

EPSON

WF-M21000 Series

Vartotojo vadovas



Spausdinimas

Kopijavimas

Nuskaitymas

Faksogramų siuntimas (tik spausdintuvai su fakso funkcija)

Spausdintuvo priežiūra

Problemų sprendimas

Turinys

Nuoroda į šį vadovą

Ižanga apie vadovus.	9
Informacijos paieška.	9
Tik reikalingų puslapių spausdinimas.	10
Apie šį vadovą.	10
Žymos ir simboliai.	10
Pastabos apie momentines nuotraukas ir paveikslėlius.	11
Operacinių sistemų nuorodos.	11
Prekės ženklai.	12
Autorių teisės.	13

Svarbios instrukcijos

Svarbios saugos instrukcijos.	16
Spausdintuvo paruošimas darbui.	16
Spausdintuvo naudojimas.	17
Sunaudojamų produktų naudojimas.	18
Su jutiklinio ekrano naudojimu susiję patarimai ir išpėjimai.	18
Patarimai ir išpėjimai dėl prisijungimo prie interneto.	19
Su spausdintuvo naudojimu belaidžiu ryšiu susiję patarimai ir išpėjimai.	19
Pastabos dėl administratoriaus slaptažodžio.	19
Numatytasis administratoriaus slaptažodis.	19
Administratoriaus slaptažodis nenustatytas.	20
Administratoriaus slaptažodžio keitimas.	20
Veiksmai, kuriems atlikti reikia įvesti administratoriaus slaptažodį.	20
Administratoriaus slaptažodžio inicijavimas.	20
Asmeninės informacijos apsaugojimas.	21
Europietišių spausdintuvų modelių išmetimas.	21

Dalių pavadinimai ir funkcijos

Priekis.	23
Galas.	25

Valdymo skydelio vadovas

Maitinimo įjungimas ir išjungimas.	27
Valdymo skydelis.	27
Pradžios ekrano konfigūravimas.	28
Nuoroda į tinklo piktogramą.	31
Meniu ekrano konfigūravimas.	32
Užduoties būseną ekrano konfigūravimas.	33

Darbų rezervavimas.	33
Simbolių įvedimas.	34
Animacijos peržiūrėjimas.	34

Popieriaus įdėjimas

Atsargumo priemonės dėl popieriaus naudojimo.	37
Popieriaus dydžio ir tipo nuostatos.	37
Popieriaus tipo nustatymas.	38
Aptiktų popieriaus dydžių sąrašas.	39
Popieriaus įdėjimas.	39
Vokų įdėjimas.	41
Popieriaus su skylutėmis įdėjimas.	41
Ilgą popieriaus įdėjimas.	43

Originalų dėjimas

Originalų dėjimas.	45
Automatinis originalo formato aptikimas.	47
ADF netinkami originalai.	48

Atminties įrenginio įdėjimas ir išėmimas

Išorinio USB įrenginio įdėjimas.	50
Išorinio USB įrenginio išėmimas.	50

Spausdinimas

Dokumentų spausdinimas.	52
Spausdinimas iš kompiuterio Windows.	52
Dokumento spausdinimas naudojant „PostScript“ spausdintuvo tvarkyklę (Windows).	94
Spausdinimas iš kompiuterio Mac OS.	99
Spausdinimas iš „PostScript“ spausdintuvo tvarkyklės, naudojant Mac OS.	107
PDF failų spausdinimas iš atminties įrenginio.	110
Dokumentų spausdinimas iš išmaniųjų įrenginių (iOS).	112
Dokumentų spausdinimas iš išmaniųjų įrenginių (Android).	113
Spausdinimas ant vokų.	114
Spausdinimas ant vokų iš kompiuterio (Windows).	114
Spausdinimas ant vokų iš kompiuterio (Mac OS).	115
Nuotraukų spausdinimas.	115
JPEG failų spausdinimas iš atminties įrenginio.	115

TIFF failų spausdinimas iš atminties įrenginio.	117
Tinklalapio puslapių spausdinimas.	119
Tinklalapio puslapių spausdinimas iš išmaniųjų įrenginių.	119
Spausdinimas naudojant debesies paslaugą.	119
„Epson Connect Service“ registracija valdymo skyde.	120

Kopijavimas

Galimi kopijavimo būdai.	122
Originalų kopijavimas.	122
Kopijavimas ant abiejų pusių.	122
Kopijavimas didinant arba mažinant.	123
Kelių puslapių originalų kopijavimas ant vieno lapo.	123
Puslapių tvarkos kopijavimas.	125
Originalų kopijavimas gera kokybe.	125
ID kortelės kopijavimas.	126
Knygų kopijavimas.	126
Kiekvieno kopijų rinkinio sukrovimas, pakaitomis pasukant 90 laipsnių arba paslenkant.	127
Aiškus brūkšninių kodų nukopijavimas.	127
Kopijavimas naudojant puslapių numerius.	128
Failų kopijavimas ir brošiūrų kūrimas.	129
Tarpinių lapų įterpimas į kopijas.	130
Kopijavimas naudojant grupės spausdinimą.	130
Kopijavimo išbandymas.	130
Pagrindinės kopijavimo meniu parinktys.	131
Tankis:.	131
Pop. Nustatymai:.	131
Sumažinti / padidinti:.	131
Originalo tipas:.	132
Dvipusis:.	132
Keli puslapiai:.	132
Užbaigimas:.	132
Brošiūra:.	133
Išplėstinės kopijavimo meniu parinktys.	133
Viršelis ir tarpinis lapas:.	133
Dokumento dydis:.	134
Įv. dydžio originalai:.	134
Padėtis (originalo):.	134
Knyga → 2psl.:.	134
Nepertr. nuskait.:.	134
Vaizdo kokybė:.	135
Susegimo kraštas:.	135
Sutraukti, kad tilptų:.	136
Pašalinti šešėlį:.	136
Pašalinti skyles:.	136
Identifikavimo kort. kopija:.	136

Patvirtinimo kopija:.	136
Spausdinimo rinkiniai:.	136
Išvesties dėklas:.	136
Puslapių numeracija:.	136
Failų saugojimas:.	136

Nuskaitymas

Galimi nuskaitymo būdai.	139
Originalų nuskaitymas į tinklo aplanką.	139
Meniu parinktys nuskaitymą į aplanką.	141
Originalų nuskaitymas į el. pašta.	143
Meniu parinktys nuskaitymą į el. pašta.	144
Originalų nuskaitymas į kompiuterį.	147
Originalų nuskaitymas į atminties įrenginį.	148
Meniu parinktys nuskaitymą į atminties įrenginį.	149
Originalų nuskaitymas į debesį.	151
Meniu parinktys nuskaitymą į debesį.	151
Originalų nuskaitymas į saugyklą.	153
Meniu parinktys nuskaitymą į saugyklą.	154
Nuskaitymas naudojant WSD.	155
WSD prievado nustatymas.	156
Originalų nuskaitymas iš išmaniųjų įrenginių.	157

Faksogramų siuntimas (tik spausdintuvai su fakso funkcija)

Prieš naudojant fakso funkcijas.	160
Spausdintuvo fakso funkcijų apžvalga.	160
Funkcija: faksogramų siuntimas.	160
Funkcija: faksogramų gavimas.	161
Funkcija: Faksogramų siuntimas ir gavimas kompiuteriu („Windows“ / „Mac OS“).	162
Funkcijos: Įvairios faksogramų ataskaitos.	163
Funkcija: Fakso užduočių būsenos arba žurnalai.	163
Funkcija: Fakso langelis.	164
Ypatybė: saugumas siunčiant ir gaunant faksogramas.	164
Funkcijos: kitos naudingos funkcijos.	165
Faksogramų siuntimas naudojant spausdintuvą.	165
Gavėjų pasirinkimas.	166
Įvairūs faksogramų siuntimo būdai.	167
Faksogramų gavimas iš spausdintuvą.	174
Gaunamų faksogramų priėmimas.	174
Faksogramų gavimas, skambinant telefonu.	175
Gautų faksogramų įrašymas ir persiuntimas.	177
Gautų faksogramų peržiūrėjimas spausdintuvo LCD ekrane.	178

Meniu parinkty faksogramos siuntimui.	179
Dažnas.	179
Gavėjas.	180
Fakso nuostatos.	180
Meniu.	183
Fakso langelis meniu parinkty.	185
Gautieji/ konfidenciali.	185
Saugomi dokumentai.	188
Siuntimas pareikal. / lenta.	190
Fakso užduočių būsenų arba žurnalų tikrinimas. . .	195
Informacijos rodymas, kai gautos faksogramos neapdorotos (neperskaitytos / neatspausdintos / neišsaugotos / nepersiųstos). . .	195
Vykdomų fakso užduočių peržiūra.	196
Faksogramų užduočių istorijos peržiūra.	196
Gautų dokumentų perspausdinimas.	197
Faksogramos siuntimas iš kompiuterio.	197
Programoje sukurtų dokumentų siuntimas (Windows).	197
Programoje sukurtų dokumentų siuntimas (Mac OS).	200
Faksogramų gavimas į kompiuterį.	201
Naujų faksogramų tikrinimas (Windows).	202
Naujų faksogramų tikrinimas (Mac OS).	203
Funkcijos, išsaugančios gaunamas faksogramas kompiuteryje, atšaukimas.	204

Saugyklos naudojimas

Saugojimo funkcijos apžvalga.	206
Apie saugyklą.	206
Aplankų tipai.	207
Aplankų ekrano vadovas.	207
Aplankų kūrimas.	208
Failų išsaugojimas saugykloje.	209
Kopijuojamų originalų duomenų įrašymas į saugyklą.	209
Atminties įrenginyje esančių duomenų įrašymas į saugyklą.	209
Dokumentų išsaugojimas iš kompiuterio į saugyklą (Windows).	210
Dokumentų išsaugojimas iš kompiuterio į saugyklą (Mac OS).	211
Saugykloje išsaugotų failų naudojimas.	211
Duomenų spausdinimas iš saugyklos.	211
Saugykloje esančių duomenų įrašymas į atminties įrenginį.	212
Saugykloje esančių failų siuntimas el. paštu.	212

Saugykloje esančių failų išsaugojimas į tinklo aplanką arba debesijos paslaugas (atsarginė kopija).	213
Meniu parinkty spausdinimui arba išsaugojimui.	213
Aplankų ir bylų valdymas.	218
Aplankų ir failų paieška.	218
Aplanke saugomų failų pašalinimas.	218
Saugojimo laikotarpio keitimas arba nustatymas niekada nešalinti.	218
Aplankų panaikinimas.	219
Bendrinamo aplanko naudojimo apribojimas.	219

Spausdinimas naudojant išsaugotas nuostatas (spausdinimo rinkiniai)

Spausdinimo rinkinių apžvalga.	221
Kas yra spausdinimo rinkiniai?.	221
Kopijų ir rinkinių nustatymas.	221
Užbaigimo tipai.	222
Kopijavimas naudojant išsaugotas grupes.	222
Kopijavimo grupių įrašymas.	222
Kopijavimas naudojant išsaugotas grupes.	223
Į spausdintuvą įrašytų kopijavimo grupių redagavimas.	224
Į spausdintuvą įrašytų kopijavimo grupių šalinimas.	224
Spausdinimas naudojant išsaugotas grupes (saugykla).	224
Saugojimo grupių įrašymas.	224
Spausdinimas naudojant išsaugotas grupes (saugykla).	225
Į spausdintuvą įrašytų saugojimo grupių redagavimas.	226
Į spausdintuvą įrašytų saugojimo grupių šalinimas.	226
Spausdinimas naudojant išsaugotas grupes (kompiuteris).	226
Grupės įrašymas spausdinimo reikmėms naudojant kompiuterį.	226
Spausdinimas naudojant išsaugotas grupes (kompiuteris).	227
Į spausdintuvo tvarkyklę įrašytų grupių redagavimas.	227
Į spausdintuvo tvarkyklę įrašytų grupių šalinimas.	228

Spausdintuvo priežiūra

Ekspluatacinių medžiagų būsenos patikrinimas. . .	230
Rašalo lygio tikrinimas.	230

Galimos vietos techninės priežiūros dėžutėje tikrinimas.	230
Spausdinimo, kopijavimo, nuskaitymo ir faksogramų kokybės gerinimas.	230
Užsikimšusių purkštukų patikrinimas.	230
Purkštukų užsikimšimo prevencija.	231
Skaitytuvo stiklas valymas.	231
ADF valymas.	233
Energijos taupymas.	236
Energijos taupymas (valdymo skydelis).	236
Programų įdiegimas ir pašalinimas atskirai.	236
Programų įdiegimas atskirai.	236
„PostScript“ spausdintuvo tvarkyklės diegimas.	239
Spausdintuvo pridėjimas (tik „Mac OS“).	240
Programų šalinimas.	240
Programų ir programinės aparatinės įrangos naujinimas.	242
Priežiūros velenėlių pakeitimas.	244
Problemų sprendimas	
Spausdintuvas neveikia taip, kaip tikėtasi.	246
Spausdintuvas neįsijungia arba neišsijungia.	246
Popierius tiekiamas arba išmetamas netinkamai	246
Neįmanoma spausdinti.	251
Negalima kopijuoti.	269
Nepavyksta pradėti nuskaitymo.	270
Nepavyksta išsiųsti arba priimti faksogramų.	282
Klaidos kodas rodomas būsenos meniu.	298
Negalima naudoti spausdintuvo kaip tikėtasi.	305
Skystųjų kristalų ekrane rodomas pranešimas.	310
Popierius vis įstringa.	312
Popieriaus įstringimo prevencija.	312
Laikas pakeisti rašalo kasetes.	313
Atsargumo priemonės naudojant rašalo kasetes	313
Rašalo kasetės keitimas.	315
Laikas pakeisti priežiūros dėžutę.	315
Darbo su techninės priežiūros dėžute atsargumo priemonės.	315
Tech. priežiūros dėžutės keitimas.	315
Spausdinimo, kopijavimo, nuskaitymo ir faksogramų kokybė yra prasta.	316
Prasta spausdinimo kokybė.	316
Prasta kopijavimo kokybė.	321
Su nuskaitytais vaizdais susijusios problemos.	326
Prasta siunčiamų faksogramų kokybė.	329
Bloga gautos faksogramos kokybė.	331
Negalima išspręsti problemos išbandžius visus sprendimus.	331

Negalima išspręsti spausdinimo arba kopijavimo problemų.	331
--	-----

Kompiuterio arba įrenginių pridėjimas arba keitimas

Prisijungimas prie spausdintuvo, kuris buvo prijungtas prie tinklo.	334
Tinklo spausdintuvo naudojimas iš antrojo kompiuterio.	334
Tinklo spausdintuvo naudojimas iš išmaniojo įrenginio.	335
Pakartotinis tinklo ryšio nustatymas.	335
Belaidžio ryšio maršruto parinktuvo keitimas.	335
Kompiuterio keitimas.	336
Prijungimo prie kompiuterio būdo pakeitimas.	336
Belaidžio ryšio „Wi-Fi“ nustatymas valdymo skydelyje.	337
Tiesioginis prijungimas prie spausdintuvo (Wi-Fi Direct).	340
Apie Wi-Fi Direct.	340
Prijungimas prie iPhone, iPad arba iPod touch, naudojant Wi-Fi Direct.	341
Jungimas prie Android įrenginių naudojant Wi-Fi Direct.	344
Ne iOS ir Android įrenginių prijungimas naudojant Wi-Fi Direct.	345
Jungimasis prie kompiuterio naudojant Wi-Fi Direct.	348
„Wi-Fi Direct“ (paprastojo prieigos taško) prijungimas.	349
Wi-Fi Direct (paprastojo prieigos taško) nuostatų, pavyzdžiui, SSID, keitimas.	350
Tinklo jungties būsenos tikrinimas.	351
Tinklo ryšio būsenos tikrinimas valdymo skydelyje.	351
Tinklo ryšio ataskaitos spausdinimas.	352
Tinklo būsenos lapo spausdinimas.	358
Kompiuterio tinklo patikrinimas (tik Windows).	358
Papildomų elementų naudojimas	
Papildomų elementų sąrašas.	361
Prieigos taškas.	365
Didelės talpos dėklas (High Capacity Tray).	366
Didelės talpos dėklo nustatymas spausdintuvo tvarkyklėje.	367
Popieriaus įdėjimas į High Capacity Tray.	368
High Capacity Tray nesklaidumai.	368
Didelės talpos dėklo specifikacija.	369
Susegimo apdailos įtaisas (Staple Finisher).	369

Susegimo įrenginio dalių pavadinimai.	369	Kopijavimui skirtos meniu parinktys (kai įdiegtas brošiūrų užbaigimo įrenginys).	424
Kabių užbaigimo įrenginio nustatymas spausdintuvo tvarkyklėje.	370	Brošiūrų užbaigimo įrenginio specifikacija.	425
Spausdinimo nustatymai, kai naudojamas susegimo įrenginys.	370	Nustatymų meniu sąrašas (kai yra įdiegtas užbaigimo įrenginys).	428
Kabių užbaigimo įrenginio naudojimas.	371	Fakso plokštė (Super G3/G3 Multi Fax Board).	429
Kabių užbaigimo įrenginio sutrikimai.	380	Plėtos fakso prievadai.	429
Spausdinimui iš kompiuterio skirtos meniu parinktys (kai įdiegtas kabių užbaigimo įrenginys).	382	Meniu Fakso nuostatos (kai įrengtos papildomos fakso plokštės).	430
Spausdinimui iš atminties įrenginių ar saugyklos skirtos meniu parinktys (kai įdiegtas kabių užbaigimo įrenginys).	384	Gavėjo registravimas adresatų sąrašė (kai įrengtos papildomos fakso plokštės).	432
Kopijavimui skirtos meniu parinktys (kai įdiegtas kabių užbaigimo įrenginys).	385	Faksogramų siuntimas naudojant spausdintuvą su papildomomis fakso plokštėmis.	432
Kabių užbaigimo įrenginio specifikacija.	385	Faksogramų siuntimas iš kompiuteriu naudojant papildomą fakso plokštę.	433
Kabių užbaigimo įrenginys P2.	387	Linijų būsenos tikrinimas (kai įdiegtos papildomų faksogramų plokštės).	434
Kabių užbaigimo įrenginio P2 dalių pavadinimai.	388	Problemų sprendimas.	434
Kabių užbaigimo įrenginio P2 nustatymas spausdintuvo tvarkyklėje.	388	Papildomos fakso plokštės „Super G3/G3“ specifikacijos.	435
Spausdintuvo nuostatos, kai naudojamas kabių užbaigimo įrenginys P2.	388	Eterneto plokštė (10/100/1000 Base-T,Ethernet).	435
Kabių užbaigimo įrenginio P2 naudojimas.	389	Funkcijų sąrašas, naudojantis papildomu tinklu	435
Kabių užbaigimo įrenginio P2 sutrikimai.	396	Eterneto plokštės įrengimas.	437
Spausdinimui iš kompiuterio skirtos meniu parinktys (kai sumontuotas kabių užbaigimo įrenginys P2).	398	Nustatymai, kai naudojamas papildomas tinklas.	438
Spausdinimui iš atminties įrenginių ar saugyklos skirtos meniu parinktys (kai sumontuotas kabių užbaigimo įrenginys P2).	400	Problemų sprendimas, kai naudojamas papildomas tinklas.	443
Kopijavimui skirtos meniu parinktys (kai sumontuotas kabių užbaigimo įrenginys P2).	400	Tinklo nuostatos meniu nustatymai (kai naudojamas papildomas tinklas).	444
Kabių užbaigimo įrenginio P2 specifikacijos.	400	Kasetės užraktas (Paper Cassette Lock).	445
Bukleto apdailos įtaisas (Booklet Finisher).	402	Paper Cassette Lock naudojimas.	445
Bukletų įrenginio dalių pavadinimai.	402	Paper Cassette Lock nesklaidumai.	446
Brošiūrų užbaigimo įrenginio nustatymas spausdintuvo tvarkyklėje.	403		
Spausdinimo nustatymai, kai naudojamas bukletų įrenginys.	403	Produkto informacija	
Brošiūrų užbaigimo įrenginio naudojimas.	404	Popieriaus informacija.	448
Nuolatinis dokumentų išstūmimas.	417	Galimas popierius ir talpa.	448
Brošiūrų užbaigimo įrenginio sutrikimai.	417	Informacija apie reikmenis.	452
Spausdinimui iš kompiuterio skirtos meniu parinktys (kai įdiegtas brošiūrų užbaigimo įrenginys).	420	Rašalo kasečių kodai.	452
Spausdinimui iš atminties įrenginių ar saugyklos skirtos meniu parinktys (kai įdiegtas kabių užbaigimo įrenginys).	422	Tech. priežiūros dėžutės kodas.	452
Spausdinimui iš atminties įrenginio skirtos meniu parinktys (kai įdiegtas brošiūrų užbaigimo įrenginys).	423	Tech. priežiūros velenėliai Kodas.	452
		Programinės įrangos informacija.	453
		Programinė įranga spausdinimui.	453
		Programinė įranga nuskaitymui.	458
		Faksogramų programinė įranga.	460
		Programinė įranga pakuotėms kurti.	461
		Nustatymų konfigūravimo ir įrenginių valdymo programinė įranga.	462
		Programinė įranga naujinimui.	464
		Nuostatų meniu sąrašas.	465

Bendrosios nuostatos.	465
Spaudinių skaitiklis.	495
Tiekimo būseną.	495
Priežiūra.	495
Kalba/Language.	496
Spausdintuvo būseną / spausdinti.	496
Adresatų tvarkytuvą.	496
Vartotojo nuostatos.	497
Autentifikavimo sistema.	497
Produkto specifikacijos.	498
Spausdintuvo techniniai duomenys.	498
Skaitytuvo techniniai duomenys.	498
ADF specifikacijos.	499
Fakso specifikacijos (tik spausdintuvams, turintiems faksogramų funkciją).	499
Spausdintuvo prievado naudojimas.	500
Sąsajos techniniai duomenys.	502
Tinklo specifikacijos.	502
„PostScript“ 3 lygio suderinamumas.	505
Palaikomos trečiųjų šalių paslaugos.	505
Atminties įrenginio specifikacijos.	505
Palaikomų duomenų specifikacijos.	505
Matmenys.	506
Elektros šaltinio techniniai duomenys.	506
Su aplinka susiję techniniai duomenys.	508
Pastatymo vieta ir erdvė.	508
Užbaigimo įrenginių montavimo vieta ir jiems reikalinga erdvė.	510
Sistemos reikalavimai.	512
Šriftų specifikacijos.	512
Galimi šriftai naudojant „PostScript“.	512
Galimi šriftai naudojant PCL (URW).	513
Simbolių rinkinių sąrašas.	515
Epson brūkšniinių kodų šriftai (tik Windows).	518
Saugyklos specifikacijos.	526
Reguliavimo informacija.	527
Standartai ir patvirtinimai.	527
Vokietijos mėlynasis angelas.	529
Kopijavimo apribojimai.	529

Informacija administratoriui

Spausdintuvo prijungimas prie tinklo.	531
Prieš užmezgant tinklo ryšį.	531
Jungimasis prie tinklo per valdymo skydelį.	533
Spausdintuvo naudojimo nuostatos.	535
Spausdinimo funkcijų naudojimas.	535
Funkcijos „AirPrint“ nustatymas.	543
Pašto serverio konfigūravimas.	544
Bendrinamo tinklo aplanko nustatymas.	548

Galimybės naudotis kontaktais sudarymas.	564
Pasiruošimas nuskaityti.	574
Fakso funkcijų įjungimas (tik spausdintuvai su fakso funkcija).	577
Pagrindinių spausdintuvo valdymo nustatymų konfigūravimas.	593
Problemos nustatant parametrus.	596
Spausdintuvo valdymas.	598
Produkto saugos funkcijų pristatymas.	598
Administratoriaus nustatymai.	599
Galimų funkcijų apribojimas.	610
Domeno ribojimų konfigūravimas.	612
Išorinės sąsajos išjungimas.	612
Įrašytų duomenų apdorojimo nustatymų pasirinkimas.	613
Nuotolinio spausdintuvo stebėjimas.	614
Nustatymų atsarginių kopijų kūrimas.	616
Pažangios saugos nustatymai.	617
Saugos nustatymai ir apsauga nuo pavojaus.	618
Slaptažodžių šifravimo nustatymų pasirinkimas	619
Valdymas, naudojant protokolus.	621
Skaitmeninio sertifikato naudojimas.	626
SSL/TLS ryšys su spausdintuvu.	632
Užkoduota komunikacija naudojant „IPsec“ / IP filtravimą.	634
Spausdintuvo prijungimas prie IEEE802.1X tinklo.	646
S/MIME nustatymai.	649
Papildomos saugos problemų sprendimas.	651
Funkcijos Epson Open Platform naudojimas.	657
Epson Remote Services informacija.	658

Kur ieškoti pagalbos

Techninio klientų aptarnavimo svetainė.	661
Kreipimasis į „Epson“ klientų aptarnavimo skyrių.	661
Prieš susisiekdami su „Epson“.	661
Pagalba naudotojams Europoje.	661
Pagalba naudotojams Taivane.	662
Pagalba naudotojams Australijoje.	662
Pagalba naudotojams Naujojoje Zelandijoje.	663
Pagalba naudotojams Singapūre.	663
Pagalba naudotojams Tailande.	663
Pagalba naudotojams Vietname.	664
Pagalba naudotojams Indonezijoje.	664
Pagalba naudotojams Honkonge.	665
Pagalba naudotojams Malaizijoje.	665
Pagalba naudotojams Indijoje.	665
Pagalba naudotojams Filipinuose.	666

Nuoroda į šį vadovą

Įžanga apie vadovus.	9
Informacijos paieška.	9
Tik reikalingų puslapių spausdinimas.	10
Apie šį vadovą.	10
Prekės ženklai.	12
Autorių teisės.	13

Įžanga apie vadovus

Su „Epson“ spausdintuvu pateikiami toliau nurodyti vadovai. Įvairios pagalbinės informacijos ieškokite ne tik šiuose vadovuose, bet ir spausdintuvo bei „Epson“ programų žinynuose.

☐ Svarbios saugos instrukcijos (popierinis vadovas)

Pateikiamos instrukcijos, užtikrinančios saugų spausdintuvo naudojimą.

☐ Tvirtinimo vadovai (skaitmeninis vadovas)

Pateikiamas vieno popieriaus lapas, kuriame pateikiamos dažniausiai naudojamų funkcijų procedūros. Šį lapą galite atsispausdinti kaip plakatą ir pasikabinti ant sienos šalia spausdintuvo, kad prireikus greitai ir lengvai rastumėte reikiamą informaciją.

☐ Vartotojo vadovas (skaitmeninis vadovas)

Šis vadovas. Šis vadovas pateikiamas PDF ir žiniatinklio versijomis. Suteikia bendrosios informacijos ir instrukcijų apie spausdintuvo naudojimą, tinklo nustatymus naudojant spausdintuvą tinkle ir apie problemų sprendimą.

Naujausias pirmiau minėtų vadovų versijas galite įsigyti vienu iš toliau nurodytų būdų.

☐ Popierinis vadovas

Naujausios informacijos rasite Europos „Epson“ pagalbos svetainėje <http://www.epson.eu/support> arba „Epson“ pagalbos visame pasaulyje svetainėje <http://support.epson.net/>.

☐ Skaitmeninis vadovas

Jei norite perskaityti žiniatinklio vadovą, apsilankykite toliau nurodytoje svetainėje, įveskite įrenginio pavadinimą, tada eikite **Pagalba**.

<http://epson.sn>

Informacijos paieška

PDF vadovas leidžia ieškoti informacijos pagal raktinį žodį arba peršokti tiesiai į konkrečius skyrius, naudojant žymes. Šiame skyriuje paaiškinama, kaip naudotis PDF vadovu, kuris kompiuteryje atidarytas naudojant Adobe Acrobat Reader DC.

Paieška pagal raktinį žodį

Spustelėkite **Redaguoti > Išplėstinė paieška**. Paieškos lange įveskite ieškomos informacijos raktinį žodį (tekstą), tada spustelėkite **Ieškoti**. Rezultatai rodomi sąrašė. Spustelėkite vieną iš rodomų rezultatų, norėdami peršokti į tą puslapį.

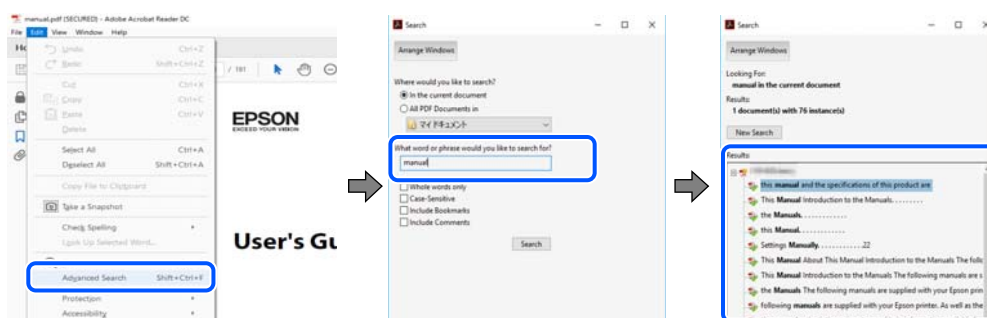

Tiesioginis peršokimas iš žymių

Spustelėkite antraštę, norėdami peršokti į tą puslapį. Spustelėkite + arba >, norėdami peržiūrėti to skyriaus žemesnio lygio antraštes. Norėdami grįžti į ankstesnį puslapį, klaviatūra atlikite šią operaciją.

- Windows: laikykite nuspaudę **Alt** ir paspauskite ←.
- Mac OS: laikykite nuspaudę komandos klavišą ir paspauskite ←.

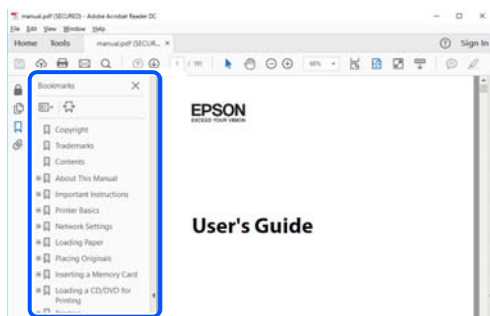

Tik reikalingų puslapių spausdinimas

Galite išrinkti ir atspausdinti tik reikalingus puslapius. Meniu **Failas** spustelėkite **Spausdinti**, tada nurodykite norimus spausdinti puslapius ties **Puslapiai**, esančiame **Spausdinami puslapiai**.

- Norėdami nurodyti puslapių seriją, įveskite brūkšnelį tarp pradinio puslapio ir pabaigos puslapio.
Pavyzdys: 20-25
- Norėdami nurodyti ne iš eilės einančius puslapius, atskirkite juos kableliais.
Pavyzdys: 5, 10, 15

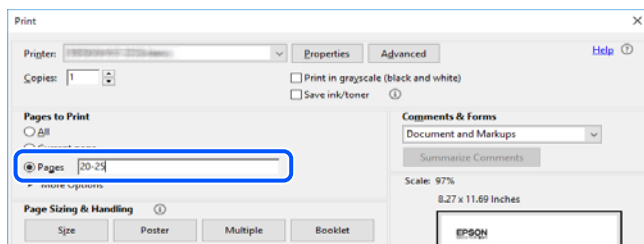

Apie šį vadovą

Šiame skyriuje paaiškinama, žymų ir simbolių reikšmė, pateikiamos aprašymų pastabos bei šiame vadove naudojama operacinių sistemų nuorodų informacija.

Žymos ir simboliai



Perspėjimas:

Instrukcijos, kurių reikia griežtai laikytis, siekiant išvengti sužalojimų.



Svarbu:

Instrukcijos, kurių reikia laikytis, siekiant nesugadinti įrangos.

Pastaba:

Pateikiama papildoma ir nuorodinė informacija.

Susijusi informacija

➔ Nuorodos į susijusius skyrius.

Pastabos apie momentines nuotraukas ir paveikslėlius

- Spausdintuvo tvarkyklės momentinės nuotraukos padarytos naudojant Windows 10 arba macOS High Sierra. Koks turinys rodomas ekranuose, lemia modelis ir aplinkybės.
- Šiame vadove naudojami paveikslėliai yra tik pavyzdžiai. Nors, atsižvelgiant į modelį, gali būti nedidelių skirtumų, tačiau naudojimo būdas nesiskiria.
- Kokie meniu punktai yra rodomi skystųjų kristalų ekrane, lemia modelis ir nustatymai.
- QR kodą galite nuskaityti specialia programėle.

Operacinių sistemų nuorodos

Windows

Šiame vadove sąvokos, pavyzdžiui, Windows 10, Windows 8.1, Windows 8, Windows 7, Windows Vista, Windows XP, Windows Server 2019, Windows Server 2016, Windows Server 2012 R2, Windows Server 2012, Windows Server 2008 R2, Windows Server 2008, Windows Server 2003 R2 ir Windows Server 2003, reiškia šias operacines sistemas. Be to, Windows naudojama, kai turimos omenyje visos versijos.

- Microsoft® Windows® 10 operacinė sistema
- Microsoft® Windows® 8.1 operacinė sistema
- Microsoft® Windows® 8 operacinė sistema
- Microsoft® Windows® 7 operacinė sistema
- Microsoft® Windows Vista® operacinė sistema
- Microsoft® Windows® XP operacinė sistema
- Microsoft® Windows® XP Professional x64 Edition operacinė sistema
- Microsoft® Windows Server® 2019 operacinė sistema
- Microsoft® Windows Server® 2016 operacinė sistema
- Microsoft® Windows Server® 2012 R2 operacinė sistema
- Microsoft® Windows Server® 2012 operacinė sistema
- Microsoft® Windows Server® 2008 R2 operacinė sistema
- Microsoft® Windows Server® 2008 operacinė sistema
- Microsoft® Windows Server® 2003 R2 operacinė sistema
- Microsoft® Windows Server® 2003 operacinė sistema

Mac OS

Šiame vadove „Mac OS“ naudojama, kai turima omenyje Mac OS X v10.6.8 ar vėlesnė versija.

Prekės ženklai

Epson Scan 2 software is based in part on the work of the Independent JPEG Group.

libtiff

Copyright © 1988-1997 Sam Leffler

Copyright © 1991-1997 Silicon Graphics, Inc.

Permission to use, copy, modify, distribute, and sell this software and its documentation for any purpose is hereby granted without fee, provided that (i) the above copyright notices and this permission notice appear in all copies of the software and related documentation, and (ii) the names of Sam Leffler and Silicon Graphics may not be used in any advertising or publicity relating to the software without the specific, prior written permission of Sam Leffler and Silicon Graphics.

THE SOFTWARE IS PROVIDED "AS-IS" AND WITHOUT WARRANTY OF ANY KIND, EXPRESS, IMPLIED OR OTHERWISE, INCLUDING WITHOUT LIMITATION, ANY WARRANTY OF MERCHANTABILITY OR FITNESS FOR A PARTICULAR PURPOSE.

IN NO EVENT SHALL SAM LEFFLER OR SILICON GRAPHICS BE LIABLE FOR ANY SPECIAL, INCIDENTAL, INDIRECT OR CONSEQUENTIAL DAMAGES OF ANY KIND, OR ANY DAMAGES WHATSOEVER RESULTING FROM LOSS OF USE, DATA OR PROFITS, WHETHER OR NOT ADVISED OF THE POSSIBILITY OF DAMAGE, AND ON ANY THEORY OF LIABILITY, ARISING OUT OF OR IN CONNECTION WITH THE USE OR PERFORMANCE OF THIS SOFTWARE.

Microsoft®, Windows®, Windows Server®, and Windows Vista® are registered trademarks of Microsoft Corporation.

Apple, Mac, macOS, OS X, Bonjour, ColorSync, Safari, AirPrint, iPad, iPhone, iPod touch, and TrueType are trademarks of Apple Inc., registered in the U.S. and other countries.

Use of the Works with Apple badge means that an accessory has been designed to work specifically with the technology identified in the badge and has been certified by the developer to meet Apple performance standards.

Chrome, Google Play, and Android are trademarks of Google LLC.

Albertus, Arial, Coronet, Gill Sans, Joanna and Times New Roman are trademarks of The Monotype Corporation registered in the United States Patent and Trademark Office and may be registered in certain jurisdictions.

ITC Avant Garde Gothic, ITC Bookman, Lubalin Graph, Mona Lisa, ITC Symbol, Zapf Chancery and Zapf Dingbats are trademarks of International Typeface Corporation registered in the U.S. Patent and Trademark Office and may be registered in certain other jurisdictions.

Clarendon, Eurostile and New Century Schoolbook are trademarks of Linotype GmbH registered in the U.S. Patent and Trademark Office and may be registered in certain other jurisdictions.

Wingdings is a registered trademark of Microsoft Corporation in the United States and other countries.

CG Omega, CG Times, Garamond Antiqua, Garamond Halbfett, Garamond Kursiv, Garamond Halbfett Kursiv are trademarks of Monotype Imaging, Inc. and may be registered in certain jurisdictions.

Antique Olive is a trademark of M. Olive.

Marigold and Oxford are trademarks of AlphaOmega Typography.

- ❑ Helvetica, Optima, Palatino, Times and Univers are trademarks of Linotype Corp. registered in the U.S. Patent and Trademark Office and may be registered in certain other jurisdictions in the name of Linotype Corp. or its licensee Linotype GmbH.
- ❑ ITC Avant Garde Gothic, Bookman, Zapf Chancery and Zapf Dingbats are trademarks of International Typeface Corporation registered in the United States Patent and Trademark Office and may be registered in certain jurisdictions.
- ❑ PCL is a trademark of Hewlett-Packard Company.
- ❑ Adobe, Acrobat, Photoshop, PostScript®3™, and Reader are either registered trademarks or trademarks of Adobe in the United States and/or other countries.
- ❑ Arcfour

This code illustrates a sample implementation of the Arcfour algorithm.

Copyright © April 29, 1997 Kalle Kaukonen. All Rights Reserved.

Redistribution and use in source and binary forms, with or without modification, are permitted provided that this copyright notice and disclaimer are retained.

THIS SOFTWARE IS PROVIDED BY KALLE KAUKONEN AND CONTRIBUTORS "AS IS" AND ANY EXPRESS OR IMPLIED WARRANTIES, INCLUDING, BUT NOT LIMITED TO, THE IMPLIED WARRANTIES OF MERCHANTABILITY AND FITNESS FOR A PARTICULAR PURPOSE ARE DISCLAIMED. IN NO EVENT SHALL KALLE KAUKONEN OR CONTRIBUTORS BE LIABLE FOR ANY DIRECT, INDIRECT, INCIDENTAL, SPECIAL, EXEMPLARY, OR CONSEQUENTIAL DAMAGES (INCLUDING, BUT NOT LIMITED TO, PROCUREMENT OF SUBSTITUTE GOODS OR SERVICES; LOSS OF USE, DATA, OR PROFITS; OR BUSINESS INTERRUPTION) HOWEVER CAUSED AND ON ANY THEORY OF LIABILITY, WHETHER IN CONTRACT, STRICT LIABILITY, OR TORT (INCLUDING NEGLIGENCE OR OTHERWISE) ARISING IN ANY WAY OUT OF THE USE OF THIS SOFTWARE, EVEN IF ADVISED OF THE POSSIBILITY OF SUCH DAMAGE.

- ❑ QR Code is a registered trademark of DENSO WAVE INCORPORATED in Japan and other countries.
- ❑ The SuperSpeed USB Trident Logo is a registered trademark of USB Implementers Forum, Inc.
- ❑ Firefox is a trademark of the Mozilla Foundation in the U.S. and other countries.
- ❑ The Mopria™ word mark and the Mopria™ Logo are registered and/or unregistered trademarks of Mopria Alliance, Inc. in the United States and other countries. Unauthorized use is strictly prohibited.
- ❑ Bendroji pastaba: kiti čia pateikti gaminių pavadinimai yra skirti tik gaminiams atpažinti ir gali būti atitinkamų savininkų prekių ženklai. „Epson“ nepriklauso jokios teisės į šiuos ženklus.

Autorių teisės

Jokia šio leidinio dalis negali būti atgaminta, saugoma gavimo sistemoje arba siunčiama bet kokia forma arba bet kokiomis priemonėmis, elektroninėmis, mechaninėmis, kopijuojant, įrašant arba kitaip, neturint išankstinio raštiško „Seiko Epson Corporation“ sutikimo. Neprisiimama jokia patentų atsakomybė, susijusi su čia pateiktos informacijos naudojimu. Taip pat neprisiimama atsakomybė už žalą, sukeltą čia pateiktos informacijos naudojimu. Čia pateikta informacija skirta naudojimui tik su šiuo „Epson“ produktu. „Epson“ neprisiima atsakomybės už bet kokią šios informacijos taikymą kitiems produktams.

Nei „Seiko Epson Corporation“, nei dukterinės bendrovės nebus atsakingos šio produkto pirkėjui arba bet kokioms trečiosioms šalims už žalą, nuostolius, kaštus arba išlaidas, pirkėjo arba trečiųjų šalių patirtas dėl nelaimingo atsitikimo, netinkamo naudojimo arba piktnaudžiavimo šio produktu arba neleistinių modifikacijų, remontų arba šio produkto pakeitimų, arba (išskyrus JAV) griežtai nesilaikant „Seiko Epson Corporation“ naudojimo ir priežiūros instrukcijų.

„Seiko Epson Corporation“ ir dukterinės bendrovės nebus atsakingos už bet kokią žalą arba problemas, kylančias naudojant bet kokias parinktis arba eksploatacines medžiagas, išskyrus originalius „Epson“ produktus arba „Seiko Epson Corporation“ produktus, patvirtintus „Epson“.

„Seiko Epson Corporation“ nebus atsakinga už jokią žalą dėl elektromagnetinių trukdžių, kylančių naudojant kitus sąsajos laidus, nei „Epson“ patvirtintus „Seiko Epson Corporation“ produktus.

© 2023-2024 „Seiko Epson Corporation“

Šio vadovo turinys ir šio produkto specifikacijos gali keistis bet perspėjimo.

Svarbios instrukcijos

Svarbios saugos instrukcijos.	16
Pastabos dėl administratoriaus slaptažodžio.	19
Asmeninės informacijos apsaugojimas.	21
Europietišų spausdintuvų modelių išmetimas.	21

Svarbios saugos instrukcijos

Kad šiuo spausdintuvu naudotumėtės saugiau, perskaitykite šias instrukcijas ir jų laikykitės. Šį vadovą saugokite ateičiai. Be to, būtinai vadovaukitės visais ant spausdintuvo nurodytais įspėjimais ir instrukcijomis.

Kai kurie ant šio spausdintuvo nurodyti simboliai skirti saugai užtikrinti ir spausdintuvui tinkamai naudoti. Norėdami sužinoti šių simbolių reikšmę, apsilankykite toliau nurodytoje interneto svetainėje.

<http://support.epson.net/symbols>

Spausdintuvo paruošimas darbui

- Neperneškite spausdintuvo be pagalbos.
- Nestatykite ir nelaikykite spausdintuvo lauke, labai nešvariose arba dulkėtose vietose, arti vandens ir šilumos šaltinių, taip pat ten, kur juntamas smūgių poveikis, vibracija, aukšta temperatūra arba didelis drėgnis.
- Statykite spausdintuvą ant lygaus, stabilaus paviršiaus, kuris būtų platesnis ir ilgesnis už spausdintuvo pagrindą. Pakrypęs spausdintuvas tinkamai neveikia.
- Stenkitės nelaikyti spausdintuvo tokiose vietose, kuriose dažni staigūs temperatūros ir drėgnio pokyčiai. Be to, saugokite jį nuo tiesioginių saulės spindulių, stiprių šviesos arba šilumos šaltinių.
- Neuždenkite ir neužblokuokite spausdintuvo ventiliacijos ir kitų angų.
- Palikite vietos virš spausdintuvo, kad galėtumėte iki galo pakelti ADF (automatinio dokumentų tiekuvą).
- Palikite vietos spausdintuvo dešinėje ir kairėje pusėse, kad galėtumėte spausdinti ir atlikti techninę priežiūrą.
- Įsitikinkite, kad naudojamas kintamosios srovės elektros laidas atitinka taikomus vietinius saugos standartus. Naudokite tik prie produkto pridėdamą maitinimo laidą. Jei to nepadarysite, gali kilti gaisras arba elektros smūgis. Šis maitinimo laidas skirtas naudoti tik su šiuo produktu. Naudojant su kitais įrenginiais gali kilti gaisras arba elektros smūgis.
- Naudokite tik spausdintuvo etiketėje nurodyto tipo maitinimo šaltinį.
- Pastatykite spausdintuvą šalia sieninio lizdo, nuo kurio lengva atjungti kištuką.
- Nejunkite prie lizdų, priklausančių esančių elektros grandinei, prie kurios prijungti reguliariai įjungiami ir išjungiami kopijavimo aparatai arba oro kondicionavimo sistemos.
- Nejunkite prie elektros lizdų, valdomų sieniniais jungikliais arba automatiniais laikmačiais.
- Laikykite visą kompiuterio sistemą atokiau nuo galimų elektromagnetinių trikdžių šaltinių, tokių kaip garsiakalbiai arba baziniai belaidžių telefonų įrenginiai.
- Elektros tiekimo laidai turi būti ištiesti taip, kad nebūtų braižomi, spaudžiami, nediltų, nebūtų susukti ir sumegzti. Ant elektros laidų nestatykite jokių daiktų, jų taip pat negalima mindyti arba ant jų važinėti. Itin svarbu, kad tose vietose, kur elektros laidai yra prijungti prie transformatoriaus (įvadai ir išvadai) jų galai būtų tiesūs.
- Jei spausdintuvą naudojate su ilgintuvu, įsitikinkite, kad bendra prie ilgintuvo prijungtų prietaisų galia neviršija leistinos laido galios. Taip pat įsitikinkite, kad bendra visų prietaisų, įjungtų į sieninį elektros lizdą, galia neviršytų sieninio lizdo galios.
- Jei planuojate naudoti spausdintuvą Vokietijoje, pastato instaliacija turi būti apsaugota 10 arba 16 amperų grandinės pertraukikliu, užtikrinant tinkamą apsaugą nuo trumpojo jungimosi ir spausdintuvo apsaugą nuo srovės perkrovų.

- Kai naudojate papildomą brošiūrų užbaigimo įrenginį, naudokite spausdintuvo maitinimo laidą ir kitą brošiūrų užbaigimo įrenginio maitinimo laidą. Nominali spausdintuvo srovė yra 9 A, o brošiūrų užbaigimo įrenginio — 10 A. Prijunkite maitinimo laidus prie maitinimo šaltinio, kurio pajėgumas yra didesnis nei bendra nominali srovė. Jei bendra nominali srovė viršija pajėgumą, kiekvieną maitinimo laidą prijunkite prie atskiro maitinimo šaltinio su atskiru skirstytuvo pertraukėju.

Susijusi informacija

- ➔ „Pastatymo vieta ir erdvė” puslapyje 508

Spausdintuvo naudojimas

- Niekada neišrinkite, nekeiskite ir nemėginkite patys remontuoti elektros laido, kištuko, spausdintuvo, skaitytuvo arba jų priedų, nebent spausdintuvo vadove būtų ypač aiškiai nurodyta, kaip tai daryti.
- Toliau nurodytais atvejais atjunkite spausdintuvą ir pristatykite jį remontuoti kvalifikuotiems aptarnavimo skyriaus darbuotojams:
Pažeistas elektros laidas arba kištukas; į spausdintuvą pateko skysčio; spausdintuvas nukrito arba pažeistas jo korpusas; spausdintuvas neveikia kaip įprastai arba jo veikimas akivaizdžiai pakito. Nereguliuokite valdiklių, jei tai nenurodyta naudojimo instrukcijoje.
- Neapliekite spausdintuvo ir nenaudokite jo šlapiomis rankomis.
- Jei pažeisite skystųjų kristalų ekraną, kreipkitės į platintoją. Skystųjų kristalų tirpalui patekus ant rankų, jas kruopščiai nuplaukite muilu ir vandeniu. Skystųjų kristalų tirpalui patekus į akis, jas nedelsdami išplaukite vandeniu. Jei kruopščiai praplovę akis jausite diskomfortą arba pastebėsite, kad suprastėjo regėjimas, nedelsdami kreipkitės į gydytoją.
- Venkite liesti spausdintuvo viduje esančių detalių, nebent tai yra leidžiama naudotojo vadove.
- Nelieskite spausdintuvo ir papildomų elementų vietų, kurios nurodytos perspėjimo etiketėse.
- Nenaudokite telefono per perkūniją. Žaibuojant kyla elektros smūgio pavojus.
- Jei telefonu reikia pranešumėte apie dujų nuotėkį, išeikite iš patalpos, kurioje yra dujų.
- Kai spausdintuvą kabeliu jungiate prie kompiuterio arba kito įrenginio, įsitikinkite, kad jungtys yra nukreiptos tinkama kryptimi. Kiekvieną jungtį galima jungti tik viena kryptimi. Prijungus jungtį netinkama kryptimi, galima sugadinti abu laidu sujungtus įrenginius.
- Nekiškite daiktų į spausdintuvo angas.
- Kai spausdinama, nekiškite į spausdintuvą rankų ir nelieskite rašalo kasečių.
- Į spausdintuvo vidų arba šalia spausdintuvo nepurkškite produktų, kurių sudėtyje yra degių dujų. Taip galite sukelti gaisrą.
- Būkite atsargūs, kad neprispaustumėte pirštų su dangteliais, dėklais ar kasetėmis, kai atliekate veiksmus spausdintuvo viduje.
- Dėdami originalus per stipriai nespauskite skaitytuvo stiklas.
- Visada išjunkite spausdintuvą paspausdami mygtuką . Atjungti spausdintuvą galima tik tada, kai nustos mirksėti maitinimo lemputė.
- Jei spausdintuvo ilgą laiką nenaudosite, ištraukite elektros laido kištuką iš sieninio lizdo.
- Nesisėskite ant ir nesiremkitės į spausdintuvą. Nedėkite sunkių daiktų ant spausdintuvo.
- Prieš naudodami naudojate spausdintuvą, būtina užfiksuokite spausdintuvo reguliavimo varžtus.
- Nejudinkite spausdintuvo, kai reguliavimo varžtai užfiksuoti.

- ❑ Kai naudojate pasirenkamą brošiūros užbaigimo įrenginį, būkite atsargūs ir neprisilieskite prie perspėjimo etikete pažymėtų vietų, ar aplinkinių sričių. Jei spausdintuvas buvo naudojamas, šios vietos gali būti labai karštos. Aukšta temperatūra gali sukelti nudegimus.

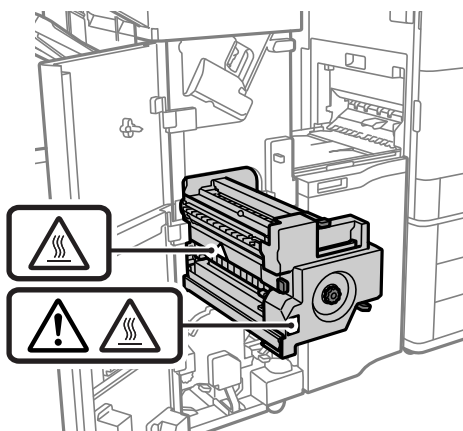

Sunaudojamų produktų naudojimas

- ❑ Būkite atsargūs, kai naudojate panaudotą kasetę, nes aplink rašalo tiekimo angą gali būti likę šiek tiek rašalo.
 - ❑ Jei rašalo patenka jums ant odos, kruopščiai nuplaukite suteptą sritį muilu ir vandeniu.
 - ❑ Jei rašalo patenka į akis, nedelsdami praplaukite vandeniu. Jei kruopščiai praplovus akis vis tiek jaučiamas diskomfortas ar regėjimo sutrikimai, nedelsdami kreipkitės į gydytoją.
 - ❑ Jei rašalo patenka į burną, iškart kreipkitės į gydytoją.
- ❑ Neardykite rašalo kasetės ir tech. priežiūros dėžutės, nes rašalas gali patekti į akis ar ant odos.
- ❑ Nepurtykite rašalo kasetės pernelyg stipriai; jei nesilaikysite šio nurodymo, iš kasetės gali ištekėti rašalas.
- ❑ Laikykite rašalo kasetę ir tech. priežiūros dėžutę vaikams nepasiekiamoje vietoje.
- ❑ Būkite atsargūs, kad neįsipjautumėte popieriaus kraštu.

Susijusi informacija

- ➔ [„Atsargumo priemonės naudojant rašalo kasetes“ puslapyje 313](#)
- ➔ [„Darbo su techninės priežiūros dėžute atsargumo priemonės“ puslapyje 315](#)

Su jutiklinio ekrano naudojimu susiję patarimai ir įspėjimai

- ❑ Skystųjų kristalų ekrane gali būti keletas nedidelių šviesių ar tamsių taškų. Dėl ekrano savybių jos gali būti nevienodo ryškumo. Tai yra normalu ir nerodo jokio gedimo.
- ❑ Valykite tik sausa minkšta šluoste. Nenaudokite skystų ar cheminių valiklių.
- ❑ Smarkiai stuktelėjus gali sudužti jutiklinio ekrano išorinis dangtis. Skydelio paviršiui sudužus arba įskilus kreipkitės į pardavėją, duženų nelieskite ir nemėginkite išimti.
- ❑ Jutiklinį ekraną reikia nestipriai spausti pirštu. Nespauskite jo jėga ir nelieskite nagais.
- ❑ Operacijoms atlikti nenaudokite aštrių daiktų, pvz., šratinukų arba smailų pieštukų.
- ❑ Dėl staigaus temperatūros pokyčio arba drėgmės jutiklinio ekrano viduje susidariusi kondensacija gali pabloginti veikimą.

Patarimai ir įspėjimai dėl prisijungimo prie interneto

Nejunkite šio gaminio tiesiogiai prie interneto. Prijunkite jį prie tinklo, kurį saugo kelvedis arba užkarda.

Su spausdintuvo naudojimu belaidžiu ryšiu susiję patarimai ir įspėjimai

- ❑ Šio spausdintuvo skleidžiamos radijo bangos gali turėti neigiamo poveikio medicininės elektroninės įrangos veikimui, todėl ji gali sugesti. Kai šiuo spausdintuvu naudojate medicinos įstaigose ar šalia medicininės įrangos, vykdykite medicinos įstaigą atstovaujančių įgaliotųjų darbuotojų nurodymus taip pat visų ant medicininės įrangos pateiktų įspėjimų ir nurodymų.
- ❑ Šio spausdintuvo skleidžiamos radijo bangos gali turėti neigiamo poveikio automatiškai valdomų įrenginių veikimui, pvz., automatinėms durims ar priešgaisrinei signalizacijai, o dėl jų sutrikimo gali įvykti nelaimingi atsitikimai. Besinaudodami šiuo spausdintuvu šalia automatiškai valdomų įrenginių, vykdykite visus ant šių įrenginių nurodytus įspėjimus ir nurodymus.

Pastabos dėl administratoriaus slaptažodžio

Šis spausdintuvas leidžia nustatyti administratoriaus slaptažodį, kad, prisijungus prie tinklo, be leidimo negalima būtų gauti prieigos prie gaminyje saugomų įrenginio nustatymų ir tinklo parametrų arba juos keisti.

Numatytasis administratoriaus slaptažodis

Numatytasis administratoriaus slaptažodis yra išspausdinta ant paties gaminio esančioje etiketėje, pvz., kaip pavaizduota paveikslėlyje. Etiketės pritvirtinimo vieta priklauso nuo turimo gaminio, pavyzdžiui, ji gali būti dangčio atidarymo pusėje, galinėje dalyje arba apačioje.

Toliau pateiktame pavyzdyje etiketė yra pritvirtinta toje spausdintuvo pusėje, iš kurios atidaromas dangtis.

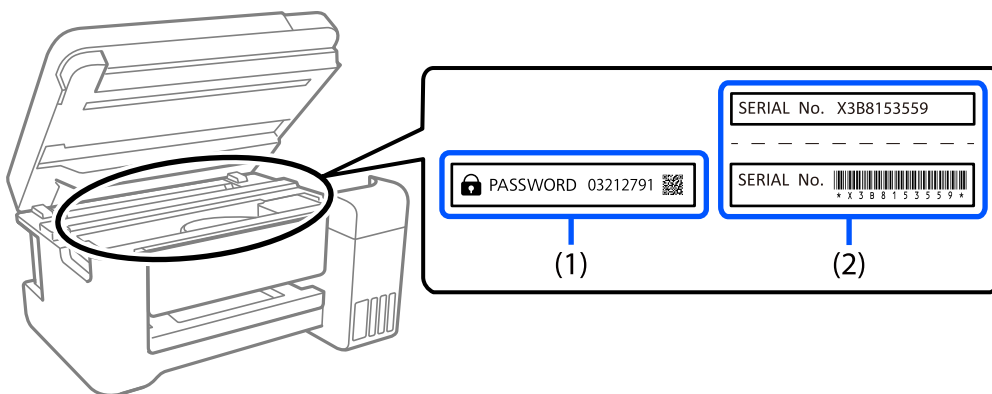

Jei pritvirtintos abi etiketės – ir (1), ir (2), numatytasis slaptažodis yra tas, kuris yra nurodytas šalia žodžio PASSWORD etiketėje (1). Šiame pavyzdyje numatytoji vertė yra 03212791.

Jei pritvirtinta tik etiketė (2), numatytasis slaptažodis yra ant etiketės (2) išspausdintas serijos numeris. Šiame pavyzdyje numatytoji vertė yra X3B8153559.

Administratoriaus slaptažodis nenustatytas

Nustatykite slaptažodį slaptažodžio įvedimo lange, kuris yra rodomas prisijungus prie Web Config.

Susijusi informacija

➔ [„Tinklo konfigūravimo paleidimas tinklo naršyklėje” puslapyje 462](#)

Administratoriaus slaptažodžio keitimas

Saugumo sumetimais rekomenduojame pakeisti pradinį slaptažodį.

Jį galima pakeisti spausdintuvo valdymo skydelyje, Web Config ir Epson Device Admin. Pakeistą slaptažodį turi sudaryti bent 8 vieno baido raidiniai, skaitiniai ženklai ir simboliai.

Susijusi informacija

➔ [„Administratoriaus slaptažodžio konfigūravimas” puslapyje 599](#)

Veiksmai, kuriems atlikti reikia įvesti administratoriaus slaptažodį

Jei jums atliekant tolesnius veiksmus būsite paraginti įvesti administratoriaus slaptažodį, įveskite spausdintuve nustatytą administratoriaus slaptažodį.

- Kai atnaujinate spausdintuvo mikroprograminę įrangą naudodami kompiuterį arba išmanųjį įrenginį
- Kai prisijungiate prie Web Config išplėstinių nuostatų
- Kai naudojate programą, pvz., „Fax Utility“, kuri gali pakeisti spausdintuvo nustatymus
- Kai spausdintuvo valdymo skydelyje pasirenkate meniu, kurį užrakino administratorius

Susijusi informacija

➔ [„Užrakto nuostata elementai, pateikiami meniu Bendrosios nuostatos” puslapyje 601](#)

Administratoriaus slaptažodžio inicijavimas

Administratoriaus slaptažodį galite pakeisti numatytuoju atvertę administratoriaus nustatymų meniu. Jei pamiršote slaptažodį ir negalite grąžinti numatytojo slaptažodžio, turite kreiptis į „Epson“ pagalbos skyrių ir paprašyti suteikti šią paslaugą.

Susijusi informacija

- ➔ [„Administratoriaus slaptažodžio konfigūravimas iš valdymo skydelio” puslapyje 599](#)
- ➔ [„Administratoriaus slaptažodžio konfigūravimas iš kompiuterio” puslapyje 600](#)
- ➔ [„Kur ieškoti pagalbos” puslapyje 660](#)

Asmeninės informacijos apsaugojimas

Jei spausdintuvą ketinate atiduoti arba išmesti, ištrinkite visą spausdintuvo atmintyje saugomą asmeninę informaciją, valdymo skydelyje pasirinkdami toliau aprašytus meniu.

- Nuostatos > Bendrosios nuostatos > Sistemos administravimas > Naikinti vidinės atmintinės duomenis > PDL šriftas, makro duomenys ir darbo sritis
- Nuostatos > Bendrosios nuostatos > Sistemos administravimas > Atkurti > Trinti visus duom. ir nuostat. > Didelis greitis, Perrašyti, or Trigubas perrašymas

Susijusi informacija

➔ „Atkurti:“ puslapyje 493

Europietiškių spausdintuvų modelių išmetimas

Šiame spausdintuve yra akumulatorius.

Ant produkto esanti etiketė su perbraukta šiukšliadėže su ratukais reiškia, kad šio produkto ir jame esančių akumuliatorių negalima išmesti su įprastomis buitinėmis atliekomis. Norint išvengti galimos žalos aplinkai arba žmonių sveikatai, atskirkite šį produktą ir jo akumulatorius nuo kitų atliekų, norėdami užtikrinti, kad juos bus galima ekologiškai perdirbti. Norėdami gauti daugiau informacijos apie prieinamas surinkimo įstaigas, susisiekite su vietinės valdžios įstaiga arba mažmenininku, iš kurio įsigijote šį produktą. Naudojami cheminiai simboliai Pb, Cd arba Hg nurodo, ar šios medžiagos naudojamos akumuliatoriuje.

Ši informacija taikoma tik klientams Europos Sąjungoje pagal EUROPOS PARLAMENTO IR TARYBOS 2006 m. rugsėjo 6 d. direktyvą 2006/66/EC dėl baterijų ir akumuliatorių bei baterijų ir akumuliatorių atliekų ir direktyvos 91/157/EEC atšaukimo bei įstatymus, perkeliančius ir įgyvendinančius ją įvairiose nacionalinėse teisinėse sistemose, taip pat klientams Europos, Vidurinių Rytų ir Afrikos (EMEA) šalyse, kurioje įgyvendinti atitinkami reglamentai.

Kitų šalių atveju, kreipkitės į vietos valdžią, norėdami daugiau sužinoti apie produkto perdirbimo galimybes.



Dalių pavadinimai ir funkcijos

Priekis. 23

Galas. 25

Priekis

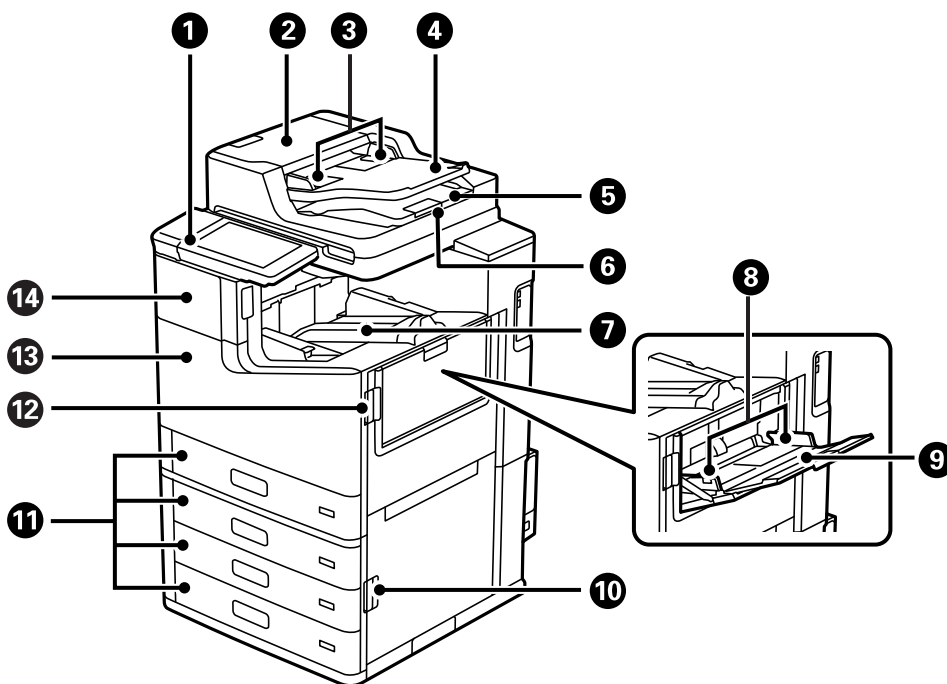

1	Valdymo skydelis	Leidžia pasirinkti spausdintuvo nustatymus ir atlikti operacijas. Taip pat parodo spausdintuvo būseną.
2	ADF (automatinio dokumentų tiektuvo) dangtis (F)	Atidaromas, išimant ADF įstrigusius originalus.
3	ADF krašto kreiptuvas	Užtikrina, kad originalai į spausdintuvą būtų tiekiami tiesiai. Pristumkite prie originalų kraštų.
4	ADF įdėjimo padėklas	Automatiškai tiekia originalus.
5	ADF išvesties dėklas	Laiko iš ADF išstumtus originalus.
6	Stabdiklis	Neleidžia nuo ADF išvesties dėklo nukristi išmetamiems originalams.
7	Dėklas sudėjimui priekine puse į apačią (K)	Prilaiko išstumtą popierių.
8	Krašto kreiptuvas	Užtikrina, kad popierius į spausdintuvą būtų tiekiamas tiesiai. Pristumkite prie popieriaus kraštų.
9	Popieriaus dėklas (B)	Įdedamas popierius. Galite įdėti visų tipų popierių (storą popierių ir vokus), kurį galima naudoti šiame spausdintuve.
10	Dangtis (E)	Atidaromas išimant įstrigusį popierių.
11	Popieriaus kasetė 1, 2, 3, 4 (C1, C2, C3, C4)	Įdedamas popierius.
12	Dangtis (J)	Atidaromas išimant įstrigusį popierių.
13	Priekinis dangtis (L)	Atidaroma išimant įstrigusį popierių arba keičiant techninės priežiūros dėžutę.
14	Rašalo kasetės dangtis (A)	Atidarykite keičiant rašalo kasetę.

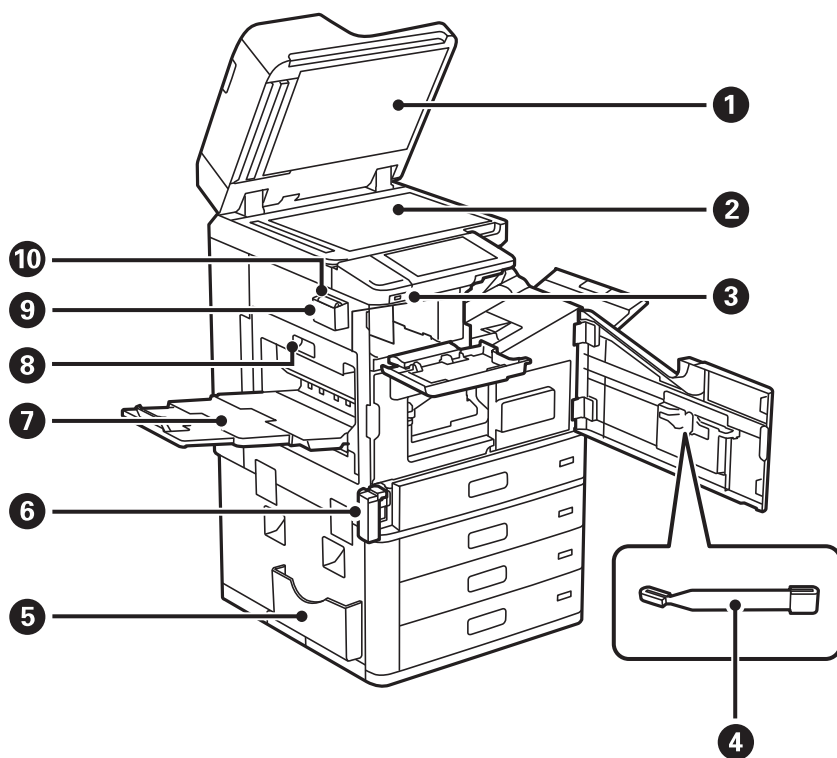

1	Dokumentų dangtis	Nuskaitant neleidžia patekti šviesai iš išorės.
2	Skaitytuvo stiklas	Įdėkite originalus. Galima dėti originalus, kurie nėra tiekiami iš ADF, pvz., vokus ar storas knygas.
3	Išorinės sąsajos USB prievadas	Prijungiamos atmintinės.
4	Valymo lazdelė	Tai yra aptarnavimo dalis, skirta spausdintuvo vidui valyti.
5	Dokumentų laikiklis	Jame laikomi vadovai. Taip pat galite pritvirtinti jį užpakalinėje dalyje.
6	Priežiūros dėžutės dangtelis (H)	Atidarykite, keisdami techninės priežiūros dėžutę. Pirmiausiai reikia atidaryti priekinį dangtį (L). Techninės priežiūros dėžutė — tai talpykla, kurioje valymo ar spausdinimo metu kaupiasi labai nedidelis rašalo kiekis.
7	Dėklas sudėjimui priekine puse į viršų (G)	Prilaiko išstumtą popierių.
8	Dvipusio spausdinimo įrenginys (D1)	Atidaromas išimant įstrigusį popierių.
9	Šluosčių laikiklis	Jame laikoma šluostė.
10	Šluostė	Naudojama skaitytuvo įrenginio ir ADF stiklo paviršiui valyti.

Galas

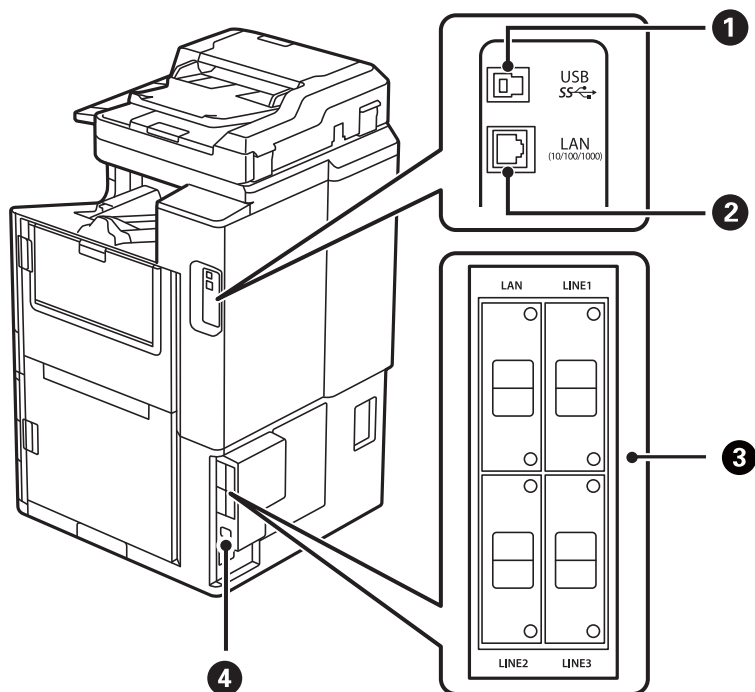

1	USB prievadas	Skirtas USB kabeliui prijungti.
2	LAN prievadas	Skirtas LAN kabeliui prijungti.
3	Pasirenkama montavimo vieta	Naudokite montuodami papildomus elementus. Daugiau žr. susijusią informaciją.
4	Kintamosios srovės įvadas	Prijungiamas maitinimo laidas.

Susijusi informacija

➔ „Papildomų elementų sąrašas” puslapyje 361

Valdymo skydelio vadovas

Maitinimo įjungimas ir išjungimas.	27
Valdymo skydelis.	27
Pradžios ekrano konfigūravimas.	28
Meniu ekrano konfigūravimas.	32
Užduoties būsenos ekrano konfigūravimas.	33
Simbolių įvedimas.	34
Animacijos peržiūrėjimas.	34

Maitinimo įjungimas ir išjungimas

Maitinimo įjungimas

Paspauskite maitinimo mygtuką valdymo skydelyje, norėdami įjungti maitinimą. Laikykite nuspaudę mygtuką , kol pasirodys skystųjų kristalų ekranas.

Užbaigus įsijungimą pasirodo pradžios ekranas.

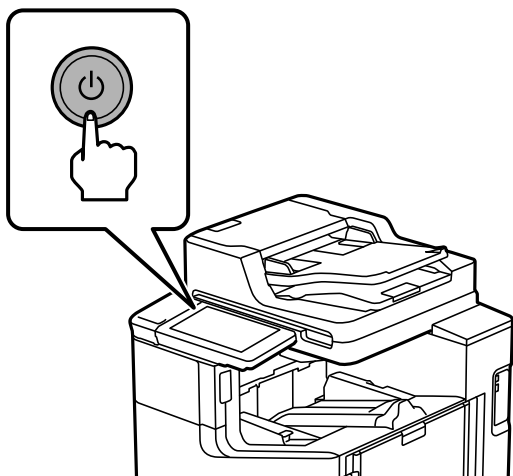

Maitinimo išjungimas

Paspauskite mygtuką , tada vykdykite ekrane pateikiamas instrukcijas, norėdami išjungti maitinimą.



Svarbu:

❑ Atjungdami maitinimo laidą palaukite, kol maitinimo lemputė išsijungs ir skystųjų kristalų ekranas pradings.

Valdymo skydelis

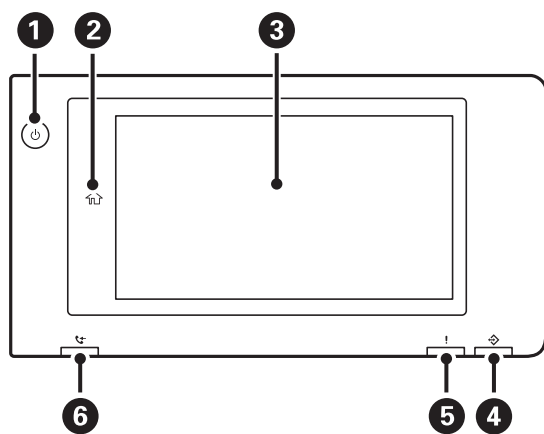

1

Maitinimo mygtukas Maitinimo lemputė)





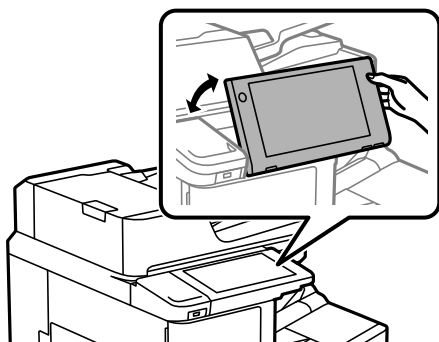



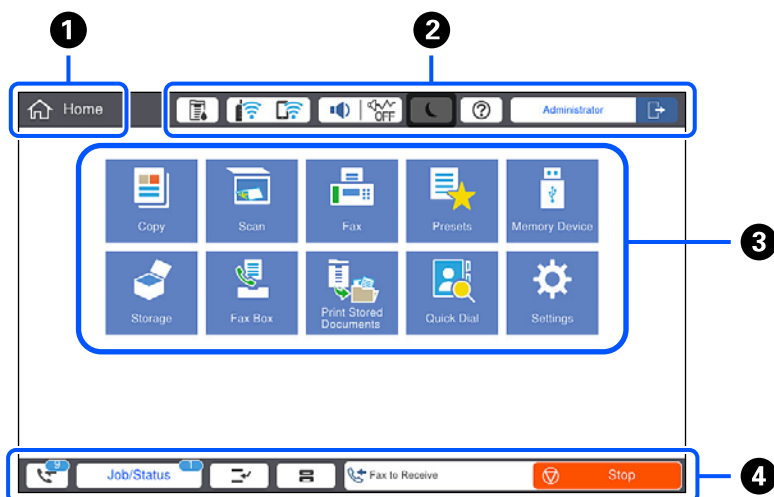





























2	<p>Pradžios mygtukas</p> <p>Grįžta į pradžios ekraną.</p>
3	<p>Jutiklinis ekranas</p> <p>Rodo nustatymų elementus ir pranešimus.</p> <p>Jei tam tikrą laiko tarpą neatliekama jokia operacija, spausdintuvas pereina į miego režimą ir ekranas išsijungia. Palieskite bet kur jutikliniame ekrane, norėdami įjungti ekraną. Priklausomai nuo tuo metu nustatytų nuostatų, paspaudus maitinimo mygtuką spausdintuve išjungiamas miego režimas.</p>
4	<p>Duomenų lemputė</p> <p>Mirksi, kai spausdintuvas apdoroja duomenis, ir dega, kai yra apdorojimo laukiančių užduočių.</p>
5	<p>Klaidos lemputė</p> <p>Užsidega arba mirksi įvykus klaidai.</p> <p>Parodo visas klaidas ekrane.</p>
6	<p>Faksogramos priėmimo lemputė</p> <p>Įsijungia, kai gauti dokumentai dar nebuvo apdoroti.</p>

Galite pakreipti valdymo skydelį.



Pradžios ekrano konfigūravimas



<p>1</p>	<p>Antraštė Nurodo dabartinį ekraną.</p>																		
<p>2</p>	<p>Rodo kiekvieno elemento informaciją. Pilkai pažymėti elementai nepasiekiami.</p> <table border="1" data-bbox="215 380 1442 1375"> <tr> <td data-bbox="215 380 422 470">  </td> <td data-bbox="422 380 1442 470"> <p>Rodomas Spausdint. būsenos ekranas.</p> </td> </tr> <tr> <td data-bbox="215 470 422 571">  </td> <td data-bbox="422 470 1442 571"> <p>Rodoma tinklo ryšio būsenos. Daugiau informacijos ieškokite toliau. „Nuoroda į tinklo piktogramą“ puslapyje 31</p> </td> </tr> <tr> <td data-bbox="215 571 422 952">  </td> <td data-bbox="422 571 1442 952"> <p>Rodomas Įrenginio garso nuostatų ekranas. Galite nustatyti Išjungti garsą ir Tylusis režimas. Šiame ekrane galite pasiekti Garsai meniu. Šią nuostatą taip pat galite parinkti meniu Nuostatos. Nuostatos > Bendrosios nuostatos > Pagrind. nuostatos > Garsai</p> <table border="1" data-bbox="422 750 1442 952"> <tr> <td data-bbox="422 750 710 840">  </td> <td data-bbox="710 750 1442 896"> <p>Nurodo, ar spausdintuvui nustatyta Tylusis režimas. Kai yra įjungta ši funkcija, spausdintuvo keliamas triukšmas yra sumažinamas, tačiau gali sulėtėti spausdinimo greitis. Tačiau priklausomai nuo pasirinkto popieriaus tipo ir spausdinimo kokybės, triukšmas gali nesumažėti.</p> </td> </tr> <tr> <td data-bbox="422 840 710 896">  </td> <td data-bbox="710 840 1442 896"></td> </tr> <tr> <td data-bbox="422 896 710 952">  </td> <td data-bbox="710 896 1442 952"> <p>Nurodo, kad spausdintuvui nustatyta Išjungti garsą.</p> </td> </tr> </table> </td> </tr> <tr> <td data-bbox="215 952 422 1052">  </td> <td data-bbox="422 952 1442 1052"> <p>Įjungia spausdintuvo miego režimą. Kai piktograma yra pilka, spausdintuvas negali pereiti į miego režimą.</p> </td> </tr> <tr> <td data-bbox="215 1052 422 1164">  </td> <td data-bbox="422 1052 1442 1164"> <p>Rodomas Pagalba ekranas. Problemų sprendimus galite rasti čia.</p> </td> </tr> <tr> <td data-bbox="215 1164 422 1375">  </td> <td data-bbox="422 1164 1442 1375"> <p>Nurodo, kad įjungta vartotojo veiksmų apribojimo funkcija. Pasirinkite šią piktogramą, jei norite prisiregistruoti prie spausdintuvo. Turite pasirinkti vartotojo vardą, tada įvesti slaptažodį. Registravimosi informacijos teiraukitės spausdintuvo administratoriaus.</p> <p>Kai rodoma , prisijungė prieigos leidimą turintis naudotojas. Pasirinkite piktogramą, jei norite atjungti.</p> </td> </tr> </table>		<p>Rodomas Spausdint. būsenos ekranas.</p>		<p>Rodoma tinklo ryšio būsenos. Daugiau informacijos ieškokite toliau. „Nuoroda į tinklo piktogramą“ puslapyje 31</p>		<p>Rodomas Įrenginio garso nuostatų ekranas. Galite nustatyti Išjungti garsą ir Tylusis režimas. Šiame ekrane galite pasiekti Garsai meniu. Šią nuostatą taip pat galite parinkti meniu Nuostatos. Nuostatos > Bendrosios nuostatos > Pagrind. nuostatos > Garsai</p> <table border="1" data-bbox="422 750 1442 952"> <tr> <td data-bbox="422 750 710 840">  </td> <td data-bbox="710 750 1442 896"> <p>Nurodo, ar spausdintuvui nustatyta Tylusis režimas. Kai yra įjungta ši funkcija, spausdintuvo keliamas triukšmas yra sumažinamas, tačiau gali sulėtėti spausdinimo greitis. Tačiau priklausomai nuo pasirinkto popieriaus tipo ir spausdinimo kokybės, triukšmas gali nesumažėti.</p> </td> </tr> <tr> <td data-bbox="422 840 710 896">  </td> <td data-bbox="710 840 1442 896"></td> </tr> <tr> <td data-bbox="422 896 710 952">  </td> <td data-bbox="710 896 1442 952"> <p>Nurodo, kad spausdintuvui nustatyta Išjungti garsą.</p> </td> </tr> </table>		<p>Nurodo, ar spausdintuvui nustatyta Tylusis režimas. Kai yra įjungta ši funkcija, spausdintuvo keliamas triukšmas yra sumažinamas, tačiau gali sulėtėti spausdinimo greitis. Tačiau priklausomai nuo pasirinkto popieriaus tipo ir spausdinimo kokybės, triukšmas gali nesumažėti.</p>				<p>Nurodo, kad spausdintuvui nustatyta Išjungti garsą.</p>		<p>Įjungia spausdintuvo miego režimą. Kai piktograma yra pilka, spausdintuvas negali pereiti į miego režimą.</p>		<p>Rodomas Pagalba ekranas. Problemų sprendimus galite rasti čia.</p>		<p>Nurodo, kad įjungta vartotojo veiksmų apribojimo funkcija. Pasirinkite šią piktogramą, jei norite prisiregistruoti prie spausdintuvo. Turite pasirinkti vartotojo vardą, tada įvesti slaptažodį. Registravimosi informacijos teiraukitės spausdintuvo administratoriaus.</p> <p>Kai rodoma , prisijungė prieigos leidimą turintis naudotojas. Pasirinkite piktogramą, jei norite atjungti.</p>
	<p>Rodomas Spausdint. būsenos ekranas.</p>																		
	<p>Rodoma tinklo ryšio būsenos. Daugiau informacijos ieškokite toliau. „Nuoroda į tinklo piktogramą“ puslapyje 31</p>																		
	<p>Rodomas Įrenginio garso nuostatų ekranas. Galite nustatyti Išjungti garsą ir Tylusis režimas. Šiame ekrane galite pasiekti Garsai meniu. Šią nuostatą taip pat galite parinkti meniu Nuostatos. Nuostatos > Bendrosios nuostatos > Pagrind. nuostatos > Garsai</p> <table border="1" data-bbox="422 750 1442 952"> <tr> <td data-bbox="422 750 710 840">  </td> <td data-bbox="710 750 1442 896"> <p>Nurodo, ar spausdintuvui nustatyta Tylusis režimas. Kai yra įjungta ši funkcija, spausdintuvo keliamas triukšmas yra sumažinamas, tačiau gali sulėtėti spausdinimo greitis. Tačiau priklausomai nuo pasirinkto popieriaus tipo ir spausdinimo kokybės, triukšmas gali nesumažėti.</p> </td> </tr> <tr> <td data-bbox="422 840 710 896">  </td> <td data-bbox="710 840 1442 896"></td> </tr> <tr> <td data-bbox="422 896 710 952">  </td> <td data-bbox="710 896 1442 952"> <p>Nurodo, kad spausdintuvui nustatyta Išjungti garsą.</p> </td> </tr> </table>		<p>Nurodo, ar spausdintuvui nustatyta Tylusis režimas. Kai yra įjungta ši funkcija, spausdintuvo keliamas triukšmas yra sumažinamas, tačiau gali sulėtėti spausdinimo greitis. Tačiau priklausomai nuo pasirinkto popieriaus tipo ir spausdinimo kokybės, triukšmas gali nesumažėti.</p>				<p>Nurodo, kad spausdintuvui nustatyta Išjungti garsą.</p>												
	<p>Nurodo, ar spausdintuvui nustatyta Tylusis režimas. Kai yra įjungta ši funkcija, spausdintuvo keliamas triukšmas yra sumažinamas, tačiau gali sulėtėti spausdinimo greitis. Tačiau priklausomai nuo pasirinkto popieriaus tipo ir spausdinimo kokybės, triukšmas gali nesumažėti.</p>																		
																			
	<p>Nurodo, kad spausdintuvui nustatyta Išjungti garsą.</p>																		
	<p>Įjungia spausdintuvo miego režimą. Kai piktograma yra pilka, spausdintuvas negali pereiti į miego režimą.</p>																		
	<p>Rodomas Pagalba ekranas. Problemų sprendimus galite rasti čia.</p>																		
	<p>Nurodo, kad įjungta vartotojo veiksmų apribojimo funkcija. Pasirinkite šią piktogramą, jei norite prisiregistruoti prie spausdintuvo. Turite pasirinkti vartotojo vardą, tada įvesti slaptažodį. Registravimosi informacijos teiraukitės spausdintuvo administratoriaus.</p> <p>Kai rodoma , prisijungė prieigos leidimą turintis naudotojas. Pasirinkite piktogramą, jei norite atjungti.</p>																		

3

Rodomas kiekvienas meniu.

Galite pakeisti meniu piktogramos padėtį ir tvarką.

Kopijuoti

Leidžia nukopijuoti dokumentus.

Nuskaityti

Leidžia nuskaityti dokumentus ir išsaugoti juos atminties įrenginyje arba kompiuteryje.

Faksas

Leidžia siųsti faksogramas.

Išanks.parink.

Leidžia užregistruoti dažnai naudojamus kopijavimo, nuskaitymo arba faksogramų kūrimo nustatymus išankstinėje nuostatoje.

Atminties prietaisas

Leidžia spausdinti JPEG, TIFF arba PDF duomenis atminties įrenginyje, pvz., USB atminties įrenginyje, prijungtame prie spausdintuvo.

Saugykla

Leidžia saugoti duomenis įtaisytame standžiajame diske ir peržiūrėti, spausdinti bei paversti failu bet kuriuo metu.

Fakso langelis

Leidžia saugoti gautus dokumentus, siųstinius dokumentus arba faksogramų gavimo dokumentus.

Spausd. iš Vidinė atmintis



Leidžia laikinai išsaugoti užduotis, išsiųstas iš spausdintuvo tvarkyklės, į spausdintuvo atmintį prieš spausdinant. Spausdindami kelias kopijas, galite spausdinti slaptažodžiu apsaugotus spaudinius ir bandomuosius spaudinius.

Spartusis rinkimas







Jei greitam rinkimui priskyrėte gavėjų sąrašę įregistruotą gavėją, galite faksogramas greitai nusiųsti gavėjui.

Nuostatos

Leidžia parinkti nuostatas, susijusias su technine priežiūra, spausdintuvo nuostatomis ir operacijomis.





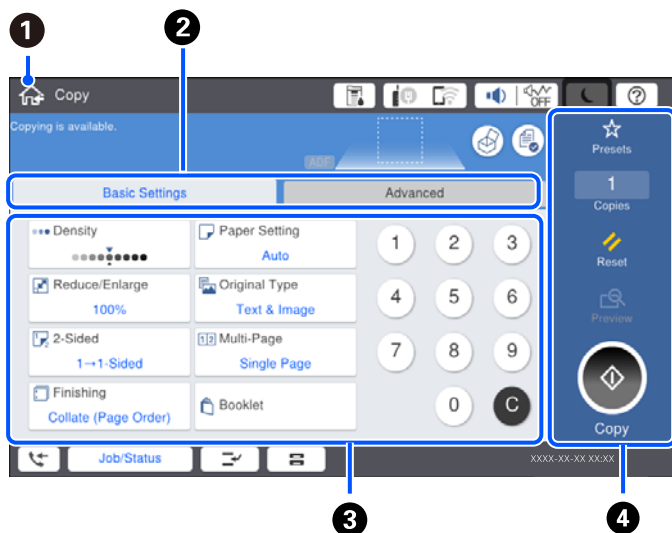

4	Parodo užduočių ir spausdintuvo būseną. Ekranu turinys keičiasi priklausomai nuo spausdintuvo būsenos.	
	Rodomas skaičius nurodo faksogramų, kurios dar neperskaitytos, negautos arba neišsaugotos, skaičių.	
Užduoties būsena	Parodo vykdomas ir laukiančias užduotis. Palieskite, norėdami pamatyti užduočių tipus, gavimo laiką, naudotojų vadus ir t. t., išdėstytus sąrašė. Rodomas skaičius nurodo faksogramų, kurios yra laukiančios, skaičių.	
	Pristabdoma dabartinė užduotis ir leidžiama nutraukti kitą užduotį. Paspauskite šį mygtuką, jei norite iš naujo paleisti pristabdytą užduotį. Negalite pertraukti naudodami kompiuterį.	
	Rodomas Popieriaus nuostata ekranas. Galima nustatyti kiekvieno popieriaus šaltinio atveju taikomus popieriaus formato ir popieriaus rūšies parametrus.	
Pertrauktos užduoties, klaidos arba nenuskaitytos faksogramos informacija ir užduoties pavadinimas	Parodo spausdintuvo būseną, pvz., pertraukimo būseną, klaidos būseną, dabartinę užduotį ir neapdorotas faksogramas.	
Sustabdyti	Pristabdo arba atšaukia apdorojamą užduotį.	
Laikrodis	Parodo dabartinį laiką, kai nėra konkrečios rodomos spausdintuvo būsenos.	

Nuoroda į tinklo piktogramą

	Spausdintuvas neprijungtas prie laidinio tinklo (eternetu) arba jis anuluotas.
	Spausdintuvas prisijungtas prie laidinio (eternetu) tinklo.
	Spausdintuvas nėra prijungtas prie belaidžio („Wi-Fi“) tinklo.
	Spausdintuvas ieško SSID, anuluotas IP adresas arba yra problema su belaidžiu („Wi-Fi“) tinklu.
	Spausdintuvas prijungtas prie belaidžio („Wi-Fi“) tinklo. Stulpelių skaičius nurodo ryšio signalo stiprumą. Kuo daugiau stulpelių, tuo geresnis ryšys.
	Spausdintuvas nėra prijungtas prie belaidžio („Wi-Fi“) tinklo „Wi-Fi Direct“ (paprastojo prieigos taško) režime.
	Spausdintuvas yra prijungtas prie belaidžio („Wi-Fi“) tinklo „Wi-Fi Direct“ (paprastojo prieigos taško) režime.

Meniu ekrano konfigūravimas



1	Grįžtama į ankstesnį ekraną.										
2	Perjungia nustatymų sąrašą, naudojant skirtukus. Skirtuke Pagrind. nuostatos rodomi dažnai naudojami elementai. Skirtuke Išplėstinės rodomi kiti elementai, kuriuos galima nustatyti pagal poreikį.										
3	<p>Parodo nustatymo elementų sąrašą. Kai rodoma , papildomą informaciją galite peržiūrėti pasirinkę piktogramą. Pasirinkite nustatymus, pasirinkdami elementą arba pažymėdami. Kai pakeičiate numatytąjį naudotojo elementą arba numatytąjį gamyklinį elementą, ant elemento rodoma .</p> <p>Pilkai pažymėti elementai nepasiekiami. Pasirinkite elementą, kad patikrintumėte kodėl jis yra nepasiekiamas.</p> <p>Jei kyla problemų, ant elemento rodoma . Pasirinkite piktogramą, kad patikrintumėte, kaip išspręsti problemą.</p>										
4	<p>Veiksmai pradunami naudojant esamas nuostatas. Elementai skiriasi priklausomai nuo meniu.</p> <table border="1"> <tr> <td>Išanks.parink.</td> <td>Rodo išankstinių nuostatų sąrašą. Dabartinį nustatymą galite užregistruoti kaip išankstinę nuostatą arba galite įkelti užregistruotas išankstines nuostatas.</td> </tr> <tr> <td>Kopijos</td> <td>Rodoma ekrano klaviatūra, kurioje galite įvesti kopijų skaičių.</td> </tr> <tr> <td>Atkurti</td> <td>Palieskite, norėdami atšaukti atliktus pakeitimus ir grąžinti pradinįs nustatymus.</td> </tr> <tr> <td>Peržiūra</td> <td>Prieš spausdinant, kopijuojant, nuskaitant arba siunčiant faksogramas, rodoma vaizdo peržiūra.</td> </tr> <tr> <td></td> <td>Paleidžiamas spausdinimas, kopijavimas, nuskaitymas arba faksogramų siuntimas.</td> </tr> </table>	Išanks.parink.	Rodo išankstinių nuostatų sąrašą. Dabartinį nustatymą galite užregistruoti kaip išankstinę nuostatą arba galite įkelti užregistruotas išankstines nuostatas.	Kopijos	Rodoma ekrano klaviatūra, kurioje galite įvesti kopijų skaičių.	Atkurti	Palieskite, norėdami atšaukti atliktus pakeitimus ir grąžinti pradinįs nustatymus.	Peržiūra	Prieš spausdinant, kopijuojant, nuskaitant arba siunčiant faksogramas, rodoma vaizdo peržiūra.		Paleidžiamas spausdinimas, kopijavimas, nuskaitymas arba faksogramų siuntimas.
Išanks.parink.	Rodo išankstinių nuostatų sąrašą. Dabartinį nustatymą galite užregistruoti kaip išankstinę nuostatą arba galite įkelti užregistruotas išankstines nuostatas.										
Kopijos	Rodoma ekrano klaviatūra, kurioje galite įvesti kopijų skaičių.										
Atkurti	Palieskite, norėdami atšaukti atliktus pakeitimus ir grąžinti pradinįs nustatymus.										
Peržiūra	Prieš spausdinant, kopijuojant, nuskaitant arba siunčiant faksogramas, rodoma vaizdo peržiūra.										
	Paleidžiamas spausdinimas, kopijavimas, nuskaitymas arba faksogramų siuntimas.										

Užduoties būsenos ekrano konfigūravimas

Valdymo skydelyje pasirinkite Užduoties būseną, kad būtų atvertas meniu Užduoties būseną. Galite patikrinti spausdintuvo arba užduočių būseną.



1	Perjungia rodomus sąrašus.
2	Filtruoti užduotis pagal funkcionalumą.
3	Jai pasirinkta l Jungta , rodomas vykdomų ir apdorojimo laukiančių užduočių sąrašas. Kai pasirinkta Žurnalas , rodoma užduočių istorija. Užduočiai nepavykus, galite atšaukti darbus arba patikrinti istorijoje rodomą klaidos kodą.
4	Rodo visas spausdintuve įvykusias klaidas. Jei norite peržiūrėti klaidos pranešimą, iš sąrašo pasirinkite klaidą.
5	Perjungia rodomus sąrašus. Naudojant papildomą sąsajos angą, galite perjungti skirtukus, kad būtų rodoma pasirinkamo elemento būseną. Daugiau išsamios informacijos pateikiama toliau pateiktoje informacijoje.
6	Rodo apytikslį rašalo lygį ir apytikslę techninės priežiūros dėžutės naudojimo trukmę.

Susijusi informacija

- ➔ „Klaidos kodas rodomas būsenos meniu“ puslapyje 298
- ➔ „Papildomų elementų sąrašas“ puslapyje 361

Darbų rezervavimas

Kopijuodami ar spausdindami, kai nenaudojate ADF ar skaitytuvo stiklo, darbus galite rezervuoti.

Norint rezervuoti darbus, nereikia atlikti jokių specialių veiksmų. Jei įprasto naudojimo metu pasirenkate , darbas vykdomas, kai tik bus baigtas dabartinis darbas.

Galite rezervuoti iki 100 toliau nurodytų tipų darbų, įskaitant dabartinį darbą.

- Spausdinti
- Kopijuoti
- Siųsti faksogramą

Simbolių įvedimas

Rinkdamiesi tinklo nustatymus ar kt., ženklus ir simbolius galite įvesti ekrane rodoma klaviatūra.

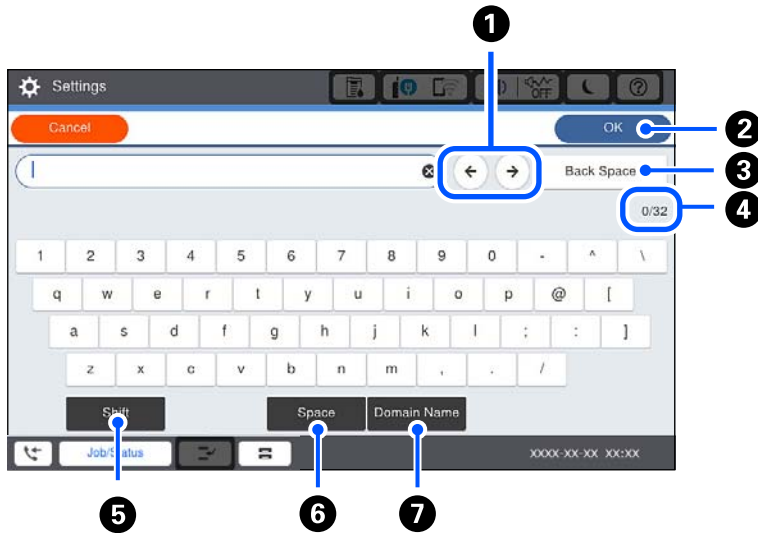

1	Perkelia žymeklį į įvesties padėtį.
2	Įvedamas simbolis.
3	Panaikinamas kairėje esantis simbolis.
4	Nurodo simbolių skaičių.
5	Kaitaliojamas didžiųjų ir mažųjų raidžių arba skaitmenų ir simbolių nustatymas.
6	Įvedamas tarpas.
7	Įvedami dažnai naudojamų el. pašto adresų domenai arba URL; tiesiog pasirenkant elementą.

Animacijos peržiūrėjimas

Skystųjų kristalų ekrane galite peržiūrėti veikimo instrukcijų animaciją, pavyzdžiui, popieriaus įdėjimas arba užstrigusio popieriaus išėmimas.

- Pasirinkite (?): rodomas pagalbos ekranas. Pasirinkite elementus, kuriuos norite peržiūrėti dalyje **Kaip**.

- Veikimo ekrano apačioje pasirinkite **Kaip**: rodoma su kontekstu susijusi animacija.



Popieriaus įdėjimas

Atsargumo priemonės dėl popieriaus naudojimo.	37
Popieriaus dydžio ir tipo nuostatos.	37
Popieriaus įdėjimas.	39

Atsargumo priemonės dėl popieriaus naudojimo

Popieriaus naudojimas

- Perskaitykite kartu su popieriumi gautus instrukcijų lapus.
- Prieš įdėdami, išskleiskite ir sulygiuokite popieriaus kraštus.

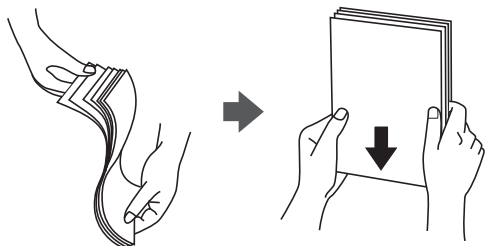

Popieriaus sandėliavimas

Sandėliuodami popierių, atkreipkite dėmesį į toliau pateiktus punktus.

- Likusį popierių užsandarinkite plastikiniame maiše, kad jis neprisigertų drėgmės.
- Laikykite vietoje, kur drėgmė maža. Be to, nesuslapinkite popieriaus.
- Saugokite nuo tiesioginių saulės spindulių.
- Nestatykite popieriaus, paguldykite jį ant lygaus paviršiaus.

Pastaba:

Net ir sandėliuojant popierių, kaip aprašyta anksčiau, spausdinimo kokybė gali suprastėti arba popierius gali įstrigti, priklausomai nuo aplinkos. Prieš naudodami sandėliuotą popierių, pabandykite atspausdinti nedidelį kiekį ir patikrinkite, ar popierius neįstringa ir ar spaudiniai neišsitempa.

Susijusi informacija

➔ „Negalimos popieriaus rūšys“ puslapyje 451

Popieriaus dydžio ir tipo nuostatos

Jei jūs registruosite popieriaus dydį ir tipą ekrane, rodomame, kai įdedate popieriaus kasetę, spausdintuvas praneša jums, kai registruota informacija ir spausdinimo nuostatos skiriasi. Taip sutaupoma popieriaus ir rašalo, nes užtikrinama, kad negalėsite spausdinti ant netinkamo formato popieriaus, kai nustatymai nesutaps su popieriaus formatu.

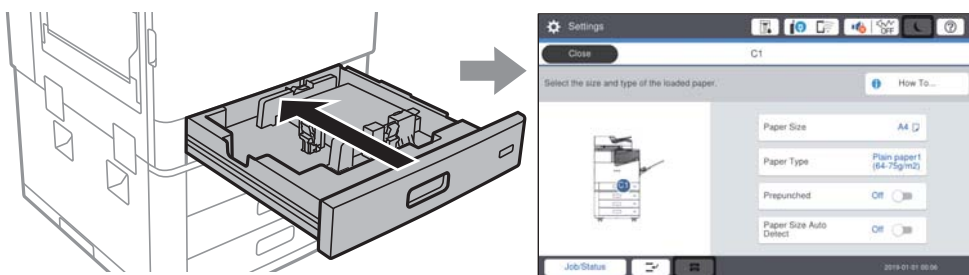

Jei rodomas popieriaus formatas ir tipas skiriasi nuo įdėto popieriaus, pasirinkite elementą, kurį keisite. Jei nuostatos atitinka įdėtą popierių, uždarykite ekraną.

Pastaba:

- Galima taip pat parodyti popieriaus formato ir popieriaus tipo nuostatų ekraną pasirenkant valdymo skydelyje .
- Dažniausiai naudojamus naudotojo nustatytus dydžius galite užregistruoti čia: **Nuostatos > Bendrosios nuostatos > Spausdintuvo parametrai > Popieriaus šaltinių nuostatos > Nustatytų vartotojo popieriaus formatų sąrašas.**
- Norėdami kaip popieriaus formatą pasirinkti vartotojo nustatytą formatą, parinktį **Popieriaus formato auto. aptik.** nustatykite kaip **Išj.**

Popieriaus tipo nustatymas

Siekiant aukščiausios kokybės spausdinimo rezultatų, reikia pasirinkti popierių atitinkančią popieriaus rūšį.

Popieriaus pavadinimas	Popieriaus tipas			
	Valdymo skydelis	Spausdintuvo tvarkyklė	„PostScript“ spausdintuvo tvarkyklė	Universalioji „Epson“ spausdintuvo tvarkyklė
Epson Business Paper „Epson Bright White Ink Jet Paper*“	Paprastas popierius1 (64–75 g/m ²)	paprastas popierius1	Plain1	paprastas popierius1
„Epson Matte Paper-Heavyweight*“	Matinis	Epson Matte	Epson Matte	-
„Epson Archival Matte Paper*“	Matinis	Epson Matte	Epson Matte	-
„Epson Double-Sided Matte Paper*“	Matinis	Epson Matte	Epson Matte	-
„Epson Photo Quality Ink Jet Paper*“	Matinis	Epson Matte	Photo Quality Ink Jet Paper	-
Paprastas popierius (nuo 60 iki 75 g/m ²)	Paprastas popierius1 (64–75 g/m ²)	paprastas popierius1	Plain1	paprastas popierius1
Paprastas popierius (nuo 76 iki 90 g/m ²)	Paprastas popierius2 (76–90 g/m ²)	paprastas popierius2	Plain2	paprastas popierius2
Storas popierius (nuo 91 iki 105 g/m ²)	Thick1 (91–105 g/m ²)	Storas popierius1	Thick-Paper1	Storas popierius1
Storas popierius (nuo 106 iki 135 g/m ²)	Thick2 (106–135 g/m ²)	Storas popierius2	Thick-Paper2	Storas popierius2

Popieriaus pavadinimas	Popieriaus tipas			
	Valdymo skydelis	Spausdintuvo tvarkyklė	„PostScript“ spausdintuvo tvarkyklė	Universalioji „Epson“ spausdintuvo tvarkyklė
Storas popierius (nuo 136 iki 160 g/m ²)	Thick3 (136–160 g/m ²)	Storas popierius3	Thick-Paper3	Storas popierius3
Storas popierius (nuo 161 iki 250 g/m ²)	Thick4 (161–250 g/m ²)	Storas popierius4	Thick-Paper4	Storas popierius4
Ypač storas popierius (nuo 251 iki 350 g/m ²)	Ypatingai storas popierius	Ypatingai storas popierius	Extra Thick-Paper	Ypatingai storas popierius

* : Originalus „Epson“ popierius

Aptiktų popieriaus dydžių sąrašas

Kai įgalinate **Popieriaus formato auto. aptik.**, šie popieriaus formatai aptinkami automatiškai, kai yra įdėti į popieriaus kasetę.

A6, B6, A5, „Half letter“, B5, A4, „Letter“, B4, „Legal“, A3, 11×17 col.

Panašūs popieriaus formatai, pvz., A4 ir „Letter“ gali būti aptikti neteisingai. Jei „Half letter“, „Letter“, „Legal“ ir „Leger“ formatai aptinkami kaip A5, A4, B4 ir A3 formatai, pasirinkite  ir nustatykite teisingą formatą.

Jei formatai negali būti aptikti automatiškai, pasirinkite , išjunkite funkciją **Popieriaus formato auto. aptik.**, tada nustatykite įdėto popieriaus formatą.

Popieriaus įdėjimas

Popierių galite įdėti atsižvelgę į animacijas, rodomas spausdintuvo LCD ekrane.

Pasirinkite , tada pasirinkite **Kaip > Įdėkite popieriaus**. Pasirinkite popieriaus šaltinį, kuriuos norite rodydami animacijas. Pasirinkite **Uždaryti**, kad uždarytumėte animacijos ekraną.

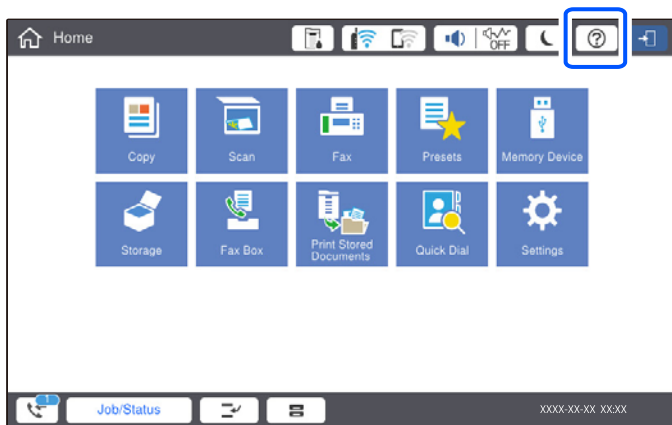

 **Svarbu:**

Popieriaus kasetę įdėkite ir išimkite lėtai. Didelės talpos dėklą įdėkite lėtai, nes jis sunkus dėl didelio jame įdėto popieriaus kiekio.

Pastaba:

Keisdami krašto kreiptuvų, esančių popieriaus kasetė, padėtį, atleiskite kasetės užraktą, tada judinkite krašto kreiptuvus. Pakeitę padėtį vėl užrakinkite kasetę.

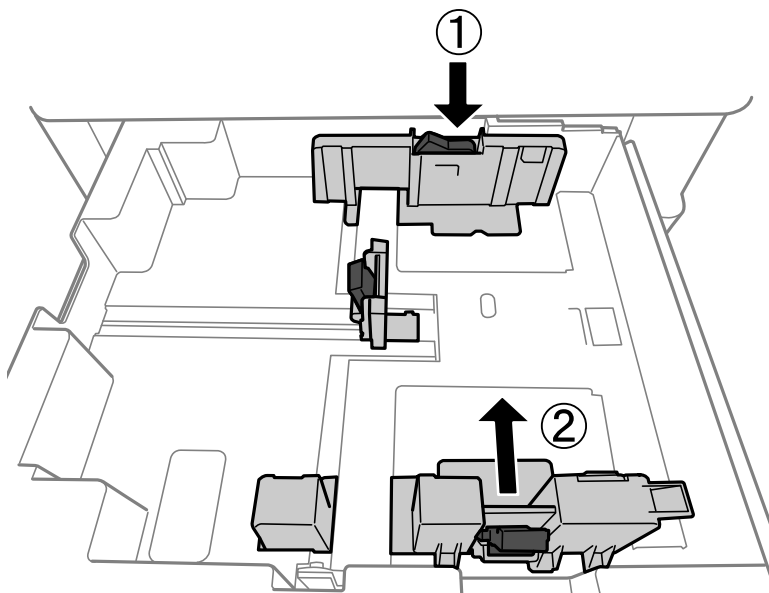

Vokų įdėjimas

Vokus dėkite popieriaus dėklo centre taip, kad trumpoji jų kraštinė būtų nukreipta į priekį, o atvartas — žemyn, tada prie vokų krašto pristumkite kraštinius kreiptuvus.

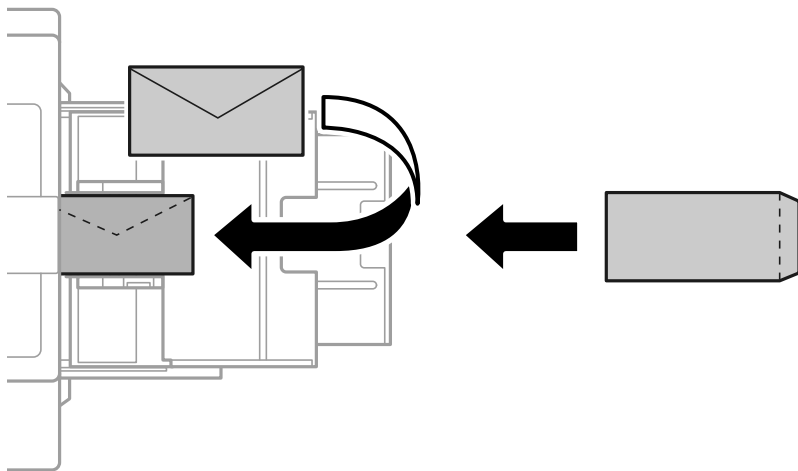

Jei atvartas yra trumpajame krašte, nustatydami naudotojo apibrėžtą dydį būtinai įtraukite atvartą.

Popieriaus su skylutėmis įdėjimas

Nustatykite paraštės nustatymus, kad išvengtumėte spausdinimo ant skylių.

Negalite spausdinti 17 mm atstumu nuo popieriaus krašto (iš anksto perforuoto krašto).

! *Svarbu:*

Įdėkite iš anksto perforuotą popierių skylutėmis į save. Jei popierių įdėjote netinkama kryptimi, popierius gali įstrigti arba dėl to spausdintuvo viduje gali atsirasti spaudinių tepimas.

Popieriaus kasetė

Įdėkite iš anksto perforuotą popierių, spausdinamą pusę nukreipę žemyn, o skylutes atsukę į priekį.

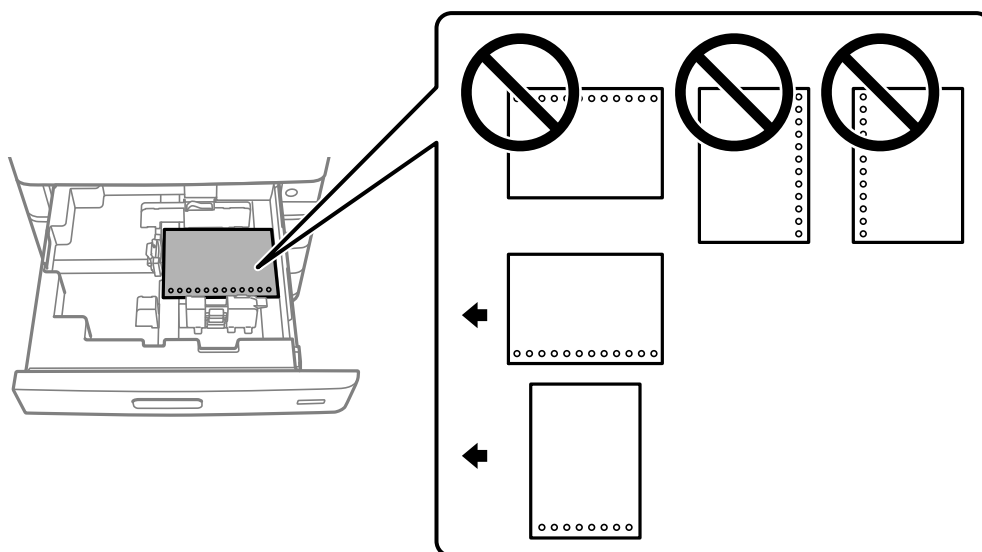

Pasirinkite **Įjungti** nustatyme **Prepunched** valdymo skydelyje atvertame popieriaus nustatymų ekrane.

Popieriaus dėklas

Įdėkite iš anksto perforuotą popierių, spausdinama pusė į viršų, o skylutes atsukę į priekį.

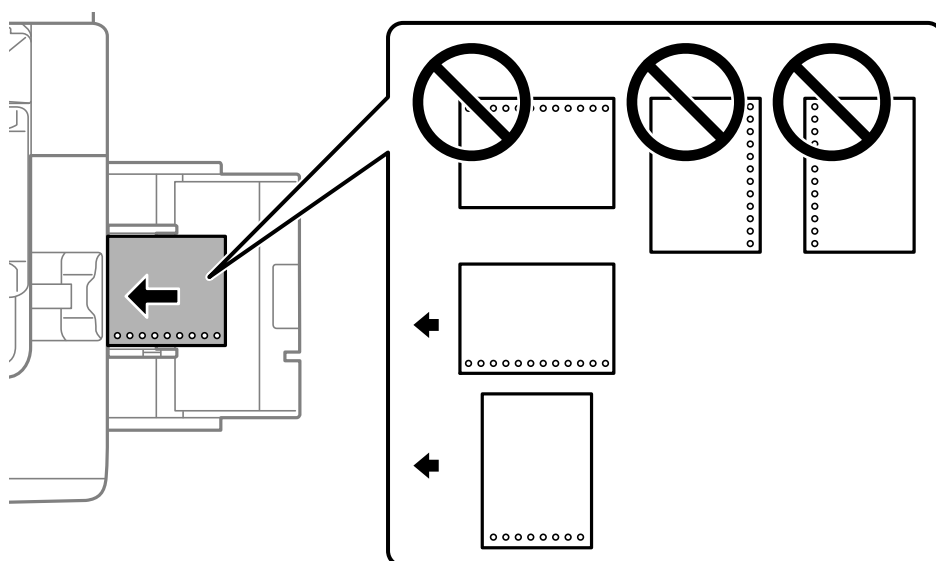

Pasirinkite **Įjungti** nustatyme **Prepunched** valdymo skydelyje atvertame popieriaus nustatymų ekrane.

Pastaba:

Galima taip pat atverti popieriaus nustatymų ekraną valdymo skydelyje pasirenkant .

Ilgo popieriaus įdėjimas

Įdėkite vieną ilgą popieriaus lapą į popieriaus dėklą. **Popieriaus formato auto. aptik.** nustatykite kaip **Išj.**, tada kaip popieriaus formato nustatymą pasirinkite **Nustatyta vartotojo**.

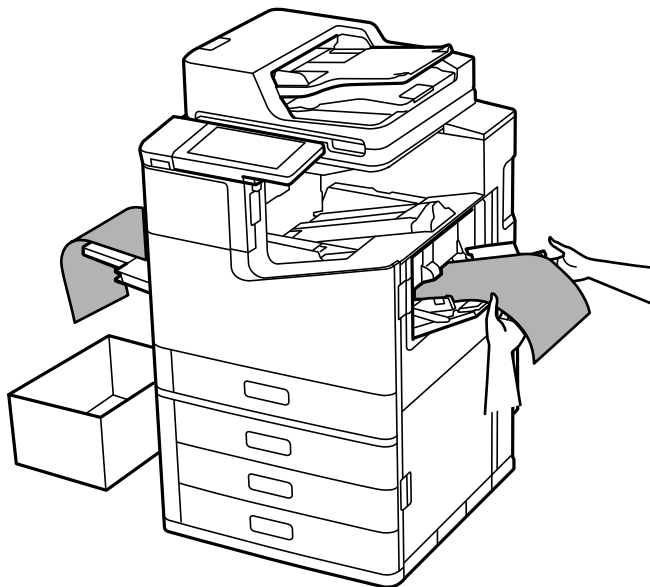

- Jei popierius iš dėklo, skirto sudėjimui priekine puse į viršų, krenta paruoškite dėžutę ir pan., kad popierius neliestų grindų.
- Nelieskite išstumiamo popieriaus. Jis gali sužaloti ranką arba spausdinimo kokybė gali suprastėti.
- Ilgą popierių įdėkite atsargiai, kad neįsipjautumėte rankų į popieriaus kraštus, jį laikydami.

Susijusi informacija

- ➔ [„Ilgų popieriaus juostų įdėjimas, kai sumontuotas kabių užbaigimo įrenginys P2” puslapyje 398](#)

Originalų dėjimas

Originalų dėjimas.	45
Automatinis originalo formato aptikimas.	47
ADF netinkami originalai.	48

Originalų dėjimas

Padėkite originalus ant skaitytuvo stiklo arba ADF.

Į ADF galite įdėti kelis originalus. Jei galima automatinio dvipusio nuskaitymo funkcija, vienu metu galite nuskaityti abi originalų puses. ADF specifikacijas galite rasti pasinaudoję toliau pateikta nuoroda.

[„ADF specifikacijos” puslapyje 499](#)

Vykdydami toliau pateiktus žingsnius galėsite peržiūrėti vaizdo įrašą, paaiškinantį kaip įdėti originalus.

Pasirinkite , tada pasirinkite **Kaip > Padėkite originalius dokumentus**. Pasirinkite norimų peržiūrėti originalų dėjimo būdą. Pasirinkite **Uždaryti**, kad uždarytumėte animacijos ekraną.

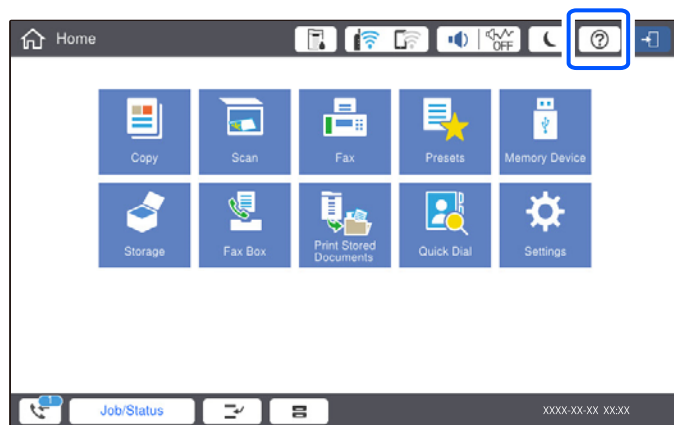

Naudojant skaitytuvo stiklą



Perspėjimas:

Uždarydami dokumentų dangtį stenkitės neprispausti pirštų. Taip galite susižeisti.

! **Svarbu:**

- Dėdami sunkius originalius failus, pvz., knygas, neleiskite išorinei šviesai šviesti tiesiai į skaitytuvo stiklą. Jeigu aplinkinis apšvietimas per stiprus, gali nepavykti automatiškai nustatyti originalo dydžio arba nukopijuotas ar nuskaitytas vaizdas gali tapti baltas.
- Pernelyg nespauskite skaitytuvo stiklo. Priešingu atveju galite pažeisti jį.
- Nespauskite originalo per stipriai. Jei spausite per stipriai, gali atsirasti neryškumų, ištepimų ir dėmių.
- Jei originale yra sulenkimo žymių arba raukšlių, jas išlyginkite ir failus dėkite ant skaitytuvo stiklo. Vietose, kuriose originalas nėra arti skaitytuvo stiklo, vaizdai gali būti susilieję.
- Jei ant skaitytuvo stiklo yra šiukšlių arba purvo, nuskaitymo diapazonas gali būti išplėstas, kad jie patektų į jį, todėl originalo vaizdo padėtis gali pakisti arba jis sumažės. Prieš nuskaitydami pašalinkite šiukšles ir nešvarumus nuo skaitytuvo stiklo.

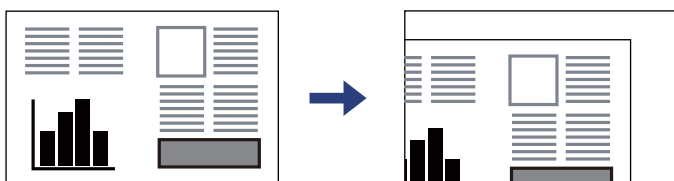

- Baigę nuskaityti, išimkite originalus. Jei originalus ilgam laikui paliksite ant skaitytuvo stiklo, jie gali prilipti prie stiklo paviršiaus.

Pastaba:

- 1,5 mm tarpas nuo skaitytuvo stiklo kampų nenuskaitomas.
- Padėjus originalus į ADF ir ant skaitytuvo stiklo, pirmenybė teikiama ADF padėtiems originalams.
- Kai kurie formatai automatiškai nenustatomi. Tada originalų formatą reikia pasirinkti rankiniu būdu.

Naudojant ADF

! Svarbu:

- Originalų šūsnis neturi būti aukštesnė už liniją po trikampio simboliu, esančiu vidinėje ADF krašto kreiptuvo pusėje.

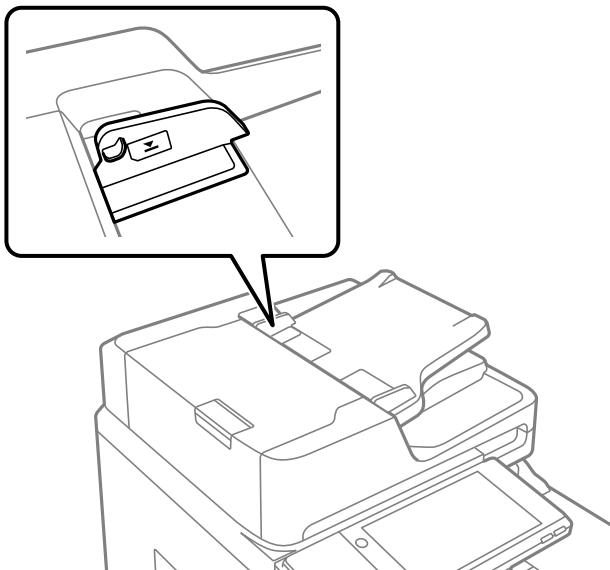

- Nedėkite originalų, kol nuskaityma.

Pastaba:

- Mažesnius nei A4 formato originalus galima dėti ilgąjį kraštą nukreipiant į ADF.
- Kai kurie formatai automatiškai nenustatomi. Tada originalų formatą reikia pasirinkti rankiniu būdu.

Susijusi informacija

- ➔ „ADF netinkami originalai” puslapyje 48
- ➔ „Automatinis originalo formato aptikimas” puslapyje 47
- ➔ „Skaitytuvo techniniai duomenys” puslapyje 498

Automatinis originalo formato aptikimas

Pasirinkus **Automatinis aptikimas** kaip popieriaus nustatymus, šie popieriaus formatų tipai nustatomi automatiškai.

- Dedama vertikaliai: A4, B5, A5, 16K*

Originalo ilgąjį kraštą dėkite prie ADF popieriaus tiektuvo įdėjimo angos arba prie kairės skaitytuvo stiklas pusės.

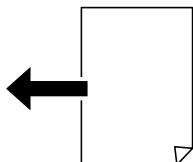

- Dedama horizontaliai: A3, B4, A4, B5, A5 (tikskaitytuvo stiklas), 8K*, 16K*

Originalo trumpąjį kraštą dėkite prie ADF popieriaus tiektuvo įdėjimo angos arba prie kairės skaitytuvo stiklas pusės.



*: Popierius aptinkamas įjungus **K dydžio pirmumas**. Tačiau, priklausomai nuo naudojamų funkcijų, popierius gali būti neaptinkamas. Daugiau išsamios informacijos ieškokite toliau.

Pastaba:

Toliau pateikiamų originalų dydžiai gali būti nustatyti neteisingai. Jeigu dydžiai nėra aptinkami, valdymo skydelyje dydį nustatykite rankiniu būdu.

- Suplyšę, sulenkti, susiraukšlėję arba susiraitę originalai (jeigu originalai susiraitę, prieš dėdami originalus, juos ištiesinkite).
- Originalai su daug skylių segtuvui
- OHP, permatomi arba blizgūs originalai

Susijusi informacija

➔ „Automatinio originalo dydžio aptikimo parinktis:“ puslapyje 467

ADF netinkami originalai



Svarbu:

Netiekite nuotraukų arba vertingų originalių meno kūrinių į ADF. Netinkamai tiekiant galima suglamžyti arba pažeisti originalą. Vietoje to nuskaitykite šiuos dokumentus padėję ant skaitytuvo stiklo.

Norėdami, kad neužstrigtų popierius, toliau nurodytų originalų į ADF nedėkite. Tokio pobūdžio originalams naudokite skaitytuvo stiklą.

- Įplėšti, sulenkti, susiglamžę, apgadinti arba banguoti originalai
- Su skylėmis segtuvui
- Sukabinti juosta, kabėmis, sąvaržėlėmis ir pan.
- Su priklijuotais lipdukais arba etiketėmis
- Sukarpyti nevienodai arba nestačiu kampu
- Surišti originalai
- OHP, šiluminio perkėlimo popierius arba anglies pluošto nugarėlės
- Originalai, kurie tik atspausdinti (ne išdžiovinti, ne atvėsinti ir pan.)

Atminties įrenginio įdėjimas ir išėmimas

Išorinio USB įrenginio įdėjimas. 50

Išorinio USB įrenginio išėmimas. 50

Išorinio USB įrenginio įdėjimas

Įdėkite išorinį USB įrenginį į išorinės sąsajos USB prievadą.

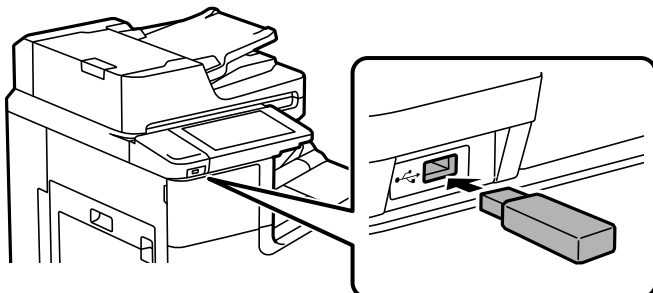

Susijusi informacija

➔ „Atminties įrenginio specifikacijos” puslapyje 505

Išorinio USB įrenginio išėmimas

Išimkite išorinį USB įrenginį.

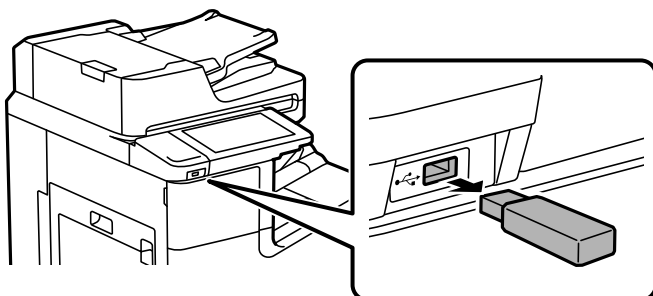

! Svarbu:

Jei pašalinsite išorinį USB įrenginį, kai spausdintuvas naudojamas, išorinio USB įrenginio duomenys gali būti prarasti.

Spausdinimas

Dokumentų spausdinimas.	52
Spausdinimas ant vokų.	114
Nuotraukų spausdinimas.	115
Tinklalo puslapių spausdinimas.	119
Spausdinimas naudojant debesies paslaugą.	119

Dokumentų spausdinimas

Spausdinimas iš kompiuterio Windows

Jei kai kurių spausdintuvo tvarkyklės nustatymų pakeisti nepavyksta, galbūt juos užregistravo administratorius. Pagalbos kreipkitės į spausdintuvo administratorių.

Spausdinimas naudojant paprastas nuostatas

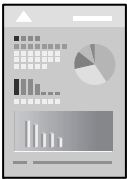

Pastaba:

Veiksmai gali skirtis priklausomai nuo programos. Išsamios informacijos ieškokite programėlės žinyne.

1. Į spausdintuvą įdėkite popieriaus.
„Popieriaus įdėjimas” puslapyje 39
2. Atidarykite norimą spausdinti failą.
3. Meniu **Failas** pasirinkite **Spausdinti** arba **Spausdinimo nustatymas**.
4. Pasirinkite naudojamą spausdintuvą.
5. Pasirinkite **Nuostatos** arba **Ypatybės**, kad būtų atidarytas spausdintuvo tvarkyklės langas.

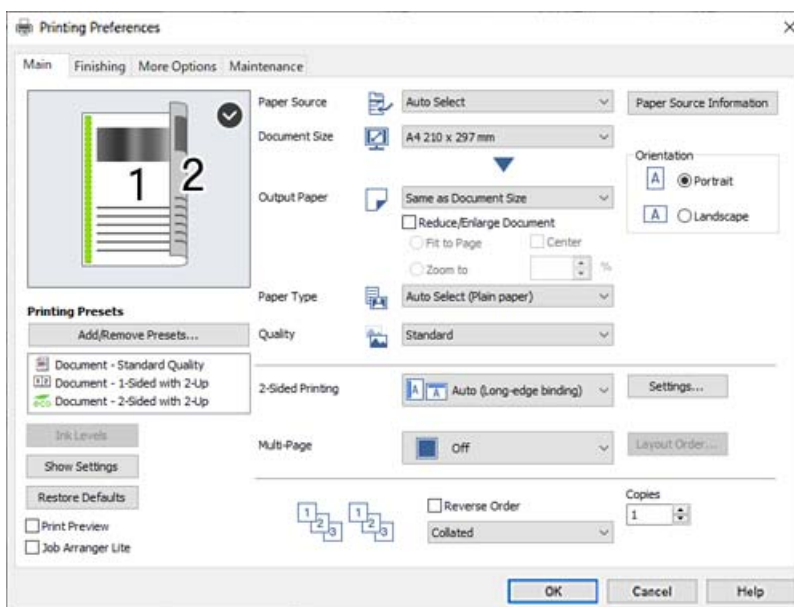

6. Jei reikia, pakeiskite nustatymus.

Daugiau informacijos apie spausdintuvo tvarkyklės ieškokite meniu parinktyse.

Pastaba:

- Paaiškinimo, kaip nustatyti elementus, taip pat žr. interneto žinyne. Paspaudus elementą dešiniu pelės klavišu rodomas **Žinynas**.
- Pasirinkę **Spausdinimo peržiūra** galite peržiūrėti dokumentą prieš spausdinimą.
- Kai norite spausdinti ant vienos popieriaus pusės, parinktį **2-pusis spausdinimas** nustatykite į **Išjungtas**.
- Jeigu norite spausdinamą dokumentą išsaugoti saugykloje, pasirinkite **Baigiama** arba **Daugiau pasirinkčių skirtuką**, jame **Išsaugoti saugykloje ir spausdinti** skiltyje **Užduoties tipas**, o tada nurodykite kur norite dokumentą išsaugoti.

7. Norėdami uždaryti spausdintuvo tvarkyklės langą, spustelėkite **OK**.

8. Spustelėkite **Spausdinti**.

Pastaba:

- Pasirinkus **Spausdinimo peržiūra** rodomas peržiūros langas. Norėdami pakeisti nustatymus, spustelėkite **Atšaukti**, tada pakartokite procedūra nuo 3 žingsnio.
- Jei spausdinimą norite atšaukti, kompiuteryje dešiniu pelės klavišu spustelėkite ant spausdintuvo ties **Įrenginiai ir spausdintuvai**, **Spausdintuvai** arba **Spausdintuvai ir fakso aparatai**. Spustelėkite **Pamatyti, kas spausdinama**, dešiniu pelės klavišu spustelėkite norimą atšaukti užduotį, tada pasirinkite **Atšaukti**. Tačiau, jei spausdinimo užduotis jau išsiųsta į spausdintuvą, iš kompiuterio jos atšaukti negalėsite. Tokiu atveju spausdinimo užduotį atšaukite naudodami spausdintuvo valdymo skydelį.

Susijusi informacija

- ➔ „Galimas popierius ir talpa“ puslapyje 448
- ➔ „Popieriaus tipo nustatymas“ puslapyje 38
- ➔ „Spausdintuvo tvarkyklės meniu parinktys“ puslapyje 53

Spausdintuvo tvarkyklės meniu parinktys

Atidarykite spausdinimo langą programoje, pasirinkite spausdintuvą, tada pasiekite spausdintuvo tvarkyklės langą.

Pastaba:

Meniu gali skirtis, priklausomai nuo pasirinktos parinktys.

Skirtukas Pagrindinis

Išankst. spausd. nustat.:

Pridėti / šalinti išankstinius nustatymus:

Galite pridėti ar pašalinti dažniausiai naudojamų spausdinimo nustatymų išankstinius nustatymus. Iš sąrašo pasirinkite norimą naudoti išankstinį nustatymą.

Rašalo lygiai:

Rodo apytikslį rašalo lygį. Norint įjungti šią funkciją reikia įdiegti EPSON Status Monitor 3. Ją galite parsisiųsti iš „Epson“ interneto svetainės.

<http://www.epson.com>

Rodyti nustatymus / Slėpti nustatymus:

Parodo skirtukuose **Pagrindinis, Baigiama** ir **Daugiau pasirinkčių** šiuo metu nustatytų elementų sąrašą. Jūs galite rodyti arba slėpti esamą nuostatų sąrašo ekraną.

Gamyklinių parametrų atkūrimas:

Visi nustatymai grąžinami į gamyklinius. Nustatymams skirtukuose **Baigiama** ir **Daugiau pasirinkčių** taip pat nustatomos numatytosios reikšmės.

Spausdinimo peržiūra:

Rodo dokumento peržiūrą prieš spausdinimą.

Užduočių tvarkyklė Lite:

„Job Arranger Lite“ leidžia sujungti kelis skirtingomis programomis sukurtus failus ir išspausdinti juos kaip vieną spaudinį.

Popier. šaltinis:

Pasirinkite popieriaus šaltinį, iš kurio turi būti tiekiamas popierius. Norėdami spausdintuvo spausdinimo nuostatose automatiškai pasirinkti popieriaus šaltinį, pasirinkite **Automat. pasirinkimas**. Pasirinkę **Nustatyti atskirai kiekvienam popieriui**, galite pasirinkti, ar norite spausdinti priekinį ir galinį viršelį. Dokumento puslapiams taip pat galite parinkti kelis popieriaus šaltinius. Pasirinkę **Tarpinis lapas / skyrius**, tada paspaudę **Nustatymai** galite pasirinkti išsamius nustatymus.

Dokumento dydis:

Pasirinkite norimą naudoti popieriaus formatą. Jei pasirinkote **Nustatyta vartotojo**, įveskite popieriaus plotį ir aukštį, tada užregistruokite formatą.

Išvesties popierius:

Pasirinkite norimą naudoti popieriaus formatą. Jei **Dokumento dydis** skiriasi nuo **Išvesties popierius, Mažinti / didinti dokumentą** pasirenkamas automatiškai. Jei spausdinate nedidindami ir nemažindami dokumento dydį, galite šio nustatymo nesirinkti.

Mažinti / didinti dokumentą:

Leidžia sumažinti ir padidinti dokumento dydį.

Talpinti į puslapį:

Automatiškai sumažina ar padidina dokumentą, kad jis tilptų į **Išvesties popierius** pasirinktą popieriaus dydį.

Priartinti:

Spausdina konkrečia procentine verte.

Centras:

Spausdina vaizdus lapo viduryje.

Popier. tipas:

Pasirinkite spausdinamo popieriaus rūšį. Pasirinkus **Automatinis pasirinkimas (paprastas popierius)** spausdinama iš to popieriaus šaltinio, kuriam spausdintuvo nuostatų srityje nustatytas vienas iš toliau nurodytų popieriaus tipų.

Paprastas popierius1, Paprastas popierius2, Preprinted, Letterhead, Spalvot., Recycled, Aukštos kokybės paprastas popierius

Tačiau popierius negali būti tiekiamas iš to popieriaus šaltinio, kuris spausdintuvo parinktės srityje **Auto. pasirinkimo param.** nustatytas kaip išjungtas. Spausdinant priekinį ir galinį viršelį spausdinti skirtas popierius taip pat tiekiamas iš popieriaus šaltinio, nustatyto kitiems, nei nurodyta pirmiau, popieriaus tipams.

Kokybė:

Pasirinkite norimą spausdinimo kokybę. Galimi nustatymai priklauso nuo pasirinkto popieriaus tipo. Pasirinkus **Didelis**, spausdinama kokybiškiau, bet galbūt lėčiau.

Popieriaus šaltinio informacija:

Rodoma kiekvieno popieriaus šaltinio popieriaus informacija.

Padėtis:

Pasirinkite norimą spausdinimo orientaciją.

2-pusis spausdinimas:

Leidžia atlikti dvipusį spausdinimą.

Nustatymai:

Galite nurodyti susegimo kraštą ir susegimo paraštes. Spausdindami kelių lapų dokumentus galite pasirinkti, ar pradėti spausdinimą nuo galinės ar priekinės lapo pusės. Norėdami pasirinkti, kaip susegimo paraštės paveikia vaizdus, taip pat galite naudoti parinktį **Vaizdai apvado paraštėje**.

Keli puslapiai:

Leidžia ant vieno lapo atspausdinti kelis lapus ar spausdinti plakatą. Norėdami nurodyti, kuria tvarka bus spausdinami lapai, spustelėkite **maketo išdėstymas**.

Atvirkštine tvarka:

Leidžia spausdinti nuo paskutinio puslapio, kad po spausdinimo galėtumėte sudėti lapus pagal atitinkamą tvarką.

Sulyginti / Nesugretinta:

Pasirinkite **Sulyginti**, norėdami spausdinti tam tikra tvarka sulygintus ir į rinkinius suskirstytus kelių puslapių dokumentus.

Kopijos:

Nustatykite spausdintinių kopijų skaičių.

Skirtukas Baigiama

Rodyti nustatymus / Slėpti nustatymus:

Parodo skirtukuose **Pagrindinis**, **Baigiama** ir **Daugiau pasirinkčių** šiuo metu nustatytų elementų sąrašą. Jūs galite rodyti arba slėpti esamą nuostatų sąrašo ekraną.

Gamyklinių parametrų atkūrimas:

Visi nustatymai grąžinami į gamyklinius. Nustatymams skirtukuose **Pagrindinis** ir **Daugiau pasirinkčių** taip pat nustatomos numatytosios reikšmės.

Užduoties tipas:

Pasirinkite, ar norite saugoti spausdinimo duomenis spausdintuve.

Įprastas spausdinimas:

Spausdinimas pradedamas be išsaugojimo.

Konfidenciali užduotis:

Spausdinant apsaugo konfidencialius dokumentus slaptažodžiu. Jei naudojate šią funkciją, spausdintuve įrašomi spausdinimo duomenys, kuriuos galima atspausdinti tik spausdintuvo valdymo skyde įvedus teisingą slaptažodį. Spustelėkite **Nustatymai**, norėdami pakeisti nustatymus.

Tikrinti užduotį:

Spausdinant kelias kopijas leidžia atspausdinti vieną kopiją, norint patikrinti turinį. Norėdami spausdinti po antros kopijos, naudokitės spausdintuvo valdymo skydeliu.

Spustelėkite **Nustatymai**, norėdami nustatyti **Naudotojo vardas** ir **Užduoties pavadinimas**.

Pakartotinai spausdinti užduotį:

Leidžia išsaugoti spausdinimo užduotį spausdintuvo atmintyje. Galite pradėti spausdinimą, naudodamiesi spausdintuvo valdymo skydeliu.

Spustelėkite **Nustatymai**, norėdami nustatyti **Naudotojo vardas** ir **Užduoties pavadinimas**.

Išsaugoti saugykloje:

Duomenis, kuriuos norite spausdinti, galite išsaugoti saugykloje ir išspausdinti vėliau.

Išsaugoti saugykloje ir spausdinti:

Spausdindami galite išsaugoti spausdinimo duomenis saugykloje.

Popier. šaltinis:

Pasirinkite popieriaus šaltinį, iš kurio turi būti tiekiamas popierius. Norėdami spausdintuvo spausdinimo nuostatose automatiškai pasirinkti popieriaus šaltinį, pasirinkite **Automat. pasirinkimas**. Pasirinkę **Nustatyti atskirai kiekvienam popieriui**, galite pasirinkti, ar norite spausdinti priekinį ir galinį viršelį. Dokumento puslapiams taip pat galite parinkti kelis popieriaus šaltinius. Pasirinkę **Tarpinis lapas / skyrius**, tada paspaudę **Nustatymai** galite pasirinkti išsamius nustatymus.

Skiriamasis lapas:

Tarp spaudinių pasirinkite atskiriamųjų lapų įterpimo nustatymus.

Išvesties dėklas:

Pasirinkite, kurį išvesties dėklą norite naudoti spaudiniams. Išvesties dėklas gali būti pasirinktas automatiškai, remiantis kitais spausdinimo nustatymais.

Rikiuoti:

Pasirinkite, kaip rūšiuoti kelias kopijas.

Pasukti ir surūšiuoti:

Sukrauna spaudinius pakaitomis vertikaliai ir horizontaliai. Norėdami naudoti šią funkciją, pasirinkite **Automat. pasirinkimas** kaip **Popier. šaltinis** nustatymą ir **Automat. pasirinkimas** arba **Dėklas geroji pusė apačioje** kaip **Išvesties dėklas** nustatymą. Spaudiniai sukraunami žemyn nukreiptas dėklas.

Įvairių dydžių popierius:

Kai yra šie mišrūs dokumentų formatai, sukrauna spaudinius sulygiuojant trumpąjį didelio formato popieriaus kraštą ir ilgąjį mažo formato popieriaus kraštą. Pasirinkite **Nurodyti padėtį**, tada spustelėkite **Nustatymai**, norėdami nustatyti popieriaus padėtį ir susegimo paraštę.

A3 / A4

„Ledger“ / „Letter“

B4 / B5

8K / 16K

Skirtukas Daugiau pasirinkčių

Išankst. spausd. nustat.:

Pridėti / šalinti išankstinius nustatymus:

Galite pridėti ar pašalinti dažniausiai naudojamų spausdinimo nustatymų išankstinius nustatymus. Iš sąrašo pasirinkite norimą naudoti išankstinį nustatymą.

Rodyti nustatymus / Slėpti nustatymus:

Parodo skirtukuose **Pagrindinis**, **Baigiama** ir **Daugiau pasirinkčių** šiuo metu nustatytų elementų sąrašą. Jūs galite rodyti arba slėpti esamą nuostatų sąrašo ekraną.

Gamyklinių parametrų atkūrimas:

Visi nustatymai grąžinami į gamyklinius. Nustatymams skirtukuose **Pagrindinis** ir **Baigiama** taip pat nustatomos numatytosios reikšmės.

Užduoties tipas:

Pasirinkite, ar norite saugoti spausdinimo duomenis spausdintuve.

Įprastas spausdinimas:

Spausdinimas pradedamas be išsaugojimo.

Konfidenciali užduotis:

Spausdinant apsaugo konfidencialius dokumentus slaptažodžiu. Jei naudojate šią funkciją, spausdintuve įrašomi spausdinimo duomenys, kuriuos galima atspausdinti tik spausdintuvo valdymo skyde įvedus teisingą slaptažodį. Spustelėkite **Nustatymai**, norėdami pakeisti nustatymus.

Tikrinti užduotį:

Spausdinant kelias kopijas leidžia atspausdinti vieną kopiją, norint patikrinti turinį. Norėdami spausdinti po antros kopijos, naudokitės spausdintuvo valdymo skydeliu.

Spustelėkite **Nustatymai**, norėdami nustatyti **Naudotojo vardas** ir **Užduoties pavadinimas**.

Pakartotinai spausdinti užduotį:

Leidžia išsaugoti spausdinimo užduotį spausdintuvo atmintyje. Galite pradėti spausdinimą, naudodamiesi spausdintuvo valdymo skydeliu.

Spustelėkite **Nustatymai**, norėdami nustatyti **Naudotojo vardas** ir **Užduoties pavadinimas**.

Išsaugoti saugykloje:

Duomenis, kuriuos norite spausdinti, galite išsaugoti saugykloje ir išspausdinti vėliau.

Išsaugoti saugykloje ir spausdinti:

Spausdindami galite išsaugoti spausdinimo duomenis saugykloje.

Tono koregavimas:

Automatinis r.:

Automatiškai reguliuoja tonų spalva.

Vartotojo nustatymas:

Leidžia atlikti rankinį tono koregavimą. Tolimesniems nustatymams spustelėkite **Patobulintas**.

Vaizdo parinktys:

Ijungia spausdinimo kokybės parinktį, tokias kaip Išskirti tekstą. Taip pat galite pastorinti linijas, kad spaudiniuose jos geriau matytųsi.

Papildomi nustatymai:

Vandenženklis funkcijos:

Leidžia atlikti kopijuoti draudžiančio ženklo, vandens ženklo ar antraščių ir poraščių nustatymus.

Pridėti / pašalinti:

Leidžia pridėti kopijuoti draudžiančius ženklus ar vandens ženklus arba juos pašalinti.

Nuostatos:

Leidžia nustatyti kopijuoti draudžiančių ženklų arba vandens ženklų nuostatas.

Viršutinė / apatinė antraštė:

Antraštėse ir poraštėse galima spausdinti tokią informaciją kaip vartotojo vardas ir spausdinimo data.

Pasukti 180° kampu:

Lapai prieš spausdinant pasukami 180 laipsnių. Pasirinkite šį elementą spausdindami apie tokio popieriaus, kaip vokai, kurie dedami į spausdintuvą fiksuota kryptimi.

Spausdinimo rinkiniai:

Leidžia pasirinkti nuostatas, suteikiančias galimybę išrūšiuoti spaudinius pagal grupę. Spustelėkite **Nustatymai** ir nustatykite kopijų skaičių, rinkinių skaičių bei rūšiavimo būdą.

Skirtukas Tech. priežiūra

Užduočių tvarkyklė Lite:

Atidaro langą Užduočių tvarkyklė Lite. Čia galite atidaryti ir redaguoti anksčiau išsaugotus duomenis.

EPSON Status Monitor 3:

Atidaro langą EPSON Status Monitor 3. Čia galite patikrinti spausdintuvo ir reikmenų būseną. Norint įjungti šią funkciją reikia įdiegti EPSON Status Monitor 3. Ją galite parsisiųsti iš „Epson“ interneto svetainės.

<http://www.epson.com>

Stebėjimo pasirinktys:

Leidžiama atlikti EPSON Status Monitor 3 lange esančių elementų nustatymus. Norint įjungti šią funkciją reikia įdiegti EPSON Status Monitor 3. Ją galite parsisiųsti iš „Epson“ interneto svetainės.

<http://www.epson.com>

Išplėstinės nuostatos:

Leidžiama atlikti įvairius nustatymus. Dešiniu pelės klavišu spustelėkite elementą, norėdami peržiūrėti Žinynas.

Spausdinimo eilė:

Rodomi spausdinimo laukiančios užduotys. Galite patikrinti, pristabdyti arba tęsti spausdinimo darbus.

Spausdintuvo ir funkcijų informacija:

Rodomas į spausdintuvą ar ADF įdėtų lapų skaičius.

Kalba:

Pakeičia kalbą, naudojamą spausdintuvo tvarkyklės lange. Norėdami pritaikyti nustatymus, uždarykite spausdintuvo tvarkyklę ir atidarykite dar kartą.

Programinės įrangos naujinimas:

Paleidžia EPSON Software Updater, čia galite patikrinti naujausią programos versiją internete.

Techninis palaikymas:

Jei jūsų kompiuteryje yra įdiegtas vadovas, jis bus rodomas. Jei vadovas nėra įdiegtas, galite prisijungti prie „Epson“ žiniatinklio svetainės ir patikrinti vadovą bei galimą techninę pagalbą.

Išankstinių spausdinimo nuostatų pridėjimas lengvam spausdinimui

Sukūrę ir spausdintuvo tvarkyklėje išsaugoję išankstinius dažnai naudojamus spausdinimo nustatymus, galite lengvai spausdinti iš sąrašo pasirinkdami išankstinį nustatymą.

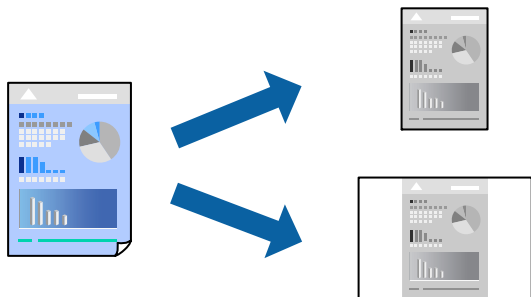

1. Spausdintuvo tvarkyklės skirtuke **Pagrindinis** arba **Daugiau pasirinkčių** nustatykite kiekvieną elementą (pvz., **Dokumento dydis** ir **Popier. tipas**).
2. Spustelėkite **Pridėti / šalinti išankstinius nustatymus**, esantį **Išankst. spausd. nustat.**.
3. Eikite į **Pavad.** ir, jei reikia, įveskite komentarą.
4. Spustelėkite **Įrašyti**.

Pastaba:

Norėdami ištrinti pridėtą išankstinį nustatymą, spustelėkite **Pridėti / šalinti išankstinius nustatymus**, sąraše pasirinkite norimą pašalinti pavadinimą ir jį pašalinkite.

„Skirtukas Pagrindinis” puslapyje 53

„Skirtukas Daugiau pasirinkčių” puslapyje 57

5. Spustelėkite **Spausdinti**.

Kitą kartą, kai norėsite spausdinti naudodami tas pačias nuostatas, pasirinkite registruotą nuostatos pavadinimą iš **Išankst. spausd. nustat.** ir tuomet spustelėkite **OK**.

Susijusi informacija

➔ „Popieriaus įdėjimas” puslapyje 39

➔ „Spausdinimas naudojant paprastas nuostatas” puslapyje 52

Spausdinimas ant abiejų pusių

Galite spausdinti ant abiejų popieriaus pusių.

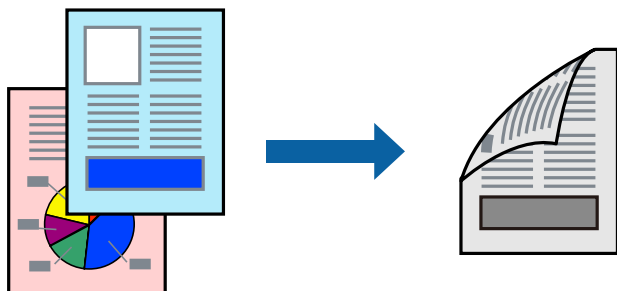

Pastaba:

Jei nenaudojate dvipusiam spausdinimui tinkančio popieriaus, gali suprastėti spausdinimo kokybę, o popierius įstrigti.
„Popierius dvipusiam spausdinimui” puslapyje 451

Atsižvelgiant į popierių ir duomenis, rašalas gali prasisunkti į kitą popieriaus pusę.

1. Spausdintuvo tvarkyklės skirtuke **Pagrindinis** pasirinkite metodą **2-pusis spausdinimas**.
2. Spustelėkite **Nuostatos**, pasirinkite atitinkamas nuostatas ir spustelėkite **Gerai**.
3. Jei reikia, skirtukuose **Pagrindinis**, **Baigiama** arba **Daugiau pasirinkčių** nustatykite kitus elementus ir spustelėkite **Gerai**.

„Skirtukas Pagrindinis” puslapyje 53

„Skirtukas Baigiama” puslapyje 55

„Skirtukas Daugiau pasirinkčių” puslapyje 57

4. Spustelėkite **Spausdinti**.

Susijusi informacija

➔ „Galimas popierius ir talpa” puslapyje 448

➔ „Popieriaus įdėjimas” puslapyje 39

➔ „Spausdinimas naudojant paprastas nuostatas” puslapyje 52

Lankstinuko spausdinimas

Galima išspausdinti ir lankstinuką, gaunamą keičiant puslapių tvarką ir sulanksčius spaudinį.

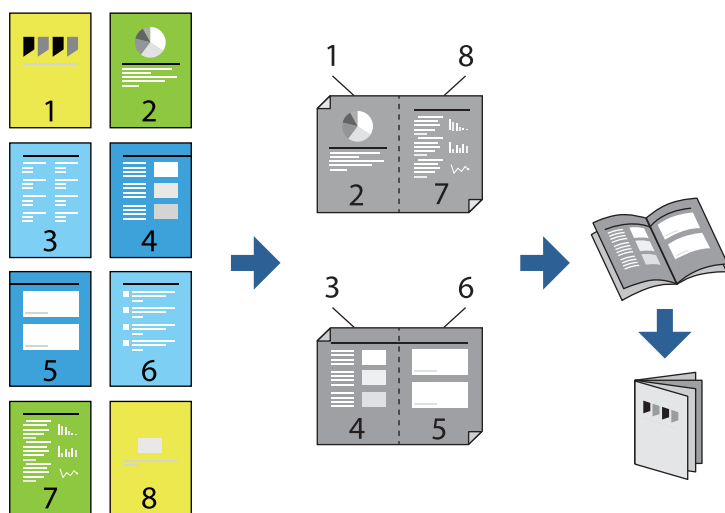

Pastaba:

Jei nenaudojate dvipusiam spausdinimui tinkančio popieriaus, gali suprastėti spausdinimo kokybę, o popierius įstrigti.
„Popierius dvipusiam spausdinimui” puslapyje 451

Atsižvelgiant į popierių ir duomenis, rašalas gali prasisunkti į kitą popieriaus pusę.

1. Spausdintuvo tvarkyklės skirtuke **Pagrindinis** reikia pasirinkti norimą ilgojo krašto surišimo tipą naudojant **2-pusis spausdinimas**.

2. Spustelėkite **Nustatymai**, pasirinkite **brošiūra**, o tada — **Centrinis įrišimas** arba **Šoninis įrišimas**.

- Centrinis įrišimas. Šį būdą naudokite, kai spausdinate mažą kiekį puslapių, kurie gali būti sudėti vienas ant kito ir lengvai perlenkti per pusę.
- Šoninis įrišimas. Šį būdą naudokite, kai spausdinate vieną lapą (keturis puslapius) vienu metu, ketindami kiekvieną jų perlenkti per pusę, tuomet sudėdami juos į vieną tomą.

3. Spustelėkite **Gerai**.

4. Jei reikia, skirtukuose **Pagrindinis**, **Baigiama** arba **Daugiau pasirinkčių** nustatykite kitus elementus ir spustelėkite **Gerai**.

„Skirtukas Pagrindinis” puslapyje 53

„Skirtukas Baigiama” puslapyje 55

„Skirtukas Daugiau pasirinkčių” puslapyje 57

5. Spustelėkite **Spausdinti**.

Susijusi informacija

- ➔ „Galimas popierius ir talpa” puslapyje 448
- ➔ „Popieriaus įdėjimas” puslapyje 39
- ➔ „Spausdinimas naudojant paprastas nuostatas” puslapyje 52

Kelių puslapių spausdinimas ant vieno lapo

Ant vieno popieriaus lapo galima išspausdinti kelių puslapių duomenis.

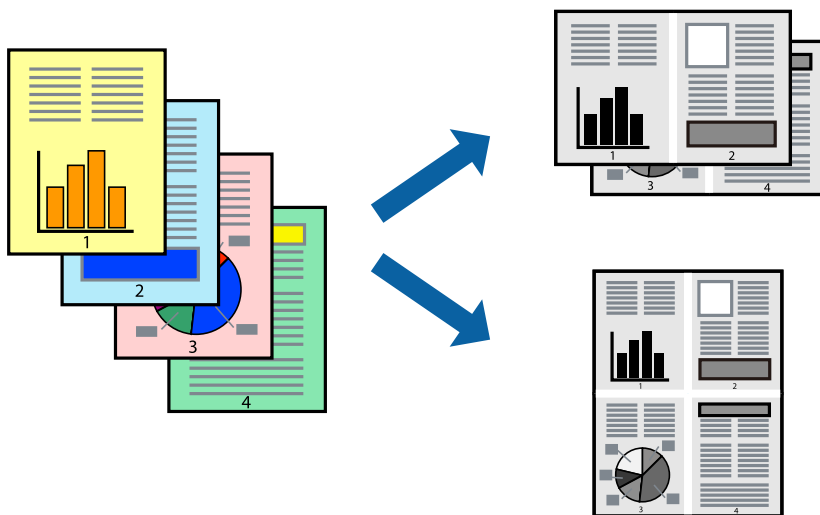

1. Spausdintuvo tvarkyklės skirtuke **Pagrindinis** pasirinkite **2 viename, 4 viename, 6 puslapiai, 8 viename, 9 puslapiai** arba **16 puslapiai** kaip **Keli puslapiai** nustatymą.

2. Spustelėkite **maketo išdėstymas**, pasirinkite atitinkamas nuostatas ir spustelėkite **Gerai**.

3. Jei reikia, skirtukuose **Pagrindinis**, **Baigiama** arba **Daugiau pasirinkčių** nustatykite kitus elementus ir spustelėkite **Gerai**.

„Skirtukas Pagrindinis” puslapyje 53

„Skirtukas Baigiama” puslapyje 55

„Skirtukas Daugiau pasirinkčių” puslapyje 57

4. Spustelėkite **Spausdinti**.

Susijusi informacija

➔ „Popieriaus įdėjimas” puslapyje 39

➔ „Spausdinimas naudojant paprastas nuostatas” puslapyje 52

Spausdinimas pagal popieriaus formatą

Nustatydami paskirties popieriaus formatą, pasirinkite į spausdintuvą įdėto popieriaus formatą.

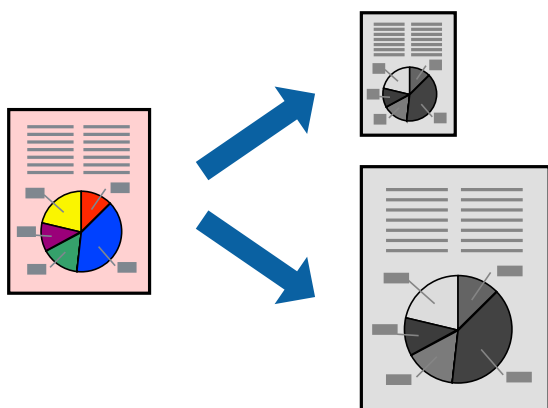

1. Spausdintuvo tvarkyklės skirtuke **Pagrindinis** sukonfigūruokite tolesnius nustatymus.

Dokumento dydis: pasirinkite popieriaus, kurį pasirinkote programos nuostatose, dydį.

Išvesties popierius: pasirinkite į spausdintuvą įdėto popieriaus formatą.

Talpinti į puslapį pasirenkama automatiškai.

Pastaba:

Spustelėkite **Centras** ir atspausdinkite sumažintą vaizdą popieriaus viduryje.

2. Jei reikia, skirtukuose **Pagrindinis**, **Baigiama** arba **Daugiau pasirinkčių** nustatykite kitus elementus ir spustelėkite **Gerai**.

„Skirtukas Pagrindinis” puslapyje 53

„Skirtukas Baigiama” puslapyje 55

„Skirtukas Daugiau pasirinkčių” puslapyje 57

3. Spustelėkite **Spausdinti**.

Susijusi informacija

➔ „Popieriaus įdėjimas” puslapyje 39

➔ „Spausdinimas naudojant paprastas nuostatas” puslapyje 52

Sumažinto arba padidinto dokumento spausdinimas esant bet kokiam didinimui

Pasirinkdami konkretų procentą galite atitinkamai sumažinti arba padidinti dokumentą.



1. Spausdintuvo tvarkyklės skirtuke **Pagrindinis**, **Dokumento dydis** nustatyme pasirinkite dokumento dydį.
2. **Išvesties popierius** nustatyme pasirinkite spausdinamo popieriaus formatą.
3. Pasirinkite **Mažinti / didinti dokumentą**, **Priartinti** ir įveskite procentus.
4. Jei reikia, skirtukuose **Pagrindinis**, **Baigiama** arba **Daugiau pasirinkčių** nustatykite kitus elementus ir spustelėkite **Gerai**.
 - „Skirtukas Pagrindinis” puslapyje 53
 - „Skirtukas Baigiama” puslapyje 55
 - „Skirtukas Daugiau pasirinkčių” puslapyje 57
5. Spustelėkite **Spausdinti**.

Susijusi informacija

- ➔ „Popieriaus įdėjimas” puslapyje 39
- ➔ „Spausdinimas naudojant paprastas nuostatas” puslapyje 52

Atskiriamųjų lapų įterpimas tarp kopijų ir spausdinimo užduočių

Tarp kopijų ar užduočių galite įterpti atskiriamuosius lapus. Kaip atskiriamąjį lapą naudokite paprastą, storą arba aukštos kokybės, ne didesnio kaip 160 g/m² storio popierių.

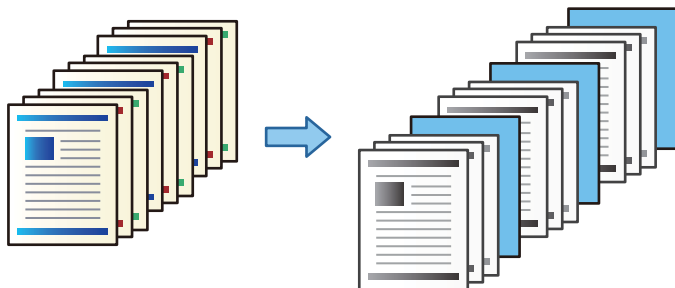

Pastaba:

*Jei skirtingi naudotojai siunčia spausdinimo užduotis iš vieno kompiuterio, galite įterpti atskiriamuosius lapus tarp skirtingų naudotojų per **Nuostatos > Bendrosios nuostatos > Spausdintuvo parametrai > Univers. spausdinimo param. > Įterpti lapus kiekvienam naudotojui.***

1. Spausdintuvo tvarkyklės skirtuke **Baigiama** spustelėkite **Skiriamasis lapas**, esančio šalia **Popier. šaltinis**, tada pasirinkite atskiriamųjų lapų įterpimo būdą tarp spaudinių.
 - Įdėti lapą tarp kopijų:** atskiriamieji lapai įstatomi tarp kopijų.
 - Įdėti lapą tarp užduočių:** atskiriamieji lapai įstatomi tarp užduočių.
2. Pasirinkite atskiriamųjų lapų popieriaus šaltinį.
3. **Įdėti lapą tarp kopijų** srityje pasirinkite kopijų skaičių, kuris bus spausdinamas iki atskiriamojo lapo įdėjimo nustatyme **Įdėti lapą po kiekvieno**.
Turite nustatyti kelias kopijas nustatyme **Kopijos**, esančio skirtuke **Pagrindinis**.
4. Spustelėkite **Gerai**, norėdami uždaryti **Skiriamojo lapo nustatymai** langą.
5. Jei reikia, skirtukuose **Pagrindinis**, **Baigiama** arba **Daugiau pasirinkčių** nustatykite kitus elementus ir spustelėkite **Gerai**.
 - „Skirtukas Pagrindinis” puslapyje 53
 - „Skirtukas Baigiama” puslapyje 55
 - „Skirtukas Daugiau pasirinkčių” puslapyje 57
6. Spustelėkite **Spausdinti**.

Susijusi informacija

- ➔ „Popieriaus įdėjimas” puslapyje 39
- ➔ „Spausdinimas naudojant paprastas nuostatas” puslapyje 52

Puslapio ir popieriaus šaltinio nurodymas norint įterpti įdėtinį lapą / spausdinti skyriaus popierių

Įdėtinio lapo ir skyriaus popieriaus apžvalga

Spausdinant dokumentą, sudarytą iš kelių skyrių, galite nurodyti puslapį ir popieriaus šaltinį, kad įterptumėte įdėtinį lapą tarp skyrių, arba pirmą skyriaus lapą išspausdintumėte ant kito popieriaus, nei spausdinamas tekstas.

Popierius, įterpiamas prieš nurodytą puslapį, pvz., tarp skyrių, vadinamas įdėtinio lapu („a“ dalis toliau pateiktame paveiksle). Puslapis, kuris bus išspausdintas ant kito popieriaus, nei spausdinamas tekstas, pvz., pirmas skyriaus puslapis, vadinamas skyriaus popieriumi („b“ dalis toliau pateiktame paveiksle).

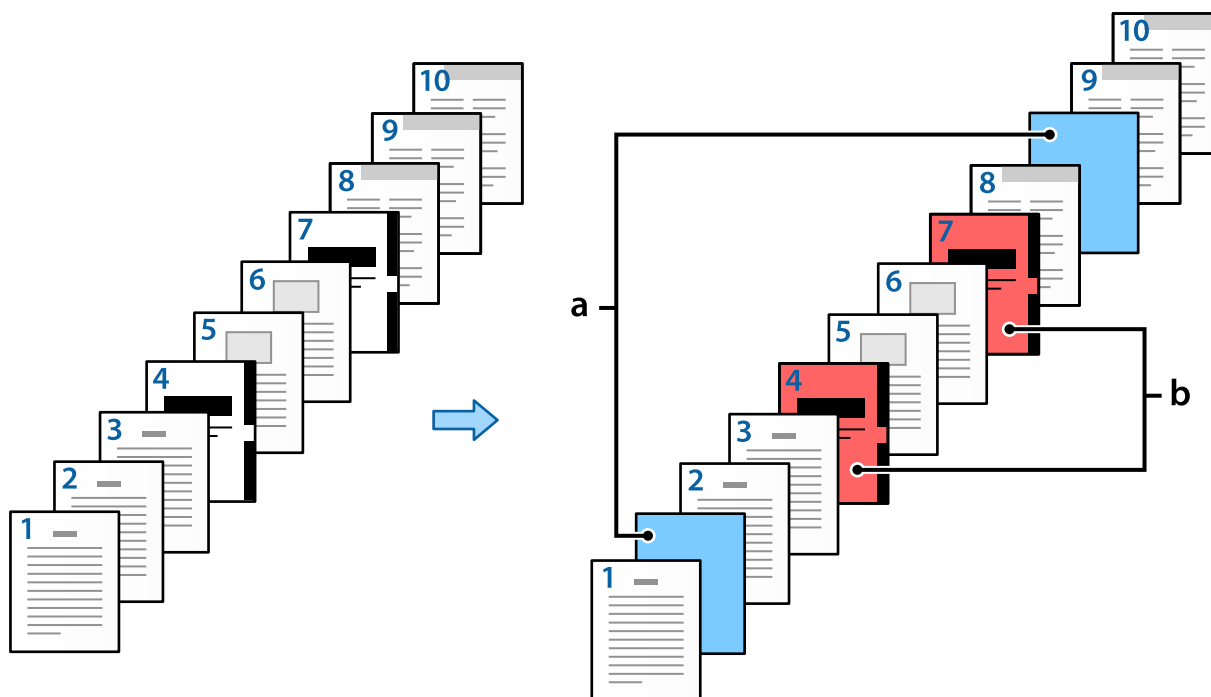

Tarpinio lapo / skyriaus nuostatos elementai

Slip Sheet/Chapter Settings

Pages:

Paper Source:

Print Chapter Pages

No.	Pages	Paper Source	Print
1	2,9	Paper Cassette 2	Do not print
2	4,7	Paper Cassette 3	Print

Elementai	Apžvalga
Puslapiai	Įveskite puslapį, kuriame norite įterpti įdėtinį lapą arba išspausdinti skyrių. Puslapiams atskirti naudokite kablelius, o diapazonui nurodyti – brūkšnelius. Pavyzdžiui: kai įdėtinį lapą norite įterpti prieš 2 ir 9 puslapius, įveskite „2,9“. Kai 4 ir 7 puslapius norite išspausdinti ant skyriaus popieriaus, įveskite „4,7“. Jei puslapius iš eilės nuo 4 iki 7 puslapio norite spausdinti ant popieriaus, nurodyto popieriaus šaltinyje, įveskite „4-7“.
Popier. šaltinis	Pasirinkite Tarpinis lapas / skyrius popieriaus šaltinį.
Spausdinti skyriaus puslapius	Pasirinkite, kad išspausdintumėte skyriaus popierių. Išvalius reikšmę, įterpiamas įdėtinis lapas.
Keisti	Pakeiskite pasirinktų puslapių nuostatas įvesdami naujas reikšmes.
Įrašyti	Išsaugokite esamas nuostatas sąrašė.
Trinti	Pašalinkite pasirinktas nuostatas.

Pastaba:

- Toliau nurodytų nuostatų atlikti negalima, kai įdėtinis lapas įterpiamas tarp puslapių arba nurodytas puslapis spausdinamas ant skyriaus popieriaus.
 - Keli puslapiai
 - Atvirkštinė tvarka
 - Pasirinkite, ar naudojant dvipusį spausdinimą pirmą popieriaus lapą spausdinti ant priekinės arba užpakalinės pusės.
 - Susegamasis spausdinimas
 - Siųsti viršelį į krūvos apačią
 - Išplėstinės nuostatos > Spausdinti dokumentą su vienpusiais ir dvipusiais lapais
- Pasirinkus **Užduoties tipas > Išsaugoti saugykloje** arba **Išsaugoti saugykloje ir spausdinti**, įterpti įdėtinio lapo tarp puslapių arba išspausdinti nurodyto puslapio ant skyriaus popieriaus nepavyks.

Spausdinimas iš vienos pusės, nurodant puslapius ir kelis popieriaus šaltinius

Spausdinti galite nurodę puslapius ir kelis popieriaus šaltinius. Šioje dalyje taikoma spausdinimo ant skirtingų spalvoto popieriaus lapų procedūra, kaip pavaizduota pavyzdiniame paveiksle.

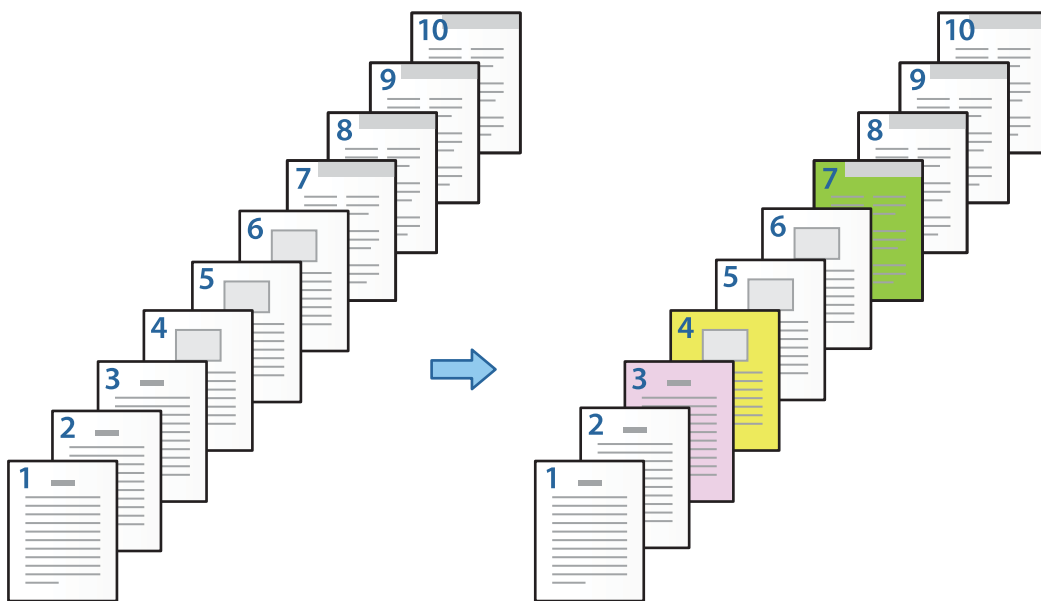

1. Įdėkite į spausdintuvą popierių, ant kurio norite spausdinti, kaip pavaizduota toliau.
 - 1-a popieriaus kasetė: baltas popierius (paprastas popierius), 2-a popieriaus kasetė: rožinis popierius, 3-a popieriaus kasetė: geltonas popierius, 4-a popieriaus kasetė: žalias popierius
2. Atidarykite norimą spausdinti failą savo kompiuteryje.

3. Spausdintuvo tvarkyklės ekrane atidarykite skirtuką **Pagrindinis** ir pasirinkite **Išjungtas** dalyje **2-pusis spausdinimas**.

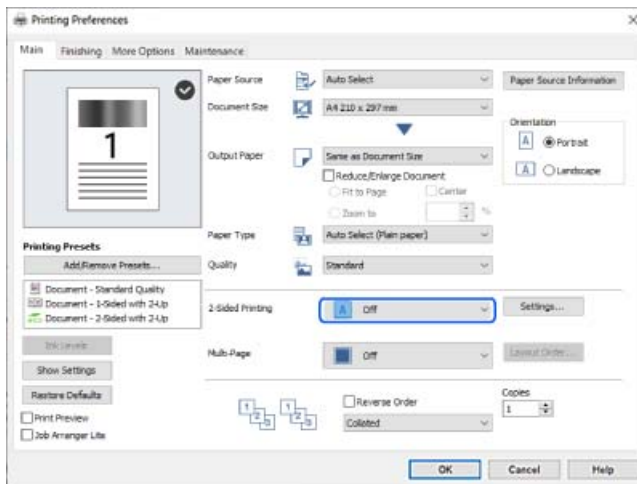

4. Pasirinkite **Nustatyti atskirai kiekvienam popieriui iš Popier. šaltinis**.
5. Rodomame ekrane nustatykite **Priekinis viršelis / pirmas puslapis**, **Kiti puslapiai** ir **Galinis viršelis / paskutinis puslapis**.

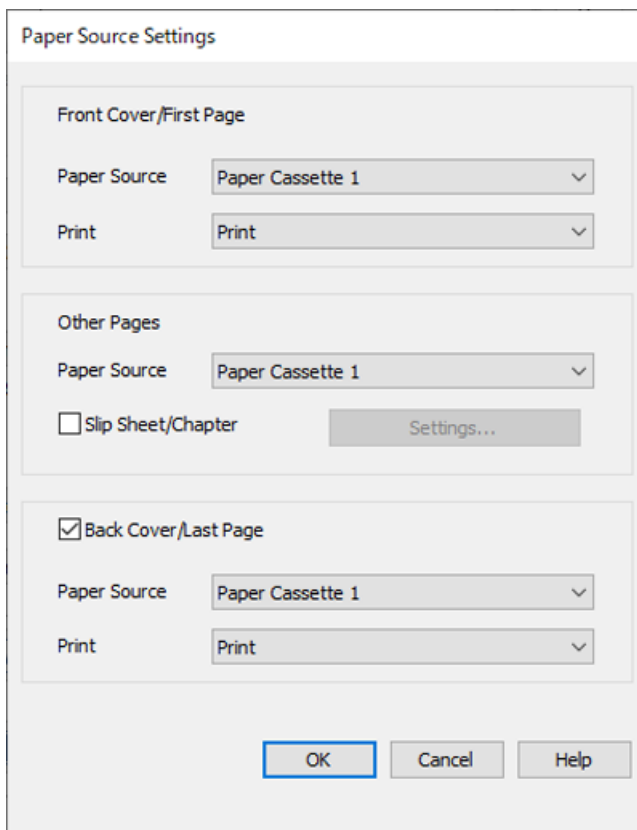

- Dalyje **Priekinis viršelis / pirmas puslapis** nustatykite pirmo puslapio popieriaus šaltinį ir ar šį puslapį reikia spausdinti. Šio pavyzdžio tikslais pasirinkite **1-a popieriaus kasetė** ir **Spausd.**.

- ❑ Dalyje **Kiti puslapiai** nustatykite popieriaus šaltinį, daugiausia naudojamą 2–9 puslapiams. Šio pavyzdžio tikslais pasirinkite **1-a popieriaus kasetė** arba **Toks pats kaip pirmojo popieriaus** ir nurodykite baltą popierių (paprastą popierių) 2, 5, 6, 8 ir 9 puslapiams. Spalvotų popieriaus lapų 3, 4 ir 7 puslapiams nurodymo būdas paaiškintas atliekant 6 veiksmą ir tolesnius veiksmus.



- ❑ Patikrinkite **Galinis viršelis / paskutinis puslapis** ir nustatykite 10-ojo puslapio popieriaus šaltinį ir ar ši puslapį reikia spausdinti. Šio pavyzdžio tikslais pasirinkite **1-a popieriaus kasetė** arba **Toks pats kaip antrojo popieriaus** ir **Spausd..**
6. Išsamiai parinkite antro ir tolesnių lapų nuostatas (2–9 puslapiai). Pasirinkite **Tarpinis lapas / skyrius** ir spustelėkite **Nustatymai**, kad atidarytumėte išsamių nuostatų ekraną.

Slip Sheet/Chapter Settings

Pages

Paper Source

Print Chapter Pages

No.	Pages	Paper Source	Print

- Įveskite spausdintino puslapio numerį – nurodykite popieriaus šaltinį dalyje **Puslapiai**.
Puslapiai: 3
- Pasirinkite popieriaus šaltinį, kurį norite naudoti dalyje **Popier. šaltinis** nurodytiems puslapiams.
Popier. šaltinis: 2-a popieriaus kasetė
- Pasirinkite **Spausdinti skyriaus puslapius** ir spustelėkite **Įrašyti**.
- Vadovaukitės 7–9 veiksmams ir išsaugokite kitus konkrečius puslapius bei popieriaus šaltinio nuostatas.
Puslapiai: 4, **Popier. šaltinis:** 3-a popieriaus kasetė
Puslapiai: 7, **Popier. šaltinis:** 4-a popieriaus kasetė

Slip Sheet/Chapter Settings

Pages: 7

Paper Source: Paper Cassette 4

Print Chapter Pages

Change Save

No.	Pages	Paper Source	Print
1	3	Paper Cassette 2	Print
2	4	Paper Cassette 3	Print
3	7	Paper Cassette 4	Print

Delete

OK Cancel Help

- Spustelėkite **Gerai** ir uždarykite Tarpinio lapo / skyriaus nuostatos ekraną, tada spustelėkite **Gerai** ir uždarykite Popieriaus šaltinio nuostatos ekraną.
- Jei reikia, skirtukuose **Pagrindinis**, **Baigiama** arba **Daugiau pasirinkčių** nustatykite kitus elementus ir spustelėkite **Gerai**.
[„Skirtukas Pagrindinis” puslapyje 53](#)
[„Skirtukas Baigiama” puslapyje 55](#)
[„Skirtukas Daugiau pasirinkčių” puslapyje 57](#)
- Spustelėkite **Spausdinti**.

Susijusi informacija

- ➔ „Popieriaus įdėjimas” puslapyje 39

➔ „Spausdinimas naudojant paprastas nuostatas” puslapyje 52

Įdėtinio lapo įterpimas nurodant puslapį ir popieriaus šaltinį norint spausdinti ant vienos pusės

Įterpti įdėtinį lapą galite nurodę puslapį ir popieriaus šaltinį. Šioje dalyje taikoma įdėtinio lapo įterpimo prieš 4 ir 7 puslapį procedūra, kaip pavaizduota pavyzdiniame paveiksle.

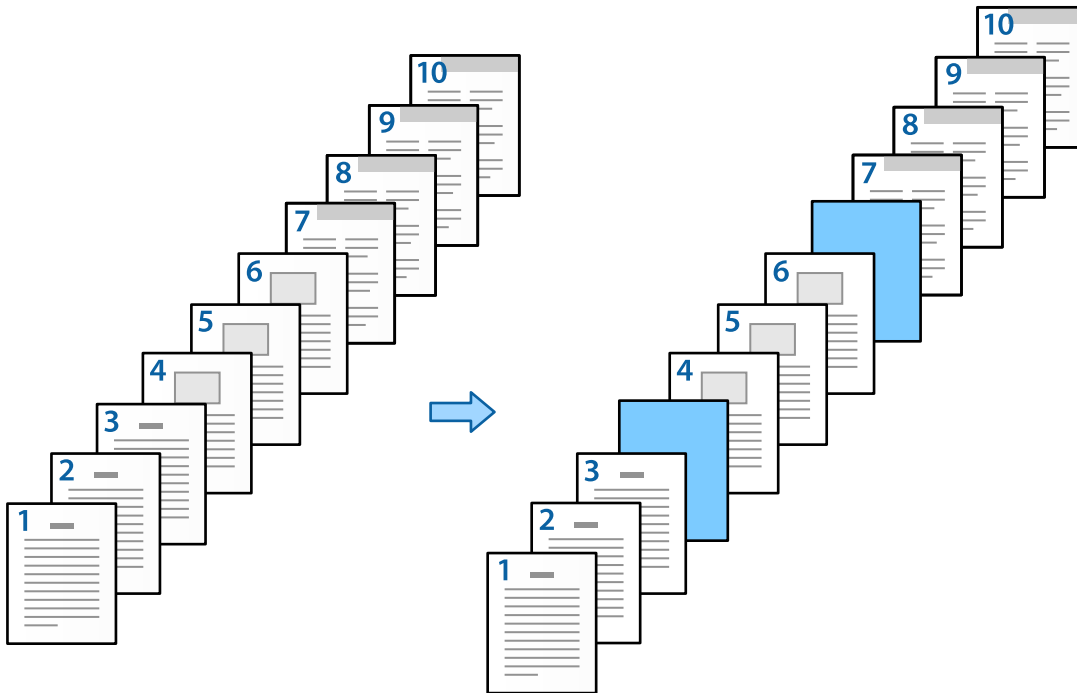

1. Norimą tarp puslapių įterpti įdėtinį lapą į spausdintuvą įdėkite kaip pavaizduota toliau.
1-a popieriaus kasetė: baltas popierius (paprastas popierius), 2-a popieriaus kasetė: šviesiai mėlynas popierius (įdėtinis lapas)
2. Atidarykite norimą spausdinti failą savo kompiuteryje.
3. Spausdintuvo tvarkyklės ekrane atidarykite skirtuką **Pagrindinis** ir pasirinkite **Išjungtas** dalyje **2-pusis spausdinimas**.

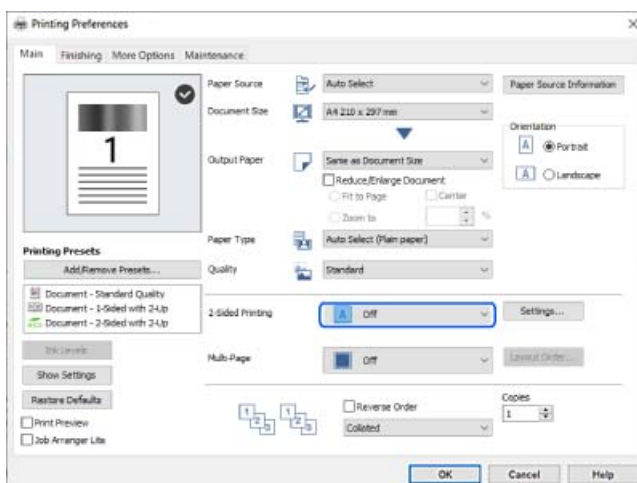

4. Pasirinkite **Nustatyti atskirai kiekvienam popieriui iš Popier. šaltinis**.
5. Rodomame ekrane nustatykite **Priekinis viršelis / pirmas puslapis, Kiti puslapiai ir Galinis viršelis / paskutinis puslapis**.

Paper Source Settings

Front Cover/First Page

Paper Source Paper Cassette 1

Print Print

Other Pages

Paper Source Paper Cassette 1

Slip Sheet/Chapter Settings...

Back Cover/Last Page

Paper Source Paper Cassette 1

Print Print

OK Cancel Help

- Dalyje **Priekinis viršelis / pirmas puslapis** nustatykite pirmo puslapio popieriaus šaltinį ir ar šį puslapį reikia spausdinti. Šio pavyzdžio tikslais pasirinkite **1-a popieriaus kasetė** ir **Spausd..**

- Dalyje **Kiti puslapiai** nustatykite popieriaus šaltinį, daugiausia naudojamą 2–9 puslapiams. Šio pavyzdžio tikslais pasirinkite **1-a popieriaus kasetė** arba **Toks pats kaip pirmojo popieriaus** ir nurodykite baltą popierių (paprastą popierių). Įdėtinio lapo įterpimas prieš 4 ir 7 puslapius paaiškintas atliekant 6 veiksmą ir tolesnius veiksmus.

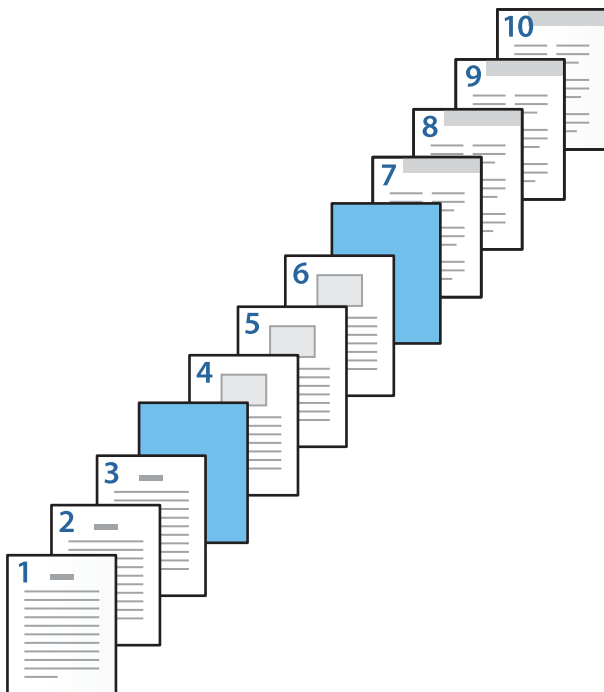

- Patikrinkite **Galinis viršelis / paskutinis puslapis** ir nustatykite 10-ojo puslapio popieriaus šaltinį ir ar ši puslapį reikia spausdinti. Šio pavyzdžio tikslais pasirinkite **1-a popieriaus kasetė** arba **Toks pats kaip antrojo popieriaus** ir **Spausd..**

6. Išsamiai parinkite antro ir tolesnių lapų nuostatas (2–9 puslapiai). Pasirinkite **Tarpinis lapas / skyrius** ir spustelėkite **Nustatymai**, kad atidarytumėte išsamių nuostatų ekraną.

Slip Sheet/Chapter Settings

Pages

Paper Source

Print Chapter Pages

Change Save

No.	Pages	Paper Source	Print

Delete

OK Cancel Help

7. Dalyje **Puslapiai** įveskite puslapio numerį, kad įdėtinis lapas būtų įterptas prieš nurodytą puslapį.
Puslapiai: 4,7
8. Popieriaus šaltinį, kuriame įdėtas įterptinis lapas, pasirinkite dalyje **Popier. šaltinis**.
Popier. šaltinis: 2-a popieriaus kasetė

9. Nesirinkite **Spausdinti skyriaus puslapius**, tada spustelėkite **Įrašyti**.

No.	Pages	Paper Source	Print
1	4,7	Paper Cassette 2	Do not print

10. Spustelėkite **Gerai** ir uždarykite Tarpinio lapo / skyriaus nuostatos ekraną, tada spustelėkite **Gerai** ir uždarykite Popieriaus šaltinio nuostatos ekraną.
11. Jei reikia, skirtukuose **Pagrindinis**, **Baigiama** arba **Daugiau pasirinkčių** nustatykite kitus elementus ir spustelėkite **Gerai**.
- „Skirtukas Pagrindinis” puslapyje 53
 - „Skirtukas Baigiama” puslapyje 55
 - „Skirtukas Daugiau pasirinkčių” puslapyje 57
12. Spustelėkite **Spausdinti**.

Susijusi informacija

- ➔ „Popieriaus įdėjimas” puslapyje 39
- ➔ „Spausdinimas naudojant paprastas nuostatas” puslapyje 52

Įdėtinio lapo įterpimas ir spausdinimas nurodant puslapį ir popieriaus šaltinį dvipusio spausdinimo nuostatų dalyje

Įterpti įdėtinį lapą ir spausdinti galite nurodę puslapį ir popieriaus šaltinį. Šioje dalyje taikoma įdėtinio lapo įterpimo prieš 3 ir 8 puslapių ir 6 bei 7 puslapių spausdinimo ant skirtingo spalvoto popieriaus procedūra, kaip pavaizduota pavyzdiniame paveiksle.

Atminkite, kad įvesti to paties puslapio įdėtiniam lapui ir popieriui, ant kurio bus spausdinama, nurodant puslapio numerį ir popieriaus šaltinį, negalima. Be to, kai kuriuos puslapius galima išspausdinti ant vienos pusės, priklausomai nuo nuostatų.

Įdėtinis lapas („a“ dalis toliau pateiktame paveiksle). Popierių, ant kurio bus spausdinama nurodžius puslapį ir popieriaus šaltinį („b“ dalis toliau pateiktame paveiksle).

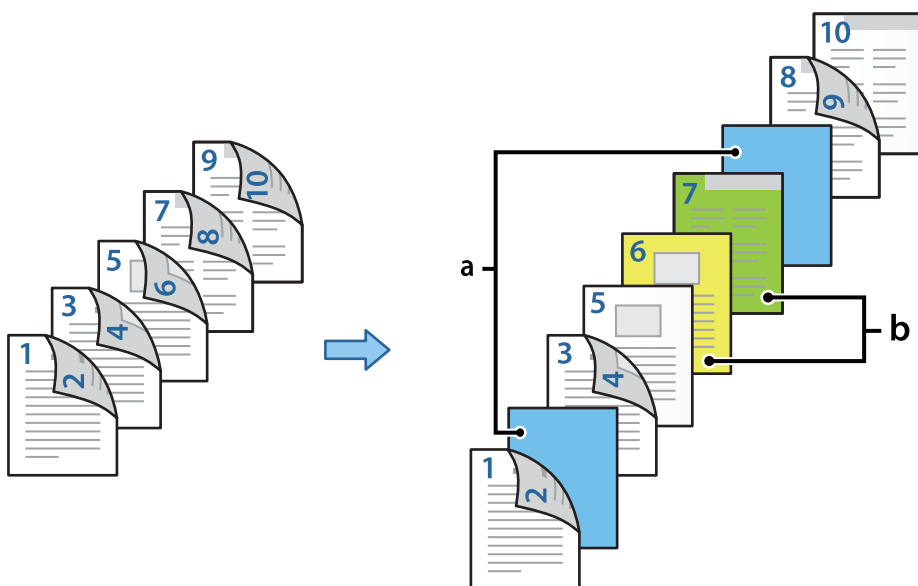

1. Norimą tarp puslapių įterpti įdėtinį lapą ir popierių, ant kurio bus spausdinama, į spausdintuvą įdėkite kaip pavaizduota toliau.

1-a popieriaus kasetė: baltas popierius (paprastas popierius), 2-a popieriaus kasetė: šviesiai mėlynas popierius (įdėtinis lapas), 3-a popieriaus kasetė: geltonas popierius, 4-a popieriaus kasetė: žalias popierius

2. Atidarykite norimą spausdinti failą savo kompiuteryje.
3. Spausdintuvo tvarkyklės ekrane atidarykite skirtuką **Pagrindinis** ir pasirinkite **Automatinis (apvadas ilgajame krašte)** dalyje **2-pusis spausdinimas**.

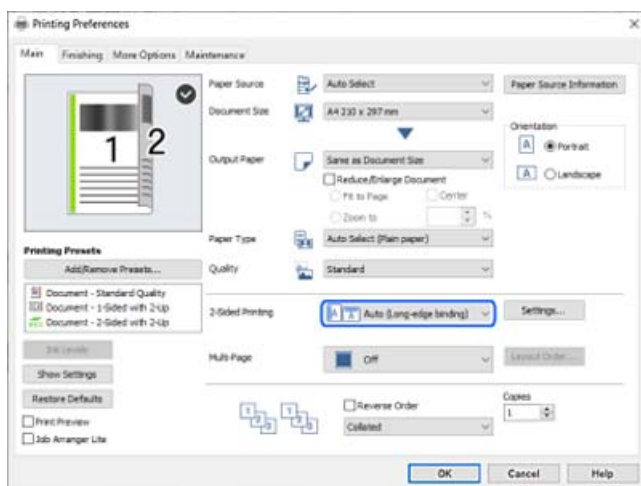

4. Pasirinkite **Nustatyti atskirai kiekvienam popieriui iš Popier. šaltinis**.

5. Rodomame ekrane nustatykite **Priekinis viršelis / pirmas puslapis**, **Kiti puslapiai** ir **Galinis viršelis / paskutinis puslapis**.

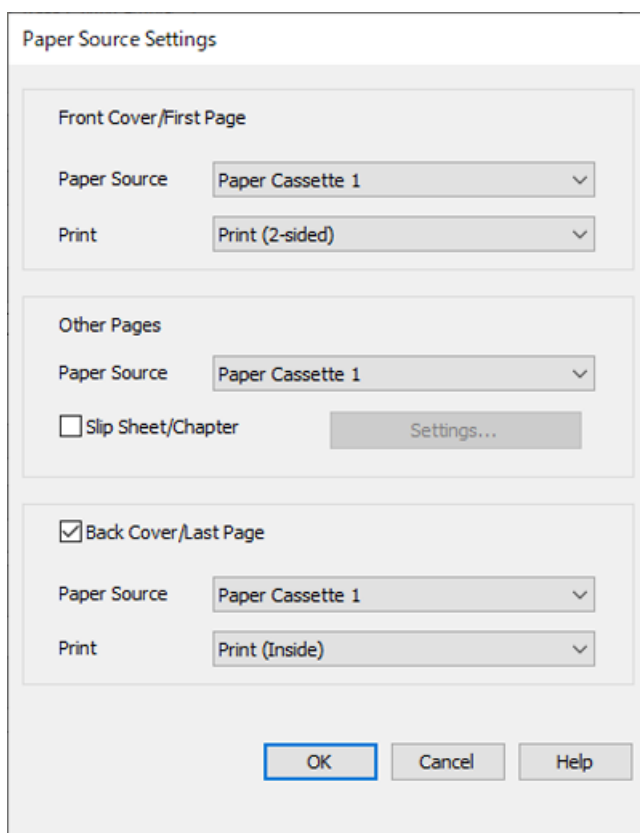

- Dalyje **Priekinis viršelis / pirmas puslapis** nustatykite popieriaus šaltinį ir pirmo bei antro puslapių spausdinimo paviršių. Šio pavyzdžio tikslais pasirinkite **1-a popieriaus kasetę** ir **Spausdinti (ant abiejų pusių)**.
- Dalyje **Kiti puslapiai** nustatykite popieriaus šaltinį, daugiausia naudojamą 3–9 puslapiams. Šio pavyzdžio tikslais pasirinkite **1-a popieriaus kasetę** arba **Toks pats kaip pirmojo popieriaus** ir nurodykite baltą popierių (paprastą popierių) 3, 4, 5, 8 ir 9 puslapiams. Įdėtinio lapo įterpimas prieš 3 ir 8 puslapius ir spalvoto popieriaus nurodymas 6 ir 7 puslapiams paaiškintas atliekant 6 veiksmą ir tolesnius veiksmus.



- Pasirinkite **Galinis viršelis / paskutinis puslapis** ir nustatykite popieriaus šaltinį ir 10-ojo puslapio spausdinimo paviršių. Šio pavyzdžio tikslais pasirinkite **1-a popieriaus kasetė** arba **Toks pats kaip antrojo popieriaus** ir **Spausdinti (viduje)**.

Pasirinkus **Spausdinti (išorėje)**, spausdinama ant popieriaus užpakalinės pusės, pasirinkus **Spausdinti (viduje)** – ant priekinės pusės, o pasirinkus **Spausdinti (ant abiejų pusių)** – ant abiejų popieriaus pusių.



- Išsamiai parinkite antro ir tolesnių lapų nuostatas (3–9 puslapiai). Pasirinkite **Tarpinis lapas / skyrius** ir spustelėkite **Nustatymai**, kad atidarytumėte išsamių nuostatų ekraną.

No.	Pages	Paper Source	Print

- Dalyje **Puslapiai** įveskite puslapio numerį, kad įdėtinis lapas būtų įterptas prieš nurodytą puslapį.
Puslapiai: 3,8
- Popieriaus šaltinį, kuriame įdėtas įterptinis lapas, pasirinkite dalyje **Popier. šaltinis**.
Popier. šaltinis: 2-a popieriaus kasetė
- Nesirinkite **Spausdinti skyriaus puslapius**, tada spustelėkite **Įrašyti**.
- Įveskite spausdintino puslapio numerį – nurodykite popieriaus šaltinį dalyje **Puslapiai**.
Puslapiai: 6
- Pasirinkite popieriaus šaltinį, kurį norite naudoti dalyje **Popier. šaltinis** nurodytiems puslapiams.
Popier. šaltinis: 3-a popieriaus kasetė

12. Pasirinkite **Spausdinti skyriaus puslapius** ir spustelėkite **Įrašyti**.
13. Vadovaukitės 10–12 veiksmams ir išsaugokite kitus konkrečius puslapius bei popieriaus šaltinio nuostatas.

Puslapiai: 7, **Popier. šaltinis:** 4-a popieriaus kasetė

No.	Pages	Paper Source	Print
1	3,8	Paper Cassette 2	Do not print
2	6	Paper Cassette 3	Print
3	7	Paper Cassette 4	Print

14. Spustelėkite **Gerai** ir uždarykite Tarpinio lapo / skyriaus nuostatos ekraną, tada spustelėkite **Gerai** ir uždarykite Popieriaus šaltinio nuostatos ekraną.
15. Jei reikia, skirtukuose **Pagrindinis**, **Baigiama** arba **Daugiau pasirinkčių** nustatykite kitus elementus ir spustelėkite **Gerai**.
 - „Skirtukas Pagrindinis” puslapyje 53
 - „Skirtukas Baigiama” puslapyje 55
 - „Skirtukas Daugiau pasirinkčių” puslapyje 57
16. Spustelėkite **Spausdinti**.

Susijusi informacija

- ➔ „Popieriaus įdėjimas” puslapyje 39
- ➔ „Spausdinimas naudojant paprastas nuostatas” puslapyje 52

Duomenų spausdinimui saugojimas spausdintuvo atmintyje

Spausdinant didelį kiekį dokumentų, galite atspausdinti vieną kopiją, norėdami patikrinti turinį. Norėdami spausdinti po antros kopijos, naudokitės spausdintuvo valdymo skydeliu.

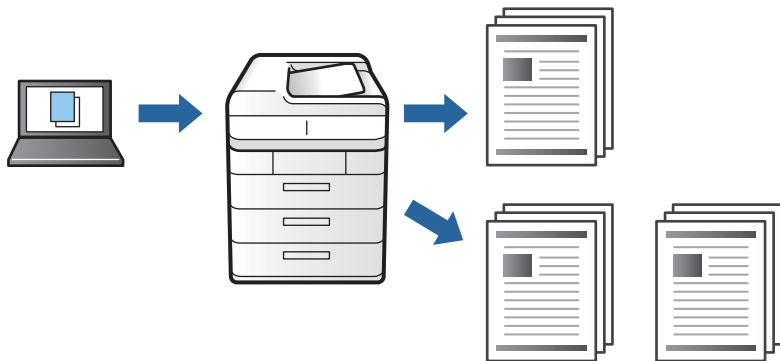

1. Spausdintuvo tvarkyklės skirtuke **Baigiama** pasirinkite **Tikrinti užduotį** kaip **Užduoties tipas** nustatymą.
2. Spustelėkite **Nustatymai**, įveskite **Naudotojo vardas** ir **Užduoties pavadinimas**, tada spustelėkite **Gerai**. Užduotį galite identifikuoti pagal užduoties pavadinimą spausdintuvo valdymo skydelyje.
3. Jei reikia, skirtukuose **Pagrindinis**, **Baigiama** arba **Daugiau pasirinkčių** nustatykite kitus elementus ir spustelėkite **Gerai**.

„Skirtukas Pagrindinis” puslapyje 53

„Skirtukas Baigiama” puslapyje 55

„Skirtukas Daugiau pasirinkčių” puslapyje 57

4. Spustelėkite **Spausdinti**.

Atspausdinama tik viena kopija ir spausdinimo užduotis išsaugoma spausdintuvo atmintyje.

Išjungus spausdintuvą išsaugota užduotis ištrinama.

Susijusi informacija

➔ „Popieriaus įdėjimas” puslapyje 39

➔ „Spausdinimas naudojant paprastas nuostatas” puslapyje 52

Išsaugotos užduoties spausdinimas

1. Spausdintuvo valdymo skydelyje palieskite **Spausd. iš Vidinė atmintis**.

2. Pasirinkite norimą spausdinti užduotį.

Iš sąrašo pasirinkite **Naudotojo vardas**, tada pasirinkite užduotį. Jei paprašoma įvesti slaptažodį, įveskite nustatytą spausdintuvo tvarkyklėje.

3. Palieskite , norėdami pradėti spausdinimą.

Pastaba:

Palieskite **Trinti**, norėdami ištrinti užduotį.

Vieno vaizdo spausdinimas ant kelių lapų padidinimui (plakato kūrimas)

Ši funkcija leidžia išspausdinti vieną vaizdą ant kelių popieriaus lapų. Suklijuodami juos, galite sukurti didesnį plakatą.

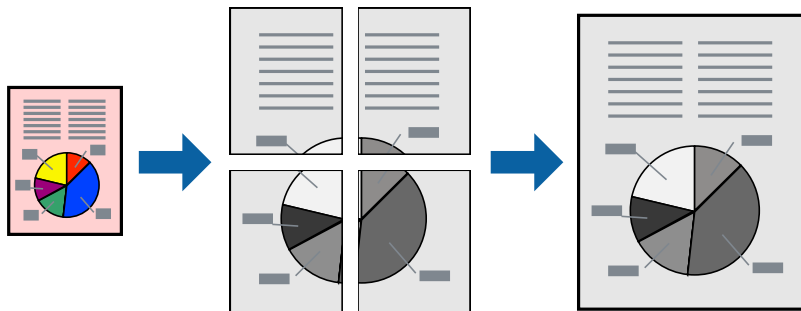

1. Spausdinimo tvarkyklės skirtuke **Pagrindinis** pasirinkite **Išjungtas iš 2-pusis spausdinimas**.
2. Pasirinkite **2x1 plakatas**, **2x2 plakatas**, **3x3 plakatas** arba **4x4 plakatas** kaip **Keli puslapiai** nuostatą.
3. Spustelėkite **Nustatymai**, pasirinkite atitinkamas nuostatas ir spustelėkite **Gerai**.

Pastaba:

Spausdinti apipjovimo kreipiam. leidžia spausdinti pjovimo gidą.

4. Jei reikia, skirtukuose **Pagrindinis**, **Baigiama** arba **Daugiau pasirinkčių** nustatykite kitus elementus ir spustelėkite **Gerai**.

„Skirtukas Pagrindinis” puslapyje 53

„Skirtukas Baigiama” puslapyje 55

„Skirtukas Daugiau pasirinkčių” puslapyje 57

5. Spustelėkite **Spausdinti**.

Susijusi informacija

➔ „Popieriaus įdėjimas” puslapyje 39

➔ „Spausdinimas naudojant paprastas nuostatas” puslapyje 52

Plakatų spausdinimas naudojant persidengiančias lygiavimo žymes

Toliau pateiktas plakatų kūrimo pavyzdys pasirinkus **2x2 plakatas** ir dalyje **Persideng. išlygiavimo žymės** pasirinkus **Spausdinti apipjovimo kreipiam..**

Realios gairės spausdinamos nespaltvotai, tačiau šiame paaiškinyje jos parodytos kaip mėlynos ir raudonos linijos.

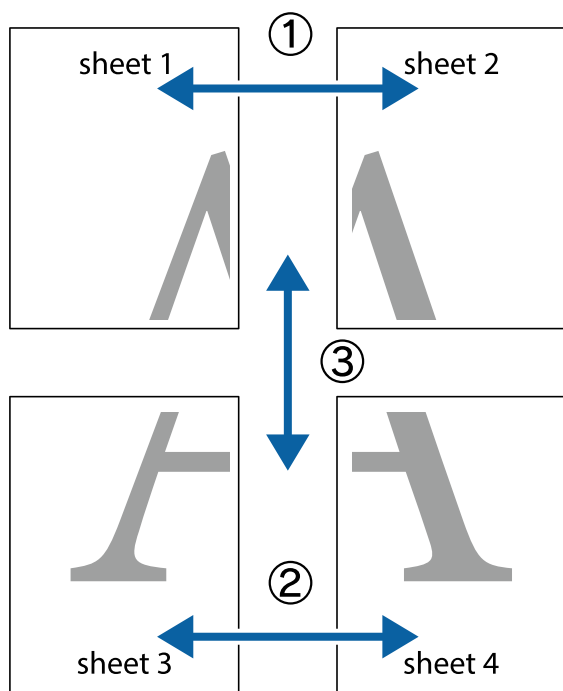

1. Paruoškite Sheet 1 ir Sheet 2. Nukirpkite Sheet 1 paraštes pagal vertikalią mėlyną liniją, einančia per viršutinio ir apatinio kryžiuoklių vidurį.

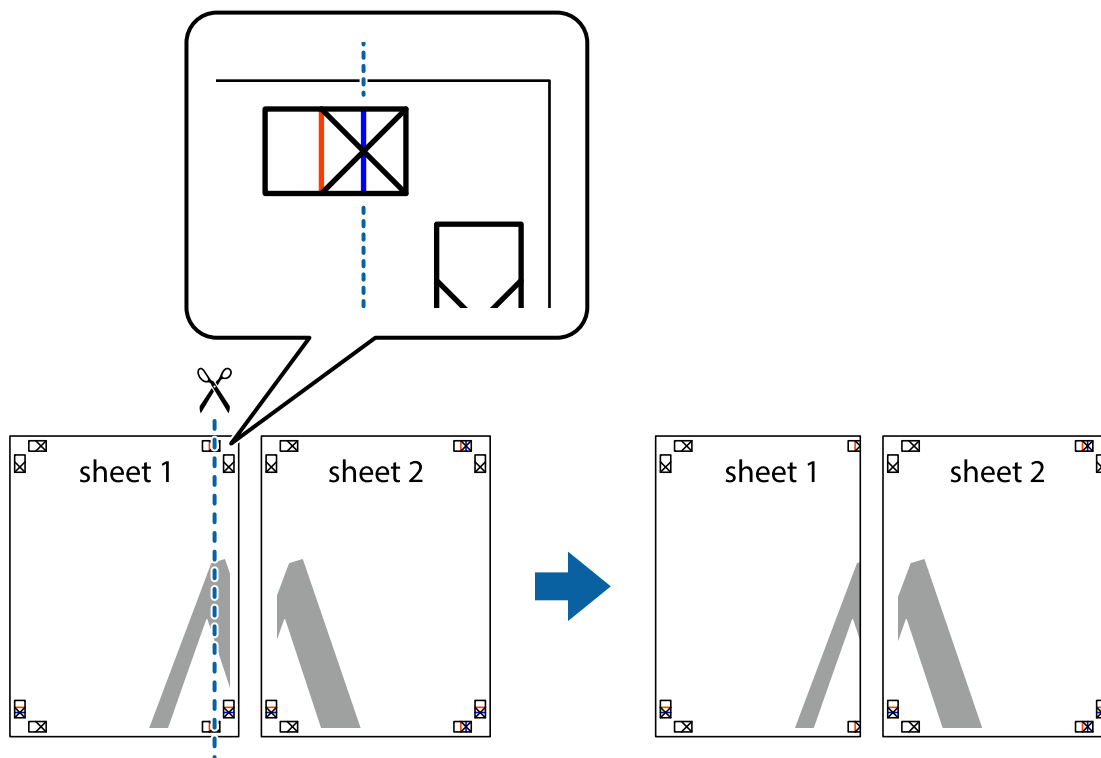

- Sheet 1 kraštą uždėkite ant Sheet 2 ir sulygiuokite kryžiuokus. Tada laikinai iš kitos pusės suklijuokite abu lapus.

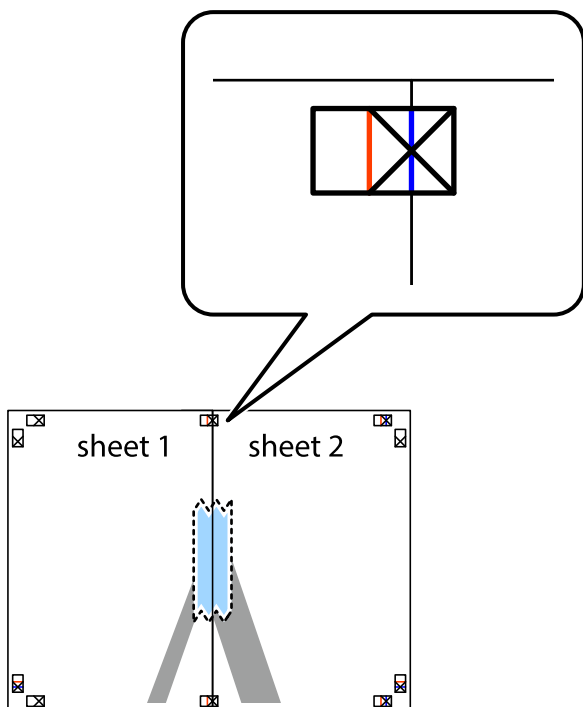

- Perkirpkite suklijuotus lapus pagal vertikalią raudoną liniją, einančią per lygiavimo žymas (tai kairėje kryžiuokų pusėje esanti linija).

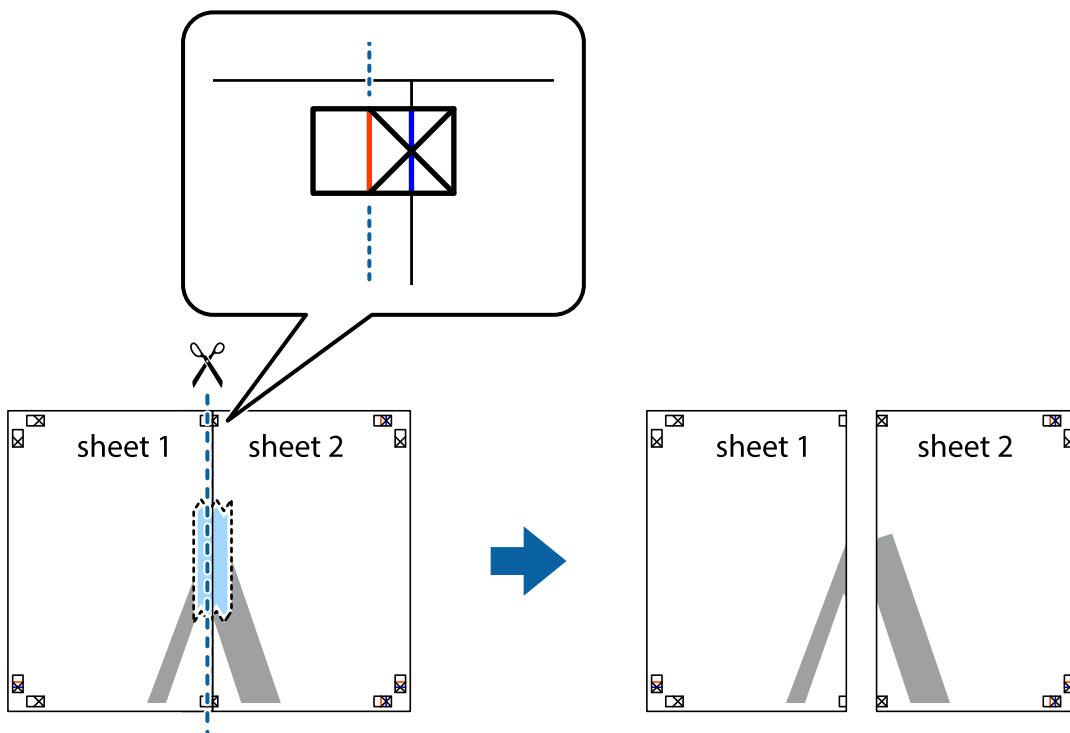

4. Suklijuokite lapus iš kitos pusės.

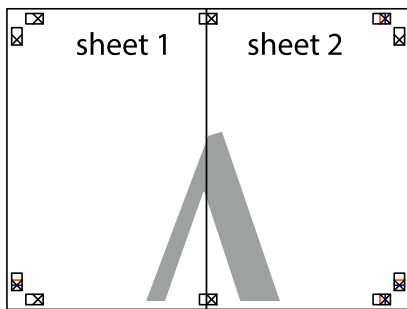

5. Kartodami 1–4 veiksmus suklijuokite Sheet 3 ir Sheet 4.
6. Nukirpkite Sheet 1 ir Sheet 2 paraštes pagal horizontalią mėlyną liniją, einančią per kairiojo ir dešiniojo kryžiukų vidurį.

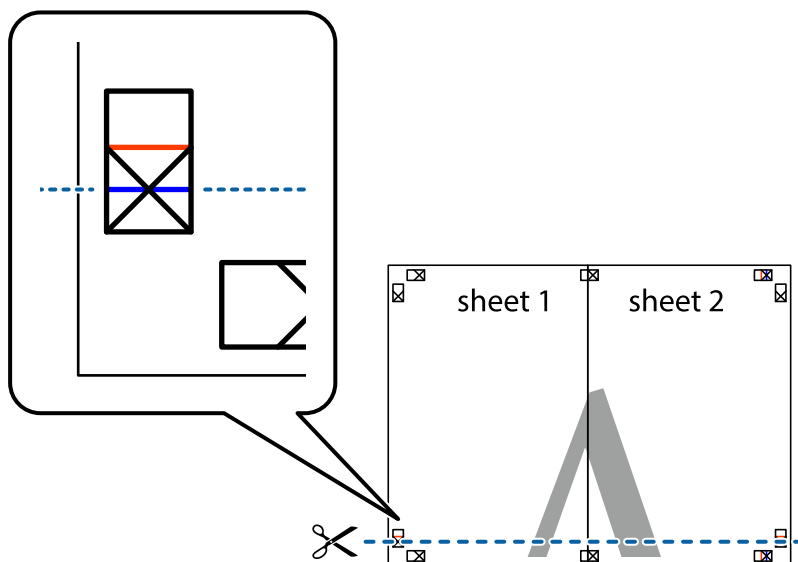

7. Sheet 1 ir Sheet 2 kraštus uždėkite ant Sheet 3 ir Sheet 4, sulygiuokite kryžiuokus ir laikinai suklijuokite lapus iš kitos pusės.

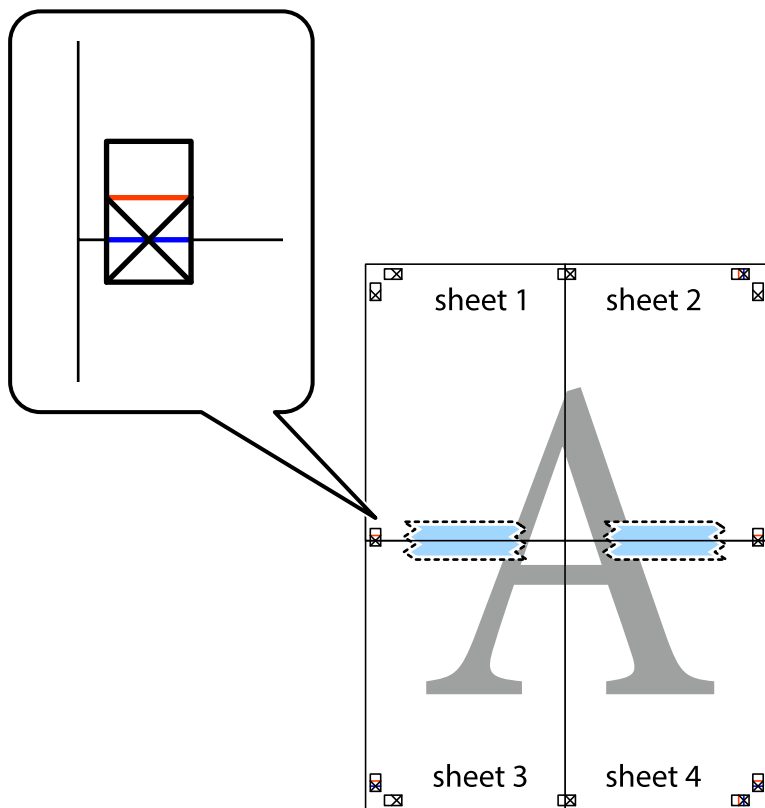

8. Perkirkite suklijuotus lapus pagal horizontalią raudoną liniją, einančią per lygiavimo žymas (tai virš kryžiuočių esanti linija).

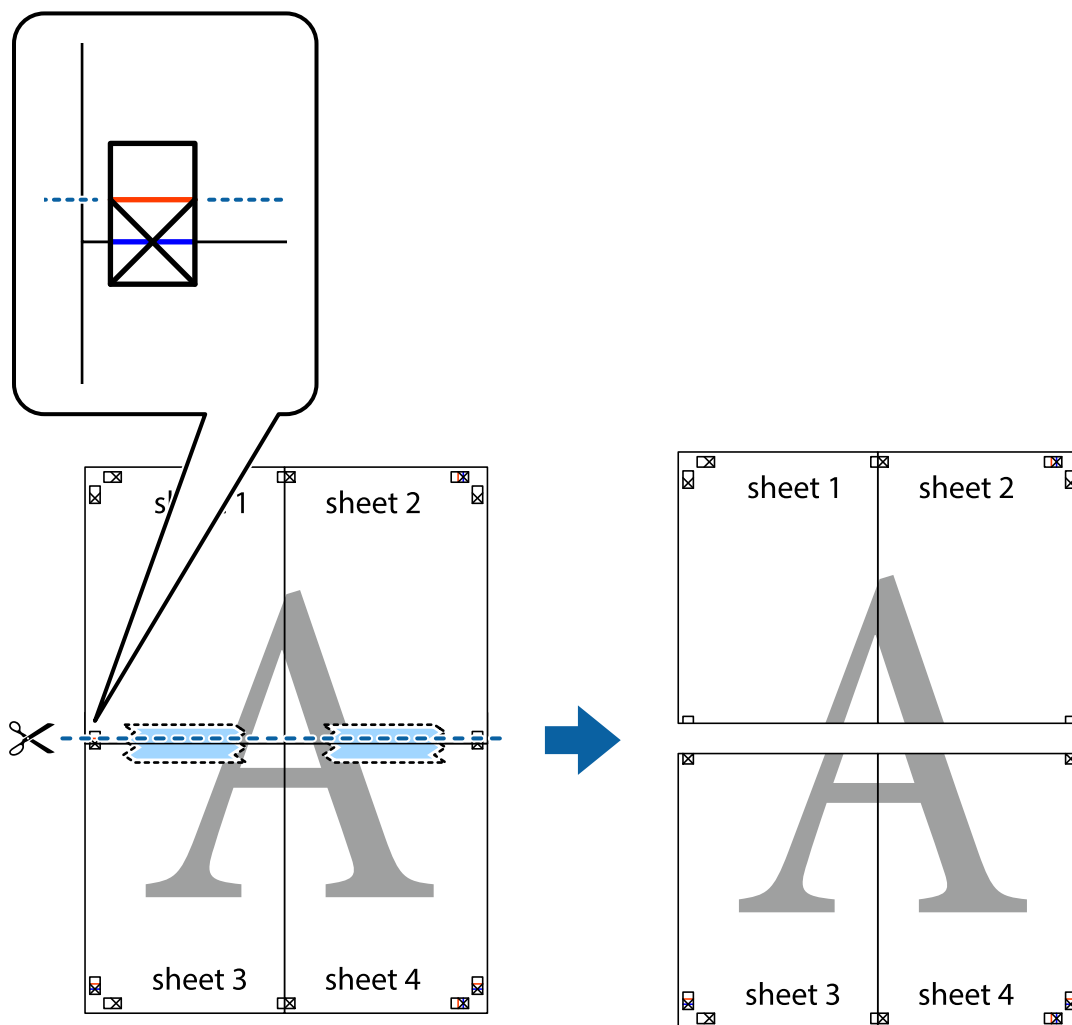

9. Suklijuokite lapus iš kitos pusės.

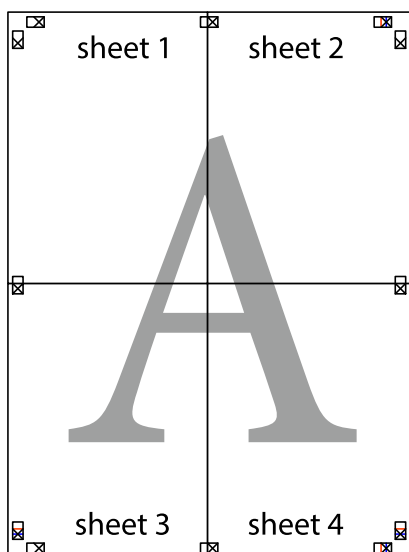

10. Pagal išorines nuorodas nukirpkite likusias parašes.

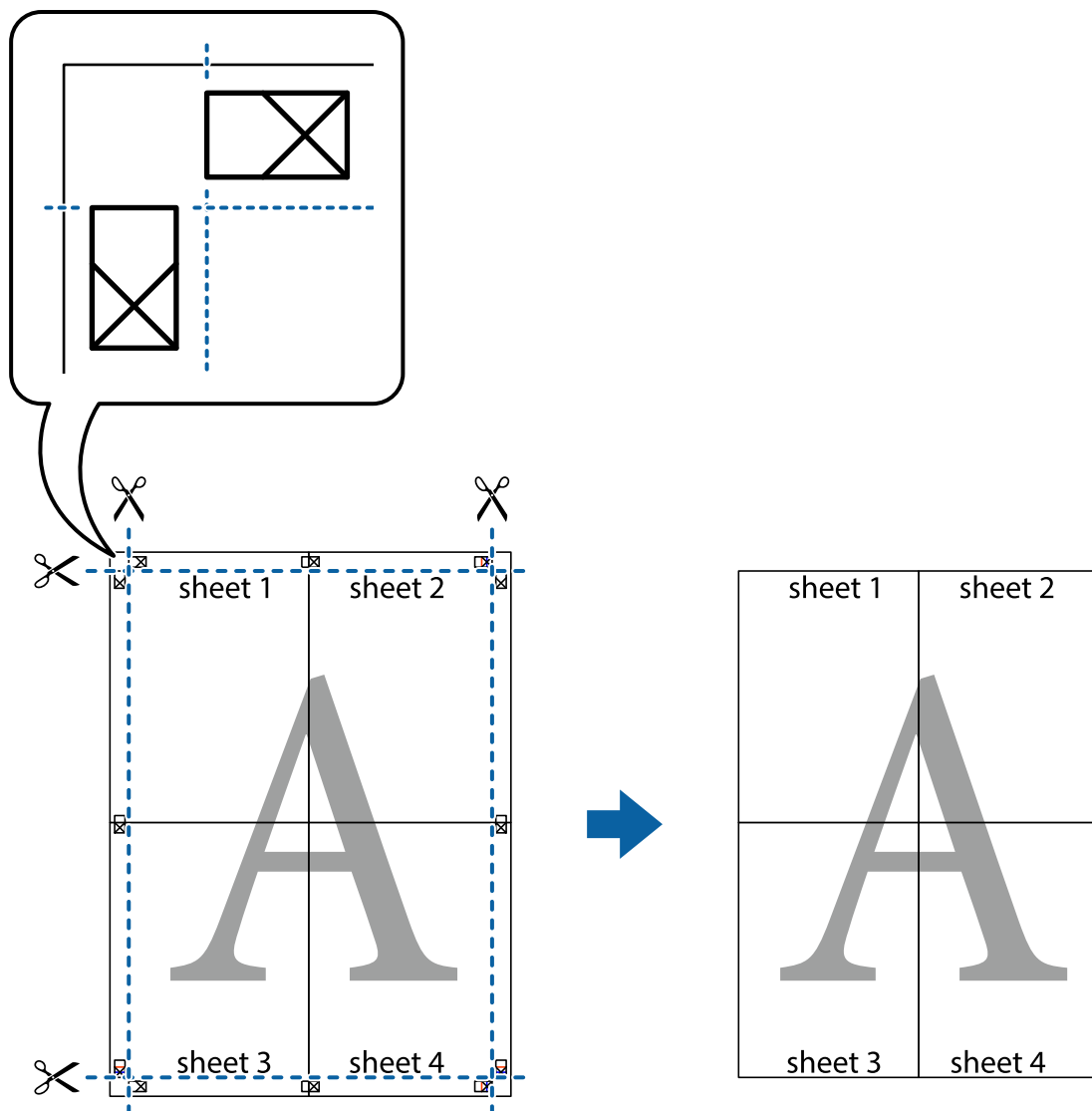

Spausdinimas su antrašte ir porašte

Antraštėse ir poraštėse galima spausdinti tokią informaciją kaip vartotojo vardas ir spausdinimo data.

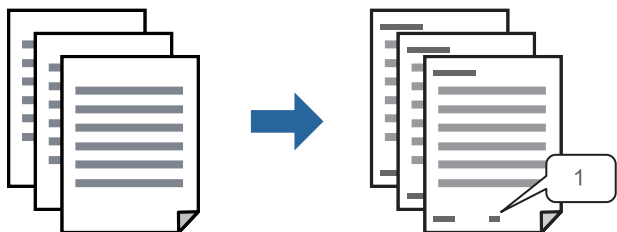

1. Spausdintuvo tvarkyklės skirtuke **Daugiau pasirinkčių** spustelėkite **Vandenženklis funkcijos**, tada pasirinkite **Viršutinė / apatinė antraštė** žymimąjį langelį.

2. Pasirinkite **Nustatymai**, pažymėkite elementus, kuriuos norite spausdinti, ir paspauskite OK.

Pastaba:

- Norėdami nurodyti pirmąjį puslapio numerį, antraštėje ar poraštėje pasirinkite **Puslapio numeris** vietoje, kurioje norite spausdinti, o tada pasirinkite numerį **Pradinis numeris**.
- Jei norite spausdinti tekstą antraštėje ar poraštėje, pasirinkite norimą spausdinimo vietą, tada pasirinkite **Tekstas**. Įveskite tekstą, kurį norite spausdinti, į teksto įvesties lauką.

3. Jei reikia, skirtukuose **Pagrindinis**, **Baigiama** arba **Daugiau pasirinkčių** nustatykite kitus elementus ir spustelėkite **Gerai**.

„Skirtukas Pagrindinis” puslapyje 53

„Skirtukas Baigiama” puslapyje 55

„Skirtukas Daugiau pasirinkčių” puslapyje 57

4. Spustelėkite **Spausdinti**.

Susijusi informacija

➔ „Popieriaus įdėjimas” puslapyje 39

➔ „Spausdinimas naudojant paprastas nuostatas” puslapyje 52

Kopijuoti draudžiančio ženklo kopijavimas

Spaudiniuose galima atspausdinti kopijuoti draudžiantį ženklą. Spausdinant raidės nespausdinamos, o visam spaudiniui pritaikomas šviesus tonas. Paslėptos raidės pasirodo sukūrus fotokopiją, kad būtų galima lengvai atskirti originalą nuo kopijų.



Nuo kopijavimo apsaugantis piešinys galima esant žemiau patiektomis sąlygomis:

- 2-pusis spausdinimas: Išjungtas
- Popieriaus rūšis: paprastas popierius 1, paprastas popierius 2, popierius su antrašte, perdirbtas popierius, spalvotas popierius, popierius su išspausdintu vaizdu, aukštos kokybės paprastas popierius, storas popierius 1, storas popierius 2, storas popierius 3 arba storas popierius 4
- Kokybė: Standartin.
- Tono koregavimas: Automatinis r.

Pastaba:

Galima įtraukti ir pačių sukurtą kopijuoti draudžiantį ženklą.

1. Spausdintuvo tvarkyklės skirtuke **Daugiau pasirinkčių** spustelėkite **Vandenženklis funkcijos**, tada pasirinkite kopijuoti draudžiantį ženklą.
2. Jei reikia pakeisti išsamią informaciją, pvz., ženklo dydį arba tankį, spustelėkite **Nustatymai**.

3. Jei reikia, skirtukuose **Pagrindinis**, **Baigiama** arba **Daugiau pasirinkčių** nustatykite kitus elementus ir spustelėkite **Gerai**.

„Skirtukas Pagrindinis” puslapyje 53

„Skirtukas Baigiama” puslapyje 55

„Skirtukas Daugiau pasirinkčių” puslapyje 57

4. Spustelėkite **Spausdinti**.

Susijusi informacija

➔ „Popieriaus įdėjimas” puslapyje 39

➔ „Spausdinimas naudojant paprastas nuostatas” puslapyje 52

Slaptažodžiu apsaugotų failų spausdinimas

Galite nustatyti spausdinimo užduoties slaptažodį, kad jos spausdinimas būtų pradėtas tik įvedus slaptažodį spausdintuvo valdymo skydelyje.

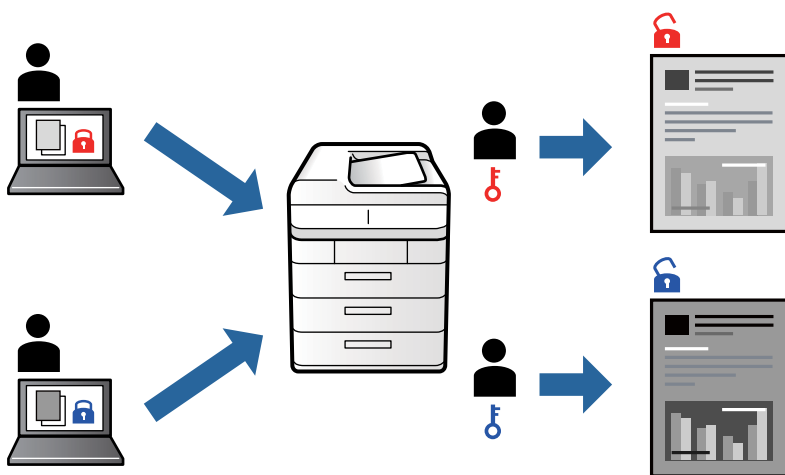

1. Spausdintuvo tvarkyklės skirtuke **Daugiau pasirinkčių**, pasirinkite **Konfidenciali užduotis** iš **Užduoties tipas**, tada įveskite slaptažodį.
2. Jei reikia, skirtukuose **Pagrindinis**, **Baigiama** arba **Daugiau pasirinkčių** nustatykite kitus elementus ir spustelėkite **Gerai**.
„Skirtukas Pagrindinis” puslapyje 53
„Skirtukas Baigiama” puslapyje 55
„Skirtukas Daugiau pasirinkčių” puslapyje 57
3. Spustelėkite **Spausdinti**.
4. Norėdami spausdinti užduotį, spausdintuvo valdymo skydelio pradžios ekrane pasirinkite **Spausd. iš Vidinė atmintis**. Pasirinkite užduotį, kurią norite spausdinti, tada įveskite slaptažodį.

Susijusi informacija

➔ „Popieriaus įdėjimas” puslapyje 39

➔ „Spausdinimas naudojant paprastas nuostatas” puslapyje 52

Kelių failų spausdinimas kartu

Parinktis Užduočių tvarkyklė Lite leidžia sujungti kelis skirtingomis programomis sukurtus failus ir išspausdinti juos kaip vieną spaudinį. Galite nurodyti spausdinimo nustatymus sujungtiems failams, pvz. kelių puslapių išdėstymą ir dvipusį spausdinimą.

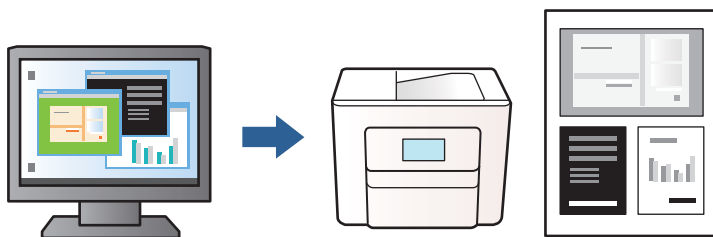

1. Spausdintuvo tvarkyklės skirtuke **Pagrindinis** pasirinkite **Užduočių tvarkyklė Lite**, tada spustelėkite **Gerai**.
2. Spustelėkite **Spausdinti**.
Pradėjus spausdinimą rodomas Užduočių tvarkyklė Lite langas.
3. Atidarę langą Užduočių tvarkyklė Lite atidarykite su dabartiniu failu norimą sujungti failą ir pakartokite anksčiau pateiktus paveiktus veiksmus.
4. Pasirinkus spausdinimo užduotį, įtrauktą į „Spausdinamas projektas Lite“ lange Užduočių tvarkyklė Lite, galite redaguoti puslapio išdėstymą.

Pastaba:

Įrišdami spustelėkite meniu **Failas**, tada pasirinkite **Spausdinimo nustatymai** ir atidarykite spausdintuvo tvarkyklę. Skirtuke **Pagrindinis** spustelėkite **Gamyklinių parametrų atkūrimas**, tada rodomame ekrane spustelėkite **Gerai**.

Įjunkite **2-pusis spausdinimas** ir spustelėkite **Nustatymai**. Pasirinkite **brošiūra**, pasirinkite **Centrinis įrišimas** arba **Šoninis įrišimas**, tada spustelėkite **Gerai**. Norėdami uždaryti spausdintuvo tvarkyklę, spustelėkite **Gerai**.

- Centrinis įrišimas.** Šį būdą naudokite, kai spausdinate mažą kiekį puslapių, kurie gali būti sudėti vienas ant kito ir lengvai perlenkti per pusę.
- Šoninis įrišimas.** Šį būdą naudokite, kai spausdinate vieną lapą (keturis puslapius) vienu metu, ketindami kiekvieną jų perlenkti per pusę, tuomet sudėdami juos į vieną tomą.

5. Spustelėkite **Spausdinti** meniu **Failas**, norėdami pradėti spausdinimą.

Pastaba:

Jei uždarysite langą Užduočių tvarkyklė Lite prieš įtraukdami visus spausdinimo duomenis į Spausdinamas projektas, spausdinimo užduotis, su kuria šiuo metu dirbate, atšaukiama. Meniu **Failas** spustelėkite **Įrašyti**, norėdami išsaugoti dabartinę užduotį. Įrašyto failo plėtinys yra **.ecl**.

Norėdami atidaryti spausdinimo projektą, spustelėkite **Užduočių tvarkyklė Lite** spausdintuvo tvarkyklės skirtuke **Tech. priežiūra** ir atidarykite Užduočių tvarkyklė Lite langą. Tada meniu **Atverti** pasirinkite **Failas** ir pasirinkite failą.

Susijusi informacija

➔ „Popieriaus įdėjimas” puslapyje 39

➔ „Spausdinimas naudojant paprastas nuostatas” puslapyje 52

Spausdinimo tono nustatymas

Galite nustatyti spausdinimo užduotyje naudojamą toną. Šie pakoregavimai nėra taikomi originaliems duomenims.

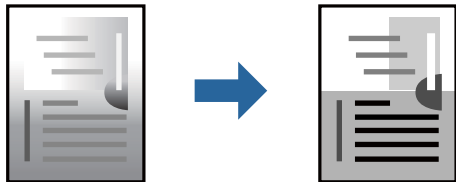

1. Spausdintuvo tvarkyklės skirtuke **Daugiau pasirinkčių** pasirinkite tono koregavimo metodą iš **Tono koregavimas** nustatymo.
 - Automatinis r.: šis nustatymas automatiškai reguliuoja toną ir pritaiko jį prie popieriaus tipo ir spausdinimo kokybės nustatymų.
 - Vartotojo nustatymas: spustelėję **Patobulintas**, galėsite patys atlikti nuostatas.
2. Jei reikia, skirtukuose **Pagrindinis**, **Baigiama** arba **Daugiau pasirinkčių** nustatykite kitus elementus ir spustelėkite **Gerai**.
 - „Skirtukas Pagrindinis” puslapyje 53
 - „Skirtukas Baigiama” puslapyje 55
 - „Skirtukas Daugiau pasirinkčių” puslapyje 57
3. Spustelėkite **Spausdinti**.

Susijusi informacija

- ➔ „Popieriaus įdėjimas” puslapyje 39
- ➔ „Spausdinimas naudojant paprastas nuostatas” puslapyje 52

Spausdinimas paryškinant plonas linijas

Galite pastorinti linijas, per plonas spausdinimui.

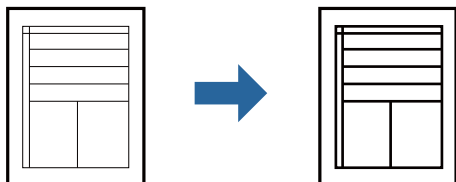

1. Spausdintuvo tvarkyklės skirtuke **Daugiau pasirinkčių** spustelėkite **Vaizdo parinktys** nustatyme **Tono koregavimas**.
2. Pasirinkite **Išskirti plonas linijas**.
3. Jei reikia, skirtukuose **Pagrindinis**, **Baigiama** arba **Daugiau pasirinkčių** nustatykite kitus elementus ir spustelėkite **Gerai**.
 - „Skirtukas Pagrindinis” puslapyje 53

„Skirtukas Baigiama” puslapyje 55

„Skirtukas Daugiau pasirinkčių” puslapyje 57

4. Spustelėkite **Spausdinti**.

Susijusi informacija

➔ „Popieriaus įdėjimas” puslapyje 39

➔ „Spausdinimas naudojant paprastas nuostatas” puslapyje 52

Aiškių brūkšninių kodų spausdinimas

Jei atspausdintų brūkšninių kodų negalima tinkamai nuskaityti, galite spausdinti aiškiai, naudodami susilpnintą rašalo išleidimą. Įjunkite šią funkciją tik jei atspausdinto brūkšninio kodo nepavyksta nuskaityti.

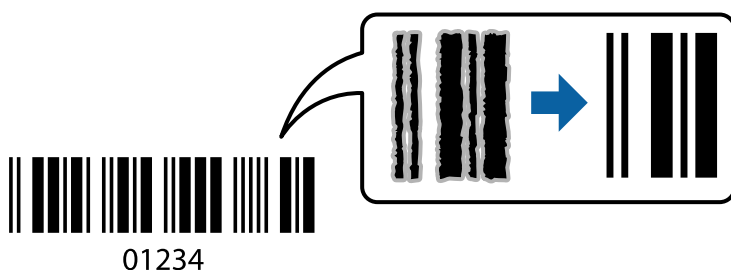

Pastaba:

- Popieriaus tipas: Storas popierius⁴ (161–250 g/m²) ir Ypatingai storas popierius (2511–3500 g/m²) yra nesuderinami su Didelis.*
- Priklausomai nuo aplinkybių, neryškumo pašalinimas gali būti galimas ne visada.*

1. Spausdintuvo tvarkyklės skirtuke **Tech. priežiūra** spustelėkite **Išplėstinės nuostatos**, tada pasirinkite **Brūkšninio kodo režimas**.
2. Jei reikia, skirtukuose **Pagrindinis**, **Baigiama** arba **Daugiau pasirinkčių** nustatykite kitus elementus ir spustelėkite **Gerai**.
 - „Skirtukas Pagrindinis” puslapyje 53
 - „Skirtukas Baigiama” puslapyje 55
 - „Skirtukas Daugiau pasirinkčių” puslapyje 57
3. Spustelėkite **Spausdinti**.

Susijusi informacija

➔ „Popieriaus įdėjimas” puslapyje 39

➔ „Spausdinimas naudojant paprastas nuostatas” puslapyje 52

Spausdinimas naudojant išsaugotas grupes

Leidžia nustatyti Spausdinimo rinkinius ir išrūšiuoti spaudinius pagal grupę. Daugiau informacijos ieškokite toliau.

Susijusi informacija

➔ „Spausdinimas naudojant išsaugotas grupes (kompiuteris)” puslapyje 227

Dokumento spausdinimas naudojant „PostScript“ spausdintuvo tvarkyklę (Windows)

„PostScript“ spausdintuvo tvarkyklė yra tvarkyklė, siunčianti spausdintuvui spausdinimo komandas, naudodama „PostScript“ puslapio aprašo kalbą.

1. Atidarykite norimą spausdinti failą.
Jei dar neįdėjote, įdėkite į spausdintuvą popieriaus.
2. Meniu **Failas** pasirinkite **Spausdinti** arba **Spausdinimo nustatymas**
3. Pasirinkite naudojamą spausdintuvą.
4. Pasirinkite **Nuostatos** arba **Ypatybės**, kad būtų atidarytas spausdintuvo tvarkyklės langas.

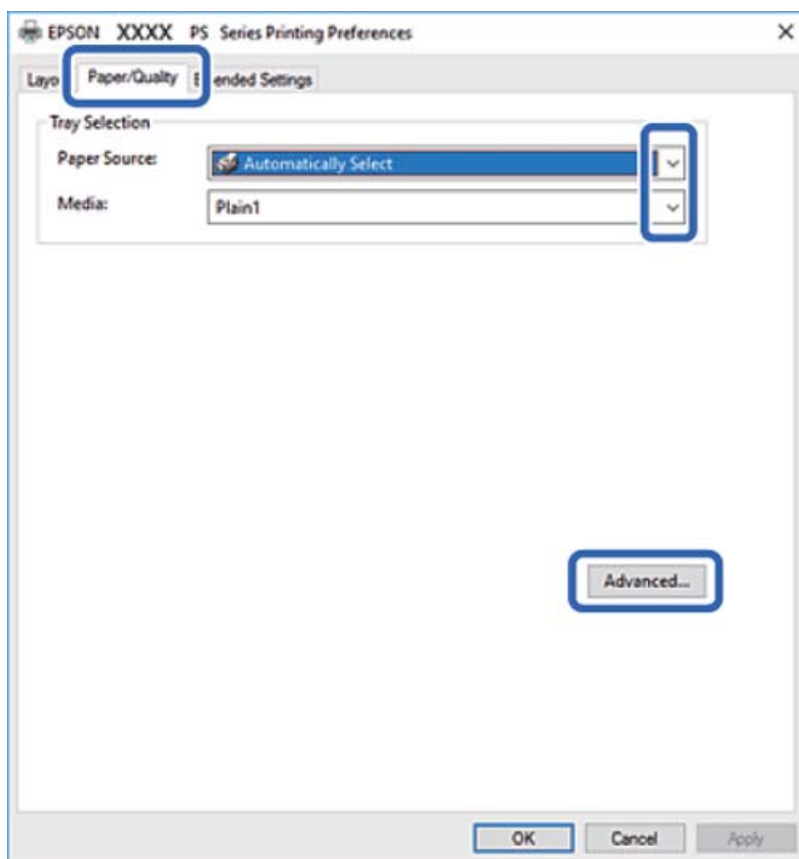

5. Jei reikia, pakeiskite nustatymus.
Daugiau informacijos apie spausdintuvo tvarkyklės ieškokite meniu parinktyse.
6. Spustelėkite **Gerai**, norėdami uždaryti spausdintuvo tvarkyklės išsamią informaciją.
7. Spustelėkite **Spausdinti**.

Susijusi informacija

- ➔ „Galimas popierius ir talpa“ puslapyje 448
- ➔ „Popieriaus įdėjimas“ puslapyje 39
- ➔ „Popieriaus tipo nustatymas“ puslapyje 38
- ➔ „Popieriaus / kokybės skirtukas“ puslapyje 96
- ➔ „Išdėstymo skirtukas“ puslapyje 96

Papildomo įrenginio naudojimas su „PostScript“ spausdintuvo tvarkykle

„PostScript“ spausdintuvo tvarkyklėje reikia pasirinkti nustatymus, norint naudoti papildomus įrenginius.

Nustatymai

- Windows 10/Windows Server 2019/Windows Server 2016

Spustelėkite pradžios mygtuką ir skyriuje **Aparatūra ir garsas** pasirinkite „Windows“ sistema > **Valdymo skydelis** > **Peržiūrėti įrenginius ir spausdintuvus**. Dešiniuoju pelės mygtuku spustelėkite naudojamą spausdintuvą arba paspauskite ir neatleisdami pasirinkite **Spausdintuvo ypatybės**. Skirtuke **Įrenginio nustatymai** pasirinkite papildomą įrenginį ties nustatymu **Įdiegiamos parinktys**.

- Windows 8.1/Windows 8/Windows Server 2012 R2/Windows Server 2012

Dalyje **Aparatūra ir garsas** pasirinkite **Darbalaukis** > **Parametrai** > **Valdymo skydelis** > **Peržiūrėti įrenginius ir spausdintuvus**. Dešiniuoju pelės mygtuku spustelėkite naudojamą spausdintuvą arba paspauskite ir neatleisdami pasirinkite **Spausdintuvo ypatybės**. Skirtuke **Įrenginio nustatymai** pasirinkite papildomą įrenginį ties nustatymu **Įdiegiamos parinktys**.

- Windows 7/Windows Server 2008 R2

Spustelėkite pradžios mygtuką ir skyriuje **Aparatūra ir garsas** pasirinkite **Valdymo skydelis** > **Peržiūrėti įrenginius ir spausdintuvus**. Dešiniuoju pelės mygtuku spustelėkite naudojamą spausdintuvą ir pasirinkite **Spausdintuvo ypatybės**. Skirtuke **Įrenginio nustatymai** pasirinkite papildomą įrenginį ties nustatymu **Įdiegiamos parinktys**.

- Windows Vista/Windows Server 2008

Spustelėkite pradžios mygtuką ir skyriuje **Aparatūra ir garsas** pasirinkite **Valdymo skydelis** > **Spausdintuvai**. Dešiniuoju pelės mygtuku spustelėkite naudojamą spausdintuvą ir pasirinkite **Ypatybės**. Skirtuke **Įrenginio nustatymai** pasirinkite papildomą įrenginį ties nustatymu **Įdiegiamos parinktys**.

- Windows XP/Windows Server 2003 R2/Windows Server 2003

Spustelėkite pradžios mygtuką ir pasirinkite **Valdymo skydelis** > **Spausdintuvai ir kita aparatūra** > **Spausdintuvai ir faksai**. Dešiniuoju pelės mygtuku spustelėkite naudojamą spausdintuvą ir pasirinkite **Ypatybės**. Skirtuke **Įrenginio nustatymai** pasirinkite papildomą įrenginį ties nustatymu **Įdiegiamos parinktys**.

„PostScript“ spausdintuvo tvarkyklės meniu parinktys

Atidarykite spausdinimo langą programoje, pasirinkite spausdintuvą, tada atidarykite spausdintuvo tvarkyklės langą.

Pastaba:

Meniu gali skirtis, priklausomai nuo pasirinktos parinktys.

Popieriaus / kokybės skirtukas

Dėklo pasirinkimas:

Nurodykite popieriaus šaltinį ir laikmeną.

Popieriaus šaltinis:

Pasirinkite popieriaus šaltinį, iš kurio turi būti tiekiamas popierius.

Pasirinkite **Pasirinkti automatiškai**, norėdami automatiškai pasirinkti popieriaus šaltinį, pasirinktą spausdintuvo **Popieriaus nuostata**.

Laikmena:

Pasirinkite spausdinamo popieriaus rūšį. Pasirinkus **Nenurodyta** spausdinama iš to popieriaus šaltinio, kuriam spausdintuvo nuostatų srityje nustatytas vienas iš toliau nurodytų popieriaus tipų.

Paprastas popierius1, Paprastas popierius2, Preprinted, Letterhead, Spalvot., Recycled, Aukštos kokybės paprastas popierius

Tačiau popierius negali būti tiekiamas iš to popieriaus šaltinio, kuris spausdintuvo parinkties srityje **Auto. pasirinkimo param.** nustatytas kaip išjungtas.

Išdėstymo skirtukas

Padėtis:

Pasirinkite norimą spausdinimo orientaciją.

Spausdinti ant abiejų pusių:

Leidžia atlikti dvipusį spausdinimą.

Puslapių tvarka:

Pasirinktie spausdinti nuo viršutinio arba paskutinio puslapio. Jei pasirinksite **Nuo pabaigos link pradžios**, puslapiai po spausdinimo sukraunami teisinga tvarka, remiantis puslapių numeriais.

Puslapio formatas:

Puslapių viename lape:

Puslapių viename lape išdėstymas:

Leidžia nurodyti puslapio išdėstymą, spausdinant kelis puslapius viename lape.

Lankstinukas:

Lankstinuko susegimas:

Pasirinkite lankstinuko susegimo padėtį.

Nubrėžti paraštes:

Pasirinkite, jei norite spausdinti kiekvieno puslapio paraštės liniją, spausdindami kelis puslapius viename lape arba kurdami lankstinuką.

Skirtukas *Extended Settings*

Job Settings:

Jei spausdintuvo naudojimą apribojo administratorius, spausdinti galima užregistravus paskyrą spausdintuvo tvarkyklėje. Dėl naudotojo paskyros susisieki su administratoriumi.

Save Access Control settings:

Leidžia įvesti naudotojo vardą ir slaptažodį.

User Name:

Įveskite naudotojo vardą.

Password:

Įveskite slaptažodį.

Reserve Job Settings:

Pasirinkite spausdintuvo atmintyje saugomų spausdinimo užduočių nustatymus.

Reserve Job Settings:

Leidžia pasirinkti **Reserve Job Settings**, **Verify Job** ir **Password** nustatymus.

Verify Job:

Spausdinant kelias kopijas leidžia atspausdinti vieną kopiją, norint patikrinti turinį. Norėdami spausdinti po antros kopijos, naudokitės spausdintuvo valdymo skydeliu.

Re-Print Job:

Leidžia išsaugoti spausdinimo užduotį spausdintuvo atmintyje. Galite pradėti spausdinimą, naudodamiesi spausdintuvo valdymo skydeliu.

Confidential Job:

Leidžia įvesti spausdinimo užduoties slaptažodį.

User Name:

Įveskite naudotojo vardą.

Job Name:

Įveskite užduoties pavadinimą.

Password:

Įveskite slaptažodį.

Išplėstinės parinktys

Popierius / išvestis:

Pasirinkite popieriaus formatą ir kopijų skaičių.

Popieriaus formatas:

Pasirinkite norimą naudoti popieriaus formatą.

Kopijos:

Nustatykite spausdintinių kopijų skaičių.

Grafika:

Nustatykite toliau pateiktus meniu elementus.

Mastelio keitimas:

Leidžia sumažinti arba padidinti dokumentą.

„TrueType Font“:

Nustato pakaitinį šriftą į „TrueType Font“.

Dokumento parinktys:

Išplėstinės spausdinimo funkcijos:

Leidžia pasirinkti išsamius spausdinimo funkcijų nustatymus.

„PostScript“ parinktys:

Leidžia pasirinkti papildomus nustatymus.

Spausdintuvo ypatybės:

Nustatykite toliau pateiktus meniu elementus.

Output Tray:

Pasirinkite, kuri išvesties dėklą norite naudoti spaudiniams.

Sort:

Pasirinkite, kaip rūšiuoti kelias kopijas.

Ink Save Mode:

Taupomas rašalas mažinant spausdinimo tankį.

Rotate by 180°:

Duomenys prieš spausdinant pasukami 180 laipsnių.

Spausdinimas iš kompiuterio Mac OS

Spausdinimas naudojant paprastas nuostatas

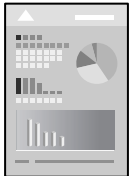

Pastaba:

Veiksmai ir ekranai gali skirtis priklausomai nuo programos. Išsamios informacijos ieškokite programėlės žinyne.

1. Į spausdintuvą įdėkite popieriaus.
„Popieriaus įdėjimas” puslapyje 39
2. Atidarykite norimą spausdinti failą.
3. Meniu **Failai** pasirinkite **Spausdinti** arba kitą komandą, kad būtų atidarytas spausdinimo dialogo langas.
Jei reikia, spustelėkite **Rodyti informaciją** arba ▼, kad būtų išplėstas spausdinimo langas.
4. Pasirinkite naudojamą spausdintuvą.

5. Išskleidžiamajame meniu pasirinkite **Spausdinimo nustatymai**.

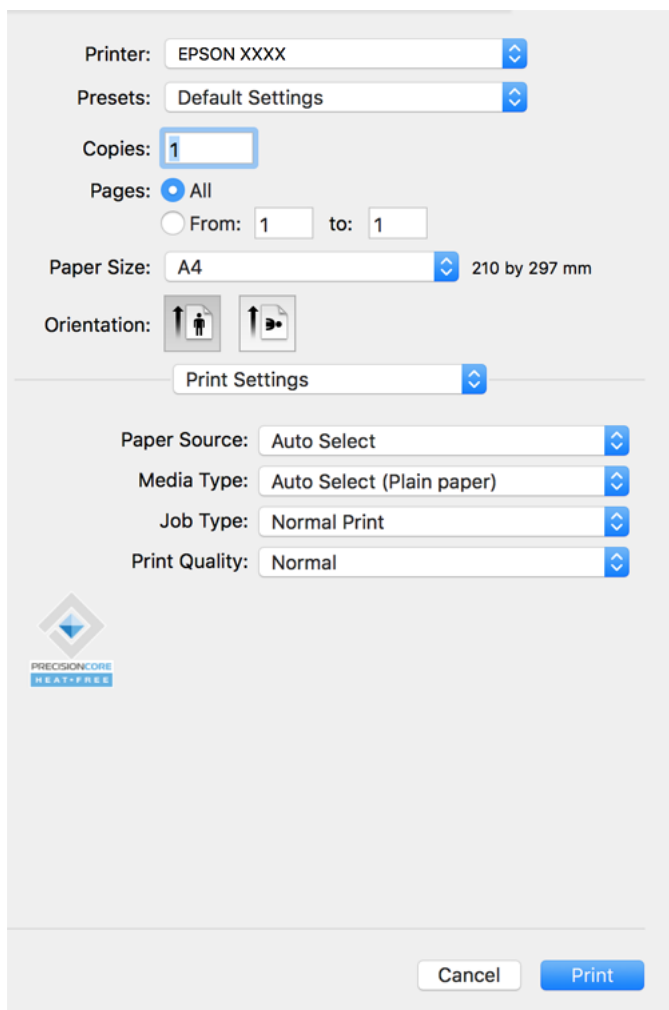

Pastaba:

Jei meniu **Spausdinimo nustatymai** nerodomas macOS Catalina (10.15) ar naujesnėje versijoje, macOS High Sierra (10.13), macOS Sierra (10.12), OS X El Capitan (10.11), OS X Yosemite (10.10), OS X Mavericks (10.9), OS X Mountain Lion (10.8), „Epson“ spausdintuvo tvarkyklė nebuvo tinkamai įdiegta. Įjunkite iš toliau pateikto meniu.

Pasirinkite **Sistemos nuostatos**, kurią rasite Apple meniu > **Spausdintuvai ir skaitytuvai** (arba **Spausdinti ir nuskaityti, Spausdinti ir siųsti faksogramą**), pašalinkite spausdintuvą, tuomet vėl jį pridėkite. Kaip pridėti spausdintuvą, žr. toliau.

„Spausdintuvo pridėjimas (tik „Mac OS“)" puslapyje 240

macOS Mojave (10.14) negali pasiekti **Spausdinimo nustatymai** „Apple“ sukurtose programose, pavyzdžiui, „TextEdit“.

6. Jei reikia, pakeiskite nustatymus.

Daugiau informacijos apie spausdintuvo tvarkyklės ieškokite meniu parinktyse.

Pastaba:

Jei norite išsaugoti spausdinamą dokumentą saugykloje, išskylančiajame meniu pasirinkite **Spausdinimo nustatymai**, pasirinkite **Išsaugoti saugykloje ir spausdinti kaip Užduoties tipas** ir nustatykite išsaugojimo paskirties vietą.

7. Spustelėkite **Spausdinti**.

Pastaba:

Jei spausdinimą norite atšaukti, kompiuterio srityje **Prijungti** spustelėkite spausdintuvo piktogramą. Pasirinkite užduotį, kurią norite atšaukti, tada atlikite vieną iš šių veiksmų. Tačiau, jei spausdinimo užduotis jau išsiųsta į spausdintuvą, iš kompiuterio jos atšaukti negalėsite. Tokiu atveju spausdinimo užduotį atšaukite naudodami spausdintuvo valdymo skydelį.

- OS X Mountain Lion (10.8) ar naujesnė versija

Spustelėkite  šalia eigos matuoklio.

- Nuo „Mac OS X v10.6.8“ iki „v10.7.x“

Spustelėkite **Naikinti**.

Susijusi informacija

- ➔ „Galimas popierius ir talpa“ puslapyje 448
- ➔ „Popieriaus tipo nustatymas“ puslapyje 38
- ➔ „Spausdinimo nustatymai meniu parinktys“ puslapyje 102

Spausdintuvo tvarkyklės meniu parinktys

Atidarykite spausdinimo langą programoje, pasirinkite spausdintuvą, tada pasiekite spausdintuvo tvarkyklės langą.

Pastaba:

Meniu gali skirtis, priklausomai nuo pasirinktos parinktys.

Išdėstymo meniu parinktys

Puslapių viename lape:

Pasirinkite puslapių kiekį, kurie bus atspausdinti viename lape.

Išdėstymo kryptis:

Nurodykite lapų spausdinimo tvarką.

Paraštės:

Atspausdina paraštes aplink lapus.

Atvirkštinė lapo orientacija:

Lapai prieš spausdinant pasukami 180 laipsnių. Pasirinkite šį elementą spausdindami apie tokio popieriaus, kaip vokai, kurie dedami į spausdintuvą fiksuota kryptimi.

Apversti horizontaliai:

Spausdina vaizdą atvirkščiai, veidrodiniu būdu.

Spalvų derinimo meniu parinktys

ColorSync / EPSON Color Controls:

Pasirinkite spalvų reguliavimo būdą. Šios parinktys reguliuoja atspalvius tarp spausdintuvo ir kompiuterio ekrano, siekiant sumažinti atspalvių skirtumą.

Popieriaus naudojimo meniu parinktys

Sulyginti puslapius:

Spausdina tam tikra tvarka sulygintus kelis dokumentus ir suskirsto į rinkinius.

Spausdinami puslapiai:

Pasirinkite spausdinti tik nelyginius arba lyginius puslapius.

Puslapių tvarka:

Pasirinktie spausdinti nuo viršutinio arba paskutinio puslapio.

Pritaikyti mastelį popieriaus formatui:

Spausdina pritaikant įdėto popieriaus formatui.

Paskirties popieriaus formatas:

Pasirinkite popieriaus, ant kurio spausdinsite, formatą.

Tik sumažinti:

Pasirinkite šią parinktį, jei norite sumažinti formatą tik tuo atveju, jei spausdinimo duomenys yra per dideli į spausdintuvą įdėto popieriaus dydžiui.

Viršelio puslapio meniu parinktys

Spausdinti viršelio puslapį:

Pasirinkite, ar norite spausdinti viršelio puslapį. Jei norite pridėti galinį viršelį, pasirinkite **Po dokumento**.

Viršelio puslapio tipas:

Pasirinkite viršelio puslapio turinį.

Spausdinimo nustatymai meniu parinktys

Paper Source:

Pasirinkite popieriaus šaltinį, iš kurio turi būti tiekiamas popierius. Norėdami spausdintuvo spausdinimo nuostatose automatiškai pasirinkti popieriaus šaltinį, pasirinkite **Automat. pasirinkimas**.

Laikmenos tipas:

Pasirinkite spausdinamo popieriaus rūšį. Pasirinkus **Automatinis pasirinkimas (paprastas popierius)** spausdinama iš to popieriaus šaltinio, kuriam spausdintuvo nuostatų srityje nustatytas vienas iš toliau nurodytų popieriaus tipų.

paprastas popierius1, paprastas popierius2, Ruošiamas spausdinti, Firminis blankas, Spalvot., Perdirbamas, aukštos kokybės popierius

Tačiau popierius negali būti tiekiamas iš to popieriaus šaltinio, kuris spausdintuvo parinktės srityje **Auto. pasirinkimo param.** nustatytas kaip išjungtas.

Užduoties tipas:

Išsaugokite spausdinimo užduotį saugykloje, kuri yra nustatoma **Saugyklos nuostatos**, paslaugų programos ekrane, arba išsaugokite ir spausdinkite.

Spausdinimo kokybė:

Pasirinkite norimą spausdinimo kokybę. Parinktys skiriasi priklausomai nuo popieriaus tipo.

Meniu parinktys užbaigimui

Išvesties dėklas:

Pasirinkite, kuri išvesties dėklą norite naudoti spaudiniams. Išvesties dėklas gali būti pasirinktas automatiškai, remiantis kitais spausdinimo nustatymais.

Rikiuoti:

Pasirinkite, kaip rūšiuoti kelias kopijas.

Pasukti ir surūšiuoti

Sukrauna spaudinius pakaitomis vertikaliai ir horizontaliai. Norėdami naudoti šią funkciją, išskylančiame meniu pasirinkite **Spausdinimo nustatymai**, tada pasirinkite **Automat. pasirinkimas** kaip **Paper Source** nustatymą. Tada išskylančiame meniu pasirinkite **Baigiama**, tada pasirinkite **Automat. pasirinkimas** arba **Dėklas geroji pusė apačioje** kaip **Išvesties dėklo** nustatymą. Spaudiniai sukraunami dėkle priekine puse į apačią.

Popieriaus konfigūravimo meniu parinktys

Spausdinimo tankis:

Sumažinkite spausdinimo tankį aukštesnės kokybės spausdinimui, spausdinant nuotraukas su didelio tankio duomenimis.

Two-sided Printing Settings meniu parinktys

Two-sided Printing:

Spausdina abiejose popieriaus pusėse.

Išankstinių spausdinimo nuostatų pridėjimas lengvam spausdinimui

Sukūrę ir spausdintuvo tvarkyklėje išsaugoję išankstinius dažnai naudojamus spausdinimo nustatymus, galite lengvai spausdinti iš sąrašo pasirinkdami išankstinį nustatymą.

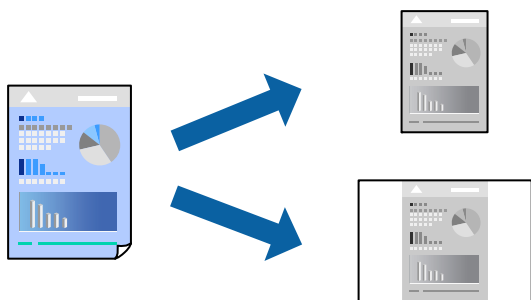

1. Nustatykite kiekvieną elementą, pavyzdžiui, **Spausdinimo nustatymai** ir **Išdėstymas (Popier. dydis, Laikmenos tipas ir t. t.)**.

2. Spustelėkite **Išankstinės nuostatos** ir išsaugokite dabartinius nustatymus kaip išankstinę nuostatą.
3. Paspauskite **OK**.

Pastaba:

Norėdami pašalinti pridėtą išankstinę nustatymą, spustelėkite **Išankstinės nuostatos > Rodyti išankstines parinktis**, tada sąraše pasirinkite norimą pašalinti pavadinimą ir jį pašalinkite.

4. Spustelėkite **Spausdinti**.

Kitą kartą, kai norėsite spausdinti naudodami tas pačias nuostatas, pasirinkite registruotą nuostatos pavadinimą iš **Išankstinės nuostatos**.

Susijusi informacija

- ➔ „Popieriaus įdėjimas” puslapyje 39
- ➔ „Spausdinimas naudojant paprastas nuostatas” puslapyje 99

Spausdinimas ant abiejų pusių

Galite spausdinti ant abiejų popieriaus pusių.

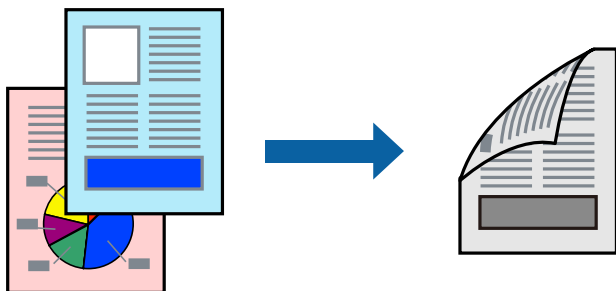

Pastaba:

- Jei nenaudojate dvipusiam spausdinimui tinkančio popieriaus, gali suprastėti spausdinimo kokybę, o popierius įstrigti.
„Popierius dvipusiam spausdinimui” puslapyje 451
- Atsižvelgiant į popierių ir duomenis, rašalas gali prasisunkti į kitą popieriaus pusę.

1. Išskleidžiamajame meniu pasirinkite **Two-sided Printing Settings**.
2. Pasirinkite įrišimo nustatymus ties **Two-sided Printing**.
3. Jei reikia, nustatykite kitus elementus.
4. Spustelėkite **Spausdinti**.

Susijusi informacija

- ➔ „Galimas popierius ir talpa” puslapyje 448
- ➔ „Popieriaus įdėjimas” puslapyje 39
- ➔ „Spausdinimas naudojant paprastas nuostatas” puslapyje 99

Kelių puslapių spausdinimas ant vieno lapo

Ant vieno popieriaus lapo galima išspausdinti kelių puslapių duomenis.

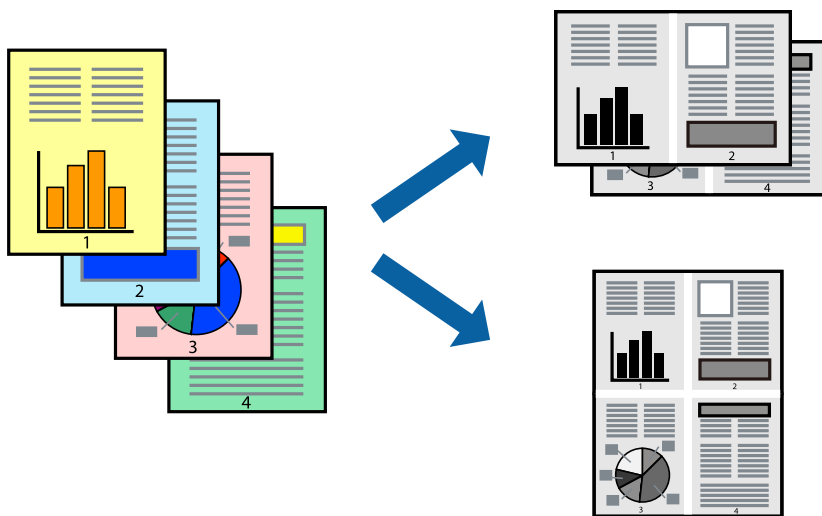

1. Išskylančiajame meniu pasirinkite **Išdėstymas**.
2. Dalyje **Puslapių skaičius lape** nustatykite puslapių skaičių, taip pat **Išdėstymo kryptis** (puslapių tvarka) ir **Kraštinė** nustatymus.

[„Išdėstymo meniu parinktys” puslapyje 101](#)

3. Jei reikia, nustatykite kitus elementus.
4. Spustelėkite **Spausdinti**.

Susijusi informacija

- ➔ [„Popieriaus įdėjimas” puslapyje 39](#)
- ➔ [„Spausdinimas naudojant paprastas nuostatas” puslapyje 99](#)

Spausdinimas pagal popieriaus formatą

Nustatydami paskirties popieriaus formatą, pasirinkite į spausdintuvą įdėto popieriaus formatą.

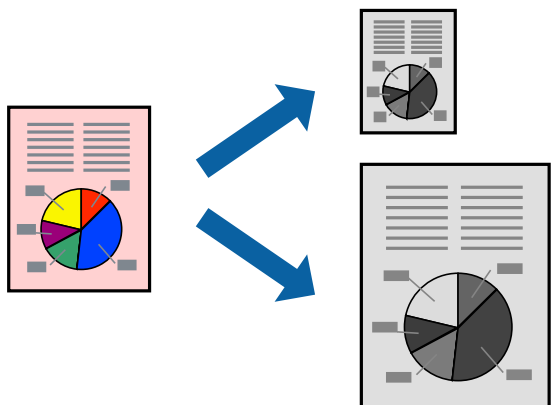

1. Nustatydami **Popier. dydis** nustatymą pasirinkite naudojant programą nustatytą popieriaus formatą.
2. Iškylančiajame meniu pasirinkite **Popieriaus tvarkymas**.
3. Pasirinkite **Pritaikyti mastelį popieriaus formatui**.
4. Nustatydami **Paskirties popieriaus formatą**, pasirinkite į spausdintuvą įdėto popieriaus formatą.
5. Jei reikia, nustatykite kitus elementus.
6. Spustelėkite **Spausdinti**.

Susijusi informacija

- ➔ „Popieriaus įdėjimas” puslapyje 39
- ➔ „Spausdinimas naudojant paprastas nuostatas” puslapyje 99

Sumažinto arba padidinto dokumento spausdinimas esant bet kokiam didinimui

Pasirinkdami konkretų procentą galite atitinkamai sumažinti arba padidinti dokumentą.



Pastaba:

Veiksmai skiriasi priklausomai nuo programos. Išsamios informacijos ieškokite programėlės žinyne.

1. Atlikite vieną iš šių veiksmų.
 - Programos meniu **Failas** pasirinkite **Spausdinti**. Spustelėkite **Puslapio sąranka**, tada dalyje **Taikyti formatą** pasirinkite savo spausdintuvą. Dalyje **Popieriaus formatas** pasirinkite norimų spausdinti duomenų dydį, įveskite procentą dalyje **Mastelis**, tada spustelėkite **Gerai**.
 - Programos meniu **Failas** pasirinkite **Puslapio sąranka**. Dalyje **Taikyti formatą** pasirinkite savo spausdintuvą. Dalyje **Popieriaus formatas** pasirinkite norimų spausdinti duomenų dydį, įveskite procentą dalyje **Mastelis**, tada spustelėkite **Gerai**. Meniu **Failas** pasirinkite **Spausdinti**.
2. Dalyje **Spausdintuvas** pasirinkite savo spausdintuvą.
3. Jei reikia, nustatykite kitus elementus.

4. Spustelėkite **Spausdinti**.

Susijusi informacija

➔ „Popieriaus įdėjimas“ puslapyje 39

➔ „Spausdinimas naudojant paprastas nuostatas“ puslapyje 99

Spausdinimas iš „PostScript“ spausdintuvo tvarkyklės, naudojant Mac OS

„PostScript“ spausdintuvo tvarkyklė yra tvarkyklė, siunčianti spausdintuvui spausdinimo komandas, naudodama „PostScript“ puslapio aprašo kalbą.

1. Atidarykite norimą spausdinti failą.
Jei dar neįdėjote, įdėkite į spausdintuvą popieriaus.
2. Meniu **Failas** pasirinkite **Spausdinti** arba **Spausdinimo nustatymas**.
Jei reikia, spustelėkite **Rodyti informaciją** arba ▼, kad būtų išplėstas spausdinimo langas.
3. Pasirinkite naudojamą spausdintuvą.
4. Išskleidžiamame meniu pasirinkite **Spausdinimo ypatybės**.

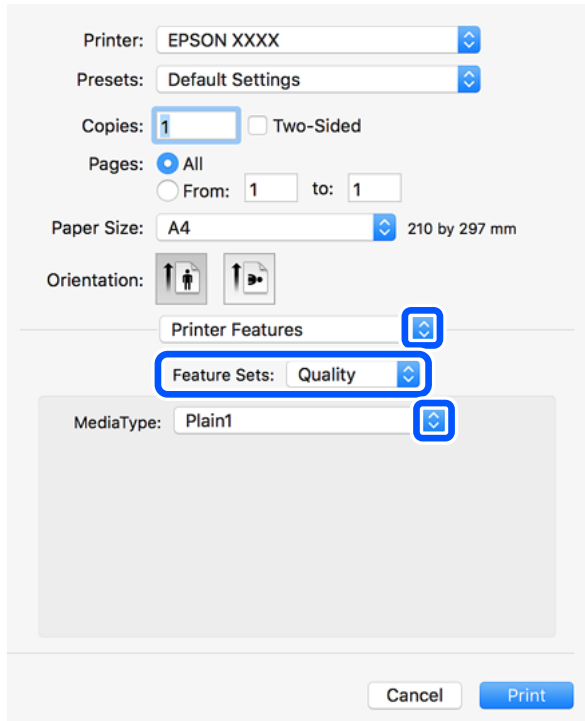

5. Jei reikia, pakeiskite nustatymus.
Daugiau informacijos apie spausdintuvo tvarkyklės ieškokite meniu parinktyse.
6. Spustelėkite **Spausdinti**.

Susijusi informacija

- ➔ „Galimas popierius ir talpa” puslapyje 448
- ➔ „Popieriaus įdėjimas” puslapyje 39
- ➔ „Popieriaus tipo nustatymas” puslapyje 38
- ➔ „Spausdintuvo ypatybių meniu parinktys” puslapyje 110

Papildomo įrenginio naudojimas su „PostScript“ spausdintuvo tvarkykle

„PostScript“ spausdintuvo tvarkyklėje reikia pasirinkti nustatymus papildomiems įrenginiams.

Pasirinkite **Sistemos nuostatos**, atidarę meniu Apple, spauskite **Spausdintuvai ir skaitytuvai** (arba **Spausdinti ir nuskaityti, Spausdinti ir siųsti faksogramą**), tada pasirinkite spausdintuvą. Spustelėkite **Parinktys ir tiekimas > Parinktys** (arba **Tvarkyklė**). Pasirinkite nustatymus pagal galimas parinktis.

„PostScript“ spausdintuvo tvarkyklės meniu parinktys

Atidarykite spausdinimo langą programoje, pasirinkite spausdintuvą, tada atidarykite spausdintuvo tvarkyklės langą.

Pastaba:

Meniu gali skirtis, priklausomai nuo pasirinktos parinktys.

Išdėstymo meniu parinktys

Puslapių viename lape:

Pasirinkite puslapių kiekį, kurie bus atspausdinti viename lape.

Išdėstymo kryptis:

Nurodykite lapų spausdinimo tvarką.

Paraštės:

Atspausdina paraštes aplink lapus.

Dvipusis:

Leidžia atlikti dvipusį spausdinimą.

Atvirkštinė lapo orientacija:

Lapai prieš spausdinant pasukami 180 laipsnių.

Apversti horizontaliai:

Spausdina vaizdą atvirkščiai, veidrodiniu būdu.

Spalvų derinimo meniu parinktys

ColorSync / spausdintuve:

Pasirinkite spalvų reguliavimo būdą. Šios parinktys reguliuoja spalvas tarp spausdintuvo ir kompiuterio ekrano, siekiant sumažinti atspalvių skirtumą.

Popieriaus naudojimo meniu parinktys

Sulyginti puslapius:

Spausdina tam tikra tvarka sulygintus kelis dokumentus ir suskirsto į rinkinius.

Spausdinami puslapiai:

Pasirinkite spausdinti tik nelyginius arba lyginius puslapius.

Puslapių tvarka:

Pasirinktie spausdinti nuo viršutinio arba paskutinio puslapio.

Pritaikyti mastelį popieriaus formatui:

Spausdina pritaikant įdėto popieriaus formatui.

Paskirties popieriaus formatas:

Pasirinkite popieriaus, ant kurio spausdinsite, formatą.

Tik sumažinti:

Pasirinkite mažindami dokumento formatą.

Popieriaus tiekimo meniu parinktys

Pasirinkite popieriaus šaltinį, iš kurio turi būti tiekiamas popierius.

Visi puslapiai iš:

Pasirinkus **Pasirinkti automatiškai**, automatiškai pasirenkamas popieriaus šaltinis, atitinkantis spausdintuvo **Popieriaus nuostata**.

Pirmas puslapis iš / likę iš:

Taip pat galite pasirinkti popieriaus šaltinį puslapiui.

Viršelio puslapio meniu parinktys

Spausdinti viršelio puslapį:

Pasirinkite, ar norite spausdinti viršelio puslapį. Jei norite pridėti galinį viršelį, pasirinkite **Po dokumento**.

Viršelio puslapio tipas:

Pasirinkite viršelio puslapio turinį.

Spausdintuvo ypatybių meniu parinktys

Ypatybių rinkiniai:

Quality:

Media Type:

Pasirinkite spausdinamo popieriaus rūšį. Pasirinkus **Nenurodyta** spausdinama iš to popieriaus šaltinio, kuriam spausdintuvo nuostatų srityje nustatytas vienas iš toliau nurodytų popieriaus tipų.

poprastas popierius1, poprastas popierius2, Ruošiamas spausdinti, Firminis blankas, Spalvot., Perdirbamas, aukštos kokybės popierius

Tačiau popierius negali būti tiekiamas iš to popieriaus šaltinio, kuris spausdintuvo parinkties srityje **Auto. pasirinkimo param.** nustatytas kaip išjungtas.

Output:

Output Tray:

Pasirinkite, kurį išvesties dėklą norite naudoti spaudiniams.

Sort:

Pasirinkite, kaip rūšiuoti kelias kopijas.

Kiti:

Ink Save Mode:

Taupomas rašalas mažinant spausdinimo tankį.

PDF failų spausdinimas iš atminties įrenginio

Galite spausdinti PDF failus iš atminties įrenginio, prijungto prie spausdintuvo.

1. Prijunkite atminties įrenginį prie išorinio spausdintuvo USB prievado.

[„Išorinio USB įrenginio įdėjimas” puslapyje 50](#)

2. Pradžios ekrane pasirinkite **Atminties prietaisas**.

3. Pasirinkite **PDF**.

4. Pasirinkite failą.

5. Palieskite .

Pastaba:

Norėdami išsaugoti spaudinio duomenis saugykloje, pasirinkite **Failų saugojimas** ir atlikite išsaugojimo nustatymus. Pasirinkite **Nuostata** norėdami nustatyti išspausdinti duomenis tuo pat metu ar ne.

Pagrindinės PDF nustatymų meniu parinktys

Galite nustatyti spausdinimo parametrus PDF formato failams atminties įrenginiuose.

Nuo naujausio iki seniausio / Nuo seniausio iki naujausio:

Pasirinkite rūšiavimo parametrą failams rodyti LCD ekrane.

Pop. Nustatymai:

Nurodykite popieriaus, ant kurio norite spausdinti, šaltinio parametrus.

Dvipusis:

Pasirinkite **Ijungti**, norėdami spausdinti PDF failus, naudojant dvipusį spausdinimą. Taip pat galite pasirinkti susegimo būdą **Susegimo padėtis** nustatyme.

Spausdin. tvarka:

Pasirinkite kelių puslapių PDF failų spausdinimo tvarką.

Išplėstinės PDF nustatymų meniu parinktys

Užbaigimas

Užbaigimas:

Pasirinkite **Sulyginti (psl. tvarka)**, norėdami spausdinti tam tikra tvarka sulygintus ir į rinkinius suskirstytus kelių puslapių dokumentus. Pasirinkite **Grupuoti (vienodus psl.)** norėdami spausdinti kelių puslapių dokumentus, gaunant taip pat sunumeruotus puslapius kaip grupę.

Išstumti popierių:

Pasirinkite **Pasukti rūšiav.**, norėdami pakaitomis spausdinti vertikaliai iš vieno popieriaus šaltinio ir horizontaliai iš kito šaltinio. Pasirinkite **Aut.** kaip **Pop. Nustatymai**, kai naudojate šią funkciją.

Failų saugojimas

Spausdinimo duomenis galite išsaugoti saugykloje.

Nuostata:

Pasirinkite, ar spausdinimo duomenis išsaugoti tik saugykloje ar ne.

Aplankas (būtinasis):

Pasirinkite aplanką, kuriame norite išsaugoti spausdinimo duomenis.

Failo pavadinimas:

Nustatykite failo pavadinimą.

Failo slaptažodis:

Nustatykite slaptažodį failo pasirinkimui.

Naudotojo vardas:

Nustatykite naudotojo vardą.

Dokumentų spausdinimas iš išmaniųjų įrenginių (iOS)

Galite atspausdinti dokumentus iš išmaniojo įrenginio, pavyzdžiui, išmaniojo telefono arba planšetinio kompiuterio.

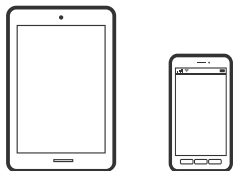

Dokumentų spausdinimas naudojant Epson iPrint

Pastaba:

Veiksmai gali skirtis priklausomai nuo įrenginio.

1. „Wi-Fi Direct“ ryšiu sujunkite spausdintuvą ir išmanųjį įrenginį.
[„Tiesioginis prijungimas prie spausdintuvo \(Wi-Fi Direct\)“ puslapyje 340](#)
2. Jei Epson iPrint nėra įdiegta, įdiekite ją.
[„Epson iPrint įdiegimas“ puslapyje 458](#)
3. Paleiskite Epson iPrint.
4. Pradžios ekrane palieskite **Print Documents**.
5. Palieskite dokumento, kurį norite atspausdinti, vietą.
6. Pasirinkite dokumentą, tuomet palieskite **Next**.
7. Palieskite **Print**.

Dokumentų spausdinimas naudojant AirPrint

Naudojant AirPrint galima belaidžiu būdu iškart išspausdinti iš „iPhone“, „iPad“, „iPod touch“ ir „Mac“ įrenginių, nediegiant tvarkyklių ir nesisiunčiant programinės įrangos.



Pastaba:

Jei savo spausdintuvo valdymo skyde išjungsitė popieriaus konfigūravimo pranešimus, negalėsite naudotis AirPrint. Jei reikia, kad įjungtumėte pranešimus, žiūrėkite toliau esančią nuorodą.

1. Nustatykite spausdintuvą belaidžiam spausdinimui. Žiūrėkite toliau esančią nuorodą.
<http://epson.sn>
2. Prijunkite „Apple“ įrenginį sujunkite su tuo pačiu belaidžio ryšio tinklu, kurį naudoja jūsų spausdintuvas.

3. Iš savo įrenginio spausdinkite į spausdintuvą.

Pastaba:

Daugiau informacijos rasite „Apple“ tinklalapio puslapyje *AirPrint*.

Susijusi informacija

- ➔ [„Negalima spausdinti, nors ryšys užmegztas \(iOS\)” puslapyje 268](#)

Dokumentų spausdinimas iš išmaniųjų įrenginių (Android)

Galite atspausdinti dokumentus iš išmaniojo įrenginio, pavyzdžiui, išmaniojo telefono arba planšetinio kompiuterio.

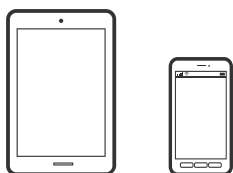

Dokumentų spausdinimas naudojant Epson iPrint

Pastaba:

Veiksmai gali skirtis priklausomai nuo įrenginio.

1. „Wi-Fi Direct“ ryšiu sujunkite spausdintuvą ir išmanųjį įrenginį.
[„Tiesioginis prijungimas prie spausdintuvo \(Wi-Fi Direct\)” puslapyje 340](#)
2. Jei Epson iPrint nėra įdiegta, įdiekite ją.
[„Epson iPrint įdiegimas” puslapyje 458](#)
3. Paleiskite Epson iPrint.
4. Pradžios ekrane palieskite **Print Documents**.
5. Palieskite dokumento, kurį norite atspausdinti, vietą.
6. Pasirinkite dokumentą, tuomet palieskite **Next**.
7. Palieskite **Print**.

Dokumentų spausdinimas naudojant „Epson“ spausdinimo įgalinimo įrankį

Galite bevieliu būdu spausdinti dokumentus, el. laiškus, nuotraukas ir tinklalapius tiesiai iš Android telefono arba planšetinio kompiuterio („Android v4.4“ arba naujesnė). Keliais paspaudimais „Android“ įrenginys atras „Epson“ spausdintuvą, prijungtą prie to paties bevielio tinklo.

Pastaba:

Veiksmai gali skirtis priklausomai nuo įrenginio.

1. „Wi-Fi Direct“ ryšiu sujunkite spausdintuvą ir išmanųjį įrenginį.
[„Tiesioginis prijungimas prie spausdintuvo \(Wi-Fi Direct\)“ puslapyje 340](#)
2. „Android“ įrenginyje įdiekite „Epson“ spausdinimo įgalinimo įskiepį iš Google Play.
3. Eikite į **Nustatymai** „Android“ įrenginyje, pasirinkite **Spausdinimas**, tada įgalinkite „Epson“ spausdinimo įgalinimo įrankį.
4. Android programoje, pvz. Chrome, palieskite meniu piktogramą ir spausdinkite tai, kas rodoma ekrane.

Pastaba:

*Jei nematote spausdintuvo, palieskite **Visi spausdintuvai** ir pasirinkite savo spausdintuvą.*

Spausdinimas naudojant „Mopria Print Service“

Naudojant Mopria Print Service galima tiesiogiai belaidžiu būdu spausdinti iš Android išmaniųjų telefonų arba planšetinių kompiuterių.



1. Įdiekite Mopria Print Service apsilankę Google Play parduotuvėje.
2. Į spausdintuvą įdėkite popieriaus.
3. Nustatykite spausdintuvą belaidžiam spausdinimui. Žiūrėkite toliau esančią nuorodą.
<https://epson.sn>
4. Prijunkite „Android“ įrenginį prie to paties belaidžio ryšio tinklo, prie kurio prijungtas spausdintuvas.
5. Iš savo įrenginio spausdinkite į spausdintuvą.

Pastaba:

Norėdami sužinoti daugiau, apsilankykite „Mopria“ interneto svetainėje adresu <https://mopria.org>.

Spausdinimas ant vokų

Spausdinimas ant vokų iš kompiuterio (Windows)

1. Į spausdintuvą įdėkite vokų.
[„Vokų įdėjimas“ puslapyje 41](#)
2. Atidarykite norimą spausdinti failą.
3. Atidarykite spausdintuvo tvarkyklės langą.

4. Pasirinkite voko dydį parinktyje **Dokumento dydis**, esančioje skirtuke **Pagrindinis**, tuomet pasirinkite **Vokas**, esantį **Popier. tipas**.
5. Jei reikia, skirtukuose **Pagrindinis** ir **Daugiau pasirinkčių** nustatykite kitus elementus ir spustelėkite **Gerai**. Pasirinkite **Pasukti 180° kampu**, esantį skirtuke **Daugiau pasirinkčių**.
6. Spustelėkite **Spausdinti**.

Spausdinimas ant vokų iš kompiuterio (Mac OS)

1. Į spausdintuvą įdėkite vokų.
[„Vokų įdėjimas” puslapyje 41](#)
2. Atidarykite norimą spausdinti failą.
3. Meniu **Failai** pasirinkite **Spausdinti** arba kitą komandą, kad būtų atidarytas spausdinimo dialogo langas.
4. Pasirinkite formatą kaip **Popier. dydis** nuostatą.
5. Išskleidžiamajame meniu pasirinkite **Spausdinimo nustatymai**.
6. Pasirinkite **Vokas** kaip **Laikmenos tipas** nuostatą.
7. Iškylančiajame meniu pasirinkite **Išdėstymas**, tada pasirinkite **Pakeisti puslapio padėtį**.
8. Jei reikia, nustatykite kitus elementus.
9. Spustelėkite **Spausdinti**.

Nuotraukų spausdinimas

JPEG failų spausdinimas iš atminties įrenginio

Galite spausdinti JPEG failus iš atminties įrenginio, prijungto prie spausdintuvo.

1. Prijunkite atminties įrenginį prie išorinio spausdintuvo USB prievado.
[„Išorinio USB įrenginio įdėjimas” puslapyje 50](#)
2. Pradžios ekrane pasirinkite **Atminties prietaisas**.
3. Pasirinkite **JPEG**.
4. Pasirinkite failą.
5. Palieskite .

Pastaba:

Norėdami išsaugoti spaudinio duomenis saugykloje, pasirinkite **Failų saugojimas** ir atlikite išsaugojimo nustatymus. Pasirinkite **Nuostata** norėdami nustatyti išspausdinti duomenis tuo pat metu ar ne.

Pagrindinės JPEG nustatymų meniu parinktys

 (Parinktys):

Nustatykite vaizdo duomenų tvarkymo, pasirinkimo ir pasirinkimo pašalinimo parametrus.

Pop. Nustatymai:

Nurodykite popieriaus, ant kurio norite spausdinti, šaltinio parametrus.

Išdėstymas:

Pasirinkite JPEG failų išdėstymą. **1 viename** skirta vienam failui viename puslapyje spausdinti. **20 viename** skirta 20-čiai failų viename puslapyje spausdinti. **Rodyklė** skirta indeksuotam spausdinimui su informacija.

Pritaikyti rėmeliui:

Pasirinkite **Ijungti**, norėdami automatiškai apkarpyti vaizdą, kad jis tilptų pasirinktame spausdinimo išdėstyme. Jei vaizdo duomenų ir popieriaus dydžio proporcijos nesutampa, vaizdas automatiškai padidinamas arba sumažinamas, kad jo trumpoji pusė atitiktų popieriaus trumpąją pusę. Ilgoji vaizdo pusė apkarpomama, jei išlenda už ilgosios popieriaus pusės. Ši funkcija gali neveikti spausdinant panoramines nuotraukas.

Išplėstinės JPEG nustatymų meniu parinktys

Užbaigimas:

Užbaigimas

Pasirinkite **Sulyginti (psl. tvarka)**, norėdami spausdinti tam tikra tvarka sulygintus ir į rinkinius suskirstytus kelių puslapių dokumentus. Pasirinkite **Grupuoti (vienodus psl.)** norėdami spausdinti kelių puslapių dokumentus, gaunant taip pat sunumeruotus puslapius kaip grupę.

Išstumti popierių

Pasirinkta **Standartinės**.

Kokybė:

Pasirinkite **Geriausia** aukštesnės kokybės spausdinimui, tačiau spausdinimo greitis gali būti mažesnis.

Taisyti nuotrauką:

Pasirinkite šį režimą, norėdami automatiškai pagerinti nuotraukos ryškumą, kontrastą ir sodrumą. Norėdami išjungti automatinį pagerinimą, pasirinkite **Tobulinimas išjungtas**.

Taisyti raud. akių ef.:

Pasirinkite **Ijungti**, norėdami automatiškai ištaisyti raudonų akių efektą nuotraukose. Originalus failas nekoreguojamas — koreguojami tik spaudiniai. Atsižvelgiant į nuotraukos rūšį, gali būti pakoreguotos ne tik raudonų akių efekto, bet ir kitos sritys.

Data:

Pasirinkite nuotraukos padarymo arba išsaugojimo datos formatą. Esant kai kuriems išdėstymams data nebus spausdinama.

Failų saugojimas

Spausdinimo duomenis galite išsaugoti saugykloje.

Nuostata:

Pasirinkite, ar spausdinimo duomenis išsaugoti tik saugykloje ar ne.

Aplankas (būtinasis):

Pasirinkite aplanką, kuriame norite išsaugoti spausdinimo duomenis.

Failo pavadinimas:

Nustatykite failo pavadinimą.

Failo slaptažodis:

Nustatykite slaptažodį failo pasirinkimui.

Naudotojo vardas:

Nustatykite naudotojo vardą.

TIFF failų spausdinimas iš atminties įrenginio

Galite spausdinti TIFF failus iš atminties įrenginio, prijungto prie spausdintuvo.

1. Prijunkite atminties įrenginį prie išorinio spausdintuvo USB prievado.

[„Išorinio USB įrenginio įdėjimas“ puslapyje 50](#)

2. Pradžios ekrane pasirinkite **Atminties prietaisas**.

3. Pasirinkite **TIFF**.

4. Pasirinkite failą.

5. Palieskite .

Pastaba:

Norėdami išsaugoti spausdinimo duomenis saugykloje, pasirinkite **Failų saugojimas** ir atlikite išsaugojimo nustatymus. Pasirinkite **Nuostata** norėdami nustatyti išspausdinti duomenis tuo pat metu ar ne.

Pagrindinės TIFF nustatymų meniu parinktys

Galite nustatyti spausdinimo nustatymus TIFF formato failams atminties įrenginiuose.

Nuo naujausio iki seniausio / Nuo seniausio iki naujausio:

Pakeičia failų tvarką.

Pop. Nustatymai:

Nurodykite popieriaus, ant kurio norite spausdinti, šaltinio parametrus.

Išdėstymas:

Pasirinkite, kaip išdėstyti Multi-TIFF failą. **1 viename** spausdina vieną puslapį ant vieno lapo. **20 viename** spausdina 20 puslapių ant vieno lapo. **Rodyklė** skirta indeksuotam spausdinimui su informacija.

Pritaikyti rėmeliui:

Pasirinkite **Ijungti**, norėdami automatiškai apkarpyti nuotrauką, kad ji tilptų pasirinktame nuotraukų išdėstyme. Jei vaizdo duomenų ir popieriaus dydžio proporcijos nesutampa, vaizdas automatiškai padidinamas arba sumažinamas, kad jo trumpoji pusė atitiktų popieriaus trumpąją pusę. Ilgoji vaizdo pusė apkarpomoma, jei išlenda už ilgosios popieriaus pusės. Ši funkcija gali neveikti spausdinant panoramines nuotraukas.

Išplėstinės TIFF nustatymų meniu parinktys

Užbaigimas:

Užbaigimas

Pasirinkite **Sulyginti (psl. tvarka)**, norėdami spausdinti tam tikra tvarka sulygintus ir į rinkinius suskirstytus kelių puslapių dokumentus. Pasirinkite **Grupuoti (vienodus psl.)** norėdami spausdinti kelių puslapių dokumentus, gaunant taip pat sunumeruotus puslapius kaip grupę.

Išstumti popierių

Pasirinkta **Standartinės**.

Kokybė:

Pasirinkite **Geriausia** aukštesnės kokybės spausdinimui, tačiau spausdinimo greitis gali būti mažesnis.

Spausdin. tvarka:

Pasirinkite kelių puslapių TIFF failų spausdinimo tvarką.

Data:

Pasirinkite nuotraukos padarymo arba išsaugojimo datos formatą. Esant kai kuriems išdėstymams data nebus spausdinama.

Failų saugojimas

Spausdinimo duomenis galite išsaugoti saugykloje.

Nuostata:

Pasirinkite, ar spausdinimo duomenis išsaugoti tik saugykloje ar ne.

Aplankas (būtinasis):

Pasirinkite aplanką, kuriame norite išsaugoti spausdinimo duomenis.

Failo pavadinimas:

Nustatykite failo pavadinimą.

Failo slaptažodis:

Nustatykite slaptažodį failo pasirinkimui.

Naudotojo vardas:

Nustatykite naudotojo vardą.

Tinklalapio puslapių spausdinimas

Tinklalapio puslapių spausdinimas iš išmaniųjų įrenginių

Pastaba:

Veiksmai gali skirtis priklausomai nuo įrenginio.

1. „Wi-Fi Direct“ ryšiu sujunkite spausdintuvą ir išmanųjį įrenginį.
[„Tiesioginis prijungimas prie spausdintuvo \(Wi-Fi Direct\)“ puslapyje 340](#)
2. Jei Epson iPrint nėra įdiegta, įdiekite ją.
[„Epson iPrint įdiegimas“ puslapyje 458](#)
3. Savo žiniatinklio naršyklėje atidarykite tinklalapio puslapį, kurį norite atspausdinti.
4. Palieskite **Bendrinti**, esantį žiniatinklio naršyklės programos meniu.
5. Pasirinkite „iPrint“.
6. Palieskite **Spausdinti**.

Spausdinimas naudojant debesies paslaugą

Naudojant internete pasiekiamą „Epson Connect“ tarnybą, galima bet kada ir beveik bet kur spausdinti iš išmaniojo telefono, planšetės arba nešiojamojo kompiuterio. Norėdami naudotis šia paslauga, „Epson Connect“ užregistruokite naują naudotoją ir spausdintuvą.

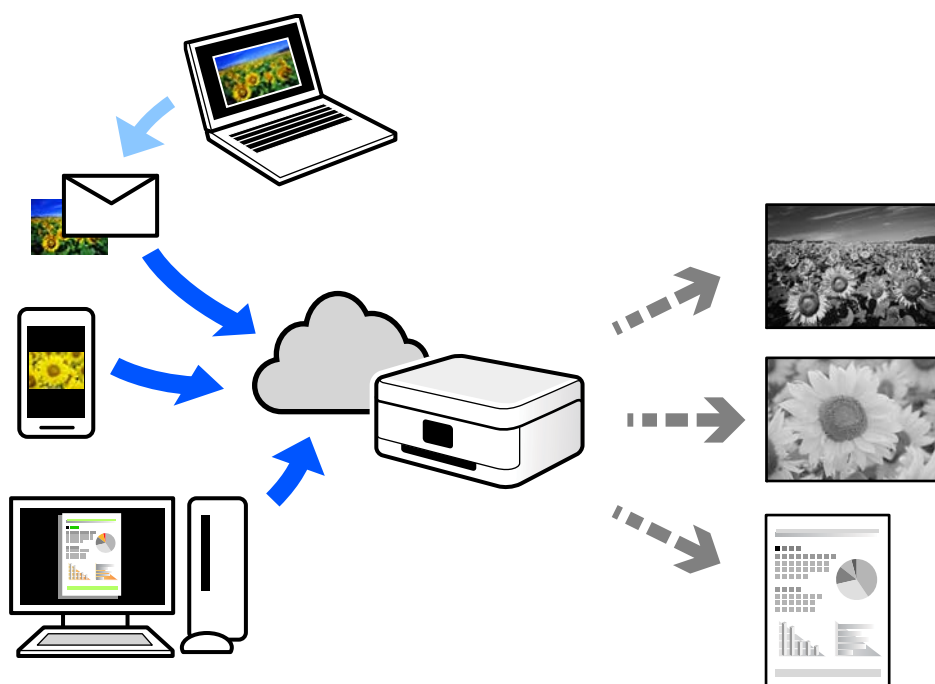

Internetė pasiekiamos toliau pateikiamos funkcijos.

Email Print

Siųsdami el. laiškus su priedais, tokiais kaip dokumentai ar vaizdai, į el. pašto adresą, kuris priskirtas spausdintuvui, galite spausdinti šiuo el. laiškus ir priedus nuotoliniu būdu iš, pavyzdžiui, namų ar ofiso spausdintuvo.

Epson iPrint

Ši iOS ir Android skirta programa suteikia galimybę spausdinti ar nuskaityti iš išmaniojo telefono arba planšetinio kompiuterio. Dokumentus, vaizdus ir svetaines galite spausdinti nusiuntę juos tiesiogiai į spausdintuvą, kuris prijungtas prie to paties belaidžio LAN.

Remote Print Driver

Tai nuotolinio spausdinimo tvarkyklės („Remote Print Driver“) bendroji tvarkyklė. Spausdindami nuotoliniu būdu, spausdintuvą galite keisti įprastame programos lange.

Informacijos, kaip nustatyti arba atspausdinti, ieškokite Epson Connect žiniatinklio portale.

<https://www.epsonconnect.com/>

<http://www.epsonconnect.eu> (tik Europoje)

„Epson Connect Service“ registracija valdymo skyde

Vykdykite toliau pateiktus žingsnius, norėdami užregistruoti spausdintuvą.

1. Valdymo skydelyje pasirinkite **Nuostatos**.
2. Pasirinkite **Bendrosios nuostatos > Tinklo priežiūros nuostatos > Epson Connect paslaugos > Neužregistruota** ir atspausdinkite registracijos lapą.
3. Vykdykite instrukcijas registracijos lape, norėdami užregistruoti spausdintuvą.

Kopijavimas

Galimi kopijavimo būdai.	122
Pagrindinės kopijavimo meniu parinktys.	131
Išplėstinės kopijavimo meniu parinktys.	133

Galimi kopijavimo būdai

Originalus dėkite ant skaitytuvo stiklo arba ADF ir pagrindiniame ekrane pasirinkite meniu **Kopijuoti**.

Originalų kopijavimas

Galima kopijuoti vienspalvius fiksuoto arba pasirinktinio dydžio originalus.

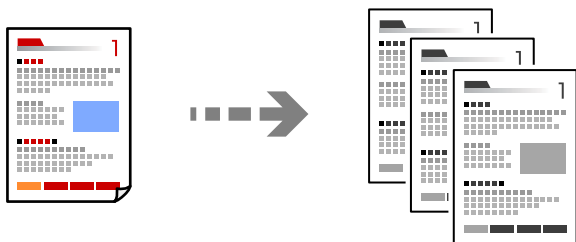

1. Į spausdintuvą įdėkite popieriaus.
[„Popieriaus įdėjimas“ puslapyje 39](#)

2. Įdėkite originalus.
[„Originalų dėjimas“ puslapyje 45](#)

3. Pradžios ekrane pasirinkite **Kopijuoti**.

Pastaba:

- Norėdami išsaugoti originalus saugykloje, pasirinkite  ir įjunkite **Failų saugojimas**.
- Parinktyje **Nuostata**, pasirinkite, ar nuskaitytus duomenis spausdinti ir išsaugoti, ar tik išsaugoti duomenis.

4. Palieskite .

Kopijavimas ant abiejų pusių

Kopijuokite kelis originalus ant abiejų popieriaus pusių.



1. Padėkite visus originalus priekine puse į viršų į ADF.



Svarbu:

Jei norite kopijuoti ADF netinkamus originalus, naudokite skaitytuvo stiklą.

[„ADF netinkami originalai“ puslapyje 48](#)

Pastaba:

Originalus galima dėti ir ant skaitytuvo stiklo.

„Originalų dėjimas” puslapyje 45

2. Pradžios ekrane pasirinkite **Kopijuoti**.
3. Pasirinkite skirtuką **Pagrind. nuostatos**, pasirinkite **Dvipusis**, tada pasirinkite **2>Dvipusis** arba **1>Dvipusis**
4. Nurodykite kitus nustatymus, pvz., originalo padėtį ir susegimo vietą.
5. Palieskite .

Kopijavimas didinant arba mažinant

Jūs galite nukopijuoti originalus naudodami nurodytą didinimą.

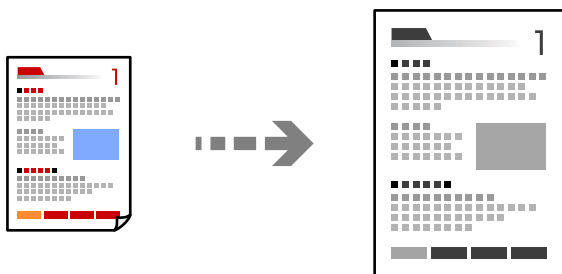

1. Įdėkite originalus.
„Originalų dėjimas” puslapyje 45
2. Pradžios ekrane pasirinkite **Kopijuoti**.
3. Pasirinkite skirtuką **Pagrind. nuostatos**, tada pasirinkite **Sumažinti / padidinti**.
4. Nurodykite didinimo arba mažinimo kiekį.
5. Palieskite .

Kelių puslapių originalų kopijavimas ant vieno lapo

Ant vieno lapo galima nukopijuoti kelis originalus.

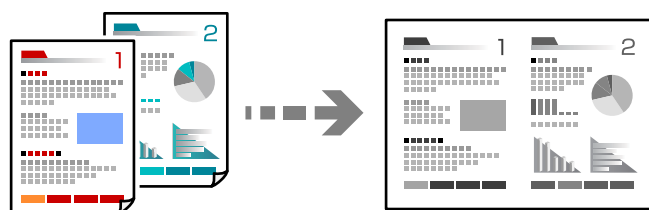

1. Padėkite visus originalus priekine puse į viršų į ADF.
Padėkite juos paveikslėlyje parodyta kryptimi.

Skaitymo kryptis

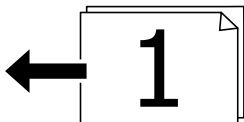
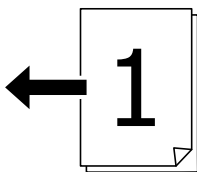

Kairioji kryptis

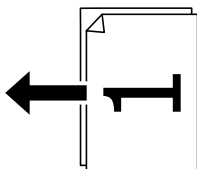
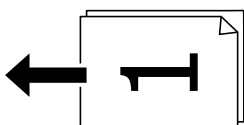

Svarbu:

Jei norite kopijuoti ADF netinkamus originalus, naudokite skaitytuvo stiklą.

„ADF netinkami originalai” puslapyje 48

Pastaba:

Originalus galima dėti ir ant skaitytuvo stiklo.

„Originalų dėjimas” puslapyje 45

2. Pradžios ekrane pasirinkite **Kopijuoti**.
3. Pasirinkite skirtuką **Pagrind. nuostatos**, pasirinkite **Keli puslapiai**, tada pasirinkite **2 viename** arba **4 viename**.
4. Nurodykite išdėstymo tvarką ir originalo padėtį.
5. Palieskite .

Puslapių tvarkos kopijavimas

Kai kuriate kelias daugiapuslapio dokumento kopijas, galite tiekti po vieną kopiją pagal puslapių tvarką.

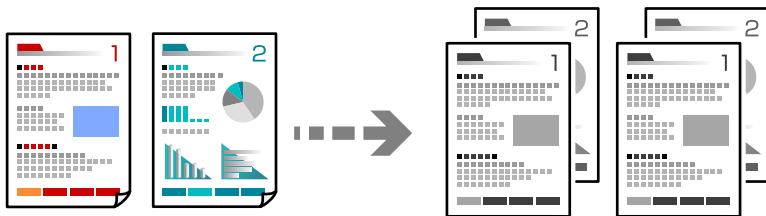

1. Įdėkite originalus.
[„Originalų dėjimas” puslapyje 45](#)
2. Pradžios ekrane pasirinkite **Kopijuoti**.
3. Pasirinkite skirtuką **Pagrind. nuostatos**, tada pasirinkite **Užbaigimas > Sulyginti (psl. tvarka)**.
4. Palieskite .

Originalų kopijavimas gera kokybe

Galite nukopijuoti originalus be šešėlių ir pradurtų skylių.

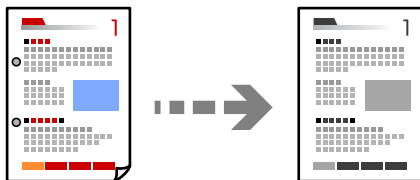

1. Įdėkite originalus.
[„Originalų dėjimas” puslapyje 45](#)
2. Pradžios ekrane pasirinkite **Kopijuoti**.
3. Pasirinkite skirtuką **Išplėstinės**, tada įjunkite **Pašalinti šešėlį** ar **Pašalinti skyles** arba koreguokite vaizdo kokybę naudodami **Vaizdo kokybė**.
4. Palieskite .

ID kortelės kopijavimas

Nuskaitymos abi ID kortelės pusės ir nukopijuojamos ant vienos popieriaus pusės.

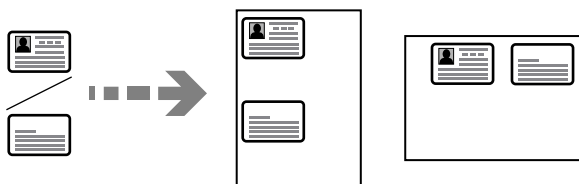

1. Įdėkite originalus.
[„Originalų dėjimas” puslapyje 45](#)
2. Pradžios ekrane pasirinkite **Kopijuoti**.
3. Pasirinkite skirtuką **Išplėstinės**, pasirinkite **Identifikavimo kort. kopija**, tada įjunkite nustatymą.
4. Nurodykite **Padėtis (originalo)**.
5. Palieskite .

Knygų kopijavimas

Nukopijuoja du knygos ar pan. puslapius ant atskirų popieriaus lapų.

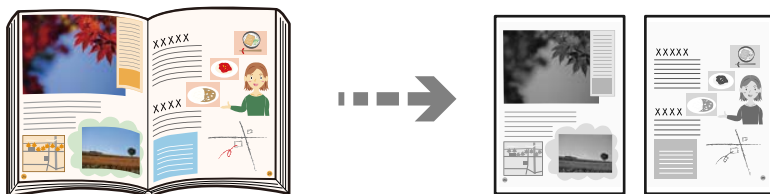

1. Padėkite originalą ant spausdintuvo stiklo.
[„Originalų dėjimas” puslapyje 45](#)
2. Pradžios ekrane pasirinkite **Kopijuoti**.
3. Pasirinkite skirtuką **Išplėstinės**, pasirinkite **Knyga** → **2psl.**, tada įjunkite nustatymą.
4. Nurodykite **Nuskaitymo tvarka**.
5. Palieskite .

Kiekvieno kopijų rinkinio sukrovimas, pakaitomis pasukant 90 laipsnių arba paslenkant

Spaudinius galite rūšiuoti pakaitomis kraunant juos vertikaliai ir horizontaliai.

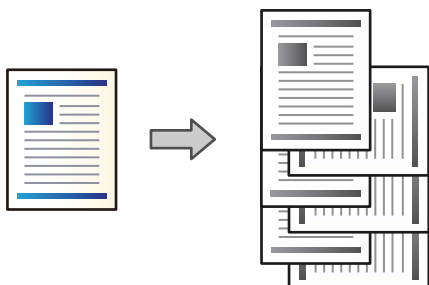

1. Įdėkite originalus.
„Originalų dėjimas” puslapyje 45
2. Pradžios ekrane pasirinkite **Kopijuoti**.
3. Pasirinkite skirtuką **Pagrind. nuostatos**, tada pasirinkite **Užbaigimas**.
4. Srityje **Išstumti popierių** pasirinkite **Pasukti rūšiaiv.**
Naudodami šią funkciją, patikrinkite toliau pateiktus nustatymus.
 - Naudojami du popieriaus šaltiniai. Viename popieriaus šaltinyje sudėkite popierių vertikaliaje padėtyje, o kitame — horizontalioje, tada pasirinkite **Aut.** kaip **Pop. Nustatymai** ties Pagrind. nuostatos.
 - Pradžios ekrane pasirinkite **Nuostatos > Bendrosios nuostatos > Spausdintuvo parametrai > Išeiga: Kopija** ir įsitikinkite, kad pasirinkta **Dėklas geroji pusė apačioje**.
5. Palieskite .

Aiškus brūkšinių kodų nukopijavimas

Galite aiškiai nukopijuoti brūkšninį kodą, kad būtų lengva jį nuskaityti. Įjunkite šią funkciją tik jei atspausdinto brūkšninio kodo nepavyksta nuskaityti.

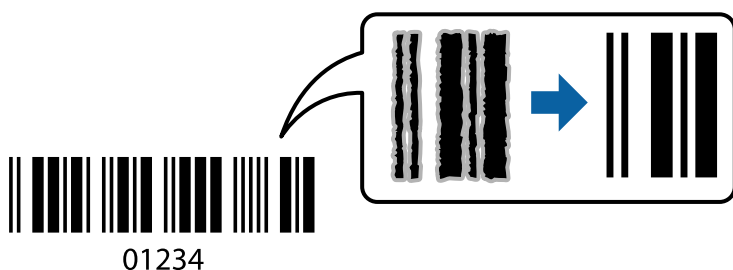

Šią funkciją galima naudoti toliau nurodytomis popieriaus tipams.

- Paprastas popierius
- Popierius su išspausdintu vaizdu
- Popierius su antrašte

- Spalvotas popierius
- Perdirbtas popierius
- Storas popierius
- Vokas
- Epson Bright White Ink Jet Paper
- Epson Business Paper

1. Įdėkite originalus.
[„Originalų dėjimas“ puslapyje 45](#)
2. Pradžios ekrane pasirinkite **Kopijuoti**.
3. Pasirinkite skirtuką **Pagrind. nuostatos**, tada pasirinkite **Originalo tipas > Brūkšninis kodas**.
4. Palieskite .

Kopijavimas naudojant puslapių numerius

Galite kopijuoti su puslapių numeriais, net jei originalai puslapių numerių neturi.

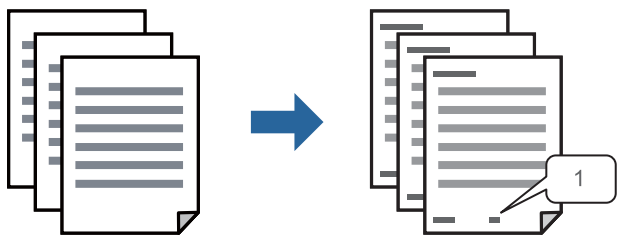

1. Įdėkite originalus.
[„Originalų dėjimas“ puslapyje 45](#)
2. Pradžios ekrane pasirinkite **Kopijuoti**.
3. Pasirinkite skirtuką **Išplėstinės**, tada pasirinkite **Puslapių numeracija**.
4. Įjunkite nustatymą, tada nustatykite kitus nustatymus, pvz., formatą ir spaudos vietą.
5. Palieskite .

Failų kopijavimas ir brošiūrų kūrimas

Galite nukopijuoti originalus ir kopijas paversti brošiūra. Brošiūrai taip pat galite pridėti priekinius ir užpakalinius viršelius.

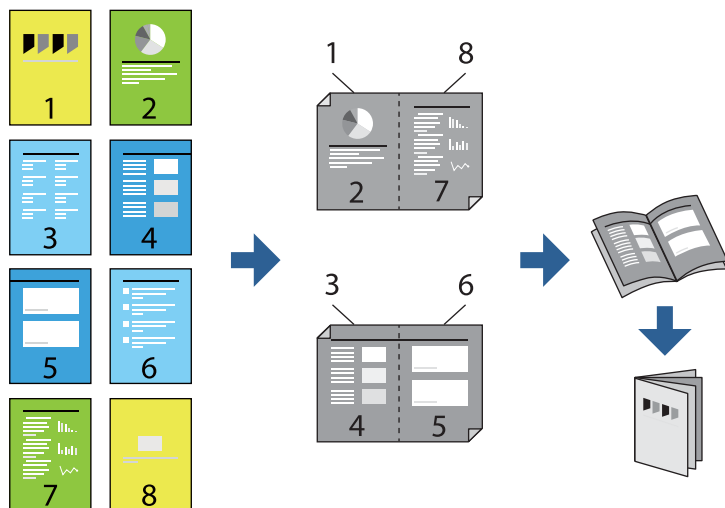

1. Įdėkite originalus.
„Originalų dėjimas” puslapyje 45
2. Pradžios ekrane pasirinkite **Kopijuoti**.
3. Pasirinkite skirtuką **Pagrind. nuostatos**.
4. Pasirinkite **Pop. Nustatymai**, pasirinkite popieriaus šaltinį, kuriame įdėtas popierius, tada pasirinkite **Gerai**.
5. Pasirinkite **Dvipusis**, o tada — 2>**Dvipusis** arba 1>**Dvipusis**.
6. Jei reikia nurodykite kitus nustatymus, pvz., originalo padėtį ir susegimo vietą ir pasirinkite **Gerai**.
7. Pasirinkite **Sumažinti / padidinti**, nurodykite padidinimo arba sumažinimo dydį ir pasirinkite **Gerai**.
8. Pasirinkite skirtuką **Pagrind. nuostatos**, pasirinkite **Brošiūra > Brošiūra** ir įjunkite **Brošiūra**.
9. Nurodykite susegimo vietą ir susegimo kraštą.
10. Jei norite pridėti viršelius, įjunkite **Viršelis**.
Pop. Nustatymai pasirinkite popieriaus šaltinį į kurį sudėjote popierių viršeliams, **Priekinis viršelis** ir **Galinis viršelis** nustatykite spausdinimo nustatymus.
11. Palieskite .

Tarpinių lapų įterpimas į kopijas

Į kopijas galite įterpti tarpinius lapus ir juos išstumti.

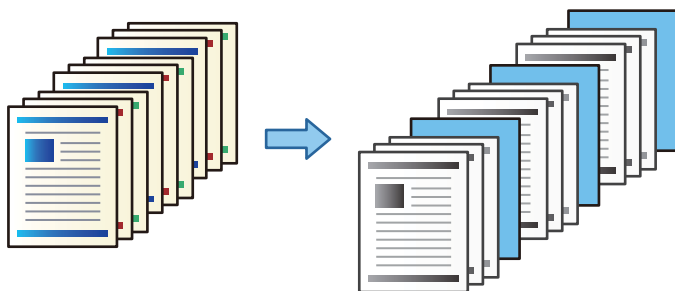

1. Įdėkite originalus.
[„Originalų dėjimas“ puslapyje 45](#)
2. Pradžios ekrane pasirinkite **Kopijuoti**.
3. Pasirinkite skirtuką **Išplėstinės**, jame pasirinkite **Viršelis ir tarpinis lapas > Tarpinis lapas**.
4. Pasirinkite **Užduoties pabaiga** arba **Rinkinio pabaiga**, įjunkite nustatymus, o tada pagal poreikį nurodykite kitus nustatymus.
Jei norite nurodyti puslapį, į kurį įterpti tarpinį lapą ar skyrių, pasirinkite **Puslapio arba skyriaus pabaiga** ir nurodykite išsamią informaciją, tokią kaip puslapio numeris, popierius ir pan.
5. Palieskite .

Kopijavimas naudojant grupės spausdinimą

Įrašę kiekvienos grupės kopijų skaičių ir rinkinių, kopijas galite išrūšiuoti pagal grupes. Daugiau išsamos informacijos ieškokite toliau.

Susijusi informacija

➔ [„Kopijavimas naudojant išsaugotas grupes“ puslapyje 223](#)

Kopijavimo išbandymas

Kai darote daug kopijų, galite pradėti nuo vienos, kad patikrintumėte rezultatą, o po to kopijuoti likusias.

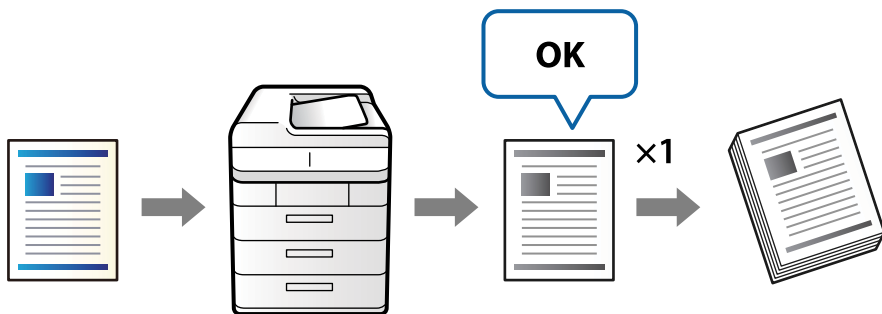

1. Įdėkite originalus.
„Originalų dėjimas” puslapyje 45
2. Pradžios ekrane pasirinkite **Kopijuoti**.
3. Pasirinkite skirtuką **Išplėstinės**, tada įjunkite **Patvirtinimo kopija**.
4. Nustatykite kopijų skaičių.
5. Palieskite .
6. Patikrinkite kopijavimo rezultatą ir pasirinkite, tęsti ar atšaukti kopijavimą.

Pagrindinės kopijavimo meniu parinktys

Pastaba:

Šios funkcijos gali būti neprieinamos priklausomai nuo pasirinktų parametrų.

Tankis:

Jei kopijuojama per blankiai, padidinkite tankio lygį. Kai rašalas tepa popierių, sumažinkite tankio lygį.

Pop. Nustatymai:

Pasirinkite norimą naudoti popieriaus šaltinį. Kai pasirinkta **Aut.**, automatiškai tiekiamas tinkamas formatas, priklausomai nuo automatiškai aptikto originalo formato ir nurodyto didinimo santykio.

Sumažinti / padidinti:

Konfigūruojamas padidinimo lygis norint padidinti arba sumažinti. Palieskite reikšmę ir nurodykite didinimą, naudojamą originalo padidinimui arba sumažinimui diapazone nuo 25 iki 400 %.

Aut.

Nustato nuskaitymo sritį ir automatiškai padidina ar sumažina originalą, kad jis tilptų į pasirinktą popieriaus dydį. Kai originalas turi baltas paraštes, baltos paraštės nuo skaitytuvo stiklo kampinės žymos () yra aptinkamos kaip nuskaitymo sritis, tačiau paraštės esančios kitoje pusėje gali būti pašalintos.

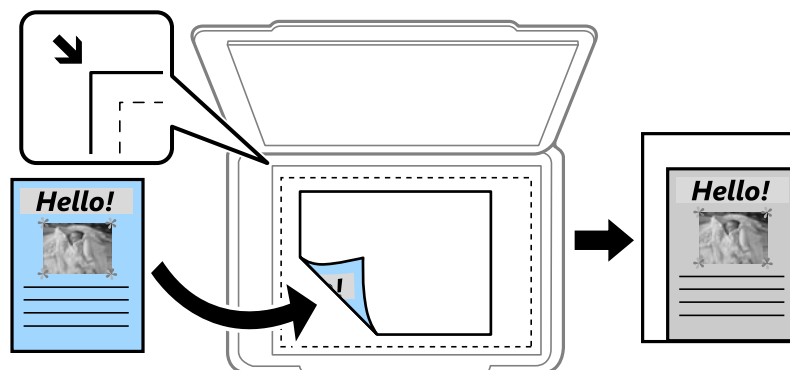

Sutraukti, kad tilptų

Nukopijuoja mažesnio dydžio nuskaitytą atvaizdą, nei Sumažinti / padidinti vertė, kad tilptų popieriuje. Jei Sumažinti / padidinti reikšmė didesnė už popieriaus dydį, duomenys gali būti spausdinami už popieriaus kraštų.

Fakt. dydis

Kopijuoja naudodamas 100 % didinimą.

A3→A4 ir kiti

Automatiškai padidina ar sumažina originalą, kad jis tilptų į konkretaus dydžio popieriaus lapą.

Originalo tipas:

Pasirinkite originalo rūšį. Kopijuojama optimalia kokybe, atitinkančia originalo tipą.

Dvipusis:

Pasirinkite dvipusį išdėstymą.

1>1-pusis

Viena originalaus dokumento pusė kopijuojama ant vienos popieriaus pusės.

2>Dvipusis

Abi dvipusio originalaus dokumento pusės kopijuojamos ant abiejų vieno popieriaus lapo pusių. Pasirinkite originalo padėtį, bei originalo ir popieriaus susegimo vietą.

1>Dvipusis

Du vienpusiai originalūs dokumentai kopijuojami ant abiejų vieno popieriaus lapo pusių. Pasirinkite originalo padėtį, bei popieriaus susegimo vietą.

2>Vienpusis

Abi dvipusio originalaus dokumento pusės kopijuojamos ant dviejų vienpusių popieriaus lapų. Pasirinkite originalo padėtį bei originalo susegimo vietą.

Keli puslapiai:

Pasirinkite išdėstymą.

Vienas puslapis

Nukopijuojami vienpusį originalų dokumentą į vieną popieriaus lapą.

2 viename

Nukopijuojami du vienpusiai originalūs dokumentai į vieną popieriaus lapą, išdėsčius juos po 2 puslapius lape. Pasirinkite originalo išdėstymo tvarką ir padėtį.

4 viename

Nukopijuojami keturi vienpusiai originalūs dokumentai į vieną popieriaus lapą, išdėsčius juos po 4 puslapius lape. Pasirinkite originalo išdėstymo tvarką ir padėtį.

Užbaigimas:

Pasirinkite **Sulyginti (psl. tvarka)**, norėdami spausdinti tam tikra tvarka sulygintus ir į rinkinius suskirstytus kelių puslapių dokumentus.

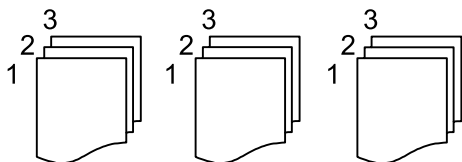

Pasirinkite **Grupuoti (vienodus psl.)** norėdami spausdinti kelių puslapių dokumentus, gaunant taip pat sunumeruotus puslapius kaip grupę.

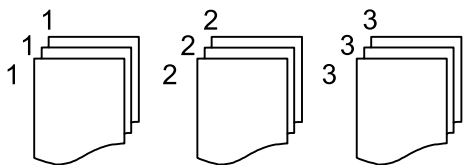

Jei pasirinkote Pasukti rūšiav. parinktyje Išstumti popierių, galite spausdinti pakaitomis vertikaliai ir horizontaliai. Pasirinkite **Aut.** kaip **Pop. Nustatymai**, kai naudojate šią funkciją.

Brošiūra:

Brošiūra

Nurodykite šiuos nustatymus, kai iš savo kopijų norite sukurti brošiūrą.

Brošiūra

Leidžia jums sukurti brošiūrą iš jūsų kopijų.

Priišama

Pasirinkite lankstinuko susegimo padėtį.

Apvado paraštė

Nurodykite susegimo paraštes. Susegimo paraštes galite nustatyti nuo 0 iki 50 mm, 1 mm padalomis.

Viršelis

Leidžia pridėti brošiūros viršelius.

Pop. Nustatymai

Pasirinkite popieriaus šaltinį, kuriame įdėtas popierius viršeliams.

Priekinis viršelis

Nurodykite priekinio viršelio spausdinimo nustatymus. Jei ant priekinio viršelio spausdinti nenorite, pasirinkite **Nespausdinti**.

Galinis viršelis

Nurodykite užpakalinio viršelio spausdinimo nustatymus. Jei ant užpakalinio viršelio spausdinti nenorite, pasirinkite **Nespausdinti**.

Išplėstinės kopijavimo meniu parinktys

Pastaba:

Šios funkcijos gali būti neprieinamos priklausomai nuo pasirinktų parametrų.

Viršelis ir tarpinis lapas:

Viršelis:

Nurodykite juos, kai norite pridėti savo kopijoms viršelius.

Priekinis viršelis

Leidžia kopijoms pridėti priekinius viršelius. Jei įdėjote popierių viršeliui, pasirinkite popieriaus šaltinį **Pop. Nustatymai**. Jei ant priekinio viršelio spausdinti nenorite, pasirinkite **Nespausdinti** parinktyje **Spausdinimo režimas**.

Galinis viršelis

Leidžia kopijoms pridėti užpakalinius viršelius. Jei įdėjote popierių viršeliui, pasirinkite popieriaus šaltinį **Pop. Nustatymai**. Jei ant užpakalinio viršelio spausdinti nenorite, pasirinkite **Nespausdinti** parinktyje **Spausdinimo režimas**.

Tarpinis lapas:

Nurodykite šiuos parametrus, kai norite į kopijas įterpti tarpinius lapus.

Užduoties pabaiga

Leidžia kiekvienai užduoties kopijai įterpti tarpinius lapus. Jei įdėjote popierių tarpiniams lapams, pasirinkite popieriaus šaltinį **Pop. Nustatymai**.

Rinkinio pabaiga

Leidžia kiekvienam rinkiniui įterpti tarpinį lapą. Jei įdėjote popierių tarpiniams lapams, pasirinkite popieriaus šaltinį **Pop. Nustatymai**. **Rinkinio lapai** tarpiniams lapams taip pat galite nustatyti įterpimo intervalą.

Puslapio arba skyriaus pabaiga

Leidžia atlikti nustatymus, kad galėtumėte įterpti skyrių tarpinius lapus tarp puslapių, tarp kurių norite juos įterpti. Nustatymų vertės išsaugomos ir rodomos sąrašė. Nustatymų informaciją galite patikrinti pasirinkdami nustatymą iš sąrašo. Taip pat galite redaguoti arba pašalinti nustatymą.

Dokumento dydis:

Pasirinkite originalo formatą. Pasirinkus **Automatinis aptikimas**, automatiškai nustatomas originalo dydis. Kopijuodami nestandartinio formato originalus pasirinkite **Nustatyta vartotojo** ir nurodykite originalo formatą

Įv. dydžio originalai:

Tuo pačiu metu į ADF galima dėti toliau nurodyto formato popierių. A3 ir A4; B4 ir B5. Naudojant trijų formatų derinį, originalai kopijos būna faktinio originalų dydžio. Padėkite originalus, sulygiuodami jų plotį, kaip parodyta toliau.

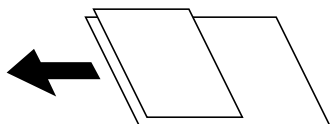

Padėtis (originalo):

Pasirinkite originalo padėtį.

Knyga → 2psl.:

Du atversti lankstinuko puslapiai nukopijuojami ant atskirų popieriaus lapų.

Pasirinkite kurį bukletų lapą nuskaityti.

Nepertr. nuskait.:

Daug originalų galite sudėti ADF paketuose ir nuskaityti juos kaip vieną nuskaitymo užduotį.

Vaizdo kokybė:

Sureguliuokite atvaizdo parametrus.

Kontrastas

Sureguliuokite skirtumus tarp šviesių ir tamsių dalių.

Ryškumas

Sureguliuokite atvaizdo kontūrus.

Pašalinti foną

Pasirinkite fono tamsumą. Palieskite +, norėdami foną pašviesinti (padaryti baltesnį) ir -, norėdami jį patamsinti (padaryti juodesnį).

Jei pasirinksite **Aut.**, originalų fono spalvos aptinkamos ir automatiškai pašalinamos arba pašviesinamos. Jis netaikomas teisingai, jei fono spalva per tamsi arba neaptinkama.

Susegimo kraštas:

Atlikite susegimo padėties, susegimo pločio ir originalo padėties nustatymus.

Kaip sukurti susegimo paraštę taip pat galite pasirinkti apsilankę toliau nurodytuose trijuose meniu.

Įrišimo plotis

Pašlenka ir kopijuoja vaizdą pagal susegimo plotį. Jei vaizdas priešingoje susegimo paraštės pusėje išsikiša per popieriaus kraštą, duomenys nespausdinami.



Sutraukti, kad tilptų

Nukopijuoja nuskaitytą vaizdą mažesniu dydžiu pagal susegimo pločio nustatymą ir sutalpina vaizdą pagal popieriaus formatą. Jei „Padidinti / sumažinti“ reikšmė didesnė už popieriaus formatą, duomenys gali būti spausdinami už popieriaus kraštų.



Ištrinti vaizdą už paraštės

Ištrina vaizdą ten, kur sukuriama susegimo paraštė, kad nebūtų viršytas susegimo paraštės plotis.



Sutraukti, kad tilptų:

Nukopijuoja mažesnio dydžio nuskaitytą atvaizdą, nei Sumažinti / padidinti vertė, kad tilptų popieriuje. Jei Sumažinti / padidinti reikšmė didesnė už popieriaus dydį, duomenys gali būti spausdinami už popieriaus kraštų.

Pašalinti šešėlj:

Pašalina šešėlius, kurie atsiranda aplink kopijas, kai kopijuojamas storas popierius arba kurie atsiranda kopijų centre, kai kopijuojamas bukletas.

Pašalinti skylės:

Kopijuojat panaikinamos susegimo skylutės.

Identifikavimo kort. kopija:

Nuskaitomos abi ID kortelės pusės ir nukopijuojamos ant vienos popieriaus pusės.

Patvirtinimo kopija:

Kai darote daug kopijų, galite pradėti nuo vienos, kad patikrintumėte rezultatą, o po to kopijuoti likusias.

Spausdinimo rinkiniai:

Leidžia pasirinkti kopijų išrūšiavimo pagal grupes nuostatas. Galite nustatyti kopijų skaičių, rinkinių skaičių ir pasirinkti užbaigimo parinktį.

Išvesties dėklas:

Kopijuoti pasirinkite išvesties dėklą.

Puslapių numeracija:

Puslapių numeracija

Pasirinkite **Ijungti**, norėdami spausdinti puslapių skaičių ant kopijų.

Formatas

Pasirinkite puslapių numeravimo formatą.

Spaudo vieta

Pasirinkite puslapių numeravimo padėtį.

Keisti numeraciją

Pasirinkite, kuriame puslapyje norite spausdinti puslapių numerį. Pasirinkite **Pradinio puslapio numeris**, norėdami nurodyti puslapį, nuo kurio pradėsite puslapių numerių spausdinimą. Galite nurodyti pirmąjį puslapį **Pirmo spaudinio numeris**.

Dydis

Pasirinkite numerio formatą.

Fonas

Pasirinkite, ar norite balto puslapių numerio fono ar ne. Jei pasirinksite **Baltas**, aiškiai matysite puslapio numerį, kai originalo fonas ne baltas.

Failų saugojimas:

Nuskaitytą atvaizdą galite išsaugoti saugykloje.

- Nuostata:
Pasirinkite, ar nuskaitytą atvaizdą išsaugoti tik saugykloje ar ne.
- Aplankas (būtinai):
Pasirinkite saugyklą, kurioje reikia įrašyti nuskaitytą vaizdą.
- Failo pavadinimas:
Nustatykite failo pavadinimą.
- Failo slaptažodis:
Nustatykite slaptažodį failo pasirinkimui.
- Naudotojo vardas:
Nustatykite naudotojo vardą.

Nuskaitymas

Galimi nuskaitymo būdai.	139
Originalų nuskaitymas į tinklo aplanką.	139
Originalų nuskaitymas į el. paštą.	143
Originalų nuskaitymas į kompiuterį.	147
Originalų nuskaitymas į atminties įrenginį.	148
Originalų nuskaitymas į debesį.	151
Originalų nuskaitymas į saugyklą.	153
Nuskaitymas naudojant WSD.	155
Originalų nuskaitymas į išmanųjį įrenginį.	157

Galimi nuskaitymo būdai

Norėdami nuskaityti šiuo spausdintuvu, galite tai padaryti vienu iš toliau nurodytų būdų.

Nuskaitymas į tinklo aplanką

Nuskaitytą vaizdą galite išsaugoti į iš anksto sukonfigūruotą aplanką tinkle.

[„Originalų nuskaitymas į tinklo aplanką” puslapyje 139](#)

Nuskaitymas į el. paštą

Per iš anksto sukonfigūruotą el. pašto serverį nuskaitytus vaizdo failus tiesiai iš spausdintuvo galima siųsti el. paštu.

[„Originalų nuskaitymas į el. paštą” puslapyje 143](#)

Nuskaitymas į kompiuterį

Nuskaitytą vaizdą galite įrašyti į kompiuterį, prijungtą prie spausdintuvo.

[„Originalų nuskaitymas į kompiuterį” puslapyje 147](#)

Nuskaitymas į atmintinę

Galite įrašyti nuskaitytus vaizdus tiesiai į atminties įrenginį, įdėtą į spausdintuvą.

[„Originalų nuskaitymas į atminties įrenginį” puslapyje 148](#)

Siuntimo į debesį paslauga

Iš spausdintuvo valdymo skydelio nuskaitytus vaizdus galite nusiųsti į debesies paslaugą, kurioje prisiregistravote iš anksto.

[„Originalų nuskaitymas į debesį” puslapyje 151](#)

Nuskaitymas į saugyklą

Nuskaitytus vaizdus galite išsaugoti įtaisytoje spausdintuvo saugykloje.

[„Saugyklos naudojimas” puslapyje 205](#)

[„Originalų nuskaitymas į saugyklą” puslapyje 153](#)

Nuskaitymas naudojant WSD

Nuskaitytą vaizdą galite įrašyti į kompiuterį, prijungtą prie spausdintuvo, bei naudodami WSD funkciją.

[„Nuskaitymas naudojant WSD” puslapyje 155](#)

Nuskaitymas tiesiai iš išmaniųjų įrenginių

Jūs galite įrašyti nuskaitytus vaizdus tiesiai į išmanųjį įrenginį, pavyzdžiui, išmanųjį telefoną arba planšetinį kompiuterį, naudodami programą Epson iPrint išmaniajame įrenginyje.

[„Originalų nuskaitymas į išmanųjį įrenginį” puslapyje 157](#)

Originalų nuskaitymas į tinklo aplanką

Prieš nuskaitydami patikrinkite tolesnę informaciją.

- Įsitikinkite, kad tinklo aplankas yra paruoštas. Kurdami bendrinamą tinklo aplanką tinkle peržiūrėkite tolesnę informaciją.

[„Bendrinamo aplanko kūrimas” puslapyje 548](#)

- Užregistruokite tinklo aplanko kelią savo kontaktų sąrašė iš anksto, kad lengvai nurodytumėte aplanką.

[„Galimybės naudotis kontaktais sudarymas” puslapyje 564](#)

Pastaba:

Įsitikinkite, kad tiksliai nurodyti spausdintuvo nustatymai **Data/laikas** ir **Laiko skirtumas**. Atidarykite meniu, paspausdami **Nuostatos > Bendrosios nuostatos > Pagrind. nuostatos > Datas/laiko nustatymai**.

1. Įdėkite originalus.

[„Originalų dėjimas” puslapyje 45](#)

2. Valdymo skydelyje pasirinkite **Nuskaityti > Tinklo aplankas / FTP**.

3. Nurodykite aplanką.

- Norėdami pasirinkti iš dažniausiai naudojamų adresų: pasirinkite adresatą iš skirtuko **Dažnas**.

- Jei aplanko kelią norite įvesti tiesiogiai: pasirinkite **Klaviatūra**. Pasirinkite **Komunikacijos režimas**, lauke **Vieta (privaloma)**, įveskite aplanko kelią ir pasirinkite kitus aplanko nustatymus.

Įveskite aplanko kelią toliau nurodytu formatu.

Naudojant SMB kaip ryšio režimą: \\pagrindinio kompiuterio vardas\aplanco vardas

Naudojant FTP kaip ryšio režimą: ftp://pagrindinio kompiuterio vardas/aplanco vardas

Naudojant FTPS kaip ryšio režimą: ftps://pagrindinio kompiuterio vardas/aplanco vardas

Naudojant „WebDAV“ (HTTPS) kaip ryšio režimą: https://pagrindinio kompiuterio vardas/aplanco vardas

Naudojant „WebDAV“ (HTTP) kaip ryšio režimą: http://pagrindinio kompiuterio vardas/aplanco vardas

- Jei norite pasirinkti iš kontaktų sąrašo: pasirinkite skirtuką **Paskirtis**, pasirinkite adresatą.

Norėdami ieškoti aplanko adresatų sąrašė, pasirinkite .

Pastaba:

Galite atspausdinti aplanko, kuriame išsaugomi dokumentai, istoriją, paliesdami **Meniu**.

4. Pasirinkite **Nuskait. nuostatos**, tada patikrinkite nustatymus, pvz., išsaugojimo formatą, ir, jei reikia, juos pakeiskite.

[„Meniu parinktys nuskaitant į aplanką” puslapyje 141](#)

Pastaba:

- Pasirinkite , norėdami įrašyti parametrus kaip išankstinius.

- Pasirinkite , norėdami atkurti numatytąsias nustatymų reikšmes.

- Norėdami įrašyti originalus į saugyklą, pasirinkite **Failų saugojimas** ir nustatykite nustatymus. Nustatykite **Nuostata**, norėdami pasirinkti, ar nuskaitytą vaizdą įrašyti tik į saugyklą.

Jei nuskaitytas vaizdas įrašomas tik saugykloje, paskirties vietos informacijos įvesti nereikia.

5. Palieskite .

Meniu parinktys nuskaitant į aplanką

Pastaba:

Šios funkcijos gali būti neprieinamos priklausomai nuo pasirinktų parametrų.

Redaguoti vietą:

Įveskite aplanko kelią ir nustatykite kiekvieną ekrane esantį elementą.

Komunikacijos režimas:

Pasirinkite aplanko ryšio režimą.

Vieta (privaloma):

Įveskite aplanko, į kurį reikia įrašyti nuskaitytą vaizdą, kelią.

Pasirinkus **Naršyti** ieškoma aplanko kompiuteriuose, prijungtuose prie tinklo. Parinktį **Naršyti** galite naudoti, kai **Komunikacijos režimas** nustatytas į SMB.

Naudotojo vardas:

Įveskite vartotojo vardą, kuris bus užregistruotas nurodytame aplanke.

Slaptažodis:

Įveskite naudotojo vardą atitinkanti slaptažodį.

Ryšio režimas:

Pasirinkite aplanko ryšio režimą.

Prievado numeris:

Įveskite aplanko prievado numerį.

Įgaliotojo serverio nuostatos:

Pasirinkite, ar naudoti tarpinį serverį.

Nespalvota / Spalvota

Pasirinkite, ar nuskaityti viena spalva, ar spalvotai.

Failo formatas:

Pasirinkite formatą, kuriuo reikia įrašyti nuskaitytą vaizdą.

Kai kaip formatą pasirenkate PDF, PDF / A arba TIFF, pasirinkite, ar išsaugoti visus originalus kaip vieną failą (kelių puslapių), ar išsaugoti kiekvieną originalą atskirai (vieno puslapio).

Suglaudavimo lygis:

Pasirinkite nuskaityto vaizdo glaudinimo kiekį.

PDF nuostatos:

Jei pasirinkote išsaugojimo formato parametras PDF, naudokite šiuos PDF failų apsaugos parametrus.

Norėdami sukurti PDF failą, kurį atidarant būtinas slaptažodis, nustatykite Dokumento atidarymo slaptaž.. Norėdami sukurti PDF failą, kurį spausdinant arba redaguojant būtinas slaptažodis, nustatykite Teisių slaptažodis.

Skiriamoji geba:

Pasirinkite nuskaitymo skiriamąją gebą.

Dvipusis:

Nuskaitykite abi originalo puses.

Padėtis (originalo):

Pasirinkite originalo padėtį.

Surišimas (originalo):

Pasirinkite originalo susiejimo kryptį.

Nusk. sr.:

Pasirinkite nuskaitymo sritį. Norėdami nuskaityti naudodami didžiausią skaitytuvo stiklo plotą, pasirinkite **Didž. sritis**.

Padėtis (originalo):

Pasirinkite originalo padėtį.

Originalo tipas:

Pasirinkite originalo rūšį.

Padėtis (originalo):

Pasirinkite originalo padėtį.

Įv. dydžio originalai:

Tuo pačiu metu į ADF galima dėti toliau nurodyto formato popierių. A3 ir A4; B4 ir B5. Naudojant trijų formatų derinį, nuskaityti originalai būna faktinio originalų dydžio. Padėkite originalus, sulygiuodami jų plotį, kaip parodyta toliau.

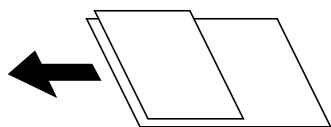

Tankis:

Pasirinkite nuskaityto vaizdo kontrastą.

Pašalinti foną:

Pasirinkite fono tamsumą. Palieskite +, norėdami foną pašviesinti (padaryti baltesnį) ir -, norėdami jį patamsinti (padaryti juodesnį).

Jei pasirinksite **Aut.**, originalų fono spalvos aptinkamos ir automatiškai pašalinamos arba pašviesinamos. Jis netaikomas teisingai, jei fono spalva per tamsi arba neaptinkama.

Pašalinti šešėlių:

Pašalina nuskaitytame vaizde matomus originalo šešėlius.

Rėmelis:

Pašalinti šešėlius originalo krašte.

Centras:

Pašalinti knygelės susiejimo paraštės šešėlius.

Galinis puslapis:

Nuskaitydami dvipusius originalus, atskirai nustatykite užpakalinės pusės plotą.

Pašalinti skylės:

Pašalina nuskaitytame vaizde matomas skylutes. Galite nurodyti skylių trynimo sritį, įvesdami reikšmę į dešinėje esantį langelį.

- Trinama padėtis:
Pasirinkite skylių pašalinimo padėtį.
- Padėtis (originalo):
Pasirinkite originalo padėtį.

Nepertr. nusk. (ADT):

Daug originalų galite sudėti ADF paketuose ir nuskaityti juos kaip vieną nuskaitymo užduotį.

Failų saugojimas:

Nuskaitytą atvaizdą galite išsaugoti saugykloje.

- Nuostata:
Pasirinkite, ar nuskaitytą atvaizdą išsaugoti tik saugykloje ar ne.
- Aplankas (būtinai):
Pasirinkite saugyklą, kurioje reikia įrašyti nuskaitytą vaizdą.
- Failo pavadinimas:
Nustatykite failo pavadinimą.
- Failo slaptažodis:
Nustatykite slaptažodį failo pasirinkimui.
- Naudotojo vardas:
Nustatykite naudotojo vardą.

Failo pavadinimas:

- Failo pavadinimo priešvardis:
Įveskite vaizdų pavadinimo prefiksą raidiniais skaitmeniniais ženklais ir simboliais.
- Pridėti datą:
Pridėti datą prie failo pavadinimo.
- Pridėti laiką:
Pridėti laiką prie failo pavadinimo.

Originalų nuskaitymas į el. paštą

Prieš nuskaitydami turite nustatyti tolesnius nustatymus.

- Sukonfigūruokite el. pašto serverį.
[„Pašto serverio konfigūravimas“ puslapyje 544](#)
- Užregistruokite el. pašto adresą kontaktų sąrašė iš anksto, kad galėtumėte lengvai nurodyti adresą pasirinkdami jį iš kontaktų sąrašo.
- Įsitikinkite, kad tiksliai nurodyti spausdintuvo nustatymai **Data/laikas** ir **Laiko skirtumas**. Atidarykite meniu, paspausdami **Nuostatos > Bendrosios nuostatos > Pagrind. nuostatos > Datos/laiko nustatymai**.

1. Įdėkite originalus.

[„Originalų dėjimas” puslapyje 45](#)

2. Valdymo skydelyje pasirinkite **Nuskaityti > El. paštas**.

3. Nurodykite adresus.

Norėdami pasirinkti iš dažniausiai naudojamų adresų: pasirinkite adresatą iš skirtuko **Dažnas**.

Norėdami įvesti el. pašto adresus rankiniu būdu: pasirinkite **Klaviatūra**, įveskite el. pašto adresus, tada pasirinkite **OK**.

Jei norite pasirinkti iš kontaktų sąrašo: pasirinkite skirtuką **Gavėjas**, pasirinkite adresatą.

Norėdami ieškoti aplanko adresatų sąrašė, pasirinkite .

Norėdami pasirinkti iš istorijos sąrašo: pasirinkite  skirtuke **Dažnas**, tada pasirinkite gavėją iš rodomų sąrašo.

Pastaba:

Pasirinktų gavėjų skaičius rodomas ekrano dešinėje. El. laiškus galite išsiųsti net 10 atskirų adresų ir grupių.

Jei prie gavėjų pridėtos grupės, iš viso galite pasirinkti iki 200 atskirų adresų, įskaitant grupėje esančius adresus.

Palieskite adreso langelį ekrano viršuje, norėdami pamatyti pasirinktų adresų sąrašą.

Palieskite **Meniu**, kad būtų rodoma arba spausdinama siuntimo istorija, arba norėdami pakeisti el. pašto serverio nustatymus.

4. Pasirinkite **Nuskaityti. nuostatos**, tada patikrinkite nustatymus, pvz., išsaugojimo formatą, ir, jei reikia, juos pakeiskite.

[„Meniu parinktys nuskaitant į el. paštą” puslapyje 144](#)

Pastaba:

Pasirinkite , norėdami įrašyti parametrus kaip išankstinius.

Pasirinkite , norėdami atkurti numatytąsias nustatymų reikšmes.

Norėdami įrašyti originalus į saugyklą, pasirinkite **Failų saugojimas** ir nustatykite nustatymus. Nustatykite **Nuostata**, norėdami pasirinkti, ar nuskaitytą vaizdą įrašyti tik į saugyklą.

Jei nuskaitytas vaizdas įrašomas tik saugykloje, gavėjo informacijos įvesti nereikia.

5. Palieskite .

Meniu parinktys nuskaitant į el. paštą

Pastaba:

Šios funkcijos gali būti neprieinamos priklausomai nuo pasirinktų parametrų.

Nespalsvota / Spalsvota

Pasirinkite, ar nuskaityti viena spalva, ar spalvotai.

Failo formatas:

Pasirinkite formatą, kuriuo reikia įrašyti nuskaitytą vaizdą.

Kai kaip formatą pasirenkate PDF, PDF / A arba TIFF, pasirinkite, ar išsaugoti visus originalus kaip vieną failą (kelių puslapių), ar išsaugoti kiekvieną originalą atskirai (vieno puslapio).

Suglaudavimo lygis:

Pasirinkite nuskaityto vaizdo glaudinimo kiekį.

PDF nuostatos:

Jei pasirinkote išsaugojimo formato parametras PDF, naudokite šiuos PDF failų apsaugos parametrus.

Norėdami sukurti PDF failą, kurį atidarant būtinas slaptažodis, nustatykite Dokumento atidarymo slaptaž.. Norėdami sukurti PDF failą, kurį spausdinant arba redaguojant būtinas slaptažodis, nustatykite Teisių slaptažodis.

Skiriamoji geba:

Pasirinkite nuskaitymo skiriamąją gebą.

Dvipusis:

Nuskaitykite abi originalo puses.

Padėtis (originalo):

Pasirinkite originalo padėtį.

Surišimas (originalo):

Pasirinkite originalo susijimo kryptį.

Nusk. sr.:

Pasirinkite nuskaitymo sritį. Norėdami nuskaityti naudodami didžiausią skaitytuvo stiklo plotą, pasirinkite **Didž. sritis**.

Padėtis (originalo):

Pasirinkite originalo padėtį.

Originalo tipas:

Pasirinkite originalo rūšį.

Padėtis (originalo):

Pasirinkite originalo padėtį.

Įv. dydžio originalai:

Tuo pačiu metu į ADF galima dėti toliau nurodyto formato popierių. A3 ir A4; B4 ir B5. Naudojant trijų formatų derinį, nuskaityti originalai būna faktinio originalų dydžio. Padėkite originalus, sulygiuodami jų plotį, kaip parodyta toliau.

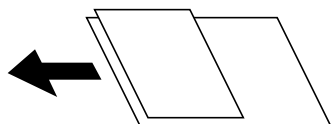

Tankis:

Pasirinkite nuskaityto vaizdo kontrastą.

Pašalinti foną:

Pasirinkite fono tamsumą. Palieskite +, norėdami foną pašviesinti (padaryti baltesnį) ir -, norėdami jį patamsinti (padaryti juodesnį).

Jei pasirinksite **Aut.**, originalų fono spalvos aptinkamos ir automatiškai pašalinamos arba pašviesinamos. Jis netaikomas teisingai, jei fono spalva per tamsi arba neaptinkama.

Pašalinti šešėlj:

Pašalina nuskaitytame vaizde matomus originalo šešėlius.

Rėmelis:

Pašalinti šešėlius originalo krašte.

Centras:

Pašalinti knygelės susegimo paraštės šešėlius.

Galinis puslapis:

Nuskaityti dvipusius originalus, atskirai nustatykite užpakalinės pusės plotą.

Pašalinti skylės:

Pašalina nuskaitytame vaizde matomas skylutes. Galite nurodyti skylių trynimo sritį, įvesdami reikšmę į dešinėje esantį langelį.

Trinama padėtis:

Pasirinkite skylių pašalinimo padėtį.

Padėtis (originalo):

Pasirinkite originalo padėtį.

Nepertr. nusk. (ADT):

Daug originalų galite sudėti ADF paketuose ir nuskaityti juos kaip vieną nuskaitymo užduotį.

Failų saugojimas:

Nuskaitytą atvaizdą galite išsaugoti saugykloje.

Nuostata:

Pasirinkite, ar nuskaitytą atvaizdą išsaugoti tik saugykloje ar ne.

Aplankas (būtinai):

Pasirinkite saugyklą, kurioje reikia įrašyti nuskaitytą vaizdą.

Failo pavadinimas:

Nustatykite failo pavadinimą.

Failo slaptažodis:

Nustatykite slaptažodį failo pasirinkimui.

Naudotojo vardas:

Nustatykite naudotojo vardą.

Tema:

Įveskite el. laiško temą raidiniais skaitmeniniais ženklais ir simboliais.

Maks. pridėto failo dydis:

Pasirinkite didžiausią prie el. laiško pridėdamo failo dydį.

Failo pavadinimas:

- Failo pavadinimo priešvardis:
Įveskite vaizdų pavadinimo prefiksą raidiniais skaitmeniniais ženklais ir simboliais.
- Pridėti datą:
Pridėti datą prie failo pavadinimo.
- Pridėti laiką:
Pridėti laiką prie failo pavadinimo.

Pašto šifravimas:

Siunčiami el. laišakai šifruojami.

Skaitmeninis parašas:

Prie el. laiškų pridedamas skaitmeninis parašas.

Originalų nuskaitymas į kompiuterį

Nuskaitytą vaizdą galite įrašyti į kompiuterį, prijungtą prie tinklo.

Vaizdų išsaugojimo metodas užregistruojamas kaip *užduotis* programėlėje Document Capture Pro, įdiegtoje jūsų kompiuteryje. Galima iš anksto nustatyti užduotis, kurios leidžia jums įrašyti nuskaitytus vaizdus kompiuteryje. Be to, galite sukurti ir užregistruoti naujas užduotis naudodami programėlę Document Capture Pro, esančią jūsų kompiuteryje.

Pastaba:

Prieš nuskaitydami turite nustatyti tolesnius nustatymus.

- Įdėkite savo kompiuteryje toliau nurodytas programėles.
 - Document Capture Pro
 - Epson Scan 2 (programėlė, būtina norint naudoti skaitytuvo funkciją)

Žr. toliau pateikus veiksmus ir patikrinkite įdiegtas programas.

Windows 10: spustelėkite pradžios mygtuką ir tuomet pasirinkite „Windows“ sistema — Valdymo skydelis — Programos — Programos ir funkcijos.

Windows 8.1/Windows 8: pasirinkite Darbalaukis — Nuostatos — Valdymo skydelis — Programos — Programos ir funkcijos.

Windows 7: spustelėkite pradžios mygtuką ir tuomet pasirinkite Valdymo skydelis — Programos. Programs and Features

„Mac OS“: pasirinkite Eiti > Programos > Epson Software.

- Prijunkite spausdintuvą ir kompiuterį prie tinklo.
- Jei naudojate Windows Server, nustatymus atlikite valdymo skydelyje.

1. Įdėkite originalus.

[„Originalų dėjimas“ puslapyje 45](#)

2. Valdymo skydelyje pasirinkite **Nuskaityti > Kompiuteris**.

3. Pasirinkite **Pasirinkite Kompiuterį.** ir pasirinkite kompiuterį, kuriame įdiegta Document Capture Pro.

Pastaba:

- Spausdintuvo valdymo skydelyje rodoma iki 100 kompiuterių, kuriuose įdiegta programa Document Capture Pro.
- Jei **Serverio režimas** nustatytas veikimo režimu, šio žingsnio atlikti nereikia.

4. Pasirinkite **Pasirinkite Užduotį.**, tada pasirinkite užduotį.

Pastaba:

Jei nustatėte tik vieną užduotį, jos pasirinkti nereikia. Pereikite prie kito veiksmo.

5. Pasirinkite sritį, kurioje rodomas užduoties turinys, tada peržiūrėkite išsamią užduoties informaciją.

6. Palieskite .

Document Capture Pro automatiškai paleidžia kompiuterį ir pradamas nuskaitymas.

Pastaba:

- Išsamios informacijos, kaip naudoti funkcijas, pavyzdžiui, kurti ir registruoti naujas užduotis, ieškokite Document Capture Pro žinyne.
- Nuskaitymą galima pradėti ne tik iš spausdintuvo, bet ir iš kompiuterio, naudojant Document Capture Pro. Išsamios informacijos žr. Document Capture Pro.

Susijusi informacija

- ➔ [„Dokumentų nuskaitymo programa \(Document Capture Pro\)” puslapyje 458](#)
- ➔ [„Programų įdiegimas atskirai” puslapyje 236](#)
- ➔ [„Funkcijos Document Capture Pro Server naudojimas” puslapyje 575](#)

Originalų nuskaitymas į atminties įrenginį

Nuskaitytą vaizdą galite įrašyti į atmintinę.

1. Įdėkite originalus.

[„Originalų dėjimas” puslapyje 45](#)



2. Įdėkite atminties įrenginį į spausdintuvą.

[„Išorinio USB įrenginio įdėjimas” puslapyje 50](#)

3. Valdymo skydelyje pasirinkite **Nuskaityti > Atminties įrenginys.**

4. Nustatykite nuskaitymo nuostatas.

[„Meniu parinktyms nuskaitymą į atminties įrenginį” puslapyje 149](#)

- Pasirinkite , norėdami įrašyti parametrus kaip išankstinius.
- Pasirinkite , norėdami atkurti numatytąsias nustatymų reikšmes.
- Norėdami išsaugoti originalus saugykloje, pasirinkite **Failų saugojimas** ir atlikite reikiamus nustatymus. Norėdami nustatyti ar nuskaitytą vaizdą išsaugoti tik saugykloje ar ne nustatykite **Nuostata**.

5. Palieskite .

Meniu parinktys nuskaitymo į atminties įrenginį

Pastaba:

Šios funkcijos gali būti neprieinamos priklausomai nuo pasirinktų parametrų.

Nespalvota / Spalvota

Pasirinkite, ar nuskaityti viena spalva, ar spalvotai.

Failo formatas:

Pasirinkite formatą, kuriuo reikia įrašyti nuskaitytą vaizdą.

Kai kaip formatą pasirenkate PDF, PDF / A arba TIFF, pasirinkite, ar išsaugoti visus originalus kaip vieną failą (kelių puslapių), ar išsaugoti kiekvieną originalą atskirai (vieno puslapio).

Suglaudavimo lygis:

Pasirinkite nuskaityto vaizdo glaudinimo kiekį.

PDF nuostatos:

Jei pasirinkote išsaugojimo formato parametrą PDF, naudokite šiuos PDF failų apsaugos parametrus.

Norėdami sukurti PDF failą, kurį atidarant būtinas slaptažodis, nustatykite Dokumento atidarymo slaptaž.. Norėdami sukurti PDF failą, kurį spausdinant arba redaguojant būtinas slaptažodis, nustatykite Teisių slaptažodis.

Skiriamoji geba:

Pasirinkite nuskaitymo skiriamąją gebą.

Dvipusis:

Nuskaitykite abi originalo puses.

Padėtis (originalo):

Pasirinkite originalo padėtį.

Surišimas (originalo):

Pasirinkite originalo susiejimo kryptį.

Nusk. sr.:

Pasirinkite nuskaitymo sritį. Norėdami nuskaityti naudodami didžiausią skaitytuvo stiklo plotą, pasirinkite **Didž. sritis**.

Padėtis (originalo):

Pasirinkite originalo padėtį.

Originalo tipas:

Pasirinkite originalo rūšį.

Padėtis (originalo):

Pasirinkite originalo padėtį.

Įv. dydžio originalai:

Tuo pačiu metu į ADF galima dėti toliau nurodyto formato popierių. A3 ir A4; B4 ir B5. Naudojant trijų formatų derinį, nuskaityti originalai būna faktinio originalų dydžio. Padėkite originalus, sulygiuodami jų plotį, kaip parodyta toliau.

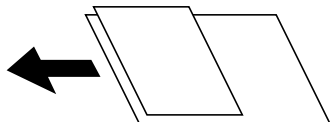

Tankis:

Pasirinkite nuskaityto vaizdo kontrastą.

Pašalinti foną:

Pasirinkite fono tamsumą. Palieskite +, norėdami foną pašviesinti (padaryti baltesnį) ir -, norėdami jį patamsinti (padaryti juodesnį).

Jei pasirinksite **Aut.**, originalų fono spalvos aptinkamos ir automatiškai pašalinamos arba pašviesinamos. Jis netaikomas teisingai, jei fono spalva per tamsi arba neaptinkama.

Pašalinti šešėlių:

Pašalina nuskaitytame vaizde matomus originalo šešėlius.

Rėmelis:

Pašalinti šešėlius originalo krašte.

Centras:

Pašalinti knygelės susegimo paraštės šešėlius.

Galinis puslapis:

Nuskaitydami dvipusius originalus, atskirai nustatykite užpakalinės pusės plotą.

Pašalinti skylės:

Pašalina nuskaitytame vaizde matomas skylutes. Galite nurodyti skylių trynimo sritį, įvesdami reikšmę į dešinėje esantį langelį.

Trinama padėtis:

Pasirinkite skylių pašalinimo padėtį.

Padėtis (originalo):

Pasirinkite originalo padėtį.

Nepertr. nusk. (ADT):

Daug originalų galite sudėti ADF paketuose ir nuskaityti juos kaip vieną nuskaitymo užduotį.

Failų saugojimas:

Nuskaitytą atvaizdą galite išsaugoti saugykloje.

Nuostata:

Pasirinkite, ar nuskaitytą atvaizdą išsaugoti tik saugykloje ar ne.

Aplankas (būtinai):

Pasirinkite saugyklą, kurioje reikia įrašyti nuskaitytą vaizdą.

- Failo pavadinimas:
Nustatykite failo pavadinimą.
- Failo slaptažodis:
Nustatykite slaptažodį failo pasirinkimui.
- Naudotojo vardas:
Nustatykite naudotojo vardą.

Failo pavadinimas:



- Failo pavadinimo priešvardis:
Įveskite vaizdų pavadinimo prefiksą raidiniais skaitmeniniais ženklais ir simboliais.
- Pridėti datą:
Pridėti datą prie failo pavadinimo.
- Pridėti laiką:
Pridėti laiką prie failo pavadinimo.

Originalų nuskaitymas į debesį

Prieš naudodami šią funkciją pasirinkite parametrus per Epson Connect. Išsamios informacijos ieškokite toliau nurodytoje Epson Connect portalo svetainėje.

<https://www.epsonconnect.com/>

<http://www.epsonconnect.eu> (tik Europoje)

1. Įdėkite originalus.
[„Originalų dėjimas” puslapyje 45](#)
2. Valdymo skydelyje pasirinkite **Nuskaityti > Debesis**.
3. Ekranu viršuje pasirinkite langelį **Pasirinkti paskirtį.**, tada pasirinkite paskirties vietą.
4. Nustatykite nuskaitymo nuostatas.
[„Meniu parinktys nuskaitymą į debesį” puslapyje 151](#)
 - Pasirinkite , norėdami įrašyti parametrus kaip išankstinius.
 - Pasirinkite , norėdami atkurti numatytąsias nustatymų reikšmes.
 - Norėdami įrašyti originalus į saugyklą, pasirinkite **Failų saugojimas** ir nustatykite nustatymus. Nustatykite **Nuostata**, norėdami pasirinkti, ar nuskaitytą vaizdą įrašyti tik į saugyklą.
Jei nuskaitytas vaizdas įrašomas tik saugykloje, paskirties vietos informacijos įvesti nereikia.
5. Palieskite .

Meniu parinktys nuskaitymą į debesį

Pastaba:

Šios funkcijos gali būti neprieinamos priklausomai nuo pasirinktų parametrų.

Nespalvota / Spalvota

Pasirinkite, ar nuskaityti viena spalva, ar spalvotai.

Failo formatas:

Pasirinkite formatą, kuriuo reikia įrašyti nuskaitytą vaizdą.

Kai kaip failo formatą pasirenkate PDF, pasirinkite, ar išsaugoti visus originalus kaip vieną failą (kelių puslapių), ar išsaugoti kiekvieną originalą atskirai (vieno puslapio).

Dvipusis:

Nuskaitykite abi originalo puses.

Padėtis (originalo):

Pasirinkite originalo padėtį.

Surišimas (originalo):

Pasirinkite originalo susegimo kryptį.

Nusk. sr.:

Pasirinkite nuskaitymo sritį. Norėdami nuskaityti naudodami didžiausią skaitytuvo stiklo plotą, pasirinkite **Didž. sritis**.

Padėtis (originalo):

Pasirinkite originalo padėtį.

Originalo tipas:

Pasirinkite originalo rūšį.

Padėtis (originalo):

Pasirinkite originalo padėtį.

Tankis:

Pasirinkite nuskaityto vaizdo kontrastą.

Pašalinti foną:

Pasirinkite fono tamsumą. Palieskite +, norėdami foną pašviesinti (padaryti baltesnį) ir -, norėdami jį patamsinti (padaryti juodesnį).

Jei pasirinksite **Aut.**, originalų fono spalvos aptinkamos ir automatiškai pašalinamos arba pašviesinamos. Jis netaikomas teisingai, jei fono spalva per tamsi arba neaptinkama.

Pašalinti šešėlių:

Pašalina nuskaitytame vaizde matomus originalo šešėlius.

Rėmelis:

Pašalinti šešėlius originalo krašte.

Centras:

Pašalinti knygelės susegimo paraštės šešėlius.

Galinis puslapis:

Nuskaityti dvipusius originalus, atskirai nustatykite užpakalinės pusės plotą.

Pašalinti skylės:

Pašalina nuskaitytame vaizde matomas skylutes. Galite nurodyti skylučių trynimo sritį, įvesdami reikšmę į dešinėje esantį langelį.

Trinama padėtis:

Pasirinkite skylučių pašalinimo padėtį.

Padėtis (originalo):

Pasirinkite originalo padėtį.

Nepertr. nusk. (ADT):

Daug originalų galite sudėti ADF paketuose ir nuskaityti juos kaip vieną nuskaitymo užduotį.

Failų saugojimas:

Nuskaitytą atvaizdą galite išsaugoti saugykloje.

Nuostata:

Pasirinkite, ar nuskaitytą atvaizdą išsaugoti tik saugykloje ar ne.

Aplankas (būtinai):

Pasirinkite saugyklą, kurioje reikia įrašyti nuskaitytą vaizdą.

Failo pavadinimas:

Nustatykite failo pavadinimą.

Failo slaptažodis:

Nustatykite slaptažodį failo pasirinkimui.

Naudotojo vardas:

Nustatykite naudotojo vardą.

Originalų nuskaitymas į saugyklą

Išsami informacija apie saugyklos funkciją pateikiama toliau.

[„Saugyklos naudojimas” puslapyje 205](#)

1. Įdėkite originalus.

[„Originalų dėjimas” puslapyje 45](#)

2. Valdymo skydelyje pasirinkite **Nuskaityti > Saugykla**.

3. Nurodykite aplanką.

4. Pasirinkite **Nuskait. nuostatos**, patikrinkite nustatymus ir pakeiskite, jei reikia.

[„Meniu parinktys nuskaitant į saugyklą” puslapyje 154](#)

Pastaba:

Pasirinkite , norėdami įrašyti parametrus kaip išankstinius.

Pasirinkite , norėdami atkurti numatytąsias nustatymų reikšmes.

5. Palieskite .

Meniu parinktys nuskaitymą į saugyklą

Pastaba:

Šios funkcijos gali būti neprieinamos priklausomai nuo pasirinktų parametrų.

Nespalvota / Spalvota

Pasirinkite, ar nuskaityti viena spalva, ar spalvotai.

Skiriamoji geba:

Pasirinkite nuskaitymo skiriamąją gebą.

Dvipusis:

Nuskaitykite abi originalo puses.

Padėtis (originalo):

Pasirinkite originalo padėtį.

Surišimas (originalo):

Pasirinkite originalo susegimo kryptį.

Nusk. sr.:

Pasirinkite nuskaitymo sritį. Norėdami nuskaityti naudodami didžiausią skaitytuvo stiklo plotą, pasirinkite **Didž. sritis**.

Padėtis (originalo):

Pasirinkite originalo padėtį.

Originalo tipas:

Pasirinkite originalo rūšį.

Padėtis (originalo):

Pasirinkite originalo padėtį.

Įv. dydžio originalai:

Tuo pačiu metu į ADF galima dėti toliau nurodyto formato popierių. A3 ir A4; B4 ir B5. Naudojant trijų formatų derinį, nuskaityti originalai būna faktinio originalų dydžio. Padėkite originalus, sulygiuodami jų plotį, kaip parodyta toliau.

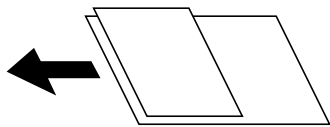

Tankis:

Pasirinkite nuskaityto vaizdo kontrastą.

Pašalinti foną:

Pasirinkite fono tamsumą. Palieskite +, norėdami foną pašviesinti (padaryti baltesnį) ir -, norėdami jį patamsinti (padaryti juodesnį).

Jei pasirinksite **Aut.**, originalų fono spalvos aptinkamos ir automatiškai pašalinamos arba pašviesinamos. Jis netaikomas teisingai, jei fono spalva per tamsi arba neaptinkama.

Pašalinti šešėlj:

Pašalina nuskaitytame vaizde matomus originalo šešėlius.

Rėmelis:

Pašalinti šešėlius originalo krašte.

Centras:

Pašalinti knygelės susegimo paraštės šešėlius.

Galinis puslapis:

Nuskaitant dvipusius originalus, atskirai nustatykite užpakalinės pusės plotą.

Pašalinti skylės:

Pašalina nuskaitytame vaizde matomas skylutes. Galite nurodyti skylių trynimo sritį, įvesdami reikšmę į dešinėje esantį langelį.

Trinama padėtis:

Pasirinkite skylių pašalinimo padėtį.

Padėtis (originalo):

Pasirinkite originalo padėtį.

Nepertr. nusk. (ADT):

Daug originalų galite sudėti ADF paketuose ir nuskaityti juos kaip vieną nuskaitymo užduotį.

Failo pavadinimas:

Nustatyti failo pavadinimą.

Failo slaptažodis:

Nustatyti slaptažodį pasirinktam failui.

Naudotojo vardas:

Nustatyti naudotojo vardą failui.

Nuskaitymas naudojant WSD

Pastaba:

Šią funkciją galima naudoti tik tada, jei kompiuteryje veikia Windows 10/Windows 8.1/Windows 8/Windows 7/Windows Vista.

Jei naudojate Windows 7/Windows Vista, naudodami šią funkciją, turite kompiuterį nustatyti iš anksto.

[„WSD prievado nustatymas“ puslapyje 156](#)

1. Įdėkite originalus.

[„Originalų dėjimas“ puslapyje 45](#)

2. Valdymo skydelyje pasirinkite **Nuskaityti > WSD**.

3. Pasirinkite kompiuterį.

4. Palieskite .

WSD prievado nustatymas

Šiame skyriuje aprašoma, kaip nustatyti WSD prievadą operacinėse sistemose „Windows 7/Windows Vista“.

Pastaba:

Naudojant „Windows 10/Windows 8.1/Windows 8“, WSD prievadas nustatomas automatiškai.

Toliau pateikiamos sąlygos yra būtinos, kad nustatytumėte WSD prievadą.

- Spausdintuvas ir kompiuteris turi būti prijungti prie tinklo.
- Kompiuteryje turi būti įdiegta spausdintuvo tvarkyklė.

1. Spausdintuvas turi būti įjungtas.
2. Kompiuteryje paspauskite „Pradžią“ ir **Tinklas**.
3. Dešiniuoju pelės mygtuku paspauskite ant spausdintuvo ir **Diegti**.
Paspauskite **Tęsti**, kai atsiranda langas **Vartotojo abonento valdiklis**.
Paspauskite **Pašalinti** ir pradėkite iš naujo, jeigu atsiranda langas **Pašalinti**.

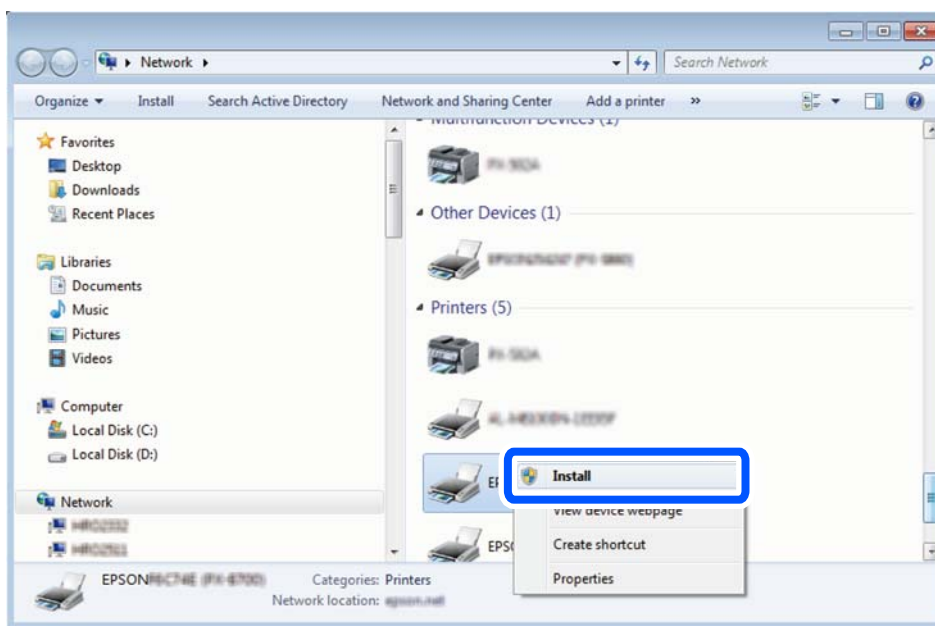

Pastaba:

Tinkle nustatytas spausdintuvo pavadinimas ir modelis (EPSON XXXXXX (XX-XXXX)) parodomi tinklo lange. Tinkle nustatytą spausdintuvo pavadinimą galite patikrinti spausdintuvo valdymo skyde arba išspausdindami tinklo būsenos lapą.

4. Paspauskite **Jūsų įrenginiai yra parengti naudoti**.

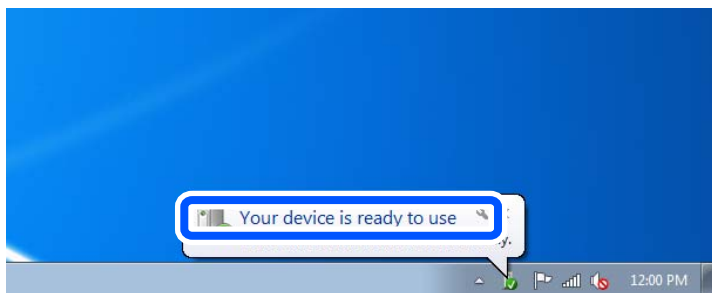

5. Patikrinkite žinutę ir paspauskite **Uždaryti**.

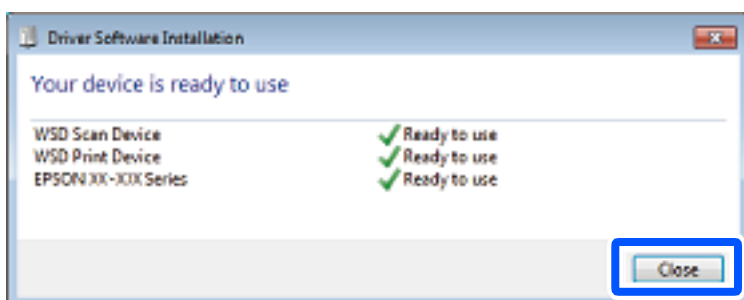

6. Atidarykite langą **Įrenginiai ir spausdintuvai**.

- Windows 7

Paspauskite „Pradžią“ > **Valdymo skydelis > Aparatūra ir garsas (arba Aparatūra) > Įrenginiai ir spausdintuvai**.

- Windows Vista

Paspauskite „Pradžią“ > **Valdymo skydelis > Aparatūra ir garsas > Spausdintuvai**.

7. Patikrinkite, ar tinkle rodoma piktograma su spausdintuvo pavadinimu.

Naudojant WSD prievadą, pasirinkite spausdintuvo pavadinimą.

Originalų nuskaitymas į išmanųjį įrenginį

Pastaba:

- Prieš nuskaitydami savo išmaniajame įrenginyje įdiekite Epson iPrint.
- Epson iPrint ekranai gali būti keičiami nepranešus.
- Epson iPrint turinys gali skirtis priklausomai nuo produkto.

1. Įdėkite originalus.

„Originalų dėjimas“ puslapyje 45

2. Paleiskite Epson iPrint.

3. Pradžios ekrane palieskite **Scan**.



4. Palieskite **Scan**.

Pastaba:

Galima nustatyti nuskaitymo nuostatas. Palieskite  piktogramą ekrano viršuje dešinėje.

Prasideda nuskaitymas.

5. Patikrinkite nuskaitytą vaizdą, tuomet pasirinkite įrašymo būdą.

- : Parodomas ekranas, kuriame galite nuskaitytus vaizdus.
- : Parodomas ekranas, kuriame galite išsiųsti nuskaitytus vaizdus el. paštu.
- : Parodomas ekranas, kuriame galite atsispausdinti nuskaitytus vaizdus.

6. Galiausiai vadovaukitės ekrane rodomomis instrukcijomis.

Faksogramų siuntimas (tik spausdintuvai su fakso funkcija)

Prieš naudojant fakso funkcijas.	160
Spausdintuvo fakso funkcijų apžvalga.	160
Faksogramų siuntimas naudojant spausdintuvą.	165
Faksogramų gavimas į spausdintuvą.	174
Meniu parinktys faksogramos siuntimui.	179
Fakso langelis meniu parinktys.	185
Fakso užduočių būsenų arba žurnalų tikrinimas.	195
Faksogramos siuntimas iš kompiuterio.	197
Faksogramų gavimas į kompiuterį.	201

Prieš naudojant fakso funkcijas

Prieš pradėdami naudoti fakso funkcijas, patikrinkite šiuos punktus.

- Spausdintuvas ir telefono linija, taip pat (jei yra naudojamas) telefono aparatas, prijungti tinkamai
- Parinkti pagrindiniai fakso parametrai (Fakso nuostatų vedlys)
- Parinkti kiti reikalingi Fakso nuostatos

[„Spausdintuvo prijungimas prie telefono linijos” puslapyje 577](#)

[„Spausdintuvo parengimas faksogramoms siūsti ir gauti” puslapyje 581](#)

[„Spausdintuvo fakso funkcijų nustatymas atsižvelgiant į naudojimą” puslapyje 582](#)

[„Fakso nuostatos \(tik spausdintuvai su fakso funkcija\)” puslapyje 475](#)

[„Pašto serverio konfigūravimas” puslapyje 544](#)

[„Bendrinamo tinklo aplanko nustatymas” puslapyje 548](#)

[„Galimybės naudotis kontaktais sudarymas” puslapyje 564](#)

Žr. toliau pateiktą informaciją apie pasirenkamų faksogramų pridėjimą spausdintuvui.

[„Fakso plokštė \(Super G3/G3 Multi Fax Board\)” puslapyje 429](#)

Jei organizacijoje yra spausdintuvų administratorius, kreipkitės į jį, kad patikrintų prijungimo ir nustatymų būseną ir sąlygas.

Spausdintuvo fakso funkcijų apžvalga

Funkcija: faksogramų siuntimas

Siuntimo būdai

- Automatinis siuntimas

Kai originalas nuskaitomas bakstelint  (**Siūsti**), spausdintuvas surenka gavėjų numerius ir išsiunčia faksogramą.

[„Faksogramų siuntimas naudojant spausdintuvą” puslapyje 165](#)

- Neautomatinis siuntimas

Kai patys patikrinatė linijos ryšį paskambindami gavėjui ir bakstelitė  (**Siūsti**), kad tiesiogiai pradėtumėte siūsti faksogramą.

[„Faksogramų siuntimas patvirtinus gavėjo būseną” puslapyje 167](#)

[„Faksogramų siuntimas numerį renkant iš išorinio telefono aparato” puslapyje 168](#)

Gavėjo paskyrimas siunčiant faksogramą

Gavėjus galima įvesti naudojantis **Tiesiog. įvestis**, **Kontaktai** ir **Naujesni**.

[„Gavėjas” puslapyje 180](#)

[„Galimybės naudotis kontaktais sudarymas” puslapyje 564](#)

Nuskaitymo nuostatos siunčiant faksogramą

Siųsdami faksogramas galite pasirinkti tokius dalykus, kaip **Skiriamoji geba** arba **Originalo formatas (stikl.)**.

„Nuskaitymo nuostatos:” puslapyje 180

Faksogramos siuntimo nuostatos naudojimas siunčiant faksogramą

Galite naudoti **Faksogramos siuntimo nuostatos**, pvz., **Tiesioginis siuntimas** (stabiliai išsiųsti didelį dokumentą) arba **Atsarg. kopija**, kai įprastu būdu siųsti nepavyksta. Jei nustatote, kad siunčiant faksogramą būtų sukurta atsarginė išsiųstos faksogramos kopija, bet atsarginės kopijos kūrimas nepavyksta, spausdintuvas gali siųsti el. pašto pranešimą automatiškai, kai kuriama atsarginė kopija.

„Faksogramos siuntimo nuostatos:” puslapyje 181

„Atsarg. kopijavimo klaidos ataskaita:” puslapyje 476

„Pašto serverio konfigūravimas” puslapyje 544

Funkcija: faksogramų gavimas

Priėmimo režimas

Parinktyje **Priėmimo režimas** yra dvi gaunamų faksogramų priėmimo parinktys.

Rankinis

Iš esmės skirta skambinimui telefonu, bet tinka naudoti ir faksogramų siuntimui

„Režimo Rankinis naudojimas” puslapyje 174

Aut.

- Tik faksogramų siuntimui (išorinis telefono įrenginys nereikalingas)

- Iš esmės faksogramų siuntimui, kartais skambinimui telefonu

„Režimo Aut. naudojimas” puslapyje 175

Faksogramų priėmimas naudojant prijungtą telefoną

Faksogramas galite priimti tik naudodamiesi išoriniu telefono įrenginiu.

„Pagrind. nuostatos” puslapyje 476

„Nuostatų pasirinkimas prijungus telefono įrenginį” puslapyje 583

Gautų faksogramų paskirties vietos

- ❑ Išvestis be sąlygų: gautos faksogramos yra išspausdinamos be sąlygų pagal numatytuosius nustatymus. Gautų faksogramų paskirties vietas galite nustatyti į pašto dėžutę, kompiuterį, išorinį atminties įrenginį, el. pašto adresus, aplankus arba kitas faksogramas. Jei įrašysite gautų dokumentų aplanką, turinį galėsite peržiūrėti ekrane.

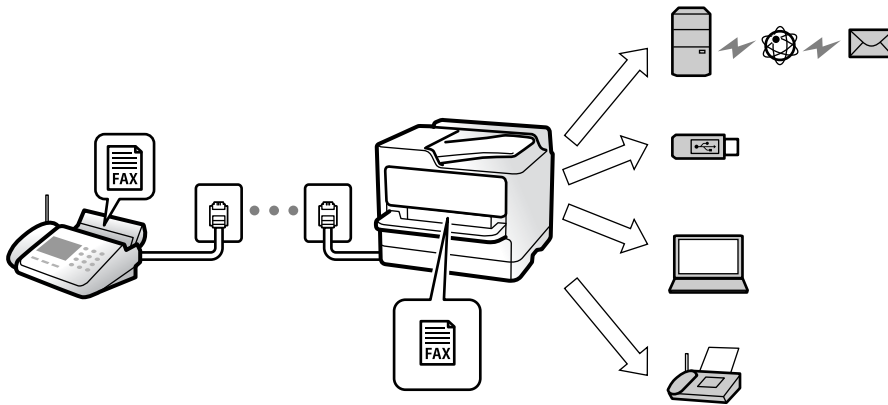

[„Besąlyginis įrašymas arba persiuntimas:” puslapyje 481](#)

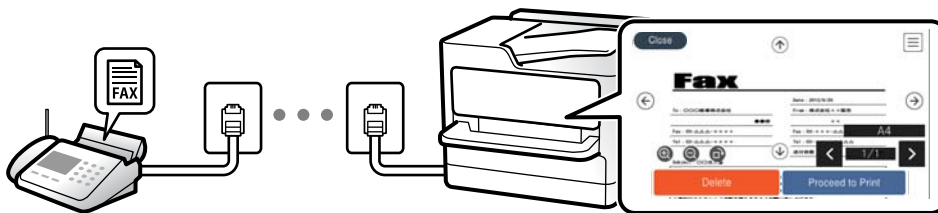

[„Gautųjų nuostatos:” puslapyje 486](#)

[„Gautų faksogramų peržiūrėjimas spausdintuvo LCD ekrane” puslapyje 178](#)

- ❑ Išvestis esant sutampančioms sąlygoms: Gautų faksogramų paskirties vietas galite nustatyti į pašto dėžutę arba konfidencialią dėžutę, išorinį atminties įrenginį, el. pašto adresą, aplanką arba kitą faksogramą, kai tenkinamos konkrečios sąlygos. Jei išsaugosite pašto dėžutėje arba konfidencialioje dėžutėje, turinį galėsite peržiūrėti ekrane.

[„Sąlyg. įraš./persiuntimas:” puslapyje 483](#)

[„Sąlyginio įrašymo/ persiunt. sąrašas:” puslapyje 183](#)

Funkcija: Faksogramų siuntimas ir gavimas kompiuteriu („Windows“ / „Mac OS“)

Faksogramų siuntimas kompiuteriu

Faksogramas galite siųsti iš kompiuterio.

[„PC to FAX Function:” puslapyje 481](#)

[„Faksogramų programinė įranga” puslapyje 460](#)

[„Faksogramos siuntimas iš kompiuterio” puslapyje 197](#)

Faksogramų gavimas kompiuteriu

Faksogramas galite gauti kompiuteryje.

„Nustatymų parinkimas faksogramoms siūsti ir priimti kompiuteryje” puslapyje 592

„Faksogramų programinė įranga” puslapyje 460

„Faksogramų gavimas į kompiuterį” puslapyje 201

Funkcijos: Įvairios faksogramų ataskaitos

Galite peržiūrėti išsiųstų ir gautų faksogramų būseną ataskaitoje.



Date	Time	Type	ID	Duration	Pages	Result
XX.XX	XX:XXPM	Send	XX XXXX XXXX	00:00	000/001	No Answer
XX.XX	XX:XXPM	Receive		00:37	001	OK
XX.XX	XX:XXAM	Send	XXX XXX XXXX			OK

„Ataskaitos nuostatos” puslapyje 475

„Faksogramos siuntimo nuostatos:” puslapyje 181

„Perdavimo žurnalas:” puslapyje 183

„Fakso ataskaita:” puslapyje 183

Funkcija: Fakso užduočių būsenos arba žurnalai

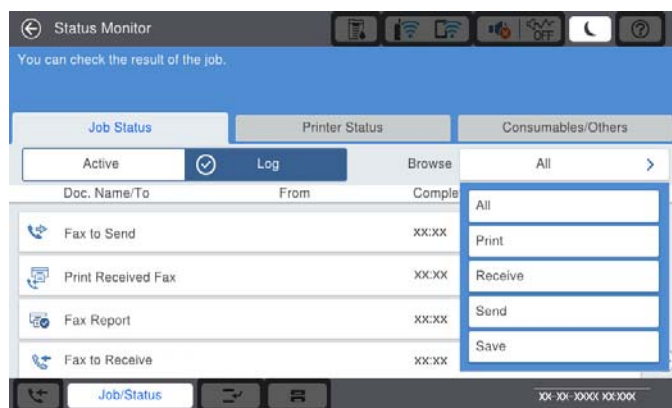

Galite patikrinti vykdomas fakso užduotis arba užduočių istoriją.

„Fakso užduočių būsenų arba žurnalų tikrinimas” puslapyje 195

Funkcija: Fakso langelis

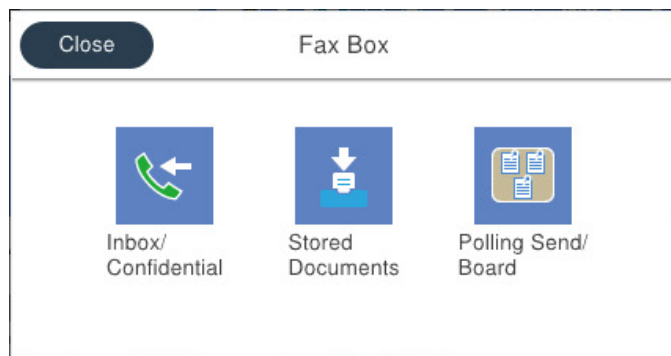

Gautas paštas ir konfidenciali dėžutė

Gautas faksogramas galite išsaugoti gautų dokumentų aplanke arba konfidencialiose dėžutėse.

„Gautieji/ konfidenciali” puslapyje 185

Saugomi dokument. dėžutė

Galite siųsti faksogramas, naudodami šioje dėžutėje saugomus dokumentus.

„Saugomi dokument.:" puslapyje 188

Siuntimas pareikal. / lenta dėžutė

Dėžutėje Siuntimo kaupimas arba skelbimų lentos dėžutėse saugomus dokumentus galima išsiųsti pagal kito fakso aparato užklausą.

„Siuntimas pareikal. / lenta” puslapyje 190

Faksogramų dėžutės funkcijos sauga

Galite nustatyti kiekvienos dėžutės slaptažodį.

„Ypatybė: saugumas siunčiant ir gaunant faksogramas” puslapyje 164

Ypatybė: saugumas siunčiant ir gaunant faksogramas

Galite naudoti daug apsauginių funkcijų, pvz., **Tiesioginio rink. apribojimai**, kad nenusiųstumėte netinkamu adresu, arba **Autom. atsarginių duomenų kopijų šalinimas**, kad informacija nepatektų į nederamas rankas. Spausdintuve kiekvienai faksogramų dėžei galite nustatyti slaptažodį.

„Saugos nuostatos” puslapyje 479

„Gauto pašto slaptažodžio nuostatos:” puslapyje 486

„Fakso langelis meniu parinktys” puslapyje 185

„Dėžutės dokumento trynimo nuostatos:” puslapyje 486

Funkcijos: kitos naudingos funkcijos

Brukalų faksogramų blokavimas

Galite atmesti brukalų faksogramą.

[„Brukalų faksogramų blokavimo nuostatų nustatymas” puslapyje 592](#)

Faksogramų priėmimas surinkus numerį

Surinkus kito fakso aparato numerį, dokumentą galite gauti iš fakso aparato.

[„Faksogramų gavimas, skambinant telefonu” puslapyje 175](#)

[„Prašymas išsiųsti gautas:” puslapyje 183](#)

Dėl faksogramų siuntimo

Galite pakeisti meniu **Faksas** rodomą pirmą skirtuką arba rodymo nuostatas, dažniausiai naudojamas siunčiant faksus, nustatyti taip, kad jos skirtuke **Dažnas** būtų rodomos pirmiausia.

[„Vartotojo nuostatos” puslapyje 475](#)

[„Greitasis operacijos mygtukas:” puslapyje 180](#)

Faksogramų siuntimas naudojant spausdintuvą

Siųsti faksogramas galite valdymo skyde įvedę gavėjų fakso numerius.

Pastaba:

- Prieš siunčiant vienspalves faksogramas, nuskaitytą vaizdą galima peržiūrėti skystųjų kristalų ekrane.*
- Net jei telefono linija užimta vykdant balso skambučius arba siunčiant ir priimant faksogramas, galima gauti net 50 vienspalvių faksogramų užduočių. Gautas faksogramų užduotis galite peržiūrėti ir atšaukti **Užduoties būseną** srityje.*

1. Įdėkite originalus.

Vienu metu galima išsiųsti iki 100 200 puslapių, tačiau, atsižvelgiant į laisvą vietą atmintyje, gali nepavykti išsiųsti net mažiau nei 100 faksogramų 200 puslapių.

2. Pradžios ekrane pasirinkite **Faksas**.

3. Nurodykite gavėją.

[„Gavėjų pasirinkimas” puslapyje 166](#)

Žr. toliau pateiktą informaciją apie pasirenkamų faksogramų pridėjimą spausdintuvui.

[„Faksogramų siuntimas naudojant spausdintuvą su papildomomis fakso plokštėmis” puslapyje 432](#)

4. Pasirinkite skirtuką **Fakso nuostatos**, tada pagal poreikį pakeiskite nustatymus.

5. Norėdami siųsti faksogramą, palieskite .

Pastaba:

- Jei fakso numeris užimtas arba kyla problemų, spausdintuvas po minutės numerį automatiškai surenka iš naujo.
- Norėdami atšaukti siuntimą, palieskite .
- Spalvotos faksogramos siunčiamos lėčiau, nes spausdintuvas tuo pačiu metu ir nuskaito, ir siunčia. Spausdintuvui siunčiant spalvotą faksogramą, kitų veiksmų atlikti negalima.

Susijusi informacija

- ➔ „Fakso nuostatos” puslapyje 180
- ➔ „Vykdomy fako užduočių peržiūra” puslapyje 196

Gavėjų pasirinkimas

Skirtuke **Gavėjas** galite nurodyti gavėjus, kad išsiųstumėte faksogramą toliau aprašytais metodais.

Įveskite fakso numerį ranka

Pasirinkite **Tiesiog. įvestis**, ekrane įveskite fakso numerį, tada palieskite **GERAI**.

- Jei norite, kad skambant būtų daroma pauzė (trijų sekundžių), įveskite brūkšnelį (-).
- Jei pasirinkę **Linijos tipas** nustatėte išorinį kodą, prieš fakso numerį įveskite ne išorinį kodą, o # (groteles).

Pastaba:

Jei negalite ranka įvesti fakso numerio, **Tiesioginio rink. apribojimai**, esantis **Saugos nuostatos**, yra nustatytas ties **Įjungti**. Pasirinkite faksogramos gavėjus iš kontaktų sąrašo arba siųstų faksogramų istorijos.

Gavėjų pasirinkimas iš kontaktų sąrašo

Pasirinkite **Kontaktai** ir pasirinkite gavėjus, kuriems norite siųsti. Ši piktograma atveria kontaktų sąrašą.



Norėdami ieškoti gavėjo adresatų sąrašė, pasirinkite .

Jei pasirinktas gavėjas nėra registruotas **Kontaktai**, pasirinkite , kad užregistruotumėte.

Gavėjų pasirinkimas iš siųstų faksogramų istorijos

Pasirinkite  (Naujesni) ir pasirinkite gavėją.

Gavėjų pasirinkimas iš sąrašo, esančio skirtuke Gavėjas

Pasirinkite gavėją, registruotą kaip **Assign to Frequent Use Web Config**.

Pastaba:

Norėdami ištrinti įvestus gavėjus, atidarykite gavėjų sąrašą, paliesdami fakso numerio laukelį arba gavėjo numerio laukelį LCD ekrane, iš sąrašo pasirinkite gavėją ir pasirinkite **Pašalinti**.









Susijusi informacija

- ➔ „Galimybės naudotis kontaktais sudarymas” puslapyje 564
- ➔ „Paskirties nustatymo elementai” puslapyje 565
- ➔ „Gavėjas” puslapyje 180

Įvairūs faksogramų siuntimo būdai

Faksogramos siuntimas patikrinus nuskaitytą vaizdą

Nuskaitytą vaizdą galima peržiūrėti skystųjų kristalų ekrane. (Tik vienspalvę faksogramą)

1. Įdėkite originalus.
„Originalų dėjimas” puslapyje 45
2. Pradžios ekrane pasirinkite **Faksas**.
3. Nurodykite gavėją.
„Gavėjų pasirinkimas” puslapyje 166
Žr. toliau pateiktą informaciją apie papildomų faksogramų pridėjimą spausdintuve.
„Faksogramų siuntimas naudojant spausdintuvą su papildomomis fakso plokštėmis” puslapyje 432
4. Pasirinkite skirtuką **Fakso nuostatos**, tada pagal poreikį pakeiskite nustatymus.
„Fakso nuostatos” puslapyje 180
5. Fakso viršutiniame lange palieskite , kad būtų nuskaityta, ir patikrinkite nuskaityto dokumento vaizdą.
6. Pasirinkite **Pradėti siųsti**. Arba pasirinkite **Atšaukti**
 -     : ekranas paslenkamas rodyklių kryptimi.
 -   : sumažinama arba padidinama.
 -   : pereinama į ankstesnį arba paskesnį puslapį.

Pastaba:

- Jei **Tiesioginis siuntimas** įjungta, peržiūrėti nepavyks.
- Jei laiką, kuris nustatytas per **Nuostatos > Bendrosios nuostatos > Fakso nuostatos > Siuntimo nuostatos > Faksogramos peržiūros rodymo laikas**, peržiūros ekrane nebus atlikta jokių veiksmų, faksograma bus išsiųsta automatiškai.
- Atsižvelgiant į gavėjo įrenginio ypatumus, išsiųstos faksogramos kokybė gali skirtis nuo peržiūrėto vaizdo.

Faksogramų siuntimas patvirtinus gavėjo būseną

Faksogramą galima siųsti klausant garso arba balso per spausdintuvo garsiakalbį, kai renkamas numeris, užmezgamas ryšys arba perduodama. Šią funkciją galima naudoti ir norint priimti faksogramą iš faksogramų informacijos tarnybos vykdant garsines nuorodas.

1. Pradžios ekrane pasirinkite **Faksas**.
2. Pasirinkite skirtuką **Fakso nuostatos** ir, jei reikia, pasirinkite nustatymus, pavyzdžiui, skiriamosios gebos ir siuntimo būdo. Baigę žymėti nustatymus pasirinkite skirtuką **Gavėjas**.

3. Palieskite  ir nurodykite gavėją.

Pastaba:

Galite sureguliuoti garsiakalbio garsą.

4. Išgirdę fakso toną, pasirinkite **Siųsti/ gauti** viršutiniame dešiniajame LCD ekrano kampe, tada pasirinkite **Siųsti**.

Pastaba:

Kai faksograma bus priimama iš informacinės tarnybos, girdėsite garsines nuorodas. Vykdydami nuorodas paleiskite spausdintuvo procesus.

5. Norėdami siųsti faksogramą, palieskite .
6. Užbaigus siuntimą išimkite originalus.

Susijusi informacija

➔ „Fakso nuostatos” puslapyje 180

Faksogramų siuntimas numerį renkant iš išorinio telefono aparato

Jei prieš išsiųsdami faksogramą norite pasikalbėti telefonu arba gavėjo fakso įrenginys automatiškai neįjungia fakso režimo, siųsdami faksogramą numerį galite surinkti naudodami prijungtą telefoną.

1. Pakelkite prijungto telefono ragelį ir naudodami telefoną surinkite gavėjo fakso numerį.

Pastaba:

Kai gavėjas atsiliepia telefonu, galite su juo kalbėti.

2. Pradžios ekrane pasirinkite **Faksas**.
3. Nustatykite reikiamas nuostatas per **Fakso nuostatos**.

„Fakso nuostatos” puslapyje 180

4. Išgirdę fakso toną, palieskite  ir padėkite ragelį.

Pastaba:

Kai numeris surenkamas naudojant prijungtą telefoną, faksograma siunčiama ilgiau, nes spausdintuvas tuo pačiu metu ir nuskaito, ir siunčia. Spausdintuvui siunčiant faksogramą, kitų veiksmų atlikti negalima.

Susijusi informacija

➔ „Fakso nuostatos” puslapyje 180

Faksogramų siuntimas pareikalavus (naudojant Siuntimas pareikala. / skelbimų lenta)

Jei nespaltotą dokumentą iš anksto saugote spausdintuve, jį galima pagal pareikalavimą siųsti iš kito fakso aparato, kuriame yra gavimo pagal užklausą funkcija. Šią spausdintuvo funkciją sudaro viena dėžutė Siuntimo kaupimas ir 10 skelbimų lentos dėžučių. Kiekvienoje dėžutėje galite laikyti vieną dokumentą, kurį sudaro iki 200 puslapių. Jei norite naudoti skelbimų lentos dėžutę, reikia iš anksto užregistruoti vieną dėžutę, kurioje bus laikomas dokumentas, o gavėjo fakso aparatas privalo palaikyti antrinio adreso / slaptažodžio funkciją.

Susijusi informacija

- ➔ „Siuntimo pareikalavus dėžutė nustatymas” puslapyje 169
- ➔ „Skelbimų lentos dėžutės registravimas” puslapyje 169
- ➔ „Dokumento saugojimas Siuntimas pareikala. / skelbimų lenta” puslapyje 170

Siuntimo pareikalavus dėžutė nustatymas

Neprisiregistravę dokumentus galite saugoti **Siuntimo pareikalavus dėžutė** dėžutėje. Jei reikia, atlikite toliau nurodytus nustatymus.

1. Pradžios ekrane pasirinkite **Fakso langelis > Siuntimas pareikal. / lenta**.
2. Pasirinkite **Siuntimo kaupimas**, tuomet **Nuostatos**.

Pastaba:

Jei rodomas slaptažodžio įvedimo ekranas, įveskite slaptažodį.

3. Nustatykite atitinkamas nuostatas, pvz. **Siuntimo rezultatas**.

Pastaba:

*Jei nustatėte slaptažodį **Dėžutės slaptažodis**, bus paprašyta įvesti slaptažodį, kitą kartą atidarant dėžutę.*

4. Pasirinkite **Gerai**, norėdami taikyti nustatymus.

Susijusi informacija

- ➔ „Siuntimo kaupimas:” puslapyje 191

Skelbimų lentos dėžutės registravimas

Iš anksto privalote užregistruoti skelbimų lentos dėžę dokumentų saugojimui. Norėdami užregistruoti dėžę, vykdykite toliau pateiktus žingsnius.

1. Pradžios ekrane pasirinkite **Fakso langelis > Siuntimas pareikal. / lenta**.
2. Pasirinkite vieną iš dėžučių, pavadintų **Neužregistruota skelbimų lenta**.

Pastaba:

Jei rodomas slaptažodžio įvedimo ekranas, įveskite slaptažodį.

3. Pasirinkite nustatymus ekrane esantiems elementams.

- Įveskite pavadinimą ties **Pavadinimas (būtinasis)**
- Įveskite antrinį adresą **Poadresis (SEP)**

Įveskite antrinį slaptažodį **Slaptažodis (PWD)**

4. Nustatykite atitinkamas nuostatas, pvz. **Siuntimo rezultatas**.

Pastaba:

*Jei nustatėte slaptažodį **Dėžutės slaptažodis**, bus paprašyta įvesti slaptažodį, kitą kartą atidarant dėžutę.*

5. Pasirinkite **Gerai**, norėdami taikyti nustatymus.

Susijusi informacija

➔ „[Neužregistruota skelbimų lenta](#):“ puslapyje 192

Dokumento saugojimas **Siuntimas pareikala. / skelbimų lenta**

1. Pradžios ekrane pasirinkite **Fakso langelis**, paskui — **Siuntimas pareikal. / lenta**.
2. Pasirinkite **Siuntimo kaupimas** arba vieną iš skelbimų lentos dėžių, kurios jau buvo užregistruotos. Jei rodomas slaptažodžio įvedimo ekranas, įveskite slaptažodį, norėdami atidaryti dėžutę.
3. Palieskite **Pridėti dokumentą**.
4. Viršutiniame rodomame fakso ekrane patikrinkite fakso nustatymus, tada palieskite , norėdami nuskaityti ir saugoti dokumentą.

Norėdami patikrinti išsaugotą dokumentą, pasirinkite **Fakso langelis > Siuntimas pareikal. / lenta**, pasirinkite dėžutę, kurioje yra norimas patikrinti dokumentas, tada palieskite **Patikrinti dokumentą**. Rodomame ekrane galite peržiūrėti, spausdinti arba ištrinti nuskaitytą dokumentą.

Susijusi informacija

➔ „[Kiekviena registruota skelbimų lenta](#)“ puslapyje 193

Kelių vienspalvio dokumento puslapių siuntimas (Tiesioginis siuntimas)

Siunčiant vienspalvę faksogramą, nuskaitytas dokumentas laikinai išsaugomas spausdintuvo atmintyje. Todėl siunčiant daug puslapių, gali nebelikti vietos spausdintuvo atmintyje; tada faksogramos siuntimas bus sustabdytas. Kad taip nenuitektų, įjunkite funkciją **Tiesioginis siuntimas**. Tačiau tada faksograma bus siunčiama lėčiau, nes spausdintuvas tuo pačiu metu ir nuskaityto, ir siunčia. Šią funkciją patogu naudoti, kai siunčiama tik vienam gavėjui.

Meniu prieiga

Meniu rasite spausdintuvo valdymo skydelyje, kaip nurodyta toliau.

Faksas > Fakso nuostatos Tiesioginis siuntimas.

Faksogramos siuntimas pagal pirmumą (Pirmenybinis siuntimas)

Skubų dokumentą galima išsiųsti anksčiau nei kitas siuntimo laukiančias faksogramas.

Pastaba:

Kol vykdomas kuris nors iš toliau nurodytų veiksmų, dokumento pagal pirmumą išsiųsti nepavyks, nes spausdintuvas negali priimti kitos faksogramos.

- Siunčiama vienspalvė faksograma, kai įjungta funkcija **Tiesioginis siuntimas**
- Siunčiama spalvota faksograma
- Siunčiama faksograma naudojant prijungtą telefoną
- Siunčiama faksograma iš kompiuterio (išskyrus atvejus, kai siunčiama iš atminties)

Meniu prieiga

Meniu rasite spausdintuvo valdymo skydelyje, kaip nurodyta toliau.

Faksas > Fakso nuostatos Pirmenybinis siuntimas.

Susijusi informacija

➔ „Fakso užduočių būsenų arba žurnalų tikrinimas” puslapyje 195

Vienspalvių faksogramų siuntimas nurodytu paros metu (Siųsti faksogramą vėliau)

Galima nustatyti, kad faksograma būtų siunčiama nurodytu laiku. Nurodytu siuntimo laiku galima siųsti tik vienspalves faksogramas.

Meniu prieiga

Meniu rasite spausdintuvo valdymo skydelyje, kaip nurodyta toliau.

Faksas > Fakso nuostatos

Įjunkite **Siųsti faksogramą vėliau**, tada nurodykite dienos laiką, kuriuo bus siunčiama faksograma.

Pastaba:

Norėdami atšaukti faksogramą, kol spausdintuvas laukia konkretaus laiko, atšaukite ją pradžios ekrano dalyje **Užduoties būseną**.

Susijusi informacija

➔ „Fakso užduočių būsenų arba žurnalų tikrinimas” puslapyje 195

Skirtingų formatų dokumentų siuntimas iš ADF (Nepertr. nusk. (ADT))

Jei siunčiate faksogramas dėdami originalus po vieną arba dėdami pagal formatą į ADF, galite siųsti jas kaip vieną pradinio A3, B4 arba A4 formato dokumentą.

Pastaba:

- Net jei funkcija **Nepertr. nusk. (ADT)** neįjungta, galite siųsti tik originalius formatus, kai įvykdytos visos tolesnės sąlygos.
 - Tarp mišrių dokumentų gali būti tik A3 gulsčio formato ir A4 statmeno formato originalūs dokumentai.
 - **Automatinis sukimas** nustatyta kaip **Įjungti** (numatytoji nuostata **Įjungti**)
 - **Tiesioginis siuntimas** nustatyta kaip **Išj.** (numatytoji nuostata **Išj.**)
- Jei į ADF mišriai sudėsite skirtingų dydžių originalius dokumentus, originalūs dokumentai bus siunčiami atsižvelgiant į plačiausio lapo plotį ir kiekvieno originalaus dokumento ilgį.

1. Padėkite pirmą to paties formato originalų partiją.
2. Pradžios ekrane pasirinkite **Faksas**.
3. Nurodykite gavėją.
[„Gavėjų pasirinkimas“ puslapyje 166](#)
4. Pasirinkite skirtuką **Fakso nuostatos**, tada palieskite **Nepertr. nusk. (ADT)**, norėdami nustatyti **Ijungti**.
Taip pat, jei reikia, galite pasirinkti nustatymus, pvz. skiriamąją gebą ir siuntimo būdą.
5. Palieskite **◇ (Siųsti)**.
6. Kai užbaigiamas pirmojo originalų rinkinio nuskaitymas ir kitą originalų rinkinį nuskaityti prašantis pranešimas rodomas valdymo skydelyje, nustatykite kitus originalus, tada pasirinkite **Pradėti nuskaitymą**.

Pastaba:

*Jei paraginti padėti kitus originalus spausdintuvo nenaudosite laiką, kuris nustatytas per **Kito originalo laukimo laikas**, spausdintuvas nustos saugoti ir pradės siųsti dokumentą.*

Faksogramos siuntimas su Poadresis (SUB) ir Slaptažodis(SID)

Galite siųsti faksogramas į gavėjo fakso aparato konfidencialią dėžutę arba retransliavimo dėžutę, kai gavėjo fakso aparate yra konfidencialių arba retransliuojamų faksogramų priėmimo funkcija. Gavėjau gali jas gauti saugiai arba persiųsti į nurodytas faksogramų paskirties vietas.

1. Įdėkite originalus.
2. Pradžios ekrane pasirinkite **Faksas**.
3. Pasirinkite kontaktų sąrašą ir pasirinkite gavėją su užregistruotu antriniu adresu ir slaptažodžiu.

Pastaba:

Ši piktograma atveria kontaktų sąrašą.



Taip pat galite pasirinkti gavėją iš  (Naujesni), jei buvo siųsta su antriniu adresu ir slaptažodžiu.

4. Pasirinkite skirtuką **Fakso nuostatos** ir, jei reikia, pasirinkite nustatymus, pavyzdžiui, skiriamosios gebos ir siuntimo būdo.
5. Išsiųskite faksogramą.

Susijusi informacija

➔ [„Galimybės naudotis kontaktais sudarymas“ puslapyje 564](#)

Tų pačių dokumentų siuntimas kelis kartus

Susijusi informacija



- ➔ „Faksogramos išsaugojimas nenurodant gavėjo (Įraš. faks. duom.)” puslapyje 173
- ➔ „Faksogramų siuntimas, naudojant išsaugotų dokumentų funkciją” puslapyje 173

Faksogramos išsaugojimas nenurodant gavėjo (Įraš. faks. duom.)

Kadangi galite siųsti faksogramas, naudodami spausdintuve saugomus dokumentus, galite sutaupyti dokumentų nuskaitymo laiką, jei tą patį dokumentą reikia siųsti dažnai. Galima išsaugoti net 200 puslapių vienspalvį dokumentą. Spausdintuvo saugomų dokumentų dėžutėje galite saugoti 200 dokumentų.

Pastaba:

Įrašyti 200 dokumentų gali nepavykti dėl naudojimo sąlygų, pavyzdžiui, saugomų dokumentų failų dydžio.

1. Įdėkite originalus.
2. Pradžios ekrane pasirinkite **Fakso langelis**.
3. Pasirinkite **Saugomi dokument.**, palieskite  (Dėžutės meniu), tada pasirinkite **Įraš. faks. duom..**
4. Rodomame skirtuke **Fakso nuostatos** pasirinkite nustatymus, pavyzdžiui, skiriamosios gebos.
5. Palieskite , norėdami išsaugoti dokumentą.

Susijusi informacija

- ➔ „Saugomi dokument.“ puslapyje 188

Faksogramų siuntimas, naudojant išsaugotų dokumentų funkciją

1. Pradžios ekrane pasirinkite **Fakso langelis**, paskui — **Saugomi dokument.**
2. Pasirinkite norimą siųsti dokumentą ir pasirinkite **Siųsti / įrašyti** > **Siųsti faksogramą**.
Kai rodomas pranešimas **Ištrinti šį dokumentą baigus siuntimą?**, pasirinkite **Taip** arba **Ne**.
3. Nurodykite gavėją.
4. Pasirinkite skirtuką **Fakso nuostatos** ir, jei reikia, pasirinkite nustatymus, pavyzdžiui, siuntimo būdo.
5. Norėdami siųsti faksogramą, palieskite .

Susijusi informacija

- ➔ „Saugomi dokument.“ puslapyje 188
- ➔ „Fakso užduočių būsenų arba žurnalų tikrinimas” puslapyje 195

Faksogramų gavimas į spausdintuvą

Jei spausdintuvas yra prijungtas prie telefono linijos ir pagrindiniai nustatymai buvo pasirinkti, naudojant Faksogramų gavimo vedlys, galite gauti faksogramas.

Galite išsaugoti gautas faksogramas, patikrinti jas spausdintuvo ekrane ir persiųsti jas.

Gautos faksogramos spausdinamos spausdintuvo pradinuose nustatymuose.

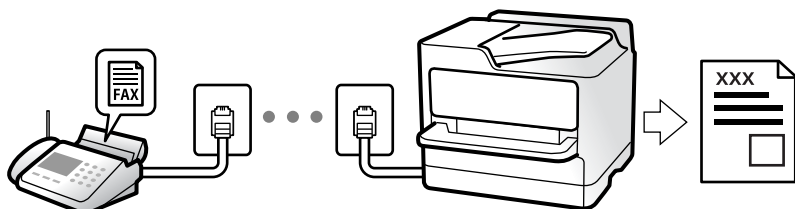

Norėdami patikrinti fakso nustatymus, galite atsispausdinti **Fakso nuostatų sąrašas**, pasirinkę **Faksas** > **(Meniu)** > **Fakso ataskaita** > **Fakso nuostatų sąrašas**.

Susijusi informacija

➔ „Meniu” puslapyje 183

Gaunamų faksogramų priėmimas

Priėmimo režimas yra dvi parinktys.

Susijusi informacija

➔ „Režimo Rankinis naudojimas” puslapyje 174

➔ „Režimo Aut. naudojimas” puslapyje 175

Režimo Rankinis naudojimas

Šis režimas skirtas daugiausiai skambinimui, bet ir faksogramų siuntimui.

Faksogramų priėmimas

Suskambus telefonui galite atsiliiepti rankiniu būdu – pakelkite ragelį.

Jei girdite fakso signalą (bodą):

Spausdintuvo pradžios ekrane pasirinkite **Faksas**, pasirinkite **Siųsti/ gauti** > **Gauti**, tada palieskite **◇**. Po to padėkite telefono ragelį.

Jei skambinama dėl balso skambučio:

galite atsiliiepti telefonu įprastai.

Faksogramų gavimas, naudojant tik prijungtą telefoną

Kai nustatyta **Priimti nuotoliniu būdu**, galite gauti faksogramas, tiesiog įvesdami **Pradžios kodas**.

Suskambus telefonui pakelkite ragelį. Išgirdę fakso toną (bodą), įveskite dviejų skaitmenų **Pradžios kodas** ir padėkite telefono ragelį. Jei nežinote pradžios kodo, klauskite administratoriaus.

Režimo Aut. naudojimas

Šis režimas leidžia naudoti liniją šiems panaudojimo būdams.

- Linijos naudojimas tik faksogramų siuntimui (išorinis telefonas nereikalingas)
- Linijos naudojimas daugiausiai faksogramų siuntimui, kartais skambinimui telefonu

Faksogramų gavimas be išorinio telefono įrenginio

Kai aparatas suskamba **Skambėjimų iki atsiliepimo skaičius** nustatytą kiekį kartų, spausdintuvas automatiškai perjungia į faksogramų gavimo režimą.

Faksogramų gavimas su išoriniu telefono įrenginiu

Spausdintuvas su išoriniu telefono įrenginiu veikia toliau nurodytu būdu.

- Kai telefono atsakiklis atsiliepia per **Skambėjimų iki atsiliepimo skaičius** nustatytą skambėjimų skaičių:
 - Jei skamba faksogramos signalas: Spausdintuvas automatiškai persijungia į faksogramų gavimo režimą.
 - Jei skambinama dėl balso skambučio: telefono atsakiklis gali priimti balso skambučius ir įrašyti balso pranešimus.
- Kai pakeliate ragelį per **Skambėjimų iki atsiliepimo skaičius** nustatytą skambėjimų skaičių:
 - Jei skamba faksogramos signalas: Nepadėkite ragelio, kol spausdintuvas nepradės automatiškai priimti faksogramą. Kai spausdintuvas pradeda gauti faksogramą, ragelį galima padėti. Norėdami iškart gauti faksogramą, naudokite tuos pačius veiksmus, kokie nurodyti metodui **Rankinis**. Faksogramą galite gauti atlikdami tuos pačius veiksmus, pasirinkę **Rankinis**. Pradžios ekrane pasirinkite **Faksas**, paskui — **Siųsti/ gauti**
> **Gauti**. Tada palieskite **◆** ir padėkite ragelį.
 - Jei skamba balso skambučio signalas: Galite atsiliiepti įprastu būdu.
- Kai skambinti baigiama, o spausdintuvas automatiškai persijungia į faksogramų gavimo režimą:
 - Jei skamba faksogramos signalas: Spausdintuvas pradeda priimti faksogramas.
 - Jei skamba balso skambučio signalas: Negalite atsiliiepti. Paprašykite jums perskambinti.

Pastaba:

*Telefono atsakiklio atsiliepimui nustatykite mažesnę skambėjimų skaičių, nei nustatyta **Skambėjimų iki atsiliepimo skaičius**. Jei taip nepadarysite, atsakikliu nebus priimami balso skambučiai ir neįrašomi balso pranešimai. Išsamios informacijos apie telefono atsakiklio nustatymą, ieškokite su telefonu atsakikliu pateiktame vadove.*

Faksogramų gavimas, skambinant telefonu

Galite priimti kitame fakso įrenginyje saugomą faksogramą surinkę fakso numerį.

Susijusi informacija

- ➔ „Faksogramų gavimas, patvirtinus siuntėjo būseną” puslapyje 176
- ➔ „Pagal užklausą siunčiamų faksogramų priėmimas (Prašymas išsiųsti gautas)” puslapyje 176
- ➔ „Faksogramų gavimas nuo lentos su antriniu adresu (SEP) ir slaptažodžiu (PWD) (Prašymas išsiųsti gautas)” puslapyje 177

Faksogramų gavimas, patvirtinus siuntėjo būseną

Faksogramą galima gauti klausant garso arba balso per spausdintuvo garsiakalbį, kai renkamas numeris, užmezgamas ryšys arba perduodama. Šią funkciją galima naudoti norint priimti faksogramą iš informacinės tarnybos vykdant garsines nuorodas.

1. Pradžios ekrane pasirinkite **Faksas**.

2. Palieskite  ir nurodykite siuntėją.

Pastaba:

Galite sureguliuoti garsiakalbio garsą.

3. Palaukite, kol siuntėjas atsilieps. Išgirdę fakso toną, pasirinkite **Siųsti/ gauti** viršutiniame dešiniajame LCD ekrano kampe, tada pasirinkite **Gauti**.

Pastaba:

Kai faksograma bus priimama iš informacinės tarnybos, girdėsite garsines nuorodas. Vykdydami nuorodas paleiskite spausdintuvo procesus.

4. Palieskite .

Pagal užklausą siunčiamų faksogramų priėmimas (Prašymas išsiųsti gautas)

Galite priimti kitame fakso įrenginyje saugomą faksogramą surinkę fakso numerį. Šią funkciją naudokite dokumentams gauti iš fakso informacijos paslaugos.

Pastaba:

- Jei fakso informacijos paslauga teikia garso nurodymus, kuriuos turite vykdyti, norėdami gauti dokumentą, šios funkcijos naudoti negalite.*
- Norėdami priimti dokumentą ir fakso informacijos paslaugos, naudojančios garso nurodymus, tiesiog surinkite fakso numerį, naudodami **Nėra ryšio** funkciją, arba naudokite telefoną ir spausdintuvą pagal pateikiamus garso nurodymus.*

1. Pradžios ekrane pasirinkite **Faksas**.

2. Palieskite  (Menu).

3. Pasirinkite **Išplėstinė faksograma**.

4. Palieskite **Prašymas išsiųsti gautas** langelį, norėdami nustatyti tai ties **Ijungti**.

5. Palieskite **Uždaryti**, tada dar kartą palieskite **Uždaryti**.

6. Įveskite fakso numerį.

Pastaba:

*Jei negalite ranka įvesti fakso numerio, **Tiesioginio rink. apribojimai**, esantis **Saugos nuostatos**, yra nustatytas ties **Ijungti**. Pasirinkite faksogramos gavėjus iš kontaktų sąrašo arba siųstų faksogramų istorijos.*

7. Palieskite .

Faksogramų gavimas nuo lentos su antriniu adresu (SEP) ir slaptažodžiu (PWD) (Prašymas išsiųsti gautas)

Surinkę siuntėjo numerį galite gauti faksogramas nuo lentos, saugomos siuntėjo fakso aparate su antrinio adreso (SEP) ir slaptažodžio (PWD) funkcija. Norint naudoti šią funkciją iš anksto užregistruokite kontaktą su antriniu adresu (SEP) ir slaptažodžiu (PWD) kontaktų sąrašė.

1. Pradžios ekrane pasirinkite **Faksas**.
2. Pasirinkite  (Meniu).
3. Pasirinkite **Išplėstinė faksograma**.
4. Palieskite **Prašymas išsiųsti gautas**, norėdami nustatyti **Ijungti**.
5. Palieskite **Uždaryti**, tada dar kartą palieskite **Uždaryti**.
6. Pasirinkite kontaktų sąrašą, tada pasirinkite kontaktą su užregistruotu antriniu adresu (SEP) ir slaptažodžiu (PWD), atitinkančiu paskirties lentą.

Pastaba:

Ši piktograma atveria kontaktų sąrašą.



7. Palieskite .

Susijusi informacija

➔ „Galimybės naudotis kontaktais sudarymas” puslapyje 564

Gautų faksogramų įrašymas ir persiuntimas

Funkcijų santrauka

Jei organizacijoje yra spausdintuvų administratorius, kreipkitės į jį, kad patikrintų spausdintuvo nustatymų būseną.

Gautų faksogramų įrašymas spausdintuve

Gautos faksogramos gali būti išsaugotos spausdintuve ir galite peržiūrėti jas spausdintuvo ekrane. Galite atspausdinti tik norimas faksogramas arba ištrinti nereikalingas.

Gautų faksogramų išsaugojimas ir (arba) persiuntimas į kitas paskirties vietas, nei spausdintuvas

Toliau pateikti pasirinkimai gali būti nustatyti kaip paskirties vietos.

- Kompiuteris (priėmimas kompiuteris–fakso aparatas)
- Išorinis atminties įrenginys
- El. pašto adresas
- Bendrinamas tinklo aplankas

- Kitas fakso aparatas

Pastaba:

Faksogramos duomenys išsaugomi PDF arba TIFF formatu.

Gautų faksogramų rūšiavimas pagal sąlygas, pvz. antrinį adresą ir slaptažodį

Galite rūšiuoti ir išsaugoti gautas faksogramas gautų dokumentų aplanke arba skelbimų lentos dėžutėse. Taip pat galite persiųsti gautas faksogramas į kitas paskirties vietas, nei spausdintuvus.

- El. pašto adresas
- Bendrinamas tinklo aplankas
- Kitas fakso aparatas

Pastaba:

Faksogramos duomenys išsaugomi PDF arba TIFF formatu.

Galite atsispausdinti spausdintuve nustatytas įrašymo / persiuntimo sąlygas. Pradžios ekrane pasirinkite **Faksas**, tada pasirinkite  (Meniu) > **Fakso ataskaita** > **Sąlyginio įrašymo/ persiunt. sąrašas**.

Susijusi informacija

- ➔ „Gautų faksogramų išsaugojimo ir persiuntimo nustatymų konfigūravimas” puslapyje 584
- ➔ „Gautų faksogramų išsaugojimo ir persiuntimo konkrečiomis sąlygomis nustatymų konfigūravimas” puslapyje 588
- ➔ „Gautų faksogramų peržiūrėjimas spausdintuvo LCD ekrane” puslapyje 178

Susijusi informacija

- ➔ „Gautų faksogramų išsaugojimo ir persiuntimo nustatymų konfigūravimas” puslapyje 584
- ➔ „Gautų faksogramų išsaugojimo ir persiuntimo konkrečiomis sąlygomis nustatymų konfigūravimas” puslapyje 588
- ➔ „Gautų faksogramų peržiūrėjimas spausdintuvo LCD ekrane” puslapyje 178

Gautų faksogramų peržiūrėjimas spausdintuvo LCD ekrane

Norėdami peržiūrėti gautas faksogramas spausdintuvo ekrane pirmiausia turite atlikti nustatymus spausdintuve.

„Išsaugojimo nustatymų konfigūravimas norint gauti faksogramas” puslapyje 585

1. Pradžios ekrane pasirinkite **Fakso langelis**.

Pastaba:

Jei yra gautų neperskaitytų faksogramų, neperskaitytų dokumentų skaičius rodomas  pradžios ekrane.

2. Pasirinkite **Gautieji/ konfidenciali**.
3. Pasirinkite norimą peržiūrėti gautų dokumentų aplanką arba konfidencialią dėžutę.
4. Jei gautų dokumentų aplankas arba konfidenciali dėžutė saugoma slaptažodžiu, įveskite gautų dokumentų aplanko, konfidencialios dėžutės arba administratoriaus slaptažodį.

5. Pasirinkite norimą peržiūrėti faksogramą.





Galite perjungti dokumentų rodymą tarp miniatiūrų ir sąrašų.

6. Pasirinkite **Peržiūra**.



Bus pateiktas faksogramos turinys.

Norėdami peržiūrėti išsamią informaciją apie puslapį, pasirinkite tą puslapį, o tada pasirinkite , kad būtų rodomas puslapio peržiūros ekranas.

 : vaizdas pasukamas 90 laipsnių į kairę.

    : ekranas paslenkamas rodyklių kryptimi.

  : sumažinama arba padidinama.

  : pereinama į ankstesnį arba paskesnį puslapį.

Norėdami paslėpti operacijų piktogramas, palieskite bet kur peržiūros ekrane, išskyrus ant piktogramų. Palieskite dar kartą, norėdami matyti piktogramas.

7. Pasirinkite, ar peržiūrėtą dokumentą reikia išspausdinti ar panaikinti, ir vykdykite ekrane pateiktas instrukcijas.



Svarbu:

Jei spausdintuvo atmintis beveik pilna, faksogramų gavimas ir siuntimas bus išjungtas. Pašalinkite jau perskaitytus arba išspausdintus dokumentus.

Susijusi informacija

➔ „Gautieji/ konfidenciali“ puslapyje 185

Meniu parinktys faksogramos siuntimui

Dažnas

Pasirinkite toliau aprašytus valdymo skydo meniu.

Faksas > Dažnas

Galite siųsti faksogramas, naudodami užregistruotus dažniausiai naudojamus adresatus arba naudodami neseniai siųstų faksogramų istoriją.



Pasirinkite gavėją iš rodomo greitojo rinkimo sąrašo.



Pasirinkite gavėją iš siųstų faksogramų istorijos. Taip pat galite pridėti gavėją prie kontaktų sąrašo.

Dažniausi adresatai:

Rodo adresatus, užregistruotus **Nuostatos** > **Adresatų tvarkytuvas** > **Dažnas**.

Greitasis operacijos mygtukas:

Parodo iki keturių dažniausiai naudojamų elementų, pvz. **Perdavimo žurnalas** ir **Originalo tipas**. Tai leidžia greitai ir paprastai atlikti nustatymus.

Elementus turite priskirti iš anksto **Nuostatos** > **Bendrosios nuostatos** > **Fakso nuostatos** > **Vartotojo nuostatos** > **Greitasis operacijos mygtukas**

Gavėjas

Pasirinkite toliau aprašytus valdymo skydo meniu.

Faksas > Gavėjas

Kontaktai

Ši piktograma atveria kontaktų sąrašą.



Parodo registruotų adresatų sąrašą abėcėlės tvarka, kad galėtumėte iš sąrašo pasirinkti adresatą kaip gavėją.

Norėdami ieškoti gavėjo adresatų sąrašė, pasirinkite .



Pasirinkite gavėją iš rodomo greitojo rinkimo sąrašo.



Pasirinkite gavėją iš siųstų faksogramų istorijos. Taip pat galite pridėti gavėją prie kontaktų sąrašo.



Pridėti naują

Adresatų sąrašė galite užregistruoti naują gavėją arba grupę.

Fakso nuostatos

Pasirinkite toliau aprašytus valdymo skydo meniu.

Faksas > Fakso nuostatos

Nuskaitymo nuostatos:

Originalo formatas (stikl.):

Pasirinkite ant skaitytuvo stiklas padėto originalo formatą ir padėtį.

Originalo tipas:

Pasirinkite originalo rūšį.

Spalvų rež.:

Pasirinkite, ar nuskaityti spalvotai, ar viena spalva.

Skiriamoji geba:

Pasirinkite siunčiamos faksogramos skiriamąją gebą. Jei pasirinksite aukštesnę skiriamąją gebą, duomenų dydis padidės, išsiųsti faksogramą reikės daugiau laiko.

Tankis:

Nustatomas siunčiamos faksogramos tankis. + padidina tankį ir - sumažina tankį.

Pašalinti foną:

Pasirinkite fono tamsumą. Palieskite +, norėdami foną pašviesinti (padaryti baltesnį) ir -, norėdami jį patamsinti (padaryti juodesnį).

Jei pasirinksite **Aut.**, originalų fono spalvos aptinkamos ir automatiškai pašalinamos arba pašviesinamos. Jis netaikomas teisingai, jei fono spalva per tamsi arba neaptinkama.

Ryškus:

Pagerinamas arba pašalinamas vaizdo kontūrų fokusavimas. + padidina ryškumą ir - sumažina ryškumą.

ADF dvipusis:

Nuskaitomos abi originalų, įdėtų į ADF, pusės ir siunčiama vienspalvė faksograma.

Nepertr. nusk. (ADT):

Jei faksograma siunčiama iš ADF, pradėję nuskaitymą į ADF nebegalėsite įdėti originalų. Jei į ADF įdėsite skirtingų formatų dokumentus, visi originalai bus siunčiami padidinus iki didžiausio formato dokumento. Įjunkite šią parinktį, kad nuskaičius ADF esantį originalą spausdintuvas pateiktų klausimą, ar norite nuskaityti kitą puslapį. Tada galite rūšiuoti ir nuskaityti originalus pagal dydį ir siųsti juos kaip atskirą faksogramą.

Faksogramos siuntimo nuostatos:

Tiesioginis siuntimas:

Nuskaitant originalus išsiunčia vienspalvė faksogramą. Kadangi nuskaityti originalai nėra laikinai saugomi spausdintuvo atmintyje net siunčiant didelį puslapių kiekį, galite išvengti spausdintuvo klaidų dėl atminties trūkumo. Atkreipkite dėmesį, kad naudojant šią funkciją užtrunkama ilgiau, nei nenaudojant. Su šia tema susijusios informacijos ieškokite toliau.

Negalite naudoti šios funkcijos:

- Siunčiant faksogramą, naudojant **ADF dvipusis** parinktį
- Siunčiant faksogramą keliems gavėjams

Pirmenybinis siuntimas:

Siunčiama dabartinė faksograma, kol kitos faksogramos laukia siuntimo. Su šia tema susijusios informacijos ieškokite toliau.

Siųsti faksogramą vėliau:

Faksograma siunčiama nurodytu laiku. Naudojant šią parinktį galima siųsti tik vienspalves faksogramas. Su šia tema susijusios informacijos ieškokite toliau.

Pridėti siuntėjo informaciją:

- Pridėti siuntėjo informaciją

Pasirinkite padėtį, kurioje norite įtraukti antraštės informaciją (siuntėjo vardą ir fakso numerį) siunčiamoje faksogramoje, arba neįtraukite informacijos.

- **Išjungta:** Siunčia faksogramą be antraštės informacijos.

- **Vaizdo išorėje:** Siunčia faksogramą su antraštės informacija viršutinėje baltoje faksogramos paraštėje. Tai neleidžia antraštei persidengti su nuskaitytu vaizdu, tačiau gavėjo gauta faksograma gali būti atspausdinta ant dviejų lapų, priklausomai nuo originalų dydžio.

- **Vaizdo viduje:** Siunčia faksogramą su antraštės informacija maždaug 7 mm žemiau, nei nuskaityto vaizdo viršus. Antraštė gali persidengti su vaizdu, tačiau gavėjo gauta faksograma nebus padalinta į du dokumentus.

- Faksogramos antraštė

Pasirinkite antraštę gavėjui. Norėdami naudotis šia funkcija turite iš anksto užregistruoti kelias antraštes.

- Papildoma informacija

Pasirinkite informaciją, kurią norite įtraukti. Galite pasirinkti iš **Jūsų telefono numeris**, **Paskirties sąrašas** ir **Nieko**.

Siuntimo rezultatas:

Išsiunčia pranešimą po faksogramos išsiuntimo.

Perdavimo ataskaita:

Išsiuntus faksogramą, spausdinama perdavimo ataskaita.

Spausdinti įvykus klaidai : ataskaita spausdinama tik įvykus klaidai.

Kai nustatyta parinktis **Pridėti vaizdą prie ataskaitos** (per **Nuostatos** > **Bendrosios nuostatos** > **Fakso nuostatos** > **Ataskaitos nuostatos**), ataskaitoje išspausdinamos ir faksogramos su klaidomis.

Atsarg. kopija:

Išsaugo išsiųstos faksogramos atsarginę kopiją, kuri yra nuskaityta ir automatiškai išsaugoma spausdintuvo atmintyje. Atsarginės kopijos funkcija galima:

- Siunčiant vienspalvę faksogramą
- Siunčiant faksogramą, naudojant **Siųsti faksogramą vėliau** funkciją
- Siunčiant faksogramą, naudojant **Paketo siuntimas** funkciją
- Siunčiant faksogramą, naudojant **Iraš. faks. duom.** funkciją

Failo pavadinimas:

Jei nustatysite **Ijungti** ir siųsite faksogramą, galite nurodyti dokumento, kuris bus išsaugomas **Saugomi dokument.** dėžutėje ir **Siuntimas pareikal. / lenta** dėžutėje, pavadinimą.

Susijusi informacija

- ➔ „Skirtingų formatų dokumentų siuntimas iš ADF (Nepetr. nusk. (ADT))” puslapyje 171
- ➔ „Kelių vienspalvio dokumento puslapių siuntimas (Tiesioginis siuntimas)” puslapyje 170
- ➔ „Faksogramos siuntimas pagal pirmumą (Pirmenybinis siuntimas)” puslapyje 170
- ➔ „Vienspalvių faksogramų siuntimas nurodytu paros metu (Siųsti faksogramą vėliau)” puslapyje 171

Meniu

Pasirinkite toliau aprašytus valdymo skydo meniu.

Faksas > Meniu

Perdavimo žurnalas:

Galima peržiūrėti išsiųstų arba gautų faksų užduočių istoriją.

Atsiminkite, kad **Užduoties būseną** galima peržiūrėti išsiųstų arba gautų faksų užduočių istoriją.

Fakso ataskaita:

Paskutinis duomenų perdav.:

Išspausdinama ankstesnių pagal užklausą išsiųstų arba priimtų faksogramų ataskaita.

Fakso žurnalas:

Atspausdinama perdavimo ataskaita. Naudodami šį meniu galite nustatyti, kad ši ataskaita būtų spausdinama automatiškai.

Nuostatos > Bendrosios nuostatos > Fakso nuostatos > Ataskaitos nuostatos > Fakso žurnalas

Išsaugoti faks. dokumentai:

Išspausdinamas spausdintuvo atmintyje saugomų faksogramų dokumentų, pavyzdžiui, nebaigtų užduočių, sąrašas.

Fakso nuostatų sąrašas:

Išspausdinami dabartiniai fakso nustatymai.

Sąlyginio įrašymo/ persiunt. sąrašas:

Atspausdina sąlyginio išsaugojimo / persiuntimo sąrašą.

Protokolo sekimas:

Išspausdinama išsami ankstesnių išsiųstų arba priimtų faksogramų ataskaita.

Išplėstinė faksograma:

Prašymas išsiųsti gautas:

Kai nustatyta ties **Ijungti** ir skambinate siuntėjo fakso numeriui, galite gauti dokumentus iš siuntėjo fakso aparato. Išsamios informacijos apie faksogramų gavimą, naudojant **Prašymas išsiųsti gautas**, ieškokite susijusioje informacijoje toliau.

Uždarius Faksas meniu, nustatymas grąžinamas į **Išj.** (numatytasis).

Siuntimas pareikal. / lenta:

Kai tai nustatyta ties **Ijungti** pasirinkus užklausų siuntimo dėžutę arba skelbimų lentos dėžę, galite nuskaityti ir saugoti dokumentus pasirinktoje dėžėje, paliesdami  skirtuke **Fakso nuostatos**.

Užklausų siuntimo dėžutėje galite išsaugoti vieną dokumentą. Spausdintuve galite saugoti iki 10 dokumentų iki 10 skelbimų lentų, tačiau turite užregistruoti jas **Fakso langelis** prieš saugodami dokumentus. Išsamios informacijos apie skelbimų lentos dėžutės užregistravimą ieškokite susijusioje informacijoje toliau.

Uždarius Faksas meniu, nustatymas grąžinamas į **Išj.** (numatytasis).

Įraš. faks. duom.:

Kai tai nustatyta ties **Ijungti** ir paliečiate  skirtuke **Fakso nuostatos**, galite nuskaityti ir išsaugoti dokumentus **Saugomi dokument.** dėžutėje. Galima saugoti iki 200 dokumentų.

Taip pat galite nuskaityti ir išsaugoti dokumentus **Saugomi dokument.** dėžutėje iš **Fakso langelis**. Išsamios informacijos apie dokumentų išsaugojimą iš **Fakso langelis** ieškokite susijusioje informacijoje toliau

Uždarius Faksas meniu, nustatymas grąžinamas į **Išj.** (numatytasis).

Išsiuntus įrašyti į Saugomų dokument. dėžutę:

Kai nustatymas yra **Ijungti** ir jūs siunčiate faksogramą, siunčiamas dokumentas yra išsaugomas **Saugomi dokument.** dėžutėje. Naudodami **Saugomi dokument.** dėžutę, dokumentą galite siųsti pakartotinai.

Fakso langelis:

Eikite į **Fakso langelis** pradžios ekrane.

Fakso nuostatos:

Eikite į **Nuostatos** > **Bendrosios nuostatos** > **Fakso nuostatos**. Eikite į nustatymų meniu kaip administratorius.

Susijusi informacija

- ➔ „Pagal užklausą siunčiamų faksogramų priėmimas (Prašymas išsiųsti gautas)” puslapyje 176
- ➔ „Siuntimo pareikalavus dėžutė nustatymas” puslapyje 169
- ➔ „Skelbimų lentos dėžutės registravimas” puslapyje 169
- ➔ „Dokumento saugojimas Siuntimas pareikala. / skelbimų lenta” puslapyje 170
- ➔ „Siuntimas pareikal. / lenta” puslapyje 190
- ➔ „Faksogramos išsaugojimas nenurodant gavėjo (Įraš. faks. duom.)” puslapyje 173
- ➔ „Saugomi dokument.:" puslapyje 188
- ➔ „Fakso užduočių būsenų arba žurnalų tikrinimas” puslapyje 195
- ➔ „Faksogramų užduočių istorijos peržiūra” puslapyje 196

Fakso langelis meniu parinktys

Gautieji/ konfidenciali

Galite rasti **Gautieji/ konfidenciali** ties **Fakso langelis** pradžios ekrane.

Gautas paštas ir konfidenciali dėžutė (sąrašas)

Gautas paštas ir konfidenciali dėžutės yra ties **Fakso langelis** > **Gautieji/ konfidenciali**.

Iš viso galite išsaugoti iki 200 dokumentų gautų dokumentų ir konfidencialioje dėžutėse.

Galite naudoti vieną gautų dokumentų dėžutę ir užregistruoti iki 10 konfidencialių dėžučių. Dėžutės pavadinimas rodomas ant jos. **Konfidencialus XX** yra numatytasis kiekvienos konfidencialios dėžutės pavadinimas.

Gautas paštas ir konfidenciali dėžutė









Rodo gautų faksogramų sąrašą pagal siuntėjo vardą, gavimo datą ir puslapius. Jei **Failo pavadinimas** nustatytas parinktyje **Kiti**, vietoje siuntėjo vardo rodomas failo pavadinimas.

Peržiūra:

Atveria dokumento peržiūros ekraną.

Norėdami atverti puslapio peržiūrą pasirinkite .

puslapio peržiūros ekranas

-   : sumažinama arba padidinama.
-  : vaizdas pasukamas 90 laipsnių į kairę.
-     : ekranas paslenkamas rodyklių kryptimi.
-   : pereinama į ankstesnę arba paskesnę puslapį.

Norėdami paslėpti operacijų piktogramas, palieskite bet kur peržiūros ekrane, išskyrus ant piktogramų. Palieskite dar kartą, norėdami matyti piktogramas.

Tęsti spausdinimą:

Išspausdina šiuo metu peržiūrimą dokumentą. Prieš pradėdant spausdinti galite atlikti tokius nustatymus kaip **Kopijos**.

Trinti:

Pašalina šiuo metu peržiūrimą dokumentą.

Išsamiau:

Rodoma pasirinkto dokumento informacija, tokia kaip išsaugojimo data ir laikas bei bendras puslapių skaičius.

Siųsti / įrašyti:

Su pasirinktu dokumentu galite atlikti šias operacijas.

- Siųsti faksogramą
- Persiųsti (el. laišką)
- Persiųsti (Tinklo aplankas)
- Įrašyti į atminties įrenginį

Išsaugant arba persiunčiant dokumentą galite pasirinkti PDF arba TIFF parinktyje **Failo formatas**. Pasirinkus PDF, prireikus **PDF nuostatos** galite atlikti šiuos nustatymus.

- Dokumento atidarymo slaptaž.**
- Teisių slaptažodis** skirtas **Spausdinama ir Redaguojama**

Kai rodomas pranešimas **Baigus ištrinti**, pasirinkite **Ijungti**, norėdami ištrinti faksogramas užbaigus procesus, pvz. **Persiųsti (el. laišką)** arba **Įrašyti į atminties įrenginį**.

Trinti:

Pašalinami pasirinktą dokumentą.

Kiti:

- Failo pavadinimas**: nustatomas pasirinkto dokumento pavadinimas.

☰ (Dėžutės meniu)

Spausdinti viską:

Tai rodoma tik kai dėžutėje yra saugomų faksogramų. Atspausdina visas dėžutėje saugomas faksogramas. Pasirinkus **Ijungti** ties **Baigus ištrinti**, užbaigus spausdinimą ištrinamos visos faksogramos.

Viską įrašyti į Atminties prietaisą:

Tai rodoma tik kai dėžutėje yra saugomų faksogramų. Visos dėžutėje esančios faksogramos išsaugomos išoriniuose atminties įrenginiuose.

Išsaugant arba persiunčiant dokumentą galite pasirinkti PDF arba TIFF parinktyje **Failo formatas**. Pasirinkus PDF, prireikus **PDF nuostatos** galite atlikti šiuos nustatymus.

- Dokumento atidarymo slaptaž.**
- Teisių slaptažodis** skirtas **Spausdinama ir Redaguojama**

Pasirinkus **Ijungti** ties **Baigus ištrinti**, užbaigus išsaugojimą ištrinami visi dokumentai.

Ištrinti perskaitytus:

Šis elementas rodomas kai dėžutėje yra dokumentų. Pašalina visus dėžutėje esančius perskaitytus dokumentus.

Ištrinti neperskaitytus:

Šis elementas rodomas kai dėžutėje yra dokumentų. Pašalina visus dėžutėje esančius neperskaitytus dokumentus.

Ištrinti viską:

Tai rodoma tik kai dėžutėje yra saugomų fakso dokumentų. Ištrina visas dėžutėje saugomas faksogramas.

Nuostatos:

Toliau pateikiami elementai yra rodomi pasirinkus **Gautas paštas > Dėžutės meniu > Nuostatos**.

- Parinktys, kai atmintis pilna: pasirinkite vieną parinktį, norėdami atspausdinti arba atmesti gaunamas faksogramas, gautų dokumentų dėžutei prisipildžius.
- Gauto pašto slaptažodžio nuostatos: galite nustatyti slaptažodį arba jį pakeisti.
- Automatiškai išsaugoti gautas faksogramas: pasirinkus **Ijungti** po tam tikro laiko automatiškai pašalinami faksu gauti dokumentai. Kai pasirinktas **Pagal fakso nuostatas**, naudojami šie parametrai.

Nuostatos > Bendrosios nuostatos > Fakso nuostatos > Priėmimo parametrai > Įrašymo/persiunt. nuostatos > Bendrosios nuostatos > Dėžutės dokumento trynimo nuostatos

Toliau nurodyti elementai rodomi pasirinkus konfidencialią dėžutę ir pasirinkus **Dėžutės meniu > Nuostatos**.

- Vardas ir pavardė: įveskite konfidencialios dėžutės pavadinimą.
- Dėžutės slaptažodis: galite nustatyti slaptažodį arba jį pakeisti.
- Automatiškai išsaugoti gautas faksogramas: pasirinkus **Ijungti** po tam tikro laiko automatiškai pašalinami faksu gauti dokumentai.

Ištrinti dėžutę:

Šis elementas rodomas pasirinkus konfidencialią dėžutę ir pasirinkus **Dėžutės meniu**. Dabartiniai konfidencialios dėžutės nustatymai išvalomi, ištrinami visi įrašyti dokumentai.

Kopijos:

Nustatykite spausdintinių kopijų skaičių.

Spausdinimo nuostatos:

Galima nustatyti toliau nurodytus elementus.

Dvipusis:

Spausdina kelis gautų faksogramų puslapius ant abiejų popieriaus pusių.
Susegimo paraštė

Pabaiga:

- Užbaigimas
- Išstumti popierių
- Susegti
- Perforacija

Išvesties dėklas:

Pasirinkite išvesties dėklą.

Pasirinkti puslapį:

Pasirinkite norimus spausdinti puslapius.

Baigus ištrinti:

Pasirinkus šia funkciją, pasirinktas dokumentas pašalinamas, kai užbaigiamas spausdinimas.

Pradėti Spausdinti:

Išspausdina pasirinktą dokumentą.

Susijusi informacija

➔ „Faksogramų užduočių istorijos peržiūra” puslapyje 196

Saugomi dokument.:

Galite rasti **Saugomi dokument.** ties **Fakso langelis** pradžios ekrane.

Galima išsaugoti net 200 puslapių vienspalvį dokumentą ir iki 200 dokumentų dėžutėje. Taip pavyks sutaupyti laiko, kuris gaištamas, kol nuskaityti dokumentai, kurį tenka dažnai siųsti.

Pastaba:

Gali nepavykti išsaugoti 200 dokumentų, priklausomai nuo naudojimo sąlygų, pvz. išsaugotų dokumentų dydžio.

Saugomų dokumentų dėžutė









Parodo saugomų dokumentų sąrašą su tokia informacija, kaip išsaugojimo data ir puslapių skaičius.

Peržiūra:

Atveria dokumento peržiūros ekraną.

Norėdami atverti puslapio peržiūrą pasirinkite .

puslapio peržiūros ekranas

-   : sumažinama arba padidinama.
-  : vaizdas pasukamas 90 laipsnių į kairę.
-     : ekranas paslenkamas rodyklių kryptimi.
-   : pereinama į ankstesnį arba paskesnį puslapį.

Norėdami paslėpti operacijų piktogramas, palieskite bet kur peržiūros ekrane, išskyrus ant piktogramų. Palieskite dar kartą, norėdami matyti piktogramas.

Trinti:

Pašalina šiuo metu peržiūrimą dokumentą.

Pradėti siųsti:

Atveria faksogramos siuntimo ekraną.

Išsamiau:

Rodoma pasirinkto dokumento informacija, tokia kaip išsaugojimo data ir laikas bei bendras puslapių skaičius.

Siųsti / įrašyti:

Su pasirinktu dokumentu galite atlikti šias operacijas.

- Siųsti faksogramą
- Persiųsti (el. laišką)
- Persiųsti (Tinklo aplankas)
- Įrašyti į atminties įrenginį

Išsaugant arba persiunčiant dokumentą galite pasirinkti PDF arba TIFF parinktyje **Failo formatas**. Pasirinkus PDF, prirėikus **PDF nuostatos** galite atlikti šiuos nustatymus.

- Dokumento atidarymo slaptaž.**
- Teisių slaptažodis** skirtas **Spausdinama** ir **Redaguojama**

Kai rodomas pranešimas **Baigus ištrinti**, pasirinkite **Ijungti**, norėdami ištrinti faksogramas užbaigus procesus, pvz. **Persiųsti (el. laišką)** arba **Įrašyti į atminties įrenginį**.

Trinti:

Pašalinami pasirinktą dokumentą.

Kiti:

- Failo pavadinimas:** nustatomas pasirinkto dokumento pavadinimas.

☰ (Dėžutės meniu)

Įraš. faks. duom.:

Parodo **Faksas** > **Fakso nuostatos** skirtuko ekraną. Ekrane palietus , pradedami nuskaityti dokumentai, išsaugomi Saugomų dokumentų dėžutė.

Spausdinti viską:

Tai rodoma tik kai dėžutėje yra saugomų faksogramų. Atspausdina visas dėžutėje saugomas faksogramas. Pasirinkus **Ijungti** ties **Baigus ištrinti**, užbaigus spausdinimą ištrinamos visos faksogramos.

Viską įrašyti į Atminties prietaisą:

Tai rodoma tik kai dėžutėje yra saugomų faksogramų. Visos dėžutėje esančios faksogramos išsaugomos išoriniuose atminties įrenginiuose.

Išsaugant arba persiunčiant dokumentą galite pasirinkti PDF arba TIFF parinktyje **Failo formatas**. Pasirinkus PDF, prirėikus **PDF nuostatos** galite atlikti šiuos nustatymus.

- Dokumento atidarymo slaptaž.**
- Teisių slaptažodis** skirtas **Spausdinama** ir **Redaguojama**

Pasirinkus **Ijungti** ties **Baigus ištrinti**, užbaigus išsaugojimą ištrinami visi dokumentai.

Ištrinti viską:

Tai rodoma tik kai dėžutėje yra saugomų faksogramų. Ištrina visas dėžutėje saugomas faksogramas.

Nuostatos:

Dėžutės slaptažodis: Galite nustatyti slaptažodį arba jį pakeisti.

Kopijos:

Nustatykite spausdintinių kopijų skaičių.

Spausdinimo nuostatos:

Galima nustatyti toliau nurodytus elementus.

Dvipusis:

Spausdina kelis gautų faksogramų puslapius ant abiejų popieriaus pusių.

Susegimo paraštė

Pabaiga:

- Užbaigimas
- Išstumti popierių
- Susegti
- Perforacija

Išvesties dėklas:

Pasirinkite išvesties dėklą.

Pasirinkti puslapį:

Pasirinkite norimus spausdinti puslapius.

Baigus ištrinti:

Pasirinkus šia funkciją, pasirinktas dokumentas pašalinamas, kai užbaigiamas spausdinimas.

Pradėti Spausdinti:

Išspausdina pasirinktą dokumentą.

Susijusi informacija

- ➔ [„Tų pačių dokumentų siuntimas kelis kartus” puslapyje 173](#)
- ➔ [„Faksogramų užduočių istorijos peržiūra” puslapyje 196](#)

Siuntimas pareikal. / lenta

Galite rasti **Siuntimas pareikal. / lenta** ties **Fakso langelis** pradžios ekrane.

Yra užklausių siuntimo dėžutė ir 10 skelbimų lentų. Galite išsaugoti iki 200 puslapių vieno nespaltoto dokumento ir po vieną dokumentą kiekvienoje dėžutėje.

Susijusi informacija

- ➔ [„Faksogramų siuntimas pareikalavus \(naudojant Siuntimas pareikala. / skelbimų lenta\)” puslapyje 169](#)

Siuntimo kaupimas:

Siuntimo kaupimas galite rasti ties **Fakso langelis > Siuntimas pareikal. / lenta.**

Siuntimo pareikalavus dėžutė:

Rodo **Nuostatos** ties  (Meniu) esančius nustatymų elementus ir reikšmes.

Nuostatos:

Dėžutės slaptažodis:

Nustatykite ir pakeiskite slaptažodį, naudojamą dėžutės atidarymui.

Automat. naikinti po Siuntimo pareikalavus:

Nustačius tai ties **Ijungti**, dėžutėje esantys dokumentai ištrinami, kai užbaigiama kita gavėjo užklausa siųsti dokumentą (Siuntimo kaupimas).

Siuntimo rezultatas:

Kai **El. pašto pranešimai** nustatyta ties **Ijungti**, spausdintuvus siunčia pranešimą **Gavėjas**, kai užbaigiama užklausa siųsti dokumentą (Siuntimo kaupimas).

Trinti:

Pašalina šiuo metu peržiūrimą dokumentą.

Pridėti dokumentą:









Parodo **Faksas > Fakso nuostatos** skirtuko ekraną. Ekrane palietus  pradedamas dokumentų nuskaitymas išsaugojimui dėžutėje.

Kai dokumentas yra dėžutėje, vietoj to rodoma **Patikrinti dokumentą**.

Patikrinti dokumentą:

Kai dokumentas yra dėžutėje, rodomas peržiūros ekranas. Peržiūredami dokumentą galite jį atspausdinti arba ištrinti.

puslapio peržiūros ekranas

-   : sumažinama arba padidinama.
-  : vaizdas pasukamas 90 laipsnių į kairę.
-     : ekranas paslenkamas rodyklių kryptimi.
-   : pereinama į ankstesnį arba paskesnį puslapį.

Norėdami paslėpti operacijų piktogramas, palieskite bet kur peržiūros ekrane, išskyrus ant piktogramų. Palieskite dar kartą, norėdami matyti piktogramas.

Tęsti spausdinimą:

Išspausdina šiuo metu peržiūrimą dokumentą. Prieš pradedant spausdinti galite atlikti tokius nustatymus kaip **Kopijos**.

Dvipusis:

Spausdina kelis gautų faksogramų puslapius ant abiejų popieriaus pusių.
Susegimo paraštė

Pabaiga:

- Užbaigimas
- Išstumti popierių
- Susegti
- Perforacija

Išvesties dėklas:

Pasirinkite išvesties dėklą.

Pasirinkti puslapį:

Pasirinkite norimus spausdinti puslapius.

Susijusi informacija

➔ [„Faksogramų užduočių istorijos peržiūra” puslapyje 196](#)

Neužregistruota skelbimų lenta:

Neužregistruota skelbimų lenta galite rasti ties **Fakso langelis > Siuntimas pareikal. / lenta**. Pasirinkite vieną iš **Neužregistruota skelbimų lenta** dėžučių. Užregistravus lentą, registruotas pavadinimas rodomas ant dėžutės vietoj **Neužregistruota skelbimų lenta**.

Galima užregistruoti iki 10 skelbimų lentų.

Skelbimų lentos dėžutės nuostatos:

Pavadinimas (būtinasis):

Įveskite skelbimų lentos dėžutės pavadinimą.

Poadresis (SEP):

Nustatykite **Poadresis (SEP)**. Jei šiame elemente nustatytas antrinis adresas sutampa su paskirties fakso aparato antriniu resu, faksogramą galima priimti paskirties fakso aparatu.

Slaptažodis (PWD):

Nustatykite **Slaptažodis (PWD)**. Jei šiame elemente nustatytas slaptažodis sutampa su paskirties fakso aparato slaptažodžiu, faksogramą galima priimti paskirties fakso aparatu.

Dėžutės slaptažodis:

Nustatykite ir pakeiskite slaptažodį, naudojamą dėžutės atidarymui.

Automat. naikinti po Siuntimo pareikalavus:

Nustačius tai ties **Ijungti**, dėžutėje esantys dokumentai ištrinami, kai užbaigiama kita gavėjo užklausa siųsti dokumentą (Siuntimo kaupimas).

Siuntimo rezultatas:

Kai **El. pašto pranešimai** nustatyta ties **Ijungti**, spausdintuvas siunčia pranešimą **Gavėjas**, kai užbaigiama užklausa siųsti dokumentą (Siuntimo kaupimas).

Susijusi informacija

➔ „Kiekviena registruota skelbimų lenta” puslapyje 193

Kiekviena registruota skelbimų lenta

Skelbimų lentas galite rasti **Fakso langelis** > **Siuntimas pareikal. / lenta**. Pasirinkite dėžutę, kuriai rodomas registruotas pavadinimas. Ant dėžutės rodomas pavadinimas yra registruotas **Neužregistruota skelbimų lenta**.

Galima užregistruoti iki 10 skelbimų lentų.

(Registruotas skelbimų lentos pavadinimas)

Rodo **Nuostatos** ties  (Meniu) esančių elementų nustatymų reikšmes.

Nuostatos:

Skelbimų lentos dėžutės nuostatos:

Pavadinimas (būtinai):

Įveskite skelbimų lentos dėžutės pavadinimą.

Poadresis (SEP):

Nustatykite **Poadresis (SEP)**. Jei šiame elemente nustatytas antrinis adresas sutampa su paskirties fakso aparato antriniu resu, faksogramą galima priimti paskirties fakso aparatu.

Slaptažodis (PWD):

Nustatykite **Slaptažodis (PWD)**. Jei šiame elemente nustatytas slaptažodis sutampa su paskirties fakso aparato slaptažodžiu, faksogramą galima priimti paskirties fakso aparatu.

Dėžutės slaptažodis:

Nustatykite ir pakeiskite slaptažodį, naudojamą dėžutės atidarymui.

Automat. naikinti po Siuntimo pareikalavus:

Nustačius tai ties **Ijungti**, dėžutėje esantys dokumentai ištrinami, kai užbaigiama kita gavėjo užklausa siųsti dokumentą (Siuntimo kaupimas).

Siuntimo rezultatas:

Kai **El. pašto pranešimai** nustatyta ties **Ijungti**, spausdintuvas siunčia pranešimą **Gavėjas**, kai užbaigiama užklausa siųsti dokumentą (Siuntimo kaupimas).

Ištrinti dėžutę:

Pašalina pažymėtą langelį, panaikinami dabartiniai nustatymai ir pašalinami visi saugomi dokumentus.

Pridėti dokumentą:









Parodo **Faksas** > **Fakso nuostatos** skirtuko ekraną. Ekrane palietus  pradedamas dokumentų nuskaitymas išsaugojimui dėžutėje.

Kai dokumentas yra dėžutėje, vietoj to rodoma **Patikrinti dokumentą**.

Patikrinti dokumentą:

Kai dokumentas yra dėžutėje, rodomas peržiūros ekranas. Peržiūredami dokumentą galite jį atspausdinti arba ištrinti.

puslapio peržiūros ekranas

-   : sumažinama arba padidinama.
-  : vaizdas pasukamas 90 laipsnių į kairę.
-     : ekranas paslenkamas rodyklių kryptimi.
-   : pereinama į ankstesnį arba paskesnį puslapį.

Norėdami paslėpti operacijų piktogramas, palieskite bet kur peržiūros ekrane, išskyrus ant piktogramų. Palieskite dar kartą, norėdami matyti piktogramas.

Tęsti spausdinimą:

Išspausdina šiuo metu peržiūrimą dokumentą. Prieš pradėdant spausdinti galite atlikti tokius nustatymus kaip **Kopijos**.

Dvipusis:

Spausdina kelis gautų faksogramų puslapius ant abiejų popieriaus pusių.
Susegimo paraštė

Pabaiga:

- Užbaigimas
- Išstumti popierių
- Susegti
- Perforacija

Išvesties dėklas:

Pasirinkite išvesties dėklą.

Pasirinkti puslapį:

Pasirinkite norimus spausdinti puslapius.

Trinti:

Pašalina šiuo metu peržiūrimą dokumentą.

Susijusi informacija

- ➔ „Neužregistruota skelbimų lenta“ puslapyje 192
- ➔ „Faksogramų užduočių istorijos peržiūra“ puslapyje 196

Fakso užduočių būsenų arba žurnalų tikrinimas

Informacijos rodymas, kai gautos faksogramos neapdorotos (neperskaitytos / neatspausdintos / neišsaugotos / nepersiųstos)

Kol yra neapdorotų gautų dokumentų, neapdorotų darbų skaičius rodomas  pradžios ekrane. Žr. toliau esančią lentelę, kurioje pateikiama sąvoka „neapdorotas“.



Svarbu:

Kai gautųjų dokumentų dėžutė yra pilna, faksogramų gavimas išjungiamas. Patikrinę dokumentus, turite juos ištrinti iš gautųjų dokumentų dėžutės.

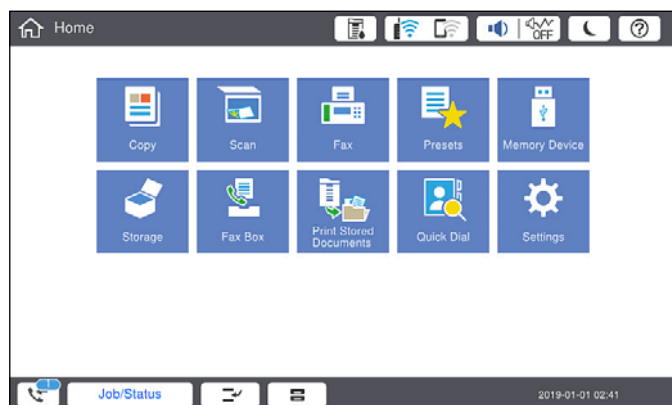

Gautos faksogramos išsaugojimo/persiuntimo nustatymas	Neapdoroto dokumento būseną
Spausdinama*1	Yra gautų dokumentų, laukiančių, kol bus išspausdinti, arba yra spausdinami.
Išsaugoma gautų dokumentų aplanke arba konfidencialiame aplanke	Gautų dokumentų aplanke arba konfidencialiame aplanke yra neperskaitytų gautų dokumentų.
Įrašymas išoriniame atminties įrenginyje	Yra gautų dokumentų, kurie nebuvo įrašyti įrenginyje, nes prie kompiuterio neprijungtas įrenginys su aplanke, specialiai sukurtu gautiems dokumentams įrašyti, arba dėl kitų priežasčių.
Įrašymas kompiuteryje	Yra gautų dokumentų, kurie nebuvo įrašyti kompiuteryje, nes kompiuteris veikia miego režimu, arba dėl kitų priežasčių.
Persiuntimas	Yra gautų dokumentų, kurie nebuvo persiųsti arba jų persiųsti nepavyko*2.

*1 : Jei nenustatėte jokių faksogramos išsaugojimo/persiuntimo parametrų arba jei nustatėte spausdinti gautus dokumentus, tuo pat metu juos įrašant išoriniame atminties įrenginyje arba kompiuteryje.

*2 : Jei gautų dokumentų aplanke nustatėte įrašyti dokumentus, kurių negalima persiųsti, šiame aplanke yra neperskaitytų dokumentų, kurių nepavyko persiųsti. Jei nustatėte spausdinti dokumentus, kurių nepavyko persiųsti, spausdinimas nebaigiamas.

Pastaba:

Jeigu naudojate daugiau nei vieną faksogramos išsaugojimo/persiuntimo parametrą, net ir gavus vieną faksogramą, gali būti rodomi „2“ arba „3“ neapdoroti darbai. Pavyzdžiui, jei esate nustatę, kad faksogramos būtų įrašytos gautų dokumentų aplanke arba kompiuteryje, ir gaunama viena faksograma, rodomi „2“ neapdoroti darbai, jei faksograma nėra įrašoma gautų dokumentų aplanke arba kompiuteryje.

Susijusi informacija

- ➔ „Gautų faksogramų peržiūrėjimas spausdintuvo LCD ekrane“ puslapyje 178
- ➔ „Vykdomų fakso užduočių peržiūra“ puslapyje 196

Vykdomų fakso užduočių peržiūra

Galite peržiūrėti ekraną, norėdami patikrinti, kurių fakso užduočių apdorojimas nebaigtas. Šios užduotys rodomos patikros ekrane. Šiame ekrane taip pat galite spausdinti dokumentus, kurie dar neatspausdinti, arba pakartotinai siųsti dokumentus, kurių išsiųsti nepavyko.

- Gautos fakso užduotys toliau
 - Dar neatspausdintos (kai užduotys nustatytos spausdinimui)
 - Dar neišsaugotos (kai užduotys nustatytos išsaugojimui)
 - Dar nepersiųstos (kai užduotys nustatytos persiuntimui)
- Siunčiamos fakso užduotys, kurių nepavyko išsiųsti (jei funkcija **Išsaugoti trikties duomenis** įjungta)

Norėdami pamatyti patikros ekraną, atlikite žemiau nurodytus žingsnius.

1. Pradžios ekrane palieskite **Užduoties būseną**.
2. Palieskite **Užduoties būseną** kortelę, tada palieskite **Įjungta**.
3. Pasirinkite norimą patikrinti užduotį.

Susijusi informacija

- ➔ „Informacijos rodymas, kai gautos faksogramos neapdorotos (neperskaitytos / neatspausdintos / neišsaugotos / nepersiųstos)“ puslapyje 195

Faksogramų užduočių istorijos peržiūra

Galite patikrinti išsiųstų ir gautų fakso užduočių istoriją, pvz., datą, laiką ir kiekvienos užduoties rezultatą.

1. Pradžios ekrane palieskite **Užduoties būseną**.
2. Skirtuke **Žurnalas** pasirinkite **Užduoties būseną**.
3. Dešinėje palieskite **>**, tada pasirinkite **Siųsti** arba **Gauti**.

Išsiųstų arba gautų fakso užduočių žurnalas rodomas atvirkštine chronologine tvarka. Palieskite užduotį, kurios informaciją norite atidaryti.

Taip pat galite patikrinti fakso darbų istoriją, ją atsispausdindami **Fakso žurnalas** pasirinkę **Faksas > ☰** (Meniu) > **Fakso žurnalas**.

Susijusi informacija

➔ „Meniu” puslapyje 183

Gautų dokumentų perspausdinimas

Iš atspausdintų fakso užduočių žurnalų galite perspausdinti gautus dokumentus.

Atkreipkite dėmesį, kad jei spausdintuve nelieka atminties, atspausdinti gautieji dokumentai ištrinami chronologine tvarka.

1. Pradžios ekrane palieskite **Užduoties būseną**.
2. Skirtuke **Žurnalas** pasirinkite **Užduoties būseną**.
3. Dešinėje palieskite **>**, tada pasirinkite **Spausdinti**.
Išsiųstų arba gautų fakso užduočių istorija rodoma atvirkštine chronologine tvarka.
4. Iš istorijos sąrašo pasirinkite užduotį su .
Patikrinkite datą, laiką ir rezultatą, kad nustatytumėte, ar tai dokumentas, kurį norite spausdinti.
5. Norėdami atspausdinti dokumentą, palieskite **Spausdinti vėl**.

Faksogramos siuntimas iš kompiuterio

Naudojant tvarkykles „FAX Utility“ ir „PC-FAX“ faksogramas galima siųsti iš kompiuterio.

Pastaba:

- Prieš naudodami šią funkciją patikrinkite, ar įdiegta FAX Utility ir spausdintuvo PC-FAX tvarkyklė.
„Fakso operacijų ir faksogramų siuntimo konfigūravimo programa (FAX Utility)” puslapyje 460
„Faksogramų siuntimo programa (PC-FAX tvarkyklė)” puslapyje 461
- Jei „FAX Utility“ nėra įdiegta, naudodami vieną iš nurodytų metodų FAX Utility įdiekite.
 - Naudojant EPSON Software Updater (programinės įrangos atnaujinimo programą)
„Programa, skirta naujinti programinę įrangą ir programinę aparatinę įrangą (Epson Software Updater)” puslapyje 464
 - Naudojant su spausdintuvu pateiktą diską. (tik Windows naudotojams)

Susijusi informacija

➔ „Faksogramų siuntimo į kompiuterį įjungimas” puslapyje 592

Programoje sukurtų dokumentų siuntimas (Windows)

Iš programos, „Microsoft Word“ arba „Excel“ pavyzdžiui, meniu **Spausdinti** pasirinkę spausdintuvą (faksą) galite tiesiogiai perduoti savo sukurtus duomenis, tokius kaip dokumentais, brėžiniai ir lentelės su viršeliu.

Pastaba:

Paaiškiniame toliau vietoje pavyzdžio naudojama „Microsoft Word“. Faktinė operacija gali skirtis priklausomai nuo naudojamos programos. Išsamiau žr. programos pagalbos skiltį.

1. Naudodami programą sukurkite dokumentą, kurį siųsite faksu.
Viena faksograma galite siųsti daugiausia 200 vienspalvių puslapių arba 100 spalvotų puslapių, įskaitant viršelį.
2. Meniu **Failas** spustelėkite **Spausdinti**.
Programoje atsidaro langas **Spausdinti**.
3. **Spausdintuvo** dalyje pasirinkite **XXXXXX (FAX)** (kur XXXXXX — spausdintuvo pavadinimas), tada patikrinkite faksogramos siuntimo nustatymus.
Dalyje **Kopijų skaičius** nurodykite **1**. Jei nurodysite **2** ar daugiau, faksograma gali būti išsiųsta netinkamai.
4. Spustelėkite **Spausdintuvo ypatybės** arba **Ypatybės**, jei norite nurodyti **Paper Size, Orientation, Color, Image Quality**, arba **Character Density**.
Daugiau informacijos rasite PC-FAX tvarkyklės žinyne.

5. Spustelėkite **Spausdinti**.

Pastaba:

Pirmą kartą naudojant FAX Utility atsidarys langas, kuriame turėsite įrašyti prašomą informaciją. Įveskite reikiamą informaciją ir spustelėkite **OK**.

Rodomas FAX Utility ekranas **Recipient Settings**.

6. Norėdami kartu išsiųsti kitus dokumentus, pažymėkite žymės langelį **Add documents to send**.
Kai atlikdami 10 žingsnį spustelėsite **Kitas**, pasirodys dokumentų pridėjimo ekranas.
7. Jei reikia, pažymėkite žymės langelį **Attach a cover sheet**.
8. Nurodykite gavėją.
 - Gavėjo (vardas, fakso numeris ir pan.) pasirinkimas **PC-FAX Phone Book**:
Jei gavėjas yra išsaugotas adresų knygoje, atlikite toliau aprašytus žingsnius.
 - 1 Spustelėkite skirtuką **PC-FAX Phone Book**.
 - 2 Pasirinkite gavėją iš sąrašo ir spustelėkite **Add**.
 - Gavėjo (vardas, fakso numeris ir pan.) pasirinkimas iš spausdintuvo kontaktų:
Jei gavėjas yra išsaugotas spausdintuvo kontaktuose, atlikite toliau aprašytus žingsnius.
 - 1 Spustelėkite skirtuką **Contacts on Printer**.
 - 2 Pasirinkite kontaktus iš sąrašo ir spustelėkite **Add**, kad pereitumėte į langą **Add to Recipient**.
 - 3 Pasirinkite kontaktus iš rodomo sąrašo, tada spustelėkite **Edit**.
 - 4 Pridėkite asmeninius duomenis, pvz., **Company/Corp.** ir **Title**, jei reikia, tada spustelėkite **OK**, kad grįžtumėte į langą **Add to Recipient**.
 - 5 Jei reikia, pasirinkite žymimąjį langelį **Register in the PC-FAX Phone Book**, kad **PC-FAX Phone Book** išsaugotumėte kontaktus.
 - 6 Spustelėkite **OK**.

- Gavėjo (vardas, fakso numeris ir pan.) nurodymas tiesiogiai:

Atlikite toliau aprašytus žingsnius.

- ➊ Spustelėkite skirtuką **Manual Dial**.
- ➋ Įveskite reikiamą informaciją.
- ➌ Spustelėkite **Add**.

Taip pat, paspausdami **Save to Phone Book**, galite išsaugoti gavėją **PC-FAX Phone Book** skirtuko sąrašė.

Pastaba:

- Jei spausdintuvo *Linijos tipas* nustatytas į **PBX**, o prieigos kodas vietoje tikslaus prefikso kodo nustatytas į # (groteles), įveskite # (groteles). Išsamios informacijos ieškokite *Linijos tipas, esančiame Pagrind. nuostatos, iš žemiau esančios susijusios informacijos nuorodos*.
- Jei pasirinkote **Enter fax number twice** ties **Optional Settings** pagrindiniame FAX Utility ekrane, paspaudus **Add** arba **Toliau** turėsite įvesti tą patį skaičių.

Gavėjas pridodamas į sąrašą **Recipient List**, kuris rodomas viršutinėje lango dalyje.

9. Spustelėkite skirtuką **Sending options** ir nustatykite siuntimo parinktis

Žr. toliau pateiktą informaciją apie papildomų faksogramų pridėjimą spausdintuve.

[„Programa sukurtų dokumentų siuntimas naudojant papildomą fakso plokštę \(„Windows“\)“ puslapyje 433](#)

- Transmission mode:**

Pasirinkite, kaip spausdintuvas siunčia dokumentą.

- **Memory Trans.:** faksograma siunčiama, laikinai saugant duomenis spausdintuvo atmintyje. Šią parinktį pasirinkite, jeigu norite faksogramą vienu metu išsiųsti keliems gavėjams arba iš keleto kompiuterių.
- **Direct Trans.:** faksograma siunčiama nesaugant duomenų spausdintuvo atmintyje. Jeigu norite siųsti didelį kiekį nespaltotų puslapių, pasirinkite šią parinktį, kad išvengtumėte klaidų dėl nepakankamos spausdintuvo atminties.

- Time specification:**

Norėdami išsiųsti faksogramą tam tikru metu, pasirinkite **Specify the transmission time** ir lauke **Transmission time** įveskite laiką.

10. Spustelėkite **Kitas**.

- Pažymėję žymės langelį **Add documents to send** toliau aprašytu būdu lange **Document Merging** pridėkite dokumentų.
 - ➊ Atidarykite pridėtiną dokumentą, tada lange **Spausdinti** pasirinkite tą patį spausdintuvą (fakso pavadinimą). Dokumentas įtraukiamas į sąrašą **Document List to Merge**.
 - ➋ Norėdami patikrinti sujungtą dokumentą, spustelėkite **Peržvalga**.
 - ➌ Spustelėkite **Kitas**.

Pastaba:

Pirmajam dokumentui pasirinkti nustatymai **Image Quality** ir **Color** taikomi ir kitiems dokumentams.

- Pažymėję žymės langelį **Attach a cover sheet**, lange **Cover Sheet Settings** nurodykite viršelio turinį.
 - ❶ Iš sąrašė **Cover Sheet** pateikiamų pavyzdžių pasirinkite viršelį. Atkreipkite dėmesį, kad nėra funkcijos, kuri sukurtų originalo viršelį ar pridėtų originalo viršelį į sąrašą.
 - ❷ Įveskite **Subject** ir **Message**.
 - ❸ Spustelėkite **Kitas**.

Pastaba:

Prireikus skiltyje **Cover Sheet Settings** atlikite toliau aprašomus veiksmus.

- Jei norite pakeisti elementų išsidėstymo tvarką viršelyje, spustelėkite **Cover Sheet Formatting**. **Paper Size** galite pasirinkti viršelio dydį. Taip pat galite pasirinkti kitokio nei siunčiami dokumentai dydžio viršelį.
- Jei norite pakeisti viršelio teksto šriftą, spustelėkite **Font**.
- Jei norite pakeisti siuntėjo informaciją, spustelėkite **Sender Settings**.
- Jei norite patikrinti viršelį su įvesta tema ir pranešimų, spustelėkite **Detailed Preview**.

11. Patikrinkite perdavimo turinį ir spustelėkite **Send**.

Prieš siuntimą įsitikinkite, kad gavėjo vardas ir fakso numeris nurodyti teisingai. Norėdami peržiūrėti siunčiamą dokumentą ir viršelį, spustelėkite **Preview**.

Prasidėjus perdavimui, atsidaro perdavimo būsenos langas.

Pastaba:

- Norėdami sustabdyti perdavimą, pasirinkite duomenis ir spustelėkite **Atšaukti** . Atšaukti taip pat galite spausdintuvo valdymo skydelyje.
- Jei perdavimo metu įvyksta klaida, atsidaro langas **Communication error**. Patikrinkite klaidos informaciją ir bandykite siųsti dar kartą.
- Ekranas **Fax Status Monitor** (aukščiau minėtas ekranas, kuriame galite patikrinti perdavimo būseną) nerodomas, jei nepasirinktas **Display Fax Status Monitor During Transmission**, esantis **FAX Utility** pagrindiniame ekrane **Optional Settings**.

Susijusi informacija

➔ „Pagrind. nuostatos“ puslapyje 476

Programoje sukurtų dokumentų siuntimas (Mac OS)

Pasirinkdami fakso funkciją turintį spausdintuvą prekyboje esančios programos meniu **Spausdinti**, galite siųsti duomenis, pvz. sukurtus dokumentus, brėžinius ir lenteles.

Pastaba:

Toliau pateiktas paaiškinimas kaip pavyzdį naudoja „Text Edit“ standartinę Mac OS programą.

1. Programoje sukurkite dokumentą, kurį norite siųsti faksu.

Viena faksograma galite siųsti daugiausia 100 vienspalvių puslapių arba 100 spalvotų puslapių, įskaitant viršelį, neviršydami 2 GB.
2. Meniu **Failas** spustelėkite **Spausdinti**.

Pasirodo programos langas **Spausdinti**.
3. Pasirinkite spausdintuvą (fakso pavadinimą) ties **Pavadinimas**, spustelėkite ▼, norėdami pamatyti išsamius nustatymus, patikrinkite spausdinimo nustatymus, tada spustelėkite **OK**.

4. Pasirinkite kiekvieno elemento nustatymus.

Dalyje **Kopijų skaičius** nurodykite **1**. Ne jei nurodysite **2** arba daugiau, siunčiama tik 1 kopija.

Pastaba:

Dokumentų, kuriuos galite siųsti, puslapių dydis yra toks pat, kaip popieriaus, kurį galite faksu siųsti iš spausdintuvo.

5. Iššokančiame meniu pasirinkite Fax Settings, tada pasirinkite kiekvieno elemento nustatymus.

Kiekvieno nustatymo elemento paaiškinimo ieškokite PC-FAX tvarkyklės žinyne.

Spustelėkite  lango apačioje kairėje, norėdami atidaryti PC-FAX tvarkyklės žinyną.

6. Pasirinkite Recipient Settings meniu, tada nurodykite gavėją.

- Tiesioginis gavėjo nurodymas (vardo, fakso numerio ir t. t.):

Spustelėkite elementą **Add**, įveskite reikalingą informaciją ir spustelėkite . Gavėjas pridedamas į sąrašą Recipient List, kuris rodomas viršutinėje lango dalyje.

Jei pasirinkite „Enter fax number twice“ PC-FAX tvarkyklės nustatymuose, reikia dar kartą įvesti tą patį numerį, paspaudus .

Jei jūsų fakso ryšio linijai reikalingas prefikso kodas, įveskite External Access Prefix.

Pastaba:

*Jei spausdintuvo Linijos tipas nustatytas į **PBX**, o prieigos kodas vietoje tikslaus prefikso kodo nustatytas į # (groteles), įveskite # (groteles). Išsamios informacijos ieškokite Linijos tipas, esančiame Pagrind. nuostatos, iš žemiau esančios susijusios informacijos nuorodos.*

- Gavėjo pasirinkimas (vardo, fakso numerio ir t. t.) iš telefonų knygos:

Jei gavėjas išsaugotas telefonų knygoje, spustelėkite . Pasirinkite gavėją iš sąrašo, tada spustelėkite **Add** > **OK**.

Jei jūsų fakso ryšio linijai reikalingas prefikso kodas, įveskite External Access Prefix.

Pastaba:

*Jei spausdintuvo Linijos tipas nustatytas į **PBX**, o prieigos kodas vietoje tikslaus prefikso kodo nustatytas į # (groteles), įveskite # (groteles). Išsamios informacijos ieškokite Linijos tipas, esančiame Pagrind. nuostatos, iš žemiau esančios susijusios informacijos nuorodos.*

7. Patikrinkite gavėjo nustatymus ir spustelėkite **Fax**.

Siuntimas pradedamas.

Prieš siuntimą įsitikinkite, kad gavėjo vardas ir fakso numeris nurodyti teisingai.

Pastaba:

- Jei spustelėsite Dock esančią spausdintuvo piktogramą, pasirodys siuntimo būsenos patikros ekranas. Norėdami sustabdyti siuntimą, spustelėkite duomenis, tada spustelėkite **Delete**.

- Siuntimo metu įvykus klaidai pasirodys pranešimas **Sending failed**. Patikrinkite siuntimo įrašus ekrane **Fax Transmission Record**.

- Mišrių popieriaus formatų dokumentai gali būti nusiųsti neteisingai.

Faksogramų gavimas į kompiuterį

Faksogramos gali būti gaunamos naudojant spausdintuvą ir išsaugotos PDF arba TIFF formatu prie spausdintuvo prijungtame kompiuteryje. Nustatymams atlikti naudokite FAX Utility (programą).

Išsamesnės informacijos apie FAX Utility naudojimą rasite skyriuje Basic Operations, esantį FAX Utility žinyne (rodomas pagrindiniame lange). Jei pasirenkant nustatymus kompiuterio ekrane pasirodo slaptažodžio įvedimo ekranas, įveskite slaptažodį. Jei slaptažodžio nežinote, kreipkitės į spausdintuvo administratorių.

Pastaba:

- Prieš naudodami šią funkciją patikrinkite, ar įdiegta FAX Utility ir nustatytos FAX Utility nuostatos.
„Fakso operacijų ir faksogramų siuntimo konfigūravimo programa (FAX Utility)” puslapyje 460
- Jei „FAX Utility“ neįdiegta, įdiekite FAX Utility, naudodami EPSON Software Updater (programinės įrangos atnaujinimo programa).
„Programa, skirta naujinti programinę įrangą ir programinę aparatinę įrangą (Epson Software Updater)” puslapyje 464

**Svarbu:**

- Norint gauti faksogramas į kompiuterį, **Priėmimo režimas** spausdintuvo valdymo skydelyje turi būti nustatyta ties **Auf.**. Susisiekiate su administratoriumi dėl informacijos apie spausdintuvo nustatymų būseną. Norėdami atlikti nustatymus spausdintuvo valdymo skydelyje, pasirinkite **Nuostatos > Bendrosios nuostatos > Fakso nuostatos > Pagrind. nuostatos > Priėmimo režimas**.
- Kompiuteris, nustatytas gauti faksogramas, turi būti visada įjungtas. Gauti dokumentai laikinai įrašomi į spausdintuvo atmintį prieš juos įrašant į kompiuterį. Jei išjungsite kompiuterį, spausdintuvo atmintis gali prisipildyti, nes jis negalės siųsti dokumentų į kompiuterį.
- Laikiniai įrašytų į spausdintuvo atmintį dokumentų skaičius rodomas pradžios ekrane esančiame .
- Norint nuskaityti gautas faksogramas, kompiuteryje reikia įdiegti PDF peržiūrėjimo programą, pvz., Adobe Reader.

Susijusi informacija

➔ „Nustatymų parinkimas faksogramoms siųsti ir priimti kompiuteryje” puslapyje 592

Naujų faksogramų tikrinimas (Windows)

Nustatydami kompiuterį išsaugoti spausdintuvo gautas faksogramas, galite patikrinti gautų faksogramų apdorojimo būseną ir ar yra naujų faksogramų, naudodami fakso piktogramą „Windows“ užduočių juostoje. Nustatydami kompiuterį rodyti pranešimą gavus naujas piktogramas, prie „Windows“ sistemos juostos pasirodo pranešimo ekranas ir galite patikrinti naujas piktogramas.



Pastaba:

- Kompiuteryje išsaugoti gautų faksogramų duomenys pašalinami iš spausdintuvo atminties.
- Adobe Reader reikalingas, norint peržiūrėti faksogramas, išsaugotas kaip PDF failai.

Fakso piktogramos užduočių juostoje naudojimas (Windows)

Galite patikrinti naujas faksogramas ir operacijos būseną, naudodami Windows užduočių juostoje rodomą fakso piktogramą.

1. Patikrinkite piktogramą.

-  : budėjimas.
-  : naujų faksogramų tikrinimas.

: naujų faksogramų importavimas baigtas.

2. Dešiniuoju pelės mygtuku paspauskite ant piktogramos, tada spustelėkite **View Receiving Fax Record**.
Rodomas ekranas **Receiving Fax Record**.

3. Sąrašė patikrinkite datą ir siuntėją, tada atidarykite PDF arba TIFF formatu gautą failą.

Pastaba:

Gautos faksogramos automatiškai pervadinamos, naudojant šį vardų formatą.

YYYYMMDDHHMMSS_XXXXXXXXXX_NNNNN (metai / mėnuo / diena / valanda / minutė / sekundė_siuntėjo numeris)

*Dešiniuoju pelės mygtuku spustelėję piktogramą taip pat galite tiesiogiai atidaryti gautų faksų aplanką. Išsamesnę informaciją žr. **Optional Settings**, esančią FAX Utility, arba jos žinyne (rodomame pagrindiniame lange).*

Kai fakso piktograma rodo budėjimą, galite iškart patikrinti naujas piktogramas, pasirinkdami **Check new faxes now**.

Pranešimo lango naudojimas (Windows)

Kai nustatote, kad būtų pranešta apie naują faksogramą, kiekvienai faksogramai rodomas pranešimo langas prie užduoties juostos.

1. Patikrinkite kompiuterio ekrane rodomą pranešimo ekraną.

Pastaba:

Pranešimo ekranas dingsta, jei nurodytą laiko tarpą neatliekama jokia operacija. Galite pakeisti pranešimo nustatymus, pvz. rodymo laiką.

2. Spustelėkite bet kur pranešimo ekrane, išskyrus  mygtuką.

Rodomas ekranas **Receiving Fax Record**.

3. Patikrinkite datą ir siuntėją sąrašė, tada atidarykite gautą PDF arba TIFF failą.

Pastaba:

Gautos faksogramos automatiškai pervadinamos, naudojant šį vardų formatą.

YYYYMMDDHHMMSS_XXXXXXXXXX_NNNNN (metai / mėnuo / diena / valanda / minutė / sekundė_siuntėjo numeris)

*Gautą faksogramų aplanką taip pat galite atverti tiesiogiai, dešiniuoju pelės mygtuku spustelėdami piktogramą. Išsamesnę informaciją žr. **Optional Settings**, esančią FAX Utility arba žr. šios skilties pagalbą (rodoma pagrindiniame lange).*

Naujų faksogramų tikrinimas (Mac OS)

Naujas faksogramas galite tikrinti vienu iš šių būdų. Tai galima tik kompiuteriuose, nustatytuose "Save" (save faxes on this computer).

Atidarykite gautų faksogramų aplanką (nurodytą **Received Fax Output Settings**.)

Atidarykite Fax Receive Monitor ir spustelėkite **Check new faxes now**.

- Pranešimas, kad buvo gautos naujos faksogramos

Pasirinkite **Notify me of new faxes via a dock icon** ties **Fax Receive Monitor** > **Preferences** fakso paslaugų programoje, faksogramų gavimo stebėjimo piktograma ant doko pašoka, pranešdama apie naujas gautas faksogramas.

Atidarykite gautų faksogramų aplanką iš gautų faksogramų monitoriaus (Mac OS)

Galite atidaryti išsaugojimo aplanką iš kompiuterio, nurodyto gauti faksogramas, pasirenkant **"Save"** (**save faxes on this computer**).

1. Spustelėkite gautų faksogramų monitoriaus piktogramą, esančią Dock, norėdami atidaryti **Fax Receive Monitor**.
2. Pasirinkite spausdintuvą ir spustelėkite **Open folder** arba dukart spustelėkite spausdintuvo pavadinimą.
3. Patikrinkite datą ir siuntėją failo pavadinime, tada atidarykite PDF failą.

Pastaba:

Gautos faksogramos automatiškai pervadinamos, naudojant šį vardų formatą.

YYYYMMDDHHMMSS_XXXXXXXXXX_nnnnn (metai / mėnuo / diena / valanda / minutė / sekundė_siuntėjo numeris)

Siuntėjo atsiųsta informacija rodoma kaip siuntėjo numeris. Priklausomai nuo siuntėjo, šis numeris gali būti nerodomas.

Funkcijos, išsaugančios gaunamas faksogramas kompiuteryje, atšaukimas

Galite atšaukti faksogramų išsaugojimą kompiuteryje, naudodami FAX Utility.

Išsamesnę informaciją žr. Basic Operations, esančią FAX Utility pagalboje (rodoma pagrindiniame lange).

Pastaba:

- Jei yra faksogramų, kurios nebuvo išsaugotos kompiuteryje, negalite atšaukti funkcijos, išsaugančios faksogramas kompiuteryje.
- Negalite keisti nustatymų, kuriuos užrakino administratorius.
- Taip pat galite pakeisti spausdintuvo nustatymus. Dėl informacijos apie gautų faksogramų išsaugojimo kompiuteryje nustatymų atšaukimą kreipkitės į administratorių.

Susijusi informacija

- ➔ „Įrašyti į kompiuterį nustatymo pasirinkimas, norint nepriimti faksogramų” puslapyje 593

Saugyklos naudojimas

Saugojimo funkcijos apžvalga.	206
Aplankų kūrimas.	208
Failų išsaugojimas saugykloje.	209
Saugykloje išsaugotų failų naudojimas.	211
Aplankų ir bylų valdymas.	218

Saugojimo funkcijos apžvalga

Apie saugyklą

Spausdintuve įtaisytame standžiojo disko bloke galie saugoti failus, kad bet kada galėtumėte juos peržiūrėti, spausdinti arba pateikti.

Vietos, kuriose saugote failus, vadinamos „aplankais“.

Saugodami dažnai naudojamus failus, galite greitai ir lengvai atspausdinti failus arba prisegti juos prie el. laiško nenaudojant kompiuterio.

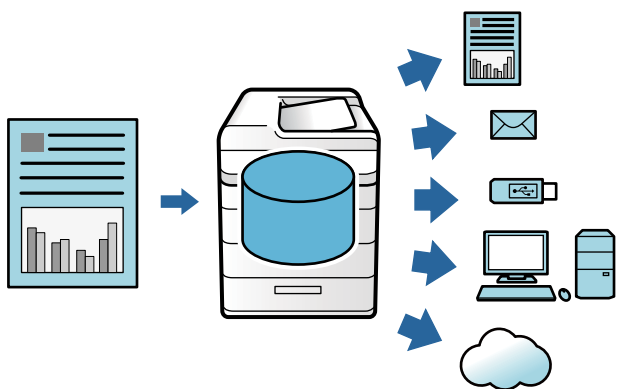

! Svarbu:

Duomenys, esantys aplanke, gali būti prarasti arba sugadinti toliau nurodytais atvejais.

- Paveikus elektros iškrovai ar elektroniniam triukšmui.*
- Naudojant neteisingai*
- Įvykus gedimui ar atliekant spausdintuvo remonto darbus*
- Kai spausdintuvas sugedo dėl stichinės nelaimės*

„Epson“ neatsako už duomenų praradimą, duomenų sugadinimą ar kitas problemas, atsirandančias dėl bet kokios priežasties, net ir nurodytų aukščiau, ir per garantinį laikotarpį. Atminkite, kad bendrovė taip pat neatsako už prarastų ar sugadintų duomenų atkūrimą.

Susijusi informacija

- ➔ [„Saugyklos nuostatos“ puslapyje 489](#)
- ➔ [„Saugyklos specifikacijos“ puslapyje 526](#)

Aplankų tipai

Tipas		Apžvalga
Bendrinamas aplankas	Bendrinamas aplankas	Visi naudotojai gali saugoti ir naudoti aplankuose esančius failus. Naudotojai negali pakeisti aplanko pavadinimo, nustatyti aplanko slaptažodžio ar pašalinti aplanko.
	Bendrinamas aplankas	Naudotojai gali kurti aplankus ir priskirti failus kiekvienam aplankui. Galite nustatyti aplanko slaptažodį. Tai leidžia jums apriboti naudotojus, turinčius prieigą prie aplanko. Jei failui nustatytas slaptažodis, prieiga prie failo taip pat yra ribota.
Asmeninis aplankas		Įdiegus naudotojų autentifikaciją, failus gali saugoti ir naudoti tik naudotojai, prisijungę prie aplanko. Jei prisijungia kitas naudotojas, aplankas yra nerodomas. Naudotojas gali turėti tik vieną aplanką.

Aplankų ekrano vadovas

Ekranas Folder List konfigūravimas

Pradžios ekrane pasirinkite **Saugykla**, kad galėtumėte atverti **Folder List** ekraną.

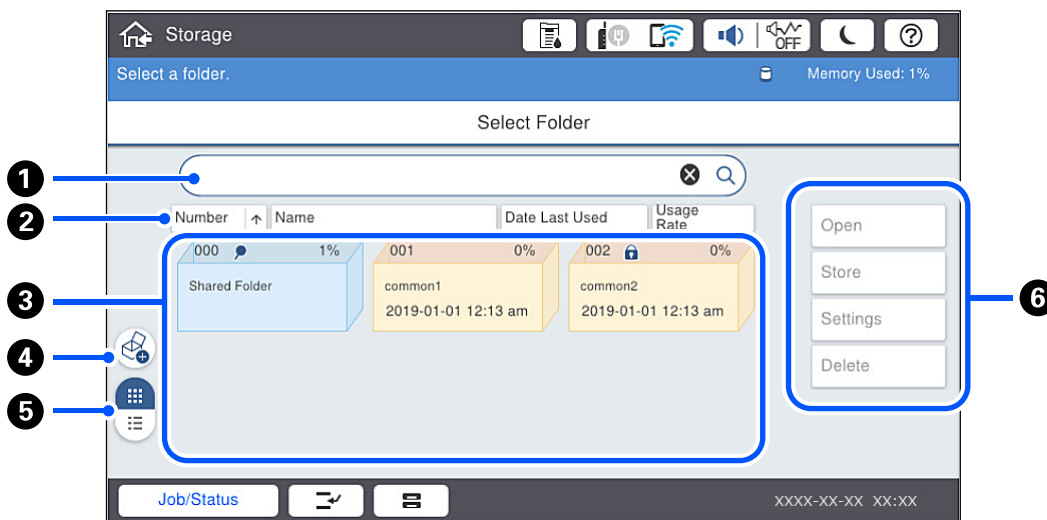



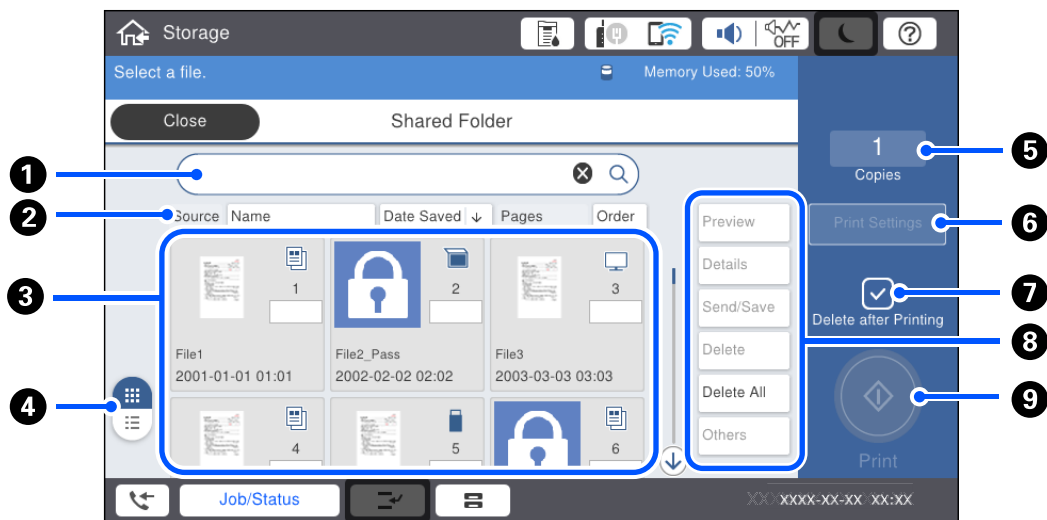

1	leškoti aplanko, įvedant pavadinimą arba aplanko numerį.
2	Rūšiuoti aplanką pagal elementus. Galite perjungti eilės tvarką tarp didėjančios arba mažėjančios.
3	Rodyti aplankų miniatiūras.
4	Sukurkite naują bendrinamą papildomą aplanką.
5	Perjungia aplankų rodymą tarp miniatiūrų ir sąrašų.
6	Pasirinkite operacijas, tokias kaip saugojimas aplanke ir nustatymų keitimas.

Failų sąrašo ekrano konfigūracija

Folder List ekrane pasirinkite aplanką, tada pasirinkite Atidarytas, kad būtų atvertas aplanke esančių bylų sąrašas.



1	leškoti dokumento, įvedant dokumento arba naudotojo pavadinimą.
2	Rūšiuoti failus pagal elementus. Galite perjungti eilės tvarką tarp didėjančios arba mažėjančios.
3	Rodyti failų miniatiūras. Rakto piktograma rodoma, jei failui nustatytas slaptažodis.     Rodo funkciją iš kurios failas buvo išsaugotas.
4	Perjungia dokumentų rodymą tarp miniatiūrų ir sąrašų.
5	Nustato spausdinių skaičių.
6	Rodomas Spausdinimo nuostatos meniu.
7	Pasirinkite norėdami pašalinti failą po spausdinimo.
8	Pasirinkite norimą atlikti operaciją, tokią kaip failo peržiūra, išvestis ir šalinimas, arba galite pakeisti failų pavadinimus, naudotojus ir slaptažodžius.
9	Pradėti spausdinti failą.

Aplankų kūrimas

Bendrinamą aplanką gali sukurti administratorius arba naudotojas. Tačiau naudotojai gali kurti bendrinamus aplankus tik jei **Nuostatos > Bendrosios nuostatos > Saugyklos nuostatos > Bendrinamo aplanko prieigos valdymo > Prieiga** nuostata yra nustatyta ties **Leidžiama** ir **Operacijų tarnyba** nuostata yra nustatyta ties **Naudotojas**.

Naudotojai negali kurti **Asmeninis aplankas**.

1. Spausdintuvo valdymo skydelyje pasirinkite **Saugykla**.
2. Pasirinkite  .

3. Kiekvieną elementą nustatykite Saugyklos nuostatos ekrane.
 - Aplanko numeris: nenaudojami numeriai priskiriami automatiškai.
 - Aplanko pavadinimas (privaloma): įveskite bet kokį iki 30 raidžių ilgio pavadinimą. Galite įvesti jau esantį pavadinimą.
 - Aplanko slaptažodis: nustatyti aplanko slaptažodžio apsaugą. Kai slaptažodis nustatytas, įrašant failus į aplanką, peržiūrint aplanke esančius failus arba dirbant su aplanku bus paprašyta įvesti slaptažodį.
 - Automatinio failų ištrynimo nuostatos: pasirinkite, ar automatiškai panaikinti įrašytus failus. Pasirinkite **Įjungti**, kad nustatytumėte **Laikotarpis iki ištrynimo**. Failai automatiškai panaikinami, kai praeina nustatytas laiko tarpas nuo paskutinio failo panaudojimo laiko. Jei failai nenaudojami, jie panaikinami, kai nustatytas laiko tarpas praeina nuo jų įrašymo. Naudotojai nustatyti tai kai **Nuostatos > Bendrosios nuostatos > Saugyklos nuostatos > Bendrinamo aplanko prieigos valdymo > Prieiga** nuostata yra nustatyta ties **Leidžiama** ir **Automatinio ištrynimo nustatymo tarnyba** nuostata yra nustatyta ties **Naudotojas**. Administratoriai gali tai nustatyti nepriklausomai nuo **Automatinio ištrynimo nustatymo tarnyba** nustatymo.

Failų išsaugojimas saugykloje

Kopijuojamų originalų duomenų įrašymas į saugyklą

Duomenis į saugyklą galite įrašyti tuo pačiu metu, kaip ir kopijuodami. Taip pat galite tiesiog įrašyti duomenis į saugyklą.

1. Įdėkite originalus.
[„Originalų dėjimas” puslapyje 45](#)
2. Spausdintuvo valdymo skydelyje pasirinkite **Kopijuoti**.
3. Pasirinkite skirtuką **Išplėstinės**, tada pasirinkite **Failų saugojimas**.
4. Įjunkite nustatymą **Failų saugojimas**.
5. Nurodykite nustatymus.
[„Failų saugojimas:” puslapyje 136](#)
6. Palieskite .

Atminties įrenginyje esančių duomenų įrašymas į saugyklą

Duomenis į saugyklą galite įrašyti tuo pačiu metu, kaip ir spausdinami. Taip pat galite tiesiog įrašyti duomenis į saugyklą.

1. Prijunkite atminties įrenginį prie išorinio spausdintuvo USB prievado.
[„Išorinio USB įrenginio įdėjimas” puslapyje 50](#)
2. Pradžios ekrane pasirinkite **Atminties prietaisas**.
3. Pasirinkite failo tipą ir norimą įrašyti failą.

4. Pasirinkite skirtuką **Išplėstinės**, tada pasirinkite **Failų saugojimas**.

5. Pasirinkite **Ijungti** kaip **Failų saugojimas** nuostatą.

6. Nurodykite aplanką, tada keiskite kitus nustatymus (jei reikia).

„Išplėstinės JPEG nustatymų meniu parinktys” puslapyje 116

„Išplėstinės TIFF nustatymų meniu parinktys” puslapyje 118

„Išplėstinės PDF nustatymų meniu parinktys” puslapyje 111

Pastaba:

Pasirinkite, ar spausdinti tuo pat metu, kai duomenys įrašomi į saugyklą, parinktyje **Nuostata**.

7. Palieskite .

Dokumentų išsaugojimas iš kompiuterio į saugyklą (Windows)

Spausdindami dokumentą iš spausdintuvo tvarkyklės galite pasirinkti dokumentą ir išsaugoti jį saugykloje. Taip pat galite išsaugoti dokumentą saugykloje jo nespausdindami.

1. Spausdintuvo tvarkyklėje atverkite skirtuką **Baigiama** arba skirtuką **Daugiau pasirinkčių**.

2. Pasirinkite **Išsaugoti saugykloje ir spausdinti** iš **Užduoties tipas**.

Pastaba:

Norėdami išsaugoti dokumentą saugykloje jo nespausdindami, pasirinkite **Išsaugoti saugykloje iš Užduoties tipas**.

3. Spustelėkite **Nustatymai**.

4. Jei aplanko pavadinimas, kuriuo norite išsaugoti, nerodomas dalyje **Aplanko pavadinimas**, pateikiamoje ekrane Saugyklos nuostatos, spustelėkite **Aplanko nuostatos**, pridėkite aplanko pavadinimą prie **Aplankų sąrašas (kompiuteris)**, tada spustelėkite **Gerai**.

Pastaba:

Jei aplanko pavadinimas, kuriuo norite išsaugoti, nerodomas dalyje **Aplankų sąrašas (spausdintuvas)**, spustelėkite **Atnaujinti aplankų sąrašą** ir palaukite, kol bus baigtas atnaujinimas.

5. Ekrane Saugyklos nuostatos pasirinkite aplanko, kuriame norite išsaugoti, pavadinimą dalyje **Aplanko pavadinimas**.

Pastaba:

Jei **Slaptažodis**, nežinote, kreipkitės į administratorių.

6. Nustatykite kitus reikiamus elementus, tada spustelėkite **Gerai**.

7. Norėdami pakeisti dokumento skiriamąją gebą išsaugant talpykloje, spustelėkite skirtuką **Pagrindinis** > **Kokybė** > **Daugiau nustatymų**, nustatykite spausdinio kokybę ekrane Kokybės nustatymai, tada spustelėkite **Gerai**.

8. Jei reikia, skirtukuose **Pagrindinis**, **Baigiama** arba **Daugiau pasirinkčių** nustatykite kitus elementus ir spustelėkite **Gerai**.

„Skirtukas Pagrindinis” puslapyje 53

„Skirtukas Baigiama” puslapyje 55

„Skirtukas Daugiau pasirinkčių” puslapyje 57

9. Spustelėkite **Spausdinti**.

Susijusi informacija

- ➔ „Spausdinimas iš kompiuterio Windows” puslapyje 52
- ➔ „Saugykloje išsaugotų failų naudojimas” puslapyje 211

Dokumentų išsaugojimas iš kompiuterio į saugyklą (Mac OS)

Spausdindami dokumentą iš spausdintuvo tvarkyklės galite pasirinkti dokumentą ir išsaugoti jį saugykloje. Taip pat galite išsaugoti dokumentą saugykloje jo nespausdindami.

Pastaba:

Jei macOS Mojave (10.14) naudojate „Apple“ sukurtas programas, pvz., „TextEdit“, išsaugoti spausdintuvo tvarkyklėje esančio dokumento saugykloje negalite.

1. Spustelėkite **Saugyklos nuostatos** Epson Printer Utility ekrane.
2. Pasirinkite nustatymus atitinkančius išsaugojimo paskirties vietą, tada spustelėkite **Gerai**.
3. Spausdinimo tvarkyklės iškylančiajame meniu pasirinkite **Spausdinimo nustatymai**.
4. Srityje **Užduoties tipas** pasirinkite **Išsaugoti saugykloje ir spausdinti**.

Pastaba:

*Norėdami spausdinimo duomenis išsaugoti naudotojo saugykloje nespausdinant dokumento pasirinkite **Išsaugoti saugykloje**.*

5. Jei reikia, nustatykite kitus elementus.
6. Spustelėkite **Spausdinti**.

Susijusi informacija

- ➔ „Spausdinimas iš kompiuterio Mac OS” puslapyje 99
- ➔ „Spausdinimo nustatymai meniu parinkty” puslapyje 102
- ➔ „Saugykloje išsaugotų failų naudojimas” puslapyje 211

Saugykloje išsaugotų failų naudojimas

Duomenų spausdinimas iš saugyklos

1. Spausdintuvo valdymo skydelyje pasirinkite **Saugykla**.
2. Pasirinkite aplanką, kuriame yra norimas spausdinti failas, tada pasirinkite **Atidarytas**.
3. Pasirinkite failą.
4. Nustatykite kopijų skaičių.

5. Jei reikia, nustatykite spausdinimo nustatymus.
[„Spausdinimo nuostatos meniu parinktys” puslapyje 213](#)

6. Palieskite .

Kaip spausdinti naudojant įrašytą grupę, žr. toliau nurodytą skyrių.

Susijusi informacija

➔ [„Spausdinimas naudojant išsaugotas grupes \(saugykla\)” puslapyje 225](#)

Saugykloje esančių duomenų įrašymas į atminties įrenginį

1. Spausdintuvo valdymo skydelyje pasirinkite **Saugykla**.
2. Pasirinkite aplanką, kuriame yra atminties įrenginyje norimas įrašyti failas, tada pasirinkite **Atidarytas**.
3. Pasirinkite failą.
4. Pasirinkite **Siųsti / įrašyti**.
5. Pasirinkite **Saugyklos duomenų perkėlimas į atminties prietaisą**.
6. Jei reikia, pasirinkite įrašymo nustatymus.
[„Siųsti / įrašyti meniu parinktys” puslapyje 217](#)
7. Palieskite .

Saugykloje esančių failų siuntimas el. paštu

Prieš siuntimą sukonfigūruokite el. pašto serverį.

[„Pašto serverio konfigūravimas” puslapyje 544](#)

1. Spausdintuvo valdymo skydelyje pasirinkite **Saugykla**.
2. Pasirinkite aplanką, kuriame yra norimas siųsti failas, tada pasirinkite **Atidarytas**.
3. Pasirinkite failą.
4. Pasirinkite **Siųsti / įrašyti**.
5. Pasirinkite **Saugyklos duomenų perkėlimas į el. pašta**.
6. Nurodykite gavėją.
7. Jei reikia, nustatykite įrašymo nustatymus.
[„Siųsti / įrašyti meniu parinktys” puslapyje 217](#)
8. Palieskite .

Saugykloje esančių failų išsaugojimas į tinklo aplanką arba debesijos paslaugas (atsarginė kopija)

Rekomenduojame failus išsaugoti į tinklo aplanką arba debesijos paslaugas, kaip vieną iš atsarginės kopijos kūrimo būdų.

Kad galėtumėte išsaugoti, turite sukurti tinklo aplanką arba Epson Connect.

Kurdami bendrinamą tinklo aplanką tinkle peržiūrėkite tolesnę informaciją.

„Bendrinamo aplanko kūrimas” puslapyje 548

Išsamios informacijos ieškokite toliau nurodytoje Epson Connect portalo svetainėje.

<https://www.epsonconnect.com/>

<http://www.epsonconnect.eu> (tik Europoje)

1. Spausdintuvo valdymo skydelyje pasirinkite **Saugykla**.
2. Pasirinkite aplanką, kuriame yra failas, kurį norite išsaugoti tinklo aplanke arba debesijos paslaugoje, tada pasirinkite **Atidarytas**.
3. Pasirinkite vieną failą.
4. Pasirinkite **Siųsti / Įrašyti**.
5. Pasirinkite **Saugyklos duomenų perkėlimas į tinklo aplanką / FTP** arba **Saugyklos duomenų perkėlimas į debesį**.
6. Nurodykite paskirties vietą.

Pastaba:

Išsaugant tinklo aplanke, įveskite aplanko kelią tokiu formatu.

- Naudojant SMB: \\pagrindinio kompiuterio vardas\aplanko vardas
- Naudojant FTP: ftp://pagrindinio kompiuterio vardas/aplanko vardas
- Naudojant FTPS: ftps://pagrindinio kompiuterio vardas/aplanko vardas
- Naudojant „WebDAV“ (HTTPS): https://pagrindinio kompiuterio vardas/aplanko vardas
- Naudojant „WebDAV“ (HTTP): http://pagrindinio kompiuterio vardas/aplanko vardas

7. Jei reikia, išsaugokite spausdinimo nustatymus.

„Siųsti / Įrašyti meniu parinktys” puslapyje 217

8. Palieskite .

Meniu parinktys spausdinimui arba išsaugojimui

Spausdinimo nuostatos meniu parinktys

Pastaba:

Šios funkcijos gali būti neprieinamos priklausomai nuo pasirinktų parametrų.

Pagrind. nuostatos

Pop. Nustatymai:

Nurodykite popieriaus, ant kurio norite spausdinti, šaltinio parametrus.

Sumažinti / padidinti:

Konfigūruojamas padidinimo lygis norint padidinti arba sumažinti. Palieskite reikšmę ir nurodykite didinimą diapazone nuo 25 iki 400 %.

Parametrai įrašius

Taiko nustatymus, kuriuos nustatėte išsaugojimui saugykloje.

Aut.

Automatiškai padidina ar sumažina duomenis, kad jie tilptų į pasirinkto dydžio popieriaus lapą.

Sutraukti, kad tilptų

Išspausdina mažesnio dydžio duomenis, nei Sumažinti / padidinti vertė, kad tilptų popieriuje. Jei Sumažinti / padidinti reikšmė didesnė už popieriaus dydį, duomenys gali būti spausdinami už popieriaus kraštų.

Fakt. dydis

Spausdina naudodamas 100 % didinimą.

A3→A4 ir kiti

Automatiškai padidina ar sumažina duomenis, kad jie tilptų į konkretaus dydžio popieriaus lapą.

Dvipusis:

Pasirinkite dvipusį išdėstymą.

Dvipusis

Pasirinkite, ar norite spausdinti naudojant dvipusį spausdinimą.

Pririšama

Pasirinkite dvipusio spausdinimo susegimo padėtį.

Keli puslapiai:

Pasirinkite spausdinimo išdėstymą.

Vienas puslapis

Išspausdina vienpusius duomenis ant vieno popieriaus lapo.

2 viename

Išspausdina dvejus vienpusius duomenis ant vieno popieriaus lapo, išdėsčius juos po 2 puslapius lape. Pasirinkite išdėstymo tvarką.

4 viename

Išspausdina ketverius vienpusius duomenis ant vieno popieriaus lapo, išdėsčius juos po 4 puslapius lape. Pasirinkite išdėstymo tvarką.

Užbaigimas:

Užbaigimas

Pasirinkite **Sulyginti (psl. tvarka)**, norėdami spausdinti tam tikra tvarka sulygintus ir į rinkinius suskirstytus kelių puslapių dokumentus. Pasirinkite **Grupuoti (vienodus psl.)** norėdami spausdinti kelių puslapių dokumentus, gaunant taip pat sunumeruotus puslapius kaip grupę.

- Išstumti popierių

Jei pasirinkote Pasukti rūšiav., galite spausdinti pakaitomis vertikaliai ir horizontaliai.

Brošiūra:

Nurodykite šiuos nustatymus, kai iš savo spaudinių norite sukurti brošiūrą.

- Brošiūra

Leidžia jums sukurti brošiūrą iš jūsų spaudinių.

- Pririšama

Pasirinkite lankstinuko susegimo padėtį.

- Apvado paraštė

Nurodykite susegimo paraštes. Susegimo paraštes galite nustatyti nuo 0 iki 50 mm, 1 mm padalomis.

- Viršelis

Leidžia pridėti brošiūros viršelius.

- Pop. Nustatymai

Pasirinkite popieriaus šaltinį, kuriame įdėtas popierius viršeliams.

- Priekinis viršelis

Nurodykite priekinio viršelio spausdinimo nustatymus. Jei ant priekinio viršelio spausdinti nenorite, pasirinkite **Nespausdinti**.

- Galinis viršelis

Nurodykite užpakalinio viršelio spausdinimo nustatymus. Jei ant užpakalinio viršelio spausdinti nenorite, pasirinkite **Nespausdinti**.

Išplėstinės

Viršelis ir tarpinis lapas

- Viršelis

Nurodykite juos, kai norite pridėti savo spaudiniams viršelius.

- Priekinis viršelis

Leidžia spaudiniams pridėti priekinius viršelius. Jei įdėjote popierių viršeliui, pasirinkite popieriaus šaltinį **Pop. Nustatymai**. Jei ant priekinio viršelio spausdinti nenorite, pasirinkite **Nespausdinti** dalyje **Spausdinimo režimas**.

- Galinis viršelis

Leidžia spaudiniams pridėti užpakalinius viršelius. Jei įdėjote popierių viršeliui, pasirinkite popieriaus šaltinį **Pop. Nustatymai**. Jei ant užpakalinio viršelio spausdinti nenorite, pasirinkite **Nespausdinti** dalyje **Spausdinimo režimas**.

Tarpinis lapas

Nurodykite šiuos parametrus, kai norite į spaudinius įterpti tarpinius lapus.

Užduoties pabaiga

Leidžia kiekvienai spausdinimo užduočiai įterpti tarpinius lapus. Jei įdėjote popierių tarpiniams lapams, pasirinkite popieriaus šaltinį dalyje **Pop. Nustatymai**.

Rinkinio pabaiga

Leidžia kiekvienam rinkiniui įterpti tarpinį lapą. Jei įdėjote popierių tarpiniams lapams, pasirinkite popieriaus šaltinį dalyje **Pop. Nustatymai**. Dalyje **Rinkinio lapai** tarpiniams lapams taip pat galite nustatyti įterpimo intervalą.

Puslapio arba skyriaus pabaiga

Leidžia atlikti nustatymus, kad galėtumėte įterpti skyrių tarpinius lapus tarp puslapių, tarp kurių norite juos įterpti. Nustatymų vertės išsaugomos ir rodomos sąrašė. Nustatymų informaciją galite patikrinti pasirinkdami nustatymą iš sąrašo. Taip pat galite redaguoti arba pašalinti nustatymą.

Susegimo kraštas:

Pasirinkite dvipusio spausdinimo susegimo paraštes ir susegimo padėtį.

Sutraukti, kad tilptų:

Išspausdina mažesnio dydžio duomenis, nei Sumažinti / padidinti vertė, kad tilptų popieriuje. Jei Sumažinti / padidinti reikšmė didesnė už popieriaus dydį, duomenys gali būti spausdinami už popieriaus kraštų.

Spausdinimo rinkiniai:

Pasirinkite, kai kopijas spausdinate keliomis grupėmis. Galite nustatyti kopijų skaičių, rinkinių skaičių ir pasirinkti užbaigimo parinktį.

Išvesties dėklas:

Pasirinkite, kurį išvesties dėklą norite naudoti spaudiniams.

Puslapių numeracija:

Puslapių numeracija

Pasirinkite **Ijungti** norėdami spausdinti puslapių skaičių ant spaudinių.

Formatas

Pasirinkite puslapių numeravimo formatą.

Spaudo vieta

Pasirinkite puslapių numeravimo padėtį.

Keisti numeraciją

Pasirinkite, kuriame puslapyje norite spausdinti puslapių numerį. Pasirinkite **Pradinio puslapio numeris**, norėdami nurodyti puslapį, nuo kurio pradėsite puslapių numerių spausdinimą. Galite nurodyti pirmąjį puslapį **Pirmo spausdinio numeris**.

Dydis

Pasirinkite numerio formatą.

Fonas

Pasirinkite, ar norite balto puslapių numerio fono ar ne. Jei pasirinksite **Baltas**, aiškiai matysite puslapio numerį, kai duomenų fonas ne baltas.

Spaus. padėties pos.:

Nurodykite spausdinimo vietą ant popieriaus. Nustatykite popieriaus viršaus ir kairės pusės paraštes.

Siųsti / įrašyti meniu parinktys

Pastaba:

- Priklausomai nuo elementų, bus automatiškai taikomi nustatymai, pasirinkti įrašant failą į saugyklą.
- Šios funkcijos gali būti neprieinamos priklausomai nuo pasirinktų parametrų.

Parametrai įrašius / Nespaltvota / Spaltvota:

Pasirinkite failo spalvą, kai siunčiate arba išsaugote.

Failo formatas:

Pasirinkite failo formatą.

Kai kaip formatą pasirenkate PDF, PDF/A arba TIFF, pasirinkite, ar išsaugoti visus originalus kaip vieną failą (kelių puslapių), ar išsaugoti kiekvieną originalą atskirai (vieno puslapio).

- Suglaudavimo lygis:

Pasirinkite vaizdo glaudinimo kiekį.

- PDF nuostatos:

Jei pasirinkote išsaugojimo formato parametram PDF, naudokite šiuos PDF failų apsaugos parametrus.

Norėdami sukurti PDF failą, kurį atidarant būtinas slaptažodis, nustatykite Dokumento atidarymo slaptaž.. Norėdami sukurti PDF failą, kurį spausdinant arba redaguojant būtinas slaptažodis, nustatykite Teisių slaptažodis.

Skiriamoji geba:

Pasirinkti skiriamąją gebą.

Tema:

Įveskite el. laiško temą raidiniais skaitmeniniais ženklais ir simboliais.

Maks. pridėto failo dydis:

Pasirinkite didžiausią prie el. laiško pridedamo failo dydį.

Failo pavadinimas:

- Failo pavadinimo priešvardis:

Įveskite vaizdų pavadinimo prefiksą raidiniais skaitmeniniais ženklais ir simboliais.

- Pridėti datą:

Pridėti datą prie failo pavadinimo.

- Pridėti laiką:

Pridėti laiką prie failo pavadinimo.

Pašto šifravimas:

Siunčiami el. laiškai šifruojami.

Skaitmeninis parašas:

Prie el. laiškų pridedamas skaitmeninis parašas.

Aplankų ir bylų valdymas

Aplankų ir failų paieška

Norėdami ieškoti aplankų ir failų, galite naudoti šiuos raktinius žodžius.

- Ieškodami aplanko, įveskite aplanko numerį arba pavadinimą.
- Ieškodami failo, įveskite failo pavadinimą arba naudotojo vardą.

1. Spausdintuvo valdymo skydelyje pasirinkite **Saugykla**.
2. Įveskite raktinius žodžius paieškos lange, kuris yra Folder List ekrane.

[„Ekranu Folder List konfigūravimas” puslapyje 207](#)

Ieškodami failų, įveskite raktinius žodžius paieškos lange, kuris yra failų sąrašo ekrane.

Aplanke saugomų failų pašalinimas

1. Spausdintuvo valdymo skydelyje pasirinkite **Saugykla**.
2. Pasirinkite aplanką, kuriame yra saugomas failas, kurį norite pašalinti, ir pasirinkite **Atidarytas**.
3. Pasirinkite failą, tada pasirinkite **Trinti**.

Vienu metu galite pašalinti kelis failus.

Saugojimo laikotarpio keitimas arba nustatymas niekada nešalinti

Pagal numatytuosius nustatymus aplanke išsaugoti failai yra tvarkomi ir automatiškai šalinami nėra.

Administratoriai ir naudotojai saugojimo laikotarpį gali pakeisti arba nustatyti kaip nešalinti niekada. Tačiau naudotojas keisti saugojimo laikotarpį arba nustatyti kaip nešalinti niekada gali tik tada, kai **Nuostatos > Bendrosios nuostatos > Saugyklos nuostatos > Bendrinamo aplanko prieigos valdymo > Prieiga** nustatymas yra **Leidžiama**, o nustatymas **Automatinio ištrynimo nustatymo tarnyba** yra **Naudotojas**.

1. Spausdintuvo valdymo skydelyje pasirinkite **Nuostatos**.
2. Pasirinkite **Bendrosios nuostatos > Saugyklos nuostatos > Bendrinamame aplanke esančių failų tvarkymas**.
3. Pakeiskite laikotarpį po kurio failai bus pašalinti.

Aplankų panaikinimas

Administratoriai ir naudotojai gali panaikinti bendrinamus aplankus. Tačiau naudotojai gali panaikinti bendrinamus aplankus tik jei **Nuostatos > Bendrosios nuostatos > Saugyklos nuostatos > Bendrinamo aplanko prieigos valdymo > Prieiga** nuostata yra nustatyta ties **Leidžiama** ir **Operacijų tarnyba** nuostata yra nustatyta ties **Naudotojas**.

1. Spausdintuvo valdymo skydelyje pasirinkite **Saugykla**.
2. Pasirinkite norimą panaikinti aplanką ir pasirinkite **Trinti**.
 - Naudotojai turi įvesti slaptažodį, kad galėtų panaikinti slaptažodžiu apsaugotus aplankus. Tačiau administratoriai gali panaikinti aplankus neįvesdami slaptažodžio.
 - Naudotojai negali panaikinti aplankų, kuriuose yra slaptažodžiu apsaugotų aplankų. Tačiau administratoriai gali panaikinti tokius aplankus.
 - Kai panaikinate aplanką, panaikinami ir jame esantys failai.

Bendrinamo aplanko naudojimo apribojimas

Nustatykite, ar leisti bendrinamais aplankais naudotis tik administratoriui, ar ir kitiems naudotojams.

1. Spausdintuvo valdymo skydelyje pasirinkite **Nuostatos**.
2. Pasirinkite **Bendrosios nuostatos > Saugyklos nuostatos > Bendrinamo aplanko prieigos valdymo > Operacijų tarnyba**.
3. Pasirinkite **Naudotojas** arba **Tik administratorius**.

Spausdinimas naudojant išsaugotas nuostatas (spausdinimo rinkiniai)

Spausdinimo rinkinių apžvalga.	221
Kopijavimas naudojant išsaugotas grupes.	222
Spausdinimas naudojant išsaugotas grupes (saugykla).	224
Spausdinimas naudojant išsaugotas grupes (kompiuteris).	226

Spausdinimo rinkinių apžvalga

Kas yra spausdinimo rinkiniai?

Įrašę kiekvienos grupės kopijų ir rinkinių skaičių, galite spausdinti arba kopijuoti kiekvieną kartą neįvesdami kopijų skaičiaus. Taip pat galite spausdinti saugykloje įrašytus spausdinimo duomenis. Ši funkcija naudinga, kai kiekvienam rinkiniui norite išspausdinti skirtingą kopijų skaičių. Taip pat galite atlikti baigimo nustatymų, pvz., sulyginti, įterpti tarpinį lapą ir išstumti popierių.

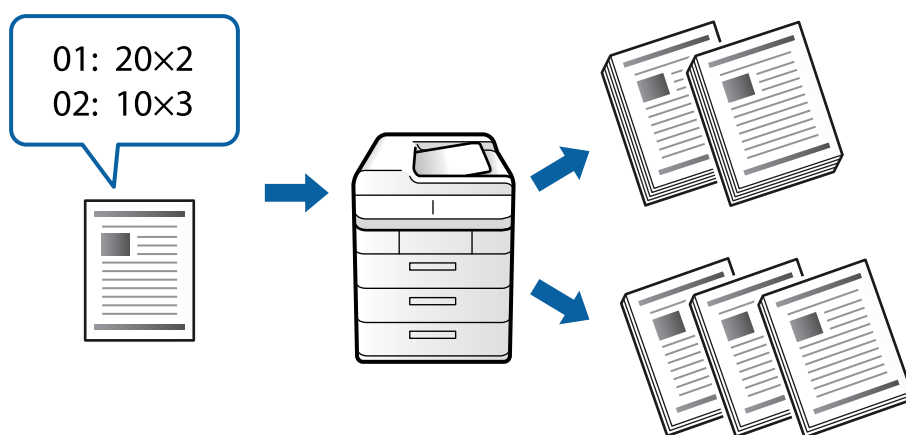

Kopijų ir rinkinių nustatymas

Nurodykite kopijų skaičių ir kiek kiekvienos grupės rinkinių spausdinti. Galite įrašyti iki 60 grupių. Galite įvesti iki 9999 kopijų ir 99 rinkinius.

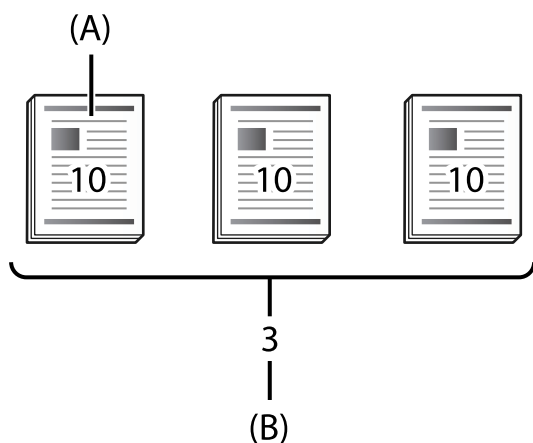

A: kopijos

B: rinkiniai

Pavyzdžiui, norint išspausdinti dalijamąją medžiagą keturioms mokyklos klasėms (1 klasė: 30 mokinių, 2 klasė: 31 mokinys, 3 klasė: 32 mokiniai, 4 klasė: 30 mokinių), reikės atlikti toliau nurodytus nustatymus.

-	1 grupė	2 grupė	3 grupė	4 grupė
Klasė	1 klasė	2 klasė	3 klasė	4 klasė

-	1 grupė	2 grupė	3 grupė	4 grupė
Kopijosrinkiniai	30x1	31x1	32x1	30x1

Taip pat galite nustatyti toliau nurodytus nustatymus, nes mokinių skaičius 1 ir 4 klasėje yra toks pat.

-	1 grupė	2 grupė	3 grupė
Klasė	1 ir 4 klasė	2 klasė	3 klasė
Kopijosrinkiniai	30x2	31x1	32x1

Užbaigimo tipai

- Užbaigimas (Spausdintuvo tvarkyklė: Rūšiuoti)

Pasirinkite, ar norite sulyginti išspausdintus lapus. Pasirinkus **Grupuoti (vienodus psl.)** vienu kartu išspausdinama keletas to paties puslapio kopijų. Pasirinkus **Sulyginti (psl. tvarka)** dokumento puslapiai išspausdinami eilės tvarka.

- Tarpinis lapas

Pasirinkite atskiriamųjų lapų įterpimo nustatymus. Pasirinkus **Pagal Rinkinius** atskiriamieji lapai įterpiami tarp rinkinių ir grupių. Pasirinkus **Pagal Grupes** atskiriamieji lapai įterpiami tarp grupių. Ant atskiriamųjų lapų taip pat galite išspausdinti numerius.

- Išstumti popierių

Pasirinkite išstumiamo popieriaus nustatymus. Pasirinkus **Pasukti rūšiov.** pakaitomis spausdinama vertikaliai ir horizontaliai. Pasirinkus **Keisti rūšiov.** taikomas spaudinių poslinkis. Pasirinkite pagal rinkinius arba pagal grupę.

Kopijavimas naudojant išsaugotas grupes

Kopijavimo grupių įrašymas

1. Spausdintuvo valdymo skydelyje pasirinkite **Kopijuoti**.
2. Pasirinkite skirtuką **Išplėstinės**, tada pasirinkite **Spausdinimo rinkiniai**.
3. Sąraše pasirinkite **Nenustatyta**, tada pasirinkite **Registruoti / Perrašyti**.
4. Įveskite grupės pavadinimą.

- Skirtuke **Kopijos ir Rinkiniai** nurodykite kopijas ir rinkinius.

Pavyzdžiui, norint išspausdinti dalijamąją medžiagą keturioms mokyklos klasėms (1 klasė: 30 mokinių, 2 klasė: 31 mokinys, 3 klasė: 32 mokiniai, 4 klasė: 30 mokinių), reikės atlikti toliau nurodytus nustatymus.



- Skirtuke **Pabaiga** pasirinkite tarpinių lapų ir išstumiamo popieriaus nustatymus.

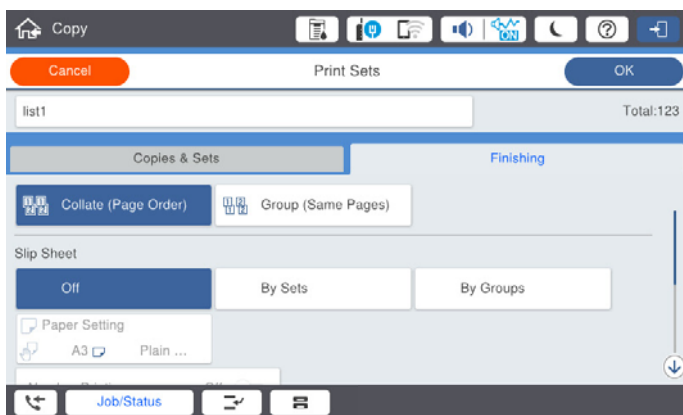

- Norėdami įrašyti, pasirinkite **Gerai**.

Kopijavimas naudojant išsaugotas grupes

- Įdėkite originalus.
- Spausdintuvo valdymo skydelyje pasirinkite **Kopijuoti**.
- Pasirinkite skirtuką **Išplėstinės**, tada pasirinkite **Spausdinimo rinkiniai**.
- Iš sąrašo pasirinkite grupę, kurią norite naudoti, tada pasirinkite **Gerai**.
Pasirinkę **Redaguoti** laikinai galėsite pakeisti spausdinimo rinkinių nustatymus.
- Atlikite reikiamus kopijavimo nustatymus.
- Palieskite .

Į spausdintuvą įrašytų kopijavimo grupių redagavimas

Galite pakeisti įrašytos grupės pavadinimą ir nustatymus.

Pastaba:

Taip pat galite redaguoti saugykloje įrašytas grupes.

1. Spausdintuvo valdymo skydelyje pasirinkite **Kopijuoti**.
2. Pasirinkite skirtuką **Išplėstinės**, tada pasirinkite **Spausdinimo rinkiniai**.
3. Iš sąrašo pasirinkite grupę, kurią norite pakeisti, tada pasirinkite **Registruoti / Perrašyti**.
4. Jei reikia, nustatykite toliau nurodytus nustatymus.
 - Grupės pavadinimas
 - Kopijos ir rinkiniai
Skirtuke **Kopijos ir Rinkiniai** nurodykite kopijas ir rinkinius.
 - Užbaigimas
Skirtuke **Pabaiga** nustatykite kiekvieną elementą.
5. Norėdami įrašyti, pasirinkite **Gerai**.

Į spausdintuvą įrašytų kopijavimo grupių šalinimas

1. Spausdintuvo valdymo skydelyje pasirinkite **Kopijuoti**.
2. Pasirinkite skirtuką **Išplėstinės**, tada pasirinkite **Spausdinimo rinkiniai**.
3. Pasirinkite grupę, kurią norite pašalinti iš sąrašo, tada pasirinkite **Trinti**.

Spausdinimas naudojant išsaugotas grupes (saugykla)

Saugojimo grupių įrašymas

1. Spausdintuvo valdymo skydelyje pasirinkite **Saugykla**.
2. Pasirinkite aplanką, kuriame yra norimas spausdinti failas, tada pasirinkite **Atidarytas**.
3. Pasirinkite failą, tada pasirinkite **Spausdinimo nuostatos**.
4. Pasirinkite skirtuką **Išplėstinės**, tada pasirinkite **Spausdinimo rinkiniai**.
5. Sąrašė pasirinkite **Nenustatyta**, tada pasirinkite **Registruoti / Perrašyti**.
6. Įveskite grupės pavadinimą.

- Skirtuke **Kopijos ir Rinkiniai** nurodykite kopijas ir rinkinius.

Pavyzdžiui, norint išspausdinti dalijamąją medžiagą keturioms mokyklos klasėms (1 klasė: 30 mokinių, 2 klasė: 31 mokinys, 3 klasė: 32 mokiniai, 4 klasė: 30 mokinių), reikės atlikti toliau nurodytus nustatymus.

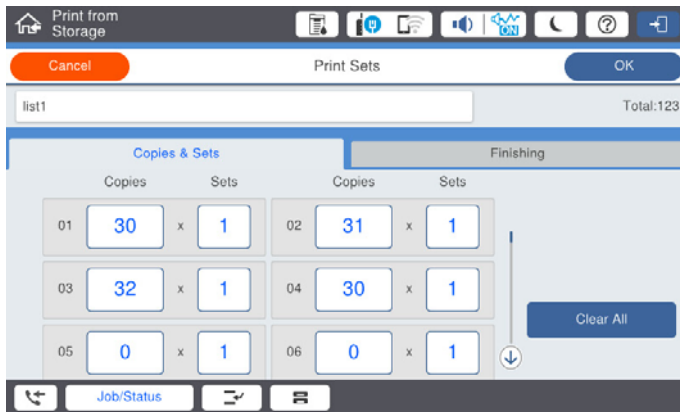

- Skirtuke **Pabaiga** pasirinkite tarpinių lapų ir išstumiamo popieriaus nustatymus.

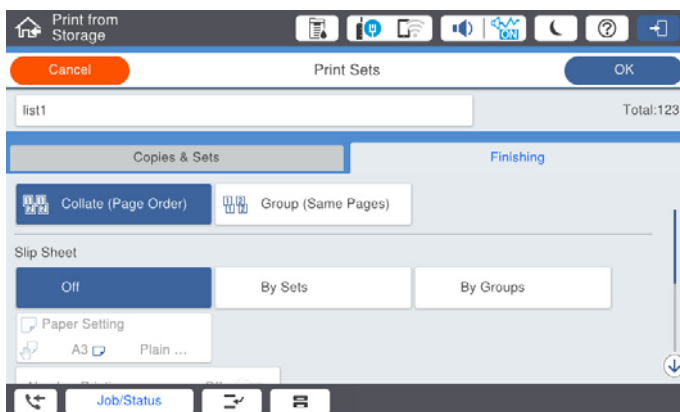

- Norėdami įrašyti, pasirinkite **Gerai**.

Spausdinimas naudojant išsaugotas grupes (saugykla)

- Spausdintuvo valdymo skydelyje pasirinkite **Saugykla**.
- Pasirinkite aplanką, kuriame yra norimas spausdinti failas, tada pasirinkite **Atidarytas**.
- Pasirinkite failą, tada pasirinkite **Spausdinimo nuostatos**.
- Pasirinkite skirtuką **Išplėstinės**, tada pasirinkite **Spausdinimo rinkiniai**.
- Iš sąrašo pasirinkite grupę, kurią norite naudoti, tada pasirinkite **Gerai**.
Pasirinkę **Redaguoti** laikinai galėsite pakeisti spausdinimo rinkinių nustatymus.
- Jei reikia, nustatykite spausdinimo nustatymus.
- Palieskite .

Į spausdintuvą įrašytų saugojimo grupių redagavimas

Galite pakeisti įrašytos grupės pavadinimą ir nustatymus.

Pastaba:

Taip pat galite redaguoti kopijavimo reikmėms įrašytas grupes.

1. Spausdintuvo valdymo skydelyje pasirinkite **Saugykla**.
2. Pasirinkite aplanką, kuriame yra norima redaguoti grupė, tada pasirinkite **Atidarytas**.
3. Pasirinkite failą, tada pasirinkite **Spausdinimo nuostatos**.
4. Pasirinkite skirtuką **Išplėstinės**, tada pasirinkite **Spausdinimo rinkiniai**.
5. Iš sąrašo pasirinkite grupę, kurią norite pakeisti, tada pasirinkite **Registruoti / Perrašyti**.
6. Jei reikia, nustatykite toliau nurodytus nustatymus.
 - Grupės pavadinimas
 - Kopijos ir rinkiniai
Skirtuke **Kopijos ir Rinkiniai** nurodykite kopijas ir rinkinius.
 - Užbaigimas
Skirtuke **Pabaiga** nustatykite kiekvieną elementą.
7. Norėdami įrašyti, pasirinkite **Gerai**.

Į spausdintuvą įrašytų saugojimo grupių šalinimas

1. Spausdintuvo valdymo skydelyje pasirinkite **Saugykla**.
2. Pasirinkite aplanką, kuriame yra norima pašalinti grupė, tada pasirinkite **Atidarytas**.
3. Pasirinkite failą, tada pasirinkite **Spausdinimo nuostatos**.
4. Pasirinkite skirtuką **Išplėstinės**, tada pasirinkite **Spausdinimo rinkiniai**.
5. Pasirinkite grupę, kurią norite pašalinti iš sąrašo, tada pasirinkite **Trinti**.

Spausdinimas naudojant išsaugotas grupes (kompiuteris)

Grupės įrašymas spausdinimo reikmėms naudojant kompiuterį

1. Spausdintuvo tvarkyklėje atverkite skirtuką **Daugiau pasirinkčių**.
2. Pasirinkite **Spausdinimo rinkiniai** ir spustelėkite **Nustatymai**.

3. Ekrane Spausdinimo rinkinių nuostatos nustatykite kiekvieną elementą, tada spustelėkite **Gerai**.

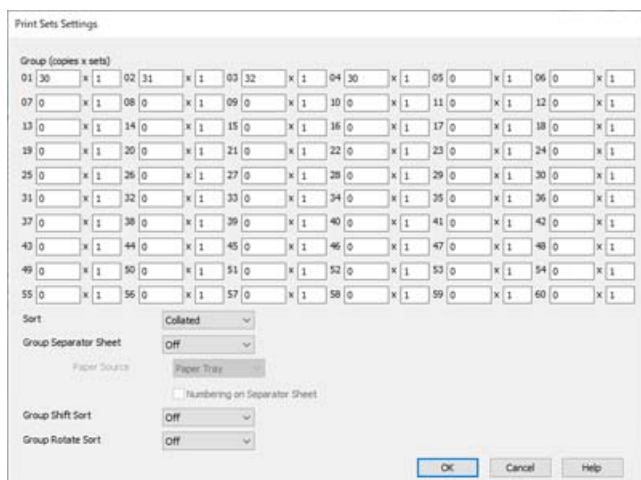

4. Jei reikia, skirtukuose **Pagrindinis**, **Baigiama** arba **Daugiau pasirinkčių** nustatykite kitus elementus ir spustelėkite **Gerai**.
[„Skirtukas Pagrindinis” puslapyje 53](#)
[„Skirtukas Baigiama” puslapyje 55](#)
[„Skirtukas Daugiau pasirinkčių” puslapyje 57](#)
5. Skirtuke **Pagrindinis** arba **Daugiau pasirinkčių** spustelėkite **Pridėti / šalinti išankstinius nustatymus** dalyje **Išankst. spausd. nustat.**.
6. Eikite į **Pavad.** ir, jei reikia, įveskite komentarą.
7. Spustelėkite **Įrašyti**, tada — **Uždaryti**.

Spausdinimas naudojant išsaugotas grupes (kompiuteris)

1. Spausdintuvo tvarkyklėje atverkite skirtuką **Pagrindinis** arba skirtuką **Daugiau pasirinkčių**.
2. Dalyje **Išankst. spausd. nustat.** pasirinkite pavadinimą nustatymo, kuris naudojamas grupės spausdinimo nustatymų dalyje.
3. Peržiūrėkite kiekvieną nustatymą, jei reikia, juos pakeiskite, tada spustelėkite **Gerai**.
4. Spustelėkite **Spausdinti**

Į spausdintuvo tvarkyklę įrašytų grupių redagavimas

Galite pakeisti įrašytos grupės pavadinimą ir nustatymus.

1. Spausdintuvo tvarkyklėje atverkite skirtuką **Daugiau pasirinkčių**.
2. Pasirinkite grupę, kurią norite pakeisti dalyje **Išankst. spausd. nustat.**.
3. Pasirinkite **Spausdinimo rinkiniai** ir spustelėkite **Nustatymai**.

4. Ekране Spausdinimo rinkinių nuostatos nustatykite kiekvieną elementą, tada spustelėkite **Gerai**.
5. Jei reikia, kitą elementą nustatykite skirtukuose **Pagrindinis**, **Baigiama** arba **Daugiau pasirinkčių**.
6. Skirtuke **Pagrindinis** arba **Daugiau pasirinkčių** spustelėkite **Pridėti / šalinti išankstinius nustatymus** dalyje **Išankst. spausd. nustat..**
7. Nustatymų sąrašė pasirinkite pakeisto nustatymo pavadinimą.
Jei norite įrašyti naujo nustatymo pavadinimą, dalyje **Pavad.** įveskite grupės pavadinimą.
8. Spustelėkite **Įrašyti**, tada — **Uždaryti**.

Į spausdintuvo tvarkyklę įrašytų grupių šalinimas

1. Spausdintuvo tvarkyklėje pasirinkite skirtuką **Pagrindinis** arba **Daugiau pasirinkčių**.
2. Spustelėkite **Pridėti / šalinti išankstinius nustatymus**.
3. Pasirinkite nustatymo pavadinimą, kurį norite pašalinti iš dalies **Išankst. spausd. nustat.**, tada spustelėkite **Trinti**.
4. Spustelėkite **Gerai**.

Spausdintuvo priežiūra

Eksploatacinių medžiagų būsenos patikrinimas.	230
Spausdinimo, kopijavimo, nuskaitymo ir faksogramų kokybės gerinimas.	230
Energijos taupymas.	236
Programų įdiegimas ir pašalinimas atskirai.	236
Priežiūros velenėlių pakeitimas.	244

Eksploatacinių medžiagų būsenos patikrinimas

Galite patikrinti apytikrius rašalo lygius ir apytikslį tech. priežiūros dėžutės eksploatavimo laiką valdymo skydelyje arba kompiuteryje.

Rašalo lygio tikrinimas

Pradžios ekrane palieskite  ir pasirinkite **Eksploatacinės medžiagos / kita**, kad būtų parodyti apytiksliai likusio rašalo lygiai.

Šiame spausdintuve yra dvi juodo rašalo kasetės. Kadangi rašalo kasetės persijungia automatiškai, galite toliau spausdinti, net jei viena iš jų išseko.

Naudodami spausdintuvo tvarkyklę galite patikrinti ir iš kompiuterio. Windows naudotojai turi atminti, kad norint įjungti šią funkciją, reikia įdiegti EPSON Status Monitor 3.

Pastaba:

Spausdinti galite toliau, nors ir rodomas pranešimas apie mažą rašalo likutį. Prireikus pakeiskite rašalo kasetes.

Galimos vietos techninės priežiūros dėžutėje tikrinimas

Pradžios ekrane palieskite  ir pasirinkite **Eksploatacinės medžiagos / kita**, kad būtų parodyta apytikslė galima vieta techninės priežiūros dėžutėje.

Naudodami spausdintuvo tvarkyklę galite patikrinti ir iš kompiuterio. Windows naudotojai turi atminti, kad norint įjungti šią funkciją, reikia įdiegti EPSON Status Monitor 3.

Susijusi informacija

- ➔ „Laikas pakeisti rašalo kasetes“ puslapyje 313
- ➔ „Laikas pakeisti priežiūros dėžutę“ puslapyje 315
- ➔ „Windows spausdintuvo tvarkyklės vadovas“ puslapyje 454

Spausdinimo, kopijavimo, nuskaitymo ir faksogramų kokybės gerinimas

Užsikimšusių purkštukų patikrinimas

Jei purkštukai užsikimšę, spaudiniai tampa blankūs arba juose matyti juostų. Kilus problemoms dėl spausdinimo kokybės arba spausdinant dideliais kiekiais, rekomenduojame naudoti purkštukų patikrinimo funkciją. Jei purkštukai užsikimšę, išvalykite spausdinimo galvutę.



Svarbu:

Neatidarykite rašalo kasetės dangčio ar neišjunkite spausdintuvo, kol vyksta galvutės valymas. Kai galvutės valymas nėra baigtas, gali nepavykti spausdinti.

Pastaba:

- Kadangi spausdinimo galvutės valymas sunaudoja šiek tiek rašalo, jis gali būti neatliekamas esant žemam rašalo lygiui.
- Užsikimšimas atsiranda dėl išdžiuvimo. Norėdami, kad spausdinimo galvutė neuždžiūtų, visada išjunkite spausdintuvą, paspausdami mygtuką . Neatjunkite spausdintuvo nuo lizdo, kol maitinimas įjungtas.

1. Pradžios ekrane palieskite **Nuostatos**.
2. Palieskite **Priežiūra**.
3. Palieskite **Spaus. galvutės purkšt. tikrini..**
4. Vykdykite ekrane pateikiamas instrukcijas, norėdami pasirinkti popieriaus šaltinį, į kurį įdėjote paprastą A4 formato popierių.
5. Vykdydami ekrane pateiktas instrukcijas išspausdinkite purkštukų patikros šabloną.
6. Patikrinkite atspausdintą šabloną, kad pamatytumėte, ar neužsikimšę spausdinimo galvutės purkštukai. Jei purkštukai neužsikimšę, palieskite **Gerai**, norėdami baigti.

Gerai



NG



7. Jei purkštukai užsikimšę, palieskite **NG**, norėdami išvalyti spausdinimo galvutę.
8. Valymui pasibaigus dar kartą atspausdinkite purkštukų patikrinimo šabloną, norėdami įsitikinti, kad užsikimšimo nėra. Jei purkštukai vis dar užsikimšę, pakartokite galvutės valymą ir atlikite purkštukų patikrą.

Purkštukų užsikimšimo prevencija

Spausdintuvo įjungimui ir išjungimui visada naudokite maitinimo mygtuką.

Prieš atjungdami maitinimo laidą įsitikinkite, kad maitinimo lemputė yra užgesusi.

Rašalas savaime gali uždžiūti, jeigu nebus uždengtas. Tai kaip parkeriui arba rašikliui uždėtumėte kamštelį, kad neleistumėte jam uždžiūti. Įsitikinkite, kad spausdintuvo galvutė yra tinkamai uždengta, kad apsaugotumėte rašalą nuo išdžiuvimo.

Kai maitinimo laidas yra atjungtas arba veikiant spausdintuvui yra nutraukiamas elektros maitinimas, spausdintuvo galvutė gali būti netinkamai uždengta. Jeigu spausdintuvo galvutė paliekama neuždengta, joje esantis rašalas uždžius ir užsikis purkštukai (rašalo išėjimo angos).

Tokiais atvejais kaip galima greičiau įjunkite spausdintuvą ir vėl išjunkite, kad būtų uždengta rašalo galvutė.

Skaitytuvo stiklas valymas

Kai ant kopijų ar nuskaitytų vaizdų yra dėmių, nuvalykite skaitytuvo stiklas.

⚠ Paspėjimas:

Elkitės atsargiai: atidarydami ir uždarydami dokumentų dangtį stenkitės neprispausti rankos arba pirštų. Taip galite susižeisti.

! Svarbu:

Spausdintuvo niekada nevalykite spiritu arba skiedikliu. Šie chemikalai gali pakenkti gaminiui.

1. Atidarykite dokumentų dangtį.

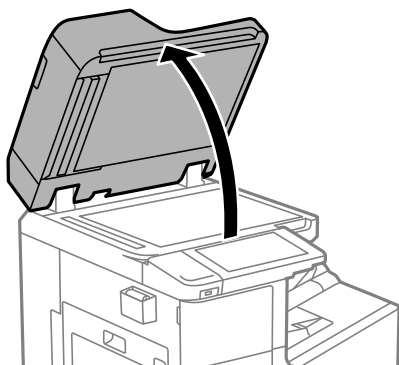

2. Iš šluosčių laikiklio išimkite šluostę.

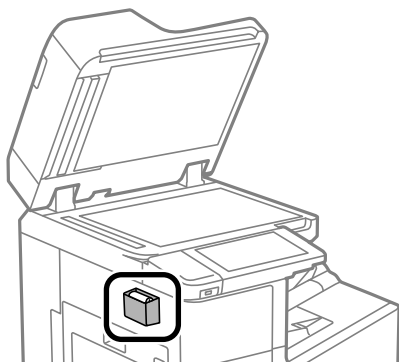

3. skaitytuvo stiklas paviršių valykite šluoste.

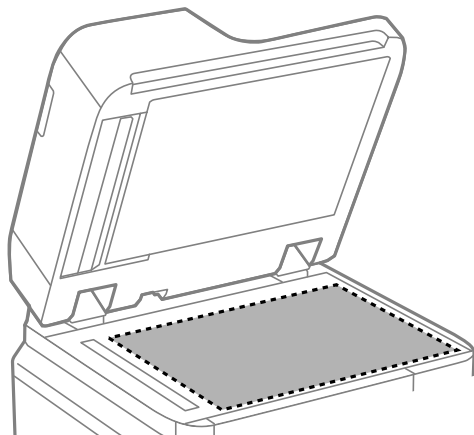

! **Svarbu:**

- ❑ Jei stiklinis paviršius suteptas riebalais arba kita sunkiai pašalinama medžiaga, jį valykite minkštu nedideliu stiklo valiklio kiekiu sudrėkintu audeklu. Likusį skystį nušluostykite.
- ❑ Nespauskite stiklo per stipriai.
- ❑ Stenkitės nesubraižyti ir nepažeisti stiklo paviršiaus. Pažeidus stiklo paviršių gali pablogėti nuskaitymo kokybė.

4. Įdėkite šluostę į šluosčių laikiklį.

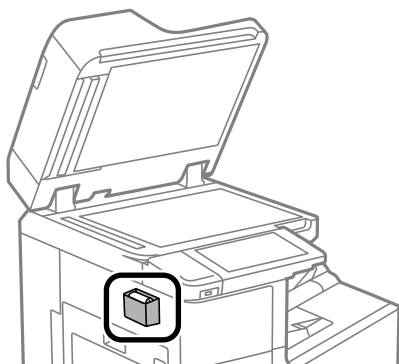

5. Uždarykite dokumentų dangtį.

ADF valymas

Kai iš ADF nukopijuoti ar nuskaityti vaizdai yra dėmėti arba ADF originalai nėra tiekiami tinkamai, išvalykite ADF.

! **Svarbu:**

Spausdintuvo niekada nevalykite spiritu arba skiedikliu. Šie chemikalai gali pakenkti gaminiui.

1. Atidarykite ADF dangtį.

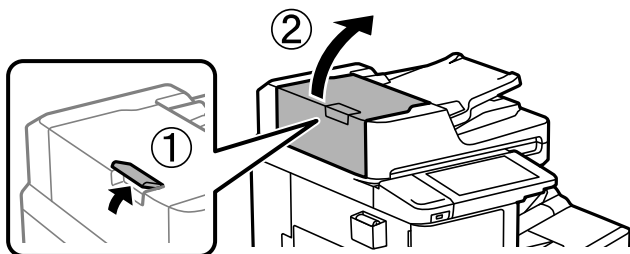

2. Ritinėlio ir ADF vidų valykite minkštu ir drėgnu audeklu.

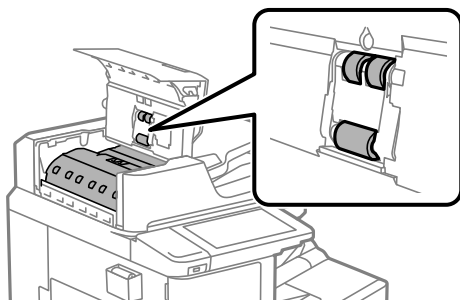

! Svarbu:

- Naudodami sausą audinį galite sugadinti ritinėlio paviršių.
- ADF naudokite išdžiuvus ritinėliui.

3. Uždarykite ADF dangtį.
Nuspauskite svirtį, kol ji spragtels.

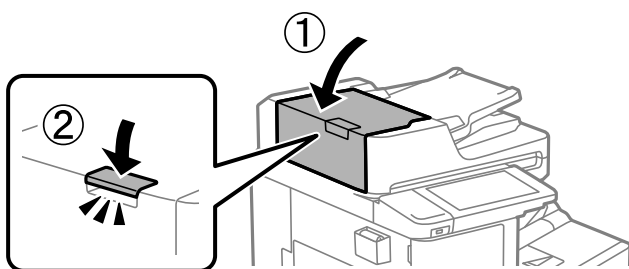

4. Atidarykite dokumentų dangtį.

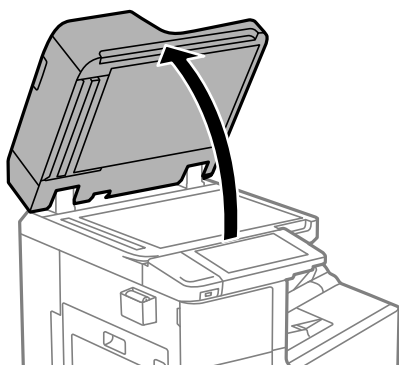

5. Iš šluosčių laikiklio išimkite šluostę.

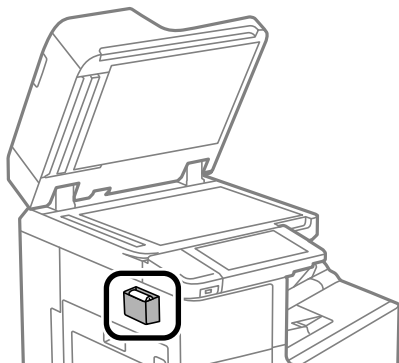

6. Šluoste nuvalykite iliustracijoje parodytą vietą.

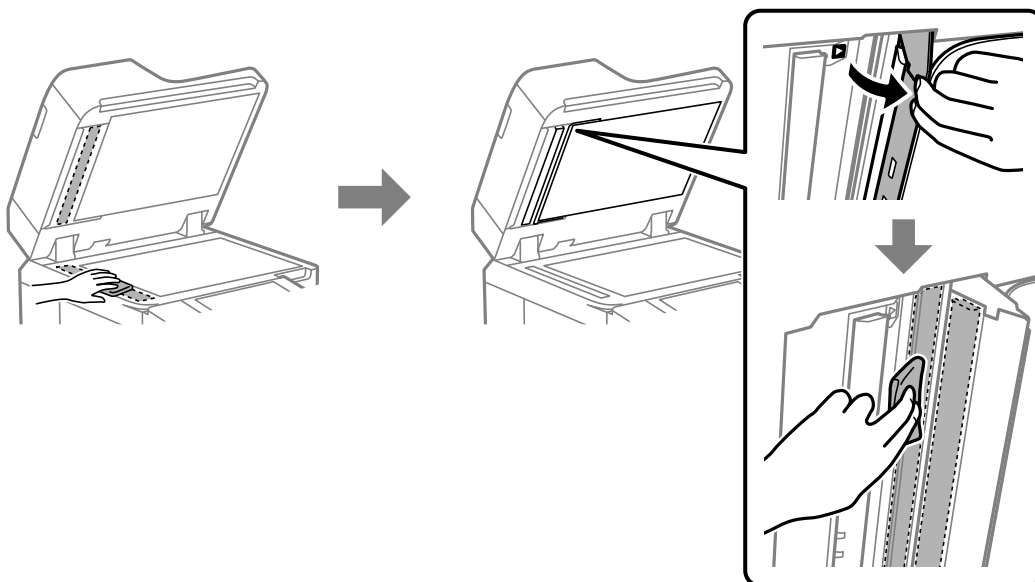

Svarbu:

- Jei stiklinis paviršius suteptas riebalais arba kita sunkiai pašalinama medžiaga, jį valykite minkštu nedideliu stiklo valiklio kiekiu sudrėkintu audeklu. Likusį skystį nušluostykite.
- Nespauskite stiklo per stipriai.
- Stenkitės nesubraižyti ir nepažeisti stiklo paviršiaus. Pažeidus stiklo paviršių gali pablogėti nuskaitymo kokybė.

- Įdėkite šluostę į šluosčių laikiklį.

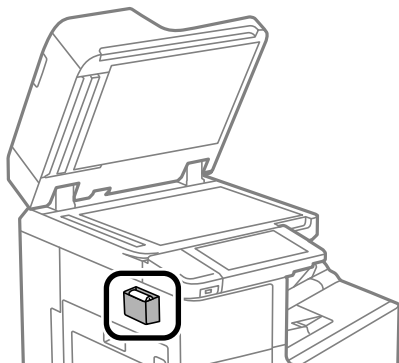

- Uždarykite dokumentų dangtį.

Energijos taupymas

Jei nustatytą laikotarpį neatliekama jokių veiksmų, spausdintuvas ima veikti miego režimu arba išsijungia automatiškai. Galite nustatyti laiką, po kurio turi būti vykdomas energijos valdymas. Jį pailginus, gaminys ne taip efektyviai vartos energiją. Prieš atlikdami keitimus, apsvarstykite aplinkai daromą žalą.

Energijos taupymas (valdymo skydelis)

- Pradžios ekrane pasirinkite **Nuostatos**.
- Pasirinkite **Bendrosios nuostatos > Pagrind. nuostatos**.
- Atlikite vieną iš šių veiksmų.

Pastaba:

*Jūsų gaminys gali turėti funkciją **Išjungimo nuostatos** arba **Išjungimo laikmatis**, atsižvelgiant į įsigijimo vietą.*

- Pasirinkite **Miego laikmatis** arba **Išjungimo nuostatos > Išjungti, jei neaktyvus** arba **Išjungti, jei atjungtas** ir atlikite nustatymus.
- Pasirinkite **Miego laikmatis** arba **Išjungimo laikmatis** ir tada atlikite nustatymus.

Programų įdiegimas ir pašalinimas atskirai

Prijunkite kompiuterį prie tinklo ir įdiekite naujausią programų versiją iš interneto svetainės. Prisijunkite prie kompiuterio administratoriaus teisėmis. Kompiuteriui paraginus įveskite administratoriaus slaptažodį.

Programų įdiegimas atskirai

Pastaba:

Įdiegdami programą iš naujo, ją pirmiausia turite pašalinti.

- Įsitikinkite, kad spausdintuvas prijungtas prie kompiuterio, o kompiuteris prijungtas prie interneto.

2. Paleiskite EPSON Software Updater.

Momentinė nuotrauka yra pavyzdys naudojant Windows.

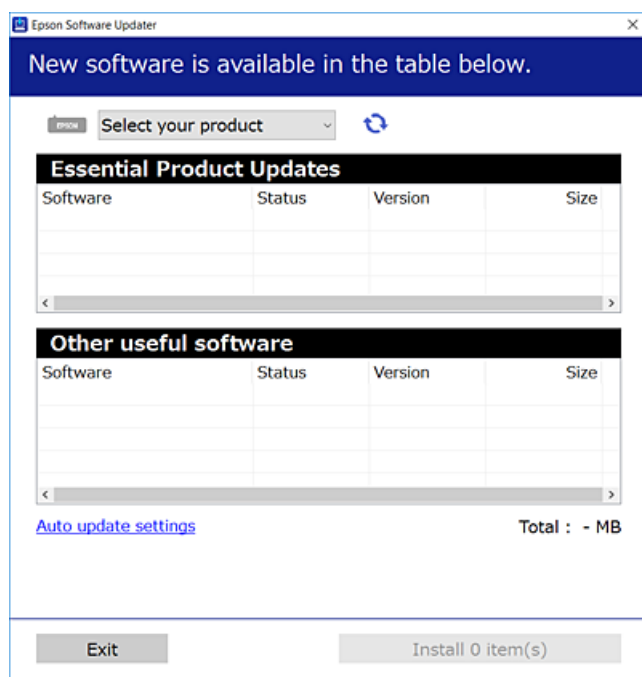

3. Jei naudojate Windows, pasirinkite spausdintuvą, tada spustelėkite , kad patikrintumėte naujausią programos versiją.
4. Pasirinkite elementus, kuriuos norite įdiegti ar atnaujinti, tada spustelėkite diegimo mygtuką.



Svarbu:

Neišjunkite spausdintuvo ir neatjunkite maitinimo, kol nebus užbaigtas naujinimas. Spausdintuvas gali sugesti.

Pastaba:

- Naujausią programų versiją galite atsisiųsti iš „Epson“ svetainės.

<http://www.epson.com>

- Jei naudojate operacinę sistemą Windows Server, negalėsite naudoti Epson Software Updater. Atsisiųskite naujausią programų versiją iš „Epson“ svetainės.

Susijusi informacija

- ➔ „Programa, skirta naujinti programinę įrangą ir programinę aparatinę įrangą (Epson Software Updater)“ puslapyje 464
- ➔ „Programų šalinimas“ puslapyje 240

Patikrinimas, ar įdiegta originali „Epson“ spausdintuvo tvarkyklė („Windows“)

Pasinaudoję toliau nurodytu būdu galite patikrinti, ar jūsų kompiuteryje įdiegtos originalios „Epson“ spausdintuvo tvarkyklės.

Pasirinkite **Valdymo skydas > Peržiūrėti įrenginius ir spausdintuvus (Spausdintuvai, Spausdintuvai ir faksai)**, tada, norėdami atidaryti spausdinimo serverio ypatybių langą, atlikite toliau nurodytus veiksmus.

- Windows Windows 10/Windows 8.1/Windows 8/Windows 7/Windows Server 2019/Windows Server 2016/Windows Server 2012 R2/Windows Server 2012/Windows Server 2008 R2

Spustelėkite spausdintuvo piktogramą, tada lango viršuje spustelėkite **Spausdinimo serverio ypatybės**.

- Windows Vista/Windows Server 2008

Dešiniuoju pelės klavišu spustelėkite piktogramą **Spausdintuvai** ir tuomet spustelėkite **Paleisti administratoriaus teisėmis > Serverio ypatybės**.

- Windows XP/Windows Server 2003 R2/Windows Server 2003

Meniu **Failas** pasirinkite **Serverio ypatybės**.

Spustelėkite skirtuką **Tvarkyklė**. Jei sąrašė matote savo spausdintuvo pavadinimą, reiškia, kad jūsų kompiuteryje įdiegta originali „Epson“ spausdintuvo tvarkyklė.

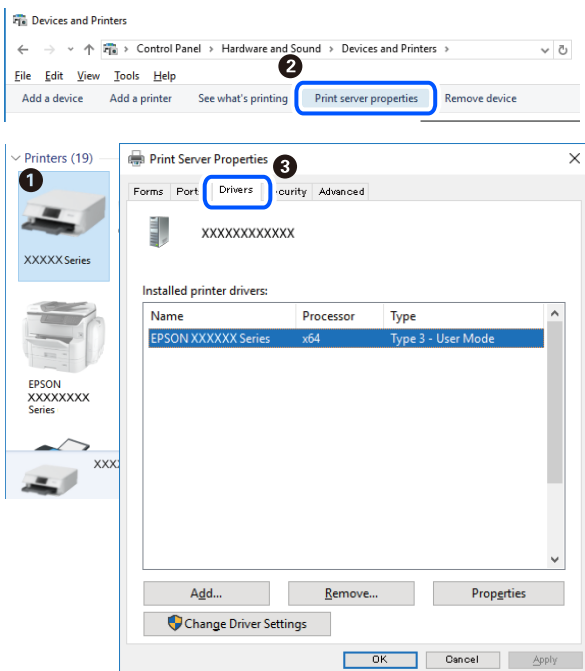

Susijusi informacija

➔ „Programų įdiegimas atskirai“ puslapyje 236

Patikrinkite, ar įdiegta originali „Epson“ spausdintuvo tvarkyklė (Mac OS)

Pasinaudoję toliau nurodytu būdu galite patikrinti, ar jūsų kompiuteryje įdiegtos originalios „Epson“ spausdintuvo tvarkyklės.

Pasirinkite **Sistemos nuostatos**, atidarę meniu „Apple“, spauskite **Spausdintuvai ir skaitytuvai** (arba **Spausdinti ir nuskaityti, Spausdinti ir siųsti faksogramą**), tada pasirinkite spausdintuvą. Spustelėkite **Parinktys ir tiekimas**, jei

lange rodomi skirtukai **Parinktys** ir **Paslaugos**, reiškia, kad jūsų kompiuteryje įdiegta originali „Epson“ spausdintuvo tvarkyklė.

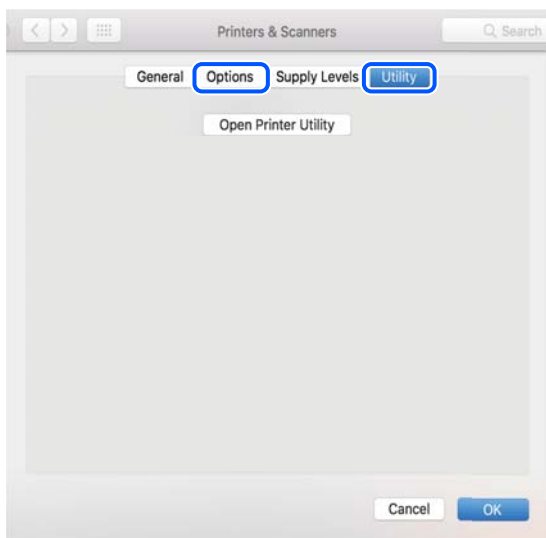

Susijusi informacija

➔ „Programų įdiegimas atskirai“ puslapyje 236

„PostScript“ spausdintuvo tvarkyklės diegimas

„PostScript“ spausdintuvo tvarkyklės diegimas — Windows

1. Diegimo procesą pradėkite nuo vieno iš kelių parinkčių.
 - Su spausdintuvu pateikiamo programinės įrangos disko naudojimas.**

Įstatykite programinės įrangos diską į kompiuterį, pereikite toliau nurodytu keliu, kad pasiektumėte reikiamą aplanką ir tada paleiskite SETUP64.EXE (arba SETUP.EXE).

Driver\PostScript\WINX64 (arba WINX86)\SETUP\SETUP64.EXE (arba SETUP.EXE)
 - Atsisiųskite iš svetainės.**

Savo spausdintuvo puslapį galite pasiekti iš toliau nurodytų žiniatinklių, atsisiųskite „PostScript“ spausdintuvo tvarkyklę ir paleiskite vykdomąjį failą.

<http://www.epson.eu/Support> (Europoje)

<http://support.epson.net/> (ne Europoje)
2. Pasirinkite naudojamą spausdintuvą.
3. Vadovaukitės ekrane rodomomis instrukcijomis.
4. Pasirinkite prijungimo būdą: tinklo jungtį arba USB jungtį.
 - Tinklo jungčiai.**

Rodomas tame pačiame tinkle galimų spausdintuvų sąrašas.

Pasirinkite norimą naudoti spausdintuvą.

USB jungčiai.

Atlikdami ekrane pateikiamus nurodymus, kad prijungtumėte spausdintuvą prie kompiuterio.

5. Atlikdami ekrane pateikiamus nurodymus, kad įdiegtumėte PostScript spausdintuvo tvarkyklę.

„PostScript“ spausdintuvo tvarkyklės diegimas — Mac OS

Iš „Epson“ palaikymo svetainės atsisiųskite spausdintuvo tvarkyklės failą ir jį įdiekite.

<http://www.epson.eu/Support> (Europoje)

<http://support.epson.net/> (ne Europoje)

Diegiant spausdintuvo tvarkyklę prireiks spausdintuvo IP adreso.

Spausdintuvo pradžios ekrane pasirinkite tinklo piktogramą, tada pasirinkite aktyvų ryšio metodą, kad patvirtintumėte spausdintuvo IP adresą.

Spausdintuvo pridėjimas (tik „Mac OS“)

1. Pasirinkite **Sistemos nuostatos**, atidarę Apple meniu > **Spausdintuvai ir skaitytuvai** (arba **Spausdinti ir nuskaityti, Spausdinti ir siųsti faksu**).
2. Spustelėkite **+** ir pasirinkite **Pridėti kitą spausdintuvą arba skaitytuvą**.
3. Pasirinkite spausdintuvą, tada sąrašė **Naudoti** pasirinkite spausdintuvą.
4. Spustelėkite **Pridėti**.

Pastaba:

- Jei spausdintuvo sąrašė nėra, patikrinkite ar jis yra tinkamai prijungtas prie kompiuterio ir įjungtas.
- Jei ryšys užmezgamas per USB, IP arba „Bonjour“, įtraukę spausdintuvą rankiniu būdu nustatykite papildomą popieriaus dėklą.

Programų šalinimas

Prisijunkite prie kompiuterio administratoriaus teisėmis. Kompiuteriui paraginus įveskite administratoriaus slaptažodį.

Programų šalinimas — Windows

1. Norėdami išjungti spausdintuvą, paspauskite mygtuką .
2. Išjunkite visas veikiančias programas.
3. Atidarykite **Valdymo skydelis**:
 - Windows 10/Windows Server 2019/Windows Server 2016Spustelėkite pradžios mygtuką ir pasirinkite „Windows“ sistema > **Valdymo skydelis**.

- Windows 8.1/Windows 8/Windows Server 2012 R2/Windows Server 2012

Pasirinkite **Darbalaukis > Parametrai > Valdymo skydelis**.

- Windows 7/Windows Vista/Windows XP/Windows Server 2008 R2/Windows Server 2008/Windows Server 2003 R2/Windows Server 2003

Spustelėkite pradžios mygtuką ir pasirinkite **Valdymo skydelis**.

4. Atidarykite **Pašalinti programą** (arba **Ištraukti arba pašalinti programas**):

- Windows 10/Windows 8.1/Windows 8/Windows 7/Windows Vista/Windows Server 2019/Windows Server 2016/Windows Server 2012 R2/Windows Server 2012/Windows Server 2008 R2/Windows Server 2008

Dalyje **Programos** pasirinkite **Pašalinti programą**.

- Windows XP/Windows Server 2003 R2/Windows Server 2003

Spustelėkite **Ištraukti arba pašalinti programas**.

5. Pasirinkite norimą pašalinti programą.

Negalite pašalinti spausdintuvo tvarkyklės, jei yra spausdinimo užduočių. Prieš pašalindami iš trinkite užduotis arba palaukite, kol jos bus atspausdintos.

6. Pašalinkite programas:

- Windows 10/Windows 8.1/Windows 8/Windows 7/Windows Vista/Windows Server 2019/Windows Server 2016/Windows Server 2012 R2/Windows Server 2012/Windows Server 2008 R2/Windows Server 2008

Spustelėkite **Pašalinti / keisti** arba **Pašalinti**.

- Windows XP/Windows Server 2003 R2/Windows Server 2003

Spustelėkite **Keisti / pašalinti** arba **Pašalinti**.

Pastaba:

*Jei bus atidarytas langas **Vartotojo abonemento valdymas**, spustelėkite **Tęsti**.*

7. Vadovaukitės ekrane rodomomis instrukcijomis.

Programų šalinimas — Mac OS

1. Naudodami Uninstaller atsisiųskite EPSON Software Updater.

Kartą atsisiuntus Uninstaller šalinimo programą, jos nebereikės siųsti kaskart norint pašalinti programą.

2. Norėdami išjungti spausdintuvą, paspauskite mygtuką .

3. Norėdami pašalinti spausdintuvo tvarkyklę arba PC-FAX tvarkyklę, pasirinkite **Sistemos nuostatos** iš Apple meniu > **Spausdintuvai ir skaitytuvai** (arba **Spausdinti ir nuskaityti, Spausdinti ir siųsti faksu**), tada pašalinkite spausdintuvą iš įgalintų spausdintuvų sąrašo.

4. Išjunkite visas veikiančias programas.

5. Pasirinkite **Eiti > Programos > Epson Software > Uninstaller**.

6. Pasirinkite norimą pašalinti programą ir spustelėkite **Uninstall**.



Svarbu:

Uninstaller pašalins visas kompiuteryje įdiegtas „Epson“ rašalinių spausdintuvų tvarkykles. Jei naudojate kelis „Epson“ rašalinius spausdintuvus ir norite panaikinti tik kai kurias tvarkykles, pirmiausia panaikinkite visas, o tada vėl įdiekite būtinąją spausdintuvo tvarkyklę.

Pastaba:

*Jei programų sąrašė norimos pašalinti programos nėra, naudodami Uninstaller jos pašalinti negalėsite. Tokiu atveju pasirinkite **Eiti > Programos > Epson Software**, pasirinkite norimą pašalinti programą ir nuvilkite ją į šiukšlinės piktogramą.*

Susijusi informacija

➔ „Programa, skirta naujinti programinę įrangą ir programinę aparatinę įrangą (Epson Software Updater)“ puslapyje 464

Programų ir programinės aparatinės įrangos naujinimas

Atnaujinant programas ir programinę aparatinę įrangą gali pavykti išspręsti kai kurias problemas ir pagerinti veikimą arba pridėti funkcijų. Įsitikinkite, kad naudojamos programos ir programinė aparatinė įranga yra naujausios versijos.

Naudodami šias funkcijas kompiuteryje, kuris reikalauja įvesti slaptažodį, būtinai naudokite naujausios mikroprograminės įrangos ir programinės įrangos, įskaitant spausdintuvo tvarkyklę, derinį.

- Prieigos valdymo funkcijos naudotojo paskyros registravimas ir naudojimas
- Confidential Job**
- Prieiga prie **Išsaugoti saugykloje** naudojant kompiuterį

1. Įsitikinkite, kad spausdintuvas yra prijungtas prie kompiuterio, o kompiuteris prijungtas prie interneto.
2. Paleiskite EPSON Software Updater ir atnaujinkite programas arba programinę aparatinę įrangą.



Svarbu:

Neišjunkite kompiuterio arba spausdintuvo, kol nebus užbaigtas naujinimas, kitaip spausdintuvas gali sugesti.

Pastaba:

Jei sąrašė norimos atnaujinti programos nėra, naudodami EPSON Software Updater jos atnaujinti negalėsite. Vietinėje „Epson“ svetainėje patikrinkite, ar nesiūlomos naujausios programų versijos.

<http://www.epson.com>

Susijusi informacija

- ➔ „Negalima spausdinti užduočių, kai nustatytas slaptažodis, kadangi naudoju seną mikroprograminės įrangos versiją.“ puslapyje 255
- ➔ „Programa, skirta naujinti programinę įrangą ir programinę aparatinę įrangą (Epson Software Updater)“ puslapyje 464

Automatinis spausdintuvo programinės aparatinės įrangos naujinimas

Galite nustatyti, kad programinė aparatinė įranga būtų naujinama automatiškai, kai spausdintuvas prijungtas prie interneto.

Įjungus administratoriaus užraktą, šia funkcija galės naudotis tik administratorius. Pagalbos kreipkitės į spausdintuvo administratorių.

1. Spausdintuvo valdymo skydelyje pasirinkite **Nuostatos**.
2. Pasirinkite **Bendrosios nuostatos > Sistemos administravimas > Programinės aparatinės įrangos atnaujinimas**.
3. Pasirinkite **Automatinis programinės aparatinės įrangos atnaujinimas**, norėdami matyti nustatymų ekraną.
4. Pasirinkite **Automatinis programinės aparatinės įrangos atnaujinimas**, norėdami įjungti šią funkciją. Patvirtinimo ekrane pasirinkite **Sutinku**, norėdami grįžti į nustatymų ekraną.
5. Nustatykite naujinimo dieną ir laiką, tada pasirinkite **Tęsti**.

Pastaba:

Galite pasirinkti kelias savaitės dienas, tačiau negalite nurodyti laiko atskirai kiekvienai savaitės dienai.

Sąranka baigiama, kai patvirtinamas ryšys su serveriu.



Svarbu:

- Neišjunkite spausdintuvo ir neatjunkite maitinimo, kol nebus užbaigtas naujinimas. Kitą kartą įjungus spausdintuvą LCD ekrane gali būti rodoma „Recovery Mode“ ir galbūt negalėsite naudotis spausdintuvu.*
- Jei rodoma „Recovery Mode“, atlikite toliau aprašytus veiksmus, kad vėl atnaujintumėte programinę aparatinę įrangą.*
 1. *USB kabeliu prijunkite spausdintuvą prie kompiuterio. (Atstatymo režime negalima atlikti naujinimo, naudojant tinklą.)*
 2. *Atsisiųskite naujausią programinę aparatinę įrangą iš „Epson“ svetainės ir pradėkite naujinimą. Išsamios informacijos ieškokite „Naujinimo būdas“ atsisiuntimo puslapyje.*

Pastaba:

*Web Config galite nustatyti automatinį programinės aparatinės įrangos naujinimą. Pasirinkite skirtuką **Device Management > Automatinis programinės aparatinės įrangos atnaujinimas**, įjunkite nustatymus, tada nustatykite savaitės dieną ir laiką.*

Programinės aparatinės įrangos naujinimas naudojant „Web Config“

Kai spausdintuvas gali būti prijungtas prie interneto, galite naujinti programinę aparatinę įrangą naudodami „Web Config“.

1. Atidarykite „Web Config“ ir pasirinkite skirtuką **Device Management > Firmware Update**.
2. Spustelėkite **Start**, tada vadovaukitės ekrane pateikiamomis instrukcijomis.

Pradedamas programinės aparatinės įrangos patvirtinimas ir rodoma programinės aparatinės įrangos informacija, jei rasta atnaujinta programinė aparatinė įranga.

Pastaba:

Programinę aparatinę įrangą taip pat galite atnaujinti naudodami „Epson Device Admin“. Galite vizualiai patvirtinti programinės aparatinės įrangos informaciją įrenginių sąraše. Tai naudinga, kai norite atnaujinti kelių įrenginių programinę aparatinę įrangą. Daugiau informacijos žr. „Epson Device Admin“ vadove.

Susijusi informacija

➔ [„Spausdintuvo operacijų konfigūravimo programa \(Web Config\)“ puslapyje 462](#)

Programinės aparatinės įrangos atnaujinimas neprisijungus prie interneto

Įrenginio mikroprograminę įrangą į kompiuterį galite atsisiųsti „Epson“ tinklavietėje. Tuomet, įrenginį prijungę prie kompiuterio per USB laidą, galite atnaujinti mikroprograminę įrangą. Jei įrangos naujinti tinkle nepavyksta, pabandykite šį įrangos naujinimo būdą.

1. „Epson“ tinklavietėje atsisiųskite mikroprograminę įrangą.
2. Kompiuterį su mikroprogramine įranga prijunkite prie spausdintuvo, naudodami USB laidą.
3. Du kartus spustelėkite ant atsisiųsto .exe failo.
Paleidžiama Epson Firmware Updater programa.
4. Vadovaukitės ekrane rodomomis instrukcijomis.

Priežiūros velenėlių pakeitimas

Norėdami pakeisti priežiūros velenėlius, žr. tarpinį lapą, pridedamą prie priežiūros velenėlio kartoninės dėžės.

Susijusi informacija

➔ [„Tech. priežiūros velenėliai Kodas“ puslapyje 452](#)

Problemų sprendimas

Spausdintuvas neveikia taip, kaip tikėtasi.	246
Skystųjų kristalų ekrane rodomas pranešimas.	310
Popierius vis įstringa.	312
Laikas pakeisti rašalo kasetes.	313
Laikas pakeisti priežiūros dėžutę.	315
Spausdinimo, kopijavimo, nuskaitymo ir faksogramų kokybė yra prasta.	316
Negalima išspręsti problemos išbandžius visus sprendimus.	331

Spausdintuvas neveikia taip, kaip tikėtasi

Spausdintuvas neįsijungia arba neišsijungia

Nepavyksta įjungti maitinimo

Galima apsvarstyti kelias priežastis.

■ Maitinimo laidas nėra tinkamai įjungtas į elektros lizdą.

Sprendimai

Įsitikinkite, kad maitinimo laidas tinkamai prijungtas.

■ Mygtukas nebuvo nuspaustas pakankamai ilgai.



Sprendimai

Šiek tiek ilgiau palaikykite nuspaustą mygtuką .

Nepavyksta išjungti maitinimo

■ Mygtukas nebuvo nuspaustas pakankamai ilgai.

Sprendimai

Šiek tiek ilgiau palaikykite nuspaustą mygtuką . Jei vis tiek nepavyksta išjungti spausdintuvo, atjunkite maitinimo laidą. Kad neuždžiūtų spausdinimo galvutė, vėl įjunkite spausdintuvą ir išjunkite jį paspausdami mygtuką .

Spausdintuvas išsijungia spausdinimo metu

■ Suveikė apsaugos nuo per stiprios srovės funkcija.

Sprendimai

Ištraukite ir vėl įkiškite maitinimo laidą ir vėl įjunkite spausdintuvą. Jeigu problema vis dar tęsiasi, susisiekite su „Epson“ technine pagalba.

Popierius tiekiamas arba išmetamas netinkamai

Netiekiamas popierius

Galima apsvarstyti kelias priežastis.

■ Įdiegimo vieta yra netinkama.

Sprendimai

Padėkite spausdintuvą ant lygaus paviršiaus ir naudokite esant rekomenduojamoms aplinkos sąlygoms.

➔ „Su aplinka susiję techniniai duomenys” puslapyje 508

■ Naudojamas nepalaikomas popierius.

Sprendimai

Naudokite šio spausdintuvo palaikomą popierių.

➔ „Galimas popierius ir talpa” puslapyje 448

➔ „Negalimos popieriaus rūšys” puslapyje 451

■ Popierius naudojamas netinkamai.

Sprendimai

Laikykitės atsargumo priemonių dėl popieriaus naudojimo.

➔ „Atsargumo priemonės dėl popieriaus naudojimo” puslapyje 37

■ Spausdintuve per daug lapų.

Sprendimai

Nedėkite daugiau lapų, nei nurodyta tam tikros rūšies popieriui. Jei naudojate paprastą popierių, jo šūsnis neturi būti aukščiau už liniją, kuri pažymėta trikampio simboliu ant kraštinio kreiptuvo.

➔ „Galimas popierius ir talpa” puslapyje 448

■ Popieriaus nuostatos spausdintuve yra netinkamos.

Sprendimai

Įsitikinkite, ar popieriaus dydžio ir popieriaus tipo nuostatos atitinka į spausdintuvą įdėto popieriaus faktinį dydį ir tipą.

➔ „Popieriaus dydžio ir tipo nuostatos” puslapyje 37

Kreivai tiekiamas popierius

Galima apsvarstyti kelias priežastis.

■ Įdiegimo vieta yra netinkama.

Sprendimai

Padėkite spausdintuvą ant lygaus paviršiaus ir naudokite esant rekomenduojamoms aplinkos sąlygoms.

➔ „Su aplinka susiję techniniai duomenys” puslapyje 508

■ **Naudojamas nepalaikomas popierius.**

Sprendimai

Naudokite šio spausdintuvo palaikomą popierių.

➔ „Galimas popierius ir talpa” puslapyje 448

➔ „Negalimos popieriaus rūšys” puslapyje 451

■ **Popierius naudojamas netinkamai.**

Sprendimai

Laikykitės atsargumo priemonių dėl popieriaus naudojimo.

➔ „Atsargumo priemonės dėl popieriaus naudojimo” puslapyje 37

■ **Popierius įdėtas netinkamai.**

Sprendimai

Įdėkite popieriaus tinkama kryptimi ir priekinio krašto kreiptuvą pristumkite prie popieriaus krašto.

➔ „Popieriaus įdėjimas” puslapyje 39

■ **Spausdintuve per daug lapų.**

Sprendimai

Nedėkite daugiau lapų, nei nurodyta tam tikros rūšies popieriui. Jei naudojate paprastą popierių, jo šūsnis neturi būti aukščiau už liniją, kuri pažymėta trikampio simboliu ant kraštinio kreiptuvo.

➔ „Galimas popierius ir talpa” puslapyje 448

■ **Popieriaus nuostatos spausdintuve yra netinkamos.**

Sprendimai

Įsitikinkite, ar popieriaus dydžio ir popieriaus tipo nuostatos atitinka į spausdintuvą įdėto popieriaus faktinį dydį ir tipą.

➔ „Popieriaus dydžio ir tipo nuostatos” puslapyje 37

Vienu metu tiekiami keli popieriaus lapai

Galima apsvarstyti kelias priežastis.

■ **Įdiegimo vieta yra netinkama.**

Sprendimai

Padėkite spausdintuvą ant lygaus paviršiaus ir naudokite esant rekomenduojamoms aplinkos sąlygoms.

➔ „Su aplinka susiję techniniai duomenys” puslapyje 508

■ **Naudojamas nepalaikomas popierius.**

Sprendimai

Naudokite šio spausdintuvo palaikomą popierių.

➔ „Galimas popierius ir talpa” puslapyje 448

➔ „Negalimos popieriaus rūšys” puslapyje 451

■ **Popierius naudojamas netinkamai.**

Sprendimai

Laikykitės atsargumo priemonių dėl popieriaus naudojimo.

➔ „Atsargumo priemonės dėl popieriaus naudojimo” puslapyje 37

■ **Popierius yra drėgnas arba šlapias.**

Sprendimai

Įdėkite naują popierių.

■ **Dėl statinės elektros popieriaus lapai sulimpa vienas su kitu.**

Sprendimai

Iškleiskite popieriaus lapus prieš juos įdėdami. Jei popierius vis tiek nepaduodamas, vienu metu dėkite tik vieną popieriaus lapą.

■ **Spausdintuve per daug lapų.**

Sprendimai

Nedėkite daugiau lapų, nei nurodyta tam tikros rūšies popieriui. Jei naudojate paprastą popierių, jo šūsnis neturi būti aukščiau už liniją, kuri pažymėta trikampio simboliu ant kraštinio kreiptuvo.

➔ „Galimas popierius ir talpa” puslapyje 448

■ **Popieriaus nuostatos spausdintuve yra netinkamos.**

Sprendimai

Įsitikinkite, ar popieriaus dydžio ir popieriaus tipo nuostatos atitinka į spausdintuvą įdėto popieriaus faktinį dydį ir tipą.

➔ „Popieriaus dydžio ir tipo nuostatos” puslapyje 37

Rodoma klaida Nėra popieriaus

■ **Popierius nepadėtas popieriaus dėklo centre.**

Sprendimai

Jei pateikiamas klaidos pranešimas, informuojantis, kad nėra popieriaus, nors popieriaus į popieriaus dėklą įdėta, įdėkite popierių iš naujo ties popieriaus dėklo centru.

Originalas netiekiamas į ADF

Gali būti šios priežastys.

■ Naudojami ADF netinkami originalai.

Sprendimai

Naudokite tokius originalus, kuriuos galima dėti į ADF.

➔ „ADF specifikacijos” puslapyje 499

■ Originalai įdėti netinkamai.

Sprendimai

Originalus įdėkite tinkama kryptimi ir kraštinius ADF kreiptuvus pristumkite prie originalų kraštų.

■ Į ADF pridėta per daug originalo lapų.

Sprendimai

Nedėkite originalų virš linijos, pažymėtos trikampio simboliu ant ADF.

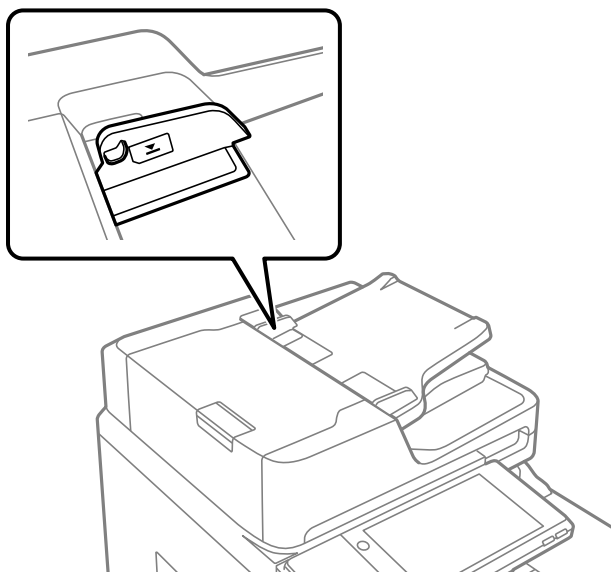

■ Originalas slysta, kai popieriaus dulkės prilimpa prie volelio.

Sprendimai

Išvalykite ADF vidų.

➔ „ADF valymas” puslapyje 233

■ Neaptikti originalai.

Sprendimai

Kopijavimo, nuskaitymo ar faksogramos ekrane patikrinkite, ar rodoma ADF piktograma. Jei jos nėra, vėl dėkite originalus.

Neįmanoma spausdinti

Negalima spausdinti iš „Windows“

Įsitikinkite, kad kompiuteris ir spausdintuvas yra sujungti teisingai.

Problemos priežastis ir sprendimas skiriasi priklausomai nuo, ar jie sujungti ar ne.

Tinklo ryšio patikrinimas

Norėdami patikrinti kompiuterio ir spausdintuvo ryšio būseną, naudokite EPSON Status Monitor 3.

Kad įjungtumėte šią funkciją, turite įdiegti EPSON Status Monitor 3. Ją galite parsisiųsti iš „Epson“ interneto svetainės.

1. Atidarykite spausdintuvo tvarkyklę.

- Windows 10/Windows Server 2019/Windows Server 2016

Spustelėkite pradžios mygtuką ir skyriuje **Aparatūra ir garsas** pasirinkite **„Windows“ sistema > Valdymo skydelis > Peržiūrėti įrenginius ir spausdintuvus**. Dešiniuoju pelės mygtuku spustelėkite naudojamą spausdintuvą arba paspauskite ir neatleisdami pasirinkite **Spausdinimo nuostatos**.

- Windows 8.1/Windows 8/Windows Server 2012 R2/Windows Server 2012

Dalyje **Aparatūra ir garsas** pasirinkite **Darbalaukis > Parametrai > Valdymo skydelis > Peržiūrėti įrenginius ir spausdintuvus**. Dešiniuoju pelės mygtuku spustelėkite naudojamą spausdintuvą arba paspauskite ir neatleisdami pasirinkite **Spausdinimo nuostatos**.

- Windows 7/Windows Server 2008 R2

Spustelėkite pradžios mygtuką ir skyriuje **Aparatūra ir garsas** pasirinkite **Valdymo skydelis > Peržiūrėti įrenginius ir spausdintuvus**. Dešiniuoju pelės mygtuku spustelėkite naudojamą spausdintuvą ir pasirinkite **Spausdinimo nuostatos**.

2. Spustelėkite skirtuką **Tech. priežiūra**.

3. Spustelėkite **EPSON Status Monitor 3**.

Kai rodomas likęs rašalo lygis, ryšys tarp kompiuterio ir spausdintuvo buvo sėkmingas užmegztas.

Patinkite toliau pateiktus elementus, jei ryšys nebuvo užmegztas.

- Spausdintuvas neatpažintas per tinklo ryšį

[„Negalima prisijungti prie tinklo“ puslapyje 251](#)

- Spausdintuvas neatpažintas naudojant USB jungtį

[„Spausdintuvo negalima prijungti naudojant USB \(Windows\)“ puslapyje 254](#)

Patinkite toliau pateiktus elementus, jei ryšys buvo užmegztas.

- Spausdintuvas atpažintas, tačiau spausdinti negalima.

[„Negalima spausdinti, nors ryšys užmegztas \(Windows\)“ puslapyje 255](#)

Negalima prisijungti prie tinklo

Problema gali būti susijusi su vienu iš toliau pateiktų klausimų.

■ Kažkas nutiko tinklo įrenginiams, skirtiems „Wi-Fi“ ryšiui.

Sprendimai

Išjunkite įrenginius, kuriuos norite prijungti prie tinklo. Palaukite apie 10 sekundžių, tada įjunkite įrenginius šia tvarka: belaidis maršrutizatorius, kompiuteris ar išmanusis įrenginys, spausdintuvas. Perkelkite spausdintuvą ir kompiuterį ar išmanųjį įrenginį arčiau belaidžio maršrutizatoriaus, kad pagerintumėte radijo bangų ryšį, ir bandykite vėl atlikti tinklo nustatymus.

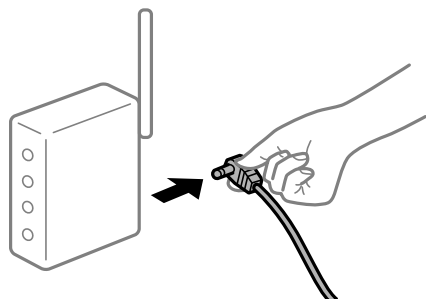

■ Įrenginiai negali gauti signalų iš belaidžio ryšio maršruto parinktuvo, nes jie yra per toli vienas nuo kito.

Sprendimai

Perkėlę kompiuterį arba išmanųjį įrenginį bei spausdintuvą arčiau belaidžio ryšio maršruto parinktuvo, išjunkite belaidžio ryšio maršruto parinktuvą, tuomet jį vėl įjunkite.

■ Keičiant belaidžio ryšio maršruto parinktuvą nuostatos neatitinka naujojo maršruto parinktuvo.

Sprendimai

Dar kartą parinkite ryšio nuostatas, kad jos atitiktų naująjį belaidžio ryšio maršruto parinktuvą.

➔ „Belaidžio ryšio maršruto parinktuvo keitimas“ puslapyje 335

■ Iš kompiuterio arba išmaniojo įrenginio prijungti SSID skiriasi nuo kompiuterio.

Sprendimai

Kai vienu metu naudojate kelis belaidžio ryšio maršruto parinktuvus arba kai belaidžio ryšio maršruto parinktuvas turi kelis SSID arba įrenginius, prijungtus prie skirtingų SSID, jums nepavyks prisijungti prie belaidžio ryšio maršruto parinktuvo.

Prijunkite kompiuterį ar išmanųjį įrenginį prie to paties SSID kaip ir spausdintuvas.

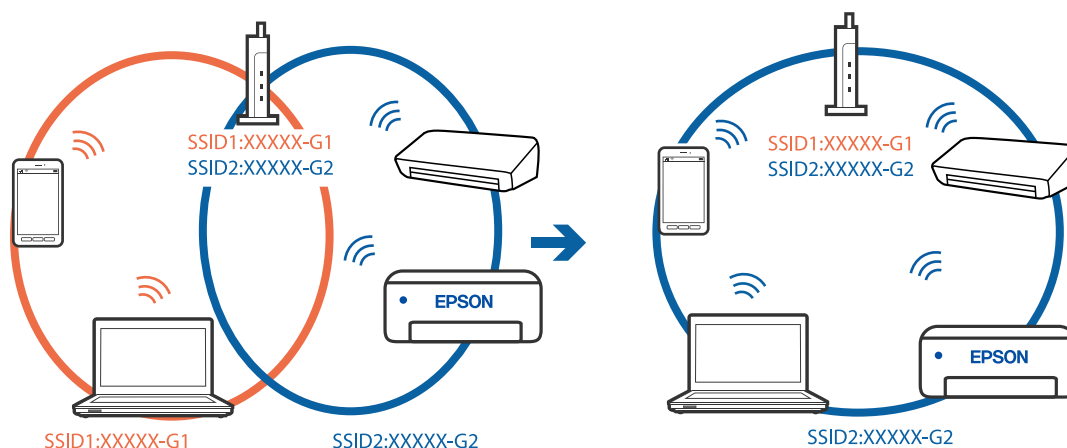

■ Belaidžio ryšio maršruto parinkikliui galima parinkti privatumo skyriklį.

Sprendimai

Dauguma belaidžių maršruto parinkiklių turi atskirtuvo funkciją, kuri blokuoja ryšį tarp įrenginių su tuo pačiu SSID. Jei negalite sujungti spausdintuvo ir kompiuterio ar išmaniojo įrenginio, nors jie prisijungę prie to paties tinklo, išjunkite belaidžio maršruto parinkiklio atskirtuvo funkciją. Daugiau informacijos ieškokite su belaidžiu maršrutizatoriumi pateikiamame vadove.

■ IP adresas nėra tinkamai priskirtas.

Sprendimai

Jei spausdintuvui priskirtas IP adresas yra 169.254.XXX.XXX, o potinklio šablonas yra 255.255.0.0, gali būti, kad IP adresas priskirtas neteisingai.

Spausdintuvo valdymo skydelyje pasirinkite **Nuostatos > Bendrosios nuostatos > Tinklo nuostatos > Papildomi** ir patikrinkite IP adresą ir spausdintuvui priskirtą potinklio šabloną.

Iš naujo įjunkite belaidį maršruto parinktuvą arba iš naujo nustatykite spausdintuvo tinklo nuostatas.

➔ „Pakartotinis tinklo ryšio nustatymas“ puslapyje 335

■ Kilo problema su tinklo nuostatomis kompiuteryje.

Sprendimai

Pabandykite prisijungti prie svetainės per kompiuterį, kad įsitikintumėte, kad kompiuterio tinklo parametrai yra teisingi. Jei negalite prisijungti prie jokios svetainės, problema yra kompiuteryje.

Patikrinkite kompiuterio ryšį su tinklu. Daugiau informacijos ieškokite su kompiuteriu pateikiamoje dokumentacijoje.

■ Spausdintuvas prijungtas naudojant eternetu įrenginius, kurie palaiko IEEE 802.3az (efektyvaus energijos vartojimo eternetas).

Sprendimai

Prijungus spausdintuvą prie eternetu naudojant įrenginius, kuriuose palaikomas IEEE 802.3az (efektyvaus energijos vartojimo eternetas), priklausomai nuo jūsų naudojamo šakotuvo ar maršrutizatoriaus gali iškilti toliau nurodytų problemų.

- Ryšys tampa nestabilus, spausdintuvas pakartotinai įsijungia ir išsijungia.
- Nepavyksta prisijungti prie spausdintuvo.
- Sulėtėja ryšio sparta.

Vadovaukitės toliau pateiktais veiksmais, kad spausdintuve išjungtumėte IEEE 802.3az ir prisijungtumėte iš naujo.

1. Atjunkite eternetu kabelį, kuriuo sujungtas kompiuteris ir spausdintuvas.
2. Kai spausdintuve įjungtas IEEE 802.3az, jį išjunkite.
Daugiau informacijos ieškokite su kompiuteriu pateikiamoje dokumentacijoje.
3. Eternetu kabeliu tiesiogiai prijunkite spausdintuvą prie kompiuterio.
4. Naudodamiesi spausdintuvu išspausdinkite tinklo ryšio ataskaitą.

„Tinklo ryšio ataskaitos spausdinimas“ puslapyje 352

5. Išsiaiškinkite spausdintuvo IP adresą — jis nurodytas tinklo ryšio ataskaitoje.
6. Kompiuteryje atidarykite Web Config.
Paleiskite žiniatinklio naršyklę ir įveskite spausdintuvo IP adresą.
[„Tinklo konfigūravimo paleidimas tinklo naršyklėje” puslapyje 462](#)
7. Pasirinkite skirtuką **Network Settings** > **Wired LAN**.
8. Funkcijai **OFF** pasirinkite nuostatą **IEEE 802.3az**.
9. Spustelėkite **Next**.
10. Spustelėkite **OK**.
11. Atjunkite eterneto kabelį, kuriuo sujungtas kompiuteris ir spausdintuvas.
12. Jei atlikdami 2 veiksmą kompiuteriu išjungėte IEEE 802.3az, vėl jį įjunkite.
13. Prie kompiuterio ir spausdintuvo prijunkite atliekant 1 veiksmą atjungtus eterneto kabelius.
Jei problema vis tiek išlieka, problemą gali būti kalti kiti įrenginiai, bet ne spausdintuvas.

Spausdintuvo negalima prijungti naudojant USB (Windows)

Galima apsvarstyti kelias priežastis.

■ USB laidas nėra teisingai įjungtas į elektros lizdą.

Sprendimai

Tvirtai prijunkite USB laidą prie spausdintuvo ir kompiuterio.

■ Kilo problema su USB šakotuvu.

Sprendimai

Jei naudojate USB šakotuvą, spausdintuvą junkite tiesiai prie kompiuterio.

■ Kilo problema su USB laidu arba USB įvadu.

Sprendimai

Jei USB laidas neatpažįstamas, pakeiskite prievadą arba pakeiskite USB laidą.

■ Spausdintuvas prisijungtas prie „SuperSpeed USB“ prievado.

Sprendimai

Jeigu spausdintuvą prijungiate naudodami „SuperSpeed USB“ jungtį naudodami USB 2.0 kabelį, kai kuriuose kompiuteriuose gali būti rodoma ryšio klaida. Tokiu atveju pakartotinai prijunkite spausdintuvą naudodami vieną iš toliau pateikiamų būdų.

- Naudokite USB 3.0 kabelį.
- Junkite prie kompiuterio „Hi-Speed USB“ jungties.
- Jungiant prie bet kokios kitos jungties nei „SuperSpeed USB“, bus rodoma ryšio klaida.

Negalima spausdinti, nors ryšys užmegztas (Windows)

Galima apsvarstyti kelias priežastis.

Kilo problema su programine įranga arba duomenimis.

Sprendimai

- Įsitikinkite, kad įdiegta originali „Epson“ spausdintuvo tvarkyklė (EPSON XXXXX). Jei originali „Epson“ spausdintuvo tvarkyklė nėra įdiegta, galimo funkcijos yra ribotos. Rekomenduojame naudoti originalią „Epson“ spausdintuvo tvarkyklę.
 - Jei spausdinate didelį duomenų vaizdą, kompiuteryje gali baigtis atmintis. Spausdinkite mažesnės skiriamosios gebos arba formato vaizdą.
 - Jei pritaikius visus sprendimus problemos išspręsti nepavyko, pabandykite pašalinti spausdintuvo tvarkyklę ir iš naujo ją įdiegti
- ➔ „Patikrinimas, ar įdiegta originali „Epson“ spausdintuvo tvarkyklė („Windows“)" puslapyje 237
- ➔ „Patikrinkite, ar įdiegta originali „Epson“ spausdintuvo tvarkyklė (Mac OS)" puslapyje 238
- ➔ „Programų įdiegimas ir pašalinimas atskirai" puslapyje 236

Negalima spausdinti užduočių, kai nustatytas slaptažodis, kadangi naudoju seną mikroprograminės įrangos versiją.

Sprendimai

Jei spausdintuvo tvarkyklėje rodomas toliau matomas pranešimas, atnaujinkite spausdintuvo mikroprograminę įrangą.

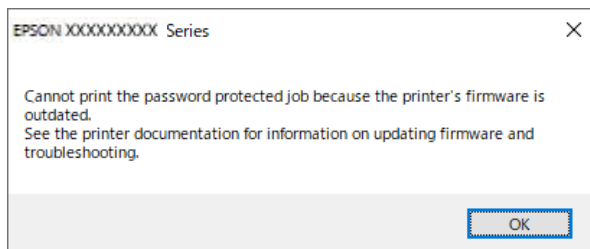

Jei dėl tam tikros priežasties negalite atnaujinti mikroprograminės įrangos, galite spausdinti toliau, esant senos mikroprograminės įrangos suteikiamam saugumo lygiui.

Norėdami spausdinti naudodami seną mikroprograminę įrangą, įsitikinkite, kad spausdintuvo tvarkyklėje parinkti tolesni nustatymai.

Atidarykite spausdintuvo ypatybių skirtuką **Pasirinktiniai nustatymai**.

Spustelėkite **Tvarkyklės nuostatos**.

Pasirinkite **Naudoti senąjį slaptažodį** ir spustelėkite **OK**.

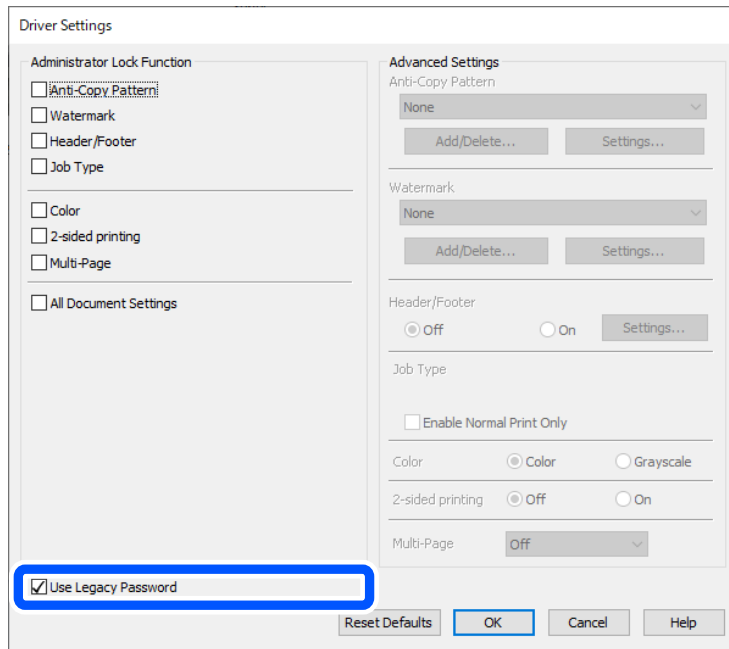

➔ „Programų ir programinės aparatinės įrangos naujinimas“ puslapyje 242

■ Kilo problema su spausdintuvo būseną.

Sprendimai

Spustelėkite **EPSON Status Monitor 3**, esantį spausdintuvo tvarkyklės **Tech. priežiūra** kortelėje, tada patikrinkite spausdintuvo būseną. Kad įjungtumėte šią funkciją, turite įdiegti **EPSON Status Monitor 3**. Ją galite parsisiųsti iš „Epson“ interneto svetainės.

■ Vis dar yra spausdinimo laukianti užduotis.

Sprendimai

Spausdintuvo tvarkyklės skirtuke **Tech. priežiūra** spustelėkite **Spausdinimo eilė**. Jei lieka nereikalingų duomenų, pasirinkite **Atšaukti visus dokumentus** meniu **Spausdintuvus**.

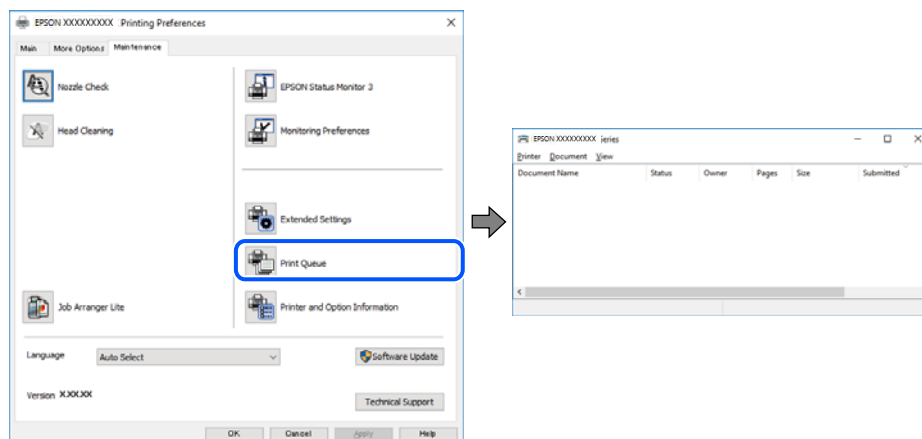

Spausdintuvas veikia laukimo arba atjungties režimu.

Sprendimai

Spausdintuvo tvarkyklės skirtuke **Tech. priežiūra** spustelėkite **Spausdinimo eilė**.

Jei spausdintuvas veikia atjungties arba laukimo režimu, pereikite į meniu **Spausdintuvas** ir atšaukite atjungties arba laukimo režimo nuostatas.

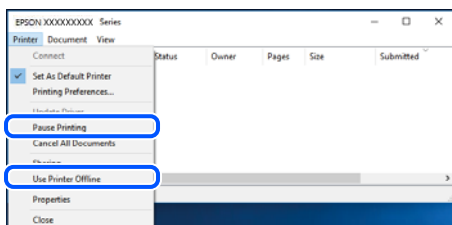

Spausdintuvas nėra pasirinktas kaip numatytasis spausdintuvas.

Sprendimai

Dešiniuoju pelės klavišu spustelėkite spausdintuvo piktogramą **Valdymo skydelis > Peržiūrėti įrenginius ir spausdintuvus** (arba **Spausdintuvai, Spausdintuvai ir faksai**) ir spustelėkite **Nustatyti kaip numatytąjį spausdintuvą**.

Pastaba:

Jei yra kelios spausdintuvo piktogramos, žr. toliau ir pasirinkite tinkamą spausdintuvą.

Pavyzdys)

USB ryšys: „EPSON XXXX“ serija

Tinklo ryšys: „EPSON XXXX“ serija (tinklas)

Jei spausdintuvo tvarkyklę įdiegsite kelis kartus, gali būti sukurtos jos kopijos. Jei sukuriamos kopijos, pvz. „EPSON XXXX serija (1 kopija)“, dešiniu klavišu spustelėkite ant tvarkyklės kopijos piktogramos ir spustelėkite **Pašalinti įrenginį**.

Spausdintuvo nuostatos parinktos netinkamai.

Sprendimai

Spausdintuvo tvarkyklės skirtuke **Tech. priežiūra** spustelėkite **Spausdinimo eilė**.

Patikrinkite, ar kortelėje **Ypatybės > Prievadas**, atidaromoje pasirinkus meniu **Spausdintuvas**, nustatytas tinkamas spausdintuvo prievadas, kaip parodyta toliau.

USB jungtis: **USBXXX**, tinklo ryšys: **EpsonNet Print Port**

Jeigu nepavyksta pakeisti prievado, meniu **Spausdintuvas** pasirinkite **Paleisti kaip administratoriui**. Jeigu parinktis **Paleisti kaip administratoriui** nerodoma, kreipkitės į sistemos administratorių.

Naudojant „PostScript“ spausdintuvo tvarkyklę spausdintuvas nespausdina (Windows)

Toliau nurodytos galimos priežastys.

Reikia pakeisti nustatymą Spausdinimo kalba.

Sprendimai

Naudodami valdymo skydelį nustatykite **Spausdinimo kalba** nustatymą **Automatinis** arba **PS**.

■ Išsiųstas didelis skaičius užduočių.

Sprendimai

Jei naudojate Windows ir nusiuntėte daug užduočių, spausdintuvas gali nespausdinti. Spausdintuvo ypatybių skirtuke **Išsamiau** pasirinkite **Siųsti spausdinti tiesiogiai į spausdintuvą**.

■ Spausdintuvai netikėtai negali spausdinti per tinklo ryšį

Problema gali būti susijusi su vienu iš toliau pateiktų klausimų.

■ Pakeista tinklo aplinka.

Sprendimai

Jei pakeitėte tinklo aplinką, pavyzdžiui, belaidžio ryšio maršruto parinktuvą, bandykite vėl nustatyti spausdintuvo tinklo nuostatas.

Prijunkite kompiuterį ar išmanųjį įrenginį prie to paties SSID kaip ir spausdintuvas.

➔ „Pakartotinis tinklo ryšio nustatymas“ puslapyje 335

■ Kažkas nutiko tinklo įrenginiams, skirtiems „Wi-Fi“ ryšiui.

Sprendimai

Išjunkite įrenginius, kuriuos norite prijungti prie tinklo. Palaukite apie 10 sekundžių, tada įjunkite įrenginius šia tvarka: belaidis maršrutizatorius, kompiuteris ar išmanusis įrenginys, spausdintuvas. Perkelkite spausdintuvą ir kompiuterį ar išmanųjį įrenginį arčiau belaidžio maršrutizatoriaus, kad pagerintumėte radijo bangų ryšį, ir bandykite vėl atlikti tinklo nustatymus.

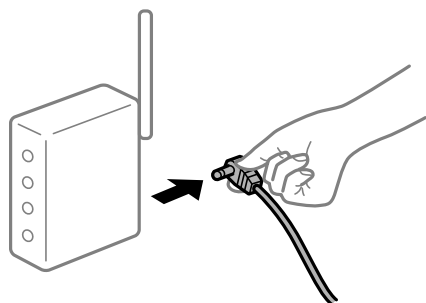

■ Spausdintuvas neprijungtas prie tinklo.

Sprendimai

Pasirinkite **Nuostatos > Bendrosios nuostatos > Tinklo nuostatos > Ryšio patikrinimas**, tada išspausdinkite tinklo ryšio ataskaitą. Jei ataskaita parodo, kad tinklo ryšio užmegzti nepavyko, patikrinkite tinklo ryšio ataskaitą ir laikykitės išspausdintų sprendimų.

➔ „Tinklo ryšio ataskaitos spausdinimas“ puslapyje 352

■ Kilo problema su tinklo nuostatomis kompiuteryje.

Sprendimai

Pabandykite prisijungti prie svetainės per kompiuterį, kad įsitikintumėte, kad kompiuterio tinklo parametrai yra teisingi. Jei negalite prisijungti prie jokios svetainės, problema yra kompiuteryje.

Patikrinkite kompiuterio ryšį su tinklu. Daugiau informacijos ieškokite su kompiuteriu pateikiamoje dokumentacijoje.

Vis dar yra spausdinimo laukianti užduotis.

Sprendimai

Spausdintuvo tvarkyklės skirtuke **Tech. priežiūra** spustelėkite **Spausdinimo eilė**. Jei lieka nereikalingų duomenų, pasirinkite **Atšaukti visus dokumentus** meniu **Spausdintuvus**.

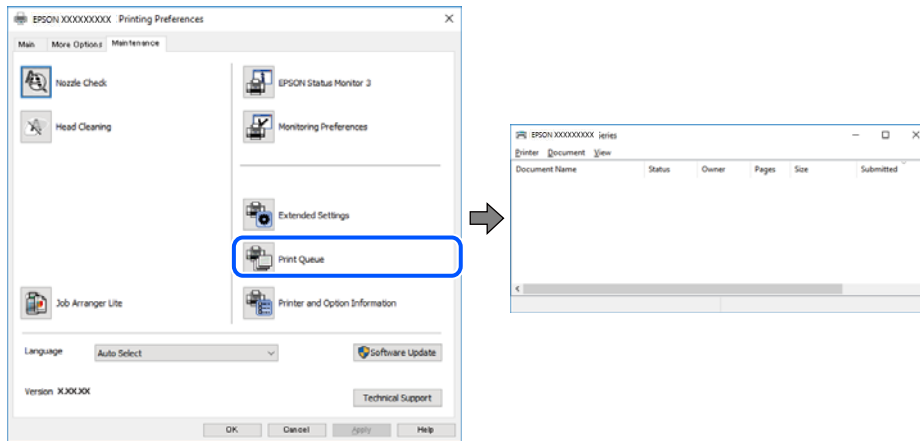

Spausdintuvus veikia laukimo arba atjungties režimu.

Sprendimai

Spausdintuvo tvarkyklės skirtuke **Tech. priežiūra** spustelėkite **Spausdinimo eilė**.

Jei spausdintuvus veikia atjungties arba laukimo režimu, pereikite į meniu **Spausdintuvus** ir atšaukite atjungties arba laukimo režimo nuostatas.

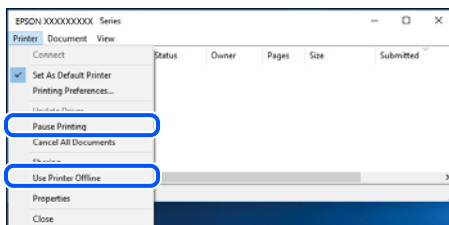

Spausdintuvus nėra pasirinktas kaip numatytasis spausdintuvus.

Sprendimai

Dešiniuju pelės klavišu spustelėkite spausdintuvo piktogramą **Valdymo skydelis > Peržiūrėti įrenginius ir spausdintuvus** (arba **Spausdintuvai, Spausdintuvai ir faksai**) ir spustelėkite **Nustatyti kaip numatytąjį spausdintuvą**.

Pastaba:

Jei yra kelios spausdintuvo piktogramos, žr. toliau ir pasirinkite tinkamą spausdintuvą.

Pavyzdys)

USB ryšys: „EPSON XXXX“ serija

Tinklo ryšys: „EPSON XXXX“ serija (tinklas)

Jei spausdintuvo tvarkyklę įdiegsite kelis kartus, gali būti sukurtos jos kopijos. Jei sukuriamos kopijos, pvz. „EPSON XXXX serija (1 kopija)“, dešiniu klavišu spustelėkite ant tvarkyklės kopijos piktogramos ir spustelėkite **Pašalinti įrenginį**.

■ Spausdintuvo nuostatos parinktos netinkamai.

Sprendimai

Spausdintuvo tvarkyklės skirtuke **Tech. priežiūra** spustelėkite **Spausdinimo eilė**.

Patikrinkite, ar kortelėje **Ypatybės > Prievadas**, atidarojame pasirinkus meniu **Spausdintuvas**, nustatytas tinkamas spausdintuvo prievadas, kaip parodyta toliau.

USB jungtis: **USBXXX**, tinklo ryšys: **EpsonNet Print Port**

Jeigu nepavyksta pakeisti prievado, meniu **Spausdintuvas** pasirinkite **Paleisti kaip administratoriui**.
Jeigu parinktis **Paleisti kaip administratoriui** nerodoma, kreipkitės į sistemos administratorių.

Negalima spausdinti iš Mac OS

Įsitikinkite, kad kompiuteris ir spausdintuvas yra sujungti teisingai.

Problemos priežastis ir sprendimas skiriasi priklausomai nuo, ar jie sujungti ar ne.

Tinklo ryšio patikrinimas

Norėdami patikrinti kompiuterio ir spausdintuvo ryšio būseną, naudokite EPSON Status Monitor.

1. Pasirinkite **Sistemos nuostatos**, atidarę meniu „Apple“, spauskite **Spausdintuvai ir skaitytuvai** (arba **Spausdinti ir nuskaityti, Spausdinti ir siųsti faksogramą**), tada pasirinkite spausdintuvą.
2. Spustelėkite **Parinktys ir tiekimas > Paslaugų programa > Atidaryti spausdintuvo paslaugų programą**.
3. Spustelėkite **EPSON Status Monitor**.

Kai rodomas likęs rašalo lygis, ryšys tarp kompiuterio ir spausdintuvo buvo sėkmingas užmegztas.

Patinkite toliau pateiktus elementus, jei ryšys nebuvo užmegztas.

- Spausdintuvas neatpažintas per tinklo ryšį
[„Negalima prisijungti prie tinklo“ puslapyje 260](#)
- Spausdintuvas neatpažintas naudojant USB jungtį
[„Spausdintuvo negalima prijungti naudojant USB \(Mac OS\)“ puslapyje 263](#)

Patinkite toliau pateiktus elementus, jei ryšys buvo užmegztas.

- Spausdintuvas atpažintas, tačiau spausdinti negalima.
[„Negalima spausdinti, nors ryšys užmegztas \(Mac OS\)“ puslapyje 264](#)

Negalima prisijungti prie tinklo

Problema gali būti susijusi su vienu iš toliau pateiktų klausimų.

■ Kažkas nutiko tinklo įrenginiams, skirtiems „Wi-Fi“ ryšiui.

Sprendimai

Išjunkite įrenginius, kuriuos norite prijungti prie tinklo. Palaukite apie 10 sekundžių, tada įjunkite įrenginius šia tvarka: belaidis maršrutizatorius, kompiuteris ar išmanusis įrenginys, spausdintuvas.

Perkelkite spausdintuvą ir kompiuterį ar išmanųjį įrenginį arčiau belaidžio maršrutizatoriaus, kad pagerintumėte radijo bangų ryšį, ir bandykite vėl atlikti tinklo nustatymus.



Įrenginiai negali gauti signalų iš belaidžio ryšio maršruto parinktuvo, nes jie yra per toli vienas nuo kito.

Sprendimai

Perkėlę kompiuterį arba išmanųjį įrenginį bei spausdintuvą arčiau belaidžio ryšio maršruto parinktuvo, išjunkite belaidžio ryšio maršruto parinktuvą, tuomet jį vėl įjunkite.

Keičiant belaidžio ryšio maršruto parinktuvą nuostatos neatitinka naujojo maršruto parinktuvo.

Sprendimai

Dar kartą parinkite ryšio nuostatas, kad jos atitiktų naująjį belaidžio ryšio maršruto parinktuvą.

➔ „Belaidžio ryšio maršruto parinktuvo keitimas“ puslapyje 335

Iš kompiuterio arba išmaniojo įrenginio prijungti SSID skiriasi nuo kompiuterio.

Sprendimai

Kai vienu metu naudojate kelis belaidžio ryšio maršruto parinktuvus arba kai belaidžio ryšio maršruto parinktuvas turi kelis SSID arba įrenginius, prijungtus prie skirtingų SSID, jums nepavyks prisijungti prie belaidžio ryšio maršruto parinktuvo.

Prijunkite kompiuterį ar išmanųjį įrenginį prie to paties SSID kaip ir spausdintuvas.

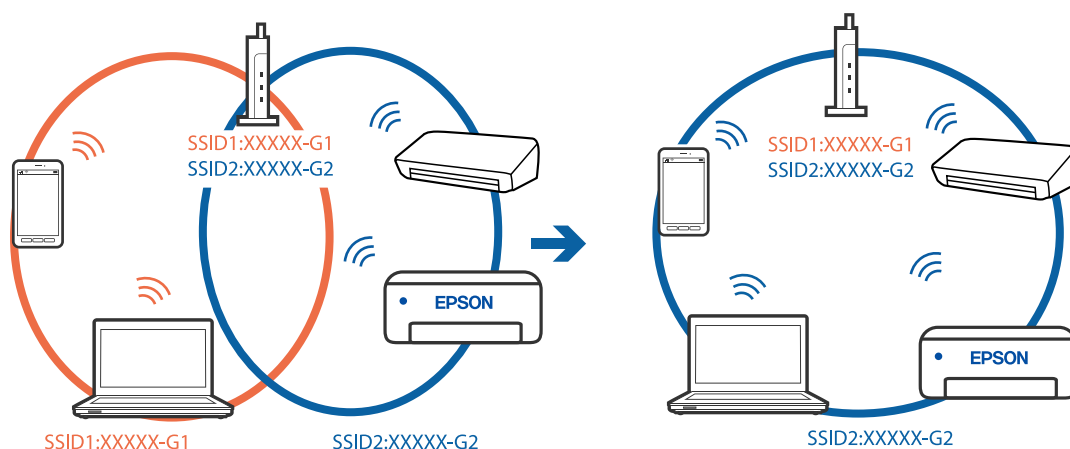

■ Belaidžio ryšio maršruto parinkikliui galima parinkti privatumo skyriklį.

Sprendimai

Dauguma belaidžių maršruto parinkiklių turi atskirtuvo funkciją, kuri blokuoja ryšį tarp įrenginių su tuo pačiu SSID. Jei negalite sujungti spausdintuvo ir kompiuterio ar išmaniojo įrenginio, nors jie prisijungę prie to paties tinklo, išjunkite belaidžio maršruto parinkiklio atskirtuvo funkciją. Daugiau informacijos ieškokite su belaidžiu maršrutizatoriumi pateikiamame vadove.

■ IP adresas nėra tinkamai priskirtas.

Sprendimai

Jei spausdintuvui priskirtas IP adresas yra 169.254.XXX.XXX, o potinklio šablonas yra 255.255.0.0, gali būti, kad IP adresas priskirtas neteisingai.

Spausdintuvo valdymo skydelyje pasirinkite **Nuostatos > Bendrosios nuostatos > Tinklo nuostatos > Papildomi** ir patikrinkite IP adresą ir spausdintuvui priskirtą potinklio šabloną.

Iš naujo įjunkite belaidį maršruto parinktuvą arba iš naujo nustatykite spausdintuvo tinklo nuostatas.

➔ „Pakartotinis tinklo ryšio nustatymas“ puslapyje 335

■ Kilo problema su tinklo nuostatomis kompiuteryje.

Sprendimai

Pabandykite prisijungti prie svetainės per kompiuterį, kad įsitikintumėte, kad kompiuterio tinklo parametrai yra teisingi. Jei negalite prisijungti prie jokios svetainės, problema yra kompiuteryje.

Patikrinkite kompiuterio ryšį su tinklu. Daugiau informacijos ieškokite su kompiuteriu pateikiamoje dokumentacijoje.

■ Įrenginys, prijungtas prie USB 3.0 prievado, sukelia radijo dažnių trukdžius.

Sprendimai

Prijungus įrenginį prie „Mac“ USB 3.0 prievado, gali atsirasti radijo dažnio trukdžių. Jei negalite prisijungti prie belaidžio LAN („Wi-Fi“) arba jei veikimas tampa nestabilus, išbandykite toliau nurodytus veiksmus.

Prie USB 3.0 prievado prijungtą įrenginį patraukite toliau nuo kompiuterio.

Jei reikia 5 GHz diapazono, prijunkite prie SSID.

Jei reikia prijungti spausdintuvą prie SSID, žr. toliau.

➔ „„Wi-Fi“ nustatymų parinkimas įvedant SSID ir slaptažodį“ puslapyje 338

■ Spausdintuvas prijungtas naudojant eternetu įrenginius, kurie palaiko IEEE 802.3az (efektyvaus energijos vartojimo eternetas).

Sprendimai

Prijungus spausdintuvą prie eternetu naudojant įrenginius, kuriuose palaikomas IEEE 802.3az (efektyvaus energijos vartojimo eternetas), priklausomai nuo jūsų naudojamo šakotuvo ar maršrutizatoriaus gali iškilti toliau nurodytų problemų.

Ryšys tampa nestabilus, spausdintuvas pakartotinai įsijungia ir išsijungia.

Nepavyksta prisijungti prie spausdintuvo.

Sulėtėja ryšio sparta.

Vadovaukitės toliau pateiktais veiksmais, kad spausdintuve išjungtumėte IEEE 802.3az ir prisijungtumėte iš naujo.

1. Atjunkite etherneto kabelį, kuriuo sujungtas kompiuteris ir spausdintuvas.
2. Kai spausdintuve įjungtas IEEE 802.3az, jį išjunkite.
Daugiau informacijos ieškokite su kompiuteriu pateikiamoje dokumentacijoje.
3. Etherneto kabeliu tiesiogiai prijunkite spausdintuvą prie kompiuterio.
4. Naudodamiesi spausdintuvu išspausdinkite tinklo ryšio ataskaitą.
[„Tinklo ryšio ataskaitos spausdinimas” puslapyje 352](#)
5. Išsiaiškinkite spausdintuvo IP adresą — jis nurodytas tinklo ryšio ataskaitoje.
6. Kompiuteryje atidarykite Web Config.
Paleiskite žiniatinklio naršyklę ir įveskite spausdintuvo IP adresą.
[„Tinklo konfigūravimo paleidimas tinklo naršyklėje” puslapyje 462](#)
7. Pasirinkite skirtuką **Network Settings > Wired LAN**.
8. Funkcijai **OFF** pasirinkite nuostatą **IEEE 802.3az**.
9. Spustelėkite **Next**.
10. Spustelėkite **OK**.
11. Atjunkite etherneto kabelį, kuriuo sujungtas kompiuteris ir spausdintuvas.
12. Jei atlikdami 2 veiksmą kompiuteriu išjungėte IEEE 802.3az, vėl jį įjunkite.
13. Prie kompiuterio ir spausdintuvo prijunkite atliekant 1 veiksmą atjungtus etherneto kabelius.
Jei problema vis tiek išlieka, problemą gali būti kalti kiti įrenginiai, bet ne spausdintuvas.

Spausdintuvo negalima prijungti naudojant USB (Mac OS)

Galima apsvarstyti kelias priežastis.

■ USB laidas nėra teisingai įjungtas į elektros lizdą.

Sprendimai

Tvirtai prijunkite USB laidą prie spausdintuvo ir kompiuterio.

■ Kilo problema su USB šakotuvu.

Sprendimai

Jei naudojate USB šakotuvą, spausdintuvą junkite tiesiai prie kompiuterio.

■ Kilo problema su USB laidu arba USB įvadu.

Sprendimai

Jei USB laidas neatpažįstamas, pakeiskite prievadą arba pakeiskite USB laidą.

■ Spausdintuvas prisijungtas prie „SuperSpeed USB“ prievado.

Sprendimai

Jeigu spausdintuvą prijungiate naudodami „SuperSpeed USB“ jungtį naudodami USB 2.0 kabelį, kai kuriuose kompiuteriuose gali būti rodoma ryšio klaida. Tokiu atveju pakartotinai prijunkite spausdintuvą naudodami vieną iš toliau pateikiamų būdų.

- Naudokite USB 3.0 kabelį.
- Junkite prie kompiuterio „Hi-Speed USB“ jungties.
- Jungiant prie bet kokios kitos jungties nei „SuperSpeed USB“, bus rodoma ryšio klaida.

Negalima spausdinti, nors ryšys užmegztas (Mac OS)

Galima apsvarstyti kelias priežastis.

■ Kilo problema su programine įranga arba duomenimis.

Sprendimai

- Įsitikinkite, kad įdiegta originali „Epson“ spausdintuvo tvarkyklė (EPSON XXXXX). Jei originali „Epson“ spausdintuvo tvarkyklė nėra įdiegta, galimo funkcijos yra ribotos. Rekomenduojame naudoti originalią „Epson“ spausdintuvo tvarkyklę.
 - Jei spausdinate didelį duomenų vaizdą, kompiuteryje gali baigtis atmintis. Spausdinkite mažesnės skiriamosios gebos arba formato vaizdą.
 - Jei pritaikius visus sprendimus problemos išspręsti nepavyko, pabandykite pašalinti spausdintuvo tvarkyklę ir iš naujo ją įdiegti
- ➔ [„Patikrinimas, ar įdiegta originali „Epson“ spausdintuvo tvarkyklė \(„Windows“\)"](#) puslapyje 237
- ➔ [„Patikrinkite, ar įdiegta originali „Epson“ spausdintuvo tvarkyklė \(Mac OS\)"](#) puslapyje 238
- ➔ [„Programų įdiegimas ir pašalinimas atskirai" puslapyje 236](#)

■ Kilo problema su spausdintuvo būseną.

Sprendimai

Įsitikinkite, kad spausdintuvo būseną nėra **Pristabdyta**.

Pasirinkite **Sistemos nuostatos**, atidarę meniu „Apple“ > **Spausdintuvai ir skaitytuvai** (arba **Spausdinti ir nuskaityti, Spausdinti ir siūsti faksogramą**), tuomet dukart spustelėkite spausdintuvą. Jei spausdintuvas pristabdytas, spustelėkite **Tęsti**.

■ Spausdintuve įjungti naudotojo veiksmų apribojimai.

Sprendimai

Spausdintuvas gali nespausdinti, jei įjungta naudotojo veiksmų apribojimo funkcija. Kreipkitės į spausdintuvo administratorių.

Naudojant „PostScript“ spausdintuvo tvarkyklę spausdintuvas nespausdina (Mac OS)

Reikia pakeisti nustatymą Spausdinimo kalba.

Sprendimai

Naudodami valdymo skydelį nustatykite **Spausdinimo kalba** nustatymą **Automatinis** arba **PS**.

Spausdintuvai netikėtai negali spausdinti per tinklo ryšį

Problema gali būti susijusi su vienu iš toliau pateiktų klausimų.

Pakeista tinklo aplinka.

Sprendimai

Jei pakeitėte tinklo aplinką, pavyzdžiui, belaidžio ryšio maršruto parinktuvą, bandykite vėl nustatyti spausdintuvo tinklo nuostatas.

Prijunkite kompiuterį ar išmanųjį įrenginį prie to paties SSID kaip ir spausdintuvas.

➔ „Pakartotinis tinklo ryšio nustatymas“ puslapyje 335

Kažkas nutiko tinklo įrenginiams, skirtiems „Wi-Fi“ ryšiui.

Sprendimai

Išjunkite įrenginius, kuriuos norite prijungti prie tinklo. Palaukite apie 10 sekundžių, tada įjunkite įrenginius šia tvarka: belaidis maršrutizatorius, kompiuteris ar išmanusis įrenginys, spausdintuvas. Perkelkite spausdintuvą ir kompiuterį ar išmanųjį įrenginį arčiau belaidžio maršrutizatoriaus, kad pagerintumėte radijo bangų ryšį, ir bandykite vėl atlikti tinklo nustatymus.

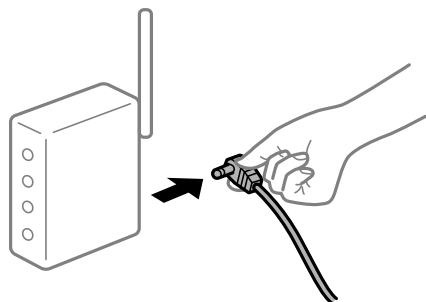

Spausdintuvas neprijungtas prie tinklo.

Sprendimai

Pasirinkite **Nuostatos > Bendrosios nuostatos > Tinklo nuostatos > Ryšio patikrinimas**, tada išspausdinkite tinklo ryšio ataskaitą. Jei ataskaita parodo, kad tinklo ryšio užmegzti nepavyko, patikrinkite tinklo ryšio ataskaitą ir laikykitės išspausdintų sprendimų.

➔ „Tinklo ryšio ataskaitos spausdinimas“ puslapyje 352

Kilo problema su tinklo nuostatomis kompiuteryje.

Sprendimai

Pabandykite prisijungti prie svetainės per kompiuterį, kad įsitikintumėte, kad kompiuterio tinklo parametrai yra teisingi. Jei negalite prisijungti prie jokios svetainės, problema yra kompiuteryje.

Patikrinkite kompiuterio ryšį su tinklu. Daugiau informacijos ieškokite su kompiuteriu pateikiamoje dokumentacijoje.

Negalima spausdinti iš išmaniojo įrenginio

Įsitikinkite, kad išmanusis įrenginys ir spausdintuvas yra sujungti teisingai.

Problemos priežastis ir sprendimas skiriasi priklausomai nuo, ar jie sujungti ar ne.

Tinklo ryšio patikrinimas

Norėdami patikrinti išmaniojo įrenginio ir spausdintuvo ryšio būseną, naudokite Epson iPrint.

Žr. Epson iPrint ir įdiekite ją, jei dar neįdiegta.

[„Programa, skirta paprastam spausdinimui iš išmaniojo įrenginio \(Epson iPrint\)“ puslapyje 458](#)

1. Išmaniajame įrenginyje paleiskite Epson iPrint.
2. Patikrinkite spausdintuvo pavadinimą, rodomą pradžios ekrane.
Kai rodomas spausdintuvo pavadinimas, ryšys tarp išmaniojo įrenginio ir spausdintuvo buvo sėkmingas užmegztas.
Jei rodomas toliau pateiktas elementas, ryšys tarp išmaniojo įrenginio ir spausdintuvo nebuvo užmegztas.
 - Printer is not selected.
 - Communication error.

Patinkite toliau pateiktus elementus, jei ryšys nebuvo užmegztas.

[„Negalima prisijungti prie tinklo“ puslapyje 266](#)

Negalima prisijungti prie tinklo

Problema gali būti susijusi su vienu iš toliau pateiktų klausimų.

■ Kažkas nutiko tinklo įrenginiams, skirtiems „Wi-Fi“ ryšiui.

Sprendimai

Išjunkite įrenginius, kuriuos norite prijungti prie tinklo. Palaukite apie 10 sekundžių, tada įjunkite įrenginius šia tvarka: belaidis maršrutizatorius, kompiuteris ar išmanusis įrenginys, spausdintuvas. Perkelkite spausdintuvą ir kompiuterį ar išmanųjį įrenginį arčiau belaidžio maršrutizatoriaus, kad pagerintumėte radijo bangų ryšį, ir bandykite vėl atlikti tinklo nustatymus.

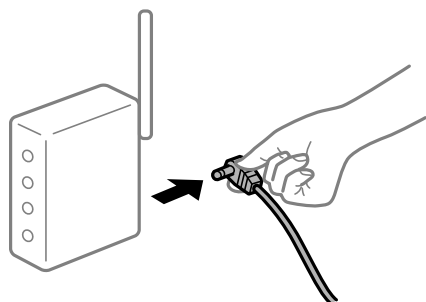

Įrenginiai negali gauti signalų iš belaidžio ryšio maršruto parinktuvo, nes jie yra per toli vienas nuo kito.

Sprendimai

Perkėlę kompiuterį arba išmanųjį įrenginį bei spausdintuvą arčiau belaidžio ryšio maršruto parinktuvo, išjunkite belaidžio ryšio maršruto parinktuvą, tuomet jį vėl įjunkite.

Keičiant belaidžio ryšio maršruto parinktuvą nuostatos neatitinka naujojo maršruto parinktuvo.

Sprendimai

Dar kartą parinkite ryšio nuostatas, kad jos atitiktų naująjį belaidžio ryšio maršruto parinktuvą.

➔ „Belaidžio ryšio maršruto parinktuvo keitimas” puslapyje 335

Iš kompiuterio arba išmaniojo įrenginio prijungti SSID skiriasi nuo kompiuterio.

Sprendimai

Kai vienu metu naudojate kelis belaidžio ryšio maršruto parinktuvus arba kai belaidžio ryšio maršruto parinktuvas turi kelis SSID arba įrenginius, prijungtus prie skirtingų SSID, jums nepavyks prisijungti prie belaidžio ryšio maršruto parinktuvo.

Prijunkite kompiuterį ar išmanųjį įrenginį prie to paties SSID kaip ir spausdintuvas.

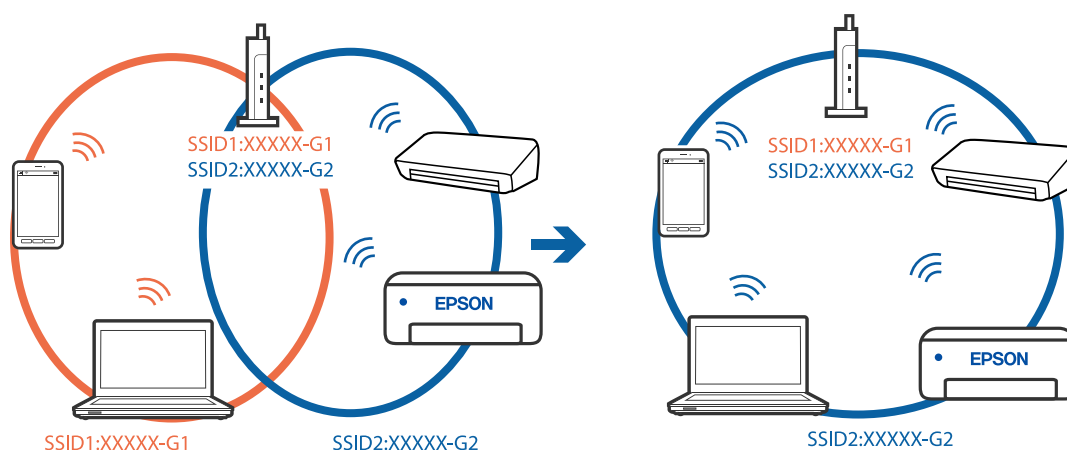

Belaidžio ryšio maršruto parinkikliui galima parinkti privatumo skyriklį.

Sprendimai

Dauguma belaidžių maršruto parinkiklių turi atskirtuvo funkciją, kuri blokuoja ryšį tarp įrenginių su tuo pačiu SSID. Jei negalite sujungti spausdintuvo ir kompiuterio ar išmaniojo įrenginio, nors jie prisijungę prie to paties tinklo, išjunkite belaidžio maršruto parinkiklio atskirtuvo funkciją. Daugiau informacijos ieškokite su belaidžiu maršrutizatoriumi pateikiamame vadove.

IP adresas nėra tinkamai priskirtas.

Sprendimai

Jei spausdintuvui priskirtas IP adresas yra 169.254.XXX.XXX, o potinklio šablonas yra 255.255.0.0, gali būti, kad IP adresas priskirtas neteisingai.

Spausdintuvo valdymo skydelyje pasirinkite **Nuostatos > Bendrosios nuostatos > Tinklo nuostatos > Papildomi** ir patikrinkite IP adresą ir spausdintuvui priskirtą potinklio šabloną.

Iš naujo įjunkite belaidį maršruto parinktuvą arba iš naujo nustatykite spausdintuvo tinklo nuostatas.

➔ „Pakartotinis tinklo ryšio nustatymas” puslapyje 335

■ Kilo problema su tinklo nuostatomis išmaniajame įrenginyje.

Sprendimai

Pabandykite prisijungti prie svetainės per išmanųjį įrenginį, kad įsitikintumėte, kad išmaniojo įrenginio tinklo parametrai yra teisingi. Jei negalite prisijungti prie jokios svetainės, problema yra išmaniajame įrenginyje.

Patikrinkite kompiuterio ryšį su tinklu. Norėdami gauti daugiau informacijos, skaitykite prie išmaniojo įrenginio pridėtus dokumentus.

Negalima spausdinti, nors ryšys užmegztas (iOS)

Galima apsvarstyti kelias priežastis.

■ Automat. popieraus sąrankos rodymas yra išjungtas.

Sprendimai

Toliau nurodytame meniu įjunkite **Automat. popieraus sąrankos rodymas**.

Nuostatos > Bendrosios nuostatos > Spausdintuvo parametrai > Popieriaus šaltinių nuostatos > Automat. popieraus sąrankos rodymas

■ AirPrint yra išjungtas.

Sprendimai

Įjunkite parametrą AirPrint Web Config.

➔ „Spausdintuvo operacijų konfigūravimo programa (Web Config)” puslapyje 462

Spausdintuvai netikėtai negali spausdinti per tinklo ryšį

Problema gali būti susijusi su vienu iš toliau pateiktų klausimų.

■ Pakeista tinklo aplinka.

Sprendimai

Jei pakeitėte tinklo aplinką, pavyzdžiui, belaidžio ryšio maršruto parinktuvą, bandykite vėl nustatyti spausdintuvo tinklo nuostatas.

Prijunkite kompiuterį ar išmanųjį įrenginį prie to paties SSID kaip ir spausdintuvas.

➔ „Pakartotinis tinklo ryšio nustatymas” puslapyje 335

■ Kažkas nutiko tinklo įrenginiams, skirtiems „Wi-Fi” ryšiui.

Sprendimai

Įjunkite įrenginius, kuriuos norite prijungti prie tinklo. Palaukite apie 10 sekundžių, tada įjunkite įrenginius šia tvarka: belaidis maršrutizatorius, kompiuteris ar išmanusis įrenginys, spausdintuvas.

Perkelkite spausdintuvą ir kompiuterį ar išmanųjį įrenginį arčiau belaidžio maršrutizatoriaus, kad pagerintumėte radijo bangų ryšį, ir bandykite vėl atlikti tinklo nustatymus.



■ Spausdintuvas neprijungtas prie tinklo.

Sprendimai

Pasirinkite **Nuostatos > Bendrosios nuostatos > Tinklo nuostatos > Ryšio patikrinimas**, tada išspausdinkite tinklo ryšio ataskaitą. Jei ataskaita parodo, kad tinklo ryšio užmegzti nepavyko, patikrinkite tinklo ryšio ataskaitą ir laikykitės išspausdintų sprendimų.

➔ „Tinklo ryšio ataskaitos spausdinimas“ puslapyje 352

■ Kilo problema su tinklo nuostatomis išmaniajame įrenginyje.

Sprendimai

Pabandykite prisijungti prie svetainės per išmanųjį įrenginį, kad įsitikintumėte, kad išmaniojo įrenginio tinklo parametrai yra teisingi. Jei negalite prisijungti prie jokios svetainės, problema yra išmaniajame įrenginyje.

Patikrinkite kompiuterio ryšį su tinklu. Norėdami gauti daugiau informacijos, skaitykite prie išmaniojo įrenginio pridėtus dokumentus.

Negalima kopijuoti

■ Kai įjungta vartotojo veiksmų apribojimo funkcija, norint kopijuoti, reikia įvesti vartotojo ID ir slaptažodį.

Sprendimai

Jei slaptažodžio nežinote, kreipkitės į spausdintuvo administratorių.

■ Įvyko spausdintuvo klaida.

Sprendimai

Negalite kopijuoti, jei spausdintuve įvyko klaida, pvz. įstrigo popierius. Patikrinkite spausdintuvo valdymo skydelį ir vykdykite ekrane pateikiamas instrukcijas, norėdami pašalinti klaidą.

Nepavyksta pradėti nuskaitymo

Negalima pradėti nuskaitymo iš „Windows“

Įsitinkinkite, kad kompiuteris ir spausdintuvas yra sujungti teisingai.

Problemos priežastis ir sprendimas skiriasi priklausomai nuo, ar jie sujungti ar ne.

Tinklo ryšio patikrinimas

Norėdami patikrinti kompiuterio ir spausdintuvo ryšio būseną, naudokite EPSON Status Monitor 3.

Kad įjungtumėte šią funkciją, turite įdiegti EPSON Status Monitor 3. Ją galite parsisiųsti iš „Epson“ interneto svetainės.

1. Atidarykite spausdintuvo tvarkyklę.

- Windows 10/Windows Server 2019/Windows Server 2016

Spustelėkite pradžios mygtuką ir skyriuje **Aparatūra ir garsas** pasirinkite **„Windows“ sistema > Valdymo skydelis > Peržiūrėti įrenginius ir spausdintuvus**. Dešiniuoju pelės mygtuku spustelėkite naudojamą spausdintuvą arba paspauskite ir neatleisdami pasirinkite **Spausdinimo nuostatos**.

- Windows 8.1/Windows 8/Windows Server 2012 R2/Windows Server 2012

Dalyje **Aparatūra ir garsas** pasirinkite **Darbalaukis > Parametrai > Valdymo skydelis > Peržiūrėti įrenginius ir spausdintuvus**. Dešiniuoju pelės mygtuku spustelėkite naudojamą spausdintuvą arba paspauskite ir neatleisdami pasirinkite **Spausdinimo nuostatos**.

- Windows 7/Windows Server 2008 R2

Spustelėkite pradžios mygtuką ir skyriuje **Aparatūra ir garsas** pasirinkite **Valdymo skydelis > Peržiūrėti įrenginius ir spausdintuvus**. Dešiniuoju pelės mygtuku spustelėkite naudojamą spausdintuvą ir pasirinkite **Spausdinimo nuostatos**.

2. Spustelėkite skirtuką **Tech. priežiūra**.

3. Spustelėkite **EPSON Status Monitor 3**.

Kai rodomas likęs rašalo lygis, ryšys tarp kompiuterio ir spausdintuvo buvo sėkmingas užmegztas.

Patinkite toliau pateiktus elementus, jei ryšys nebuvo užmegztas.

- Spausdintuvas neatpažintas per tinklo ryšį

„Negalima prisijungti prie tinklo“ puslapyje 270

- Spausdintuvas neatpažintas naudojant USB jungtį

„Spausdintuvo negalima prijungti naudojant USB (Windows)“ puslapyje 254

- Spausdintuvas atpažintas, tačiau nuskaityti negalima.

„Negalima nuskaityti, nors ryšys teisingai užmegztas (Windows)“ puslapyje 274

Negalima prisijungti prie tinklo

Problema gali būti susijusi su vienu iš toliau pateiktų klausimų.

■ Kažkas nutiko tinklo įrenginiams, skirtiems „Wi-Fi“ ryšiui.

Sprendimai

Išjunkite įrenginius, kuriuos norite prijungti prie tinklo. Palaukite apie 10 sekundžių, tada įjunkite įrenginius šia tvarka: belaidis maršrutizatorius, kompiuteris ar išmanusis įrenginys, spausdintuvas. Perkelkite spausdintuvą ir kompiuterį ar išmanųjį įrenginį arčiau belaidžio maršrutizatoriaus, kad pagerintumėte radijo bangų ryšį, ir bandykite vėl atlikti tinklo nustatymus.

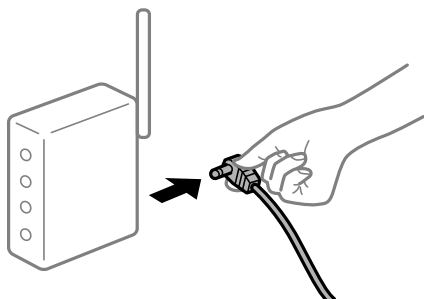

■ Įrenginiai negali gauti signalų iš belaidžio ryšio maršruto parinktuvo, nes jie yra per toli vienas nuo kito.

Sprendimai

Perkėlę kompiuterį arba išmanųjį įrenginį bei spausdintuvą arčiau belaidžio ryšio maršruto parinktuvo, išjunkite belaidžio ryšio maršruto parinktuvą, tuomet jį vėl įjunkite.

■ Keičiant belaidžio ryšio maršruto parinktuvą nuostatos neatitinka naujojo maršruto parinktuvo.

Sprendimai

Dar kartą parinkite ryšio nuostatas, kad jos atitiktų naująjį belaidžio ryšio maršruto parinktuvą.

➔ „Belaidžio ryšio maršruto parinktuvo keitimas“ puslapyje 335

■ Iš kompiuterio arba išmaniojo įrenginio prijungti SSID skiriasi nuo kompiuterio.

Sprendimai

Kai vienu metu naudojate kelis belaidžio ryšio maršruto parinktuvus arba kai belaidžio ryšio maršruto parinktuvas turi kelis SSID arba įrenginius, prijungtus prie skirtingų SSID, jums nepavyks prisijungti prie belaidžio ryšio maršruto parinktuvo.

Prijunkite kompiuterį ar išmanųjį įrenginį prie to paties SSID kaip ir spausdintuvas.

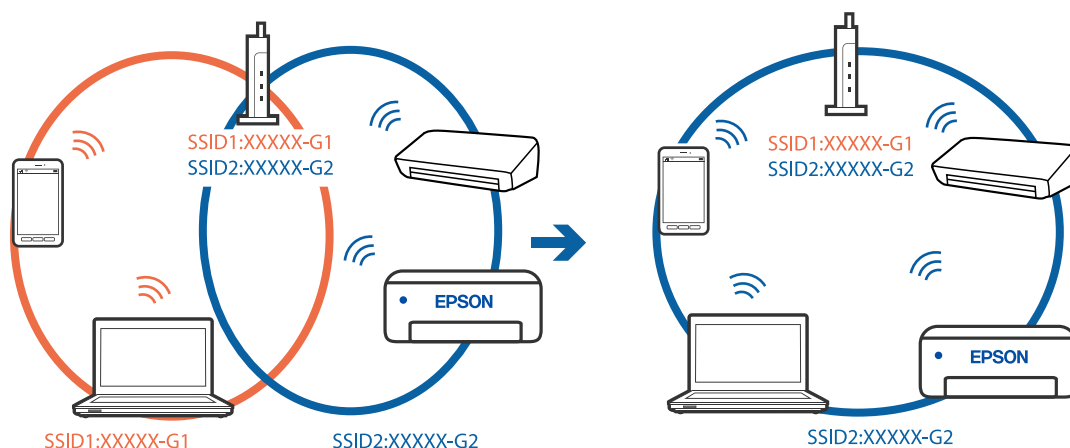

■ **Belaidžio ryšio maršruto parinkikliui galima parinkti privatumo skyriklį.**

Sprendimai

Dauguma belaidžių maršruto parinkiklių turi atskirtuvo funkciją, kuri blokuoja ryšį tarp įrenginių su tuo pačiu SSID. Jei negalite sujungti spausdintuvo ir kompiuterio ar išmaniojo įrenginio, nors jie prisijungę prie to paties tinklo, išjunkite belaidžio maršruto parinkiklio atskirtuvo funkciją. Daugiau informacijos ieškokite su belaidžiu maršrutizatoriumi pateikiamame vadove.

■ **IP adresas nėra tinkamai priskirtas.**

Sprendimai

Jei spausdintuvui priskirtas IP adresas yra 169.254.XXX.XXX, o potinklio šablonas yra 255.255.0.0, gali būti, kad IP adresas priskirtas neteisingai.

Spausdintuvo valdymo skydelyje pasirinkite **Nuostatos > Bendrosios nuostatos > Tinklo nuostatos > Papildomi** ir patikrinkite IP adresą ir spausdintuvui priskirtą potinklio šabloną.

Iš naujo įjunkite belaidį maršruto parinktuvą arba iš naujo nustatykite spausdintuvo tinklo nuostatas.

➔ „[Pakartotinis tinklo ryšio nustatymas](#)“ puslapyje 335

■ **Kilo problema su tinklo nuostatomis kompiuteryje.**

Sprendimai

Pabandykite prisijungti prie svetainės per kompiuterį, kad įsitikintumėte, kad kompiuterio tinklo parametrai yra teisingi. Jei negalite prisijungti prie jokios svetainės, problema yra kompiuteryje.

Patikrinkite kompiuterio ryšį su tinklu. Daugiau informacijos ieškokite su kompiuteriu pateikiamoje dokumentacijoje.

■ **Spausdintuvas prijungtas naudojant eternetu įrenginius, kurie palaiko IEEE 802.3az (efektyvaus energijos vartojimo eternetas).**

Sprendimai

Prijungus spausdintuvą prie eternetu naudojant įrenginius, kuriuose palaikomas IEEE 802.3az (efektyvaus energijos vartojimo eternetas), priklausomai nuo jūsų naudojamo šakotuvo ar maršrutizatoriaus gali iškilti toliau nurodytų problemų.

- Ryšys tampa nestabilus, spausdintuvas pakartotinai įsijungia ir išsijungia.
- Nepavyksta prisijungti prie spausdintuvo.
- Sulėtėja ryšio sparta.

Vadovaukitės toliau pateiktais veiksmais, kad spausdintuve išjungtumėte IEEE 802.3az ir prisijungtumėte iš naujo.

1. Atjunkite eternetu kabelį, kuriuo sujungtas kompiuteris ir spausdintuvas.
2. Kai spausdintuve įjungtas IEEE 802.3az, jį išjunkite.
Daugiau informacijos ieškokite su kompiuteriu pateikiamoje dokumentacijoje.
3. Eternetu kabeliu tiesiogiai prijunkite spausdintuvą prie kompiuterio.
4. Naudodamiesi spausdintuvu išspausdinkite tinklo ryšio ataskaitą.

„[Tinklo ryšio ataskaitos spausdinimas](#)“ puslapyje 352

5. Išsiaiškinkite spausdintuvo IP adresą — jis nurodytas tinklo ryšio ataskaitoje.
6. Kompiuteryje atidarykite Web Config.
Paleiskite žiniatinklio naršyklę ir įveskite spausdintuvo IP adresą.
[„Tinklo konfigūravimo paleidimas tinklo naršyklėje” puslapyje 462](#)
7. Pasirinkite skirtuką **Network Settings** > **Wired LAN**.
8. Funkcijai **OFF** pasirinkite nuostatą **IEEE 802.3az**.
9. Spustelėkite **Next**.
10. Spustelėkite **OK**.
11. Atjunkite eterneto kabelį, kuriuo sujungtas kompiuteris ir spausdintuvas.
12. Jei atlikdami 2 veiksmą kompiuteriu išjungėte IEEE 802.3az, vėl jį įjunkite.
13. Prie kompiuterio ir spausdintuvo prijunkite atliekant 1 veiksmą atjungtus eterneto kabelius.
Jei problema vis tiek išlieka, problemą gali būti kalti kiti įrenginiai, bet ne spausdintuvas.

Spausdintuvo negalima prijungti naudojant USB (Windows)

Galima apsvarstyti kelias priežastis.

■ USB laidas nėra teisingai įjungtas į elektros lizdą.

Sprendimai

Tvirtai prijunkite USB laidą prie spausdintuvo ir kompiuterio.

■ Kilo problema su USB šakotuvu.

Sprendimai

Jei naudojate USB šakotuvą, spausdintuvą junkite tiesiai prie kompiuterio.

■ Kilo problema su USB laidu arba USB įvadu.

Sprendimai

Jei USB laidas neatpažįstamas, pakeiskite prievadą arba pakeiskite USB laidą.

■ Spausdintuvas prisijungtas prie „SuperSpeed USB“ prievado.

Sprendimai

Jeigu spausdintuvą prijungiate naudodami „SuperSpeed USB“ jungtį naudodami USB 2.0 kabelį, kai kuriuose kompiuteriuose gali būti rodoma ryšio klaida. Tokiu atveju pakartotinai prijunkite spausdintuvą naudodami vieną iš toliau pateikiamų būdų.

- Naudokite USB 3.0 kabelį.
- Junkite prie kompiuterio „Hi-Speed USB“ jungties.
- Jungiant prie bet kokios kitos jungties nei „SuperSpeed USB“, bus rodoma ryšio klaida.

Negalima nuskaityti, nors ryšys teisingai užmegztas (Windows)

Nuskaitymas naudojant didelę skiriamąją gebą per tinklą.

Pabandykite nuskaityti pasirinkę mažesnę skiriamąją gebą.

Negalima paleisti nuskaitymo iš „Mac OS“

Įsitikinkite, kad kompiuteris ir spausdintuvas yra sujungti teisingai.

Problemos priežastis ir sprendimas skiriasi priklausomai nuo, ar jie sujungti ar ne.

Tinklo ryšio patikrinimas

Norėdami patikrinti kompiuterio ir spausdintuvo ryšio būseną, naudokite EPSON Status Monitor.

1. Pasirinkite **Sistemos nuostatos**, atidarę meniu „Apple“, spauskite **Spausdintuvai ir skaitytuvai** (arba **Spausdinti ir nuskaityti, Spausdinti ir siūsti faksogramą**), tada pasirinkite spausdintuvą.
2. Spustelėkite **Parinktyr ir tiekimas > Paslaugų programa > Atidaryti spausdintuvo paslaugų programą**.
3. Spustelėkite **EPSON Status Monitor**.

Kai rodomas likęs rašalo lygis, ryšys tarp kompiuterio ir spausdintuvo buvo sėkmingas užmegztas.

Patinkite toliau pateiktus elementus, jei ryšys nebuvo užmegztas.

- Spausdintuvas neatpažintas per tinklo ryšį
[„Negalima prisijungti prie tinklo“ puslapyje 274](#)
- Spausdintuvas neatpažintas naudojant USB jungtį
[„Spausdintuvo negalima prijungti naudojant USB \(Mac OS\)“ puslapyje 263](#)

Patinkite toliau pateiktus elementus, jei ryšys buvo užmegztas.

- Spausdintuvas atpažintas, tačiau nuskaityti negalima.
[„Negalima nuskaityti, nors ryšys teisingai užmegztas \(Mac OS\)“ puslapyje 278](#)

Negalima prisijungti prie tinklo

Problema gali būti susijusi su vienu iš toliau pateiktų klausimų.

■ Kažkas nutiko tinklo įrenginiams, skirtiems „Wi-Fi“ ryšiui.

Sprendimai

Išjunkite įrenginius, kuriuos norite prijungti prie tinklo. Palaukite apie 10 sekundžių, tada įjunkite įrenginius šia tvarka: belaidis maršrutizatorius, kompiuteris ar išmanusis įrenginys, spausdintuvas.

Perkelkite spausdintuvą ir kompiuterį ar išmanųjį įrenginį arčiau belaidžio maršrutizatoriaus, kad pagerintumėte radijo bangų ryšį, ir bandykite vėl atlikti tinklo nustatymus.



Įrenginiai negali gauti signalų iš belaidžio ryšio maršruto parinktuvo, nes jie yra per toli vienas nuo kito.

Sprendimai

Perkėlę kompiuterį arba išmanųjį įrenginį bei spausdintuvą arčiau belaidžio ryšio maršruto parinktuvo, išjunkite belaidžio ryšio maršruto parinktuvą, tuomet jį vėl įjunkite.

Keičiant belaidžio ryšio maršruto parinktuvą nuostatos neatitinka naujojo maršruto parinktuvo.

Sprendimai

Dar kartą parinkite ryšio nuostatas, kad jos atitiktų naująjį belaidžio ryšio maršruto parinktuvą.

➔ „Belaidžio ryšio maršruto parinktuvo keitimas“ puslapyje 335

Iš kompiuterio arba išmaniojo įrenginio prijungti SSID skiriasi nuo kompiuterio.

Sprendimai

Kai vienu metu naudojate kelis belaidžio ryšio maršruto parinktuvus arba kai belaidžio ryšio maršruto parinktuvas turi kelis SSID arba įrenginius, prijungtus prie skirtingų SSID, jums nepavyks prisijungti prie belaidžio ryšio maršruto parinktuvo.

Prijunkite kompiuterį ar išmanųjį įrenginį prie to paties SSID kaip ir spausdintuvas.

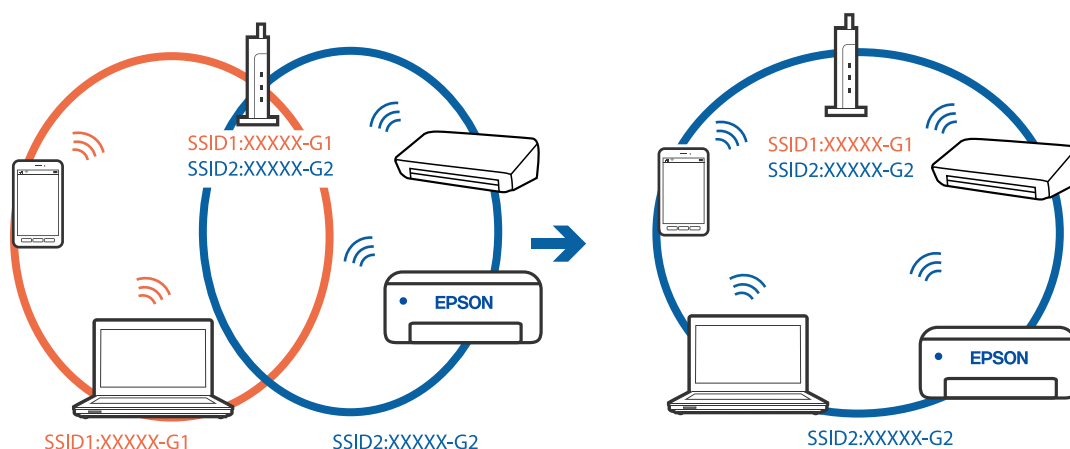

■ **Belaidžio ryšio maršruto parinkikliui galima parinkti privatumo skyriklį.**

Sprendimai

Dauguma belaidžių maršruto parinkiklių turi atskirtuvo funkciją, kuri blokuoja ryšį tarp įrenginių su tuo pačiu SSID. Jei negalite sujungti spausdintuvo ir kompiuterio ar išmaniojo įrenginio, nors jie prisijungę prie to paties tinklo, išjunkite belaidžio maršruto parinkiklio atskirtuvo funkciją. Daugiau informacijos ieškokite su belaidžiu maršrutizatoriumi pateikiamame vadove.

■ **IP adresas nėra tinkamai priskirtas.**

Sprendimai

Jei spausdintuvui priskirtas IP adresas yra 169.254.XXX.XXX, o potinklio šablonas yra 255.255.0.0, gali būti, kad IP adresas priskirtas neteisingai.

Spausdintuvo valdymo skydelyje pasirinkite **Nuostatos > Bendrosios nuostatos > Tinklo nuostatos > Papildomi** ir patikrinkite IP adresą ir spausdintuvui priskirtą potinklio šabloną.

Iš naujo įjunkite belaidį maršruto parinktuvą arba iš naujo nustatykite spausdintuvo tinklo nuostatas.

➔ „Pakartotinis tinklo ryšio nustatymas“ puslapyje 335

■ **Kilo problema su tinklo nuostatomis kompiuteryje.**

Sprendimai

Pabandykite prisijungti prie svetainės per kompiuterį, kad įsitikintumėte, kad kompiuterio tinklo parametrai yra teisingi. Jei negalite prisijungti prie jokios svetainės, problema yra kompiuteryje.

Patikrinkite kompiuterio ryšį su tinklu. Daugiau informacijos ieškokite su kompiuteriu pateikiamoje dokumentacijoje.

■ **Įrenginys, prijungtas prie USB 3.0 prievado, sukelia radijo dažnių trukdžius.**

Sprendimai

Prijungus įrenginį prie „Mac“ USB 3.0 prievado, gali atsirasti radijo dažnio trukdžių. Jei negalite prisijungti prie belaidžio LAN („Wi-Fi“) arba jei veikimas tampa nestabilus, išbandykite toliau nurodytus veiksmus.

Prie USB 3.0 prievado prijungtą įrenginį patraukite toliau nuo kompiuterio.

Jei reikia 5 GHz diapazono, prijunkite prie SSID.

Jei reikia prijungti spausdintuvą prie SSID, žr. toliau.

➔ „„Wi-Fi“ nustatymų parinkimas įvedant SSID ir slaptažodį“ puslapyje 338

■ **Spausdintuvas prijungtas naudojant eternetu įrenginius, kurie palaiko IEEE 802.3az (efektyvaus energijos vartojimo eternetas).**

Sprendimai

Prijungus spausdintuvą prie eternetu naudojant įrenginius, kuriuose palaikomas IEEE 802.3az (efektyvaus energijos vartojimo eternetas), priklausomai nuo jūsų naudojamo šakotuvo ar maršrutizatoriaus gali iškilti toliau nurodytų problemų.

Ryšys tampa nestabilus, spausdintuvas pakartotinai įsijungia ir išsijungia.

Nepavyksta prisijungti prie spausdintuvo.

Sulėtėja ryšio sparta.

Vadovaukitės toliau pateiktais veiksmais, kad spausdintuve išjungtumėte IEEE 802.3az ir prisijungtumėte iš naujo.

1. Atjunkite eterneto kabelį, kuriuo sujungtas kompiuteris ir spausdintuvas.
2. Kai spausdintuve įjungtas IEEE 802.3az, jį išjunkite.
Daugiau informacijos ieškokite su kompiuteriu pateikiamoje dokumentacijoje.
3. Eterneto kabeliu tiesiogiai prijunkite spausdintuvą prie kompiuterio.
4. Naudodamiesi spausdintuvu išspausdinkite tinklo ryšio ataskaitą.
[„Tinklo ryšio ataskaitos spausdinimas” puslapyje 352](#)
5. Išsiaiškinkite spausdintuvo IP adresą — jis nurodytas tinklo ryšio ataskaitoje.
6. Kompiuteryje atidarykite Web Config.
Paleiskite žiniatinklio naršyklę ir įveskite spausdintuvo IP adresą.
[„Tinklo konfigūravimo paleidimas tinklo naršyklėje” puslapyje 462](#)
7. Pasirinkite skirtuką **Network Settings > Wired LAN**.
8. Funkcijai **OFF** pasirinkite nuostatą **IEEE 802.3az**.
9. Spustelėkite **Next**.
10. Spustelėkite **OK**.
11. Atjunkite eterneto kabelį, kuriuo sujungtas kompiuteris ir spausdintuvas.
12. Jei atlikdami 2 veiksmą kompiuteriu išjungėte IEEE 802.3az, vėl jį įjunkite.
13. Prie kompiuterio ir spausdintuvo prijunkite atliekant 1 veiksmą atjungtus eterneto kabelius.
Jei problema vis tiek išlieka, problemą gali būti kalti kiti įrenginiai, bet ne spausdintuvas.

Spausdintuvo negalima prijungti naudojant USB (Mac OS)

Galima apsvarstyti kelias priežastis.

■ USB laidas nėra teisingai įjungtas į elektros lizdą.

Sprendimai

Tvirtai prijunkite USB laidą prie spausdintuvo ir kompiuterio.

■ Kilo problema su USB šakotuvu.

Sprendimai

Jei naudojate USB šakotuvą, spausdintuvą junkite tiesiai prie kompiuterio.

■ Kilo problema su USB laidu arba USB įvadu.

Sprendimai

Jei USB laidas neatpažįstamas, pakeiskite prievadą arba pakeiskite USB laidą.

■ Spausdintuvas prisijungtas prie „SuperSpeed USB“ prievado.

Sprendimai

Jeigu spausdintuvą prijungiate naudodami „SuperSpeed USB“ jungtį naudodami USB 2.0 kabelį, kai kuriuose kompiuteriuose gali būti rodoma ryšio klaida. Tokiu atveju pakartotinai prijunkite spausdintuvą naudodami vieną iš toliau pateikiamų būdų.

- Naudokite USB 3.0 kabelį.
- Junkite prie kompiuterio „Hi-Speed USB“ jungties.
- Jungiant prie bet kokios kitos jungties nei „SuperSpeed USB“, bus rodoma ryšio klaida.

Negalima nuskaityti, nors ryšys teisingai užmegztas (Mac OS)

Nuskaitymas naudojant didelę skiriamąją gebą per tinklą.

Pabandykite nuskaityti pasirinkę mažesnę skiriamąją gebą.

Negalima paleisti nuskaitymo iš išmaniojo įrenginio

Įsitinkinkite, kad išmanusis įrenginys ir spausdintuvas yra sujungti teisingai.

Problemos priežastis ir sprendimas skiriasi priklausomai nuo, ar jie sujungti ar ne.

Tinklo ryšio patikrinimas

Norėdami patikrinti išmaniojo įrenginio ir spausdintuvo ryšio būseną, naudokite Epson iPrint.

Žr. Epson iPrint ir įdiekite ją, jei dar neįdiegta.

[„Programa, skirta paprastam spausdinimui iš išmaniojo įrenginio \(Epson iPrint\)“ puslapyje 458](#)

1. Išmaniajame įrenginyje paleiskite Epson iPrint.
2. Patikrinkite spausdintuvo pavadinimą, rodomą pradžios ekrane.
Kai rodomas spausdintuvo pavadinimas, ryšys tarp išmaniojo įrenginio ir spausdintuvo buvo sėkmingas užmegztas.
Jei rodomas toliau pateiktas elementas, ryšys tarp išmaniojo įrenginio ir spausdintuvo nebuvo užmegztas.
 - Printer is not selected.
 - Communication error.

Patinkite toliau pateiktus elementus, jei ryšys nebuvo užmegztas.

[„Negalima prisijungti prie tinklo“ puslapyje 279](#)

Negalima prisijungti prie tinklo

Problema gali būti susijusi su vienu iš toliau pateiktų klausimų.

■ Kažkas nutiko tinklo įrenginiams, skirtiems „Wi-Fi“ ryšiui.

Sprendimai

Išjunkite įrenginius, kuriuos norite prijungti prie tinklo. Palaukite apie 10 sekundžių, tada įjunkite įrenginius šia tvarka: belaidis maršrutizatorius, kompiuteris ar išmanusis įrenginys, spausdintuvas. Perkelkite spausdintuvą ir kompiuterį ar išmanųjį įrenginį arčiau belaidžio maršrutizatoriaus, kad pagerintumėte radijo bangų ryšį, ir bandykite vėl atlikti tinklo nustatymus.

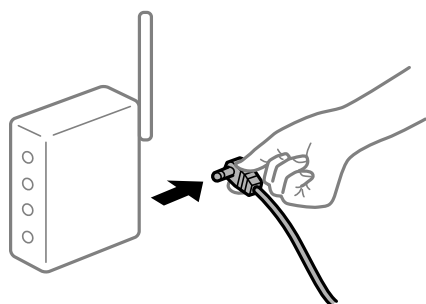

■ Įrenginiai negali gauti signalų iš belaidžio ryšio maršruto parinktuvo, nes jie yra per toli vienas nuo kito.

Sprendimai

Perkėlę kompiuterį arba išmanųjį įrenginį bei spausdintuvą arčiau belaidžio ryšio maršruto parinktuvo, išjunkite belaidžio ryšio maršruto parinktuvą, tuomet jį vėl įjunkite.

■ Keičiant belaidžio ryšio maršruto parinktuvą nuostatos neatitinka naujojo maršruto parinktuvo.

Sprendimai

Dar kartą parinkite ryšio nuostatas, kad jos atitiktų naująjį belaidžio ryšio maršruto parinktuvą.

➔ [„Belaidžio ryšio maršruto parinktuvo keitimas“ puslapyje 335](#)

■ Iš kompiuterio arba išmaniojo įrenginio prijungti SSID skiriasi nuo kompiuterio.

Sprendimai

Kai vienu metu naudojate kelis belaidžio ryšio maršruto parinktuvus arba kai belaidžio ryšio maršruto parinktuvas turi kelis SSID arba įrenginius, prijungtus prie skirtingų SSID, jums nepavyks prisijungti prie belaidžio ryšio maršruto parinktuvo.

Prijunkite kompiuterį ar išmanųjį įrenginį prie to paties SSID kaip ir spausdintuvus.

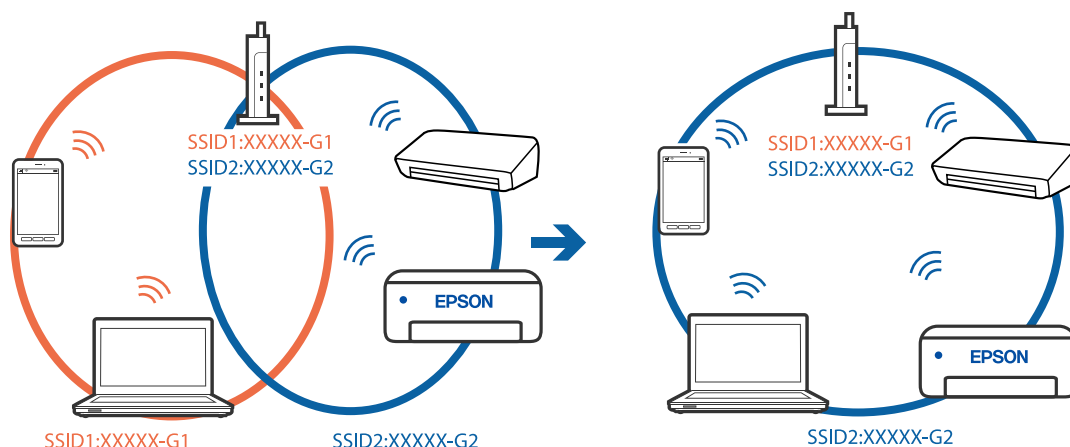

Belaidžio ryšio maršruto parinkikliui galima parinkti privatumo skyriklį.

Sprendimai

Dauguma belaidžių maršruto parinkiklių turi atskirtuvo funkciją, kuri blokuoja ryšį tarp įrenginių su tuo pačiu SSID. Jei negalite sujungti spausdintuvo ir kompiuterio ar išmaniojo įrenginio, nors jie prisijungę prie to paties tinklo, išjunkite belaidžio maršruto parinkiklio atskirtuvo funkciją. Daugiau informacijos ieškokite su belaidžiu maršrutizatoriumi pateikiamame vadove.

IP adresas nėra tinkamai priskirtas.

Sprendimai

Jei spausdintuvui priskirtas IP adresas yra 169.254.XXX.XXX, o potinklio šablonas yra 255.255.0.0, gali būti, kad IP adresas priskirtas neteisingai.

Spausdintuvo valdymo skydelyje pasirinkite **Nuostatos > Bendrosios nuostatos > Tinklo nuostatos > Papildomi** ir patikrinkite IP adresą ir spausdintuvui priskirtą potinklio šabloną.

Iš naujo įjunkite belaidį maršruto parinktuvą arba iš naujo nustatykite spausdintuvo tinklo nuostatas.

➔ „Pakartotinis tinklo ryšio nustatymas“ puslapyje 335

Kilo problema su tinklo nuostatomis išmaniajame įrenginyje.

Sprendimai

Pabandykite prisijungti prie svetainės per išmanųjį įrenginį, kad įsitikintumėte, kad išmaniojo įrenginio tinklo parametrai yra teisingi. Jei negalite prisijungti prie jokios svetainės, problema yra išmaniajame įrenginyje.

Patikrinkite kompiuterio ryšį su tinklu. Norėdami gauti daugiau informacijos, skaitykite prie išmaniojo įrenginio pridėtus dokumentus.

Negali įrašyti nuskaitytų vaizdų į bendrintą aplanką

Pranešimai rodomi valdymo skydelyje

Kai valdymo skydelyje rodomi klaidų pranešimai, patikrinkite patį pranešimą arba toliau nurodytą sąrašą ir išspręskite problemas.

Pranešimai	Sprendimai
DNS klaida. Patikrinkite DNS nuostatas.	<p>Nepavyksta prisijungti prie kompiuterio. Patikrinkite šiuos dalykus.</p> <ul style="list-style-type: none"> <input type="checkbox"/> Įsitinkite, kad spausdintuvo kontaktų sąrašė įrašytas adresas ir bendrinto aplanko adresas sutampa. <input type="checkbox"/> Jei kompiuterio IP adresas yra statinis ir nustatytas rankiniu būdu, pakeiskite kompiuterio pavadinimą tinklo kelyje į IP adresą. Pavyzdys: Nuo „\\EPSON02\SCAN“ iki „\\192.168.xxx.xxx\SCAN“ <input type="checkbox"/> Įsitinkite, kad kompiuteris įjungtas ir neveikia miego režime. Jei kompiuteris veikia miego režime, bendrintame aplanke negalėsite įrašyti nuskaitytų vaizdų. <input type="checkbox"/> Laikina išjunkite kompiuterio ugniasienę ir apsauginę programinę įrangą. Jei klaida išnyksta, patikrinkite apsauginės programinės įrangos nustatymus. <input type="checkbox"/> Jei kaip tinklo vieta pasirinktas Viešas tinklas, negalėsite išsaugoti nuskaitytų vaizdų bendrintame aplanke. Kiekvienam prievadui atlikite persiuntimo nustatymus. <input type="checkbox"/> Jei naudojate nešiojamą kompiuterį ir IP adresas nustatytas į DHCP, prisijungus prie tinklo IP adresas gali pasikeisti. Dar kartą nustatykite IP adresą. <input type="checkbox"/> Įsitinkite, ar DNS nustatymas teisingas. Susisieki su tinklo administratoriumi dėl DNS nustatymų. <input type="checkbox"/> Kompiuterio pavadinimas ir IP adresas gali skirtis, jei DNS serverio valdymo lentelė nėra atnaujinta. Susisieki su DNS serverio administratoriumi.
Autentifikavimo klaida. Patikrinkite autentifikavimo metodą, autentifikuotą paskyrą ir autentifikuotą slaptažodį.	Įsitinkite, kad kompiuterio naudotojo vardas ir slaptažodis bei spausdintuvo kontaktai yra teisingi. Taip pat įsitinkite, kad slaptažodis dar galioja.
Ryšio klaida. Patikrinkite „Wi-Fi“ / tinklo ryšį.	<p>Nepavyksta užmegzti ryšio su tinklo aplanku, kuris užregistruotas kontaktų sąrašė. Patikrinkite šiuos dalykus.</p> <ul style="list-style-type: none"> <input type="checkbox"/> Įsitinkite, kad Web Config yra įjungtas Use Microsoft network sharing. Pasirinkite Network > MS Network, esantį Web Config. <input type="checkbox"/> Įsitinkite, kad spausdintuvo kontaktų sąrašė įrašytas adresas ir bendrinto aplanko adresas sutampa. <input type="checkbox"/> Prieigos teisės kontaktų sąrašė esančiam naudotojui galite suteikti skirtuke Bendrinimas ir bendrinto aplanko ypatybių skirtuke Sauga. Leidimai naudotojui turi būti nustatyti į „leidžiama“.
Failas tokiu pavadinimu jau yra. Pervadinkite failą ir nuskaitykite iš naujo.	Pakeiskite failo pavadinimo parametrus. Taip pat galite perkelti arba ištrinti failus, pakeisti jų pavadinimą bendrintame aplanke.
Nuskaitytas failas (-ai) per didelis (-i). Buvo nusiūsta tik XX p. Patikrinkite ar vietoje yra pakankamai vietos.	Kompiuterio kietajame diske trūksta vietos. Padarykite daugiau laisvos vietos kompiuteryje.

■ Vietos, kurioje įvyko klaida, patikrinimas

Sprendimai

Įrašant nuskaitytus vaizdus į bendrintą aplanką, įrašymo procesas nurodytas toliau. Tada galėsite patikrinti, kurioje vietoje įvyko klaida.

Elementai	Veikimas	Klaidų pranešimai
Prijungimas	Prijunkite prie kompiuterio nuo spausdintuvo.	DNS klaida. Patikrinkite DNS nuostatas.

Elementai	Veikimas	Klaidų pranešimai
Prisijungimas prie kompiuterio	Prisijunkite prie kompiuterio įvedą naudotojo vardą ir slaptažodį.	Autentifikavimo klaida. Patikrinkite autentifikavimo metodą, autentifikuotą paskyrą ir autentifikuotą slaptažodį.
Įrašymo aplanko patikrinimas	Patikrinkite bendrinto aplanko tinklo kelią.	Ryšio klaida. Patikrinkite „Wi-Fi“ / tinklo ryšį.
Failo pavadinimo tikrinimas	Patikrinkite, ar įrašomame aplanke yra failas su tuo pačiu pavadinimu.	Failas tokiu pavadinimu jau yra. Pervadinkite failą ir nuskaitykite iš naujo.
Failo įrašymas	Įrašykite naują failą.	Nuskaitytas failas (-ai) per didelis (-i). Buvo nusiųsta tik XX p. Patikrinkite ar vietoje yra pakankamai vietos.

Nuskaitytų vaizdų išsaugojimas ilgai užtrunka

Užtrunka daug laiko, kol pavadinimo skiriamoji geba atsako į domeno pavadinimą ir IP adresą.

Sprendimai

Patikrinkite šiuos dalykus.

- Įsitikinkite, ar DNS nustatymas teisingas.
- Įsitikinkite, kad kiekvienas DNS nustatymas teisingas tikrinant Web Config.
- Įsitikinkite, ar DNS domeno pavadinimas teisingas.

Nepavyksta išsiųsti arba priimti faksogramų

Nepavyksta išsiųsti arba priimti faksogramų

Gali būti šios priežastys.

Yra problemų su telefono sieniniu lizdu.

Sprendimai

Prijungdami telefoną patikrinkite, ar veikia sieninis telefono lizdas. Jei negaunate ar negalite priimti skambučių, kreipkitės į telekomunikacijos paslaugų įmonę.

Yra tam tikrų problemų prisijungiant prie telefono linijos.

Sprendimai

Valdymo skydelyje pasirinkite **Nuostatos > Bendrosios nuostatos > Fakso nuostatos > Tikrinti fakso ryšį**, kad automatiškai patikrintumėte fakso ryšį. Išmėginkite ataskaitoje išspausdintus sprendimus.

Įvyksta ryšio klaida.

Sprendimai

Valdymo skydelyje pasirinkite **Lėtas (9 600 kps)** per **Nuostatos > Bendrosios nuostatos > Fakso nuostatos > Pagrind. nuostatos > Faksogramų siuntimo greitis**.

■ **Prijungimas prie DSL telefono linijos be DSL filtro.**

Sprendimai

Norint prisijungti prie DSL telefono linijos, reikia naudoti DSL modemą su integruotu DSL filtru arba į liniją įdiegti atskirą DSL filtrą. Kreipkitės į DSL tiekėją.

[„Prijungimas prie DSL arba ISDN“ puslapyje 578](#)

■ **Yra problemų su DSL filtru, kai jungiamasi prie DSL telefono linijos.**

Sprendimai

Jei nepavyksta išsiųsti arba gauti faksogramų, spausdintuvą prijunkite tiesiai prie sieninio telefono lizdo ir patikrinkite, ar pavyksta išsiųsti faksogramą. Jei taip, problema galėjo būti susijusi su DSL filtru. Kreipkitės į DSL tiekėją.

Nepavyksta išsiųsti faksogramų

Gali būti šios priežastys.

■ **Nustatyta PSTN ryšio linija įstaigoje, kurioje naudojama privati telefono stotis (PBX).**

Sprendimai

Valdymo skydelyje pasirinkite **PBX per Nuostatos > Bendrosios nuostatos > Fakso nuostatos > Pagrind. nuostatos > Linijos tipas.**

■ **Faksogramos siunčiamos neįvedant prieigos kodo, kai naudojama aplinka, kurioje yra įdegtas PBX.**

Sprendimai

Jei norint, kad telefono sistema prisijungtų prie išorinės linijos, būtina įvesti kodą, naudodami spausdintuvą užregistruokite kodą, ir siųsdami prieš fakso numerį įveskite # (groteles).

■ **Neužregistruota siunčiamų faksogramų antraštės informacija.**

Sprendimai

Pasirinkite **Nuostatos > Bendrosios nuostatos > Fakso nuostatos > Pagrind. nuostatos > Antraštė** ir nustatykite antraštės informaciją. Kai kurie faksų įrenginiai automatiškai atmeta gaunamas faksogramas, jei jos be antraštės.

■ **Jūsų skambintojo ID užblokuotas.**

Sprendimai

Kreipkitės į telekomunikacijų bendrovę, kad atblokuotų jūsų skambintojo ID. Kai kurie telefonai arba fakso įrenginiai automatiškai atmeta anoniminius skambučius.

■ **Gavėjo fakso numeris yra neteisingas.**

Sprendimai

Patikrinkite, ar teisingas kontaktų sąrašas užregistruotas arba jūsų tiesiogiai klaviatūra įvestas gavėjo numeris. Arba susisiekite su gavėju patikrinti, ar fakso numeris yra teisingas.

■ Gavėjo fakso aparatas nėra paruoštas gauti faksogramas.

Sprendimai

Paklauskite gavėjo, ar gavėjo fakso įrenginys parengtas priimti faksogramą.

■ Faksograma netyčia išsiunčiama naudojant pagalbinio adreso funkciją.

Sprendimai

Patikrinkite, ar jūs atsitiktinai neišsiuntėte faksogramos naudodami pagalbinio adreso funkciją. Jeigu kontaktų sąrašė pasirenkate gavėją su pagalbiniu adresu, faksograma gali būti siunčiama naudojant pagalbinio adreso funkciją.

■ Gavėjo fakso aparatas negali priimti faksogramų naudojant pagalbinio adreso funkciją.

Sprendimai

Kai siųsdami faksogramas naudojate pagalbinio adreso funkciją, paklauskite gavėjo, ar jų fakso įrenginys gali priimti faksogramas naudodamas pagalbinio adreso funkciją.

■ Neteisingas pagalbinis adresas ir slaptažodis.

Sprendimai

Kai faksogramos siunčiamos naudojant pagalbinio adreso funkciją, patikrinkite, ar teisingas pagalbinis adresas ir slaptažodis. Sutikrinkite su gavėju, ar sutampa pagalbinis adresas ir slaptažodis.

■ Siunčiami per dideli duomenys.

Sprendimai

Mažesnio duomenų dydžio faksogramas galima siųsti taikant vieną iš toliau aprašytų metodų.

- Siųsdami vienspalves faksogramas, įjunkite **Tiesioginis siuntimas per Faksas > Fakso nuostatos > Faksogramos siuntimo nuostatos**.

„Kelių vienspalvio dokumento puslapių siuntimas (Tiesioginis siuntimas)” puslapyje 170

- Naudojant prijungtą telefoną

„Faksogramų siuntimas numerį renkant iš išorinio telefono aparato” puslapyje 168

- Naudojimas ant laikiklio

„Faksogramų siuntimas patvirtinus gavėjo būseną” puslapyje 167

- Atskiriant originalus

Nepavyksta išsiųsti faksogramų (kai įrengtos papildomos fakso plokštės)

■ Mėginama siųsti iš linijos prievado, nustatyto kaip Tik gaunami

Sprendimai

Faksogramą siųskite linija, kurios nustatymo **Perdavimo nustatymas pagal liniją** vertė yra **Siunčiami ir gaunami** arba **Tik siuntimas**.

Nustatymą **Perdavimo nustatymas pagal liniją** galite pasiekti, spausdintuvo valdymo skydelyje pasirinkę **Nuostatos > Bendrosios nuostatos > Fakso nuostatos > Pagrind. nuostatos**.

Nepavyksta gauti faksogramų

Toliau nurodytos galimos priežastys.

Taip pat rekomenduojame patikrinti spausdintuvo būseną dalyje **Užduoties būseną**, pvz., ar spausdintuvas šiuo metu gauna faksogramą.

Skambučių persiuntimo paslaugos užsiprenumeravimas.

Sprendimai

Jei esate užsiprenumeravę skambučių persiuntimo paslaugą, spausdintuvui gali nepavykti priimti faksogramų. Kreipkitės į paslaugos tiekėją.

Parinktis Priėmimo režimas yra nustatyta į Rankinis, kai išorinis telefono įrenginys yra prijungtas prie spausdintuvo.

Sprendimai

Jeigu išorinis telefono įrenginys prijungtas prie spausdintuvo ir naudoja bendrą telefono liniją su spausdintuvu, pasirinkite **Nuostatos > Bendrosios nuostatos > Fakso nuostatos > Pagrind. nuostatos** ir nustatykite **Priėmimo režimas** į **Aut.**

Nepakanka turimos gautų dokumentų aplanko ir konfidencialaus aplanko atminties.

Sprendimai

Iš viso 200 gautų dokumentų buvo įrašyta į gautų laiškų aplanką ir konfidencialų aplanką. Ištrinkite nereikalingus dokumentus.

Kompiuteris, kuris įrašys gautas faksogramas, nėra įjungtas.

Sprendimai

Kai nustatote, kad gaunamos faksogramos būtų įrašytos į kompiuterį, įjunkite kompiuterį. Gauta faksograma ištrinama iškart, kai yra įrašoma į kompiuterį.

Neteisingas pagalbinis adresas ir slaptažodis.

Sprendimai

Kai faksogramos gaunamos naudojant pagalbinio adreso funkciją, patikrinkite, ar teisingas pagalbinis adresas ir slaptažodis. Sutikrinkite su siuntėju, ar sutampa pagalbinis adresas ir slaptažodis.

Siuntėjo fakso numeris buvo užregistruotas Atmetimo kriterijų sąrašas.

Sprendimai

Prieš ištrindami, įsitikinkite, kad siuntėjo numerį galima ištrinti iš **Atmetimo kriterijų sąrašas**. Ištrinkite per: **Nuostatos > Bendrosios nuostatos > Fakso nuostatos > Pagrind. nuostatos > Atmetimo faksograma > Redaguoti atmetimo kriterijų sąrašą**. Arba išjunkite **Atmetimo kriterijų sąrašas** per **Nuostatos > Bendrosios nuostatos > Fakso nuostatos > Pagrind. nuostatos > Atmetimo faksograma > Atmetimo faksograma**. Kai ši nuostata įjungta, faksogramos, siųstos iš numerių, kurie buvo užregistruoti šiame sąrašė, yra blokuojamos.

Siuntėjo fakso numeris nėra užregistruotas kontaktų sąrašė.

Sprendimai

Užregistruokite siuntėjo fakso numerį kontaktų sąrašė. Arba išjunkite **Skambina. nėra Adresat.** per **Nuostatos > Bendrosios nuostatos > Fakso nuostatos > Pagrind. nuostatos > Atmetimo faksograma >**

Atmetimo faksograma. Faksogramos, siųstos iš numerių, kurie nebuvo užregistruoti šiame sąrašė, yra blokuojamos.

■ Siuntėjas atsiuntė faksogramą be antraštės informacijos.

Sprendimai

Paklauskite siuntėjo, ar antraštės informacija yra nustatyta jų fakso įrenginyje. Arba išjunkite **Užblokuota tuščia faksogramos antraštė** per **Nuostatos > Bendrosios nuostatos > Fakso nuostatos > Pagrind. nuostatos > Atmetimo faksograma > Atmetimo faksograma**. Faksogramos, kuriose nėra antraštės informacijos, yra blokuojamos, kai yra įjungta ši nuostata.

Nepavyksta gauti faksogramų (kai įrengtos papildomos fakso plokštės)

■ Siuntėjas mėgina siųsti faksogramą į linijos prievadą, nustatytą kaip Tik siuntimas

Sprendimai

Pasakykite siuntėjui fakso numerį, susietą su linija, kurios nustatymo **Perdavimo nustatymas pagal liniją** vertė yra **Siunčiami ir gaunami** arba **Tik gaunami**



Nustatymą **Perdavimo nustatymas pagal liniją** galite pasiekti, spausdintuvo pagrindiniame ekrane pasirinkę **Nuostatos > Bendrosios nuostatos > Fakso nuostatos > Pagrind. nuostatos**.

Nepavyksta išsiųsti faksogramų nurodytam gavėjui

Gali būti šios priežastys.

■ Gavėjo aparatas atsakydamas užtrunka ilgai.

Sprendimai

Jei spausdintuvui baigus skambinti per 50 sekundžių gavėjo įrenginys neatsiliepia į jūsų skambutį, skambutis baigiamas ir pateikiamas klaidos pranešimas. Surinkite numerį įjungę funkciją  (**Nėra ryšio**) arba prijungtu telefonu ir išsiaiškinkite, po kiek laiko įjungiamas fakso signalas. Jei praeina daugiau nei 50 sekundžių, norėdami išsiųsti faksogramą, po fakso numerio įveskite pauzių. Norėdami įvesti pauzę, palieskite . Įvestas brūkšnelis žymi pauzę. Viena pauzė trunka maždaug tris sekundes. Jei reikia, įveskite kelias pauzes.

■ Adresatų sąrašė užregistruota Faksogramų siuntimo greitis nuostata yra neteisinga.

Sprendimai

Pasirinkite gavėją iš kontaktų sąrašo, tada spustelėkite **Redaguoti > Faksogramų siuntimo greitis > Lėtas (9 600 kps)**.

Nepavyksta išsiųsti faksogramų nurodytu laiku

■ Neteisinga spausdintuvo data ir laikas.

Sprendimai

Pasirinkite **Nuostatos > Bendrosios nuostatos > Pagrind. nuostatos > Datos/laiko nustatymai** ir nustatykite tinkamus datą ir laiką.

Į atmintinę nepavyksta įrašyti gautų faksogramų

Gali būti šios priežastys.

■ Išjungta gautų faksogramų įrašymo į išorinę atmintinę nuostata.

Sprendimai

Pasirinkite **Nuostatos > Bendrosios nuostatos > Fakso nuostatos > Priėmimo parametrai**, ir kiekviename meniu įjunkite **Įrašyti į atminties įrenginį**.

■ Prie spausdintuvo neprijungta atmintinė.

Sprendimai

Prijunkite prie spausdintuvo atmintinę, kurioje yra sukurtas aplankas faksogramoms įrašyti. Į atmintinę įrašytos faksogramos iš spausdintuvo atminties panaikinamos.

■ Įrenginyje nėra pakankamai vietos.

Sprendimai

Pašalinkite iš įrenginio nereikalingus duomenis, kad atsirastų daugiau laisvos vietos. Arba prijunkite kitą įrenginį, kuriame laisvos vietos pakanka.

■ Į atmintinę draudžiama rašyti.

Sprendimai

Patikrinkite, ar į įrenginyje leidžiama rašyti.

Išsiųstos faksogramos yra netinkamo dydžio

Gali būti šios priežastys.

■ Gavėjo fakso aparatas negali priimti A3 formato faksogramų.

Sprendimai

Prieš siųsdami A3 formato dokumentą, paklauskite gavėjo, ar jo įrenginys palaiko A3 formatą. Jei faksogramos perdavimo ataskaitoje yra įrašas **GERAI (mažesnio dydžio)**, vadinasi, gavėjo fakso

įrenginys A3 formato nepalaiko. Faksogramų perdavimo ataskaitą galima išspausdinti per **Faksas** >  (Meniu) > **Fakso ataskaita** > **Paskutinis duomenų perdav.**

■ Originalai nėra tinkamai uždėti.

Sprendimai

- Įsitikinkite, kad originalas tinkamai padėtas pagal lygiavimo žymas.
- Jei nėra nuskaityto vaizdo krašto, paslinkite originalą šiek tiek toliau nuo skaitytuvo stiklo krašto. Jūs negalite nuskaityti srities maždaug 1,5 mm (0,06 col.) nuo skaitytuvo stiklo krašto.

➔ „Originalų dėjimas” puslapyje 45

■ **Ant skaitytuvo stiklo yra dulkių arba nešvarumų.**

Sprendimai

Nuskaitydami iš valdymo skydelio ir pasirinkdami automatinio nuskaitymo vietos apkarpyimo funkciją, pašalinkite nuo skaitytuvo stiklo ir dokumentų dangčio visas šiukšles ir purvą. Jei aplink originalą bus šiukšlių ar purvo, nuskaitymo sritis išsiplės ir jie bus įtraukti į nuskaitytą vaizdą.

[„Skaitytuvo stiklas valymas” puslapyje 231](#)

Nepavyksta priimti A3 formato faksogramų

Gali būti šios priežastys.

■ **Neteisingai nustatytas popieriaus šaltinis.**

Sprendimai

Patikrinkite, ar popieriaus šaltinio, kuriame yra A3 formato popierius, popieriaus formato nustatymas yra A3 ir ar šis popieriaus šaltinis nustatytas kaip naudotinas vykdant faksogramų funkcijas. Pasirinkite **Nuostatos > Bendrosios nuostatos > Spausdintuvo parametrai > Popieriaus šaltinių nuostatos > Auto. pasirinkimo param. > Faksas** ir tada patikrinkite įjungtą (-us) popieriaus šaltinį (-ius).

■ **Skiltyje Gaunamas popieriaus formatas nepasirinktas A3 formatas.**

Sprendimai

Pasirinkite **Nuostatos > Bendrosios nuostatos > Fakso nuostatos > Pagrind. nuostatos > Gaunamas popieriaus formatas**, ir patikrinkite, ar pasirinktas A3 formatas. Šiame meniu galite nustatyti didžiausią faksogramos formatą, kurį gali priimti spausdintuvas.

Priimtos faksogramos nespausdinamos

Gali būti šios priežastys.

■ **Klaida spausdintuve, pvz., užstrigo popierius.**

Sprendimai

Pašalinkite spausdintuvo klaidą ir paprašykite siuntėjo dar kartą atsiųsti faksogramą.

■ **Pagal dabartines nuostatas gaunamų faksogramų spausdinimas yra išjungtas.**

Sprendimai

Sukonfigūruokite gautų faksogramų spausdinimo nustatymus pasirinkę **Nuostatos > Bendrosios nuostatos > Fakso nuostatos > Priėmimo parametrai > Įrašymo/persiunt. nuostatos**.

Nepavyksta išsiųsti ir priimti faksogramų (Windows)

Įsitikinkite, kad kompiuteris ir spausdintuvas yra sujungti teisingai. Problemos priežastis ir sprendimas skiriasi priklausomai nuo, ar jie sujungti ar ne.

Tinklo ryšio patikrinimas

Norėdami patikrinti kompiuterio ir spausdintuvo ryšio būseną, naudokite EPSON Status Monitor 3.

Kad įjungtumėte šią funkciją, turite įdiegti EPSON Status Monitor 3. Ją galite parsisiųsti iš „Epson“ interneto svetainės.

1. Atidarykite spausdintuvo tvarkyklę.

- Windows 10/Windows Server 2019/Windows Server 2016

Spustelėkite pradžios mygtuką ir skyriuje **Aparatūra ir garsas** pasirinkite **„Windows“ sistema > Valdymo skydelis > Peržiūrėti įrenginius ir spausdintuvus**. Dešiniuoju pelės mygtuku spustelėkite naudojamą spausdintuvą arba paspauskite ir neatleisdami pasirinkite **Spausdinimo nuostatos**.

- Windows 8.1/Windows 8/Windows Server 2012 R2/Windows Server 2012

Dalyje **Aparatūra ir garsas** pasirinkite **Darbalaukis > Parametrai > Valdymo skydelis > Peržiūrėti įrenginius ir spausdintuvus**. Dešiniuoju pelės mygtuku spustelėkite naudojamą spausdintuvą arba paspauskite ir neatleisdami pasirinkite **Spausdinimo nuostatos**.

- Windows 7/Windows Server 2008 R2

Spustelėkite pradžios mygtuką ir skyriuje **Aparatūra ir garsas** pasirinkite **Valdymo skydelis > Peržiūrėti įrenginius ir spausdintuvus**. Dešiniuoju pelės mygtuku spustelėkite naudojamą spausdintuvą ir pasirinkite **Spausdinimo nuostatos**.

2. Spustelėkite skirtuką **Tech. priežiūra**.

3. Spustelėkite **EPSON Status Monitor 3**.

Kai rodomas likęs rašalo lygis, ryšys tarp kompiuterio ir spausdintuvo buvo sėkmingas užmegztas.

Patinkite toliau pateiktus elementus, jei ryšys nebuvo užmegztas.

- Spausdintuvas neatpažintas per tinklo ryšį

[„Negalima prisijungti prie tinklo“ puslapyje 251](#)

- Spausdintuvas neatpažintas naudojant USB jungtį

[„Spausdintuvo negalima prijungti naudojant USB \(Windows\)“ puslapyje 254](#)

Patinkite toliau pateiktus elementus, jei ryšys buvo užmegztas.

- Spausdintuvas atpažintas, tačiau spausdinti negalima.

[„Negalima spausdinti, nors ryšys užmegztas \(Windows\)“ puslapyje 255](#)

Negalima prisijungti prie tinklo

Problema gali būti susijusi su vienu iš toliau pateiktų klausimų.

■ **Kažkas nutiko tinklo įrenginiams, skirtiems „Wi-Fi“ ryšiui.**

Sprendimai

Išjunkite įrenginius, kuriuos norite prijungti prie tinklo. Palaukite apie 10 sekundžių, tada įjunkite įrenginius šia tvarka: belaidis maršrutizatorius, kompiuteris ar išmanusis įrenginys, spausdintuvas.

Perkelkite spausdintuvą ir kompiuterį ar išmanųjį įrenginį arčiau belaidžio maršrutizatoriaus, kad pagerintumėte radijo bangų ryšį, ir bandykite vėl atlikti tinklo nustatymus.

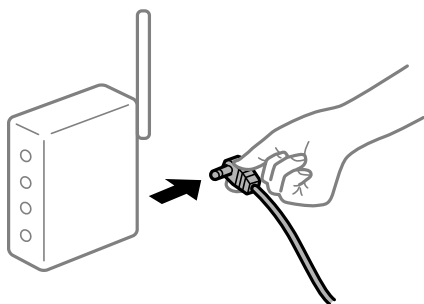

Įrenginiai negali gauti signalų iš belaidžio ryšio maršruto parinktuvo, nes jie yra per toli vienas nuo kito.

Sprendimai

Perkėlę kompiuterį arba išmanųjį įrenginį bei spausdintuvą arčiau belaidžio ryšio maršruto parinktuvo, išjunkite belaidžio ryšio maršruto parinktuvą, tuomet jį vėl įjunkite.

Keičiant belaidžio ryšio maršruto parinktuvą nuostatos neatitinka naujojo maršruto parinktuvo.

Sprendimai

Dar kartą parinkite ryšio nuostatas, kad jos atitiktų naująjį belaidžio ryšio maršruto parinktuvą.

➔ „Belaidžio ryšio maršruto parinktuvo keitimas“ puslapyje 335

Iš kompiuterio arba išmaniojo įrenginio prijungti SSID skiriasi nuo kompiuterio.

Sprendimai

Kai vienu metu naudojate kelis belaidžio ryšio maršruto parinktuvus arba kai belaidžio ryšio maršruto parinktuvas turi kelis SSID arba įrenginius, prijungtus prie skirtingų SSID, jums nepavyks prisijungti prie belaidžio ryšio maršruto parinktuvo.

Prijunkite kompiuterį ar išmanųjį įrenginį prie to paties SSID kaip ir spausdintuvas.

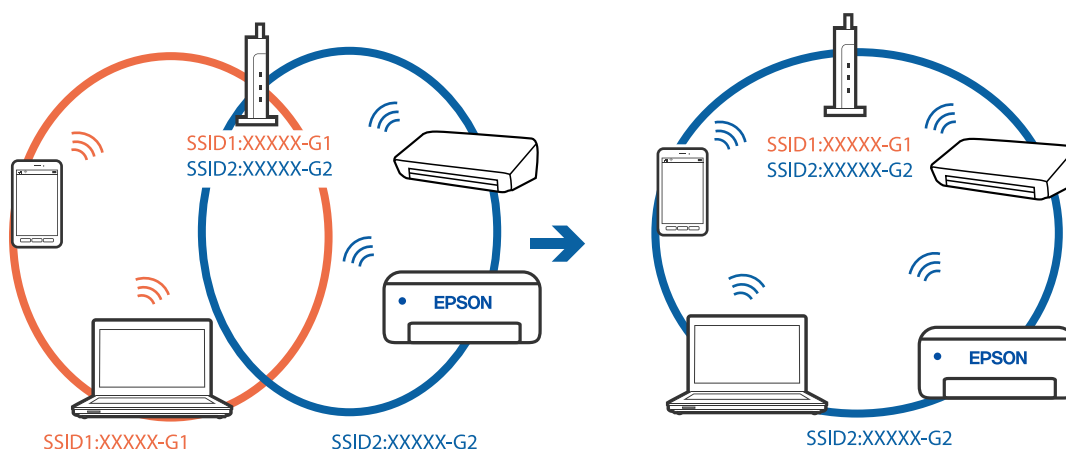

■ **Belaidžio ryšio maršruto parinkikliui galima parinkti privatumo skyriklį.**

Sprendimai

Dauguma belaidžių maršruto parinkiklių turi atskirtuvo funkciją, kuri blokuoja ryšį tarp įrenginių su tuo pačiu SSID. Jei negalite sujungti spausdintuvo ir kompiuterio ar išmaniojo įrenginio, nors jie prisijungę prie to paties tinklo, išjunkite belaidžio maršruto parinkiklio atskirtuvo funkciją. Daugiau informacijos ieškokite su belaidžiu maršrutizatoriumi pateikiamame vadove.

■ **IP adresas nėra tinkamai priskirtas.**

Sprendimai

Jei spausdintuvui priskirtas IP adresas yra 169.254.XXX.XXX, o potinklio šablonas yra 255.255.0.0, gali būti, kad IP adresas priskirtas neteisingai.

Spausdintuvo valdymo skydelyje pasirinkite **Nuostatos > Bendrosios nuostatos > Tinklo nuostatos > Papildomi** ir patikrinkite IP adresą ir spausdintuvui priskirtą potinklio šabloną.

Iš naujo įjunkite belaidį maršruto parinktuvą arba iš naujo nustatykite spausdintuvo tinklo nuostatas.

➔ „Pakartotinis tinklo ryšio nustatymas“ puslapyje 335

■ **Kilo problema su tinklo nuostatomis kompiuteryje.**

Sprendimai

Pabandykite prisijungti prie svetainės per kompiuterį, kad įsitikintumėte, kad kompiuterio tinklo parametrai yra teisingi. Jei negalite prisijungti prie jokios svetainės, problema yra kompiuteryje.

Patikrinkite kompiuterio ryšį su tinklu. Daugiau informacijos ieškokite su kompiuteriu pateikiamoje dokumentacijoje.

■ **Spausdintuvas prijungtas naudojant eternetu įrenginius, kurie palaiko IEEE 802.3az (efektyvaus energijos vartojimo eternetas).**

Sprendimai

Prijungus spausdintuvą prie eternetu naudojant įrenginius, kuriuose palaikomas IEEE 802.3az (efektyvaus energijos vartojimo eternetas), priklausomai nuo jūsų naudojamo šakotuvo ar maršrutizatoriaus gali iškilti toliau nurodytų problemų.

- Ryšys tampa nestabilus, spausdintuvas pakartotinai įsijungia ir išsijungia.
- Nepavyksta prisijungti prie spausdintuvo.
- Sulėtėja ryšio sparta.

Vadovaukitės toliau pateiktais veiksmais, kad spausdintuve išjungtumėte IEEE 802.3az ir prisijungtumėte iš naujo.

1. Atjunkite eternetu kabelį, kuriuo sujungtas kompiuteris ir spausdintuvas.

2. Kai spausdintuve įjungtas IEEE 802.3az, jį išjunkite.

Daugiau informacijos ieškokite su kompiuteriu pateikiamoje dokumentacijoje.

3. Eternetu kabeliu tiesiogiai prijunkite spausdintuvą prie kompiuterio.

4. Naudodamiesi spausdintuvu išspausdinkite tinklo ryšio ataskaitą.

„Tinklo ryšio ataskaitos spausdinimas“ puslapyje 352

5. Išsiaiškinkite spausdintuvo IP adresą — jis nurodytas tinklo ryšio ataskaitoje.
6. Kompiuteryje atidarykite Web Config.
Paleiskite žiniatinklio naršyklę ir įveskite spausdintuvo IP adresą.
[„Tinklo konfigūravimo paleidimas tinklo naršyklėje” puslapyje 462](#)
7. Pasirinkite skirtuką **Network Settings > Wired LAN**.
8. Funkcijai **OFF** pasirinkite nuostatą **IEEE 802.3az**.
9. Spustelėkite **Next**.
10. Spustelėkite **OK**.
11. Atjunkite eterneto kabelį, kuriuo sujungtas kompiuteris ir spausdintuvas.
12. Jei atlikdami 2 veiksmą kompiuteriu išjungėte IEEE 802.3az, vėl jį įjunkite.
13. Prie kompiuterio ir spausdintuvo prijunkite atliekant 1 veiksmą atjungtus eterneto kabelius.
Jei problema vis tiek išlieka, problemą gali būti kalti kiti įrenginiai, bet ne spausdintuvas.

Spausdintuvo negalima prijungti naudojant USB (Windows)

Galima apsvarstyti kelias priežastis.

■ USB laidas nėra teisingai įjungtas į elektros lizdą.

Sprendimai

Tvirtai prijunkite USB laidą prie spausdintuvo ir kompiuterio.

■ Kilo problema su USB šakotuvu.

Sprendimai

Jei naudojate USB šakotuvą, spausdintuvą junkite tiesiai prie kompiuterio.

■ Kilo problema su USB laidu arba USB įvadu.

Sprendimai

Jei USB laidas neatpažįstamas, pakeiskite prievadą arba pakeiskite USB laidą.

■ Spausdintuvas prisijungtas prie „SuperSpeed USB“ prievado.

Sprendimai

Jeigu spausdintuvą prijungiate naudodami „SuperSpeed USB“ jungtį naudodami USB 2.0 kabelį, kai kuriuose kompiuteriuose gali būti rodoma ryšio klaida. Tokiu atveju pakartotinai prijunkite spausdintuvą naudodami vieną iš toliau pateikiamų būdų.

- Naudokite USB 3.0 kabelį.
- Junkite prie kompiuterio „Hi-Speed USB“ jungties.
- Jungiant prie bet kokios kitos jungties nei „SuperSpeed USB“, bus rodoma ryšio klaida.

Nepavyksta išsiųsti arba priimti faksogramų, nors ryšys nustatytas teisingai (Windows)

Toliau nurodytos galimos priežastys.

Neįdiegta programinė įranga.

Sprendimai

Įsitikinkite, kad kompiuteryje įdiegta PC-FAX tvarkyklė. PC-FAX tvarkyklė įdiegiama kartu su FAX Utility. Norėdami patikrinti, atlikite toliau nurodytus veiksmus.

Patikrinkite, ar dalyje **Įrenginiai ir spausdintuvai, Spausdintuvas** arba **Spausdintuvai ir kita aparatūra** rodomas šis spausdintuvas (faksas). Spausdintuvo (fakso) pavadinimas turi atrodyti panašiai kaip „EPSON XXXXX (FAX)“. Jei spausdintuvo (fakso) pavadinimo nėra, pašalinkite ir iš naujo įdiekite FAX Utility. Kaip pasiekti **Įrenginiai ir spausdintuvai, Spausdintuvas** arba **Spausdintuvai ir kita aparatūra**, žr. toliau.

Windows 10

Spustelėkite pradžios mygtuką ir skyriuje **Aparatūra ir garsas** pasirinkite „Windows“ sistema > **Valdymo skydelis** > **Peržiūrėti įrenginius ir spausdintuvus**.

Windows 8.1/Windows 8

Dalyje **Aparatūra ir garsas** arba **Aparatūra** pasirinkite **Darbalaukis** > **Parametrai** > **Valdymo skydelis** > **Peržiūrėti įrenginius ir spausdintuvus**.

Windows 7

Spustelėkite pradžios mygtuką ir dalyje **Aparatūra ir garsas** arba **Aparatūra** pasirinkite **Valdymo skydelis** > **Peržiūrėti įrenginius ir spausdintuvus**.

Windows Vista

Spustelėkite pradžios mygtuką ir skyriuje **Aparatūra ir garsas** pasirinkite **Valdymo skydelis** > **Spausdintuvai**.

Windows XP

Spustelėkite pradžios mygtuką ir pasirinkite **Nuostatos** > **Valdymo skydelis** > **Spausdintuvai ir kita aparatūra** > **Spausdintuvai ir faksai**.

Siunčiant faksogramą iš kompiuterio nepavyksta autentifikuoti naudotojo.

Sprendimai

Nustatykite naudotojo vardą ir slaptažodį spausdintuvo tvarkyklėje. Siunčiant faksogramą iš kompiuterio, kai yra nustatyta saugumo funkcija, ribojanti naudotojų galimybes naudoti spausdintuvo fakso funkciją, naudotojų autentifikavimas vykdomas pagal spausdintuvo tvarkyklėje nustatytą naudotojo vardą ir slaptažodį.

Yra problemų su fakso ryšiu ir fakso nuostatomis.

Sprendimai

Pabandykite fakso ryšio ir fakso nuostatų sprendimus.

Nepavyksta išsiųsti ir priimti faksogramų (Mac OS)

Įsitikinkite, kad kompiuteris ir spausdintuvas yra sujungti teisingai. Problemos priežastis ir sprendimas skiriasi priklausomai nuo, ar jie sujungti ar ne.

Tinklo ryšio patikrinimas

Norėdami patikrinti kompiuterio ir spausdintuvo ryšio būseną, naudokite EPSON Status Monitor.

1. Pasirinkite **Sistemos nuostatos**, atidarę meniu „Apple“, spauskite **Spausdintuvai ir skaitytuvai** (arba **Spausdinti ir nuskaityti, Spausdinti ir siųsti faksogramą**), tada pasirinkite spausdintuvą.
2. Spustelėkite **Parinktys ir tiekimas > Paslaugų programa > Atidaryti spausdintuvo paslaugų programą**.
3. Spustelėkite **EPSON Status Monitor**.

Kai rodomas likęs rašalo lygis, ryšys tarp kompiuterio ir spausdintuvo buvo sėkmingas užmegztas.

Patinkite toliau pateiktus elementus, jei ryšys nebuvo užmegztas.

- Spausdintuvas neatpažintas per tinklo ryšį
[„Negalima prisijungti prie tinklo“ puslapyje 260](#)
- Spausdintuvas neatpažintas naudojant USB jungtį
[„Spausdintuvo negalima prijungti naudojant USB \(Mac OS\)“ puslapyje 263](#)

Patinkite toliau pateiktus elementus, jei ryšys buvo užmegztas.

- Spausdintuvas atpažintas, tačiau spausdinti negalima.
[„Negalima spausdinti, nors ryšys užmegztas \(Mac OS\)“ puslapyje 264](#)

Negalima prisijungti prie tinklo

Problema gali būti susijusi su vienu iš toliau pateiktų klausimų.

■ Kažkas nutiko tinklo įrenginiams, skirtiems „Wi-Fi“ ryšiui.

Sprendimai

Išjunkite įrenginius, kuriuos norite prijungti prie tinklo. Palaukite apie 10 sekundžių, tada įjunkite įrenginius šia tvarka: belaidis maršrutizatorius, kompiuteris ar išmanusis įrenginys, spausdintuvas. Perkelkite spausdintuvą ir kompiuterį ar išmanųjį įrenginį arčiau belaidžio maršrutizatoriaus, kad pagerintumėte radijo bangų ryšį, ir bandykite vėl atlikti tinklo nustatymus.

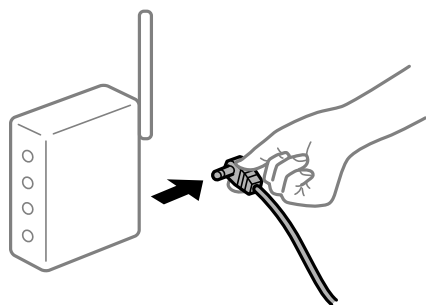

■ Įrenginiai negali gauti signalų iš belaidžio ryšio maršruto parinktuvo, nes jie yra per toli vienas nuo kito.

Sprendimai

Perkėlę kompiuterį arba išmanųjį įrenginį bei spausdintuvą arčiau belaidžio ryšio maršruto parinktuvo, išjunkite belaidžio ryšio maršruto parinktuvą, tuomet jį vėl įjunkite.

Keičiant belaidžio ryšio maršruto parinktuvą nuostatos neatitinka naujojo maršruto parinktuvo.

Sprendimai

Dar kartą parinkite ryšio nuostatas, kad jos atitiktų naująjį belaidžio ryšio maršruto parinktuvą.

➔ „Belaidžio ryšio maršruto parinktuvo keitimas” puslapyje 335

Iš kompiuterio arba išmaniojo įrenginio prijungti SSID skiriasi nuo kompiuterio.

Sprendimai

Kai vienu metu naudojate kelis belaidžio ryšio maršruto parinktuvas arba kai belaidžio ryšio maršruto parinktuvas turi kelis SSID arba įrenginius, prijungtus prie skirtingų SSID, jums nepavyks prisijungti prie belaidžio ryšio maršruto parinktuvo.

Prijunkite kompiuterį ar išmanųjį įrenginį prie to paties SSID kaip ir spausdintuvas.

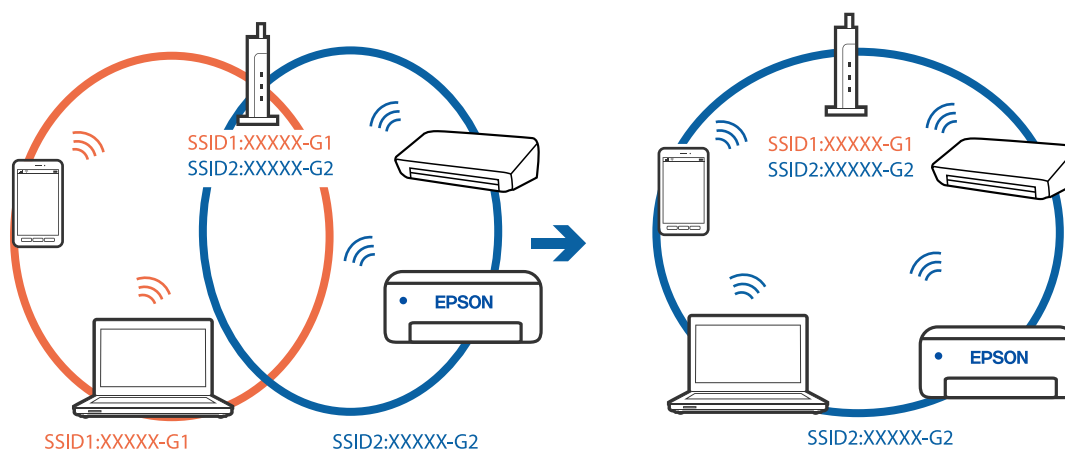

Belaidžio ryšio maršruto parinkikliui galima parinkti privatumo skyriklį.

Sprendimai

Dauguma belaidžių maršruto parinkiklių turi atskirtuvo funkciją, kuri blokuoja ryšį tarp įrenginių su tuo pačiu SSID. Jei negalite sujungti spausdintuvo ir kompiuterio ar išmaniojo įrenginio, nors jie prisijungę prie to paties tinklo, išjunkite belaidžio maršruto parinkiklio atskirtuvo funkciją. Daugiau informacijos ieškokite su belaidžiu maršrutizatoriumi pateikiamame vadove.

IP adresas nėra tinkamai priskirtas.

Sprendimai

Jei spausdintuvui priskirtas IP adresas yra 169.254.XXX.XXX, o potinklio šablonas yra 255.255.0.0, gali būti, kad IP adresas priskirtas neteisingai.

Spausdintuvo valdymo skydelyje pasirinkite **Nuostatos > Bendrosios nuostatos > Tinklo nuostatos > Papildomi** ir patikrinkite IP adresą ir spausdintuvui priskirtą potinklio šabloną.

Iš naujo įjunkite belaidį maršruto parinktuvą arba iš naujo nustatykite spausdintuvo tinklo nuostatas.

➔ „Pakartotinis tinklo ryšio nustatymas” puslapyje 335

Kilo problema su tinklo nuostatomis kompiuteryje.

Sprendimai

Pabandykite prisijungti prie svetainės per kompiuterį, kad įsitikintumėte, kad kompiuterio tinklo parametrai yra teisingi. Jei negalite prisijungti prie jokios svetainės, problema yra kompiuteryje.

Patikrinkite kompiuterio ryšį su tinklu. Daugiau informacijos ieškokite su kompiuteriu pateikiamoje dokumentacijoje.

Spausdintuvas prijungtas naudojant eternetą įrenginius, kurie palaiko IEEE 802.3az (efektyvaus energijos vartojimo eternetas).

Sprendimai

Prijungus spausdintuvą prie eternetą naudojant įrenginius, kuriuose palaikomas IEEE 802.3az (efektyvaus energijos vartojimo eternetas), priklausomai nuo jūsų naudojamo šakotuvo ar maršrutizatoriaus gali iškilti toliau nurodytų problemų.

- Ryšys tampa nestabilus, spausdintuvas pakartotinai įsijungia ir išsijungia.
- Nepavyksta prisijungti prie spausdintuvo.
- Sulėtėja ryšio sparta.

Vadovaukitės toliau pateiktais veiksmais, kad spausdintuve išjungtumėte IEEE 802.3az ir prisijungtumėte iš naujo.

1. Atjunkite eternetą kabelį, kuriuo sujungtas kompiuteris ir spausdintuvas.
2. Kai spausdintuve įjungtas IEEE 802.3az, jį išjunkite.
Daugiau informacijos ieškokite su kompiuteriu pateikiamoje dokumentacijoje.
3. Eterneto kabeliu tiesiogiai prijunkite spausdintuvą prie kompiuterio.
4. Naudodamiesi spausdintuvu išspausdinkite tinklo ryšio ataskaitą.
[„Tinklo ryšio ataskaitos spausdinimas” puslapyje 352](#)
5. Išsiaiškinkite spausdintuvo IP adresą — jis nurodytas tinklo ryšio ataskaitoje.
6. Kompiuteryje atidarykite Web Config.
Paleiskite žiniatinklio naršyklę ir įveskite spausdintuvo IP adresą.
[„Tinklo konfigūravimo paleidimas tinklo naršyklėje” puslapyje 462](#)
7. Pasirinkite skirtuką **Network Settings** > **Wired LAN**.
8. Funkcijai **OFF** pasirinkite nuostatą **IEEE 802.3az**.
9. Spustelėkite **Next**.
10. Spustelėkite **OK**.
11. Atjunkite eternetą kabelį, kuriuo sujungtas kompiuteris ir spausdintuvas.
12. Jei atlikdami 2 veiksmą kompiuteriu išjungėte IEEE 802.3az, vėl jį įjunkite.
13. Prie kompiuterio ir spausdintuvo prijunkite atliekant 1 veiksmą atjungtus eternetą kabelius.

Jei problema vis tiek išlieka, problemą gali būti kalti kiti įrenginiai, bet ne spausdintuvas.

Spausdintuvo negalima prijungti naudojant USB (Mac OS)

Galima apsvarstyti kelias priežastis.

■ USB laidas nėra teisingai įjungtas į elektros lizdą.

Sprendimai

Tvirtai prijunkite USB laidą prie spausdintuvo ir kompiuterio.

■ Kilo problema su USB šakotuvu.

Sprendimai

Jei naudojate USB šakotuvą, spausdintuvą junkite tiesiai prie kompiuterio.

■ Kilo problema su USB laidu arba USB įvadu.

Sprendimai

Jei USB laidas neatpažįstamas, pakeiskite prievadą arba pakeiskite USB laidą.

■ Spausdintuvas prisijungtas prie „SuperSpeed USB“ prievado.

Sprendimai

Jeigu spausdintuvą prijungiate naudodami „SuperSpeed USB“ jungtį naudodami USB 2.0 kabelį, kai kuriuose kompiuteriuose gali būti rodoma ryšio klaida. Tokiu atveju pakartotinai prijunkite spausdintuvą naudodami vieną iš toliau pateikiamų būdų.

- Naudokite USB 3.0 kabelį.
- Junkite prie kompiuterio „Hi-Speed USB“ jungties.
- Jungiant prie bet kokios kitos jungties nei „SuperSpeed USB“, bus rodoma ryšio klaida.

Nepavyksta išsiųsti arba priimti, nors ryšys nustatytas teisingai (Mac OS)

Toliau nurodytos galimos priežastys.

■ Neįdiegta programinė įranga.

Sprendimai

Įsitikinkite, kad kompiuteryje įdiegta PC-FAX tvarkyklė. PC-FAX tvarkyklė įdiegiama kartu su FAX Utility. Norėdami patikrinti, atlikite toliau nurodytus veiksmus.

Pasirinkite **Sistemos nuostatos** iš „Apple“ meniu > **Spausdintuvai ir skaitytuvai** (arba **Spausdinti ir nuskaityti, Spausdinti ir siųsti faksogramą**), tada patikrinkite, ar rodomas spausdintuvas (faksas). Spausdintuvo (fakso) pavadinimas turi atrodyti taip: „FAX XXXX (USB)“ arba „FAX XXXX (IP)“. Jei spausdintuvo (fakso) pavadinimas nerodomas, spustelėkite [+] ir užregistruokite spausdintuvą (faksą).

■ PC-FAX tvarkyklė yra pristabdyta.

Sprendimai

Pasirinkite **Sistemos nuostatos** iš Apple meniu > **Spausdintuvai ir skaitytuvai** (arba **Spausdinti ir nuskaityti, Spausdinti ir siųsti faksogramą**), ir du kartus spustelėkite spausdintuvą (faksą). Jei spausdintuvas pristabdytas, spustelėkite **Tęsti** (arba **Tęsti spausdinimą**).

■ Yra problemų su fakso ryšiu ir fakso nuostatomis.

Sprendimai

Pabandykite fakso ryšio ir fakso nuostatų sprendimus.

Klaidos kodas rodomas būsenos meniu

Nepavykus sėkmingai atlikti užduoties, išsiaiškinkite kiekvienos užduoties istorijoje nurodytą klaidos kodą. Klaidos kodo reikšmę galite pasižiūrėti pasirinkę **Užduoties būseną** > **Užduoties būseną**. Problemų ir jų sprendimų žr. šioje lentelėje.

Kodas	Problema	Sprendimas
001	Gaminys buvo išjungtas dėl maitinimo sutrikimo.	-
101	Nebeliko vietos atmintyje.	Toliau nurodytais būdais pabandykite sumažinti spausdinimo užduotį. <ul style="list-style-type: none"> <input type="checkbox"/> Sumažinkite spausdinimo kokybę ir vaizdo raišką. <input type="checkbox"/> Pakeiskite formato nuostatą. <input type="checkbox"/> Sumažinkite į spausdinimo užduotį įtrauktų vaizdų skaičių ir raidžių šrifto dydį.
102	Sąlajinio spausdinimo atlikti nepavyko dėl vietos atmintyje stygiaus.	Toliau nurodytais būdais pabandykite sumažinti spausdinimo užduotį. Jei šių būdų taikyti nenorite, pabandykite spausdinti po vieną kopiją. <ul style="list-style-type: none"> <input type="checkbox"/> Sumažinkite spausdinimo kokybę ir vaizdo raišką. <input type="checkbox"/> Pakeiskite formato nuostatą. <input type="checkbox"/> Sumažinkite į spausdinimo užduotį įtrauktų vaizdų skaičių ir raidžių šrifto dydį.
103	Spausdinimo kokybė sumažinta dėl vietos atmintyje stygiaus.	Jei nenorite, kad būtų sumažinta spausdinimo kokybė, toliau nurodytais būdais pabandykite sumažinti spausdinimo užduotį. <ul style="list-style-type: none"> <input type="checkbox"/> Pakeiskite formato nuostatą. <input type="checkbox"/> Sumažinkite į spausdinimo užduotį įtrauktų vaizdų skaičių ir raidžių šrifto dydį.
104	Atvirkštinio spausdinimo atlikti nepavyko dėl vietos atmintyje stygiaus.	Jei nenorite spausdinti atvirkštiniu režimu, toliau nurodytais būdais pabandykite sumažinti spausdinimo užduotį. <ul style="list-style-type: none"> <input type="checkbox"/> Sumažinkite spausdinimo kokybę ir vaizdo raišką. <input type="checkbox"/> Pakeiskite formato nuostatą. <input type="checkbox"/> Sumažinkite į spausdinimo užduotį įtrauktų vaizdų skaičių ir raidžių šrifto dydį.

Kodas	Problema	Sprendimas
106	Nepavyksta spausdinti iš kompiuterio dėl prieigos valdymo parametrų.	Kreipkitės į spausdintuvo administratorių.
107	Nepavyko nustatyti vartotojo tapatumo. Užduotis atšaukta.	<input type="checkbox"/> Reikia įvesti teisingą vartotojo vardą ir slaptažodį. <input type="checkbox"/> Palieskite Nuostatos > Bendrosios nuostatos > Sistemos administravimas > Saugos nuostatos > Prieigos kontrolė . Įjunkite vartotojo apribojimo funkciją, paskui leiskite atlikti darbą be identifikavimo informacijos.
108	Išjungus spausdintuvą buvo panaikinti konfidencialūs duomenys.	-
109	Gautas faksas jau panaikintas.	-
110	Užduotis išspausdinta tik ant vienos pusės, nes naudojant įdėtą popierių dvipusis spausdinimas negalimas.	Jei norite vykdyti dvipusį spausdinimą, įdėkite popieriaus, ant kurio taip spausdinti galima.
111	Beveik nebeliko vietos atmintyje.	Toliau nurodytais būdais pabandykite sumažinti spausdinimo užduotį. <ul style="list-style-type: none"> <input type="checkbox"/> Sumažinkite spausdinimo kokybę ir vaizdo raišką. <input type="checkbox"/> Pakeiskite formato nuostatą. <input type="checkbox"/> Sumažinkite į spausdinimo užduotį įtrauktų vaizdų skaičių ir raidžių šrifto dydį.
120	Negali susisiekti su serveriu, kuris prijungtas naudojant atvirą platformą.	Įsitikinkite, kad tinkle arba serveryje nėra klaidų.
130	Sąlajinio spausdinimo atlikti nepavyko dėl vietos atmintyje stygiaus.	Toliau nurodytais būdais pabandykite sumažinti spausdinimo užduotį. Jei šių būdų taikyti nenorite, pabandykite spausdinti po vieną kopiją. <ul style="list-style-type: none"> <input type="checkbox"/> Sumažinkite spausdinimo kokybę ir vaizdo raišką. <input type="checkbox"/> Pakeiskite formato nuostatą. <input type="checkbox"/> Sumažinkite į spausdinimo užduotį įtrauktų vaizdų skaičių ir raidžių šrifto dydį.
131	Atvirkštinio spausdinimo atlikti nepavyko dėl vietos atmintyje stygiaus.	Jei nenorite spausdinti atvirkštiniu režimu, toliau nurodytais būdais pabandykite sumažinti spausdinimo užduotį. <ul style="list-style-type: none"> <input type="checkbox"/> Sumažinkite spausdinimo kokybę ir vaizdo raišką. <input type="checkbox"/> Pakeiskite formato nuostatą. <input type="checkbox"/> Sumažinkite į spausdinimo užduotį įtrauktų vaizdų skaičių ir raidžių šrifto dydį.
132	Negalima spausdinti dėl vietos atmintyje stygiaus.	Toliau nurodytais būdais pabandykite sumažinti spausdinimo duomenų kiekį. <ul style="list-style-type: none"> <input type="checkbox"/> Popieriaus formatą pakeiskite į mažesnį. <input type="checkbox"/> Supaprastinkite duomenis, sumažindami vaizdų skaičių spausdinimo duomenyse arba sumažindami šriftų skaičių.

Kodas	Problema	Sprendimas
133	Dvipusis spausdinimas negalimas dėl vietos atmintyje stygiaus. Bus spausdinama tik viena pusė.	Toliau nurodytais būdais pabandykite sumažinti spausdinimo duomenų kiekį. <ul style="list-style-type: none"> <input type="checkbox"/> Popieriaus formatą pakeiskite į mažesnį. <input type="checkbox"/> Supaprastinkite duomenis, sumažindami vaizdų skaičių spausdinimo duomenyse arba sumažindami šriftų skaičių.
141	Klaida spausdintuvo HDD. Užduotis atšaukta.	Dėl HDD keitimo kreipkitės į „Epson“ arba įgaliojį „Epson“ techninės priežiūros skyrių.
151	Spausdinimas neatliekamas, nes nesutampa prisijungusio naudotojo vardas ir naudotojo vardas, susijęs su konfidencialia užduotimi.	Būtinai prisijunkite su tuo pačiu naudotojo vardu, kuris susijęs su konfidencialia užduotimi.
161	Puslapių skaičiaus valdymas nustatomas programoje „Epson Print Admin Serverless“. Spausdinti negalima, nes nepakanka likusių puslapių.	Kreipkitės į sistemos administratorių.
201	Nebeliko vietos atmintyje.	<ul style="list-style-type: none"> <input type="checkbox"/> Gautus faksus spausdinkite pasirinkdami Užduoties būseną, dalyje Užduoties būseną. <input type="checkbox"/> Į gautų dokumentų aplanką įrašytas saugomas faksogramas panaikinkite pasirinkdami Užduoties būseną dalyje Užduoties būseną. <input type="checkbox"/> Vienspalvę faksogramą į vieną paskirties vietą galima siųsti tiesiogiai. <input type="checkbox"/> Padalykite originalus į dvi arba daugiau dalių ir išsiųskite jas atskirais paketais.
202	Liniją nutraukė gavėjo įrenginys.	Šiek tiek palaukite ir bandykite dar kartą.
203	Negirdėti numerio rinkimo tono.	<ul style="list-style-type: none"> <input type="checkbox"/> Įsitikinkite, kad telefono kabelis prijungtas tinkamai ir telefono linija veikia. <input type="checkbox"/> Jei spausdintuvas prijungtas prie PBX arba terminalo adapterio, pakeiskite Linijos tipas parametą pasirinkdami PBX. <input type="checkbox"/> Palieskite Nuostatos > Bendrosios nuostatos > Fakso nuostatos > Pagrind. nuostatos > Skamb. tono aptikimas, tada išjunkite numerio rinkimo tono parametą.
204	Gavėjo įrenginys užimtas.	<ul style="list-style-type: none"> <input type="checkbox"/> Šiek tiek palaukite ir bandykite dar kartą. <input type="checkbox"/> Patikrinkite gavėjo fakso numerį.
205	Gavėjo įrenginys neatsako.	Šiek tiek palaukite ir bandykite dar kartą.
206	Telefono kabelis netinkamai prijungtas prie gaminio prievadų LINE ir EXT.	Patikrinkite, kaip prijungta prie spausdintuvo prievadų LINE ir EXT.
207	Gaminys neprijungtas prie telefono linijos.	Prijunkite telefono kabelį prie telefono linijos.

Kodas	Problema	Sprendimas
208	Keliems nurodytiems gavėjams faksogramos išsiųsti nepavyko.	Norėdami išsiaiškinti nepasiektas paskirties vietas, išspausdinkite Fakso žurnalas arba Paskutinis duomenų perdav. ataskaitą su ankstesnių faksogramų informacija: nustatykite faksogramų siuntimo režimą ir pasirinkite Fakso ataskaita . Jei Išsaugoti trikties duomenis nuostata įjungta, iš naujo siųsti faksogramą galima pasirenkant Užduoties būseną dalyje Užduoties būseną .
301	Atmintinėje nepakanka vietos duomenims įrašyti.	<input type="checkbox"/> Atlaisvinkite vietos atmintinėje. <input type="checkbox"/> Sumažinkite dokumentų skaičių. <input type="checkbox"/> Kad nuskaityti vaizdai būtų mažesni, sumažinkite nuskaitymo skiriamąją gebą arba padidinkite suglaudavimo koeficientą.
302	Į atmintinę draudžiama rašyti.	Išjunkite rašymo į atmintinę apsaugą.
303	Nesukurtas aplankas nuskaitytiems vaizdams įrašyti.	Prijunkite kitą atmintinę.
304	Atjungta atmintinė.	Vėl prijunkite atmintinę.
305	Įrašant duomenis į atmintinę įvyko klaida.	Jei išorinis įrenginys pasiekiamas per kompiuterį, truputį palaukite ir bandykite vėl.
306	Nebeliko vietos atmintyje.	Palaukite, kol bus atliktos vykdomos užduotys.
307	Nuskaityto vaizdo formatas viršija didžiausią ribą. (Nuskaityti į atmintinę)	Kad nuskaityti vaizdai būtų mažesni, sumažinkite nuskaitymo skiriamąją gebą arba padidinkite suglaudavimo koeficientą.
311	Įvyko DNS klaida.	<input type="checkbox"/> Palieskite Nuostatos > Bendrosios nuostatos > Tinklo nuostatos > Papildomi > TCP/IP ir patikrinkite DNS parametrus. <input type="checkbox"/> Pasitikrinkite DNS serverio, kompiuterio arba prieigos taško parametrus.
312	Įvyko tapatumo nustatymo klaida.	Palieskite Nuostatos > Bendrosios nuostatos > Tinklo nuostatos > Papildomi > El. pašto serveris > Serverio nuostatos ir patikrinkite serverio parametrus.
313	Įvyko ryšio klaida.	<input type="checkbox"/> Jei spausdintuvas prijungtas prie tinklo, išspausdinkite tinklo ryšio ataskaitą. <input type="checkbox"/> Palieskite Nuostatos > Bendrosios nuostatos > Tinklo nuostatos > Papildomi > El. pašto serveris > Serverio nuostatos , kad patikrintumėte el. pašto serverio nuostatas. Klaidos priežastį galite nustatyti atlikdami ryšio patikrą. <input type="checkbox"/> Gali nesutapti nuostatų ir el. pašto serverio identifikavimo metodas. Kai identifikavimo metodą pasirenkate Išjungti , patikrinkite, ar el. pašto serverio identifikavimo metodas pasirinktas „Nėra“.

Kodas	Problema	Sprendimas
314	Duomenų dydis viršiją didžiausią leistiną pridedamų failų dydį.	<ul style="list-style-type: none"> <input type="checkbox"/> Padidinkite Maks. pridėto failo dydis parametą nuskaitymo parametų srityje. <input type="checkbox"/> Kad nuskaityti vaizdai būtų mažesni, sumažinkite nuskaitymo skiriamąją gebą arba padidinkite suglaudavimo koeficientą.
315	Nebeliko vietos atmintyje.	Kai bus atliktos vykdomos užduotys, bandykite dar kartą.
316	Įvyko pašto šifravimo klaida.	<ul style="list-style-type: none"> <input type="checkbox"/> Pasirūpinkite, kad būtų teisingas šifravimo sertifikato nustatymas. <input type="checkbox"/> Pasirūpinkite, kad būtų nustatytas teisingas spausdintuvo laikas.
317	Įvyko pašto parašo klaida.	<ul style="list-style-type: none"> <input type="checkbox"/> Pasirūpinkite, kad būtų teisingas pasirašymo sertifikato nustatymas. <input type="checkbox"/> Pasirūpinkite, kad būtų nustatytas teisingas spausdintuvo laikas.
318	Įvyko domeno ribojimo klaida.	Kreipkitės į administratorių, kad patikrintų, ar jūsų el. pašto paskirties vietos domenas yra ribojamas.
321	Įvyko DNS klaida.	<ul style="list-style-type: none"> <input type="checkbox"/> Palieskite Nuostatos > Bendrosios nuostatos > Tinklo nuostatos > Papildomi > TCP/IP ir patikrinkite DNS parametrus. <input type="checkbox"/> Patikrinkite DNS serverio, kompiuterio arba prieigos taško parametrus.
322	Įvyko tapatumo nustatymo klaida.	Patikrinkite Vieta parametrus.
323	Įvyko ryšio klaida.	<ul style="list-style-type: none"> <input type="checkbox"/> Patikrinkite Vieta parametrus. <input type="checkbox"/> Jei spausdintuvas prijungtas prie tinklo, išspausdinkite tinklo ryšio ataskaitą.
324	Nurodytame aplanke failas tokiu vardu jau yra.	<ul style="list-style-type: none"> <input type="checkbox"/> Panaikinkite failą tokiu vardu. <input type="checkbox"/> Pakeiskite failo vardo prefiksą Failo nuostatos.
325 326	Nurodytame aplanke nepakanka vietos.	<ul style="list-style-type: none"> <input type="checkbox"/> Atlaisvinkite vietos nurodytame aplanke. <input type="checkbox"/> Sumažinkite dokumentų skaičių. <input type="checkbox"/> Kad nuskaityti vaizdai būtų mažesni, sumažinkite nuskaitymo skiriamąją gebą arba padidinkite suglaudavimo koeficientą.
327	Nebeliko vietos atmintyje.	Palaukite, kol bus atliktos vykdomos užduotys.
328	Klaidingai nurodyta paskirties vieta arba jos nėra.	Patikrinkite Vieta parametrus.
329	Nuskaityto vaizdo formatas viršija didžiausią ribą. (Nuskaityti į tinklo aplanką arba FTP serverį)	Kad nuskaityti vaizdai būtų mažesni, sumažinkite nuskaitymo skiriamąją gebą arba padidinkite suglaudavimo koeficientą.

Kodas	Problema	Sprendimas
330	Įvyko FTPS / FTPS saugiojo ryšio klaida.	<ul style="list-style-type: none"> <input type="checkbox"/> Paskirties vietos nustatymuose patikrinkite vietą. <input type="checkbox"/> Paleiskite „Web Config“, tada atnaujinkite šakninį sertifikatą. <input type="checkbox"/> Paleiskite „Web Config“, tada importuokite arba atnaujinkite CA sertifikatą. <p>Nepavykus pašalinti klaidos, paskirties vietos nustatymuose išjunkite sertifikato tikrinimą.</p>
331	Įvyko ryšio klaida.	Jei spausdintuvas prijungtas prie tinklo, išspausdinkite tinklo ryšio ataskaitą.
332	Paskirties vietoje nepakanka vietos nuskaitytam vaizdu įrašyti.	Sumažinkite dokumentų skaičių.
333	Nepavyko rasti paskirties vietos, nes prieš siunčiant nuskaitą vaizdą paskirties vietos informaciją buvo nusiųsta į serverį.	Dar kartą pasirinkite paskirties vietą.
334	Siunčiant nuskaitytą vaizdą įvyko klaida.	-
341	Įvyko ryšio klaida.	<ul style="list-style-type: none"> <input type="checkbox"/> Patikrinkite spausdintuvo ir kompiuterio jungtis. Jei spausdintuvas prijungtas prie tinklo, išspausdinkite tinklo ryšio ataskaitą, kad tai patikrintumėte. <input type="checkbox"/> Įsitinkinkite, kad kompiuteryje įdiegta „Document Capture Pro“.
350	Įvyko FTPS / HTTPS sertifikato klaida.	<ul style="list-style-type: none"> <input type="checkbox"/> Pasirūpinkite, kad būtų nustatyta teisinga data bei laikas ir laiko skirtumas. <input type="checkbox"/> Paleiskite „Web Config“, tada atnaujinkite šakninį sertifikatą. <input type="checkbox"/> Paleiskite „Web Config“, tada importuokite arba atnaujinkite CA sertifikatą. <p>Nepavykus pašalinti klaidos, paskirties vietos nustatymuose išjunkite sertifikato tikrinimą.</p>
401	Atmintinėje nepakanka vietos duomenims įrašyti.	Atlaisvinkite vietos atmintinėje.
402	Į atmintinę draudžiama rašyti.	Išjunkite rašymo į atmintinę apsaugą.
404	Atjungta atmintinė.	Vėl prijunkite atmintinę.
405	Įrašant duomenis į atmintinę įvyko klaida.	<ul style="list-style-type: none"> <input type="checkbox"/> Vėl prijunkite atmintinę. <input type="checkbox"/> Naudokite kitą atmintinę, kurioje naudojant funkciją Sukurti įrašymo aplanką yra sukurtas aplankas.
411	Įvyko DNS klaida.	<ul style="list-style-type: none"> <input type="checkbox"/> Palieskite Nuostatos > Bendrosios nuostatos > Tinklo nuostatos > Papildomi > TCP/IP ir patikrinkite DNS parametrus. <input type="checkbox"/> Pasitikrinkite DNS serverio, kompiuterio arba prieigos taško parametrus.

Kodas	Problema	Sprendimas
412	Įvyko tapatumo nustatymo klaida.	Palieskite Nuostatos > Bendrosios nuostatos > Tinklo nuostatos > Papildomi > El. pašto serveris > Serverio nuostatos ir patikrinkite serverio parametrus.
413	Įvyko ryšio klaida.	<ul style="list-style-type: none"> <input type="checkbox"/> Palieskite Nuostatos > Bendrosios nuostatos > Tinklo nuostatos > Papildomi > El. pašto serveris > Serverio nuostatos, kad patikrintumėte el. pašto serverio nuostatas. Klaidos priežastį galite nustatyti atlikdami ryšio patikrą. <input type="checkbox"/> Gali nesutapti nuostatų ir el. pašto serverio identifikavimo metodas. Kai identifikavimo metodą pasirenkate Išjungti, patikrinkite, ar el. pašto serverio identifikavimo metodas pasirinktas „Nėra“. <input type="checkbox"/> Jei spausdintuvas prijungtas prie tinklo, išspausdinkite tinklo ryšio ataskaitą.
421	Įvyko DNS klaida.	<ul style="list-style-type: none"> <input type="checkbox"/> Palieskite Nuostatos > Bendrosios nuostatos > Tinklo nuostatos > Papildomi > TCP/IP ir patikrinkite DNS parametrus. <input type="checkbox"/> Pasitikrinkite DNS serverio, kompiuterio arba prieigos taško parametrus.
422	Įvyko tapatumo nustatymo klaida.	Palieskite Nuostatos > Bendrosios nuostatos > Fakso nuostatos > Priėmimo parametrai > Įrašymo/persiunt. nuostatos , tada patikrinkite Paskirtis pasirinkto aplanko nuostatas.
423	Įvyko ryšio klaida.	<ul style="list-style-type: none"> <input type="checkbox"/> Jei spausdintuvas prijungtas prie tinklo, išspausdinkite tinklo ryšio ataskaitą. <input type="checkbox"/> Palieskite Nuostatos > Bendrosios nuostatos > Fakso nuostatos > Priėmimo parametrai > Įrašymo/persiunt. nuostatos ir pasirinkite užregistruotame langelyje. Tada patikrinkite aplanko nustatymą, esantį Įrašymo/persiunt. paskirtis.
425	Persiuntimo vietos aplanke nepakanka vietos.	Atlaisvinkite vietos persiuntimo paskirties vietos aplanke.
428	Klaidingai nurodyta paskirties vieta arba jos nėra.	Palieskite Nuostatos > Bendrosios nuostatos > Fakso nuostatos > Priėmimo parametrai > Įrašymo/persiunt. nuostatos ir pasirinkite užregistruotame langelyje . Tada patikrinkite aplanko nustatymą, esantį Įrašymo/persiunt. paskirtis .
501	Saugojimo funkcijos naudoti negalima.	Patikrinkite vartotojo „Web Config“ teises.
502	Saugykla yra pilna.	Pašalinkite nereikalingas išsaugotas užduotis naudodami valdymo skydelį arba „Web Config“.
504	Failų skaičius pasiekė didžiausią ribą.	Pašalinkite nereikalingas išsaugotas užduotis naudodami valdymo skydelį arba „Web Config“.
505	Saugykloje įvyko nuskaitymo / įrašymo klaida.	Kreipkitės į „Epson“ pagalbos skyrių.

Negalima naudoti spausdintuvo kaip tikėtasi

Spausdintuvas lėtai veikia

Spausdinama per lėtai

Galima apsvarstyti kelias priežastis.

■ Veikia nereikalingos programos.

Sprendimai

Uždarykite nereikalingas programas kompiuteryje arba išmaniajame įrenginyje.

■ Nustatyta aukšta spausdinimo kokybė.

Sprendimai

Sumažinkite kokybės nuostatą.

■ Spausdinimo greičio pirmenybė yra išjungtas.

Sprendimai

Pradžios ekrane pasirinkite **Nuostatos, Bendrosios nuostatos > Spausdintuvo parametrai > Spausdinimo greičio pirmenybė**, tada pasirinkite **Ijungti**.

■ Ijungtas Tylusis režimas.

Sprendimai

Išjunkite **Tylusis režimas**. Spausdinimo greitis sumažėja, kai spausdintuvas veikia **Tylusis režimas**.

Pradžios ekrane pasirinkite , paskui — **Išj.**

Jei sumontuotas susegimo apdailos įtaisas-P2 ir atliekamas susegimas, spausdinimo greitis nesikeičia, net jei **Tylusis režimas** įjungtas.

■ Dvipusių spaudinių džiūvimas užtrunka ilgiau.

Sprendimai

Dvipusio spausdinimo atveju viena pusė atspausdinama ir išdžiovinama, tada spausdinama kita pusė. Kadangi džiovinimo laikas skiriasi priklausomai nuo aplinkos, pvz., nuo temperatūros arba drėgmės, arba spausdinimo duomenų, spausdinimo greitis gali būti lėtesnis.

Priklausomai nuo spausdinimo duomenų ir aplinkos, spausdintuvas užtrunka apdorodamas spausdinimo užduotis arba sulėtina spausdinimo greitį, kad palaikytų spausdinimo kokybę.

Nuskaitymas lėtas

■ Nuskaitymas naudojant didelę skiriamąją gebą.

Sprendimai

Pabandykite nuskaityti pasirinkę mažesnę skiriamąją gebą.

Užgęsta skystųjų kristalų ekranas

■ Spausdintuvas veikia miego režimu.

Sprendimai

Palieskite bet kurią skystųjų kristalų ekrano vietą, kad grįžtumėte į pradinę būklę.

Jutiklinis ekranas nereaguoja

Toliau nurodytos galimos priežastys.

■ Apsauginis lapas prilipo prie jutiklinio ekrano.

Sprendimai

Jei ant jutiklinio ekrano prilipinote apsauginį lapą, optinis jutiklinis ekranas gali nereaguoti. Pašalinkite lapą.

■ Ekranas yra išteptas.

Sprendimai

Išjunkite spausdintuvą, tada nuvalykite ekraną minkšta sausa šluoste. Jei ekranas išteptas, jis gali nereaguoti.

Negalima valdyti valdymo skydelyje

■ Kai įjungta vartotojo veiksmų apribojimo funkcija, norint spausdinti, reikia įvesti vartotojo ID ir slaptažodį.

Sprendimai

Jei slaptažodžio nežinote, kreipkitės į spausdintuvo administratorių.

„x“ rodoma ekrane, jūs negalite pasirinkti nuotraukų

■ Vaizdo failas nepalaikomas.

Sprendimai

„x“ yra rodomas skystųjų kristalų ekrane, kai gaminys nepalaiko vaizdo failo. Naudokite produkto palaikomus failus.

➔ [„Palaikomų duomenų specifikacijos“ puslapyje 505](#)

Spausdinimas sustabdytas

■ Atidaryti spausdintuvo dangčiai.

Sprendimai

Uždarykite dangčius, jei atidarėte juos spausdinimo metu.

Neatpažįstama atmintinė

■ **Atminties įrenginys nustatytas kaip išjungtas.**

Sprendimai

Valdymo skydelyje pasirinkite **Nuostatos > Bendrosios nuostatos > Spausdintuvo parametrai > Atminties prietaisas**, tada įjunkite atminties įrenginį.

■ **Į atmintinę nepavyksta įrašyti duomenų**

Galima apsvarstyti kelias priežastis.

■ **Nustatymas išsaugoti atminties įrenginyje nustatytas nebuvo.**

Sprendimai

Pradžios ekrane pasirinkite **Nuostatos > Bendrosios nuostatos > Fakso nuostatos > Priėmimo parametrai**, tada pasirinkite **Įrašymo/persiunt. nuostatos > Įrašyti į atminties įrenginį iš Sukurti įrašymo aplanką**. Negalėsite naudoti išorinės atmintinės, jei nenustatysite šio nustatymo.

■ **Į atmintinę draudžiama rašyti.**

Sprendimai

Išjunkite rašymo į atmintinę apsaugą.

■ **Atminties įrenginyje nėra pakankamai vietos.**

Sprendimai

Panaikinkite nereikalingus duomenis arba įdėkite kitą atminties įrenginį.

Veikimas sukelia daug triukšmo

■ **Tylusis režimas yra išjungtas.**

Sprendimai

Jei veikimo triukšmas labai didelis, įjunkite **Tylusis režimas**. Įjungus šią funkciją, gali sumažėti spausdinimo greitis.

Be fakso aparato: **Nuostatos > Bendrosios nuostatos > Spausdintuvo parametrai > Tylusis režimas**

Faksas: **Nuostatos > Bendrosios nuostatos > Fakso nuostatos > Priėmimo parametrai > Spausdinimo nuostatos > Tylusis režimas**

Jei sumontuotas susegimo apdailos įtaisas-P2 ir spausdinimo tankis yra didelis, jei vykdomas rūšiavimo keitimas arba susegimas, veikimo triukšmas gali nesumažėti dėl netinkamai sulygiuotų popieriaus lapų išlyginimo, net jei **Tylusis režimas** įjungtas. Be to, sumažės išstumiamo popieriaus išlyginimo tikslumas.

Neteisingi laikas ir data

■ Energijos tiekimo klaida.

Sprendimai

Išvykus žaibo sukeltai maitinimo trikdžiai arba ilgai neįjungiant maitinimo, laikrodis gali rodyti neteisingą laiką. Valdymo skydelyje teisingai nustatykite laiką ir datą: **Nuostatos > Bendrosios nuostatos > Pagrind. nuostatos > Datos/laiko nustatymai.**

Reikia atnaujinti šakninį sertifikatą

■ Pasibaigė šakninio sertifikato galiojimo laikas.

Sprendimai

Paleiskite Web Config, tada atnaujinkite šakninį sertifikatą.

Atšaukti spausdinimą iš kompiuterio, kuriame veikia „Mac OS X v10.6.8“, negalima

■ Kilo problema su AirPrint sąranka.

Sprendimai

Ijunkite Web Config ir pasirinkite **Port9100**, kaip **Pagrindinis protokolas** nuostatą „AirPrint“ sąrankoje. Pasirinkite **Sistemos nuostatos**, kurią rasite Apple meniu > **Spausdintuvai ir skaitytuvai** (arba **Spausdinti ir nuskaityti, Spausdinti ir siųsti faksogramą**), pašalinkite spausdintuvą, tuomet vėl jį pridėkite.

➔ „Spausdintuvo operacijų konfigūravimo programa (Web Config)“ puslapyje 462

Netyčia daromos kopijos arba siunčiamos faksogramos

■ Pašaliniai objektai liečia optinį jutiklinį skydelį.

Sprendimai

Pasirinkite **Nuostatos > Bendrosios nuostatos > Pagrind. nuostatos > Pažadinti iš miego režimo**, tada išjunkite **Pažadinti palietus LCD ekraną**. Spausdintuve miego (energijos taupymo) režimas išjungtas bus tik tada, kai paspauskite mygtuką .

Prilietus spausdintuvą patiriamas silpnas elektros smūgis

■ Prie kompiuterio yra prijungta daug išorinių įrenginių.

Sprendimai

Jei prie kompiuterio prijungta daug išorinių įrenginių, prilietę spausdintuvą glite pajusti silpną elektros smūgį. Išeminkite kompiuterį, prie kurio prijungtas spausdintuvas.

Nepavyksta sklandžiai atidaryti ar uždaryti popieriaus dėklo

- Jūs nelaikote popieriaus dėklo paėmę už vidurio.

Sprendimai

Kai popieriaus dėklą atidarote ar uždarote, laikykite paėmę už jo vidurio, kaip parodyta paveiksle.

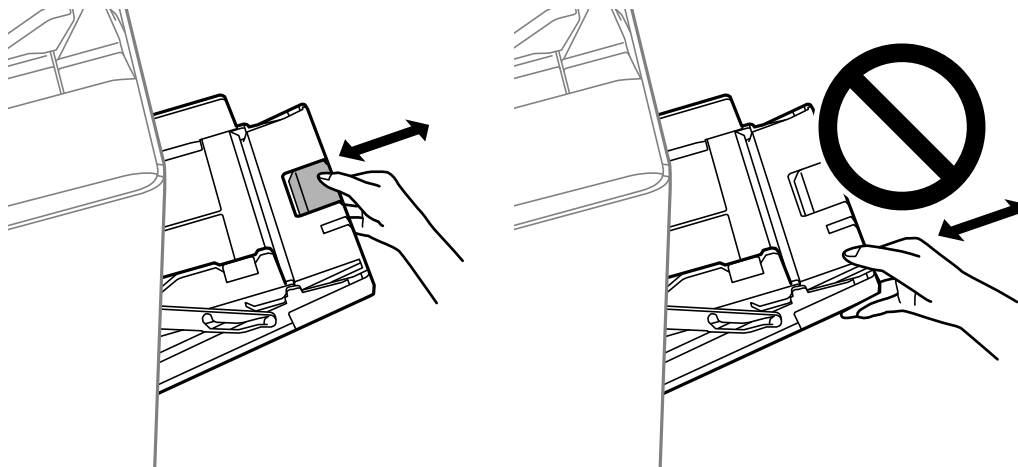

Nerodomas siuntėjo fakso numeris

- Siuntėjo įrenginyje nėra nustatytas siuntėjo fakso numeris.

Sprendimai

Gali būti, kad siuntėjas nenustatė fakso numerio. Susisiekiite su siuntėju.

Ant priimtų faksogramų rodomas siuntėjo fakso numeris yra neteisingas

- Siuntėjo įrenginiui nustatytas siuntėjo fakso numeris yra neteisingas.

Sprendimai

Gali būti, kad siuntėjas nustatė neteisingą fakso numerį. Susisiekiite su siuntėju.

Nepavyksta paskambinti iš prijungto telefono

- Telefono laidas nėra prijungtas tinkamai.

Sprendimai

Prijunkite telefoną prie spausdintuvo prievado EXT. ir pakelkite ragelį. Jei per ragelį numerio rinkimo signalo negirdite, tinkamai prijunkite telefono kabelį.

Atsakiklis neatsako į balso skambučius

Spausdintuvo nuostata Skambėjimų iki atsiliepimo skaičius nustatyta mažesnė, nei jūsų atsakiklio skambučių skaičius.

Sprendimai

Pasirinkite Nuostatos > Bendrosios nuostatos > Fakso nuostatos > Pagrind. nuostatos > Skambėjimų iki atsiliepimo skaičius, tada padidinkite skaičių, kad jis būtų didesnis už atsakiklio skambučių skaičių.

Gaunama daug nepageidaujamų faksogramų

Spausdintuve nenustatyta nepageidaujamų faksogramų blokavimo funkcija.

Sprendimai

Skiltyje Nuostatos > Bendrosios nuostatos > Fakso nuostatos > Pagrind. nuostatos pasirinkite Atmetimo faksograma nustatymus.

[„Brukalų faksogramų blokavimo nuostatų nustatymas“ puslapyje 592](#)

Neįmanoma ištrinti paskirties vietos iš srities Kontaktai

Toliau nurodytos galimos priežastys.

Paskirties vieta registruota į Išanks.parink.

Sprendimai

Spausdintuvo valdymo skydelyje pasirinkite Išanks.parink., pasirinkite > šalia norimos ištrinti paskirties vietos, tada pasirinkite  ir ištrinkite paskirties vietą iš Išanks.parink.. Tada pabandykite ištrinti paskirties vietą srityje Kontaktai.

Bandote ištrinti paskirties vietą, kuri registruota kaip fakso peradresavimo paskirties vieta.

Sprendimai

Pašalinę norimos ištrinti paskirties vietos peradresavimo nustatymą, bandykite ištrinti paskirties vietą srityje Kontaktai. Dėl išsamios informacijos, kaip pašalinti peradresavimo nustatymus kreipkitės į administratorių.

Skystųjų kristalų ekrane rodomas pranešimas

Jei skystųjų kristalų ekrane rodomas klaidos pranešimas, norėdami išspręsti problemą, sekite ekrane pateiktus nurodymus arba taikykite toliau pateiktus sprendimus. Jeigu pranešimas rodomas, kai negalite nuskaityti į bendrinamą aplanką iš valdymo skydelio, žr. toliau pateiktą susijusią informaciją.

Klaidų pranešimai	Sprendimai
Spausdintuvo klaida. Išjunkite ir įjunkite maitinimą. Išsamios informacijos ieškokite dokumentacijoje.	Išimkite visą popierių iš spausdintuvo ir atjunkite visus papildomus elementus. Jei išjungus ir vėl įjungus maitinimą vis dar rodomas klaidos pranešimas, pasižymėkite klaidos kodą ir kreipkitės į „Epson“ pagalbos skyrių.

Klaidų pranešimai	Sprendimai
Spausdintuvo klaida. Išsamiau žr. dokumentuose.	Spausdintuvą galėjo sugesti. Dėl pagalbos kreipkitės į „Epson“ arba įgaliotąjį „Epson“ techninės priežiūros skyrių. Tačiau ne spausdinimo, o kitos, pavyzdžiui, nuskaitymo, funkcijos gali veikti.
Negalima spausdinti, nes neveikia XX. Galite spausdinti iš kitos popieriaus kasetės.	Išjunkite ir įjunkite maitinimą, paskui vėl įdėkite popieriaus kasetę. Jei vis tiek rodomas klaidos pranešimas, dėl remonto kreipkitės į „Epson“ pagalbą arba įgaliotąjį „Epson“ techninės priežiūros skyrių.
HDD klaida. Išjunkite ir vėl įjunkite spausdintuvą. Jei klaida kartojasi, kreipkitės į xxxxxxxx.	<p>HDD pažeistas. Dėl HDD įrenginio keitimo kreipkitės į „Epson“ arba įgaliotąjį „Epson“ techninės priežiūros skyrių.</p> <p>Jei HDD pažeistas, gali būti, kad negalėsite gauti faksogramų. Taip pat gali būti, kad šių elementų negalėsite spausdinti arba kopijuoti.</p> <ul style="list-style-type: none"> <input type="checkbox"/> Dokumentai, kuriuose yra vaizdų. <input type="checkbox"/> Gali nepavykti nukopijuoti daugiau nei 50 puslapių Tekstas ir vaizdas A4 dokumentų.
Artėja xxxxxxxx tarnavimo laiko pabaiga.	Atėjus laikui pakeisti reikmenis, spausdintuvo naudoti negalima. Dėl keitimo kreipkitės į „Epson“ arba įgaliotąjį „Epson“ techninės priežiūros skyrių.
Artėja xxxxxxxx tarnavimo laiko pabaiga.	Kreipkitės į „Epson“ arba įgaliotąjį „Epson“ techninės priežiūros skyrių.
Atėjo xxxxxxxx tarnavimo laiko pabaiga. Pakeiskite.	Kreipkitės į „Epson“ arba įgaliotąjį „Epson“ techninės priežiūros skyrių.
Reikia pakeisti šią (šias) rašalo kasetę (-es). Patvirtinkite procedūrą, tada pakeiskite jas.	Siekiant užtikrinti geriausią spaudinių kokybę ir apsaugoti spausdinimo galvutę, ji sukurta nustoti veikti prieš rašalui visiškai pasibaigiant. Pakeiskite nauja rašalo kasete.
Automat. popieriaus sąrankos rodymas nustatytas į padėtį Išjungta. Gali neveikti kai kurios funkcijos. Išsamesnės informacijos žr. dokumentaciją.	Jei funkcija Automat. popieriaus sąrankos rodymas išjungta, AirPrint naudoti negalėsite.
Neaptiktas numerio rinkimo signalas.	<p>Šią problemą galima išspręsti paliečiant Nuostatos > Bendrosios nuostatos > Fakso nuostatos > Pagrind. nuostatos > Linijos tipas, o tuomet pasirinkus PBX. Norint, kad telefono sistema prisijungtų prie išorinės linijos, būtina įvesti kodą; pasirinkę PBX nustatykite prieigos kodą. Įvesdami išorinės linijos fakso numerį, vietoj kodo įveskite # (groteles). Tai užtikrina ryšį.</p> <p>Jei vis tiek rodomas klaidos pranešimas, išjunkite Skamb. tono aptikimas nuostatą. Tačiau, išjungus šią funkciją, gali būti atmetas pirmasis fakso numerio skaitmuo ir faksogramos išsiųstos klaidingu numeriu.</p>
Nepavyksta gauti faksogramų, nes faksogramų duomenų atmintis užpildyta. Išsamiau skaitykite palietę Pagrindinio ekrano apačioje esančią nuostatą Job/Status.	<p>Yra gaunamų faksogramų, kurios neatspausdintos ir neišsaugotos.</p> <ul style="list-style-type: none"> <input type="checkbox"/> Neįmanoma spausdinti Spausdintuvą negali veikti dėl kažkokios klaidos. Patikrinkite išsamią klaidos informaciją ir sprendimus. <input type="checkbox"/> Negalima įrašyti kompiuteryje arba atminties įrenginyje Įjunkite kompiuterio maitinimą arba prie spausdintuvo prijunkite atminties įrenginį.
IP adreso ir potinklio šablono derinys neteisingas. Daugiau informacijos ieškokite dokumentacijoje.	Įveskite teisingą IP adresą arba numatytąjį tinklų sietuvą. Kreipkitės pagalbos į tinklo administratorių.

Klaidų pranešimai	Sprendimai
Norėdami naudoti debesijos paslaugas, atnaujinkite šakninį sertifikatą iš „Epson Web Config“ paslaugų programa.	Paleiskite „Web Config“, tada atnaujinkite šakninį sertifikatą.
Patikrinkite, ar kompiuteriui tinka Spausdintuvo prievado nuostatos (pavyzdžiui, IP adresas) arba spausdintuvo tvarkyklė.	Spausdintuvo tvarkyklės skirtuke Tech. priežiūra spustelėkite Spausdinimo eilė . Patikrinkite, ar kortelėje Ypatybės > Prievadas , atidaromoje pasirinkus meniu Spausdintuvas , pasirinktas tinkamas spausdintuvo prievadas. USB ryšys: USBXXX Tinko ryšys: EpsonNet Print Port
Patikrinkite, ar kompiuteriui tinka prievado nuostatos arba spausdintuvo tvarkyklė. Išsamesnės informacijos ieškokite dokumentuose.	
Recovery Mode Update Firmware	Spausdintuvas pradėjo veikti atkūrimo režimu, nes nepavyko atnaujinti programinės aparatinės įrangos. Atlikdami toliau nurodytus veiksmus, dar kartą pabandykite atnaujinti programinę aparatinę įrangą. 1. USB kabeliu prijunkite spausdintuvą prie kompiuterio. (Jei nustatytas atkūrimo režimas, per tinklo ryšį programinės aparatinės įrangos atnaujinti nepavyks.) 2. Daugiau nurodymų rasite vietinėje „Epson“ svetainėje.

Susijusi informacija

➔ [„Pranešimai rodomi valdymo skydelyje“ puslapyje 280](#)

Popierius vis įstringa

Peržiūrėkite valdymo skydelyje rodomą klaidą ir vykdykite instrukcijas, kad pašalintumėte įstringusį popierių, įskaitant suplyšusias dalis. Animacija LCD ekrane rodo, kaip išimti įstringusį popierių. Tada pašalinkite klaidą pasirinkdami **Gerai**.

Perspėjimas:

Kol ranka yra spausdintuvo viduje, niekada nelieskite valdymo skydelio mygtukų. Jei spausdintuvas pradės veikti, galite susižaloti. Elkitės atsargiai, kad nepalietumėte kyšančių dalių ir nesusižeistumėte.

Svarbu:

Atsargiai išimkite įstringusį popierių. Mėginant išimti popierių jėga galima pakenkti spausdintuvui.

Popieriaus įstringimo prevencija

Patikrinkite toliau nurodytus elementus, jei popierius įstringa dažnai.

- Padėkite spausdintuvą ant lygaus paviršiaus ir naudokite esant rekomenduojamoms aplinkos sąlygoms.
[„Su aplinka susiję techniniai duomenys“ puslapyje 508](#)
- Naudokite šio spausdintuvo palaikomą popierių.
[„Galimas popierius ir talpa“ puslapyje 448](#)

- Laikykitės atsargumo priemonių dėl popieriaus naudojimo.
[„Atsargumo priemonės dėl popieriaus naudojimo” puslapyje 37](#)
- Įdėkite popieriaus tinkama kryptimi ir priekinio krašto kreiptuvą pristumkite prie popieriaus krašto.
[„Popieriaus įdėjimas” puslapyje 39](#)
- Nedėkite daugiau lapų, nei nurodyta tam tikros rūšies popieriui.
- Jeigu reikia įdėti kelis popieriaus lapus, juos dėkite po vieną.
- Įsitinkite, ar popieriaus dydžio ir popieriaus tipo nuostatos atitinka į spausdintuvą įdėto popieriaus faktinį dydį ir tipą.
[„Popieriaus tipo nustatymas” puslapyje 38](#)
- Patikrinkite popieriaus būklę. Jei popierius prisigeria drėgmės, jis pasidaro banguotas arba susiraito, tai gali sukelti bėdų.
- Jei popierius dažnai įstringa, pabandykite naudoti naujai išpakuotą popierių.
- Pamėginkite išjungti **Spausdinimo greičio pirmenybę**. Pradžios ekrane palieskite **Nuostatos > Bendrosios nuostatos > Spausdintuvo parametrai > Spausdinimo greičio pirmenybė**, tada nustatymą išjunkite.
- Perforavę skylutes skylučių perforavimo įrenginiu, sumontuotu kabių arba brošiūrų užbaigimo įrenginyje, pakoreguokite duomenis taip, kad jie būtų išspausdinti ne ties perforavimo padėtimi. Taip pat nustatykite susegimo paraštę taip, kad nebūtų spausdinama ties perforavimo padėtimi. Atlikus perforavimą spausdinimo srityje, gali įvykti perforavimo triktis arba popieriaus strigtis.
[„Kiekvieno kopijų rinkinio iš kompiuterio perforavimas” puslapyje 374](#)
[„Kopijavimas, susegimas ir skylučių perforavimas” puslapyje 379](#)

Laikas pakeisti rašalo kasetes

Atsargumo priemonės naudojant rašalo kasetes

Prieš keisdami rašalo kasetes, perskaitykite pateiktas instrukcijas.

Atsargumo priemonės

- Rašalo kasetes laikykite įprastoje kambario temperatūroje, atokiai nuo tiesioginės saulės šviesos.
- „Epson“ pataria rašalo kasetę panaudoti iki datos, kuri nurodyta ant pakuotės.
- Siekdami geriausių rezultatų, rašalo kasečių pakuotes laikykite padėję dugnu žemyn.
- Atnešę rašalo buteliuką iš šaltos laikymo vietos, prieš naudodami, leiskite jam sušilti iki kambario temperatūros bent 12 valandų.

- Nelieskite dalių, parodytų paveikslėlyje. Tai padarius su šia kasete nebus įmanoma tinkamai spausdinti ir ji gali tinkamai neveikti.

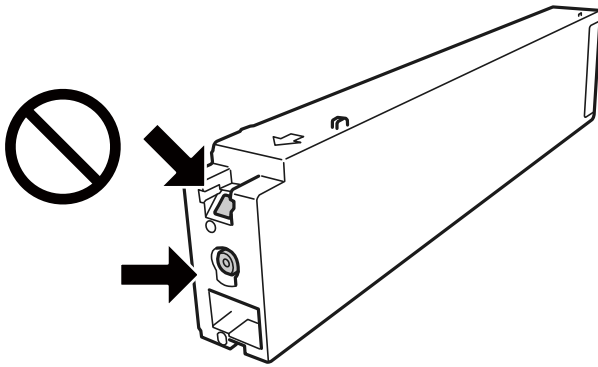

- Įdėkite visas kasetes; priešingu atveju negalėsite spausdinti.
- Kol vyksta užpildymas rašalu, neišjunkite spausdintuvo. Kai užpildymas rašalu nėra baigtas, gali nepavykti spausdinti.
- Nepalikite spausdintuvo su išimta rašalo kasete ir keisdami kasetes neišjunkite spausdintuvo. Priešingu atveju spausdinimo galvutėse likęs rašalas išdžius ir negalėsite spausdinti.
- Jeigu reikia laikinai išimti rašalo kasetę, būtina apsaugokite rašalo tiekimo sritį nuo nešvarumų ir dulkių. Rašalo kasetę laikykite toje pačioje aplinkoje, kaip ir spausdintuvą, rašalo tiekimo angą nukreipkite į šoną. Kadangi rašalo tiekimo angoje yra vožtuvas, skirtas laikyti pertekliniam išleistam rašalui, jums nereikia naudoti savo dangčių ar kištukų.
- Išimtose rašalo kasetėse ties rašalo tiekimo anga gali būti rašalo, todėl išimdami kasetes būkite atsargūs, kad rašalo nepatektų ant gretimų paviršių.
- Spausdintuvas naudoja rašalo kasetes, tiekiamas su žaliu lustu, stebinčiu informaciją, pvz., kiekvienoje kasetėje likusio rašalo kiekį. Tai reiškia, kad netgi išėmus nesibaigusią kasetę iš spausdintuvo, ją vėl galėsite naudoti įdėdami atgal į spausdintuvą.
- Tam, kad būtų užtikrinta aukščiausia spausdinimo kokybė ir apsaugant spausdinimo galvutę, tam tikras rašalo saugos rezervas lieka kasetėje, kai spausdintuvas nurodo ją pakeisti. Į nurodytą kiekį šis kiekis neįeina.
- Nors rašalo kasetėse gali būti perdirbtų medžiagų, tai nedaro įtakos spausdintuvo veikimui ar savybėms.
- Rašalo kasetės techniniai duomenys ir išvaizda gali būti keičiami tobulinant, iš anksto nepranešus.
- Neardykite rašalo kasetės ir nekeiskite jos konstrukcijos, priešingu atveju negalėsite spausdinti normaliai.
- Įvertinta išeiga gali skirtis, priklausomai nuo spausdinamų vaizdų, naudojamo popieriaus rūšies, spausdinimo dažnumo ir aplinkos sąlygų, pvz., temperatūros.
- Nemeskite ir netrankykite jo į kietus objektus; priešingu atveju rašalas gali ištekėti.

Rašalo sąnaudos

- Siekiant užtikrinti optimalų spausdinimo galvutės našumą, šiek tiek rašalo iš visų kasetių sunaudojama ne tik spausdinant, bet ir atliekant priežiūros veiksmus, pavyzdžiui, valant spausdinimo galvutę.
- Su jūsų spausdintuvu tiekiamos rašalo kasetės rašalas dalinai sunaudojamas pirminio paruošimo metu. Siekiant gauti aukštos kokybės spaudinius, spausdintuvo spausdinimo galvutė bus pilnai užpildyta rašalu. Tam sunaudojamas tam tikras rašalo kiekis, todėl ši kasetė gali išspausdinti kiek mažiau lapų, lyginant su paskesnėmis rašalo kasetėmis.

Rašalo kasetės keitimas

Kai rodomas pranešimas, raginantis keisti rašalo kasetę, pasirinkite **Kaip**, tada peržiūrėkite valdymo skyde rodomą animaciją, kad sužinotumėte, kaip pakeisti rašalo kasetes.

Susijusi informacija

- ➔ „Rašalo kasečių kodai” puslapyje 452
- ➔ „Atsargumo priemonės naudojant rašalo kasetes” puslapyje 313

Laikas pakeisti priežiūros dėžutę

Darbo su techninės priežiūros dėžute atsargumo priemonės

Prieš keisdami techninės priežiūros dėžutę, perskaitykite šiuos nurodymus.

- Nelieskite dalių, parodytų paveikslėlyje. Taip elgiantis, gaminys gali veikti neįprastai ir gali atsirasti rašalo dėmių.

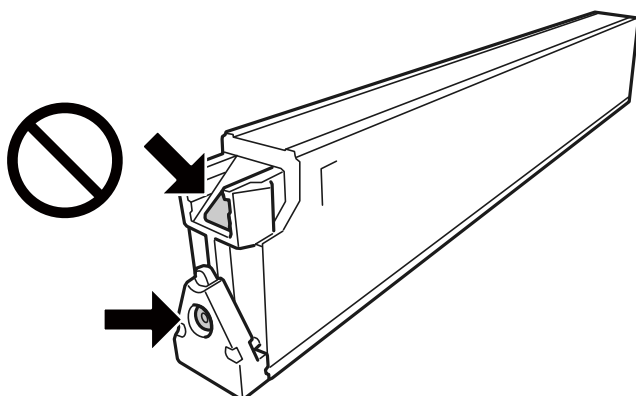

- Nepakreipkite panaudotos tech. priežiūros dėžutės, kai ji įdedama į plastikinį maišelį, nes gali ištekėti rašalas.
- Saugokite tech. priežiūros dėžutę nuo tiesioginių saulės spindulių poveikio.
- Nelaikykite techninės priežiūros dėžutėse aukštose temperatūrose arba žemiau nulio laipsnių.
- Pakartotinai nenaudokite tech. priežiūros dėžutės, kuri buvo išimta ir ilgą laiko tarpą atjungta. Dėžutės viduje esantis rašalas sukietėja, ir rašalas daugiau nesugeriamas.
- Neišimkite techninės priežiūros dėžutės ir jos dangtelio (išskyrus atvejus, kai keičiate); jei taip padarysite, gali ištekėti rašalas.

Tech. priežiūros dėžutės keitimas

Vykdamas kai kuriuos spausdinimo ciklus, priežiūros dėžutėje gali susikaupti nedidelis rašalo perteklius. Kad rašalas nepradėtų tekėti iš priežiūros dėžutės, pasiekus priežiūros dėžutės sugerties ribą spausdintuvas nustoja spausdinti. Keitimo būtinybę ir dažnį lemia išspausdintų puslapių skaičius, spausdinama medžiaga ir spausdintuvo vykdomi valymo ciklai.

Kai rodomas pranešimas, raginantis pakeisti priežiūros dėžutę, žr. valdymo skyde rodomą animaciją. Tai, kad reikia pakeisti dėžutę nereiškia, kad spausdintuvo veikimas nebeatitinka techninių duomenų. Šio pakeitimo išlaidos pagal „Epson“ garantiją nepadengiamos. Už šią dalį yra atsakingas naudotojas.

Pastaba:

Kai priežiūros dėžutė yra užpildyta, kol jos nepakeisite negalėsite spausdinti ir valyti spausdinimo galvutės, kad rašalas neištekėtų. Tačiau galite atlikti veiksmus, tokius kaip skenavimas, kurių metu nenaudojamas rašalas.

Susijusi informacija

- ➔ „Tech. priežiūros dėžutės kodas” puslapyje 452
- ➔ „Darbo su techninės priežiūros dėžute atsargumo priemonės” puslapyje 315

Spausdinimo, kopijavimo, nuskaitymo ir faksogramų kokybė yra prasta

Prasta spausdinimo kokybė

Spaudiniai subraižyti arba matyti juostos



■ Greičiausiai užsikimšę spausdinimo galvutės purkštukai.

Sprendimai

Atlikite purkštukų patikrą ir pažiūrėkite, ar spausdinimo galvutės purkštukai nėra užsikimšę. Atlikite purkštukų patikrą ir, jei kuris nors spausdinimo galvutės purkštukas užsikimšęs, išvalykite spausdinimo galvutę. Jeigu spausdintuvas buvo ilgai nenaudotas, gali būti užsikimšę spausdinimo galvutės purkštukai, todėl rašalas gali būti netiekiamas.

- ➔ „Užsikimšusių purkštukų patikrinimas” puslapyje 230

Spaudinys skiriasi nuo įprasto spaudinio, nes yra nusitrynusių plonų linijų ir blyškių spalvų (spausdinant kompiuterio saugykloje išsaugotus failus)

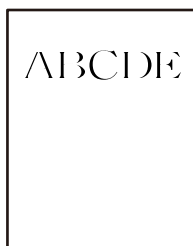

■ Išsaugant į saugyklą nustatoma žema spausdinimo kokybė.

Sprendimai

Spausdindami naudokite Windows spausdintuvo tvarkyklėje parinktą aukštesnės kokybės nustatymą. Skirtuke **Pagrindinis** pasirinkite **Daugiau nustatymų** dalyje **Kokybė** ir pasirinkite **Kokybiška**.

Spaudinys atspausdinamas kaip tuščias lapas

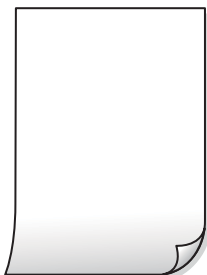

■ Vienu metu į spausdintuvą paduoti keli popieriaus lapai.

Sprendimai

Žr. toliau, ką daryti, kad vienu metu į spausdintuvą nebūtų paduoti keli popieriaus lapai.

➔ „Vienu metu tiekiami keli popieriaus lapai“ puslapyje 248

Ant popieriaus yra dėmių arba jis nusitrynęs



Galima apsvarstyti kelias priežastis.

■ Naudojamas nepalaikomas popierius.

Sprendimai

Naudokite šio spausdintuvo palaikomą popierių.

➔ „Galimas popierius ir talpa“ puslapyje 448

➔ „Negalimos popieriaus rūšys“ puslapyje 451

■ Popierius įdėtas netinkamai.

Sprendimai

Atsiradus horizontalioms juostoms (statmenai spausdinimo kryptčiai) arba popieriaus viršuje ar apačioje atsiradus dėmių, įdėkite popierių tinkama kryptimi ir paslinkite krašto kreiptuvus link popieriaus kraštų.

➔ „Popieriaus įdėjimas“ puslapyje 39

■ Spausdintuve per daug lapų.

Sprendimai

Nedėkite daugiau lapų, nei nurodyta tam tikros rūšies popieriui. Jei naudojate paprastą popierių, jo šūsnis neturi būti aukščiau už liniją, kuri pažymėta trikampio simboliu ant kraštinio kreiptuvo.

➔ „Galimas popierius ir talpa” puslapyje 448

■ Popierius banguotas.

Sprendimai

Padėkite popierių ant plokščio paviršiaus, kad patikrintumėte, ar jis susiraitęs. Jei popierius susiraitęs, ištiesinkite jį.

■ Popierius drėgnas.

Sprendimai

Patikrinkite popieriaus būklę. Jei popierius prisigeria drėgmės, jis pasidaro banguotas arba susiraito, tai gali sukelti bėdų.

■ Naudojamas senas popierius.

Sprendimai

Jei popierius dažnai ištepamas arba nusitrina, pabandykite naudoti naujai išpakuotą popierių.

■ Popierius nėra užsandarintas.

Sprendimai

Atidarytą popierių laikykite sandariame plastikiniame maiše.

■ Spausdinimo galvutė trinasi į popieriaus paviršių.

Sprendimai

Spausdinant ant storo popieriaus, spausdinimo galvutė yra arti spausdinimo paviršiaus ir popierius gali būti nutrintas. Šiuo atveju įgalinkite nutrynimo sumažinimo parametrą. Įjungus šią funkciją spausdiniai gali būti prastesnės kokybės arba lėčiau spausdinami.

Valdymo skydelis

Pasirinkite **Nuostatos > Bendrosios nuostatos > Spausdintuvo parametrai**, tada įjunkite **Storas popierius**. Nustatymo parinktis matysite spausdintuvo skystųjų kristalų ekrane.

■ Nustatytas aukštas spausdinimo tankumas.

Sprendimai

Jeigu įjungus **Storas popierius**, ant popieriaus vis dar yra rašalo dėmių, sumažinkite spausdinimo tankumą.

■ Kita popieriaus pusė buvo atspausdinta prieš išdžiūstant jau atspausdintai pusei.

Sprendimai

Kai vykdate dvipusį spausdinimą, prieš įdėdami popierių iš naujo įsitikinkite, kad rašalas visiškai išdžiūvęs.

Galima apsvarstyti kelias priežastis.

■ **USB laidas nėra prijungtas teisingai.**

Sprendimai

Tvirtai prijunkite USB laidą prie spausdintuvo ir kompiuterio.

■ **Yra spausdinimo laukianti užduotis.**

Sprendimai

Jei yra pristabdytų spausdinimo užduočių, atspausdinti simboliai gali būti sugadinti.

■ **Kol spausdinama, kompiuteryje rankiniu būdu buvo įjungtas režimas Užmigdymas arba Miegas.**

Sprendimai

Kol spausdinama, rankiniu būdu nenustatykite kompiuterio režimo **Hibernacija** arba **Žiemos**. Kitą kartą paleidus kompiuterį ant puslapių išspausdintas tekstas gali būti iškraipytas.

■ **Naudojate kito spausdintuvo tvarkyklę.**

Sprendimai

Įsitikinkite, kad naudojama spausdintuvo tvarkyklė skirta šiam spausdintuvui. Patikrinkite spausdintuvo pavadinimą spausdintuvo tvarkyklės lango viršuje.

Spaudiniuose matomi mozaiką primenantys raštai



■ **Atspausdinti mažos skiriamosios gebos vaizdai arba nuotraukos.**

Sprendimai

Spausdindami vaizdus arba nuotraukas, naudokite aukštos skiriamosios gebos duomenis. Nors ekrane atrodo pakankamai gerai, įprastai vaizdai žiniatinklio svetainėse yra žemos skiriamosios gebos, todėl gali suprastėti spausdinimo kokybė.

Naudojant „PostScript“ spausdintuvo tvarkyklę spausdintuvas spausdina netinkamai

Toliau nurodytos galimos priežastys.

■ **Kilo problema su duomenimis.**

Sprendimai

- Jei failas yra sukurtas naudojant programą, leidžiančią keisti duomenų formatą, pavyzdžiui, „Adobe Photoshop“, įsitikinkite, kad programoje pasirinkti nustatymai atitinka spausdintuvo tvarkyklėje pasirinktus nustatymus.

- Gali būti netinkamai spausdinami dvejetainio formato EPS failai. Programa kurdami EPS failus nustatykite ASCII formatą.
- Jei naudojate „Windows“, per USB sąsają prie kompiuterio prijungtu spausdintuvu dvejetainių duomenų išspausdinti nepavyks. Spausdintuvo ypatybių skirtuke **Įrenginio parametrai** pasirinkite **Išvesties protokolas** nustatymą **ASCII** arba **TBCP**.
- Jei naudojate „Windows“, spausdintuvo ypatybių skirtuke **Įrenginio parametrai** pasirinkite atitinkamus pakaitinius šriftus.

Prasta kopijavimo kokybė

Kopijos subraižytos arba matyti juostos



■ Greičiausiai užsikimšę spausdinimo galvutės purkštukai.

Sprendimai

Atlikite purkštukų patikrą ir pažiūrėkite, ar spausdinimo galvutės purkštukai nėra užsikimšę. Atlikite purkštukų patikrą ir, jei kuris nors spausdinimo galvutės purkštukas užsikimšęs, išvalykite spausdinimo galvutę. Jeigu spausdintuvas buvo ilgai nenaudotas, gali būti užsikimšę spausdinimo galvutės purkštukai, todėl rašalas gali būti netiekiamas.

➔ „Užsikimšusių purkštukų patikrinimas“ puslapyje 230

Vertikalios juostos arba netinkamas lygiavimas

enthalten alle
Aufdruck. W
↓ 5008 "Regel

Galima apsvarstyti kelias priežastis.

■ Originalai yra sulankstyti arba susiraukšlėję.

Sprendimai

- Naudojant ADF
Nedėkite originalų į ADF. Vietoje to, padėkite originalus ant skaitytuvo stiklo.

- Naudojant skaitytuvo stiklą

Kiek įmanoma išlyginkite originalų raukšles ir susibangavimą. Dėdami originalus, pabandykite ant dokumento uždėti gabalėlį kartono ar pan. taip, kad jis nepakiltų ir liktų prigludęs prie paviršiaus.

Spaudinys atspausdinamas kaip tuščias lapas

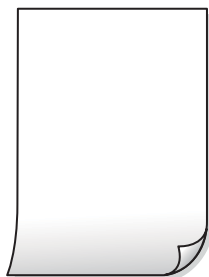

■ Vienu metu į spausdintuvą paduoti keli popieriaus lapai.

Sprendimai

Žr. toliau, ką daryti, kad vienu metu į spausdintuvą nebūtų paduoti keli popieriaus lapai.

➔ „Vienu metu tiekiami keli popieriaus lapai“ puslapyje 248

Ant popieriaus yra dėmių arba jis nusitrynęs



Galima apsvarstyti kelias priežastis.

■ Popierius įdėtas netinkamai.

Sprendimai

Atsiradus horizontalioms juostoms (statmenai spausdinimo kryptčiai) arba popieriaus viršuje ar apačioje atsiradus dėmių, įdėkite popierių tinkama kryptimi ir paslinkite krašto kreiptuvus link popieriaus kraštų.

➔ „Popieriaus įdėjimas“ puslapyje 39

■ Popieriaus kelias yra nešvarus.

Sprendimai

Atsiradus vertikaloms juostoms (horizontalioms spausdinimo kryptčiai), nuvalykite popieriaus kelią.

■ Popierius banguotas.

Sprendimai

Padėkite popierių ant plokščio paviršiaus, kad patikrintumėte, ar jis susiraitęs. Jei popierius susiraitęs, ištiesinkite jį.

■ Spausdinimo galvutė trinasi į popieriaus paviršių.

Sprendimai

Kopijuojant ant storo popieriaus, spausdinimo galvutė yra arti spausdinimo paviršiaus ir popierius gali būti nutrintas. Šiuo atveju įjunkite nutrynimo sumažinimo parametą.

Valdymo skydelyje pasirinkite **Nuostatos > Bendrosios nuostatos > Spausdintuvo parametrai** ir tada įjunkite **Storas popierius**. Jei įjungsite šią nuostatą, kopijos kokybės gali suprastėti arba gali būti lėčiau spausdinama.

Netinkama kopijų padėtis, dydis arba parašės



Galima apsvarstyti kelias priežastis.

■ Popierius įdėtas netinkamai.

Sprendimai

Įdėkite popieriaus tinkama kryptimi ir priekinio krašto kreiptuvą pristumkite prie popieriaus krašto.

➔ „Popieriaus įdėjimas“ puslapyje 39

■ Popieriaus formatas yra nustatytas netinkamai.

Sprendimai

Pasirinkite tinkamą popieriaus formato nuostatą.

■ Originalai nėra tinkamai uždėti.

Sprendimai

- Įsitikinkite, kad originalas tinkamai padėtas pagal lygiavimo žymas.
- Jei nėra nuskaityto vaizdo krašto, paslinkite originalą šiek tiek toliau nuo skaitytuvo stiklo krašto. Jūs negalite nuskaityti srities maždaug 1,5 mm (0,06 col.) nuo skaitytuvo stiklo krašto.

➔ „Originalų dėjimas“ puslapyje 45

■ Ant skaitytuvo stiklo yra dulkių arba dėmių.

Sprendimai

Nuvalykite skaitytuvo stiklą ir dokumentų dangtį sausa, minkšta, švaria šluoste. Jei ant stiklo šalia originalų yra dulkių arba dėmių, kopijavimo sritis gali būti išplėsta, kad apimtų dulkes ir dėmes: tada gali būti klaidingai nustatyta kopijavimo padėtis arba sumažintas vaizdas.

➔ „Skaitytuvo stiklas valymas“ puslapyje 231

■ **Dokumento dydis yra netinkamas kopijavimo nustatymuose.**

Sprendimai

Kopijavimo nustatymuose pasirinkite tinkamą **Dokumento dydis**.

Nukopijuotame vaizde matosi dėmės, taškai ar tiesios linijos



Galima apsvarstyti kelias priežastis.

■ **Ant originalų arba skaitytuvo stiklo yra dulkių arba nešvarumų.**

Sprendimai

Pašalinkite dulkes arba nešvarumus, prikibusius prie originalų, bei nuvalykite skaitytuvo stiklą.

➔ „Skaitytuvo stiklas valymas“ puslapyje 231

■ **Ant ADF arba originalų yra dulkių arba nešvarumų.**

Sprendimai

Nuvalykite ADF ir pašalinkite bet kokias dulkes ar nešvarumus, kurie limpa prie originalų.

➔ „ADF valymas“ puslapyje 233

■ **Originalas buvo prispaustas per stipriai.**

Sprendimai

Jei spausite per stipriai, gali atsirasti neryškumų, ištepimų ir dėmių.

Nespauskite originalo arba dokumentų dangčio per stipriai.

➔ „Originalų dėjimas“ puslapyje 45

■ **Kopijos tankio nuostata yra per aukšta.**

Sprendimai

Sumažinkite kopijos tankio nuostatą.

➔ „Pagrindinės kopijavimo meniu parinktys“ puslapyje 131

Nukopijuotame vaizde pastebimas muaro efektas (matyti susikertantys brūkšneliai)



Jei originalas yra atspausdintas dokumentas, pavyzdžiui, žurnalas arba katalogas, bus matomas taškuotas muaro šablonas.

Sprendimai

Pakeiskite sumažinimo arba didinimo nuostatą. Jei vis tiek matomas muaro efektas, originalą padėkite šiek tiek kitokiu kampu.

➔ „Pagrindinės kopijavimo meniu parinktys” puslapyje 131

Ant kopijos matyti ir kitoje originalo pusėje esantis vaizdas



Galima apsvarstyti kelias priežastis.

Kai nuskaitymi ploni originalai, vienu metu gali būti nuskaitymi vaizdai, esantys kitoje pusėje.

Sprendimai

Padėkite originalą ant skaitytuvo stiklo, tuomet ant kitos originalo pusės uždėkite juodą popieriaus lapą.

➔ „Originalų dėjimas” puslapyje 45

Kopijos tankio nuostata yra per aukšta.

Sprendimai

Sumažinkite kopijos tankio nuostatą.

➔ „Pagrindinės kopijavimo meniu parinktys” puslapyje 131

Su nuskaitytais vaizdais susijusios problemos

Ant skaitytuvo stiklo nuskaitytame vaizde matosi netolygios spalvos, dėmės, taškai ir pan



■ **Ant originalų arba skaitytuvo stiklo yra dulkių arba nešvarumų.**

Sprendimai

Pašalinkite dulkes arba nešvarumus, prikibusius prie originalų, bei nuvalykite skaitytuvo stiklą.

➔ „Skaitytuvo stiklas valymas“ puslapyje 231

■ **Originalas buvo prispaustas per stipriai.**

Sprendimai

Jei spausite per stipriai, gali atsirasti neryškumų, ištepimų ir dėmių.

Nespauskite originalo arba dokumentų dangčio per stipriai.

➔ „Originalų dėjimas“ puslapyje 45

Nuskaitant iš ADF atsiranda tiesios linijos

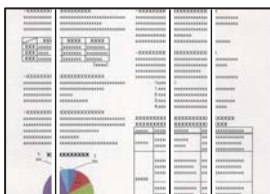

■ **Ant ADF arba originalų yra dulkių arba nešvarumų.**

Sprendimai

Nuvalykite ADF ir pašalinkite bet kokias dulkes ar nešvarumus, kurie limpa prie originalų.

➔ „ADF valymas“ puslapyje 233

Neaiškiai nuskaityti vaizdai, vertikalios juostos, netinkamas lygiavimas

enthaltten alle
Aufdruck. W
5008 "Regel

Originalai yra sulankstyti arba susiraukšlėję.

Sprendimai

- Naudojant ADF

Nedėkite originalų į ADF. Vietoje to, padėkite originalus ant skaitytuvo stiklo.

- Naudojant skaitytuvo stiklą

Kiek įmanoma išlyginkite originalų raukšles ir susibangavimą. Dėdami originalus, pabandykite ant dokumento uždėti gabalėlį kartono ar pan. taip, kad jis nepakiltų ir liktų priglundęs prie paviršiaus.

Nuskaitytų vaizdų fone pastebimas poslinkis



Kai nuskaitymi ploni originalai, vienu metu gali būti nuskaitymi vaizdai, esantys kitoje pusėje.

Sprendimai

Kai nuskaityma nuo skaitytuvo stiklo, ant originalo uždėkite juodo popieriaus arba stalo kilimėlį.

➔ „Originalų dėjimas” puslapyje 45

Nepavyksta nuskaityti reikiamos srities naudojant skaitytuvo stiklą

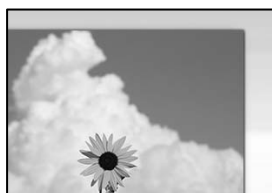

Originalai nėra tinkamai uždėti.

Sprendimai

- Įsitikinkite, kad originalas tinkamai padėtas pagal lygiavimo žymas.

- Jei nėra nuskaityto vaizdo krašto, paslinkite originalą šiek tiek toliau nuo skaitytuvo stiklo krašto. Jūs negalite nuskaityti srities maždaug 1,5 mm (0,06 col.) nuo skaitytuvo stiklo krašto.

➔ „Originalų dėjimas” puslapyje 45

■ Ant skaitytuvo stiklo yra dulkių arba nešvarumų.

Sprendimai

Nuskaitydami iš valdymo skydelio ir pasirinkdami automatinio nuskaitymo vietos apkarpyimo funkciją, pašalinkite nuo skaitytuvo stiklo ir dokumentų dangčio visas šiukšles ir purvą. Jei aplink originalą bus šiukšlių ar purvo, nuskaitymo sritis išsiplės ir jie bus įtraukti į nuskaitytą vaizdą.

Nepavyksta išspręsti problemų nuskaitytame vaizde

Patikrinkite šiuos dalykus, jei išbandėte visus sprendimus, tačiau problemos neišsprendėte.

■ Yra problemų su nuskaitymo programinės įrangos nuostatomis.

Sprendimai

Naudodami „Epson Scan 2 Utility“ inicijuokite nuostatas skaitytuvo tvarkyklei Epson Scan 2.

Pastaba:

„Epson Scan 2 Utility“ yra programa, pridedama prie Epson Scan 2.

1. Paleiskite „Epson Scan 2 Utility“.

- Windows 10

Spustelėkite pradžios mygtuką ir tuomet pasirinkite **EPSON > Epson Scan 2 Utility**.

- Windows 8.1/Windows 8

Pagrindinio ieškos mygtuko lauke įveskite programos pavadinimą ir pasirinkite rodomą piktogramą.

- Windows 7/Windows Vista/Windows XP

Spustelėkite pradžios mygtuką ir pasirinkite **Visos programos** arba **Programos > EPSON > Epson Scan 2 > Epson Scan 2 Utility**.

- Mac OS

Pasirinkite **Eiti > Programos > Epson Software > Epson Scan 2 Utility**.

2. Pasirinkite skirtuką **Kita**.

3. Spustelėkite **Atstatyti**.

Jei įjungimas neišsprendžia problemos, pašalinkite ir vėl įdiekite Epson Scan 2.

➔ „Programų įdiegimas ir pašalinimas atskirai” puslapyje 236

Prasta siunčiamų faksogramų kokybė

Prasta siunčiamų faksogramų kokybė



Gali būti šios priežastys.

■ Ant originalų arba skaitytuvo stiklo yra dulkių arba nešvarumų.

Sprendimai

Pašalinkite dulkes arba nešvarumus, prikibusius prie originalų, bei nuvalykite skaitytuvo stiklą.

➔ „Skaitytuvo stiklas valymas” puslapyje 231

■ Originalas buvo prispaustas per stipriai.

Sprendimai

Jei spausite per stipriai, gali atsirasti neryškumų, ištepimų ir dėmių.

Nespauskite originalo arba dokumentų dangčio per stipriai.

➔ „Originalų dėjimas” puslapyje 45

Siunčiant faksogramas iš ADF atsiranda tiesios linijos

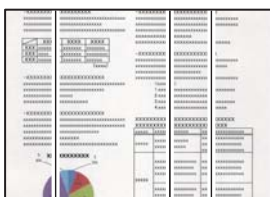

Gali būti šios priežastys.

■ Ant ADF arba originalų yra dulkių arba nešvarumų.

Sprendimai

Nuvalykite ADF ir pašalinkite bet kokias dulkes ar nešvarumus, kurie limpa prie originalų.

➔ „ADF valymas” puslapyje 233

Prasta siunčiamų faksogramų vaizdo kokybė

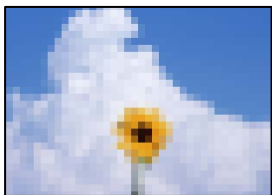

Gali būti šios priežastys.

Originalo tipo nustatymas yra netinkamas.

Sprendimai

Pasirinkite **Faksas > Fakso nuostatos > Nuskaitymo nuostatos > Originalo tipas**, tada pakeiskite nustatymą. Kai originale, kurį siunčiate, yra teksto ir vaizdų, nustatykite šio nustatymo parinktį **Nuotrauka**.

Nustatyta žema skiriamoji geba.

Sprendimai

Jei nežinote siuntėjo fakso aparato našumo, prieš siųsdami faksogramą nustatykite toliau nurodytas parinktis.

- Pasirinkite **Faksas > Fakso nuostatos** ir tada nustatykite **Skiriamoji geba** nuostatą, kad nustatytumėte aukščiausią vaizdo kokybę.
- Pasirinkite **Faksas > Fakso nuostatos** ir įjunkite **Tiesioginis siuntimas**.

Atkreipkite dėmesį, kad nustačius **Skiriamoji geba** į **Labai gera** arba **Ypač gera** ir siunčiant faksogramą neįjungus **Tiesioginis siuntimas** faksograma gali būti išsiųsta žemesnės skiriamosios gebos.

ECM nuostata išjungta.

Sprendimai

Valdymo skydelyje pasirinkite **Nuostatos > Bendrosios nuostatos > Fakso nuostatos > Pagrind. nuostatos** ir įjunkite **ECM** nuostatą. Taip gali pavykti panaikinti klaidas, kurių kyla dėl ryšio problemų. Atkreipkite dėmesį, kad įjungus **ECM** faksogramos gali būti siunčiamos ir priimamos lėčiau.

Nusiųstoje faksogramoje matomas originalo antrosios pusės vaizdas



Gali būti šios priežastys.

Kai nuskaitomi ploni originalai, vienu metu gali būti nuskaitomi vaizdai, esantys kitoje pusėje.

Sprendimai

Padėkite originalą ant skaitytuvo stiklo, tuomet ant kitos originalo pusės uždėkite juodą popieriaus lapą.

➔ „Originalų dėjimas” puslapyje 45

Siunčiant faksogramas yra didelė tankio nuostata.

Sprendimai

Pasirinkite **Faksas** > **Fakso nuostatos** > **Nuskaitymo nuostatos** > **Tankis**, tada nuostatą sumažinkite.

Bloga gautos faksogramos kokybė

Prasta gaunamų faksogramų vaizdo kokybė

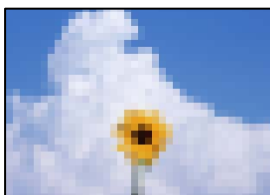

Siuntėjo fakso aparate nustatyta žema vaizdo kokybė.

Sprendimai

Paprašykite, kad siuntėjas siųstų aukštesnės kokybės faksogramas.

Negalima išspręsti problemos išbandžius visus sprendimus

Jeigu išmėginus visus sprendimus nepavyko pašalinti problemos, susisiekite su „Epson“ pagalbos tarnyba.

Jei negalite išspręsti spausdinimo arba kopijavimo problemų, žr. toliau pateiktą susijusią informaciją.

Susijusi informacija

➔ „Negalima išspręsti spausdinimo arba kopijavimo problemų” puslapyje 331

Negalima išspręsti spausdinimo arba kopijavimo problemų

Išbandykite toliau pateiktas problemas iš eilės, pradėdant nuo viršaus, kol išspręsite problemą.

- Įsitikinkite, kad į spausdintuvą įdėtas popieriaus tipas ir spausdintuve nustatytas popieriaus tipas atitinka popieriaus tipo nuostatas spausdintuvo tvarkyklėje.

„Popieriaus dydžio ir tipo nuostatos” puslapyje 37

- Naudokite aukštesnės kokybės nuostatą valdymo skydelyje arba spausdintuvo tvarkyklėje.

- ❑ Pakartotinai įdiekite rašalo kasetes, jau įdiegtas spausdintuve.

Pakartotinai įdiegiant rašalo kasetes galima pravalyti užsikimšusius spausdinimo galvutės purkštukus bei leisti rašalui tekėti sklandžiai.

Tačiau kadangi pakartotinai įdiegus rašalo kasetę rašalas vartojamas, priklausomai nuo likusio rašalo kiekio, gali būti rodomas pranešimas, kuriame klausiama, ar norite pakeisti rašalo kasetę.

[„Laikas pakeisti rašalo kasetes” puslapyje 313](#)

- ❑ Atlikite purkštukų patikrą ir pažiūrėkite, ar spausdinimo galvutės purkštukai nėra užsikimšę.

Jei purkštukai užsikimšę, išvalykite spausdinimo galvutę.

Atkreipkite dėmesį, kad valant spausdinimo galvutę naudojamas rašalas.

[„Užsikimšusių purkštukų patikrinimas” puslapyje 230](#)

- ❑ Patikrinkite, ar naudojate originalias „Epson“ rašalo kasetes.

Pabandykite naudoti originalias „Epson“ rašalo kasetes. Naudojant neoriginalias rašalo kasetes spausdinimo kokybė gali būti prastesnė.

[„Rašalo kasečių kodai” puslapyje 452](#)

- ❑ Įsitikinkite, kad spausdintuvo viduje nėra likusių popieriaus fragmentų.

- ❑ Patikrinkite popierių.

Patikrinkite, ar popierius nėra susiraitęs ir ar yra įdėtas spausdinamąja puse į viršų.

[„Atsargumo priemonės dėl popieriaus naudojimo” puslapyje 37](#)

[„Galimas popierius ir talpa” puslapyje 448](#)

[„Negalimos popieriaus rūšys” puslapyje 451](#)

- ❑ Įsitikinkite, kad nenaudojate senos rašalo kasetės.

Siekdami geriausių rezultatų, „Epson“ rekomenduoja sunaudoti rašalo kasetes prieš tinkamumo naudoti pabaigos datą, atspausdintą ant pakuotės, arba per šešis mėnesius nuo pakuotės atidarymo, priklausomai nuo to, kuri data sueina pirmiau.

Jei problemos negalite išspręsti patikrindami pirmiau pateiktus sprendimus, jums gali tekti kreiptis dėl remonto darbų. Kreipkitės į „Epson“ pagalbos skyrių.

Susijusi informacija

➔ [„Prieš susisiekdami su „Epson“” puslapyje 661](#)

➔ [„Kreipimasis į „Epson“ klientų aptarnavimo skyrių” puslapyje 661](#)

Kompiuterio arba įrenginių pridėjimas arba keitimas

Prisijungimas prie spausdintuvo, kuris buvo prijungtas prie tinklo.	334
Pakartotinis tinklo ryšio nustatymas.	335
Tiesioginis prijungimas prie spausdintuvo (Wi-Fi Direct).	340
Tinklo jungties būsenos tikrinimas.	351

Prisijungimas prie spausdintuvo, kuris buvo prijungtas prie tinklo

Jei spausdintuvas jau prijungtas prie tinklo, jūs galite prijungti kompiuterį arba išmanųjį įrenginį prie spausdintuvo per tinklą.

Tinklo spausdintuvo naudojimas iš antrojo kompiuterio

Spausdintuvo prijungimui prie kompiuterio rekomenduojame naudoti diegimo programą. Paleisti diegimo programą galite naudodami vieną iš šių būdų.

Sąranka per tinklalapį

Eikite į toliau nurodytą tinklalapį ir įveskite produkto pavadinimą. Eikite į **Sąranka** ir tuomet pradėkite sąranką.
<https://epson.sn>

Nustatymas naudojant programinės įrangos diską (tik modeliams su pridėtu programinės įrangos disku ir naudotojams, kurių Windows kompiuteriai turi diskų skaitymo įrenginį.)

Įdėkite programinės įrangos diską į kompiuterį ir laikykitės ekrane esančių instrukcijų.

Spausdintuvo pasirinkimas

Laikykitės ekrane esančių instrukcijų, kol pasirodo šis ekranas, pasirinkite spausdintuvo, kurį norite prijungti, pavadinimą, tada spustelėkite **Toliau**.

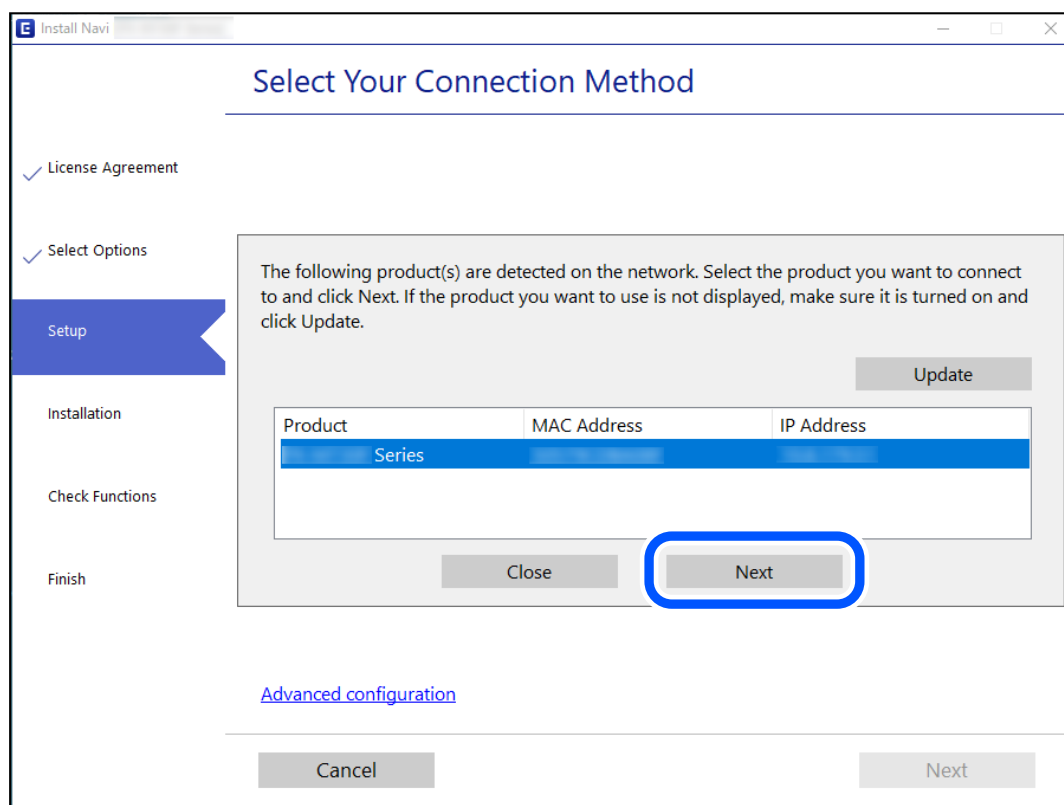

Vadovaukitės ekrane rodomomis instrukcijomis.

Tinklo spausdintuvo naudojimas iš išmaniojo įrenginio

Išmaniųjų įrenginių prie spausdintuvo galite prijungti naudodami vieną iš toliau nurodytų būdų.

Prijungimas naudojant belaidžio ryšio maršruto parinktuvo

Prijunkite išmanųjį įrenginį prie to paties tinklo, prie kurio prijungtas spausdintuvas.

Daugiau informacijos ieškokite toliau.

„Nuostatų parinkimas prisijungimui prie išmaniojo prietaiso” puslapyje 335

Prijungimas naudojant Wi-Fi Direct

Prijunkite išmanųjį įrenginį tiesiai prie spausdintuvo nenaudodami belaidžio ryšio maršruto parinktuvo.

Daugiau informacijos ieškokite toliau.

„Tiesioginis prijungimas prie spausdintuvo (Wi-Fi Direct)” puslapyje 340

Pakartotinis tinklo ryšio nustatymas

Šiame skyriuje paaiškinama, kaip parinkti tinklo ryšio nuostatas ir pakeisti ryšio būdą keičiant belaidžio ryšio maršruto parinktuvą arba kompiuterį.

Belaidžio ryšio maršruto parinktuvo keitimas

Keisdami belaidžio ryšio maršruto parinktuvą parinkite nuostatas ryšiui tarp kompiuterio arba išmaniojo įrenginio ir spausdintuvo.

Šias nuostatas nustatyti turite tada, jei keičiate interneto paslaugų teikėją ir pan.

Nuostatų parinkimas prisijungimui prie kompiuterio

Spausdintuvo prijungimui prie kompiuterio rekomenduojame naudoti diegimo programą. Paleisti diegimo programą galite naudodami vieną iš šių būdų.

Sąranka per tinklalapį

Eikite į toliau nurodytą tinklalapį ir įveskite produkto pavadinimą. Eikite į **Sąranka** ir tuomet pradėkite sąranką.

<https://epson.sn>

Nustatymas naudojant programinės įrangos diską (tik modeliams su pridėtu programinės įrangos disku ir naudotojams, kurių Windows kompiuteriai turi diskų skaitymo įrenginį.)

Įdėkite programinės įrangos diską į kompiuterį ir laikykitės ekrane esančių instrukcijų.

Nuostatų parinkimas prisijungimui prie išmaniojo prietaiso

Galite naudoti spausdintuvą per išmanųjį įrenginį prijungę spausdintuvą prie to paties „Wi-Fi“ tinklo (SSID) kaip ir išmanųjį įrenginį. Kad naudotumėte spausdintuvą per išmanųjį įrenginį, atlikite sąranką per šią svetainę. Prisijunkite prie svetainės per išmanųjį įrenginį, kurį norite prijungti prie spausdintuvo.

<http://epson.sn> > **Sąranka**

Kompiuterio keitimas

Keisdami kompiuterį parinkite ryšio nuostatas tarp kompiuterio ir spausdintuvo.

Nuostatų parinkimas prisijungimui prie kompiuterio

Spausdintuvo prijungimui prie kompiuterio rekomenduojame naudoti diegimo programą. Paleisti diegimo programą galite naudodami vieną iš šių būdų.

- Sąranka per tinklalapį

Eikite į toliau nurodytą tinklalapį ir įveskite produkto pavadinimą. Eikite į **Sąranka** ir tuomet pradėkite sąranką.

<https://epson.sn>

- Nustatymas naudojant programinės įrangos diską (tik modeliams su pridėtu programinės įrangos disku ir naudotojams, kurių Windows kompiuteriai turi diskų skaitymo įrenginį.)

Įdėkite programinės įrangos diską į kompiuterį ir laikykitės ekrane esančių instrukcijų.

Vadovaukitės ekrane rodomomis instrukcijomis.

Prijungimo prie kompiuterio būdo pakeitimas

Šiame skyriuje paaiškinama, kaip pakeisti ryšio būdą, kai kompiuteris ir spausdintuvas yra sujungti.

Tinklo ryšio keitimas iš eterneto į „Wi-Fi“

Eterneto ryšį į „Wi-Fi“ galite pakeisti spausdintuvo valdymo skydelyje. Ryšio keitimo būdas iš esmės yra toks pat kaip ir „Wi-Fi“ ryšio nuostatos.

Susijusi informacija

➔ „Belaidžio ryšio „Wi-Fi“ nustatymas valdymo skydelyje“ puslapyje 337

Tinklo ryšio keitimas iš „Wi-Fi“ į eternetą

Vadovaukitės toliau pateiktais žingsniais ir pakeiskite „Wi-Fi“ ryšį į eternetą.

1. Pradžios ekrane pasirinkite **Nuostatos**.
2. Pasirinkite **Bendrosios nuostatos > Tinklo nuostatos > Laidinio LAN nustatymas**.
3. Vadovaukitės ekrane rodomomis instrukcijomis.

USB keitimas į tinklo ryšį

Diegimo programos naudojimas ir sąrankos nustatymas iš naujo naudojant kitą prijungimo būdą.

- Sąranka per tinklalapį

Eikite į toliau nurodytą tinklalapį ir įveskite produkto pavadinimą. Eikite į **Sąranka** ir tuomet pradėkite sąranką.

<http://epson.sn>

- ☐ Nustatymas naudojant programinės įrangos diską (tik modeliams su pridėtu programinės įrangos disku ir naudotojams, kurių Windows kompiuteriai turi diskų skaitymo įrenginį.)

Įdėkite programinės įrangos diską į kompiuterį ir laikykitės ekrane esančių instrukcijų.

Pasirinkimas „Pakeisti prisijungimo metodus“

Laikykitės ekrane esančių instrukcijų, kol pasirodo šis ekranas.

Pasirinkite norimą naudoti tinklo ryšį — **Prisijungti naudojant belaidį tinklą (Wi-Fi)** arba **Prijungti naudojant LAN (eternetą)** ir spustelėkite **Toliau**.

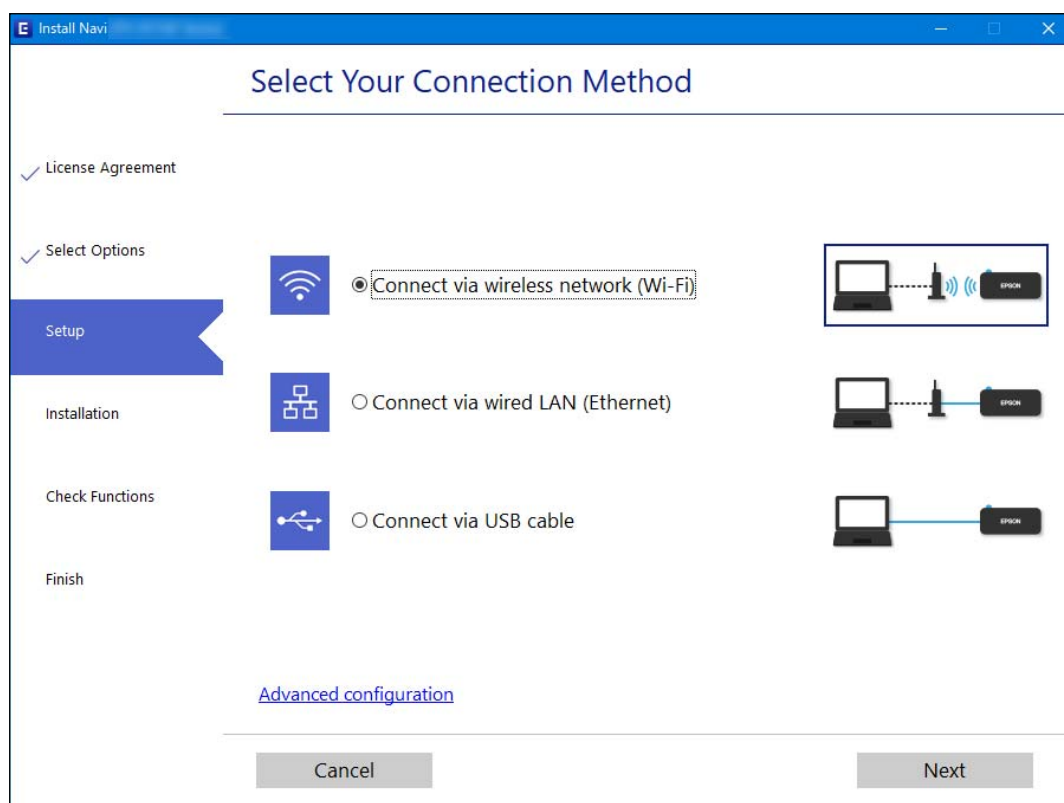

Pastaba:

Rodomas ryšio būdas skiriasi priklausomai nuo modelio.

Vadovaukitės ekrane rodomomis instrukcijomis.

Belaidžio ryšio „Wi-Fi“ nustatymas valdymo skydelyje

Galite keliais būdais pasirinkti tinklo parametrus per spausdintuvo valdymo skydelį. Pasirinkite ryšio tipą, atitinkantį jūsų naudojimo aplinką ir sąlygas.

Jeigu žinote belaidžio maršrutizatoriaus informaciją, pvz. SSID ir slaptažodį, galite nustatymus atlikti rankiniu būdu.

Jeigu belaidis maršrutizatorius palaiko WPS, nustatymus galite atlikti naudodami sąrankos mygtukus.

Prijungę spausdintuvą prie tinklo prijunkite jį prie įrenginio, kurį norite naudoti (kompiuterio, išmaniojo įrenginio, planšetės ir pan.).

Susijusi informacija

- ➔ „Wi-Fi“ nustatymų parinkimas įvedant SSID ir slaptažodį“ puslapyje 338
- ➔ „Wi-Fi“ nustatymų nustatymas per mygtukų sąranką (WPS)“ puslapyje 339
- ➔ „Wi-Fi“ nustatymų nustatymas per PIN kodo sąranką (WPS)“ puslapyje 339

„Wi-Fi“ nustatymų parinkimas įvedant SSID ir slaptažodį

„Wi-Fi“ tinklą galite nustatyti įvesdami informaciją, kuri reikalinga prisijungti prie belaidžio maršruto parinktuvo, spausdintuvo valdymo skyde. Norint nustatyti šiuo būdu, jums reikės belaidžio maršruto parinktuvo SSID ir slaptažodžio.

Pastaba:

Jei naudojate standartinius belaidžio maršruto parinktuvo parametrus, SSID ir slaptažodis yra etiketėje. Jei nežinote SSID ir slaptažodžio, susisiekite su asmeniu, kuris nustatė belaidį maršruto parinktuvą, arba žiūrėkite su belaidžiu maršruto parinktuvu pateikiamą dokumentaciją.

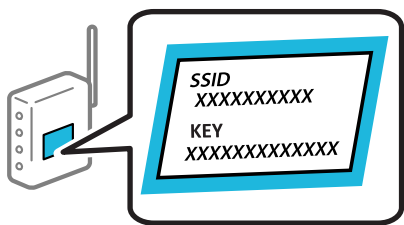

1. Pradžios ekrane palieskite  .
2. Palieskite **Kelvedis**.
3. Palieskite **Pradėti sąranką**.
4. Palieskite **Wi-Fi ryšio nustatymas**.
Jei atlikote Ethernet eterneto nustatymą, patikrinkite pranešimą ir spustelėkite **Taip**.
5. Palieskite „Wi-Fi“ **konfigūravimo vediklis**.
6. Vadovaukitės ekrane rodomomis instrukcijomis ir pasirinkite SSID, įveskite belaidžio ryšio maršruto parinktuvo slaptažodį bei pradėkite sąranką.
Jei norite patikrinti spausdintuvo tinklo ryšio būseną pasibaigus sąrankai, informacijos žr. toliau pateiktoje susijusios informacijos nuorodoje.

Pastaba:

- Jei nežinote SSID, patikrinkite, ar jis parašytas belaidžio maršruto parinktuvo etiketėje. Jei naudojate standartinius belaidžio maršruto parinktuvo parametrus, naudokite etiketėje nurodytą SSID. Jei jokios informacijos rasti nepavyko, žr. su belaidžiu maršruto parinktuvu gautą dokumentaciją.
- Slaptažodyje skirkite didžiąsias ir mažąsias raides.
- Jei nežinote slaptažodžio, patikrinkite, ar jis nenurodytas belaidžio maršruto parinktuvo etiketėje. Etiketėje slaptažodis gali būti nurodytas kaip „Network Key“, „Wireless Password“ ir pan. Jei naudojate standartinius belaidžio maršruto parinktuvo parametrus, naudokite etiketėje nurodytą slaptažodį.

Susijusi informacija

- ➔ „Simbolių įvedimas” puslapyje 34
- ➔ „Tinklo jungties būsenos tikrinimas” puslapyje 351

„Wi-Fi” nustatymų nustatymas per mygtukų sąranką (WPS)

Galite automatiškai nustatyti Wi-Fi tinklą paspausdami belaidžio ryšio maršruto parinktuvo mygtuką. Jeigu įvykdytos toliau nurodytos sąlygos, galite nustatyti vadovaudamiesi šiuo metodu.

- Belaidis maršruto parinktuvas yra suderintas su WPS (belaidžio ryšio apsaugota sąranka).
- Esama Wi-Fi ryšio jungtis buvo sudaryta paspaudžiant belaidžio ryšio maršruto parinktuvo mygtuką.

Pastaba:

Jeigu negalite rasti mygtuko arba jeigu nustatote programinės įrangos būdu, žr. su belaidžio ryšio maršruto parinktuvu pateikiamą dokumentaciją.

1. Pradžios ekrane palieskite .
2. Palieskite **Kelvedis**.
3. Palieskite **Pradėti sąranką**.
4. Palieskite **Wi-Fi ryšio nustatymas**.
Jei atlikote Ethernet eterneto nustatymą, patikrinkite pranešimą ir spustelėkite **Taip**.
5. Palieskite **Mygtuko paspaudimo konfigūracija (WPS)**.
6. Vadovaukitės ekrane rodomomis instrukcijomis.
Jei norite patikrinti spausdintuvo tinklo ryšio būseną pasibaigus sąrankai, informacijos žr. toliau pateiktoje susijusios informacijos nuorodoje.

Pastaba:

Nepavykus prisijungti, iš naujo nustatykite belaidį maršruto parinktuvą, perkeltkite jį arčiau prie spausdintuvo ir bandykite vėl. Jei tai nepadeda, išspausdinkite tinklo ryšio ataskaitą ir peržiūrėkite sprendimą.

Susijusi informacija

- ➔ „Tinklo jungties būsenos tikrinimas” puslapyje 351

„Wi-Fi” nustatymų nustatymas per PIN kodo sąranką (WPS)

Prie belaidžio maršruto parinktuvo galite automatiškai prisijungti naudodami PIN kodą. Šį būdą galite naudoti nustatymui, jei belaidžio ryšio maršruto parinktuvas turi WPS (belaidžio ryšio apsaugota sąranka). Kompiuteriu įveskite belaidžio ryšio maršruto parinktuvo PIN kodą.

1. Pradžios ekrane palieskite .
2. Palieskite **Kelvedis**.
3. Palieskite **Pradėti sąranką**.

4. Palieskite **Wi-Fi ryšio nustatymas**.

Jei atlikote Ethernet terneto nustatymą, patikrinkite pranešimą ir spustelėkite **Taip**.

5. Palieskite **Kiti > PIN kodo nustatymas (WPS)**

6. Vadovaukitės ekrane rodomomis instrukcijomis.

Jei norite patikrinti spausdintuvo tinklo ryšio būseną pasibaigus sąrankai, informacijos žr. toliau pateiktoje susijusios informacijos nuorodoje.

Pastaba:

Išsamiau apie PIN kodo įvedimą žr. su belaidžio ryšio maršruto parinktuvu pateikiamą dokumentaciją.

Susijusi informacija

➔ „Tinklo jungties būsenos tikrinimas” puslapyje 351

Tiesioginis prijungimas prie spausdintuvo (Wi-Fi Direct)

Wi-Fi Direct (paprastasis prieigos taškas) leidžia tiesiogiai prijungti įrenginį prie spausdintuvo be belaidžio ryšio maršruto parinktuvo bei spausdinti.

Apie Wi-Fi Direct

Naudokite šį ryšio metodą, kai namuose ar biure nenaudojate Wi-Fi ar kai norite tiesiogiai sujungti spausdintuvą su kompiuteriu ar išmaniuoju įrenginiu. Šiame režime spausdintuvus veikia kaip belaidis maršrutizatorius, todėl galite prie spausdintuvo prijungti įrenginius, nenaudodami standartinio belaidžio maršrutizatoriaus. Tačiau tiesiogiai prie spausdintuvo prijungti įrenginiai tarpusavyje komunikuoti per spausdintuvą negali.

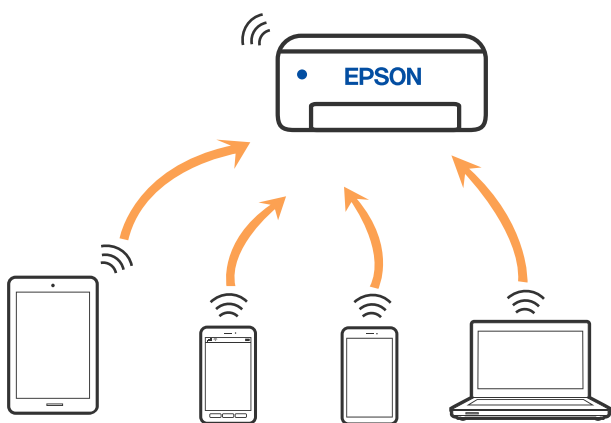

Spausdintuvus tuo pačiu metu gali būti prijungtas prie Wi-Fi ar eterneto ir prie Wi-Fi Direct (paprastojo prieigos taško). Tačiau jei užmezgate tinklo ryšį per Wi-Fi Direct (paprastojo prieigos taško) ryšį, kai spausdintuvus yra prisijungęs prie Wi-Fi, Wi-Fi yra laikinai atjungiamas.

Prijungimas prie iPhone, iPad arba iPod touch, naudojant Wi-Fi Direct

Šis būdas leidžia tiesiogiai prijungti spausdintuvą prie iPhone, iPad arba iPod touch, nenaudojant belaidžio ryšio maršruto parinktuvo. Norint naudoti šią funkciją turi būti tenkinamos šios sąlygos. Jei aplinka neatitinka šių sąlygų, galite prijungti pasirinkdami **Kiti OS įrenginiai**. Prijungimo informacijos ieškokite toliau pateiktoje susijusios informacijos nuorodoje.

- „iOS 11“ ar naujesnė
- Standartinės vaizdo kameros programėlės naudojimas QR kodui nuskaityti
- 7.0 ar naujesnės versijos „Epson iPrint“

Spausdinti iš išmaniojo įrenginio naudojama „Epson“ spausdinimo programėlė, pvz., Epson iPrint. Įdiekite „Epson“ spausdinimo programėlę išmaniajame įrenginyje iš anksto.

Pastaba:

Šiuos nustatymus turite parinkti tik norimą prijungti spausdintuvui ir išmaniajam įrenginiui. Kol neišjungsite „Wi-Fi Direct“ ar neatkursite tinklo numatytųjų nustatymų, šių nustatymų nereikės pasirinkti iš naujo.

1. Pradžios ekrane palieskite  .
2. Palieskite **Wi-Fi Direct**.
3. Palieskite **Pradėti sąranką**.
4. Palieskite **„iOS“**.

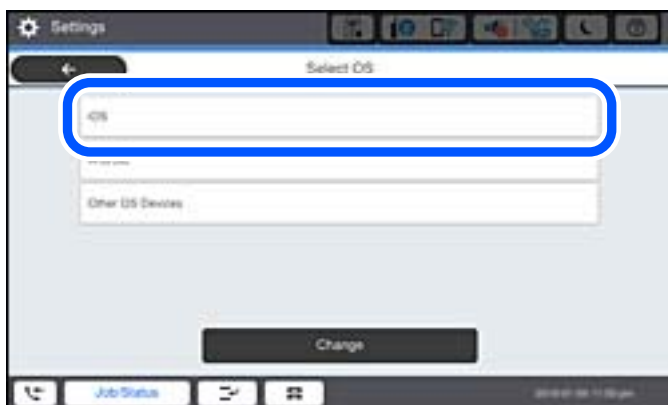

QR kodas rodomas spausdintuvo valdymo skydelyje.



5. Įrenginyje iPhone, iPad arba iPod touch paleiskite standartinę vaizdo kameros programėlę ir nuskaitykite spausdintuvo valdymo skydelyje rodomą QR kodą, naudodami NUOTRAUKOS režimą.



Naudokite „iOS 11“ ar naujesnės versijos vaizdo kameros programėlę. Prijungti spausdintuvą naudodami „iOS 10“ ar naujesnės versijos vaizdo kameros programėlę negalite. Be to, negalite prijungti naudodami programėlę, skirtą QR kodams nuskaityti. Jei prisijungti nepavyksta, spausdintuvo valdymo skydelyje pasirinkite **Kiti metodai**. Prijungimo informacijos ieškokite toliau pateiktoje susijusios informacijos nuorodoje.

6. Palieskite iPhone, iPad arba iPod touch ekrane rodomą pranešimą.

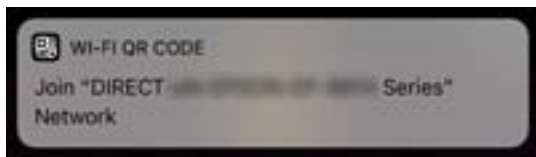

7. Palieskite **Prisijungti**.

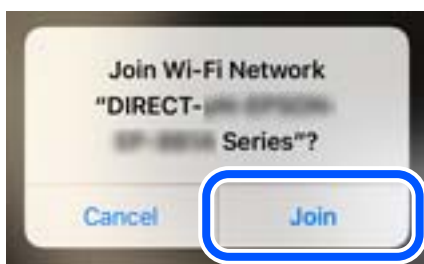

8. Spausdintuvo valdymo skydelyje pasirinkite **Toliau**.
9. Įrenginyje iPhone, iPad arba iPod touch paleiskite „Epson“ spausdinimo programą.
„Epson“ spausdinimo programų pavyzdžiai



Epson iPrint

10. „Epson“ spausdinimo programos ekrane palieskite **Printer is not selected**.
11. Pasirinkite spausdintuvą, kurį pageidaujate prijungti.

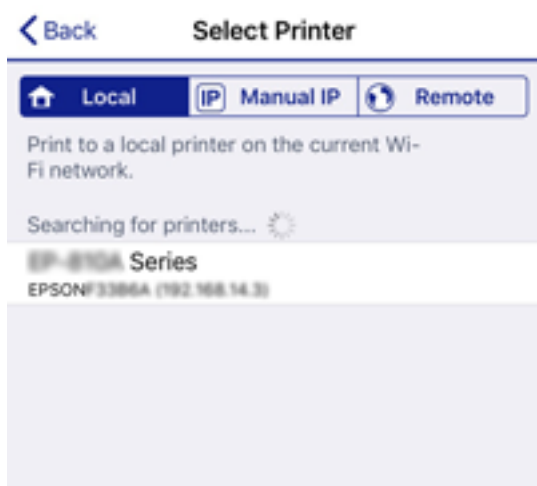

Norėdami pasirinkti spausdintuvą, žr. spausdintuvo valdymo skydelyje rodomą informaciją.



12. Spausdintuvo valdymo skydelyje pasirinkite **Baigti**.
Kai naudojate išmaniuosius įrenginius, kurie anksčiau buvo prijungti prie spausdintuvo, kad juos vėl prijungtumėte, išmaniojo įrenginio „Wi-Fi“ ekrane pasirinkite tinklo pavadinimą (SSID).

Susijusi informacija

- ➔ „Programa, skirta paprastam spausdinimui iš išmaniojo įrenginio (Epson iPrint)” puslapyje 458
- ➔ „Ne iOS ir Android įrenginių prijungimas naudojant Wi-Fi Direct” puslapyje 345

Jungimas prie Android įrenginių naudojant Wi-Fi Direct

Šis būdas leidžia tiesiogiai prijungti spausdintuvą prie belaidžio ryšio maršruto parinktuvo neturinčio Android įrenginio. Norint naudoti šią funkciją turi būti tenkinamos šios sąlygos.

- „Android 4.4“ ar naujesnė
- 7.0 ar naujesnės versijos Epson iPrint

Epson iPrint yra naudojama spausdinant iš išmaniojo įrenginio. Iš anksto išmaniajame įrenginyje įdiekite Epson iPrint.

Pastaba:

Šiuos nustatymus turite parinkti tik norimam prijungti spausdintuvui ir išmaniajam įrenginiui. Kol neišjungsite „Wi-Fi Direct“ ar neatkursite tinklo numatytųjų nustatymų, šių nustatymų nereikės pasirinkti iš naujo.

1. Pradžios ekrane palieskite .
2. Palieskite **Wi-Fi Direct**.
3. Palieskite **Pradėti sąranką**.
4. Palieskite „**Android**“.



5. Išmaniajame įrenginyje paleiskite Epson iPrint.



6. Ekrane Epson iPrint palieskite **Printer is not selected..**

7. Pasirinkite spausdintuvą, kurį pageidaujate prijungti.

Norėdami pasirinkti spausdintuvą, žr. spausdintuvo valdymo skydelyje rodomą informaciją.

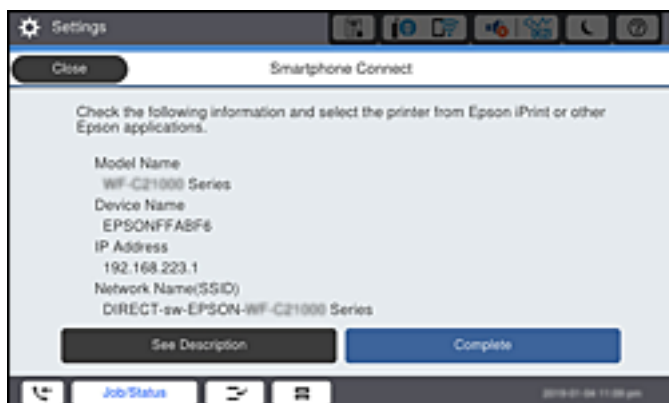

Pastaba:

Priklausomai nuo „Android“ įrenginio spausdintuvai gali būti nerodomi. Jei spausdintuvai nėra rodomi, prijunkite pasirinkdami **Kiti OS įrenginiai**. Prijungimo informacijos ieškokite toliau pateiktoje susijusios informacijos nuorodoje.

8. Kai rodomas įrenginio prijungimo patvirtinimo ekranas, pasirinkite **Patvirtinti**.

9. Spausdintuvo valdymo skydelyje pasirinkite **Baigti**.

Kai naudojate išmaniuosius įrenginius, kurie anksčiau buvo prijungti prie spausdintuvo, kad juos vėl prijungtumėte, išmaniojo įrenginio „Wi-Fi“ ekrane pasirinkite tinklo pavadinimą (SSID).

Susijusi informacija

- ➔ „Programa, skirta paprastam spausdinimui iš išmaniojo įrenginio (Epson iPrint)“ puslapyje 458
- ➔ „Ne iOS ir Android įrenginių prijungimas naudojant Wi-Fi Direct“ puslapyje 345

Ne iOS ir Android įrenginių prijungimas naudojant Wi-Fi Direct

Šis būdas leidžia tiesiogiai prijungti spausdintuvą prie belaidžio ryšio maršruto parinktuvo neturinčių išmaniųjų įrenginių.

Pastaba:

Šiuos nustatymus turite parinkti tik norimam prijungti spausdintuvui ir išmaniajam įrenginiui. Kol neišjungsite „Wi-Fi Direct“ ar neatkursite tinklo numatytyjų nustatymų, šių nustatymų nereikės pasirinkti iš naujo.

1. Pradžios ekrane palieskite .
2. Palieskite **Wi-Fi Direct**.
3. Palieskite **Pradėti sąranką**.

4. Palieskite **Kiti OS įrenginiai**.

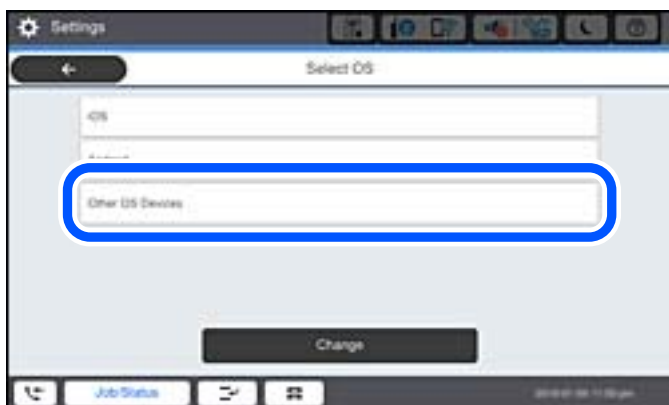

Rodomi spausdintuvo Wi-Fi Direct elementai Tinklo pavadinimas (SSID) ir Slaptažodis.

5. Išmaniojo įrenginio „Wi-Fi“ ekrane pasirinkite spausdintuvo valdymo skydelyje rodomą SSID, tada įveskite slaptažodį.



6. Spausdintuvo valdymo skydelyje pasirinkite **Toliau**.
7. Išmaniajame įrenginyje paleiskite „Epson“ spausdinimo programą.
„Epson“ spausdinimo programų pavyzdžiai



Epson iPrint

8. „Epson“ spausdinimo programos ekrane palieskite **Printer is not selected**.

9. Pasirinkite spausdintuvą, kuri pageidaujate prijungti.



Norėdami pasirinkti spausdintuvą, žr. spausdintuvo valdymo skydelyje rodomą informaciją.



10. Spausdintuvo valdymo skydelyje pasirinkite **Baigti**.

Kai naudojate išmaniuosius įrenginius, kurie anksčiau buvo prijungti prie spausdintuvo, kad juos vėl prijungtumėte, išmaniojo įrenginio „Wi-Fi“ ekrane pasirinkite tinklo pavadinimą (SSID).

Susijusi informacija

➔ „Programa, skirta paprastam spausdinimui iš išmaniojo įrenginio (Epson iPrint)“ puslapyje 458

Jungimasis prie kompiuterio naudojant Wi-Fi Direct

Kai spausdintuvas ir kompiuteris sujungti naudojant Wi-Fi Direct, iš kompiuterio negalima prisijungti prie interneto. Jei jums nuolat reikia jungtis prie spausdintuvo, rekomenduojame naudotis Wi-Fi ryšiu.

1. Apsilankykite „Epson“ svetainėje ir atsisiųskite spausdintuvo tvarkyklę į kompiuterį, kuris bus prijungtas prie spausdintuvo.

<http://www.epson.com>

2. Palieskite  ir pasirinkite „Wi-Fi Direct“.

3. Palieskite **Pradėti sąranką**.
4. Pasirinkite **Kiti OS įrenginiai**.
Rodomi spausdintuvo Wi-Fi Direct elementai **Tinklo pavadinimas (SSID)** ir **Slaptažodis**.
5. Įrenginio kompiuterio tinklo ryšio ekrane pasirinkite spausdintuvo valdymo skydelyje rodomą SSID, tada įveskite slaptažodį.

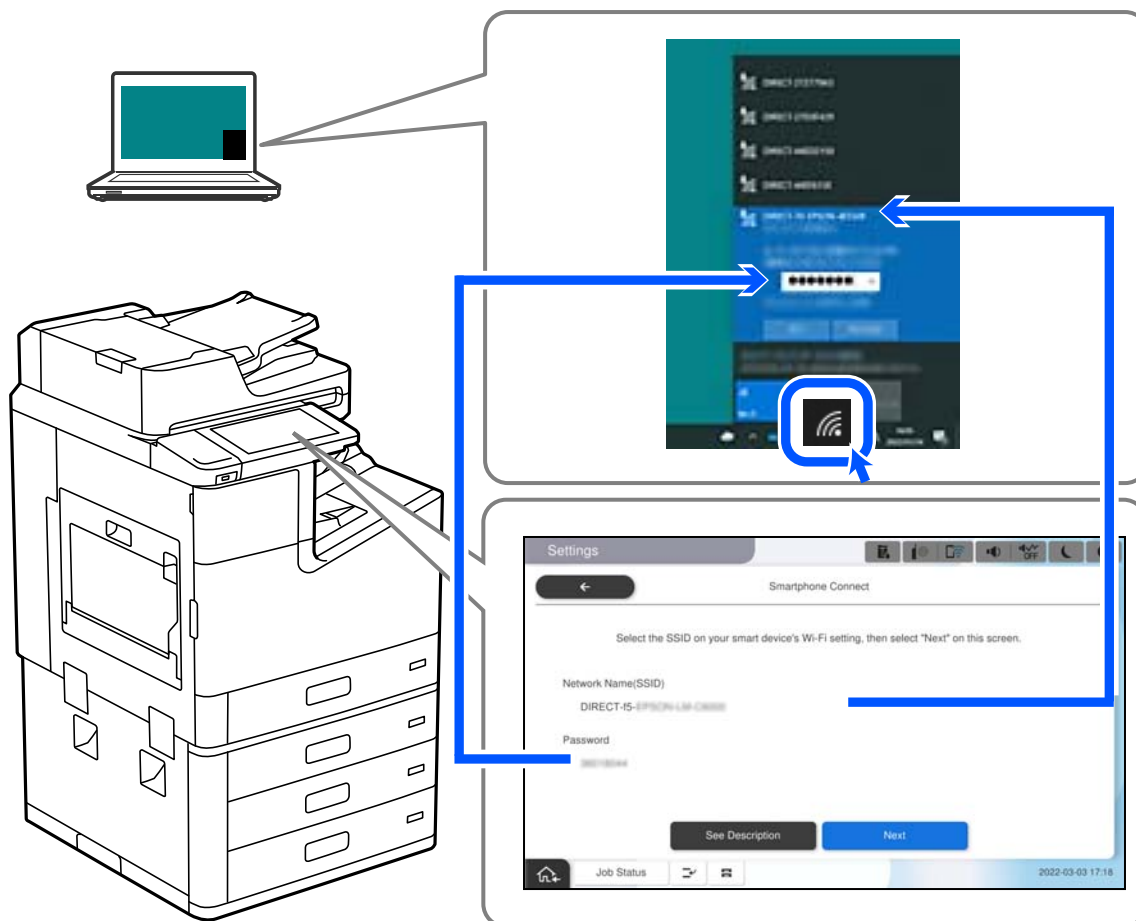

6. Norėdami kompiuteryje įdiegti atsisiųstą spausdintuvo tvarkyklę, dukart ją spustelėkite.
Vadovaukitės ekrane rodomomis instrukcijomis.
7. Spausdintuvo valdymo skydelyje pasirinkite **Toliau**, tada pasirinkite **Baigti**.

„Wi-Fi Direct“ (paprastojo prieigos taško) prijungimas

Išjungti Wi-Fi Direct (paprastojo prieigos taško) ryšį galima dviem būdais: visus ryšius išjungti galite naudodami spausdintuvo valdymo skydelį arba kiekvieną ryšį galite išjungti atskirai, naudodami kompiuterį ar išmanųjį įrenginį. Kai norite išjungti visus ryšius, informacijos žr. toliau pateiktoje susijusios informacijos nuorodoje.



Svarbu:

Išjungus Wi-Fi Direct (paprastojo prieigos taško) ryšį visi prie spausdintuvo per Wi-Fi Direct (paprastojo prieigos taško) ryšį prijungti kompiuteriai ir išmanieji įrenginiai yra atjungiami.

Pastaba:



Jei norite atjungti konkretų įrenginį, atsijunkite nuo įrenginio, o ne nuo spausdintuvo. Norėdami įrenginyje išjungti Wi-Fi Direct (paprastąjį prieigos tašką), naudokite vieną iš toliau pateiktų būdų.

- Išjunkite „Wi-Fi“ ryšį su spausdintuvo pavadinimu pavadinto tinklu (SSID).
- Prisijunkite prie kito tinklo pavadinimo (SSID).

Susijusi informacija

➔ „Wi-Fi Direct (paprastojo prieigos taško) nuostatų, pavyzdžiui, SSID, keitimas” puslapyje 350

Wi-Fi Direct (paprastojo prieigos taško) nuostatų, pavyzdžiui, SSID, keitimas

Kai įjungtas Wi-Fi Direct (paprastojo prieigos taško) ryšys, nustatymus galite pakeisti   > **Wi-Fi Direct** > **Pradėti sąranką** > **Keisti**, tada rodomi šie menu elementai.

Keisti tinklo pavadinimą

Pakeiskite spausdintuvui prijungti naudotą Wi-Fi Direct (paprastojo prieigos taško) tinklo pavadinimą (SSID) į savo pasirinktą pavadinimą. Tinklo pavadinimą (SSID) galite nustatyti ASCII ženklais, kurie rodomi valdymo skydelio programinės įrangos klaviatūroje. Galite įvesti iki 22 simbolių.

Keičiant tinklo pavadinimą (SSID) atjungiami visi prijungti įrenginiai. Jei norite vėl prijungti įrenginį, naudokite naują tinklo pavadinimą (SSID).

Pakeisti slaptažodį

Pakeiskite spausdintuvui prijungti naudotą Wi-Fi Direct (paprastojo prieigos taško) slaptažodį į savo pasirinktą reikšmę. Slaptažodį galite nustatyti ASCII ženklais, kurie rodomi valdymo skydelio programinės įrangos klaviatūroje. Galite įvesti nuo 8 iki 22 simbolių.

Keičiant slaptažodį atjungiami visi prijungti įrenginiai. Jei norite vėl prijungti įrenginį, naudokite naują slaptažodį.

Keisti dažnio diapazoną

Pakeiskite prisijungimui prie spausdintuvo naudojamo Wi-Fi Direct dažnio diapazoną. Galite pasirinkti 2,4 GHz arba 5 GHz.

Keičiant dažnio diapazoną atjungiami visi prijungti įrenginiai. Vėl prijunkite įrenginį.

Atkreipkite dėmesį, kad negalite pakartotinai prijungti įrenginių, nepalaikančių 5 GHz dažnio diapazono, jei pakeičiate į 5 GHz.

Kai kuriuose regionuose šis nustatymas nepateikiamas.

Pasyvinti „Wi-Fi Direct“

Išjunkite spausdintuvo Wi-Fi Direct (paprastojo prieigos taško) nustatymus. Išjungus atjungiami visi įrenginiai, prijungti prie spausdintuvo „Wi-Fi Direct“ (paprastojo prieigos taško) ryšiu.

Atkurti numatytuosius parametrus

Atkurkite visas numatytąsias Wi-Fi Direct (paprastojo prieigos taško) nustatymų reikšmes.

Panaikinama spausdintuve įrašyto išmaniojo įrenginio „Wi-Fi Direct“ (paprastojo prieigos taško) prijungimo informacija.

Pastaba:

Be to, toliau pateiktus nustatymus galite parinkti pasirinkę skirtuką **Network** > **Wi-Fi Direct** dalyje **Web Config**.

- Wi-Fi Direct (paprastojo prieigos taško) įjungimas ar išjungimas
- Tinklo pavadinimo (SSID) keitimas
- Slaptažodžio keitimas
- Dažnio diapazono keitimas
Kai kuriuose regionuose šis nustatymas nepateikiamas.
- Wi-Fi Direct (paprastojo prieigos taško) nustatymų atkūrimas

Tinklo jungties būsenos tikrinimas

Toliau pateikiamu būdu galite patikrinti tinklo ryšio būseną.

Susijusi informacija

- ➔ „Tinklo ryšio būsenos tikrinimas valdymo skydelyje” puslapyje 351
- ➔ „Tinklo ryšio ataskaitos spausdinimas” puslapyje 352

Tinklo ryšio būsenos tikrinimas valdymo skydelyje

Spausdintuvo valdymo skydelio tinklo indikatoriumi arba tinklo piktograma galite patikrinti tinklo ryšio būseną.

Tinklo ryšio būsenos patikrinimas naudojant tinklo piktogramą

Naudodami spausdintuvo pradžios ekrane esančią tinklo piktogramą, galite patikrinti tinklo ryšio būseną ir radijo bangos stiprumą.



Susijusi informacija

- ➔ „Nuoroda į tinklo piktogramą” puslapyje 31

Išsamios tinklo informacijos rodymas valdymo skydelyje

Kai spausdintuvas prijungtas prie tinklo, tai pat galite peržiūrėti kitą su tinklu susijusią informaciją pasirinkdami tinklo meniu, kurį norite peržiūrėti.

1. Pradžios ekrane pasirinkite **Nuostatos**.
2. Pasirinkite **Bendrosios nuostatos** > **Tinklo nuostatos** > **Tinklo būseną**.

3. Norėdami patikrinti informaciją, pasirinktie meniu, kuriuos norite tikrinti.

Laidinio LAN / „Wi-Fi“ būseną

Rodoma eterneto arba „Wi-Fi“ ryšio tinklo informacija (įrenginio pavadinimas, ryšys, signalo stiprumas ir pan.).

„Wi-Fi Direct“ būseną

Rodoma, ar Wi-Fi Direct slaptažodis yra įjungtas, ir SSID, slaptažodis ir pan. Wi-Fi Direct ryšiams.

El. pašto serverio būseną

Rodo el. pašto serverio tinklo informaciją.

Spausdinimo būsenos lapas

Išspausdina tinklo būsenos lapą. Eterneto, „Wi-Fi“, Wi-Fi Direct ir pan. informacija yra atspausdinama ant dviejų arba daugiau lapų.

Tinklo ryšio ataskaitos spausdinimas

Galite atspausdinti tinklo ryšio ataskaitą, kad patikrintumėte ryšio tarp spausdintuvo ir belaidžio maršrutizatoriaus būseną.

1. Pradžios ekrane pasirinkite **Nuostatos**.

2. Pasirinkite **Bendrosios nuostatos > Tinklo nuostatos > Ryšio patikrinimas**.

Prasideda ryšio patikrinimas.

3. Pasirinkite **Spausdinti patikros ataskaitą**.

4. Išspausdinkite tinklo ryšio ataskaitą.

Jei įvyko klaida, patikrinkite tinklo ryšio ataskaitą ir laikykitės atspausdintų sprendimo būdų.

Susijusi informacija

➔ [„Tinklo ryšio ataskaitos pranešimai ir sprendimai“ puslapyje 353](#)

Tinklo ryšio ataskaitos pranešimai ir sprendimai

Patikrinkite tinklo ryšio ataskaitos pranešimus, klaidų kodus ir vadovaukitės sprendimais.

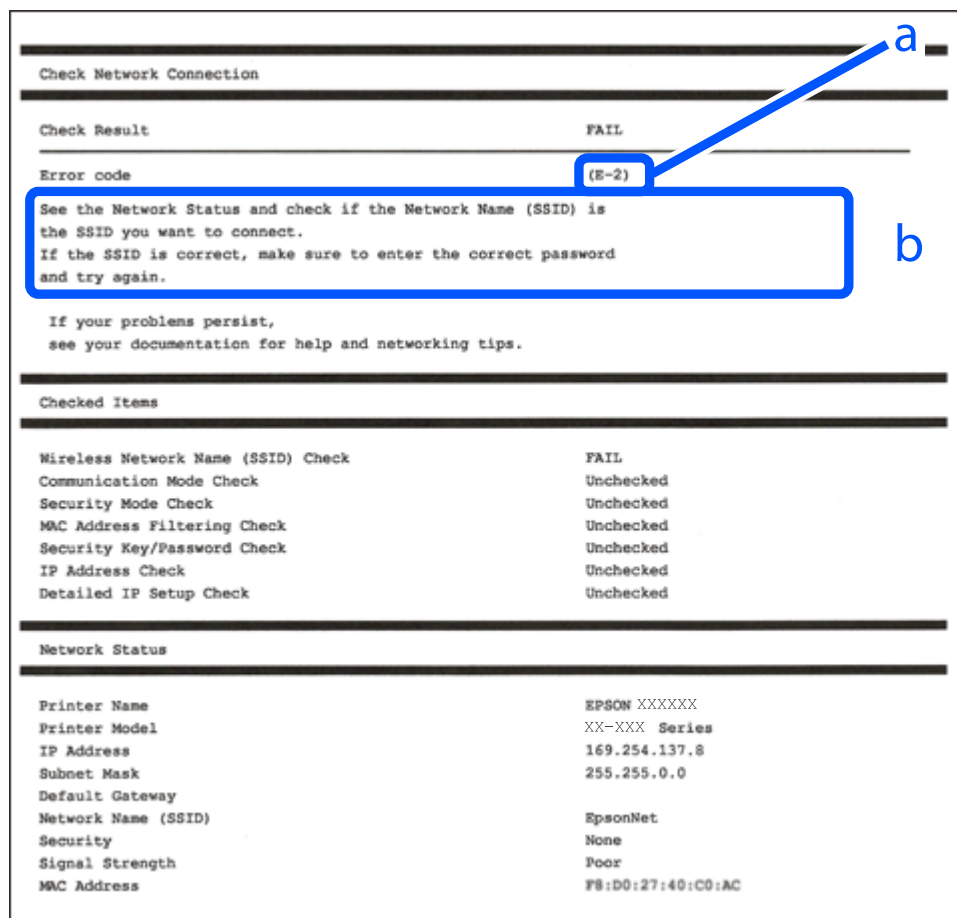

a. Klaidos kodas

b. Pranešimai tinklo aplinkoje

Susijusi informacija

- ➔ „E-1” puslapyje 354
- ➔ „E-2, E-3, E-7” puslapyje 354
- ➔ „E-5” puslapyje 355
- ➔ „E-6” puslapyje 355
- ➔ „E-8” puslapyje 355
- ➔ „E-9” puslapyje 356
- ➔ „E-10” puslapyje 356
- ➔ „E-11” puslapyje 356
- ➔ „E-12” puslapyje 357
- ➔ „E-13” puslapyje 357
- ➔ „Pranešimas tinklo aplinkoje” puslapyje 358

E-1

Sprendimai:

- Įsitikinkite, kad prie spausdintuvo ir koncentratoriaus ar kitų tinklo įrenginių patikimai prijungtas eternetu laidas.
- Įsitikinkite, kad koncentratorius ar kitas tinklo įrenginys yra įjungtas.
- Jeigu spausdintuvą norite prijungti naudodami „Wi-Fi“ ryšį, dar kartą nustatykite spausdintuvo „Wi-Fi“ nustatymus, nes jie yra išjungti.

E-2, E-3, E-7

Sprendimai:

- Įsitikinkite, ar belaidis kelvedis yra įjungtas.
- Patikrinkite, ar kompiuteris arba įrenginys yra tinkamai prijungti prie belaidžio kelvedžio.
- Išjunkite belaidį kelvedį. Palaukite maždaug 10 sekundžių, tada įjunkite jį.
- Padėkite spausdintuvą arčiau belaidžio kelvedžio ir pašalinkite tarp jų esančias kliūtis.
- Jei SSID įvedėte rankiniu būdu, patikrinkite, ar teisingai. Patikrinkite SSID, kurį rasite elemente **Network Status**, esančiame tinklo ryšio ataskaitoje.
- Jei belaidis kelvedis turi kelis SSID, pasirinkite rodomą SSID. Jei SSID naudoja nesuderinamą dažnį, jis nebus rodomas spausdintuve.
- Jei tinklo ryšiui nustatyti naudojate mygtuko sąranką, įsitikinkite, ar belaidis kelvedis palaiko WPS. Jei belaidis kelvedis nepalaiko WPS, mygtuko sąrankos naudoti negalėsite.
- Įsitikinkite, ar SSID naudojami tik ASCII simboliai (raidiniai ir skaitiniai simboliai bei ženklai). Spausdintuvas negali parodyti SSID, kuris sudarytas iš ne ASCII simbolių.
- Prieš prijungdami belaidį kelvedį patikrinkite, ar žinote savo SSID ir slaptažodį. Belaidį kelvedį įrenginį naudojate su jo numatytaisiais parametrais, SSID ir slaptažodis yra nurodyti belaidžio kelvedžio etiketėje. Jei SSID ir slaptažodžio nežinote, kreipkitės į asmenį, kuris nustatė belaidį kelvedį arba žr. dokumentus, pateiktus su belaidžiu kelvedžiu.
- Kai jungiatės prie SSID, sukurto naudojant išmaniojo prietaiso modemo funkciją, patikrinkite SSID ir slaptažodį dokumentuose, pateiktuose su išmaniuoju prietaisu.
- Jei „Wi-Fi“ ryšys staiga nutrūksta, patikrinkite šias sąlygas. Jei yra kuri nors iš išvardytų sąlygų, atkurkite tinklo parametrus, atsisiųsdami ir paleisdami programinę įrangą iš šios interneto svetainės.
<http://epson.sn> > **Sąranka**
 - Kitas išmanusis prietaisas yra pridėtas prie tinklo naudojant mygtuko sąranką.
 - „Wi-Fi“ tinklas buvo nustatytas kitu nei mygtuko sąrankos būdu.

Susijusi informacija

- ➔ „Nuostatų parinkimas prisijungimui prie kompiuterio“ puslapyje 336
- ➔ „Belaidžio ryšio „Wi-Fi“ nustatymas valdymo skydelyje“ puslapyje 337

E-5

Sprendimai:

Įsitikinkite, kad belaidžio ryšio maršruto parinktuvo apsaugos tipas yra nustatytas į vieną iš toliau nurodytų. Priešingu atveju pakeiskite belaidžio ryšio maršruto parinktuvo apsaugos tipą ir iš naujo nustatykite spausdintuvo tinklo nuostatas.

- WEP-64 bitų (40 bitų)
- WEP-128 bitų (104 bitų)
- WPA PSK (TKIP / AES)*
- WPA2 PSK (TKIP / AES)*
- WPA (TKIP / AES)
- WPA2 (TKIP / AES)
- WPA3-SAE (AES)
- WPA2 / WPA3-Enterprise

* WPA PSK taip pat žinomas kaip „WPA Personal“. WPA2 PSK taip pat žinomas kaip „WPA2 Personal“.

E-6

Sprendimai:

- Patikrinkite, ar išjungtas MAC adreso filtravimas. Jei jis suaktyvintas, užregistruokite spausdintuvo MAC adresą, kad jis nebūtų filtruojamas. Išsamios Informacijos ieškokite su belaidžiu kelvedžiu pateikiamuose dokumentuose. Spausdintuvo MAC adresą rasite elemente **Network Status**, esančiame tinklo ryšio ataskaitoje.
- Jei belaidis kelvedis naudoja bendrą autentifikaciją su WEP apsaugos metodu, įsitikinkite, ar autentifikacijos raktas ir indeksas yra teisingi.
- Jei įrenginių, kuriuos galima prijungti prie belaidžio kelvedžio, skaičius yra mažesnis nei jūsų norimas, pakeiskite belaidžio kelvedžio parametrus ir padidinkite prijungiamų įrenginių skaičių. Norėdami atlikti nustatymus, žr. su belaidžiu kelvedžiu pateikiamus dokumentus.

Susijusi informacija

➔ [„Nuostatų parinkimas prisijungimui prie kompiuterio“ puslapyje 336](#)

E-8

Sprendimai:

- Jei spausdintuvo IP gavimo adresas yra nustatytas kaip automatinis, įjunkite belaidžio ryšio maršruto parinkiklio DHCP.
- Jei spausdintuvo IP gavimo adresas yra nustatytas kaip rankinis, rankiniu būdu nustatytas IP adresas yra neleistinas, nes nepatenka į diapazoną (pvz., 0.0.0.0.). Spausdintuvo valdymo skydelyje nustatykite teisingą IP adresą.

Susijusi informacija

➔ „Tinklo nuostatos“ puslapyje 473

E-9

Sprendimai:

Patikrinkite šiuos duomenis.

- Įrenginiai įjungti.
- Internetą ir kitus kompiuterius arba tinklo įrenginius tame pačiame tinkle galite pasiekti iš įrenginių, kuriuos norite sujungti su spausdintuvu.

Jei patikrinote šiuos duomenis ir vis tiek negalite prijungti spausdintuvo arba tinklo įrenginių, išjunkite belaidį kelvedį. Palaukite maždaug 10 sekundžių, tada įjunkite jį. Tada atkurkite tinklo parametrus, atsisiųsdami ir paleisdami diegimo programą iš šios interneto svetainės.

<http://epson.sn> > Sąranka

Susijusi informacija

➔ „Nuostatų parinkimas prisijungimui prie kompiuterio“ puslapyje 336

E-10

Sprendimai:

Patikrinkite šiuos dalykus.

- Įjungti kiti tinklo įrenginiai.
- Jei nustatėte rankinį spausdintuvo IP adreso gavimo būdą: tinklo adresai (IP adresas, potinklio šablonas ir numatytasis šliuzas) yra teisingi.

Jei tinklo adresai neteisingi, nustatykite juos iš naujo. Galite patikrinti IP adresą, potinklio šabloną ir numatytąjį šliuzą tinklo ryšio ataskaitos dalyje **Network Status**.

Susijusi informacija

➔ „Tinklo nuostatos“ puslapyje 473

E-11

Sprendimai:

Patikrinkite šiuos duomenis.

- Numatytosios tinklų sąsajos adresas teisingas, jei nustatote spausdintuvo funkcijos „TCP/IP sąranka“ parametą „Rankiniu būdu“.
- Numatytąją tinklų sąsają nustatytas įrenginys įjungtas.

Nustatykite teisingą numatytosios tinklų sąsajos adresą. Spausdintuvo numatytosios tinklų sąsajos adresą rasite elemente **Network Status**, esančiame tinklo ryšio ataskaitoje.

Susijusi informacija

➔ „Tinklo nuostatos” puslapyje 473

E-12

Sprendimai:

Patikrinkite šiuos duomenis.

- Įjungti kiti šį tinklą naudojantys įrenginiai.
- Tinklo adresai (IP adresas, potinklio kaukė ir numatytoji tinklų sąsaja) yra teisingi, jei įvedate juos rankiniu būdu.
- Kitų įrenginių tinklo adresai (potinklio kaukė ir numatytoji tinklų sąsaja) yra tie patys.
- IP adresas konflikto su kitais įrenginiais nekelia.

Jei patikrinote šiuos duomenis ir vis tiek negalite prijungti spausdintuvo arba tinklo įrenginių, atlikite toliau nurodytus veiksmus.

- Išjunkite belaidį kelvedį. Palaukite maždaug 10 sekundžių, tada įjunkite jį.
- Naudodami diegimo programą iš naujo atlikite tinklo nustatymus. Diegimo programą galite paleisti iš šios interneto svetainės.

<http://epson.sn> > Sąranka

- Galite užregistruoti kelis slaptažodžius belaidžiame kelvedyje, naudojančiame WEP saugos tipą. Jei užregistruoti keli slaptažodžiai, patikrinkite, ar pirmas užregistruotas slaptažodis nustatytas spausdintuve.

Susijusi informacija

➔ „Tinklo nuostatos” puslapyje 473

➔ „Nuostatų parinkimas prisijungimui prie kompiuterio” puslapyje 336

E-13

Sprendimai:

Patikrinkite šiuos duomenis.

- Tinklo įrenginiai, pvz., belaidis kelvedis, koncentratorius ir kelvedis, yra įjungti.
- Tinklo įrenginių TCP/IP sąranka nebuvo nustatyta rankiniu būdu. (Jei spausdintuvo TCP/IP sąranka nustatoma automatiškai, o kitų tinklo įrenginių TCP/IP sąranka atliekama rankiniu būdu, spausdintuvo tinklas gali skirtis nuo kitų įrenginių tinklo.)

Jei, patikrinus pirmiau nurodytus duomenis, jis vis tiek neveikia, bandykite atlikti šiuos veiksmus.

- Išjunkite belaidį kelvedį. Palaukite maždaug 10 sekundžių, tada įjunkite jį.
- Kompiuterio, naudojančio tą patį tinklą kaip ir spausdintuvą, tinklo parametrus nustatykite naudodami diegimo programą. Diegimo programą galite paleisti iš šios interneto svetainės.

<http://epson.sn> > Sąranka

- Galite užregistruoti kelis slaptažodžius belaidžiame kelvedyje, naudojančiame WEP saugos tipą. Jei užregistruoti keli slaptažodžiai, patikrinkite, ar pirmas užregistruotas slaptažodis nustatytas spausdintuve.

Susijusi informacija

➔ „Tinklo nuostatos” puslapyje 473

➔ „Nuostatų parinkimas prisijungimui prie kompiuterio” puslapyje 336

Pranešimas tinklo aplinkoje

Pranešimas	Sprendimas
The Wi-Fi environment needs to be improved. Turn the wireless router off and then turn it on. If the connection does not improve, see the documentation for the wireless router.	Perkėlę spausdintuvą arčiau belaidžio maršrutizatoriaus ir pašalinę bet kokias kliūtis tarp šių įrenginių, išjunkite belaidį maršrutizatorių. Palaukite maždaug 10 sekundžių, tada įjunkite. Jei vis dar nepavyksta prisijungti, vadovaukitės prie belaidžio maršrutizatoriaus pridėtais dokumentais.
*No more devices can be connected. Disconnect one of the connected devices if you want to add another one.	Kompiuterį ir išmaniuosius įrenginius, kurios galima prijungti tuo pat metu, galima visiškai prijungti naudojant „Wi-Fi Direct“ (paprastojo prieigos taško) ryšį. Norėdami pridėti dar vieną kompiuterį ar išmanųjį įrenginį, pirmiausiai atjunkite vieną iš prijungtų įrenginių arba pirmiausia prijunkite įrenginį prie kito tinklo. Kiek belaidžių įrenginių tuo pat metu galima prijungti ir prijungtų įrenginių skaičių galite pamatyti tinklo būsenos lape arba spausdintuvo valdymo skydelyje.
The same SSID as Wi-Fi Direct exists in the environment. Change the Wi-Fi Direct SSID if you cannot connect a smart device to the printer.	Spausdintuvo valdymo skydelyje eikite į „Wi-Fi Direct“ sąrankos ekraną ir pasirinkite meniu, skirtą keisti nuostatą. Tinklo pavadinimą galite keisti nuo DIRECT-XX-. Įveskite ne daugiau kaip 22 simbolius.

Tinklo būsenos lapo spausdinimas

Išsamią tinklo informaciją galite patikrinti ją atspausdinę.

1. Pradžios ekrane pasirinkite **Nuostatos**.
2. Pasirinkite **Bendrosios nuostatos > Tinklo nuostatos > Tinklo būseną**.
3. Pasirinkite **Spausdinimo būsenos lapas**.
4. Patikrinkite pranešimą, tada atspausdinkite tinklo būsenos lapą.

Kompiuterio tinklo patikrinimas (tik Windows)

Naudodami komandinę eilutę, patikrinkite kompiuterio ryšio būseną ir spausdintuvo ryšio maršrutą. Taip galėsite išspręsti problemas.

komanda „ipconfig“

Parodoma šiuo metu kompiuterio naudojamos tinklo sąsajos ryšio būsena.

Palygindami nuostatų informaciją su faktiniu ryšiu, galėsite patikrinti, ar ryšys yra teisingas. Tuo atveju, kai viename tinkle yra keli DHCP serveriai, galima rasti faktinį kompiuteriui priskirtą adresą, nurodytą DNS serverį ir kt.

Formatas: ipconfig /all

Pavyzdžiai:

```

Administrator: Command Prompt
c:\>ipconfig /all
Windows IP Configuration

Host Name . . . . . : WIN2012R2
Primary Dns Suffix . . . . . : pubs.net
Node Type . . . . . : Hybrid
IP Routing Enabled. . . . . : No
WINS Proxy Enabled. . . . . : No
DNS Suffix Search List. . . . . : pubs.net

Ethernet adapter Ethernet:

Connection-specific DNS Suffix . . : 
Description . . . . . : Gigabit Network Connection
Physical Address. . . . . : XX-XX-XX-XX-XX-XX
DHCP Enabled. . . . . : No
Autoconfiguration Enabled . . . . . : Yes
Link-local IPv6 Address . . . . . : fe80::38fb:7546:18a8:d20e%14(Preferred)
IPv4 Address. . . . . : 192.168.111.10(Preferred)
Subnet Mask . . . . . : 255.255.255.0
Default Gateway . . . . . : 192.168.111.1
DHCPv6 IAID . . . . . : 283142549
DHCPv6 Client DUID. . . . . : 00-01-00-01-20-40-2F-45-00-1D-73-6A-44-08
DNS Servers . . . . . : 192.168.111.2
NetBIOS over Tcpip. . . . . : Enabled

Tunnel adapter isatap.{00000000-ABCD-EFGH-IJK-LMNOPQRSTUUV}>:

Media State . . . . . : Media disconnected
Connection-specific DNS Suffix . . : 
Description . . . . . : Microsoft ISATAP Adapter #2
Physical Address. . . . . : 00-00-00-00-00-00-E0
DHCP Enabled. . . . . : No
Autoconfiguration Enabled . . . . . : Yes

c:\>_
    
```

komanda „pathping“

Galite patvirtinti maršruto parinktųjų, praeinančių pro paskirties pagrindinį kompiuterį, sąrašą ir ryšio maršrutą.

Formatas: pathping xxx.xxx.xxx.xxx

Pavyzdžiai: pathping 192.0.2.222

```

Administrator: Command Prompt
c:\>pathping 192.168.111.20
Tracing route to EPSONAB12AB [192.168.111.20]
over a maximum of 30 hops:
 0  WIN2012R2.pubs.net [192.168.111.10]
 1  EPSONAB12AB [192.168.111.20]

Computing statistics for 25 seconds..
Hop  RTT      Source to Here   This Node/Link   Address
 0      RTT      Lost/Sent = Pct  Lost/Sent = Pct  Address
 0      0/ 100 = 0%     0/ 100 = 0%     WIN2012R2.pubs.net [192.168.111.10]
 1  38ms     0/ 100 = 0%     0/ 100 = 0%     EPSONAB12AB [192.168.111.20]

Trace complete.

c:\>_
    
```

Papildomų elementų naudojimas

Papildomų elementų sąrašas.	361
Prieigos taškas.	365
Didelės talpos dėklas (High Capacity Tray).	366
Susegimo apdailos įtaisas (Staple Finisher).	369
Kabių užbaigimo įrenginys P2.	387
Bukleto apdailos įtaisas (Booklet Finisher).	402
Nustatymų meniu sąrašas (kai yra įdiegtas užbaigimo įrenginys).	428
Fakso plokštė (Super G3/G3 Multi Fax Board).	429
Eterneto plokštė (10/100/1000 Base-T,Ethernet).	435
Kasetės užraktas (Paper Cassette Lock).	445

Papildomų elementų sąrašas

Pastaba:

Kai kurie papildomi elementai jūsų regione gali būti neparduodami. Norėdami sužinoti daugiau, apsilankykite „Epson“ pagalbos svetainėje.

Kabių užbaigimo įrenginys

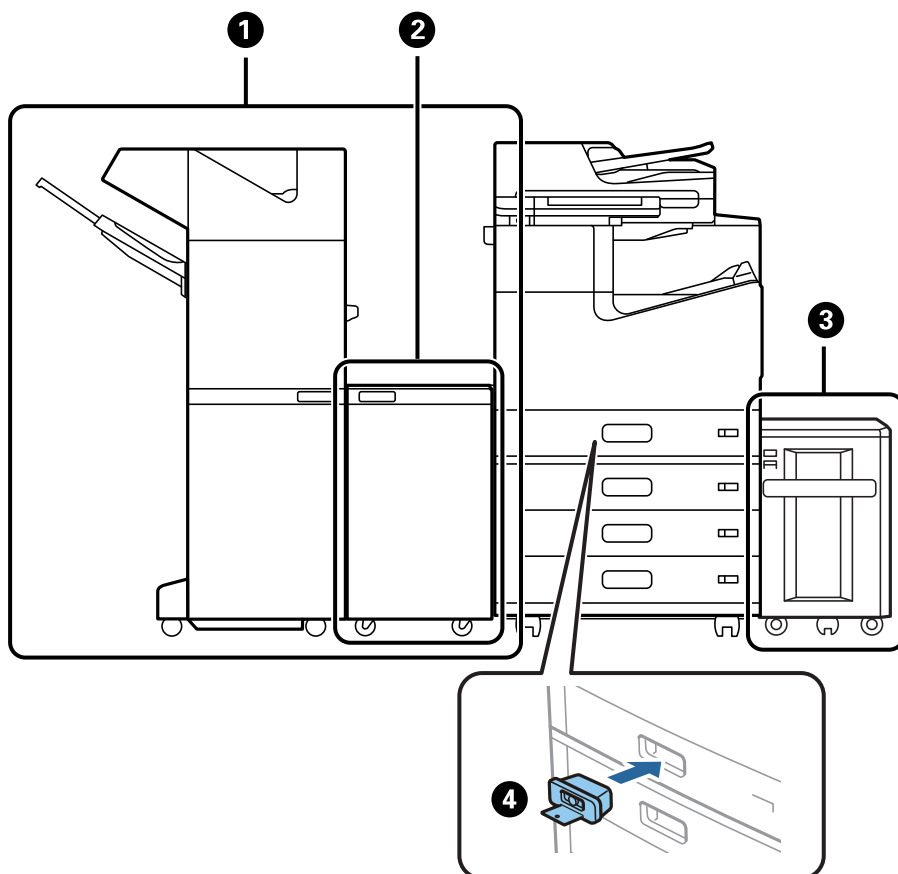

Nr.	Papildomas elementas	Kodas	Apžvalga
1	„Staple Finisher*“	C12C935501 C12C935511 (naudotojams Australijoje ir Naujojoje Zelandijoje) C12C935041 (naudotojams Indijoje) C12C935531 (naudotojams Taivane)	Prieš išstumiant išrūšiuoja ir susega popierius. Perforuoja skylutes naudojant papildomą skylučių perforavimo įrenginį. „Susegimo apdailos įtaisas (Staple Finisher)“ puslapyje 369
2	Finisher Bridge Unit	C12C935101 C12C935161 (naudotojams Indijoje)	Naudokite jį, kai sumontuotas kartu su kabių ar brošiūrų užbaigimo įrenginiu.
3	High Capacity Tray	C12C933041	Leidžia įdėti apie 3000 lapų paprasto popieriaus (80 g/m ²). „Didelės talpos dėklas (High Capacity Tray)“ puslapyje 366

Nr.	Papildomas elementas	Kodas	Apžvalga
④	Paper Cassette Lock	C12C933231	Užrakina popieriaus kasetę, kai administratorius nori tvarkyti popierių. „Kasetės užraktas (Paper Cassette Lock)“ puslapyje 445

*: Norėdami naudoti kabių užbaigimo įrenginį, turite sumontuoti užbaigimo įrenginio tiltelio bloką.

Vidiniai pasirenkami komponentai, skirti kabių užbaigimo įrenginiui

Nr.	Papildomas elementas	Kodas	Apžvalga
①	2/4 Hole Punch Unit	C12C935171	Pramuša skylutes 80 mm intervalais.
②	2/3 Hole Punch Unit	C12C935181	2 skylutės: pramuša skylutes 69,9 mm intervalais. 3 skylutės: pramuša skylutes 108 mm intervalais.
③	Staple Cartridge	C12C935401	Plokščiam susegimui.

Kabių užbaigimo įrenginys P2

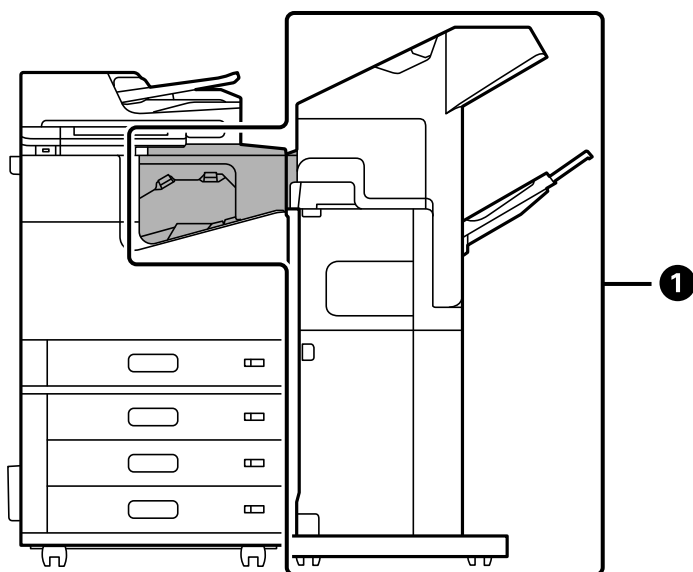

Nr.	Papildomas elementas	Kodas	Apžvalga
1	Staple Finisher-P2	C12C937941 (naudotojams Europoje) C12C937951 (naudotojams Australijoje ir Naujojoje Zelandijoje) C12C938251 (naudotojams Azijoje, išskyrus Taivaną) C12C937981 (naudotojams Taivane)	<p>Prieš išstumiant išrūšiuoja ir susega popierius. Skylių perforavimo įrenginys nepalaikomas.</p> <p>Kai naudojate kabių užbaigimo įrenginį P2, negalite naudoti šių funkcijų:</p> <ul style="list-style-type: none"> <input type="checkbox"/> Išstumti popierių ant dėklo spausdinta puse žemyn (K) <input type="checkbox"/> Pasukti ir surūšiuoti meniu spausdintuvo tvarkyklėje. <p>Be to, su kabių užbaigimo įrenginiu P2 negalite naudoti didelės talpos dėklo.</p> <p>„Kabių užbaigimo įrenginys P2“ puslapyje 387</p>

Vidiniai pasirenkami komponentai, skirti kabių užbaigimo įrenginiui P2

Nr.	Papildomas elementas	Kodas	Apžvalga
3	Staple Cartridge	C12C935401	Plokščiam susegimui.

Brošiūrų užbaigimo įrenginys

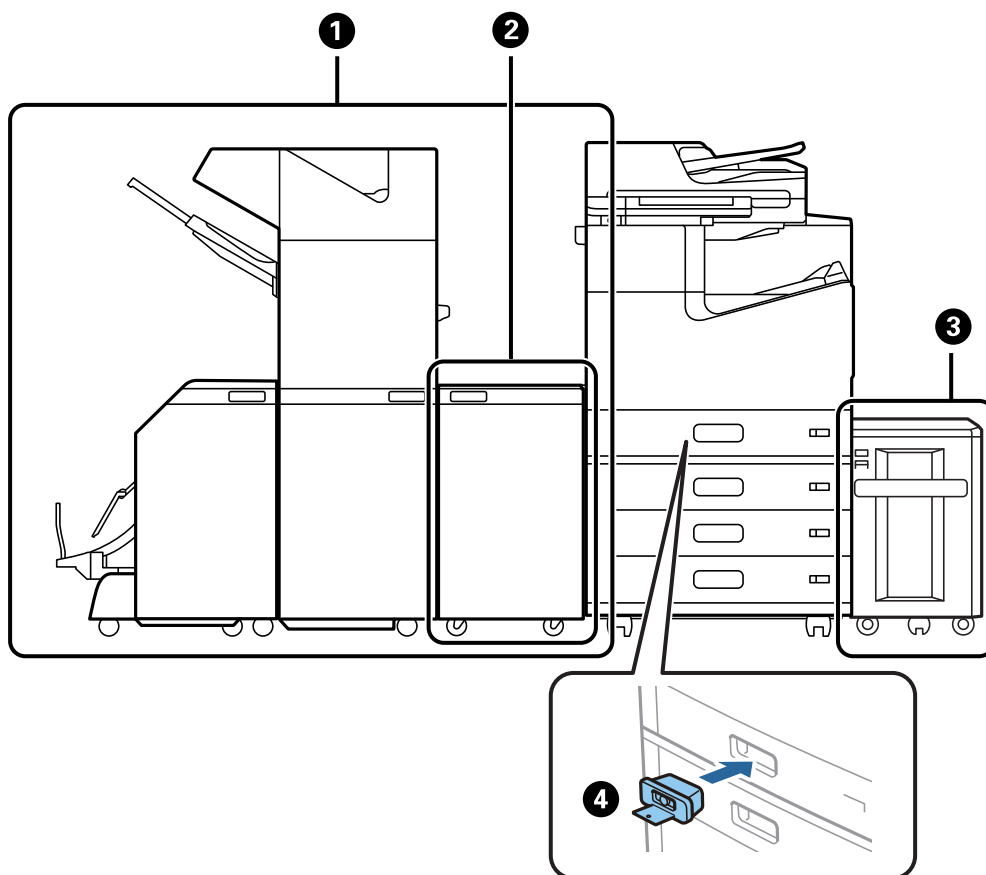

Nr.	Papildomas elementas	Kodas	Apžvalga
①	„Booklet Finisher“*	C12C935071 C12C935551 (naudotojams Australijoje ir Naujojoje Zelandijoje) C12C935081 (naudotojams Indijoje) C12C935581 (naudotojams Taivane)	Prieš išstumiant surūšiuoja, susega balninėmis kabėmis, sulanksto ir suriša. Perforuoja skylutes naudojant papildomą skylučių perforavimo įrenginį. „Bukleto apdailos įtaisas (Booklet Finisher)“ puslapyje 402
②	Finisher Bridge Unit	C12C935101 C12C935161 (naudotojams Indijoje)	Naudokite jį, kai sumontuotas kartu su kabių ar brošiūrų užbaigimo įrenginiu.
③	High Capacity Tray	C12C933041	Leidžia įdėti apie 3000 lapų paprasto popieriaus (80 g/m ²). „Didelės talpos dėklas (High Capacity Tray)“ puslapyje 366
④	Paper Cassette Lock	C12C933231	Užrakina popieriaus kasetę, kai administratorius nori tvarkyti popierių. „Kasetės užraktas (Paper Cassette Lock)“ puslapyje 445

*: Norėdami naudoti brošiūrų užbaigimo įrenginį ar brošiūrų užbaigimo įrenginį, turite sumontuoti užbaigimo įrenginio tiltelio bloką.

Vidiniai pasirenkami komponentai, skirti brošiūrų užbaigimo įrenginiui

Nr.	Papildomas elementas	Kodas	Apžvalga
①	2/4 Hole Punch Unit	C12C935171	Pramuša skylutes 80 mm intervalais.
②	2/3 Hole Punch Unit	C12C935181	2 skylutės: pramuša skylutes 69,9 mm intervalais. 3 skylutės: pramuša skylutes 108 mm intervalais.
③	Staple Cartridge	C12C935401	Plokščiam susegimui.

Nr.	Papildomas elementas	Kodas	Apžvalga
4	Staple Cartridge	C12C935411	Balniam susegimui.

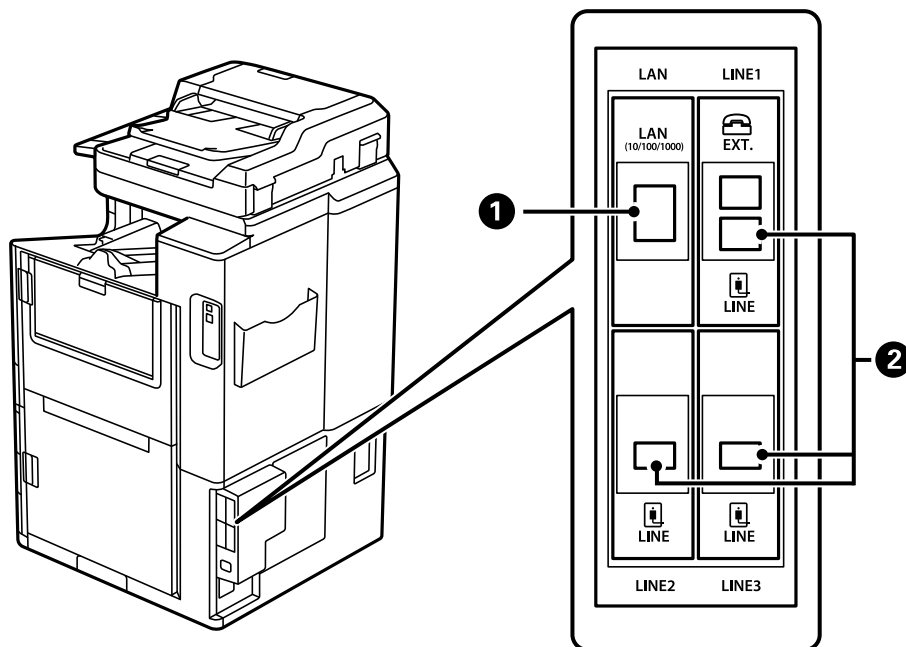

Nr.	Papildomas elementas	Kodas	Apžvalga
1	10/100/1000 Base-T,Ethernet	C12C934471 C12C934481 (naudotojams Indijoje)	Galima naudoti du laidinius LAN tinklus. Naudojama didelės ryšio spartos sąsaja, suderinama su 1 Gb/s sparta. „Eterneto plokštė (10/100/1000 Base-T,Ethernet)“ puslapyje 435
2	Super G3/G3 Multi Fax Board	C12C934491 C12C935271 (naudotojams Australijoje ir Naujojoje Zelandijoje) C12C934501 (naudotojams Indijoje) C12C935691 (naudotojams Taivane)	Galima pridėti iki 3 linijų. Galima naudoti kaip faksą arba tinklo faksą dokumentams siųsti ir gauti kompiuteryje. Be to, įrengę fakso plokštę galite jungti prie keleto telefonų. Šiuo būdu galite per trumpą laiką išsiųsti į daugelį paskirties vietų arba galite vieną liniją skirti tik faksogramoms gauti, taip sutrumpindami laikotarpį, kurį jums niekas negali skambinti.* *: Išoriniai telefonai neprieinami. „Fakso plokštė (Super G3/G3 Multi Fax Board)“ puslapyje 429

Prieigos taškas

Šie prieigos taškai rodomi vadove LCD ekrane, kai įstringa popierius.

Kai naudojami kabių arba brošiūrų užbaigimo įrenginiai.

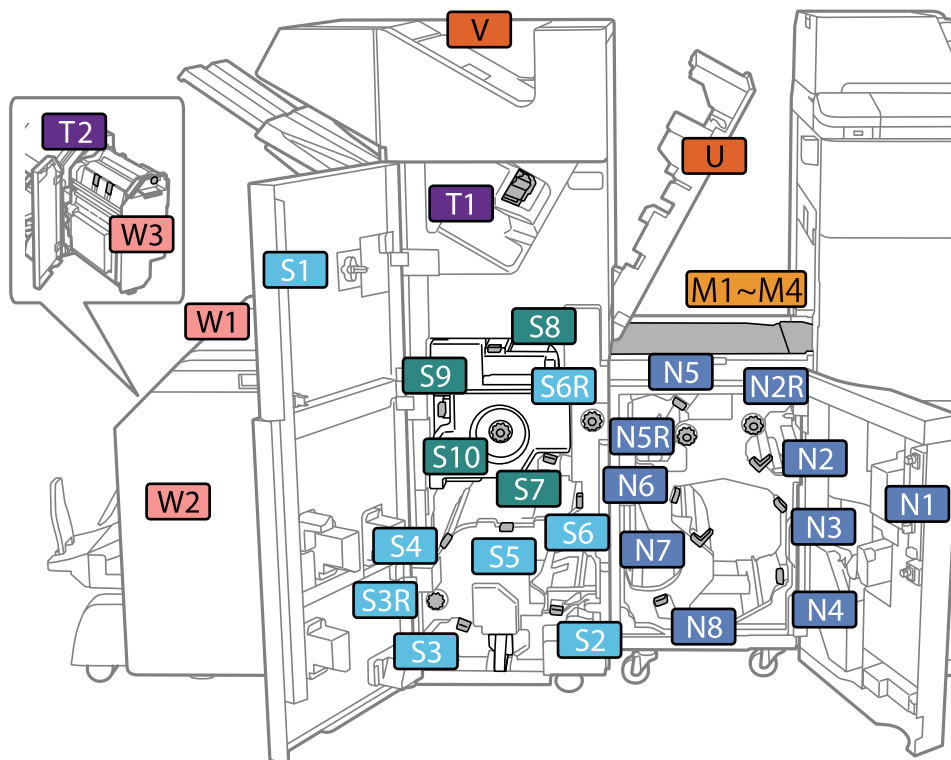

*: Skaičiai nuo S7 iki S10 skirti tik brošiūrų užbaigimo įrankiui.

Kai naudojamas kabių užbaigimo įrenginys P2.

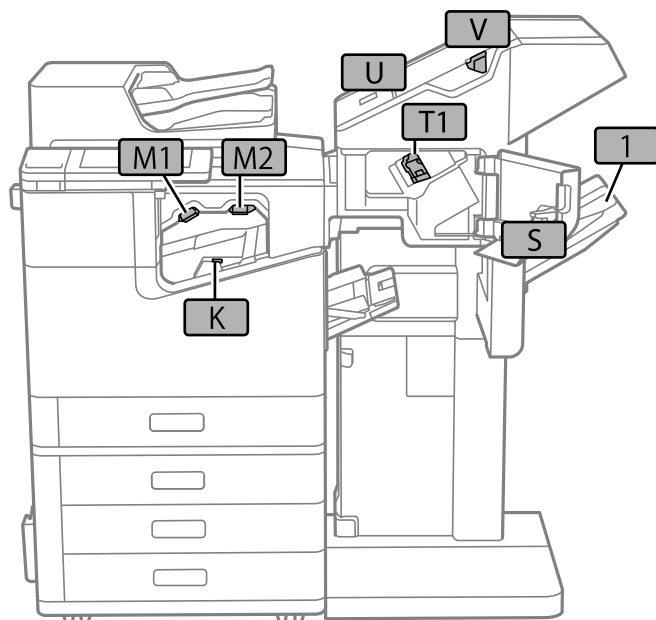

Didelės talpos dėklas (High Capacity Tray)

Leidžia įdėti apie 3000 lapų paprasto popieriaus (80 g/m²).

Didelės talpos dėklo nustatymas spausdintuvo tvarkyklėje

Kad galėtumėte naudoti didelės talpos dėklą, spausdintuvo tvarkyklėje turi būti nurodyta tam tikra informacija.

Didelės talpos dėklo nustatymas spausdintuvo tvarkyklėje — „Windows“

Pastaba:

Prisijunkite prie kompiuterio administratoriaus teisėmis.

1. Atidarykite spausdintuvo ypatybių skirtuką **Pasirinktiniai nustatymai**.

- Windows 10/Windows Server 2019/Windows Server 2016

Spustelėkite pradžios mygtuką ir skyriuje **Aparatūra ir garsas** pasirinkite „Windows“ sistema > **Valdymo skydelis** > **Peržiūrėti įrenginius ir spausdintuvus**. Dešiniuoju pelės klavišu spustelėkite spausdintuvo pavadinimą arba paspauskite jį ir neatleisdami pasirinkite **Spausdintuvo ypatybės**, o tada spustelėkite skirtuką **Pasirinktiniai nustatymai**.

- Windows 8.1/Windows 8/Windows Server 2012 R2/Windows Server 2012

Dalyje **Aparatūra ir garsas** pasirinkite **Darbalaukis** > **Parametrai** > **Valdymo skydelis** > **Peržiūrėti įrenginius ir spausdintuvus**. Dešiniuoju pelės klavišu spustelėkite spausdintuvo pavadinimą arba paspauskite jį ir neatleisdami pasirinkite **Spausdintuvo ypatybės**, o tada spustelėkite skirtuką **Pasirinktiniai nustatymai**.

- Windows 7/Windows Server 2008 R2

Spustelėkite pradžios mygtuką ir pasirinkite **Valdymo skydas** > **Aparatūra ir garsas** > **Skaitytuvas ir fotoaparatai** ir patikrinkite, ar rodomas spausdintuvo pavadinimas. Dešiniuoju pelės klavišu spustelėkite spausdintuvo pavadinimą, pasirinkite **Spausdintuvo ypatybės**, o tada spustelėkite **Pasirinktiniai nustatymai**.

- Windows Vista/Windows Server 2008

Spustelėkite pradžios mygtuką ir dalyje **Aparatūra ir garsas** pasirinkite **Valdymo skydas** > **Spausdintuvai**. Dešiniuoju pelės klavišu spustelėkite spausdintuvo pavadinimą, pasirinkite **Ypatybės**, o tada spustelėkite skirtuką **Pasirinktiniai nustatymai**.

- Windows XP

Spustelėkite pradžios mygtuką ir pasirinkite **Valdymo skydas** > **Spausdintuvai ir kita aparatūra** > **Skaitytuvai ir fotoaparatai** ir patikrinkite, ar rodomas spausdintuvo pavadinimas.

2. Pasirinkite **Gauti iš spausdintuvo** ir spustelėkite **Gauti**.

3. Spustelėkite **Gerai**.

Didelės talpos dėklo nustatymas spausdintuvo tvarkyklėje — Mac OS

1. Pasirinkite **Sistemos nuostatos**, atidarę meniu „Apple“, spauskite **Spausdintuvai ir skaitytuvai** (arba **Spausdinti ir nuskaityti, Spausdinti ir siųsti faksogramą**), tada pasirinkite spausdintuvą. Spustelėkite **Parinktys ir tiekimas** > **Parinktys** (arba **Tvarkyklė**).
2. Pasirinkite nustatymus pagal papildomo įrenginio tipą.
3. Spustelėkite **Gerai**.

Popieriaus įdėjimas į High Capacity Tray

Popierių galite įdėti atsižvelgę į animacijas, rodomas spausdintuvo LCD ekrane.

Pasirinkite , tada pasirinkite **Kaip > Įdėkite popieriaus**. Pasirinkite popieriaus tipą ir popieriaus šaltinį, kuriuos norite rodydami animacijas. Pasirinkite **Baigti**, kad uždarytumėte animacijos ekraną.

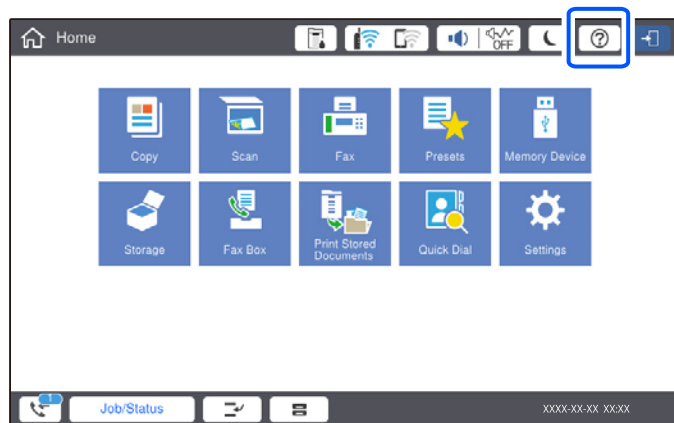

High Capacity Tray nesklandumai

Popierius netiekiamas iš High Capacity Tray

Reikia atlikti spausdintuvo tvarkyklės nustatymus.

Susijusi informacija

➔ „Didelės talpos dėklo nustatymas spausdintuvo tvarkyklėje” puslapyje 367

Popierius užstringa High Capacity Tray

Peržiūrėkite valdymo skydelyje rodomą klaidą ir vykdykite instrukcijas, kad pašalintumėte įstrigusį popierių, įskaitant suplyšusias dalis. Animacija LCD ekrane rodo, kaip išimti įstrigusį popierių. Tada pašalinkite klaidą pasirinkdami **Gerai**.

Perspėjimas:

Kol ranka yra spausdintuvo viduje, niekada nelieskite valdymo skydelio mygtukų. Jei spausdintuvas pradės veikti, galite susižaloti. Elkitės atsargiai, kad nepalietumėte kyšančių dalių ir nesusižeistumėte.

Svarbu:

Atsargiai išimkite įstrigusį popierių. Mėginant išimti popierių jėga galima pakenkti spausdintuvui.

Didelės talpos dėklo specifikacija

Galimas popierius	Tipas: paprastas popierius, perdirbtas popierius, storas popierius Formatas*: A4 arba „Letter“ Popieriaus svoris: 60–160 g/m ²
Galimų nustatymų skaičius	Apie 3000 lapų 80 g/m ² popieriaus
Maitinimas	Tiekiamas iš kompiuterio
Matmenys	Plotis: 321 mm (12.6 col.) Gylis: 620 mm (24.4 col.) Aukštis: 504 mm (19.8 col.)
Svoris	Apie 27.3 kg

*: Galimi popieriaus formatai yra nustatyti ir nekintami, kai spausdintuvas sumontuotas.

Susegimo apdailos įtaisas (Staple Finisher)

Prieš išstumiant išrūšiuoja ir susega popierių. Perforuoja skylutes naudojant papildomą skylių perforavimo įrenginį.

Susegimo įrenginio dalių pavadinimai

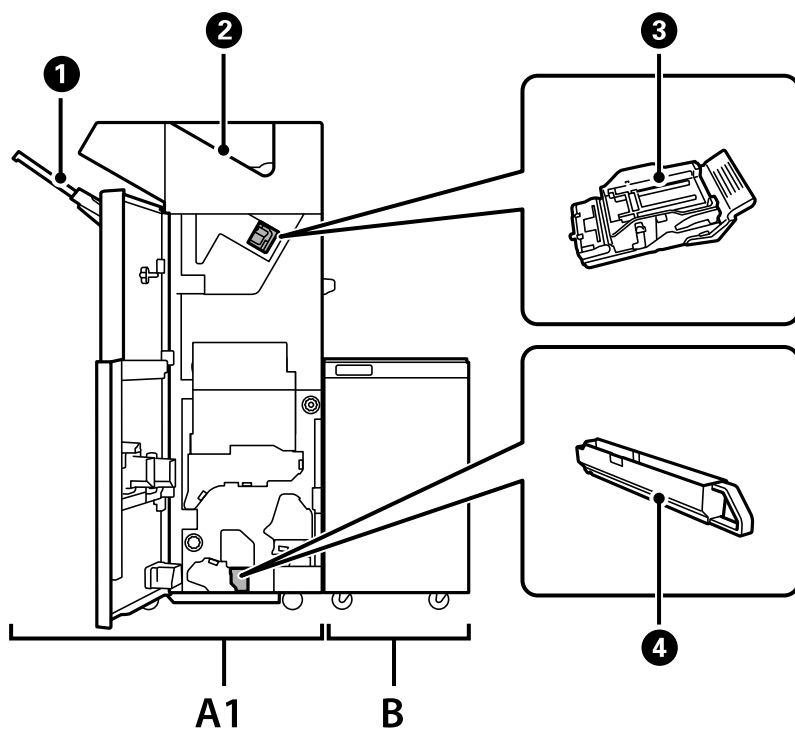

Nr.	Papildomas elementas	Apžvalga
A1	Staple Finisher	Rūšiuoja ir susega popierių prieš išstūmimą. Pasirenkama skylmuša išmuša skyles.
B	Finisher Bridge Unit	Norint naudoti susegimo arba bukletų įrenginį, reikia sumontuoti užbaigimo tiltelio įrenginį.
①	Užbaigimo įrenginio dėklas	Laiko surūšiuotus arba susegtus dokumentus.
②	Išvesties dėklas	Daugiausiai naudojamas gautų faksogramų laikymui.
③	Kabių kasetė	Plokščiam sukabinimui.
④	Skylmušos atliekų dėklas	Jame kaupiasi skylmušos atliekos.

Kabių užbaigimo įrenginio nustatymas spausdintuvo tvarkyklėje

Procesas yra toks pats, kaip ir didelės talpos dėklui.

Susijusi informacija

➔ „Didelės talpos dėklo nustatymas spausdintuvo tvarkyklėje” puslapyje 367

Spausdinimo nustatymai, kai naudojamas susegimo įrenginys

Norint naudoti susegimo įrenginį, spausdintuve reikia pasirinkti nustatymus.

Kopijuodami

Palieskite **Nuostatos** > **Bendrosios nuostatos** > **Spausdintuvo parametrai** > **Išeiga: Kopija**, tada pasirinkite **Užbaigimo dėtuvė**.

Siųsdami faksogramą

Palieskite **Nuostatos** > **Bendrosios nuostatos** > **Spausdintuvo parametrai** > **Išeiga: Faksas**, tada pasirinkite **Išvesties dėtuvė** arba **Užbaigimo dėtuvė**.

Spausdindami iš kompiuterio, atminties įrenginio ir pan.

Palieskite **Nuostatos** > **Bendrosios nuostatos** > **Spausdintuvo parametrai** > **Išeiga: Kita**, tada pasirinkite **Užbaigimo dėtuvė**.

Kai spausdinate iš kompiuterio, spausdintuvo tvarkyklės meniu **Išvesties dėklas** galite nustatyti, ar naudoti užbaigimo įrenginį.

Svarbu:

Kai naudojate užbaigimo įrenginio dėklą, neišimkite spaudinių, kol spausdinimo užduotis vykdoma. Spausdinio padėtis gali nelygiuoti, o susegimo padėtis pasislinkti iš pradinės vietos.

Kabių užbaigimo įrenginio naudojimas

Kiekvieno kopijų rinkinio sukrovimas surūšiuojant kompiuteriu

Galite rūšiuoti spaudinius sukraunant kiekvieną kopijų rinkinį pakaitomis pasukant 90 laipsnių kampu. Jei sumontuosite papildomą kabių užbaigimo įrenginį arba brošiūrų užbaigimo įrenginį, taip pat galite rūšiuoti paslinkdami kiekvieną kopijų rinkinį.

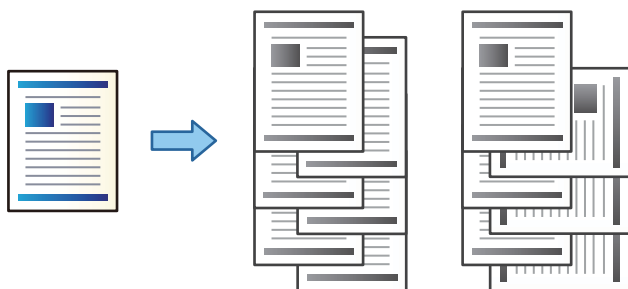

Pasukti ir surūšiuoti:

Sukrauna spaudinius pakaitomis vertikaliai ir horizontaliai, spausdinant kelias kopijas. Ši funkcija naudoja du popieriaus šaltinius. Popieriaus šaltinyje sudėkite popierių vertikaliai padėtyje, o kitame — horizontalioje, tada pasirinkite **Automat. pasirinkimas** kaip **Popier. šaltinis** nustatymą. Pasirinkite **Automat. pasirinkimas** arba **Dėklas geroji pusė apačioje** kaip **Išvesties dėklas** nustatymą. Spaudiniai sukraunami dėkle priekine puse į apačią.

Pakeisti rūšiavimą:

Paslenka kiekvieną kopijų rinkinį, spausdinant kelias kopijas. **Automat. pasirinkimas** arba **Baigiamųjų darbų dėklas** turi būti pasirinkti kaip **Išvesties dėklas** nustatymas.

Spausdinimo nustatymai (Windows)

1. Spausdintuvo tvarkyklės skirtuko **Baigiama** nustatyme **Rikiuoti** pasirinkite kelių kopijų sukrovimo būdą.
2. Nustatykite kitus elementus, tada spustelėkite **Gerai**.
3. Spustelėkite **Spausdinti**.

Susijusi informacija

- ➔ „Spausdinimas iš kompiuterio Windows” puslapyje 52
- ➔ „Skirtukas Baigiama” puslapyje 55

Spausdinimo nustatymai (Windows PostScript)

1. Spausdintuvo tvarkyklės **Išplėstinėse parinktyse**, paspauskite **Spausdintuvo funkcijos Dokumentų parinktyse**.
2. Nustatyme **Rikiuoti** pasirinkite kelių kopijų sukrovimo būdą.
3. Nustatykite kitus elementus, tada spustelėkite **Gerai**.

4. Spustelėkite **Spausdinti**.

Susijusi informacija

- ➔ „Dokumento spausdinimas naudojant „PostScript“ spausdintuvo tvarkyklę (Windows)” puslapyje 94
- ➔ „Išplėstinės parinktys” puslapyje 97

Spausdinimo nustatymai (Mac OS)

1. Iškylančiajame meniu pasirinkite **Baigiama**, tada pasirinkite parinktį iš **Rikiuoti** nustatymo.
2. Jei reikia, nustatykite kitus elementus.
3. Spustelėkite **Spausdinti**.

Susijusi informacija

- ➔ „Spausdinimas iš kompiuterio Mac OS” puslapyje 99
- ➔ „Meniu parinktys užbaigimui” puslapyje 103

Spausdinimo nustatymai (Mac OS „PostScript“)

1. Iškylančiajame meniu pasirinkite **Spausdintuvo funkcijos**, tada pasirinkite **Output** iš **Funkcijų rinkiniai**.
2. Pasirinkite parinktį iš **Rikiuoti** nustatymo.
3. Jei reikia, nustatykite kitus elementus.
4. Spustelėkite **Spausdinti**.

Susijusi informacija

- ➔ „Spausdinimas iš „PostScript“ spausdintuvo tvarkyklės, naudojant Mac OS” puslapyje 107
- ➔ „Spausdintuvo ypatybių meniu parinktys” puslapyje 110

Kiekvieno kopijų rinkinio susegimas iš kompiuterio

Galite naudoti papildomą kabių užbaigimo įrenginį, kabių užbaigimo įrenginį P2 arba brošiūrų užbaigimo įrenginį atspausdintiems lapams susegti.

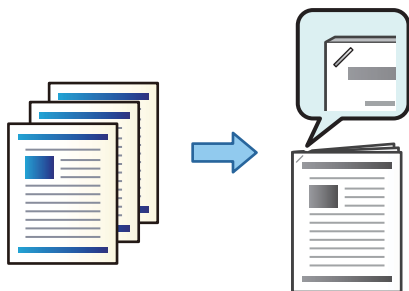

Spausdinimo nustatymai (Windows)

1. Spausdintuvo tvarkyklės skirtuke **Baigiama** pasirinkite **Susegti** susegimo kabėmis vietą.
2. Nustatykite kitus elementus, tada spustelėkite **Gerai**.
3. Spustelėkite **Spausdinti**.

Susijusi informacija

- ➔ „Spausdinimas iš kompiuterio Windows” puslapyje 52
- ➔ „Skirtukas Baigiama” puslapyje 55

Spausdinimo nustatymai (Windows PostScript)

1. Spausdintuvo tvarkyklės **Išplėstinėse parinktyse**, paspauskite **Spausdintuvo funkcijos Dokumentų parinktyse**.
2. Susegti pasirinkite kabės vietą.
3. Nustatykite kitus elementus, tada spustelėkite **Gerai**.
4. Spustelėkite **Spausdinti**.

Susijusi informacija

- ➔ „Dokumento spausdinimas naudojant „PostScript“ spausdintuvo tvarkyklę (Windows)” puslapyje 94
- ➔ „Išplėstinės parinktys” puslapyje 97

Spausdinimo nustatymai (Mac OS)

1. Išskylančiajame meniu pasirinkite **Baigiama**, tada **Susegti** pasirinkite kabių vietą.
2. Jei reikia, nustatykite kitus elementus.
3. Spustelėkite **Spausdinti**.

Susijusi informacija

- ➔ „Spausdinimas iš kompiuterio Mac OS” puslapyje 99
- ➔ „Meniu parinktys užbaigimui” puslapyje 103

Spausdinimo nustatymai (Mac OS „PostScript“)

1. Išskylančiajame meniu pasirinkite **Spausdintuvo funkcijos**, tada pasirinkite **Output** iš Funkcijų rinkiniai.
2. Susegti pasirinkite kabės vietą.
3. Jei reikia, nustatykite kitus elementus.
4. Spustelėkite **Spausdinti**.

Susijusi informacija

- ➔ „Spausdinimas iš „PostScript“ spausdintuvo tvarkyklės, naudojant Mac OS” puslapyje 107
- ➔ „Spausdintuvo ypatybių meniu parinktys” puslapyje 110

Kiekvieno kopijų rinkinio iš kompiuterio perforavimas

Galite naudoti papildomą kabių ir brošiūrų užbaigimo įrankį, o tada perforavimo įrenginį skylutėms išspausdintame popieriuje perforuoti. Taip pat vaizdą galite paslinkti, sumažinti arba ištrinti ir sukurti susegimo paraštę.

Jeigu norite naudoti skylučių perforavimo funkciją, spausdintuvo tvarkyklėje pasirinkite **Spausdintuvo ypatybės > Pasirinktiniai nustatymai > Spausdintuvo informacija > Rankiniai nustatymai > Nustatymai > Skylučių perforavimas**.

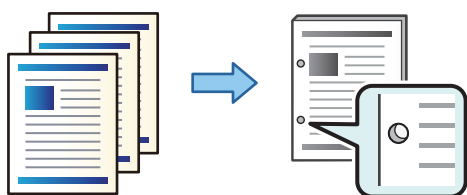

Svarbu:

Pakoreguokite duomenis taip, kad jie būtų išspausdinti ne ties perforavimo padėtimi. Atlikus perforavimą spausdinimo srityje, gali įvykti perforavimo triktis arba popieriaus strigtis.

Spausdinimo nustatymai (Windows)

1. Spausdinimo tvarkyklės skirtuke **Pagrindinis** pasirinkite **Nustatymai**.
2. Dalyje **Vaizdai apvado paraštėje** pasirinkite, kaip pakoreguoti paraštės plotį.

Perkelti vaizdus, Sumažinti vaizdus, Ištrinti vaizdus

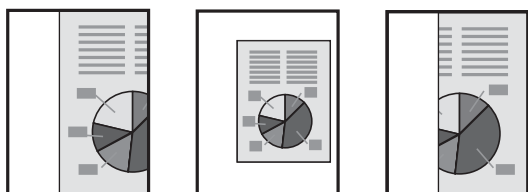

3. Skirtuko **Baigiama** dalyje **Perforacija** pasirinkite skylutės perforavimo vietą.
4. Nustatykite kitus elementus, tada spustelėkite **Gerai**.
5. Spustelėkite **Spausdinti**.

Susijusi informacija

- ➔ „Spausdinimas iš kompiuterio Windows” puslapyje 52
- ➔ „Skirtukas Baigiama” puslapyje 55

Spausdinimo nustatymai (Windows PostScript)

1. Spausdintuvo tvarkyklės **Išplėstinėse parinktyse**, paspauskite **Spausdintuvo funkcijos Dokumentų parinktyse**.
2. Pasirinkite skylutės perforavimo vietą parinktyje **Perforavimas**.
3. Nustatykite kitus elementus, tada spustelėkite **Gerai**.
4. Spustelėkite **Spausdinti**.

Susijusi informacija

- ➔ [„Dokumento spausdinimas naudojant „PostScript“ spausdintuvo tvarkyklę \(Windows\)“ puslapyje 94](#)
- ➔ [„Išplėstinės parinktys“ puslapyje 97](#)

Spausdinimo nustatymai (Mac OS)

1. Išskylančiajame meniu pasirinkite **Baigiama**, tada **Perforavimas** pasirinkite skylučių vietą.
2. Jei reikia, nustatykite kitus elementus.
3. Spustelėkite **Spausdinti**.

Susijusi informacija

- ➔ [„Spausdinimas iš kompiuterio Mac OS“ puslapyje 99](#)
- ➔ [„Meniu parinktys užbaigimui“ puslapyje 103](#)

Spausdinimo nustatymai (Mac OS „PostScript“)

1. Išskylančiajame meniu pasirinkite **Spausdintuvo funkcijos**, tada pasirinkite **Output** iš **Funkcijų rinkiniai**.
2. Pasirinkite skylutės perforavimo vietą parinktyje **Perforavimas**.
3. Jei reikia, nustatykite kitus elementus.
4. Spustelėkite **Spausdinti**.

Susijusi informacija

- ➔ [„Spausdinimas iš „PostScript“ spausdintuvo tvarkyklės, naudojant Mac OS“ puslapyje 107](#)
- ➔ [„Spausdintuvo ypatybių meniu parinktys“ puslapyje 110](#)

Kiekvieno kopijų rinkinio sukrovimas surūšiuojant atminties įrenginiu

JPEG, PDF ir TIFF failus galite spausdinti iš atminties įrenginio ir juos išrušiuoti kiekvieną kopijų rinkinį pastumiant.

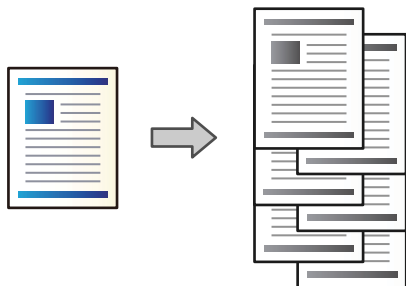

1. Prijunkite atminties įrenginį prie išorinio spausdintuvo USB prievado.
[„Išorinio USB įrenginio įdėjimas“ puslapyje 50](#)
2. Pradžios ekrane pasirinkite **Atminties prietaisas**.
3. Pasirinkite norimo spausdinti failo tipą.
4. Pasirinkite skirtuką **Išplėstinės**, tada pasirinkite **Užbaigimas**.
5. Srityje **Išstumti popierių** pasirinkite **Keisti rūšiav.**
6. Palieskite .

Spausdinimas iš atminties įrenginio su susegimu arba išmuštomis skylėmis

Iš atminties įrenginio galite spausdinti JPEG, PDF ir TIFF failus ir susegti juos arba išmušti skylės.

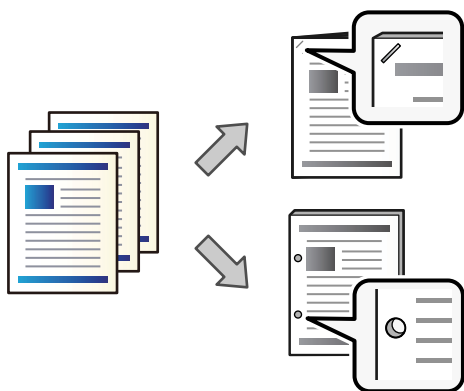

Svarbu:

Sureguliuokite duomenis, kad nebūtų spausdinama skylmušos padėtyje. Išmušant skylės spausdinimo srityje, gali sugesti skylmuša arba užstrigti popierius.

1. Prijunkite atminties įrenginį prie išorinio spausdintuvo USB prievado.
[„Išorinio USB įrenginio įdėjimas“ puslapyje 50](#)

2. Pradžios ekrane pasirinkite **Atminties prietaisas**.
3. Pasirinkite failo tipą ir norimą spausdinti failą.
4. Pasirinkite skirtuką **Išplėstinės**, tada pasirinkite **Užbaigimas**.
5. Pasirinkite vietą ties **Susegti** arba **Perforacija**.
6. Palieskite .

Kiekvieno kopijų rinkinio sukrovimas surūšiuojant iš saugyklos

Failus galite spausdinti iš saugyklos ir juos surūšiuoti kiekvieną kopijų rinkinį pastumiant.

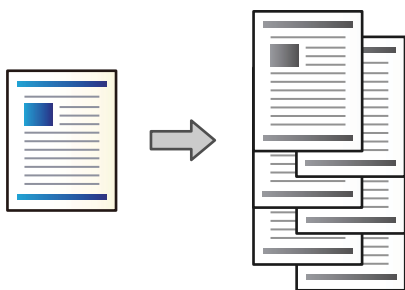

1. Pradžios ekrane pasirinkite **Saugykla**.
2. Pasirinkite aplanką, kuriame išsaugotas failas, kurį norite spausdinti, tada pasirinkite failą.
3. Pasirinkite **Spausdinimo nuostatos**.
4. Pasirinkite skirtuką **Pagrind. nuostatos**, tada pasirinkite **Užbaigimas**.
5. Srityje **Išstumti popierių** pasirinkite **Keisti rūšiav.**
6. Palieskite .

Spausdinimas iš saugyklos su susegimu arba išmuštomis skylėmis

Galite spausdinti saugykloje esančius failus ir susegti juos arba išmušti skylės.

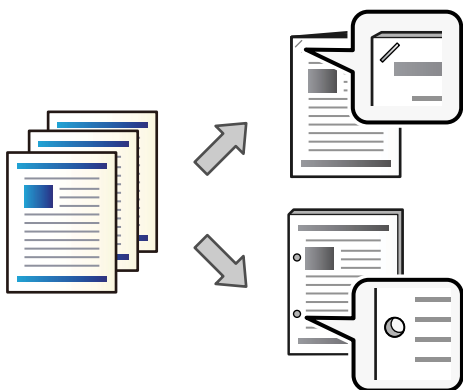



Svarbu:

Sureguliuokite duomenis, kad nebūtų spausdinama skylmušos padėtyje. Išmušant skyles spausdinimo srityje, gali sugesti skylmuša arba užstrigti popierius.

1. Pradžios ekrane pasirinkite **Saugykla**.
2. Pasirinkite aplanką, kuriame įrašytas norimas spausdinti failas, tada pasirinkite failą.
3. Pasirinkite **Spausdinimo nuostatos**.
4. Pasirinkite skirtuką **Pagrind. nuostatos**, tada pasirinkite **Užbaigimas**.
5. Pasirinkite vietą ties **Susegti** arba **Perforacija**.
6. Palieskite .

Kiekvieno kopijų rinkinio sukrovimas pastumiant

Rūšiuoti galite pastumdami kiekvieną kopijų rinkinį.

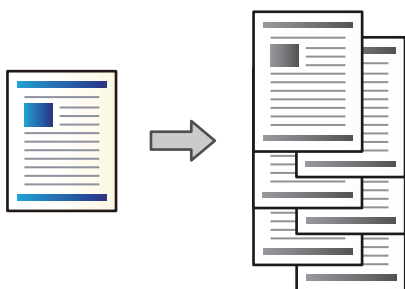

1. Įdėkite originalus.
[„Originalų dėjimas“ puslapyje 45](#)
2. Pradžios ekrane pasirinkite **Kopijuoti**.
3. Pasirinkite skirtuką **Pagrind. nuostatos**, tada pasirinkite **Užbaigimas**.
4. Pasirinkite **Keisti rūšiav.** iš **Ištumti popierių**, tuomet **Gerai**.
5. Palieskite .

Kopijavimas, susegimas ir skylučių perforavimas

Galite kopijuoti originalus ir juos susegti arba perforuoti juose skylutes.

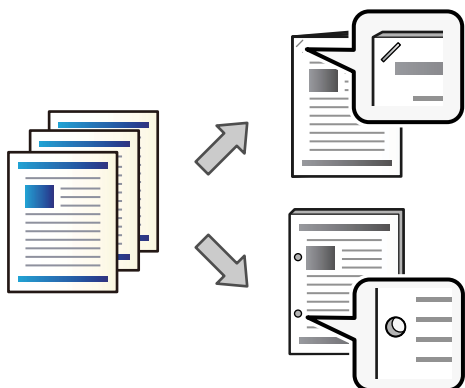

Svarbu:

Pakoreguokite duomenis taip, kad jie būtų išspausdinti ne ties perforavimo padėtimi. Atlikus perforavimą spausdinimo srityje, gali įvykti perforavimo triktis arba popieriaus strigtis.

1. Įdėkite originalus.

„Originalų dėjimas“ puslapyje 45

2. Pradžios ekrane pasirinkite **Kopijuoti**.

Pastaba:

*Jei ties perforavimo padėtimi yra vaizdas, prieš kopijuodami užtikrinkite 18 mm arba didesnę susegimo plotį. Susiejimo paraštę galite nustatyti dalyje **Susegimo kraštas**, kuri pateikiama skirtuke **Išplėstinės**.*

Išsamią susegimo kūrimo informaciją žr. toliau pateiktoje skiltyje „Susijusi informacija“.

3. Pasirinkite skirtuką **Pagrind. nuostatos**, tada pasirinkite **Užbaigimas**.
4. Pasirinkite kabės vietą parinktyje **Susegti** arba perforuojamų skylučių vietą parinktyje **Perforacija** ir paspauskite **Gerai**.
5. Palieskite

Susijusi informacija

➔ „Susegimo kraštas:“ puslapyje 135

Kabių užbaigimo įrenginio kabių kasetės pakeitimas

Prireikus keisti sankabėlių kasetę, LCD ekrane rodomas pranešimas. Vykdydami ekrane pateiktas instrukcijas pakeiskite kasetę.

! **Svarbu:**

- Kasetę keiskite tik pasibaigus visos kabėms. Likus kabių, kasetės pakeisti nepavyks.
- Neišmeskite iliustracijoje pavaizduoto kabių kasetės laikiklio (*). Panaudokite jį pakartotinai ir pakeiskite tik kasetės dalį.

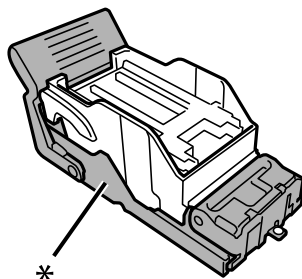

Perforavimo atliekų pašalinimas iš kabių užbaigimo įrenginio

Atėjus laikui pašalinti perforavimo atliekas, LCD ekrane parodomas pranešimas. Vadovaukitės ekrane pateiktomis instrukcijomis, kad pašalintumėte perforavimo atliekas.

Kabių užbaigimo įrenginio sutrikimai

Kabių užbaigimo įrenginys neatpažįstamas

Nustatykite papildomą įrenginį spausdintuvo tvarkyklėje.

Susijusi informacija

➔ „Kabių užbaigimo įrenginio nustatymas spausdintuvo tvarkyklėje“ puslapyje 370

Popierius nėra išstumiamas į kabių užbaigimo įrenginį

- Išimkite visus kabių užbaigimo įrenginyje likusius popieriaus gabaliukus.
- Pašalinkite visus aplink kabių užbaigimo įrenginį esančius objektus.

Popierius arba kabės įstringa kabių užbaigimo įrenginyje

Peržiūrėkite valdymo skydelyje rodomą klaidą ir vykdykite instrukcijas, kad pašalintumėte įstrigusį popierių, įskaitant suplyšusias dalis ar įstrigusias kabes. Animacija LCD ekrane rodo, kaip išimti įstrigusį popierių ar kabes. Tada pašalinkite klaidą pasirinkdami **Gerai**.

! **Perspėjimas:**

Kol ranka yra spausdintuvo viduje, niekada nelieskite valdymo skydelio mygtukų. Jei spausdintuvas pradės veikti, galite susižaloti. Elkitės atsargiai, kad nepalietumėte kyšančių dalių ir nesusižeistumėte.



Svarbu:

Atsargiai išimkite įstrigusį popierių. Mėginant išimti popierių jėga galima pakenkti spausdintuvui.

Jei popierius dažnai įstringa, to išvengti gali pavykti nuostatai **Optimizuoti užbaigimą** parinkus vertę **Ijungti**. Atminkite, kad spausdinimas gali užtrukti ilgiau.

Nuostatos > Bendrosios nuostatos > Spausdintuvo parametrai > Optimizuoti užbaigimą

- Popieriaus strigtys susegant: nustatykite **Sulygiuoti, kai susegta** kaip **Ijungti**.
- Popieriaus strigtys nesusegant: nustatykite **Sulygiuoti, kai nesusegta** kaip **Ijungti**.
Sumažinkite tankio nuostatą. Jei tankis per didelis, gali būti, kad popierius yra banguotas arba užsiritęs.

Susegti popieriaus lapai nesulygiuoti vertikaliai

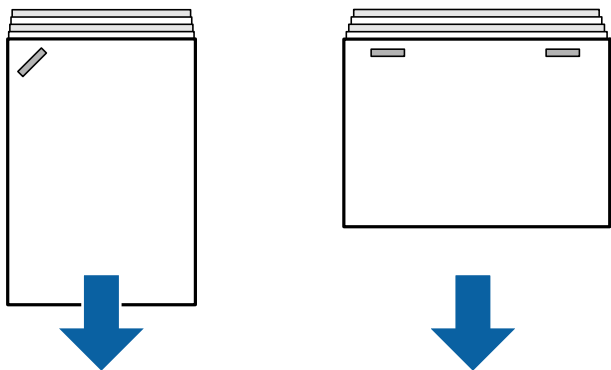

Rodyklės paveiksle rodo popieriaus išstūmimo kryptį.

- Popieriaus lapų lygiavimą galite pagerinti pasirinkę toliau pateiktus meniu. Atminkite, kad spausdinimas gali užtrukti ilgiau.

Nuostatos > Bendrosios nuostatos > Spausdintuvo parametrai > Optimizuoti užbaigimą > Sulygiuoti, kai susegta > Ijungti

- Sumažinkite tankio nuostatą. Jei tankis per didelis, gali būti, kad popierius yra banguotas arba užsiritęs.

Susegti popieriaus lapai nesulygiuoti horizontaliai

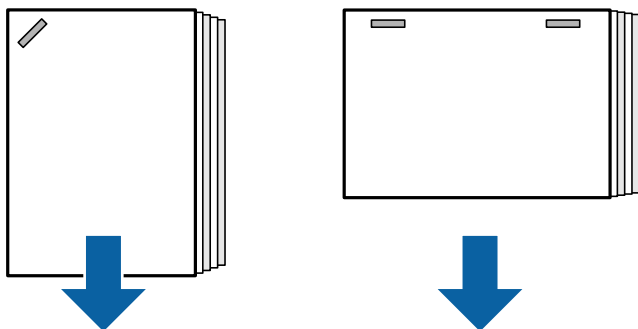

Rodyklės paveiksle rodo popieriaus išstūmimo kryptį.

- Sumažinkite tankio nuostatą. Jei tankis per didelis, gali būti, kad popierius yra banguotas arba užsiritęs.

- Kreipkitės į „Epson“ arba įgaliotąjį „Epson“ techninės priežiūros skyrių.

Negalima paslinkti

■ Popieriaus kraštai nėra sulygiuoti.

Sprendimai

- Sumažinti netinamą popieriaus lygiavimą galite pasirinkę toliau nurodytą meniu. Atminkite, kad spausdinimas gali užtrukti ilgiau.
Nuostatos > Bendrosios nuostatos > Spausdintuvo parametrai > Optimizuoti užbaigimą > Sulygiuoti, kai nesusegta > Įjungti
- Sumažinkite tankio nuostatą. Jei tankis per didelis, gali būti, kad popierius yra banguotas arba užsiritęs.

Nepavyksta tinkamai perforuoti

■ Duomenys išspausdinami ties perforavimo padėtimi.

Sprendimai

Pakoreguokite duomenis taip, kad jie būtų išspausdinti ne ties perforavimo padėtimi. Taip pat nustatykite susegimo paraštę taip, kad nebūtų spausdinama ties perforavimo padėtimi. Atlikus perforavimą spausdinimo srityje, gali įvykti perforavimo triktis arba popieriaus strigtis.

- ➔ „Kiekvieno kopijų rinkinio iš kompiuterio perforavimas” puslapyje 374
- ➔ „Kopijavimas, susegimas ir skylių perforavimas” puslapyje 379

Ant popieriaus yra dėmių arba jis nusitrynęs

Žr. toliau pateiktą susijusią informaciją.

Susijusi informacija

- ➔ „Atsargumo priemonės dėl popieriaus naudojimo” puslapyje 37
- ➔ „Ant popieriaus yra dėmių arba jis nusitrynęs” puslapyje 317

Spausdinimui iš kompiuterio skirtos meniu parinktys (kai įdiegtas kabių užbaigimo įrenginys)

Baigiama skirtukas Windows (Jei yra sumontuotas kabių užbaigimo įrenginys)

Rikiuoti:

Pakeisti rūšiavimą:

Paslenka kiekvieną kopijų rinkinį. Pasirinkti šią parinktį galite tik pasirinkus **Automat. pasirinkimas** arba **Baigiamųjų darbų dėklas** kaip **Išvesties dėklas** nustatymą.

Susegti:

Pasirinkite kabės vietą.

Perforavimas:

Pasirinkite perforavimo skylutės vietą. Rodomas, kai yra sumontuotas perforavimo įrenginys.

Susijusi informacija

➔ [„Skirtukas Baigiama” puslapyje 55](#)

Išplėstiniai nustatymai Windows PostScript (kai įdiegtas kabių užbaigimo įrenginys)

Dokumento parinktys:

Spausdintuvo ypatybės:

Rikiuoti:

Pakeisti rūšiavimą: Paslenka kiekvieną kopijų rinkinį. Pasirinkti šią parinktį galite tik pasirinkus **Automat. pasirinkimas** arba **Baigiamųjų darbų dėklas** kaip **Išvesties dėklas** nustatymą.

Susegti:

Pasirinkite kabės vietą.

Perforavimas:

Pasirinkite perforavimo skylutės vietą. Rodomas, kai yra sumontuotas perforavimo įrenginys.

Susijusi informacija

➔ [„Išplėstinės parinktys” puslapyje 97](#)

Baigiama Mac OS skirtos meniu parinktys (kai įdiegtas kabių užbaigimo įrenginys)

Rikiuoti:

Pakeisti rūšiavimą:

Paslenka kiekvieną kopijų rinkinį. Pasirinkti šią parinktį galite tik pasirinkus **Automat. pasirinkimas** arba **Baigiamųjų darbų dėklas** kaip **Išvesties dėklas** nustatymą.

Susegti:

Pasirinkite kabės vietą.

Perforavimas:

Pasirinkite perforavimo skylutės vietą. Rodomas, kai yra sumontuotas perforavimo įrenginys.

Susijusi informacija

➔ „Meniu parinktys užbaigimui” puslapyje 103

Kopijavimui skirtos spausdintuvo funkcijos Mac OS PostScript (kai įdiegtas kabių užbaigimo įrenginys)

Ypatybių rinkiniai:

Rikiuoti:

Pakeisti rūšiavimą: Paslenka kiekvieną kopijų rinkinį. Pasirinkti šią parinktį galite tik pasirinkus **Automat. pasirinkimas** arba **Baigiamųjų darbų dėklas** kaip **Išvesties dėklas** nustatymą.

Susegti:

Pasirinkite kabės vietą.

Perforavimas:

Pasirinkite perforavimo skylutės vietą. Rodomas, kai yra sumontuotas perforavimo įrenginys.

Susijusi informacija

➔ „Spausdintuvo ypatybių meniu parinktys” puslapyje 110

Spausdinimui iš atminties įrenginių ar saugyklos skirtos meniu parinktys (kai įdiegtas kabių užbaigimo įrenginys)

Spausdintuvo valdymo skydelyje pasirinkite toliau nurodytus dalykus.

Pasirinkite **Atminties prietaisas**, pasirinkite failo tipą, tada atverkite skirtuką **Išplėstinės**.

Pasirinkite **Saugykla**, o tada pasirinkite aplanką ir failą. Pasirinkite **Spausdinimo nuostatos** > skirtuką **Pagrind. nuostatos**.

Užbaigimas (kai įdiegtas kabių užbaigimo įrenginys)

Išstumti popierių:

Keisti rūšiav.:
Paslinkite kiekvieną kopijų rinkinį.

Susegti:

Pasirinkite kabės vietą.

Perforacija:

Pasirinkite perforavimo skylučių vietą.

Kopijavimui skirtos meniu parinktys (kai įdiegtas kabių užbaigimo įrenginys)

Meniu rasite spausdintuvo valdymo skydelyje, kaip nurodyta toliau.

Kopijuoti > Pagrind. nuostatos.

Užbaigimas (kai įdiegtas kabių užbaigimo įrenginys)

Išstumti popierių:

Keisti rūšiav.

Paslinkite kiekvieną kopijų rinkinį.

Susegti:









































Pasirinkite kabės vietą.

Perforacija:

Pasirinkite perforavimo skylučių vietą. Rodomas, kai yra sumontuotas perforavimo įrenginys.

Kabių užbaigimo įrenginio specifikacija

Popieriaus svoris	60–250 g/m ²
Galimi popieriaus formatai	A3, B4, A4, B5, A5, B6*, „Legal“, „Letter“, „Executive“, „Half Letter“, 16K, „Indian-Legal“, 8K, 8,5×13 col., 11×17 col. *: Išstumiami tik iš išvesties dėtuvs
Popieriaus tipas	Paprastas popierius, storas popierius, aukštos kokybės paprastas popierius

Išstūmimo pajėgumas	Išvesties dėtuvė	250 lapų
	Užbaigimo dėtuvė	<p>Šiame skyriuje nurodytas popieriaus ilgis yra santykinis popieriaus tiekimo kryptčiai.</p> <p>Standartinis (krūvos) išstūmimas, paslinktas išstūmimas</p> <ul style="list-style-type: none"> <input type="checkbox"/> A5 vienpusis / dvipusis: 500 lapų <input type="checkbox"/> Popierius, ne ilgesnis nei 297 mm (11.7 col.), pvz., A4 / B5 / „Letter“ vienpusis / dvipusis: 4000 lapų <input type="checkbox"/> Popierius, ilgesnis nei 297 mm (11.7 col.), pvz., A3 / B4 / „Legal“ / 11×17 col. vienpusis / dvipusis: 1500 lapų <input type="checkbox"/> To paties pločio mišri vienpusių / dvipusių lapų įkrova: 1500 lapų <p>Susegimas</p> <ul style="list-style-type: none"> <input type="checkbox"/> Popierius, ne ilgesnis nei 216 mm (8.5 col.), pvz., A4  / B5  / „Letter“ : 200 rinkinių arba 4000 lapų (priklausomai nuo to, kas įvyksta pirmiau) <input type="checkbox"/> Popierius, ilgesnis nei 216 mm (8.5 col.), ir ne ilgesnis nei 297 mm (11.7 col.), pvz., A4  / B5  / „Letter“ : 80 rinkinių arba 4000 lapų (priklausomai nuo to, kas įvyksta pirmiau) <input type="checkbox"/> Popierius, ilgesnis nei 297 mm (11.7 col.), pvz., A3  / B4  / „Legal“  / 11×17 col.: 50 rinkinių arba 1500 lapų (priklausomai nuo to, kas įvyksta pirmiau)
Paslinktas išstūmimas	Galimi popieriaus formatai	A3  , B4  , A4   , B5   , „Legal“  , „Letter“   , „Executive“  , 16K   , „Indian-Legal“  , 8K  , 8,5×13 col.  , 11×17 col. 
Susegimas* ¹	Galimi popieriaus formatai	A3  , B4  , A4   , B5   , „Legal“  , „Letter“   , „Executive“  , 16K   , „Indian-Legal“  , 8K  , 8,5×13 col.  , 11×17 col. 
	Lapų skaičius	<p>60–90 g/m²</p> <ul style="list-style-type: none"> <input type="checkbox"/> A4 / B5 / „Letter“ / „Executive“ / 16K: 50 lapų <input type="checkbox"/> A3 / B4 / „Legal“ / „Indian-Legal“ / 8K / 8,5×13 col. / 11×17 col.: 30 lapų <p>91–105 g/m²</p> <ul style="list-style-type: none"> <input type="checkbox"/> A4 / B5 / „Letter“ / „Executive“ / 16K: 30 lapų <input type="checkbox"/> A3 / B4 / „Legal“ / „Indian-Legal“ / 8K / 8K / 8,5×13 col. / 11×17 col.: 20 lapų <p>Priekiniam ir užpakaliniam viršeliui galite naudoti tik vieną storo popieriaus (iki 160 g/m²) lapą.</p>
	Kabės padėtis	Viena priekyje, viena gale ir dvi kraštuose.

Perforavimas*2	Galimi popieriaus formatai	A3, B4*1, A4*2, B5*2*1, „Legal“*2, „Letter“*2, „Executive“, 16K*2, 16K, „Indian-Legal“*2, 8K, 8,5×13 col. *2, 11×17 col. *1: 4 skylutė nepalaikoma *2: 3 / 4 skylutė nepalaikoma
	Perforavimo padėtis	2 / 4 skylutė, 2 / 3 skylutė
Maitinimo šaltinio vardinė srovė		KS 100–240 V*3
Maksimalios energijos sąnaudos		170 W
Spausdintuvo matmenys su sumontuotu kabių užbaigimo įrenginiu		Atmintis Plotis: 1684 mm (66.3 col.) Gylis: 757 mm (29.8 col.) Aukštis: 1243 mm (48.9 col.) Spausdinimas Plotis: 2183 mm (85.9 col.) Gylis: 757 mm (29.8 col.) Aukštis: 1243 mm (48.9 col.)
Svoris		Apie 310.6 kg

*1: Įskaitant 5000 kabių.

*2: Reikalingas papildomas skylių perforavimo įrenginys.

*3: Tiekiamas iš spausdintuvo.

Kabių užbaigimo įrenginys P2

Prieš išstumiant išrūšiuoja ir susega popierių.

Kabių užbaigimo įrenginio P2 dalių pavadinimai

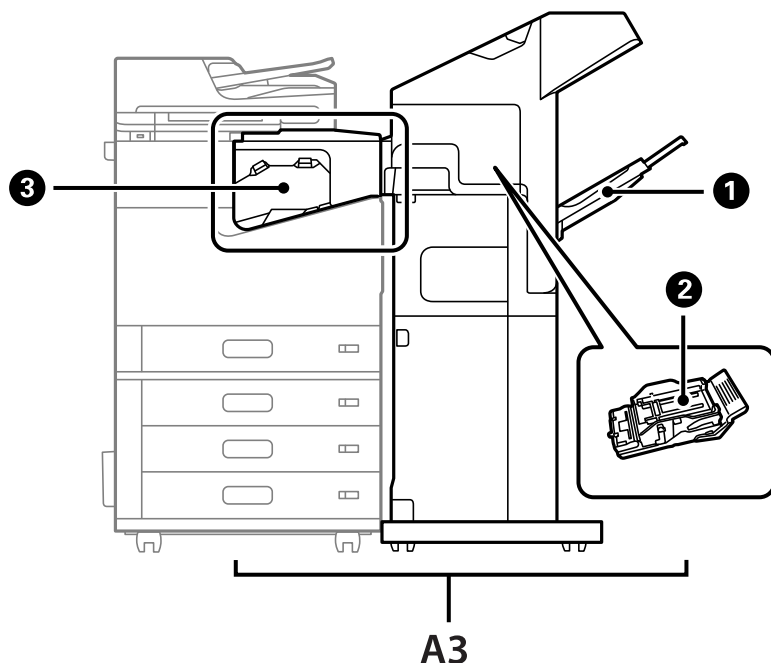

Nr.	Papildomas elementas	Apžvalga
A3	Staple Finisher-P2	Prieš išstumiant išrūšiuoja ir susega popierių.
①	Užbaigimo dėtuvė	Laiko surūšiuotus arba susegtus dokumentus.
②	Kabių kasetė	Plokščiam susegimui.
③	Kabių užbaigimo įrenginio sujungimo blokas	Sujungia spausdintuvą su kabių užbaigimo įrenginiu P2. Atidaromas išimant įstrigusį popierių.

Kabių užbaigimo įrenginio P2 nustatymas spausdintuvo tvarkyklėje

Procesas yra toks pats, kaip ir didelės talpos dėklui.

Susijusi informacija

➔ [„Didelės talpos dėklo nustatymas spausdintuvo tvarkyklėje” puslapyje 367](#)

Spausdintuvo nuostatos, kai naudojamas kabių užbaigimo įrenginys P2

Spausdintuve reikia pasirinkti nuostatas, kad kabių užbaigimo įrenginys P2 būtų naudojamas tik faksogramų režime.

Palieskite **Nuostatos > Bendrosios nuostatos > Spausdintuvo parametrai > Išeiga: Faksas**, tada pasirinkite **Užbaigimo dėtuvė**.

Pastaba:

- Kai kopijuojate, spausdinate iš atminties įrenginio ir pan., iš spausdintuvo:

Yra tik vienas išvesties dėklas, kai sumontuotas kabių užbaigimo įrenginys P2. Galite pasirinkti tik **Užbaigimo dėtuvė**.

- Kai spausdinate iš kompiuterio:

Yra tik vienas išvesties dėklas, kai sumontuotas kabių užbaigimo įrenginys P2. Jei pasirenkate **Automat. pasirinkimas** arba **Dėklas geroji pusė apačioje** iš **Išvesties dėklas** meniu spausdintuvo tvarkyklėje, popierius išstumiamas į užbaigimo įrenginio dėklą. Priklausomai nuo naudojamos spausdintuvo tvarkyklės, gali būti neįmanoma pasirinkti **Dėklas geroji pusė apačioje**.



Svarbu:

Kai naudojate užbaigimo įrenginio dėklą, neišimkite spaudinių, kol vykdoma spausdinimo užduotis. Spausdinio padėtis gali nelygiuoti, o susegimo padėtis pasislinkti iš pradinės vietos.

Kabių užbaigimo įrenginio P2 naudojimas

Kopijavimas paslenkant kiekvieną kopijų rinkinį iš kompiuterio

Galite naudoti papildomą kabių užbaigimo įrenginį, kabių užbaigimo įrenginį P2 arba brošiūrų užbaigimo įrenginį kiekvienam kopijų rinkiniui atskirti, jį paslenkant.

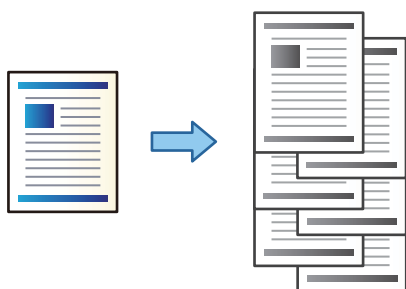

Spausdinimo nustatymai (Windows)

1. Spausdintuvo tvarkyklės skirtuke **Baigiama** kaip rūšiavimo nuostatą pasirinkite **Pakeisti rūšiavimą**.
2. Nustatykite kitus elementus, tada spustelėkite **Gerai**.
3. Spustelėkite **Spausdinti**.

Susijusi informacija

- ➔ „Spausdinimas iš kompiuterio Windows” puslapyje 52
- ➔ „Skirtukas Baigiama” puslapyje 55

Spausdinimo nustatymai (Windows PostScript)

1. Spausdintuvo tvarkyklės **Išplėstinėse parinktyse**, paspauskite **Spausdintuvo funkcijos Dokumentų parinktyse**.

2. Pasirinkite **Pakeisti rūšiavimą** kaip rūšiavimo nuostatą.
3. Nustatykite kitus elementus, tada spustelėkite **Gerai**.
4. Spustelėkite **Spausdinti**.

Susijusi informacija

- ➔ [„Dokumento spausdinimas naudojant „PostScript“ spausdintuvo tvarkyklę \(Windows\)“ puslapyje 94](#)
- ➔ [„Išplėstinės parinktys“ puslapyje 97](#)

Spausdinimo nustatymai (Mac OS)

1. Išskylančiajame meniu pasirinkite **Baigiama**, o po to kaip rūšiavimo nuostatą pasirinkite **Pakeisti rūšiavimą**.
2. Jei reikia, nustatykite kitus elementus.
3. Spustelėkite **Spausdinti**.

Susijusi informacija

- ➔ [„Spausdinimas iš kompiuterio Mac OS“ puslapyje 99](#)
- ➔ [„Meniu parinktys užbaigimui“ puslapyje 103](#)

Spausdinimo nustatymai (Mac OS „PostScript“)

1. Išskylančiajame meniu pasirinkite **Spausdintuvo funkcijos**, tada pasirinkite **Output** iš **Funkcijų rinkiniai**.
2. Pasirinkite **Pakeisti rūšiavimą** kaip rūšiavimo nuostatą.
3. Jei reikia, nustatykite kitus elementus.
4. Spustelėkite **Spausdinti**.

Susijusi informacija

- ➔ [„Spausdinimas iš „PostScript“ spausdintuvo tvarkyklės, naudojant Mac OS“ puslapyje 107](#)
- ➔ [„Spausdintuvo ypatybių meniu parinktys“ puslapyje 110](#)

Kiekvieno kopijų rinkinio susegimas iš kompiuterio

Galite naudoti papildomą kabių užbaigimo įrenginį, kabių užbaigimo įrenginį P2 arba brošiūrų užbaigimo įrenginį atspausdintiems lapams susegti.

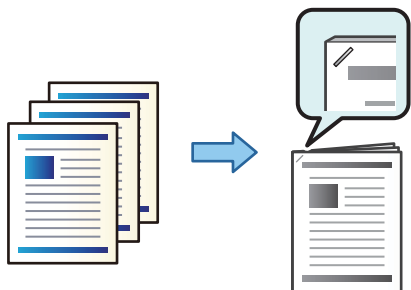

Spausdinimo nustatymai (Windows)

1. Spausdintuvo tvarkyklės skirtuke **Baigiama** pasirinkite **Susegti** susegimo kabėmis vietą.
2. Nustatykite kitus elementus, tada spustelėkite **Gerai**.
3. Spustelėkite **Spausdinti**.

Susijusi informacija

- ➔ „Spausdinimas iš kompiuterio Windows” puslapyje 52
- ➔ „Skirtukas Baigiama” puslapyje 55

Spausdinimo nustatymai (Windows PostScript)

1. Spausdintuvo tvarkyklės **Išplėstinėse parinktyse**, paspauskite **Spausdintuvo funkcijos Dokumentų parinktyse**.
2. Susegti pasirinkite kabės vietą.
3. Nustatykite kitus elementus, tada spustelėkite **Gerai**.
4. Spustelėkite **Spausdinti**.

Susijusi informacija

- ➔ „Dokumento spausdinimas naudojant „PostScript“ spausdintuvo tvarkyklę (Windows)” puslapyje 94
- ➔ „Išplėstinės parinktys” puslapyje 97

Spausdinimo nustatymai (Mac OS)

1. Iškylančiajame meniu pasirinkite **Baigiama**, tada **Susegti** pasirinkite kabių vietą.
2. Jei reikia, nustatykite kitus elementus.
3. Spustelėkite **Spausdinti**.

Susijusi informacija

- ➔ „Spausdinimas iš kompiuterio Mac OS” puslapyje 99
- ➔ „Meniu parinktys užbaigimui” puslapyje 103

Spausdinimo nustatymai (Mac OS „PostScript“)

1. Išskylančiajame meniu pasirinkite **Spausdintuvo funkcijos**, tada pasirinkite **Output** iš Funkcijų rinkiniai.
2. Susegti pasirinkite kabės vietą.
3. Jei reikia, nustatykite kitus elementus.
4. Spustelėkite **Spausdinti**.

Susijusi informacija

- ➔ „Spausdinimas iš „PostScript“ spausdintuvo tvarkyklės, naudojant Mac OS” puslapyje 107
- ➔ „Spausdintuvo ypatybių meniu parinktys” puslapyje 110

Kiekvieno kopijų rinkinio sukrovimas surūšiuojant atminties įrenginiu

JPEG, PDF ir TIFF failus galite spausdinti iš atminties įrenginio ir juos išrušiuoti kiekvieną kopijų rinkinį pastumiant.

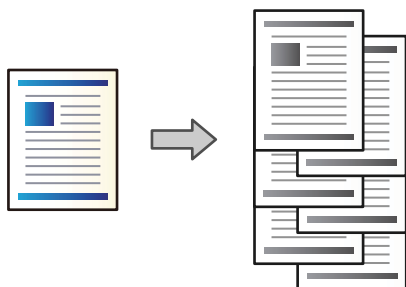

1. Prijunkite atminties įrenginį prie išorinio spausdintuvo USB prievado.
[„Išorinio USB įrenginio įdėjimas” puslapyje 50](#)
2. Pradžios ekrane pasirinkite **Atminties prietaisas**.
3. Pasirinkite norimo spausdinti failo tipą.
4. Pasirinkite skirtuką **Išplėstinės**, tada pasirinkite **Užbaigimas**.
5. Srityje **Išstumti popierių** pasirinkite **Keisti rūšiav..**
6. Palieskite .

Spausdinimas susegant iš atminties įrenginio

Iš atminties įrenginio galite spausdinti JPEG, PDF ir TIFF failus ir susegti spaudinių lapus.

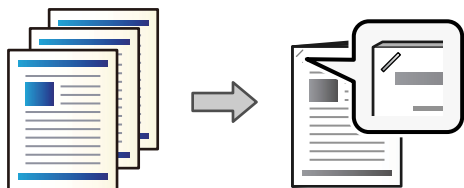

1. Prijunkite atminties įrenginį prie išorinio spausdintuvo USB prievado.
[„Išorinio USB įrenginio įdėjimas” puslapyje 50](#)
2. Pradžios ekrane pasirinkite **Atminties prietaisas**.
3. Pasirinkite norimo spausdinti failo tipą.
4. Pasirinkite skirtuką **Išplėstinės**, tada pasirinkite **Užbaigimas**.
5. Pasirinkite vietą skirtuke **Susegti**.
6. Palieskite .

Kiekvieno kopijų rinkinio sukrovimas surūšiuojant iš saugyklos

Failus galite spausdinti iš saugyklos ir juos surūšiuoti kiekvieną kopijų rinkinį pastumiant.

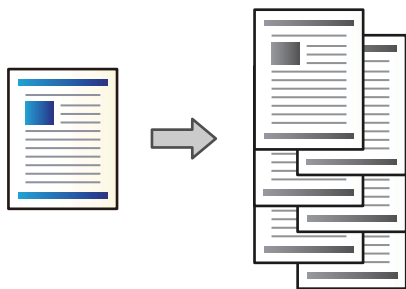

1. Pradžios ekrane pasirinkite **Saugykla**.
2. Pasirinkite aplanką, kuriame išsaugotas failas, kurį norite spausdinti, tada pasirinkite failą.
3. Pasirinkite **Spausdinimo nuostatos**.
4. Pasirinkite skirtuką **Pagrind. nuostatos**, tada pasirinkite **Užbaigimas**.
5. Srityje **Išstumti popierių** pasirinkite **Keisti rūšiav.**
6. Palieskite .

Spausdinimas su susegimu iš saugyklos

Galite spausdinti failus iš saugyklos ir jų lapus susegti.

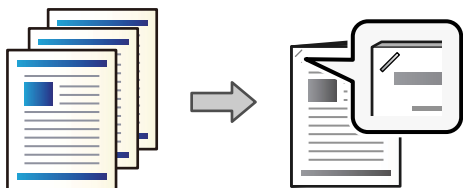

1. Pradžios ekrane pasirinkite **Saugykla**.
2. Pasirinkite aplanką, kuriame išsaugotas failas, kurį norite spausdinti, tada pasirinkite failą.
3. Pasirinkite **Spausdinimo nuostatos**.
4. Pasirinkite skirtuką **Pagrind. nuostatos**, tada pasirinkite **Užbaigimas**.
5. Pasirinkite vietą skirtuke **Susegti**.
6. Palieskite .

Kiekvieno kopijų rinkinio sukrovimas pastumiant

Rūšiuoti galite pastumdami kiekvieną kopijų rinkinį.

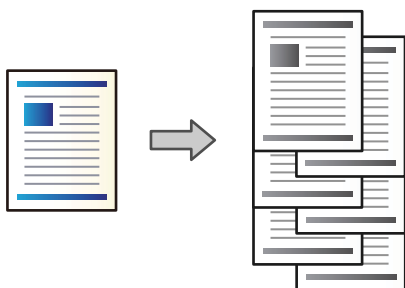

1. Įdėkite originalus.
[„Originalų dėjimas” puslapyje 45](#)
2. Pradžios ekrane pasirinkite **Kopijuoti**.
3. Pasirinkite skirtuką **Pagrind. nuostatos**, tada pasirinkite **Užbaigimas**.
4. Pasirinkite **Keisti rūšiav.** iš **Ištumti popierių**, tuomet **Gerai**.
5. Palieskite .

Kopijavimas ir susegimas

Galite kopijuoti originalus ir juos susegti.

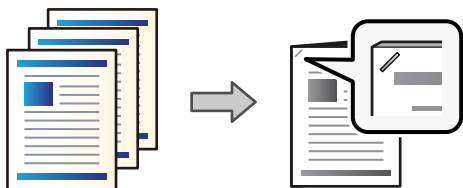

1. Įdėkite originalus.
„Originalų dėjimas” puslapyje 45
2. Pradžios ekrane pasirinkite **Kopijuoti**.
3. Pasirinkite skirtuką **Pagrind. nuostatos**, tada pasirinkite **Užbaigimas**.
4. Pasirinkite kabės padėtį **Susegti** skirtuke, o po to pasirinkite **Gerai**.
5. Palieskite .

Kabių užbaigimo įrenginio kabių kasetės pakeitimas

Prireikus keisti sankabėlių kasetę, LCD ekrane rodomas pranešimas. Vykdydami ekrane pateiktas instrukcijas pakeiskite kasetę.

Svarbu:

- Kasetę keiskite tik pasibaigus visos kabėms. Likus kabių, kasetės pakeisti nepavyks.
- Neišmeskite iliustracijoje pavaizduoto kabių kasetės laikiklio (*). Panaudokite jį pakartotinai ir pakeiskite tik kasetės dalį.

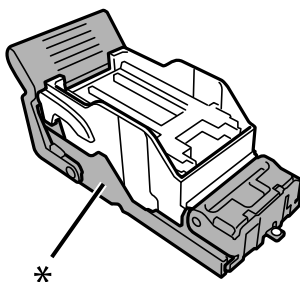

Perforavimo atliekų pašalinimas iš kabių užbaigimo įrenginio

Atėjus laikui pašalinti perforavimo atliekas, LCD ekrane parodomas pranešimas. Vadovaukitės ekrane pateiktomis instrukcijomis, kad pašalintumėte perforavimo atliekas.

Kabių užbaigimo įrenginio P2 sutrikimai

Kabių užbaigimo įrenginys P2 neatpažįstamas

Nustatykite papildomą įrenginį spausdintuvo tvarkyklėje.

Popierius neištumiamas į kabių užbaigimo įrenginį P2

- Išimkite visas kabių užbaigimo įrenginyje P2 likusias popieriaus skiautes.
- Pašalinkite visas aplink kabių užbaigimo įrenginį P2 esančias kliūtis.

Popierius arba kabės įstringa kabių užbaigimo įrenginyje P2

Peržiūrėkite valdymo skydelyje rodomą klaidą ir vykdykite instrukcijas, kad pašalintumėte įstringusį popierių, įskaitant suplyšusias dalis ar įstringusias kabes. Animacija LCD ekrane rodo, kaip išimti įstringusį popierių ar kabes. Tada pašalinkite klaidą pasirinkdami **Gerai**.

Perspėjimas:

Kol ranka yra spausdintuvo viduje, niekada nelieskite valdymo skydelio mygtukų. Jei spausdintuvas pradės veikti, galite susižaloti. Elkitės atsargiai, kad nepalietumėte kyšančių dalių ir nesusižeistumėte.

Svarbu:

Atsargiai išimkite įstringusį popierių. Mėginant išimti popierių jėga galima pakenkti spausdintuvui.

Jei popierius dažnai įstringa, to išvengti gali pavykti nuostatai **Optimizuoti užbaigimą** parinkus vertę **Ijungti**. Atminkite, kad spausdinimas gali užtrukti ilgiau.

Nuostatos > Bendrosios nuostatos > Spausdintuvo parametrai > Optimizuoti užbaigimą

- Popieriaus strigtys susegant: nustatykite **Sulygiuoti, kai susegta** kaip **Ijungti**.
- Popieriaus strigtys nesusegant: nustatykite **Sulygiuoti, kai nesusegta** kaip **Ijungti**.
Sumažinkite tankio nuostatą. Jei tankis per didelis, gali būti, kad popierius yra banguotas arba užsiritęs.

Susegti popieriaus lapai nesulygiuoti vertikalčiai

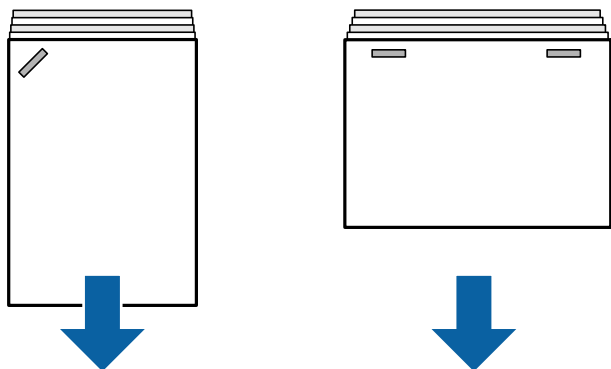

Rodyklės paveiksle rodo popieriaus išstūmimo kryptį.

- Popieriaus lapų lygiavimą galite pagerinti pasirinkę toliau pateiktus meniu. Atminkite, kad spausdinimas gali užtrukti ilgiau.

Nuostatos > Bendrosios nuostatos > Spausdintuvo parametrai > Optimizuoti užbaigimą > Sulygiuoti, kai susegta > Įjungti

- Pakeitę nuostatas toliau pateiktuose meniu, galite pagerinti popieriaus lapų lygiavimą. Kai ši nuostata yra **Išj.**, nustatykite **Įjungti**. Kai ši nuostata yra **Įjungti**, nustatykite **Išj.**.

Nuostatos > Bendrosios nuostatos > Spausdintuvo parametrai > Užbaigimo dėtuvės nuostata > Popieriaus tiekimo koregavimas

- Sumažinkite tankio nuostatą. Jei tankis per didelis, gali būti, kad popierius yra banguotas arba užsiritęs.

Susegti popieriaus lapai nesulygiuoti horizontaliai

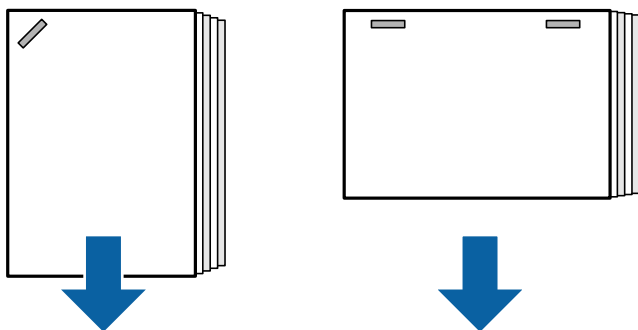

Rodyklės paveiksle rodo popieriaus išstūmimo kryptį.

- Sumažinkite tankio nuostatą. Jei tankis per didelis, gali būti, kad popierius yra banguotas arba užsiritęs.
- Kreipkitės į „Epson“ arba įgaliotąjį „Epson“ techninės priežiūros skyrių.

Negalima paslinkti

■ Popieriaus kraštai nėra sulygiuoti.

Sprendimai

- Sumažinti netinamą popieriaus lygiavimą galite pasirinkę toliau nurodytą meniu. Atminkite, kad spausdinimas gali užtrukti ilgiau.

Nuostatos > Bendrosios nuostatos > Spausdintuvo parametrai > Optimizuoti užbaigimą > Sulygiuoti, kai nesusegta > Įjungti

- Sumažinkite tankio nuostatą. Jei tankis per didelis, gali būti, kad popierius yra banguotas arba užsiritęs.

Ant popieriaus yra dėmių arba jis nusitrynęs

Žr. toliau pateiktą susijusią informaciją.

Susijusi informacija

- ➔ [„Atsargumo priemonės dėl popieriaus naudojimo“ puslapyje 37](#)

➔ „Ant popieriaus yra dėmių arba jis nusitrynęs” puslapyje 317

Veikimas sukelia daug triukšmo

Jei, išstumiant popierių, išstūmimas yra pernelyg triukšmingas, spausdintuvo valdymo skydelyje pasirinkite šiuos meniu: Vis dėlto, dėl to gali sumažėti spausdinimo greitis. Be to, kai spausdinimo tankis yra didelis, kai vykdomas rūšiavimo keitimas arba susegimas, spausdintuvas automatiškai išlygina popierių ir, išstumiant popierių, triukšmo lygio sumažinti gali nepavykti.

Nuostatos > Bendrosios nuostatos > Spausdintuvo parametrai > Užbaigimo dėtuvės nuostata > Tylusis režimas

Susijusi informacija

➔ „Nustatymų meniu sąrašas (kai yra įdiegtas užbaigimo įrenginys)” puslapyje 428

Ilgų popieriaus juostų įdėjimas, kai sumontuotas kabių užbaigimo įrenginys P2

Kai prie spausdintuvo pritvirtintas kabių užbaigimo įrenginys P2, ilgas popieriaus juostas į popieriaus dėklą įdėkite, kaip parodyta paveiksle. Ilgos popieriaus juostos išstumiamos ant dėklo spausdinta puse į viršų. Prieš spausdindami atidarykite dėklą.

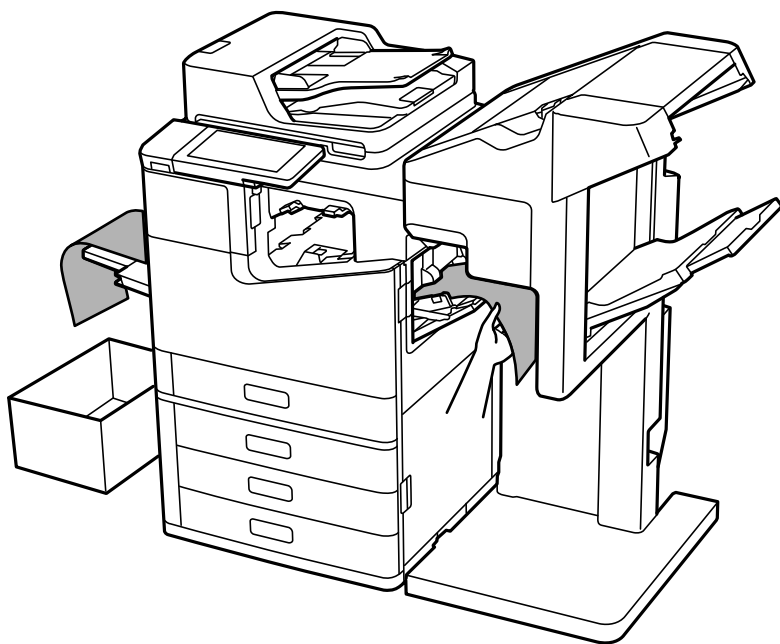

Spausdinimui iš kompiuterio skirtos meniu parinktys (kai sumontuotas kabių užbaigimo įrenginys P2)

Baigiama skirtukas Windows (kai sumontuotas kabių užbaigimo įrenginys P2)

Rikiuoti:

Pakeisti rūšiavimą:

Paslenka kiekvieną kopijų rinkinį.

Susegti:

Pasirinkite kabės vietą.

Susijusi informacija

➔ [„Skirtukas Baigiama” puslapyje 55](#)

Išplėstinės nuostatos Windows PostScript (kai sumontuotas kabių užbaigimo įrenginys P2)

Dokumento parinktys:

Spausdintuvo ypatybės:

Rikiuoti:

Pakeisti rūšiavimą: paslenka kiekvieną kopijų rinkinį. Pasirinkti šią parinktį galite tik pasirinkus **Automat. pasirinkimas** kaip **Išvesties dėklas** nustatymą.

Susegti:

Pasirinkite kabės vietą.

Susijusi informacija

➔ [„Išplėstinės parinktys” puslapyje 97](#)

Baigiama Mac OS skirtos meniu parinktys (kai sumontuotas kabių užbaigimo įrenginys P2)

Rikiuoti:

Pakeisti rūšiavimą:

Paslenka kiekvieną kopijų rinkinį.

Susegti:

Pasirinkite kabės vietą.

Susijusi informacija

➔ [„Meniu parinktys užbaigimui” puslapyje 103](#)

Kopijavimui skirtos spausdintuvo funkcijos Mac OS PostScript (kai sumontuotas kabių užbaigimo įrenginys P2)

Ypatybių rinkiniai:

Rikiuoti:

Pakeisti rūšiavimą: paslenka kiekvieną kopijų rinkinį. Pasirinkti šią parinktį galite tik pasirinkus **Automat. pasirinkimas** kaip **Išvesties dėklas** nustatymą.

- Susegti:

Pasirinkite kabės vietą.

Susijusi informacija

➔ „Spausdintuvo ypatybių meniu parinktys” puslapyje 110

Spausdinimui iš atminties įrenginių ar saugyklos skirtos meniu parinktys (kai sumontuotas kabių užbaigimo įrenginys P2)

Spausdintuvo valdymo skydelyje pasirinkite toliau nurodytus dalykus.

- Pasirinkite **Atminties prietaisas**, pasirinkite failo tipą, tada atverkite skirtuką **Išplėstinės**.
- Pasirinkite **Saugykla**, o tada pasirinkite aplanką ir failą. Pasirinkite **Spausdinimo nuostatos** > skirtuką **Pagrind. nuostatos**.

Užbaigimas (kai sumontuotas kabių užbaigimo įrenginys P2)

Išstumti popierių:

- Keisti rūšiav.:

Paslinkite kiekvieną kopijų rinkinį.

Susegti:

Pasirinkite kabės vietą.

Kopijavimui skirtos meniu parinktys (kai sumontuotas kabių užbaigimo įrenginys P2)

Meniu rasite spausdintuvo valdymo skydelyje, kaip nurodyta toliau.

Kopijuoti > **Pagrind. nuostatos**.

Užbaigimas (kai sumontuotas kabių užbaigimo įrenginys P2)

Išstumti popierių:

- Keisti rūšiav.:

Paslinkite kiekvieną kopijų rinkinį.

Susegti:

Pasirinkite kabės vietą.

Kabių užbaigimo įrenginio P2 specifikacijos

Popieriaus svoris	60–250 g/m ²
-------------------	-------------------------

Galimi popieriaus formatai		A3, B4, A4, B5, A5, „Legal“, „Letter“, „Executive“, „Half Letter“, 16K, „Indian-Legal“, 8K, 8,5 × 13 col., 11 × 17 col.
Popieriaus tipas		Paprastas popierius, storas popierius, aukštos kokybės paprastas popierius
Išstūmimo pajėgumas		<p>Šiame skyriuje nurodytas popieriaus ilgis yra santykinis popieriaus tiekimo kryptčiai.</p> <p>Standartinis (krūvos) išstūmimas, paslinktas išstūmimas</p> <ul style="list-style-type: none"> <input type="checkbox"/> A5 vienpusis / dvipusis: 500 lapų <input type="checkbox"/> Popierius, ne ilgesnis nei 297 mm (11.7 col.), pvz., A4 / B5 / „Letter“ vienpusis / dvipusis: 2000 lapų <input type="checkbox"/> Popierius, ilgesnis nei 297 mm (11.7 col.), pvz., A3 / B4 / „Legal“ / 11×17 col. vienpusis / dvipusis: 1500 lapų <input type="checkbox"/> To paties pločio mišri vienpusių / dvipusių lapų įkrova: 1500 lapų <p>Susegimas</p> <ul style="list-style-type: none"> <input type="checkbox"/> Popierius, ne ilgesnis nei 216 mm (8.5 col.), pvz., A4 / B5 / „Letter“: 200 rinkinių arba 2000 lapų (priklausomai nuo to, kas įvyksta pirmiau) <input type="checkbox"/> Popierius, ilgesnis nei 216 mm (8.5 col.), ir ne ilgesnis nei 297 mm (11.7 col.), pvz., A4 / B5 / „Letter“: 80 rinkinių arba 2000 lapų (priklausomai nuo to, kas įvyksta pirmiau) <input type="checkbox"/> Popierius, ilgesnis nei 297 mm (11.7 col.), pvz., A3 / B4 / „Legal“ / 11×17 col.: 50 rinkinių arba 1500 lapų (priklausomai nuo to, kas įvyksta pirmiau)
Paslinktas išstūmimas	Galimi popieriaus formatai	A3, B4, A4, B5, „Legal“, „Letter“, „Executive“, 16K, „Indian-Legal“, 8K, 8,5×13 col., 11×17 col.
Susegimas* ¹	Galimi popieriaus formatai	A3, B4, A4, B5, „Legal“, „Letter“, „Executive“, 16K, „Indian-Legal“, 8K, 8,5×13 col., 11×17 col.
	Lapų skaičius	<p>60–90 g/m²</p> <ul style="list-style-type: none"> <input type="checkbox"/> A4 / B5 / „Letter“ / „Executive“ / 16K: 50 lapų <input type="checkbox"/> A3 / B4 / „Legal“ / „Indian-Legal“ / 8K / 8,5×13 col. / 11×17 col.: 30 lapų <p>91–105 g/m²</p> <ul style="list-style-type: none"> <input type="checkbox"/> A4 / B5 / „Letter“ / „Executive“ / 16K: 30 lapų <input type="checkbox"/> A3 / B4 / „Legal“ / „Indian-Legal“ / 8K / 8,5×13 col. / 11×17 col.: 20 lapų <p>Priekiniam ir užpakaliniam viršeliui galite naudoti tik vieną storo popieriaus (iki 160 g/m²) lapą.</p>
	Kabės padėtis	Viena priekyje, viena gale ir dvi kraštuose.
Maitinimo šaltinio vardinė srovė		KS 100–240 V* ²
Maksimalios energijos sąnaudos		110 W

Spausdintuvo matmenys su sumontuotu kabių užbaigimo įrenginiu P2	Atmintis Plotis: 1348 mm (53.1 col.) Gylis: 790 mm (31.1 col.) Aukštis: 1356 mm (53.4 col.) Spausdinimas Plotis: 1838 mm (72.4 col.) Gylis: 790 mm (31.1 col.) Aukštis: 1356 mm (53.4 col.)
Spausdintuvo svoris su sumontuotu kabių užbaigimo įrenginiu P2	Apie 249.8 kg

*1: Įskaitant 5000 kabių.

*2: Tiekiamas iš spausdintuvo.

Bukleto apdailos įtaisas (Booklet Finisher)

Prieš išstumiant surūšiuoja, susega balninėmis kabėmis, sulanksto ir suriša. Perforuoja skylutes naudojant papildomą skylučių perforavimo įrenginį.

Bukletų įrenginio dalių pavadinimai

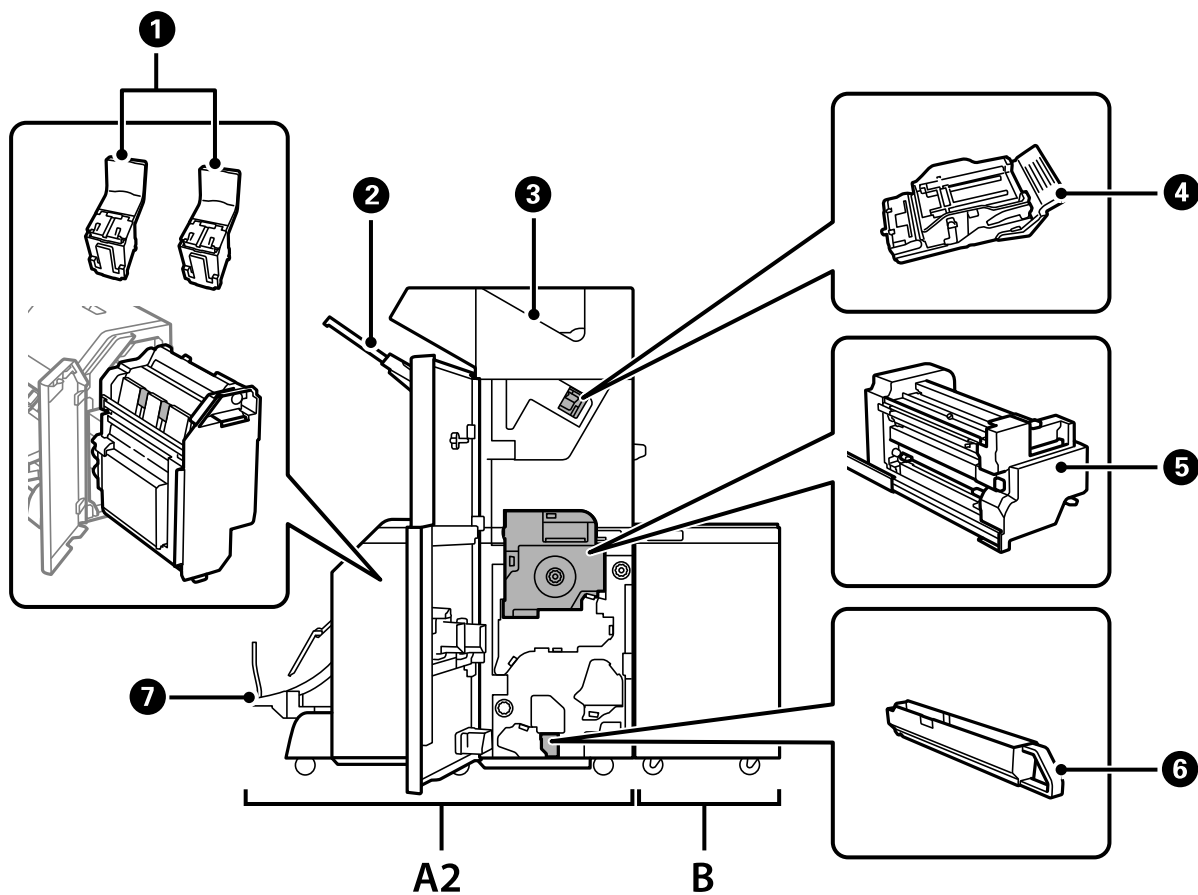

Nr.	Papildomas elementas	Apžvalga
A2	Booklet Finisher	Rūšiuoja, sukabina, sulanksto ir susega popierių prieš išstūmimą. Pasirenkama skylmuša išmuša skyles.
B	Finisher Bridge Unit	Norint naudoti susegimo arba bukletų įrenginį, reikia sumontuoti užbaigimo tiltelio įrenginį.
①	Kabių kasetė	Sukabinimui.
②	Užbaigimo įrenginio dėklas	Laiko surūšiuotus arba susegtus dokumentus.
③	Išvesties dėklas	Daugiausiai naudojamas gautų faksogramų laikymui.
④	Kabių kasetė	Plokščiam sukabinimui.
⑤	Vidinis įrenginys	Ištraukite užstrigus popieriui.
⑥	Skylmušos atliekų dėklas	Jame kaupiasi skylmušos atliekos.
⑦	Bukletų dėklas	Laiko surūšiuotus arba susegtus dokumentus.

Brošiūrų užbaigimo įrenginio nustatymas spausdintuvo tvarkyklėje

Procesas yra toks pats, kaip ir didelės talpos dėklui.

Susijusi informacija

➔ „Didelės talpos dėklo nustatymas spausdintuvo tvarkyklėje” puslapyje 367

Spausdinimo nustatymai, kai naudojamas bukletų įrenginys

Norint naudoti bukletų įrenginį, spausdintuve reikia pasirinkti nustatymus.

Kopijuodami

Palieskite **Nuostatos** > **Bendrosios nuostatos** > **Spausdintuvo parametrai** > **Išiga: Kopija**, tada pasirinkite **Užbaigimo dėtuvė**.

Siųsdami faksogramą

Palieskite **Nuostatos** > **Bendrosios nuostatos** > **Spausdintuvo parametrai** > **Išiga: Faksas**, tada pasirinkite **Išvesties dėtuvė** arba **Užbaigimo dėtuvė**.

Spausdindami iš kompiuterio, atminties įrenginio ir pan.

Palieskite **Nuostatos** > **Bendrosios nuostatos** > **Spausdintuvo parametrai** > **Išiga: Kita**, tada pasirinkite **Užbaigimo dėtuvė**.

Kai spausdinate iš kompiuterio, spausdintuvo tvarkyklės meniu **Išvesties dėklas** galite nustatyti, ar naudoti užbaigimo įrenginį.

Svarbu:

Kai naudojate užbaigimo įrenginio dėklą, neišimkite spaudinių, kol spausdinimo užduotis vykdoma. Spausdinio padėtis gali nelygiuoti, o susegimo padėtis pasislinkti iš pradinės vietos.

Brošiūrų užbaigimo įrenginio naudojimas

Kiekvieno kopijų rinkinio sukrovimas surūšiuojant kompiuteriu

Galite rūšiuoti spaudinius sukraunant kiekvieną kopijų rinkinį pakaitomis pasukant 90 laipsnių kampu. Jei sumontuosite papildomą kabių užbaigimo įrenginį arba brošiūrų užbaigimo įrenginį, taip pat galite rūšiuoti paslinkdami kiekvieną kopijų rinkinį.

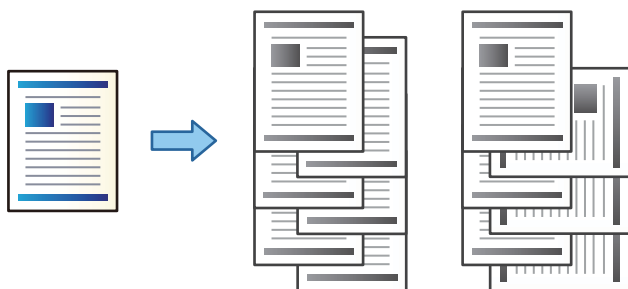

Pasukti ir surūšiuoti:

Sukrauna spaudinius pakaitomis vertikaliai ir horizontaliai, spausdinant kelias kopijas. Ši funkcija naudoja du popieriaus šaltinius. Popieriaus šaltinyje sudėkite popierių vertikaliai padėtyje, o kitame — horizontalioje, tada pasirinkite **Automat. pasirinkimas** kaip **Popier. šaltinis** nustatymą. Pasirinkite **Automat. pasirinkimas** arba **Dėklas geroji pusė apačioje** kaip **Išvesties dėklas** nustatymą. Spaudiniai sukraunami dėkle priekine puse į apačią.

Pakeisti rūšiavimą:

Paslenka kiekvieną kopijų rinkinį, spausdinant kelias kopijas. **Automat. pasirinkimas** arba **Baigiamųjų darbų dėklas** turi būti pasirinkti kaip **Išvesties dėklas** nustatymas.

Spausdinimo nustatymai (Windows)

1. Spausdintuvo tvarkyklės skirtuko **Baigiama** nustatyme **Rikiuoti** pasirinkite kelių kopijų sukrovimo būdą.
2. Nustatykite kitus elementus, tada spustelėkite **Gerai**.
3. Spustelėkite **Spausdinti**.

Susijusi informacija

- ➔ „Spausdinimas iš kompiuterio Windows” puslapyje 52
- ➔ „Skirtukas Baigiama” puslapyje 55

Spausdinimo nustatymai (Windows PostScript)

1. Spausdintuvo tvarkyklės **Išplėstinėse parinktyse**, paspauskite **Spausdintuvo funkcijos Dokumentų parinktyse**.
2. Nustatyme **Rikiuoti** pasirinkite kelių kopijų sukrovimo būdą.
3. Nustatykite kitus elementus, tada spustelėkite **Gerai**.

4. Spustelėkite **Spausdinti**.

Susijusi informacija

- ➔ „Dokumento spausdinimas naudojant „PostScript“ spausdintuvo tvarkyklę (Windows)” puslapyje 94
- ➔ „Išplėstinės parinktys” puslapyje 97

Spausdinimo nustatymai (Mac OS)

1. Iškylančiajame meniu pasirinkite **Baigiama**, tada pasirinkite parinktį iš **Rikiuoti** nustatymo.
2. Jei reikia, nustatykite kitus elementus.
3. Spustelėkite **Spausdinti**.

Susijusi informacija

- ➔ „Spausdinimas iš kompiuterio Mac OS” puslapyje 99
- ➔ „Meniu parinktys užbaigimui” puslapyje 103

Spausdinimo nustatymai (Mac OS „PostScript“)

1. Iškylančiajame meniu pasirinkite **Spausdintuvo funkcijos**, tada pasirinkite **Output** iš **Funkcijų rinkiniai**.
2. Pasirinkite parinktį iš **Rikiuoti** nustatymo.
3. Jei reikia, nustatykite kitus elementus.
4. Spustelėkite **Spausdinti**.

Susijusi informacija

- ➔ „Spausdinimas iš „PostScript“ spausdintuvo tvarkyklės, naudojant Mac OS” puslapyje 107
- ➔ „Spausdintuvo ypatybių meniu parinktys” puslapyje 110

Kiekvieno kopijų rinkinio susegimas iš kompiuterio

Galite naudoti papildomą kabių užbaigimo įrenginį, kabių užbaigimo įrenginį P2 arba brošiūrų užbaigimo įrenginį atspausdintiems lapams susegti.

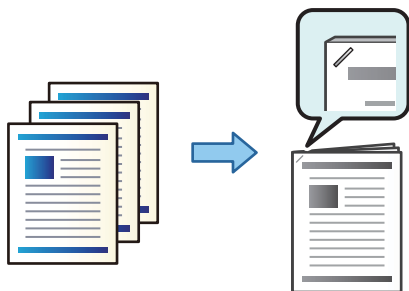

Spausdinimo nustatymai (Windows)

1. Spausdintuvo tvarkyklės skirtuke **Baigiama** pasirinkite **Susegti** susegimo kabėmis vietą.
2. Nustatykite kitus elementus, tada spustelėkite **Gerai**.
3. Spustelėkite **Spausdinti**.

Susijusi informacija

- ➔ „Spausdinimas iš kompiuterio Windows” puslapyje 52
- ➔ „Skirtukas Baigiama” puslapyje 55

Spausdinimo nustatymai (Windows PostScript)

1. Spausdintuvo tvarkyklės **Išplėstinėse parinktyse**, paspauskite **Spausdintuvo funkcijos Dokumentų parinktyse**.
2. Susegti pasirinkite kabės vietą.
3. Nustatykite kitus elementus, tada spustelėkite **Gerai**.
4. Spustelėkite **Spausdinti**.

Susijusi informacija

- ➔ „Dokumento spausdinimas naudojant „PostScript“ spausdintuvo tvarkyklę (Windows)” puslapyje 94
- ➔ „Išplėstinės parinktys” puslapyje 97

Spausdinimo nustatymai (Mac OS)

1. Išskylančiajame meniu pasirinkite **Baigiama**, tada **Susegti** pasirinkite kabių vietą.
2. Jei reikia, nustatykite kitus elementus.
3. Spustelėkite **Spausdinti**.

Susijusi informacija

- ➔ „Spausdinimas iš kompiuterio Mac OS” puslapyje 99
- ➔ „Meniu parinktys užbaigimui” puslapyje 103

Spausdinimo nustatymai (Mac OS „PostScript“)

1. Išskylančiajame meniu pasirinkite **Spausdintuvo funkcijos**, tada pasirinkite **Output** iš Funkcijų rinkiniai.
2. Susegti pasirinkite kabės vietą.
3. Jei reikia, nustatykite kitus elementus.
4. Spustelėkite **Spausdinti**.

Susijusi informacija

- ➔ „Spausdinimas iš „PostScript“ spausdintuvo tvarkyklės, naudojant Mac OS” puslapyje 107
- ➔ „Spausdintuvo ypatybių meniu parinktys” puslapyje 110

Kiekvieno kopijų rinkinio iš kompiuterio perforavimas

Galite naudoti papildomą kabių ir brošiūrų užbaigimo įrankį, o tada perforavimo įrenginį skylutėms išspausdintame popieriuje perforuoti. Taip pat vaizdą galite paslinkti, sumažinti arba ištrinti ir sukurti susegimo paraštę.

Jeigu norite naudoti skylių perforavimo funkciją, spausdintuvo tvarkyklėje pasirinkite **Spausdintuvo ypatybės > Pasirinktiniai nustatymai > Spausdintuvo informacija > Rankiniai nustatymai > Nustatymai > Skylių perforavimas**.

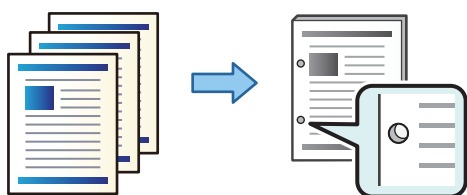

Svarbu:

Pakoreguokite duomenis taip, kad jie būtų išspausdinti ne ties perforavimo padėtimi. Atlikus perforavimą spausdinimo srityje, gali įvykti perforavimo triktis arba popieriaus strigtis.

Spausdinimo nustatymai (Windows)

1. Spausdinimo tvarkyklės skirtuke **Pagrindinis** pasirinkite **Nustatymai**.
2. Dalyje **Vaizdai apvado paraštėje** pasirinkite, kaip pakoreguoti paraštės plotį.

Perkelti vaizdus, Sumažinti vaizdus, Ištrinti vaizdus

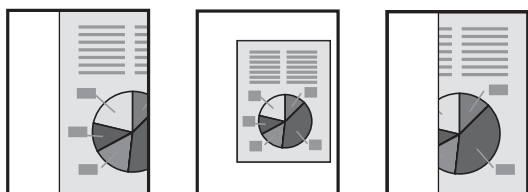

3. Skirtuko **Baigiama** dalyje **Perforacija** pasirinkite skylutės perforavimo vietą.
4. Nustatykite kitus elementus, tada spustelėkite **Gerai**.
5. Spustelėkite **Spausdinti**.

Susijusi informacija

- ➔ „Spausdinimas iš kompiuterio Windows” puslapyje 52
- ➔ „Skirtukas Baigiama” puslapyje 55

Spausdinimo nustatymai (Windows PostScript)

1. Spausdintuvo tvarkyklės **Išplėstinėse parinktyse**, paspauskite **Spausdintuvo funkcijos Dokumentų parinktyse**.
2. Pasirinkite skylutės perforavimo vietą parinktyje **Perforavimas**.
3. Nustatykite kitus elementus, tada spustelėkite **Gerai**.
4. Spustelėkite **Spausdinti**.

Susijusi informacija

- ➔ [„Dokumento spausdinimas naudojant „PostScript“ spausdintuvo tvarkyklę \(Windows\)“ puslapyje 94](#)
- ➔ [„Išplėstinės parinktys“ puslapyje 97](#)

Spausdinimo nustatymai (Mac OS)

1. Išskylančiajame meniu pasirinkite **Baigiama**, tada **Perforavimas** pasirinkite skylučių vietą.
2. Jei reikia, nustatykite kitus elementus.
3. Spustelėkite **Spausdinti**.

Susijusi informacija

- ➔ [„Spausdinimas iš kompiuterio Mac OS“ puslapyje 99](#)
- ➔ [„Meniu parinktys užbaigimui“ puslapyje 103](#)

Spausdinimo nustatymai (Mac OS „PostScript“)

1. Išskylančiajame meniu pasirinkite **Spausdintuvo funkcijos**, tada pasirinkite **Output** iš **Funkcijų rinkiniai**.
2. Pasirinkite skylutės perforavimo vietą parinktyje **Perforavimas**.
3. Jei reikia, nustatykite kitus elementus.
4. Spustelėkite **Spausdinti**.

Susijusi informacija

- ➔ [„Spausdinimas iš „PostScript“ spausdintuvo tvarkyklės, naudojant Mac OS“ puslapyje 107](#)
- ➔ [„Spausdintuvo ypatybių meniu parinktys“ puslapyje 110](#)

Kiekvieno kompiuteryje esančio kopijų rinkinio sulankstymas ar brošiūros sukūrimas iš jo

Norėdami sulankstyti ar susegti spaudinius, galite naudoti pasirinktą brošiūrų užbaigimo įrenginį.

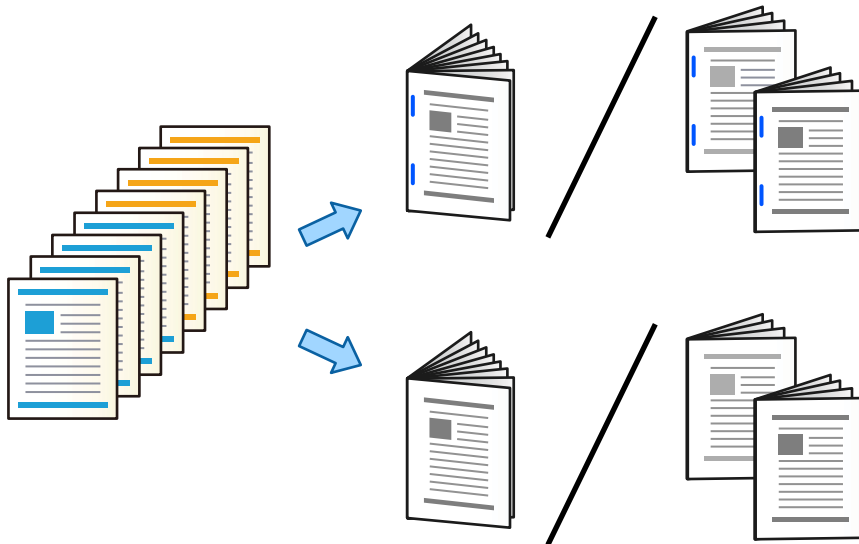

Spausdinimo nustatymai (Windows)

1. Spausdintuvo tvarkyklės skirtuke **Baigiama** pasirinkite **Perlenkimas (spaudinys išorėje)**, **Perlenkimas (spaudinys viduje)** arba **Perlenkimas ir įrišimas perlenkiant iš Perlenkimas / įrišimas perlenkiant**.
2. Spustelėkite **Nustatymai**, sustatykite **Įrišimo kraštas** ir pan., tada spustelėkite **Gerai**.
3. Nustatykite kitus elementus, tada spustelėkite **Gerai**.

Pastaba:

- Jei bukletų dėkle yra likusių bukletų arba popieriaus, negalėsite pradėti spausdinimo su įrišimu. Įsitikinkite, kad bukletų dėkle nieko nėra.
- Jei norite spausdinti vienoje pusėje, nustatykite **2-pusis spausdinimas**, esantį skirtuke **Pagrindinis**, ties **Išjungtas**. Spausdinant vienoje pusėje, negalima nustatyti **Pradžios puslapis** arba **Brošiūra**, esančių **Surišimo nuostatos**.

4. Spustelėkite **Spausdinti**.

Susijusi informacija

- ➔ „Spausdinimas iš kompiuterio Windows” puslapyje 52
- ➔ „Skirtukas Baigiama” puslapyje 55

Spausdinimo nustatymai (Windows PostScript)

1. Spausdintuvo tvarkyklės **Išplėstinėse parinktyse**, paspauskite **Spausdintuvo funkcijos Dokumentų parinktyse**.
2. Pasirinkite **Sulenkti** arba **Perlenkimas ir įrišimas perlenkiant iš Perlenkimas / įrišimas perlenkiant**.

3. Nustatykite kitus elementus, tada spustelėkite **Gerai**.

Pastaba:

Jei brošiūrų ar popieriaus lieka brošiūrų dėkle, negalėsite pradėti susegamojo spausdinimo. Įsitikinkite, kad ant brošiūros dėklo nieko nėra.

4. Spustelėkite **Spausdinti**.

Susijusi informacija

- ➔ „Dokumento spausdinimas naudojant „PostScript“ spausdintuvo tvarkyklę (Windows)” puslapyje 94
- ➔ „Išplėstinės parinktys” puslapyje 97

Spausdinimo nustatymai (Mac OS)

1. Iš išskleidžiamojo meniu pasirinkite **Baigiama**, tada pasirinkite **Fold (Print Outside)**, **Fold (Print Inside)** arba **Perlenkimas ir įrišimas perlenkiant** iš **Perlenkimas / įrišimas perlenkiant**.
2. Jei reikia, nustatykite kitus elementus.

Pastaba:

Jei brošiūrų ar popieriaus lieka brošiūrų dėkle, negalėsite pradėti susegamojo spausdinimo. Įsitikinkite, kad ant brošiūros dėklo nieko nėra.

3. Spustelėkite **Spausdinti**.

Susijusi informacija

- ➔ „Spausdinimas iš kompiuterio Mac OS” puslapyje 99
- ➔ „Meniu parinktys užbaigimui” puslapyje 103

Spausdinimo nustatymai (Mac OS „PostScript“)

1. Išskylančiajame meniu pasirinkite **Spausdintuvo funkcijos**, tada pasirinkite **Output** iš **Funkcijų rinkiniai**.
2. Pasirinkite **Sulenkti** arba **Perlenkimas ir įrišimas perlenkiant** iš **Perlenkimas / įrišimas perlenkiant**.
3. Jei reikia, nustatykite kitus elementus.

Pastaba:

Jei brošiūrų ar popieriaus lieka brošiūrų dėkle, negalėsite pradėti susegamojo spausdinimo. Įsitikinkite, kad ant brošiūros dėklo nieko nėra.

4. Spustelėkite **Spausdinti**.

Susijusi informacija

- ➔ „Spausdinimas iš „PostScript“ spausdintuvo tvarkyklės, naudojant Mac OS” puslapyje 107
- ➔ „Spausdintuvo ypatybių meniu parinktys” puslapyje 110

Kiekvieno kopijų rinkinio sukrovimas surūšiuojant atminties įrenginiu

JPEG, PDF ir TIFF failus galite spausdinti iš atminties įrenginio ir juos išrušiuoti kiekvieną kopijų rinkinį pastumiant.

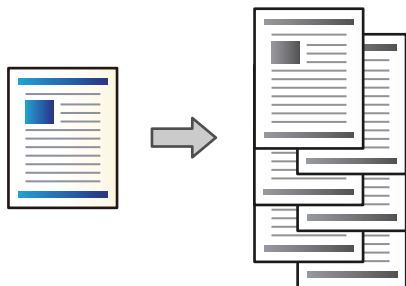

1. Prijunkite atminties įrenginį prie išorinio spausdintuvo USB prievado.
[„Išorinio USB įrenginio įdėjimas“](#) puslapyje 50
2. Pradžios ekrane pasirinkite **Atminties prietaisas**.
3. Pasirinkite norimo spausdinti failo tipą.
4. Pasirinkite skirtuką **Išplėstinės**, tada pasirinkite **Užbaigimas**.
5. Srityje **Išstumti popierių** pasirinkite **Keisti rūšiav.**
6. Palieskite .

Spausdinimas iš atminties įrenginio su susegimu arba išmuštomis skylėmis

Iš atminties įrenginio galite spausdinti JPEG, PDF ir TIFF failus ir susegti juos arba išmušti skylės.

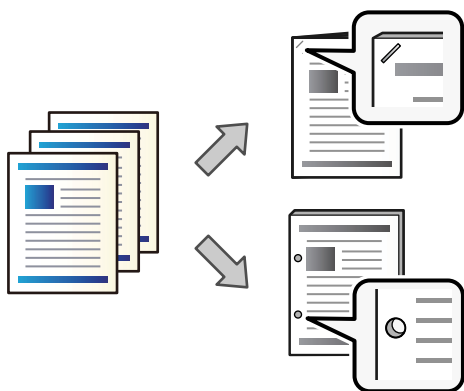

Svarbu:

Sureguliuokite duomenis, kad nebūtų spausdinama skylmušos padėtyje. Išmušant skylės spausdinimo srityje, gali sugesti skylmuša arba užstrigti popierius.

1. Prijunkite atminties įrenginį prie išorinio spausdintuvo USB prievado.
[„Išorinio USB įrenginio įdėjimas“](#) puslapyje 50

2. Pradžios ekrane pasirinkite **Atminties prietaisas**.
3. Pasirinkite failo tipą ir norimą spausdinti failą.
4. Pasirinkite skirtuką **Išplėstinės**, tada pasirinkite **Užbaigimas**.
5. Pasirinkite vietą ties **Susegti** arba **Perforacija**.
6. Palieskite .

Kiekvieno kopijų rinkinio sukrovimas surūšiuojant iš saugyklos

Failus galite spausdinti iš saugyklos ir juos surūšiuoti kiekvieną kopijų rinkinį pastumiant.

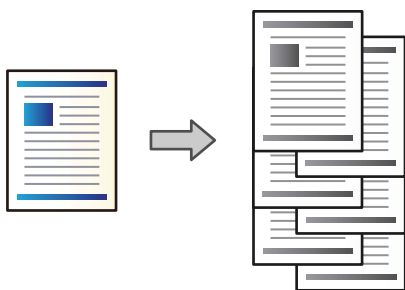

1. Pradžios ekrane pasirinkite **Saugykla**.
2. Pasirinkite aplanką, kuriame išsaugotas failas, kurį norite spausdinti, tada pasirinkite failą.
3. Pasirinkite **Spausdinimo nuostatos**.
4. Pasirinkite skirtuką **Pagrind. nuostatos**, tada pasirinkite **Užbaigimas**.
5. Srityje **Išstumti popierių** pasirinkite **Keisti rūšiav.**
6. Palieskite .

Spausdinimas iš saugyklos su susegimu arba išmuštomis skylėmis

Galite spausdinti saugykloje esančius failus ir susegti juos arba išmušti skylės.

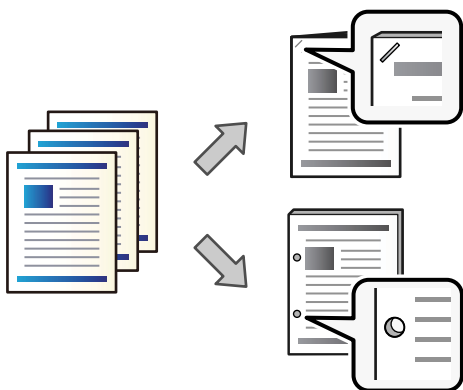



Svarbu:

Sureguliuokite duomenis, kad nebūtų spausdinama skylmušos padėtyje. Išmušant skylės spausdinimo srityje, gali sugesti skylmuša arba užstrigti popierius.

1. Pradžios ekrane pasirinkite **Saugykla**.
2. Pasirinkite aplanką, kuriame įrašytas norimas spausdinti failas, tada pasirinkite failą.
3. Pasirinkite **Spausdinimo nuostatos**.
4. Pasirinkite skirtuką **Pagrind. nuostatos**, tada pasirinkite **Užbaigimas**.
5. Pasirinkite vietą ties **Susegti** arba **Perforacija**.
6. Palieskite .

Kiekvieno saugyklos spaudinių rinkinio išstūmimas su balniniu susegimu ar lankstymu

Galite spausdinti failus iš saugyklos ir išstumti kiekvieną spaudinių rinkinį su balniniu susegimu ar sulankstymu. Puslapių skaičių taip pat galite padalinti susegę ar sulenkę.

Šioje dalyje paaiškinami pagrindiniai veiksmai.

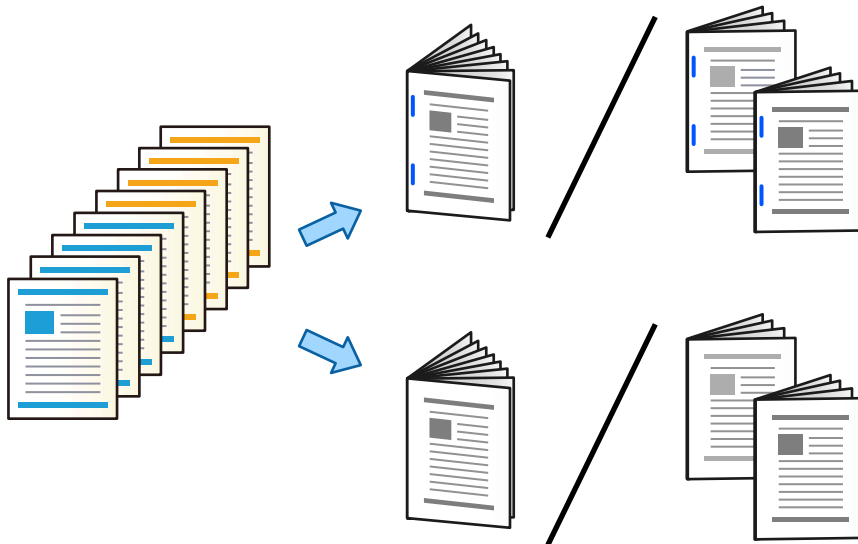

1. Pradžios ekrane pasirinkite **Saugykla**.
2. Pasirinkite aplanką, kuriame išsaugotas failas, kurį norite spausdinti, tada pasirinkite **Atidarytas**.
3. Pasirinkite failą.
4. Pasirinkite **Spausdinimo nuostatos**.
5. Pasirinkite skirtuką **Pagrind. nuostatos**.

6. Pasirinkite **Pop. Nustatymai**, pasirinkite popieriaus šaltinį, kuriame įdėtas popierius, tada pasirinkite **Gerai**.
7. Pasirinkite **Dvipusis**, įjunkite **Dvipusis**, tada pasirinkite **Gerai**.
8. Pasirinkite **Pabaiga**, tada nustatykite **Užbaigimas į Sulyginti (psl. tvarka)**.
9. Pasirinkite **Brošiūra** > **Brošiūra**, įjunkite **Brošiūra**, tada pasirinkite **Gerai**.
10. Pasirinkite **Įrišimas perlenkiant** arba **Perlenktas**, tada rodomame ekrane įjunkite **Įrišimas perlenkiant** arba **Perlenktas**.
11. Kai puslapių skaičių padalinate susegdami arba sulenkę, kiekviename nuostatų ekrane įjunkite **Padalyti**, tada dalyje **Susegti lapai** arba **Perlenkiamų lapų sk.** nustatykite, kiek lapų padalyti.

Pavyzdžiui, norėdami 16 puslapių duomenų padalyti į 8 brošiūros puslapius, **Susegti lapai** arba **Perlenkiamų lapų sk.** nustatykite „2“. „Sheets“ šioje vietoje reiškia brošiūrą sudarančių popieriaus lapų skaičių (4 puslapiai = 1 spaudos lankas).

Pastaba:

Jei brošiūrų ar popieriaus lieka brošiūrų dėkle, negalėsite pradėti susegamojo spausdinimo. Įsitikinkite, kad ant brošiūros dėklo nieko nėra.

12. Palieskite .

Kiekvieno kopijų rinkinio sukrovimas pastumiant

Rūšiuoti galite pastumdami kiekvieną kopijų rinkinį.

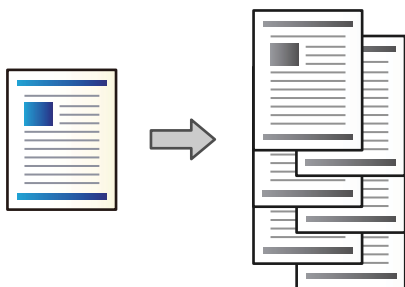

1. Įdėkite originalus.
„Originalų dėjimas“ puslapyje 45
2. Pradžios ekrane pasirinkite **Kopijuoti**.
3. Pasirinkite skirtuką **Pagrind. nuostatos**, tada pasirinkite **Užbaigimas**.
4. Pasirinkite **Keisti rūšiav.** iš **Išstumti popierių**, tuomet **Gerai**.
5. Palieskite .

Kopijavimas, susegimas ir skylučių perforavimas

Galite kopijuoti originalus ir juos susegti arba perforuoti juose skylutes.

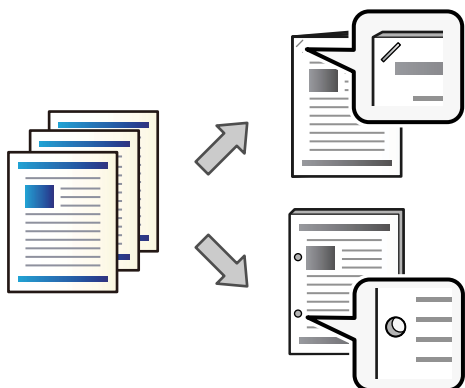

Svarbu:

Pakoreguokite duomenis taip, kad jie būtų išspausdinti ne ties perforavimo padėtimi. Atlikus perforavimą spausdinimo srityje, gali įvykti perforavimo triktis arba popieriaus strigtis.

1. Įdėkite originalus.

„Originalų dėjimas“ puslapyje 45

2. Pradžios ekrane pasirinkite **Kopijuoti**.

Pastaba:

*Jei ties perforavimo padėtimi yra vaizdas, prieš kopijuodami užtikrinkite 18 mm arba didesnę susegimo plotį. Susiejimo paraštę galite nustatyti dalyje **Susegimo kraštas**, kuri pateikiama skirtuke **Išplėstinės**.*

Išsamią susegimo kūrimo informaciją žr. toliau pateiktoje skiltyje „Susijusi informacija“.

3. Pasirinkite skirtuką **Pagrind. nuostatos**, tada pasirinkite **Užbaigimas**.
4. Pasirinkite kabės vietą parinktyje **Susegti** arba perforuojamų skylučių vietą parinktyje **Perforacija** ir paspauskite **Gerai**.
5. Palieskite

Susijusi informacija

➔ „Susegimo kraštas:“ puslapyje 135

Failų kopijavimas ir brošiūrų kūrimas naudojant balninį susegimą ar sulankstymą

Kiekvieną kopijų rinkinį galite išstumti susegę ar sulenkę.

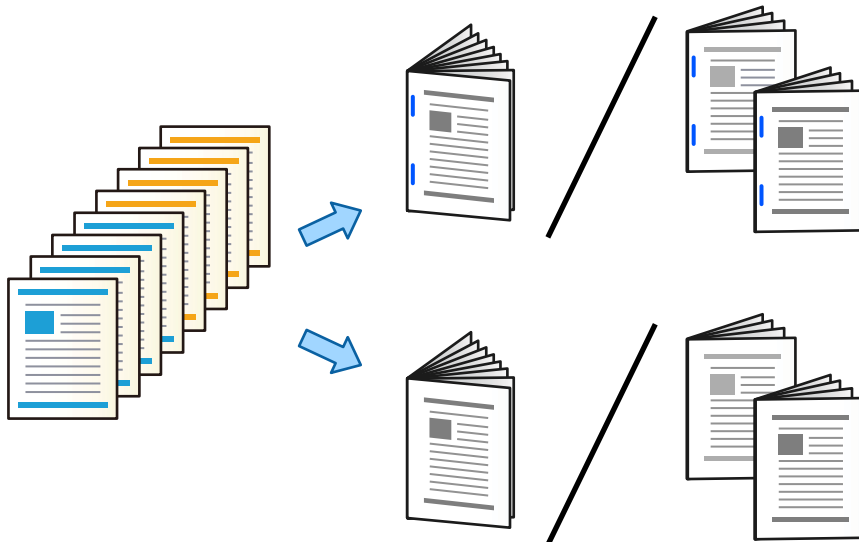

1. Įdėkite originalus.
[„Originalų dėjimas“ puslapyje 45](#)
2. Pradžios ekrane pasirinkite **Kopijuoti**.
3. Pasirinkite skirtuką **Pagrind. nuostatos**.
4. Pasirinkite **Pop. Nustatymai**, pasirinkite popieriaus šaltinį, kuriame įdėtas popierius, tada pasirinkite **Gerai**.
5. Pasirinkite **Dvipusis**, o tada — **2>Dvipusis** arba **1>Dvipusis**.
6. Jei reikia nurodykite kitus nustatymus, pvz., originalo padėtį ir susegimo vietą ir pasirinkite **Gerai**.
7. Pasirinkite **Sumažinti / padidinti**, nurodykite padidinimo arba sumažinimo dydį ir pasirinkite **Gerai**.
8. Pasirinkite skirtuką **Išplėstinės**, pasirinkite **Brošiūra > Brošiūra** ir įjunkite **Brošiūra**.
9. Nurodykite susegimo vietą ir susegimo paraštes, tada pasirinkite **Gerai**.
10. Pasirinkite **Įrišimas perlenkiant** arba **Perlenktas** ir įjunkite nuostatą.
11. Nurodykite tokius duomenis kaip balninio susegimo ar perlenkimo pusiau lapų skaičių ir popieriaus nustatymus.
Pastaba:
Jei brošiūrų ar popieriaus lieka brošiūrų dėkle, negalėsite pradėti susegamojo spausdinimo. Įsitikinkite, kad ant brošiūros dėklo nieko nėra.
12. Palieskite **◇**.

Brošiūrų užbaigimo įrenginio kabių kasetės pakeitimas

Prireikus keisti sankabėlių kasetę, LCD ekrane rodomas pranešimas. Vykdydami ekrane pateiktas instrukcijas pakeiskite kasetę.



Svarbu:

Kasetę keiskite tik pasibaigus visos kabėms. Likus kabių, kasetės pakeisti nepavyks.

Perforavimo atliekų pašalinimas iš brošiūrų užbaigimo įrenginio

Atėjus laikui pašalinti perforavimo atliekas, LCD ekrane parodomas pranešimas. Vadovaukitės ekrane pateiktomis instrukcijomis, kad pašalintumėte perforavimo atliekas.

Nuolatinis dokumentų išstūmimas

Išstūmus tam tikrą skaičių dokumentų, darbas sustabdomas, kad popierius neužstrigtų. Patraukus ir nuleidus stabdiklį, galite įjungti nepertraukiamą dokumentų išstūmimą, neleidžiant spausdintuvui aptikti, kai dėklas yra pilnas. Tokiu atveju dokumentai po vieną nukris ant grindų nuo užbaigimo įrenginio brošiūrų dėklo krašto.

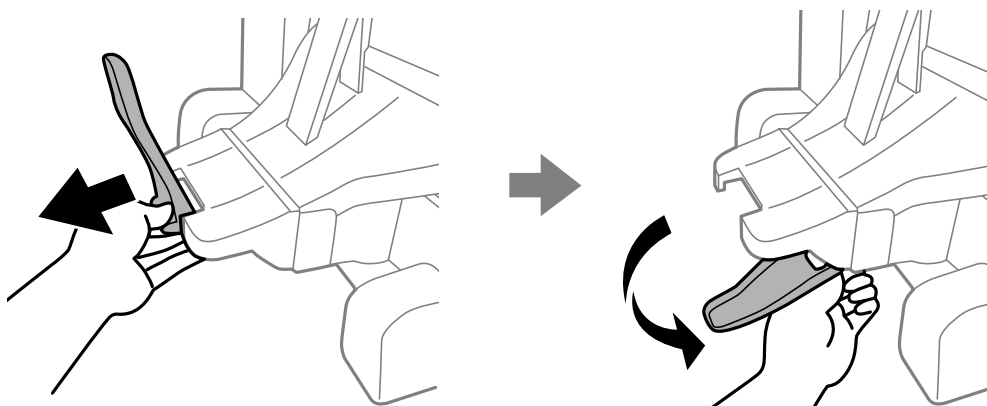

Brošiūrų užbaigimo įrenginio sutrikimai

Brošiūrų užbaigimo įrenginys neatpažįstamas

Nustatykite papildomą įrenginį spausdintuvo tvarkyklėje.

Susijusi informacija

➔ „Brošiūrų užbaigimo įrenginio nustatymas spausdintuvo tvarkyklėje“ puslapyje 403

Popierius nėra išstumiamas į brošiūrų užbaigimo įrenginį

- Išimkite visus brošiūrų užbaigimo įrenginyje likusius popieriaus gabaliukus.
- Pašalinkite visus aplink brošiūrų užbaigimo įrenginį esančius objektus.

Popierius arba kabės įstringa brošiūrų užbaigimo įrenginyje

Peržiūrėkite valdymo skydelyje rodomą klaidą ir vykdykite instrukcijas, kad pašalintumėte įstringusį popierių, įskaitant suplyšusias dalis ar įstringusias kabes. Animacija LCD ekrane rodo, kaip išimti įstringusį popierių ar kabes. Tada pašalinkite klaidą pasirinkdami **Gerai**.

Perspėjimas:

- Kol ranka yra spausdintuvo viduje, niekada nelieskite valdymo skydelio mygtukų. Jei spausdintuvas pradės veikti, galite susižaloti. Elkitės atsargiai, kad nepaliestumėte kyšančių dalių ir nesusižeistumėte.
- Niekada nelieskite tų vietų, kurios brošiūrų užbaigimo įrenginio viduje pažymėtos perspėjimo etikete. Šios vietos gali būti labai karštos, o aukšta temperatūra gali sukelti nudegimus.

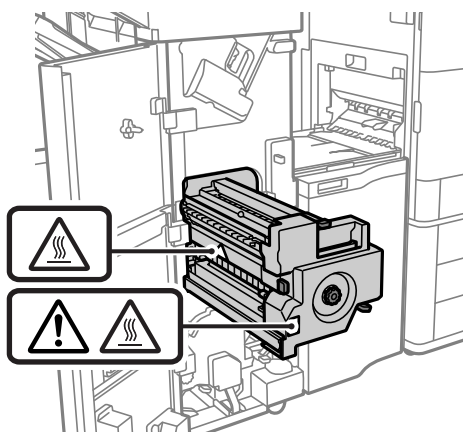

Svarbu:

Atsargiai išimkite įstringusį popierių. Mėginant išimti popierių jėga galima pakenkti spausdintuvui.

Jei popierius dažnai įstringa, to išvengti gali pavykti nuostatai **Optimizuoti užbaigimą** parinkus vertę **Ijungti**. Atminkite, kad spausdinimas gali užtrukti ilgiau.

Nuostatos > Bendrosios nuostatos > Spausdintuvo parametrai > Optimizuoti užbaigimą

- Popieriaus strigtys susegant: nustatykite **Sulygiuoti, kai susegta** kaip **Ijungti**.
- Popieriaus strigtys nesusegant: nustatykite **Sulygiuoti, kai nesusegta** kaip **Ijungti**.
- Popieriaus strigtys sulenkiant arba naudojant balninį susegimą: nustatykite **Sulygiuoti, kai naudojamas perlenkimas ir įrišimas perlenkiant** kaip **Ijungti**.

Sumažinkite tankio nuostatą. Jei tankis per didelis, gali būti, kad popierius yra banguotas arba užsiritęs.

Susegti popieriaus lapai nesulygiuoti vertikaliai

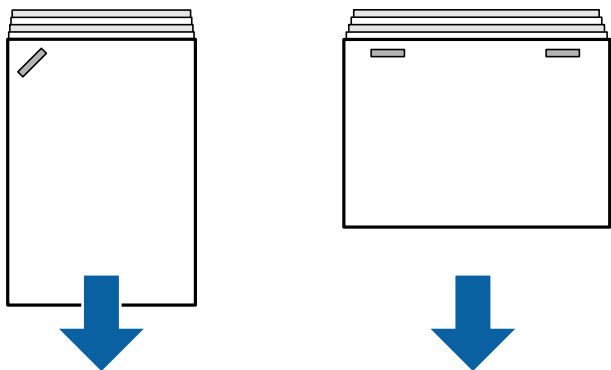

Rodyklės paveiksle rodo popieriaus išstūmimo kryptį.

- Popieriaus lapų lygiavimą galite pagerinti pasirinkę toliau pateiktus meniu. Atminkite, kad spausdinimas gali užtrukti ilgiau.

Nuostatos > Bendrosios nuostatos > Spausdintuvo parametrai > Optimizuoti užbaigimą > Sulygiuoti, kai susegta > Įjungti

- Sumažinkite tankio nuostatą. Jei tankis per didelis, gali būti, kad popierius yra banguotas arba užsiritęs.

Susegti popieriaus lapai nesulygiuoti horizontaliai

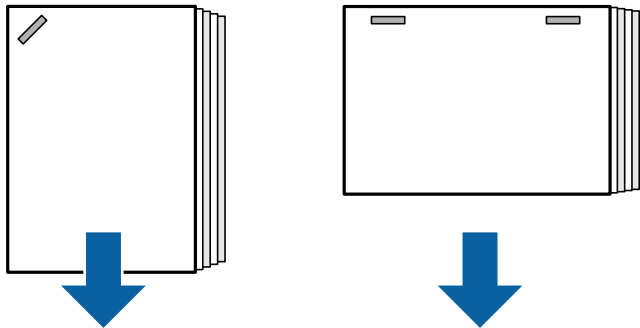

Rodyklės paveiksle rodo popieriaus išstūmimo kryptį.

- Sumažinkite tankio nuostatą. Jei tankis per didelis, gali būti, kad popierius yra banguotas arba užsiritęs.
- Kreipkitės į „Epson“ arba įgaliotąjį „Epson“ techninės priežiūros skyrių.

Negalima paslinkti

■ Popieriaus kraštai nėra sulygiuoti.

Sprendimai

- Sumažinti netinamą popieriaus lygiavimą galite pasirinkę toliau nurodytą meniu. Atminkite, kad spausdinimas gali užtrukti ilgiau.

Nuostatos > Bendrosios nuostatos > Spausdintuvo parametrai > Optimizuoti užbaigimą > Sulygiuoti, kai nesusegta > Įjungti

- Sumažinkite tankio nuostatą. Jei tankis per didelis, gali būti, kad popierius yra banguotas arba užsiritęs.

Negalima perlenkti perpus ir naudoti balninio susegimo

■ Popieriaus kraštai nėra sulygiuoti.

Sprendimai

- Sumažinti netinamą popieriaus lygiavimą galite pasirinkę toliau nurodytą meniu. Atminkite, kad spausdinimas gali užtrukti ilgiau.
Nuostatos > Bendrosios nuostatos > Spausdintuvo parametrai > Optimizuoti užbaigimą > Sulygiuoti, kai naudojamas perlenkimas ir įrišimas perlenkiant > Įjungti
- Sumažinkite tankio nuostatą. Jei tankis per didelis, gali būti, kad popierius yra banguotas arba užsiritęs.

Nepavyksta tinkamai perforuoti

■ Duomenis išspausdinami ties perforavimo padėtimi.

Sprendimai

Pakoreguokite duomenis taip, kad jie būtų išspausdinti ne ties perforavimo padėtimi. Taip pat nustatykite susegimo paraštę taip, kad nebūtų spausdinama ties perforavimo padėtimi. Atlikus perforavimą spausdinimo srityje, gali įvykti perforavimo triktis arba popieriaus strigtis.

- ➔ „Kiekvieno kopijų rinkinio iš kompiuterio perforavimas” puslapyje 374
- ➔ „Kopijavimas, susegimas ir skylių perforavimas” puslapyje 379

Ant popieriaus yra dėmių arba jis nusitrynęs

Žr. toliau pateiktą susijusią informaciją.

Susijusi informacija

- ➔ „Atsargumo priemonės dėl popieriaus naudojimo” puslapyje 37
- ➔ „Ant popieriaus yra dėmių arba jis nusitrynęs” puslapyje 317

Spausdinimui iš kompiuterio skirtos meniu parinktys (kai įdiegtas brošiūrų užbaigimo įrenginys)

Baigiama skirtukas Windows (Jei yra sumontuotas brošiūrų užbaigimo įrenginys)

Rikiuoti:

Pakeisti rūšiavimą:

Paslenka kiekvieną kopijų rinkinį. Pasirinkti šią parinktį galite tik pasirinkus **Automat. pasirinkimas** arba **Baigiamųjų darbų dėklas** kaip **Išvesties dėklas** nustatymą.

Susegti:

Pasirinkite kabės vietą.

Perforavimas:

Pasirinkite perforavimo skylutės vietą. Rodomas, kai yra sumontuotas perforavimo įrenginys.

Perlenkimas / susegimas:

Pasirinkite, ar perlenkti, ar perlenkti ir susegti. Susegimo nustatymo ekrane galite nustatyti susegimo kraštą, susegimo ribą ir kurti perlenktas brošiūras.

Susijusi informacija

➔ „Skirtukas Baigiama” puslapyje 55

Išplėstiniai nustatymai Windows PostScript (kai įdiegtas brošiūrų užbaigimo įrenginys)

Dokumento parinktys:

Spausdintuvo ypatybės:

Rikiuoti:

Pakeisti rūšiavimą: Paslenka kiekvieną kopijų rinkinį. Pasirinkti šią parinktį galite tik pasirinkus **Automat. pasirinkimas** arba **Baigiamųjų darbų dėklas** kaip **Išvesties dėklas** nustatymą.

Susegti:

Pasirinkite kabės vietą.

Perforavimas:

Pasirinkite perforavimo skylutės vietą. Rodomas, kai yra sumontuotas perforavimo įrenginys.

Perlenkimas / susegimas:

Pasirinkite, ar perlenkti, ar perlenkti ir susegti.

Susijusi informacija

➔ „Išplėstinės parinktys” puslapyje 97

Baigiama Mac OS skirtos meniu parinktys (kai įdiegtas brošiūrų užbaigimo įrenginys)

Rikiuoti:

Pakeisti rūšiavimą:

Paslenka kiekvieną kopijų rinkinį. Pasirinkti šią parinktį galite tik pasirinkus **Automat. pasirinkimas** arba **Baigiamųjų darbų dėklas** kaip **Išvesties dėklas** nustatymą.

Perlenkimas / susegimas:

Pasirinkite, ar perlenkti, ar perlenkti ir susegti.

Susegti:

Pasirinkite kabės vietą.

Perforavimas:

Pasirinkite perforavimo skylutės vietą. Rodomas, kai yra sumontuotas perforavimo įrenginys.

Susijusi informacija

➔ [„Meniu parinktys užbaigimui” puslapyje 103](#)

Spausdintuvo funkcijoms skirtos meniu parinktys Mac OS PostScript (kai įdiegtas brošiūrų užbaigimo įrenginys)

Ypatybių rinkiniai:

Rikiuoti:

Pakeisti rūšiavimą: Paslenka kiekvieną kopijų rinkinį. Pasirinkti šią parinktį galite tik pasirinkus **Automat. pasirinkimas** arba **Baigiamųjų darbų dėklas** kaip **Išvesties dėklas** nustatymą.

Susegti:

Pasirinkite kabės vietą.

Perforavimas:

Pasirinkite perforavimo skylutės vietą. Rodomas, kai yra sumontuotas perforavimo įrenginys.

Perlenkimas / susegimas:

Pasirinkite, ar perlenkti, ar perlenkti ir susegti.

Susijusi informacija

➔ [„Spausdintuvo ypatybių meniu parinktys” puslapyje 110](#)

Spausdinimui iš atminties įrenginių ar saugyklos skirtos meniu parinktys (kai įdiegtas kabių užbaigimo įrenginys)

Spausdintuvo valdymo skydelyje pasirinkite toliau nurodytus dalykus.

Pasirinkite **Atminties prietaisas**, pasirinkite failo tipą, tada atverkite skirtuką **Išplėstinės**.

Pasirinkite **Saugykla**, o tada pasirinkite aplanką ir failą. Pasirinkite **Spausdinimo nuostatos** > skirtuką **Pagrind. nuostatos**.

Užbaigimas (kai įdiegtas kabių užbaigimo įrenginys)

Išstumti popierių:

Keisti rūšiav.:

Paslinkite kiekvieną kopijų rinkinį.

Susegti:

Pasirinkite kabės vietą.

Perforacija:

Pasirinkite perforavimo skylučių vietą.

Spausdinimui iš atminties įrenginio skirtos meniu parinktys (kai įdiegtas brošiūrų užbaigimo įrenginys)

Spausdintuvo valdymo skydelyje pasirinkite **Saugykla**, tada pasirinkite aplanką ir failą. Pasirinkite skirtuką **Spausdinimo nuostatos** > **Pagrind. nuostatos**.

Brošiūra

Įrišimas perlenkiant:

Nurodykite šiuos parametrus, kai norite, kad spaudiniai būtų susegti balniniu susegimu.

Šis meniu rodomas tik tada, kai įjungta balninio susegimo funkcija.

Įrišimas perlenkiant

Leidžia spausdinti balniniu susegimu susegtus spaudinius.

Susegti lapai

Nurodykite puslapio numerį, kuriame naudojamas balninis susegimas.

Padalyti

Leidžia padalinti spaudinius, kai jie yra išstumiami.

Viršelis

Leidžia spaudiniams pridėti viršelius.

Pop. Nustatymai

Pasirinkite popieriaus šaltinį, kuriame įdėtas popierius viršeliams.

Perlenktas:

Nurodykite šiuos parametrus, kai norite, kad spaudiniai būtų perlenkti pusiau.

Šis meniu rodomas tik tada, kai įjungta perlenkimo pusiau funkcija.

Perlenktas

Leidžia spausdinti pusiau perlenktus spaudinius.

Perlenkiamų lapų sk.

Nurodykite perpus lenkiamo puslapio numerį.

Padalyti

Leidžia padalinti spaudinius, kai jie yra išstumiami.

Viršelis

Leidžia spaudiniams pridėti viršelius.

Pop. Nustatymai

Pasirinkite popieriaus šaltinį, kuriame įdėtas popierius viršeliams.

Spausdinimo režimas

Pasirinkite, ar norite spausdinti už pusiau perlenkto popieriaus ribų, ar jo ribose.

Kopijavimui skirtos meniu parinktys (kai įdiegtas brošiūrų užbaigimo įrenginys)

Meniu rasite spausdintuvo valdymo skydelyje, kaip nurodyta toliau.

Kopijuoti > Pagrind. nuostatos arba Išplėstinės.

Užbaigimas (Jei yra sumontuotas brošiūrų užbaigimo įrenginys)

Išstumti popierių:

Keisti rūšiav.:

Paslinkite kiekvieną kopijų rinkinį.

Susegti:

Pasirinkite kabės vietą.

Perforacija:

Pasirinkite perforavimo skylučių vietą. Rodomas, kai yra sumontuotas perforavimo įrenginys.

Brošiūra (Jei yra sumontuotas brošiūrų užbaigimo įrenginys)

Įrišimas perlenkiant:

Nustatykite toliau nurodytus nustatymus, kai norite, kad kopijos būtų susegtos balniniu susegimu.

Šis meniu rodomas tik tada, kai įjungta balninio susegimo funkcija.

Įrišimas perlenkiant

Leidžia daryti balniniu susegimu susegtas kopijas.

Susegti lapai

Nurodykite puslapio numerį, kuriame naudojamas baloninis susegimas.

Padalyti

Leidžia spausdinti atskirai.

Viršelis

Leidžia kopijoms pridėti viršelius.

Pop. Nustatymai

Pasirinkite popieriaus šaltinį, kuriame įdėtas popierius viršeliams.

Perlenktas:

Nurodykite šiuos parametrus, kai norite, kad kopijos būtų perlenktos pusiau.

Šis meniu rodomas tik tada, kai įjungta perlenkimo pusiau funkcija.

Perlenktas

Leidžia daryti pusiau perlenktas kopijas.

Perlenkiamų lapų sk.

Nurodykite perpus lenkiamo puslapio numerį.

Padalyti

Leidžia spausdinti atskirai.

Viršelis

Leidžia kopijoms pridėti viršelius.

Pop. Nustatymai











































Pasirinkite popieriaus šaltinį, kuriame įdėtas popierius viršeliams.

Spausdinimo režimas

Pasirinkite, ar norite spausdinti už pusiau perlenkto popieriaus ribų, ar jo ribose.

Brošiūrų užbaigimo įrenginio specifikacija

Popieriaus svoris	60–250 g/m ² * Brošiūrų dėklas: 60–105 g/m ²
Galimi popieriaus formatai	A3, B4, A4, B5, A5, B6*, „Legal“, „Letter“, „Executive“, „Half Letter“, 16K, „Indian-Legal“, 8K, 8,5×13 col., 11×17 col. *: Išstumama tik iš išvesties dėtuvės
Popieriaus tipas	Paprastas popierius, storas popierius, aukštos kokybės paprastas popierius

Išstūmimo pajėgumas	Išvesties dėtuvė	250 lapų
	Užbaigimo dėtuvė	<p>Šiame skyriuje nurodytas popieriaus ilgis yra santykinis popieriaus tiekimo krypčiai.</p> <p>Standartinis (krūvos) išstūmimas, paslinktas išstūmimas</p> <ul style="list-style-type: none"> <input type="checkbox"/> A5 vienpusis / dvipusis: 500 lapų <input type="checkbox"/> Popierius, ne ilgesnis nei 297 mm (11.7 col.), pvz., A4 / B5 / „Letter“ vienpusis / dvipusis: 1700 lapų <input type="checkbox"/> Popierius, ilgesnis nei 297 mm (11.7 col.), pvz., A3 / B4 / „Legal“ / 11×17 col. vienpusis / dvipusis: 1500 lapų <input type="checkbox"/> To paties pločio mišri vienpusių / dvipusių lapų įkrova: 1500 lapų <p>Susegimas</p> <ul style="list-style-type: none"> <input type="checkbox"/> Popierius, ne platesnis nei 216 mm (8.5 col.), pvz., A4  / B5  / „Letter“ : 200 rinkinių arba 1700 lapų (priklausomai nuo to, kas įvyksta pirmiau) <input type="checkbox"/> Popierius, ilgesnis nei 216 mm (8.5 col.), ir ne ilgesnis nei 297 mm (11.7 col.), pvz., A4  / B5  / „Letter“ : 80 rinkinių arba 1700 lapų (priklausomai nuo to, kas įvyksta pirmiau) <input type="checkbox"/> Popierius, ilgesnis nei 297 mm (11.7 col.), pvz., A3  / B4  / „Legal“  / 11×17 col. : 50 rinkinių arba 1500 lapų (priklausomai nuo to, kas įvyksta pirmiau)
Paslinktas išstūmimas	Galimi popieriaus formatai	A3  , B4  , A4   , B5   , „Legal“  , „Letter“   , „Executive“  , 16K   , „Indian-Legal“  , 8K  , 8,5×13 col.  , 11×17 col. 
Susegimas* ¹	Galimi popieriaus formatai	A3  , B4  , A4   , B5   , „Legal“  , „Letter“   , „Executive“  , 16K   , „Indian-Legal“  , 8K  , 8,5×13 col.  , 11×17 col. 
	Esamo popieriaus kiekis	<p>60–90 g/m²</p> <ul style="list-style-type: none"> <input type="checkbox"/> A4 / B5 / „Letter“ / „Executive“ / 16K: 50 lapų <input type="checkbox"/> A3 / B4 / „Legal“ / „Indian-Legal“ / 8K / 8,5×13 col. / 11×17 col.: 30 lapų <p>91–105 g/m²</p> <ul style="list-style-type: none"> <input type="checkbox"/> A4 / B5 / „Letter“ / „Executive“ / 16K: 30 lapų <input type="checkbox"/> A3 / B4 / „Legal“ / „Indian-Legal“ / 8K / 8K / 8,5×13 col. / 11×17 col.: 20 lapų <p>Priekiniam ir užpakaliniam viršeliui galite naudoti tik vieną storo popieriaus (iki 160 g/m²) lapą.</p>
	Kabės padėtis	Viena priekyje, viena gale ir dvi kraštuose.

Balninis susegimas*2	Galimi popieriaus formatai	A3☐, B4☐, A4☐, „Legal“☐, „Letter“☐, „Indian-Legal“☐, 8K☐, 8,5×13 col.☐, 11×17 col.☐
	Esamo popieriaus kiekis	60–90 g/m ² : 20 lapų 91–105 g/m ² : 10 lapų Priekiniam viršeliui galite naudoti tik vieną storo popieriaus (iki 250 g/m ²) lapą.
Sulenkimasis	Galimi popieriaus formatai	A3☐, B4☐, A4☐, „Legal“☐, „Letter“☐, „Indian-Legal“☐, 8K☐, 8,5×13 col.☐, 11×17 col.☐
	Esamo popieriaus kiekis	60–105 g/m ² : 3 lapų
Perforavimas*3	Galimi popieriaus formatai	A3☐, B4☐*1, A4☐*2☐, B5☐*2☐*1, „Legal“☐*2, „Letter“☐*2☐, „Executive“☐, 16K☐*2, 16K☐, „Indian-Legal“☐*2, 8K☐, 8,5×13 col.☐*2, 11×17 col.☐ *1: 4 skylutė nepalaikoma *2: 3 / 4 skylutė nepalaikoma
	Perforavimo padėtis	2 / 4 skylutė, 2 / 3 skylutė
Maitinimo šaltinio vardinė srovė		KS 100–240 V*4
Maksimalios energijos sąnaudos		200 W
Maitinimo šaltinio vardinė srovė (balninio susegimo įrenginys)		KS 110–120 V / KS 220–240 V
Maksimalios energijos sąnaudos (balninio susegimo įrenginys)		840 W*5
Spausdintuvo matmenys su sumontuotu brošiūrų užbaigimo įrenginiu		Atmintis Plotis: 2009 mm (79.1 col.) Gylis: 757 mm (29.8 col.) Aukštis: 1243 mm (48.9 col.) Spausdinimas Plotis: 2364 mm (93.1 col.) Gylis: 757 mm (29.8 col.) Aukštis: 1243 mm (48.9 col.)
Svoris		Apie 369.2 kg

*1: Įskaitant 5000 kabių.

*2: Įskaitant 2000 kabių.

*3: Reikalingas papildomas skylių perforavimo įrenginys.

*4: Tiekiamas iš spausdintuvo.

*5: Naudojamas spausdinti dideliu tankiu su balniniu susegimu ar sulenkimu.

Nustatymų meniu sąrašas (kai yra įdiegtas užbaigimo įrenginys)

Įdiegus užbaigimo įrenginį, spausdintuvo valdymo skydelyje rodomas žemiau pateiktas meniu.

Nuostatos > Bendrosios nuostatos > Spausdintuvo parametrai

Funkcijų pavadinimai ir nustatymų meniu elementai gali keistis priklausomai nuo programinės įrangos versijos.

Univers. spausdinimo param.:

- Užduoties atskyrimas

Pasirinkite **Ijungti**, kad kopijos būtų išvedamos atskirtos pagal užduotis.

Optimizuoti užbaigimą:

- Sulygiuoti, kai susegta

Sumažinkite popieriaus lygiavimo iškraipymą, kad pagerintumėte susegimo kokybę. Vis dėlto tai gali sumažinti spausdinimo greitį.

- Sulygiuoti, kai nesusegta

Sumažinkite popieriaus lygiavimo iškraipymą. Vis dėlto tai gali sumažinti spausdinimo greitį.

- Sulygiuoti, kai naudojamas perlenkimas ir įrišimas perlenkiant

Sumažinkite popieriaus lygiavimo iškraipymą, kad kiekvienas kopijų rinkinys būtų perlenktas ir susegtas teisingoje vietoje. Vis dėlto tai gali sumažinti spausdinimo greitį.

Ši parinktis rodoma tik, kai sumontuotas papildomas brošiūrų užbaigimo įrenginys.

Užbaigimo dėtuvės nuostata:

Šie meniu rodomi tik tuomet, kai sumontuotas kabių ar brošiūrų užbaigimo įrenginys.

- Stenkitės, kad sukrautas popierius nesiliestų su judančia dalimi

Nuleiskite užbaigimo įrenginio dėklą ir išstumkite dokumentus, kad dėklas nesiliestų su išstumtais dokumentais. Vis dėlto tai gali sumažinti spausdinimo greitį.

- Pakeisti didžiausios krūvos aptikimo tašką

Pakeiskite visų lapų, aptiktų užbaigimo įrenginio dėkle, skaičių iš 4000 į 1500.

Užbaigimo dėtuvės nuostata:

Šie meniu rodomi tik tuomet, kai sumontuotas kabių užbaigimo įrenginys P2. Kai įjungtas skydelio užraktas, tik administratorius gali pakeisti šias nuostatas.

- Tylusis režimas

Jei, išstumiant popierių, išstūmimas yra pernelyg triukšmingas, nustatykite šį režimą į **Ijungti**. Vis dėlto, dėl to gali sumažėti spausdinimo greitis.

Be to, kai spausdinimo tankis yra didelis, kai vykdomas rūšiavimo keitimas arba susegimas, spausdintuvas automatiškai išlygina popierių ir, išstumiant popierių, triukšmo lygio sumažinti gali nepavykti.

Ijungus šią nuostatą, sumažės išstumiamo popieriaus išlyginimo tikslumas.

- Stenkitės, kad sukrautas popierius nesiliestų su judančia dalimi

Nuleiskite užbaigimo įrenginio dėklą ir išstumkite dokumentus, kad dėklas nesiliestų su išstumtais dokumentais. Vis dėlto tai gali sumažinti spausdinimo greitį.

- ❑ Pakeisti didžiausios krūvos aptikimo tašką
Pakeiskite visų lapų, aptiktų užbaigimo įrenginio dėkle, skaičių iš 4000 į 1500.
- ❑ Popieriaus tiekimo koregavimas
Sumažinkite popieriaus lygiavimo iškraipymą, kai spausdinate dideliu tankiu ir naudojate užbaigimo įrenginį.
- ❑ Išstumiamo popieriaus ventiliatorius
Sumažinkite popieriaus lygiavimo iškraipymą ar popieriaus strigčių priežastis. Jeigu popierius neišstumiamas ar nuolat stringa, įjungę šią nuostatą galite pabandyti išspręsti šias problemas. Pakeitę šią nuostatą kreipkitės į „Epson“ arba įgaliotąjį „Epson“ techninės priežiūros skyrių.

Fakso plokštė (Super G3/G3 Multi Fax Board)

Spausdintuvais, kurie gali naudoti kelias faksogramų linijas įdiegus papildomą „Super G3/G3“ kelių faksogramų plokštę, galite siųsti faksogramą ir tuo pačiu metu gauti faksogramą, gauti kelias faksogramas tuo pačiu metu arba siųsti kelias faksogramas tuo pačiu metu.

Plėtos fakso prievadai

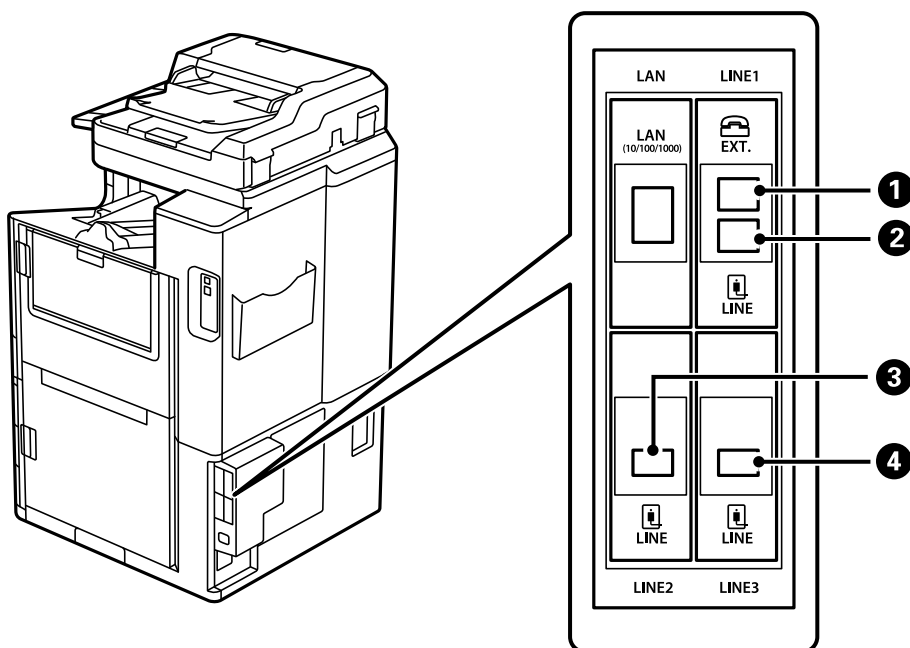

❶	EXT. prievadas	Nuostatų pasirinkimas prijungus telefono įrenginį. Skirta standartiniam faksogramų perdavimui.
❷	LINE1 prievadas	Prijunkite spausdintuvą prie telefono linijos. Skirta standartiniam faksogramų perdavimui.
❸	LINE2 prievadas	Prijunkite spausdintuvą prie telefono linijos. Prievado jungimo metodas nesiskiria nuo LINE1 prievado. Toliau pateikiama išsami informacija.
❹	LINE3 prievadas	

Susijusi informacija

- ➔ „Suderinamos telefono linijos” puslapyje 577
- ➔ „Spausdintuvo prijungimas prie telefono linijos” puslapyje 578

Meniu Faksų nuostatos (kai įrengtos papildomos faksų plokštės)

Įrengus papildomas faksų plokštes pridedami toliau nurodyti meniu. Prijungę faksų liniją papildomuose meniu pasirinkite nustatymus pagal tai, kaip linijos bus naudojamos.

Reikia paminėti, kad prie papildomos linijos negalima jungti išorinio telefono.

Pagrind. nuostatos (kai įrengtos papildomos faksų plokštės)

Meniu rasite spausdintuvo valdymo skydelyje, kaip nurodyta toliau.

Nuostatos > Bendrosios nuostatos > Faksų nuostatos > Pagrind. nuostatos

Pastaba:

Lange Web Config galite rasti toliau nurodytą meniu.

Fax kortelė > Basic Settings

Išplėstinės eilutės nuostatos:

G3-2:

- Faksogramų siuntimo greitis
- ECM
- Skamb. tono aptikimas
- Skambinimo režimas
- Linijos tipas
- Jūsų telefono numeris
- Skambėjimų iki atsiliepimo skaičius

G3-3:

- Faksogramų siuntimo greitis
- ECM
- Skamb. tono aptikimas
- Skambinimo režimas
- Linijos tipas
- Jūsų telefono numeris
- Skambėjimų iki atsiliepimo skaičius

Kiekvienas elementas veikia taip pat, kaip ir įprastinio faksų atveju. Kiekvienas elementas išsamiai aprašytas susijusioje informacijoje.

Perdavimo nustatymas pagal liniją:

G3-1:

Pasirinkite standartinės linijos G3-1 parinktį, atsižvelgdami į tai, kaip ją naudosite (vien siųsti, vien gauti arba ir siųsti, ir gauti). Jeigu neįrengta nė viena papildoma fakso linija (tik standartinis faksogramų siuntimas), tai atitinka **Siunčiami ir gaunami**.

G3-2:

Pasirinkite papildomos linijos G3-2 parinktį, atsižvelgdami į tai, kaip ją naudosite (vien siųsti, vien gauti arba ir siųsti, ir gauti).

G3-3:

Pasirinkite papildomos linijos G3-3 parinktį, atsižvelgdami į tai, kaip ją naudosite (vien siųsti, vien gauti arba ir siųsti, ir gauti).

Susijusi informacija

➔ „Pagrind. nuostatos” puslapyje 476

Priėmimo parametrai

Įrašymo/persiunt. nuostatos

Sąlyg. įraš./persiuntimas:

Meniu rasite spausdintuvo valdymo skydelyje, kaip nurodyta toliau: **Nuostatos > Bendrosios nuostatos > Fakso nuostatos > Priėmimo parametrai > Įrašymo/persiunt. nuostatos > Sąlyg. įraš./persiuntimas.**

Pastaba:

Lange Web Config galite rasti toliau nurodytą meniu.

Fax kortelė > Save/Forward Settings > Conditional Save/Forward

Įrašymo ir (arba) persiuntimo paskirties vietas galite nustatyti kaip Gautas paštas, konfidencialius aplankus, išorinį atminties įrenginį, el. pašto adresus, bendrinamus aplankus ir kitą fakso aparatą.

Norėdami perjungti tarp įjungimo ir išjungimo sąlygų, palieskite bet kurią nustatyto elemento vietą, išskyrus ➔ .

Sąlyga (-os)

Pasirinkite sąlygas ir nustatykite.

Pagal eilutę:

Kai linijos prievadas sutampa, gautas faksas yra įrašomas ir persiunčiamas.

Taip pat galite pasirinkti toliau nurodytas sąlygas (tas pačias, kaip ir įprastinio fakso). Daugiau išsamios informacijos ieškokite toliau.

- Siuntėjo Fakso numerio atitikimas
- SUB sutampa
- Slaptažodis (SID) sutampa

Gavimo laikas

Susijusi informacija

➔ „Sąlyg. įraš./persiuntimas:” puslapyje 483

Susijusi informacija

➔ „Sąlyg. įraš./persiuntimas:” puslapyje 483

Gavėjo registravimas adresatų sąrašė (kai įrengtos papildomos fakso plokštės)

Registruodami gavėją adresatų sąrašė taip pat galite nurodyti linijos nustatymus.

1. Atidarykite Web Config, spustelėkite skirtuką **Scan/Copy** arba **Fax**, tada spustelėkite **Contacts**.
2. Pasirinkite kiekį, kurį norite registruoti, ir spustelėkite **Edit**.
3. Įveskite **Name** ir **Index Word**.
4. Pasirinkite **Fax** kaip **Type** parinktį.

Pastaba:

*Baigę registraciją negalėsite pakeisti **Type** parinktį. Jei norite pakeisti tipą, ištrinkite paskirtį ir registruokite iš naujo.*

5. Skiltyje **Select Line** pasirinkite liniją ir spustelėkite **Apply**.

Reikia paminėti, kad pagal numatytuosius nustatymus nustatoma parametro **Select Line** vertė **G3-Auto**.

Taip pat galite pridėti gavėją prie kontaktų sąrašo.

Susijusi informacija

➔ „Galimybės naudotis kontaktais sudarymas” puslapyje 564

Faksogramų siuntimas naudojant spausdintuvą su papildomomis fakso plokštėmis

Siųsti faksogramas galite spausdintuvo valdymo skydelyje nurodę liniją ir įvedę fakso numerius.

Pastaba:

Faksogramų siuntimo pagrindinis metodas nesiskiria nuo įprastinio fakso.

„Faksogramų siuntimas naudojant spausdintuvą” puslapyje 165

1. Įdėkite originalus.
„Originalų dėjimas” puslapyje 45
2. Spausdintuvo valdymo skydelio pradžios ekrane pasirinkite **Faksas**.
3. Skirtuke **Gavėjas** pasirinkite faksogramos gavėjus.
„Gavėjų pasirinkimas” puslapyje 166

Norėdami rankiniu būdu įvesti fakso numerius, pasirinkite Tiesiog. įvestis, tada — **Pasir. liniją**. Skiltyje **Perdavimo nustatymas pagal liniją** pasirinkite **Siunčiami ir gaunami** arba **Tik siuntimas**. Pasirinkę liniją, nustatyti tik priimti faksogramas, negalėsite siųsti faksogramų. Reikia paminėti, kad pagal numatytuosius nustatymus nustatoma parametro **Pasir. liniją** vertė **Autom. G3**. Dabar įveskite numerius, naudodamiesi skaičių klaviatūra LCD ekrane, tada palieskite **GERAI**, kad baigtumėte veiksmą.

Pastaba:

Kai meniu **Tiesioginio rink. apribojimai** parinktis **Saugos nuostatos įjungta**, faksogramų gavėjus galima pasirinkti tik iš kontaktų sąrašo arba išsiųstų faksogramų istorijos. Rankiniu būdu fakso numerio įvesti nepavyks.

4. Pasirinkite skirtuką **Fakso nuostatos** ir, jei reikia, pasirinkite nustatymus, pavyzdžiui, skiriamosios gebos ir siuntimo būdo.
5. Norėdami pradėti siųsti faksogramą, palieskite .

Susijusi informacija

- ➔ „Fakso užduočių būsenų arba žurnalų tikrinimas“ puslapyje 195
- ➔ „Gavėjo registravimas adresatų sąrašė (kai įrengtos papildomos fakso plokštės)“ puslapyje 432

Faksogramų siuntimas iš kompiuteriu naudojant papildomą fakso plokštę

Programa sukurtų dokumentų siuntimas naudojant papildomą fakso plokštę („Windows“)

Iš programos, „Microsoft Word“ arba „Excel“ pavyzdžiui, meniu **Spausdinti** pasirinkę spausdintuvą (faksą) galite tiesiogiai perduoti savo sukurtus duomenis, tokius kaip dokumentais, brėžiniai ir lentelės su viršeliu.

Pastaba:

- Paaiškinkite toliau vietoje pavyzdžio naudojama „Microsoft Word“.
- Žr. toliau pateiktą informaciją apie faksogramos siuntimą.
[„Programoje sukurtų dokumentų siuntimas \(Windows\)“ puslapyje 197](#)
- Faktinė operacija gali skirtis priklausomai nuo naudojamos programos. Išsamiau žr. programos pagalbos skiltį.

1. Naudodami programą sukurkite dokumentą, kurį siųsite faksu.
2. Meniu **Failas** spustelėkite **Spausdinti**.
Programoje atsidaro langas **Spausdinti**.
3. Spausdintuvo dalyje pasirinkite **XXXXX (FAX)** (kur XXXXX — spausdintuvo pavadinimas), tada patikrinkite faksogramos siuntimo nustatymus.
4. Spustelėkite **Spausdintuvo ypatybės** arba **Ypatybės**, jei norite nurodyti tokius nustatymus, kaip popieriaus formatas ir vaizdo kokybė.
Daugiau informacijos rasite PC-FAX tvarkyklės žinyne.
5. Spustelėkite **Spausdinti**.
Recipient Settings Rodomas FAX Utility ekranas.

6. Nurodykite gavėją.

Daugiau išsamios informacijos ieškokite toliau.

[„Programoje sukurtų dokumentų siuntimas \(Windows\)” puslapyje 197](#)

Gavėjas pridedamas į sąrašą **Recipient List**, kuris rodomas viršutinėje lango dalyje.

7. Pasirinkite skirtuką **Sending options**, tada pasirinkite parinktį skiltyje **Transmission line**.

Pasirinkite **Nuostatos > Bendrosios nuostatos > Fakso nuostatos > Pagrind. nuostatos > Perdavimo nustatymas pagal liniją**, tada pasirinkite liniją, kuri nustatyta kaip **Siunčiami ir gaunami** arba **Tik siuntimas**. Pasirinkę liniją, nustatyti tik priimti faksogramas, negalėsite siųsti faksogramų.

8. Spustelėkite **Kitas** ir nustatykite reikiamus nustatymus.

9. Patikrinkite perdavimo turinį ir spustelėkite **Send**.

Prieš siuntimą įsitikinkite, kad gavėjo vardas ir fakso numeris nurodyti teisingai.

Programa sukurtų dokumentų siuntimas naudojant papildomą fakso plokštę („Mac OS“)

Pasirinkdami fakso funkciją turintį spausdintuvą prekyboje esančios programos meniu **Spausdinti**, galite siųsti duomenis, pvz. sukurtus dokumentus, brėžinius ir lenteles. Automatiškai pasirenkama prieinama linija ir siunčiama faksograma.

Faksogramų siuntimo pagrindai nesiskiria nuo įprastinio fakso.

Susijusi informacija

➔ [„Faksogramos siuntimas iš kompiuterio” puslapyje 197](#)

Linijų būsenos tikrinimas (kai įdiegtos papildomų faksogramų plokštės)

Galite patikrinti kiekvienos fakso linijos būseną, pvz., ar ją galima naudoti ar ji naudojama.

Norėdami atverti šį meniu, spausdintuvo valdymo skydelio ekrane spragtelėkite **Užduoties būseną**, tada pasirinkite **Spausdint. būseną > Parinktytys**.

Susijusi informacija

➔ [„Užduoties būseną ekrano konfigūravimas” puslapyje 33](#)

Problemų sprendimas

Daugiau išsamios informacijos ieškokite toliau.

Susijusi informacija

➔ [„Nepavyksta išsiųsti arba priimti faksogramų” puslapyje 282](#)

➔ [„Negalima naudoti spausdintuvo kaip tikėtasi” puslapyje 305](#)

➔ „Prasta siunčiamų faksogramų kokybė” puslapyje 329

➔ „Bloga gautos faksogramos kokybė” puslapyje 331

Papildomos fakso plokštės „Super G3/G3” specifikacijos

Galimas plėtros vienetų skaičius	2 (iš viso su standartine — 3)
----------------------------------	--------------------------------

Kitos specifikacijos nesiskiria nuo įprastinio fakso. Žr. toliau pateiktą susijusią informaciją.

Susijusi informacija

➔ „Fakso specifikacijos (tik spausdintuvams, turintiems faksogramų funkciją)” puslapyje 499

Eterneto plokštė (10/100/1000 Base-T,Ethernet)

Funkcijų sąrašas, naudojantis papildomu tinklu

Funkcijos		Standartinis	Papildomas	Susijusi informacija
Spausdinimas	Spausdinimas iš kompiuterio	✓	✓	
Nuskaitymas	Nuskaitymas iš kompiuterio	✓	✓	
	Nuskaityti į el. laišką	✓*3	✓*3	„Pašto serverio konfigūravimas” puslapyje 544 „Tinklo perdavimo maršruto pasirinkimas (kai naudojamas papildomas tinklas)” puslapyje 441
	Nuskaityti į aplanką	✓*3	✓*3	„Bendrinamo tinklo aplanko nustatymas” puslapyje 548 „Tinklo perdavimo maršruto pasirinkimas (kai naudojamas papildomas tinklas)” puslapyje 441
	Nuskaitymas į „Document Capture Pro”	✓*3	✓*3	„Tinklo perdavimo maršruto pasirinkimas (kai naudojamas papildomas tinklas)” puslapyje 441
	Nuskaityti į debesį	✓	-	„Originalų nuskaitymas į debesį” puslapyje 151

Funkcijos		Standartinis	Papildomas	Susijusi informacija
Faksogramų siuntimas	Faksogramų siuntimas kompiuteriu ir gavimas į kompiuterį	✓	-	
	Faksograma į el. paštą	✓*3	✓*3	„Pašto serverio konfigūravimas“ puslapyje 544 „Tinklo perdavimo maršruto pasirinkimas (kai naudojamas papildomas tinklas)“ puslapyje 441
	Faksograma į aplanką	✓*3	✓*3	„Bendrinamo tinklo aplanko nustatymas“ puslapyje 548 „Tinklo perdavimo maršruto pasirinkimas (kai naudojamas papildomas tinklas)“ puslapyje 441
„Epson Connect“		✓	-	„Spausdinimas naudojant debesies paslaugą“ puslapyje 119
„EPSON Software Updater“		✓	-	„Programa, skirta naujinti programinę įrangą ir programinę aparatinę įrangą (Epson Software Updater)“ puslapyje 464
Aparatinės programinės įrangos atnaujinimas		✓	-	„Programa, skirta naujinti programinę įrangą ir programinę aparatinę įrangą (Epson Software Updater)“ puslapyje 464
Tinklo nustatymai	IP adreso nustatymas	✓*1	✓*1	„IP adreso priskyrimas (kai naudojamas papildomas tinklas)“ puslapyje 439
	Tarpinio serverio nustatymas	✓	-	„Tarpinio serverio nustatymas (kai naudojamas papildomas tinklas)“ puslapyje 440
Nustatymas naudojant „Web Config“		✓*1	✓*1	„Spausdintuvo operacijų konfigūravimo programa (Web Config)“ puslapyje 462
LDAP serverio konfigūravimas		✓*3	✓*3	„LDAP serverio konfigūravimas“ puslapyje 571 „LDAP serverį turinčio tinklo pasirinkimas (kai naudojamas papildomas tinklas)“ puslapyje 442
El. pašto priminimai		✓*2	✓*2	„Pašto serverio konfigūravimas“ puslapyje 544 „El. pašto pranešimų konfigūravimas (kai naudojamas papildomas tinklas)“ puslapyje 442
Administratoriaus slaptažodžio konfigūravimas		✓*1	✓*1	„Administratoriaus slaptažodžio konfigūravimas iš valdymo skydelio“ puslapyje 599 „Administratoriaus slaptažodžio konfigūravimas iš kompiuterio“ puslapyje 600 „Papildomo tinklo administratoriaus slaptažodžio konfigūravimas“ puslapyje 439
Išplėstiniai saugos nustatymai	„IPsec“ / „IP Filtering“	✓*1	✓*1	„Užkoduota komunikacija naudojant „IPsec“ / IP filtravimą“ puslapyje 634
	IEEE 802.1X	✓*1	✓*1	„Spausdintuvo prijungimas prie IEEE802.1X tinklo“ puslapyje 646

Funkcijos	Standartinis	Papildomas	Susijusi informacija
„Epson Open Platform“	✓	-	„Funkcijos Epson Open Platform naudojimas“ puslapyje 657

✓ = yra.

- = nėra.

*1 : Turite nustatyti kiekvieno tinklo nustatymus.

*2 : Norėdami siųsti kiekvienos paskirties vietos gavėjams galite naudoti standartinį arba papildomą tinklą.

*3 : Yra tik standartiniame arba papildomame tinkle.

Eterneto plokštės įrengimas

Perspėjimas:

Būtinai išjunkite maitinimą, ištraukite maitinimo laidą ir patikrinkite, ar atjungti visi laidai. Laidas gali būti sugadintas, todėl galite gauti elektros smūgį arba kilti gaisras.

Svarbu:

Jei sumontuotas kabių užbaigimo įrenginys P2, pats klientas negali prijungti ar atjungti eterneto plokštės. Jei reikia, kreipkitės į „Epson“ arba įgaliotąjį „Epson“ techninės priežiūros skyrių.

1. Išjunkite spausdintuvą paspausdami mygtuką .
2. Atjunkite visus laidus, pvz., maitinimo laidą ir USB laidą.
3. Atleiskite du varžtus ir nuimkite dangtį.

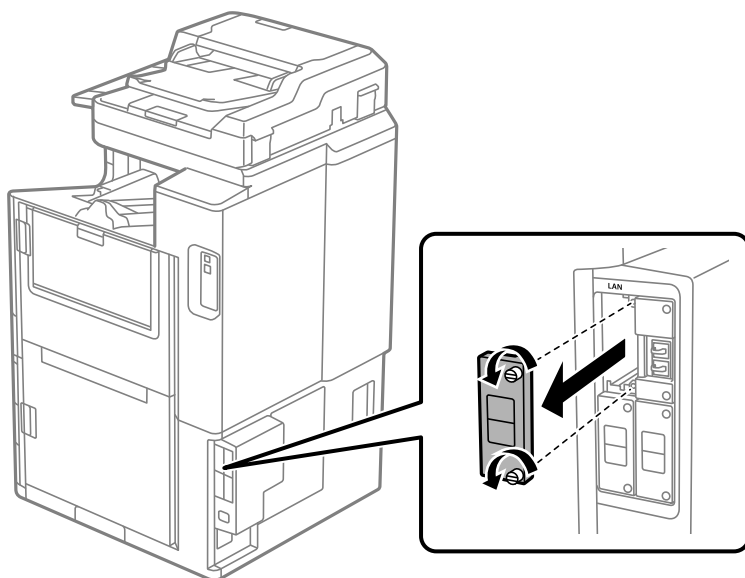

- Į papildomą eterneto plokščių sąsajos lizdą tiesiai įdėkite eterneto plokštę.
Tvirtai įstatykite eterneto plokštę į lizdą.

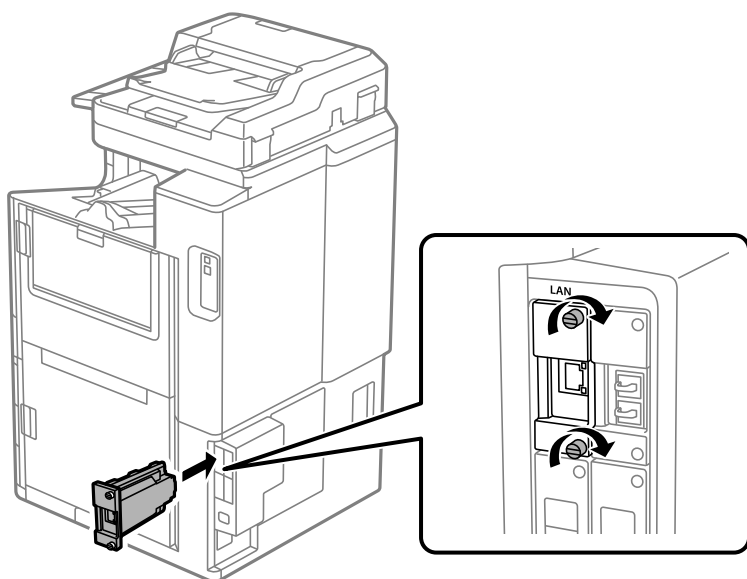

Svarbu:

Nenuimkite eterneto plokštės dangčio.

Nelieskite eterneto plokštės kontaktų.

- Dviem varžtais pritvirtinkite eterneto plokštę.
- Prijunkite atjungtą maitinimo laidą ir USB laidą.
- Spustelėkite mygtuką , pasirinkite Užduoties būseną > Parinktys ir patvirtinkite, kad eterneto plokštė tinkamai įrengta.
- Kad atnaujintumėte programinę aparatinę įrangą, pasirinkite **Nuostatos > Bendrosios nuostatos > Sistemos administravimas > Programinės aparatinės įrangos atnaujinimas > Atnaujinti.**

Nustatymai, kai naudojamas papildomas tinklas

Papildomo tinklo administratoriaus slaptažodžio nustatymas

Kai nustatote papildomo tinklo administratoriaus slaptažodį, galite neleisti naudotojams keisti papildomo tinklo nustatymų. Papildomo tinklo administratoriaus slaptažodį galite nustatyti iš papildomame tinkle veikiančio kompiuterio, naudodami Web Config. Papildomo tinklo ir spausdintuvo administratoriaus slaptažodžiai skiriasi.

Pradinis papildomo tinklo slaptažodis yra paskutiniai aštuoni MAC adreso skaitmenys. Norėdami jį sužinoti, spausdintuvo valdymo skydelyje pasirinkite parinktį **Laidinio tinklo LAN būseną**, taikomą papildomam tinklui, kad būtų parodyta išsami informacija. Be to, galite patikrinti MAC adresą etiketėje, priklijuotoje ant eterneto plokštės.

Rekomenduojame pakeisti pradinį slaptažodį per kuo trumpesnę laiką, kad apsaugotumėte nuo neteisėtos prieigos. Atkūrus numatytuosius papildomo tinklo nustatymus, atkuriamas ir pradinis slaptažodis.

Susijusi informacija

➔ „Tinklo nuostatos meniu nustatymai (kai naudojamas papildomas tinklas)” puslapyje 444

Papildomo tinklo administratoriaus slaptažodžio konfigūravimas

Iš kompiuterio papildomame tinkle naudodami Web Config galite nustatyti administratoriaus slaptažodį.

1. Norėdami paleisti „Web Config“, į naršyklę įveskite spausdintuvo IP adresą papildomame tinkle.
2. Pasirinkite skirtuką **Product Security > Change Administrator Password**.
3. Įveskite slaptažodį laukuose **New Password** ir **Confirm New Password**. Įveskite naudotojo vardą, jei reikia. Jei norite keisti slaptažodį į naują, įveskite dabartinį slaptažodį.
4. Pasirinkite **OK**.

Pastaba:

Norėdami nustatyti arba keisti užrakintus meniu elementus, spustelėkite **Administrator Login**, tada įveskite administratoriaus slaptažodį.

Susijusi informacija

➔ „Spausdintuvo operacijų konfigūravimo programa (Web Config)” puslapyje 462

Jungimasis prie tinklo iš valdymo skydelio (kai naudojamas papildomas tinklas)

Prijunkite spausdintuvą prie tinklo naudodami spausdintuvo valdymo skydelį.

IP adreso priskyrimas (kai naudojamas papildomas tinklas)

Nustatykite pagrindinius dalykus, pvz., pagrindinio kompiuterio adresą, Potinklio šablonas, Numatytasis tinklų sietuvas.

Nustatykite standartinio ir papildomo tinklo nustatymus.

Šiame skyriuje paaiškinama, kaip nustatyti statinį IP adresą.

1. Įjunkite spausdintuvą.
2. Spausdintuvo valdymo skydelio pradžios ekrane pasirinkite **Nuostatos**.
3. Pasirinkite **Bendrosios nuostatos > Tinklo nuostatos**.
4. Pasirinkite nustatomą tinklą **Standartinis** arba **Papildomas**.
5. Pasirinkite **Papildomi > TCP/IP**.

Pastaba:

Pasirinkus **Papildomi**, reikia įvesti papildomo tinklo administratoriaus slaptažodį.

6. Funkcijai **Rankinis** pasirinkite nuostatą **Gauti IP adresą**.

Kai IP adresas nustatomas automatiškai, naudojant maršruto parinktuvo DHCP funkciją, pasirinkite **Automatiškai**. Tokiu atveju 7 ir 8 veiksmuose **IP adresas**, **Potinklio šablonas** ir **Numatytasis tinklų sietuvas** taip pat nustatomi automatiškai, todėl turite eiti į 9 veiksmą.

7. Įveskite IP adresą.

Įvesdami IP adresą, įveskite nulius (0), kad būtų naudojami trys skaitmenys, kaip toliau esančiame pavyzdyje.

Pavyzdys:

Jei IP adresas yra 192.0.2.111, įveskite 192.000.002.111.

Jei IP adresas yra 192.0.12.10, įveskite 192.000.012.010.

Patvirtinkite ankstesniame lange rodytą reikšmę. Įvedus IP adresą, jūsų įvesti nuliai praleidžiami.

8. Nustatykite **Potinklio šablonas** ir **Numatytasis tinklų sietuvas**.

Patvirtinkite ankstesniame lange rodytą reikšmę.



Svarbu:

*Jeigu IP adresas, Potinklio šablonas ir Numatytasis tinklų sietuvas kombinacija yra neteisinga, **Pradėti sąranką** neveikia ir negalima tęsti nuostatų. Patvirtinkite, kad nėra įvesties klaidos.*

9. Įveskite pagrindinio DNS serverio IP adresą.

Patvirtinkite ankstesniame lange rodytą reikšmę.

Pastaba:

*Pasirinkus **Automatiškai** IP adreso priskyrimo nustatymams, galite pasirinkti DNS serverio nustatymus iš **Rankinis** arba **Automatiškai**. Jei negalite automatiškai gauti DNS serverio adreso, pasirinkite **Rankinis** ir įveskite DNS serverio adresą. Tada tiesiogiai įveskite antrinio DNS serverio adresą. Jei pasirinkote **Automatiškai**, pereikite prie 11 žingsnio.*

10. Įveskite antrinio DNS serverio IP adresą.

Patvirtinkite ankstesniame lange rodytą reikšmę.

11. Palieskite **Pradėti sąranką**.

Tarpinio serverio nustatymas (kai naudojamas papildomas tinklas)

Nustatykite tarpinį serverį, jei įvykdytos abi toliau nurodytos sąlygos.

Tarpinis serveris yra sukurtas interneto ryšiui.

Naudojama funkcija, kuriai spausdintuvas tiesiogiai jungiasi prie interneto, pvz., paslauga „Epson Connect“ arba kitos bendrovės debesies paslaugos.

Tarpinis serveris gali būti naudojamas tik standartiniame tinkle.

1. Pradžios ekrane pasirinkite **Nuostatos**.

Kai nustačius IP adresą konfigūruojami parametrai, rodomas langas **Papildomi**. Pereikite prie 3 žingsnio.

2. Pasirinkite **Bendrosios nuostatos > Tinklo nuostatos > Standartinis > Papildomi**.

3. Pasirinkite **Tarpinis serveris**.

4. Funkcijai **Naud.** pasirinkite nuostatą **Igaliotojo serverio nuostatos**.

- Įveskite tarpinio serverio adresą IPv4 arba FQDN formatu.
Patvirtinkite ankstesniame lange rodytą reikšmę.
- Įveskite tarpinio serverio prievado numerį.
Patvirtinkite ankstesniame lange rodytą reikšmę.
- Palieskite **Pradėti sąranką**.

Jungimasis prie eterneto (kai naudojamas papildomas tinklas)

Jungimasis prie eterneto standartiniame tinkle

Prijunkite spausdintuvą prie standartinio tinklo eterneto kabeliu ir patikrinkite ryšį.

- Sujunkite spausdintuvą ir mazgą (LAN jungiklį) eterneto kabeliu.
- Pradžios ekrane pasirinkite **Nuostatos**.
- Pasirinkite **Bendrosios nuostatos > Tinklo nuostatos > Standartinis > Ryšio patikrinimas**.
Parodomas ryšio diagnostikos rezultatas. Patvirtinkite, kad ryšys yra teisingas.
- Norėdami baigti palieskite **Gerai**.
Jei paliesite **Spausdinti patikros ataskaitą**, galėsite išspausdinti diagnostikos rezultatą. Vadovaukitės ekrane pateiktomis instrukcijomis, kad galėtumėte jį išspausdinti.

Jungimasis prie eterneto papildomame tinkle

Prijunkite spausdintuvą prie papildomo tinklo eterneto kabeliu ir patikrinkite ryšį.

- Sujunkite spausdintuvą ir mazgą (LAN jungiklį) eterneto kabeliu.
- Pradžios ekrane pasirinkite **Užduoties būseną**.
- Pasirinkite skirtuką **Spausdinti būseną**, tada pasirinkite skirtuką **Parinktys**.
Rodoma eterneto ryšio būseną. Patvirtinkite, kad ryšys yra teisingas.

Tinklo perdavimo maršruto pasirinkimas (kai naudojamas papildomas tinklas)

Toliau išvardytomis nuskaitymo ir fakso funkcijomis galima iš spausdintuvo valdymo skydelio naudotis arba standartiniame, arba papildomame tinkle.

- Nuskaitymas į el. paštą
- Nuskaitymas į aplanką
- Nuskaitymas į „Document Capture Pro“
- Faksogramų siuntimas į el. paštą
- Faksogramų siuntimas į aplanką

Norėdami pasirinkti tinklą ir naudoti šias nuskaitymo bei fakso funkcijas, atlikite toliau aprašomus veiksmus.

1. Pradžios ekrane pasirinkite **Nuostatos**.
2. Pasirinkite **Bendrosios nuostatos > Tinklo nuostatos > Tinklo perdavimo maršrutas**.
3. Pasirinkite tinklą, kuriame norite naudoti nuskaitymo ir fakso funkcijas: **Standartinis** arba **Papildomas**.

LDAP serverį turinčio tinklo pasirinkimas (kai naudojamas papildomas tinklas)

LDAP serverį galima naudoti arba standartiniame, arba papildomame tinkle.

Norėdami pasirinkti tinklą su LDAP serveriu, kurį norite naudoti, atlikite toliau aprašomus veiksmus.

1. Pradžios ekrane pasirinkite **Nuostatos**.
2. Pasirinkite **Bendrosios nuostatos > Tinklo nuostatos > LDAP serveris**.
3. Pasirinkite tinklą su LDAP serveriu **Standartinis** arba **Papildomas**.

El. pašto pranešimų gavimas įvykus įvykiams (kai naudojamas papildomas tinklas)

Apie el. pašto pranešimus (kai naudojamas papildomas tinklas)

Tai pranešimo funkcija, įvykus tam tikriems įvykiams, pavyzdžiui, sustabdžius spausdinimą ar įvykus spausdintuvo klaidai, nurodytais adresais išsiunčianti el. laišką.

Galite užregistruoti daugiausia penkias paskirties vietas ir kiekvienai jų pasirinkti pranešimo nustatymus.

Kad galėtumėte naudoti šią funkciją, prieš nustatydami pranešimus turite nustatyti pašto serverį. Tinkle (standartiniame arba papildomame), kuriuo norite siųsti el. laiškus, nustatykite el. pašto serverį.

Susijusi informacija

➔ [„Pašto serverio konfigūravimas” puslapyje 544](#)

El. pašto pranešimų konfigūravimas (kai naudojamas papildomas tinklas)

Iš kompiuterio standartiniame tinkle naudodami nustatymą Web Config sukonfigūruokite el. pašto pranešimus.

1. Norėdami paleisti „Web Config“, į naršyklę įveskite spausdintuvo IP adresą standartiniame tinkle.
2. Pasirinkite skirtuką **Device Management > Email Notification**.
3. Nustatykite el. pašto pranešimo temą.

Pasirinkite temoje rodomą turinį iš dviejų išskleidžiamųjų meniu.

- Pasirinktas turinys yra rodomas šalia **Subject**.
- To paties turinio negalima nustatyti kairėje ir dešinėje.

Kai **Location** ženklų skaičius viršija 32 baitus, po 32 baitų esantys ženklai yra pašalinami.

4. Įveskite el. pašto pranešimo siuntimo el. pašto adresą.

Naudokite A–Z a–z 0–9 ! # \$ % & ' * + - . / = ? ^ _ { | } ~ @ ir įveskite nuo 1 iki 255 ženklų.

5. Pasirinkite gavėjams siųsti naudojamą tinklą **Standard** arba **Additional**.

6. Pasirinkite el. pašto pranešimų kalbą.

7. Pasirinkite įvykio, kuriam įvykus norite gauti pranešimą, žymės langelį.

Notification Settings nustatymų skaičius yra susietas su **Email Address Settings** paskirties vietų skaičiumi.

Pavyzdys:

Jei norite vieną pranešimą siųsti el. pašto adresu, kuris priskirtas skaičiui 1 skiltyje **Email Address Settings**, kai spausdintuve baigiasi popierius, pasirinkite žymės langelio stulpelį 1 eilutėje **Paper out**.

8. Spustelėkite **OK**.

Patvirtinkite, kad el. pašto pranešimas bus siunčiamas įvykus įvykiui.

Pavyzdys: spausdinkite nurodydami Popier. šaltinis, kuriame popierius nenustatytas.

Susijusi informacija

➔ [„Spausdintuvo operacijų konfigūravimo programa \(Web Config\)” puslapyje 462](#)

➔ [„Pašto serverio konfigūravimas” puslapyje 544](#)

➔ [„El. pašto pranešimo elementai” puslapyje 616](#)

Problemų sprendimas, kai naudojamas papildomas tinklas

Nepavyksta spausdinti arba nuskaityti iš kompiuterio

Netinkami standartinio arba papildomo tinklo nustatymai.

Turite nustatyti standartinio ir papildomo tinklo nustatymus. Patikrinkite abiejų tinklų nustatymus.

Susijusi informacija

➔ [„Jungimasis prie tinklo iš valdymo skydelio \(kai naudojamas papildomas tinklas\)” puslapyje 439](#)

Netinkamai veikia valdymo skydelyje įjungiamos nuskaitymo ar fakso funkcijos (išskyrus nuskaitymą į debesiją)

Netinkamai pasirinktas tinklas, naudojamas atliekant valdymo skydelyje pasirinktas nuskaitymo ar fakso funkcijas.

Nuskaitymo ir fakso funkcijomis galima iš spausdintuvo valdymo skydelio naudotis arba standartiniame, arba papildomame tinkle. Pasirūpinkite, kad būtų pasirinktas tinkamas tinklas, kuriame naudojamos nuskaitymo ir fakso funkcijos.

Susijusi informacija

➔ „Tinklo perdavimo maršruto pasirinkimas (kai naudojamas papildomas tinklas)” puslapyje 441

Nepavyksta naudoti LDAP serverio

Netinkamai pasirinktas tinklas su LDAP serveriu.

LDAP serveris gali būti naudojamas arba standartiniame, arba papildomame tinkle. Pasirūpinkite, kad būtų pasirinktas tinkamas tinklas LDAP serveriu, kurį norite naudoti.

Susijusi informacija

➔ „LDAP serverį turinčio tinklo pasirinkimas (kai naudojamas papildomas tinklas)” puslapyje 442

Tinklo nuostatos meniu nustatymai (kai naudojamas papildomas tinklas)

Šiame skyriuje paaiškinamas Tinklo nuostatos meniu, kai naudojamas papildomas tinklas.

Pasirinkite meniu valdymo skydelyje, kaip aprašyta toliau.

Nuostatos > Bendrosios nuostatos > Tinklo nuostatos

Standartinis:

Nustatykite standartinį tinklą. Susijusios informacijos ieškokite toliau.

Susijusi informacija

➔ „Tinklo nuostatos” puslapyje 473

Papildomas:

Nustatykite papildomą tinklą.

Tinklo būseną:

Rodomas arba išspausdinamos dabartinės tinklo nuostatos.

- Laidinio tinklo LAN būseną
- Spausdinimo būsenos lapas

Papildomi:

Nustatykite toliau nurodytus išsamius parametrus.

- TCP/IP
- IPv6 adresas
- Ryšio sparta ir dvipusis ryšys
- Peradresuoti HTTP į HTTPS

- Pasyvinti IPsec / IP filtravimą
- Pasyvinti IEEE802.1X

Jums reikės įvesti papildomo tinklo administratoriaus slaptažodį.

Atkurti numatytuosius parametrus:

Atkuriami numatytieji papildomo tinklo nustatymai.

Jums reikės įvesti papildomo tinklo administratoriaus slaptažodį.

Tinklo perdavimo maršrutas:

Pasirinkite tinklą, kuriame bus naudojamos valdymo skydelyje pasirenkamos funkcijos (nuskaitymo į el. pašta, nuskaitymo į aplanką, nuskaitymo į „Document Capture Pro“, faksogramų siuntimo el. paštu, faksogramų siuntimo į aplanką).

LDAP serveris:

Pasirinkite tinklą su LDAP serveriu, kurį norite naudoti.

Kasetės užraktas (Paper Cassette Lock)

Paper Cassette Lock naudojimas

Galite pritvirtinti Paper Cassette Lock prie popieriaus kasetė nuo 1 iki 4. Tai naudinga, kai administratorius nori tvarkyti popierių. Raktą laikykite saugioje vietoje.

1. Pritvirtinkite popieriaus kasetės užraktą.

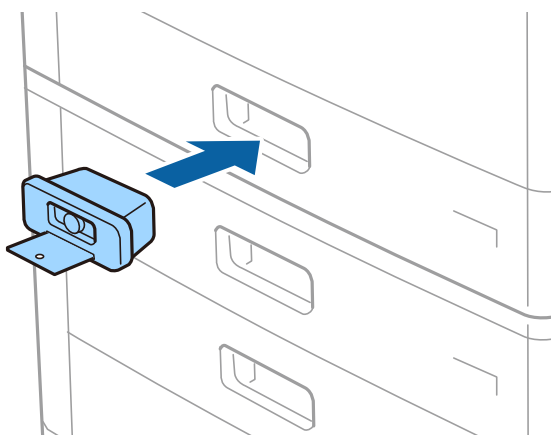

2. Paspauskite vidurinę mygtuką ir išimkite raktą.

Raktą laikykite saugioje vietoje.

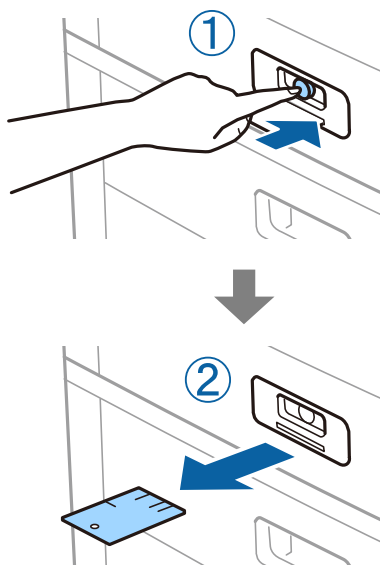

Pastaba:

Nuimdami Paper Cassette Lock nuo popieriaus kasetė, raktą iki galo įkiškite į spyną. Būtinai išimkite raktą mygtukui pasirodžius lizdo viduryje.

Paper Cassette Lock nesklandumai

Pamestas Paper Cassette Lock raktas

Kreipkitės į „Epson“ arba įgaliotąjį „Epson“ techninės priežiūros skyrių.

Produkto informacija

Popieriaus informacija.	448
Informacija apie reikmenis.	452
Programinės įrangos informacija.	453
Nuostatų meniu sąrašas.	465
Produkto specifikacijos.	498
Šriftų specifikacijos.	512
Saugyklos specifikacijos.	526
Reguliavimo informacija.	527

Popieriaus informacija

Galimas popierius ir talpa

Toliau pateiktas šiam spausdintuvui galimas popierius. Naudojant kitokį popierių jis gali įstrigti ir pažeisti spausdintuvą.

Popieriaus kokybė gali kisti priklausomai nuo aplinkos. Rekomenduojame pirkti popierių prieš tai patikrinus aplinką. Būtinai atlikite bandomąjį spausdinimą prieš naudodami įvairios kokybės perdirbtą popierių ir vokus.

Originalus „Epson“ popierius

Norint gauti aukštos kokybės spaudinius, „Epson“ rekomenduoja naudoti originalų „Epson“ popierių.

Pastaba:

- Originalaus „Epson“ popieriaus, spausdinant iš universaliosios „Epson“ spausdintuvo tvarkyklės, naudoti negalima.
- Galimybes įsigyti popieriaus lemia vietovė. Norėdami gauti naujausios informacijos apie jūsų vietovėje parduodamą popierių, kreipkitės į „Epson“ pagalbos skyrių.
- Žr. toliau pateiktą informaciją apie galimas popieriaus rūšis, skirtas dvipusiam spausdinimui.
[„Popierius dvipusiam spausdinimui“ puslapyje 451](#)
- Spausdinant ant originalaus „Epson“ popieriaus naudotojo pasirinktu formatu, galima naudoti tik **Standartin.** arba **Normal** spausdinimo kokybę. Nors kai kurių spausdintuvų tvarkyklės leidžia pasirinkti geresnę spausdinimo kokybę, spausdiniai spausdinami naudojant **Standartin.** arba **Normal** režimus.
- Spausdinant ant ilgesnio nei 483 mm popieriaus kaip ant naudotojo apibrėžto formato, spausdinama naudojant standartinę spausdinimo kokybę, nepriklausomai nuo popieriaus tipo ir popieriaus pavadinimo nustatymų. Be to, kai kurių popieriaus tipų, pvz. paprasto popieriaus, atveju, spausdintuvus sulėtina spausdinimo greitį.

Dokumentų spausdinimui tinkantis popierius

Laikmenos pavadinimas	Dydis	Talpa (lapais)	
		Popieriaus dėklas	Popieriaus kasetė nuo 1 iki 4
Epson Business Paper	A4	150	500
Epson Bright White Ink Jet Paper	A4	150	500

Dokumentų ir nuotraukų spausdinimui tinkantis popierius

Laikmenos pavadinimas	Dydis	Talpa (lapais)	
		Popieriaus dėklas	Popieriaus kasetė nuo 1 iki 4
Epson Matte Paper-Heavyweight	A3+, A3, A4	20	-
Epson Archival Matte Paper	A3+, A3, A4	20	-

Laikmenos pavadinimas	Dydis	Talpa (lapais)	
		Popieriaus dėklas	Popieriaus kasetė nuo 1 iki 4
Epson Double-Sided Matte Paper	A3+, A3, A4	20	-
Epson Photo Quality Ink Jet Paper	A3+, A3	50	-
	A4	100	-
Epson Double-sided Photo Quality Ink Jet Paper	A4	100	-

Rinkoje siūlomas popierius

Pastaba:

- 8,5×13 col., 8K (270×390 mm), 16K (195×270 mm) ir „Half letter“ negalimi kai spausdinama naudojant „PostScript printer“ spausdintuvo tvarkyklę.
- Žr. toliau pateiktą informaciją apie galimas popieriaus rūšis, skirtas dvipusiam spausdinimui.
[„Popierius dvipusiam spausdinimui“ puslapyje 451](#)

Paprastas popierius

Laikmenos pavadinimas	Dydis	Talpa (lapais)	
		Popieriaus dėklas	Popieriaus kasetė nuo 1 iki 4
Paprastas popierius, kopijavimo popierius	A3+, SRA3, 12×18 col.	Iki linijos, kurią žymi trikampio simbolis ant kraštinio kreiptuvo. (80 g/m ² : 150) Tačiau tik vienas lapas naudotojo nustatytų popieriaus formatų, viršijantis 483 mm ilgį.	-
Popierius su išspausdintu vaizdu*	A3, US B (11×17 col.), „Tabloid“, B4, „Indian-Legal“, 8,5×13 col., „Letter“, A4, B5, „Executive“, A5, „Half letter“, 16K (195×270 mm), 8K (270×390 mm)		Iki linijos, kurią žymi trikampio simbolis ant kraštinio kreiptuvo. (80 g/m ² : 550)
Popierius su antrašte			
Spalvotas popierius			
Perdirbtas popierius			
Aukštos kokybės paprastas popierius	B6, A6		-
Storas popierius (Nuo 60 iki 160 g/m ²)	Nustatyta naudotojo (mm) (Plotis: nuo 55 iki 330,2, ilgis: nuo 127 iki 1200)		-
	Nustatyta naudotojo (mm) (Plotis: nuo 139,7 iki 297, ilgis: nuo 182 iki 431,8)		Iki linijos, kurią žymi trikampio simbolis ant kraštinio kreiptuvo. (80 g/m ² : 550)

Laikmenos pavadinimas	Dydis	Talpa (lapais)	
		Popieriaus dėklas	Popieriaus kasetė nuo 1 iki 4
Storas popierius Ypač storas popierius (Nuo 161 iki 350 g/m ²)	A3+, SRA3, 12×18 col., A3, US B (11×17 col.), „Tabloid“, B4, „Legal“, „Indian-Legal“, 8,5×13 col., „Letter“, A4, B5, „Executive“, A5, „Half letter“, 16K (195×270 mm), 8K (270×390 mm), B6, A6, Nustatyta naudotojo (mm) (Plotis: nuo 55 iki 330,2, ilgis: nuo 127 iki 1200)	Iki linijos, kurią žymi trikampio simbolis ant kraštinio kreiptuvo. (arba 30 lapų) Tačiau tik vienas lapas naudotojo nustatytų popieriaus formatų, viršijantis 483 mm ilgį.	–

* Popierius, ant kurio iš anksto spausdinamos įvairios formos, pvz., važtaraščiai arba vertybiniai popieriai.

Vokas

Laikmenos pavadinimas	Dydis	Talpa (vokais)	
		Popieriaus dėklas	Popieriaus kasetė nuo 1 iki 4
Vokas*	Vokas Nr. 10, DL, C4, C5 ir C6 formatų vokai	10	–

* Jei atvartas yra trumpajame krašte, nustatydami naudotojo apibrėžtą dydį būtina įtraukti atvartą.

Galimas popieriaus storis

Toliau pateikiami popieriaus storiai (popieriaus svoris g/m²: 1 m², išreikštas gramais). Nors jis atitinka popieriaus storį, spausdinimo kokybę gali suprastėti arba gali popierius gali įstrigti, priklausomai nuo popieriaus kokybės (pvz. popieriaus grūdelių krypties, tvirtumo ir pan.).

Popieriaus tipas	Popieriaus storis (popieriaus svoris)
Paprastas popierius Kopijavimo popierius Popierius su antrašte Perdirbtas popierius Spalvotas popierius Popierius su išspausdintu vaizdu Storas popierius Ypač storas Aukštos kokybės popierius	Nuo 60 iki 350 g/m ²

Popieriaus tipas		Popieriaus storis (popieriaus svoris)
Vokas	Nr. 10	Nuo 75 iki 90 g/m ² (nuo 20 iki 24 svar.)
	DL	
	C6	
	C5	
	C4	Nuo 80 iki 100 g/m ² (nuo 21 iki 26 svar.)

Popierius dvipusiam spausdinimui

Originalus „Epson“ popierius

- Epson Business Paper
- Epson Bright White Ink Jet Paper

Susijusi informacija

➔ [„Galimas popierius ir talpa“ puslapyje 448](#)

Rinkoje siūlomas popierius

- Paprastas popierius, kopijavimo popierius, popierius su išspausdintu vaizdu, popierius su antrašte, spalvotas popierius, perdirbtas popierius, aukštos kokybės paprastas popierius, storas popierius (iki 160 g/m²)
- Storas popierius (161–250 g/m²)*

* Galima atspausdinti tik vieną viršelį su balniniu susegimu.

Pastaba:

- A3+, SRA3, 12×18 col., B6, A6 formato popierius netinka automatiškai spausdinti iš abiejų pusių.
- Jei norite automatiškai spausdinti iš abiejų pusių ir naudoti naudotojo nustatytus popieriaus formatus, galite naudoti 139,7–297×182–431,8 mm popieriaus formatus.

Susijusi informacija

➔ [„Galimas popierius ir talpa“ puslapyje 448](#)

Negalimos popieriaus rūšys

Nenaudokite šių popierių. Šių popierių naudojimas gali sukelti popieriaus strigtis, spaudinių ištepimus arba spausdintuvo pažeidimus.

- Banguoto ir drėgno popieriaus
- Popierius dar neišdžiuvo po spausdinimo ant vienos pusės.
- Suglamžyto ir sulankstyto popieriaus
- Suplėšyto, sukarpyto ir sulankstyto popieriaus
- Per storo arba per plono popieriaus

- Popieriaus su išspausdintu vaizdu, kuriam buvo naudojami kiti rašaliniai spausdintuvai, šiluminio perkėlimo spausdintuvai, puslapių spausdintuvai arba kopijavimo aparatai
- Perforuoto popieriaus
- Popieriaus su lipdukais
- Popieriaus, sukabinto juosta, kabėmis, sąvaržėlėmis, perforuoto ir pan.
- Vokų su lipniais atvartų pakraščiais, taip pat su langeliais naudoti negalima.

Informacija apie reikmenis

Rašalo kasečių kodai

Toliau pateikti autentiškų „Epson“ rašalo kasečių kodai.

BK1, BK2: Black (Juoda)
T04Q1

„Epson“ rekomenduoja naudoti originalias „Epson“ rašalo kasetes. „Epson“ negarantuoja neautentiško rašalo kokybės ir patikimumo. Naudojant neautentišką rašalą galima patirti žalos, kuriai nėra taikomos „Epson“ garantijos. Tam tikromis aplinkybėmis spausdintuvai gali pradėti veikti su klaidomis. Informacija apie neautentiško rašalo lygį gali būti nerodoma.

Pastaba:

- Rašalo kasečių kodai gali skirtis priklausomai nuo vietovės. Norėdami sužinoti teisingus kodus jūsų vietai, kreipkitės į „Epson“ pagalbos skyrių.
- Vartotojams Europoje: apsilankykite šioje interneto svetainėje, norėdami gauti informacijos apie „Epson“ rašalo kasetės sąnaudas.

<http://www.epson.eu/pageyield>

Tech. priežiūros dėžutės kodas

„Epson“ rekomenduoja naudoti originalią „Epson“ tech. priežiūros dėžutę.

Tech. priežiūros dėžutės kodas: T6713



Svarbu:

Sumontavus techninės priežiūros dėžutę spausdintuve, jos negalima naudoti su kitais spausdintuvais.

Tech. priežiūros velenėliai Kodas

„Epson“ rekomenduoja naudoti autentiškus „Epson“ tech. priežiūros velenėliai.

Čia pateikti jų kodai.

Visoms šalims, išskyrus Indiją, Bangladešą, Šri Lanką ir Nepalą

Popieriaus kasetės Tech. priežiūros velenėliai: C12C935961

Popieriaus dėklo Tech. priežiūros velenėliai: C12C935941

Indijai, Bangladešui, Šri Lankai ir Nepalui

Popieriaus kasetės Tech. priežiūros velenėliai: C12C935971

Popieriaus dėklo Tech. priežiūros velenėliai: C12C935951

Pastaba:

Dėl naujo priežiūros velenėlio kreipkitės į „Epson“ palaikymo tarnybą.

Programinės įrangos informacija

Šiame skyriuje pristatomos jūsų spausdintuvui skirtos tinklo paslaugos ir programinės įrangos produktai, kuriuos galima atsisiųsti iš „Epson“ svetainės arba įkelti iš pateikto programinės įrangos kompaktinio disko.

Programinė įranga spausdinimui

Programa, suteikianti galimybę spausdinti iš kompiuterio (Windows spausdintuvo tvarkyklė)

Spausdintuvo tvarkyklė valdo spausdintuvą pagal programos komandas. Atlikus nustatymus spausdintuvo tvarkyklėje pasiekiami geriausių spausdinimo rezultatų. Be to, naudodami spausdintuvo tvarkyklės priemonę, jūs galite patikrinti spausdintuvo būseną arba ją matyti veikimo būsenoje.

Pastaba:

*Jūs galite keisti spausdintuvo tvarkyklės kalbą. Nustatyme **Kalba**, kurį rasite skirtuke **Tech. priežiūra**, pasirinkite norimą naudoti kalbą.*

Prisijungimas prie spausdintuvo tvarkyklės iš programų

Norėdami parinkti nustatymus, taikytinus tik naudojamai programai, įjunkite tą programą.

Meniu **Failas** pasirinkite **Spausdinti** arba **Spausdinimo nustatymas**. Pasirinkite spausdintuvą ir paspauskite **Nuostatos** arba **Ypatybės**.

Pastaba:

Veiksmai skiriasi priklausomai nuo programos. Išsamios informacijos ieškokite programėlės žinyne.

Prisijungimas prie spausdintuvo tvarkyklės iš valdymo skydelio

Norėdami parinkti visoms programoms taikytinus nustatymus, prisijunkite iš valdymo skydelio.

Windows 10/Windows Server 2019/Windows Server 2016

Spustelėkite pradžios mygtuką ir skyriuje **Aparatūra ir garsas** pasirinkite „Windows“ sistema > **Valdymo skydelis** > **Peržiūrėti įrenginius ir spausdintuvus**. Dešiniuoju pelės mygtuku spustelėkite naudojamą spausdintuvą arba paspauskite ir neatleisdami pasirinkite **Spausdinimo nuostatos**.

Windows 8.1/Windows 8/Windows Server 2012 R2/Windows Server 2012

Dalyje **Aparatūra ir garsas** pasirinkite **Darbalaukis** > **Parametrai** > **Valdymo skydelis** > **Peržiūrėti įrenginius ir spausdintuvus**. Dešiniuoju pelės mygtuku spustelėkite naudojamą spausdintuvą arba paspauskite ir neatleisdami pasirinkite **Spausdinimo nuostatos**.

Windows 7/Windows Server 2008 R2

Spustelėkite pradžios mygtuką ir skyriuje **Aparatūra ir garsas** pasirinkite **Valdymo skydelis > Peržiūrėti įrenginius ir spausdintuvus**. Dešiniuoju pelės mygtuku spustelėkite naudojamą spausdintuvą ir pasirinkite **Spausdinimo nuostatos**.

Windows Vista/Windows Server 2008

Spustelėkite pradžios mygtuką ir skyriuje **Aparatūra ir garsas** pasirinkite **Valdymo skydelis > Spausdintuvai**. Dešiniuoju pelės mygtuku spustelėkite naudojamą spausdintuvą ir pasirinkite **Spausdinimo nuostatos**.

Windows XP/Windows Server 2003 R2/Windows Server 2003

Spustelėkite pradžios mygtuką ir pasirinkite **Valdymo skydelis > Spausdintuvai ir kita aparatūra > Spausdintuvai ir faksai**. Dešiniuoju pelės mygtuku spustelėkite naudojamą spausdintuvą ir pasirinkite **Spausdinimo nuostatos**.

Prisijungimas prie spausdintuvo tvarkyklės naudojant spausdintuvo piktogramą užduočių juostoje

Darbalaukio užduočių juostoje esanti spausdintuvo piktograma yra nuorodos piktograma, kuri suteikia galimybę greitai pasiekti spausdintuvo tvarkyklę.

Paspaudus spausdintuvo piktogramą ir pasirinkus **Spausdintuvo nustatymai**, galima įjungti tą patį spausdintuvo nustatymų langą, kuris rodomas pasirinkus iš valdymo skydelio. Dukart paspaudus šią piktogramą, galima patikrinti spausdintuvo būseną.

Pastaba:

*Jei spausdintuvo piktograma užduočių juostoje nėra rodoma, įjunkite spausdintuvo tvarkyklės langą, spustelėkite **Stebėjimo pasirinktys** skirtuke **Tech. priežiūra** ir pasirinkite **Registruoti sparčiosios nuorodos piktogramą užduočių juostoje**.*

Paslaugų programos paleidimas

Atidarykite spausdintuvo tvarkyklės langą. Spustelėkite skirtuką **Tech. priežiūra**.

Susijusi informacija

➔ [„Spausdintuvo tvarkyklės meniu parinktys“ puslapyje 53](#)

Windows spausdintuvo tvarkyklės vadovas

EPSON Status Monitor 3

Šią programą naudoti galite norėdami stebėti spausdintuvo būseną ir rodymo klaidų pranešimus bei dar daugiau. Taip pat galite tikrinti eksploatacinių medžiagų būseną ir spausdinimo eigą. Norint naudotis, reikia įdiegti šią programinę įrangą.

Susijusi informacija

➔ [„Programų įdiegimas atskirai“ puslapyje 236](#)

Programa, suteikianti galimybę spausdinti iš kompiuterio (Mac OS spausdintuvo tvarkyklė)

Spausdintuvo tvarkyklė valdo spausdintuvą pagal programos komandas. Atlikus nustatymus spausdintuvo tvarkyklėje pasiekiami geriausių spausdinimo rezultatų. Be to, naudodami spausdintuvo tvarkyklės priemonę, jūs galite patikrinti spausdintuvo būseną arba ją matyti veikimo būsenoje.

Prisijungimas prie spausdintuvo tvarkyklės iš programų

Spustelėkite nuostatas **Puslapio sąranka** arba **Spausdinti**, esančias programos meniu **Failas**. Jei reikia, spustelėkite **Rodyti informaciją** (arba ▼), kad būtų išplėstas spausdinimo langas.

Pastaba:

Atsižvelgiant į naudojamą programą, Puslapio sąranka meniu Failas gali būti nerodoma, o spausdinimo ekrano rodymo veiksmai gali skirtis. Išsamios informacijos ieškokite programėlės žinyne.

Paslaugų programos paleidimas

Pasirinkite **Sistemos nuostatos**, atidarę meniu „Apple“, spauskite **Spausdintuvai ir skaitytuvai** (arba **Spausdinti ir nuskaityti, Spausdinti ir siųsti faksogramą**), tada pasirinkite spausdintuvą. Spustelėkite **Parinktys ir tiekimas > Paslaugų programa > Atidaryti spausdintuvo paslaugų programą**.

Susijusi informacija

➔ „Spausdintuvo tvarkyklės meniu parinktys“ puslapyje 101

Mac OS spausdintuvo tvarkyklės vadovas

Epson Printer Utility

Galite patikrinti spausdintuvo būseną ir klaidas paleisdami **EPSON Status Monitor**.

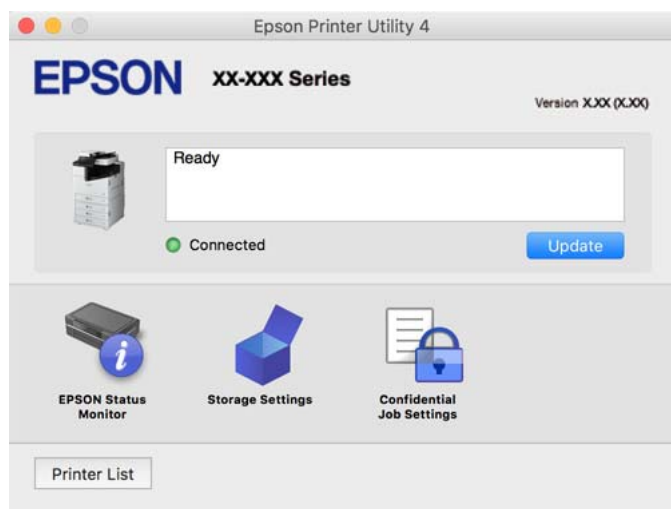

Programa, galinti spausdinti „PostScript“ šriftus (Windows „PostScript“ spausdintuvo tvarkyklė)

„PostScript“ spausdintuvo tvarkyklė leidžia spausdintuvui gauti ir interpretuoti iš kompiuterio siunčiamas spausdinimo instrukcijas puslapių aprašymo kalba ir tinkamai spausdinti. Tai tinka spausdinant iš stalinei leidybai (DTP) naudojamų programų, suderinamų su „PostScript“.

Prisijungimas prie spausdintuvo tvarkyklės iš programų

Norėdami parinkti nustatymus, taikytinus tik naudojamai programai, įjunkite tą programą.

Meniu **Failas** pasirinkite **Spausdinti** arba **Spausdinimo nustatymas**. Pasirinkite spausdintuvą ir paspauskite **Nuostatos** arba **Ypatybės**.

Pastaba:

Veiksmai skiriasi priklausomai nuo programos. Išsamios informacijos ieškokite programėlės žinyne.

Prisijungimas prie spausdintuvo tvarkyklės iš valdymo skydelio

Norėdami parinkti visoms programoms taikytinus nustatymus, prisijunkite iš valdymo skydelio.

- Windows 10/Windows Server 2019/Windows Server 2016

Spustelėkite pradžios mygtuką ir skyriuje **Aparatūra ir garsas** pasirinkite „**Windows**“ sistema > **Valdymo skydelis** > **Peržiūrėti įrenginius ir spausdintuvus**. Dešiniuoju pelės mygtuku spustelėkite naudojamą spausdintuvą arba paspauskite ir neatleisdami pasirinkite **Spausdinimo nuostatos**

- Windows 8.1/Windows 8/Windows Server 2012 R2/Windows Server 2012

Dalyje **Aparatūra ir garsas** pasirinkite **Darbalaukis** > **Parametrai** > **Valdymo skydelis** > **Peržiūrėti įrenginius ir spausdintuvus**. Dešiniuoju pelės mygtuku spustelėkite naudojamą spausdintuvą arba paspauskite ir neatleisdami pasirinkite **Spausdinimo nuostatos**

- Windows 7/Windows Server 2008 R2

Spustelėkite pradžios mygtuką ir skyriuje **Aparatūra ir garsas** pasirinkite **Valdymo skydelis** > **Peržiūrėti įrenginius ir spausdintuvus**. Dešiniuoju pelės mygtuku spustelėkite naudojamą spausdintuvą ir pasirinkite **Spausdinimo nuostatos**.

- Windows Vista/Windows Server 2008

Spustelėkite pradžios mygtuką ir skyriuje **Aparatūra ir garsas** pasirinkite **Valdymo skydelis** > **Spausdintuvai**. Dešiniuoju pelės mygtuku spustelėkite naudojamą spausdintuvą ir pasirinkite **Spausdinimo nuostatos**.

- Windows XP/Windows Server 2003 R2/Windows Server 2003

Spustelėkite pradžios mygtuką ir pasirinkite **Valdymo skydelis** > **Spausdintuvai ir kita aparatūra** > **Spausdintuvai ir faksai**. Dešiniuoju pelės mygtuku spustelėkite naudojamą spausdintuvą ir pasirinkite **Spausdinimo nuostatos**.

Prisijungimas prie spausdintuvo tvarkyklės naudojant spausdintuvo piktogramą užduočių juostoje

Darbalaukio užduočių juostoje esanti spausdintuvo piktograma yra nuorodos piktograma, kuri suteikia galimybę greitai pasiekti spausdintuvo tvarkyklę.

Paspaudus spausdintuvo piktogramą ir pasirinkus **Spausdintuvo nustatymai**, galima įjungti tą patį spausdintuvo nustatymų langą, kuris rodomas pasirinkus iš valdymo skydelio. Dukart paspaudus šią piktogramą, galima patikrinti spausdintuvo būseną.

Susijusi informacija

➔ „„PostScript“ spausdintuvo tvarkyklės meniu parinktys“ puslapyje 95

Programa, galinti spausdinti „PostScript“ šriftus (Mac OS „PostScript“ spausdintuvo tvarkyklė)

„PostScript“ spausdintuvo tvarkyklė leidžia spausdintuvui gauti ir interpretuoti iš kompiuterio siunčiamas spausdinimo instrukcijas puslapių aprašymo kalba ir tinkamai spausdinti. Tai tinka spausdinant iš stalinei leidybai (DTP) naudojamų programų, suderinamų su „PostScript“.

Prisijungimas prie spausdintuvo tvarkyklės iš programų

Spustelėkite nuostatas **Puslapio sąranka** arba **Spausdinti**, esančias programos meniu **Failas**. Jei reikia, spustelėkite **Rodyti informaciją** (arba ▼), kad būtų išplėstas spausdinimo langas.

Pastaba:

Atsižvelgiant į naudojamą programą, **Puslapio sąranka** meniu **Failas** gali būti nerodoma, o spausdinimo ekrano rodymo veiksmai gali skirtis. Išsamios informacijos ieškokite programėlės žinyne.

Paslaugų programos paleidimas

Pasirinkite **Sistemos nuostatos**, atidarę meniu „Apple“, spauskite **Spausdintuvai ir skaitytuvai** (arba **Spausdinti ir nuskaityti, Spausdinti ir siųsti faksogramą**), tada pasirinkite spausdintuvą. Spustelėkite **Parinktys ir tiekimas > Paslaugų programa > Atidaryti spausdintuvo paslaugų programą**.

Susijusi informacija

➔ „„PostScript“ spausdintuvo tvarkyklės meniu parinktys“ puslapyje 108

Programa, galinti spausdinti PCL kalba (PCL spausdintuvo tvarkyklė)

PCL spausdintuvo tvarkyklė leidžia spausdintuvui gauti ir interpretuoti iš kompiuterio siunčiamas spausdinimo instrukcijas puslapių aprašymo kalba ir tinkamai spausdinti. Tai tinka spausdinant iš bendrosios paskirties programų, pavyzdžiui, Microsoft Office.

Pastaba:

Mac OS nepalaikoma.

Prijunkite spausdintuvą prie to paties tinklo, kaip ir kompiuteris, tada vykdykite toliau aprašytą procedūrą, norėdami įdiegti spausdintuvo tvarkyklę.

1. Atsisiųskite tvarkyklės vykdomąjį failą iš „Epson“ pagalbos svetainės.

<http://www.epson.eu/Support> (tik Europoje)

<http://support.epson.net/>

2. Dukart spustelėkite vykdomąjį failą.
3. Baikite diegti vykdydami ekrane pateiktas instrukcijas.

Pastaba:

Jeigu naudojate Windows kompiuterį ir nepavyksta atsisiųsti tvarkyklės iš interneto svetainės, įdiekite ją iš programinės įrangos disko, kurį gavote kartu su spausdintuvu. Eikite į „Driver\PCL Universal“.

Programos, spausdinančios ne standartiniu Windows metodu (EpsonNet Print)

EpsonNet Print yra programinė įranga, naudojama spausdinti TCP/IP tinklu. Diegimo programa ją įdiegia kartu su spausdintuvo tvarkykle. Norėdami spausdinti tinklu, sukurkite EpsonNet Print prievadą. Toliau išvardytos funkcijos ir ribojimai.

- Spausdintuvo būseną rodoma kaupos ekrane.
- Jeigu DHCP pakeitė spausdintuvo IP adresą, spausdintuvas vis tiek aptinkamas.
- Galite naudoti kitame tinklo segmente esantį spausdintuvą.
- Galite spausdinti vienu iš įvairių protokolų.
- IPv6 adresai nepalaikomi.

Programa, skirta paprastam spausdinimui iš išmaniojo įrenginio (Epson iPrint)

Epson iPrint yra programa, leidžianti spausdinti nuotraukas, dokumentus ir tinklalapius iš išmaniojo telefono arba planšetės. Galite naudoti vietinio spausdinimo funkciją, spausdindami iš išmaniojo įrenginio, prijungto prie to paties belaidžio tinklo kaip ir spausdintuvas, arba nuotolinio spausdinimo funkciją, spausdindami internetu. Norėdami naudoti nuotolinio spausdinimo funkciją, užregistruokite spausdintuvą Epson Connect paslaugoje.



Epson iPrint įdiegimas

Naudodamiesi šiuo URL arba QR kodu, Epson iPrint galite įdiegti į išmanųjį įrenginį.

<http://ipr.to/c>



Programa, skirta paprastai spausdinti iš „Android“ programos („Epson“ spausdinimo įgalinimo įrankis)

„Epson“ spausdinimo įgalinimo įrankis yra programa, skirta bevieliu būdu spausdinti dokumentus, el. laiškus, nuotraukas ir tinklalapius tiesiai iš „Android“ telefono arba planšetinio kompiuterio („Android v4.4“ arba naujesnė). Keliais paspaudimais „Android“ įrenginys atras „Epson“ spausdintuvą, prijungtą prie to paties bevielio tinklo.

„Epson“ spausdinimo įgalinimo įrankio ieškokite įdiekite iš „Google Play“.

Programinė įranga nuskaitymui

Dokumentų nuskaitymo programa (Document Capture Pro)

Document Capture Pro* yra programa, kuria galima efektyviai nuskaityti originalus, pavyzdžiui, dokumentus.

Šioje programoje vaizdų išsaugojimo metodas užregistruojamas kaip *užduotis*. Iš anksto užregistravę veiksmų seką kaip užduotį, galite visus veiksmus atlikti tiesiog pasirinkdami užduotį. Galima iš anksto nustatyti užduotis, kurios leidžia jums įrašyti nuskaitytus vaizdus kompiuteryje.

Išsamios informacijos, kaip naudoti funkcijas, ieškokite Document Capture Pro žinyne.

Pastaba:

- Užduotis galite atlikti ne vien iš kompiuterio, bet ir iš tinklu prijungto spausdintuvo valdymo skydelio.
- Document Capture Pro neveikia sistemose „Windows Vista“ ir „Windows XP“.

* Pavadinimai skirti Windows. Mac OS atveju pavadinimas yra Document Capture. Windows Server atveju pavadinimas yra Document Capture Pro Server.

Paleidimas Windows operacinėje sistemoje

- Windows 10/Windows Server 2019/Windows Server 2016
Spustelėkite pradžios mygtuką ir pasirinkite **Epson Software > Document Capture Pro**.
- Windows 8.1/Windows 8/Windows Server 2012 R2/Windows Server 2012
Pagrindinio ieškos mygtuko lauke įveskite programos pavadinimą ir pasirinkite rodomą piktogramą.
- Windows 7/Windows Server 2008 R2
Spustelėkite pradžios mygtuką ir pasirinkite **Visos programos > Epson Software > Document Capture Pro**.

Paleidimas Mac OS operacinėje sistemoje

Pasirinkite **Eiti > Programos > Epson Software > Document Capture**.

Programa, skirta valdyti skaitytuvą (Epson Scan 2)

Epson Scan 2 yra skaitytuvo tvarkyklė, kuri leidžia valdyti skaitytuvą. Galite koreguoti nuskaitytų vaizdų formatą, skyrą, ryškumą, kontrastą ir kokybę. Šią programą galima paleisti ir iš TWAIN palaikančios nuskaitymo programos. Išsamios informacijos apie funkcijų naudojimą ieškokite programinės įrangos žinyne.

Paleidimas Windows operacinėje sistemoje

Pastaba:

*Pasirinkę Windows Server operacines sistemas įsitikinkite, kad įdiegta funkcija **Kompiuterio naudojimo patirtis**.*

- Windows 10/Windows Server 2016
Spustelėkite pradžios mygtuką ir pasirinkite **EPSON > Epson Scan 2**.
- Windows 8.1/Windows 8/Windows Server 2012 R2/Windows Server 2012
Pagrindinio ieškos mygtuko lauke įveskite programos pavadinimą ir pasirinkite rodomą piktogramą.
- Windows 7/Windows Vista/Windows XP/Windows Server 2008 R2/Windows Server 2008/Windows Server 2003 R2/Windows Server 2003
Spustelėkite pradžios mygtuką ir pasirinkite **Visos programos** arba **Programos > EPSON > Epson Scan 2**.

Paleidimas Mac OS operacinėje sistemoje

Pasirinkite **Eiti > Programos > Epson Software > Epson Scan 2**.

Tinklo skaitytuvo įtraukimas

Norėdami naudoti tinklo skaitytuvą, pridėkite skaitytuvą naudodami skaitytuvo tvarkyklę Epson Scan 2.

1. Paleiskite Epson Scan 2.
 - Windows 10/Windows Server 2016
Spustelėkite pradžios mygtuką ir pasirinkite **EPSON > Epson Scan 2**.
 - Windows 8.1/Windows 8/Windows Server 2012 R2/Windows Server 2012
Pagrindinio ieškos mygtuko lauke įveskite programos pavadinimą ir pasirinkite rodomą piktogramą.

- Windows 7/Windows Vista/Windows XP/Windows Server 2008 R2/Windows Server 2008/Windows Server 2003 R2/Windows Server 2003

Spustelėkite pradžios mygtuką, tada pasirinkite **Visos programos** arba **Programos > EPSON > Epson Scan 2**.

- Mac OS

Pasirinkite **Eiti > Programos > Epson Software > Epson Scan 2**.

2. Ekrane **Skaitytuvo nustatymai** spustelėkite **Pridėti**.

Pastaba:

- Jei **Pridėti** yra pilkas, spustelėkite **Ijungti redagavimą**.
- Jei rodomas pagrindinis Epson Scan 2 ekranas, jis jau buvo prijungtas prie skaitytuvo. Jei norite prisijungti prie kito tinklo, pasirinkite **Skaitytuvas > Nustatymai**, norėdami atidaryti ekraną **Skaitytuvo nustatymai**.

3. Įtraukite tinklo skaitytuvą. Įveskite šiuos elementus, tada spustelėkite **Pridėti**.

- Modelis:** pasirinkite skaitytuvą, prie kurio norite prisijungti.
- Pavadinimas:** įveskite skaitytuvo pavadinimą. Galite įvesti iki 32 simbolių.
- Ieškoti tinklo:** kai kompiuteris ir skaitytuvas yra tame pačiame tinkle, rodomas IP adresas. Jei jis nerodomas, spustelėkite mygtuką . Jei IP adresas vis dar nerodomas, spustelėkite **Įveskite adresą**, tada įveskite IP adresą tiesiogiai.

4. Pasirinkite skaitytuvą ekrane **Skaitytuvo nustatymai**, tuomet spustelėkite **GERAI**.

Faksogramų programinė įranga

Fakso operacijų ir faksogramų siuntimo konfigūravimo programa (FAX Utility)

FAX Utility — tai programa, kurią naudojant galima konfigūruoti įvairias faksogramų siuntimo iš kompiuterio nuostatas. Pavyzdžiui, galima kurti arba redaguoti siunčiant faksogramas naudojamus kontaktų sąrašus, nustatyti, kad priimtoms faksogramoms į kompiuterį būtų įrašomos PDF formatu, ir kt. Išsamios informacijos ieškokite programėlės žinyne.

Pastaba:

- Windows Server operacinės sistemos nepalaikomos.
- Prieš diegdami FAX Utility, įsitikinkite, kad įdiegėte šio spausdintuvo tvarkyklę; tai neapima „PostScript“ spausdintuvo tvarkyklės ir universalios „Epson“ spausdintuvo tvarkyklės.
- Įsitikinkite, kad įdiegta FAX Utility. Žr. toliau „Paleidimas Windows operacinėje sistemoje“ arba „Paleidimas Mac OS operacinėje sistemoje“, kad patikrintumėte, ar įdiegta programa.

Paleidimas Windows operacinėje sistemoje

- Windows 10

Spustelėkite pradžios mygtuką ir pasirinkite **Epson Software > FAX Utility**.

- Windows 8.1/Windows 8

Pagrindinio ieškos mygtuko lauke įveskite programos pavadinimą ir pasirinkite rodomą piktogramą.

- Windows 7/Windows Vista/Windows XP

Spustelėkite pradžios mygtuką ir pasirinkite **Visos programos** (arba **Programos**) > **Epson Software** > **FAX Utility**.

Paleidimas Mac OS operacinėje sistemoje

Pasirinkite **Sistemos nuostatos** iš Apple meniu > **Spausdintuvai ir skaitytuvai** (arba **Spausdinti ir nuskaityti, Spausdinti ir siųsti faksogramą**), tada pasirinkite spausdintuvą (FAKSA). Spustelėkite **Parinktys ir tiekimas** > **Paslaugų programa** > **Atidaryti spausdintuvo paslaugų programą**.

Susijusi informacija

- ➔ „Faksogramos siuntimas iš kompiuterio“ puslapyje 197
- ➔ „Faksogramų gavimas į kompiuterį“ puslapyje 201

Faksogramų siuntimo programa (PC-FAX tvarkyklė)

PC-FAX tvarkyklė yra programa, kuri dokumentą, sukurtą kita programa, leidžia išsiųsti kaip faksogramą tiesiai iš kompiuterio. „PC-FAX“ tvarkyklė įdiegiama įdiegiant „FAX Utility“. Išsamios informacijos ieškokite programėlės žinyne.

Pastaba:

- Windows Server operacinės sistemos nepalaikomos.*
- Patikrinkite, ar įdiegta PC-FAX tvarkyklė. Žr. tolesnius skyrius „Prieiga iš Windows“ arba „Prieiga iš Mac OS“.*
- Atsižvelgiant į programą, kuria buvo sukurtas dokumentas, naudojimas gali skirtis. Išsamios informacijos ieškokite programėlės žinyne.*

Prieiga iš Windows

Programos meniu **Failas** pasirinkite **Spausdinti** arba **Spausdinimo sąranka**. Pasirinkite naudojamą spausdintuvą (faksą) ir spustelėkite **Nuostatos** arba **Ypatybės**.

Prieiga iš Mac OS

Programos meniu **Failas** pasirinkite **Spausdinti**. Nustatydami **Spausdintuvas** nustatymą pasirinkite naudojamą spausdintuvą (faksą), o tada išskleidžiamajame meniu pasirinkite **Fax Settings** arba **Recipient Settings**.

Susijusi informacija

- ➔ „Faksogramos siuntimas iš kompiuterio“ puslapyje 197

Programinė įranga pakuotėms kurti

Tvarkyklės paketų kūrimo programa („EpsonNet SetupManager“)

EpsonNet SetupManager — tai programinė įranga, skirta sukurti paketą paprastam spausdintuvo įrengimui, pvz., spausdintuvo tvarkyklės įdiegimui, EPSON Status Monitor įdiegimui ir spausdintuvo priedado sukūrimui. Ši programinė įranga suteikia galimybę administratoriui sukurti unikalius programinės įrangos paketus ir išplatinti juos grupėms.

Daugiau informacijos rasite savo regiono Epson žiniatinklio svetainėje.

<http://www.epson.com>

Nustatymų konfigūravimo ir įrenginių valdymo programinė įranga

Spausdintuvo operacijų konfigūravimo programa (Web Config)

Web Config yra programa, veikianti žiniatinklio naršyklėje, pvz., Microsoft Edge ir Safari, kompiuteryje arba išmaniajame įrenginyje. Galite patvirtinti spausdintuvo būseną ar pakeisti tinklo tarnybą ir spausdintuvo nustatymus. Norėdami naudoti Web Config, prijunkite spausdintuvą ir kompiuterį ar įrenginį prie to paties tinklo.

Palaikomos šios naršyklės. Naudokite naujausią versiją.

Microsoft Edge, Internet Explorer, Firefox, Chrome, Safari

Pastaba:

Naudojantis Web Config, jūs galite būti paprašyta įvesti administratoriaus slaptažodį. Daugiau informacijos rasite tolesnėje dalyje, kurioje pateikiama susijusi informacija.

Susijusi informacija

➔ „Numatytasis administratoriaus slaptažodis” puslapyje 19

Tinklo konfigūravimo paleidimas tinklo naršyklėje

1. Patikrinkite spausdintuvo IP adresą.

Spausdintuvo pradžios ekrane pasirinkite tinklo piktogramą, tada pasirinkite aktyvų ryšio metodą, kad patvirtintumėte spausdintuvo IP adresą.

Pastaba:

Taip pat patikrinkite IP adresą, atspausdindami tinklo ryšio ataskaitą.

2. Kompiuteryje arba išmaniajame įrenginyje paleiskite žiniatinklio naršyklę ir įveskite spausdintuvo IP adresą.

Formatas:

IPv4: <http://spausdintuvo IP adresas/>

IPv6: [http://\[spausdintuvo IP adresas\]/](http://[spausdintuvo IP adresas]/)

Pavyzdžiai:

IPv4: <http://192.168.100.201/>

IPv6: [http://\[2001:db8::1000:1\]/](http://[2001:db8::1000:1]/)

Pastaba:

Išmaniuoju įrenginiu taip pat galite vykdyti Web Config, atidarę Epson iPrint techninės priežiūros langą.

Kadangi spausdintuvas, užmegzdamas ryšį su HTTPS, naudoja paties pasirašymą sertifikatą, kai paleidžiate Web Config, rodomas įspėjamasis pranešimas; tai nereiškia problemos ir gali būti saugiai ignoruojama.

Susijusi informacija

➔ „Programa, skirta paprastam spausdinimui iš išmaniojo įrenginio (Epson iPrint)” puslapyje 458

➔ „Tinklo ryšio ataskaitos spausdinimas” puslapyje 352

Web Config vykdymas operacinėje sistemoje Windows

Kai kompiuteris su spausdintuvu sujungiamas naudojant WSD, atlikite toliau nurodytus veiksmus konfigūruoti Web Config.

1. Atidarykite spausdintuvų sąrašą kompiuteryje.
 - Windows 10
Spustelėkite pradžios mygtuką ir skyriuje **Aparatūra ir garsas** pasirinkite „Windows“ sistema > **Valdymo skydelis** > **Peržiūrėti įrenginius ir spausdintuvus**.
 - Windows 8.1/Windows 8
Dalyje **Aparatūra ir garsas** arba **Aparatūra** pasirinkite **Darbalaukis** > **Parametrai** > **Valdymo skydelis** > **Peržiūrėti įrenginius ir spausdintuvus**.
 - Windows 7
Spustelėkite pradžios mygtuką ir skyriuje **Aparatūra ir garsas** pasirinkite **Valdymo skydelis** > **Peržiūrėti įrenginius ir spausdintuvus**.
 - Windows Vista
Spustelėkite pradžios mygtuką ir skyriuje **Aparatūra ir garsas** pasirinkite **Valdymo skydelis** > **Spausdintuvai**.
2. Dešiniuoju pelės mygtuku spustelėkite naudojamą spausdintuvą ir pasirinkite **Ypatybės**.
3. Pasirinkite kortelę **Žiniatinklio paslauga** ir spustelėkite URL.
Kadangi spausdintuvus, užmegzdamas ryšį su HTTPS, naudoja paties pasirašymą sertifikatą, kai paleidžiate Web Config, rodomas išpėjamas pranešimas; tai nereiškia problemos ir gali būti saugiai ignoruojama.

Web Config vykdymas operacinėje sistemoje Mac OS

1. Pasirinkite **Sistemos nuostatos**, atidarę meniu „Apple“, spauskite **Spausdintuvai ir skaitytuvai** (arba **Spausdinti ir nuskaityti, Spausdinti ir siųsti faksogramą**), tada pasirinkite spausdintuvą.
2. Spustelėkite **Parinktybės ir tiekimas** > **Rodyti spausdintuvo tinklalapį**.
Kadangi spausdintuvus, užmegzdamas ryšį su HTTPS, naudoja paties pasirašymą sertifikatą, kai paleidžiate Web Config, rodomas išpėjamas pranešimas; tai nereiškia problemos ir gali būti saugiai ignoruojama.

Prie tinklo prijungtam įrenginiui nustatyti skirta taikomoji programa (EpsonNet Config)

„EpsonNet Config“ — tai programa, kurią naudojant galima nustatyti tinklo sąsajos adresus ir protokolus. Norėdami gauti daugiau informacijos, žr. „EpsonNet Config“ vadovą arba programos žinyną.

Paleidimas Windows operacinėje sistemoje

- Windows 10/Windows Server 2019/Windows Server 2016
Spustelėkite pradžios mygtuką ir pasirinkite **EpsonNet** > **EpsonNet Config**.
- Windows 8.1/Windows 8/Windows Server 2012 R2/Windows Server 2012
Pagrindinio ieškos mygtuko lauke įveskite programos pavadinimą ir pasirinkite rodomą piktogramą.

- Windows 7/Windows Vista/Windows XP/Windows Server 2008 R2/Windows Server 2008/Windows Server 2003 R2/Windows Server 2003

Spustelėkite pradžios mygtuką ir pasirinkite **Visos programos** arba **Programos > EpsonNet > EpsonNet Config SE > EpsonNet Config**.

Paleidimas Mac OS operacinėje sistemoje

Eiti > Programos > Epson Software > EpsonNet > EpsonNet Config SE > EpsonNet Config.

Susijusi informacija

➔ [„Programų įdiegimas atskirai“ puslapyje 236](#)

Prie tinklo prijungtiems įrenginiams valdyti skirta programinė įranga („Epson Device Admin“)

Epson Device Admin yra daugiafunkcinė programinė įranga, kuri tvarko įrenginį tinkle.

Galima naudoti toliau nurodytas funkcijas.

- Stebėti arba valdyti iki 2000 spausdintuvų arba skaitytuvų segmente
- Kurti išsamią ataskaitą, pvz., skirtą sunaudojamiems produktams arba produkto būsenai
- Atnaujinti produkto programinę aparatinę įrangą
- Įtraukti įrenginį į tinklą
- Taikykite vieningus nustatymus keliems įrenginiams.

„Epson Device Admin“ galite atsisiųsti iš „Epson“ palaikymo svetainės. Daugiau informacijos žr. „Epson Device Admin“ dokumentacijoje arba pagalbos dokumentuose.

Programinė įranga naujinimui

Programa, skirta naujinti programinę įrangą ir programinę aparatinę įrangą (Epson Software Updater)

„Epson Software Updater“ yra programa, kuri internetu įdiegia naują programinę įrangą ir atnaujiną programinę aparatinę įrangą. Jei norite reguliariai tikrinti atnaujinimų informaciją, Epson Software Updater automatinio atnaujinimo nustatymuose galite nustatyti atnaujinimų tikrinimo intervalą.

Pastaba:

Windows Server operacinės sistemos nepalaikomos.

Paleidimas Windows operacinėje sistemoje

- Windows 10

Spustelėkite pradžios mygtuką ir pasirinkite **EPSON Software > Epson Software Updater**.

- Windows 8.1/Windows 8

Pagrindinio ieškos mygtuko lauke įveskite programos pavadinimą ir pasirinkite rodomą piktogramą.

- Windows 7/Windows Vista/Windows XP

Spustelėkite pradžios mygtuką, tada pasirinkite **Visos programos** (arba **Programos**) > **EPSON Software** > **Epson Software Updater**.

Pastaba:

Be to, *Epson Software Updater* galite paleisti paspausdami spausdintuvo piktogramą darbalaukio užduočių juostoje ir pasirinkdami **Programinės įrangos naujinimas**.

Paleidimas Mac OS operacinėje sistemoje

Pasirinkite **Eiti** > **Programos** > **Epson Software** > **Epson Software Updater**.

Susijusi informacija

➔ „Programų įdiegimas atskirai“ puslapyje 236

Nuostatų meniu sąrašas

Spausdintuvo pradžios ekrane pasirinkite **Nuostatos**, norėdami nustatyti įvairius nustatymus.

Funkcijų pavadinimai ir nustatymų meniu elementai gali keistis priklausomai nuo programinės įrangos versijos.

Bendrosios nuostatos

Pasirinkite toliau aprašytus valdymo skydo meniu.

Nuostatos > Bendrosios nuostatos

Pagrind. nuostatos

Pasirinkite toliau aprašytus valdymo skydo meniu.

Nuostatos > Bendrosios nuostatos > Pagrind. nuostatos

Negalite keisti nustatymų, kuriuos užrakino administratorius.

LCD šviesumas:

Sureguliuokite skystųjų kristalų ekrano ryškumą.

Garsai:

Reguliuokite garsą.

- Išjungti garsą

Pasirinkite **Ijungti** norėdami nutildyti tokius garsus, kokius skleidžia **Mygtuko paspaudimas**.

- Įprastinis režimas

Pasirinkite garsumą, pvz., **Mygtuko paspaudimas**.

- Tylusis režimas

Pasirinkite garsumą, pvz., **Mygtuko paspaudimas Tylusis režimas**.

Aptikti dvigubą tiekimą:

Pasirinkite **Ijungti**, norėdami aptikti dvigubo popieriaus tiekimo klaidą, nuskaitant su ADF.

Miego laikmatis:

Nustatykite laiko tarpą, po kurio pereinama į miego režimą (energijos taupymo režimą), jei spausdintuvas neatlieka jokių operacijų. Praėjus nustatytam laikui LCD ekranas užgesa.

Pažadinti iš miego režimo:

Pažadinti palietus LCD ekraną:

Pasirinkite **Ijungti**, kad miego (energijos taupymo) režimą išjungtumėte paliesdami jutiklinį skydelį. Išjungę šį režimą turite paspausti maitinimo mygtuką valdymo skydelyje, kad pažadintumėte spausdintuvą. Išjungus šią funkciją apsaugoma nuo savaiminių operacijų atlikimo pašaliniam objektams palietus ekraną. Galite nustatyti laikotarpį, kada ši funkcija turi būti įjungta.

Išjungimo laikmatis:

Jūsų gaminys gali turėti šią funkciją arba funkciją **Išjungimo nuostatos**, atsižvelgiant į įsigijimo vietą. Pasirinkite šį nustatymą, norėdami, kad spausdintuvas automatiškai išsijungtų, jei jis nenaudojamas nurodytą laiko tarpą. Galite nustatyti laiką, po kurio turi būti vykdomas energijos valdymas. Jį pailginus, gaminys ne taip efektyviai vartos energiją. Prieš atlikdami keitimus, apsvarstykite aplinkai daromą žalą.

Išjungimo nuostatos:

Jūsų gaminys gali turėti šią funkciją arba funkciją **Išjungimo laikmatis**, atsižvelgiant į įsigijimo vietą.

Išjungti, jei neaktyvus

Pasirinkite šį nustatymą, norėdami, kad spausdintuvas automatiškai išsijungtų, jei jis nenaudojamas nurodytą laiko tarpą. Jį pailginus, gaminys ne taip efektyviai vartos energiją. Prieš atlikdami keitimus, apsvarstykite aplinkai daromą žalą.

Išjungti, jei atjungtas

Pasirinkite šią nuostatą, jei norite, kad, praėjus nustatytam laikui nuo visų prievadų, įskaitant LINE prievadą, atjungimo, jis būtų automatiškai išjungtas. Ši funkcija gali būti neįtraukta, priklausomai nuo regiono.

Kai įrengta papildoma eterneto ar fakso plokštė, šis nustatymas išjungiamas.

Datos/laiko nustatymai:

Data/laikas

Įveskite dabartinius datą ir laiką.

Vasaros laikas

Pasirinkite jūsų gyvenamojoje teritorijoje galiojančio vasaros laiko nuostatą.

Laiko skirtumas

Įveskite vietos ir UTC (pasaulinio koordinuotojo laiko) laiko skirtumą.

Šalis / regionas:

Pasirinkite valstybę arba regioną, kuriame naudojate spausdintuvą. Pakeitus valstybę arba regioną fakso aparato nustatymai grįš į numatytąsias reikšmes ir reikės pasirinkti juos iš naujo.

Kalba/Language:

Pasirinkite LCD ekrane naudojamą kalbą.

Pradžios ekranas:

Nurodykite pradinį meniu, rodomą LCD ekrane, kai spausdintuvas įsijungia ir įjungta **Baigėsi skirtasis operacijos laikas**.

Pagrindinio ekrano redagavimas:

Pakeisti piktogramų išdėstymą LCD ekrane. Taip pat galite įtraukti, pašalinti ir perkelti piktogramas.

Fonas:

Pakeisti LCD ekrano fono spalvą.

Foninį vaizdą taip pat galite pasirinkti iš atminties įrenginio. Palaikomas tik JPEG formatas.

Baigėsi skirtasis operacijos laikas:

Pasirinkite **Ijungti**, norėdami grįžti į pradinį ekraną, jei nurodytą laiką nebuvo atlikta jokia operacija. Jei buvo pritaikyti naudotojo apribojimai ir nurodytą laiką neatliekamos operacijos, esate išregistruojami ir grįžtama į pradinį ekraną. Spausdinimą pristabdžius naudojantis būsenos monitoriumi arba paspaudus atšaukimo ar sustabdymo mygtuką ir per nurodytą laiką neatlikus veiksmų, spausdinimas tęsiamas automatiškai. Jei šią funkciją pasirinkote kaip **Išj.**, po pristabdymo spausdinimas automatiškai neatnaujinamas.

Klaviatūra

Pakeisti klaviatūros išdėstymą LCD ekrane.

Numatytasis ekranas (Job/Status):

Pasirinkite numatytąją informaciją, kurią norite matyti palietus **Užduoties būseną**.

Ekrano efektas:

Pasirinkite **Ijungti** norėdami įgalinti animacinį efektą perjungiant ekranus. Jei pasirinksite **Išj.**, ekranų perjungimas bus spartesnis.

Automatinio originalo dydžio aptikimo parinktis:

ADF ir skaitytuvo stiklas yra su jutikliais, automatiškai aptinkančiais popieriaus dydį. Tačiau dėl jutiklių charakteristinių savybių panašūs dydžiai neaptinkami, o K formato popieriaus, kuris daugiausiai naudojamas Kinijoje, veikiant spausdintuvo pradinei būsenai nepavyksta tinkamai atpažinti. Jei dažnai naudojate K formato popierių, pasirinkite **K dydžio pirmumas**. Vietoje apytikslio formato atpažįstamas originalo formatas bus K formatas. Priklausomai nuo popieriaus formato ir padėties, popierius gali būti atpažįstamas kaip kito apytikslio formato popierius. Taip pat, priklausomai nuo naudojamos funkcijos, K formatas gali būti automatiškai neaptinkamas. Pavyzdžiui, nuskaitant ir į kompiuterį įrašant naudojantis programa, tai, ar K formatas bus aptiktas automatiškai, priklausys nuo to, kaip veiks programinė įranga.

Susijusi informacija

- ➔ „Energijos taupymas” puslapyje 236
- ➔ „Simbolių įvedimas” puslapyje 34

Spausdintuvo parametrai

Pasirinkite toliau aprašytus valdymo skydo meniu.

Nuostatos > Bendrosios nuostatos > Spausdintuvo parametrai

Negalite keisti nustatymų, kuriuos užrakino administratorius.

Popieriaus šaltinių nuostatos:

Popieriaus nuostata:

Pasirinkite popieriaus šaltinį, norėdami nurodyti įdėto popieriaus formatą ir rūšį. Kai įjungta **Popieriaus formato auto. aptik.**, spausdintuvas aptinka įdėto popieriaus formatą.

Pirmenybė popieriaus padėklui:

Pasirinkite **Įjungti**, norėdami suteikti spausdinimo prioritetą popieriui, įdėtam į popieriaus dėklą.

A4/Laiškas automatinis perjungimas:

Pasirinkite **Įjungti**, jei norite, kad kai vienas popieriaus šaltinis nenustatytas kaip „Letter“, popierius būtų tiekiamas iš popieriaus šaltinio, kuris nustatytas kaip A4 formato, o jei nėra vienas popieriaus šaltinis nenustatytas kaip A4, popierius būtų tiekiamas iš popieriaus šaltinio, nustatyto kaip „Letter“ formato.

Auto. pasirinkimo param.:

Įjungus **Pop. Nustatymai > Aut.**, pasibaigus popieriui jis automatiškai tiekiamas iš to popieriaus šaltinio, kurio nuostatos sutampa su dabartinės spausdinimo užduoties nuostatomis. Šiame meniu galite nustatyti, kad bet kuriai funkcijai – kopijavimo, faksogramos siuntimo ar kitai – popieriaus šaltinis būtų parenkamas automatiškai. Galite nustatyti, kad viskas būtų išjungta.

Ši nuostata neveikia, jei spausdinimo užduočių popieriaus nustatymuose pasirenkate konkretų popieriaus šaltinį. Atsižvelgiant į popieriaus rūšies nuostatą, parinktą **Pagrindinis** spausdintuvo tvarkyklės skirtuke, popierius gali būti netiekiamas automatiškai.

Auto parinktis pasibaigus pop.: kopijav./saugyklos spaud.:

Įjunkite šią funkciją, kad įrenginyje pasibaigus popieriui jis būtų automatiškai tiekiamas iš kito popieriaus šaltinio, kuriame yra popieriaus. Tai taikoma kopijuojant arba spausdinant iš saugojimo įrenginio. Popierius automatiškai netiekiamas iš popieriaus šaltinio, nepasirinkto dalyje **Auto. pasirinkimo param.**, arba kurio popieriaus nuostatos skiriasi nuo nurodyto popieriaus šaltinio nuostatų.

Ši funkcija netaikoma toliau nurodytais atvejais.

- Kai kopijuojant naudojamas popieriaus šaltinis, nepasirinktas dalyje **Auto. pasirinkimo param.**.
- Spausdinant duomenis, išsaugotus saugojimo įrenginyje naudojant kompiuterį, nepakeitus nuostatų meniu **Spausdinimo nuostatos**.

Klaidos signalas:

Pasirinkite **Įjungti**, kad būtų rodomas klaidos pranešimas su garsiniu klaidos signalu, kai pasirinktas popieriaus formatas arba rūšis neatitinka įdėto popieriaus.

Automat. popieriaus sąrankos rodymas:

Pasirinkite **Ijungti**, norėdami rodyti **Popieriaus nuostata** ekraną įdedant popierių į popieriaus šaltinį. Išjungę šią funkciją, negalėsite spausdinti iš „iPhone“, „iPad“ ar „iPod touch“, naudodami „AirPrint“.

Nustatytų vartotojo popieriaus formatų sąrašas:

Galite keisti naudotojo apibrėžtą dydžio nustatymą. Ši funkcija naudinga dažnai spausdinant ant nereguliaraus dydžio popieriaus.

Išeiga: Kopija:

Pasirinkite kopijavimo išvesties vietą.

Išeiga: Faksas:

Pasirinkite išvesties vietą gaunant faksogramą.

Išeiga: Kita:

Pasirinkite išvesties vietą spausdinant viską, išskyrus kopijas ir faksogramas.

Spausdinimo kalba:

Pasirinkite USB arba tinklo sąsajos spausdinimo kalbą.

Univers. spausdinimo param.:

Šios spausdinimo nuostatos taikomos, kai spausdinant naudojamas išorinis įrenginys, o ne spausdintuvo tvarkyklė. Simboliu * pažymėti elementai valdomi spausdintuvo tvarkyklės ir nustato, kokie nustatymai bus naudojami — nustatyti valdymo skydeliu ar spausdintuvo tvarkyklėje. Norėdami peržiūrėti spausdintuvo tvarkyklės nustatymus, pasirinkite skirtuką **Tech. priežiūra**, spustelėkite **Išplėstinės nuostatos**, tada peržiūrėkite dalies **Skydo parametrai** nustatymus. Kai nustatyta, kad pirmenybė būtų teikiama spausdintuvo tvarkyklei, spausdinant naudojantis spausdintuvo tvarkykle pirmenybė teikiama simboliu * pažymėtiems elementams.

Viršutinis poslinkis*:

Sureguliuokite viršutinę popieriaus paraštę.

Kairysis poslinkis*:

Sureguliuokite kairiąją popieriaus paraštę.

Viršutinis poslinkis galinėje pusėje*:

Jei naudojate dvipusį spausdinimą, sureguliuokite kitoje popieriaus pusėje paliekamą viršutinę paraštę.

Kairysis poslinkis galinėje pusėje*:

Jei naudojate dvipusį spausdinimą, sureguliuokite kitoje popieriaus pusėje paliekamą kairiąją paraštę.

Praleisti tuščią puslapį*:

Tušti spausdinimo duomenų puslapiai automatiškai praleidžiami.

Pasukti rūšiav.

Pasirinkite **Ijungti** norėdami pasukti kiekvieną kopiją 90 laipsnių, spausdinant kelias kopijas.

Įterpti lapus kiekvienam naudotojui

Pasirinkite **Ijungti**, norėdami įdėti tarpinį lapą tarp užduočių kiekvienam siuntėjui, kai spausdinama iš kompiuterio. Tarpiniai lapai imami iš nurodyto popieriaus šaltinio.

Puslapio aprašo kalbos spausd. konfigūracija:

Pasirinkite Puslapio aprašo kalbos spausd. konfigūracija parinktis, kurias norite naudoti PCL arba „PostScript“ spausdinimui.

Bendrosios nuostatos:

Popieriaus dydis

Pasirinkite numatytąjį popieriaus dydį PCL arba „PostScript“ spausdinimui.

Popieriaus tipas

Pasirinkite numatytąjį popieriaus tipą PCL arba „PostScript“ spausdinimui.

Padėtis

Pasirinkite numatytąją padėtį PCL arba „PostScript“ spausdinimui.

Kokybė

Pasirinkite spausdinimo kokybę PCL arba „PostScript“ spausdinimui.

Rašalo taupymo režimas

Pasirinkite **Ijungti**, norėdami taupyti rašalą, sumažinant spausdinimo tankį.

Spausdin. tvarka

Paskutinis puslapis viršuje

Pradedama spausdinti nuo pirmojo failo puslapio.

Pirmas puslapis viršuje

Pradedama spausdinti nuo paskutinio failo puslapio.

Kopijų skaičius

Nustatykite spausdintinų kopijų skaičių.

Susegimo paraštė

Pasirinkite susegimo vietą.

Automatinis popieriaus išstūmimas

Pasirinkite **Ijungti**, norėdami automatiškai išstumti popierių sustabdžius spausdinimą, kai vykdoma spausdinimo užduotis.

2-pusis spausdinimas

Pasirinkite **Ijungti**, norėdami vykdyti dvipusį spausdinimą.

PCL meniu:

Šrifto šaltinis

Esamas

Pasirinkite, kad būtų naudojamas spausdintuve iš anksto įdiegtas šriftas.

Atsisiųsti

Pasirinkite, kad būtų naudojamas atsisiųstas šriftas.

Šrifto numeris

Pasirinkite numatytąjį numatytojo šrifto šaltinio šrifto numerį. Atsižvelgiant į pasirinktus nustatymus, galimi numeriai skiriasi.

Žingsnis

Jei šriftas yra keičiamo mastelio arba fiksuoto taškų skaičiaus, nustatykite numatytąjį šrifto taškų reikšmę. Galima rinktis nuo 0,44 iki 99,99 cpi (simbolių colyje) 0,01 intervalais.

Atsižvelgiant į šrifto šaltinio ir šrifto numerio nustatymus, šio elemento gali nebūti.

Aukštis

Jei šriftas yra keičiamo mastelio arba proporcingas, nustatykite numatytąjį šrifto aukštį. Galima rinktis nuo 4,00 iki 999,75 taško 0,25 intervalais.

Atsižvelgiant į šrifto šaltinio ir šrifto numerio nustatymus, šio elemento gali nebūti.

Simbolių rinkinys

Pasirinkite numatytąjį simbolių rinkinį. Jei renkantis šrifto šaltinio ir šrifto numerio nustatymus pasirinkto šrifto naujame simbolių rinkinyje nėra, šrifto šaltinio ir šrifto numerio nustatymai automatiškai pakeičiami numatyta reikšme IBM-US.

Forma

Nustatykite pasirinktos padėties pasirinkto formato popieriuje spausdinamų eilučių skaičių. Šis nustatymas lemia ir tarpų tarp eilučių (VMI) pokyčius; naujoji VMI reikšmė išsaugoma spausdintuve. Tai reiškia, kad vėliau pakeitus puslapio formato ir padėties nustatymus, atsižvelgiant į išsaugotą VMI, bus pakeista ir formos reikšmė.

CR funkcija

Jei spausdindami naudojate konkrečios operacinės sistemos tvarkyklę, pasirinkite eilutės poslinkio komandą.

LF funkcija

Jei spausdindami naudojate konkrečios operacinės sistemos tvarkyklę, pasirinkite eilutės poslinkio komandą.

Popieriaus šaltinio priskyrimas

Nustatykite popieriaus šaltinio pasirinkimo komandos priskyrimą. Jei pasirinksite **4**, bus nustatytos su „HP LaserJet 4“ suderinamos komandos. Jei pasirinksite **4K**, bus nustatytos su „HP LaserJet 4000“, „HP LaserJet 5000“ ir „HP LaserJet 8000“ suderinamos komandos. Jei pasirinksite **5S**, bus nustatytos su „HP LaserJet 5S“ suderinamos komandos.

PS meniu:

Klaidos lapas

Pasirinkite **Ijungti**, norėdami spausdinti būsenos lapą įvykus klaidai „PostScript“ arba PDF spausdinimo metu.

Dvejetainiai

Pasirinkite **Ijungti**, jei spausdinami duomenys, kuriuose yra dvejetainių vaizdų. Dvejetainius duomenis programa išsiunčia net tada, jei spausdintuvo tvarkyklės nuostata yra ASCII, bet išspausdinti duomenis galima šią funkciją įjungus.

PDF puslapio formatas

Spausdindami PDF failą pasirinkite popieriaus formatą. Jei pasirinkta **Aut.**, popieriaus formatas nustatomas atsižvelgiant į pirmojo puslapio formatą.

Automatinis klaidos atitaisymas:

Pasirinkite veiksmą, kuris turi būti atliekamas įvykus dvipusio spausdinimo arba atminties prisipildymo klaidai.

Ijungti

Įvykus dvipusio spausdinimo klaidai pateikia išpėjimą ir spausdina vienpusiu režimu arba, įvykus užpildytos atminties klaidai, spausdina tik tai, ką galėjo apdoroti spausdintuvas.

Išj.

Pateikia klaidos pranešimą ir atšaukia spausdinimą.

Atminties prietaisas:

Pasirinkite **Igalinti**, norėdami leisti spausdintuvui pasiekti įkištą atminties įrenginį. Pasirinkus **Uždrausti** spausdintuvas negalės skaityti duomenų, išsaugoti spausdinimo ir įrašyti duomenų į atminties įrenginį. Tai apsaugo konfidencialius dokumentus nuo neteisėto pašalinimo.

Storas popierius:

Pasirinkite **Ijungti**, norėdami išvengti rašalo ištepimo ant spaudinių, tačiau spausdinimas gali sulėtėti.

Tylusis režimas:

Pasirinkite **Ijungti**, norėdami sumažinti triukšmą spausdinimo metu, tačiau spausdinimas gali sulėtėti. Priklausomai nuo popieriaus tipo ir pasirinktų spausdinimo kokybės nustatymų spausdintuvo skleidžiamas triukšmas gali nepakisti.

Spausdinimo greičio pirmenybė:

Pasirinkite **Išj.**, norėdami leisti spausdintuvui pritaikyti spausdinimo greitį popieriaus tipui ir spausdinimo duomenų sąlygoms. Tai leidžia išvengti spausdinimo kokybės suprastėjimo ir popieriaus strigčių.

Kompiuterio prijungimas per USB:

Pasirinkite **Igalinti**, norėdami leisti kompiuteriui pasiekti per USB prijungtą spausdintuvą. Kai pasirinkta **Uždrausti**, draudžiamas spausdinimas ir nuskaitymas, kuris nėra siunčiamas per tinklo ryšį.

USB sąsajos skirt. laiko nuostata:

Nurodykite, po kiek laiko (sekundėmis) spausdinimo užduotį iš „PostScript“ arba PCL spausdintuvo tvarkyklės gavęs spausdintuvas turi nutraukti USB ryšį su kompiuteriu. Jei „PostScript“ arba PCL spausdintuvo tvarkyklė tikslios užduoties pabaigos nenurodo, USB ryšys gali trukti neribotai. Tokiu atveju ryšį spausdintuvas nutraukia praėjus nurodytam laiko tarpui. Jei ryšio nutraukti nereikia, įveskite 0 (nulį).

Susijusi informacija

- ➔ [„Popieriaus įdėjimas“ puslapyje 39](#)
- ➔ [„Spausdinimas naudojant paprastas nuostatas“ puslapyje 52](#)
- ➔ [„JPEG failų spausdinimas iš atminties įrenginio“ puslapyje 115](#)
- ➔ [„TIFF failų spausdinimas iš atminties įrenginio“ puslapyje 117](#)

Tinklo nuostatos

Pasirinkite toliau aprašytus valdymo skydo meniu.

Nuostatos > Bendrosios nuostatos > Tinklo nuostatos

Wi-Fi ryšio nustatymas:

Nustatykite arba pakeiskite bevielio tinklo nustatymus. Iš pateiktų pasirinkite ryšio būdą ir vykdykite instrukcijas valdymo skyde.

Kelvedis:

- „Wi-Fi“ konfigūravimo vediklis
- Mygtuko paspaudimo konfigūracija (WPS)
- Papildomi
- Kiti
 - PIN kodo nustatymas (WPS)
 - Wi-Fi auto. prijungimas
 - Išjungti Wi-Fi

Su tinklu susijusias problemas gali pavykti išspręsti išjungiant „Wi-Fi“ nuostatas arba iš

naujo parenkant „Wi-Fi“ nuostatas. Palieskite   > Kelvedis > Pradėti sąranką > Wi-Fi ryšio nustatymas > Kiti > Išjungti Wi-Fi > Pradėti sąranką.

Wi-Fi Direct:

- „iOS“
- „Android“
- Kiti OS įrenginiai
- Keisti
 - Keisti tinklo pavadinimą
 - Pakeisti slaptažodį
 - Keisti dažnio diapazonąPriklausomai nuo siuntėjo, ši nuostata gali būti nerodoma.
- Pasyvinti „Wi-Fi Direct“
- Atkurti numatytuosius parametrus

Laidinio LAN nustatymas:

Nustatykite arba pakeiskite tinklo ryšį, naudojantį LAN laidą ir kelvedį. Kai tai naudojama, „Wi-Fi“ ryšiai išjungti.

Tinklo būseną:

Rodomas arba išspausdinamos dabartinės tinklo nuostatos.

- Laidinio LAN / „Wi-Fi“ būseną
- „Wi-Fi Direct“ būseną

- El. pašto serverio būseną
- Spausdinimo būsenos lapas

Ryšio patikrinimas:

Patikrina dabartinį tinklo ryšį ir atspausdina ataskaitą. Jei su ryšiu susijusių problemų nėra, problemą spręskite vadovaudamiesi ataskaita.

Papildomi:

Nustatykite toliau nurodytus išsamius parametrus.

- Įrenginio pavadin.
- TCP/IP
- Tarpinis serveris
- El. pašto serveris
- IPv6 adresas
- MS tinklo bendrinimas
- Ryšio sparta ir dvipusis ryšys
- Peradresuoti HTTP į HTTPS
- Pasyvinti IPsec / IP filtravimą
- Pasyvinti IEEE802.1X

Susijusi informacija

- ➔ „„Wi-Fi“ nustatymų parinkimas įvedant SSID ir slaptažodį“ puslapyje 338
- ➔ „„Wi-Fi“ nustatymų nustatymas per mygtukų sąranką (WPS)“ puslapyje 339
- ➔ „„Wi-Fi“ nustatymų nustatymas per PIN kodo sąranką (WPS)“ puslapyje 339
- ➔ „Tinklo būsenos lapo spausdinimas“ puslapyje 358
- ➔ „Tinklo ryšio būsenos tikrinimas valdymo skydelyje“ puslapyje 351

Tinklo priežiūros nuostatos

Pasirinkite toliau aprašytus valdymo skydo meniu.

Nuostatos > Bendrosios nuostatos > Tinklo priežiūros nuostatos

Negalite keisti nustatymų, kuriuos užrakino administratorius.

Epson Connect paslaugos:

Rodoma, ar spausdintuvas yra priregistruotas ir prijungtas prie Epson Connect paslaugos.

Pasirinkdami **Registruoti** ir sekdami instrukcijomis galite užsiregistruoti serveryje.

Užsiregistravus galite keisti toliau pateiktus nustatymus.

- Sustabdyti/Tęsti
- Neužregistruota

Išsamiau žr. toliau pateiktą tinklalapį.

<https://www.epsonconnect.com/>

<http://www.epsonconnect.eu> (tik Europoje)

Fakso nuostatos (tik spausdintuvai su fakso funkcija)

Spausdintuvo valdymo skydelyje pasirinkus **Nuostatos > Bendrosios nuostatos > Fakso nuostatos**, rodomas šis meniu.

Pastaba:

- Fakso nuostatos taip pat galite pasiekti iš Web Config. Spustelėkite skirtuką **Fax** ekrane Web Config.*
- Parinktį Web Config naudojant tam, kad būtų rodomas **Fakso nuostatos** meniu, naudotojo sąsaja ir vieta gali šiek tiek skirtis nuo spausdintuvo valdymo skydelio.*

Susijusi informacija

- ➔ „Vartotojo nuostatos” puslapyje 475
- ➔ „Ataskaitos nuostatos” puslapyje 475
- ➔ „Pagrind. nuostatos” puslapyje 476
- ➔ „Saugos nuostatos” puslapyje 479
- ➔ „Siuntimo nuostatos” puslapyje 480
- ➔ „Tikrinti fakso ryšį” puslapyje 481
- ➔ „Priėmimo parametrai” puslapyje 481
- ➔ „Fakso nuostatų vedlys” puslapyje 488

Vartotojo nuostatos

Pasirinkite toliau aprašytus valdymo skydo meniu.

Nuostatos > Bendrosios nuostatos > Fakso nuostatos > Vartotojo nuostatos

Pradinė kortelė

Pasirinkite skirtuką, kurį norite pamatyti pirmiausiai, kaskart palietus faksą viršutiniame fakso ekrane.

Greitasis operacijos mygtukas:

Galite užregistruoti iki keturių elementų, rodomų **Faksas > Dažnas** ir **Fakso nuostatos**. Tai naudinga dažnai naudojamiems nustatymams.

Ataskaitos nuostatos

Meniu rasite spausdintuvo valdymo skydelyje, kaip nurodyta toliau.

Nuostatos > Bendrosios nuostatos > Fakso nuostatos > Ataskaitos nuostatos

Pastaba:

- Lange Web Config galite rasti toliau nurodytą meniu.
Skirtukas **Fax** > **Report Settings***
- Jei rodomas slaptažodžio įvedimo ekranas, įveskite slaptažodį.*

Persiuntimo ataskaita:

Persiuntus gautą faksogramos dokumentą išspausdinama ataskaita. Pasirinkite **Spausdinti**, kad spausdintumėte visada, kai persiunčiamas dokumentas.

Atsarg. kopijavimo klaidos ataskaita:

Jei persiunčiant gautą faksogramą į **Atsarginės kopijos paskirtis** įvyksta atsarginių kopijų klaida, spausdinama ataskaita. Paskirties vietą galite nustatyti pasirinkę **Faksas > Fakso nuostatos > Atsarg. kopija**. Atminkite, kad atsarginės kopijos kūrimo funkciją galima naudoti toliau nurodytais atvejais:

- Siunčiant vienspalvę faksogramą
- Siunčiant faksogramą, naudojant **Siųsti faksogramą vėliau** funkciją
- Siunčiant faksogramą, naudojant **Paketo siuntimas** funkciją
- Siunčiant faksogramą, naudojant **Iraš. faks. duom.** funkciją

Automatinis faksogramų žurnalo spausdinimas:

Faksogramų žurnalas išspausdinamas automatiškai. Pasirinkite **Ijungta(kiekvienam 100)**, kad žurnalas būtų spausdinamas atlikus 100 fakso užduočių. Pasirinkite **Ijungti (laikas)**, kad žurnalas būtų spausdinamas nurodytu laiku. Tačiau atlikus daugiau nei 100 fakso užduočių, žurnalas spausdinamas nelaukiant, kol praeis nurodytas laikas.

Gavimo ataskaita:

Gavus faksogramą spausdinama gavimo ataskaita.

Spausdinti įvykus klaidai : ataskaita spausdinama tik įvykus klaidai.

Pridėti vaizdą prie ataskaitos:

Išspausdinama **Perdavimo ataskaita** su išsiųsto dokumento pirmojo puslapio vaizdu. Pasirinkite **Ijungti (didelis vaizdas)**, kad būtų išspausdinta nesumažinta viršutinė puslapio dalis. Pasirinkite **Ijungti (mažas vaizdas)**, kad būtų išspausdintas visas puslapis, sumažintas tiek, kad tilptų ataskaitoje.

Faksogramų žurnalo išdėstymas:

Pasirinkus **Derinti siuntimą ir gavimą**, dalyje **Fakso žurnalas** išspausdinami mišrūs — siuntimo ir gavimo — rezultatai.

Pasirinkus **Atskirti siuntimą ir gavimą**, dalyje **Fakso žurnalas** atskirai išspausdinami siuntimo ir gavimo rezultatai.

Ataskaitos formatas:

Pasirenkamas faksogramų ataskaitų formatas per **Faksas > skirtuką Meniu > Fakso ataskaita**, kuris nėra **Protokolo sekimas**. Pasirinkite **Detalės**, jei norite, kad būtų išspausdinti ir klaidų kodai.

Faksogramų žurnalo išvesties metodas:

Pasirinkite faksogramų ataskaitų išvesties būdą, pvz., **Irašyti į atminties įrenginį**. Kai pasirenkate **Persiųsti**, pasirinkite **Paskirtis** iš kontaktų sąrašo.

Pagrind. nuostatos

Meniu rasite spausdintuvo valdymo skydelyje, kaip nurodyta toliau.

Nuostatos > Bendrosios nuostatos > Fakso nuostatos > Pagrind. nuostatos

Pastaba:

- Lange Web Config* galite rasti toliau nurodytą meniu.

Skirtukas **Fax** > **Basic Settings**

- Jei rodomas slaptažodžio įvedimo ekranas, įveskite slaptažodį.

Faksogramų siuntimo greitis:

Pasirinkite faksogramų perdavimo greitį. Jei dažnai įvyksta ryšio klaidų, faksogramos siunčiamos į užsienį (arba iš ten priimamos), taip pat jei naudojate IP („VoIP“) telefono paslaugą, rekomenduojame rinktis **Lėtas (9 600 kps)**.

ECM:

Automatiškai taisomos faksogramų perdavimo klaidos (klaidų taisymo režimas), kurias dažniausiai sukelia telefono linijos triukšmas. Jei ši funkcija išjungta, spalvotų dokumentų siųsti negalėsite.

Skamb. tono aptikimas:

Nustatomas numerio rinkimo tonas prieš pradėdant rinkti numerį. Jei spausdintuvas prijungtas prie PBX (privati telefono stotis) arba skaitmeninės telefono linijos, spausdintuvui gali nepavykti surinkti numerio. Tokiu atveju pakeiskite **Linijos tipas** nustatymą pasirinkdami **PBX**. Jei tai nepadeda, išjunkite šią funkciją. Tačiau, išjungus šią funkciją, gali būti atmestas pirmasis fakso numerio skaitmuo ir faksogramos išsiųstos klaidingu numeriu.

Skambinimo režimas:

Pasirinkite telefono sistemos, prie kurios prijungtas spausdintuvas, tipą. Jei nustatysite **Pulsavimas**, paspausdami * (įvedama T), kai viršutiniame fakso ekrane rodomas numeris, impulsinį numerio rinkimo režimą galėsite laikinai pakeisti toniniu. Šis nustatymas gali būti nerodomas, priklausomai nuo regiono ar šalies.

Linijos tipas:

Pasirinkite linijos, prie kurios prijungtas spausdintuvas, tipą.

Jei spausdintuvas naudojamas aplinkoje, kurioje naudojami plėtiniai, ir jungiantis prie išorinės linijos būtinas kodas, pavyzdžiui 0 arba 9, pasirinkite **PBX**. Aplinkoje, kurioje naudojamas DSL modemas arba terminalo adapteris, taip pat rekomenduojama nustatyti **PBX**.

Prieigos kodas

Pasirinkite **Naud.** ir užregistruokite išorinį prieigos kodą, pvz., 0 arba 9. Tada siunčiant faksogramą išoriniu fakso numeriu, reikės įvesti ne kodą, o # (groteles). # (groteles) būtina naudoti ir **Kontaktai** kaip išorinį prieigos kodą. Jei kontaktui nustatytas išorinis prieigos kodas, pvz., 0 arba 9, kontaktui faksogramų išsiųsti negalėsite. Tokiu atveju reikia nustatyti **Prieigos kodas** į **Ne naud.** arba pakeisti kodą per **Kontaktai** į #.

Antraštė:

Įveskite siuntėjo vardą ir fakso numerį. Ši informacija spausdinama kaip siunčiamų faksogramų antraštė.

- Jūsų telefono numeris: Galite įvesti iki 20 ženklų, naudodami 0–9, + arba tarpą. Web Config: galima įvesti iki 30 ženklų.
- Faksogramos antraštė: Prireikus galima užregistruoti iki 21 siuntėjo vardų. Siuntėjo vardą gali sudaryti iki 40 ženklų. Web Config: įveskite antraštę formatu „Unicode“ (UTF-8).

Priėmimo režimas:

Pasirinkite priėmimo režimą. Toliau pateikiama išsami informacija.

DRD:

Jei esate užsiprenumeravę telefono ryšio įmonės teikiamą išskirtinio skambėjimo paslaugą, pasirinkite skambėjimo toną, girdimą gaunant faksogramas. Daugelio telefono ryšio įmonių siūloma teikiama skambėjimo tono paslauga (skirtingose įmonėse paslauga įvardijama skirtingai) suteikia galimybę tai pačiai telefono linijai priskirti kelis telefono numerius. Kiekvienam numeriui priskiriamas vis kitas skambėjimo tonas. Vienas numeris gali būti priskirtas balso skambučiams, o kitas — fakso. Kai kuriuose regionuose ši parinktis gali būti **Ijungti** arba **Išj.**

Skambėjimų iki atsiliepimo skaičius:

Pasirinkite, po kelių signalų spausdintuvas turi automatiškai priimti faksogramą.

Priimti nuotoliniu būdu:

Priimti nuotoliniu būdu

Jei į gaunamos faksogramos skambutį atsiliėpsite prie spausdintuvo prijungtu telefonu, faksogramos priėmimą galėsite inicijuoti telefonu įvesdami kodą.

Pradžios kodas

Nustatykite **Priimti nuotoliniu būdu** pradžios kodą. Įveskite du ženklus, naudodami 0–9, *, #.

Atmetimo faksograma:

Atmetimo faksograma

Pasirinkite parinktis, kad atmestumėte brukalų faksogramų gavimą.

- Atmetimo kriterijų sąrašas: Jei kitos šalies telefono numeris įtrauktas į atmetamų numerių sąrašą, nustatykite, ar atmesti gaunamas faksogramas.
- Užblokuota tuščia faksogramos antraštė: Jei kitos šalies telefono numeris užblokuotas, nustatykite, ar atmesti gaunamas faksogramas.
- Skambina. nėra Adresat.: Jei kitos šalies telefono numeris nėra įtrauktas į kontaktų sąrašą, nustatykite, ar atmesti gaunamas faksogramas.

Redaguoti atmetimo kriterijų sąrašą

Galite užregistruoti iki 30 fakso numerių faksogramoms ir skambučiams atmesti. Galite įvesti iki 20 ženklų, naudodami 0–9, *, # arba tarpą.

Gaunamas popieriaus formatas:

Pasirinkite didžiausią popieriaus dydį, kurį gali priimti spausdintuvas.

Išsaugoti / persiųsti failo formatą:

Failo formatas:

Pasirinkite formatą, kurį norite naudoti įrašydami arba siųsdami faksogramas iš **PDF** arba **TIFF**.

PDF nuostatos:

Skiltyje **Išsaugoti / persiųsti failo formatą** pasirinkus **PDF** įjungiami nustatymai.

Dokumento atidarymo slaptaž.:
Slaptažodžio nustatymas:
Leidžia nustatyti dokumento atidarymo slaptažodį.

Slaptažodis:
Nustatykite dokumento atidarymo slaptažodį.

Teisių slaptažodis:
Slaptažodžio nustatymas

Galima nustatyti spausdintuvo arba redagavimo PDF faile slaptažodį.

Slaptažodis
Lauke **Slaptažodis** nustatykite leidimo slaptažodį.

Spausdinama: leidžia spausdinti PDF failą.

Redaguojama: leidžia redaguoti PDF failą.

Susijusi informacija

- ➔ „Faksogramų siuntimo į kompiuterį įjungimas” puslapyje 592
- ➔ „Spausdintuvo parengimas faksogramoms siųsti ir gauti” puslapyje 581
- ➔ „PBX telefono sistemos nustatymų pasirinkimas” puslapyje 583
- ➔ „Gaunamų faksogramų priėmimas” puslapyje 174
- ➔ „Brukalų faksogramų blokavimo nuostatų nustatymas” puslapyje 592

Saugos nuostatos

Meniu rasite spausdintuvo valdymo skydelyje, kaip nurodyta toliau.

Nuostatos > Bendrosios nuostatos > Fakso nuostatos > Saugos nuostatos

Pastaba:

Lange Web Config galite rasti toliau nurodytą meniu.

*Skirtukas **Fax** > **Security Settings***

Jei rodomas slaptažodžio įvedimo ekranas, įveskite slaptažodį.

Tiesioginio rink. apribojimai:

Pasirinkus **Ijungti** išjungiamas fakso numerių įvedimas ranka, tada gavėjus operatorius galės rinktis tik iš kontaktų sąrašo arba siuntimo istorijos.

Pasirinkus **Įvesti du kartus** mechaniškai numerį įvedusio operatoriaus prašoma įvesti fakso numerį dar kartą.

Pasirinkus **Išj.** įjungiamas fakso numerių mechaniškas įvedimas.

Transliavimo apribojimai:

Pasirinkus **Ijungti**, kaip gavėją galima įvesti tik vieną fakso numerį.

Patvirtinti adresų sąrašą:

Pasirinkus **Ijungti**, prieš pradėdant perduoti atidaromas gavėjo patvirtinimo ekranas.

Galite pasirinkti gavėjus iš **Viskas** arba **Tik transliavimui**.

Autom. atsarginių duomenų kopijų šalinimas:

Išsiųstų ir gautų dokumentų atsarginės kopijos paprastai laikinai saugomos spausdintuvo atmintyje, kad būtų pasiruošta tam atvejui, jei įrenginys netikėtai išsijungtų dėl elektros gedimo ar netinkamo veikimo.

Pasirinkus **Ijungti** atsarginės kopijos ištrinamos automatiškai užbaigus dokumento siuntimą ar gavimą, kai atsarginės kopijos tampa nebereikalingos.

Šalinti atsarginę duomenų kopiją:

Ištrinamos visos laikinai į spausdintuvo atmintį įrašytos atsarginės kopijos. Šią funkciją reikia įvykdyti prieš spausdintuvą atiduodant arba išmetant.

Šis meniu ekrane Web Config nerodomas.

Siuntimo nuostatos

Meniu rasite spausdintuvo valdymo skydelyje, kaip nurodyta toliau.

Nuostatos > Bendrosios nuostatos > Fakso nuostatos > Siuntimo nuostatos

Pastaba:

- Lange Web Config galite rasti toliau nurodytą meniu.*

Skirtukas Fax > Send Settings

- Jei rodomas slaptažodžio įvedimo ekranas, įveskite slaptažodį.*

Automatinis sukimas:

A4 formato originalas, į ADF arba ant skaitytuvo stiklo padėtas taip, kad ilgoji jo kraštinė būtų kairėje, išsiunčiamas kaip A3 formato faksograma. Įjunkite šią funkciją, kad nuskaitytas vaizdą būtų pasuktas ir išsiųstas kaip A4 formato dokumentas.

Kai į ADF įdedate A4 formato originalus taip, kad ilgoji kraštinė būtų pasukta kairėn, ir A3 formato originalus, nuskaitytus A4 formato originalus galite pasukti, kad nusiųstumėte A4 formatu juos, **Tiesioginis siuntimas** pasirinkę **Išj..**

Greitasis atminties siuntimas:

Sparčiosios atminties siuntimo funkcija pradeda siųsti faksogramą spausdintuvui baigus nuskaityti pirmą puslapį. Neįjungus šios funkcijos, spausdintuvas pradės siųsti atmintyje išsaugojus visus nuskaitytus vaizdus. Naudodami šią funkciją galite sutrumpinti bendrą operacijos laiką, nes nuskaitymas ir siuntimas atliekami lygiagrečiai.

Paketo siuntimas:

Kai kelios faksogramos laukia, kol bus išsiųstos tam pačiam gavėjui, spausdintuvas jas sugrupuoja ir išsiunčia visas iš karto. Vienu metu galima išsiųsti iki penkių dokumentų (iš viso iki 200 puslapių). Taip pavyks sumažinti perdavimo išlaidas, nes sumažės prisijungimų skaičius.

Išsaugoti trikties duomenis:

Dokumentai, kurių nepavyko išsiųsti, įrašomi į spausdintuvo atmintį. Naudodami **Užduoties būseną**, dokumentus galite bandyti išsiųsti iš naujo.

Nustatyti saugojimo laikotarpį:

Saugojimo laikotarpis

Nustatykite laikotarpį dienomis, kurį spausdintuvas saugos dokumentą, kurio nepavyko išsiųsti.

Kito originalo laukimo laikas:

Nustatykite kito originalo laukimo laiką. Spausdintuvas pradės siųsti faksogramą praėjus šiam laikui.

Faksogramos peržiūros rodymo laikas:

Nustatytą laiką galima peržiūrėti nuskaitytą dokumentą prieš jį išsiunčiant. Spausdintuvas pradės siųsti faksogramą praėjus šiam laikui.

Leisti atsarg. kopijos kūrimą:

Pasirinkę **Leidžiama** galite daryti siunčiamų faksogramų atsargines kopijas, naudodamiesi **Faksas > Fakso nuostatos > Atsarg. kopija**.

PC to FAX Function:

Šis elementas rodomas tik lange Web Config. Suteikia galimybę siųsti faksogramas naudojant kliento kompiuterį.

Tikrinti fakso ryšį

Meniu rasite spausdintuvo valdymo skydelyje, kaip nurodyta toliau.

Nuostatos > Bendrosios nuostatos > Fakso nuostatos > Tikrinti fakso ryšį

Pastaba:

Šio meniu ekrane Web Config peržiūrėti negalima.

Pasirinkus **Tikrinti fakso ryšį** patikrinama, ar spausdintuvas prijungtas prie telefono linijos ir paruoštas persiųsti faksą. Patikros rezultatą galite išspausdinti ant paprasto A4 dydžio popieriaus.

Priėmimo parametrai

Susijusi informacija

- ➔ „Įrašymo/persiunt. nuostatos” puslapyje 481
- ➔ „Spausdinimo nuostatos” puslapyje 487

Įrašymo/persiunt. nuostatos

Besąlyginis įrašymas arba persiuntimas:

Meniu rasite spausdintuvo valdymo skydelyje, kaip nurodyta toliau.

Nuostatos > Bendrosios nuostatos > Fakso nuostatos > Priėmimo parametrai > Įrašymo/persiunt. nuostatos > Besąlyginis įrašymas arba persiuntimas

Pastaba:

Lange „Web Config“ galite rasti toliau nurodytą meniu.

Fax kortelė > Save/Forward Settings > Unconditional Save/Forward

Įrašymo ir persiuntimo paskirties vietas galite nustatyti kaip Gautas paštas, kompiuterį, išorinį atminties įrenginį, el. pašto adresus, bendrinamus aplankus ir kitus fakso aparatus. Tas funkcijas galite naudoti vienu metu. Jei išjungsite visus elementus dalyje Besąlyginis įrašymas arba persiuntimas, spausdintuvus bus nustatytas spausdinti gautas faksogramas.

Įrašyti į Gautą paštą:

Gautos faksogramos įrašomos spausdintuvo Gautas paštas. Gali būti įrašyta iki 200 dokumentų. Atkreipkite dėmesį, kad įrašyti 200 dokumentų gali nepavykti dėl naudojimo sąlygų, pavyzdžiui, įrašomų dokumentų failų dydžio, ir tuo pat metu naudojant kelias faksogramos įrašymo funkcijas.

Nors gautos faksogramos nėra automatiškai išspausdinamos, tačiau jas galite peržiūrėti spausdintuvo ekrane ir išspausdinti tik reikalingas. Tačiau pasirinkus **Taip ir spausdinti** kitame elemente, tokiaime kaip **Įrašyti į kompiuterį**, esantis **Besąlyginis įrašymas arba persiuntimas**, gautos faksogramos bus išspausdintos automatiškai.

Įrašyti į kompiuterį:

Gautos faksogramos įrašomos kaip PDF arba TIFF failai prie spausdintuvo prijungtame kompiuteryje. Šią parinktį nustatyti kaip **Taip** galite tik naudodami FAX Utility (programą). Negalite to padaryti spausdintuvo valdymo skydelyje. Iš anksto įdiekite kompiuteryje FAX Utility. Nustatę šią parinktį kaip **Taip**, galite pakeisti šią nuostatą į **Taip ir spausdinti** spausdintuvo valdymo skydelyje.

Įrašyti į atminties įrenginį:

Gautos faksogramos įrašomos kaip PDF arba TIFF failai prie spausdintuvo prijungtame išoriniame atminties įrenginyje. Pasirinkus **Taip ir spausdinti**, gautos faksogramos spausdinamos, kol yra įrašomos į atminties įrenginį.

Gauti dokumentai laikinai įrašomi į spausdintuvo atmintį prieš juos įrašant į atminties įrenginį, prijungtą prie spausdintuvo. Dėl užsipildžiusios atminties išjungiamas faksogramų siuntimas ir gavimas, todėl pasirūpinkite, kad atminties įrenginys būtų prijungtas prie spausdintuvo.

Persiūsti:

Gautos faksogramos persiunčiamos į kitą fakso įrenginį arba konvertuojamos į PDF arba TIFF formato dokumentus ir persiunčiamos į tinkle esantį bendrinamą aplanką arba el. pašto adresu. Persiūstos faksogramos iš spausdintuvo panaikinamos. Pasirinkus **Taip ir spausdinti**, gautos faksogramos spausdinamos, kol yra persiunčiamos. Pirmiausiai pridėkite persiuntimo paskirties vietas adresatų sąrašė. Norint persiūsti el. pašto adresu, reikia sukonfigūruoti el. pašto serverio parametrus.

Paskirtis: galite pasirinkti persiuntimo paskirties vietas iš adresatų sąrašo, kuri pridėjote iš anksto.

Jeigu pasirinkote tinkle esantį bendrai naudojamą aplanką arba el. pašto adresą kaip persiuntimo paskirties vietą, rekomenduojame patikrinti, ar galite siūsti nuskaitytą vaizdą į tą paskirties vietą nuskaitymo režimu. Pradžios ekrane pasirinkite **Nuskaityti > El. paštas** arba **Nuskaityti > Tinklo aplankas / FTP**, pasirinkite paskirties vietą, tada paleiskite nuskaitymą.

Parinktys nepavykus persiūsti: galite pasirinkti, ar spausdinti nepavykusią faksogramą, ar ją įrašyti į Gautas paštas.

Kai gautųjų Gautas paštas yra pilna, faksogramų gavimas išjungiamas. Patikrinę dokumentus, turite juos ištrinti iš gautųjų dokumentų dėžutės. Dokumentų, kurių nepavyko persiūsti, skaičius yra rodomas  pradžios ekrane, šalia kitų neapdorotų užduočių.

El. pašto pranešimai:

Kai toliau nurodytas procesas yra baigtas, išsiunčiamas pranešimas el. paštu. Toliau pateiktas funkcijas galite naudoti vienu metu.

Gavėjas

Nustatykite pranešimo apie užbaigtą procesą paskirties vietą.

Pranešti apie gavimo užbaigimą

Siunčia pranešimą gavus faksogramą.

Pranešti apie spausdinimo užbaigimą

Siunčia pranešimą išspausdinus faksogramą.

Pranešti apie įrašymo užbaigimą

Siunčia pranešimą baigus išsaugoti faksogramą į atminties įrenginį.

Pranešti apie persiuntimo užbaigimą

Siunčia pranešimą persiuntus faksogramą.

Susijusi informacija

➔ „Išsaugojimo nustatymų konfigūravimas norint gauti faksogramas“ puslapyje 585

➔ „Persiuntimo nustatymų konfigūravimas norint gauti faksogramas“ puslapyje 586

Sąlyg. įraš./persiuntimas:

Meniu rasite spausdintuvo valdymo skydelyje, kaip nurodyta toliau.

Nuostatos > Bendrosios nuostatos > Fakso nuostatos > Priėmimo parametrai > Įrašymo/persiunt. nuostatos > Sąlyg. įraš./persiuntimas

Pastaba:

Lange Web Config galite rasti toliau nurodytą meniu.

Fax kortelė > Save/Forward Settings > Conditional Save/Forward

Įrašymo ir (arba) persiuntimo paskirties vietas galite nustatyti kaip Gautas paštas, konfidencialius aplankus, išorinį atminties įrenginį, el. pašto adresus, bendrinamus aplankus ir kitą fakso aparatą.

Norėdami perjungti tarp įjungimo ir išjungimo sąlygų, palieskite bet kurią nustatyto elemento vietą, išskyrus .

Pavadinimas:

Įveskite sąlygos pavadinimą.

Sąlyga (-os):

Pasirinkite sąlygas, o tada atlikite nustatymus.

Siuntėjo Fakso numerio atitikimas

Kai siuntėjo fakso numeris sutampa, gautas faksas yra įrašomas ir persiunčiamas.

SUB sutampa

Kai siuntėjo pagalbinis adresas (SUB) visiškai sutampa, gautas faksas yra įrašomas ir persiunčiamas.

Slaptažodis (SID) sutampa

Kai siuntėjo slaptažodis (SID) visiškai sutampa, gautas faksas yra įrašomas ir persiunčiamas.

Gavimo laikas

Įrašomos ir persiunčiamos faksogramos, gautos per nustatytą laikotarpį.

Įrašymo/persiunt. paskirtis:

Pasirinkite sąlygas atitinkančią paskirties vietą gautų dokumentų įrašymui ir persiuntimui. Toliau pateiktas funkcijas galite naudoti vienu metu.

Įrašyti į fakso dėž.:

Gautos faksogramos įrašomos į spausdintuvo Gautas paštas arba konfidencialų aplanką.

Galite išsaugoti iš viso iki 200 dokumentų. Atkreipkite dėmesį, kad įrašyti 200 dokumentų gali nepavykti dėl naudojimo sąlygų, pavyzdžiui, įrašomų dokumentų failų dydžio, ir tuo pat metu naudojant kelias faksogramos įrašymo funkcijas.

Įrašyti į atminties įrenginį:

Gautos faksogramos įrašomos kaip PDF arba TIFF failai prie spausdintuvo prijungtame išoriniame atminties įrenginyje.

Gauti dokumentai laikinai įrašomi į spausdintuvo atmintį prieš juos įrašant į atminties įrenginį, prijungtą prie spausdintuvo. Dėl užsipildžiusios atminties išjungiamas faksogramų siuntimas ir gavimas, todėl pasirūpinkite, kad atminties įrenginys būtų prijungtas prie spausdintuvo.

Persiųsti:

Gautos faksogramos persiunčiamos į kitą fakso įrenginį arba konvertuojamos į PDF arba TIFF formato dokumentus ir persiunčiamos į tinkle esantį bendrinamą aplanką arba el. pašto adresu. Persiųstos faksogramos iš spausdintuvo panaikinamos. Pirmiausiai pridėkite persiuntimo paskirties vietą adresatų sąrašė. Norint persiųsti el. pašto adresu, taip pat reikia sukonfigūruoti el. pašto serverio parametrus.

Paskirtis: galite pasirinkti persiuntimo paskirties vietą iš adresatų sąrašo, kuri pridėjote iš anksto.

Jeigu pasirinkote tinkle esantį bendrai naudojamą aplanką arba el. pašto adresą kaip persiuntimo paskirties vietą, rekomenduojame patikrinti, ar galite siųsti nuskaitytą vaizdą į tą paskirties vietą nuskaitymo režimu. Pradžios ekrane pasirinkite **Nuskaityti > El. paštas** arba **Nuskaityti > Tinklo aplankas / FTP**, pasirinkite paskirties vietą, tada paleiskite nuskaitymą.

Parinktys nepavykus persiųsti: galite pasirinkti, ar spausdinti nepavykusią faksogramą, ar ją įrašyti į Gautas paštas.

Spausdinti:

Išspausdinamos gautos faksogramos.

Išsaugoti / persiųsti failo formatą:

Galite nustatyti įrašomų arba persiunčiamų gautų faksogramų failo formatą.

PDF nuostatos:

Skiltyje **Išsaugoti / persiųsti failo formatą** pasirinkus **PDF** įjungiami nustatymai.

Dokumento atidarymo slaptaž.:
Slaptažodžio nustatymas:

Leidžia nustatyti dokumento atidarymo slaptažodį.

Slaptažodis:

Nustatykite dokumento atidarymo slaptažodį.

Teisių slaptažodis:

Slaptažodžio nustatymas

Galima nustatyti spausdintuvo arba redagavimo PDF faile slaptažodį.

Slaptažodis

Lauke **Slaptažodis** nustatykite leidimo slaptažodį.

Spausdinama: leidžia spausdinti PDF failą.

Redaguojama: leidžia redaguoti PDF failą.

El. pašto pranešimai:

Kai toliau nurodytas procesas yra baigtas, išsiunčiamas pranešimas el. paštu. Toliau pateiktas funkcijas galite naudoti vienu metu.

Gavėjas

Nustatykite pranešimo apie užbaigtą procesą paskirties vietą.

Pranešti apie gavimo užbaigimą

Siunčia pranešimą gavus faksogramą.

Pranešti apie spausdinimo užbaigimą

Siunčia pranešimą išspausdinus faksogramą.

Pranešti apie įrašymo užbaigimą

Siunčia pranešimą baigus išsaugoti faksogramą į atminties įrenginį.

Pranešti apie persiuntimo užbaigimą

Siunčia pranešimą persiuntus faksogramą.

Perdavimo ataskaita:

Įrašius arba persiuntus gautą faksą, automatiškai spausdinama perdavimo ataskaita.

Pasirinkus **Spausdinti įvykus klaidai**, ataskaita spausdinama tik įrašant arba persiunčiant gautą faksą ir įvykus klaidai.

Susijusi informacija

➔ „Išsaugojimo nustatymų konfigūravimas norint gauti faksogramas konkrečiomis sąlygomis” puslapyje 588

➔ „Persiuntimo nustatymų konfigūravimas norint gauti faksogramas konkrečiomis sąlygomis” puslapyje 590

Bendrosios nuostatos:

Meniu rasite spausdintuvo valdymo skydelyje, kaip nurodyta toliau.

Nuostatos > Bendrosios nuostatos > Fakso nuostatos > Priėmimo parametrai > Įrašymo/persiunt. nuostatos > Bendrosios nuostatos

Pastaba:

Lange Web Config galite rasti toliau nurodytą meniu.

- Fax skirtukas > Fax Box > Inbox**
- Fax skirtukas > Save/Forward Settings > Common Settings**

Gautųjų nuostatos:

Parinktys, kai atmintis pilna:

Galite pasirinkti veiksmą, kad gautas faksas būtų išspausdintas, arba atsisakyti jį priimti, kai Gautas paštas atmintis užpildyta.

Gauto pašto slaptažodžio nuostatos:

Slaptažodžiu apsaugomas Gautas paštas, kad vartotojai negalėtų peržiūrėti priimtų faksogramų. Jei slaptažodį norite pakeisti, pasirinkite **Keisti**, o jei norite atšaukti slaptažodžio apsaugą, pasirinkite **Atkurti**. Norint pakeisti arba atšaukti slaptažodį, reikia įvesti dabartinį slaptažodį.

Negalite nustatyti slaptažodžio, kai **Parinktys, kai atmintis pilna** buvo nustatyta kaip **Gauti ir spausdinti faksogramas**.

Persiunčiamo el. laiško tema:

Kai el. laišką siunčiate el. pašto adresu, galite nurodyti temą.

Dėžutės dokumento trynimo nuostatos:

Dėžutės dokumento trynimo nuostatos:

Pasirinkus **Ijungti** po tam tikro laikotarpio gautieji fakso dokumentai automatiškai ištrinami iš dokumentų dėžutės.

Laikotarpis iki ištrynimo:

Nustatykite, po kiek dienų turi būti ištrinamas dėžutėje saugomas dokumentas.

Ištrinamos faksogramos:

Pasirinkite dokumentus, kuriuos norite ištrinti iš **Skaityti, Neskaityti ir Visi**.

Meniu:

Pasirinkus  toliau esančiame spausdintuvo valdymo skydelyje, rodoma **Meniu**.

Nuostatos > Bendrosios nuostatos > Fakso nuostatos > Priėmimo parametrai > Įrašymo/persiunt. nuostatos

Pastaba:

Negalite spausdinti lange Web Config esančio sąrašo.

Spausdinti sąlyginio įraš./persiuntim. sąrašą:

Išspausdinamas Sąlyginio įrašymo/ persiunt. sąrašas.

Spausdinimo nuostatos

Meniu rasite spausdintuvo valdymo skydelyje, kaip nurodyta toliau.

Nuostatos > Bendrosios nuostatos > Fakso nuostatos > Priėmimo parametrai > Spausdinimo nuostatos

Pastaba:

Lange Web Config galite rasti toliau nurodytą meniu.

Fax kortelė > Print Settings

Jei rodomas slaptažodžio įvedimo ekranas, įveskite slaptažodį.

Automatinis mažinimas:

Išspausdina gautas faksogramas su didelio dydžio dokumentais, kurie sumažinami, kad tilptų į popieriaus šaltinyje esantį lapą. Atsižvelgiant į gautus duomenis, sumažinti gali nepavykti. Jei ši funkcija išjungta, dideli dokumentai spausdinami tokio dydžio, kokio yra, ant kelių lapų arba antras puslapis gali būti išstumtas tuščias.

Suskaidyto puslapio nuostatos:

Išspausdina gautas faksogramas su padalintu puslapiu, jei gautas dokumentas yra didesnis už spausdintuve įdėtą popierių.

Keičiamas spausdinimas:

Atlikite spausdinimo nustatymus, jei gauto fakso dokumentas yra didesnis už spausdintuve įdėtą popierių.

Pasirinkus **Ijungta (Suskaidyti į puslapius)**, dokumentas padalinamas išilgai, kad būtų galima išspausdinti gautą dokumentą. Pasirinkus **Ijungta (Sutraukti, kad tilptų)**, dokumentas sumažinamas mažiausiai iki 50 %, kad būtų galima išspausdinti.

Automatinis pasukimas:

Pasukamos A4 („Letter“, B5 arba A5) formato faksogramos, gautos pakreiptos horizontaliai, kad jos būtų išspausdintos A4 („Letter“, B5 arba A5) formato popieriuje. Šis nustatymas pritaikomas, kai bent vieno faksogramoms spausdinti naudoto popieriaus šaltinio dydžio nustatymas parinktas kaip A4 („Letter“, B5 arba A5).

Pasirinkus **Išj.**, gautos horizontaliai pakreiptos A4 („Letter“, B5 arba A5) formato faksogramos, kurios yra to pačio pločio kaip A3 („Tabloid“, B4 arba A4) vertikalūs dokumentai, yra laikomos A3 („Tabloid“, B4 arba A4) formato faksogramomis ir yra atitinkamai išspausdinamos.

Peržiūrėkite faksogramoms spausdinti parinkto popieriaus šaltinio nustatymus ir popieriaus šaltinių popieriaus dydį šiuose meniu: **Nuostatos > Bendrosios nuostatos > Spausdintuvo parametrai > Popieriaus šaltinių nuostatos.**

Auto. pasirinkimo param.

Popieriaus nuostata > Popieriaus dydis

Pridėti priėmimo informaciją:

Spausdina gautą informaciją gautoje faksogramoje, net kai siuntėjas nenustato antraštės informacijos. Į gavimo informaciją įeina gavimo data ir laikas, siuntėjo ID, gavėjo ID (pvz., „#001“) ir puslapio

numeris (pvz., „P1“). Sugretinę gavimo ID, kuris nurodytas ant gautos faksogramos, galite patikrinti perdavimo žurnalą faksogramos ataskaitoje ir faksogramų užduočių istorijoje. Kai **Suskaidyto puslapio nuostatos**, įjungta, padalinto puslapio numeris taip pat įtraukiamas.

Dvipusis:

Spausdina kelis gautų faksogramų puslapius ant abiejų popieriaus pusių.

Spausdinimo pradžios laikas:

Pasirinkite parinktį, kad pradėtumėte spausdinti gautas faksogramas.

- Gauti visi puslapiai: Spausdinti bus pradėta gavus visus puslapius. Pradėjimą spausdinti nuo pirmojo ar paskutiniojo puslapio lemia funkcijoje **Spausdinimas pagal lapų numeraciją** parinktas nustatymas. Žr. **Spausdinimas pagal lapų numeraciją** paaiškinimą.
- Gautas pirmasis puslapis: Pradeda spausdinti gavus pirmą lapą, po to, spausdinama pagal lapų gavimo eiliškumą. Jeigu spausdintuvas negali pradėti spausdinti, nes spausdina kitas užduotis, spausdintuvas pradeda spausdinti gautų lapų partiją, kai tai yra galima atlikti.

Spausdinimas pagal lapų numeraciją:

Kadangi pirmasis puslapis išspausdinamas paskutinis (išvestis viršuje), išspausdinti dokumentai sudedami tinkama puslapių tvarka. Likus mažai vietos spausdintuvo atmintyje, ši funkcija gali neveikti.

Spausdinimo pristabdymo laikas:

Spausdinimo pristabdymo laikas

Per nustatytą laikotarpį spausdintuvas įrašo gautus dokumentus į spausdintuvo atmintį, jų neišspausdindamas. Šią funkciją galima naudoti nenorint kelti triukšmo naktį arba nenorint pavišinti konfidencialių dokumentų, kai nesate šalia. Prieš naudodami šią funkciją, įsitikinkite, kad atmintyje yra pakankamai vietos. Gautus dokumentus galite atskirai patikrinti ir išspausdinti net prieš pakartotinio spausdinimo paleidimo laiką pradžios ekrano parinktyje **Užduoties būseną**.

Sustabdymo laikas

Dokumentų spausdinimas sustabdomas.

Paleidimo iš naujo laikas

Dokumentų spausdinimas automatiškai pradedamas iš naujo.

Tylusis režimas:

Sumažinamas spausdintuvo faksogramų metu skleidžiamas triukšmas, tačiau pats spausdinimo greitis gali sulėtėti.

Fakso nuostatų vedlys

Meniu rasite spausdintuvo valdymo skydelyje, kaip nurodyta toliau.

Nuostatos > Bendrosios nuostatos > Fakso nuostatos > Fakso nuostatų vedlys

Pastaba:

Šio meniu ekrane Web Config peržiūrėti negalima.

Pasirinkus **Fakso nuostatų vedlys** nustatomos pagrindinės fakso nuostatos. Vadovaukitės ekrane rodomomis instrukcijomis.

Susijusi informacija

➔ „Pagrind. nuostatos” puslapyje 476

➔ „Spausdintuvo parengimas faksogramoms siųsti ir gauti” puslapyje 581

Nuskait. nuostatos

Pradinė kortelė

Pasirinkite skirtuką, kurį norite matyti pirmą kiekvieną kartą kai nuskaitote.

Greitasis operacijos mygtukas (Aplankas) / Greitasis operacijos mygtukas (paštas)

Nustatykite keturis nustatymus, kurie nuskaitant turi būti rodomi **Dažnas** ekrane.

Patvirtinti gavėją

Prieš nuskaitydami patikrinkite paskirties vietą.

„Document Capture Pro“

Prieš nuskaitydami naudodami valdymo skydelio meniu **Kompiuteris**, nustatykite veikimo režimą, atitinkantį kompiuterį, kuriame įdiegta Document Capture Pro programa.

Kliento režimas

rinkitės šį režimą, jei Document Capture Pro įdiegta Windows arba Mac OS sistemoje.

Serverio režimas

Rinkitės šį režimą, jei Document Capture Pro įdiegta Windows Server sistemoje. Pakui įveskite serverio adresą.

El. pašto serveris

Nustatykite **El. paštas** nuskaitymo el. pašto serverio nustatymus.

Serverio nuostatos

Nurodykite spausdintuvo prieigos prie el. pašto serverio autentifikavimo būdą.

[„Pašto serverio nustatymo elementai” puslapyje 545](#)

Ryšio patikra

Patikrinkite ryšį su el. pašto serveriu.

Auto atkūrim.

Kiekvieną kartą nuskaitę iš naujo nustatykite paskirties vietas ir nuskaitymo nuostatas.

Saugyklos nuostatos

Pasirinkite meniu valdymo skydelyje, kaip aprašyta toliau.

Nuostatos > Bendrosios nuostatos > Saugyklos nuostatos

Bendrinamo aplanko prieigos valdymo:

- Prieiga
Pasirinkite, ar leisti naudoti bendrinamą aplanką (fiksuoatą).
- Operacijų tarnyba
Pasirinkite ar norite administratoriams ar naudotojams apriboti katalogų kūrimą, taisymą ir šalinimą.
- Automatinio ištrynimo nustatymo tarnyba
Pasirinkite norėdami administratoriams ar naudotojams apriboti saugomų failų automatinį šalinimą.

Bendrinamame aplanke esančių failų tvarkymas:

- Automatinis failų ištrynimas
Pasirinkite, ar norite saugomus failus šalinti automatiškai.
- Laikotarpis iki ištrynimo
Nustatykite laikotarpį iki automatinio pašalinimo. Pradedama skaičiuoti nuo tada, kai failas buvo išsaugotas ar panaudotas paskutinį kartą. Kai sukuriamas naujas bendrinamas aplankas, šis nustatymas bus taikomas naujam aplankei. Kiekvieno aplanko nustatymus vėliau galite irgi pakeisti.
- Taikyti visiems bendrinamiems aplankeams
Visiems bendrinamiems aplankeams taiko nustatymus Automatinis failų ištrynimas ir Laikotarpis iki ištrynimo.

Asmeniniame aplanke esančių failų tvarkymas:

Žemiau pateikti nustatymai taikomi kiekvienam asmeniniam aplankei. Negalite nustatyti kiekvieno aplanko nustatymų.

- Automatinis failų ištrynimas
Pasirinkite, ar norite saugomus failus šalinti automatiškai.
- Laikotarpis iki ištrynimo
Nustatykite laikotarpį iki automatinio pašalinimo. Pradedama skaičiuoti nuo tada, kai failas buvo išsaugotas ar panaudotas paskutinį kartą.

Papildomas veiksmas:

- Po išvesties failą ištrinti
Pasirinkite, ar norite po spausdinimo ar išsaugojimo failus pašalinti.
- Prieigos valdymas
Pasirinkus Leidžiama, failų sąrašo ekrane pasirodo žymimasis langelis, kuriame galite pasirinkti, ar failą išspausdinus arba išsaugojus jį pašalinti.

Peržiūrėti parinktis:

Pasirinkite aplanko sąrašo ir failų sąrašo ekranų rodymo formatą.

Paieškos parinktys:

- Prasideda
Parodo aplankus ir failus, prasidedančius paieškoje naudojamu raktiniu žodžiu.
- Baigiasi
Parodo aplankus ir failus, kurie baigiasi paieškoje naudojamu raktiniu žodžiu.

Apima

Parodo aplankus ir failus, kuriuose yra paieškoje naudojamas raktinis žodis.

Sistemos administravimas

Naudodami šį meniu galite valdymo produktą kaip sistemos administratorius. Šis meniu leidžia apriboti produkto funkcijas atskiriems naudotojams ir pritaikyti jį prie darbo ar biuro sąlygų.

Pasirinkite meniu valdymo skydelyje, kaip aprašyta toliau.

Nuostatos > Bendrosios nuostatos > Sistemos administravimas

Adresatų tvarkytuvas

Pridėti/Redaguoti/Ištrinti:

Registruoja ir (arba) ištrina kontaktus, skirtus Faksas, Nuskaityti į el. pašlą ir Nuskaityti į tinklo aplanką / FTP meniu.

Dažnas:

Registruoja dažnai naudojamus kontaktus greitai prieigai. Taip pat galite pakeisti sąrašo tvarką.

Spausdinti kontaktus:

Atspausdina kontaktų sąrašą.

Peržiūrėti parinktis:

Keičia kontaktų sąrašo rodymo būdą.

Paieškos parinktys:

Keičia kontaktų paieškos būdą.

Spausdinimo galvutės valymo nuostatos:

Spausdinimo galvutės valymui galima atlikti toliau nurodytus nustatymus.

Automatinis valymas:

Prieš spausdinimą arba po jo patikrinti, ar spausdinimo galvutės purkštukai užsikimšę.

Spausdinimo galvutės valymas atliekamas automatiškai, jei patikros metu nustatoma, kad jis reikalingas.

Periodinis valymas:

Pasirinkite **Ijungti**, norėdami atlikti spausdinimo galvutės valymą, atspausdintus tam tikrą skaičių puslapių.

Pasiūlymas valyti skaitytuvą:

Pasirinkite **Išjungta**, jei nenorite, kad būtų rodomas pranešimas, informuojantis, kada valyti ADF nuskaitymo komponentus.

Iš naujo nustatyti puslapių skaičių:

Iš naujo nustato bendrą puslapių skaičių, saugomą sąsajoje: standartinis tinklas, papildomas tinklas arba kita.

Bendras spaudinių ir puslapių, išspausdintų pagal popieriaus formatą, skaičius iš naujo nenustatomas.

Naudojant pasirinktinai įdiegtą tinklo sąsają išspausdintų puslapių skaičius skaičiuojamas dalyje „Papildomas tinklas“, o puslapių, išspausdintų naudojant USB sąsają, faksogramų siuntimo, kopijavimo funkciją ir t. t., skaičius skaičiuojamas dalyje „Kita“.

Peržiūrėti esamą sąsajos saugomų puslapių skaičių galite naudojimo istorijos lape (**Nuostatos > Spausdintuvo būseną / spausdinti > Naudojimo istorijos lentelė**).

Naikinti vidinės atmintinės duomenis:

Standžiojo disko ištrynimo nuostatos:

Pasirinkite vidiniame standžiajame diske saugomų duomenų apdorojimo nustatymus.

Spausdinimo, kopijavimo ir nuskaitymo užduotys laikinai įrašomos standžiajame diske, kad būtų galima apdoroti autentifikuoto spausdinimo ir didelės apimties kopijavimo, nuskaitymo, spausdinimo ir kt. duomenis. Pasirinkite šių duomenų saugaus trynimo nustatymus.

Atminties automatinio ištrynimo nuostatos:

Įjungus šią funkciją paskirties duomenys nuosekliai trinami, kai tampa nereikalingi, pavyzdžiui, baigus spausdinti ar nuskaičius. Trynimo objektas yra duomenys, įrašyti esant įjungtai šiai funkcijai.

Kadangi reikia kreiptis į standųjį diską, energijos taupymo režimas bus įjungtas vėliau.

Ištrinti visą atmintį:

Ištrinami visi standžiajame diske esantys duomenys. Formatavimo metu negalite atlikti kitų veiksmų arba išjungti įrenginio.

Didelis greitis:

Visi duomenys ištrinami davus specialią trynimo komandą.

Perrašyti:

Visi duomenys ištrinami davus specialią trynimo komandą ir visose srityse perrašomi kiti duomenys, kad būtų ištrinti visi duomenys.

Trigubas perrašymas:

Visi duomenys ištrinami davus specialią trynimo komandą ir visose srityse tris kartus perrašomi kiti duomenys, kad būtų ištrinti visi duomenys.

Saugos nuostatos:

Galima atlikti toliau nurodytus saugos nustatymus.

Apribojimai:

Leidžia pakeisti šių punktų nustatymus, kai įjungtas skydelio užraktas.

Užduočių žurnalo prieiga

Prieiga prie funkcijos registr./ištr. Adresatus

Faksas naujausiųjų prieiga

Faksas persiuntimo žurnalo prieiga

Prieiga prie Fakso ataskaitos

Prieiga prie spausd. išsaugojimo istorijos Nusk. į tinklo aplanką/FTP

- Prieiga prie Naujausi Nuskaityti į el. paštą
- Prieiga prie Rodyti siuntimo istoriją Nuskaityti į el. paštą
- Prieiga prie Spausdinti siuntimo istoriją Nuskaityti į el. paštą
- Prieiga prie Kalbos
- Prieiga prie Storas popierius
- Prieiga prie Tylusis režimas
- Prieiga prie Spausdinimo greičio pirmenybės
- Prieiga prie Aptikti dvigubą tiekimą
- Asmens duomenų apsauga
- Leisti kopijuoti į Išvesties dėklą
- Sutikti su maitinimo išjungimu

Prieigos kontrolė:

Norėdami apriboti produkto funkcijas, pasirinkite **Ijungti**. Tam reikės, kad prieš naudodamiesi valdymo skydo funkcijomis, naudotojai su savo naudotojo vardu ir slaptažodžiu prisijungtų prie produkto valdymo skydo. **Priimti nežinomo vartotojo užduotis** pasirinkite, ar leisti vykdyti užduotis be būtinosios autentifikavimo informacijos.

Administratoriaus nuostatos:

- Administratoriaus slaptažodis
Nustatykite, pakeiskite ir ištrinkite administratoriaus slaptažodį.
- Užrakto nuostata
Pasirinkite užrakinti ar neužrakinti valdymo skydelį naudojant slaptažodį, užregistruotą parinktyje **Administratoriaus slaptažodis**.

Slaptažodžio sudarymo taisyklės:

Norėdami nustatyti slaptažodžio politiką pasirinkite **Ijungti**.

Slaptažodžio šifravimas:

Pasirinkite **Ijungti**, kad užšifruotumėte slaptažodį. Norėdami padaryti šifravimo rakto atsarginę kopiją, taip pat galite prijungti USB įrenginį. Jei maitinimą išjungsitė, kai įrenginys paleidžiamas iš naujo, gali būti pažeisti duomenys ir atkurtos numatytosios spausdintuvo nuostatos. Jeigu taip nutiktų, dar kartą nustatykite slaptažodžio informaciją.

Veiksmų registracijos žurnalas:

Pasirinkite **Ijungti**, kad įrašytumėte audito žurnalą.

Programos patvirtinimas paleidžiant sistemą:

Pasirinkite **Ijungti**, kad paleisties metu būtų tikrinama spausdintuvo programa.

Klientų apklausa:

Pasirinkite **Patvirtinti** norėdami „Seiko Epson Corporation“ teikti informaciją apie produkto naudojimą, pvz. spaudinių skaičių.

Atkurti:

Atkuria standartinius toliau nurodytų meniu nustatymus.

- Tinklo nuostatos
- Kopijuoti nuostatas
- Nuskait. nuostatos
- Fakso nuostatos
- Ištrinti visą atmintį

Ištrinami visi standžiajame diske esantys duomenys. Formatavimo metu negalite atlikti kitų veiksmų arba išjungti įrenginio.

- Didelis greitis

Visi duomenys ištrinami davus specialią trynimo komandą.

- Perrašyti

Visi duomenys ištrinami davus specialią trynimo komandą ir visose srityse perrašomi kiti duomenys, kad būtų ištrinti visi duomenys.

- Trigubas perrašymas

Visi duomenys ištrinami davus specialią trynimo komandą ir visose srityse tris kartus perrašomi kiti duomenys, kad būtų ištrinti visi duomenys.

- Trinti visus duom. ir nuostat.

Ištrinami visi standžiajame diske esantys duomenys ir spausdintuvo nuostatos. Formatavimo metu negalite atlikti kitų veiksmų arba išjungti įrenginio.

- Didelis greitis

Visi duomenys ištrinami davus specialią trynimo komandą.

- Perrašyti

Visi duomenys ištrinami davus specialią trynimo komandą ir visose srityse perrašomi kiti duomenys, kad būtų ištrinti visi duomenys.

- Trigubas perrašymas

Visi duomenys ištrinami davus specialią trynimo komandą ir visose srityse tris kartus perrašomi kiti duomenys, kad būtų ištrinti visi duomenys.

Programinės aparatinės įrangos atnaujinimas:

Galite gauti informaciją apie programinę aparatinę įrangą, pvz., esamą versiją ir informaciją apie galimus naujinius.

Automatinis programinės aparatinės įrangos atnaujinimas:

Norėdami atnaujinti aparatinę programinę įrangą automatiškai, pasirinkite **Ijungti**. Norėdami nustatyti atnaujinimo savaitės dieną / pradžios laiką pasirinkite **Išj.**

Tech. prieš. režimas:

Norėdami išjungti priešžiūros / aptarnavimo režimą pasirinkite **Išj.**

Susijusi informacija

➔ [„Automatinis spausdintuvo programinės aparatinės įrangos naujinimas“ puslapyje 243](#)

Spaudinių skaitiklis

Pasirinkite meniu valdymo skydelyje, kaip aprašyta toliau.

Nuostatos > Spaudinių skaitiklis



Rodo bendrą spaudinių skaičių, įskaitant elementus, pvz., būsenos lapą nuo spausdintuvo įsigijimo. Taip pat lape „Naudojimo istorija“ galite patikrinti iš atminties įrenginio arba naudojantis kitomis funkcijomis išspausdintų puslapių skaičių.

Tiekimo būseną

Pasirinkite toliau aprašytus valdymo skydo meniu.

Nuostatos > Tiekimo būseną

Rodomas apytikslis rašalo kiekis ir techninės priežiūros dėžutės tarnavimo laikas.

Jei rodoma , rašalo kasetėje beveik baigiasi rašalas arba beveik prisipildė techninės priežiūros dėžutė. Jei rodoma , reikia pakeisti elementą, nes rašalo kasetėje baigėsi rašalas arba techninės priežiūros dėžutė pilna.

Susijusi informacija

➔ [„Laikas pakeisti rašalo kasetes“ puslapyje 313](#)

Priežiūra

Pasirinkite toliau aprašytus valdymo skydo meniu.

Nuostatos > Priežiūra

Spaus. galvutės purkšt. tikrini.:

Pasirinkite šią funkciją, norėdami patikrinti, ar spausdinimo galvutės purkštukai užsikimšę. Spausdintuvas atspausdina purkštukų patikros šabloną.

Spausdinimo galvutės valymas:

Pasirinkite šią funkciją, norėdami išvalyti užsikimšusius spausdinimo galvutės purkštukus.

Saddle Stitch Folding Position Adjustment:

Pasirinkite šią funkciją norėdami pakoreguoti balninio susegimo lenkimo padėtį.

Saddle Stitch Binding Position Adjustment:

Pasirinkite šią funkciją norėdami pakoreguoti balninio susegimo juostos padėtį.

Half Folding Position Adjustment:

Pasirinkite šią funkciją norėdami nustatyti lenkimo per pusę padėtį.

Staple Position Adjustment:

Pasirinkite šią funkciją norėdami pakelti adatą keisdami kabes.

Pagalbinio volelio informacija:

Pasirinkite šią funkciją norėdami patikrinti popieriaus kasetės priežiūros ritinėlio naudojimo trukmę. Taip pat galite iš naujo nustatyti priežiūros ritinėlio skaitiklį.

Susijusi informacija

➔ „Užsikimšusių purkštukų patikrinimas” puslapyje 230

Kalba/Language

Pasirinkite meniu valdymo skydelyje, kaip aprašyta toliau.

Nuostatos > Kalba/Language

Pasirinkite LCD ekrane naudojamą kalbą.

Spausdintuvo būseną / spausdinti

Pasirinkite toliau aprašytus valdymo skydo meniu.

Nuostatos > Spausdintuvo būseną / spausdinti

Spausdinimo būsenos lent.::

Konfigūr. būsenų lentelė:

Spausdinti informacijos lapus, kuriuose nurodytos dabartinė spausdintuvo būseną ir nuostatos.

Tiekimo būsenos lentelė:

Spausdinti informacijos lapus, kuriuose nurodyta reikmenų būseną.

Naudojimo istorijos lentelė:

Spausdinti informacijos lapus, kuriuose pateikta spausdintuvo naudojimo istorija.

PS šriftų sąrašas:

Spausdinti „PostScript“ spausdintuvo naudojamų šriftų sąrašą.

PCL šriftų sąrašas:

Spausdinti PCL spausdinimui naudojamų šriftų sąrašą.

Tinklas:

Rodomas dabartinės tinklo nuostatos. Taip pat galite spausdinti būsenos lapą.

Adresatų tvarkytuvas

Pasirinkite toliau aprašytus valdymo skydo meniu.

Nuostatos > Adresatų tvarkytuvas

Pridėti/Redaguoti/Ištrinti:

Registruoja ir (arba) ištrina kontaktus, skirtus Faksas, Nuskaityti į el. pašta ir Nuskaityti į tinklo aplanką / FTP meniu.

Dažnas:

Registruoja dažnai naudojamus kontaktus greitai prieigai. Taip pat galite pakeisti sąrašo tvarką.

Spausdinti kontaktus:

Atspausdina kontaktų sąrašą.

Peržiūrėti parinktis:

Keičia kontaktų sąrašo rodymo būdą.

Paieškos parinktys:

Keičia kontaktų paieškos būdą.

Vartotojo nuostatos

Pasirinkite meniu valdymo skydelyje, kaip aprašyta toliau.

Nuostatos > Vartotojo nuostatos

Negalite keisti nustatymų, kuriuos užrakino administratorius.

Toliau pateiktuose meniu galite pakeisti numatytuosius nustatymus.

- Nuskaityti į tinklo aplanką / FTP
- Nuskaityti į el. pašta
- Nuskaityti į atminties įrenginį
- Nuskaityti į debesį
- Kopijuoti nuostatas
- Faksas

Autentifikavimo sistema

Pasirinkite toliau aprašytus valdymo skydo meniu.

Nuostatos > Autentifikavimo sistema

Galite patikrinti autentifikavimo sistemos ir „Epson Open Platform“ būseną.

Autentifikavimo įrenginio būseną

Parodo autentifikavimo įrenginio būseną.

„Epson Open Platform“ informacija

Parodo „Epson Open Platform“ būseną.

Produkto specifikacijos

Spausdintuvo techniniai duomenys

Spausdintuvo tipas	Rašalinis
Spausdinimo galvutės purkštukų išdėstymas	Juodo rašalo purkštukai: 8676

Spausdinimo sritis

Atskirų lapų spausdinimo sritis

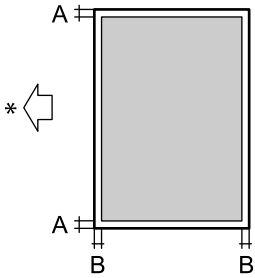
	A	3.0 mm (0.12 col.)
	B	3.0 mm (0.12 col.)

* Tiekimo popieriaus kryptis.

Vokų spausdinimo sritis

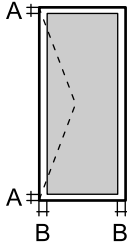









	A	3.0 mm (0.12 col.)
	B	3.0 mm (0.12 col.)

Skaitytuvo techniniai duomenys

Skaitytuvo tipas	Plokštuminis
Fotoelektrinis prietaisas	CIS
Efektyvieji tašk.	7020×10200 tašk. (600 dpi)
Maksimalus dokumento dydis	297×431.8 mm (11.7×17 col.) A3

Nuskaitymo skiriamoji geba	600 dpi (pagrindinis nuskaitymas) 600 dpi (papildomas nuskaitymas)
Išvesties skiriamoji geba	50–9 600 dpi 1 dpi intervalais
Spalvos gylis	Spalva <input type="checkbox"/> 30 bitai viename taške (viduje) (10 bitai vienoje spalvoje (viduje)) <input type="checkbox"/> 24 bitai viename taške (išorėje) (8 bitai vienoje spalvoje (išorėje)) Pilki tonai <input type="checkbox"/> 10 bitai viename taške (viduje) <input type="checkbox"/> 8 bitai viename taške (išorėje) Nespaltvotai <input type="checkbox"/> 10 bitai viename taške (viduje) <input type="checkbox"/> 1 bitai viename taške (išorėje)
Šviesos šaltinis	LED

ADF specifikacijos

ADF tipas	Automatinis dvipusis nuskaitymas
Galimi popieriaus formatai	A3  , 11x17in  , B4  , A4  , Letter  , Legal  , Executive  B5  , A5  , A6  , Indian Legal  (Daugiausia 297×431.8 mm)
Popieriaus tipas	Paprastas popierius, aukštos kokybės paprastas popierius, perdirbtas popierius
Popieriaus svoris	Nuo 38 iki 128 g/m ² (vienpusis) Nuo 50 iki 128 g/m ² (dvipusis)
Kiek dėti	150 lapų (80 g/m ²) arba 16.5 mm

Net kai originalas atitinka į ADF dedamai medžiagai keliamus reikalavimus, jis gali būti netiekiamas iš ADF arba nuskaitymo kokybė gali suprastėti, priklausomai nuo popieriaus ypatybių arba kokybės.

Fakso specifikacijos (tik spausdintuvams, turintiems faksogramų funkciją)

Fakso tipas	Nespaltvotų ir spaltvotų faksogramų siuntimo paslaugos („ITU-T Super Group 3“)*1
Palaikomos linijos	Standartinės analoginės telefono linijos, PBX (privataus naudojimo linija) telefono sistemos
Greitis	Iki 33.6 kbps

Skiriamoji geba	Vienspalvis vaizdas <input type="checkbox"/> Standartinis: 8 tašk./mm×3,85 eil./mm (203 tašk./col.×98 eil./col.) <input type="checkbox"/> Tikslis: 8 tašk./mm×7,7 eil./mm (203 tašk./col.×196 eil./col.) <input type="checkbox"/> Labai gera: 8 tašk./mm×15,4 eil./mm (203 tašk./col.×392 eil./col.) <input type="checkbox"/> Ypač gera: 16 tašk./mm×15,4 eil./mm (406 tašk./col.×392 eil./col.) Spalva 200×200 tašk./colyje
Puslapių atmintis	Iki 550 p. (ganant vienspalvį ITU-T Nr.1 grafiką juodraščio režimu)
Numerio perrinkimas*2	2 k. (su 1 min. intervalais)
Sąsaja	Telefono linija RJ-11, telefono jungtis RJ-11

*1 Juodai balta, tik faksogramoms priimti.

*2 Atsižvelgiant į šalį arba regioną, specifikacijos gali skirtis.

Pastaba:

Norėdami patikrinti fakso programinės aparatinės įrangos versiją, spausdintuvo valdymo skydelyje pasirinkite spausdinti **Fakso nuostatų sąrašas**, tada versiją patikrinkite lape.

Faksas >  (Meniu) > Fakso ataskaita > Fakso nuostatų sąrašas

Spausdintuvo prievado naudojimas

Spausdintuvas naudoja nurodytą prievadą. Jei reikia, tinklo administratorius turėtų nustatyti, kad šie prievadai būtų prieinami.

Kai siuntėjas (klientas) yra spausdintuvas

Naudojimas	Paskirties vieta (serveris)	Protokolas	Prievado numeris	
Failų siuntimas (kai nuskaitymas į tinklo aplanką naudojamas iš spausdintuvo)	FTP / FTPS serveris	FTP / FTPS (TCP)	20	
			21	
	Failų serveris	SMB (TCP)	445	
			NetBIOS (UDP)	137
				138
	„WebDAV“ serveris	NetBIOS (TCP)	139	
HTTP (TCP) protokolas			80	
El. laiškų siuntimas (kai nuskaitymas į paštą naudojamas iš spausdintuvo)	SMTP serveris	SMTP (TCP)	25	
		SMTP SSL / TLS (TCP)	465	
		SMTP STARTTLS (TCP)	587	

Naudojimas	Paskirties vieta (serveris)	Protokolas	Prievado numeris
POP prie SMTP ryšį (kai nuskaitymas į paštą naudojamas iš spausdintuvo)	POP serveris	POP3 (TCP)	110
Kai naudojama paslauga „Epson Connect“	„Epson Connect“ serveris	HTTPS	443
		XMPP	5222
Kai naudojami „Epson Remote Services“ paslaugos	„Epson Remote Services“ serveris	HTTPS (TCP) protokolas	443
		MQTT (TCP) protokolas	443
Naudotojo informacijos rinkimas (naudokite kontaktus iš spausdintuvo)	LDAP serveris	LDAP (TCP)	389
		LDAP SSL / TLS (TCP)	636
		LDAP STARTTLS (TCP)	389
Naudotojo autentifikavimas siunčiant el. paštą (kai aktyvinama „Epson Open Platform“)	KDC serveris	Kerberos	88
Naudotojo autentifikavimas renkant naudotojo informaciją (kai naudojami kontaktai iš spausdintuvo)			
Naudotojo autentifikavimas, kai naudojamas nuskaitymas į tinklo aplanką (SMB) iš spausdintuvo			
WSD valdymas	Kliento kompiuteris	WSD (TCP)	5357
Paieška kompiuteryje, kai vykdomas „push“ nuskaitymas iš Document Capture Pro	Kliento kompiuteris	Tinklo „Push“ nuskaitymo atradimas	2968

Kai siuntėjas (klientas) yra kliento kompiuteris

Naudojimas	Paskirties vieta (serveris)	Protokolas	Prievado numeris
Failų siuntimas (iš spausdintuvo naudojamas FTP spausdinimas)	Spausdintuvas	FTP (TCP)	20
			21
Spausdintuvo aptikimas naudojantis taikomąja programa, pvz., EpsonNet Config, spausdintuvo tvarkykle ir skaitytuvo tvarkykle.	Spausdintuvas	ENPC (UDP)	3289
MIB informacijos rinkimas ir nustatymas iš taikomosios programos, pvz., „EpsonNet Config“, spausdintuvo tvarkyklės ir skaitytuvo tvarkyklės.	Spausdintuvas	SNMP (UDP)	161
LPR duomenų persiuntimas	Spausdintuvas	LPR (TCP)	515
RAW duomenų persiuntimas	Spausdintuvas	RAW (9100 prievadas) (TCP)	9100
„AirPrint“ (IPP / IPPS spausdinimo) duomenų persiuntimas	Spausdintuvas	IPP / IPPS (TCP)	631

Naudojimas	Paskirties vieta (serveris)	Protokolas	Prievado numeris
WSD spausdintuvo paieška	Spausdintuvas	WS atradimas (UDP)	3702
Nuskaitytų duomenų persiuntimas iš Document Capture Pro	Spausdintuvas	Tinklo nuskaitymas (TCP)	1865
Užduoties informacijos rinkimas, kai vykdomas „push“ nuskaitymas iš Document Capture Pro	Spausdintuvas	Tinklo „Push“ nuskaitymas	2968
Web Config	Spausdintuvas	HTTP (TCP)	80
		HTTPS (TCP)	443
Fakso siuntimo duomenų persiuntimas	Spausdintuvas	IPP fakso siuntimas (TCP)	631
Faksogramų gavimas kompiuteriu	Spausdintuvas	HTTP (TCP)	80
		HTTPS (TCP)	443

Sąsajos techniniai duomenys

Kompiuterio	„SuperSpeed“ USB
Išorinių USB įtaisų	Itin spartus USB

Tinklo specifikacijos

Belaidžio tinklo specifikacijos

Tolesnėje lentelėje žr. „Wi-Fi“ specifikacijas.

Šalys arba regionai, išskyrus toliau nurodytuosius	A lentelė
Australija Naujoji Zelandija Taivanas Pietų Korėja	B lentelė

A lentelė

Standartai	IEEE 802.11b/g/n*1
Dažnio diapazonas	2,4 GHz
Kanalai	1 / 2 / 3 / 4 / 5 / 6 / 7 / 8 / 9 / 10 / 11 / 12 / 13
Koordinacių režimai	Infrastruktūra, „Wi-Fi Direct“ (paprastasis prieigos taškas)*2*3

Saugos protokolai*4	WEP (64/128bit), WPA2-PSK (AES)*5, WPA3-SAE (AES), WPA2/WPA3-Enterprise
---------------------	---

*1 Prieinama tik su HT20.

*2 Nepalaikoma IEEE 802.11b atveju.

*3 Vienu metu galima naudoti infrastruktūros ir „Wi-Fi Direct“ režimus arba eterneto ryšį.

*4 „Wi-Fi Direct“ palaiko tik WPA2-PSK (AES).

*5 Atitinka WPA2 standartus ir palaiko WPA / WPA2 Personal.

B lentelė

Standartai	IEEE 802.11a/b/g/n*1/ac		
Dažnių diapazonai	IEEE 802.11b/g/n: 2,4 GHz, IEEE 802.11a/n/ac: 5 GHz		
Kanalai	„Wi-Fi“	2,4 GHz	1 / 2 / 3 / 4 / 5 / 6 / 7 / 8 / 9 / 10 / 11 / 12*2 / 13*2
		5 GHz*3	W52 (36 / 40 / 44 / 48), W53 (52 / 56 / 60 / 64), W56 (100 / 104 / 108 / 112 / 116 / 120 / 124 / 128 / 132 / 136 / 140 / 144), W58 (149 / 153 / 157 / 161 / 165)
	„Wi-Fi Direct“	2,4 GHz	1 / 2 / 3 / 4 / 5 / 6 / 7 / 8 / 9 / 10 / 11 / 12*2 / 13*2
		5 GHz*3	W52 (36 / 40 / 44 / 48) W58 (149 / 153 / 157 / 161 / 165)
Ryšio režimai	Infrastruktūra, „Wi-Fi Direct“ (paprastasis prieigos taškas)*4, *5		
Saugos protokolai*6	WEP (64/128bit), WPA2-PSK (AES)*7, WPA3-SAE (AES), WPA2/WPA3-Enterprise		

*1 Prieinama tik su HT20.

*2 Neprieinamas Taivane.

*3 Šių kanalų prieinamumas ir gaminio naudojimas lauke šiais kanalais įvairiose vietovėse skiriasi. Daugiau informacijos ieškokite <http://support.epson.net/wifi5ghz/>

*4 Nepalaikoma IEEE 802.11b atveju.

*5 Vienu metu galima naudoti infrastruktūros ir „Wi-Fi Direct“ režimus arba eterneto ryšį.

*6 „Wi-Fi Direct“ palaiko tik WPA2-PSK (AES).

*7 Atitinka WPA2 standartus ir palaiko WPA / WPA2 Personal.

Eterneto specifikacijos

Standartai	IEEE802.3i (10BASE-T)*1 IEEE802.3u (100BASE-TX)*1 IEEE802.3ab (1000BASE-T)*1 IEEE802.3az (Energy Efficient Ethernet)*2
------------	---

Ryšio režimas	Automatinis, 10 Mbps pilnas dvipusis, 10 Mbps pusinis dvipusis, 100 Mbps pilnas dvipusis, 100 Mbps pusinis dvipusis
Jungtis	RJ-45

*1 Naudokite 5e arba aukštesnės kategorijos STP (ekranuota vyta pora) laidą, norėdami išvengti radijo trukdžių rizikos.

*2 Prijungtas įrenginys turi atitikti IEEE802.3az standartus.

Tinklo funkcijos ir IPv4 / IPv6

Funkcijos			Palaikoma	Pastabos
Spausdinimas tinklu	EpsonNet Print (Windows)	IPv4	✓	-
	Standard TCP/IP (Windows)	IPv4, IPv6	✓	-
	Spausdinimas WSD („Windows“)	IPv4, IPv6	✓	„Windows Vista“ arba naujesnė
	Bonjour spausdinimas (Mac OS)	IPv4, IPv6	✓	-
	IPP spausdinimas (Windows, Mac OS)	IPv4, IPv6	✓	-
	Epson Connect (spausdinimas el. paštu, spausdinimas nuotoliniu būdu)	IPv4	✓	-
	AirPrint (iOS, Mac OS)	IPv4, IPv6	✓	iOS 5 arba naujesnė / Mac OS X v10.7 arba naujesnė
Nuskaitymas per tinklą	Epson Scan 2	IPv4, IPv6	✓	-
	Event Manager	IPv4	-	-
	Epson Connect (nuskaitymas į debesį)	IPv4	✓	-
	AirPrint (nuskaitymas)	IPv4, IPv6	✓	„OS X Mavericks“ arba naujesnė
Siuntimas faksu	Siųsti faksogramą	IPv4	✓	-
	Gauti faksogramą	IPv4	✓	-
	„AirPrint“ (fakso siuntimas)	IPv4, IPv6	✓	„OS X Mountain Lion“ arba naujesnė

Saugos protokolas

IEEE802.1X*

„IPsec“ / „IP Filtering“	
SSL / TLS	HTTPS serveris / klientas
	IPPS
SMTPS (STARTTLS, SSL/TLS)	
SNMPv3	

* Norint prisijungti reikia naudoti IEEE802.1X palaikantį įrenginį.

„PostScript“ 3 lygio suderinamumas

Šiame spausdintuve naudojamas „PostScript“ yra suderinamas su 3 lygio „PostScript“.

Palaikomos trečiųjų šalių paslaugos

AirPrint	Spausdinti	iOS 5 arba naujesnė / Mac OS X v10.7.x arba naujesnė
	Nuskaitymas	OS X Mavericks arba naujesnė
	Siuntimas faksu	OS X Mountain Lion arba naujesnė

Atminties įrenginio specifikacijos

Įrenginiai	Didžiausia talpa
Atmintukas	2 TB (suformatuota kaip FAT, FAT32 arba „exFAT“)

Jūs negalite naudoti šių įrenginių:

- Įrenginio, kuriam reikalinga jam skirta tvarkyklė
- Įrenginio su saugos nustatymais (slaptažodis, šifravimas ir t. t.)

Garantijos dėl išorinių prijungtų įrenginių veikimo „Epson“ neteikia.

Palaikomų duomenų specifikacijos

Failo formatas	<p>JPEG (*.JPG) su „Exif“ 2.31 versijos standartu, naudojamu skaitmeninių fotoaparatais, suderinamų su DCF^{*1} 1.0 arba 2.0^{*2} versija</p> <p>Toliau nurodyti su TIFF 6.0 suderinami vaizdai</p> <ul style="list-style-type: none"> <input type="checkbox"/> RGB spalvoti vaizdai (nesuglaudinti) <input type="checkbox"/> Dvejetainio formato vaizdai (nesuglaudinti arba užkoduoti CCITT) <p>PDF formato su 1.7 versija suderinami duomenų failai</p>
----------------	--

Vaizdo dydis	Horizontalus: nuo 80 iki 10200 tašk. Vertikalus: nuo 80 iki 10200 tašk.
Failo dydis	Mažiau nei 2 GB
Didžiausias failų skaičius	JPEG: 9990* ³ TIFF: 999 PDF: 999

*1 DCF („Design rule for Camera File system“) (fotoaparato failų sistemos projektavimo taisyklė).

*2 Skaitmeniniuose fotoaparatuose su įtaisyta atmintine saugomi skaitmeniniai duomenys nepalaikomi.

*3 Vienu metu gali būti rodoma iki 999 failų. (Jei failų skaičius viršija 999, jie yra rodomi grupėmis.)

Pastaba:

„x“ yra rodoma skystųjų kristalų ekrane, kai spausdintuvui nepavyksta atpažinti vaizdo failo. Tokiu atveju, pasirinkus kelių vaizdų išdėstymą, gali būti išspausdintos tuščios dalys.

Matmenys

Matmenys	<p>Atmintis</p> <ul style="list-style-type: none"> <input type="checkbox"/> Plotis: 674 mm (26.5 col.) <input type="checkbox"/> Gylis: 757 mm (29.8 col.) <input type="checkbox"/> Aukštis: 1243 mm (48.9 col.) <p>Spausdinimas</p> <ul style="list-style-type: none"> <input type="checkbox"/> Plotis: 1426 mm (56.1 col.) <input type="checkbox"/> Gylis: 757 mm (29.8 col.) <input type="checkbox"/> Aukštis: 1243 mm (48.9 col.)
Svoris*	Maždaug 177.1 kg (390.4 svar.)

* Be rašalo kasečių ir maitinimo kabelio.

Elektros šaltinio techniniai duomenys

Europoje

Maitinimo šaltinio vardinė srovė	KS 100–240 V modelis
Vardinis dažnis	50 / 60 Hz

Vardinė srovė	9.0–4.5 A
Naudojama energija (prijungus per LAN)	Autonominis kopijavimas: maždaug 170 W (ISO/IEC24712) Parengties režimas: maždaug 76 W Miego režimas: maždaug 1.1 W Išjungimas: maždaug 0.1 W Didžiausios maitinimo sąnaudos: maždaug 320 W

Taivanui

Maitinimo šaltinio vardinė srovė	KS 100–240 V modelis
Vardinis dažnis	50 / 60 Hz
Vardinė srovė	9.0–4.5 A
Naudojama energija (prijungus per LAN)	Autonominis kopijavimas: maždaug 170 W (ISO/IEC24712) Parengties režimas: maždaug 76 W Miego režimas: maždaug 1.6 W Išjungimas: maždaug 0.1 W Didžiausios maitinimo sąnaudos: maždaug 320 W

Skirta visoms šalims, išskyrus Europą ir Taivaną

Maitinimo šaltinio vardinė srovė	KS 100–240 V modelis
Vardinis dažnis	50 / 60 Hz
Vardinė srovė	9.0–4.5 A
Naudojama energija (prijungus per LAN)	Autonominis kopijavimas: maždaug 170 W (ISO/IEC24712) Parengties režimas: maždaug 76 W Miego režimas: maždaug 1.7 W Išjungimas: maždaug 0.1 W Didžiausios maitinimo sąnaudos: maždaug 320 W

Pastaba:

- Norėdami sužinoti įtampą žr. ant spausdintuvo pritvirtintą etiketę.
- Apie energijos suvartojimą Europos vartotojams skaityti šią svetainę.
<http://www.epson.eu/energy-consumption>

Su aplinka susiję techniniai duomenys

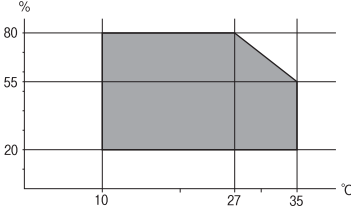
Veikimas	<p>Spausdintuvą naudokite šiame brėžinyje parodytame diapazone.</p>  <p>Temperatūra: nuo 10 iki 35 °C (nuo 50 iki 95 °F) Drėgmė: nuo 15 iki 85 % RH (be kondensacijos)</p>
Atmintis	<p>Temperatūra po pirminio rašalo papildymo: -14 iki 40 °C (6.8 iki 104 °F)* Temperatūra prieš pirminį rašalo papildymą: -20 iki 40 °C (-4 iki 104 °F)* Drėgmė: nuo 5 iki 85 % RH (be kondensacijos)</p>

* Vieną mėnesį galima laikyti 40 °C (104 °F) temperatūroje.

Su aplinka susiję rašalo kasečių specifikacijos

Laikymo temperatūra	Nuo -20 iki 40 °C (nuo -4 iki 104 °F)*
Užšalimo temperatūra	-14 °C (6.8 °F) Rašalas atitirpsta ir jį galima naudoti po maždaug 12 valandų 25 °C (77 °F) temperatūroje.

* Vieną mėnesį galima laikyti 40 °C (104 °F) temperatūroje.

Pastatymo vieta ir erdvė

Siekiant užtikrinti saugų naudojimą, spausdintuvą pastatykite vietoje, atitinkančioje toliau nurodytas sąlygas.

- Plokščias ir stabilus paviršius, galinti išlaikyti spausdintuvo svorį
- Vieta, kurioje nebus uždengtos arba blokuojamos spausdintuvo ventiliacijos ir kitos angos
- Vieta, kurioje galite lengvai įdėti ir išimti popierių
- Vieta, atitinkanti sąlygas, nurodytas šio vadovo dalyje „Aplinkos specifiikacijos“



Svarbu:

Spausdintuvo nestatykite toliau nurodytose vietose; kitu atveju galimi veikimo sutrikimai.

- Bus veikiamas tiesioginių saulės spindulių
- Dažni staigūs temperatūros ir drėgnio pokyčiai
- Bus veikiamas ugnies
- Bus veikiamas lakių medžiagų
- Bus veikiamas smūgių arba vibracijų
- Šalia televizoriaus arba radijo
- Šalia pernelyg didelio dulkių arba purvo šaltinio
- Šalia vandens
- Šalia kondicionavimo arba šildymo įrangos
- Šalia oro drėkintuvo

Naudokite rinkoje parduodamą nuo statinio krūvio susidarymo saugantį kilimėlį, kad išvengtumėte elektrostatinio krūvio susidarymo vietose, kuriose gali susidaryti elektros krūvis.

Palikite pakankamai vietos, kad galėtumėte tinkamai naudotis spausdintuvu.

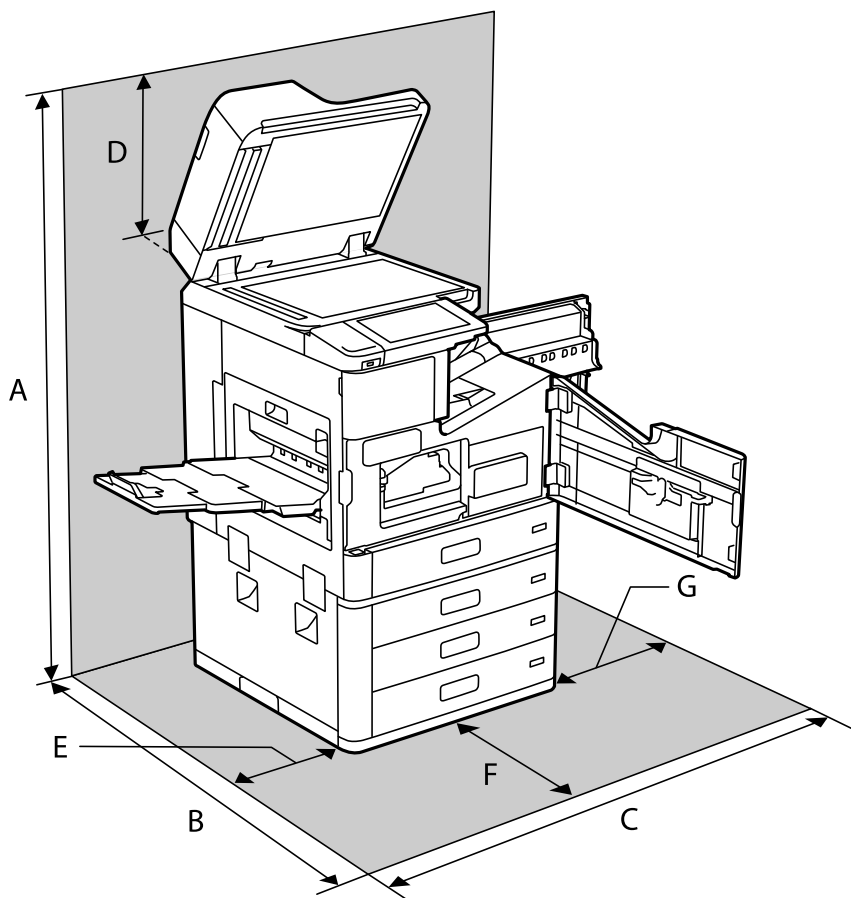

A	1626 mm
B	1388 mm

C	1544 mm
D	383 mm
E	397 mm
F	631 mm
G	474 mm

Užbaigimo įrenginių montavimo vieta ir jiems reikalinga erdvė

Su kabių užbaigimo įrenginiu

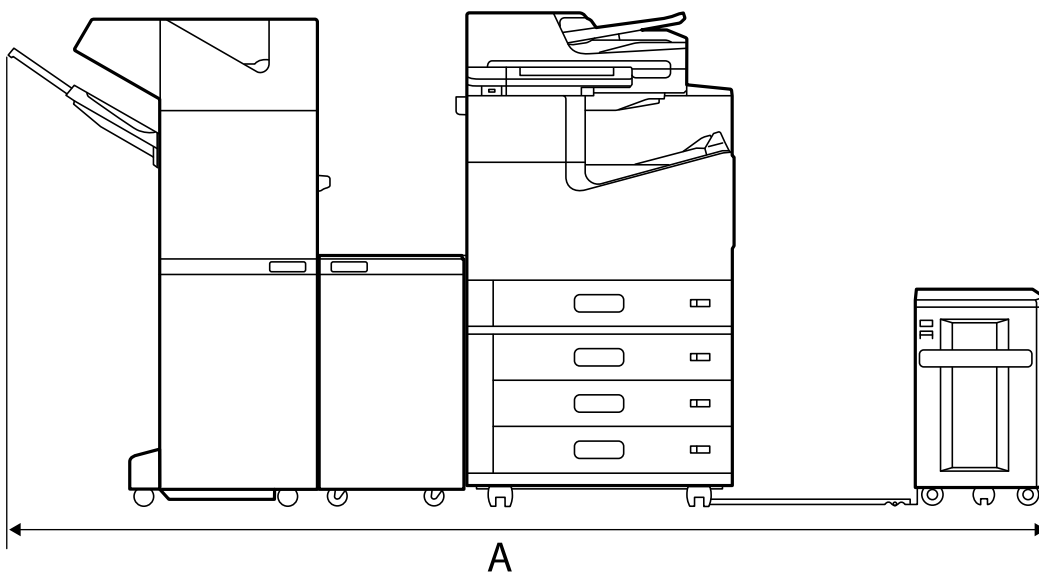

A*	2666 mm
----	---------

Su kabių užbaigimo įrenginiu P2

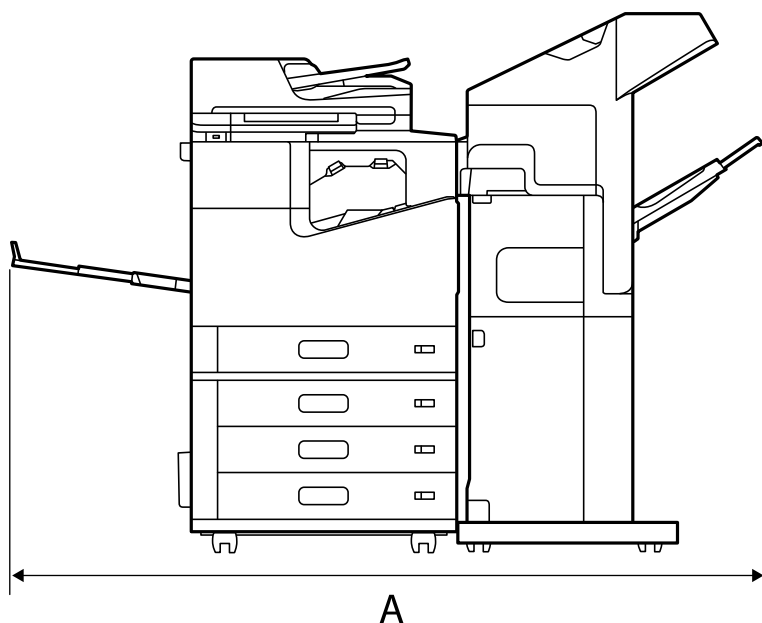

A*	1837.5 mm
----	-----------



Svarbu:

Kadangi USB ir LAN laidų jungtys ir ant spausdintuvo nugarėlės, galinėje įrenginio pusėje reikia palikti pakankamai vietos šiems laidams prijungti ir atjungti.

Vis dėlto, patys nestumdykite gaminio vietai sukurti. Dėl įrenginio perkėlimo kreipkitės į „Epson“ arba įgaliotąjį „Epson“ techninės priežiūros skyrių.

Žr. susijusią informaciją apie šias jungtis.

Su brošiūrų užbaigimo įrenginiu

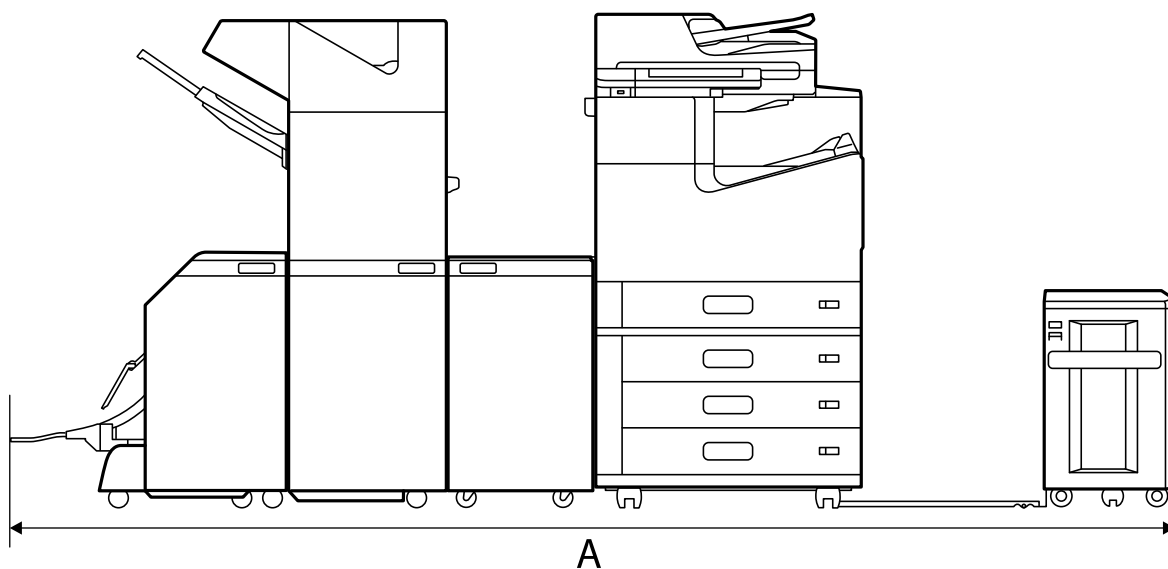

A*	2990 mm
----	---------

*: Žr. gyliui ir aukščiui skirtą susijusią informaciją.

Susijusi informacija

➔ „Pastatymo vieta ir erdvė” puslapyje 508

➔ „Galas” puslapyje 25

Sistemos reikalavimai

- „Windows 10“ (32 bitų, 64 bitų) / „Windows 8.1“ (32 bitų, 64 bitų) / „Windows 8“ (32 bitų, 64 bitų) / „Windows 7“ (32 bitų, 64 bitų) / „Windows Vista“ (32 bitų, 64 bitų) / „Windows XP SP3“ ar naujesnė (32 bitų) / „Windows XP Professional x64 Edition SP2“ ar naujesnė / „Windows Server 2019“ / „Windows Server 2016“ / „Windows Server 2012 R2“ / „Windows Server 2012“ / „Windows Server 2008 R2“ / „Windows Server 2008“ / „Windows Server 2003 R2“ / „Windows Server 2003 SP2“ ar naujesnė
- „macOS Catalina“ / „macOS Mojave“ / „macOS High Sierra“ / „macOS Sierra“ / „OS X El Capitan“ / „OS X Yosemite“ / „OS X Mavericks“ / „OS X Mountain Lion“ / „Mac OS X v10.7.x“ / „Mac OS X v10.6.8“

Pastaba:

- „Mac OS“ gali nepalaikyti kai kurių programų ir funkcijų.
- „UNIX File System“ (UFS), skirta „Mac OS“, nėra palaikoma.

Šriftų specifikacijos

Iš interneto galima atsisiųsti toliau išvardytus šriftus.

- „Epson“ brūkšninių kodų šriftą

Galimi šriftai naudojant „PostScript“

Šrifto pavadinimas	Grupė	HP atitikmuo
Nimbus Mono	Medium, Bold, Italic, Bold Italic	Courier
Letter Gothic	Medium, Bold, Italic	Letter Gothic
Nimbus Mono PS	Regular, Bold, Oblique, Bold Oblique	CourierPS
Nimbus Roman No4	Medium, Bold, Italic, Bold Italic	CG Times
URW Classico	Medium, Bold, Italic, Bold Italic	CG Omega
URW Coronet	-	Coronet
URW Clarendon Condensed	-	Clarendon Condensed
URW Classic Sans	Medium, Bold, Italic, Bold Italic	Univers
URW Classic Sans Condensed	Medium, Bold, Italic, Bold Italic	Univers Condensed

Šrifto pavadinimas	Grupė	HP atitikmuo
Antique Olive	Medium, Bold, Italic	Antique Olive
Garamond	Antiqua, Halbfett, Kursiv, Kursiv Halbfett	Garamond
Mauritius	-	Marigold
Algiers	Medium, Extra Bold	Albertus
NimbusSansNo2	Medium, Bold, Italic, Bold Italic	Arial
Nimbus Roman No9	Medium, Bold, Italic, Bold Italic	Times New Roman
Nimbus Sans	Medium, Bold, Oblique, Bold Oblique	Helvetica
Nimbus Sans Narrow	Medium, Bold, Oblique, Bold Oblique	Helvetica Narrow
Palladio	Roman, Bold, Italic, Bold Italic	Palatino
URW Gothic	Book, Demi, Book Oblique, Demi Oblique	ITC Avant Garde
URW Bookman	Light, Demi, Light Italic, Demi Italic	ITC Bookman
URW Century Schoolbook	Roman, Bold, Italic, Bold Italic	New Century Schoolbook
Nimbus Roman	Medium, Bold, Italic, Bold Italic	Times
URW Chancery Medium Italic	-	ITC Zapf Chancery Italic
Symbol	-	Symbol
URW Dingbats	-	Wingdings
Dingbats	-	ITC Zapf Dingbats
Standard Symbol	-	SymbolPS

Galimi šriftai naudojant PCL (URW)

Pritaikomi šriftai

Šrifto pavadinimas	Grupė	HP atitikmuo	Simbolių rinkinys, skirtas PCL5
Nimbus Mono	Medium, Bold, Italic, Bold Italic	Courier	1
Letter Gothic	Medium, Bold, Italic	Letter Gothic	1
Nimbus Mono PS	Regular, Bold, Oblique, Bold Oblique	CourierPS	3
Nimbus Roman No4	Medium, Bold, Italic, Bold Italic	CG Times	2
URW Classico	Medium, Bold, Italic, Bold Italic	CG Omega	3
URW Coronet	-	Coronet	3
URW Clarendon Condensed	-	Clarendon Condensed	3

Šrifto pavadinimas	Grupė	HP atitikmuo	Simbolių rinkinys, skirtas PCL5
URW Classic Sans	Medium, Bold, Italic, Bold Italic	Univers	2
URW Classic Sans Condensed	Medium, Bold, Italic, Bold Italic	Univers Condensed	3
Antique Olive	Medium, Bold, Italic	Antique Olive	3
Garamond	Antiqua, Halbfett, Kursiv, Kursiv Halbfett	Garamond	3
Mauritius	-	Marigold	3
Algiers	Medium, Extra Bold	Albertus	3
NimbusSansNo2	Medium, Bold, Italic, Bold Italic	Arial	3
Nimbus Roman No9	Medium, Bold, Italic, Bold Italic	Times New	3
Nimbus Sans	Medium, Bold, Oblique, Bold Oblique	Helvetica	3
Nimbus Sans Narrow	Medium, Bold, Oblique, Bold Oblique	Helvetica Narrow	3
Palladio	Roman, Bold, Italic, Bold Italic	Palatino	3
URW Gothic	Book, Demi, Book Oblique, Demi Oblique	ITC Avant Garde Gothic	3
URW Bookman	Light, Demi, Light Italic, Demi Italic	ITC Bookman	3
URW Century Schoolbook	Roman, Bold, Italic, Bold Italic	New Century Schoolbook	3
Nimbus Roman	Medium, Bold, Italic, Bold Italic	Times	3
URW Chancery Medium Italic	-	ITC Zapf Chancery Medium Italic	3
Symbol	-	Symbol	4
URW Dingbats	-	Wingdings	5
Dingbats	-	ITC Zapf Dingbats	6
Standard Symbol	-	SymbolPS	4
URW David	Medium, Bold	HP David	7
URW Narkis	Medium, Bold	HP Narkis	7
URW Miryam	Medium, Bold, Italic	HP Miryam	7
URW Koufi	Medium, Bold	Koufi	8
URW Naskh	Medium, Bold	Naskh	8
URW Ryadh	Medium, Bold	Ryadh	8

Taškinės grafikos šriftai

Šrifto pavadinimas	Simbolių rinkinys
Line Printer	9

OCR/brūkšninio kodo taškinis šriftas (skirtas tik PCL5)

Šrifto pavadinimas	Grupė	Simbolių rinkinys
OCR A	-	10
OCR B	-	11
Code39	9.37cpi, 4.68cpi	12
EAN/UPC	Medium, Bold	13

Pastaba:

Atsižvelgiant į spausdinimo tankį arba į popieriaus kokybę ar spalvą, OCR A, OCR B, Code39 ir EAN/UPC šriftai gali būti neįskaitomi. Prieš spausdindami didelį kiekį, išspausdinkite pavyzdį ir patikrinkite, ar šriftus galima perskaityti.

Simbolių rinkinių sąrašas

Spausdintuvu galima pasiekti įvairiausių simbolių rinkinių. Daugelis šių simbolių rinkinių skiriasi tik kiekvienai kalbai būdingais tarptautiniais simboliais.

Svarstant, kurį šriftą naudoti, taip pat reikia numatyti, kurį simbolių rinkinį su juo derinti.

Pastaba:

Programinė įranga šriftus ir simbolius dažniausiai apdoroja automatiškai, todėl gali ir neprireikti reguliuoti spausdintuvo parametrų. Tačiau jei patys rašote spausdintuvo valdymo programas arba naudojate senesnę, šriftų valdymo funkcijos nepalaikančią programinę įrangą, išsamios informacijos apie simbolių rinkinius žr. tolesniuose skyriuose.

Simbolių rinkinių sąrašas naudojant PCL 5

Simbolio rinkinio pavadinimas	Atributas	Šriftų klasifikacija												
		1	2	3	4	5	6	7	8	9	10	11	12	13
Norweg1	0D	✓	✓	✓	-	-	-	-	-	-	-	-	-	-
Roman Extension	0E	-	-	-	-	-	-	-	-	✓	-	-	-	-
Italian	0I	✓	✓	✓	-	-	-	-	-	-	-	-	-	-
ECM94-1	0N	✓	✓	✓	-	-	-	-	-	✓	-	-	-	-
Swedis2	0S	✓	✓	✓	-	-	-	-	-	-	-	-	-	-
ANSI ASCII	0U	✓	✓	✓	-	-	-	✓	✓	-	-	-	-	-
UK	1E	✓	✓	✓	-	-	-	-	-	-	-	-	-	-

Simbolio rinkinio pavadinimas	Atributas	Šriftų klasifikacija												
		1	2	3	4	5	6	7	8	9	10	11	12	13
French2	1F	✓	✓	✓	-	-	-	-	-	-	-	-	-	-
German	1G	✓	✓	✓	-	-	-	-	-	-	-	-	-	-
Legal	1U	✓	✓	✓	-	-	-	-	-	✓	-	-	-	-
8859-2 ISO	2N	✓	✓	✓	-	-	-	-	-	✓	-	-	-	-
Spanish	2S	✓	✓	✓	-	-	-	-	-	-	-	-	-	-
ISO 8859/4 Latin 4	4N	✓	✓	✓	-	-	-	-	-	-	-	-	-	-
Roman-9	4U	✓	✓	✓	-	-	-	-	-	-	-	-	-	-
PsMath	5M	✓	✓	✓	-	-	-	✓	✓	-	-	-	-	-
8859-9 ISO	5N	✓	✓	✓	-	-	-	-	-	✓	-	-	-	-
WiTurkish	5T	✓	✓	✓	-	-	-	-	-	-	-	-	-	-
MsPublishin	6J	✓	✓	✓	-	-	-	-	-	-	-	-	-	-
VeMath	6M	✓	✓	✓	-	-	-	-	-	-	-	-	-	-
8859-10ISO	6N	✓	✓	✓	-	-	-	-	-	✓	-	-	-	-
DeskTop	7J	✓	✓	✓	-	-	-	-	-	-	-	-	-	-
Math-8	8M	✓	✓	✓	-	-	-	✓	✓	-	-	-	-	-
Roman-8	8U	✓	✓	✓	-	-	-	-	-	✓	-	-	-	-
WiE.Europe	9E	✓	✓	✓	-	-	-	-	-	-	-	-	-	-
Pc1004	9J	✓	✓	✓	-	-	-	-	-	-	-	-	-	-
8859-15ISO	9N	✓	✓	✓	-	-	-	-	-	✓	-	-	-	-
PcTk437	9T	✓	✓	✓	-	-	-	-	-	-	-	-	-	-
Windows	9U	✓	✓	✓	-	-	-	-	-	-	-	-	-	-
PsText	10J	✓	✓	✓	-	-	-	-	-	-	-	-	-	-
IBM-US	10U	✓	✓	✓	-	-	-	-	-	✓	-	-	-	-
IBM-DN	11U	✓	✓	✓	-	-	-	-	-	✓	-	-	-	-
McText	12J	✓	✓	✓	-	-	-	-	-	-	-	-	-	-
PcMultiling	12U	✓	✓	✓	-	-	-	-	-	✓	-	-	-	-
VeInternati	13J	✓	✓	✓	-	-	-	-	-	-	-	-	-	-
PcEur858	13U	✓	✓	✓	-	-	-	-	-	-	-	-	-	-
VeUS	14J	✓	✓	✓	-	-	-	-	-	-	-	-	-	-
PIFont	15U	✓	✓	✓	-	-	-	-	-	-	-	-	-	-

Simbolio rinkinio pavadinimas	Atributas	Šriftų klasifikacija												
		1	2	3	4	5	6	7	8	9	10	11	12	13
PcE.Europe	17U	✓	✓	✓	-	-	-	-	-	-	-	-	-	-
Unicode 3.0	18N	✓	✓	✓	-	-	-	✓	✓	-	-	-	-	-
WiBALT	19L	✓	✓	✓	-	-	-	-	-	-	-	-	-	-
WiAnsi	19U	✓	✓	✓	-	-	-	-	-	-	-	-	-	-
PcBlT775	26U	✓	✓	✓	-	-	-	-	-	-	-	-	-	-
Pc866Cyr	3R	✓	✓	-	-	-	-	-	-	-	-	-	-	-
Greek8	8G	✓	✓	-	-	-	-	-	-	-	-	-	-	-
WinGrk	9G	✓	✓	-	-	-	-	-	-	-	-	-	-	-
WinCyr	9R	✓	✓	-	-	-	-	-	-	-	-	-	-	-
Pc851Grk	10G	✓	✓	-	-	-	-	-	-	-	-	-	-	-
ISOCyr	10N	✓	✓	-	-	-	-	-	-	✓	-	-	-	-
Pc8Grk	12G	✓	✓	-	-	-	-	-	-	-	-	-	-	-
ISOGrk	12N	✓	✓	-	-	-	-	-	-	-	-	-	-	-
Pc866Ukr	14R	✓	✓	-	-	-	-	-	-	-	-	-	-	-
Hebrew7	0H	✓	-	-	-	-	-	✓	-	-	-	-	-	-
8859-8 ISO	7H	✓	-	-	-	-	-	✓	-	-	-	-	-	-
Hebrew8	8H	✓	-	-	-	-	-	✓	-	-	-	-	-	-
Pc862Heb	15H	✓	-	-	-	-	-	✓	-	-	-	-	-	-
PC-862, Hebrew	15Q	✓	-	-	-	-	-	✓	-	-	-	-	-	-
Arabic8	8V	-	-	-	-	-	-	-	✓	-	-	-	-	-
HPWARA	9V	-	-	-	-	-	-	-	✓	-	-	-	-	-
Pc864Ara	10V	-	-	-	-	-	-	-	✓	-	-	-	-	-
Symbol	19M	-	-	-	✓	-	-	-	-	-	-	-	-	-
Wingdings	579L	-	-	-	-	✓	-	-	-	-	-	-	-	-
ZapfDingbats	14L	-	-	-	-	-	✓	-	-	-	-	-	-	-
OCR A	00	-	-	-	-	-	-	-	-	-	✓	-	-	-
OCR B	10	-	-	-	-	-	-	-	-	-	-	✓	-	-
OCR B Extension	3Q	-	-	-	-	-	-	-	-	-	-	✓	-	-
Code3-9	0Y	-	-	-	-	-	-	-	-	-	-	-	✓	-

Simbolio rinkinio pavadinimas	Atributas	Šriftų klasifikacija												
		1	2	3	4	5	6	7	8	9	10	11	12	13
EAN/UPC	8Y	-	-	-	-	-	-	-	-	-	-	-	-	✓

Epson brūkšinių kodų šriftai (tik Windows)

Naudodami Epson brūkšinių kodų šriftus galite lengvai kurti ir spausdinti daugelio tipų brūkšinius kodus.

Paprastai brūkšinių kodų kūrimas yra daug darbo reikalaujantis procesas, kurį atliekant be pačių brūkšinio kodo simbolių dar reikia nurodyti įvairiausių komandų kodus, pavyzdžiui, pradžios juostą, pabaigos juostą ir OCR-B. Vis dėlto Epson brūkšinių kodų šriftai sukurti taip, kad tokie kodai būtų pridedami automatiškai, todėl galite lengvai spausdinti įvairius brūkšinių kodų standartus atitinkančius brūkšinius kodus.

Spausdinimas naudojant Epson BarCode Fonts

Norėdami kurti ir spausdinti brūkšinius kodus naudodami Epson BarCode Fonts, atlikite toliau aprašomus veiksmus. Šiose instrukcijose aprašoma programa yra Microsoft WordPad, veikianti Windows 10. Spausdinant iš kitų programų faktinė procedūra gali skirtis.

1. Programoje atidarykite dokumentą ir įveskite simbolius, kuriuos norite paversti brūkšiniu kodu.

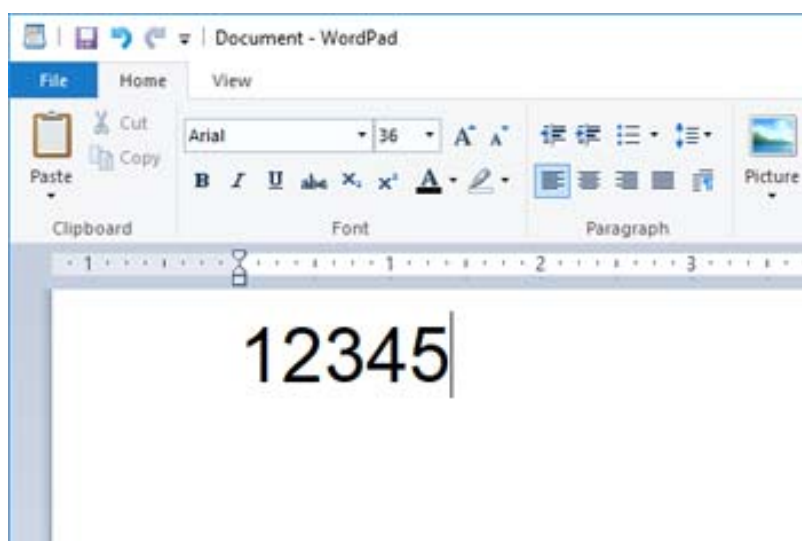

2. Pasirinkite simbolius, naudotiną Epson BarCode font ir šrifto dydį.

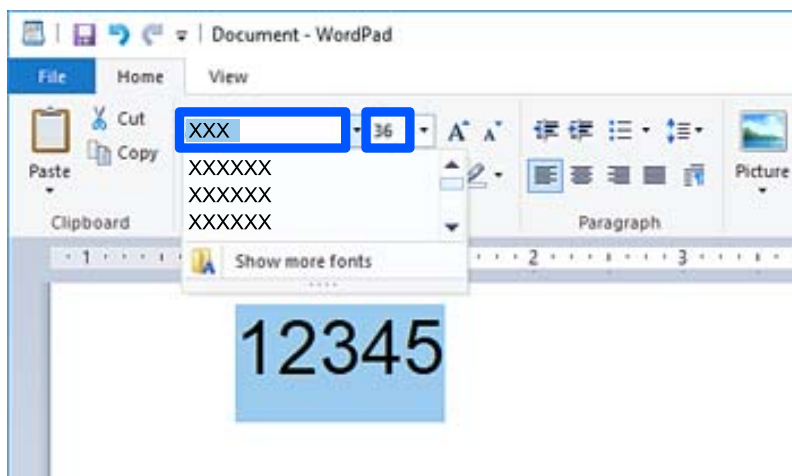

Pastaba:

Spausdindami brūkšinius kodus negalite nurodyti didesnio nei 96 taškų šrifto.

3. Pasirinkti simboliai rodomi kaip brūkšninio kodo simboliai, panašūs į toliau pavaizduotus.

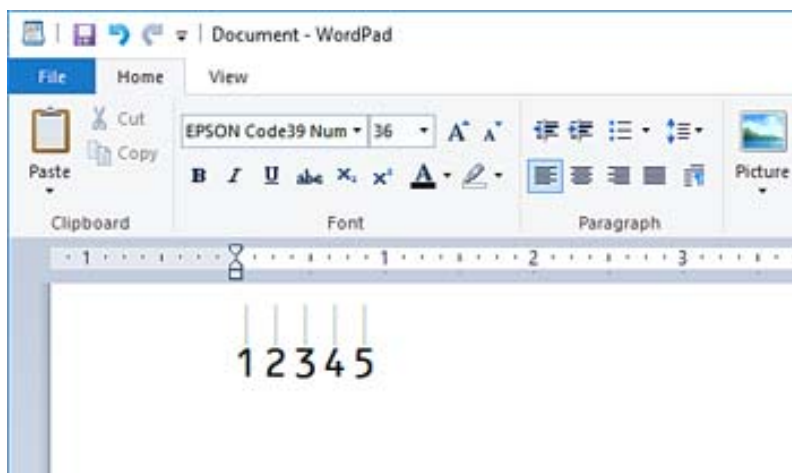

4. Meniu „Failas“ pasirinkite **Spausdinimas**, pasirinkite Epson spausdintuvą, spustelėkite **Nuostatos** ir pasirinkite spausdintuvo tvarkyklės nustatymus.
5. Kad išspausdintumėte brūkšninį kodą, spustelėkite **Spausdinti**.

Pastaba:

Jeigu brūkšninio kodo simbolių eilutėje yra klaida, pavyzdžiui, netinkamų duomenų, brūkšninis kodas spausdinamas taip, kaip atrodo ekrane, tačiau jo nepavyks perskaityti brūkšninių kodų skaitytuvu.

Pastabos dėl brūkšninių kodų įvesties ir formatavimo

Įvesdami ir formatuodami brūkšninių kodų simbolius paisykite toliau išvardytų dalykų:

- Netaikykite šešėlių ar specialiojo simbolių formato, pavyzdžiui, pusjuodžio, pasvirajo ar pabraukto šrifto.
- Brūkšninius kodus spausdinkite tik nespaltvotus.
- Simbolius sukite tik 90°, 180° arba 270° kampu.

- Programoje išjunkite visus automatinius tarpų tarp simbolių ir žodžių nustatymus.
- Programoje nenaudokite funkcijų, didinančių ar mažinančių simbolių tik vertikaliąją ar horizontaliąją kryptimi.
- Išjunkite programos rašybos, gramatikos tarpų ir kt. automatinės taisos funkcijas.
- Kad dokumente lengviau atskirtumėte brūkšninius kodus nuo kito teksto, nustatykite programą, kad būtų rodomi teksto simboliai, kaip kad pastraipų žymos, tabuliacijos ženklai ir kt.
- Kadangi pasirinkus Epson BarCode Font įrašomi specialieji simboliai, pavyzdžiui, pradžios juosta ir pabaigos juosta, sudarytame brūkšniniame kode gali būti daugiau simbolių nei iš pradžių įvesta.
- Kad gautumėte geriausias rezultatus, naudokite tik naudojamo Epson BarCode Font specifikacijoje rekomenduojamus Epson BarCode Font dydžius. Kitų dydžių brūkšinių kodų gali nepavykti perskaityti kai kuriais brūkšinių kodų skaitytuvais.
- Nustatykite parametro **Spausdinimo nustatymai** vertę **Pilki tonai** ir parametro **Kokybė** vertę **Standartin.** arba **Didelis**.

Pastaba:

Atsižvelgiant į spausdinimo tankį arba popieriaus kokybę ar spalvą, brūkšinių kodų gali nepavykti perskaityti kai kuriais brūkšinių kodų skaitytuvais. Prieš spausdindami didelį kiekį išspausdinkite pavyzdį ir patikrinkite, ar brūkšninius kodus galima perskaityti.

Epson BarCode Fonts specifikacijos

Šiame skyriuje išsamiai aprašytos kiekvieno Epson BarCode Font simbolių įvesties specifikacijos.

EPSON EAN-8

- EAN-8 yra EAN brūkšinių kodų standarto sutrumpinta aštuonių skaitmenų versija.
- Kadangi automatiškai pridedamas kontrolinis skaitmuo, galima įvesti tik 7 simbolius.

Simbolių tipas	Skaitmenys (nuo 0 iki 9)
Simbolių skaičius	7 simboliai
Šrifto dydis	52–96 taškai. Rekomenduojami 52 taškų ir 65 taškų (standartinis) dydžiai.

Toliau nurodyti kodai įterpiami automatiškai, jų nereikia įvesti rankiniu būdu:

- Kairioji / dešinioji paraštė
- Kairioji / dešinioji apsauginė juosta
- Centrinė juosta
- Kontrolinis skaitmuo
- OCR-B

Spausdinimo pavyzdys

EPSON EAN-8



EPSON EAN-13

- EAN-13 yra standartinis 13 skaitmenų EAN brūkšninis kodas.
- Kadangi automatiškai pridedamas kontrolinis skaitmuo, galima įvesti tik 12 simbolių.

Simbolių tipas	Skaitmenys (nuo 0 iki 9)
Simbolių skaičius	12 simboliai
Šrifto dydis	60–96 taškai. Rekomenduojami 60 taškų ir 75 taškų (standartinis) dydžiai.

Toliau nurodyti kodai įterpiami automatiškai, jų nereikia įvesti rankiniu būdu:

- Kairioji / dešinioji paraštė
- Kairioji / dešinioji apsauginė juosta
- Centrinė juosta
- Kontrolinis skaitmuo
- OCR-B

Spausdinimo pavyzdys



EPSON UPC-A

- UPC-A yra standartinis brūkšninis kodas, nustatytas „American Universal Product Code“ (UPC simbolių specifikacijos vadove).
- Palaikomi tik įprastiniai UPC kodai. Papildomi kodai nepalaikomi.

Simbolių tipas	Skaitmenys (nuo 0 iki 9)
Simbolių skaičius	11 simboliai
Šrifto dydis	60–96 taškai. Rekomenduojami 60 taškų ir 75 taškų (standartinis) dydžiai.

Toliau nurodyti kodai įterpiami automatiškai, jų nereikia įvesti rankiniu būdu:

- Kairioji / dešinioji paraštė
- Kairioji / dešinioji apsauginė juosta

- Centrinė juosta
- Kontrolinis skaitmuo
- OCR-B

Spausdinimo pavyzdys



EPSON UPC-E

- UPC-E yra UPC-A nulių šalinimo (ištrinant papildomus nulius) brūkšninis kodas, nustatytas „American Universal Product Code“ (UPC simbolių specifikacijos vadove).

Simbolių tipas	Skaitmenys (nuo 0 iki 9)
Simbolių skaičius	6 simboliai
Šrifto dydis	60–96 taškai. Rekomenduojami 60 taškų ir 75 taškų (standartinis) dydžiai.

Toliau nurodyti kodai įterpiami automatiškai, jų nereikia įvesti rankiniu būdu:

- Kairioji / dešinioji paraštė
- Kairioji / dešinioji apsauginė juosta
- Kontrolinis skaitmuo
- OCR-B
- Skaičius „0“

Spausdinimo pavyzdys



EPSON Code39

- Galima naudoti keturis Code39 šriftus ir įjungti arba išjungti automatinio kontrolinių skaitmenų ir OCR-B įterpimo funkciją.
- Pagal Code39 standarto reikalavimus brūkšninio kodo aukštis automatiškai nustatomas 15 % bendrojo ilgio arba didesnis. Dėl šios priežasties svarbu tarp brūkšninio kodo ir gretimo teksto palikti bent vieną tarpą, kad ženklai nepersidengtų.
- Code39 brūkšniniuose koduose tarpai turi būti įvedami kaip apatiniai brūkšneliai „_“.





- Vienoje eilutėje spausdindami du ar daugiau brūkšinių kodų, juos atskirkite tabuliacijos ženklu arba pasirinkite ne šriftą „BarCode“ ir įveskite tarpą. Jeigu tarpas įvedamas pasirinkus Code39 šriftą, brūkšninis kodas bus netinkamas.

Simbolių tipas	Raidės ir skaičiai (nuo A iki Z, nuo 0 iki 9), simboliai (- . tarpas \$ / + %)
Simbolių skaičius	Neribojamas
Šrifto dydis	Nenaudojant OCR-B: 26–96 taškai. Rekomenduojami dydžiai yra 26 taškai, 52 taškai ir 78 taškai. Naudojant OCR-B: 36–96 taškai. Rekomenduojami dydžiai yra 36 taškai ir 72 taškai.

Toliau nurodyti kodai įterpiami automatiškai, jų nereikia įvesti rankiniu būdu:

- Kairioji / dešinioji tuščioji zona
- Kontrolinis skaitmuo
- Pradžios / pabaigos simbolis

Spausdinimo pavyzdys

EPSON Code39	EPSON Code39 CD
	
EPSON Code39 Num	EPSON Code39 CD Num
	

EPSON Code128

- Code128 šriftai suderinami su A, B ir C kodų rinkiniais. Kai eilutės viduryje pakeičiamas simbolių eilutės kodų rinkinys, automatiškai įterpiamas konvertavimo kodas.
- Pagal Code128 standarto reikalavimus brūkšninio kodo aukštis automatiškai nustatomas 15 % bendrojo ilgio arba didesnis. Dėl šios priežasties svarbu tarp brūkšninio kodo ir gretimo teksto palikti bent vieną tarpą, kad ženklai nepersidengtų.
- Kai kurios programos automatiškai ištrina tarpus eilučių pabaigoje arba keletą tarpų iš eilės paverčia tabuliacijos ženklais. Iš programų kurios automatiškai ištrina tarpus eilučių pabaigoje arba keletą tarpų iš eilės paverčia tabuliacijos ženklais, gali būti netinkamai spausdinami brūkšniniai kodai.
- Vienoje eilutėje spausdindami du ar daugiau brūkšinių kodų, juos atskirkite tabuliacijos ženklu arba pasirinkite ne brūkšinių kodų šriftą ir įveskite tarpą. Jeigu tarpas įvedamas pasirinkus Code128 šriftą, brūkšninis kodas bus netinkamas.

Simbolių tipas	Visi ASCII simboliai (iš viso 95)
Simbolių skaičius	Neribojamas
Šrifto dydis	26–96 taškai. Rekomenduojami 26 taškų, 52 taškų ir 78 taškų dydžiai.

Toliau nurodyti kodai įterpiami automatiškai, jų nereikia įvesti rankiniu būdu:

- Kairioji / dešinioji tuščioji zona
- Pradžios / pabaigos simbolis

- Kontrolinis skaitmuo
- Pakeisti kodų rinkinio simbolis

Spausdinimo pavyzdys

EPSON Code128

EPSON ITF





- EPSON ITF fonts atitinka USS Interleaved 2-of-5 standartą (Amerikos).
- Galima naudoti keturis EPSON ITF fonts ir įjungti arba išjungti automatinio kontrolinių skaitmenų ir OCR-B įterpimo funkciją.
- Pagal Interleaved 2-of-5 standarto reikalavimus brūkšninio kodo aukštis automatiškai nustatomas 15 % bendrojo ilgio arba didesnis. Dėl šios priežasties svarbu tarp brūkšninio kodo ir gretimo teksto palikti bent vieną tarpą, kad ženklai nepersidengtų.
- Pagal Interleaved 2-of-5 kiekviena simbolių pora laikoma vienu rinkiniu. Esant nelyginiam simbolių skaičiui EPSON ITF fonts simbolių eilutės pradžioje automatiškai prideda nulį.

Simbolių tipas	Skaitmenys (nuo 0 iki 9)
Simbolių skaičius	Neribojamas
Šrifto dydis	Nenaudojant OCR-B: 26–96 taškai. Rekomenduojami dydžiai yra 26 taškai, 52 taškai ir 78 taškai. Naudojant OCR-B: 36–96 taškai. Rekomenduojami dydžiai yra 36 taškai ir 72 taškai.

Toliau nurodyti kodai įterpiami automatiškai, jų nereikia įvesti rankiniu būdu:

- Kairioji / dešinioji tuščioji zona
- Pradžios / pabaigos simbolis
- Kontrolinis skaitmuo
- Skaičius „0“ (prireikus pridedamas simbolių eilutės pradžioje)

Spausdinimo pavyzdys

EPSON ITF	EPSON ITF CD
	
EPSON ITF Num	EPSON ITF CD Num
 0 1 2 3 4 5 6 7	 1 2 3 4 5 6 7 0

EPSON Codabar





- Galima naudoti keturis EPSON Codabar ir įjungti arba išjungti automatinių kontrolinių skaitmenų ir OCR-B įterpimo funkciją.
- Pagal Codabar standarto reikalavimus brūkšninio kodo aukštis automatiškai nustatomas 15 % bendrojo ilgio arba didesnis. Dėl šios priežasties svarbu tarp brūkšninio kodo ir gretimo teksto palikti bent vieną tarpą, kad ženklai nepersidengtų.
- Įvedant pradžios arba pabaigos simbolių Codabar šriftai automatiškai įterpia papildomąjį simbolį.
- Jeigu neįvestas nei pradžios, nei pabaigos simbolis, šie simboliai automatiškai įvedami kaip raidė „A“.

Simbolių tipas	Skaitmenys (nuo 0 iki 9) Simboliai (- \$: / . +)
Simbolių skaičius	Neribojamas
Šrifto dydis	Nenaudojant OCR-B: 26–96 taškai. Rekomenduojami dydžiai yra 26 taškai, 52 taškai ir 78 taškai. Naudojant OCR-B: 36–96 taškai. Rekomenduojami dydžiai yra 36 taškai ir 72 taškai.

Toliau nurodyti kodai įterpiami automatiškai, jų nereikia įvesti rankiniu būdu:

- Kairioji / dešinioji tuščioji zona
- Pradžios / pabaigos simbolis (kai neįvestas)
- Kontrolinis skaitmuo

Spausdinimo pavyzdys

EPSON Codabar	EPSON Codabar CD
	
EPSON Codabar Num	EPSON Codabar CD Num
	

EPSON EAN128

- GS1-128(EAN128) šriftai suderinami su A, B ir C kodų rinkiniais. Kai eilutės viduryje pakeičiamas simbolių eilutės kodų rinkinys, automatiškai įterpiamas konvertavimo kodas.
- Kaip programos identifikatorius (AI) palaikomos toliau išvardytos 4 savybių rūšys.
 - 01: visuotinis parduodamos prekės numeris
 - 10: partijos / serijos numeris
 - 17: galiojimo pabaigos data
 - 30: kiekis
- Pagal Code128 standarto reikalavimus brūkšninio kodo aukštis automatiškai nustatomas 15 % bendrojo ilgio arba didesnis. Dėl šios priežasties svarbu tarp brūkšninio kodo ir gretimo teksto palikti bent vieną tarpą, kad ženklai nepersidengtų.

- Kai kurios programos automatiškai ištrina tarpus eilučių pabaigoje arba keletą tarpų iš eilės paverčia tabuliacijos ženklais. Iš programų kurios automatiškai ištrina tarpus eilučių pabaigoje arba keletą tarpų iš eilės paverčia tabuliacijos ženklais, gali būti netinkamai spausdinami brūkšniniai kodai.
- Vienoje eilutėje spausdindami du ar daugiau brūkšninių kodų, juos atskirkite tabuliacijos ženklų arba pasirinkite ne brūkšninių kodų šriftą ir įveskite tarpą. Jeigu tarpas įvedamas pasirinkus GS1-128(EAN128) šriftą, brūkšninis kodas bus netinkamas.

Simbolių tipas	Raidės ir skaičiai (nuo A iki Z, nuo 0 iki 9) Skliaustai skirti tik programos identifikatoriui (AI) nustatyti Spaudžiant mažųjų raidžių įvedimo klavišus vis tiek įvedamos tik didžiosios raidės.
Simbolių skaičius	Įvairus, priklausomai nuo programos identifikatoriaus (AI). 01: 4 simboliai „(01)“ ir 13 skaitmenų 17: 4 simboliai „(17)“ ir 6 skaitmenys 10: 4 simboliai „(10)“ ir daugiausia 20 raidžių ir skaitmenų 30: 4 simboliai „(30)“ ir daugiausia 8 skaitmenys
Šrifto dydis	36 taškai arba didesnis Rekomenduojami dydžiai 36 taškai, 72 taškai

Toliau nurodyti kodai įterpiami automatiškai, jų nereikia įvesti rankiniu būdu:

- Kairioji / dešinioji tuščioji zona
- Pradžios / pabaigos simbolis
- FNC1 simbolis
Jis įterpiamas, kad būtų galima atskirti nuo Code128 ir kintamo ilgio programos identifikatoriaus pauzei žymėti.
- Kontrolinis skaitmuo
- Pakeisti kodų rinkinio simbolis

Spausdinimo pavyzdys

EPSON EAN128
 <small>(01) 14912345678901 (17) 990101(30) 12(10) ABC</small>

Saugyklos specifikacijos

Saugyklos talpa	90 GB	
Aplankų skaičius	Bendrinamas aplankas	1
	Bendrinamas aplankas	0 – 199
	Asmeninis aplankas	Nėra apribojimų
Didžiausias aplanke įrašytų failų skaičius	3000 failų	
Didžiausias aplanke įrašytų failų puslapių skaičius	15000 puslapių	

Didžiausias įrašytų užduočių skaičius*	Spausdinimas: 100 Siuntimas el. paštu, įrašymas aplanke, debesijos paslauga: 10
--	--

*: Skaičius darbų, kuriuos galima vykdyti prieš užbaigiant pirmą darbą.

Pastaba:

Naudojamos atminties kiekiui pasiekus 100 %, gali nepavykti įrašyti naujų failų. Jei pasiekama aplanke įrašytų failų arba puslapių riba, kai naudojamos atminties kiekis nesiekia 100 %, gali nepavykti įrašyti visos užduoties. Panaikinkite kiek galima daugiau nereikalingų failų.

Reguliavimo informacija

Standartai ir patvirtinimai

JAV modelio standartai ir patvirtinimai

Sauga	UL60950-1 CAN/CSA-C22.2 No.60950-1
EMC	FCC Part 15 Subpart B Class B CAN ICES-3 (B)/NMB-3 (B)

Šiuose įrenginiuose yra toliau nurodytas belaidis modulis.

Gamintojas: Seiko Epson Corporation

Tipas: J26H005

Šis gaminys atitinka FCC taisyklių 15 dalį ir IC taisyklių RSS. „Epson“ neatsako dėl aplinkosaugos reikalavimų nesilaikymo, susijusio su nerekomenduotu gaminio pakeitimu. Naudojimui galioja šios dvi sąlygos: (1) šis įrenginys negali kelti žalingų trukdžių ir (2) šis įrenginys turi priimti visus gaunamus trukdžius, įskaitant ir tokius, kurie gali trikdyti jo darbą.

Kad licencijuoto įrenginio neveiktų radijo trukdžiai, šį įrenginį reikia naudoti patalpoje, statyti toliau nuo langų, kad būtų užtikrintas kuo didesnis ekranavimas. Lauke montuojama įranga (arba jos perdavimo antena) turi būti licencijuota.

Šis įrenginys neviršija leistinų FCC / IC spinduliuotės poveikio apribojimų, nustatytų įrenginį naudojant nekontroliuojamoje aplinkoje, ir atitinka FCC radijo dažnio (RF) poveikio reikalavimus, pateiktus C priede prie OET65, ir IC radijo dažnio (RF) poveikio taisyklių RSS. Šį įrenginį reikia įrengti ir naudoti taip, kad radiatorius būtų mažiausiai 7,9 col. (20 cm) arba didesniu atstumu nuo žmogaus kūno (neįskaitant galūnių: rankų, riešų, pėdų ir kulksnių).

Europai skirtam modeliui taikomi standartai ir atitikty

Naudotojams Europoje

Šiuo dokumentu „Seiko Epson Corporation“ deklaruoja, kad šie radijo įrangos modeliai atitinka direktyvą 2014/53/EU. Visas ES atitikimo deklaracijos tekstas yra prieinamas toliau nurodytoje svetainėje.

<http://www.epson.eu/conformity>

C741A

Naudoti tik Airijoje, Jungtinėje Karalystėje, Austrijoje, Vokietijoje, Lichtenšteine, Šveicarijoje, Prancūzijoje, Belgijoje, Liuksemburge, Nyderlanduose, Italijoje, Portugalijoje, Ispanijoje, Danijoje, Suomijoje, Norvegijoje, Švedijoje, Islandijoje, Kroatijoje, Kipre, Graikijoje, Slovėnijoje, Turkijoje, Maltoje, Bulgarijoje, Čekijoje, Estijoje, Vengrijoje, Latvijoje, Lietuvoje, Lenkijoje, Rumunijoje ir Slovakijoje.

„Epson“ neatsako dėl aplinkosaugos reikalavimų nesilaikymo, susijusio su nerekomenduotu gaminio pakeitimu.

Dažnis	Maksimali radijo dažnio perdavimo galia
2400–2483,5 MHz	20 dBm (EIRP)



Australijai skirtam modeliui taikomi standartai ir atitikty

EMC	AS/NZS CISPR32 Class B
-----	------------------------

Šiuo dokumentu „Epson“ pareiškia, kad toliau nurodyti įrangos modeliai atitinka esminius AS/NZS4268 reikalavimus ir kitas atitinkamas nuostatas:

C741A

„Epson“ neatsako dėl aplinkosaugos reikalavimų nesilaikymo, susijusio su nerekomenduotu gaminio pakeitimu.

Naujamajam Zelandijai skirtam modeliui taikomi standartai ir atitikty

General Warning

The grant of a Telepermit for any item of terminal equipment indicates only that Telecom has accepted that the item complies with minimum conditions for connection to its network. It indicates no endorsement of the product by Telecom, nor does it provide any sort of warranty. Above all, it provides no assurance that any item will work correctly in all respects with another item of Telepermitted equipment of a different make or model, nor does it imply that any product is compatible with all of Telecom's network services.

Telepermitted equipment only may be connected to the EXT telephone port. This port is not specifically designed for 3-wire-connected equipment. 3-wire-connected equipment might not respond to incoming ringing when attached to this port.

Important Notice

Under power failure conditions, this telephone may not operate. Please ensure that a separate telephone, not dependent on local power, is available for emergency use.

This equipment is not capable, under all operating conditions, of correct operation at the higher speeds for which it is designed. Telecom will accept no responsibility should difficulties arise in such circumstances.

This equipment shall not be set up to make automatic calls to the Telecom '111' Emergency Service.

ZICTA Tipa patvirtinimas naudotojams Zambijoje

Žr. toliau nurodytą svetainę ir peržiūrėkite ZICTA tipo patvirtinimo informaciją.

<https://support.epson.net/zicta/>

Vokietijos mėlynasis angelas

Žr. toliau pateikiamą puslapį, kad patikrintumėte, ar šis spausdintuvas atitinka Vokietijos mėlynojo angelo standartą.

<http://www.epson.de/blauerengel>

Kopijavimo apribojimai

Siekdami užtikrinti atsakingą ir teisėtą spausdintuvo naudojimą, laikykitė toliau išvardytų apribojimų.

Toliau išvardytų elementų kopijavimą draudžia įstatymas.

- Banknotų, monetų, valstybės leidžiamų vertybinių popierių, vyriausybės ir municipalinių vertybinių popierių.
- Nenaudojamų pašto antspaudų, iš anksto suantspauduotų atvirukų ir kitų oficialių pašto ženklų, rodančių tinkamą siuntimą paštu.
- Valstybinių pajamų spaudų ir vertybinių popierių, išduotų laikantis teisinės procedūros.

Kopijuojant toliau išvardytus elementus reikia elgtis ypač apdairai.

- Privačius komercinius vertybinius popierius (akcijų sertifikatus, perduodamus vekselius, čekius ir kt.), mėnesinius bilietus, nuolaidų korteles ir kt.
- Pesus, vairuotojo pažymėjimus, atitikties pažymėjimus, mokesčių už kelius bilietus, maisto spaudus, bilietus ir pan.

Pastaba:

Šių elementų kopijavimą taip pat gali drausti įstatymas.

Autorių teisėmis saugomą medžiagą naudokite atsakingai.

Spausdintuvais gali būti piktnaudžiaujama netinkamai kopijuojant medžiagą, kurios autorių teisės yra saugomos. Jei tai darote nepasitarę su kvalifikuotu teisininku, prieš kopijuodami publikuotą medžiagą elkitės garbingai ir būtinai gaukite leidimus iš autorių teisių savininko.

Informacija administratoriui

Spausdintuvo prijungimas prie tinklo.	531
Spausdintuvo naudojimo nuostatos.	535
Spausdintuvo valdymas.	598
Pažangios saugos nustatymai.	617
Epson Remote Services informacija.	658

Spausdintuvo prijungimas prie tinklo

Spausdintuvą prie tinklo galima prijungti keliais būdais.

- Prijunkite naudodami išmanias nuostatas valdymo skydelyje.
- Prijunkite naudodami diegimo programą žiniatinklio svetainėje arba programinės įrangos diske.

Šiame skyriuje paaiškinama spausdintuvo prijungimo prie tinklo procedūra, naudojant spausdintuvo valdymo skydelį.

Prieš užmezgant tinklo ryšį

Norėdami prisijungti prie tinklo, iš anksto patikrinkite ryšio būdą ir ryšio nustatymo informaciją.

Informacijos apie ryšio nuostatas rinkimas

Paruoškite būtinų nustatymų informaciją, kad prisijungtumėte. Nurodytą informaciją patikrinkite iš anksto.

Padaliniai	Elementai	Pastaba
Įrenginio prijungimo būdas	<input type="checkbox"/> Eternetas <input type="checkbox"/> „Wi-Fi“	Nuspręskite, kaip prijungsite spausdintuvą prie tinklo. Laidiniam LAN jungiama prie LAN jungiklio. „Wi-Fi“ ryšiui jungiama prie prieigos taško tinklo (SSID).
LAN ryšio informacija	<input type="checkbox"/> IP adresas <input type="checkbox"/> Potinklio šablonas <input type="checkbox"/> Numatytasis šliuzas	Nuspręskite, kokį IP adresą priskirti spausdintuvui. Priskiriant IP adresą statiškai, reikalingos visos vertės. Priskiriant IP adresą dinamiškai naudojant DHCP funkciją, ši informacija nereikalinga, nes viskas nustatoma automatiškai.
„Wi-Fi“ ryšio informacija	<input type="checkbox"/> SSID <input type="checkbox"/> Slaptažodis	Tai yra SSID (tinklo pavadinimas) ir prieigos taško, prie kurio jungiasi spausdintuvas, slaptažodis. Jei nustatytas MAC adreso filtravimas, iš anksto užregistruokite spausdintuvo MAC adresą, kad užregistruotumėte spausdintuvą. Palaikomus standartus žr. toliau. „Belaidžio tinklo specifikacijos“ puslapyje 502
DNS serverio informacija	<input type="checkbox"/> Pagrindinio DNS IP adresas <input type="checkbox"/> Antrinio DNS IP adresas	Tai reikalinga DNS serveriams nurodyti. Antrinis DNS nustatomas, kai sistema turi perteklinę konfigūraciją ir yra antrinis DNS serveris. Jei esate maža organizacija ir neketinate nustatyti DNS serverio, nustatykite maršruto parinktuvo IP adresą.
Tarpinio serverio informacija	<input type="checkbox"/> Tarpinio serverio pavadinimas	Nustatykite tai, kai jūsų tinklo aplinkoje tarpinis serveris naudojamas interneto prieigai iš intraneto ir naudojate funkciją, per kurią spausdintuvas tiesiogiai pasiekia internetą. Toliau nurodytoms funkcijoms spausdintuvas tiesiogiai jungiasi prie interneto. <ul style="list-style-type: none"> <input type="checkbox"/> „Epson Connect“ paslaugos <input type="checkbox"/> Kitų įmonių debesies paslaugos <input type="checkbox"/> Programinės aparatinės įrangos naujinimas

Padaliniai	Elementai	Pastaba
Prievado numerio informacija	<input type="checkbox"/> Paleistinas prievado numeris	Patikrinkite, kokį prievado numerį naudoja spausdintuvas ir kompiuteris, tada, jei reikia, išlaisvinkite užkardos užblokuotą prievado numerį. Žr. toliau apie spausdintuvo naudojamą prievado numerį. „Spausdintuvo prievado naudojimas“ puslapyje 500

IP adreso priskyrimas

IP adreso priskyrimo tipai yra tokie.

Statinis IP adresas:

Spausdintuvui (pagrindiniam kompiuteriui) rankiniu būdu priskirkite iš anksto nustatytą IP adresą.

Prisijungimo prie tinklo informaciją (potinklio šabloną, numatytąjį tinklą, sietuvą, DNS serverį ir pan.) reikia nustatyti rankiniu būdu.

IP adresas nesikeičia net išjungus įrenginį, todėl tai naudinga norint valdyti įrenginius aplinkoje, kurioje negalite keisti IP adreso arba norite valdyti įrenginius, naudodami IP adresą. Rekomenduojame nustatymus spausdintuvui, serveriui ir pan., kuriais naudojasi daug kompiuterių. Be to, naudojant apsaugos funkcijas, pvz. „IPsec“ / IP filtravimą, priskirkite fiksuotą IP adresą, kad jis nesikeistų.

Automatinis priskyrimas, naudojant DHCP funkciją (dinaminis IP adresas):

Spausdintuvui (pagrindiniam kompiuteriui) automatiškai priskirkite IP adresą, naudodami DHCP serverio arba maršrutizatoriaus DHCP funkciją.

Prisijungimo prie tinklo informacija (potinklio šablonas, numatytasis tinklas, sietuvas, DNS serveris ir pan.) nustatoma automatiškai, todėl galite lengvai prijungti įrenginį prie tinklo.

Prisijungiant iš naujo IP adresas gali pasikeisti, jei įrenginys arba maršrutizatorius išjungiamas arba priklausomai nuo DHCP serverio nustatymų.

Rekomenduojame valdyti įrenginius kitaip, nei IP adresu, ir užmezgti ryšį protokolais, galinčiais sekti IP adresus.

Pastaba:

Naudodami DHCP IP adreso rezervavimo funkciją, galite bet kada priskirti įrenginiams tuos pačius IP adresus.

DNS serveris ir tarpinis serveris

DNS serveris turi pagrindinio serverio pavadinimą, el. pašto adreso domeno pavadinimą ir pan., susietus su IP adreso informacija.

Ryšys neįmanomas, jei kitą šalį aprašo pagrindinio kompiuterio pavadinimas, domeno pavadinimas ir t. t., kai kompiuteris arba spausdintuvas naudoja IP ryšį.

Paprašo DNS serverio informacijos ir gauna kitos šalies IP adresą. Šis procesas vadinamas pavadinimo vertimu.

Taip kompiuteriai, spausdintuvai ir panašūs įrenginiai gali komunikuoti, naudodami IP adresą.

Pavadinimo vertimas yra būtinas, kad spausdintuvas komunikuotų, naudodamas el. pašto funkciją arba interneto ryšio funkciją.

Naudodami šias funkcijas, pasirinkite DNS serverio nustatymus.

Priskiriant IP adresą spausdintuvui su DHCP serverio arba maršrutizatoriaus DHCP funkcija, jis nustatomas automatiškai.

Tarpinis serveris yra ties tinklų sietuvu tarp tinklo ir interneto ir komunikuoja su kompiuteriu, spausdintuvu ir internetu (kitu serveriu) kiekvieno iš jų vardu. Kitas serveris komunikuoja tik su tarpiniu serveriu. Todėl negalima nuskaityti spausdintuvo informacijos, pvz. IP adreso ir prievado numerio, todėl saugumas padidinamas.

Jungiantis prie interneto per tarpinį serverį, spausdintuve sukonfigūruokite tarpinį serverį.

Jungimasis prie tinklo per valdymo skydelį

Prijunkite spausdintuvą prie tinklo naudodami spausdintuvo valdymo skydelį.

IP adreso priskyrimas

Nustatykite pagrindinius dalykus, pvz., pagrindinio kompiuterio adresą, Potinklio šablonas ir Numatytasis tinklų sietuvas.

Šiame skyriuje paaiškinama, kaip nustatyti statinį IP adresą.

1. Įjunkite spausdintuvą.
2. Spausdintuvo valdymo skydelio pradžios ekrane pasirinkite **Nuostatos**.
3. Pasirinkite **Bendrosios nuostatos > Tinklo nuostatos > Papildomi > TCP/IP**.
4. Funkcijai **Rankinis** pasirinkite nuostatą **Gauti IP adresą**.

Kai IP adresas nustatomas automatiškai, naudojant maršruto parinktuvo DHCP funkciją, pasirinkite **Automatiškai**. Tokiu atveju 5 ir 6 veiksmuose **IP adresas**, **Potinklio šablonas** ir **Numatytasis tinklų sietuvas** taip pat nustatomi automatiškai, todėl turite eiti į 7 veiksmą.

5. Įveskite IP adresą.

Įvesdami IP adresą įveskite nulius (0), kad sukurtumėte tris skaitmenis, kaip parodyta šiame pavyzdyje.

Pavyzdys:

- Jei IP adresas yra 192.0.2.111, įveskite 192.000.002.111.
- Jei IP adresas yra 192.0.12.10, įveskite 192.000.012.010

Patvirtinkite ankstesniame lange rodytą reikšmę. Įvedus IP adresą, nuliai, kuriuos įvedėte trijų skaitmenų sukūrimui, bus praleisti.

6. Nustatykite **Potinklio šablonas** ir **Numatytasis tinklų sietuvas**.

Patvirtinkite ankstesniame lange rodytą reikšmę.



Svarbu:

*Jeigu IP adresas, Potinklio šablonas ir Numatytasis tinklų sietuvas kombinacija yra neteisinga, **Pradėti sąranką** neveikia ir negalima tęsti nuostatų. Patvirtinkite, kad nėra įvesties klaidos.*

7. Įveskite pagrindinio DNS serverio IP adresą.

Patvirtinkite ankstesniame lange rodytą reikšmę.

Pastaba:

Pasirinkus **Automatiškai** IP adreso priskyrimo nustatymams, galite pasirinkti DNS serverio nustatymus iš **Rankinis** arba **Automatiškai**. Jei negalite automatiškai gauti DNS serverio adreso, pasirinkite **Rankinis** ir įveskite DNS serverio adresą. Tada tiesiogiai įveskite antrinio DNS serverio adresą. Jei pasirinkote **Automatiškai**, pereikite prie 9 žingsnio.

- Įveskite antrinio DNS serverio IP adresą.
Patvirtinkite ankstesniame lange rodytą reikšmę.
- Palieskite **Pradėti sąranką**.

Tarpinio serverio nustatymas

Nustatykite tarpinį serverį, jei įvykdytos abi toliau nurodytos sąlygos.

- Tarpinis serveris yra sukurtas interneto ryšiui.
- Naudojama funkcija, kuriai spausdintuvas tiesiogiai jungiasi prie interneto, pvz., paslauga „Epson Connect“ arba kitos bendrovės debesies paslaugos.

- Pradžios ekrane pasirinkite **Nuostatos**.
Kai nustačius IP adresą konfigūruojami parametrai, rodomas langas **Papildomi**. Pereikite prie 3 žingsnio.
- Pasirinkite **Bendrosios nuostatos > Tinklo nuostatos > Papildomi**.
- Pasirinkite **Tarpinis serveris**.
- Funkcijai **Naud.** pasirinkite nuostatą **Igalotojo serverio nuostatos**.
- Įveskite tarpinio serverio adresą IPv4 arba FQDN formatu.
Patvirtinkite ankstesniame lange rodytą reikšmę.
- Įveskite tarpinio serverio prievado numerį.
Patvirtinkite ankstesniame lange rodytą reikšmę.
- Palieskite **Pradėti sąranką**.

Prisijungimas prie LAN

Prijunkite spausdintuvą prie tinklo eternetu arba „Wi-Fi“.

Jungimasis prie eternetu

Prijunkite spausdintuvą prie tinklo eternetu kabeliu ir patikrinkite ryšį.

- Sujunkite spausdintuvą ir mazgą (LAN jungiklį) eternetu kabeliu.
- Pradžios ekrane pasirinkite **Nuostatos**.
- Pasirinkite **Bendrosios nuostatos > Tinklo nuostatos > Ryšio patikrinimas**.
Parodomas ryšio diagnostikos rezultatas. Patvirtinkite, kad ryšys yra teisingas.

4. Norėdami baigti palieskite **Gerai**.

Jei paliesite **Spausdinti patikros ataskaitą**, galėsite išspausdinti diagnostikos rezultatą. Vadovaukitės ekrane pateiktomis instrukcijomis, kad galėtumėte jį išspausdinti.

Susijusi informacija

➔ „Tinklo ryšio keitimas iš „Wi-Fi“ į eternetą” puslapyje 336

Spausdintuvo prijungimas prie belaidžio tinklo („Wi-Fi“)

Spausdintuvą prie belaidžio LAN („Wi-Fi“) tinklo galima prijungti keliais būdais. Pasirinkite ryšio tipą, atitinkantį jūsų naudojimo aplinką ir sąlygas.

Jeigu žinote belaidžio maršrutizatoriaus informaciją, pvz. SSID ir slaptažodį, galite nustatymus atlikti rankiniu būdu.

Jeigu belaidis maršrutizatorius palaiko WPS, nustatymus galite atlikti naudodami sąrankos mygtukus.

Prijungę spausdintuvą prie tinklo prijunkite jį prie įrenginio, kurį norite naudoti (kompiuterio, išmaniojo įrenginio, planšetės ir pan.).

Susijusi informacija

- ➔ „„Wi-Fi“ nustatymų parinkimas įvedant SSID ir slaptažodį” puslapyje 338
- ➔ „„Wi-Fi“ nustatymų nustatymas per mygtukų sąranką (WPS)” puslapyje 339
- ➔ „„Wi-Fi“ nustatymų nustatymas per PIN kodo sąranką (WPS)” puslapyje 339

Spausdintuvo naudojimo nuostatos

Spausdinimo funkcijų naudojimas

Įjunkite norėdami naudoti spausdinimo funkciją tinkle.

Norėdami naudoti spausdintuvą tinkle, turite nustatyti tinklo ryšio prievadą kompiuteryje ir spausdintuvo tinklo ryšį.

Spausdintuvo ryšio tipai

Spausdintuvą galima prijungti prie tinklo ryšio dviem toliau nurodytais būdais.

- Tarpusavio ryšys (tiesioginis spausdinimas)
- Serverio / kliento ryšys (spausdintuvo bendrinimas naudojant „Windows“ serverį)

Tarpusavio ryšio nustatymai

Šiuo ryšiu tiesiogiai sujungiami tinklo spausdintuvas ir kompiuteris. Galima prijungti tik tinkle galintį veikti modelį.

Ryšio metodas:

Prijunkite spausdintuvą prie tinklo tiesiogiai naudodami šakotuvą arba prieigos tašką.

Spausdintuvo tvarkyklė:

Įdiekite spausdintuvo tvarkyklę kiekviename kliento kompiuteryje.

Kai naudojate „EpsonNet SetupManager“, galite pateikti tvarkyklės paketą, į kurį įtraukti spausdintuvo nustatymai.

Funkcijos:

- Spausdinimo užduotis pradeda nedelsiant, nes spausdinimo užduotis siunčiama į skaitytuvą tiesiogiai.
- Galite spausdinti tol, kol veikia spausdintuvas.

Serverio / kliento ryšio nustatymai

Tai yra ryšys, kurį serverio kompiuteris bendrina su spausdintuvu. Norėdami uždrausti ryšį ne pro serverio kompiuterį, galite sustiprinti saugą.

Kai naudojate USB, spausdintuvą be tinklo funkcijos taip pat galima bendrinti.

Ryšio metodas:

Prijunkite spausdintuvą prie tinklo naudodami LAN jungiklį arba prieigos tašką.

Taip pat galite prijungti spausdintuvą prie serverio tiesiogiai USB kabeliu.

Spausdintuvo tvarkyklė:

Įdiekite spausdintuvo tvarkyklę „Windows“ serveryje, priklausomai nuo kliento kompiuterių operacinės įrangos.

Pasiekiant „Windows“ serverį ir susiejant spausdintuvą, spausdintuvo tvarkyklė įdiegiama kliento kompiuteryje ir ją galima naudoti.

Funkcijos:

- Tvarkykite spausdintuvo ir spausdintuvo tvarkyklės paketines užduotis.
- Priklausomai nuo serverio specifikacijų, spausdinimo užduoties pradėjimas gali užtrukti, nes visos spausdinimo užduotys yra siunčiamos pro spausdinimo serverį.
- Negalite spausdinti, kai „Windows“ serveris yra išjungtas.

Tarpusavio ryšio spausdinimo nustatymai

Naudojant tarpusavio ryšį (tiesioginį spausdinimą), spausdintuvas ir kliento kompiuteris sujungti tipo „vienas su vienu“ ryšiu.

Spausdintuvo tvarkyklė turi būti įdiegta kiekviename kompiuteryje.

Spausdinimo nustatymai serverio / kliento ryšiui

Įgalinkite spausdinimą iš spausdintuvo, kuris prijungtas serverio / kliento ryšiu.

Serverio / kliento ryšiui pirmiausiai nustatykite spausdinimo serverį, tada bendrinkite spausdintuvą tinkle.

Naudojant USB laidą prijungimui prie serverio, taip pat pirmiausiai nustatykite spausdinimo serverį, tada bendrinkite spausdintuvą tinkle.

Tinklo prievadų nustatymas

Sukurkite spausdinimo eilę tinklo spausdinimui spausdintuvo serveryje naudodami standartinį TCP/IP ir tada nustatykite tinklo prievadą.

Šis pavyzdys yra naudojant „Windows 2012 R2“.

1. Atidarykite langą „Įrenginiai ir spausdintuvai“.

Darbalaukis > Parametrai > Valdymo skydas > Aparatūra ir garsas (arba Aparatūra) > Įrenginiai ir spausdintuvai.

2. Pridėkite spausdintuvą.

Spustelėkite **Pridėti spausdintuvą**, tada pasirinkite **Norimo spausdintuvo nėra sąrašė**.

3. Pridėkite vietinį spausdintuvą.

Pasirinkite **Pridėti vietinį spausdintuvą arba tinklo spausdintuvą su rankinėmis nuostatomis**, tada spustelėkite **Kitas**.

4. Pasirinkite **Sukurti naują prievadą**, tada pasirinkite prievado tipą **Standartinis TCP/IP prievadas** ir spustelėkite **Kitas**.

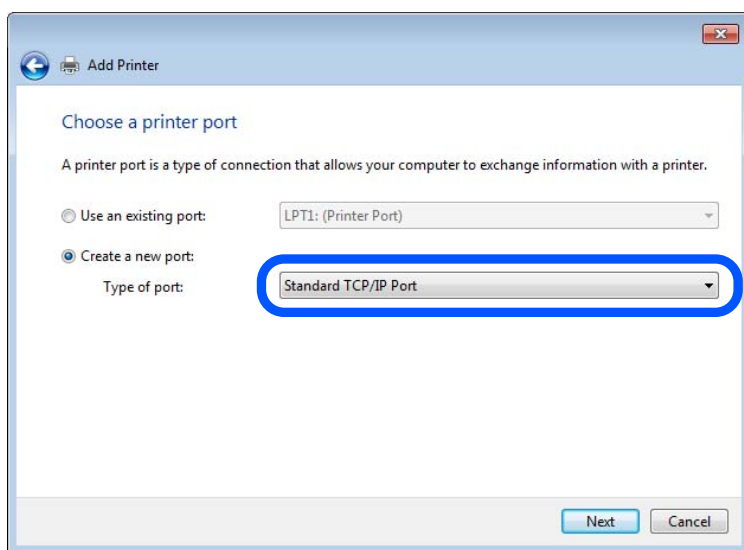

5. Lauke **Pagrindinio kompiuterio vardas arba IP adresas** arba **Spausdintuvo vardas arba IP adresas** įveskite spausdintuvo IP adresą arba spausdintuvo pavadinimą ir spustelėkite **Kitas**.

Pavyzdys:

Spausdintuvo vardas: EPSONA1A2B3C

IP adresas: 192.0.2.111

Nekeiskite **Prievado vardas**.

Paspauskite **Tęsti**, kai atsiranda langas **Vartotojo abonento valdiklis**.

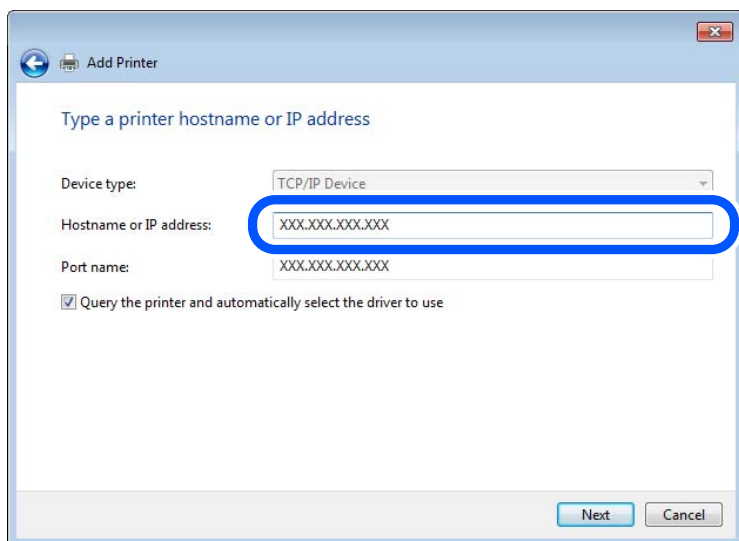

Pastaba:

Jei nurodote spausdintuvo pavadinimą tinkle, kur galima versti pavadinimą, IP adresas bus sekamas net jei DHCP pakeis spausdintuvo IP adresą. Spausdintuvo pavadinimą galite patvirtinti spausdintuvo valdymo skydo tinklo būsenos ekrane arba tinklo būsenos lape.

6. Nustatykite spausdintuvo tvarkyklę.

Jei spausdintuvo tvarkyklė jau įdiegta:

Pasirinkite **Gamintojas** ir **Spausdintuvai**. Spustelėkite **Kitas**.

7. Vadovaukitės ekrane rodomomis instrukcijomis.

Naudodami spausdintuvą serverio / kliento ryšiu (spausdintuvus bendrinamas naudojant Windows serverį), po to nustatykite bendrinimo nustatymus.

Prievado konfigūracijos tikrinimas — „Windows“

Patikrinkite, ar spausdinimo eilei nustatytas teisingas prievadas.

1. Atidarykite langą „Įrenginiai ir spausdintuvai“.

Darbalaukis > Parametrai > Valdymo skydas > Aparatūra ir garsas (arba Aparatūra) > Įrenginiai ir spausdintuvai.

2. Atidarykite spausdintuvo ypatybių ekraną.

Dešiniuoju pelės mygtuku paspauskite ant spausdintuvo piktogramos ir tuomet **Spausdintuvo ypatybės**.

3. Paspauskite skirtuką **Prievada**, pasirinkite **Standartinis TCP / IP prievadas** ir paspauskite **Konfigūruoti prievadą**.

4. Patikrinkite prievado konfigūraciją.

RAW

Patikrinkite, ar pasirinkta parinktis **Raw** skirtuke **Protokolas**, ir paspauskite **Gerai**.

❑ LPR

Patikrinkite, ar pasirinkta parinktis **LPR** skirtuke **Protokolas**. Įveskite PASSTHRU į eilutę **Eilės pavadinimas**, esančią **LPR parametrai**. Pasirinkite **Įgalinta LPR baitų apskaita** ir paspauskite **Gerai**.

Spausdintuvo bendrinimas (tik Windows)

Kai spausdintuvas naudojamas prijungus serverį / klientą (spausdintuvas bendrinamas naudojant Windows serverį), spausdintuvo bendrinimas parenkamas iš spausdintuvo serverio.

1. Spausdinimo serveryje pasirinkite **Valdymo skydas > Rodyti įrenginius ir spausdintuvus** spausdintuvo serveryje.
2. Dešiniu pelės klavišu spustelėkite spausdintuvo piktogramą (spausdinimo eilė), kurią norite bendrinti klientams, tuomet spustelėkite **Spausdintuvo nustatymai > skirtuką Bendrinimas**.
3. Pasirinkite **Bendrai naudoti šį spausdintuvą**, tuomet įveskite **Bendrojo naudojimo vardas**.
Jei naudojate Windows Server 2012, spustelėkite **Keisti bendrinimo nustatymus** ir sukonfigūruokite nuostatas.

Papildomų tvarkyklių diegimas (tik Windows)

Jei skiriasi serverio ir klientų Windows versijos, rekomenduojama spausdinimo serveryje įdiegti papildomas tvarkykles.

1. Spausdinimo serveryje pasirinkite **Valdymo skydas > Rodyti įrenginius ir spausdintuvus** spausdintuvo serveryje.
2. Dešiniu pelės klavišu spustelėkite spausdintuvo piktogramą, kurią norite bendrinti klientams, paskui spustelėkite **Spausdintuvo ypatybės > Bendrinimas** skirtuką.
3. Spustelėkite **Papildomos tvarkyklės**.
Jei naudojate Windows Server 2012, spustelėkite **Change Sharing Options** ir sukonfigūruokite nuostatas.
4. Pasirinkite Windows versijas klientams, paskui spustelėkite **Gerai**.
5. Pasirinkite spausdintuvo tvarkyklės informacijos failą (*.inf) ir įdiekite tvarkyklę.

Bendrinamo spausdintuvo naudojimas – Windows

Administratorius turi informuoti klientus apie spausdinimo serveriui priskirtą kompiuterio pavadinimą bei kaip jį įtraukti į savo kompiuterius. Jei papildoma (-os) tvarkyklė (-ės) dar nebuvo sukonfigūruota (-os), informuokite klientus, kaip naudotis funkcija **Įrenginiai ir spausdintuvai**, norint pridėti bendrinamą spausdintuvą.

Jei papildoma (-os) tvarkyklė (-ės) spausdinimo serveryje jau buvo sukonfigūruota (-os), atlikite šiuos veiksmus:

1. **Windows Explorer** pasirinkite spausdinimo serveriui priskirtą pavadinimą.
2. Dukart spustelėkite norimą naudoti spausdintuvą.

Pagrindiniai spausdinimo nustatymai

Nustatykite spausdinimo nustatymus, pvz. popieriaus formatą arba spausdinimo klaidą.

Popieriaus šaltinio nustatymas

Nustatykite į kiekvieną popieriaus šaltinį įdėto popieriaus formatą ir tipą.

1. Atidarykite „Web Config“ ir pasirinkite skirtuką **Print > Paper Source Settings**.

2. Nustatykite kiekvieną elementą.

Rodomi elementai gali priklausyti nuo situacijos.

Popieriaus šaltinio pavadinimas

Rodykite paskirties popieriaus šaltinio pavadinimą, pvz., **Paper Tray, Cassette 1**.

Paper Size

Išskleidžiamajame meniu pasirinkite popieriaus formatą, kurį norite nustatyti.

Unit

Pasirinkite naudotojo nustatyto formato vienetą. Jį galite pasirinkti, kai parinktis **User defined** yra pasirinkta skiltyje **Paper Size**.

Width

Nustatykite naudotojo nustatyto formato horizontalų ilgį.

Diapazonas, kurį galite čia nurodyti, priklauso nuo popieriaus šaltinio, kuris nurodytas parinkties **Width** šone.

Kai pasirenkate **mm** lauke **Unit**, galite įvesti iki vienos dešimtosios dalies tikslumu.

Kai pasirenkate **inch** lauke **Unit**, galite įvesti iki dviejų dešimtųjų dalių.

Height

Nustatykite naudotojo nustatyto formato vertikalų ilgį.

Diapazonas, kurį galite čia nurodyti, priklauso nuo popieriaus šaltinio, kuris nurodytas parinkties **Height** šone.

Kai pasirenkate **mm** lauke **Unit**, galite įvesti iki vienos dešimtosios dalies tikslumu.

Kai pasirenkate **inch** lauke **Unit**, galite įvesti iki dviejų dešimtųjų dalių.

Paper Type

Išskleidžiamajame meniu pasirinkite popieriaus tipą, kurį norite nustatyti.

3. Patikrinkite nustatymus ir spustelėkite **OK**.

Sąsajos nustatymas

Nustatykite kiekvienos sąsajos spausdinimo užduočių skirtąjį laiką arba spausdinimo kalbą.

Šis elementas rodomas su PCL arba „PostScript“ suderinamame spausdintuve.

1. Įveskite naršyklėje spausdintuvo IP adresą, kad atvertumėte Web Config.

Iš kompiuterio, prijungto prie to paties tinklo, kaip ir spausdintuvas, įveskite spausdintuvo IP adresą.

Spausdintuvo IP adresą galite pasitikrinti šiame meniu:

2. Įveskite administratoriaus slaptažodį, kad prisijungtumėte kaip administratorius.

3. Pasirinkite toliau nurodyta tvarka.

Skirtukas **Print > Interface Settings**

4. Nustatykite kiekvieną elementą.

Timeout Settings

Nustatykite tiesiogiai USB ryšiu siunčiamų spausdinimo užduočių skirtąjį laiką.

Galite nustatyti nuo 5 iki 300 sekundžių vienos sekundės intervalu.

Jei nenorite nustatyti skirtojo laiko pabaigos, įveskite 0.

Printing Language

Pasirinkite kiekvienos USB ir tinklo sąsajos spausdinimo kalbą.

Pasirinkus **Auto**, spausdinimo kalba automatiškai nustatoma pagal siunčiamas spausdinimo užduotis.

5. Patikrinkite nustatymus ir spustelėkite **OK**.

Nustatymų klaidos

Nustatykite rodomą įrenginio klaidą.

1. Atidarykite „Web Config“ ir pasirinkite skirtuką **Print > Error Settings**.

2. Nustatykite kiekvieną elementą.

Paper Size Notice

Nustatykite, ar rodyti klaidą valdymo skydelyje, kai nurodyto popieriaus šaltinio popieriaus formatas skiriasi nuo spausdinimo duomenų popieriaus formato.

Paper Type Notice

Nustatykite, ar rodyti klaidą valdymo skydelyje, kai nurodyto popieriaus šaltinio popieriaus tipas skiriasi nuo spausdinimo duomenų popieriaus tipo.

Auto Error Solver

Nustatykite, ar automatiškai atšaukti klaidą, jei valdymo skydelis nenaudojamas 5 sekundes po to, kai buvo parodyta klaida.

3. Patikrinkite nustatymus ir spustelėkite **OK**.

Universalus spausdinimo nustatymas

Nustatykite, kada spausdinsite iš išorinių įrenginių nenaudodami spausdintuvo tvarkyklės.

Kai kurie elementai nėra rodomi, priklausomai nuo jūsų spausdintuvo spausdinimo kalbos.

1. Atidarykite „Web Config“ ir pasirinkite skirtuką **Print > Universal Print Settings**.

2. Nustatykite kiekvieną elementą.

3. Patikrinkite nustatymus ir spustelėkite **OK**.

Basic

Elementai	Paiškinimai
Top Offset(-30.0-30.0mm)	Nustato popieriaus, ant kurio pradedamas spausdinimas, vertikalią padėtį.
Left Offset(-30.0-30.0mm)	Nustato popieriaus, ant kurio pradedamas spausdinimas, horizontalią padėtį.
Top Offset in Back(-30.0-30.0mm)	Nustato popieriaus, ant kurio pradedamas galinės pusės spausdinimas, naudojant dvipusį spausdinimą, vertikalią padėtį.
Left Offset in Back(-30.0-30.0mm)	Nustato popieriaus, ant kurio pradedamas galinės pusės spausdinimas, naudojant dvipusį spausdinimą, horizontalią padėtį.
Check Paper Width	Nustatykite, ar spausdinant tikrinti popieriaus plotį.
Skip Blank Page	Jei spausdinimo duomenyse yra tuščias puslapis, nustatykite nespausdinti jo.

PDL Print Configuration

Galite nurodyti nustatymus PCL arba „PostScript“ spausdinimui.

Šis elementas rodomas su PCL arba „PostScript“ suderinamame spausdintuve.

Įprastiniai nustatymai

Elementai	Paiškinimai
Paper Size	Pasirinkite norimą naudoti popieriaus formatą.
Paper Type	Pasirinkite spausdinamo popieriaus rūšį.
Orientation	Pasirinkite norimą spausdinimo orientaciją.
Quality	Pasirinkite norimą spausdinimo kokybę.
Ink Save Mode	Nustatykite, ar spausdinti su mažesniu rašalo suvartojimu.
Print Order	Pasirinkite spausdinti nuo viršutinio arba paskutinio puslapio.
Number of Copies(1-999)	Nustatykite spausdintinų kopijų skaičių.
Binding Margin	Pasirinkite susegimo vietą.
Auto Paper Ejection	Pasirinkite, ar automatiškai išstumti popierių, pasibaigus skirtajam laikui, kai gaunama spausdinimo užduotis.
2-Sided Printing	Nustatykite, ar spausdinama ant 2-jų pusių.

PCL Menu

Elementai	Paiškinimai
Font Source	Pasirinkite, ar naudoti spausdintuve įdiegtą šriftą, ar atsisiųsti jį.
Font Number	Nurodykite norimą naudoti šrifto numerį.
Pitch(0.44-99.99cpi)	Jeį naudojamas šriftas yra keičiamo mastelio ir fiksuoto žingsnio, nurodykite šrifto dydį pagal žingsnį.

Elementai	Paiškinimai
Height(4.00-999.75pt)	Jeį naudojamas šriftas yra keičiamo mastelio ir proporcingas, nurodykite šrifto dydį taškais.
Symbol Set	Pasirinkite norimo naudoti šrifto simbolių rinkinį.
Form(5-128lines)	Nurodykite eilučių skaičių puslapyje.
CR Function	Pasirinkite CR kodo (grįžimo) veikimą.
LF Function	Pasirinkite LF kodo (naujos eilutės), FF kodo (naujo puslapio) veikimą.
Paper Source Assign	Nurodykite popieriaus tiektuvo priskyrimą PCL popieriaus tiekimo komandai.

PS Menu

Elementai	Paiškinimai
Error Sheet	Nustatykite, ar spausdinti klaidų lapą, įvykus PS3 spausdinimo klaidai.
Coloration	Nustatykite spalvotą arba vienspalvį spausdinimą. Su šiuo spausdintuvu galite pasirinkti tik vienspalvį.
Binary	Nustatykite, ar priimti dvejetainius duomenis, ar ne.
PDF Page Size	Nustatykite popieriaus formatą PDF spausdinimui.

Funkcijos „AirPrint“ nustatymas

Nustatykite, kai naudojant „AirPrint“ spausdinimą ir nuskaitymą.

Atidarykite „Web Config“ ir pasirinkite skirtuką **Network > AirPrint Setup**.

Elementai	Paiškinimai
Bonjour Service Name	Naudodami ASCII (0x20–0x7E), įveskite „Bonjour“ paslaugos pavadinimą, kurį sudaro nuo 1 iki 41 ženkle.
Bonjour Location	Įveskite vietos informaciją, pvz., spausdintuvo padėtį, naudodami 127 arba mažiau baitų ir unikodą (UTF-8).
Geolocation Latitude and Longitude (WGS84)	Įveskite spausdintuvo vietos informaciją. Ši informacija įvedama pasirinktinai. Įveskite reikšmes naudodami WGS-84 sistemą, kuria platumą ir ilgumą atskiriamos kabeliais. Galite įvesti platumos reikšmę nuo -90 iki +90, o ilgumos reikšmę nuo -180 iki +180. Šeštoje vietoje galite įvesti mažesnį skaičių nei dešimtainė trupmena ir galite nenurodyti „+“.
Top Priority Protocol	Pasirinkite aukščiausios pirmenybės protokolą iš IPP ir „9100 prievadas“.
Wide-Area Bonjour	Nustatykite, ar naudoti „Wide-Area Bonjour“. Jei naudosite, spausdintuvus reikia užregistruoti DNS serveryje, kad spausdintuvo būtų galima ieškoti segmente.
Require PIN Code when using IPP printing	Pasirinkite, ar būtina reikalauti PIN kodo, kai naudojamas IPP spausdinimas. Jei pasirinksite Yes , IPP spausdinimo užduotys be PIN kodų nėra išsaugomos spausdintuve.

Elementai	Paiškinimai
Enable AirPrint	IPP, „Bonjour“, „AirPrint“ (nuskaitymo paslauga) yra įjungtos, o IPP yra užmegztas tik per saugų ryšį.

Pašto serverio konfigūravimas

Nustatykite pašto serverį iš „Web Config“.

Prieš nustatydami patikrinkite tolesnę informaciją.

- Spausdintuvas yra prijungtas prie tinklo, kuris gali pasiekti pašto serverį.
- Kompiuterio, naudojančio tą patį pašto serverį kaip spausdintuvas, el. pašto nustatymo informacija.

Pastaba:

- Kai naudojate pašto serverį internete, patvirtinkite nustatymo informaciją iš teikėjo arba svetainės.*
- Taip pat galite nustatyti pašto serverį spausdintuvo valdymo skydelyje. Atidarykite tolesnes parinktis.*
Nuostatos > Bendrosios nuostatos > Tinklo nuostatos > Papildomi > El. pašto serveris > Serverio nuostatos

1. Atidarykite „Web Config“ ir pasirinkite skirtuką **Network > Email Server > Basic**.

2. Įveskite kiekvieno elemento reikšmę.

3. Pasirinkite **OK**.

Rodomi jūsų pasirinkti nustatymai.

Pasibaigus sąrankai, atlikite ryšio patikrinimą.

Susijusi informacija

➔ [„Tinklo konfigūravimo paleidimas tinklo naršyklėje“ puslapyje 462](#)

Pašto serverio nustatymo elementai

EPSON LB-110000P

Status Print Scan/Copy Fax **Network** Network Security Product Security Device Management Epson Open Platform

Basic
Wi-Fi
Wired LAN
Wi-Fi Direct
Email Server
 »Basic
 »Connection Test
LDAP Server
 »Basic
 »Search Settings
 »Connection Test
Kerberos Settings
MS Network
Epson Connect Services
Google Cloud Print Services

Email Server > Basic

The certificate is required to use a secure function of the email server.
Make settings on the following page.
- CA Certificate
- Root Certificate Update

Authentication Method : SMTP AUTH

Authenticated Account : 00000000

Authenticated Password : *****

Sender's Email Address : epson@epsonetest.com

SMTP Server Address : 192.0.2.127

SMTP Server Port Number : 25

Secure Connection : None

Certificate Validation : Enable Disable

It is recommended to enable the Certificate Validation.
It will be connected without confirming the safety of the email server when the Certificate Validation is disabled.

POP3 Server Address :

POP3 Server Port Number :

OK

Elementai	Nuostatos ir paaiškinimai						
Authentication Method	<p>Kad būtų galima pasiekti pašto serverį, nurodykite spausdintuvo tapatybės nustatymo metodą.</p> <table border="1"> <tr> <td>Off</td> <td>Nustatykite, kada pašto serveriui autentifikavimas nereikalingas.</td> </tr> <tr> <td>SMTP AUTH</td> <td>Siunčiant paštautą autentifikuoja SMTP serveryje (gaunamo pašto serveryje). Pašto serveris turi palaikyti SMTP autentifikavimą.</td> </tr> <tr> <td>POP before SMTP</td> <td>Autentifikuoja POP3 serveryje (priimamo pašto serveryje), prieš siunčiant paštautą. Pasirinkus šį elementą, nustatykite POP3 serverį.</td> </tr> </table>	Off	Nustatykite, kada pašto serveriui autentifikavimas nereikalingas.	SMTP AUTH	Siunčiant paštautą autentifikuoja SMTP serveryje (gaunamo pašto serveryje). Pašto serveris turi palaikyti SMTP autentifikavimą.	POP before SMTP	Autentifikuoja POP3 serveryje (priimamo pašto serveryje), prieš siunčiant paštautą. Pasirinkus šį elementą, nustatykite POP3 serverį.
Off	Nustatykite, kada pašto serveriui autentifikavimas nereikalingas.						
SMTP AUTH	Siunčiant paštautą autentifikuoja SMTP serveryje (gaunamo pašto serveryje). Pašto serveris turi palaikyti SMTP autentifikavimą.						
POP before SMTP	Autentifikuoja POP3 serveryje (priimamo pašto serveryje), prieš siunčiant paštautą. Pasirinkus šį elementą, nustatykite POP3 serverį.						
Authenticated Account	<p>Jei SMTP AUTH arba POP before SMTP pasirenkate kaip Authentication Method, įveskite 0–255 simbolių paskyros tapatybės patvirtinimo vardą ASCII formatu (0x20 iki 0x7E).</p> <p>Pasirinkus SMTP AUTH, įveskite SMTP serverio paskyrą. Pasirinkus POP before SMTP, įveskite POP3 serverio paskyrą.</p>						
Authenticated Password	<p>Jei SMTP AUTH arba POP before SMTP pasirenkate kaip Authentication Method, įveskite 0 iki 20 ženklų autentifikacijos slaptažodį ASCII formatu (0x20 iki 0x7E).</p> <p>Pasirinkus SMTP AUTH, įveskite SMTP serverio autentifikuotą paskyrą. Pasirinkus POP before SMTP, įveskite POP3 serverio autentifikuotą paskyrą.</p>						

Elementai	Nuostatos ir paaiškinimai	
Sender's Email Address	Įveskite siuntėjo el. pašto adresą, pvz. sistemos administratoriaus el. pašto adresą. Tai naudojama autentifikuojant, todėl įveskite galiojantį el. pašto adresą, registruotą pašto serveryje. Įveskite nuo 0 iki 255 simbolių ASCII (0x20–0x7E), išskyrus : () < > [] ; ¥. Nenaudokite taško „.“ kaip pirmojo simbolio.	
SMTP Server Address	Įrašykite 0–255 simbolių, tarp kurių gali būti A–Z, a–z, 0–9, ., -. Galite naudoti IPv4 ar FQDN formatą.	
SMTP Server Port Number	Įveskite skaičių nuo 1 iki 65 535.	
Secure Connection	Pasirinkite ryšio su pašto serveriu šifravimo būdą.	
	None	Jei pasirenkate POP before SMTP ties Authentication Method , ryšys nėra šifruojamas.
	SSL/TLS	Ši funkcija galima, jei Authentication Method nustatytas Off arba SMTP AUTH . Ryšys šifruojamas nuo pat pradžių.
	STARTTLS	Ši funkcija galima, jei Authentication Method nustatytas Off arba SMTP AUTH . Ryšys nėra šifruojamas nuo pradžių, tačiau jis gali būti šifruojamas arba ne, priklausomai nuo tinklo aplinkos.
Certificate Validation	Kai ši funkcija įjungta, sertifikatas tikrinamas. Rekomenduojame nustatyti Enable . Norint nustatyti, reikia importuoti CA Certificate į spausdintuvą.	
POP3 Server Address	Jeigu POP before SMTP pasirenkate kaip Authentication Method , įveskite 0–255 simbolių POP3 serverio adresą naudodami A–Z, a–z, 0–9, ., -. Galite naudoti IPv4 ar FQDN formatą.	
POP3 Server Port Number	Jeigu POP before SMTP pasirenkate kaip Authentication Method , įveskite skaičių nuo 1 iki 65 535.	

Pašto serverio ryšio patikrinimas

Galite patikrinti ryšį su pašto serverio, atlikdami ryšio patikrinimą.

1. Atidarykite Web Config ir pasirinkite skirtuką **Network > Email Server > Connection Test**.
2. Pasirinkite **Start**.

Ryšio su pašto serveriu bandymas pradėtas. Po bandymo rodoma patikros ataskaita.

Pastaba:

Taip pat galite patikrinti ryšį su pašto serveriu, naudodami spausdintuvo valdymo skydelį. Pasiekite, kaip nurodyta toliau.

Nuostatos > Bendrosios nuostatos > Tinklo nuostatos > Papildomi > El. pašto serveris > Ryšio patikra

Pašto serverio ryšio patikros nuorodos

Pranešimai	Priežastis
Connection test was successful.	Šis pranešimas yra rodomas, kai prie serverio prisijungta sėkmingai.

Pranešimai	Priežastis
SMTP server communication error. Check the following. - Network Settings	Šis pranešimas pasirodo, kai <ul style="list-style-type: none"> <input type="checkbox"/> Spausdintuvus neprijungtas prie tinklo <input type="checkbox"/> SMTP serveris išjungtas <input type="checkbox"/> Prisijungimo metu tinklo ryšys išjungtas <input type="checkbox"/> Gauti nebaigti duomenys
POP3 server communication error. Check the following. - Network Settings	Šis pranešimas pasirodo, kai <ul style="list-style-type: none"> <input type="checkbox"/> Spausdintuvus neprijungtas prie tinklo <input type="checkbox"/> POP3 serveris išjungtas <input type="checkbox"/> Prisijungimo metu tinklo ryšys išjungtas <input type="checkbox"/> Gauti nebaigti duomenys
An error occurred while connecting to SMTP server. Check the followings. - SMTP Server Address - DNS Server	Šis pranešimas pasirodo, kai <ul style="list-style-type: none"> <input type="checkbox"/> Prisijungti prie DNS serverio nepavyko <input type="checkbox"/> SMTP serverio vardo išversti nepavyko
An error occurred while connecting to POP3 server. Check the followings. - POP3 Server Address - DNS Server	Šis pranešimas pasirodo, kai <ul style="list-style-type: none"> <input type="checkbox"/> Prisijungti prie DNS serverio nepavyko <input type="checkbox"/> POP3 serverio vardo išversti nepavyko
SMTP server authentication error. Check the followings. - Authentication Method - Authenticated Account - Authenticated Password	Šis pranešimas pasirodo, kai nepavyko atpažinti SMTP serverio.
POP3 server authentication error. Check the followings. - Authentication Method - Authenticated Account - Authenticated Password	Šis pranešimas pasirodo, kai nepavyko atpažinti POP3 serverio.
Unsupported communication method. Check the followings. - SMTP Server Address - SMTP Server Port Number	Šis pranešimas pasirodo, kai bandote prisijungti naudodami nepalaikomus protokolus.
Connection to SMTP server failed. Change Secure Connection to None.	Šis pranešimas pasirodo, kai neatitinka serverio ir kliento SMTP arba kai serveris nepalaiko saugaus SMTP ryšio (SSL ryšio).
Connection to SMTP server failed. Change Secure Connection to SSL/TLS.	Šis pranešimas pasirodo, kai neatitinka serverio ir kliento SMTP arba kai serveris reikalauja naudoti SSL/TLS ryšį saugiam SMTP sujungimui.
Connection to SMTP server failed. Change Secure Connection to STARTTLS.	Šis pranešimas pasirodo, kai neatitinka serverio ir kliento SMTP arba kai serveris reikalauja naudoti STARTTLS ryšį saugiam SMTP sujungimui.
The connection is untrusted. Check the following. - Date and Time	Šis pranešimas pasirodo, kai spausdintuvo datos ir laiko parametrai yra neteisingi arba baigėsi sertifikato galiojimo laikas.
The connection is untrusted. Check the following. - CA Certificate	Šis pranešimas pasirodo, kai spausdintuvus neturi serverį atitinkančio šakninio sertifikato arba CA Certificate nebuvo importuotas.
The connection is not secured.	Šis pranešimas yra rodomas, kai gautas sertifikatas sugadintas.
SMTP server authentication failed. Change Authentication Method to SMTP-AUTH.	Šis pranešimas pasirodo, kai nesutampa serverio ir kliento autentiškumo nustatymo metodai. Serveris palaiko SMTP AUTH.

Pranešimai	Priežastis
SMTP server authentication failed. Change Authentication Method to POP before SMTP.	Šis pranešimas pasirodo, kai nesutampa serverio ir kliento autentiškumo nustatymo metodai. Serveris nepalaiko SMTP AUTH.
Sender's Email Address is incorrect. Change to the email address for your email service.	Šis pranešimas pasirodo, kai nustatyto el. pašto siuntėjo adresas neteisingas.
Cannot access the printer until processing is complete.	Šis pranešimas yra rodomas, kai spausdintuvus užimtas.

Bendrinamo tinklo aplanko nustatymas

Nustatykite bendrinamą tinklo aplanką, kad išsaugotumėte nuskaitytą vaizdą ir faksogramų rezultatus.

Kai failas išsaugomas aplanke, spausdintuvus prisijungia kaip kompiuterio, kuriame aplankas sukurtas, naudotojas.

Be to, įsitikinkite, kad kurdami bendrinamą tinklo aplanką nustatėte „MS Network“.

Bendrinamo aplanko kūrimas

Prieš kuriant bendrinamą aplanką

Prieš kurdami bendrinamą aplanką, patikrinkite šiuos punktus.

- Spausdintuvus prijungtas prie tinklo, kur gali pasiekti kompiuterį, kuriame bus sukurtas bendrinamas aplankas.
- Kelių baitų simbolis nėra įtraukiamas į kompiuterio, kuriame bus kuriamas bendrinamas aplankas, pavadinimą.



Svarbu:

Kai kompiuterio pavadinime yra kelių baitų simbolis, gali nepavykti įrašyti failo į bendrinamą aplanką.

Tokiu atveju naudokite kompiuterį, kurio pavadinime nėra kelių baitų simbolio, arba pakeiskite kompiuterio pavadinimą.

Keisdami kompiuterio pavadinimą būtina iš anksto pasitikslinkite pas administratorių, nes tai gali paveikti kai kuriuos nustatymus, pvz. kompiuterio valdymą, išteklius, prieigą ir pan.

Tinklo profilio patikrinimas

Kompiuteryje, kuriame bus kuriamas bendrinamas aplankas, patikrinkite, ar aplanko bendrinimas galimas.

1. Prisijunkite prie kompiuterio, kur administratoriaus įgaliojimus turinti naudotojo paskyra sukurs bendrinamą aplanką.
2. Pasirinkite **Valdymo skydelis > Tinklas ir internetas > Tinklo ir bendrinimo centras**.
3. Spustelėkite **Išplėstiniai bendrinimo nustatymai**, tada spustelėkite profiliui su **(dabartinis profilis)** ties rodomais tinklo profiliais.

4. Patikrinkite, ar **Ijungti failų ir spausdintuvų bendrinimą** yra pasirinkta ties **Failų ir spausdintuvų bendrinimas**.

Jei jau pasirinkta, spustelėkite **Atšaukti** ir uždarykite langą.

Pakeitus nustatymus, spustelėkite **Įrašyti pakeitimus** ir uždarykite langą.

Susijusi informacija

➔ „Vieta, kurioje sukuriamas bendrinamas aplankas, ir saugumo pavyzdys” puslapyje 549

Vieta, kurioje sukuriamas bendrinamas aplankas, ir saugumo pavyzdys

Saugumas ir patogumas skiriasi, priklausomai nuo bendrinamo aplanko sukūrimo vietos.

Norint valdyti bendrinamą aplanką iš spausdintuvų arba kitų kompiuterių, aplankui reikalingi šie skaitymo ir keitimo leidimai.

Skirtukas **Bendrinimas** > **Išplėstinis bendrinimas** > **Leidimai**

Tai valdo bendrinamo aplanko tinklo prieigos leidimą.

Skirtuko **Saugumas** prieigos leidimas

Tai valdo bendrinamo aplanko tinklo ir vietinės prieigos leidimus.

Nustačius **Visi** darbalaukyje sukurtam aplankui, kaip bendrinamo aplanko kūrimo pavyzdžiui, prieiga bus leidžiama visiems naudotojams, galintiems pasiekti kompiuterį.

Tačiau naudotojas, neturintis įgaliojimo, negali jų pasiekti, nes darbalaukį (aplangą) valdo naudotojo aplankas, tada jam perduodami naudotojo aplanko saugumo nustatymai. Naudotojas, turintis prieigą prie skirtuko **Saugumas** (šiuo atveju prisijungęs naudotojas ir administratorius), gali valdyti aplanką.

Tinkamos vietos kūrimą žr. toliau.

Tai yra „skenavimo_aplankas“ aplanko kūrimo pavyzdys.

Susijusi informacija

➔ „Failų serverių konfigūravimo pavyzdys” puslapyje 549

➔ „Asmeninio kompiuterio konfigūravimo pavyzdys” puslapyje 555

Failų serverių konfigūravimo pavyzdys

Šis paaiškinimas yra pavyzdys, kaip sukurti bendrinamą aplanką bendrinamo kompiuterio disko šakniniame kataloge, pvz. failų serveryje, esant šioms sąlygoms.

Valdomos prieigos naudotojai, pvz. kas nors, turintis tą patį kompiuterio domeną bendrinamo aplanko kūrimui, gali pasiekti bendrinamą aplanką.

Nustatykite šią konfigūraciją, kai leidžiate visiems naudotojams skaityti ir įrašyti į bendrinamą kompiuterio aplanką, pvz. failų serveryje arba bendrinamame kompiuteryje.

Bendrinamo aplanko kūrimo vieta: disko šakninis katalogas

Aplanko kelias: C:\skenavimo_aplankas

Prieigos leidimas per tinklą (bendrinimo leidimai): visi

Prieigos leidimas failų sistemoje (saugumas): autentifikuoti naudotojai

1. Prisijunkite prie kompiuterio, kur administratoriaus įgaliojimus turinti naudotojo paskyra sukurs bendrinamą aplanką.

2. Paleiskite „Explorer“.

3. Sukurkite aplanką disko šakniniame kataloge ir pavadinkite jį „skenavimo_aplankas“.

Aplanko pavadinime įveskite nuo 1 iki 12 raidinių ir skaitinių simbolių. Jei viršijama aplanko pavadinimo simbolių riba, gali nepavykti jo tinkamai pasiekti iš įvairių aplinkų.

4. Dešiniuoju pelės klavišu spustelėkite aplanką ir pasirinkite **Ypatybės**.

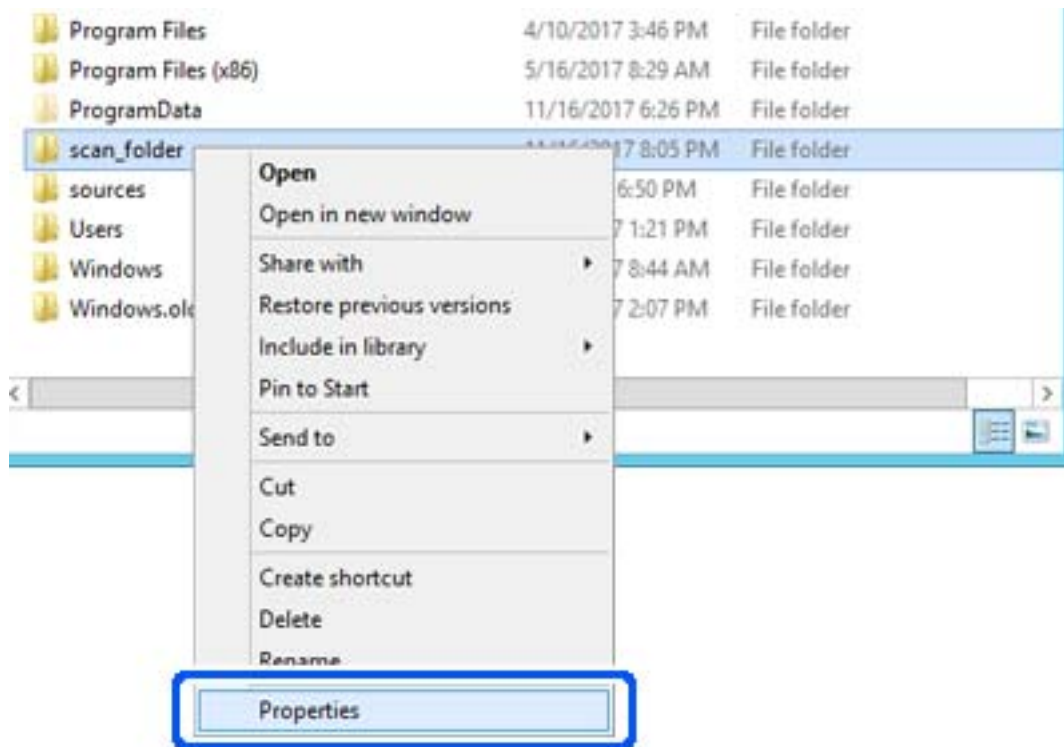

5. Spustelėkite **Išplėstinis bendrinimas**, esantį skirtuke **Bendrinimas**.

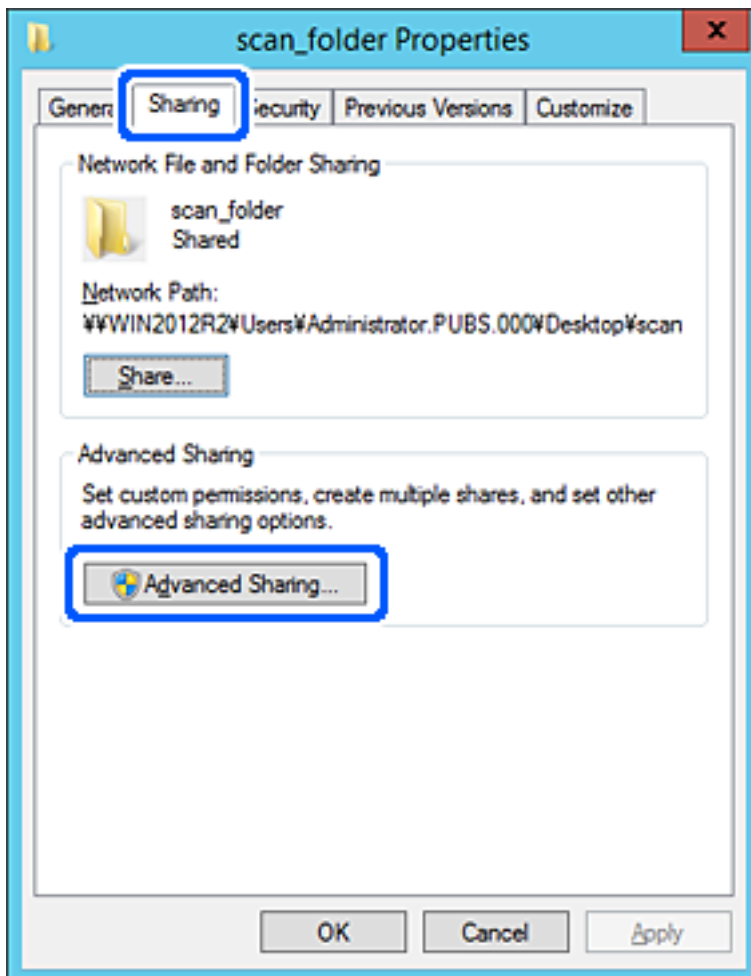

6. Pasirinkite **Bendrinti šį aplanką**, tada spustelėkite **Leidimai**.

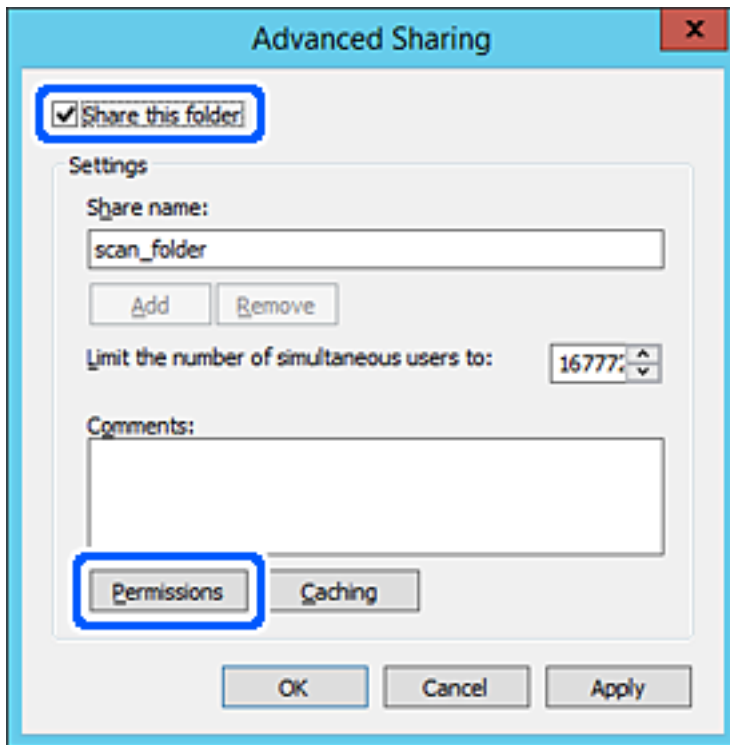

7. Pasirinkite grupę **Visi** iš **Grupė arba naudotojų vardai**, pasirinkite **Leisti** ties **Keisti**, tada spustelėkite **Gerai**.

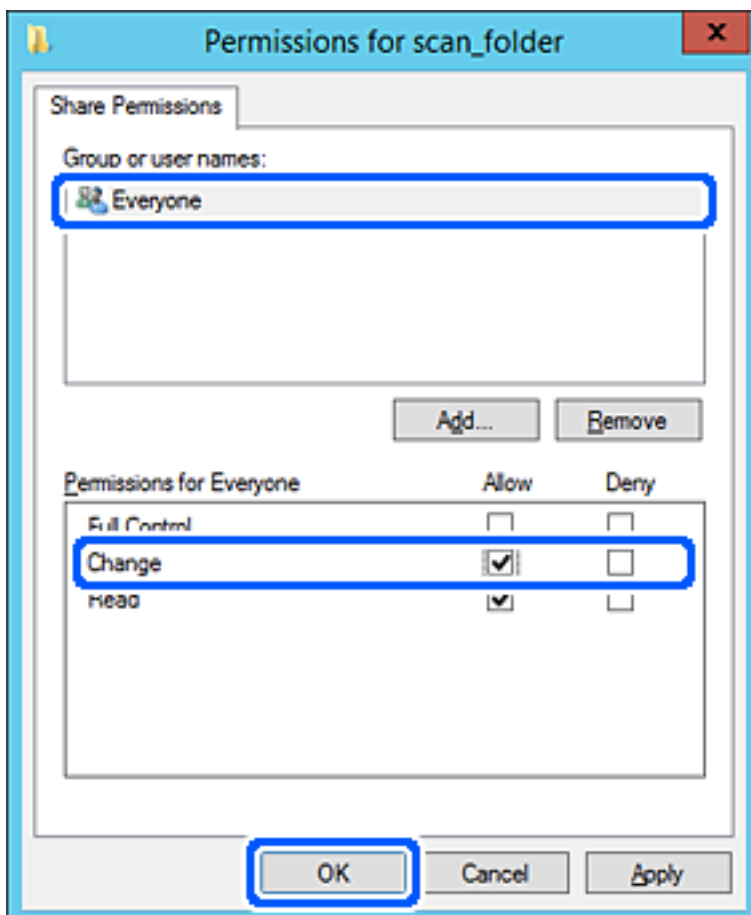

8. Paspauskite **Gerai**.
9. Pasirinkite skirtuką **Saugumas**, tada pasirinkite **Autentifikuoti naudotojai** ties **Grupė arba naudotojo vardai**.

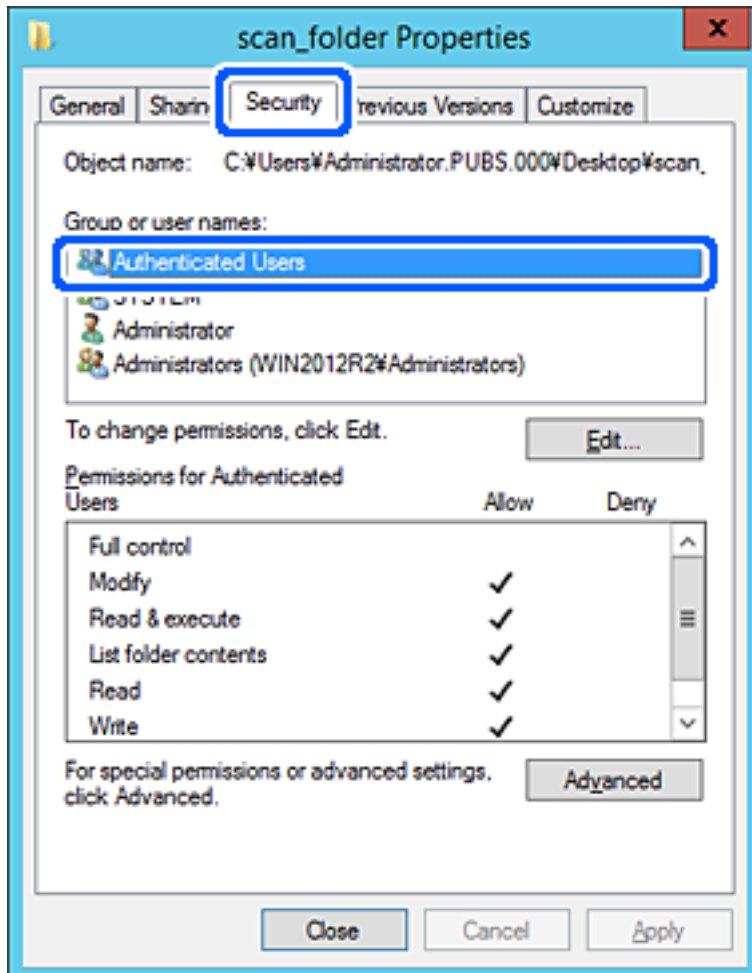

„Autentifikuoti naudotojai“ yra speciali grupė, į kurią įeina visi naudotojai, galintys prisijungti prie domeno arba kompiuterio. Grupė rodoma tik kai aplankas kuriamas iškart po šakniniu aplanku.

Jei ji nerodoma, galite įtraukti ją, paspausdami **Redaguoti**. Išsamesnės informacijos ieškokite susijusioje informacijoje.

10. Patikrinkite, ar **Leisti** ties **Keisti** yra pasirinkta ties **Leidimai autentifikuotiems naudotojams**.

Jei nepasirinkta, pasirinkite **Autentifikuoti naudotojai**, spustelėkite **Redaguoti**, pasirinkite **Leisti** ties **Keisti**, esančiame **Leidimai autentifikuotiems naudotojams**, tada spustelėkite **Gerai**.

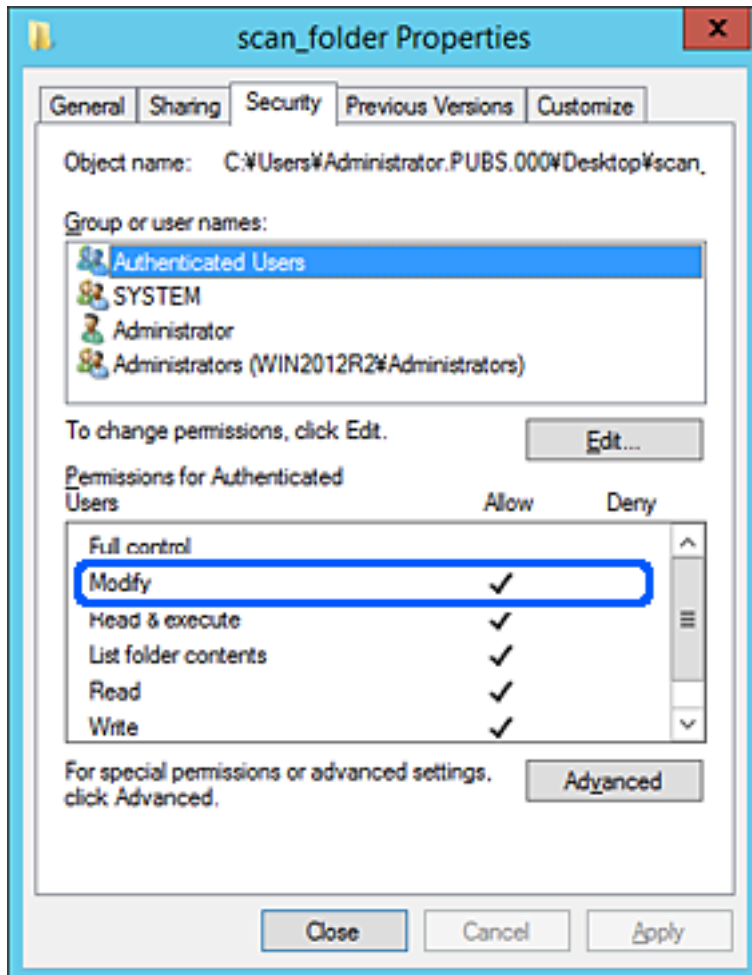

11. Pasirinkite skirtuką **Bendrinimas**.

Rodomas bendrinamo aplanko tinklo kelias. Jis naudojamas registruojantis prie spausdintuvo kontaktų. Užsirašykite jį.

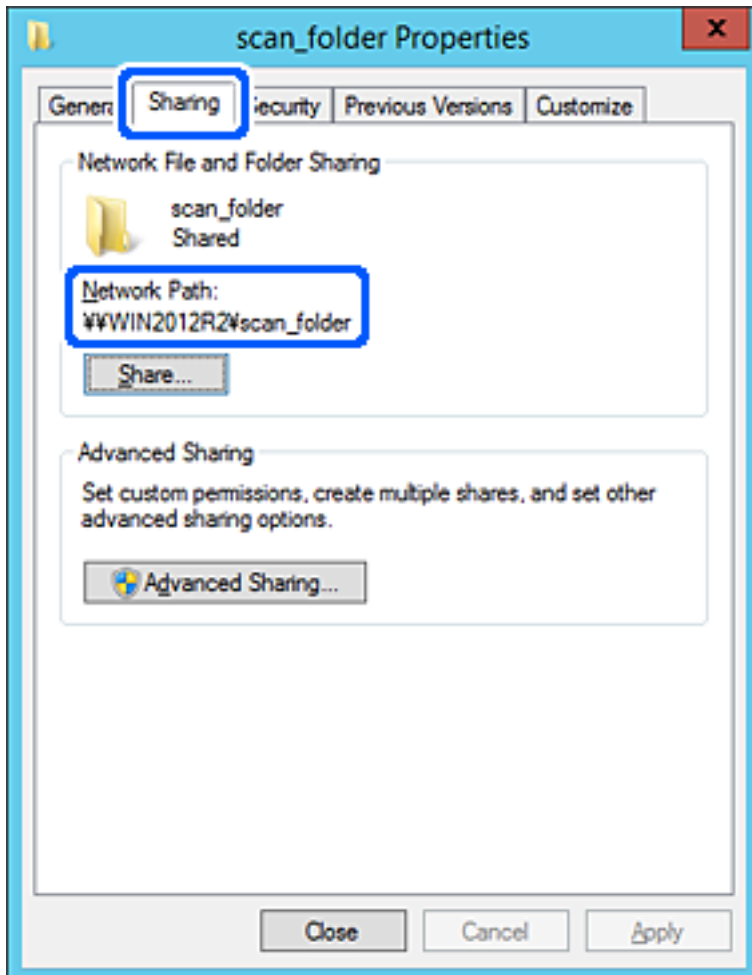

12. Norėdami uždaryti ekraną, spustelėkite **Gerei** arba **Uždaryti**.

Patikrinkite, ar bendrinamame aplanke galima įrašyti ir nuskaityti failus iš to paties domeno kompiuterių.

Susijusi informacija

- ➔ „Paskirties vietos registravimas prie adresatų, naudojant Web Config” puslapyje 565
- ➔ „Prieigą suteikiančios grupės arba naudotojo įtraukimas” puslapyje 560

Asmeninio kompiuterio konfigūravimo pavyzdys

Šis paaiškinimas yra pavyzdys, kaip sukurti bendrinamą aplanką šiuo metu prie kompiuterio prisijungusio naudotojo asmeniniame kompiuteryje.

Prie kompiuterio prisijungęs ir administratoriaus įgaliojimus turintis naudotojas gali pasiekti darbaltalio aplanką ir dokumentų aplanką, esančius naudotojo aplanke.

Nustatykite šią konfigūraciją, kai NELEIDŽIATE kitam naudotojui nuskaityti arba įrašyti į asmeniniame kompiuteryje esantį bendrinamą aplanką.

- Bendrinamo aplanko kūrimo vieta: darbalaukis

- Aplanko kelias: C:\Users\xxxx\Desktop\skenavimo_aplankas
 - Prieigos leidimas per tinklą (bendrinimo leidimai): visi
 - Prieigos leidimas failų sistemoje (saugumas): neįtraukite arba įtraukite naudotojo / grupės pavadinimus, norėdami leisti prieigą
1. Prisijunkite prie kompiuterio, kur administratoriaus įgaliojimus turinti naudotojo paskyra sukurs bendrinamą aplanką.
 2. Paleiskite „Explorer“.
 3. Sukurkite aplanką darbastalyje ir pavadinkite jį „skenavimo_aplankas“.
Aplanko pavadinime įveskite nuo 1 iki 12 raidinių ir skaitinių simbolių. Jei viršijama aplanko pavadinimo simbolių riba, gali nepavykti jo tinkamai pasiekti iš įvairių aplinkų.
 4. Dešiniu pelės klavišu spustelėkite aplanką ir pasirinkite **Ypatybės**.

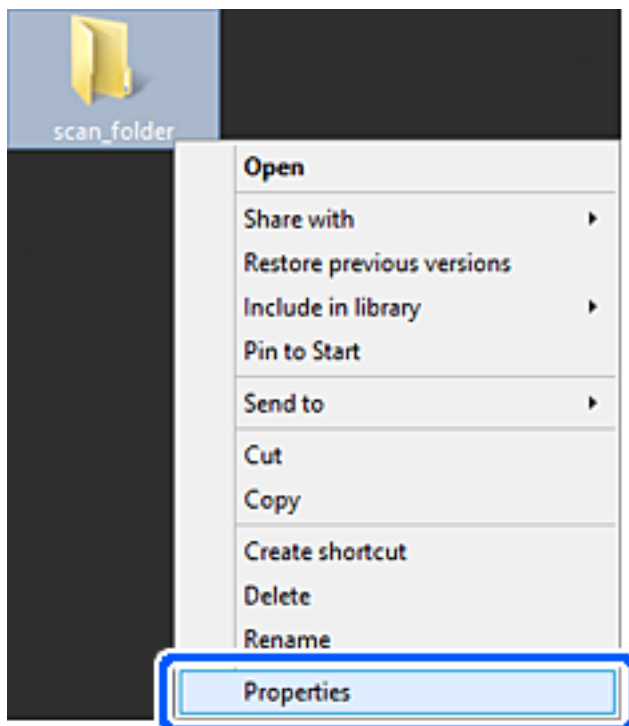

- Spustelėkite **Išplėstinis bendrinimas**, esantį skirtuke **Bendrinimas**.

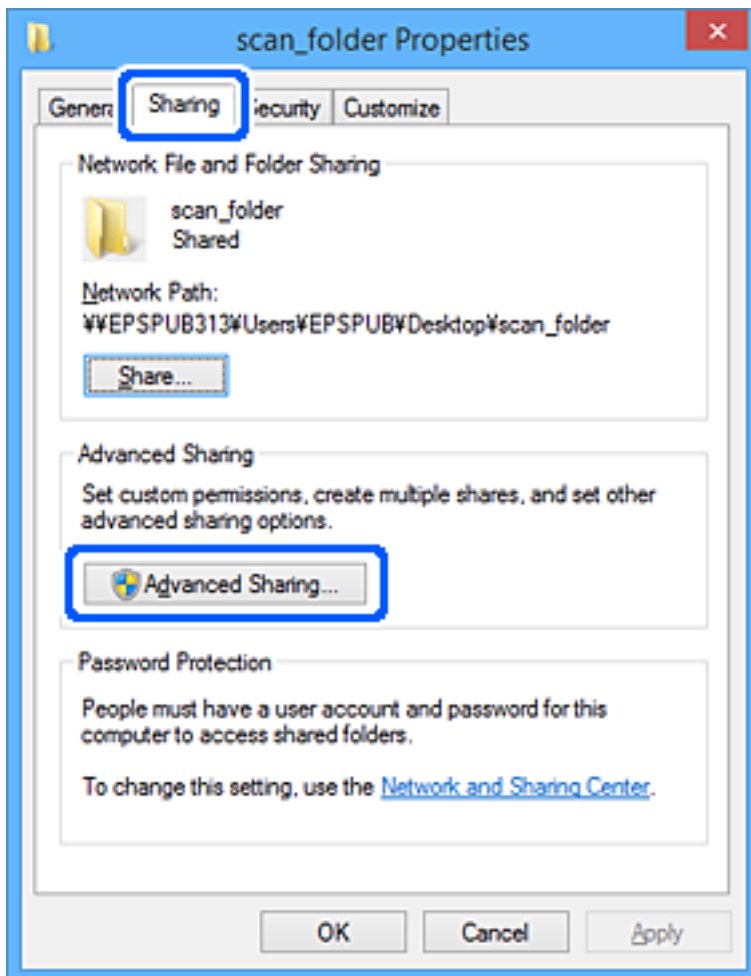

6. Pasirinkite **Bendrinti šį aplanką**, tada spustelėkite **Leidimai**.

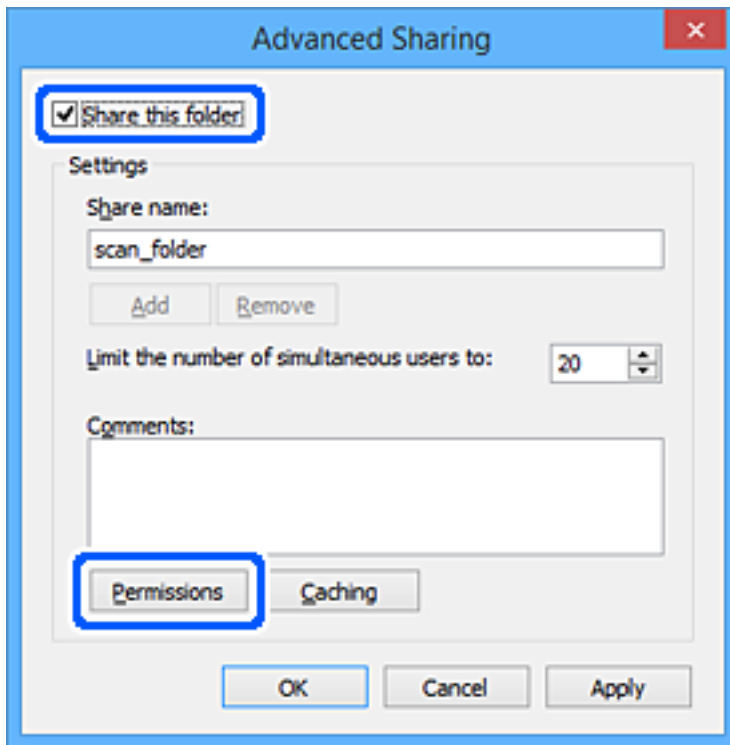

7. Pasirinkite grupę **Visi** iš **Grupė arba naudotojų vardai**, pasirinkite **Leisti** ties **Keisti**, tada spustelėkite **Gerai**.

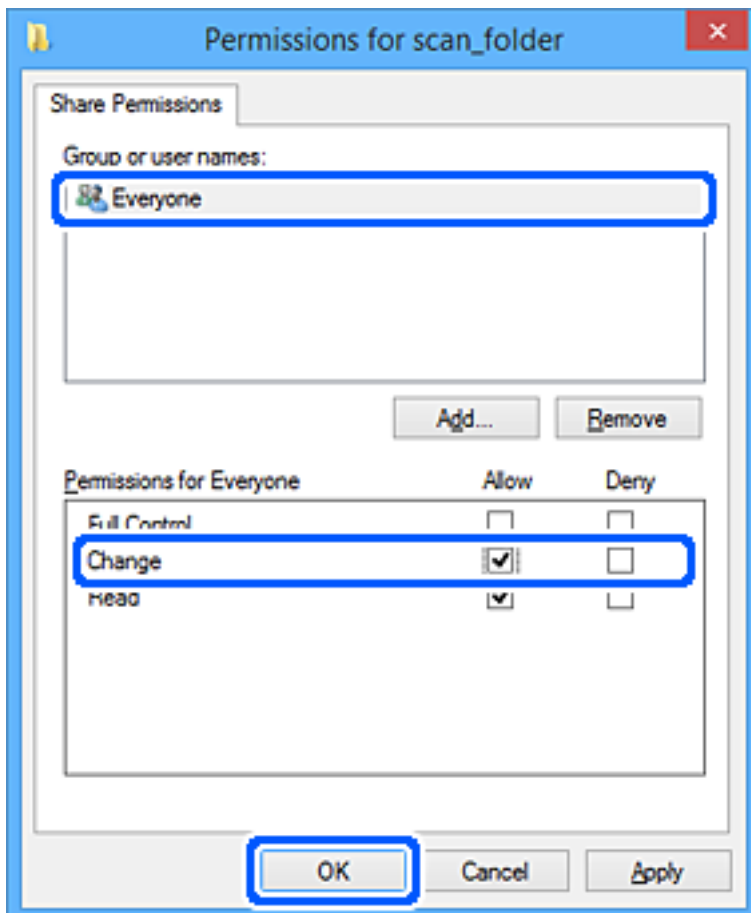

8. Paspauskite **Gerai**.
9. Pasirinkite skirtuką **Saugumas**.
10. Patikrinkite grupę arba naudotoją ties **Grupės arba naudotojo vardai**.

Čia rodoma grupė arba naudotojas gali pasiekti bendrinamą aplanką.

Šiuo atveju bendrinamą aplanką gali pasiekti prie kompiuterio prisijungęs naudotojas ir administratorius.

Jei reikia, pridėkite prieigos leidimą. Galite įtraukti jį, paspausdami **Redaguoti**. Išsamesnės informacijos ieškokite susijusioje informacijoje.

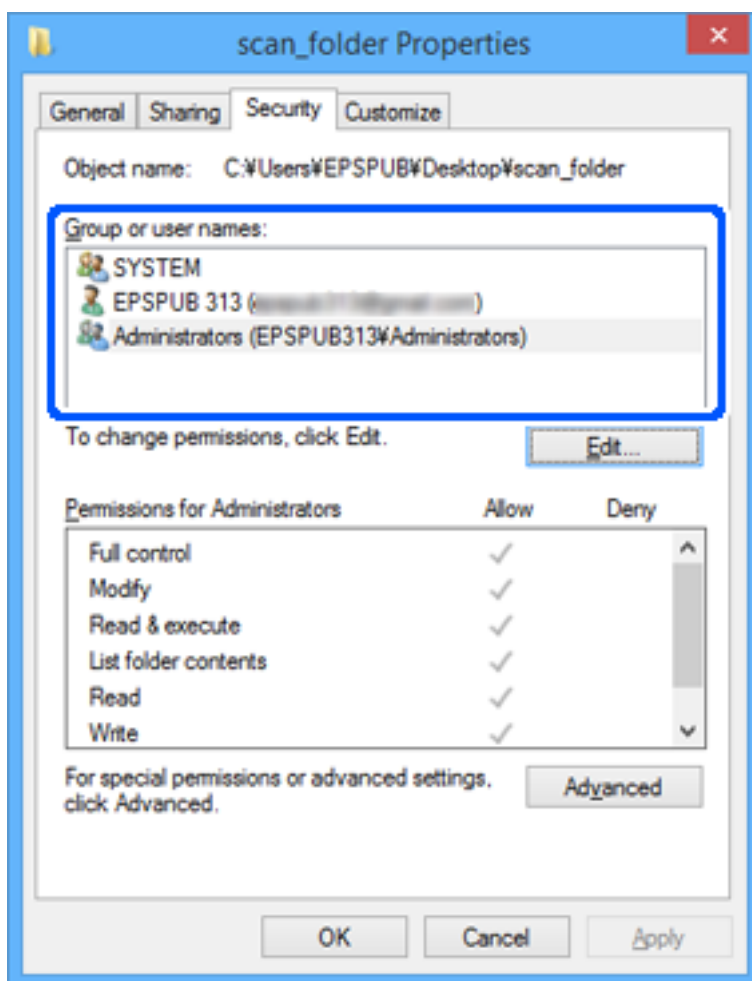

11. Pasirinkite skirtuką **Bendrinimas**.

Rodomas bendrinamo aplanko tinklo kelias. Jis naudojamas registruojantis prie spausdintuvo kontakto. Užsirašykite jį.

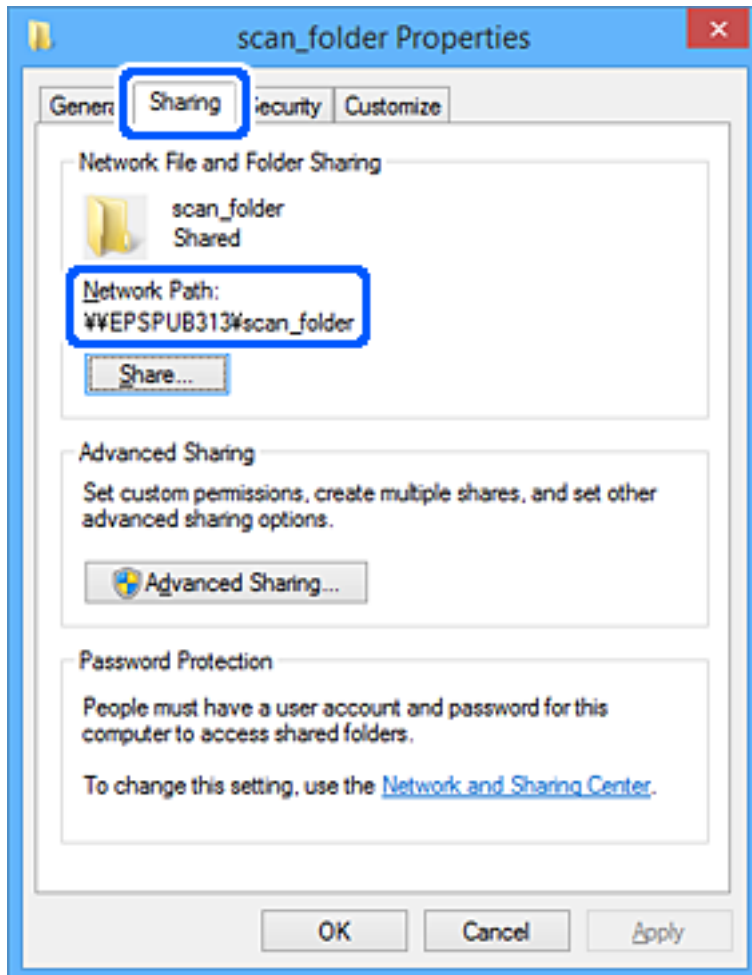

12. Norėdami uždaryti ekraną, spustelėkite **Gera!** arba **Uždaryti**.

Patikrinkite, ar bendrinamame aplanke galima įrašyti ir nuskaityti failus iš prieigos leidimą turinčių naudotojų arba grupių kompiuterių.

Susijusi informacija

- ➔ „Paskirties vietos registravimas prie adresatų, naudojant Web Config” puslapyje 565
- ➔ „Prieigą suteikiančios grupės arba naudotojo įtraukimas” puslapyje 560

Prieigą suteikiančios grupės arba naudotojo įtraukimas

Galite įtraukti grupę arba naudotoją, suteikiančius prieigą.

1. Dešiniuoju pelės klavišu spustelėkite aplanką ir pasirinkite **Ypatybės**.
2. Pasirinkite skirtuką **Saugumas**.

3. Spustelėkite **Redaguoti**.

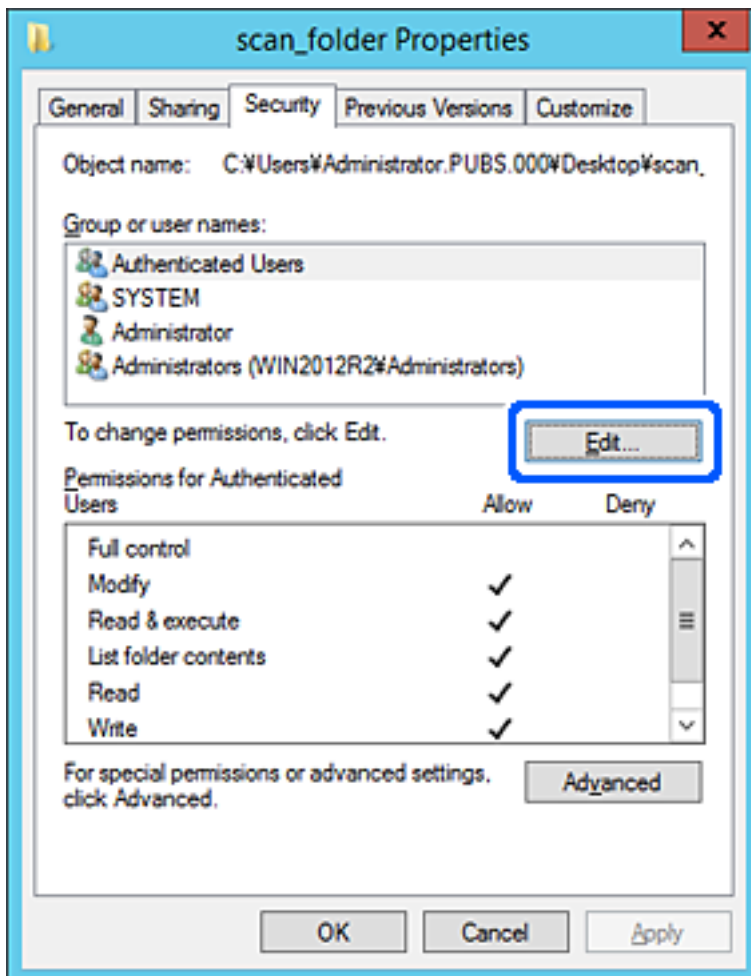

4. Spustelėkite **Pridėti** ties **Grupės arba naudotojo vardai**.

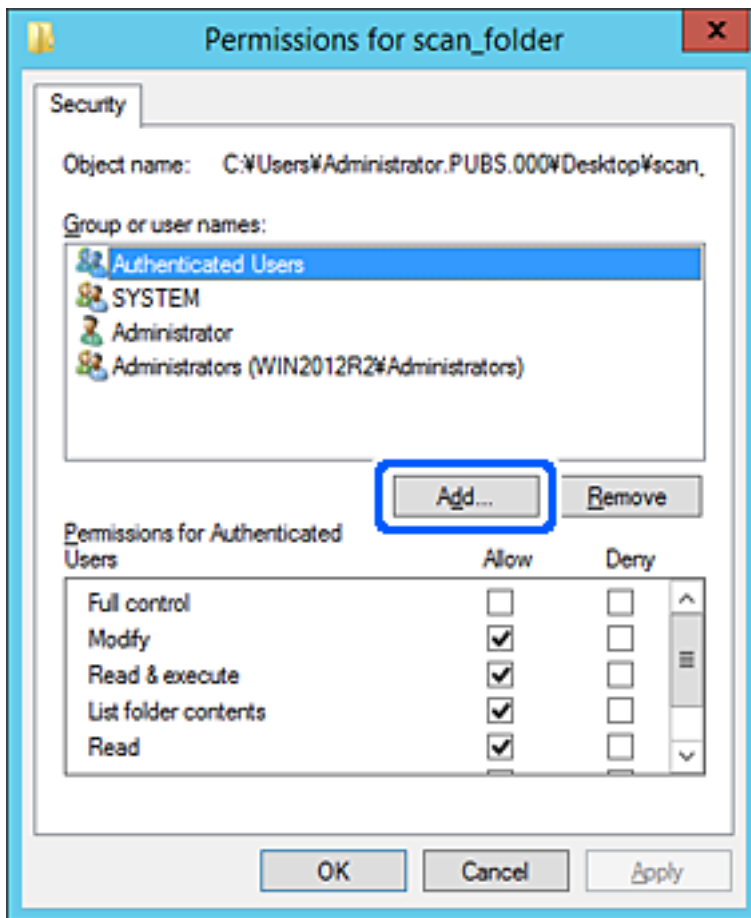

5. Įveskite grupės arba naudotojo vardą, kuriems norite suteikti prieigą, tada spustelėkite **Patikrinti vardus**. Vardas pabraukiamas.

Pastaba:

Jei nežinote viso grupės arba naudotojo vardo, įveskite vardo dalį, tada spauskite **Patikrinti vardus**. Išvardinami vardo dalį atitinkantys grupių arba naudotojų vardai, tada iš sąrašo galite pasirinkti visą vardą.

Jei atitinka tik vienas vardas, visas pabrauktas vardas rodomas ties **Įvesti pasirinkto objekto pavadinimą**.

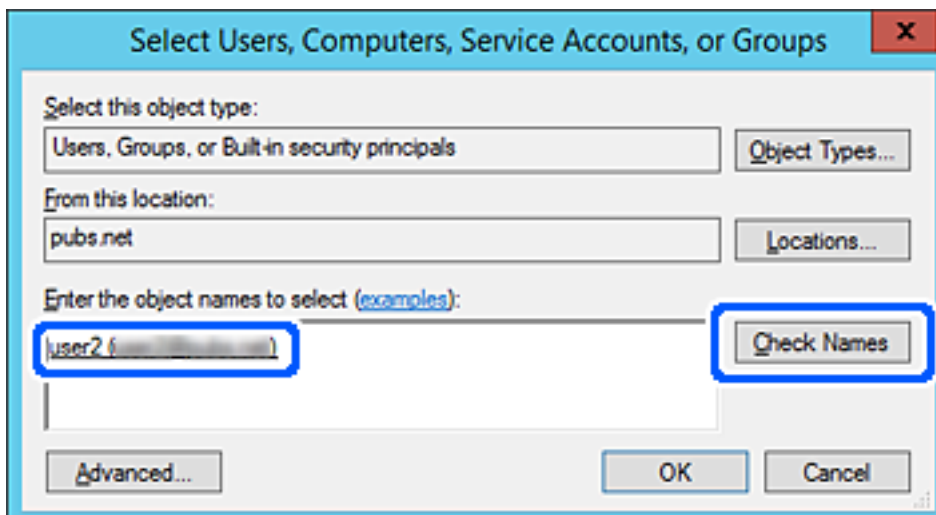

6. Paspauskite **Gerai**.
7. Leidimo ekrane pasirinkite naudotojo vardą, kurį įvedėte **Grupės arba naudotojo vardai**, pasirinkite prieigos leidimą ties **Keisti**, tada spustelėkite **OK**.

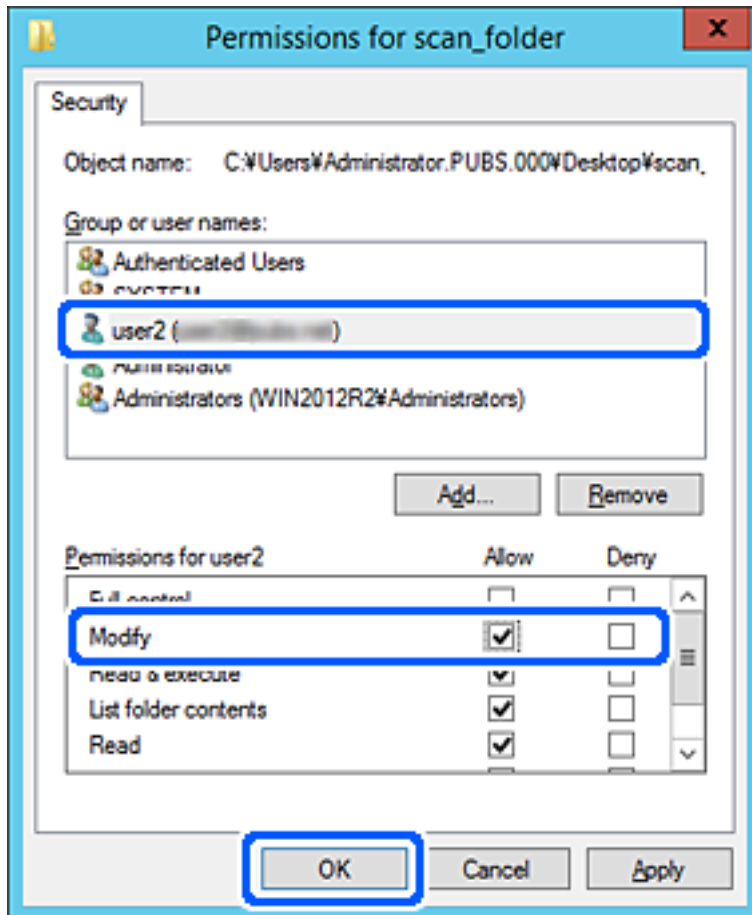

8. Norėdami uždaryti ekraną, spustelėkite **Gerai** arba **Uždaryti**.

Patikrinkite, ar bendrinamame aplanke galima įrašyti ir nuskaityti failus iš prieigos leidimą turinčių naudotojų arba grupių kompiuterių.

„Microsoft Network“ bendrinimo naudojimas

Ijunkite šią funkciją norėdami įrašyti failą iš spausdintuvo bendrai naudojamame tinklo aplanke.

1. Atidarykite „Web Config“ ir pasirinkite skirtuką **Network > MS Network**.
2. Ijunkite programėlę **Use Microsoft network sharing**.
3. Jei reikia, nustatykite kiekvieną elementą.
4. Spustelėkite **Next**.
5. Patikrinkite nustatymus ir spustelėkite **OK**.

Susijusi informacija

➔ „Tinklo konfigūravimo paleidimas tinklo naršyklėje” puslapyje 462

Galimybės naudotis kontaktais sudarymas

Paskirties vietų registravimas spausdintuvo kontaktų sąrašė suteikia galimybę lengvai įvesti paskirties vietą, kai nuskaitomos arba siunčiamos faksogramos.

Paskirties vietą taip pat galite įvesti naudodami LDAP serverį (LDAP paieška).

Pastaba:

- Spausdintuvo kontaktų sąrašą galite prijungti į LDAP (ir atvirkščiai) naudodami spausdintuvo valdymo skydelį.
- Kontaktų sąrašė galite užregistruoti tolesnių tipų paskirties vietas. Galite užregistruoti iš viso iki 2,000 įrašų.

Faksas	Faksogramos paskirties vieta
El. paštas	El. laiško paskirties vieta El. pašto serverio nustatymus turite sukonfigūruoti iš anksto.
Tinklo aplankas (SMB)	Nuskaitymo duomenų ir faksogramos persiuntimo duomenų paskirties vieta
Tinklo aplankas / FTP	

Adresatų konfigūracijos palyginimas

Norint sukonfigūruoti adresatus, galima naudoti tris priemones: Web Config, Epson Device Admin ir spausdintuvo valdymo skydelį. Lentelėje toliau yra pateikiami šių trijų priemonių skirtumai.

Funkcijos	Web Config	Epson Device Admin	Spausdintuvo valdymo skydelis
Vietos registravimas	✓	✓	✓
Vietos redagavimas	✓	✓	✓
Grupės pridėjimas	✓	✓	✓
Grupės redagavimas	✓	✓	✓
Vietos ar grupių šalinimas	✓	✓	✓
Visų vietų šalinimas	✓	✓	–
Failo importavimas	✓	✓	–
Eksportavimas į failą	✓	✓	–
Paskirties vietų priskyrimas dažnai naudojamoms	✓	✓	✓
Paskirties vietų, priskirtų dažnai naudojamoms, rikiavimas	–	–	✓

Pastaba:

Be to, naudodami FAX Utility, galite sukonfigūruoti fakso vietą.

Paskirties vietos registravimas prie adresatų, naudojant Web Config

Pastaba:

Taip pat galite registruoti kontaktus, naudodami spausdintuvo valdymo skydelį.

1. Atidarykite Web Config ir pasirinkite skirtuką **Scan/Copy** arba **Fax > Contacts**.
2. Pasirinkite kiekį, kurį norite registruoti, ir spustelėkite **Edit**.
3. Įveskite **Name** ir **Index Word**.
4. Pasirinkite paskirties tipą kaip **Type** parinktį.

Pastaba:

Baigę registraciją negalėsite pakeisti **Type** parinkties. Jei norite pakeisti tipą, ištrinkite paskirtį ir registruokite iš naujo.

5. Įveskite kiekvieno elemento reikšmę, tada spustelėkite **Apply**.

Susijusi informacija

➔ „Originalų nuskaitymas į tinklo aplanką“ puslapyje 139

Paskirties nustatymo elementai

Elementai	Nustatymai ir paaiškinimai
Įprastiniai nustatymai	
Name	Įveskite 30 arba mažiau simbolių rodomam pavadinimui naudodami unikodą (UTF-8). Jei nenurodysite, palikite tuščią.
Index Word	Įveskite 30 arba mažiau simbolių ieškomam žodžiui naudodami unikodą (UTF-8). Jei nenurodysite, palikite tuščią.
Type	Pasirinkite norimo registruoti adreso tipą.

Elementai	Nustatymai ir paaiškinimai
Assign to Frequent Use	Pasirinkite nustatyti registruotus adresus kaip dažniausiai naudojamus adresus. Nustatę adresą kaip dažniausiai naudojamą, jis bus rodomas fakso ir skaitytuvo ekrano viršuje, galite nurodyti paskirtį nerodydami kontaktų.
Fax	
Fax Number	Naudodami 0–9 - * # ir tarpą įveskite nuo 1 iki 64 simbolių.
Fax Speed	Pasirinkite paskirties ryšio greitį.
Subaddress (SUB/SEP)	Nustatykite pagalbinį adresą, pridėdamą siunčiant faksogramą. Naudodami 0–9 - * # ir tarpus įveskite ne daugiau kaip 20 simbolių. Jei nenurodysite, palikite tuščią.
Password (SID/PWD)	Nustatykite pagalbinio adreso slaptažodį. Naudodami 0–9 - * # ir tarpus įveskite ne daugiau kaip 20 simbolių. Jei nenurodysite, palikite tuščią.
Email	
Email Address	Įveskite nuo 1 iki 255 simbolių naudodami A–Z a–z 0–9 ! # \$ % & ' * + - . / = ? ^ _ { } ~ @.
Network Folder (SMB)	
Save to	\\„Aplanko kelias“ Įveskite tikslinio aplanko vietą nuo 1 iki 253 simbolių naudodami unikodą (UTF-8), praleiskite „\“.
User Name	Įveskite 30 arba mažiau simbolių naudotojo vardą, skirtą prieigai prie tinklo aplanko, naudodami unikodą (UTF-8). Tačiau venkite naudoti valdymo simbolius (nuo 0x00 iki 0x1F, 0x7F).
Password	Įveskite 20 arba mažiau simbolių slaptažodį, skirtą prieigai prie tinklo aplanko, naudodami unikodą (UTF-8). Tačiau venkite naudoti valdymo simbolius (nuo 0x00 iki 0x1F, 0x7F).
FTP	
Secure Connection	Atsižvelgdami į FTP serverio palaikomą failų perdavimo protokolą, pasirinkite FTP arba FTPS. Pasirinkite FTPS norėdami leisti spausdintuvui palaikyti ryšį, kai naudojamos saugos priemonės.
Save to	Įveskite serverio pavadinimą ASCII (0x20–0x7E) nuo 1 iki 253 simbolių, praleiskite „ftp://“ arba „ftps://“.
User Name	Įveskite 30 arba mažiau simbolių naudotojo vardą, skirtą prieigai prie FTP serverio, naudodami unikodą (UTF-8). Tačiau venkite naudoti valdymo simbolius (nuo 0x00 iki 0x1F, 0x7F). Jei serveris leidžia anonimišką ryšį, įveskite naudotojo vardą, pvz., „Anonymous“ ir FTP. Jei nenurodysite, palikite tuščią.
Password	Įveskite 20 arba mažiau simbolių slaptažodį, skirtą prieigai prie FTP serverio, naudodami unikodą (UTF-8). Tačiau venkite naudoti valdymo simbolius (nuo 0x00 iki 0x1F, 0x7F). Jei nenurodysite, palikite tuščią.
Connection Mode	Iš meniu pasirinkite prijungimo režimą. Jei tarp spausdintuvo ir FTP serverio nustatyta ugniasienė, pasirinkite Passive Mode .
Port Number	Įveskite FTP serverio prievado numerį tarp 1 ir 65535.

Elementai	Nustatymai ir paaiškinimai
Certificate Validation	Įjungus šią parinktį patikrinamas FTP serverio sertifikatas. Veikia, kai nustatyta Secure Connection parinktis FTPS . Kad nustatytumėte, į spausdintuvą turite importuoti CA Certificate sertifikatą.

Paskirties vietų kaip grupės registravimas naudojant „Web Config“

Jei paskirties tipas nustatytas į **Fax** arba **Email**, paskirtis galite registruoti kaip grupės.

1. Atidarykite „Web Config“ ir pasirinkite skirtuką **Scan/Copy** arba **Fax > Contacts**.
2. Pasirinkite kiekį, kurį norite registruoti, ir spustelėkite **Edit**.
3. Iš **Type** pasirinkite grupę.
4. Spustelėkite **Select**, kad pasirinktumėte **Contact(s) for Group**.
Rodomos prieinamos paskirtys.
5. Pasirinkite paskirtį, kurią norite registruoti grupėje, tada spustelėkite **Select**.

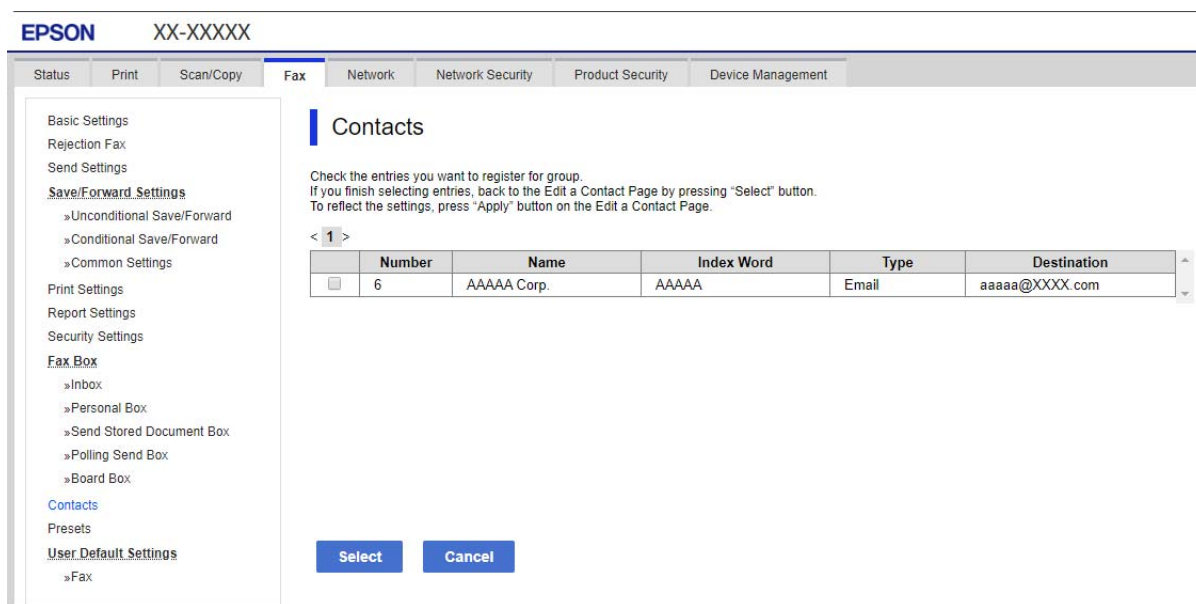

6. Įveskite **Name** ir **Index Word**.
7. Pasirinkite, ar norite priskirti registruotą grupę prie dažniausiai naudojamos grupės.

Pastaba:

Paskirtis galima registruoti keliose grupėse.

8. Spustelėkite **Apply**.

Dažnai naudojamų kontaktų registravimas

1. Pradžios ekrane palieskite **Nuostatos**.
2. Palieskite **Adresatų tvarkytuvą > Dažnas**.
3. Pasirinkite norimo registruoti adresato tipą.
4. Palieskite **Redaguoti**.
5. Pasirinkite dažnai naudojamus kontaktus, kuriuos norite užregistruoti, tada palieskite **Gerai**. Norėdami atšaukti pasirinkimą, palieskite dar kartą.
6. Palieskite **Uždaryti**.

Kontaktų atsarginės kopijos kūrimas ir importavimas

Naudodami Web Config arba kitus įrankius, galite sukurti kontaktų atsarginę kopiją ir importuoti juos.

Web Config atveju, galite sukurti kontaktų atsarginę kopiją, eksportuodami spausdintuvo nustatymus, į kuriuos įeina kontaktai. Eksportuotas failas negali būti redaguojamas, nes jis eksportuotas kaip dvejetainis failas.

Importuojant spausdintuvo nustatymus į spausdintuvą, kontaktai perrašomi.

Epson Device Admin atveju, iš įrenginio ypatybių ekrano galima eksportuoti tik kontaktus. Be to, jei neeksportuojate su saugumu susijusių elementų, galite redaguoti eksportuotus kontaktus ir importuoti juos, nes tai galima įrašyti kaip SYLK arba CSV failą.

Kontaktų importavimas naudojant „Web Config“

Jei turite spausdintuvą, leidžiantį kurti adresatų atsargines kopijas ir kuris suderinamas su šiuo spausdintuvu, importuodami atsarginę kopiją galite lengvai užregistruoti adresatus.

Pastaba:

Instrukcijų, kaip kurti spausdintuvo kontaktų atsarginę kopiją, ieškokite su spausdintuvu pateiktame vadove.

Vykdykite toliau pateiktus žingsnius, norėdami importuoti adresatus į šį spausdintuvą.

1. Įjunkite Web Config, pasirinkite **Device Management > Export and Import Setting Value > Import**.
2. Pasirinkite **File** sukurtą atsarginę failo kopiją, įveskite slaptažodį, tada spustelėkite **Next**.
3. Pažymėkite žymimąjį langelį **Contacts**, tada spustelėkite **Next**.

Kontaktų atsarginių kopijų kūrimas naudojant „Web Config“

Sugedus spausdintuvui kontaktų duomenys gali būti prarasti. Kaskart atnaujinus duomenis rekomenduojame sukurti atsarginę duomenų kopiją. Net garantijos galiojimo laikotarpiu „Epson“ neatsako už jokių duomenų praradimą, neprivalo sukurti atsarginių duomenų ir (arba) parametrų kopijų arba jų atkurti.

Naudodami Web Config galite nukopijuoti adresatų duomenis iš spausdintuvo į kompiuterį.

1. Įjunkite Web Config, tada pasirinkite skirtuką **Device Management > Export and Import Setting Value > Export**.

2. Pasirinkite vieną iš **Contacts** žymimųjų langelių.
Pavyzdžiui, pasirinkus **Contacts** iš kategorijos **Scan/Copy**, taip pat pažymimas tas pats kategorijos Fax žymimasis langelis.
3. Įveskite slaptažodį, kad užšifruotumėte eksportuotą failą.
Norint importuoti failą reikalingas slaptažodis. Jei nenorite šifruoti failo, palikite tuščią.
4. Spustelėkite **Export**.

Adresatų importavimas iš kito „Epson“ spausdintuvo

Jei turite spausdintuvą, leidžiantį kurti adresatų atsargines kopijas ir kuris suderinamas su šiuo spausdintuvu, importuodami atsarginę kopiją galite lengvai užregistruoti adresatus.

Pastaba:

Instrukcijų, kaip kurti spausdintuvo adresatų atsarginę kopiją, ieškokite su spausdintuvu pateiktame vadove.

Vykdykite toliau pateiktus žingsnius, norėdami importuoti adresatus į šį spausdintuvą.

1. Įjunkite Web Config, pasirinkite **Device Management > Export and Import Setting Value > Import**.
2. Pasirinkite **File** sukurtą atsarginę failo kopiją, įveskite slaptažodį, tada spustelėkite **Next**.
3. Pažymėkite žymimąjį langelį **Contacts**, tada spustelėkite **Next**.

Kontaktų eksportavimas ir masinis registravimas įrankiu

Jei naudojate Epson Device Admin, galite sukurti tik kontaktų atsarginę kopiją ir redaguoti eksportuotus failus, tada registruoti juos visus iš karto.

Tai naudinga, jei norite sukurti tik kontaktų atsarginę kopiją arba keičiant spausdintuvą ir norint perkelti kontaktus iš senojo į naująjį.

Kontaktų eksportavimas

Įrašykite kontaktų informaciją faile.

Galite redaguoti sylk arba csv formatu įrašytus failus, naudodami skaičiuoklių programą arba teksto redaktorių. Ištrynę arba įtraukę informaciją galite registruoti visus iš karto.

Informacija, į kurią įeina saugumo elementai, pvz. slaptažodis ir asmeninė informacija, gali būti įrašyta dvejetainiu formatu su slaptažodžiu. Failo redaguoti negalite. Tai galima naudoti kaip informacijos su saugumo elementais atsarginį failą.

1. Paleiskite „Epson Device Admin“.
2. Šoninės juostos užduočių meniu pasirinkite **Devices**.
3. Iš įrenginių sąrašo pasirinkite norimą konfigūruoti įrenginį.
4. Spustelėkite **Device Configuration** skirtuke **Home**, esančiame juostelės meniu.
Nustatčius administratoriaus slaptažodį, įveskite jį ir spustelėkite **OK**.

5. Spustelėkite **Common > Contacts**.
6. Pasirinkite eksportavimo formatą iš **Export > Export items**.
 - All Items
Eksportuokite užšifruotą dvejetainį failą. Pasirinkite, kai norite įtraukti saugumo elementus, pvz. slaptažodį ir asmeninę informaciją. Failo redaguoti negalite. Jei pasirinksite, turėsite nustatyti slaptažodį. Spustelėkite **Configuration** ir nustatykite slaptažodį nuo 8 iki 63 simbolių ilgio ASCII formatu. Šis slaptažodis būtinas importuojant dvejetainį failą.
 - Items except Security Information
Eksportuokite sylk arba csv formato failus. Pasirinkite, kai norite redaguoti eksportuoto failo informaciją.
7. Spustelėkite **Export**.
8. Nurodykite failo įrašymo vietą, pasirinkite failo tipą, tada spustelėkite **Save**.
Rodomas baigimo pranešimas.
9. Spustelėkite **OK**.
Patikrinkite, ar failas įrašytas nurodytoje vietoje.

Kontaktų importavimas

Importuokite kontaktų informaciją iš failo.

Galite importuoti SYLK arba csv formatu įrašytus failus arba atsarginį dvejetainį failą, kuriame yra saugumo elementai.

1. Paleiskite „Epson Device Admin“.
2. Šoninės juostos užduočių meniu pasirinkite **Devices**.
3. Iš įrenginių sąrašo pasirinkite norimą konfigūruoti įrenginį.
4. Spustelėkite **Device Configuration** skirtuke **Home**, esančiame juostelės meniu.
Nustačius administratoriaus slaptažodį, įveskite jį ir spustelėkite **OK**.
5. Spustelėkite **Common > Contacts**.
6. Spustelėkite **Browse** ties **Import**.
7. Pasirinkite norimą importuoti failą ir spustelėkite **Open**.
Pasirinkus dvejetainį failą, ties **Password** įveskite slaptažodį, nustatytą eksportuojant failą.
8. Spustelėkite **Import**.
Rodomas patvirtinimo ekranas.
9. Spustelėkite **OK**.
Rodomi patvirtinimo rezultatai.
 - Edit the information read
Spustelėkite, kai norite atskirai redaguoti informaciją.

Read more file

Spustelėkite, kai norite importuoti kelis failus.

10. Spustelėkite **Import**, tada spustelėkite **OK** importavimo užbaigimo ekrane.

Grįžkite į įrenginio ypatybių ekraną.

11. Spustelėkite **Transmit**.

12. Patvirtinimo pranešime spustelėkite **OK**.

Nustatymai siunčiami spausdintuvui.

13. Siuntimo užbaigimo ekrane spustelėkite **OK**.

Spausdintuvo informacija atnaujinama.

Atidarykite kontaktus iš Web Config arba spausdintuvo valdymo skydelio, tada patikrinkite, ar kontaktas atnaujintas.

Bendradarbiavimas tarp LDAP serverio ir naudotojų

Bendradarbiaujant su LDAP serveriu, kaip el. laiško arba faksogramos paskirties vietą galite naudoti LDAP serveryje registruotą adreso informaciją.

LDAP serverio konfigūravimas

Norėdami naudoti LDAP serverio informaciją, užregistruokite ją spausdintuve.

1. Atidarykite Web Config ir pasirinkite skirtuką **Network > LDAP Server > Basic**.

2. Įveskite kiekvieno elemento reikšmę.

3. Pasirinkite **OK**.

Rodomi jūsų pasirinkti nustatymai.

LDAP serverio nustatymo elementai

Elementai	Nustatymai ir paaiškinimai
Use LDAP Server	Pasirinkite Use arba Do Not Use .
LDAP Server Address	Įveskite LDAP serverio adresą. Įveskite IPv4, IPv6 arba FQDN formato simbolius tarp 1 ir 255. FQDN formatui ASCII (0x20–0x7E) ir „-“ naudokite raides ir skaičius, išskyrus adreso pradžią ir pabaigą.
LDAP server Port Number	Įveskite LDAP serverio prievado numerį tarp 1 ir 65535.
Secure Connection	Nurodykite spausdintuvo prieigos prie LDAP serverio autentifikavimo būdą.
Certificate Validation	Įjungus šią parinktį patikrinamas LDAP serverio sertifikatas. Rekomenduojame nustatyti Enable . Kad nustatytumėte, į spausdintuvą reikia importuoti CA Certificate sertifikatą.
Search Timeout (sec)	Nustatykite paieškai skirtą laiką tarp 5 ir 300.

Elementai	Nustatymai ir paaiškinimai
Authentication Method	<p>Pasirinkite vieną iš metodų.</p> <p>Jei pasirinkote Kerberos Authentication, pasirinkite Kerberos Settings, kad atliktumėte „Kerberos“ nustatymus.</p> <p>Kad galėtumėte atlikti Kerberos Authentication, reikalinga toliau nurodyta aplinka.</p> <ul style="list-style-type: none"> <input type="checkbox"/> Gali būti palaikomas ryšys tarp spausdintuvo ir DNS serverio. <input type="checkbox"/> Spausdintuvo, KDC serverio ir autentifikuoti reikalingo serverio (LDAP serverio, SMTP serverio, failų serverio) laikas susinchronizuotas. <input type="checkbox"/> Kai tarnybų serveris priskiriamas kaip IP adresas, tarnybų serverio FQDN registruojamas DNS serverio atvirkštinės paieškos zonoje.
Kerberos Realm to be Used	Jei pasirinkote Kerberos Authentication , skirtą Authentication Method , pasirinkite norimą naudoti „Kerberos“ sritį.
Administrator DN / User Name	Įveskite 128 arba mažiau simbolių naudotojo vardą LDAP serveriui naudodami unikodą (UTF-8). Negalite naudoti valdymo simbolių, pvz., 0x00–0x1F ir 0x7F. Ši nuostata nenaudojama, jei Anonymous Authentication buvo pasirinktas Authentication Method . Jei nenurodysite, palikite tuščią.
Password	Įveskite 128 arba mažiau simbolių slaptažodį LDAP serverio autentifikavimui naudodami unikodą (UTF-8). Negalite naudoti valdymo simbolių, pvz., 0x00–0x1F ir 0x7F. Ši nuostata nenaudojama, jei Anonymous Authentication buvo pasirinktas Authentication Method . Jei nenurodysite, palikite tuščią.

„Kerberos“ nustatymai

Jei pasirinkote **Kerberos Authentication** kaip **Authentication Method**, skirtą **LDAP Server > Basic**, pasirinkite šiuos „Kerberos“ nustatymus skirtuke **Network > Kerberos Settings**. Galite užregistruoti iki 10 „Kerberos“ nustatymų.

Elementai	Nuostatos ir paaiškinimai
Realm (Domain)	Įveskite 255 arba mažiau simbolių „Kerberos“ srities autentifikavimui ASCII (0x20–0x7E). Jei neužregistruosite, palikite tuščią.
KDC Address	Įveskite „Kerberos“ autentifikavimo serverio adresą. Įveskite IPv4, IPv6 arba FQDN formato 255 arba mažiau simbolių. Jei neužregistruosite, palikite tuščią.
Port Number (Kerberos)	Įveskite „Kerberos“ serverio prievado numerį tarp 1 ir 65535.

LDAP serverio paieškos nustatymų konfigūravimas

Nustačius paieškos nustatymus, galite naudoti LDAP serveryje registruotą el. pašto adresą ir fakso numerį.

1. Pasiekite Web Config ir pasirinkite skirtuką **Network > LDAP Server > Search Settings**.
2. Įveskite kiekvieno elemento reikšmę.
3. Spustelėkite **OK**, kad būtų rodomas nustatymų rezultatas.
Rodomi jūsų pasirinkti nustatymai.

LDAP serverio paieškos nustatymo elementai

Elementai	Nustatymai ir paaiškinimai
Search Base (Distinguished Name)	Jei norite atlikti pasirenkamo domeno paiešką, nurodykite LDAP serverio domeno pavadinimą. Įveskite simbolius nuo 0 iki 128 naudodami unikodą (UTF-8). Jei neatliksite pasirenkamo domeno paieškos, palikite laukelį tuščią. Vietinio serverio žinyno pavyzdys: dc=server,dc=local
Number of search entries	Nurodykite paieškos įrašų kiekį nuo 5 iki 500. Nurodytas paieškos įrašų kiekis išsaugomas ir laikinai rodomas. Net jei paieškos įrašų kiekis viršija nurodytą kiekį ir atsiranda klaidos pranešimas, paieška bus atlikta.
User name Attribute	Ieškodami naudotojo vardų, nurodykite rodomo atributo pavadinimą. Įveskite simbolius nuo 1 iki 255 naudodami unikodą (UTF-8). Pirmieji simboliai turi būti a–z arba A–Z. Pavyzdys: cn, uid
User name Display Attribute	Nurodykite rodomo atributo pavadinimą kaip naudotojo vardą. Įveskite simbolius nuo 0 iki 255 naudodami unikodą (UTF-8). Pirmieji simboliai turi būti a–z arba A–Z. Pavyzdys: cn, sn
Fax Number Attribute	Ieškodami fakso numerių, nurodykite rodomo atributo pavadinimą. Įveskite derinį nuo 1 iki 255 simbolių naudodami A–Z, a–z, 0–9, ir -. Pirmieji simboliai turi būti a–z arba A–Z. Pavyzdys: facsimileTelephoneNumber
Email Address Attribute	Ieškodami el. pašto adresų, nurodykite rodomo atributo pavadinimą. Įveskite derinį nuo 1 iki 255 simbolių naudodami A–Z, a–z, 0–9, ir -. Pirmieji simboliai turi būti a–z arba A–Z. Pavyzdys: mail
Arbitrary Attribute 1 - Arbitrary Attribute 4	Paieškoje galite nurodyti kitus pasirenkamus atributus. Įveskite simbolius nuo 0 iki 255 naudodami unikodą (UTF-8). Pirmieji simboliai turi būti a–z arba A–Z. Jei neatliksite pasirenkamo atributo paieškos, palikite laukelį tuščią. Pavyzdys: o, ou

LDAP serverio ryšio tikrinimas

Atlieka ryšio su LDAP bandymą, naudojant **LDAP Server > Search Settings** nustatytą parametą.

1. Atidarykite Web Config ir pasirinkite skirtuką **Network > LDAP Server > Connection Test**.
2. Pasirinkite **Start**.

Ryšio bandymas pradėtas. Po bandymo rodoma patikros ataskaita.

LDAP serverio ryšio patikros nuorodos

Pranešimai	Paaiškinimas
Connection test was successful.	Šis pranešimas yra rodomas, kai prie serverio prisijungta sėkmingai.

Pranešimai	Paiškinimas
Connection test failed. Check the settings.	Šis pranešimas yra rodomas dėl šių priežasčių: <input type="checkbox"/> LDAP serverio adresas arba prievado numeris yra neteisingas. <input type="checkbox"/> Baigėsi skirtasis laikas. <input type="checkbox"/> Do Not Use pasirinktas kaip Use LDAP Server . <input type="checkbox"/> Jei Kerberos Authentication pasirinktas kaip Authentication Method , tokie nustatymai, kaip Realm (Domain) , KDC Address ir Port Number (Kerberos) yra neteisingi.
Connection test failed. Check the date and time on your product or server.	Šis pranešimas yra rodomas, kai nepavyksta prisijungti dėl spausdintuvo laiko ir LDAP serverio nuostatų neatitikimo.
Authentication failed. Check the settings.	Šis pranešimas yra rodomas dėl šių priežasčių: <input type="checkbox"/> User Name ir (arba) Password yra neteisingas. <input type="checkbox"/> Jei Kerberos Authentication pasirinktas kaip Authentication Method , laikas / data gali būti nesukonfigūruoti.
Cannot access the printer until processing is complete.	Šis pranešimas yra rodomas, kai spausdintuvas užimtas.

Pasiruošimas nuskaityti

Nuskaitymas naudojant valdymo skydelį

Nuskaitymas į tinklo aplanką ir nuskaitymas į el. paštą naudojant spausdintuvo valdymo skydelį (taip pat nuskaitymo rezultatų perkėlimas į el. paštą, aplankus ir pan.) atliekami vykdant užduotį iš kompiuterio.

Serverių ir aplankų nustatymai

Pavadinimas	Nustatymai	Vieta	Reikalavimas
Nuskaitymas į tinklo aplanką (SMB)	Įrašymo aplanko bendrinimo kūrimas ir nustatymas	Kompiuteris, kuriame yra įrašymo aplanko vieta	Administratoriaus teises turinčio naudotojo paskyra kompiuteryje, kuris kuria įrašymo aplankus.
	Nuskaitymo į tinklo aplanką paskirties vieta (SMB)	Įrenginio kontaktai	Naudotojo vardas ir slaptažodis, skirti prisijungti prie kompiuterio, kuriame yra įrašymo aplankas, ir teisė naujinti įrašymo aplanką.
Nuskaitymas į tinklo aplanką (FTP)	Prisijungimo prie FTP serverio nustatymas	Įrenginio kontaktai	Prisijungimo prie FTP serverio informacija ir teisė naujinti įrašymo aplanką.

Pavadinimas	Nustatymai	Vieta	Reikalavimas
Nuskaitymas į el. paštą	El. pašto serverio nustatymas	Įrenginys	El. pašto serverio nustatymo informacija
Nuskaitymas į debesį	Spausdintuvo registracija paslaugoje Epson Connect	Įrenginys	Interneto ryšys
	Kontakto registracija paslaugoje Epson Connect	Paslauga Epson Connect	Naudotojo ir spausdintuvo registracija paslaugoje Epson Connect
Nuskaitymas į kompiuterį (naudojant Document Capture Pro Server)	Serverio režimo nustatymas, skirtas Document Capture Pro	Įrenginys	Kompiuterio, kuriame įdiegta Document Capture Pro Server, IP adresas, pagrindinio kompiuterio vardas arba FQDN

Susijusi informacija

- ➔ „Bendrinamo tinklo aplanko nustatymas” puslapyje 548
- ➔ „Pašto serverio konfigūravimas” puslapyje 544

Funkcijos Document Capture Pro Server naudojimas

Naudodami funkciją Document Capture Pro Server iš spausdintuvo valdymo skydelio galite valdyti nuskaitymo rezultatų rikiavimo būdą, įrašymo formatą ir persiuntimo paskirties vietą. Iš spausdintuvo valdymo skydelio galite iškviešti ir vykdyti anksčiau serveryje užregistruotą užduotį.

Įdiekite jį serverio kompiuteryje.

Norėdami daugiau informacijos apie funkciją Document Capture Pro Server, susisiekite su vietos „Epson“ biuru.

Serverio režimo nustatymas

Norėdami naudoti Document Capture Pro Server, nustatykite, kaip nurodyta toliau.

1. Atidarykite Web Config ir pasirinkite skirtuką **Scan/Copy > Document Capture Pro**.
2. Funkcijai **Server Mode** pasirinkite nuostatą **Mode**.
3. Įeikite į serverio adresą naudodami Document Capture Pro Server, įdiegtą į serverį funkcijai **Server Address**.
IPv4, IPv6, pagrindinio serverio pavadinimo arba FQDN formatu įrašykite 2–255 ženklus. Naudodami FQDN formatą, galite naudoti skaitinius raidinius ženklus ASCII (0x20–0x7E) formatu ir „-“, išskyrus adreso pradžią ir pabaigą.
4. Spustelėkite **OK**.
Tinklas prijungiamas iš naujo, tada nustatymai įjungiami.

Nuskaitymas iš kompiuterio

Įdiekite programinę įrangą ir patikrinkite, ar nuskaitymo per tinklą paslauga įjungta, kad būtų galima nuskaityti iš kompiuterio per tinklą.

Programinė įranga, kurią reikia įdiegti

Epson Scan 2

Tai skaitytuvo tvarkyklė. Jei prietaisą naudojate iš kompiuterio, tvarkyklę įdiekite kiekvieno kliento kompiuteryje. Jei įdiegta Document Capture Pro/Document Capture, galite atlikti operacijas, priskirtas įrenginio mygtukams.

Jei naudojamas EpsonNet SetupManager, spausdintuvo tvarkyklė taip pat platinama kaip paketas.

Document Capture Pro (Windows)/Document Capture (Mac OS)

Įdiegta kliento kompiuteryje. Užduotys, registruotos tinklo kompiuteryje, kai įdiegta Document Capture Pro/Document Capture, gali būti iškvistos ir paleistos iš prietaiso valdymo skydelio.

Tinklą nuskaityti galite iš kompiuterio. Būtina nuskaityti Epson Scan 2.

Patvirtinimas, kad tinklo nuskaitymas įgalintas

Galite nustatyti tinklo nuskaitymo paslaugą nuskaitydami iš kliento kompiuterio per tinklą. Numatytasis nustatymas yra įjungtas.

1. Atidarykite „Web Config“ ir pasirinkite skirtuką **Scan/Copy > Network Scan**.

2. Įsitikinkite, kad pasirinkta **EPSON Scan** parinktis **Enable scanning**.

Jei pasirinkta, užduotis baigta. Uždarykite Web Config.

Jei ji nepažymėta, pasirinkite ją ir pereikite prie kito žingsnio.

3. Spustelėkite **Next**.

4. Spustelėkite **OK**.

Tinklas prijungiamas iš naujo, tada nustatymai įjungiami.

Susijusi informacija

➔ [„Tinklo konfigūravimo paleidimas tinklo naršyklėje“ puslapyje 462](#)

Grupės numerio nustatymas

Nustatykite grupės numerį įjungę grupės nuostatas dalyje Document Capture Pro.

1. Atidarykite „Web Config“ ir pasirinkite skirtuką **Scan/Copy > Document Capture Pro**.

2. Pasirinkite grupės numerį dalyje **Group Settings**.

3. Spustelėkite **Next**.

4. Spustelėkite **OK**.

Tinklas prijungiamas iš naujo ir tuomet visos nuostatos įjungiamos.

Susijusi informacija

- ➔ „Tinklo konfigūravimo paleidimas tinklo naršyklėje” puslapyje 462

Fakso funkcijų įjungimas (tik spausdintuvai su fakso funkcija)

Prieš naudojant fakso funkcijas

Norėdami naudoti fakso funkcijas, nustatykite toliau nurodytus elementus.

- Tinkamai sujunkite spausdintuvą su telefono liniją ir, jei reikia, su telefonu
- Atlikite **Fakso nuostatų vedlys**, kuris būtinas pagrindiniams nustatymams.

Jei reikia, nustatykite toliau nurodytus elementus.

- Išvesties paskirties vietas ir susijusius nustatymus, pvz. tinklo nustatymus ir pašto serverio nustatymus
- Kontaktai** registravimą
- Vartotojo nuostatos**, apibrėžiančius **Faksas** meniu elementų numatytąsias reikšmes
- Ataskaitos nuostatos** ataskaitų spausdinimui, kai faksogramos siunčiamos, gaunamos arba persiunčiamos

Susijusi informacija

- ➔ „Spausdintuvo prijungimas prie telefono linijos” puslapyje 577
- ➔ „Spausdintuvo parengimas faksogramoms siųsti ir gauti” puslapyje 581
- ➔ „Spausdintuvo fakso funkcijų nustatymas atsižvelgiant į naudojimą” puslapyje 582
- ➔ „Fakso nuostatos (tik spausdintuvai su fakso funkcija)” puslapyje 475
- ➔ „Pašto serverio konfigūravimas” puslapyje 544
- ➔ „Bendrinamo tinklo aplanko nustatymas” puslapyje 548
- ➔ „Galimybės naudotis kontaktais sudarymas” puslapyje 564
- ➔ „Vartotojo nuostatos” puslapyje 475
- ➔ „Ataskaitos nuostatos” puslapyje 475

Spausdintuvo prijungimas prie telefono linijos

Suderinamos telefono linijos

Spausdintuvą galima naudoti prijungus prie standartinių analoginių telefono linijų (PSTN – „Public Switched Telephone Network“) ir PBX („Private Branch Exchange“) telefono sistemų.

Per toliau nurodytas telefono linijas ir sistemas spausdintuvo naudoti nepavyks.

- „VoIP“ telefono linija, pavyzdžiui, DSL arba šviesolaidinė skaitmeninė tarnyba
- Skaitmeninė telefono linija (ISDN)
- Kai kurios PBX telefono sistemos
- Jei ryšys tarp sieninio telefono linijos lizdo ir spausdintuvo bandomas užmegzti per adapterį, pavyzdžiui, terminalo arba „VoIP“, p pat šakotuvą arba DSL maršruto parinktuvą

Spausdintuvo prijungimas prie telefono linijos

Sujunkite spausdintuvą su sieniniu telefono lizdu RJ-11 (6P2C) tipo telefono kabeliu. Prijunkite telefoną prie spausdintuvo kitu RJ-11 (6P2C) telefono kabeliu.

Tam tikruose regionuose telefono kabelis pridedamas prie spausdintuvo. Jei jis pridėtas, jį ir naudokite.

Telefono kabelį gali tekti prijungti prie jūsų šaliai arba regionui skirtą adapterio.

Pastaba:

Spausdintuvo EXT. prievado dangtelį galima nuimti tik jungiant spausdintuvą prie telefono. Jei spausdintuvo prie telefono jungti neketinate, dangtelio nenuimkite.

Jei jūsų gyvenamojoje teritorijoje dažnai trenkia žaibas, rekomenduojame pasirūpinti apsauga nuo viršįtampių.

Prijungimas prie standartinės telefono linijos (PSTN) arba PBX

Prijunkite telefono kabelį prie sieninio telefono lizdo arba PBX prievado ir prievado LINE užpakalinėje spausdintuvo pusėje.

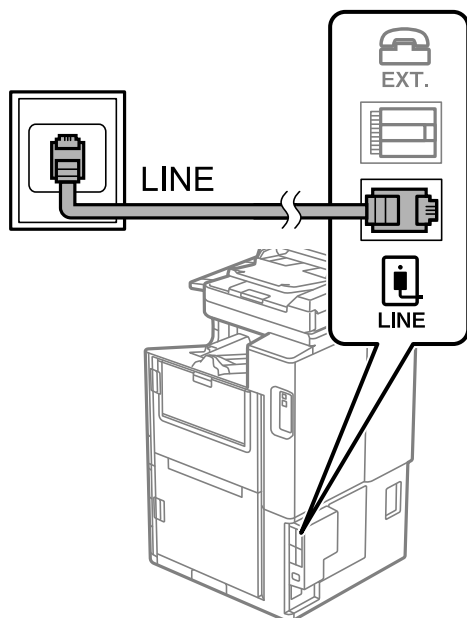

Prijungimas prie DSL arba ISDN

Prijunkite telefono kabelį prie DSL modemo arba ISDN terminalo adapterio ir prievado LINE užpakalinėje spausdintuvo pusėje. Norėdami gauti daugiau informacijos, žr. prie modemo arba adapterio pridėtus dokumentus.

Pastaba:

Jei į DSL modemą neintegruotas DSL filtras, DSL filtrą prijunkite atskirai.

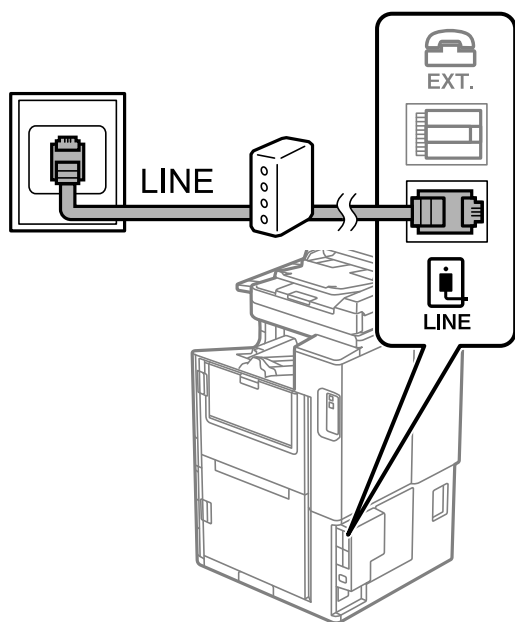

Telefono aparato prijungimas prie spausdintuvo

Jei spausdintuvas ir telefonas prijungti prie tos pačios telefono linijos, telefoną reikia prijungti prie spausdintuvo.

Pastaba:

- ❑ Jei telefonas veikia ir kaip faksas, prieš prijungdami išjunkite fakso funkciją. Išsamios informacijos žr. prie telefono aparato pridėtuose vadovuose. Priklausomai nuo telefono įrenginio modelio, fakso funkcija negali būti visiškai išjungta, todėl gali būti, kad negalėsite naudoti jo kaip išorinio telefono.
- ❑ Jei prijungėte telefono atsakiklį, spausdintuvo nuostata **Skambėjimų iki atsiliepimo skaičius** turi būti didesnė nei atsakikyje nustatytų atsiliepimų ir skambutį reikiamų signalų skaičius.

1. Nuimkite dangtelį nuo prievado EXT. užpakalinėje spausdintuvo dalyje.

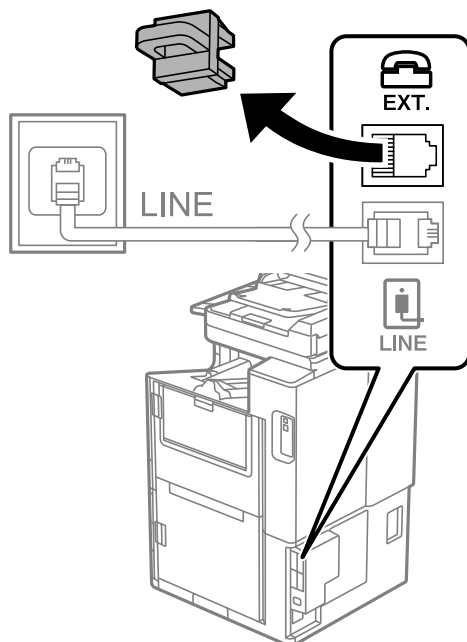

2. Telefono kabeliu prijunkite telefono aparatą prie prievado EXT..

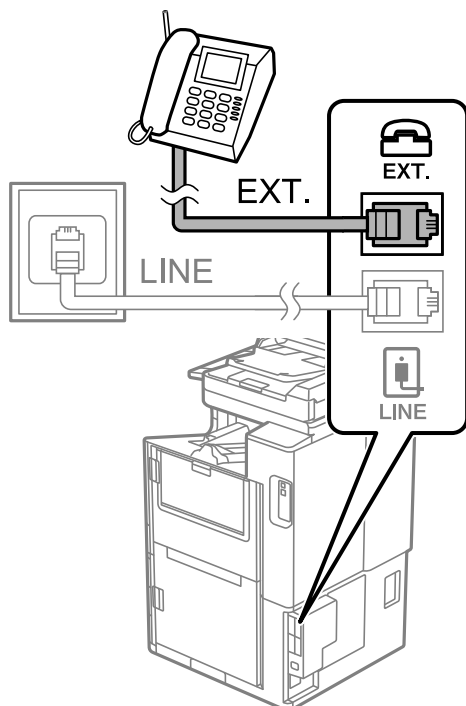

Pastaba:

Jei naudojama ta pati telefono linija, įsitikinkite, kad telefono aparatas prijungtas prie spausdintuvo prievado EXT.. Jei liniją perskirsite ir telefono aparatą bei spausdintuvą prijungsite atskirai, nei telefonas, nei spausdintuvas tinkamai neveiks.

3. Pradžios ekrane pasirinkite **Faksas**.

4. Pakelkite ragelį.

Jei rodomas faksogramų siuntimo arba gavimo pradžios pranešimas, kaip parodyta toliau esančiame ekrane, ryšys užmegztas.

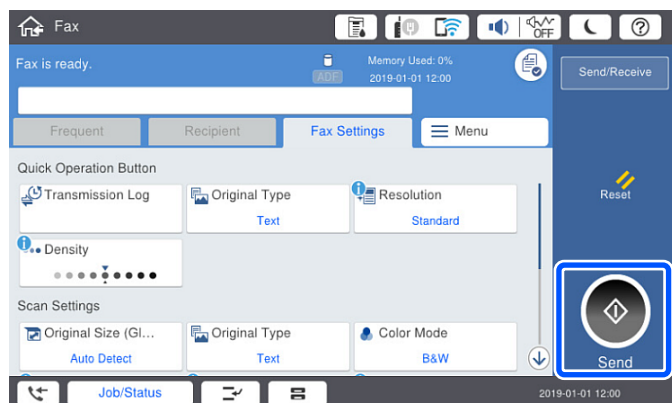

Susijusi informacija

- ➔ „Spausdintuvo parengimas faksogramoms siūsti ir gauti” puslapyje 581
- ➔ „Nuostatų pasirinkimas norint naudoti telefono atsakiklį” puslapyje 583
- ➔ „Nuostatų pasirinkimas norint faksogramas priimti naudojant tik prijungtą telefoną” puslapyje 584

➔ „Priėmimo režimas:“ puslapyje 477

Spausdintuvo parengimas faksogramoms siųsti ir gauti

Fakso nuostatų vedlys konfigūruoja pagrindines fakso funkcijas kad spausdintuvas būtų parengtas faksogramoms siųsti ir priimti.

Pirmą kartą įjungus spausdintuvą automatiškai atidaromas vedlys. Vedlį galima rodyti rankiniu būdu spausdintuvo valdymo skydelyje. Jei pirmą kartą įjungus spausdintuvą vedlys buvo praleistas, taip pat pakeitus ryšio aplinką, teks paleisti vedlį dar kartą.

- Toliau nurodyti elementai, kuriuos galite nustatyti naudodamiesi vedliu.
 - Antraštė (Jūsų telefono numeris ir Faksogramos antraštė)**
 - Priėmimo režimas (Aut. arba Rankinis)**
 - Distinctive Ring Detection (DRD) nuostata**
- Toliau nurodyti elementai yra nustatomi automatiškai pagal ryšio aplinką.
 - Skambinimo režimas** (pavyzdžiui, **Tonas** arba **Pulsavimas**)

Fakso nuostatų vedlys gali automatiškai nesukonfigūruoti **Skambinimo režimas**, jei **Linijos tipas** nustatytas **PBX**. Sukonfigūruokite **Skambinimo režimas** rankiniu būdu.
- Kiti **Pagrind. nuostatos** elementai lieka tokie, kokie buvo.

Susijusi informacija

➔ „Pagrind. nuostatos“ puslapyje 476

Spausdintuvo parengimas faksogramoms siųsti ir priimti naudojant „Fakso nuostatų vedlys“

1. Spausdintuvo valdymo skydelio pradžios ekrane pasirinkite **Nuostatos**, tada pasirinkite **Bendrosios nuostatos** > **Fakso nuostatos** > **Fakso nuostatų vedlys**.
2. Vadovaudamiesi ekrane rodomomis instrukcijomis įveskite siuntėjo vardą, pvz., savo įmonės pavadinimą, fakso numerį.

Pastaba:

Siuntėjo vardas ir fakso numeris bus įrašomi siunčiamų faksogramų antraštėse.

3. Nustatykite išskirtinį skambutį (DRD).
 - Jei esate užsiprenumeravę telefono ryšio įmonės teikiamą išskirtinio skambėjimo paslaugą:

Eikite į kitą langą ir pasirinkite skambėjimo toną, kuris bus naudojamas gaunant faksogramas.

Bakstelėjus bet kurį elementą, išskyrus **Visi**, **Priėmimo režimas** nustatomas į **Aut.** ir pereinama į kitą langą, kur galima patikrinti pasirinktas nuostatas.
 - Jei esate užsiprenumeravę telefono ryšio įmonės teikiamą išskirtinio skambėjimo paslaugą arba šios parinktys jums nustatyti nereikia:

Praleiskite šią nuostatą ir eikite į langą, kuriame galėsite patikrinti pasirinktas nuostatas.

Pastaba:

- Daugelio telefono ryšio įmonių siūloma teikiama skambėjimo paslauga (skirtingose įmonėse paslauga įvardijama skirtingai) suteikia galimybę tai pačiai telefono linijai priskirti kelis telefono numerius. Kiekvienam numeriui priskiriamas vis kitas šablonas. Vienas numeris gali būti priskirtas balso skambučiams, o kitas — fakso. Fakso skambučiams priskiriamus skambėjimo šablonus rinkitės dalyje **DRD**.
- Atsižvelgiant į regioną, gali būti rodomos **Įjungti** parinktys **Išj.** ir **DRD**. Jei norite naudoti išskirtinio skambėjimo funkciją, pasirinkite **Įjungti**.

4. Nustatykite Priėmimo režimas.

- Jei nereikia prijungti telefono įrenginio prie spausdintuvo:
Pasirinkite **Ne**.
Priėmimo režimas parametras yra **Aut.**
- Jei reikia prijungti telefono įrenginį prie spausdintuvo:
Pasirinkite **Taip** ir pasirinkite, ar norite gauti faksogramas automatiškai.

5. Patikrinkite ekrane rodomas pasirinktas nuostatas ir pereikite į kitą langą.

Norėdami pataisyti arba pakeisti nustatymus, palieskite .

6. Patikrinkite fakso ryšį pasirinkdami **Pradedamas tikrinimas**, tada pasirinkite **Spausdinti**, kad išspausdintumėte ataskaitą, kurioje būtų parodyta ryšio būseną.

Pastaba:

- Jei ataskaitoje nurodoma daug klaidų, vykdydami ataskaitoje pateiktas instrukcijas pašalinkite problemas.
- Jei bus atidarytas ekranas **Pasirinkti linijos tipą**, pasirinkite linijos tipą.
 - Jei spausdintuvą jungiate prie PBX telefono sistemos arba terminalo adapterio, pasirinkite **PBX**.
 - Kai spausdintuvą jungiate prie standartinės telefono linijos, pasirinkite **PSTN**, tada pasirinkite **Neaptikti**, kuri rodoma **Patvirtinimas** ekrane. Tačiau pasirinkus **Neaptikti** spausdintuvus gali atmesti pirmąjį fakso numerio skaitmenį ir faksogramas bus išsiųstos klaidingu numeriu.

Susijusi informacija

- ➔ „Spausdintuvo prijungimas prie telefono linijos” puslapyje 577
- ➔ „Nuostatų pasirinkimas norint naudoti telefono atsakiklį” puslapyje 583
- ➔ „Priėmimo režimas:” puslapyje 477
- ➔ „Nuostatų pasirinkimas norint faksogramas priimti naudojant tik prijungtą telefoną” puslapyje 584
- ➔ „Pagrind. nuostatos” puslapyje 476

Spausdintuvo fakso funkcijų nustatymas atsižvelgiant į naudojimą

Atsižvelgdami į naudojimą, spausdintuvo fakso funkcijas galite individualiai sukonfigūruoti naudodami spausdintuvo valdymo skydelį. Taip pat galima keisti nuostatas, pasirinktas naudojant **Fakso nuostatų vedlys**. Išsamios informacijos ieškokite **Fakso nuostatos** meniu aprašymuose.

Pastaba:

- Naudodami parinktį **Web Config** galite sukonfigūruoti spausdintuvo fakso funkcijas.
- Parinktį **Web Config** naudojant tam, kad būtų rodomas **Fakso nuostatos** meniu, naudotojo sąsaja ir vieta gali šiek tiek skirtis nuo spausdintuvo valdymo skydelio.

Susijusi informacija

- ➔ „Fakso nuostatos (tik spausdintuvai su fakso funkcija)” puslapyje 475
- ➔ „Gaunamų faksogramų priėmimas” puslapyje 174
- ➔ „PBX telefono sistemos nustatymų pasirinkimas” puslapyje 583
- ➔ „Nuostatų pasirinkimas prijungus telefono įrenginį” puslapyje 583
- ➔ „Gautų faksogramų išsaugojimo ir persiuntimo nustatymų konfigūravimas” puslapyje 584
- ➔ „Gautų faksogramų išsaugojimo ir persiuntimo konkrečiomis sąlygomis nustatymų konfigūravimas” puslapyje 588
- ➔ „Brukalų faksogramų blokavimo nuostatų nustatymas” puslapyje 592
- ➔ „Nustatymų parinkimas faksogramoms siųsti ir priimti kompiuteryje” puslapyje 592

PBX telefono sistemos nustatymų pasirinkimas

Jei spausdintuvas naudojamas biure, kuriame naudojami plėtiniai ir jungiantis prie išorinės linijos būtinas kodas, pavyzdžiui, 0 arba 9, reikia pasirinkti toliau nurodytus nustatymus.

1. Pradžios ekrane pasirinkite **Nuostatos**.
2. Pasirinkite **Bendrosios nuostatos > Fakso nuostatos > Pagrind. nuostatos**.
3. Pasirinkite **Linijos tipas**, tuomet **PBX**.
4. Jei siunčiate faksogramą į išorinį fakso numerį naudodami # (groteles) vietoje faktinio išorinio prieigos kodo, pasirinkite laukelį **Prieigos kodas**, tada pasirinkite **Naud..**
Vietoje faktinio prieigos kodo įvestos # skambinant pakeičiamos į išsaugotą prieigos kodą. Naudojant # pavyks išvengti prisijungimo prie išorinės linijos problemų.
Pastaba:
*Negalite siųsti faksogramų gavėjams **Kontaktai**, kuriems nustatytas išorinis prieigos kodas, pvz., 0 ir 9.*
*Jei priregistravote **Kontaktai** naudodami išorinį prieigos kodą, tokį kaip 0 ar 9, nustatykite **Prieigos kodas** į **Ne naud..** Priešingu atveju **Kontaktai** turėsite pakeisti kodą į #.*
5. Palieskite **Prieigos kodas** įvesties laukelį, įveskite telefono sistemos išorinį prieigos kodą ir palieskite **GERAI**.
6. Pasirinkite **Gerai**, norėdami taikyti nustatymus.
Kodas bus įrašytas į spausdintuvą.

Nuostatų pasirinkimas prijungus telefono įrenginį

Nuostatų pasirinkimas norint naudoti telefono atsakiklį

Norint naudoti atsakiklį, reikia pasirinkti tam tikrus nustatymus.

1. Pradžios ekrane, spausdintuvo valdymo skydelyje pasirinkite **Nuostatos**.
2. Pasirinkite **Bendrosios nuostatos > Fakso nuostatos > Pagrind. nuostatos**.
3. Nustatykite **Priėmimo režimas** į **Aut..**

4. Pasirinkę spausdintuvo parinktį **Skambėjimų iki atsiliepimo skaičius** nustatykite didesnę nei atsakiklio skambučių skaičių.

Jeigu nuostatos parinktis **Skambėjimų iki atsiliepimo skaičius** nustatyta žemesnė už telefono atsakiklio skambėjimo skaičių, telefono atsakiklis negalės priimti balso skambučių ir įrašyti balso pranešimų. Atsakiklio nustatymų aprašai pateikti prie jos pridėtuose vadovuose.

Atsižvelgiant į regioną, spausdintuvo nuostata **Skambėjimų iki atsiliepimo skaičius** gali būti nerodoma.

Susijusi informacija

➔ „Pagrind. nuostatos” puslapyje 476

Nuostatų pasirinkimas norint faksogramas priimti naudojant tik prijungtą telefoną

Gaunamas faksogramas galite priimti tiesiog pakelę ragelį ir naudodamiesi telefonu bei visai nenaudodami spausdintuvo.

Funkciją **Priimti nuotoliniu būdu** galima naudoti, jei telefonas palaiko toninio numerio rinkimo funkciją.

1. Spausdintuvo valdymo skydelio pradžios ekrane pasirinkite **Nuostatos**.
2. Pasirinkite **Bendrosios nuostatos > Fakso nuostatos > Pagrind. nuostatos > Priimti nuotoliniu būdu**.
3. Palieskite **Priimti nuotoliniu būdu**, norėdami nustatyti **Ijungti**.
4. Pasirinkite **Pradžios kodas**, įveskite dviejų skaitmenų kodą (galite įvesti skaičius nuo 0 iki 9, * ir #), tada spustelėkite **Gerai**.
5. Pasirinkite **Gerai**, norėdami taikyti nustatymus.

Susijusi informacija

➔ „Pagrind. nuostatos” puslapyje 476

Gautų faksogramų išsaugojimo ir persiuntimo nustatymų konfigūravimas

Pagal numatytąsias parinktis, spausdintuvas yra nustatytas spausdinti gautas faksogramas. Be to, galima nustatyti, kad spausdintuvas gautas faksogramas išsaugotų ir (arba) persiųstų netaikant jokių sąlygų.

Pastaba:

- Be to, galite naudoti ne tik spausdintuvo valdymo skydelį — naudodami „Web Config“ taip pat galite sukonfigūruoti nustatymus.*
- Taip pat galite išsaugoti ir (arba) persiųsti gautas faksogramas nustatytomis sąlygomis.*
„Gautų faksogramų išsaugojimo ir persiuntimo konkrečiomis sąlygomis nustatymų konfigūravimas” puslapyje 588

Susijusi informacija

- ➔ „Išsaugojimo nustatymų konfigūravimas norint gauti faksogramas” puslapyje 585
- ➔ „Persiuntimo nustatymų konfigūravimas norint gauti faksogramas” puslapyje 586
- ➔ „Išsaugojimo nustatymų konfigūravimas norint gauti faksogramas konkrečiomis sąlygomis” puslapyje 588
- ➔ „Persiuntimo nustatymų konfigūravimas norint gauti faksogramas konkrečiomis sąlygomis” puslapyje 590

Išsaugojimo nustatymų konfigūravimas norint gauti faksogramas

Galite nustatyti išsaugojimo nustatymus, jei norite gauti faksogramas į pašto dėžutę arba išorinį atminties įrenginį nepriklausomai nuo siuntėjo arba laiko. Faksogramos išsaugojimas pašto dėžutėje suteikia galimybę patvirtinti gautos faksogramos turinį, peržiūrint faksogramą spausdintuvo LCD ekrane prieš spausdinant faksogramą spausdintuvu.

Norėdami nustatyti, kad gautos faksogramos būtų išsaugomos kompiuteryje naudojant PC-FAX funkciją, žr. „[Funkcija: Faksogramų siuntimas ir gavimas kompiuteriu \(„Windows“ / „Mac OS“\)](#)“ puslapyje 162.

Pastaba:

- ❑ *Be to, galite naudoti ne tik spausdintuvo valdymo skydelį — naudodami „Web Config“ galite sukonfigūruoti gautų faksogramų išsaugojimo nustatymus. Pasirinkite skirtuką **Fax** > **Save/Forward Settings** > **Unconditional Save/Forward**, tada sukonfigūruokite išsaugojimo paskirties vietas nustatymus naudodami **Fax Output**.*
- ❑ *Taip pat galite spausdinti ir (arba) persiųsti gautas faksogramas tuo pačiu metu. Sukonfigūruokite nustatymus pirmiau nurodytame ekrane **Fax Output**.*

1. Spausdintuvo valdymo skydelyje pasirinkite **Nuostatos**, tada pasirinkite **Bendrosios nuostatos** > **Faksų nuostatos**.
2. Pasirinkite **Priėmimo parametrai** > **Įrašymo/persiunt. nuostatos** > **Besąlyginis įrašymas arba persiuntimas**.
Kai rodomas pranešimas, patikrinkite turinį ir palieskite **Gerai**.
3. Sukonfigūruokite išsaugojimo paskirties vietas, pašto dėžutę ir (arba) išorinį atminties įrenginį.

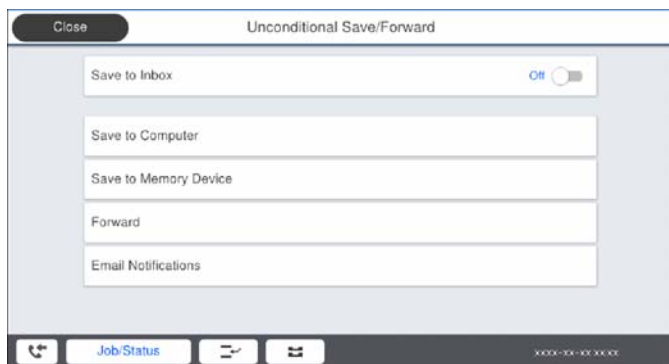

- ❑ Norėdami įrašyti gautas faksogramas į Gautas paštas:
 - ❶ Pasirinkite **Įrašyti į Gautą paštą**, norėdami nustatyti ties **Įjungti**.
 - ❷ Jei rodomas pranešimas, patikrinkite turinį ir pasirinkite **Gerai**.

- Norėdami įrašyti gautas faksogramas į išorinį atminties įrenginį:
 - ➊ Atmintinę prijunkite prie išorinio spausdintuvo USB priedado.
 - ➋ Pasirinkite **Įrašyti į atminties įrenginį**.
 - ➌ Pasirinkite **Taip**. Norėdami, kad į atminties įrenginį įrašomi dokumentai būtų automatiškai išspausdinti, vietoje to pasirinkite **Taip ir spausdinti**.
 - ➍ Perskaitykite ekrane rodomą pranešimą ir palieskite **Sukurti**.
Atminties įrenginyje sukuriamas aplankas gautiems dokumentams įrašyti.
 - ➎ Patikrinkite pranešimą, palieskite **Uždaryti** arba palaukite, kol pranešimas bus ištrintas ir tada palieskite **Uždaryti**.
 - ➏ Kai rodomas kitas pranešimas, patikrinkite jį ir tada palieskite **Gerai**.



Svarbu:

Gauti dokumentai laikinai įrašomi į spausdintuvo atmintį prieš juos įrašant į atminties įrenginį, prijungtą prie spausdintuvo. Dėl užsipildžiusios atminties išjungiamas faksogramų siuntimas ir gavimas, todėl pasirūpinkite, kad atminties įrenginys būtų prijungtas prie spausdintuvo.

Pastaba:

Galite nustatyti, kad spausdintuvas siųstų el. laiškus asmenims, kuriems norite pranešti apie išsaugotų faksogramų rezultatus, kai išsaugojimo procesas yra baigtas. Pagal poreikį pasirinkite **El. pašto pranešimai**, nustatykite procesą, tada nustatykite paskirties vietą, į kurią norite siųsti pranešimus.

4. Pasirinkite **Uždaryti**, kad sukonfigūruotumėte **Besąlyginis įrašymas arba persiuntimas** nustatymus.

Tai nesąlyginio gautų faksogramų išsaugojimo nustatymų konfigūravimo pabaiga. Pagal poreikį galite nustatyti **Bendrosios nuostatos**. Išsamesnės informacijos ieškokite parinktyje **Bendrosios nuostatos**, esančioje meniu **Įrašymo/persiunt. nuostatos**.

Pastaba:

Jei norite išsaugoti gautas faksogramas nustatytomis sąlygomis, žr. toliau pateiktą susijusios informacijos nuorodą.

Susijusi informacija

- ➔ „Įrašymo/persiunt. nuostatos“ puslapyje 481
- ➔ „Gautų faksogramų peržiūrėjimas spausdintuvo LCD ekrane“ puslapyje 178

Persiuntimo nustatymų konfigūravimas norint gauti faksogramas

Galite sukonfigūruoti persiuntimo nustatymus į iki penkių paskirties vietas, el. pašto adresų, bendrinamų aplankų ir (arba) kitų fakso aparatų, nepriklausomai nuo siuntėjo arba laiko. Jei nustatysite, kad gautos faksogramos būtų persiunčiamos, pirmiausia užregistruokite persiuntimo paskirties vietas adresatų sąrašė. Norint persiųsti el. pašto adresu, taip pat reikia iš anksto sukonfigūruoti el. pašto serverio parametrus.

„Pašto serverio konfigūravimas“ puslapyje 544

„Bendrinamo tinklo aplanko nustatymas“ puslapyje 548

„Galimybės naudotis kontaktais sudarymas“ puslapyje 564

Pastaba:

- Be to, galite naudoti ne tik spausdintuvo valdymo skydelį — naudodami Web Config galite sukonfigūruoti gautų faksogramų persiuntimo nustatymus. Pasirinkite skirtuką **Fax** > **Įrašymo/persiunt. nuostatos** > **Besąlyginis įrašymas arba persiuntimas**, tada sukonfigūruokite persiuntimo paskirties vietos nustatymus naudodami **Fax Output**.
- Taip pat galite spausdinti ir (arba) išsaugoti gautas faksogramas tuo pačiu metu. Sukonfigūruokite nustatymus pirmiau nurodytame ekrane **Fax Output**.

1. Spausdintuvo valdymo skydelyje pasirinkite **Nuostatos**, tada pasirinkite **Bendrosios nuostatos > Fakso nuostatos**.
2. Pasirinkite **Priėmimo parametrai > Įrašymo/persiunt. nuostatos > Besąlyginis įrašymas arba persiuntimas**.
Kai rodomas pranešimas, patikrinkite turinį ir palieskite **Gerai**.
3. Sukonfigūruokite iki penkių persiuntimo paskirties vietų.

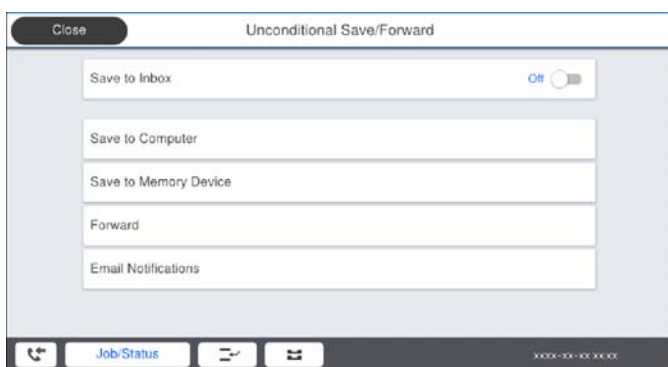

- 1 Pasirinkite **Persiūsti**.
- 2 Pasirinkite **Taip**. Kad persiunčiami dokumentai būtų automatiškai išspausdinti, vietoje to pasirinkite **Taip ir spausdinti**.
- 3 **Paskirtis > Pridėti įrašą**, tada pasirinkite persiuntimo paskirties vietas iš adresatų sąrašo. Galima nurodyti ne daugiau nei penkias persiuntimo paskirties vietas.
- 4 Palieskite **Uždaryti**, kad užbaigtumėte persiuntimo krypčių pasirinkimą, tada palieskite **Uždaryti**.
- 5 Parinktyje **Parinktytys nepavykus persiūsti**, pasirinkite, kad nepavykus persiuntimui būtų spausdinami gauti dokumentai arba įrašomi juos į spausdintuvo aplanką Gautas paštas.
- 6 Palieskite **Gerai**.

! Svarbu:

Kai gautųjų Gautas paštas yra pilna, faksogramų gavimas išjungiamas. Patikrinę dokumentus, turite juos ištrinti iš gautųjų dokumentų dėžutės. Dokumentų, kurių nepavyko persiūsti, skaičius yra rodomas  pradžios ekrane, šalia kitų neapdorotų užduočių.

Pastaba:

Galite nustatyti, kad spausdintuvas siųstų el. laiškus asmenims, kuriems norite pranešti apie persiūtų faksogramų rezultatus, kai persiuntimo procesas yra baigtas. Pagal poreikį pasirinkite **El. pašto pranešimai**, nustatykite procesą, tada iš kontaktų sąrašo pasirinkite paskirties vietą, į kurią norite siųsti pranešimus.

4. Pasirinkite **Uždaryti**, kad sukonfigūruotumėte **Besąlyginis įrašymas arba persiuntimas** nustatymus.

Pastaba:

- ❑ Tai nesąlyginio gautų faksogramų persiuntimo nustatymų konfigūravimo pabaiga. Pagal poreikį galite nustatyti **Bendrosios nuostatos**. Išsamesnės informacijos ieškokite parinktyje **Bendrosios nuostatos**, esančioje meniu **Įrašymo/persiunt. nuostatos**.
- ❑ Jeigu pasirinkote tinkle esantį bendrai naudojamą aplanką arba el. pašto adresą kaip persiuntimo paskirties vietą, rekomenduojame patikrinti, ar galite siųsti nuskaitytą vaizdą į tą paskirties vietą nuskaitymo režimu. Pradžios ekrane pasirinkite **Nuskaityti > El. paštas arba Nuskaityti > Tinklo aplankas / FTP**, pasirinkite paskirties vietą, tada paleiskite nuskaitymą.

Susijusi informacija

➔ „Įrašymo/persiunt. nuostatos” puslapyje 481

Gautų faksogramų išsaugojimo ir persiuntimo konkrečiomis sąlygomis nustatymų konfigūravimas

Galite išsaugoti ir persiųsti gautas faksogramas nustatytomis sąlygomis.

Pastaba:

Pagal numatytąsias parinktis, spausdintuvas yra nustatytas spausdinti gautas faksogramas.

Taip pat galite gauti ir išsaugoti faksogramas nenustatę jokių sąlygų.

„Gautų faksogramų išsaugojimo ir persiuntimo nustatymų konfigūravimas” puslapyje 584

Susijusi informacija

➔ „Išsaugojimo nustatymų konfigūravimas norint gauti faksogramas konkrečiomis sąlygomis” puslapyje 588

➔ „Persiuntimo nustatymų konfigūravimas norint gauti faksogramas konkrečiomis sąlygomis” puslapyje 590

Išsaugojimo nustatymų konfigūravimas norint gauti faksogramas konkrečiomis sąlygomis

Galite nustatyti, kad iš nurodyto siuntėjo arba nurodytu laiku gautos faksogramos būtų išsaugomos pašto dėžutėje arba išoriniame atminties įrenginyje. Faksogramos išsaugojimas konfidencialioje dėžutėje arba pašto dėžutėje suteikia galimybę patvirtinti gautos faksogramos turinį, peržiūrint faksogramą spausdintuvo LCD ekrane prieš spausdinant faksogramą spausdintuvu.

Prieš naudodami nurodytu laiku gautų faksogramų išsaugojimo funkciją įsitikinkite, kad spausdintuvo nustatymai **Data/laikas** ir **Laiko skirtumas** yra tinkami. Atidarykite meniu paspausdami **Nuostatos > Bendrosios nuostatos > Pagrind. nuostatos > Datos/laiko nustatymai**.

Pastaba:

Be to, galite naudoti ne tik spausdintuvo valdymo skydelį — naudodami *Web Config* galite sukonfigūruoti gautų faksogramų išsaugojimo nustatymus. Pasirinkite skirtuką **Fax > Įrašymo/persiunt. nuostatos > Sąlyg. įraš./persiuntimas**, pasirinkite konfidencialios dėžutės numerį, o tada pasirinkite **Edit** ir sukonfigūruokite išsaugojimo paskirties vietas nustatymus.

Taip pat galite spausdinti ir (arba) persiųsti gautas faksogramas tuo pačiu metu. Sukonfigūruokite nustatymus pirmiau nurodytame ekrane **Edit**.

1. Spausdintuvo valdymo skydelyje pasirinkite **Nuostatos**, tada pasirinkite **Bendrosios nuostatos > Fakso nuostatos**.

2. Pasirinkite **Priėmimo parametrai > Įrašymo/persiunt. nuostatos > Sąlyg. įraš./persiuntimas**, o tada palieskite ➔ neužregistruotoje dėžutėje po **Sąlyg. įraš./persiuntimas**.

3. Pasirinkite **Pavadinimas** laukelį, tada įveskite vardą, kurį norite registruoti.

4. Norėdami atlikti sąlygos nustatymą, pasirinkite **Sąlyga (-os)**.

Siuntėjo Fakso numerio atitikimas: Jei įeinančio fakso numeris sutampa su šiame elemente pasirinkta sąlyga, spausdintuvas spausdina ir persiunčia gautas faksogramas.

Pasirinkite sąlygą **Siuntėjo Fakso numerio atitikimas** ir įveskite fakso numerį (iki 20 skaitmenų) pasirinkę langelį **Fakso numeris**.

SUB sutampa: Jei antrinis adresas (SUB) sutampa, spausdintuvas išsaugo ir persiunčia gautas faksogramas. Įjunkite nustatymą **SUB sutampa** ir pasirinkę langelį **Poadresis (SUB)** įveskite slaptažodį.

- Slaptažodis (SID) sutampa: Jei slaptažodis (SID) sutampa, spausdintuvas išsaugo ir persiunčia gautas faksogramas.
Įjunkite nustatymą Slaptažodis (SID) sutampa ir pasirinkę langelį **Slaptažodis(SID)** įveskite slaptažodį.
- Gavimo laikas: Spausdintuvas išsaugo ir per nustatytą laikotarpį persiunčia gautas faksogramas.
Įjunkite nustatymą **Gavimo laikas** ir nustatykite laiką, nurodytą **Pradžios laikas** ir **Pabaigos laikas**.

5. Pasirinkite **Įrašymo/persiunt. paskirtis**, tada sukonfigūruokite paskirties vietą, dėžutę ir (arba) išorinį atminties įrenginį.

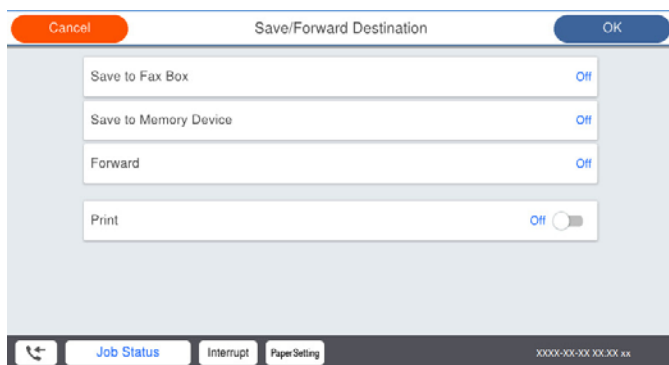

- Norėdami įrašyti gautas faksogramas į Gautas paštas arba konfidencialią dėžutę:
 - ➊ Pasirinkite **Įrašyti į fakso dėž.**
 - ➋ Palieskite **Įrašyti į fakso dėž.**, norėdami nustatyti **Įjungti**.
 - ➌ Pasirinkite dėžutę, kurioje norite išsaugoti dokumentą.
- Norėdami įrašyti gautas faksogramas į išorinį atminties įrenginį:
 - ➊ Atmintinę prijunkite prie išorinio spausdintuvo USB prievado.
 - ➋ Pasirinkite **Įrašyti į atminties įrenginį**.
 - ➌ Palieskite **Įrašyti į atminties įrenginį**, norėdami nustatyti **Įjungti**.
 - ➍ Perskaitykite ekrane rodomą pranešimą ir palieskite **Sukurti**.

Atminties įrenginyje sukuriama aplanka gautiems dokumentams įrašyti.



Svarbu:

Gauti dokumentai laikinai įrašomi į spausdintuvo atmintį prieš juos įrašant į atminties įrenginį, prijungtą prie spausdintuvo. Dėl užsipildžiusios atminties išjungiamas faksogramų siuntimas ir gavimas, todėl pasirūpinkite, kad atminties įrenginys būtų prijungtas prie spausdintuvo.

Pastaba:

Norėdami spausdinti faksogramas tuo pačiu metu, palieskite **Spausdinti**, kad siųstumėte į **Įjungti**.

6. Pasirinkite **Uždaryti**, kad sukonfigūruotumėte **Įrašymo/persiunt. paskirtis** nustatymus.

Pastaba:

*Galite nustatyti, kad spausdintuvas siųstų el. laiškus asmenims, kuriems norite pranešti apie išsaugotų faksogramų rezultatus, kai išsaugojimo procesas yra baigtas. Pagal poreikį pasirinkite **El. pašto pranešimai**, nustatykite procesą, tada iš kontaktų sąrašo pasirinkite paskirties vietą, į kurią norite siųsti pranešimus.*

7. Pasirinkite **Gerai**, kol vėl bus atidarytas ekranas **Įrašymo/persiunt. nuostatos**, kad baigtumėte konfigūruoti **Sąlyg. įraš./persiuntimas**.

8. Pasirinkite registruotą dėžutę, kuriai atlikote sąlygos nustatymą, tada pasirinkite **Įgalinti**.

Tai sąlyginio gautų faksogramų išsaugojimo nustatymų konfigūravimo pabaiga. Pagal poreikį galite nustatyti **Bendrosios nuostatos**. Išsamesnės informacijos ieškokite parinktyje **Bendrosios nuostatos**, esančioje meniu **Įrašymo/persiunt. nuostatos**.

Susijusi informacija

➔ „Įrašymo/persiunt. nuostatos” puslapyje 481

➔ „Gautų faksogramų peržiūrėjimas spausdintuvo LCD ekrane” puslapyje 178

Persiuntimo nustatymų konfigūravimas norint gauti faksogramas konkrečiomis sąlygomis

Galite sukonfigūruoti persiuntimo nustatymus į paskirties vietą, el. pašto adresą, bendrinamus aplankus arba kitą fakso aparatą iš nurodyto siuntėjo arba nurodytu metu. Jei nustatysite, kad gautos faksogramos būtų persiunčiamos, pirmiausia užregistruokite persiuntimo paskirties vietas adresatų sąrašė. Norint persiųsti el. pašto adresu, taip pat reikia iš anksto sukonfigūruoti el. pašto serverio parametrus.

„Pašto serverio konfigūravimas” puslapyje 544

„Bendrinamo tinklo aplanko nustatymas” puslapyje 548

„Galimybės naudotis kontaktais sudarymas” puslapyje 564

Prieš naudodami nurodytu laiku gautų faksogramų persiuntimo funkciją išitikinkite, kad spausdintuvo nustatymai **Data/laikas** ir **Laiko skirtumas** yra tinkami. Atidarykite meniu paspausdami **Nuostatos > Bendrosios nuostatos > Pagrind. nuostatos > Datos/laiko nustatymai**.

Pastaba:

- Be to, galite naudoti ne tik spausdintuvo valdymo skydelį — naudodami Web Config galite sukonfigūruoti gautų faksogramų persiuntimo nustatymus. Pasirinkite skirtuką **Fax > Įrašymo/persiunt. nuostatos > Sąlyg. įraš./persiuntimas**, pasirinkite konfidencialios dėžutės numerį, o tada pasirinkite **Edit** ir sukonfigūruokite persiuntimo paskirties vietas nustatymus.*
- Taip pat galite spausdinti ir (arba) išsaugoti gautas faksogramas tuo pačiu metu. Sukonfigūruokite nustatymus pirmiau nurodytame ekrane **Edit**.*

1. Spausdintuvo valdymo skydelyje pasirinkite **Nuostatos**, tada pasirinkite **Bendrosios nuostatos > Fakso nuostatos**.

2. Pasirinkite **Priėmimo parametrai > Įrašymo/persiunt. nuostatos > Sąlyg. įraš./persiuntimas**, o tada palieskite  neužregistruotoje dėžutėje po **Sąlyg. įraš./persiuntimas**.

3. Pasirinkite **Pavadinimas** laukelį, tada įveskite vardą, kurį norite registruoti.

4. Norėdami atlikti sąlygos nustatymą, pasirinkite **Sąlyga (-os)**.

- Siuntėjo Fakso numerio atitikimas: Jei įeinančio fakso numeris sutampa su šiame elemente pasirinkta sąlyga, spausdintuvas spausdina ir persiunčia gautas faksogramas.

Pasirinkite sąlygą **Siuntėjo Fakso numerio atitikimas** ir įveskite fakso numerį (iki 20 skaitmenų) pasirinkę langelį **Fakso numeris**.

- SUB sutampa: Jei antrinis adresas (SUB) sutampa, spausdintuvas išsaugo ir persiunčia gautas faksogramas. Įjunkite nustatymą SUB sutampa ir pasirinkę langelį **Poadresis (SUB)** įveskite slaptažodį.

- Slaptažodis (SID) sutampa: Jei slaptažodis (SID) sutampa, spausdintuvas išsaugo ir persiunčia gautas faksogramas.

Įjunkite nustatymą Slaptažodis (SID) sutampa ir pasirinkę langelį **Slaptažodis(SID)** įveskite slaptažodį.

- Gavimo laikas: Spausdintuvas išsaugo ir per nustatytą laikotarpį persiunčia gautas faksogramas. Įjunkite nustatymą **Gavimo laikas** ir nustatykite laiką, nurodytą **Pradžios laikas** ir **Pabaigos laikas**.

5. Pasirinkite **Įrašymo/persiunt. paskirtis**, tada sukonfigūruokite persiuntimo paskirties vietos nustatymus.

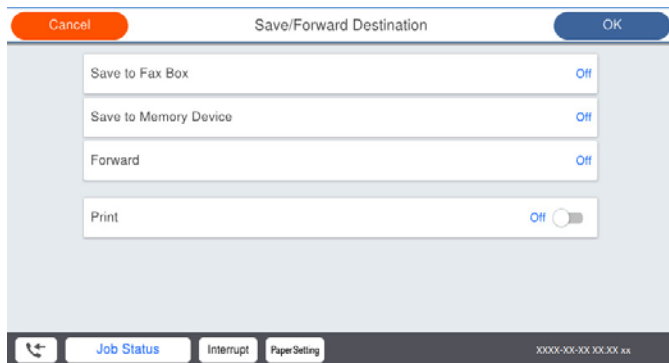

- 1 Pasirinkite **Persiūsti**.
- 2 Pasirinkite **Taip**. Kad persiunčiami dokumentai būtų automatiškai išspausdinti, vietoje to pasirinkite **Taip ir spausdinti**.
- 3 Pasirinkite **Paskirtis > Pridėti įrašą**, tada pasirinkite persiuntimo paskirties vietas iš adresatų sąrašo. Galite nurodyti persiuntimo paskirties vietą.
- 4 Pasirinkę persiuntimo paskirties vietas, palieskite **Uždaryti**.
- 5 Patikrinkite, ar pasirinkote tinkamą persiuntimo paskirties vietą, tada pasirinkite **Uždaryti**.
- 6 Parinktyje **Parinktys nepavykus persiūsti**, pasirinkite, kad nepavykus persiuntimui būtų spausdinami gauti dokumentai arba įrašomi juos į spausdintuvo aplanką **Gautas paštas**.



Svarbu:

Kai aplankas **Gautas paštas** arba **konfidenciali dėžutė** yra pilna, faksogramų gavimas išjungiamas. Patikrinę dokumentus, turite juos ištrinti iš gautųjų dokumentų dėžutės. Dokumentų, kurių nepavyko persiūsti, skaičius yra rodomas  pradžios ekrane, šalia kitų neapdorotų užduočių.

6. Pasirinkite **Uždaryti**, kad sukonfigūruotumėte **Įrašymo/persiunt. paskirtis** nustatymus.

Pastaba:

Galite nustatyti, kad spausdintuvas siųstų el. laiškus asmenims, kuriems norite pranešti apie persiūtų faksogramų rezultatus, kai persiuntimo procesas yra baigtas. Pagal poreikį pasirinkite **El. pašto pranešimai**, nustatykite procesą, tada iš kontaktų sąrašo pasirinkite paskirties vietą, į kurią norite siųsti pranešimus.

7. Pasirinkite **Gerai**, kol vėl bus atidarytas ekranas **Įrašymo/persiunt. nuostatos**, kad baigtumėte konfigūruoti **Sąlyg. įraš./persiuntimas**.

8. Pasirinkite registruotą dėžutę, kuriai atlikote sąlygos nustatymą, tada pasirinkite **Įgalinti**.

Tai sąlyginio gautų faksogramų išsaugojimo nustatymų konfigūravimo pabaiga. Pagal poreikį galite nustatyti **Bendrosios nuostatos**. Išsamesnės informacijos ieškokite parinktyje **Bendrosios nuostatos**, esančioje meniu **Įrašymo/persiunt. nuostatos**.

Pastaba:

- Tai sąlyginio gautų faksogramų persiuntimo nustatymų konfigūravimo pabaiga. Pagal poreikį galite nustatyti **Bendrosios nuostatos**. Išsamesnės informacijos ieškokite parinktyje **Bendrosios nuostatos**, esančioje meniu **Įrašymo/persiunt. nuostatos**.
- Jeigu pasirinkote tinkle esantį bendrai naudojamą aplanką arba el. pašto adresą kaip persiuntimo paskirties vietą, rekomenduojame patikrinti, ar galite siųsti nuskaitytą vaizdą į tą paskirties vietą nuskaitymo režimu. Pradžios ekrane pasirinkite **Nuskaityti > El. paštas** arba **Nuskaityti > Tinklo aplankas / FTP**, pasirinkite paskirties vietą, tada paleiskite nuskaitymą.

Susijusi informacija

- ➔ „Įrašymo/persiunt. nuostatos” puslapyje 481

Brūkšnių faksogramų blokavimo nuostatų nustatymas

Galite užblokuoti brūkšnių faksogramas.

1. Spausdintuvo valdymo skydelyje pasirinkite **Nuostatos**.
2. Pasirinkite **Bendrosios nuostatos > Fakso nuostatos > Pagrind. nuostatos > Atmetimo faksograma**.
3. Nustatykite būseną, kad būtų blokuojamos brūkšnių faksogramos.
Pasirinkite **Atmetimo faksograma**, tada įjunkite toliau pateikiamas parinktis.
 - Atmetimo kriterijų sąrašas: faksogramų, esančių atmetimo numerių sąrašė, atmetimas.
 - Užblokuota tuščia faksogramos antraštė: atmetamos faksogramos, neturinčios antraštės informacijos.
 - Skambina. nėra Adresat.: atmetamos faksogramos, kurios nebuvo pridėtos adresatų sąrašė.
4. Palieskite , kad grįžtumėte į ekraną **Atmetimo faksograma**.
5. Jeigu naudojate **Atmetimo kriterijų sąrašas**, pasirinkite **Redaguoti atmetimo kriterijų sąrašą** ir redaguokite sąrašą.

Nustatymų parinkimas faksogramoms siųsti ir priimti kompiuteryje

Norint siųsti ir priimti faksogramas kliento kompiuteryje, kompiuteryje, kuris prijungtas tinklo arba USB laidu, turi būti įdiegta FAX Utility.

Faksogramų siuntimo į kompiuterį įjungimas

Nustatykite toliau nurodytus elementus naudodami „Web Config“.

1. Atidarykite Web Config, spustelėkite skirtuką **Fax**, tada spustelėkite **Send Settings > Basic**.
2. Pasirinkite **Use** dalyje **PC to FAX Function**.
Numatytoji nustatymo **PC to FAX Function** reikšmė yra **Use**. Norėdami išjungti faksogramų siuntimą iš bet kokio kompiuterio, pasirinkite **Do Not Use**.
3. Spustelėkite **OK**.

Įrašyti į kompiuterį nustatymo pasirinkimas, norint priimti faksogramas

Galite gauti faksogramas kompiuteryje, naudodami FAX Utility. Kliento kompiuteryje įdiekite FAX Utility ir pasirinkite nustatymą. Išsamesnę informaciją žr. Basic Operations, esančią FAX Utility pagalboje (rodoma pagrindiniame lange).

Toliau esantis elementas spausdintuvo valdymo skydelyje nustatymas ties **Taip**, o gautas faksogramas galima išsaugoti kompiuteryje.

Nuostatos > Bendrosios nuostatos > Fakso nuostatos > Priėmimo parametrai > Įrašymo/persiunt. nuostatos > Besąlyginis įrašymas arba persiuntimas > Įrašyti į kompiuterį

Įrašyti į kompiuterį nustatymo pasirinkimas, norint taip pat spausdintuvu spausdinti gaunamas faksogramas

Galite pasirinkti nustatymus, norėdami spausdinti gautas faksogramas spausdintuvu ir įrašyti jas į kompiuterį.

1. Spausdintuvo valdymo skydelio pradžios ekrane pasirinkite **Nuostatos**.
2. Pasirinkite **Bendrosios nuostatos > Fakso nuostatos > Priėmimo parametrai**.
3. Pasirinkite **Įrašymo/persiunt. nuostatos > Besąlyginis įrašymas arba persiuntimas > Įrašyti į kompiuterį > Taip ir spausdinti**.

Įrašyti į kompiuterį nustatymo pasirinkimas, norint nepriimti faksogramų

Norėdami nustatyti spausdintuvą neįrašyti gautų faksogramų kompiuteryje, pakeiskite spausdintuvo nustatymus.

Pastaba:

Juos taip pat galite pakeisti naudodami FAX Utility. Tačiau ši funkcija neveikia, jei yra faksogramų, kurios nebuvo įrašytos į kompiuterį.

1. Spausdintuvo valdymo skydelio pradžios ekrane pasirinkite **Nuostatos**.
2. Pasirinkite **Bendrosios nuostatos > Fakso nuostatos > Priėmimo parametrai**.
3. Pasirinkite **Įrašymo/persiunt. nuostatos > Besąlyginis įrašymas arba persiuntimas > Įrašyti į kompiuterį > Ne**.

Pagrindinių spausdintuvo valdymo nustatymų konfigūravimas

Valdymo skydelio nustatymas

Spausdintuvo valdymo skydelio sąranka. Galite nustatyti taip, kaip nurodyta toliau.

1. Atidarykite „Web Config“ ir pasirinkite skirtuką **Device Management > Control Panel**.
2. Jei reikia, nustatykite tolesnius elementus.
 - Language
Valdymo skydelyje pasirinkite rodomą kalbą.

Panel Lock

Jei pasirinksite **ON**, negalėsite pasirinkti elementų, kuriems reikia administratoriaus įgaliojimų. Jei norite juos pasirinkti, prie spausdintuvo prisijunkite kaip administratorius. Jei administratoriaus slaptažodis nenustatytas, skydelio užraktas yra išjungtas.

Operation Timeout

Jei pasirinksite **ON**, kai būsite prisijungę kaip prieigą valdantis naudotojas ar administratorius ir tam tikrą laiką neatliksite jokių veiksmų, būsite automatiškai atjungti ir nukreipti į pradinį ekraną.

Galite nustatyti nuo 10 sekundžių iki 240 minučių vienos sekundės intervalu.

Pastaba:

Taip pat galite nustatyti spausdintuvo valdymo skydelyje.

Language: **Nuostatos > Bendrosios nuostatos > Pagrind. nuostatos > Kalba/Language**

Panel Lock: **Nuostatos > Bendrosios nuostatos > Sistemos administravimas > Saugos nuostatos > Administratoriaus nuostatos > Užrakto nuostata**

Operation Timeout: **Nuostatos > Bendrosios nuostatos > Pagrind. nuostatos > Baigėsi skirtasis operacijos laikas (galite įjungti arba išjungti)**

3. Spustelėkite **OK**.

Energijos taupymo nuostatos neaktyvumo metu

Galite nustatyti laiką, kada bus įjungiamas energijos taupymo režimas arba išjungiamas maitinimas, kai spausdintuvo valdymo skydelis nėra naudojamas tam tikrą laikotarpį. Nustatykite laiką atsizvelgdami į naudojimo įpročius.

1. Atidarykite „Web Config“ ir pasirinkite skirtuką **Device Management > Power Saving**.

2. Jei reikia, nustatykite tolesnius elementus.

Sleep Timer

Įveskite neaktyvumo laiką, kuriam pasibaigus bus įjungtas energijos taupymo režimas.

Pastaba:

Taip pat galite nustatyti spausdintuvo valdymo skydelyje.

Nuostatos > Bendrosios nuostatos > Pagrind. nuostatos > Miego laikmatis

Power Off Timer arba Power Off If Inactive

Pasirinkite laiką, kada automatiškai išjungti spausdintuvą, jei jis tam tikrą laiką buvo nenaudojamas. Kai naudojotės fakso funkcijomis, pasirinkite **None** arba **Off**.

Pastaba:

Taip pat galite nustatyti spausdintuvo valdymo skydelyje.

Nuostatos > Bendrosios nuostatos > Pagrind. nuostatos > Išjungimo laikmatis arba Išjungimo nuostatos

Power Off If Disconnected

Pasirinkite šią nuostatą, jei norite, kad, praėjus nustatytam laikui nuo visų prievadų, įskaitant LINE prievadą, atjungimo, jis būtų automatiškai išjungtas. Ši funkcija gali būti neįtraukta, priklausomai nuo regiono.

Nustatytą laiko tarpą rasite šioje svetainėje.

<https://www.epson.eu/energy-consumption>

Pastaba:

Taip pat galite nustatyti spausdintuvo valdymo skydelyje.

Nuostatos > Bendrosios nuostatos > Pagrind. nuostatos > Išjungimo nuostatos > Išjungti, jei atjungtas

3. Spustelėkite **OK**.

Garso nustatymas

Sukonfigūruokite garso nustatymus, kai naudojate valdymo skydelį, spausdinate, siunčiate / gaunate faksogramas ir t. t.

Pastaba:

Taip pat galite nustatyti spausdintuvo valdymo skydelyje.

Nuostatos > Bendrosios nuostatos > Pagrind. nuostatos > Garsai

1. Atidarykite „Web Config“ ir pasirinkite skirtuką **Device Management > Sound**.

2. Jei reikia, nustatykite tolesnius elementus.

- Normal Mode

Nustatykite garsą, kuris girdimas, kai nustatomas spausdintuvo režimas **Normal Mode**.

- Quiet Mode

Nustatykite garsą, kuris girdimas, kai nustatomas spausdintuvo režimas **Quiet Mode**.

Ši parinktis įjungiama, kai įjungiamas vienas iš tolesnių elementų.

- Spausdintuvo valdymo skydelis:

Nuostatos > Bendrosios nuostatos > Spausdintuvo parametrai > Tylusis režimas

Nuostatos > Bendrosios nuostatos > Fakso nuostatos > Priėmimo parametrai > Spausdinimo nuostatos > Tylusis režimas

- Web Config:

Fax skirtukas > Print Settings > Quiet Mode

3. Spustelėkite **OK**.

Datos ir laiko sinchronizavimas su laiko serveriu

Sinchronizavimo su laiko serveriu (NTP serveriu) funkcija leidžia sinchronizuoti prijungto prie tinklo spausdintuvo ir kompiuterio laiką. Laiko serveris gali būti naudojamas jūsų įstaigoje arba prieinamas internete.

Sinchronizavimas su laiko serveriu naudojant CA sertifikatą arba „Kerberos“ autentifikavimą leidžia išvengti su laiku susijusių problemų.

1. Atidarykite „Web Config“ ir pasirinkite skirtuką **Device Management > Date and Time > Time Server**.

2. Funkcijai **Use** pasirinkite nuostatą **Use Time Server**.

3. Įveskite laiko serverio adresą dalyje **Time Server Address**.

Galite naudoti IPv4, IPv6 arba FQDN formatą. Įveskite ne daugiau 252 simbolių. Jei nenurodysite, palikite tuščią.

4. Įjunkite **Update Interval (min)**.

Galite nustatyti iki 10 080 minučių tikslumu.

5. Spustelėkite **OK**.

Pastaba:

Ryšio su laiko serveriu būseną galite patvirtinti dalyje **Time Server Status**.

Nuskaitymo, kopijavimo ir faksogramų siuntimo numatytosios reikšmės nustatymas. (Numatytieji naudotojo nustatymai)

Galite nustatyti numatytąją funkcijų reikšmę.

Galima nustatyti toliau nurodytas funkcijas.

Scan to Network Folder/FTP

Scan to Email

Scan to Memory Device

Scan to Cloud

Copy

Fax

1. Atidarykite „Web Config“ ir pasirinkite funkcijas, kurių numatytąją reikšmę norite nustatyti, skirtuke **Scan/ Copy > User Default Settings**.

Pasirinkite skirtuką **Fax > User Default Settings**, kad nustatytumėte numatytąją faksogramos reikšmę.

2. Nustatykite kiekvieną elementą.

3. Spustelėkite **OK**.

Jei reikšmės derinys yra netinkamas, jis automatiškai modifikuojamas ir tada nustatoma tinkama reikšmė.

Problemos nustatant parametrus

Problemų sprendimo patarimai

Klaidos pranešimo patikrinimas

Įvykus problemai, pirmiausiai patikrinkite, ar spausdintuvo valdymo skydelyje arba tvarkyklės ekrane yra pranešimų. Jei nustatėte pranešimą apie įvykį el. paštu, galite greitai sužinoti būseną.

Tinklo ryšio ataskaita

Diagnozuokite tinklo ir spausdintuvo būseną, tada atspausdinkite rezultatą.

Galite sužinoti diagnozuotą klaidą iš spausdintuvo pusės.

Komunikacijos būsenos patikrinimas

Patikrinkite serverio kompiuterio arba kliento kompiuterio komunikacijos būseną, naudodami komandą, pvz. ryšio patikrinimo ir „ipconfig“.

Ryšio bandymas

Norėdami patikrinti ryšį tarp spausdintuvo ir pašto serverio, spausdintuve atlikite ryšio bandymą. Taip pat patikrinkite ryšį iš kliento kompiuterio į serverį ir patikrinkite komunikacijos būseną.

Nustatymų inicijavimas

Jei nustatymuose ir komunikacijos būsenoje problemų nėra, problemas galbūt galima išspręsti išjungiant arba inicijuojant spausdintuvo tinklo nustatymus, tada iš naujo atliekant sąranką.

Nepavyksta pasiekti Web Config

Spausdintuvui nepriskirtas IP adresas.

Spausdintuvui gali būti nepriskirtas galiojantis IP adresas. Sukonfigūruokite IP adresą spausdintuvo valdymo skydelyje. Galite patvirtinti esamą nustatymų informaciją tinklo būsenos lape arba spausdintuvo valdymo skydelyje.

Žiniatinklio naršyklė nepalaiko SSL/TLS šifravimo stiprumo.

SSL/TLS turi Encryption Strength. Galite atidaryti Web Config naudodami tokią interneto naršyklę, kuri palaiko toliau nurodytus masinius šifravimus. Patikrinkite, ar naudojate palaikomą naršyklę.

80 bitų: AES256/AES128/3DES

112 bitų: AES256/AES128/3DES

128 bitų: AES256/AES128

192 bitų: AES256

256 bitų: AES256

CA-signed Certificate nebegalioja.

Jei kilo problema dėl sertifikato galiojimo datos, jungiantis prie Web Config SSL/TLS ryšiu (https), parodomas pranešimas „Sertifikatas nebegalioja“. Jei šis pranešimas parodomas prieš galiojimo pabaigos datą, įsitinkite, kad spausdintuvo data yra tinkamai sukonfigūruota.

Nesutampa bendrasis sertifikato pavadinimas ir spausdintuvas.

Jei nesutampa sertifikato bendrasis pavadinimas ir spausdintuvas, einant į žiniatinklio konfigūraciją SSL/TLS ryšiu (https) rodomas pranešimas „Nesutampa saugumo sertifikato pavadinimas...“. Tai nutinka, nes nurodyti IP adresai nesutampa.

Spausdintuvo IP adresas, įvestas bendram pavadinimui, kad būtų sukurtas Self-signed Certificate arba CSR

IP adresas, įvestas į žiniatinklio naršyklę leidžiant Web Config

Self-signed Certificate atveju atnaujinkite sertifikatą.

CA-signed Certificate atveju gaukite spausdintuvui sertifikatą iš naujo.

Žiniatinklio naršyklei nėra nustatytas vietos adreso tarpinis serveris.

Kai spausdintuvas yra nustatytas naudoti tarpinį serverį, sukonfigūruokite, kad žiniatinklio naršyklė nesijungtų prie vietos adreso per tarpinį serverį.

Windows:

Pasirinkite **Valdymo skydas > Tinklas ir internetas > Interneto parinktys > Ryšiai > LAN parametrai > Tarpinis serveris** ir nustatykite, kad LAN (vietos adresui) nebūtų naudojamas tarpinis serveris.

❑ Mac OS:

Pasirinkite **Sistemos nuostatos > Tinklas > Išplėstinės nuostatos > Tarpiniai serveriai ir užregistruokite vietos adresus parinkčiai Nepaisyti tarpinių serverių nuostatų šiems pagrindiniams kompiuteriams ir domenams.**

Pavyzdys:

192.168.1.*: Vietos adresas 192.168.1.XXX, potinklio šablonas 255.255.255.0

192.168.*.*: Vietos adresas 192.168.XXX.XXX, potinklio šablonas 255.255.0.0

Spausdintuvo valdymas

Produkto saugos funkcijų pristatymas

Šiame skyriuje pristatomos „Epson“ įrenginių saugos funkcijos.

Funkcijos pavadinimas	Funkcijos tipas	Kas siunčiama	Kas neleidžiama
Administratoriaus slaptažodžio nustatymas	Užrakina sistemos nustatymus, pvz., tinklo arba USB ryšio nustatymą, faksogramų gavimo / perdavimo informacijos nustatymą ir numatytuosius naudotojo nustatymus.	Administratorius nustato įrenginio slaptažodį. Nustatyti arba keisti galite tiek iš „Web Config“, tiek iš spausdintuvo valdymo skydelio. Taip pat galite nustatyti slaptažodžio politikos nustatymus ir slaptažodžio taisykles.	Draudžia neleistinais perskaityti ir pakeisti informaciją, saugomą įrenginyje, pvz., ID, slaptažodį, tinklo nustatymus ir kontaktus. Be to, sumažina daugelį saugos pavojų, tinklo aplinkos arba saugos politikos informacijos nutekėjimo pavojų.
Prieigos valdymo nustatymas	Apriboja funkcijas, kurias kiekvienas naudotojas gali naudoti įrenginiuose, pvz., spausdinimą, nuskaitymą, kopijavimą ir faksogramų siuntimą. Jei prisijungsite naudodami iš anksto užregistruotą naudotojo paskyrą, galėsite naudoti tam tikras funkcijas. Be to, kai prisijungsite iš valdymo skydelio, jus atjungs automatiškai, jei tam tikrą laikotarpį neatliksite veiksmų.	Užregistruokite bet kokią paskyrą, tada pasirinkite funkciją, kurią norite leisti naudoti, pvz., kopijavimą ir nuskaitymą. Galima užregistruoti iki 10 naudotojo paskyrų.	Duomenų nutekėjimo arba neleistinos peržiūros riziką galima sumažinti sumažinus leidžiamų naudoti funkcijų skaičių pagal verslo turinį ir naudotojo vaidmenį.

Funkcijos pavadinimas	Funkcijos tipas	Kas siunčiama	Kas neleidžiama
Išorinės sąsajos nustatymas	Valdo sąsają, pvz., USB prievadą, kuri jungiama prie įrenginio.	Ijungia arba išjungia galimybę prie kompiuterio USB prievadu jungti išorinius įrenginius, pvz., USB atminties įrenginį ir USB ryšio įrenginį.	<input type="checkbox"/> USB prievado kontrolė: sumažina duomenų pasisavinimo neteisėtai nuskaičius konfidencialius dokumentus riziką. <input type="checkbox"/> Kompiuterio USB ryšys: neleidžia neleistinai naudoti įrenginio — draudžiama spausdinti arba nuskaityti neprisijungus prie tinklo.
Išsaugotų duomenų tvarkymo sąranka	Automatiškai pašalina užduoties duomenis, kurie yra laikinai išsaugoti įtaisytame įrenginio standžiajame diske. Taip pat galite saugiai pašalinti visus standžiajame diske saugomus duomenis.	Nustatykite, ar automatiškai pašalinti duomenis užbaigus darbą. Taip pat galite pašalinti visus duomenis, jei norite įrenginį utilizuoti.	Perrašydami naudodami konkretų šabloną, galite užkirsti kelią kam nors atkurti ir panaudoti duomenis, net ir pašalinus standųjį diską.

Susijusi informacija

- ➔ „Spausdintuvo operacijų konfigūravimo programa (Web Config)” puslapyje 462
- ➔ „Administratoriaus slaptažodžio konfigūravimas” puslapyje 599
- ➔ „Galimų funkcijų apribojimas” puslapyje 610
- ➔ „Išorinės sąsajos išjungimas” puslapyje 612
- ➔ „Įrašytų duomenų apdorojimo nustatymų pasirinkimas” puslapyje 613

Administratoriaus nustatymai

Administratoriaus slaptažodžio konfigūravimas

Kai nustatote administratoriaus slaptažodį, galite neleisti naudotojams keisti sistemos valdymo nustatymų. Galite nustatyti administratoriaus slaptažodį naudodami „Web Config“, spausdintuvo valdymo skydelį arba „Epson Device Admin“. Kai naudojate „Epson Device Admin“, žr. „Epson Device Admin“ vadovą arba žinyną.

Susijusi informacija

- ➔ „Spausdintuvo operacijų konfigūravimo programa (Web Config)” puslapyje 462
- ➔ „Prie tinklo prijungtiems įrenginiams valdyti skirta programinė įranga („Epson Device Admin“)” puslapyje 464

Administratoriaus slaptažodžio konfigūravimas iš valdymo skydelio

Galite nustatyti administratoriaus slaptažodį spausdintuvo valdymo skydelyje.

Pastaba:

Kai yra slaptažodžio politika, įveskite reikalavimus atitinkantį slaptažodį.

Slaptažodžio politiką galite nustatyti pasirinkę **Nuostatos > Bendrosios nuostatos > Sistemos administravimas > Saugos nuostatos > Slaptažodžio sudarymo taisyklės**.

1. Spausdintuvo valdymo skydelyje pasirinkite **Nuostatos**.
2. Pasirinkite **Bendrosios nuostatos > Sistemos administravimas > Saugos nuostatos > Administratoriaus nuostatos**.
3. Pasirinkite **Administratoriaus slaptažodis > Registruoti**.
4. Įveskite naują slaptažodį.
5. Dar kartą įveskite slaptažodį.

Pastaba:

Administratoriaus slaptažodį galite keisti arba trinti, kai pasirenkate **Keisti** arba **Atkurti numatytuosius parametrus** ekrane **Administratoriaus slaptažodis** ir įvedate administratoriaus slaptažodį.

Administratoriaus slaptažodžio konfigūravimas iš kompiuterio

Administratoriaus slaptažodį galite nustatyti naudodami „Web Config“.

Pastaba:

Kai yra slaptažodžio politika, įveskite reikalavimus atitinkantį slaptažodį.

Slaptažodžio politiką galite nustatyti pasirinkę skirtuką **Product Security > Password Policy**.

1. Atidarykite „Web Config“ ir pasirinkite skirtuką **Product Security > Change Administrator Password**.
2. Įveskite slaptažodį laukuose **New Password** ir **Confirm New Password**.
Jei norite keisti slaptažodį į naują, įveskite dabartinį slaptažodį.
3. Pasirinkite **OK**.

Pastaba:

Norėdami nustatyti arba keisti užrakintus meniu elementus, spustelėkite **Log in**, tada įveskite administratoriaus slaptažodį.

Norėdami trinti administratoriaus slaptažodį, spustelėkite skirtuką **Product Security > Delete Administrator Password**, tada įveskite administratoriaus slaptažodį.

Susijusi informacija

➔ „Spausdintuvo operacijų konfigūravimo programa (Web Config)“ puslapyje 462

Skydelio veikimo valdymas

Nustačius administratoriaus slaptažodį ir įgalinus Užrakto nuostata, galite užrakinti su spausdintuvo sistemos nustatymais susijusius elementus, kad naudotojai negalėtų jų keisti.

Užrakto nuostata įgalinimas

Įgalinkite Užrakto nuostata spausdintuvui, kuriame nustatytas slaptažodis.

Pirmiausiai nurodykite administratoriaus slaptažodį.

„Užrakto nuostata“ įjungimas iš valdymo skydelio

1. Spausdintuvo valdymo skydelyje pasirinkite **Nuostatos**.
2. Pasirinkite **Bendrosios nuostatos > Sistemos administravimas > Saugos nuostatos > Administratoriaus nuostatos**.
3. Pasirinkite **Ijungti** dalyje **Užrakto nuostata**.

Patikrinkite, ar pradžios ekrane rodoma .

„Užrakto nuostata“ įjungimas iš kompiuterio

1. Atidarykite „Web Config“ ir spustelėkite **Log in**.
2. Įveskite slaptažodį, tada spustelėkite **OK**.
3. Pasirinkite skirtuką **Device Management > Control Panel**.
4. Skiltyje **Panel Lock** pasirinkite **ON**.
5. Spustelėkite **OK**.
6. Patikrinkite, ar spausdintuvo valdymo skydelio pradžios ekrane rodoma .

Susijusi informacija

➔ „Spausdintuvo operacijų konfigūravimo programa (Web Config)“ puslapyje 462

Užrakto nuostata elementai, pateikiami meniu Bendrosios nuostatos

Tai yra Užrakto nuostata elementų, pateikiamų meniu **Nuostatos > Bendrosios nuostatos** valdymo skydelyje. Kai kurias funkcijas galima atskirai nustatyti kaip įjungtas arba išjungtas.

Meniu Bendrosios nuostatos	Panel Lock
Pagrind. nuostatos	-

Meniu Bendrosios nuostatos		Panel Lock
LCD šviesumas	-	
Garsai	-	
Aptikti dvigubą tiekimą	✓*1	
Miego laikmatis	✓	
Pažadinti iš miego režimo	-	
Išjungimo laikmatis arba Išjungimo nuostatos	✓	
Datos/laiko nustatymai	✓	
Šalis / regionas	✓	
Kalba/Language	✓*1	
Pradžios ekranas	✓	
Pagrindinio ekrano redagavimas	✓	
Fonas	✓	
Baigėsi skirtasis operacijos laikas	✓	
Klaviatūra	-	
Numatytasis ekranas (Job/Status)	✓	
Ekrano efektas	✓	
Automatinio originalo dydžio aptikimo parinktis	✓	

Meniu Bendrosios nuostatos		Panel Lock
Spausdintuvo parametrai	-	

Meniu Bendrosios nuostatos		Panel Lock
	Popieriaus šaltinių nuostatos	-
	Išsiga: Kopija	✓
	Išsiga: Faksas	✓
	Išsiga: Kita	✓
	Spausdinimo kalba	✓
	Univers. spausdinimo param.	✓
	Puslapio aprašo kalbos spausd. konfigūracija	✓
	Automatinis klaidos atitaisymas	✓
	Atminties prietaisas	✓
	Storas popierius	✓*1
	Tylusis režimas	✓*1
	Optimizuoti užbaigimą	✓
	Spausdinimo greičio pirmenybė	✓*1
	Kompiuterio prijungimas per USB	✓
	USB sąsajos skirt. laiko nuostata	✓

Meniu Bendrosios nuostatos		Panel Lock
	Tinklo nuostatos	✓

Meniu Bendrosios nuostatos		Panel Lock
	Wi-Fi ryšio nustatymas	✓
	Laidinio LAN nustatymas	✓
	Tinklo būseną	✓
	Laidinio LAN / „Wi-Fi“ būseną	✓*2
	„Wi-Fi Direct“ būseną	✓*2
	El. pašto serverio būseną	✓*2
	Spausdinimo būsenos lapas	✓*2
	Ryšio patikrinimas	✓*3
	Papildomi	✓
	Įrenginio pavadin.	✓
	TCP/IP	✓
	Tarpinis serveris	✓
	El. pašto serveris	✓
	IPv6 adresas	✓
	MS tinklo bendrinimas	✓
	Ryšio sparta ir dvipusis ryšys	✓
	Peradresuoti HTTP į HTTPS	✓
	Pasyvinti IPsec / IP filtravimą	✓
	Pasyvinti IEEE802.1X	✓

Meniu Bendrosios nuostatos		Panel Lock
	Tinklo priežiūros nuostatos	✓
	Epson Connect paslaugos	✓

Meniu Bendrosios nuostatos		Panel Lock
	Fakso nuostatos	✓

Meniu Bendrosios nuostatos		Panel Lock
	Vartotojo nuostatos	✓
	Pagrind. nuostatos	✓
	Siuntimo nuostatos	✓
	Priėmimo parametrai	✓
	Ataskaitos nuostatos	✓
	Saugos nuostatos	✓
	Tikrinti fakso ryšį	✓
	Fakso nuostatų vedlys	✓

Meniu Bendrosios nuostatos		Panel Lock
Nuskait. nuostatos		✓
	Pradinė kortelė	✓
	Greitasis operacijos mygtukas (Aplankas)	✓
	Greitasis operacijos mygtukas (paštas)	✓
	Patvirtinti gavėją	✓
	„Document Capture Pro“	✓
	El. pašto serveris	✓
	Auto atkūrim.	✓

Meniu Bendrosios nuostatos		Panel Lock
Saugyklos nuostatos		✓
	Bendrinamo aplanko prieigos valdymo	✓
	Bendrinamame aplanke esančių failų tvarkymas	✓
	Asmeniniame aplanke esančių failų tvarkymas	✓
	Papildomas veiksmas	✓
	Peržiūrėti parinktį	✓
	Paieškos parinktys	✓

Meniu Bendrosios nuostatos		Panel Lock
Sistemos administravimas		✓

Meniu Bendrosios nuostatos		Panel Lock
Adresatų tvarkytuvas		✓
	Pridėti/Redaguoti/Ištrinti	✓*1, *4
	Dažnas	✓*4
	Spausdinti kontaktus	✓
	Peržiūrėti parinktį	✓*4
	Paieškos parinktys	✓*4
Spausdinimo galvutės valymo nuostatos		✓
Pasiūlymas valyti skaitytuvą		✓
Iš naujo nustatyti puslapių skaičių		✓
Naikinti vidinės atmintinės duomenis		✓
Standžiojo disko ištrynimo nuostatos		✓
Saugos nuostatos		✓
	Apribojimai	✓
	Prieigos kontrolė	✓
	Administratoriaus nuostatos	✓
	Administratoriaus slaptažodis	✓
	Užrakto nuostata	✓
	Slaptažodžio sudarymo taisyklės	✓
	Slaptažodžio šifravimas	✓
	Veiksmų registracijos žurnalas	✓
	Programos patvirtinimas paleidžiant sistemą	✓
Klientų apklausa		✓
Atkurti		✓
Programinės aparatinės įrangos atnaujinimas		✓
Tech. priež. režimas		✓

✓ = užrakinti.

- = nerakinti.

*1 : Užraktą galite įjungti arba išjungti pasirinkę **Bendrosios nuostatos > Sistemos administravimas > Saugos nuostatos > Apribojimai**.

*2 : Nors viršutinio lygio elementus galima užrakinti administratoriaus užraktu, vis tiek galite juos pasiekti iš to paties pavadinimo meniu: **Nuostatos > Spausdintuvo būseną / spausdinti**.

*3 : Nors viršutinio lygio elementus galima užrakinti administratoriaus užraktu, vis tiek galite juos pasiekti pasirinkę „Home“ >



> **Aprašymas > Jeigu nepavyksta prisijungti prie tinklo.**

*4 : Nors viršutinio lygio elementus galima užrakinti administratoriaus užraktu, vis tiek galite juos pasiekti iš to paties pavadinimo meniu: **Nuostatos > Adresatų tvarkytuvas.**

Susijusi informacija

- ➔ „[Kiti Užrakto nuostata elementai](#)” puslapyje 607
- ➔ „[Elementai, kuriuos galima nustatyti atskirai](#)” puslapyje 607

Kiti Užrakto nuostata elementai

Neskaitant Bendrosios nuostatos meniu, Užrakto nuostata bus įgalinta toliau nurodytiems elementams.

- Išanks.parink.
 - Pridėti naują
 - Ištrinti
 - Pervadinti
 - Įtraukti į pradžios ekraną arba pašalinti iš jo
 - Naudotojo nustatymų keitimas
- Nuostatos > Vartotojo nuostatos.**

Susijusi informacija

- ➔ „[Užrakto nuostata elementai, pateikiami meniu Bendrosios nuostatos](#)” puslapyje 601
- ➔ „[Elementai, kuriuos galima nustatyti atskirai](#)” puslapyje 607

Ekranų ir funkcijų nustatymo valdymas atskirai

Kai kuriuos „Užrakto nuostata“ paskirties elementus galite atskirai nustatyti kaip įjungtus arba išjungtus.

Pagal poreikį galite nustatyti kiekvieno naudotojo pasiekiamumą, pvz., užregistruoti arba keisti kontaktus, rodyti užduočių istoriją ir t. t.

1. Spausdintuvo valdymo skydelyje pasirinkite **Nuostatos**.
2. Pasirinkite **Bendrosios nuostatos > Sistemos administravimas > Saugos nuostatos > Apribojimai**.
3. Pasirinkite funkcijos elementą, kurio nustatymą norite keisti, tada nustatykite parinktį **Ijungti** arba **Išj.**

Elementai, kuriuos galima nustatyti atskirai

Administratoriai gali leisti atskirai rodyti toliau nurodytus elementus ir keisti jų nustatymus.

- Užduočių žurnalo prieiga: **Užduoties būseną > Žurnalas**
Valdykite būsenos monitoriaus užduočių istorijos rodymą. Pasirinkite **Ijungti**, kad leistumėte rodyti užduočių istoriją.
- Prieiga prie funkcijos registr./ištr. Adresatus: **Nuostatos > Adresatų tvarkytuvas > Pridėti/Redaguoti/Ištrinti**
Valdykite kontaktų registravimą ir keitimą. Pasirinkite **Ijungti**, kad registruotumėte arba keistumėte kontaktus.

- Faksas naujausiųjų prieiga: **Faksas > Gavėjas > Naujesni**
Valdykite paskirties vietos rodyimą, kai siunčiamos ir gaunamos faksogramos. Pasirinkite **Ijungti**, kad rodytumėte paskirties vietą.
- Faksas persiuntimo žurnalo prieiga: **Faksas > Meniu > Perdavimo žurnalas**
Valdykite faksogramos ryšių istorijos rodyimą. Pasirinkite **Ijungti**, kad rodytumėte ryšių istoriją.
- Prieiga prie Fakso ataskaitos: **Faksas > Meniu > Fakso ataskaita**
Valdykite faksogramos ataskaitos spausdinimą. Pasirinkite **Ijungti**, kad leistumėte spausdinti.
- Prieiga prie spausd. išsaugojimo istorijos Nusk. į tinklo aplanką/FTP: **Nuskaityti > Tinklo aplankas / FTP > Meniu > Spausdinti išsaugojimo istoriją**
Valdykite įrašymo istorijos spausdinimą, skirtą nuskaitymo į tinklo aplanką funkcijai. Pasirinkite **Ijungti**, kad leistumėte spausdinti.
- Prieiga prie Naujausi Nuskaityti į el. pašta: **Nuskaityti > El. paštas > Gavėjas > Istorija**
Valdykite istorijos rodyimą, skirtą nuskaitymo į pašta funkcijai. Pasirinkite **Ijungti**, kad rodytumėte istoriją.
- Prieiga prie Rodyti siuntimo istoriją Nuskaityti į el. pašta: **Nuskaityti > El. paštas > Meniu > Rodyti išsiųstų istoriją**
Valdykite el. laiškų siuntimo istorijos rodyimą, skirtą nuskaitymo į pašta funkcijai. Pasirinkite **Ijungti**, kad rodytumėte el. laiškų siuntimo istoriją.
- Prieiga prie Spausdinti siuntimo istoriją Nuskaityti į el. pašta: **Nuskaityti > El. paštas > Meniu > Spausdinti siuntimo istoriją**
Valdykite el. laiškų siuntimo istorijos spausdinimą, skirtą nuskaitymo į pašta funkcijai. Pasirinkite **Ijungti**, kad leistumėte spausdinti.
- Prieiga prie Kalbos: **Nuostatos > Kalba/Language**
Valdykite valdymo skydelyje rodomos kalbos keitimą. Pasirinkite **Ijungti**, kad pakeistumėte kalbas.
- Prieiga prie Storas popierius: **Nuostatos > Bendrosios nuostatos > Spausdintuvo parametrai > Storas popierius**
Valdykite funkcijos Storas popierius nustatymų keitimą. Pasirinkite **Ijungti**, norėdami pakeisti nustatymus.
- Prieiga prie Tylusis režimas: **Nuostatos > Bendrosios nuostatos > Spausdintuvo parametrai > Tylusis režimas**
Valdykite funkcijos Tylusis režimas nustatymų keitimą. Pasirinkite **Ijungti**, norėdami pakeisti nustatymus.
- Prieiga prie Spausdinimo greičio pirmenybės: **Nuostatos > Bendrosios nuostatos > Spausdintuvo parametrai > Spausdinimo greičio pirmenybė**
Valdykite funkcijos Spausdinimo greičio pirmenybė nustatymų keitimą. Pasirinkite **Ijungti**, norėdami pakeisti nustatymus.
- Prieiga prie Aptikti dvigubą tiekimą: **Nuostatos > Bendrosios nuostatos > Pagrind. nuostatos > Aptikti dvigubą tiekimą**
Valdykite funkcijos Aptikti dvigubą tiekimą nustatymų keitimą. Pasirinkite **Ijungti**, norėdami pakeisti nustatymus.
- Asmens duomenų apsauga:
Valdykite paskirties vietos informacijos rodyimą sparčiojo rinkimo registracijos ekrane. Pasirinkite **Ijungti**, kad rodytumėte paskirties vietą kaip (**).
- Leisti kopijuoti į Išvesties dėklą: **Nuostatos > Bendrosios nuostatos > Spausdintuvo parametrai > Išveiga: Kopija**
Leidžia pakeisti kopijavimo išvesties vietą. Pasirinkite **Ijungti**, norėdami pakeisti nustatymus.
- Sutikti su maitinimo išjungimu:
Valdo leidimą išjungti spausdintuvą. Pasirinkite **Ijungti**, norėdami leisti išjungti.

Susijusi informacija

- ➔ „Užrakto nuostata elementai, pateikiami meniu Bendrosios nuostatos” puslapyje 601
- ➔ „Kiti Užrakto nuostata elementai” puslapyje 607

Prisijungimas prie spausdintuvo administratoriaus teisėmis

Jei spausdintuve nustatytas administratoriaus slaptažodis, reikia prisijungti administratoriaus teisėmis, norint naudoti užrakintus meniu elementus.

Prisijungimas prie spausdintuvo naudojant valdymo skydelį

1. Palieskite .
2. Palieskite **Administratorius**.
3. Įveskite administratoriaus slaptažodį ir palieskite **Gerai**.

 rodoma, kai vyksta autentifikavimas, tada galite valdyti užrakintus meniu elementus.

Palieskite , kad atsijungtumėte.

Pastaba:

Jei pasirinksite **Įjungti** skiltyje **Nuostatos > Bendrosios nuostatos > Pagrind. nuostatos > Baigėsi skirtasis operacijos laikas**, jus automatiškai atjungs, kai praeis nurodytas laikotarpis ir valdymo skydelis nebus naudojamas.

Prisijungimas prie spausdintuvo iš kompiuterio

Kai prisijungiate prie „Web Config“ kaip administratorius, galite valdyti elementus, nustatytus skiltyje Užrakto nuostata.

1. Norėdami paleisti „Web Config“, į naršyklę įveskite spausdintuvo IP adresą.
2. Spustelėkite **Log in**.
3. Įveskite administratoriaus slaptažodį **Current password**.
4. Spustelėkite **OK**.

Autentifikavimo metu rodomi užrakinti elementai ir **Log out**.

Spustelėkite **Log out** ir atsijunkite.

Pastaba:

Kai pasirenkate **ON** skirtuke **Device Management > Control Panel > Operation Timeout**, jus automatiškai atjungs, kai praeis nurodytas laikotarpis ir valdymo skydelis nebus naudojamas.

Susijusi informacija

- ➔ „Spausdintuvo operacijų konfigūravimo programa (Web Config)” puslapyje 462

Galimų funkcijų apribojimas

Spausdintuve galite registruoti naudotojų paskyras, susieti jas su funkcijomis ir valdyti funkcijas, kuriomis gali naudotis naudotojai.

Įjungus prieigos valdymą, naudotojai gali naudotis kopijavimo, fakso ir panašiomis funkcijomis, įveddami slaptažodį spausdintuvo valdymo ekrane ir prisijungdami prie jo.

Nepasiekiamos funkcijos bus pilkos ir jų pasirinkti nebus galima.

Užregistravę autentifikavimo informaciją spausdintuvo arba skaitytuvo tvarkyklėje, galėsite spausdinti arba nuskaityti, naudodami kompiuterį. Informacijos apie tvarkyklės nustatymus ieškokite tvarkyklės žinyne arba vadove.

Naudotojo paskyros kūrimas

Sukurkite naudotojo paskyrą prieigos valdymui.

1. Atidarykite Web Config ir pasirinkite skirtuką **Product Security > Access Control Settings > User Settings**.
2. Spustelėkite **Add** ir pridėkite norimą užregistruoti skaičių.



Svarbu:

Naudodami spausdintuvą su „Epson“ arba kitų kompanijų autentifikavimo sistemomis, užregistruokite draudimo nustatymo naudotojo vardą nuo 2 iki 10 numerio.

Programinė įranga, pvz. autentifikavimo sistema, naudoja pirmą numerį, todėl tas naudotojo vardas nėra rodomas spausdintuvo valdymo skydelyje.

3. Nustatykite kiekvieną elementą.
 - User Name:**
Įveskite naudotojų vardų sąrašė rodomą vardą, naudodami nuo 1 iki 14 raidinių ir skaitinių simbolių.
 - Password:**
Įveskite nuo 0 iki 20 simbolių ilgio slaptažodį ASCII (0x20–0x7E) formatu. Inicijuodami slaptažodį, palikite jį tuščią.
 - Select the check box to enable or disable each function.**
Pasirinkite funkciją, kurią leidžiate naudoti.
4. Spustelėkite **Apply**.
Grįžti į naudotojo nustatymų sąrašą po tam tikro laiko.
Patikrinkite, ar **User Name** užregistruotas naudotojo vardas rodomas ir **Add** pasikeitė į **Edit**.

Susijusi informacija

➔ [„Spausdintuvo operacijų konfigūravimo programa \(Web Config\)“ puslapyje 462](#)

Naudotojo paskyros redagavimas

Redaguokite prieigos valdymui užregistruotą paskyrą.

1. Atidarykite Web Config ir pasirinkite skirtuką **Product Security > Access Control Settings > User Settings**.

2. Spustelėkite **Edit** ir pridėkite norimą redaguoti skaičių.
3. Pakeiskite kiekvieną elementą.
4. Spustelėkite **Apply**.
Grįžti į naudotojo nustatymų sąrašą po tam tikro laiko.

Susijusi informacija

➔ [„Spausdintuvo operacijų konfigūravimo programa \(Web Config\)” puslapyje 462](#)

Naudotojo paskyros ištrynimasis

Ištrinkite prieigos valdymui užregistruotą paskyrą.

1. Atidarykite Web Config ir pasirinkite skirtuką **Product Security > Access Control Settings > User Settings**.
2. Spustelėkite **Edit** ir pridėkite norimą ištrinti skaičių.
3. Spustelėkite **Delete**.



Svarbu:

*Paspaudus **Delete**, naudotojo paskyra bus ištrinta be patvirtinimo pranešimo. Trindami paskyrą būkite atsargūs.*

Grįžti į naudotojo nustatymų sąrašą po tam tikro laiko.

Susijusi informacija

➔ [„Spausdintuvo operacijų konfigūravimo programa \(Web Config\)” puslapyje 462](#)

Prieigos valdymo įjungimas

Įjungus prieigos kontrolę spausdintuvu galės naudotis tik registruotas naudotojas.

1. Atidarykite „Web Config“ ir pasirinkite skirtuką **Product Security > Access Control Settings > Basic**.
2. Pasirinkite **Enables Access Control**.

Jei pasirinksite **Allow printing and scanning without authentication information from a computer**, galite spausdinti ar nuskaityti iš tvarkyklių, kurios nustatytos nenaudojant autentifikavimo informacijos. Nustatykite šį nustatymą, kai norite valdyti operaciją tik iš spausdintuvo valdymo skydelio ir leisti spausdinti bei nuskaityti iš kompiuterių.

3. Spustelėkite **OK**.

Užbaigimo pranešimas parodomas po tam tikro laiko.

Patikrinkite, ar spausdintuvo valdymo skydelyje tokios piktogramos kaip kopijavimas ir nuskaitymas yra pilkos spalvos.

Susijusi informacija

➔ „Spausdintuvo operacijų konfigūravimo programa (Web Config)” puslapyje 462

Domeno ribojimų konfigūravimas

Pritaikydami domenų pavadinimams ribojimo taisykles, galite sumažinti informacijos nutekėjimo dėl atsitiktinio perdavimo pavojų.

1. Įveskite naršyklėje spausdintuvo IP adresą, kad atvertumėte Web Config.
Iš kompiuterio, prijungto prie to paties tinklo, kaip ir spausdintuvas, įveskite spausdintuvo IP adresą.
Spausdintuvo IP adresą galite pasitikrinti šiame meniu:
2. Įveskite administratoriaus slaptažodį, kad prisijungtumėte kaip administratorius.
3. Pasirinkite toliau nurodyta tvarka.
Skirtukas **Product Security** > **Domain Restrictions**
4. Jei reikia, pakeiskite nustatymus.
 - Restriction Rule**
Pasirinkite, kaip apriboti el. laiškų perdavimą.
 - Domain Name**
Pridėkite arba pašalinkite ribojamo domeno pavadinimą.
5. Spustelėkite **OK**.

Išorinės sąsajos išjungimas

Galite išjungti sąsają, kuri yra naudojama įrenginiui prijungti prie spausdintuvo. Norėdami apriboti spausdinimą ir nuskaitymą ne per tinklą, o kitais būdais, nustatykite apribojimo nustatymus.

Pastaba:

Apribojimus taip pat galima nustatyti spausdintuvo valdymo skydelyje.

- Memory Device: Nuostatos > Bendrosios nuostatos > Spausdintuvo parametrai > Atminties prietaisas*
 - Kompiuterio prijungimas per USB: Nuostatos > Bendrosios nuostatos > Spausdintuvo parametrai > Kompiuterio prijungimas per USB*
1. Atidarykite „Web Config“ ir pasirinkite skirtuką **Product Security** > **External Interface**.
 2. Funkcijoms, kurias norite nustatyti pasirinkite **Disable**.
Norėdami atšaukti kontrolę, pasirinkite **Enable**.
 - Memory Device**
Uždrauskite išsaugoti duomenis išorinėje atmintinėje per USB prievadą, skirtą išorinių įrenginių prijungimui.
 - Kompiuterio prijungimas per USB**
Galite apriboti kompiuterio USB jungties naudojimą. Jei norite ją apriboti, pasirinkite **Disable**.
 3. Spustelėkite **OK**.

4. Įsitikinkite, kad išjungto prievado negalima panaudoti.

Memory Device

Įsitikinkite, kad prijungus atminties įrenginį, pvz., USB atmintinę, prie išorinės sąsajos USB prievado, nėra jokio atsako.

Kompiuterio prijungimas per USB

Jei kompiuteryje buvo įdiegta tvarkyklė

USB kabeliu prijunkite spausdintuvą prie kompiuterio, tada įsitikinkite, kad spausdintuvas nespausdina ir nenuskaito.

Jei kompiuteryje tvarkyklė įdiegta nebuvo

„Windows“:

Atverkite įrenginių tvarkytuvę ir palikite ją atvertą, USB kabeliu prijunkite spausdintuvą prie kompiuterio ir įsitikinkite, kad įrenginių tvarkytuvės ekrano turinys nesikeičia.

„Mac OS“:

USB kabeliu prijunkite spausdintuvą prie kompiuterio, tada įsitikinkite, kad spausdintuvo nėra sąrašė jei norite pridėti spausdintuvą iš **Spausdintuvai ir skaitytuvai**.

Susijusi informacija

➔ [„Spausdintuvo operacijų konfigūravimo programa \(Web Config\)“ puslapyje 462](#)

Įrašytų duomenų apdorojimo nustatymų pasirinkimas

Galite nustatyti vidiniame standžiajame diske saugomų duomenų apdorojimo nustatymus.

Spausdinimo, kopijavimo ir nuskaitymo užduotys laikinai įrašomos standžiajame diske, kad būtų galima apdoroti autentifikuoto spausdinimo ir didelės apimties kopijavimo, nuskaitymo, spausdinimo ir kt. duomenis. Pasirinkite šių duomenų saugaus trynimo nustatymus.

Sequential Deletion from Hard Disk

Ijungus šią funkciją paskirties duomenys nuosekliai trinami, kai tampa nereikalingi, pavyzdžiui, baigus spausdinti ar nuskaičius. Trynimo objektas yra duomenys, įrašyti esant įjungtai šiai funkcijai.

Kadangi reikia kreiptis į standųjų diską, energijos taupymo režimas bus įjungtas vėliau.

Ištrinti visą atmintį

Ištrinami visi standžiajame diske esantys duomenys. Formatavimo metu negalite atlikti kitų veiksmų arba išjungti įrenginio.

Didelis greitis: visi duomenys ištrinami davus specialią trynimo komandą.

Perrašyti: visi duomenys ištrinami davus specialią trynimo komandą ir visose srityse perrašomi kiti duomenys, kad būtų ištrinti visi duomenys.

Trigubas perrašymas: visi duomenys ištrinami davus specialią trynimo komandą ir visose srityse tris kartus perrašomi kiti duomenys, kad būtų ištrinti visi duomenys.

Nuoseklus ištrynimo nustatymų pasirinkimas

Pastaba:

Nustatymus taip pat galite pasirinkti įrenginio valdymo skydelyje.

1. Atidarykite Web Config ir pasirinkite **Device Management > Stored Data**.
2. Pasirinkite **ON** nuostatai **Sequential Deletion from Hard Disk**.
3. Spustelėkite **OK**.

Susijusi informacija

➔ „Spausdintuvo operacijų konfigūravimo programa (Web Config)” puslapyje 462

Vidinio standžiojo disko formatavimas

1. Spausdintuvo valdymo skydelio pradžios ekrane pasirinkite **Nuostatos**.
2. Pasirinkite **Bendrosios nuostatos > Sistemos administravimas > Standžiojo disko ištrynimo nuostatos**.
3. Pasirinkite **Ištrinti visą atmintį**.
4. Pagal reikiamą tikslą pasirinkite **Didelis greitis**, **Perrašyti** arba **Trigubas perrašymas**.
5. Patvirtinimo ekrane pasirinkite **Taip**.

Nuotolinio spausdintuvo stebėjimas

Nuotolinio spausdintuvo informacijos tikrinimas

Galite patikrinti tolesnę naudojamo spausdintuvo informaciją skiltyje **Status** naudodami „Web Config“.

Product Status

Patikrinkite būseną, debesies paslaugą, produkto numerį, MAC adresą ir t. t.

Network Status

Patikrinkite tinklo ryšio būsenos informaciją, IP adresą, DNS serverį ir t. t.

Usage Status

Patikrinkite pirmą spausdinimo dieną, išspausdintus puslapius, puslapių skaičių kiekviena kalba, nuskaitytų puslapių skaičių ir t. t.

Hardware Status

Patikrinkite kiekvieną spausdintuvo funkciją.

Job History

Patikrinkite spausdinimo užduočių, perdavimo užduočių ir kitų užduočių žurnalus.

Panel Snapshot

Rodoma įrenginio valdymo skydelio ekrano vaizdo nuotrauka.

Susijusi informacija

➔ „Spausdintuvo operacijų konfigūravimo programa (Web Config)” puslapyje 462

Pranešimų el. paštu gavimas įvykus įvykiams

Apie el. laiško pranešimus

Tai pranešimo funkcija, siunčianti el. laišką nurodytu adresu, sustojus spausdinimui, įvykus spausdintuvo klaidai ir panašioms įvykiams.

Galite užregistruoti iki penkių paskirties vietų ir nustatyti pranešimo nustatymus kiekvienai paskirties vietai.

Norint naudoti šią funkciją, reikia nustatyti pašto serverį, prieš nustatant pranešimus.

Susijusi informacija

➔ „Pašto serverio konfigūravimas” puslapyje 544

El. pašto pranešimo konfigūravimas

Konfigūruokite el. pašto pranešimą naudodami „Web Config“.

1. Atidarykite „Web Config“ ir pasirinkite skirtuką **Device Management > Email Notification**.

2. Nustatykite el. pašto pranešimo temą.

Pasirinkite temoje rodomą turinį iš dviejų išskleidžiamųjų meniu.

Pasirinktas turinys yra rodomas šalia **Subject**.

To paties turinio negalima nustatyti kairėje ir dešinėje.

Kai **Location** ženklų skaičius viršija 32 baitus, po 32 baitų esantys ženklai yra pašalinami.

3. Įveskite el. pašto pranešimo siuntimo el. pašto adresą.

Naudokite A-Z a-z 0-9 ! # \$ % & ' * + - . / = ? ^ _ { | } ~ @ ir įveskite nuo 1 iki 255 ženklų.

4. Pasirinkite el. pašto pranešimų kalbą.

5. Pasirinkite įvykio, kuriam įvykus norite gauti pranešimą, žymės langelį.

Notification Settings nustatymų skaičius yra susietas su **Email Address Settings** paskirties vietų skaičiumi.

Pavyzdys:

Jei norite vieną pranešimą siųsti el. pašto adresu, kuris priskirtas skaičiui 1 skiltyje **Email Address Settings**, kai spausdintuve baigiasi popierius, pasirinkite žymės langelio stulpelį 1 eilutėje **Paper out**.

6. Spustelėkite **OK**.

Patvirtinkite, kad el. pašto pranešimas bus siunčiamas įvykus įvykiui.

Pavyzdys: Spausdinkite nurodydami Popier. šaltinis, kuriame popierius nenustatytas.

Susijusi informacija

➔ „Spausdintuvo operacijų konfigūravimo programa (Web Config)” puslapyje 462

➔ „Pašto serverio konfigūravimas” puslapyje 544

El. pašto pranešimo elementai

Elementai	Nustatymai ir paaiškinimai
Ink cartridge(s) to be replaced	Pranešti, kai rašalas baigėsi.
Ink low	Pranešti, kai rašalas beveik baigėsi.
Maintenance box: end of service life	Pranešti, kai priežiūros dėžutė yra pilna.
Maintenance box: nearing end	Pranešti, kai priežiūros dėžutė yra beveik pilna.
Administrator password changed	Pranešti, kai pakeistas administratoriaus slaptažodis.
Paper out	Pranešti, kai įvyksta išsikišusio popieriaus klaida nurodytame popieriaus šaltinyje.
Paper Low	Pranešti, kai įvyksta nedidelio popieriaus kiekio klaida nurodytame popieriaus šaltinyje.
Printing stopped	Pranešti, kai spausdinimas sustabdomas dėl įstrigusio popieriaus arba nenustatytos popieriaus kasetės.
Printer error	Pranešti, kai įvyksta spausdintuvo klaida.
Scanner error	Pranešti, kai įvyksta skaitytuvo klaida.
Fax error	Pranešti, kai įvyksta fakso klaida.
Wi-Fi gedimas	Pranešti, kai įvyksta belaidės LAN sąsajos klaida.
TPM gedimas	Pranešti, kai įvyksta TPM lusto klaida.
HDD klaida	Pranešti, kai įvyksta vidinio standžiojo disko klaida.
Additional Network gedimas	Pranešti, kai įvyksta papildomos tinklo sąsajos plokštės klaida. Šis elementas rodomas įdiegus papildomą tinklo sąsajos plokštę.

Susijusi informacija

➔ „El. pašto pranešimo konfigūravimas” puslapyje 615

Nustatymų atsarginių kopijų kūrimas

Galite eksportuoti nustatytą nustatymo reikšmę iš Web Config į failą. Galite naudoti ją kontaktų atsarginių kopijų kūrimui, reikšmių nustatymui, spausdintuvo keitimui ir t. t.

Eksportuotas failas negali būti redaguojamas, nes jis eksportuotas kaip dvejetainis failas.

Parametrų eksportavimas

Eksportuokite spausdintuvo nustatymą.

1. Atidarykite Web Config ir pasirinkite skirtuką **Device Management > Export and Import Setting Value > Export**.

2. Pasirinkite parametrus, kuriuos norite eksportuoti.

Pasirinkite norimus eksportuoti parametrus. Jei pasirenkate pirminę kategoriją, taip pat parenkamos subkategorijos. Tačiau tame pačiame tinkle, dėl dubliavimosi, klaidas sukeliančių subkategorijų (pvz., IP adresų ir pan.) pasirinkti negalima.

3. Įveskite slaptažodį, kad užšifruotumėte eksportuotą failą.

Norint importuoti failą reikalingas slaptažodis. Jei nenorite šifruoti failo, palikite tuščią.

4. Spustelėkite **Export**.



Svarbu:

*Jei norite eksportuoti spausdintuvo tinklo parametrus, pvz., įrenginio vardą ir IPv6 adresą, pasirinkite **Enable to select the individual settings of device** ir pasirinkite daugiau elementų. Keičiamam spausdintuvui naudokite tik pasirinktas reikšmes.*

Susijusi informacija

➔ [„Spausdintuvo operacijų konfigūravimo programa \(Web Config\)“ puslapyje 462](#)

Nustatymų importavimas

Importuokite eksportuotą Web Config failą į spausdintuvą.



Svarbu:

Kai importuojate reikšmes, kurios apima atskirą informaciją, pvz., spausdintuvo pavadinimą arba IP adresą, įsitikinkite, kad tinkle nėra to paties IP adreso.

1. Įjunkite Web Config, tada pasirinkite skirtuką **Device Management > Export and Import Setting Value > Import**.
2. Pasirinkite eksportuotą failą ir įveskite šifruotą slaptažodį.
3. Spustelėkite **Next**.
4. Pasirinkite nustatymus, kurių norite importuoti, tada spustelėkite **Next**.
5. Spustelėkite **OK**.

Nustatymai pritaikomi spausdintuvui.

Susijusi informacija

➔ [„Spausdintuvo operacijų konfigūravimo programa \(Web Config\)“ puslapyje 462](#)

Pažangios saugos nustatymai

Šiame skyriuje paaiškinamos pažangios saugos funkcijos.

Saugos nustatymai ir apsauga nuo pavojaus

Kai spausdintuvas prijungtas prie tinklo, jį galite pasiekti iš nuotolinės vietos. Be to, daug žmonių gali bendrai naudoti spausdintuvą, o tai gali padidinti veiklos efektyvumą ir patogumą. Tačiau padidėja tokie pavojai kaip neleistina prieiga, neleistinas naudojimas ir duomenų pasisavinimas. Jei naudojate spausdintuvą aplinkoje, kurioje galite pasiekti internetą, pavojus yra dar didesnis.

Jei spausdintuvuose nėra apsaugos nuo išorinės prieigos, iš interneto bus galima perskaityti kontaktų sąrašą, saugomą spausdintuve.

Siekiant to išvengti, „Epson“ spausdintuvuose įdiegta daug saugos technologijų.

Nustatykite spausdintuvą atitinkamai pagal aplinkos sąlygas, kurios sukurtos naudojant kliento aplinkos informaciją.

Pavadinimas	Funkcijos tipas	Kas siunčiama	Kas neleidžiama
Slaptažodžių šifravimas	Šifruojama spausdintuve saugoma konfidenciali informacija (visi slaptažodžiai, sertifikatų privatūs raktai, standžiojo disko autentifikavimo raktai).	Sukonfigūruokite slaptažodžių šifravimą ir padarykite šifravimo rakto atsarginę kopiją.	Kadangi šifravimo raktas iš spausdintuvo išorės nepasiekiamas, galima apsaugoti konfidencialią informaciją.
Protokolo valdymas	Valdo protokolus ir paslaugas, kurie bus naudojami palaikant ryšį tarp spausdintuvų ir kompiuterių, ir įjungia bei išjungia funkcijas.	Protokolas arba paslauga, taikoma funkcijoms, kurios leidžiamos arba draudžiamos atskirai.	Sumažina saugos pavojus, kurie gali kilti naudojant ne pagal paskirtį, — naudotojams neleidžiama naudoti funkcijų, kurios nėra būtinos.
SSL / TLS ryšiai	Ryšio turinys yra užšifruojamas SSL / TLS ryšiais, kai internete iš spausdintuvo pasiekiamas „Epson“ serveris, pvz., palaikant ryšį su kompiuteriu per žiniatinklio naršyklę, naudojant „Epson Connect“ ir naujinant aparatinę programinę įrangą.	Gaukite CA pasirašytą sertifikatą, tada importuokite jį į spausdintuvą.	Išvalius spausdintuvo identifikavimo informaciją naudojant CA pasirašytą sertifikatą, neleidžiama pasisavinti tapatybės ir neteisėtai prisijungti. Be to, SSL / TLS ryšio turinys yra apsaugotas ir neleidžiama nutekinti spausdinimo duomenų bei sąrankos informacijos turinio.
„IPsec“ / „IP Filtering“	Galite nustatyti, kad būtų galima skaidyti ir dalinti duomenis, kurie gauti iš konkretaus kliento arba kurie yra konkretaus tipo. Kadangi „IPsec“ saugo duomenis pagal IP paketo vienetą (užšifravimas ir autentifikavimas), galite saugiai palaikyti ryšį naudodami neapsaugotą protokolą.	Sukurkite pagrindinę politiką ir asmeninę politiką, kad nustatytumėte klientą arba duomenų tipą, kuris gali pasiekti spausdintuvą.	Apsaugokite nuo neleistinos prieigos, ryšio duomenų pasisavinimo ir perėmimo iš spausdintuvo.
IEEE 802.1X	Leidžiama prie tinklo prisijungti tik autentifikuotiems naudotojams. Leidžia spausdintuvą naudoti tik leidžiamam naudotojui.	Autentifikavimo nustatymas į RADIUS serverį (autentifikavimo serverį).	Apsaugokite nuo neleistinos prieigos ir spausdintuvo naudojimo.

Pavadinimas	Funkcijos tipas	Kas siunčiama	Kas neleidžiama
S/MIME	Šifruojami iš spausdintuvo siunčiami el. laišakai arba prie jų pridedamas skaitmeninis parašas. Ši funkcija veikia nuskaitant į el. paštą, siunčiant iš dėžutės į el. paštą ir siunčiant faksogramą į el. paštą.	Importuokite CA pasirašytą sertifikatą, atnaujinkite pačių pasirašytą sertifikatą ir sukonfigūruokite pašto paskirties vietos skaitmeninį sertifikatą. Taip pat nustatykite S/MIME pagrindinius nustatymus.	Šifruojant apsaugoma nuo informacijos nuotėkio, kai trečioji šalis mėgina peržiūrėti el. laiško turinį. Be to, prie el. laiško pridėjus skaitmeninį parašą aptinkami mėginimai apsimesti siuntėju ir bet kaip manipuluoti el. laišku.
Domeno ribojimai	Apribojami iš spausdintuvo išsiųsti el. laišakai.	Pasirinkite, kaip apriboti el. laiškų perdavimą.	Pritaikydami domenų pavadinimams ribojimo taisykles, galite sumažinti informacijos nutekėjimo dėl atsitiktinio perdavimo pavojų.

Susijusi informacija

- ➔ „Slaptažodžių šifravimo nustatymų pasirinkimas“ puslapyje 619
- ➔ „Valdymas, naudojant protokolus“ puslapyje 621
- ➔ „SSL/TLS ryšys su spausdintuvu“ puslapyje 632
- ➔ „Užkoduota komunikacija naudojant „IPsec“ / IP filtravimą“ puslapyje 634
- ➔ „Spausdintuvo prijungimas prie IEEE802.1X tinklo“ puslapyje 646
- ➔ „S/MIME nustatymai“ puslapyje 649

Saugos funkcijos nustatymai

Kai nustatote „IPsec“ / IP filtravimą arba IEEE 802.1X, rekomenduojama atidaryti „Web Config“ ir perduoti nustatymų informaciją naudojant SSL / TLS, kad sumažintumėte saugos pavojus, pvz., duomenų pasisavinimą arba perėmimą.

Būtinai sukonfigūruokite administratoriaus slaptažodį prieš nustatydami „IPsec“ / IP filtravimą arba IEEE 802.1X.

Be to, taip pat galite naudoti „Web Config“, prijungę spausdintuvą tiesiogiai prie kompiuterio naudodami eterneto kabelį ir įvedę IP adresą į žiniatinklio naršyklę. Spausdintuvą galima prijungti saugioje aplinkoje, kai nustatyti saugos nustatymai.

Slaptažodžių šifravimo nustatymų pasirinkimas

Slaptažodžių šifravimo funkcija leidžia šifruoti spausdintuve saugomą konfidencialią informaciją (visus slaptažodžius, sertifikatų privačius raktus, standžiojo disko autentifikavimo raktus). Užšifruotai informacijai iššifruoti reikalingas šifravimo raktas saugomas TPM (Trusted Platform Module) luste. Kadangi TPM lustas iš spausdintuvo išorės nepasiekiamas, galima apsaugoti konfidencialią informaciją nebendrinant šifravimo rakto.

Svarbu:

Jeigu TPM lustas sugenda ir šifravimo rakto naudoti nebegalima, spausdintuve saugomos konfidencialios informacijos ir spausdintuvo naudoti negalėsite. Dėl šios priežasties būtinai padarykite šifravimo rakto atsarginę kopiją USB įrenginyje.



Slaptažodžio šifravimas

Norėdami šifruoti slaptažodžius turite padaryti šifravimo rakto atsarginę kopiją. Iš anksto pasiruoškite USB atminties įrenginį atsarginei kopijai. USB atminties įrenginyje reikia 1 MB arba daugiau laisvos vietos.



Svarbu:

Keičiant TPM lustą jums reikės USB atminties įrenginio su įrašytu šifravimo raktu. Jį laikykite saugioje vietoje.

1. Pradžios ekrane pasirinkite **Nuostatos**.
 2. Pasirinkite **Bendrosios nuostatos > Sistemos administravimas > Saugos nuostatos > Slaptažodžio šifravimas**.
 3. Funkcijai **Ijungti** pasirinkite nuostatą **Slaptažodžio šifravimas**.
Kai rodomas pranešimas, patikrinkite turinį ir palieskite **Gerai**.
 4. Pasirinkite **Tęsti atsarg. kopijos kūrimą**.
Rodomas šifravimo rakto atsarginio kopijavimo ekranas.
 5. Prijunkite USB atminties įrenginį prie spausdintuvo išorinės sąsajos USB priedado.
 6. Palieskite **Pradėti atsarg. kopijos kūrimą**.
Į USB atminties įrenginį pradeda rašyti informacija. Jeigu USB atminties įrenginyje jau saugomas šifravimo raktas, jis perrašomas.
 7. Kai parodomas atsarginio kopijavimo pabaigos pranešimas, palieskite **Uždaryti**.
 8. Norėdami išjungti spausdintuvą, paspauskite mygtuką .
 9. Norėdami vėl įjungti spausdintuvą, spustelėkite mygtuką .
- Slaptažodis užšifruojamas.
Kol spausdintuvus įsijungs, gali praeiti daugiau laiko nei įprastai.

Slaptažodžio šifravimo rakto atkūrimas

Sugedus TPM lustui galite jį pakeistą TPM lustą iš atsarginės kopijos atkurti šifravimo raktą. Kad pakeistumėte TPM lustą, kai slaptažodis šifruojamas, atlikite toliau aprašomus veiksmus.

1. Spustelėdami mygtuką  įjunkite spausdintuvą.
Spausdintuvo valdymo skydelyje rodomas pranešimas, kad pakeistas TPM.
2. Pasirinkite **Atkurti iš atsarginės kopijos**.
Kai nustatytas administratoriaus slaptažodis, įveskite slaptažodį ir palieskite **Gerai**.
3. USB atminties įrenginį su šifravimo raktu prijunkite prie spausdintuvo išorinės sąsajos USB priedado.
4. Palieskite **Atkurti iš atsarginės kopijos**.
Šifravimo raktas atkuriamas į TPM lustą.

5. Patikrinkite žinutę ir palieskite **Gerai**.

Spausdintuvas įjungiamas iš naujo.

Valdymas, naudojant protokolus

Galite spausdinti naudodami įvairius kelius ir protokolus.

Jei naudojate daugiafunkčią spausdintuvą, galite nuskaityti tinkle ir siųsti kompiuterines faksogramas iš nenurodyto skaičiaus tinklo kompiuterių.

Galite sumažinti nenumatyto naudojimo pavojus apribodami spausdinimą naudojant tam tikrus užduočių kelius arba valdydami galimas funkcijas.

Valdymo protokolai

Konfigūruokite protokolo parametrus.

1. Atidarykite Web Config ir pasirinkite skirtuką **Network Security > Protocol**.
2. Sukonfigūruokite kiekvieną elementą.
3. Spustelėkite **Next**.
4. Spustelėkite **OK**.
Parametrai taikomi spausdintuvui.

Susijusi informacija

- ➔ [„Spausdintuvo operacijų konfigūravimo programa \(Web Config\)“ puslapyje 462](#)
- ➔ [„Protokolai, kuriuos galite įjungti arba išjungti“ puslapyje 621](#)
- ➔ [„Protokolo nustatymo elementai“ puslapyje 622](#)

Protokolai, kuriuos galite įjungti arba išjungti

Protokolas	Aprašas
Bonjour Settings	Galite nurodyti naudoti arba nenaudoti Bonjour. Bonjour naudojamas prietaisų paieškai, spausdinimui ir pan.
SLP Settings	Galite įjungti arba išjungti SLP funkciją. SLP naudojamas tiesioginiam nuskaitymui ir tinklo paieškai EpsonNet Config.
WSD Settings	Galite įjungti arba išjungti WSD funkciją. Kai šis nustatymas yra įjungtas, galite pridėti WSD įrenginius ir spausdinti iš WSD prievado.
LLTD Settings	Galite įjungti arba išjungti LLTD funkciją. Kai jis įjungiamas, jis rodomas Windows tinklo žemėlapyje.
LLMNR Settings	Galite įjungti arba išjungti LLMNR funkciją. Kai šis nustatymas yra įjungtas, galite naudoti pavadinimo skiriamąją gebą be NetBIOS, net jei negalite naudoti DNS.
LPR Settings	Galite nurodyti leisti LPR spausdinimą ar ne. Kai šis nustatymas yra įjungtas, galite spausdinti iš LPR prievado.

Protokolas	Aprašas
RAW(Port9100) Settings	Galite nurodyti leisti spausdinimą iš RAW prievado (prievadas 9100) ar ne. Kai šis nustatymas yra įjungtas, galite spausdinti iš RAW prievado (prievadas 9100).
RAW(Custom Port) Settings	Galite nurodyti leisti spausdinimą iš RAW prievado (pasirinktinis prievadas) ar ne. Kai šis nustatymas yra įjungtas, galite spausdinti iš RAW prievado (pasirinktinis prievadas).
IPP Settings	Galite nurodyti leisti IPP spausdinimą ar ne. Kai šis nustatymas yra įjungtas, galite spausdinti iš interneto.
FTP Settings	Galite nurodyti leisti FTP spausdinimą ar ne. Kai šis nustatymas yra įjungtas, galite spausdinti iš FTP serverio.
SNMPv1/v2c Settings	Galite nurodyti įjungti arba neįjungti SNMPv1/v2c. Naudojamas nustatyti įrenginiams, stebėjimui ir pan.
SNMPv3 Settings	Galite nurodyti įjungti arba neįjungti SNMPv3. Naudojamas nustatyti užšifruotiems įrenginiams, stebėjimui ir pan.

Susijusi informacija

- ➔ „Valdymo protokolai” puslapyje 621
- ➔ „Protokolo nustatymo elementai” puslapyje 622

Protokolo nustatymo elementai

Bonjour Settings

Elementai	Nustatymo reikšmė ir aprašymas
Use Bonjour	Pasirinkite norėdami ieškoti arba naudoti įrenginius per „Bonjour”.
Bonjour Name	Rodo „Bonjour” pavadinimą.
Bonjour Service Name	Rodo „Bonjour” paslaugos pavadinimą.
Location	Rodo „Bonjour” vietos pavadinimą.
Top Priority Protocol	Pasirinkite „Bonjour” spausdinimo aukščiausios pirmenybės protokolą.
Wide-Area Bonjour	Nustatykite, ar naudoti „Wide-Area Bonjour”.

SLP Settings

Elementai	Nustatymo reikšmė ir aprašymas
Enable SLP	Pasirinkite norėdami įjungti funkciją SLP. Tai naudinga, kai atliekama paieška tinkle naudojant Epson-Net Config.

WSD Settings

Elementai	Nustatymo reikšmė ir aprašymas
Enable WSD	Pasirinkite norėdami įjungti įrenginių įtraukimą naudojant WSD ir spausdinimą bei nuskaitymą iš WSD prievado. Jei nenorite, kad šis produktas atliktų įrenginių paiešką, išjunkite šį elementą ir parinktį Enable IPP .
Printing Timeout (sec)	Įveskite WSD spausdinimo ryšio skirtojo laiko pabaigos reikšmę: nuo 3 iki 3600 sekundžių.
Scanning Timeout (sec)	Įveskite WSD nuskaitymo ryšio skirtojo laiko pabaigos reikšmę: nuo 3 iki 3600 sekundžių.
Device Name	Rodo WSD įrenginio pavadinimą.
Location	Rodo „WSD“ vietos pavadinimą.

LLTD Settings

Elementai	Nustatymo reikšmė ir aprašymas
Enable LLTD	Pasirinkite norėdami įjungti LLTD. Spausdintuvas rodomas „Windows“ tinklo schemeje.
Device Name	Rodo LLTD įrenginio pavadinimą.

LLMNR Settings

Elementai	Nustatymo reikšmė ir aprašymas
Enable LLMNR	Pasirinkite norėdami įjungti LLMNR. Galite naudoti pavadinimo skiriamąją gebą be NetBIOS, net jei negalite naudoti DNS.

LPR Settings

Elementai	Nustatymo reikšmė ir aprašymas
Allow LPR Port Printing	Pasirinkite norėdami leisti spausdinti iš LPR prievado.
Printing Timeout (sec)	Įveskite LPR spausdinimo skirtojo laiko pabaigos reikšmę: nuo 0 iki 3600 sekundžių. Jei nenorite nustatyti skirtojo laiko pabaigos, įveskite 0.

RAW(Port9100) Settings

Elementai	Nustatymo reikšmė ir aprašymas
Allow RAW(Port9100) Printing	Pasirinkite norėdami leisti spausdinti iš RAW prievado (9100 prievadas).
Printing Timeout (sec)	Įveskite RAW (9100 prievadas) spausdinimo skirtojo laiko pabaigos reikšmę: nuo 0 iki 3600 sekundžių. Jei nenorite nustatyti skirtojo laiko pabaigos, įveskite 0.

RAW(Custom Port) Settings

Elementai	Nustatymo reikšmė ir aprašymas
Allow RAW(Custom Port) Printing	Pasirinkite norėdami leisti spausdinti iš RAW prievado (pasirinktinis prievadas).
Port Number	Įveskite RAW spausdinimo prievado numerį nuo 1024 iki 65 535 (išskyrus 9100, 1865, 2968).
Printing Timeout (sec)	Įveskite RAW (pasirinktinis prievadas) spausdinimo skirtojo laiko pabaigos reikšmę: nuo 0 iki 3600 sekundžių. Jei nenorite nustatyti skirtojo laiko pabaigos, įveskite 0.

IPP Settings

Elementai	Nustatymo reikšmė ir aprašymas
Enable IPP	Pasirinkite norėdami įjungti IPP ryšį. Kai bus įjungta, galėsite spausdinti internetu. Taip pat rodoma, kai tinkle ieškote įrenginių. Rodomi tik IPP palaikantys spausdintuvai.
Allow Non-secure Communication	Pasirinkite Allowed norėdami leisti spausdintuvui palaikyti ryšį, kai nenaudojamos jokios saugos priemonės (IPP).
Communication Timeout (sec)	Įveskite IPP spausdinimo skirtojo laiko pabaigos reikšmę: nuo 0 iki 3600 sekundžių.
Require PIN Code when using IPP printing	Pasirinkite, ar būtina reikalauti PIN kodo, kai naudojamas IPP spausdinimas. Jei pasirinksite Yes , IPP spausdinimo užduotys be PIN kodų nėra išsaugomos spausdintuve.
URL (tinklas)	Rodo IPP URL (http ir https), kai spausdintuvas yra prijungtas prie tinklo. URL yra bendra spausdintuvo IP adreso, prievado numerio ir IPP spausdintuvo pavadinimo reikšmė.
URL („Wi-Fi Direct“)	Rodo IPP URL (http ir https), kai spausdintuvas yra prijungtas naudojant „Wi-Fi Direct“. URL yra bendra spausdintuvo IP adreso, prievado numerio ir IPP spausdintuvo pavadinimo reikšmė.
Printer Name	Rodo IPP spausdintuvo pavadinimą.
Location	Rodo IPP vietą.

FTP Settings

Elementai	Nustatymo reikšmė ir aprašymas
Enable FTP Server	Pasirinkite norėdami įjungti FTP spausdinimą. Rodomi tik FTP spausdinimą palaikantys spausdintuvai.
Communication Timeout (sec)	Įveskite FTP ryšio skirtojo laiko pabaigos reikšmę: nuo 0 iki 3600 sekundžių. Jei nenorite nustatyti skirtojo laiko pabaigos, įveskite 0.

SNMPv1/v2c Settings

Elementai	Nustatymo reikšmė ir aprašymas
Enable SNMPv1	SNMPv1 įjungtas, kai pažymėtas žymės langelis.

Elementai	Nustatymo reikšmė ir aprašymas
Enable SNMPv2c	SNMPv2c įjungtas, kai pažymėtas žymės langelis.
Access Authority	Nustatykite prieigos teises, kai įjungtas SNMPv1 arba SNMPv2c. Pasirinkite Read Only arba Read/Write .
Community Name (Read Only)	Įveskite nuo 0 iki 32 ASCII (nuo 0x20 iki 0x7E) ženklų.
Community Name (Read/Write)	Įveskite nuo 0 iki 32 ASCII (nuo 0x20 iki 0x7E) ženklų.

SNMPv3 Settings

Elementai	Nustatymo reikšmė ir aprašymas
Enable SNMPv3	SNMPv3 įjungtas, kai žymės langelis yra pažymėtas.
User Name	Įveskite nuo 1 iki 32 ženklų naudodami 1 baido ženklus.
Authentication Settings	
Algorithm	Pasirinkite SNMPv3 autentifikavimo algoritmą.
Password	Įveskite SNMPv3 autentifikavimo slaptažodį. Įveskite nuo 8 iki 32 ženklų naudodami ASCII (0x20–0x7E). Jei nenurodysite, palikite tuščią.
Confirm Password	Įveskite sukonfigūruotą patvirtinimo slaptažodį.
Encryption Settings	
Algorithm	Pasirinkite SNMPv3 šifravimo algoritmą.
Password	Įveskite SNMPv3 šifravimo slaptažodį. Įveskite nuo 8 iki 32 ženklų naudodami ASCII (0x20–0x7E). Jei nenurodysite, palikite tuščią.
Confirm Password	Įveskite sukonfigūruotą patvirtinimo slaptažodį.
Context Name	Įveskite 32 arba mažiau ženklų naudodami unikodą (UTF-8). Jei nenurodysite, palikite tuščią. Ženklų, kuriuos galima įvesti, skaičius priklauso nuo kalbos.

Susijusi informacija

- ➔ „Valdymo protokolai” puslapyje 621
- ➔ „Protokolai, kuriuos galite įjungti arba išjungti” puslapyje 621

Skaitmeninio sertifikato naudojimas

Apie skaitmeninį sertifikavimą

CA-signed Certificate

Tai CA (sertifikatus išduodančios institucijos) pasirašytas sertifikatas. Jį galite gauti kreipęsi į sertifikatus išduodančią instituciją. Šis sertifikatas patvirtina spausdintuvo buvimą ir naudojamas SSL/TLS ryšiui, kad galėtumėte užtikrinti saugų duomenų ryšį.

SSL/TLS ryšiui jis naudojamas kaip serverio sertifikatas.

Nustačius „IPsec“ / IP filtravimą, IEEE 802.1x ryšį arba S/MIME jis naudojamas kaip kliento sertifikatas.

CA sertifikatas

Tai sertifikatas, esantis CA-signed Certificate sekoje, taip pat vadinamas tarpiniu CA sertifikatu. Jis naudojamas interneto naršyklėje spausdintuvo sertifikato keliui patvirtinti, kai kreipiamasi į kitos šalies serverį arba „Web Config“.

CA sertifikatui nustatykite, kada tvirtinti serverio sertifikato kelią kreipiantis iš spausdintuvo. Spausdintuvui nustatykite CA-signed Certificate keliui patvirtinti SSL/TLS ryšio atveju.

Spausdintuvo CA sertifikatą galite gauti iš sertifikatus išduodančios institucijos, kurioje išduotas CA sertifikatas.

Kitos šalies serveriui patvirtinti naudojamą CA sertifikatą taip pat galite gauti iš sertifikatus išduodančios institucijos, išdavusios kito serverio CA-signed Certificate.

Self-signed Certificate

Tai paties spausdintuvo pasirašytas ir išduotas sertifikatas. Jis dar vadinamas šakniniu sertifikatu. Kadangi šiuo atveju sertifikuoja savarankiškai, jis nepatikimas ir negali apsaugoti nuo tapatybės pasisavinimo.

Naudojant SSL/TLS ryšiu

Naudokite pasirinkdami saugos nustatymus ir naudodami paprastą SSL/TLS ryšį be CA-signed Certificate.

Jeigu šį sertifikatą naudosite SSL/TLS ryšiui, interneto naršyklėje gali būti rodomas saugumo įspėjimas, nes sertifikatas neužregistruotas interneto naršyklėje.

Nustačius S/MIME

Savarankiškai pasirašytą sertifikatą taip pat galite naudoti vietoje CA pasirašyto sertifikato. Neišlaidaudami CA pasirašytam sertifikatui, S/MIME funkcijas galite naudoti, pavyzdžiui, tinklo aplinkoje be ryšio su išore (internetu), pavyzdžiui, organizacijos tinkle. Vis dėlto naudojant išorinius ryšius rekomenduojama naudoti CA pasirašytą sertifikatą, nes savarankiškai pasirašytas sertifikatas yra mažai apsaugotas.

Susijusi informacija

➔ [„CA-signed Certificate konfigūravimas“ puslapyje 626](#)

➔ [„Self-signed Certificate atnaujinimas“ puslapyje 630](#)

➔ [„CA Certificate konfigūravimas“ puslapyje 632](#)

CA-signed Certificate konfigūravimas

CA pasirašyto sertifikato gavimas

Kad gautumėte CA pasirašytą sertifikatą, sukurkite CSR (sertifikato pasirašymo prašymą) ir pateikite sertifikatus išduodančiai institucijai. CSR galite sukurti naudodami Web Config ir kompiuterį.

Atlikite CSR kūrimo ir CA pasirašyto sertifikato gavimo naudojant Web Config veiksmus. Kai CSR kuriate naudodami Web Config, sertifikatas yra PEM/DER formato.

1. Atidarykite „Web Config“, tada pasirinkite skirtuką **Network Security**.

2. Pasirinkite vieną iš toliau nurodytų elementų.

SSL/TLS > Certificate

IPsec/IP Filtering > Client Certificate

IEEE802.1X > Client Certificate

S/MIME > Client Certificate

Nepriklausomai nuo pasirinkties galite gauti tą patį sertifikatą ir jį bendrai naudoti.

3. Spustelėkite CSR elementą **Generate**.

Atidaromas CSR kūrimo puslapis.

4. Įveskite kiekvieno elemento reikšmę.

Pastaba:

Galimas rakto ilgis ir santrumpos priklauso nuo sertifikatų išduodančios institucijos ir gali būti įvairūs. Pagal kiekvienos sertifikatų išduodančios institucijos taisykles sukurkite prašymą.

5. Spustelėkite **OK**.

Rodomas užbaigimo pranešimas.

6. Pasirinkite skirtuką **Network Security**.

7. Pasirinkite vieną iš toliau nurodytų elementų.

SSL/TLS > Certificate

IPsec/IP Filtering > Client Certificate

IEEE802.1X > Client Certificate

S/MIME > Client Certificate

8. Kad į kompiuterį atsisiųstumėte CSR, spustelėkite vieną iš **CSR** atsiuntimo mygtukų, atsižvelgdami į kiekvienos sertifikatų išduodančios institucijos nurodytą formatą.



Svarbu:

CSR dar kartą nekurkite. Jei tai padarysite, gali nepavykti importuoti išduoto CA-signed Certificate.

9. CSR išsiųskite sertifikatų išduodančiai institucijai ir gaukite CA-signed Certificate.

Laikykites kiekvienos sertifikatų išduodančios institucijos taisyklių dėl siuntimo metodo ir formos.

10. Išduotą CA-signed Certificate įrašykite prie spausdintuvo prijungtame kompiuteryje.

CA-signed Certificate gavimo procedūra baigiama įrašius sertifikatą paskirties vietoje.

Susijusi informacija

➔ „Spausdintuvo operacijų konfigūravimo programa (Web Config)“ puslapyje 462

CSR nustatymų elementai

Elementai	Nustatymai ir paaiškinimai
Key Length	Pasirinkite CSR rakto ilgį.
Common Name	Galite įvesti nuo 1 iki 128 ženklų. Jei įvedate IP adresą, tai turėtų būti statinis IP adresas. Galite įvesti 1–5 „IPv4“ adresus, „IPv6“ adresus, pagrindinių kompiuterių pavadinimus, „FQDNs“, atskirdami juos kableliais. Pirmas elementas yra saugomas bendru pavadinimu, o kiti elementai saugomi pervardyname sertifikato temos lauke. Pavyzdys: Spausdintuvo IP adresas 192.0.2.123, spausdintuvo pavadinimas EPSONA1B2C3. Common Name: EPSONA1B2C3,EPSONA1B2C3.local,192.0.2.123
Organization/ Organizational Unit/ Locality/ State/Province	Galite įvesti nuo 0 iki 64 ženklų naudodami ASCII (0x20–0x7E). Atskirus pavadinimus galite atskirti kableliais.
Country	Įveskite šalies kodą dviejų skaitmenų ISO-3166 nurodytu formatu.
Sender's Email Address	Galite įvesti pašto serverio nustatymo siuntėjo el. pašto adresą. Įveskite tą patį adresą kaip Sender's Email Address , nurodytas skirtuke Network > Email Server > Basic . Kai pasirinkus skirtuką Network Security > S/MIME > Client Certificate kuriamas CSR, šio nustatymo nereikia, nes pašto serverio nustatymo siuntėjo el. pašto adresą nustatomas automatiškai. Pašto serverio nustatymo siuntėjo el. pašto adresą sukonfigūruokite iš anksto.

Susijusi informacija

➔ „CA pasirašyto sertifikato gavimas“ puslapyje 626

CA pasirašyto sertifikato importavimas

Gautą CA-signed Certificate importuokite į spausdintuvą.



Svarbu:

- Pasirūpinkite, kad būtų nustatytas teisinga spausdintuvo data ir laikas. Sertifikatas gali negalioji.
- Jeigu sertifikatą gaunate naudodami Web Config sukurtą CSR, sertifikatą galite importuoti tik vieną kartą.
- Kai CA-signed Certificate importuojate pasirinkę skirtuką **Network Security > S/MIME > Client Certificate**, negalite keisti **Sender's Email Address** skirtuke **Network > Email Server > Basic**. Jeigu norite keisti **Sender's Email Address**, visus parašo nustatymus pakeiskite į **Do not add signature**, pasirinkę skirtuką **Network Security > S/MIME > Basic**, tada pašalinkite importuotą CA-signed Certificate.

1. Atidarykite „Web Config“, tada pasirinkite skirtuką **Network Security**.
2. Pasirinkite vieną iš toliau nurodytų elementų.
 - SSL/TLS > Certificate**
 - IPsec/IP Filtering > Client Certificate**
 - IEEE802.1X > Client Certificate**
 - S/MIME > Client Certificate**

3. Spustelėkite **Import**.

Atidaromas sertifikato importavimo puslapis.

4. Įveskite kiekvieno elemento reikšmę. Sertifikato kelią tikrindami interneto naršyklėje, kuri prisijungia prie spausdintuvo, nustatykite **CA Certificate 1** ir **CA Certificate 2**.

Atsižvelgiant į tai, kur sukūrėte CSR ir sertifikato failo formatą, reikiami nustatymai gali skirtis. Pagal toliau nurodytus reikalavimus įveskite privalomų elementų vertes.

- PEM/DER formato sertifikatas, gautas iš Web Config
 - Private Key:** nekonfigūruokite, nes spausdintuve yra privatus raktas.
 - Password:** nekonfigūruokite.
 - CA Certificate 1/CA Certificate 2:** neprivalomas
- PEM/DER formato sertifikatas, gautas iš kompiuterio
 - Private Key:** reikia nustatyti.
 - Password:** nekonfigūruokite.
 - CA Certificate 1/CA Certificate 2:** neprivalomas
- PKCS#12 formato sertifikatas, gautas iš kompiuterio
 - Private Key:** nekonfigūruokite.
 - Password:** neprivalomas
 - CA Certificate 1/CA Certificate 2:** nekonfigūruokite.

5. Spustelėkite **OK**.

Rodomas užbaigimo pranešimas.

Pastaba:

Kad patvirtintumėte sertifikato informaciją, spustelėkite **Confirm**.

Susijusi informacija

- ➔ „Spausdintuvo operacijų konfigūravimo programa (Web Config)“ puslapyje 462
- ➔ „CA pasirašyto sertifikato šalinimas“ puslapyje 630
- ➔ „S/MIME pagrindinių nustatymų konfigūravimas“ puslapyje 649

CA pasirašyto sertifikato importavimo nustatymų elementai

Elementai	Nustatymai ir paaiškinimai
Server Certificate arba Client Certificate	Pasirinkite sertifikato formatą. Jei naudojate SSL / TLS ryšį, rodomas Server Certificate. Jei naudojate „IPsec“ / IP filtravimą, IEEE 802.1x arba S/MIME, rodomas Client Certificate.
Private Key	Jei gaunate PEM / DER formato sertifikatą naudodami CSR, sukurtą iš kompiuterio, nurodykite privataus rakto failą, kuris atitinka sertifikatą.
Password	Jei failo formatas yra Certificate with Private Key (PKCS#12) , įveskite privataus rakto, kuris buvo nustatytas, kai gavote sertifikatą, užšifravimo slaptažodį.

Elementai	Nustatymai ir paaiškinimai
CA Certificate 1	Jei sertifikato formatas yra Certificate (PEM/DER) , importuokite sertifikatų išdavimo institucijos, išduodančios CA-signed Certificate, kuris naudojamas kaip serverio sertifikatas, išduotą sertifikatą. Jei reikia, nurodykite failą.
CA Certificate 2	Jei sertifikato formatas yra Certificate (PEM/DER) , importuokite sertifikatų išdavimo institucijos, išduodančios CA Certificate 1, išduotą sertifikatą. Jei reikia, nurodykite failą.

Susijusi informacija

➔ „CA pasirašyto sertifikato importavimas” puslapyje 628

CA pasirašyto sertifikato šalinimas

Pasibaigus sertifikato galiojimo laikui arba tapus nebereikalingam šifruotam ryšiui galima pašalinti importuotą sertifikatą.



Svarbu:

Jeigu sertifikatą gaunate naudodami Web Config sukurtą CSR, pašalinto sertifikato vėl importuoti nebegalima. Tokiu atveju sukurkite CSR ir vėl gaukite sertifikatą.

1. Atidarykite „Web Config“, tada pasirinkite skirtuką **Network Security**.
2. Pasirinkite vieną iš toliau nurodytų elementų.
 - SSL/TLS > Certificate**
 - IPsec/IP Filtering > Client Certificate**
 - IEEE802.1X > Client Certificate**
 - S/MIME > Client Certificate**
3. Spustelėkite elemento **CA-signed Certificate** arba **Client Certificate** parinktį **Delete**.
4. Įsitikinkite, kad norite trinti sertifikatą, kuris rodomas pranešime.

Susijusi informacija

➔ „Spausdintuvo operacijų konfigūravimo programa (Web Config)” puslapyje 462

Self-signed Certificate konfigūravimas

Self-signed Certificate atnaujinimas

Kadangi Self-signed Certificate išduota spausdintuvas, pasibaigus jo galiojimo laikui arba pasikeitus aprašomam turiniui jį galite atnaujinti.

Atskirai išduodami savarankiškai pasirašyti SSL/TLS ir S/MIME sertifikatai. Kiekvieną sertifikatą atnaujinkite pagal poreikį.



Svarbu:

*Kai savarankiškai pasirašytą sertifikatą naujinate pasirinkę skirtuką **Network Security** > **S/MIME** > **Client Certificate**, negalite keisti **Sender's Email Address** skirtuke **Network** > **Email Server** > **Basic**. Jeigu norite keisti **Sender's Email Address**, visus parašo nustatymus pakeiskite į **Do not add signature**, pasirinkę skirtuką **Network Security** > **S/MIME** > **Basic**, tada pašalinkite S/MIME savarankiškai pasirašytą sertifikatą.*

1. Atidarykite „Web Config“, tada pasirinkite skirtuką **Network Security**. Dabar pasirinkite **SSL/TLS** > **Certificate** arba **S/MIME** > **Client Certificate**.
2. Spustelėkite **Update**.
3. Įveskite **Common Name**.
Galite įvesti daugiausia 5 „IPv4“ adresus, „IPv6“ adresus, pagrindinių kompiuterių pavadinimus, „FQDNs“ nuo 1 iki 128 simbolių, atskirdami juos kableliais. Pirmas parametras yra saugomas bendru pavadinimu, o kiti elementai saugomi sertifikato temos pseudonimo lauke.
Pavyzdys:
Spausdintuvo IP adresas 192.0.2.123, spausdintuvo pavadinimas EPSONA1B2C3.
Bendras pavadinimas: EPSONA1B2C3,EPSONA1B2C3.local,192.0.2.123
4. Nurodykite sertifikato galiojimo laikotarpį.
5. Spustelėkite **Next**.
Rodomas patvirtinimo pranešimas.
6. Spustelėkite **OK**.
Spausdintuvas atnaujintas.

Pastaba:

*Sertifikato informaciją galite patikrinti pasirinkę **Confirm** skirtuke **Network Security** > **SSL/TLS** > **Certificate** > **Self-signed Certificate** arba **S/MIME** > **Client Certificate** > **Self-signed Certificate**.*

Susijusi informacija

- ➔ „Spausdintuvo operacijų konfigūravimo programa (Web Config)“ puslapyje 462
- ➔ „S/MIME Self-signed Certificate šalinimas“ puslapyje 631
- ➔ „S/MIME pagrindinių nustatymų konfigūravimas“ puslapyje 649

S/MIME Self-signed Certificate šalinimas

Nebereikalingą S/MIME savarankiškai pasirašytą sertifikatą galima pašalinti.

Netgi jį pašalinus, SSL/TLS savarankiškai pasirašytas sertifikatas nepašalinamas.

1. Atidarykite „Web Config“ ir pasirinkite skirtuką **Network Security** > **S/MIME** > **Client Certificate**.
2. Spustelėkite **Delete**, kad pasirinktumėte **Self-signed Certificate**.
3. Įsitikinkite, kad norite trinti sertifikatą, kuris rodomas pranešime.

Susijusi informacija

➔ „Spausdintuvo operacijų konfigūravimo programa (Web Config)” puslapyje 462

CA Certificate konfigūravimas

Kai nustatote CA Certificate, galite patikrinti kelią į serverio, kurį pasiekia spausdintuvas, CA sertifikatą. Tokiu būdu neleidžiama pasisavinti tapatybės.

CA Certificate galite gauti iš sertifikatų išdavimo institucijos, kurioje išduodamas CA-signed Certificate.

CA Certificate importavimas

Importuokite CA Certificate į spausdintuvą.

1. Atidarykite „Web Config“, tada pasirinkite skirtuką **Network Security** > **CA Certificate**.
2. Spustelėkite **Import**.
3. Nurodykite CA Certificate, kurį norite importuoti.
4. Spustelėkite **OK**.

Kai importavimas baigtas, vėl atidaromas ekranas **CA Certificate** ir rodomas importuotas CA Certificate.

Susijusi informacija

➔ „Spausdintuvo operacijų konfigūravimo programa (Web Config)” puslapyje 462

CA Certificate trynimas

Galite ištrinti importuotą CA Certificate.

1. Atidarykite „Web Config“, tada pasirinkite skirtuką **Network Security** > **CA Certificate**.
2. Spustelėkite **Delete** šalia CA Certificate, kurį norite trinti.
3. Įsitikinkite, kad norite trinti sertifikatą, kuris rodomas pranešime.
4. Spustelėkite **Reboot Network**, tada patikrinkite, ar ištrintas CA sertifikatas neberodomas atnaujintame ekrane.

Susijusi informacija

➔ „Spausdintuvo operacijų konfigūravimo programa (Web Config)” puslapyje 462

SSL/TLS ryšys su spausdintuvu

Kai serverio sertifikatas yra nustatytas naudojant SSL/TLS (saugiujų jungčių lygmens / transportavimo lygmens saugos) ryšį su spausdintuvu, galite užkoduoti ryšio takelį tarp kompiuterių. Atlikite tai, jei norite užkirsti kelią nuotoliniai ir neleistinai prieigai.

Pagrindinių SSL / TLS nuostatų konfigūravimas

Jei spausdintuvas palaiko HTTPS serverio funkciją, galite naudoti SSL / TLS ryšį, kad užšifruotumėte ryšius. Spausdintuvą galite sukonfigūruoti bei valdyti naudodami „Web Config“ ir užtikrindami saugą.

Sukonfigūruokite šifravimo stiprumą ir nukreipimo funkciją.

1. Įveskite naršyklėje spausdintuvo IP adresą, kad atvertumėte Web Config.
2. Įveskite administratoriaus slaptažodį, kad prisijungtumėte kaip administratorius.

3. Pasirinkite toliau nurodyta tvarka.

Network Security skirtukas > **SSL/TLS** > **Basic**

4. Pasirinkite kiekvieno elemento reikšmę.

Encryption Strength

Pasirinkite šifravimo stiprumo lygį.

Redirect HTTP to HTTPS

Pasirinkite įjungti arba išjungti. Numatytoji vertė yra „Enable“.

TLS 1.0

Pasirinkite įjungti arba išjungti. Numatytoji vertė yra „Enable“.

TLS.1.1

Pasirinkite įjungti arba išjungti. Numatytoji vertė yra „Enable“.

TLS.1.2

Pasirinkite įjungti arba išjungti. Numatytoji vertė yra „Enable“.

5. Spustelėkite **Next**.

Rodomas patvirtinimo pranešimas.

6. Spustelėkite **OK**.

Spausdintuvas atnaujintas.

Susijusi informacija

➔ [„Spausdintuvo operacijų konfigūravimo programa \(Web Config\)“ puslapyje 462](#)

Spausdintuvo serverio sertifikato konfigūravimas

1. Atidarykite „Web Config“ ir pasirinkite skirtuką **Network Security** > **SSL/TLS** > **Certificate**.

2. Nurodykite naudotiną sertifikatą lauke **Server Certificate**.

Self-signed Certificate

Spausdintuvas sugeneravo savarankiškai pasirašytą sertifikatą. Jei negausite CA pasirašyto sertifikato, pasirinkite šį.

CA-signed Certificate

Jei iš anksto gausite ir importuosite CA pasirašytą sertifikatą, galite jį nurodyti.

3. Spustelėkite **Next**.

Rodomas patvirtinimo pranešimas.

4. Spustelėkite **OK**.

Spausdintuvas atnaujintas.

Susijusi informacija

- ➔ „Spausdintuvo operacijų konfigūravimo programa (Web Config)“ puslapyje 462
- ➔ „CA-signed Certificate konfigūravimas“ puslapyje 626
- ➔ „Self-signed Certificate atnaujinimas“ puslapyje 630

Užkoduota komunikacija naudojant „IPsec“ / IP filtravimą

Apie IPsec/IP Filtering

Galite filtruoti srautą pagal IP adresus, paslaugas ir priedavus, naudodami „IPsec“ / IP filtravimo funkciją. Derinant filtravimą, galima sukonfigūruoti spausdintuvą taip, kad priimtų arba blokuotų nurodytus klientus ir duomenis. Be to, naudodami „IPsec“, galite pagerinti saugos lygį.

Pastaba:

Windows Vista arba naujesnę, Windows Server 2008 arba naujesnę OS turintis kompiuteris palaiko „IPsec“.

Numatytosios politikos konfigūravimas

Norėdami filtruoti srautą, sukonfigūruokite numatytąją politiką. Numatytoji politika taikoma kiekvienam vartotojui ar grupei, kuri jungiasi prie spausdintuvo. Kad galėtumėte dar išsamiau valdyti vartotojus ir vartotojų grupes, sukonfigūruokite grupės politikas.

1. Atidarykite Web Config ir pasirinkite skirtuką **Network Security > IPsec/IP Filtering > Basic**.
2. Įveskite kiekvieno elemento reikšmę.
3. Spustelėkite **Next**.
Rodomas patvirtinimo pranešimas.
4. Spustelėkite **OK**.
Spausdintuvas yra atnaujintas.

Susijusi informacija

- ➔ „Spausdintuvo operacijų konfigūravimo programa (Web Config)“ puslapyje 462

Default Policy nustatymo elementai

Default Policy

Elementai	Nuostatos ir paaiškinimai
IPsec/IP Filtering	Galite įjungti ar išjungti „IPsec“ / „IP Filtering“ funkciją.

Access Control

Sukonfigūruokite IP paketų srauto valdymo metodą.

Elementai	Nuostatos ir paaiškinimai
Permit Access	Pažymėkite, norėdami suteikti prieigą sukonfigūruotiems IP paketams.
Refuse Access	Pažymėkite, norėdami uždrausti prieigą sukonfigūruotiems IP paketams.
IPsec	Pažymėkite, norėdami suteikti prieigą sukonfigūruotiems „IPsec“ paketams.

IKE Version

Pasirinkite **IKEv1** arba **IKEv2** funkcijai **IKE Version**. Pasirinkite vieną iš jų pagal įrenginį, prie kurio prijungtas spausdintuvas.

IKEv1

Šie elementai rodomi pasirinkus **IKEv1**, skirtą **IKE Version**.

Elementai	Nuostatos ir paaiškinimai
Authentication Method	Norėdami pažymėti Certificate , turite iš anksto gauti ir importuoti SI pasirašytą sertifikatą.
Pre-Shared Key	Pažymėję Pre-Shared Key kaip Authentication Method , įveskite 1–127 simbolių ilgio iš anksto bendrinamą raktą.
Confirm Pre-Shared Key	Įveskite sukonfigūruotą raktą patvirtinimui.

IKEv2

Šie elementai rodomi pasirinkus **IKEv2**, skirtą **IKE Version**.

Elementai	Nuostatos ir paaiškinimai	
Local	Authentication Method	Norėdami pažymėti Certificate , turite iš anksto gauti ir importuoti SI pasirašytą sertifikatą.
	ID Type	Jei Authentication Method pasirenkate Pre-Shared Key , pasirinkite spausdintuvo ID tipą.
	ID	Įveskite spausdintuvo ID, atitinkančią ID tipą. Pirmas simbolis negali būti „@“, „#“ ir „=“. Distinguished Name: Įveskite 1–255 1 baido ASCII (0x20 iki 0x7E) simbolius. Būtina įtraukti „=“. IP Address: Įveskite IPv4 arba IPv6 formatą. FQDN: Įveskite 1–255 simbolių derinį, naudodami A–Z, a–z, 0–9 ir „-“ ir tašką (.). Email Address: Įveskite 1–255 1 baido ASCII (0x20 iki 0x7E) simbolius. Būtina įtraukti „@“. Key ID: Įveskite 1–255 1 baido ASCII (0x20 iki 0x7E) simbolius.
	Pre-Shared Key	Pažymėję Pre-Shared Key kaip Authentication Method , įveskite 1–127 simbolių ilgio iš anksto bendrinamą raktą.
	Confirm Pre-Shared Key	Įveskite sukonfigūruotą raktą patvirtinimui.

Elementai		Nuostatos ir paaiškinimai
Remote	Authentication Method	Norėdami pažymėti Certificate , turite iš anksto gauti ir importuoti SI pasirašytą sertifikatą.
	ID Type	Authentication Method pasirinkus Pre-Shared Key , pasirinkite ID tipą įrenginiui, kurį norite autentifikuoti.
	ID	Įveskite spausdintuvo ID, atitinkančią ID tipą. Pirmas simbolis negali būti „@“, „#“ ir „=“. Distinguished Name: Įveskite 1–255 1 baido ASCII (0x20 iki 0x7E) simbolių. Būtina įtraukti „=“. IP Address: Įveskite IPv4 arba IPv6 formatą. FQDN: Įveskite 1–255 simbolių derinį, naudodami A–Z, a–z, 0–9 ir „-“ ir tašką (.). Email Address: Įveskite 1–255 1 baido ASCII (0x20 iki 0x7E) simbolių. Būtina įtraukti „@“. Key ID: Įveskite 1–255 1 baido ASCII (0x20 iki 0x7E) simbolių.
	Pre-Shared Key	Pažymėję Pre-Shared Key kaip Authentication Method , įveskite 1–127 simbolių ilgio iš anksto bendrinamą raktą.
	Confirm Pre-Shared Key	Įveskite sukonfigūruotą raktą patvirtinimui.

Encapsulation

Pažymėję **IPsec** kaip **Access Control**, turėsite sukonfigūruoti paketų formavimo režimą.

Elementai	Nuostatos ir paaiškinimai
Transport Mode	Pažymėkite, jei spausdintuvą naudosite tame pačiame LAN. 4 ar naujesnio lygio IP paketai yra užšifruoti.
Tunnel Mode	Jeigu spausdintuvą naudojate prie interneto prijungtame tinkle, pvz., IPsec-VPN, pasirinkite šią parinktį. IP paketų antraštė ir duomenys yra užšifruoti. Remote Gateway(Tunnel Mode): Pažymėję Tunnel Mode kaip Encapsulation , įveskite 1–39 simbolių tinklų sąsajos adresą.

Security Protocol

Pasirinkę **IPsec** kaip **Access Control**, pažymėkite parinktį.

Elementai	Nuostatos ir paaiškinimai
ESP	Pasirinkite, norėdami užtikrinti autentiškumo patvirtinimo ir duomenų vientisumą bei užšifruoti duomenis.
AH	Pasirinkite, norėdami užtikrinti autentiškumo patvirtinimo ir duomenų vientisumą. Net jei draudžiama šifruoti duomenis, galite naudoti „IPsec“.

❑ Algorithm Settings

Rekomenduojama pasirinkti **Any** visiems nustatymams arba pasirinkti kitą elementą, nei **Any**, kiekvienam nustatymui. Pasirinkus **Any** kai kuriems nustatymams, o kitiems pasirinkus kitą, nei **Any**, įrenginys gali nekomunikuoti, priklausomai nuo kito įrenginio, kurį norite autentifikuoti.

Elementai		Nuostatos ir paaiškinimai
IKE	Encryption	Pasirinkite kodavimo algoritmą, skirtą IKE. Elementai skiriasi priklausomai nuo IKE versijos.
	Authentication	Pasirinkite autentifikavimo algoritmą, skirtą IKE.
	Key Exchange	Pasirinkite raktų mainų algoritmą, skirtą IKE. Elementai skiriasi priklausomai nuo IKE versijos.
ESP	Encryption	Pasirinkite kodavimo algoritmą, skirtą ESP. Tai prieinama, kai ESP yra pasirinkta Security Protocol .
	Authentication	Pasirinkite autentifikavimo algoritmą, skirtą ESP. Tai prieinama, kai ESP yra pasirinkta Security Protocol .
AH	Authentication	Pasirinkite kodavimo algoritmą, skirtą AH. Tai prieinama, kai AH yra pasirinkta Security Protocol .

Susijusi informacija

➔ „Numatytosios politikos konfigūravimas“ puslapyje 634

Grupės politikos konfigūravimas

Grupės politika yra viena ar daugiau taisyklių, taikomų vartotojui ar vartotojų grupei. Spausdintuvas valdo IP paketus, kurie atitinka sukonfigūruotas politikas. IP paketų autentiškumas yra patvirtintas grupės politikos nuo 1 iki 10 tvarka, paskui pritaikant numatytąją politiką.

1. Atidarykite Web Config ir pasirinkite skirtuką **Network Security > IPsec/IP Filtering > Basic**.
2. Spustelėkite norimos konfigūruoti kortelės numerį.
3. Įveskite kiekvieno elemento reikšmę.
4. Spustelėkite **Next**.
Rodomas patvirtinimo pranešimas.
5. Spustelėkite **OK**.
Spausdintuvas yra atnaujintas.

Susijusi informacija

➔ „Spausdintuvo operacijų konfigūravimo programa (Web Config)“ puslapyje 462

Group Policy nustatymo elementai

Elementai	Nuostatos ir paaiškinimai
Enable this Group Policy	Galite įjungti arba išjungti grupės politiką.

Access Control

Sukonfigūruokite IP paketų srauto valdymo metodą.

Elementai	Nuostatos ir paaiškinimai
Permit Access	Pažymėkite, norėdami suteikti prieigą sukonfigūruotiems IP paketams.
Refuse Access	Pažymėkite, norėdami uždrausti prieigą sukonfigūruotiems IP paketams.
IPsec	Pažymėkite, norėdami suteikti prieigą sukonfigūruotiems „IPsec“ paketams.

Local Address(Printer)

Pasirinkite IPv4 adresą arba IPv6 adresą, atitinkantį savo tinklo aplinką. Jeigu IP adresas yra priskiriamas automatiškai, galite pasirinkti **Use auto-obtained IPv4 address**.

Pastaba:

Jei IPv6 adresas yra priskiriamas automatiškai, ryšys gali būti neprieinamas. Sukonfigūruokite statinį IPv6 adresą.

Remote Address(Host)

Norėdami valdyti prieigą, įveskite įrenginio IP adresą. IP adresas turi būti 43 simbolių arba trumpesnis. Neįvedus IP adreso, bus valdomi visi adresai.

Pastaba:

Jei IP adresas yra priskiriamas automatiškai (pvz., jį priskiria DHCP), ryšys gali būti neprieinamas. Sukonfigūruokite statinį IP adresą.

Method of Choosing Port

Pasirinkite prievadų nurodymų metodą.

Service Name

Pasirinkę **Service Name** kaip **Method of Choosing Port**, pažymėkite parinktį.

Transport Protocol

Pažymėję **Port Number** kaip **Method of Choosing Port**, turėsite sukonfigūruoti paketų formavimo režimą.

Elementai	Nuostatos ir paaiškinimai
Any Protocol	Pažymėkite, norėdami valdyti visus protokolų tipus.
TCP	Pažymėkite, norėdami valdyti duomenų perdavimą vienu adresu.
UDP	Pažymėkite, norėdami valdyti duomenų transliaciją ir perdavimą daugybe adresų.
ICMPv4	Pažymėkite, norėdami valdyti ryšio užklausos komandą.

Local Port

Jeigu pasirinksite **Port Number**, skirtą **Method of Choosing Port** ir pasirinksite **TCP** arba **UDP**, skirtą **Transport Protocol**, įveskite prievado numerius gaunamų paketų valdymui, atskirdami juos kableliais. Daugiausia galite įvesti 10 prievado numerių.

Pavyzdys: 20,80,119,5220

Neįvedus prievado numerio, bus valdomi visi prievadai.

Remote Port

Jeigu pasirinksite **Port Number**, skirtą **Method of Choosing Port** ir pasirinksite **TCP** arba **UDP**, skirtą **Transport Protocol**, įveskite prievado numerius siunčiamų paketų valdymui, atskirdami juos kableliais. Daugiausia galite įvesti 10 prievado numerių.

Pavyzdys: 25,80,143,5220

Neįvedus prievado numerio, bus valdomi visi prievadai.

IKE Version

Pasirinkite **IKEv1** arba **IKEv2** funkcijai **IKE Version**. Pasirinkite vieną iš jų pagal įrenginį, prie kurio prijungtas spausdintuvas.

IKEv1

Šie elementai rodomi pasirinkus **IKEv1**, skirtą **IKE Version**.

Elementai	Nuostatos ir paaiškinimai
Authentication Method	Pasirinkę IPsec kaip Access Control , pažymėkite parinktį. Naudojamas sertifikatas atitinka numatytąją politiką.
Pre-Shared Key	Pažymėję Pre-Shared Key kaip Authentication Method , įveskite 1–127 simbolių ilgio iš anksto bendrinamą raktą.
Confirm Pre-Shared Key	Įveskite sukonfigūruotą raktą patvirtinimui.

IKEv2

Šie elementai rodomi pasirinkus **IKEv2**, skirtą **IKE Version**.

Elementai		Nuostatos ir paaiškinimai
Local	Authentication Method	Pasirinkę IPsec kaip Access Control , pažymėkite parinktį. Naudojamas sertifikatas atitinka numatytąją politiką.
	ID Type	Jei Authentication Method pasirenkate Pre-Shared Key , pasirinkite spausdintuvo ID tipą.
	ID	Įveskite spausdintuvo ID, atitinkančią ID tipą. Pirmas simbolis negali būti „@“, „#“ ir „=“. Distinguished Name: Įveskite 1–255 1 baito ASCII (0x20 iki 0x7E) simbolius. Būtina įtraukti „=“. IP Address: Įveskite IPv4 arba IPv6 formatą. FQDN: Įveskite 1–255 simbolių derinį, naudodami A–Z, a–z, 0–9 ir „-“ ir tašką (.). Email Address: Įveskite 1–255 1 baito ASCII (0x20 iki 0x7E) simbolius. Būtina įtraukti „@“. Key ID: Įveskite 1–255 1 baito ASCII (0x20 iki 0x7E) simbolius.
	Pre-Shared Key	Pažymėję Pre-Shared Key kaip Authentication Method , įveskite 1–127 simbolių ilgio iš anksto bendrinamą raktą.
	Confirm Pre-Shared Key	Įveskite sukonfigūruotą raktą patvirtinimui.
Remote	Authentication Method	Pasirinkę IPsec kaip Access Control , pažymėkite parinktį. Naudojamas sertifikatas atitinka numatytąją politiką.
	ID Type	Authentication Method pasirinkus Pre-Shared Key , pasirinkite ID tipą įrenginiui, kurį norite autentifikuoti.
	ID	Įveskite spausdintuvo ID, atitinkančią ID tipą. Pirmas simbolis negali būti „@“, „#“ ir „=“. Distinguished Name: Įveskite 1–255 1 baito ASCII (0x20 iki 0x7E) simbolius. Būtina įtraukti „=“. IP Address: Įveskite IPv4 arba IPv6 formatą. FQDN: Įveskite 1–255 simbolių derinį, naudodami A–Z, a–z, 0–9 ir „-“ ir tašką (.). Email Address: Įveskite 1–255 1 baito ASCII (0x20 iki 0x7E) simbolius. Būtina įtraukti „@“. Key ID: Įveskite 1–255 1 baito ASCII (0x20 iki 0x7E) simbolius.
	Pre-Shared Key	Pažymėję Pre-Shared Key kaip Authentication Method , įveskite 1–127 simbolių ilgio iš anksto bendrinamą raktą.
	Confirm Pre-Shared Key	Įveskite sukonfigūruotą raktą patvirtinimui.

Encapsulation

Pažymėję **IPsec** kaip **Access Control**, turėsite sukonfigūruoti paketų formavimo režimą.

Elementai	Nuostatos ir paaiškinimai
Transport Mode	Pažymėkite, jei spausdintuvą naudosite tame pačiame LAN. 4 ar naujesnio lygio IP paketai yra užšifruoti.
Tunnel Mode	Jeigu spausdintuvą naudojate prie interneto prijungtame tinkle, pvz., IPsec-VPN, pasirinkite šią parinktį. IP paketų antraštė ir duomenys yra užšifruoti. Remote Gateway(Tunnel Mode): Pažymėję Tunnel Mode kaip Encapsulation , įveskite 1–39 simbolių tinklų sąsajos adresą.

Security Protocol

Pasirinkę IPsec kaip Access Control, pažymėkite parinktį.

Elementai	Nuostatos ir paaiškinimai
ESP	Pasirinkite, norėdami užtikrinti autentiškumo patvirtinimo ir duomenų vientisumą bei užšifruoti duomenis.
AH	Pasirinkite, norėdami užtikrinti autentiškumo patvirtinimo ir duomenų vientisumą. Net jei draudžiama šifruoti duomenis, galite naudoti „IPsec“.

Algorithm Settings

Rekomenduojama pasirinkti **Any** visiems nustatymams arba pasirinkti kitą elementą, nei **Any**, kiekvienam nustatymui. Pasirinkus **Any** kai kuriems nustatymams, o kitiems pasirinkus kitą, nei **Any**, įrenginys gali nekomunikuoti, priklausomai nuo kito įrenginio, kurį norite autentifikuoti.

Elementai	Nuostatos ir paaiškinimai	
IKE	Encryption	Pasirinkite kodavimo algoritmą, skirtą IKE. Elementai skiriasi priklausomai nuo IKE versijos.
	Authentication	Pasirinkite autentifikavimo algoritmą, skirtą IKE.
	Key Exchange	Pasirinkite raktų mainų algoritmą, skirtą IKE. Elementai skiriasi priklausomai nuo IKE versijos.
ESP	Encryption	Pasirinkite kodavimo algoritmą, skirtą ESP. Tai prieinama, kai ESP yra pasirinkta Security Protocol .
	Authentication	Pasirinkite autentifikavimo algoritmą, skirtą ESP. Tai prieinama, kai ESP yra pasirinkta Security Protocol .
AH	Authentication	Pasirinkite kodavimo algoritmą, skirtą AH. Tai prieinama, kai AH yra pasirinkta Security Protocol .

Susijusi informacija

- ➔ „Grupės politikos konfigūravimas“ puslapyje 638
- ➔ „Local Address(Printer) ir Remote Address(Host) derinys parinktyje Group Policy“ puslapyje 643
- ➔ „Paslaugos pavadinimo grupės politikos nuorodos“ puslapyje 643

Local Address(Printer) ir Remote Address(Host) derinys parinktyje Group Policy

		Local Address(Printer) nustatymas		
		IPv4	IPv6 ^{*2}	Any addresses ^{*3}
Remote Address(Host) nustatymas	IPv4 ^{*1}	✓	–	✓
	IPv6 ^{*1*2}	–	✓	✓
	Tuščias	✓	✓	✓

*1 . Jei **IPsec** pasirinktas parinktyje **Access Control**, negalite nustatyti prefikso ilgio.

*2 . Jei **IPsec** pasirinktas parinktyje **Access Control**, galite pasirinkti nuorodos vietos adresą (fe80::), tačiau grupės strategija bus išjungta.

*3 . Išskyrus IPv6 nuorodos vietos adresus.

Paslaugos pavadinimo grupės politikos nuorodos

Pastaba:

Nepasiekiamos paslaugos yra rodomos, bet jų negalima pasirinkti.

Paslaugos pavadinimas	Protokolo tipas	Vietinio protokolo numeris	Nuotolinio protokolo numeris	Valdomos funkcijos
Any	–	–	–	Visos paslaugos
ENPC	UDP	3289	Bet kuris prievadas	Spausdintuvo ieškojimas iš tokių programų kaip „Epson Device Admin“, spausdintuvo tvarkyklė ir skaitytuvo tvarkyklė
SNMP	UDP	161	Bet kuris prievadas	MIB gavimas ir konfigūravimas iš tokių programų kaip „Epson Device Admin“, „Epson“ spausdintuvo tvarkyklė ir „Epson“ skaitytuvo tvarkyklė
LPR	TCP	515	Bet kuris prievadas	LPR duomenų persiuntimas
RAW (Port9100)	TCP	9100	Bet kuris prievadas	RAW duomenų persiuntimas
IPP/IPPS	TCP	631	Bet kuris prievadas	IPP / IPPS spausdinimo duomenų persiuntimas
WSD	TCP	Bet kuris prievadas	5357	WSD valdymas
WS-Discovery	UDP	3702	Bet kuris prievadas	Spausdintuvo ieškojimas iš WSD
Network Scan	TCP	1865	Bet kuris prievadas	Nuskaitymo duomenų persiuntimas iš nuskaitymo programinės įrangos
Network Push Scan	TCP	Bet kuris prievadas	2968	„Push“ nuskaitymo užduoties informacijos rinkimas iš nuskaitymo programinės įrangos

Paslaugos pavadinimas	Protokolo tipas	Vietinio protokolo numeris	Nuotolinio protokolo numeris	Valdomos funkcijos
Network Push Scan Discovery	UDP	2968	Bet kuris prievadas	Kompiuterio ieškojimas, kai vykdomas „push“ nuskaitymas inicijuojamas iš nuskaitymo programinės įrangos
FTP Data (Local)	TCP	20	Bet kuris prievadas	FTP serveris (FTP spausdinimo duomenų persiuntimas)
FTP Control (Local)	TCP	21	Bet kuris prievadas	FTP serveris (FTP spausdinimo valdymas)
FTP Data (Remote)	TCP	Bet kuris prievadas	20	FTP klientas (nuskaitymo duomenų ir gautos faksogramos duomenų persiuntimas) Tačiau šiuo būdu galima valdyti tik tokį FTP serverį, kuris naudoja nuotolinio protokolo numerį 20.
FTP Control (Remote)	TCP	Bet kuris prievadas	21	FTP klientas (nuskaitymo duomenų ir gautos faksogramos duomenų persiuntimo valdymas)
CIFS (Local)	TCP	445	Bet kuris prievadas	CIFS serveris (tinklo aplanko bendrinimas)
CIFS (Remote)	TCP	Bet kuris prievadas	445	CIFS klientas (nuskaitymo duomenų ir gautos faksogramos duomenų persiuntimas į aplanką)
NetBIOS Name Service (Local)	UDP	137	Bet kuris prievadas	CIFS serveris (tinklo aplanko bendrinimas)
NetBIOS Datagram Service (Local)	UDP	138	Bet kuris prievadas	
NetBIOS Session Service (Local)	TCP	139	Bet kuris prievadas	
NetBIOS Name Service (Remote)	UDP	Bet kuris prievadas	137	CIFS klientas (nuskaitymo duomenų ir gautos faksogramos duomenų persiuntimas į aplanką)
NetBIOS Datagram Service (Remote)	UDP	Bet kuris prievadas	138	
NetBIOS Session Service (Remote)	TCP	Bet kuris prievadas	139	
HTTP (Local)	TCP	80	Bet kuris prievadas	HTTP(S) serveris („Web Config“ ir WSD duomenų persiuntimas)
HTTPS (Local)	TCP	443	Bet kuris prievadas	
HTTP (Remote)	TCP	Bet kuris prievadas	80	HTTP(S) klientas (ryšys tarp „Epson Connect“, programinės aparatinės įrangos atnaujinimo ir šakninio sertifikato atnaujinimo)
HTTPS (Remote)	TCP	Bet kuris prievadas	443	

„IPsec/IP Filtering“ konfigūracijų pavyzdžiai

Tik „IPsec“ paketų gavimas

Šiame pavyzdyje konfigūruojama tik numatytoji politika.

Default Policy:

- IPsec/IP Filtering: Enable**
- Access Control: IPsec**
- Authentication Method: Pre-Shared Key**
- Pre-Shared Key:** Įveskite iki 127 ženklų.

Group Policy: Nekonfigūruokite.

Spausdinimo duomenų ir spausdintuvo nustatymų gavimas

Šiame pavyzdyje leidžiamas spausdinimo duomenų ir spausdintuvo konfigūracijos ryšys iš nurodytų paslaugų.

Default Policy:

- IPsec/IP Filtering: Enable**
- Access Control: Refuse Access**

Group Policy:

- Enable this Group Policy:** Patikrinkite dėžutę.
- Access Control: Permit Access**
- Remote Address(Host):** Kliento IP adresas
- Method of Choosing Port: Service Name**
- Service Name:** Patikrinkite **ENPC, SNMP, HTTP (Local), HTTPS (Local)** ir **RAW (Port9100)** dėžutę.

Pastaba:

*Jei nenorite gauti HTTP (Local) ir HTTPS (Local), išvalykite jų žymės langelius skiltyje **Group Policy**. Tai atlikdami, laikinai išjunkite „IPsec“ / IP filtravimą iš spausdintuvo valdymo skydelio, kad pakeistumėte spausdintuvo nustatymus.*

Prieigos gavimas tik iš nurodyto IP adreso

Šiame pavyzdyje leidžiama pasiekti spausdintuvą iš nurodyto IP adreso.

Default Policy:

- IPsec/IP Filtering: Enable**
- Access Control: Refuse Access**

Group Policy:

- Enable this Group Policy:** Patikrinkite dėžutę.
- Access Control: Permit Access**
- Remote Address(Host):** Administratoriaus kliento IP adresas

Pastaba:

Nepriklausomai nuo politikos konfigūracijos, klientas galės pasiekti ir konfigūruoti spausdintuvą.

„IPsec“ / IP filtravimo sertifikato konfigūravimas

Sukonfigūruokite „IPsec“ / IP filtravimo sertifikatą. Nustatę sertifikatą galite jį naudoti kaip „IPsec“ / IP filtravimą. Jei norite konfigūruoti sertifikatų išdavimo instituciją, pasirinkite **CA Certificate**.

1. Atidarykite „Web Config“, tada pasirinkite skirtuką **Network Security > IPsec/IP Filtering > Client Certificate**.
2. Importuokite sertifikatą į **Client Certificate**.

Jei jau importavote sertifikatą, kurį išdavė sertifikatų išdavimo institucija, galite nukopijuoti sertifikatą ir naudoti atlikdami „IPsec“ / IP filtravimą. Norėdami kopijuoti, pasirinkite sertifikatą iš **Copy From**, tada spustelėkite **Copy**.

Susijusi informacija

- ➔ „Spausdintuvo operacijų konfigūravimo programa (Web Config)“ puslapyje 462
- ➔ „CA-signed Certificate konfigūravimas“ puslapyje 626
- ➔ „CA Certificate konfigūravimas“ puslapyje 632

Spausdintuvo prijungimas prie IEEE802.1X tinklo

IEEE 802.1X tinklo sukonfigūravimas

Spausdintuvui nustatant IEEE 802.1X, galite naudoti jį tinkle, prijungtame prie „RADIUS“ serverio, LAN maršrutizatoriaus su autentifikavimo funkcija arba prieigos taško.

1. Atidarykite Web Config ir pasirinkite skirtuką **Network Security > IEEE802.1X > Basic**.
2. Įveskite kiekvieno elemento reikšmę.
Jeigu norite naudoti spausdintuvą „Wi-Fi“ tinkle, spustelėkite **Wi-Fi Setup** ir pasirinkite arba įveskite SSID.
Pastaba:
Nuostatas galite bendrinti eternetui ir „Wi-Fi“.
3. Spustelėkite **Next**.
Rodomas patvirtinimo pranešimas.
4. Spustelėkite **OK**.
Spausdintuvas yra atnaujintas.

Susijusi informacija

- ➔ „Spausdintuvo operacijų konfigūravimo programa (Web Config)“ puslapyje 462

IEEE 802.1X tinklo nustatymo elementai

Elementai	Nuostatos ir paaiškinimai	
IEEE802.1X (Wired LAN)	Galite įjungti arba išjungti puslapio parametrus (IEEE802.1X > Basic), skirtus IEEE802.1X (Laidinis LAN).	
IEEE802.1X (Wi-Fi)	Rodoma IEEE802.1X (Wi-Fi) ryšio būseną.	
Connection Method	Rodomas esamo tinklo ryšio metodas.	
EAP Type	Pasirinkite autentiškumo patvirtinimo tarp spausdintuvo ir RADIUS serverio metodo parinktį.	
	EAP-TLS	Jums reikia gauti ir importuoti SI pasirašytą sertifikatą.
	PEAP-TLS	
	EAP-TTLS	Jums reikia sukonfigūruoti slaptažodį.
PEAP/MSCHAPv2		
User ID	Sukonfigūruokite ID, kuris bus naudojamas RADIUS serverio autentiškumui patvirtinti. Įveskite 1–128 1 baito ASCII (0x20 iki 0x7E) simbolių.	
Password	Norėdami patvirtinti spausdintuvo autentiškumą, sukonfigūruokite slaptažodį. Įveskite 1–128 1 baito ASCII (0x20 iki 0x7E) simbolių. Jei Windows serverį naudojate kaip RADIUS serverį, galite įvesti iki 127 simbolių.	
Confirm Password	Įveskite sukonfigūruotą slaptažodį patvirtinimui.	
Server ID	Galite sukonfigūruoti serverio ID, kad galėtumėte autentiškumą patvirtinti nustatytu RADIUS serveriu. Autentiškumo patvirtinimo įrenginys patikrina, ar iš RADIUS serverio atsiųsto serverio sertifikato laukelyje „subject / subjectAltName“ yra serverio ID. Įveskite 0–128 1 baito ASCII (0x20 iki 0x7E) simbolių.	
Certificate Validation	Galite nustatyti sertifikato tikrinimą nepaisant autentiškumo patvirtinimo metodo. Importuokite sertifikatą skiltyje CA Certificate .	
Anonymous Name	Pasirinkus PEAP-TLS , EAP-TTLS arba PEAP/MSCHAPv2 kaip EAP Type , vietoj PEAP autentifikavimo 1 etapo vartotojo ID galima sukonfigūruoti anonimišką pavadinimą. Įveskite 0–128 1 baito ASCII (0x20 iki 0x7E) simbolių.	
Encryption Strength	Galite pasirinkti vieną iš pateiktų toliau.	
	High	AES256 / 3DES
	Middle	AES256 / 3DES / AES128 / RC4

Susijusi informacija

➔ „IEEE 802.1X tinklo sukonfigūravimas“ puslapyje 646

IEEE 802.1X sertifikato konfigūravimas

Sukonfigūruokite IEEE802.1X kliento sertifikatą. Kai jį nustatysite, galėsite naudoti **EAP-TLS** ir **PEAP-TLS** kaip IEEE 802.1X autentifikavimo būdą. Jei norite konfigūruoti sertifikatų išdavimo institucijos sertifikatą, pasirinkite **CA Certificate**.

1. Atidarykite „Web Config“, tada pasirinkite skirtuką **Network Security > IEEE802.1X > Client Certificate**.
2. Įveskite sertifikatą lauke **Client Certificate**.

Jei jau importavote sertifikatą, kurį išdavė sertifikatų išdavimo institucija, galite nukopijuoti sertifikatą ir naudoti kartu su IEEE802.1X. Norėdami kopijuoti, pasirinkite sertifikatą iš **Copy From**, tada spustelėkite **Copy**.

Susijusi informacija

- ➔ „Spausdintuvo operacijų konfigūravimo programa (Web Config)“ puslapyje 462
- ➔ „CA-signed Certificate konfigūravimas“ puslapyje 626
- ➔ „CA Certificate konfigūravimas“ puslapyje 632

IEEE 802.1X tinklo būsenos tikrinimas

IEEE 802.1X būseną galite patikrinti išspausdindami tinklo būsenos lapą.

Būsenos ID	IEEE 802.1X būseną
Disable	IEEE 802.1X funkcija išjungta.
EAP Success	IEEE 802.1X autentifikavimas pavyko ir tinklo ryšys yra pasiekiamas.
Authenticating	IEEE 802.1X autentifikavimas nepavyko.
Config Error	Autentifikavimas nepavyko, nes naudotojo ID nenustatytas.
Client Certificate Error	Autentifikavimas nepavyko, nes kliento sertifikatas nebegalioja.
Timeout Error	Autentifikavimas nepavyko, nes iš RADIUS serverio ir (arba) autentifikatoriaus negautas atsakymas.
User ID Error	Autentifikavimas nepavyko, nes spausdintuvo naudotojo ID ir (arba) sertifikato protokolas yra netinkami.
Server ID Error	Autentifikavimas nepavyko, nes serverio sertifikato serverio ID ir serverio ID nesutapo.
Server Certificate Error	Autentifikavimas nepavyko, nes serverio sertifikate yra toliau nurodytų klaidų. <ul style="list-style-type: none"> <input type="checkbox"/> Serverio sertifikatas nebegalioja. <input type="checkbox"/> Serverio sertifikato grandinė nebegalioja.
CA Certificate Error	Autentifikavimas nepavyko, nes CA sertifikate yra toliau nurodytų klaidų. <ul style="list-style-type: none"> <input type="checkbox"/> Nurodytas CA sertifikatas yra netinkamas. <input type="checkbox"/> Tinkamas CA sertifikatas nėra importuotas. <input type="checkbox"/> CA sertifikatas nebegalioja.
EAP Failure	Autentifikavimas nepavyko, nes spausdintuvo nustatymuose yra toliau nurodytų klaidų. <ul style="list-style-type: none"> <input type="checkbox"/> Jei EAP Type yra EAP-TLS arba PEAP-TLS, kliento sertifikatas yra netinkamas arba jame yra tam tikrų problemų. <input type="checkbox"/> Jei EAP Type yra EAP-TTLS arba PEAP/MSCHAPv2, naudotojo ID arba slaptažodis yra netikslus.

Susijusi informacija

➔ „Tinklo būsenos lapo spausdinimas” puslapyje 358

S/MIME nustatymai

S/MIME pagrindinių nustatymų konfigūravimas

Sukonfigūruokite kiekvienos naudojamos funkcijos el. pašto šifravimą ir skaitmeninio parašo pridėjimą prie el. laiškų.

1. Atidarykite „Web Config“ ir pasirinkite skirtuką **Network Security > S/MIME > Basic**.
2. Nustatykite kiekvieną elementą.
3. Spustelėkite **Next**.
Rodomas patvirtinimo pranešimas.
4. Spustelėkite **OK**.
Spausdintuvas atnaujintas.

Susijusi informacija

➔ „Spausdintuvo operacijų konfigūravimo programa (Web Config)” puslapyje 462

S/MIME nustatymų elementai

Mail Encryption

- Kad galėtumėte naudoti el. pašto šifravimo funkciją, į kiekvieną adresatų sąrašę užregistruotą paskirties vietą turite importuoti šifravimo sertifikatą.
„Šifravimo sertifikato importavimas į el. pašto paskirties vietą” puslapyje 651
- Į paskirties vietas, neturinčias importuotų šifravimo sertifikatų, bus siunčiami nešifruoti el. laiškai.

Elementai		Nustatymai ir paaiškinimai
Scan to Email		El. pašto šifravimo konfigūravimas naudojant nuskaitymo į el. paštą funkciją. Pasirinkę Select at runtime galite siųsdami paštą pasirinkti, ar el. laišką šifruoti, ar ne.
	Default at runtime	Pasirinkite numatytąją siunčiamo pašto šifravimo vertę. Veikia, kai nustatyta Scan to Email parinktis Select at runtime .
Box to Email		El. pašto šifravimo konfigūravimas naudojant siuntimo iš dėžutės į el. paštą funkciją. Pasirinkę Select at runtime galite siųsdami paštą pasirinkti, ar el. laišką šifruoti, ar ne.
	Default at runtime	Pasirinkite numatytąją siunčiamo pašto šifravimo vertę. Veikia, kai nustatyta Box to Email parinktis Select at runtime .
Fax to Email		El. pašto šifravimo nustatymas naudojant faksogramų siuntimo į el. paštą funkciją.

Elementai	Nustatymai ir paaiškinimai
Algorithm	Pasirinkite pašto šifravimo algoritmą.

Digital Signature

Kad galėtumėte naudoti S/MIME parašo funkciją, turite sukonfigūruoti **Client Certificate** skirtukui **Network Security > S/MIME > Client Certificate**.

[„S/MIME sertifikato konfigūravimas” puslapyje 650](#)

Elementai	Nustatymai ir paaiškinimai
Scan to Email	Sukonfigūruokite skaitmeninio parašo pridėjimą prie el. laiško, kai naudojama nuskaitymo į el. paštą funkcija. Pasirinkę Select at runtime galite siųsdami paštą pasirinkti, ar pridėti skaitmeninį parašą, ar ne.
	Default at runtime Pasirinkite numatytąjį skaitmeninio parašo pridėjimo siunčiant paštą vertę. Veikia, kai nustatyta Scan to Email parinktis Select at runtime .
Box to Email	Sukonfigūruokite skaitmeninio parašo pridėjimą prie el. laiško, kai naudojama siuntimo iš dėžutės į el. paštą funkcija. Pasirinkę Select at runtime galite siųsdami paštą pasirinkti, ar pridėti skaitmeninį parašą, ar ne.
	Default at runtime Pasirinkite numatytąjį skaitmeninio parašo pridėjimo siunčiant paštą vertę. Veikia, kai nustatyta Box to Email parinktis Select at runtime .
Fax to Email	Sukonfigūruokite skaitmeninio parašo pridėjimą prie el. laiško, kai naudojama faksogramų siuntimo į el. paštą funkcija.
Algorithm	Pasirinkite skaitmeninio prašo algoritmą.

Susijusi informacija

➔ [„S/MIME pagrindinių nustatymų konfigūravimas” puslapyje 649](#)

S/MIME sertifikato konfigūravimas

Sukonfigūruokite kliento sertifikatą S/MIME parašo funkcijai naudoti.

- Atidarykite „Web Config“ ir pasirinkite skirtuką **Network Security > S/MIME > Client Certificate**.
- Nurodykite naudotiną sertifikatą lauke **Client Certificate**.
 - Self-signed Certificate
Jeigu spausdintuvas sugeneravo savarankiškai pasirašytą sertifikatą, jį galite pasirinkti.
 - CA-signed Certificate
Jei iš anksto gausite ir importuosite CA pasirašytą sertifikatą, galite jį nurodyti.
- Spustelėkite **Next**.
Rodomas patvirtinimo pranešimas.

4. Spustelėkite **OK**.

Spausdintuvas atnaujintas.

Susijusi informacija

- ➔ „Spausdintuvo operacijų konfigūravimo programa (Web Config)” puslapyje 462
- ➔ „CA-signed Certificate konfigūravimas” puslapyje 626
- ➔ „Self-signed Certificate atnaujinimas” puslapyje 630

Šifravimo sertifikato importavimas į el. pašto paskirties vietą

Kad galėtumėte naudoti el. pašto šifravimo funkciją, į kiekvieną adresatų sąrašę užregistruotą paskirties vietą turite importuoti šifravimo sertifikatą.

Šiame skyriuje aiškinama šifravimo sertifikato importavimo į adresatų sąrašę užregistruotą el. pašto paskirties vietą procedūra.

1. Atidarykite „Web Config“ ir pasirinkite skirtuką **Scan/Copy** arba **Fax > Contacts**.
2. Pasirinkite paskirties vietas, į kurią norite importuoti šifravimo sertifikatą, numerį, ir spustelėkite **Edit**.
3. Importuokite šifravimo sertifikatą į paskirties vietą, pasirinkę **Encryption Certificate** arba **Change encryption certificate**.
4. Spustelėkite **Apply**.

Importavus šifravimo sertifikatą adresatų sąrašę rodoma rakto piktograma.

Pastaba:

Galite patikrinti **Encryption certificate status** sertifikato informaciją, pasirinkę paskirties vietas, į kurią importavote šifravimo sertifikatą, numerį ir spustelėję **Edit**.

Susijusi informacija

- ➔ „Spausdintuvo operacijų konfigūravimo programa (Web Config)” puslapyje 462

Papildomos saugos problemų sprendimas

Saugumo nustatymų atkūrimas

Sukūrus labai saugią aplinką, pvz. „IPsec“ / IP filtravimą arba IEEE802.1X, gali nepavykti komunikuoti su įrenginiais dėl neteisingų nustatymų arba problemų dėl įrenginio arba serverio. Tokiu atveju atkurkite saugumo nustatymus, norėdami iš naujo nustatyti įrenginio nustatymus arba norėdami leisti laikiną naudojimą.

Saugos funkcijos išjungimas naudojant valdymo skydelį

Galite išjungti „IPsec“ / IP filtravimą arba IEEE 802.1X naudodami spausdintuvo valdymo skydelį.

1. Pasirinkite **Nuostatos > Bendrosios nuostatos > Tinklo nuostatos**.
2. Pasirinkite **Papildomi**.

3. Pasirinkite vieną iš tolesnių elementų, kad jį išjungtumėte.

- Pasyvinti IPsec / IP filtravimą
- Pasyvinti IEEE802.1X

4. Patvirtinimo ekrane pasirinkite **Pradėti sąranką**.

Tinklo saugos funkcijų naudojimo problemos

Pamiršti iš anksto bendrinimą raktą

Iš naujo konfigūruokite iš anksto bendrinamą raktą.

Norėdami pakeisti raktą, atverkite Web Config ir pasirinkite skirtuką **Network Security > IPsec/IP Filtering > Basic > Default Policy** arba **Group Policy**.

Kai pakeičiate iš anksto bendrinamą raktą, sukonfigūruokite kompiuterių iš anksto bendrinamą raktą.

Susijusi informacija

- ➔ „Spausdintuvo operacijų konfigūravimo programa (Web Config)” puslapyje 462
- ➔ „Užkoduota komunikacija naudojant „IPsec“ / IP filtravimą” puslapyje 634

Nepavyko užmegzti ryšio su „IPsec“

Nurodykite algoritmą, kurio spausdintuvas arba kompiuteris nepalaiko.

Spausdintuvas palaiko šiuos algoritmus. Patikrinkite kompiuterio nustatymus.

Saugos metodai	Algoritmai
IKE kodavimo algoritmas	AES-CBC-128, AES-CBC-192, AES-CBC-256, AES-GCM-128*, AES-GCM-192*, AES-GCM-256*, 3DES
IKE autentifikavimo algoritmas	SHA-1, SHA-256, SHA-384, SHA-512, MD5
IKE raktų mainų algoritmas	DH Group1, DH Group2, DH Group5, DH Group14, DH Group15, DH Group16, DH Group17, DH Group18, DH Group19, DH Group20, DH Group21, DH Group22, DH Group23, DH Group24, DH Group25, DH Group26, DH Group27*, DH Group28*, DH Group29*, DH Group30*
ESP kodavimo algoritmas	AES-CBC-128, AES-CBC-192, AES-CBC-256, AES-GCM-128, AES-GCM-192, AES-GCM-256, 3DES
ESP autentifikavimo algoritmas	SHA-1, SHA-256, SHA-384, SHA-512, MD5
AH autentifikavimo algoritmas	SHA-1, SHA-256, SHA-384, SHA-512, MD5

* galima tik su IKEv2

Susijusi informacija

- ➔ „Užkoduota komunikacija naudojant „IPsec“ / IP filtravimą” puslapyje 634

Staiga nepavyko užmegzti ryšio

Spausdintuvo IP adresas buvo pakeistas arba negali būti naudojamas.

Kai Group Policy vietiniam adresui užregistruotas IP adresas pakeičiamas arba negali būti naudojamas, „IPsec“ ryšys negali būti naudojamas. Naudodamiesi spausdintuvo valdymo skydeliu, išjunkite „IPsec“.

Jei DHCP pasenęs, prietaisas įjungiamas iš naujo, IPv6 adresas pasenęs arba nebuvo gautas, spausdintuvo Web Config (skirtuke **Network Security > IPsec/IP Filtering > Basic > Group Policy > Local Address(Printer)**) užregistruoto IP adreso gali nepavykti rasti.

Naudokite nekintamą IP adresą.

Kompiuterio IP adresas buvo pakeistas arba negali būti naudojamas.

Kai Group Policy nuotoliniam adresui užregistruotas IP adresas pakeičiamas arba negali būti naudojamas, „IPsec“ ryšys negali būti naudojamas.

Naudodamiesi spausdintuvo valdymo skydeliu, išjunkite „IPsec“.

Jei DHCP pasenęs, prietaisas įjungiamas iš naujo, IPv6 adresas pasenęs arba nebuvo gautas, spausdintuvo Web Config (skirtuke **Network Security > IPsec/IP Filtering > Basic > Group Policy > Remote Address(Host)**) užregistruoto IP adreso gali nepavykti rasti.

Naudokite nekintamą IP adresą.

Susijusi informacija

- ➔ [„Spausdintuvo operacijų konfigūravimo programa \(Web Config\)“ puslapyje 462](#)
- ➔ [„Užkoduota komunikacija naudojant „IPsec“ / IP filtravimą“ puslapyje 634](#)

Nepavyko sukurti saugaus IPP spausdinimo prievado

Teisingas sertifikatas nenurodytas kaip SSL / TLS ryšio serverio sertifikatas.

Jei nurodytas neteisingas sertifikatas, gali nepavykti sukurti prievado. Įsitikinkite, ar naudojate tinkamą sertifikatą.

SI sertifikatas nebuvo importuotas į kompiuterį, naudojantį spausdintuvą.

Jei SI sertifikatas nėra importuotas į kompiuterį, gali nepavykti sukurti prievado. Įsitikinkite, ar importuotas SI sertifikatas.

Susijusi informacija

- ➔ [„Spausdintuvo serverio sertifikato konfigūravimas“ puslapyje 633](#)

Negalima prisijungti sukonfigūravus IPsec / IP filtravimą

„IPsec“ / IP filtravimo nustatymai neteisingi.

Spausdintuvo valdymo skydelyje išjunkite „IPsec“ / IP filtravimą. Prijunkite spausdintuvą ir kompiuterį ir vėl nustatykite IPsec/IP filtravimo parametrus.

Susijusi informacija

- ➔ [„Užkoduota komunikacija naudojant „IPsec“ / IP filtravimą“ puslapyje 634](#)

Sukonfigūravus IEEE 802.1X, negalima pasiekti spausdintuvo arba skaitytuvo

IEEE 802.1X nustatymai yra neteisingi.

Spausdintuvo valdymo skydelyje išjunkite IEEE 802.1X ir „Wi-Fi“. Prijunkite spausdintuvą ir kompiuterį ir vėl sukonfigūruokite IEEE 802.1X.

Susijusi informacija

➔ [„IEEE 802.1X tinklo sukonfigūravimas“ puslapyje 646](#)

Skaitmeninio sertifikato naudojimo problemos

Negalima importuoti CA-signed Certificate

CA-signed Certificate ir CSR informacija nesutampa.

Jei CA-signed Certificate ir CSR neturi tos pačios informacijos, CSR importuoti negalima. Patikrinkite:

- Ar mėginate importuoti SI pasirašytą sertifikatą į įrenginį, kurio informacija skiriasi?
Patikrinkite CSR informaciją, paskui importuokite sertifikatą į įrenginį, kurio informacija yra tokia pati.
- Ar perrašėte spausdintuve įrašytą CSR, kai CSR nusiuntėte sertifikavimo institucijai?
Vėl gaukite SI pasirašytą sertifikatą, sutampantį su CSR.

CA-signed Certificate užima daugiau nei 5 KB.

Negalite importuoti CA-signed Certificate, užimančio daugiau nei 5 KB.

Sertifikato importavimo slaptažodis neteisingas.

Įveskite teisingą slaptažodį. Jei slaptažodį pamiršite, negalėsite importuoti sertifikata. Iš naujo gaukite CA-signed Certificate.

Susijusi informacija

➔ [„CA pasirašyto sertifikato importavimas“ puslapyje 628](#)

Nepavyksta atnaujinti vartotojo pasirašyto sertifikato

Common Name neįvestas.

Būtina įvesti Common Name.

Common Name buvo įvesti nepalaikomi simboliai.

IPv4, IPv6, pagrindinio kompiuterio arba FQDN formatu ir ASCII (0x20–0x7E) įrašykite 1–128 ženklus.

Bendrajame pavadinime yra kabelis arba tarpas.

Įvedus kabelį, ties ta vieta atskiriamas Common Name. Jei prieš ar po kabelio įvedamas tik tarpas, įvyksta klaida.

Susijusi informacija

➔ „Self-signed Certificate atnaujinimas” puslapyje 630

Nepavyko sukurti CSR

Common Name neįvestas.

Būtina įvesti Common Name.

Common Name, Organization, Organizational Unit, Locality ir State/Province buvo įvesti nepalaikomi simboliai.

IPv4, IPv6, pagrindinio kompiuterio arba FQDN formatu į ASCII (0x20–0x7E) įrašykite ženklus.

Common Name įvestas kabelis arba tarpas.

Įvedus kabelį, ties ta vieta atskiriamas Common Name. Jei prieš ar po kabelio įvedamas tik tarpas, įvyksta klaida.

Susijusi informacija

➔ „CA pasirašyto sertifikato gavimas” puslapyje 626

Rodomas įspėjimas dėl skaitmeninio sertifikato

Pranešimai	Priežastis / sprendimas
Enter a Server Certificate.	<p>Priežastis: Nepasirinkote failo, kurį norite importuoti.</p> <p>Sprendimas: Pasirinkite failą ir spustelėkite Import.</p>
CA Certificate 1 is not entered.	<p>Priežastis: Neimportuotas 1 SI sertifikatas — importuotas tik 2 SI sertifikatas.</p> <p>Sprendimas: Pirmiausia importuokite 1 SI sertifikatą.</p>
Invalid value below.	<p>Priežastis: Failo kelyje ir (arba) slaptažodyje yra nepalaikomų ženklų.</p> <p>Sprendimas: Įsitikinkite, ar elementui įvesti tinkami ženklai.</p>
Invalid date and time.	<p>Priežastis: Nebuvo nustatyta spausdintuvo data ir laikas.</p> <p>Sprendimas: Datą ir laiką nustatykite naudodami Web Config, EpsonNet Config arba spausdintuvo valdymo skydelį.</p>

Pranešimai	Priežastis / sprendimas
Invalid password.	<p>Priežastis: SI sertifikatui nustatytas slaptažodis ir įvestas slaptažodis nesutampa.</p> <p>Sprendimas: Įveskite teisingą slaptažodį.</p>
Invalid file.	<p>Priežastis: Importuojate sertifikato failą X509 formatu.</p> <p>Sprendimas: Įsitikinkite, ar pasirinkote tinkamą sertifikatą, kurį atsiuntė patikima sertifikavimo institucija.</p>
	<p>Priežastis: Importuotas per didelis failas. Failas gali būti daugiausiai 5 KB.</p> <p>Sprendimas: Jei pasirinkote tinkamą failą, sertifikatas gali būti sugadintas arba suklastotas.</p>
	<p>Priežastis: Negalioja sertifikate įdiegta grandinė.</p> <p>Sprendimas: Norėdami gauti daugiau informacijos, žr. sertifikavimo institucijos žiniatinklio svetainę.</p>
Cannot use the Server Certificates that include more than three CA certificates.	<p>Priežastis: PKCS#12 formatu paruošto sertifikato faile yra daugiau nei 3 SI sertifikatai.</p> <p>Sprendimas: Konvertuodami iš PKCS#12 į PEM formatą, importuokite kiekvieną sertifikatą arba importuokite sertifikatą, kuriame yra iki 2 SI sertifikatų, PKCS#12 formatu.</p>
The certificate has expired. Check if the certificate is valid, or check the date and time on your printer.	<p>Priežastis: Baigė galioti SI sertifikatas.</p> <p>Sprendimas:</p> <ul style="list-style-type: none"> <input type="checkbox"/> Jei sertifikatas baigė galioti, gaukite ir importuokite naują sertifikatą. <input type="checkbox"/> Jei sertifikatas dar nebaigė galioti, įsitikinkite, ar tinkamai nustatyta spausdintuvo data ir laikas.

Pranešimai	Priežastis / sprendimas
Private key is required.	<p>Priežastis: Nėra su sertifikatu sujungto asmeninio rakto.</p> <p>Sprendimas:</p> <ul style="list-style-type: none"> <input type="checkbox"/> Jei sertifikatas yra PEM / DER formato ir buvo gautas iš CSR, naudojant kompiuterį, nurodykite asmeninio rakto failą. <input type="checkbox"/> Jei sertifikatas yra PKCS#12 formato ir buvo gautas iš CSR, naudojant kompiuterį, sukurkite failą, kuriame yra asmeninis raktas.
	<p>Priežastis: Naudodami Web Config, iš naujo importavote PEM / DER sertifikatą, kurį gavote iš CSR.</p> <p>Sprendimas: Jei sertifikatas yra PEM / DER formato ir buvo gautas iš CSR naudojant Web Config, jį galite importuoti tik vieną kartą.</p>
Setup failed.	<p>Priežastis: Nepavyko sukongūruoti, kadangi nutrūko ryšys tarp spausdintuvo ir kompiuterio arba dėl tam tikrų klaidų nepavyko perskaityti failo.</p> <p>Sprendimas: Patikrinę nurodytą failą ir ryšį, failą importuokite iš naujo.</p>

Susijusi informacija

➔ [„Apie skaitmeninį sertifikavimą“ puslapyje 626](#)

Atsitiktinai pašalinote SI pasirašytą sertifikatą

Nėra SI pasirašyto sertifikato atsarginio failo.

Jei turite atsarginį failą, vėl importuokite sertifikatą.

Jei sertifikatą gausite naudodami Web Config, sukurtą CSR, negalėsite vėl importuoti pašalinto sertifikato. Sukurkite CSR ir gaukite naują sertifikatą.

Susijusi informacija

➔ [„CA pasirašyto sertifikato importavimas“ puslapyje 628](#)

➔ [„CA pasirašyto sertifikato šalinimas“ puslapyje 630](#)

Funkcijos Epson Open Platform naudojimas

Epson Open Platform apžvalga

Epson Open Platform yra platforma „Epson“ spausdintuvų naudojimui su autentifikavimo sistemos serverio teikiama funkcija.

Dirbdami su serveriu galite gauti kiekvieno įrenginio ir naudotojo žurnalus ir sukonfigūruoti apribojimus įrenginiui ir funkcijoms, kurias gali naudoti kiekvienas naudotojas ir grupė. Tai galima naudoti su Epson Print Admin („Epson“ autentifikavimo sistema) arba trečiųjų šalių autentifikavimo sistema.

Prijungus autentifikavimo įrenginį taip pat galite atlikti naudotojo autentifikavimą, naudodami ID kortelę.

Epson Open Platform konfigūravimas

Ijunkite Epson Open Platform, kad galėtumėte įrenginį naudoti iš autentifikavimo sistemos.

1. Atidarykite „Web Config“, tada pasirinkite skirtuką **Epson Open Platform > Product Key or License Key**.
2. Įveskite kiekvieno elemento reikšmę.
 - Serial Number
Rodomas įrenginio serijos numeris.
 - Epson Open Platform Version
Pasirinkite Epson Open Platform versiją. Atitinkama versija gali būti skirtinga priklausomai nuo autentifikavimo sistemos.
 - Product Key or License Key
Įveskite iš skirtosios interneto svetainės gautą gaminio kodą. Išsamios informacijos, kaip gauti gaminio kodą, žr. Epson Open Platform vadove.
3. Spustelėkite **Next**.
Rodomas patvirtinimo pranešimas.
4. Spustelėkite **OK**.
Spausdintuvas atnaujintas.

Susijusi informacija

➔ [„Spausdintuvo operacijų konfigūravimo programa \(Web Config\)“ puslapyje 462](#)

Autentifikavimo įrenginio konfigūravimas

Galite konfigūruoti autentifikavimo sistemoje naudojamą autentifikavimo įrenginį skirtuke **Device Management > Card Reader**.

Daugiau informacijos ieškokite autentifikavimo sistemos vadove.

Susijusi informacija

➔ [„Spausdintuvo operacijų konfigūravimo programa \(Web Config\)“ puslapyje 462](#)

Epson Remote Services informacija

Epson Remote Services yra periodiškai spausdintuvo informaciją per internetą renkanti programa. Ją galima naudoti norint numatyti, kada reikės keisti eksploatacines medžiagas ir pakaitines dalis arba kada jos išsieikvos, taip pat norint greitai ištaisyti klaidas arba išspręsti problemas.

Norédami apie Epson Remote Services sužinoti daugiau, susisiekite su savo pardavimo atstovu.

Kur ieškoti pagalbos

Techninio klientų aptarnavimo svetainė. 661

Kreipimasis į „Epson“ klientų aptarnavimo skyrių. 661

Techninio klientų aptarnavimo svetainė

Jei reikia daugiau pagalbos, apsilankykite toliau nurodytoje „Epson“ klientų aptarnavimo svetainėje. Pasirinkite savo šalį arba regioną ir pereikite į klientų aptarnavimo skyrių vietinėje „Epson“ svetainėje. Svetainėje taip pat rasit naujausias tvarkyklių versijas, DUK, vadovus ir kitą atsisiųsti siūlomą medžiagą.

<http://support.epson.net/>

<http://www.epson.eu/support> (Europoje)

Jei „Epson“ gaminys veikia netinkamai ir problemos išspręsti nepavyksta, pagalbos kreipkitės į „Epson“ klientų aptarnavimo tarnybas.

Kreipimasis į „Epson“ klientų aptarnavimo skyrių

Prieš susisiekdami su „Epson“

Jei jūsų „Epson“ gaminys veikia netinkamai ir jums nepavyksta pašalinti problemos naudojantis gaminių vadovuose pateikta trikčių šalinimo informacija, kad gautumėte pagalbos, susisiekite su „Epson“ pagalbos tarnybomis.

Toliau pateikiamas „Epson“ pagalbos tarnybų sąrašas paremtas pardavimo šalimi. Kai kurie gaminiai jūsų dabartinėje vietoje gali būti neparduodami, todėl kreipkitės į tos vietos „Epson“ pagalbos tarnybą, kurioje pirkote gaminį.

Jei jūsų vietovėje veikianči „Epson“ pagalbos tarnyba nėra nurodyta toliau, susisiekite su prekybos atstovu, iš kurio įsigijote gaminį.

Jei pateiksite toliau nurodytą informaciją, „Epson“ pagalbos tarnyba galės jums padėti žymiai greičiau:

- Gaminio serijos numeris
(Etiketės tvirtinimo vieta skiriasi priklausomai nuo gaminio; ji gali būti gale, atidaryto dangčio pusėje arba apačioje).
- Gaminio numeris
- Gaminio programinės įrangos versija
(Spustelėkite **About**, **Version Info** arba panašų gaminio programinės įrangos mygtuką.)
- Kompiuterio prekės ženklas arba modelis
- Kompiuterio operacinės sistemos pavadinimas ir versija
- Programinės įrangos programų, kurias įprastai naudojate su savo gaminiu, pavadinimai ir versijos

Pastaba:

Atsižvelgiant į gaminį, gaminio atmintyje gali būti saugomas su fakso ir (arba) tinklo nustatymais susijęs renkamų numerių sąrašas. Gaminiu sugedus arba jį taisant galite prarasti duomenis ir (arba) nustatymus. Net garantijos galiojimo laikotarpiu „Epson“ neatsako už jokių duomenų praradimą, neprivalo sukurti atsarginių duomenų ir (arba) parametrų kopijų arba jų atkurti. Atsargines duomenų kopijas arba įrašus rekomenduojame kurti patiems.

Pagalba naudotojams Europoje

Kaip kreiptis į „Epson“ klientų aptarnavimo skyrių, žr. visos Europos garantijos dokumente.

Pagalba naudotojams Taivane

Kontaktiniai duomenys, norint gauti informacijos, pagalbos ir paslaugų:

Tinklalapis

<http://www.epson.com.tw>

teikiama informacija, susijusi su gaminio techniniais duomenimis, siūlomomis atsisiųsti tvarkyklėmis ir gaminių užklausomis.

„Epson“ pagalbos skyrius

Tel.: +886-2-2165-3138

Mūsų pagalbos skyriaus komanda gali padėti jums telefonu toliau išvardytais klausimais.

- Dėl pardavimo užklausų ir gaminio informacijos
- Dėl gaminio naudojimo arba problemų
- Dėl remonto paslaugų ir garantijos

Remonto paslaugų centras

<http://www.tekcare.com.tw/branchMap.page>

Bendrovė „TekCare“ yra „Epson Taiwan Technology & Trading Ltd“ įgaliotasis techninės priežiūros centras.

Pagalba naudotojams Australijoje

„Epson Australia“ yra pasirengusi suteikti itin kokybiškas klientų techninio aptarnavimo paslaugas. Informacijos siūlome ieškoti ne tik gaminio vadovuose, bet ir toliau nurodytuose šaltiniuose.

Interneto URL

<http://www.epson.com.au>

Prisijunkite prie „Epson Australia“ tinklalapių. Verta pasiimti savo modemą net ir įprastai naršant internete! Svetainėje siūloma atsisiųsti tvarkyklių, pateikti „Epson“ kontaktiniai duomenys, informacija apie naujus gaminius ir klientų aptarnavimą techniniais klausimais (el. paštas).

„Epson“ pagalbos skyrius

Telefonas: 1300-361-054

„Epson“ pagalbos skyrius yra galutinė priemonė, užtikrinanti, kad klientams bus suteikta pagalba. pagalbos skyriaus operatoriai gali padėti įdiegti, sukongūruoti ir naudoti „Epson“ gaminius. Pagalbos skyriaus už prekybos skatinimą atsakingi darbuotojai gali pateikti informacijos apie naujus „Epson“ gaminius ir informuoti, kur rasit artimiausią parduotuvę arba paslaugų agentą. Čia atsakoma į įvairiausias užklausas.

Prieš skambinant siūlome surinkti visą reikiamą informaciją. Kuo daugiau informacijos surinksite, tuo greičiau galėsime padėti išspręsti problemą. Reikalinga informacija, susijusi su „Epson“ gaminio vadovais, kompiuterio tipu, operacine sistema, programomis, ir kita, jūsų manymu, būtina informacija.

Gaminio gabenimas

„Epson“ rekomenduoja išsaugoti gaminio pakuotę gaminiui gabenti vėliau.

Pagalba naudotojams Naujojoje Zelandijoje

Epson New Zealand yra pasirengusi suteikti itin kokybiškas klientų techninio aptarnavimo paslaugas. Informacijos siūlome ieškoti ne tik gaminio dokumentuose, bet ir toliau nurodytuose šaltiniuose.

Interneto URL

<http://www.epson.co.nz>

Prisijunkite prie Epson New Zealand tinklalapių. Verta pasiimti savo modemą net ir įprastai naršant internete! Svetainėje siūloma atsisiųsti tvarkyklių, pateikti „Epson“ kontaktiniai duomenys, informacija apie naujus gaminius ir klientų aptarnavimą techniniais klausimais (el. paštas).

„Epson“ pagalbos skyrius

Tel.: 0800 237 766

„Epson“ pagalbos skyrius yra galutinė priemonė, užtikrinanti, kad klientams bus suteikta pagalba. pagalbos skyriaus operatoriai gali padėti įdiegti, sukongūruoti ir naudoti „Epson“ gaminius. Pagalbos skyriaus už prekybos skatinimą atsakingi darbuotojai gali pateikti informacijos apie naujus „Epson“ gaminius ir informuoti, kur rasit artimiausią parduotuvę arba paslaugų agentą. Čia atsakoma į įvairiausias užklausas.

Prieš skambinant siūlome surinkti visą reikiamą informaciją. Kuo daugiau informacijos surinksite, tuo greičiau galėsime padėti išspręsti problemą. Reikiama informacija susijusi su Epson gaminio dokumentais, kompiuterio tipu, operacine sistema, programomis, ir kitais, jūsų manymu, būtinais duomenimis.

Gaminio gabenimas

„Epson“ rekomenduoja išsaugoti gaminio pakuotę gaminiui gabenti vėliau.

Pagalba naudotojams Singapūre

Toliau nurodyti informacijos šaltiniai, techninė pagalba ir paslaugos, kurias teikia „Epson Singapore“.

Tinklalapis

<http://www.epson.com.sg>

Galima gauti informaciją apie gaminio techninius duomenis, parsisiųsti tvarkykles, rasti atsakymus į dažnai užduodamus klausimus (DUK), pardavimo užklausas ir gauti techninę pagalbą el. paštu.

„Epson“ pagalbos skyrius

Nemokamas numeris: 800-120-5564

Mūsų pagalbos skyriaus komanda gali padėti jums telefonu toliau išvardytais klausimais.

- Dėl pardavimo užklausų ir gaminio informacijos
- Klausimai apie gaminių naudojimą arba problemų sprendimas
- Dėl remonto paslaugų ir garantijos

Pagalba naudotojams Tailande

Kontaktiniai duomenys, norint gauti informacijos, pagalbos ir paslaugų:

Tinklapis

<http://www.epson.co.th>

Pateikta su gaminių techniniais duomenimis susijusi informacija, siūloma atsisiųsti tvarkykles, išvardyti dažnai užduodami klausimai (DUK) ir nurodytas el. paštas.

„Epson“ skambučių centras

Telefonas: 66-2460-9699

El. pšt. support@eth.epson.co.th

Mūsų skambučių centro komanda gali padėti Jums telefonu šiais klausimais:

- Dėl pardavimo užklausų ir gaminio informacijos
- Dėl gaminio naudojimo arba problemų
- Dėl remonto paslaugų ir garantijos

Pagalba naudotojams Vietname

Kontaktiniai duomenys, norint gauti informacijos, pagalbos ir paslaugų:

„Epson“ paslaugų centras

27 Yen Lang, Trung Liet Ward, Dong Da District, Ha Noi City. Tel: +84 24 7300 0911

38 Le Dinh Ly, Thac Gian Ward, Thanh Khe District, Da Nang. Tel: +84 23 6356 2666

194/3 Nguyen Trong Tuyen, Ward 8, Phu Nhuan Dist., HCMC. Tel: +84 28 7300 0911

31 Phan Boi Chau, Ward 14, Binh Thanh District, HCMC. Tel: +84 28 35100818

Pagalba naudotojams Indonezijoje

Kontaktiniai duomenys, norint gauti informacijos, pagalbos ir paslaugų:

Tinklapis

<http://www.epson.co.id>

- Informacija apie gaminio techninius duomenis, tvarkyklės parsisiųsti
- Dažnai užduodami klausimai (DUK), informacija apie parduodamus gaminius, el. paštu pateikiami klausimai

„Epson“ specialioji telefono linija

Telefonas: 1500-766 (Indonesia Only)

El. pšt. customer.care@ein.epson.co.id

Mūsų specialiosios telefono linijos komanda gali padėti Jums telefonu arba el. paštu šiais klausimais:

- Dėl pardavimo užklausų ir gaminio informacijos
- Techninis aptarnavimas

Pagalba naudotojams Honkonge

Norintys gauti techninės pagalbos ir kitų garantinių ir negarantinių paslaugų, naudotojai kviečiami kreiptis į „Epson Hong Kong Limited“.

Pagrindinis puslapis internete

<http://www.epson.com.hk>

„Epson Hong Kong“ sukūrė vietinį tinklalapį kinų ir anglų kalbomis, kuriame naudotojams teikiama toliau nurodyta informacija.

- Informacija apie gaminį
- Atsakymai į dažnai užduodamus klausimus (DUK)
- Naujausios „Epson“ gaminių tvarkyklių versijos

Techninės pagalbos specialioji telefono linija

Taip pat galite kreiptis į mūsų techninius darbuotojus šiais telefono ir fakso numeriais:

Telefonas: 852-2827-8911

Faks. 852-2827-4383

Pagalba naudotojams Malaizijoje

Kontaktiniai duomenys, norint gauti informacijos, pagalbos ir paslaugų:

Tinklalapis

<http://www.epson.com.my>

- Informacija apie gaminio techninius duomenis, tvarkyklės parsisiųsti
- Dažnai užduodami klausimai (DUK), informacija apie parduodamus gaminius, el. paštu pateikiami klausimai

„Epson“ skambučių centras

Tel. 1800-81-7349 (nemokamas)

El. pšt. websupport@emsb.epson.com.my

- Dėl pardavimo užklausų ir gaminio informacijos
- Dėl gaminio naudojimo arba problemų
- Užklausos dėl remonto paslaugų ir garantijos

„Epson Malaysia Sdn Bhd“ (pagrindinė buveinė)

Telefonas: 603-56288288

Faks. 603-5628 8388/603-5621 2088

Pagalba naudotojams Indijoje

Kontaktiniai duomenys, norint gauti informacijos, pagalbos ir paslaugų:

Tinklalapis

<http://www.epson.co.in>

teikiama informacija, susijusi su gaminio techniniais duomenimis, siūlomomis atsisiųsti tvarkyklėmis ir gaminių užklausomis.

Nemokama pagalbos linija

Jei norite gauti informacijos apie techninę priežiūrą, gaminių arba užsisakyti eksploatacinių medžiagų – 18004250011 / 186030001600 / 1800123001600 (9.00–18.00 val.)

El. paštas

calllog@epson-india.in

„WhatsApp“

+91 96400 00333

Pagalba naudotojams Filipinuose

Norėdami gauti techninės pagalbos bei kitų paslaugų po pardavimo, naudotojai gali kreiptis į „Epson Philippines Corporation“ toliau nurodytais telefonų, fakso numeriais ir el. pašto adresais:

Tinklalapis

<http://www.epson.com.ph>

Galima gauti informacijos apie gaminio techninius duomenis, parsisiųsti tvarkykles, rasti atsakymus į dažnai užduodamus klausimus (DUK) ir pateikti užklausas el. paštu.

„Epson Philippines“ klientų aptarnavimas

Nemokamas numeris: (PLDT)1-800-1069-37766

Nemokama linija: („Digitel“) 1-800-3-0037766

„Metro Manila“: +632-8441-9030

Interneto svetainė: <https://www.epson.com.ph/contact>

El. paštas: customercare@epc.epson.com.ph

Darbo laikas nuo 9.00 iki 18.00 val. nuo pirmadienio iki šeštadienio (išskyrus valstybines šventes)

Mūsų klientų aptarnavimo komanda gali padėti Jums telefonu šiais klausimais:

- Dėl pardavimo užklausų ir gaminio informacijos
- Dėl gaminio naudojimo arba problemų
- Dėl remonto paslaugų ir garantijos

„Epson Philippines Corporation“

Tarpmiestinė linija: +632-8706-2609

Faks. +632-8706-2663 / +632-8706-2665