



WF-C21000 Series WF-C20750 Series WF-C20600 Series

Guia do Utilizador



Impressão

Copiar

Digitalização

Enviar faxes (apenas impressoras com função de fax)

Manutenção da impressora

Resolução de problemas

Índice de Conteúdo

Guia para este manual

Apresentação dos manuais.	10
Procurar Informações.	10
Imprimir apenas as páginas necessárias.	11
Acerca deste manual.	11
Marcas e símbolos.	11
Notas sobre as Capturas de Ecrã e Ilustrações.	12
Referências do sistema operativo.	12
Marcas registadas.	13
Copyright.	14

Instruções Importantes

Instruções de segurança importantes.	17
Configurar a impressora.	17
Utilizar a impressora.	18
Manusear os produtos consumíveis.	19
Conselhos e advertências para a utilização do ecrã táctil.	19
Conselhos e advertências para ligação à Internet.	20
Conselhos e advertências para a utilização da impressora com uma ligação sem fios.	20
Notas sobre a palavra-passe de administrador.	20
Valor predefinido da palavra-passe de administrador.	20
A palavra-passe de administrador não foi definida.	21
Alterar a palavra-passe de administrador.	21
Operações que exigem a introdução da palavra-passe de administrador.	21
Inicializar a palavra-passe de administrador.	21
Proteger informações pessoais.	22
Eliminação de modelos de impressora europeus.	22

Nomes das peças e funções

Frente.	24
Verso.	26

Guia do Painel de Controlo

Ligar e desligar a alimentação.	28
Painel de controlo.	28
Configuração do ecrã inicial.	29
Guia do Ícone de Rede.	32
Configuração do ecrã do menu.	33

Estado da tarefa Configuração de ecrã.	34
Reservar tarefas.	34
Introduzir caracteres.	35
Ver animações.	35

Carregar papel

Precauções no manuseamento de papel.	38
Tamanho de papel e definições de tipo.	38
Definir o tipo de papel.	39
Lista de tamanhos de papel detetados.	40
Carregar papel.	40
Carregar envelopes.	41
Colocar papel pré-perfurado.	41
Carregar folhas de papel comprimidas.	43

Colocação de originais

Colocação de originais.	45
Detetar automaticamente o tamanho original.	47
Originais que não são Suportados pelo ADF.	48

Inserir e retirar um dispositivo de memória

Insira um dispositivo externo USB.	50
Remover um dispositivo externo USB.	50

Impressão

Imprimir Documentos.	52
Imprimir a partir de um computador — Windows.	52
Imprimir um documento utilizando o controlador da impressora PostScript (Windows).	96
Imprimir a partir de um computador — Mac OS.	101
Imprimir a partir do controlador de impressora PostScript no Mac OS.	110
Imprimir ficheiros PDF a partir de um dispositivo de memória.	114
Imprimir documentos a partir de dispositivos inteligentes (iOS).	115
Imprimir documentos a partir de dispositivos inteligentes (Android).	117
Impressão em envelopes.	118

Impressão em Envelopes a partir de um Computador (Windows).....	118
Impressão em Envelopes a partir de um Computador (Mac OS).....	119
Imprimir Fotografias.....	119
Imprimir ficheiros JPEG a partir de um dispositivo de memória.....	119
Imprimir ficheiros TIFF a partir de um dispositivo de memória.....	121
Imprimir Páginas Web.....	123
Impressão de páginas Web a partir de dispositivos inteligentes.....	123
Imprimir Usando um Serviço de Nuvem.....	123
Registo no serviço Epson Connect a partir do painel de controlo.....	124

Copiar

Métodos de cópia disponíveis.....	126
Copiar Originais.....	126
Cópia de 2 lados.....	127
Copiar ao Ampliar ou Reduzir.....	127
Copiar vários originais numa página.....	128
Copiar por ordem de páginas.....	129
Cópia de originais usando boa qualidade.....	129
Copiar o cartão de identificação.....	130
Copiar Livros.....	130
Empilhar cada conjunto de cópias rodando alternadamente 90 graus ou por deslocamento.....	131
Copiar códigos de barras de forma clara.....	131
Copiar com números de páginas.....	132
Copiar ficheiros e criar folhetos.....	133
Inserir folhas guia nas cópias.....	134
Apagar caracteres vermelhos ao fazer cópias.....	134
Copiar usando impressão em grupo.....	135
Cópia de teste.....	135
Opções básicas do menu para fazer cópias.....	135
Modo de Cor:.....	136
Densidade:.....	136
Conf papel:.....	136
Reduzir/Aumentar:.....	136
Tipo do original:.....	137
2 faces:.....	137
Multi-Pg:.....	137
Finalização:.....	137
Opções avançadas do menu para fazer cópias.....	138
Folheto:.....	138
Capa e Folha separadora:.....	138
Tam. documento:.....	139
Originais tam. var.:.....	139
Orient. (Orig):.....	139

Livro →2Pág.:.....	139
Digit. contínua:.....	140
Qualidade da imagem:.....	140
Margem de união:.....	140
Reduz. p/ caber no papel:.....	141
Remover sombra:.....	141
Remover orifi.:.....	141
Cópia de Cartão ID:.....	141
Cópia de prova:.....	141
Imprimir conjuntos:.....	141
Tab. Saída:.....	141
Numeração de páginas:.....	142
Apagar cor vermelha:.....	142
Armazenam. de fich.:.....	142

Digitalização

Métodos de digitalização disponíveis.....	144
Digitalizar originais para uma pasta de rede.....	144
Opções do menu para digitalizar para uma pasta.....	146
Digitalizar originais para um e-mail.....	148
Opções do menu para digitalizar para um endereço de correio eletrónico.....	149
Digitalizar originais para um computador.....	152
Digitalizar originais para um dispositivo de memória.....	154
Opções do menu para digitalizar para um dispositivo de memória.....	154
Digitalizar Originais para a Nuvem.....	156
Opções do menu para digitalizar para a Nuvem.....	157
Digitalizar originais para o armazenamento.....	159
Opções do menu para digitalizar para o armazenamento.....	159
Digitalizar usando WSD.....	161
Configuração de uma porta WSD.....	161
Digitalizar originais para um dispositivo inteligente.....	163

Enviar faxes (apenas impressoras com função de fax)

Antes de usar as funções de fax.....	165
Visão geral das características de fax desta impressora.....	165
Recurso: enviar faxes.....	165
Recurso: receber faxes.....	166
Característica: Envio/Receção PC-FAX (Windows/Mac OS).....	167
Características: Vários relatórios de fax.....	168

Característica: Estado ou registos das tarefas de fax.	168
Característica: Caixa de Fax.	169
Funcionalidade: Segurança ao enviar e receber faxes.	169
Características: outras características úteis.	170
Enviar faxes utilizando a impressora.	170
Selecionar destinatários.	171
Vários modos de enviar faxes.	172
Receber faxes na impressora.	179
Receber faxes enviados.	179
Receber faxes através de uma chamada.	181
Guardar e reencaminhar faxes recebidos.	182
Ver faxes recebidos no ecrã LCD da impressora	184
Opções de menu para enviar e receber fax.	185
Frequente.	185
Destinatário.	185
Definições de fax.	186
Menu.	188
Opções de menu para Caixa de Fax.	190
Cx. entrada/ Confidencial.	190
Documentos armazenados:.	193
Envio selectivo/ Painel.	196
Verificar o estado ou registos das tarefas de fax.	201
Exibição de informação quando os faxes recebidos não são processados (não lidos/não impressos/não guardados/não reencaminhados).	201
Verificar as tarefas de fax em curso.	202
Verificar o histórico de tarefas do fax.	202
Imprimir novamente documentos recebidos.	203
Enviar um fax do computador.	203
Envio de documentos criados com uma aplicação (Windows).	204
Envio de documentos criados com uma aplicação (Mac OS).	206
Receber faxes num computador.	208
Verificar a existência de novos faxes (Windows)	208
Verificar a existência de novos faxes (Mac OS).	210
Cancelar a função que guarda faxes recebidos no computador.	210

Utilizar o armazenamento

Síntese da função de armazenamento.	213
Sobre o armazenamento.	213
Tipos de pastas.	214
Guia da janela da pasta.	214
Criar pastas.	215
Guardar ficheiros no armazenamento.	216

Guardar dados originais no armazenamento para serem copiados.	216
Guardar dados num dispositivo de memória para armazenamento.	216
Guardar documentos de um computador para armazenamento (Windows).	217
Guardar documentos de um computador para armazenamento (Mac OS).	218
Usar os ficheiros no armazenamento.	219
Imprimir dados do armazenamento.	219
Guardar Dados no Armazenamento num Dispositivo de Memória.	219
Enviar os ficheiros no armazenamento por e-mail.	219
Guardar ficheiros no armazenamento numa pasta de rede ou serviços de nuvem (cópia de segurança).	220
Opções de menu para imprimir ou guardar.	221
Gestão de pastas e ficheiros.	225
Procurar pastas e ficheiros.	225
Eliminar ficheiros armazenados na pasta.	225
Alterar o Período de Armazenamento ou definir como Nunca Eliminar.	226
Eliminar pastas.	226
Restringir a utilização da pasta partilhada.	226

Imprimir usando definições guardadas (Conjuntos de Impressão)

Visão geral dos conjuntos de impressão.	228
O que são os conjuntos de impressão?.	228
Definir cópias e conjuntos.	228
Tipos de finalização.	229
Copiar usando grupos salvos.	229
Guardar grupos para copiar.	229
Copiar usando grupos salvos.	230
Grupos de edição para cópias guardadas na impressora.	231
Eliminar grupos para copiar guardados na impressora.	231
Impressão Usando Grupos Guardados (Armazenamento).	231
Guardar grupos para armazenar.	231
Impressão Usando Grupos Guardados (Armazenamento).	232
Editar grupos para armazenamento guardados na impressora.	233
Eliminar grupos para armazenamento guardados na impressora.	233
Impressão Usando Grupos Guardados (Computador).	233

Guardar um grupo para imprimir a partir de um computador.	233
Impressão Usando Grupos Guardados (Computador).	234
Grupos de edição guardados no controlador da impressora.	234
Grupos de eliminação guardados no controlador da impressora.	235

Manutenção da impressora

Verificar o estado dos consumíveis.	237
Verificação dos níveis de tinta.	237
Verificar o espaço disponível na caixa de manutenção.	237
Melhorar a qualidade de impressão, cópia, digitalização e fax.	237
Verificar jatos obstruídos.	237
Evitar a obstrução de jatos.	238
Limpar o Vidro do scanner.	239
Limpar o ADF.	240
Poupar energia.	243
Poupar energia (Painel de controlo).	243
Instalar ou Desinstalar as Aplicações Separadamente.	243
Instalar as Aplicações Separadamente.	244
Instalar um controlador de impressora PostScript.	246
Adicionar a Impressora (apenas para Mac OS).	247
Desinstalar aplicações.	247
Atualizar aplicações e firmware.	249
Substituir os rolos de manutenção.	251

Resolução de problemas

A impressora não funciona como seria de esperar.	253
A impressora não liga nem desliga.	253
O papel não é alimentado ou ejetado corretamente.	253
Não é possível imprimir.	258
Não é possível copiar.	277
Não é possível iniciar a digitalização.	277
Não é possível enviar ou receber faxes.	289
Código de erro exibido no menu de estado.	305
Não é possível utilizar a impressora como esperado.	312
É exibida uma Mensagem no Ecrã LCD.	318
O papel está encravado.	320
Evitar Obstruções de Papel.	321
Está na hora de substituir os tinteiros.	321
Precauções de manuseamento de tinteiros.	321

Substituir tinteiros.	323
Está na hora de substituir a caixa de manutenção.	323
Precauções de manuseamento da caixa de manutenção.	323
Substituição da caixa de manutenção.	324
A qualidade de impressão, cópia, digitalização e fax é fraca.	324
A qualidade de impressão é fraca.	324
A qualidade de cópia é fraca.	331
Problemas na imagem digitalizada.	336
A qualidade do fax enviado é fraca.	339
A qualidade dos faxes recebidos é fraca.	341
Não é possível resolver problemas depois de tentar todas as soluções.	341
Não é possível resolver problemas de impressão ou cópia.	342

Adicionar ou substituir o computador ou dispositivos

Ligar a uma impressora que foi ligada à rede.	344
Utilização da impressora de rede partir de um segundo computador.	344
Utilização da impressora de rede partir de um dispositivo inteligente.	345
Redefinir a ligação de rede.	345
Ao substituir um router sem fios.	345
Ao mudar de computador.	346
Alterar o método de ligação ao computador.	346
Fazer configurações Wi-Fi a partir do Painel de Controlo.	347
Ligar diretamente à impressora (Wi-Fi Direct).	350
Sobre o Wi-Fi Direct.	350
Ligar a um iPhone, iPad, ou iPod touch através de Wi-Fi Direct.	351
Ligar a dispositivos Android usando Wi-Fi Direct.	354
Ligar a outros dispositivos para além de iOS e Android usando Wi-Fi Direct.	356
Ligar ao computador utilizando Wi-Fi Direct.	358
Desligar a ligação Wi-Fi Direct (AP simples).	359
Alterar as definições Wi-Fi Direct (AP simples) como o SSID.	360
Verificar o estado da ligação de rede.	361
Verificação do estado de ligação de rede a partir do painel de controlo.	361
Imprimir um relatório da ligação em rede.	362
Imprimir uma folha do estado da rede.	368
A verificar a rede do computador (apenas para o Windows).	368

Utilizar itens opcionais

Lista de itens opcionais.	371
Ponto de acesso.	375
Tabuleiro de grande capacidade (High Capacity Tray).	376
Configurar o tabuleiro de capacidade elevada no controlador da impressora.	377
Colocar papel no High Capacity Tray.	378
Problemas com o High Capacity Tray.	378
Especificações do tabuleiro de capacidade elevada.	379
Acabamento agrafador (Staple Finisher).	379
Nomes das peças do finalizador de agrafos.	379
Configurar o finalizador de agrafos no controlador da impressora.	380
Definições de impressora ao usar o finalizador de agrafos.	380
Usar o finalizador de agrafos.	381
Problemas com o finalizador de agrafos.	390
Opções de menu para impressão a partir de um computador (com o finalizador de agrafos instalado).	393
Opções de menu para impressão a partir de dispositivos de memória ou armazenamento (com o finalizador de agrafos instalado).	394
Opções de menu para copiar (com o finalizador de agrafos instalado).	395
Especificações do Finalizador de Agrafos.	395
Agrafador P2.	397
Nomes das peças do agrafador P2.	398
Configurar o agrafador P2 no controlador da impressora.	398
Definições de impressora ao usar o agrafador P2.	398
Utilizar o agrafador P2.	399
Problemas com o agrafador P2.	406
Opções de menu para impressão a partir de um computador (com o agrafador P2 instalado)	409
Opções de menu para impressão a partir de dispositivos de memória ou armazenamento (com o agrafador P2 instalado).	410
Opções de menu para copiar (com o agrafador P2 instalado).	411
Especificações do agrafador P2.	411
Acabamento folheto (Booklet Finisher).	413
Nomes das peças do finalizador de folheto.	413
Configurar o finalizador de folheto no controlador da impressora.	414
Definições de impressora ao usar o finalizador de folhetos.	414
Usar o finalizador de folheto.	415

Ejetar documentos de forma contínua.	428
Problemas com o finalizador de folheto.	429
Opções de menu para impressão a partir de um computador (com o finalizador de folheto instalado).	432
Opções de menu para impressão a partir de dispositivos de memória ou armazenamento (com o finalizador de agrafos instalado).	434
Opções de menu para impressão a partir do armazenamento (com o finalizador de folheto instalado).	434
Opções de menu para copiar (com o finalizador de folheto instalado).	435
Especificações do Finalizador de Folheto.	436
Lista do Menu de Definições (com o finalizador instalado).	439
Placa de fax (Super G3/G3 Multi Fax Board).	440
Portas de fax de expansão.	440
Menu Definições de fax (quando as placas de fax opcionais estão instaladas).	441
Registrar um destinatário na Lista de Contactos (quando as placas de fax opcionais estão instaladas).	443
Envio de faxes usando a impressora com placas de fax opcionais.	443
Envio de faxes a partir de um computador usado uma placa de fax opcional.	444
Verificação do estado das linhas (quando as placas de fax opcionais estão instaladas).	445
Resolução de problemas.	446
Especificações para a placa opcional Multi Fax Super G3/G3.	446
Placa Ethernet (10/100/1000 Base-T,Ethernet).	446
Lista de função ao usar uma Rede Adicional.	446
Instalar uma Placa Ethernet.	448
Definições para usar uma Rede Adicional.	450
Resolução de problemas ao usar uma Rede Adicional.	455
Opções de menu para Definições de rede (ao usar uma rede adicional).	455
Bloqueio de cassete (Paper Cassette Lock).	456
Utilizar a Paper Cassette Lock.	456
Problemas com o Paper Cassette Lock.	457

Informações sobre o produto

Informações de papel.	459
Papel disponível e capacidades.	459
Informações relativas a produtos consumíveis.	463
Códigos dos tinteiros.	463
Código da caixa de manutenção.	463

Rolos de Manutenção Código.	464
Informações sobre o software.	464
Software para imprimir.	464
Software para digitalização.	470
Software para envio de faxes.	471
Software para a criação de pacotes.	473
Software para fazer as definições ou gerir dispositivos.	473
Software para atualização.	475
Lista do Menu Definições.	476
Definições gerais.	476
Contador de impressões.	507
Estado do consumível.	508
Manutenção.	508
Idioma/Language.	509
Estado da impressora/Imprimir.	509
Gestor de Contac..	509
Definições do utilizador.	510
Sistema de autentic..	510
Especificações do produto.	511
Especificações da impressora.	511
Especificações do scanner.	511
Especificações do ADF.	512
Especificações de fax (apenas impressoras com função de fax).	512
Usar a porta da impressora.	513
Especificações da interface.	515
Especificações de rede.	515
Compatibilidade de nível 3 do PostScript.	518
Serviços de terceiros suportados.	518
Especificações do dispositivo de memória.	518
Especificações de dados suportados.	518
Dimensões.	519
Especificações elétricas.	519
Especificações ambientais.	521
Local e espaço de instalação.	521
Local e espaço de instalação com os finalizadores instalados.	523
Requisitos do sistema.	525
Especificações de tipos de letra.	525
Tipos de letra disponíveis para PostScript.	525
Tipos de letra disponíveis para PCL (URW).	526
Lista de conjuntos de símbolos.	528
Tipo de letra BarCode Epson (apenas Windows).	531
Especificações de armazenamento.	539
Informação regulamentar.	540
Normas e homologações.	540
German Blue Angel.	542
Restrições à realização de cópias.	542

Informações do administrador

Ligação da impressora à rede.	544
Antes de fazer a ligação de rede.	544
Ligação à rede através do painel de controlo.	546
Definições para usar a impressora.	548
Usar as funções de impressão.	548
Configurar o Impressão Universal (Microsoft).	557
Configurar o AirPrint.	557
Configurar um servidor de correio eletrónico.	557
Definir uma pasta de rede partilhada.	561
Disponibilizar os contactos.	581
Preparar para digitalizar.	591
Disponibilização de funções de fax (apenas em impressoras com fax).	594
Efetuar a definição de operações básicas para a impressora.	612
Problemas ao efetuar as definições.	615
Gerir a impressora.	616
Introdução às características de segurança do produto.	616
Definições do administrador.	618
Restringir recursos disponíveis.	628
Configurar as restrições de domínio.	630
Desativar a interface externa.	630
Configurações para o processamento de dados guardados.	631
Monitorizar uma impressora remota.	632
Fazer cópia de segurança das configurações.	634
Definições avançadas de segurança.	636
Definições de segurança e prevenção de perigo.	636
Realizar definições para encriptação de palavra-passe.	638
Controlar protocolos de utilização.	639
Utilizar um certificado digital.	644
Comunicações SSL/TLS com a Impressora.	651
Comunicações encriptada usando filtro IPsec/IP.	653
Ligar a impressora a uma rede IEEE802.1X.	665
Definições S/MIME.	668
Resolução de problemas para segurança avançada.	671
Utilizar o Epson Open Platform.	677
Informações Epson Remote Services.	678
Onde obter ajuda	
Sítio web de assistência técnica.	680
Contactar a assistência Epson.	680
Antes de contactar a Epson.	680
Ajuda para utilizadores na Europa.	680

Ajuda para utilizadores em Taiwan.	681
Ajuda para utilizadores na Austrália.	681
Ajuda para utilizadores na Nova Zelândia.	682
Ajuda para utilizadores em Singapura.	682
Ajuda para utilizadores na Tailândia.	683
Ajuda para utilizadores no Vietname.	683
Ajuda para utilizadores na Indonésia.	683
Ajuda para utilizadores em Hong Kong.	684
Ajuda para utilizadores na Malásia.	684
Ajuda para utilizadores na Índia.	685
Ajuda para utilizadores nas Filipinas.	685

Guia para este manual

Apresentação dos manuais.	10
Procurar Informações.	10
Imprimir apenas as páginas necessárias.	11
Acerca deste manual.	11
Marcas registadas.	13
Copyright.	14

Apresentação dos manuais

Os manuais seguintes são fornecidos com a sua impressora Epson. Para além dos manuais, consulte os diversos tipos de informações de ajuda disponíveis na própria impressora ou nas aplicações de software Epson.

- Instruções de segurança importantes (manual impresso em papel)
Fornecer instruções que garantem a utilização em segurança da impressora.
- Manuais pin-up (manual digital)
Fornecer-lhe uma única folha que delinea os procedimentos para as funções utilizadas habitualmente. Uma vez que pode ser impresso como um cartaz, pode colocá-lo numa parede perto da impressora para uma referência rápida e fácil.
- Guia do Utilizador (manual digital)
Este manual. Este manual está disponível em versões PDF e Web. Fornece informações gerais e instruções sobre como usar a impressora, sobre configurações de rede ao usar a impressora numa rede e sobre a resolução de problemas.

Poderá obter as versões mais recentes dos manuais referidos através dos métodos seguintes.

- Manual impresso em papel
Visite o sítio Web de assistência da Epson Europe em <http://www.epson.eu/support>, ou o sítio Web de assistência a nível mundial da Epson em <http://support.epson.net/>.
- Manual digital
Para consultar o manual Web, visite o website que se segue, introduza o nome do produto e aceda a **Assistência**.
<http://epson.sn>

Procurar Informações

O manual PDF permite procurar informações por palavra-chave, ou avançar diretamente para secções específicas usando marcadores. Esta seção explica como usar um manual PDF aberto no Adobe Acrobat Reader DC no seu computador.

Procura por palavra-chave

Clique em **Editar > Procura avançada**. Digite o palavra-chave (texto) das informações que pretende encontrar na janela de procura e clique em **Procurar**. Os resultados são exibidos em forma de lista. Clique num dos resultados para avançar para a página.

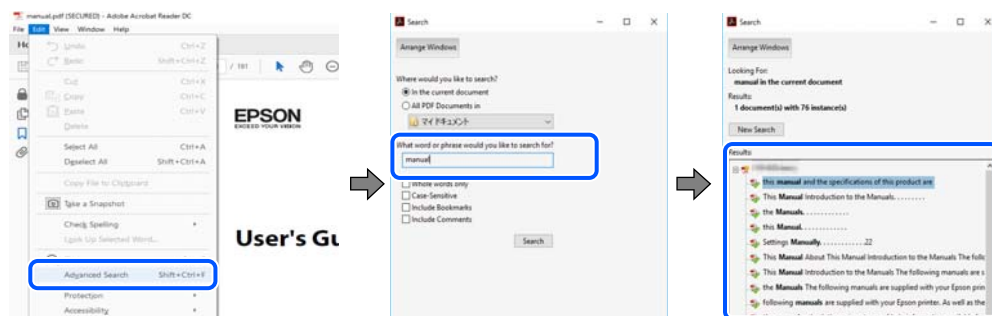

Avançar diretamente a partir dos marcadores

Clique num título para avançar para essa página. Clique em + ou > para exibir os títulos do nível inferior dessa secção. Para regressar à página anterior, execute a seguinte operação no seu teclado.

- Windows: mantenha pressionado **Alt**, e a seguir pressione ←.
- Mac OS: mantenha pressionada a tecla comando, e a seguir pressione ←.



Imprimir apenas as páginas necessárias

Também pode extrair e imprimir apenas as páginas necessárias. Clique em **Imprimir** no menu **Ficheiro**, e a seguir especifique as páginas que pretende imprimir em **Páginas em Páginas para imprimir**.

- Para especificar uma série de páginas, indique a página inicial separada por um hífen da página final.
Exemplo: 20-25
- Para especificar páginas que não se encontram em série, separe as páginas por vírgulas.
Exemplo: 5, 10, 15



Acerca deste manual

Esta secção explica o significado de marcas e símbolos, notas sobre descrições, e informações de referência do sistema operativo utilizadas neste manual.

Marcas e símbolos



Aviso:

Instruções que têm de ser rigorosamente cumpridas a fim de evitar lesões corporais.



Importante:

Instruções que têm de ser cumpridas a fim de evitar danos no equipamento.

Nota:

Fornecer informações complementares e de referência.

Informações relacionadas

➔ Ligações para as secções relacionadas.

Notas sobre as Capturas de Ecrã e Ilustrações

- As capturas dos ecrãs do controlador da impressora são do Windows 10 ou do macOS High Sierra. O conteúdo apresentado nos ecrãs varia consoante o modelo e a situação.
- As ilustrações incluídas neste manual servem apenas como exemplo. Apesar de poderem existir ligeiras diferenças consoante o modelo, o método de funcionamento é idêntico.
- Alguns dos itens de menu no ecrã LCD podem variar consoante o modelo e as definições.
- Pode ler o código QR usado uma aplicação dedicada.

Referências do sistema operativo

Windows

Neste manual, termos tais como “Windows 10”, “Windows 8.1”, “Windows 8”, “Windows 7”, “Windows Vista”, “Windows XP”, “Windows Server 2019”, “Windows Server 2016”, “Windows Server 2012 R2”, “Windows Server 2012”, “Windows Server 2008 R2”, “Windows Server 2008”, “Windows Server 2003 R2”, e “Windows Server 2003” referem-se aos seguintes sistemas operativos. Adicionalmente, “Windows” é utilizado para se referir a todas as versões.

- Sistema operativo Microsoft® Windows® 10
- Sistema operativo Microsoft® Windows® 8.1
- Sistema operativo Microsoft® Windows® 8
- Sistema operativo Microsoft® Windows® 7
- Sistema operativo Microsoft® Windows Vista®
- Sistema operativo Microsoft® Windows® XP
- Sistema operativo Microsoft® Windows® XP Professional x64 Edition
- Sistema operativo Microsoft® Windows Server® 2019
- Sistema operativo Microsoft® Windows Server® 2016
- Sistema operativo Microsoft® Windows Server® 2012 R2
- Sistema operativo Microsoft® Windows Server® 2012
- Sistema operativo Microsoft® Windows Server® 2008 R2
- Sistema operativo Microsoft® Windows Server® 2008
- Sistema operativo Microsoft® Windows Server® 2003 R2

- Sistema operativo Microsoft® Windows Server® 2003

Mac OS

Neste manual, “Mac OS” é usado para referir Mac OS X v10.6.8 ou posterior.

Marcas registradas

- Epson Scan 2 software is based in part on the work of the Independent JPEG Group.

- libtiff

Copyright © 1988-1997 Sam Leffler

Copyright © 1991-1997 Silicon Graphics, Inc.

Permission to use, copy, modify, distribute, and sell this software and its documentation for any purpose is hereby granted without fee, provided that (i) the above copyright notices and this permission notice appear in all copies of the software and related documentation, and (ii) the names of Sam Leffler and Silicon Graphics may not be used in any advertising or publicity relating to the software without the specific, prior written permission of Sam Leffler and Silicon Graphics.

THE SOFTWARE IS PROVIDED "AS-IS" AND WITHOUT WARRANTY OF ANY KIND, EXPRESS, IMPLIED OR OTHERWISE, INCLUDING WITHOUT LIMITATION, ANY WARRANTY OF MERCHANTABILITY OR FITNESS FOR A PARTICULAR PURPOSE.

IN NO EVENT SHALL SAM LEFFLER OR SILICON GRAPHICS BE LIABLE FOR ANY SPECIAL, INCIDENTAL, INDIRECT OR CONSEQUENTIAL DAMAGES OF ANY KIND, OR ANY DAMAGES WHATSOEVER RESULTING FROM LOSS OF USE, DATA OR PROFITS, WHETHER OR NOT ADVISED OF THE POSSIBILITY OF DAMAGE, AND ON ANY THEORY OF LIABILITY, ARISING OUT OF OR IN CONNECTION WITH THE USE OR PERFORMANCE OF THIS SOFTWARE.

- Microsoft®, Windows®, Windows Server®, and Windows Vista® are registered trademarks of Microsoft Corporation.
- Apple, Mac, macOS, OS X, Bonjour, ColorSync, Safari, AirPrint, iPad, iPhone, iPod touch, and TrueType are trademarks of Apple Inc., registered in the U.S. and other countries.
- Use of the Works with Apple badge means that an accessory has been designed to work specifically with the technology identified in the badge and has been certified by the developer to meet Apple performance standards.
- Chrome, Google Play, and Android are trademarks of Google LLC.
- Albertus, Arial, Coronet, Gill Sans, Joanna and Times New Roman are trademarks of The Monotype Corporation registered in the United States Patent and Trademark Office and may be registered in certain jurisdictions.
- ITC Avant Garde Gothic, ITC Bookman, Lubalin Graph, Mona Lisa, ITC Symbol, Zapf Chancery and Zapf Dingbats are trademarks of International Typeface Corporation registered in the U.S. Patent and Trademark Office and may be registered in certain other jurisdictions.
- Clarendon, Eurostile and New Century Schoolbook are trademarks of Linotype GmbH registered in the U.S. Patent and Trademark Office and may be registered in certain other jurisdictions.
- Wingdings is a registered trademark of Microsoft Corporation in the United States and other countries.
- CG Omega, CG Times, Garamond Antiqua, Garamond Halbfett, Garamond Kursiv, Garamond Halbfett Kursiv are trademarks of Monotype Imaging, Inc. and may be registered in certain jurisdictions.
- Antique Olive is a trademark of M. Olive.
- Marigold and Oxford are trademarks of AlphaOmega Typography.

- ❑ Helvetica, Optima, Palatino, Times and Univers are trademarks of Linotype Corp. registered in the U.S. Patent and Trademark Office and may be registered in certain other jurisdictions in the name of Linotype Corp. or its licensee Linotype GmbH.
- ❑ ITC Avant Garde Gothic, Bookman, Zapf Chancery and Zapf Dingbats are trademarks of International Typeface Corporation registered in the United States Patent and Trademark Office and may be registered in certain jurisdictions.
- ❑ PCL is a trademark of Hewlett-Packard Company.
- ❑ Adobe, Acrobat, Photoshop, PostScript®3™, and Reader are either registered trademarks or trademarks of Adobe in the United States and/or other countries.
- ❑ Arcfour

This code illustrates a sample implementation of the Arcfour algorithm.

Copyright © April 29, 1997 Kalle Kaukonen. All Rights Reserved.

Redistribution and use in source and binary forms, with or without modification, are permitted provided that this copyright notice and disclaimer are retained.

THIS SOFTWARE IS PROVIDED BY KALLE KAUKONEN AND CONTRIBUTORS "AS IS" AND ANY EXPRESS OR IMPLIED WARRANTIES, INCLUDING, BUT NOT LIMITED TO, THE IMPLIED WARRANTIES OF MERCHANTABILITY AND FITNESS FOR A PARTICULAR PURPOSE ARE DISCLAIMED. IN NO EVENT SHALL KALLE KAUKONEN OR CONTRIBUTORS BE LIABLE FOR ANY DIRECT, INDIRECT, INCIDENTAL, SPECIAL, EXEMPLARY, OR CONSEQUENTIAL DAMAGES (INCLUDING, BUT NOT LIMITED TO, PROCUREMENT OF SUBSTITUTE GOODS OR SERVICES; LOSS OF USE, DATA, OR PROFITS; OR BUSINESS INTERRUPTION) HOWEVER CAUSED AND ON ANY THEORY OF LIABILITY, WHETHER IN CONTRACT, STRICT LIABILITY, OR TORT (INCLUDING NEGLIGENCE OR OTHERWISE) ARISING IN ANY WAY OUT OF THE USE OF THIS SOFTWARE, EVEN IF ADVISED OF THE POSSIBILITY OF SUCH DAMAGE.

- ❑ QR Code is a registered trademark of DENSO WAVE INCORPORATED in Japan and other countries.
- ❑ The SuperSpeed USB Trident Logo is a registered trademark of USB Implementers Forum, Inc.
- ❑ Firefox is a trademark of the Mozilla Foundation in the U.S. and other countries.
- ❑ The Mopria™ word mark and the Mopria™ Logo are registered and/or unregistered trademarks of Mopria Alliance, Inc. in the United States and other countries. Unauthorized use is strictly prohibited.
- ❑ Aviso Geral: outros nomes de produtos aqui utilizados servem apenas propósitos de identificação e podem ser marcas comerciais dos respectivos proprietários. A Epson declina todos e quaisquer direitos sobre essas marcas.

Copyright

Esta publicação não pode ser integral ou parcialmente reproduzida, arquivada nem transmitida por qualquer processo eletrônico, mecânico, fotocópia, gravação ou outro, sem prévia autorização por escrito da Seiko Epson Corporation. Não é assumida nenhuma responsabilidade de patente no que respeita ao uso das informações aqui contidas. De igual modo, não é assumida nenhuma responsabilidade por danos resultantes da utilização das informações aqui contidas. As informações aqui contidas destinam-se apenas à utilização deste produto Epson. A Epson não se responsabiliza pela aplicação das informações aqui contidas a outros produtos.

O comprador deste produto ou terceiros não podem responsabilizar a Seiko Epson Corporation, ou as suas filiais, por quaisquer danos, perdas, custos ou despesas incorridos por ele ou por terceiros, resultantes de acidentes, abusos ou má utilização do produto, de modificações não autorizadas, reparações ou alterações do produto, ou que (excluindo os E.U.A.) resultem ainda da inobservância estrita das instruções de utilização e de manutenção estabelecidas pela Seiko Epson Corporation.

A Seiko Epson Corporation e as respectivas filiais não se responsabilizam por nenhuns danos ou problemas decorrentes da utilização de opções ou consumíveis não reconhecidos como sendo produtos originais Epson ou produtos aprovados pela Seiko Epson Corporation.

A Seiko Epson Corporation não se responsabiliza por quaisquer avarias provocadas por interferências eletromagnéticas resultantes da utilização de quaisquer cabos de interface não reconhecidos como sendo produtos aprovados pela Seiko Epson Corporation.

© 2023-2024 Seiko Epson Corporation

O conteúdo deste manual e as especificações deste produto estão sujeitas a alterações sem aviso prévio.

Instruções Importantes

Instruções de segurança importantes.	17
Notas sobre a palavra-passe de administrador.	20
Proteger informações pessoais.	22
Eliminação de modelos de impressora europeus.	22

Instruções de segurança importantes

Leia e siga estas instruções para garantir a utilização da impressora em segurança. Certifique-se de que conserva este manual para referência futura. De igual modo, assegure que segue todos os avisos e instruções assinalados na impressora.

Alguns dos símbolos usados na sua impressora destinam-se a garantir a segurança e a correta utilização da impressora. Visite o seguinte Web site para se informar sobre o significado dos símbolos.

<http://support.epson.net/symbols>

Configurar a impressora

- Não movimente a impressora sozinho.
- Não coloque nem guarde a impressora no exterior, perto de locais sujeitos a sujidade ou pó excessivos, água, fontes de calor ou locais sujeitos a choques, vibrações, temperaturas ou humidade elevadas.
- Coloque a impressora sobre uma superfície plana e estável que seja mais larga do que a base da impressora em todas as direções. A impressora não funcionará corretamente se estiver inclinada.
- Evite locais sujeitos a variações bruscas de temperatura e humidade. Mantenha também a impressora afastada de luz solar direta, luzes intensas ou fontes de calor.
- Não bloqueie nem cubra as saídas de ventilação e as aberturas existentes na impressora.
- Deixe espaço por cima da impressora para que possa levantar a Unidade ADF (Alimentador Automático de Documentos) na totalidade.
- Deixe espaço suficiente à frente da impressora e à esquerda e à direita para realizar a impressão e a manutenção.
- Certifique-se de que o cabo de corrente CA está de acordo com as normas de segurança locais. Use apenas o cabo de alimentação fornecido com este produto. O uso de outro cabo pode provocar incêndios ou choques elétricos. O cabo de alimentação fornecido destina-se a ser usado apenas com este produto. A sua utilização com outro equipamento pode provocar incêndios ou choques elétricos.
- Utilize apenas o tipo de fonte de alimentação indicado na etiqueta da impressora.
- Coloque a impressora junto a uma tomada de parede, de onde a respetiva ficha possa ser retirada facilmente.
- Evite utilizar tomadas no mesmo circuito de fotocopiadoras ou sistemas de controlo de ar que sejam regularmente ligados e desligados.
- Evite utilizar tomadas elétricas que sejam controladas por interruptores de parede ou temporizadores automáticos.
- Mantenha o sistema informático afastado de potenciais fontes de interferência eletromagnética, tais como altifalantes ou bases de telefones sem fio.
- Os cabos de alimentação devem ser colocados de forma a evitar abrasões, cortes, desgaste, dobras e curvaturas. Não coloque objetos em cima dos cabos de alimentação, nem permita que estes sejam pisados ou que algo lhe passe por cima. Tenha especial cuidado em manter todos os cabos de alimentação bem esticados nas extremidades e nos pontos de entrada e saída do transformador.
- Se utilizar uma extensão com a impressora, certifique-se de que a soma total da amperagem dos dispositivos ligados à extensão não excede a amperagem total da própria extensão. Certifique-se também de que a amperagem total de todos os dispositivos ligados à tomada de parede não excede a amperagem da mesma.
- Se pretende utilizar a impressora na Alemanha, tenha em atenção que, para a proteger de curto-circuitos e sobrecargas, a instalação elétrica do edifício deve estar protegida por um disjuntor de 10 ou 16 A.

- ❑ Quando utilizar o finalizador de folhetos opcional, utilize um cabo de alimentação para a impressora e outro cabo de alimentação para o finalizador de folhetos. A corrente nominal da impressora é 9 A e o finalizador de folhetos é 10 A. Ligue os cabos de alimentação a uma fonte de alimentação com uma capacidade superior à corrente nominal total. Se a corrente nominal total exceder a capacidade de potência, ligue cada cabo de alimentação a uma fonte de alimentação separada com um disjuntor do quadro elétrico independente.

Informações relacionadas

- ➔ [“Local e espaço de instalação” na página 521](#)

Utilizar a impressora

- ❑ Nunca desmonte, modifique nem tente reparar o cabo de alimentação, a ficha, a unidade de impressão, a unidade de digitalização ou as opções por si mesmo, exceto quando especificamente indicado nos manuais da impressora.
- ❑ Desligue a impressora e recorra aos serviços de técnicos qualificados nas seguintes condições:
Se o cabo de alimentação ou a ficha estiverem danificados; se algum líquido tiver sido derramado na impressora; se a impressora tiver caído ou se a caixa exterior estiver danificada; se a impressora não funcionar corretamente ou apresentar uma alteração significativa no desempenho. Não ajuste controles que não sejam referidos nas instruções de funcionamento.
- ❑ Tenha cuidado para não derramar líquidos sobre a impressora e não a manuseie com as mãos molhadas.
- ❑ Se o ecrã LCD for danificado, contacte o seu fornecedor. Se a solução de cristais líquidos do ecrã entrar em contacto com as mãos, lave-as cuidadosamente com água e sabão. Se a solução de cristais líquidos entrar em contacto com os olhos, lave-os imediatamente com água em abundância. Recorra imediatamente a um médico se o desconforto ou os problemas de visão não desaparecerem após enxaguar abundantemente os olhos com água.
- ❑ Evite tocar nos componentes no interior da impressora, a menos que tenha sido instruído a fazê-lo neste manual.
- ❑ Não toque nas áreas indicadas pelas etiquetas de precaução no interior da impressora e nos artigos opcionais.
- ❑ Evite a utilização de um telefone durante uma trovoada. Existe um risco remoto de eletrocussão por um raio.
- ❑ Não utilize um telefone para comunicar uma fuga de gás na proximidade do local afetado.
- ❑ Quando ligar a impressora a um computador ou a outro dispositivo através de um cabo, certifique-se de que os conectores se encontram na posição correta. Cada conector tem apenas uma posição correta. Se inserir incorretamente um conector, poderá danificar ambos os dispositivos ligados através do cabo.
- ❑ Não introduza objetos nas ranhuras existentes na impressora.
- ❑ Não coloque as mãos no interior da impressora durante a impressão.
- ❑ Não utilize aerossóis que contenham gases inflamáveis no interior ou à volta da impressora. Fazê-lo pode provocar um incêndio.
- ❑ Tenha cuidado para não prender os dedos ao abrir as tampas, tabuleiros, cassetes ou ao realizar operações no interior da impressora.
- ❑ Não exerça demasiada pressão no vidro do scanner durante a colocação dos originais.
- ❑ Desligue sempre a impressora no botão . Não desligue a impressora da ficha até que a luz esteja totalmente apagada.
- ❑ Se não pretende utilizar a impressora durante um longo período de tempo, certifique-se de que desliga o cabo de alimentação da tomada elétrica.
- ❑ Não se sente nem incline sobre a impressora. Não colocar objetos pesados em cima da impressora.

- Quando utilizar a impressora, certifique-se de bloquear os parafusos de ajuste da impressora.
- Não mova a impressora quando os parafusos de ajuste estiver bloqueados.
- Ao utilizar o finalizador de folhetos opcional, tenha cuidado para não tocar nas áreas que estão marcadas com uma etiqueta de aviso ou nas áreas circundantes. Se a impressora tiver sido usada, essas áreas podem estar muito quentes. As temperaturas altas podem provocar queimaduras.

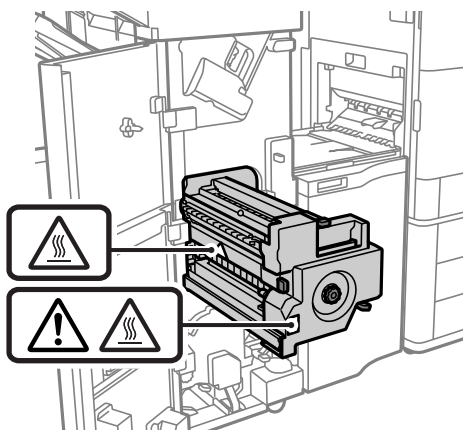

Manusear os produtos consumíveis

- Tenha cuidado quando manusear o tinteiro usado, uma vez que pode ter ficado alguma tinta à volta da área de fornecimento de tinta.
 - Se a tinta entrar em contacto com a pele, lave a área cuidadosamente com água e sabão.
 - Se a tinta entrar em contacto com os olhos, lave-os imediatamente com água. Caso os problemas de visão e desconforto permaneçam após um enxaguamento rigoroso, consulte um médico imediatamente.
 - Se lhe entrar tinta para a boca, consulte um médico de imediato.
- Não desmonte o tinteiro nem a caixa de manutenção, pois a tinta pode entrar em contacto com os olhos ou a pele.
- Não agite o tinteiro com demasiada força, pois a tinta pode verter do tinteiro.
- Mantenha o tinteiro e a caixa de manutenção fora do alcance das crianças.
- Não deixe a que a margem do papel deslize na sua pele porque a margem do papel pode cortá-lo.

Informações relacionadas

- ➔ [“Precauções de manuseamento de tinteiros” na página 321](#)
- ➔ [“Precauções de manuseamento da caixa de manutenção” na página 323](#)

Conselhos e advertências para a utilização do ecrã táctil

- O ecrã LCD pode conter algumas pequenas manchas claras ou escuras e, por causa das suas funcionalidades, ter um brilho irregular. Isto é normal e não significa que o ecrã esteja de forma alguma danificado.
- Utilize apenas um pano seco e macio para limpeza. Não utilize líquidos nem substâncias de limpeza químicas.
- A tampa exterior do ecrã táctil pode quebrar-se se for sujeita a um impacto forte. Contacte o seu fornecedor se a superfície do painel estalar ou rachar e não toque nem tente retirar os pedaços partidos.

- ❑ Prima o ecrã táctil suavemente com o dedo. Não aplique pressão nem utilize as unhas.
- ❑ Não utilize objetos afiados ou pontiagudos, como canetas ou lápis para executar operações.
- ❑ A condensação no interior do ecrã táctil, provocada por alterações abruptas de temperatura ou humidade, pode provocar deterioração do desempenho.

Conselhos e advertências para ligação à Internet

Não ligue este produto diretamente à Internet. Ligue-o a uma rede protegida por um router ou uma firewall.

Conselhos e advertências para a utilização da impressora com uma ligação sem fios

- ❑ As ondas de rádio emitidas por esta impressora podem afectar negativamente o funcionamento de equipamento médico electrónico e fazer com que avarie. Quando utilizar esta impressora dentro de instalações médicas ou perto de equipamento médico, siga as recomendações do pessoal autorizado que representa as instalações médicas, bem como todos os avisos afixados e indicações do próprio equipamento médico.
- ❑ As ondas de rádio emitidas por esta impressora podem afectar negativamente o funcionamento de dispositivos de controlo automático, como portas ou alarmes de incêndio automáticos, e provocar acidentes devido a avaria. Quando utilizar esta impressora perto de dispositivos controlados automaticamente, siga todos os avisos afixados e indicações dos próprios dispositivos.

Notas sobre a palavra-passe de administrador

Esta impressora permite definir uma palavra-passe de administrador para impedir alterações ou o acesso não autorizado às definições do dispositivo e às definições de rede armazenadas no produto quando ligar a uma rede.

Valor predefinido da palavra-passe de administrador

O valor predefinido da palavra-passe de administrador está impresso na etiqueta do próprio produto, tal como a que é mostrada. A posição da etiqueta depende do produto. Pode encontrá-la na lateral em que a tampa está aberta, na parte posterior ou na parte inferior.

A ilustração seguinte é um exemplo da posição da etiqueta na lateral da impressora onde a tampa abre.

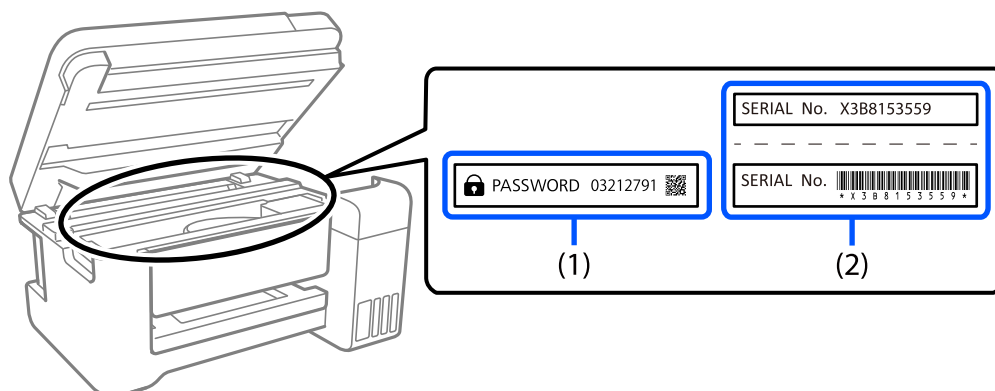

Se as etiquetas (1) e (2) estiverem presentes, o valor junto à PALAVRA-PASSE escrita na etiqueta em (1) é o valor predefinido. Neste exemplo, o valor predefinido é 03212791.

Se apenas a etiqueta (2) estiver presente, o número de série impresso na etiqueta em (2) é o valor predefinido. Neste exemplo, o valor predefinido é X3B8153559.

A palavra-passe de administrador não foi definida

Defina uma palavra-passe no ecrã de entrada da palavra-passe que é exibido quando acede a Web Config.

Informações relacionadas

➔ [“Executar o Web Config num navegador web” na página 473](#)

Alterar a palavra-passe de administrador

Por razões de segurança, recomendamos que altere a palavra-passe inicial.

Pode ser alterada a partir do painel de controlo da impressora, Web Config e Epson Device Admin. Quando alterar a palavra-passe, defina-a com, pelo menos, 8 caracteres alfanuméricos de um byte e símbolos.

Informações relacionadas

➔ [“Configurar a palavra-passe de administrador” na página 618](#)

Operações que exigem a introdução da palavra-passe de administrador

Se lhe for pedido para introduzir a palavra-passe de administrador ao realizar as seguintes operações, introduza a palavra-passe de administrador indicada na impressora.

- Ao atualizar o firmware da impressora a partir de um computador ou dispositivo inteligente
- Ao iniciar sessão nas definições avançadas do Web Config
- Quando se utiliza uma aplicação, como o Fax Utility, que pode alterar as definições da impressora
- Ao seleccionar um menu no painel de controlo da impressora que tenha sido bloqueado pelo administrador

Informações relacionadas

➔ [“Config. de bloqueio Itens para o menu Definições gerais” na página 620](#)

Inicializar a palavra-passe de administrador

Pode repor a palavra-passe de administrador a partir do menu de definições de administrador. Se não se lembra da sua palavra-passe e não consegue repor as predefinições, terá de contactar o serviço de assistência da Epson para solicitar o serviço.

Informações relacionadas

➔ [“Configurar a palavra-passe de administrador a partir do painel de controlo” na página 618](#)

- ➔ “Configurar a palavra-passe de administrador a partir de um computador” na página 618
- ➔ “Onde obter ajuda” na página 679

Proteger informações pessoais

Se entregar a impressora a outra pessoa ou se quiser eliminá-la, apague todas as informações pessoais armazenadas na memória da impressora selecionando os menus no painel de controlo como descrito abaixo.

- Definições > Definições gerais > Administração do sistema > Limpar dados da memória interna > L. PDL, M., Área T.
- Definições > Definições gerais > Administração do sistema > Repor > Apagar todos os dados e definições > Alta velocidade, Substituir, or Eliminação tripla

Informações relacionadas

- ➔ “Repor:” na página 506

Eliminação de modelos de impressora europeus

A impressora tem uma bateria.

A etiqueta com um cesto de papéis com uma cruz que se encontra no produto indica que o produto e as baterias incluídas não devem ser eliminados como se de lixo doméstico se tratasse. Para evitar eventuais danos ao ambiente ou saúde humana, queira por favor separar o produto e respetivas baterias do restante lixo para garantir que pode ser reciclado de forma que não prejudique o ambiente. Para mais informações sobre as instalações de recolha disponíveis, queira por favor contactar o representante local do seu governo ou o revendedor onde adquiriu este produto. A utilização dos símbolos químicos Pb, Cd ou Hg indica se estes materiais são usados na bateria.

Estas informações aplicam-se apenas a clientes da União Europeia, nos termos da Diretiva 2006/66/CE DO PARLAMENTO EUROPEU E CONSELHO de 6 de setembro de 2006 sobre baterias e acumuladores e baterias inutilizadas e acumuladores e que revoga a Diretiva 91/157/EEC e a legislação relativa ao transporte e implementação em vários sistemas legais nacionais, e para clientes nos países da Europa, Médio Oriente e África (EMEA) onde foram implementadas normas equivalentes.

No caso dos restantes países, queira por favor contactar o seu governo local para investigar a possibilidade de reciclar o seu produto.



Nomes das peças e funções

Frente.24

Verso. 26

Frente

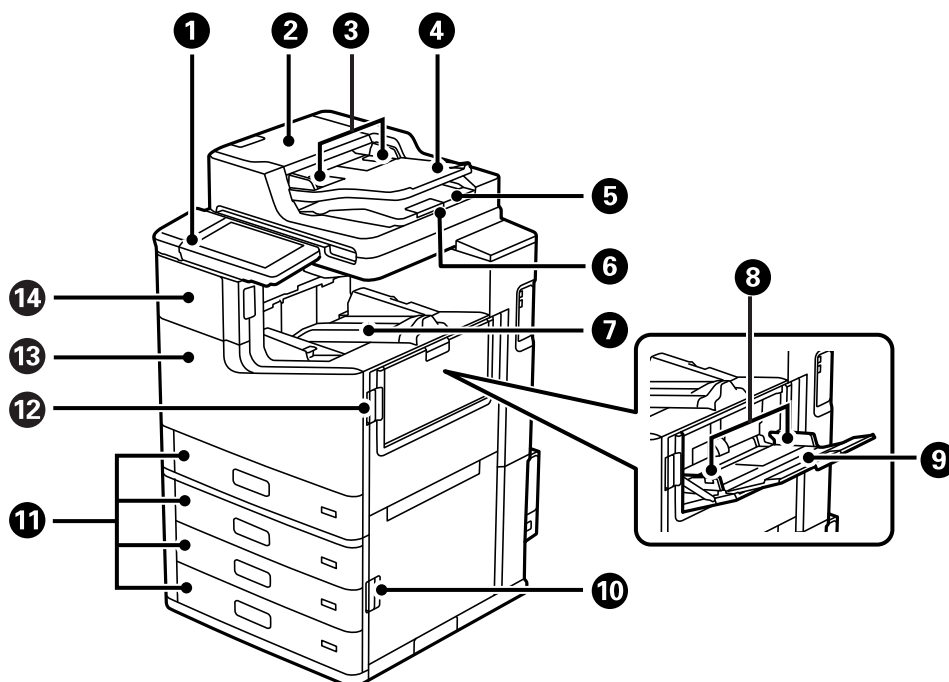

1	Painel de controlo	Permite fazer configurações e executar operações na impressora. Também exibe o estado da impressora.
2	Tampa do ADF (Alimentador Automático de Documentos) (F)	Abra quando pretender remover originais encravados no ADF.
3	Guia de margem do ADF	Alimenta os originais diretamente na impressora. Deslize para as margens dos originais.
4	ADF tabuleiro de entrada	Alimente automaticamente os originais.
5	ADF tabuleiro de saída	Recolhe os originais ejetados do ADF.
6	Bloqueio	Impede que os originais ejetados caiam do tabuleiro de saída do AAD.
7	Tabuleiro voltado para baixo (K)	Recolhe o papel ejetado.
8	Guia de margem	Alimenta o papel diretamente na impressora. Deslize para as extremidades do papel.
9	Tabuleiro de papel (B)	Carrega o papel. Pode carregar todos os tipos de papel (papel grosso e envelopes) que podem ser usados na impressora.
10	Tampa (E)	Abrir aquando da remoção de papel encravado.
11	Alimentador de papel 1, 2, 3, 4 (C1, C2, C3, C4)	Carrega o papel.
12	Tampa (J)	Abrir aquando da remoção de papel encravado.
13	Capa frontal (L)	Abrir ao remover papel obstruído ou para substituir a caixa de manutenção.
14	Tampa do tinteiro (A)	Abrir para substituir o tinteiro.

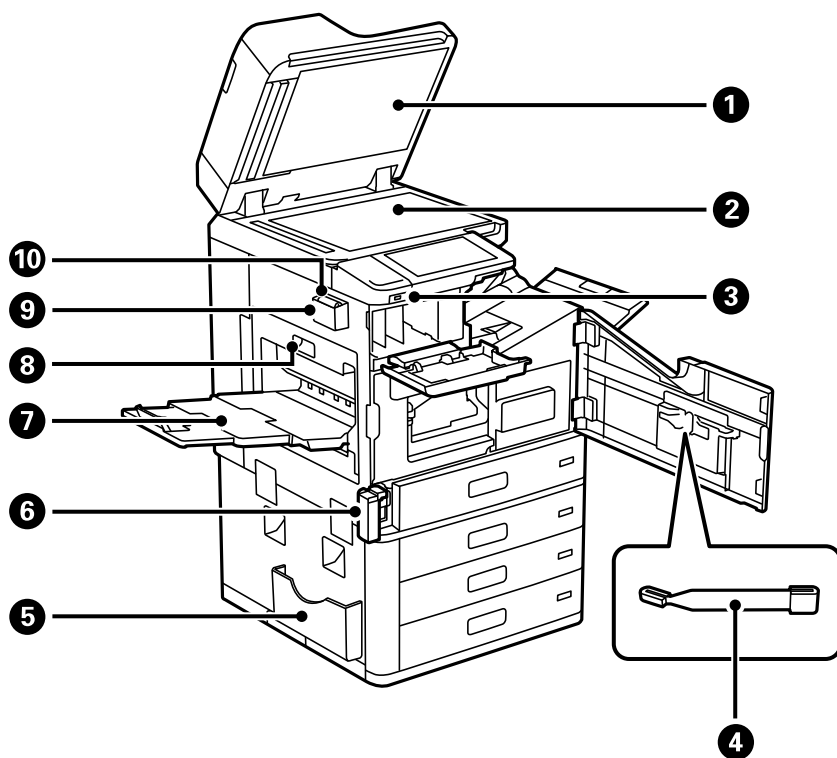

1	Capa do documento	Bloqueia a luz do exterior durante a digitalização.
2	Vidro do scanner	Coloque os originais. Pode colocar originais que não sejam alimentados a partir do AAD, tais como envelopes ou livros grossos.
3	Porta USB da interface externa	Liga os dispositivos de memória.
4	Vara de limpeza	Trata-se de um componente de serviço para limpar o interior da impressora.
5	Suporte de documentos	Suporta os manuais. Também é possível fixar na parte traseira.
6	Tampa da caixa de manutenção (H)	Abrir para substituir a caixa de manutenção. É necessário abrir a tampa frontal (L) primeiro. A caixa de manutenção é um recipiente que recolhe uma pequena quantidade de tinta excedente durante a limpeza ou impressão.
7	Tabuleiro voltado para cima (G)	Recolhe o papel ejetado.
8	Unidade de impressão frente e verso (D1)	Abrir aquando da remoção de papel encravado.
9	Suporte do pano de limpeza	Suporta o pano de limpeza.
10	Pano de limpeza	Utilizar para limpar a superfície de vidro da unidade do scanner e o AAD.

Verso

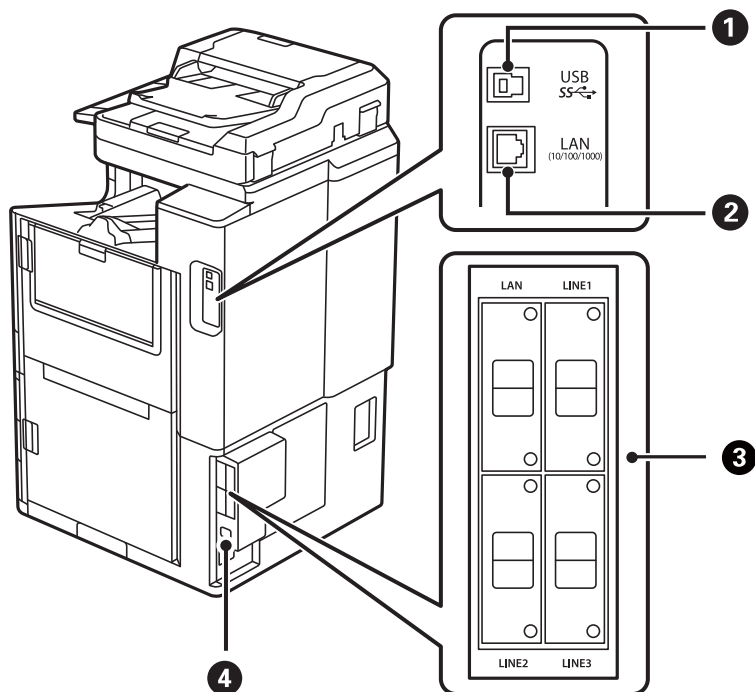

1	Porta USB	Liga um cabo USB.
2	Porta LAN	Liga um cabo LAN.
3	Opção de ponto de montagem	Utilizar ao instalar itens opcionais. Consulte as informações relacionadas para mais detalhes.
4	Entrada de CA	Liga o cabo de alimentação.

Informações relacionadas

➔ [“Lista de itens opcionais” na página 371](#)

Guia do Painel de Controlo

Ligar e desligar a alimentação.	28
Painel de controlo.	28
Configuração do ecrã inicial.	29
Configuração do ecrã do menu.	33
Estado da tarefa Configuração de ecrã.	34
Introduzir caracteres.	35
Ver animações.	35

Ligar e desligar a alimentação

Ligar a alimentação

Pressionar o botão de alimentação no painel de controlo para ligar a alimentação. Mantenha pressionado o botão  até que o ecrã LCD seja exibido.

O ecrã inicial é exibido quando o processo de arranque terminar.

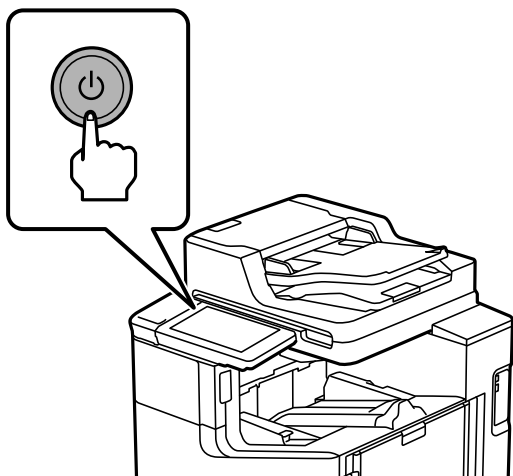

Desligar a alimentação

Pressione o botão , a seguir siga as instruções para desligar a alimentação.

 **Importante:**

- Quando desligar o cabo de alimentação, espere até que a luz se desligue e o ecrã do LCD se desligue.

Painel de controlo

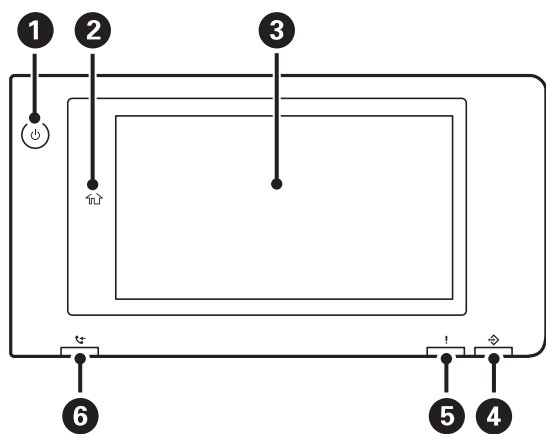

1

Botão de alimentação Luz indicadora





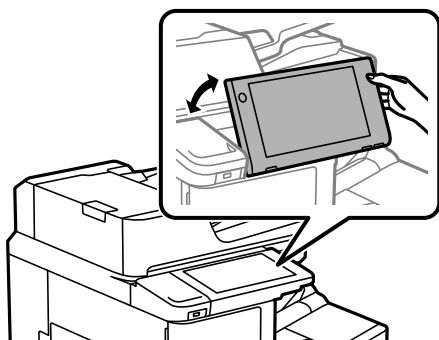



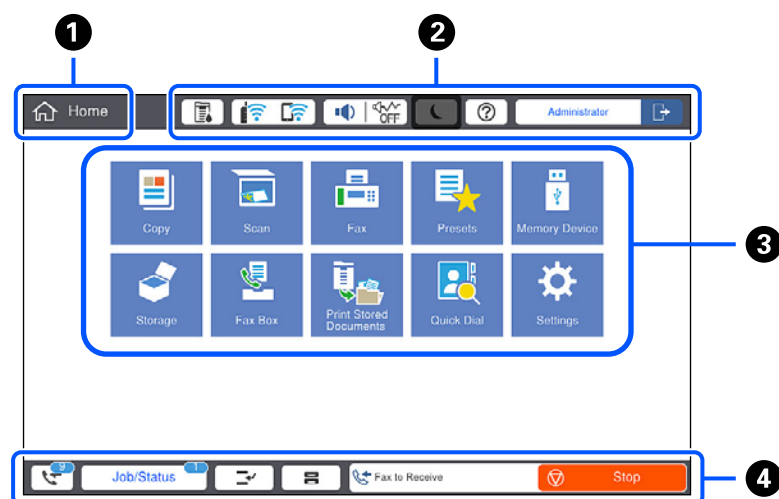





























<p>2</p>	<p>Botão de início</p> <p>Regressa ao ecrã de início.</p>
<p>3</p>	<p>Ecrã tátil</p> <p>Exibe os itens de configuração e mensagens.</p> <p>Quando não forem realizadas operações por um período específico de tempo, a impressora entra no modo de hibernação e o ecrã desliga-se. Toque em qualquer lugar no ecrã tátil para ativar o ecrã. De acordo com as definições atuais, ao pressionar o botão de alimentação, a impressora sai do modo de suspensão.</p>
<p>4</p>	<p>Indicador luminoso de dados</p> <p>Pisca quando a impressora estiver a processar dados, e acende quando existem tarefas à espera de ser processadas.</p>
<p>5</p>	<p>Luz de erro</p> <p>Acende-se ou pisca quando ocorre um erro.</p> <p>Exibe eventuais erros no ecrã.</p>
<p>6</p>	<p>Luz de receção de fax</p> <p>Acende-se ao receber documentos que ainda não foram processados.</p>

O painel de controlo pode ser inclinado.



Configuração do ecrã inicial



1	<p>Título</p> <p>Indica o ecrã atual.</p>																
2	<p>Exibe informações sobre cada item. Os itens cinzentos não estão disponíveis.</p> <table border="1" data-bbox="215 380 1442 1491"> <tr> <td data-bbox="215 380 422 470">  </td> <td data-bbox="422 380 1442 470"> <p>Apresenta o ecrã Estado da impressora.</p> </td> </tr> <tr> <td data-bbox="215 470 422 604">  </td> <td data-bbox="422 470 1442 604"> <p>Apresenta o estado da ligação de rede. Para obter mais informações, consulte a secção indicada a seguir.</p> <p>"Guia do Ícone de Rede" na página 32</p> </td> </tr> <tr> <td data-bbox="215 604 422 1041">  </td> <td data-bbox="422 604 1442 1041"> <p>Apresenta o ecrã Definições de som do dispositivo.</p> <p>Pode definir Sem som e Modo Silencioso. Também pode aceder ao menu Sons a partir deste ecrã. Também possível realizar esta definição no menu Definições.</p> <p>Definições > Definições gerais > Definições básicas > Sons</p> <table border="1" data-bbox="422 772 1442 1041"> <tr> <td data-bbox="422 772 710 974">   </td> <td data-bbox="710 772 1442 974"> <p>Indica se Modo Silencioso está ou não definido para a impressora. Quando esta funcionalidade estiver ativada, o ruído feito pelo funcionamento da impressora é reduzido, mas a velocidade de impressão pode diminuir. No entanto, os ruídos podem não ser reduzidos de acordo com o tipo de papel selecionado e a qualidade de impressão.</p> </td> </tr> <tr> <td data-bbox="422 974 710 1041">  </td> <td data-bbox="710 974 1442 1041"> <p>Indica se Sem som está definido para a impressora.</p> </td> </tr> </table> </td> </tr> <tr> <td data-bbox="215 1041 422 1131">  </td> <td data-bbox="422 1041 1442 1131"> <p>Coloca a impressora no modo inativo. Quando o ícone fica cinzento, a impressora não pode ser colocada no modo de suspensão.</p> </td> </tr> <tr> <td data-bbox="215 1131 422 1243">  </td> <td data-bbox="422 1131 1442 1243"> <p>Apresenta o ecrã Ajuda. Pode procurar soluções para problemas a partir daqui.</p> </td> </tr> <tr> <td data-bbox="215 1243 422 1491">  </td> <td data-bbox="422 1243 1442 1491"> <p>Indica que a funcionalidade de restrição de utilizador está ativada. Selecione o ícone para iniciar sessão na impressora. É necessário selecionar um nome de utilizador e, depois, introduzir uma palavra-passe. Contacte o administrador da impressora para obter informações de início de sessão.</p> <p>Quando  é exibido, ficamos a saber que um utilizador com permissões de acesso iniciou sessão. Selecione o ícone para terminar a sessão.</p> </td> </tr> </table>		<p>Apresenta o ecrã Estado da impressora.</p>		<p>Apresenta o estado da ligação de rede. Para obter mais informações, consulte a secção indicada a seguir.</p> <p>"Guia do Ícone de Rede" na página 32</p>		<p>Apresenta o ecrã Definições de som do dispositivo.</p> <p>Pode definir Sem som e Modo Silencioso. Também pode aceder ao menu Sons a partir deste ecrã. Também possível realizar esta definição no menu Definições.</p> <p>Definições > Definições gerais > Definições básicas > Sons</p> <table border="1" data-bbox="422 772 1442 1041"> <tr> <td data-bbox="422 772 710 974">   </td> <td data-bbox="710 772 1442 974"> <p>Indica se Modo Silencioso está ou não definido para a impressora. Quando esta funcionalidade estiver ativada, o ruído feito pelo funcionamento da impressora é reduzido, mas a velocidade de impressão pode diminuir. No entanto, os ruídos podem não ser reduzidos de acordo com o tipo de papel selecionado e a qualidade de impressão.</p> </td> </tr> <tr> <td data-bbox="422 974 710 1041">  </td> <td data-bbox="710 974 1442 1041"> <p>Indica se Sem som está definido para a impressora.</p> </td> </tr> </table>	 	<p>Indica se Modo Silencioso está ou não definido para a impressora. Quando esta funcionalidade estiver ativada, o ruído feito pelo funcionamento da impressora é reduzido, mas a velocidade de impressão pode diminuir. No entanto, os ruídos podem não ser reduzidos de acordo com o tipo de papel selecionado e a qualidade de impressão.</p>		<p>Indica se Sem som está definido para a impressora.</p>		<p>Coloca a impressora no modo inativo. Quando o ícone fica cinzento, a impressora não pode ser colocada no modo de suspensão.</p>		<p>Apresenta o ecrã Ajuda. Pode procurar soluções para problemas a partir daqui.</p>		<p>Indica que a funcionalidade de restrição de utilizador está ativada. Selecione o ícone para iniciar sessão na impressora. É necessário selecionar um nome de utilizador e, depois, introduzir uma palavra-passe. Contacte o administrador da impressora para obter informações de início de sessão.</p> <p>Quando  é exibido, ficamos a saber que um utilizador com permissões de acesso iniciou sessão. Selecione o ícone para terminar a sessão.</p>
	<p>Apresenta o ecrã Estado da impressora.</p>																
	<p>Apresenta o estado da ligação de rede. Para obter mais informações, consulte a secção indicada a seguir.</p> <p>"Guia do Ícone de Rede" na página 32</p>																
	<p>Apresenta o ecrã Definições de som do dispositivo.</p> <p>Pode definir Sem som e Modo Silencioso. Também pode aceder ao menu Sons a partir deste ecrã. Também possível realizar esta definição no menu Definições.</p> <p>Definições > Definições gerais > Definições básicas > Sons</p> <table border="1" data-bbox="422 772 1442 1041"> <tr> <td data-bbox="422 772 710 974">   </td> <td data-bbox="710 772 1442 974"> <p>Indica se Modo Silencioso está ou não definido para a impressora. Quando esta funcionalidade estiver ativada, o ruído feito pelo funcionamento da impressora é reduzido, mas a velocidade de impressão pode diminuir. No entanto, os ruídos podem não ser reduzidos de acordo com o tipo de papel selecionado e a qualidade de impressão.</p> </td> </tr> <tr> <td data-bbox="422 974 710 1041">  </td> <td data-bbox="710 974 1442 1041"> <p>Indica se Sem som está definido para a impressora.</p> </td> </tr> </table>	 	<p>Indica se Modo Silencioso está ou não definido para a impressora. Quando esta funcionalidade estiver ativada, o ruído feito pelo funcionamento da impressora é reduzido, mas a velocidade de impressão pode diminuir. No entanto, os ruídos podem não ser reduzidos de acordo com o tipo de papel selecionado e a qualidade de impressão.</p>		<p>Indica se Sem som está definido para a impressora.</p>												
 	<p>Indica se Modo Silencioso está ou não definido para a impressora. Quando esta funcionalidade estiver ativada, o ruído feito pelo funcionamento da impressora é reduzido, mas a velocidade de impressão pode diminuir. No entanto, os ruídos podem não ser reduzidos de acordo com o tipo de papel selecionado e a qualidade de impressão.</p>																
	<p>Indica se Sem som está definido para a impressora.</p>																
	<p>Coloca a impressora no modo inativo. Quando o ícone fica cinzento, a impressora não pode ser colocada no modo de suspensão.</p>																
	<p>Apresenta o ecrã Ajuda. Pode procurar soluções para problemas a partir daqui.</p>																
	<p>Indica que a funcionalidade de restrição de utilizador está ativada. Selecione o ícone para iniciar sessão na impressora. É necessário selecionar um nome de utilizador e, depois, introduzir uma palavra-passe. Contacte o administrador da impressora para obter informações de início de sessão.</p> <p>Quando  é exibido, ficamos a saber que um utilizador com permissões de acesso iniciou sessão. Selecione o ícone para terminar a sessão.</p>																

3

Exibe cada menu.

Pode alterar a posição e a ordem do ícone do menu.

Copiar

Permite copiar documentos.

Digit.

Permite digitalizar documentos e guardá-los num dispositivo de memória ou computador.

Fax

Permite enviar faxes.

Predef.

Permite registar definições utilizadas frequentemente para copiar, digitalizar, ou enviar faxes como predefinições.

Dispositivo de memória

Permite imprimir dados em JPEG, TIFF ou PDF num dispositivo de memória como uma pen USB ligada à impressora.

Armazenamento

Permite-lhe armazenar dados no disco rígido incorporado e visualizar, imprimir e exportar como um ficheiro sempre que quiser.

Caixa de Fax

Permite guardar documentos recebidos, documentos para enviar, ou documentos para envio por fax em polling.

Imprimir da Memória interna



Permite-lhe guardar temporariamente trabalhos enviados do controlador da impressora para a memória da impressora antes de imprimir. Pode imprimir uma tarefa protegida por palavra-passe e testar as impressões ao imprimir várias cópias.

Marcação rápida







Se tiver atribuído um destinatário registado na lista de contactos a uma marcação rápida, pode enviar faxes rapidamente para o destinatário.

Definições

Permite realizar definições relacionadas com a manutenção, configuração da impressora, e funcionamento.





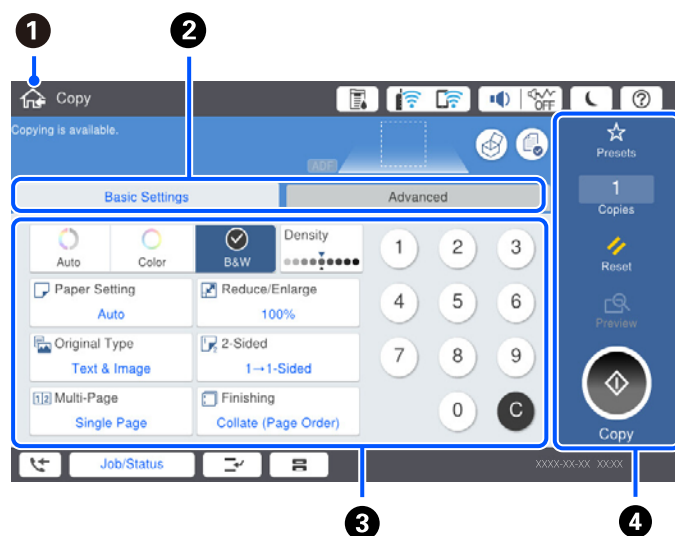

4	Exibe o estado da tarefa e da impressora. O conteúdo da janela alterna de acordo com o estado da impressora.	
	O número exibido indica o número de faxes que ainda não foram lidos, impressos ou guardados.	
Estado da tarefa	Exibe as tarefas em curso e tarefas em espera. Toque para exibir o tipo de tarefas, hora de chegada, nomes de utilizadores, e assim por diante em forma de lista. O número indicado exibe o número de tarefas que se encontram em espera.	
	Coloca em pausa a tarefa atual e permite interromper outra tarefa. Prima novamente o botão para retomar uma tarefa em pausa. Não é possível interromper a partir de um computador.	
	Apresenta o ecrã Definição do papel . Pode selecionar o tamanho do papel e as definições do tipo de papel para cada origem do papel.	
Uma informação para a tarefa interrompida, erro ou fax não lido e nome de tarefa	Exibe o estado da impressora, por exemplo estado de interrupção, estado de erro, tarefa atual e faxes não processados.	
Parar	Pausa ou cancela a tarefa que está a ser processada.	
Relógio	Exibe a hora atual quando não existe nenhuma impressora específica para exibir.	

Guia do Ícone de Rede

	A impressora não está ligada a uma rede com fios (Ethernet) ou desativada.
	A impressora está ligada a uma rede com fios (Ethernet).
	A impressora não está ligada a uma rede sem fios (Wi-Fi).
	A impressora está à procura de SSID, endereço IP não definido ou tem um problema com uma rede sem fios (Wi-Fi).
	A impressora está ligada a uma rede sem fios (Wi-Fi). O número de barras indica a força do sinal de ligação. Quantas mais barras forem apresentadas, mais forte é a ligação.
	A impressora não está ligada a uma rede sem fios (Wi-Fi) no modo Wi-Fi Direct (AP simples).
	A impressora está ligada a uma rede sem fios (Wi-Fi) no modo Wi-Fi Direct (AP simples).

Configuração do ecrã do menu



1	Regressa ao ecrã anterior.										
2	Alterna a lista de definições utilizando os separadores. O separador Definições básicas apresenta os itens frequentemente utilizados. O separador Avançado apresenta outros itens que pode definir conforme necessário.										
3	<p>Apresenta a lista de itens de definição. Quando for apresentado , poderá visualizar a informação adicional selecionando o ícone. Efetue as definições selecionando o item ou adicionando uma marca de verificação. Quando alterar um item na predefinições de utilizador ou de fábrica, esse item apresentará .</p> <p>Os itens cinzentos não estão disponíveis. Selecione o item para verificar por que razão não está disponível.</p> <p>Se ocorrer algum problema, será apresentado  no objeto. Selecione o ícone para ver como resolver o problema.</p>										
4	<p>Inicia o funcionamento usando as configurações atuais. Os itens varia consoante o menu.</p> <table border="1"> <tr> <td>Predef.</td> <td>Apresenta a lista predefinida. Pode registar a definição atual como predefinição, ou carregar predefinições registadas.</td> </tr> <tr> <td>Cópias</td> <td>Exibe o teclado apresentado no teclado permitindo introduzir o número de cópias.</td> </tr> <tr> <td>Repor</td> <td>Toque para cancelar as alterações feitas e voltar para as configurações originais.</td> </tr> <tr> <td>Pré-vis.</td> <td>Exibe uma previsualização da imagem antes de imprimir, copiar, digitalizar ou enviar faxes.</td> </tr> <tr> <td></td> <td>Inicia a impressão, cópia, digitalização ou enviar faxes.</td> </tr> </table>	Predef.	Apresenta a lista predefinida. Pode registar a definição atual como predefinição, ou carregar predefinições registadas.	Cópias	Exibe o teclado apresentado no teclado permitindo introduzir o número de cópias.	Repor	Toque para cancelar as alterações feitas e voltar para as configurações originais.	Pré-vis.	Exibe uma previsualização da imagem antes de imprimir, copiar, digitalizar ou enviar faxes.		Inicia a impressão, cópia, digitalização ou enviar faxes.
Predef.	Apresenta a lista predefinida. Pode registar a definição atual como predefinição, ou carregar predefinições registadas.										
Cópias	Exibe o teclado apresentado no teclado permitindo introduzir o número de cópias.										
Repor	Toque para cancelar as alterações feitas e voltar para as configurações originais.										
Pré-vis.	Exibe uma previsualização da imagem antes de imprimir, copiar, digitalizar ou enviar faxes.										
	Inicia a impressão, cópia, digitalização ou enviar faxes.										

Estado da tarefa Configuração de ecrã

Selecione o Estado da tarefa no painel de controlo para exibir o menu Estado da tarefa. É possível verificar o estado da impressora ou das tarefas.



1	Muda as listas exibidas.
2	Filtre as tarefas por função.
3	Quando é selecionado Ativo , apresenta a lista de trabalhos a decorrer e de trabalhos à espera de serem processados. Quando Registo é selecionado, apresenta o histórico de trabalhos. É possível cancelar tarefas ou verificar o código de erro exibido no histórico em caso de falha da tarefa.
4	Apresenta eventuais erros que tenham ocorrido na impressora. Selecione o erro na lista para apresentar a mensagem de erro.
5	Muda as listas exibidas. Ao utilizar o encaixe de interface adicional, é possível alternar entre separadores para exibir o estado do item opcional. Consulte as informações relacionadas para mais detalhes.
6	Indica os níveis de tinta aproximados e a vida útil aproximada da caixa de manutenção.

Informações relacionadas

- ➔ [“Código de erro exibido no menu de estado” na página 305](#)
- ➔ [“Lista de itens opcionais” na página 371](#)

Reservar tarefas

É possível reservar tarefas durante a realização de cópias ou impressões quando não estiver a usar o ADF ou o vidro do scanner.

Não é necessário executar qualquer ação especial para reservar tarefas. Se selecionar  durante o funcionamento normal, a tarefa é executada mal a tarefa atual seja concluída.

É possível reservar até 100 dos seguintes tipos de tarefas incluindo a tarefa atual.

- Impressão
- Copiar
- Enviar Fax

Introduzir caracteres

Podemos introduzir caracteres e símbolos utilizando o teclado no ecrã quando efetuarmos definições de rede, etc.

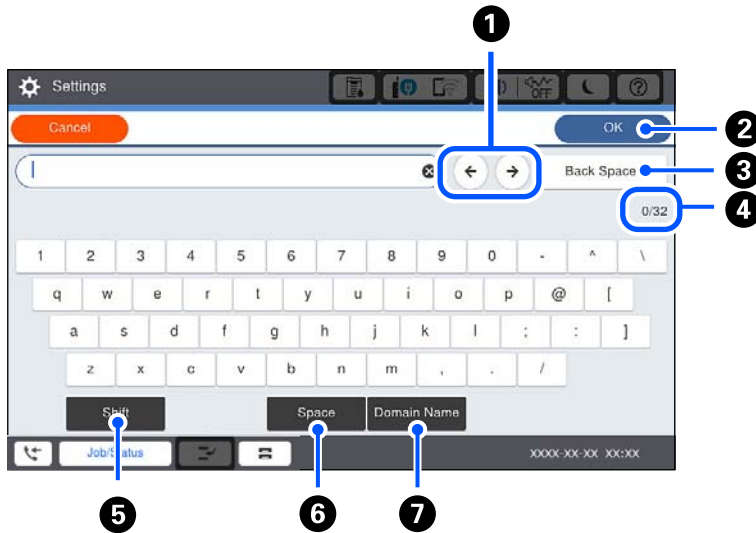

1	Desloca o cursor para a posição de entrada.
2	Introduz um caracter.
3	Elimina um carácter à esquerda.
4	Indica a contagem de caracteres.
5	Alterna entre maiúsculas e minúsculas ou números e símbolos.
6	Introduz um espaço.
7	Introduz endereços de domínio de correio eletrónico usados frequentemente ou URL selecionando apenas o item.

Ver animações

É possível visualizar animações de instruções de funcionamento tais como colocar o papel ou remover papel encravado no ecrã LCD.

- Seleccione : exhibe a janela de ajuda. Seleccione os itens que pretende ver em **Como**.

- ❑ Selecione **Como** na parte inferior do ecrã de funcionamento: exhibe a animação sensível a contexto.



Carregar papel

Precauções no manuseamento de papel.	38
Tamanho de papel e definições de tipo.	38
Carregar papel.	40

Precauções no manuseamento de papel

Manuseamento do papel

- Leia as folhas de instruções fornecidas com o papel.
- Separe e alinhe as extremidades do papel antes de o carregar.

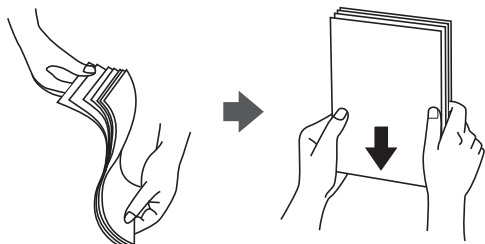

Armazenamento de papel

Tenha em atenção o seguinte quando armazenar o papel.

- Guarde o papel restante num saco plástico para evitar a absorção de humidade.
- Guardar num local com menos humidade. Não molhe o papel.
- Manter afastado da luz solar direta.
- Não coloque papéis na vertical, coloque-os na horizontal.

Nota:

Apesar de armazenar os papéis como referido anteriormente, a deterioração da qualidade de impressão ou obstruções de papel podem ocorrer dependendo do ambiente. Antes de usar papel armazenado, tente imprimir uma pequena quantidade de papel e verifique se há obstruções de papel ou manchas na impressão.

Informações relacionadas

- ➔ [“Tipos de papel não disponíveis” na página 462](#)

Tamanho de papel e definições de tipo

Se registar o tamanho e tipo de papel no ecrã exibido ao inserir o alimentador de papel, a impressora informa-o quando as informações registadas e definições de impressora forem diferentes. Isto evita que desperdice papel e tinta uma vez que não imprime no tamanho errado de papel nem imprime na cor errada devido à utilização de definições que não correspondem ao tipo de papel.

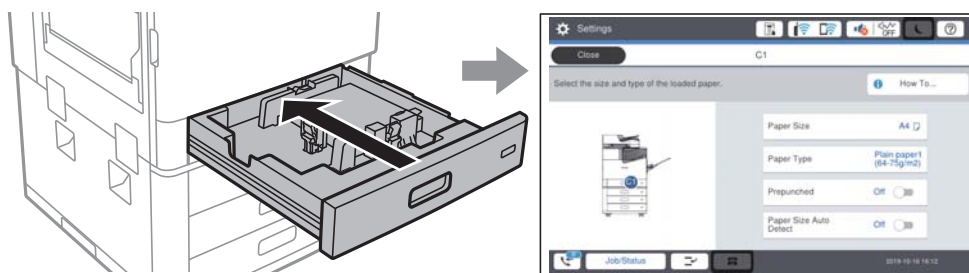

Se o tamanho e tipo de papel exibidos forem diferentes do papel colocado, selecione o item que pretende mudar. Se as definições corresponderem ao papel carregado, feche o ecrã.

Nota:

- Pode também apresentar o ecrã de definições de tamanho e tipo de papel selecionando  no painel de controlo.
- É possível registar formatos definidos pelo utilizador utilizados frequentemente em **Definições > Definições gerais > Definições da impressora > Def. origem do papel > Lista de Tam. Papel Defin. pelo utilizador.**
- Para seleccionar um tamanho definido pelo utilizador como o tamanho de papel, defina **Det. auto Tamanho do papel** como **Dest.**

Definir o tipo de papel

Para obter resultados ótimos de impressão, selecione o tipo de papel que se adequa ao papel.

Nome do papel	Tipo de papel			
	Painel de controlo	Controlador da impressora	Controlador da impressora PostScript	Controlador da impressora Epson Universal
Epson Business Paper Epson Bright White Ink Jet Paper	Papel normal 1 (64-75g/m2)	Papel normal 1	planície1	Papel normal 1
Epson Matte Paper-Heavyweight	Matte	Epson Matte	Epson Matte	-
Epson Archival Matte Paper	Matte	Epson Matte	Epson Matte	-
Epson Double-Sided Matte Paper	Matte	Epson Matte	Epson Matte	-
Epson Photo Quality Ink Jet Paper Epson Double-sided Photo Quality Ink Jet Paper	Matte	Epson Matte	Photo Quality Ink Jet Paper	-
Papel normal (60 a 75 g/m ²)	Papel normal 1 (64-75g/m2)	Papel normal 1	planície1	Papel normal 1
Papel normal (76 a 90 g/m ²)	Papel normal 2 (76-90g/m2)	Papel normal 2	planície2	Papel normal 2
Papel grosso (91 a 105 g/m ²)	Grosso1 (91-105g/m2)	Papel espesso 1	Papel espesso1	Papel espesso 1
Papel grosso (106 a 135 g/m ²)	Grosso2 (106-135g/m2)	Papel espesso 2	Papel espesso2	Papel espesso 2
Papel grosso (136 a 160 g/m ²)	Grosso3 (136-160g/m2)	Papel espesso 3	Papel espesso3	Papel espesso 3

Nome do papel	Tipo de papel			
	Painel de controlo	Controlador da impressora	Controlador da impressora PostScript	Controlador da impressora Epson Universal
Papel grosso (161 a 250 g/m ²)	Grosso4 (161-250g/m ²)	Papel espesso 4	Papel espesso4	Papel espesso 4
Papel extra espesso (251 a 350 g/m ²)	Papel extra espesso	Papel extra espesso	Papel extra espesso	Papel extra espesso

Lista de tamanhos de papel detetados

Ao ativar **Det. auto Tamanho do papel**, os seguintes tamanhos de papel são detetados automaticamente ao serem carregados no alimentador de papel.

A6, B6, A5, Meia Carta, B5, A4, Carta, B4, Legal, A3, 11×17 pol.

Tamanhos de papel semelhante como o A4 e Carta podem não ser detetados corretamente. Se os formatos Meia Carta, Carta, Legal, e Leger forem detetado como formatos A5, A4, B4, e A3, selecione  e a seguir defina o formato correto.

Se os formatos não forem detetados automaticamente, selecione , desative a função **Det. auto Tamanho do papel**, e a seguir defina o formato de papel que colocou.

Carregar papel

Pode colocar papel consultando as animações apresentadas no ecrã LCD da impressora.

Selecione , e depois selecione **Como > Colocar Papel**. Selecione a origem do papel que pretende usar para apresentar as animações. Selecione **Fechar** para fechar o ecrã da animação.

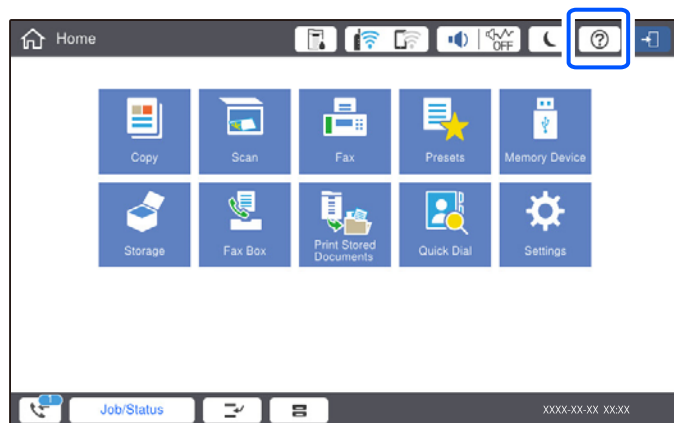

Importante:

Insira e remova o alimentador de papel lentamente. Insira o tabuleiro de alta capacidade lentamente porque o tabuleiro é pesado devido à grande quantidade de papel carregado no mesmo.

Nota:

Quando altera a posição dos guias de margens no alimentador de papel, liberte o bloqueio no cartucho e a seguir desliza os guias de margens. Depois de mudar a posição, bloqueie o cartucho novamente.

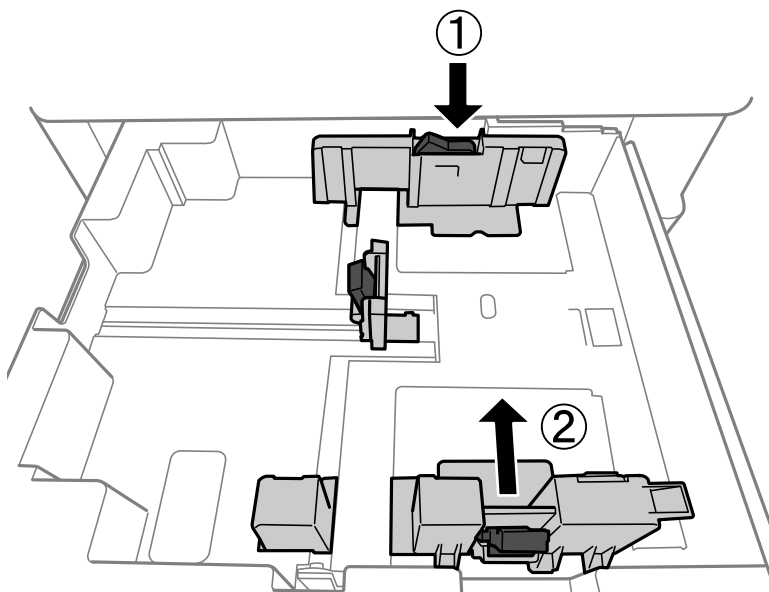

Carregar envelopes

Coloque primeiro os envelopes no centro da margem curta do tabuleiro de papel com a aba virada para baixa, e deslize as guias de margem até às extremidades dos envelopes.

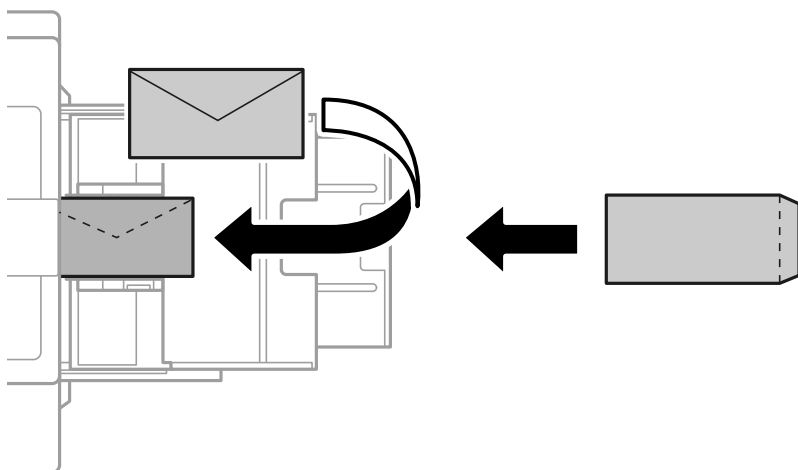

Se a aba se encontrar na margem mais curta, certifique-se que inclui a aba ao definir o tamanho definido pelo utilizador.

Colocar papel pré-perfurado

Defina as definições de margem de modo a evitar imprimir sobre os orifícios.

Não é possível imprimir na área a 17 mm da margem (margem pré-perfurada) do papel.

! *Importante:*

Coloque o papel pré-perfurado com o lado do orifício virado para si. Colocar papel numa direção incorreta pode causar encravamento de papel ou manchas no interior da impressora.

Alimentador de papel

Coloque o papel pré-perfurado com o lado a imprimir virado para baixo e a posição dos orifícios à frente.

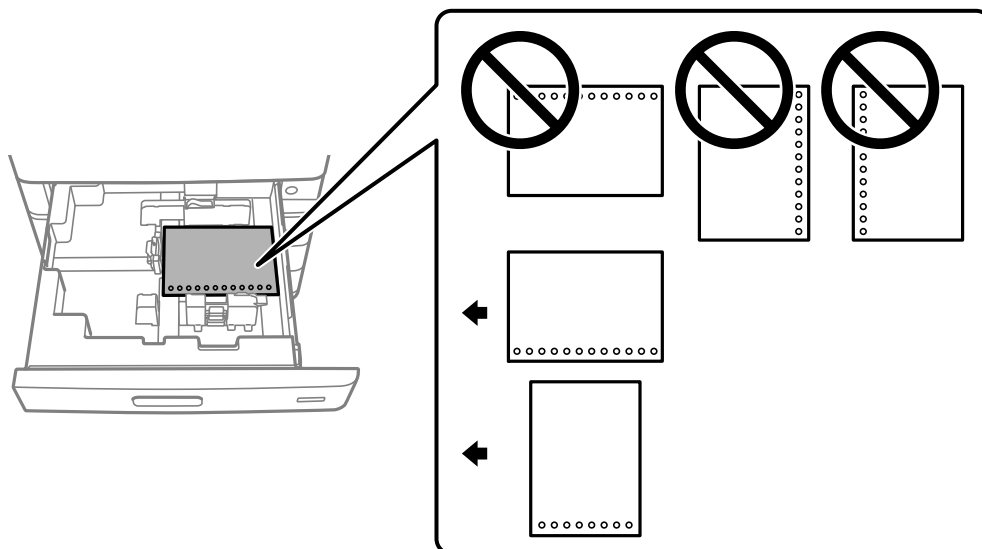

Selecione **Activ.** como definição **Pré-perfurado** na janela das definições de papel exibida no painel de controlo.

Tabuleiro de papel

Coloque o papel pré-perfurado com o lado a imprimir virado para cima e a posição dos orifícios à frente.

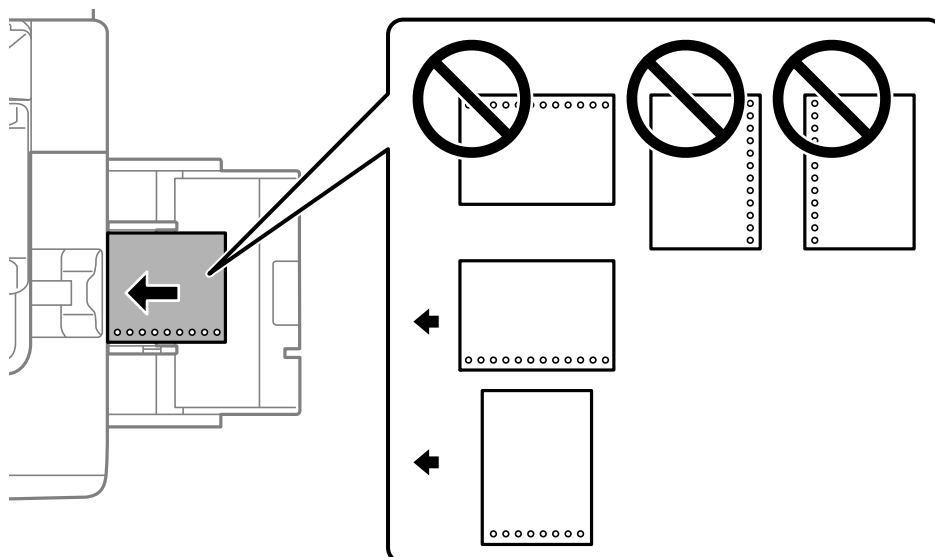

Selecione **Activ.** como definição **Pré-perfurado** na janela das definições de papel exibida no painel de controlo.

Nota:

Também é possível exibir a janela das definições de papel selecionando  no painel de controlo.

Carregar folhas de papel compridas

Colocar uma folha de papel no tabuleiro de papel. Definir **Det. auto Tamanho do papel** como **Dest**, e a seguir seleccione **Def. pelo utiliz.** como definição de tamanho de papel.

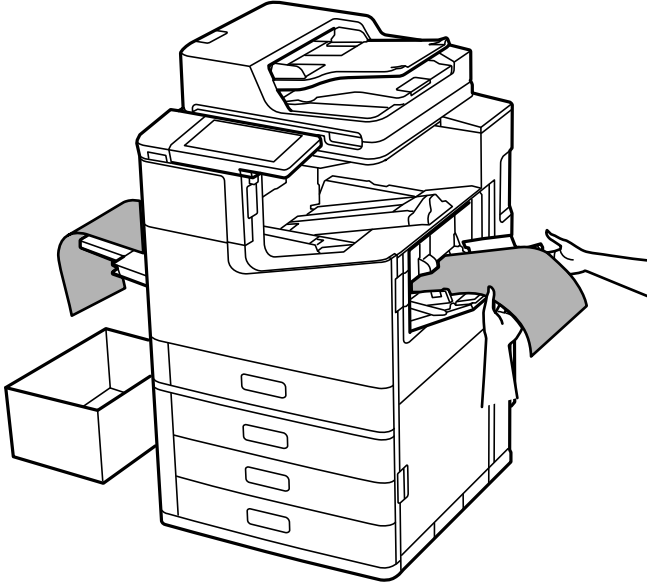

- Se o papel cair do tabuleiro voltado para cima, prepare uma caixa ou outro meio para se certificar que o papel não cai para o chão.
- Não toque no papel que está a ser ejetado. Se o fizer, pode magoar-se ou afetar a qualidade de impressão.
- Ao colocar papel longo, cuidado para não cortar as suas mãos do papel ao segurar o papel.

Informações relacionadas

➔ [“Carregamento de papel comprido com o agrafador P2 instalado” na página 409](#)

Colocação de originais

Colocação de originais.	45
Detetar automaticamente o tamanho original.	47
Originais que não são Suportados pelo ADF.	48

Colocação de originais

Coloque os originais no vidro do scanner ou no AAD.

É possível colocar vários originais no AAD. Se a digitalização duplex automática estiver disponível, é possível digitalizar ambos os lados dos originais ao mesmo tempo. Siga a ligação abaixo para consultar as especificações do AAD.

[“Especificações do ADF” na página 512](#)

Siga os passos abaixo para ver o vídeo para colocar os originais.

Selecione , e a seguir selecione **Como** > **Colocar originais**. Selecione o método para colocar originais que pretende visualizar. Selecione **Fechar** para fechar o ecrã de animação.

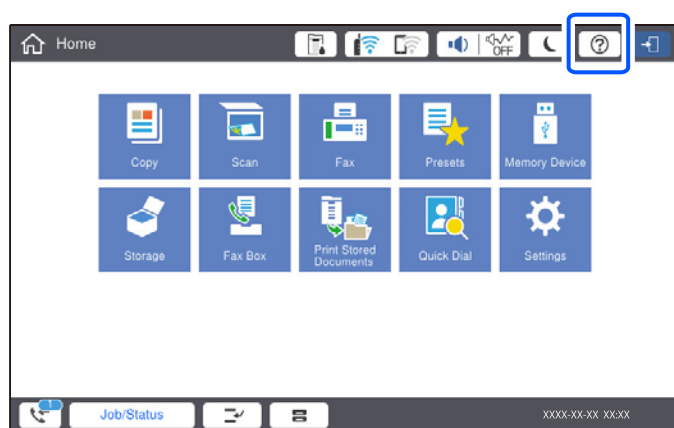

Ao utilizar o vidro do scanner



Aviso:

Tenha cuidado para não entalar os dedos ao fechar a capa do documento. Caso contrário, poderá sofrer ferimentos.

! *Importante:*

- Ao colocar originais volumosos, como livros, evite que a luz exterior incida diretamente no vidro do scanner. Se a luz exterior for demasiado forte, o formato do seu original poderá não ser detetada automaticamente ou o resultado da cópia ou da digitalização pode ficar em branco.
- Não fazer demasiada força no vidro do scanner. Caso contrário, pode danificá-lo.
- Não fazer demasiada força no original. Se pressionar com muita força, podem aparecer zonas desfocadas, manchas e pontos escuros.
- Se o original tiver marcas de vincos ou dobras, alise-o, e a seguir coloque-o no vidro do scanner. As imagens podem aparecer desfocadas nas partes dos originais que não estejam em contacto com o vidro do scanner.
- Se houver lixo ou sujidade no vidro do scanner, a zona de digitalização pode ser alargada para incluir a sujidade, pelo que a imagem do original pode ser deslocada ou reduzida. Remova lixo ou sujidade no vidro do scanner antes de digitalizar.



- Retire os originais após digitalizar. Se deixar os originais no vidro do scanner durante longos períodos de tempo, estes poderão aderir à superfície do vidro.

Nota:

- Um intervalo de 1,5 mm desde as extremidades do vidro do scanner não é digitalizado.
- Quando são colocados originais no AAD e no vidro do scanner, é dada prioridade aos originais no AAD.
- Alguns tamanhos podem não ser automaticamente detetados. Neste caso, seleccione manualmente o tamanho dos originais.

Ao usar o ADF

Importante:

- Não coloque originais acima da linha situada por baixo do símbolo do triângulo no interior da guia de margem do ADF.

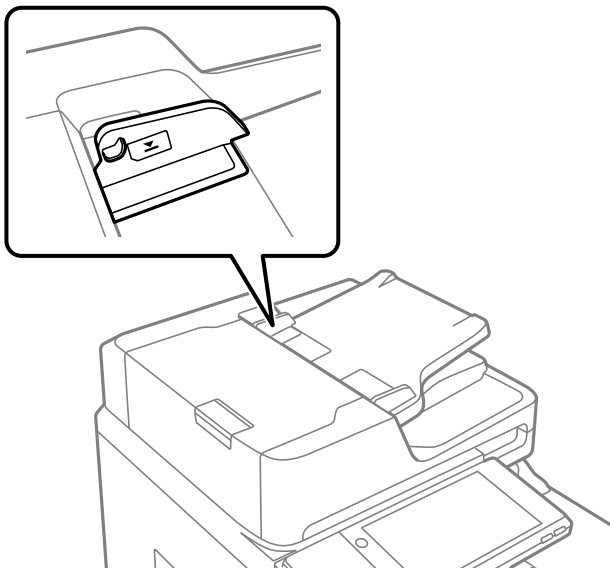

- Não acrescente originais durante a digitalização.

Nota:

- Pode colocar os originais mais pequenos que o tamanho A4 com a margem mais longa virada para o ADF.
- Alguns tamanhos podem não ser automaticamente detetados. Neste caso, seleccione manualmente o tamanho dos originais.

Informações relacionadas

- ➔ [“Originais que não são Suportados pelo ADF”](#) na página 48
- ➔ [“Detetar automaticamente o tamanho original”](#) na página 47
- ➔ [“Especificações do scanner”](#) na página 511

Detetar automaticamente o tamanho original

Ao seleccionar **Detecção Automática** como definição de papel, os seguintes tipo de tamanho de papel são identificados automaticamente.

- Colocar verticalmente: A4, B5, A5, 16K*

Colocar a margem longa do original voltada para a entrada de alimentação de papel do alimentador AAD ou no lado esquerdo do vidro do scanner.

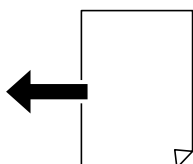

- Colocar horizontalmente: A3, B4, A4, B5, A5 (vidro do scanner apenas), 8K*, 16K*

Colocar a margem curta do original voltada para a entrada de alimentação de papel do alimentador AAD ou no lado esquerdo do vidro do scanner.



*: O papel é detetado quando **Prioridade para tam. K** é ativado. No entanto, pode não ser detetado dependendo das funções que está a utilizar. Consulte as "Informações relacionadas" abaixo para mais detalhes.

Nota:

Os tamanhos dos originais que se seguem podem não ser detetados corretamente. Se os tamanhos não forem detetados, defina o tamanho manualmente no painel de controlo.

- Originais rasgados, dobrados, enrugados, ou enrolados (se os originais estiverem enrolados, alise antes de os colocar.)
- Originais com vários orifícios de união
- OHPs, originais transparentes, ou originais brilhantes

Informações relacionadas

➔ ["Opção de Detecção Automática de Dimen. Original:" na página 478](#)

Originais que não são Suportados pelo ADF

Importante:

Não colocar fotografias ou obras de arte originais valiosos no ADF. A colocação indevida pode amarrutar ou danificar o original. Digitalize estes documentos no vidro do scanner.

Para prevenir encravamentos, evite colocar os seguintes originais no ADF. Para estes tipos, utilizar o vidro do digitalizador.

- Originais rasgados, dobrados, enrugados, deteriorados ou enrolados
- Originais com orifícios de união
- Originais unidos com fita adesiva, agrafos, cliques, etc.
- Originais com autocolantes ou etiquetas
- Originais cortados de forma irregular ou com ângulos que não sejam retos
- Originais unidos entre si
- OHP, papel de transferência térmica ou papel químico
- Originais que são apenas impressos (sem secar, sem arrefecer, etc.)

Inserir e retirar um dispositivo de memória

Insira um dispositivo externo USB.	50
Remover um dispositivo externo USB.	50

Insera um dispositivo externo USB

Inserir um dispositivo USB externo na porta USB da interface externa.

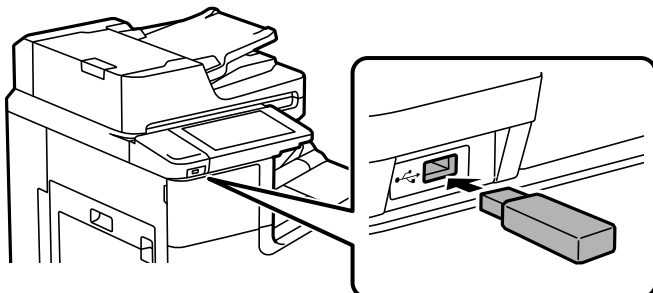

Informações relacionadas

➔ [“Especificações do dispositivo de memória” na página 518](#)

Remover um dispositivo externo USB

Retire o dispositivo externo USB.

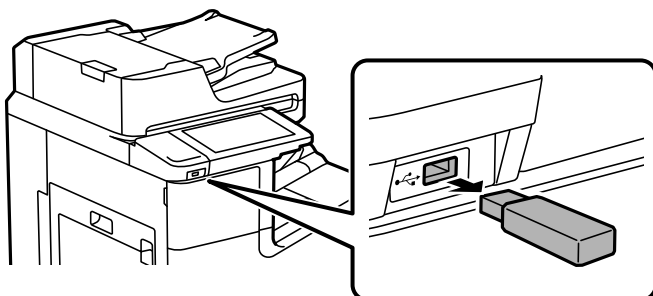

! **Importante:**

Se remover o dispositivo USB externo enquanto a impressora está em funcionamento, os dados do dispositivo USB externo podem perder-se.

Impressão

Imprimir Documentos.	52
Impressão em envelopes.	118
Imprimir Fotografias.	119
Imprimir Páginas Web.	123
Imprimir Usando um Serviço de Nuvem.	123

Imprimir Documentos

Imprimir a partir de um computador — Windows

Se não conseguir alterar algumas definições do controlador da impressora, podem ter sido restringidos pelo administrador. Contacte o administrador da impressora para obter assistência.

Imprimir Usando Definições Fáceis

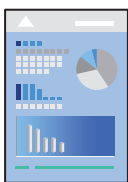

Nota:

As operações podem variar dependendo da aplicação. Consulte a ajuda da aplicação para obter detalhes.

1. Coloque papel na impressora.
“Carregar papel” na página 40
2. Abra o ficheiro que pretende imprimir.
3. Selecione **Impressão** ou **Configurar impressão** no menu **Ficheiro**.
4. Selecione a impressora.
5. Selecione **Preferências** ou **Propriedades** para aceder à janela do controlador da impressora.

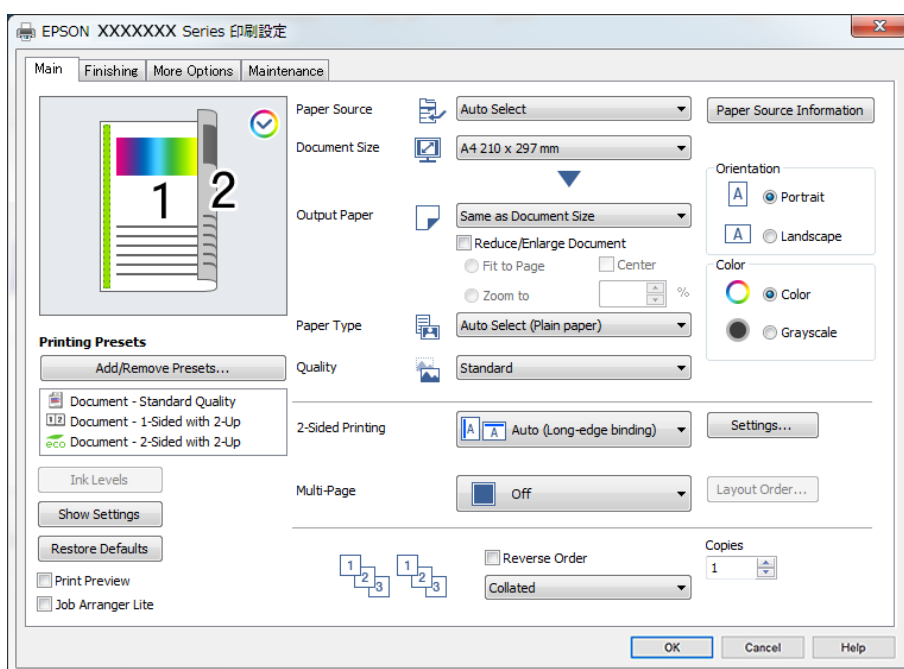

6. Mude as configurações conforme necessário.

Para obter mais detalhes, consulte as opções do menu do controlador da impressora.

Nota:

- Também pode consultar a ajuda Online para obter explicações sobre os itens de definição. Ao clicar com o botão direito do rato num item é exibida a **Ajuda**.
- Ao selecionar **Pré-visualização de impressão**, pode ver uma previsualização do seu documento antes de imprimir.
- Quando pretender imprimir apenas um lado do papel, defina **Impressão dos 2 lados** como **Não**.
- Se pretende guardar o documento a imprimir no armazenamento, selecione o separador **Acabamento** ou o separador **Mais Opções**, selecione **Guardar no armazenamento e imprimir em Tipo de tarefa**, e a seguir especifique onde pretende guardar o documento.

7. Clique em **OK** para fechar a janela do controlador da impressora.

8. Clique em **Imprimir**.

Nota:

- Ao selecionar **Pré-visualização de impressão**, é exibida uma janela de previsualização. Para alterar as definições, clique em **Cancelar**, e repita o procedimento a partir do passo 3.
- Se pretende cancelar a impressão, no seu computador, clique com o botão direito do rato na sua impressora em **Dispositivos e Impressoras**, **Impressora**, ou em **Impressoras e Faxes**. Clique **Ver impressão atual**, clique com o botão direito do rato no trabalho que pretende cancelar e depois selecione **Cancelar**. No entanto, não é possível cancelar uma tarefa de impressão a partir do computador após ter sido enviado para a impressora. Nesse caso, cancele o trabalho de impressão utilizando o painel de controlo da impressora.

Informações relacionadas

- ➔ “Papel disponível e capacidades” na página 459
- ➔ “Definir o tipo de papel” na página 39
- ➔ “Opções do menu para o controlador de impressora” na página 53

Opções do menu para o controlador de impressora

Abra a janela de impressão numa aplicação, selecione a impressora e a seguir, aceda à janela do controlador da impressora.

Nota:

Os menus variam consoante a opção selecionada.

Separador Principal

Predefinições Impressão:

Adicionar/Remover Predefinições:

Pode adicionar ou remover as suas próprias predefinições para configurações de impressão usadas com frequência. Selecione a predefinição que pretende utilizar na lista.

Níveis da Tinta:

Apresenta o nível de tinta aproximado. É necessário instalar o EPSON Status Monitor 3 para ativar esta funcionalidade. Pode ser transferido no sítio Web da Epson.

<http://www.epson.com>

Mostrar Definições/Ocultar Definições:

Exibe uma lista de itens atualmente definidos nos separadores **Principal**, **Acabamento**, e **Mais Opções**. É possível mostrar ou ocultar a janela com as definições atuais.

Restaurar predefinições:

Repõe todas as definições com os seus valores predefinidos de fábrica. As definições nos separadores **Acabamento** e **Mais Opções** também são repostas aos seus valores predefinidos.

Pré-visualização de impressão:

Exibe uma prévisualização do documento antes de imprimir.

Organizador de Tarefas Fácil:

Job Arranger Lite permite-lhe combinar vários ficheiros criados por diferentes aplicações e imprimi-los como um único trabalho de impressão.

Sistema Alim.:

Selecione a fonte de papel através da qual o papel é alimentado. Selecione **Sel. Automática** para selecionar automaticamente a fonte de papel nas definições de impressão na impressora. Se selecionar **Definir separadamente para cada papel**, é possível selecionar se pretende ou não imprimir na capa frontal e capa traseira. Também é possível selecionar várias fontes de papel para as páginas do seu documento. Se selecionar **Folha em branco/Capítulo**, e a seguir clicar em **Definições**, é possível realizar definições detalhadas.

Formato:

Selecione o tamanho do papel no qual pretende imprimir. Se selecionar **Definido pelo Utilizador**, introduza a largura e altura do papel, e a seguir registe o formato.

Ejectar Papel:

Selecione o tamanho do papel no qual pretende imprimir. Se o **Formato** for diferente do **Ejectar Papel**, a opção **Reduzir/Aumentar Documento** é selecionada automaticamente. Não tem de selecioná-la ao imprimir sem reduzir ou ampliar o tamanho de um documento.

Reduzir/Aumentar Documento:

Permite-lhe reduzir ou ampliar o tamanho do documento.

Ajustar à Página:

Reduz ou amplia automaticamente o documento para se adaptar ao tamanho do papel selecionado em **Ejectar Papel**.

Zoom para:

Imprime com uma percentagem específica.

Centro:

Imprime imagens no centro do papel.

Tipo de Papel:

Selecione o tipo de papel para imprimir. Se selecionar **Seleção Automática (papel normal)**, a impressão é realizada a partir da fonte de papel para a qual o tipo de papel está definido nas definições da impressora.

Papel normal 1, Papel normal 2, Pré-imp., Timbrado, Cor, Reciclado, Papel normal de alta qualidade

No entanto, o papel não pode ser alimentado a partir de uma fonte de papel para a qual a fonte de papel está definida como desligada nas **Selec. defin. autom.** da impressora. Ao imprimir na capa frontal e capa traseira, o papel também é impresso a partir da fonte de papel definida para outros tipos de papel para além do anterior.

Qualidade:

Selecione a qualidade de impressão que pretende utilizar para imprimir. As configurações disponíveis dependem do tipo de papel que selecionar. Selecionar **Alto** proporciona maior qualidade de impressão, mas a velocidade de impressão pode ser menor.

Informações do Sistema Alim.:

Exibe as informações de papel definidas para cada fonte de papel.

Orientação:

Selecione a orientação que pretende utilizar para imprimir.

Cor:

Selecione se pretende imprimir a cores ou a preto e branco.

Impressão dos 2 lados:

Permite fazer impressões de 2 faces.

Definições do Poster:

Pode especificar a extremidade de união e as margens de união. Ao imprimir documentos com várias páginas, pode selecionar imprimir a partir da frente ou do verso da página. Também pode usar **Imagens na Margem da União** para selecionar de que forma a margem de dobra afeta as imagens.

Multi-Pg:

Permite imprimir várias páginas numa folha ou executar a impressão de cartaz. Clique em **Ordem esquema** para especificar a ordem de impressão das páginas.

Inverter Ordem:

Permite imprimir a partir da última página, para que as páginas fiquem empilhadas pela ordem correta depois da impressão.

Agrupar/Desagrupado:

Selecione **Agrupar** para imprimir documentos de várias páginas seguidas por ordem e agrupados.

Cópias:

Defina o número de cópias que deseja imprimir.

Separador Acabamento

Mostrar Definições/Ocultar Definições:

Exibe uma lista de itens atualmente definidos nos separadores **Principal**, **Acabamento**, e **Mais Opções**. É possível mostrar ou ocultar a janela com as definições atuais.

Restaurar predefinições:

Repõe todas as definições com os seus valores predefinidos de fábrica. As definições nos separadores **Principal** e **Mais Opções** também são repostas aos seus valores predefinidos.

Tipo de tarefa:

Selecione se pretende guardar os dados de impressão na impressora.

Impressão normal:

A impressão começa sem ser guardada.

Tarefa confidencial:

Proteja documentos confidenciais com chaves de segurança ao imprimir. Se utilizar este recurso, os dados de impressão são armazenados na impressora e só podem ser impressos após a palavra-chave ser inserida usando o painel de controlo da impressora. Clique em **Definições de Marcas de Água** para alterar as definições.

Verificar tarefa:

Ao imprimir várias cópias, permite imprimir uma cópia para verificar o conteúdo. Para imprimir após fazer a segunda cópia, utilize o painel de controlo da impressora.

Clique em **Definições** para definir **Nome do Utilizador** e **Nome da tarefa**.

Reimprimir tarefa:

Permite guardar a tarefa de impressão na memória da impressora. Pode começar a imprimir utilizando o painel de controlo da impressora.

Clique em **Definições** para definir **Nome do Utilizador** e **Nome da tarefa**.

Guardar no armazenamento:

É possível guardar os dados a imprimir no armazenamento e imprimir mais tarde.

Guardar no armazenamento e imprimir:

É possível guardar dados de impressão no armazenamento ao imprimir.

Sistema Alim.:

Selecione a fonte de papel através da qual o papel é alimentado. Selecione **Sel. Automática** para seleccionar automaticamente a fonte de papel nas definições de impressão na impressora. Se seleccionar **Definir separadamente para cada papel**, é possível seleccionar se pretende ou não imprimir na capa frontal e capa traseira. Também é possível seleccionar várias fontes de papel para as páginas do seu documento. Se seleccionar **Folha em branco/Capítulo**, e a seguir clicar em **Definições**, é possível realizar definições detalhadas.

Folha separadora:

Selecione as definições para inserir folhas separadoras entre impressoras.

Receptor de Papel:

Selecione qual tabuleiro de saída de destino das impressões. A bandeja de saída pode ser seleccionada automaticamente com base em outras configurações de impressão.

Ordenar:

Selecione como deseja ordenar as várias cópias.

Rodar ordenação:

Empilha as impressões alternadamente na orientação vertical e horizontal. Para usar esta função, selecione **Sel. Automática** como definição **Sistema Alim.** e **Sel. Automática** ou **Tabuleiro virado para baixo** como definição **Receptor de Papel**. As impressões são empilhadas no tabuleiro de face para baixo.

Formato misto:

Quando os seguintes tamanhos de documento são misturados, empilha as impressões alinhando a margem curta do papel de grandes dimensões e a margem longa do papel de pequenas dimensões. Selecione **Especificar orientação**, e a seguir clique em **Definições** para definir a orientação do papel e a margem de união.

- A3/A4
- Livro/Carta
- B4/B5
- 8K/16K

Separador Mais Opções

Predefinições Impressão:

Adicionar/Remover Predefinições:

Pode adicionar ou remover as suas próprias predefinições para configurações de impressão usadas com frequência. Selecione a predefinição que pretende utilizar na lista.

Mostrar Definições/Ocultar Definições:

Exibe uma lista de itens atualmente definidos nos separadores **Principal**, **Acabamento**, e **Mais Opções**. É possível mostrar ou ocultar a janela com as definições atuais.

Restaurar predefinições:

Repõe todas as definições com os seus valores predefinidos de fábrica. As definições nos separadores **Principal** e **Acabamento** também são repostas aos seus valores predefinidos.

Tipo de tarefa:

Selecione se pretende guardar os dados de impressão na impressora.

Impressão normal:

A impressão começa sem ser guardada.

Tarefa confidencial:

Proteja documentos confidenciais com chaves de segurança ao imprimir. Se utilizar este recurso, os dados de impressão são armazenados na impressora e só podem ser impressos após a palavra-chave ser inserida usando o painel de controlo da impressora. Clique em **Definições de Marcas de Água** para alterar as definições.

Verificar tarefa:

Ao imprimir várias cópias, permite imprimir uma cópia para verificar o conteúdo. Para imprimir após fazer a segunda cópia, utilize o painel de controlo da impressora.

Clique em **Definições** para definir **Nome do Utilizador** e **Nome da tarefa**.

Reimprimir tarefa:

Permite guardar a tarefa de impressão na memória da impressora. Pode começar a imprimir utilizando o painel de controlo da impressora.

Clique em **Definições** para definir **Nome do Utilizador** e **Nome da tarefa**.

Guardar no armazenamento:

É possível guardar os dados a imprimir no armazenamento e imprimir mais tarde.

Guardar no armazenamento e imprimir:

É possível guardar dados de impressão no armazenamento ao imprimir.

Correcção de Cor:

Automático:

Ajusta o tom das imagens automaticamente.

Personalizado:

Permite realizar a correcção manual de cores. Ao clicar em **Avançado** abre o ecrã Correcção de Cor onde pode seleccionar um método detalhado para corrigir a cor. Permite definir o método de Impressão a Cores Universal e destaca o texto e as linhas finas ao clicar em **Opções de Imagem**. Também é possível ativar Suavizar Contornos, Corrigir olhos vermelhos, e as definições de impressão com redução de desfocagem de margens.

Definições Adicionais:

Funções de Marca de Água:

Permite fazer configurações para padrões, marcas de água ou cabeçalhos e rodapés anti cópia.

Adicionar/Eliminar:

Permite adicionar ou remover padrões ou marcas de água anti cópia que quiser.

Definições:

Permite definir o método de impressão para padrões ou marcas de água anti cópia.

Cabeçalho/Rodapé:

Pode imprimir informações tais como o nome de utilizador e a data de impressão ou cabeçalhos e notas de rodapé.

Rodar 180°:

Roda as páginas 180 graus antes de imprimir. Selecione este item ao imprimir em papel como envelopes carregados numa direção fixa na impressora.

Imprimir conjuntos:

Possibilita configurações que lhe permitem ordenar as impressões por grupo. Clique em **Definições** para definir o número de cópias, o número de conjuntos e o método de organização.

Separador Manutenção

Organizador de Tarefas Fácil:

Abre a janela Organizador de Tarefas Fácil. Aqui pode abrir e editar dados guardados previamente.

EPSON Status Monitor 3:

Abre a janela EPSON Status Monitor 3. Aqui é possível confirmar o estado da impressora e consumíveis. É necessário instalar o EPSON Status Monitor 3 para ativar esta funcionalidade. Pode ser transferido no sítio Web da Epson.

<http://www.epson.com>

Preferências:

Permite fazer configurações para itens na janela EPSON Status Monitor 3. É necessário instalar o EPSON Status Monitor 3 para ativar esta funcionalidade. Pode ser transferido no sítio Web da Epson.

<http://www.epson.com>

Definições Aumentadas:

Permite fazer várias configurações. Clique com o botão direito do rato em cada item para exibir a Ajuda para obter mais informações.

Fila de impressão:

Exibe as tarefas que aguardam ser impressas. Pode verificar, pausar ou retomar as tarefas de impressão.

Dados s/ a Impressora e Opções:

Apresenta o número de folhas de papel colocadas na impressora ou no AAD.

Idioma:

Altera o idioma usado na janela do controlador da impressora. Para aplicar as configurações, feche o controlador da impressora e abra-o novamente.

Actualização de Software:

Inicia EPSON Software Updater para verificar a versão mais recente de aplicações na Internet.

Assistência Técnica:

Se o manual estiver instalado no seu computador, o manual será exibido. Se não estiver instalado, pode ligar ao sítio Web Epson para verificar o manual e suporte técnico disponível.

Adicionar Predefinições de Impressão para Imprimir Facilmente

Se criar a sua própria predefinição de definições de impressão utilizadas frequentemente no controlador da impressão, pode imprimir facilmente selecionando a predefinição na lista.

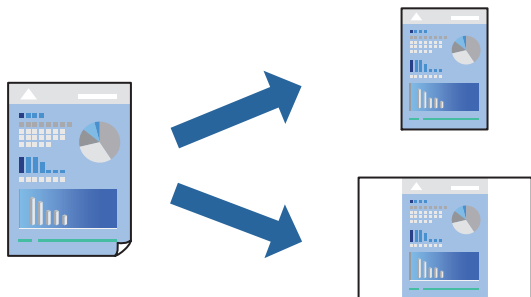

1. No separador **Principal** ou **Mais Opções** controlador da impressora, defina cada item (como por exemplo **Formato** e **Tipo de Papel**).
2. Clique em **Adicionar/Remover Predefinições** em **Predefinições Impressão**.
3. Introduza um **Nome** e, se necessário, introduza um comentário.
4. Clique em **Gravar**.

Nota:

Para apagar uma predefinição adicionada, clique em **Adicionar/Remover Predefinições**, selecione o nome predefinido que pretende apagar da lista e depois apague-o.

[“Separador Principal” na página 53](#)

[“Separador Mais Opções” na página 57](#)

5. Clique em **Imprimir**.

A próxima vez que pretender imprimir com as mesmas definições, selecione o nome da predefinição registada em **Predefinições Impressão**, e clique em **OK**.

Informações relacionadas

- ➔ [“Carregar papel” na página 40](#)
- ➔ [“Imprimir Usando Definições Fáceis” na página 52](#)

Impressão de 2 lados

Permite imprimir em ambos os lados do papel.

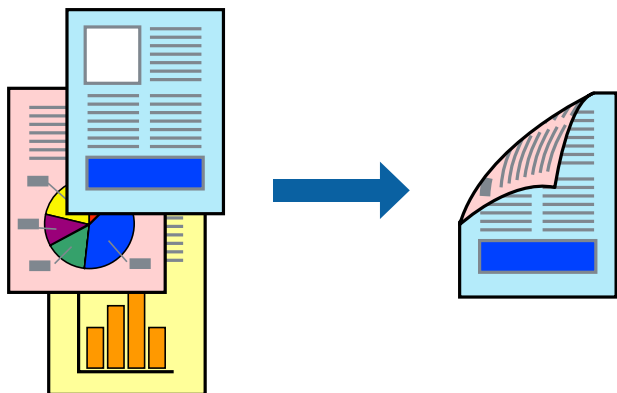

Nota:

- Se não utilizar papel adequado à impressão de 2 faces, a qualidade de impressão pode diminuir e podem ocorrer encravamentos de papel.

“Papel para impressão em 2 lados” na página 462

- Consoante o papel e os dados, a tinta pode transferir para a outra face do papel.

- No separador **Principal** do controlador da impressora, selecione o método de **Impressão dos 2 lados**.
- Clique em **Definições**, realize as definições necessárias, e a seguir clique em **OK**.
- Defina os itens nos separadores **Principal**, **Acabamento** ou **Mais Opções** conforme necessário, e a seguir clique em **OK**.
 - “Separador Principal” na página 53*
 - “Separador Acabamento” na página 55*
 - “Separador Mais Opções” na página 57*
- Clique em **Imprimir**.

Informações relacionadas

- ➔ *“Papel disponível e capacidades” na página 459*
- ➔ *“Carregar papel” na página 40*
- ➔ *“Imprimir Usando Definições Fáceis” na página 52*

Imprimir um Folheto

Também pode imprimir um desdobrável que pode ser criado ao reordenar as páginas e dobrar a impressão.

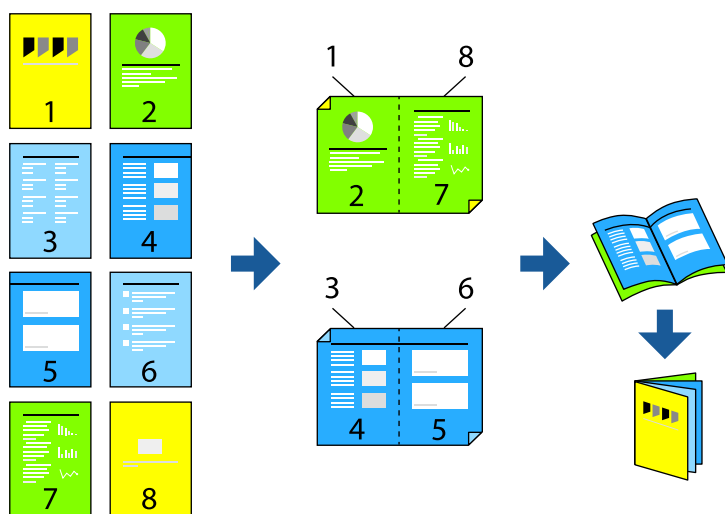

Nota:

Se não utilizar papel adequado à impressão de 2 lados, a qualidade de impressão pode diminuir e podem ocorrer encravamentos de papel.

[“Papel para impressão em 2 lados” na página 462](#)

Consoante o papel e os dados, a tinta pode transferir para a outra face do papel.

1. No separador do controlador da impressora **Principal**, selecione o tipo de dobra pela margem longa que pretende usar para **Impressão dos 2 lados**.
2. Clique em **Definições do Poster**, selecione **folheto**, e a seguir selecione **União ao Centro** ou **União Lateral**.
 - União ao Centro: utilize este método ao imprimir um pequeno número de páginas que possam ser empilhadas e dobradas facilmente a meio.
 - União Lateral. Utilize este método ao imprimir uma folha (quatro páginas) de uma vez, dobrando cada um a meio, e a seguir coloque-os juntos num volume.

3. Clique em **OK**.

4. Defina os itens nos separadores **Principal**, **Acabamento** ou **Mais Opções** conforme necessário, e a seguir clique em **OK**.

[“Separador Principal” na página 53](#)

[“Separador Acabamento” na página 55](#)

[“Separador Mais Opções” na página 57](#)

5. Clique em **Imprimir**.

Informações relacionadas

- ➔ [“Papel disponível e capacidades” na página 459](#)
- ➔ [“Carregar papel” na página 40](#)
- ➔ [“Imprimir Usando Definições Fáceis” na página 52](#)

Impressão de várias páginas numa folha

Pode imprimir várias páginas de dados numa única folha de papel.

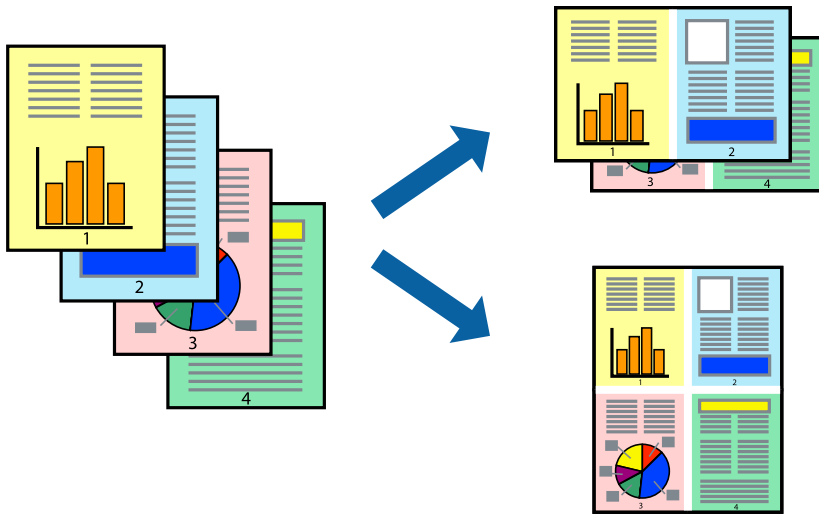

1. No separador **Principal** do controlado da impressora, selecione **2 cóp**, **4 cóp**, **6 Cima**, **8 cóp**, **9 Cima**, ou **16 Cima** como definição **Multi-Pg**.
2. Clique **Ordem esquema** nas definições adequadas e, de seguida, clique em **OK**.
3. Defina os itens nos separadores **Principal**, **Acabamento** ou **Mais Opções** conforme necessário, e a seguir clique em **OK**.
 - “Separador Principal” na página 53
 - “Separador Acabamento” na página 55
 - “Separador Mais Opções” na página 57
4. Clique em **Imprimir**.

Informações relacionadas

- ➔ “Carregar papel” na página 40
- ➔ “Imprimir Usando Definições Fáceis” na página 52

Impressão ajustada ao tamanho do papel

Selecione o tamanho do papel que carregou na impressora como a definição de Tamanho do papel a usar.

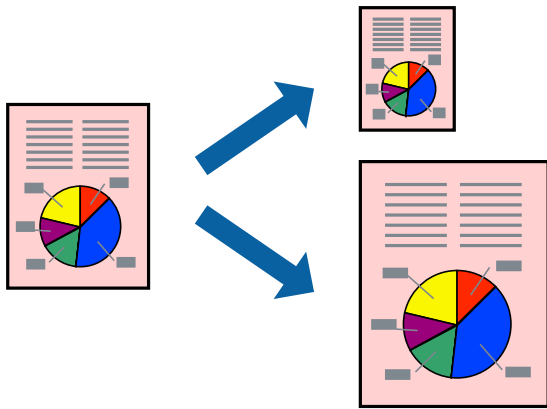

1. No separador **Principal** do controlador da impressora, faça as seguintes definições.
 - Formato: selecione o tamanho do papel que definiu na definição da aplicação.
 - Ejectar Papel: selecione o tamanho do papel que colocou na impressora.

Ajustar à Página é selecionado automaticamente.

Nota:

Clique em **Centro** para imprimir a imagem reduzida no centro do papel.

2. Defina os itens nos separadores **Principal**, **Acabamento** ou **Mais Opções** conforme necessário, e a seguir clique em **OK**.
 - [“Separador Principal” na página 53](#)
 - [“Separador Acabamento” na página 55](#)
 - [“Separador Mais Opções” na página 57](#)
3. Clique em **Imprimir**.

Informações relacionadas

- ➔ [“Carregar papel” na página 40](#)
- ➔ [“Imprimir Usando Definições Fáceis” na página 52](#)

Impressão de documento reduzido ou ampliado a qualquer ampliação

Pode reduzir ou aumentar o tamanho de um documento numa percentagem específica.



1. No separador do controlador da impressora **Principal**, selecione o tamanho do documento na configuração **Formato**.
2. Selecione o tamanho do papel que pretende imprimir na definição **Ejectar Papel**.
3. Selecione **Reduzir/Aumentar Documento**, **Zoom para e**, de seguida, introduza uma percentagem.
4. Defina os itens nos separadores **Principal**, **Acabamento** ou **Mais Opções** conforme necessário, e a seguir clique em **OK**.
 - “Separador Principal” na página 53
 - “Separador Acabamento” na página 55
 - “Separador Mais Opções” na página 57
5. Clique em **Imprimir**.

Informações relacionadas

- ➔ “Carregar papel” na página 40
- ➔ “Imprimir Usando Definições Fáceis” na página 52

Adicionar folhas separadoras entre cópias e tarefas de impressão

Pode inserir folhas separadoras entre cópias ou tarefas. Utilize papel simples, papel espesso, ou papel de alta qualidade com uma espessura de até 160 g/m² como uma folha de separador.

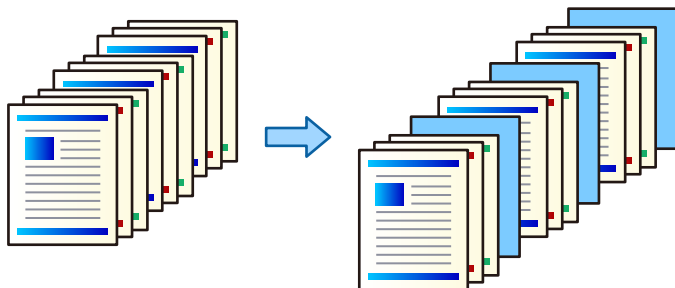

Nota:

Quando vários utilizadores enviam tarefas de impressão do computador, também é possível inserir folhas separadoras entre utilizadores em **Definições > Definições gerais > Definições da impressora > Definições da impressão > Inserir folhas por utilizador**.

1. No separador do controlador da impressora **Acabamento**, clique em **Folha separadora** próximo de **Sistema Alim.**, e a seguir selecione o método para inserir folhas separadoras entre impressões.
 - Inserir folha entre cópias:** introduz folhas separadoras entre cópias.
 - Inserir folha entre tarefas:** introduz folhas separadoras entre tarefas.
2. Selecione a fonte de papel para as folhas separadoras.
3. Em **Inserir folha entre cópias**, selecione o número de cópias a imprimir antes de inserir uma folha separadora como definição **Inserir folha após cada**.

É necessário definir números múltiplos de cópias como definição **Cópias** no separador **Principal**.
4. Clique em **OK** para fechar a janela **Definições de folha separadora**.
5. Defina os itens nos separadores **Principal**, **Acabamento** ou **Mais Opções** conforme necessário, e a seguir clique em **OK**.
 - [“Separador Principal” na página 53](#)
 - [“Separador Acabamento” na página 55](#)
 - [“Separador Mais Opções” na página 57](#)
6. Clique em **Imprimir**.

Informações relacionadas

- ➔ [“Carregar papel” na página 40](#)
- ➔ [“Imprimir Usando Definições Fáceis” na página 52](#)

Especificar a página e a fonte de papel para inserir uma folha guia/impressão de papel de capítulo

Visão geral da folha guia e do papel de capítulo

Ao imprimir um documento composto por vários capítulos, pode especificar a página e a fonte de papel para inserir uma folha guia entre capítulos, ou imprimir a primeira página de um capítulo num papel diferente do utilizado com o texto.

O papel que é inserido antes de uma página específica, tal como entre capítulos, é dignado folha guia ("a" na figura abaixo). Uma página que será impressa em papel diferente do utilizado com o texto, tal como a primeira página de um capítulo, é designada papel de capítulo ("b" na figura abaixo).

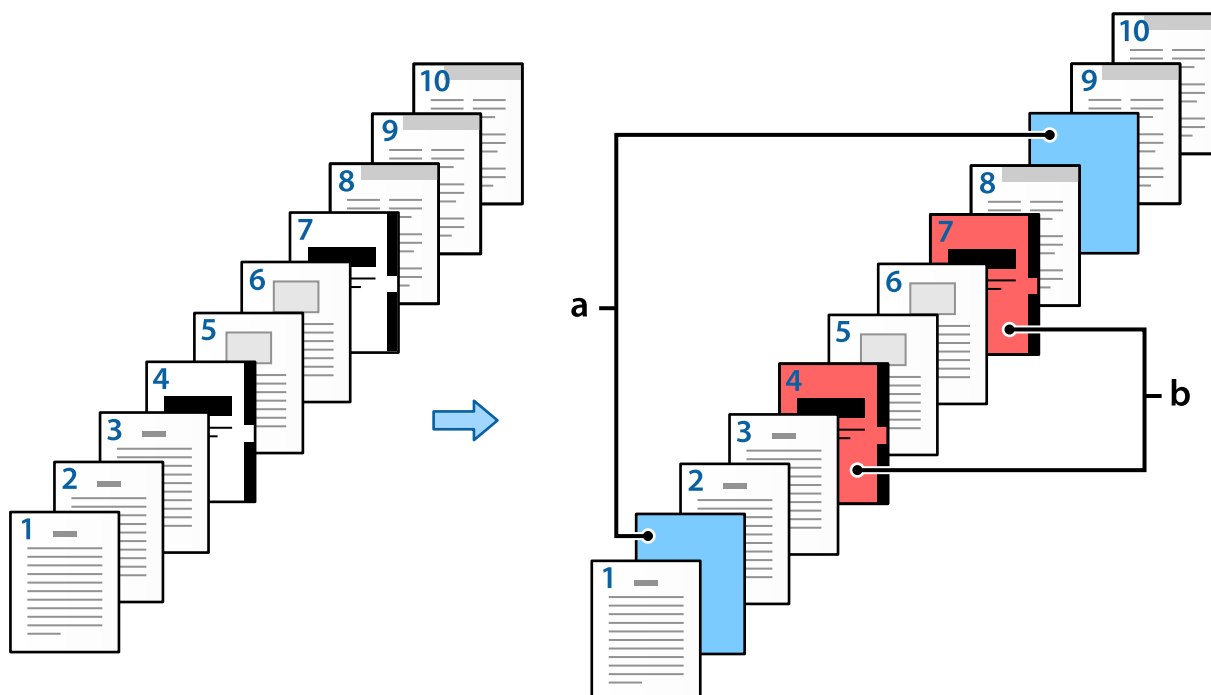

Itens para Definições de Folha em branco/Capítulo

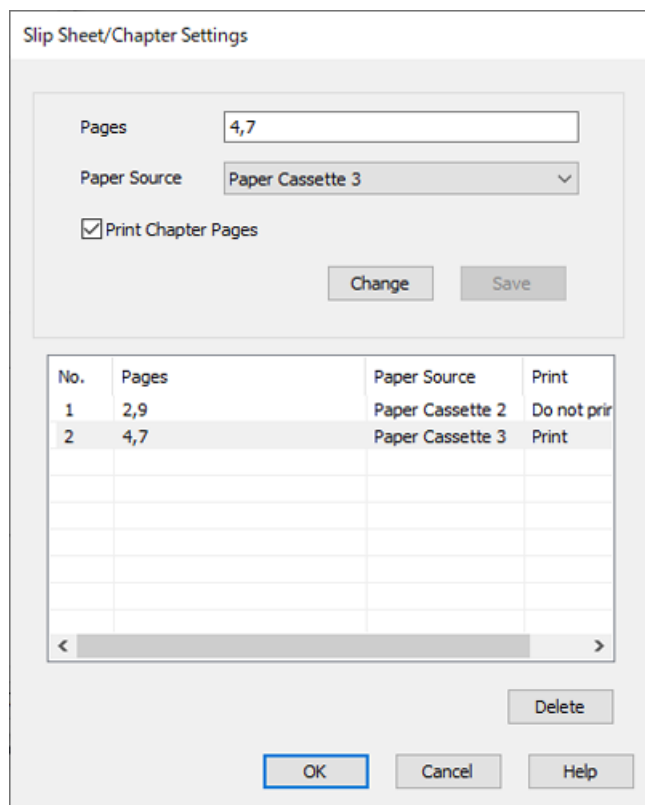

Itens	Visão geral
Páginas	<p>Introduza a página onde pretende inserir uma folha guia ou imprimir um capítulo. Use vírgulas para separar as páginas e use hífenes para especificar intervalos.</p> <p>Por exemplo: quando quiser inserir a folha guia antes das páginas 2 e 9, introduza "2,9". E quando quiser imprimir as páginas 4 e 7 no papel de capítulo, introduza "4,7". Se quiser imprimir as páginas 4 a 7 consecutivas no papel na fonte de papel especificada, introduza "4-7".</p>
Sistema Alim.	Selecione a fonte de papel para Folha em branco/Capítulo.
Imprimir páginas de capítulo	Selecione para imprimir em papel de capítulo. Ao selecionar, é inserida uma folha guia.
Alterar	Altere as definições para as páginas selecionadas para as novas definições.
Gravar	Guarde as definições atuais na lista.
Apagar	Elimine as definições selecionadas.

Nota:

- As definições que se seguem não podem ser feitas ao inserir uma folha guia entre páginas ou ao imprimir uma página específica em papel de capítulo.
 - Multi-Pg**
 - Inverter Ordem**
 - Selecione se pretende imprimir a primeira página de papel na frente ou no verso ao imprimir usando a impressão de 2 lados.
 - Impressão de encadernação
 - Enviar capa para fundo da pilha**
 - Definições Aumentadas > Imprima um documento em páginas frente e verso e em apenas um dos lados**
- Se seleccionar **Tipo de tarefa > Guardar no armazenamento** ou **Guardar no armazenamento e imprimir**, não será possível inserir uma folha guia entre páginas ou imprimir a página especificada em papel de capítulo.

Impressão num dos lados especificando as páginas e várias fontes de papel

Pode imprimir, especificando as páginas e várias fontes de papel. Esta seção utiliza o procedimento de impressão em papel de diferentes cores como mostra a figura a título de exemplo.

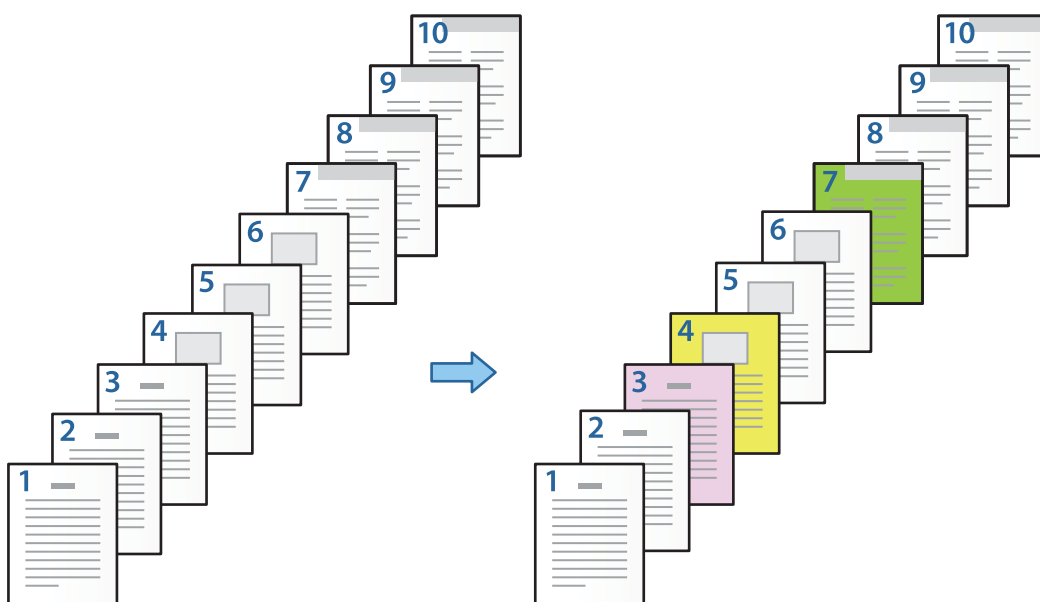

1. Coloque o papel para impressão na impressora, como se mostrado abaixo.
 Alimentador de Papel 1: papel branco (papel simples), Alimentador de Papel 2: papel cor-de-rosa,
 Alimentador de Papel 3: papel amarelo, Alimentador de Papel 4: papel verde
2. Abra o ficheiro que pretende imprimir no seu computador.

- Abra o separador **Principal** na janela do controlador da impressora, e selecione **Não** em **Impressão dos 2 lados**.

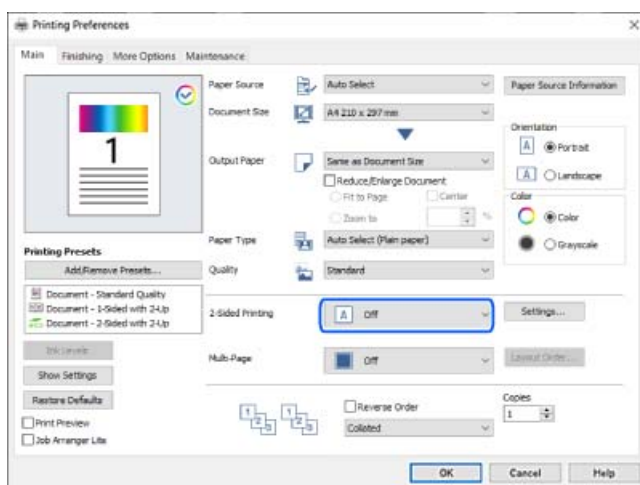

- Selecione **Definir separadamente para cada papel em Sistema Alim..**
- Na janela exibida, defina **Capa/Primeira página**, **Outras páginas**, e **Contracapa/Última página**.

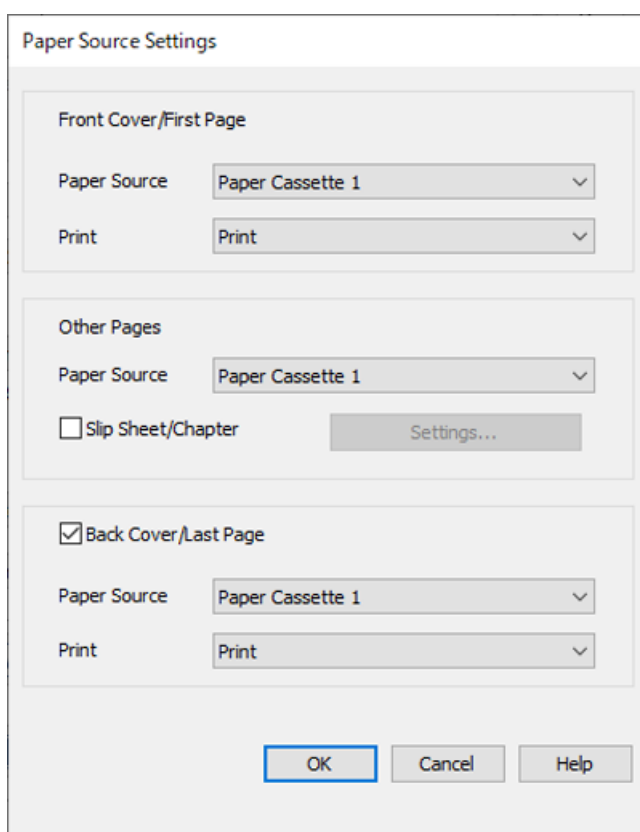

- Em **Capa/Primeira página**, defina a fonte de papel para a primeira página e se deve ou não imprimir. Neste exemplo, selecione **Alimentador de Papel 1** e **Imprimir**.

- ❑ Em **Outras páginas**, defina a fonte de papel que é utilizada principalmente para as páginas 2 a 9. Neste exemplo, selecione **Alimentador de Papel 1** ou **Igual ao Primeiro Papel** para especificar papel branco (papel simples) nas páginas 2, 5, 6, 8, e 9. O método para especificar papel colorido nas páginas 3, 4 e 7 é explicado no passo 6 e passos seguintes.



- ❑ Em **Contracapa/Última página**, defina a fonte de papel para a 10ª página e se deve ou não imprimir. Neste exemplo, selecione **Alimentador de Papel 1** ou **Igual ao segundo papel**, e **Imprimir**.
6. Fazer configurações detalhados para a segunda folha e seguintes (páginas 2 a 9). Selecione **Folha em branco/Capítulo** e clique em **Definições** para abrir a janela das configurações detalhadas.

Slip Sheet/Chapter Settings

Pages

Paper Source

Print Chapter Pages

No.	Pages	Paper Source	Print

7. Introduza o número da página a imprimir, especificando a fonte de papel em **Páginas**.
Páginas: 3
8. Selecione a fonte de papel que pretende utilizar para as páginas especificadas em **Sistema Alim..**
Sistema Alim.: Alimentador de Papel 2
9. Selecione **Imprimir páginas de capítulo** e clique em **Gravar**.
10. Siga os passos 7 a 9 para guardar as próximas páginas específicas e as definições da fonte de papel.
Páginas: 4, **Sistema Alim.:** Alimentador de Papel 3
Páginas: 7, **Sistema Alim.:** Alimentador de Papel 4

Slip Sheet/Chapter Settings

Pages:

Paper Source:

Print Chapter Pages

Change Save

No.	Pages	Paper Source	Print
1	3	Paper Cassette 2	Print
2	4	Paper Cassette 3	Print
3	7	Paper Cassette 4	Print

Delete

OK Cancel Help

11. Clique em **OK** para fechar a janela Definições de Folha em branco/Capítulo, e a seguir clique em **OK** para fechar a janela Definições do Sistema de Alimentação.
12. Defina os itens nos separadores **Principal**, **Acabamento** ou **Mais Opções** conforme necessário, e a seguir clique em **OK**.
 - “Separador Principal” na página 53
 - “Separador Acabamento” na página 55
 - “Separador Mais Opções” na página 57
13. Clique em **Imprimir**.

Informações relacionadas

- ➔ “Carregar papel” na página 40

➔ “Imprimir Usando Definições Fáceis” na página 52

Inserir uma folha guia especificando a página e a fonte de papel para impressão de uma face

Pode inserir uma folha guia especificando a página e a fonte de papel. Esta seção utiliza o procedimento de inserção de uma folha guia antes das páginas 4 e 7 como mostra a figura a título de exemplo.

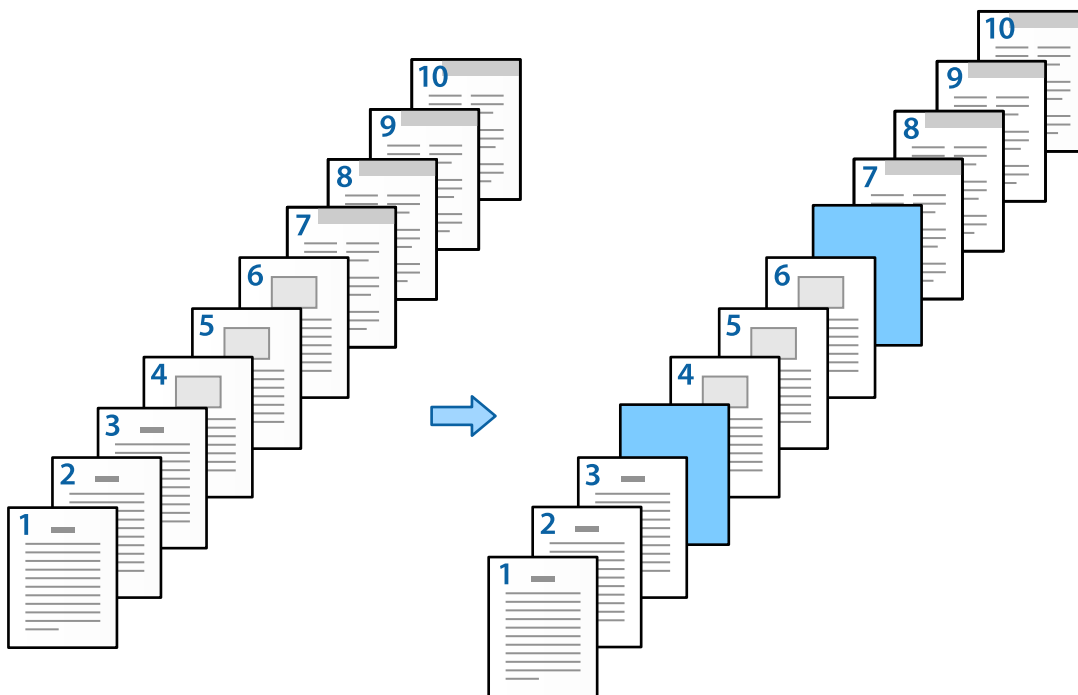

1. Colocar a folha guia a inserir entre as páginas na impressora, como mostrado abaixo.
Alimentador de Papel 1: papel branco (papel simples), Alimentador de Papel 2: papel azul claro (folha guia)
2. Abra o ficheiro que pretende imprimir no seu computador.
3. Abra o separador **Principal** na janela do controlador da impressora, e selecione **Não** em **Impressão dos 2 lados**.

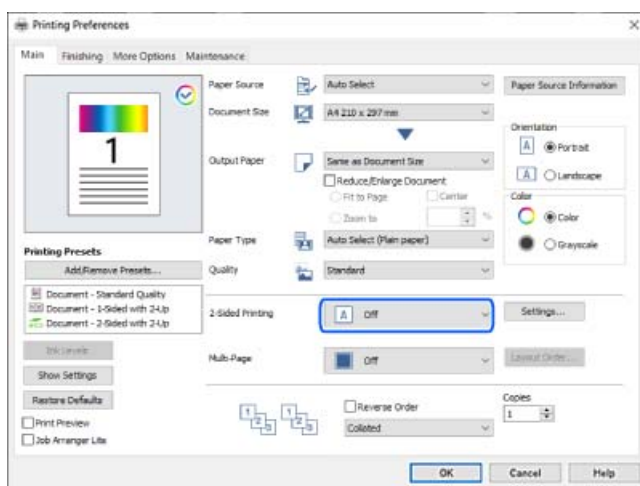

4. Selecione **Definir separadamente** para cada papel em **Sistema Alim..**

5. Na janela exibida, defina **Capa/Primeira página**, **Outras páginas**, e **Contracapa/Última página**.

Paper Source Settings

Front Cover/First Page

Paper Source Paper Cassette 1

Print Print

Other Pages

Paper Source Paper Cassette 1

Slip Sheet/Chapter Settings...

Back Cover/Last Page

Paper Source Paper Cassette 1

Print Print

OK Cancel Help

- Em **Capa/Primeira página**, defina a fonte de papel para a primeira página e se deve ou não imprimir. Neste exemplo, selecione **Alimentador de Papel 1** e **Imprimir**.

- ❑ Em **Outras páginas**, defina a fonte de papel que é utilizada principalmente para as páginas 2 a 9. Neste exemplo, selecione **Alimentador de Papel 1** ou **Igual ao Primeiro Papel** para especificar papel branco (papel simples). O método de inserção da folha guia antes das páginas 4 e 7 é explicado no passo 6 e passos seguintes.

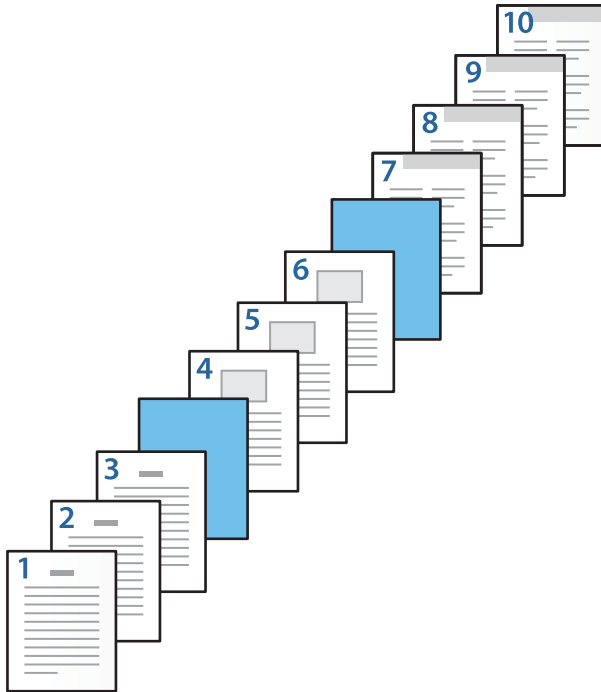

- ❑ Em **Contracapa/Última página**, defina a fonte de papel para a 10ª página e se deve ou não imprimir. Neste exemplo, selecione **Alimentador de Papel 1** ou **Igual ao segundo papel**, e **Imprimir**.

- Fazer configurações detalhadas para a segunda folha e seguintes (páginas 2 a 9). Selecione **Folha em branco/Capítulo** e clique em **Definições** para abrir a janela das configurações detalhadas.

Slip Sheet/Chapter Settings

Pages

Paper Source

Print Chapter Pages

Change Save

No.	Pages	Paper Source	Print

Delete

OK Cancel Help

- Introduza o número da página em **Páginas** para que a folha guia seja inserida antes da página especificada.
Páginas: 4,7
- Selecione a fonte de papel onde a folha guia é colocada em **Sistema Alim..**
Sistema Alim.: Alimentador de Papel 2

9. Não selecione **Imprimir páginas de capítulo**, e a seguir clique em **Gravar**.

No.	Pages	Paper Source	Print
1	4,7	Paper Cassette 2	Do not print

10. Clique em **OK** para fechar a janela Definições de Folha em branco/Capítulo, e a seguir clique em **OK** para fechar a janela Definições do Sistema de Alimentação.

11. Defina os itens nos separadores **Principal**, **Acabamento** ou **Mais Opções** conforme necessário, e a seguir clique em **OK**.

[“Separador Principal” na página 53](#)

[“Separador Acabamento” na página 55](#)

[“Separador Mais Opções” na página 57](#)

12. Clique em **Imprimir**.

Informações relacionadas

➔ [“Carregar papel” na página 40](#)

➔ [“Imprimir Usando Definições Fáceis” na página 52](#)

Inserir folha guia e imprimir, especificando a página e a fonte de papel nas definições de impressão em 2 lados

Pode inserir uma folha guia e imprimir, especificando a página e a fonte de papel. Esta seção utiliza o procedimento de inserção de uma folha guia antes das páginas 3 e 8 e impressão das páginas 6 e 7 em papel colorido diferente, como mostra a figura a título de exemplo.

Note que não pode especificar a mesma página para a folha guia e o papel a ser impresso usando a página e a fonte de papel. Tenha também presente que algumas páginas podem ser impressas de um lado, dependendo das definições.

Folha guia ("a" na figura abaixo). Papel a ser impresso especificando a página e a fonte de papel ("b" na figura abaixo).

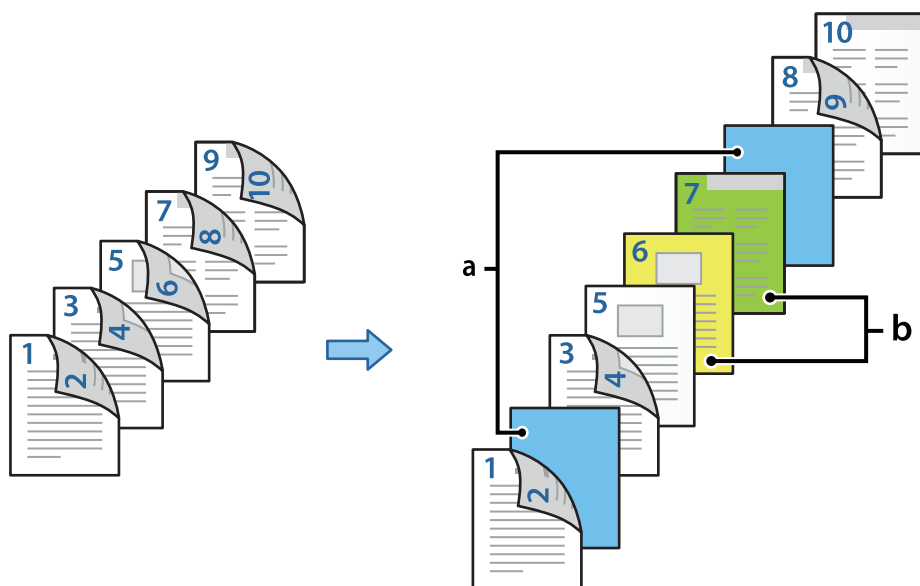

1. Colocar a folha guia a inserir entre as páginas e o papel a imprimir na impressora, como mostrado abaixo.
Alimentador de Papel 1: papel branco (papel simples), Alimentador de Papel 2: papel azul claro (folha guia), Alimentador de Papel 3: papel amarelo, Alimentador de Papel 4: papel verde
2. Abra o ficheiro que pretende imprimir no seu computador.
3. Abra o separador **Principal** na janela do controlador da impressora, e selecione **Auto (União de margem longa)** em **Impressão dos 2 lados**.

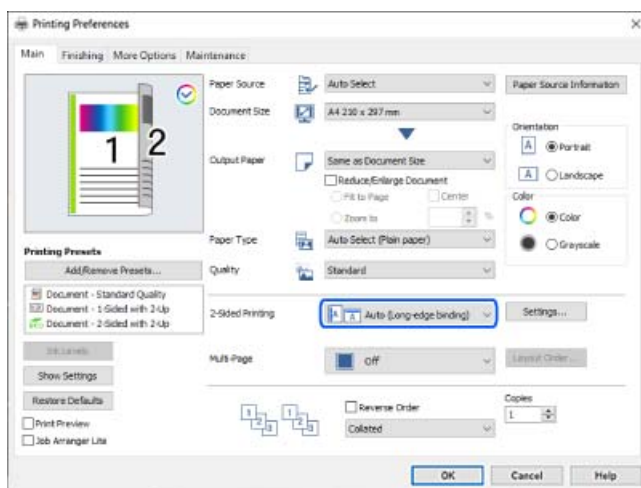

4. Selecione **Definir separadamente para cada papel em Sistema Alim..**

5. Na janela exibida, defina **Capa/Primeira página**, **Outras páginas**, e **Contracapa/Última página**.

- Em **Capa/Primeira página**, defina a fonte de papel e a superfície de impressão para a primeira e segunda páginas. Neste exemplo, selecione **Alimentador de Papel 1** e **Imprimir (2 lados)**.
- Em **Outras páginas**, defina a fonte de papel que é utilizada principalmente para as páginas 3 a 9. Neste exemplo, selecione **Alimentador de Papel 1** ou **Igual ao Primeiro Papel** para especificar papel branco (papel simples) nas páginas 3, 4, 5, 8, e 9. O método de inserção da folha antes das páginas 3 e 8, e a especificação de papel colorido nas páginas 6 e 7 é explicado no passo 6 e passos seguintes.



- ❑ Selecione **Contracapa/Última página** e defina a fonte de papel e a superfície de impressão para a 10ª página. Neste exemplo, selecione **Alimentador de Papel 1** ou **Igual ao segundo papel**, e **Imprimir (Interior)**.

Imprimir (Exterior) imprime na parte de trás do papel, **Imprimir (Interior)** imprime na parte da frente do papel, e **Imprimir (2 lados)** imprime em ambos os lados do papel.



- Fazer configurações detalhados para a segunda folha e seguintes (páginas 3 a 9). Selecione **Folha em branco/Capítulo** e clique em **Definições** para abrir a janela das configurações detalhadas.

No.	Pages	Paper Source	Print

- Introduza o número da página em **Páginas** para que a folha guia seja inserida antes da página especificada.
Páginas: 3,8
- Selecione a fonte de papel onde a folha guia é colocada em **Sistema Alim..**
Sistema Alim.: Alimentador de Papel 2
- Não selecione **Imprimir páginas de capítulo**, e a seguir clique em **Gravar**.
- Introduza o número da página a imprimir, especificando a fonte de papel em **Páginas**.
Páginas: 6
- Selecione a fonte de papel que pretende utilizar para as páginas especificadas em **Sistema Alim..**
Sistema Alim.: Alimentador de Papel 3

12. Selecione **Imprimir páginas de capítulo** e clique em **Gravar**.
13. Siga os passos 10 a 12 para guardar as próximas páginas específicas e as definições da fonte de papel.

Páginas: 7, Sistema Alim.: Alimentador de Papel 4

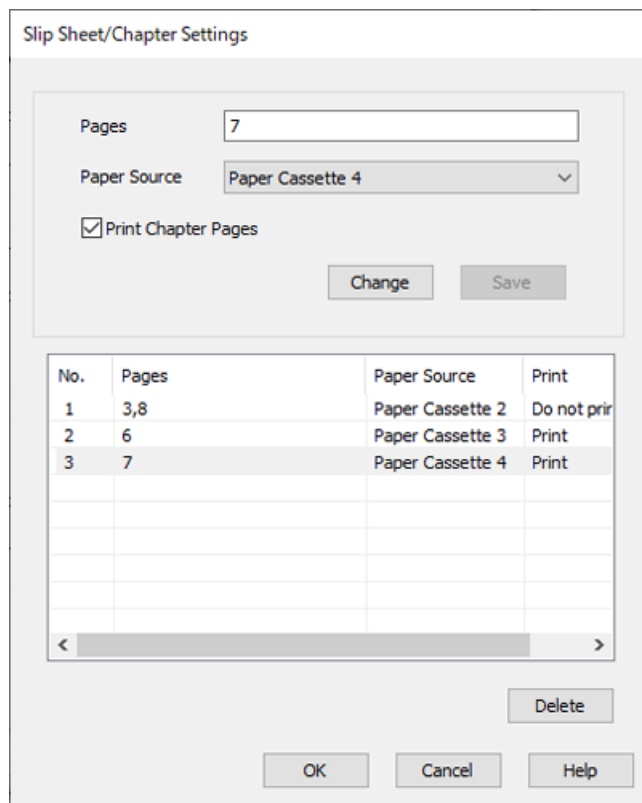

14. Clique em **OK** para fechar a janela Definições de Folha em branco/Capítulo, e a seguir clique em **OK** para fechar a janela Definições do Sistema de Alimentação.
15. Defina os itens nos separadores **Principal**, **Acabamento** ou **Mais Opções** conforme necessário, e a seguir clique em **OK**.
 - “Separador Principal” na página 53
 - “Separador Acabamento” na página 55
 - “Separador Mais Opções” na página 57
16. Clique em **Imprimir**.

Informações relacionadas

- ➔ “Carregar papel” na página 40
- ➔ “Imprimir Usando Definições Fáceis” na página 52

Armazenar dados na memória da impressora para impressão

Ao imprimir grandes volumes de documentos, pode imprimir uma cópia para verificar o conteúdo. Para imprimir após fazer a segunda cópia, utilize o painel de controlo da impressora.

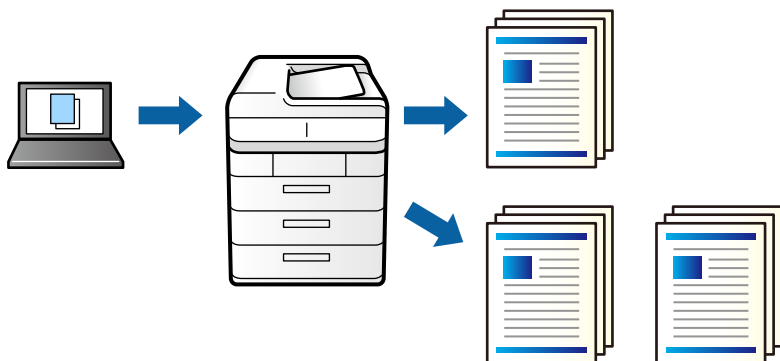

1. No separador do controlador da impressora **Acabamento**, selecione **Verificar tarefa** como definição **Tipo de tarefa**.
2. Clique em **Definições**, introduza o **Nome do Utilizador** e **Nome da tarefa**, e a seguir clique em **OK**.
Pode identificar a tarefa utilizando o nome da tarefa no painel de controlo da impressora.
3. Defina os itens nos separadores **Principal**, **Acabamento** ou **Mais Opções** conforme necessário, e a seguir clique em **OK**.
[“Separador Principal” na página 53](#)
[“Separador Acabamento” na página 55](#)
[“Separador Mais Opções” na página 57](#)
4. Clique em **Imprimir**.
Só é impressa uma cópia, e a tarefa de impressão é armazenada na memória da impressora.
A tarefa armazenada é eliminada quando a impressora é desligada.

Informações relacionadas

- ➔ [“Carregar papel” na página 40](#)
- ➔ [“Imprimir Usando Definições Fáceis” na página 52](#)

Imprimir uma tarefa armazenada

1. Toque em **Imprimir da Memória interna** no painel de controlo da impressora.
2. Selecione a tarefa que pretende imprimir.
Selecione o **Nome do Utilizador** da lista, e a seguir selecione a tarefa. Se lhe for solicitado para introduzir uma palavra-passe, introduza a mesma que definiu no controlador da impressora.
3. Toque em **◆** para iniciar a impressão.

Nota:

Toque em **Eliminar** para eliminar a tarefa.

Imprimir uma imagem em várias folhas para ampliar (criar um cartaz)

Esta função permite imprimir uma imagem em várias folhas de papel. Pode criar um poster maior colando as folhas.

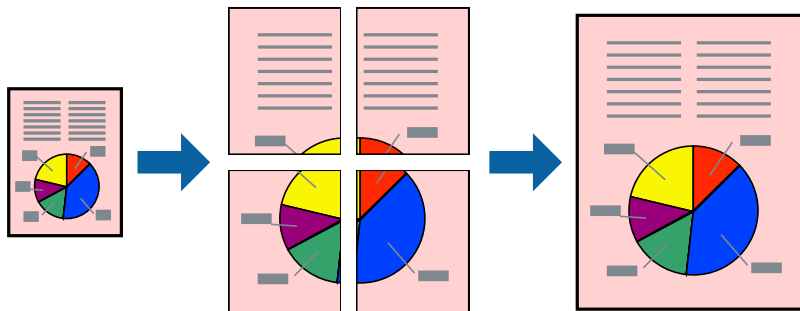

1. No separador **Principal** do controlador da impressora, selecione **Não** em **Impressão dos 2 lados**.
2. Selecione **Poster 2x1**, **Poster 2x2**, **Poster 3x3** ou **Poster 4x4** como definição de **Multi-Pg**.
3. Clique **Definições** nas definições adequadas e, de seguida, clique em **OK**.

Nota:

Imprimir Marcas de Corte permite imprimir um guia de corte.

4. Defina os itens nos separadores **Principal**, **Acabamento** ou **Mais Opções** conforme necessário, e a seguir clique em **OK**.

[“Separador Principal” na página 53](#)

[“Separador Acabamento” na página 55](#)

[“Separador Mais Opções” na página 57](#)

5. Clique em **Imprimir**.

Informações relacionadas

- ➔ [“Carregar papel” na página 40](#)
- ➔ [“Imprimir Usando Definições Fáceis” na página 52](#)

Criar Posters Utilizando Sobrepor Marcas de Alinhamento

Aqui tem um exemplo de como criar um poster quando **Poster 2x2** estiver seleccionado e **Sobrepor Marcas de Alinhamento** estiver seleccionado em **Imprimir Marcas de Corte**.

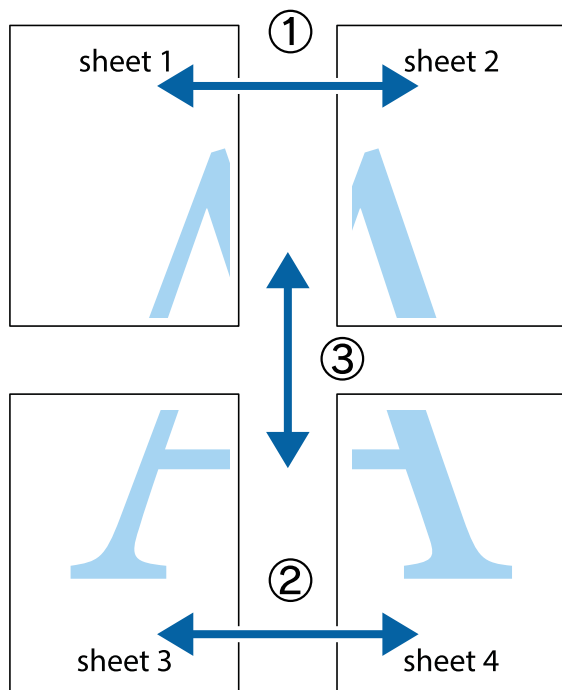

1. Prepare Sheet 1 e Sheet 2. Corte as margens da Sheet 1 ao longo da linha azul vertical, pelo centro das marcas em cruz superiores e inferiores.

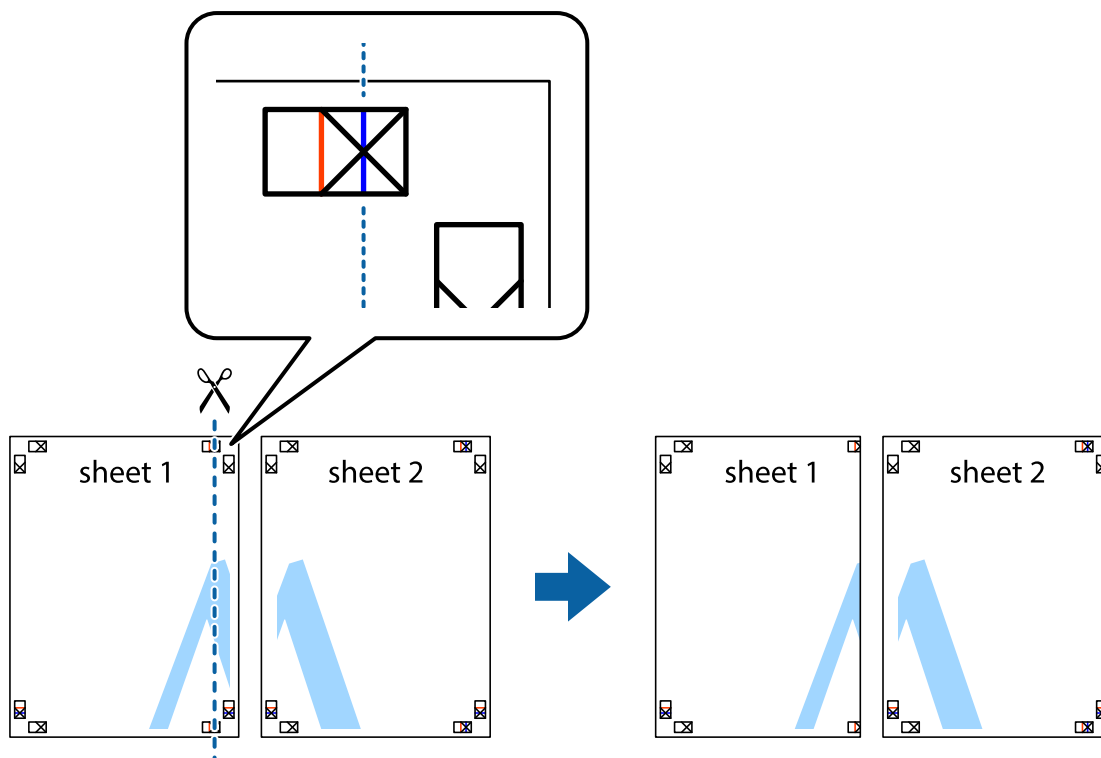

2. Coloque a margem da Sheet 1 em cima da Sheet 2, alinhe as marcas em cruz e cole temporariamente as duas folhas juntas pela parte de trás.

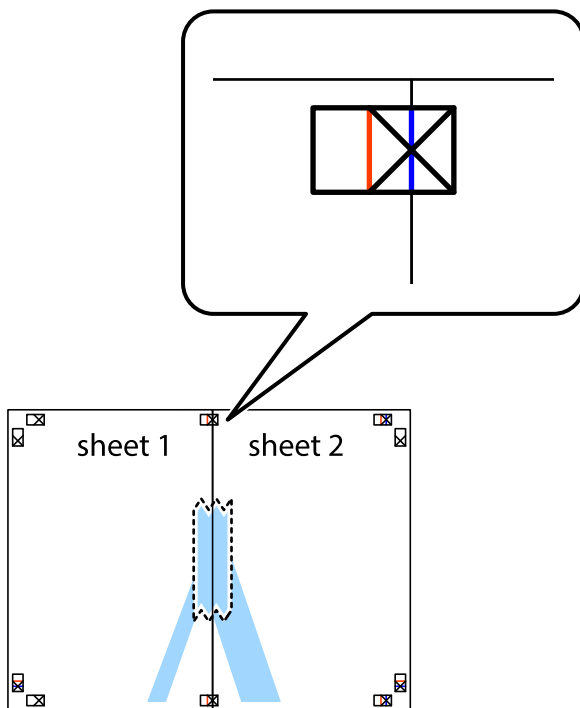

3. Corte as folhas coladas em dois ao longo da linha vermelha vertical, pelas marcas de alinhamento (desta vez, a linha à esquerda das marcas em cruz).

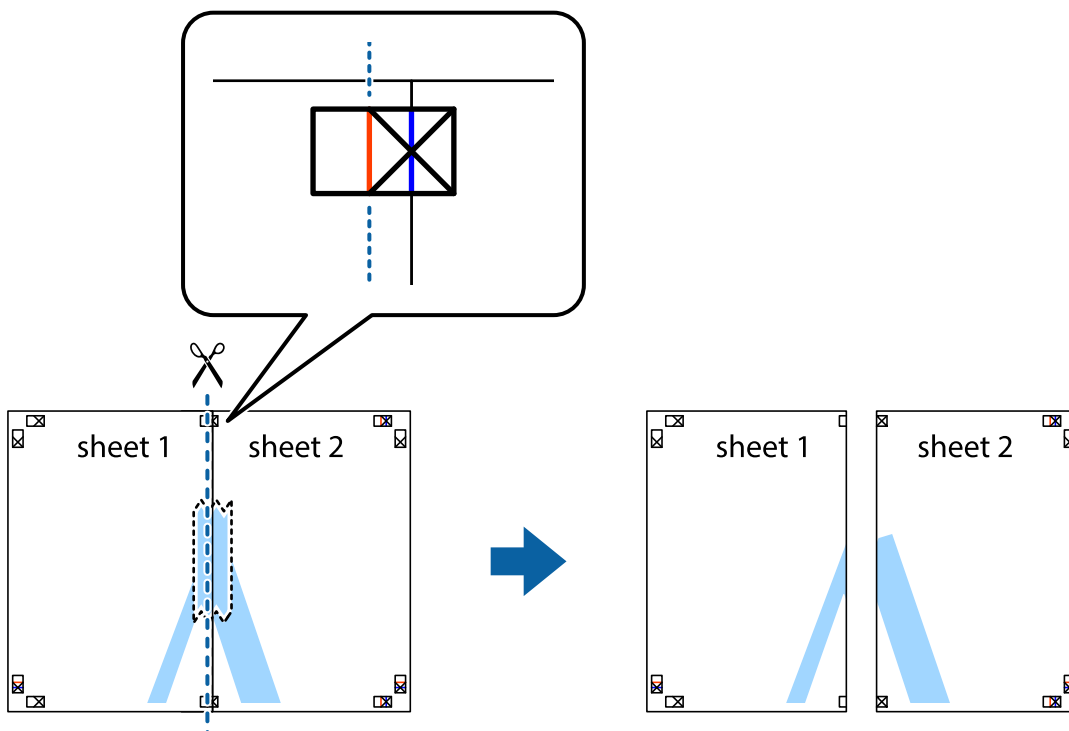

4. Cole as folhas juntas pela parte de trás.

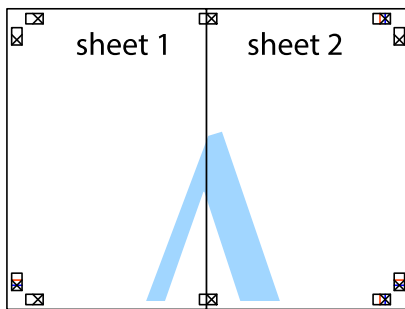

5. Repita os passo 1 a 4 para colar Sheet 3 e Sheet 4.
6. Corte as margens da Sheet 1 e da Sheet 2 ao longo da linha azul horizontal, pelo centro das marcas em cruz do lado esquerdo e direito.

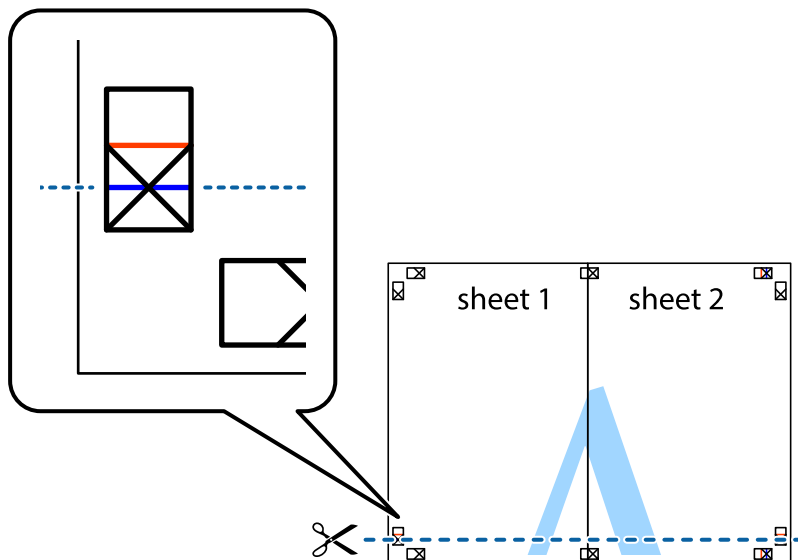

7. Coloque a margem da Sheet 1 e Sheet 2 em cima da Sheet 3 e Sheet 4 e alinhe as marcas em cruz e cole temporariamente as duas folhas juntas pela parte de trás.

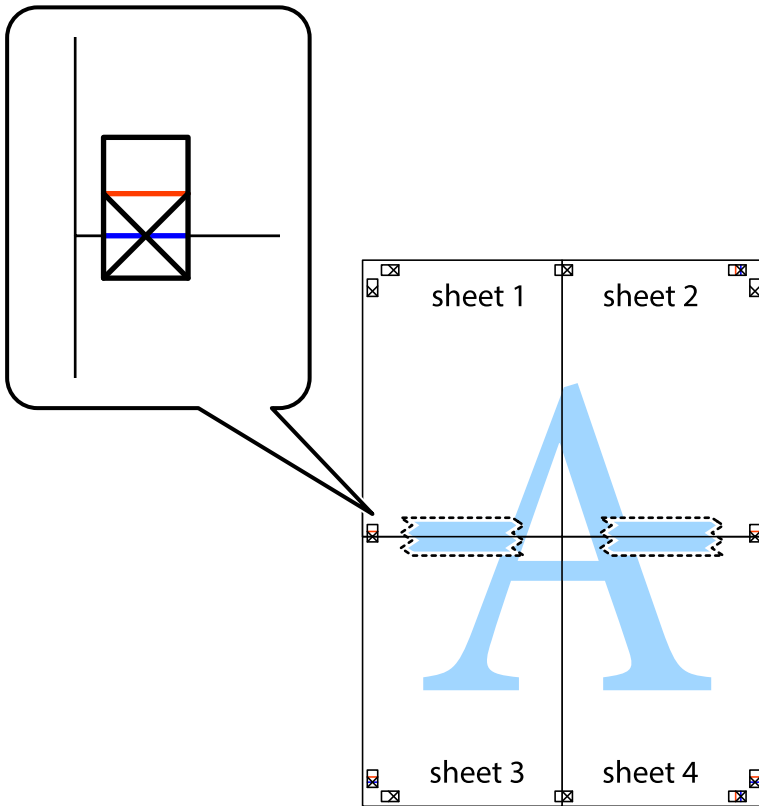

- Corte as folhas coladas em dois ao longo da linha vermelha horizontal, pelas marcas de alinhamento (desta vez, a linha por cima das marcas em cruz).

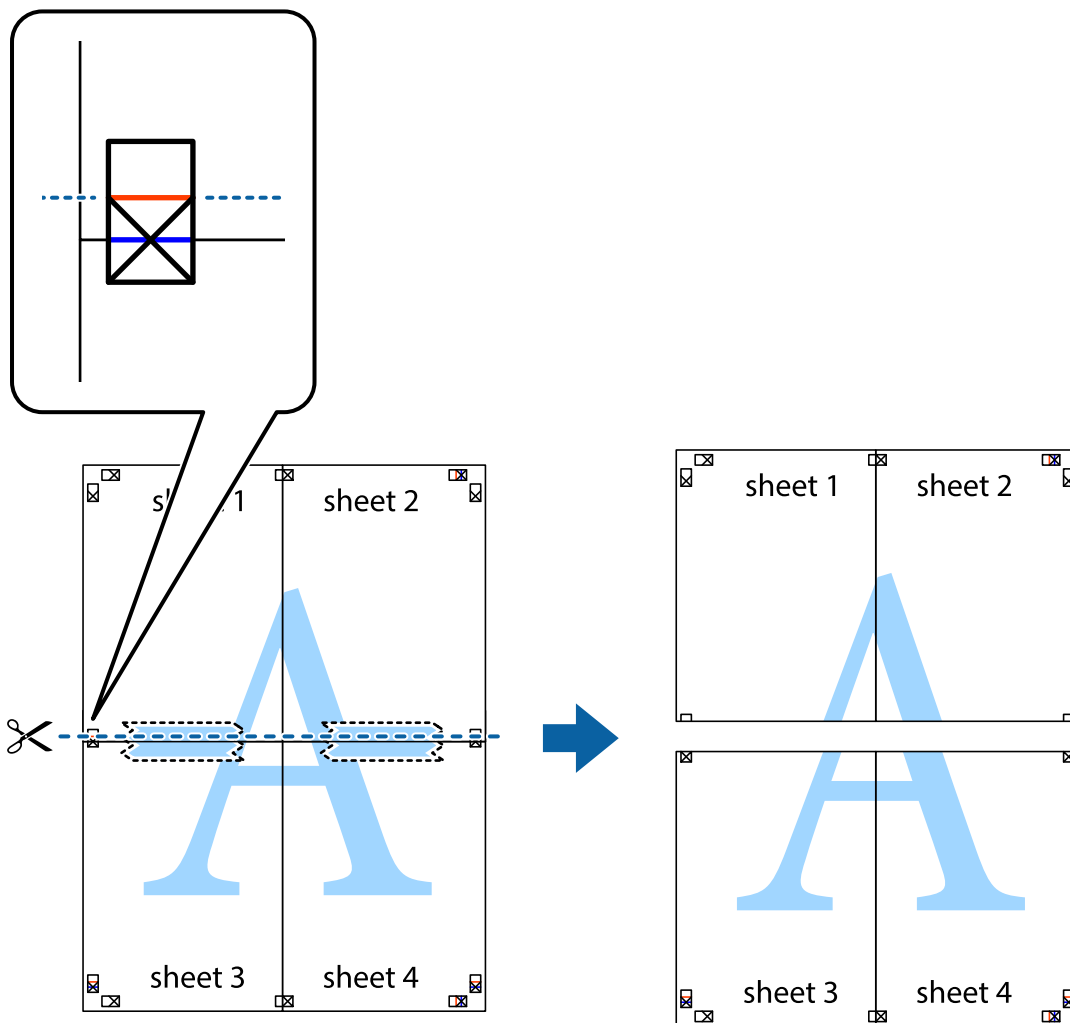

- Cole as folhas juntas pela parte de trás.

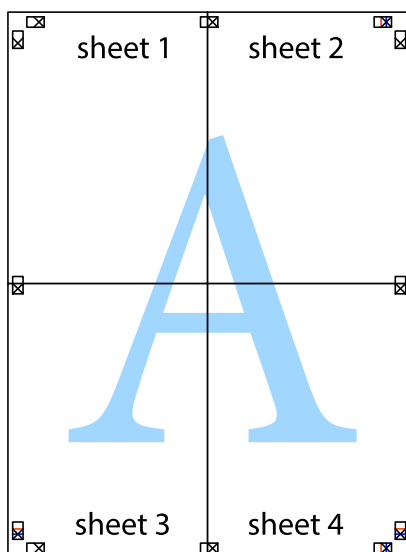

10. Corte as restantes margens ao longo do guia exterior.

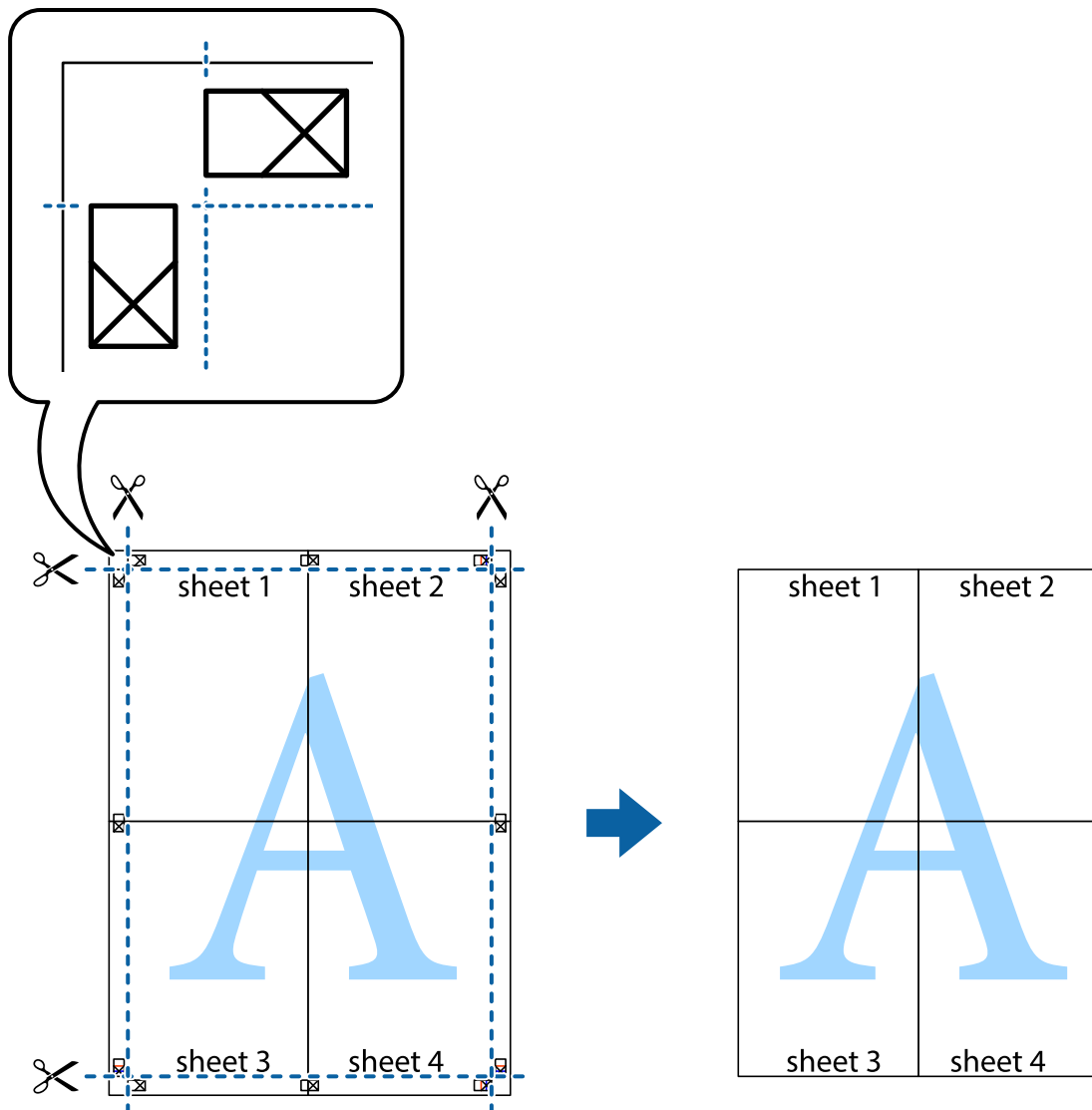

Imprimir com cabeçalho e rodapé

Pode imprimir informações tais como o nome de utilizador e a data de impressão ou cabeçalhos e notas de rodapé.

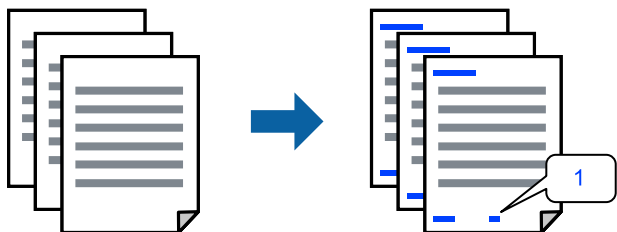

1. No separador do controlador da impressora **Mais Opções**, clique em **Funções de Marca de Água**, e a seguir selecione a **Cabeçalho/Rodapé** caixa de verificação.

2. Selecione **Definições**, selecione os itens que pretende imprimir, e clique em OK.

Nota:

- Para especificar o número da primeira página, selecione **Núm. da Página** a partir da posição que pretende imprimir no cabeçalho ou no rodapé, e a seguir selecione o número em **Número inicial**.
- Se pretende imprimir texto no cabeçalho ou no rodapé, selecione a posição que pretende imprimir, e a seguir selecione **Texto**. Introduza o texto que pretende imprimir no campo para o efeito.

3. Defina os itens nos separadores **Principal**, **Acabamento** ou **Mais Opções** conforme necessário, e a seguir clique em OK.

[“Separador Principal” na página 53](#)

[“Separador Acabamento” na página 55](#)

[“Separador Mais Opções” na página 57](#)

4. Clique em **Imprimir**.

Informações relacionadas

- ➔ [“Carregar papel” na página 40](#)
- ➔ [“Imprimir Usando Definições Fáceis” na página 52](#)

Imprimir um padrão anti cópia

Pode imprimir um padrão anti cópia nas suas impressões. Ao imprimir, as letras não são impressas e toda a impressão apresenta um tom ligeiramente diferente. As letras ocultas aparecem quando são fotocopiadas para distinguir facilmente o original das cópias.



Modelo de Anticópia está disponível nas seguintes condições:

- Impressão dos 2 lados: Não
- Tipo de papel: papel normal 1, papel normal 2, papel timbrado, papel reciclado, papel colorido, papel pré-impresso, papel normal de alta qualidade, papel espesso 1, papel espesso 2, papel espesso 3 ou papel espesso 4
- Qualidade: Normal
- Correção de Cor: Automático

Nota:

Também pode adicionar o seu próprio padrão anti-cópia.

1. No separador **Mais Opções** do controlador da impressora, clique em **Funções de Marca de Água**, e a seguir selecione padrão anti cópia.
2. Clique em **Definições** para alterar detalhes tais como o tamanho ou densidade do padrão.

3. Defina os itens nos separadores **Principal**, **Acabamento** ou **Mais Opções** conforme necessário, e a seguir clique em **OK**.

“Separador Principal” na página 53

“Separador Acabamento” na página 55

“Separador Mais Opções” na página 57

4. Clique em **Imprimir**.

Informações relacionadas

➔ “Carregar papel” na página 40

➔ “Imprimir Usando Definições Fáceis” na página 52

Imprimir ficheiros protegidos com palavra-passe

Pode definir uma palavra-passe para uma tarefa de impressão para que só seja possível imprimir após introduzir uma palavra-passe no painel de controlo da impressora.

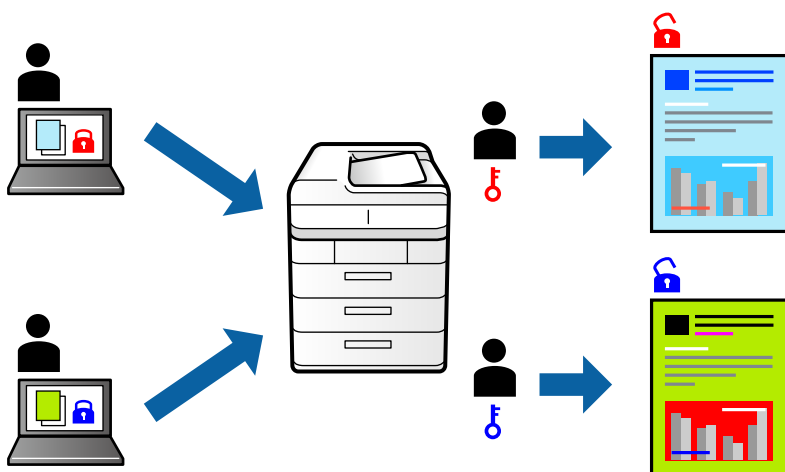

1. No separador **Mais Opções** do controlador da impressora, seleccione **Tarefa confidencial** em **Tipo de tarefa** e a seguir introduza a palavra-passe.
2. Defina os itens nos separadores **Principal**, **Acabamento** ou **Mais Opções** conforme necessário, e a seguir clique em **OK**.

“Separador Principal” na página 53

“Separador Acabamento” na página 55

“Separador Mais Opções” na página 57
3. Clique em **Imprimir**.
4. Para imprimir a tarefa, toque em **Imprimir da Memória interna** no ecrã inicial do painel de controlo da impressora. Seleccione a tarefa que pretende imprimir e a seguir introduza a palavra-passe.

Informações relacionadas

➔ “Carregar papel” na página 40

➔ “Imprimir Usando Definições Fáceis” na página 52

Impressão de vários ficheiros juntos

Organizador de Tarefas Fácil permite-lhe combinar vários ficheiros criados por diferentes aplicações e imprimi-los como um único trabalho de impressão. Pode especificar as definições de impressão para ficheiros combinados, como o esquema de várias páginas e impressão de 2 lados.

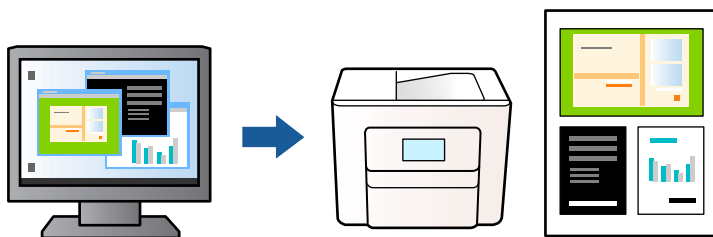

1. No separador **Principal** do controlador da impressora, selecione **Organizador de Tarefas Fácil**, e a seguir clique em **OK**.
2. Clique em **Imprimir**.
Ao iniciar a impressão, a janela Organizador de Tarefas Fácil é exibida.
3. Com a janela Organizador de Tarefas Fácil aberta, abra o ficheiro que pretende combinar com o ficheiro atual, e a seguir repita os passos acima.
4. Ao selecionar uma tarefa de impressão adicionada em Imprimir Projecto Lite na janela Organizador de Tarefas Fácil, pode editar o esquema da página.

Nota:

Ao unir, clique no menu **Ficheiro**, e a seguir selecione **Definições de Impressão** para abrir o controlador da impressora. No separador **Principal**, clique em **Restaurar predefinições**, e a seguir clique em **OK** na janela exibida. Selecione **Impressão dos 2 lados**, e a seguir clique em **Definições do Poster**. Selecione **folheto**, selecione **União ao Centro** ou **União Lateral**, e a seguir clique em **OK**. Clique em **OK** para fechar o controlador da impressora.

- União ao Centro:** utilize este método ao imprimir um pequeno número de páginas que possam ser empilhadas e dobradas facilmente a meio.
- União Lateral.** Utilize este método ao imprimir uma folha (quatro páginas) de uma vez, dobrando cada um a meio, e a seguir coloque-os juntos num volume.

5. Clique em **Imprimir** no menu **Ficheiro** para começar a imprimir.

Nota:

Se fechar a janela Organizador de Tarefas Fácil antes de adicionar os dados de impressão ao Imprimir Projecto, a tarefa de impressão que está atualmente a realizar será cancelada. Clique em **Gravar** no menu **Ficheiro** para guardar a tarefa atual. A extensão dos ficheiros guardados é ".ecl".

Para abrir uma Tarefa de Impressão, clique em **Organizador de Tarefas Fácil** no separador **Manutenção** do controlador da impressora para abrir a janela Organizador de Tarefas Fácil. De seguida, selecione **Abrir** no menu **Ficheiro** para selecionar o ficheiro.

Informações relacionadas

➔ “Carregar papel” na página 40

➔ “Imprimir Usando Definições Fáceis” na página 52

Imprimir usando o recurso de impressão universal a cores

É possível melhorar a visibilidade de textos e imagens nas impressões.



Impressão a Cores Universal só está disponível quando as seguintes definições estão selecionadas.

- Tipo de papel: papel normal 1, papel normal 2, papel timbrado, papel reciclado, papel colorido, papel pré-impresso, papel normal de alta qualidade, papel espesso 1, papel espesso 2, papel espesso 3 ou papel espesso 4
- Qualidade: **Normal** ou qualidade superior
- Impressão a cores: **Cor**
- Aplicações: Microsoft® Office 2007 ou posterior
- Tamanho do texto: 96 pts ou menor

1. No separador do controlador da impressora **Mais Opções**, clique em **Opções de Imagem** nas definições **Correcção de Cor**.
2. Selecione uma opção nas definições **Impressão a Cores Universal**.
3. **Opções de Melhoramento** para fazer outras definições.
4. Defina os itens nos separadores **Principal**, **Acabamento** ou **Mais Opções** conforme necessário, e a seguir clique em **OK**.

[“Separador Principal” na página 53](#)

[“Separador Acabamento” na página 55](#)

[“Separador Mais Opções” na página 57](#)

5. Clique em **Imprimir**.

Nota:

- Determinados caracteres podem ser alterados por padrões, tais como "+" pode aparecer como "±".*
- Os padrões e sublinhados específicos da aplicação podem alterar o conteúdo impresso utilizando estas definições.*
- A qualidade de impressão pode diminuir em fotos e outras imagens ao usar as definições Impressão a Cores Universal.*
- A impressão é mais lenta ao usar as definições Impressão a Cores Universal.*

Informações relacionadas

- ➔ [“Carregar papel” na página 40](#)
- ➔ [“Imprimir Usando Definições Fáceis” na página 52](#)

Ajustar a cor da impressão

Pode ajustar as cores utilizadas no trabalho de impressão. Estes ajustes não são aplicados aos dados originais.



PhotoEnhance produz imagens mais nítidas e cores mais vívidas ajustando automaticamente o contraste, a saturação e o brilho dos dados de imagem originais.

Nota:

PhotoEnhance ajusta a cor analisando a localização do sujeito. Assim, se alterou a localização do sujeito reduzindo, aumentando, cortando ou rodando a imagem, a cor pode alterar-se inesperadamente. Se a imagem estiver desfocada, o tom poderá ser anômalo. Se a cor sofrer alterações ou se tornar artificial, imprima num modo que não **PhotoEnhance**.

1. No separador **Mais Opções** do controlador da impressora, selecione o método de correção de cor a partir das definições de **Correcção de Cor**.
 - Automático Esta definição ajusta automaticamente o tom para corresponder às definições de tipo de papel e qualidade de impressão.
 - Se seleccionar Personalizado e clicar em **Avançado**, pode efetuar as suas próprias definições.

2. Defina os itens nos separadores **Principal**, **Acabamento** ou **Mais Opções** conforme necessário, e a seguir clique em **OK**.

[“Separador Principal” na página 53](#)

[“Separador Acabamento” na página 55](#)

[“Separador Mais Opções” na página 57](#)

3. Clique em **Imprimir**.

Informações relacionadas

- ➔ [“Carregar papel” na página 40](#)
- ➔ [“Imprimir Usando Definições Fáceis” na página 52](#)

Impressão para enfatizar as linhas finas

Pode engrossar linhas finas que são demasiado finas para imprimir.

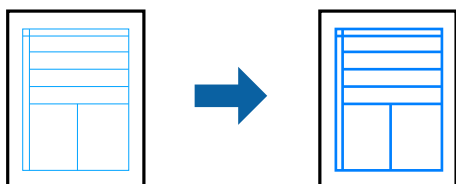

1. No separador do controlador da impressora **Mais Opções**, clique em **Opções de Imagem** nas definições **Correcção de Cor**.

2. Selecione **Enfatizar Linhas Finas**.
3. Defina os itens nos separadores **Principal**, **Acabamento** ou **Mais Opções** conforme necessário, e a seguir clique em **OK**.

“Separador Principal” na página 53

“Separador Acabamento” na página 55

“Separador Mais Opções” na página 57

4. Clique em **Imprimir**.

Informações relacionadas

- ➔ “Carregar papel” na página 40
- ➔ “Imprimir Usando Definições Fáceis” na página 52

Imprimir códigos de barras claros

Se os códigos de barras impressos não podem ser lidos corretamente, é possível imprimir claramente usando um escurimento reduzido de tinta. Ative esta funcionalidade apenas se o código de barras que imprimiu não puder ser digitalizado.

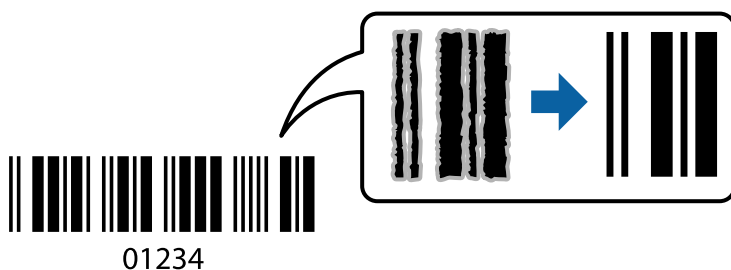

Nota:

- ❑ *Tipo de papel: Papel espesso 4 (161–250g/m²) e Papel extra espesso (2511–3500g/m²) não são compatíveis com **Alto**.*
- ❑ *Eliminar a desfocagem pode nem sempre ser possível, de acordo com as circunstâncias.*

1. No separador **Manutenção** do controlador da impressora, clique em **Definições Aumentadas**, e a seguir selecione **Modo de código de barras**.
2. Defina os itens nos separadores **Principal**, **Acabamento** ou **Mais Opções** conforme necessário, e a seguir clique em **OK**.
“Separador Principal” na página 53
“Separador Acabamento” na página 55
“Separador Mais Opções” na página 57
3. Clique em **Imprimir**.

Informações relacionadas

- ➔ “Carregar papel” na página 40
- ➔ “Imprimir Usando Definições Fáceis” na página 52

Imprimir usando grupos guardados

Permite definir Imprimir conjuntos e organizar a impressão por grupo. Para obter mais informações, consulte a secção indicada a seguir.

Informações relacionadas

➔ “Impressão Usando Grupos Guardados (Computador)” na página 234

Imprimir um documento utilizando o controlador da impressora PostScript (Windows)

O controlador de impressora PostScript é um controlador que gera comandos de impressão para uma impressora utilizando uma linguagem de descrição de página PostScript.

1. Abra o ficheiro que pretende imprimir.
Colocar papel na impressora se ainda não colocou.
2. Selecione **Imprimir** ou **Configurar impressão** no menu **Ficheiro**
3. Selecione a impressora.
4. Selecione **Preferências** ou **Propriedades** para aceder à janela do controlador da impressora.

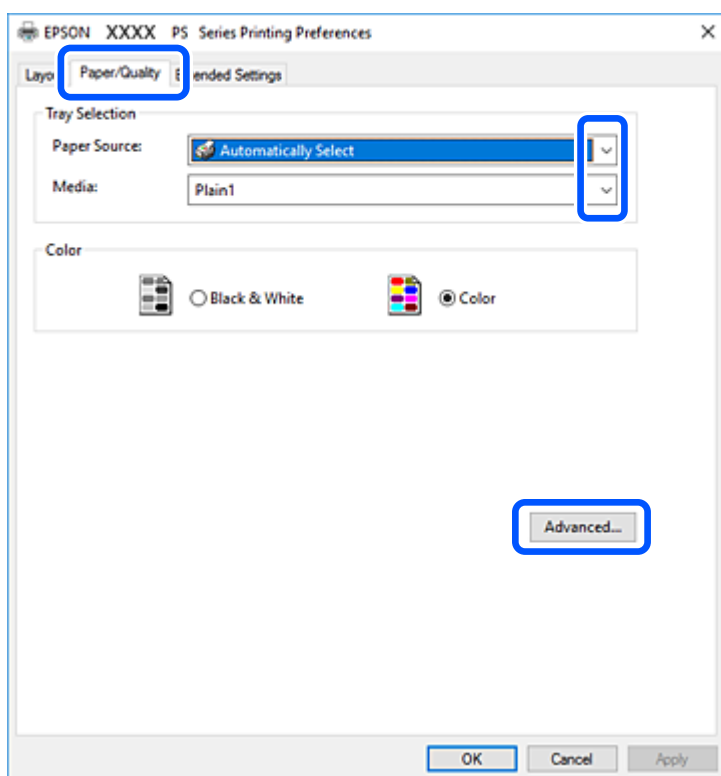

5. Mude as configurações conforme necessário.
Para obter mais detalhes, consulte as opções do menu do controlador da impressora.
6. Clique em **OK** para fechar o controlador da impressora para obter informações.

7. Clique em **Imprimir**.

Informações relacionadas

- ➔ “Papel disponível e capacidades” na página 459
- ➔ “Carregar papel” na página 40
- ➔ “Definir o tipo de papel” na página 39
- ➔ “Separador papel/qualidade” na página 98
- ➔ “Separador de esquema” na página 98

Utilizar um dispositivo opcional com um controlador de impressora PostScript

É necessário configurar o driver da impressora PostScript para utilizar dispositivos opcionais.

Definições

- Windows 10/Windows Server 2019/Windows Server 2016

Clique no botão iniciar, e a seguir selecione **Sistema Windows > Painel de controlo > Ver dispositivos e impressoras** em **Hardware e som**. Clique com o botão do lado direito do rato na impressora ou mantenha premido e, de seguida, seleccione **Propriedades da impressora**. No separador **Definições do dispositivo**, seleccione o dispositivo opcional nas definições **Opções instaláveis**.

- Windows 8.1/Windows 8/Windows Server 2012 R2/Windows Server 2012

Selecione **Ambiente de trabalho > Definições > Painel de controlo > Ver dispositivos e impressoras** em **Hardware e som**. Clique com o botão do lado direito do rato na impressora ou mantenha premido e, de seguida, seleccione **Propriedades da impressora**. No separador **Definições do dispositivo**, seleccione o dispositivo opcional nas definições **Opções instaláveis**.

- Windows 7/Windows Server 2008 R2

Selecione **Painel de controlo > Ver dispositivos e impressoras** em **Hardware e som**. Clique com o botão do lado direito do rato na impressora e seleccione **Propriedades da impressora**. No separador **Definições do dispositivo**, seleccione o dispositivo opcional nas definições **Opções instaláveis**.

- Windows Vista/Windows Server 2008

Clique no botão Iniciar e seleccione **Painel de controlo > Impressoras** em **Hardware e som**. Clique com o botão direito na impressora e seleccione **Propriedades**. No separador **Definições do dispositivo**, seleccione o dispositivo opcional nas definições **Opções instaláveis**.

- Windows XP/Windows Server 2003 R2/Windows Server 2003

Clique no botão Iniciar, seleccione **Painel de Controlo > Impressoras e outro hardware > Impressoras e faxes**. Clique com o botão direito na impressora e seleccione **Propriedades**. No separador **Definições do dispositivo**, seleccione o dispositivo opcional nas definições **Opções instaláveis**.

Opções do menu para o controlador de impressora PostScript

Abra a janela de impressão numa aplicação, seleccione a impressora e a seguir, aceda à janela do controlador da impressora.

Nota:

Os menus variam consoante a opção seleccionada.

Separador papel/qualidade

Seleção de tabuleiro:

Selecione o origem e o tipo de papel.

Origem do papel:

Selecione a fonte de papel através da qual o papel é alimentado.

Selecione **Seleção Automática** para selecionar automaticamente a fonte de papel em **Definição do papel** na impressora.

Suporte:

Selecione o tipo de papel para imprimir. Se selecionar **Não especificado**, a impressão é realizada a partir da fonte de papel para a qual o tipo de papel está definido nas definições da impressora.

Papel normal 1, Papel normal 2, Pré-imp., Timbrado, Cor, Reciclado, Papel normal de alta qualidade

No entanto, o papel não pode ser alimentado a partir de uma fonte de papel para a qual a fonte de papel está definida como desligada nas **Selec. defin. autom.** da impressora.

Cor:

Selecione a cor para a sua tarefa de impressão.

Separador de esquema

Orientação:

Selecione a orientação que pretende utilizar para imprimir.

Imprimir em ambas as faces:

Permite fazer impressões de 2 faces.

Ordem das páginas:

Selecione para imprimir a partir do topo ou da última página. Se selecionar **Trás para a frente**, as páginas são empilhadas na ordem correta com base no número de página após a impressão.

Formato da página:

Páginas por folha:

Páginas por esquema de folha:

Permite especificar o esquema de página ao imprimir várias páginas numa folha.

Brochura:

Dobra da brochura:

Seleciona a posição de união do livro.

Desenhar margens:

Selecione se pretende adicionar uma linha de margem para cada página ao imprimir várias páginas numa folha ou ao criar um folheto.

Separador Definições Aumentadas

Definições de Controlo de Acesso:

Se a utilização da impressora foi restringida pelo administrador, a impressão só está disponível após registar a sua conta no controlador da impressora. Contacte o administrador da sua conta de utilizador.

Gravar definições de Controlo de Acesso:

Permite introduzir um nome de utilizador e uma palavra-passe.

Nome do Utilizador:

Introduza um nome de utilizador.

Palavra-passe:

Introduza uma palavra-passe.

Definições de Armazenamento de Tarefas:

Fazer configurações para tarefas de impressão armazenadas na memória da impressora.

Definições de Armazenamento de Tarefas:

Permite fazer configurações para **Definições de Armazenamento de Tarefas, Verificar tarefa, e Palavra-passe**.

Verificar tarefa:

Ao imprimir várias cópias, permite imprimir uma cópia para verificar o conteúdo. Para imprimir após fazer a segunda cópia, utilize o painel de controlo da impressora.

Reimprimir tarefa:

Permite guardar a tarefa de impressão na memória da impressora. Pode começar a imprimir utilizando o painel de controlo da impressora.

Tarefa confidencial:

Permite introduzir uma palavra-passe para a tarefa de impressão.

Nome do Utilizador:

Introduza um nome de utilizador.

Nome da tarefa:

Introduza um nome de tarefa.

Palavra-passe:

Introduza uma palavra-passe.

Opções avançadas

Papel/Saída:

Selecione o formato de pape e o número de cópias.

Tamanho de papel:

Selecione o tamanho do papel no qual pretende imprimir.

Cópias:

Defina o número de cópias que deseja imprimir.

Gráfico:

Defina os seguintes itens do menu.

Resolução:

Selecione a qualidade de impressão que pretende utilizar para imprimir.

Gestão de Cor de Imagem:

Selecione o método ICM ou intenção.

Escalabilidade:

Permite reduzir ou ampliar o documento.

Tipo de letra TrueType:

Define o substituto de tipo de letra como TrueType.

Opções do documento:

Propriedades Avançadas de Impressão:

Permite efetuar definições detalhadas para funções de impressão.

Opções PostScript:

Permite fazer configurações opcionais.

Funcionalidades da Impressora:

Defina os seguintes itens do menu.

Receptor de Papel:

Selecione qual o tabuleiro de saída de destino das impressões.

Ordenar:

Selecione como deseja ordenar as várias cópias.

Modo de Cores:

Selecione se pretende imprimir a cores ou a preto e branco.

Simulação de Imprensa:

Pode selecionar uma cor CMYK da tinta para simular quando imprimir ao reproduzir a cor CMYK da tinta da impressora offset.

Ink Save Mode:

Poupa tinta ao reduzir a densidade da impressão.

180° graden draaien:

Roda os dados 180 graus antes de imprimir.

Imprimir a partir de um computador — Mac OS

Imprimir Usando Definições Fáceis



Nota:

As operações e os ecrãs variam dependendo da aplicação. Consulte a ajuda da aplicação para obter detalhes.

1. Coloque papel na impressora.
“Carregar papel” na página 40
2. Abra o ficheiro que pretende imprimir.
3. Selecione **Imprimir** no menu **Ficheiro** ou outro comando para aceder à caixa de diálogo de impressão.
Se necessário, clique em **Mostrar detalhes** ou ▼ para expandir a janela de impressão.
4. Selecione a impressora.

5. Selecione **Definições de Impressão** no menu de contexto.

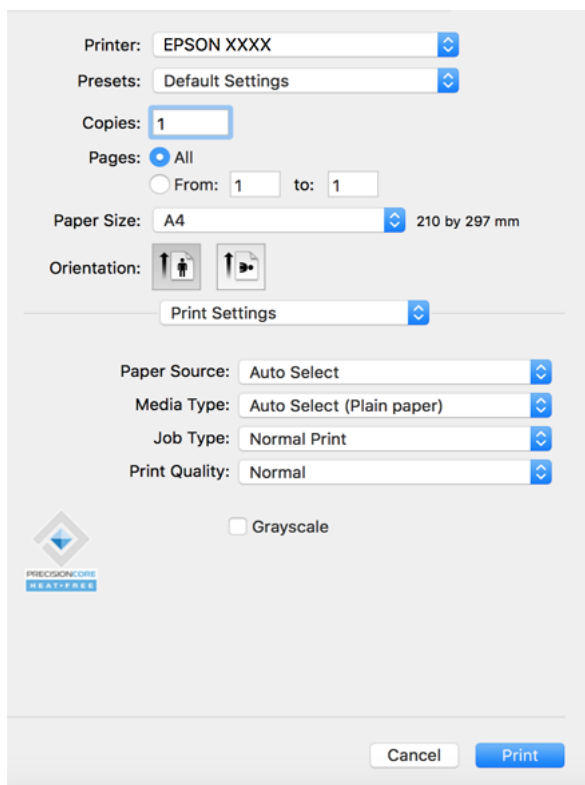

Nota:

Se o menu **Definições de Impressão** não for exibido no macOS Catalina (10.15) ou posterior, macOS High Sierra (10.13), macOS Sierra (10.12), OS X El Capitan (10.11), OS X Yosemite (10.10), OS X Mavericks (10.9), OS X Mountain Lion (10.8), o controlador da impressora Epson não foi instalado corretamente. Ativar no seguinte menu.

Selecione **Preferências do sistema** no menu Apple > **Impressoras e Scanners** (ou **Impressão e Digitalização, Impressão e Fax**), remova a impressora, e a seguir adicione a impressora novamente. Consulte a informação que se segue para adicionar uma impressora.

[“Adicionar a Impressora \(apenas para Mac OS\)” na página 247](#)

macOS Mojave (10.14) não consegue aceder a **Definições de Impressão** nas aplicações desenvolvidas pela Apple como por exemplo TextEdit.

6. Mude as configurações conforme necessário.

Para obter mais detalhes, consulte as opções do menu do controlador da impressora.

Nota:

Se pretende guardar o documento a imprimir no armazenamento, selecione **Definições de Impressão** no menu pop-up, selecione **Guardar no armazenamento e imprimir** como **Tipo de tarefa**, e a seguir defina o destino para guardar.

7. Clique em **Imprimir**.

Nota:

Se pretende cancelar a impressão, no seu computador clique no ícone da impressora em **Estação**. Selecione a tarefa que pretende cancelar e a seguir faça uma das seguintes. No entanto, não é possível cancelar uma tarefa de impressão a partir do computador após ter sido enviado para a impressora. Nesse caso, cancele o trabalho de impressão utilizando o painel de controlo da impressora.

- OS X Mountain Lion (10.8) ou posterior

Clique em  junto da barra de progresso.

- Mac OS X v10.6.8 a v10.7.x

Clique em **Apagar**.

Informações relacionadas

- ➔ [“Papel disponível e capacidades” na página 459](#)
- ➔ [“Definir o tipo de papel” na página 39](#)
- ➔ [“Opções de menu para Definições de Impressão” na página 104](#)

Opções do menu para o controlador de impressora

Abra a janela de impressão numa aplicação, selecione a impressora e a seguir, aceda à janela do controlador da impressora.

Nota:

Os menus variam consoante a opção selecionada.

Opções de menu para o esquema

Páginas por folha:

Selecione o número de páginas a imprimir numa folha.

Direção do esquema:

Especifica a ordem em que as páginas serão impressas.

Margem:

Imprime uma margem ao redor das páginas.

Inverte a orientação da página:

Roda as páginas 180 graus antes de imprimir. Selecione este item ao imprimir em papel como envelopes carregados numa direção fixa na impressora.

Virar horizontalmente:

Inverte uma imagem para imprimir como seria exibido no espelho.

Opções de menu para correspondência de cores

ColorSync/EPSON Ajuste de Cor:

Selecione o método para ajustar a cor. Estas opções ajustam a cor entre a impressora e o ecrã do computador para minimizar a diferença de cor.

Opções de menu para manipulação de papel

Agrupar páginas:

Imprime documentos de várias páginas seguidas por ordem e agrupados.

Páginas para imprimir:

Selecione para imprimir apenas páginas ímpares ou páginas pares.

Ordem das páginas:

Selecione para imprimir a partir do topo ou da última página.

Ajustar ao tamanho do papel:

Impressões ajustar ao tamanho do papel carregado.

Tamanho do papel de destino:

Selecione o tamanho do papel para imprimir.

Apenas para diminuir:

Selecione esta opção quando pretender reduzir o tamanho apenas se os dados de impressão forem demasiado grandes para o tamanho do papel colocado na impressora.

Opções de menu para a folha de rosto

Imprimir a folha de rosto:

Selecione se pretende ou não imprimir a folha de rosto. Quando quiser adicionar uma capa posterior, selecione **Após o documento**.

Tipo de folha de rosto:

Selecione o conteúdo da folha de rosto.

Opções de menu para Definições de Impressão

Sist. Alimentação:

Selecione a fonte de papel através da qual o papel é alimentado. Selecione **Sel. Automática** para seleccionar automaticamente a fonte de papel nas definições de impressão na impressora.

Papel:

Selecione o tipo de papel para imprimir. Se seleccionar **Seleção Automática (papel normal)**, a impressão é realizada a partir da fonte de papel para a qual o tipo de papel está definido nas definições da impressora.

papel simples1, papel simples2, Pré-imp., Timbrado, Cor, Reciclado, papel de alta qualidade

No entanto, o papel não pode ser alimentado a partir de uma fonte de papel para a qual a fonte de papel está definida como desligada nas **Selec. defin. autom.** da impressora.

Tipo de tarefa:

Guarda a tarefa de impressão no armazenamento definido em **Definições de armazenamento** da janela de utilitários, ou guardar e imprimir.

Resolução:

Selecione a qualidade de impressão que pretende utilizar para imprimir. A opção varia de acordo com o tipo de papel.

Escala de Cinzentos:

Selecione quando pretender imprimir a preto ou com níveis de cinzento.

Opções de menu para Opções de Cor

Definições Manuais:

Ajusta a cor manualmente. Em **Definições Avançadas**, pode seleccionar definições detalhadas.

PhotoEnhance:

Produz imagens mais nítidas e cores mais vividas ajustando automaticamente o contraste, a saturação e o brilho dos dados de imagem originais.

Desactivado (Sem Ajuste de Cor):

Imprimir sem melhorar ou ajustar a cor de forma alguma.

Opções de menu para concluir

Tabuleiro de saída:

Selecione qual tabuleiro de saída de destino das impressões. A bandeja de saída pode ser seleccionada automaticamente com base em outras configurações de impressão.

Ordenar:

Selecione como deseja ordenar as várias cópias.

Rodar ordenação

Empilha as impressões alternadamente na orientação vertical e horizontal. Para usar este recurso, selecione **Definições de Impressão** no menu pop-up, e selecione **Sel. Automática** como definição **Sist. Alimentação**. A seguir, selecione **Acabamento** no menu pop-up, e a seguir selecione **Sel. Automática** ou **Tabuleiro virado para baixo** como definição de **Tabuleiro de Saída**. As impressões são empilhadas na bandeja voltada para baixo.

Opções de menu para configuração de papel

Densidade Impressão:

Reduza a densidade de impressão para melhor impressão ao imprimir fotos com dados densos.

Opções de menu para Definições de Impressão Dúplex

Impressão dois lados:

Imprimir em ambos os lados do papel.

Adicionar Predefinições de Impressão para Imprimir Facilmente

Se criar a sua própria predefinição de definições de impressão utilizadas frequentemente no controlador da impressão, pode imprimir facilmente selecionando a predefinição na lista.

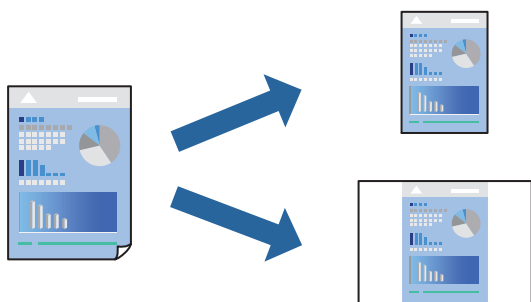

1. Definir cada item como por exemplo **Definições de Impressão e Esquema (Formato, Papel, etc.)**.
2. Clique em **Predefinições** para guardar as definições atuais como predefinição.
3. Clique em **OK**.

Nota:

Para apagar uma predefinição adicionada, clique em **Predefinições > Mostrar predefinições**, selecione o nome predefinido que pretende apagar da lista e depois apague-o.

4. Clique em **Imprimir**.

A próxima vez que pretender imprimir com as mesmas definições, selecione o nome da predefinição registada em **Predefinições**.

Informações relacionadas

- ➔ [“Carregar papel” na página 40](#)
- ➔ [“Imprimir Usando Definições Fáceis” na página 101](#)

Impressão de 2 lados

Permite imprimir em ambos os lados do papel.

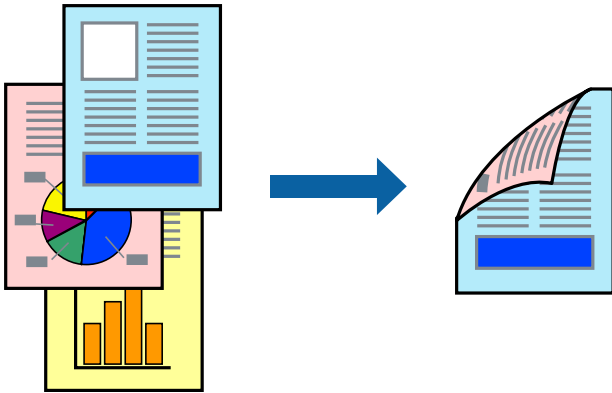

Nota:

- Se não utilizar papel adequado à impressão de 2 faces, a qualidade de impressão pode diminuir e podem ocorrer encravamentos de papel.

“Papel para impressão em 2 lados” na página 462

- Consoante o papel e os dados, a tinta pode transferir para a outra face do papel.

1. Selecione **Definições de Impressão Dúplex** no menu instantâneo.
2. Selecione as uniões em **Impressão dois lados**.
3. Configure os outros itens conforme necessário.
4. Clique em **Imprimir**.

Informações relacionadas

- ➔ “Papel disponível e capacidades” na página 459
- ➔ “Carregar papel” na página 40
- ➔ “Imprimir Usando Definições Fáceis” na página 101

Impressão de várias páginas numa folha

Pode imprimir várias páginas de dados numa única folha de papel.

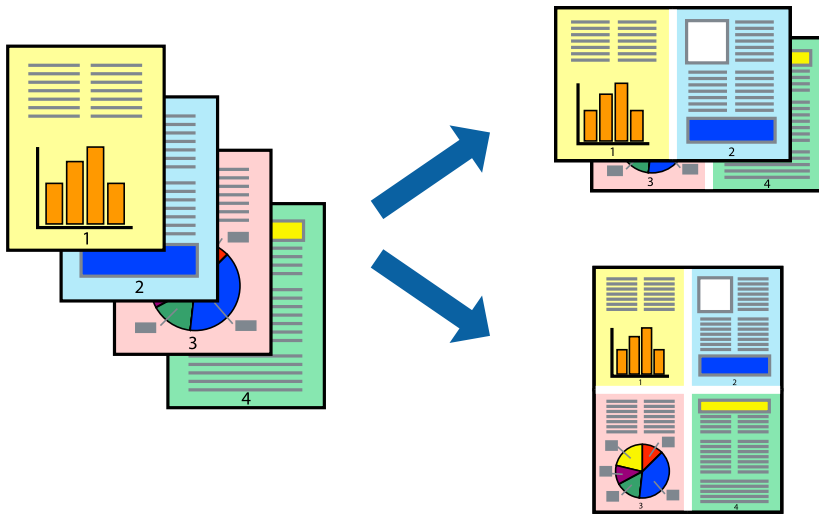

1. Selecione **Esquema** no menu instantâneo.
2. Defina o número de páginas em **Páginas por Folha**, a **Direção** (ordem das páginas), e **Margem**.
“Opções de menu para o esquema” na página 103
3. Configure os outros itens conforme necessário.
4. Clique em **Imprimir**.

Informações relacionadas

- ➔ “Carregar papel” na página 40
- ➔ “Imprimir Usando Definições Fáceis” na página 101

Impressão ajustada ao tamanho do papel

Selecione o tamanho do papel que carregou na impressora como a definição de Tamanho do papel a usar.



1. Selecione o tamanho do papel que definiu na aplicação como a definição de **Formato**.

2. Selecione **Gestão do papel** a partir do menu instantâneo.
3. Selecione **Ajustar ao tamanho do papel**.
4. Selecione o tamanho do papel que carregou na impressora como a definição de **Tamanho do papel a usar**.
5. Configure os outros itens conforme necessário.
6. Clique em **Imprimir**.

Informações relacionadas

- ➔ [“Carregar papel” na página 40](#)
- ➔ [“Imprimir Usando Definições Fáceis” na página 101](#)

Impressão de documento reduzido ou ampliado a qualquer ampliação

Pode reduzir ou aumentar o tamanho de um documento numa percentagem específica.



Nota:

As operações diferem consoante a aplicação. Consulte a ajuda da aplicação para obter detalhes.

1. Efetue uma das seguintes ações.
 - Selecione **Impressão** no menu **Ficheiro** da aplicação. Clique em **Configurar página**, e a seguir selecione a impressora em **Formatar para**. Selecione o tamanho dos dados a imprimir em **Formato do papel**, introduza uma percentagem em **Proporção**, e a seguir clique em **OK**.
 - Selecione **Configurar página** no menu **Ficheiro** da aplicação. Selecione a impressora em **Formatar para**. Selecione o tamanho dos dados a imprimir em **Formato do papel**, introduza uma percentagem em **Proporção**, e a seguir clique em **OK**. Selecione **Impressão** no menu **Ficheiro**.
2. Selecione a impressora em **Impressora**.
3. Configure os outros itens conforme necessário.
4. Clique em **Imprimir**.

Informações relacionadas

- ➔ “Carregar papel” na página 40
- ➔ “Imprimir Usando Definições Fáceis” na página 101

Ajustar a cor da impressão

Pode ajustar as cores utilizadas no trabalho de impressão. Estes ajustes não são aplicados aos dados originais.

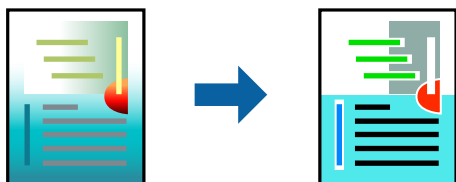

PhotoEnhance produz imagens mais nítidas e cores mais vividas ajustando automaticamente o contraste, a saturação e o brilho dos dados de imagem originais.

Nota:

PhotoEnhance ajusta a cor analisando a localização do sujeito. Assim, se alterar a localização do sujeito reduzindo, aumentando, cortando ou rodando a imagem, a cor pode alterar-se inesperadamente. Se a imagem estiver desfocada, o tom poderá ser anômalo. Se a cor sofrer alterações ou se tornar artificial, imprima num modo que não **PhotoEnhance**.

1. Selecione **Correspondência de cor** no menu instantâneo e, de seguida, selecione **EPSON Ajuste de Cor**.
2. Selecione **Opções de Cor** no menu instantâneo e, de seguida, selecione uma das opções disponíveis.
3. Clique na seta junto de **Definições Avançadas** e efetue as definições adequadas.
4. Configure os outros itens conforme necessário.
5. Clique em **Imprimir**.

Informações relacionadas

- ➔ “Carregar papel” na página 40
- ➔ “Imprimir Usando Definições Fáceis” na página 101

Imprimir a partir do controlador de impressora PostScript no Mac OS

O controlador de impressora PostScript é um controlador que gera comandos de impressão para uma impressora utilizando uma linguagem de descrição de página PostScript.

1. Abra o ficheiro que pretende imprimir.
Colocar papel na impressora se ainda não colocou.
2. Selecione **Impressão** ou **Configurar impressão** no menu **Ficheiro**.
Se necessário, clique em **Mostrar detalhes** (ou ▼) para expandir a janela de impressão.

3. Selecione a impressora.
4. Selecione **Definições de Impressão** no menu pop-up.

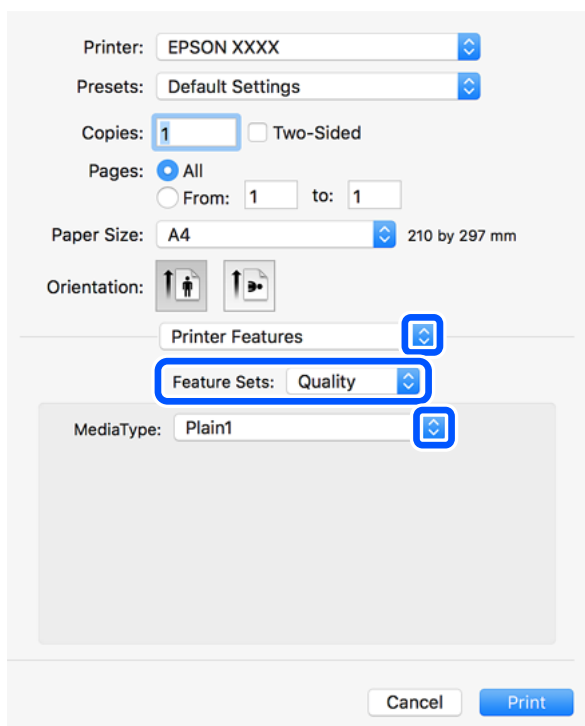

5. Mude as configurações conforme necessário.
Para obter mais detalhes, consulte as opções do menu do controlador da impressora.
6. Clique em **Imprimir**.

Informações relacionadas

- ➔ “Papel disponível e capacidades” na página 459
- ➔ “Carregar papel” na página 40
- ➔ “Definir o tipo de papel” na página 39
- ➔ “Opções de menu para configurações de impressora” na página 113

Utilizar um dispositivo opcional com um controlador de impressora PostScript

É necessário configurar o driver da impressora PostScript para utilizar dispositivos opcionais.

Selecione **Preferências do sistema** no menu Apple > **Impressoras e Digitalizadores** (ou **Impressão e Digitalização, Impressão e Fax**) e, de seguida, selecione a impressora. Clique em **Opções e acessórios** > **Opções** (ou **Controlador**). Faz ajustes de acordo com as opções disponíveis.

Opções do menu para o controlador de impressora PostScript

Abra a janela de impressão numa aplicação, selecione a impressora e a seguir, aceda à janela do controlador da impressora.

Nota:

Os menus variam consoante a opção seleccionada.

Opções de menu para o esquema

Páginas por folha:

Selecione o número de páginas a imprimir numa folha.

Direção do esquema:

Especifica a ordem em que as páginas serão impressas.

Margem:

Imprime uma margem ao redor das páginas.

Duas faces:

Permite fazer impressões de 2 faces.

Inverte a orientação da página:

Roda as páginas 180 graus antes de imprimir.

Virar horizontalmente:

Inverte a imagem para imprimir como se fosse refletida num espelho.

Opções de menu para correspondência de cores

ColorSync/Na impressora:

Selecione o método para ajustar a cor. Essas opções ajustam a cor entre a impressora e o ecrã do computador para minimizar a diferença de cor.

Opções de menu para manipulação de papel

Agrupar páginas:

Imprime documentos de várias páginas seguidas por ordem e agrupados.

Páginas para imprimir:

Selecione para imprimir apenas páginas ímpares ou páginas pares.

Ordem das páginas:

Selecione para imprimir a partir do topo ou da última página.

Ajustar ao tamanho do papel:

Impressões ajustar ao tamanho do papel carregado.

Tamanho do papel de destino:

Selecione o tamanho do papel para imprimir.

Apenas para diminuir:

Selecione ao reduzir o tamanho do documento.

Opções de menu para alimentação de papel

Selecione a fonte de papel através da qual o papel é alimentado.

Todas as páginas de:

Ao selecionar **Seleção Automática** seleciona automaticamente a fonte de papel que corresponde à **Definição do papel** da impressora.

Primeira página de/restantes de:

Também pode selecionar a fonte de papel para a página.

Opções de menu para a folha de rosto

Imprimir a folha de rosto:

Selecione se pretende ou não imprimir a folha de rosto. Quando quiser adicionar uma capa posterior, selecione **Após o documento**.

Tipo de folha de rosto:

Selecione o conteúdo da folha de rosto.

Opções de menu para configurações de impressora

Recursos:

Resolução:

Tipo de Papel:

Selecione o tipo de papel para imprimir. Se selecionar **Não especificado**, a impressão é realizada a partir da fonte de papel para a qual o tipo de papel está definido nas definições da impressora.

papel simples1, papel simples2, Pré-imp., Timbrado, Cor, Reciclado, papel de alta qualidade

No entanto, o papel não pode ser alimentado a partir de uma fonte de papel para a qual a fonte de papel está definida como desligada nas **Selec. defin. autom.** da impressora.

Definição de Saída:

Receptor de Papel:

Selecione qual tabuleiro de saída de destino das impressões.

Ordenar:

Selecione como deseja ordenar as várias cópias.

Cor:

Modo de Cores:

Selecione se pretende imprimir a cores ou a preto e branco.

Simulação de Imprensa:

Pode seleccionar uma cor CMYK da tinta para simular quando imprimir ao reproduzir a cor CMYK da tinta da impressora offset.

Outros:

Ink Save Mode:

Poupa tinta ao reduzir a densidade da impressão.

Imprimir ficheiros PDF a partir de um dispositivo de memória

Pode imprimir ficheiros PDF a partir de um dispositivo de memória ligado à impressora.

1. Ligue o dispositivo de memória à porta USB da interface externa da impressora.
[“Insira um dispositivo externo USB” na página 50](#)
2. Selecione **Dispositivo de memória** no ecrã inicial.
3. Selecione **PDF**.
4. Selecione o ficheiro.
5. Toque em .

Nota:

Para guardar os dados impressos no armazenamento, selecione **Armazenam. de fich.** e realize as definições para guardar. Selecione **Definição** para seleccionar se pretende ou não imprimir o dados ao mesmo tempo.

Opções básicas de menu para definições PDF

Pode seleccionar definições de impressão para ficheiros PDF nos seus dispositivos de memória.

Do mais recente para o mais antigo/Do mais antigo para o mais recente:

Selecione uma definição de ordenação para exibir os ficheiros no ecrã LCD.

Conf papel:

Especificar as definições de origem de papel que pretende imprimir.

2 faces:

Selecione **Activ.** para imprimir ficheiros PDF utilizando impressão de 2 faces. Também pode seleccionar o método de união nas definições **Posição de união**.

Ordem de impr.:

Selecione a ordem para imprimir ficheiros PDF de várias páginas.

Modo de Cor:

Selecione uma definição de cor para imprimir normalmente em **P&B** ou **Cor**.

Opções avançadas de menu para definições PDF

Finalização

Finalização:

Selecione **Agrupar (Ordem de pág.)** para imprimir documentos de várias páginas seguidas por ordem e agrupados. Selecione **Grupo (Mesmas pág.)** para imprimir documentos de várias páginas com a mesma numeração de páginas que o grupo.

Ejectar papel:

Selecione **Rodar ord.** para imprimir alternadamente na orientação vertical de uma fonte de papel e orientação horizontal de outra fonte de papel. Escolha **Auto** como **Conf papel** ao usar este recurso.

Armazenam. de fich.

É possível guardar os dados impressos no armazenamento.

Definição:

Selecione se pretende ou não guardar os dados impressos apenas no armazenamento.

Pasta (Necessário):

Selecione a pasta onde pretende guardar os dados impressos.

Nome do ficheiro:

Defina o nome do ficheiro.

Palavra-passe do ficheiro:

Defina a palavra-passe para seleccionar o ficheiro.

Nome de utilizador:

Defina o nome do utilizador.

Imprimir documentos a partir de dispositivos inteligentes (iOS)

É possível imprimir documentos a partir de um dispositivo inteligente como por exemplo um smartphone ou tablet.

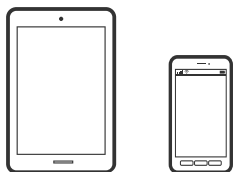

Imprimir Documentos Utilizando o Epson iPrint

Nota:

As operações podem variar dependendo do dispositivo.

1. Ligue a sua impressora e o seu dispositivo inteligente usando o Wi-Fi Direct.
“Ligar diretamente à impressora (Wi-Fi Direct)” na página 350
2. Se o Epson iPrint não estiver instalado, instale-o.
“Instalar o Epson iPrint” na página 469
3. Inicie o Epson iPrint.
4. Toque em **Imprimir documentos** no ecrã de início.
5. Toque no local do documento que pretende imprimir.
6. Selecione o documento, e a seguir toque em **Seguinte**.
7. Toque em **Imprimir**.

Imprimir Documentos Utilizando o AirPrint

O AirPrint ativa a impressão sem fios instantânea a partir do iPhone, iPad, iPod touch e Mac sem a necessidade de instalar controlador ou fazer o download de software.



Nota:

Se desativou as mensagens de configuração do papel no painel de controlo da impressora, não pode utilizar o AirPrint. Veja a ligação seguinte para activar as mensagens se for necessário.

1. Configure a sua impressora para impressão sem fios. Veja a ligação que se segue.
<http://epson.sn>
2. Ligue o seu dispositivo Apple à mesma rede sem fios que a impressora está a utilizar.
3. Imprima a partir do seu dispositivo para a impressora.

Nota:

Para mais informações, consulte a página AirPrint no sítio Web da Apple.

Informações relacionadas

- ➔ “Apesar de ter sido estabelecida uma ligação, não é possível imprimir (iOS)” na página 275

Imprimir documentos a partir de dispositivos inteligentes (Android)

É possível imprimir documentos a partir de um dispositivo inteligente como por exemplo um smartphone ou tablet.

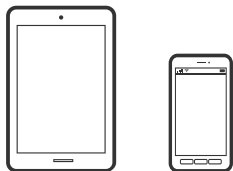

Imprimir Documentos Utilizando o Epson iPrint

Nota:

As operações podem variar dependendo do dispositivo.

1. Ligue a sua impressora e o seu dispositivo inteligente usando o Wi-Fi Direct.
[“Ligar diretamente à impressora \(Wi-Fi Direct\)” na página 350](#)
2. Se o Epson iPrint não estiver instalado, instale-o.
[“Instalar o Epson iPrint” na página 469](#)
3. Inicie o Epson iPrint.
4. Toque em **Imprimir documentos** no ecrã de início.
5. Toque no local do documento que pretende imprimir.
6. Selecione o documento, e a seguir toque em **Seguinte**.
7. Toque em **Imprimir**.

Imprimir Documentos Usando o Epson Print Enabler

Pode imprimir através de uma ligação sem fios os seus documentos, e-mails, fotografias e páginas Web diretamente a partir do seu telefone ou tablet Android (Android v4.4 ou posterior). Com apenas alguns toques, o seu dispositivo Android irá encontrar uma impressora Epson que esteja ligada à mesma rede sem fios.

Nota:

As operações podem variar dependendo do dispositivo.

1. Ligue a sua impressora e o seu dispositivo inteligente usando o Wi-Fi Direct.
[“Ligar diretamente à impressora \(Wi-Fi Direct\)” na página 350](#)
2. No seu dispositivo Android, instale o plug-in do Epson Print Enabler disponível na Google Play.
3. Aceda a **Definições** no seu dispositivo Android, selecione **Impressão**, e a seguir ative o Epson Print Enabler.

4. A partir de uma aplicação Android como o Chrome, toque no ícone de menu e imprima o que estiver a ser apresentado no ecrã.

Nota:

Se não encontrar a sua impressora, toque em **Todas as impressoras** e seleccione a sua impressora.

Imprimir utilizando o Mopria Print Service

Mopria Print Service ativa a impressão imediata através de rede sem fios a partir de smartphones ou tablets Android.



1. Instale o Mopria Print Service a partir do Google Play.
2. Coloque papel na impressora.
3. Configure a sua impressora para impressão sem fios. Veja a ligação que se segue.
<https://epson.sn>
4. Ligue o seu dispositivo Android à mesma rede sem fios que a impressora está a utilizar.
5. Imprima a partir do seu dispositivo para a impressora.

Nota:

Para mais informações, visite o sítio web Mopria em <https://mopria.org>.

Impressão em envelopes

Impressão em Envelopes a partir de um Computador (Windows)

1. Carregue envelopes na impressora.
“Carregar envelopes” na página 41
2. Abra o ficheiro que pretende imprimir.
3. Aceda à janela do controlador da impressora.
4. Seleccione o tamanho de envelope em **Formato** no separador **Principal**, e a seguir seleccione **Envelope** em **Tipo de Papel**.
5. Defina os outros itens nos separadores **Principal** e **Mais Opções** conforme necessário e, de seguida, clique **OK**. Seleccione **Rodar 180°** no separador **Mais Opções**.
6. Clique em **Imprimir**.

Impressão em Envelopes a partir de um Computador (Mac OS)

1. Carregue envelopes na impressora.
“Carregar envelopes” na página 41
2. Abra o ficheiro que pretende imprimir.
3. Selecione **Imprimir** no menu **Ficheiro** ou outro comando para aceder à caixa de diálogo de impressão.
4. Selecione o tamanho como definição **Formato**.
5. Selecione **Definições de Impressão** no menu de contexto.
6. Selecione **Envelope** como definição **Papel**.
7. Selecione **Esquema** no menu de contexto, e a seguir selecione **Inverter a orientação da página**.
8. Configure os outros itens conforme necessário.
9. Clique em **Imprimir**.

Imprimir Fotografias

Imprimir ficheiros JPEG a partir de um dispositivo de memória

Pode imprimir ficheiros JPEG a partir de um dispositivo de memória ligado à impressora.

1. Ligue o dispositivo de memória à porta USB da interface externa da impressora.
“Insira um dispositivo externo USB” na página 50
2. Selecione **Dispositivo de memória** no ecrã inicial.
3. Selecione **JPEG**.
4. Selecione o ficheiro.
5. Toque em .

Nota:

Para guardar os dados impressos no armazenamento, selecione **Armazenam. de fich.** e realize as definições para guardar. Selecione **Definição** para selecionar se pretende ou não imprimir o dados ao mesmo tempo.

Opções básicas de menu para definições JPEG

 (Opções):

Selecionar definições para ordenar, selecionar e desmarcar os dados de imagem.

Conf papel:

Especificar as definições de origem de papel que pretende imprimir.

Esquema:

Selecione o esquema dos ficheiros JPEG. **1 cóp** para imprimir um ficheiro por página. **20 cóp** para imprimir 20 ficheiros por página. **Índice** para imprimir índice com informações.

Aj mold:

Selecione **Activ.** para cortar a imagem para se ajustar automaticamente ao esquema de impressão selecionado. Se a relação de aspeto dos dados de imagem e o tamanho do papel forem diferentes, a imagem é ampliada ou reduzida automaticamente para que os lados mais curtos correspondam aos lados mais curtos do papel. O lado mais comprido da imagem é cortado se se prolongar para além do lado mais comprido do papel. Esta funcionalidade poderá não funcionar nas fotografias panorâmicas.

Modo de Cor:

Selecione uma definição de cor para imprimir normalmente em **P&B** ou **Cor**.

Opções avançadas de menu para definições JPEG

Finalização:

Finalização

Selecione **Agrupar (Ordem de pág.)** para imprimir documentos de várias páginas seguidas por ordem e agrupados. Selecione **Grupo (Mesmas pág.)** para imprimir documentos de várias páginas com a mesma numeração de páginas que o grupo.

Ejectar papel

Normal é selecionado.

Qualidade:

Selecione **Melhor** proporciona maior qualidade de impressão, mas a velocidade de impressão pode ser menor.

Corrigir foto:

Selecione este modo para melhorar o brilho, o contraste e a saturação da foto automaticamente. Para desligar o melhoramento automático, selecione **Melhoramento desativado**.

Corr Olho Vermelho:

Selecione **Activ.** para resolver automaticamente o efeito olhos vermelhos nas fotografias. As correções não são aplicadas ao ficheiro original, apenas às impressões. Consoante o tipo de fotografia, podem ser corrigidas algumas partes da imagem para além dos olhos.

Data:

Selecione o formato da data em que a fotografia foi tirada ou guardada. A data não é impressa em alguns esquemas.

Armazenam. de fich.

É possível guardar os dados impressos no armazenamento.

- Definição:
Selecione se pretende ou não guardar os dados impressos apenas no armazenamento.
- Pasta (Necessário):
Selecione a pasta onde pretende guardar os dados impressos.
- Nome do ficheiro:
Defina o nome do ficheiro.
- Palavra-passe do ficheiro:
Defina a palavra-passe para seleccionar o ficheiro.
- Nome de utilizador:
Defina o nome do utilizador.

Imprimir ficheiros TIFF a partir de um dispositivo de memória

Pode imprimir ficheiros TIFF a partir de um dispositivo de memória ligado à impressora.

1. Ligue o dispositivo de memória à porta USB da interface externa da impressora.
[“Insira um dispositivo externo USB” na página 50](#)
2. Selecione **Dispositivo de memória** no ecrã inicial.
3. Selecione **TIFF**.
4. Selecione o ficheiro.
5. Toque em .

Nota:

*Para guardar os dados impressos no armazenamento, selecione **Armazenam. de fich.** e realize as definições para guardar. Selecione **Definição** para seleccionar se pretende ou não imprimir o dados ao mesmo tempo.*

Opções básicas de menu para definições TIFF

Pode seleccionar definições de impressão para ficheiros TIFF nos seus dispositivos de memória.

Do mais recente para o mais antigo/Do mais antigo para o mais recente:

Altera a ordem dos ficheiros.

Conf papel:

Especificar as definições de origem de papel que pretende imprimir.

Esquema:

Selecione o esquema dos ficheiros Multi-TIFF. **1 cóp** para imprimir uma página por folha. **20 cóp** para imprimir 20 páginas numa folha. **Índice** para imprimir índice com informações.

Aj mold:

Selecione **Activ.** para cortar a fotografia e se ajustar automaticamente ao esquema de impressão seleccionado. Se a relação de aspeto dos dados de imagem e o tamanho do papel forem diferentes, a

imagem é ampliada ou reduzida automaticamente para que os lados mais curtos correspondam aos lados mais curtos do papel. O lado mais comprido da imagem é cortado se se prolongar para além do lado mais comprido do papel. Esta funcionalidade poderá não funcionar nas fotografias panorâmicas.

Modo de Cor:

Selecione uma definição de cor para imprimir normalmente em **P&B** ou **Cor**.

Opções avançadas de menu para definições TIFF

Finalização:

Finalização

Selecione **Agrupar (Ordem de pág.)** para imprimir documentos de várias páginas seguidas por ordem e agrupados. Selecione **Grupo (Mesmas pág.)** para imprimir documentos de várias páginas com a mesma numeração de páginas que o grupo.

Ejectar papel

Normal é selecionado.

Qualidade:

Selecionar **Melhor** proporciona maior qualidade de impressão, mas a velocidade de impressão pode ser menor.

Ordem de impr.:

Selecione a ordem para imprimir ficheiros TIFF de várias páginas.

Data:

Selecione o formato da data em que a fotografia foi tirada ou guardada. A data não é impressa em alguns esquemas.

Armazenam. de fich.

É possível guardar os dados impressos no armazenamento.

Definição:

Selecione se pretende ou não guardar os dados impressos apenas no armazenamento.

Pasta (Necessário):

Selecione a pasta onde pretende guardar os dados impressos.

Nome do ficheiro:

Defina o nome do ficheiro.

Palavra-passe do ficheiro:

Defina a palavra-passe para seleccionar o ficheiro.

Nome de utilizador:

Defina o nome do utilizador.

Imprimir Páginas Web

Impressão de páginas Web a partir de dispositivos inteligentes

Nota:

As operações podem variar dependendo do dispositivo.

1. Ligue a sua impressora e o seu dispositivo inteligente usando o Wi-Fi Direct.
“[Ligar diretamente à impressora \(Wi-Fi Direct\)](#)” na página 350
2. Se o Epson iPrint não estiver instalado, instale-o.
“[Instalar o Epson iPrint](#)” na página 469
3. Abra a página Web que pretende imprimir na aplicação do seu navegador Web.
4. Toque em **Partilhar** no menu da aplicação do navegador Web.
5. Selecione **iPrint**.
6. Toque em **Imprimir**.

Imprimir Usando um Serviço de Nuvem

Se utilizar o serviço Epson Connect disponível na Internet, pode imprimir a partir do seu smartphone, tablet ou computador portátil, em qualquer momento e em qualquer local. Para utilizar este serviço, é necessário registar o utilizador e a impressora em Epson Connect.

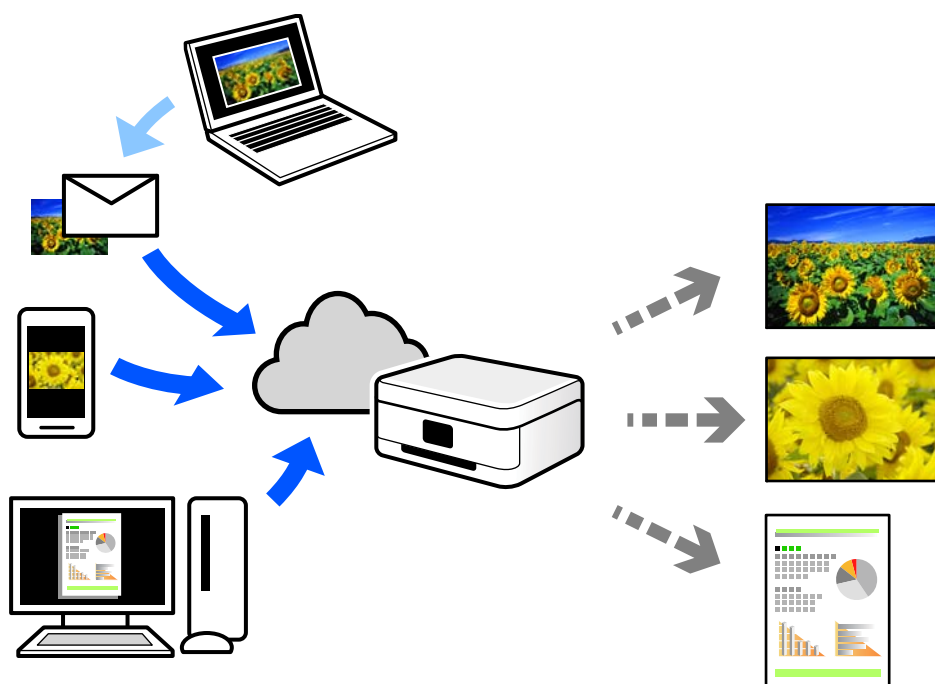

As funções disponíveis na Internet são as seguintes.

Email Print

Quando enviar um e-mail com anexos, tais como documentos ou imagens para um endereço de e-mail atribuído à impressora, pode imprimir o e-mail e os anexos a partir de locais remotos tais como a sua impressora de casa ou do escritório.

Epson iPrint

Esta aplicação é para iOS e Android, e permite-lhe imprimir ou digitalizar a partir de um smartphone ou tablet. Pode imprimir documentos, imagens e sítios Web, enviando-os diretamente para uma impressora na mesma LAN sem fios.

Remote Print Driver

Trata-se de um controlador partilhado compatível com o controlador de impressora remoto. Ao imprimir usando uma impressora num local remoto, pode imprimir alterando a impressora na janela de aplicações habituais.

Consulte o portal Web Epson Connect para obter mais detalhes sobre a configuração ou impressão.

<https://www.epsonconnect.com/>

<http://www.epsonconnect.eu> (apenas na Europa)

Registo no serviço Epson Connect a partir do painel de controlo

Para registar a impressora, siga os passos abaixo.

1. Selecione **Definições** no painel de controlo.
2. Selecione **Definições gerais** > **Definições do Serviço Web** > **Serviços Epson Connect** > **Anular registo** para imprimir a folha de registo.
3. Siga as instruções na folha de registo para registar a impressora.

Copiar

Métodos de cópia disponíveis.	126
Opções básicas do menu para fazer cópias.	135
Opções avançadas do menu para fazer cópias.	138

Métodos de cópia disponíveis

Coloque os originais no vidro do scanner ou no ADF, e depois selecione o menu **Copiar** no ecrã inicial.

Copiar Originais

Pode copiar os originais de tamanho fixo ou de tamanho personalizado a cores ou a preto e branco.

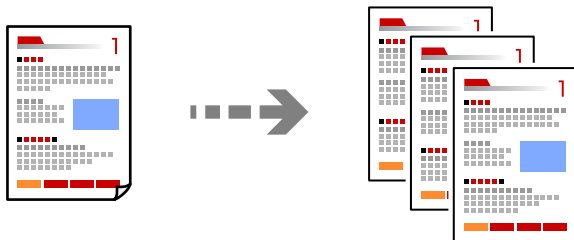

1. Coloque papel na impressora.
“Carregar papel” na página 40
2. Coloque os originais.
“Colocação de originais” na página 45
3. Selecione **Copiar** no ecrã inicial.
4. Selecione o separador **Definições básicas**, e a seguir selecione **Auto** ou **Cor, P&B**.

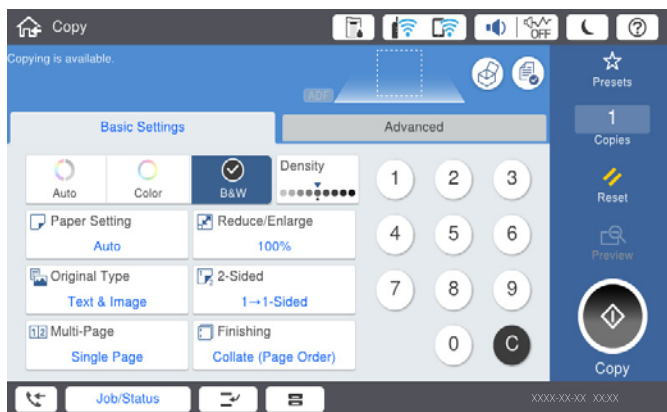

Nota:

- Para guardar os originais no armazenamento, selecione , e a seguir ative **Armazenam. de fich.**
- Em **Definição**, selecione se pretende imprimir e guardar os dados digitalizados ou se pretende apenas guardar os dados.

5. Toque em .

Cópia de 2 lados

Copiar vários originais em ambos os lados da folha de papel.



1. Coloque todos os originais virados para cima no ADF.

! **Importante:**

Se quiser copiar originais que não são suportados pelo ADF, use o vidro do scanner.

[“Originais que não são Suportados pelo ADF” na página 48](#)

Nota:

Também pode colocar os originais no vidro do scanner.

[“Colocação de originais” na página 45](#)

2. Selecione **Copiar** no ecrã inicial.
3. Selecione o separador **Definições básicas**, selecione **2 faces**, e depois selecione **2>2 faces** ou **1>2 faces**
4. Especifique outras definições como a orientação do original e a posição de encadernação.
5. Toque em **◆**.

Copiar ao Ampliar ou Reduzir

É possível copiar originais uma ampliação específica.

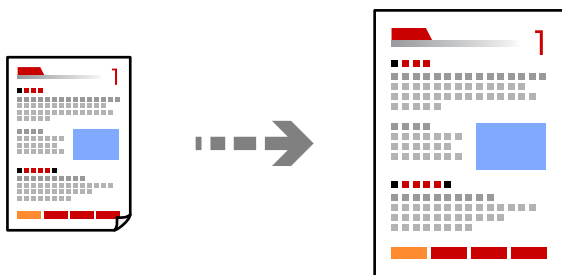

1. Coloque os originais.
[“Colocação de originais” na página 45](#)
2. Selecione **Copiar** no ecrã inicial.
3. Selecione o separador **Definições básicas**, e a seguir selecione **Reduzir/Aumentar**.
4. Especifique a quantidade de alargamento ou redução.

5. Toque em .

Copiar vários originais numa página

Pode efetuar cópias de vários originais numa única folha de papel.

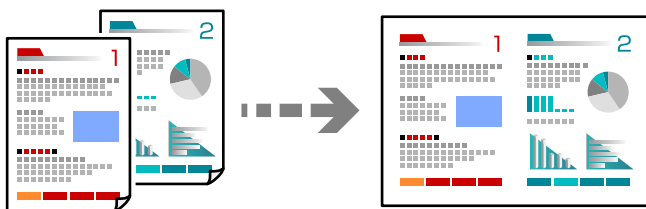

1. Coloque os originais virados para cima no ADF.
Coloque-os segundo a orientação apresentada na ilustração.

Direção legível

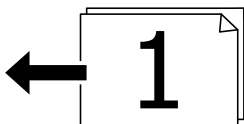
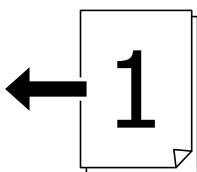

Direção esquerda

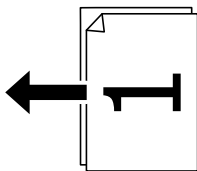
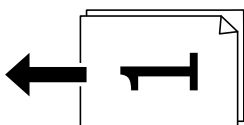

Importante:

Se quiser copiar originais que não são suportados pelo ADF, use o vidro do scanner.

[“Originais que não são Suportados pelo ADF” na página 48](#)

Nota:

Também pode colocar os originais no vidro do scanner.

[“Colocação de originais” na página 45](#)

2. Selecione **Copiar** no ecrã inicial.
3. Selecione o separador **Definições básicas**, selecione **Multi-Pg**, e depois selecione **2 cóp** ou **4 cóp**.
4. Especifique a ordem do esquema e a orientação original.
5. Toque em .

Copiar por ordem de páginas

Ao marcar várias cópias num documento multipágina, pode descarregar uma cópia de cada vez por ordem de páginas.

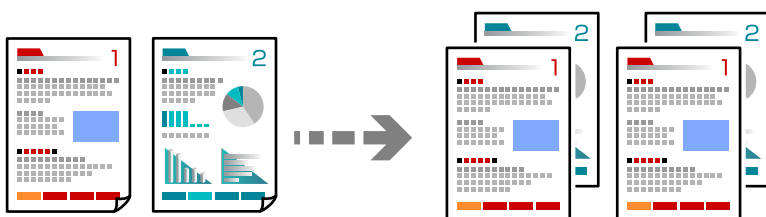

1. Coloque os originais.
[“Colocação de originais” na página 45](#)
2. Selecione **Copiar** no ecrã inicial.
3. Selecione o separador **Definições básicas**, e depois selecione **Finalização > Agrupar (Ordem de pág.)**.
4. Toque em .

Cópia de originais usando boa qualidade

Pode copiar originais sem sombras e furos.

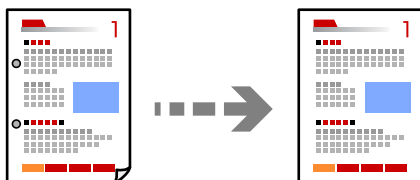

1. Coloque os originais.
[“Colocação de originais” na página 45](#)
2. Selecione **Copiar** no ecrã inicial.
3. Selecione o separador **Avançado**, e a seguir ative **Remover sombra** ou **Remover orifí**. ou ajuste a qualidade de imagem em **Qualidade da imagem**.
4. Toque em .

Copiar o cartão de identificação

Digitaliza ambos os lados de um cartão de identificação e copia para um só lado de uma folha de papel.

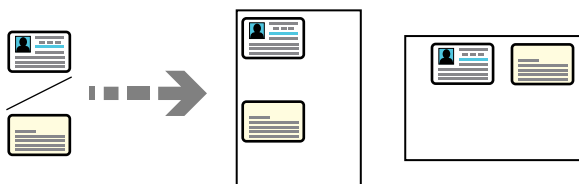

1. Coloque os originais.
“Colocação de originais” na página 45
2. Selecione **Copiar** no ecrã inicial.
3. Selecione o separador **Avançado**, selecione **Cópia de Cartão ID**, e a seguir ative a definição.
4. Especifique o **Orient. (Orig)**.
5. Toque em

Copiar Livros

Copia duas páginas consecutivas de um livro, etc., para folhas de papel diferentes.

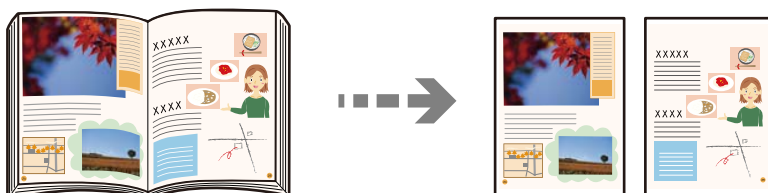

1. Coloque o original no vidro do scanner.
“Colocação de originais” na página 45
2. Selecione **Copiar** no ecrã inicial.
3. Selecione o separador **Avançado**, selecione **Livro → 2Pág.**, e a seguir ative a definição.
4. Especifique **Ordem digit.**.
5. Toque em

Empilhar cada conjunto de cópias rodando alternadamente 90 graus ou por deslocamento

Podemos ordenar as impressões empilhando-as alternadamente numa orientação vertical e horizontal.

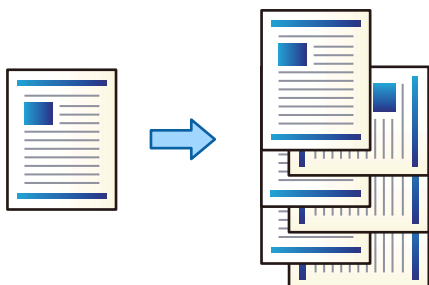

1. Coloque os originais.
“Colocação de originais” na página 45
2. Selecione **Copiar** no ecrã inicial.
3. Selecione o separador **Definições básicas**, e a seguir selecione **Finalização**.
4. Selecione **Rodar ord.** em **Ejectar papel**.
Verifique as seguintes configurações ao utilizar este recurso.
 - São utilizadas duas fontes de papel. Coloque o papel na orientação vertical numa fonte de papel e na orientação horizontal n outra fonte de papel, e a seguir selecione **Auto** como **Conf papel** em Definições básicas.
 - No ecrã inicial, selecione **Definições > Definições gerais > Definições da impressora > Saída: Copiar**, e certifique-se que **Tabuleiro virado para baixo** está selecionado.
5. Toque em .

Copiar códigos de barras de forma clara

É possível copiar claramente um código de barras tornando-o fácil de ler. Ative esta funcionalidade apenas se o código de barras que imprimiu não puder ser digitalizado.

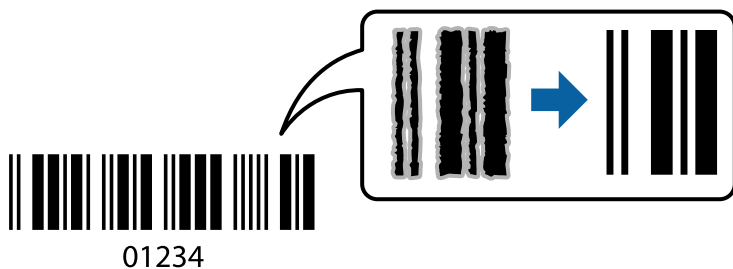

É possível utilizar esta funcionalidade com os seguintes tipos de papel.

- Papel normal
- Papel pré-impresso

- Cabeçalho
- Papel de cor
- Papel reciclado
- Papel grosso
- Envelope
- Epson Bright White Ink Jet Paper
- Epson Business Paper

1. Coloque os originais.
 “Colocação de originais” na página 45
2. Selecione **Copiar** no ecrã inicial.
3. Selecione o separador **Definições básicas**, e depois selecione **Tipo do original** > **Código de barras**.
4. Toque em .

Copiar com números de páginas

É possível realizar cópias com números de página mesmo que os originais não tenham números de página.

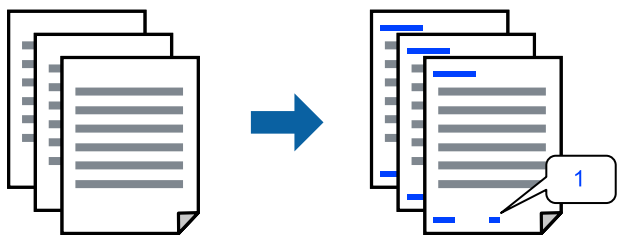

1. Coloque os originais.
 “Colocação de originais” na página 45
2. Selecione **Copiar** no ecrã inicial.
3. Selecione o separador **Avançado**, e a seguir selecione **Numeração de páginas**.
4. Ative a definição e, em seguida, faça outras definições, como o formato e a posição do carimbo.
5. Toque em .

Copiar ficheiros e criar folhetos

É possível copiar originais e transformar as cópias num folheto. Também possível adicionar capas dianteiras e traseiras ao folheto.

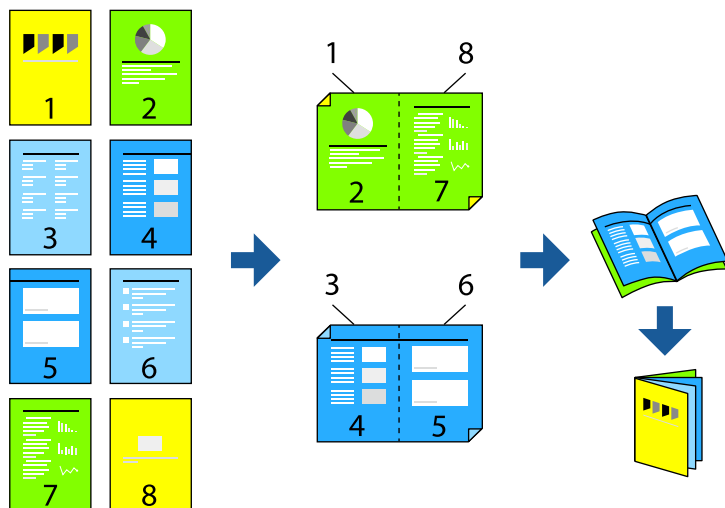

1. Coloque os originais.
“Colocação de originais” na página 45
2. Selecione **Copiar** no ecrã inicial.
3. Selecione o separador **Definições básicas**.
4. Selecione **Conf papel**, selecione a origem do papel na qual colocou o papel, e a seguir selecione **OK**.
5. Selecione **2 faces** e, em seguida, selecione **2>2 faces** ou **1>2 faces**.
6. Especifique outras definições como a orientação do original e a posição de dobra como necessário, e a seguir selecione **OK**.
7. Selecione **Reduzir/Aumentar**, especifique o valor para aumentar ou reduzir, e a seguir selecione **OK**.
8. Selecione o separador **Avançado**, selecione **Folheto > Folheto**, e a seguir ative **Folheto**.
9. Especifique a posição e margem da união.
10. Se pretende adicionar capas, ative **Capa**.
 Selecione a origem do papel onde colocou o papel para as capas em **Conf papel**, e a seguir especifique as definições de impressão em **Capa frontal** e **Capa traseira**.
11. Toque em **◆**.

Inserir folhas guia nas cópias

É possível inserir folhas guias nas cópias e ejetá-las.

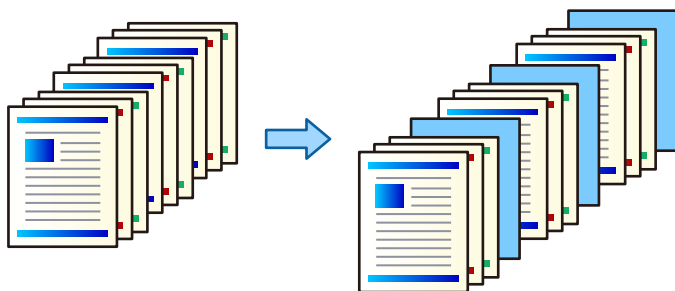

1. Coloque os originais.
“Colocação de originais” na página 45
2. Selecione **Copiar** no ecrã inicial.
3. Selecionar o separador **Avançado**, selecione **Capa e Folha separadora** > **Folha separadora**.
4. Selecione **Fim da tarefa** ou **Fim do conjunto**, ative as definições, e a seguir especifique outras definições como necessário.

Se pretende especificar a página para inserir a folha guia ou inserir um capítulo, selecione **Final de página ou capítulo**, e, a seguir, especifique os detalhes como o número da página, papel, etc.

5. Toque em \diamond .

Apagar caracteres vermelhos ao fazer cópias

Pode fazer cópias com os caracteres vermelhos nos originais apagados.

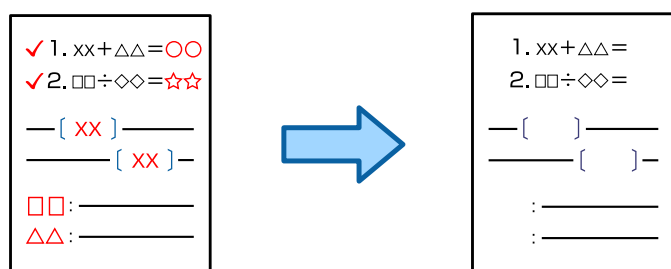

Nota:

- Se seleccionar **Cor** como o modo de cor, a cópia será monocromática, mas será contada como uma cópia a cores.
- Se seleccionar **Auto** como modo de cor e o scanner detetar que o original tem cores, é contado como uma cópia a cores mesmo que a própria cópia seja monocromática.
- Dependendo do original, os caracteres vermelhos poderão não ser apagados.

1. Coloque os originais.
“Colocação de originais” na página 45

2. Selecione **Copiar** no ecrã inicial.
3. Selecione o separador **Avançado**, e a seguir ative **Apagar cor vermelha**.

Nota:

O ecrã de pré-visualização exibe uma imagem do original antes de os caracteres vermelhos serem apagados.

4. Toque em .

Copiar usando impressão em grupo

Se guardar o número de cópias e conjuntos para cada grupo, pode ordenar as cópias em grupos. Consulte as "Informações relacionadas" abaixo para mais detalhes.

Informações relacionadas

➔ ["Copiar usando grupos salvos" na página 230](#)

Cópia de teste

Ao realizar várias cópias, pode começar com uma cópia para verificar os resultados e a seguir copiar as restantes.

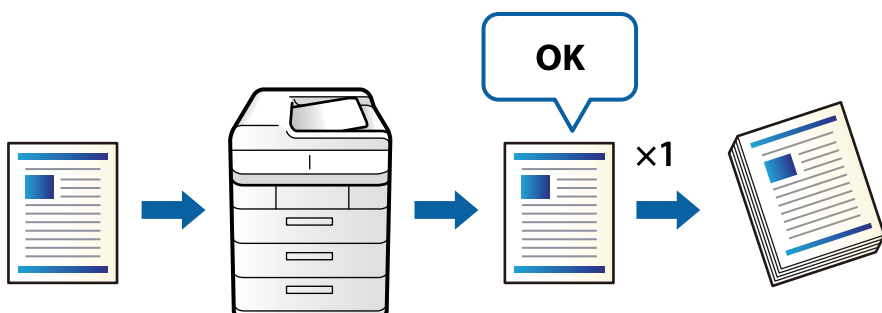

1. Coloque os originais.
["Colocação de originais" na página 45](#)
2. Selecione **Copiar** no ecrã inicial.
3. Selecione o separador **Avançado**, e a seguir ative **Cópia de prova**.
4. Defina o número de cópias.
5. Toque em .
6. Verifique os resultados da cópia, e depois selecione se pretende continuar ou cancelar a cópia.

Opções básicas do menu para fazer cópias

Nota:

Alguns itens podem não estar disponíveis, dependendo de outras configurações realizadas.

Modo de Cor:

Selecione se pretende realizar cópias a cores ou a preto e branco.

Auto

Deteta se o original é monocromático ou a cores, e copia automaticamente utilizando o modo de cor mais adequado.

De acordo com o original, os originais monocromáticos podem ser detetados como a cores, ou os originais a cores como monocromáticos. Se a deteção automática não estiver a funcionar corretamente, copie selecionando **Cor** ou **P&B** como modo de cor, ou defina a sensibilidade de deteção. Pode definir a sensibilidade ao selecionar **Definições** no ecrã de início > **Definições gerais** > **Administração do sistema** > **Sensibilidade de cor da cópia**.

Cor

Copia o original a cores.

P&B

Copia o original a preto e branco (monocromático).

Densidade:

Aumente o nível da densidade quando os resultados de cópia estiverem desvanecidos. Diminua o nível da densidade quando a tinta manchar.

Conf papel:

Selecione a origem do papel que pretende utilizar. Quando **Auto** estiver selecionado, é alimentado automaticamente um tamanho adequado de acordo com o tamanho original detetado e a proporção de ampliação definido.

Reduzir/Aumentar:

Configura a taxa da ampliação ou redução. Selecione o valor e especifique a ampliação usada para aumentar ou diminuir o original num intervalo de 25 a 400%.

Auto

Deteta a área de digitalização e aumenta ou diminui automaticamente o original de forma a ajustá-lo ao tamanho do papel que selecionou. Quando existem margens brancas à volta do original, as margens brancas da marca do canto (↘) do vidro de digitalização são detetadas como pertencendo à área de digitalização, mas as margens do lado oposto podem ficar cortadas.

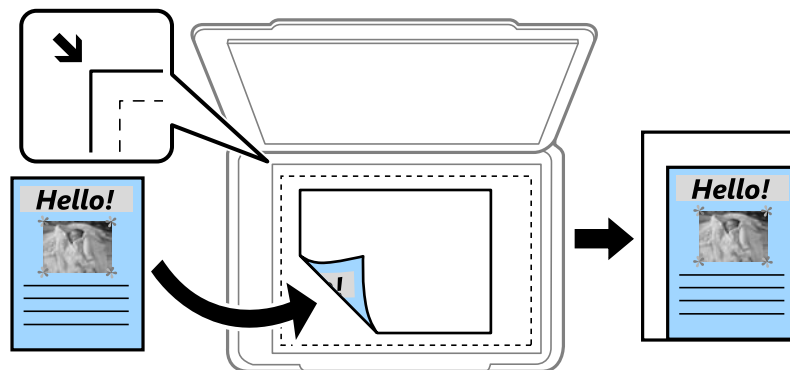

Reduz. p/ caber no papel

Copia a imagem digitalizada num tamanho mais pequeno que o valor Reduzir/Aumentar para se ajustar ao tamanho de papel. Se o valor Reduzir/Aumentar for superior à dimensão do papel, as informações podem ser impressas para além das margens do papel.

Tam real

Copia com uma ampliação de 100%.

A3->A4 e outros

Aumenta ou diminui automaticamente o original de forma a ajustá-lo a um tamanho de papel específico.

Tipo do original:

Selecione o tipo do original. Copia em qualidade ótima para coincidir com o tipo de original.

2 faces:

Selecione o esquema de 2 faces.

1>1 face

Copia um lado de um original para um único lado do papel.

2>2 faces

Copia ambos os lados de um original com frente e verso para ambos os lados de uma única folha de papel. Selecione a orientação do seu original e a posição de união do original e o papel.

1>2 faces

Copia dois originais com frente e verso para ambos os lados de uma única folha de papel. Selecione a orientação do seu original e a posição de união do papel.

2>1 face

Copia ambos os lados de um original com frente e verso para um lado de duas folhas de papel. Selecione a orientação do seu original e a posição de união do original.

Multi-Pg:

Selecione o esquema de cópia.

Uma pág

Copia um original de um lado para uma única folha de papel.

2 cóp

Copia dois originais de um lado para uma única folha de papel no esquema de 2 folhas. Selecione a ordem do esquema e a orientação do original.

4 cóp

Copia quatro originais de um lado para uma única folha de papel no esquema de 4 folhas. Selecione a ordem do esquema e a orientação do original.

Finalização:

Selecione **Agrupar (Ordem de pág.)** para imprimir documentos de várias páginas seguidas por ordem e agrupados.

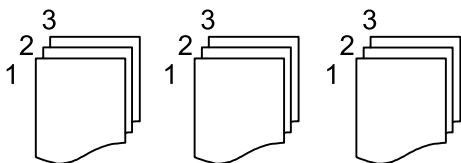

Selecione **Grupo (Mesmas pág.)** para imprimir documentos de várias páginas com a mesma numeração de páginas que o grupo.

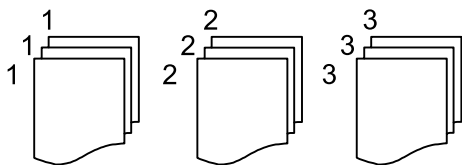

Se selecionar Rodar ord. em Ejectar papel, é possível imprimir alternadamente na orientação vertical e horizontal. Escolha **Auto** como **Conf papel** ao usar este recurso.

Opções avançadas do menu para fazer cópias

Nota:

Alguns itens podem não estar disponíveis, dependendo de outras configurações realizadas.

Folheto:

Folheto

Especifique estas definições quando pretender criar um folheto a partir das suas cópias.

Folheto

Permite-lhe criar um folheto a partir das suas cópias.

União

Selecione a posição de união das cópias do folheto.

Margem de encadernação

Especifique a margem da união. Pode definir 0 a 50 mm como margem de ligação em intervalos de 1 mm.

Capa

Permite-lhe adicionar capas ao folheto.

Conf papel

Selecione a origem de papel na qual colocou o papel para as capas.

Capa frontal

Especifique as configurações de impressão para a capa frontal. Se não quiser imprimir na capa frontal, selecione **Não imprimir**.

Capa traseira

Especifique as configurações de impressão para a capa traseira. Se não quiser imprimir na capa traseira, selecione **Não imprimir**.

Capa e Folha separadora:

Capa:

Especifique quando quiser adicionar capas às suas cópias.

Capa frontal

Permite adicionar capas frontais às cópias. Se tiver colocado papel para a capa, selecione a origem do papel em **Conf papel**. Se não quiser imprimir na capa frontal, selecione, selecione **Não imprimir** em **Modo de impressão**.

Capa traseira

Permite adicionar capas traseiras às cópias. Se tiver colocado papel para a capa, selecione a origem do papel em **Conf papel**. Se não quiser imprimir na capa traseira, selecione, selecione **Não imprimir** em **Modo de impressão**.

Folha separadora:

Especifique estas configurações quando quiser inserir as folhas guia nas cópias.

Fim da tarefa

Permite-lhe inserir folhas guia para cada cópia da tarefa. Se tiver colocado papel para as folhas guia, selecione a origem do papel em **Conf papel**.

Fim do conjunto

Permite-lhe inserir uma folha guia para cada conjunto. Se tiver colocado papel para as folhas guia, selecione a origem do papel em **Conf papel**. Também é possível especificar o intervalo de introdução para as folhas guia em **Folhas por conjunto**.

Final de página ou capítulo

Permite fazer as configurações para inserir folhas guia dos capítulos nas páginas que deseja inserir. Os valores de configuração são guardados e exibidos numa lista. É possível verificar os detalhes das configurações selecionando a configuração na lista. Também é possível editar ou eliminar as definições.

Tam. documento:

Selecione o tamanho do original. Se selecionar **Detecção Automática**, o tamanho do original é detetado automaticamente. Ao copiar originais de formato diferente do normal, selecione **Def. pelo utiliz.**, e a seguir especifique o formato original.

Originais tam. var.:

Pode colocar simultaneamente a seguinte combinação de tamanhos no ADF. A3 e A4; B4 e B5. Quando utilizar estas combinações, os originais são copiados com o tamanho real dos originais. Coloque os originais, alinhando a largura dos originais, como mostrado abaixo.

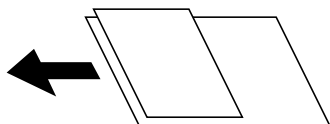

Orient. (Orig):

Selecione a orientação do original.

Livro →2Pág.:

Copia duas páginas adjacentes de uma desdobrável para folhas de papel separadas.

Selecione qual a página do folheto a digitalizar.

Digit. contínua:

Pode colocar um grande número de originais no ADF em lotes, e digitalize-os como uma tarefa de digitalização única.

Qualidade da imagem:

Ajuste as definições de imagem.

Contraste

Ajusta a diferença entre as partes claras e escuras.

Saturação

Ajusta a vividez das cores.

Equilíbrio de vermelho: Equilíbrio de verde, Equilíbrio de azul

Ajusta a densidade de cada cor.

Nitidez

Ajusta o contorno da imagem.

Regulação de tonalidade

Ajusta o tom de cor da pele. Toque em + para tornar a cor fria (aumenta o verde) e toque em - para a tornar mais quente (aumenta o vermelho).

Remover fundo

Selecione a escuridão do fundo. Selecione + para branquear (tornar mais claro) o fundo e selecione - para o escurecer (tornar mais escuro).

Se selecionar **Auto**, as cores de fundo dos originais são detetadas, e são removidas ou aclaradas automaticamente. Não é aplicada corretamente se a cor de fundo for muito escura ou não for detetada.

Margem de união:

Fazer configurações tais como a posição de encadernação, largura de encadernação e a orientação do original.

Também é possível seleccionar como criar a margem de encadernação a partir dos três menus que se seguem.

Larg. união

Desloca e copia a imagem de acordo com a largura da encadernação. Se a imagem do lado oposto da margem de encadernação se estender para além da margem do papel, os dados não são impressos.



Reduz. p/ caber no papel

Copia a imagem digitalizada a um tamanho menor de acordo com a largura da encadernação para caber dentro do tamanho do papel. Se o valor Reduzir/Ampliar for superior à dimensão do papel, podem ser impressas informações para além das margens do papel.



Apagar imagem sobre margem

Elimina a imagem onde a margem de encadernação é criada para fixar a largura da margem de encadernação.



Reduz. p/ caber no papel:

Copia a imagem digitalizada num tamanho mais pequeno que o valor Reduzir/Aumentar para se ajustar ao tamanho de papel. Se o valor Reduzir/Aumentar for superior à dimensão do papel, as informações podem ser impressas para além das margens do papel.

Remover sombra:

Remove sombras que aparecem à volta das cópias ao copiar papel grosso ou que surgem no centro das cópias ao copiar folhetos.

Remover orifí.:

Remove os orifícios de união quando copia.

Cópia de Cartão ID:

Digitaliza ambos os lados de um cartão de identificação e copia para um só lado de uma folha de papel.

Cópia de prova:

Ao realizar várias cópias, pode começar com uma cópia para verificar os resultados e a seguir copiar as restantes.

Imprimir conjuntos:

Permite-lhe fazer configurações para classificar as cópias em grupos. Pode definir o número de cópias, o número de conjuntos, e as opções de acabamento.

Tab. Saída:

Selecione o tabuleiro de saída para Cópias.

Numeração de páginas:

- Numeração de páginas
Selecione **Activ.** para imprimir números de página nas suas cópias.
- Formato
Selecione o formato da numeração de páginas.
- Posição do carimbo
Selecione a posição da numeração de páginas.
- Alterar numeração
Selecione qual a página em que pretende imprimir o número de página. Selecione **Núm. página inicial** para especificar a página para começar a impressão do número de página. Também pode especificar o número de página inicial em **Primeiro número impresso**.
- Tamanho
Selecione o tamanho do número.
- Fundo
Selecione se pretende ou não tornar o fundo do número de página branco. Se seleccionar **Branco**, pode ver nitidamente o número de página quando o fundo do original não for branco.

Apagar cor vermelha:

Selecione para fazer cópias com caracteres vermelhos apagados dos originais.

Armazenam. de fich.:

É possível guardar a imagem digitalizar no armazenamento.

- Definição:
Selecione se pretende ou não guardar a imagem digitalizada apenas no armazenamento.
- Pasta (Necessário):
Selecione o armazenamento para guardar a imagem digitalizada.
- Nome do ficheiro:
Defina o nome do ficheiro.
- Palavra-passe do ficheiro:
Defina a palavra-passe para seleccionar o ficheiro.
- Nome de utilizador:
Defina o nome do utilizador.

Digitalização

Métodos de digitalização disponíveis.	144
Digitalizar originais para uma pasta de rede.	144
Digitalizar originais para um e-mail.	148
Digitalizar originais para um computador.	152
Digitalizar originais para um dispositivo de memória.	154
Digitalizar Originais para a Nuvem.	156
Digitalizar originais para o armazenamento.	159
Digitalizar usando WSD.	161
Digitalizar originais para um dispositivo inteligente.	163

Métodos de digitalização disponíveis

Pode usar um dos seguintes métodos para digitalizar usando esta impressora.

Digitalizar para uma pasta de rede

Pode guardar a imagem digitalizada numa pasta pré-configurada de uma rede.

[“Digitalizar originais para uma pasta de rede” na página 144](#)

Digitalizar para correio eletrónico

Pode enviar ficheiros de imagem digitalizados por correio eletrónico diretamente a partir da impressora através de um servidor de correio eletrónico pré-configurado.

[“Digitalizar originais para um e-mail” na página 148](#)

Digitalizar para um computador

É possível guardar a imagem digitalizada num computador ligado à impressora.

[“Digitalizar originais para um computador” na página 152](#)

Digitalizar para um dispositivo de memória

Pode guardar as imagens digitalizadas diretamente num dispositivo de memória inserido na impressora.

[“Digitalizar originais para um dispositivo de memória” na página 154](#)

Enviar para um serviço de armazenamento em nuvem

É possível enviar imagens digitalizadas a partir do painel de controlo para os serviços Nuvem previamente registados.

[“Digitalizar Originais para a Nuvem” na página 156](#)

Digitalizar para o armazenamento

Pode guardar imagens digitalizadas no armazenamento incorporado na impressora.

[“Utilizar o armazenamento” na página 212](#)

[“Digitalizar originais para o armazenamento” na página 159](#)

Digitalizar usando WSD

É possível guardar a imagem digitalizada num computador ligado à impressora usando o recurso WSD.

[“Digitalizar usando WSD” na página 161](#)

Digitalizar diretamente a partir de dispositivos inteligentes

Pode guardar as imagens digitalizadas diretamente para um dispositivo inteligente como um smartphone ou tablet utilizando a aplicação Epson iPrint no dispositivo inteligente.

[“Digitalizar originais para um dispositivo inteligente” na página 163](#)

Digitalizar originais para uma pasta de rede

Verifique o seguinte antes de digitalizar.

- Certifique-se de que há uma pasta de rede preparada. Verifique o seguinte quando criar uma pasta partilhada numa rede.

“Criar a pasta partilhada” na página 561

- Registe antecipadamente o caminho de uma pasta de rede nos seus contactos, para especificar facilmente a pasta.

“Disponibilizar os contactos” na página 581

Nota:

Certifique-se de que as definições de **Data/Hora** e **Diferença horária** estão corretas. Aceda aos menus a partir de **Definições > Definições gerais > Definições básicas > Definições de data/hora**.

1. Coloque os originais.

“Colocação de originais” na página 45

2. Selecione **Digit.** > **Pasta de rede/FTP** no painel de controlo.

3. Especifique a pasta.

- Para selecionar de entre moradas utilizadas frequentemente: selecione um contacto no separador **Frequente**.

- Para introduzir a localização da pasta diretamente: selecione **Teclado**. Selecione **Modo de comunicação**, introduza o caminho da pasta como **Localização (Necessário)** e selecione outras definições da pasta.

Introduza o caminho da pasta no seguinte formato.

Ao usar SMB como modo de comunicação: \\nome de anfitrião\nome da pasta

Ao usar FTP como modo de comunicação: ftp://nome de anfitrião/nome da pasta

Ao usar FTPS como modo de comunicação: ftps://nome de anfitrião/nome da pasta

Ao usar WebDAV (HTTPS) como modo de comunicação: https://nome de anfitrião/nome da pasta

Ao usar WebDAV (HTTP) como modo de comunicação: http://nome de anfitrião/nome da pasta

- Para selecionar a partir da lista de contactos: selecione o separador **Destino** e selecione um contacto.

Para procurar uma pasta na lista de contactos, selecione .

Nota:

Pode imprimir o histórico da pasta na qual os documentos são salvos ao tocar em **Menu**.

4. Selecione **Definições de digit.** e a seguir verifique as definições tais como o formato para guardar o ficheiro e altere-as, se for necessário.

“Opções do menu para digitalizar para uma pasta” na página 146

Nota:

- Selecione  para guardar as suas definições como predefinição.

- Selecione  para predefinir as definições.

- Para guardar os originais no armazenamento, selecione **Armazenam. de fich.** e realize as definições. Defina **Definição** para selecionar se pretende ou não guardar a imagem digitalizada apenas no armazenamento.

Não é necessário introduzir as informações de destino se guardar a imagem digitalizada apenas no armazenamento.

5. Toque em .

Opções do menu para digitalizar para uma pasta

Nota:

Alguns itens podem não estar disponíveis, dependendo de outras configurações realizadas.

Editar Localização:

Introduza o local da pasta e defina cada item no ecrã.

Modo de comunicação:

Selecione o modo de comunicação para a pasta.

Localização (Necessário):

Introduza o caminho da pasta para guardar a imagem digitalizada.

Ao selecionar **Procurar** procura uma pasta em computadores ligados à rede. Pode usar o **Procurar** apenas quando **Modo de comunicação** estiver definido como SMB.

Nome de utilizador:

Introduza um nome do utilizador para aceder à pasta especificada.

Senha:

Introduza uma palavra-passe que corresponda ao nome de utilizador.

Modo de ligação:

Selecione o modo de ligação para a pasta.

Número da porta:

Introduza um número da porta para a pasta.

Defn. de Servidor proxy:

Especifique se pretende utilizar um servidor proxy.

P&B/Cor

Selecione se pretende digitalizar a cores ou a preto e branco.

Formato de fich.:

Selecione o formato para guardar a imagem digitalizada.

Quando selecionar PDF, PDF/A, ou TIFF como formato do ficheiro, selecione se deseja guardar todos os originais com um ficheiro só (multipágina) ou guardar cada página separadamente (página única).

Taxa compress.:

Selecione o nível de compressão da imagem digitalizada.

Definições de PDF:

Se tiver selecionado PDF como definição de formato para guardar, utilize estas definições para proteger ficheiros PDF.

Para criar um ficheiro PDF que requer uma palavra-passe ao abrir, defina Senha de abertura docum.. Para criar um ficheiro PDF que requeira uma palavra-passe ao imprimir ou editar, defina Senha de permissões.

Resolução:

Selecione a resolução de digitalização.

2 faces:

Digitalize ambos os lados do original.

Orient. (Orig):

Selecione a orientação do original.

Lombada(Orig.):

Selecione a posição de união do original.

Área de Digit.:

Selecione a área de digitalização. Para digitalizar utilizando a área máxima do vidro do scanner, selecione **Área máx.**

Orient. (Orig):

Selecione a orientação do original.

Tipo do original:

Selecione o tipo do original.

Orient. (Orig):

Selecione a orientação do original.

Originais tam. var.:

Pode colocar simultaneamente a seguinte combinação de tamanhos no ADF. A3 e A4; B4 e B5. Quando utilizar estas combinações, os originais são digitalizados com o tamanho exato dos originais. Coloque os originais, alinhando a largura dos originais, como mostrado abaixo.

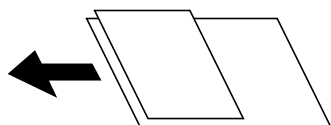

Densidade:

Selecione o contraste da imagem digitalizada.

Remover fundo:

Selecione a escuridão do fundo. Selecione + para branquear (tornar mais claro) o fundo e selecione - para o escurecer (tornar mais escuro).

Se selecionar **Auto**, as cores de fundo dos originais são detetadas, e são removidas ou aclaradas automaticamente. Não é aplicada corretamente se a cor de fundo for muito escura ou não for detetada.

Remover sombra:

Remove as sombras do original que aparecem na imagem digitalizada.

Enquadramento:

Remova as sombras na margem do original.

Centro:

Remova as sombras na margem de união do folheto.

Verso:

Defina a área para o lado posterior individualmente ao digitalizar originais de 2 lados.

Remover orifí.:

Remova os orifícios que aparecem na imagem digitalizada. Pode especificar a área para eliminar os orifícios introduzindo um valor na caixa à direita.

Posição apagar:

Selecione a posição para remover os orifícios.

Orient. (Orig):

Selecione a orientação do original.

Digit. contín. (AAD):

Pode colocar um grande número de originais no ADF em lotes, e digitalize-os como uma tarefa de digitalização única.

Armazenam. de fich.:

É possível guardar a imagem digitalizar no armazenamento.

Definição:

Selecione se pretende ou não guardar a imagem digitalizada apenas no armazenamento.

Pasta (Necessário):

Selecione o armazenamento para guardar a imagem digitalizada.

Nome do ficheiro:

Defina o nome do ficheiro.

Palavra-passe do ficheiro:

Defina a palavra-passe para seleccionar o ficheiro.

Nome de utilizador:

Defina o nome do utilizador.

Nome do ficheiro:

Prefixo de nome de ficheiro:

Introduza um prefixo para o nome das imagens em caracteres alfanuméricos e símbolos.

Adicionar Data:

Adiciona a data ao nome do ficheiro.

Adicionar Hora:

Adiciona a hora ao nome do ficheiro.

Digitalizar originais para um e-mail

Antes de digitalizar, é necessário configurar o seguinte.

Configure o servidor de e-mail.

[“Configurar um servidor de correio eletrónico” na página 557](#)

- Registe um endereço de e-mail nos seus contactos antecipadamente, para que possa especificar o endereço selecionando-o a partir dos seus contactos.
- Certifique-se de que as definições de **Data/Hora** e **Diferença horária** estão corretas. Aceda aos menus a partir de **Definições > Definições gerais > Definições básicas > Definições de data/hora**.

1. Coloque os originais.

[“Colocação de originais” na página 45](#)

2. Selecione **Digit.** > **E-mail** no painel de controlo.

3. Especifique os endereços.

Para selecionar de entre moradas utilizadas frequentemente: selecione um contacto no separador **Frequente**.

Para introduzir o endereço de correio eletrónico manualmente: selecione **Teclado**, introduza o endereço de correio eletrónico e a seguir selecione **OK**.

Para selecionar a partir da lista de contactos: selecione o separador **Destinatário** e selecione um contacto.

Para procurar uma pasta na lista de contactos, selecione .

Para selecionar na lista de histórico: selecione  no separador **Frequente**, e a seguir selecione um destinatário na lista exibida.

Nota:

O número de destinatários selecionados é exibido à direita do ecrã. Pode enviar e-mails até 10 endereços e grupos. Se os destinatários incluírem grupos, pode selecionar até 200 endereços individuais no total, tendo em conta os endereços dos grupos.

Toque na caixa de endereço na parte superior do ecrã para exibir a lista de endereços selecionados.

Toque em **Menu** para exibir ou imprimir o histórico de envios, ou alterar as definições do servidor de e-mail.

4. Selecione **Definições de digit.** e a seguir verifique as definições tais como o formato para guardar o ficheiro e altere-as, se for necessário.

[“Opções do menu para digitalizar para um endereço de correio eletrónico” na página 149](#)

Nota:

Selecione  para guardar as suas definições como predefinição.

Selecione  para predefinir as definições.

Para guardar os originais no armazenamento, selecione **Armazenam. de fich.** e realize as definições. Defina **Definição** para selecionar se pretende ou não guardar a imagem digitalizada apenas no armazenamento.

Não é necessário introduzir as informações de destinatário se guardar a imagem digitalizada apenas no armazenamento.

5. Toque em .

Opções do menu para digitalizar para um endereço de correio eletrónico

Nota:

Alguns itens podem não estar disponíveis, dependendo de outras configurações realizadas.

P&B/Cor

Selecione se pretende digitalizar a cores ou a preto e branco.

Formato de fich.:

Selecione o formato para guardar a imagem digitalizada.

Quando seleccionar PDF, PDF/A, ou TIFF como formato do ficheiro, selecione se deseja guardar todos os originais com um ficheiro só (multipágina) ou guardar cada página separadamente (página única).

Taxa compress.:

Selecione o nível de compressão da imagem digitalizada.

Definições de PDF:

Se tiver seleccionado PDF como definição de formato para guardar, utilize estas definições para proteger ficheiros PDF.

Para criar um ficheiro PDF que requer uma palavra-passe ao abrir, defina Senha de abertura docum.. Para criar um ficheiro PDF que requeira uma palavra-passe ao imprimir ou editar, defina Senha de permissões.

Resolução:

Selecione a resolução de digitalização.

2 faces:

Digitalize ambos os lados do original.

Orient. (Orig):

Selecione a orientação do original.

Lombada(Orig):

Selecione a posição de união do original.

Área de Digit.:

Selecione a área de digitalização. Para digitalizar utilizando a área máxima do vidro do scanner, selecione **Área máx.**

Orient. (Orig):

Selecione a orientação do original.

Tipo do original:

Selecione o tipo do original.

Orient. (Orig):

Selecione a orientação do original.

Originais tam. var.:

Pode colocar simultaneamente a seguinte combinação de tamanhos no ADF. A3 e A4; B4 e B5. Quando utilizar estas combinações, os originais são digitalizados com o tamanho exato dos originais. Coloque os originais, alinhando a largura dos originais, como mostrado abaixo.

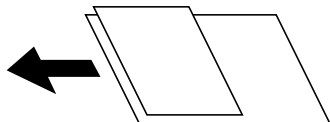

Densidade:

Selecione o contraste da imagem digitalizada.

Remover fundo:

Selecione a escuridão do fundo. Selecione + para branquear (tornar mais claro) o fundo e selecione - para o escurecer (tornar mais escuro).

Se selecionar **Auto**, as cores de fundo dos originais são detetadas, e são removidas ou aclaradas automaticamente. Não é aplicada corretamente se a cor de fundo for muito escura ou não for detetada.

Remover sombra:

Remove as sombras do original que aparecem na imagem digitalizada.

Enquadramento:

Remova as sombras na margem do original.

Centro:

Remova as sombras na margem de união do folheto.

Verso:

Defina a área para o lado posterior individualmente ao digitalizar originais de 2 lados.

Remover orifí.:

Remova os orifícios que aparecem na imagem digitalizada. Pode especificar a área para eliminar os orifícios introduzindo um valor na caixa à direita.

Posição apagar:

Selecione a posição para remover os orifícios.

Orient. (Orig):

Selecione a orientação do original.

Digit. contín. (AAD):

Pode colocar um grande número de originais no ADF em lotes, e digitalize-os como uma tarefa de digitalização única.

Armazenam. de fich.:

É possível guardar a imagem digitalizada no armazenamento.

Definição:

Selecione se pretende ou não guardar a imagem digitalizada apenas no armazenamento.

Pasta (Necessário):

Selecione o armazenamento para guardar a imagem digitalizada.

Nome do ficheiro:

Defina o nome do ficheiro.

Palavra-passe do ficheiro:

Defina a palavra-passe para seleccionar o ficheiro.

Nome de utilizador:

Defina o nome do utilizador.

Assunto:

Introduza um assunto para a mensagem de correio eletrónico com caracteres alfanuméricos e símbolos.

Tam. máx.anexo:

Selecione o tamanho máximo do ficheiro que pode ser anexado a um correio eletrónico.

Nome do ficheiro:

Prefixo de nome de ficheiro:

Introduza um prefixo para o nome das imagens em caracteres alfanuméricos e símbolos.

Adicionar Data:

Adiciona a data ao nome do ficheiro.

Adicionar Hora:

Adiciona a hora ao nome do ficheiro.

Encriptação de e-mail:

Encriptar e-mails ao enviar.

Assinatura digital:

Adicionar uma assinatura digital a e-mails.

Digitalizar originais para um computador

É possível guardar a imagem digitalizada num computador ligado a uma rede.

O método utilizado para guardar imagens está registado como *tarefa* no Document Capture Pro instalado no seu computador. Estão disponíveis tarefas predefinidas que lhe permitem guardar imagens digitalizadas no computador. Também pode criar e registar tarefas novas utilizando o Document Capture Pro no seu computador.

Nota:

Antes de digitalizar, é necessário configurar o seguinte.

- Instale as aplicações seguintes no seu computador.
 - Document Capture Pro
 - Epson Scan 2 (aplicação necessária para utilizar a função de digitalização)

Consulte a informação que se segue para verificar as aplicações instaladas.

Windows 10: clique no botão iniciar, e a seguir selecione **Sistema Windows — Painel de Controlo — Programas — Programas e Funcionalidades**.

Windows 8.1/Windows 8: selecione **Ambiente de Trabalho — Definições — Painel de Controlo — Programas — Programas e Funcionalidades**.

Windows 7: Clique no botão iniciar e selecione **Painel de Controlo-Programas-Programs and Features**

Mac OS: selecione **Ir > Aplicações > Epson Software**.

- Ligue a impressora e o computador à rede.
- Se estiver a usar o Windows Server, efetue as definições no painel de controlo.

1. Coloque os originais.

[“Colocação de originais” na página 45](#)

2. Selecione **Digit. > Computador** no painel de controlo.

3. Selecione **Selecione o Computador.**, e a seguir selecione o computador em que o Document Capture Pro está instalado.

Nota:

- O painel de controlo da impressora exibe até 100 computadores nos quais o Document Capture Pro está instalado.
- Se o **Modo de Servidor** estiver definido como modo de funcionamento, não será necessário executar este passo.

4. Selecione **Selecione a trabalho.** e a seguir selecione a tarefa.

Nota:

Se tiver definido apenas uma tarefa, não é necessário selecionar a tarefa. Avance para o próximo passo.

5. Toque na área em que o conteúdo da tarefa é apresentado e verifique os detalhes da tarefa.

6. Toque em .

O Document Capture Pro inicia-se automaticamente no seu computador e a digitalização é iniciada.

Nota:

- Consulte a ajuda do Document Capture Pro para obter detalhes sobre como usar as funcionalidades, como por exemplo criar e registar novas tarefas.
- Pode começar a digitalizar a partir da impressora, mas também do seu computador, usando o Document Capture Pro. Para obter mais detalhes, consulte a ajuda das Document Capture Pro.

Informações relacionadas

- ➔ [“Aplicação para digitalizar documentos \(Document Capture Pro\)” na página 470](#)
- ➔ [“Instalar as Aplicações Separadamente” na página 244](#)
- ➔ [“Utilizar o Document Capture Pro Server” na página 592](#)

Digitalizar originais para um dispositivo de memória

Pode guardar a imagem digitalizada num dispositivo de memória.

1. Coloque os originais.

“Colocação de originais” na página 45

2. Insira um dispositivo de memória na impressora.

“Insira um dispositivo externo USB” na página 50

3. Selecione **Digit.** > **Disp. memória** no painel de controlo.

4. Efetue as definições de digitalização.

“Opções do menu para digitalizar para um dispositivo de memória” na página 154

Selecione  para guardar as suas definições como predefinição.

Selecione  para predefinir as definições.

Para guardar os originais no armazenamento, selecione **Armazenam. de fich.** e realize as definições. Defina **Definição** para selecionar se pretende ou não guardar a imagem digitalizada apenas no armazenamento.

5. Toque em .

Opções do menu para digitalizar para um dispositivo de memória

Nota:

Alguns itens podem não estar disponíveis, dependendo de outras configurações realizadas.

P&B/Cor

Selecione se pretende digitalizar a cores ou a preto e branco.

Formato de fich.:

Selecione o formato para guardar a imagem digitalizada.

Quando selecionar PDF, PDF/A, ou TIFF como formato do ficheiro, selecione se deseja guardar todos os originais com um ficheiro só (multipágina) ou guardar cada página separadamente (página única).

Taxa compress.:

Selecione o nível de compressão da imagem digitalizada.

Definições de PDF:

Se tiver selecionado PDF como definição de formato para guardar, utilize estas definições para proteger ficheiros PDF.

Para criar um ficheiro PDF que requer uma palavra-passe ao abrir, defina Senha de abertura docum.. Para criar um ficheiro PDF que requeira uma palavra-passe ao imprimir ou editar, defina Senha de permissões.

Resolução:

Selecione a resolução de digitalização.

2 faces:

Digitalize ambos os lados do original.

Orient. (Orig):

Selecione a orientação do original.

Lombada(Orig.):

Selecione a posição de união do original.

Área de Digit.:

Selecione a área de digitalização. Para digitalizar utilizando a área máxima do vidro do scanner, selecione **Área máx.**

Orient. (Orig):

Selecione a orientação do original.

Tipo do original:

Selecione o tipo do original.

Orient. (Orig):

Selecione a orientação do original.

Originais tam. var.:

Pode colocar simultaneamente a seguinte combinação de tamanhos no ADF. A3 e A4; B4 e B5. Quando utilizar estas combinações, os originais são digitalizados com o tamanho exato dos originais. Coloque os originais, alinhando a largura dos originais, como mostrado abaixo.

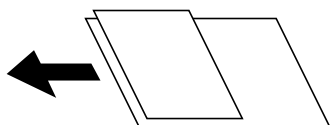

Densidade:

Selecione o contraste da imagem digitalizada.

Remover fundo:

Selecione a escuridão do fundo. Selecione + para branquear (tornar mais claro) o fundo e selecione - para o escurecer (tornar mais escuro).

Se selecionar **Auto**, as cores de fundo dos originais são detetadas, e são removidas ou aclaradas automaticamente. Não é aplicada corretamente se a cor de fundo for muito escura ou não for detetada.

Remover sombra:

Remove as sombras do original que aparecem na imagem digitalizada.

Enquadramento:

Remova as sombras na margem do original.

Centro:

Remova as sombras na margem de união do folheto.

Verso:

Defina a área para o lado posterior individualmente ao digitalizar originais de 2 lados.

Remover orifí.:

Remova os orifícios que aparecem na imagem digitalizada. Pode especificar a área para eliminar os orifícios introduzindo um valor na caixa à direita.

Posição apagar:

Selecione a posição para remover os orifícios.

Orient. (Orig):

Selecione a orientação do original.

Digit. contín. (AAD):

Pode colocar um grande número de originais no ADF em lotes, e digitalize-os como uma tarefa de digitalização única.

Armazenam. de fich.:

É possível guardar a imagem digitalizar no armazenamento.

Definição:

Selecione se pretende ou não guardar a imagem digitalizada apenas no armazenamento.

Pasta (Necessário):

Selecione o armazenamento para guardar a imagem digitalizada.

Nome do ficheiro:

Defina o nome do ficheiro.

Palavra-passe do ficheiro:

Defina a palavra-passe para seleccionar o ficheiro.

Nome de utilizador:

Defina o nome do utilizador.

Nome do ficheiro:

Prefixo de nome de ficheiro:

Introduza um prefixo para o nome das imagens em caracteres alfanuméricos e símbolos.

Adicionar Data:

Adiciona a data ao nome do ficheiro.

Adicionar Hora:

Adiciona a hora ao nome do ficheiro.

Digitalizar Originais para a Nuvem

Antes de utilizar esta funcionalidade, selecione as definições através do Epson Connect. Consulte o seguinte sítio Web do portal Epson Connect para detalhes.

<https://www.epsonconnect.com/>

<http://www.epsonconnect.eu> (apenas na Europa)

1. Coloque os originais.

“Colocação de originais” na página 45

2. Selecione **Digit.** > **Nuvem** no painel de controlo.

3. Selecione a caixa **Selecione o destino.** na parte superior da janela, e a seguir selecione um destino.

4. Efetue as definições de digitalização.

“Opções do menu para digitalizar para a Nuvem” na página 157

Selecione  para guardar as suas definições como predefinição.

Selecione  para predefinir as definições.

Para guardar os originais no armazenamento, selecione **Armazenam. de fich.** e realize as definições. Defina **Definição** para selecionar se pretende ou não guardar a imagem digitalizada apenas no armazenamento.

Não é necessário introduzir as informações de destino se guardar a imagem digitalizada apenas no armazenamento.

5. Toque em .

Opções do menu para digitalizar para a Nuvem

Nota:

Alguns itens podem não estar disponíveis, dependendo de outras configurações realizadas.

P&B/Cor

Selecione se pretende digitalizar a cores ou a preto e branco.

Formato de fich.:

Selecione o formato para guardar a imagem digitalizada.

Quando selecionar PDF como formato do ficheiro, selecione se deseja guardar todos os originais com um ficheiro só (multipágina) ou guardar cada página separadamente (página única).

2 faces:

Digitalize ambos os lados do original.

Orient. (Orig):

Selecione a orientação do original.

Lombada(Orig):

Selecione a posição de união do original.

Área de Digit.:

Selecione a área de digitalização. Para digitalizar utilizando a área máxima do vidro do scanner, selecione **Área máx.**

Orient. (Orig):

Selecione a orientação do original.

Tipo do original:

Selecione o tipo do original.

Orient. (Orig):

Selecione a orientação do original.

Densidade:

Selecione o contraste da imagem digitalizada.

Remover fundo:

Selecione a escuridão do fundo. Selecione + para branquear (tornar mais claro) o fundo e selecione - para o escurecer (tornar mais escuro).

Se selecionar **Auto**, as cores de fundo dos originais são detetadas, e são removidas ou aclaradas automaticamente. Não é aplicada corretamente se a cor de fundo for muito escura ou não for detetada.

Remover sombra:

Remove as sombras do original que aparecem na imagem digitalizada.

Enquadramento:

Remova as sombras na margem do original.

Centro:

Remova as sombras na margem de união do folheto.

Verso:

Defina a área para o lado posterior individualmente ao digitalizar originais de 2 lados.

Remover orifí.:

Remova os orifícios que aparecem na imagem digitalizada. Pode especificar a área para eliminar os orifícios introduzindo um valor na caixa à direita.

Posição apagar:

Selecione a posição para remover os orifícios.

Orient. (Orig):

Selecione a orientação do original.

Digit. contín. (AAD):

Pode colocar um grande número de originais no ADF em lotes, e digitalize-os como uma tarefa de digitalização única.

Armazenam. de fich.:

É possível guardar a imagem digitalizar no armazenamento.

Definição:

Selecione se pretende ou não guardar a imagem digitalizada apenas no armazenamento.

Pasta (Necessário):

Selecione o armazenamento para guardar a imagem digitalizada.

Nome do ficheiro:

Defina o nome do ficheiro.

- Palavra-passe do ficheiro:
Defina a palavra-passe para seleccionar o ficheiro.
- Nome de utilizador:
Defina o nome do utilizador.



Digitalizar originais para o armazenamento

Consulte as informações que se seguem para saber mais sobre o recurso armazenamento.

[“Utilizar o armazenamento” na página 212](#)

1. Coloque os originais.
[“Colocação de originais” na página 45](#)
2. Selecione **Digit.** > **Armazenamento** no painel de controlo.
3. Especifique a pasta.
4. Selecione **Definições de digit.**, e a seguir verifique as definições e altere-as se necessário.
[“Opções do menu para digitalizar para o armazenamento” na página 159](#)

Nota:

- Selecione  para guardar as suas definições como predefinição.
 - Selecione  para predefinir as definições.
5. Toque em .

Opções do menu para digitalizar para o armazenamento

Nota:

Alguns itens podem não estar disponíveis, dependendo de outras configurações realizadas.

P&B/Cor

Selecione se pretende digitalizar a cores ou a preto e branco.

Resolução:

Selecione a resolução de digitalização.

2 faces:

Digitalize ambos os lados do original.

- Orient. (Orig):
Selecione a orientação do original.
- Lombada(Orig.):
Selecione a posição de união do original.

Área de Digit.:

Selecione a área de digitalização. Para digitalizar utilizando a área máxima do vidro do scanner, selecione **Área máx.**.

Orient. (Orig):

Selecione a orientação do original.

Tipo do original:

Selecione o tipo do original.

Orient. (Orig):

Selecione a orientação do original.

Originais tam. var.:

Pode colocar simultaneamente a seguinte combinação de tamanhos no ADF. A3 e A4; B4 e B5. Quando utilizar estas combinações, os originais são digitalizados com o tamanho exato dos originais. Coloque os originais, alinhando a largura dos originais, como mostrado abaixo.

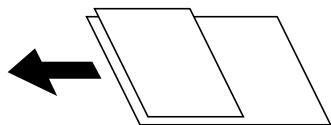

Densidade:

Selecione o contraste da imagem digitalizada.

Remover fundo:

Selecione a escuridão do fundo. Selecione + para branquear (tornar mais claro) o fundo e selecione - para o escurecer (tornar mais escuro).

Se selecionar **Auto**, as cores de fundo dos originais são detetadas, e são removidas ou aclaradas automaticamente. Não é aplicada corretamente se a cor de fundo for muito escura ou não for detetada.

Remover sombra:

Remove as sombras do original que aparecem na imagem digitalizada.

Enquadramento:

Remova as sombras na margem do original.

Centro:

Remova as sombras na margem de união do folheto.

Verso:

Defina a área para o lado posterior individualmente ao digitalizar originais de 2 lados.

Remover orifí.:

Remova os orifícios que aparecem na imagem digitalizada. Pode especificar a área para eliminar os orifícios introduzindo um valor na caixa à direita.

Posição apagar:

Selecione a posição para remover os orifícios.

Orient. (Orig):

Selecione a orientação do original.

Digit. contín. (AAD):

Pode colocar um grande número de originais no ADF em lotes, e digitalize-os como uma tarefa de digitalização única.

Nome do ficheiro:

Defina o nome do ficheiro.

Palavra-passe do ficheiro:

Defina a palavra-passe para seleccionar o ficheiro.

Nome de utilizador:

Defina o nome do utilizador para o ficheiro.

Digitalizar usando WSD

Nota:

- Esta funcionalidade está disponível apenas para computadores com Windows 10/Windows 8.1/Windows 8/Windows 7/Windows Vista.
- Se estiver a utilizar o Windows 7/Windows Vista, terá de configurar previamente o computador utilizando esta funcionalidade.

[“Configuração de uma porta WSD” na página 161](#)

1. Coloque os originais.
[“Colocação de originais” na página 45](#)
2. Selecione **Digit.** > **WSD** no painel de controlo.
3. Selecione um computador.
4. Toque em .

Configuração de uma porta WSD

Esta secção explica como configurar uma porta WSD no Windows 7/Windows Vista.

Nota:

No Windows 10/Windows 8.1/Windows 8, a porta WSD é configurada automaticamente.

É necessário cumprir estes requisitos para configurar uma porta WSD.

- A impressora e o computador estão ligados à rede.
- O controlador de impressão está instalado no computador.

1. Ligue a impressora.
2. Clique em Iniciar e depois em **Rede** no Computador.

3. Clique com o botão direito na impressora e clique em **Instalar**.
Clique em **Continuar** quando a janela **Controlo de Conta de Utilizador** for exibida.
Clique em **Desinstalar** e comece novamente se for apresentado o ecrã **Desinstalar**.

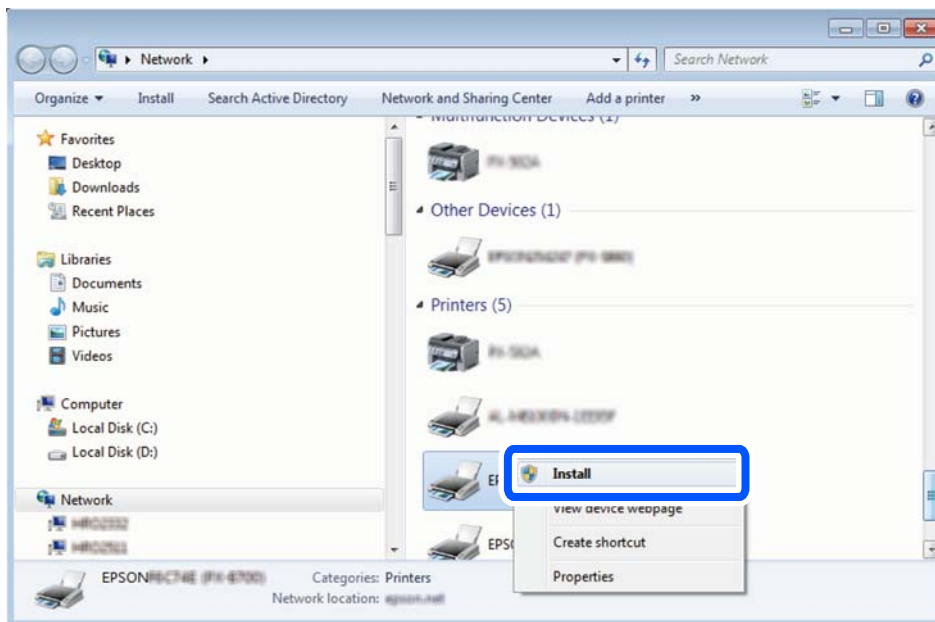

Nota:

O nome de impressora que definiu no nome da rede e o nome do modelo (EPSON XXXXXX (XX-XXXX)) são exibidos na janela de rede. Pode verificar o nome da impressora definido na rede a partir do painel de controlo da impressora ou imprimindo uma folha de estado da rede.

4. Clique em **O dispositivo está pronto a ser utilizado**.

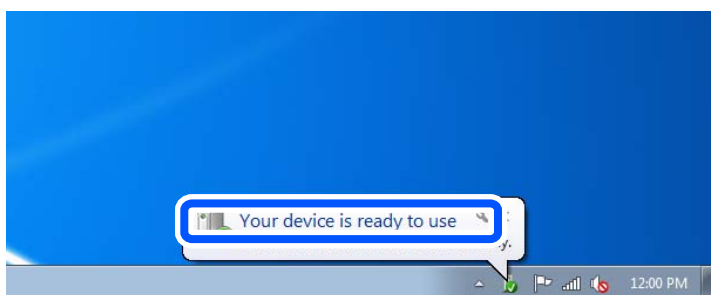

5. Verifique a mensagem e clique em **Fechar**.

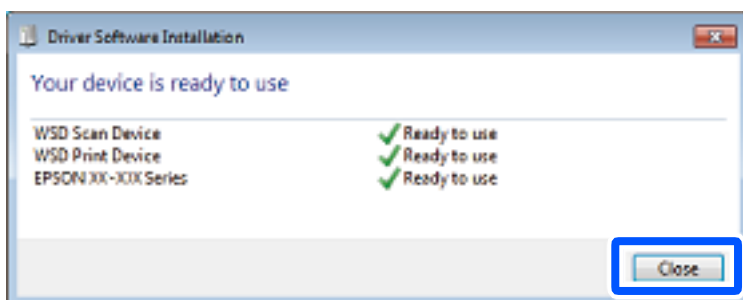

6. Abrir a janela **Dispositivos e Impressoras**.

- Windows 7

Clique em Iniciar **Painel de Controlo** > **Hardware e Som** (ou **Hardware**) > **Dispositivos e Impressoras**.

- Windows Vista

Clique em Iniciar > **Painel de Controlo** > **Hardware e Som** > **Impressoras**.

7. Certifique-se de que é apresentado um ícone com o nome da impressora na rede.

Selecione o nome da impressora ao usar o WSD.

Digitalizar originais para um dispositivo inteligente

Nota:

- Antes de digitalizar, instale o Epson iPrint no seu dispositivo inteligente.

- Os ecrãs Epson iPrint estão sujeitos a alterações sem aviso prévio.

- O conteúdo Epson iPrint pode variar consoante o produto.

1. Coloque os originais.

[“Colocação de originais” na página 45](#)

2. Inicie o Epson iPrint.

3. Toque em **Digitalizar** no ecrã de início.

4. Toque em **Digitalizar**.

Nota:

Pode configurar as definições de digitalização. Toque no ícone  na parte superior direita do ecrã.

A digitalização tem início.

5. Verifique a imagem digitalizada, e a seguir selecione o método para guardar.

- : Apresenta o ecrã onde pode guardar as imagens digitalizadas.

- : Apresenta o ecrã em que pode enviar imagens digitalizadas por correio eletrónico.

- : Apresenta o ecrã onde pode imprimir as imagens digitalizadas.

6. Finalmente, siga as instruções que aparecem no ecrã.

Enviar faxes (apenas impressoras com função de fax)

Antes de usar as funções de fax.	165
Visão geral das características de fax desta impressora.	165
Enviar faxes utilizando a impressora.	170
Receber faxes na impressora.	179
Opções de menu para enviar e receber fax.	185
Opções de menu para Caixa de Fax.	190
Verificar o estado ou registos das tarefas de fax.	201
Enviar um fax do computador.	203
Receber faxes num computador.	208

Antes de usar as funções de fax

Verifique o seguinte antes de começar a usar as funções de fax.

- A impressora e a linha telefónica, e (se estiver a ser utilizada) o telefone estão ligados corretamente
- As configurações de fax (Assist. config. de fax) foram concluídas
- Outras Definições de fax fora concluídas

[“Ligar a impressora a uma linha telefónica” na página 595](#)

[“Preparar a impressora para enviar e receber faxes” na página 599](#)

[“Efetuar as definições dos recursos de fax da impressora conforme a utilização” na página 600](#)

[“Definições de fax \(Apenas impressoras com função de fax\)” na página 486](#)

[“Configurar um servidor de correio eletrónico” na página 557](#)

[“Definir uma pasta de rede partilhada” na página 561](#)

[“Disponibilizar os contactos” na página 581](#)

Consulte as informações que se seguem para obter informações sobre como adicionar a função de fax opcional à impressora.

[“Placa de fax \(Super G3/G3 Multi Fax Board\)” na página 440](#)

Se a sua organização tiver um administrador de impressora, contacte o seu administrador para verificar o estado ou condições da ligação e respetivas configurações.

Visão geral das características de fax desta impressora

Recurso: enviar faxes

Métodos de envio

- Enviar automaticamente

Quando digitaliza um original tocando em  (**Enviar**), a impressora marca o número do destinatário e envia o fax.

[“Enviar faxes utilizando a impressora” na página 170](#)

- Enviar manualmente

Quando efetua uma verificação manual da ligação da linha, marcando o número do destinatário, toque em  (**Enviar**) para começar a enviar o fax diretamente.

[“Enviar faxes após confirmar o estado do destinatário” na página 173](#)

[“Enviar faxes através da marcação do dispositivo telefónico externo” na página 173](#)

Designação do destinatário ao enviar um fax

Pode introduzir os destinatários usando **Introd. direta**, **Contact.**, e **Recente**.

[“Destinatário” na página 185](#)

[“Disponibilizar os contactos” na página 581](#)

Definições de Digitalização ao enviar um fax

Pode seleccionar elementos como a **Resolução** ou **Tamanho original (Vidro)** quando enviar faxes.

[“Definições de Digitalização:” na página 186](#)

Uso de Defn. de envio de fax ao enviar um fax

Pode usar as **Defn. de envio de fax** como seja o **Envio directo** (para enviar um documento grande de forma estável) ou fazer um **Cópia seg.** quando o envio normal falha. Se efetuar definições para fazer o backup de faxes enviados, mas o backup falha ao enviar um fax, a impressora pode enviar um e-mail de notificação automaticamente quando o backup for efetuado.

[“Defn. de envio de fax:” na página 187](#)

[“Cópia seg. de relatório de erros:” na página 487](#)

[“Configurar um servidor de correio eletrónico” na página 557](#)

Recurso: receber faxes

Modo de recepção

Existem duas opções em **Modo de recepção** para receber faxes.

Manual

Principalmente para telefonar, mas também para enviar e receber faxes

[“Utilização do modo Manual” na página 179](#)

Auto

- Apenas para enviar e receber faxes (não é necessário um dispositivo telefónico externo)

- Principalmente para receber e enviar faxes, e por vezes para telefonar

[“Utilização do modo Auto” na página 180](#)

Receber faxes usando um telefone ligado

Pode receber faxes usando apenas um dispositivo de telefone externo.

[“Definições básicas” na página 488](#)

[“Efetuar as definições quando liga um dispositivo telefónico” na página 601](#)

Destino dos faxes recebidos

- Exportar sem condições: Os faxes recebidos são impressos incondicionalmente por predefinição. Pode definir destinos para os faxes recebidos para a caixa de entrada, um computador, uma memória externa, e-mail, pastas ou outros faxes. Se guardar na caixa de entrada, poderá verificar o conteúdo no ecrã.

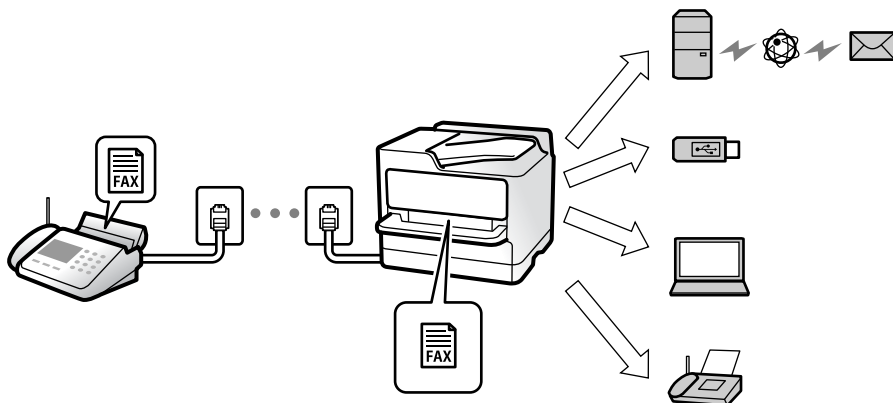

[“Guardar/reencam. incondicional:” na página 494](#)

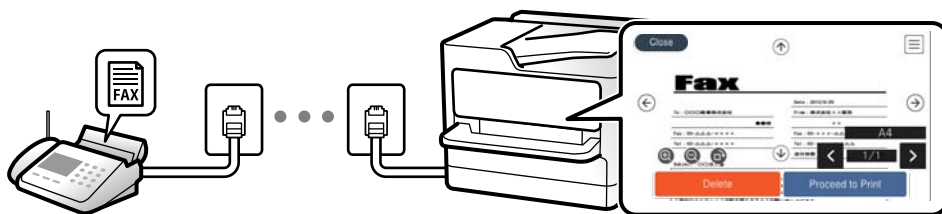

[“Definições Caixa de entrada:” na página 498](#)

[“Ver faxes recebidos no ecrã LCD da impressora” na página 184](#)

- Exportar quando as condições correspondem: Pode definir destinos para os faxes recebidos para a caixa de entrada ou para uma caixa confidencial, uma memória externa, um e-mail, uma pasta ou outro fax, quando foram satisfeitas condições específicas. Se guardar na caixa de entrada ou numa caixa confidencial, poderá verificar o conteúdo no ecrã.

[“Guardar/reencam. condic.:” na página 495](#)

[“Lista guardar/ reencam. condic.:” na página 189](#)

Característica: Envio/Receção PC-FAX (Windows/Mac OS)

Envio PC-FAX

Pode enviar faxes a partir de um computador.

[“Função PC para FAX:” na página 493](#)

[“Software para envio de faxes” na página 471](#)

[“Enviar um fax do computador” na página 203](#)

Receção PC-FAX

Pode receber faxes a partir de um computador.

[“Configurar as funções de enviar e receber faxes num computador” na página 610](#)

[“Software para envio de faxes” na página 471](#)

[“Receber faxes num computador” na página 208](#)

Características: Vários relatórios de fax

Pode verificar o estado dos faxes enviados ou recebidos sob a forma de um relatório.

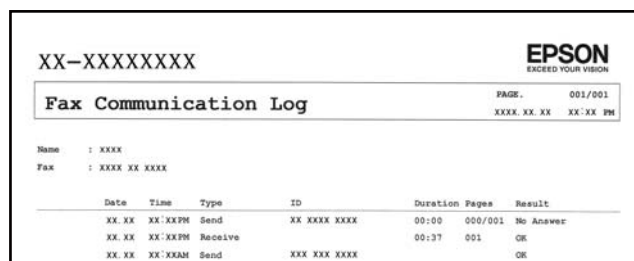

The screenshot shows a printed report titled "Fax Communication Log" from an EPSON device. The report includes the following information:

- Header: XX-XXXXXXXXX, EPSON EXCEED YOUR VISION, FAX. 001/001, XXXX.XX.XX XX:XX PM
- Fields: Name: XXXX, Fax: XXXX XX XXXX
- Table of communication events:

Date	Time	Type	ID	Duration	Pages	Result
XX.XX	XX:XXPM	Send	XX XXXX XXXX	00:00	000/001	No Answer
XX.XX	XX:XXPM	Receive		00:37	001	OK
XX.XX	XX:XXAM	Send	XXX XXX XXXX			OK

[“Definições de relatório” na página 487](#)

[“Defin. de envio de fax:” na página 187](#)

[“Registo de transmissão:” na página 188](#)

[“Relatório de fax:” na página 188](#)

Característica: Estado ou registos das tarefas de fax

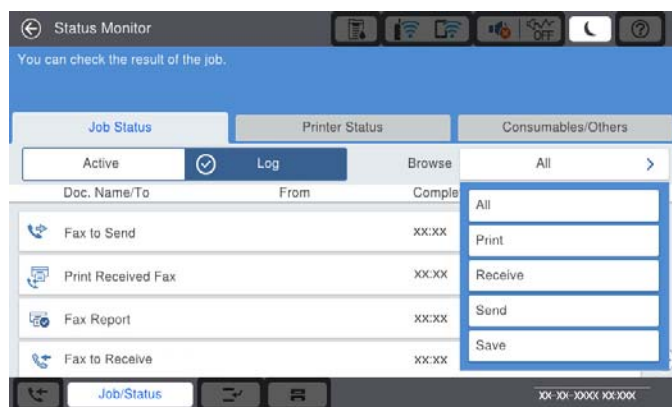

Pode verificar os trabalhos de fax a decorrer ou verificar o histórico de trabalhos.

[“Verificar o estado ou registos das tarefas de fax” na página 201](#)

Característica: Caixa de Fax

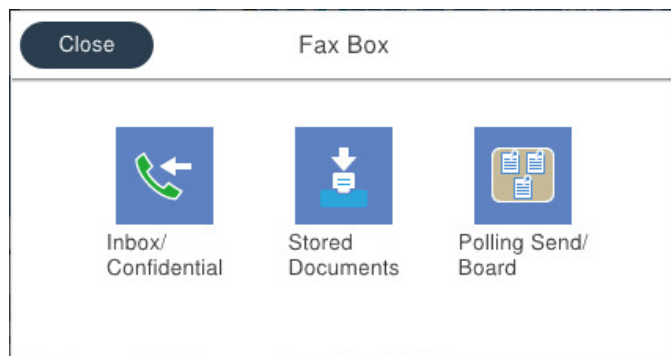

Caixa de entrada e caixas confidenciais

É possível armazenar faxes recebidos na caixa de entrada ou caixa confidencial.

[“Cx. entrada/ Confidencial” na página 190](#)

Caixa Documentos armazenados

Pode enviar faxes utilizando os documentos guardados nesta caixa.

[“Documentos armazenados:” na página 193](#)

Caixa Envio selectivo/ Painel

Os documentos guardados na caixa Envio selectivo ou caixas de painel pode ser enviado a pedido de outro dispositivo de fax.

[“Envio selectivo/ Painel” na página 196](#)

Segurança para a funcionalidade de caixa de fax

Pode definir uma palavra-passe para cada caixa.

[“Funcionalidade: Segurança ao enviar e receber faxes” na página 169](#)

Funcionalidade: Segurança ao enviar e receber faxes

Pode usar muitas características de segurança como as **Restrições marc. directa** para evitar o envio para um destino errado, ou o **Limpar autom. dados cóp.** para evitar a divulgação indevida de informação. Pode definir uma palavra-passe para cada caixa de fax na impressora.

[“Definições de segurança” na página 491](#)

[“Def. senha de caixa ent.:" na página 498](#)

[“Opções de menu para Caixa de Fax” na página 190](#)

[“Definições de eliminação de documentos na caixa.” na página 499](#)

Características: outras características úteis

Bloqueio de faxes indesejados

É possível rejeitar faxes não solicitados.

[“Definições para bloquear faxes não solicitados”](#) na página 610

Recepção de faxes depois de marcar

Após fazer a marcação para outro dispositivo fax, é possível receber o documento desse dispositivo fax.

[“Receber faxes através de uma chamada”](#) na página 181

[“Recepção selectiva:”](#) na página 189

Relativamente ao envio de faxes

Pode alterar o primeiro separador apresentado no menu **Fax**, ou exibir definições usadas frequentemente para enviar faxes no separador **Frequente**.

[“Definições do utilizador”](#) na página 487

[“Botão de operação rápida:”](#) na página 185

Enviar faxes utilizando a impressora

Pode enviar faxes introduzindo números de fax para destinatários no painel de controlo.

Nota:

- Quando enviar um fax a preto e branco, pode pré-visualizar a imagem digitalizada no ecrã LCD antes de enviar.
- Pode reservar até 50 tarefas de fax a preto e branco, mesmo quando a linha telefónica está em utilização numa chamada de voz, a enviar ou a receber outro fax. Pode verificar ou cancelar as tarefas de fax reservadas em **Estado da tarefa**.

1. Coloque os originais.

Pode enviar até 200 páginas numa transmissão; no entanto, consoante a quantidade de memória restante, poderá não ser possível enviar faxes, mesmo com menos de 200 páginas.

2. Selecione **Fax** no ecrã inicial.

3. Especifique o destinatário.

[“Selecionar destinatários”](#) na página 171

Consulte as informações que se seguem para obter informações sobre como adicionar a função de fax opcional à impressora.

[“Envio de faxes usando a impressora com placas de fax opcionais”](#) na página 443

4. Selecione o separador **Definições de fax** e efetue as definições conforme necessário.

5. Toque em  para enviar o fax.

Nota:

- Se o número do fax estiver ocupado ou ocorrer um problema, a impressora remarca automaticamente o número após um minuto.
- Para cancelar o envio, toque em .
- Demora mais tempo enviar um fax a cores porque a impressora efetua a digitalização e o envio simultaneamente. Não é possível utilizar outras funcionalidades quando a impressora está a enviar um fax a cores.

Informações relacionadas

- ➔ [“Definições de fax” na página 186](#)
- ➔ [“Verificar as tarefas de fax em curso” na página 202](#)

Selecionar destinatários

Pode especificar os destinatário no separador **Destinatário** para enviar o fax usando os seguintes métodos.

Inserindo o número de fax manualmente

Selecione **Introd. direta**, introduza um número de fax no ecrã apresentado, e depois toque em **OK**.

- Para adicionar uma pausa (pausa de três segundos durante a marcação), introduza um hífen (-).
- Se tiver definido um código de acesso externo em **Tipo de linha**, introduza "#" (cardinal) em vez do código de acesso externo efetivo no início do número de fax.

Nota:

Se não conseguir introduzir manualmente um número de fax, **Restrições marc. directa em Definições de segurança** estiver definido como **Activ.**. Selecione destinatários de fax a partir da lista de contactos ou do histórico de faxes enviados.

Selecione destinatários a partir da lista de contactos.

Selecione **Contac.** e selecione os destinatários a quem quer enviar. O ícone que se segue exhibe a lista de contactos.



Para procurar um destinatário na lista de contactos, selecione .

Se o destinatário para o qual pretende enviar ainda não se encontra registado em **Contac.**, selecione  para o registar.

Selecionar destinatários a partir do histórico de faxes enviados

Selecione  (Recente), e a seguir selecione um destinatário.

Selecionar destinatários da lista no separador Destinatário

Selecione um destinatário registado como **Atribuir a util. frequente** em Web Config.

Nota:

Para eliminar destinatários que introduziu, prima no campo do ecrã com o número de fax ou o número de destinatários para apresentar a lista de destinatários no ecrã LCD, selecione o destinatário da lista e selecione **Remover**.

Informações relacionadas

- ➔ “Disponibilizar os contactos” na página 581
- ➔ “Itens de definição do destino” na página 582
- ➔ “Destinatário” na página 185

Vários modos de enviar faxes

Envio de um fax depois de verificar a imagem digitalizada

Pode pré-visualizar a imagem digitalizada no ecrã LCD antes de enviar o fax. (Apenas para faxes a preto e branco)

1. Coloque os originais.

“Colocação de originais” na página 45

2. Selecione **Fax** no ecrã inicial.

3. Especifique o destinatário.

“Selecionar destinatários” na página 171

Consulte as informações que se seguem para obter informações sobre como adicionar a função de fax opcional à impressora.





“Envio de faxes usando a impressora com placas de fax opcionais” na página 443



4. Selecione o separador **Definições de fax** e efetue as definições conforme necessário.



“Definições de fax” na página 186

5. Toque em  no ecrã superior do fax para digitalizar, verifique a imagem do documento digitalizado.

6. Selecione **Iniciar envio**. Caso contrário, selecione **Cancelar**

-     : desloca o ecrã na direção das setas.

-   : reduz ou amplia.

-   : move para a página anterior ou seguinte.

Nota:

- Quando **Envio directo** estiver ativado, não é possível pré-visualizar.
- Quando o ecrã de pré-visualização for deixado inativo durante o tempo definido em **Definições > Definições gerais > Definições de fax > Definições de envio > Tempo de exibição da pré-visualização de fax**, o fax é enviado automaticamente.
- A qualidade da imagem de um fax enviado pode ser diferente do que pré-visualizou consoante a capacidade da máquina do destinatário.

Enviar faxes após confirmar o estado do destinatário

Pode enviar um fax enquanto ouve sons ou vozes no altifalante da impressora durante a marcação, a comunicação e a transmissão. Também pode utilizar esta funcionalidade quando pretende receber um fax a partir de um serviço de informações de fax seguindo as instruções de voz.

1. Selecione **Fax** no ecrã inicial.
2. Selecione o separador **Definições de fax** e selecione as definições, por exemplo, de resolução e de método de envio, conforme necessário. Quando terminar as configurações, selecione o separador **Destinatário**.
3. Toque em  e especifique o destinatário.

Nota:

Pode ajustar o volume do som do altifalante.

4. Quando ouvir um tom de fax, selecione **Enviar/ Receber** na parte superior do ecrã LCD, e a seguir selecione **Enviar**.

Nota:

Quando receber um fax de um serviço de polling de fax e ouvir as instruções de voz, siga as instruções para efetuar operações com a impressora.

5. Toque em  para enviar o fax.
6. Quando o envio for concluído, retire os originais.

Informações relacionadas

➔ [“Definições de fax” na página 186](#)

Enviar faxes através da marcação do dispositivo telefónico externo

Pode enviar um fax com a marcação utilizando um telefone ligado, quando pretende falar ao telefone antes de enviar o fax ou quando o fax do destinatário não muda automaticamente para fax.

1. Levante o auscultador do telefone ligado e marque o número de fax do destinatário utilizando o telefone.

Nota:

Quando o destinatário atender o telefone, pode falar com o destinatário.

2. Selecione **Fax** no ecrã inicial.
3. Faça as configurações necessário nas **Definições de fax**.

[“Definições de fax” na página 186](#)

4. Quando ouvir o toque do fax, toque em  e pouse o auscultador.

Nota:

Quando um número é marcado utilizando o telefone ligado, demora mais tempo enviar o fax porque a impressora efetua a digitalização e o envio simultaneamente. Durante o envio de um fax, não é possível utilizar outras funcionalidades.

Informações relacionadas

- ➔ [“Definições de fax” na página 186](#)

Enviar faxes a pedido (utilizando Envio selectivo/ Caixa de painel informativo)

Se guardar um documento a preto e branco na impressora antecipadamente, o documento guardado pode ser enviado a pedido de outra máquina de fax com função de fila de receção. Existe uma caixa de Envio selectivo e 10 caixas de painel na impressora para esta funcionalidade. Em cada caixa, pode armazenar um documento com até 200 páginas. Para usar uma caixa de painel, a caixa onde guardar um documento deve ser registada antecipadamente e a máquina de fax do destinatário tem de suportar a funcionalidade de subendereço/palavra-passe.

Informações relacionadas

- ➔ [“Definir a Caixa de Envio selectivo” na página 174](#)
- ➔ [“Registar uma caixa de painel” na página 174](#)
- ➔ [“Guardar um documento em Envio selectivo/ Caixa de painel informativo” na página 175](#)

Definir a Caixa de Envio selectivo

Pode guardar um documento na **Caixa de Envio selectivo** sem registar. Efetue as definições que se seguem se necessário.

1. Selecione **Caixa de Fax > Envio selectivo/ Painel** no ecrã de início.
2. Selecione **Envio selectivo**, e a seguir selecione **Definições**.

Nota:

Caso seja exibido um ecrã de introdução de palavra-passe, introduza a palavra-passe.

3. Faça as definições adequadas tais como **Notif. result. de envio**.

Nota:

*Se tiver definido uma palavra-passe em **Palavra-passe p/ abrir a caixa**, ser-lhe-á solicitado que introduza a palavra-passe na próxima vez que abrir a caixa.*

4. Selecione **OK** para aplicar as definições.

Informações relacionadas

- ➔ [“Envio selectivo:” na página 196](#)

Registar uma caixa de painel

É necessário registar previamente uma caixa de painel para guardar um documento. Siga os passos abaixo para registar a caixa.

1. Selecione **Caixa de Fax > Envio selectivo/ Painel** no ecrã de início.
2. Selecione uma das caixas com a designação **Painel de avisos não registado**.

Nota:

Caso seja exibido um ecrã de introdução de palavra-passe, introduza a palavra-passe.

3. Fazer definições para os itens no ecrã.
 - Introduza um nome em **Nome (Necessário)**
 - Introduza um subendereço em **Sub-endereço(SEP)**
 - Introduza uma palavra-passe em **Senha(PWD)**
4. Faça as definições adequadas tais como **Notif. result. de envio**.

Nota:

*Se tiver definido uma palavra-passe em **Palavra-passe p/ abrir a caixa**, ser-lhe-á solicitado que introduza a palavra-passe na próxima vez que abrir a caixa.*

5. Selecione **OK** para aplicar as definições.

Informações relacionadas

➔ [“Painel de avisos não registado:” na página 198](#)

Guardar um documento em Envio selectivo/ Caixa de painel informativo

1. Selecione **Caixa de Fax** no ecrã inicial e, de seguida, selecione **Envio selectivo/ Painel**.
2. Selecione **Envio selectivo** ou um dos boletins das caixas de painel que já se encontram registados.
Caso seja exibido um ecrã de introdução de palavra-passe, introduza a palavra-passe para abrir a caixa.
3. Toque em **Adicionar documento**.
4. No ecrã superior de fax exibido, verifique as definições de fax e a seguir toque em  para digitalizar e guardar o documento.

Para verificar o documento guardado, selecione **Caixa de Fax > Envio selectivo/ Painel** selecione a caixa que contém o documento que pretende verificar, e a seguir selecione **Verificar documento**. No ecrã que é exibido, é possível ver, imprimir ou eliminar o documento digitalizado.

Informações relacionadas

➔ [“Todos os painéis registados” na página 199](#)

Enviar muitas páginas de um documento a preto e branco (Envio directo)

Quando enviar um fax a preto e branco, o documento digitalizado é guardado temporariamente na memória da impressora. Deste modo, o envio de muitas páginas pode provocar o esgotamento de memória da impressora e que a impressora pare o envio do fax. Pode impedir esta ação ativando a funcionalidade **Envio directo**. No entanto, demora mais tempo enviar o fax porque a impressora efetua a digitalização e o envio simultaneamente. Pode utilizar esta funcionalidade quando existir apenas um destinatário.

Aceder ao menu

O menu encontra-se no painel de controlo da impressora abaixo.

Fax > Definições de fax Envio directo.

Enviar um fax preferencialmente (Envio prioritário)

Pode enviar um documento urgente antes de outros faxes que aguardam o envio.

Nota:

Não é possível enviar o seu documento com preferência quando uma das seguintes tarefas está em curso porque a impressora não pode aceitar outro fax.

- Enviar um fax a preto e branco com o **Envio directo** ativado
- Enviar um fax a cores
- Enviar um fax utilizando um telefone ligado
- Enviar um fax vindo do computador (exceto quando enviar da memória)

Aceder ao menu

O menu encontra-se no painel de controlo da impressora abaixo.

Fax > Definições de fax Envio prioritário.

Informações relacionadas

➔ [“Verificar o estado ou registos das tarefas de fax” na página 201](#)

Enviar faxes a preto e branco a uma hora específica do dia (Enviar fax mais tarde)

Pode definir para enviar um fax a uma hora específica. Apenas pode enviar faxes a preto e branco quando a hora de envio é especificada.

Aceder ao menu

O menu encontra-se no painel de controlo da impressora abaixo.

Fax > Definições de fax

Ativar **Enviar fax mais tarde**, e introduza a hora em que pretende enviar o fax.

Nota:

*Para cancelar o fax quando a impressora estiver a aguardar a hora de chegada indicada, cancele em **Estado da tarefa** no ecrã de início.*

Informações relacionadas

➔ [“Verificar o estado ou registos das tarefas de fax” na página 201](#)

Enviar documentos de tamanhos diferentes com o ADF (Digit. contín. (AAD))

Se enviar faxes colocando originais individualmente, ou colocando originais pelo tamanho no ADF, pode enviá-los como um documento nos seus tamanhos originais, A3, B4, ou A4.

Nota:

Mesmo se o **Digit. contín. (AAD)** não estiver ativado, poderá enviar os tamanhos originais quando forem cumpridas todas as seguintes condições.

- Os documentos misturados incluem apenas originais em formato A3 horizontal e A4 vertical.

- **Rotação automática** está definido como **Activ.** (a predefinição é **Activ.**)

- **Envio directo** está definido como **Dest** (a predefinição é **Dest**)

Se colocar uma combinação de originais de tamanhos diferentes no ADF, os originais serão enviados com a largura da folha mais larga e o comprimento de cada original.

1. Coloque o primeiro conjunto de originais com o mesmo tamanho.
2. Selecione **Fax** no ecrã inicial.
3. Especifique o destinatário.
[“Selecionar destinatários” na página 171](#)
4. Selecione o separador **Definições de fax**, e a seguir selecione **Digit. contín. (AAD)** para definir como **Activ.**. Também pode fazer definições tais como a resolução e o método de envio, conforme necessário.
5. Toque em **◇ (Enviar)**.
6. Ao terminar a digitalização dos primeiros originais e for apresentada uma mensagem no painel de controlo que lhe pede para digitalizar o próximo conjunto de originais, introduza os originais seguintes e a seguir selecione **Iniciar Digitalização**.

Nota:

Se deixar a impressora inativa durante o tempo definido em **Tempo de espera para o próximo original** depois de lhe terem sido solicitados os próximos originais, a impressora deixará de guardar e começará a enviar o documento.

Enviar um fax com Sub- endereço(SUB) e Senha (SID)

Pode enviar faxes para as caixas confidenciais ou para as caixas de reencaminhamento no fax do destinatário se o fax do destinatário tiver a função de receber faxes confidenciais ou faxes de reencaminhamento. Os destinatários podem recebê-los de forma segura, ou podem reencaminhá-los para destinos de fax especificados.

1. Coloque os originais.
2. Selecione **Fax** no ecrã inicial.
3. Selecione a lista de contactos e selecione um destinatário com um subendereço e palavra-passe registados.

Nota:

O ícone que se segue exhibe a lista de contactos.



Também é possível seleccionar o destinatário em (Recente) se foi enviado com um subendereço e palavra-passe.

4. Selecione o separador **Definições de fax** e selecione as definições, por exemplo, de resolução e de método de envio, conforme necessário.

5. Enviar o fax.

Informações relacionadas

- ➔ [“Disponibilizar os contactos”](#) na página 581

Enviar várias vezes os mesmos documentos

Informações relacionadas



- ➔ [“Guardar um fax sem especificar um destinatário \(Armaz. dados de fax\)”](#) na página 178
- ➔ [“Enviar faxes usando a função de documento guardado”](#) na página 178

Guardar um fax sem especificar um destinatário (Armaz. dados de fax)

Uma vez que pode enviar faxes utilizando documentos guardados na impressora, poupa o tempo gasto em digitalizações de documentos sempre que precisar enviar o mesmo documento frequentemente. Pode guardar até 200 páginas de um único documento a preto e branco. Pode guardar 200 documentos na caixa de documentos guardados da impressora.

Nota:

Poderá não ser possível guardar 200 documentos dependendo da condições de utilização, tais como o tamanho de ficheiro dos documentos guardados.

1. Coloque os originais.
2. Selecione **Caixa de Fax** no ecrã inicial.
3. Selecione **Documentos armazenados**, toque em  (Menu de caixa), e a seguir selecione **Armaz. dados de fax**.
4. No separador **Definições de fax** exibido, ajuste definições como, por exemplo, a resolução, se necessário.
5. Toque em  para guardar o documento.

Informações relacionadas

- ➔ [“Documentos armazenados:”](#) na página 193

Enviar faxes usando a função de documento guardado

1. Selecione **Caixa de Fax** no ecrã de início, e a seguir selecione **Documentos armazenados**.
2. Selecione o documento que pretende enviar, e a seguir selecione **Enviar/Guardar** > **Enviar fax**.
Quando a mensagem **Eliminar este documento depois de enviar?** for exibida, selecione **Sim** ou **Não**.
3. Especifique o destinatário.
4. Selecione o separador **Definições de fax** e, em seguida, ajuste definições como, por exemplo, o método de envio, se necessário.

5. Toque em  para enviar o fax.

Informações relacionadas

- ➔ “Documentos armazenados:” na página 193
- ➔ “Verificar o estado ou registos das tarefas de fax” na página 201

Receber faxes na impressora

Se a impressora estiver ligada à linha telefónica e as definições básicas tiverem sido concluídas usando o Assist. config. de fax, pode receber faxes.

Pode guardar faxes recebidos, verificá-los no ecrã da impressora e reencaminhá-los.

Os faxes recebidos são impressos nas definições iniciais da impressora.

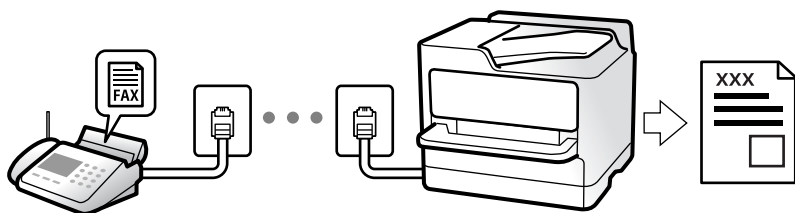

Para verificar o estado das definições de fax, pode imprimir uma **Lista de definições de fax** ao seleccionar **Fax** >  (Menu) > **Relatório de fax** > **Lista de definições de fax**.

Informações relacionadas

- ➔ “Menu” na página 188

Receber faxes enviados

Existem duas alterações em **Modo de recepção**.

Informações relacionadas

- ➔ “Utilização do modo Manual” na página 179
- ➔ “Utilização do modo Auto” na página 180

Utilização do modo Manual

Este modo destina-se principalmente para fazer chamadas telefónicas, mas também serve para enviar e receber faxes.

Receber faxes

Quando o telefone toca, pode atender a chamada manualmente levantando o auscultador.

- Quando ouvir um sinal de fax (baud):

Selecione **Fax** no ecrã inicial da impressora, selecione **Enviar/ Receber** > **Receber**, e a seguir selecione . A seguir, desligue o telefone.

- Se o toque corresponder a uma chamada de voz:

Pode atender a chamada normalmente.

Receber faxes usando apenas o um telefone ligado

Ao definir **Recepção remota**, pode receber faxes introduzindo apenas o **Código início**.

Quando o telefone tocar, levante o auscultador. Quando ouvir o tom do fax (baud), introduza o **Código início** de dois dígitos e desligue o telefone. Se não sabe o código inicial, contacte o administrador.

Utilização do modo Auto

Este modo permite-lhe usar a linha para as seguintes utilizações.

- Utilizar a linha apenas para faxes (não é necessário telefone externo)
- Usar a linha principalmente para fax, e por vezes telefone

Receber faxes recebidos sem num dispositivo de telefone externo

A impressora muda automaticamente para receber faxes quando o número de toques definidos em **Toques para atender** estiver concluído.

Receber faxes com um dispositivo de telefone externo

Uma impressora com um dispositivo de telefone externo funciona da seguinte forma.

- Quando o atendedor responde após um número de toques definidos em **Toques para atender**:
 - Se o toque é para um fax: A impressão muda automaticamente para receber faxes.
 - Se o toque é para uma chamada de voz, o atendedor pode receber chamadas de voz e gravar mensagem de voz.
- Quando levanta o telefone no número de toques definidos em **Toques para atender**:
 - Se o toque é para um fax: Mantenha-se em linha até que a impressora comece a receber o fax automaticamente. Assim que a impressora começa a receber o fax, pode desligar o telefone. Para começar a receber o fax imediatamente, use os mesmos passos que para o modo **Manual**. Pode receber o fax seguindo os mesmos passos que para o modo **Manual**. Selecione **Fax** no ecrã inicial, e a seguir selecione **Enviar/ Receber** > **Receber**. A seguir, toque em , e a seguir desligue o telefone.
 - Se o toque é para uma chamada de voz: Pode atender o telefone normalmente.
- Quando o toque terminar e a impressora mudar automaticamente para faxes recebidos:
 - Se o toque é para um fax: A impressora começa a receber faxes.
 - Se o toque é para uma chamada de voz: Não consegue responder ao telefone. Peça a quem fez a chamada para ligar novamente.

Nota:

Defina o número de toques para o atendedor atender a chamada como um número menor ao número definido em **Toques para atender**. Caso contrário, o atendedor de chamadas não poderá receber chamadas de voz para gravar mensagens de voz. Para obter informações sobre como configurar o atendedor, consulte o manual fornecido com o atendedor.

Receber faxes através de uma chamada

Pode receber um fax guardado noutra máquina de fax marcando o número do fax.

Informações relacionadas

- ➔ “Receber faxes após confirmar o estado do destinatário” na página 181
- ➔ “Receber faxes através de polling (Recepção selectiva)” na página 181
- ➔ “Receber faxes de um painel com subendereço (SEP) e palavra-passe (PWD) (Recepção selectiva)” na página 182

Receber faxes após confirmar o estado do destinatário

Pode receber um fax enquanto ouve sons ou vozes no altifalante da impressora durante a marcação, a comunicação e a transmissão. Também pode utilizar esta funcionalidade quando pretende receber um fax a partir do serviço de informação de fax seguindo um guia áudio.

1. Selecione **Fax** no ecrã inicial.
2. Toque em  e especifique o remetente.

Nota:

Pode ajustar o volume do som do altifalante.

3. Aguarde até que o remetente responda à sua chamada. Quando ouvir um tom de fax, selecione **Enviar/Receber** na parte superior do ecrã LCD, e a seguir selecione **Receber**.

Nota:

Quando receber um fax de um serviço de polling de fax e ouvir as instruções de voz, siga as instruções para efetuar operações com a impressora.

4. Toque em .

Receber faxes através de polling (Recepção selectiva)

Pode receber um fax guardado noutra máquina de fax marcando o número do fax. Utilize esta funcionalidade para receber um documento de um serviço de informação de fax.

Nota:

- Se o serviço de informação de fax possuir uma funcionalidade de instruções de voz que precisa de seguir para receber um documento, não poderá utilizar esta funcionalidade.*
- Para receber um documento de um serviço de informação de fax que utiliza instruções de voz, basta ligar para o número de fax usando a funcionalidade **No desc.** ou o telefone ligado, e utilizar o telefone e a impressora seguindo as instruções de voz.*

1. Selecione **Fax** no ecrã inicial.
2. Toque em  (Menu).
3. Selecione **Fax avançado**.
4. Toque na caixa **Recepção selectiva** para definir como **Activ.**

5. Toque em **Fechar** e, de seguida, toque em **Fechar** novamente.

6. Introduza o número de fax.

Nota:

Se não conseguir introduzir manualmente um número de fax, **Restrições marc. directa** em **Definições de segurança** estiver definido como **Activ.**. Selecione destinatários de fax a partir da lista de contactos ou do histórico de faxes enviados.

7. Toque em .

Receber faxes de um painel com subendereço (SEP) e palavra-passe (PWD) (Recepção selectiva)

Ao marcar o número de um destinatário, é possível receber faxes de um painel guardado num outro dispositivo de fax com um subendereço (SEP) e palavra-passe (PWD). Para usar esta funcionalidade, registre previamente o contacto com o subendereço (SEP) e a palavra-passe (PWD) na lista de contactos.

1. Selecione **Fax** no ecrã inicial.

2. Selecione  (Menu).

3. Selecione **Fax avançado**.

4. Toque em **Recepção selectiva** para definir como **Activ.**

5. Toque em **Fechar** e, de seguida, toque em **Fechar** novamente.

6. Selecione a lista de contactos, e a seguir selecione o contacto com o subendereço registado (SEP) e palavra-passe (PWD) que corresponde ao painel de destino.

Nota:

O ícone que se segue exibe a lista de contactos.

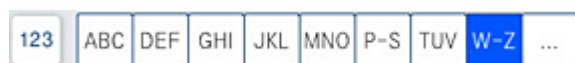

7. Toque em .

Informações relacionadas

➔ [“Disponibilizar os contactos” na página 581](#)

Guardar e reencaminhar faxes recebidos

Resumo das funções

Se a sua organização tiver um administrador de impressora, contacte o seu administrador para verificar o estado das configurações da impressora.

Guardar faxes recebidos na Impressora

Os faxes recebidos podem ser guardados na impressora, e pode visualizá-los no ecrã da impressora. Pode imprimir apenas os faxes que pretende imprimir ou eliminar faxes desnecessários.

Guardar e/ou reencaminhar faxes recebidos para outros destinos que a impressora

Os seguintes podem ser definidos como destinos.

- Computador (receção PC-FAX)
- Dispositivo externo de memória
- Endereço de e-mail
- Pasta partilhada numa rede
- Outro equipamento de fax

Nota:

- Os dados do fax são guardados no formato PDF ou TIFF.*
- Os documentos a cores não podem ser reencaminhados para outra máquina de fax. Estes são processados como documentos cujo reencaminhamento falhou.*

Ordenar os faxes recebidos por Condições tais como Subendereço e Palavra-passe

Pode ordenar e guardar faxes recebidos na sua caixa de entrada ou caixas de painel. Também pode reencaminhar faxes recebidos para outros destinos que não a impressora.

- Endereço de e-mail
- Pasta partilhada numa rede
- Outro equipamento de fax

Nota:

- Os dados do fax são guardados no formato PDF ou TIFF.*
- Os documentos a cores não podem ser reencaminhados para outra máquina de fax. Estes são processados como documentos cujo reencaminhamento falhou.*
- Pode imprimir as condições de guardar/reencaminhar definidas nas impressora. Selecione **Fax** no ecrã inicial, e a seguir seleccione  (Menu) > **Relatório de fax** > **Lista guardar/ reencam. condic.***

Informações relacionadas

- ➔ [“Configurar as opções de guardar e reencaminhar faxes recebidos”](#) na página 602
- ➔ [“Efetuar definições para guardar e encaminhar faxes recebidos com condições específicas”](#) na página 606
- ➔ [“Ver faxes recebidos no ecrã LCD da impressora”](#) na página 184

Informações relacionadas

- ➔ [“Configurar as opções de guardar e reencaminhar faxes recebidos”](#) na página 602
- ➔ [“Efetuar definições para guardar e encaminhar faxes recebidos com condições específicas”](#) na página 606
- ➔ [“Ver faxes recebidos no ecrã LCD da impressora”](#) na página 184

Ver faxes recebidos no ecrã LCD da impressora

Para visualizar os faxes recebidos no ecrã da impressora, é necessário realizar primeiro as configurações na impressora.

[“Criar definições de gravação para receber faxes” na página 603](#)

1. Selecione **Caixa de Fax** no ecrã inicial.

Nota:









Se houver faxes recebidos que não tenham sido lidos, o número de documentos por ler é exibido em  no ecrã inicial.

2. Selecione **Cx. entrada/ Confidencial**.
3. Selecione a caixa de entrada ou a caixa confidencial que pretende exibir.
4. Se a caixa de entrada ou a caixa confidencial estiver protegida por palavra-passe, digite a palavra-passe da caixa de entrada, a palavra-passe da caixa confidencial ou a palavra-passe de administrador.
5. Selecione o fax que pretende ver.
É possível alternar a exibição do documento entre miniaturas e listas.

6. Selecione **Pré-vis..**

O conteúdo do fax é apresentado.

Para ver informações sobre a página, selecione a página, e a seguir selecione  para exibir a janela de previsualização da página.

-  : roda a imagem 90 graus para a direita.
-     : desloca o ecrã na direção das setas.
-   : amplia ou reduz.
-   : move para a página anterior ou seguinte.
- Para ocultar os ícones de funcionamento, toque em qualquer lugar na janela de visualização, exceto nos ícones. Toque novamente para exibir os ícones.

7. Selecione se pretende imprimir ou eliminar o documento que visualizou e, de seguida, siga as instruções no ecrã.



Importante:

Se a impressora ficar sem memória, a receção e o envio de faxes serão desativados. Elimine documentos que já leu ou imprimiu.

Informações relacionadas

➔ [“Cx. entrada/ Confidencial” na página 190](#)

Opções de menu para enviar e receber fax

Frequente

Selecione os menus no painel de controlo conforme se descreve em seguida.

Fax > Frequente

Pode enviar faxes usando contactos registados usados frequentemente, ou usando o histórico de faxes enviados recentemente.



Selecione um destinatário a partir da lista de marcação rápida.



Selecione um destinatário a partir do histórico de faxes enviados. Pode também adicionar o destinatário à lista de contactos.

Contactos frequentes:

Exibe contactos registados em **Definições > Gestor de Contac. > Frequente.**

Botão de operação rápida:

Exibe até quatro itens utilizados frequentemente tais como **Registo de transmissão** e **Tipo do original**. Permitem fazer definições rápida e facilmente.

É necessário atribuir itens previamente em **Definições > Definições gerais > Definições de fax > Definições do utilizador > Botão de operação rápida**

Destinatário

Selecione os menus no painel de controlo conforme se descreve em seguida.

Fax > Destinatário

Contac.

O ícone que se segue exhibe a lista de contactos.



Exibe a lista de contactos registados por ordem alfabética, para poder seleccionar um contacto como um destinatário da lista.

Para procurar um destinatário na lista de contactos, seleccione



Selecione um destinatário a partir da lista de marcação rápida.



Selecione um destinatário a partir do histórico de faxes enviados. Pode também adicionar o destinatário à lista de contactos.



Adicionar novo

Pode registar um novo destinatário ou um grupo na lista de contactos.

Definições de fax

Selecione os menus no painel de controlo conforme se descreve em seguida.

Fax > Definições de fax

Definições de Digitalização:

Tamanho original (Vidro):

Selecione o tamanho e a orientação do original que colocou no vidro do scanner.

Tipo do original:

Selecione o tipo do original.

Modo de Cor:

Selecione se pretende digitalizar a cores ou a preto e branco.

Resolução:

Selecione a resolução do fax a enviar. Se seleccionar uma resolução maior, o tamanho dos dados torna-se maior e leva tempo para enviar o fax.

Densidade:

Define a densidade do fax a enviar. + torna a densidade mais escura, e - torna-a mais clara.

Remover fundo:

Selecione a escuridão do fundo. Selecione + para branquear (tornar mais claro) o fundo e selecione - para o escurecer (tornar mais escuro).

Se seleccionar **Auto**, as cores de fundo dos originais são detetadas, e são removidas ou aclaradas automaticamente. Não é aplicada corretamente se a cor de fundo for muito escura ou não for detetada.

Nitidez:

Melhora ou desfoca o contorno da imagem. + melhora a nitidez, e - desfoca a nitidez.

AAD 2 faces:

Digitaliza ambos os lados dos originais colocados no ADF e envia um fax a preto e branco.

Digit. contín. (AAD):

Quando enviar um fax a partir do ADF, não poderá adicionar originais no ADF depois de iniciar a digitalização. Se colocar originais de diferentes tamanhos no ADF, todos os originais são enviados com o tamanho maior entre eles. Ative esta opção para que a impressora lhe pergunte se deseja adicionar outra página depois de terminar a digitalização de um original no ADF. Em seguida, poderá ordenar e digitalizar os seus originais por tamanho e enviá-los como um único fax.

Defin. de envio de fax:

Envio directo:

Envia um fax a preto e branco enquanto digitaliza os originais. Uma vez que os originais digitalizados não são guardados temporariamente na memória da impressora, mesmo ao enviar um volume elevado de páginas, pode evitar erros de impressora devido à falta de memória. Tenha presente que enviar com recurso a esta função demora mais tempo que se não utilizar esta função. Consulte as informações relacionadas abaixo sobre este tópico.

Não é possível utilizar esta função quando:

- Envia um fax utilizando a opção **AAD 2 faces**
- Enviar um fax para vários recipientes

Envio prioritário:

Envia o fax atual antes de outros faxes que aguardam envio. Consulte as informações relacionadas abaixo sobre este tópico.

Enviar fax mais tarde:

Envia um fax à hora especificada. Quando esta opção for utilizada, apenas estará disponível a opção de fax monocromático. Consulte as informações relacionadas abaixo sobre este tópico.

Adicionar info. remetente:

- Adicionar info. remetente

Selecione a posição onde pretende incluir as informações de cabeçalho (número do fax e nome do remetente) no fax de saída, ou não incluir as informações.

- **Desativado:** Envia um fax sem informações de cabeçalho.

- **Fora da imagem:** Envia um fax com informações de cabeçalho na margem superior branca do fax. Ao fazê-lo, mantém o cabeçalho de sobreposição com a imagem digitalizada, no entanto, o fax recebido pelo destinatário pode ser impresso em duas folhas, dependendo do tamanho dos originais.

- **Dentro da imagem:** Envia um fax com informações de cabeçalho aproximadamente 7 mm abaixo da parte superior da imagem digitalizada. O cabeçalho pode ser sobreposto pela imagem. No entanto, o fax recebido pelo destinatário não será dividido em dois documentos.

- Cabeçalho do fax

Selecione o cabeçalho do destinatário. Para usar esta funcionalidade, é necessário registar previamente vários cabeçalhos.

- Informações adicionais

Selecione a informação que pretende adicionar. Pode selecionar uma **O seu núm. telefone**, **Lista de destino**, e **Nenhum**.

Notif. result. de envio:

Envia uma notificação após enviar um fax.

Relatório de transmissão:

Imprime um relatório de transmissão após enviar um fax.

Imprimir ao ocorrer erro imprime um relatório apenas quando ocorre um erro.

Ao definir **Anexar imagem ao relatório** em **Definições > Definições gerais > Definições de fax > Definições de relatório**, os faxes com erros também são impressos juntamente com o relatório.

Cópia seg.:

Guarda uma cópia de segurança do fax enviado que é digitalizada e guardada automaticamente na memória da impressora. A função de cópia de segurança está disponível quando:

- Enviar um fax a preto e branco
- Enviar um fax utilizando o recurso **Enviar fax mais tarde**
- Enviar um fax utilizando o recurso **Envio em lote**
- Enviar um fax utilizando o recurso **Armaz. dados de fax**

Nome do ficheiro:

Se definir como **Activ.** e enviar um fax, é possível especificar o nome do documento a guardar na caixa **Documentos armazenados** e na caixa **Envio selectivo/ Pannel**.

Informações relacionadas

- ➔ “[Enviar documentos de tamanhos diferentes com o ADF \(Digit. contín. \(AAD\)\)](#)” na página 176
- ➔ “[Enviar muitas páginas de um documento a preto e branco \(Envio directo\)](#)” na página 175
- ➔ “[Enviar um fax preferencialmente \(Envio prioritário\)](#)” na página 176
- ➔ “[Enviar faxes a preto e branco a uma hora específica do dia \(Enviar fax mais tarde\)](#)” na página 176

Menu

Selecione os menus no painel de controlo conforme se descreve em seguida.

Fax > Menu

Registo de transmissão:

Pode verificar o histórico de tarefas do fax recebidas ou enviadas.

Nota: pode verificar o histórico de faxes enviados ou recebidos em **Estado da tarefa**.

Relatório de fax:

Última transmissão:

Imprime um relatório para o fax anteriormente enviado ou recebido através de polling.

Registo de Fax:

Imprime um relatório de transmissão. Pode definir a impressão automática deste relatório utilizando o menu seguinte.

Definições > Definições gerais > Definições de fax > Definições de relatório > Registo de Fax

Documentos de fax armazenados:

Imprime uma lista de documentos de fax guardados na memória da impressora, como as tarefas não terminadas.

Lista de definições de fax:

Imprime as definições de fax atuais.

Lista guardar/ reencam. condic.:

Imprime a lista de guardar/encaminhar condicional.

Registo de protocolo:

Imprime um relatório detalhado do fax anteriormente enviado ou recebido.

Fax avançado:

Recepção selectiva:

Quando estiver definido como **Activ.** e marcar o número do remetente do fax, pode receber documentos a partir do fax do remetente. Consulte as informações relacionadas abaixo para obter informações sobre como receber faxes com **Recepção selectiva**.

Quando sair do menu Fax, a definição regressa a **Dest** (predefinido).

Envio selectivo/ Painel:

Quando estiver definido como **Activ.** ao seleccionar a caixa de envio polling ou uma caixa de painel, pode digitalizar e armazenar documentos na caixa seleccionada ao seleccionar  no separador **Definições de fax**.

É possível guardar um documento na caixa de envio polling. Pode guardar até 10 documentos em até 10 painéis na impressora, mas deverá registá-los em **Caixa de Fax** antes de guardar documentos. Consulte as informações relacionadas abaixo sobre como registar uma caixa de painel.

Quando sair do menu Fax, a definição regressa a **Dest** (predefinido).

Armaz. dados de fax:

Quando estiver definido como **Activ.**, e seleccionar  no separador **Definições de fax**, pode digitalizar e guardar documentos na caixa **Documentos armazenados**. Pode guardar até 200 documentos.

Também pode digitalizar e guardar documentos na caixa **Documentos armazenados** em **Caixa de Fax**. Consulte as informações relacionadas abaixo para obter informações sobre como guardar documentos a partir da **Caixa de Fax**

Quando sair do menu Fax, a definição regressa a **Dest** (predefinido).

Guardar na caixa de Documentos armazenados depois de enviar:

Quando for definido como **Activ.** e ao enviar um fax, o documento enviado é guardado na caixa **Documentos armazenados**. É possível enviar o documento repetidamente a partir da caixa **Documentos armazenados**.

Caixa de Fax:

Aceda a **Caixa de Fax** no ecrã inicial.

Definições de fax:

Aceda a **Definições > Definições gerais > Definições de fax**. Aceda ao menu de definições como administrador.

Informações relacionadas

- ➔ “Receber faxes através de polling (Recepção selectiva)” na página 181
- ➔ “Definir a Caixa de Envio selectivo” na página 174
- ➔ “Registar uma caixa de painel” na página 174
- ➔ “Guardar um documento em Envio selectivo/ Caixa de painel informativo” na página 175
- ➔ “Envio selectivo/ Painel” na página 196
- ➔ “Guardar um fax sem especificar um destinatário (Armaz. dados de fax)” na página 178
- ➔ “Documentos armazenados.” na página 193
- ➔ “Verificar o estado ou registos das tarefas de fax” na página 201
- ➔ “Verificar o histórico de tarefas do fax” na página 202

Opções de menu para Caixa de Fax

Cx. entrada/ Confidencial

Pode encontrar **Cx. entrada/ Confidencial** em **Caixa de Fax** no ecrã inicial.

Caixa de entrada e caixas confidenciais (lista)

Caixa de entrada e caixas confidenciais em **Caixa de Fax > Cx. entrada/ Confidencial**.

Pode guardar um total de 200 documentos na caixa de entrada e na caixa confidencial.

Pode utilizar uma caixa de entrada e registar até 10 caixas confidenciais. O nome da caixa é exibido na caixa. **XX confidencial** é o nome predefinido de cada caixa confidencial.

Caixa de entrada e caixas confidenciais









Exibe a lista de faxes recebidos por nome de remetente, data de receção e páginas. Se o **Nome do ficheiro** estiver definido em **Outros**, é exibido o nome do ficheiro em vez de o nome do remetente.

Pré-vis.:

Exibe a janela de pré-visualização do documento.

Selecione  para exibir a pré-visualização da página.

janela de previsualização de página

-   : Amplia ou reduz.
-  : Roda a imagem 90 graus para a direita.
-     : Desloca o ecrã na direção das setas.
-   : Move para a página anterior ou seguinte.

Para ocultar os ícones de funcionamento, toque em qualquer lugar na janela de visualização, exceto nos ícones. Toque novamente para exibir os ícones.

Continuar a Impressão:

Imprime o documento que está a pré-visualizar. É possível realizar definições tais como **Cópias** antes de começar a imprimir.

Eliminar:

Elimina o documento que está a pré-visualizar.

Detalhes:

Exibe informações para o documento selecionado, como a data e hora em que foi guardado e o número total de páginas.

Enviar/Guardar:

É possível realizar as seguintes operações para o documento selecionado.

- Enviar fax
- Reencaminhar (E-mail)
- Reencaminhar (Pasta de rede)
- Guardar no disp. de mem.

É possível selecionar PDF ou TIFF em **Formato de fich.** ao guardar ou reencaminhar o documento. Ao selecionar PDF, é possível realizar as seguintes definições em **Definições de PDF** como necessário.

- Senha de abertura docum.**
- Senha de permissões para Imprimir e A editar**

Quando a mensagem **Eliminar depois de concluído** for exibida, selecione **Activ.** para eliminar os faxes após terminar processos como **Reencaminhar (E-mail)** ou **Guardar no disp. de mem.**.

Eliminar:

Elimina o documento selecionado.

Outros:

- Nome do ficheiro:** define o nome do documento selecionado.

☰ (Menu de caixa)

Imprimir tudo:

Só é exibido quando existem faxes guardados na caixa. Imprime todos os faxes da caixa. Ao selecionar **Activ.** em **Eliminar depois de concluído** elimina todos os faxes quando a impressão terminar.

Guardar tudo no Dispositivo de memória:

Só é exibido quando existem faxes guardados na caixa. Guarda todos os faxes em dispositivos externos de memória na caixa.

É possível selecionar PDF ou TIFF em **Formato de fich.** ao guardar ou reencaminhar o documento. Ao selecionar PDF, é possível realizar as seguintes definições em **Definições de PDF** como necessário.

- Senha de abertura docum.**
- Senha de permissões para Imprimir e A editar**

Ao selecionar **Activ.** em **Eliminar depois de concluído** elimina todos os documentos depois de guardar.

Eliminar todos lidos:

É exibido quando existem documentos na caixa. Elimina todos os documentos lidos na caixa.

Eliminar todos não lidos:

É exibido quando existem documentos na caixa. Elimina todos os documentos não lidos na caixa.

Eliminar tudo:

Só é exibido quando existem documentos de fax guardados na caixa. Elimina todos os faxes da caixa.

Definições:

Os itens que se seguem são exibidos ao selecionar **Caixa de entrada > Menu de caixa > Definições.**

- Opções com memória cheia: Selecione uma opção para imprimir ou recusar faxes quando a Caixa de entrada estiver completo.
- Def. senha de caixa ent.: Pode definir uma palavra-passe ou alterá-la.
- Eliminar automaticamente faxes recebidos: Ao selecionar **Activ.** elimina automaticamente documentos fax recebidos na caixa de entrada após um determinado período de tempo. Ao selecionar **Seguir def. fax,** são usadas as seguintes definições.

Definições > Definições gerais > Definições de fax > Definições de recepção > Definições para guardar/reencam. > Definições comuns > Definições de eliminação de documentos na caixa

Os itens que se seguem são exibidos ao selecionar uma caixa confidencial e selecionar **Menu de caixa > Definições.**

- Nome: Introduza um nome para a caixa confidencial.
- Palavra-passe p/ abrir a caixa: Pode definir uma palavra-passe ou alterá-la.

- Eliminar automaticamente faxes recebidos: Ao selecionar **Activ.** elimina automaticamente documentos fax recebidos na caixa de entrada após um determinado período de tempo.

Eliminar caixa:

Este item apenas é exibido ao selecionar uma caixa confidencial e ao selecionar **Menu de caixa.** Elimina as definições atuais para caixas confidenciais e elimina todos os documentos armazenados.

Cópias:

Defina o número de cópias a imprimir.

Def. impressão:

Pode configurar os seguintes itens.

2 faces:

Imprime várias páginas de faxes recebidos em ambos os lados do papel.

Margem união

Acabamento:

- Finalização
- Ejectar papel
- Agrafo
- Furar

Tab. Saída:

Selecione o tabuleiro de saída.

Selecionar página:

Selecione as páginas que pretende imprimir.

Eliminar depois de concluído:

Ao selecionar esta opção, o documento selecionado é eliminado ao terminar a impressão.

Iniciar Impressão:

Imprime o documento selecionado.

Informações relacionadas

➔ [“Verificar o histórico de tarefas do fax” na página 202](#)

Documentos armazenados:

Pode encontrar **Documentos armazenados** em **Caixa de Fax** no ecrã inicial.

Pode guardar até 200 páginas de um único documento a preto e branco, e até 200 documentos na caixa. Isto permite-lhe poupar tempo ao digitalizar documentos quando necessita enviar o mesmo documento frequentemente.

Nota:

Poderá não conseguir guardar 200 documentos de acordo com as condições de utilização tais como o tamanho de documentos guardados.

Caixa de documentos armazenados









Exibe a lista de documentos armazenados com informações tais como a data em que foram guardados e o número de páginas.

Pré-vis.:

Exibe a janela de pré-visualização do documento.

Selecione  para exibir a pré-visualização da página.

janela de previsualização de página

-   : Amplia ou reduz.
-  : Roda a imagem 90 graus para a direita.
-     : Desloca o ecrã na direção das setas.
-   : Move para a página anterior ou seguinte.

Para ocultar os ícones de funcionamento, toque em qualquer lugar na janela de visualização, exceto nos ícones. Toque novamente para exibir os ícones.

Eliminar:

Elimina o documento que está a pré-visualizar.

Iniciar envio:

Avança para a janela de definição de fax.

Detalhes:

Exibe informações para o documento selecionado, como a data e hora em que foi guardado e o número total de páginas.

Enviar/Guardar:

É possível realizar as seguintes operações para o documento selecionado.

- Enviar fax
- Reencaminhar (E-mail)
- Reencaminhar (Pasta de rede)
- Guardar no disp. de mem.

É possível selecionar PDF ou TIFF em **Formato de fich.** ao guardar ou reencaminhar o documento. Ao selecionar PDF, é possível realizar as seguintes definições em **Definições de PDF** como necessário.

- Senha de abertura docum.**
- Senha de permissões para Imprimir e A editar**

Quando a mensagem **Eliminar depois de concluído** for exibida, selecione **Activ.** para eliminar os faxes após terminar processos como **Reencaminhar (E-mail)** ou **Guardar no disp. de mem..**

Eliminar:

Elimina o documento selecionado.

Outros:

Nome do ficheiro: define o nome do documento selecionado.

☰ (Menu de caixa)

Armaz. dados de fax:

Exibe o ecrã para o separador **Fax > Definições de fax.** Ao tocar em  no ecrã, é iniciada a digitalização de documentos para armazenar na Caixa de documentos armazenados.

Imprimir tudo:

Só é exibido quando existem faxes guardados na caixa. Imprime todos os faxes da caixa. Ao selecionar **Activ.** em **Eliminar depois de concluído** elimina todos os faxes quando a impressão terminar.

Guardar tudo no Dispositivo de memória:

Só é exibido quando existem faxes guardados na caixa. Guarda todos os faxes em dispositivos externos de memória na caixa.

É possível selecionar PDF ou TIFF em **Formato de fich.** ao guardar ou reencaminhar o documento. Ao selecionar PDF, é possível realizar as seguintes definições em **Definições de PDF** como necessário.

Senha de abertura docum.

Senha de permissões para Imprimir e A editar

Ao selecionar **Activ.** em **Eliminar depois de concluído** elimina todos os documentos depois de guardar.

Eliminar tudo:

Só é exibido quando existem faxes guardados na caixa. Elimina todos os faxes da caixa.

Definições:

Palavra-passe p/ abrir a caixa: Pode definir uma palavra-passe ou alterá-la.

Cópias:

Defina o número de cópias a imprimir.

Def. impressão:

Pode configurar os seguintes itens.

2 faces:

Imprime várias páginas de faxes recebidos em ambos os lados do papel.

Margem união

Acabamento:

- Finalização
- Ejectar papel
- Agrafo
- Furar

Tab. Saída:

Selecione o tabuleiro de saída.

Selecionar página:

Selecione as páginas que pretende imprimir.

Eliminar depois de concluído:

Ao seleccionar esta opção, o documento seleccionado é eliminado ao terminar a impressão.

Iniciar Impressão:

Imprime o documento seleccionado.

Informações relacionadas

- ➔ [“Enviar várias vezes os mesmos documentos”](#) na página 178
- ➔ [“Verificar o histórico de tarefas do fax”](#) na página 202

Envio selectivo/ Painel

Pode encontrar **Envio selectivo/ Painel** em **Caixa de Fax** no ecrã inicial.

Existe uma caixa de envio polling e 10 quadros de envio. Pode guardar até 200 páginas de um único documento a preto e branco e um documento em cada caixa.

Informações relacionadas

- ➔ [“Enviar faxes a pedido \(utilizando Envio selectivo/ Caixa de painel informativo\)”](#) na página 174

Envio selectivo:

Pode encontrar **Envio selectivo** em **Caixa de Fax > Envio selectivo/ Painel**.

Caixa de Envio selectivo:

Exibe os itens e valores de definição em **Definições** em  (Menu).

Definições:

Palavra-passe p/ abrir a caixa:

Definir ou alterar a palavra-passe utilizada para abrir a caixa.

Eliminar automaticamente após Envio selectivo:

Ao definir como **Activ.** elimina o documento na caixa quando o próximo pedido de um destinatário para enviar o documento (Envio selectivo) concluir.

Notif. result. de envio:

Quando **Notificações por e-mail** está definido para **Activ.**, a impressora envia uma notificação ao **Destinatário** quando um pedido para enviar o documento (Envio selectivo) for concluído.

Eliminar:

Elimina o documento que está a pré-visualizar.

Adicionar documento:









Exibe o ecrã para o separador **Fax > Definições de fax**. Ao seleccionar  no ecrã, inicia a digitalização de documentos para armazenar na caixa.

Quando um documento se encontrar na caixa, **Verificar documento** é exibido.

Verificar documento:

Exibe o ecrã de pré-visualização quando um documento se encontra na caixa. Pode imprimir ou eliminar o documento enquanto estiver a ver pré-visualização.

janela de previsualização de página

-   : Amplia ou reduz.
-  : Roda a imagem 90 graus para a direita.
-     : Desloca o ecrã na direção das setas.
-   : Move para a página anterior ou seguinte.

Para ocultar os ícones de funcionamento, toque em qualquer lugar na janela de visualização, exceto nos ícones. Toque novamente para exibir os ícones.

Continuar a Impressão:

Imprime o documento que está a pré-visualizar. É possível realizar definições tais como **Cópias** antes de começar a imprimir.

2 faces:

Imprime várias páginas de faxes recebidos em ambos os lados do papel.

Margem união

Acabamento:

- Finalização
- Ejectar papel
- Agrafo
- Furar

Tab. Saída:

Selecione o tabuleiro de saída.

Selecionar página:

Selecione as páginas que pretende imprimir.

Informações relacionadas

➔ [“Verificar o histórico de tarefas do fax” na página 202](#)

Painel de avisos não registado:

Pode encontrar **Painel de avisos não registado** em **Caixa de Fax > Envio selectivo/ Painel**. Selecione uma das caixas **Painel de avisos não registado**. Após registar um painel, o nome registado é exibido na caixa em vez de **Painel de avisos não registado**.

Pode registar até 10 painéis.

Definições da caixa de painel informativo:

Nome (Necessário):

Introduza um nome para a caixa de painel.

Sub-endereço(SEP):

Defina a **Sub-endereço(SEP)**. Se o subendereço definido neste item corresponder ao subendereço do dispositivo de fax de destino, o fax pode ser recebido no dispositivo de fax de destino.

Senha(PWD):

Defina a **Senha(PWD)**. Se a palavra-passe definida neste item corresponder à palavra-passe do dispositivo de fax de destino, o fax pode ser recebido no dispositivo de fax de destino.

Palavra-passe p/ abrir a caixa:

Definir ou alterar a palavra-passe utilizada para abrir a caixa.

Eliminar automaticamente após Envio selectivo:

Ao definir como **Activ.** elimina o documento na caixa quando o próximo pedido de um destinatário para enviar o documento (Envio selectivo) concluir.

Notif. result. de envio:

Quando **Notificações por e-mail** está definido para **Activ.**, a impressora envia uma notificação ao **Destinatário** quando um pedido para enviar o documento (Envio selectivo) for concluído.

Informações relacionadas

➔ [“Todos os painéis registados” na página 199](#)

Todos os painéis registados

Pode encontrar painéis em **Caixa de Fax > Envio selectivo/ Pannel**. Selecione a caixa para a qual o nome registado é exibido. O nome exibido na caixa é o nome registado em **Pannel de avisos não registado**.

Pode registar até 10 painéis.

(Nome do painel registado)

Exibe os itens e valores de definição dos itens em **Definições** em  (Menu).

Definições:

Definições da caixa de painel informativo:

Nome (Necessário):

Introduza um nome para a caixa de painel.

Sub-endereço(SEP):

Defina a **Sub-endereço(SEP)**. Se o subendereço definido neste item corresponder ao subendereço do dispositivo de fax de destino, o fax pode ser recebido no dispositivo de fax de destino.

Senha(PWD):

Defina a **Senha(PWD)**. Se a palavra-passe definida neste item corresponder à palavra-passe do dispositivo de fax de destino, o fax pode ser recebido no dispositivo de fax de destino.

Palavra-passe p/ abrir a caixa:

Definir ou alterar a palavra-passe utilizada para abrir a caixa.

Eliminar automaticamente após Envio selectivo:

Ao definir como **Activ.** elimina o documento na caixa quando o próximo pedido de um destinatário para enviar o documento (Envio selectivo) concluir.

Notif. result. de envio:

Quando **Notificações por e-mail** está definido para **Activ.**, a impressora envia uma notificação ao **Destinatário** quando um pedido para enviar o documento (Envio selectivo) for concluído.

Eliminar caixa:

Elimina a caixa seleccionada, limpando as configurações atuais e eliminando todos os documentos armazenados.

Adicionar documento:





Exibe o ecrã para o separador **Fax > Definições de fax**. Ao seleccionar  no ecrã, inicia a digitalização de documentos para armazenar na caixa.

Quando um documento se encontrar na caixa, **Verificar documento** é exibido.

Verificar documento:

Exibe o ecrã de pré-visualização quando um documento se encontra na caixa. Pode imprimir ou eliminar o documento enquanto estiver a ver pré-visualização.

janela de previsualização de página

-  : Amplia ou reduz.
-  : Roda a imagem 90 graus para a direita.
-  : Desloca o ecrã na direção das setas.
-  : Move para a página anterior ou seguinte.

Para ocultar os ícones de funcionamento, toque em qualquer lugar na janela de visualização, exceto nos ícones. Toque novamente para exibir os ícones.

Continuar a Impressão:

Imprime o documento que está a pré-visualizar. É possível realizar definições tais como **Cópias** antes de começar a imprimir.

2 faces:

Imprime várias páginas de faxes recebidos em ambos os lados do papel.

Margem união

Acabamento:

- Finalização
- Ejectar papel
- Agrafos
- Furar

Tab. Saída:

Selecione o tabuleiro de saída.

Selecionar página:

Selecione as páginas que pretende imprimir.

Eliminar:

Elimina o documento que está a pré-visualizar.

Informações relacionadas

- ➔ [“Painel de avisos não registado.” na página 198](#)
- ➔ [“Verificar o histórico de tarefas do fax” na página 202](#)

Verificar o estado ou registos das tarefas de fax

Exibição de informação quando os faxes recebidos não são processados (não lidos/não impressos/não guardados/não reencaminhados)

Se houver documentos recebidos não processados, o número de tarefas por processar é exibido no ícone  no ecrã inicial. Consulte a tabela abaixo para obter uma definição de "não processado".



Importante:

Quando a caixa de entrada estiver cheia, a receção de faxes deixa de estar ativa. Deve eliminar os documentos da caixa de entrada após a sua verificação.

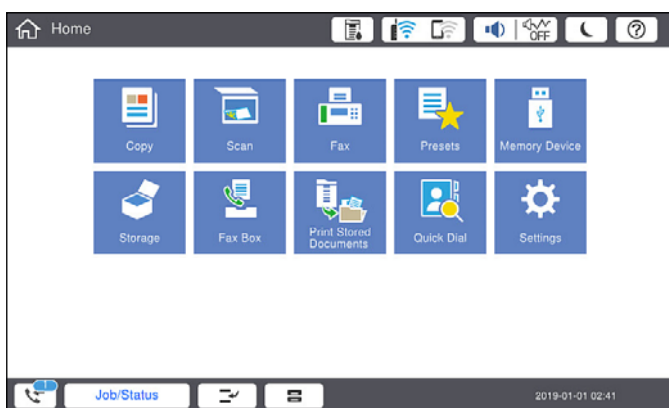

Definições de faxes recebidos guardados/reencaminhados	Estado não processado
A imprimir*1	Existem documentos recebidos à espera de ser impressos ou a impressão está em curso.
A guardar na caixa de entrada ou na caixa confidencial	Existem documentos recebidos por ler na caixa de entrada ou na caixa confidencial.
A guardar num dispositivo de memória externo	Existem documentos recebidos que não foram guardados no dispositivo porque não existe nenhum dispositivo ligado à impressora que contenha uma pasta criada especificamente para guardar documentos recebidos ou por outras razões.
A guardar num computador	Existem documentos recebidos que não foram guardados no computador porque este se encontra em modo de suspensão ou por outras razões.
A reencaminhar	Existem documentos recebidos que não foram reencaminhados ou que não foi possível reencaminhar*2.

*1 : Se não tiver configurado nenhuma das definições de guardar/reencaminhar fax, ou se tiver configurado para imprimir os documentos recebidos enquanto os guarda num dispositivo de memória externo ou num computador.

*2 : Se tiver configurado para guardar os documentos que não foi possível reencaminhar na caixa de entrada, existem documentos não lidos que não foi possível reencaminhar na caixa de entrada. Se tiver definido para imprimir os documentos que não foi possível reencaminhar, a impressão não é concluída.

Nota:

Se estiver a usar mais do que uma das definições de guardar/reencaminhar fax, o número de tarefas não processadas poderá ser exibido como "2" ou "3" mesmo que apenas tenha recebido um fax. Por exemplo, se configurar para guardar faxes na caixa de entrada e num computador e receber um fax, o número de tarefas não processadas é exibido como "2" se o fax não tiver sido guardado na caixa de entrada e num computador.

Informações relacionadas

- ➔ [“Ver faxes recebidos no ecrã LCD da impressora” na página 184](#)
- ➔ [“Verificar as tarefas de fax em curso” na página 202](#)

Verificar as tarefas de fax em curso

Pode exibir o ecrã para verificar as tarefas de fax cujo processo não esteja completo. As seguintes tarefas são apresentadas no ecrã de verificação. A partir deste ecrã, também pode imprimir documentos que ainda não foram impressos, ou pode enviar novamente documentos que não foram enviados.

- Tarefas de receção de fax abaixo
 - Ainda não foram impressos (quando as tarefas são definidas para imprimir)
 - Ainda não foram guardados (quando as tarefas são definidas para guardar)
 - Ainda não foram reencaminhados (quando as tarefas são definidas para reencaminhar)
- Tarefas de enviar fax que não foram enviado (se tiver ativado **Guardar dados de falha**)

Siga os passos abaixo para exibir o ecrã de verificação.

1. Toque em **Estado da tarefa** no ecrã de início.
2. Toque no separador **Estado da tarefa** e, de seguida, toque em **Ativo**.
3. Selecione a tarefa que pretende verificar.

Informações relacionadas

- ➔ [“Exibição de informação quando os faxes recebidos não são processados \(não lidos/não impressos/não guardados/não reencaminhados\)” na página 201](#)

Verificar o histórico de tarefas do fax

É possível verificar o histórico das tarefas de fax enviados ou recebidos, tais como a data, a hora e o resultado de cada tarefa.

1. Toque em **Estado da tarefa** no ecrã de início.
2. Selecione **Registo** no separador **Estado da tarefa**.
3. Toque em **>** à direita, e a seguir selecione **Enviar** ou **Receber**.

O registo das tarefas de fax enviados ou recebidos é exibido por ordem cronológica inversa. Selecione a tarefa que pretende verificar para exibir as informações.

Também pode verificar o histórico de faxes ao imprimir **Registo de Fax** selecionando **Fax** >  (Menu) > **Registo de Fax**.



Informações relacionadas

➔ [“Menu” na página 188](#)

Imprimir novamente documentos recebidos

Pode reimprimir documentos recebidos através dos registos de tarefas de fax impressas.

Note que os documentos impressos recebidos são excluídos por ordem cronológica quando a impressora ficar sem memória.

1. Toque em **Estado da tarefa** no ecrã de início.
2. Selecione **Registo** no separador **Estado da tarefa**.
3. Toque em  à direita, e a seguir selecione **Imprimir**.
O histórico das tarefas de fax enviados ou recebidos é exibido por ordem cronológica inversa.
4. Selecione uma tarefa com  da lista de histórico.
Verifique a data, hora e resultado para determinar se é o documento que pretende imprimir.
5. Selecione **Imprimir** para imprimir o documento.

Enviar um fax do computador

Pode enviar faxes a partir do computador utilizando o FAX Utility e o controlador do PC-FAX.

Nota:

- Verifique se o FAX Utility e o controlador PC-FAX da impressora se encontram instalados antes de usar esta funcionalidade.
 - “Aplicação para configurar as operações de fax e enviar faxes (FAX Utility)” na página 471
 - “Aplicação para envio de faxes (controlador PC-FAX)” na página 472
- Se o FAX Utility não estiver instalado, use um dos seguintes métodos e instale o FAX Utility.
 - Usando o EPSON Software Updater (aplicação para atualizar o software)
 - “Aplicação para Atualização de Software e Firmware (Epson Software Updater)” na página 475
 - Usando o disco fornecido com a impressora. (apenas utilizadores Windows)

Informações relacionadas

➔ [“Ativar o envio de faxes a partir de um computador” na página 611](#)

Envio de documentos criados com uma aplicação (Windows)

Ao seleccionar um fax de impressora no menu de **Imprimir** de uma aplicação como o Microsoft Word ou Excel, pode enviar diretamente informações como documentos, ilustrações e tabelas criadas, com uma folha de rosto.

Nota:

A explicação que se segue usa o Microsoft Word como exemplo. A operação real pode ser diferente, dependendo da aplicação que utilizar. Para mais informações, consulte a ajuda da aplicação.

1. Utilize uma aplicação para criar um documento para enviar por fax.
Pode enviar até 200 páginas em preto e branco ou 100 páginas a cores incluindo folha de rosto numa transmissão de fax.
2. Clique em **Imprimir** no menu **Ficheiro**.
A janela **Imprimir** da aplicação é exibida.
3. Selecione **XXXXXX (FAX)** (em que XXXXX é o nome da sua impressora) em **Impressora**, e a seguir verifique as definições de envio de fax.
Especificar **1** em **Número de cópias**. O fax pode não ser enviado corretamente se especificar **2** ou mais.
4. Clique em **Propriedades da impressora** ou **Propriedades** se pretende especificar **Form. papel**, **Orientação**, **Cor**, **Qualid imagem**, ou **Densid caracteres**.
Para obter mais informações, consulte a ajuda do controlador PC-FAX.

5. Clique em **Imprimir**.

Nota:

*Ao usar FAX Utility pela primeira vez, é exibida uma janela para registar as suas informações. Introduza as informações necessárias, e a seguir clique em **OK**.*

O ecrã **Definições destinatário** de FAX Utility é exibido.

6. Quanto quiser enviar outros documentos na mesma transmissão de fax, selecione a caixa de verificação **Adic. documentos a enviar**.
A janela para adicionar documentos é exibida ao clicar em **Seguinte** no passo 10.
7. Selecione a caixa de verificação **Anexar uma folha rosto** se necessário.
8. Especifique um destinatário.
 - Especificar um destinatário (nome, número de fax e assim por diante) em **Lista telefónica PC-FAX**:
Se o destinatário constar no livro de endereços, siga os passos abaixo.
 - 1 Clique no separador **Lista telefónica PC-FAX**.
 - 2 Selecione o destinatário na lista e clique em **Adic.**.

- Selecionar um destinatário (nome, número de fax e assim por diante) no livro de endereços da impressora:
Se o destinatário constar no livro de endereços da impressora, siga os passos abaixo.

- ❶ Clique no separador **Contactos na impressora**.
- ❷ Selecione contactos na lista e cliqu em **Adic.** para avançar para a janela **Adicionar ao Destinatário**.
- ❸ Selecione os contactos na lista exibida, e a seguir clique em **Editar**.
- ❹ Adicione as informações pessoais tais como **Empresa/Org.** e **Título** como necessário, e a seguir clique em **OK** para regressar à janela **Adicionar ao Destinatário**.
- ❺ Como necessário, selecione a caixa de verificação de **Registar na Lista telefónica PC-FAX** para guardar os contactos em **Lista telefónica PC-FAX**.
- ❻ Clique em **OK**.

- Especificar um destinatário (nome, número de fax e assim por diante) diretamente:
Siga os passos abaixo.

- ❶ Clique no separador **Marc Manual**.
- ❷ Introduza as informações necessárias.
- ❸ Clique em **Adic..**

Para além disso, ao clicar em **Registar Lista telef.**, pode guardar o recipiente na lista do separador **Lista telefónica PC-FAX**.

Nota:

- Se o *Tipo de linha da sua impressora estiver definido PBX e o código de acesso tiver sido definido para usar # (cardinal) em vez de introduzir o código de prefixo exato, introduza # (cardinal). Para obter mais informações, consulte Tipo de linha em Definições básicas na hiperligação de informações relacionadas abaixo.*
- Se tiver selecionado **Insira o número de fax duas vezes em Definições Opcionais** na janela principal FAX Utility, é necessário introduzir o mesmo número novamente ao clicar em **Adic. ou Seguinte**.

O destinatário é adicionado à **Lista destinatários** exibida na parte superior da janela.

9. Clique no separador **Opções de envio**, e realize as definições de opção de transmissão

Consulte as informações que se seguem para obter informações sobre como adicionar a função de fax opcional à impressora.

[“Envio de documentos criados numa aplicação utilizando uma placa de fax opcional \(Windows\)” na página 444](#)

- Modo de transmissão:**

Selecione de que forma a impressora transmite o documento.

- **Trans. memória:** Envia um fax armazenando os dados temporariamente na memória da impressora. Se pretende enviar um fax para vários destinatários ou de vários computadores simultaneamente, selecione este item.

- **Trans. direta:** Envia um fax sem armazenar os dados temporariamente na memória da impressora. Se pretende enviar um grande volume de páginas a preto e branco, selecione este item para evitar um erro devido a impressão insuficiente.

- Especificação de hora:**

Selecione **Especificar a hora de transmissão** para enviar um fax a uma hora específica, e a seguir introduza a hora em **Hora de transmissão**.

10. Clique em **Seguinte**.

- Ao selecionar a caixa de verificação **Adic. documentos a enviar**, siga os passos abaixo para adicionar documentos na janela **Combinar documentos**.
 - ➊ Abra o documento que pretende adicionar, e a seguir selecione a mesma impressora (nome do fax) na janela **Imprimir**. O documento é adicionado à lista **Lista de documentos a combinar**.
 - ➋ Clique em **Pré-visualização** para verificar o documento unido.
 - ➌ Clique em **Seguinte**.

Nota:

As definições de **Qualid imagem** e **Cor** que selecionou para o primeiro documento são aplicadas a outros documentos.

- Ao selecionar a caixa de verificação **Anexar uma folha rosto**, especifique o conteúdo da folha de rosto na janela **Definições folha rosto**.
 - ➊ Selecione uma folha de rosto das amostras na lista **Folha rosto**. Note que não existe nenhuma função para criar uma folha de rosto original ou adicionar uma folha de rosto original à lista.
 - ➋ Introduza o **Assunto e Mensagem**.
 - ➌ Clique em **Seguinte**.

Nota:

Defina o seguinte como necessário em **Definições folha rosto**.

- Clique em **A formatar folha rosto** se quiser alterar a ordem dos itens na folha de rosto. Pode selecionar o tamanho da folha de rosto em **Form. papel**. Também pode selecionar uma folha de rosto com um tamanho diferente do documento enviado.
- Clique em **Fonte** se quiser alterar o tipo de letra usado no texto da folha de rosto.
- Clique em **Definições remetente** se quiser alterar as informações do remetente.
- Clique em **Antevisão detalh** se quiser verificar a folha de rosto com o assunto e mensagem introduzidos.

11. Verifique o conteúdo que pretende enviar e clique em **Enviar**.

Certifique-se que o nome e número de fax do destinatário estão corretos antes de enviar. Clique em **Antever** para pré visualizar a folha de rosto e documento que pretende enviar.

Quando o envio for iniciado, é exibida uma janela com o estado do envio.

Nota:

- Para parar o envio, selecione as informações e clique em **Cancelar** . Também pode cancelar utilizando o painel de controlo da impressora.
- Se ocorrer um erro durante o envio, a janela **Erro comunicação** é exibida. Verifique as informações de erro e volte a enviar.
- A janela **Controlo do Estado do Fax** (a janela referida anteriormente onde pode verificar o estado do envio) não é exibida se **Ver Controlo do Estado do Fax durante transmissão** não estiver selecionado na janela **Definições Opcionais** na janela principal da FAX Utility.

Informações relacionadas

➔ [“Definições básicas” na página 488](#)

Envio de documentos criados com uma aplicação (Mac OS)

Selecionando uma impressora compatível com fax no menu **Imprimir** de um recurso disponível comercialmente, pode enviar dados como documentos, ilustrações e tabelas, que criou.



Nota:

A explicação que se segue usa o Text Edit, como uma aplicação normal para Mac OS como um exemplo.

1. Crie o documento que pretende enviar por fax numa aplicação.
Pode enviar até 100 páginas em preto e branco ou 100 páginas a cores incluindo folha de rosto, e de tamanho até 2 GB numa transmissão de fax.
2. Clique em **Imprimir** no menu **Ficheiro**.
A janela **Imprimir** da aplicação é exibida.
3. Selecione a impressora (nome de fax) em **Nome**, clique em ▼ para exibir as definições detalhadas, verifique as definições de impressão, e a seguir clique em **OK**.
4. Efetue as definições para cada item.
Especificar **1** em **Número de cópias**. Mesmo se especificar **2** ou mais, só é enviada 1 cópia.

Nota:

O tamanho da página de documentos que pode enviar é o mesmo que o tamanho do papel que pode enviar por fax da impressora.

5. Selecione Definições de fax no menu popup, e a seguir faça as definições para cada item.
Consulte a ajuda do controlador PC-FAX para obter explicações sobre cada item de definição.
Clique em  na parte inferior da janela para abrir a ajuda do controlador PC-FAX.
6. Selecione o menu Definições destinatário, e a seguir especifique o destinatário.
 - Especificar um destinatário (nome, número de fax e assim por diante) diretamente:
Clique no item **Adic.**, introduza as informações necessárias e clique em . O destinatário é adicionado à Lista destinatários exibida na parte superior da janela.
Se tiver selecionado "Insira o número de fax duas vezes" nas definições do controlador PC-FAX, é necessário introduzir o mesmo número novamente ao clicar em .
Se a linha de ligação de fax necessitar de um código de prefixo, introduza Indicativo de acesso externo.

Nota:

Se o Tipo de linha da sua impressora estiver definido **PBX** e o código de acesso tiver sido definido para usar # (cardinal) em vez de introduzir o código de prefixo exato, introduza # (cardinal). Para obter mais informações, consulte Tipo de linha em Definições básicas na hiperligação de informações relacionadas abaixo.

- Especificar um destinatário (nome, número de fax e assim por diante) no livro de endereços:
Se o destinatário constar no livro de endereços, clique em . Selecione o destinatário na lista e clique em **Adic.** > **OK**.
Se a linha de ligação de fax necessitar de um código de prefixo, introduza Indicativo de acesso externo.

Nota:

Se o Tipo de linha da sua impressora estiver definido **PBX** e o código de acesso tiver sido definido para usar # (cardinal) em vez de introduzir o código de prefixo exato, introduza # (cardinal). Para obter mais informações, consulte Tipo de linha em Definições básicas na hiperligação de informações relacionadas abaixo.

7. Clique nas definições de destinatário, e a seguir clique em **Fax**.
Começa a enviar.

Certifique-se que o nome e número de fax do destinatário estão corretos antes de enviar.

Nota:

- Se clicar no ícone da impressora em Dock, é exibida a janela de verificação de estado do envio. Para interromper o envio, clique nos dados, e a seguir clique em **Apagar**.
- Se ocorrer um erro durante o envio, a mensagem **Transmissão falhou** é exibida. Verifique os registos de envio na janela **Registo transmissão fax**.
- Os documentos de tamanho de papel mistos podem não ser enviados corretamente.

Receber faxes num computador

Os faxes podem ser recebidos por uma impressora e guardados em formato PDF ou TIFF num computador ligado à impressora. Utilize o FAX Utility (aplicação) para efetuar definições.

Para mais informações sobre como utilizar o FAX Utility, consulte Operações Básicas na ajuda FAX Utility (exibida na janela principal). Se, enquanto realiza as definições, for exibida a janela de introdução de palavra-passe no ecrã no computador, introduza a palavra-passe. Se não souber a palavra-passe, contacte o administrador da impressora.

Nota:

- Verifique se o FAX Utility foi instalado e as definições de FAX Utility foram efetuadas antes de utilizar esta função.
“Aplicação para configurar as operações de fax e enviar faxes (FAX Utility)” na página 471
- Se FAX Utility não estiver instalada, instale o FAX Utility usando o EPSON Software Updater (aplicação para atualizar o software).
“Aplicação para Atualização de Software e Firmware (Epson Software Updater)” na página 475

 **Importante:**

- Para receber faxes num computador, o **Modo de recepção** no painel de controlo da impressora deverá ser definido como **Auto**. Contacte o administrador para obter informações do estado das configurações da impressora. Para configurar definições no painel de controlo da impressora, selecione **Definições > Definições gerais > Definições de fax > Definições básicas > Modo de recepção**.
- O computador configurado para receber faxes deve estar sempre ligado. Os documentos recebidos são guardados temporariamente na memória da impressora antes de serem guardados no computador. Se desligar o computador, a memória da impressora pode esgotar-se uma vez que não pode enviar os documentos para o computador.
- O número de documentos guardados temporariamente na memória da impressora é exibido em  no ecrã inicial.
- Para ler os faxes recebidos, é necessário instalar um visualizador de PDF como o Adobe Reader no computador.

Informações relacionadas

- ➔ [“Configurar as funções de enviar e receber faxes num computador” na página 610](#)

Verificar a existência de novos faxes (Windows)

Ao configurar um computador para guardar faxes recebidos por outra impressora, pode verificar o estado de processamento dos faxes recebidos, e se existem ou não novos faxes usando o ícone de fax na barra de tarefas do Windows. Ao configurar o computador para exibir uma notificação quando são recebidos novos faxes, é exibida uma janela de notificação perto do tabuleiro do sistema Windows, e pode conferir os novos faxes.



Nota:

- Os dados de faxe recebidos guardados no computador são removidos da memória da impressora.
- É necessário o Adobe Reader para ver os faxes recebidos guardados como ficheiros PDF.

Usando o ícone Fax na barra de tarefas (Windows)

Pode verificar a existência de novos faxes e o estado das operações usando o ícone do fax exibido na barra de tarefas do Windows.

1. Verifique o ícone.

-  : Em espera.
-  : Verificar novos faxes.
-  : A importação de novos faxes terminou.

2. Clique com o botão direito no ícone, e a seguir clique em **Ver Registo de faxes recebidos**.

É exibida a janela **Registo de faxes recebidos**.

3. Verifique a data e o remetente na lista e, a seguir, abra o ficheiro recebido como PDF ou TIFF.

Nota:

- Os faxes recebidos são renomeados automaticamente usando o seguinte formato de nomeação:
YYYYMMDDHHMMSS_XXXXXXXXXX_nnnnn (Ano/Mês/Dia/Hora/Minutos/Segundo_número de remetente)
- Também é possível abrir a pasta de fax recebidos diretamente ao clicar com o botão direito do rato no ícone. Para mais informações, consulte **Definições Opcionais** em FAX Utility ou consulte a ajuda (exibida na janela principal).

Enquanto que o ícone do fax indica que está em espera, pode verificar a existência de novos faxes instantaneamente selecionando **Ver novos faxes agora**.

Usar a janela de notificação (Windows)

Quando definir para receber notificação de novos fax, é exibida uma janela de notificação perto da barra de tarefas para cada fax.

1. Verifique a janela de notificação exibida no ecrã do computador.

Nota:

A janela de notificação desaparece se não for realizada nenhuma operação durante um determinado período de tempo. Pode alterar as configurações de notificação tais como o tempo de exibição.

2. Clique em qualquer lugar na janela de notificação, exceto no botão .

É exibida a janela **Registo de faxes recebidos**.

3. Verifique a data e o remetente na lista e, a seguir, abra o ficheiro recebido como PDF ou TIFF.

Nota:

- Os faxes recebidos são renomeados automaticamente usando o seguinte formato de nomeação.

AAAAMMDDHHMMSS_XXXXXXXXXX_nnnnn (Ano/Mês/Dia/Hora/Minutos/Segundo_número de remetente)

- Também é possível abrir a pasta de fax recebidos diretamente ao clicar com o botão direito do rato no ícone. Para mais informações, consulte **Definições Opcionais** em FAX Utility ou consulte a ajuda (exibida na janela principal).

Verificar a existência de novos faxes (Mac OS)

Pode verificar a existência de faxes novos usando um dos seguintes métodos. Disponível apenas em computadores definidos em "Guardar" (guardar faxes neste computador).

- Abra a pasta de faxes recebidos (especificada em **Definições de saída dos faxes recebidos**)
- Abra o Ecrã de recepção de faxes e clique em **Ver novos faxes agora**.
- Notificação da recepção de novos faxes

Selecione **Notificar sobre novos faxes através de um ícone no Dock** em **Ecrã de recepção de faxes > Preferências** no recurso FAX, o ícone no monitor de recepção de fax na estação alterna para o notificar que chegaram novos faxes.

Abra a pasta de faxes recebidos no monitor de faxes recebidos (Mac OS)

Pode abrir a pasta guardar no computador indicado para receber faxes ao selecionar "Guardar" (guardar faxes neste computador).

1. Clique no ícone do monitor de faxes recebidos em Dock para abrir **Ecrã de recepção de faxes**.
2. Selecione a impressora e clique em **Abrir pasta**, ou clique duas vezes no nome da impressora.
3. Verifique a data e o remetente no nome do arquivo e, a seguir, abra o ficheiro PDF.

Nota:

Os faxes recebidos são renomeados automaticamente usando o seguinte formato de nomeação.

YYYYMMDDHHMMSS_XXXXXXXXXX_nnnnn (Ano/Mês/Dia/Hora/Minutos/Segundo_número do remetente)

As informações enviadas pelo remetente são exibidas como o número do remetente. Este número pode não ser exibido dependendo do remetente.

Cancelar a função que guarda faxes recebidos no computador

Pode cancelar guardar os faxes no computador utilizando a FAX Utility.

Para mais informações, consulte Operações Básicas na ajuda do FAX Utility (exibido na janela principal).

Nota:

- Se houver faxes que não foram guardados no computador, não é possível cancelar a função que guarda faxes no computador.
- Não pode alterar as definições que foram bloqueadas pelo seu administrador.
- Também é possível alterar as definições na impressora. Contacte o seu administrador para obter informações sobre cancelar definições para guardar faxes recebidos no computador.

Informações relacionadas

➔ [“Configurar Guardar no computador para não receber faxes” na página 611](#)

Utilizar o armazenamento

Síntese da função de armazenamento.	213
Criar pastas.	215
Guardar ficheiros no armazenamento.	216
Usar os ficheiros no armazenamento.	219
Gestão de pastas e ficheiros.	225

Síntese da função de armazenamento

Sobre o armazenamento

É possível armazenar ficheiros na unidade de disco rígido incorporada na impressora para visualizar, imprimir ou exportar a qualquer momento.

O espaço onde armazena ficheiros é designado "pasta".

Armazenar ficheiros usados com frequência permite imprimir ficheiros fácil e rapidamente ou anexá-los a e-mails sem usar um computador.

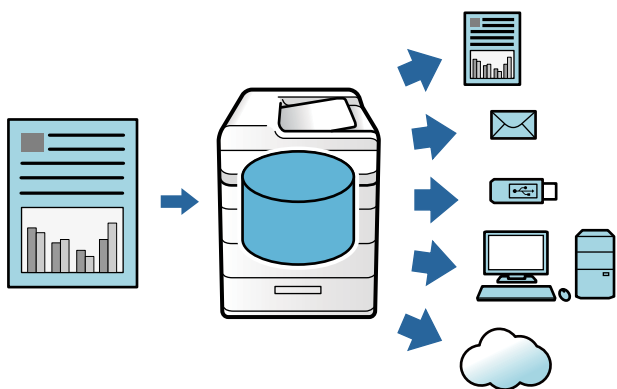

! *Importante:*

Os dados da pasta podem ser perdidos ou corrompidos nas seguintes situações.

- Quando afetado por eletricidade estática ou interferência elétrica.*
- Quando utilizado indevidamente*
- Quando ocorre um problema ou a impressora é reparada*
- Quando a impressora sofrer danos devido a uma catástrofe natural*

A Epson não se responsabiliza pela perda de dados, corrupção de dados ou outras anomalias resultantes de qualquer causa, mesmo aquelas indicadas acima e dentro do período de garantia. Deve estar ciente de que também não somos responsáveis pela recuperação de dados perdidos ou corrompidos.

Informações relacionadas

- ➔ [“Definições de armazenamento” na página 502](#)
- ➔ [“Especificações de armazenamento” na página 539](#)

Tipos de pastas

Tipo		Resumo
Pasta partilhada	Pasta partilhada	Todos os utilizadores podem armazenar e usar arquivos nas pastas. Os utilizadores não podem alterar o nome da pasta, definir uma palavra-passe para a pasta ou eliminar a pasta.
	Pasta partilhada	Os utilizadores podem criar pastas e atribuir arquivos a cada pasta. Pode definir uma palavra-passe para a pasta. Isto permite limitar os utilizadores que têm acesso à pasta. Caso seja definida uma palavra-passe para um ficheiro, o acesso ao ficheiro também será limitado.
Pasta pessoal		Ao implementar a autenticação de utilizador, apenas os utilizadores com acesso à pasta podem armazenar e usar os ficheiros. Se outro utilizador aceder, a pasta não será exibida. Cada utilizador só pode ter uma pasta.

Guia da janela da pasta

Configuração da janela Folder List

Selecione **Armazenamento** na janela inicial para ver a janela **Folder List**.

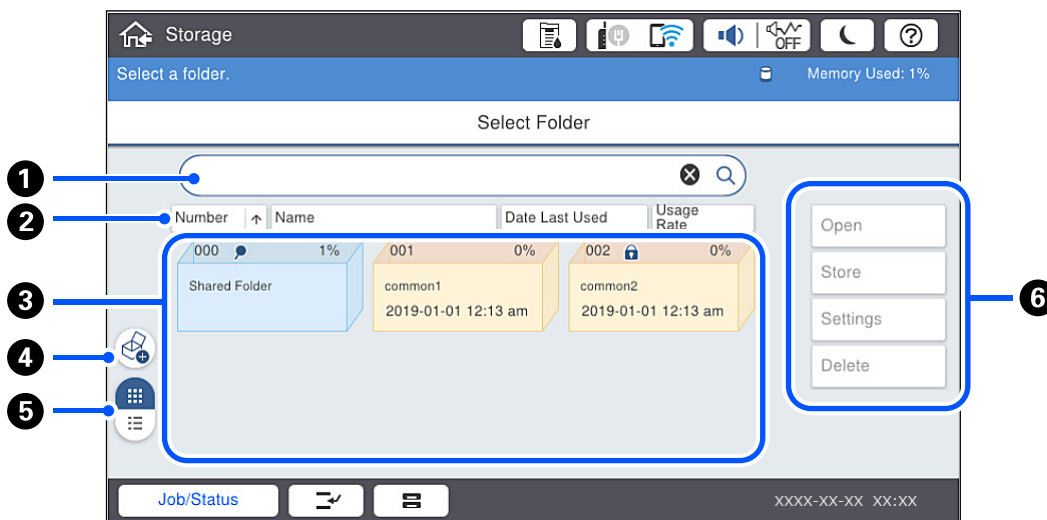

1	Procure a pasta inserindo o nome ou o número da pasta.
2	Ordenar a pasta por itens. É possível alternar a ordem entre crescente ou decrescente.
3	Exibe miniaturas das pastas.
4	Criar uma nova pasta opcional partilhada.
5	Alterna a exibição de pastas entre miniaturas e listas.
6	Selecionar operações como armazenar na pasta e alterar as definições.

Configuração da Janela da Lista de Ficheiros

Selecione uma pasta na janela **Folder List**, e a seguir selecione **Abrir** para ver uma lista dos ficheiros na pasta.

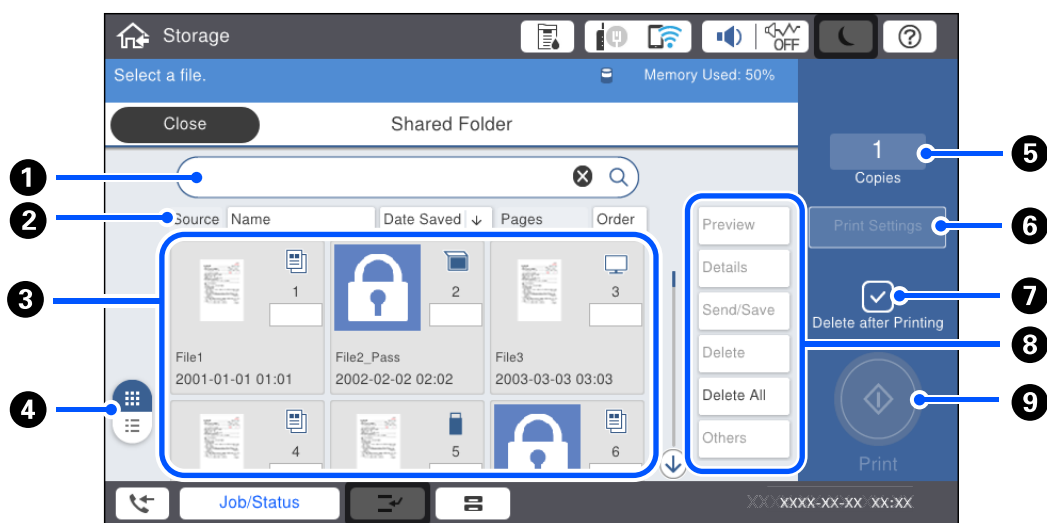

1	Procure o documento introduzindo o nome do documento ou o utilizador.
2	Ordenar os ficheiros por itens. É possível alternar a ordem entre crescente ou decrescente.
3	Exibe miniaturas dos ficheiros. Um ícone em forma de chave é exibido caso seja definida uma palavra-passe para o ficheiro. Indica a função da qual o ficheiro foi guardado.
4	Alterna a exibição do documento entre miniaturas e listas.
5	Define o número de impressões.
6	Exibe o menu Def. impressão .
7	Selecione para eliminar o ficheiro após a impressão.
8	Selecione a operação que pretende realizar, como a previsualização, saída e eliminação do ficheiro, ou pode alterar o nome dos ficheiros, utilizadores e palavras-passe a partir daqui.
9	Inicia a impressão do ficheiro.

Criar pastas

Um administrador ou um utilizador podem criar uma pasta partilhada. No entanto, o utilizador só pode criar pastas partilhadas quando a definição **Definições > Definições gerais > Definições de armazenamento > Controlo de acesso a pasta partilhada > Aceder** estiver definida como **Permitido** e a definição **Autoridade de operação** estiver definida como **Utilizador**.

O utilizador não pode criar **Pasta pessoal**.

1. Selecione **Armazenamento** no painel de controlo da impressora.

2. Selecione .

3. Defina cada item na janela Definições de armazenamento.

- Número da pasta: os números não utilizados são atribuídos automaticamente.
- Nome da pasta (Necessário): introduza um nome qualquer com 30 letras. É possível introduzir um nome que já exista.
- Palavra-passe da pasta: defina para proteger a pasta com palavra-passe. Quando definir uma palavra-passe, ser-lhe-á solicitado para introduzir a palavra-passe ao guardar ficheiros na pasta, visualizar ficheiros na pasta, ou utilizar a pasta.
- Definições de eliminação automática de ficheiros: selecione se pretende ou não eliminar o ficheiro guardado automaticamente. Selecione **Activ.** para definir **Período até eliminação**. Os ficheiros são eliminados automaticamente quando o período definido tiver decorrido após a última vez que o ficheiro foi utilizado. Se os ficheiros não tiverem sido utilizados, são eliminados quando o período definido tiver decorrido após terem sido guardados. Os utilizadores podem definir este parâmetros quando a definição **Definições > Definições gerais > Definições de armazenamento > Controlo de acesso a pasta partilhada > Aceder** for definida como **Permitido** e a definição **Autoridade de definição de eliminação automática** for definida como **Utilizador**. Os administradores podem definir este parâmetro independentemente da definição **Autoridade de definição de eliminação automática**.

Guardar ficheiros no armazenamento

Guardar dados originais no armazenamento para serem copiados

É possível guardar dados no armazenamento ao mesmo tempo que faz cópias. Também é possível guardar dados apenas no armazenamento.

1. Coloque os originais.
[“Colocação de originais” na página 45](#)
2. Selecione **Copiar** no painel de controlo da impressora.
3. Selecione o separador **Avançado**, e depois selecione **Armazenam. de fich..**
4. Ative a definição **Armazenam. de fich..**
5. Especifique as definições.
[“Armazenam. de fich.:" na página 142](#)
6. Toque em .

Guardar dados num dispositivo de memória para armazenamento

É possível guardar dados no armazenamento ao mesmo tempo que imprime. Também é possível guardar dados apenas no armazenamento.

1. Ligue o dispositivo de memória à porta USB da interface externa da impressora.
[“Insira um dispositivo externo USB” na página 50](#)
2. Selecione **Dispositivo de memória** no ecrã inicial.

3. Selecione o formato do ficheiro que pretende guardar.
4. Selecione o separador **Avançado**, e depois selecione **Armazenam. de fich.**.
5. Selecione **Activ.** como a definição de **Armazenam. de fich.**.
6. Especifique a pasta, e a seguir altere as restantes definições como necessário.
[“Opções avançadas de menu para definições JPEG” na página 120](#)
[“Opções avançadas de menu para definições TIFF” na página 122](#)
[“Opções avançadas de menu para definições PDF” na página 115](#)

Nota:

*Selecione se pretende ou não executar a impressão ao mesmo tempo que guarda os dados no armazenamento na opção **Definição**.*

7. Toque em .

Guardar documentos de um computador para armazenamento (Windows)

É possível selecionar um documento e guardar no armazenamento ao imprimir um documento a partir do controlador da impressora. Também é possível guardar o documento no armazenamento sem imprimir.

1. No controlador da impressora, abra o separador **Acabamento** ou o separador **Mais Opções**.
2. Seleccione **Guardar no armazenamento e imprimir** em **Tipo de tarefa**.

Nota:

*Para guardar o documento no armazenamento sem imprimir, seleccione **Guardar no armazenamento em Tipo de tarefa**.*

3. Clique em **Definições**.
4. Se o nome da pasta que pretende guardar não for exibido em **Nome da pasta** na janela Definições de armazenamento, clique em **Definições de pastas**, adicione o nome da pasta à **Lista de pastas (Computador)**, e a seguir clique em **OK**.

Nota:

*Se o nome da pasta onde pretende guardar não for exibido em **Lista de pastas (Impressora)**, clique em **Atualizar lista de pastas** e aguarde até concluir a atualização.*

5. Na janela Definições de armazenamento, selecione o nome da pasta onde pretende guardar em **Nome da pasta**.

Nota:

*Se não sabe a **Palavra-passe**, contacte o seu administrador.*

6. Defina os outros itens como necessário e a seguir clique em **OK**.
7. Para alterar a resolução do documento ao guardar no armazenamento, clique no separador **Principal** > **Qualidade** > **Mais Definições** defina a qualidade de impressão na janela Definições de Qualidade, e a seguir clique em **OK**.

8. Defina os itens nos separadores **Principal**, **Acabamento** ou **Mais Opções** conforme necessário, e a seguir clique em **OK**.

[“Separador Principal” na página 53](#)

[“Separador Acabamento” na página 55](#)

[“Separador Mais Opções” na página 57](#)

9. Clique em **Imprimir**.

Informações relacionadas

➔ [“Imprimir a partir de um computador — Windows” na página 52](#)

➔ [“Usar os ficheiros no armazenamento” na página 219](#)

Guardar documentos de um computador para armazenamento (Mac OS)

É possível selecionar um documento e guardar no armazenamento ao imprimir um documento a partir do controlador da impressora. Também é possível guardar o documento no armazenamento sem imprimir.

Nota:

Se estiver a utilizar aplicações desenvolvidas pela Apple como TextEdit em macOS Mojave (10.14), não é possível salvar o documento para armazenamento a partir do controlador da impressora.

1. Clique em **Definições de armazenamento** na janela Epson Printer Utility.
2. Configure as definições tais como o destino para guardar, e a seguir clique em **OK**.
3. No menu pop-up do controlador da impressora, selecione **Definições de Impressão**.
4. Selecione **Guardar no armazenamento e imprimir** em **Tipo de tarefa**.

Nota:

*Selecione **Guardar no armazenamento** para guardar os dados de impressão no armazenamento do utilizador sem imprimir o documento.*

5. Configure os outros itens conforme necessário.
6. Clique em **Imprimir**.

Informações relacionadas

➔ [“Imprimir a partir de um computador — Mac OS” na página 101](#)

➔ [“Opções de menu para Definições de Impressão” na página 104](#)

➔ [“Usar os ficheiros no armazenamento” na página 219](#)

Usar os ficheiros no armazenamento

Imprimir dados do armazenamento

1. Selecione **Armazenamento** no painel de controlo da impressora.
2. Selecione a pasta que contém o ficheiro que pretende imprimir, e a seguir selecione **Abrir**.
3. Selecione o ficheiro.
4. Defina o número de cópias.
5. Realize as definições para imprimir se necessário.
[“Opções de menu para Def. impressão” na página 221](#)
6. Toque em .
Consulte as informações a seguir para imprimir usando o grupo guardado.

Informações relacionadas

- ➔ [“Impressão Usando Grupos Guardados \(Armazenamento\)” na página 232](#)

Guardar Dados no Armazenamento num Dispositivo de Memória

1. Selecione **Armazenamento** no painel de controlo da impressora.
2. Selecione a pasta que contém o ficheiro que pretende guardar num dispositivo de memória, e a seguir selecione **Abrir**.
3. Selecione o ficheiro.
4. Selecione **Enviar/Guardar**.
5. Selecione **Armazenamento para Disp. memória**.
6. Realizar definições para guardar se necessário.
[“Opções de menu para Enviar/Guardar” na página 224](#)
7. Toque em .

Enviar os ficheiros no armazenamento por e-mail

Antes de enviar, configure o servidor de e-mail.

[“Configurar um servidor de correio eletrónico” na página 557](#)

1. Selecione **Armazenamento** no painel de controlo da impressora.

2. Selecione a pasta que contém o ficheiro que pretende enviar, e a seguir selecione **Abrir**.
3. Selecione o ficheiro.
4. Selecione **Enviar/Guardar**.
5. Selecione **Armazenamento para e-mail**.
6. Especifique o destinatário.
7. Realize as definições para guardar se necessário.
[“Opções de menu para Enviar/Guardar” na página 224](#)
8. Toque em .

Guardar ficheiros no armazenamento numa pasta de rede ou serviços de nuvem (cópia de segurança)

Recomendamos guardar ficheiros no armazenamento numa pasta de rede ou serviços de nuvem como cópia de segurança.

É necessário configurar uma pasta de rede ou Epson Connect antes de conseguir guardar.

Verifique o seguinte quando criar uma pasta partilhada numa rede.

[“Criar a pasta partilhada” na página 561](#)

Consulte o seguinte sítio Web do portal Epson Connect para detalhes.

<https://www.epsonconnect.com/>

<http://www.epsonconnect.eu> (apenas na Europa)

1. Selecione **Armazenamento** no painel de controlo da impressora.
2. Selecione a pasta que contém o ficheiro que pretende guardar numa pasta de rede ou serviço de nuvem, e a seguir selecione **Abrir**.
3. Selecione um ficheiro.
4. Selecione **Enviar/Guardar**.
5. Selecione **Armazenamento para pasta de rede/FTP** ou **Armazenamento para Nuvem**.
6. Especifique o destino.

Nota:

Ao guardar numa pasta de rede, introduza a localização da pasta no seguinte formato.

- Ao usar SMB: \\nome de anfitrião\nome da pasta
- Ao usar FTP: ftp://nome de anfitrião/nome da pasta
- Ao usar FTPS: ftps://nome de anfitrião/nome da pasta
- Ao usar WebDAV (HTTPS): https://nome de anfitrião/nome da pasta
- Ao usar WebDAV (HTTP): http://nome de anfitrião/nome da pasta

7. Realize as definições para guardar se necessário.
“Opções de menu para Enviar/Guardar” na página 224
8. Toque em .

Opções de menu para imprimir ou guardar

Opções de menu para Def. impressão

Nota:

Alguns itens podem não estar disponíveis, dependendo de outras configurações realizadas.

Definições básicas

Modo de Cor:

Selecione uma definição de cor para imprimir normalmente em **P&B** ou **Cor. Defín. guard.** aplica as definições realizadas para guardar no armazenamento.

Conf papel:

Especificar as definições de origem de papel que pretende imprimir.

Reduzir/Aumentar:

Configura a taxa da ampliação ou redução. Toque no valor e especifique a ampliação num intervalo entre 25 a 400%.

- Defín. guard.

Aplica as definições realizadas para guardar no armazenamento.

- Auto

Aumenta ou reduz automaticamente os dados para ajustar ao formato de papel selecionado.

- Reduz. p/ caber no papel

Imprime os dados num formato mais pequeno que o valor Reduzir/Aumentar para se ajustar ao formato do papel. Se o valor Reduzir/Aumentar for superior à dimensão do papel, as informações podem ser impressas para além das margens do papel.

- Tam real

Imprime a uma ampliação de 100%.

- A3->A4 e outros

Aumenta ou diminui automaticamente os dados de forma a ajustá-los a um tamanho de papel específico.

2 faces:

Selecione esquema de 2 lados.

- 2 faces

Selecione se pretende ou não imprimir usando 2 lados.

- União

Selecione a posição de dobra para impressão de 2 lados.

Multi-Pg:

Selecione o esquema de impressão.

- Uma pág

Imprime dados em apenas um lado numa única folha.

- 2 cóp

Copia dados de dois lados individuais numa única folha no esquema 2 folhas. Selecione a ordem do esquema.

- 4 cóp

Imprime dados de quatro lados individuais numa única folha no esquema 4 folhas. Selecione a ordem do esquema.

Finalização:

- Finalização

Selecione **Agrupar (Ordem de pág.)** para imprimir documentos de várias páginas seguidas por ordem e agrupados. Selecione **Grupo (Mesmas pág.)** para imprimir documentos de várias páginas com a mesma numeração de páginas que o grupo.

- Ejectar papel

Ao seleccionar Rodar ord., é possível imprimir alternadamente na orientação vertical e horizontal.

Folheto:

Especifique estas definições quando pretender criar um folheto a partir das suas impressões.

- Folheto

Permite-lhe criar um folheto a partir das suas impressões.

- União

Selecione a posição de união das cópias do folheto.

- Margem de encadernação

Especifique a margem da união. Pode definir 0 a 50 mm como margem de ligação em intervalos de 1 mm.

- Capa

Permite-lhe adicionar capas ao folheto.

- Conf papel

Selecione a origem de papel na qual colocou o papel para as capas.

- Capa frontal

Especifique as configurações de impressão para a capa frontal. Se não quiser imprimir na capa frontal, selecione **Não imprimir**.

- Capa traseira

Especifique as configurações de impressão para a capa traseira. Se não quiser imprimir na capa traseira, selecione **Não imprimir**.

Avançado

Capa e Folha separadora

Capa

Especifique quando quiser adicionar capas às suas cópias.

Capa frontal

Permite adicionar as capas frontais às impressões. Se tiver colocado papel para a capa, selecione a origem do papel em **Conf papel**. Se não quiser imprimir na capa frontal, selecione, selecione **Não imprimir** em **Modo de impressão**.

Capa traseira

Permite adicionar capas traseiras às impressões. Se tiver colocado papel para a capa, selecione a origem do papel em **Conf papel**. Se não quiser imprimir na capa traseira, selecione **Não imprimir** em **Modo de impressão**.

Folha separadora

Especifique estas configurações quando quiser inserir as folhas guia nas impressões.

Fim da tarefa

Permite-lhe inserir folhas guia para cada tarefa de impressão. Se tiver colocado papel para as folhas guia, selecione a origem do papel em **Conf papel**.

Fim do conjunto

Permite-lhe inserir uma folha guia para cada conjunto. Se tiver colocado papel para as folhas guia, selecione a origem do papel em **Conf papel**. Também é possível especificar o intervalo de introdução para as folhas guia em **Folhas por conjunto**.

Final de página ou capítulo

Permite fazer as configurações para inserir folhas guia dos capítulos nas páginas que deseja inserir. Os valores de configuração são guardados e exibidos numa lista. É possível verificar os detalhes das configurações selecionando a configuração na lista. Também é possível editar ou eliminar as definições.

Margem de união:

Selecione a margem de dobra e a posição de dobra para impressão de 2 lados.

Reduz. p/ caber no papel:

Imprime os dados num formato mais pequeno que o valor Reduzir/Aumentar para se aunar ao formato do papel. Se o valor Reduzir/Aumentar for superior à dimensão do papel, as informações podem ser impressas para além das margens do papel.

Imprimir conjuntos:

Selecionar ao imprimir cópias em vários grupos. Pode definir o número de cópias, o número de conjuntos, e as opções de acabamento.

Tab. Saída:

Selecione qual o tabuleiro de saída de destino das impressões.

Numeração de páginas:

Numeração de páginas

Selecione **Activ.** para imprimir números de página nas suas impressões.

- Formato
Selecione o formato da numeração de páginas.
- Posição do carimbo
Selecione a posição da numeração de páginas.
- Alterar numeração
Selecione qual a página em que pretende imprimir o número de página. Selecione **Núm. página inicial** para especificar a página para começar a impressão do número de página. Também pode especificar o número de página inicial em **Primeiro número impresso**.
- Tamanho
Selecione o tamanho do número.
- Fundo
Selecione se pretende ou não tornar o fundo do número de página branco. Se seleccionar **Branco**, pode ver nitidamente o número de página quando o fundo dos dados não for branco.

Mud. pos. impressão:

Especifique a posição de impressão no papel. Defina as margens para a parte superior e esquerda do papel.

Opções de menu para Enviar/Guardar

Nota:

- De acordo com os itens, as configurações que são seleccionadas quando o arquivo foi guardado no armazenamento serão aplicadas automaticamente.*
- Alguns itens podem não estar disponíveis, dependendo de outras configurações realizadas.*

Defin. guard./P&B/Cor:

Selecione a cor do ficheiro quando enviar ou guardar.

Formato de fich.:

Selecione o formato do ficheiro.

Quando seleccionar PDF, PDF/A, ou TIFF como formato do ficheiro, selecione se deseja guardar todos os originais com um ficheiro só (multipágina) ou guardar cada página separadamente (página única).

Taxa compress.:

Selecione quanto pretende comprimir a imagem.

Definições de PDF:

Se tiver seleccionado PDF como definição de formato para guardar, utilize estas definições para proteger ficheiros PDF.

Para criar um ficheiro PDF que requer uma palavra-passe ao abrir, defina Senha de abertura docum.. Para criar um ficheiro PDF que solicite uma palavra-passe ao imprimir ou editar, defina Senha de permissões.

Resolução:

Selecione a resolução.

Assunto:

Introduza um assunto para a mensagem de correio eletrónico com caracteres alfanuméricos e símbolos.

Tam. máx.anexo:

Selecione o tamanho máximo do ficheiro que pode ser anexado a um correio eletrónico.

Nome do ficheiro:

Prefixo de nome de ficheiro:

Introduza um prefixo para o nome das imagens em caracteres alfanuméricos e símbolos.

Adicionar Data:

Adiciona a data ao nome do ficheiro.

Adicionar Hora:

Adiciona a hora ao nome do ficheiro.

Encriptação de e-mail:

Encriptar e-mails ao enviar.

Assinatura digital:

Adicionar uma assinatura digital a e-mails.

Gestão de pastas e ficheiros

Procurar pastas e ficheiros

É possível usar as seguintes palavras-chave para procurar pastas e ficheiros.

- Ao procurar uma pasta, introduza o número ou nome da pasta.
- Ao procurar um ficheiro, introduza o nome do ficheiro ou o nome do utilizador.

1. Selecione **Armazenamento** no painel de controlo da impressora.
2. Digite as palavras-chave na janela de pesquisa no campo Folder List.

[“Configuração da janela Folder List” na página 214](#)

Ao procurar ficheiros, introduza palavras-chave na janela de procura no campo Lista de Ficheiros.

Eliminar ficheiros armazenados na pasta

1. Selecione **Armazenamento** no painel de controlo da impressora.
2. Selecione a pasta onde o arquivo que pretende eliminar está armazenado e, a seguir, selecione **Abrir**.
3. Selecione o ficheiro, e a seguir selecione **Eliminar**.

É possível eliminar vários ficheiros ao mesmo tempo.

Alterar o Período de Armazenamento ou definir como Nunca Eliminar

Por predefinição, os ficheiros guardados na pasta são mantidos e não são eliminados automaticamente.

Administradores e utilizadores podem alterar o período de armazenamento ou definir para nunca eliminar. No entanto, o utilizador só pode alterar o período de armazenamento ou definir para nunca eliminar quando a definição **Definições > Definições gerais > Definições de armazenamento > Controlo de acesso a pasta partilhada > Aceder** estiver definida com **Permitido** e a definição **Autoridade de definição de eliminação automática** estiver definida como **Utilizador**.

1. Selecione **Definições** no painel de controlo da impressora.
2. Selecione **Definições gerais > Definições de armazenamento > Gestão de ficheiros da pasta partilhada**.
3. Alterar o período até que os ficheiros sejam eliminados.

Eliminar pastas

Os administradores e os utilizadores podem excluir pastas partilhadas. No entanto, o utilizador só pode eliminar pastas partilhadas quando a definição **Definições > Definições gerais > Definições de armazenamento > Controlo de acesso a pasta partilhada > Aceder** é definida como **Permitido** e a definição **Autoridade de operação** é definida como **Utilizador**.

1. Selecione **Armazenamento** no painel de controlo da impressora.
2. Seccione a pasta que pretende eliminar, e a seguir selecione **Eliminar**.
 - Os utilizadores precisam de introduzir uma palavra-passe para excluir pastas protegidas por palavra-passe. No entanto, os administradores podem eliminar pastas sem introduzir a palavra-passe.
 - Os utilizadores não podem eliminar pastas que contenham pastas protegidas por palavra-passe. No entanto, os administradores podem eliminar pastas nesta situação.
 - Os ficheiros na pasta também são eliminados ao eliminar a pasta.

Restringir a utilização da pasta partilhada

Defina se apenas o administrador ou outros utilizadores podem operar pastas partilhadas.

1. Selecione **Definições** no painel de controlo da impressora.
2. Selecione **Definições gerais > Definições de armazenamento > Controlo de acesso a pasta partilhada > Autoridade de operação**.
3. Selecione **Utilizador** ou **Apenas administrador**.

Imprimir usando definições guardadas (Conjuntos de Impressão)

Visão geral dos conjuntos de impressão.	228
Copiar usando grupos salvos.	229
Impressão Usando Grupos Guardados (Armazenamento).	231
Impressão Usando Grupos Guardados (Computador).	233

Visão geral dos conjuntos de impressão

O que são os conjuntos de impressão?

Ao guardar o número de cópias e conjuntos para cada grupo, é possível imprimir ou copiar sem introduzir o número de cópias de cada vez. Também é possível imprimir dados guardados no armazenamento. Isto é útil quando pretende imprimir um número diferente de cópias para cada conjunto. Também pode fazer ajustes de acabamento, tais como, colar, folha deslizante e ejetar papel.

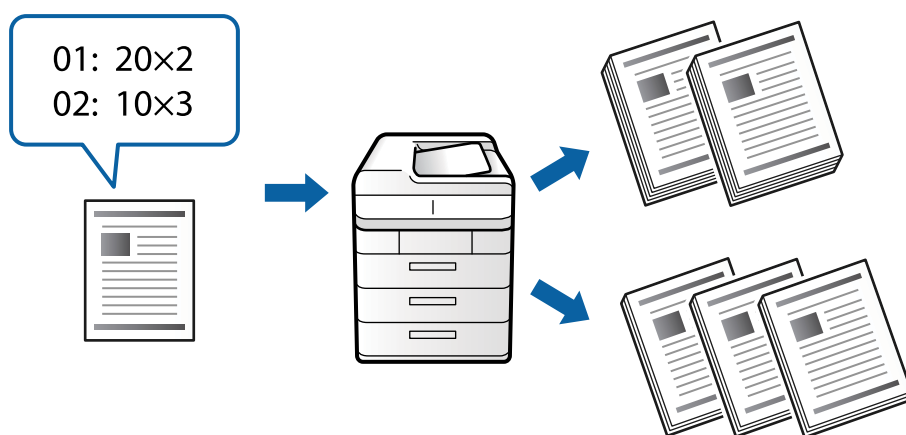

Definir cópias e conjuntos

Especificar o número de cópias e quantos conjuntos a imprimir para cada grupo. Pode guardar até 60 grupos. Pode introduzir até 9999 cópias e 99 conjuntos.

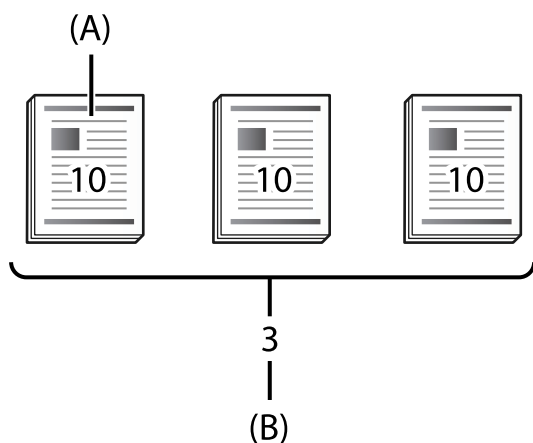

A: Cópias

B: Conjuntos

Por exemplo, se quiser imprimir folhetos para quatro turmas (Turma 1: 30 alunos, Turma 2: 31 alunos, Turma 3: 32 alunos, Turma 4: 30 alunos) numa escola, faria os seguintes ajustes.

-	Grupo 1	Grupo 2	Grupo 3	Grupo 4
Turma	Turma 1	Turma 2	Turma 3	Turma 4

-	Grupo 1	Grupo 2	Grupo 3	Grupo 4
Cópias×Conjuntos	30×1	31×1	32×1	30×1

Também pode fazer as seguintes configurações porque o número de alunos é o mesmo para as classes 1 e 4.

-	Grupo 1	Grupo 2	Grupo 3
Turma	Turma 1 e Turma 4	Turma 2	Turma 3
Cópias×Conjuntos	30×2	31×1	32×1

Tipos de finalização

- Finalização (Controlador da impressora: Ordenar)

Selecione se pretende ou não agrupar as páginas. **Grupo (Mesmas pág.)** imprime várias cópias da mesma página em conjunto. **Agrupar (Ordem de pág.)** imprime as páginas do documento em sequência.

- Folha separadora

Selecione definições para inserir folhas separadoras. **Por Conjuntos** insere folhas separadoras entre conjuntos e entre grupos. **Por Grupos** insere folhas separadoras entre grupos. Também pode imprimir números em folhas separadoras.

- Ejectar papel

Selecione configurações de ejeção de papel. **Rodar ord.** imprime alternadamente na orientação vertical e horizontal. **Mudar ord.** desloca as impressões. Selecione por conjuntos ou por grupo.

Copiar usando grupos salvos

Guardar grupos para copiar

1. Selecione **Copiar** no painel de controlo da impressora.
2. Selecione o separador **Avançado**, e depois selecione **Imprimir conjuntos**.
3. Selecione **Não definido** na lista, e a seguir selecione **Registar/Substituir**.
4. Introduza o nome do grupo.

5. Especificar as cópias e conjuntos no separador **Cópias e Conjuntos**.

Por exemplo, se quiser imprimir folhetos para quatro turmas (Turma 1: 30 alunos, Turma 2: 31 alunos, Turma 3: 32 alunos, Turma 4: 30 alunos) numa escola, faria os seguintes ajustes.

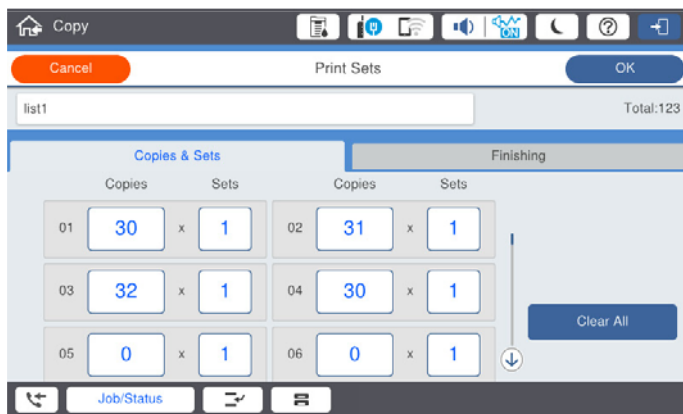

6. Selecione as definições de folhas guias e ejetar papel no separador **Acabamento**.

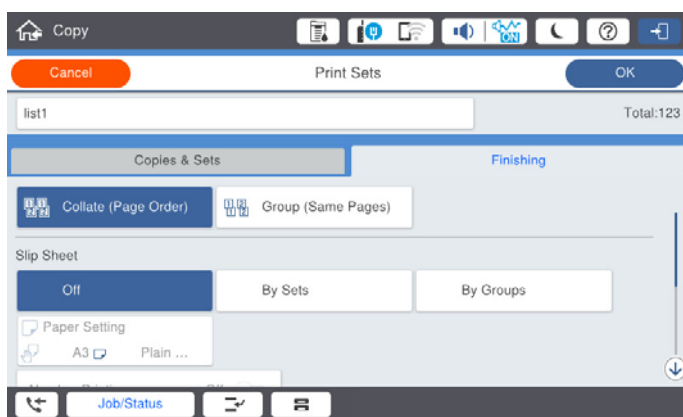

7. Selecione **OK** para guardar.

Copiar usando grupos salvos

1. Coloque os originais.
2. Selecione **Copiar** no painel de controlo da impressora.
3. Selecione o separador **Definições básicas**, e a seguir selecione **Auto** ou **Cor, P&B**.
4. Selecione o separador **Avançado**, e depois selecione **Imprimir conjuntos**.
5. Selecione o grupo que pretende usar a partir da lista, e depois selecione **OK**.
Se seleccionar **Editar**, pode alterar temporariamente as definições para os conjuntos de impressão.
6. Efetue as definições de cópia necessárias.
7. Toque em .

Grupos de edição para cópias guardadas na impressora

Pode alterar o nome e as definições do grupo guardado.

Nota:

Também é possível editar grupos que tenham sido guardados no armazenamento.

1. Selecione **Copiar** no painel de controlo da impressora.
2. Selecione o separador **Avançado**, e depois selecione **Imprimir conjuntos**.
3. Selecione o grupo que pretende alterar a partir da lista, e depois selecione **Registar/Substituir**.
4. Definir as seguintes configurações conforme necessário.
 - Nome do grupo
 - Cópias e conjuntos
Especificar as cópias e conjuntos no separador **Cópias e Conjuntos**.
 - Acabamento
Faça configurações para cada item no separador **Acabamento**.
5. Selecione **OK** para guardar.

Eliminar grupos para copiar guardados na impressora

1. Selecione **Copiar** no painel de controlo da impressora.
2. Selecione o separador **Avançado**, e depois selecione **Imprimir conjuntos**.
3. Selecione o grupo que pretende remover a partir da lista, e depois selecione **Eliminar**.

Impressão Usando Grupos Guardados (Armazenamento)

Guardar grupos para armazenar

1. Selecione **Armazenamento** no painel de controlo da impressora.
2. Selecione a pasta que contém o ficheiro que pretende imprimir, e a seguir selecione **Abrir**.
3. Selecione o ficheiro, e a seguir selecione **Def. impressão**.
4. Selecione o separador **Avançado**, e depois selecione **Imprimir conjuntos**.
5. Selecione **Não definido** na lista, e a seguir selecione **Registar/Substituir**.
6. Introduza o nome do grupo.

7. Especificar as cópias e conjuntos no separador **Cópias e Conjuntos**.

Por exemplo, se quiser imprimir folhetos para quatro turmas (Turma 1: 30 alunos, Turma 2: 31 alunos, Turma 3: 32 alunos, Turma 4: 30 alunos) numa escola, faria os seguintes ajustes.

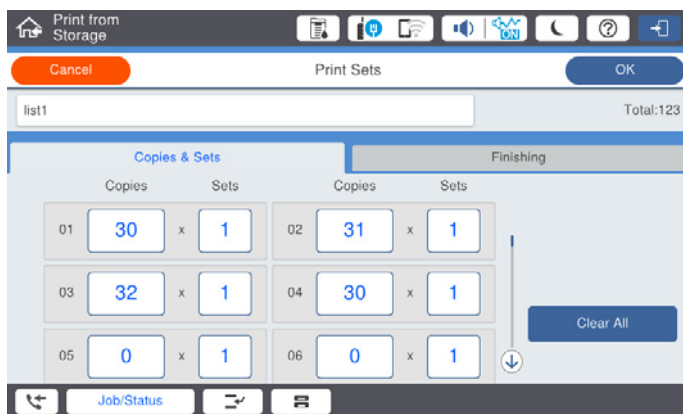

8. Selecione as definições de folhas guias e ejetar papel no separador **Acabamento**.

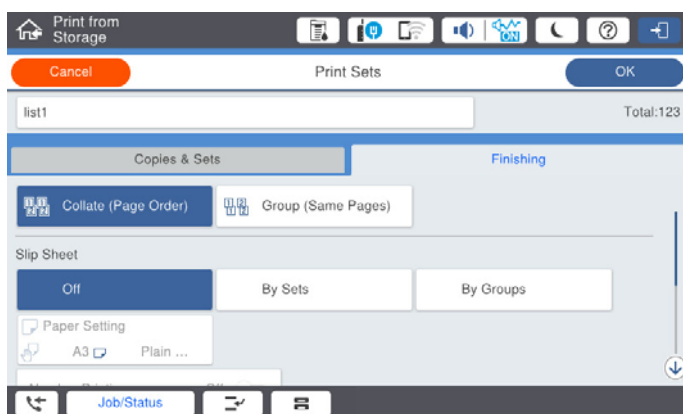

9. Selecione **OK** para guardar.

Impressão Usando Grupos Guardados (Armazenamento)

1. Selecione **Armazenamento** no painel de controlo da impressora.
2. Selecione a pasta que contém o ficheiro que pretende imprimir, e a seguir selecione **Abrir**.
3. Selecione o ficheiro, e a seguir selecione **Def. impressão**.
4. Selecione o separador **Definições básicas**, e a seguir selecione **Auto** ou **Cor, P&B**.
5. Selecione o separador **Avançado**, e depois selecione **Imprimir conjuntos**.
6. Selecione o grupo que pretende usar a partir da lista, e depois selecione **OK**.
Se seleccionar **Editar**, pode alterar temporariamente as definições para os conjuntos de impressão.
7. Realize as definições para imprimir se necessário.

8. Toque em .

Editar grupos para armazenamento guardados na impressora

Pode alterar o nome e as definições do grupo guardado.

Nota:

Também é possível editar grupos que tenham sido guardados para copiar.

1. Selecione **Armazenamento** no painel de controlo da impressora.
2. Selecione a pasta que contém o grupo que pretende editar, e a seguir selecione **Abrir**.
3. Selecione o ficheiro, e a seguir selecione **Def. impressão**.
4. Selecione o separador **Avançado**, e depois selecione **Imprimir conjuntos**.
5. Selecione o grupo que pretende alterar a partir da lista, e depois selecione **Registar/Substituir**.
6. Definir as seguintes configurações conforme necessário.
 - Nome do grupo
 - Cópias e conjuntos
Especificar as cópias e conjuntos no separador **Cópias e Conjuntos**.
 - Acabamento
Faça configurações para cada item no separador **Acabamento**.
7. Selecione **OK** para guardar.

Eliminar grupos para armazenamento guardados na impressora

1. Selecione **Armazenamento** no painel de controlo da impressora.
2. Selecione a pasta que contém o grupo que pretende remover, e a seguir selecione **Abrir**.
3. Selecione o ficheiro, e a seguir selecione **Def. impressão**.
4. Selecione o separador **Avançado**, e depois selecione **Imprimir conjuntos**.
5. Selecione o grupo que pretende remover a partir da lista, e depois selecione **Eliminar**.

Impressão Usando Grupos Guardados (Computador)

Guardar um grupo para imprimir a partir de um computador

1. No controlador da impressora, abra o separador **Mais Opções**.
2. Selecione **Imprimir conjuntos** e, de seguida, clique em **Definições**.

- Definir cada item na janela Definições para imprimir conjuntos, e a seguir clique em **OK**.

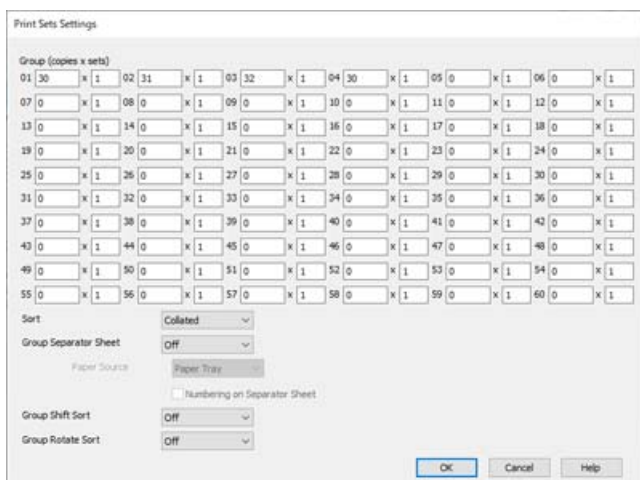

- Defina os itens nos separadores **Principal**, **Acabamento** ou **Mais Opções** conforme necessário, e a seguir clique em **OK**.
 - [“Separador Principal” na página 53](#)
 - [“Separador Acabamento” na página 55](#)
 - [“Separador Mais Opções” na página 57](#)
- No separador **Principal** ou **Mais Opções**, clique em **Adicionar/Remover Predefinições em Predefinições Impressão**.
- Introduza um **Nome** e, se necessário, introduza um comentário.
- Clique em **Gravar** e a seguir **Fechar**.

Impressão Usando Grupos Guardados (Computador)

- No controlador da impressora, abra o separador **Principal** ou o separador **Mais Opções**.
- Em **Predefinições Impressão**, selecione o nome da configuração que foi utilizada para guardar as configurações de impressão do grupo.
- Verifique cada definição, altere as definições conforme necessário, e depois clique em **OK**.
- Clique em **Imprimir**

Grupos de edição guardados no controlador da impressora

Pode alterar o nome e as definições do grupo guardado.

- No controlador da impressora, abra o separador **Mais Opções**.
- Selecione o grupo que pretende alterar em **Predefinições Impressão**.
- Selecione **Imprimir conjuntos** e, de seguida, clique em **Definições**.

4. Definir cada item na janela Definições para imprimir conjuntos, e a seguir clique em **OK**.
5. Defina o outro item nos separadores **Principal**, **Acabamento** ou **Mais Opções** como necessário.
6. No separador **Principal** ou **Mais Opções**, clique em **Adicionar/Remover Predefinições** em **Predefinições Impressão**.
7. Selecione o nome da configuração que alterou a partir da lista de configurações.
Se quiser guardar um novo nome de configuração, introduza o nome do grupo em **Nome**.
8. Clique em **Gravar** e a seguir **Fechar**.

Grupos de eliminação guardados no controlador da impressora

1. No controlador da impressora, selecione o separador **Principal** ou **Mais Opções**.
2. Clique em **Adicionar/Remover Predefinições**.
3. Selecione o nome da configuração que pretende remover das **Predefinições Impressão**, e a seguir clique em **Apagar**.
4. Clique em **OK**.

Manutenção da impressora

Verificar o estado dos consumíveis.	237
Melhorar a qualidade de impressão, cópia, digitalização e fax.	237
Poupar energia.	243
Instalar ou Desinstalar as Aplicações Separadamente.	243
Substituir os rolos de manutenção.	251

Verificar o estado dos consumíveis

Pode verificar os níveis aproximados de tinta e a vida útil estimada da caixa de manutenção no painel de controlo ou no computador.

Verificação dos níveis de tinta



Toque em  no ecrã inicial e selecione **Consumíveis/Outros** para exibir os níveis de tinta restantes aproximados.

Dois tinteiros de tinta preta estão instalados nesta impressora. Uma vez que os tinteiros de tinta alternam automaticamente, pode continuar a imprimir mesmo que um deles tenha pouca tinta.

Ao usar o controlador da impressora, também pode verificar a partir do seu computador. Para utilizadores Windows, note que é necessário instalar o EPSON Status Monitor 3 para ativar esta função.

Nota:

Pode continuar a imprimir enquanto a mensagem de pouca tinta é exibida. Substituir os tinteiros quando necessário.

Verificar o espaço disponível na caixa de manutenção



Toque em  no ecrã inicial e selecione **Consumíveis/Outros** para exibir o espaço aproximadamente disponível na caixa de manutenção.

Ao usar o controlador da impressora, também pode verificar a partir do seu computador. Para utilizadores Windows, note que é necessário instalar o EPSON Status Monitor 3 para ativar esta função.

Informações relacionadas

- ➔ [“Está na hora de substituir os tinteiros” na página 321](#)
- ➔ [“Está na hora de substituir a caixa de manutenção” na página 323](#)
- ➔ [“Guia do controlador da impressora do Windows” na página 465](#)

Melhorar a qualidade de impressão, cópia, digitalização e fax

Verificar jatos obstruídos

Se os jatos estiverem obstruídos, as impressões tornam-se esbatidas, surgem linhas visíveis ou cores inesperadas na impressão. Quando existir um problema na qualidade da impressão, ou ao imprimir grandes quantidades de impressão, recomendamos utilizar o recurso de verificação de jatos. Se os jatos estiverem obstruídos, limpe as cabeças de impressão.



Importante:

Não abra a tampa do tinteiro nem desligue a impressora durante a limpeza da cabeça. Se a limpeza da cabeça não for concluída, pode não ser possível imprimir.

Nota:

- ❑ Uma vez que a limpeza de cabeça de impressão usa tinta, pode não funcionar quando tiver pouca tinta.
- ❑ A secagem provoca entupimento. Para impedir que as cabeças de impressão sequem, desligue sempre a impressora premindo o botão . Não desligue a impressora da ficha enquanto estiver ligada.

1. Toque em **Definições** no ecrã de início.
2. Toque em **Manutenção**.
3. Toque em **Verif. injec. cab. impr.**
4. Siga as instruções apresentadas no ecrã para seleccionar a fonte de papel onde colocou o papel simples A4.
5. Siga as instruções no ecrã para imprimir o padrão de verificação dos jatos.
6. Verifique o padrão impresso para verificar se os jatos da cabeça de impressão estão obstruídos.
Se os jatos não estiverem obstruídos, selecione **OK** para finalizar.

OK



M



7. Se os jatos estiverem obstruídos, selecione **M** para limpar a cabeça de impressão.
8. Quando terminar a limpeza, imprima o padrão de verificação de jatos novamente para se certificar que não existem obstruções. Se os jatos ainda estiverem obstruídos, repita a limpeza da cabeça e faça uma verificação de jatos.

Evitar a obstrução de jatos

Utilize sempre o botão da alimentação para ligar e desligar a impressora.

Verifique se a luz de alimentação está desligada antes de desligar o cabo de alimentação.

A tinta pode secar se ficar exposta. Tal como colocamos uma tampa numa caneta de tinta permanente ou uma caneta de óleo para evitar que seque, certifique-se que a cabeça de impressão está devidamente tapada para evitar que a tinta seque.

Quando o cabo de alimentação é desligado ou quando ocorre um corte de energia com a impressora em funcionamento, a cabeça de impressão pode não ficar devidamente tapada. Se a cabeça de impressão for deixada destapada, a tinta seca e os jatos (saídas de tinta) ficam obstruídos.

Nestas situações, ligue novamente a impressora tão rapidamente quanto possível e desligue em seguida para tapar a cabeça de impressão.

Limpar o Vidro do scanner

Quando as cópias ou as imagens digitalizadas estiverem sujas, limpe o vidro do scanner.



Aviso:

Tenha cuidado para não entalar a mão ou os dedos ao abrir ou fechar a tampa do documento. Caso contrário, poderá sofrer ferimentos.



Importante:

Nunca utilize álcool ou diluente para limpar a impressora. Estes químicos podem danificar a impressora.

1. Abra a capa de documento.

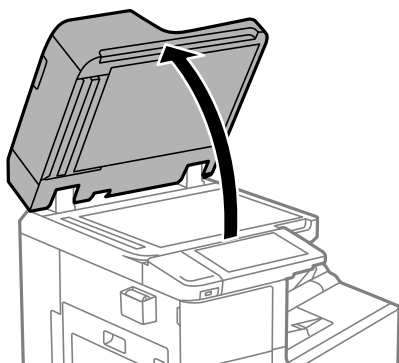

2. Retire o pano de limpeza do suporte do pano de limpeza.

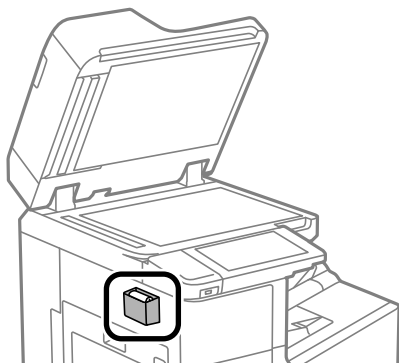

3. Utilize o pano de limpeza para limpar a superfície do vidro do scanner.

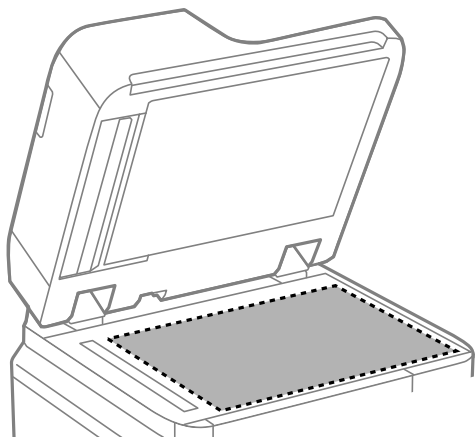

! *Importante:*

- Se a superfície de vidro estiver manchada de gordura ou qualquer outra substância de difícil remoção, utilize um pouco de limpador de vidros e um pano macio para remover as manchas. Seque bem os vestígios de líquido.
- Não prima a superfície de vidro com força.
- Tenha cuidado para não arranhar ou danificar a superfície do vidro. Se a superfície de vidro estiver danificada, a qualidade da digitalização pode diminuir.

4. Coloque novamente o pano de limpeza no suporte do pano de limpeza.

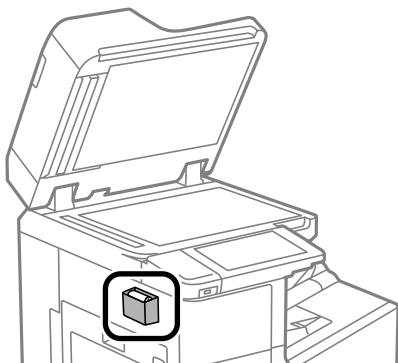

5. Feche a capa de documento.

Limpar o ADF

Se as imagens copiadas ou digitalizadas do ADF ficarem manchadas ou se os originais não forem corretamente alimentados, limpe o ADF.

! *Importante:*

Nunca utilize álcool ou diluente para limpar a impressora. Estes químicos podem danificar a impressora.

1. Abra a tampa do ADF.

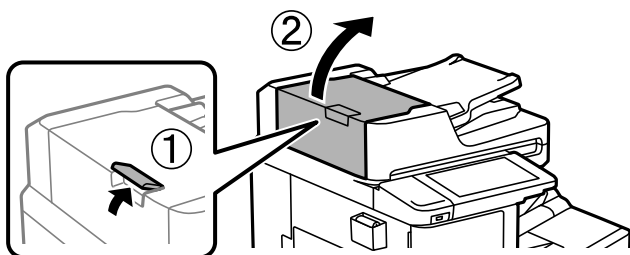

2. Utilize um pano macio e húmido para limpar o rolo e o interior do ADF.

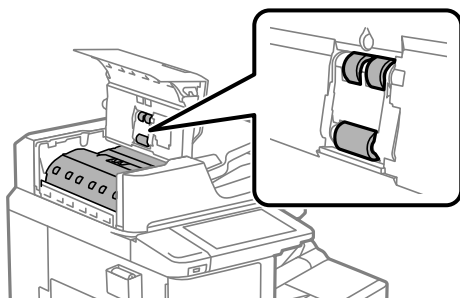

! Importante:

- Se usar um pano seco, pode danificar a superfície do rolo.
- Use o ADF depois de o rolo ter secado.

3. Feche a tampa do ADF.
Pressione a alavanca até ouvir um clique.

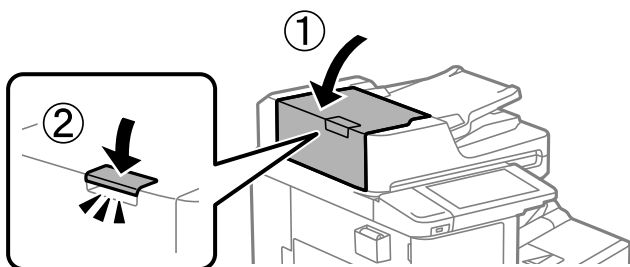

4. Abra a capa de documento.

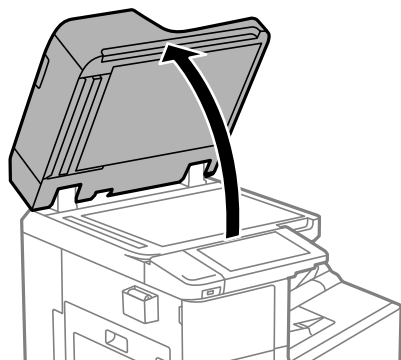

5. Retire o pano de limpeza do suporte do pano de limpeza.

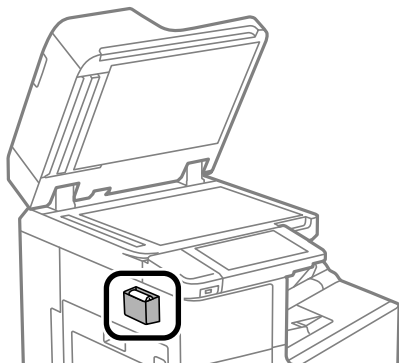

6. Utilize um pano de limpeza para limpar a parte indicada na ilustração.

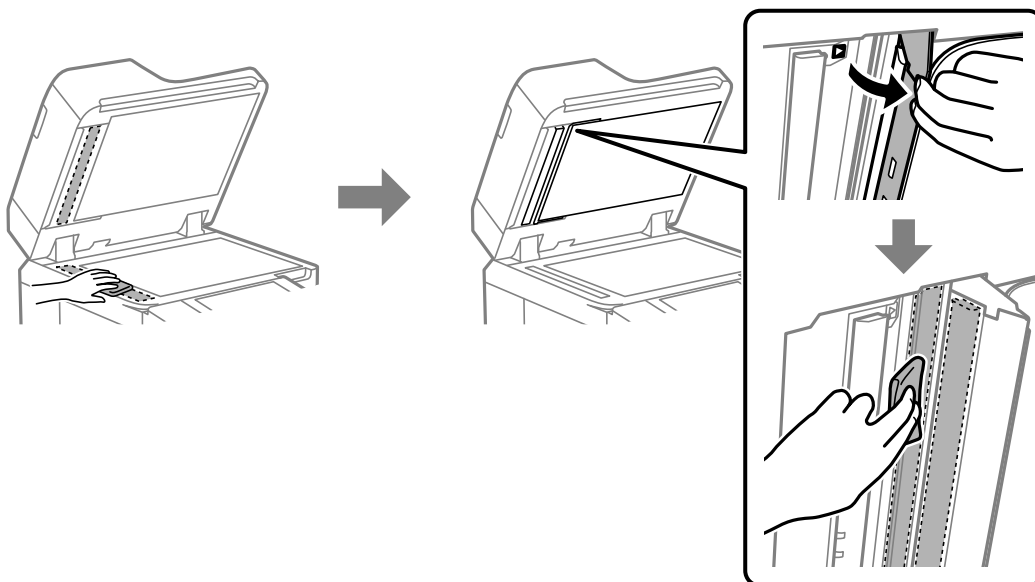

! **Importante:**

- Se a superfície de vidro estiver manchada de gordura ou qualquer outra substância de difícil remoção, utilize um pouco de limpavidros e um pano macio para remover as manchas. Seque bem os vestígios de líquido.
- Não prima a superfície de vidro com força.
- Tenha cuidado para não arranhar ou danificar a superfície do vidro. Se a superfície de vidro estiver danificada, a qualidade da digitalização pode diminuir.

7. Coloque novamente o pano de limpeza no suporte do pano de limpeza.

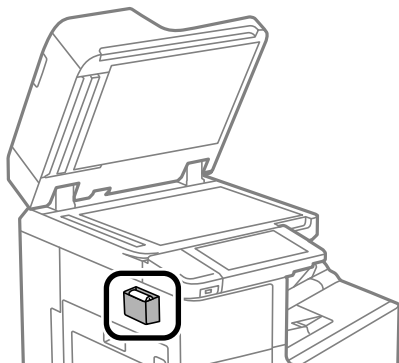

8. Feche a capa de documento.

Poupar energia

A impressora entra em modo de repouso ou desliga-se automaticamente se não forem efetuadas operações durante um período de tempo definido. É possível ajustar o período de tempo antes de ser aplicada a função de gestão de energia. Qualquer aumento vai influenciar a eficiência energética do produto. Considere o ambiente antes de efetuar qualquer alteração.

Poupar energia (Painel de controlo)

1. Selecione **Definições** no ecrã inicial.
2. Selecione **Definições gerais** > **Definições básicas**.
3. Efetue uma das seguintes ações.

Nota:

*O seu produto poderá ter a funcionalidade **Def. encerr. auto.** ou **Temporiz. p/ desligar** dependendo do local de compra.*

- Selecione **Temporizador** ou **Def. encerr. auto.** > **Encerrar se inactivo** ou **Encerrar se desligado** e ajuste as definições.
- Selecione **Temporizador** ou **Temporiz. p/ desligar** e ajuste as definições.

Instalar ou Desinstalar as Aplicações Separadamente

Ligue o computador à rede e instale as versões mais recentes das aplicações a partir do sítio Web. Inicie sessão no computador como administrador. Introduza a palavra-passe de administrador, caso lhe seja solicitado pelo computador.

Instalar as Aplicações Separadamente

Nota:

Para reinstalar uma aplicação, é necessário desinstalá-la previamente.

1. Certifique-se de que a impressora e o computador estão disponíveis para comunicação e que a impressora está ligada à Internet.
2. Inicie o EPSON Software Updater.

A captura de ecrã é um exemplo em Windows.

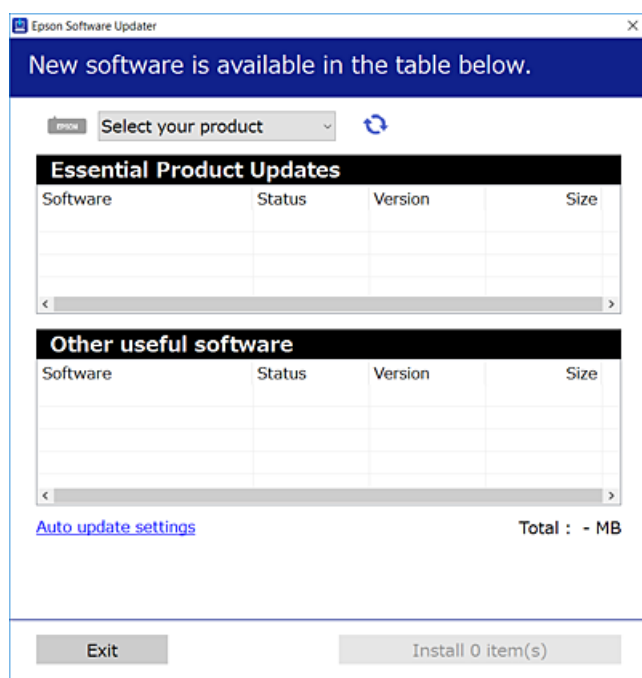

3. Em Windows, selecione a impressora e, de seguida, clique em  para obter as aplicações mais recentes disponíveis.
4. Selecione os itens que pretende instalar ou atualizar e, de seguida, clique no botão Instalar.



Importante:

Não desligue nem retire o cabo de alimentação da impressora antes de concluir a atualização. Se o fizer, pode provocar uma avaria na impressora.

Nota:

- Pode transferir as aplicações mais recentes a partir do sítio Web da Epson.
<http://www.epson.com>
- Se utilizar sistemas operativos Windows Server, não pode utilizar o Epson Software Updater. Transfira as aplicações mais recentes a partir do sítio Web da Epson.

Informações relacionadas

- ➔ “Aplicação para Atualização de Software e Firmware (Epson Software Updater)” na página 475
- ➔ “Desinstalar aplicações” na página 247

Certifique-se que tem instalado um controlador de impressora Epson genuíno — Windows

É possível verificar se um controlador de impressora Epson original está instalado no seu computador usando um dos seguintes métodos.

Selecione **Painel de controlo > Ver dispositivos e impressoras (Impressoras, Impressoras e Faxes)**, e a seguir realize o seguinte para abrir a janela de propriedades de impressão do servidor.

- ❑ Windows Windows 10/Windows 8.1/Windows 8/Windows 7/Windows Server 2019/Windows Server 2016/Windows Server 2012 R2/Windows Server 2012/Windows Server 2008 R2

Clique no ícone da impressora, e a seguir clique em **Imprimir propriedades do servidor** na parte superior da janela.

- ❑ Windows Vista/Windows Server 2008

Clique com o botão direito do rato na pasta **Impressoras**, e a seguir clique em **Executar como administrador > Propriedades do servidor**.

- ❑ Windows XP/Windows Server 2003 R2/Windows Server 2003

No menu **Ficheiro**, selecione **Propriedades do servidor**.

Clique no separador **Controlador**. Se o nome da impressora é exibido na lista, o seu computador tem instalado um controlador de impressora Epson original.

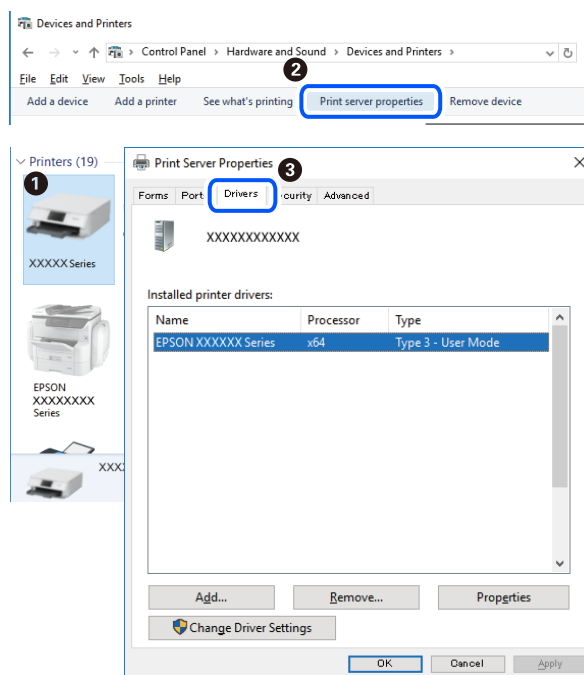

Informações relacionadas

➔ [“Instalar as Aplicações Separadamente” na página 244](#)

Certifique-se que tem instalado um controlador de impressora Epson genuíno — Mac OS

É possível verificar se um controlador de impressora Epson original está instalado no seu computador usando um dos seguintes métodos.

Selecione **Preferências do sistema** no menu Apple > **Impressoras e Scanners** (ou **Impressão e Digitalização, Impressão e Fax**), e selecione a impressora. Clique em **Opções e acessórios**, e se o separador **Opções e Utilitários** se encontrarem exibidos na janela, o seu computador tem instalado um controlador de impressora Epson original.



Informações relacionadas

➔ [“Instalar as Aplicações Separadamente” na página 244](#)

Instalar um controlador de impressora PostScript

Instalar um controlador de impressora PostScript — Windows

1. Inicie o processo de instalação seguindo uma das seguintes opções.
 - Utilize o disco de software fornecido com a impressora.**

Inserir o disco de software no computador, aceda à seguinte localização, e a seguir execute o SETUP64.EXE (ou SETUP.EXE).

Driver\PostScript\WINX64 (ou WINX86)\SETUP\SETUP64.EXE (ou SETUP.EXE)
 - Transferir a partir do sítio web.**

Aceda à página da sua impressora no seguinte sítio Web, descarregue o controlador de impressora PostScript, e execute o ficheiro de execução.

<http://www.epson.eu/Support> (Europa)

<http://support.epson.net/> (fora da Europa)
2. Selecione a impressora.
3. Siga as instruções apresentadas no ecrã.
4. Selecione o método de ligação para ligação de rede ou ligação USB.
 - Para uma ligação à rede.**

É exibida uma lista das impressoras disponíveis na rede.

Selecione a impressora que pretende utilizar.

Para ligação USB.

Siga as instruções apresentadas no ecrã para ligar a impressora ao computador.

5. Siga as instruções apresentadas no ecrã para instalar o controlador da impressora PostScript.

Instalar um controlador de impressora PostScript — Mac OS

Transfira o controlador da impressora do sítio Web de assistência da Epson e instale-o.

<http://www.epson.eu/Support> (Europa)

<http://support.epson.net/> (fora da Europa)

É necessário ter o endereço IP da impressora quando instalar o controlador da impressora.

Selecione o ícone de rede no ecrã inicial da impressora e, de seguida, selecione o método de ligação ativo para confirmar o endereço IP da impressora.

Adicionar a Impressora (apenas para Mac OS)

1. Selecione **Preferências de Sistema** no menu Apple > **Impressoras e Scanners** (ou **Impressão e Digitalização, Impressão e Fax**).
2. Clique + e selecione **Adicionar outra impressora ou digitalizador**.
3. Selecione a sua impressora, e a seguir selecione a sua impressora em **Usar**.
4. Clique em **Adicionar**.

Nota:

- Se a sua impressora não consta da lista, verifique se está devidamente ligada ao computador e que a impressora está ligada.
- Para uma ligação USB, IP ou Bonjour, defina a unidade de cassete de papel opcional manualmente após adicionar a impressora.

Desinstalar aplicações

Inicie sessão no computador como administrador. Introduza a palavra-passe de administrador, caso lhe seja solicitado pelo computador.

Desinstalar aplicações — Windows

1. Prima o botão  para desligar a impressora.
2. Feche todas as aplicações em execução.
3. Abra **Painel de controlo**:
 - Windows 10/Windows Server 2019/Windows Server 2016
Clique no botão iniciar e selecione **Sistema Windows > Painel de controlo**.

- Windows 8.1/Windows 8/Windows Server 2012 R2/Windows Server 2012

Selecione **Ambiente de trabalho > Definições > Painel de controlo**.

- Windows 7/Windows Vista/Windows XP/Windows Server 2008 R2/Windows Server 2008/Windows Server 2003 R2/Windows Server 2003

Clique no botão Iniciar e selecione **Painel de Controlo**.

- Abra **Desinstalar um programa** (ou **Adicionar ou remover programas**):

- Windows 10/Windows 8.1/Windows 8/Windows 7/Windows Vista/Windows Server 2019/Windows Server 2016/Windows Server 2012 R2/Windows Server 2012/Windows Server 2008 R2/Windows Server 2008

Selecione **Desinstalar um programa** em **Programas**.

- Windows XP/Windows Server 2003 R2/Windows Server 2003

Clique em **Adicionar ou remover programas**.

- Selecione a aplicação que pretende desinstalar.

Não é possível desinstalar o controlador da impressora se houver tarefas de impressão. Eliminar ou aguardar a impressão das tarefas antes de desinstalar.

- Desinstalar as aplicações:

- Windows 10/Windows 8.1/Windows 8/Windows 7/Windows Vista/Windows Server 2019/Windows Server 2016/Windows Server 2012 R2/Windows Server 2012/Windows Server 2008 R2/Windows Server 2008

Clique em **Desinstalar/alterar** ou **Desinstalar**.

- Windows XP/Windows Server 2003 R2/Windows Server 2003

Clique em **Alterar/remover** ou **Remover**.

Nota:

Se a janela **Controlo de conta de utilizador** for apresentada, clique em **Continuar**.

- Siga as instruções apresentadas no ecrã.

Desinstalar aplicações — Mac OS

- Transfira o Uninstaller utilizando o EPSON Software Updater.

Quando tiver transferido o Uninstaller, não precisa de o transferir novamente de cada vez que desinstala a aplicação.

- Prima o botão  para desligar a impressora.

- Para desinstalar o controlador da impressora ou controlador PC-FAX, selecione **Preferências do Sistema** no menu Apple > **Impressoras e Scanners** (ou **Impressão e Digitalização, Impressão e Fax**), e a seguir remova a impressora da lista de impressoras ativadas.

- Feche todas as aplicações em execução.

- Selecione **Ir > Aplicações > Epson Software > Uninstaller**.

6. Selecione a aplicação que deseja desinstalar e, de seguida, clique em **Desinstalar**.

 **Importante:**

O Uninstaller remove todos os controladores das impressoras Epson inkjet no computador. Se utilizar várias impressoras inkjet da Epson e apenas pretender eliminar alguns controladores, elimine todos primeiro e instale o controlador da impressora novamente.

Nota:

*Se não conseguir encontrar a aplicação que deseja desinstalar na lista de aplicações, não pode desinstalar utilizando o Uninstaller. Nesse caso, selecione **Ir > Aplicações > Epson Software**, seleccione a aplicação que deseja desinstalar e, de seguida, arraste-a para o ícone de lixo.*

Informações relacionadas

- ➔ “Aplicação para Atualização de Software e Firmware (Epson Software Updater)” na página 475

Atualizar aplicações e firmware

Pode conseguir resolver alguns problemas e melhorar ou adicionar funções atualizando as aplicações e o firmware. Certifique-se de que utiliza a versão mais recente das aplicações e do firmware.

Quando utilizar as seguintes funções a partir de um computador que exija uma palavra-passe, certifique-se de que utiliza uma combinação do firmware e software mais recentes, incluindo o controlador da impressora.

- Registrar e utilizar uma conta de utilizador para a função de controlo de acesso
- Tarefa confidencial**
- Aceder a **Guardar no armazenamento** a partir de um computador

1. Certifique-se de que a impressora e o computador estão ligados e que o computador está ligado à internet.
2. Inicie o EPSON Software Updater e atualize as aplicações ou o firmware.

 **Importante:**

Não desligue o computador nem a impressora sem a atualização terminar; caso contrário, a impressora pode avariar.

Nota:

Se não conseguir encontrar a aplicação que deseja atualizar na lista, não pode atualizar utilizando o EPSON Software Updater. Consulte o sítio web local Epson para as versões mais recentes das aplicações.

<http://www.epson.com>

Informações relacionadas

- ➔ “Não consigo imprimir tarefas ao definida uma palavra-passe porque estou a utilizar uma versão antiga do firmware.” na página 262
- ➔ “Aplicação para Atualização de Software e Firmware (Epson Software Updater)” na página 475

Atualizar automaticamente o Firmware da impressora

É possível configurar o firmware para ser atualizado automaticamente quando a impressora estiver ligada à Internet.

Quando o bloqueio de administrador estiver ativado, só o administrador pode executar esta função. Contacte o administrador da impressora para obter assistência.

1. Selecione **Definições** no painel de controlo da impressora.
2. Selecione **Definições gerais > Administração do sistema > Atualização do firmware**.
3. Selecione **Atualização de firmware automática** para exibir a janela de definições.
4. Selecione **Atualização de firmware automática** para ativar esta função.
Selecione **Aceito** na janela de confirmação para regressar à janela de definições.
5. Defina a data e hora para realizara atualização, e a seguir selecione **Avan**.

Nota:

É possível selecionar vários dias da semana, mas não é possível especificar a hora para cada dia da semana.

A configuração é concluída quando a ligação ao servidor for confirmada.



Importante:

- Não desligue nem retire o cabo de alimentação da impressora antes de concluir a atualização. A próxima vez que ligar a impressora, a mensagem "Recovery Mode" poderá ser exibida o ecrã LCD e poderá não ser possível utilizar a impressora.
- Se for exibida a mensagem "Recovery Mode", siga os passos abaixo para atualizar o firmware novamente.
 1. Ligue o computador e a impressora usando um cabo USB. (Não é possível realizar atualizações no modo de recuperação através de uma rede.)
 2. Transfira o firmware mais recente do sítio Web da Epson e inicie a atualização. Para mais informações, consulte "Método de atualização" na página de transferências.

Nota:

*É possível definir a atualização automática do firmware em Web Config. Selecione o separador **Gestão de dispositivos > Atualização de firmware automática**, ative as definições, e a seguir defina o dia da semana e hora.*

Atualizar o firmware usando o Web Config

Quando a impressora pode ligar à Internet, pode atualizar o firmware a partir do Web Config.

1. Aceda a Web Config e selecione o separador **Gestão de dispositivos > Actualização do firmware**.
2. Clique em **Iniciar**, e siga as instruções apresentadas no ecrã.

A confirmação do firmware inicia-se, e a informação do firmware é apresentada se existir lugar a atualização.

Nota:

Também podem atualizar o firmware usando o Epson Device Admin. Pode confirmar visualmente as informações sobre do firmware na lista de dispositivos. É útil quando quer atualizar o firmware de vários dispositivos. Consulte o guia ou a ajuda do Epson Device Admin para obter mais detalhes.

Informações relacionadas

➔ [“Aplicação para configurar operações de impressora \(Web Config\)” na página 473](#)

Atualizar o firmware sem uma ligação à Internet

Pode transferir o firmware do dispositivo a partir do sítio Web da Epson no computador e, em seguida, ligue o dispositivo e o computador através de um cabo USB para atualizar o firmware. Se não for possível atualizar através da rede, tente este método.

1. Aceder ao sítio Web da Epson e transfira o firmware.
2. Ligue o computador que contém o firmware transferido para a impressora pelo cabo USB.
3. Clique duas vezes no ficheiro .exe transferido.
O Epson Firmware Updater é iniciado.
4. Siga as instruções apresentadas no ecrã.

Substituir os rolos de manutenção

Consulte a folha guia fornecida com a caixa de cartão do rolo de manutenção para substituir os rolos de manutenção.

Informações relacionadas

➔ [“Rolos de Manutenção Código” na página 464](#)

Resolução de problemas

A impressora não funciona como seria de esperar.	253
É Exibida uma Mensagem no Ecrã LCD.	318
O papel está encravado.	320
Está na hora de substituir os tinteiros.	321
Está na hora de substituir a caixa de manutenção.	323
A qualidade de impressão, cópia, digitalização e fax é fraca.	324
Não é possível resolver problemas depois de tentar todas as soluções.	341

A impressora não funciona como seria de esperar

A impressora não liga nem desliga

A alimentação não liga

É possível considerar as seguintes causas.

■ O cabo de alimentação não está ligado corretamente à tomada elétrica.

Soluções

Certifique-se de que o cabo de alimentação está devidamente ligado.

■ O botão não foi pressionado durante tempo suficiente.



Soluções

Mantenha premido o botão  por mais algum tempo.

A alimentação não desliga

■ O botão não foi pressionado durante tempo suficiente.

Soluções

Mantenha premido o botão  por mais algum tempo. Se mesmo assim não conseguir desligar a impressora, retire o cabo de alimentação da tomada. Para impedir que as cabeças de impressão sequem, ligue novamente a impressora e desligue-a premindo o botão .

A impressora desliga-se durante a utilização

■ A proteção contra sobretensões foi ativada.

Soluções

Desligue e ligue o cabo de alimentação e a seguir volte a ligar a impressora. Se não conseguir resolver o problema, contacte o serviço de assistência técnica Epson.

O papel não é alimentado ou ejetado corretamente

O papel não é alimentado

É possível considerar as seguintes causas.

■ O local de instalação não é adequado.

Soluções

Coloque a impressora numa superfície plana e opere-a nas condições ambientais recomendadas.

➔ [“Especificações ambientais” na página 521](#)

■ Está a ser utilizado papel não compatível.

Soluções

Utilize papel suportado por esta impressora.

➔ [“Papel disponível e capacidades” na página 459](#)

➔ [“Tipos de papel não disponíveis” na página 462](#)

■ O manuseamento de papel não é o apropriado.

Soluções

Sigas as precauções de manuseamento de papel.

➔ [“Precauções no manuseamento de papel” na página 38](#)

■ Foram colocadas muitas folhas na impressora.

Soluções

Não coloque mais folhas do que o número máximo de folhas especificado para o papel. Para papel normal, não coloque acima da linha indicada pelo símbolo do triângulo no guia de margem.

➔ [“Papel disponível e capacidades” na página 459](#)

■ As definições de papel na impressora não são as corretas.

Soluções

Certifique-se de que as definições de tamanho e tipo de papel correspondem ao tamanho e tipo de papel carregado na impressora.

➔ [“Tamanho de papel e definições de tipo” na página 38](#)

O papel é alimentado com inclinação

É possível considerar as seguintes causas.

■ O local de instalação não é adequado.

Soluções

Coloque a impressora numa superfície plana e opere-a nas condições ambientais recomendadas.

➔ [“Especificações ambientais” na página 521](#)

■ **Está a ser utilizado papel não compatível.**

Soluções

Utilize papel suportado por esta impressora.

➔ [“Papel disponível e capacidades” na página 459](#)

➔ [“Tipos de papel não disponíveis” na página 462](#)

■ **O manuseamento de papel não é o apropriado.**

Soluções

Sigas as precauções de manuseamento de papel.

➔ [“Precauções no manuseamento de papel” na página 38](#)

■ **O papel não foi colocado corretamente.**

Soluções

Carregue papel na direção correta e deslize o guia da margem encostando-o à extremidade do papel.

➔ [“Carregar papel” na página 40](#)

■ **Foram colocadas muitas folhas na impressora.**

Soluções

Não coloque mais folhas do que o número máximo de folhas especificado para o papel. Para papel normal, não coloque acima da linha indicada pelo símbolo do triângulo no guia de margem.

➔ [“Papel disponível e capacidades” na página 459](#)

■ **As definições de papel na impressora não são as corretas.**

Soluções

Certifique-se de que as definições de tamanho e tipo de papel correspondem ao tamanho e tipo de papel carregado na impressora.

➔ [“Tamanho de papel e definições de tipo” na página 38](#)

São alimentadas várias folhas de papel ao mesmo tempo

É possível considerar as seguintes causas.

■ **O local de instalação não é adequado.**

Soluções

Coloque a impressora numa superfície plana e opere-a nas condições ambientais recomendadas.

➔ [“Especificações ambientais” na página 521](#)

■ **Está a ser utilizado papel não compatível.**

Soluções

Utilize papel suportado por esta impressora.

➔ [“Papel disponível e capacidades” na página 459](#)

➔ [“Tipos de papel não disponíveis” na página 462](#)

■ **O manuseamento de papel não é o apropriado.**

Soluções

Sigas as precauções de manuseamento de papel.

➔ [“Precauções no manuseamento de papel” na página 38](#)

■ **O papel está húmido ou molhado.**

Soluções

Coloque papel novo.

■ **A eletricidade estática está a fazer com que as folhas de papel colem umas às outras.**

Soluções

Folheie o papel antes de o colocar. Se o papel não for alimentado, coloque uma folha de papel de cada vez.

■ **Foram colocadas muitas folhas na impressora.**

Soluções

Não coloque mais folhas do que o número máximo de folhas especificado para o papel. Para papel normal, não coloque acima da linha indicada pelo símbolo do triângulo no guia de margem.

➔ [“Papel disponível e capacidades” na página 459](#)

■ **As definições de papel na impressora não são as corretas.**

Soluções

Certifique-se de que as definições de tamanho e tipo de papel correspondem ao tamanho e tipo de papel carregado na impressora.

➔ [“Tamanho de papel e definições de tipo” na página 38](#)

Ocorre um erro de falta de papel

■ **O papel não está colocado no centro do tabuleiro de papel.**

Soluções

Quando ocorre um erro de falta de papel, apesar de existir papel carregado no tabuleiro de papel, carregue novamente o papel no centro do tabuleiro de papel.

O original não é alimentado no ADF

É possível considerar as seguintes causas.

■ **Estão a ser usados originais que não são suportados pelo ADF.**

Soluções

Utilize originais suportados pelo ADF.

➔ [“Especificações do ADF” na página 512](#)

■ **Os originais estão colocados incorretamente.**

Soluções

Carregue os originais na direção correta e deslize os guias de margem do ADF encostando-os às extremidades dos originais.

■ **Estão colocados demasiados originais no ADF.**

Soluções

Não coloque originais acima da linha indicada pelo símbolo do triângulo no ADF.

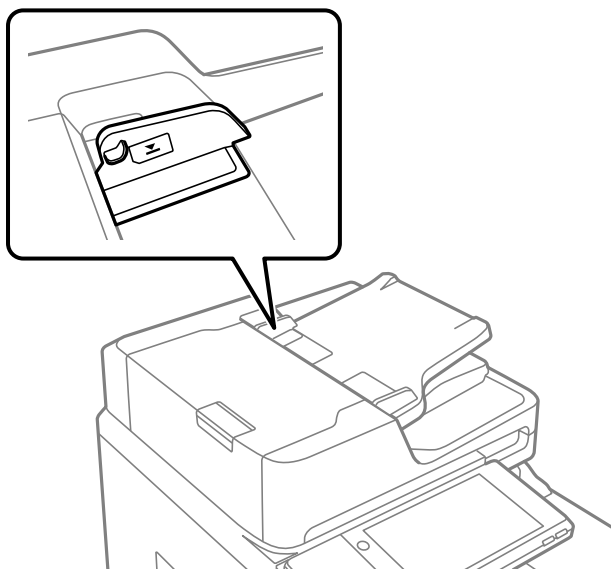

■ **O original escorrega quando o pó de papel adere ao rolo.**

Soluções

Limpe o interior do ADF.

➔ [“Limpar o ADF” na página 240](#)

■ **Os originais não são detetados.**

Soluções

No ecrã de cópia ou digitalização, ou no fax, verifique se o ícone ADF está ativado. Caso não seja apresentado, coloque novamente os originais.

Não é possível imprimir

Não é possível imprimir a partir do Windows

Certifique-se que o computador e a impressora estão ligados corretamente.

A causa e a solução do problema diferem consoante o caso de estarem ou não ligados.

Verificação do estado de ligação

Utilize EPSON Status Monitor 3 para verificar o estado de ligação para o computador e a impressora.

É necessário instalar o EPSON Status Monitor 3 para ativar esta funcionalidade. Pode ser transferido no sítio Web da Epson.

1. Aceda ao controlador da impressora.

- Windows 10/Windows Server 2019/Windows Server 2016

Clique no botão iniciar, e a seguir selecione **Sistema Windows > Painel de Controlo > Ver Dispositivos e Impressoras** em **Hardware e som**. Clique com o botão do lado direito do rato na impressora ou mantenha premido e, de seguida, selecione **Preferências de impressão**.

- Windows 8.1/Windows 8/Windows Server 2012 R2/Windows Server 2012

Selecione **Ambiente de trabalho > Definições > Painel de controlo > Ver dispositivos e impressoras** em **Hardware e som**. Clique com o botão do lado direito do rato na impressora ou mantenha premido e, de seguida, selecione **Preferências de impressão**.

- Windows 7/Windows Server 2008 R2

Clique no botão iniciar e selecione **Painel de controlo > Ver dispositivos e impressoras** em **Hardware e som**. Clique com o botão direito do rato na impressora e selecione **Preferências de impressão**.

2. Clique no separador **Manutenção**.

3. Clique em **EPSON Status Monitor 3**.

Quando forem exibidos os níveis de tinta restantes, foi estabelecida com sucesso uma ligação entre o computador e a impressora.

Verifique o seguinte se não tiver sido estabelecida uma ligação.

- A impressora não é reconhecida através de uma ligação de rede

[“Não é possível ligar a uma rede” na página 258](#)

- A impressora não é reconhecida através de uma ligação USB

[“Não é possível ligar a impressora através de USB \(Windows\)” na página 261](#)

Verifique o seguinte se tiver sido estabelecida uma ligação.

- A impressora é reconhecida, mas não é possível imprimir.

[“Apesar de ter sido estabelecida uma ligação, não é possível imprimir \(Windows\)” na página 262](#)

Não é possível ligar a uma rede

O problema pode ter origem numa das seguintes causas.

Está algo errado com os dispositivos de rede para ligação Wi-Fi.

Soluções

Desligue os dispositivos que pretende ligar à rede. Aguardar cerca de 10 segundos e a seguir, ligar os dispositivos pela seguinte ordem: router sem fios, computador ou dispositivo inteligente e a seguir a impressora. Mover a impressora e o computador ou dispositivo inteligente para uma posição mais próxima ao router sem fios para facilitar a comunicação da onda de rádio e a seguir, tentar configurar a rede novamente.

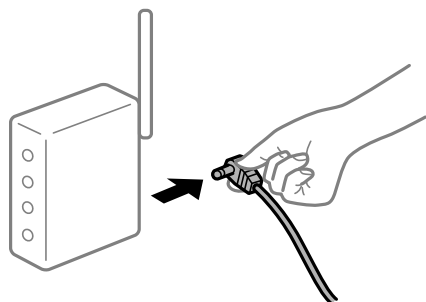

Os dispositivos não conseguem receber sinais do router sem fios porque estão demasiado afastados.

Soluções

Após aproximar o computador ou dispositivo inteligente e a impressora do router sem fios, desligue o router sem fios, e a seguir ligue novamente.

Ao alterar o router sem fios, as definições não correspondem ao router novo.

Soluções

Realize novamente as configurações de ligação para corresponderem ao novo router sem fios.

➔ [“Ao substituir um router sem fios” na página 345](#)

Os SSIDs ligados a partir do computador ou dispositivo inteligente e computador são diferentes.

Soluções

Ao utilizar múltiplos routers sem fios simultaneamente ou quando o router sem fios tiver vários SSIDs e os dispositivos estiverem ligados a diferentes SSIDs, não é possível ligar ao router sem fios.

Ligue o computador ou dispositivo inteligente ao mesmo SSID que a impressora.

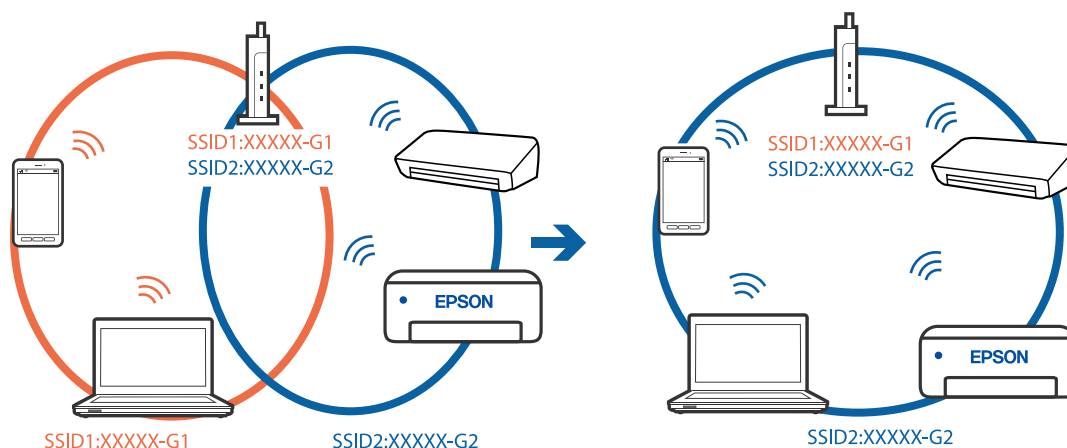

Está disponível um separador de privacidade no router sem-fios.

Soluções

A maioria dos routers sem fios possui uma função de separação que bloqueia a comunicação entre dispositivos dentro do mesmo SSID. Se não estabelecer a ligação entre a impressora e o computador ou dispositivo inteligente, mesmo se estiverem ligados na mesma rede, desative a função de separador no router sem fios. Consulte o manual fornecido com o router sem fios para obter mais informações.

A atribuição do endereço IP não está correta.

Soluções

Se o endereço IP atribuído à impressora for 169.254.XXX.XXX e a máscara de sub-rede for 255.255.0.0, o endereço IP poderá não estar corretamente atribuído.

Selecione **Definições > Definições gerais > Definições de rede > Avançado** no painel de controlo da impressora, e depois verifique o endereço IP e a máscara de sub-rede atribuída à impressora.

Reinicie o router sem fios ou reponha as definições de rede da impressora.

➔ [“Redefinir a ligação de rede” na página 345](#)

Existe um problema nas definições de rede no computador.

Soluções

Tente aceder a um sítio Web a partir do seu computador para se certificar de que as definições de rede do seu computador estão corretas. Se não conseguir aceder a nenhum sítio Web, existe um problema com o computador.

Verifique a ligação de rede do computador. Para obter mais detalhes, consulte a documentação fornecida com o computador.

A impressora foi ligada por Ethernet utilizando dispositivos compatíveis com IEEE 802.3az (Ethernet de Eficiência Energética).

Soluções

Ao ligar a impressora por Ethernet usando dispositivos compatíveis com IEEE 802.3az (Ethernet de Eficiência Energética), podem verificar-se os seguintes problemas de acordo com o concentrador ou router que está a utilizar.

- A ligação torna-se instável, a impressora liga e desliga uma e outra vez.
- Não é possível ligar à impressora.
- A velocidade de comunicação torna-se lenta.

Siga os passos abaixo para desativar IEEE 802.3az para a impressora e a seguir ligue.

1. Retire o cabo Ethernet ligado ao computador e à impressora.
2. Quando IEEE 802.3az para o computador estiver ativado, desative-o.
Para obter mais detalhes, consulte a documentação fornecida com o computador.
3. Ligue o computador e a impressora diretamente com um cabo Ethernet.
4. Na impressora, imprima um relatório da ligação de rede.

➔ [“Imprimir um relatório da ligação em rede” na página 362](#)

5. Verifique o endereço IP da impressora no relatório de ligação de rede.
 6. No computador, acesse a Web Config.
Inicie o navegador da Web e a seguir introduza o endereço IP da impressora.
[“Executar o Web Config num navegador web” na página 473](#)
 7. Selecione o separador **Definições de rede > LAN com fios**.
 8. Selecione **DES** para **IEEE 802.3az**.
 9. Clique em **Seguinte**.
 10. Clique em **OK**.
 11. Retire o cabo Ethernet ligado ao computador e à impressora.
 12. Se tiver desativado o IEEE 802.3az para o computador no passo 2, ative-o.
 13. Ligue os cabos Ethernet que removeu no passo 1 ao computador e à impressora.
- Se o problema persistir, o problema pode ser causado por outros dispositivos que não a impressora.

Não é possível ligar a impressora através de USB (Windows)

É possível considerar as seguintes causas.

■ O cabo USB não foi ligado corretamente à tomada elétrica.

Soluções

Ligue bem o cabo USB à impressora e ao computador.

■ Existe um problema com o concentrador USB.

Soluções

Se estiver a utilizar um concentrador USB, experimente ligar a impressora diretamente ao computador.

■ Existe um problema no cabo USB ou na entrada USB.

Soluções

Se o cabo USB não for reconhecido, mude a porta ou mude o cabo USB.

■ A impressora está ligada a uma porta USB SuperSpeed.

Soluções

Se ligar a impressora a uma porta USB SuperSpeed usando um cabo USB 2.0, pode ocorrer um erro de comunicação em alguns computadores. Neste caso, volte a ligar a impressora usando um dos seguintes métodos.

- Use um cabo USB 3.0.
- Ligue a uma porta USB de alta velocidade no computador.
- Ligue a uma porta USB SuperSpeed diferente da porta que originou o erro de comunicação.

Apesar de ter sido estabelecida uma ligação, não é possível imprimir (Windows)

É possível considerar as seguintes causas.

Existe um problema com o software ou dados.

Soluções

- Certifique-se que tem instalado um controlador de impressora Epson genuíno (EPSON XXXXX). Se não tiver um controlador de impressora Epson genuíno, as funções disponíveis são limitadas. Recomendamos usar um controlador de impressora Epson genuíno.
 - Se precisar de imprimir uma imagem com muitos dados, é possível que o computador fique sem memória. Imprima a imagem numa resolução mais baixa ou num tamanho mais pequeno.
 - Se experimentou todas as soluções e não conseguiu resolver o problema, tente desinstalar e instalar novamente o controlador da impressora
- ➔ [“Certifique-se que tem instalado um controlador de impressora Epson genuíno — Windows” na página 245](#)
- ➔ [“Certifique-se que tem instalado um controlador de impressora Epson genuíno — Mac OS” na página 245](#)
- ➔ [“Instalar ou Desinstalar as Aplicações Separadamente” na página 243](#)

Não consigo imprimir tarefas ao definida uma palavra-passe porque estou a utilizar uma versão antiga do firmware.

Soluções

Se a mensagem abaixo for apresentada no controlador da impressora, atualize o firmware da impressora.

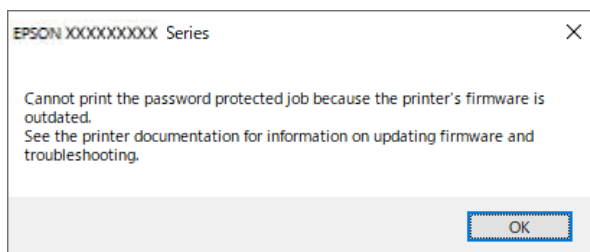

Se, por qualquer razão, não for possível atualizar o firmware, pode continuar a imprimir com o mesmo nível de segurança do firmware antigo.

Para imprimir com um firmware antigo, efetue as seguintes definições no controlador da impressora.

Abra o separador **Definições Opcionais** nas propriedades da impressora.

Clique em **Definições do Controlador**.

Selecione **Utilizar palavra-passe de legado** e clique em **OK**.

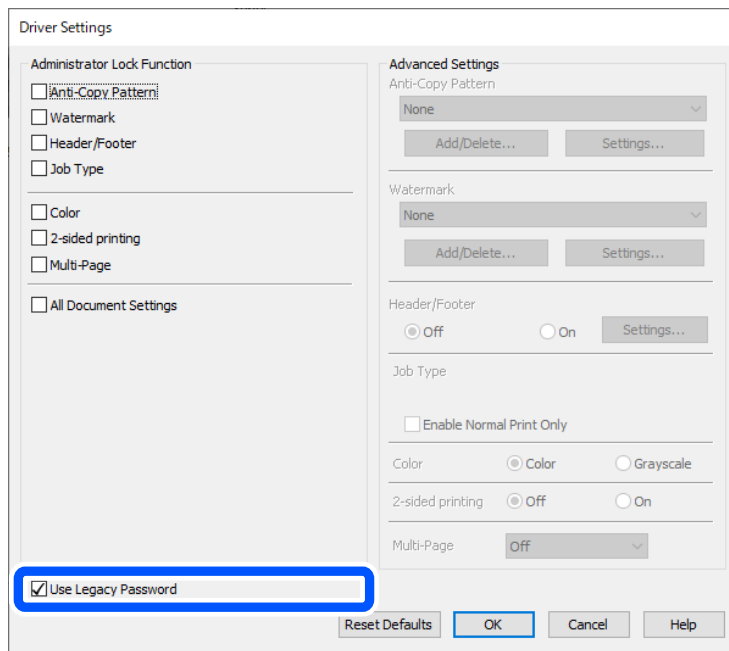

➔ “Atualizar aplicações e firmware” na página 249

Existe um problema com o estado da impressora.

Soluções

Clique em **EPSON Status Monitor 3** no separador **Manutenção** do controlador de impressora e, em seguida, verifique o estado da impressora. É necessário instalar o **EPSON Status Monitor 3** para ativar esta funcionalidade. Pode ser transferido no sítio Web da Epson.

Ainda existe uma tarefa a aguardar para ser impressa.

Soluções

Clique em **Fila de impressão** no separador **Manutenção** do controlador da impressora. Se permanecerem dados desnecessários, selecione **Cancelar todos os documentos** no menu **Impressora**.

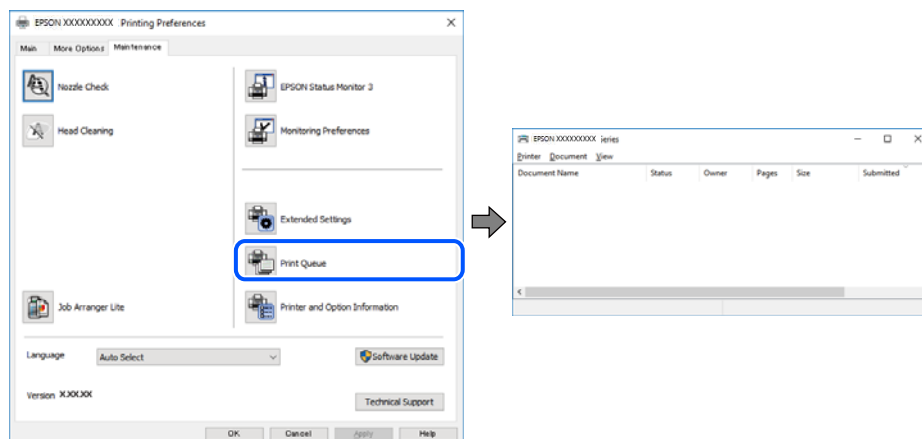

A impressora está pendente ou desligada.

Soluções

Clique em **Fila de impressão** no separador **Manutenção** do controlador da impressora.

Se a impressora estiver offline ou pendente, remova a seleção da definição de offline ou pendente no menu **Impressora**.

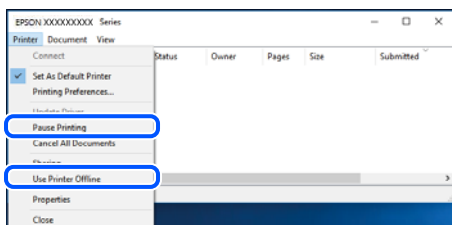

A impressora não está selecionada como a impressora predefinida.

Soluções

Clique com o botão direito do rato no ícone da impressora no **Painel de controlo > Ver dispositivos e impressoras** (ou **Impressoras, Impressoras e Faxes**) e clique em **Definir como impressora predefinida**.

Nota:

Se existirem vários ícones de impressora, consulte as seguintes informações para selecionar a impressora correta.

Exemplo:

Ligação USB: EPSON série XXXX

Ligação de rede: EPSON série XXXX (rede)

Se instalar o controlador de impressora várias vezes, poderão ser criadas cópias do controlador de impressora. Se forem criadas cópias como “EPSON série XXXX (cópia 1)”, clique com o botão direito do rato no ícone do controlador copiado e, de seguida, clique em **Remover dispositivo**.

A porta da impressora não foi definida corretamente.

Soluções

Clique em **Fila de impressão** no separador **Manutenção** do controlador da impressora.

Certifique-se de que a porta da impressora está selecionada corretamente em **Propriedade > Porta** no menu **Impressora**.

Ligação USB: USBXXX, Ligação de rede: **EpsonNet Print Port**

Se não conseguir mudar a porta, selecione **Executar como administrador** no menu da **Impressora**. Se não for exibido **Executar como administrador**, contacte o seu administrador de sistema.

A impressora não imprime quando utiliza o controlador da impressora PostScript (Windows)

É possível considerar as seguintes causas.

As definições de Idioma de impressão devem ser alteradas.

Soluções

Configure a definição de **Idioma de impressão** para **Auto** ou **PS** no painel de controlo.

Foi enviado um grande número de tarefas.

Soluções

No Windows, se enviar muitos trabalhos, a impressora poderá não imprimir. Selecione **Imprimir diretamente para a impressora** no separador **Avançado** nas propriedades da impressora.

A impressora deixou de imprimir através de uma ligação de rede

O problema pode ter origem numa das seguintes causas.

O ambiente de rede foi alterado.

Soluções

Quando mudar o ambiente de rede, como o router sem fios ou fornecedor, tente voltar a fazer a configuração de rede da impressora.

Ligue o computador ou dispositivo inteligente ao mesmo SSID que a impressora.

➔ [“Redefinir a ligação de rede” na página 345](#)

Está algo errado com os dispositivos de rede para ligação Wi-Fi.

Soluções

Desligue os dispositivos que pretende ligar à rede. Aguardar cerca de 10 segundos e a seguir, ligar os dispositivos pela seguinte ordem: router sem fios, computador ou dispositivo inteligente e a seguir a impressora. Mover a impressora e o computador ou dispositivo inteligente para uma posição mais próxima ao router sem fios para facilitar a comunicação da onda de rádio e a seguir, tentar configurar a rede novamente.

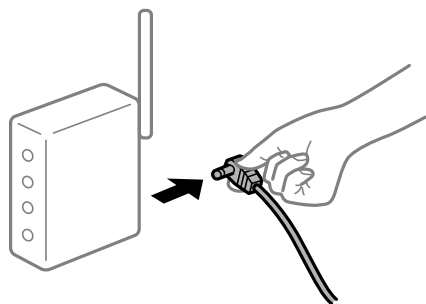

A impressora não está ligada à rede.

Soluções

Selecione **Definições > Definições gerais > Definições de rede > Verificar ligação de rede**, e a seguir imprima o relatório de ligação de rede. Se o relatório mostrar que a ligação de rede falhou, verifique o relatório de ligação de rede e siga as soluções impressas.

➔ [“Imprimir um relatório da ligação em rede” na página 362](#)

Existe um problema nas definições de rede no computador.

Soluções

Tente aceder a um sítio Web a partir do seu computador para se certificar de que as definições de rede do seu computador estão corretas. Se não conseguir aceder a nenhum sítio Web, existe um problema com o computador.

Verifique a ligação de rede do computador. Para obter mais detalhes, consulte a documentação fornecida com o computador.

Ainda existe uma tarefa a aguardar para ser impressa.

Soluções

Clique em **Fila de impressão** no separador **Manutenção** do controlador da impressora. Se permanecerem dados desnecessários, selecione **Cancelar todos os documentos** no menu **Impressora**.

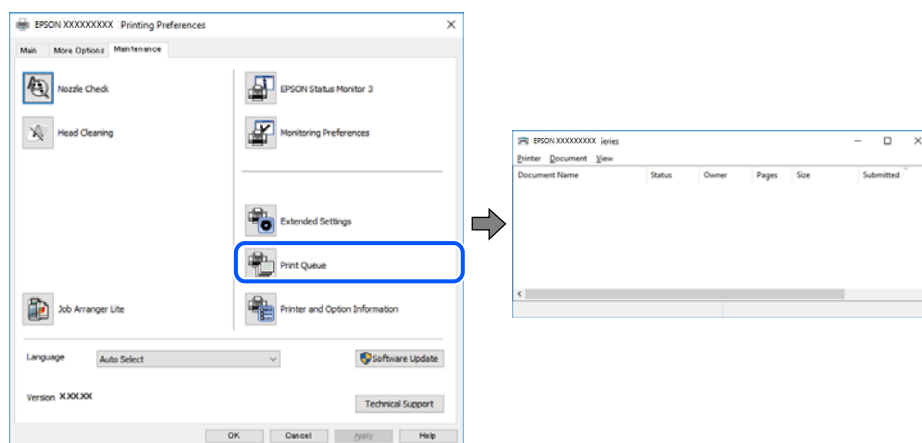

A impressora está pendente ou desligada.

Soluções

Clique em **Fila de impressão** no separador **Manutenção** do controlador da impressora.

Se a impressora estiver offline ou pendente, remova a seleção da definição de offline ou pendente no menu **Impressora**.

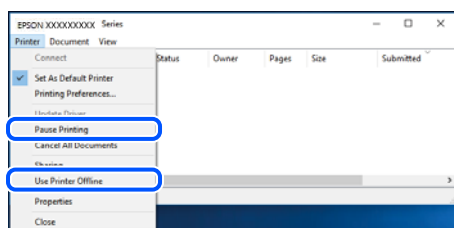

A impressora não está selecionada como a impressora predefinida.

Soluções

Clique com o botão direito do rato no ícone da impressora no **Painel de controlo > Ver dispositivos e impressoras** (ou **Impressoras, Impressoras e Faxes**) e clique em **Definir como impressora predefinida**.

Nota:

Se existirem vários ícones de impressora, consulte as seguintes informações para selecionar a impressora correta.

Exemplo:

Ligação USB: EPSON série XXXX

Ligação de rede: EPSON série XXXX (rede)

Se instalar o controlador de impressora várias vezes, poderão ser criadas cópias do controlador de impressora. Se forem criadas cópias como “EPSON série XXXX (cópia 1)”, clique com o botão direito do rato no ícone do controlador copiado e, de seguida, clique em **Remover dispositivo**.

■ A porta da impressora não foi definida corretamente.

Soluções

Clique em **Fila de impressão** no separador **Manutenção** do controlador da impressora.

Certifique-se de que a porta da impressora está selecionada corretamente em **Propriedade > Porta** no menu **Impressora**.

Ligação USB: **USBXXX**, Ligação de rede: **EpsonNet Print Port**

Se não conseguir mudar a porta, selecione **Executar como administrador** no menu da **Impressora**. Se não for exibido **Executar como administrador**, contacte o seu administrador de sistema.

Não é possível imprimir a partir do Mac OS

Certifique-se que o computador e a impressora estão ligados corretamente.

A causa e a solução do problema diferem consoante o caso de estarem ou não ligados.

Verificação do estado de ligação

Utilize EPSON Status Monitor para verificar o estado de ligação para o computador e a impressora.

1. Selecione **Preferências do sistema** no menu Apple > **Impressoras e Scanners** (ou **Impressão e Digitalização, Impressão e Fax**), e selecione a impressora.
2. Clique em **Opções e acessórios > Utilitário > Abrir utilitário de impressora**.
3. Clique em **EPSON Status Monitor**.

Quando forem exibidos os níveis de tinta restantes, foi estabelecida com sucesso uma ligação entre o computador e a impressora.

Verifique o seguinte se não tiver sido estabelecida uma ligação.

- A impressora não é reconhecida através de uma ligação de rede
[“Não é possível ligar a uma rede” na página 267](#)
- A impressora não é reconhecida através de uma ligação USB
[“Não é possível ligar a impressora através de USB \(Mac OS\)” na página 270](#)

Verifique o seguinte se tiver sido estabelecida uma ligação.

- A impressora é reconhecida, mas não é possível imprimir.
[“Apesar de ter sido estabelecida uma ligação, não é possível imprimir \(Mac OS\)” na página 271](#)

Não é possível ligar a uma rede

O problema pode ter origem numa das seguintes causas.

■ Está algo errado com os dispositivos de rede para ligação Wi-Fi.

Soluções

Desligue os dispositivos que pretende ligar à rede. Aguardar cerca de 10 segundos e a seguir, ligar os dispositivos pela seguinte ordem: router sem fios, computador ou dispositivo inteligente e a seguir a impressora. Mover a impressora e o computador ou dispositivo inteligente para uma posição mais

próxima ao router sem fios para facilitar a comunicação da onda de rádio e a seguir, tentar configurar a rede novamente.

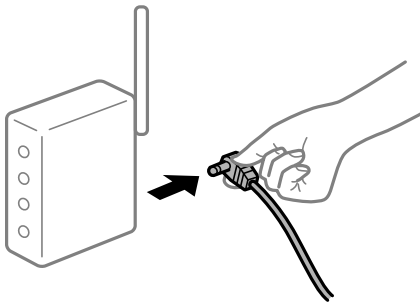

Os dispositivos não conseguem receber sinais do router sem fios porque estão demasiado afastados.

Soluções

Após aproximar o computador ou dispositivo inteligente e a impressora do router sem fios, desligue o router sem fios, e a seguir ligue novamente.

Ao alterar o router sem fios, as definições não correspondem ao router novo.

Soluções

Realize novamente as configurações de ligação para corresponderem ao novo router sem fios.

➔ [“Ao substituir um router sem fios” na página 345](#)

Os SSIDs ligados a partir do computador ou dispositivo inteligente e computador são diferentes.

Soluções

Ao utilizar múltiplos routers sem fios simultaneamente ou quando o router sem fios tiver vários SSIDs e os dispositivos estiverem ligados a diferentes SSIDs, não é possível ligar ao router sem fios.

Ligue o computador ou dispositivo inteligente ao mesmo SSID que a impressora.

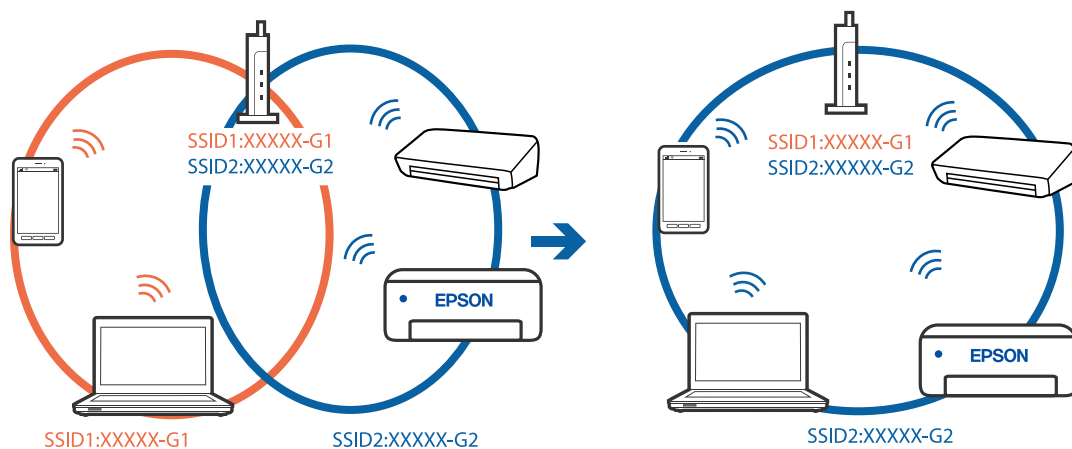

Está disponível um separador de privacidade no router sem-fios.

Soluções

A maioria dos routers sem fios possui uma função de separação que bloqueia a comunicação entre dispositivos dentro do mesmo SSID. Se não estabelecer a ligação entre a impressora e o computador ou dispositivo inteligente, mesmo se estiverem ligados na mesma rede, desative a função de separador no router sem fios. Consulte o manual fornecido com o router sem fios para obter mais informações.

A atribuição do endereço IP não está correta.

Soluções

Se o endereço IP atribuído à impressora for 169.254.XXX.XXX e a máscara de sub-rede for 255.255.0.0, o endereço IP poderá não estar corretamente atribuído.

Selecione **Definições > Definições gerais > Definições de rede > Avançado** no painel de controlo da impressora, e depois verifique o endereço IP e a máscara de sub-rede atribuída à impressora.

Reinicie o router sem fios ou reponha as definições de rede da impressora.

➔ [“Redefinir a ligação de rede” na página 345](#)

Existe um problema nas definições de rede no computador.

Soluções

Tente aceder a um sítio Web a partir do seu computador para se certificar de que as definições de rede do seu computador estão corretas. Se não conseguir aceder a nenhum sítio Web, existe um problema com o computador.

Verifique a ligação de rede do computador. Para obter mais detalhes, consulte a documentação fornecida com o computador.

O dispositivo ligado à porta USB 3.0 provoca interferências de frequência rádio.

Soluções

Ao ligar um dispositivo à porta USB 3.0 num Mac, podem verificar-se interferências de frequência rádio. Se não conseguir estabelecer a ligação sem-fios LAN (Wi-Fi) ou se o funcionamento for instável, tente o seguinte.

- Coloque o dispositivo ligado à porta USB 3.0 mais afastado do computador.
- Ligue o SSID para o intervalo 5 GHz.

Consulte as informações que se seguem para ligar a impressora ao SSID.

➔ [“Fazer configurações Wi-Fi introduzindo o SSID e palavra-passe” na página 348](#)

A impressora foi ligada por Ethernet utilizando dispositivos compatíveis com IEEE 802.3az (Ethernet de Eficiência Energética).

Soluções

Ao ligar a impressora por Ethernet usando dispositivos compatíveis com IEEE 802.3az (Ethernet de Eficiência Energética), podem verificar-se os seguintes problemas de acordo com o concentrador ou router que está a utilizar.

- A ligação torna-se instável, a impressora liga e desliga uma e outra vez.
- Não é possível ligar à impressora.
- A velocidade de comunicação torna-se lenta.

Siga os passos abaixo para desativar IEEE 802.3az para a impressora e a seguir ligue.

1. Retire o cabo Ethernet ligado ao computador e à impressora.
 2. Quando IEEE 802.3az para o computador estiver ativado, desative-o.
Para obter mais detalhes, consulte a documentação fornecida com o computador.
 3. Ligue o computador e a impressora diretamente com um cabo Ethernet.
 4. Na impressora, imprima um relatório da ligação de rede.
[“Imprimir um relatório da ligação em rede” na página 362](#)
 5. Verifique o endereço IP da impressora no relatório de ligação de rede.
 6. No computador, aceda a Web Config.
Inicie o browser da Web e a seguir introduza o endereço IP da impressora.
[“Executar o Web Config num navegador web” na página 473](#)
 7. Selecione o separador **Definições de rede > LAN com fios**.
 8. Selecione **DES** para **IEEE 802.3az**.
 9. Clique em **Seguinte**.
 10. Clique em **OK**.
 11. Retire o cabo Ethernet ligado ao computador e à impressora.
 12. Se tiver desativado o IEEE 802.3az para o computador no passo 2, ative-o.
 13. Ligue os cabos Ethernet que removeu no passo 1 ao computador e à impressora.
- Se o problema persistir, o problema pode ser causado por outros dispositivos que não a impressora.

Não é possível ligar a impressora através de USB (Mac OS)

É possível considerar as seguintes causas.

■ O cabo USB não foi ligado corretamente à tomada elétrica.

Soluções

Ligue bem o cabo USB à impressora e ao computador.

■ Existe um problema com o concentrador USB.

Soluções

Se estiver a utilizar um concentrador USB, experimente ligar a impressora diretamente ao computador.

■ Existe um problema no cabo USB ou na entrada USB.

Soluções

Se o cabo USB não for reconhecido, mude a porta ou mude o cabo USB.

A impressora está ligada a uma porta USB SuperSpeed.

Soluções

Se ligar a impressora a uma porta USB SuperSpeed usando um cabo USB 2.0, pode ocorrer um erro de comunicação em alguns computadores. Neste caso, volte a ligar a impressora usando um dos seguintes métodos.

- Use um cabo USB 3.0.
- Ligue a uma porta USB de alta velocidade no computador.
- Ligue a uma porta USB SuperSpeed diferente da porta que originou o erro de comunicação.

Apesar de ter sido estabelecida uma ligação, não é possível imprimir (Mac OS)

É possível considerar as seguintes causas.

Existe um problema com o software ou dados.

Soluções

- Certifique-se que tem instalado um controlador de impressora Epson genuíno (EPSON XXXXX). Se não tiver um controlador de impressora Epson genuíno, as funções disponíveis são limitadas. Recomendamos usar um controlador de impressora Epson genuíno.
 - Se precisar de imprimir uma imagem com muitos dados, é possível que o computador fique sem memória. Imprima a imagem numa resolução mais baixa ou num tamanho mais pequeno.
 - Se experimentou todas as soluções e não conseguiu resolver o problema, tente desinstalar e instalar novamente o controlador da impressora
- ➔ [“Certifique-se que tem instalado um controlador de impressora Epson genuíno — Windows” na página 245](#)
- ➔ [“Certifique-se que tem instalado um controlador de impressora Epson genuíno — Mac OS” na página 245](#)
- ➔ [“Instalar ou Desinstalar as Aplicações Separadamente” na página 243](#)

Existe um problema com o estado da impressora.

Soluções

Certifique-se de que o estado da impressora não é **Pausa**.

Selecione **Preferências do sistema** no menu **Apple > Impressoras e Scanners** (ou **Impressão e Digitalização, Impressão e Fax**), e a seguir clique duas vezes na impressora. Se a impressora estiver em pausa, clique em **Retomar**.

Estão ativas restrições de funcionalidades do utilizador para a impressora.

Soluções

A impressora poderá não imprimir se a restrição da funcionalidade de utilizador estiver ativada. Contacte o administrador da impressora.

A impressora não imprime quando utiliza o controlador da impressora PostScript (Mac OS)

As definições de Idioma de impressão devem ser alteradas.

Soluções

Configure a definição de **Idioma de impressão** para **Auto** ou **PS** no painel de controlo.

A impressora deixou de imprimir através de uma ligação de rede

O problema pode ter origem numa das seguintes causas.

O ambiente de rede foi alterado.

Soluções

Quando mudar o ambiente de rede, como o router sem fios ou fornecedor, tente voltar a fazer a configuração de rede da impressora.

Ligue o computador ou dispositivo inteligente ao mesmo SSID que a impressora.

➔ [“Redefinir a ligação de rede” na página 345](#)

Está algo errado com os dispositivos de rede para ligação Wi-Fi.

Soluções

Desligue os dispositivos que pretende ligar à rede. Aguardar cerca de 10 segundos e a seguir, ligar os dispositivos pela seguinte ordem: router sem fios, computador ou dispositivo inteligente e a seguir a impressora. Mover a impressora e o computador ou dispositivo inteligente para uma posição mais próxima ao router sem fios para facilitar a comunicação da onda de rádio e a seguir, tentar configurar a rede novamente.

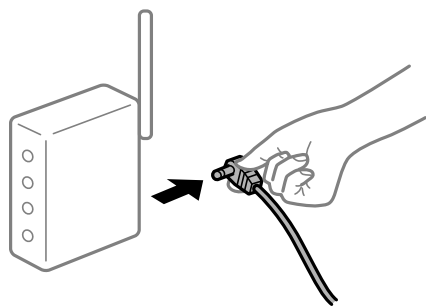

A impressora não está ligada à rede.

Soluções

Selecione **Definições > Definições gerais > Definições de rede > Verificar ligação de rede**, e a seguir imprima o relatório de ligação de rede. Se o relatório mostrar que a ligação de rede falhou, verifique o relatório de ligação de rede e siga as soluções impressas.

➔ [“Imprimir um relatório de ligação em rede” na página 362](#)

■ Existe um problema nas definições de rede no computador.

Soluções

Tente aceder a um sítio Web a partir do seu computador para se certificar de que as definições de rede do seu computador estão corretas. Se não conseguir aceder a nenhum sítio Web, existe um problema com o computador.

Verifique a ligação de rede do computador. Para obter mais detalhes, consulte a documentação fornecida com o computador.

Não é possível imprimir a partir de dispositivos inteligentes

Certifique-se que o dispositivo inteligente e a impressora estão ligados corretamente.

A causa e a solução do problema diferem consoante o caso de estarem ou não ligados.

Verificação do estado de ligação

Utilize Epson iPrint para verificar o estado de ligação para o dispositivo inteligente e a impressora.

Consulte as informações que se seguem para instalar o Epson iPrint se ainda não estiver instalado.

[“Aplicação para Imprimir Facilmente a partir de um Dispositivo Inteligente \(Epson iPrint\)” na página 469](#)

1. No dispositivo inteligente, inicie Epson iPrint.

2. Verifique se o nome da impressora é exibido no ecrã de início.

Quando o nome da impressora for exibido, foi estabelecida com sucesso uma ligação entre o dispositivo inteligente e a impressora.

Se o seguinte for exibido, não foi estabelecida uma ligação entre o dispositivo inteligente e a impressora.

Impressora não seleccionada.

Erro de comunicação.

Verifique o seguinte se não tiver sido estabelecida uma ligação.

[“Não é possível ligar a uma rede” na página 273](#)

Não é possível ligar a uma rede

O problema pode ter origem numa das seguintes causas.

■ Está algo errado com os dispositivos de rede para ligação Wi-Fi.

Soluções

Desligue os dispositivos que pretende ligar à rede. Aguardar cerca de 10 segundos e a seguir, ligar os dispositivos pela seguinte ordem: router sem fios, computador ou dispositivo inteligente e a seguir a impressora. Mover a impressora e o computador ou dispositivo inteligente para uma posição mais

próxima ao router sem fios para facilitar a comunicação da onda de rádio e a seguir, tentar configurar a rede novamente.



Os dispositivos não conseguem receber sinais do router sem fios porque estão demasiado afastados.

Soluções

Após aproximar o computador ou dispositivo inteligente e a impressora do router sem fios, desligue o router sem fios, e a seguir ligue novamente.

Ao alterar o router sem fios, as definições não correspondem ao router novo.

Soluções

Realize novamente as configurações de ligação para corresponderem ao novo router sem fios.

➔ [“Ao substituir um router sem fios” na página 345](#)

Os SSIDs ligados a partir do computador ou dispositivo inteligente e computador são diferentes.

Soluções

Ao utilizar múltiplos routers sem fios simultaneamente ou quando o router sem fios tiver vários SSIDs e os dispositivos estiverem ligados a diferentes SSIDs, não é possível ligar ao router sem fios.

Ligue o computador ou dispositivo inteligente ao mesmo SSID que a impressora.

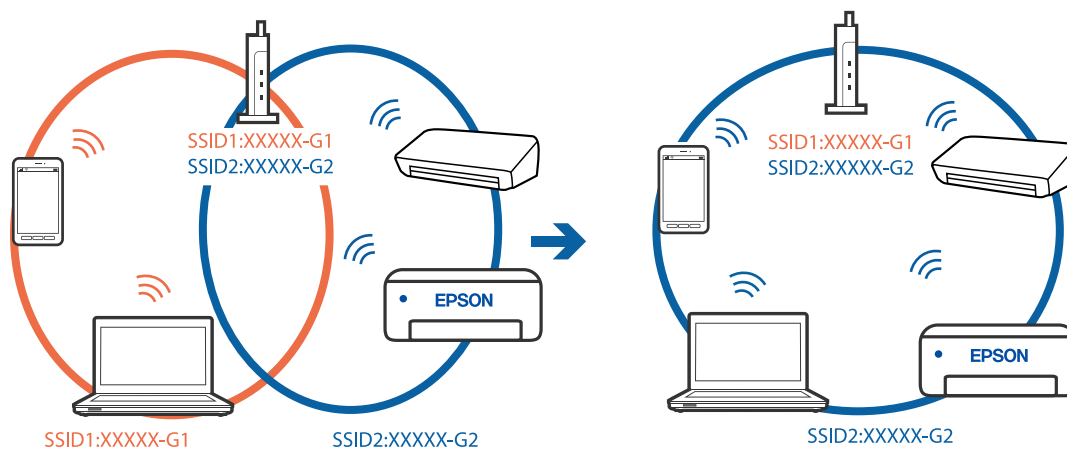

■ Está disponível um separador de privacidade no router sem-fios.

Soluções

A maioria dos routers sem fios possui uma função de separação que bloqueia a comunicação entre dispositivos dentro do mesmo SSID. Se não estabelecer a ligação entre a impressora e o computador ou dispositivo inteligente, mesmo se estiverem ligados na mesma rede, desative a função de separador no router sem fios. Consulte o manual fornecido com o router sem fios para obter mais informações.

■ A atribuição do endereço IP não está correta.

Soluções

Se o endereço IP atribuído à impressora for 169.254.XXX.XXX e a máscara de sub-rede for 255.255.0.0, o endereço IP poderá não estar corretamente atribuído.

Selecione **Definições > Definições gerais > Definições de rede > Avançado** no painel de controlo da impressora, e depois verifique o endereço IP e a máscara de sub-rede atribuída à impressora.

Reinicie o router sem fios ou reponha as definições de rede da impressora.

➔ [“Redefinir a ligação de rede” na página 345](#)

■ Existe um problema nas definições de rede no dispositivo inteligente.

Soluções

Tente aceder a um sítio Web a partir do seu dispositivo inteligente para se certificar que as configurações de rede do seu dispositivo inteligente estão corretas. Se não conseguir aceder a nenhum sítio Web, existe um problema no dispositivo inteligente.

Verifique a ligação de rede do computador. Para obter mais detalhes, consulte a documentação fornecida com o dispositivo inteligente.

Apesar de ter sido estabelecida uma ligação, não é possível imprimir (iOS)

É possível considerar as seguintes causas.

■ Exibir automaticamente configuração de papel está desativada.

Soluções

Ative **Exibir automaticamente configuração de papel** no menu que se segue.

Definições > Definições gerais > Definições da impressora > Def. origem do papel > Exibir automaticamente configuração de papel

■ AirPrint está desativada.

Soluções

Ative a definição AirPrint no Web Config.

➔ [“Aplicação para configurar operações de impressora \(Web Config\)” na página 473](#)

A impressora deixou de imprimir através de uma ligação de rede

O problema pode ter origem numa das seguintes causas.

O ambiente de rede foi alterado.

Soluções

Quando mudar o ambiente de rede, como o router sem fios ou fornecedor, tente voltar a fazer a configuração de rede da impressora.

Ligue o computador ou dispositivo inteligente ao mesmo SSID que a impressora.

➔ [“Redefinir a ligação de rede” na página 345](#)

Está algo errado com os dispositivos de rede para ligação Wi-Fi.

Soluções

Desligue os dispositivos que pretende ligar à rede. Aguardar cerca de 10 segundos e a seguir, ligar os dispositivos pela seguinte ordem: router sem fios, computador ou dispositivo inteligente e a seguir a impressora. Mover a impressora e o computador ou dispositivo inteligente para uma posição mais próxima ao router sem fios para facilitar a comunicação da onda de rádio e a seguir, tentar configurar a rede novamente.

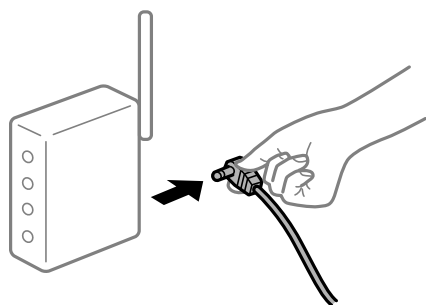

A impressora não está ligada à rede.

Soluções

Selecione **Definições > Definições gerais > Definições de rede > Verificar ligação de rede**, e a seguir imprima o relatório de ligação de rede. Se o relatório mostrar que a ligação de rede falhou, verifique o relatório de ligação de rede e siga as soluções impressas.

➔ [“Imprimir um relatório da ligação em rede” na página 362](#)

Existe um problema nas definições de rede no dispositivo inteligente.

Soluções

Tente aceder a um sítio Web a partir do seu dispositivo inteligente para se certificar que as configurações de rede do seu dispositivo inteligente estão corretas. Se não conseguir aceder a nenhum sítio Web, existe um problema no dispositivo inteligente.

Verifique a ligação de rede do computador. Para obter mais detalhes, consulte a documentação fornecida com o dispositivo inteligente.

Não é possível copiar

Quando a restrição de funções do utilizador está activada, é necessário introduzir uma ID de utilizador e uma palavra-passe para copiar.

Soluções

Se não souber a palavra-passe, contacte o administrador da impressora.

Ocorreu um erro da impressora.

Soluções

Não é possível copiar caso se verifique um error na impressora, por exemplo uma obstrução de papel. Verifique o painel de controlo da impressora e siga as instruções apresentadas no ecrã para eliminar o erro.

Não é possível iniciar a digitalização

Não é possível começar a digitalizar a partir do Windows

Certifique-se que o computador e a impressora estão ligados corretamente.

A causa e a solução do problema diferem consoante o caso de estarem ou não ligados.

Verificação do estado de ligação

Utilize EPSON Status Monitor 3 para verificar o estado de ligação para o computador e a impressora.

É necessário instalar o EPSON Status Monitor 3 para ativar esta funcionalidade. Pode ser transferido no sítio Web da Epson.

1. Aceda ao controlador da impressora.

Windows 10/Windows Server 2019/Windows Server 2016

Clique no botão iniciar, e a seguir selecione **Sistema Windows > Painel de Controlo > Ver Dispositivos e Impressoras em Hardware e som**. Clique com o botão do lado direito do rato na impressora ou mantenha premido e, de seguida, selecione **Preferências de impressão**.

Windows 8.1/Windows 8/Windows Server 2012 R2/Windows Server 2012

Selecione **Ambiente de trabalho > Definições > Painel de controlo > Ver dispositivos e impressoras em Hardware e som**. Clique com o botão do lado direito do rato na impressora ou mantenha premido e, de seguida, selecione **Preferências de impressão**.

Windows 7/Windows Server 2008 R2

Clique no botão iniciar e selecione **Painel de controlo > Ver dispositivos e impressoras em Hardware e som**. Clique com o botão direito do rato na impressora e selecione **Preferências de impressão**.

2. Clique no separador **Manutenção**.

3. Clique em **EPSON Status Monitor 3**.

Quando forem exibidos os níveis de tinta restantes, foi estabelecida com sucesso uma ligação entre o computador e a impressora.

Verifique o seguinte se não tiver sido estabelecida uma ligação.

- A impressora não é reconhecida através de uma ligação de rede
[“Não é possível ligar a uma rede” na página 278](#)
- A impressora não é reconhecida através de uma ligação USB
[“Não é possível ligar a impressora através de USB \(Windows\)” na página 261](#)
- A impressora é reconhecida, mas não é possível digitalizar.
[“Apesar de ter sido estabelecida corretamente uma ligação, não é possível digitalizar \(Windows\)” na página 281](#)

Não é possível ligar a uma rede

O problema pode ter origem numa das seguintes causas.

Está algo errado com os dispositivos de rede para ligação Wi-Fi.

Soluções

Desligue os dispositivos que pretende ligar à rede. Aguardar cerca de 10 segundos e a seguir, ligar os dispositivos pela seguinte ordem: router sem fios, computador ou dispositivo inteligente e a seguir a impressora. Mover a impressora e o computador ou dispositivo inteligente para uma posição mais próxima ao router sem fios para facilitar a comunicação da onda de rádio e a seguir, tentar configurar a rede novamente.

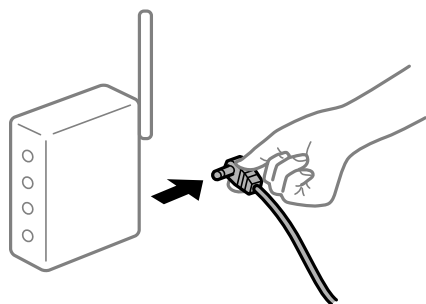

Os dispositivos não conseguem receber sinais do router sem fios porque estão demasiado afastados.

Soluções

Após aproximar o computador ou dispositivo inteligente e a impressora do router sem fios, desligue o router sem fios, e a seguir ligue novamente.

Ao alterar o router sem fios, as definições não correspondem ao router novo.

Soluções

Realize novamente as configurações de ligação para corresponderem ao novo router sem fios.

➔ [“Ao substituir um router sem fios” na página 345](#)

Os SSIDs ligados a partir do computador ou dispositivo inteligente e computador são diferentes.

Soluções

Ao utilizar múltiplos routers sem fios simultaneamente ou quando o router sem fios tiver vários SSIDs e os dispositivos estiverem ligados a diferentes SSIDs, não é possível ligar ao router sem fios.

Ligue o computador ou dispositivo inteligente ao mesmo SSID que a impressora.



Está disponível um separador de privacidade no router sem-fios.

Soluções

A maioria dos routers sem fios possui uma função de separação que bloqueia a comunicação entre dispositivos dentro do mesmo SSID. Se não estabelecer a ligação entre a impressora e o computador ou dispositivo inteligente, mesmo se estiverem ligados na mesma rede, desative a função de separador no router sem fios. Consulte o manual fornecido com o router sem fios para obter mais informações.

A atribuição do endereço IP não está correta.

Soluções

Se o endereço IP atribuído à impressora for 169.254.XXX.XXX e a máscara de sub-rede for 255.255.0.0, o endereço IP poderá não estar corretamente atribuído.

Selecione **Definições > Definições gerais > Definições de rede > Avançado** no painel de controlo da impressora, e depois verifique o endereço IP e a máscara de sub-rede atribuída à impressora.

Reinicie o router sem fios ou reponha as definições de rede da impressora.

➔ [“Redefinir a ligação de rede” na página 345](#)

Existe um problema nas definições de rede no computador.

Soluções

Tente aceder a um sítio Web a partir do seu computador para se certificar de que as definições de rede do seu computador estão corretas. Se não conseguir aceder a nenhum sítio Web, existe um problema com o computador.

Verifique a ligação de rede do computador. Para obter mais detalhes, consulte a documentação fornecida com o computador.

A impressora foi ligada por Ethernet utilizando dispositivos compatíveis com IEEE 802.3az (Ethernet de Eficiência Energética).

Soluções

Ao ligar a impressora por Ethernet usando dispositivos compatíveis com IEEE 802.3az (Ethernet de Eficiência Energética), podem verificar-se os seguintes problemas de acordo com o concentrador ou router que está a utilizar.

A ligação torna-se instável, a impressora liga e desliga uma e outra vez.

- Não é possível ligar à impressora.
- A velocidade de comunicação torna-se lenta.

Siga os passos abaixo para desativar IEEE 802.3az para a impressora e a seguir ligue.

1. Retire o cabo Ethernet ligado ao computador e à impressora.
 2. Quando IEEE 802.3az para o computador estiver ativado, desative-o.
Para obter mais detalhes, consulte a documentação fornecida com o computador.
 3. Ligue o computador e a impressora diretamente com um cabo Ethernet.
 4. Na impressora, imprima um relatório da ligação de rede.
[“Imprimir um relatório da ligação em rede” na página 362](#)
 5. Verifique o endereço IP da impressora no relatório de ligação de rede.
 6. No computador, aceda a Web Config.
Inicie o browser da Web e a seguir introduza o endereço IP da impressora.
[“Executar o Web Config num navegador web” na página 473](#)
 7. Selecione o separador **Definições de rede > LAN com fios**.
 8. Selecione **DES** para **IEEE 802.3az**.
 9. Clique em **Seguinte**.
 10. Clique em **OK**.
 11. Retire o cabo Ethernet ligado ao computador e à impressora.
 12. Se tiver desativado o IEEE 802.3az para o computador no passo 2, ative-o.
 13. Ligue os cabos Ethernet que removeu no passo 1 ao computador e à impressora.
- Se o problema persistir, o problema pode ser causado por outros dispositivos que não a impressora.

Não é possível ligar a impressora através de USB (Windows)

É possível considerar as seguintes causas.

■ O cabo USB não foi ligado corretamente à tomada elétrica.

Soluções

Ligue bem o cabo USB à impressora e ao computador.

■ Existe um problema com o concentrador USB.

Soluções

Se estiver a utilizar um concentrador USB, experimente ligar a impressora diretamente ao computador.

■ Existe um problema no cabo USB ou na entrada USB.

Soluções

Se o cabo USB não for reconhecido, mude a porta ou mude o cabo USB.

■ A impressora está ligada a uma porta USB SuperSpeed.

Soluções

Se ligar a impressora a uma porta USB SuperSpeed usando um cabo USB 2.0, pode ocorrer um erro de comunicação em alguns computadores. Neste caso, volte a ligar a impressora usando um dos seguintes métodos.

- Use um cabo USB 3.0.
- Ligue a uma porta USB de alta velocidade no computador.
- Ligue a uma porta USB SuperSpeed diferente da porta que originou o erro de comunicação.

Apesar de ter sido estabelecida corretamente uma ligação, não é possível digitalizar (Windows)

Digitalizar com uma resolução elevada através de uma rede.

Experimente digitalizar numa resolução mais baixa.

Não é possível começar a digitalizar a partir do Mac OS

Certifique-se que o computador e a impressora estão ligados corretamente.

A causa e a solução do problema diferem consoante o caso de estarem ou não ligados.

Verificação do estado de ligação

Utilize EPSON Status Monitor para verificar o estado de ligação para o computador e a impressora.

1. Selecione **Preferências do sistema** no menu Apple > **Impressoras e Scanners** (ou **Impressão e Digitalização, Impressão e Fax**), e selecione a impressora.
2. Clique em **Opções e acessórios > Utilitário > Abrir utilitário de impressora**.
3. Clique em **EPSON Status Monitor**.

Quando forem exibidos os níveis de tinta restantes, foi estabelecida com sucesso uma ligação entre o computador e a impressora.

Verifique o seguinte se não tiver sido estabelecida uma ligação.

- A impressora não é reconhecida através de uma ligação de rede
[“Não é possível ligar a uma rede” na página 282](#)
- A impressora não é reconhecida através de uma ligação USB
[“Não é possível ligar a impressora através de USB \(Mac OS\)” na página 270](#)

Verifique o seguinte se tiver sido estabelecida uma ligação.

- ❑ A impressora é reconhecida, mas não é possível digitalizar.

“Apesar de ter sido estabelecida corretamente uma ligação, não é possível digitalizar (Mac OS)” na página 285

Não é possível ligar a uma rede

O problema pode ter origem numa das seguintes causas.

Está algo errado com os dispositivos de rede para ligação Wi-Fi.

Soluções

Desligue os dispositivos que pretende ligar à rede. Aguardar cerca de 10 segundos e a seguir, ligar os dispositivos pela seguinte ordem: router sem fios, computador ou dispositivo inteligente e a seguir a impressora. Mover a impressora e o computador ou dispositivo inteligente para uma posição mais próxima ao router sem fios para facilitar a comunicação da onda de rádio e a seguir, tentar configurar a rede novamente.

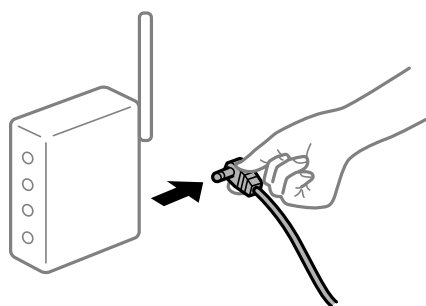

Os dispositivos não conseguem receber sinais do router sem fios porque estão demasiado afastados.

Soluções

Após aproximar o computador ou dispositivo inteligente e a impressora do router sem fios, desligue o router sem fios, e a seguir ligue novamente.

Ao alterar o router sem fios, as definições não correspondem ao router novo.

Soluções

Realize novamente as configurações de ligação para corresponderem ao novo router sem fios.

➔ “Ao substituir um router sem fios” na página 345

Os SSIDs ligados a partir do computador ou dispositivo inteligente e computador são diferentes.

Soluções

Ao utilizar múltiplos routers sem fios simultaneamente ou quando o router sem fios tiver vários SSIDs e os dispositivos estiverem ligados a diferentes SSIDs, não é possível ligar ao router sem fios.

Ligue o computador ou dispositivo inteligente ao mesmo SSID que a impressora.



Está disponível um separador de privacidade no router sem-fios.

Soluções

A maioria dos routers sem fios possui uma função de separação que bloqueia a comunicação entre dispositivos dentro do mesmo SSID. Se não estabelecer a ligação entre a impressora e o computador ou dispositivo inteligente, mesmo se estiverem ligados na mesma rede, desative a função de separador no router sem fios. Consulte o manual fornecido com o router sem fios para obter mais informações.

A atribuição do endereço IP não está correta.

Soluções

Se o endereço IP atribuído à impressora for 169.254.XXX.XXX e a máscara de sub-rede for 255.255.0.0, o endereço IP poderá não estar corretamente atribuído.

Selecione **Definições > Definições gerais > Definições de rede > Avançado** no painel de controlo da impressora, e depois verifique o endereço IP e a máscara de sub-rede atribuída à impressora.

Reinicie o router sem fios ou reponha as definições de rede da impressora.

➔ [“Redefinir a ligação de rede” na página 345](#)

Existe um problema nas definições de rede no computador.

Soluções

Tente aceder a um sítio Web a partir do seu computador para se certificar de que as definições de rede do seu computador estão corretas. Se não conseguir aceder a nenhum sítio Web, existe um problema com o computador.

Verifique a ligação de rede do computador. Para obter mais detalhes, consulte a documentação fornecida com o computador.

O dispositivo ligado à porta USB 3.0 provoca interferências de frequência rádio.

Soluções

Ao ligar um dispositivo à porta USB 3.0 num Mac, podem verificar-se interferências de frequência rádio. Se não conseguir estabelecer a ligação sem-fios LAN (Wi-Fi) ou se o funcionamento for instável, tente o seguinte.

Coloque o dispositivo ligado à porta USB 3.0 mais afastado do computador.

- Ligue o SSID para o intervalo 5 GHz.

Consulte as informações que se seguem para ligar a impressora ao SSID.

➔ [“Fazer configurações Wi-Fi introduzindo o SSID e palavra-passe” na página 348](#)

A impressora foi ligada por Ethernet utilizando dispositivos compatíveis com IEEE 802.3az (Ethernet de Eficiência Energética).

Soluções

Ao ligar a impressora por Ethernet usando dispositivos compatíveis com IEEE 802.3az (Ethernet de Eficiência Energética), podem verificar-se os seguintes problemas de acordo com o concentrador ou router que está a utilizar.

- A ligação torna-se instável, a impressora liga e desliga uma e outra vez.
- Não é possível ligar à impressora.
- A velocidade de comunicação torna-se lenta.

Siga os passos abaixo para desativar IEEE 802.3az para a impressora e a seguir ligue.

1. Retire o cabo Ethernet ligado ao computador e à impressora.
2. Quando IEEE 802.3az para o computador estiver ativado, desative-o.
Para obter mais detalhes, consulte a documentação fornecida com o computador.
3. Ligue o computador e a impressora diretamente com um cabo Ethernet.
4. Na impressora, imprima um relatório da ligação de rede.
[“Imprimir um relatório da ligação em rede” na página 362](#)
5. Verifique o endereço IP da impressora no relatório de ligação de rede.
6. No computador, aceda a Web Config.
Inicie o browser da Web e a seguir introduza o endereço IP da impressora.
[“Executar o Web Config num navegador web” na página 473](#)
7. Selecione o separador **Definições de rede > LAN com fios**.
8. Selecione **DES** para **IEEE 802.3az**.
9. Clique em **Seguinte**.
10. Clique em **OK**.
11. Retire o cabo Ethernet ligado ao computador e à impressora.
12. Se tiver desativado o IEEE 802.3az para o computador no passo 2, ative-o.
13. Ligue os cabos Ethernet que removeu no passo 1 ao computador e à impressora.

Se o problema persistir, o problema pode ser causado por outros dispositivos que não a impressora.

Não é possível ligar a impressora através de USB (Mac OS)

É possível considerar as seguintes causas.

■ O cabo USB não foi ligado corretamente à tomada elétrica.

Soluções

Ligue bem o cabo USB à impressora e ao computador.

■ Existe um problema com o concentrador USB.

Soluções

Se estiver a utilizar um concentrador USB, experimente ligar a impressora diretamente ao computador.

■ Existe um problema no cabo USB ou na entrada USB.

Soluções

Se o cabo USB não for reconhecido, mude a porta ou mude o cabo USB.

■ A impressora está ligada a uma porta USB SuperSpeed.

Soluções

Se ligar a impressora a uma porta USB SuperSpeed usando um cabo USB 2.0, pode ocorrer um erro de comunicação em alguns computadores. Neste caso, volte a ligar a impressora usando um dos seguintes métodos.

- Use um cabo USB 3.0.
- Ligue a uma porta USB de alta velocidade no computador.
- Ligue a uma porta USB SuperSpeed diferente da porta que originou o erro de comunicação.

Apesar de ter sido estabelecida corretamente uma ligação, não é possível digitalizar (Mac OS)

Digitalizar com uma resolução elevada através de uma rede.

Experimente digitalizar numa resolução mais baixa.

Não é possível começar a digitalizar a partir do dispositivo inteligente

Certifique-se que o dispositivo inteligente e a impressora estão ligados corretamente.

A causa e a solução do problema diferem consoante o caso de estarem ou não ligados.

Verificação do estado de ligação

Utilize Epson iPrint para verificar o estado de ligação para o dispositivo inteligente e a impressora.

Consulte as informações que se seguem para instalar o Epson iPrint se ainda não estiver instalado.

[“Aplicação para Imprimir Facilmente a partir de um Dispositivo Inteligente \(Epson iPrint\)”](#) na página 469

1. No dispositivo inteligente, inicie Epson iPrint.

2. Verifique se o nome da impressora é exibido no ecrã de início.

Quando o nome da impressora for exibido, foi estabelecida com sucesso uma ligação entre o dispositivo inteligente e a impressora.

Se o seguinte for exibido, não foi estabelecida uma ligação entre o dispositivo inteligente e a impressora.

- Impressora não seleccionada.
- Erro de comunicação.

Verifique o seguinte se não tiver sido estabelecida uma ligação.

[“Não é possível ligar a uma rede” na página 286](#)

Não é possível ligar a uma rede

O problema pode ter origem numa das seguintes causas.

Está algo errado com os dispositivos de rede para ligação Wi-Fi.

Soluções

Desligue os dispositivos que pretende ligar à rede. Aguardar cerca de 10 segundos e a seguir, ligar os dispositivos pela seguinte ordem: router sem fios, computador ou dispositivo inteligente e a seguir a impressora. Mover a impressora e o computador ou dispositivo inteligente para uma posição mais próxima ao router sem fios para facilitar a comunicação da onda de rádio e a seguir, tentar configurar a rede novamente.

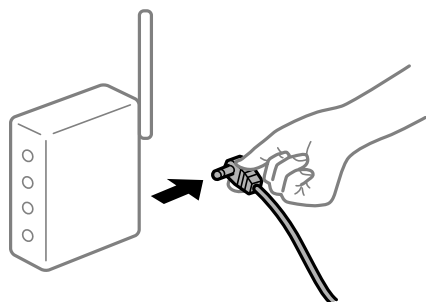

Os dispositivos não conseguem receber sinais do router sem fios porque estão demasiado afastados.

Soluções

Após aproximar o computador ou dispositivo inteligente e a impressora do router sem fios, desligue o router sem fios, e a seguir ligue novamente.

Ao alterar o router sem fios, as definições não correspondem ao router novo.

Soluções

Realize novamente as configurações de ligação para corresponderem ao novo router sem fios.

➔ [“Ao substituir um router sem fios” na página 345](#)

Os SSIDs ligados a partir do computador ou dispositivo inteligente e computador são diferentes.

Soluções

Ao utilizar múltiplos routers sem fios simultaneamente ou quando o router sem fios tiver vários SSIDs e os dispositivos estiverem ligados a diferentes SSIDs, não é possível ligar ao router sem fios.

Ligue o computador ou dispositivo inteligente ao mesmo SSID que a impressora.

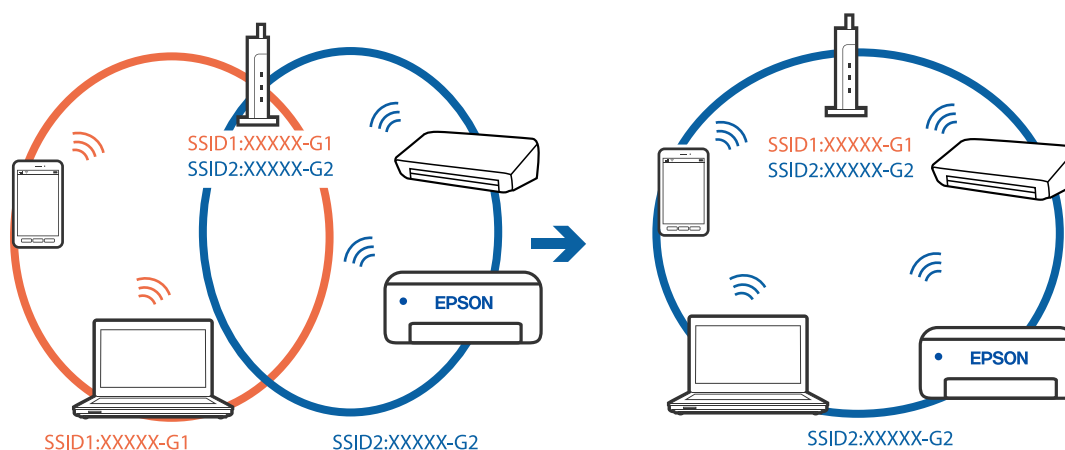

Está disponível um separador de privacidade no router sem-fios.

Soluções

A maioria dos routers sem fios possui uma função de separação que bloqueia a comunicação entre dispositivos dentro do mesmo SSID. Se não estabelecer a ligação entre a impressora e o computador ou dispositivo inteligente, mesmo se estiverem ligados na mesma rede, desative a função de separador no router sem fios. Consulte o manual fornecido com o router sem fios para obter mais informações.

A atribuição do endereço IP não está correta.

Soluções

Se o endereço IP atribuído à impressora for 169.254.XXX.XXX e a máscara de sub-rede for 255.255.0.0, o endereço IP poderá não estar corretamente atribuído.

Selecione **Definições > Definições gerais > Definições de rede > Avançado** no painel de controlo da impressora, e depois verifique o endereço IP e a máscara de sub-rede atribuída à impressora.

Reinicie o router sem fios ou reponha as definições de rede da impressora.

➔ [“Redefinir a ligação de rede” na página 345](#)

Existe um problema nas definições de rede no dispositivo inteligente.

Soluções

Tente aceder a um sítio Web a partir do seu dispositivo inteligente para se certificar que as configurações de rede do seu dispositivo inteligente estão corretas. Se não conseguir aceder a nenhum sítio Web, existe um problema no dispositivo inteligente.

Verifique a ligação de rede do computador. Para obter mais detalhes, consulte a documentação fornecida com o dispositivo inteligente.

Não é possível guardar imagens digitalizadas na pasta partilhada

As mensagens são apresentadas no Painel de Controlo

Quando as mensagens de erro são apresentadas no painel de controlo, verifique a própria mensagem ou a lista seguinte para resolver os problemas.

Mensagens	Soluções
Erro de DNS. Verifique as definições de DNS.	<p>Não é possível ligar ao computador. Verifique estes pontos.</p> <ul style="list-style-type: none"> <input type="checkbox"/> Certifique-se que o endereço na lista de contactos na impressora e o endereço da pasta partilhada são os mesmos. <input type="checkbox"/> Se o endereço IP do computador é estático e definido manualmente, altere o nome do computador na localização da rede para o endereço IP. Exemplo: \\EPSON02\SCAN a \\192.168.xxx.xxx\SCAN <input type="checkbox"/> Certifique-se que o computador está ligado e não entra em suspensão. Se o computador entrar em suspensão, não é possível salvar imagens digitalizadas na pasta partilhada. <input type="checkbox"/> Desligue temporariamente o software de Firewall e segurança do computador. Se isto eliminar o erro, verifique as configurações do software de segurança. <input type="checkbox"/> Se Rede pública for selecionado como o local de rede, não é possível guardar imagens digitalizadas na pasta partilhada. Configure as definições de reencaminhamento para cada porta. <input type="checkbox"/> Se estiver a usar um computador portátil e o endereço IP for definido como DHCP, o endereço IP pode mudar quando voltar a ligar-se à rede. Obter o endereço IP novamente. <input type="checkbox"/> Verifique se a definição de DNS está correta. Contacte o seu administrador de rede para saber quais são as definições de DNS. <input type="checkbox"/> O nome do computador e o endereço IP podem ser diferentes quando a tabela de gestão do servidor DNS não é atualizada. Contate o administrador do servidor DNS.
Erro de autenticação. Verifique as definições do servidor de e-mail.	<p>Certifique-se o nome de utilizador e a palavra-passe estão corretas no computador e os contactos na impressora. Além disso, certifique-se que a palavra-passe não expirou.</p>
Erro de comunicação. Verifique a ligação de rede/Wi-Fi.	<p>Não é possível comunicar com uma pasta de rede que está registada na lista de contactos. Verifique estes pontos.</p> <ul style="list-style-type: none"> <input type="checkbox"/> Certifique-se que Utilizar partilha de rede Microsoft está ativado em Web Config. Selecione Rede > Rede MS em Web Config. <input type="checkbox"/> Certifique-se que o endereço na lista de contactos na impressora e o endereço da pasta partilhada são os mesmos. <input type="checkbox"/> Os direitos de acesso para o utilizador na lista de contactos devem ser adicionados no separador Partilha e no separador Segurança das propriedades da pasta partilhada. Além disso, as autorizações para o utilizador devem ser definidas como "permitidas".
O nome do ficheiro já está a ser utilizado. Mude o nome do ficheiro e digitalize novamente.	<p>Alterar as definições do nome do ficheiro. Caso contrário, mova ou elimine os ficheiros ou mude o nome do ficheiro na pasta partilhada.</p>

Mensagens	Soluções
Ficheiro(s) digit. demasiado grande(s). Enviada(s) apenas XX página(s). Verifique se existe espaço na pasta.	Não há espaço livre em disco suficiente. Aumente o espaço livre no disco rígido do computador.

Verificar o ponto onde ocorreu o erro

Soluções

Ao guardar imagens digitalizadas na pasta partilhada, o processo de guardar decorre da seguinte forma. A seguir pode verificar o ponto onde ocorreu o erro.

Itens	Funcionamento	Mensagens de erro
Em ligação	Ligar ao computador a partir da impressora.	Erro de DNS. Verifique as definições de DNS.
Iniciar sessão no computador	Inicie sessão no computador com o nome de utilizador e palavra-passe.	Erro de autenticação. Verifique as definições do servidor de e-mail.
Verificar a pasta para guardar	Verifique o local da rede da pasta partilhada.	Erro de comunicação. Verifique a ligação de rede/Wi-Fi.
Verificar o nome do ficheiro	Verifique se há um ficheiro com o mesmo nome que o ficheiro que pretende guardar na pasta.	O nome do ficheiro já está a ser utilizado. Mude o nome do ficheiro e digitalize novamente.
Gravar o ficheiro	Gravar um ficheiro novo.	Ficheiro(s) digit. demasiado grande(s). Enviada(s) apenas XX página(s). Verifique se existe espaço na pasta.

Guardar as imagens digitalizadas demora muito tempo

Leva muito tempo até a resolução do nome corresponder ao "Nome de domínio" e ao "Endereço IP".

Soluções

Verifique os seguintes pontos.

- Verifique se a definição de DNS está correta.
- Certifique-se que as definições DNS estão corretas ao verificar o Web Config.
- Certifique-se que o domínio DNS está correto.

Não é possível enviar ou receber faxes

Não é possível enviar ou receber faxes

É possível considerar as seguintes causas.

Existem alguns problemas na tomada telefónica da parede.

Soluções

Certifique-se de que a tomada telefónica da parede funciona ligando um telefone e realizando um teste. Se não conseguir fazer ou receber chamadas, contacte a companhia telefónica.

Há alguns problemas na ligação à linha telefónica.

Soluções

Selecione **Definições > Definições gerais > Definições de fax > Verificar ligação de fax** no painel de controlo para executar a verificação automática de ligação de fax. Experimente as soluções impressas no relatório.

Ocorre um erro de comunicação.

Soluções

Selecione **Lento (9,600bps)** em **Definições > Definições gerais > Definições de fax > Definições básicas > Veloc. Fax** no painel de controlo.

Ligado a uma linha telefónica DSL sem filtro DSL.

Soluções

Para ligar a uma linha telefónica DSL, é necessário utilizar um modem DSL equipado com um filtro DSL integrado ou instalar um filtro DSL na linha separadamente. Contacte o fornecedor de DSL.

[“Ligar a DSL ou ISDN” na página 596](#)

Há alguns problemas no filtro DSL quando liga a uma linha telefónica DSL.

Soluções

Se não conseguir enviar ou receber faxes, ligue a impressora diretamente à tomada telefónica na parede para verificar se a impressora envia faxes. Se funcionar, a causa do problema pode ser o filtro DSL. Contacte o fornecedor de DSL.

Não é possível enviar faxes

É possível considerar as seguintes causas.

A linha de ligação está definida como PSTN numa instalação onde está a ser usado um Posto Particular de Comutação (PBX).

Soluções

Selecione **PBX** em **Definições > Definições gerais > Definições de fax > Definições básicas > Tipo de linha** no painel de controlo.

Enviar faxes sem introduzir um código de acesso num ambiente em que esteja instalado um PBX.

Soluções

Se o seu sistema telefónico necessitar de um código de acesso externo para obter uma linha externa, registre o código de acesso na impressora e introduza # (cardinal) no início de um número de fax quando enviar.

■ **A informação do cabeçalho para faxes enviados não está registada.**

Soluções

Selecione **Definições** > **Definições gerais** > **Definições de fax** > **Definições básicas** > **Cabeçalho** e configure a informação do cabeçalho. Algumas máquinas de fax rejeitam automaticamente a receção de faxes que não incluam informações no cabeçalho.

■ **O seu ID de autor de chamada está bloqueado.**

Soluções

Contacte a sua empresa de telecomunicações para desbloquear o seu ID de autor de chamada. Alguns telefones ou máquinas de fax rejeitam automaticamente as chamadas anónimas.

■ **O número de fax do destinatário está errado.**

Soluções

Verifique se o número do destinatário registado na sua lista de contactos, ou que introduziu diretamente usando o teclado, está correta. Ou verifique junto do destinatário se o número do fax está correto.

■ **A máquina de fax do destinatário não está pronta para receber faxes.**

Soluções

Pergunte ao destinatário se a máquina de fax do destinatário está preparada para receber um fax.

■ **Enviar um fax acidentalmente usando a funcionalidade de subendereço.**

Soluções

Verifique se enviou acidentalmente um fax usando a funcionalidade de subendereço. Se selecionar um destinatário com um subendereço da lista de contatos, o fax pode ser enviado com a funcionalidade de subendereço.

■ **A máquina de fax do destinatário não consegue receber faxes usando a funcionalidade de subendereço.**

Soluções

Ao enviar faxes usando a funcionalidade de subendereço, pergunte ao destinatário se o seu dispositivo de fax é capaz de receber faxes usando a funcionalidade de subendereço.

■ **O endereço subendereço e a palavra-passe estão errados.**

Soluções

Ao enviar faxes usando a funcionalidade de subendereço, verifique se o subendereço e a palavra-passe estão corretos. Verifique junto do destinatário se o subendereço e a palavra-passe estão corretos.

■ **Os dados a enviar são demasiado grandes.**

Soluções

Pode enviar faxes com um tamanho de dados menor usando um dos métodos seguintes.

- Quando enviar o fax a preto e branco, ative **Envio directo** em **Fax** > **Definições de fax** > **Defin. de envio de fax**.

[“Enviar muitas páginas de um documento a preto e branco \(Envio directo\)” na página 175](#)

- Usando o telefone ligado
 - “[Enviar faxes através da marcação do dispositivo telefónico externo](#)” na página 173
- Usando o telefone em suspenso
 - “[Enviar faxes após confirmar o estado do destinatário](#)” na página 173
- Separação dos originais

Não é possível enviar faxes (quando as placas de fax opcionais estão instaladas)

Tentativa de envio a partir de uma Porta Line definida como Apenas receção

Soluções

Envie o fax de uma linha para a qual a **Definições de transmissão por linha** esteja definida como **Envio e receção** ou **Apenas envio**.

É possível aceder a **Definições de transmissão por linha** selecionando **Definições** > **Definições gerais** > **Definições de fax** > **Definições básicas** a partir do painel de controlo da impressora.

Não é possível receber faxes

É possível considerar as seguintes causas.

Também recomendamos que verifique o estado da impressora em **Estado da tarefa**, nomeadamente para ver se a impressora está ou não a receber o fax nesse momento.

Subscrever um serviço de encaminhamento de chamadas.

Soluções

Se subscreveu um serviço de reencaminhamento de chamadas, a impressora poderá não receber faxes. Contacte o fornecedor de serviços.

O Modo de receção está definido como Manual, ao mesmo tempo que há um dispositivo telefónico externo ligado à impressora.

Soluções

Se estiver um dispositivo telefónico externo ligado à impressora e se estiver a partilhar uma linha telefónica com a impressora, selecione **Definições** > **Definições gerais** > **Definições de fax** > **Definições básicas**, e a seguir defina **Modo de receção** como **Auto**.

A memória disponível da caixa de entrada e na caixa confidencial não é suficiente.

Soluções

200 documentos recebidos no total foram guardados na caixa de entrada e na caixa confidencial. Elimine os documentos desnecessários.

O computador que irá guardar os faxes recebidos não está ligado.

Soluções

Quando tiver feito as definições para guardar faxes recebidos num computador, ligue o computador. O fax recebido é eliminado logo que tenha sido guardado no computador.

■ O endereço subendereço e a palavra-passe estão errados.

Soluções

Ao receber faxes usando a funcionalidade de subendereço, verifique se o subendereço e a palavra-passe estão corretos. Verifique junto do remetente se o subendereço e a palavra-passe estão corretos.

■ O número de fax do remetente foi registado na Lista números rejeitados.

Soluções

Certifique-se de que o número do remetente pode ser eliminado da **Lista números rejeitados** antes de o eliminar. Elimine-o de **Definições > Definições gerais > Definições de fax > Definições básicas > Rejeição de fax > Editar lista de números rejeitados**. Ou desative **Lista números rejeitados** em **Definições > Definições gerais > Definições de fax > Definições básicas > Rejeição de fax > Rejeição de fax**. Os faxes enviados de números que tenham sido registados nesta lista são bloqueados quando esta definição está ativada.

■ O número de fax do remetente não foi registado na lista de contactos.

Soluções

Registe o número de fax do remetente na lista de contactos. Ou desative **Não está nos Contac.** em **Definições > Definições gerais > Definições de fax > Definições básicas > Rejeição de fax > Rejeição de fax**. Os faxes enviados de números que não tenham sido registados nesta lista são bloqueados.

■ O remetente enviou o fax sem informações de cabeçalho.

Soluções

Pergunte ao remetente se as informações do cabeçalho estão configuradas no seu dispositivo de fax. Ou desative **Cabeçalho de fax vazio bloqueado** em **Definições > Definições gerais > Definições de fax > Definições básicas > Rejeição de fax > Rejeição de fax**. Os faxes que não incluem informações do cabeçalho são bloqueados quando esta definição está ativada.

Não é possível receber faxes (quando as placas de fax opcionais estão instaladas)

■ O remetente tentou enviar um fax para uma Porta Line definida como Apenas envio

Soluções

Informe o remetente que o número de fax para a Porta Line para a qual a **Definições de transmissão por linha** está definida como **Envio e receção** ou **Apenas receção**

É possível aceder a **Definições de transmissão por linha** selecionando **Definições > Definições gerais > Definições de fax > Definições básicas** no ecrã de início da impressora.

Não é possível enviar faxes para um destinatário específico

É possível considerar as seguintes causas.

■ A máquina do destinatário leva muito tempo a responder.

Soluções

Se a máquina do destinatário não atender a chamada dentro de 50 segundos após a impressora terminar a marcação, a chamada termina com um erro. Marque utilizando a função  (**No desc.**) ou com o

telefone ligado para verificar o tempo que demora a ouvir o tom do fax. Se demorar mais de 50 segundos, adicione pausas após o número do fax para enviar o fax. Toque em  para introduzir a pausa. É introduzido um hífen como marca de pausa. Uma pausa demora cerca de três segundos. Adicione várias pausas, conforme necessário.

■ **A definição Veloc. Fax registada na lista de contactos está errada.**

Soluções

Selecione os destinatários da lista de contactos, e depois selecione **Editar > Veloc. Fax > Lento (9,600bps)**.

Não é possível enviar faxes num horário especificado

■ **A data e hora da impressora estão erradas.**

Soluções

Selecione **Definições > Definições gerais > Definições básicas > Definições de data/hora**, e depois defina a data e hora corretas.

Não é possível guardar faxes recebidos no dispositivo de memória

É possível considerar as seguintes causas.

■ **A definição para guardar os faxes recebidos na memória externa está desativada.**

Soluções

Selecione **Definições > Definições gerais > Definições de fax > Definições de recepção**, e depois ative **Guardar no disp. de mem.** em cada menu.

■ **Não há qualquer dispositivo de memória ligado à impressora.**

Soluções

Ligue um dispositivo de memória à impressora, em que tenha criado uma pasta para guardar faxes. Quando os faxes forem guardados no dispositivo, estes são eliminados da memória da impressora.

■ **Não há espaço livre suficiente no dispositivo.**

Soluções

Elimine dados desnecessários do dispositivo para aumentar a quantidade de espaço livre. Ou ligue outro dispositivo que tenha espaço livre suficiente.

■ **O dispositivo de memória está protegido contra escrita.**

Soluções

Verifique se o dispositivo está protegido contra escrita.

Os faxes são enviados com o tamanho errado

É possível considerar as seguintes causas.

■ A máquina de fax do destinatário não suporta o tamanho A3.

Soluções

Antes de enviar um documento de tamanho A3, pergunte ao destinatário se a máquina do destinatário suporta o tamanho A3. Se vir **OK (Tamanho reduzido)** no relatório de transmissão do relatório, significa que a máquina de fax do destinatário não suporta o tamanho A3. Pode imprimir um relatório de transmissão de fax a partir de **Fax** >  (Menu) > **Relatório de fax** > **Última transmissão**.

■ Os originais não foram colocados corretamente.

Soluções

- Certifique-se de que o original é colocado corretamente nas marcas de alinhamento.
- Se a margem da imagem digitalizada estiver em falta, afaste ligeiramente o original da extremidade do vidro do scanner. Não é possível digitalizar a área em cerca de 1,5 mm (0,06 pol.) da margem do vidro do scanner.

➔ [“Colocação de originais” na página 45](#)

■ Existe pó ou sujidade no vidro do scanner.

Soluções

Quando digitalizar a partir do painel de controlo e selecionar a função de corte de área de digitalização automática, remova qualquer sujidade do vidro e do scanner e na capa de documento. Se existir qualquer sujidade à volta do original, a digitalização irá expandir para a incluir.

[“Limpar o Vidro do scanner” na página 239](#)

Não é possível receber faxes em formato A3

É possível considerar as seguintes causas.

■ A definição da origem do papel está errada.

Soluções

Certifique-se de que a definição do tamanho do papel na origem do papel que contém papel A3 foi definida para A3 e que a origem do papel está definida para utilizar a funcionalidade de fax. Selecione **Definições** > **Definições gerais** > **Definições da impressora** > **Def. origem do papel** > **Selec. defin. autom.** > **Fax**, e depois verifique a origem ou origens de papel que se encontram ativadas.

■ A3 não está selecionado em Tamanho do papel para receção.

Soluções

Selecione **Definições** > **Definições gerais** > **Definições de fax** > **Definições básicas** > **Tamanho do papel para receção**, e a seguir verifique que A3 está selecionado. Este menu permite definir o formato máximo do fax que a impressora pode receber.

Os faxes recebidos não são impressos

É possível considerar as seguintes causas.

■ Ocorreu um erro na impressora, como papel encravado, por exemplo.

Soluções

Apague o erro da impressora e depois peça ao remetente que reenvie o fax.

■ A impressão dos faxes recebidos está desativada nas definições atuais.

Soluções

Faça as definições para imprimir faxes recebidos em **Definições > Definições gerais > Definições de fax > Definições de recepção > Definições para guardar/reencam..**

Não é possível enviar ou receber faxes (Windows)

Certifique-se que o computador e a impressora estão ligados corretamente. A causa e a solução do problema diferem consoante o caso de estarem ou não ligados.

Verificação do estado de ligação

Utilize EPSON Status Monitor 3 para verificar o estado de ligação para o computador e a impressora.

É necessário instalar o EPSON Status Monitor 3 para ativar esta funcionalidade. Pode ser transferido no sítio Web da Epson.

1. Aceda ao controlador da impressora.

- Windows 10/Windows Server 2019/Windows Server 2016

Clique no botão iniciar, e a seguir selecione **Sistema Windows > Painel de controlo > Ver Dispositivos e Impressoras em Hardware e som**. Clique com o botão do lado direito do rato na impressora ou mantenha premido e, de seguida, selecione **Preferências de impressão**.

- Windows 8.1/Windows 8/Windows Server 2012 R2/Windows Server 2012

Selecione **Ambiente de trabalho > Definições > Painel de controlo > Ver dispositivos e impressoras em Hardware e som**. Clique com o botão do lado direito do rato na impressora ou mantenha premido e, de seguida, selecione **Preferências de impressão**.

- Windows 7/Windows Server 2008 R2

Clique no botão iniciar e selecione **Painel de controlo > Ver dispositivos e impressoras em Hardware e som**. Clique com o botão direito do rato na impressora e selecione **Preferências de impressão**.

2. Clique no separador **Manutenção**.

3. Clique em **EPSON Status Monitor 3**.

Quando forem exibidos os níveis de tinta restantes, foi estabelecida com sucesso uma ligação entre o computador e a impressora.

Verifique o seguinte se não tiver sido estabelecida uma ligação.

- A impressora não é reconhecida através de uma ligação de rede

[“Não é possível ligar a uma rede” na página 258](#)

- A impressora não é reconhecida através de uma ligação USB

[“Não é possível ligar a impressora através de USB \(Windows\)” na página 261](#)

Verifique o seguinte se tiver sido estabelecida uma ligação.

- ❑ A impressora é reconhecida, mas não é possível imprimir.

“Apesar de ter sido estabelecida uma ligação, não é possível imprimir (Windows)” na página 262

Não é possível ligar a uma rede

O problema pode ter origem numa das seguintes causas.

Está algo errado com os dispositivos de rede para ligação Wi-Fi.

Soluções

Desligue os dispositivos que pretende ligar à rede. Aguardar cerca de 10 segundos e a seguir, ligar os dispositivos pela seguinte ordem: router sem fios, computador ou dispositivo inteligente e a seguir a impressora. Mover a impressora e o computador ou dispositivo inteligente para uma posição mais próxima ao router sem fios para facilitar a comunicação da onda de rádio e a seguir, tentar configurar a rede novamente.

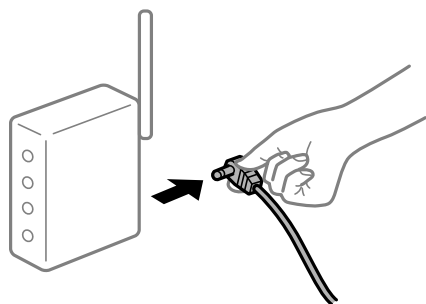

Os dispositivos não conseguem receber sinais do router sem fios porque estão demasiado afastados.

Soluções

Após aproximar o computador ou dispositivo inteligente e a impressora do router sem fios, desligue o router sem fios, e a seguir ligue novamente.

Ao alterar o router sem fios, as definições não correspondem ao router novo.

Soluções

Realize novamente as configurações de ligação para corresponderem ao novo router sem fios.

➔ “Ao substituir um router sem fios” na página 345

Os SSIDs ligados a partir do computador ou dispositivo inteligente e computador são diferentes.

Soluções

Ao utilizar múltiplos routers sem fios simultaneamente ou quando o router sem fios tiver vários SSIDs e os dispositivos estiverem ligados a diferentes SSIDs, não é possível ligar ao router sem fios.

Ligue o computador ou dispositivo inteligente ao mesmo SSID que a impressora.

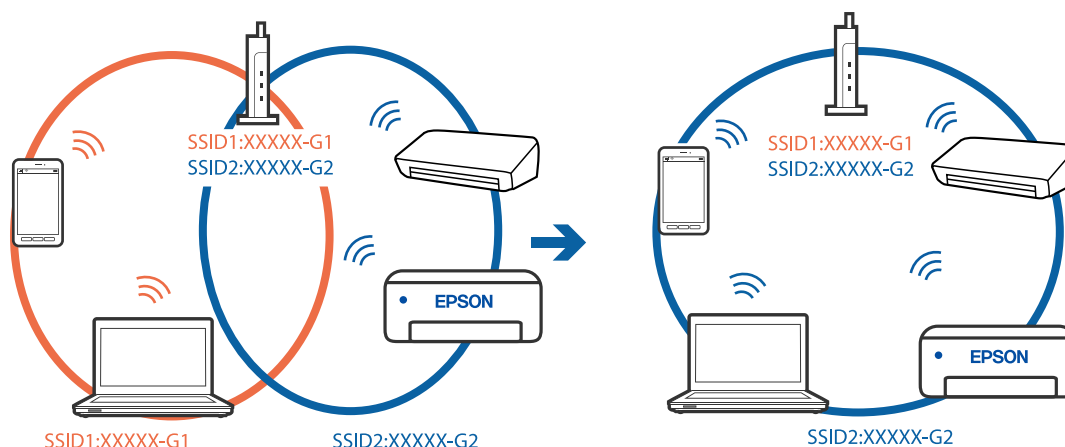

Está disponível um separador de privacidade no router sem-fios.

Soluções

A maioria dos routers sem fios possui uma função de separação que bloqueia a comunicação entre dispositivos dentro do mesmo SSID. Se não estabelecer a ligação entre a impressora e o computador ou dispositivo inteligente, mesmo se estiverem ligados na mesma rede, desative a função de separador no router sem fios. Consulte o manual fornecido com o router sem fios para obter mais informações.

A atribuição do endereço IP não está correta.

Soluções

Se o endereço IP atribuído à impressora for 169.254.XXX.XXX e a máscara de sub-rede for 255.255.0.0, o endereço IP poderá não estar corretamente atribuído.

Selecione **Definições > Definições gerais > Definições de rede > Avançado** no painel de controlo da impressora, e depois verifique o endereço IP e a máscara de sub-rede atribuída à impressora.

Reinicie o router sem fios ou reponha as definições de rede da impressora.

➔ [“Redefinir a ligação de rede” na página 345](#)

Existe um problema nas definições de rede no computador.

Soluções

Tente aceder a um sítio Web a partir do seu computador para se certificar de que as definições de rede do seu computador estão corretas. Se não conseguir aceder a nenhum sítio Web, existe um problema com o computador.

Verifique a ligação de rede do computador. Para obter mais detalhes, consulte a documentação fornecida com o computador.

A impressora foi ligada por Ethernet utilizando dispositivos compatíveis com IEEE 802.3az (Ethernet de Eficiência Energética).

Soluções

Ao ligar a impressora por Ethernet usando dispositivos compatíveis com IEEE 802.3az (Ethernet de Eficiência Energética), podem verificar-se os seguintes problemas de acordo com o concentrador ou router que está a utilizar.

A ligação torna-se instável, a impressora liga e desliga uma e outra vez.

- Não é possível ligar à impressora.
- A velocidade de comunicação torna-se lenta.

Siga os passos abaixo para desativar IEEE 802.3az para a impressora e a seguir ligue.

1. Retire o cabo Ethernet ligado ao computador e à impressora.
 2. Quando IEEE 802.3az para o computador estiver ativado, desative-o.
Para obter mais detalhes, consulte a documentação fornecida com o computador.
 3. Ligue o computador e a impressora diretamente com um cabo Ethernet.
 4. Na impressora, imprima um relatório da ligação de rede.
[“Imprimir um relatório da ligação em rede” na página 362](#)
 5. Verifique o endereço IP da impressora no relatório de ligação de rede.
 6. No computador, aceda a Web Config.
Inicie o browser da Web e a seguir introduza o endereço IP da impressora.
[“Executar o Web Config num navegador web” na página 473](#)
 7. Selecione o separador **Definições de rede > LAN com fios**.
 8. Selecione **DES** para **IEEE 802.3az**.
 9. Clique em **Seguinte**.
 10. Clique em **OK**.
 11. Retire o cabo Ethernet ligado ao computador e à impressora.
 12. Se tiver desativado o IEEE 802.3az para o computador no passo 2, ative-o.
 13. Ligue os cabos Ethernet que removeu no passo 1 ao computador e à impressora.
- Se o problema persistir, o problema pode ser causado por outros dispositivos que não a impressora.

Não é possível ligar a impressora através de USB (Windows)

É possível considerar as seguintes causas.

■ O cabo USB não foi ligado corretamente à tomada elétrica.

Soluções

Ligue bem o cabo USB à impressora e ao computador.

■ Existe um problema com o concentrador USB.

Soluções

Se estiver a utilizar um concentrador USB, experimente ligar a impressora diretamente ao computador.

Existe um problema no cabo USB ou na entrada USB.

Soluções

Se o cabo USB não for reconhecido, mude a porta ou mude o cabo USB.

A impressora está ligada a uma porta USB SuperSpeed.

Soluções

Se ligar a impressora a uma porta USB SuperSpeed usando um cabo USB 2.0, pode ocorrer um erro de comunicação em alguns computadores. Neste caso, volte a ligar a impressora usando um dos seguintes métodos.

- Use um cabo USB 3.0.
- Ligue a uma porta USB de alta velocidade no computador.
- Ligue a uma porta USB SuperSpeed diferente da porta que originou o erro de comunicação.

Apesar de ter sido estabelecida corretamente uma ligação, não é possível enviar ou receber faxes (Windows)

É possível considerar as seguintes causas.

O software não está instalado.

Soluções

Certifique-se de que o controlador do PC-FAX foi instalado no computador. O controlador do PC-FAX é instalado com o FAX Utility. Siga os passos abaixo para verificar se está instalado.

Certifique-se de que a impressora (fax) é apresentada em **Dispositivos e impressoras, Impressora** ou **Impressoras e outro hardware**. A impressora (fax) é apresentada como "EPSON XXXXX (FAX)". Se a impressora (fax) não for apresentada, desinstale e volte a instalar o FAX Utility. Consulte o seguinte para aceder a **Dispositivos e impressoras, Impressora** ou **Impressoras e outro hardware**.

Windows 10

Clique no botão iniciar, e a seguir selecione **Sistema Windows > Painel de Controlo > Ver Dispositivos e Impressoras em Hardware e som**.

Windows 8.1/Windows 8

Selecione **Ambiente de trabalho > Definições > Painel de controlo > Ver dispositivos e impressoras em Hardware e som** ou em **Hardware**.

Windows 7

Clique no botão Iniciar e selecione **Painel de controlo > Ver dispositivos e impressoras em Hardware e som** ou **Hardware**.

Windows Vista

Clique no botão Iniciar e selecione **Painel de controlo > Impressoras em Hardware e som**.

Windows XP

Clique no botão Iniciar e selecione **Definições > Painel de controlo > Impressoras e outro hardware > Impressoras e faxes**.

■ Falha na autenticação do utilizador quando é enviado um fax a partir de um computador.

Soluções

Defina o nome de utilizador e a palavra-passe no controlador da impressora. Ao enviar um fax a partir de um computador quando está definida a função de segurança que impede os utilizadores de utilizarem a função de fax da impressora, a autenticação do utilizador é efetuada com o nome de utilizador e a palavra-passe definidos no controlador da impressora.

■ Há alguns problemas com a ligação de fax e com as definições de fax.

Soluções

Tente as resoluções de problemas com a ligação de fax e as definições de fax.

Não é possível enviar ou receber faxes (Mac OS)

Certifique-se que o computador e a impressora estão ligados corretamente. A causa e a solução do problema diferem consoante o caso de estarem ou não ligados.

Verificação do estado de ligação

Utilize EPSON Status Monitor para verificar o estado de ligação para o computador e a impressora.

1. Selecione **Preferências do sistema** no menu Apple > **Impressoras e Scanners** (ou **Impressão e Digitalização, Impressão e Fax**), e selecione a impressora.
2. Clique em **Opções e acessórios** > **Utilitário** > **Abrir utilitário de impressora**.
3. Clique em **EPSON Status Monitor**.

Quando forem exibidos os níveis de tinta restantes, foi estabelecida com sucesso uma ligação entre o computador e a impressora.

Verifique o seguinte se não tiver sido estabelecida uma ligação.

- A impressora não é reconhecida através de uma ligação de rede
[“Não é possível ligar a uma rede” na página 267](#)
- A impressora não é reconhecida através de uma ligação USB
[“Não é possível ligar a impressora através de USB \(Mac OS\)” na página 270](#)

Verifique o seguinte se tiver sido estabelecida uma ligação.

- A impressora é reconhecida, mas não é possível imprimir.
[“Apesar de ter sido estabelecida uma ligação, não é possível imprimir \(Mac OS\)” na página 271](#)

Não é possível ligar a uma rede

O problema pode ter origem numa das seguintes causas.

Está algo errado com os dispositivos de rede para ligação Wi-Fi.

Soluções

Desligue os dispositivos que pretende ligar à rede. Aguardar cerca de 10 segundos e a seguir, ligar os dispositivos pela seguinte ordem: router sem fios, computador ou dispositivo inteligente e a seguir a impressora. Mover a impressora e o computador ou dispositivo inteligente para uma posição mais próxima ao router sem fios para facilitar a comunicação da onda de rádio e a seguir, tentar configurar a rede novamente.



Os dispositivos não conseguem receber sinais do router sem fios porque estão demasiado afastados.

Soluções

Após aproximar o computador ou dispositivo inteligente e a impressora do router sem fios, desligue o router sem fios, e a seguir ligue novamente.

Ao alterar o router sem fios, as definições não correspondem ao router novo.

Soluções

Realize novamente as configurações de ligação para corresponderem ao novo router sem fios.

➔ [“Ao substituir um router sem fios” na página 345](#)

Os SSIDs ligados a partir do computador ou dispositivo inteligente e computador são diferentes.

Soluções

Ao utilizar múltiplos routers sem fios simultaneamente ou quando o router sem fios tiver vários SSIDs e os dispositivos estiverem ligados a diferentes SSIDs, não é possível ligar ao router sem fios.

Ligue o computador ou dispositivo inteligente ao mesmo SSID que a impressora.

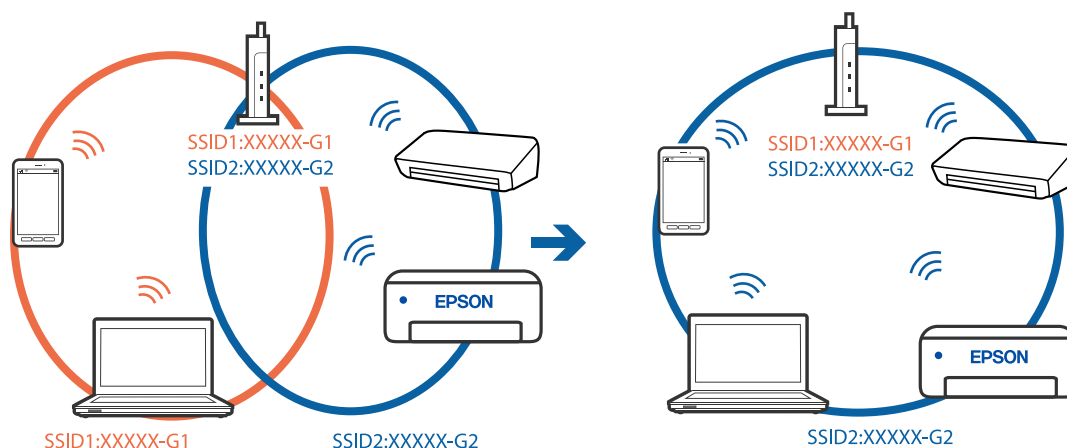

Está disponível um separador de privacidade no router sem-fios.

Soluções

A maioria dos routers sem fios possui uma função de separação que bloqueia a comunicação entre dispositivos dentro do mesmo SSID. Se não estabelecer a ligação entre a impressora e o computador ou dispositivo inteligente, mesmo se estiverem ligados na mesma rede, desative a função de separador no router sem fios. Consulte o manual fornecido com o router sem fios para obter mais informações.

A atribuição do endereço IP não está correta.

Soluções

Se o endereço IP atribuído à impressora for 169.254.XXX.XXX e a máscara de sub-rede for 255.255.0.0, o endereço IP poderá não estar corretamente atribuído.

Selecione **Definições > Definições gerais > Definições de rede > Avançado** no painel de controlo da impressora, e depois verifique o endereço IP e a máscara de sub-rede atribuída à impressora.

Reinicie o router sem fios ou reponha as definições de rede da impressora.

➔ [“Redefinir a ligação de rede” na página 345](#)

Existe um problema nas definições de rede no computador.

Soluções

Tente aceder a um sítio Web a partir do seu computador para se certificar de que as definições de rede do seu computador estão corretas. Se não conseguir aceder a nenhum sítio Web, existe um problema com o computador.

Verifique a ligação de rede do computador. Para obter mais detalhes, consulte a documentação fornecida com o computador.

A impressora foi ligada por Ethernet utilizando dispositivos compatíveis com IEEE 802.3az (Ethernet de Eficiência Energética).

Soluções

Ao ligar a impressora por Ethernet usando dispositivos compatíveis com IEEE 802.3az (Ethernet de Eficiência Energética), podem verificar-se os seguintes problemas de acordo com o concentrador ou router que está a utilizar.

- A ligação torna-se instável, a impressora liga e desliga uma e outra vez.
- Não é possível ligar à impressora.
- A velocidade de comunicação torna-se lenta.

Siga os passos abaixo para desativar IEEE 802.3az para a impressora e a seguir ligue.

1. Retire o cabo Ethernet ligado ao computador e à impressora.
2. Quando IEEE 802.3az para o computador estiver ativado, desative-o.
Para obter mais detalhes, consulte a documentação fornecida com o computador.
3. Ligue o computador e a impressora diretamente com um cabo Ethernet.
4. Na impressora, imprima um relatório da ligação de rede.

➔ [“Imprimir um relatório da ligação em rede” na página 362](#)

5. Verifique o endereço IP da impressora no relatório de ligação de rede.
 6. No computador, aceda a Web Config.
Inicie o browser da Web e a seguir introduza o endereço IP da impressora.
[“Executar o Web Config num navegador web” na página 473](#)
 7. Selecione o separador **Definições de rede > LAN com fios**.
 8. Selecione **DES** para **IEEE 802.3az**.
 9. Clique em **Seguinte**.
 10. Clique em **OK**.
 11. Retire o cabo Ethernet ligado ao computador e à impressora.
 12. Se tiver desativado o IEEE 802.3az para o computador no passo 2, ative-o.
 13. Ligue os cabos Ethernet que removeu no passo 1 ao computador e à impressora.
- Se o problema persistir, o problema pode ser causado por outros dispositivos que não a impressora.

Não é possível ligar a impressora através de USB (Mac OS)

É possível considerar as seguintes causas.

■ O cabo USB não foi ligado corretamente à tomada elétrica.

Soluções

Ligue bem o cabo USB à impressora e ao computador.

■ Existe um problema com o concentrador USB.

Soluções

Se estiver a utilizar um concentrador USB, experimente ligar a impressora diretamente ao computador.

■ Existe um problema no cabo USB ou na entrada USB.

Soluções

Se o cabo USB não for reconhecido, mude a porta ou mude o cabo USB.

■ A impressora está ligada a uma porta USB SuperSpeed.

Soluções

Se ligar a impressora a uma porta USB SuperSpeed usando um cabo USB 2.0, pode ocorrer um erro de comunicação em alguns computadores. Neste caso, volte a ligar a impressora usando um dos seguintes métodos.

- Use um cabo USB 3.0.
- Ligue a uma porta USB de alta velocidade no computador.
- Ligue a uma porta USB SuperSpeed diferente da porta que originou o erro de comunicação.

Apesar de ter sido estabelecida corretamente uma ligação, não é possível enviar ou receber (Mac OS)

É possível considerar as seguintes causas.

O software não está instalado.

Soluções

Certifique-se de que o controlador do PC-FAX foi instalado no computador. O controlador do PC-FAX é instalado com o FAX Utility. Siga os passos abaixo para verificar se está instalado.

Selecione **Preferências do sistema** no menu Apple > **Impressoras e scanners** (ou **Impressão e digitalização, Impressão e fax**) e certifique-se de que a impressora (fax) é apresentada. A impressora (fax) é apresentada como "FAX XXXX (USB)" ou "FAX XXXX (IP)". Se a impressora (fax) não for apresentada, clique em [+] e registre a impressora (fax).

O controlador PC-FAX está em pausa.

Soluções

Selecione **Preferências do sistema** no menu Apple > **Impressoras e scanners** (ou **Impressão e digitalização, Impressão e fax**) e clique duas vezes na impressora (fax). Se a impressora estiver em pausa, clique em **Retomar** (ou em **Retomar impressora**).

Há alguns problemas com a ligação de fax e com as definições de fax.

Soluções

Tente as resoluções de problemas com a ligação de fax e as definições de fax.

Código de erro exibido no menu de estado

Se uma tarefa não for terminada com êxito, verifique o código de erro apresentado no histórico de cada tarefa. Pode confirmar o código de erro selecionando **Estado da tarefa** > **Estado da tarefa**. Consulte a tabela seguinte para encontrar o problema e a solução.

Código	Problema	Solução
001	O produto foi desligado por uma falha de energia.	-
101	A memória está cheia.	<p>Experimente os métodos abaixo para reduzir o tamanho da tarefa de impressão.</p> <ul style="list-style-type: none"> <input type="checkbox"/> Diminua a qualidade e a resolução da impressão. <input type="checkbox"/> Altere a definição de formato. <input type="checkbox"/> Reduz o número de imagens, letras ou tipos de letra utilizados na tarefa de impressão.
102	A impressão ordenada falhou devido a falta de memória disponível.	<p>Experimente os métodos abaixo para reduzir o tamanho da tarefa de impressão. Se não pretender utilizar nenhum destes métodos, experimente imprimir uma cópia de cada vez.</p> <ul style="list-style-type: none"> <input type="checkbox"/> Diminua a qualidade e a resolução da impressão. <input type="checkbox"/> Altere a definição de formato. <input type="checkbox"/> Reduz o número de imagens, letras ou tipos de letra utilizados na tarefa de impressão.

Código	Problema	Solução
103	A qualidade de impressão foi reduzida devido a falta de memória disponível.	Se não pretender diminuir a qualidade da impressão, experimente os seguintes métodos para reduzir o tamanho da tarefa de impressão. <ul style="list-style-type: none"> <input type="checkbox"/> Altere a definição de formato. <input type="checkbox"/> Reduz o número de imagens, letras ou tipos de letra utilizados na tarefa de impressão.
104	A impressão inversa falhou devido a falta de memória disponível.	Se pretender imprimir em sentido inverso, experimente os seguintes métodos para reduzir o tamanho da tarefa de impressão. <ul style="list-style-type: none"> <input type="checkbox"/> Diminua a qualidade e a resolução da impressão. <input type="checkbox"/> Altere a definição de formato. <input type="checkbox"/> Reduz o número de imagens, letras ou tipos de letra utilizados na tarefa de impressão.
106	Não é possível imprimir a partir do computador devido a definições de controlo de acesso.	Contacte o administrador da impressora.
107	A autenticação do utilizador falhou. A tarefa foi cancelada.	<ul style="list-style-type: none"> <input type="checkbox"/> Assegure-se de que o nome de utilizador e a palavra-passe estão corretos. <input type="checkbox"/> Toque em Definições > Definições gerais > Administração do sistema > Definições de segurança > Controlo de acesso. Ative a função de restrição de utilizador e, de seguida, autorize a tarefa sem informações de autenticação.
108	Os dados confidenciais da tarefa foram eliminados quando a impressora foi desligada.	-
109	O fax recebido já foi eliminado.	-
110	A tarefa apenas foi impressa num dos lados porque o papel carregado não suporta impressão nos dois lados.	Se pretender imprimir nas 2 lados, carregue um papel que suporte a impressão de 2 faces.
111	A memória disponível é reduzida.	Experimente os métodos abaixo para reduzir o tamanho da tarefa de impressão. <ul style="list-style-type: none"> <input type="checkbox"/> Diminua a qualidade e a resolução da impressão. <input type="checkbox"/> Altere a definição de formato. <input type="checkbox"/> Reduz o número de imagens, letras ou tipos de letra utilizados na tarefa de impressão.
120	Não é possível comunicar com o servidor que está ligado através de uma plataforma aberta.	Certifique-se de que não existem erros no servidor ou na rede.
130	A impressão ordenada falhou devido a falta de memória disponível.	Experimente os métodos abaixo para reduzir o tamanho da tarefa de impressão. Se não pretender utilizar nenhum destes métodos, experimente imprimir uma cópia de cada vez. <ul style="list-style-type: none"> <input type="checkbox"/> Diminua a qualidade e a resolução da impressão. <input type="checkbox"/> Altere a definição de formato. <input type="checkbox"/> Reduz o número de imagens, letras ou tipos de letra utilizados na tarefa de impressão.

Código	Problema	Solução
131	A impressão inversa falhou devido a falta de memória disponível.	<p>Se pretender imprimir em sentido inverso, experimente os seguintes métodos para reduzir o tamanho da tarefa de impressão.</p> <ul style="list-style-type: none"> <input type="checkbox"/> Diminua a qualidade e a resolução da impressão. <input type="checkbox"/> Altere a definição de formato. <input type="checkbox"/> Reduz o número de imagens, letras ou tipos de letra utilizados na tarefa de impressão.
132	Não é possível imprimir devido à falta de memória disponível.	<p>Experimente os métodos abaixo para reduzir o tamanho da tarefa de impressão.</p> <ul style="list-style-type: none"> <input type="checkbox"/> Mudar para um tamanho de papel mais pequeno. <input type="checkbox"/> Simplifique as informações, reduzindo o número de imagens na tarefa de impressão ou reduzindo o número de tipos de letra.
133	Não é possível imprimir em 2 faces devido à falta de memória disponível. Será impresso apenas uma face.	<p>Experimente os métodos abaixo para reduzir o tamanho da tarefa de impressão.</p> <ul style="list-style-type: none"> <input type="checkbox"/> Mudar para um tamanho de papel mais pequeno. <input type="checkbox"/> Simplifique as informações, reduzindo o número de imagens na tarefa de impressão ou reduzindo o número de tipos de letra.
141	Erro no disco HDD da impressora. A tarefa foi cancelada.	Contacte o suporte Epson ou um fornecedor de serviços autorizado Epson para substituir o disco HDD.
151	A impressão não é executada porque o nome de utilizador de início de sessão e o nome de utilizador associado à tarefa confidencial não coincidem.	Certifique-se de iniciar sessão com o mesmo nome de utilizador como nome de utilizador associado à tarefa confidencial.
161	A gestão da contagem de páginas está configurada no Epson Print Admin Serverless. Não foi possível imprimir porque o número de páginas restantes é insuficiente.	Contacte o administrador do sistema.
201	A memória está cheia.	<ul style="list-style-type: none"> <input type="checkbox"/> Imprima faxes recebidos de Estado da tarefa em Estado da tarefa. <input type="checkbox"/> Elimine faxes recebidos e guardados na caixa de entrada de Estado da tarefa em Estado da tarefa. <input type="checkbox"/> Se estiver a enviar um fax a preto e branco para um único destino, pode enviar utilizando o envio direto. <input type="checkbox"/> Divida os seus originais em dois ou mais para os enviar em vários lotes.
202	A linha foi desligada pela máquina do destinatário.	Aguarde um momento e tente novamente.

Código	Problema	Solução
203	O produto não deteta o toque de marcação.	<ul style="list-style-type: none"> <input type="checkbox"/> Certifique-se de que o cabo telefónico está ligado corretamente e de que a linha telefónica está a funcionar. <input type="checkbox"/> Quando a impressora estiver ligada ao PBX ou ao adaptador de terminal, altere a definição Tipo de linha para PBX. <input type="checkbox"/> Toque em Definições > Definições gerais > Definições de fax > Definições básicas > Detec. tom de marc. e desative a definição de toque de marcação.
204	A máquina do destinatário está ocupada.	<ul style="list-style-type: none"> <input type="checkbox"/> Aguarde um momento e tente novamente. <input type="checkbox"/> Verifique o número de fax do destinatário.
205	A máquina do destinatário não responde.	Aguarde um momento e tente novamente.
206	O cabo telefónico está incorretamente ligado à LINE e à porta EXT. do produto.	Verifique a ligação da porta LINE e da porta EXT. na impressora.
207	O produto não está ligado a uma linha telefónica.	Ligue o cabo telefónico à linha telefónica.
208	Não foi possível enviar o fax para alguns dos destinatários especificados.	Imprima um Registo de Fax ou um relatório de Última transmissão de faxes anteriores em Relatório de fax no modo Fax para confirmar o destino que falhou. Se a definição Guardar dados de falha estiver ativada, pode reenviar um fax do Estado da tarefa no Estado da tarefa .
301	Não existe espaço de armazenamento disponível para guardar os dados no dispositivo de memória.	<ul style="list-style-type: none"> <input type="checkbox"/> Aumente o espaço de armazenamento no dispositivo de memória. <input type="checkbox"/> Reduz o número de documentos. <input type="checkbox"/> Diminua a resolução de digitalização ou aumente a taxa de compressão para reduzir o tamanho da imagem digitalizada.
302	O dispositivo de memória está protegido contra escrita.	Desative a proteção contra escrita no dispositivo de memória.
303	Não foi criada nenhuma pasta para guardar a imagem digitalizada.	Introduza outro dispositivo de memória.
304	O dispositivo de memória foi removido.	Introduza novamente o dispositivo de memória.
305	Ocorreu um erro ao guardar os dados no dispositivo de memória.	Se aceder ao dispositivo externo a partir de um computador, aguarde alguns momentos e tente novamente.
306	A memória está cheia.	Aguarde até que as tarefas em curso terminem.
307	O tamanho da imagem digitalizada excede o limite máximo. (Digitalizar para dispositivo de memória)	Diminua a resolução de digitalização ou aumente a taxa de compressão para reduzir o tamanho da imagem digitalizada.
311	Ocorreu um erro de DNS.	<ul style="list-style-type: none"> <input type="checkbox"/> Toque em Definições > Definições gerais > Definições de rede > Avançado > TCP/IP e verifique as definições de DNS. <input type="checkbox"/> Verifique as definições de DNS do servidor, do computador ou do ponto de acesso.

Código	Problema	Solução
312	Ocorreu um erro de autenticação.	Toque em Definições > Definições gerais > Definições de rede > Avançado > Servidor de e-mail > Definições de servidor e verifique as definições do servidor.
313	Ocorreu um erro de comunicação.	<ul style="list-style-type: none"> <input type="checkbox"/> Imprima um relatório de ligação de rede para verificar se a impressora está ligada à rede. <input type="checkbox"/> Toque em Definições > Definições gerais > Definições de rede > Avançado > Servidor de e-mail > Definições de servidor para verificar as definições do servidor de correio eletrónico. Pode verificar a causa do erro executando uma verificação da ligação. <input type="checkbox"/> O método de autenticação das definições e do servidor de correio eletrónico poderão não coincidir. Se selecionar Desativado como método de autenticação, certifique-se de que o método de autenticação do servidor de correio eletrónico está definido para Nenhum.
314	O tamanho dos dados excede o tamanho máximo dos ficheiros anexados.	<ul style="list-style-type: none"> <input type="checkbox"/> Aumente a definição Tam. máx.anexo nas definições de digitalização. <input type="checkbox"/> Diminua a resolução de digitalização ou aumente a taxa de compressão para reduzir o tamanho da imagem digitalizada.
315	A memória está cheia.	Tente novamente depois de terminar outras tarefas em curso.
316	Ocorreu um erro de encriptação de e-mail.	<ul style="list-style-type: none"> <input type="checkbox"/> Verifique se a definição do certificado de encriptação está correta. <input type="checkbox"/> Verifique se a definição de hora da impressora está correta.
317	Ocorreu um erro de assinatura de e-mail.	<ul style="list-style-type: none"> <input type="checkbox"/> Verifique se a definição do certificado de assinatura está correta. <input type="checkbox"/> Verifique se a definição de hora da impressora está correta.
318	Ocorreu um erro de restrição de domínio.	Contacte o seu administrador para verificar se o domínio do seu destino de e-mail é restrito.
321	Ocorreu um erro de DNS.	<ul style="list-style-type: none"> <input type="checkbox"/> Toque em Definições > Definições gerais > Definições de rede > Avançado > TCP/IP e verifique as definições de DNS. <input type="checkbox"/> Verifique as definições de DNS do servidor, do computador ou do ponto de acesso.
322	Ocorreu um erro de autenticação.	Verifique as definições de Localização .
323	Ocorreu um erro de comunicação.	<ul style="list-style-type: none"> <input type="checkbox"/> Verifique as definições de Localização. <input type="checkbox"/> Imprima um relatório de ligação de rede para verificar se a impressora está ligada à rede.
324	Já existe um ficheiro com o mesmo nome na pasta especificada.	<ul style="list-style-type: none"> <input type="checkbox"/> Elimine o ficheiro com o mesmo nome. <input type="checkbox"/> Altere o prefixo do nome do ficheiro em Definições de ficheiro.

Código	Problema	Solução
325 326	Não existe espaço de armazenamento disponível na pasta especificada.	<input type="checkbox"/> Aumente o espaço de armazenamento na pasta especificada. <input type="checkbox"/> Reduz o número de documentos. <input type="checkbox"/> Diminua a resolução de digitalização ou aumente a taxa de compressão para reduzir o tamanho da imagem digitalizada.
327	A memória está cheia.	Aguarde até que as tarefas em curso terminem.
328	O destino está incorreto ou o destino não existe.	Verifique as definições de Localização .
329	O tamanho da imagem digitalizada excede o limite máximo. (Digitalizar para uma pasta de rede ou servidor FTP)	Diminua a resolução de digitalização ou aumente a taxa de compressão para reduzir o tamanho da imagem digitalizada.
330	Ocorreu um erro de ligação segura FTPS/FTPS.	<input type="checkbox"/> Verifique o local nas definições de destinatário. <input type="checkbox"/> Execute o Web Config e atualize o certificado de raiz. <input type="checkbox"/> Execute o Web Config e importe ou atualize o certificado CA. Se não for possível eliminar o erro, defina a verificação do certificado como desligado nas definições de destino.
331	Ocorreu um erro de comunicação.	Imprima um relatório de ligação de rede para verificar se a impressora está ligada à rede.
332	Não existe espaço de armazenamento disponível para guardar a imagem digitalizada no armazenamento de destino.	Reduz o número de documentos.
333	Não foi possível encontrar o destino porque a informação do destino foi carregada para o servidor antes de enviar a imagem digitalizada.	Selecione novamente o destino.
334	Ocorreu um erro ao enviar a imagem digitalizada.	-
341	Ocorreu um erro de comunicação.	<input type="checkbox"/> Verifique as ligações da impressora e do computador. Se estiver a ligar através de uma rede, imprima um relatório de ligação de rede para verificar se a impressora está ligada à rede. <input type="checkbox"/> Certifique-se de que o Document Capture Pro está instalado no computador.
350	Ocorreu um erro de certificado FTPS/HTTPS.	<input type="checkbox"/> Verifique se as definições de data/hora e fuso horário estão corretas. <input type="checkbox"/> Execute o Web Config e atualize o certificado de raiz. <input type="checkbox"/> Execute o Web Config e importe ou atualize o certificado CA. Se não for possível eliminar o erro, defina a verificação do certificado como desligado nas definições de destino.

Código	Problema	Solução
401	Não existe espaço de armazenamento disponível para guardar os dados no dispositivo de memória.	Aumente o espaço de armazenamento no dispositivo de memória.
402	O dispositivo de memória está protegido contra escrita.	Desative a proteção contra escrita no dispositivo de memória.
404	O dispositivo de memória foi removido.	Introduza novamente o dispositivo de memória.
405	Ocorreu um erro ao guardar os dados no dispositivo de memória.	<ul style="list-style-type: none"> <input type="checkbox"/> Introduza novamente o dispositivo de memória. <input type="checkbox"/> Utilize um dispositivo de memória diferente no qual tenha sido criada uma pasta utilizando a funcionalidade Criar pasta para guardar.
411	Ocorreu um erro de DNS.	<ul style="list-style-type: none"> <input type="checkbox"/> Toque em Definições > Definições gerais > Definições de rede > Avançado > TCP/IP e verifique as definições de DNS. <input type="checkbox"/> Verifique as definições de DNS do servidor, do computador ou do ponto de acesso.
412	Ocorreu um erro de autenticação.	Toque em Definições > Definições gerais > Definições de rede > Avançado > Servidor de e-mail > Definições de servidor e verifique as definições do servidor.
413	Ocorreu um erro de comunicação.	<ul style="list-style-type: none"> <input type="checkbox"/> Toque em Definições > Definições gerais > Definições de rede > Avançado > Servidor de e-mail > Definições de servidor para verificar as definições do servidor de correio eletrónico. Pode verificar a causa do erro executando uma verificação da ligação. <input type="checkbox"/> O método de autenticação das definições e do servidor de correio eletrónico poderão não coincidir. Se selecionar Desativado como método de autenticação, certifique-se de que o método de autenticação do servidor de correio eletrónico está definido para Nenhum. <input type="checkbox"/> Imprima um relatório de ligação de rede para verificar se a impressora está ligada à rede.
421	Ocorreu um erro de DNS.	<ul style="list-style-type: none"> <input type="checkbox"/> Toque em Definições > Definições gerais > Definições de rede > Avançado > TCP/IP e verifique as definições de DNS. <input type="checkbox"/> Verifique as definições de DNS do servidor, do computador ou do ponto de acesso.
422	Ocorreu um erro de autenticação.	Toque em Definições > Definições gerais > Definições de fax > Definições de recepção > Definições para guardar/reencam. e verifique as definições da pasta selecionada em Destino .

Código	Problema	Solução
423	Ocorreu um erro de comunicação.	<ul style="list-style-type: none"> <input type="checkbox"/> Imprima um relatório de ligação de rede para verificar se a impressora está ligada à rede. <input type="checkbox"/> Selecione Definições > Definições gerais > Definições de fax > Definições de recepção > Definições para guardar/reencam., e selecione > na caixa registada. A seguir, verifique as definições de pasta em Destino guardar/reencam.
425	Não existe espaço de armazenamento disponível na pasta de destino do reencaminhamento.	Aumente o espaço de armazenamento na pasta de destino de reencaminhamento.
428	O destino está incorreto ou o destino não existe.	Selecione Definições > Definições gerais > Definições de fax > Definições de recepção > Definições para guardar/reencam. , e selecione > na caixa registada. A seguir, verifique as definições de pasta em Destino guardar/reencam.
501	Não é possível usar a funcionalidade de armazenamento.	Verifique as autorizações de utilizador no Web Config.
502	A área de armazenamento está cheia.	Elimine tarefas guardadas desnecessárias do painel de controle ou Web Config.
504	O número de ficheiros atingiu o limite máximo.	Elimine tarefas guardadas desnecessárias do painel de controle ou Web Config.
505	Ocorreu um erro de leitura/escrita no armazenamento.	Contacte a assistência da Epson.

Não é possível utilizara impressora como esperado

As operações são exibidas

A impressão está demasiado lenta

É possível considerar as seguintes causas.

■ Existem aplicações desnecessárias em execução.

Soluções

Feche as aplicações desnecessárias no seu computador ou dispositivo inteligente.

■ A qualidade de impressão é definida como elevada.

Soluções

Diminua a definição de qualidade.

■ Prioridade veloc. de impressão está desativada.

Soluções

Selecione **Definições** no ecrã de início, selecione **Definições gerais > Definições da impressora > Prioridade veloc. de impressão**, e a seguir selecione **Activ.**

■ Modo Silencioso está ativado.

Soluções

Desative o **Modo Silencioso**. A velocidade de impressão diminui quando a impressora estiver a ser utilizada com o **Modo Silencioso**.

Selecione  no ecrã de início, e a seguir selecione **Dest.**

Quando o finalizador de agrafos-P2 estiver instalado e estiverem a ser aplicados agrafos, a velocidade de impressão não irá mudar mesmo que o **Modo Silencioso** esteja desativado.

■ A secagem de 2 lados demora algum tempo.

Soluções

Para a impressão de 2 faces, um lado do papel é impresso e seco e, de seguida, é impresso o outro lado. Uma vez que o tempo de secagem difere de acordo com o ambiente, ou seja a temperatura ou humidade, ou os dados de impressão, a velocidade de impressão pode ser mais lenta.

De acordo com os dados de impressão e ambiente, a impressora demora tempo para processar tarefas de impressão, ou diminui a velocidade de impressão para manter a qualidade de impressão.

A velocidade de digitalização é lenta

■ Digitalizar numa resolução mais elevada.

Soluções

Experimente digitalizar numa resolução mais baixa.

O ecrã LCD fica escuro

■ A impressora está em modo de suspensão.

Soluções

Toque em qualquer ponto do ecrã LCD para que este volte ao estado anterior.

O ecrã tátil não responde

É possível considerar as seguintes causas.

■ Uma folha de proteção ficou colada no ecrã tátil.

Soluções

Se colocar uma folha de proteção no ecrã tátil, o ecrã tátil ótico poderá não responder. Remova a folha.

■ **O ecrã está manchado.**

Soluções

Desligue a impressora e a seguir limpe o ecrã com um pano macio e seco. Se o ecrã estiver manchado pode não responder.

Não é possível ativar a partir do painel de controlo

■ **Quando a restrição de funcionalidades do utilizador está ativada, é necessário introduzir uma ID de utilizador e uma palavra-passe para imprimir.**

Soluções

Se não souber a palavra-passe, contacte o administrador da impressora.

"x" é apresentado no ecrã e não pode selecionar fotografias

■ **O ficheiro de imagem não é suportado.**

Soluções

"x" é exibido no ecrã LCD se o ficheiro de imagem não for suportado pelo produto. Utilize ficheiros compatíveis com o produto.

➔ [“Especificações de dados suportados” na página 518](#)

A impressão é interrompida

■ **As tampas da impressora estão abertas.**

Soluções

Feche as tampas se as tiver aberto durante a impressão.

O dispositivo de memória não é reconhecido

■ **O dispositivo de memória está definido como desativado.**

Soluções

No painel de controlo, seleccione **Definições > Definições gerais > Definições da impressora > Dispositivo de memória**, e depois ative o dispositivo de memória.

Não é possível guardar dados no dispositivo de memória

É possível considerar as seguintes causas.

■ **A definição para guardar num dispositivo de memória não foi definida.**

Soluções

Selecione **Definições > Definições gerais > Definições de fax > Definições de recepção** no ecrã inicial, a seguir seleccione **Definições para guardar/reencam. > Guardar no disp. de mem. de Criar pasta para guardar**. Não é possível utilizar a memória externa se não realizar esta definição.

■ O dispositivo de memória está protegido contra escrita.

Soluções

Desative a proteção contra escrita no dispositivo de memória.

■ Não há espaço livre suficiente no dispositivo de memória.

Soluções

Eliminar dados desnecessários ou insira outro dispositivo de memória.

Os sons de funcionamento são altos

■ Modo Silencioso está desativada.

Soluções

Se o funcionamento for demasiado ruidoso, ative o **Modo Silencioso**. Ativar esta funcionalidade pode diminuir a velocidade de impressão.

Sem fax: **Definições > Definições gerais > Definições da impressora > Modo Silencioso**

Fax: **Definições > Definições gerais > Definições de fax > Definições de recepção > Def. impressão > Modo Silencioso**

Quando o finalizador de agrafos-P2 estiver instalado e a densidade de impressão for elevada, estiver a ser efetuada ordenação com separação ou agrafagem, o ruído de funcionamento podem não ser reduzidos devido a operações de alinhamento de papel desalinhado, mesmo que o **Modo Silencioso** esteja ativado. Além disso, a precisão do alinhamento do papel ejetado será reduzida.

A data e a hora estão incorretas

■ Erro ocorrido na fonte de alimentação.

Soluções

Após uma falha de energia provocada por uma trovoadas, ou caso a alimentação tenha estado desligada durante muito tempo, o relógio pode apresentar a hora errada. Defina a data e a hora corretamente em **Definições > Definições gerais > Definições básicas > Definições de data/hora** no painel de controlo.

O certificado de raiz precisa de ser atualizado

■ O certificado de raiz expirou.

Soluções

Execute o Web Config e atualize o certificado de raiz.

Não é possível cancelar a impressão a partir de um computador com Mac OS X v10.6.8

Existe um problema com a sua configuração AirPrint.

Soluções

Execute o Web Config e selecione **Port9100** para a definição **Protocolo de alta prioridade** em **Configurar AirPrint**. Selecione **Preferências do sistema** no menu Apple > **Impressoras e Scanners** (ou **Impressão e Digitalização, Impressão e Fax**), remova a impressora, e a seguir adicione a impressora novamente.

➔ [“Aplicação para configurar operações de impressora \(Web Config\)” na página 473](#)

Cópias feitas ou faxes enviados de maneira não intencional

Objetos estranhos a tocar o painel óptico tátil.

Soluções

Selecione **Definições** > **Definições gerais** > **Definições básicas** > **Reativar a partir do modo de suspensão**, e depois desligue **Reativar com toque no ecrã LCD**. A impressora não sai do modo de suspensão (poupança de energia) até pressionar o botão .

Ligeiro choque elétrico ao tocar na impressora

Existem muitos periféricos ligados ao computador.

Soluções

Se muitos periféricos estiverem ligados ao computador, pode sentir um ligeiro choque elétrico ao tocar na impressora. Instale um cabo de terra no computador que estiver ligado à impressora.

Não é possível abrir ou fechar o tabuleiro de papel suavemente

■ Não está a segurar o centro do tabuleiro de papel.

Soluções

Ao abrir ou fechar o tabuleiro do papel, segure o centro do tabuleiro do papel como mostrado na ilustração.

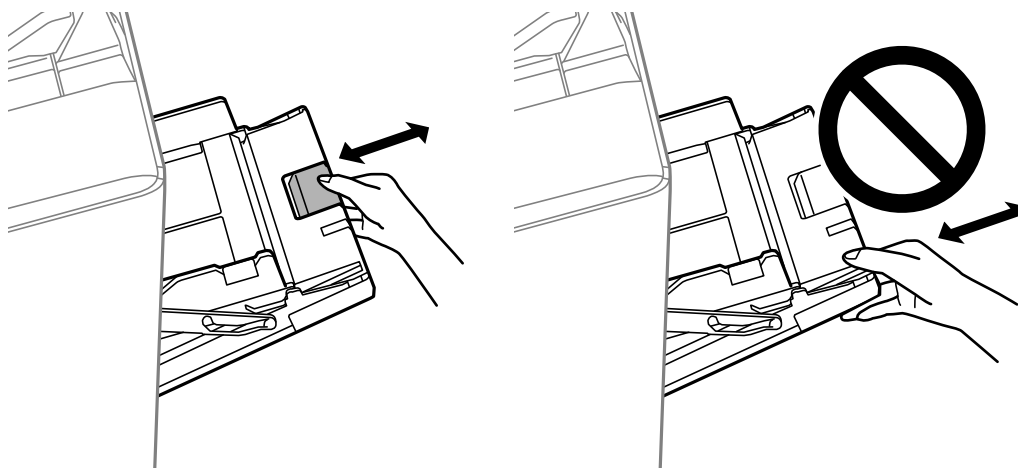

O número de fax do remetente não é apresentado

■ O número de fax do remetente não está definido para a máquina do remetente.

Soluções

O remetente pode não ter definido o número de fax. Contacte o remetente.

O número de fax do remetente apresentado nos faxes recebidos está errado

■ O número de fax do remetente definido para a máquina de envio está errado.

Soluções

O remetente pode ter definido o número de fax incorretamente. Contacte o remetente.

Não é possível efectuar chamadas no telefone ligado

■ O cabo telefónico não está ligado correctamente.

Soluções

Ligue o telefone à porta EXT. na impressora e levante o auscultador. Se não ouvir o tom de marcação no auscultador, ligue o cabo telefónico correctamente.

O atendedor de chamadas não consegue atender chamadas de voz

A configuração de Toques para atender da impressora está definida para um número menor do que o número de toques do seu atendedor de chamadas.

Soluções

Selecione **Definições > Definições gerais > Definições de fax > Definições básicas > Toques para atender** e, de seguida, defina um número maior do que o número de toques do seu atendedor de chamadas.

Foram recebidos muitos faxes não solicitados

A função da impressora para bloquear faxes indesejados não foi configurada.

Soluções

Configure as definições de **Rejeição de fax** em **Definições > Definições gerais > Definições de fax > Definições básicas**.

[“Definições para bloquear faxes não solicitados” na página 610](#)

Não é possível eliminar o destino em Contac.

É possível considerar as seguintes causas.

O destino foi registado em Predef.

Soluções

Selecione **Predef.** no painel de controlo da impressora, selecione > próximo do destino que pretende

eliminar, e a seguir selecione  para eliminar o destino em Predef.. A seguir, tente eliminar o destino em Contac..

Está a tentar eliminar um destino registado como destino de reencaminhamento de fax.

Soluções

Após remover a definição de reencaminhamento do destino que pretende eliminar, tente eliminar o destino em Contac.. Contacte o seu administrador para obter detalhes sobre como remover as definições de reencaminhamento.

É Exibida uma Mensagem no Ecrã LCD

Se uma mensagem de erro for apresentada no ecrã LCD, siga as instruções no ecrã ou as soluções abaixo para resolver o problema. Se uma mensagem for exibida quando não puder digitalizar para a pasta partilhada a partir do painel de controlo, consulte as informações relacionadas abaixo.

Mensagens de erro	Soluções
Erro da impressora. Desligue e ligue novamente a alimentação. Veja detalhes na documentação.	Remova o papel que se encontra na impressora e desligue todos os itens opcionais. Se a mensagem de erro continuar a ser apresentada depois de desligar e voltar a ligar a alimentação, anote o código de erro e contacte a assistência da Epson.

Mensagens de erro	Soluções
<p>Erro da impressora. Consulte a documentação para obter mais detalhes.</p>	<p>A impressora poderá estar danificada. Contacte o suporte Epson ou um fornecedor de serviços autorizado pela Epson para solicitar reparações. No entanto, funções não relacionadas com impressão, como a digitalização, podem estar disponíveis.</p>
<p>Não é possível imprimir porque XX não está a funcionar. Pode imprimir a partir de outro alimentador de papel.</p>	<p>Desligue e ligue novamente a alimentação e reintroduza o alimentador de papel. Se a mensagem de erro continuar a ser apresentada, contacte o suporte Epson ou um fornecedor de serviços autorizado pela Epson para solicitar reparações.</p>
<p>Erro de HDD. Desligue e ligue novamente a impressora. Se o erro persistir, contacte xxxxxxxx.</p>	<p>O disco HDD está danificado. Contacte o suporte Epson ou um fornecedor de serviços autorizado Epson para substituir o disco HDD.</p> <p>Se o HDD estiver danificado, não conseguirá receber faxes. Além disso, pode não conseguir imprimir ou copiar os seguintes itens.</p> <ul style="list-style-type: none"> <input type="checkbox"/> Documentos que contêm imagens. <input type="checkbox"/> Se copiar mais de 50 páginas de Text e imag de documentos A4 pode verificar-se uma falha.
<p>xxxxxxx estão a chegar ao fim da sua vida útil.</p>	<p>Quando for necessário substituir um item de consumíveis, a impressora não pode ser usada. Contacte a Epson ou um fornecedor de serviços autorizado pela Epson para solicitar a substituição.</p>
<p>xxxxxxx estão a chegar ao fim da sua vida útil.</p>	<p>Contacte o suporte Epson ou um fornecedor de serviços autorizado pela Epson.</p>
<p>xxxxxxx atingiu o fim da sua vida útil. Substitua.</p>	<p>Contacte o suporte Epson ou um fornecedor de serviços autorizado pela Epson.</p>
<p>É necessário substituir o(s) seguinte(s) tinteiro(s). Confirmar o procedimento e a seguir, substitua-os.</p>	<p>Para garantir que recebe uma qualidade de impressão superior e para ajudar a proteger a sua cabeça de impressão, é projetado para parar a operação, antes que a tinta acabe por completo. Substitua o tinteiro novo.</p>
<p>Exibir automaticamente configuração de papel definido para Desactivado. Funções poderão estar indisponíveis. Consulte a docum. para mais detalhes.</p>	<p>Se a opção Exibir automaticamente configuração de papel estiver desativada, não é possível utilizar o AirPrint.</p>
<p>Nenhum tom de marcação detectado.</p>	<p>Este problema pode ser resolvido tocando em Definições > Definições gerais > Definições de fax > Definições básicas > Tipo de linha e selecionando PBX. Se o seu sistema telefónico necessitar de um código de acesso externo para obter uma linha externa, defina o código de acesso após selecionar PBX. Quando introduzir um número de fax externo, introduza # (cardinal) em vez do código de acesso real. Isso garante a comunicação.</p> <p>Se a mensagem de erro continuar a ser apresentada, configure as definições de Detec. tom de marc. para desativadas. No entanto, ao desativar esta funcionalidade pode perder o primeiro dígito de um número de fax e enviar o fax para o número errado.</p>

Mensagens de erro	Soluções
Falha ao receber faxes porque a capacidade de dados de fax está cheia. Para mais detalhes, toque em Job/Status na parte inferior do ecrã de início.	Existem faxes de entrada que não estão impressos e guardados. <ul style="list-style-type: none"> <input type="checkbox"/> Não é possível imprimir A impressora não pode trabalhar devido a um erro. Verifique as informações e soluções do erro. <input type="checkbox"/> Não é possível guardar no computador ou no dispositivo de memória Ligue o computador ou ligue um dispositivo de memória à impressora.
A combinação de endereço IP e máscara de sub-rede é inválida. Consulte os documentos para obter mais informações.	Introduza o endereço IP correto ou o gateway predefinido. Para obter assistência, contacte o seu administrador de rede.
Para usar os serviços de nuvem, atualize o certificado de raiz no recurso Epson Web Config.	Execute o Web Config e atualize o certificado de raiz.
Verifique se as definições da porta da Impressora (tais como o Endereço IP) ou o controlador de impressora estão corretas no computador.	Clique em Fila de impressão no separador Manutenção do controlador da impressora. Certifique-se de que a porta da impressora está selecionada corretamente em Propriedade > Porta no menu da Impressora como se segue. Ligação USB: USBXXX Ligação de rede: EpsonNet Print Port
Verifique se as definições da porta ou do controlador da impressora estão corretas no computador. Consulte a documentação para obter mais detalhes.	
Recovery Mode Update Firmware	A impressora iniciou em modo de recuperação porque a atualização do firmware falhou. Siga os passos abaixo para tentar novamente atualizar o firmware. <ol style="list-style-type: none"> 1. Ligue o computador e a impressora com um cabo USB. (Durante o modo de recuperação, não pode atualizar o firmware através de uma ligação de rede.) 2. Visite o sítio Web local da Epson para obter mais instruções.

Informações relacionadas

➔ [“As mensagens são apresentadas no Painel de Controlo” na página 288](#)

O papel está encravado

Verifique o erro apresentado no painel de controlo e siga as instruções no ecrã para remover o papel encravado, incluindo pedaços rasgados. O ecrã LCD exibe uma animação que mostra como remover o papel encravado. A seguir, seleccione **OK** para eliminar o erro.



Aviso:

Nunca toque nos botões do painel de controlo enquanto tiver a mão dentro da impressora. Caso a impressora comece a funcionar, pode provocar ferimentos. Tenha cuidado para não tocar nas peças salientes, de modo a evitar ferimentos.



Importante:

Remova cuidadosamente o papel encravado. Remover o papel com força pode causar danos na impressora.

Evitar Obstruções de Papel

Em caso de obstruções de papel frequentes, verifique o seguinte.

- Coloque a impressora numa superfície plana e opere-a nas condições ambientais recomendadas.
“Especificações ambientais” na página 521
- Utilize papel compatível com esta impressora.
“Papel disponível e capacidades” na página 459
- Sigas as precauções de manuseamento de papel.
“Precauções no manuseamento de papel” na página 38
- Carregue papel na direção correta e deslize o guia da margem encostando-o à extremidade do papel.
“Carregar papel” na página 40
- Não coloque mais folhas do que o número máximo de folhas especificado para o papel.
- Ao carregar várias folhas de papel, carregue uma folha de cada vez.
- Certifique-se de que as definições de tamanho e tipo de papel correspondem ao tamanho e tipo de papel carregado na impressora.
“Definir o tipo de papel” na página 39
- Verifique as condições do papel. Se o papel absorver humidade, torna-se ondulado ou enrola-se, o que pode causar problemas.
- Em caso de obstruções de papel frequentes, tente usar papéis recentemente abertos.
- Tente desativar **Prioridade veloc. de impressão**. No ecrã de início, selecione **Definições > Definições gerais > Definições da impressora > Prioridade veloc. de impressão**, e a seguir desative a definição.
- Ao realizar orifícios usando a unidade de perfuração instalada no finalizador de agrafos ou no finalizador de folheto, ajuste os dados para que não sejam impressos na posição de perfuração. Em alternativa, defina a margem de encadernação para que não seja impressa na posição de punção. Se realizar o orifício na área a imprimir, pode causar um erro de perfuração ou uma obstrução do papel.
“Perfurar cada conjunto de cópias a partir de um computador” na página 384
“Copiar e agrafar ou realizar orifícios de perfuração” na página 389

Está na hora de substituir os tinteiros

Precauções de manuseamento de tinteiros

Leia as instruções que se seguem antes de proceder à substituição de tinteiros.

Precauções de manuseamento

- Guarde os tinteiros a temperatura ambiente normal e mantenha-os afastados de luz solar direta.
- A Epson recomenda a utilização do tinteiro antes da data indicada na embalagem.

- Para obter melhores resultados, armazene as embalagens dos tinteiros na vertical.
- Depois de retirar o tinteiro guardado de um local frio, deixe-o aquecer à temperatura ambiente pelo menos durante 12 horas antes de o utilizar.
- Não toque nas secções indicadas na ilustração. Se o fizer, poderá afectar o processo normal de funcionamento e de impressão.

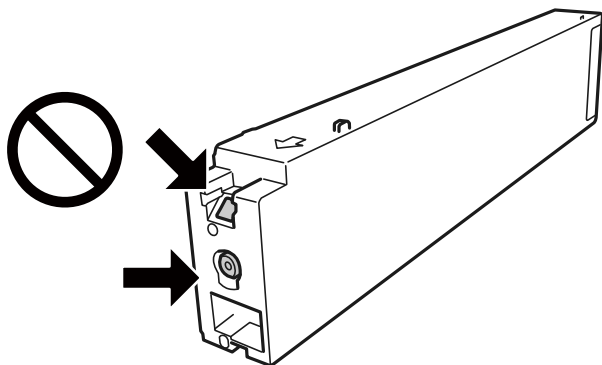

- Instale todos os tinteiros, caso contrário, não poderá imprimir.
- Não desligue a impressora durante o carregamento de tinta. Se o carregamento de tinta não for concluído, pode não ser possível imprimir.
- Não deixe a impressora sem os tinteiros instalados ou não desligue a impressora durante a substituição dos tinteiros. Caso contrário, a tinta restante nos jatos das cabeças de impressão secará e não poderá imprimir.
- Se houver necessidade de remover um tinteiro temporariamente, certifique-se de que protege a área de fornecimento de tinta de pó e sujidade. Armazene o tinteiro no mesmo ambiente que a impressora, com a porta de fornecimento de tinta virada de lado. Dado que a porta de fornecimento de tinta está equipada com uma válvula destinada a conter a fuga de excesso de tinta, não é necessário utilizar outros mecanismos de cobertura, como tampas.
- Os tinteiros podem ter tinta à volta da porta de fornecimento de tinta, pelo que deve ter cuidado para não sujar a área circundante com tinta ao removê-los.
- Esta impressora utiliza tinteiros equipados com um chip verde que monitoriza informação, como por exemplo, a quantidade de tinta restante em cada tinteiro. Tal significa que, mesmo que o tinteiro seja removido da impressora antes de ficar vazio, ainda é possível utilizar o tinteiro após a sua reinserção na impressora.
- Para garantir qualidade de impressão de excelência e ajudar a proteger a cabeça de impressão, uma reserva variável de segurança permanece no tinteiro após a impressora assinalar a necessidade de substituição do tinteiro. O rendimento indicado na sua situação não inclui esta reserva.
- Embora os tinteiros possam conter materiais reciclados, tal não afecta a função ou o desempenho da impressora.
- As especificações e o aspecto do tinteiro estão sujeitos a alteração para efeitos de melhoramento sem aviso prévio.
- Não desmonte nem remodele o tinteiro, caso contrário, poderá não conseguir imprimir normalmente.
- Os rendimentos apresentados podem variar consoante as imagens impressas, o tipo de papel utilizado, a frequência das impressões e condições ambientais, como a temperatura.
- Não o deixe cair nem permita que embata em objectos rígidos, caso contrário, a tinta pode verter.

Consumo de tinta

- Para manter um desempenho perfeito da cabeça de impressão, será consumida alguma tinta de todos os tinteiros, não só durante a impressão, mas também durante operações de manutenção, como a limpeza da cabeça de impressão.
- A tinta dos tinteiros fornecidos com a impressora é parcialmente utilizada durante a configuração inicial. De forma a produzir impressões de alta qualidade, a cabeça de impressão da impressora é completamente carregada com tinta. Este processo só ocorre uma vez e consome uma certa quantidade de tinta, pelo que estes tinteiros podem imprimir menos páginas do que os tinteiros posteriores.

Substituir tinteiros

Quando for exibida uma mensagem a solicitar a substituição dos tinteiros, selecione **Como** e a seguir observe as animações exibidas no painel de controlo para aprender como proceder à substituição dos tinteiros.

Informações relacionadas

- ➔ [“Códigos dos tinteiros” na página 463](#)
- ➔ [“Precauções de manuseamento de tinteiros” na página 321](#)

Está na hora de substituir a caixa de manutenção

Precauções de manuseamento da caixa de manutenção

Leia as instruções que se seguem antes de proceder à substituição da caixa de manutenção.

- Não toque nas secções indicadas na ilustração. Se o fizer, pode impedir o funcionamento normal e ficar sujo de tinta.

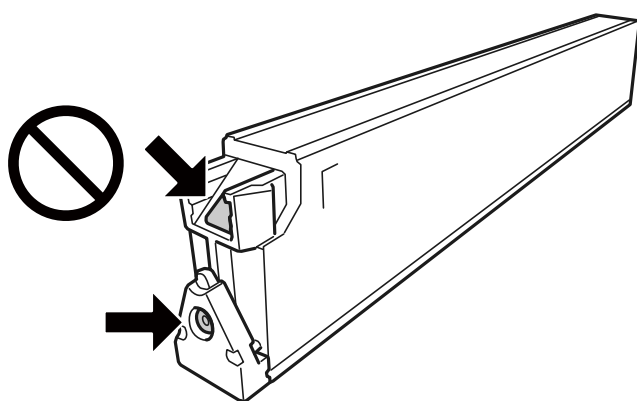

- Não incline a caixa de manutenção usada até que esteja colocada no saco plástico fornecido, caso contrário, poderá verter tinta.
- Mantenha a caixa de manutenção afastada de luz solar directa.
- Não armazenar a caixa de manutenção em condições de temperatura muito elevada ou demasiado baixa.
- Não reutilize uma caixa de manutenção que tenha sido removida e tenha permanecido desinstalada durante um longo período de tempo. A tinta no interior da caixa terá solidificado e não poderá ser absorvida mais tinta.

- ❑ Não remova a caixa de manutenção e a tampa excepto durante a substituição da caixa de manutenção, caso contrário pode ocorrer derramamento de tinta.

Substituição da caixa de manutenção

Em alguns ciclos de impressão, pode ser recolhida na caixa de manutenção uma quantidade muito reduzida de excesso de tinta. Para evitar derramamento de tinta da caixa de manutenção, a impressora é concebida para parar de imprimir quando a capacidade de absorção da caixa de manutenção tiver atingido o seu limite. A necessidade ou frequência desta ação depende do número de páginas a imprimir, o tipo de material que imprimir e do número de ciclos de limpeza efetuados pela impressora.

Quando for apresentada a mensagem a solicitar a substituição da caixa de manutenção, consulte as animações exibidas no painel de controlo. A necessidade de substituição da caixa não significa que a impressora tenha deixado de funcionar em conformidade com as suas especificações. A garantia Epson não abrange o custo desta substituição. É uma peça passível de manutenção pelo utilizador.

Nota:

Quando a caixa de manutenção estiver cheia, não é possível imprimir e limpar a cabeça de impressão até ser substituída para evitar fugas de tinta. No entanto, se realizar operações que não usam tinta como por exemplo digitalização.

Informações relacionadas

- ➔ [“Código da caixa de manutenção” na página 463](#)
- ➔ [“Precauções de manuseamento da caixa de manutenção” na página 323](#)

A qualidade de impressão, cópia, digitalização e fax é fraca

A qualidade de impressão é fraca

As impressões estão arranhadas, falta cor ou existem faixas ou cores inesperadas



Os jatos da cabeça de impressão podem estar obstruídos.

Soluções

Realize uma verificação dos jatos para verificar se os jatos da cabeça de impressão estão obstruídos. Execute uma verificação dos jatos e, de seguida, limpe a cabeça de impressão caso algum dos jatos da cabeça esteja obstruído. Se não usar a impressora há muito tempo, os jatos da cabeça de impressão poderão estar obstruídos e as gotas de tinta poderão não ser dispensadas.

➔ [“Verificar jatos obstruídos” na página 237](#)

A impressão é diferente da impressão normal, por exemplo, linhas finas irregulares e cores de impressão fracas (ao imprimir ficheiros guardados no armazenamento a partir de um computador)



A qualidade de impressão é definida como baixa ao guardar no armazenamento.

Soluções

Imprimir utilizando uma definição de qualidade superior no controlador Windows da impressora.

No separador **Principal**, selecione **Mais Definições** em **Qualidade**, e a seguir selecione **Qualidade**.

A impressão sai como uma folha branca

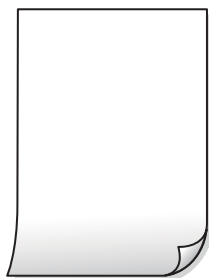

Entraram várias folhas de papel na impressora ao mesmo tempo.

Soluções

Consulte a informação que se segue para evitar que várias folhas de papel entrem na impressora ao mesmo tempo.

➔ [“São alimentadas várias folhas de papel ao mesmo tempo” na página 255](#)

O papel está manchado ou amarrutado



É possível considerar as seguintes causas.

■ Está a ser utilizado papel não compatível.

Soluções

Utilize papel suportado por esta impressora.

➔ [“Papel disponível e capacidades” na página 459](#)

➔ [“Tipos de papel não disponíveis” na página 462](#)

■ O papel não está inserido corretamente.

Soluções

Se aparecerem linhas horizontais (perpendiculares à direção de impressão) ou se a parte superior ou inferior do papel estiver manchada, coloque o papel na direção correta e deslize os guias de margem até às extremidades do papel.

➔ [“Carregar papel” na página 40](#)

■ Foram colocadas muitas folhas na impressora.

Soluções

Não coloque mais folhas do que o número máximo de folhas especificado para o papel. Para papel normal, não coloque acima da linha indicada pelo símbolo do triângulo no guia de margem.

➔ [“Papel disponível e capacidades” na página 459](#)

■ O papel está enrolado.

Soluções

Coloque o papel numa superfície plana para verificar se está enrolado. Se estiver, alise-o.

■ O papel está húmido.

Soluções

Verifique as condições do papel. Se o papel absorver humidade, torna-se ondulado ou enrola-se, o que pode causar problemas.

■ Utilização de papel antigo.

Soluções

Se os papéis ficarem manchados ou arranhados com frequência, tente usar papéis abertos recentemente.

■ O papel não está selado.

Soluções

Depois de abrir o papel pela primeira vez, mantenha-o selado num saco de plástico.

■ A cabeça de impressão esfrega a superfície do papel.

Soluções

Ao imprimir em papel espesso, a cabeça de impressão está próxima da superfície de impressão e o papel pode ser arrastado. Neste caso, ative a definição de redução de arrasto. Se ativar esta definição, a qualidade de impressão poderá diminuir ou a impressão ficar mais lenta.

Painel de controlo

Selecione **Definições** > **Definições gerais** > **Definições da impressora**, e a seguir selecione **Papel espesso**. Consulte o ecrã LCD da impressora para ver as opções de definições.

■ A densidade de impressão é definida como elevada.

Soluções

Se o papel ainda aparecer manchado após ativar **Papel espesso**, reduza a densidade de impressão.

■ A parte de trás do papel foi impressa antes da parte impressa secar.

Soluções

Quando executar a impressão de 2 lados manual, certifique-se de que a tinta está completamente seca antes de colocar novamente o papel.

■ Ao imprimir usando a impressão automática de 2 faces, a densidade de impressão é demasiado elevada e o tempo de secagem é demasiado curto.

Soluções

Quando utilizar a funcionalidade de impressão automática de 2 faces e imprimir dados de alta densidade, tais como imagens e gráficos, defina uma densidade de impressão inferior e um tempo de secagem mais longo.

➔ “Impressão de 2 lados” na página 61

➔ “Impressão de 2 lados” na página 107

As imagens ou fotografias são impressas com cores inesperadas



É possível considerar as seguintes causas.

Os jatos da cabeça de impressão podem estar obstruídos.

Soluções

Realize uma verificação dos jatos para verificar se os jatos da cabeça de impressão estão obstruídos. Execute uma verificação dos jatos e, de seguida, limpe a cabeça de impressão caso algum dos jatos da cabeça esteja obstruído. Se não usar a impressora há muito tempo, os jatos da cabeça de impressão poderão estar obstruídos e as gotas de tinta poderão não ser dispensadas.

➔ [“Verificar jatos obstruídos” na página 237](#)

A correção de cor foi aplicada.

Soluções

Quando imprimir a partir do painel de controlo ou do controlador da impressora do Windows, a definição de ajuste automático de fotografias da Epson será aplicada por predefinição dependendo do tipo de papel. Experimente alterar a definição.

Painel de controlo

Mude a definição **Corrigir foto** em **Auto** para qualquer outra opção. Se alterar as definições não resolver o problema, selecione **Melhoramento desativado** como definição **Corrigir foto**.

Controlador da impressora Windows

No separador **Mais Opções**, selecione **Personalizado** em **Correcção de Cor** e, de seguida, clique em **Avançado**. Mude a definição **Correcção de Cena** em **Automático** para qualquer outra opção. Se mudar a definição não resultar, utilize qualquer método de correção de cor que não seja **PhotoEnhance** em **Gestão de Cor**.

➔ [“Opções avançadas de menu para definições JPEG” na página 120](#)

➔ [“Ajustar a cor da impressão” na página 94](#)

As secções em escala de cinzento e fotos monocromáticas são impressas usando tintas pretas e coloridas.

Soluções

No controlador da impressora Windows, selecione o separador **Manutenção, Definições Aumentadas**, e a seguir ative a definição **Impr. em escala de cinza com apenas tinta preta**.

Ativado (exceto fotografia): Imprime secções em escala de cinzento, exceto no caso de fotografias, usando apenas tinta preta. Todas as fotografias incluindo fotografias monocromáticas são impressas usando tintas pretas e coloridas.

Ativado (página inteira): Imprime todas as secções em escala de cinzento, incluindo fotografias, usando apenas tinta preta. Note que as fotos a cores podem ser impressas em cores diferentes. Neste caso, selecione **Ativado (exceto fotografia)**.

A posição, o tamanho ou as margens da impressão estão incorretos

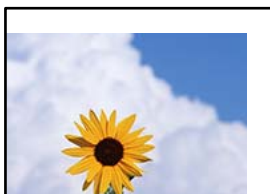

É possível considerar as seguintes causas.

■ Está a utilizar o controlador de impressora para uma impressora diferente.

Soluções

Confirme que o controlador da impressora que está a utilizar é para esta impressora. Verifique o nome da impressora na parte superior da janela do controlador da impressora.

Padrões em forma de mosaicos nas impressões



■ As imagens ou fotografias são impressas com baixa resolução.

Soluções

Ao imprimir imagens ou fotografias, utilize dados de alta resolução. As imagens dos sítios Web são frequentemente de baixa resolução, apesar de terem bom aspeto ao serem apresentadas no ecrã, pelo que a qualidade de impressão pode diminuir.

A impressora não imprime correctamente quando utiliza o controlador da impressora PostScript

É possível considerar as seguintes causas.

■ Existe um problema com os dados.

Soluções

- Se o ficheiro for criado numa aplicação que lhe permita alterar o formato dos dados, como o Adobe Photoshop, certifique-se de que as definições na aplicação correspondem às definições no controlador da impressora.
- Os ficheiros EPS em formato binário poderão não ser corretamente impressos. Defina o formato para ASCII quando criar ficheiros EPS numa aplicação.
- Para Windows, a impressora não pode imprimir dados binários quando está ligada ao computador com uma interface USB. Configure a definição **Protocolo de saída** no separador **Definições do dispositivo** nas propriedades da impressora para ASCII ou TBCP.
- Para Windows, selecione os tipos de letra de substituição adequados no separador **Definições do dispositivo** nas propriedades da impressora.

A qualidade de impressão é fraca quando utiliza o controlador da impressora PostScript

■ Não foram realizadas definições de cor.

Soluções

Não é possível efetuar definições de corno separador **Papel/Qualidade** no controlador da impressora. Clique **Avançado** e configure a definição **Modo de Cores**.

A qualidade de cópia é fraca

As cópias estão arranhadas, falta cor ou existem faixas ou cores inesperadas

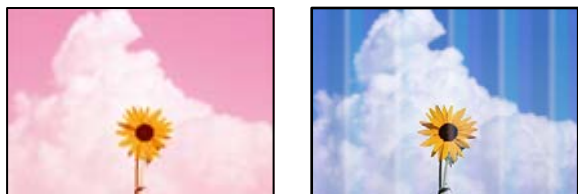

Os jatos da cabeça de impressão podem estar obstruídos.

Soluções

Realize uma verificação dos jatos para verificar se os jatos da cabeça de impressão estão obstruídos. Execute uma verificação dos jatos e, de seguida, limpe a cabeça de impressão caso algum dos jatos da cabeça esteja obstruído. Se não usar a impressora há muito tempo, os jatos da cabeça de impressão poderão estar obstruídos e as gotas de tinta poderão não ser dispensadas.

→ “Verificar jatos obstruídos” na página 237

Cópias desfocadas, linhas verticais ou desalinhamento



enthalten alle
Aufdruck. W
5008 "Regel

É possível considerar as seguintes causas.

Os originais são dobrados ou enrugados.

Soluções

- Ao usar o ADF

Não coloque os originais no ADF. Coloque os originais no vidro do scanner.

- Quando usar o vidro do scanner

Achate as dobras e rugas nos originais tanto quanto possível. Quando colocar originais, tente colocar um pedaço de cartão sobre o documento para que não se levante e permaneça em contacto próximo com a superfície.

A impressão sai como uma folha branca



■ Entraram várias folhas de papel na impressora ao mesmo tempo.

Soluções

Consulte a informação que se segue para evitar que várias folhas de papel entrem na impressora ao mesmo tempo.

➔ [“São alimentadas várias folhas de papel ao mesmo tempo” na página 255](#)

O papel está manchado ou amarrotado



É possível considerar as seguintes causas.

■ O papel não está inserido corretamente.

Soluções

Se aparecerem linhas horizontais (perpendiculares à direção de impressão) ou se a parte superior ou inferior do papel estiver manchada, coloque o papel na direção correta e deslize os guias de margem até às extremidades do papel.

➔ [“Carregar papel” na página 40](#)

■ O percurso do papel está manchado.

Soluções

Quando aparecerem linhas verticais (horizontais à direção de impressão) ou o papel estiver manchado, limpe o percurso do papel.

■ O papel está enrolado.

Soluções

Coloque o papel numa superfície plana para verificar se está enrolado. Se estiver, alise-o.

■ A cabeça de impressão esfrega a superfície do papel.

Soluções

Ao copiar em papel espesso, a cabeça de impressão está próxima da superfície de impressão e o papel pode ser arrastado. Neste caso, ative a definição de redução de arrasto.

Selecione **Definições** > **Definições gerais** > **Definições da impressora**, e depois ative **Papel espesso** no painel de controlo. Se ativar esta definição, a qualidade da cópia poderá diminuir ou ficar mais lenta.

A posição, o tamanho ou as margens das cópias estão incorrectas

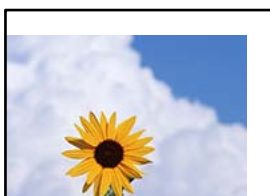

É possível considerar as seguintes causas.

■ O papel não foi colocado corretamente.

Soluções

Carregue papel na direção correta e deslize o guia da margem encostando-o à extremidade do papel.

➔ [“Carregar papel” na página 40](#)

■ O tamanho de papel está definido incorretamente.

Soluções

Selecione a definição de tamanho do papel adequada.

■ Os originais não foram colocados corretamente.

Soluções

- Certifique-se de que o original é colocado corretamente nas marcas de alinhamento.
- Se a margem da imagem digitalizada estiver em falta, afaste ligeiramente o original da extremidade do vidro do scanner. Não é possível digitalizar a área em cerca de 1,5 mm (0,06 pol.) da margem do vidro do scanner.

➔ [“Colocação de originais” na página 45](#)

■ Existe pó ou manchas no vidro do scanner.

Soluções

Limpe o vidro do scanner e a capa de documento usando um pano seco, suave e limpo. Se existir pó ou manchas à volta dos originais no vidro, a área de cópia pode incluir o pó ou as manchas, resultando numa posição de cópia incorreta ou em imagens pequenas.

➔ [“Limpar o Vidro do scanner” na página 239](#)

■ **O Tam. documento está errado nas definições de cópia.**

Soluções

Selecione o **Tam. documento** apropriado nas definições de cópia.

As cores não estão uniformes ou aparecem manchas, pontos ou linhas retas na imagem copiada



É possível considerar as seguintes causas.

■ **Existe pó ou sujidade nos originais ou vidro do scanner.**

Soluções

Remova o pó ou sujidade aderido aos originais, e limpe o vidro do scanner.

➔ [“Limpar o Vidro do scanner” na página 239](#)

■ **Existe pó ou sujidade no ADF ou nos originais.**

Soluções

Limpe o ADF e remova qualquer pó ou sujidade que tenha aderido aos originais.

➔ [“Limpar o ADF” na página 240](#)

■ **O original foi pressionado com muita frça.**

Soluções

Se pressionar com muita força, podem aparecer zonas desfocadas, manchas e pontos escuros.

Não pressionar com demasiada força no original ou na capa de documento.

➔ [“Colocação de originais” na página 45](#)

■ **As definições da densidade de cópia são demasiado elevadas.**

Soluções

Diminua a definição de densidade de cópia.

➔ [“Opções básicas do menu para fazer cópias” na página 135](#)

Surgem padrões ondulados (tracejados) na imagem copiada

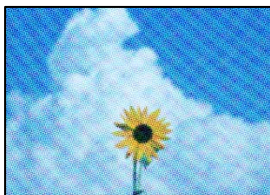

Se o original for um documento impresso como por exemplo uma revista ou um catálogo, é exibido um padrão ondulado tracejado.

Soluções

Alterar as definições de reduzir e ampliar. Se o padrão ondulado tracejado ainda aparecer, coloque o original num ângulo ligeiramente diferente.

➔ [“Opções básicas do menu para fazer cópias” na página 135](#)

Surge uma imagem do verso do original na imagem copiada



É possível considerar as seguintes causas.

Ao digitalizar originais finos, as imagens na parte de trás podem ser digitalizadas ao mesmo tempo.

Soluções

Coloque o original no vidro do scanner e, a seguir, coloque um papel preto sobre o mesmo.

➔ [“Colocação de originais” na página 45](#)

As definições da densidade de cópia são demasiado elevadas.

Soluções

Diminua a definição de densidade de cópia.

➔ [“Opções básicas do menu para fazer cópias” na página 135](#)

Problemas na imagem digitalizada

Cores irregulares, sujidade, pontos, etc., surgem quando é feita a digitalização a partir do vidro do scanner



■ **Existe pó ou sujidade nos originais ou vidro do scanner.**

Soluções

Remova pó ou sujidade aderido aos originais, e limpe o vidro do scanner.

➔ [“Limpar o Vidro do scanner” na página 239](#)

■ **O original foi pressionado com muita frça.**

Soluções

Se pressionar com muita força, podem aparecer zonas desfocadas, manchas e pontos escuros.

Não pressionar com demasiada força no original ou na capa de documento.

➔ [“Colocação de originais” na página 45](#)

Aparecem linhas retas ao digitalizar a partir do ADF

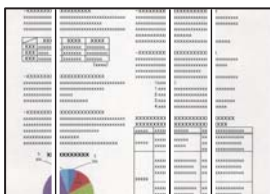

■ **Existe pó ou sujidade no ADF ou nos originais.**

Soluções

Limpe o ADF e remova qualquer pó ou sujidade que tenha aderido aos originais.

➔ [“Limpar o ADF” na página 240](#)

Digitalizações desfocadas, linhas verticais ou desalinhamento



Os originais são dobrados ou enrugados.

Soluções

- Ao usar o ADF

Não coloque os originais no ADF. Coloque os originais no vidro do scanner.

- Quando usar o vidro do scanner

Achate as dobras e rugas nos originais tanto quanto possível. Quando colocar originais, tente colocar um pedaço de cartão sobre o documento para que não se levante e permaneça em contacto próximo com a superfície.

Deslocamento no fundo das imagens digitalizadas



Ao digitalizar originais finos, as imagens na parte de trás podem ser digitalizadas ao mesmo tempo.

Soluções

Ao digitalizar a partir do vidro do scanner, coloque papel preto ou uma almofada de mesa sobre o original.

→ [“Colocação de originais” na página 45](#)

Não é possível digitalizar a área correcta no vidro do scanner

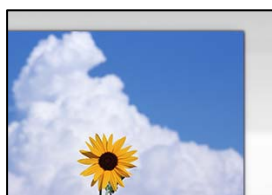

■ Os originais não foram colocados corretamente.

Soluções

- Certifique-se de que o original é colocado corretamente nas marcas de alinhamento.
- Se a margem da imagem digitalizada estiver em falta, afaste ligeiramente o original da extremidade do vidro do scanner. Não é possível digitalizar a área em cerca de 1,5 mm (0,06 pol.) da margem do vidro do scanner.

➔ [“Colocação de originais” na página 45](#)

■ Existe pó ou sujidade no vidro do scanner.

Soluções

Quando digitalizar a partir do painel de controlo e seleccionar a função de corte de área de digitalização automática, remova qualquer sujidade do vidro e do scanner e na capa de documento. Se existir qualquer sujidade à volta do original, a digitalização irá expandir para a incluir.

Não é possível resolver problemas na imagem digitalizada

Se tentou todas as soluções e não resolveu o problema, tente o seguinte.

■ Existem problemas com as definições do software de digitalização.

Soluções

Utilize Epson Scan 2 Utility para iniciar as definições do controlador do scanner “Epson Scan 2”.

Nota:

O Epson Scan 2 Utility é uma aplicação disponibilizada com o Epson Scan 2.

1. Inicie o Epson Scan 2 Utility.

- Windows 10

Clique no botão iniciar, e a seguir selecione **EPSON > Epson Scan 2 Utility**.

- Windows 8.1/Windows 8

Introduza o nome da aplicação no atalho de pesquisa e selecione o ícone apresentado.

- Windows 7/Windows Vista/Windows XP

Clique no botão iniciar, e a seguir selecione **Todos os programas** ou **Programas > EPSON > Epson Scan 2 Utility > Epson Scan 2**.

- Mac OS

Selecione **Ir > Aplicações > Epson Software > Epson Scan 2**.

2. Selecione o separador **Outras**.

3. Clique em **Reiniciar**.

Se a inicialização não resolver o problema, desinstale e reinstale o Epson Scan 2.

➔ [“Instalar ou Desinstalar as Aplicações Separadamente” na página 243](#)

A qualidade do fax enviado é fraca

A qualidade do fax enviado é fraca



É possível considerar as seguintes causas.

Existe pó ou sujidade nos originais ou vidro do scanner.

Soluções

Remova pó ou sujidade aderido aos originais, e limpe o vidro do scanner.

➔ [“Limpar o Vidro do scanner” na página 239](#)

O original foi pressionado com muita força.

Soluções

Se pressionar com muita força, podem aparecer zonas desfocadas, manchas e pontos escuros.

Não pressionar com demasiada força no original ou na capa de documento.

➔ [“Colocação de originais” na página 45](#)

Aparecem linhas retas ao enviar faxes a partir do ADF

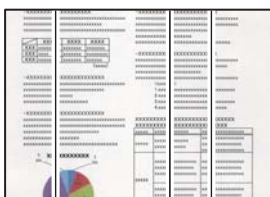

É possível considerar as seguintes causas.

Existe pó ou sujidade no ADF ou nos originais.

Soluções

Limpe o ADF e remova qualquer pó ou sujidade que tenha aderido aos originais.

➔ [“Limpar o ADF” na página 240](#)

A qualidade de imagem do fax enviado é fraca



É possível considerar as seguintes causas.

■ A definição do tipo de origem está errada.

Soluções

Selecione **Fax > Definições de fax > Definições de Digitalização > Tipo do original**, e depois mude a definição. Quando o original que está a enviar contém texto e imagens, defina esta opção como **Foto**.

■ A resolução está definida como baixa.

Soluções

Se não conhece o desempenho da máquina de fax do remetente, defina o seguinte antes de enviar um fax.

- Selecione **Fax > Definições de fax** e depois faça a definição da **Resolução** para uma imagem da mais alta qualidade.
- Selecione **Fax > Definições de fax** e depois ative **Envio directo**.

Repare que, se definir a **Resolução** como **Excelente** ou **Ultra fina**, mas enviar o fax sem ativar **Envio directo**, o fax pode ser enviado com uma resolução mais baixa.

■ A definição ECM está desativada.

Soluções

Selecione **Definições > Definições gerais > Definições de fax > Definições básicas** e ative a definição **ECM** no painel de controlo. Isto pode eliminar erros que ocorrem devido a problemas de ligação. Repare que a velocidade de enviar e receber faxes pode ser mais lenta do que quando a **ECM** está desativada.

No fax enviado, aparece uma imagem do verso do original



É possível considerar as seguintes causas.

Ao digitalizar originais finos, as imagens na parte de trás podem ser digitalizadas ao mesmo tempo.

Soluções

Coloque o original no vidro do scanner e, a seguir, coloque um papel preto sobre o mesmo.

➔ [“Colocação de originais” na página 45](#)

A definição de densidade é elevada ao enviar faxes.

Soluções

Selecione **Fax > Definições de fax > Definições de Digitalização > Densidade**, e depois baixe a definição.

A qualidade dos faxes recebidos é fraca

A qualidade da imagem dos faxes recebidos é fraca



É possível considerar as seguintes causas.

A definição ECM está desativada.

Soluções

Selecione **Definições > Definições gerais > Definições de fax > Definições básicas** e ative a definição ECM no painel de controlo. Isto pode eliminar erros que ocorrem devido a problemas de ligação. Repare que a velocidade de enviar e receber faxes pode ser mais lenta do que quando a ECM está desativada.

A definição de qualidade de imagem é baixa na máquina de fax do remetente.

Soluções

Peça ao remetente que envie os faxes utilizando uma qualidade mais elevada.

Não é possível resolver problemas depois de tentar todas as soluções

Se ainda não conseguir resolver o problema depois de tentar todas as soluções, contacte a assistência Epson.

Se não conseguir resolver os problemas de impressão ou cópia, consulte a seguinte informação relacionada.

Informações relacionadas

➔ [“Não é possível resolver problemas de impressão ou cópia” na página 342](#)

Não é possível resolver problemas de impressão ou cópia

Tente os problemas que se seguem por ordem a começar pelo topo até resolver o problema.

- Certifique-se que o tipo de papel carregado na impressora e o tipo de papel definido na impressora correspondem às definições de tipo de papel do controlador da impressora.

[“Tamanho de papel e definições de tipo” na página 38](#)

- Utilize uma definição de qualidade superior no painel de controlo ou no controlador da impressora.

- Reinstale os tinteiros que já estão instalados na impressora.

Ao reinstalar os tinteiros pode resolver os problemas de obstrução dos jatos de tinta da cabeça de impressão e permitir que a tinta saia sem problemas.

No entanto, uma vez que a tinta é consumida ao reinstalar o tinteiro, poderá ser exibida uma mensagem a solicitar a substituição do tinteiro dependendo da quantidade de tinta restante.

[“Está na hora de substituir os tinteiros” na página 321](#)

- Realize uma verificação dos jatos para verificar se os jatos da cabeça de impressão estão obstruídos.

Se os jatos estiverem obstruídos, limpe as cabeças de impressão.

Tenha presente que a limpeza da cabeça de impressão utilize alguma tinta.

[“Verificar jatos obstruídos” na página 237](#)

- Verifique se está a utilizar tinteiros Epson genuínos.

Tente utilizar tinteiros Epson genuínos. Este produto foi concebido para ajustar cores com base na utilização de tinteiros Epson genuínos. A utilização de tinteiros não genuínos pode provocar a diminuição da qualidade de impressão.

[“Códigos dos tinteiros” na página 463](#)

- Certifique-se que não existem pedaços de papel no interior da impressora.

- Verifique o papel.

Verifique se o papel está enrolado ou se foi colocado com o lado a imprimir voltado para cima.

[“Precauções no manuseamento de papel” na página 38](#)

[“Papel disponível e capacidades” na página 459](#)

[“Tipos de papel não disponíveis” na página 462](#)

- Certifique-se que não está a utilizar um tinteiro antigo.

Para obter melhores resultados, a Epson recomenda utilizar totalmente os tinteiros antes da data de validade impressa na embalagem, ou nos seis meses após a abertura da embalagem, o que se verificar antes.

Se não conseguir resolver o problema com as soluções anteriores, poderá ser necessário solicitar uma reparação. Contacte a assistência da Epson.

Informações relacionadas

➔ [“Antes de contactar a Epson” na página 680](#)

➔ [“Contactar a assistência Epson” na página 680](#)

Adicionar ou substituir o computador ou dispositivos

Ligar a uma impressora que foi ligada à rede.	344
Redefinir a ligação de rede.	345
Ligar diretamente à impressora (Wi-Fi Direct).	350
Verificar o estado da ligação de rede.	361

Ligar a uma impressora que foi ligada à rede

Após ligar a impressora à rede, é possível ligar um computador ou um dispositivo inteligente à impressora através da rede.

Utilização da impressora de rede partir de um segundo computador

Recomendamos usar o instalador para ligar a impressora a um computador. Pode executar o instalador através de um dos seguintes métodos.

Definir a partir do sítio Web

Aceda ao seguinte sítio Web e digite o nome do produto. Aceda a **Configuração** e comece a realizar a configuração.

<https://epson.sn>

Realizar a configuração usando o disco de software (apenas nos modelos que vêm com um disco de software e utilizadores com computadores Windows com unidade de disco).

Insira o disco de software no computador e siga as instruções apresentadas no ecrã.

Selecionar a impressora

Siga as instruções apresentadas no ecrã até que a janela que se segue seja exibida, selecione o nome da impressora a que pretende ligar-se, e a seguir clique em **Seguinte**.

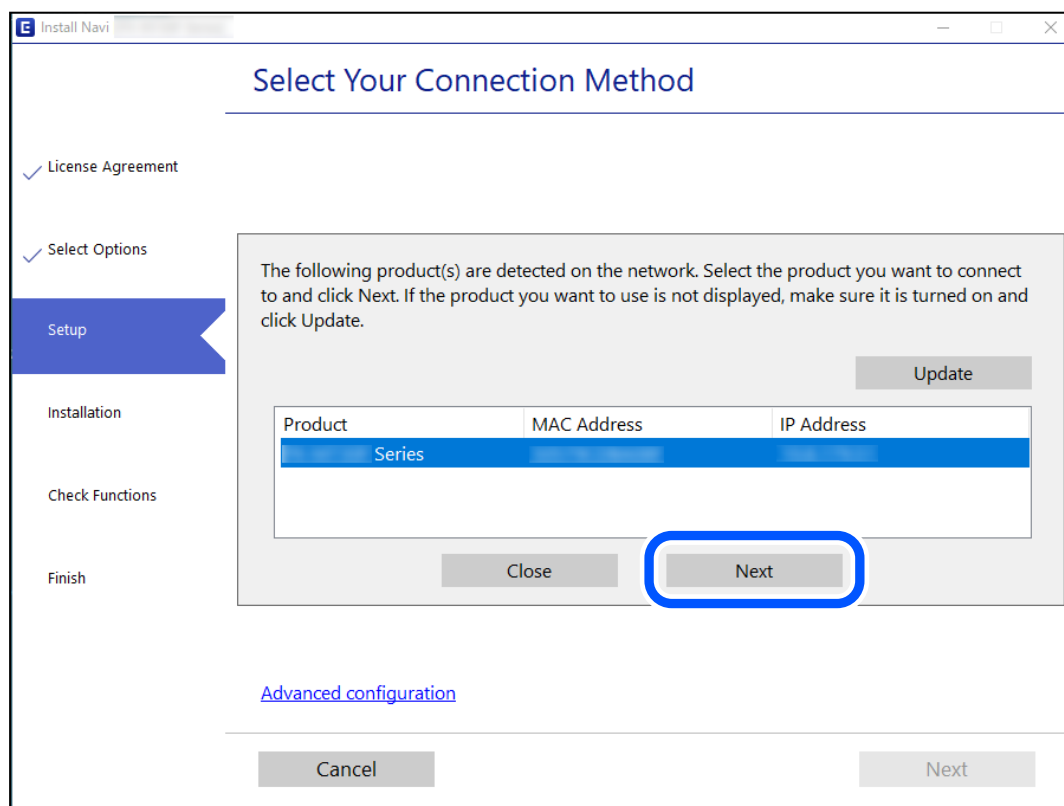

Siga as instruções apresentadas no ecrã.

Utilização da impressora de rede partir de um dispositivo inteligente

Pode ligar um dispositivo inteligente à impressora utilizando um dos métodos abaixo.

Ligação através de um router sem fios

Ligue o dispositivo inteligente à mesma rede que a impressora.

Para obter mais informações, consulte a secção indicada a seguir.

“Realizar definições para ligar a um dispositivo inteligente” na página 345

Ligação através de Wi-Fi Direct

Ligue o dispositivo inteligente diretamente à impressora sem um router sem fios.

Para obter mais informações, consulte a secção indicada a seguir.

“Ligar diretamente à impressora (Wi-Fi Direct)” na página 350

Redefinir a ligação de rede

Esta secção explica como realizar as configurações de ligação de rede e alterar o método de ligação ao substituir o router sem fios ou o computador.

Ao substituir um router sem fios

Ao substituir o router sem fios, configure a ligação entre o computador ou o dispositivo inteligente e a impressora.

É necessário realizar estas definições caso mude de prestador de serviços de Internet, etc.

Realizar definições para ligar ao computador

Recomendamos usar o instalador para ligar a impressora a um computador. Pode executar o instalador através de um dos seguintes métodos.

- Definir a partir do sítio Web

Aceda ao seguinte sítio Web e digite o nome do produto. Aceda a **Configuração** e comece a realizar a configuração.

<https://epson.sn>

- Realizar a configuração usando o disco de software (apenas nos modelos que vêm com um disco de software e utilizadores com computadores Windows com unidade de disco).

Insira o disco de software no computador e siga as instruções apresentadas no ecrã.

Realizar definições para ligar a um dispositivo inteligente

Pode usar a impressora a partir de um dispositivo inteligente ligando o scanner à mesma rede Wi-Fi (SSID) do dispositivo inteligente. Para usar a impressora a partir de um dispositivo inteligente, faça a configuração a partir do seguinte sítio Web. Aceda ao sítio Web a partir do dispositivo inteligente que pretende ligar à impressora.

<http://epson.sn> > Configuração

Ao mudar de computador

Ao mudar de computador, realize as configurações de ligação entre o computador e a impressora.

Realizar definições para ligar ao computador

Recomendamos usar o instalador para ligar a impressora a um computador. Pode executar o instalador através de um dos seguintes métodos.

- Definir a partir do sítio Web

Aceda ao seguinte sítio Web e digite o nome do produto. Aceda a **Configuração** e comece a realizar a configuração.

<https://epson.sn>

- Realizar a configuração usando o disco de software (apenas nos modelos que vêm com um disco de software e utilizadores com computadores Windows com unidade de disco).

Insira o disco de software no computador e siga as instruções apresentadas no ecrã.

Siga as instruções apresentadas no ecrã.

Alterar o método de ligação ao computador

Esta secção explica como alterar o método de ligação quando o computador e a impressora estiverem ligados.

Alteração da Ligação de Rede de Ethernet para Wi-Fi

Altere a ligação Ethernet para a ligação Wi-Fi no painel de controlo da impressora. O método de mudança de ligação é basicamente o mesmo das definições de ligação Wi-Fi.

Informações relacionadas

➔ [“Fazer configurações Wi-Fi a partir do Painel de Controlo” na página 347](#)

Alteração da Ligação de Rede de Wi-Fi para Ethernet

Siga os passos abaixo para mudar de uma ligação Wi-Fi para Ethernet.

1. Selecione **Definições** no ecrã inicial.
2. Selecione **Definições gerais** > **Definições de rede** > **Configuração de Rede Local com Fios**.
3. Siga as instruções apresentadas no ecrã.

Mudar de USB para uma Ligação de Rede

Usar o instalador e redefinir através de um método de ligação diferente.

- Definir a partir do sítio Web

Aceda ao seguinte sítio Web e digite o nome do produto. Aceda a **Configuração** e comece a realizar a configuração.

<http://epson.sn>

- Realizar a configuração usando o disco de software (apenas nos modelos que vêm com um disco de software e utilizadores com computadores Windows com unidade de disco).

Insira o disco de software no computador e siga as instruções apresentadas no ecrã.

Selecionar mudar os métodos de ligação

Siga as instruções apresentadas no ecrã até que a janela que se segue seja exibida.

Selecione a ligação de rede que pretende utilizar, **Ligar através de rede sem fios (Wi-Fi)** ou **Ligar através de rede com fios (Ethernet)**, e a seguir clique em **Seguinte**.

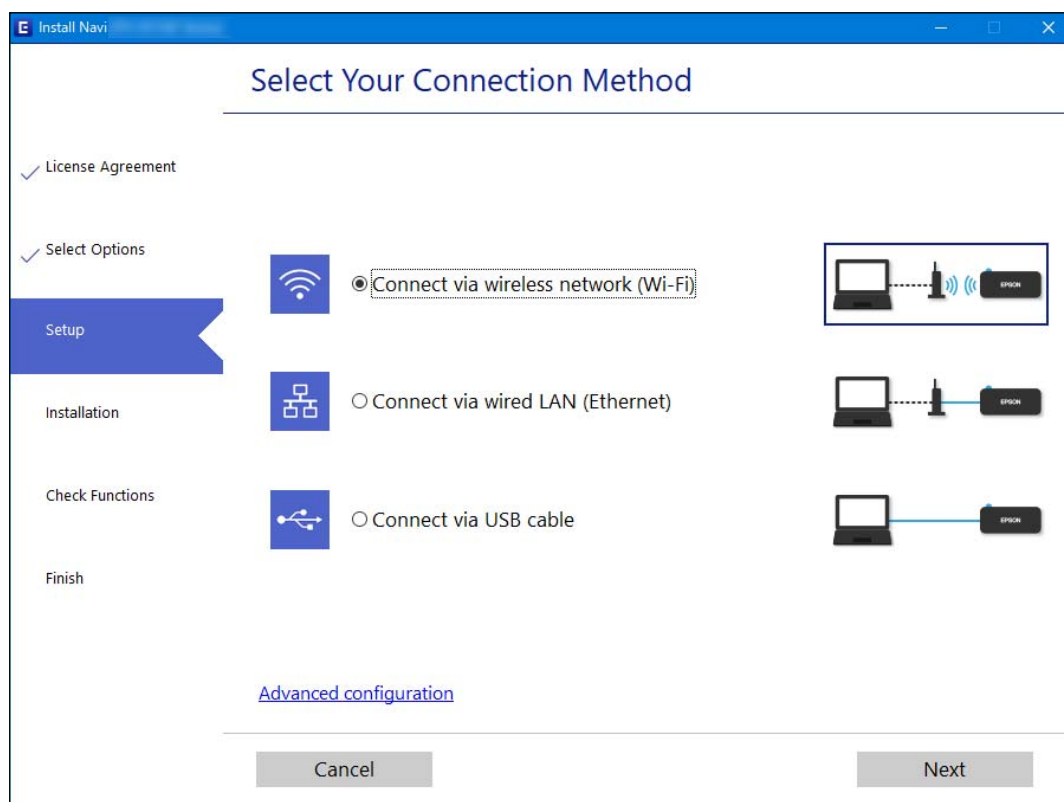

Nota:

O método de ligação exibido difere de acordo com o modelo.

Siga as instruções apresentadas no ecrã.

Fazer configurações Wi-Fi a partir do Painel de Controlo

Pode selecionar definições de rede a partir do painel de controlo da impressora de várias formas. Escolha o método de ligação correspondente ao ambiente e condições que está a utilizar.

Se conhecer as informações do router sem fios, tais como SSID e palavra-passe, pode seleccionar as definições manualmente.

Se o router sem fios for compatível com WPS, pode seleccionar as definições utilizando a configuração de botão.

Após ligar a impressora à rede, ligue a impressora a partir do dispositivo que pretende utilizar (computador, dispositivo inteligente, tablet, etc.)

Informações relacionadas

- ➔ [“Fazer configurações Wi-Fi introduzindo o SSID e palavra-passe” na página 348](#)
- ➔ [“Definir a ligação Wi-Fi através da configuração de botão \(WPS\)” na página 349](#)
- ➔ [“Definir Wi-Fi através de configuração por código PIN \(WPS\)” na página 350](#)

Fazer configurações Wi-Fi introduzindo o SSID e palavra-passe

É possível configurar uma rede Wi-Fi introduzindo as informações necessárias para ligar a um router sem fios a partir do painel de controlo da impressora. Para configurar utilizando este método, é preciso o SSID e palavra-passe para um router sem-fios.

Nota:

Se estiver a utilizar um router sem-fios com as suas definições predefinidas, o SSID e a palavra-passe estão indicados na etiqueta. Se não souber o SSID e a palavra-passe, contacte a pessoa que configurou o router sem fios ou consulte a documentação fornecida com o mesmo.

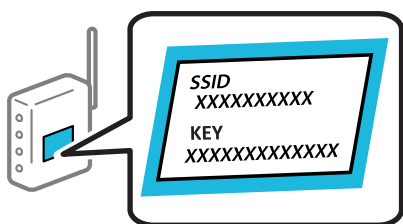

1. Toque em no ecrã de início.
2. Toque em **Router**.
3. Toque em **Iniciar configuração**.
4. Toque em **Conf. Wi-Fi**.
Caso tenha realizado configurações de Ethernet, verifique a mensagem e a seguir toque em **Sim**.
5. Toque em **Assistente Conf. Wi-Fi**.
6. Siga as instruções apresentadas no ecrã para seleccionar o SSID, introduza a palavra-passe do router sem fios e inicie a configuração.

Se quiser verificar o estado da ligação de rede da impressora depois de a configuração estar completa, veja o link abaixo com as informações relacionadas para obter mais detalhes.

Nota:

- Se não souber o SSID, verifique se o mesmo está indicado na etiqueta do router sem fios. Se estiver a utilizar o router sem-fios com as suas predefinições, utilize o SSID indicado na etiqueta. Se não encontrar qualquer informação, consulte a documentação fornecida com o router sem fios.
- A palavra-passe é sensível a maiúsculas e minúsculas.
- Se não souber a palavra-passe, verifique se essa informação está indicada na etiqueta do router sem fios. Na etiqueta, a palavra-passe poderá estar identificada como "Network Key", "Wireless Password", etc. Se estiver a utilizar as predefinições do router sem fios, utilize a palavra-passe indicada na etiqueta.

Informações relacionadas

- ➔ [“Introduzir caracteres” na página 35](#)
- ➔ [“Verificar o estado da ligação de rede” na página 361](#)

Definir a ligação Wi-Fi através da configuração de botão (WPS)

É possível configurar automaticamente uma rede Wi-Fi premindo um botão no router sem fios. Se estiverem reunidas as condições abaixo, poderá efetuar a configuração utilizando este método.

- O router sem fios é compatível com WPS (Configuração Protegida de Wi-Fi).
- A ligação Wi-Fi atual foi estabelecida pressionando um botão no router sem fios.

Nota:

Se não conseguir encontrar o botão ou estiver a efetuar a configuração utilizando o software, consulte a documentação fornecida com o router sem fios.

1. Toque em  no ecrã de início.
2. Toque em **Router**.
3. Toque em **Iniciar configuração**.

4. Toque em **Conf. Wi-Fi**.

Caso tenha realizado configurações de Ethernet, verifique a mensagem e a seguir toque em **Sim**.

5. Toque em **Configurar tecla (WPS)**.
6. Siga as instruções apresentadas no ecrã.

Se quiser verificar o estado da ligação de rede da impressora depois de a configuração estar completa, veja o link abaixo com as informações relacionadas para obter mais detalhes.

Nota:

Se a ligação falhar, reinicie o router sem fios, aproxime-o da impressora e tente novamente. Se mesmo assim a ligação não funcionar, imprima um relatório de ligação de rede e verifique a solução.

Informações relacionadas

- ➔ [“Verificar o estado da ligação de rede” na página 361](#)

Definir Wi-Fi através de configuração por código PIN (WPS)

É possível ligar automaticamente a um router sem fios usando um código PIN. Pode utilizar este método de configuração se um router sem fios for compatível com WPS (Configuração Protegida de Wi-Fi). Utilize um computador para introduzir um código PIN no router sem fios.

1. Toque em  no ecrã de início.

2. Toque em **Router**.

3. Toque em **Iniciar configuração**.

4. Toque em **Conf. Wi-Fi**.

Caso tenha realizado configurações de Ethernet, verifique a mensagem e a seguir toque em **Sim**.

5. Toque em **Outros > Config. código PIN (WPS)**

6. Siga as instruções apresentadas no ecrã.

Se quiser verificar o estado da ligação de rede da impressora depois de a configuração estar completa, veja o link abaixo com as informações relacionadas para obter mais detalhes.

Nota:

Para obter mais detalhes sobre a introdução de um código PIN, consulte a documentação fornecida com o seu router sem fios.

Informações relacionadas

➔ [“Verificar o estado da ligação de rede” na página 361](#)

Ligar diretamente à impressora (Wi-Fi Direct)

Wi-Fi Direct (AP simples) permite-lhe ligar um dispositivo diretamente à impressora sem um router sem fios e imprimir.

Sobre o Wi-Fi Direct

Utilize este método de ligação se não estiver a utilizar Wi-Fi em casa ou no escritório ou se pretender ligar diretamente a impressora e o computador ou dispositivo inteligente. Neste modo, a impressora funciona como um router sem fios, e é possível ligar até quatro dispositivos à impressora sem ser necessário utilizar um router sem fios

padrão. No entanto, os dispositivos ligados diretamente à impressora não podem comunicar entre si através da impressora.



A impressora pode ser ligada por Wi-Fi ou Ethernet e Wi-Fi Direct (AP simples) em simultâneo. No entanto, se iniciar uma ligação de rede em Wi-Fi Direct (AP simples) com a impressora ligada por Wi-Fi, o Wi-Fi é desativado temporariamente.

Ligar a um iPhone, iPad, ou iPod touch através de Wi-Fi Direct

Este método permite-lhe ligar diretamente a impressora a um iPhone, iPad, ou iPod touch sem um router sem fios. Para utilizar esta função, é necessário que sejam reunidas as seguintes condições. Se o seu ambiente não cumprir estas condições, pode ligar selecionando **Dispositivos com outros SO**. Consulte a ligação de informações relacionadas abaixo para mais informações sobre a ligação.

- iOS 11 ou posterior
- Utilizando a aplicação de câmara fotográfica para ler o código QR
- Epson iPrint versão 7.0 ou posterior

A aplicação de impressão Epson, como seja o Epson iPrint, é utilizada para imprimir a partir de um dispositivo inteligente. Instale a aplicação de impressão Epson no dispositivo inteligente antecipadamente.

Nota:

Só precisa fazer a configuração da impressora e o dispositivo inteligente que pretende ligar uma única vez. A não se que desligue o Wi-Fi Direct ou reponha as predefinições de rede, não será necessário voltar a fazer esta configuração.

1. Toque em  no ecrã de início.
2. Toque em **Wi-Fi Direct**.
3. Toque em **Iniciar configuração**.

4. Toque em iOS.

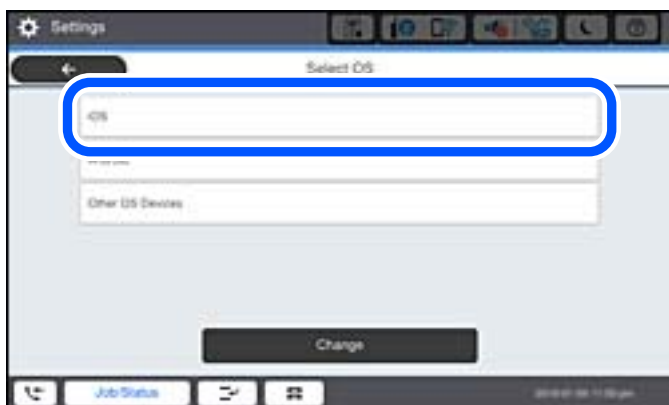

O código QR é exibido no painel de controlo da impressora.



5. No seu iPhone, iPad, ou iPod touch, inicie a aplicação da câmara fotográfica, a seguir aponte a câmara para o código QR exibido no painel de controlo da impressora no modo FOTOGRAFIA.



Utilize a aplicação da câmara fotográfica para iOS 11 ou posterior. A aplicação da câmara fotográfica para iOS 10 ou anteriores não são compatíveis. Também não pode fazer a ligação utilizando uma aplicação para leitura de códigos QR. Se não conseguir ligar, selecione **Outros métodos** no painel de controlo da impressora. Consulte a ligação de informações relacionadas abaixo para mais informações sobre a ligação.

6. Toque na notificação exibida no ecrã do iPhone, iPad, ou iPod touch.

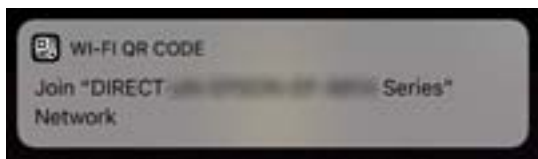

7. Selecione **Aderir**.

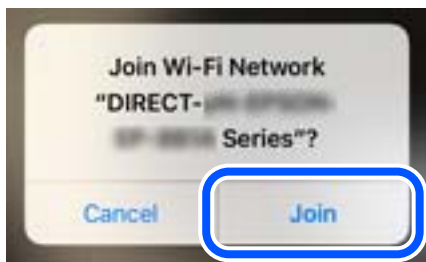

8. No painel de controlo da impressora, selecione **Seguinte**.
9. No iPhone, iPad, ou iPod touch, inicie a aplicação de impressão Epson.
Exemplos de aplicações de impressão Epson



Epson iPrint

10. Na janela da aplicação de impressão Epson, toque em **Impressora não seleccionada**.
11. Selecione a impressora à qual pretende ligar-se.

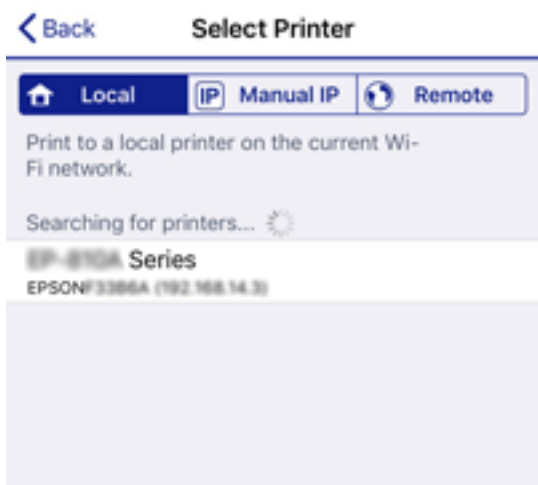

Consulte as informações exibidas no painel de controlo da impressora para selecionar a impressora.



12. No painel de controlo da impressora, selecione **Concluído**.

No caso dos dispositivos inteligentes que já tenham sido ligados à impressora anteriormente, selecione o nome da rede (SSID) na janela de Wi-Fi do dispositivo inteligente para ligar novamente.

Informações relacionadas

- ➔ [“Aplicação para Imprimir Facilmente a partir de um Dispositivo Inteligente \(Epson iPrint\)”](#) na página 469
- ➔ [“Ligar a outros dispositivos para além de iOS e Android usando Wi-Fi Direct”](#) na página 356

Ligar a dispositivos Android usando Wi-Fi Direct



Este método permite ligar diretamente a impressora diretamente ao seu dispositivo Android sem um router sem fios. Para utilizar esta função, é necessário que sejam reunidas as seguintes condições.

- Android 4.4 ou posterior
- Epson iPrint versão 7.0 ou posterior

Epson iPrint é usado para imprimir a partir de um dispositivo inteligente. Instale previamente o Epson iPrint no dispositivo inteligente.

Nota:

Só precisa fazer a configuração da impressora e o dispositivo inteligente que pretende ligar uma única vez. A não se que desligue o Wi-Fi Direct ou reponha as predefinições de rede, não será necessário voltar a fazer esta configuração.

1. Toque em   no ecrã de início.
2. Toque em **Wi-Fi Direct**.
3. Toque em **Iniciar configuração**.

4. Toque em **Android**.



5. No dispositivo inteligente, inicie Epson iPrint.



6. No ecrã Epson iPrint, seleccione **Impressora não seleccionada**.

7. Seleccione a impressora à qual pretende ligar-se.

Consulte as informações exibidas no painel de controlo da impressora para seleccionar a impressora.



Nota:

As impressoras podem não ser exibidas de acordo com o dispositivo Android. Se as impressoras não forem exibidas, ligue seleccionando **Dispositivos com outros SO**. Consulte a ligação de informações relacionadas abaixo para fazer a ligação.

8. Quando for apresentado o ecrã de aprovação, seleccione **Aprovar**.

9. No painel de controlo da impressora, seleccione **Concluído**.

No caso dos dispositivos inteligentes que já tenham sido ligados à impressora anteriormente, seleccione o nome da rede (SSID) na janela de Wi-Fi do dispositivo inteligente para ligar novamente.

Informações relacionadas



- ➔ “Aplicação para Imprimir Facilmente a partir de um Dispositivo Inteligente (Epson iPrint)” na página 469
- ➔ “Ligar a outros dispositivos para além de iOS e Android usando Wi-Fi Direct” na página 356

Ligar a outros dispositivos para além de iOS e Android usando Wi-Fi Direct

Este método permite ligar diretamente a impressora a dispositivos inteligentes sem um router sem fios.

Nota:

Só precisa fazer a configuração da impressora e o dispositivo inteligente que pretende ligar uma única vez. A não se que desligue o Wi-Fi Direct ou reponha as predefinições de rede, não será necessário voltar a fazer esta configuração.

1. Toque em   no ecrã de início.
2. Toque em **Wi-Fi Direct**.
3. Toque em **Iniciar configuração**.
4. Toque em **Dispositivos com outros SO**.



O Nome da rede (SSID) e Senha para Wi-Fi Direct da impressora são exibidos.

5. No ecrã de Wi-Fi do dispositivo inteligente, seleccione o SSID apresentado no painel de controlo da impressora, e a seguir introduza a palavra-passe.



6. No painel de controlo da impressora, seleccione **Seguinte**.
7. No dispositivo inteligente, inicie a aplicação de impressão Epson.
Exemplos de aplicações de impressão Epson



Epson iPrint

8. Na janela da aplicação de impressão Epson, toque em **Impressora não seleccionada**.

9. Selecione a impressora à qual pretende ligar-se.



Consulte as informações exibidas no painel de controlo da impressora para selecionar a impressora.



10. No painel de controlo da impressora, selecione **Concluído**.

No caso dos dispositivos inteligentes que já tenham sido ligados à impressora anteriormente, selecione o nome da rede (SSID) na janela de Wi-Fi do dispositivo inteligente para ligar novamente.

Informações relacionadas



➔ [“Aplicação para Imprimir Facilmente a partir de um Dispositivo Inteligente \(Epson iPrint\)” na página 469](#)

Ligar ao computador utilizando Wi-Fi Direct

Enquanto a impressora e o computador estiverem ligados através de Wi-Fi Direct, não é possível aceder à Internet a partir do computador. Se precisar de estar sempre ligado à impressora, recomendamos que utilize uma ligação Wi-Fi.

1. Aceda ao website da Epson e transfira o controlador da impressora para que a sua impressora possa ser ligada ao computador.

<http://www.epson.com>

2. Toque em   e selecione **Wi-Fi Direct**.
3. Toque em **Iniciar configuração**.
4. Selecione **Dispositivos com outros SO**.
O **Nome da rede (SSID)** e **Senha** para Wi-Fi Direct da impressora serão exibidos.
5. No ecrã de ligação de rede do computador, selecione o SSID apresentado no painel de controlo da impressora e, em seguida, introduza a palavra-passe.

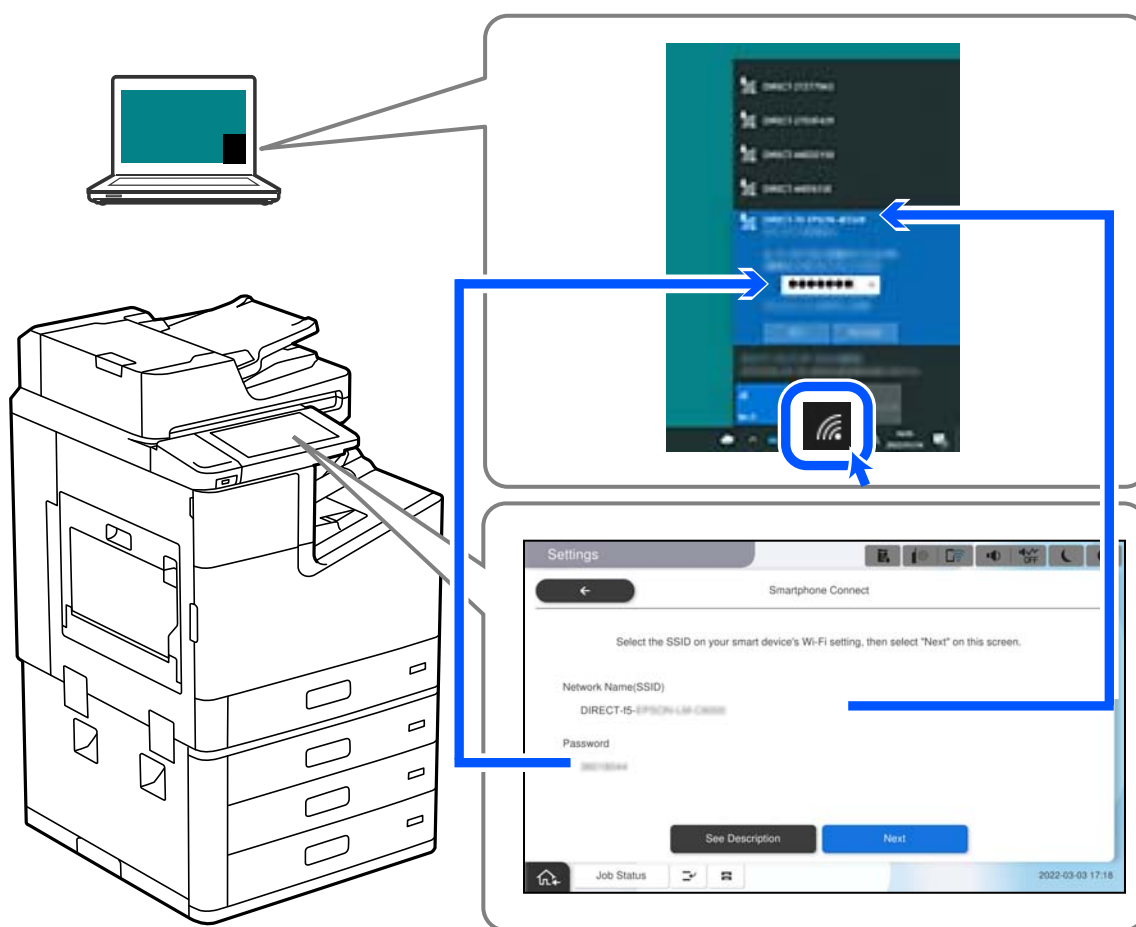

6. Faça duplo clique no controlador da impressora transferido no computador para o instalar.
Siga as instruções apresentadas no ecrã.
7. No painel de controlo da impressora, selecione **Seguinte** e, em seguida, selecione **Concluído**.

Desligar a ligação Wi-Fi Direct (AP simples)

Existem dois métodos disponíveis para desativar uma ligação Wi-Fi Direct (AP simples); pode desativar todas as ligações usando o painel de controlo da impressora, ou desativar todas as ligações a partir do computador ou dispositivo inteligente. Quando desejar desativar todas as ligações, consulte o link abaixo de informações relacionadas para obter mais detalhes.



Importante:

Quando a ligação Wi-Fi Direct (AP simples) estiver desativada, todos os computadores e dispositivos inteligentes ligados à impressora por ligação Wi-Fi Direct (AP simples) são desligados.

Nota:



Se pretender desligar um dispositivo específico, faça-o a partir do dispositivo e não da impressora. Utilize um dos métodos seguintes para desligar a ligação Wi-Fi Direct (AP simples) a partir do dispositivo.

- Desligue a ligação Wi-Fi ao nome de rede da impressora (SSID).
- Ligue a outro nome de rede (SSID).

Informações relacionadas

➔ [“Alterar as definições Wi-Fi Direct \(AP simples\) como o SSID” na página 360](#)

Alterar as definições Wi-Fi Direct (AP simples) como o SSID

Quando a ligação Wi-Fi Direct (AP simples) está ativada, é possível alterar as definições em    > **Wi-Fi Direct** > **Iniciar configuração** > **Alterar**, e seguir as informações exibidas no menu.

Alterar nome da rede

Alterar o nome de rede Wi-Fi Direct (AP simples) (SSID) usado para ligar à impressora ao seu nome arbitrário. Pode definir o nome de rede (SSID) em caracteres ASCII exibido no teclado do software no painel de controlo. Pode introduzir até 22 caracteres.

Ao alterar o nome de rede (SSID), todos os dispositivos ligados são desligados. Use o novo nome de rede (SSID) se pretende ligar novamente o dispositivo.

Alterar Palavra-passe

Alterar a palavra-passe Wi-Fi Direct (AP simples) para ligação à impressão ao seu valor arbitrário. Pode definir a palavra-passe em caracteres ASCII exibido no teclado do software no painel de controlo. Pode introduzir entre 8 a 22 caracteres.

Ao alterar a palavra-passe, todos os dispositivos ligados são desligados. Use a nova palavra-passe se pretende ligar novamente o dispositivo.

Alterar gama de frequências

Altere o intervalo de frequência do Wi-Fi Direct utilizado para ligar à impressora. Pode seleccionar 2,4 GHz ou 5 GHz.

Ao alterar o intervalo frequência, todos os dispositivos ligados são desligados. Ligue novamente o dispositivo.

Tenha presente que não pode ligar novamente dispositivos não compatíveis com o intervalo de frequência 5 GHz ao mudar para 5 GHz.

Dependendo da região, esta definição poderá não ser apresentada.

Desativar Wi-Fi Direct

Desativar as definições Wi-Fi Direct (AP simples) da impressão. Ao desativar, todos os dispositivos ligados à impressora por ligação Wi-Fi Direct (AP simples) são desligados.

Restaurar predefinições

Repõe todas as definições Wi-Fi Direct (AP simples) como predefinidas.

As informações de ligação Wi-Fi Direct (AP simples) do dispositivo inteligente guardado na impressora são eliminadas.

Nota:

Também pode definir no separador **Rede** > **Wi-Fi Direct** em *Web Config* para as seguintes definições.

- Ativar ou desativar Wi-Fi Direct (AP simples)
- Mudar o nome de rede (SSID)
- Alterar a palavra-passe
- Alterar o intervalo de frequência
Dependendo da região, esta definição poderá não ser apresentada.
- Recuperar as definições Wi-Fi Direct (AP simples)

Verificar o estado da ligação de rede

É possível verificar o estado da ligação de rede da seguinte forma.

Informações relacionadas

- ➔ [“Verificação do estado de ligação de rede a partir do painel de controlo”](#) na página 361
- ➔ [“Imprimir um relatório da ligação em rede”](#) na página 362

Verificação do estado de ligação de rede a partir do painel de controlo

Pode verificar o estado da ligação de rede usando o ícone de rede ou na informação de rede no painel de controlo da impressora.

Verificar o Estado da Ligação de Rede usando o Ícone de Rede

É possível verificar o estado da ligação de rede e a força da onda de rádio utilizando o ícone de rede no ecrã inicial da impressora.



Informações relacionadas

- ➔ [“Guia do Ícone de Rede”](#) na página 32

Exibição das informações detalhadas da rede a partir do painel de controlo

Quando a sua impressora estiver ligada à rede, também pode ver outras informações relacionadas com a rede premindo os menus da rede que pretende verificar.

1. Selecione **Definições** no ecrã inicial.
2. Selecione **Definições gerais** > **Definições de rede** > **Estado da rede**.
3. Para verificar as informações, selecione os menus que pretende verificar.
 - Estado de LAN com fios/Wi-Fi
Apresenta as informações da rede (nome do dispositivo, ligação, força do sinal, etc.) para ligações Ethernet ou Wi-Fi.
 - Estado Wi-Fi Direct
Mostra se Wi-Fi Direct está ativado ou desativado, o SSID, a palavra-passe, etc. para ligações Wi-Fi Direct.
 - Estado servidor e-mail
Exibe as informações de rede do servidor de correio eletrónico.
 - folha de estado
Imprime uma folha de estado da rede. As informações para Ethernet, Wi-Fi, Wi-Fi Direct, etc., são impressas em duas ou mais páginas.

Imprimir um relatório da ligação em rede

Pode imprimir um relatório de ligação de rede para verificar o estado entre a impressora e o router sem fios.

1. Selecione **Definições** no ecrã inicial.
2. Selecione **Definições gerais** > **Definições de rede** > **Verificar ligação de rede**.
A verificação da ligação será iniciada.
3. Selecione **Imprimir Relatório de Verificação**.
4. Imprima o relatório da ligação de rede.
Se tiver ocorrido um erro, verifique o relatório da ligação em rede e siga as instruções impressas.

Informações relacionadas

- ➔ [“Mensagens e soluções no relatório de ligação de rede” na página 363](#)

Mensagens e soluções no relatório de ligação de rede

Verifique as mensagens e os códigos de erro no relatório da ligação de rede e siga as soluções.

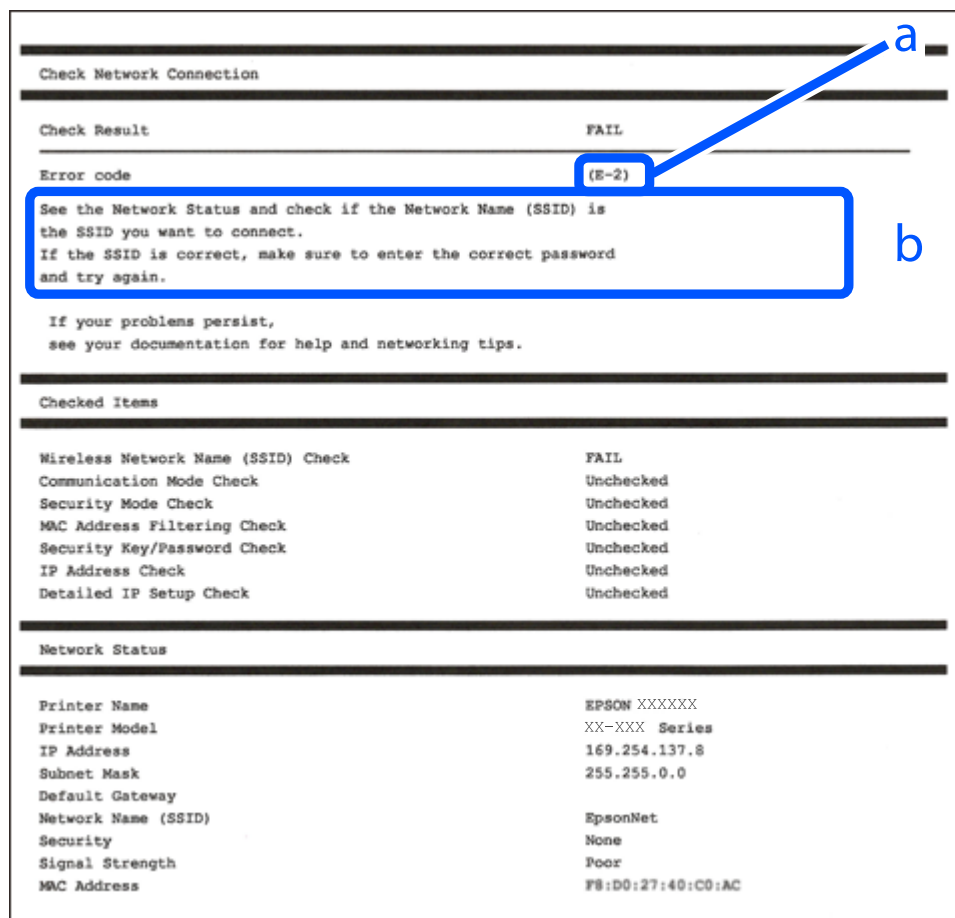

a. Código de erro

b. Mensagens no ambiente de rede

Informações relacionadas

- ➔ “E-1” na página 364
- ➔ “E-2, E-3, E-7” na página 364
- ➔ “E-5” na página 365
- ➔ “E-6” na página 365
- ➔ “E-8” na página 365
- ➔ “E-9” na página 366
- ➔ “E-10” na página 366
- ➔ “E-11” na página 366
- ➔ “E-12” na página 367
- ➔ “E-13” na página 367
- ➔ “Mensagem no ambiente de rede” na página 368

E-1

Soluções:

- Certifique-se de que o cabo Ethernet está bem ligado à impressora e ao hub ou outro dispositivo de rede.
- Certifique-se de que o hub ou outro dispositivo de rede está ligado.
- Se pretende ligar a impressora por Wi-Fi, é necessário fazer as definições de Wi-Fi para a impressora novamente porque está desligada.

E-2, E-3, E-7

Soluções:

- Certifique-se de que o router sem fios está ligado.
- Confirme se o computador ou dispositivo está corretamente ligado ao router sem fios.
- Desligue o router sem fios. Aguarde cerca de 10 segundos e, em seguida, ligue novamente.
- Aproxime a impressora do router sem fios e remova quaisquer obstáculos entre eles.
- Se introduziu o SSID manualmente, verifique se o mesmo está correto. Verifique o SSID na secção **Estado da Rede** do relatório da ligação de rede.
- Se o router sem fios possuir vários SSID, selecione o SSID exibido. Se o SSID utilizar uma frequência não compatível, a impressora não o irá exibir.
- Se estiver a utilizar a configuração através de botão para estabelecer uma ligação de rede, certifique-se de que o seu router sem fios suporta WPS. Não é possível utilizar a configuração através de botão se o router sem fios não suportar WPS.
- Certifique-se de que o SSID utiliza apenas caracteres ASCII (caracteres alfanuméricos e símbolos). A impressora não é capaz de exibir um SSID que contenha caracteres não ASCII.
- Certifique-se de que conhece o SSID e a palavra-passe antes de ligar ao router sem fios. Se estiver a utilizar as predefinições do router sem fios, o SSID e a palavra-passe são indicados na etiqueta do mesmo. Se não souber o SSID e a palavra-passe, contacte a pessoa que configurou o router sem fios ou consulte a documentação fornecida com o mesmo.
- Se estiver a ligar a um SSID gerado com a função de partilha de ligação de um dispositivo inteligente, consulte o SSID e a palavra-passe na documentação fornecida com o respetivo dispositivo.
- Se a sua ligação Wi-Fi desligar subitamente, verifique as seguintes condições. Se alguma destas condições se aplicarem, reponha as definições da sua rede transferindo e executando o software a partir do seguinte Web site.
<http://epson.sn> > **Configuração**
 - Foi adicionado outro dispositivo inteligente à rede utilizando a configuração através de botão.
 - A rede Wi-Fi foi configurada utilizando um método diferente da configuração através de botão.

Informações relacionadas

- ➔ [“Realizar definições para ligar ao computador” na página 346](#)
- ➔ [“Fazer configurações Wi-Fi a partir do Painel de Controlo” na página 347](#)

E-5

Soluções:

Certifique-se de que o tipo de segurança do router sem fios está definido para um dos apresentados em seguida. Caso não esteja, altere o tipo de segurança do router sem fios e reponha as definições de rede da impressora.

- WEP-64 bits (40 bits)
- WEP-128 bits (104 bits)
- WPA PSK (TKIP/AES)*
- WPA2 PSK (TKIP/AES)*
- WPA (TKIP/AES)
- WPA2 (TKIP/AES)
- WPA3-SAE (AES)
- WPA2/WPA3-Enterprise

* WPA PSK é também conhecido por WPA Pessoal. WPA2 PSK é também conhecido por WPA2 Pessoal.

E-6

Soluções:

- Verifique se a filtragem de endereços MAC está desativada. Se estiver ativada, registe o endereço MAC para que o mesmo não seja filtrado. Para obter mais informações, consulte a documentação fornecida com o router sem fios. Pode verificar o endereço MAC da impressora na secção **Estado da Rede** do relatório da ligação de rede.
- Se o seu router sem fios estiver a utilizar autenticação partilhada com segurança WEP, certifique-se de que a chave e o índice de autenticação estão corretos.
- Se o número de dispositivos que podem ser ligados ao router sem fios for inferior ao número de dispositivos de rede que pretende ligar, ajuste as definições no router sem fios para aumentar o número de dispositivos que podem ser ligados. Para ajustar as definições, consulte a documentação fornecida com o router sem fios.

Informações relacionadas

➔ [“Realizar definições para ligar ao computador” na página 346](#)

E-8

Soluções:

- Ative a função DHCP no router sem fios se a definição Obter endereço IP da impressora estiver definida como Auto.
- Se a definição Obter endereço IP da impressora estiver definida como Manual, o endereço IP definido manualmente é inválido por estar fora do intervalo (por exemplo: 0.0.0.0). Defina um endereço IP válido no painel de controlo da impressora.

Informações relacionadas

➔ [“Definições de rede” na página 484](#)

E-9

Soluções:

Verifique o seguinte.

- Os dispositivos estão ligados.
- É possível aceder à Internet e a outros computadores ou dispositivos de rede na mesma rede a partir dos dispositivos que deseja ligar à impressora.

Se não for possível ligar a impressora e os dispositivos de rede, mesmo depois de ter tentado as soluções acima, desligue o router sem fios. Aguarde cerca de 10 segundos e, em seguida, ligue novamente. Em seguida, reponha as definições da sua rede transferindo e executando o programa de instalação a partir do seguinte Web site.

<http://epson.sn> > **Configuração**

Informações relacionadas

➔ [“Realizar definições para ligar ao computador” na página 346](#)

E-10

Soluções:

Verifique estes pontos.

- Estão ligados outros dispositivos na rede.
- Os endereços da rede (endereços IP, máscara de sub-rede e gateway predefinido) estão corretos se a opção Obter endereço IP da impressora estiver definida como Manual.

Reponha os endereços de rede se estiverem incorretos. Pode verificar o endereço IP, a máscara de sub-rede e o gateway predefinido em **Estado da Rede** no relatório de ligação de rede.

Informações relacionadas

➔ [“Definições de rede” na página 484](#)

E-11

Soluções:

Verifique o seguinte.

- O endereço de gateway predefinido está correto se a Configuração de TCP/IP da impressora estiver definida como Manual.
- O dispositivo definido como gateway predefinido está ligado.

Defina o endereço correto do gateway predefinido. Pode verificar o endereço de gateway predefinido na secção **Estado da Rede** do relatório da ligação de rede.

Informações relacionadas

➔ [“Definições de rede” na página 484](#)

E-12

Soluções:

Verifique o seguinte.

- Estão ligados outros dispositivos na rede.
- Os endereços de rede (endereço IP, máscara de sub-rede e gateway predefinido) estão corretos caso sejam introduzidos manualmente.
- Os endereços de rede de outros dispositivos (máscara de sub-rede e gateway predefinido) são os mesmos.
- Não existe conflito do endereço IP com outros dispositivos.

Se não for possível ligar a impressora e os dispositivos de rede, mesmo depois de confirmar o indicado acima, experimente o seguinte.

- Desligue o router sem fios. Aguarde cerca de 10 segundos e, em seguida, ligue novamente.
- Ajuste novamente as definições de rede utilizando o programa de instalação. Pode executá-lo a partir do seguinte Web site.

<http://epson.sn> > **Configuração**

- Pode registar várias palavras-passe num router sem fios que utilize o tipo de segurança WEP. Se forem registadas várias palavras-passe, verifique se a primeira palavra-passe registada está definida na impressora.

Informações relacionadas

- ➔ “Definições de rede” na página 484
- ➔ “Realizar definições para ligar ao computador” na página 346

E-13

Soluções:

Verifique o seguinte.

- Os dispositivos de rede como, por exemplo, um router sem fios, concentrador e router estão ligados.
- A Configuração de TCP/IP para dispositivos de rede não foi configurada manualmente. (Se a Configuração de TCP/IP da impressora for definida automaticamente e a Configuração de TCP/IP de outros dispositivos de rede for executada manualmente, a rede da impressora poderá ser diferente da rede de outros dispositivos.)

Se não funcionar mesmo depois de verificar os pontos indicados acima, tente o seguinte.

- Desligue o router sem fios. Aguarde cerca de 10 segundos e, em seguida, ligue novamente.
- Ajuste as definições de rede do computador que se encontra na mesma rede da impressora utilizando o programa de instalação. Pode executá-lo a partir do seguinte Web site.

<http://epson.sn> > **Configuração**

- Pode registar várias palavras-passe num router sem fios que utilize o tipo de segurança WEP. Se forem registadas várias palavras-passe, verifique se a primeira palavra-passe registada está definida na impressora.

Informações relacionadas

- ➔ “Definições de rede” na página 484
- ➔ “Realizar definições para ligar ao computador” na página 346

Mensagem no ambiente de rede

Mensagem	Solução
O ambiente Wi-Fi precisa de ser melhorado. Desligue e volte a ligar o router sem fios. Se a ligação não melhorar, consulte a documentação do router sem fios.	Depois de aproximar a impressora do router sem fios e de remover quaisquer obstáculos entre eles, desligue o router sem fios. Aguarde cerca de 10 segundos e, em seguida, ligue novamente. Se mesmo assim não for possível estabelecer ligação, consulte a documentação fornecida com o router sem fios.
*Impossível ligar mais dispositivos. Desligue um dos dispositivos ligados se quiser adicionar um dispositivo novo.	O computador e os dispositivos inteligentes que podem ser ligados simultaneamente estão todos ligados através da ligação Wi-Fi Direct (AP Simples). Para adicionar outro computador ou dispositivo inteligente, desligue primeiro um dos dispositivos ligados ou ligue-o a outra rede. Pode confirmar o número de dispositivos sem fios que podem ser ligados simultaneamente e o número de dispositivos ligados consultando a folha de estado da rede ou o painel de controlo da impressora.
Já existe o mesmo SSID como Wi-Fi Direct no ambiente de rede. Altere o SSID de Wi-Fi Direct se não for possível ligar um dispositivo à impressora.	No painel de controlo da impressora, aceda ao ecrã de Configuração de Wi-Fi Direct e selecione o menu para alterar a configuração. Pode alterar o nome da rede seguindo o formato DIRECT-XX-. Introduza um máximo de 22 caracteres.

Imprimir uma folha do estado da rede

Pode verificar as informações detalhadas da rede imprimindo-as.

1. Selecione **Definições** no ecrã inicial.
2. Selecione **Definições gerais** > **Definições de rede** > **Estado da rede**.
3. Selecione **folha de estado**.
4. Verifique a mensagem e imprima a folha de estado da rede.

A verificar a rede do computador (apenas para o Windows)

Ao usar a linha de comandos, verifique o estado da ligação do computador e o caminho da ligação para a impressora. Isto permitirá que resolva o problema.

Comando ipconfig

Apresente o estado da ligação da interface de rede que está atualmente a ser usada pelo computador.

Comparando as informações de definição com a comunicação real, pode verificar se a ligação está correta. No caso de haver vários servidores DHCP na mesma rede, pode descobrir o endereço real atribuído ao computador, o servidor DNS referido, etc.

Formato: ipconfig /all

Exemplos:

```

c:\>ipconfig /all
Windows IP Configuration

Host Name . . . . . : WIN2012R2
Primary Dns Suffix . . . . . : pubs.net
Node Type . . . . . : Hybrid
IP Routing Enabled. . . . . : No
WINS Proxy Enabled. . . . . : No
DNS Suffix Search List. . . . . : pubs.net

Ethernet adapter Ethernet:

Connection-specific DNS Suffix . . : 
Description . . . . . : Gigabit Network Connection
Physical Address. . . . . : XX-XX-XX-XX-XX-XX
DHCP Enabled. . . . . : No
Autoconfiguration Enabled . . . . . : Yes
Link-local IPv6 Address . . . . . : fe80::38fb:7546:18a8:d20e%14(Preferred)
IPv4 Address. . . . . : 192.168.111.10(Preferred)
Subnet Mask . . . . . : 255.255.255.0
Default Gateway . . . . . : 192.168.111.1
DHCPv6 IAID . . . . . : 283142549
DHCPv6 Client DUID. . . . . : 00-01-00-01-20-40-2F-45-00-1D-73-6A-44-08
DNS Servers . . . . . : 192.168.111.2
NetBIOS over Tcpip. . . . . : Enabled

Tunnel adapter isatap.{00000000-ABCD-EFGH-IJK-LMNOPQRSTUUV}>:

Media State . . . . . : Media disconnected
Connection-specific DNS Suffix . . : 
Description . . . . . : Microsoft ISATAP Adapter #2
Physical Address. . . . . : 00-00-00-00-00-00-E0
DHCP Enabled. . . . . : No
Autoconfiguration Enabled . . . . . : Yes

c:\>_
    
```

Comando pathping

Pode confirmar a lista de routers que passa através do anfitrião de destino e o direcionamento da comunicação.

Formato: pathping xxx.xxx.xxx.xxx

Exemplos: pathping 192.0.2.222

```

c:\>pathping 192.168.111.20
Tracing route to EPSONAB12AB [192.168.111.20]
over a maximum of 30 hops:
  0  WIN2012R2.pubs.net [192.168.111.10]
  1  EPSONAB12AB [192.168.111.20]

Computing statistics for 25 seconds..
Hop  RTT      Source to Here   This Node/Link   Address
  0   0ms         0/ 100 = 0%      0/ 100 = 0%      WIN2012R2.pubs.net [192.168.111.10]
  1   38ms         0/ 100 = 0%      0/ 100 = 0%      EPSONAB12AB [192.168.111.20]

Trace complete.

c:\>_
    
```

Utilizar itens opcionais

Lista de itens opcionais.	371
Ponto de acesso.	375
Tabuleiro de grande capacidade (High Capacity Tray).	376
Acabamento agrafador (Staple Finisher).	379
Agrafador P2.	397
Acabamento folheto (Booklet Finisher).	413
Lista do Menu de Definições (com o finalizador instalado).	439
Placa de fax (Super G3/G3 Multi Fax Board).	440
Placa Ethernet (10/100/1000 Base-T,Ethernet).	446
Bloqueio de cassete (Paper Cassette Lock).	456

Lista de itens opcionais

Nota:

Alguns artigos opcionais podem não ser vendidos na sua região. Consulte o website de suporte da Epson para a sua região para mais detalhes.

Finalizador de agrafos

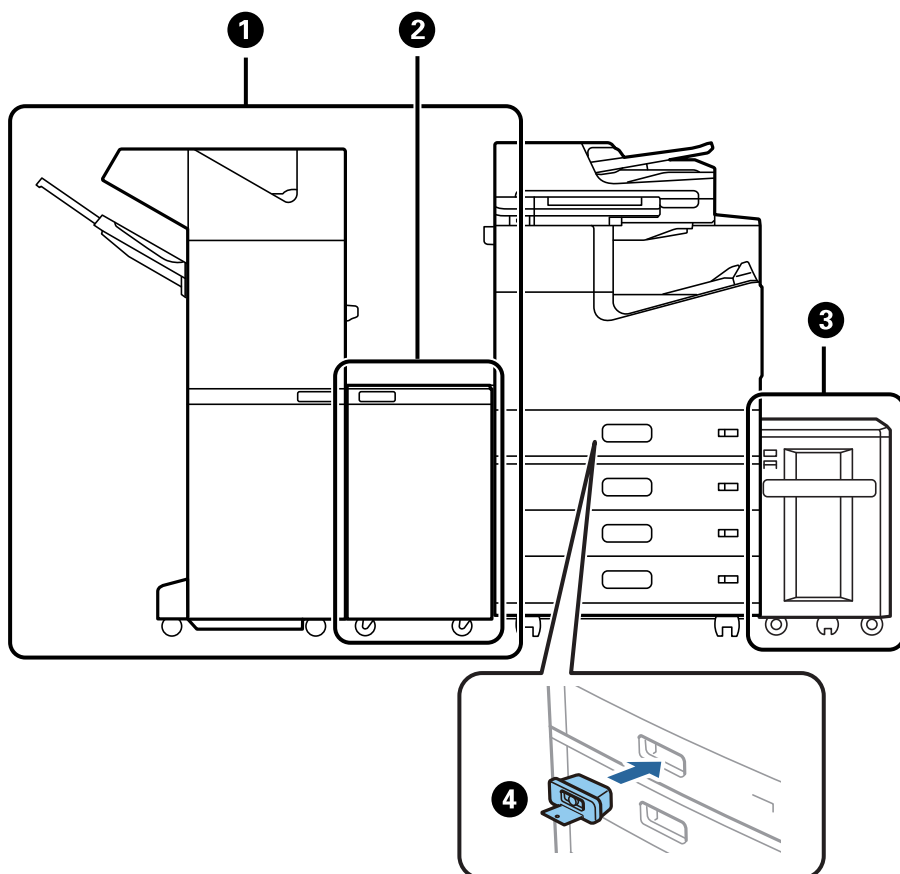

Nã o.	Item opcional	Código	Visão geral
1	Staple Finisher*	C12C935501 C12C935511 (Para utilizadores na Austrália/Nova Zelândia) C12C935041 (Para utilizadores na Índia) C12C935531 (Para utilizadores em Taiwan)	Ordena e agrafa o papel antes de o ejetar. Realiza furos usando a unidade de perfuração opcional. "Acabamento agrafador (Staple Finisher)" na página 379
2	Finisher Bridge Unit	C12C935101 C12C935161 (Para utilizadores na Índia)	Utilize quando instalado com o finalizador de agrafos ou finalizador de folhetos.

Nã o.	Item opcional	Código	Visão geral
3	High Capacity Tray	C12C933041	Permite colocar até cerca de 3000 folhas de papel normal (80 g/m ²). "Tabuleiro de grande capacidade (High Capacity Tray)" na página 376
4	Paper Cassette Lock	C12C933231	Fixa o alimentador de papel quando o administrador pretende gerir o papel. "Bloqueio de cassete (Paper Cassette Lock)" na página 456

*: Para utilizar o finalizador de agrafos é necessário instalar a unidade de ponte do finalizador.

Itens opcionais internos para o finalizador de agrafos

Nã o.	Item opcional	Código	Visão geral
1	2/4 Hole Punch Unit	C12C935171	Faz orifícios em intervalos de 80 mm.
2	2/3 Hole Punch Unit	C12C935181	2 orifícios: faz orifícios em intervalos de 69,9 mm. 3 orifícios: faz orifícios em intervalos de 108 mm.
3	Staple Cartridge	C12C935401	Para agrafar de forma plana.

Agrafador P2

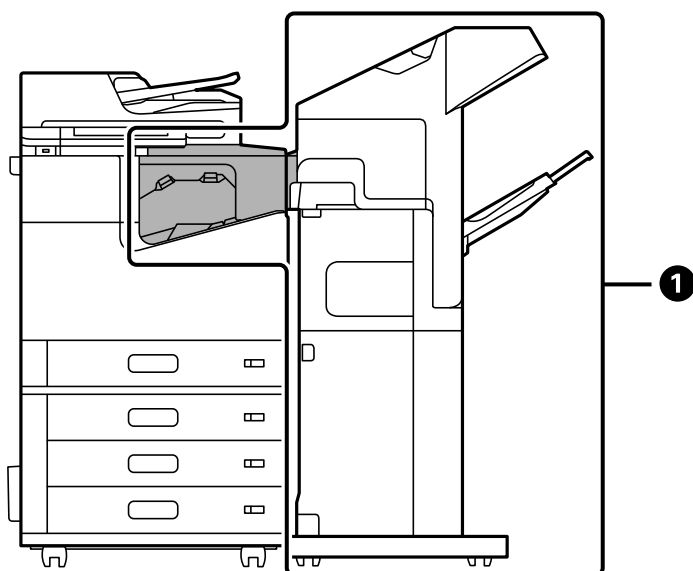

Nã o.	Item opcional	Código	Visão geral
1	Staple Finisher-P2	C12C937941 (Para os utilizadores na Europa) C12C937951 (Para utilizadores na Austrália/Nova Zelândia) C12C938251 (Para utilizadores na Ásia exceto Taiwan) C12C937981 (Para utilizadores em Taiwan)	<p>Ordena e agrafa o papel antes de o ejetar. A unidade de perfuração não é suportada.</p> <p>Não é possível utilizar as seguintes características ao utilizar o agrafador P2.</p> <ul style="list-style-type: none"> <input type="checkbox"/> Ejetar o papel para a bandeja voltada para baixo (K) <input type="checkbox"/> O menu Rodar ordenação no controlador da impressora. <p>Além disso, não pode utilizar o tabuleiro de alta capacidade com o agrafador P2.</p> <p>"Agrafador P2" na página 397</p>

Itens opcionais internos para o agrafador P2

Nã o.	Item opcional	Código	Visão geral
3	Staple Cartridge	C12C935401	Para agrafar de forma plana.

Finalizador de folheto

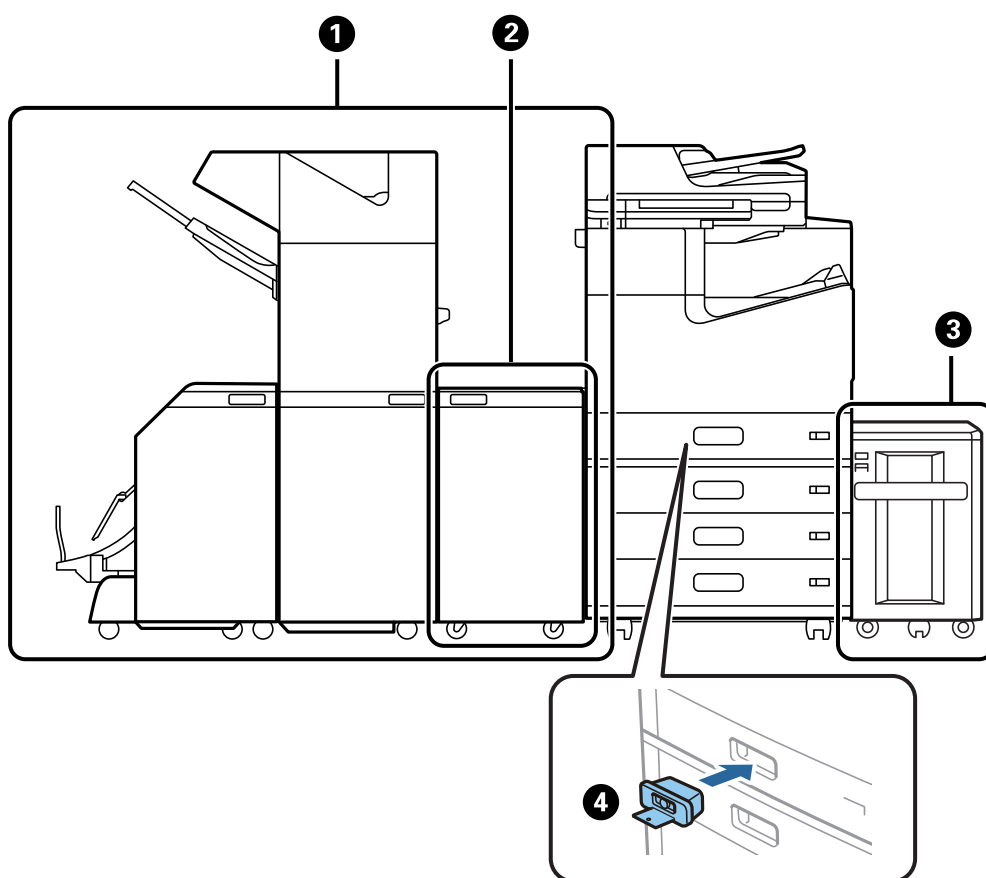

Nã o.	Item opcional	Código	Visão geral
1	Booklet Finisher*	C12C935071 C12C935551 (Para utilizadores na Austrália/Nova Zelândia) C12C935081 (Para utilizadores na Índia) C12C935581 (Para utilizadores em Taiwan)	Ordena, cose em forma de sela, dobra e agrafa o papel antes de o ejetar. Realiza furos usando a unidade de perfuração opcional. "Acabamento folheto (Booklet Finisher)" na página 413
2	Finisher Bridge Unit	C12C935101 C12C935161 (Para utilizadores na Índia)	Utilize quando instalado com o finalizador de agrafos ou finalizador de folhetos.
3	High Capacity Tray	C12C933041	Permite colocar até cerca de 3000 folhas de papel normal (80 g/m ²). "Tabuleiro de grande capacidade (High Capacity Tray)" na página 376
4	Paper Cassette Lock	C12C933231	Fixa o alimentador de papel quando o administrador pretende gerir o papel. "Bloqueio de cassete (Paper Cassette Lock)" na página 456

*: Para utilizar o finalizador de folheto é necessário instalar a unidade de ponte do finalizador.

Itens opcionais internos para o finalizador de folheto

Nã o.	Item opcional	Código	Visão geral
1	2/4 Hole Punch Unit	C12C935171	Faz orifícios em intervalos de 80 mm.
2	2/3 Hole Punch Unit	C12C935181	2 orifícios: faz orifícios em intervalos de 69,9 mm. 3 orifícios: faz orifícios em intervalos de 108 mm.
3	Staple Cartridge	C12C935401	Para agrafar de forma plana.

Nã o.	Item opcional	Código	Visão geral
4	Staple Cartridge	C12C935411	Para agrafar em forma de sela.

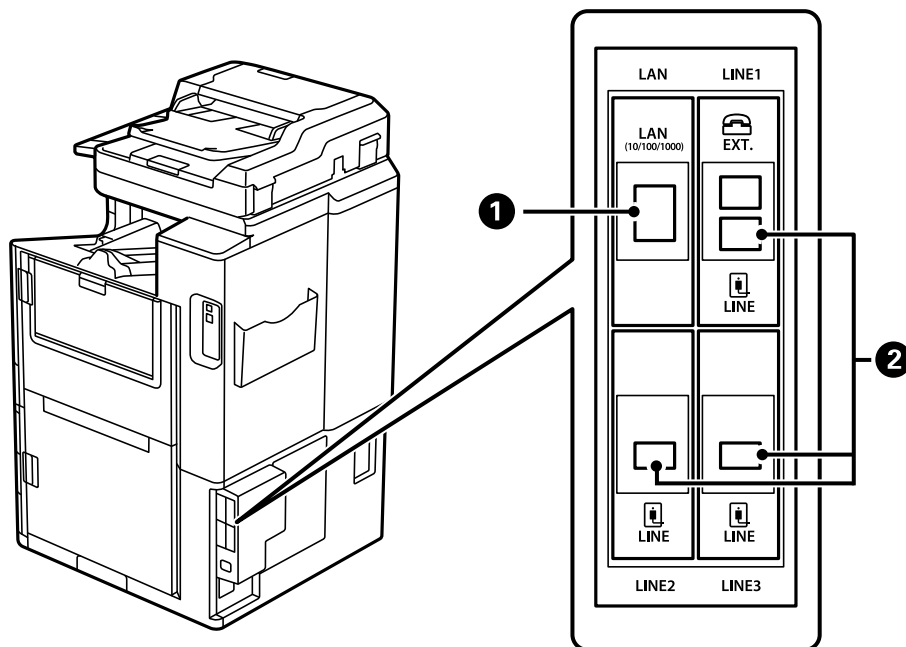

Nã o.	Item opcional	Código	Visão geral
1	10/100/1000 Base-T,Ethernet	C12C934471 C12C934481 (Para utilizadores na Índia)	Estão disponíveis duas redes LAN com fios. A velocidade de comunicação é uma interface de alta que suporta 1 Gbit/s. "Placa Ethernet (10/100/1000 Base-T,Ethernet)" na página 446
2	Super G3/G3 Multi Fax Board	C12C934491 C12C935271 (Para utilizadores na Austrália/Nova Zelândia) C12C934501 (Para utilizadores na Índia) C12C935691 (Para utilizadores em Taiwan)	Pode adicionar até 3 linhas. Pode utilizar como fax de rede para enviar e receber documentos no seu computador. Além disso, pode ligar-se a várias linhas telefónicas adicionando uma placa de fax. Isto permite-lhe enviar para vários destinos num curto espaço de tempo, ou pode dedicar uma linha à receção de faxes, reduzindo assim o tempo em que fica impossibilitado de receber chamadas.* *: Os telefones externos não estão disponíveis. "Placa de fax (Super G3/G3 Multi Fax Board)" na página 440

Ponto de acesso

Os pontos de acesso que se seguem são mostrados no guia no ecrã LCD ao acontecer uma obstrução de papel.

Ao utilizar o agrafador ou o finalizador de folhetos.

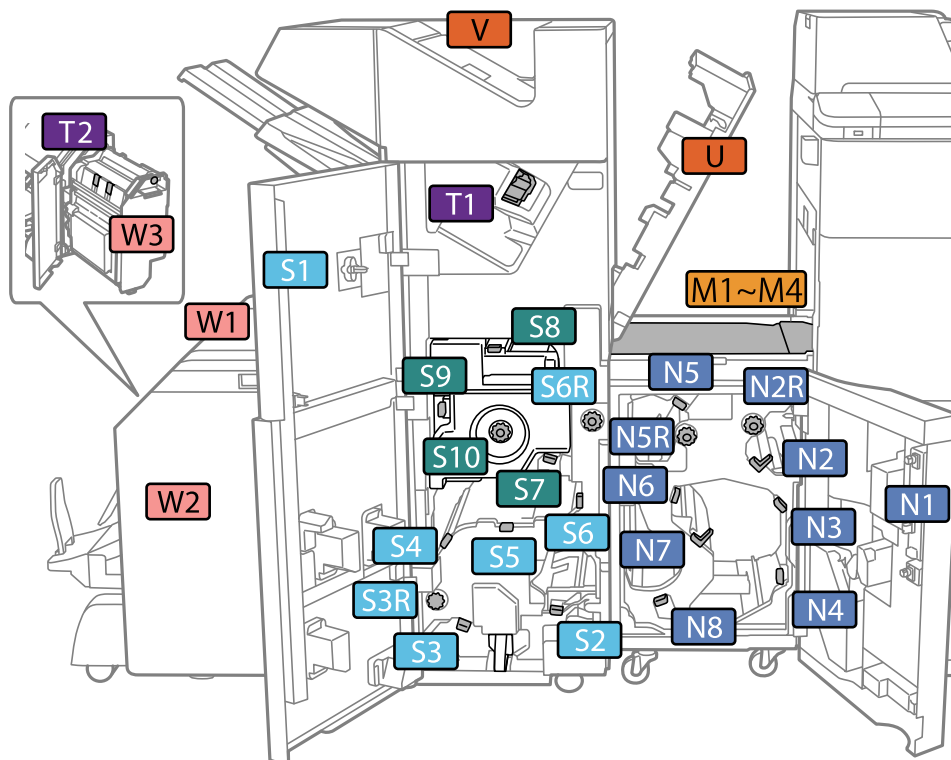

*: Os números S7 a S10 destinam-se apenas ao finalizador de folheto.

Quando utilizar o agrafador P2.

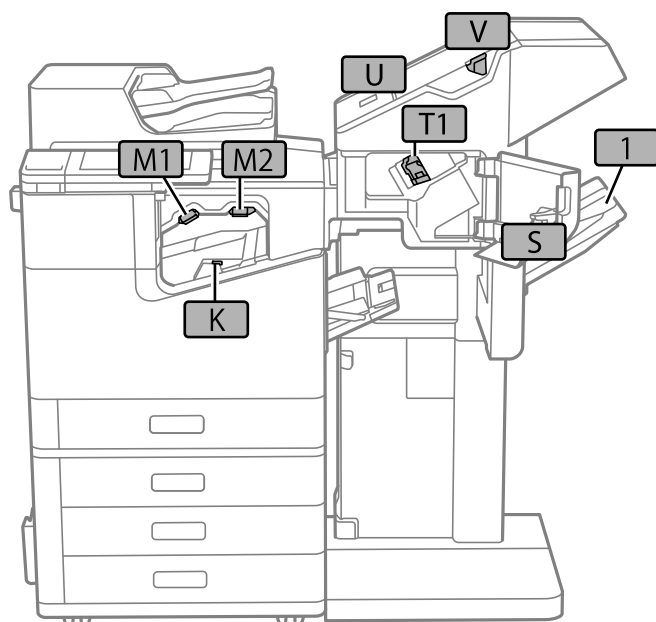

Tabuleiro de grande capacidade (High Capacity Tray)

Permite colocar até cerca de 3000 folhas de papel normal (80 g/m²).

Configurar o tabuleiro de capacidade elevada no controlador da impressora

Para utilizar o tabuleiro de capacidade elevada instalado, o controlador da impressora necessita obter as informações necessárias.

Configurar o tabuleiro de capacidade elevada no controlador da impressora — Windows

Nota:

Inicie sessão no computador como administrador.

1. Abra o separador **Definições Opcionais** nas propriedades da impressora.
 - Windows 10/Windows Server 2019/Windows Server 2016
Clique no botão iniciar, e a seguir selecione **Sistema Windows > Painel de controlo > Ver dispositivos e impressoras em Hardware e som**. Clique com o botão direito do rato, ou mantenha premido, selecione **Propriedades da impressora** e clique no separador **Definições Opcionais**.
 - Windows 8.1/Windows 8/Windows Server 2012 R2/Windows Server 2012
Selecione **Ambiente de trabalho > Definições > Painel de controlo > Ver dispositivos e impressoras em Hardware e som**. Clique com o botão direito do rato, ou mantenha premido, selecione **Propriedades da impressora** e clique no separador **Definições Opcionais**.
 - Windows 7/Windows Server 2008 R2
Clique no botão iniciar, selecione **Painel de Controlo > Hardware e som > Scanner e câmaras**, e a seguir, verifique se a impressora é apresentada. Clique com o botão direito do rato na impressora, selecione **Propriedades da impressora**, e a seguir clique em **Definições Opcionais**.
 - Windows Vista/Windows Server 2008
Clique no botão Iniciar, selecione **Painel de Controlo > Impressoras em Hardware e som**. Clique com o botão direito do rato, selecione **Propriedade** e clique em **Definições Opcionais**.
 - Windows XP
Clique no botão iniciar, e selecione **Painel de Controlo > Impressoras e outro Hardware > Scanner e câmaras**, e a seguir, verifique se a impressora é apresentada.
2. Selecione **Obter da Impressora** e, de seguida, clique em **Obter**.
3. Clique em **OK**.

Configurar o tabuleiro de capacidade elevada no controlador da impressora — Mac OS

1. Selecione **Preferências do sistema** no menu Apple > **Impressoras e Scanners** (ou **Impressão e Digitalização, Impressão e Fax**), e selecione a impressora. Clique em **Opções e acessórios > Opções** (ou **Controlador**).
2. Fazer configurações de acordo com o tipo de unidade opcional.
3. Clique em **OK**.

Colocar papel no High Capacity Tray

Pode colocar papel consultando as animações apresentadas no ecrã LCD da impressora.

Selecione , e depois selecione **Como > Colocar Papel**. Selecione o tipo de papel e a origem do papel que pretende usar para apresentar as animações. Selecione **Concluir** para fechar o ecrã da animação.

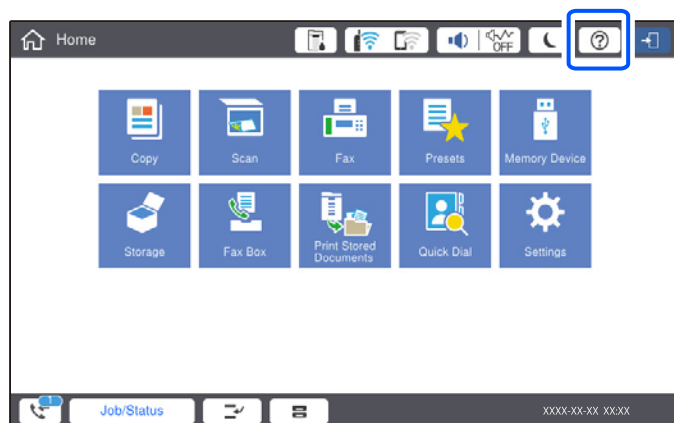

Problemas com o High Capacity Tray

O papel não é alimentado a partir do High Capacity Tray

É necessário realizar definições no controlador da impressora.

Informações relacionadas

➔ [“Configurar o tabuleiro de capacidade elevada no controlador da impressora” na página 377](#)

O papel fica obstruído no High Capacity Tray

Verifique o erro apresentado no painel de controlo e siga as instruções no ecrã para remover o papel encravado, incluindo pedaços rasgados. O ecrã LCD exibe uma animação que mostra como remover o papel encravado. Em seguida, selecione **OK** para limpar o erro.

Aviso:

Nunca toque nos botões do painel de controlo enquanto tiver a mão dentro da impressora. Caso a impressora comece a funcionar, pode provocar ferimentos. Tenha cuidado para não tocar nas peças salientes, de modo a evitar ferimentos.

Importante:

Remova cuidadosamente o papel encravado. Remover o papel com força pode causar danos na impressora.

Especificações do tabuleiro de capacidade elevada

Papel disponível	Tipo: papel normal, papel reciclado, papel espesso Tamanho*: A4 ou Carta Peso do papel: 60 a 160 g/m ²
Número de configurações disponível	Aprox. 3000 folhas para papel de 80 g/m ²
Corrente	Fornecido através do computador
Dimensões	Largura: 321 mm (12.6 pol.) Profundidade: 620 mm (24.4 pol.) Altura: 504 mm (19.8 pol.)
Peso	Aprox. 27.3 kg

*: Os tamanhos de papel disponíveis são definidos e ajustados quando a impressora é instalada.

Acabamento agrafador (Staple Finisher)

Ordena e agrafa o papel antes de o ejetar. Realiza furos usando a unidade de perfuração opcional.

Nomes das peças do finalizador de agrafos

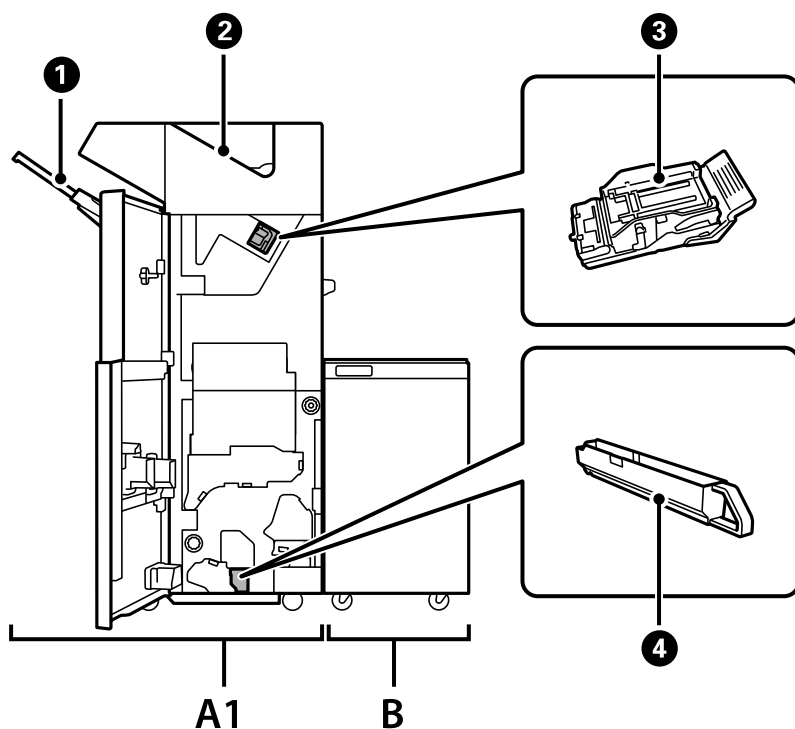

Nã o.	Item opcional	Visão geral
A1	Staple Finisher	Ordena e agrafa o papel antes de o ejetar. Realiza furos usando a unidade de perfuração opcional.
B	Finisher Bridge Unit	Para utilizar o finalizador de agrafos ou finalizador de folheto é necessário instalar a unidade de ponte do finalizador.
①	Tabuleiro de Conclusão	Suporte para documentos ordenados ou agrafados.
②	Tabuleiro de saída	Guarda principalmente faxes recebidos.
③	Cartucho de agrafos	Para agrafar de forma plana.
④	Tabuleiro de detritos de perfurações	Recolhe os detritos da perfuração de orifícios.

Configurar o finalizador de agrafos no controlador da impressora

O processo é o mesmo que para o tabuleiro de capacidade elevada.

Informações relacionadas

➔ [“Configurar o tabuleiro de capacidade elevada no controlador da impressora” na página 377](#)

Definições de impressora ao usar o finalizador de agrafos

É necessário configurar a impressora para utilizar finalizador de agrafos.

Para copiar

Selecione **Definições > Definições gerais > Definições da impressora > Saída: Copiar**, e a seguir selecione **Tabuleiro de apoio**.

Para usar faxes

Selecione **Definições > Definições gerais > Definições da impressora > Saída: Fax**, e a seguir selecione **Tabuleiro de saída** ou **Tabuleiro de apoio**.

Ao imprimir a partir de um computador, dispositivo de memória, e assim por diante.

Selecione **Definições > Definições gerais > Definições da impressora > Saída: Outro**, e a seguir selecione **Tabuleiro de apoio**.

Ao imprimir a partir de um computador, pode especificar se pretende ou não usar a unidade finalizadora no menu **Receptor de Papel** no controlador da impressora.

 **Importante:**

Ao usar o tabuleiro de conclusão, não retire as impressões enquanto decorrer a tarefa de impressão. A posição de impressão pode encontrar-se desalinhada e a posição do agrafado pode deslocar-se da posição original.

Usar o finalizador de agrafos

Empilhar cada conjunto de cópias ordenando-as a partir de um computador

Pode ordenar as impressões empilhando cada conjunto de cópias rodando alternadamente 90 graus. Se instalar o agrafador ou finalizador de folheto opcional, também pode ordenar por deslocamento de cada conjunto de cópias.

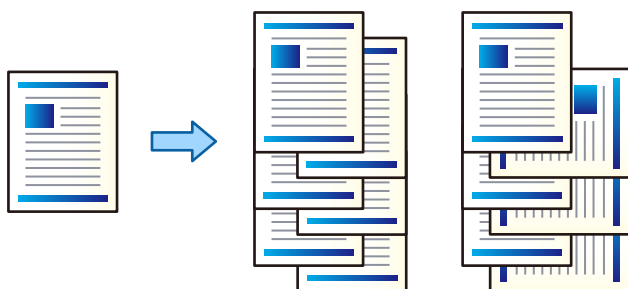

Rodar ordenação:

Empilha as impressões alternadamente na orientação vertical e horizontal ao imprimir várias cópias. Esta funcionalidade utiliza duas fontes de papel. Coloque o papel na orientação vertical na fonte de papel, e na orientação horizontal na outra fonte de papel, e a seguir selecione **Sel. Automática** como definição **Sistema Alim.**. Selecione **Sel. Automática** ou **Tabuleiro virado para baixo** como definição **Receptor de Papel**. As impressões são empilhadas na bandeja voltada para baixo.

Mudar ordenação:

Desloca cada conjunto de cópias ao imprimir várias cópias. **Sel. Automática** ou **Tabuleiro de acabamento** devem ser selecionados como definição **Receptor de Papel**.

Configurações de Impressão (Windows)

1. No separador **Acabamento** do controlador da impressora, selecione o método para empilhar várias cópias nas definições **Ordenar**.
2. Definir os restantes itens, e a seguir clique em **OK**.
3. Clique em **Imprimir**.

Informações relacionadas

- ➔ [“Imprimir a partir de um computador — Windows” na página 52](#)
- ➔ [“Separador Acabamento” na página 55](#)

Configurações de Impressão (Windows PostScript)

1. No controlador da impressora, em **Opções Avançadas**, clique em **Funções da Impressora** em **Opções do Documento**.
2. Selecione o método para empilhar várias cópias nas definições **Ordenar**.
3. Definir os restantes itens, e a seguir clique em **OK**.

4. Clique em **Imprimir**.

Informações relacionadas

- ➔ “Imprimir um documento utilizando o controlador da impressora PostScript (Windows)” na página 96
- ➔ “Opções avançadas” na página 99

Configurações de Impressão (Mac OS)

1. Selecione **Acabamento** no menu de pop-up, e a seguir selecione uma opção na configuração **Ordenar**.
2. Configure os outros itens conforme necessário.
3. Clique em **Imprimir**.

Informações relacionadas

- ➔ “Imprimir a partir de um computador — Mac OS” na página 101
- ➔ “Opções de menu para concluir” na página 105

Configurações de Impressão (Mac OS PostScript)

1. Selecione **Funções da impressora** no menu pop-up, e a seguir selecione **Definição de Saída em Recursos**.
2. Selecione uma opção nas definições **Ordenar**.
3. Configure os outros itens conforme necessário.
4. Clique em **Imprimir**.

Informações relacionadas

- ➔ “Imprimir a partir do controlador de impressora PostScript no Mac OS” na página 110
- ➔ “Opções de menu para configurações de impressora” na página 113

Agrafar cada conjunto de cópias a partir de um computador

Pode utilizar o agrafador opcional, o agrafador P2 ou o finalizador de folheto para agrafar o papel impresso.

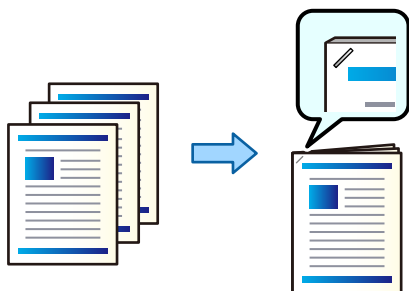

Configurações de Impressão (Windows)

1. No separador **Acabamento** do controlador da impressora, selecione a posição para agrafar em **Agrafo**.
2. Definir os restantes itens, e a seguir clique em **OK**.
3. Clique em **Imprimir**.

Informações relacionadas

- ➔ [“Imprimir a partir de um computador — Windows” na página 52](#)
- ➔ [“Separador Acabamento” na página 55](#)

Configurações de Impressão (Windows PostScript)

1. No controlador da impressora, em **Opções Avançadas**, clique em **Funções da Impressora em Opções do Documento**.
2. Selecione a posição para agrafar em **Agrafo**.
3. Definir os restantes itens, e a seguir clique em **OK**.
4. Clique em **Imprimir**.

Informações relacionadas

- ➔ [“Imprimir um documento utilizando o controlador da impressora PostScript \(Windows\)” na página 96](#)
- ➔ [“Opções avançadas” na página 99](#)

Configurações de Impressão (Mac OS)

1. Selecione **Acabamento** no menu pop-up, e a seguir selecione a posição para agrafar em **Agrafo**.
2. Configure os outros itens conforme necessário.
3. Clique em **Imprimir**.

Informações relacionadas

- ➔ [“Imprimir a partir de um computador — Mac OS” na página 101](#)
- ➔ [“Opções de menu para concluir” na página 105](#)

Configurações de Impressão (Mac OS PostScript)

1. Selecione **Funções da impressora** no menu pop-up, e a seguir selecione **Definição de Saída** em Recursos.
2. Selecione a posição para agrafar em **Agrafo**.
3. Configure os outros itens conforme necessário.
4. Clique em **Imprimir**.

Informações relacionadas

- ➔ “Imprimir a partir do controlador de impressora PostScript no Mac OS” na página 110
- ➔ “Opções de menu para configurações de impressora” na página 113

Perfurar cada conjunto de cópias a partir de um computador

Pode utilizar o finalizador de agrafos ou finalizador de folheto opcional, e a seguir a unidade de perfuração para fazer orifícios no papel impresso. Também pode deslocar, reduzir ou eliminar a imagem para criar uma margem de encadernação.

Se quiser utilizar a funcionalidade de perfuração, selecione a unidade de perfuração em **Propriedades da Impressora > Definições Opcionais > Informações da Impressora > Definições Manuais > Definições > Perfurar Orifício** no controlador da impressora.

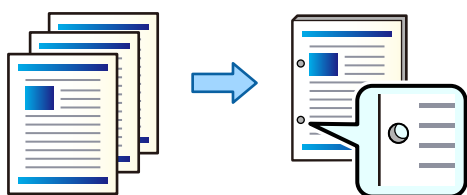

! Importante:

Ajuste os dados para não imprimir na posição da perfuração. Se realizar o orifício na área a imprimir, pode causar um erro de perfuração ou uma obstrução do papel.

Configurações de Impressão (Windows)

1. No separador **Principal** do controlador da impressora, selecione **Definições do Poster**.
2. Selecione como ajustar a largura da margem em **Imagens na Margem da União**.

Deslocar imagens, Reduzir imagens, Apagar imagens

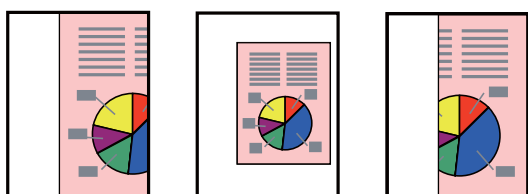

3. No separador **Acabamento**, selecione a posição de perfuração em **Furar**.
4. Definir os restantes itens, e a seguir clique em **OK**.
5. Clique em **Imprimir**.

Informações relacionadas

- ➔ “Imprimir a partir de um computador — Windows” na página 52
- ➔ “Separador Acabamento” na página 55

Configurações de Impressão (Windows PostScript)

1. No controlador da impressora, em **Opções Avançadas**, clique em **Funções da Impressora em Opções do Documento**.
2. Selecione a posição do orifício de perfuração em **Perfurar**.
3. Definir os restantes itens, e a seguir clique em **OK**.
4. Clique em **Imprimir**.

Informações relacionadas

- ➔ [“Imprimir um documento utilizando o controlador da impressora PostScript \(Windows\)”](#) na página 96
- ➔ [“Opções avançadas”](#) na página 99

Configurações de Impressão (Mac OS)

1. Selecione **Acabamento** no menu pop-up, e a seguir selecione a posição da perfuração do orifício em **Perfurar**.
2. Configure os outros itens conforme necessário.
3. Clique em **Imprimir**.

Informações relacionadas

- ➔ [“Imprimir a partir de um computador — Mac OS”](#) na página 101
- ➔ [“Opções de menu para concluir”](#) na página 105

Configurações de Impressão (Mac OS PostScript)

1. Selecione **Funções da impressora** no menu pop-up, e a seguir selecione **Definição de Saída em Recursos**.
2. Selecione a posição do orifício de perfuração em **Perfurar**.
3. Configure os outros itens conforme necessário.
4. Clique em **Imprimir**.

Informações relacionadas

- ➔ [“Imprimir a partir do controlador de impressora PostScript no Mac OS”](#) na página 110
- ➔ [“Opções de menu para configurações de impressora”](#) na página 113

Empilhar cada conjunto de cópias ordenando-as a partir de um dispositivo de memória

É possível imprimir ficheiros JPEG, PDF, e TIFF a partir de um dispositivo de memória e ordenar cada conjunto de cópias por deslocamento.

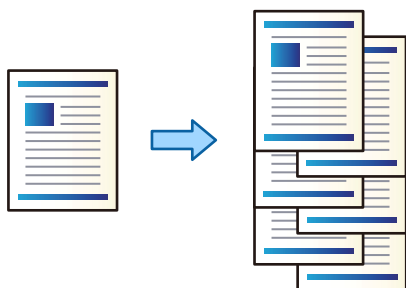

1. Ligue o dispositivo de memória à porta USB da interface externa da impressora.
“Insira um dispositivo externo USB” na página 50
2. Selecione **Dispositivo de memória** no ecrã inicial.
3. Selecione o formato do ficheiro e o ficheiro que pretende imprimir.
4. Selecione o separador **Avançado**, e a seguir selecione **Finalização**.
5. Selecione **Mudar ord.** em **Ejectar papel**.
6. Toque em .

Impressão com agrafos ou orifícios de perfuração a partir de um dispositivo de memória

É possível imprimir ficheiros JPEG, PDF, e TIFF a partir de um dispositivo de memória e agrafar ou adicionar orifícios de perfuração.

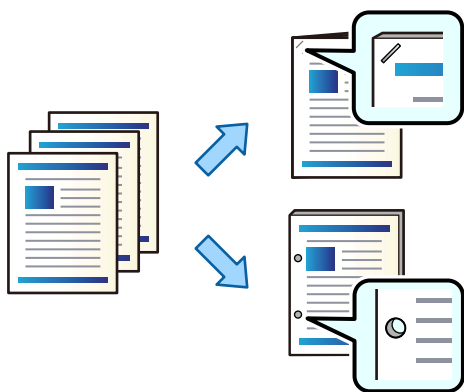

! *Importante:*

Ajuste os dados para não imprimir na posição da perfuração. Se realizar o orifício na área a imprimir, pode causar um erro de perfuração ou uma obstrução do papel.

1. Ligue o dispositivo de memória à porta USB da interface externa da impressora.
“Insira um dispositivo externo USB” na página 50
2. Selecione **Dispositivo de memória** no ecrã inicial.
3. Selecione o formato do ficheiro e o ficheiro que pretende imprimir.
4. Selecione o separador **Avançado**, e depois selecione **Finalização**.
5. Selecione o local em **Agrafo** ou **Furar**.
6. Toque em .

Empilhar cada conjunto de cópias ordenando-as a partir do armazenamento

É possível imprimir ficheiros a partir do armazenamento e ordenar cada conjunto de cópias por deslocamento.

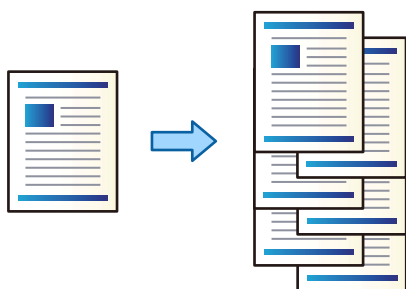

1. Selecione **Armazenamento** no ecrã inicial.
2. Selecione a pasta na qual o ficheiro que pretende imprimir é guardado e, a seguir, selecione o ficheiro.
3. Selecione **Def. impressão**.
4. Selecione o separador **Definições básicas**, e a seguir selecione **Finalização**.
5. Selecione **Mudar ord.** em **Ejectar papel**.
6. Toque em .

Impressão com agrafos ou orifícios de perfuração a partir do armazenamento

É possível imprimir ficheiros e agrafá-los ou adicionar orifícios de perfuração.

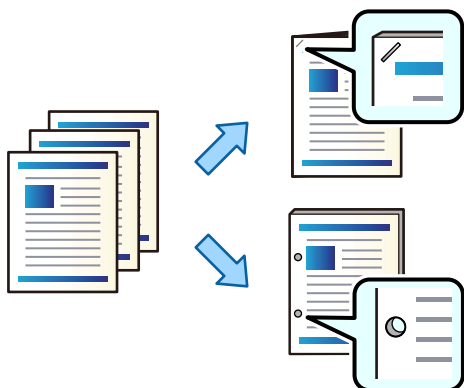

! *Importante:*

Ajuste os dados para não imprimir na posição da perfuração. Se realizar o orifício na área a imprimir, pode causar um erro de perfuração ou uma obstrução do papel.

1. Selecione **Armazenamento** no ecrã inicial.
2. Selecione a pasta na qual o ficheiro que pretende imprimir é guardado e, a seguir, selecione o ficheiro.
3. Selecione **Def. impressão**.
4. Selecione o separador **Definições básicas**, e depois selecione **Finalização**.
5. Selecione o local em **Agrafar** ou **Furar**.
6. Toque em **◆**.

Empilhar cada conjunto de cópias por deslocamento

É possível ordenar cada conjunto de cópias por deslocamento.

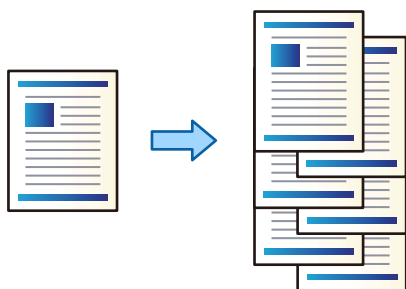

1. Coloque os originais.
“Colocação de originais” na página 45
2. Selecione **Copiar** no ecrã inicial.

3. Selecione o separador **Definições básicas**, e depois selecione **Finalização**.
4. Selecione **Mudar ord.** em **Ejectar papel**, e a seguir selecione **OK**.
5. Toque em .

Copiar e agrafar ou realizar orifícios de perfuração

É possível copiar originais e agrafá-los ou adicionar orifícios de perfuração.

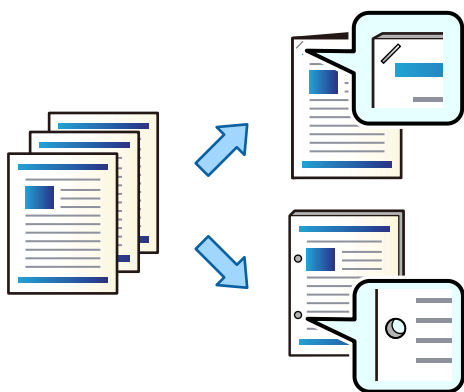

Importante:

Ajuste os dados para não imprimir na posição da perfuração. Se realizar o orifício na área a imprimir, pode causar um erro de perfuração ou uma obstrução do papel.

1. Coloque os originais.
[“Colocação de originais” na página 45](#)
2. Selecione **Copiar** no ecrã inicial.
Nota:
*Se houver uma imagem na posição de perfuração, fixe uma largura de encadernação de 18 mm ou mais antes de copiar. Pode definir a margem de encadernação a partir de **Margem de união** no separador **Avançado**.
Para detalhes sobre como criar uma encadernação, ver “Informação Relacionada” abaixo.*
3. Selecione o separador **Definições básicas**, e depois selecione **Finalização**.
4. Selecione a posição de agrafamento na opção **Agrafar** ou a posição dos orifícios de perfuração na opção **Furar**, e a seguir selecione **OK**.
5. Toque em .

Informações relacionadas

➔ [“Margem de união:” na página 140](#)

Substituir o cartucho do agrafador pelo finalizador de agrafos

Quando for necessário substituir o cartucho de agrafos, será exibida uma mensagem no ecrã LCD. Para substituir o cartucho, siga as instruções apresentadas no ecrã.

Importante:

- Substituir o cartucho apenas quando todos os agrafos se tiverem esgotado. Não é possível substituir o cartucho se ainda houver agrafos.
- Não elimine o suporte do cartucho de agrafos (*) mostrado na ilustração. Reutilize-o e substitua apenas a parte do cartucho.

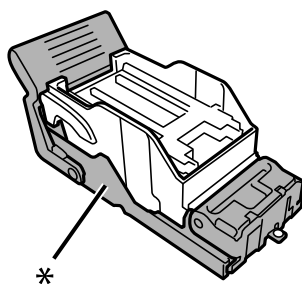

Remover restos de perfuração do finalizador de agrafos

Quando for necessário remover restos de perfuração, será exibida uma mensagem no ecrã LCD. Siga as instruções no ecrã para retirar os restos de perfuração.

Problemas com o finalizador de agrafos

O finalizador de agrafos não é reconhecido

Definir a unidade opcional no controlador da impressora.

Informações relacionadas

➔ [“Configurar o finalizador de agrafos no controlador da impressora” na página 380](#)

O papel não é ejetado para o finalizador de agrafos

- Remova eventuais restos de papel que se encontrem no interior do finalizador de agrafos.
- Remova eventuais objetos que se encontrem à volta do finalizador de agrafos.

O papel ou os agrafos encravam no finalizador de agrafos

Verifique o erro apresentado no painel de controlo e siga as instruções no ecrã para remover o papel encravado, incluindo pedaços rasgados ou agrafos encravados. O ecrã LCD exibe uma animação que mostra como remover o papel ou agrafos encravados. A seguir, selecione **OK** para eliminar o erro.



Aviso:

Nunca toque nos botões do painel de controlo enquanto tiver a mão dentro da impressora. Caso a impressora comece a funcionar, pode provocar ferimentos. Tenha cuidado para não tocar nas peças salientes, de modo a evitar ferimentos.



Importante:

Remova cuidadosamente o papel encravado. Remover o papel com força pode causar danos na impressora.

Se os encravamentos de papel ocorrerem repetidamente, poderá conseguir eliminá-los, selecionando **Activ.** como definição **Otimizar acabamento**. Tenha presente que a impressão poderá demorar mais tempo.

Definições > Definições gerais > Definições da impressora > Otimizar acabamento

- Encravamentos de papel ao agrafar: defina **Alinhar quando tiver agrafado** como **Activ.**
- Encravamentos de papel quando não se agrafa: defina **Alinhar quando não tiver agrafado** como **Activ.**
Diminua a definição de densidade. Se a densidade for demasiado elevada, o papel pode ser ondulado ou enrolado, o que pode causar este problema.

O papel agrafado está desalinhado verticalmente

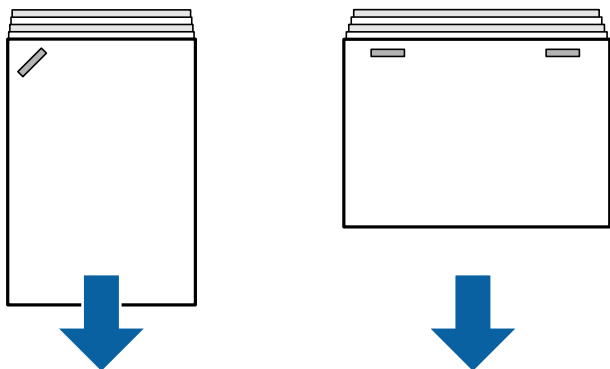

As setas na ilustração indicam a direção do papel ejetado.

- Pode reduzir os desalinhamentos do papel selecionando o seguinte menu. Tenha presente que a impressão poderá demorar mais tempo.
Definições > Definições gerais > Definições da impressora > Otimizar acabamento > Alinhar quando tiver agrafado > Activ.
- Diminua a definição de densidade. Se a densidade for demasiado elevada, o papel pode ser ondulado ou enrolado, o que pode causar este problema.

O papel agrafado está desalinhado horizontalmente

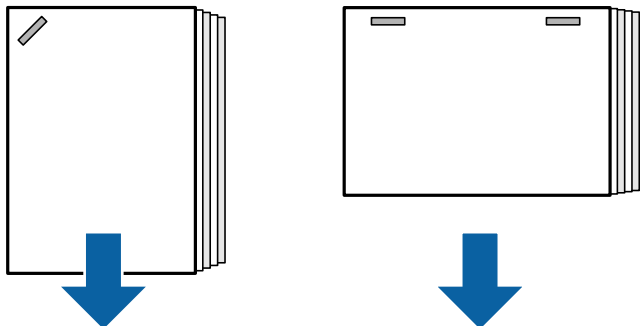

As setas na ilustração indicam a direção do papel ejetado.

- Diminua a definição de densidade. Se a densidade for demasiado elevada, o papel pode ser ondulado ou enrolado, o que pode causar este problema.
- Contacte o suporte Epson ou um fornecedor de serviços autorizado pela Epson.

Não desliza

As margens do papel não estão alinhadas.

Soluções

- Pode reduzir os desvios de papel, seleccionando o seguinte menu. Tenha presente que a impressão poderá demorar mais tempo.
Definições > Definições gerais > Definições da impressora > Otimizar acabamento > Alinhar quando não tiver agrafado > Activ.
- Diminua a definição de densidade. Se a densidade for demasiado elevada, o papel pode ser ondulado ou enrolado, o que pode causar este problema.

Não é possível perfurar corretamente

Os dados são impressos na posição de perfuração.

Soluções

Ajuste os dados para não imprimir na posição da perfuração. Em alternativa, defina a margem de encadernação para que não seja impressa na posição de punção. Se realizar o orifício na área a imprimir, pode causar um erro de perfuração ou uma obstrução do papel.

- ➔ [“Perfurar cada conjunto de cópias a partir de um computador” na página 384](#)
- ➔ [“Copiar e agrafar ou realizar orifícios de perfuração” na página 389](#)

O papel está manchado ou amarrotado

Consulte as informação relacionadas abaixo.

Informações relacionadas

- ➔ [“Precauções no manuseamento de papel” na página 38](#)

➔ [“O papel está manchado ou amarrotado” na página 326](#)

Opções de menu para impressão a partir de um computador (com o finalizador de agrafos instalado)

Acabamento Separador Windows (com o finalizador de agrafos instalado)

Ordenar:

Mudar ordenação:

Desloca e ordena cada conjunto de cópias. Só é possível selecionar esta opção ao selecionar **Sel. Automática** ou **Tabuleiro de acabamento** como definição **Receptor de Papel**.

Agrafo:

Selecione a localização do agrafado.

Perfurar:

Selecione a localização do orifício da perfuração. Exibido quando a unidade de perfuração estiver instalada.

Informações relacionadas

➔ [“Separador Acabamento” na página 55](#)

Opções avançadas Windows PostScript (com o finalizador de agrafos instalado)

Opções do documento:

Funcionalidades da Impressora:

Ordenar:

Mudar ordenação: Desloca cada conjunto de cópias. Só é possível selecionar esta opção ao selecionar **Sel. Automática** ou **Tabuleiro de acabamento** como definição **Receptor de Papel**.

Agrafado:

Selecione a localização do agrafado.

Perfurar:

Selecione a localização do orifício da perfuração. Exibido quando a unidade de perfuração estiver instalada.

Informações relacionadas

➔ [“Opções avançadas” na página 99](#)

Opções de menu para Acabamento Mac OS (com o finalizador de agrafos instalado)

Ordenar:

Mudar ordenação:

Desloca e ordena cada conjunto de cópias. Só é possível selecionar esta opção ao selecionar **Sel. Automática** ou **Tabuleiro de acabamento** como definição **Receptor de Papel**.

Agrafar:

Selecione a localização do agrafar.

Perfurar:

Selecione a localização do orifício da perfuração. Exibido quando a unidade de perfuração estiver instalada.

Informações relacionadas

➔ [“Opções de menu para concluir” na página 105](#)

Opções de menu para funções da impressora Mac OS PostScript (com o finalizador de agrafos instalado)

Recursos:

Ordenar:

Mudar ordenação: Desloca cada conjunto de cópias. Só é possível selecionar esta opção ao selecionar **Sel. Automática** ou **Tabuleiro de acabamento** como definição **Receptor de Papel**.

Agrafar:

Selecione a localização do agrafar.

Perfurar:

Selecione a localização do orifício da perfuração. Exibido quando a unidade de perfuração estiver instalada.

Informações relacionadas

➔ [“Opções de menu para configurações de impressora” na página 113](#)

Opções de menu para impressão a partir de dispositivos de memória ou armazenamento (com o finalizador de agrafos instalado)

Selecione o seguinte no painel de controlo da impressora.

Selecione **Dispositivo de memória**, selecione tipo de ficheiro, e a seguir selecione o separador **Avançado**.

Selecione **Armazenamento**, e a seguir selecione a pasta e o ficheiro. Selecione o separador **Def. impressão > Definições básicas**.

Finalização (Com o finalizador de agrafos instalado)

Ejectar papel:

Mudar ord.:

Desloca e ordena cada conjunto de cópias.

Agrafo:

Selecione a localização do agrafos.

Furar:

Selecione a localização dos orifícios da perfuração.

Opções de menu para copiar (com o finalizador de agrafos instalado)

O menu encontra-se no painel de controlo da impressora abaixo.

Copiar > Definições básicas.

Finalização (Com o finalizador de agrafos instalado)

Ejectar papel:

Mudar ord.:

Desloca e ordena cada conjunto de cópias.



















Agrafo:







































Selecione a localização do agrafos.

Furar:

Selecione a localização dos orifícios da perfuração. Exibido quando a unidade de perfuração estiver instalada.

Especificações do Finalizador de Agrafos

Peso do papel	60 a 250 g/m ²
Tamanhos de papel disponíveis	A3  , B4  , A4   , B5   , A5  , B6  *, Legal  , Carta   , Executivo  , Meia Carta  , 16K   , Indiano-Legal  , 8K  , 8,5×13 pol.  , 11×17 pol. 
Tipo de papel	Papel simples, papel espesso, papel simples de alta qualidade

Capacidade de ejeção	Tabuleiro de saída	250 folhas
	Tabuleiro de apoio	<p>Os comprimentos de papel nesta secção são relativos à direção de alimentação do papel.</p> <p>Ejeção normal (empilhamento), Ejeção por Deslocação</p> <ul style="list-style-type: none"> <input type="checkbox"/> A5 1 lado/2 lados: 500 folhas <input type="checkbox"/> Comprimento do papel até 297 mm (11.7 pol.) tal como A4/B5/Carta 1 lado/2 lados: 4000 folhas <input type="checkbox"/> Comprimento do papel maior do que 297 mm (11.7 pol.) tal como A3/B4/Legal/11×17 pol. em 1 lado/2 lados: 1500 folhas <input type="checkbox"/> Carregamento misturado com a mesma largura 1 lado/2 lados: 1500 folhas <p>Agrafo</p> <ul style="list-style-type: none"> <input type="checkbox"/> Comprimento do papel até 216 mm (8.5 pol.) tal como A4 /B5 /Carta : 200 conjuntos ou 4000 folhas (o que se verificar primeiro) <input type="checkbox"/> Comprimento do papel maior do que 216 mm (8.5 pol.) e até 297 mm (11.7 pol.) tal como A4 /B5 /Carta : 80 conjuntos ou 4000 folhas (o que vier primeiro) <input type="checkbox"/> Comprimento do papel maior do que 297 mm (11.7 pol.) tal como A3 /B4 /Legal /11×17 pol.: 50 conjuntos ou 1500 folhas (o que se verificar primeiro)
Ejeção por Deslocação	Tamanhos de papel disponíveis	A3  , B4  , A4   , B5   , Legal  , Carta   , Executivo  , 16K   , Indiano-Legal  , 8K  , 8,5×13 pol.  , 11×17 pol. 
Agrafo* ¹	Tamanhos de papel disponíveis	A3  , B4  , A4   , B5   , Legal  , Carta   , Executivo  , 16K   , Indiano-Legal  , 8K , 8,5×13 pol. , 11×17 pol.
	Número de folhas	<p>60 a 90 g/m²</p> <ul style="list-style-type: none"> <input type="checkbox"/> A4/B5/Carta/Executivo/16K: 50 folhas <input type="checkbox"/> A3/B4/Legal/Indiano-Legal/8K/8,5×13 pol./11×17 pol.: 30 folhas <p>91 a 105 g/m²</p> <ul style="list-style-type: none"> <input type="checkbox"/> A4/B5/Carta/Executivo/16K: 30 folhas <input type="checkbox"/> A3/B4/Legal/Indiano-Legal/8K/8,5×13 pol./11×17 pol.: 20 folhas <p>Só pode usar uma folha de papel espesso (até 160 g/m²) para a capa frontal e traseira.</p>
	Posição do Agrafo	Um à frente, um atrás, e dois nas margens.

Perfurar*2	Tamanhos de papel disponíveis	A3, B4*1, A4*2, B5*2*1, Legal*2, Carta*2, Executivo, 16K*2, 16K, Indiano-Legal*2, 8K, 8,5×13 pol.*2, 11×17 pol. *1: Não compatível com 4 orifícios *2: Não compatível com 3/4 orifícios
	Posição de perfuração	2/4 orifícios, 2/3 orifícios
Classificação da Fonte de alimentação		AC 100–240 V*3
Consumo máximo de energia		170 W
Dimensões da impressora com o finalizador de agrafos instalado		Armazenamento Largura: 1684 mm (66.3 pol.) Profundidade: 757 mm (29.8 pol.) Altura: 1243 mm (48.9 pol.) Impressão Largura: 2183 mm (85.9 pol.) Profundidade: 757 mm (29.8 pol.) Altura: 1243 mm (48.9 pol.)
Peso		Aprox. 310.6 kg

*1: Inclui 5000 agrafos.

*2: É necessário usar a unidade de perfuração opcional.

*3: Fornecida através da impressora.

Agrafador P2

Ordena e agrafa o papel antes de o ejetar.

Nomes das peças do agrafador P2

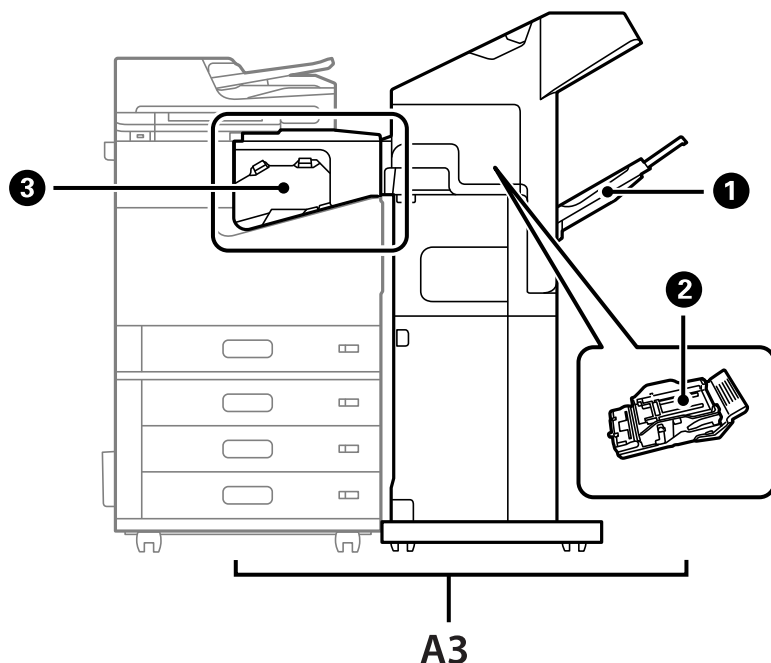

Nã o.	Item opcional	Visão geral
A3	Staple Finisher-P2	Ordena e agrafa o papel antes de o ejetar.
①	Tabuleiro de apoio	Suporte para documentos ordenados ou agrafados.
②	Cartucho de agrafos	Para agrafar de forma plana.
③	Unidade de ponte do agrafador	Liga a impressora ao agrafador P2. Abrir aquando da remoção de papel encravado.

Configurar o agrafador P2 no controlador da impressora

O processo é o mesmo que para o tabuleiro de capacidade elevada.

Informações relacionadas

➔ [“Configurar o tabuleiro de capacidade elevada no controlador da impressora” na página 377](#)

Definições de impressora ao usar o agrafador P2

É necessário configurar a impressora para utilizar o agrafador P2 com a função fax.

Selecione **Definições > Definições gerais > Definições da impressora > Saída: Fax**, e a seguir selecione **Tabuleiro de apoio**.

Nota:

- ❑ Ao copiar, imprimir a partir de um dispositivo de memória, etc., a partir da impressora:

Existe apenas um tabuleiro de saída quando o agrafador P2 estiver instalado. Só é possível selecionar **Tabuleiro de apoio**.

- ❑ Quando imprimir a partir de um computador:

Existe apenas um tabuleiro de saída quando o agrafador P2 estiver instalado. Se selecionar **Sel. Automática** ou **Tabuleiro virado para baixo** a partir do menu **Receptor de Papel** no controlador da impressora, o papel é enviado para o tabuleiro de conclusão. Dependendo do tipo de controlador de impressora utilizado, poderá não ser possível selecionar **Tabuleiro virado para baixo**.

! Importante:

Ao usar o tabuleiro de conclusão, não retire as impressões enquanto decorrer a tarefa de impressão. A posição de impressão pode encontrar-se desalinhada e a posição do agrafado pode deslocar-se da posição original.

Utilizar o agrafador P2

Execução de impressão de transferência (offset) de um computador para cada conjunto de cópias

Pode utilizar o agrafador opcional, o agrafador P2, ou o finalizador de folhetos para ordenar cada conjunto de cópias por transferência.

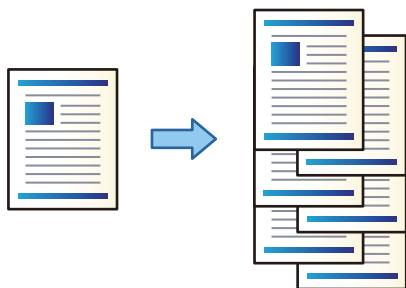

Configurações de Impressão (Windows)

1. No separador **Acabamento** do controlador da impressora, selecione **Mudar ordenação** como definição de organização.
2. Definir os restantes itens, e a seguir clique em **OK**.
3. Clique em **Imprimir**.

Informações relacionadas

- ➔ [“Imprimir a partir de um computador — Windows” na página 52](#)
- ➔ [“Separador Acabamento” na página 55](#)

Configurações de Impressão (Windows PostScript)

1. No controlador da impressora, em **Opções Avançadas**, clique em **Funções da Impressora** em **Opções do Documento**.
2. Selecione **Mudar ordenação** como definição de organização.
3. Definir os restantes itens, e a seguir clique em **OK**.
4. Clique em **Imprimir**.

Informações relacionadas

- ➔ [“Imprimir um documento utilizando o controlador da impressora PostScript \(Windows\)”](#) na página 96
- ➔ [“Opções avançadas”](#) na página 99

Configurações de Impressão (Mac OS)

1. Selecione **Acabamento** no menu pop-up e, a seguir, selecione **Mudar ordenação** como definição de organização.
2. Configure os outros itens conforme necessário.
3. Clique em **Imprimir**.

Informações relacionadas

- ➔ [“Imprimir a partir de um computador — Mac OS”](#) na página 101
- ➔ [“Opções de menu para concluir”](#) na página 105

Configurações de Impressão (Mac OS PostScript)

1. Selecione **Funções da Impressora** no menu pop-up, e a seguir selecione **Definição de Saída** em **Recursos**.
2. Selecione **Mudar ordenação** como definição de organização.
3. Configure os outros itens conforme necessário.
4. Clique em **Imprimir**.

Informações relacionadas

- ➔ [“Imprimir a partir do controlador de impressora PostScript no Mac OS”](#) na página 110
- ➔ [“Opções de menu para configurações de impressora”](#) na página 113

Agrafar cada conjunto de cópias a partir de um computador

Pode utilizar o agrafador opcional, o agrafador P2 ou o finalizador de folheto para agrafar o papel impresso.

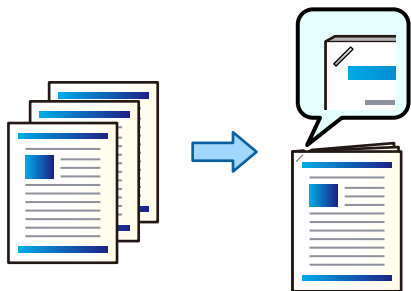

Configurações de Impressão (Windows)

1. No separador **Acabamento** do controlador da impressora, selecione a posição para agrafar em **Agrafo**.
2. Definir os restantes itens, e a seguir clique em **OK**.
3. Clique em **Imprimir**.

Informações relacionadas

- ➔ [“Imprimir a partir de um computador — Windows” na página 52](#)
- ➔ [“Separador Acabamento” na página 55](#)

Configurações de Impressão (Windows PostScript)

1. No controlador da impressora, em **Opções Avançadas**, clique em **Funções da Impressora** em **Opções do Documento**.
2. Selecione a posição para agrafar em **Agrafo**.
3. Definir os restantes itens, e a seguir clique em **OK**.
4. Clique em **Imprimir**.

Informações relacionadas

- ➔ [“Imprimir um documento utilizando o controlador da impressora PostScript \(Windows\)” na página 96](#)
- ➔ [“Opções avançadas” na página 99](#)

Configurações de Impressão (Mac OS)

1. Selecione **Acabamento** no menu pop-up, e a seguir selecione a posição para agrafar em **Agrafo**.
2. Configure os outros itens conforme necessário.
3. Clique em **Imprimir**.

Informações relacionadas

- ➔ “Imprimir a partir de um computador — Mac OS” na página 101
- ➔ “Opções de menu para concluir” na página 105

Configurações de Impressão (Mac OS PostScript)

1. Selecione **Funções da impressora** no menu pop-up, e a seguir selecione **Definição de Saída** em Recursos.
2. Selecione a posição para agrafar em **Agrafo**.
3. Configure os outros itens conforme necessário.
4. Clique em **Imprimir**.

Informações relacionadas

- ➔ “Imprimir a partir do controlador de impressora PostScript no Mac OS” na página 110
- ➔ “Opções de menu para configurações de impressora” na página 113

Empilhar cada conjunto de cópias ordenando-as a partir de um dispositivo de memória

É possível imprimir ficheiros JPEG, PDF, e TIFF a partir de um dispositivo de memória e ordenar cada conjunto de cópias por deslocamento.

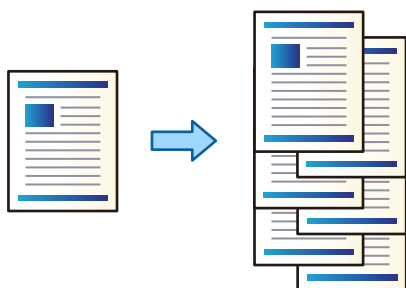

1. Ligue o dispositivo de memória à porta USB da interface externa da impressora.
“Insira um dispositivo externo USB” na página 50
2. Selecione **Dispositivo de memória** no ecrã inicial.
3. Selecione o formato do ficheiro e o ficheiro que pretende imprimir.
4. Selecione o separador **Avançado**, e a seguir selecione **Finalização**.
5. Selecione **Mudar ord.** em **Ejectar papel**.
6. Toque em **◆**.

Imprimir com agrafos a partir de um dispositivo de memória

Pode imprimir ficheiros JPEG, PDF e TIFF a partir de um dispositivo de memória e agrafá-los.

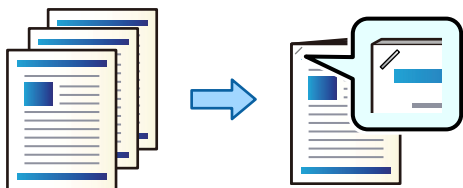

1. Ligue o dispositivo de memória à porta USB da interface externa da impressora.
“Insira um dispositivo externo USB” na página 50
2. Selecione **Dispositivo de memória** no ecrã inicial.
3. Selecione o formato do ficheiro e o ficheiro que pretende imprimir.
4. Selecione o separador **Avançado**, e depois selecione **Finalização**.
5. Selecione o local em **Agrafo**.
6. Toque em **◆**.

Empilhar cada conjunto de cópias ordenando-as a partir do armazenamento

É possível imprimir ficheiros a partir do armazenamento e ordenar cada conjunto de cópias por deslocamento.

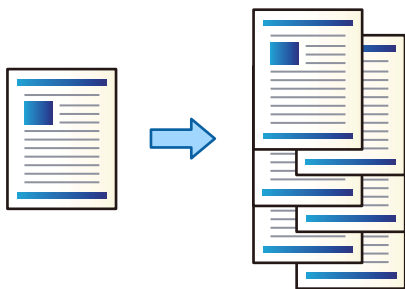

1. Selecione **Armazenamento** no ecrã inicial.
2. Selecione a pasta na qual o ficheiro que pretende imprimir é guardado e, a seguir, selecione o ficheiro.
3. Selecione **Def. impressão**.
4. Selecione o separador **Definições básicas**, e a seguir selecione **Finalização**.
5. Selecione **Mudar ord.** em **Ejectar papel**.
6. Toque em **◆**.

Imprimir com agrafos a partir do dispositivo de armazenamento

É possível imprimir ficheiros a partir do dispositivo de armazenamento e agrafá-los.

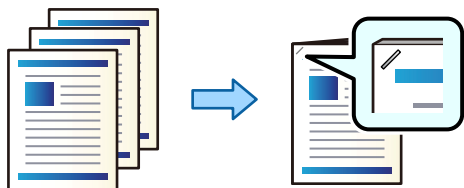

1. Selecione **Armazenamento** no ecrã inicial.
2. Selecione a pasta na qual o ficheiro que pretende imprimir é guardado e, a seguir, selecione o ficheiro.
3. Selecione **Def. impressão**.
4. Selecione o separador **Definições básicas**, e depois selecione **Finalização**.
5. Selecione o local em **Agrafo**.
6. Toque em **◆**.

Empilhar cada conjunto de cópias por deslocamento

É possível ordenar cada conjunto de cópias por deslocamento.

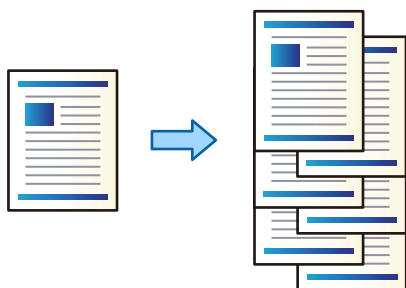

1. Coloque os originais.
“Colocação de originais” na página 45
2. Selecione **Copiar** no ecrã inicial.
3. Selecione o separador **Definições básicas**, e depois selecione **Finalização**.
4. Selecione **Mudar ord.** em **Ejectar papel**, e a seguir selecione **OK**.
5. Toque em **◆**.

Copiar e agrafar

É possível copiar originais e agrafá-los.

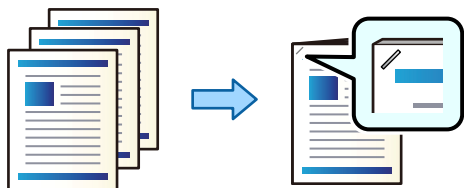

1. Coloque os originais.
“Colocação de originais” na página 45
2. Selecione **Copiar** no ecrã inicial.
3. Selecione o separador **Definições básicas**, e depois selecione **Finalização**.
4. Selecione a posição do agrafó na opção **Agrafó**, e a seguir selecione **OK**.
5. Toque em

Substituir o cartucho do agrafador pelo finalizador de agrafos

Quando for necessário substituir o cartucho de agrafos, será exibida uma mensagem no ecrã LCD. Para substituir o cartucho, siga as instruções apresentadas no ecrã.

Importante:

- Substituir o cartucho apenas quando todos os agrafos se tiverem esgotado. Não é possível substituir o cartucho se ainda houver agrafos.
- Não elimine o suporte do cartucho de agrafos (*) mostrado na ilustração. Reutilize-o e substitua apenas a parte do cartucho.

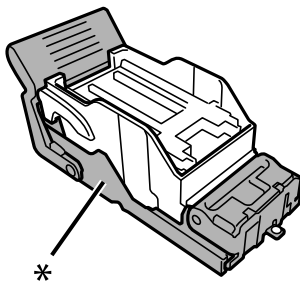

Remover restos de perfuração do finalizador de agrafos

Quando for necessário remover restos de perfuração, será exibida uma mensagem no ecrã LCD. Siga as instruções no ecrã para retirar os restos de perfuração.

Problemas com o agrafador P2

O agrafador P2 não é reconhecido

Definir a unidade opcional no controlador da impressora.

O papel não é ejetado para o agrafador P2

- Remova eventuais restos de papel que se encontrem no interior do agrafador P2.
- Remova eventuais objetos que se encontrem à volta do agrafador P2.

O papel ou os agrafos encravam no agrafador P2

Verifique o erro apresentado no painel de controlo e siga as instruções no ecrã para remover o papel encravado, incluindo pedaços rasgados ou agrafos encravados. O ecrã LCD exibe uma animação que mostra como remover o papel ou agrafos encravados. A seguir, selecione **OK** para eliminar o erro.



Aviso:

Nunca toque nos botões do painel de controlo enquanto tiver a mão dentro da impressora. Caso a impressora comece a funcionar, pode provocar ferimentos. Tenha cuidado para não tocar nas peças salientes, de modo a evitar ferimentos.



Importante:

Remova cuidadosamente o papel encravado. Remover o papel com força pode causar danos na impressora.

Se os encravamentos de papel ocorrerem repetidamente, poderá conseguir eliminá-los, selecionando **Activ.** como definição **Otimizar acabamento**. Tenha presente que a impressão poderá demorar mais tempo.

Definições > Definições gerais > Definições da impressora > Otimizar acabamento

- Encravamentos de papel ao agrafar: defina **Alinhar quando tiver agravo** como **Activ.**
- Encravamentos de papel quando não se agrava: defina **Alinhar quando não tiver agravo** como **Activ.**

Diminua a definição de densidade. Se a densidade for demasiado elevada, o papel pode ser ondulado ou enrolado, o que pode causar este problema.

O papel agrafado está desalinhado verticalmente

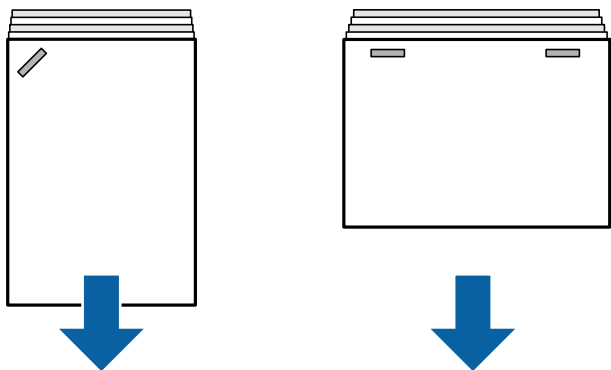

As setas na ilustração indicam a direção do papel ejetado.

- Pode reduzir os desalinhamentos do papel selecionando o seguinte menu. Tenha presente que a impressão poderá demorar mais tempo.

Definições > Definições gerais > Definições da impressora > Otimizar acabamento > Alinhar quando tiver agravo > Activ.

- A alteração das definições no menu seguinte pode reduzir o desalinhamento do papel. Se esta definição estiver como **Dest**, defina como **Activ.**. Se estiver definida como **Activ.**, defina como **Dest**.

Definições > Definições gerais > Definições da impressora > Configuração de Tabuleiro de apoio > Ajuste entrega papel

- Diminua a definição de densidade. Se a densidade for demasiado elevada, o papel pode ser ondulado ou enrolado, o que pode causar este problema.

O papel agrafado está desalinhado horizontalmente

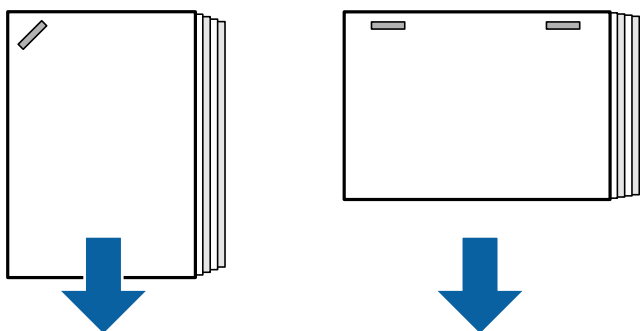

As setas na ilustração indicam a direção do papel ejetado.

- Diminua a definição de densidade. Se a densidade for demasiado elevada, o papel pode ser ondulado ou enrolado, o que pode causar este problema.
- Contacte o suporte Epson ou um fornecedor de serviços autorizado pela Epson.

Não desliza

■ As margens do papel não estão alinhadas.

Soluções

- Pode reduzir os desvios de papel, seleccionando o seguinte menu. Tenha presente que a impressão poderá demorar mais tempo.
Definições > Definições gerais > Definições da impressora > Otimizar acabamento > Alinhar quando não tiver agrafo > Activ.
- Diminua a definição de densidade. Se a densidade for demasiado elevada, o papel pode ser ondulado ou enrolado, o que pode causar este problema.

O papel está manchado ou amarrotado

Consulte as informação relacionadas abaixo.

Informações relacionadas

- ➔ [“Precauções no manuseamento de papel” na página 38](#)
- ➔ [“O papel está manchado ou amarrotado” na página 326](#)

Os sons de funcionamento são altos

Se a operação de ejeção produzir demasiado ruído, seleccione os menus no painel de controlo da impressora como descrito abaixo. Contudo, isso poderá reduzir a velocidade de impressão. Além disso, quando a densidade de impressão for elevada, estiver a ser efetuada ordenação com separação ou agrafagem, a impressora alinhara automaticamente o papel e poderá não conseguir reduzir o nível de ruído durante a ejeção do papel.

Definições > Definições gerais > Definições da impressora > Configuração de Tabuleiro de apoio > Modo Silencioso

Informações relacionadas

- ➔ [“Lista do Menu de Definições \(com o finalizador instalado\)” na página 439](#)

Carregamento de papel comprido com o agrafador P2 instalado

Quando o agrafador P2 estiver instalado na impressora, coloque o papel comprido no tabuleiro de papel, como mostrado na ilustração. O papel comprido é ejetado para a bandeja voltada para cima, no lado esquerdo da impressora. Abra a bandeja voltada para cima antes de imprimir.

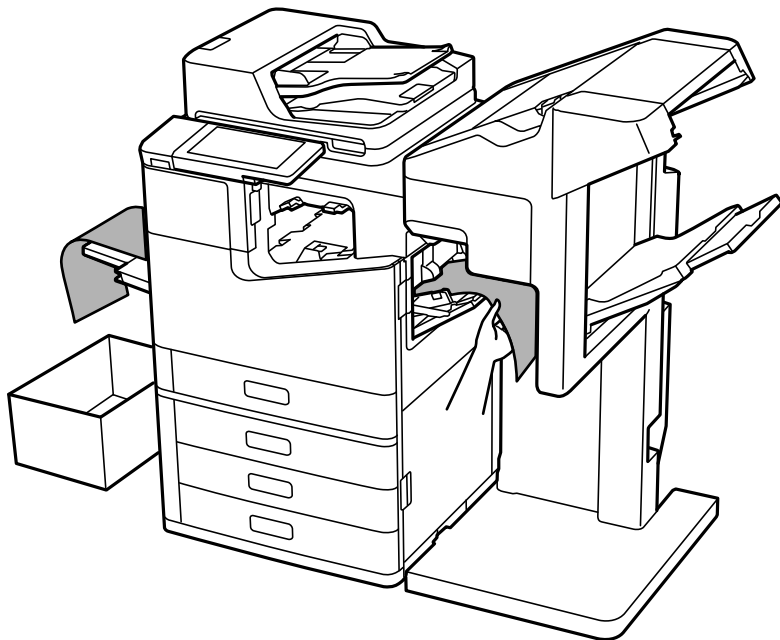

Opções de menu para impressão a partir de um computador (com o agrafador P2 instalado)

Separador Acabamento Windows (com o agrafador P2 instalado)

Ordenar:

Mudar ordenação:

Desloca e ordena cada conjunto de cópias.

Agrafo:

Selecione a localização do agravo.

Informações relacionadas

➔ [“Separador Acabamento” na página 55](#)

Opções avançadas Windows PostScript (com o agrafador P2 instalado)

Opções do documento:

Funcionalidades da Impressora:

Ordenar:

Mudar ordenação: desloca cada conjunto de cópias. Pode seleccionar esta opção apenas ao seleccionar **Sel. Automática** como definição **Receptor de Papel**.

Agrafo:

Selecione a localização do agrafo.

Informações relacionadas

➔ [“Opções avançadas” na página 99](#)

Opções de menu para Acabamento Mac OS (com o agrafador P2 instalado)

Ordenar:

Mudar ordenação:

Desloca e ordena cada conjunto de cópias.

Agrafo:

Selecione a localização do agrafo.

Informações relacionadas

➔ [“Opções de menu para concluir” na página 105](#)

Opções de menu para funções da impressora Mac OS PostScript (com o agrafador P2 instalado)

Recursos:

Ordenar:

Mudar ordenação: desloca cada conjunto de cópias. Pode seleccionar esta opção apenas ao seleccionar **Sel. Automática** como definição **Receptor de Papel**.

Agrafo:

Selecione a localização do agrafo.

Informações relacionadas

➔ [“Opções de menu para configurações de impressora” na página 113](#)

Opções de menu para impressão a partir de dispositivos de memória ou armazenamento (com o agrafador P2 instalado)

Selecione o seguinte no painel de controlo da impressora.

Selecione **Dispositivo de memória**, selecione tipo de ficheiro, e a seguir selecione o separador **Avançado**.

Selecione **Armazenamento**, e a seguir selecione a pasta e o ficheiro. Selecione o separador **Def. impressão > Definições básicas**.

Finalização (com o agrafador P2 instalado)

Ejectar papel:

Mudar ord.:

Desloca e ordena cada conjunto de cópias.

Agrafo:

Selecione a localização do agrafado.

Opções de menu para copiar (com o agrafador P2 instalado)

O menu encontra-se no painel de controlo da impressora abaixo.

Copiar > Definições básicas.

Finalização (com o agrafador P2 instalado)

Ejectar papel:

Mudar ord.:









































Desloca e ordena cada conjunto de cópias.

Agrafo:

Selecione a localização do agrafado.

Especificações do agrafador P2

Peso do papel	60 a 160 g/m ²
Tamanhos de papel disponíveis	A3, B4, A4, B5, A5, Legal, Carta, Executivo, Meia Carta, 16K, Indiano-Legal, 8K, 8,5×13 pol., 11×17 pol.
Tipo de papel	Papel simples, papel espesso, papel simples de alta qualidade

Capacidade de ejeção		<p>Os comprimentos de papel nesta secção são relativos à direção de alimentação do papel.</p> <p>Ejeção normal (empilhamento), Ejeção por Deslocação</p> <ul style="list-style-type: none"> <input type="checkbox"/> A5 1 lado/2 lados: 500 folhas <input type="checkbox"/> Comprimento do papel até 297 mm (11.7 pol.) tal como A4/B5/Carta 1 lado/2 lados: 2000 folhas <input type="checkbox"/> Comprimento do papel maior do que 297 mm (11.7 pol.) tal como A3/B4/Legal/11×17 pol. em 1 lado/2 lados: 1500 folhas <input type="checkbox"/> Carregamento misturado com a mesma largura 1 lado/2 lados: 1500 folhas <p>Agrafo</p> <ul style="list-style-type: none"> <input type="checkbox"/> Comprimento do papel até 216 mm (8.5 pol.) tal como A4 /B5 /Carta : 200 conjuntos ou 2000 folhas (o que se verificar primeiro) <input type="checkbox"/> Comprimento do papel maior do que 216 mm (8.5 pol.) e até 297 mm (11.7 pol.) tal como A4 /B5 /Carta : 80 conjuntos ou 2000 folhas (o que vier primeiro) <input type="checkbox"/> Comprimento do papel maior do que 297 mm (11.7 pol.) tal como A3 /B4 /Legal /11×17 pol.: 50 conjuntos ou 1500 folhas (o que se verificar primeiro)
Ejeção por Deslocação	Tamanhos de papel disponíveis	A3  , B4  , A4   , B5   , Legal  , Carta   , Executivo  , 16K   , Indiano-Legal  , 8K  , 8,5×13 pol.  , 11×17 pol. 
Agrafo*1	Tamanhos de papel disponíveis	A3  , B4  , A4   , B5   , Legal  , Carta   , Executivo  , 16K   , Indiano-Legal  , 8K  , 8,5×13 pol.  , 11×17 pol. 
	Número de folhas	<p>60 a 90 g/m²</p> <ul style="list-style-type: none"> <input type="checkbox"/> A4/B5/Carta/Executivo/16K: 50 folhas <input type="checkbox"/> A3/B4/Legal/Indiano-Legal/8K/8,5×13 pol./11×17 pol.: 30 folhas <p>91 a 105 g/m²</p> <ul style="list-style-type: none"> <input type="checkbox"/> A4/B5/Carta/Executivo/16K: 30 folhas <input type="checkbox"/> A3/B4/Legal/Indiano-Legal/8K/8,5×13 pol./11×17 pol.: 20 folhas <p>Só pode usar uma folha de papel espesso (até 160 g/m²) para a capa frontal e traseira.</p>
	Posição do Agrafo	Um à frente, um atrás, e dois nas margens.
Classificação da Fonte de alimentação		AC 100–240 V ^{*2}
Consumo máximo de energia		110 W

<p>Dimensões da impressora com o agrafador P2 instalado</p>	<p>Armazenamento</p> <p>Largura: 1348 mm (53.1 pol.)</p> <p>Profundidade: 790 mm (31.1 pol.)</p> <p>Altura: 1356 mm (53.4 pol.)</p> <p>Impressão</p> <p>Largura: 1838 mm (72.4 pol.)</p> <p>Profundidade: 790 mm (31.1 pol.)</p> <p>Altura: 1356 mm (53.4 pol.)</p>
<p>Gramagem da impressora com o agrafador P2 instalado</p>	<p>Aprox. 249.8 kg</p>

*1: Inclui 5000 agrafos.

*2: Fornecida através da impressora.

Acabamento folheto (Booklet Finisher)

Ordena, cose em forma de sela, dobra e agrafa o papel antes de o ejetar. Realiza furos usando a unidade de perfuração opcional.

Nomes das peças do finalizador de folheto

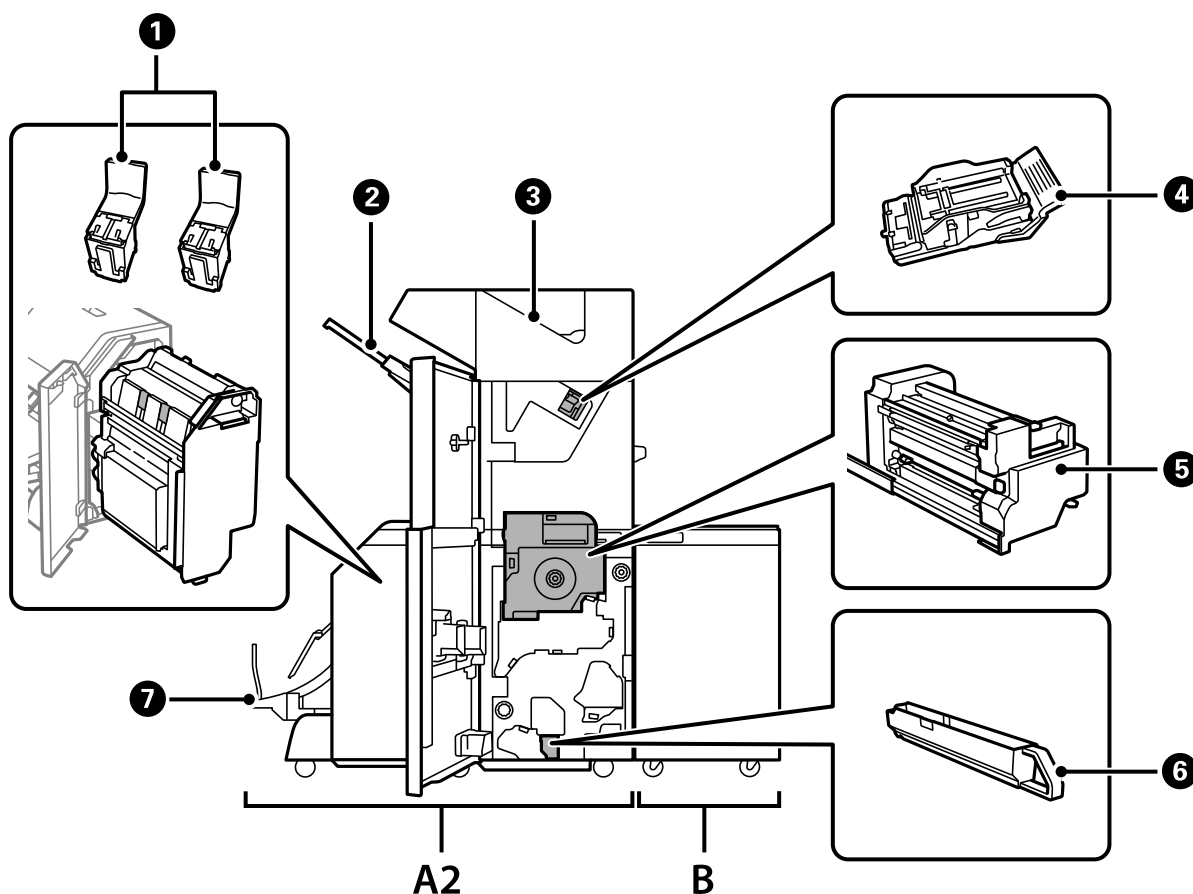

Nã o.	Item opcional	Visão geral
A2	Booklet Finisher	Ordena, cose em forma de sela, dobra e agrafa o papel antes de o ejetar. Realiza furos usando a unidade de perfuração opcional.
B	Finisher Bridge Unit	Para utilizar o finalizador de agrafos ou finalizador de folheto é necessário instalar a unidade de ponte do finalizador.
①	Cartucho de agrafos	Para agrafar em forma de sela.
②	Tabuleiro de Conclusão	Suporte para documentos ordenados ou agrafados.
③	Tabuleiro de saída	Guarda principalmente faxes recebidos.
④	Cartucho de agrafos	Para agrafar de forma plana.
⑤	Unidade interna	Puxar para fora em caso de obstrução de papel.
⑥	Tabuleiro de detritos de perfurações	Recolhe os detritos da perfuração de orifícios.
⑦	Tabuleiro de folheto	Suporte para documentos ordenados ou agrafados. “Ejetar documentos de forma contínua” na página 428

Configurar o finalizador de folheto no controlador da impressora

O processo é o mesmo que para o tabuleiro de capacidade elevada.

Informações relacionadas

➔ [“Configurar o tabuleiro de capacidade elevada no controlador da impressora” na página 377](#)

Definições de impressora ao usar o finalizador de folhetos

É necessário configurar a impressora para utilizar finalizador de folhetos.

Para copiar

Selecione **Definições > Definições gerais > Definições da impressora > Saída: Copiar**, e a seguir selecione **Tabuleiro de apoio**.

Para usar faxes

Selecione **Definições > Definições gerais > Definições da impressora > Saída: Fax**, e a seguir selecione **Tabuleiro de saída** ou **Tabuleiro de apoio**.

Ao imprimir a partir de um computador, dispositivo de memória, e assim por diante.

Selecione **Definições > Definições gerais > Definições da impressora > Saída: Outro**, e a seguir selecione **Tabuleiro de apoio**.

Ao imprimir a partir de um computador, pode especificar se pretende ou não usar a unidade finalizadora no menu **Receptor de Papel** no controlador da impressora.

! *Importante:*

Ao usar o tabuleiro de conclusão, não retire as impressões enquanto decorrer a tarefa de impressão. A posição de impressão pode encontrar-se desalinhada e a posição do agrafó pode deslocar-se da posição original.

Usar o finalizador de folheto

Empilhar cada conjunto de cópias ordenando-as a partir de um computador

Podemos ordenar as impressões empilhando cada conjunto de cópias rodando alternadamente 90 graus. Se instalar o agrafador ou finalizador de folheto opcional, também pode ordenar por deslocamento de cada conjunto de cópias.

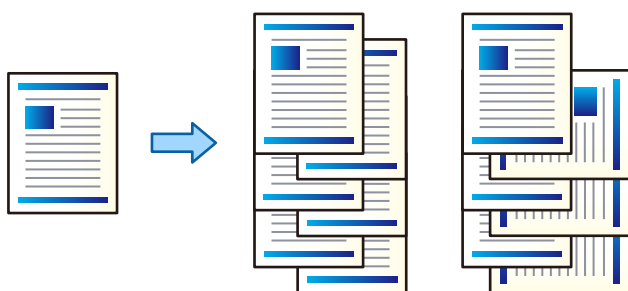

Rodar ordenação:

Empilha as impressões alternadamente na orientação vertical e horizontal ao imprimir várias cópias. Esta funcionalidade utiliza duas fontes de papel. Coloque o papel na orientação vertical na fonte de papel, e na orientação horizontal na outra fonte de papel, e a seguir selecione **Sel. Automática** como definição **Sistema Alim.**. Selecione **Sel. Automática** ou **Tabuleiro virado para baixo** como definição **Receptor de Papel**. As impressões são empilhadas na bandeja voltada para baixo.

Mudar ordenação:

Desloca cada conjunto de cópias ao imprimir várias cópias. **Sel. Automática** ou **Tabuleiro de acabamento** devem ser selecionados como definição **Receptor de Papel**.

Configurações de Impressão (Windows)

1. No separador **Acabamento** do controlador da impressora, selecione o método para empilhar várias cópias nas definições **Ordenar**.
2. Definir os restantes itens, e a seguir clique em **OK**.
3. Clique em **Imprimir**.

Informações relacionadas

- ➔ “Imprimir a partir de um computador — Windows” na página 52
- ➔ “Separador Acabamento” na página 55

Configurações de Impressão (Windows PostScript)

1. No controlador da impressora, em **Opções Avançadas**, clique em **Funções da Impressora** em **Opções do Documento**.
2. Selecione o método para empilhar várias cópias nas definições **Ordenar**.
3. Definir os restantes itens, e a seguir clique em **OK**.
4. Clique em **Imprimir**.

Informações relacionadas

- ➔ [“Imprimir um documento utilizando o controlador da impressora PostScript \(Windows\)”](#) na página 96
- ➔ [“Opções avançadas”](#) na página 99

Configurações de Impressão (Mac OS)

1. Selecione **Acabamento** no menu de pop-up, e a seguir selecione uma opção na configuração **Ordenar**.
2. Configure os outros itens conforme necessário.
3. Clique em **Imprimir**.

Informações relacionadas

- ➔ [“Imprimir a partir de um computador — Mac OS”](#) na página 101
- ➔ [“Opções de menu para concluir”](#) na página 105

Configurações de Impressão (Mac OS PostScript)

1. Selecione **Funções da impressora** no menu pop-up, e a seguir selecione **Definição de Saída** em **Recursos**.
2. Selecione uma opção nas definições **Ordenar**.
3. Configure os outros itens conforme necessário.
4. Clique em **Imprimir**.

Informações relacionadas

- ➔ [“Imprimir a partir do controlador de impressora PostScript no Mac OS”](#) na página 110
- ➔ [“Opções de menu para configurações de impressora”](#) na página 113

Agrafar cada conjunto de cópias a partir de um computador

Pode utilizar o agrafador opcional, o agrafador P2 ou o finalizador de folheto para agrafar o papel impresso.

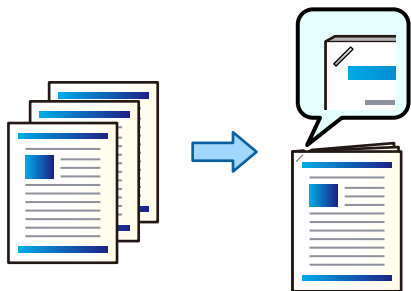

Configurações de Impressão (Windows)

1. No separador **Acabamento** do controlador da impressora, selecione a posição para agrafar em **Agrafar**.
2. Definir os restantes itens, e a seguir clique em **OK**.
3. Clique em **Imprimir**.

Informações relacionadas

- ➔ [“Imprimir a partir de um computador — Windows” na página 52](#)
- ➔ [“Separador Acabamento” na página 55](#)

Configurações de Impressão (Windows PostScript)

1. No controlador da impressora, em **Opções Avançadas**, clique em **Funções da Impressora em Opções do Documento**.
2. Selecione a posição para agrafar em **Agrafar**.
3. Definir os restantes itens, e a seguir clique em **OK**.
4. Clique em **Imprimir**.

Informações relacionadas

- ➔ [“Imprimir um documento utilizando o controlador da impressora PostScript \(Windows\)” na página 96](#)
- ➔ [“Opções avançadas” na página 99](#)

Configurações de Impressão (Mac OS)

1. Selecione **Acabamento** no menu pop-up, e a seguir selecione a posição para agrafar em **Agrafar**.
2. Configure os outros itens conforme necessário.
3. Clique em **Imprimir**.

Informações relacionadas

- ➔ “Imprimir a partir de um computador — Mac OS” na página 101
- ➔ “Opções de menu para concluir” na página 105

Configurações de Impressão (Mac OS PostScript)

1. Selecione **Funções da impressora** no menu pop-up, e a seguir selecione **Definição de Saída** em Recursos.
2. Selecione a posição para agrafar em Agrafos.
3. Configure os outros itens conforme necessário.
4. Clique em **Imprimir**.

Informações relacionadas

- ➔ “Imprimir a partir do controlador de impressora PostScript no Mac OS” na página 110
- ➔ “Opções de menu para configurações de impressora” na página 113

Perfurar cada conjunto de cópias a partir de um computador

Pode utilizar o finalizador de agrafos ou finalizador de folheto opcional, e a seguir a unidade de perfuração para fazer orifícios no papel impresso. Também pode deslocar, reduzir ou eliminar a imagem para criar uma margem de encadernação.

Se quiser utilizar a funcionalidade de perfuração, selecione a unidade de perfuração em **Propriedades da Impressora > Definições Opcionais > Informações da Impressora > Definições Manuais > Definições > Perfurar Orifício** no controlador da impressora.

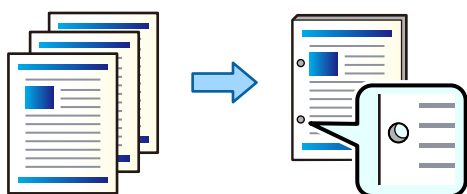

! *Importante:*

Ajuste os dados para não imprimir na posição da perfuração. Se realizar o orifício na área a imprimir, pode causar um erro de perfuração ou uma obstrução do papel.

Configurações de Impressão (Windows)

1. No separador **Principal** do controlador da impressora, selecione **Definições do Poster**.

2. Selecione como ajustar a largura da margem em **Imagens na Margem da União**.

Deslocar imagens, Reduzir imagens, Apagar imagens

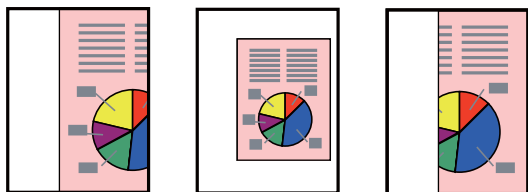

3. No separador **Acabamento**, selecione a posição de perfuração em **Furar**.
4. Definir os restantes itens, e a seguir clique em **OK**.
5. Clique em **Imprimir**.

Informações relacionadas

- ➔ [“Imprimir a partir de um computador — Windows”](#) na página 52
- ➔ [“Separador Acabamento”](#) na página 55

Configurações de Impressão (Windows PostScript)

1. No controlador da impressora, em **Opções Avançadas**, clique em **Funções da Impressora em Opções do Documento**.
2. Selecione a posição do orifício de perfuração em **Perfurar**.
3. Definir os restantes itens, e a seguir clique em **OK**.
4. Clique em **Imprimir**.

Informações relacionadas

- ➔ [“Imprimir um documento utilizando o controlador da impressora PostScript \(Windows\)”](#) na página 96
- ➔ [“Opções avançadas”](#) na página 99

Configurações de Impressão (Mac OS)

1. Selecione **Acabamento** no menu pop-up, e a seguir selecione a posição da perfuração do orifício em **Perfurar**.
2. Configure os outros itens conforme necessário.
3. Clique em **Imprimir**.

Informações relacionadas

- ➔ [“Imprimir a partir de um computador — Mac OS”](#) na página 101
- ➔ [“Opções de menu para concluir”](#) na página 105

Configurações de Impressão (Mac OS PostScript)

1. Selecione **Funções da impressora** no menu pop-up, e a seguir selecione **Definição de Saída em Recursos**.
2. Selecione a posição do orifício de perfuração em **Perfurar**.
3. Configure os outros itens conforme necessário.
4. Clique em **Imprimir**.

Informações relacionadas

- ➔ [“Imprimir a partir do controlador de impressora PostScript no Mac OS” na página 110](#)
- ➔ [“Opções de menu para configurações de impressora” na página 113](#)

Dobrar ou criar um folheto de cada conjunto de cópias a partir de um computador

É possível utilizar o finalizador de folheto opcional para dobrar ou coser em forma de sela o papel impresso.

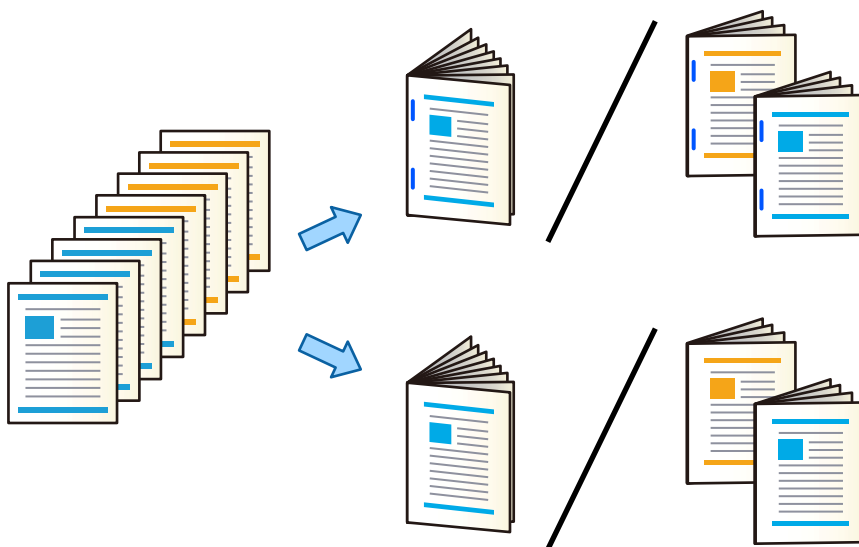

Configurações de Impressão (Windows)

1. No separador **Acabamento** do controlador da impressora, selecione **Dobrar (Impressão no Exterior)**, **Dobrar (Impressão no Interior)**, ou **Dobrar e Agrafar lombada** em **Dobrar/Agrafar lombada**.
2. Clique em **Definições**, defina a **Extremidade de Encadernação** etc., e a seguir clique em **OK**.
3. Definir os restantes itens, e a seguir clique em **OK**.

Nota:

- Se os folhetos ou o papel permanecerem no tabuleiro de folhetos, não poderá iniciar a impressão de encadernação. Certifique-se que a bandeja de folhetos está vazia.
- Se pretende imprimir de um lado, defina **Impressão dos 2 lados** no separador **Principal** como **Não**. Ao imprimir de um lado, não é possível definir **Iniciar Página** ou **Livro** em **Definições de União**.

4. Clique em **Imprimir**.

Informações relacionadas

- ➔ [“Imprimir a partir de um computador — Windows”](#) na página 52
- ➔ [“Separador Acabamento”](#) na página 55

Configurações de Impressão (Windows PostScript)

1. No controlador da impressora, em **Opções Avançadas**, clique em **Funções da Impressora em Opções do Documento**.
2. Selecione **Dobrar** ou **Dobrar e Agrafar lombada** em **Dobrar/Agrafar lombada**.
3. Definir os restantes itens, e a seguir clique em **OK**.

Nota:

Se os folhetos ou o papel permanecerem no tabuleiro de folhetos, não poderá iniciar a impressão de encadernação. Certifique-se que a bandeja de folhetos está vazia.

4. Clique em **Imprimir**.

Informações relacionadas

- ➔ [“Imprimir um documento utilizando o controlador da impressora PostScript \(Windows\)”](#) na página 96
- ➔ [“Opções avançadas”](#) na página 99

Configurações de Impressão (Mac OS)

1. Selecione **Acabamento** no menu pop-up, e a seguir selecione **Fold (Print Outside)**, **Fold (Print Inside)**, ou **Dobrar e Agrafar lombada** em **Dobrar/Agrafar lombada**.
2. Configure os outros itens conforme necessário.

Nota:

Se os folhetos ou o papel permanecerem no tabuleiro de folhetos, não poderá iniciar a impressão de encadernação. Certifique-se que a bandeja de folhetos está vazia.

3. Clique em **Imprimir**.

Informações relacionadas

- ➔ [“Imprimir a partir de um computador — Mac OS”](#) na página 101
- ➔ [“Opções de menu para concluir”](#) na página 105

Configurações de Impressão (Mac OS PostScript)

1. Selecione **Funções da Impressora** no menu pop-up, e a seguir selecione **Definição de Saída** em **Recursos**.
2. Selecione **Dobrar** ou **Dobrar e Agrafar lombada** em **Dobrar/Agrafar lombada**.

3. Configure os outros itens conforme necessário.

Nota:

Se os folhetos ou o papel permanecerem no tabuleiro de folhetos, não poderá iniciar a impressão de encadernação. Certifique-se que a bandeja de folhetos está vazia.

4. Clique em **Imprimir**.

Informações relacionadas

- ➔ [“Imprimir a partir do controlador de impressora PostScript no Mac OS” na página 110](#)
- ➔ [“Opções de menu para configurações de impressora” na página 113](#)

Empilhar cada conjunto de cópias ordenando-as a partir de um dispositivo de memória

É possível imprimir ficheiros JPEG, PDF, e TIFF a partir de um dispositivo de memória e ordenar cada conjunto de cópias por deslocamento.

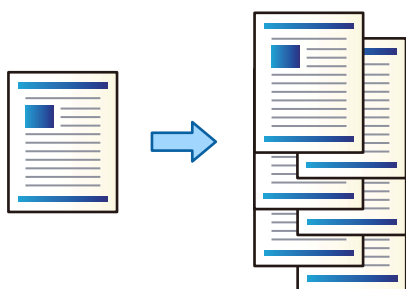

1. Ligue o dispositivo de memória à porta USB da interface externa da impressora.
[“Insira um dispositivo externo USB” na página 50](#)
2. Selecione **Dispositivo de memória** no ecrã inicial.
3. Selecione o formato do ficheiro e o ficheiro que pretende imprimir.
4. Selecione o separador **Avançado**, e a seguir selecione **Finalização**.
5. Selecione **Mudar ord.** em **Ejectar papel**.
6. Toque em **◆**.

Impressão com agrafos ou orifícios de perfuração a partir de um dispositivo de memória

É possível imprimir ficheiros JPEG, PDF, e TIFF a partir de um dispositivo de memória e agrafar ou adicionar orifícios de perfuração.

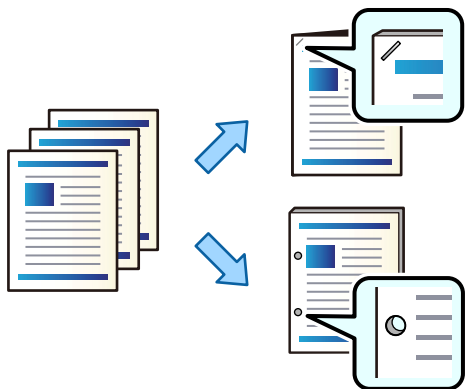

! *Importante:*

Ajuste os dados para não imprimir na posição da perfuração. Se realizar o orifício na área a imprimir, pode causar um erro de perfuração ou uma obstrução do papel.

1. Ligue o dispositivo de memória à porta USB da interface externa da impressora.
“[Insira um dispositivo externo USB](#)” na página 50
2. Selecione **Dispositivo de memória** no ecrã inicial.
3. Selecione o formato do ficheiro e o ficheiro que pretende imprimir.
4. Selecione o separador **Avançado**, e depois selecione **Finalização**.
5. Selecione o local em **Agrafar** ou **Furar**.
6. Toque em **◇**.

Empilhar cada conjunto de cópias ordenando-as a partir do armazenamento

É possível imprimir ficheiros a partir do armazenamento e ordenar cada conjunto de cópias por deslocamento.

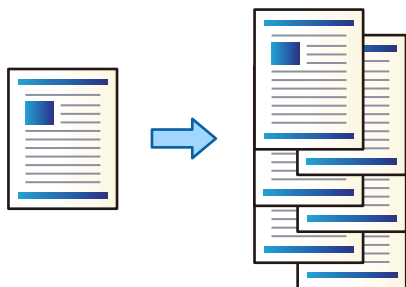

1. Selecione **Armazenamento** no ecrã inicial.

2. Selecione a pasta na qual o ficheiro que pretende imprimir é guardado e, a seguir, selecione o ficheiro.
3. Selecione **Def. impressão**.
4. Selecione o separador **Definições básicas**, e a seguir selecione **Finalização**.
5. Selecione **Mudar ord.** em **Ejectar papel**.
6. Toque em .

Impressão com agrafos ou orifícios de perfuração a partir do armazenamento

É possível imprimir ficheiros e agrafá-los ou adicionar orifícios de perfuração.

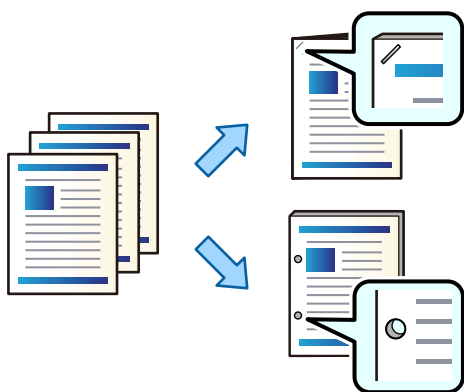

Importante:

Ajuste os dados para não imprimir na posição da perfuração. Se realizar o orifício na área a imprimir, pode causar um erro de perfuração ou uma obstrução do papel.

1. Selecione **Armazenamento** no ecrã inicial.
2. Selecione a pasta na qual o ficheiro que pretende imprimir é guardado e, a seguir, selecione o ficheiro.
3. Selecione **Def. impressão**.
4. Selecione o separador **Definições básicas**, e depois selecione **Finalização**.
5. Selecione o local em **Agrafar** ou **Furar**.
6. Toque em .

Ejetar cada conjunto de impressões com costura em forma de sela ou dobra a partir do armazenamento

É possível imprimir arquivos a partir do armazenamento e, a seguir, ejetar cada conjunto de impressões com costura em forma de sela ou dobra. É possível dividir o número de páginas com costura em forma de sela ou dobra.

Esta secção explica os passos básicos.

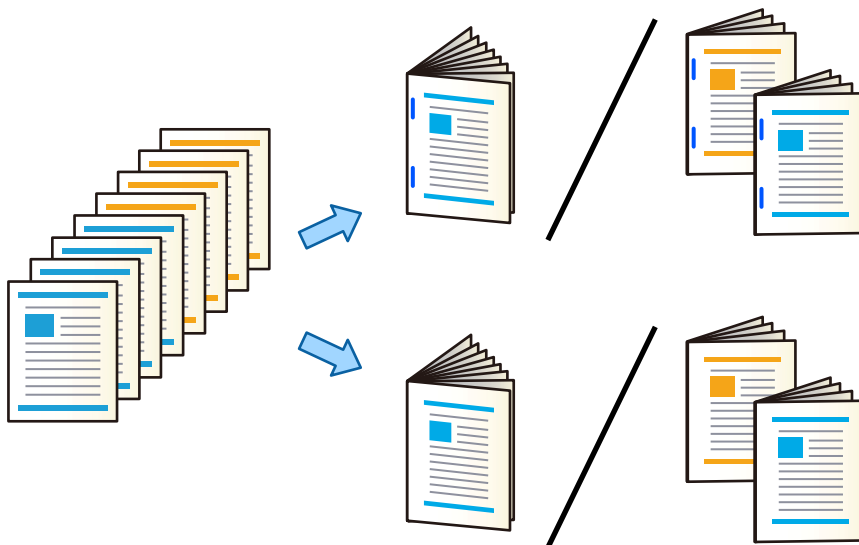

1. Selecione **Armazenamento** no ecrã inicial.
2. Selecione a pasta na qual o ficheiro que pretende imprimir está guardado e, a seguir, selecione **Abrir**.
3. Selecione o ficheiro.
4. Selecione **Def. impressão**.
5. Selecione o separador **Definições básicas**.
6. Selecione **Conf papel**, selecione a origem do papel na qual colocou o papel, e a seguir selecione **OK**.
7. Selecione **2 faces**, escolha **2 faces**, e a seguir selecione **OK**.
8. Selecione **Acabamento**, e a seguir defina **Finalização** como **Agrupar (Ordem de pág.)**.
9. Selecione **Folheto > Folheto**, escolha **Folheto**, e a seguir selecione **OK**.
10. Selecione **Agrafar lombada** ou **Dobrar ao meio**, e a seguir escolha **Agrafar lombada** ou **Dobrar ao meio** na janela exibida.
11. Ao dividir o número de páginas com costura de sela ou dobragem, ative **Dividir** em cada janela de configuração, e depois defina o número de folhas a dividir em **Folhas por agrafado** ou **Folhas por dobra**.

Por exemplo, para dividir 16 páginas de dados em 8 páginas para folheto, defina **Folhas por agrafado** ou **Folhas por dobra** como "2." Aqui, "Folhas" refere-se ao número de folhas de papel que compõem o folheto (4 páginas = 1 folha).

Nota:

Se os folhetos ou o papel permanecerem no tabuleiro de folhetos, não poderá iniciar a impressão de encadernação. Certifique-se que a bandeja de folhetos está vazia.

12. Toque em **◇**.

Empilhar cada conjunto de cópias por deslocamento

É possível ordenar cada conjunto de cópias por deslocamento.

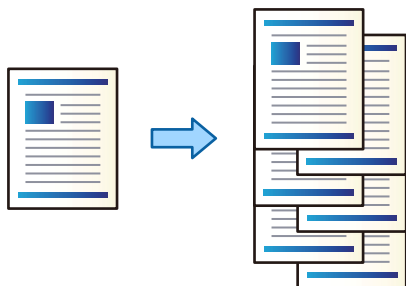

1. Coloque os originais.
“Colocação de originais” na página 45
2. Selecione **Copiar** no ecrã inicial.
3. Selecione o separador **Definições básicas**, e depois selecione **Finalização**.
4. Selecione **Mudar ord.** em **Ejectar papel**, e a seguir selecione **OK**.
5. Toque em

Copiar e agrafar ou realizar orifícios de perfuração

É possível copiar originais e agrafá-los ou adicionar orifícios de perfuração.

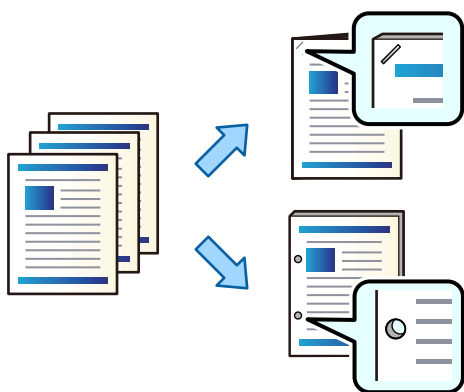

Importante:

Ajuste os dados para não imprimir na posição da perfuração. Se realizar o orifício na área a imprimir, pode causar um erro de perfuração ou uma obstrução do papel.

1. Coloque os originais.
“Colocação de originais” na página 45

2. Selecione **Copiar** no ecrã inicial.

Nota:

Se houver uma imagem na posição de perfuração, fixe uma largura de encadernação de 18 mm ou mais antes de copiar. Pode definir a margem de encadernação a partir de **Margem de união** no separador **Avançado**.

Para detalhes sobre como criar uma encadernação, ver "Informação Relacionada" abaixo.

3. Selecione o separador **Definições básicas**, e depois selecione **Finalização**.
4. Selecione a posição de agrafamento na opção **Agrafamento** ou a posição dos orifícios de perfuração na opção **Furar**, e a seguir selecione **OK**.
5. Toque em .

Informações relacionadas

➔ ["Margem de união:" na página 140](#)

Copiar ficheiros e criar livretos com costura em forma de sela ou dobra

É possível ejetar cada conjunto de cópias com costura em forma de sela ou dobra.

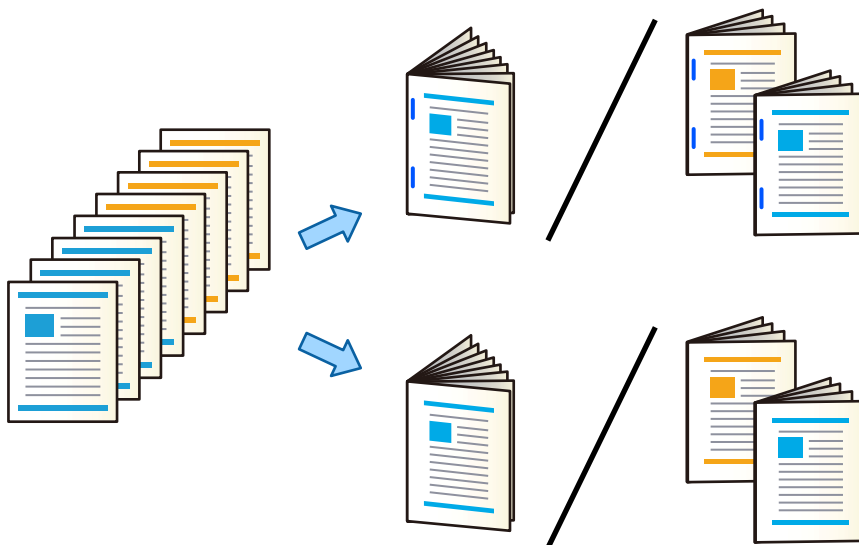

1. Coloque os originais.
["Colocação de originais" na página 45](#)
2. Selecione **Copiar** no ecrã inicial.
3. Selecione o separador **Definições básicas**.
4. Selecione **Conf papel**, selecione a origem do papel na qual colocou o papel, e a seguir selecione **OK**.
5. Selecione **2 faces** e, em seguida, selecione **2>2 faces** ou **1>2 faces**.
6. Especifique outras definições como a orientação do original e a posição de dobra como necessário, e a seguir selecione **OK**.

7. Selecione **Reduzir/Aumentar**, especifique o valor para aumentar ou reduzir, e a seguir selecione **OK**.
8. Selecione o separador **Avançado**, selecione **Folheto > Folheto**, e a seguir ative **Folheto**.
9. Especifique a posição da dobra e a margem da dobra e a seguir selecione **OK**.
10. Selecione **Agrafar lombada** ou **Dobrar ao meio**, e a seguir ative a definição.
11. Especifique os detalhes como o número de folhas para a costura em forma de sela ou o meio da dobra e do papel.

Nota:

Se os folhetos ou o papel permanecerem no tabuleiro de folhetos, não poderá iniciar a impressão de encadernação. Certifique-se que a bandeja de folhetos está vazia.

12. Toque em .

Substituir o cartucho do agrafador pelo finalizador de folhetos

Quando for necessário substituir o cartucho de agrafos, será exibida uma mensagem no ecrã LCD. Para substituir o cartucho, siga as instruções apresentadas no ecrã.

 **Importante:**

Substituir o cartucho apenas quando todos os agrafos se tiverem esgotado. Não é possível substituir o cartucho se ainda houver agrafos.

Remover restos de perfuração do finalizador de folheto

Quando for necessário remover restos de perfuração, será exibida uma mensagem no ecrã LCD. Siga as instruções no ecrã para retirar os restos de perfuração.

Ejetar documentos de forma contínua

Quando um determinado número de documentos é ejetado, a tarefa para evitar encravamentos de papel. Se puxar o bloqueio para fora e para baixo, é possível ejetar documentos continuamente evitando que a impressora detete quando a bandeja estiver cheia. Neste caso, os documentos caem para o chão a partir da extremidade do tabuleiro de folhetos do finalizador, um a um.

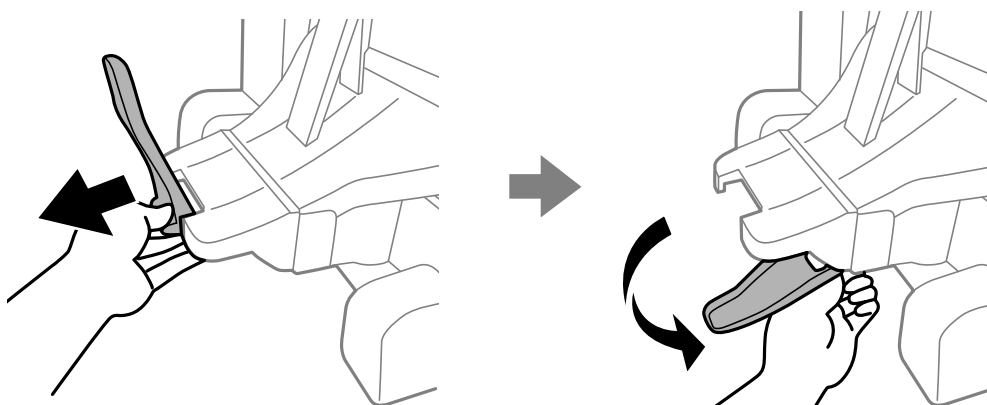

Problemas com o finalizador de folheto

O finalizador de folheto não é reconhecido

Definir a unidade opcional no controlador da impressora.

Informações relacionadas

➔ [“Configurar o finalizador de folheto no controlador da impressora” na página 414](#)

O papel não é ejetado para o finalizador de folheto

- Remova eventuais restos de papel que se encontrem no interior do finalizador de folheto.
- Remova eventuais objetos que se encontrem à volta do finalizador de folheto.

O papel ou os agrafos encravam no finalizador de folheto

Verifique o erro apresentado no painel de controlo e siga as instruções no ecrã para remover o papel encravado, incluindo pedaços rasgados ou agrafos encravados. O ecrã LCD exibe uma animação que mostra como remover o papel ou agrafos encravados. A seguir, selecione **OK** para eliminar o erro.

Aviso:

- Nunca toque nos botões do painel de controlo enquanto tiver a mão dentro da impressora. Caso a impressora comece a funcionar, pode provocar ferimentos. Tenha cuidado para não tocar nas peças salientes, de modo a evitar ferimentos.*
- Não tocar nunca nas áreas marcadas com uma etiqueta de aviso no interior do finalizador de folheto. Essas áreas podem estar muito quentes e as temperaturas elevadas podem causar queimaduras.*

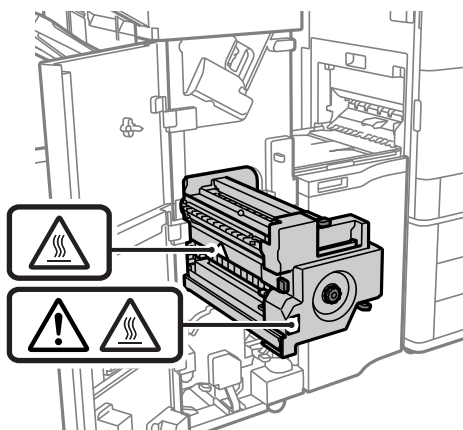

Importante:

Remova cuidadosamente o papel encravado. Remover o papel com força pode causar danos na impressora.

Se os encravamentos de papel ocorrerem repetidamente, poderá conseguir eliminá-los, selecionando **Activ.** como definição **Otimizar acabamento.** Tenha presente que a impressão poderá demorar mais tempo.

Definições > Definições gerais > Definições da impressora > Otimizar acabamento

- Encravamentos de papel ao agrafar: defina **Alinhar quando tiver agrafado** como **Activ.**
- Encravamentos de papel quando não se agrafa: defina **Alinhar quando não tiver agrafado** como **Activ.**
- Encravamentos de papel ao dobrar e com costura em forma de sela: definir **Alinhar quando agrafar lombada** como **Activ.**

Diminua a definição de densidade. Se a densidade for demasiado elevada, o papel pode ser ondulado ou enrolado, o que pode causar este problema.

O papel agrafado está desalinhado verticalmente

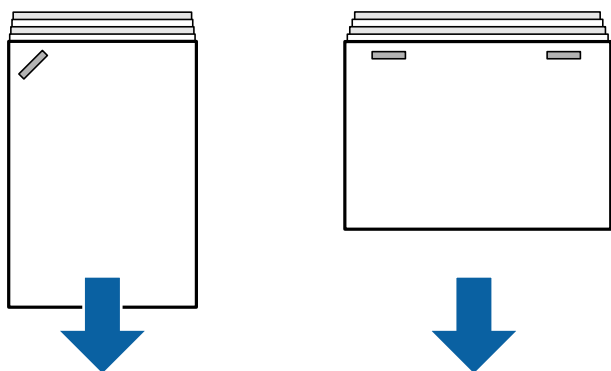

As setas na ilustração indicam a direção do papel ejetado.

- Pode reduzir os desalinhamentos do papel selecionando o seguinte menu. Tenha presente que a impressão poderá demorar mais tempo.

Definições > Definições gerais > Definições da impressora > Otimizar acabamento > Alinhar quando tiver agrafado > Activ.

- Diminua a definição de densidade. Se a densidade for demasiado elevada, o papel pode ser ondulado ou enrolado, o que pode causar este problema.

O papel agrafado está desalinhado horizontalmente

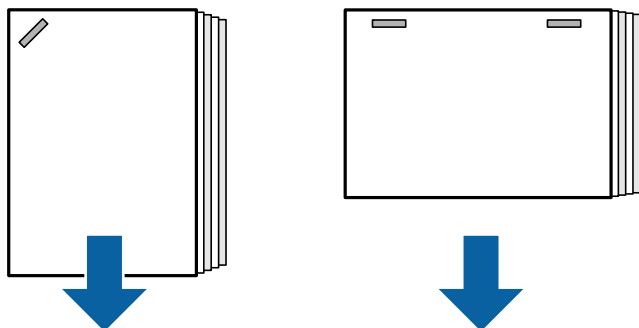

As setas na ilustração indicam a direção do papel ejetado.

- Diminua a definição de densidade. Se a densidade for demasiado elevada, o papel pode ser ondulado ou enrolado, o que pode causar este problema.
- Contacte o suporte Epson ou um fornecedor de serviços autorizado pela Epson.

Não desliza

■ As margens do papel não estão alinhadas.

Soluções

- Pode reduzir os desvios de papel, seleccionando o seguinte menu. Tenha presente que a impressão poderá demorar mais tempo.

Definições > Definições gerais > Definições da impressora > Otimizar acabamento > Alinhar quando não tiver agrafo > Activ.

- Diminua a definição de densidade. Se a densidade for demasiado elevada, o papel pode ser ondulado ou enrolado, o que pode causar este problema.

Não é possível dobrar e costura em forma de sela

■ As margens do papel não estão alinhadas.

Soluções

- Pode reduzir os desvios de papel, seleccionando o seguinte menu. Tenha presente que a impressão poderá demorar mais tempo.

Definições > Definições gerais > Definições da impressora > Otimizar acabamento > Alinhar quando agrafar lombada > Activ.

- Diminua a definição de densidade. Se a densidade for demasiado elevada, o papel pode ser ondulado ou enrolado, o que pode causar este problema.

Não é possível perfurar corretamente

■ Os dados são impressos na posição de perfuração.

Soluções

Ajuste os dados para não imprimir na posição da perfuração. Em alternativa, defina a margem de encadernação para que não seja impressa na posição de punção. Se realizar o orifício na área a imprimir, pode causar um erro de perfuração ou uma obstrução do papel.

➔ [“Perfurar cada conjunto de cópias a partir de um computador” na página 384](#)

➔ [“Copiar e agrafar ou realizar orifícios de perfuração” na página 389](#)

O papel está manchado ou amarrotado

Consulte as informação relacionadas abaixo.

Informações relacionadas

➔ [“Precauções no manuseamento de papel” na página 38](#)

➔ [“O papel está manchado ou amarrotado” na página 326](#)

Opções de menu para impressão a partir de um computador (com o finalizador de folheto instalado)

Acabamento Separador Windows (com o finalizador de folheto instalado)

Ordenar:

Mudar ordenação:

Desloca e ordena cada conjunto de cópias. Só é possível selecionar esta opção ao selecionar **Sel. Automática** ou **Tabuleiro de acabamento** como definição **Receptor de Papel**.

Agrafo:

Selecione a localização do agrafio.

Perfurar:

Selecione a localização do orifício da perfuração. Exibido quando a unidade de perfuração estiver instalada.

Dobrar/Coser em forma de sela:

Selecione se pretende dobrar ou dobrar e coser em forma de sela as impressões. É possível definir a extremidade de encadernação, a margem de encadernação e criar folhetos dobrados na janela de configuração de encadernação.

Informações relacionadas

➔ [“Separador Acabamento” na página 55](#)

Opções avançadas Windows PostScript (com o finalizador de folheto instalado)

Opções do documento:

Funcionalidades da Impressora:

Ordenar:

Mudar ordenação: Desloca cada conjunto de cópias. Só é possível selecionar esta opção ao selecionar **Sel. Automática** ou **Tabuleiro de acabamento** como definição **Receptor de Papel**.

Agrafio:

Selecione a localização do agrafio.

Perfurar:

Selecione a localização do orifício da perfuração. Exibido quando a unidade de perfuração estiver instalada.

Dobrar/Coser em forma de sela:

Selecione se pretende dobrar ou dobrar e coser em forma de sela as impressões.

Informações relacionadas

➔ [“Opções avançadas” na página 99](#)

Opções de menu para Acabamento Mac OS (com o finalizador de folheto instalado)

Ordenar:

Mudar ordenação:

Desloca e ordena cada conjunto de cópias. Só é possível selecionar esta opção ao selecionar **Sel. Automática** ou **Tabuleiro de acabamento** como definição **Receptor de Papel**.

Dobrar/Coser em forma de sela:

Selecione se pretende dobrar ou dobrar e coser em forma de sela as impressões.

Agrafo:

Selecione a localização do agrafio.

Perfurar:

Selecione a localização do orifício da perfuração. Exibido quando a unidade de perfuração estiver instalada.

Informações relacionadas

➔ [“Opções de menu para concluir” na página 105](#)

Opções de menu para funções da impressora Mac OS PostScript (com o finalizador de folheto instalado)

Recursos:

Ordenar:

Mudar ordenação: Desloca cada conjunto de cópias. Só é possível selecionar esta opção ao selecionar **Sel. Automática** ou **Tabuleiro de acabamento** como definição **Receptor de Papel**.

Agrafio:

Selecione a localização do agrafio.

Perfurar:

Selecione a localização do orifício da perfuração. Exibido quando a unidade de perfuração estiver instalada.

Dobrar/Coser em forma de sela:

Selecione se pretende dobrar ou dobrar e coser em forma de sela as impressões.

Informações relacionadas

➔ [“Opções de menu para configurações de impressora” na página 113](#)

Opções de menu para impressão a partir de dispositivos de memória ou armazenamento (com o finalizador de agrafos instalado)

Selecione o seguinte no painel de controlo da impressora.

- Selecione **Dispositivo de memória**, selecione tipo de ficheiro, e a seguir selecione o separador **Avançado**.
- Selecione **Armazenamento**, e a seguir selecione a pasta e o ficheiro. Selecione o separador **Def. impressão > Definições básicas**.

Finalização (Com o finalizador de agrafos instalado)

Ejectar papel:

- Mudar ord.:
Desloca e ordena cada conjunto de cópias.

Agrafo:

Selecione a localização do agrafos.

Furar:

Selecione a localização dos orifícios da perfuração.

Opções de menu para impressão a partir do armazenamento (com o finalizador de folheto instalado)

Selecione **Armazenamento** no painel de controlo da impressora, e a seguir selecione a pasta e o ficheiro. Selecione o separador **Def. impressão > Definições básicas**.

Folheto

Agrafar lombada:

Especifique estas configurações quando quiser fazer impressões com costura em forma de sela.

Este menu é apresentado apenas quando a função costura em forma de sela está ativada.

- Agrafar lombada
Permite fazer cópias com costura em forma de sela.
- Folhas por agrafos
Especifique o número de páginas a costura em forma de sela.
- Dividir
Permite dividir impressões quando são ejetadas.
- Capa
Permite adicionar as capas às impressões.

Conf papel

Selecione a origem de papel na qual colocou o papel para as capas.

Dobrar ao meio:

Especifique estas configurações quando quiser fazer impressões com dobra ao meio.

Este menu é apresentado apenas quando a função de dobra a meio está ativada.

Dobrar ao meio

Permite-lhe fazer as impressões com dobra a meio.

Folhas por dobra

Especifique o número de páginas para dobra a meio.

Dividir

Permite dividir impressões quando são ejetadas.

Capa

Permite adicionar capas às impressões.

Conf papel

Selecione a origem de papel na qual colocou o papel para as capas.

Modo de impressão

Selecione se pretende imprimir no exterior ou no interior do papel meio dobrado.

Opções de menu para copiar (com o finalizador de folheto instalado)

O menu encontra-se no painel de controlo da impressora abaixo.

Copiar > **Definições básicas** ou **Avançado**.

Finalização (Quando o Finalizador de Folheto está instalado)

Ejectar papel:

Mudar ord.:

Desloca e ordena cada conjunto de cópias.

Agrafo:

Selecione a localização do agrafio.

Furar:

Selecione a localização dos orifícios da perfuração. Exibido quando a unidade de perfuração estiver instalada.

Folheto (Quando o Finalizador de Folheto está instalado)

Agrafar lombada:

Especifique estas configurações quando quiser fazer cópias com costura em forma de sela.

Este menu é apresentado apenas quando a função costura em forma de sela está ativada.

- Agrafar lombada
Permite fazer as cópias com costura em forma de sela.
- Folhas por agrafamento
Especifique o número de páginas a costura em forma de sela.
- Dividir
Permite imprimir separadamente.
- Capa
Permite adicionar as capas às cópias.
- Conf papel
Selecione a origem de papel na qual colocou o papel para as capas.

Dobrar ao meio:

Especifique estas configurações quando quiser fazer cópias com dobrada ao meio.

Este menu é apresentado apenas quando a função de dobra a meio está ativada.

- Dobrar ao meio
Permite-lhe fazer as cópias com dobra a meio.
- Folhas por dobra
Especifique o número de páginas para dobra a meio.
- Dividir
Permite imprimir separadamente.
- Capa
Permite adicionar capas às cópias.
- Conf papel
Selecione a origem de papel na qual colocou o papel para as capas.
- Modo de impressão
Selecione se pretende imprimir no exterior ou no interior do papel meio dobrado.

Especificações do Finalizador de Folheto

Peso do papel	60 a 250 g/m ² * Tabuleiro de folhetos: 60 a 105 g/m ²
Tamanhos de papel disponíveis	A3, B4, A4, B5, A5, B6*, Legal, Carta, Executivo, Meia Carta, 16K, Indiano-Legal, 8K, 8,5×13 pol., 11×17 pol. *: Ejetado apenas do tabuleiro de saída

Tipo de papel		Papel simples, papel espesso, papel simples de alta qualidade
Capacidade de ejeção	Tabuleiro de saída	250 folhas
	Tabuleiro de apoio	<p>Os comprimentos de papel nesta secção são relativos à direção de alimentação do papel.</p> <p>Ejeção normal (empilhamento), Ejeção por Deslocação</p> <ul style="list-style-type: none"> <input type="checkbox"/> A5 1 lado/2 lados: 500 folhas <input type="checkbox"/> Comprimento do papel até 297 mm (11.7 pol.) tal como A4/B5/Carta 1 lado/2 lados: 1700 folhas <input type="checkbox"/> Comprimento do papel maior do que 297 mm (11.7 pol.) tal como A3/B4/Legal/11×17 pol. em 1 lado/2 lados: 1500 folhas <input type="checkbox"/> Carregamento misturado com a mesma largura 1 lado/2 lados: 1500 folhas <p>Agrafo</p> <ul style="list-style-type: none"> <input type="checkbox"/> Largura do papel até 216 mm (8.5 pol.) tal como A4/B5/Carta: 200 conjuntos ou 1700 folhas (o que se verificar primeiro) <input type="checkbox"/> Comprimento do papel maior do que 216 mm (8.5 pol.) e até 297 mm (11.7 pol.) tal como A4/B5/Carta: 80 conjuntos ou 1700 folhas (o que vier primeiro) <input type="checkbox"/> Comprimento do papel maior do que 297 mm (11.7 pol.) tal como A3/B4/Legal/11×17 pol.: 50 conjuntos ou 1500 folhas (o que se verificar primeiro)
Ejeção por Deslocação	Tamanhos de papel disponíveis	A3, B4, A4, B5, Legal, Carta, Executivo, 16K, Indiano-Legal, 8K, 8,5×13 pol., 11×17 pol.
Agrafo ^{*1}	Tamanhos de papel disponíveis	A3, B4, A4, B5, Legal, Carta, Executivo, 16K, Indiano-Legal, 8K, 8,5×13 pol., 11×17 pol.
	Quantidade de Papel Disponível	<p>60 a 90 g/m²</p> <ul style="list-style-type: none"> <input type="checkbox"/> A4/B5/Carta/Executivo/16K: 50 folhas <input type="checkbox"/> A3/B4/Legal/Indiano-Legal/8K/8,5×13 pol./11×17 pol.: 30 folhas <p>91 a 105 g/m²</p> <ul style="list-style-type: none"> <input type="checkbox"/> A4/B5/Carta/Executivo/16K: 30 folhas <input type="checkbox"/> A3/B4/Legal/Indiano-Legal/8K/8,5×13 pol./11×17 pol.: 20 folhas <p>Só pode usar uma folha de papel espesso (até 160 g/m²) para a capa frontal e traseira.</p>
	Posição do Agrafo	Um à frente, um atrás, e dois nas margens.

Costura em forma de sela*2	Tamanhos de papel disponíveis	A3, B4, A4, Legal, Carta, Indiano-Legal, 8K, 8,5×13 pol., 11×17 pol.
	Quantidade de Papel Disponível	60 a 90 g/m ² : 20 folhas 91 a 105 g/m ² : 10 folhas Só pode usar uma folha de papel espesso (até 250 g/m ²) para a capa frontal.
Dobrar	Tamanhos de papel disponíveis	A3, B4, A4, Legal, Carta, Indiano-Legal, 8K, 8,5×13 pol., 11×17 pol.
	Quantidade de Papel Disponível	60 a 105 g/m ² : 3 folhas
Perfurar*3	Tamanhos de papel disponíveis	A3, B4*1, A4*2, B5*2*1, Legal*2, Carta*2, Executivo, 16K*2, 16K, Indiano-Legal*2, 8K, 8,5×13 pol.*2, 11×17 pol. *1: Não compatível com 4 orifícios *2: Não compatível com 3/4 orifícios
	Posição de perfuração	2/4 orifícios, 2/3 orifícios
Classificação da Fonte de alimentação		AC 100–240 V*4
Consumo máximo de energia		200 W
Classificação da Fonte de alimentação (unidade de sobrecarga)		AC 110–120 V/AC 220–240 V
Consumo máximo de energia (unidade de sobrecarga)		840 W*5
Dimensões da impressora com o finalizador de folhetos instalado		Armazenamento Largura: 2009 mm (79.1 pol.) Profundidade: 757 mm (29.8 pol.) Altura: 1243 mm (48.9 pol.) Impressão Largura: 2364 mm (93.1 pol.) Profundidade: 757 mm (29.8 pol.) Altura: 1243 mm (48.9 pol.)
Peso		Aprox. 369.2 kg

*1: Inclui 5000 agrafos.

*2: Inclui 2000 agrafos.

*3: É necessário usar a unidade de perfuração opcional.

*4: Fornecida através da impressora.

*5: Usado durante impressão de alta densidade com costura em forma de sela ou dobra.

Lista do Menu de Definições (com o finalizador instalado)

Quando o finalizador está instalado, o menu abaixo é apresentado no painel de controlo da impressora.

Definições > Definições gerais > Definições da impressora

Os nomes das funções e os itens do menu de configuração podem diferir de acordo com a versão do firmware.

Defin. univer. impressão:

- Separação do Trabalho

Selecione **Ativado** para cópias de saída separadas por tarefas.

Otimizar acabamento:

- Alinhar quando tiver agrafado

Reduza o desalinhamento do papel para melhorar o desempenho do agrafador. Contudo, pode reduzir a velocidade de impressão.

- Alinhar quando não tiver agrafado

Reduzir o desalinhamento do papel. Contudo, pode reduzir a velocidade de impressão.

- Alinhar quando agrafar lombada

Reduza o desalinhamento do papel para dobrar ou agrafar cada conjunto de cópias na posição correta. Contudo, pode reduzir a velocidade de impressão.

Esta opção é apresentada apenas quando o finalizador de folheto estiver instalado.

Definição de Tabuleiro de apoio:

Estes menus são apresentados apenas quando o agrafador ou o finalizador de folhetos está instalado.

- Evitar o contacto do papel empilhado com a peça em movimento

Baixar a bandeja do finalizador para ejetar documentos de modo a que não entre em contacto com os documentos ejetados. Contudo, pode reduzir a velocidade de impressão.

- Alterar ponto de deteção de empilhamento máximo

Alterar o número de folhas completas detetadas na bandeja do finalizador de 4000 a 1500.

Configuração de Tabuleiro de apoio:

Estes menus são apresentados apenas quando o agrafador P2 estiver instalado. Quando o bloqueio do painel estiver ativado, apenas o administrador pode fazer estas definições.

- Modo Silencioso

Se a operação de ejeção do papel produzir demasiado ruído, defina este modo para **Activ.** Contudo, isso poderá reduzir a velocidade de impressão.

Além disso, quando a densidade de impressão for elevada, estiver a ser efetuada ordenação com separação ou agrafagem, a impressora alinhará automaticamente o papel e poderá não conseguir reduzir o nível de ruído durante a ejeção do papel.

Quando esta definição estiver ativada, a precisão do alinhamento do papel ejetado será reduzida.

- Evitar o contacto do papel empilhado com a peça em movimento

Baixar a bandeja do finalizador para ejetar documentos de modo a que não entre em contacto com os documentos ejetados. Contudo, pode reduzir a velocidade de impressão.

- ❑ Alterar ponto de deteção de empilhamento máximo
Alterar o número de folhas completas detetadas na bandeja do finalizador de 4000 a 1500.
- ❑ Ajuste entrega papel
Reduzir o desalinhamento do papel ao imprimir a uma alta densidade de impressão utilizando o finalizador.
- ❑ Ventilador de ejeção de papel
Reduzir o desalinhamento do papel ou as causas dos encravamentos de papel. Se o papel não puder ser ejetado e os encravamentos de papel continuarem a ocorrer, ao ativar esta definição poderá ser possível resolver o problema. Por favor, contacte o suporte Epson ou um fornecedor de serviços autorizado Epson ao mudar esta definição.

Placa de fax (Super G3/G3 Multi Fax Board)

Para impressoras que podem usar várias linhas de fax adicionando as Placas Multi Fax Super G3/G3 opcionais, é possível enviar um fax enquanto recebe um fax, receber vários faxes ao mesmo tempo ou enviar faxes ao mesmo tempo.

Portas de fax de expansão

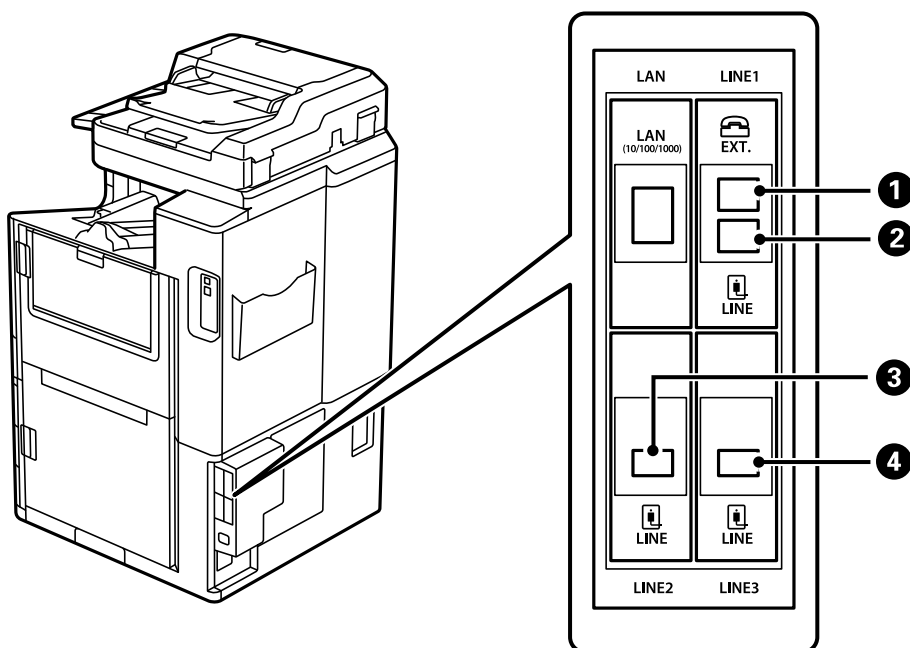

❶	Porta EXT.	Efetuar as definições quando liga um dispositivo telefónico. Para o envio normal de faxes.
❷	Porta LINE1	Ligue a impressora à linha telefónica. Para o envio normal de faxes.
❸	Porta LINE2	Ligue a impressora à linha telefónica. O método de ligação da porta é o mesmo que o da porta LINE1. Para obter detalhes, consulte as informações abaixo.
❹	Porta LINE3	

Informações relacionadas

- ➔ “Linhas telefônicas compatíveis” na página 595
- ➔ “Ligar a impressora a uma linha telefônica” na página 595

Menu Definições de fax (quando as placas de fax opcionais estão instaladas)

Ao instalar as placas de fax opcionais, os menus que se seguem são adicionados. Após adicionar uma linha de fax, realize as definições para os menus adicionados de acordo com a forma como as linhas serão usadas.

Tenha presente que não será possível ligar um telefone externo à linha adicionada.

Definições básicas (Quando as placas de fax opcionais estão instaladas)

O menu encontra-se no painel de controlo da impressora abaixo.

Definições > Definições gerais > Definições de fax > Definições básicas

Nota:

No ecrã *Web Config*, pode encontrar o menu abaixo.

Fax separador > Definições básicas

Definições da linha de expansão:

G3-2:

- Veloc. Fax
- ECM
- Detec. tom de marc.
- Modo de marcação
- Tipo de linha
- O seu núm. telefone
- Toques para atender

G3-3:

- Veloc. Fax
- ECM
- Detec. tom de marc.
- Modo de marcação
- Tipo de linha
- O seu núm. telefone
- Toques para atender

As funções para cada item são as mesmas que para o envio de fax normal. Consulte as "Informações relacionadas" abaixo para mais detalhes sobre cada item.

Definições de transmissão por linha:

G3-1:

Selecione uma opção para a linha normal G3-1 de acordo com a forma como será usada (apenas envio, apenas recepção ou envio e recepção). Quando não tiver instalada qualquer placa de fax opcional (apenas envio normal de faxes), isto corresponde a **Envio e recepção**.

G3-2:

Selecione uma opção para a linha de extensão G3-2 de acordo com a forma como será usada (apenas envio, apenas recepção ou envio e recepção).

G3-3:

Selecione uma opção para a linha de extensão G3-3 de acordo com a forma como será usada (apenas envio, apenas recepção ou envio e recepção).

Informações relacionadas

➔ [“Definições básicas” na página 488](#)

Definições de recepção

Definições para guardar/reencam.

Guardar/reencam. condic.:

O menu encontra-se no painel de controlo da impressora abaixo: **Definições > Definições gerais > Definições de fax > Definições de recepção > Definições para guardar/reencam. > Guardar/reencam. condic..**

Nota:

No ecrã Web Config, pode encontrar o menu abaixo.

Fax separador > Definições para guardar/reencam. > Guardar/reencam. condic.

Pode definir destinos para guardar e/ou reencaminhar para a Caixa de entrada, caixas confidenciais, um dispositivo de memória externo, endereços de email, pastas partilhadas e outros dispositivos de fax.

Para alternar entre ativar ou desativar as condições, toque em qualquer lugar no conjunto exceto em ➔ .

Condição(ões)

Selecione as condições e a seguir efetue as definições.

Coincidir linha de recepção:

Quando a Porta Line é igual, o fax recebido é guardado e reencaminhado.

Também é possível selecionar as seguintes condições (as mesmas do fax normal). Consulte as "Informações relacionadas" abaixo para mais detalhes.

- Corr. Número de fax rem.
- Sub-endereço(SUB) coincide
- Senha(SID) coincide

- Hora de receção

Informações relacionadas

- ➔ [“Guardar/reencam. condic.:](#)” na página 495

Informações relacionadas

- ➔ [“Guardar/reencam. condic.:](#)” na página 495

Registrar um destinatário na Lista de Contactos (quando as placas de fax opcionais estão instaladas)

Ao registar um destinatário na lista de contactos, também é possível adicionar a definição da linha.

1. Aceda a Web Config, clique no separador **Digit/Copiar** ou no separador **Fax**, e a seguir clique em **Contactos**.
2. Selecione o número que pretende registar, e a seguir clique em **Editar**.
3. Introduza o **Nome** e **Palavra de índice**.
4. Selecione **Fax** como a opção **Tipo**.

Nota:

*Não pode alterar a opção **Tipo** depois de concluir o registo. Se pretender alterar o tipo, apague o destino e, em seguida, volte a efetuar o registo.*

5. Selecione uma linha em **Selec. linha**, e a seguir clique em **Aplicar**.

Note que **Selec. linha** é definido como **G3-Auto** por predefinição.

Pode também adicionar o destinatário à lista de contactos.

Informações relacionadas

- ➔ [“Disponibilizar os contactos”](#) na página 581

Envio de faxes usando a impressora com placas de fax opcionais

É possível enviar faxes especificando uma linha e introduzindo números de fax a partir do painel de controlo da impressora.

Nota:

O método básico para enviar faxes é o mesmo que para o envio de fax normal.

[“Enviar faxes utilizando a impressora”](#) na página 170

1. Coloque os originais.
[“Colocação de originais”](#) na página 45
2. Selecione **Fax** no ecrã inicial no painel de controlo da impressora.

3. Selecione os destinatários para enviar o fax no separador **Destinatário**.

[“Selecionar destinatários” na página 171](#)

Para introduzir números de fax manualmente, selecione **Introd. direta**, e a seguir selecione **Selec. linha**. Selecione **Envio e recepção** ou **Apenas envio** em **Definições de transmissão por linha**. Não é possível enviar faxes ao selecionar uma linha definida apenas para receber faxes. Note que **Selec. linha** é definido como **G3-Auto** por predefinição. a seguir, introduza números usando o teclado numérico no ecrã LCD, e a seguir toque em **OK** para concluir.

Nota:

*Se **Restrições marc. directa** em **Definições de segurança** estiver ativado, apenas pode selecionar destinatários de fax a partir da lista de contactos ou do histórico de faxes enviados. Não é possível introduzir manualmente um número de fax.*

4. Selecione o separador **Definições de fax** e selecione as definições, por exemplo, de resolução e de método de envio, conforme necessário.
5. Toque em  para iniciar o envio do fax.

Informações relacionadas

- ➔ [“Verificar o estado ou registos das tarefas de fax” na página 201](#)
- ➔ [“Registar um destinatário na Lista de Contactos \(quando as placas de fax opcionais estão instaladas\)” na página 443](#)

Envio de faxes a partir de um computador usado uma placa de fax opcional

Envio de documentos criados numa aplicação utilizando uma placa de fax opcional (Windows)

Ao selecionar um fax de impressora no menu de **Imprimir** de uma aplicação como o Microsoft Word ou Excel, pode enviar diretamente informações como documentos, ilustrações e tabelas criadas, com uma folha de rosto.

Nota:

- A explicação que se segue usa o Microsoft Word como exemplo.*
- Consulte o seguinte para obter informações sobre como enviar um fax.*
[“Envio de documentos criados com uma aplicação \(Windows\)” na página 204](#)
- A operação real pode ser diferente, dependendo da aplicação que utilizar. Para mais informações, consulte a ajuda da aplicação.*

1. Utilize uma aplicação para criar um documento para enviar por fax.
2. Clique em **Imprimir** no menu **Ficheiro**.
A janela **Imprimir** da aplicação é exibida.
3. Selecione **XXXXXX (FAX)** (em que **XXXXXX** é o nome da sua impressora) em **Impressora**, e a seguir verifique as definições de envio de fax.

4. Clique em **Propriedades de Impressora** ou **Propriedades** se pretender especificar definições como o formato de papel e a qualidade da imagem.

Para obter mais informações, consulte a ajuda do controlador PC-FAX.

5. Clique em **Imprimir**.

Definições destinatário ecrã de FAX Utility é exibido.

6. Especifique um destinatário.

Consulte as "Informações relacionadas" abaixo para mais detalhes.

[“Envio de documentos criados com uma aplicação \(Windows\)” na página 204](#)

O destinatário é adicionado à **Lista destinatários** exibida na parte superior da janela.

7. Clique no separador **Opções de envio**, e selecione uma opção em **Linha de transmissão**.

Selecione **Definições** > **Definições gerais** > **Definições de fax** > **Definições básicas** > **Definições de transmissão por linha**, e a seguir selecione uma linha definida como **Envio e receção** ou **Apenas envio**. Não é possível enviar faxes ao selecionar a linha definida apenas para receber faxes.

8. Clique em **Seguinte** e efetue as definições necessárias.

9. Verifique o conteúdo que pretende enviar e clique em **Enviar**.

Certifique-se que o nome e número de fax do destinatário estão corretos antes de enviar.

Envio de documentos criados numa aplicação utilizando uma placa de fax opcional (Mac OS)

Selecionando uma impressora compatível com fax no menu **Imprimir** de um recurso disponível comercialmente, pode enviar dados como documentos, ilustrações e tabelas, que criou. É selecionada automaticamente uma linha disponível e enviada.

O método básico para enviar faxes é o mesmo que para o envio de fax normal.

Informações relacionadas

➔ [“Enviar um fax do computador” na página 203](#)

Verificação do estado das linhas (quando as placas de fax opcionais estão instaladas)

É possível verificar o estado de cada linha de fax como por exemplo se está pronta ou a ser utilizada.

Para exibir este menu, toque em **Estado da tarefa** no ecrã de início no painel de controlo da impressora, e a seguir selecione **Estado impressora** > **Opções**.

Informações relacionadas

➔ [“Estado da tarefa Configuração de ecrã” na página 34](#)

Resolução de problemas

Consulte as "Informações relacionadas" abaixo para mais detalhes.

Informações relacionadas

- ➔ [“Não é possível enviar ou receber faxes” na página 289](#)
- ➔ [“Não é possível utilizara impressora como esperado” na página 312](#)
- ➔ [“A qualidade do fax enviado é fraca” na página 339](#)
- ➔ [“A qualidade dos faxes recebidos é fraca” na página 341](#)

Especificações para a placa opcional Multi Fax Super G3/G3

Número possível de expansões	2 (3 no total com normal)
------------------------------	---------------------------

As restantes são as mesmas que no caso de envio de fax normal. Consulte as informação relacionadas abaixo.

Informações relacionadas

- ➔ [“Especificações de fax \(apenas impressoras com função de fax\)” na página 512](#)

Placa Ethernet (10/100/1000 Base-T,Ethernet)

Lista de função ao usar uma Rede Adicional

Funções		Normal	Adicional	Informações relacionadas
Impressão	Impressão a partir de um computador	✓	✓	

Funções		Normal	Adicional	Informações relacionadas
Digitalização	Digitalizar a partir de um computador	✓	✓	
	Digitalizar para e-mail	✓*3	✓*3	“Configurar um servidor de correio eletrônico” na página 557 “Selecionar o percurso de transmissão de rede (quando utilizar uma rede adicional)” na página 453
	Digitalizar para pasta	✓*3	✓*3	“Definir uma pasta de rede partilhada” na página 561 “Selecionar o percurso de transmissão de rede (quando utilizar uma rede adicional)” na página 453
	Digitalizar para o Document Capture Pro	✓*3	✓*3	“Selecionar o percurso de transmissão de rede (quando utilizar uma rede adicional)” na página 453
	Digitalizar para a nuvem	✓	-	“Digitalizar Originais para a Nuvem” na página 156
Fax	Enviar e receber faxes a partir de um computador	✓	-	
	Fax para email	✓*3	✓*3	“Configurar um servidor de correio eletrônico” na página 557 “Selecionar o percurso de transmissão de rede (quando utilizar uma rede adicional)” na página 453
	Fax para pasta	✓*3	✓*3	“Definir uma pasta de rede partilhada” na página 561 “Selecionar o percurso de transmissão de rede (quando utilizar uma rede adicional)” na página 453
Epson Connect		✓	-	“Imprimir Usando um Serviço de Nuvem” na página 123
EPSON Software Updater		✓	-	“Aplicação para Atualização de Software e Firmware (Epson Software Updater)” na página 475
Atualizar o firmware		✓	-	“Aplicação para Atualização de Software e Firmware (Epson Software Updater)” na página 475
Definições de rede	Definir um endereço de IP	✓*1	✓*1	“Atribuição do Endereço IP (ao usar uma Rede Adicional)” na página 451
	Configurar um servidor proxy	✓	-	“Definir o servidor proxy (ao usar uma rede adicional)” na página 452
Configuração a partir do Web Config		✓*1	✓*1	“Aplicação para configurar operações de impressora (Web Config)” na página 473

Funções		Normal	Adicional	Informações relacionadas
Configurar o servidor LDAP		✓*3	✓*3	"Configurar o servidor LDAP" na página 588 "Ao selecionar uma rede com um Servidor LDAP (ao usar uma rede adicional)" na página 453
Notificação por email		✓*2	✓*2	"Configurar um servidor de correio eletrônico" na página 557 "Configurar a notificação de e-mail (ao usar uma Rede Adicional)" na página 454
Configurar a palavra-passe do administrador		✓*1	✓*1	"Configurar a palavra-passe de administrador a partir do painel de controlo" na página 618 "Configurar a palavra-passe de administrador a partir de um computador" na página 618 "Configurar a palavra-passe de administrador para a rede adicional" na página 450
Definições de segurança avançada	Filtro de IPsec/IP	✓*1	✓*1	"Comunicações encriptada usando filtro IPsec/IP" na página 653
	IEEE 802.1X	✓*1	✓*1	"Ligar a impressora a uma rede IEEE802.1X" na página 665
Plataforma aberta Epson		✓	-	"Utilizar o Epson Open Platform" na página 677

✓ = Disponível.

- = Não está disponível.

*1 : É necessário realizar definições para cada rede.

*2 : É possível utilizar a rede normal ou a rede adicional para enviar aos destinatários de cada destino.

*3 : Disponível apenas quer na rede normal ou a rede adicional.

Instalar uma Placa Ethernet



Aviso:

Certifique-se de desligar a alimentação, desligar o cabo de alimentação e verificar se todos os fios foram desligados. O cabo pode estar danificado, dando origem a choque elétrico ou incêndio.



Importante:

Se o agrafador P2 estiver instalado, a placa Ethernet não pode ser fixada ou destacada pelo cliente. Se necessário, contacte o suporte Epson ou um fornecedor de serviços autorizado pela Epson.

1. Desligue a impressora premindo o botão .
2. Desligue todos os cabos, como o de alimentação e o USB.

3. Desaperte os dois parafusos e a seguir remova a tampa.

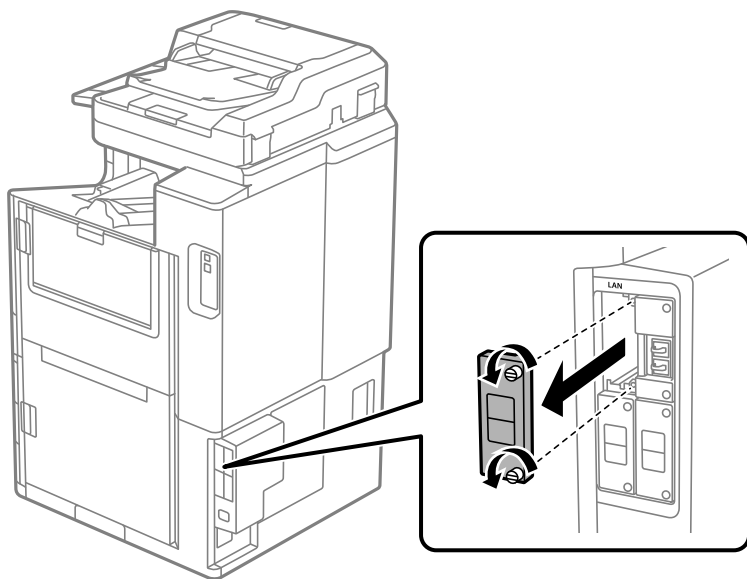

4. Instale a placa ethernet diretamente no encaixe de interface adicional para a placa ethernet.
Insira a placa ethernet firmemente no encaixe.

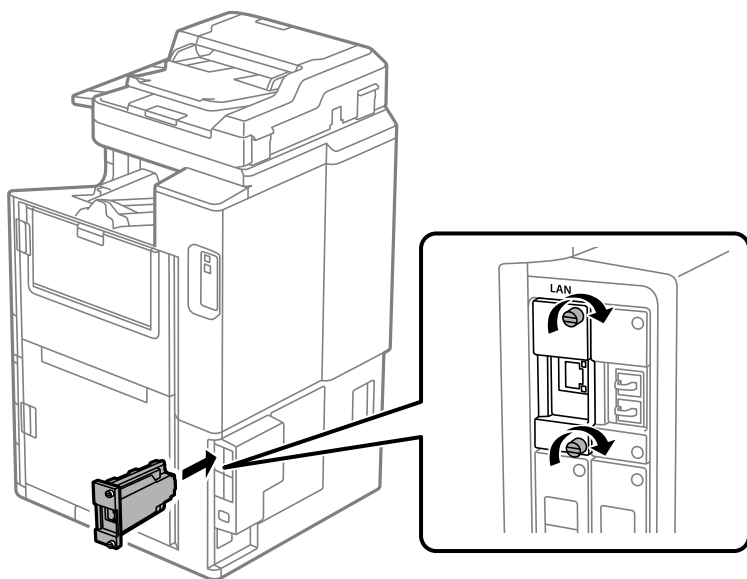

Importante:

Não remova a tampa da placa ethernet.

Não toque nos terminais da placa ethernet.

5. Aperte a placa ethernet com os dois parafusos.
6. Ligue o cabo de alimentação removido e o cabo USB.
7. Pressione o botão , selecione o Estado da tarefa > Opções, e a seguir confirme se a placa ethernet está instalada corretamente.

8. Selecione **Definições > Definições gerais > Administração do sistema > Atualização do firmware > Atualização** para atualizar o firmware.

Definições para usar uma Rede Adicional

Definição da palavra-passe de administrador para rede adicional

Ao definir a palavra-passe de administrador para a rede adicional, pode impedir que os utilizadores alterem as definições adicionais de rede. É possível definir e alterar a palavra-passe de administrador para a rede adicional usando Web Config num computador na rede adicional. A palavra-passe de administrador para a rede adicional e para a impressora são diferentes.

A palavra-passe inicial para a rede adicional é formada pelos últimos oito dígitos do endereço MAC. Para verificar, selecione **Estado da Rede com Fios** para a rede adicional no painel de controlo da impressora para exibir os detalhes. Também pode confirmar o endereço MAC na etiqueta da placa Ethernet.

Recomendamos alterar a palavra-passe inicial o mais rapidamente possível para evitar o acesso não autorizado. Se redefinir a rede adicional para as configurações padrão, a palavra-passe inicial será restabelecida.

Informações relacionadas

➔ [“Opções de menu para Definições de rede \(ao usar uma rede adicional\)” na página 455](#)

Configurar a palavra-passe de administrador para a rede adicional

É possível definir a palavra-passe de administrador usando Web Config a partir de um computador na rede adicional.

1. Introduza o endereço IP da impressora para a rede adicional num browser para aceder ao Web Config.
2. Selecione o separador **Segurança do produto > Alterar senha de administrador**.
3. Introduza uma palavra-passe para **Nova senha** e **Confirmar a nova senha**. Introduza o nome de utilizador, se necessário.
Se deseja alterar a palavra-passe, digite a palavra-passe atual.
4. Selecione **OK**.

Nota:

*Para definir ou alterar os itens de menu bloqueados, clique em **Início de sessão de administrador**, e a seguir introduza a palavra-passe de administrador.*

Informações relacionadas

➔ [“Aplicação para configurar operações de impressora \(Web Config\)” na página 473](#)

Ligação à rede a partir do Painel de Controlo (ao usar uma rede adicional)

Ligue a impressora à rede usando o painel de controlo da impressora.

Atribuição do Endereço IP (ao usar uma Rede Adicional)

Defina os elementos básicos tais como o endereço do anfitrião, Másc sub-rede, Gateway predef..

Realizar definições para a rede normal e adicional.

Esta secção explica o procedimento para configurar um endereço IP estático.

1. Ligue a impressora.
2. Selecione **Definições** no ecrã inicial no painel de controlo da impressora.
3. Selecione **Definições gerais > Definições de rede**.
4. Selecione **Normal** ou **Adicional** para a rede que pretende configurar.
5. Selecione **Avançado > TCP/IP**.

Nota:

*Ao seleccionar **Avançado**, é necessário introduzir a palavra-passe de administrador para a rede adicional.*

6. Selecione **Manual** para **Obter ender IP**.

Quando define o endereço IP automaticamente usando a função DHCP do router, selecione **Auto**. Nesse caso, o **Ender IP**, **Másc sub-rede**, e **Gateway predef.** no passo 7 a 8 também são definidos automaticamente, avance para o passo 9.

7. Introduza o endereço IP.

Ao introduzir um endereço IP, introduza zeros (0) até criar três dígitos como mostrado no exemplo que se segue.

Exemplo:

- Se o endereço IP for 192.0.2.111, introduza 192.000.002.111.
- Se o endereço IP for 192.0.12.10, introduza 192.000.012.010.

Confirme o valor refletido no ecrã anterior. Após introduzir o endereço IP, os zeros que introduziu para criar três dígitos são omitidos.

8. Defina a **Másc sub-rede** e o **Gateway predef.**.

Confirme o valor refletido no ecrã anterior.



Importante:

*Se a combinação do Ender IP, Másc sub-rede e Gateway predef. estiver incorreta, **Iniciar Configuração** estará inativo e não pode prosseguir com as definições. Confirme que não há nenhum erro na entrada.*

9. Introduza o endereço IP do servidor DNS primário.

Confirme o valor refletido no ecrã anterior.

Nota:

*Quando seleciona **Auto** nas definições de atribuição de endereço IP, pode seleccionar as definições do servidor DNS **Manual** ou **Auto**. Se não conseguir obter o endereço do servidor DNS automaticamente, selecione **Manual** e introduza o endereço do servidor DNS. Em seguida, introduza o endereço do servidor DNS secundário diretamente. Se seleccionar **Auto**, vá para o passo 11.*

10. Introduza o endereço IP do servidor DNS secundário.

Confirme o valor refletido no ecrã anterior.

11. Toque em **Iniciar Configuração**.

Definir o servidor proxy (ao usar uma rede adicional)

Configure o servidor proxy se ambas as condições seguintes forem verdadeiras.

- O servidor proxy está construído para ligação à Internet.
- Quando utilizar uma função em que uma impressora se liga diretamente à Internet, tal como o serviço Epson Connect ou os serviços em nuvem de uma outra empresa.

O servidor proxy só está disponível na rede normal.

1. Selecione **Definições** no ecrã inicial.

Ao fazer as definições depois da configuração do endereço IP, será apresentado o ecrã **Avançado**. Avance para o passo 3.

2. Selecione **Definições gerais > Definições de rede > Normal > Avançado**.

3. Selecione **Servidor proxy**.

4. Selecione **Utilizar** para **Defin. de Servidor proxy**.

5. Introduza o endereço do servidor proxy por formato IPv4 ou FQDN.

Confirme o valor refletido no ecrã anterior.

6. Introduza o número da porta para o servidor proxy.

Confirme o valor refletido no ecrã anterior.

7. Toque em **Iniciar Configuração**.

Ligação a Ethernet (ao usar uma Rede Adicional)

Ligação Ethernet numa Rede Normal

Ligar a impressora à rede normal usando um cabo Ethernet, e a seguir verifique a ligação.

1. Ligue a impressora e o hub (switch LAN) com o cabo Ethernet.

2. Selecione **Definições** no ecrã inicial.

3. Selecione **Definições gerais > Definições de rede > Normal > Verificar ligação de rede**.

Será apresentado o resultado do diagnóstico da ligação. Confirme que a ligação está correta.

4. Toque em **OK** para terminar.

Quando tocar em **Imprimir Relatório de Verificação**, pode imprimir o resultado do diagnóstico. Siga as instruções no ecrã para o imprimir.

Ligação a Ethernet numa Rede Adicional

Ligar a impressora à rede adicional usando um cabo Ethernet, e a seguir verifique a ligação.

1. Ligue a impressora e o hub (switch LAN) com o cabo Ethernet.
2. Selecione **Estado da tarefa** no ecrã inicial.
3. Selecione o separador **Estado da impress.**, e a seguir selecione o separador **Opções**.
O estado da ligação Ethernet é exibido. Confirme que a ligação está correta.

Selecionar o percurso de transmissão de rede (quando utilizar uma rede adicional)

As funções de digitalização e fax que se seguem estão disponíveis no painel de controlo da impressora quer na rede normal como na rede adicional.

- Digitalizar para e-mail
- Digitalizar para pasta
- Digitalizar para o Document Capture Pro
- Fax para email
- Fax para pasta

Siga os passos abaixo para selecionar a rede para usar estas funções de digitalização e fax.

1. Selecione **Definições** no ecrã inicial.
2. Selecione **Definições gerais** > **Definições de rede** > **Rota de transmissão da rede**.
3. Selecione **Normal** ou **Adicional** para a rede para usar as funções de digitalização e fax.

Ao selecionar uma rede com um Servidor LDAP (ao usar uma rede adicional)

É possível usar o servidor LDAP quer na rede normal ou adicional.

Siga os passos abaixo para selecionar a rede com o servidor LDAP que pretende utilizar.

1. Selecione **Definições** no ecrã inicial.
2. Selecione **Definições gerais** > **Definições de rede** > **Servidor LDAP**.
3. Selecione **Normal** ou **Adicional** para a rede com o servidor LDAP.

Receber notificações de e-mail em caso de eventos (ao usar uma Rede Adicional)

Sobre as notificações de e-mail (ao usar uma Rede Adicional)

Trata-se da função de notificação que, quando acontecem eventos tais como um erro de impressora ou quando a impressão parar, envia um email para o endereço especificado.

Pode registar até cinco destinos e configurar as notificações para cada destino.

Para usar esta função, é necessário configurar o servidor de correio antes de configurar as notificações. Configure o servidor de e-mail na rede (normal ou adicional) para o qual pretende enviar o e-mail.

Informações relacionadas

➔ [“Configurar um servidor de correio eletrónico” na página 557](#)

Configurar a notificação de e-mail (ao usar uma Rede Adicional)

Configure a notificação de e-mail usando Web Config de um computador na rede normal.

1. Introduza o endereço IP da impressora para a rede normal num browser para aceder ao Web Config.
2. Selecione o separador **Gestão de dispositivos > Notificação por e-mail**.
3. Defina o assunto da notificação de email.

Selecione o conteúdo exibido no assunto dos dois menus pendentes.

- O conteúdo selecionado será exibido junto a **Assunto**.
- O mesmo conteúdo não pode ser definido à esquerda e à direita.
- Quando o número de caracteres em **Localização** exceder os 32 bytes, os caracteres que excedam os 32 bytes são omitidos.

4. Introduza os endereços de correio eletrónico de destino do email de notificação.
Utilize A-Z a-z 0-9 ! # \$ % & ' * + - . / = ? ^ _ { | } ~ @, e introduza entre 1 e 255 caracteres.
5. Selecione **Normal** ou **Adicional** para a rede usada para enviar para os destinatários.
6. Selecione o idioma para das notificações de e-mail.

7. Selecione a caixa de verificação do evento para o qual pretende receber a notificação.

O número de **Definições de notificações** está ligado ao número de destino de **Definições do endereço de e-mail**.

Exemplo:

Se pretende enviar uma notificação para o endereço de correio eletrónico definido para número 1 em **Definições do endereço de e-mail** quando não existir papel na impressora, selecione a caixa de verificação da coluna **1** na linha **Sem papel**.

8. Clique em **OK**.

Confirme que será enviada uma notificação de email forçando um evento.

Exemplo: Imprima especificando a Sistema Alim. onde não exista papel.

Informações relacionadas

- ➔ [“Aplicação para configurar operações de impressora \(Web Config\)” na página 473](#)
- ➔ [“Configurar um servidor de correio eletrónico” na página 557](#)
- ➔ [“Itens para notificação por e-mail” na página 634](#)

Resolução de problemas ao usar uma Rede Adicional

Não é possível imprimir ou digitalizar a partir de um computador

As definições da rede normal ou adicional não são as corretas.

É necessário configurar a rede normal e a rede adicional. Verifique as definições para ambas as redes.

Informações relacionadas

➔ [“Ligação à rede a partir do Painel de Controlo \(ao usar uma rede adicional\)” na página 450](#)

As funções de digitalização e fax a partir do Painel de Controlo não funcionam corretamente (exceto Digitalizar para a Nuvem)

A rede para utilizar as funções de digitalização ou fax a partir do painel de controlo não foi selecionada corretamente.

As funções de digitalização ou fax a partir do painel de controlo estão disponíveis na rede normal ou adicional. Certifique-se que a rede utilizada para as funções de digitalização ou fax está selecionada corretamente.

Informações relacionadas

➔ [“Selecionar o percurso de transmissão de rede \(quando utilizar uma rede adicional\)” na página 453](#)

Não é possível utilizar o servidor LDAP

A rede com o servidor LDAP não foi selecionada corretamente.

O servidor LDAP da rede normal ou rede adicional não está disponível. Certifique-se que a rede que tem o servidor LDAP que pretende utilizar está selecionada corretamente.

Informações relacionadas

➔ [“Ao selecionar uma rede com um Servidor LDAP \(ao usar uma rede adicional\)” na página 453](#)

Opções de menu para Definições de rede (ao usar uma rede adicional)

Esta secção explica o menu Definições de rede ao usar a rede adicional.

Selecione os menus no painel de controlo conforme se descreve em seguida.

Definições > Definições gerais > Definições de rede

Normal:

Configurar a rede normal. Ver informação relacionadas abaixo.

Informações relacionadas

➔ [“Definições de rede” na página 484](#)

Adicional:

Configurar uma rede adicional.

Estado da rede:

Apresenta ou imprime as definições de rede atuais.

- Estado da Rede com Fios
- folha de estado

Avançado:

Faça as definições abaixo indicadas.

- TCP/IP
- Endereço IPv6
- Velocidade de ligação & Duplex
- Redirecionar HTTP para HTTPS
- Desativar IPsec/Filtro de IP
- Desativar IEEE802.1X

É necessário introduzir a palavra-passe de administrador para a rede adicional.

Restaurar predefinições:

Repõe as definições da rede adicional para as predefinições.

É necessário introduzir a palavra-passe de administrador para a rede adicional.

Rota de transmissão da rede:

Selecione a rede para usar as funções de digitalização e fax a partir do painel de controlo (digitalizar para e-mail, digitalizar para a pasta, digitalizar para o Document Capture Pro, enviar fax para e-mail, enviar fax para a pasta).

Servidor LDAP:

Selecione a rede que tem o servidor LDAP que pretende utilizar.

Bloqueio de cassete (Paper Cassette Lock)

Utilizar a Paper Cassette Lock

Pode anexar o Paper Cassette Lock ao alimentador de papel 1 a 4. É útil quando o administrador pretende gerir o papel. Mantenha a passe num local seguro.

1. Instale o bloqueio do cartucho de papel.

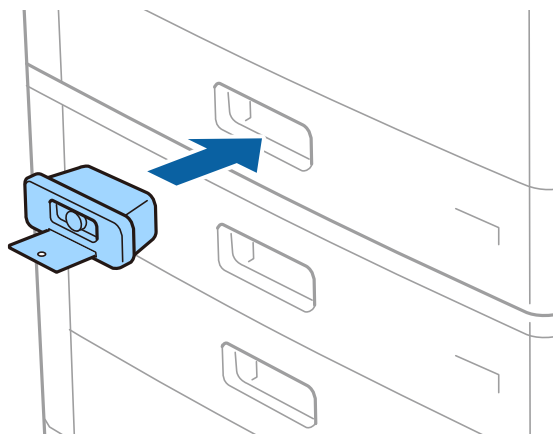

2. Pressione o botão do meio e retire a chave.

Mantenha a chave num local seguro.

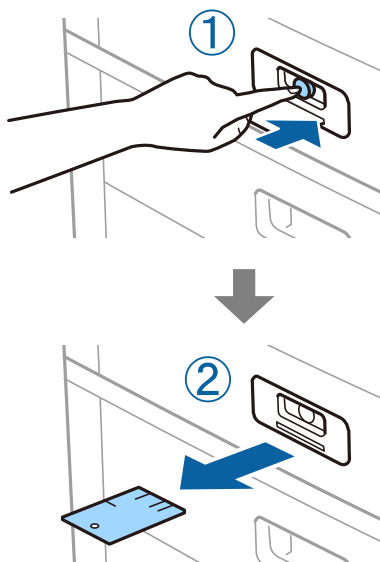

Nota:

Ao remover o Paper Cassette Lock do alimentador de papel, insira a chave até ao final no bloqueio. Certifique-se de remover a chave quando o botão aparecer no meio da ranhura.

Problemas com o Paper Cassette Lock

Perda da chave do Paper Cassette Lock

Contacte o suporte Epson ou um fornecedor de serviços autorizado pela Epson.

Informações sobre o produto

Informações de papel.	459
Informações relativas a produtos consumíveis.	463
Informações sobre o software.	464
Lista do Menu Definições.	476
Especificações do produto.	511
Especificações de tipos de letra.	525
Especificações de armazenamento.	539
Informação regulamentar.	540

Informações de papel

Papel disponível e capacidades

Seguem-se os papéis disponíveis para esta impressora. A utilização de outros papéis provoca obstruções de papel e danifica a impressora.

A qualidade do papel pode mudar de acordo com o ambiente. Recomendamos comprar papel após a verificação prévia do seu ambiente. Não se esqueça de realizar um teste de impressão antes de usar papel do tipo reciclado e envelopes com variações significativas de qualidade.

Papel genuíno Epson

A Epson recomenda a utilização de papel genuíno Epson para garantir impressões de alta qualidade.

Nota:

- O papel genuíno Epson não está disponível ao imprimir com o controlador de impressão Epson universal.
- A disponibilidade do papel varia consoante o local. Para obter a informação mais recente sobre o papel disponível na sua área, contacte a assistência da Epson.
- Consulte as informações que se seguem sobre tipos de papel disponíveis para impressão em 2 faces.
[“Papel para impressão em 2 lados” na página 462](#)
- Ao imprimir em papel genuíno Epson num tamanho definido pelo utilizador, apenas estão disponíveis as definições de qualidade de impressão **Normal** ou **Normal**. Apesar de alguns controladores de impressora permitirem seleccionar uma melhor qualidade de impressão, as impressões são efetuadas utilizando as definições **Normal** ou **Normal**.
- Ao imprimir em papel com comprimento superior a 483 mm como tamanho definido pelo utilizador, é impresso usando a qualidade de impressão padrão, independentemente das definições do tipo de papel e nome do papel. Além disso, a impressora reduz a velocidade de impressão para alguns tipos de papel, tais como papel normal.

Papel adequado para imprimir documentos

Nome do suporte	Tamanho	Capacidade de carregamento (folhas)	
		Tabuleiro de papel	Alimentador de Papel 1 a 4
Epson Business Paper	A4	150	500
Epson Bright White Ink Jet Paper	A4	150	500

Papel adequado para imprimir documentos e fotografias

Nome do suporte	Tamanho	Capacidade de carregamento (folhas)	
		Tabuleiro de papel	Alimentador de Papel 1 a 4
Epson Matte Paper-Heavyweight	A3+, A3, A4	20	-
Epson Archival Matte Paper	A3+, A3, A4	20	-
Epson Double-Sided Matte Paper	A3+, A3, A4	20	-

Nome do suporte	Tamanho	Capacidade de carregamento (folhas)	
		Tabuleiro de papel	Alimentador de Papel 1 a 4
Epson Photo Quality Ink Jet Paper	A3+, A3	50	-
	A4	100	-
Epson Double-sided Photo Quality Ink Jet Paper	A4	100	-

Papel disponível comercialmente

Nota:

- 8,5 × 13 pol., 8K (270 × 390 mm), 16K (195 × 270 mm) e os tamanhos de meia carta não estão disponíveis ao imprimir com controlador de impressora PostScript.
- Consulte as informações que se seguem sobre tipos de papel disponíveis para impressão em 2 faces.
[“Papel para impressão em 2 lados” na página 462](#)

Papel Normal

Nome do suporte	Tamanho	Capacidade de carregamento (folhas)	
		Tabuleiro de papel	Alimentador de Papel 1 a 4
Papel normal, papel de cópia Papel pré-impresso* Cabeçalho Papel de cor Papel reciclado Papel normal de alta qualidade Papel grosso (60 a 160 g/m ²)	A3+, SRA3, 12×18 pol.	Até à linha indicada pelo símbolo do triângulo no guia da margem. (80 g/m ² : 150) No entanto, apenas uma folha para tamanhos de papel definidos pelo utilizador com um comprimento de até 483 mm.	-
	A3, US B (11×17 pol.), B4, Legal, Indiano Legal, 8,5×13 pol., Carta, A4, B5, Executivo, A5, Meia carta, 16K (195×270 mm), 8K (270×390 mm)		Até à linha indicada pelo símbolo do triângulo no guia da margem. (80 g/m ² : 550)
	B6, A6		-
	Definido pelo utilizador (mm) (Largura: 55 a 330,2, Comprimento: 127 a 1200)		-
	Definido pelo utilizador (mm) (Largura: 139,7 a 297, Comprimento: 182 a 431,8)		Até à linha indicada pelo símbolo do triângulo no guia da margem. (80 g/m ² : 550)

Nome do suporte	Tamanho	Capacidade de carregamento (folhas)	
		Tabuleiro de papel	Alimentador de Papel 1 a 4
Papel grosso Papel extra espesso (161 a 350 g/m ²)	A3+, SRA3, 12×18 pol, A3, US B (11×17 pol.), B4, Legal, Indiano Legal, 8,5×13 pol., Carta, A4, B5, Executivo, A5, Meia carta, 16K (195×270 mm), 8K (270×390 mm), B6, A6, Definido pelo utilizador (mm) (Largura: 55 a 330,2, Comprimento: 127 a 1200)	Até à linha indicada pelo símbolo do triângulo no guia da margem. (ou 30 folhas) No entanto, apenas uma folha para tamanhos de papel definidos pelo utilizador com um comprimento de até 483 mm.	–

* Papel em que várias formas são previamente impressas tais como talões ou impressos de valores mobiliários.

Envelope

Nome do suporte	Tamanho	Capacidade de carregamento (envelopes)	
		Tabuleiro de papel	Alimentador de Papel 1 a 4
Envelope*	Envelope #10, Envelope DL, Envelope C4, Envelope C5, Envelope C6	10	–

* Se a aba se encontrar na margem mais curta, certifique-se que inclui a aba ao definir o tamanho definido pelo utilizador.

Espessura de papel disponível

Seguem-se as espessuras de papel disponíveis (peso do papel g/m²: por 1 m² expressos em gramas). Embora cumpra a espessura do papel, podem verificar-se diminuições de qualidade de impressão ou obstruções de papel dependendo da qualidade do papel (tais como a direção do grão de papel, rigidez, etc.).

Tipo de papel	Espessura do papel (peso de papel)
Papel normal	60 a 350 g/m ²
Papel de cópia	
Cabeçalho	
Papel reciclado	
Papel de cor	
Papel pré-impresso	
Papel grosso	
Extra espesso	
Papel de alta qualidade	

Tipo de papel		Espessura do papel (peso de papel)
Envelope	#10	75 a 90 g/m ² (20 a 24 lb)
	DL	
	C6	
	C5	
	C4	80 a 100 g/m ² (21 a 26 lb)

Papel para impressão em 2 lados

Papel genuíno Epson

- Epson Business Paper
- Epson Bright White Ink Jet Paper

Informações relacionadas

➔ [“Papel disponível e capacidades” na página 459](#)

Papel disponível comercialmente

- Papel normal, papel de cópia, papel pré-impresso, papel timbrado, papel colorido, papel reciclado, papel normal de alta qualidade, papel espesso (até 160 g/m²)
- Papel espesso (161 a 250 g/m²)*

* Só pode ser usada uma folha de capa cosida em forma de sela.

Nota:

- Os formatos de papel A3+, SRA3, 12 × 18 pol., B6, A6 não são suportados para impressão automática de 2 lados.
- Para impressão automática de 2 lados com formatos de papel definidos pelo utilizador, pode utilizar formatos de papel 139,7 a 297×182 a 431,8 mm.

Informações relacionadas

➔ [“Papel disponível e capacidades” na página 459](#)

Tipos de papel não disponíveis

Não utilize os documentos que se seguem. Usar estes tipos de papel pode provocar obstruções de papel, manchas na impressão, ou danificar a impressora.

- Papéis ondulados e húmidos
- Papel que não secou após a impressão de um dos lados.
- Papéis com anomalias e enrolados
- Papéis rasgados, cortados, dobrados
- Papéis demasiado espessos, demasiado finos

- Papéis pré-impressos que usam outras impressoras jato de tinta, impressoras de transferência térmica, impressoras de página ou copiadoras
- Papéis perfurados
- Papéis com autocolantes
- Papéis unidos com fita adesiva, agrafos, cliques, furados, etc.
- Não utilize envelopes com superfícies adesivas nas abas ou nas janelas dos envelopes.

Informações relativas a produtos consumíveis

Códigos dos tinteiros

Seguem-se os códigos dos tinteiros genuínos Epson.

WF-C21000

BK1, BK2: Black (Preto)	C: Cyan (Ciano)	M: Magenta	Y: Yellow (Amarelo)
T02Y1	T02Y2	T02Y3	T02Y4

WF-C20750

BK1, BK2: Black (Preto)	C: Cyan (Ciano)	M: Magenta	Y: Yellow (Amarelo)
T02S1	T02S2	T02S3	T02S4

WF-C20600

BK1, BK2: Black (Preto)	C: Cyan (Ciano)	M: Magenta	Y: Yellow (Amarelo)
T02Q1	T02Q2	T02Q3	T02Q4

A Epson recomenda a utilização de tinteiros genuínos Epson. A Epson não garante a qualidade ou a fiabilidade de tinta não genuína. A utilização de tinta não genuína pode provocar danos não cobertos pelas garantias Epson e, em determinadas circunstâncias, originar comportamento errático da impressora. Pode não ser possível apresentar informação sobre os níveis de tinta não genuína.

Nota:

- Os códigos dos tinteiros varia consoante o país. Para obter os códigos corretos da sua área, entre em contacto com a assistência da Epson.
- Os utilizadores europeus devem visitar o sítio Web que se segue para obterem informações sobre os rendimentos dos tinteiros da Epson.

<http://www.epson.eu/pageyield>

Código da caixa de manutenção

A Epson recomenda a utilização de uma caixa de manutenção genuína Epson.

Código da caixa de manutenção: T6713



Importante:

Depois de instalar uma caixa de manutenção numa impressora, não pode ser usada com outras impressoras.

Rolos de Manutenção Código

A Epson recomenda a utilização de rolos de manutenção Epson.

E, seguida, apresentamos os códigos.

Para todos os países, exceto Índia, Bangladesh, Sri Lanka e Nepal

Rolos de manutenção ou alimentador de papel: C12C935961

Rolos de manutenção de tabuleiro de papel: C12C935941

Para a Índia, Bangladesh, Sri Lanka e Nepal

Rolos de manutenção ou alimentador de papel: C12C935971

Rolos de manutenção de tabuleiro de papel: C12C935951

Nota:

Contacte o Epson Support para obter o seu novo rolo de manutenção.

Informações sobre o software

Esta secção apresenta os serviços de rede e produtos de software disponíveis para a sua impressora a partir do Web site da Epson ou do disco de software fornecido.

Software para imprimir

Aplicação para Imprimir a partir de um Computador (Windows Controlador da Impressora)

O controlador da impressora controla a impressora de acordo com os comandos enviados a partir de uma aplicação. Efetuar definições no controlador da impressora proporciona os melhores resultados de impressão. Pode também verificar o estado da impressora ou mantê-la com um nível de funcionamento de topo através do utilitário do controlador da impressora.

Nota:

*Pode alterar o idioma do controlador da impressora. Seleccione o idioma que pretende utilizar na definição **Idioma** do separador **Manutenção**.*

Aceder ao controlador da impressora a partir de aplicações

Para efetuar definições que se aplicam apenas à aplicação que está a utilizar, utilize essa aplicação.

Selecione **Impressão** ou **Configurar impressão** no menu **Ficheiro**. Selecione a sua impressora e clique em **Preferências** ou **Propriedades**.

Nota:

As operações diferem consoante a aplicação. Consulte a ajuda da aplicação para obter detalhes.

Aceder ao controlador da impressora a partir do painel de controlo

Para efetuar definições aplicáveis a todas as aplicações, aceda a partir do painel de controlo.

Windows 10/Windows Server 2019/Windows Server 2016

Clique no botão iniciar, e a seguir selecione **Sistema Windows > Painel de Controlo > Ver Dispositivos e Impressoras em Hardware e som**. Clique com o botão do lado direito do rato na impressora ou mantenha premido e, de seguida, selecione **Preferências de impressão**.

Windows 8.1/Windows 8/Windows Server 2012 R2/Windows Server 2012

Selecione **Ambiente de trabalho > Definições > Painel de controlo > Ver dispositivos e impressoras em Hardware e som**. Clique com o botão do lado direito do rato na impressora ou mantenha premido e, de seguida, selecione **Preferências de impressão**.

Windows 7/Windows Server 2008 R2

Selecione **Painel de controlo > Ver dispositivos e impressoras em Hardware e som**. Clique com o botão do lado direito do rato na impressora e selecione **Preferências de impressão**.

Windows Vista/Windows Server 2008

Clique no botão iniciar e selecione **Painel de controlo > Impressoras em Hardware e som**. Clique com o botão do lado direito do rato na impressora e selecione **Preferências de impressão**.

Windows XP/Windows Server 2003 R2/Windows Server 2003

Clique no botão iniciar, selecione **Painel de controlo > Impressoras e outro hardware > Impressoras e faxes**. Clique com o botão do lado direito do rato na impressora e selecione **Preferências de impressão**.

Aceder ao controlador da impressora a partir do ícone da impressora na barra de tarefas

O ícone da impressora, situado na barra de tarefas do ambiente de trabalho, é um ícone de atalho que permite um acesso rápido ao controlador da impressora.

Se clicar no ícone da impressora e selecionar **Definições da Impressora**, pode aceder à janela de definições da impressora igual à apresentada no painel de controlo. Se fizer duplo clique neste ícone, pode verificar o estado da impressora.

Nota:

Se o ícone da impressora não aparecer na barra de tarefas, aceda à janela do controlador da impressora, clique em **Preferências** no separador **Manutenção** e depois selecione **Registar o ícone de atalho na barra de tarefas**.

Iniciar o utilitário

Aceda à janela do controlador da impressora. Clique no separador **Manutenção**.

Informações relacionadas

➔ [“Opções do menu para o controlador de impressora” na página 53](#)

Guia do controlador da impressora do Windows

EPSON Status Monitor 3

Pode utilizar este recurso para monitorizar o estado da sua impressora e apresentar mensagens de erro e muito mais. Também pode verificar o estado dos consumíveis e o progresso da impressão. É necessário instalar este software para o utilizar.

Informações relacionadas

➔ [“Instalar as Aplicações Separadamente”](#) na página 244

Aplicação para Imprimir a partir de um Computador (Mac OS Controlador da Impressora)

O controlador da impressora controla a impressora de acordo com os comandos enviados a partir de uma aplicação. Efetuar definições no controlador da impressora proporciona os melhores resultados de impressão. Pode também verificar o estado da impressora ou mantê-la com um nível de funcionamento de topo através do utilitário do controlador da impressora.

Aceder ao controlador da impressora a partir de aplicações

Clique em **Configurar página** ou em **Imprimir** no menu **Ficheiro** da sua aplicação. Se necessário, clique em **Mostrar detalhes** (ou ▼) para expandir a janela de impressão.

Nota:

Dependendo da aplicação que está a utilizar, **Configuração de Página** poderá não ser apresentada no menu **Ficheiro**, e as operações para apresentar o ecrã de impressão poderão variar. Consulte a ajuda da aplicação para obter detalhes.

Iniciar o utilitário

Selecione **Preferências do sistema** no menu Apple > **Impressoras e Scanners** (ou **Impressão e Digitalização, Impressão e Fax**), e selecione a impressora. Clique em **Opções e acessórios** > **Utilitário** > **Abrir utilitário de impressora**.

Informações relacionadas

➔ [“Opções do menu para o controlador de impressora”](#) na página 103

Guia do controlador da impressora do Mac OS

Epson Printer Utility

É possível verificar o estado da impressora e erros iniciando o **EPSON Status Monitor**.

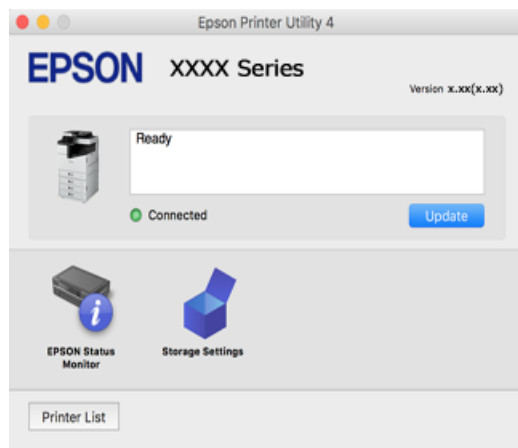

Aplicação que pode imprimir tipos de letra PostScript (Windows controlador de impressora PostScript)

O Controlador de impressora PostScript permite que a impressora receba e interprete instruções de impressão no idioma de descrição da página enviado do computador e imprimir corretamente. É adequado para imprimir a partir das aplicações compatíveis com PostScript usadas para DTP.

Aceder ao controlador da impressora a partir de aplicações

Para efetuar definições que se aplicam apenas à aplicação que está a utilizar, utilize essa aplicação.

Selecione **Imprimir** ou **Configurar impressão** no menu **Ficheiro**. Selecione a sua impressora e clique em **Preferências** ou **Propriedades**.

Nota:

As operações diferem consoante a aplicação. Consulte a ajuda da aplicação para obter detalhes.

Aceder ao controlador da impressora a partir do painel de controlo

Para efetuar definições aplicáveis a todas as aplicações, aceda a partir do painel de controlo.

Windows 10/Windows Server 2019/Windows Server 2016

Clique no botão iniciar, e a seguir selecione **Sistema Windows > Painel de controlo > Ver Dispositivos e Impressoras em Hardware e som**. Clique com o botão do lado direito do rato na impressora ou mantenha premido e, de seguida, selecione **Preferências de impressão**.

Windows 8.1/Windows 8/Windows Server 2012 R2/Windows Server 2012

Selecione **Ambiente de trabalho > Definições > Painel de controlo > Ver dispositivos e impressoras em Hardware e som**. Clique com o botão do lado direito do rato na impressora ou mantenha premido e, de seguida, selecione **Preferências de impressão**.

Windows 7/Windows Server 2008 R2

Selecione **Painel de controlo > Ver dispositivos e impressoras em Hardware e som**. Clique com o botão do lado direito do rato na impressora e selecione **Preferências de impressão**.

Windows Vista/Windows Server 2008

Clique no botão Iniciar e selecione **Painel de controlo > Impressoras em Hardware e som**. Clique com o botão do lado direito do rato na impressora e selecione **Preferências de impressão**.

Windows XP/Windows Server 2003 R2/Windows Server 2003

Clique no botão iniciar, selecione **Painel de controlo > Impressoras e outro hardware > Impressoras e faxes**. Clique com o botão do lado direito do rato na impressora e selecione **Preferências de impressão**.

Aceder ao controlador da impressora a partir do ícone da impressora na barra de tarefas

O ícone da impressora, situado na barra de tarefas do ambiente de trabalho, é um ícone de atalho que permite um acesso rápido ao controlador da impressora.

Se clicar no ícone da impressora e selecionar **Definições da Impressora**, pode aceder à janela de definições da impressora igual à apresentada no painel de controlo. Se fizer duplo clique neste ícone, pode verificar o estado da impressora.

Informações relacionadas

➔ [“Opções do menu para o controlador de impressora PostScript” na página 97](#)

Aplicação que pode imprimir tipos de letra PostScript (Mac OS controlador de impressora PostScript)

O Controlador de impressora PostScript permite que a impressora receba e interprete instruções de impressão no idioma de descrição da página enviado do computador e imprimir corretamente. É adequado para imprimir a partir das aplicações compatíveis com PostScript usadas para DTP.

Aceder ao controlador da impressora a partir de aplicações

Clique em **Configuração de página** ou em **Imprimir** no menu **Ficheiro** da sua aplicação. Se necessário, clique em **Mostrar detalhes** (ou ▼) para expandir a janela de impressão.

Nota:

*Dependendo da aplicação que está a utilizar, **Configuração de Página** poderá não ser apresentada no menu **Ficheiro**, e as operações para apresentar o ecrã de impressão poderão variar. Consulte a ajuda da aplicação para obter detalhes.*

Iniciar o utilitário

Selecione **Preferências do sistema** no menu Apple > **Impressoras e Scanners** (ou **Impressão e Digitalização, Impressão e Fax**), e selecione a impressora. Clique em **Opções e acessórios** > **Utilitário** > **Abrir utilitário de impressora**.

Informações relacionadas

➔ [“Opções do menu para o controlador de impressora PostScript” na página 112](#)

Aplicação que pode imprimir Idioma PCL (Controlador de Impressora PCL)

O Controlador de Impressora PCL permite que a impressora receba e interprete instruções de impressão no idioma de descrição da página enviado do computador e imprimir corretamente. Isto é adequado para impressão a partir de aplicações gerais, tais como Microsoft Office.

Nota:

Mac OS não é suportado.

Ligue a impressora à mesma rede que o computador e siga o procedimento abaixo para instalar o controlador da impressora.

1. Transfira o arquivo executável do controlador do sítio Web de apoio da Epson.
<http://www.epson.eu/Support> (apenas na Europa)
<http://support.epson.net/>
2. Clicar duas vezes no arquivo.
3. Siga as instruções no ecrã para o resto da instalação.

Nota:

Se estiver a usar um computador com Windows e não conseguir transferir o controlador do sítio Web, instale-o a partir do disco de software fornecido com a impressora. Aceda a "Driver\PCL Universal".

Aplicação que imprime usando um método que não é normal em Windows (EpsonNet Print)

O EpsonNet Print é um software para impressão na rede TCP/IP. Instalado a partir do instalador juntamente com o controlador da impressora. Para imprimir em rede, crie uma porta EpsonNet Print. As funções e restrições são apresentadas em seguida.

- O estado da impressora é indicado no ecrã do spooler.
- Se o endereço IP da impressora for alterado por DHCP, a impressora continua a ser detetada.
- Pode utilizar uma impressora localizada num segmento de rede diferente.
- É impossível imprimir utilizando um dos vários protocolos.
- O endereço IPv6 não é suportado.

Aplicação para Imprimir Facilmente a partir de um Dispositivo Inteligente (Epson iPrint)

O Epson iPrint é uma aplicação que permite imprimir fotografias, documentos e páginas Web a partir de um dispositivo inteligente, como smartphone ou tablet. Pode utilizar a impressão local, imprimir de um dispositivo inteligente que esteja ligado à mesma rede sem fios que a impressora, ou a impressão remota que consiste em imprimir de um local remoto pela Internet. Para utilizar a impressão remota, registe a sua impressora no serviço Epson Connect.



Instalar o Epson iPrint

Pode instalar o Epson iPrint no seu dispositivo inteligente a partir dos seguintes URL ou código QR.

<http://ipr.to/c>



Aplicação para imprimir facilmente a partir de uma aplicação Android (Epson Print Enabler)

O Epson Print Enabler é uma aplicação que permite imprimir sem fios os seus documentos, e-mails, fotografias, e páginas Web a partir do seu telefone Android ou tablet (Android v4.4 ou posterior). Com apenas alguns toques, o seu dispositivo Android irá encontrar uma impressora Epson que esteja ligada à mesma rede sem fios.

Procurar e instalar Epson Print Enabler a partir da Google Play.

Software para digitalização

Aplicação para digitalizar documentos (Document Capture Pro)

Document Capture Pro* é uma aplicação que permite digitalizar de forma eficaz originais tais como documentos.

O método para guardar imagens é registado como uma *tarefa* nesta aplicação. Ao registar uma série de operações previamente como uma tarefa, pode executar todas as operações, seleccionando simplesmente o trabalho. Estão disponíveis tarefas predefinidas que lhe permitem guardar imagens digitalizadas no computador.

Consulte a ajuda do Document Capture Pro para obter detalhes sobre a utilização das funções.

Nota:

- É possível executar trabalhos não apenas a partir do computador, mas também a partir do painel de controlo da impressora ligada por uma rede.
- Document Capture Pro não é compatível com Windows Vista/Windows XP.

* Nomes para Windows. Para Mac OS, o nome é Document Capture. Para Windows Server, o nome é Document Capture Pro Server.

Iniciar no Windows

- Windows 10/Windows Server 2019/Windows Server 2016
Clique no botão Iniciar e selecione **Epson Software > Document Capture Pro**.
- Windows 8.1/Windows 8/Windows Server 2012 R2/Windows Server 2012
Introduza o nome da aplicação no atalho de pesquisa e selecione o ícone apresentado.
- Windows 7/Windows Server 2008 R2
Clique no botão iniciar e selecione **Todos os programas > Epson Software > Document Capture Pro**.

Iniciar no Mac OS

Selecione **Ir > Aplicações > Epson Software > Document Capture**.

Aplicação para Controlar o Scanner (Epson Scan 2)

Epson Scan 2 é um controlador de scanner que permite controlar o scanner. Pode ajustar o tamanho, a resolução, o brilho, o contraste e a qualidade da imagem digitalizada. Também pode iniciar esta aplicação a partir de uma aplicação de digitalização compatível com TWAIN. Consulte a ajuda do software para mais informações sobre como utilizar as funções.

Iniciar no Windows

Nota:

Para sistemas operativos Windows Server, certifique-se que a funcionalidade **Experiência ambiente de trabalho** está instalada.

- Windows 10/Windows Server 2016
Clique no botão Iniciar e selecione **EPSON > Epson Scan 2**.
- Windows 8.1/Windows 8/Windows Server 2012 R2/Windows Server 2012
Introduza o nome da aplicação no atalho de pesquisa e selecione o ícone apresentado.

- Windows 7/Windows Vista/Windows XP/Windows Server 2008 R2/Windows Server 2008/Windows Server 2003 R2/Windows Server 2003

Clique no botão iniciar, selecione **Todos os programas** ou **Programas > EPSON > Epson Scan 2**.

Iniciar no Mac OS

Selecione **Ir > Aplicações > Epson Software > Epson Scan 2**.

Adicionar o scanner de rede

Para utilizar o scanner de rede, adicione o scanner usando o controlador do scanner “Epson Scan 2”.

1. Inicie o Epson Scan 2.

- Windows 10/Windows Server 2016

Clique no botão Iniciar e selecione **EPSON > Epson Scan 2**.

- Windows 8.1/Windows 8/Windows Server 2012 R2/Windows Server 2012

Introduza o nome da aplicação no atalho de pesquisa e selecione o ícone apresentado.

- Windows 7/Windows Vista/Windows XP/Windows Server 2008 R2/Windows Server 2008/Windows Server 2003 R2/Windows Server 2003

Clique no botão iniciar e selecione **Todos os programas** ou **Programas > EPSON > Epson Scan 2**.

- Mac OS

Selecione **Ir > Aplicações > Epson Software > Epson Scan 2**.

2. No ecrã **Definições do Digitalizador**, clique em **Adicionar**.

Nota:

- Se **Adicionar** for apresentado a cinzento, clique em **Activar Edição**.

- Se a janela principal em Epson Scan 2 for exibida, já foi ligada ao scanner. Se quiser ligar a outra rede, selecione **Digitalizador > Definições** para abrir a janela **Definições do Digitalizador**.

3. Adicione o scanner de rede. Introduza os seguintes itens, e a seguir clique em **Adicionar**.

- Modelo:** selecione o scanner ao qual pretende ligar.

- Nome:** introduza o nome do scanner. Pode introduzir até 32 caracteres.

- Procurar Rede:** quando o computador e o scanner estiverem na mesma rede, o endereço IP é exibido. Se não for exibido, clique no botão . Se o endereço de IP ainda não foi exibido, clique em **Inserir endereço**, e a seguir introduza o endereço de IP diretamente.

4. Selecione o scanner na janela **Definições do Digitalizador**, e a seguir clique em **OK**.

Software para envio de faxes

Aplicação para configurar as operações de fax e enviar faxes (FAX Utility)

O FAX Utility é uma aplicação que permite configurar várias definições para enviar faxes a partir de um computador. Pode criar ou editar a lista de contactos a utilizar quando envia um fax, configurar para guardar faxes recebidos em formato PDF no computador, etc. Consulte a ajuda da aplicação para obter detalhes.

Nota:

- Os sistemas operativos Windows Server não são suportados.
- Antes de instalar o FAX Utility, certifique-se de que instalou o controlador da impressora específico desta impressora, que não inclui os controladores PostScript e Epson universal.
- Certifique-se que o FAX Utility foi instalado. Consulte abaixo a secção "Iniciar no Windows" ou "Iniciar no Mac OS" para verificar se a aplicação foi instalada.

Iniciar no Windows

- Windows 10
Clique no botão Iniciar e selecione **Epson Software > FAX Utility**.
- Windows 8.1/Windows 8
Introduza o nome da aplicação no atalho de pesquisa e selecione o ícone apresentado.
- Windows 7/Windows Vista/Windows XP
Clique no botão Iniciar e selecione **Todos os programas (ou Programas) > Epson Software > FAX Utility**.

Iniciar no Mac OS

Selecione **Preferências do sistema** no menu Apple > **Impressoras e Scanners** (ou **Impressão e Digitalização, Impressão e Fax**), e depois selecione a impressora (FAX). Clique em **Opções e acessórios > Utilitário > Abrir utilitário de impressora**.

Informações relacionadas

- ➔ [“Enviar um fax do computador” na página 203](#)
- ➔ [“Receber faxes num computador” na página 208](#)

Aplicação para envio de faxes (controlador PC-FAX)

O controlador PC-FAX é uma aplicação que lhe permite enviar um documento, criado numa aplicação separada, como um fax diretamente a partir do computador. O controlador PC-FAX é instalado quando instala o FAX Utility. Consulte a ajuda da aplicação para obter detalhes.

Nota:

- Os sistemas operativos Windows Server não são suportados.
- Verifique se o controlador PC-FAX foi instalado. Consulte abaixo as instruções para "Aceder a partir do Windows" ou "Aceder a partir do Mac OS".
- A operação varia consoante a aplicação utilizada para criar o documento. Consulte a ajuda da aplicação para obter detalhes.

Aceder a partir de Windows

Na aplicação, selecione **Imprimir** ou **Configurar Impressão** no menu **Ficheiro**. Selecione a sua impressora (FAX) e, de seguida, clique em **Preferências** ou **Propriedades**.

Aceder a partir de Mac OS

Na aplicação, selecione **Imprimir** no menu **Ficheiro**. Selecione a sua impressora (FAX) como a definição de **Impressora** e, de seguida, **Definições de fax** ou **Definições destinatário** no menu instantâneo.

Informações relacionadas

➔ “Enviar um fax do computador” na página 203

Software para a criação de pacotes

Aplicação para criação de pacotes de controladores (EpsonNet SetupManager)

O EpsonNet SetupManager é um software para criar um pacote para uma instalação simples de impressora, como seja a instalação do controlador da impressora, a instalação do EPSON Status Monitor e criar uma porta de impressora. Este software permite ao administrador criar pacotes de software exclusivos e distribuí-los pelos grupos.

Para mais informações, visite o seu site regional da Epson.

<http://www.epson.com>

Software para fazer as definições ou gerir dispositivos

Aplicação para configurar operações de impressora (Web Config)

Web Config é uma aplicação que é executada num browser da Web, como o Microsoft Edge e o Safari, num computador ou num dispositivo inteligente. É possível confirmar o estado da impressora ou alterar as definições do serviço de rede e da impressora. Para utilizar o Web Config, ligue a impressora e o computador ou dispositivo à mesma rede.

São suportados os seguintes browsers. Utilize a versão mais recente.

Microsoft Edge, Internet Explorer, Firefox, Chrome, Safari

Nota:

Pode ser-lhe solicitada a introdução da palavra-passe de administrador ao utilizar o Web Config. Consulte mais detalhes nas informações relacionadas abaixo.

Informações relacionadas

➔ “Valor predefinido da palavra-passe de administrador” na página 20

Executar o Web Config num navegador web

1. Verifique o endereço IP da impressora.

Selecione o ícone de rede no ecrã inicial da impressora e, de seguida, selecione o método de ligação ativo para confirmar o endereço IP da impressora.

Nota:

Também pode verificar o endereço IP imprimindo um relatório de ligação de rede.

2. Inicie o browser da Web num computador ou num dispositivo inteligente e, de seguida, introduza o endereço IP da impressora.

Formato:

IPv4: http://o endereço IP da impressora/

IPv6: http://[o endereço IP da impressora]/

Exemplos:

IPv4: http://192.168.100.201/

IPv6: http://[2001:db8::1000:1]/

Nota:

Com o dispositivo inteligente, também é possível executar o Web Config a partir do ecrã de manutenção do Epson iPrint.

Uma vez que a impressora utiliza um certificado assinado automaticamente, ao aceder a HTTPS, é exibido um aviso no navegador ao iniciar Web Config; isto não indica um problema e pode ser ignorado em segurança.

Informações relacionadas

- ➔ [“Aplicação para Imprimir Facilmente a partir de um Dispositivo Inteligente \(Epson iPrint\)” na página 469](#)
- ➔ [“Imprimir um relatório da ligação em rede” na página 362](#)

Executar a Web Config no Windows

Ao ligar um computador à impressora através de WSD, siga os passos abaixo para executar a Web Config.

1. Abrir a lista de impressora no computador.

- Windows 10

Clique no botão iniciar, e a seguir selecione **Sistema Windows > Painel de controlo > Ver Dispositivos e Impressoras em Hardware e Som**.

- Windows 8.1/Windows 8

Selecione **Ambiente de trabalho > Definições > Painel de controlo > Ver dispositivos e impressoras em Hardware e som** (ou em **Hardware**).

- Windows 7

Selecione **Painel de controlo > Ver dispositivos e impressoras em Hardware e som**.

- Windows Vista

Clique no botão iniciar e selecione **Painel de controlo > Impressoras em Hardware e som**.

2. Clique com o botão direito na impressora e seleccione **Propriedades**.

3. Selecione o separador **Serviço Web** e clique no URL.

Uma vez que a impressora utiliza um certificado assinado automaticamente, ao aceder a HTTPS, é exibido um aviso no navegador ao iniciar Web Config; isto não indica um problema e pode ser ignorado em segurança.

Executar a Web Config no Mac OS

1. Selecione **Preferências do sistema** no menu Apple > **Impressoras e Scanners** (ou **Impressão e Digitalização, Impressão e Fax**), e selecione a impressora.

2. Clique em **Opções e acessórios > Apresentar página web da impressora**.

Uma vez que a impressora utiliza um certificado assinado automaticamente, ao aceder a HTTPS, é exibido um aviso no navegador ao iniciar Web Config; isto não indica um problema e pode ser ignorado em segurança.

Aplicação para configuração do dispositivo numa rede (EpsonNet Config)

O EpsonNet Config é uma aplicação que permite definir os endereços e protocolos da interface de rede. Consulte o manual de operações do EpsonNet Config ou a ajuda da aplicação para obter mais detalhes.

Iniciar no Windows

- Windows 10/Windows Server 2019/Windows Server 2016
Clique no botão Iniciar e selecione **EpsonNet > EpsonNet Config**.
- Windows 8.1/Windows 8/Windows Server 2012 R2/Windows Server 2012
Introduza o nome da aplicação no atalho de pesquisa e selecione o ícone apresentado.
- Windows 7/Windows Vista/Windows XP/Windows Server 2008 R2/Windows Server 2008/Windows Server 2003 R2/Windows Server 2003
Clique no botão Iniciar e selecione **Todos os programas** ou **Programas > EpsonNet > EpsonNet Config SE > EpsonNet Config**.

Iniciar no Mac OS

Ir > Aplicações > Epson Software > EpsonNet > EpsonNet Config SE > EpsonNet Config.

Informações relacionadas

➔ [“Instalar as Aplicações Separadamente” na página 244](#)

Software para gerir dispositivos na rede (Epson Device Admin)

Epson Device Admin é um software de aplicação multifuncional que realiza a gestão do dispositivo na rede.

Estão disponíveis as seguintes Funções.

- Monitorizar ou gerir até 2.000 impressoras ou scanners no mesmo segmento
- Produzir um relatório detalhado, por exemplo, estado de consumo ou produto
- Atualizar o firmware do produto
- Adicionar o dispositivo à rede
- Aplicar as mesmas definições a vários dispositivos.

Pode transferir o Epson Device Admin do sítio Web de suporte Epson. Para mais informações, consulte a documentação ou a ajuda do Epson Device Admin.

Software para atualização

Aplicação para Atualização de Software e Firmware (Epson Software Updater)

O Epson Software Updater é uma aplicação que instala novo software e atualiza o firmware através da Internet. Para verificar regularmente as informações de atualização, é possível definir o intervalo para verificação de atualizações nas Definições de Atualização Automática do Epson Software Updater.

Nota:

Os sistemas operativos Windows Server não são suportados.

Iniciar no Windows

Windows 10

Clique no botão Iniciar e selecione **EPSON Software > Epson Software Updater**.

Windows 8.1/Windows 8

Introduza o nome da aplicação no atalho de pesquisa e selecione o ícone apresentado.

Windows 7/Windows Vista/Windows XP

Clique no botão iniciar e selecione **Todos os programas (ou Programas) > EPSON Software > Epson Software Updater**.

Nota:

Pode também iniciar o *Epson Software Updater* clicando no ícone de impressora, situado na barra de tarefas do ambiente de trabalho e selecionando **Actualização de Software**.

Iniciar no Mac OS

Selecione **Ir > Aplicações > Epson Software > Epson Software Updater**.

Informações relacionadas

➔ [“Instalar as Aplicações Separadamente” na página 244](#)

Lista do Menu Definições

Selecione **Definições** no ecrã inicial da impressora para efetuar várias definições.

Os nomes das funções e os itens do menu de configuração podem diferir de acordo com a versão do firmware.

Definições gerais

Selecione os menus no painel de controlo conforme se descreve em seguida.

Definições > Definições gerais

Definições básicas

Selecione os menus no painel de controlo conforme se descreve em seguida.

Definições > Definições gerais > Definições básicas

Não pode alterar as definições que foram bloqueadas pelo seu administrador.

Brilho do LCD:

Ajuste o brilho do ecrã LCD.

Sons:

Ajustar o volume.

Sem som

Selecione **Activ.** para desativar os sons, tais como, os emitidos por **Som botões**.

Modo normal

Selecione o volume como **Som botões**.

Modo silencioso

Selecione o volume como **Som botões em Modo Silencioso**.

Detetar alimentação dupla:

Selecione **Ativado** para detetar um erro de alimentação dupla ao digitalizar com o ADF.

Temporizador:

Ajuste o período de tempo para entrar em modo de suspensão (modo de poupança de energia) se a impressora não realizar qualquer operação. O ecrã LCD fica preto após o período de tempo definido.

Reativar a partir do modo de suspensão:

Reativar com toque no ecrã LCD:

Selecione **Ativado** para sair do modo de suspensão (modo de poupança de energia) tocando no painel tátil. Se estiver desligado, é necessário pressionar o botão de alimentação no painel de controlo para ativar a impressora. Ao desligar este recurso, evita operações involuntárias provocadas pelo toque de objetos estranhos no ecrã. Também pode definir um período de tempo durante o qual este recurso fica ativado.

Temporiz. p/ desligar:

O seu produto poderá possuir esta funcionalidade ou a funcionalidade **Def. encerr. auto.** dependendo do local de compra.

Selecione esta definição para desligar a impressora automaticamente quando não for utilizada durante um período de tempo específico. É possível ajustar o período de tempo antes de ser aplicada a função de gestão de energia. Qualquer aumento afeta a eficiência energética do produto. Considere o ambiente antes de efetuar qualquer alteração.

Def. encerr. auto.:

O seu produto poderá possuir esta funcionalidade ou a funcionalidade **Temporiz. p/ desligar** dependendo do local de compra.

Encerrar se inactivo

Selecione esta definição para desligar a impressora automaticamente se esta não for utilizada durante um período de tempo específico. Qualquer aumento afeta a eficiência energética do produto. Considere o ambiente antes de efetuar qualquer alteração.

Encerrar se desligado

Selecione esta definição para desligar a impressora após um período de tempo especificado, depois de todas as portas, incluindo a porta LINE, serem desligadas. Esta função poderá não estar disponível, dependendo da sua região.

Esta definição é desativada ao instalar uma placa Ethernet ou uma placa de fax opcional.

Definições de data/hora:

Data/Hora

Introduza a hora e a data atuais.

Hora de Verão

Selecione a definição da hora de verão aplicável à sua área.

Diferença horária

Introduza a diferença horária entre a sua hora local e UTC (Hora Universal Coordenada).

País/Região:

Selecione o país ou a região onde está a usar a impressora. Se alterar o país ou a região, as predefinições do fax são repostas e é necessário seleccioná-las novamente.

Idioma/Language:

Selecione o idioma utilizado no ecrã LCD.

Ecrã de arranque:

Especifique o menu inicial exibido no ecrã LCD ao ligar a impressora quando **Tempo limite de operação** estiver ativado.

Editar Início:

Mude o esquema dos ícones no ecrã LCD. Também pode adicionar, remover ou mover ícones.

Imagem de fundo:

Mude a cor de fundo do ecrã LCD.

Também pode seleccionar uma imagem de fundo a partir de um dispositivo de memória. Só é permitido o formato JPEG.

Tempo limite de operação:

Selecione **Activ.** para regressar ao ecrã inicial quando não forem realizadas operações no período de tempo definido. Quando forem aplicadas restrições de utilizador e não forem realizadas operações durante o período de tempo definido, terminará a sessão e regressa ao ecrã inicial. Quando a impressão é interrompida no monitor de estado ou usando o botão cancelar ou parar, e não sejam realizadas operações durante o período de tempo específico, a impressão continua automaticamente. Se seleccionar **Dest** para esta função, não inicia automaticamente após a interrupção da impressão.

Alerta contag. impressão a cores:

Selecione **Activ.** para exibir uma mensagem de confirmação solicitando se pretende continuar a imprimir quando uma tarefa de impressão em tons de cinza é contabilizada como uma tarefa de impressão a cores.

Teclado

Mude o esquema do teclado no ecrã LCD.

Ecrã predefinido(Job/Status):

Selecione as informações predefinidas que pretende exibir ao tocar em **Estado da tarefa**.

Efeito do ecrã:

Selecione **Activ.** para ativar os efeitos de animação ao mudar de ecrã. Se seleccionar **Dest**, a mudança de ecrã é mais rápida.

Opção de Detecção Automática de Dimen. Original:

O AAD e o vidro do scanner estão equipados com sensores que detetam automaticamente o tamanho do papel. Contudo, devido às características dos sensores, os tamanhos semelhantes não podem ser identificados, e o papel tamanho K, que é utilizado principalmente na China, não pode ser

reconhecido corretamente no estado inicial da impressora. Selecione **Prioridade para tam. K** se utilizar papel de tamanho K frequentemente. O tamanho original será reconhecido como tamanho K em vez do tamanho aproximado. Dependendo do tamanho e orientação do papel, pode ser detetado como outro tamanho aproximado. Além disso, o tamanho K pode não ser detetado automaticamente, dependendo da função que está a utilizar. Por exemplo, ao digitalizar e guardar num computador utilizando uma aplicação, o tamanho K pode ou não ser detetado automaticamente depende do comportamento do software da aplicação.

Informações relacionadas

- ➔ “Poupar energia” na página 243
- ➔ “Introduzir caracteres” na página 35

Definições da impressora

Selecione os menus no painel de controlo conforme se descreve em seguida.

Definições > Definições gerais > Definições da impressora

Não pode alterar as definições que foram bloqueadas pelo seu administrador.

Def. origem do papel:

Definição do papel:

Selecione a origem do papel para especificar o tamanho e tipo de papel que colocou. Quando a opção **Det. auto Tamanho do papel** está ativada, a impressora deteta o tamanho do papel colocado.

Priorid. tabuleiro de papel:

Selecione **Activ.** para dar prioridade de impressão ao papel colocado no tabuleiro de papel.

Mudança autom. A4/Letter:

Selecione **Activ.** para alimentar o papel a partir da origem do papel definida como tamanho A4 em que não existe uma origem de papel definida como Letter, ou alimentar a partir da origem de papel definida como tamanho Letter quando não existe uma origem do papel definida como A4.

Selec. defin. autom.:

Ao ativar **Conf papel > Auto**, o papel é alimentado automaticamente a partir de uma origem de papel com as mesmas definições de papel da tarefa de impressão atual quando o papel acabar. Neste menu, pode definir a seleção automática para cada origem de papel para as funções de cópia, fax ou outras. Não pode definir tudo como desligado.

Esta definição é desativada quando seleciona uma origem de papel específica nas definições de papel das tarefas de impressão. De acordo com a definição de tipo de papel no separador **Principal** do controlador da impressora, o papel não pode ser alimentado automaticamente.

Selec. auto sem papel: Impr. Cópia/Armazenamento:

Permitir para alimentar automaticamente papel de outra fonte de papel que tenha papel quando o papel se esgotar. Isto aplica-se a realizar cópias ou impressões a partir de um dispositivo de armazenamento. O papel não é alimentado automaticamente a partir de uma

fonte de papel que não tenha sido selecionada em **Selec. defin. autom.** ou que tenha configurações de papel diferentes das da fonte de papel especificada.

Esta função não é aplicada nos seguintes casos.

- Ao realizar cópias utilizando uma fonte de papel que não tenha sido selecionada em **Selec. defin. autom.**.
- Ao imprimir dados guardados num dispositivo de armazenamento a partir de um computador sem alterar as definições no menu **Def. impressão.**

Aviso de erro:

Selecione **Activ.** para apresentar uma mensagem de erro quando o tamanho e tipo do papel selecionado não correspondem ao do papel colocado.

Exibir automaticamente configuração de papel:

Selecione **Activ.** para exibir o ecrã **Definição do papel** quando colocar papel na origem de papel. Se desativar esta funcionalidade, não pode imprimir a partir de um iPhone, iPad ou iPod touch usando AirPrint.

Lista de Tam. Papel Defin. pelo utilizador:

É possível alterar as definições de tamanho definidas pelo utilizador. Esta função é útil quando imprime frequentemente em tamanhos de papel irregulares.

Saída: Copiar:

Selecione o local de saída ao fazer cópias.

Saída: Fax:

Selecione o local de saída ao receber um fax.

Saída: Outro:

Selecione o local de saída ao imprimir exceto cópia e faxes.

Idioma de impressão:

Selecione o idioma de impressão para a interface USB ou para a interface de rede.

Defin. univer. impressão:

Estas definições de impressão são aplicadas quando imprime utilizando um dispositivo externo sem utilizar o controlador da impressora. Os itens assinalados com * são controlados no controlador da impressora e determinam quais as configurações que são utilizadas, as que são realizadas no painel de controlo da impressora ou as que são realizadas no controlador da impressora. Para verificar as definições no controlador da impressora, selecione o separador **Manutenção**, clique em **Definições Aumentadas**, e a seguir verifique as **Definições do painel**. Ao definir para dar prioridade ao controlador da impressora, os itens marcados com * são aplicados ao imprimir usando o controlador da impressora.

Desvio superior*:

Ajustar a margem superior do papel.

Desvio esquerda*:

Ajustar a margem esquerda do papel.

Desvio sup. posterior*:

Ajustar a margem superior do verso da página na impressão de 2 lados.

Desvio esq. posterior*:

Ajuste a margem esquerda da margem do verso da página ao imprimir nos 2 lados.

Ignorar página em branco*:

Ignora automaticamente páginas em branco nos dados de impressão.

Rodar ord.

Selecione **Ativado** para rodar cada cópia 90 graus ao imprimir várias cópias.

Inserir folhas por utilizador

Selecione **Ativado** para inserir uma folha guia entre tarefas por utilizador ao imprimir a partir de um computador. As folhas guia são inseridas a partir da fonte de papel definida.

Correção de cores:

Faça configurações como brilho e contraste, e execute a correção de cores ao imprimir a partir de um dispositivo externo. Quando este recurso está Ativado, as configurações de correção de cor da impressora têm precedência sobre as configurações do controlador normal da impressora.

- Brilho
- Contraste
- Saturação
- Equilíbrio de vermelho
- Equilíbrio de verde
- Equilíbrio de azul

Config. impressão PDL:

Selecione as opções Config. impressão PDL que pretende usar para impressão PCL ou PostScript.

Definições comuns:

- Tamanho do papel
Selecione o tamanho de papel predefinido para impressão PCL ou PostScript.
- Tipo de papel
Selecione o tipo de papel predefinido para impressão PCL ou PostScript.
- Orientação
Selecione a orientação predefinida para impressão PCL ou PostScript.
- Qualidade
Selecione a qualidade de impressão para impressão PCL ou PostScript.
- Modo poupança tinta
Selecione **Activ.** para poupar tinta reduzindo a densidade de impressão.

- Ordem de impr.
 - Última página no topo
 - Começa a imprimir desde a primeira página de um ficheiro.
 - Primeira pág. no topo
 - Começa a imprimir desde a última página de um ficheiro.
- Número de cópias
 - Defina o número de cópias a imprimir.
- Margem união
 - Selecione a posição de união.
- Ejecção papel auto
 - Selecione **Activ.** para ejetar papel automaticamente quando a impressão for interrompida durante uma tarefa de impressão.
- Impressão 2 faces
 - Selecione **Activ.** para realizar impressões de 2 faces.

Menu PCL:

- Origem tipo letra
 - Residente
 - Selecione para utilizar um tipo de letra pré-instalado na impressora.
 - Transferida
 - Selecione para utilizar o tipo de letra que transferiu.
- N° da Fonte
 - Selecione o número do tipo de letra predefinido para a origem do tipo de letra predefinido. O número disponível varia consoante as definições que efetuar.
- Tamanho
 - Defina o tamanho predefinido do tipo de letra, se o tipo de letra for dimensionável e de tamanho fixo. Pode selecionar de 0,44 a 99,99 cpp (caracteres por ponto), em incrementos de 0,01.
 - Este item pode não aparecer, dependendo da origem do tipo de letra ou das definições do número do tipo de letra.
- Tamanho do ponto
 - Defina a altura predefinida do tipo de letra, se o tipo de letra for dimensionável e proporcional. Pode selecionar de 4,00 a 999,75 pontos, em incrementos de 0,25.
 - Este item pode não aparecer, dependendo da origem do tipo de letra ou das definições do número do tipo de letra.
- Conjunto símbolos
 - Selecione o conjunto de símbolos predefinido. Se o tipo de letra que selecionou na origem do tipo de letra e a definição do número do tipo de letra não estiver disponível na nova definição de conjunto de tipo de letra, as definições da origem do tipo de letra e do número do tipo de letra são automaticamente substituídas pelo valor predefinido, IBM-US.

Linhas

Defina o número de linhas para o tamanho e orientação do papel selecionados. Isto também causa uma alteração do espaçamento de linhas (VMI) e o novo valor de VMI é guardado na impressora. Isto significa que as alterações mais recentes do tamanho de página ou definições de orientação implicam alterações no valor de forma, com base no VMI armazenado.

Função CR

Selecione o comando de entrada de linha quando imprimir com um controlador a partir de um sistema operativo específico.

Função LF

Selecione o comando de entrada de linha quando imprimir com um controlador a partir de um sistema operativo específico.

Atribuição de origem do papel

Defina a atribuição para o comando de seleção da origem do papel. Quando **4** está selecionado, os comandos são definidos como compatíveis com a HP LaserJet 4. Quando **4K** está selecionado, os comandos são definidos como compatíveis com a HP LaserJet 4000, 5000 e 8000. Quando **5S** está selecionado, os comandos são definidos como compatíveis com a HP LaserJet 5S.

Menu PS:

Folha Erro

Selecione **Activ.** para imprimir uma folha de estado quando se verificar um erro durante a impressão PostScript ou PDF.

Coloração

Selecione o modo de cor para impressão PostScript.

Binário

Selecione **Activ.** quando imprimir dados que contenham imagens binárias. A aplicação pode enviar dados binários, mesmo que a definição do controlador da impressora esteja definida para ASCII, mas não pode imprimir dados quando esta funcionalidade está ativada.

Formato Página PDF

Selecione o tamanho do papel quando imprimir um ficheiro PDF. Se **Auto** estiver selecionado, o tamanho do papel é determinado com base na primeira página.

Resol. autom. de erros:

Selecione uma ação que deve ser executada quando ocorre um erro na impressão de 2 faces ou a memória está cheia.

Activ.

Exibe um aviso e imprime em modo de apenas um lado quando se verifica um erro de impressão de 2 faces, ou imprime apenas aquilo que a impressora pode processar quando se verifica um erro de memória cheia.

Dest

Exibe uma mensagem de erro e cancela a impressão.

Dispositivo de memória:

Selecione **Activar** para permitir o acesso da impressora a um dispositivo de memória que seja introduzido na mesma. Se **Desactivar** estiver selecionado, não é possível ler, imprimir dados no

dispositivo de memória, ou guardar dados no dispositivo de memória com a impressora. Isto impede que documentos confidenciais sejam removidos ilegalmente.

Papel espesso:

Selecione **Ativado** para evitar que a tinta esborrate as suas impressões. No entanto, se o fizer pode afetar a velocidade de impressão.

Modo Silencioso:

Selecione **Activ.** para reduzir o ruído durante a impressão. No entanto, se o fizer pode afetar a velocidade de impressão. Consoante o tipo de papel e as definições de qualidade de impressão selecionados, poderá não haver alteração do nível de ruído da impressora.

Prioridade veloc. de impressão:

Selecione **Dest** para permitir à impressora corresponder a velocidade de impressão com o tipo de papel e condições de impressão de dados. Permite evitar a redução da qualidade de impressão e obstruções de papel.

Ligação do PC através de USB:

Selecione **Activar** para permitir o acesso de um computador à impressora quando ligado através de USB. Quando **Desactivar** estiver selecionado, impede impressões e digitalizações que não sejam enviadas através de uma ligação de rede.

Config. tempo lim I/F USB:

Especifique o período de tempo em segundos que deve decorrer até terminar a comunicação com o computador por USB após a impressora receber uma tarefa de impressão de um controlador de impressora PostScript ou de um controlador de impressora PCL. Se o final da tarefa não estiver claramente definido num controlador de impressora PostScript ou num controlador de impressora PCL, pode causar uma comunicação USB infinita. Quando isto ocorre, a impressora termina a comunicação após o intervalo de tempo especificado. Introduza 0 (zero) se não pretender terminar a comunicação.

Informações relacionadas

- ➔ [“Carregar papel” na página 40](#)
- ➔ [“Imprimir Usando Definições Fáceis” na página 52](#)
- ➔ [“Imprimir ficheiros JPEG a partir de um dispositivo de memória” na página 119](#)
- ➔ [“Imprimir ficheiros TIFF a partir de um dispositivo de memória” na página 121](#)

Definições de rede

Selecione os menus no painel de controlo conforme se descreve em seguida.

Definições > Definições gerais > Definições de rede

Conf. Wi-Fi:

Configure ou altere as definições de uma rede sem fios. Escolha o método de ligação a partir dos seguintes e siga as instruções apresentadas no painel de controlo.

Router:

- Assistente Conf. Wi-Fi

Configurar tecla (WPS)

Avançado

Outros

Config. código PIN (WPS)

Ligar Wi-Fi autom.

Desactivar Wi-Fi

Poderá resolver problemas de rede desativando as definições de Wi-Fi ou efetuando

novas definições de Wi-Fi. Toque em   > **Router > Iniciar configuração > Conf. Wi-Fi > Outros > Desactivar Wi-Fi > Iniciar Configuração.**

Wi-Fi Direct:

iOS

Android

Dispositivos com outros SO

Alterar

Alterar nome da rede

Alterar Palavra-passe

Alterar gama de frequências

Esta definição pode não ser apresentada de acordo com a região.

Desativar Wi-Fi Direct

Restaurar predefinições

Configuração de Rede Local com Fios:

Definir ou mude uma ligação de rede que utilize um cabo LAN e router. Quando for utilizado, as ligações Wi-Fi são desativadas.

Estado da rede:

Apresenta ou imprime as definições de rede atuais.

Estado de LAN com fios/Wi-Fi

Estado Wi-Fi Direct

Estado servidor e-mail

folha de estado

Verificar ligação de rede:

Verifica a ligação de rede atual e imprime um relatório. Se existirem problemas com a ligação, consulte o relatório para resolver o problema.

Avançado:

Faça as definições abaixo indicadas.

Nome do Dispositivo

TCP/IP

- Servidor proxy
- Servidor de e-mail
- Endereço IPv6
- Partilha de rede MS
- Velocidade de ligação & Duplex
- Redirecionar HTTP para HTTPS
- Desativar IPsec/Filtro de IP
- Desativar IEEE802.1X

Informações relacionadas

- ➔ “Fazer configurações Wi-Fi introduzindo o SSID e palavra-passe” na página 348
- ➔ “Definir a ligação Wi-Fi através da configuração de botão (WPS)” na página 349
- ➔ “Definir Wi-Fi através de configuração por código PIN (WPS)” na página 350
- ➔ “Imprimir uma folha do estado da rede” na página 368
- ➔ “Verificação do estado de ligação de rede a partir do painel de controlo” na página 361

Definições do Serviço Web

Selecione os menus no painel de controlo conforme se descreve em seguida.

Definições > Definições gerais > Definições do Serviço Web

Não pode alterar as definições que foram bloqueadas pelo seu administrador.

Serviços Epson Connect:

Mostra se a impressora está registada e ligada ao Epson Connect.

Pode registar-se no serviço selecionando **Registar** e seguir as instruções.

Quando realizar o registo, pode alterar as seguintes definições.

- Suspende/Retomar
- Anular registo

Para mais informações, consulte o seguinte sítio Web.

<https://www.epsonconnect.com/>

<http://www.epsonconnect.eu> (apenas na Europa)

Definições de fax (Apenas impressoras com função de fax)

Ao selecionar **Definições > Definições gerais > Definições de fax** no painel de controlo da impressora exibe este menu.

Nota:

- Também pode aceder a Definições de fax a partir de Web Config. Clique no separador **Fax** na janela Web Config.
- Ao usar o Web Config para exibir o menu **Definições de fax** podem existir ligeiras diferenças na interface do utilizador e no local em comparação com o painel de controlo da impressora.

Informações relacionadas

- ➔ “Definições do utilizador” na página 487
- ➔ “Definições de relatório” na página 487
- ➔ “Definições básicas” na página 488
- ➔ “Definições de segurança” na página 491
- ➔ “Definições de envio” na página 492
- ➔ “Verificar ligação de fax” na página 493
- ➔ “Definições de recepção” na página 493
- ➔ “Assist. config. de fax” na página 501

Definições do utilizador

Selecione os menus no painel de controlo conforme se descreve em seguida.

Definições > Definições gerais > Definições de fax > Definições do utilizador

Separador inicial

Selecione o guia que pretende exibir primeiro sempre que toca em Fax no topo da janela de fax.

Botão de operação rápida:

Pode registar até quatro itens exibidos em **Fax > Frequente e Definições de fax**. Isso é útil para as configurações que utiliza com frequência.

Definições de relatório

O menu encontra-se no painel de controlo da impressora abaixo.

Definições > Definições gerais > Definições de fax > Definições de relatório

Nota:

- No ecrã Web Config, pode encontrar o menu abaixo.
*Separador **Fax** > Definições de relatório*
- Caso seja exibido um ecrã de introdução de palavra-passe, introduza a palavra-passe.

Relatório de reencam.:

Imprime um relatório após reencaminhar um documento de fax recebido. Selecione **Imprimir** para imprimir de cada vez que um documento é encaminhado.

Cópia seg. de relatório de erros:

Imprime um relatório em caso de erro de cópia de segurança ao reencaminhar o fax enviado para **Cópia de segur. de destino**. Pode definir o destino em **Fax > Definições de fax > Cópia seg.**. Repare que a funcionalidade de cópia de segurança está disponível quando:

- Enviar um fax a preto e branco
- Enviar um fax utilizando o recurso **Enviar fax mais tarde**
- Enviar um fax utilizando o recurso **Envio em lote**
- Enviar um fax utilizando o recurso **Armaz. dados de fax**

Imprimir automaticamente registo de fax:

Imprime o registo do fax automaticamente. Selecione **Ativado(A cada 100)** para imprimir um registo sempre que forem concluídas 100 tarefas de fax. Selecione **Ativado (Hora)** para imprimir o registo a uma hora especificada. No entanto, se o número de faxes exceder 100, o registo é impresso antes do tempo indicado.

Relatório de receção:

Imprime um relatório de receção após receber um fax.

Imprimir ao ocorrer erro imprime um relatório apenas quando ocorre um erro.

Anexar imagem ao relatório:

Imprime um **Relatório de transmissão** com a imagem da primeira página do documento enviado. Selecione **Ativado (Imagem grande)** para imprimir a parte superior da página sem a reduzir. Selecione **Ativado (Imagem pequena)** para imprimir a página completa, reduzindo-a para ajustar ao relatório.

Esquema do Registo de Fax:

Ao seleccionar **Combinar envio e receção** imprime uma mistura de resultados enviados e recebidos no **Registo de Fax**.

Ao seleccionar impressões **Separar envio e receção** enviam e recebem os resultados separadamente no **Registo de Fax**.

Formato do relatório:

Seleciona um formato para os relatórios de fax no separador **Fax > Menu > Relatório de fax** diferente do **Registo de protocolo**. Selecione **Detalhe** para imprimir com códigos de erro.

Método de saída do Registo de Fax:

Selecione um método de saída para relatórios de faxes, tais como **Guardar no disp. de mem.**. Ao seleccionar **Reencaminhar**, selecione **Destino** a partir dos contactos.

Definições básicas

O menu encontra-se no painel de controlo da impressora abaixo.

Definições > Definições gerais > Definições de fax > Definições básicas

Nota:

- No ecrã *Web Config*, pode encontrar o menu abaixo.

Separador Fax > Definições básicas

- Caso seja exibido um ecrã de introdução de palavra-passe, introduza a palavra-passe.

Veloc. Fax:

Selecione a velocidade da transmissão de fax. Recomendamos que selecione **Lento (9,600bps)** quando ocorrer frequentemente um erro de comunicação, quando enviar/receber um fax para/do estrangeiro ou quando utilizar um serviço de telefone de IP (VoIP).

ECM:

Corrige automaticamente erros na transmissão de fax (Modo de correção de erros), causados principalmente pelo ruído da linha telefónica. Se esta funcionalidade estiver desativada, não é possível enviar ou receber documentos a cores.

Detec. tom de marc.:

Deteta um toque de marcação antes de começar a marcar. Se a impressora estiver ligada a um PBX (Posto Particular de Comutação) ou a uma linha telefónica digital, a impressora poderá falhar ao efetuar a marcação. Nesse caso, altere a definição de **Tipo de linha** para **PBX**. Se não funcionar, desative esta funcionalidade. No entanto, ao desativar esta funcionalidade pode perder o primeiro dígito de um número de fax e enviar o fax para o número errado.

Modo de marcação:

Selecione o tipo de sistema telefónico ao qual ligou a impressora. Quando estiver definido para **Impulso**, pode mudar temporariamente o modo de marcação de impulsos para toques premindo * (é introduzido "T") enquanto marca os números no ecrã superior do fax. Esta definição pode não ser apresentada em função do país ou da região.

Tipo de linha:

Selecione o tipo de linha à qual ligou a impressora.

Quando utilizar a impressora num ambiente que utilize extensões e que necessite de um código de acesso externo, como 0 e 9, para aceder a uma linha exterior, selecione **PBX**. Num ambiente que utilize um modem DSL ou um adaptador de terminal, recomendamos também a configuração para **PBX**.

Cód. acesso

Selecione **Utilizar**, e depois registe um código de acesso externo, como 0 ou 9. Depois, quando enviar um fax para um número de fax externo, introduza # (cardinal) em vez do código de acesso real. # (cardinal) também tem de ser usado nos **Contac.** como código de acesso externo. Se estiver definido para um contacto um código de acesso externo, como 0 ou 9, não pode enviar faxes para o contacto. Neste caso, defina o **Cód. acesso** como **Não utilizar**, caso contrário, terá de alterar o código nos **Contac.** para #.

Cabeçalho:

Introduza o nome do remetente e o número de fax. Isto aparece como cabeçalho nos faxes enviados.

- O seu núm. telefone: Pode introduzir até 20 caracteres utilizando 0-9 + ou espaço. Para Web Config, pode introduzir até 30 caracteres.
- Cabeçalho do fax: Pode registar até 21 nomes de remetentes, conforme necessário. Pode introduzir até 40 caracteres para cada nome de remetente. Para Web Config, introduza o cabeçalho em Unicode (UTF-8).

Modo de recepção:

Selecione o modo de recepção. Para obter detalhes, consulte as informações abaixo.

DRD:

Se subscreveu um serviço de toque distinto da sua empresa telefónica, selecione o padrão de toque a utilizar para a receção de faxes. O serviço de toque distinto (o nome é diferente consoante a empresa), oferecido por várias empresas telefónicas, permite ter vários números de telefone numa única linha. É atribuído um padrão de toque diferente a cada número. Pode utilizar um número para chamadas de voz e outro para chamadas de fax. Consoante a região, esta opção poderá ser **Activ.** ou **Dest.**

Toques para atender:

Selecione o número de toques que têm de soar antes de a impressora receber um fax automaticamente.

Recepção remota:

Recepção remota

Quando responder a uma chamada de fax num telefone ligado à impressora, pode começar a receber o fax introduzindo o código através do telefone.

Código início

Defina o código de início do **Recepção remota**. Introduza dois caracteres usando 0–9, *, #.

Rejeição de fax:

Rejeição de fax

Selecione as opções para rejeitar faxes não solicitados.

- Lista números rejeitados: Se o número de telefone da outra parte está na lista de número rejeitados, defina se pretende rejeitar os faxes recebidos.
- Cabeçalho de fax vazio bloqueado: Se o número de telefone da outra parte está bloqueado, defina se pretende rejeitar os faxes recebidos.
- Não está nos Contac.: Se o número de telefone da outra parte não está nos contactos, defina se pretende rejeitar os faxes recebidos.

Editar lista de números rejeitados

Pode registar até 30 números de fax para rejeitar os faxes e chamadas. Introduza até 20 caracteres usando 0–9, *, # ou espaço.

Tamanho do papel para receção:

Selecione o tamanho máximo de papel para os faxes compatíveis com a impressora.

Formato de ficheiro para guardar/reencaminhar:

Formato de fich.:

Selecione o formato que pretende usar para guardar ou reencaminhar faxes a partir de **PDF** ou **TIFF**.

Definições de PDF:

Ao selecionar **PDF** em **Formato de ficheiro para guardar/reencaminhar** ativa as definições.

Senha de abertura docum.:

Definição de Palavra-passe:

Permite definir uma palavra-passe para abrir um documento.

Senha:

Definir uma palavra-passe para abrir um documento.

Senha de permissões:

Definição de Palavra-passe

Permite definir uma impressora para imprimir ou editar num ficheiro PDF.

Senha

Definir uma palavra-passe de permissão em **Senha**.

Imprimir: permite imprimir o ficheiro PDF.

A editar: permite editar o ficheiro PDF.

Informações relacionadas

- ➔ [“Ativar o envio de faxes a partir de um computador” na página 611](#)
- ➔ [“Preparar a impressora para enviar e receber faxes” na página 599](#)
- ➔ [“Selecionar definições para um sistema telefónico de PBX” na página 601](#)
- ➔ [“Receber faxes enviados” na página 179](#)
- ➔ [“Definições para bloquear faxes não solicitados” na página 610](#)

Definições de segurança

O menu encontra-se no painel de controlo da impressora abaixo.

Definições > Definições gerais > Definições de fax > Definições de segurança

Nota:

No ecrã *Web Config*, pode encontrar o menu abaixo.

Separador Fax > Definições de segurança

Caso seja exibido um ecrã de introdução de palavra-passe, introduza a palavra-passe.

Restrições marc. directa:

Ao seleccionar **Activ.** desativa a introdução manual de números de fax do destinatário, permitindo que o operador selecione os destinatários apenas da lista de contactos ou do histórico de envio.

Ao seleccionar **Introduzir duas vezes** obriga o operador a introduzir o número de fax novamente quando o número for introduzido manualmente.

Ao seleccionar **Dest** ativa a introdução manual de números de fax do destinatário.

Restrições de transmissão:

Selecionar **Activ.** só permite a introdução de um número de fax como destinatário.

Confirmar lista ender.:

Ao seleccionar **Activ.** apresenta a janela de confirmação do destinatário antes de iniciar a transmissão. Pode seleccionar os destinatários em **Tudo** ou **Apenas para transmissão**.

Limpar autom. dados cóp.:

As cópias de segurança dos documentos enviados e recebidos são normalmente guardadas temporariamente na memória da impressora para prevenir um eventual corte de energia inesperado devido a uma falha de electricidade ou uma operação incorreta.

Ao seleccionar **Activ.** elimina automaticamente as cópias de segurança quando o envio ou recepção de um documento for concluído com êxito e as cópias de segurança se tornarem desnecessárias.

Limpar dados cóp. seg.:

Apaga todas as cópias de segurança guardadas temporariamente na memória da impressora. Execute esta funcionalidade antes de dar a impressora a outra pessoa ou antes de a eliminar.

Este menu não é exibido na janela Web Config.

Definições de envio

O menu encontra-se no painel de controlo da impressora abaixo.

Definições > Definições gerais > Definições de fax > Definições de envio

Nota:

No ecrã Web Config, pode encontrar o menu abaixo.

Separador Fax > Definições de envio

Caso seja exibido um ecrã de introdução de palavra-passe, introduza a palavra-passe.

Rotação automática:

Um original de tamanho A4 colocado no ADF ou no vidro de digitalização com a margem mais longa virada para a esquerda é enviado como um fax de tamanho A3. Ative esta opção para rodar a imagem digitalizada e a enviar no tamanho A4.

Quando colocar originais de tamanho A4 com a margem longa virada para a esquerda e originais de tamanho A3 no ADF, pode rodar os originais digitalizados de tamanho A4 para os enviar em tamanho A4, seleccionando **Dest** em **Envio directo**.

Envio rápido de memória:

A funcionalidade de memória de envio rápido começa a enviar o fax quando a impressora concluir a digitalização da primeira página. Se não ativar esta funcionalidade, a impressora começa a enviar depois de guardar todas as imagens digitalizadas na memória. Ao utilizar esta funcionalidade, pode reduzir o tempo de funcionamento total, uma vez que a digitalização e o envio são realizados em simultâneo.

Envio em lote:

Se existirem vários faxes a aguardar o envio para o mesmo destinatário, esta opção agrupa-os e envia-os em simultaneamente. Pode enviar até cinco documentos simultaneamente (até um total de 200 páginas). Isto ajuda a poupar os custos de transmissão reduzindo o número de ligações.

Guardar dados de falha:

Guarda os documentos cujo envio para a memória da impressora falhou. Pode reenviar os documentos a partir do **Estado da tarefa**.

Definir Período de armazenamento:

Período de armazenamento

Definir um período de dias no qual a impressora armazena o documento que não foi possível enviar.

Tempo de espera para o próximo original:

Definir o tempo de espera para o próximo original. A impressora começa a enviar o fax depois de decorrido esse tempo.

Tempo de exibição da pré-visualização de fax:

Pode pré-visualizar o documento digitalizado durante um período de tempo definido antes de o enviar. A impressora começa a enviar o fax depois de decorrido esse tempo.

Permitir Cópia seg.:

Ao selecionar **Permitido** permite fazer cópias de segurança de faxes enviados com **Fax > Definições de fax > Cópia seg.**

Função PC para FAX:

Este item é exibido apenas na janela Web Config. Ativa o envio de faxes usando um computador cliente.

Verificar ligação de fax

O menu encontra-se no painel de controlo da impressora abaixo.

Definições > Definições gerais > Definições de fax > Verificar ligação de fax

Nota:

Não pode apresentar este menu no ecrã Web Config.

Ao selecionar **Verificar ligação de fax** verifica se a impressora está ligada à linha telefónica e pronta para enviar faxes. Pode imprimir o resultado da verificação numa folha de papel simples A4.

Definições de recepção

Informações relacionadas

- ➔ [“Definições para guardar/reencam.” na página 494](#)
- ➔ [“Def. impressão” na página 499](#)

Definições para guardar/reencam.

Guardar/reencam. incondicional:

O menu encontra-se no painel de controlo da impressora abaixo.

Definições > Definições gerais > Definições de fax > Definições de recepção > Definições para guardar/reencam. > Guardar/reencam. incondicional

Nota:

No ecrã *Web Config*, pode encontrar o menu abaixo.

Fax separador > Definições para guardar/reencam. > Guardar/reencam. incondicional

Pode definir destinos para guardar e reencaminhar para a Caixa de entrada, um computador, um dispositivo de memória externo, um endereço de e-mail, pastas partilhadas e outros dispositivos de fax. Pode usar estas definições ao mesmo tempo. Se desativar todos os itens em Guardar/reencam. incondicional, a impressora é definida para imprimir faxes recebidos.

Guardar na Caixa entrada:

Guarda os faxes recebidos na Caixa de entrada da impressora. Podem ser guardados até 200 documentos. Tenha presente que poderá não ser possível guardar 200 documentos dependendo da condições de utilização, tais como o tamanho de ficheiro dos documentos guardados e a utilização simultânea de diversas funcionalidades de armazenamento de faxes.

Apesar dos faxes recebidos não serem imprimidos automaticamente, pode vê-los no ecrã da impressora e imprimir apenas os que precisar. No entanto, se selecionar **Sim e Imprimir** num outro artigo, como por exemplo **Guardar no computador** em **Guardar/reencam. incondicional**, os faxes recebidos são imprimidos automaticamente.

Guardar no computador:

Guarda os faxes recebidos como ficheiros PDF ou TIFF num computador ligado à impressora. Só é possível definir **Sim** usando o FAX Utility (aplicação). Não é possível ativar a partir do painel de controlo da impressora. Instale previamente o FAX Utility no computador. Após definir como **Sim**, é possível alterar para **Sim e Imprimir** a partir do painel de controlo da impressora.

Guardar no disp. de mem.:

Guarda os faxes recebidos tais como ficheiros PDF ou TIFF num dispositivo de memória ligado à impressora. Ao selecionar **Sim e Imprimir** imprime faxes recebidos e guarda-os num dispositivo de memória.

Os documentos recebidos são guardados temporariamente na memória da impressora antes de serem guardados no dispositivo de memória ligado à impressora. Visto que um erro de memória cheia desativa o envio e a receção de faxes, mantenha o dispositivo de memória ligado à impressora.

Reencaminhar:

Reencaminha os faxes recebidos para outro dispositivo de fax, ou reencaminha-os como ficheiros PDF ou TIFF para uma pasta partilhada numa rede ou para um endereço de correio eletrónico. Os faxes reencaminhados serão eliminados da impressora. Ao selecionar **Sim e Imprimir** imprime faxes recebidos enquanto os reencaminha. Em primeiro lugar, adicione os destinos de reencaminhamento à lista de contactos. Para reencaminhar para um endereço de email, configure também as definições do servidor de email.

- Destino: Pode seleccionar destinos de reencaminhamento da lista de contactos que adicionou previamente.

Se tiver seleccionado uma pasta partilhada numa rede ou um endereço de correio eletrónico como destino de reencaminhamento, recomendamos que teste se é possível enviar uma imagem digitalizada para o destino em modo de digitalização. Selecione **Digit.** > **E-mail**, ou **Digit.** > **Pasta de rede/FTP** no ecrã inicial, selecione o destino, e inicie a digitalização.

- Opções se o reencam. falhar: Pode seleccionar se pretende imprimir o fax que falhou ou guardar em Caixa de entrada.

Quando a Caixa de entrada estiver cheia, a opção de receção de faxes é desativada. Deve eliminar os documentos da caixa de entrada após a sua verificação. O número de documentos cujo

reencaminhamento não foi bem-sucedido será exibido em  no ecrã inicial, além de outras tarefas não processadas.

Notificações por e-mail:

Envia uma notificação de email quando o processo seleccionado abaixo estiver completo. Pode usar as definições abaixo ao mesmo tempo.

Destinatário

Definir o destino da notificação de conclusão do processo.

Notificar após conclusão da receção

Envia um aviso quando a receção do fax está completa.

Notif. concl. impressão

Envia um aviso quando a impressão do fax está completa.

Notif. concl. guardar disp. memória

Envia um aviso quando a operação de guardar um fax num dispositivo de memória está completa.

Notif. concl. reencam.

Envia um aviso quando o reencaminhamento de um fax está completo.

Informações relacionadas

- ➔ [“Criar definições de gravação para receber faxes” na página 603](#)
- ➔ [“Criar definições de reencaminhamento para receber faxes” na página 604](#)

Guardar/reencam. condic.:

O menu encontra-se no painel de controlo da impressora abaixo.

Definições > Definições gerais > Definições de fax > Definições de receção > Definições para guardar/reencam. > Guardar/reencam. condic.

Nota:

No ecrã Web Config, pode encontrar o menu abaixo.

Fax separador > Definições para guardar/reencam. > Guardar/reencam. condic.

Pode definir destinos para guardar e/ou reencaminhar para a Caixa de entrada, caixas confidenciais, um dispositivo de memória externo, endereços de email, pastas partilhadas e outros dispositivos de fax.

Para alternar entre ativar ou desativar as condições, toque em qualquer lugar no conjunto exceto em  .

Nome:

Introduza o nome da condição.

Condição(ões):

Selecione as condições e as definições.

Corr. Número de fax rem.

Quando o número de fax do remetente é igual, o fax recebido é guardado e reencaminhado.

Sub-endereço(SUB) coincide

Quando o subendereço (SUB) é exatamente igual, o fax recebido é guardado e encaminhado.

Senha(SID) coincide

Quando a palavra-passe (SID) é exatamente igual, o fax recebido é guardado e encaminhado.

Hora de receção

Guarda e reencaminha um fax recebido durante o período de tempo especificado.

Destino guardar/reencam.:

Selecione o destino para guardar e encaminhar documentos recebidos que correspondem às condições. Pode usar as definições abaixo ao mesmo tempo.

Guardar na caixa de fax:

Guarda os faxes recebidos na Caixa de entrada da impressora ou caixa confidencial.

Pode guardar até um total de 200 documentos. Tenha presente que poderá não ser possível guardar 200 documentos dependendo das condições de utilização, tais como o tamanho de ficheiro dos documentos guardados e a utilização simultânea de diversas funcionalidades de armazenamento de faxes.

Guardar no disp. de mem.:

Guarda os faxes recebidos tais como ficheiros PDF ou TIFF num dispositivo de memória ligado à impressora.

Os documentos recebidos são guardados temporariamente na memória da impressora antes de serem guardados no dispositivo de memória ligado à impressora. Visto que um erro de memória cheia desativa o envio e a receção de faxes, mantenha o dispositivo de memória ligado à impressora.

Reencaminhar:

Reencaminha os faxes recebidos para outro dispositivo de fax, ou reencaminha-os como ficheiros PDF ou TIFF para uma pasta partilhada numa rede ou para um endereço de correio eletrónico. Os faxes reencaminhados serão eliminados da impressora. Em primeiro lugar, adicione os destinos de reencaminhamento à lista de contactos. Para reencaminhar para um endereço de correio eletrónico, é necessário configurar também as definições do servidor de correio eletrónico.

- Destino: Pode selecionar um destino de reencaminhamento da lista de contactos que adicionou previamente.

Se tiver selecionado uma pasta partilhada numa rede ou um endereço de correio eletrónico como destino de reencaminhamento, recomendamos que teste se é possível enviar uma imagem digitalizada para o destino em modo de digitalização. Selecione **Digit.** > **E-mail**, ou **Digit.** > **Pasta de rede/FTP** no ecrã inicial, selecione o destino, e inicie a digitalização.

- Opções se o reencam. falhar: Pode selecionar se pretende imprimir o fax que falhou ou guardar em Caixa de entrada.

Imprimir:

Imprime faxes recebidos.

Formato de ficheiro para guardar/reencaminhar:

É possível definir o formato do ficheiro ao guardar ou reencaminhar faxes recebidos.

Definições de PDF:

Ao selecionar **PDF** em **Formato de ficheiro para guardar/reencaminhar** ativa as definições.

Senha de abertura docum.:

Definição de Palavra-passe:

Permite definir uma palavra-passe para abrir um documento.

Senha:

Definir uma palavra-passe para abrir um documento.

Senha de permissões:

Definição de Palavra-passe

Permite definir uma impressora para imprimir ou editar num ficheiro PDF.

Senha

Definir uma palavra-passe de permissão em **Senha**.

Imprimir: permite imprimir o ficheiro PDF.

A editar: permite editar o ficheiro PDF.

Notificações por e-mail:

Envia uma notificação de email quando o processo selecionado abaixo estiver completo. Pode usar as definições abaixo ao mesmo tempo.

Destinatário

Definir o destino da notificação de conclusão do processo.

Notificar após conclusão da receção

Envia um aviso quando a receção do fax está completa.

Notif. concl. impressão

Envia um aviso quando a impressão do fax está completa.

Notif. concl. guardar disp. memória

Envia um aviso quando a operação de guardar um fax num dispositivo de memória está completa.

Notif. concl. reencam.

Envia um aviso quando o reencaminhamento de um fax está completo.

Relatório de transmissão:

Imprime automaticamente um relatório de transmissão após guardar ou reencaminhar um fax recebido.

Ao seleccionar **Imprimir ao ocorrer erro** imprime um relatório apenas quando guardar ou reencaminhar um fax recebido e quando se verificar um erro.

Informações relacionadas

- ➔ [“Fazer as configurações de gravação para receber faxes com condições específicas” na página 606](#)
- ➔ [“Fazer as configurações de reencaminhamento para receber faxes com condições especificadas” na página 608](#)

Definições comuns:

O menu encontra-se no painel de controlo da impressora abaixo.

Definições > Definições gerais > Definições de fax > Definições de recepção > Definições para guardar/reencam. > Definições comuns

Nota:

No ecrã *Web Config*, pode encontrar o menu abaixo.

- Separador Fax > Caixa de Fax > Caixa de entrada*
- Separador Fax > Definições para guardar/reencam. > Definições comuns*

Definições Caixa de entrada:

Opções com memória cheia:

Pode seleccionar a opção para imprimir o fax recebido ou recusar recebê-lo quando a Caixa de entrada está cheia.

Def. senha de caixa ent.:

A palavra-passe protege a Caixa de entrada para impedir que os utilizadores vejam os faxes recebidos. Selecione **Alterar** para alterar a palavra-passe e selecione **Repor** para cancelar a protecção por palavra-passe. Para alterar ou repor a palavra-passe, necessita da palavra-passe actual.

Não é possível definir uma palavra-passe quando **Opções com memória cheia** estiver definida como **Receber e imprimir faxes**.

Assunto de e-mail para reenc.:

É possível especificar um assunto para o email ao reencaminhar para um endereço de correio eletrónico.

Definições de eliminação de documentos na caixa:

Definições de eliminação de documentos na caixa:

Ao selecionar **Activ.** elimina automaticamente documentos fax recebidos na caixa de entrada após um determinado período de tempo.

Período até eliminação:

Definir um período de dias após o qual a impressora eliminará o documento guardado na caixa de entrada.

Faxes a eliminar:

Selecione os documentos que pretende eliminar em **Lido**, **Não lido** e **Tudo**.

Menu:

Ao selecionar  no painel de controlo da impressora, será exibido **Menu**.

Definições > Definições gerais > Definições de fax > Definições de recepção > Definições para guardar/reencam.

Nota:

Não é possível imprimir a lista a partir da janela Web Config.

Imprimir lista guardar/ reencam. condicional:

Imprime a Lista guardar/ reencam. condic..

Def. impressão

O menu encontra-se no painel de controlo da impressora abaixo.

Definições > Definições gerais > Definições de fax > Definições de recepção > Def. impressão

Nota:

No ecrã Web Config, pode encontrar o menu abaixo.

Fax separador > Definicoes de Impressao

Caso seja exibido um ecrã de introdução de palavra-passe, introduza a palavra-passe.

Redução automática:

Imprime os faxes recebidos com documentos de grande tamanho reduzidos para caberem no papel na fonte de papel. Dependendo dos dados recebidos, a redução poderá não ser possível. Se esta opção estiver desligada, os documentos grandes são impressos no seu tamanho original em várias folhas ou poderá ser ejetada uma segunda folha em branco.

Definições de Dividir páginas:

Imprima os faxes recebidos com a divisão de página quando o tamanho do documento recebido for maior do que o tamanho do papel colocado na impressora.

Impressão alternativa:

Faça as configurações de impressão quando o tamanho do documento do fax recebido for maior do que o tamanho do papel colocado na impressora.

Ao selecionar **Ativado (Dividir páginas)** divide o documento longitudinalmente para imprimir o documento recebido. Ao selecionar **Activar (Reduzir para caber)** reduz para um mínimo de 50% para imprimir.

Rotação automática:

Roda os faxes recebidos como documento de tamanho A4 com orientação horizontal (Carta, B5 ou A5), para serem impressos no tamanho de papel A4 (Carta, B5 ou A5). Esta definição é aplicada quando a definição do tamanho de papel de, pelo menos, uma fonte de papel usado para impressão de faxes estiver definido como A4 (B5, A5 ou Carta).

Selecionando **Dest**, os faxes recebidos em tamanho A4 com orientação horizontal (Carta, B5 ou A5), que são da mesma largura que os documentos A3 com orientação vertical (Tabloide, B4 ou A4), são assumidos como faxes de tamanho A3 (Tabloide, B4 ou A4) e impressos como tal.

Verifique as configurações de fonte de papel para imprimir faxes e tamanho de papel para as fontes de papel nos menus que se seguem em **Definições > Definições gerais > Definições da impressora > Def. origem do papel**.

Selec. defin. autom.

Definição do papel > Tamanho do papel

Adicionar info. receção:

Imprime as informações de receção no fax recebido, mesmo que o remetente não tenha definido as informações de cabeçalho. As informações de receção incluem a data e a hora de receção, identificação do remetente, identificação de receção (por exemplo "#001") e o número de página (por exemplo "P1"). Agrupando o ID de receção impresso no fax recebido, pode verificar o registo da transmissão no relatório do fax, no histórico de trabalhos de fax. Quando a função **Definições de Dividir páginas** estiver ativada, o número da página dividida também é incluído.

2 faces:

Imprime várias páginas de faxes recebidos em ambos os lados do papel.

Temporização para iniciar impressão:

Selecione as opções para começar a imprimir os faxes recebidos.

Todas as páginas recebidas: A impressão começa depois de receber todas as páginas. Para iniciar a impressão a partir da primeira página ou a última página depende da definição do recurso **Agrupamento**. Consulte a explicação para **Agrupamento**.

Primeira página recebida: Começa a imprimir quando a primeira página é recebida e, de seguida, imprime por ordem de receção das páginas. Se a impressora não puder começar a imprimir, por exemplo quando está a imprimir outras tarefas, a impressora começa a imprimir as páginas recebidas como um lote quando estiver disponível.

Agrupamento:

Uma vez que a primeira página é impressa em último lugar (colocada no topo), os documentos impressos são empilhadas na ordem de página correta. Quando a impressora tiver pouca memória, esta funcionalidade poderá não estar disponível.

Hora de suspen. impr.:

Hora de suspen. impr.

Durante o período de tempo especificado, a impressora guarda os documentos recebidos na memória da impressão sem os imprimir. Esta funcionalidade pode ser utilizada para prevenção de ruído durante a noite ou para impedir que documentos confidenciais estejam

disponíveis quanto está ausente. Antes de utilizar esta funcionalidade, certifique-se de que existe memória livre suficiente. Mesmo antes da hora de reinício, pode verificar e imprimir individualmente os documentos recebidos em **Estado da tarefa** na janela de início.

Hora p/ parar

Interrompe a impressão de documentos.

Intr. hora p/ reinic.

Reinicia a impressão de documentos automaticamente.

Modo Silencioso:

Reduz o ruído da impressora ao imprimir faxes. No entanto, a velocidade de impressão pode ser reduzida.

Assist. config. de fax

O menu encontra-se no painel de controlo da impressora abaixo.

Definições > Definições gerais > Definições de fax > Assist. config. de fax

Nota:

Não pode apresentar este menu no ecrã Web Config.

Selecionar o **Assist. config. de fax** para fazer definições básicas de fax. Siga as instruções apresentadas no ecrã.

Informações relacionadas

- ➔ [“Definições básicas” na página 488](#)
- ➔ [“Preparar a impressora para enviar e receber faxes” na página 599](#)

Definições de digit.

Separador inicial

Selecione o separador que pretende exibir primeiro sempre que digitalizar.

Botão de acesso rápido (Pasta)/Botão de acesso rápido (Correio)

Defina quatro definições que pretenda exibir na janela **Frequente** ao digitalizar.

Confirmar destinatário

Verifique o destino antes de digitalizar.

Document Capture Pro

Antes de digitalizar usando o menu **Computador** no painel de controlo, defina o modo de funcionamento no painel de controlo para fazer corresponder o computador no qual o Document Capture Pro está instalado.

Modo de Cliente

Selecione esta opção se o Document Capture Pro estiver instalado no Windows ou no Mac OS.

Modo de Servidor

Selecione esta opção se o Document Capture Pro estiver instalado no Windows Server. Em seguida, introduza o endereço do servidor.

Servidor de e-mail

Estabelecer as definições do servidor de e-mail para digitalização de **E-mail**.

Definições de servidor

Especifique o método de autenticação para a impressora aceder ao servidor de correio.

[“Itens de definição do servidor de correio” na página 558](#)

Verificar ligação

Verifique a ligação do servidor de correio.

Repor autom.

Redefinir as definições de destino e de digitalização após cada digitalização.

Definições de armazenamento

Selecione os menus no painel de controlo conforme se descreve em seguida.

Definições > Definições gerais > Definições de armazenamento

Controlo de acesso a pasta partilhada:

Aceder

Selecione se pretende ou não permitir a utilização da pasta partilhada (fixo).

Autoridade de operação

Selecione para restringir a criação, edição, e eliminação de pastas a administradores ou utilizadores.

Autoridade de definição de eliminação automática

Selecione para restringir a configuração de eliminação automática dos ficheiros armazenados a administradores ou utilizadores.

Gestão de ficheiros da pasta partilhada:

Eliminação automática de ficheiros

Selecione se pretende ou não eliminar os ficheiros guardados automaticamente.

Período até eliminação

Defina o período de tempo até à eliminação automática. Começa a contar a partir do momento em que o ficheiro é guardado ou utilizado pela última vez. Ao criar uma nova pasta partilhada, a configuração é aplicada à pasta nova. Também é possível alterar a definição para cada pasta posteriormente.

Aplicar a todas as pastas selecionadas

Aplica as definições Eliminação automática de ficheiros e Período até eliminação a todas as pastas partilhadas.

Gestão de ficheiros da pasta pessoal:

As definições que se seguem são aplicadas a todas as pastas pessoais. Não é possível realizar definições para cada pasta.

- Eliminação automática de ficheiros

Selecione se pretende ou não eliminar os ficheiros guardados automaticamente.

- Período até eliminação

Defina o período de tempo até à eliminação automática. Começa a contar a partir do momento em que o ficheiro é guardado ou utilizado pela última vez.

Ação adicional:

- Eliminar ficheiro depois de imprimir

Selecione se pretende ou não eliminar os ficheiros após imprimir ou guardar.

- Controlo de acesso

Quando Permitido está selecionado, é exibida uma caixa de seleção na janela Lista de Ficheiros e pode selecionar se pretende ou não eliminar o ficheiro depois de imprimir ou salvar.

Opções de visualização:

Selecione o formato de exibição das janelas Lista de Pastas e Lista de Ficheiros.

Opções de pesquisa:

- Começa com

Exibe as pastas e os ficheiros que começam com a palavra-chave utilizada na pesquisa.

- Termina com

Exibe as pastas e os ficheiros que terminam com a palavra-chave utilizada na pesquisa.

- Inclui

Exibe as pastas e os ficheiros que incluem a palavra-chave utilizada na pesquisa.

Administração do sistema

Ao usar este menu, pode manter o produto como um administrador de sistema. Também permite restringir as características do produto para utilizadores individuais de acordo com o seu estilo de trabalho ou escritório.

Selecione os menus no painel de controlo conforme se descreve em seguida.

Definições > Definições gerais > Administração do sistema

Gestor de Contac.

Adicionar/Editar/Eliminar:

Registrar e/ou eliminar contactos para menus Fax, Digitalizar para Computador (E-mail) e Digit. para Pasta rede/FTP.

Frequente:

Registe contactos usados frequentemente para aceder aos mesmos mais rapidamente. Também é possível alterar a ordem da lista.

Imprimir contactos:

Imprima a lista de contactos.

Opções de Visualização:

Mude a forma de exibição da lista de contactos.

Opções de procura:

Altere o método para procurar contactos.

Definições de Limpeza da cabeça de impressão:

Pode fazer as seguintes configurações para limpeza de cabeça de impressão.

Limpeza automática:

Verifique se os jatos da cabeça de impressão estão obstruídos antes de imprimir ou após imprimir.

A limpeza da cabeça de impressão é realizada automaticamente caso seja necessário como resultado da verificação.

Limpeza periódica:

Selecione **Activ.** para realizar a limpeza da cabeça de impressão após imprimir um determinado número de páginas.

Sensibilidade de cor da cópia:

Selecione as definições de sensibilidade para determinar se o documento é monocromático ou tem cores ao copiar usando **Auto**.

Pode seleccionar cinco níveis de sensibilidade entre **Mais P&B** e **Mais Cor**.

Geralmente, os documentos são digitalizados em monocromático ao seleccionar mais próximo de **Mais P&B**, e a cores ao seleccionar mais próximo de **Mais Cor**.

Sugestão de limpeza do scanner:

Selecione **Desligado** se não quiser exibir uma mensagem notificando quando deve limpar os componentes de digitalização do ADF.

Repor contagem de páginas:

Repõe o número total de páginas a cores e monocromáticas guardadas por interface: Rede normal, Rede adicional, e Outras.

No entanto, o número total de impressões e o número de páginas impressas por tamanho de papel não é repostos.

O número de páginas impressas a partir da interface de rede instalada opcionalmente é contado em "Rede Adicional", e o número de páginas impressas a partir da interface USB, fax, cópia, etc., é contado em "Outras".

Pode verificar o número atual de páginas guardadas por interface na Folha de Histórico de Utilização (**Definições > Estado da impressora/Imprimir > Folha de histórico de utiliz.**).

Limpar dados da memória interna:

Definições de Apagar HDD:

Fazer definições de processamento de dados guardados no disco rígido interno.

As tarefas de impressão, cópia e digitalização são guardadas temporariamente no disco rígido para utilizar os dados de impressão autenticada e grandes volumes de cópias, digitalização, impressão, etc. Configurar a eliminação segura destes dados.

Definições de apagar memória automaticamente:

Quando ativado, os dados de destino são eliminados sequencialmente quando se tornam desnecessários, como quando a impressão ou digitalização for concluída. Quando esta função está ativada, os dados escritos são eliminados.

Uma vez que é necessário aceder ao disco rígido, o período de tempo para entrar em modo de poupança de energia será adiado.

Apagar toda a memória:

Elimina todos os dados no disco rígido. Não é possível realizar outras operações ou desligar o dispositivo durante a formatação.

Alta velocidade:

Elimina todos os dados com um comando para eliminar dedicado.

Substituir:

Elimina todos os dados com um comando de eliminação dedicado, e substitui os outros dados em todas as áreas para eliminar todos os dados.

Eliminação tripla:

Elimina todos os dados com um comando de eliminação dedicado, e substitui três vezes os outros dados em todas as áreas para eliminar todos os dados.

Definições de segurança:

Pode fazer as seguintes configurações de segurança.

Restrições:

Permitir para alterar as definições dos itens que se seguem quando o bloqueio do painel estiver ativado.

- Acesso a registo de tarefas
- Acesso a Registo/ Eliminação de Contac.
- Acesso a Fax recente
- Acesso a registo de transmissão de Fax
- Acesso a relatório de Fax
- Acesso a histórico de imprimir e guardar Digit. p/ Pasta rede/FTP
- Acesso a Digit. para e-mail recentes
- Acesso a mostrar histórico de envio de Digit. para e-mail
- Acesso a histórico de imprimir e guardar de Digit. para e-mail
- Acesso a idioma
- Acesso a Papel espesso
- Acesso a Modo Silencioso
- Acesso a prioridade de velocidade de impressão
- Acesso a det. alim. Dupla
- Proteção de dados pessoais
- Permitir acesso ao Tab. Saída de Cópia
- Aceitar Desligar

Controlo de acesso:

Selecione **Activ.** para restringir características do produto. Isto exige que os utilizadores iniciem sessão no painel de controlo do produto com o seu nome de utilizador e palavra-passe para utilizar os recursos do painel de controlo. Em **Aceitar tarefas de utilizadores descon.**, pode seleccionar se pretende permitir trabalhos sem as informações de autenticação necessárias.

Definições de administ.:

- Senha de administrador

Configure, altere ou elimine a palavra-passe de administrador.

- Config. de bloqueio

Selecione se deseja ou não bloquear o painel de controlo com a palavra-passe registada em **Senha de administrador.**

Política de Senha:

Selecione **Activ.** para definir a política de palavra-passe.

Encriptação de palavra-passe:

Selecione **Activ.** para encriptar a sua palavra-passe. Também é possível ligar um dispositivo USB para fazer uma cópia de segurança da chave de encriptação. Se desligar a alimentação enquanto o reinício estiver a decorrer, os dados podem sofrer danos e serão repostos os valores predefinidos das definições da impressora. Se isso ocorrer, configure novamente as informações da palavra-passe.

Registo de auditoria:

Selecione **Activ.** para gravar um registo de auditoria.

Verificação do programa no arranque:

Selecione **Activ.** para verificar o programa da impressora ao iniciar.

Pesquisa de cliente:

Selecione **Aprovar** para fornecer informações de utilização do produto à Seiko Epson Corporation, tais como o número de impressões.

Repor:

Repõe as definições dos menus que se seguem para as predefinições.

- Definições de rede
- Definições de cópia
- Definições de digit.
- Definições de fax

Apagar toda a memória

Elimina todos os dados no disco rígido. Não é possível realizar outras operações ou desligar o dispositivo durante a formatação.

Alta velocidade

Elimina todos os dados com um comando para eliminar dedicado.

Substituir

Elimina todos os dados com um comando de eliminação dedicado, e substitui os outros dados em todas as áreas para eliminar todos os dados.

Eliminação tripla

Elimina todos os dados com um comando de eliminação dedicado, e substitui três vezes os outros dados em todas as áreas para eliminar todos os dados.

Apagar todos os dados e definições

Elimina todos os dados do disco rígido, bem como todas as definições da impressora. Não é possível realizar outras operações ou desligar o dispositivo durante a formatação.

Alta velocidade

Elimina todos os dados com um comando para eliminar dedicado.

Substituir

Elimina todos os dados com um comando de eliminação dedicado, e substitui os outros dados em todas as áreas para eliminar todos os dados.

Eliminação tripla

Elimina todos os dados com um comando de eliminação dedicado, e substitui três vezes os outros dados em todas as áreas para eliminar todos os dados.

Atualização do firmware:

É possível obter informações de firmware tais como a sua versão atual e informações sobre as atualizações disponíveis.

Atualização de firmware automática:

Selecione **Activ.** para atualizar automaticamente o firmware. Selecione **Activ.** para definir o dia da semana/hora para atualizar.

Modo manut./assist.:

Selecione **Dest** para desativar o Modo Manutenção/Serviço.

Informações relacionadas

➔ [“Atualizar automaticamente o Firmware da impressora” na página 250](#)

Contador de impressões

Selecione os menus no painel de controlo conforme se descreve em seguida.

Definições > Contador de impressões



Exibe o número total de impressões, impressões a preto e branco e impressões a cores, incluindo informações tais como a data de compra da impressora. Também pode verificar o número de páginas impressas a partir de um dispositivo de memória ou outras funções na folha de histórico de utilização.

Estado do consumível

Selecione o menu no painel de controlo conforme se descreve em seguida.

Definições > Estado do consumível

Apresenta o nível aproximado da tinta e a vida útil da caixa de manutenção.

Quando  é apresentado, a tinta está a acabar ou a caixa de manutenção está quase cheia. Quando é apresentado o ícone  é necessário substituir o item já que a tinta acabou ou a caixa de manutenção está cheia.

Informações relacionadas

➔ [“Está na hora de substituir os tinteiros” na página 321](#)

Manutenção

Selecione os menus no painel de controlo conforme se descreve em seguida.

Definições > Manutenção

Verif. injec. cab. impr:

Selecione esta funcionalidade para verificar se os jatos da cabeça de impressão estão entupidos. A impressora imprime o modelo de verificação dos jatos.

Limpeza cab. impressão:

Selecione esta funcionalidade para limpar jatos obstruídos na cabeça de impressão.

Ajuste da posição de dobragem para agrafar lombada:

Selecione esta característica para ajustar a posição de dobra do agrafado.

Ajuste da posição de união de agrafar lombada:

Selecione esta característica para ajustar a posição do agrafado.

Ajuste da posição de dobragem ao meio:

Selecione esta característica para ajustar a posição de meia dobra.

Ajuste da posição de agrafos:

Selecione esta característica para levantar a agulha ao substituir os agrafos.

Informações rolo de manutenção:

Selecione esta característica para verificar a vida útil do rolo de manutenção do alimentador de papel. Também é possível repor o contador do rolo de manutenção.

Informações relacionadas

➔ [“Verificar jatos obstruídos” na página 237](#)

Idioma/Language

Selecione os menus no painel de controlo conforme se descreve em seguida.

Definições > Idioma/Language

Selecione o idioma utilizado no ecrã LCD.

Estado da impressora/Imprimir

Selecione os menus no painel de controlo conforme se descreve em seguida.

Definições > Estado da impressora/Imprimir

Impr. pág. de est.:

Folha de estado de config.:

Imprime folhas de informações com o estado e as definições atuais da impressora.

Folha de estado de consumíveis:

Imprime uma folha de informações com o estado dos consumíveis.

Folha de histórico de utiliz.:

Imprime folhas de informações com o histórico de utilização da impressora.

Lista Fontes PS:

Imprime uma lista dos tipos de letra disponíveis para uma impressora PostScript.

Lista de tipos de letra PCL:

Imprime uma lista de tipos de letra disponíveis para uma impressão PCL.

Rede:

Apresenta as definições atuais da rede. Também é possível imprimir a folha de estado.

Gestor de Contac.

Selecione os menus no painel de controlo conforme se descreve em seguida.

Definições > Gestor de Contac.

Adicionar/Editar/Eliminar:

Registrar e/ou eliminar contactos para menus Fax, Digitalizar para Computador (E-mail) e Digit. para Pasta rede/FTP.

Frequente:

Registe contactos usados frequentemente para aceder aos mesmos mais rapidamente. Também é possível alterar a ordem da lista.

Imprimir contactos:

Imprima a lista de contactos.

Opções de Visualização:

Mude a forma de exibição da lista de contactos.

Opções de procura:

Altere o método para procurar contactos.

Definições do utilizador

Selecione os menus no painel de controlo conforme se descreve em seguida.

Definições > Definições do utilizador

Não pode alterar as definições que foram bloqueadas pelo seu administrador.

Pode alterar as predefinições dos seguintes menus.

- Digit. para Pasta rede/FTP
- Digitalizar para Computador (E-mail)
- Digit. para disp. de mem.
- Digitalizar para a Nuvem
- Definições de cópia
- Fax

Sistema de autentic.

Selecione os menus no painel de controlo conforme se descreve em seguida.

Definições > Sistema de autentic.

Pode verificar o estado do sistema de autenticação e a plataforma aberta da Epson.

Estado do dispositivo de autenticação

Exibe o estado do dispositivo de autenticação.

Informações da Epson Open Platform

Exibe o estado da plataforma aberta Epson.

Especificações do produto

Especificações da impressora

Tipo de impressora	Jato de tinta
Colocação dos jatos das cabeças de impressão	Jatos de tinta preta: 8676 Jatos de tinta a cores: 8676 para cada cor

Área imprimível

Área imprimível para folhas individuais

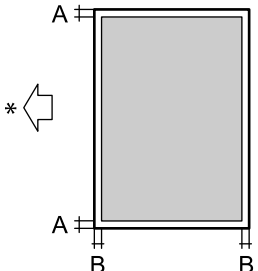
	A	3.0 mm (0.12 pol.)
	B	3.0 mm (0.12 pol.)

* Direção do papel alimentado.

Área imprimível para envelopes

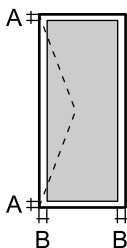













	A	3.0 mm (0.12 pol.)
	B	3.0 mm (0.12 pol.)

Especificações do scanner

Tipo de scanner	Vidro de digitalização
Dispositivo fotoelétrico	CIS
Píxeis efetivos	7020×10200 píxeis (600 ppp)
Tamanho máximo do documento	297×431.8 mm (11.7×17 pol.) A3

Resolução de digitalização	600 ppp (digitalização principal) 600 ppp (digitalização secundária)
Resolução de saída	50 a 9600 ppp em incrementos de 1 ppp
Profundidade da cor	Cor <input type="checkbox"/> 30 bits por pixel interno (10 bits por pixel por cor interno) <input type="checkbox"/> 24 bits por pixel externo (8 bits por pixel por cor externo) Escala de cinzentos <input type="checkbox"/> 10 bits por pixel interno <input type="checkbox"/> 8 bits por pixel externo Preto e branco <input type="checkbox"/> 10 bits por pixel interno <input type="checkbox"/> 1 bits por pixel externo
Fonte de luz	LED

Especificações do ADF

Tipo do ADF	Digitalização duplex automática
Tamanhos de papel disponíveis	A3  , 11x17in  , B4  , A4   , Letter   , Legal  , Executive   , B5   , A5  , A6  , Indian Legal  (Máximo 297x431.8 mm)
Tipo de papel	Papel normal, papel simples de alta qualidade, papel reciclado
Peso do papel	38 a 128 g/m ² (1 lados) 50 a 128 g/m ² (2 lados)
Capacidade de carregamento	150 folhas (80 g/m ²) ou 16.5 mm

Mesmo quando o original cumprir as especificações para originais que podem ser colocados no ADF, pode não ser possível fazer a alimentação a partir do ADF ou a qualidade da digitalização pode ser afetada nas propriedades ou qualidade do papel.

Especificações de fax (apenas impressoras com função de fax)

Tipo de fax	Capacidade imediata de fax a preto e branco e a cores (ITU-T Super Grupo 3)
Linhas suportadas	Linhas telefónicas analógicas padrão, sistemas telefónicos de PBX (Private Branch Exchange)
Velocidade	Até 33.6 kbps

Resolução	<p>Monocromático</p> <p><input type="checkbox"/> Normal: 8 pel/mm×3,85 linha/mm (203 pel/pol.×98 linha/pol.)</p> <p><input type="checkbox"/> Boa: 8 pel/mm×7,7 linha/mm (203 pel/pol.×196 linha/pol.)</p> <p><input type="checkbox"/> Excelente: 8 pel/mm×15,4 linha/mm (203 pel/pol.×392 linha/pol.)</p> <p><input type="checkbox"/> Ultra fina: 16 pel/mm×15,4 linha/mm (406 pel/pol.×392 linha/pol.)</p> <p>Cor</p> <p>200×200 ppp</p>
Memória de páginas	Até 550 páginas (quando recebe a tabela ITU-T N.º 1 no modo de rascunho a preto e branco)
Remarcação*	2 vezes (com intervalos de 1 minuto)
Interface	Linha telefónica RJ-11 Ligação do telefone RJ-11

* As especificações podem variar por país ou região.

Nota:

Para verificar a versão de firmware do fax, selecione o seguinte no painel de controlo da impressora, imprima a **Lista de definições de fax**, e a seguir verifique a versão na folha.

Fax >  (Menu) > Relatório de fax > Lista de definições de fax

Usar a porta da impressora

A impressora utiliza a seguinte porta. O administrador da rede deve autorizar estas portas a ficarem disponíveis pelo, conforme necessário.

Quando o remetente (Cliente) é a Impressora

Utilizar	Destino (Servidor)	Protocolo	Número da porta
Envio de ficheiros (quando digitalizar para pasta de rede é usado a partir da impressora)	Servidor FTP/FTPS	FTP/FTPS (TCP)	20
			21
	Servidor de ficheiros	SMB (TCP)	445
		NetBIOS (UDP)	137
			138
	Servidor WebDAV	NetBIOS (TCP)	139
Protocolo HTTP (TCP)		80	
Envio de e-mails (quando a digitalização para e-mail é usada a partir da impressora)	Servidor SMTP	Protocolo HTTPS (TCP)	443
		SMTP (TCP)	25
		SMTP SSL/TLS (TCP)	465
		SMTP STARTTLS (TCP)	587

Utilizar	Destino (Servidor)	Protocolo	Número da porta
POP antes da ligação SMTP (quando a digitalização para e-mail é usada a partir da impressora)	Servidor POP	POP3 (TCP)	110
Quando é usado o Epson Connect	Servidor Epson Connect	HTTPS	443
		XMPP	5222
Quando é utilizado o Epson Remote Services	Servidor Epson Remote Services	Protocolo HTTPS (TCP)	443
		Protocolo MQTT (TCP)	443
Recolha de informações de utilizador (use os contactos a partir da impressora)	Servidor LDAP	LDAP (TCP)	389
		LDAP SSL/TLS (TCP)	636
		LDAP STARTTLS (TCP)	389
Autenticação de utilizador ao enviar e-mail (ao ativar a Epson Open Platform) Autenticação do utilizador ao recolher informações de utilizador (ao usar os contactos da impressora) Autenticação de utilizador ao usar a digitalização para pasta de rede (SMB) a partir da impressora	Servidor KDC	Kerberos	88
Controlo WSD	Computador cliente	WSD (TCP)	5357
Procure o computador quando der ordem de digitalização a partir do Document Capture Pro	Computador cliente	Descoberta da ordem de digitalização na rede	2968

Quando o remetente (Cliente) é o Computador do Cliente

Utilizar	Destino (Servidor)	Protocolo	Número da porta
Envio de ficheiros (quando a impressão FTP é usada a partir da impressora)	Impressora	FTP (TCP)	20
			21
Descubra a impressora a partir de uma aplicação como o EpsonNet Config, do controlador da impressora e do controlador do scanner.	Impressora	ENPC (UDP)	3289
Recolha e configure a informação de MIB de uma aplicação como o EpsonNet Config, do controlador da impressora e do controlador do scanner.	Impressora	SNMP (UDP)	161
Encaminhamento de dados LPR	Impressora	LPR (TCP)	515
Encaminhamento de dados RAW	Impressora	RAW (Porta 9100) (TCP)	9100
Encaminhamento de dados AirPrint (impressão IPP/IPPS)	Impressora	IPP/IPPS (TCP)	631

Utilizar	Destino (Servidor)	Protocolo	Número da porta
Procurar a impressora WSD	Impressora	Deteção de WS (UDP)	3702
Encaminhamento dos dados digitalizados a partir do Document Capture Pro	Impressora	Digitalização em rede (TCP)	1865
Recolher a informação de trabalho ao dar ordem de impressão a partir do Document Capture Pro	Impressora	Ordem de digitalização na rede	2968
Web Config	Impressora	HTTP (TCP)	80
		HTTPS (TCP)	443
Reencaminhar dados de saída de fax	Impressora	IPP Saída de Fax (TCP)	631
PC-FAX	Impressora	HTTP (TCP)	80
		HTTPS (TCP)	443

Especificações da interface

Para computador	USB SuperSpeed
Para dispositivos USB externos	USB de alta velocidade

Especificações de rede

Especificações Wi-Fi

Consulte a tabela que se segue para ver as especificações Wi-Fi.

Países ou regiões exceto os listados abaixo	Tabela A
Austrália Nova Zelândia Hong Kong Taiwan Coreia do Sul	Tabela B

Tabela A

Normas	IEEE 802.11b/g/n ^{*1}
Intervalo de frequência	2,4 GHz
Canais	1/2/3/4/5/6/7/8/9/10/11/12/13
Modos de coordenação	Infraestrutura, Wi-Fi Direct (AP simples) ^{*2*3}

Protocolos de segurança*4	WEP (64/128bit), WPA2-PSK (AES)*5, WPA3-SAE (AES), WPA2/WPA3-Enterprise
---------------------------	---

*1 Disponível apenas para o HT20.

*2 Não compatível com IEEE 802.11b.

*3 Podem ser usados simultaneamente modos infraestrutura e Wi-Fi Direct ou uma ligação Ethernet.

*4 Wi-Fi Direct compatível apenas com WPA2-PSK (AES).

*5 Está em conformidade com as normas WPA2 com suporte para o modo WPA/WPA2 Personal.

Tabela B

Normas	IEEE 802.11a/b/g/n*1/ac		
Intervalos de frequência	IEEE 802.11b/g/n: 2,4 GHz, IEEE 802.11a/n/ac: 5 GHz		
Canais	Wi-Fi	2,4 GHz	1/2/3/4/5/6/7/8/9/10/11/12*2/13*2
		5 GHz*3	W52 (36/40/44/48), W53 (52/56/60/64), W56 (100/104/108/112/116/120/124/128/132/136/140/144), W58 (149/153/157/161/165)
	Wi-Fi Direct	2,4 GHz	1/2/3/4/5/6/7/8/9/10/11/12*2/13*2
		5 GHz*3	W52 (36/40/44/48) W58 (149/153/157/161/165)
Modos de ligação	Infraestrutura, Wi-Fi Direct (AP simples)*4,*5		
Protocolos de segurança*6	WEP (64/128bit), WPA2-PSK (AES)*7, WPA3-SAE (AES), WPA2/WPA3-Enterprise		

*1 Disponível apenas para o HT20.

*2 Não disponível em Taiwan

*3 A disponibilidades destes canais e a utilização do produto no exterior nestes canais varia por local. Para obter mais informações, visite <http://support.epson.net/wifi5ghz/>.

*4 Não compatível com IEEE 802.11b.

*5 Podem ser usados simultaneamente modos infraestrutura e Wi-Fi Direct ou uma ligação Ethernet.

*6 Wi-Fi Direct compatível apenas com WPA2-PSK (AES).

*7 Está em conformidade com as normas WPA2 com suporte para o modo WPA/WPA2 Personal.

Especificações de Ethernet

Normas	IEEE802.3i (10BASE-T)*1 IEEE802.3u (100BASE-TX)*1 IEEE802.3ab (1000BASE-T)*1 IEEE802.3az (Ethernet de Eficiência Energética)*2
Modo de comunicação	Auto, 10 Mbps dúplex total, 10 Mbps dúplex parcial, 100 Mbps dúplex total, 100 Mbps dúplex parcial

Conector	RJ-45
----------	-------

*1 Utilize um cabo STP (Shielded twisted pair) de categoria 5e ou superior para prevenir os riscos de interferência de rádio.

*2 O dispositivo ligado deve cumprir as normas IEEE802.3az.

Funções de rede e IPv4/IPv6

Funções			Suportado	Observações
Impressão em rede	EpsonNet Print (Windows)	IPv4	✓	-
	Standard TCP/IP (Windows)	IPv4, IPv6	✓	-
	Impressão WSD (Windows)	IPv4, IPv6	✓	Windows Vista ou posteriores
	Impressão Bonjour (Mac OS)	IPv4, IPv6	✓	-
	Impressão IPP (Windows, Mac OS)	IPv4, IPv6	✓	-
	Epson Connect (impressão de email, impressão remota)	IPv4	✓	-
	AirPrint (iOS, Mac OS)	IPv4, IPv6	✓	iOS 5 ou posteriores, Mac OS X v10.7 ou posteriores
Digitalização de rede	Epson Scan 2	IPv4, IPv6	✓	-
	Event Manager	IPv4	-	-
	Epson Connect (digitalizar para a nuvem)	IPv4	✓	-
	AirPrint (digitalização)	IPv4, IPv6	✓	OS X Mavericks ou posteriores
Fax	Enviar fax	IPv4	✓	-
	Receber fax	IPv4	✓	-
	AirPrint (Saída de Fax)	IPv4, IPv6	✓	OS X Mountain Lion ou posteriores

Protocolo de segurança

IEEE802.1X*	
Filtro de IPsec/IP	
SSL/TLS	Servidor/Cliente HTTPS
	IPPS
SMTPS (STARTTLS, SSL/TLS)	

SNMPv3

* É necessário utilizar um dispositivo para ligação compatível com IEEE802.1X.

Compatibilidade de nível 3 do PostScript

O PostScript utilizado nesta impressora é compatível com o PostScript de nível 3.

Serviços de terceiros suportados

Serviços		Suportado	Observações
AirPrint	Impressão	✓	iOS 5 ou posterior/Mac OS X v10.7.x ou posterior
	Digitalização	✓	OS X Mavericks ou posteriores
	Fax	✓	OS X Mountain Lion ou posteriores
Impressão Universal (Microsoft)		✓	Windows 10 2004 (20H1) ou posteriores

Especificações do dispositivo de memória

Dispositivos	Capacidades máximas
Unidade flash USB	2 TB (formatado em FAT, FAT32 ou exFAT.)

Não pode utilizar os seguintes dispositivos:

- Um dispositivo que necessite de um controlador dedicado
- Um dispositivo com definições de segurança (palavra-passe, encriptação, etc.)

A Epson não pode garantir todas as operações de dispositivos ligados externamente.

Especificações de dados suportados

Formato do ficheiro	<p>JPEGs (*.JPG) com a versão Exif 2.31 padrão de máquinas digitais DCF*¹ compatíveis com a versão 1.0 ou 2.0*²</p> <p>Imagens compatíveis com TIFF 6.0, como abaixo</p> <ul style="list-style-type: none"> <input type="checkbox"/> Imagens com cores RGB (não comprimidas) <input type="checkbox"/> Imagens binárias (não comprimidas ou codificadas por CCITT) <p>Ficheiro de dados compatível com PDF Versão 1.7</p>
Tamanho da imagem	<p>Horizontal: 80 a 10200 pixéis</p> <p>Vertical: 80 a 10200 pixéis</p>

Tamanho do ficheiro	Inferior a 2 GB
Número máximo de ficheiros	JPEG: 9990* ³ TIFF: 999 PDF: 999

*1 Norma de design para sistema de ficheiros de câmaras.

*2 Não é suportado o armazenamento de dados de fotografias em máquinas fotográficas com memória integrada.

*3 É possível apresentar até 999 ficheiros de uma vez. (Caso o número de ficheiros exceda 999, os mesmos são apresentados em grupos.)

Nota:

"x" é exibido no ecrã LCD quando a impressora não consegue reconhecer o ficheiro de imagem. Nesse caso, se seleccionar um esquema de várias imagens, são impressas secções em branco.

Dimensões

Dimensões	<p>Armazenamento</p> <ul style="list-style-type: none"> <input type="checkbox"/> Largura: 674 mm (26.5 pol.) <input type="checkbox"/> Profundidade: 757 mm (29.8 pol.) <input type="checkbox"/> Altura: 1243 mm (48.9 pol.) <p>Impressão</p> <ul style="list-style-type: none"> <input type="checkbox"/> Largura: 1426 mm (56.1 pol.) <input type="checkbox"/> Profundidade: 757 mm (29.8 pol.) <input type="checkbox"/> Altura: 1243 mm (48.9 pol.)
Peso *	Aprox. 177.1 kg (390.4 lb)

* Sem tinteiros e cabo de alimentação.

Especificações elétricas

Para a Europa

Classificação da Fonte de alimentação	CA 100–240 V
Frequência Atribuída	50/60 Hz
Corrente nominal	9.0–4.5 A

Consumo de energia (Com ligação LAN)	WF-C21000	WF-C20750	WF-C20600
	Cópia autónoma: aprox. 170 W (ISO/IEC24712)	Cópia autónoma: aprox. 160 W (ISO/IEC24712)	Cópia autónoma: aprox. 160 W (ISO/IEC24712)
	Modo operacional: aprox. 76 W	Modo operacional: aprox. 76 W	Modo operacional: aprox. 76 W
	Modo de repouso: aprox. 1.1 W	Modo de repouso: aprox. 1.1 W	Modo de repouso: aprox. 1.1 W
	Desligado: aprox. 0.1 W	Desligado: aprox. 0.1 W	Desligado: aprox. 0.1 W
	Consumo máximo de energia: aprox. 320 W	Consumo máximo de energia: aprox. 300 W	Consumo máximo de energia: aprox. 300 W

Para Taiwan

Classificação da Fonte de alimentação	CA 100–240 V		
Frequência Atribuída	50/60 Hz		
Corrente nominal	9.0–4.5 A		
Consumo de energia (Com ligação LAN)	WF-C21000	WF-C20750	WF-C20600
	Cópia autónoma: aprox. 170 W (ISO/IEC24712)	Cópia autónoma: aprox. 160 W (ISO/IEC24712)	Cópia autónoma: aprox. 160 W (ISO/IEC24712)
	Modo operacional: aprox. 76 W	Modo operacional: aprox. 76 W	Modo operacional: aprox. 76 W
	Modo de repouso: aprox. 1.6 W	Modo de repouso: aprox. 1.6 W	Modo de repouso: aprox. 1.6 W
	Desligado: aprox. 0.1 W	Desligado: aprox. 0.1 W	Desligado: aprox. 0.1 W
	Consumo máximo de energia: aprox. 320 W	Consumo máximo de energia: aprox. 300 W	Consumo máximo de energia: aprox. 300 W

Para todos os países exceto Europa e Taiwan

Classificação da Fonte de alimentação	CA 100–240 V		
Frequência Atribuída	50/60 Hz		
Corrente nominal	9.0–4.5 A		
Consumo de energia (Com ligação LAN)	WF-C21000	WF-C20750	WF-C20600
	Cópia autónoma: aprox. 170 W (ISO/IEC24712)	Cópia autónoma: aprox. 160 W (ISO/IEC24712)	Cópia autónoma: aprox. 160 W (ISO/IEC24712)
	Modo operacional: aprox. 76 W	Modo operacional: aprox. 76 W	Modo operacional: aprox. 76 W
	Modo de repouso: aprox. 1.7 W	Modo de repouso: aprox. 1.7 W	Modo de repouso: aprox. 1.7 W
	Desligado: aprox. 0.1 W	Desligado: aprox. 0.1 W	Desligado: aprox. 0.1 W
	Consumo máximo de energia: aprox. 320 W	Consumo máximo de energia: aprox. 300 W	Consumo máximo de energia: aprox. 300 W

Nota:

- Verifique o rótulo da impressora para obter a voltagem.
- Para utilizadores europeus, consulte o sítio Web seguinte para obter detalhes sobre o consumo de energia.
<http://www.epson.eu/energy-consumption>

Especificações ambientais

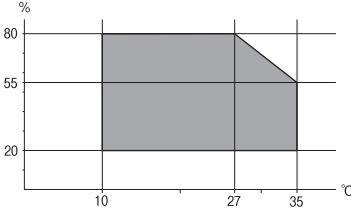
Funcionamento	<p>Utilize a impressora no intervalo apresentado no gráfico que se segue.</p>  <p>Temperatura: 10 a 35°C (50 a 95°F) Humidade: 15 a 85% RH (sem condensação)</p>
Armazenamento	<p>Temperatura após o carregamento inicial de tinta: -14 a 40°C (6.8 a 104°F)* Temperatura antes do carregamento inicial de tinta: -20 a 40°C (-4 a 104°F)* Humidade: 5 a 85% HR (sem condensação)</p>

* Pode armazenar durante um mês a 40°C (104°F).

Especificações ambientais para os tinteiros

Temperatura de armazenamento	-20 a 40 °C (-4 a 104 °F)*
Temperatura de congelamento	<p>-14 °C (6.8 °F)</p> <p>A tinta derrete e fica pronta para utilização após aproximadamente 12 horas a 25 °C (77 °F).</p>

* Pode armazenar durante um mês a 40 °C (104 °F).

Local e espaço de instalação

Para garantir uma utilização em segurança, coloque a impressora num local que reúna as seguintes condições.

- Uma superfície plana e estável que suporte o peso da impressora
- Locais que não bloqueiem nem cubra as saídas de ventilação da impressora
- Locais onde seja possível colocar e retirar facilmente papel
- Locais que reúnam as condições previstas em "Especificações Ambientais" neste manual

! **Importante:**

Não colocar a impressora nos locais que se sequeem; se o fizer pode provocar uma avaria.

- Exposta à luz solar direta
- Locais sujeitos a alterações súbitas de temperatura e humidade
- Onde exista risco de incêndio
- Sujeito a substâncias voláteis
- Sujeito a choques e vibrações
- Próxima de uma televisão ou rádio
- Próxima de fontes de sujidade ou pó excessivos
- Próxima da água
- Próxima de equipamentos de ar-condicionado ou aquecimento
- Próxima de um humidificador

Usar um tecido anti estático disponível comercialmente para prevenir a criação de eletricidade estática em locais propícios à produção de eletricidade estática.

Reserve espaço suficiente para instalar e utilizar a impressora corretamente.

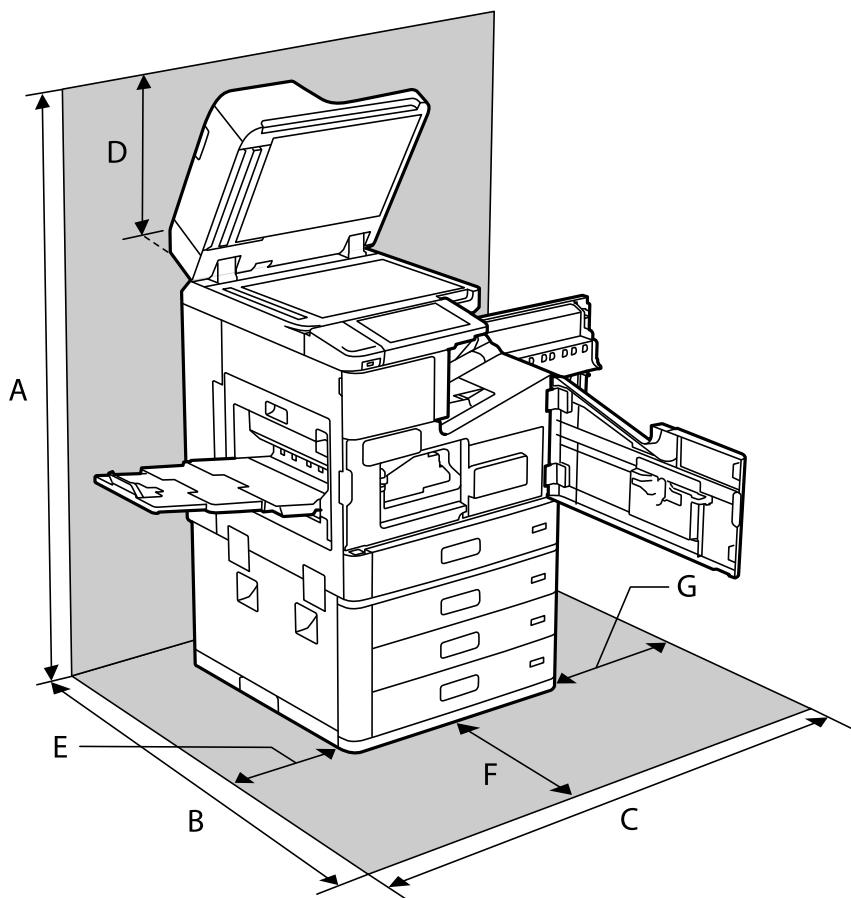

A	1626 mm
B	1388 mm

C	1544 mm
D	383 mm
E	397 mm
F	631 mm
G	474 mm

Local e espaço de instalação com os finalizadores instalados

Com finalizador de agrafos

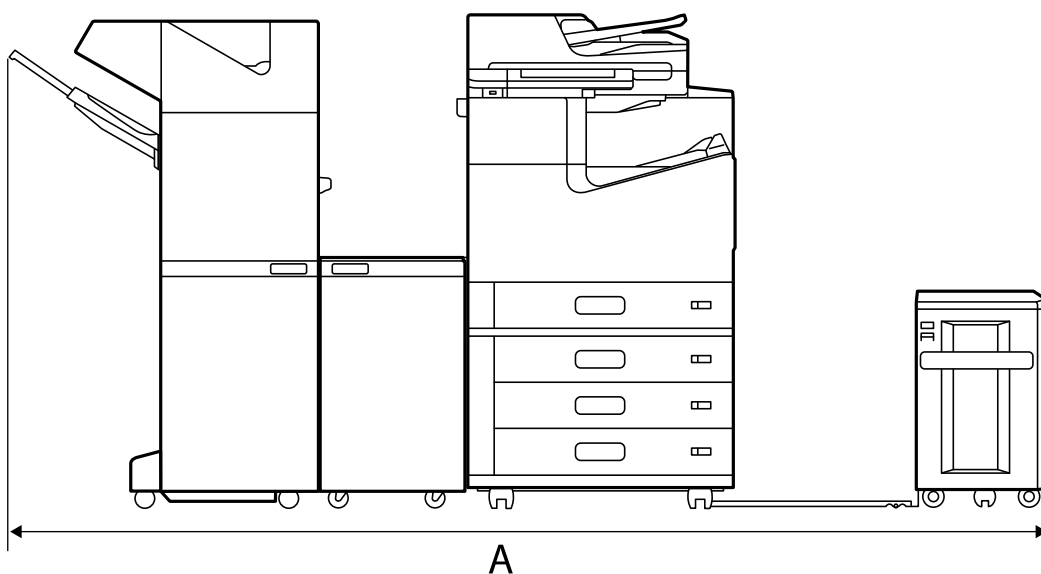

A*	2666 mm
----	---------

Com agrafador P2

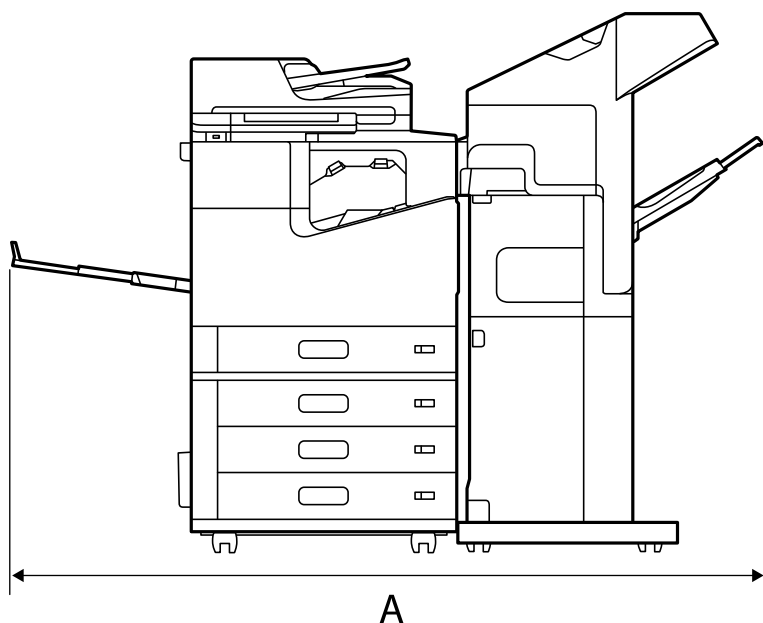

A*	1837.5 mm
----	-----------

! *Importante:*

Uma vez que as portas para ligar um cabo USB e um cabo LAN estão na parte de trás da impressora, é necessário deixar espaço suficiente na parte de trás da impressora para ligar e desligar os cabos.

No entanto, não mova o produto sozinho para criar espaço. Contacte o suporte Epson ou um fornecedor de serviços autorizado pela Epson e peça para mudarem a impressora.

Para mais informações sobre as portas, consulte as informações relacionadas.

Com finalizador de folheto

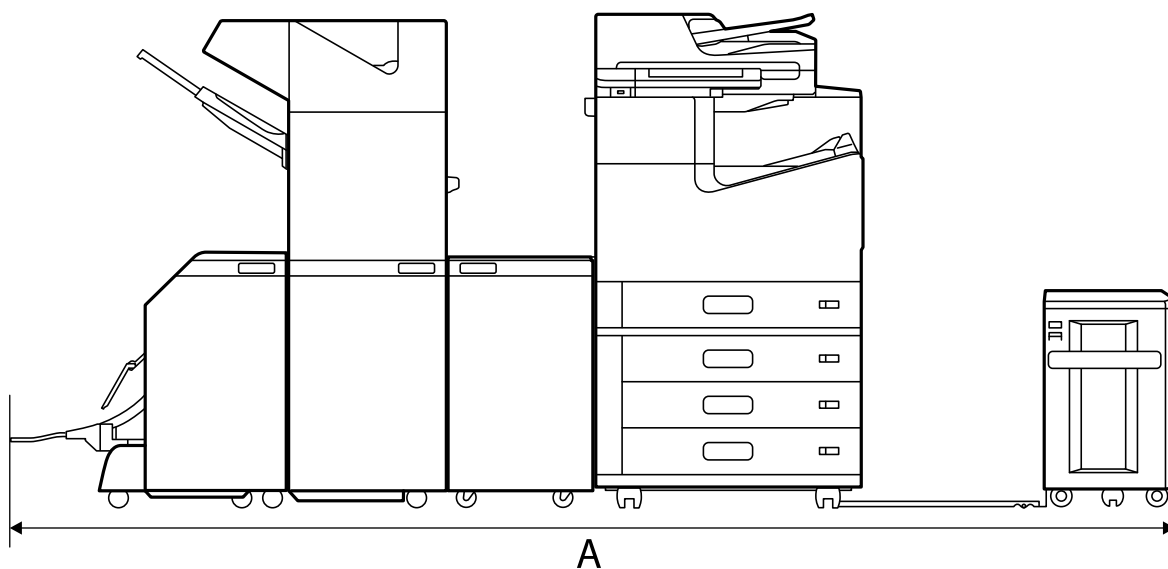

A*	2990 mm
----	---------

*: Consulte as informações relacionadas para consultar a profundidade e a altura.

Informações relacionadas

- ➔ [“Local e espaço de instalação” na página 521](#)
- ➔ [“Verso” na página 26](#)

Requisitos do sistema

- Windows 10 (32-bits, 64-bits)/Windows 8.1 (32-bits, 64-bits)/Windows 8 (32-bits, 64-bits)/Windows 7 (32-bits, 64-bits)/Windows Vista (32-bits, 64-bits)/Windows XP SP3 ou posterior (32-bits)/Windows XP Professional x64 Edition SP2 ou posterior/Windows Server 2019/Windows Server 2016/Windows Server 2012 R2/Windows Server 2012/Windows Server 2008 R2/Windows Server 2008/Windows Server 2003 R2/Windows Server 2003 SP2 ou posterior
- macOS Catalina/macOS Mojave/macOS High Sierra/macOS Sierra/OS X El Capitan/OS X Yosemite/OS X Mavericks/OS X Mountain Lion/Mac OS X v10.7.x/Mac OS X v10.6.8

Nota:

- O Mac OS pode não suportar algumas aplicações e funcionalidades.
- O UNIX File System (UFS) para Mac OS não é suportado.

Especificações de tipos de letra

Os seguintes tipos de letra estão disponíveis na Internet.

- Tipo de letra de Barcode Epson

Tipos de letra disponíveis para PostScript

Nome do tipo de letra	Família	Equivalente HP
Nimbus Mono	Medium, Bold, Italic, Bold Italic	Courier
Letter Gothic	Medium, Bold, Italic	Letter Gothic
Nimbus Mono PS	Regular, Bold, Oblique, Bold Oblique	CourierPS
Nimbus Roman No4	Medium, Bold, Italic, Bold Italic	CG Times
URW Classico	Medium, Bold, Italic, Bold Italic	CG Omega
URW Coronet	-	Coronet
URW Clarendon Condensed	-	Clarendon Condensed
URW Classic Sans	Medium, Bold, Italic, Bold Italic	Univers
URW Classic Sans Condensed	Medium, Bold, Italic, Bold Italic	Univers Condensed

Nome do tipo de letra	Família	Equivalente HP
Antique Olive	Medium, Bold, Italic	Antique Olive
Garamond	Antiqua, Halbfett, Kursiv, Kursiv Halbfett	Garamond
Mauritius	-	Marigold
Algiers	Medium, Extra Bold	Albertus
NimbusSansNo2	Medium, Bold, Italic, Bold Italic	Arial
Nimbus Roman No9	Medium, Bold, Italic, Bold Italic	Times New Roman
Nimbus Sans	Medium, Bold, Oblique, Bold Oblique	Helvetica
Nimbus Sans Narrow	Medium, Bold, Oblique, Bold Oblique	Helvetica Narrow
Palladio	Roman, Bold, Italic, Bold Italic	Palatino
URW Gothic	Book, Demi, Book Oblique, Demi Oblique	ITC Avant Garde
URW Bookman	Light, Demi, Light Italic, Demi Italic	ITC Bookman
URW Century Schoolbook	Roman, Bold, Italic, Bold Italic	New Century Schoolbook
Nimbus Roman	Medium, Bold, Italic, Bold Italic	Times
URW Chancery Medium Italic	-	ITC Zapf Chancery Italic
Symbol	-	Symbol
URW Dingbats	-	Wingdings
Dingbats	-	ITC Zapf Dingbats
Standard Symbol	-	SymbolPS

Tipos de letra disponíveis para PCL (URW)

Tipos de letra dimensionáveis

Nome do tipo de letra	Família	Equivalente HP	Conjunto de símbolos para PCL5
Nimbus Mono	Medium, Bold, Italic, Bold Italic	Courier	1
Letter Gothic	Medium, Bold, Italic	Letter Gothic	1
Nimbus Mono PS	Regular, Bold, Oblique, Bold Oblique	CourierPS	3
Nimbus Roman No4	Medium, Bold, Italic, Bold Italic	CG Times	2
URW Classico	Medium, Bold, Italic, Bold Italic	CG Omega	3
URW Coronet	-	Coronet	3
URW Clarendon Condensed	-	Clarendon Condensed	3

Nome do tipo de letra	Família	Equivalente HP	Conjunto de símbolos para PCL5
URW Classic Sans	Medium, Bold, Italic, Bold Italic	Univers	2
URW Classic Sans Condensed	Medium, Bold, Italic, Bold Italic	Univers Condensed	3
Antique Olive	Medium, Bold, Italic	Antique Olive	3
Garamond	Antiqua, Halbfett, Kursiv, Kursiv Halbfett	Garamond	3
Mauritius	-	Marigold	3
Algiers	Medium, Extra Bold	Albertus	3
NimbusSansNo2	Medium, Bold, Italic, Bold Italic	Arial	3
Nimbus Roman No9	Medium, Bold, Italic, Bold Italic	Times New	3
Nimbus Sans	Medium, Bold, Oblique, Bold Oblique	Helvetica	3
Nimbus Sans Narrow	Medium, Bold, Oblique, Bold Oblique	Helvetica Narrow	3
Palladio	Roman, Bold, Italic, Bold Italic	Palatino	3
URW Gothic	Book, Demi, Book Oblique, Demi Oblique	ITC Avant Garde Gothic	3
URW Bookman	Light, Demi, Light Italic, Demi Italic	ITC Bookman	3
URW Century Schoolbook	Roman, Bold, Italic, Bold Italic	New Century Schoolbook	3
Nimbus Roman	Medium, Bold, Italic, Bold Italic	Times	3
URW Chancery Medium Italic	-	ITC Zapf Chancery Medium Italic	3
Symbol	-	Symbol	4
URW Dingbats	-	Wingdings	5
Dingbats	-	ITC Zapf Dingbats	6
Standard Symbol	-	SymbolPS	4
URW David	Medium, Bold	HP David	7
URW Narkis	Medium, Bold	HP Narkis	7
URW Miryam	Medium, Bold, Italic	HP Miryam	7
URW Koufi	Medium, Bold	Koufi	8
URW Naskh	Medium, Bold	Naskh	8
URW Ryadh	Medium, Bold	Ryadh	8

Tipo de letra Bitmap

Nome do tipo de letra	Conjunto de símbolos
Line Printer	9

OCR/Código de barras tipo de letra bitmap (apenas para PCL5)

Nome do tipo de letra	Família	Conjunto de símbolos
OCR A	-	10
OCR B	-	11
Code39	9.37cpi, 4.68cpi	12
EAN/UPC	Medium, Bold	13

Nota:

Dependendo da densidade de impressão, da qualidade ou da cor do papel, os tipos de letra OCR A, OCR B, Code39 e EAN/UPC podem não ser legíveis. Imprima uma amostra e certifique-se de que os tipos de letra são legíveis antes de imprimir grandes quantidades.

Lista de conjuntos de símbolos

A impressora pode aceder a vários conjuntos de símbolos. Muitos destes conjuntos de símbolos variam apenas nos caracteres internacionais específicos para cada idioma.

Quando considerar o tipo de letra que deve utilizar, considere também o conjunto de símbolos a utilizar com esse tipo de letra.

Nota:

Como a maioria do software processa tipos de letra e símbolos automaticamente, não necessitará de ajustar as definições da impressora. No entanto, se estiver a escrever os seus próprios programas de controlo da impressora, ou se estiver a utilizar software antigo que não controla os tipos de letra, consulte as secções seguintes para obter detalhes sobre os conjuntos de símbolos.

Lista de conjuntos de símbolos para PCL 5

Nome do conjunto de símbolos	Atributo	Classificação de tipos de letra												
		1	2	3	4	5	6	7	8	9	10	11	12	13
Norweg1	0D	✓	✓	✓	-	-	-	-	-	-	-	-	-	-
Roman Extension	0E	-	-	-	-	-	-	-	-	✓	-	-	-	-
Italian	0I	✓	✓	✓	-	-	-	-	-	-	-	-	-	-
ECM94-1	0N	✓	✓	✓	-	-	-	-	-	✓	-	-	-	-

Nome do conjunto de símbolos	Atributo	Classificação de tipos de letra												
		1	2	3	4	5	6	7	8	9	10	11	12	13
Swedis2	0S	✓	✓	✓	-	-	-	-	-	-	-	-	-	-
ANSI ASCII	0U	✓	✓	✓	-	-	-	✓	✓	-	-	-	-	-
UK	1E	✓	✓	✓	-	-	-	-	-	-	-	-	-	-
French2	1F	✓	✓	✓	-	-	-	-	-	-	-	-	-	-
German	1G	✓	✓	✓	-	-	-	-	-	-	-	-	-	-
Legal	1U	✓	✓	✓	-	-	-	-	-	✓	-	-	-	-
8859-2 ISO	2N	✓	✓	✓	-	-	-	-	-	✓	-	-	-	-
Spanish	2S	✓	✓	✓	-	-	-	-	-	-	-	-	-	-
ISO 8859/4 Latin 4	4N	✓	✓	✓	-	-	-	-	-	-	-	-	-	-
Roman-9	4U	✓	✓	✓	-	-	-	-	-	-	-	-	-	-
PsMath	5M	✓	✓	✓	-	-	-	✓	✓	-	-	-	-	-
8859-9 ISO	5N	✓	✓	✓	-	-	-	-	-	✓	-	-	-	-
WiTurkish	5T	✓	✓	✓	-	-	-	-	-	-	-	-	-	-
MsPublishin	6J	✓	✓	✓	-	-	-	-	-	-	-	-	-	-
VeMath	6M	✓	✓	✓	-	-	-	-	-	-	-	-	-	-
8859-10ISO	6N	✓	✓	✓	-	-	-	-	-	✓	-	-	-	-
DeskTop	7J	✓	✓	✓	-	-	-	-	-	-	-	-	-	-
Math-8	8M	✓	✓	✓	-	-	-	✓	✓	-	-	-	-	-
Roman-8	8U	✓	✓	✓	-	-	-	-	-	✓	-	-	-	-
WiE.Europe	9E	✓	✓	✓	-	-	-	-	-	-	-	-	-	-
Pc1004	9J	✓	✓	✓	-	-	-	-	-	-	-	-	-	-
8859-15ISO	9N	✓	✓	✓	-	-	-	-	-	✓	-	-	-	-
PcTk437	9T	✓	✓	✓	-	-	-	-	-	-	-	-	-	-
Windows	9U	✓	✓	✓	-	-	-	-	-	-	-	-	-	-
PsText	10J	✓	✓	✓	-	-	-	-	-	-	-	-	-	-
IBM-US	10U	✓	✓	✓	-	-	-	-	-	✓	-	-	-	-
IBM-DN	11U	✓	✓	✓	-	-	-	-	-	✓	-	-	-	-
McText	12J	✓	✓	✓	-	-	-	-	-	-	-	-	-	-
PcMultiling	12U	✓	✓	✓	-	-	-	-	-	✓	-	-	-	-
VeInternati	13J	✓	✓	✓	-	-	-	-	-	-	-	-	-	-

Nome do conjunto de símbolos	Atributo	Classificação de tipos de letra												
		1	2	3	4	5	6	7	8	9	10	11	12	13
PcEur858	13U	✓	✓	✓	-	-	-	-	-	-	-	-	-	-
VeUS	14J	✓	✓	✓	-	-	-	-	-	-	-	-	-	-
PiFont	15U	✓	✓	✓	-	-	-	-	-	-	-	-	-	-
PcE.Europe	17U	✓	✓	✓	-	-	-	-	-	-	-	-	-	-
Unicode 3.0	18N	✓	✓	✓	-	-	-	✓	✓	-	-	-	-	-
WiBALT	19L	✓	✓	✓	-	-	-	-	-	-	-	-	-	-
WiAnsi	19U	✓	✓	✓	-	-	-	-	-	-	-	-	-	-
PcBlit775	26U	✓	✓	✓	-	-	-	-	-	-	-	-	-	-
Pc866Cyr	3R	✓	✓	-	-	-	-	-	-	-	-	-	-	-
Greek8	8G	✓	✓	-	-	-	-	-	-	-	-	-	-	-
WinGrk	9G	✓	✓	-	-	-	-	-	-	-	-	-	-	-
WinCyr	9R	✓	✓	-	-	-	-	-	-	-	-	-	-	-
Pc851Grk	10G	✓	✓	-	-	-	-	-	-	-	-	-	-	-
ISOCyr	10N	✓	✓	-	-	-	-	-	-	✓	-	-	-	-
Pc8Grk	12G	✓	✓	-	-	-	-	-	-	-	-	-	-	-
ISOGrk	12N	✓	✓	-	-	-	-	-	-	-	-	-	-	-
Pc866Ukr	14R	✓	✓	-	-	-	-	-	-	-	-	-	-	-
Hebrew7	0H	✓	-	-	-	-	-	✓	-	-	-	-	-	-
8859-8 ISO	7H	✓	-	-	-	-	-	✓	-	-	-	-	-	-
Hebrew8	8H	✓	-	-	-	-	-	✓	-	-	-	-	-	-
Pc862Heb	15H	✓	-	-	-	-	-	✓	-	-	-	-	-	-
PC-862, Hebrew	15Q	✓	-	-	-	-	-	✓	-	-	-	-	-	-
Arabic8	8V	-	-	-	-	-	-	-	✓	-	-	-	-	-
HPWARA	9V	-	-	-	-	-	-	-	✓	-	-	-	-	-
Pc864Ara	10V	-	-	-	-	-	-	-	✓	-	-	-	-	-
Symbol	19M	-	-	-	✓	-	-	-	-	-	-	-	-	-
Wingdings	579L	-	-	-	-	✓	-	-	-	-	-	-	-	-
ZapfDingbats	14L	-	-	-	-	-	✓	-	-	-	-	-	-	-
OCR A	00	-	-	-	-	-	-	-	-	-	✓	-	-	-
OCR B	10	-	-	-	-	-	-	-	-	-	-	✓	-	-

Nome do conjunto de símbolos	Atributo	Classificação de tipos de letra												
		1	2	3	4	5	6	7	8	9	10	11	12	13
OCR B Extension	3Q	-	-	-	-	-	-	-	-	-	-	✓	-	-
Code3-9	0Y	-	-	-	-	-	-	-	-	-	-	-	✓	-
EAN/UPC	8Y	-	-	-	-	-	-	-	-	-	-	-	-	✓

Tipo de letra BarCode Epson (apenas Windows)

O tipo de letra BarCode Epson permite criar e imprimir facilmente vários tipos de códigos de barras.

Normalmente, a criação de códigos de barras é um processo moroso que requer a especificação de vários códigos de comando, tais como barra Iniciar, barra Parar e OCR-B, para além dos próprios caracteres do código de barras. No entanto, os tipos de letra BarCode da Epson foram desenvolvidos para adicionar esses códigos automaticamente, permitindo imprimir facilmente códigos de barras que correspondem a várias normas de códigos de barras.

Imprimir com Epson BarCode Fonts

Siga os passos abaixo para criar e imprimir códigos de barras usando Epson BarCode Fonts. As instruções que se seguem são relativas à aplicação Microsoft WordPad no Windows 10. O procedimento pode variar ligeiramente ao imprimir a partir de outras aplicações.

1. Abra um documento na sua aplicação e introduza os caracteres que pretende transformar em código de barras.

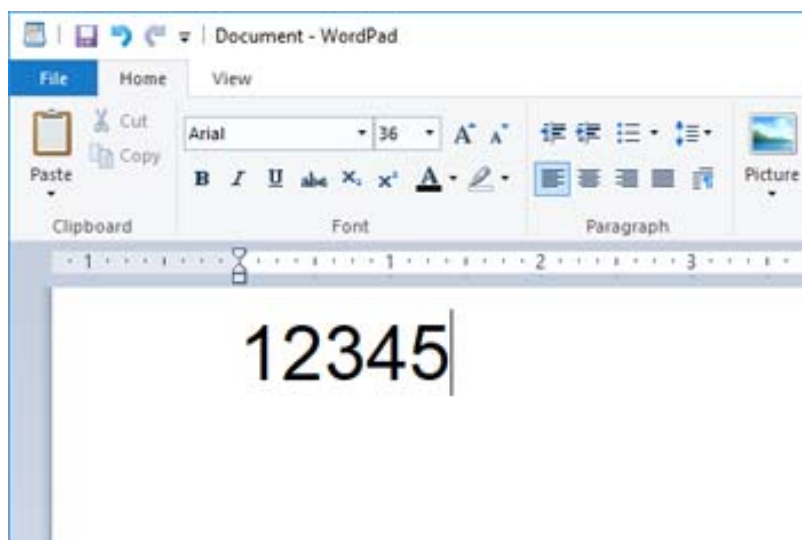

2. Selecione os caracteres, e a seguir selecione o Epson BarCode font que pretende utilizar, e o formato do tipo de letra.

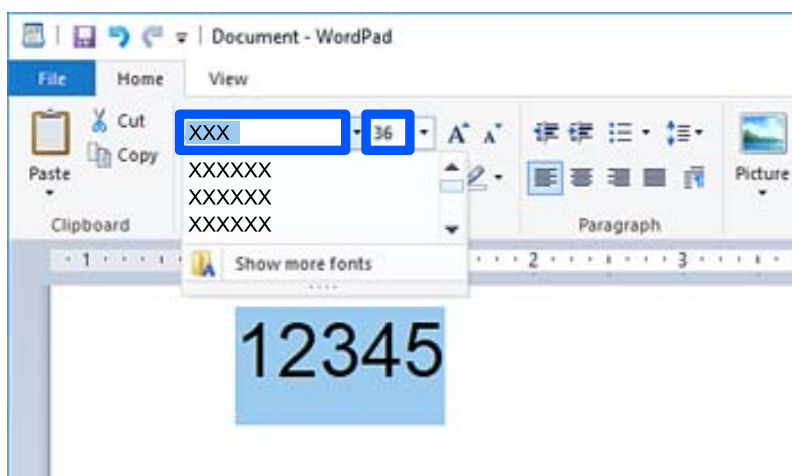

Nota:

Não é possível utilizar formatos de tipos de letra maiores que 96 pontos ao imprimir códigos de barras.

3. Os caracteres que selecionou são exibidos como caracteres de código de barras semelhantes aos exibidos abaixo.

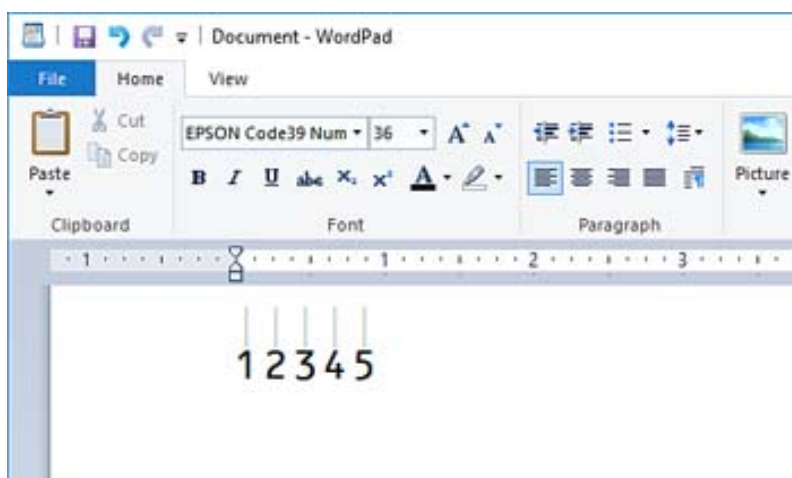

4. Selecione **Imprimir** no menu Ficheiro, selecione a sua impressora Epson, clique em **Preferências**, e a seguir realize as definições do controlador da impressora.
5. Clique em **Imprimir** para imprimir o código de barras.

Nota:

Se existir um erro no série de caracteres do código de barras, como por exemplo dados inadequados, o código de barras será impresso tal como é exibido no ecrã, mas não pode ser lido por um leitor de código de barras.

Notas sobre a introdução e formatação de códigos de barras

Tenha presente o seguinte ao introduzir e formatar caracteres de códigos de barras:

- Não aplique sombras ou formatação de caracteres especiais, como por exemplo negrito, itálico, ou sublinhado.
- Imprima os códigos de barras apenas a preto e branco.

- Ao rodar os caracteres, especifique apenas ângulos de rotação de 90°, 180°, e 270°.
- Desligue todas as definições automáticas de caracteres e espaçamento de palavras na sua aplicação.
- Não utilize funcionalidades na sua aplicação que aumentem ou reduzam o formato de caracteres apenas na direção vertical ou horizontal.
- Desligue as funcionalidades de correção automática de erros no texto, gramática, espaçamento, etc., da sua aplicação.
- Para distinguir mais facilmente os códigos e barras de outros textos do seu documento, configure a sua aplicação para mostrar símbolos de texto, tais como marcas de parágrafos, tabulações, etc.
- Uma vez que os caracteres especiais tais como barra Iniciar e barra Parar são adicionados ao selecionar um Epson BarCode Font, o código de barras resultante poderá ter mais caracteres do que os que foram inicialmente introduzidos.
- Para obter melhores resultados, utilize apenas os formatos de tipo de letra recomendados nas Especificações "Epson BarCode Font" para o Epson BarCode Font que está a utilizar. Os códigos de barras em outros formatos podem não ser legíveis com todos os leitores de códigos de barras.
- Selecione **Escala de Cinzentos** em **Definições de Impressão** e **Normal** ou **Alto em Qualidade**.

Nota:

De acordo com a densidade da impressão, ou a qualidade ou cor do papel, códigos de barras podem não ser legíveis com todos os leitores de códigos de barras. Imprima uma amostra e certifique-se que o código de barras pode ser lido antes de imprimir grandes quantidades.

Especificações dos Epson BarCode Fonts

Esta secção contempla informações sobre a introdução de caracteres para cada Epson BarCode Font.

EPSON EAN-8

- EAN-8 é uma versão abreviada de oito dígitos do código de barras EAN normal.
- Uma vez que o dígito de verificação é adicionado automático, só podem ser inseridos 7 caracteres.

Tipo de caracter	Números (0 a 9)
Número de caracteres	7 caracteres
Tamanho do tipo de letra	52 pt a 96 pt. Os formatos recomendados são 52 pt e 65 pt (normal).

Os códigos que se seguem são inseridos automaticamente e não precisam de ser introduzidos manualmente:

- Margem esquerda/direita
- Barra de proteção esquerda/direita
- Barra do centro
- Verificar dígito
- OCR-B

Imprimir amostra

EPSON EAN-8



EPSON EAN-13

- EAN-13 é o código de barras normal de 13 dígitos EAN.
- Uma vez que o dígito de verificação é adicionado automático, só podem ser inseridos 12 caracteres.

Tipo de caracter	Números (0 a 9)
Número de caracteres	12 caracteres
Tamanho do tipo de letra	60 pt a 96 pt. Os formatos recomendados são 60 pt e 75 pt (normal).

Os códigos que se seguem são inseridos automaticamente e não precisam de ser introduzidos manualmente:

- Margem esquerda/direita
- Barra de proteção esquerda/direita
- Barra do centro
- Verificar dígito
- OCR-B

Imprimir amostra



EPSON UPC-A

- UPC-A é o código de barras normal especificado pelo Código de Produto Universal americano (UPC Manual de Especificação de Símbolos).
- Só são suportados os códigos regulares UPC. Os códigos suplementares não são suportados.

Tipo de caracter	Números (0 a 9)
Número de caracteres	11 caracteres
Tamanho do tipo de letra	60 pt a 96 pt. Os formatos recomendados são 60 pt e 75 pt (normal).

Os códigos que se seguem são inseridos automaticamente e não precisam de ser introduzidos manualmente:

- Margem esquerda/direita
- Barra de proteção esquerda/direita

- Barra do centro
- Verificar dígito
- OCR-B

Imprimir amostra



EPSON UPC-E

- UPC-E é o código de barras de supressão zero (apaga os zeros extra) especificado pelo Código de Produto Universal americano UPC-A (UPC Manual de Especificação de Símbolos).

Tipo de caracter	Números (0 a 9)
Número de caracteres	6 caracteres
Tamanho do tipo de letra	60 pt a 96 pt. Os formatos recomendados são 60 pt e 75 pt (normal).

Os códigos que se seguem são inseridos automaticamente e não precisam de ser introduzidos manualmente:

- Margem esquerda/direita
- Barra de proteção esquerda/direita
- Verificar dígito
- OCR-B
- O número "0"

Imprimir amostra



EPSON Code39

- Estão disponíveis quatro tipos de letra Code39 permitindo-lhe ativar e desativar a introdução automática de dígitos de verificação e OCR-B.
- A altura do código de barras é ajustada automaticamente para 15% ou mais do seu comprimento total, em conformidade com o Code39 normal. Por este motivo, é importante manter pelo menos um espaço entre o código de barras e o texto circundante para evitar a sobreposição.
- Os espaços nos códigos de barras Code39 devem ser impressos como "_" barras inferiores.

- Ao imprimir dois ou mais códigos de barras numa linha, separe os códigos de barras com uma tabulação, ou selecione um tipo de letra diferente do tipo de letra BarCode e introduza o espaço. Se for introduzido um espaço ao selecionar um tipo de letra Code39, o código de barras não ficará correto.

Tipo de caracter	Caracteres alfanuméricos (A a Z, 0 a 9) símbolos (- . espaço \$ / + %)
Número de caracteres	Sem limite
Tamanho do tipo de letra	Quando OCR-B não for utilizado: 26 pt a 96 pt. Os formatos recomendados são 26 pt, 52 pt e 78 pt. Quando OCR-B for utilizado: 36 pt a 96 pt. Os formatos recomendados são 36 pt e 72 pt.

Os códigos que se seguem são inseridos automaticamente e não precisam de ser introduzidos manualmente:

- Zona calma esquerda/direita
- Verificar dígito
- Caracter Iniciar/Parar

Imprimir amostra

EPSON Code39	EPSON Code39 CD
EPSON Code39 Num	EPSON Code39 CD Num

EPSON Code128

- Os tipos de letra Code128 são compatíveis com os conjuntos de código A, B, e C. Quando o conjunto de código de uma linha de caracteres é alterado a meio da linha, é inserido automaticamente um código de conversão.
- A altura do código de barras é ajustada automaticamente para 15% ou mais do seu comprimento total, em conformidade com o Code128 normal. Por este motivo, é importante manter pelo menos um espaço entre o código de barras e o texto circundante para evitar a sobreposição.
- Algumas aplicações eliminam automaticamente os espaços no final das linhas ou convertem vários espaços em tabulações. Os códigos de barras que contêm espaços podem não ser impressos corretamente a partir de aplicações que eliminam automaticamente espaços do final das linhas ou convertem vários espaços em tabulações.
- Ao imprimir dois ou mais códigos de barras numa linha, separe os códigos de barras com uma tabulação, ou selecione um tipo de letra diferente do tipo de letra BarCode e introduza o espaço. Se for introduzido um espaço ao selecionar um tipo de letra Code128, o código de barras não ficará correto.

Tipo de caracter	Todos os caracteres ASCII (95 no total)
Número de caracteres	Sem limite
Tamanho do tipo de letra	26 pt a 96 pt. Os formatos recomendados são 26 pt, 52 pt e 78 pt.

Os códigos que se seguem são inseridos automaticamente e não precisam de ser introduzidos manualmente:

- Zona calma esquerda/direita

- Caracter Iniciar/Parar
- Verificar dígito
- Alterar código definir caracter

Imprimir amostra

EPSON Code128

EPSON ITF





- O EPSON ITF fonts cumpre a norma USS Interleaved 2-of-5 (americana).
- Estão disponíveis quatro EPSON ITF fonts permitindo-lhe ativar e desativar a introdução automática de dígitos de verificação e OCR-B.
- A altura do código de barras é ajustada automaticamente para 15% ou mais do seu comprimento total, em conformidade com o Interleaved 2-of-5 normal. Por este motivo, é importante manter pelo menos um espaço entre o código de barras e o texto circundante para evitar a sobreposição.
- Interleaved 2-of-5 trata cada dois caracteres como um conjunto. Quando existe um número ímpar de caracteres, o EPSON ITF fonts adiciona automaticamente um zero ao início da linha de caracteres.

Tipo de caracter	Números (0 a 9)
Número de caracteres	Sem limite
Tamanho do tipo de letra	Quando OCR-B não for utilizado: 26 pt a 96 pt. Os formatos recomendados são 26 pt, 52 pt e 78 pt. Quando OCR-B for utilizado: 36 pt a 96 pt. Os formatos recomendados são 36 pt e 72 pt.

Os códigos que se seguem são inseridos automaticamente e não precisam de ser introduzidos manualmente:

- Zona calma esquerda/direita
- Caracter Iniciar/Parar
- Verificar dígito
- O número "0" (adicionado no início das linhas de caracteres como necessário)

Imprimir amostra

EPSON ITF	EPSON ITF CD
	
EPSON ITF Num	EPSON ITF CD Num
 0 1 2 3 4 5 6 7	 1 2 3 4 5 6 7 0

EPSON Codabar





- Estão disponíveis quatro EPSON Codabar permitindo-lhe ativar e desativar a introdução automática de dígitos de verificação e OCR-B.
- A altura do código de barras é ajustada automaticamente para 15% ou mais do seu comprimento total, em conformidade com o Codabar normal. Por este motivo, é importante manter pelo menos um espaço entre o código de barras e o texto circundante para evitar a sobreposição.
- Ao introduzir um carácter quer de Iniciar ou Parar, tipo de letra Codabar insere automaticamente o carácter complementar.
- Se não for introduzido um carácter de Iniciar ou Parar, estes caracteres são introduzidos automaticamente como a letra "A".

Tipo de carácter	Números (0 a 9) Símbolos (- \$: / . +)
Número de caracteres	Sem limite
Tamanho do tipo de letra	Quando OCR-B não for utilizado: 26 pt a 96 pt. Os formatos recomendados são 26 pt, 52 pt e 78 pt. Quando OCR-B for utilizado: 36 pt a 96 pt. Os formatos recomendados são 36 pt e 72 pt.

Os códigos que se seguem são inseridos automaticamente e não precisam de ser introduzidos manualmente:

- Zona calma esquerda/direita
- Carácter Iniciar/Parar (quando não for introduzido)
- Verificar dígito

Imprimir amostra

EPSON Codabar	EPSON Codabar CD
	
EPSON Codabar Num	EPSON Codabar CD Num
	

EPSON EAN128

- Os tipos de letra GS1-128(EAN128) são compatíveis com os conjuntos de código A, B, e C. Quando o conjunto de código de uma linha de caracteres é alterado a meio da linha, é inserido automaticamente um código de conversão.
- Os 4 tipos de propriedades que se seguem são suportados como Identificador da Aplicação (AI).
 - 01: Número de item de Comércio Global
 - 10: Número de Série/Lote
 - 17: Data de validade
 - 30: Quantidade

- A altura do código de barras é ajustada automaticamente para 15% ou mais do seu comprimento total, em conformidade com o Code128 normal. Por este motivo, é importante manter pelo menos um espaço entre o código de barras e o texto circundante para evitar a sobreposição.
- Algumas aplicações eliminam automaticamente os espaços no final das linhas ou convertem vários espaços em tabulações. Os códigos de barras que contêm espaços podem não ser impressos corretamente a partir de aplicações que eliminam automaticamente espaços do final das linhas ou convertem vários espaços em tabulações.
- Ao imprimir dois ou mais códigos de barras numa linha, separe os códigos de barras com uma tabulação, ou selecione um tipo de letra diferente do tipo de letra BarCode e introduza o espaço. Se for introduzido um espaço ao selecionar um tipo de letra GS1-128(EAN128), o código de barras não ficará correto.

Tipo de caracter	Caracteres alfanuméricos (A a Z, 0 a 9) Os parênteses servem apenas para identificar o Identificador da Aplicação (AI) Apenas as letras maiúsculas são suportadas na introdução de letras pequenas.
Número de caracteres	Muda com o Identificador da Aplicação (AI). 01: 4 caracteres "(01)" e 13 números 17: 4 caracteres "(17)" e 6 números 10: 4 caracteres "(10)" e um máximo de 20 caracteres alfanuméricos 30: 4 caracteres "(30)" e máximo de 8 números
Tamanho do tipo de letra	36 pt ou mais Tamanhos recomendados 36 pt, 72 pt

Os códigos que se seguem são inseridos automaticamente e não precisam de ser introduzidos manualmente:

- Zona calma esquerda/direita
- Caracter Iniciar/Parar
- Caracter FNC1
Insere para distinguir de Code128 e para uma pausa do identificador de aplicação de comprimento variável.
- Verificar dígito
- Alterar código definir caracter

Imprimir amostra

EPSON EAN128
 <small>(01)14912345678901(17)990101(30)12(10)ABC</small>

Especificações de armazenamento

Capacidade de armazenamento	90 GB	
Número de pastas	Pasta partilhada	1
	Pasta partilhada	0 até 199
	Pasta pessoal	Sem limitação

Número máximo de ficheiros guardados na pasta	3000 ficheiros
Número máximo de páginas de ficheiros guardados na pasta	15.000 páginas
Número máximo de tarefas guardadas*	Impressão: 100 Enviar por e-mail, guardar na pasta, serviço nuvem: 10

*: O número de trabalhos que podem ser executados antes da primeira tarefa terminar.

Nota:

Poderá não ser capaz de guardar novos ficheiros após a taxa de utilização de memória atingir 100%. Quando a taxa de utilização da memória for inferior a 100%, se o número de ficheiros guardados ou o número de páginas guardadas na pasta atingir o limite, poderá não conseguir guardar toda a tarefa. Elimine todos os ficheiros desnecessários que seja possível.

Informação regulamentar

Normas e homologações

Normas e aprovações para o modelo dos E.U.A.

Segurança	UL60950-1 CAN/CSA-C22.2 No.60950-1
Compatibilidade eletromagnética	FCC Part 15 Subpart B Class B CAN ICES-3 (B)/NMB-3 (B)

Este equipamento contém o seguinte módulo sem fios.

Fabricante: Seiko Epson Corporation

Tipo: J26H005

Este produto está conforme a Secção 15 das Normas FCC e RSS das normas IC. A Epson não pode aceitar responsabilidade por falhas no cumprimento dos requisitos de proteção resultantes de modificações não recomendadas ao produto. O funcionamento está sujeito às duas condições seguintes: (1) este dispositivo não pode provocar interferências nocivas, e (2) este dispositivo deve aceitar qualquer interferência recebida, incluindo interferências que possam provocar um funcionamento indesejado do dispositivo.

De modo a evitar a interferência de rádio no serviço licenciado, o presente dispositivo deverá ser operado em interiores e mantido afastado de janelas de modo a disponibilizar a máxima proteção. O equipamento (ou a sua antena de transmissão) instalado em exteriores será sujeito a licenciamento.

Este equipamento está em conformidade com os limites de exposição à radiação FCC/IC estabelecidos para um ambiente não controlado e cumpre as normas de exposição de rádio frequência (RF) FCC no suplemento C a OET65 e RSS das regras de exposição de rádio frequência (RF) de IC. Este equipamento deve ser instalado e operado de modo a que o radiador seja mantido a pelo menos 7,9 pol. (20 cm) ou mais afastado do corpo de uma pessoa (excluindo as extremidades: mãos, pulsos, pés e tornozelos).

Normas e aprovações do modelo europeu

Para utilizadores europeus

Pelo presente, a Seiko Epson Corporation declara que o seguinte modelo de equipamentos de rádio cumpre os termos da Diretiva 2014/53/EU. O texto completo da declaração UE de conformidade está disponível no seguinte sítio Web.

<http://www.epson.eu/conformity>

C741A

Para utilização apenas na Irlanda, Reino Unido, Áustria, Alemanha, Liechtenstein, Suíça, França, Bélgica, Luxemburgo, Países Baixos, Itália, Portugal, Espanha, Dinamarca, Finlândia, Noruega, Suécia, Islândia, Croácia, Chipre, Grécia, Eslovénia, Turquia, Malta, Bulgária, Chéquia, Estónia, Hungria, Letónia, Lituânia, Polónia, Roménia e Eslováquia.

A Epson não pode aceitar responsabilidade por falhas no cumprimento dos requisitos de proteção resultantes de modificações não recomendadas ao produto.

Frequência	Tensão máxima de rádio frequência transmitida
2400–2483,5 MHz	20 dBm (EIRP)



Normas e aprovações do modelo australiano

Compatibilidade electromagnética	AS/NZS CISPR32 Class B
----------------------------------	------------------------

A Epson declara por este meio que os seguintes modelos de equipamento estão em conformidade com os requisitos fundamentais e outras disposições relevantes da norma AS/NZS4268:

C741A

A Epson não pode aceitar responsabilidade por falhas no cumprimento dos requisitos de protecção resultantes de modificações não recomendadas ao produto.

Normas e aprovações do modelo da Nova Zelândia

General Warning

The grant of a Telepermit for any item of terminal equipment indicates only that Telecom has accepted that the item complies with minimum conditions for connection to its network. It indicates no endorsement of the product by Telecom, nor does it provide any sort of warranty. Above all, it provides no assurance that any item will work correctly in all respects with another item of Telepermitted equipment of a different make or model, nor does it imply that any product is compatible with all of Telecom's network services.

Telepermitted equipment only may be connected to the EXT telephone port. This port is not specifically designed for 3-wire-connected equipment. 3-wire-connected equipment might not respond to incoming ringing when attached to this port.

Important Notice

Under power failure conditions, this telephone may not operate. Please ensure that a separate telephone, not dependent on local power, is available for emergency use.

This equipment is not capable, under all operating conditions, of correct operation at the higher speeds for which it is designed. Telecom will accept no responsibility should difficulties arise in such circumstances.

This equipment shall not be set up to make automatic calls to the Telecom '111' Emergency Service.

ZICTA Aprovação de tipo para utilizadores na Zâmbia

Consulte o seguinte website para verificar as informações para aprovação de tipo ZICTA.

<https://support.epson.net/zicta/>

German Blue Angel

Consulte o seguinte sítio Web para verificar se a impressora cumpre ou não as normas German Blue Angel.

<http://www.epson.de/blauerengel>

Restrições à realização de cópias

Tenha em atenção as seguintes restrições para garantir uma utilização legal e responsável da impressora.

A cópia dos seguintes itens é proibida por lei:

- Notas, moedas, títulos cotados na bolsa emitidos pelo governo, títulos de obrigações governamentais e títulos municipais
- Selos de correio não utilizados, postais pré-selados e outros itens postais oficiais com franquias válidas
- Selos fiscais emitidos pelo governo e títulos emitidos por via legal

Tenha cuidado quando copiar os seguintes itens:

- Títulos privados cotados na bolsa (certificados de acções, notas negociáveis, cheques, etc.), passes mensais, bilhetes de concessão, etc.
- Passaportes, cartas de condução, declarações de aptidão física, guias de circulação, senhas de refeição, bilhetes, etc.

Nota:

É possível que a cópia destes itens também seja proibida por lei.

Utilização responsável de materiais com direitos de autor:

As impressoras podem ser indevidamente utilizadas se forem efectuadas cópias inadequadas de materiais com direitos. A não ser que siga as recomendações de um advogado especialista na área, seja responsável e respeitador e obtenha a autorização do titular dos direitos de autor antes de copiar material publicado.

Informações do administrador

Ligação da impressora à rede.	544
Definições para usar a impressora.	548
Gerir a impressora.	616
Definições avançadas de segurança.	636
Informações Epson Remote Services.	678

Ligação da impressora à rede

Pode ligar a impressora à rede de várias maneiras.

- Ligue usando as definições avançadas no painel de controlo.
- Ligue usando o instalador no site ou no disco com o software.

Esta secção explica o procedimento para ligar a impressora à rede utilizando o painel de controlo da impressora.

Antes de fazer a ligação de rede

Para ligar à rede, verifique o método de ligação e informações de configuração para ligar previamente.

Recolha de informações sobre as definições de ligação

Prepare a informação sobre as definições necessárias para ligar. Verifique antecipadamente a seguinte informação.

Divisões	Itens	Nota
Método de ligação do dispositivo	<input type="checkbox"/> Ethernet <input type="checkbox"/> Wi-Fi	Decida como ligar a impressora à rede. Para uma LAN com fios, ligue ao switch LAN. Para Wi-Fi, ligue à rede (SSID) do ponto de acesso.
Informação de ligação da LAN	<input type="checkbox"/> Endereço IP <input type="checkbox"/> Máscara de sub-rede <input type="checkbox"/> Gateway predefinido	Decida o endereço IP a atribuir à impressora. Quando atribui o endereço IP estaticamente, são necessários todos os valores. Quando atribui o endereço IP dinamicamente usando a função DHCP, esta informação não é necessária, porque ele é definido automaticamente.
Informação da ligação Wi-Fi	<input type="checkbox"/> SSID <input type="checkbox"/> Palavra-passe	Estas são o SSID (nome da rede) e a palavra-passe do ponto de acesso a que a impressora se liga. Se foi definida a filtragem de endereços MAC, registre o endereço MAC da impressora antecipadamente para registar a impressora. Veja o seguinte para os padrões suportados. "Especificações Wi-Fi" na página 515
Informação do servidor DNS	<input type="checkbox"/> Endereço IP para o DNS primário <input type="checkbox"/> Endereço IP para o DNS secundário	Estes são necessários ao especificar os servidores DNS. O DNS secundário é definido quando o sistema possui uma configuração redundante e existe um servidor de DNS secundário. Se estiver numa organização pequena e não configurar o servidor DNS, defina o endereço IP do router.

Divisões	Itens	Nota
Informação do servidor proxy	<input type="checkbox"/> Nome do servidor proxy	<p>Defina-o quando o seu ambiente de rede utiliza o servidor proxy para aceder à Internet a partir da Intranet, e está a usar a função para que a impressora aceda diretamente à Internet.</p> <p>Para as seguintes funções, a impressora liga-se diretamente à Internet.</p> <ul style="list-style-type: none"> <input type="checkbox"/> Serviços de ligação Epson <input type="checkbox"/> Serviços em nuvem de outras empresas <input type="checkbox"/> Atualização de firmware
Informação sobre o número de porta	<input type="checkbox"/> Número de porta a libertar	<p>Verifique o número da porta usada pela impressora e computador e depois liberte a porta que esteja bloqueada por uma firewall, se necessário.</p> <p>Consulte as instruções a seguir para saber o número da porta usada pela impressora.</p> <p>"Usar a porta da impressora" na página 513</p>

Atribuição de endereço IP

Consulte abaixo os tipo de atribuição de endereço IP.

Endereço IP estático:

Atribuir o endereço IP predeterminado à impressora (anfitrião) manualmente.

As informações de ligação à rede (máscara de sub-rede, gateway padrão, servidor DNS, etc.) devem ser enviadas manualmente.

O endereço IP não muda mesmo quando o dispositivo é desligado. Isto é útil quando pretende ferir dispositivos com um ambiente em que não seja possível alterar o endereço IP ou quando pretender gerir dispositivos usando o endereço IP. Recomendamos definições para a impressora, servidor, etc., comuns a vários computadores. Da mesma forma, ao usar configurações de segurança tais como filtros IPsec/IP, atribua um endereço IP fixo para que o endereço IP não seja alterado.

Atribuição automática usando a função DHCP (endereço IP dinâmico):

Atribua o endereço IP automaticamente à impressora (anfitrião) usando a função DHCP do servidor DHCP ou router.

As informações para se ligar à rede (máscara de sub-rede, gateway padrão, servidor DNS, etc.) são definidas automaticamente, assim pode ligar facilmente o dispositivo à rede.

Se o dispositivo ou o router for desligado, ou dependendo das configurações do servidor DHCP, o endereço IP pode ser alterado ao ligar novamente.

Recomendamos gerir os dispositivos que não sejam o endereço IP e comunicar com protocolos que possam seguir o endereço IP.

Nota:

Ao utilizar a função de reserva de endereço IP do DHCP, pode atribuir o mesmo endereço IP aos dispositivos a qualquer momento.

Servidor DNS e servidor Proxy

O servidor DNS tem um nome de anfitrião, domínio do endereço de correio eletrónico, etc., associado com às informações de endereço IP.

A comunicação é impossível se a outra parte é descrita pelo nome de anfitrião, nome de domínio, etc., quando o computador ou a impressora realiza a comunicação IP.

Solicita as informações ao servidor DNS e obtém o endereço IP da outra parte. Este processo é designado resolução do nome.

Assim, os dispositivos tais como computadores e impressoras podem comunicar usando o endereço IP.

A resolução de nome é necessária para a impressora comunicar usando a função de email ou função de ligação à Internet.

Ao usar estas funções, realize as definições de servidor DNS.

Ao atribuir o endereço IP da impressora usando a função DHCP do servidor DHCP ou router, será definido automaticamente.

O servidor proxy é colocado no gateway entre a rede e a Internet, e comunica com o computador, impressora e Internet (servidor oposto), em nome de cada um deles. O servidor oposto comunica apenas com o servidor de proxy. Assim, as informações de impressora, tais como o endereço IP e o número da porta não podem ser lidas e é esperado um aumento de segurança.

Ao ligar à Internet através de um servidor proxy, configure o servidor proxy na impressora.

Ligação à rede através do painel de controlo

Ligue a impressora à rede usando o painel de controlo da impressora.

Atribuir o endereço IP

Definir os itens básicos tais como Endereço de Anfitrião, Másc sub-rede, e Gateway predef..

Esta seção explica o procedimento para configurar um endereço IP estático.

1. Ligue a impressora.
2. Selecione **Definições** no ecrã inicial no painel de controlo da impressora.
3. Selecione **Definições gerais > Definições de rede > Avançado > TCP/IP**.
4. Selecione **Manual** para **Obter ender IP**.

Ao definir o endereço IP automaticamente usando a função DHCP do router, selecione **Auto**. Nesse caso, o **Ender IP**, **Másc sub-rede**, e **Gateway predef.** no passo 5 a 6 também são definidos automaticamente, avance para o passo 7.

5. Introduza o endereço IP.

Ao introduzir um endereço IP, introduza zeros (0) até criar três dígitos como mostrado no exemplo que se segue.

Exemplo:

- Se o endereço IP for 192.0.2.111, introduza 192.000.002.111.
- Se o endereço IP for 192.0.12.10, introduza 192.000.012.010

Confirmar o valor refletido no ecrã anterior. Após introduzir o endereço IP, os zeros que introduziu para criar três dígitos são omitidos.

6. Configure a **Másc sub-rede** e **Gateway predef.**.

Confirmar o valor refletido no ecrã anterior.



Importante:

*Se a combinação do Ender IP, Másc sub-rede e Gateway predef. estiver errada, o **Iniciar Configuração** fica inativo e não pode continuar com as definições. Confirme que não existe erro na entrada.*

7. Introduza o endereço IP para o servidor primário DNS.

Confirmar o valor refletido no ecrã anterior.

Nota:

*Quando seleciona **Auto** nas definições de atribuição de endereço IP, pode selecionar as definições do servidor DNS **Manual** ou **Auto**. Se não conseguir obter o endereço de servidor DNS automaticamente, seleccione **Manual** e introduza o endereço de servidor DNS. A seguir, introduza o endereço de servidor DNS diretamente. Se selecionar **Auto**, avance para o passo 9.*

8. Introduza o endereço IP para o servidor secundário DNS.

Confirmar o valor refletido no ecrã anterior.

9. Toque em **Iniciar Configuração**.

Definição do servidor proxy

Configure o servidor proxy se ambas as condições seguintes forem verdadeiras.

- O servidor proxy está construído para ligação à Internet.
- Quando utilizar uma função em que uma impressora se liga diretamente à Internet, tal como o serviço Epson Connect ou os serviços em nuvem de uma outra empresa.

1. Selecione **Definições** no ecrã inicial.

Ao fazer as definições depois da configuração do endereço IP, será apresentado o ecrã **Avançado**. Avance para o passo 3.

2. Selecione **Definições gerais** > **Definições de rede** > **Avançado**.

3. Selecione **Servidor proxy**.

4. Selecione **Utilizar** para **Defin. de Servidor proxy**.

5. Introduza o endereço do servidor proxy por formato IPv4 ou FQDN.

Confirme o valor refletido no ecrã anterior.

6. Introduza o número da porta para o servidor proxy.

Confirme o valor refletido no ecrã anterior.

7. Toque em **Iniciar Configuração**.

Ligar a LAN

Ligue a impressora à rede por Ethernet ou Wi-Fi.

Ligação à Ethernet

Ligue a impressora à rede usando o cabo Ethernet e verifique a ligação.

1. Ligue a impressora e a hub (switch LAN) por meio do cabo Ethernet.
2. Selecione **Definições** no ecrã inicial.
3. Selecione **Definições gerais** > **Definições de rede** > **Verificar ligação de rede**.

Será apresentado o resultado do diagnóstico da ligação. Confirme que a ligação está correta.

4. Toque em **OK** para terminar.

Quando tocar em **Imprimir Relatório de Verificação**, pode imprimir o resultado do diagnóstico. Siga as instruções no ecrã para o imprimir.

Informações relacionadas

➔ [“Alteração da Ligação de Rede de Wi-Fi para Ethernet” na página 346](#)

Ligação à LAN sem fios (Wi-Fi)

Pode ligar a impressora à LAN sem fios (Wi-Fi) de várias maneiras. Escolha o método de ligação correspondente ao ambiente e condições que está a utilizar.

Se conhecer as informações do router sem fios, tais como SSID e palavra-passe, pode seleccionar as definições manualmente.

Se o router sem fios for compatível com WPS, pode seleccionar as definições utilizando a configuração de botão.

Após ligar a impressora à rede, ligue a impressora a partir do dispositivo que pretende utilizar (computador, dispositivo inteligente, tablet, etc.)

Informações relacionadas

➔ [“Fazer configurações Wi-Fi introduzindo o SSID e palavra-passe” na página 348](#)

➔ [“Definir a ligação Wi-Fi através da configuração de botão \(WPS\)” na página 349](#)

➔ [“Definir Wi-Fi através de configuração por código PIN \(WPS\)” na página 350](#)

Definições para usar a impressora

Usar as funções de impressão

Ative para usar a função de impressão através da rede.

Para usar a impressora na rede, precisa de definir a porta para a ligação de rede no computador, assim como a ligação de rede da impressora.

Tipos de ligação da impressora

Os seguintes dois métodos estão disponíveis para a ligação de rede da impressora.

- Ligação de rede ponto-a-ponto (impressão direta)
- Ligação servidor/cliente (partilha da impressora usando o servidor Windows)

Definições de ligação de rede ponto-a-ponto

Esta é a ligação para ligar a impressora à rede e o computador diretamente. Só pode ser ligado um modelo com capacidades de rede.

Método de ligação:

Ligue a impressora à rede diretamente através de um hub ou ponto de acesso.

Controlador da impressora:

Instale o controlador da impressora em cada computador cliente.

Quando usar o EpsonNet SetupManager, pode fornecer o pacote do controlador que inclui as definições da impressora.

Características:

- O trabalho de impressão começa imediatamente porque o mesmo é enviado para a impressora diretamente.
- Pode imprimir enquanto a impressora estiver a funcionar.

Definições de ligação Servidor/Cliente

Esta é a ligação que o computador servidor partilha com a impressora. Para proibir a ligação sem passar pelo computador servidor, pode melhorar a segurança.

Quando usar USB, a impressora sem a função de rede também pode ser partilhada.

Método de ligação:

Ligue a impressora à rede através do interruptor da LAN ou do ponto de acesso.

Também pode ligar a impressora ao servidor diretamente, por meio de um cabo USB.

Controlador da impressora:

Instale o controlador da impressora no servidor Windows, dependendo do SO dos computadores clientes.

Ao aceder ao servidor Windows e vinculando a impressora, o controlador da impressora é instalado no computador cliente e pode ser usado.

Características:

- Faça a gestão da impressora e do controlador da impressora por lotes.
- Dependendo das especificações do servidor, pode levar tempo a iniciar o trabalho de impressão porque todos os trabalhos de impressão passam pelo servidor respetivo.
- Não pode imprimir quando o servidor Windows está desligado.

Definições de impressão para ligação de rede ponto-a-ponto

Para ligação de rede ponto-a-ponto (impressão direta), uma impressora e um computador cliente têm uma relação de um-para-um.

O controlador de impressão tem de estar instalado em cada computador cliente.

Configurações de impressão para o servidor/ligação de cliente

Ativar para imprimir a partir da impressora ligada como ligação de servidor/cliente.

A partir da ligação servidor/cliente, configure primeiro o servidor de impressão, e a seguir partilhe a impressora na rede.

Ao usar o cabo USB para ligar ao servidor, defina também primeiro o servidor de impressão, e a seguir partilhe a impressora na rede.

Configurar as portas de rede

Criar a lista de espera de impressões em rede no servidor de impressão utilizando TCP/IP normal, e a seguir defina a porta de rede.

Este exemplo refere-se à utilização do Windows 2012 R2.

1. Abra o ecrã de dispositivos e impressoras.

Ambiente de Trabalho > Definições > Painel de Controlo > Hardware e Som ou Hardware > Dispositivos e Impressoras.

2. Adicione uma impressora.

Clique em **Adicionar impressora** e selecione **A impressora que pretendo não se encontra listada**.

3. Adicione uma impressora local.

Selecione **Adicionar uma impressora local ou impressora de rede com definições manuais** e clique em **Seguinte**.

4. Selecione **Criar uma nova porta**, selecione **Porta de TCP/IP Padrão** como Tipo de Porta e clique em **Seguinte**.

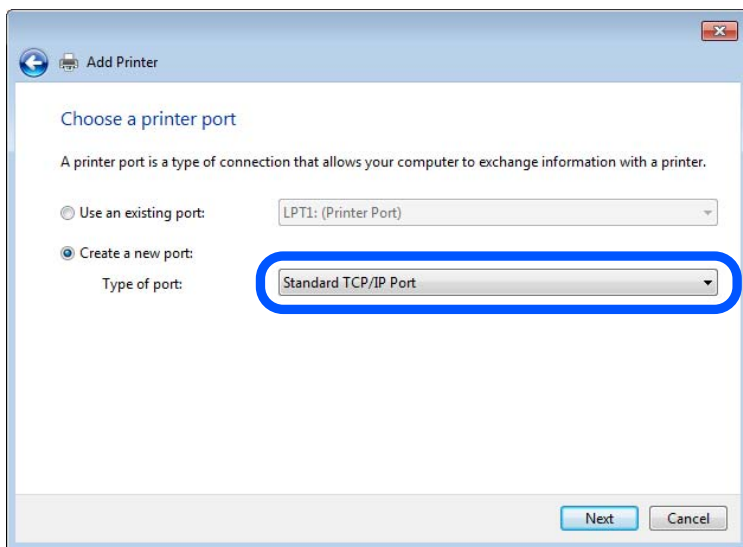

5. Introduza o endereço IP da impressora ou nome da impressora em **Nome do Anfitrião ou Endereço IP** ou **Nome ou endereço IP da impressora** e clique em **Seguinte**.

Exemplo:

Nome da impressora: EPSONA1A2B3C

Endereço IP: 192.0.2.111

Não altere o **Nome da porta**.

Clique em **Continuar** quando for apresentado o ecrã **Controlo de Conta de Utilizador**.

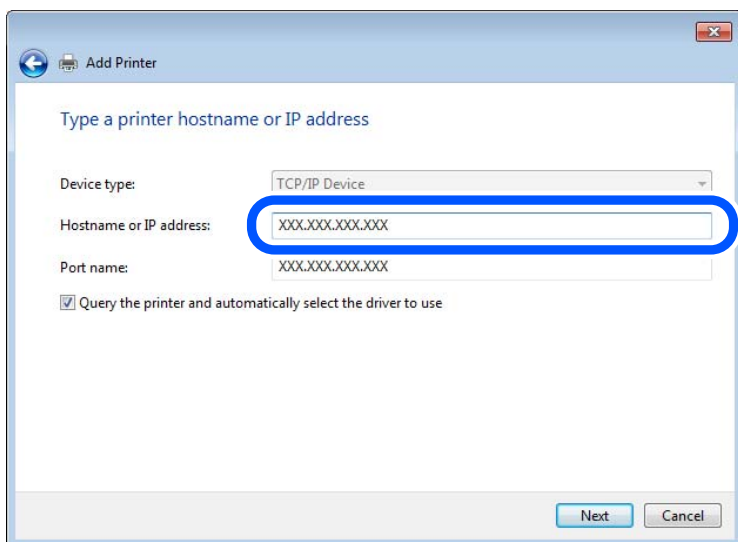

Nota:

Se especificar o nome da impressora na rede onde a resolução de nome está disponível, o endereço IP é localizado mesmo que o endereço IP da impressora seja alterado pelo DHCP. Pode confirmar o nome da impressora no ecrã de estado da rede do painel de controlo da impressora ou imprimindo uma folha de estado da rede.

6. Configure o controlador de impressão.

- Se o controlador de impressão já estiver instalado:
Selecione **Fabricante e Impressoras**. Clique em **Seguinte**.

7. Siga as instruções apresentadas no ecrã.

Quando utilizar a impressora numa ligação servidor/cliente (partilha de impressora usando o servidor Windows), faça as configurações de partilha a partir daí.

Verificação da configuração das portas — Windows

Verifique se a porta correta é definida para a fila de impressão.

1. Abra o ecrã de dispositivos e impressoras.

Ambiente de Trabalho > Definições > Painel de Controlo > Hardware e Som ou **Hardware > Dispositivos e Impressoras**.

2. Abra o ecrã das propriedades da impressora.

Clique com o botão direito no ícone da impressora e clique em **Propriedades de impressora**.

3. Clique no separador **Portas** selecione **Porta de TCP/IP Padrão** e clique em **Configurar porta**.

4. Verifique a configuração da porta.

- Para RAW

Certifique-se de que **Raw** está selecionado em **Protocolo** e clique em **OK**.

- Para LPR

Certifique-se de que **LPR** está selecionado em **Protocolo**. Introduza "PASSTHRU" em **Nome da fila** a partir de **Definições LPR**. Selecione **Contagem de bytes LPR activada** e clique em **OK**.

Partilhar a Impressora (apenas Windows)

Quando utilizar a impressora através da ligação servidor/cliente (a partilha de impressora utilizando o servidor Windows), configure a partilha de impressora a partir do servidor de impressora.

1. Selecione **Painel de Controlo > Ver dispositivos e impressoras** no servidor da impressora.

2. Clique com o botão direito do rato no ícone da impressora (fila de impressão) que pretende partilhar e, a seguir, clique no separador **Propriedades de impressora > Partilha**.

3. Selecione **Partilhar esta impressora** e introduza o **Nome de partilha**.

No Windows Server 2012, clique em **Alterar Opções de Partilha** e configure as definições.

Instalar controladores adicionais (apenas Windows)

Se as versões Windows para um servidor e para os clientes forem diferentes, recomendamos instalar controladores adicionais para o servidor de impressora.

1. Selecione **Painel de Controlo > Ver dispositivos e impressoras** no servidor da impressora.

2. Clique com o botão direito do rato no ícone da impressora que pretende partilhar com os clientes e, em seguida, clique no separador **Propriedades de impressora > Partilha**.
3. Clique em **Controladores adicionais**.
Para Windows Server 2012, clique em Change Sharing Options e a seguir configure as definições.
4. Selecione versões do Windows para clientes e clique em OK.
5. Selecione o ficheiro de informações para o controlador de impressora (*.inf) e a seguir instale o controlador.

Utilizar a Impressora Partilhada – Windows

O administrador deve comunicar aos clientes o nome de computador atribuído ao servidor de impressão e como o adicionar aos respectivos computadores. Se os controladores adicionais ainda não tiverem sido configurados, indique aos clientes como utilizar **Dispositivos e impressoras** para adicionar a impressora partilhada.

Se já tiverem sido configurados controladores adicionais no servidor de impressão, execute as seguintes operações:

1. Seccione o nome atribuído ao servidor de impressão no **Explorador do Windows**.
2. Clique duas vezes na impressora que pretende utilizar.

Configurações básicas de impressão

Definir as definições de impressão, como o tamanho de papel ou erro de impressão.

Definir a fonte de papel

Defina o tamanho e o tipo de papel a ser carregado em cada alimentador de papel.

1. Aceda a Web Config e selecione o separador **Imprimir > Def. origem do papel**.
2. Defina cada um dos itens.

Os itens apresentados podem variar consoante a situação.

Nome da origem do papel

Apresente o nome da origem do papel alvo, como seja **tabuleiro de papel, Aliment. 1**.

Tamanho do papel

Selecione o tamanho de papel que quer definir no menu pendente.

Unidade

Selecione a unidade do tamanho definido pelo utilizador. Pode seleccioná-la quando **Definido pelo utilizador** está selecionado em **Tamanho do papel**.

Largura

Defina o comprimento horizontal do tamanho definido pelo utilizador.

A gama que pode introduzir aqui depende da origem do papel, que está indicada ao lado de **Largura**.

Quando seleccionar **mm** em **Unidade**, pode introduzir até uma casa decimal.

Quando seleccionar **polegadas** em **Unidade**, pode introduzir até duas casas decimais.

Altura

Defina o comprimento vertical do tamanho definido pelo utilizador.

A gama que pode introduzir aqui depende da origem do papel, que está indicada ao lado de **Altura**.

Quando seleccionar **mm** em **Unidade**, pode introduzir até uma casa decimal.

Quando seleccionar **polegadas** em **Unidade**, pode introduzir até duas casas decimais.

Tipo papel

Selecione o tipo de papel que quer definir no menu pendente.

3. Verifique as definições e depois clique em **OK**.

Definir a interface

Defina o tempo de espera das tarefas de impressão ou idioma de impressão atribuído a cada interface.

Este item é exibido em impressoras compatíveis com PCL ou PostScript.

1. Introduza o endereço IP da impressora num browser para aceder ao Web Config.

Introduza o endereço de IP da impressora a partir de um computador que esteja ligado à mesma rede que a impressora.

Verifique o endereço IP da impressora no menu que se segue.

2. Introduza a palavra-passe de administrador para iniciar sessão como administrador.

3. Selecione pela seguinte ordem.

Separador **Imprimir** > **Definições de interface**

4. Configure cada item.

Definições de tempo limite

Defina o tempo de espera das tarefas de impressão enviadas diretamente por USB.

Pode definir entre 5 e 300 segundos por segundo.

Se não quiser utilizar um tempo de espera, introduza 0.

Idioma de impressão

Defina o idioma de impressão para cada interface USB e interface de rede.

Quando seleccionar **Auto**, o idioma de impressão é detetado automaticamente pelas tarefas de impressão enviadas.

5. Clique nas definições, e a seguir clique em **OK**.

Erros de configuração

Defina o erro apresentado para o dispositivo.

1. Aceda ao Web Config e selecione o separador **Imprimir** > **Definições de erro**.

2. Defina cada um dos itens.

Aviso de tamanho de papel

Defina se deseja apresentar um erro no painel de controlo quando o tamanho do papel da origem de papel especificada for diferente do tamanho do papel da impressão de dados.

Aviso de tipo de papel

Defina se deseja apresentar um erro no painel de controlo quando o tipo do papel da origem de papel especificada for diferente do tipo de papel da impressão de dados.

Resol. autom. de erros

Defina se quer cancelar automaticamente o erro se não houver qualquer atividade no painel de controlo durante 5 segundos, depois de o erro ser apresentado.

3. Verifique as definições e depois clique em **OK**.

Definir a impressão universal

Especifique quando quer imprimir a partir de dispositivos externos sem usar o controlador da impressora.

Alguns itens não são apresentados, dependendo do idioma de impressão da sua impressora.

1. Aceda ao Web Config e selecione o separador **Imprimir > Defin. univer. impressão**.

2. Defina cada um dos itens.

3. Verifique as definições e depois clique em **OK**.

Básico

Itens	Explicação
Desvio superior(-30.0-30.0mm)	Define a posição vertical do papel de início da impressão.
Desvio esquerda(-30.0-30.0mm)	Define a posição horizontal do papel de início da impressão.
Desvio sup. posterior(-30.0-30.0mm)	Define a posição vertical do papel de início da impressão da parte de trás do papel em impressão duplex.
Desvio esq. posterior(-30.0-30.0mm)	Define a posição horizontal do papel de início da impressão da parte de trás do papel em impressão duplex.
Verf. largura do papel	Define se pretende verificar a largura do papel ao imprimir.
Ignorar página em branco	Se existir uma página em branco nos dados de impressão, defina para não imprimir uma página em branco.

Config. impressão PDL

Pode especificar as definições para a impressão PCL ou PostScript.

Este item é exibido numa impressora compatível com PCL ou PostScript.

Definições comuns

Itens	Explicação
Tamanho do papel	Selecione o tamanho do papel no qual pretende imprimir.
Tipo papel	Selecione o tipo de papel para imprimir.
Orientação	Selecione a orientação que pretende utilizar para imprimir.

Itens	Explicação
Qualidade	Selecione a qualidade de impressão que pretende utilizar para imprimir.
Modo poupança tinta	Defina se pretende imprimir com consumo reduzido de tinta.
Ordem de impressão	Selecione para imprimir a partir do topo ou da última página.
Número de cópias(1-999)	Defina o número de cópias que deseja imprimir.
Margem união	Selecione a posição de união.
Ejecção papel auto	Selecione se pretende ejetar o papel automaticamente quando terminar o tempo durante a receção de uma tarefa de impressão.
Impressão 2 faces	Definir se pretende imprimir dos 2 faces.

Menu PCL

Itens	Explicação
Origem tipo letra	Selecione se pretende usar o tipo de letra instalado la impressora ou transferi-lo.
Nº da Fonte	Especifique o tipo de letra que pretende usar.
Tamanho(0.44-99.99cpi)	Se o tipo de letra a usar é escalonável e de densidade fixa, especifique o tamanho da letra em densidade.
Tamanho do ponto(4.00-999.75pt)	Se o tipo de letra a usar é escalonável e de densidade fixa, especifique o tamanho da letra em pontos.
Conjunto símbolos	Selecione o conjunto de símbolos do tipo de letra que pretende usar.
Linhas(5-128linhas)	Especifique o número de linhas por página.
Função CR	Selecione a operação para o código de CR (retorno).
Função LF	Selecione a operação para o código LF (nova linha), FF (nova página).
Atrib. origem papel	Especifica a atribuição de alimentador de papel para comando de fornecimento de papel PCL.

Menu PS

Itens	Explicação
Folha Erro	Defina se pretende imprimir uma ficha de erro quando se verificar um erro de impressão PS3.
Coloração	Definir como impressão a cores ou impressão a preto e branco.
Binário	Definir se deve aceitar os dados binários ou não.
Formato Página PDF	Definir as dimensões do papel para impressão de PDF.

Configurar o Impressão Universal (Microsoft)

Pode configurar a sua impressora para usar o Impressão Universal. Para utilizar esta função, é preciso utilizar o Microsoft 365 e o serviço Azure Active Directory.

1. Aceda ao Web Config e selecione o separador **Rede > Impressão Universal**.
2. Clique em **Registar**.
3. Leia a mensagem exibida e a seguir clique na ligação.
4. Siga as instruções apresentadas no ecrã para registar a impressora.

Se o estado do registo apresentar a mensagem **Registado** na janela Web Config após o registo, a configuração está concluída.

Nota:

Para mais informações sobre a utilização do Azure Active Directory, como por exemplo como utilizar o Impressão Universal, visite o sítio Web Microsoft.

Configurar o AirPrint

Definir ao usar impressão e digitalização AirPrint.

Aceda a Web Config e selecione o separador **Rede > Configuração de AirPrint**.

Itens	Explicação
Nome do Serviço Bonjour	Introduza o nome do serviço Bonjour entre 1 e 41 caracteres em ASCII (0x20–0x7E).
Localização de Bonjour	Introduza as informações de localização tais como a localização da impressora em 127 bytes ou menos em Unicode (UTF-8).
Geolocalização Latitude e Longitude (WGS84)	Introduza as informações de localização da impressora. Este passo é opcional. Introduza valores usando dados WGS-84, que separa latitude e longitude com uma vírgula. Pode introduzir entre -90 a +90 com valor da latitude, e -180 a +180 para o valor de longitude. Pode introduzi menos de um valor decimal em sexto lugar, e não pode omitir "+".
Protocolo de Prioridade de Topo	Selecione o protocolo de prioridade em IPP e Porta 9100.
Wide-Area Bonjour	Defina se pretende usar Wide-Area Bonjour. Se usar, as impressoras devem estar registadas no servidor DNS para poder procurar a impressora no segmento.
Exigir Código PIN ao utilizar a impressão IPP	Selecione se pretende ou não solicitar um código PIN ao usar a impressão IPP. Se selecionar Sim , as tarefas de impressão IPP sem códigos PIN não são guardadas na impressora.
Activar AirPrint	IPP, Bonjour, AirPrint (serviço de digitalização) são ativados, e IPP é estabelecido apenas com comunicações seguras.

Configurar um servidor de correio eletrónico

Defina o servidor de correio em Web Config.

Verifique abaixo antes de configurar.

- A impressora está ligada à rede que pode aceder ao servidor de correio.
- A informação de definição de e-mail do computador que usa o mesmo servidor de correio que a impressora.

Nota:

- Quando usar o servidor de correio na Internet, confirme a informação de definição do fornecedor ou do site.
- Também pode definir o servidor de correio a partir do painel de controlo da impressora. Aceda como indicado abaixo.
Definições > Definições gerais > Definições de rede > Avançado > Servidor de e-mail > Definições de servidor

1. Aceda a Web Config e seleccione o separador **Rede > Servidor de e-mail > Básico**.
2. Introduza um valor para cada item.
3. Seleccione **OK**.

São apresentadas as definições que seleccionou.

Quando a configuração estiver concluída, execute a verificação de ligação.

Informações relacionadas

➔ [“Executar o Web Config num navegador web” na página 473](#)

Itens de definição do servidor de correio

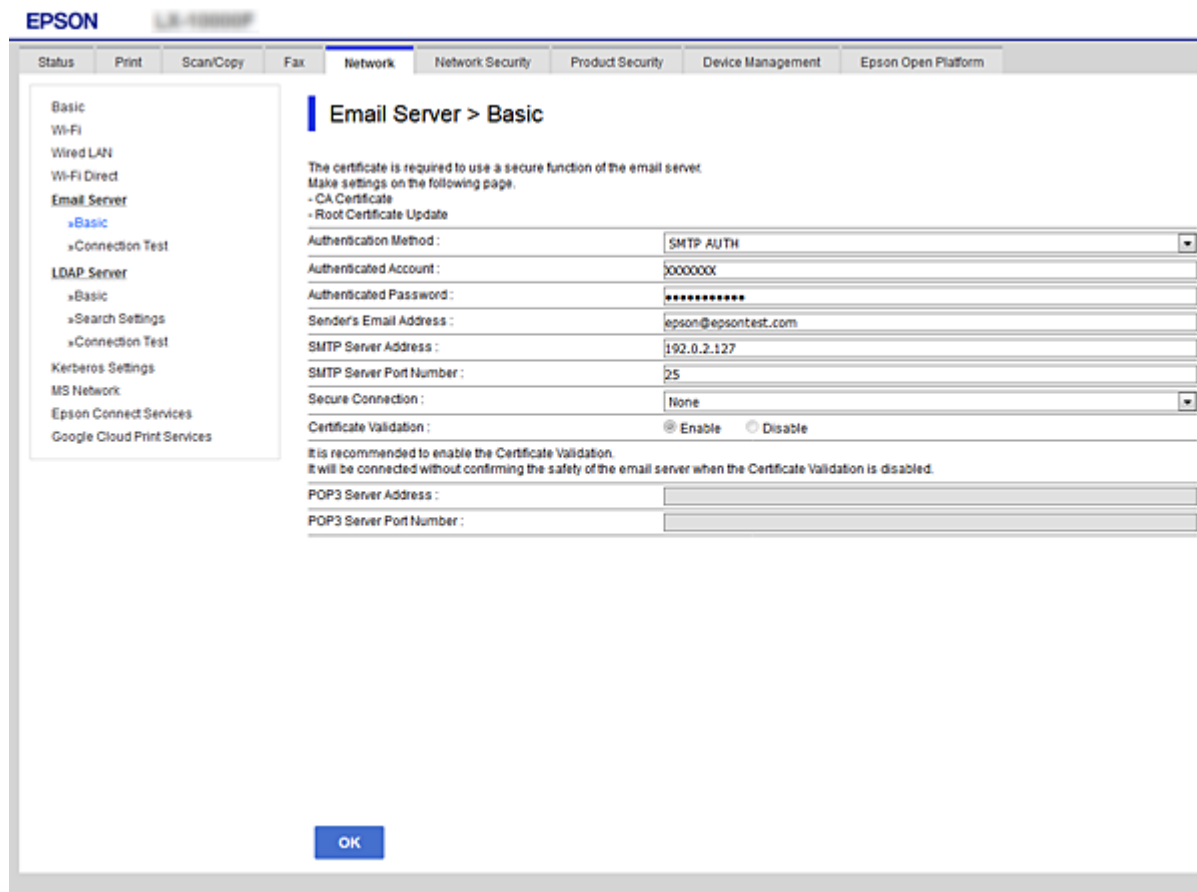

Itens	Definições e explicação	
Método de autenticação	Especifique o método de autenticação para que a impressora aceda ao servidor de correio.	
	Desactivar	Definir quando o servidor de correio não necessita de autenticação.
	Autentic. SMTP	Autentica no servidor SMTP (servidor de correio de saída) ao enviar o email. O servidor de email deve ser compatível com autenticação SMTP.
	POP antes de SMTP	Autentica no servidor POP3 (servidor de receção de correio) antes de enviar o email. Ao seleccionar este item, defina o servidor POP3.
Conta autenticada	Se seleccionar Autentic. SMTP ou POP antes de SMTP como Método de autenticação , introduza o nome de conta autenticada entre 0 e 255 caracteres em ASCII (0x20 a 0x7E). Ao seleccionar Autentic. SMTP , introduza a conta de servidor SMTP. Ao seleccionar POP antes de SMTP , introduza a conta de servidor POP3.	
Palavra-passe autenticada	Se seleccionar Autentic. SMTP ou POP antes de SMTP como Método de autenticação , introduza a palavra-passe autenticada entre 0 e 20 caracteres em ASCII (0x20 a 0x7E). Ao seleccionar Autentic. SMTP , introduza a conta autenticada para o servidor SMTP. Ao seleccionar POP antes de SMTP , introduza a conta autenticada para o servidor POP3.	
Ender. de e-mail do remetente	Introduza o endereço de email do remetente como o endereço de email do administrador do sistema. É usado aquando da autenticação, introduza um endereço de email válido, registado para o servidor de email. Introduzir entre 0 e 255 caracteres em ASCII (0x20 a 0x7E) exceto : () < > [] ; ¥. O primeiro carácter não pode ser um ponto final (".").	
Endereço do servidor SMTP	Introduza entre 0 e 255 caracteres utilizando A-Z a-z 0-9 . - . Pode utilizar o formato IPv4 ou FQDN.	
Número da porta do serv. SMTP	Introduza um número entre 1 e 65535.	
Ligação segura	Selecione o método de encriptação da comunicação para o servidor de email.	
	Inexistente	Se seleccionar POP antes de SMTP em Método de autenticação , a ligação não é encriptada.
	SSL/TLS	Isto está disponível quando o Método de autenticação estiver definido para Desactivar ou Autentic. SMTP . A comunicação é encriptada desde o início.
	STARTTLS	Isto está disponível quando o Método de autenticação estiver definido para Desactivar ou Autentic. SMTP . A comunicação não é encriptada desde o início, mas depende do ambiente de rede, quer a comunicação seja encriptada ou não seja alterada.
Validação do certificado	O certificado é validado quando esta opção está ativada. Recomendamos que defina para Activar . Para configurar, é necessário importar o Certificado CA para a impressora.	
Endereço do servidor POP3	Se seleccionar POP antes de SMTP como Método de autenticação , introduza o endereço de servidor POP3 entre 0 e 255 caracteres usando A-Z a-z 0-9 . - . Pode utilizar o formato IPv4 ou FQDN.	
Número da porta do serv. POP3	Se seleccionar POP antes de SMTP como Método de autenticação , introduzir um número entre 1 e 65535.	

Verificar uma ligação do servidor de correio

Pode verificar a ligação ao servidor de correio realizando uma verificação de ligação.

1. Aceda a Web Config e selecione o separador **Rede > Servidor de e-mail > Teste de ligação**.
2. Selecione **Iniciar**.

É iniciado o teste de ligação ao servidor de correio eletrónico. Após o teste, é apresentado o relatório de verificação.

Nota:

Também pode verificar a ligação ao servidor de correio a partir do painel de controlo da impressora. Aceder como indicado abaixo.

Definições > Definições gerais > Definições de rede > Avançado > Servidor de e-mail > Verificar ligação

Referências do teste de ligação do servidor de correio

Mensagens	Causa
O teste de ligação foi concluído com sucesso.	Esta mensagem aparece quando a ligação ao servidor é bem-sucedida.
Erro de comunicação do servidor SMTP. Verifique o seguinte. - Definições de rede	Esta mensagem é apresentada quando <ul style="list-style-type: none"> <input type="checkbox"/> A impressora não está ligada a uma rede <input type="checkbox"/> O servidor SMTP está inativo <input type="checkbox"/> A ligação de rede é desativada durante a comunicação <input type="checkbox"/> Foram recebidos dados incompletos
Erro de comunicação do servidor POP3. Verifique o seguinte. - Definições de rede	Esta mensagem é apresentada quando <ul style="list-style-type: none"> <input type="checkbox"/> A impressora não está ligada a uma rede <input type="checkbox"/> O servidor POP3 está inativo <input type="checkbox"/> A ligação de rede é desativada durante a comunicação <input type="checkbox"/> Foram recebidos dados incompletos
Ocorreu um erro ao ligar ao servidor SMTP. Verifique o seguinte. - Endereço do servidor SMTP - Servidor DNS	Esta mensagem é apresentada quando <ul style="list-style-type: none"> <input type="checkbox"/> A ligação a um servidor DNS falhou <input type="checkbox"/> A resolução de nome para um servidor SMTP
Ocorreu um erro ao ligar ao servidor POP3. Verifique o seguinte. - Endereço do servidor POP3 - Servidor DNS	Esta mensagem é apresentada quando <ul style="list-style-type: none"> <input type="checkbox"/> A ligação a um servidor DNS falhou <input type="checkbox"/> A resolução de nome para um servidor POP3
Erro de autenticação do servidor SMTP. Verifique o seguinte. - Método de autenticação - Conta autenticada - Palavra-passe autenticada	Esta mensagem é apresentada quando a autenticação no servidor SMTP falha.
Erro de autenticação do servidor POP3. Verifique o seguinte. - Método de autenticação - Conta autenticada - Palavra-passe autenticada	Esta mensagem é apresentada quando a autenticação no servidor POP3 falha.

Mensagens	Causa
Método de comunicação não suportado. Verifique o seguinte. - Endereço do servidor SMTP - Número da porta do serv. SMTP	Esta mensagem é apresentada quando tenta comunicar com protocolos não suportados.
A ligação ao servidor SMTP falhou. Mude Ligação segura para Inexistente.	Esta mensagem é apresentada quando ocorre uma discrepância entre um servidor SMTP e um cliente, ou quando o servidor não suporta ligações SMTP segura (ligação SSL).
A ligação ao servidor SMTP falhou. Mude Ligação segura para SSL/TLS.	Esta mensagem é apresentada quando ocorre uma discrepância entre um servidor SMTP e um cliente, ou quando o servidor solicita a utilização de uma ligação SSL/TLS para uma ligação SMTP segura.
A ligação ao servidor SMTP falhou. Mude Ligação segura para STARTTLS.	Esta mensagem é apresentada quando ocorre uma discrepância entre um servidor SMTP e um cliente, ou quando o servidor solicita a utilização de uma ligação STARTTLS para uma ligação SMTP segura.
A ligação não é fiável. Verifique o seguinte. - Data e Hora	Esta mensagem é apresentada quando as definições de data e hora da impressora não estão corretas ou o certificado expirou.
A ligação não é fiável. Verifique o seguinte. - Certificado CA	Esta mensagem é apresentada quando a impressora não tem um certificado de raiz correspondente ao servidor, ou não foi importado um Certificado CA.
A ligação não é fiável.	Esta mensagem é apresentada quando o certificado obtido está danificado.
A autenticação do servidor SMTP falhou. Mude Método de autenticação para Autentic. SMTP.	Esta mensagem é apresentada quando ocorre uma discrepância no método de autenticação entre um servidor e o cliente. O servidor suporta Autentic. SMTP.
A autenticação do servidor SMTP falhou. Mude Método de autenticação para POP antes de SMTP.	Esta mensagem é apresentada quando ocorre uma discrepância no método de autenticação entre um servidor e o cliente. O servidor não suporta Autentic. SMTP.
Ender. de e-mail do remetente está incorreto. Mude para o endereço de e-mail do seu serviço de e-mail.	Esta mensagem é apresentada quando o endereço de correio eletrónico do remetente especificado está errado.
Não é possível aceder à impressora sem que o processamento termine.	Esta mensagem aparece quando a impressora está ocupada.

Definir uma pasta de rede partilhada

Defina uma pasta de rede partilhada para guardar a imagem digitalizada e os resultados do envio de faxes.

Ao guardar um ficheiro na pasta, a impressora inicia a sessão como o utilizador do computador onde a pasta foi criada.

Além disso, certifique-se de que configura a Rede MS ao criar a pasta de rede partilhada.

Criar a pasta partilhada

Antes de criar a pasta partilhada

Antes de criar a pasta partilhada, verifique o seguinte.

- A impressora está ligada à rede onde pode aceder ao computador onde a pasta partilhada será criada.

- Um carácter de vários bytes não está incluído no nome do computador onde a pasta partilhada será criada.

! Importante:

Quando um carácter de vários bytes for incluído no nome do computador, guardar o ficheiro na pasta partilhada pode falhar.

Nesse caso, altere o computador que não inclui o carácter de vários bytes no nome ou alterar o nome do computador.

Ao alterar o nome do computador, não se esqueça de confirmar antes com o administrador porque pode afetar algumas definições, como por exemplo a gestão de computador, acesso a recursos, etc.

Verificar o perfil de rede

Inicie sessão no computador onde a pasta partilhada será criada, verifique se a partilha de pasta esta disponível.

1. Inicie sessão no computador onde a pasta partilhada será criada pela conta de utilizador com autoridade de administrador.
2. Seleccionar **Painel de controlo > Rede e internet > Rede e centro de partilha**.
3. Clique em **Definições avançadas de partilha**, e a seguir clique em  para o perfil com (**perfil atual**) nos perfis de rede exibidos.
4. Verifique se **Ligar a partilha de ficheiros e impressora** está seleccionado em **Partilha de ficheiros e impressora**.
Se já estiver seleccionado, clique em **Cancelar** e feche a janela.
Quando alterar as definições, clique em **Guardar alterações** e feche a janela.

Informações relacionadas

➔ [“Local onde a pasta partilhada é criada e um exemplo da segurança” na página 562](#)

Local onde a pasta partilhada é criada e um exemplo da segurança

A segurança e conveniência variam de acordo com o local onde a pasta partilhada é guardada.

Para utilizar a pasta partilhada a partir das impressoras ou outros computadores, são necessárias as permissões de leitura e alteração que se seguem.

- Separador **Partilha > Partilha avançada > Permissões**
Controla a permissão de acesso e rede da pasta partilhada.

- Aceder à permissão do separador **Segurança**
Controla a permissão de acesso à rede e acesso local da pasta partilhada.

Ao definir **Todos** para a pasta partilhada criada no ambiente de trabalho, como exemplo de criar uma pasta partilhada, todos os utilizadores com acesso ao computador podem aceder à mesma.

No entanto, os utilizadores que não tiverem autoridade não podem aceder porque o ambiente de trabalho (pasta) é controlado pela pasta de utilizador, pelo que as definições de segurança do utilizador são aplicadas à mesma. Os utilizadores com permissão para aceder no separador **Segurança** (utilizador com sessão iniciada como administrador neste caso) pode utilizar a pasta.

Veja abaixo como criar uma localização adequada.

Este exemplo é relativo à criação da pasta "digitalização_pasta".

Informações relacionadas

- ➔ [“Exemplo de configuração de servidores de ficheiros” na página 563](#)
- ➔ [“Exemplo de configuração para um computador pessoal” na página 570](#)

Exemplo de configuração de servidores de ficheiros

Esta explicação é um exemplo para criar a pasta partilhada na raiz da unidade no computador partilhado, como o servidor de ficheiros com a seguinte condição.

Utilizadores com acesso controlado, como alguém que tem o mesmo domínio de um computador para criar uma pasta partilhada, pode aceder à pasta partilhada.

Defina esta configuração quando permitir que qualquer utilizador consulte e guarde ficheiros na pasta partilhada no computador, como o servidor de ficheiros e computador partilhado.

- Local para criar a pasta partilhada: raiz da unidade
- Localização: C:\digitalização_pasta
- Permissão de acesso através da rede (permissão de partilha): Todos
- Permissão de acesso no sistema de ficheiros (segurança): Utilizadores autenticados

1. Inicie sessão no computador onde a pasta partilhada será criada pela conta de utilizador com autoridade de administrador.
2. Inicie o explorador.
3. Criar a pasta na raiz do disco, e atribua-lhe o nome “digitalização_pasta”.

Para o nome da pasta, insira entre 1 e 12 caracteres alfanuméricos. Se o limite de caracteres do nome da pasta for excedido, poderá não conseguir aceder normalmente num ambiente diferente.

4. Clique com o botão direito na pasta e selecione **Propriedades**.

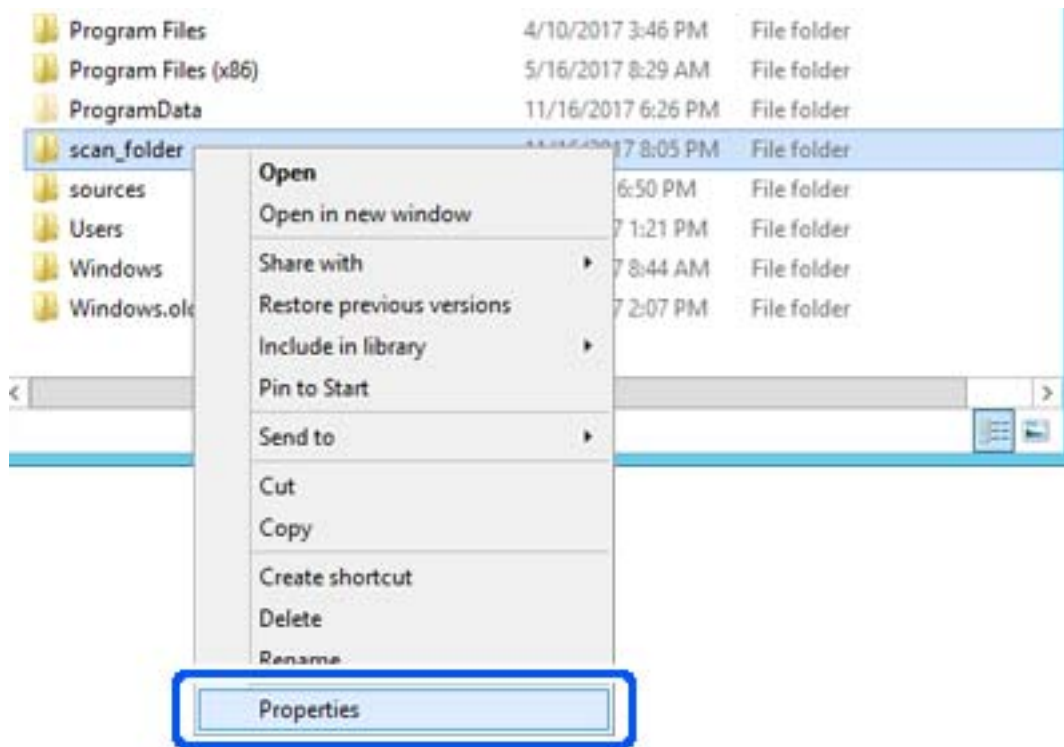

5. Clique em **Partilha avançada** no separador **Partilhar**.

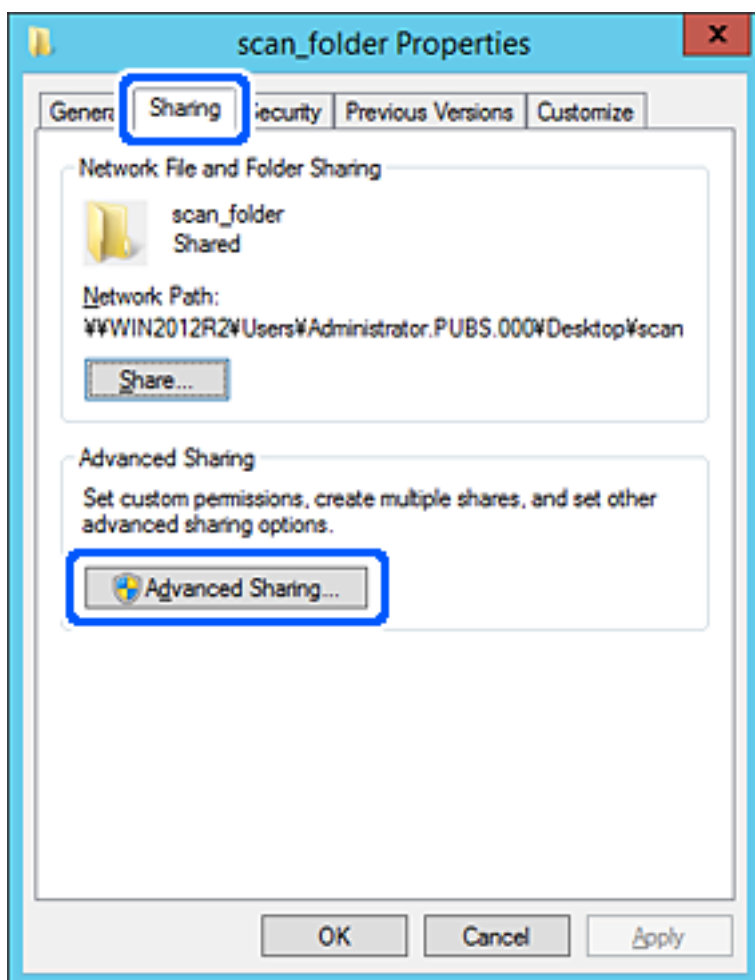

6. Selecione **Partilhar esta pasta**, e a seguir clique em **Permissões**.

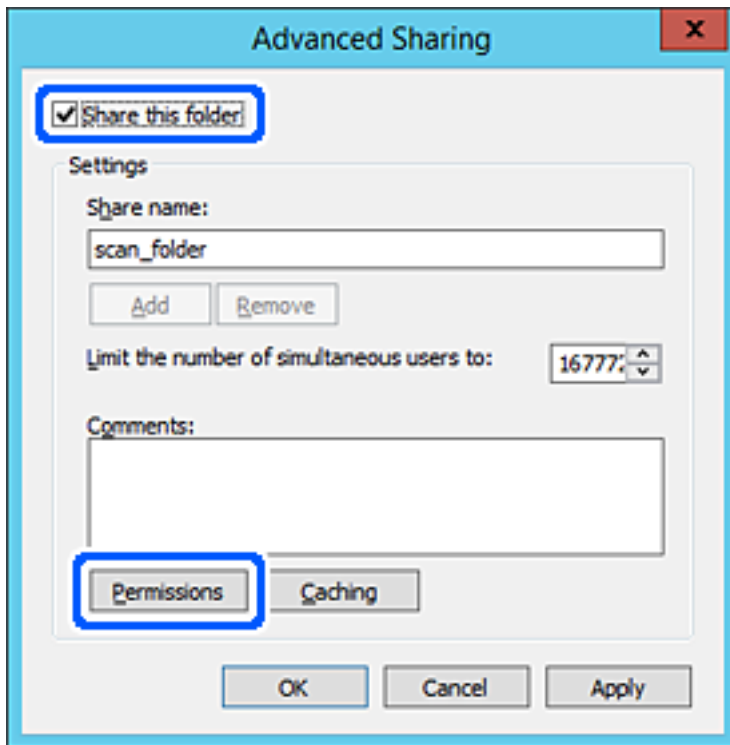

7. Selecionar **Todos** grupo de **Grupo ou nome de utilizador**, seleccione **Alterar** em **Permitir**, e a seguir clique em **OK**.

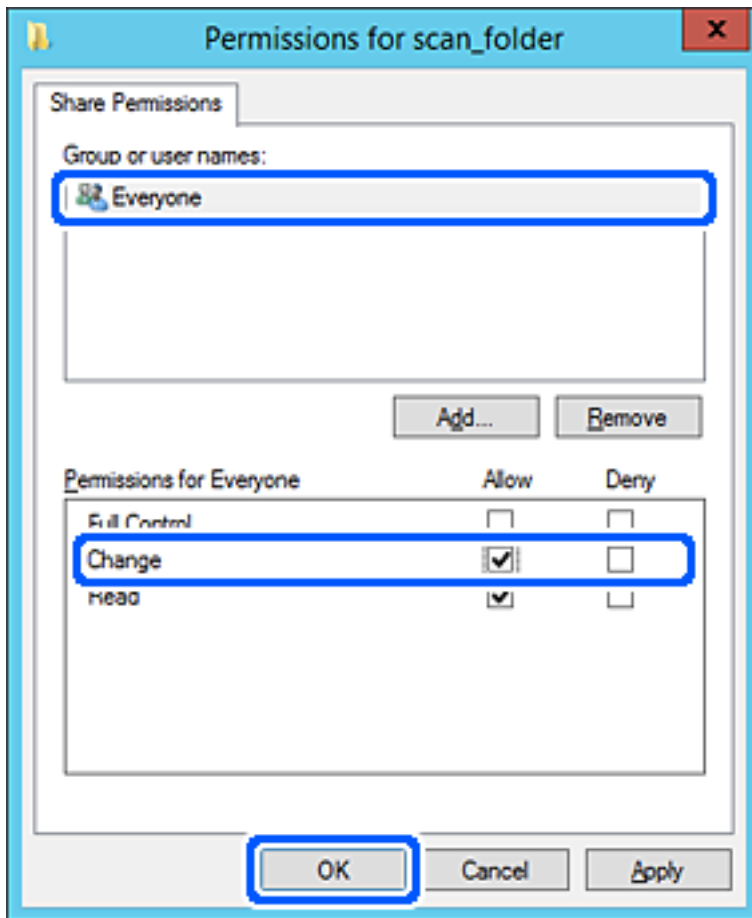

8. Clique em **OK**.

9. Selecionar o separador **Segurança** e a seguir seleccione **Utilizadores autenticados** em **Grupo ou nomes de utilizador**.

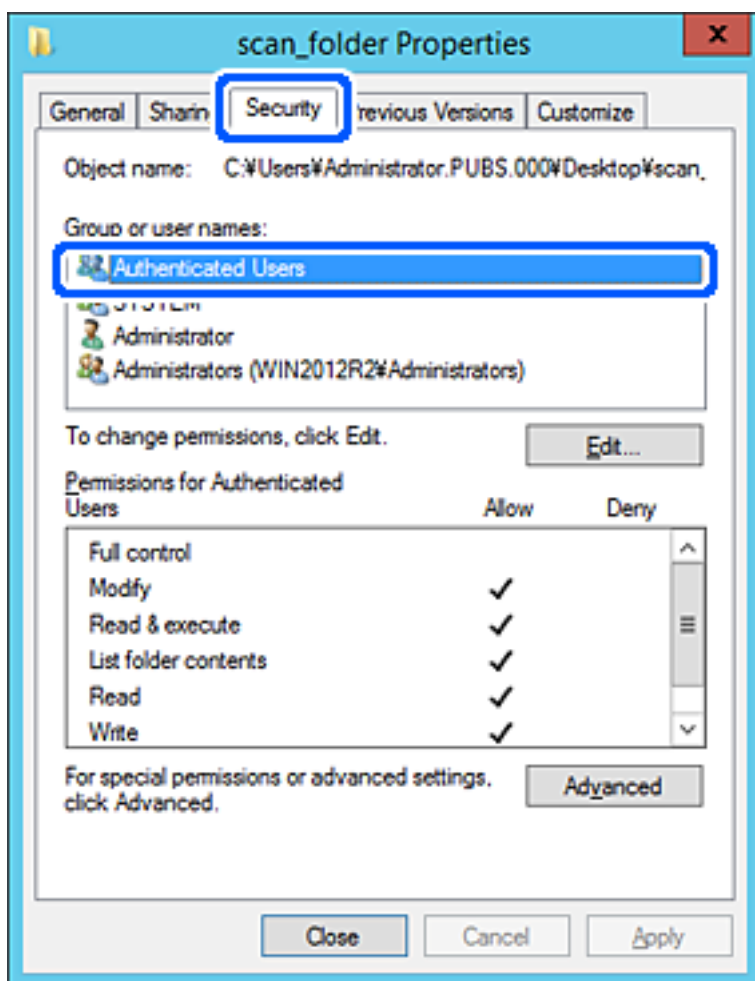

“Utilizadores autenticados” é o grupo especial que inclui todos os utilizadores que podem iniciar sessão no domínio ou computador. Este grupo é exibido apenas quando a pasta é criada abaixo da pasta raiz.

Se não for exibido, pode adicioná-lo clicando em **Editar**. Para mais informações, consulte as informações relacionadas.

10. Verifique se **Permitir** em **Alterar** está selecionado em **Permissões para utilizadores autenticados**.

Se não estiver selecionado, selecione **Utilizadores autenticados**, clique em **Editar**, selecione **Permitir** em **Alterar** em **Permissões para utilizadores autenticados**, e a seguir clique em **OK**.

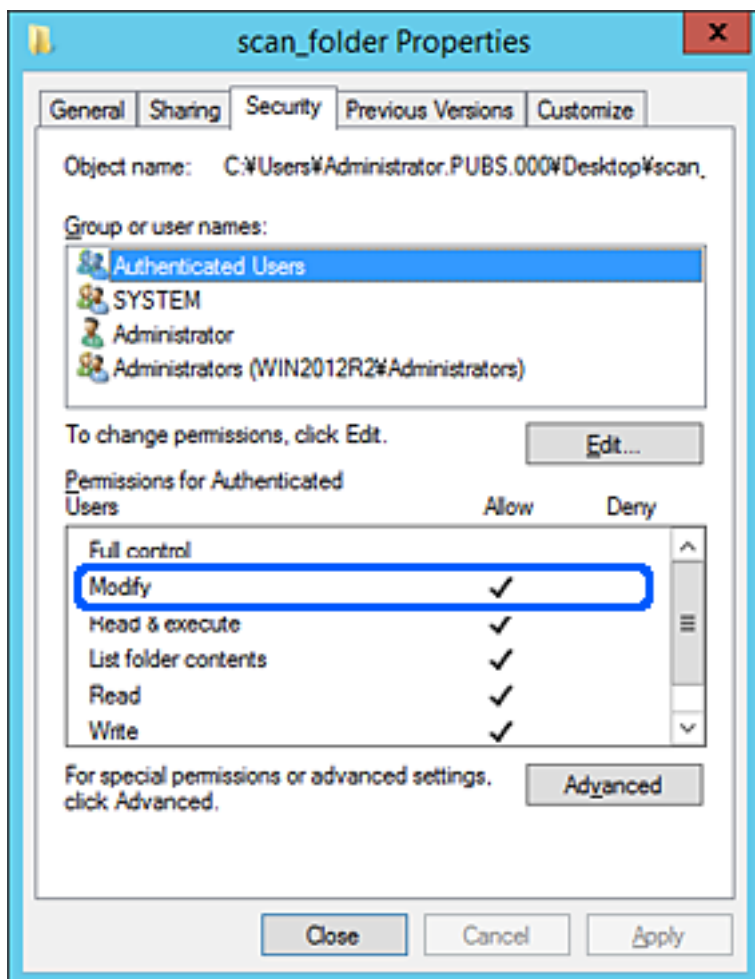

11. Selecione o separador **Partilhar**.

É exibida a localização na rede da pasta partilhada. Utilizado ao registar nos contactos da impressora. Anote, por favor.

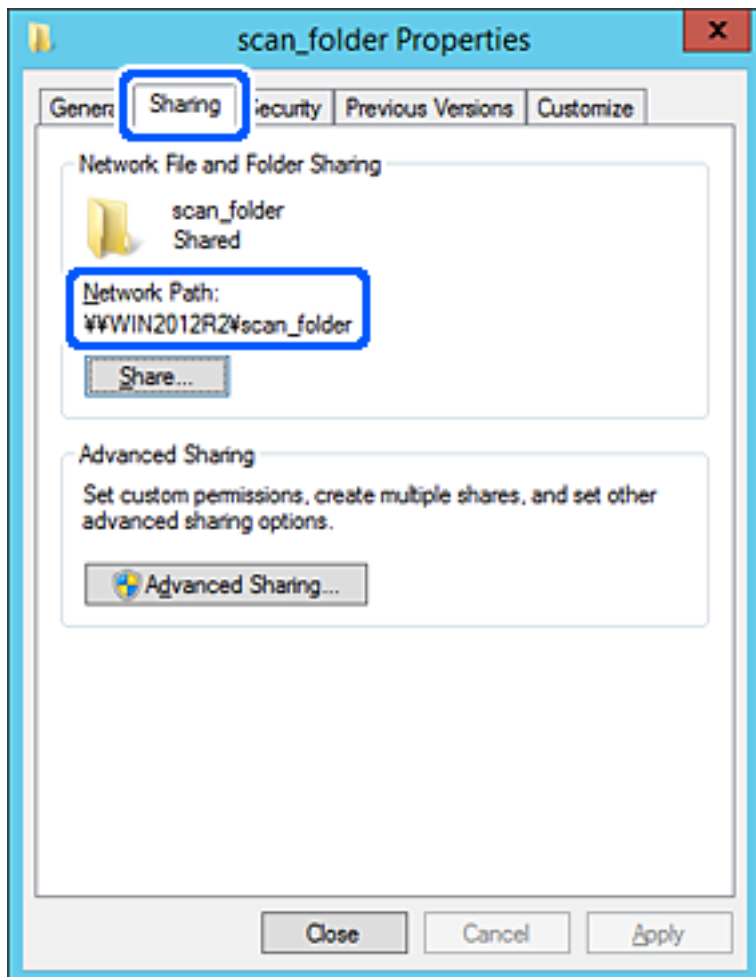

12. Clique em **OK** ou **Fechar** para fechar a janela.

Verifique se o ficheiro pode ser guardado ou consultado na pasta partilhada a partir de computadores do mesmo domínio.

Informações relacionadas

- ➔ [“Registar um destino nos contactos usando Web Config” na página 582](#)
- ➔ [“Adicionar um grupo ou utilizador que permite acesso” na página 576](#)

Exemplo de configuração para um computador pessoal

Esta explicação é um exemplo para a criação de uma pasta partilhada no ambiente de trabalho do utilizador com sessão iniciada atualmente no computador.

O utilizador que inicia sessão no computador e tem autoridade de administrador pode aceder à pasta no ambiente de trabalho a pasta de documentos que se encontram na pasta de utilizador.

Defina esta configuração quando NÃO PERMITIR a leitura e gravação de outro utilizador na pasta partilhada num computador pessoal.

- Local para criar a pasta partilhada: Ambiente de trabalho
 - Localização da pasta: C:\Users\xxxx\Desktop\digitalização_pasta
 - Permissão de acesso através da rede (permissão de partilha): Todos
 - Permissão de acesso no sistema de ficheiros (segurança): não adicionar, ou adicionar nomes de utilizador/grupo para permitir o acesso
1. Inicie sessão no computador onde a pasta partilhada será criada pela conta de utilizador com autoridade de administrador.
 2. Inicie o explorador.
 3. Criar a pasta no ambiente de trabalho, e atribua-lhe o nome "digitalização_pasta".
Para o nome da pasta, insira entre 1 e 12 caracteres alfanuméricos. Se o limite de caracteres do nome da pasta for excedido, poderá não conseguir aceder normalmente num ambiente diferente.
 4. Clique com o botão direito na pasta e selecione **Propriedades**.

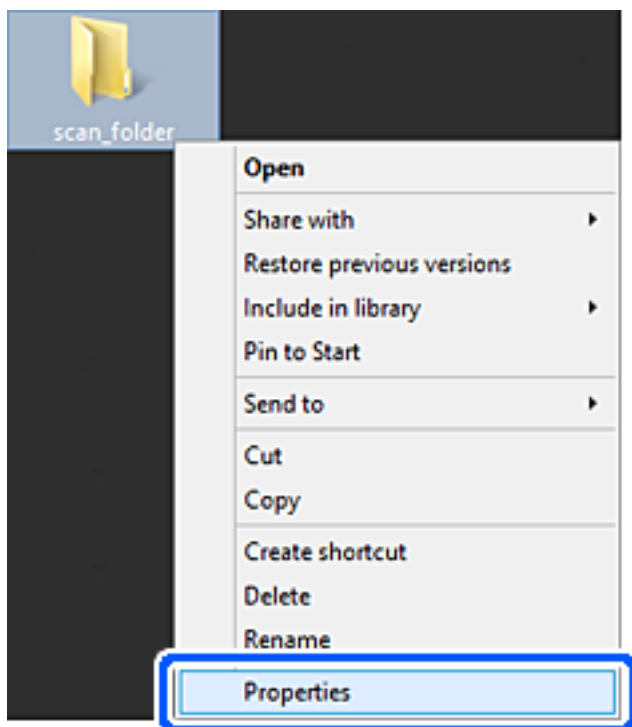

5. Clique em **Partilha avançada** no separador **Partilhar**.

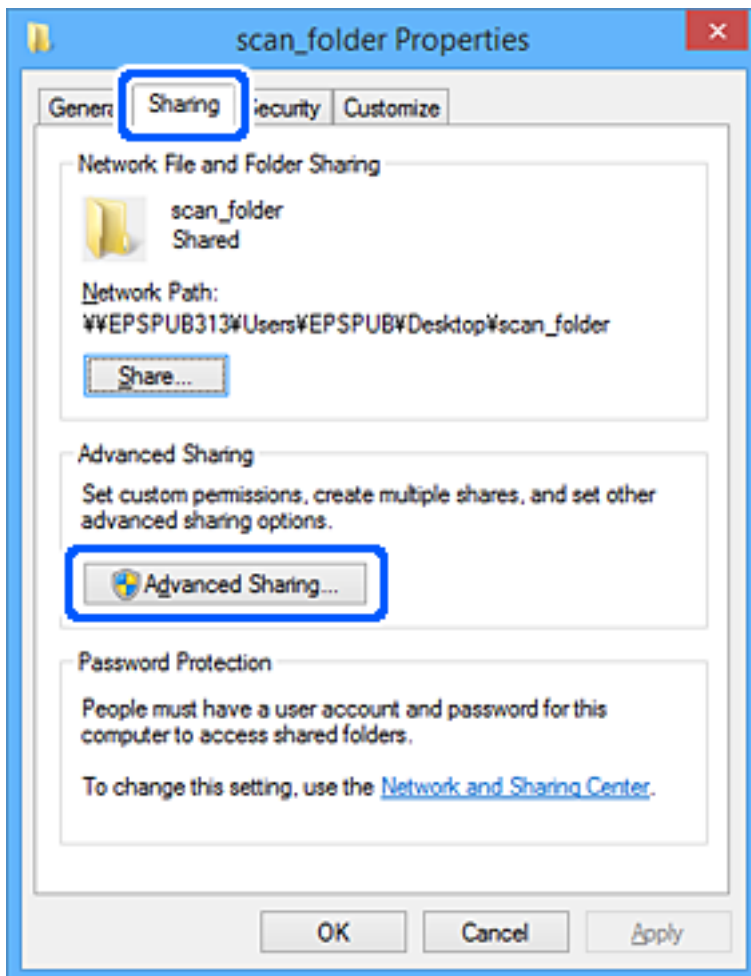

6. Selecione **Partilhar esta pasta**, e a seguir clique em **Permissões**.

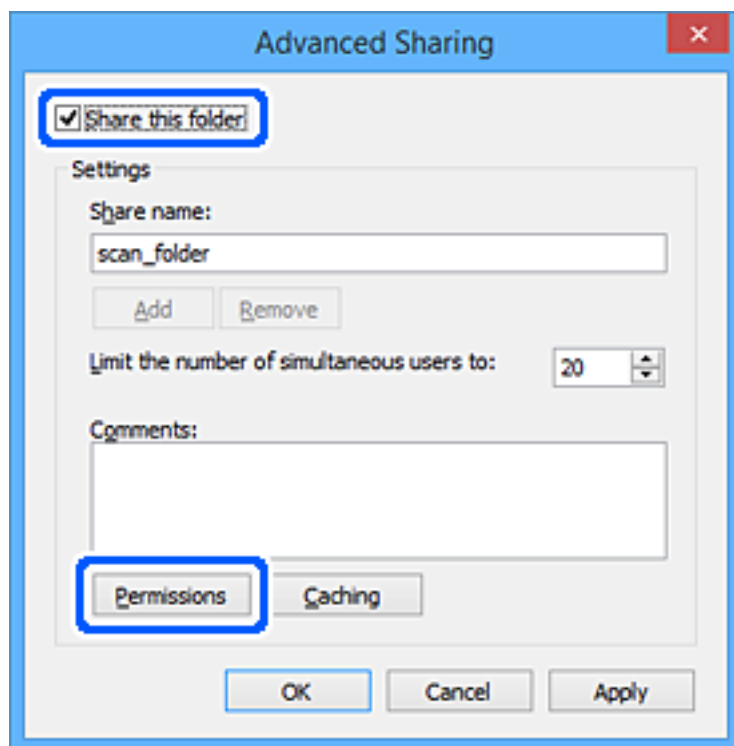

7. Selecionar **Todos** grupo de **Grupo ou nome de utilizador**, seleccione **Alterar** em **Permitir**, e a seguir clique em **OK**.

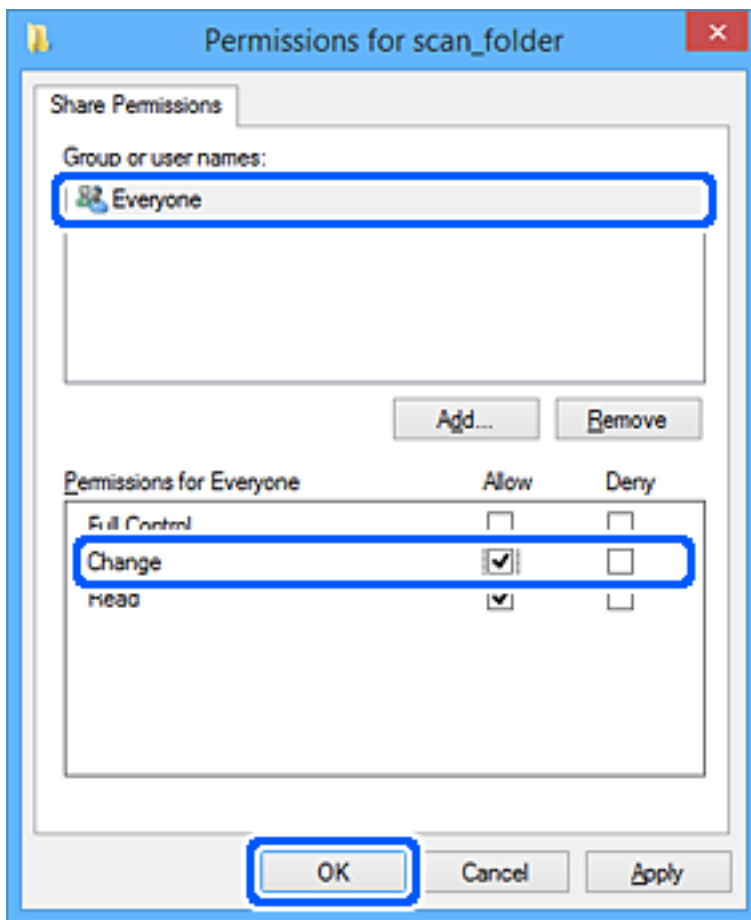

8. Clique em **OK**.
9. Seleccione o separador **Segurança**.
10. Verifique o grupo ou utilizador no **Nomes de grupo ou utilizador**.
O grupo ou utilizador que é exibido aqui pode aceder à pasta partilhada.

Neste caso, o utilizador que inicie sessão neste computador e o administrador podem aceder à pasta partilhada.

Adicione permissão de acesso, se necessário. Pode adicionar clicando em **Editar**. Para mais informações, consulte as informações relacionadas.

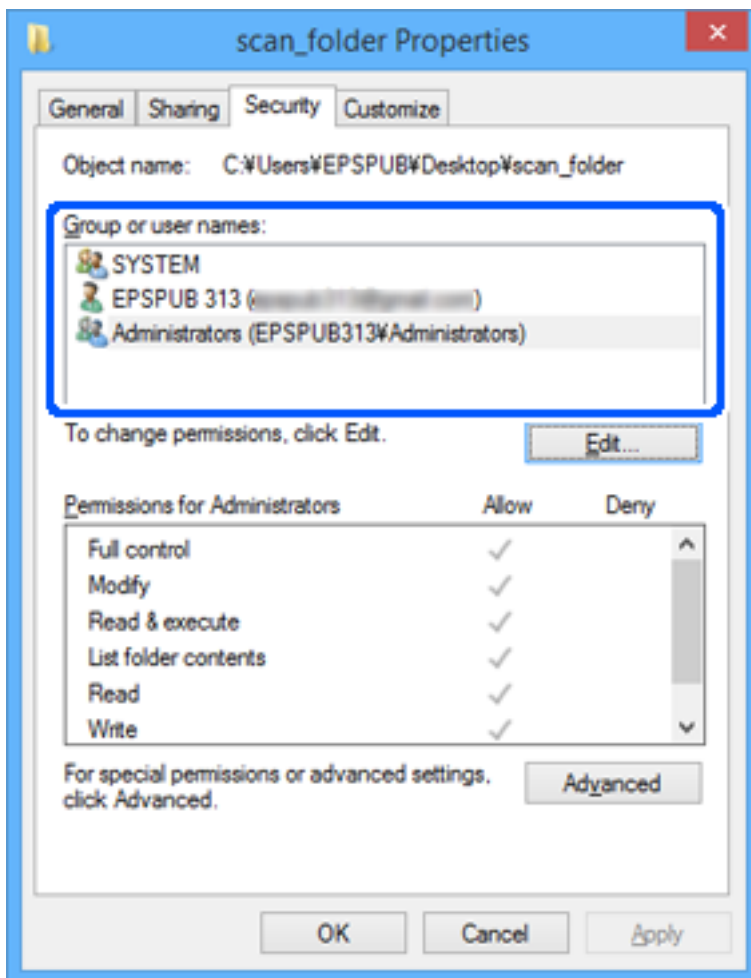

11. Selecione o separador **Partilhar**.

É exibida a localização na rede da pasta partilhada. Utilizado ao registar no contacto da impressora. Anote, por favor.

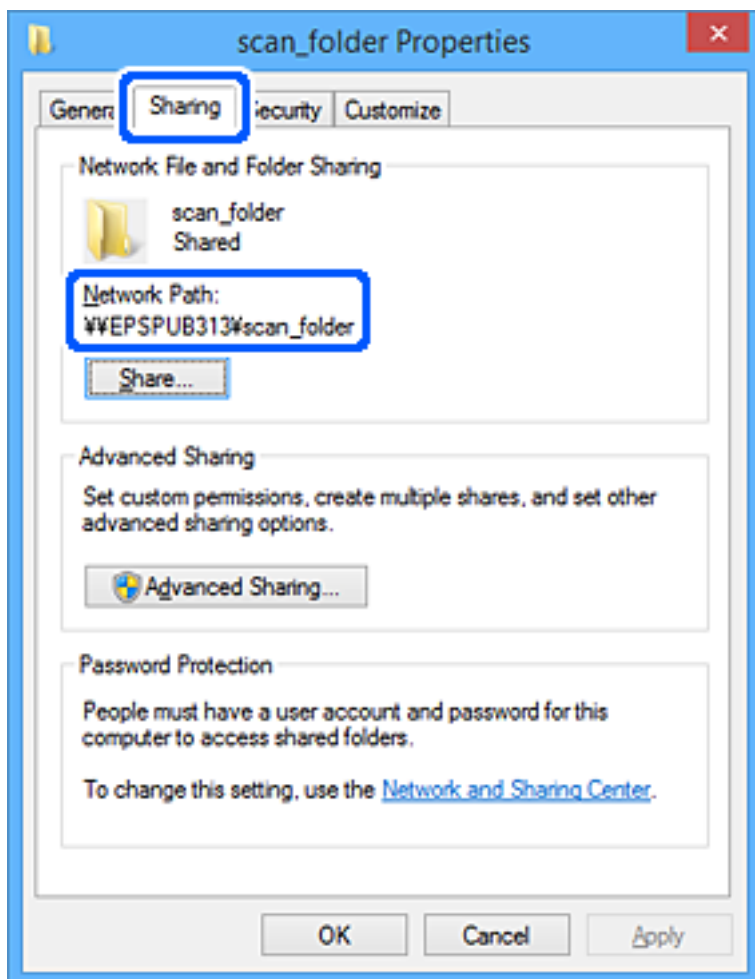

12. Clique em **OK** ou **Fechar** para fechar a janela.

Verifique se o ficheiro pode ser guardado ou consultado na pasta partilhada a partir de computadores de utilizadores ou grupos com permissão de acesso.

Informações relacionadas

- ➔ “Registar um destino nos contactos usando Web Config” na página 582
- ➔ “Adicionar um grupo ou utilizador que permite acesso” na página 576

Adicionar um grupo ou utilizador que permite acesso

Pode adicionar o grupo ou utilizador que permite acesso.

1. Clique com o botão direito na pasta e selecione **Propriedades**.
2. Selecione o separador **Segurança**.

3. Clique em **Editar**.

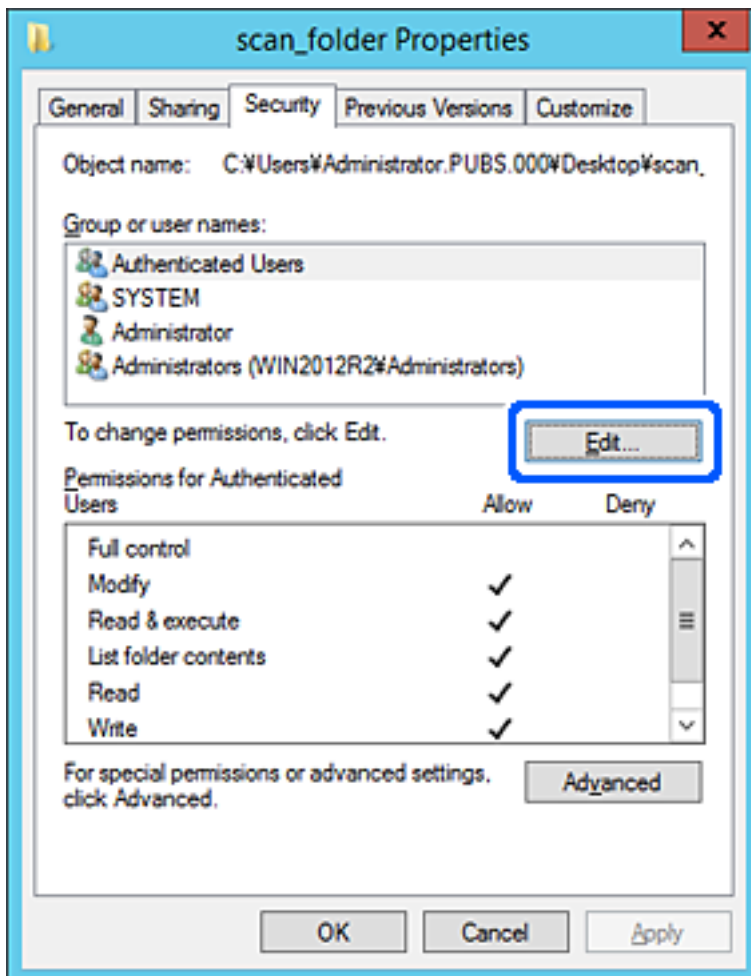

4. Clique em **Adicionar** abaixo de **Nomes do grupo ou utilizador**.

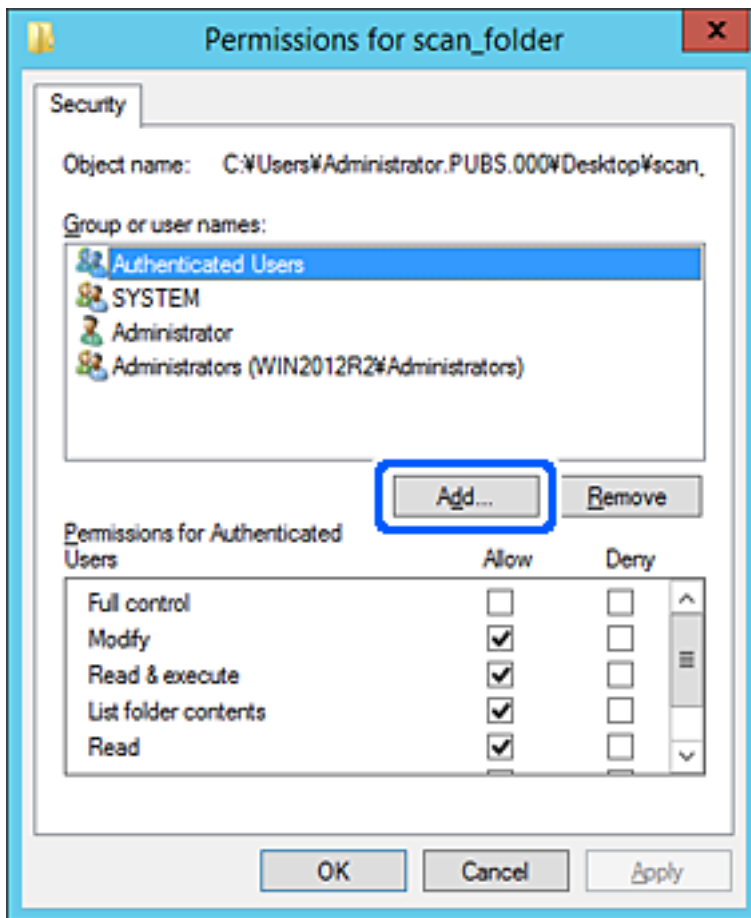

5. Introduza o nome do grupo ou utilizador que pretende permitir acesso, e a seguir clique em **Verificar os nomes**.

O nome fica sublinhado.

Nota:

Se não sabe o nome completo do grupo ou utilizador, introduza parte do nome, e a seguir clique em **Verificar nomes**. Os nomes de grupo ou nomes de utilizador que equivalem à parte do nome são exibidos, e a seguir pode seleccionar o nome completo da lista.

Se apenas um nome coincidir, o nome completo com o sublinhado é exibido em **Introduza o nome do objeto para seleccionar**.

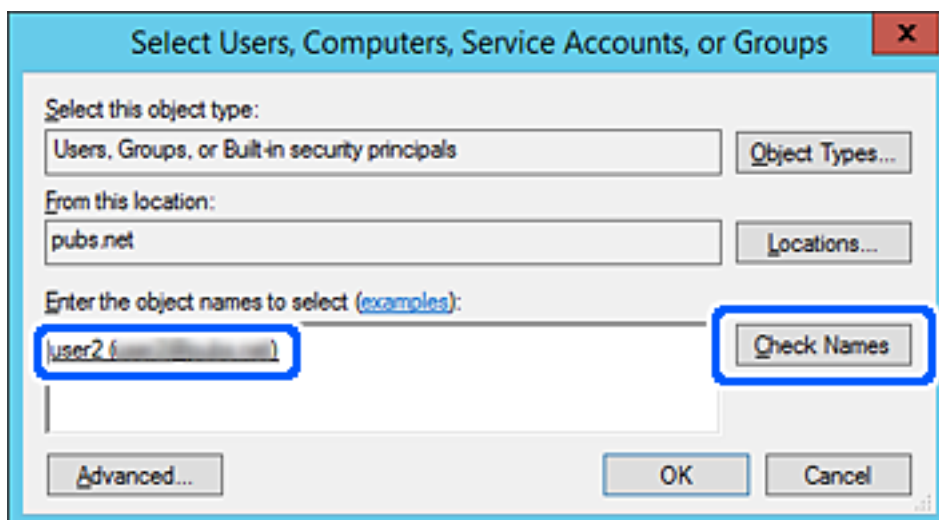

6. Clique em **OK**.

7. Na janela de permissão, seleccione o nome de utilizador introduzido em **Nomes do grupo ou utilizador**, seleccione a permissão de acesso em **Alterar**, e a seguir clique em **OK**.

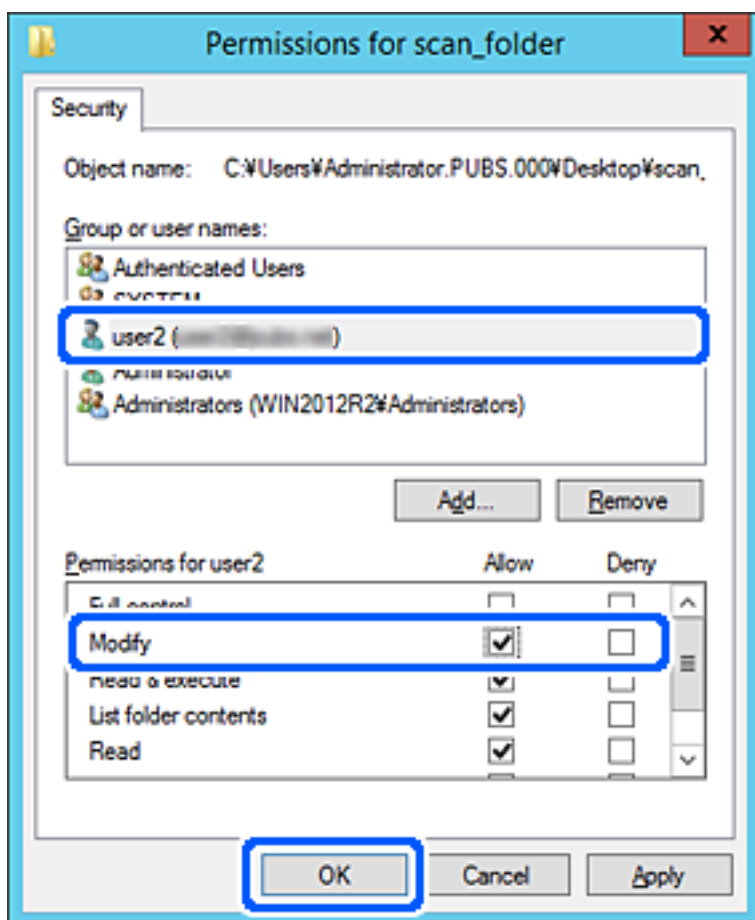

8. Clique em **OK** ou **Fechar** para fechar a janela.

Verifique se o ficheiro pode ser guardado ou consultado na pasta partilhada a partir de computadores de utilizadores ou grupos com permissão de acesso.

Utilizar o Microsoft Network Sharing

Ativar para guardar um ficheiro numa pasta de rede partilhada a partir da impressora.

1. Aceda a Web Config e seleccione o separador **Rede > Rede MS**.
2. Ative **Utilizar partilha de rede Microsoft**.
3. Defina cada um dos itens se necessário.
4. Clique em **Seguinte**.
5. Confirme as definições e a seguir clique em **OK**.

Informações relacionadas

➔ “Executar o Web Config num navegador web” na página 473

Disponibilizar os contactos

Registar destinos na lista de contactos da impressora permite-lhe introduzir facilmente o destino quando efetuar digitalizações ou enviar faxes.

Também pode usar o servidor LDAP (pesquisa LDAP) para introduzir o destino.

Nota:

- Pode alternar entre a lista de contatos da sua impressora e o LDAP utilizando o painel de controlo da impressora.
- Pode registar os seguintes tipos de destinos na lista de contactos. Pode registar até 2,000 entradas no total.

Fax	Destino para o fax
E-mail	Destino para o e-mail Precisa de configurar as definições do servidor de e-mail antecipadamente.
Pasta de rede (SMB)	Destino para dados digitalizados e dados de reencaminhamento de fax
Pasta de rede/FTP	

Comparação da configuração dos contactos

Existem três ferramentas para configurar os contactos da impressora: Web Config, Epson Device Admin, e o painel de controlo da impressora. As diferenças entre as três ferramentas são indicadas na tabela que se segue.

Funções	Web Config	Epson Device Admin	Painel de controlo da impressora
Registar um destino	✓	✓	✓
Editar um destino	✓	✓	✓
Adicionar um grupo	✓	✓	✓
Editar um grupo	✓	✓	✓
Apagar um destino ou grupos	✓	✓	✓
Apagar todos os destinos	✓	✓	-
Importar um ficheiro	✓	✓	-
Exportar para um ficheiro	✓	✓	-
Atribuir destinos para utilização frequente	✓	✓	✓
Classificação de destinos atribuídos a utilização frequente	-	-	✓

Nota:

Pode também configurar o destino de fax através do FAX Utility.

Registrar um destino nos contactos usando Web Config

Nota:

Também pode registar os contactos no painel de controlo da impressora.

1. Aceda a Web Config e selecione o separador **Digit/Copiar** ou **Fax > Contactos**.
2. Selecione o número que pretende registar, e a seguir clique em **Editar**.
3. Introduzir **Nome** e **Palavra de índice**.
4. Selecione o tipo de destino na opção **Tipo**.

Nota:

Não pode alterar a opção **Tipo** depois de concluir o registo. Se pretender alterar o tipo, apague o destino e, em seguida, volte a efetuar o registo.

5. Introduza um valor para cada item e clique em **Aplicar**.

Informações relacionadas

➔ [“Digitalizar originais para uma pasta de rede” na página 144](#)

Itens de definição do destino

Itens	Definições e explicação
Definições comuns	
Nome	Introduza um nome exibido nos contactos em 30 caracteres ou menos em Unicode (UTF-8). Se não especificar, deixe em branco.
Palavra de índice	Introduza palavras para pesquisar em 30 caracteres ou menos em Unicode (UTF-8). Se não especificar, deixe em branco.
Tipo	Selecione o tipo de endereço de grupo que pretende registar.

Itens	Definições e explicação
Atribuir a util. frequente	<p>Selecione para definir o endereço registado como um endereço usado com frequência.</p> <p>Ao definir como um endereço usado frequentemente, é exibido no ecrã superior do fax ou scanner, e pode especificar o destino sem exibir os contactos.</p>
Fax	
Número de fax	Introduza entre 1 e 64 caracteres utilizando 0-9 - * # e espaço.
Velocidade do fax	Selecione uma velocidade de comunicação para um destino.
Sub-endereço(SUB/SEP)	Defina o subendereço anexado ao fax enviado. Introduza 20 caracteres ou menos usando 0-9, *, # ou espaços. Se não especificar, deixe em branco.
Palavra-passe (SID/PWD)	Defina a palavra-passe para o subendereço. Introduza 20 caracteres ou menos usando 0-9, *, # ou espaços. Se não especificar, deixe em branco.
E-mail	
Ender. de E-mail	Introduza entre 1 e 255 caracteres utilizando A-Z a-z 0-9! # \$ % & ' * + - . / = ? ^ _ { } ~ @.
Pasta de rede (SMB)	
Guardar em	<p>\\ "Localização da pasta"</p> <p>Introduza a localização da pasta de destino entre 1 e 253 caracteres em Unicode (UTF-8), omitindo "\\".</p>
Nome de Util.	Introduza um nome de utilizador para aceder uma pasta de rede em 30 caracteres ou menos em Unicode (UTF-8). No entanto, evite usar caracteres de controlo (0x00 a 0x1F, 0x7F).
Palavra-passe	Introduza uma palavra-passe para aceder a uma pasta de rede em 20 caracteres ou menos em Unicode (UTF-8). No entanto, evite usar caracteres de controlo (0x00 a 0x1F, 0x7F).
FTP	
Ligação segura	Selecione FTP ou FTPS de acordo com o protocolo de transferência de ficheiros compatível com o servidor FTP. Selecione FTPS para permitir que a impressora comunique com medidas de segurança.
Guardar em	Introduza o nome de servidor entre 1 e 253 caracteres em ASCII (0x20-0x7E), omitindo "ftp://" ou "ftps://".
Nome de Util.	Introduza um nome de utilizador para aceder a um servidor de FTP com 30 caracteres ou menos em Unicode (UTF-8). No entanto, evite usar caracteres de controlo (0x00 a 0x1F, 0x7F). Se o servidor permitir ligações anónimas, introduza um nome de utilizador como Anónimo e FTP. Se não especificar, deixe em branco.
Palavra-passe	Introduza uma palavra-passe para aceder a um servidor de FTP com 20 caracteres ou menos em Unicode (UTF-8). No entanto, evite usar caracteres de controlo (0x00 a 0x1F, 0x7F). Se não especificar, deixe em branco.
Modo de ligação	Selecione o modo de ligação no menu. Se tiver uma firewall definida entre a impressora e o servidor FTP, selecione Modo passivo .
Número da porta	Introduza o número de porta do servidor FTP entre 1 e 65535.

Itens	Definições e explicação
Validação do certificado	O servidor FTP é validado quando esta opção está ativada. Disponível quando FTPS estiver selecionado para Ligação segura . Para configurar, é necessário importar o Certificado CA para a impressora.

Registar destinos como um grupo utilizando o Web Config

Se o tipo de destino estiver definido para **Fax** ou **E-mail**, pode registar os destinos como um grupo.

1. Aceda a Web Config e selecione o separador **Digit/Copiar** ou **Fax > Contactos**.
2. Selecione o número que pretende registar, e a seguir clique em **Editar**.
3. Selecione um grupo em **Tipo**.
4. Clique em **Selecionar** para **Contacto(s) para Grupo**.
São apresentados os destinos disponíveis.
5. Selecione o destino que pretende registar no grupo, e a seguir clique em **Selecionar**.

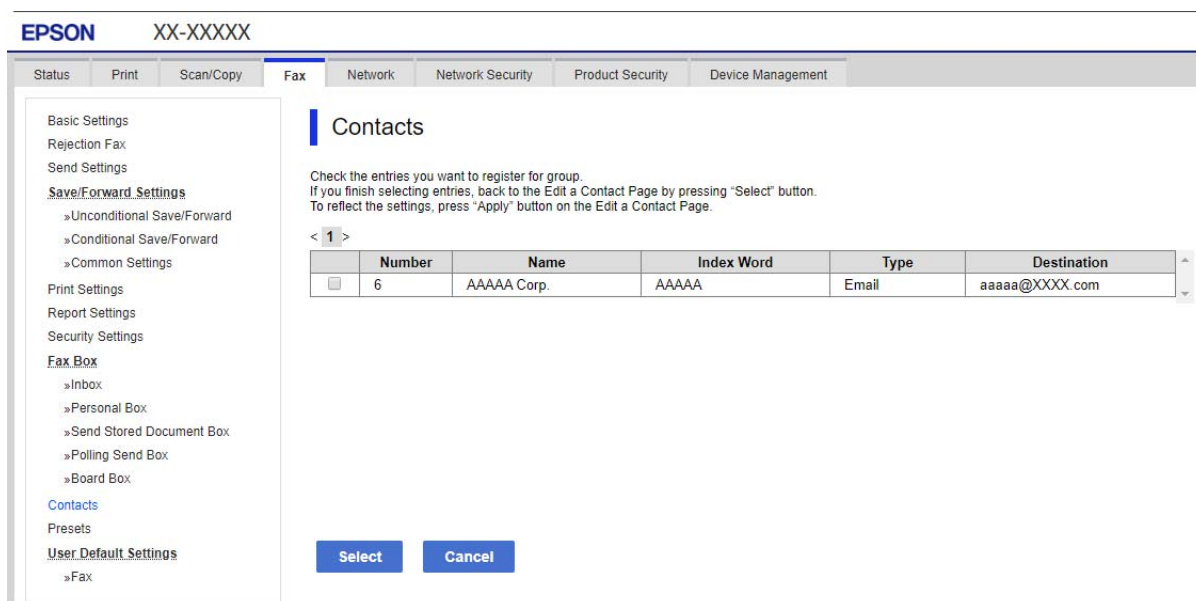

6. Introduza um **Nome** e **Palavra de índice**.
7. Selecione se pretende ou não atribuir o grupo registado ao grupo usado com frequência.

Nota:

Os destinos podem ser registados em vários grupos.

8. Clique em **Aplicar**.

Registar contactos usados frequentemente

1. Toque em **Definições** no ecrã de início.
2. Toque em **Gestor de Contac.** > **Frequente**.
3. Selecione o tipo de contacto que pretende registar.
4. Toque em **Editar**.
5. Selecionar contactos utilizados frequentemente que pretende registar, e a seguir toque em **OK**. Para cancelar a seleção, toque novamente.
6. Toque em **Fechar**.

Fazer cópias de segurança e importar contactos

Ao usar Web Config ou outros recursos, é possível fazer cópias de segurança e importar contactos.

Para Web Config, pode fazer cópias de segurança de contactos exportando as definições da impressora onde estão incluídos os contactos. O ficheiro exportado não pode ser editado porque é exportado como um ficheiro binário.

Ao importar as definições da impressora para a impressora, os contactos são substituídos.

Para Epson Device Admin, só podem ser exportados contactos a partir da janela de propriedade do dispositivo. Além disso, se não exportar os itens relativos à segurança, pode editar os contactos exportados e importá-los porque podem ser guardados como ficheiros SYLK ou CSV.

Importar contacto usando Web Config

Se tiver uma impressora que permite fazer cópias de segurança de contactos e se for compatível com a impressora, pode registar contactos facilmente importando o ficheiro de cópia de segurança.

Nota:

Para consultar as instruções sobre como fazer cópias de segurança dos contactos da impressora, consulte o manual fornecido com a impressora.

Para importar os contactos para a impressora, siga os passos abaixo.

1. Aceda a Web Config, selecione **Gestão de dispositivos** > **Exportar e importar valor de definição** > **Importar**.
2. Selecione o ficheiro de cópia de segurança que criou em **Ficheiro**, introduza a palavra-passe, e a seguir clique em **Seguinte**.
3. Selecione a caixa de verificação **Contactos**, e a seguir clique em **Seguinte**.

Criar uma cópia de segurança dos contactos usando o Web Config

Os dados dos contactos podem ser perdidos devido ao funcionamento incorreto da impressora. Recomendamos que efetue uma cópia de segurança dos dados sempre que atualizar os dados. A Epson não se responsabiliza pela perda de quaisquer dados, por cópias de segurança ou recuperação de dados e/ou definições, mesmo durante o período de validade de uma garantia.

Com o Web Config, pode criar uma cópia de segurança no computador dos dados de contacto armazenados na impressora.

1. Aceda a Web Config, e a seguir selecione o separador **Gestão de dispositivos > Exportar e importar valor de definição > Exportar**.
2. Selecione uma das caixas de verificação **Contactos**.
Por exemplo, se seleccionar **Contactos** na categoria **Digit/Copiar**, a mesma caixa de verificação na categoria Fax também é seleccionada.
3. Introduza uma palavra-passe para encriptar o ficheiro exportado.
É necessária a palavra-passe para importar o ficheiro. Deixe em branco se não quiser encriptar o ficheiro.
4. Clique em **Exportar**.

Iniciar a partir de Importar Contactos de Outra Impressora Epson

Se tiver uma impressora que permite fazer cópias de segurança de contactos e se for compatível com a impressora, pode registar contactos facilmente importando o ficheiro de cópia de segurança.

Nota:

Para consultar as instruções sobre como fazer cópias de segurança dos contactos da impressora, consulte o manual fornecido com a impressora.

Para importar os contactos para a impressora, siga os passos abaixo.

1. Aceda a Web Config, selecione **Gestão de dispositivos > Exportar e importar valor de definição > Importar**.
2. Selecione o ficheiro de cópia de segurança que criou em **Ficheiro**, introduza a palavra-passe, e a seguir clique em **Seguinte**.
3. Selecione a caixa de verificação **Contactos**, e a seguir clique em **Seguinte**.

Exportação e registo em série de contactos utilizando o recurso

Se utilizar Epson Device Admin, pode fazer uma cópia de segurança apenas dos contactos e editar os ficheiros exportados, a seguir, registe-os todos de uma vez.

É útil se quiser fazer cópia de segurança apenas os contactos ou quando substituir a impressora e quiser transferir os contactos da antiga para a nova.

Exportar contactos

Guardar as informações dos contactos no ficheiro.

Pode editar ficheiros guardados em formato sylk ou csv usando uma aplicação de folha de cálculo ou editor de texto. Pode registar todos simultaneamente após eliminar ou adicionar as informações.

Informação que inclui itens de segurança tais como palavra-passe e informações pessoais podem ser guardadas em formato binário com a palavra-passe. Não pode editar o ficheiro. Pode ser utilizado como ficheiro de cópia de segurança das informações incluindo os itens de segurança.

1. Inicie o Epson Device Admin.
2. Selecione **Dispositivos** no menu de tarefa da barra lateral.
3. Selecione o dispositivo que pretende configurar a partir da lista de utilizadores.

4. Clique em **Configuração do dispositivo** no separador **Início** no menu de friso.
Quando tiver sido definida a palavra-passe de administrador, introduza a palavra-passe e clique em **OK**.
5. Clique em **Comum** > **Contactos**.
6. Selecione o formato de exportação em **Exportar** > **Exportar itens**.
 - Todos os itens
Exportar o ficheiro binário encriptado. Selecione quando pretende incluir os itens de segurança tais como palavra-passe e informações pessoais. Não pode editar o ficheiro. Se o selecionar, é necessário definir a palavra-passe. Clique em **Configuração** e defina uma palavra-passe com entre 8 e 63 caracteres em ASCII. Esta palavra-passe é necessária ao importar o ficheiro binário.
 - Itens excepto dados de segurança
Exporte os ficheiros em formato sylk ou csv. Selecione quando pretende editar as informações do ficheiro exportado.
7. Clique em **Exportar**.
8. Especifique o local para guardar o ficheiro, selecione o tipo de ficheiro, e a seguir clique em **Guardar**.
É exibida uma mensagem de finalização.
9. Clique em **OK**.
Verifique se o ficheiro é guardado no local especificado.

Importar contactos

Importar as informações dos contactos do ficheiro.

Pode importar os ficheiros guardados em formato SYLK ou csv ou a cópia de segurança do ficheiro binário que inclui os itens de segurança.

1. Inicie o Epson Device Admin.
2. Selecione **Dispositivos** no menu de tarefa da barra lateral.
3. Selecione o dispositivo que pretende configurar a partir da lista de utilizadores.
4. Clique em **Configuração do dispositivo** no separador **Início** no menu de friso.
Quando tiver sido definida a palavra-passe de administrador, introduza a palavra-passe e clique em **OK**.
5. Clique em **Comum** > **Contactos**.
6. Clique em **Procurar** em **Importar**.
7. Selecione o ficheiro que pretende importar e, a seguir, clique em **Abrir**.
Ao seleccionar o ficheiro binário, em **Palavra-passe** introduza a palavra-passe definida ao exportar o ficheiro.
8. Clique em **Importar**.
Será exibido o ecrã de confirmação.

9. Clique em **OK**.

O resultado da validação é exibido.

Editar as Informações carregadas

Clique quando pretender editar as informações individualmente.

Carregar mais ficheiros

Clique quando pretender importar vários ficheiros.

10. Clique em **Importar**, e a seguir clique em **OK** na janela de conclusão de importação.

Regressar à janela de propriedade do dispositivo.

11. Clique em **Transmitir**.

12. Clique em **OK** na mensagem de confirmação.

As definições são enviadas para a impressora.

13. Na janela de conclusão do envio, clique em **OK**.

A informação da impressora é atualizada.

Abrir os contactos em Web Config ou no painel de controlo da impressora, e a seguir verifique que o contacto é atualizado.

Cooperação entre o servidor LDAP e utilizadores

Ao cooperar com o servidor LDAP, pode utilizar as informações de morada registadas no servidor LDAP como destino e um email ou fax.

Configurar o servidor LDAP

Para usar as informações de servidor LDAP, faça o registo na impressora.

1. Aceda ao Web Config e seleccione o separador **Rede > Servidor LDAP > Básico**.

2. Introduza um valor para cada item.

3. Seleccione **OK**.

São apresentadas as definições que seleccionou.

Itens de definição do servidor LDAP

Itens	Definições e explicação
Utilizar servidor LDAP	Selecione Utilizar ou Não utilizar .
Endereço do servidores LDAP	Introduza o endereço do servidor LDAP. Introduza entre 1 e 255 caracteres no formato IPv4, IPv6 ou FQDN. No formato FQDN, pode utilizar caracteres alfanuméricos em ASCII (0x20–0x7E) e "-", exceto no início e no fim do endereço.
Número da porta do servidor LDAP	Introduza o número da porta do servidor LDAP entre 1 e 65535.

Itens	Definições e explicação
Ligação segura	Especifique o método de autenticação quando a impressora aceda ao servidor LDAP.
Validação do certificado	Quando esta opção estiver ativada, o certificado de servidor LDAP é validado. Recomendamos que defina para Activar . Para configurar, o Certificado CA deve ser importado para a impressora.
Tempo limite de procura (seg)	Defina o período de tempo de procura que decorre até ao limite ser excedido entre 5 e 300.
Método de autenticação	Selecione um dos métodos. Se seleccionar Autenticação Kerberos , selecione Definições de Kerberos para fazer as definições para Kerberos. Para realizar Autenticação Kerberos, é necessário o seguinte ambiente. <input type="checkbox"/> A impressora e o servidor DNS podem comunicar. <input type="checkbox"/> As horas da impressora, servidor KDC, e o servidor necessário para autenticação (servidor LDAP, servidor SMTP, servidor de ficheiro) estão sincronizadas. <input type="checkbox"/> Quando o servidor de serviço estiver configurado como endereço IP, o FQDN do servidor de serviço é registado na zona de pesquisa inversa do servidor DNS.
Domínio Kerberos a utilizar	Se seleccionar Autenticação Kerberos para Método de autenticação , selecione o âmbito Kerberos que pretende utilizar.
DN de administrador / Nome de Util.	Introduza o nome de utilizador para o servidor LDAP com 128 ou menos em Unicode (UTF-8). Não é possível utilizar os caracteres de controlo, tais como 0x00–0x1F e 0x7F. Esta definição não é utilizada quando Autenticação anónima for seleccionada como Método de autenticação . Se não especificar, deixe em branco.
Palavra-passe	Introduza a palavra-passe para a autenticação do servidor LDAP com 128 caracteres ou menos em Unicode (UTF-8). Não é possível utilizar os caracteres de controlo, tais como 0x00–0x1F e 0x7F. Esta definição não é utilizada quando Autenticação anónima for seleccionada como Método de autenticação . Se não especificar, deixe em branco.

Configuração Kerberos

Se seleccionar **Autenticação Kerberos** para **Método de autenticação** do **Servidor LDAP > Básico**, faça as seguintes configurações Kerberos no separador **Rede > Definições de Kerberos**. Pode registar até 10 configurações de definições Kerberos.

Itens	Definições e explicação
Domínio	Introduza o âmbito da autenticação Kerberos em 255 caracteres ou menos em ASCII (0x20–0x7E). Se não registar, deixe em branco.
Endereço KDC	Introduza o endereço do servidor de autenticação Kerberos. Introduza 255 caracteres ou menos no formato IPv4, IPv6 ou FQDN. Se não registar, deixe em branco.
Número da porta (Kerberos)	Introduza o número da porta do servidor Kerberos entre 1 e 65535.

Configurar as definições de procura do servidor LDAP

Ao configurar as definições de pesquisa, pode utilizar o endereço e correio eletrónico e número de fax registados no servidor LDAP.

1. Aceda a Web Config e selecione o separador **Rede > Servidor LDAP > Definições de procura**.
2. Introduza um valor para cada item.
3. Clique em **OK** para visualizar o resultado da definição.

São apresentadas as definições que seleccionou.

Itens de definição da procura do servidor LDAP

Itens	Definições e explicação
Base de procura (Nome único)	Se quiser procurar um domínio arbitrário, especifique o nome de domínio do servidor LDAP. Introduza entre 0 e 128 caracteres em Unicode (UTF-8). Se não procurar um atributo arbitrário, deixe em branco. Exemplo relativo ao directório do servidor local: dc=server,dc=local
Número de entradas da procura	Especifique o número de entradas da procura entre 5 e 500. O número especificado de entradas da procura é guardado e apresentado temporariamente. Mesmo que o número de entradas da procura ultrapasse o número especificado e apareça uma mensagem de erro, a procura pode ser finalizada.
Atributo de nome de utilizador	Especifique o nome de atributo a apresentar aquando da procura de nomes de utilizador. Introduza entre 1 e 255 caracteres em Unicode (UTF-8). O primeiro carácter deverá ser a-z ou A-Z. Exemplo: cn, uid
Atributo de exibição de nome de utilizador	Especifique o nome de atributo a apresentar como nome de utilizador. Introduza entre 0 e 255 caracteres em Unicode (UTF-8). O primeiro carácter deverá ser a-z ou A-Z. Exemplo: cn, sn
Atributo do número de fax	Especifique o nome de atributo a apresentar aquando da procura de números de fax. Introduza uma combinação entre 1 e 255 caracteres utilizando A-Z, a-z, 0-9 e -. O primeiro carácter deverá ser a-z ou A-Z. Exemplo: facsimileTelephoneNumber
Atributo do endereço de e-mail	Especifique o nome de atributo a apresentar aquando da procura de endereços de e-mail. Introduza uma combinação entre 1 e 255 caracteres utilizando A-Z, a-z, 0-9 e -. O primeiro carácter deverá ser a-z ou A-Z. Exemplo: mail
Atributo arbitrário 1 - Atributo arbitrário 4	Pode especificar outros atributos arbitrários a procurar. Introduza entre 0 e 255 caracteres em Unicode (UTF-8). O primeiro carácter deverá ser a-z ou A-Z. Se não quiser procurar atributos arbitrários, deixe em branco. Exemplo: o, ou

Verificar a ligação do servidor LDAP

Realiza o teste de ligação ao servidor LDAP usando o conjunto de parâmetros definidos em **Servidor LDAP > Definições de procura**.

1. Acesse a Web Config e selecione o separador **Rede > Servidor LDAP > Teste de ligação**.

2. Selecione **Iniciar**.

O teste de ligação é iniciado. Após o teste, é apresentado o relatório de verificação.

Referências do teste de ligação do servidor LDAP

Mensagens	Explicação
O teste de ligação foi concluído com sucesso.	Esta mensagem aparece quando a ligação ao servidor é bem-sucedida.
O teste de ligação falhou. Verifique as definições.	Esta mensagem aparece pelos motivos seguintes: <ul style="list-style-type: none"> <input type="checkbox"/> O endereço ou o número da porta do servidor LDAP está incorrecto. <input type="checkbox"/> Um período de tempo foi excedido. <input type="checkbox"/> Não utilizar está selecionado como Utilizar servidor LDAP. <input type="checkbox"/> Se Autenticação Kerberos for selecionado como Método de autenticação, ao definir como Domínio, Endereço KDC e Número da porta (Kerberos) estão incorretos.
O teste de ligação falhou. Verifique a data e hora no seu produto ou servidor.	Esta mensagem aparece quando a ligação falha porque as definições de tempo da impressora e do servidor LDAP não correspondem.
A autenticação falhou. Verifique as definições.	Esta mensagem aparece pelos motivos seguintes: <ul style="list-style-type: none"> <input type="checkbox"/> Nome de Util. e/ou Palavra-passe incorrecto. <input type="checkbox"/> Se Autenticação Kerberos estiver selecionado como Método de autenticação, a hora/data pode não ser configurada.
Não é possível aceder à impressora sem que o processamento termine.	Esta mensagem aparece quando a impressora está ocupada.

Preparar para digitalizar

Digitalizar com o painel de controlo

A função digitalização para a pasta na rede e a digitalização para a função de correio usando o painel de controlo da impressora, bem como a transferência de resultados de digitalização para o correio, pastas, etc., são realizadas pela execução de um trabalho a partir do computador.

Configuração de servidores e pastas

Nome	Definições	Localização	Requisito
Digitalizar para a pasta de rede (SMB)	Criar e configurar a partilha da pasta guardar	Um computador que tem um local de pasta guardar	A conta de utilizador administrativa para o computador que cria pastas guardar.
	Destino para digitalizar para pasta de rede (SMB)	Contactos do dispositivo	Nome de utilizador e palavra-passe para iniciar sessão no computador onde se encontra a pasta guardar e o privilégio para atualizar a pasta guardar.
Digitalizar para a pasta de rede (FTP)	Configuração para iniciar sessão no servidor FTP	Contactos do dispositivo	Informações de início de sessão para o servidor FTP e privilégio para atualizar a pasta guardar.
Digitalizar para e-mail	Configurar para servidor e-mail	Dispositivo	Informações de configuração para servidor e-mail
Digitalizar para a Nuvem	Registo da impressora para Epson Connect	Dispositivo	Ambiente de ligação à Internet
	Registo de contacto para Epson Connect	Epson Connect serviço	Registo de utilizador e impressora para serviço Epson Connect
Digitalizar para computador (ao usar Document Capture Pro Server)	Configuração do modo servidor para Document Capture Pro	Dispositivo	Endereço IP, nome do anfitrião, ou FQDN para o computador onde o Document Capture Pro Server estiver instalado

Informações relacionadas

- ➔ [“Definir uma pasta de rede partilhada” na página 561](#)
- ➔ [“Configurar um servidor de correio eletrónico” na página 557](#)

Utilizar o Document Capture Pro Server

Ao usar Document Capture Pro Server, é possível gerir o método de classificação, o formato de guardar, e o destino de encaminhamento do resultado digitalizado executado a partir do painel de controlo da impressora. É possível selecionar e executar uma tarefa registada anteriormente no servidor a partir do painel de controlo da impressora.

Instalar no computador do servidor.

Para mais informações sobre o Document Capture Pro Server, contacte o seu agente Epson local.

Configurar o modo de servidor

Para usar Document Capture Pro Server, configurar como se segue.

1. Acesse a Web Config e selecione o separador **Digit/Copiar > Document Capture Pro**.
2. Selecione **Modo de servidor** para **Modo**.
3. Introduza o endereço do servidor com o Document Capture Pro Server instalado para **Endereço do servidor**.
Introduza entre 2 e 255 caracteres no formato IPv4, IPv6, nome do anfitrião ou formato FQDN. Para o formato FQDN, pode utilizar caracteres alfanuméricos em ASCII (0x20–0x7E) e “-”, exceto no início e no final do endereço.
4. Clique em **OK**.
A rede é selecionada novamente, e a seguir as definições estão ativadas.

Digitalizar a partir de um computador

Instalar o software e verificar que o serviço de digitalização de rede está ativado para digitalizar através de uma rede a partir do computador.

Software a ser instalado

Epson Scan 2

Trata-se de um controlador de scanner. Se usar o dispositivo a partir de um computador, instale o controlador em cada computador cliente. Se Document Capture Pro/Document Capture estiver instalado, pode realizar as operações atribuídas aos botões do dispositivo.

Se usar o EpsonNet SetupManager, o controlador da impressora também será distribuído como um pacote.

Document Capture Pro (Windows)/Document Capture (Mac OS)

Está instalado no computador cliente. As tarefas registadas num computador da rede com o Document Capture Pro/Document Capture instalado podem ser acedidas e executadas a partir do painel de controlo do dispositivo.

É possível digitalizar através da rede a partir de um computador. Epson Scan 2 é necessário para digitalizar.

Confirmar que a digitalização de rede está ativada

É possível configurar o serviço de digitalização de rede ao realizar uma digitalização a partir de um computador cliente através da rede. A definição predefinida é ativada.

1. Acesse ao Web Config e selecione o separador **Digit/Copiar > Pesquisa de rede**.
2. Certifique-se que seleciona **Activar digitalização** em **EPSON Scan**.
Se estiver selecionado, a tarefa está terminada. Feche a Web Config.
Se estiver desmarcada, selecione e avance para o passo seguinte.
3. Clique em **Seguinte**.
4. Clique em **OK**.
A rede é selecionada novamente, e a seguir as definições estão ativadas.

Informações relacionadas

➔ [“Executar o Web Config num navegador web” na página 473](#)

Definir o número de grupo

Defina o número de grupo após ativar as definições de grupo em Document Capture Pro.

1. Acesse a Web Config e selecione o separador **Digit/Copiar > Document Capture Pro**.
2. Selecione o número de grupo em **Definições de grupo**.
3. Clique em **Seguinte**.
4. Clique em **OK**.

A rede é selecionada novamente, e a seguir as definições estão ativadas.

Informações relacionadas

- ➔ [“Executar o Web Config num navegador web” na página 473](#)

Disponibilização de funções de fax (apenas em impressoras com fax)

Antes de usar as funções de fax

Configure o seguinte para usar os recursos de fax.

- Ligue a impressora corretamente com a linha de telefone e, se necessário, com um telefone
- Conclua o **Assist. config. de fax**, que é necessário para fazer as configurações básicas.

Defina as seguintes como necessário.

- Destinos de saída e configurações relacionadas, tais como definições de rede e definições de servidor de correio
- Registo de **Contac**.
- Definições do utilizador** que define os valores predefinidos para os itens do menu **Fax**
- Definições de relatório** para imprimir relatórios quando os faxes são enviados, recebidos, ou reencaminhados

Informações relacionadas

- ➔ [“Ligar a impressora a uma linha telefónica” na página 595](#)
- ➔ [“Preparar a impressora para enviar e receber faxes” na página 599](#)
- ➔ [“Efetuar as definições dos recursos de fax da impressora conforme a utilização” na página 600](#)
- ➔ [“Definições de fax \(Apenas impressoras com função de fax\)” na página 486](#)
- ➔ [“Configurar um servidor de correio eletrónico” na página 557](#)
- ➔ [“Definir uma pasta de rede partilhada” na página 561](#)
- ➔ [“Disponibilizar os contactos” na página 581](#)
- ➔ [“Definições do utilizador” na página 487](#)
- ➔ [“Definições de relatório” na página 487](#)

Ligar a impressora a uma linha telefónica

Linhas telefónicas compatíveis

Pode utilizar a impressora em sistemas telefónicos com linhas analógicas padrão (PSTN = Rede telefónica pública conectada) e PBX (Private Branch Exchange).

Poderá não ser possível utilizar a impressora com as seguintes linhas telefónicas ou sistemas.

- Linha telefónica VoIP, como DSL ou serviço de fibra óptica
- Linha telefónica digital (ISDN)
- Alguns sistemas telefónicos PBX
- Quando os adaptadores, por exemplo, os adaptadores de terminal, adaptadores VoIP, divisores ou router DSL estiverem ligados entre a tomada telefónica da parede e a impressora

Ligar a impressora a uma linha telefónica

Ligue a impressora a uma tomada telefónica de parede através um cabo telefónico RJ-11 (6P2C). Utilize um segundo cabo telefónico RJ-11 (6P2C) para ligar um telefone à impressora.

Dependendo da área, pode estar incluído um cabo telefónico com a impressora. Se estiver incluído, utilize esse cabo.

Poderá ser necessário ligar o cabo telefónico a um adaptador fornecido para o seu país ou região.

Nota:

Retire a tampa da porta EXT. na parte posterior da impressora apenas quando ligar o seu telefone à impressora. Não retire a tampa, exceto para ligar o telefone.

Em zonas em que ocorrem trovoadas frequentes, recomendamos que utilize uma proteção contra picos de corrente.

Ligar a uma linha telefónica padrão (PSTN) ou PBX

Ligue um cabo telefónico da tomada de telefone na parede ou porta do PBX à porta LINE na parte posterior da impressora.

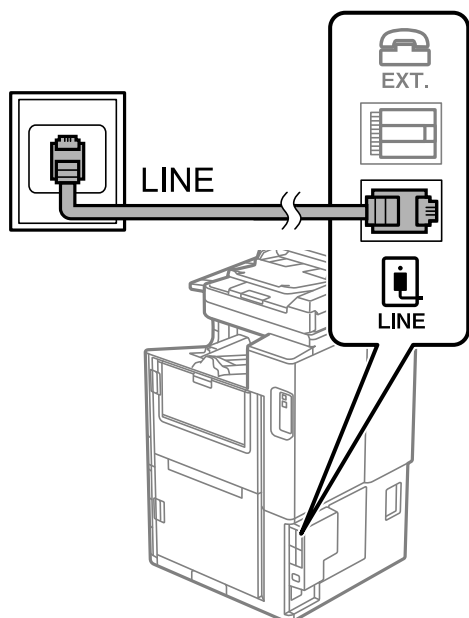

Ligar a DSL ou ISDN

Ligue um cabo telefónico do modem DSL ou adaptador de terminal ISDN à porta LINE na parte posterior da impressora. Consulte a documentação fornecida com o modem ou adaptador para obter mais detalhes.

Nota:

Se o seu modem DSL não estiver equipado com um filtro de DSL, ligue um filtro de DSL separado.

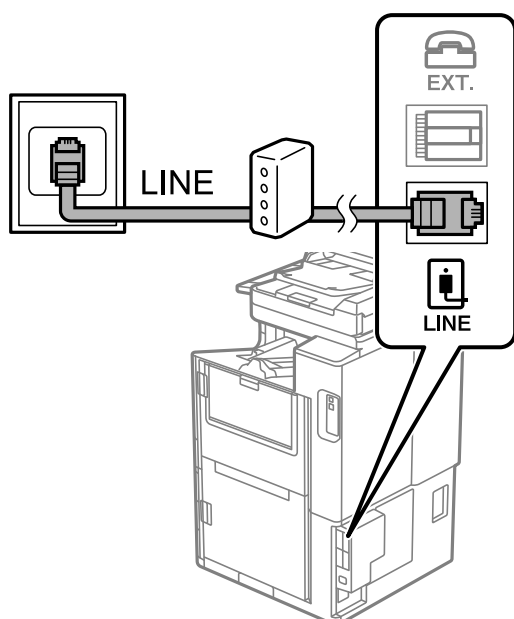

Ligar o seu dispositivo telefónico à impressora

Quando utilizar a impressora e o telefone numa única linha telefónica, ligue o telefone à impressora.

Nota:

- ❑ Se o seu dispositivo tem uma função de fax, desactive a função de fax antes de ligar. Consulte os manuais fornecidos com o dispositivo telefónico para obter mais detalhes. De acordo com o modelo do dispositivo de telefone, a função fax pode não ser completamente desativada, pelo que poderá não ser possível utilizá-lo como telefone externo.
- ❑ Se ligar um atendedor de chamadas, certifique-se de que a configuração **Toques para atender** da impressora está definida para um número de toques superior aos número de toques que definiu no atendedor de chamadas para atender uma chamada.

1. Retire a tampa da porta EXT. na parte posterior da impressora.

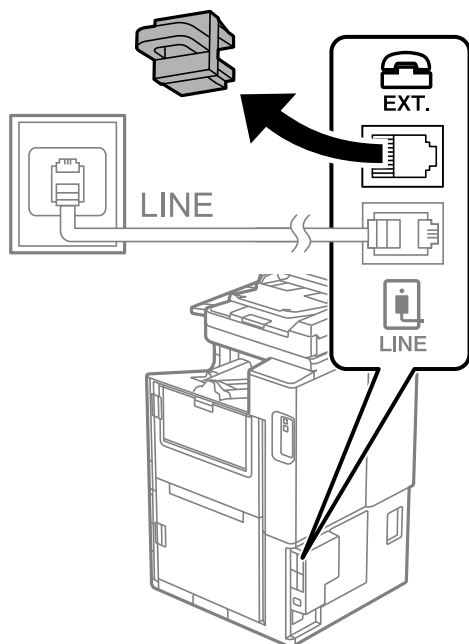

2. Ligue o dispositivo telefónico à portaEXT. com um cabo telefónico.

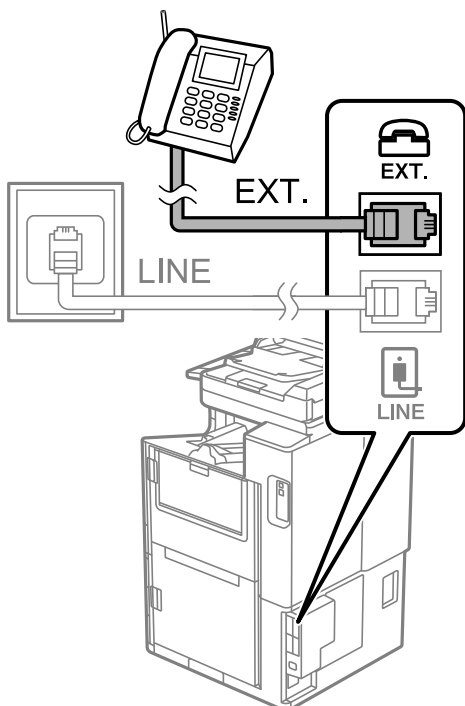

Nota:

Quando utiliza uma única linha telefónica, certifique-se de que liga o dispositivo telefónico à porta EXT. da impressora. Se dividir a linha para ligar o dispositivo telefónico e a impressora separadamente, o telefone e a impressora não funcionarão corretamente.

3. Selecione **Fax** no ecrã inicial.
4. Levante o auscultador.

Se for exibida uma mensagem para iniciar o envio ou receção de faxes como ilustrado no ecrã que se segue, a ligação foi estabelecida.

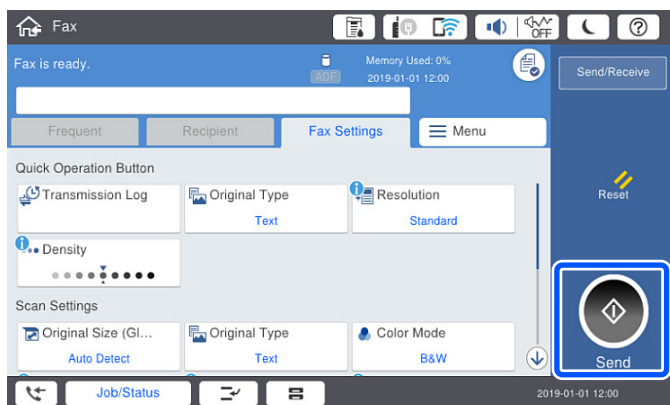

Informações relacionadas

- ➔ “Preparar a impressora para enviar e receber faxes” na página 599
- ➔ “Realizar configurações para utilizar um atendedor de chamadas” na página 601
- ➔ “Efetuar as definições para receber faxes apenas com um telefone ligado” na página 602

➔ [“Modo de recepção:” na página 489](#)

Preparar a impressora para enviar e receber faxes

O **Assist. config. de fax** configura as funções básicas de fax para preparar a impressora para enviar e receber faxes.

O assistente é apresentado automaticamente quando a impressora é ligada pela primeira vez. Também é possível apresentar o assistente manualmente a partir do painel de controlo da impressora. Deverá executar o assistente novamente no caso de este ter sido ignorado quando a impressora foi primeiramente ligada ou se o ambiente de ligação tiver sido alterado.

Os itens abaixo são aqueles que poderá configurar através do assistente.

Cabeçalho (O seu núm. telefone e Cabeçalho do fax)

Modo de recepção (Auto ou Manual)

Configuração de Distinctive Ring Detection (DRD)

Os itens abaixo são definidos automaticamente de acordo com o ambiente de ligação.

Modo de marcação (como **Tom** ou **Impulso**)

Assist. config. de fax pode não configurar **Modo de marcação** automaticamente quando **Tipo de linha** estiver definido como **PBX**. Configure o **Modo de marcação** manualmente.

Outros itens em **Definições básicas** permanecem inalterados.

Informações relacionadas

➔ [“Definições básicas” na página 488](#)

Preparar a impressora para enviar e receber faxes utilizando o Assist. config. de fax

1. Selecione **Definições** no ecrã inicial do painel de controlo da impressora e, em seguida, selecione **Definições gerais > Definições de fax > Assist. config. de fax**.

2. Seguindo as instruções do ecrã, introduza o nome do remetente, por exemplo, o nome da sua empresa, o seu número de fax.

Nota:

O nome do remetente e o número do fax aparecem como cabeçalho para os faxes enviados.

3. Efetue a definição da deteção de toque distinto (DRD).

Se subscreveu um serviço de toque distintivo da sua empresa telefónica:

Vá para o ecrã seguinte e selecione o padrão a ser usado para receber faxes.

Quando tocar em qualquer item exceto **Tudo**, o **Modo de recepção** é definido como **Auto** e continua para o ecrã seguinte onde pode verificar as definições que fez.

Se não tiver subscrito um serviço de toque distinto junto da sua companhia telefónica, ou não precisar de configurar esta opção:

Ignore esta configuração e vá para o ecrã onde pode verificar as definições efetuadas.

Nota:

- Os serviços de toque distintivo oferecidos por várias empresas telefónicas (o nome do serviço é diferente consoante a empresa) permitem ter vários números numa única linha telefónica. É atribuído um padrão de toque diferente a cada número. Pode utilizar um número para chamadas de voz e outro para chamadas de fax. Selecione o padrão de toque atribuído a chamadas de fax no **DRD**.
- Dependendo da região, **Activ.** e **Dest** são apresentados como opções do **DRD**. Selecione **Activ.** para utilizar a funcionalidade de toque distintivo.

4. Efetue a definição de Modo de recepção.

- Se não precisar de ligar um dispositivo telefónico à impressora:
Selecione **Não**.
O **Modo de recepção** está definido para **Auto**.
- Se precisar de ligar um dispositivo telefónico à impressora:
Selecione **Sim**, e depois selecione se quer ou não receber faxes automaticamente.

5. Verifique as definições que efetuou no ecrã apresentado e depois prossiga para o ecrã seguinte.

Para corrigir ou alterar definições, toque em .

6. Verifique a ligação de fax selecionando **Iniciar verificação**, e depois selecione **Imprimir** para imprimir um relatório que mostra o estado da ligação.

Nota:

- Se existirem erros no relatório, siga as instruções no relatório para os resolver.
- Se for apresentado o ecrã **Selec. tipo de linha**, selecione o tipo de linha.
 - Se estiver a ligar a impressora a um sistema telefónico de PBX ou adaptador de terminal, selecione **PBX**.
 - Se estiver a ligar a impressora a uma linha telefónica normal, selecione **PSTN** e, de seguida, selecione **Desactivar** no ecrã **Confirmação** apresentado. No entanto, se definir esta opção para **Desactivar**, a impressora poderá ignorar o primeiro dígito de um número de fax ao marcar e enviar o fax para o número errado.

Informações relacionadas

- ➔ [“Ligar a impressora a uma linha telefónica” na página 595](#)
- ➔ [“Realizar configurações para utilizar um atendedor de chamadas” na página 601](#)
- ➔ [“Modo de recepção:” na página 489](#)
- ➔ [“Efetuar as definições para receber faxes apenas com um telefone ligado” na página 602](#)
- ➔ [“Definições básicas” na página 488](#)

Efetuar as definições dos recursos de fax da impressora conforme a utilização

Pode configurar os recursos de fax da impressora individualmente usando o painel de controlo da impressora consoante a utilização. As configurações realizadas com o **Assist. config. de fax** também podem ser alteradas. Para mais informações, consulte as descrições do menu **Definições de fax**.

Nota:

- Usando *Web Config*, pode configurar as definições de fax da impressora.
- Ao usar o *Web Config* para exibir o menu **Definições de fax** podem existir ligeiras diferenças na interface do utilizador e no local em comparação com o painel de controlo da impressora.

Informações relacionadas

- ➔ “Definições de fax (Apenas impressoras com função de fax)” na página 486
- ➔ “Receber faxes enviados” na página 179
- ➔ “Selecionar definições para um sistema telefónico de PBX” na página 601
- ➔ “Efetuar as definições quando liga um dispositivo telefónico” na página 601
- ➔ “Configurar as opções de guardar e reencaminhar faxes recebidos” na página 602
- ➔ “Efetuar definições para guardar e encaminhar faxes recebidos com condições específicas” na página 606
- ➔ “Definições para bloquear faxes não solicitados” na página 610
- ➔ “Configurar as funções de enviar e receber faxes num computador” na página 610

Selecionar definições para um sistema telefónico de PBX

Selecione as definições seguintes quando utilizar a impressora em escritórios que utilizem extensões e requeiram um código de acesso externo, como 0 e 9, para obter uma linha externa.

1. Selecione **Definições** no ecrã inicial.
2. Selecione **Definições gerais** > **Definições de fax** > **Definições básicas**.
3. Selecione **Tipo de linha**, e a seguir selecione **PBX**.
4. Ao enviar um fax para um número de fax externo usando # (cardinal) em vez do próprio código de acesso externo, selecione a caixa **Cód. acesso** e a seguir selecione **Utilizar**.
O # introduzido em vez do próprio código de acesso, é substituído pelo código de acesso armazenado durante a marcação. A utilização do # evita problemas de ligação quando se liga a uma linha externa.
Nota:
*Não é possível enviar faxes para destinatários em **Contac.** que têm códigos de acesso externos tais como 0 ou 9.*
*Se registou os destinatários em **Contac.** usando um código de acesso externo como 0 ou 9, defina o **Cód. acesso** como **Não utilizar**. Caso contrário, deve alterar o código para # em **Contac.***
5. Toque na caixa de entrada **Cód. acesso**, introduza o código de acesso externo do seu sistema telefónico, e a seguir toque em OK.
6. Selecione **OK** para aplicar as definições.
O código de acesso é guardado na impressora.

Efetuar as definições quando liga um dispositivo telefónico

Realizar configurações para utilizar um atendedor de chamadas

É necessário configurar as definições para utilizar um atendedor de chamadas.

1. Selecione **Definições** no ecrã inicial no painel de controlo da impressora.
2. Selecione **Definições gerais** > **Definições de fax** > **Definições básicas**.
3. Defina **Modo de recepção** para **Auto**.

4. Configure a definição **Toques para atender** da impressora para um número mais alto do que o número de toques do atendedor de chamadas.

Se **Toques para atender** for definido como inferior ao número de toques para o atendedor de chamadas, o atendedor de chamadas não pode receber chamadas de voz para gravar mensagens de voz. Consulte os manuais fornecidos com o atendedor de chamadas para obter as suas definições.

A definição **Toques para atender** da impressora pode não ser apresentada dependendo da região.

Informações relacionadas

➔ [“Definições básicas” na página 488](#)

Efetuar as definições para receber faxes apenas com um telefone ligado

Pode começar a receber os faxes levantando simplesmente o auscultador e utilizando o telefone, sem utilizar a impressora.

A funcionalidade **Recepção remota** está disponível para telefones que suportam a marcação por toques.

1. Selecione **Definições** no ecrã inicial no painel de controlo da impressora.
2. Selecione **Definições gerais** > **Definições de fax** > **Definições básicas** > **Recepção remota**.
3. Toque em **Recepção remota** para definir como **Activ.**.
4. Selecione **Código início**, introduza um código de dois dígitos (pode introduzir 0 a 9, *, e #), e a seguir selecione **OK**.
5. Selecione **OK** para aplicar as definições.

Informações relacionadas

➔ [“Definições básicas” na página 488](#)

Configurar as opções de guardar e reencaminhar faxes recebidos

A impressora está predefinida para imprimir os faxes recebidos. Para além da impressão, pode configurar a impressora para guardar e/ou reencaminhar faxes recebidos sem condições.

Nota:

Para além de usar o painel de controlo da impressora, também pode realizar definições usando o Web Config.

Também pode guardar e/ou reencaminhar os faxes recebidos com condições.

[“Efetuar definições para guardar e encaminhar faxes recebidos com condições específicas” na página 606](#)

Informações relacionadas

- ➔ [“Criar definições de gravação para receber faxes” na página 603](#)
- ➔ [“Criar definições de reencaminhamento para receber faxes” na página 604](#)
- ➔ [“Fazer as configurações de gravação para receber faxes com condições específicas” na página 606](#)
- ➔ [“Fazer as configurações de reencaminhamento para receber faxes com condições especificadas” na página 608](#)

Criar definições de gravação para receber faxes

É possível criar definições de gravação para receber faxes na caixa de entrada e num dispositivo de memória externa, independentemente do remetente ou da hora. Guardar um fax na caixa de entrada permite-lhe confirmar o conteúdo do fax recebido visualizando o fax no ecrã LCD da impressora antes de esta o imprimir.

Para criar as definições para guardar os faxes recebidos num computador utilizando a função PC-FAX, consulte “[Característica: Envio/Receção PC-FAX \(Windows/Mac OS\)](#)” na página 167.

Nota:

- Para além de usar o painel de controlo da impressora, pode usar o Web Config para criar definições de gravação para receber faxes. Selecione o separador **Fax** > **Definições para guardar/reencam.** > **Guardar/reencam. incondicional**, e depois faça as definições de gravação de destino em **Saída de fax**.
- Também pode imprimir e/ou reencaminhar os faxes recebidos simultaneamente. Faça as definições no ecrã **Saída de fax** mencionado acima.

1. Selecione **Definições** no painel de controlo da impressora, e depois selecione **Definições gerais** > **Definições de fax**.
2. Selecione **Definições de recepção** > **Definições para guardar/reencam.** > **Guardar/reencam. incondicional**. Quando uma mensagem for exibida, verifique o conteúdo e, em seguida, toque em **OK**.
3. Criar as definições para os destinos de gravação, a caixa de entrada e/ou um dispositivo de memória externa.

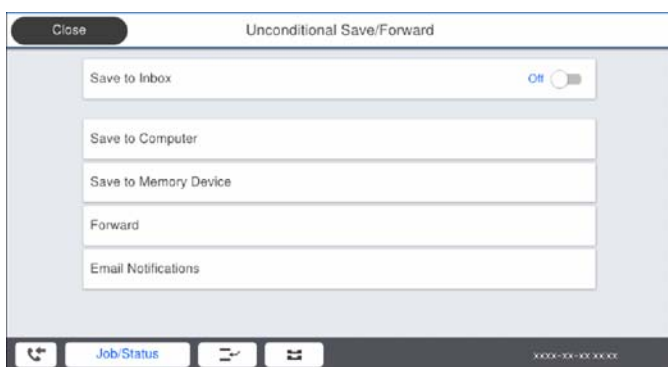

- Para guardar os faxes recebidos na Caixa de entrada:
 - ① Selecione **Guardar na Caixa entrada** para definir esta opção para **Activ.**
 - ② Se for exibida uma mensagem, verifique o conteúdo e, em seguida, selecione **OK**.

- ❑ Para guardar os faxes recebidos num dispositivo de armazenamento externo:
 - ➊ Insira um dispositivo de armazenamento na porta USB da interface externa da impressora.
 - ➋ Selecione **Guardar no disp. de mem.**
 - ➌ Selecione **Sim**. Para imprimir os documentos automaticamente enquanto os guarda no dispositivo de armazenamento, selecione antes **Sim e Imprimir**.
 - ➍ Verifique a mensagem exibida e, em seguida, toque em **Criar**.
É criada uma pasta no dispositivo de memória para guardar os documentos recebidos.
 - ➎ Verifique a mensagem, toque em **Fechar** ou aguarde até a mensagem ser removida, em seguida, toque em **Fechar**.
 - ➏ Quando a mensagem de texto for exibida, verifique-a e, em seguida, toque em **OK**.

 **Importante:**

Os documentos recebidos são guardados temporariamente na memória da impressora antes de serem guardados no dispositivo de memória ligado à impressora. Visto que um erro de memória cheia desativa o envio e a receção de faxes, mantenha o dispositivo de memória ligado à impressora.

Nota:

Pode definir a impressora para enviar e-mails a pessoas que pretende notificar sobre os resultados da gravação de faxes, quando o processo de gravação estiver concluído. Conforme necessário, selecione **Notificações por e-mail**, defina os processos e depois selecione o destino para onde quer enviar notificações.

4. Selecione **Fechar** para concluir as definições de **Guardar/reencam. incondicional**.

Isto termina o processo de criar definições de guardar incondicionalmente para receber faxes. Pode definir **Definições comuns** conforme necessário. Para mais detalhes, consulte a explicação relativa a **Definições comuns** no menu **Definições para guardar/reencam.**

Nota:

Se pretender guardar os faxes recebidos com condições, consulte a ligação de informações relacionadas abaixo.

Informações relacionadas

- ➔ [“Definições para guardar/reencam.” na página 494](#)
- ➔ [“Ver faxes recebidos no ecrã LCD da impressora” na página 184](#)

Criar definições de reencaminhamento para receber faxes

Pode fazer configurações de reencaminhamento para até cinco destinos, endereços de e-mail, pastas partilhadas e/ou outra máquina de fax, independentemente do remetente ou da hora. Se ajustar definições para reencaminhar faxes recebidos, adicione primeiro os destinos de reencaminhamento à lista de contactos. Para efetuar o reencaminhamento para um endereço de e-mail, deverá configurar também previamente as definições do servidor de e-mail.

[“Configurar um servidor de correio eletrónico” na página 557](#)

[“Definir uma pasta de rede partilhada” na página 561](#)

[“Disponibilizar os contactos” na página 581](#)

Os documentos a cores não podem ser reencaminhados para outra máquina de fax. Estes são processados como documentos cujo reencaminhamento falhou.

Nota:

❑ Para além de usar o painel de controlo da impressora, pode usar o Web Config para criar definições de reencaminhamento para receber faxes. Selecione o separador **Fax > Definições para guardar/reencam.** > **Guardar/reencam. incondicional**, e depois faça as definições de destino de encaminhamento em **Saída de fax**.

❑ Também pode imprimir e/ou guardar os faxes recebidos simultaneamente. Faça as definições no ecrã **Saída de fax** mencionado acima.

1. Selecione **Definições** no painel de controlo da impressora e depois selecione **Definições gerais > Definições de fax**.
2. Selecione **Definições de recepção > Definições para guardar/reencam.** > **Guardar/reencam. incondicional**. Quando uma mensagem for exibida, verifique o conteúdo e, em seguida, toque em **OK**.
3. Crie definições para até cinco destino de reencaminhamento.

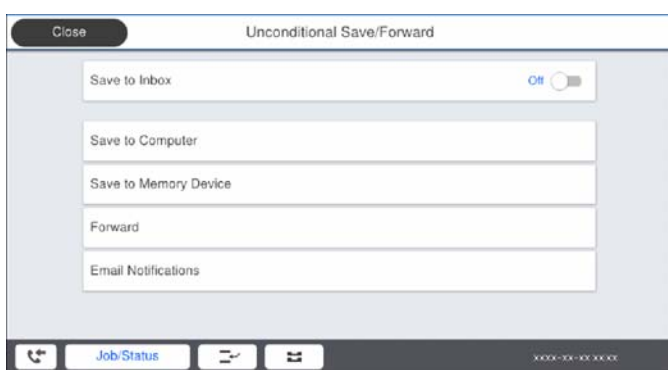

- ❶ Selecione **Reencaminhar**.
- ❷ Selecione **Sim**. Para imprimir os documentos automaticamente enquanto os reencaminha, selecione antes **Sim e Imprimir**.
- ❸ **Destino > Adicionar Entrada** e depois selecione os destinos de reencaminhamento a partir da lista de contactos. Pode especificar até cinco destinos de reencaminhamento.
- ❹ Toque em **Fechar** para concluir a seleção dos destinos de reencaminhamento e, em seguida, toque em **Fechar**.
- ❺ Em **Opções se o reencam. falhar**, selecione se pretende imprimir os documentos recebidos ou guardá-los na Caixa de entrada da impressora quando o reencaminhamento falhar.
- ❻ Toque em **OK**.

! Importante:

Quando a Caixa de entrada estiver cheia, a opção de recepção de faxes é desativada. Deve eliminar os documentos da caixa de entrada após a sua verificação. O número de documentos cujo reencaminhamento não foi bem-sucedido será exibido em  no ecrã inicial, além de outras tarefas não processadas.

Nota:

Pode definir a impressora para enviar e-mails a pessoas que pretende notificar sobre os resultados do reencaminhamento de faxes, quando o processo de reencaminhamento estiver concluído. Se necessário, selecione **Notificações por e-mail**, defina os processos e depois selecione o destino para onde quer enviar notificações, da lista de contactos.

4. Selecione **Fechar** para concluir as definições de **Guardar/reencam. incondicional**.

Nota:

- Isto termina o processo de criar definições de reencaminhamento incondicionais para receber faxes. Pode definir **Definições comuns** conforme necessário. Para mais detalhes, consulte a explicação relativa a **Definições comuns** no menu **Definições para guardar/reencam..**
- Se tiver selecionado uma pasta partilhada numa rede ou um endereço de correio eletrónico como destino de reencaminhamento, recomendamos que teste se é possível enviar uma imagem digitalizada para o destino em modo de digitalização. Selecione **Digit.** > **E-mail**, ou **Digit.** > **Pasta de rede/FTP** no ecrã inicial, selecione o destino, e inicie a digitalização.

Informações relacionadas

- ➔ [“Definições para guardar/reencam.” na página 494](#)

Efetuar definições para guardar e encaminhar faxes recebidos com condições específicas

Pode guardar e/ou reencaminhar os faxes recebidos sob condições definidas.

Nota:

- A impressora está predefinida para imprimir os faxes recebidos.
- Também pode receber e guardar faxes sem quaisquer condições.
[“Configurar as opções de guardar e reencaminhar faxes recebidos” na página 602](#)

Informações relacionadas

- ➔ [“Fazer as configurações de gravação para receber faxes com condições específicas” na página 606](#)
- ➔ [“Fazer as configurações de reencaminhamento para receber faxes com condições especificadas” na página 608](#)

Fazer as configurações de gravação para receber faxes com condições específicas

É possível criar as definições para guardar faxes recebidos na caixa de entrada e num dispositivo de memória externa de um remetente específico ou a uma hora específica. Guardar um fax numa caixa confidencial ou na caixa de entrada permite-lhe confirmar o conteúdo do fax recebido visualizando o fax no ecrã LCD da impressora antes de esta o imprimir.

Antes de utilizar a função para guardar faxes recebidos a uma hora específica, certifique-se de que as definições de **Data/Hora** e **Diferença horária** da impressora estão corretas. Aceda ao menu a partir de **Definições > Definições gerais > Definições básicas > Definições de data/hora**.

Nota:

- Para além de usar o painel de controlo da impressora, pode usar o Web Config para criar definições de gravação para receber faxes. Selecione o separador **Fax > Definições para guardar/reencam.** > **Guardar/reencam. condic.**, selecione o número da caixa confidencial e depois selecione **Editar** e crie as definições de destino de gravação.
 - Também pode imprimir e/ou reencaminhar os faxes recebidos simultaneamente. Faça as definições no ecrã **Editar** mencionado acima.
1. Selecione **Definições** no painel de controlo da impressora, e depois selecione **Definições gerais > Definições de fax**.
 2. Selecione **Definições de recepção > Definições para guardar/reencam.** > **Guardar/reencam. condic.**, e depois toque em  numa caixa não registada em **Guardar/reencam. condic.**
 3. Selecione a caixa **Nome** e introduza o nome que pretende registar.

4. Selecione a caixa **Condição(ões)** para realizar uma definição de condição.

- Corr. Número de fax rem.:** Se o número do fax de entrada equivale às condições selecionadas neste item, a impressora guarda e reencaminha os faxes recebidos.

Selecione a condição **Corr. Número de fax rem.** e introduza o número de fax (máx. 20 dígitos) selecionando a caixa **Número de fax**.

- Sub-endereço(SUB) coincide:** Se o subendereço (SUB) corresponder, a impressora guarda e reencaminha os faxes recebidos.

Ative a definição Sub-endereço(SUB) coincide e introduza a palavra-passe selecionando a caixa **Sub-endereço(SUB)**.

- Senha(SID) coincide:** Se a palavra-passe (SID) corresponder perfeitamente, a impressora guarda e reencaminha os faxes recebidos.

Ative a definição Senha(SID) coincide e introduza a palavra-passe selecionando a caixa **Senha (SID)**.

- Hora de receção:** A impressora guarda e reencaminha faxes durante o período de tempo especificado.

Ativa a definição **Hora de receção** e a seguir define o tempo em **Hora de início** e **Hora de fim**.

5. Selecione **Destino guardar/reencam.** e depois crie as definições para o destino ou para a caixa que pretende e/ou para um dispositivo de memória externa.

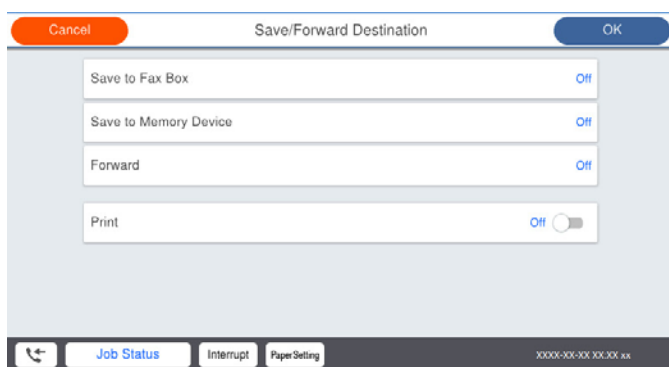

- Para guardar os faxes recebidos na Caixa de entrada ou numa caixa confidencial:

- 1 Seleccione **Guardar na caixa de fax**.
- 2 Toque em **Guardar na caixa de fax** para definir como **Activ.**
- 3 Seleccione a caixa na qual pretende guardar o documento.

- Para guardar os faxes recebidos num dispositivo de armazenamento externo:

- 1 Insira um dispositivo de armazenamento na porta USB da interface externa da impressora.
- 2 Seleccione **Guardar no disp. de mem.**
- 3 Toque em **Guardar no disp. de mem.** para definir como **Activ.**
- 4 Verifique a mensagem exibida e, em seguida, toque em **Criar**.

É criada uma pasta no dispositivo de memória para guardar os documentos recebidos.

! Importante:

Os documentos recebidos são guardados temporariamente na memória da impressora antes de serem guardados no dispositivo de memória ligado à impressora. Visto que um erro de memória cheia desativa o envio e a receção de faxes, mantenha o dispositivo de memória ligado à impressora.

Nota:

Para imprimir os faxes recebidos ao mesmo tempo, toque em **Imprimir** para definir esta opção como **Activ.**

6. Selecione **Fechar** para concluir as definições de **Destino guardar/reencam..**

Nota:

*Pode definir a impressora para enviar e-mails a pessoas que pretende notificar sobre os resultados da gravação de faxes, quando o processo de gravação estiver concluído. Se necessário, selecione **Notificações por e-mail**, defina os processos e depois selecione o destino para onde quer enviar notificações, da lista de contactos.*

7. Selecione **OK** até voltar ao ecrã **Definições para guardar/reencam.** para completar o **Guardar/reencam. condic..**

8. Selecione a caixa registada para a qual fez uma definição de condição, e a seguir selecione **Activar**.

Isto termina o processo de criar definições de guardar condicionalmente para receber faxes. Pode definir **Definições comuns** conforme necessário. Para mais detalhes, consulte a explicação relativa a **Definições comuns** no menu **Definições para guardar/reencam..**

Informações relacionadas

- ➔ [“Definições para guardar/reencam.” na página 494](#)
- ➔ [“Ver faxes recebidos no ecrã LCD da impressora” na página 184](#)

Fazer as configurações de reencaminhamento para receber faxes com condições especificadas

Pode fazer as configurações de reencaminhamento para um destino, um endereço de e-mail, pastas partilhadas ou outra máquina de fax de um determinado remetente ou a uma determinada hora. Se ajustar as definições para reencaminhar faxes recebidos, adicione primeiro o destino de reencaminhamento à lista de contactos. Para efetuar o reencaminhamento para um endereço de e-mail, deverá configurar também previamente as definições do servidor de e-mail.

[“Configurar um servidor de correio eletrónico” na página 557](#)

[“Definir uma pasta de rede partilhada” na página 561](#)

[“Disponibilizar os contactos” na página 581](#)

Antes de utilizar a função para reencaminhar faxes recebidos a uma hora específica, certifique-se de que as definições de **Data/Hora** e **Diferença horária** da impressora estão corretas. Aceda ao menu a partir de **Definições** > **Definições gerais** > **Definições básicas** > **Definições de data/hora**.

Os documentos a cores não podem ser reencaminhados para outra máquina de fax. Estes são processados como documentos cujo reencaminhamento falhou.

Nota:

- Para além de usar o painel de controlo da impressora, pode usar o Web Config para criar definições de reencaminhamento para receber faxes. Selecione o separador **Fax** > **Definições para guardar/reencam.** > **Guardar/reencam. condic.**, selecione o número da caixa confidencial e depois selecione **Editar** e crie as definições de destino de reencaminhamento.
 - Também pode imprimir e/ou guardar os faxes recebidos simultaneamente. Faça as definições no ecrã **Editar** mencionado acima.
1. Selecione **Definições** no painel de controlo da impressora, e depois selecione **Definições gerais** > **Definições de fax**.
 2. Selecione **Definições de recepção** > **Definições para guardar/reencam.** > **Guardar/reencam. condic.**, e depois toque em  numa caixa não registada em **Guardar/reencam. condic..**
 3. Selecione a caixa **Nome** e introduza o nome que pretende registar.

4. Selecione a caixa **Condição(ões)** para realizar uma definição de condição.

- Corr. Número de fax rem.:** Se o número do fax de entrada equivale às condições selecionadas neste item, a impressora guarda e reencaminha os faxes recebidos.

Selecione a condição **Corr. Número de fax rem.** e introduza o número de fax (máx. 20 dígitos) selecionando a caixa **Número de fax**.

- Sub-endereço(SUB) coincide:** Se o subendereço (SUB) corresponder, a impressora guarda e reencaminha os faxes recebidos.

Ative a definição Sub-endereço(SUB) coincide e introduza a palavra-passe selecionando a caixa **Sub-endereço(SUB)**.

- Senha(SID) coincide:** Se a palavra-passe (SID) corresponder perfeitamente, a impressora guarda e reencaminha os faxes recebidos.

Ative a definição Senha(SID) coincide e introduza a palavra-passe selecionando a caixa **Senha (SID)**.

- Hora de receção:** A impressora guarda e reencaminha faxes durante o período de tempo especificado.

Ativa a definição **Hora de receção** e a seguir define o tempo em **Hora de início** e **Hora de fim**.

5. Selecione **Destino guardar/reencam.**, e depois crie as definições para um destino de reencaminhamento.

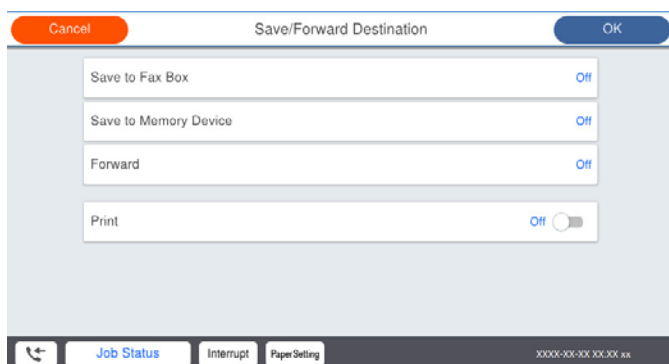

1 Seleccione **Reencaminhar**.

2 Seleccione **Sim**. Para imprimir os documentos automaticamente enquanto os reencaminha, seleccione antes **Sim e Imprimir**.

3 Seleccione **Destino > Adicionar Entrada** e, em seguida, seleccione os destinos de reencaminhamento a partir da lista de contactos. É possível especificar um destino de reencaminhamento.

4 Depois de concluir a seleção dos destinos de reencaminhamento, toque em **Fechar**.

5 Verifique se o destino de reencaminhamento que seleccionou está correto e, em seguida, seleccione **Fechar**.

6 Em **Opções se o reencam. falhar**, seleccione se pretende imprimir os documentos recebidos ou guardá-los na Caixa de entrada da impressora quando o reencaminhamento falhar.

! Importante:

A receção de faxes não estará disponível se a Caixa de entrada ou uma caixa confidencial estiver cheia. Deve eliminar os documentos da caixa de entrada após a sua verificação. O número de documentos cujo reencaminhamento não foi bem-sucedido será exibido em  no ecrã inicial, além de outras tarefas não processadas.

6. Selecione **Fechar** para concluir as definições de **Destino guardar/reencam..**

Nota:

*Pode definir a impressora para enviar e-mails a pessoas que pretende notificar sobre os resultados do reencaminhamento de faxes, quando o processo de reencaminhamento estiver concluído. Se necessário, selecione **Notificações por e-mail**, defina os processos e depois selecione o destino para onde quer enviar notificações, da lista de contactos.*

7. Selecione **OK** até voltar ao ecrã **Definições para guardar/reencam.** para completar o **Guardar/reencam. condic..**

8. Selecione a caixa registada para a qual fez uma definição de condição, e a seguir selecione **Activar**.

Isto termina o processo de criar definições de guardar condicionalmente para receber faxes. Pode definir **Definições comuns** conforme necessário. Para mais detalhes, consulte a explicação relativa a **Definições comuns** no menu **Definições para guardar/reencam..**

Nota:

- Isto termina o processo de criar definições de reencaminhamento condicional para receber faxes. Pode definir **Definições comuns** conforme necessário. Para mais detalhes, consulte a explicação relativa a **Definições comuns** no menu **Definições para guardar/reencam..**
- Se tiver selecionado uma pasta partilhada numa rede ou um endereço de correio eletrónico como destino de reencaminhamento, recomendamos que teste se é possível enviar uma imagem digitalizada para o destino em modo de digitalização. Selecione **Digit. > E-mail**, ou **Digit. > Pasta de rede/FTP** no ecrã inicial, selecione o destino, e inicie a digitalização.

Informações relacionadas

- ➔ [“Definições para guardar/reencam.” na página 494](#)

Definições para bloquear faxes não solicitados

É possível bloquear faxes não solicitados.

1. Selecione **Definições** no painel de controlo da impressora.
2. Selecione **Definições gerais > Definições de fax > Definições básicas > Rejeição de fax**.

3. Defina a condição para bloquear faxes não solicitados.

Selecione **Rejeição de fax**, e a seguir ative as seguintes opções.

- Lista números rejeitados: Rejeita faxes que se encontram na lista de números rejeitados.
- Cabeçalho de fax vazio bloqueado: Rejeita faxes sem informações no cabeçalho.
- Não está nos Contac.: Rejeita faxes que não foram adicionados à lista de contactos.

4. Selecione  para regressar à janela **Rejeição de fax**.

5. Se usar a **Lista números rejeitados**, selecione **Editar lista de números rejeitados**, e a seguir edite a lista.

Configurar as funções de enviar e receber faxes num computador

Para enviar e receber faxes num computador cliente, o FAX Utility deve estar instalado no computador através da rede ou cabo USB.

Ativar o envio de faxes a partir de um computador

Defina o seguinte usando o Web Config.

1. Aceda a Web Config, clique no separador **Fax**, e a seguir clique em **Definições de envio > Básico**.
2. Selecione **Utilizar** para **Função PC para FAX**.
O valor predefinido da **Função PC para FAX** é **Utilizar**. Para desativar o envio de faxes a partir de um computador, selecione **Não utilizar**.
3. Clique em **OK**.

Realizar definições Guardar no computador para receber faxes

Pode receber faxes num computador utilizando a FAX Utility. Instalar o FAX Utility num computador do cliente e realize a configuração. Para mais informações, consulte Operações Básicas na ajuda do FAX Utility (exibido na janela principal).

O item de configuração abaixo do painel de controlo da impressora está definido como **Sim**, e os faxes recebidos podem ser guardados no computador.

Definições > Definições gerais > Definições de fax > Definições de recepção > Definições para guardar/reencam. > Guardar/reencam. incondicional > Guardar no computador

Fazer definições Guardar no computador para imprimir também faxes recebidos na impressora

Pode fazer definições para imprimir faxes recebidos na impressora bem como guardá-los no computador.

1. Selecione **Definições** no ecrã inicial no painel de controlo da impressora.
2. Selecione **Definições gerais > Definições de fax > Definições de recepção**.
3. Selecione **Definições para guardar/reencam. > Guardar/reencam. incondicional > Guardar no computador > Sim e Imprimir**.

Configurar Guardar no computador para não receber faxes

Para configurar a impressora para não receber faxes no computador, altere as configurações da impressora.

Nota:

Também podem alterar as definições utilizando a FAX Utility. No entanto, se existem faxes que não foram guardados no computador, a funcionalidade não funciona.

1. Selecione **Definições** no ecrã inicial no painel de controlo da impressora.
2. Selecione **Definições gerais > Definições de fax > Definições de recepção**.
3. Selecione **Definições para guardar/reencam. > Guardar/reencam. incondicional > Guardar no computador > Não**.

Efetuar a definição de operações básicas para a impressora

Configurar o painel de controlo

Configuração do painel de controlo da impressora. Pode fazer a seguinte configuração.

1. Aceda a Web Config e selecione o separador **Gestão de dispositivos > Painel de controlo**.

2. Configure os seguintes itens conforme necessário.

Língua

Selecione o idioma exibido no painel de controlo.

Bloqueio do painel

Se selecionar **ACT**, não pode selecionar itens que requerem a autoridade do administrador. Para selecionar, inicie sessão na impressora como administrador. Se a palavra-passe do administrador não for definida, o painel de bloqueio é desativado.

Tempo limite de operação

Se selecionar **ACT**, quando iniciar sessão como utilizador ou administrador com acesso de controlo, termina sessão automaticamente e é reencaminhado para o ecrã inicial se não houver atividade durante um determinado período de tempo.

Pode definir entre 10 segundos e 240 minutos ao segundo.

Nota:

Também pode configurar a partir do painel de controlo da impressora.

Língua: **Definições > Definições gerais > Definições básicas > Idioma/Language**

Bloqueio do painel: **Definições > Definições gerais > Administração do sistema > Definições de segurança > Definições de administ. > Config. de bloqueio**

Tempo limite de operação: **Definições > Definições gerais > Definições básicas > Tempo limite de operação** (pode especificar **Ligado** ou **Desligado**.)

3. Clique em **OK**.

Configurar a poupança de energia durante a inatividade

Pode definir o tempo para mudar para o modo de poupança de energia ou desligar a alimentação quando o painel de controlo da impressora não for utilizado durante algum tempo. Defina o tempo, dependendo do ambiente de utilização.

1. Aceda a Web Config e selecione o separador **Gestão de dispositivos > Poupança de energia**.

2. Configure os seguintes itens conforme necessário.

Temporizador

Introduza a hora para mudar para o modo de poupança de energia em tempo de inatividade.

Nota:

Também pode configurar a partir do painel de controlo da impressora.

Definições > Definições gerais > Definições básicas > Temporizador

- Temporizador para desligar ou Encerrar se inactivo

Selecione uma hora para desligar automaticamente a impressora depois de esta ter estado inativa durante um determinado período de tempo. Quando estiver a usar as funções de fax, selecione **Inexistente** ou **Desactivado**.

Nota:

Também pode configurar a partir do painel de controlo da impressora.

Definições > Definições gerais > Definições básicas > Temporiz. p/ desligar ou Def. encerr. auto.

- Encerrar se desligado

Selecione esta definição para desligar a impressora após um período de tempo especificado, depois de todas as portas, incluindo a porta LINE, serem desligadas. Esta função poderá não estar disponível, dependendo da sua região.

Consulte o website seguinte para saber o período de tempo especificado.

<https://www.epson.eu/energy-consumption>

Nota:

Também pode configurar a partir do painel de controlo da impressora.

Definições > Definições gerais > Definições básicas > Def. encerr. auto. > Encerrar se desligado

3. Clique em **OK**.

Definição do som

Faça as definições de som para quando fizer funcionar o painel de controlo, ao imprimir, enviar faxes e etc.

Nota:

Também pode configurar a partir do painel de controlo da impressora.

Definições > Definições gerais > Definições básicas > Sons

1. Aceda a Web Config e selecione o separador **Gestão de dispositivos > Som**.

2. Configure os seguintes itens conforme necessário.

- Modo normal

Configure o som para quando a impressora está definida para o **Modo normal**.

- Modo silencioso

Configure o som para quando a impressora está definida para o **Modo Silencioso**.

Isto é ativado quando um dos seguintes itens está ativado.

- Painel de controlo da impressora:

Definições > Definições gerais > Definições da impressora > Modo Silencioso

Definições > Definições gerais > Definições de fax > Definições de recepção > Def. impressão > Modo Silencioso

- Web Config:

Separador Fax > Definições de Impressão > Modo Silencioso

3. Clique em **OK**.

Sincronização dos dados e hora com o servidor de horário

Ao sincronizar com um servidor de hora (servidor NTP), pode sincronizar as horas na impressora e no computador da rede. O servidor de hora pode ser utilizado na organização ou publicado na Internet.

Ao usar o certificado CA ou autenticação Kerberos, pode evitar problemas relacionados com as horas sincronizando com o servidor de hora.

1. Acesse a Web Config e selecione o separador **Gestão de dispositivos > Data e Hora > Servidor de horas**.
2. Selecione **Utilizar** para **Utilizar servidor de horas**.
3. Introduza a hora de endereço do servidor para **Endereço do servidor de horas**.
Pode usar formato IPv4, IPv6 ou FQDN. Introduza 252 caracteres ou menos. Se não especificar, deixe em branco.
4. Introduza **Intervalo de actualização (min)**.
É possível definir até 10 080 minutos um minuto de cada vez.
5. Clique em **OK**.

Nota:

*Pode confirmar o estado da ligação com servidor de horário em **Estado do servidor de horas**.*

Definir o valor predefinido para digitalizar, copiar e enviar faxes. (Definições padrão do utilizador)

Pode definir o valor predefinido para as funções.

Pode definir as seguintes funções.

- Digitalizar para Pasta rede/FTP
- Digitalizar para e-mail
- Digit. para disp. de mem.
- Digitalizar para a Nuvem
- Copiar
- Fax

1. Acesse a Web Config e selecione as funções para que quer definir o valor padrão para o separador **Digit/ Copiar > Predefinições do utilizador**.
Selecione o separador **Fax > Predefinições do utilizador** para definir o valor padrão para o fax.
2. Defina cada um dos itens.
3. Clique em **OK**.
Se a combinação do valor for inválida, ele é automaticamente modificado e depois é definido um valor válido.

Problemas ao efetuar as definições

Dicas sobre como resolver problemas

Verificar a mensagem de erro

Se surgir algum problema, verifique primeiro se há alguma mensagem no painel de controlo da impressora ou janela do controlador. Se tiver definido o email de notificação para o caso deste tipo de evento, pode conhecer o estado de imediato.

Relatório de ligação de rede

Diagnostique o estado da rede e da impressora, e imprima o resultado.

Pode encontrar o erro diagnosticado relativamente à impressora.

Verificar o estado da comunicação

Verifique o estado da comunicação do computador do servidor ou do computador cliente usando o comando ping e ipconfig.

Teste de ligação

Para verificar a ligação entre a impressora e o servidor de correio, realize o teste de ligação a partir da impressora. Verifique também a ligação do computador cliente ao servidor para verificar o estado da comunicação.

Inicialize as definições

Se as definições e o estado de comunicação não indicarem qualquer problema, os problemas podem ser resolvidos desativando ou iniciando as definições de rede da impressora, e a seguir voltar a definir.

Não é possível aceder a Web Config

O endereço IP não está atribuído à impressora.

Pode não haver um endereço IP válido atribuído à impressora. Configure o endereço IP utilizando o painel de controlo da impressora. Pode confirmar a informação de configuração atual com uma folha de estado de rede ou a partir do painel de controlo da impressora.

O browser não suporta a força de encriptação para o SSL/TLS.

O SSL/TLS tem a Força da encriptação. Pode abrir o Web Config usando um browser que suporte encriptações em massa, tal como é indicado abaixo. Verifique se está a utilizar um browser suportado.

80 bit: AES256/AES128/3DES

112 bit: AES256/AES128/3DES

128 bit: AES256/AES128

192 bit: AES256

256 bit: AES256

O Certificado CA assinado está fora da validade.

Se houver um problema com a data de validade do certificado, aparecerá a indicação "O certificado está fora da validade" ao ligar ao Web Config com a comunicação SSL/TLS (https). Se a mensagem aparecer antes do fim da data de validade, certifique-se de que a data da impressora está configurada corretamente.

O nome comum do certificado e da impressora não coincidem.

Se o nome comum do certificado e da impressora não coincidirem, será apresentada a mensagem "O nome do certificado de segurança não corresponde..." ao aceder ao Web Config usando a comunicação SSL/TLS (https). Isto acontece porque os seguintes endereços IP não coincidem.

- O endereço IP da impressora introduzido no nome comum para criar um Certificado autoassinado ou CSR
- O endereço IP introduzido no browser ao executar o Web Config

Para o Certificado autoassinado, atualize o certificado.

Para o Certificado CA assinado, leve o certificado novamente para a impressora.

A definição do servidor proxy do endereço local não está definido para o browser.

Quando a impressora estiver configurada para usar um servidor proxy, configure o browser para não ligar ao endereço local através do servidor proxy.

- Windows:

Selecione **Painel de Controlo > Rede e Internet > Opções da Internet > Ligações > Definições de LAN > Servidor proxy**, e depois configure para não usar o servidor proxy para a LAN (endereços locais).

- Mac OS:

Selecione **Preferências do Sistema > Rede > Avançado > Proxies**, e depois registe o endereço local para **Ignorar as definições de proxy para estes anfitriões e domínios**.

Exemplo:

192.168.1.*: Endereço local 192.168.1.XXX, máscara de sub-rede 255.255.255.0

192.168.*.*: Endereço local 192.168.XXX.XXX, máscara de sub-rede 255.255.0.0

Gerir a impressora

Introdução às características de segurança do produto

Esta secção apresenta os recursos de segurança dos Dispositivos da Epson.

Nome do recurso	Tipo do recurso	O que deve definir	O que deve evitar
Configuração da palavra-passe do administrador	Bloqueia as definições do sistema, tais como a configuração da ligação à rede ou USB, faz a configuração detalhada para transmissão/receção de fax ou transferência, e as definições do utilizador predefinidas.	Um administrador define um palavra-passe para o dispositivo. Pode seleccionar ou alterar tanto do Web Config como do painel de controlo da impressora. Também pode realizar definições à política de palavra-passe para definir as regras da palavra-passe.	Evita a leitura e a alteração indevida da informação armazenada no dispositivo como é o caso da identificação, palavra-passe, definições de rede e contactos. Além disso, reduz uma grande variedade de riscos de segurança, tais como as fugas de informação para o ambiente de rede ou a política de segurança.

Nome do recurso	Tipo do recurso	O que deve definir	O que deve evitar
Configuração do controlo de acesso	<p>Limita as funções que podem ser usadas em dispositivos como é o caso da impressão, digitalização, cópia e fax para cada utilizador. Se iniciar a sessão com uma conta de utilizador previamente registada, tem permissão para usar certas funções.</p> <p>Além disso, depois de iniciar a sessão a partir do painel de controlo, será desligado automaticamente se não houver qualquer atividade por um determinado período de tempo.</p>	<p>Registe qualquer conta de utilizador e depois selecione a função que quer autorizar, como seja a cópia ou a digitalização.</p> <p>Pode registar até 10 contas de utilizador.</p>	<p>O risco de divulgação indevida e visualização não autorizada de dados pode ser reduzido, minimizando o número de funções de acordo com o conteúdo dos negócios e o papel do utilizador.</p>
Configuração para a interface externa	<p>Controla a interface, como seja a porta USB que liga ao dispositivo.</p>	<p>Ativar ou desativar a porta USB para ligação de dispositivos externos, como um dispositivo de memória USB e uma ligação USB com o computador.</p>	<p><input type="checkbox"/> Controlo de portas USB: reduz a possibilidade de usurpação de informações através de digitalização não autorizada de documentos confidenciais.</p> <p><input type="checkbox"/> Ligação USB do computador: impede a utilização não autorizada do dispositivo, proibindo a impressão ou digitalização sem utilizar a rede.</p>
Configuração para processamento de informações guardadas	<p>Elimina automaticamente dados de tarefas armazenados temporariamente no disco rígido interno do dispositivo. Também pode eliminar de forma segura todas as informações armazenadas no disco rígido.</p>	<p>Defina se pretende apagar automaticamente quando a tarefa for concluída. Também pode eliminar todos os dados, se pretender descartar o dispositivo.</p>	<p>Ao substituir com um padrão específico, pode impedir que alguém recupere e utilize as informações, mesmo se o disco rígido for removido.</p>

Informações relacionadas

- ➔ [“Aplicação para configurar operações de impressora \(Web Config\)” na página 473](#)
- ➔ [“Configurar a palavra-passe de administrador” na página 618](#)
- ➔ [“Restringir recursos disponíveis” na página 628](#)
- ➔ [“Desativar a interface externa” na página 630](#)
- ➔ [“Configurações para o processamento de dados guardados” na página 631](#)

Definições do administrador

Configurar a palavra-passe de administrador

Quando define a palavra-passe de administrador, pode evitar que os utilizadores alterem as definições de gestão do sistema. Pode definir e alterar a palavra-passe do administrador usando o Web Config, o painel de controlo da impressora, ou o Epson Device Admin. Quando usar o Epson Device Admin, consulte o guia ou a ajuda do Epson Device Admin.

Informações relacionadas

- ➔ “Aplicação para configurar operações de impressora (Web Config)” na página 473
- ➔ “Software para gerir dispositivos na rede (Epson Device Admin)” na página 475

Configurar a palavra-passe de administrador a partir do painel de controlo

Pode definir a palavra-passe do administrador a partir do painel de controlo da impressora.

Nota:

Quando a política de palavra-passe estiver disponível, introduza uma palavra-passe que cumpra os requisitos.

*É possível realizar definições à política de palavra-passe selecionando **Definições > Definições gerais > Administração do sistema > Definições de segurança > Política de Senha**.*

1. Selecione **Definições** no painel de controlo da impressora.
2. Selecione **Definições gerais > Administração do sistema > Definições de segurança > Definições de administ..**
3. Selecione **Senha de administrador > Registrar**.
4. Introduza a nova palavra-passe.
5. Introduza novamente a palavra-passe.

Nota:

*Pode alterar ou eliminar a palavra-passe do administrador quando selecionar **Alterar** ou **Restaurar predefinições** no ecrã de **Senha de administrador** e introduzir a palavra-passe de administrador.*

Configurar a palavra-passe de administrador a partir de um computador

Pode definir a palavra-passe de administrador usando o Web Config.

Nota:

Quando a política de palavra-passe estiver disponível, introduza uma palavra-passe que cumpra os requisitos.

*É possível realizar definições à política de palavra-passe selecionando o separador **Segurança do produto > Política de Senha**.*

1. Aceda a Web Config e selecione o separador **Segurança do produto > Alterar senha de administrador**.
2. Introduza uma palavra-passe em **Nova senha** e **Confirmar a nova senha**.
Se quer mudar a palavra-passe para uma nova, introduza a palavra-passe atual.

3. Selecione **OK**.

Nota:

- Para definir ou alterar os itens bloqueados do menu, clique em **inicie sessão**, e depois introduza a palavra-passe de administrador.
- Para eliminar a palavra-passe de administrador, clique no separador **Segurança do produto > Eliminar senha de administrador**, e depois introduza a palavra-passe de administrador.

Informações relacionadas

- ➔ [“Aplicação para configurar operações de impressora \(Web Config\)” na página 473](#)

Controlar o funcionamento do painel

Se definir a palavra-passe de administrador e ativar Config. de bloqueio, pode bloquear itens dos sistema de configuração da impressora para que não sejam alterados pelos utilizadores.

Ativar Config. de bloqueio

Ativar Config. de bloqueio para a impressora onde a palavra-passe foi definida.

Especificar previamente uma palavra-passe de administrador.

Ativar Config. de bloqueio a partir do painel de controlo

1. Selecione **Definições** no painel de controlo da impressora.
2. Selecione **Definições gerais > Administração do sistema > Definições de segurança > Definições de administ..**
3. Selecione **Activ. em Config. de bloqueio**.

Verifique se  é apresentado no ecrã inicial.

Ativar o Config. de bloqueio a partir de um computador

1. Aceda a Web Config e clique em **inicie sessão**.
2. Introduza a palavra-passe, e a seguir clique em **OK**.
3. Selecione o separador **Gestão de dispositivos > Painel de controlo**.
4. Em **Bloqueio do painel**, selecione **ACT**.
5. Clique em **OK**.
6. Verifique se  é apresentado no ecrã inicial no painel de controlo da impressora.

Informações relacionadas

➔ [“Aplicação para configurar operações de impressora \(Web Config\)” na página 473](#)

Config. de bloqueio Itens para o menu Definições gerais

Trata-se de uma lista dos itens Config. de bloqueio em **Definições > Definições gerais** no painel de controlo.

Algumas funções podem ser definidas ativadas ou desativadas individualmente.

Menu Definições gerais		Bloqueio do painel
Definições básicas		-
	Brilho do LCD	-
	Sons	-
	Detetar alimentação dupla	✓*1
	Temporizador	✓
	Reativar a partir do modo de suspensão	-
	Temporiz. p/ desligar ou Def. encerr. auto.	✓
	Definições de data/hora	✓
	País/Região	✓
	Idioma/Language	✓*1
	Ecrã de arranque	✓
	Editar Início	✓
	Imagem de fundo	✓
	Tempo limite de operação	✓
	Alerta contag. impressão a cores	✓
	Teclado	-
	Ecrã predefinido(Job/Status)	✓
	Efeito do ecrã	✓
	Opção de Detecção Automática de Dimen. Original	✓

Menu Definições gerais		Bloqueio do painel
Definições da impressora		-

Menu Definições gerais		Bloqueio do painel
	Def. origem do papel	-
	Saída: Copiar	✓
	Saída: Fax	✓
	Saída: Outro	✓
	Idioma de impressão	✓
	Defin. univer. impressão	✓
	Config. impressão PDL	✓
	Resol. autom. de erros	✓
	Dispositivo de memória	✓
	Papel espesso	✓*1
	Modo Silencioso	✓*1
	Otimizar acabamento	✓
	Prioridade veloc. de impressão	✓*1
	Ligação do PC através de USB	✓
	Config. tempo lim I/F USB	✓

Menu Definições gerais		Bloqueio do painel
	Definições de rede	✓

Menu Definições gerais		Bloqueio do painel
	Conf. Wi-Fi	✓
	Configuração de Rede Local com Fios	✓
	Estado da rede	✓
	Estado de LAN com fios/Wi-Fi	✓*2
	Estado Wi-Fi Direct	✓*2
	Estado servidor e-mail	✓*2
	folha de estado	✓*2
	Verificar ligação de rede	✓*3
	Avançado	✓
	Nome do Dispositivo	✓
	TCP/IP	✓
	Servidor proxy	✓
	Servidor de e-mail	✓
	Endereço IPv6	✓
	Partilha de rede MS	✓
	Velocidade de ligação & Duplex	✓
	Redirecionar HTTP para HTTPS	✓
	Desativar IPsec/Filtro de IP	✓
	Desativar IEEE802.1X	✓

Menu Definições gerais		Bloqueio do painel
	Definições do Serviço Web	✓
	Serviços Epson Connect	✓

Menu Definições gerais		Bloqueio do painel
	Definições de fax	✓

Menu Definições gerais		Bloqueio do painel
	Definições do utilizador	✓
	Definições básicas	✓
	Definições de envio	✓
	Definições de recepção	✓
	Definições de relatório	✓
	Definições de segurança	✓
	Verificar ligação de fax	✓
	Assist. config. de fax	✓

Menu Definições gerais		Bloqueio do painel
	Definições de digit.	✓
	Separador inicial	✓
	Botão de acesso rápido (Pasta)	✓
	Botão de acesso rápido (Correio)	✓
	Confirmar destinatário	✓
	Document Capture Pro	✓
	Servidor de e-mail	✓
	Repor autom.	✓

Menu Definições gerais		Bloqueio do painel
	Definições de armazenamento	✓
	Controlo de acesso a pasta partilhada	✓
	Gestão de ficheiros da pasta partilhada	✓
	Gestão de ficheiros da pasta pessoal	✓
	Ação adicional	✓
	Opções de visualização	✓
	Opções de pesquisa	✓

Menu Definições gerais		Bloqueio do painel
	Administração do sistema	✓



Menu Definições gerais		Bloqueio do painel
Gestor de Contac.		✓
	Adicionar/Editar/Eliminar	✓*1, *4
	Frequente	✓*4
	Imprimir contactos	✓
	Opções de Visualização	✓*4
	Opções de procura	✓*4
Definições de Limpeza da cabeça de impressão		✓
Sensibilidade de cor da cópia		✓
Sugestão de limpeza do scanner		✓
Repor contagem de páginas		✓
Limpar dados da memória interna		✓
Definições de Apagar HDD		✓
Definições de segurança		✓
	Restrições	✓
	Controlo de acesso	✓
	Definições de administ.	✓
	Senha de administrador	✓
	Config. de bloqueio	✓
	Política de Senha	✓
	Encriptação de palavra-passe	✓
	Registo de auditoria	✓
	Verificação do programa no arranque	✓
Pesquisa de cliente		✓
Repor		✓
Atualização do firmware		✓
Modo manut./assist.		✓

✓ = Para bloquear.

- = Não bloquear.

*1 : Pode ativar ou desativar o bloqueio em **Definições gerais > Administração do sistema > Definições de segurança > Restrições.**

*2 : Apesar dos itens no nível superior possam ser bloqueados por bloqueio de administrador, pode aceder aos mesmos a partir do menu com o mesmo nome de **Definições > Estado da impressora/Imprimir.**

*3 : Apesar dos itens no nível superior possam ser bloqueados por bloqueio de administrador, pode aceder aos mesmos a partir de Início >   > **Descrição** > **Quando não é possível ligar à rede.**

*4 : Apesar dos itens no nível superior possam ser bloqueados por bloqueio de administrador, pode aceder aos mesmos a partir do menu com o mesmo nome de **Definições** > **Gestor de Contac.**

Informações relacionadas

- ➔ [“Outros itens Config. de bloqueio” na página 625](#)
- ➔ [“Itens que podem ser definidos individualmente” na página 625](#)

Outros itens Config. de bloqueio

Para além do menu Definições gerais, Config. de bloqueio deve estar ativado para os itens abaixo.

- Predef.
 - Adicionar novo
 - Apagar
 - Renomear
 - Adicionar ou remover ao ecrã principal
 - Alterar as definições de utilizado
- Definições** > **Definições do utilizador.**

Informações relacionadas

- ➔ [“Config. de bloqueio Itens para o menu Definições gerais” na página 620](#)
- ➔ [“Itens que podem ser definidos individualmente” na página 625](#)

Operar a definição do visor e função individualmente

Para os mesmos itens alvo do Config. de bloqueio, pode definir individualmente se eles estão ativos ou inativos.

Pode definir a disponibilidade de cada utilizador conforme necessário, como seja registar ou alterar os contactos, apresentar o histórico de trabalhos, etc.

1. Selecione **Definições** no painel de controlo da impressora.
2. Selecione **Definições gerais** > **Administração do sistema** > **Definições de segurança** > **Restrições.**
3. Selecione o item para a função de que quer alterar a definição e depois defina como **Activ.** ou **Dest.**

Itens que podem ser definidos individualmente

O administrador pode permitir que os itens abaixo sejam exibidos e alterar as definições individualmente.

- Acesso a registo de tarefas: **Estado da tarefa** > **Registo**
Controlar a exibição do histórico de tarefa do monitor de estado. Selecione **Activ.** para permitir a exibição do histórico de tarefas.
- Acesso a Registo/ Eliminação de Contac.: **Definições** > **Gestor de Contac.** > **Adicionar/Editar/Eliminar**
Controlar o registo e alteração de contactos. Selecione **Activ.** para registar ou alterar os contactos.

- Acesso a Fax recente: **Fax > Destinatário > Recente**
Controlar a exibição de destino ao enviar e receber um fax. Selecione **Activ.** para exibir o destino.
- Acesso a registo de transmissão de Fax: **Fax > Menu > Registo de transmissão**
Controlar a exibição do histórico de comunicação de um fax. Selecione **Activ.** para exibir o histórico de comunicação.
- Acesso a relatório de Fax: **Fax > Menu > Relatório de fax**
Controlar a impressão do relatório de fax. Selecione **Activ.** para permitir impressão.
- Acesso a histórico de imprimir e guardar Digit. p/ Pasta rede/FTP: **Digit. > Pasta de rede/FTP > Menu > Histórico de Impressões Guardadas**
Controlar a impressão do histórico da função digitalizar para pasta de rede. Selecione **Activ.** para permitir a impressão.
- Acesso a Digit. para e-mail recentes: **Digit. > E-mail > Destinatário > Histórico**
Controlar a exibição do histórico da função digitalizar para correio. Selecione **Activ.** para exibir o histórico.
- Acesso a mostrar histórico de envio de Digit. para e-mail: **Digit. > E-mail > Menu > Mostrar Histórico de envio**
Controlar a exibição do histórico de envio de email da função digitalização para correio. Selecione **Activ.** para exibir o histórico de envio de email.
- Acesso a histórico de imprimir e guardar de Digit. para e-mail: **Digit. > E-mail > Menu > Histórico de Envio de Impressões**
Controlar a impressão do histórico de envio de email da função digitalização para correio. Selecione **Activ.** para permitir a impressão.
- Acesso a idioma: **Definições > Idioma/Language**
Controlar a alteração do idioma exibido no painel de controlo. Selecione **Activ.** para alterar os idiomas.
- Acesso a Papel espesso: **Definições > Definições gerais > Definições da impressora > Papel espesso**
Controlar a alteração das definições da função Papel espesso. Selecione **Activ.** para alterar as definições.
- Acesso a Modo Silencioso: **Definições > Definições gerais > Definições da impressora > Modo Silencioso**
Controlar a alteração das definições da função Modo Silencioso. Selecione **Activ.** para alterar as definições.
- Acesso a prioridade de velocidade de impressão: **Definições > Definições gerais > Definições da impressora > Prioridade veloc. de impressão**
Controlar a alteração das definições da função Prioridade veloc. de impressão. Selecione **Activ.** para alterar as definições.
- Acesso a det. alim. Dupla: **Definições > Definições gerais > Definições básicas > Detetar alimentação dupla**
Controlar a alteração das definições da função Detetar alimentação dupla. Selecione **Activ.** para alterar as definições.
- Proteção de dados pessoais:
Controlar a exibição das informações de destino no registo de marcação rápida. Selecione **Activ.** para exibir o destino como (***)
- Permitir acesso ao Tab. Saída de Cópia: **Definições > Definições gerais > Definições da impressora > Saída: Copiar**
Controle a saída ao copiar. Selecione **Activ.** para alterar as definições.
- Aceitar Desligar:
Controle a autorização para desligar a impressora. Selecione **Activ.** para permitir que seja desligada.

Informações relacionadas

- ➔ “Config. de bloqueio Itens para o menu Definições gerais” na página 620
- ➔ “Outros itens Config. de bloqueio” na página 625

Iniciar sessão na impressora como administrador

Se a palavra-passe de administrador for definida para a impressora, é necessário iniciar sessão como administrador para utilizar os itens de menu bloqueados.

Iniciar a sessão na impressora usando o painel de controlo

1. Toque em .
2. Toque em **Administrador**.
3. Introduza a palavra-passe de administrador e depois toque em **OK**.

 é apresentado quando estiver a ser autenticado, e depois poderá operar os itens de menu bloqueados.

Toque em  para encerrar a sessão.

Nota:

Quando seleciona **Activ.** em **Definições > Definições gerais > Definições básicas > Tempo limite de operação**, encerra a sessão automaticamente após um período de tempo especificado se não existir qualquer atividade no painel de controlo.

Iniciar a sessão na impressora a partir de um computador

Quando inicia a sessão no Web Config como administrador, pode operar itens que estejam definidos em Config. de bloqueio.

1. Introduza o endereço IP da impressora num browser para executar o Web Config.
2. Clique em **inicie sessão**.
3. Introduza a palavra-passe de administrador em **Senha actual**.
4. Clique em **OK**.

Os itens bloqueados e o **terminar sessão** são apresentados quando são autenticados.

Clique em **terminar sessão** para encerrar a sessão.

Nota:

Quando seleciona **ACT** no separador **Gestão de dispositivos > Painel de controlo > Tempo limite de operação**, encerra a sessão automaticamente após um período de tempo especificado se não existir qualquer atividade no painel de controlo.

Informações relacionadas

- ➔ “Aplicação para configurar operações de impressora (Web Config)” na página 473

Restringir recursos disponíveis

Pode registar contas de utilizador na impressora, ligá-los a funções, e controlar funções que os utilizadores podem usar.

Ao ativar o controlo de acesso, o utilizador pode usar funções tais como cópia, fax, etc., introduzindo a palavra-passe no painel de controlo da impressora e iniciando sessão na impressora.

As funções indisponíveis são exibidas a cinzento e não podem ser seleccionadas.

Ao registar as informações de autenticação no controlador da impressora ou do scanner, poderá imprimir ou digitalizar a partir do computador. Para obter informações sobre as configurações do controlador, consulte o manual ou ajuda do manual.

Criar uma conta de utilizador

Criar uma conta de utilizador para controlo de acesso.

1. Aceda a Web Config e seleccione o separador **Segurança do produto > Definições de controlo de acesso > Definições do utilizador**.
2. Clique em **Adicionar** para o número que pretende registar.



Importante:

Ao usar a impressora com o sistema de autenticação da Epson ou outras empresas, registe o nome de utilizador da definição de registo em número 2 a número 10.

O software de aplicações como o sistema de autenticação usa o número um, para que o nome do utilizador não seja exibido no painel de controlo da impressora.

3. Configure cada item.

Nome de Util.:

Introduza o nome exibido na lista de nome de utilizador com entre 1 a 14 caracteres de comprimento usando caracteres alfanuméricos.

Palavra-passe:

Introduza uma palavra-passe com entre 0 e 20 caracteres de comprimento em ASCII (0x20–0x7E). Ao iniciar a palavra-passe, deixe em branco.

Marque a caixa para activar ou desactivar cada função.

Selecione a função cuja utilização permite.

4. Clique em **Aplicar**.

Regressar à lista de definições do utilizador após um determinado período de tempo.

Verifique se o nome de utilizador que registou em **Nome de Util.** é exibido e alterado **Adicionar** a **Editar**.

Informações relacionadas

➔ [“Aplicação para configurar operações de impressora \(Web Config\)” na página 473](#)

Editar a conta de utilizador

Editar a conta registada de controlo de acesso.

1. Aceda a Web Config e seleccione o separador **Segurança do produto > Definições de controlo de acesso > Definições do utilizador**.
2. Clique em **Editar** para o número que pretende editar.
3. Alterar cada um dos itens.
4. Clique em **Aplicar**.
Regressar à lista de definições do utilizador após um determinado período de tempo.

Informações relacionadas

➔ [“Aplicação para configurar operações de impressora \(Web Config\)” na página 473](#)

Eliminar a conta de utilizador

Eliminar a conta registada de controlo de acesso.

1. Aceda a Web Config e seleccione o separador **Segurança do produto > Definições de controlo de acesso > Definições do utilizador**.
2. Clique em **Editar** para o número que pretende eliminar.
3. Clique em **Eliminar**.



Importante:

Ao clicar em **Eliminar**, a conta de utilizador será eliminada sem uma mensagem de confirmação. Use precaução ao eliminar a conta.

Regressar à lista de definições do utilizador após um determinado período de tempo.

Informações relacionadas

➔ [“Aplicação para configurar operações de impressora \(Web Config\)” na página 473](#)

Ativar o controlo de acesso

Ao ativar o controlo de acesso, só o utilizador registado poderá usar a impressora.

1. Aceda ao Web Config e seleccione o separador **Segurança do produto > Definições de controlo de acesso > Básico**.
2. Seleccione **Activa o controlo de acesso**.

Se seleccionar **Permitir impressão e digitalização sem informações de autenticação a partir de um computador**, pode imprimir ou digitalizar a partir dos controladores que não estejam definidos com as informações de autenticação. Definir quando pretender controlar o funcionamento apenas a partir do painel de controlo da impressora e permitir a impressão e digitalização a partir dos computadores.

3. Clique em **OK**.

A mensagem de conclusão é exibida após algum tempo.

Confirme que ícones tais como copiar e digitalizar são exibidos a cinzento no painel de controlo da impressora.

Informações relacionadas

➔ [“Aplicação para configurar operações de impressora \(Web Config\)” na página 473](#)

Configurar as restrições de domínio

Ao aplicar regras de restrição a nomes de domínio, pode reduzir o risco de fugas de informação devido a transmissões acidentais.

1. Introduza o endereço IP da impressora num browser para aceder ao Web Config.
Introduza o endereço de IP da impressora a partir de um computador que esteja ligado à mesma rede que a impressora.
Verifique o endereço IP da impressora no menu que se segue.
2. Introduza a palavra-passe de administrador para iniciar sessão como administrador.
3. Selecione pela seguinte ordem.
Separador **Segurança do produto > Restrições de domínio**
4. Mude as configurações conforme necessário.
 - Regra de restrição**
Escolha como restringir as transmissões de correio eletrónico.
 - Nome do Domínio**
Adicione ou apague o nome de domínio a restringir.
5. Clique em **OK**.

Desativar a interface externa

Pode desativar a interface utilizada para ligar o dispositivo à impressora. Fazer as configurações de restrição para restringir outras impressões e digitalizações que não as realizadas através da rede.

Nota:

Pode também efetuar as configurações de restrição no painel de controlo da impressora.

- Disp. memória: **Definições > Definições gerais > Definições da impressora > Dispositivo de memória***
- Ligação do PC através de USB: **Definições > Definições gerais > Definições da impressora > Ligação do PC através de USB***

1. Aceda a Web Config e selecione o separador **Segurança do produto > Interface externo**.
2. Selecione **Desactivar** nas funções que pretende definir.
Selecione **Activar** quando pretender cancelar o controlo.
 - Disp. memória**
Proíbe guardar os dados em memória externa através da porta USB para ligar a um dispositivo externo.

- Ligação do PC através de USB

Pode restringir a utilização da ligação USB do computador. Se pretende restringi-la, selecione **Desactivar**.

3. Clique em **OK**.

4. Verifique que a porta desativada não pode ser usada.

- Disp. memória

Confirme se não existe resposta ao ligar a um dispositivo de armazenamento como um dispositivo de memória USB à porta de interface externa USB.

- Ligação do PC através de USB

Se o controlador foi instalado no computador

Ligue a impressora ao computador usando um cabo USB, e a seguir confirme se a impressora não imprime ou digitaliza.

Se o controlador não foi instalado no computador

Windows:

Abra o gestor de dispositivo e conserve-o, ligue a impressora ao computador usando um cabo USB, e a seguir confirme que o conteúdo exibido do gerador de dispositivo permanece inalterado.

Mac OS:

Ligue a impressora ao computador usando um cabo USB, e a seguir confirme se a impressora não está listada se pretende adicionar a impressora a partir de **Impressoras e scanners**.

Informações relacionadas

➔ [“Aplicação para configurar operações de impressora \(Web Config\)” na página 473](#)

Configurações para o processamento de dados guardados

Pode configurar o processamento de dados guardados no disco rígido interno.

As tarefas de impressão, cópia e digitalização são guardadas temporariamente no disco rígido para utilizar os dados de impressão autenticada e grandes volumes de cópias, digitalização, impressão, etc. Configurar a eliminação segura destes dados.

Eliminação sequencial a partir do disco rígido

Quando ativado, os dados de destino são eliminados sequencialmente quando se tornam desnecessários, como quando a impressão ou digitalização for concluída. Quando esta função está ativada, os dados escritos são eliminados.

Uma vez que é necessário aceder ao disco rígido, o período de tempo para entrar em modo de poupança de energia será adiado.

Apagar toda a memória

Elimina todos os dados no disco rígido. Não é possível realizar outras operações ou desligar o dispositivo durante a formatação.

- Alta velocidade: Elimina todos os dados com um comando para eliminar dedicado.
- Substituir: Elimina todos os dados com um comando de eliminação dedicado, e substitui os outros dados em todas as áreas para eliminar todos os dados.

- Eliminação tripla:** Elimina todos os dados com um comando de eliminação dedicado, e substitui três vezes os outros dados em todas as áreas para eliminar todos os dados.

Fazer configurações para eliminação sequencial

Nota:

Também pode fazer configurações a partir do painel de controlo do dispositivo.

1. Aceda ao Web Config e seleccione o **Gestão de dispositivos > Dados armazenados**.
2. Seleccione **ACT** para **Eliminação sequencial a partir do disco rígido**.
3. Clique em **OK**.

Informações relacionadas

➔ [“Aplicação para configurar operações de impressora \(Web Config\)” na página 473](#)

Formatar o disco rígido interno

1. Seleccione **Definições** no ecrã inicial no painel de controlo da impressora.
2. Seleccione **Definições gerais > Administração do sistema > Definições de Apagar HDD**.
3. Seleccione **Apagar toda a memória**.
4. Seleccione **Alta velocidade**, **Substituir**, ou **Eliminação tripla** de acordo com a finalidade.
5. Seleccione **Sim** no ecrã de confirmação.

Monitorizar uma impressora remota

Verificar informações para uma impressora remota

Pode verificar as informações que se seguem da impressora em funcionamento em **Estado** utilizando Web Config.

- Estado do produto**
Verifique o estado, serviço nuvem, número de produto, endereço MAC, etc.
- Estado da rede**
Verifique as informações do estado de ligação de rede, endereço IP, servidor DNS, etc.
- Estado de utilização**
Verifique o primeiro dia de impressões, páginas impressas, contagem de impressões para cada idioma, contagem de digitalizações, etc.
- Estado do hardware**
Verifique o estado de cada função da impressora.
- Histórico de tarefas**
Verifique o registo da tarefa para tarefas de impressão, tarefas de transmissão, etc.

- Instantâneo de painel

Exibe um instantâneo da imagem do ecrã que é exibido no painel de controlo do dispositivo.

Informações relacionadas

- ➔ [“Aplicação para configurar operações de impressora \(Web Config\)” na página 473](#)

Receber Notificações por E-mail Quando Ocorrem Eventos

Sobre as notificações de e-mail

Trata-se da função de notificação que, quando acontecem eventos tais como um erro de impressora ou quando a impressão parar, envia um email para o endereço especificado.

Pode registar até cinco destinos e configurar as notificações para cada destino.

Para usar esta função, é necessário configurar o servidor de correio antes de configurar as notificações.

Informações relacionadas

- ➔ [“Configurar um servidor de correio eletrónico” na página 557](#)

Configurar a notificação por e-mail

Configure a notificação por e-mail usando o Web Config.

1. Aceda a Web Config e selecione o separador **Gestão de dispositivos > Notificação por e-mail**.
2. Defina o assunto do e-mail de notificação.
Selecione os conteúdos apresentados no assunto, com base nos dois menus pendentes.
 - Os conteúdos selecionados são apresentados ao lado de **Assunto**.
 - Não podem ser definidos os mesmo conteúdos à esquerda e à direita.
 - Quando o número de caracteres em **Localização** exceder 32 bytes, os caracteres para além desses 32 serão omitidos.
3. Introduza o endereço de e-mail para onde enviar o e-mail de notificação.
Use A-Z a-z 0-9 ! # \$ % & ' * + - . / = ? ^ _ { | } ~ @, e introduza entre 1 e 255 caracteres.
4. Selecione o idioma para as notificações por e-mail.
5. Selecione a caixa de verificação do evento para o qual quer receber uma notificação.
O número de **Definições de notificações** está ligado ao número de destino de **Definições do endereço de e-mail**.
Exemplo:
Se pretender que seja enviada uma notificação para o endereço de e-mail definido para o número 1 em **Definições do endereço de e-mail** quando a impressora está sem papel, selecione a coluna da caixa de verificação **1** na linha **Sem papel**.

6. Clique em **OK**.

Confirme que será enviada uma notificação por e-mail, causando um evento.

Exemplo: Imprima especificando a Sistema Alim. onde o papel não está definido.

Informações relacionadas

➔ [“Aplicação para configurar operações de impressora \(Web Config\)” na página 473](#)

➔ [“Configurar um servidor de correio eletrónico” na página 557](#)

Itens para notificação por e-mail

Itens	Definições e explicação
Tinteiro(s) a substituir	Aviso quando a tinta for gasta.
Pouca tinta	Aviso quando a tinta estiver quase gasta.
Caixa manut.: fim do tempo de vida útil	Aviso quando a caixa de manutenção está cheia.
Caixa de manutenção: próximo do fim	Aviso quando a caixa de manutenção está quase cheia.
Palavra-passe de administrador alterada	Aviso quando a palavra-passe do administrador foi alterada.
Sem papel	Aviso quando ocorreu um erro por falta de papel na origem de papel especificada.
Pouco papel	Aviso quando se verifica pouco papel na fonte de papel especificada.
A impressão parou	Aviso quando a impressão é interrompida devido a papel encravado ou alimentador de papel não colocado.
Erro da impressora	Aviso quando ocorreu um erro da impressora.
Erro do scanner	Aviso quando ocorreu um erro do scanner.
Erro do fax	Aviso quando ocorreu um erro de fax.
Falha de Wi-Fi	Aviso quando ocorreu um erro da interface LAN sem fios.
Falha de TPM	Aviso quando ocorre um erro no chip TPM.
Disco Rígido erro	Aviso quando ocorre um erro de disco rígido interno.
Falha de Rede adicional	Aviso quando ocorre um erro na placa de interface de rede adicional. Este item é apresentado quando a placa de interface de rede adicional está instalada.

Informações relacionadas

➔ [“Configurar a notificação por e-mail” na página 633](#)

Fazer cópia de segurança das configurações

Pode exportar o valor de definição definido de Web Config para o ficheiro. Pode usá-lo para fazer cópias de segurança de contactos, valores de definições, substituir a impressora, etc.

O ficheiro exportado não pode ser editado porque é exportado como um ficheiro binário.

Exportar as definições

Exportar as definições para a impressora.

1. Aceda a Web Config, e a seguir selecione o separador **Gestão de dispositivos > Exportar e importar valor de definição > Exportar**.
2. Selecione as definições que pretende exportar.
Selecione as definições que pretende exportar. Se tiver selecionado uma categoria superior, as subcategorias também são selecionadas. No entanto, as subcategorias que causam erros devido a duplicação na mesma rede (como os endereços de IP, etc.) não podem ser selecionadas.
3. Introduza uma palavra-passe para encriptar o ficheiro exportado.
É necessária a palavra-passe para importar o ficheiro. Deixe em branco se não quiser encriptar o ficheiro.
4. Clique em **Exportar**.



Importante:

*Se quiser exportar as definições de rede da impressora, como o nome do dispositivo e o endereço de IPv6, selecione **Ative para selecionar as definições individuais do dispositivo** e selecione mais itens. Utilize apenas os valores selecionados para a impressora de substituição.*

Informações relacionadas

➔ [“Aplicação para configurar operações de impressora \(Web Config\)” na página 473](#)

Importar as definições

Importar o ficheiro Web Config exportado para a impressora.



Importante:

Quando importar valores que incluam informação individual como o nome de uma impressora ou endereço IP, certifique-se de que o endereço IP não existe na mesma rede.

1. Aceda a Web Config, e a seguir selecione o separador **Gestão de dispositivos > Exportar e importar valor de definição > Importar**.
2. Selecione o ficheiro exportado e introduza a palavra-passe de encriptação.
3. Clique em **Seguinte**.
4. Selecione as definições que pretende importar, e a seguir clique em **Seguinte**.
5. Clique em **OK**.

As definições são aplicadas à impressora.

Informações relacionadas

➔ [“Aplicação para configurar operações de impressora \(Web Config\)” na página 473](#)

Definições avançadas de segurança

Esta secção explica as funcionalidades avançadas de segurança.

Definições de segurança e prevenção de perigo

Quando uma impressora é ligada a uma rede, é possível aceder à mesma a partir de um local remoto. Para além disso, a impressora pode ser partilhado por várias pessoas, uma funcionalidade útil para melhorar a conveniência e eficiência operacional. No entanto, aumentam os riscos tais como acesso ilegal, utilização ilegal e adulteração de dados. Se usar a impressora num ambiente onde pode aceder à Internet, os riscos são ainda maiores.

Para impressoras que não têm proteção de acesso externo, é possível ler a lista de contactos armazenada na impressora a partir da Internet.

Para evitar este risco, as impressoras Epson dispõem de uma variedade de tecnologias de segurança.

Definir a impressora como necessário de acordo com as condições ambientais que foram construídas com informações sobre o ambiente do cliente.

Nome	Tipo de funcionalidade	O que definir	O que evitar
Encriptação de palavra-passe	Encripta informações confidenciais armazenadas na impressora (todas as palavras-passe, chaves privadas para os certificados, chaves de autenticação do disco rígido).	Configure a encriptação de palavra-passe e faça uma cópia de segurança da chave de encriptação.	Uma vez que a chave de encriptação não é acessível a partir do exterior da impressora, as informações confidenciais encriptadas podem ser protegidas.
Controlo de protocolo	Controla os protocolos e serviços a serem utilizados para comunicação entre impressoras e computadores, e ativa e desativa recursos.	Um protocolo ou serviço aplicado a recursos permitidos ou proibidos separadamente.	Reduzindo os riscos de segurança que podem ocorrer com a utilização não intencional, impedindo que os utilizadores usem funções desnecessárias.
Comunicações SSL/TLS	O conteúdo das comunicações é encriptado com comunicações SSL/TLS ao aceder ao servidor Epson na Internet a partir da impressora, tais como comunicar com o computador através do navegador Web, utilizando o Epson Connect e atualizando o firmware.	Obter um certificado assinado CA e, em seguida, importe-o para a impressora.	Eliminar uma identificação da impressora através da certificação assinada CA impede o roubo de identidade e o acesso não autorizado. Além disso, o conteúdo da comunicação de SSL/TLS é protegido e impede que a fuga de conteúdo para a impressão de dados e configuração de informações.

Nome	Tipo de funcionalidade	O que definir	O que evitar
Filtragem IPsec/IP	É possível definir para permitir cortando e eliminando dados de um determinado cliente ou de um tipo específico. Uma vez que o IPsec protege os dados por unidade de pacotes IP (criptografia e autenticação), é possível comunicar com segurança com protocolo não seguro.	Crie uma política básica e política individual para definir o cliente ou tipo de dados que podem aceder à impressora.	Proteja o acesso não autorizado e adulteração e interceção de dados de comunicação enviados para a impressora.
IEEE 802.1X	Apenas os utilizadores autenticados podem ligar-se à rede. Permite que apenas um utilizador autorizado use a impressora.	Definição de autenticação para o servidor RADIUS (servidor de autenticação).	Protege contra o acesso e utilização não autorizados da impressora.
S/MIME	Encripta e-mails enviados da impressora ou anexa assinaturas digitais aos e-mails. Esta funcionalidade está disponível para digitalizar para e-mail, caixa para e-mail, e fax para e-mail.	Importe um certificado assinado CA, atualize um certificado assinado automaticamente, e configure um certificado digital para o destinatário do e-mail. Faça também as definições básicas de S/MIME.	A encriptação impede que as informações sejam partilhadas quando terceiros tentam visualizar o conteúdo do e-mail. Também deteta roubo de identidade do remetente e manipulação de e-mail anexando uma assinatura digital ao e-mail.
Restrições de domínio	Restringe o envio de e-mails a partir da impressora.	Escolha como restringir as transmissões de correio eletrónico.	Ao aplicar regras de restrição a nomes de domínio, pode reduzir o risco de fugas de informação devido a transmissões acidentais.

Informações relacionadas

- ➔ [“Realizar definições para encriptação de palavra-passe” na página 638](#)
- ➔ [“Controlar protocolos de utilização” na página 639](#)
- ➔ [“Comunicações SSL/TLS com a Impressora” na página 651](#)
- ➔ [“Comunicações encriptada usando filtro IPsec/IP” na página 653](#)
- ➔ [“Ligar a impressora a uma rede IEEE802.1X” na página 665](#)
- ➔ [“Definições S/MIME” na página 668](#)

Definições de recursos de segurança

Ao definir o filtro IPsec/IP ou IEEE 802.1X, é recomendado que aceda ao Web Config utilizando SSL/TLS para comunicar a informação de definições, a fim de reduzir os riscos de segurança como a adulteração ou intercetação.

Certifique-se de que configura a palavra-passe to administrador antes de definir o filtro IPsec/IP ou IEEE 802.1X.

Além disso, pode usar o Web Config para ligar a impressora diretamente ao computador usando um cabo Ethernet e depois introduzindo o endereço IP num browser. A impressora pode ser ligada num ambiente seguro, depois de concluídas as definições de segurança.

Realizar definições para encriptação de palavra-passe

A encriptação de palavra-passe permite encriptar informações confidenciais (todas as palavras-passe, chaves privadas do certificado, chaves de autenticação do disco rígido) armazenadas na impressora. A chave de encriptação para decifrar informações confidenciais encriptadas é armazenada no chip TPM (Trusted Platform Module). Uma vez que o chip TPM não está acessível a partir do exterior da impressora, é possível proteger informações confidenciais encriptadas sem partilhar a chave de encriptação.

 **Importante:**



Se o chip TPM falhar e se a chave de encriptação não puder ser usada, não é possível recuperar as informações confidenciais na impressora e usar a impressora. Por este motivo, certifique-se que faz uma cópia de segurança da sua chave de encriptação num dispositivo de memória USB.

Encriptar a palavra-passe

Quando pretender encriptar a palavra-passe, é necessário fazer uma cópia de segurança da chave de encriptação. Prepare um dispositivo de memória USB para fazer previamente uma cópia de segurança. É necessário 1 MB ou mais de espaço livre no dispositivo de memória USB.

 **Importante:**

Ao substituir o chip TPM, é necessário um dispositivo de memória USB que contenha a chave de encriptação. Guarde-o num local seguro.

1. Selecione **Definições** no ecrã inicial.
2. Selecione **Definições gerais > Administração do sistema > Definições de segurança > Encriptação de palavra-passe**.
3. Selecione **Activ.** para **Encriptação de palavra-passe**.
Quando uma mensagem for exibida, verifique o conteúdo e, em seguida, toque em **OK**.
4. Selecione **Prosseguir para Cópia seg..**
O ecrã da cópia de segurança da chave de encriptação.
5. Ligue o dispositivo de memória USB à porta USB da interface externa da impressora.
6. Toque em **Iniciar Cópia seg..**
A escrita no dispositivo de memória USB inicia. Caso já tenha sido armazenada uma chave de encriptação na memória USB, será substituída.
7. Quando for apresentada uma mensagem de conclusão da cópia de segurança, toque em **Fechar**.
8. Prima o botão  para desligar a impressora.
9. Pressione o botão  para ligar novamente a impressora.
A palavra-passe é encriptada.
A impressora poderá demorar mais tempo que o habitual.

Recuperar a chave de encriptação da palavra-passe

Se o chip TPM falhar, é possível restaurar a chave de encriptação para o chip TPM substituído utilizando a sua cópia de segurança. Siga os passos seguintes para substituir o chip TPM quando a palavra-passe estiver encriptada.

1. Pressione o botão  para ligar a impressora.
O painel de controlo da impressora exibe uma mensagem informando que o TPM foi substituído.
2. Selecione **Restaurar a partir de cópia de segurança**.
Quando tiver sido definida a palavra-passe de administrador, introduza a palavra-passe e toque em **OK**.
3. Ligue o dispositivo de memória USB que contém a chave de encriptação à porta USB da interface externa da impressora.
4. Toque em **Restaurar a partir de cópia de segurança**.
A chave de encriptação é armazenada no chip TPM.
5. Verifique a mensagem e toque em **OK**.
A impressora reinicia.

Controlar protocolos de utilização

Pode imprimir utilizando uma variedade de protocolos e caminhos.

Se estiver a utilizar uma impressora multifunções, pode usar a digitalização de rede e o envio de Fax através do PC a partir de um número não especificado de computadores na rede.

Pode reduzir os riscos de segurança não previstos restringindo a impressão a partir de caminhos específicos, ou controlando as funções disponíveis.

Protocolos de controlo

Configuração das definições de protocolos.

1. Aceda ao Web Config, e a seguir selecione o separador **Segurança de rede > Protocolo**.
2. Configure cada um dos itens.
3. Clique em **Seguinte**.
4. Clique em **OK**.
As definições são aplicadas à impressora.

Informações relacionadas

- ➔ [“Aplicação para configurar operações de impressora \(Web Config\)” na página 473](#)
- ➔ [“Protocolos que pode Ativar ou Desativar” na página 640](#)
- ➔ [“Itens de definição de protocolos” na página 640](#)

Protocolos que pode Ativar ou Desativar

Protocolo	Descrição
Definições Bonjour	Pode especificar se pretende usar o Bonjour. O Bonjour é usado para procurar dispositivos, imprimir, etc.
Definições de SLP	Pode ativar ou desativar a função SLP. O SLP é usado para o processamento da digitalização e da procura na rede no EpsonNet Config.
Definições de WSD	Pode ativar ou desativar a função WSD. Quando ativada, pode adicionar dispositivos WSD e imprimir a partir da porta WSD.
Definições de LLTD	Pode ativar ou desativar a função LLTD. Quando ativada, é apresentada no mapa de rede do Windows.
Definições de LLMNR	Pode ativar ou desativar a função LLMNR. Quando ativada, pode usar a resolução de nome sem NetBIOS, mesmo que não possa usar DNS.
Definições de LPR	Pode especificar se pretende permitir ou não permitir a impressão LPR. Quando ativada, pode imprimir a partir da porta LPR.
Definições de RAW (Porta 9100)	Pode especificar se pretende permitir ou não permitir a impressão a partir da porta RAW (Porta 9100). Quando ativada, pode imprimir a partir da porta RAW (Porta 9100).
Definições de RAW (Porta personalizada)	Pode especificar se pretende permitir ou não a impressão a partir da porta RAW (porta personalizada). Quando ativada, pode imprimir a partir da porta RAW (porta personalizada).
Definições de IPP	Pode especificar se pretende permitir ou não permitir a impressão a partir de IPP. Quando ativada, pode imprimir através da Internet.
Definições de FTP	Pode especificar se pretende permitir ou não permitir a impressão FTP. Quando ativada, pode imprimir através de um servidor FTP.
Definições de SNMPv1/v2c	Pode especificar se pretende ativar ou não ativar a função SNMPv1/v2c. Isto é usado para configurar dispositivos, monitorização, etc.
Definições de SNMPv3	Pode especificar se pretende ativar ou não ativar a função SNMPv3. É usado para configurar dispositivos encriptados, monitorização, etc.

Informações relacionadas

- ➔ [“Protocolos de controlo” na página 639](#)
- ➔ [“Itens de definição de protocolos” na página 640](#)

Itens de definição de protocolos

Definições Bonjour

Itens	Valor e descrição da definição
Utilizar Bonjour	Selecione para pesquisar ou usar dispositivos através do Bonjour.
Nome Bonjour	Apresenta o nome do Bonjour.
Nome do Serviço Bonjour	Apresenta o nome do serviço Bonjour.
Localização	Apresenta o nome do localização do Bonjour.

Itens	Valor e descrição da definição
Protocolo de Prioridade de Topo	Selecionar o protocolo de prioridade para impressão Bonjour.
Wide-Area Bonjour	Defina se pretende usar Wide-Area Bonjour.

Definições de SLP

Itens	Valor e descrição da definição
Activar SLP	Selecione esta opção para ativar a função SLP. Utilizado como pesquisa de rede em EpsonNet Config.

Definições de WSD

Itens	Valor e descrição da definição
Activar WSD	Selecione esta opção para ativar a adição de dispositivos usando WSD, e a impressão e digitalização a partir da porta WSD. Se não pretende que este produto procure dispositivos, desative este item e o item Activar IPP .
Tempo limite de impressão (seg)	Introduza um valor de tempo limite de comunicação para a impressão WSD, entre 3 e 3600 segundos.
Tempo limite de digitalização (seg)	Introduza um valor de tempo limite de comunicação para a digitalização WSD, entre 3 e 3600 segundos.
Nome do dispositivo	Apresenta o nome do dispositivo WSD.
Localização	Apresenta o nome do localização do WSD.

Definições de LLTD

Itens	Valor e descrição da definição
Activar LLTD	Selecione esta opção para ativar LLTD. A impressora é apresentada no mapa de rede Windows.
Nome do dispositivo	Apresenta o nome do dispositivo LLTD.

Definições de LLMNR

Itens	Valor e descrição da definição
Activar LLMNR	Selecione esta opção para ativar LLMNR. Pode usar a resolução de nome sem NetBIOS, mesmo que não possa usar DNS.

Definições de LPR

Itens	Valor e descrição da definição
Permitir impressão da porta LPR	Selecione para permitir a impressão a partir da porta LPR.

Itens	Valor e descrição da definição
Tempo limite de impressão (seg)	Introduza um valor de tempo limite para a impressão LPR, entre 0 e 3600 segundos. Se não quiser um tempo limite, introduza 0.

Definições de RAW (Porta 9100)

Itens	Valor e descrição da definição
Permitir impressão RAW (Porta 9100)	Selecione para permitir a impressão a partir da porta RAW (Porta 9100).
Tempo limite de impressão (seg)	Introduza um valor de tempo limite para a impressão a partir da porta RAW (Porta 9100), entre 0 e 3600 segundos. Se não quiser um tempo limite, introduza 0.

Definições de RAW (Porta personalizada)

Itens	Valor e descrição da definição
Permitir impressão RAW (Porta personalizada)	Selecione para permitir a impressão a partir da porta RAW (porta personalizada).
Número da porta	Introduza o número de porta para impressão RAW entre 1024 e 65535 (exceto para 9100, 1865, 2968).
Tempo limite de impressão (seg)	Introduza um valor de tempo limite para a impressão a partir da porta RAW (porta personalizada), entre 0 e 3600 segundos. Se não quiser um tempo limite, introduza 0.

Definições de IPP

Itens	Valor e descrição da definição
Activar IPP	Selecione para ativar a comunicação IPP. Quando ativado, permite imprimir através da Internet. Também é exibido ao procurar por dispositivos na rede. Só são apresentadas impressoras que suportem IPP.
Permitir comunicação não segura	Selecione Permitido para permitir que a impressora comunique sem quaisquer medidas de segurança (IPP).
Tempo limite de comunicação (seg.)	Introduza um valor de tempo limite para a impressão IPP, entre 0 e 3600 segundos.
Exigir Código PIN ao utilizar a impressão IPP	Selecione se pretende ou não solicitar um código PIN ao usar a impressão IPP. Se seleccionar Sim , as tarefas de impressão IPP sem códigos PIN não são guardadas na impressora.
URL (Rede)	Apresenta URLs IPP (http e https) quando a impressora está ligada à rede. O URL é um valor combinado do Endereço de IP, Número de Porta, e nome da impressora IPP.
URL (Wi-Fi Direct)	Apresenta URLs IPP (http e https) quando a impressora está ligada através de Wi-Fi Direct. O URL é um valor combinado do Endereço de IP, Número de Porta, e nome da impressora IPP.

Itens	Valor e descrição da definição
Nome da impressora	Apresenta o nome da impressora IPP.
Localização	Apresenta a localização IPP.

Definições de FTP

Itens	Valor e descrição da definição
Ativar Servidor FTP	Selecione para ativar a impressão através de FTP. Só são apresentadas impressoras que suportem impressão através de FTP.
Tempo limite de comunicação (seg.)	Introduza um valor de tempo limite para a comunicação com o FTP entre 0 e 3600 segundos. Se não quiser um tempo limite, introduza 0.

Definições de SNMPv1/v2c

Itens	Valor e descrição da definição
Ativar SNMPv1	SNMPv1 está ativado quando a caixa está marcada.
Ativar SNMPv2c	SNMPv2c está ativado quando a caixa está marcada.
Autoridade de acesso	Defina a autoridade de acesso quando o SNMPv1 ou SNMPv2c estiver ativado. Selecione Só ler ou Ler/Escrever .
Nome da comunidade (Apenas leitura)	Introduza entre 0 a 32 caracteres ASCII (0x20 a 0x7E).
Nome da comunidade (Escrita/leitura)	Introduza entre 0 a 32 caracteres ASCII (0x20 a 0x7E).

Definições de SNMPv3

Itens	Valor e descrição da definição	
Ativar SNMPv3	SNMPv3 está ativado quando a caixa é selecionada.	
Nome de Util.	Introduza entre 1 e 32 caracteres utilizando caracteres de 1 byte.	
Definições de autenticação		
	Algoritmo	Selecione um algoritmo para uma autenticação SNMPv3.
	Palavra-passe	Introduza uma palavra-passe para uma autenticação SNMPv3. Introduza entre 8 e 32 caracteres em ASCII (0x20–0x7E). Se não especificar, deixe em branco.
	Confirmar palavra-passe	Introduza a palavra-passe que configurou para confirmação.
Definições de encriptação		

Itens		Valor e descrição da definição
	Algoritmo	Selecione um algoritmo para uma encriptação SNMPv3.
	Palavra-passe	Introduza a palavra-passe para uma encriptação SNMPv3. Introduza entre 8 e 32 caracteres em ASCII (0x20–0x7E). Se não especificar, deixe em branco.
	Confirmar palavra-passe	Introduza a palavra-passe que configurou para confirmação.
Nome do contexto		Introduza 32 caracteres ou menos em Unicode (UTF-8). Se não especificar, deixe em branco. O número de caracteres que podem ser inseridos varia dependendo do idioma.

Informações relacionadas

- ➔ [“Protocolos de controlo” na página 639](#)
- ➔ [“Protocolos que pode Ativar ou Desativar” na página 640](#)

Utilizar um certificado digital

Informações sobre certificação digital

Certificado CA assinado

Este certificado é assinado pela autoridade de certificação (CA na sigla inglesa). Está disponível para poder solicitá-lo junto da autoridade de certificação. Este certificado comprova a existência da impressora e que é usada para a comunicação SSL/TLS para que possa garantir a segurança da comunicação de dados.

Quando é usado para comunicação SSL/TLS, é usado como um certificado de servidor.

Quando é definido como filtro IPsec/IP, comunicação IEEE 802.1x, ou S/MIME, é usado como certificado de cliente.

Certificado CA

Este certificado está relacionado com o Certificado CA assinado, também designado o certificado intermédio CA. É usado pelo navegador Web para validar a localização do certificado da impressora ao aceder o servidor da outra parte ou configuração Web.

Para o certificado CA Certificate, defina quando validar a localização do certificado do servidor acedido através da impressora. Para a impressora, defina para certificar a localização do Certificado CA assinado para ligação SSL/TLS.

Pode obter o certificado CA da impressora junto da autoridade de certificação onde o certificado CA é emitido.

Também pode obter o certificado CA utilizado para validar o servidor da outra parte da autoridade de certificação que emitiu o Certificado CA assinado do outro servidor.

Certificado autoassinado

Este certificado é assinado e emitido pela impressora automaticamente. Também é designado o certificado raiz. Uma vez que o emissor certifica-se a si próprio, não é confiável e não pode impedir a falsificação.

Ao usar para comunicação SSL/TLS

Usar ao fazer as definições de segurança e aquando da comunicação simples SSL/TLS sem o Certificado CA assinado.

Se utilizar este certificado para comunicação SSL/TLS, poderá aparecer um alerta de segurança num navegador Web porque o certificado não se encontra registado num navegador Web.

Quando definido como S/MIME

Também é possível utilizar um certificado assinado automaticamente em vez de um certificado assinado por CA. É possível usar funções S/MIME sem o custo de obter um certificado com assinatura CA, por exemplo num ambiente de rede que não possui uma ligação externa (ligação à Internet), como por exemplo uma rede de empresa. No entanto, recomendamos usar um certificado com assinatura CA ao usar ligações externas porque um certificado com assinatura automática tem pouca segurança.

Informações relacionadas

- ➔ [“Configurar um Certificado CA assinado” na página 645](#)
- ➔ [“Atualizar um Certificado autoassinado” na página 649](#)
- ➔ [“Configurar um Certificado CA” na página 650](#)

Configurar um Certificado CA assinado

Obter um certificado CA assinado

Para obter um certificado CA assinado, crie um CSR (Pedido de Assinatura de Certificado) e aplique-o para certificar a autoridade. Pode criar um CSR utilizando o Web Config e um computador.

Siga as instruções para criar um CSR e obter um certificado CA assinado utilizando o Web Config. Quando criar um CSR com o Web Config, o certificado tem o formato PEM/DER.

1. Aceda a Web Config, e a seguir selecione o separador **Segurança de rede**.
2. Selecione um dos seguintes.
 - SSL/TLS > Certificado**
 - IPsec/Filtro de IP > Certificado do cliente**
 - IEEE802.1X > Certificado do cliente**
 - S/MIME > Certificado do cliente**

Independentemente do que escolher, pode obter o mesmo certificado e utilizá-lo de forma comum.

3. Clique em **Gerar de CSR**.
Abre uma página de criação de CSR.
4. Introduza um valor para cada item.

Nota:

O comprimento da chave e as abreviaturas disponíveis variam em função da autoridade de certificação. Crie um pedido de acordo com as regras de cada autoridade de certificação.

5. Clique em **OK**.
É apresentada uma mensagem de finalização.
6. Selecione o separador **Segurança de rede**.
7. Selecione um dos seguintes.
 - SSL/TLS > Certificado**
 - IPsec/Filtro de IP > Certificado do cliente**
 - IEEE802.1X > Certificado do cliente**
 - S/MIME > Certificado do cliente**
8. Clique num dos botões de transferência de **CSR**, de acordo com um formato especificado por cada autoridade de certificação, para transferir um CSR para um computador.



Importante:

Não gere um CSR novamente. Se o fizer, poderá não conseguir importar um Certificado CA assinado emitido.

9. Envie o CSR para uma autoridade de certificação e obtenha um Certificado CA assinado.
Siga as regras de cada autoridade de certificação em relação ao método e à forma de envio.
10. Guarde o Certificado CA assinado num computador ligado à impressora.
A obtenção de um Certificado CA assinado fica concluída quando guarda o certificado num destino.

Informações relacionadas

➔ [“Aplicação para configurar operações de impressora \(Web Config\)” na página 473](#)

Itens de definição de CSR

Itens	Definições e explicação
Comprimento da chave	Selecione um comprimento de chave para um CSR.
Nome comum	<p>Pode introduzir entre 1 e 128 caracteres. Se se tratar de um endereço IP, deverá ser um endereço IP estático. Pode introduzir entre 1 a 5 endereços IPv4, IPv6, nomes de anfitrião, FQDNs separando-os por vírgulas.</p> <p>O primeiro elemento é armazenado no nome comum, e os outros elementos são armazenados no campo de outras designações do assunto do certificado.</p> <p>Exemplo:</p> <p>Endereço IP da impressora: 192.0.2.123, nome da impressora: EPSONA1B2C3</p> <p>Nome comum: EPSONA1B2C3,EPSONA1B2C3.local,192.0.2.123</p>
Organização/ Unidade organizacional/ Localidade/ Estado/Província	Introduza entre 0 e 64 caracteres em ASCII (0x20–0x7E). Pode separar nomes distintos com vírgulas.
País	Introduza um código de país com um número de dois dígitos especificado pela ISO-3166.

Itens	Definições e explicação
Ender. de e-mail do remetente	<p>É possível introduzir o endereço de e-mail do remetente para a definição do servidor de correio. Introduza o mesmo endereço de e-mail do Ender. de e-mail do remetente no separador Rede > Servidor de e-mail > Básico.</p> <p>Ao criar um CSR selecionado o separador Segurança de rede > S/MIME > Certificado do cliente, esta definição não é necessária porque o endereço de e-mail do remetente para a definição do servidor de correio é definido automaticamente. Configure previamente o endereço de e-mail do remetente para a definição do servidor de correio.</p>

Informações relacionadas

➔ [“Obter um certificado CA assinado” na página 645](#)

Importar um certificado CA assinado

Importar o Certificado CA assinado obtido para a impressora.



Importante:

- Certifique-se de que a data e a hora da impressora estão corretamente definidas. O certificado pode ser inválido.*
- Se obtiver um certificado utilizando um CSR criado através do Web Config, pode importar um certificado uma vez.*
- Ao importar um Certificado CA assinado selecionando o separador **Segurança de rede > S/MIME > Certificado do cliente**, não é possível alterar **Ender. de e-mail do remetente** no separador **Rede > Servidor de e-mail > Básico**. Se pretende alterar o **Ender. de e-mail do remetente**, mude todas as definições de assinatura para **Não adicionar assinatura** selecionando o separador **Segurança de rede > S/MIME > Básico**, e a seguir elimine o Certificado CA assinado importado.*

1. Aceda a Web Config, e a seguir selecione o separador **Segurança de rede**.
2. Selecione um dos seguintes.
 - SSL/TLS > Certificado**
 - IPsec/Filtro de IP > Certificado do cliente**
 - IEEE802.1X > Certificado do cliente**
 - S/MIME > Certificado do cliente**
3. Clique em **Importar**.
Abre uma página de importação de certificados.
4. Introduza um valor para cada item. Definir **Certificado CA 1** e **Certificado CA 2** ao verificar a localização do certificado no navegador Web que acede à impressora.

As definições necessárias podem variar em função de onde cria um CSR e do formato de ficheiro do certificado. Introduza valores para os itens necessários de acordo com o seguinte.

- Um certificado de formato PEM/DER obtido através do Web Config
 - Chave privada** Não configure porque a impressora contém uma chave privada.
 - Palavra-passe:** Não configure.
 - Certificado CA 1/Certificado CA 2:** Opcional

- Um certificado de formato PEM/DER obtido através de um computador
 - Chave privada:** É necessário definir.
 - Palavra-passe:** Não configure.
 - Certificado CA 1/Certificado CA 2:** Opcional
- Um certificado de formato PKCS#12 obtido através de um computador
 - Chave privada:** Não configure.
 - Palavra-passe:** Opcional
 - Certificado CA 1/Certificado CA 2:** Não configure.

5. Clique em **OK**.

É apresentada uma mensagem de finalização.

Nota:

Clique em **Confirmar** para verificar as informações do certificado.

Informações relacionadas

- ➔ [“Aplicação para configurar operações de impressora \(Web Config\)” na página 473](#)
- ➔ [“Apagar um certificado CA assinado” na página 649](#)
- ➔ [“Configurar definições básicas de S/MIME” na página 668](#)

Itens de definição da importação de um certificado CA assinado

Itens	Definições e explicação
Certificado de servidor ou Certificado do cliente	Selecione o formato de um certificado. Para a ligação SSL/TLS, o Certificado de servidor é selecionado. Para o filtro IPsec/IP Filtering, IEEE 802.1x, ou S/MIME, o Certificado do cliente é exibido.
Chave privada	Se obtiver um certificado de formato PEM/DER utilizando um CSR criado através de um computador, especifique um ficheiro de chave privada que corresponda a um certificado.
Palavra-passe	Se o formato de ficheiro for Certificado com chave privada (PKCS#12) , introduza a palavra-passe para encriptar a chave privada definida ao obter o certificado.
Certificado CA 1	Se o formato do seu certificado for Certificado (PEM/DER) , importe um certificado de uma autoridade de certificação que emita um Certificado CA assinado usado como certificado de servidor. Especifique um ficheiro se for necessário.
Certificado CA 2	Se o formato do seu certificado for Certificado (PEM/DER) , importe um certificado de uma autoridade de certificação que emita um Certificado CA 1. Especifique um ficheiro se for necessário.

Informações relacionadas

- ➔ [“Importar um certificado CA assinado” na página 647](#)

Apagar um certificado CA assinado

Pode apagar um certificado importado quando o certificado tiver expirado ou quando uma ligação encriptada deixar de ser necessária.



Importante:

Se obtiver um certificado utilizando um CSR criado através do Web Config, não pode importar novamente um certificado apagado. Neste caso, crie um CSR e volte a obter um certificado.

1. Aceda a Web Config, e a seguir selecione o separador **Segurança de rede**.
2. Selecione um dos seguintes.
 - SSL/TLS > Certificado**
 - IPsec/Filtro de IP > Certificado do cliente**
 - IEEE802.1X > Certificado do cliente**
 - S/MIME > Certificado do cliente**
3. Clique em **Eliminar** para **Certificado CA assinado** ou **Certificado do cliente**.
4. Confirme que pretende eliminar o certificado na mensagem apresentada.

Informações relacionadas

➔ [“Aplicação para configurar operações de impressora \(Web Config\)” na página 473](#)

Configurar um Certificado autoassinado

Atualizar um Certificado autoassinado

Uma vez que o Certificado autoassinado é emitido pela impressora, pode atualizá-lo quando expirar ou quando o conteúdo descrito for alterado.

Um certificado assinado automaticamente para SSL/TLS e um para S/MIME emitidos individualmente. Atualize cada certificado como necessário.



Importante:

*Ao atualizar um certificado assinado automaticamente selecionando o separador **Segurança de rede > S/MIME > Certificado do cliente**, não é possível alterar **Ender. de e-mail do remetente** no separador **Rede > Servidor de e-mail > Básico**. Se pretende alterar **Ender. de e-mail do remetente**, altere todas as definições de assinatura para **Não adicionar assinatura** selecionando o separador **Segurança de rede > S/MIME > Básico**, e a seguir elimine o certificado assinado automaticamente para S/MIME.*

1. Aceda a Web Config, e a seguir selecione o separador **Segurança de rede**. A seguir, selecione **SSL/TLS > Certificado** ou **S/MIME > Certificado do cliente**.
2. Clique em **Actualizar**.

3. Introduza **Nome comum**.

Pode introduzir até 5 endereços IPv4, IPv6, nomes de anfitrião, FQDNs com entre 1 a 128 caracteres e separando-os por vírgulas. O primeiro parâmetro é armazenado no nome comum, e os outros são armazenados no campo de outras designações do assunto do certificado.

Exemplo:

Endereço IP da impressora: 192.0.2.123, nome da impressora: EPSONA1B2C3

Nome comum: EPSONA1B2C3,EPSONA1B2C3.local,192.0.2.123

4. Especifique um prazo de validade para o certificado.

5. Clique em **Seguinte**.

É apresentada uma mensagem de confirmação.

6. Clique em **OK**.

A impressora está atualizada.

Nota:

É possível verificar as informações de certificado clicando **Confirmar** no separador **Segurança de rede > SSL/TLS > Certificado > Certificado autoassinado ou S/MIME > Certificado do cliente > Certificado autoassinado**.

Informações relacionadas

- ➔ [“Aplicação para configurar operações de impressora \(Web Config\)” na página 473](#)
- ➔ [“Eliminar um Certificado autoassinado para S/MIME” na página 650](#)
- ➔ [“Configurar definições básicas de S/MIME” na página 668](#)

Eliminar um Certificado autoassinado para S/MIME

É possível eliminar o certificado assinado automaticamente para S/MIME quando deixar de ser necessário. Mesmo se o eliminar, o certificado assinado automaticamente para SSL/TLS não é eliminado.

1. Aceda a Web Config e selecione o separador **Segurança de rede > S/MIME > Certificado do cliente**.
2. Clique em **Eliminar** para **Certificado autoassinado**.
3. Confirme que pretende eliminar o certificado na mensagem apresentada.

Informações relacionadas

- ➔ [“Aplicação para configurar operações de impressora \(Web Config\)” na página 473](#)

Configurar um Certificado CA

Quando define o Certificado CA, pode validar o caminho para o certificado de uma CA do servidor a que a impressora acede. Isso impede que alguém assuma a identidade de outra pessoa.

Pode obter o Certificado CA junta da Autoridade de Certificação onde o Certificado CA assinado é emitido.

Importar um Certificado CA

Importar o Certificado CA para a impressora.

1. Aceda a Web Config e depois selecione o separador **Segurança de rede > Certificado CA**.
2. Clique em **Importar**.
3. Especifique o Certificado CA que quer importar.
4. Clique em **OK**.

Quando a importação estiver concluída, voltará ao ecrã **Certificado CA**, e é apresentado o Certificado CA.

Informações relacionadas

➔ [“Aplicação para configurar operações de impressora \(Web Config\)” na página 473](#)

Eliminar um Certificado CA

Pode eliminar o Certificado CA importado.

1. Aceda a Web Config e depois selecione o separador **Segurança de rede > Certificado CA**.
2. Clique em **Eliminar** ao lado do Certificado CA que quer eliminar.
3. Confirme que quer eliminar o certificado na mensagem apresentada.
4. Clique em **Reiniciar rede**, e depois verifique se o Certificado de uma CA eliminado não se encontra listado no ecrã atualizado.

Informações relacionadas

➔ [“Aplicação para configurar operações de impressora \(Web Config\)” na página 473](#)

Comunicações SSL/TLS com a Impressora

Quando o certificado do servidor é definido usando a comunicação SSL/TLS (Secure Sockets Layer/Transport Layer Security) para a impressora, pode encriptar o percurso de comunicação entre computadores. Proceda desta forma se pretende evitar acesso remoto e não autorizado.

Configurar as definições básicas de SSL/TLS

Se a impressora suporta a funcionalidade de servidor HTTPS, pode usar uma comunicação SSL/TLS para encriptar as comunicações. Pode configurar e gerir a impressora usando o Web Config ao mesmo tempo que garante a segurança.

Configurar a força de encriptação e funcionalidade de redirecionamento.

1. Introduza o endereço IP da impressora num browser para aceder ao Web Config.
2. Introduza a palavra-passe de administrador para iniciar sessão como administrador.

3. Selecione pela seguinte ordem.

Separador **Segurança de rede** > **SSL/TLS** > **Básico**

4. Selecione um valor para cada item.

Força da encriptação

Selecione o nível de força de encriptação.

Redireccionar HTTP para HTTPS

Selecione para ativar ou desativar. O valor predefinido é "Activar".

TLS 1.0

Selecione para ativar ou desativar. O valor predefinido é "Activar".

TLS.1.1

Selecione para ativar ou desativar. O valor predefinido é "Activar".

TLS.1.2

Selecione para ativar ou desativar. O valor predefinido é "Activar".

5. Clique em **Seguinte**.

É apresentada uma mensagem de confirmação.

6. Clique em **OK**.

A impressora está atualizada.

Informações relacionadas

➔ [“Aplicação para configurar operações de impressora \(Web Config\)” na página 473](#)

Configurar um certificado de servidor para a impressora

1. Aceda a Web Config e selecione o separador **Segurança de rede** > **SSL/TLS** > **Certificado**.

2. Especifique um certificado para usar em **Certificado de servidor**.

Certificado autoassinado

A impressora gerou um certificado autoassinado. Se não obtiver um certificado assinado por uma CA, selecione esta opção.

Certificado CA assinado

Se obtiver e importar antecipadamente um certificado assinado por uma CA, pode especificar isto.

3. Clique em **Seguinte**.

É apresentada uma mensagem de confirmação.

4. Clique em **OK**.

A impressora está atualizada.

Informações relacionadas

➔ [“Aplicação para configurar operações de impressora \(Web Config\)” na página 473](#)

➔ [“Configurar um Certificado CA assinado” na página 645](#)

➔ [“Atualizar um Certificado autoassinado” na página 649](#)

Comunicações encriptada usando filtro IPsec/IP

Sobre a IPsec/Filtro de IP

Pode filtrar o tráfego com base nos endereços IP, serviços, e porta usando a função de filtro IPsec/IP. Através da combinação da filtragem, pode configurar a impressora para aceitar ou bloquear clientes especificados e dados especificados. Além disso, pode melhorar o nível de segurança utilizando um IPsec.

Nota:

Computadores com Windows Vista ou posterior ou Windows Server 2008 ou posterior são compatíveis com IPsec.

Configuração da política predefinida

Para filtrar o tráfego, configure a política predefinida. A política predefinida aplica-se a todos os utilizadores ou grupos que estabelecem ligação com a impressora. Para exercer um controlo mais preciso sobre os utilizadores e grupos de utilizadores, configure políticas de grupo.

1. Aceda a Web Config, e a seguir selecione o separador **Segurança de rede > IPsec/Filtro de IP > Básico**.
2. Introduza um valor para cada item.
3. Clique em **Seguinte**.
É apresentada uma mensagem de confirmação.
4. Clique em **OK**.
A impressora está atualizada.

Informações relacionadas

➔ [“Aplicação para configurar operações de impressora \(Web Config\)” na página 473](#)

Itens de definição da Política predefinida

Política predefinida

Itens	Definições e explicação
IPsec/Filtro de IP	Pode ativar ou desativar uma função de filtragem IPsec/IP.

Controlo de acesso

Configure um método de controlo para o tráfego de pacotes IP.

Itens	Definições e explicação
Permitir acesso	Selecione para permitir que os pacotes IP configurados sejam transmitidos.
Recusar acesso	Selecione para não permitir que os pacotes IP configurados sejam transmitidos.
IPsec	Selecione para permitir que os pacotes IPsec configurados sejam transmitidos.

Versão de IKE

Selecione **IKEv1** ou **IKEv2** para **Versão de IKE**. Selecione um deles de acordo com o dispositivo ao qual a impressora está ligada.

IKEv1

Os itens que se seguem são exibidos ao selecionar **IKEv1** para **Versão de IKE**.

Itens	Definições e explicação
Método de autenticação	Para selecionar Certificado , terá de obter e importar um certificado CA assinado antecipadamente.
Chave pré-partilhada	Se selecionar Chave pré-partilhada para Método de autenticação , introduza uma chave pré-partilhada com entre 1 e 127 caracteres.
Confirmar chave pré-partilhada	Introduza o código que configurou para confirmação.

IKEv2

Os itens que se seguem são exibidos ao selecionar **IKEv2** para **Versão de IKE**.

Itens	Definições e explicação	
Local	Método de autenticação	Para selecionar Certificado , terá de obter e importar um certificado CA assinado antecipadamente.
	Tipo de ID	Se selecionar Chave pré-partilhada como Método de autenticação , seleccione o tipo de identificação para a impressora.
	ID	Introduza o ID da impressora que corresponde ao tipo de ID. Não é possível usar "@", "#", e "=" como primeiro caracter. Nome distinto: Introduza entre 1 a 255 caracteres ASCII (0x20 a 0x7E) de 1 byte. É necessário incluir "=". Endereço IP: Introduza o formato IPv4 ou IPv6. FQDN: Introduza uma combinação entre 1 e 255 caracteres utilizando A-Z, a-z, 0-9, "-" e ponto final (.). Ender. de E-mail: Introduza entre 1 a 255 caracteres ASCII (0x20 a 0x7E) de 1 byte. É necessário incluir "@". ID da chave: Introduza entre 1 a 255 caracteres ASCII (0x20 a 0x7E) de 1 byte.
	Chave pré-partilhada	Se selecionar Chave pré-partilhada para Método de autenticação , introduza uma chave pré-partilhada com entre 1 e 127 caracteres.
	Confirmar chave pré-partilhada	Introduza o código que configurou para confirmação.

Itens		Definições e explicação
Remota	Método de autenticação	Para seleccionar Certificado , terá de obter e importar um certificado CA assinado antecipadamente.
	Tipo de ID	Se seleccionar Chave pré-partilhada como Método de autenticação , seleccione o tipo de identificação para o dispositivo que pretende autenticar.
	ID	<p>Introduza o ID da impressora que corresponde ao tipo de ID.</p> <p>Não é possível usar "@" , "#", e "=" como primeiro caracter.</p> <p>Nome distinto: Introduza entre 1 a 255 caracteres ASCII (0x20 a 0x7E) de 1 byte. É necessário incluir "=".</p> <p>Endereço IP: Introduza o formato IPv4 ou IPv6.</p> <p>FQDN: Introduza uma combinação entre 1 e 255 caracteres utilizando A-Z, a-z, 0-9, "-" e ponto final (.).</p> <p>Ender. de E-mail: Introduza entre 1 a 255 caracteres ASCII (0x20 a 0x7E) de 1 byte. É necessário incluir "@".</p> <p>ID da chave: Introduza entre 1 a 255 caracteres ASCII (0x20 a 0x7E) de 1 byte.</p>
	Chave pré-partilhada	Se seleccionar Chave pré-partilhada para Método de autenticação , introduza uma chave pré-partilhada com entre 1 e 127 caracteres.
	Confirmar chave pré-partilhada	Introduza o código que configurou para confirmação.

Encapsulamento

Se seleccionar **IPsec** para **Controlo de acesso**, terá de configurar um modo de encapsulamento.

Itens	Definições e explicação
Modo de transporte	Se utilizar apenas a impressora na mesma LAN, seleccione esta opção. Os pacotes IP de camada 4 ou posterior são encriptados.
Modo de túnel	<p>Se usa a impressora na rede com ligação à Internet através de, por exemplo, IPsec-VPN, seleccione esta opção. O cabeçalho e os dados dos pacotes IP são encriptados.</p> <p>Endereço gateway remoto: Se seleccionar Modo de túnel para Encapsulamento, introduza um endereço de gateway com entre 1 e 39 caracteres.</p>

Protocolo de segurança

Se seleccionar **IPsec** para **Controlo de acesso**, seleccione uma opção.

Itens	Definições e explicação
ESP	Selecione para garantir a integridade de uma autenticação e dados, e de dados encriptados.
AH	Selecione para garantir a integridade de uma autenticação e dados. Mesmo que encriptar dados seja proibido, pode utilizar o IPsec.

❑ Definições de algoritmo

Recomendamos selecionar **Quaisquer** para todas as definições ou selecione outro item que não **Quaisquer** para cada definição. Se selecionar **Quaisquer** para algumas das definições e selecionar outro item que não **Quaisquer** para outras definições, o dispositivo pode não comunicar de acordo com o outro dispositivo que pretende autenticar.

Itens		Definições e explicação
IKE	Encriptação	Selecione o algoritmo de encriptação para IKE. Os itens variam de acordo com a versão de IKE.
	Autenticação	Selecione o algoritmo de autenticação para IKE.
	Intercâmbio de chaves	Selecione o algoritmo de troca palavra-passe para IKE. Os itens variam de acordo com a versão de IKE.
ESP	Encriptação	Selecione o algoritmo de encriptação para ESP. Disponível quando ESP estiver selecionado para Protocolo de segurança .
	Autenticação	Selecione o algoritmo de autenticação para ESP. Disponível quando ESP estiver selecionado para Protocolo de segurança .
AH	Autenticação	Selecione o algoritmo de encriptação para AH. Disponível quando AH estiver selecionado para Protocolo de segurança .

Informações relacionadas

➔ [“Configuração da política predefinida” na página 653](#)

Configurar a política de grupo

Uma política de grupo consiste em uma ou mais regras que se aplicam a um utilizador ou grupo de utilizadores. A impressora controla pacotes IP que correspondem a políticas configuradas. Os pacotes IP são autenticados pela ordem de uma política de grupo de 1 a 10 e, depois, uma política predefinida.

1. Aceda a Web Config, e a seguir selecione o separador **Segurança de rede > IPsec/Filtro de IP > Básico**.
2. Clique num guia numerado que deseja configurar.
3. Introduza um valor para cada item.
4. Clique em **Seguinte**.
É apresentada uma mensagem de confirmação.
5. Clique em **OK**.
A impressora está atualizada.

Informações relacionadas

➔ [“Aplicação para configurar operações de impressora \(Web Config\)” na página 473](#)

Itens de definição da Política do grupo

Itens	Definições e explicação
Ativar esta Política de Grupo	Pode ativar ou desativar uma política de grupo.

Controlo de acesso

Configure um método de controlo para o tráfego de pacotes IP.

Itens	Definições e explicação
Permitir acesso	Selecione para permitir que os pacotes IP configurados sejam transmitidos.
Recusar acesso	Selecione para não permitir que os pacotes IP configurados sejam transmitidos.
IPsec	Selecione para permitir que os pacotes IPsec configurados sejam transmitidos.

Endereço local (Impressora)

Selecione um endereço IPv4 ou IPv6 que corresponde ao seu ambiente de rede. Se o endereço de IP for atribuído automaticamente, pode seleccionar **Utilizar endereço IPv4 obtido automaticamente**.

Nota:

Se um endereço IPv6 for atribuído automaticamente, a ligação pode não estar disponível. Configure um endereço IPv6 estático.

Endereço remoto (Anfitrião)

Introduza o endereço IP de um dispositivo para controlar o acesso. O endereço IP deve ter 43 caracteres ou menos. Se não introduzir um endereço IP válido, todos os endereços são controlados.

Nota:

Se um endereço IP for atribuído automaticamente (ou seja, atribuído pelo DHCP), a ligação pode não estar disponível. Configure um endereço IP estático.

Método de selecção da porta

Selecione um método para definir as portas.

- Nome do serviço

Se seleccionar **Nome do serviço** para **Método de selecção da porta**, selecione uma opção.

- Protocolo de transporte

Se seleccionar **Número da porta** para **Método de selecção da porta**, terá de configurar um modo de encapsulamento.

Itens	Definições e explicação
Qualquer protocolo	Selecione essa opção para controlar todos os tipos de protocolo.
TCP	Selecione para controlar os dados de unicast.
UDP	Selecione para controlar os dados de difusão e multicast.
ICMPv4	Selecione para controlar o comando ping.

Porta local

Se seleccionou **Número da porta** para **Método de selecção da porta** e se seleccionou **TCP** ou **UDP** para **Protocolo de transporte**, introduza os números de porta para controlar os pacotes recebidos, separados por vírgulas. Pode introduzir um máximo de 10 números de portas.

Exemplo: 20,80,119,5220

Se não introduzir um número de porta, todas as portas são controladas.

Porta remota

Se seleccionou **Número da porta** para **Método de selecção da porta** e se seleccionar **TCP** ou **UDP** para **Protocolo de transporte**, introduza os números de porta para controlar os pacotes enviados, separados por vírgulas. Pode introduzir um máximo de 10 números de portas.

Exemplo: 25,80,143,5220

Se não introduzir um número de porta, todas as portas são controladas.

Versão de IKE

Selecione **IKEv1** ou **IKEv2** para **Versão de IKE**. Selecione um deles de acordo com o dispositivo ao qual a impressora está ligada.

IKEv1

Os itens que se seguem são exibidos ao seleccionar **IKEv1** para **Versão de IKE**.

Itens	Definições e explicação
Método de autenticação	Se seleccionar IPsec para Controlo de acesso , selecione uma opção. O certificado utilizado está de acordo com uma política predefinida.
Chave pré-partilhada	Se seleccionar Chave pré-partilhada para Método de autenticação , introduza uma chave pré-partilhada com entre 1 e 127 caracteres.
Confirmar chave pré-partilhada	Introduza o código que configurou para confirmação.

❑ IKEv2

Os itens que se seguem são exibidos ao seleccionar **IKEv2** para **Versão de IKE**.

Itens		Definições e explicação
Local	Método de autenticação	Se seleccionar IPsec para Controlo de acesso , selecione uma opção. O certificado utilizado está de acordo com uma política predefinida.
	Tipo de ID	Se seleccionar Chave pré-partilhada como Método de autenticação , selecione o tipo de identificação para a impressora.
	ID	Introduza o ID da impressora que corresponde ao tipo de ID. Não é possível usar "@", "#", e "=" como primeiro caracter. Nome distinto: Introduza entre 1 a 255 caracteres ASCII (0x20 a 0x7E) de 1 byte. É necessário incluir "=". Endereço IP: Introduza o formato IPv4 ou IPv6. FQDN: Introduza uma combinação entre 1 e 255 caracteres utilizando A-Z, a-z, 0-9, "-" e ponto final (.). Ender. de E-mail: Introduza entre 1 a 255 caracteres ASCII (0x20 a 0x7E) de 1 byte. É necessário incluir "@". ID da chave: Introduza entre 1 a 255 caracteres ASCII (0x20 a 0x7E) de 1 byte.
	Chave pré-partilhada	Se seleccionar Chave pré-partilhada para Método de autenticação , introduza uma chave pré-partilhada com entre 1 e 127 caracteres.
	Confirmar chave pré-partilhada	Introduza o código que configurou para confirmação.
Remota	Método de autenticação	Se seleccionar IPsec para Controlo de acesso , selecione uma opção. O certificado utilizado está de acordo com uma política predefinida.
	Tipo de ID	Se seleccionar Chave pré-partilhada como Método de autenticação , selecione o tipo de identificação para o dispositivo que pretende autenticar.
	ID	Introduza o ID da impressora que corresponde ao tipo de ID. Não é possível usar "@", "#", e "=" como primeiro caracter. Nome distinto: Introduza entre 1 a 255 caracteres ASCII (0x20 a 0x7E) de 1 byte. É necessário incluir "=". Endereço IP: Introduza o formato IPv4 ou IPv6. FQDN: Introduza uma combinação entre 1 e 255 caracteres utilizando A-Z, a-z, 0-9, "-" e ponto final (.). Ender. de E-mail: Introduza entre 1 a 255 caracteres ASCII (0x20 a 0x7E) de 1 byte. É necessário incluir "@". ID da chave: Introduza entre 1 a 255 caracteres ASCII (0x20 a 0x7E) de 1 byte.
	Chave pré-partilhada	Se seleccionar Chave pré-partilhada para Método de autenticação , introduza uma chave pré-partilhada com entre 1 e 127 caracteres.
	Confirmar chave pré-partilhada	Introduza o código que configurou para confirmação.

Encapsulamento

Se seleccionar **IPsec** para **Controlo de acesso**, terá de configurar um modo de encapsulamento.

Itens	Definições e explicação
Modo de transporte	Se utilizar apenas a impressora na mesma LAN, selecione esta opção. Os pacotes IP de camada 4 ou posterior são encriptados.
Modo de túnel	Se usa a impressora na rede com ligação à Internet através de, por exemplo, IPsec-VPN, selecione esta opção. O cabeçalho e os dados dos pacotes IP são encriptados. Endereço gateway remoto: Se seleccionar Modo de túnel para Encapsulamento , introduza um endereço de gateway com entre 1 e 39 caracteres.

Protocolo de segurança

Se seleccionar IPsec para **Controlo de acesso**, selecione uma opção.

Itens	Definições e explicação
ESP	Selecione para garantir a integridade de uma autenticação e dados, e de dados encriptados.
AH	Selecione para garantir a integridade de uma autenticação e dados. Mesmo que encriptar dados seja proibido, pode utilizar o IPsec.

Definições de algoritmo

Recomendamos seleccionar **Quaisquer** para todas as definições ou selecione outro item que não **Quaisquer** para cada definição. Se seleccionar **Quaisquer** para algumas das definições e seleccionar outro item que não **Quaisquer** para outras definições, o dispositivo pode não comunicar de acordo com o outro dispositivo que pretende autenticar.

Itens	Definições e explicação	
IKE	Encriptação	Selecione o algoritmo de encriptação para IKE. Os itens variam de acordo com a versão de IKE.
	Autenticação	Selecione o algoritmo de autenticação para IKE.
	Intercâmbio de chaves	Selecione o algoritmo de troca palavra-passe para IKE. Os itens variam de acordo com a versão de IKE.
ESP	Encriptação	Selecione o algoritmo de encriptação para ESP. Disponível quando ESP estiver seleccionado para Protocolo de segurança .
	Autenticação	Selecione o algoritmo de autenticação para ESP. Disponível quando ESP estiver seleccionado para Protocolo de segurança .
AH	Autenticação	Selecione o algoritmo de encriptação para AH. Disponível quando AH estiver seleccionado para Protocolo de segurança .

Informações relacionadas

- ➔ [“Configurar a política de grupo” na página 657](#)
- ➔ [“Combinação de Endereço local \(Impressora\) e Endereço remoto \(Anfitrião\) em Política do grupo” na página 662](#)
- ➔ [“Referências do nome do serviço na política do grupo” na página 662](#)

Combinação de Endereço local (Impressora) e Endereço remoto (Anfitrião) em Política do grupo

		Definição de Endereço local (Impressora)		
		IPv4	IPv6*2	Quaisquer endereços*3
Definição de Endereço remoto (Anfitrião)	IPv4*1	✓	–	✓
	IPv6*1*2	–	✓	✓
	Vazio	✓	✓	✓

*1 : Se **IPsec** estiver selecionado para **Controlo de acesso**, não é possível especificar um comprimento de prefixo.

*2 : Se **IPsec** estiver selecionado para **Controlo de acesso**, é possível selecionar um endereço local de ligação (fe80::) mas a política de grupo será desativada.

*3 : Exceto endereços locais de ligação IPv6.

Referências do nome do serviço na política do grupo

Nota:

Os serviços indisponíveis são apresentados, mas não podem ser selecionados.

Nome do serviço	Tipo de protocolo	Número da porta local	Número da porta remota	Características controladas
Quaisquer	–	–	–	Todos os serviços
ENPC	UDP	3289	Qualquer porta	Procurar uma impressora a partir de aplicações como o Epson Device Admin, um controlador de uma impressora e um controlador de um scanner
SNMP	UDP	161	Qualquer porta	Adquirir e configurar o MIB a partir de aplicações como o Epson Device Admin, o controlador da impressora Epson e o controlador do scanner Epson
LPR	TCP	515	Qualquer porta	Encaminhamento de dados LPR
RAW (Porta 9100)	TCP	9100	Qualquer porta	Encaminhamento de dados RAW
IPP/IPPS	TCP	631	Qualquer porta	Encaminhamento de dados de impressão IPP/IPPS
WSD	TCP	Qualquer porta	5357	Controlar o WSD
WS-Discovery	UDP	3702	Qualquer porta	Procurar uma impressora a partir do WSD
Network Scan	TCP	1865	Qualquer porta	Encaminhar os dados digitalizados a partir do software de digitalização
Network Push Scan	TCP	Qualquer porta	2968	Adquirir informação do trabalho de digitalização push a partir do software de digitalização

Nome do serviço	Tipo de protocolo	Número da porta local	Número da porta remota	Características controladas
Network Push Scan Discovery	UDP	2968	Qualquer porta	Procurar um computador quando é executada a digitalização push a partir do software de digitalização
Dados FTP (Local)	TCP	20	Qualquer porta	Servidor FTP (reencaminhar dados de impressão FTP)
Controlo FTP (Local)	TCP	21	Qualquer porta	Servidor FTP (controlar a impressão FTP)
Dados FTP (Remoto)	TCP	Qualquer porta	20	Cliente FTP (encaminhar dados digitalizados e dados de fax recebido) No entanto isto pode controlar apenas um servidor de FTP que use a porta remota número 20.
Controlo FTP (Remoto)	TCP	Qualquer porta	21	Cliente FTP (controlar para encaminhar dados digitalizados e dados de fax recebido)
CIFS (Local)	TCP	445	Qualquer porta	Servidor CIFS (Partilhar uma pasta de rede)
CIFS (Remoto)	TCP	Qualquer porta	445	Cliente CIFS (encaminhar dados digitalizados e dados de fax recebido para uma pasta)
NetBIOS Name Service (Local)	UDP	137	Qualquer porta	Servidor CIFS (Partilhar uma pasta de rede)
NetBIOS Datagram Service (Local)	UDP	138	Qualquer porta	
NetBIOS Session Service (Local)	TCP	139	Qualquer porta	
NetBIOS Name Service (Remoto)	UDP	Qualquer porta	137	Cliente CIFS (encaminhar dados digitalizados e dados de fax recebido para uma pasta)
NetBIOS Datagram Service (Remoto)	UDP	Qualquer porta	138	
NetBIOS Session Service (Remoto)	TCP	Qualquer porta	139	
HTTP (Local)	TCP	80	Qualquer porta	Servidor HTTP(S) (encaminhar dados do Web Config e WSD)
HTTPS (Local)	TCP	443	Qualquer porta	
HTTP (Remoto)	TCP	Qualquer porta	80	Cliente HTTP(S) (comunicação entre o Epson Connect, atualização de firmware e atualização de certificado de raiz)
HTTPS (Remoto)	TCP	Qualquer porta	443	

Exemplos de configuração de IPsec/Filtro de IP

A receber apenas pacotes IPsec

Este exemplo serve apenas para configurar uma política predefinida.

Política predefinida:

- IPsec/Filtro de IP: Activar
- Controlo de acesso: IPsec
- Método de autenticação: Chave pré-partilhada
- Chave pré-partilhada: Introduza até 127 caracteres.

Política do grupo: Não configure.

A receber dados de impressão e definições de impressão

Este exemplo permite comunicações de dados de impressão e configuração de impressora a partir de serviços especificados.

Política predefinida:

- IPsec/Filtro de IP: Activar
- Controlo de acesso: Recusar acesso

Política do grupo:

- Ativar esta Política de Grupo: Marque a caixa.
- Controlo de acesso: Permitir acesso
- Endereço remoto (Anfitrião): Endereço IP de um cliente
- Método de selecção da porta: Nome do serviço
- Nome do serviço: Marque a caixa de ENPC, SNMP, HTTP (Local), HTTPS (Local) e RAW (Porta 9100).

Nota:

*Para evitar receber HTTP (Local) e HTTPS (Local), desmarque as suas caixas de verificação em **Política do grupo**. Ao fazê-lo, desative o filtro IPsec/IP no painel de controlo da impressora temporariamente para mudar as configurações da impressora.*

Receber acesso apenas de um endereço IP especificado

Este exemplo permite que um endereço IP especificado aceda à impressora.

Política predefinida:

- IPsec/Filtro de IP: Activar
- Controlo de acesso: Recusar acesso

Política do grupo:

- Ativar esta Política de Grupo: Marque a caixa.
- Controlo de acesso: Permitir acesso
- Endereço remoto (Anfitrião): Endereço IP do cliente de um administrador

Nota:

Independentemente da configuração da política, o cliente poderá aceder e configurar a impressora.

Configurar um certificado para o filtro de IPsec/IP

Configure o Certificado de Cliente para o filtro de IPsec/IP. Quando o define, pode usar o certificado como método de autenticação para o filtro IPsec/IP. Se quer configurar a autoridade de certificação, vá a **Certificado CA**.

1. Aceda a Web Config e depois selecione o separador **Segurança de rede > IPsec/Filtro de IP > Certificado do cliente**.
2. Importe o certificado em **Certificado do cliente**.
Se já importou um certificado publicado por uma Autoridade de Certificação, pode copiar o certificado e usá-lo no filtro de IPsec/IP. Para copiar, selecione o certificado em **Copiar de**, e depois clique em **Copiar**.

Informações relacionadas

- ➔ “Aplicação para configurar operações de impressora (Web Config)” na página 473
- ➔ “Configurar um Certificado CA assinado” na página 645
- ➔ “Configurar um Certificado CA” na página 650

Ligar a impressora a uma rede IEEE802.1X

Configurar uma rede IEEE 802.1X

Ao definir IEEE 802.1X para a impressora, pode usá-la na rede ligada a um servidor RADIUS, um interruptor LAN com função de autenticação, ou ponto de acesso.

1. Aceda a Web Config, e a seguir selecione o separador **Segurança de rede > IEEE802.1X > Básico**.
2. Introduza um valor para cada item.
Se quiser usar a impressora numa rede Wi-Fi, clique em **Conf. Wi-Fi** e selecione ou introduza um SSID.
Nota:
Pode partilhar definições entre Ethernet e Wi-Fi.
3. Clique em **Seguinte**.
É apresentada uma mensagem de confirmação.
4. Clique em **OK**.
A impressora está atualizada.

Informações relacionadas

- ➔ “Aplicação para configurar operações de impressora (Web Config)” na página 473

Itens de definição da rede IEEE 802.1X

Itens	Definições e explicação
IEEE802.1X (LAN com fios)	Pode ativar ou desativar definições na página (IEEE802.1X > Básico) para IEEE802.1X (LAN com fios).

Itens	Definições e explicação	
IEEE802.1X (Wi-Fi)	É apresentado o estado da ligação IEEE802.1X (Wi-Fi).	
Método de Ligação	É apresentado o método de ligação de uma rede atual.	
Tipo EAP	Selecione uma opção para um método de autenticação entre a impressora e um servidor RADIUS.	
	EAP-TLS	Necessita de obter e importar um certificado CA assinado.
	PEAP-TLS	
	EAP-TTLS	Terá de configurar uma palavra-passe.
	PEAP/MSCHAPv2	
ID do utilizador	Configure uma ID (identificação) a utilizar numa autenticação de um servidor RADIUS. Introduza entre 1 a 128 caracteres ASCII (0x20 a 0x7E) de 1 byte.	
Palavra-passe	Configure uma palavra-passe para autenticar a impressora. Introduza entre 1 a 128 caracteres ASCII (0x20 a 0x7E) de 1 byte. Se estiver a utilizar um servidor Windows como servidor RADIUS, pode introduzir até 127 caracteres.	
Confirmar palavra-passe	Introduza a palavra-passe que configurou para confirmação.	
ID do servidor	Pode configurar uma ID do servidor para autenticar junto de um servidor RADIUS. O autenticador verifica se está ou não incluída uma ID de servidor no campo subject/subjectAltName de um certificado de servidor que é enviado por um servidor RADIUS. Introduza entre 0 a 128 caracteres ASCII (0x20 a 0x7E) de 1 byte.	
Validação do certificado	Pode definir a validação do certificado independentemente do método de autenticação. Importe o certificado no Certificado CA .	
Nome anónimo	Se seleccionar PEAP-TLS , EAP-TTLS ou PEAP/MSCHAPv2 para Tipo EAP , pode configurar um nome anónimo em vez de uma ID de utilizador para uma fase 1 de uma autenticação PEAP. Introduza entre 0 a 128 caracteres ASCII (0x20 a 0x7E) de 1 byte.	
Força da encriptação	Pode seleccionar uma das opções seguintes.	
	Alta	AES256/3DES
	Médio	AES256/3DES/AES128/RC4

Informações relacionadas

➔ [“Configurar uma rede IEEE 802.1X” na página 665](#)

Configurar um certificado para IEEE 802.1X

Configure o certificado cliente para IEEE802.1X. Quando o definir, pode usar **EAP-TLS** e **PEAP-TLS** como método de autenticação de IEEE 802.1x. Se quer configurar o certificado da autoridade de certificação, vá a **Certificado CA**.

1. Aceda a Web Config e depois seleccione o separador **Segurança de rede > IEEE802.1X > Certificado do cliente**.

2. Introduza um certificado no **Certificado do cliente**.

Se já importou um certificado publicado por uma Autoridade de Certificação, pode copiar o certificado e usá-lo em IEEE802.1X. Para copiar, selecione o certificado em **Copiar de**, e depois clique em **Copiar**.

Informações relacionadas

- ➔ “Aplicação para configurar operações de impressora (Web Config)” na página 473
- ➔ “Configurar um Certificado CA assinado” na página 645
- ➔ “Configurar um Certificado CA” na página 650

Verificar o estado da rede IEEE 802.1X

Podemos verificar o estado de IEEE 802.1X imprimindo uma folha de estado da rede.

ID do estado	Estado de IEEE 802.1X
Disable	O recurso IEEE 802.1X está desativado.
EAP Success	A autenticação de IEEE 802.1X foi efetuada com sucesso e a ligação de rede está disponível.
Authenticating	A autenticação de IEEE 802.1X não foi concluída.
Config Error	A autenticação falhou porque o ID do utilizador não foi definido.
Client Certificate Error	A autenticação falhou porque o certificado de cliente está fora de validade.
Timeout Error	A autenticação falhou porque não há resposta do servidor e/ou autenticador RADIUS.
User ID Error	A autenticação falhou porque o ID do utilizador da impressora e/ou o protocolo do certificado está incorreto.
Server ID Error	A autenticação falhou porque o ID do certificado do servidor e o ID do servidor não coincidem.
Server Certificate Error	A autenticação falhou porque existem os seguintes erros no certificado do servidor. <input type="checkbox"/> O certificado do servidor está fora de prazo. <input type="checkbox"/> A cadeia do certificado do servidor está incorreta.
CA Certificate Error	A autenticação falhou porque existem os seguintes erros num certificado CA. <input type="checkbox"/> O certificado CA especificado está incorreto. <input type="checkbox"/> O certificado CA correto não foi importado. <input type="checkbox"/> O certificado CA está fora de prazo.
EAP Failure	A autenticação falhou porque existem os seguintes erros nas definições da impressora. <input type="checkbox"/> Se o Tipo EAP for EAP-TLS ou PEAP-TLS , o certificado do cliente está incorreto ou tem alguns problemas. <input type="checkbox"/> Se o Tipo EAP for EAP-TTLS ou PEAP/MSCHAPv2 , o ID de utilizador ou a palavra-passe não estão corretos.

Informações relacionadas

➔ [“Imprimir uma folha do estado da rede” na página 368](#)

Definições S/MIME

Configurar definições básicas de S/MIME

Configure a encriptação de e-mail e o anexo de assinatura digital para os e-mails para cada função utilizada.

1. Aceda a Web Config e selecione o separador **Segurança de rede > S/MIME > Básico**.
2. Configure cada item.
3. Clique em **Seguinte**.
É apresentada uma mensagem de confirmação.
4. Clique em **OK**.
A impressora está atualizada.

Informações relacionadas

➔ [“Aplicação para configurar operações de impressora \(Web Config\)” na página 473](#)

Itens de definição de S/MIME

Encriptação de e-mail

- Para usar a encriptação de e-mail, é necessário importar um certificado de criptografia para cada destino registado na lista de contactos.
[“Importar o certificado de encriptação para o destino de e-mail” na página 670](#)
- Os e-mails não encriptados serão enviados para os destinos que não possuem um certificado de encriptação importado.

Itens	Definições e explicação	
Digitalizar para e-mail		Configure a encriptação de e-mail ao usar Digitalizar para E-mail. Se seleccionar Selecionar durante a execução , pode seleccionar se pretende ou não encriptar o e-mail ao enviá-lo.
	Predefinição durante a execução	Selecione o valor predefinido de encriptação de e-mail ao enviar o e-mail. Disponível quando Selecionar durante a execução estiver seleccionado para Digitalizar para e-mail .

Itens		Definições e explicação
Caixa para e-mail		Configure a encriptação de e-mail ao usar Caixa para E-mail. Se seleccionar Selecionar durante a execução , pode seleccionar se pretende ou não encriptar o e-mail ao enviá-lo.
	Predefinição durante a execução	Selecione o valor predefinido de encriptação de e-mail ao enviar o e-mail. Disponível quando Selecionar durante a execução estiver seleccionado para Caixa para e-mail .
Fax para e-mail		Configure a encriptação de e-mail ao usar Fax para E-mail.
Algoritmo		Selecione um algoritmo para encriptação de correio.

Assinatura digital

Para usar a função de assinatura S/MIME, é necessário configurar o **Certificado do cliente** para o separador **Segurança de rede > S/MIME > Certificado do cliente**.

[“Configurar um certificado para S/MIME” na página 669](#)

Itens		Definições e explicação
Digitalizar para e-mail		Configure o anexo de assinatura digital para o e-mail ao usar Digitalizar para E-mail. Se seleccionar Selecionar durante a execução , pode seleccionar se pretende ou não adicionar a assinatura digital ao e-mail ao enviá-lo.
	Predefinição durante a execução	Selecione o valor predefinido do anexo de assinatura digital ao enviar o e-mail. Disponível quando Selecionar durante a execução estiver seleccionado para Digitalizar para e-mail .
Caixa para e-mail		Configure o anexo de assinatura digital para o e-mail ao usar Caixa para E-mail. Se seleccionar Selecionar durante a execução , pode seleccionar se pretende ou não adicionar a assinatura digital ao e-mail ao enviá-lo.
	Predefinição durante a execução	Selecione o valor predefinido do anexo de assinatura digital ao enviar o e-mail. Disponível quando Selecionar durante a execução estiver seleccionado para Caixa para e-mail .
Fax para e-mail		Configure o anexo de assinatura digital para o e-mail ao usar Fax para E-mail.
Algoritmo		Selecione um algoritmo para a assinatura digital.

Informações relacionadas

➔ [“Configurar definições básicas de S/MIME” na página 668](#)

Configurar um certificado para S/MIME

Configurar o certificado de cliente para usar a função de assinatura S/MIME.

1. Aceda a Web Config e selecione o separador **Segurança de rede > S/MIME > Certificado do cliente**.

2. Especifique um certificado a utilizar em **Certificado do cliente**.

Certificado autoassinado

Caso tenha sido criado um certificado assinado automaticamente pela impressora, pode seleccioná-lo.

Certificado CA assinado

Se obtiver e importar um certificado CA assinado antecipadamente, pode especificar esta opção.

3. Clique em **Seguinte**.

É apresentada uma mensagem de confirmação.

4. Clique em **OK**.

A impressora está atualizada.

Informações relacionadas

➔ [“Aplicação para configurar operações de impressora \(Web Config\)” na página 473](#)

➔ [“Configurar um Certificado CA assinado” na página 645](#)

➔ [“Atualizar um Certificado autoassinado” na página 649](#)

Importar o certificado de encriptação para o destino de e-mail

Para usar a encriptação de e-mail, é necessário importar um certificado de criptografia para cada destino registado na lista de contactos.

Esta secção explica o procedimento para importar um certificado de encriptação para o destino de e-mail registado na lista de contactos.

1. Aceda a Web Config e seleccione o separador **Digit/Copiar** ou **Fax > Contactos**.

2. Seleccione o número de destino para o qual pretende importar o certificado de encriptação e clique em **Editar**.

3. Importe o certificado de encriptação para o destino de **Certificado de encriptação** ou **Alterar certificado de encriptação**.

4. Clique em **Aplicar**.

Quando um certificado de encriptação é importado, é exibido um ícone de chave na lista de contactos.

Nota:

*Pode verificar as informações do certificado para **Estado do certificado de encriptação** seleccionando o número de destino para o qual importou o certificado de encriptação e clicando em **Editar**.*

Informações relacionadas

➔ [“Aplicação para configurar operações de impressora \(Web Config\)” na página 473](#)

Resolução de problemas para segurança avançada

Recuperação de definições de segurança

Ao estabelecer um ambiente altamente seguro como a filtragem IPsec/IP ou IEEE802.1X, pode não ser capaz de comunicar com dispositivos devido a configurações incorretas ou problemas com o dispositivo ou servidor. Neste caso, restaure as configurações de segurança para fazer as configurações para o dispositivo novo ou para permitir a utilização temporária.

Desativar a função de segurança usando o painel de controlo

Pode desativar o filtro IPsec/IP ou IEEE 802.1X usando o painel de controlo da impressora.

1. Selecione **Definições > Definições gerais > Definições de rede**.
2. Selecione **Avançado**.
3. Selecione de entre os seguintes itens, aquele que quer desativar.
 - Desativar IPsec/Filtro de IP**
 - Desativar IEEE802.1X**
4. Selecione **Iniciar Configuração** no ecrã de confirmação.

Problemas de utilização de funções de segurança da rede

Não se lembra de uma chave pré-partilhada

Reconfigurar uma chave pré-partilhada.

Para mudar a chave, aceda ao Web Config e selecione o separador **Segurança de rede > IPsec/Filtro de IP > Básico > Política predefinida** ou **Política do grupo**.

Ao alterar a chave pré-partilhada, configure a chave pré-partilhada para computadores.

Informações relacionadas

- ➔ “Aplicação para configurar operações de impressora (Web Config)” na página 473
- ➔ “Comunicações encriptada usando filtro IPsec/IP” na página 653

Não consegue comunicar com a comunicação IPsec

Especifique o algoritmo com o qual a impressora ou o computador não são compatíveis.

A impressora é compatível com os algoritmos que se seguem. Verifique as definições do computador.

Métodos de segurança	Algoritmos
Algoritmo de encriptação IKE	AES-CBC-128, AES-CBC-192, AES-CBC-256, AES-GCM-128*, AES-GCM-192*, AES-GCM-256*, 3DES
Algoritmo de autenticação IKE	SHA-1, SHA-256, SHA-384, SHA-512, MD5
Algoritmo de troca de chave IKE	Grupo DH 1, Grupo DH 2, Grupo DH 5, Grupo DH 14, Grupo DH 15, Grupo DH 16, Grupo DH 17, Grupo DH 18, Grupo DH 19, Grupo DH 20, Grupo DH 21, Grupo DH 22, Grupo DH 23, Grupo DH 24, Grupo DH 25, Grupo DH 26, Grupo DH 27*, Grupo DH 28*, Grupo DH 29*, Grupo DH 30*
Algoritmo de encriptação ESP	AES-CBC-128, AES-CBC-192, AES-CBC-256, AES-GCM-128, AES-GCM-192, AES-GCM-256, 3DES
Algoritmo de autenticação ESP	SHA-1, SHA-256, SHA-384, SHA-512, MD5
Algoritmo de autenticação AH	SHA-1, SHA-256, SHA-384, SHA-512, MD5

* disponível apenas para IKEv2

Informações relacionadas

➔ [“Comunicações encriptada usando filtro IPsec/IP” na página 653](#)

Deixa de poder comunicar de repente

O endereço IP da impressora foi alterado ou não pode ser usado.

Quando o endereço IP registado no endereço local em Política do grupo for alterado ou não puder ser usado, a comunicação IPsec não pode ser realizada. Desative o IPsec através do painel de controlo da impressora.

Se o DHCP estiver desatualizado, reiniciar ou se o endereço IPv6 estiver desatualizado ou não tenha sido obtido, o endereço IP registado para a impressora Web Config (**Segurança de rede** separador > **IPsec/Filtro de IP** > **Básico** > **Política do grupo** > **Endereço local (Impressora)**) pode não ser encontrado.

Utilize um endereço IP estático.

O endereço IP do computador foi alterado ou não pode ser usado.

Quando o endereço IP registado no endereço remoto em Política do grupo for alterado ou não puder ser usado, a comunicação IPsec não pode ser realizada.

Desative o IPsec através do painel de controlo da impressora.

Se o DHCP estiver desatualizado, reiniciar ou se o endereço IPv6 estiver desatualizado ou não tenha sido obtido, o endereço IP registado para a impressora Web Config (**Segurança de rede** separador > **IPsec/Filtro de IP** > **Básico** > **Política do grupo** > **Endereço remoto (Anfitrião)**) pode não ser encontrado.

Utilize um endereço IP estático.

Informações relacionadas

➔ [“Aplicação para configurar operações de impressora \(Web Config\)” na página 473](#)

➔ [“Comunicações encriptada usando filtro IPsec/IP” na página 653](#)

Não consegue criar a porta de impressão IPP segura

O certificado correto não está especificado como certificado do servidor para a comunicação SSL/TLS.

Se o certificado especificado não estiver correcto, a criação de uma porta pode falhar. Certifique-se de que está a utilizar o certificado correcto.

O certificado CA não foi importado para o computador que está a aceder à impressora.

Se um certificado CA não foi importado para o computador, a criação de uma porta pode falhar. Certifique-se de que um certificado CA foi importado.

Informações relacionadas

➔ [“Configurar um certificado de servidor para a impressora” na página 652](#)

Não é possível ligar depois de configurar a filtragem IPsec/IP

As configurações de filtros IPsec/IP não estão corretas.

Desative a filtragem IPsec/IP no painel de controlo da impressora. Ligue a impressora e o computador e configure novamente as definições de Filtragem IPsec/IP.

Informações relacionadas

➔ [“Comunicações encriptada usando filtro IPsec/IP” na página 653](#)

Não é possível aceder à impressora ou ao scanner após configurar IEEE 802.1X

As configurações IEEE 802.1X não estão corretas.

Desative IEEE 802.1X e Wi-Fi a partir do painel de controlo da impressora. Ligue a impressora e um computador, e a seguir configure IEEE 802.1X novamente.

Informações relacionadas

➔ [“Configurar uma rede IEEE 802.1X” na página 665](#)

Problemas de utilização de um certificado digital

Não é possível importar um Certificado CA assinado

Certificado CA assinado e as informações de CSR não coincidem.

Se o Certificado CA assinado e o CSR não contiverem as mesmas informações, o CSR não pode ser importado. Verifique o seguinte:

- Estará a tentar importar o certificado para um dispositivo que não tem as mesmas informações?
Verifique as informações do CSR e, em seguida, importe o certificado para um dispositivo que tenha as mesmas informações.

- Substituiu o CSR guardado na impressora após enviar o CSR para uma autoridade de certificação?
Volte a obter o certificado CA assinado com o CSR.

Certificado CA assinado tem mais de 5KB.

Não é possível importar um Certificado CA assinado com mais de 5KB.

A palavra-passe para importar o certificado não está correta.

Introduza a palavra-passe correta. Se não se lembrar da palavra-passe, não pode importar o certificado. Recupere o Certificado CA assinado.

Informações relacionadas

➔ [“Importar um certificado CA assinado” na página 647](#)

Não é possível actualizar um certificado auto-assinado

O Nome comum não foi introduzido.

É necessário introduzir o **Nome comum**.

Foram introduzidos caracteres não compatíveis em Nome comum.

Introduza entre 1 e 128 caracteres no formato IPv4, IPv6, nome de anfitrião ou FQDN em ASCII (0x20–0x7E).

Incluiu uma vírgula ou um espaço no nome comum.

Se introduziu uma vírgula, o **Nome comum** está dividido nesse ponto. Se introduziu apenas um espaço antes ou depois da vírgula, ocorre um erro.

Informações relacionadas

➔ [“Atualizar um Certificado autoassinado” na página 649](#)

Não consegue criar um CSR

O Nome comum não foi introduzido.

É necessário introduzir o **Nome comum**.

Foram introduzidos caracteres não compatíveis em Nome comum, Organização, Unidade organizacional, Localidade, e Estado/Província.

Introduza caracteres no formato IPv4, IPv6, nome de anfitrião ou FQDN em ASCII (0x20–0x7E).

Foi introduzido um espaço ou vírgula em Nome comum.

Se introduziu uma vírgula, o **Nome comum** está dividido nesse ponto. Se introduziu apenas um espaço antes ou depois da vírgula, ocorre um erro.

Informações relacionadas

➔ [“Obter um certificado CA assinado” na página 645](#)

Aparece um aviso relacionado com um certificado digital

Mensagens	Causa/O que fazer
Introduza um certificado de servidor.	<p>Causa: Não seleccionou um ficheiro a importar.</p> <p>O que fazer: Selecione um ficheiro e clique em Importar.</p>
Certificado CA 1 não introduzido.	<p>Causa: O certificado CA 1 não está introduzido, apenas está introduzido o certificado CA 2.</p> <p>O que fazer: Importe o certificado CA 1 primeiro.</p>
Valor inválido abaixo.	<p>Causa: Estão contidos caracteres não suportados no caminho do ficheiro e/ou na palavra-passe.</p> <p>O que fazer: Certifique-se de que os caracteres são introduzidos corretamente para o item.</p>
Data e hora inválidos.	<p>Causa: A data e a hora da impressora não foram definidas.</p> <p>O que fazer: Definir data e hora usando Web Config, EpsonNet Config ou o painel de controlo da impressora.</p>
Senha inválida.	<p>Causa: A palavra-passe definida para o certificado CA e a palavra-passe introduzida não correspondem.</p> <p>O que fazer: Introduza a palavra-passe correta.</p>

Mensagens	Causa/O que fazer
Ficheiro inválido.	<p>Causa:</p> <p>Não está a importar um ficheiro de certificado no formato X509.</p> <p>O que fazer:</p> <p>Certifique-se de que está a selecionar o certificado correto enviado por uma autoridade de certificação fidedigna.</p>
	<p>Causa:</p> <p>O ficheiro que importou é demasiado grande. O tamanho máximo do ficheiro é 5 KB.</p> <p>O que fazer:</p> <p>Se selecionar o ficheiro correto, o certificado pode estar corrompido ou ser falsificado.</p>
	<p>Causa:</p> <p>A cadeia contida no certificado é inválida.</p> <p>O que fazer:</p> <p>Para mais informações sobre o certificado, consulte o sítio web da autoridade de certificação.</p>
<p>Não é possível utilizar os Certificados de Servidor que incluem mais do que três certificados CA.</p>	<p>Causa:</p> <p>O ficheiro do certificado no formato PKCS#12 contém mais de 3 certificados CA.</p> <p>O que fazer:</p> <p>Importe cada certificado convertendo-o do formato PKCS#12 para o formato PEM ou importe o ficheiro do certificado no formato PKCS#12 que contém até 2 certificados CA.</p>
<p>O certificado expirou. Verifique se o certificado é válido ou verifique a data e hora na sua impressora.</p>	<p>Causa:</p> <p>O certificado está fora de prazo.</p> <p>O que fazer:</p> <ul style="list-style-type: none"> <input type="checkbox"/> Se o certificado estiver fora de prazo, obtenha e importe o novo certificado. <input type="checkbox"/> Se o certificado não estiver fora de prazo, certifique-se de que a data e a hora da impressora estão definidas corretamente.
É necessária uma chave privada.	<p>Causa:</p> <p>Não existe nenhuma chave privada associada ao certificado.</p> <p>O que fazer:</p> <ul style="list-style-type: none"> <input type="checkbox"/> Se o certificado estiver no formato PEM/DER e tiver sido obtido a partir de um CSR utilizando um computador, especifique o ficheiro de chave privada. <input type="checkbox"/> Se o certificado estiver no formato PKCS#12 e tiver sido obtido a partir de um CSR utilizando um computador, crie um ficheiro que contenha a chave privada.
	<p>Causa:</p> <p>Voltou a importar o certificado PEM/DER obtido a partir de um CSR utilizando o Web Config.</p> <p>O que fazer:</p> <p>Se o certificado estiver no formato PEM/DER e tiver sido obtido a partir de um CSR utilizando o Web Config, apenas o pode importar uma vez.</p>

Mensagens	Causa/O que fazer
Configuração falhada.	<p>Causa:</p> <p>Não é possível terminar a configuração porque a comunicação entre a impressora e o computador falhou ou o ficheiro não pode ser lido devido a alguns erros.</p> <p>O que fazer:</p> <p>Depois de verificar o ficheiro especificado e a comunicação, volte a importar o ficheiro.</p>

Informações relacionadas

➔ [“Informações sobre certificação digital” na página 644](#)

Apagar um certificado CA assinado por engano

Não existe ficheiro de cópia de segurança do certificado CA assinado.

Se tiver o ficheiro de cópia de segurança, volte a importar o certificado.

Se obtiver um certificado utilizando um CSR criado através do Web Config, não pode importar novamente um certificado apagado. Crie um CSR e obtenha um novo certificado.

Informações relacionadas

➔ [“Importar um certificado CA assinado” na página 647](#)

➔ [“Apagar um certificado CA assinado” na página 649](#)

Utilizar o Epson Open Platform

Epson Open Platform Visão geral

Epson Open Platform é uma plataforma para usar impressoras Epson com a função fornecida com o servidor do sistema de autenticação.

Pode obter os registos de cada dispositivo e utilizador em cooperação com o servidor e configurar as restrições sobre o dispositivo e funções que podem ser usadas para cada utilizador e grupo. Pode ser usado com Epson Print Admin (sistema de autenticação Epson) ou um sistema de autenticação de terceiros.

Se ligar o dispositivo de autenticação, também pode executar a autenticação de utilizador utilizando o cartão de identificação.

Configurar a Epson Open Platform

Ative o Epson Open Platform para que possa utilizar o dispositivo do sistema de autenticação.

1. Aceda a Web Config e a seguir seleccione o separador **Epson Open Platform > Chave do produto ou Chave de licença**.

2. Introduza um valor para cada item.

Número de série

O número de série do dispositivo é exibido.

Versão de Epson Open Platform

Selecione a versão da Epson Open Platform. A versão correspondente varia de acordo com o sistema de autenticação.

Chave do produto ou Chave de licença

Introduza a chave de produto obtida no sítio Web dedicado. Consulte o manual Epson Open Platform para obter informações, por exemplo, como obter a chave do produto.

3. Clique em **Seguinte**.

É apresentada uma mensagem de confirmação.

4. Clique em **OK**.

A impressora está atualizada.

Informações relacionadas

➔ [“Aplicação para configurar operações de impressora \(Web Config\)” na página 473](#)

Configuração do dispositivo de autenticação

É possível configurar o dispositivo de autenticação utilizado no sistema de autenticação a partir do separador **Gestão de dispositivos > Leitor de cartões**.

Para mais informações, consulte o manual do sistema de autenticação.

Informações relacionadas

➔ [“Aplicação para configurar operações de impressora \(Web Config\)” na página 473](#)

Informações Epson Remote Services

Epson Remote Services é um serviço que recolhe periodicamente informações sobre a impressora através da Internet. Pode ser utilizado para prever quando é necessário substituir ou reabastecer consumíveis e peças de substituição, e para resolver rapidamente quaisquer erros ou problemas.

Contacte o seu representante de vendas para mais informações sobre Epson Remote Services.

Onde obter ajuda

Sítio web de assistência técnica.680
Contactar a assistência Epson.680

Sítio web de assistência técnica

Caso necessite de ajuda adicional, visite o sítio web de assistência técnica da Epson indicado abaixo. Seleccione o seu país ou região e aceda à secção de assistência do sítio web local da Epson. Os mais recentes controladores, FAQs, manuais e outros recursos transferíveis também estão disponíveis no sítio web.

<http://support.epson.net/>

<http://www.epson.eu/support> (Europa)

Se o seu produto Epson não funcionar correctamente e não conseguir resolver o problema por si mesmo, contacte o serviço de assistência técnica da Epson.

Contactar a assistência Epson

Antes de contactar a Epson

Se o seu produto Epson não estiver a funcionar devidamente e não conseguir resolver o problema utilizando as informações de resolução de problemas que constam dos manuais do seu produto, contacte os serviços de assistência Epson para obter ajuda.

A seguinte lista de suporte da Epson baseia-se no país de venda. Alguns produtos podem não ser vendidos na sua localização atual, por isso não se esqueça de contactar o suporte da Epson para a área em que adquiriu o seu produto.

Se abaixo não houver indicação de assistência Epson na sua área, contacte o revendedor onde adquiriu o produto.

A assistência Epson será capaz de o ajudar muito mais rapidamente se facultar as seguintes informações:

- Número de série do produto
(A localização da etiqueta depende do produto; pode ser na parte de trás, no lado aberto da tampa, ou na parte de baixo.)
- Modelo do produto
- Versão de software do produto
(Clique no botão **About**, **Version Info** ou semelhante, existente no software do produto.)
- Marca e modelo do seu computador
- Nome e versão do sistema operativo do seu computador
- Nomes e versões das aplicações de software que utiliza normalmente com o seu produto

Nota:

Dependendo do produto, os dados da lista de marcação do fax e/ou as definições de rede poderão ser armazenados na memória do produto. Estes dados e/ou definições poderão perder-se devido a avaria ou reparação do produto. A Epson não se responsabiliza pela perda de quaisquer dados, por cópias de segurança ou recuperação de dados e/ou definições, mesmo durante o período de validade de uma garantia. Recomendamos que efetue as suas próprias cópias de segurança dos dados ou que efetue anotações.

Ajuda para utilizadores na Europa

Consulte o seu Documento de Garantia Pan-Europeia para obter informações sobre como contactar a assistência Epson.

Ajuda para utilizadores em Taiwan

Os contactos para informações, assistência e serviços são:

World Wide Web

<http://www.epson.com.tw>

Estão disponíveis informações sobre especificações de produtos, controladores para transferência e informações sobre produtos.

Epson HelpDesk

Telefone: +886-2-2165-3138

A nossa equipa do HelpDesk pode ajudá-lo com o seguinte através do telefone:

- Informações sobre vendas e produtos
- Questões ou problemas relacionados com a utilização do produto
- Questões sobre garantia e serviços de reparação

Centro do serviço de reparações:

<http://www.tekcare.com.tw/branchMap.page>

A TekCare corporation é um centro de assistência autorizado da Epson Taiwan Technology & Trading Ltd.

Ajuda para utilizadores na Austrália

A Epson Australia pretende fornecer-lhe um serviço de assistência ao cliente do mais alto nível. Além dos manuais do produto, fornecemos as seguintes fontes de informação:

Endereço Internet (URL)

<http://www.epson.com.au>

Aceda às páginas World Wide Web da Epson Australia. Vale a pena consultar o nosso sítio Web de vez em quando! O sítio fornece uma área de transferência para controladores, pontos de contacto Epson, informações sobre novos produtos e assistência técnica (correio electrónico).

Epson Helpdesk

Telefone: 1300-361-054

O Epson Helpdesk (suporte técnico) é fornecido como um recurso de última instância para assegurar que os nossos clientes têm acesso a aconselhamento. Os operadores do Helpdesk podem ajudá-lo na instalação, configuração e funcionamento do seu produto Epson. O pessoal de pré-venda do Helpdesk pode fornecer documentação sobre os novos produtos Epson e indicar qual o fornecedor ou agente de assistência técnica mais próximo. Muitos tipos de perguntas obtêm respostas aqui.

Recomendamos que tenha todas as informações importantes à mão quando telefonar. Quanto mais informações preparar, mais rapidamente o podemos ajudar a resolver o problema. Estas informações incluem a documentação do produto Epson, a indicação do tipo de computador, sistema operativo, aplicações e outras informações que considerar necessárias.

Transporte do produto

A Epson recomenda que guarde a embalagem do produto para transporte futuro.

Ajuda para utilizadores na Nova Zelândia

A Epson Nova Zelândia pretende fornecer-lhe um serviço de assistência ao cliente do mais alto nível. Além da documentação do produto, fornecemos as seguintes fontes de informação:

Endereço Internet (URL)

<http://www.epson.co.nz>

Aceda às páginas World Wide Web da Epson Nova Zelândia. Vale a pena consultar o nosso sítio Web de vez em quando! O sítio fornece uma área de transferência para controladores, pontos de contacto Epson, informações sobre novos produtos e assistência técnica (correio electrónico).

Epson Helpdesk

Telefone: 0800 237 766

O Epson Helpdesk é fornecido como um recurso de última instância para assegurar que os nossos clientes têm acesso a aconselhamento. Os operadores do Helpdesk podem ajudá-lo na instalação, configuração e funcionamento do seu produto Epson. O pessoal de pré-venda do Helpdesk pode fornecer documentação sobre os novos produtos Epson e indicar qual o fornecedor ou agente de assistência técnica mais próximo. Muitos tipos de perguntas obtêm respostas aqui.

Recomendamos que tenha todas as informações importantes à mão quando telefonar. Quanto mais informações preparar, mais rapidamente o podemos ajudar a resolver o problema. Estas informações incluem a documentação do produto Epson, a indicação do tipo de computador, sistema operativo, aplicações e outras informações que considerar necessárias.

Transporte do produto

A Epson recomenda que guarde a embalagem do produto para transporte futuro.

Ajuda para utilizadores em Singapura

As fontes de informação, assistência e serviços disponíveis na Epson Singapura são os seguintes:

World Wide Web

<http://www.epson.com.sg>

Estão disponíveis informações sobre especificações de produtos, controladores para transferência, perguntas mais frequentes (FAQ), informações sobre vendas e assistência técnica através de correio electrónico.

Epson Helpdesk

Número gratuito: 800-120-5564

A nossa equipa do suporte técnico (HelpDesk) pode ajudá-lo com o seguinte através do telefone:

- Informações sobre vendas e produtos
- Questões ou resolução de problemas relacionados com a utilização do produto
- Questões sobre garantia e serviços de reparação

Ajuda para utilizadores na Tailândia

Os contactos para informações, assistência e serviços são:

World Wide Web

<http://www.epson.co.th>

Estão disponíveis informações sobre especificações de produtos, controladores para transferência, perguntas mais frequentes (FAQ) e endereços de e-mail.

Centro de atendimento telefónico Epson

Telefone: 66-2460-9699

E-mail: support@eth.epson.co.th

A nossa equipa do centro de atendimento telefónico pode ajudá-lo com o seguinte através do telefone:

- Informações sobre vendas e produtos
- Questões ou problemas relacionados com a utilização do produto
- Questões sobre garantia e serviços de reparação

Ajuda para utilizadores no Vietname

Os contactos para informações, assistência e serviços são:

Centro de serviço Epson

27 Yen Lang, Trung Liet Ward, Dong Da District, Ha Noi City. Tel: +84 24 7300 0911

38 Le Dinh Ly, Thac Gian Ward, Thanh Khe District, Da Nang. Tel: +84 23 6356 2666

194/3 Nguyen Trong Tuyen, Ward 8, Phu Nhuan Dist., HCMC. Tel: +84 28 7300 0911

31 Phan Boi Chau, Ward 14, Binh Thanh District, HCMC. Tel: +84 28 35100818

Ajuda para utilizadores na Indonésia

Os contactos para informações, assistência e serviços são:

World Wide Web

<http://www.epson.co.id>

- Informações sobre especificações de produtos, controladores para transferência
- Perguntas mais frequentes (FAQ), informações sobre vendas, perguntas através de correio eletrónico

Linha de Apoio Epson

Telefone: 1500-766 (Indonesia Only)

Email: customer.care@ein.epson.co.id

A nossa equipa da linha de apoio pode ajudá-lo com o seguinte através de telefone ou e-mail:

- Informações sobre vendas e produtos

- Assistência técnica

Ajuda para utilizadores em Hong Kong

Para obter assistência técnica, assim como outros serviços de pós-venda, os utilizadores podem contactar a Epson Hong Kong Limited.

Página na Internet

<http://www.epson.com.hk>

A Epson Hong Kong possui uma página local na Internet em chinês e inglês para fornecer as seguintes informações aos utilizadores:

- Informações sobre o produto
- Respostas a perguntas mais frequentes (FAQ)
- Versões mais recentes de controladores de produtos Epson

Linha directa (Hotline) de assistência técnica

Também pode entrar em contacto com a nossa equipa de assistência técnica através dos seguintes números de telefone e de fax:

Telefone: 852-2827-8911

Fax: 852-2827-4383

Ajuda para utilizadores na Malásia

Os contactos para informações, assistência e serviços são:

World Wide Web

<http://www.epson.com.my>

- Informações sobre especificações de produtos, controladores para transferência
- Perguntas mais frequentes (FAQ), informações sobre vendas, perguntas através de correio eletrónico

Centro de atendimento telefónico Epson

Telefone: 1800-81-7349 (Grátis)

Email: websupport@emsb.epson.com.my

- Informações sobre vendas e produtos
- Questões ou problemas relacionados com a utilização do produto
- Questões sobre serviços de reparação e garantia

Epson Malaysia Sdn Bhd (Sede)

Telefone: 603-56288288

Fax: 603-5628 8388/603-5621 2088

Ajuda para utilizadores na Índia

Os contactos para informações, assistência e serviços são:

World Wide Web

<http://www.epson.co.in>

Estão disponíveis informações sobre especificações de produtos, controladores para transferência e informações sobre produtos.

Linha de apoio grátis

Para obter assistência, informações sobre o produto ou encomendar consumíveis -

18004250011 / 186030001600 / 1800123001600 (9h – 18h)

E-mail

calllog@epson-india.in

WhatsApp

+91 96400 00333

Ajuda para utilizadores nas Filipinas

Para obter assistência técnica, assim como outros serviços de pós-venda, os utilizadores podem contactar a Epson Philippines Corporation através dos seguintes números de telefone, de fax e do endereço de e-mail:

World Wide Web

<http://www.epson.com.ph>

Estão disponíveis informações sobre especificações de produtos, controladores para transferência, perguntas mais frequentes (FAQ) e consultas através de correio eletrónico.

Atendimento ao cliente da Epson Philippines

Número gratuito: (PLDT) 1-800-1069-37766

Número gratuito: (Digitel) 1-800-3-0037766

Metro Manila: +632-8441-9030

Sítio Web: <https://www.epson.com.ph/contact>

E-mail: customercare@epc.epson.com.ph

Acessível das 09:00 às 18:00, de segunda-feira a sábado (exceto feriados nacionais)

A nossa equipa de atendimento ao cliente pode ajudá-lo com o seguinte através do telefone:

- Informações sobre vendas e produtos
- Questões ou problemas relacionados com a utilização do produto
- Questões sobre garantia e serviços de reparação

Epson Philippines Corporation

Linha principal: +632-8706-2609

Fax: +632-8706-2663 / +632-8706-2665