



WF-C21000 Series WF-C20750 Series WF-C20600 Series

Navodila za uporabo



Tiskanje

Kopiranje

Optično branje

Faksiranje (samo tiskalniki, ki podpirajo funkcijo faksa)

Vzdrževanje tiskalnika

Odpravljanje težav

Vsebina

Vodnik za ta priročnik

Uvod k navodilom za uporabo.	10
Iskanje informacij.	10
Tiskanje samo strani, ki jih potrebujete.	11
O priročniku.	11
Oznake in simboli.	11
Opombe ob posnetkih zaslona in ilustracijah.	12
Opombe operacijskih sistemov.	12
Blagovne znamke.	13
Avtorske pravice.	14

Pomembna navodila

Pomembna varnostna navodila.	17
Nastavitev tiskalnika.	17
Uporaba tiskalnika.	18
Ravnanje s potrošnim materialom.	19
Nasveti in opozorila za uporabo zaslona na dotik.	19
Nasveti in opozorila za vzpostavljanje povezave z internetom.	20
Nasveti in opozorila za uporabo tiskalnika z brezžično povezavo.	20
Opombe o skrbniškem geslu.	20
Privzeta vrednost skrbniškega gesla.	20
Skrbniško geslo ni nastavljeno.	21
Spreminjanje skrbniškega gesla.	21
Postopki, za katere morate vnesti skrbniško geslo.	21
Inicializacija skrbniškega gesla.	21
Zaščita vaših osebnih podatkov.	22
Odlaganje evropskih tiskalnikov.	22

Imena delov in funkcije

Sprednja stran.	24
Zadnja stran.	26

Vodnik za nadzorno ploščo

Vklop in izklop napajanja.	28
Nadzorna plošča.	28
Konfiguracija začetnega zaslona.	29
Vodnik za ikono omrežja.	32
Konfiguracija zaslona z meniji.	33
Konfiguracija zaslona Stanje opravila.	34
Rezerviranje opravila.	34

Vnašanje znakov.	35
Ogled animacij.	35

Nalaganje papirja

Opozorila pri delu s papirjem.	38
Nastavitve velikosti in vrste papirja.	38
Nastavitev vrste papirja.	39
Seznam znanih velikosti papirja.	40
Nalaganje papirja.	40
Vstavljanje ovojníc.	41
Vstavljanje perforiranega papirja.	42
Nalaganje dolgega papirja.	43

Polaganje izvornikov

Polaganje izvornikov.	45
Samodejno zaznavanje velikosti izvornika.	47
Izvorniki, ki jih ADF ne podpira.	48

Vstavljanje in odstranjevanje pomnilniške naprave

Vstavljanje zunanje naprave USB.	50
Odstranjevanje zunanje naprave USB.	50

Tiskanje

Tiskanje dokumentov.	52
Tiskanje iz računalnika — Windows.	52
Tiskanje dokumenta z gonilnikom tiskalnika PostScript (Windows).	95
Tiskanje iz računalnika — Mac OS.	100
Tiskanje iz gonilnika tiskalnika PostScript v sistemu Mac OS.	109
Tiskanje datotek PDF iz pomnilniške naprave.	113
Tiskanje dokumentov iz pametnih naprav (iOS)	114
Tiskanje dokumentov iz pametnih naprav (Android).	115
Tiskanje na ovojnice.	117
Tiskanje na ovojnice iz računalnika (Windows).	117
Tiskanje na ovojnice iz računalnika (Mac OS).	117
Tiskanje fotografij.	118
Tiskanje datotek JPEG iz pomnilniške naprave.	118
Tiskanje datotek TIFF iz pomnilniške naprave.	119
Tiskanje spletnih strani.	121
Tiskanje spletnih strani iz pametnih naprav.	121

Tiskanje prek storitve oblaka.	122
Registracija v storitvi Epson Connect Service na nadzorni plošči.	122

Kopiranje

Načini kopiranja, ki so na voljo.	125
Kopiranje izvornikov.	125
Obojestransko kopiranje.	126
Kopiranje s povečevanjem ali zmanjševanjem.	126
Kopiranje več izvornikov na en list.	127
Kopiranje vrstnega reda strani.	128
Kopiranje izvornikov z dobro kakovostjo.	128
Kopiranje osebne izkaznice.	129
Kopiranje knjig.	129
Zlaganje posameznega kompleta kopij z izmeničnim obračanjem za 90 stopinj ali z zamikom.	130
Jasno kopiranje črtnih kod.	130
Kopiranje s števkami strani.	131
Kopiranje datotek in ustvarjanje knjižic.	132
Vstavljanje ločilnih listov med kopije.	133
Brisanje rdečih znakov pri kopiranju.	133
Kopiranje z možnostjo skupinskega tiskanja.	134
Preverjanje kopiranja.	134
Osnovne možnosti menija za kopiranje.	134
Barvni način.	135
Gostota.	135
Nas. pap.:	135
Pomanjšaj/povečaj.	135
Vrsta izvornika.	136
Obojestransko.	136
Več str.:	136
Zaključevanje.	136
Dodatne menijske možnosti za kopiranje.	137
Knjižica.	137
Naslovnica in vmesni list.	137
Velikost dokumenta.	138
Izv. meš. velikosti.	138
Usmer. (izv.):	138
Knj. →2 str.:	138
Neprek. branje.	138
Kakovost slike.	138
Rob za vezavo.	139
Zmanjš. na velik. papirja.	140
Odstrani senco.	140
Odstrani luknje.	140
Kop. Os. izk.:	140
Kopija za preverjanje.	140
Nabori natisov.	140
Izhodni pladenj.	140

Številčenje strani.	140
Izbriši rdečo barvo.	141
Shranjevanje datoteke.	141

Optično branje

Načini optičnega branja, ki so na voljo.	143
Optično branje izvornikov v omrežno mapo.	143
Menijske možnosti za optično branje v mapo.	144
Optično branje izvornikov v e-pošto.	147
Menijske možnosti za optično branje v e-pošto.	148
Optično branje izvornikov v računalnik.	151
Optično branje izvornikov v pomnilniško napravo.	152
Menijske možnosti za optično branje v pomnilniško napravo.	152
Optično branje izvornikov v oblak.	155
Menijske možnosti za optično branje v oblak.	155
Optično branje izvornikov v shrambo.	157
Menijske možnosti za optično branje v shrambo.	157
Optično branje s programskim vmesnikom WSD.	159
Nastavitev vrat WSD.	160
Optično branje izvornikov v pametno napravo.	161

Faksiranje (samo tiskalniki, ki podpirajo funkcijo faksa)

Pred uporabo funkcij faksa.	164
Pregled funkcij faksa tega tiskalnika.	164
Funkcija: pošiljanje faksov.	164
Funkcija: prejemanje faksov.	165
Funkcija: pošiljanje/prejemanje s funkcijo PC-FAX (Windows/Mac OS).	166
Funkcije: Različna poročila o pošiljanju faksov.	167
Funkcija: stanje ali dnevnik opravi faksiranja.	167
Funkcija: Polje faks.	168
Funkcija: varnost pri pošiljanju in prejemanju faksov.	168
Funkcije: druge uporabne funkcije.	169
Pošiljanje faksov s tiskalnikom.	169
Izbiranje prejemnikov.	170
Različni načini pošiljanja faksov.	171
Prejemanje faksov v tiskalniku.	178
Sprejemanje dohodnih faksov.	178
Sprejemanje faksov z vzpostavitevjo klica.	179
Shranjevanje in posredovanje prejetih faksov.	181
Ogled prejetih faksov na zaslonu LCD tiskalnika.	182
Možnosti menija za pošiljanje faksov.	183

Pogosti stiki.	183
Prejemnik.	184
Nastavitve faksa.	184
Meni.	187
Menijske možnosti za Polje faks.	189
Prejeto/ Zaupno.	189
Shranjeni dokumenti:.	192
Poziv za pošilj./oglasna deska.	195
Preverjanje stanja ali dnevnikov za posle faksov.	199
Prikaz informacij, če prejeti faksi niso obdelani (niso prebrani/niso natisnjeni/niso shranjeni/niso posredovani).	199
Preverjanje opravil faksa v izvajanju.	200
Preverjanje zgodovine opravil faksa.	200
Ponovno tiskanje prejetih dokumentov.	201
Pošiljanje faksa iz računalnika.	201
Pošiljanje dokumentov, ustvarjenih s programom (Windows).	202
Pošiljanje dokumentov, ustvarjenih s programom (Mac OS).	204
Prejemanje faksov v računalniku.	206
Preverjanje, ali so na voljo novi faksi (Windows).	206
Preverjanje, ali so na voljo novi faksi (Mac OS).	208
Preklic funkcije za shranjevanje dohodnih faksov v računalnik.	208

Uporaba shrambe

Pregled funkcije shrambe.	211
Shramba.	211
Vrste map.	212
Vodnik po zaslonu z mapami.	212
Ustvarjanje map.	213
Shranjevanje datotek v shrambo.	214
Shranjevanje podatkov izvornikov, ki jih boste kopirali, v shrambo.	214
Shranjevanje podatkov v pomnilniški napravi v shrambo.	214
Shranjevanje dokumentov iz računalnika v shrambo (Windows).	215
Shranjevanje dokumentov iz računalnika v shrambo (Mac OS).	216
Uporaba datotek v shrambi.	216
Tiskanje podatkov iz shrambe.	216
Shranjevanje podatkov v shrambi v pomnilniško napravo.	217
Pošiljanje datotek v shrambi prek e-pošte.	217
Shranjevanje datotek iz shrambe v omrežno mapo ali storitve v oblaku (varnostno kopiranje).	217

Menijske možnosti za tiskanje ali shranjevanje.	218
Upravljanje map in datotek.	223
Iskanje map in datotek.	223
Brisanje datotek, shranjenih v mapi.	223
Spreminjanje obdobja shrambe ali nastavljanje, da datoteke niso nikoli izbrisane.	223
Brisanje map.	224
Omejitev opravil mape v skupni rabi.	224

Tiskanje s shranjenimi nastavitvami (nabori za tiskanje)

Pregled naborov za tiskanje.	226
Kaj so nabori za tiskanje?.	226
Nastavljanje kopij in naborov.	226
Vrste zaključevanja.	227
Kopiranje z možnostjo shranjenih skupin.	227
Shranjevanje skupin za kopiranje.	227
Kopiranje z možnostjo shranjenih skupin.	228
Urejanje skupin za kopiranje, shranjenih v tiskalniku.	229
Brisanje skupin za kopiranje, shranjenih v tiskalniku.	229
Tiskanje s shranjenimi skupinami (shramba).	229
Shranjevanje skupin za shrambo.	229
Tiskanje s shranjenimi skupinami (shramba).	230
Urejanje skupin za shrambo, shranjenih v tiskalniku.	231
Brisanje skupin za shrambo, shranjenih v tiskalniku.	231
Tiskanje s shranjenimi skupinami (računalnik).	231
Shranjevanje skupine za tiskanje iz računalnika.	231
Tiskanje s shranjenimi skupinami (računalnik).	232
Urejanje skupin, shranjenih v gonilnik tiskalnika.	232
Brisanje skupin, shranjenih v gonilnik tiskalnika.	233

Vzdrževanje tiskalnika

Preverjanje stanja potrošnega materiala.	235
Preverjanje ravni črnila.	235
Preverjanje prostora, ki je na voljo v vzdrževalnem zaboju.	235
Izboljšanje kakovosti tiskanja, kopiranja, optičnega branja in faksiranja.	235
Preverjanje zamašenih šob.	235
Preprečevanje zamašitve šob.	236
Čiščenje Steklo optičnega bralnika.	237
Čiščenje samodejnega podajalnika dokumentov	238

Varčevanje z energijo.	241
Varčevanje z energijo (nadzorna plošča).	241
Ločena namestitvev ali odstranitev aplikacij.	241
Ločena namestitvev aplikacij.	241
Nameščanje gonilnika tiskalnika PostScript.	244
Dodajanje tiskalnika (samo v sistemu Mac OS).	245
Odstranjevanje programov.	245
Posodabljanje programov in vdelane programske opreme.	247
Zamenjava vzdrževalnih valjev.	249

Odpravljanje težav

Tiskalnik ne deluje po pričakovanjih.	251
Tiskalnik se ne vklopi ali izklopi.	251
Podajanje ali izmet papirja ni pravilen.	251
Ni mogoče tiskati.	256
Kopiranje ni mogoče.	274
Optičnega branja ni mogoče začeti.	274
Pošiljanje in prejemanje faksov ni mogoče.	287
V meniju stanja je prikazana koda napake.	303
Tiskalnika ni mogoče običajno upravljati.	310
Na zaslonu LCD je prikazano sporočilo.	315
Papir se zatakne.	317
Preprečevanje zatikanja papirja.	317
Treba je zamenjati kartuše s črnilom.	318
Previdnostni ukrepi pri ravnanju s kartušami s črnilom.	318
Zamenjava kartuše s črnilom.	320
Treba je zamenjati vzdrževalno škatlico.	320
Previdnostni ukrepi pri ravnanju z vzdrževalnim zabojem.	320
Zamenjava vzdrževalne škatlice.	320
Slaba kakovost tiskanja, kopiranja, optičnega branja in faksiranja.	321
Nizka kakovost tiskanja.	321
Slaba kakovost kopij.	327
Težave pri optično prebrani sliki.	332
Slaba kakovost poslanega faksa.	335
Kakovost prejetega faksa je slaba.	337
Težave ni mogoče odpraviti kljub preizkušanju vseh mogočih rešitev.	338
Težav pri tiskanju ali kopiranju ni mogoče odpraviti.	338

Dodajanje ali zamenjava računalnika oziroma naprav

Vzpostavljanje povezave z omrežnim tiskalnikom.	341
---	-----

Uporaba omrežnega tiskalnika v drugem računalniku.	341
Uporaba omrežnega tiskalnika v pametni napravi.	342
Vnovično nastavljanje omrežne povezave.	342
Pri zamenjavi brezžičnega usmerjevalnika.	342
Pri zamenjavi računalnika.	343
Spreminjanje načina povezave računalnika.	343
Določanje nastavitev za Wi-Fi na nadzorni plošči.	344
Vzpostavljanje neposredne povezave s tiskalnikom (Wi-Fi Direct).	347
Več informacij o povezavi Wi-Fi Direct.	347
Vzpostavljanje povezave z napravo iPhone, iPad ali iPod touch s funkcijo Wi-Fi Direct.	348
Vzpostavljanje povezave z napravo, v kateri je nameščen operacijski sistem Android, s funkcijo Wi-Fi Direct.	351
Vzpostavljanje povezave z napravami, v katerih ni nameščen sistem iOS ali Android, s funkcijo Wi-Fi Direct.	353
Vzpostavljanje povezave z računalnikom s funkcijo Wi-Fi Direct.	355
Prekinjanje povezave Wi-Fi Direct (preprosta dostopna točka).	356
Spreminjanje nastavitev za Wi-Fi Direct (preprosta dostopna točka), kot je SSID.	357
Preverjanje stanja povezave z omrežjem.	358
Preverjanje stanja povezave z omrežjem na nadzorni plošči.	358
Tiskanje poročila o omrežni povezavi.	359
Tiskanje lista s stanjem omrežja.	365
Preverjanje omrežja računalnika (samo v sistemu Windows).	365

Uporaba izbirnih elementov

Seznam dodatne opreme.	368
Dostopna točka.	372
Visokozmogljiv pladenj (High Capacity Tray).	373
Nastavitev visokozmogljivega pladnja v gonilniku tiskalnika.	374
Nalaganje papirja v enoto High Capacity Tray.	374
Težave z High Capacity Tray.	375
Tehnični podatki visokozmogljivega pladnja.	375
Zaključevalnik spenjanja (Staple Finisher).	376
Imena delov zaključevalnika spenjanja.	376
Nastavitev zaključevalne enote za spenjanje v gonilniku tiskalnika.	377
Nastavitve tiskalnika pri uporabi naprave za zaključevanje spenjanja.	377

Uporaba zaključevalne enote za spenjanje.	378	Menijske možnosti za kopiranje (z nameščeno zaključevalno enoto za izdelavo knjižic).	432
Težave z zaključevalno enoto za spenjanje.	387	Tehnični podatki zaključevalne enote za izdelavo knjižic.	433
Menijske možnosti za tiskanje iz računalnika (z nameščeno zaključevalno enoto za spenjanje)	390	Seznam menijev z nastavitvami (z nameščeno zaključevalno enoto).	436
Menijske možnosti za tiskanje iz pomnilniških naprav ali shrambe (z nameščeno zaključevalno enoto za izdelavo knjižic).	391	Plošča za faks (Super G3/G3 Multi Fax Board).	437
Menijske možnosti za kopiranje (z nameščeno zaključevalno enoto za spenjanje).	392	Razširitvena vrata za faks.	437
Tehnični podatki zaključevalne enote za spenjanje.	392	Meni Nastavitve faksa (če so nameščene dodatne plošče faksa).	438
Zaključevalna enota za spenjanje P2.	394	Registracija prejemnika na seznam stikov (če so nameščene dodatne plošče faksa).	440
Imena delov zaključevalne enote za spenjanje P2.	395	Pošiljanje faksov s tiskalnikom, v katerem so nameščene dodatne plošče faksa.	440
Nastavitev zaključevalne enote za spenjanje P2 v gonilniku tiskalnika.	395	Pošiljanje faksov v računalniku z dodatno ploščo faksa.	441
Nastavitve tiskalnika med uporabo zaključevalne enote za spenjanje P2.	395	Preverjanje stanja vrstic (če so nameščene dodatne plošče faksa).	442
Uporaba zaključevalne enote za spenjanje P2.	396	Odpravljanje težav.	442
Težave z zaključevalno enoto za spenjanje P2.	403	Tehnični podatki dodatne večnamenske plošče faksa Super G3/G3.	443
Menijske možnosti za tiskanje iz računalnika (z nameščeno zaključevalno enoto za spenjanje P2).	406	Ethernetna plošča (10/100/1000 Base-T,Ethernet).	443
Menijske možnosti za tiskanje iz pomnilniških naprav ali shrambe (z nameščeno zaključevalno enoto za izdelavo knjižic P2).	408	Seznam funkcij v primeru uporabe dodatnega omrežja.	443
Menijske možnosti za kopiranje (z nameščeno zaključevalno enoto za spenjanje P2).	408	Namestitev ethernetne plošče.	445
Tehnični podatki zaključevalne enote za spenjanje P2.	408	Nastavitve v primeru uporabe dodatnega omrežja.	446
Zaključevalnik brošur (Booklet Finisher).	410	Odpravljanje težav v primeru uporabe dodatnega omrežja.	451
Imena delov zaključevalnika brošur.	410	Menijske možnosti za Nastavitve omrežja (v primeru uporabe dodatnega omrežja).	452
Nastavitev zaključevalne enote za izdelavo knjižic v gonilniku tiskalnika.	411	Ključavnica za kaseto (Paper Cassette Lock).	453
Nastavitve tiskalnika pri uporabi zaključevalnika brošur.	411	Uporaba funkcije Paper Cassette Lock.	453
Uporaba zaključevalne enote za izdelavo knjižic	412	Težave z Paper Cassette Lock.	454
Neprekinjeno izvrženje dokumentov.	425		
Težave z zaključevalno enoto za izdelavo knjižic	426		
Menijske možnosti za tiskanje iz računalnika (z nameščeno zaključevalno enoto za izdelavo knjižic).	429		
Menijske možnosti za tiskanje iz pomnilniških naprav ali shrambe (z nameščeno zaključevalno enoto za izdelavo knjižic).	430		
Menijske možnosti za tiskanje iz shrambe (z nameščeno zaključevalno enoto za izdelavo knjižic).	431		
		Podatki izdelkov	
		Podatki o papirju.	456
		Papir, ki je na voljo, in njegove zmogljivosti.	456
		Informacije o potrošnih izdelkih.	460
		Kode kartuš s črnilom.	460
		Koda vzdrževalnega zaboja.	460
		Koda Vzdrževalni valji.	461
		Podatki o programski opreми.	461
		Programska oprema za tiskanje.	461
		Programska oprema za optično pregledovanje.	466
		Programska oprema za pošiljanje faksov.	468
		Programska oprema za ustvarjanje paketov.	470
		Programska oprema za konfiguriranje nastavitvev ali upravljanje naprav.	470

Programska oprema za posodabljanje.	472
Seznam nastavitvenega menija.	473
Splošne nastavitve.	473
Števec natisnjenih kopij.	503
Stanje vira.	503
Vzdržev.	503
Jezik/Language.	504
Stanje tiskalnika/tiskanje.	504
Upravitelj Kontaktov.	505
Uporabniške nastavitve.	505
Sis. prever. pristnosti.	506
Tehnični podatki izdelkov.	506
Tehnični podatki tiskalnika.	506
Specifikacije optičnega bralnika.	507
Tehnični podatki za samodejni podajalnik papirja.	507
Tehnični podatki faksa (samo tiskalniki, ki podpirajo funkcijo faksa).	508
Uporaba vrat za tiskalnik.	508
Specifikacije vmesnikov.	510
Tehnični podatki omrežja.	510
Združljivost z gonilnikom PostScript stopnje 3.	513
Podprte storitve tretjih oseb.	513
Tehnični podatki za pomnilniško napravo.	513
Specifikacije o podprtih podatkih.	514
Mere.	514
Električni tehnični podatki.	515
Specifikacije delovnega okolja.	516
Mesto in prostor namestitve.	517
Mesto in prostor namestitve za tiskalnike z nameščenimi zaključevalnimi enotami.	519
Sistemske zahteve.	520
Tehnični podatki pisav.	521
Razpoložljive pisave za PostScript.	521
Razpoložljive pisave za PCL (URW).	522
Seznam naborov simbolov.	523
Pisave črtnih kod Epson (samo Windows).	526
Specifikacije za skladiščenje.	535
Informacije pravnega značaja.	535
Standardi in odobritve	535
German Blue Angel.	537
Omejitve pri kopiranju.	537

Podatki o skrbniku

Vzpostavlanje povezave z omrežjem v tiskalniku.	540
Preden vzpostavite povezavo z omrežjem.	540
Vzpostavlanje povezave z omrežjem na nadzorni plošči.	542
Nastavitve za uporabo tiskalnika.	544

Uporaba funkcij tiskanja.	544
Nastavitev funkcije Univerzalno tiskanje (Microsoft).	552
Nastavitev funkcije AirPrint.	552
Konfiguriranje poštnega strežnika.	553
Nastavitev omrežne mape v skupni rabi.	557
Registracija stikov za uporabo.	575
Priprava na optično branje.	585
Omogočanje uporabe funkcij faksa (samo tiskalniki, ki podpirajo funkcijo faksa).	588
Konfiguriranje nastavitve osnovnih postopkov za tiskalnik.	604
Težave pri konfiguraciji nastavitvev.	607
Upravljanje tiskalnika.	608
Predstavitev varnostnih funkcij izdelka.	608
Nastavitve skrbnika.	609
Omejitev razpoložljivih funkcij.	620
Konfiguriranje omejitev domene.	622
Onemogočenje zunanjega vmesnika.	622
Konfiguriranje nastavitvev za obdelavo shranjenih podatkov.	623
Nadzorovanje oddaljenega tiskalnika.	624
Varnostno kopiranje nastavitvev.	626
Dodatne varnostne nastavitve.	627
Varnostne nastavitve in preprečevanje nevarnosti.	628
Konfiguriranje nastavitvev za šifriranje gesla.	629
Upravljanje s protokoli.	631
Uporaba digitalnega potrdila.	636
Komunikacija SSL/TLS s tiskalnikom.	643
Šifrirana komunikacija s filtriranjem IPsec/IP.	644
Povezava tiskalnika z omrežjem IEEE802.1X.	656
Nastavitve za S/MIME.	659
Odpravljanje težav za dodatno varnost.	661
Uporaba funkcije Epson Open Platform.	667
Informacije o storitvi Epson Remote Services.	668

Kje lahko dobite pomoč

Spletno mesto s tehnično podporo.	671
Posvetovanje z Epsonovo službo za podporo.	671
Preden se obrnete na Epson.	671
Pomoč uporabnikom v Evropi.	671
Pomoč uporabnikom v Tajvanu.	671
Pomoč uporabnikom v Avstraliji.	672
Pomoč uporabnikom na Novi Zelandiji.	672
Pomoč uporabnikom v Singapurju.	673
Pomoč uporabnikom na Tajskem.	673
Pomoč uporabnikom v Vietnamu.	674
Pomoč uporabnikom v Indoneziji.	674
Pomoč za uporabnike v Hong Kongu.	674

Pomoč uporabnikom v Maleziji.	675
Pomoč uporabnikom v Indiji.	675
Pomoč uporabnikom na Filipinih.	676

Vodnik za ta priročnik

Uvod k navodilom za uporabo.	10
Iskanje informacij.	10
Tiskanje samo strani, ki jih potrebujete.	11
O priročniku.	11
Blagovne znamke.	13
Avtorske pravice.	14

Uvod k navodilom za uporabo

Tiskalniku družbe Epson so priloženi ti priročniki. Poleg informacij v teh navedenih priročnikih si oglejte tudi različne vrste informacij za pomoč, ki so na voljo v samem tiskalniku ali programih družbe Epson.

- Pomembni varnostni napotki (tiskana navodila za uporabo)

Zagotavlja navodila za varno uporabo tiskalnika.

- Stenski plakati z navodili (digitalna navodila za uporabo)

Na enem listu navede postopke za pogosto uporabljene funkcije. To vsebino lahko natisnete kot plakat, ki ga nalepite/obesite na steno v bližini tiskalnika za hitro in preprosto sklicevanje v bodoče.

- Navodila za uporabo (digitalna navodila za uporabo)

Ta navodila za uporabo. Ta priročnik je na voljo v različici PDF in kot spletni priročnik. Zagotavljajo splošne informacije in navodila o uporabi tiskalnika, nastavitvah omrežja, če uporabljate tiskalnik v omrežju, in odpravljanju težav.

Najnovejše različice zgoraj navedenih navodil za uporabo lahko pridobite na spodaj opisane načine.

- Tiskana navodila za uporabo

Obiščite spletno mesto za podporo družbe Epson v Evropi na <http://www.epson.eu/support> ali spletno mesto družbe Epson za podporo po vsem svetu na <http://support.epson.net/>.

- Digitalna navodila za uporabo

Za ogled spletnega priročnika obiščite to spletno mesto, vnesite ime izdelka in nato izberite **Podpora**.

<http://epson.sn>

Iskanje informacij

V priročniku PDF lahko želene informacije poiščete tako, da za iskanje uporabite ključno besedo, lahko pa uporabite zaznamke, da neposredno odprete določena poglavja. V tem poglavju je opisana uporaba priročnika PDF, ki ga odprete v aplikaciji Adobe Acrobat Reader DC v računalniku.

Iskanje po ključni besedi

Kliknite **Uredi > Napredno iskanje**. V okno za iskanje vnesite ključno besedo (besedilo) za informacije, ki jih želite poiskati, in nato kliknite **Išči**. Rezultati se prikažejo v obliki seznama. Kliknite enega od rezultatov, da odprete to stran.

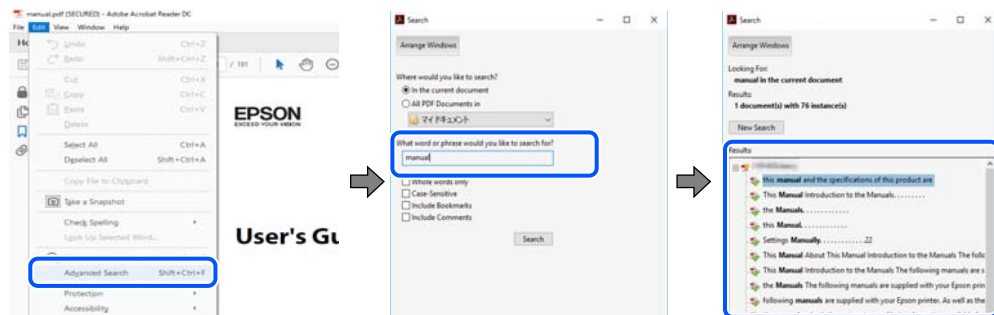

Neposredno odpiranje iz zaznamkov

Kliknite naslov, da odprete to stran. Kliknite + ali > za ogled naslovov na nižjih ravneh v tem poglavju. Če se želite vrniti na prejšnjo stran, izvedite ta postopek s tipkovnico.

- Windows: pritisnite in pridržite tipko **Alt** ter nato pritisnite tipko ←.
- Mac OS: pritisnite in pridržite tipko **Command** ter nato pritisnite tipko ←.

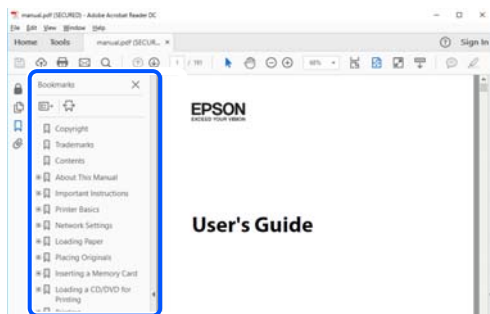

Tiskanje samo strani, ki jih potrebujete

Izvlčete in natisnete lahko samo strani, ki jih potrebujete. Kliknite **Natisni** v meniju **Datoteka** in nato v polju **Strani** v razdelku **Strani za tiskanje** določite strani, ki jih želite natisniti.

- Če želite določiti niz strani, vnesite vezaj med začetno in končno stran.
Primer: 20-25
- Če želite določiti strani, ki niso v nizu, razdelite strani z vejicami.
Primer: 5, 10, 15

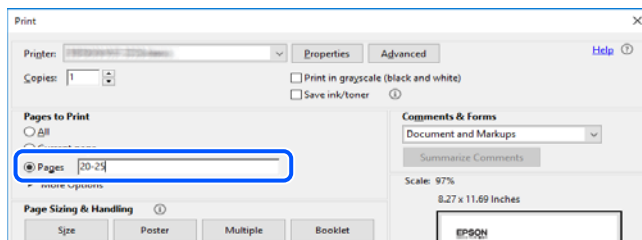

O priročniku

V tem razdelku boste izvedeli več o oznakah in simbolih, opombah ob opisih in informacijah operacijskih sistemov, ki se uporabljajo v tem priročniku.

Oznake in simboli



Pozor:

Navodila, ki jih morate upoštevati, da se izognete telesnim poškodbam.



Pomembno:

Navodila, ki jih morate upoštevati, da se izognete poškodbam opreme.

Opomba:

Zagotavlja dopolnilne in referenčne informacije.

Povezane informacije

➔ Navedene so povezave na sorodna poglavja.

Opombe ob posnetkih zaslona in ilustracijah

- Posnetki zaslona gonilnika tiskalnika so bili zajeti v sistemu Windows 10 ali macOS High Sierra. Na zaslonih prikazana vsebina se razlikuje glede na model in situacijo.
- Slike, uporabljene v tem priročniku, so samo primeri. Čeprav obstajajo manjše razlike med posameznimi modeli, je način delovanja identičen.
- Nekateri elementi menijev na LCD-zaslonu se razlikujejo glede na model in nastavitve.
- Kodo QR lahko optično preberete z ustrežno aplikacijo.

Omembe operacijskih sistemov

Windows

V tem priročniku se izrazi, kot so »Windows 10«, »Windows 8.1«, »Windows 8«, »Windows 7«, »Windows Vista«, »Windows XP«, »Windows Server 2019«, »Windows Server 2016«, »Windows Server 2012 R2«, »Windows Server 2012«, »Windows Server 2008 R2«, »Windows Server 2008«, »Windows Server 2003 R2« in »Windows Server 2003«, nanašajo na te operacijske sisteme. Izraz »Windows« se uporablja za vse različice.

- Operacijski sistem Microsoft® Windows® 10
- Operacijski sistem Microsoft® Windows® 8.1
- Operacijski sistem Microsoft® Windows® 8
- Operacijski sistem Microsoft® Windows® 7
- Operacijski sistem Microsoft® Windows Vista®
- Operacijski sistem Microsoft® Windows® XP
- Operacijski sistem Microsoft® Windows® XP Professional x64 Edition
- Operacijski sistem Microsoft® Windows Server® 2019
- Operacijski sistem Microsoft® Windows Server® 2016
- Operacijski sistem Microsoft® Windows Server® 2012 R2
- Operacijski sistem Microsoft® Windows Server® 2012
- Operacijski sistem Microsoft® Windows Server® 2008 R2
- Operacijski sistem Microsoft® Windows Server® 2008
- Operacijski sistem Microsoft® Windows Server® 2003 R2
- Operacijski sistem Microsoft® Windows Server® 2003

Mac OS

Izraz »Mac OS« se v tem priročniku nanaša na Mac OS X v10.6.8.

Blagovne znamke

Epson Scan 2 software is based in part on the work of the Independent JPEG Group.

libtiff

Copyright © 1988-1997 Sam Leffler

Copyright © 1991-1997 Silicon Graphics, Inc.

Permission to use, copy, modify, distribute, and sell this software and its documentation for any purpose is hereby granted without fee, provided that (i) the above copyright notices and this permission notice appear in all copies of the software and related documentation, and (ii) the names of Sam Leffler and Silicon Graphics may not be used in any advertising or publicity relating to the software without the specific, prior written permission of Sam Leffler and Silicon Graphics.

THE SOFTWARE IS PROVIDED "AS-IS" AND WITHOUT WARRANTY OF ANY KIND, EXPRESS, IMPLIED OR OTHERWISE, INCLUDING WITHOUT LIMITATION, ANY WARRANTY OF MERCHANTABILITY OR FITNESS FOR A PARTICULAR PURPOSE.

IN NO EVENT SHALL SAM LEFFLER OR SILICON GRAPHICS BE LIABLE FOR ANY SPECIAL, INCIDENTAL, INDIRECT OR CONSEQUENTIAL DAMAGES OF ANY KIND, OR ANY DAMAGES WHATSOEVER RESULTING FROM LOSS OF USE, DATA OR PROFITS, WHETHER OR NOT ADVISED OF THE POSSIBILITY OF DAMAGE, AND ON ANY THEORY OF LIABILITY, ARISING OUT OF OR IN CONNECTION WITH THE USE OR PERFORMANCE OF THIS SOFTWARE.

Microsoft®, Windows®, Windows Server®, and Windows Vista® are registered trademarks of Microsoft Corporation.

Apple, Mac, macOS, OS X, Bonjour, ColorSync, Safari, AirPrint, iPad, iPhone, iPod touch, and TrueType are trademarks of Apple Inc., registered in the U.S. and other countries.

Use of the Works with Apple badge means that an accessory has been designed to work specifically with the technology identified in the badge and has been certified by the developer to meet Apple performance standards.

Chrome, Google Play, and Android are trademarks of Google LLC.

Albertus, Arial, Coronet, Gill Sans, Joanna and Times New Roman are trademarks of The Monotype Corporation registered in the United States Patent and Trademark Office and may be registered in certain jurisdictions.

ITC Avant Garde Gothic, ITC Bookman, Lubalin Graph, Mona Lisa, ITC Symbol, Zapf Chancery and Zapf Dingbats are trademarks of International Typeface Corporation registered in the U.S. Patent and Trademark Office and may be registered in certain other jurisdictions.

Clarendon, Eurostile and New Century Schoolbook are trademarks of Linotype GmbH registered in the U.S. Patent and Trademark Office and may be registered in certain other jurisdictions.

Wingdings is a registered trademark of Microsoft Corporation in the United States and other countries.

CG Omega, CG Times, Garamond Antiqua, Garamond Halbfett, Garamond Kursiv, Garamond Halbfett Kursiv are trademarks of Monotype Imaging, Inc. and may be registered in certain jurisdictions.

Antique Olive is a trademark of M. Olive.

Marigold and Oxford are trademarks of AlphaOmega Typography.

Helvetica, Optima, Palatino, Times and Univers are trademarks of Linotype Corp. registered in the U.S. Patent and Trademark Office and may be registered in certain other jurisdictions in the name of Linotype Corp. or its licensee Linotype GmbH.

ITC Avant Garde Gothic, Bookman, Zapf Chancery and Zapf Dingbats are trademarks of International Typeface Corporation registered in the United States Patent and Trademark Office and may be registered in certain jurisdictions.

- PCL is a trademark of Hewlett-Packard Company.
- Adobe, Acrobat, Photoshop, PostScript®3™, and Reader are either registered trademarks or trademarks of Adobe in the United States and/or other countries.
- Arcfour

This code illustrates a sample implementation of the Arcfour algorithm.

Copyright © April 29, 1997 Kalle Kaukonen. All Rights Reserved.

Redistribution and use in source and binary forms, with or without modification, are permitted provided that this copyright notice and disclaimer are retained.

THIS SOFTWARE IS PROVIDED BY KALLE KAUKONEN AND CONTRIBUTORS "AS IS" AND ANY EXPRESS OR IMPLIED WARRANTIES, INCLUDING, BUT NOT LIMITED TO, THE IMPLIED WARRANTIES OF MERCHANTABILITY AND FITNESS FOR A PARTICULAR PURPOSE ARE DISCLAIMED. IN NO EVENT SHALL KALLE KAUKONEN OR CONTRIBUTORS BE LIABLE FOR ANY DIRECT, INDIRECT, INCIDENTAL, SPECIAL, EXEMPLARY, OR CONSEQUENTIAL DAMAGES (INCLUDING, BUT NOT LIMITED TO, PROCUREMENT OF SUBSTITUTE GOODS OR SERVICES; LOSS OF USE, DATA, OR PROFITS; OR BUSINESS INTERRUPTION) HOWEVER CAUSED AND ON ANY THEORY OF LIABILITY, WHETHER IN CONTRACT, STRICT LIABILITY, OR TORT (INCLUDING NEGLIGENCE OR OTHERWISE) ARISING IN ANY WAY OUT OF THE USE OF THIS SOFTWARE, EVEN IF ADVISED OF THE POSSIBILITY OF SUCH DAMAGE.

- QR Code is a registered trademark of DENSO WAVE INCORPORATED in Japan and other countries.
- The SuperSpeed USB Trident Logo is a registered trademark of USB Implementers Forum, Inc.
- Firefox is a trademark of the Mozilla Foundation in the U.S. and other countries.
- The Mopria™ word mark and the Mopria™ Logo are registered and/or unregistered trademarks of Mopria Alliance, Inc. in the United States and other countries. Unauthorized use is strictly prohibited.
- Splošno obvestilo: imena drugih izdelkov so v tem dokumentu uporabljena zgolj za namene prepoznavanja in so lahko blagovne znamke njihovih lastnikov.Epson se odpoveduje vsem pravicam za te znamke.

Avtorske pravice

Nobenega dela tega dokumenta ni dovoljeno razmnoževati, shraniti v sistem za upravljanje dokumentov ali prenašati v kateri koli obliki ali na kakršen koli način, in sicer elektronsko, mehansko, s fotokopiranjem, snemanjem ali drugače, brez predhodnega pisnega dovoljenja družbe Seiko Epson Corporation. V zvezi z uporabo informacij v tem dokumentu ne prevzemamo nobene odgovornosti za kršitve patentov. Poleg tega ne prevzemamo nobene odgovornosti za škodo, ki nastane zaradi uporabe informacij v tem dokumentu. Informacije v tem dokumentu so namenjene uporabi samo z izdelkom družbe Epson. Družba Epson ni odgovorna za kakršno koli uporabo teh informacij z drugimi izdelki.

Družba Seiko Epson Corporation in njena lastniška povezana podjetja kupcu tega izdelka ali tretjim osebam niso odgovorne za škodo, izgubo, stroške ali izdatke, ki so jih kupec ali tretje osebe imeli zaradi nezgode pri uporabi, napačne uporabe ali zlorabe tega izdelka, zaradi nepooblaščenega spreminjanja, popravljanja ali drugačnega poseganja v izdelek oziroma zaradi nedoslednega upoštevanja navodil družbe Seiko Epson Corporation glede uporabe in vzdrževanja (slednje ne velja za ZDA).

Družba Seiko Epson Corporation in njena lastniško povezana podjetja niso odgovorni za kakršno koli škodo ali težavo, do katere pride zaradi uporabe katerega koli dodatka ali potrošnega materiala, ki jih družba Seiko Epson Corporation ni označila kot originalne izdelke (Original Epson Products) ali odobrene izdelke (Epson Approved Products).

Družba Seiko Epson Corporation ni odgovorna za kakršno koli škodo, ki nastane zaradi elektromagnetnih motenj, do katerih pride zaradi uporabe katerega koli vmesniškega kabla, ki ga družba Seiko Epson Corporation ni označila kot odobreni izdelek (Original Epson Products).

© 2023-2024 Seiko Epson Corporation

Vsebina tega priročnika in tehnični podatki tega izdelka se lahko spremenijo brez predhodnega obvestila.

Pomembna navodila

Pomembna varnostna navodila.	17
Opombe o skrbniškem geslu.	20
Zaščita vaših osebnih podatkov.	22
Odlaganje evropskih tiskalnikov.	22

Pomembna varnostna navodila

Preberite in upoštevajte ta navodila za varno uporabo tega tiskalnika. Ta priročnik shranite za prihodnjo uporabo. Upoštevajte tudi vsa opozorila in navodila na tiskalniku.

Nekateri simboli na tiskalniku zagotavljajo varno in pravilno uporabo tiskalnika. Pomen simbolov najdete na tem spletnem mestu.

<http://support.epson.net/symbols>

Nastavitev tiskalnika

- Tiskalnika ne premikajte sami.
- Tiskalnika ne hranite na prostem, umazanem ali prašnem prostoru, blizu vode, virov toplote in na mestih, ki so izpostavljeni udarcem, tresljajem, visokim temperaturam in vlažnosti.
- Tiskalnik postavite na ravno, stabilno površino, ki je v vseh smereh širša od spodnje ploskve izdelka. Tiskalnik ne bo deloval pravilno, če je postavljen pod kotom.
- Izogibajte se prostorom, ki so izpostavljeni hitrim temperaturnim spremembam in vlažnosti. Tiskalnik zavarujte pred neposredno sončno svetlobo, močno svetlobo in viri toplote.
- Ne ovirajte in ne pokrivajte prezračevalnih rež in odprtih na tiskalniku.
- Nad tiskalnikom pustite dovolj prostora, da boste lahko popolnoma dvignili enoto ADF (enota samodejnega podajalnika dokumentov).
- Pred tiskalnikom ter na levi in desni strani tiskalnika pustite dovolj prostora za izvajanje tiskanja in vzdrževanja.
- Prepričajte se, da je napajalni kabel z izmenični tok skladen z lokalnimi varnostnimi standardi. Uporabite samo napajalni kabel, ki je priložen temu izdelku. Z uporabo drugega kabla lahko povzročite požar ali električni udar. Napajalni kabel, priložen temu izdelku, je namenjen samo uporabi s tem izdelkom. Z uporabo druge opreme lahko povzročite požar ali električni udar.
- Uporabite samo vrsto napajanja, ki je navedena na oznaki tiskalnika.
- Tiskalnik postavite blizu zidne vtičnice, kjer lahko zlahka iztaknete napajalni kabel.
- Izogibajte se uporabi vtičnic, ki so na istem omrežju kot fotokopirni stroji ali sistemi za nadzor zraka, ki se redno vklaplajo in izklaplajo.
- Izogibajte se električnih vtičnic, ki so povezane s stenskimi stikali ali samodejnimi časovniki.
- Celotnega računalnika ne hranite blizu morebitnih virov elektromagnetnih motenj, npr. zvočnikov ali osnovnih enot za brezžične telefone.
- Napajalne kable napeljite tako, da se ne bodo odrgnili, prerezali, obrabili, prepogibali in vozali. Na napajalne kable ne polagajte nobenih predmetov in ne dovolite, da se po njih hodi ali vozi. Bodite posebej pozorni, da so vsi napajalni kabli na koncu in na točkah, kjer vstopajo in izstopajo iz pretvornika, ravni.
- Če pri tiskalniku uporabljate podaljšek, se prepričajte, da skupna nazivna obremenitev naprav, ki so priključene na podaljšek, ne presega nazivne obremenitve kabla. Prepričajte se tudi, da skupna nazivna obremenitev naprav, ki so priključene na zidno vtičnico, ne presega nazivne obremenitve zidne vtičnice.
- Če boste tiskalnik uporabljali v Nemčiji, mora biti električna napeljava v zgradbi, v kateri je priključen izdelek, zaščiten z 10- ali 16-ampersko varovalko, da se zagotovi ustrezna zaščita izdelka pred kratkimi stiki in poškodbami zaradi čezmernega toka.

- Če uporabljate dodatno zaključevalno enoto za izdelavo knjižic, uporabite napajalni kabel za tiskalnik in drug napajalni kabel za zaključevalno enoto za izdelavo knjižic. Nazivni tok tiskalnika je 9 A, za zaključevalno enoto za izdelavo knjižic pa 10 A. Napajalni kabel priključite na vir napajanja, katerega zmogljivost je večja od skupnega nazivnega toka. Če je skupni nazivni tok večje od zmogljivosti vira napajanja, vsak napajalni kabel priključite na ločen vir napajanja z ločenim tokovnim prekinjevalnikom stikalne plošče.

Povezane informacije

- ➔ [“Mesto in prostor namestitve” na strani 517](#)

Uporaba tiskalnika

- Napajalnega kabla, vtiča, tiskalne enote, enote za optično branje ali dodatnih delov nikoli ne razstavljajte, spreminjajte in jih ne poskušajte popraviti sami, razen kot je natančno opisano v priročnikih tiskalnika.
- V naslednjih primerih iztaknite napajalni kabel tiskalnika in se za popravilo obrnite na ustrezno usposobljenega serviserja:
Napajalni kabel ali vtič je poškodovan; tekočina je vstopila v tiskalnik; tiskalnik je padel na tla ali je poškodovano ohišje; tiskalnik ne deluje pravilno ali se je delovanje bistveno spremenilo. Kontrolnikov, ki niso razloženi v navodilih za uporabo, ne spreminjajte.
- Pazite, da po tiskalniku ne razlijete tekočine, in ne uporabljajte tiskalnika z mokrimi rokami.
- Če je zaslon LCD poškodovan, se obrnite na prodajalca. Če pride raztopina tekočih kristalov v stik z rokami, jih temeljito sperite z milom in vodo. Če pride raztopina tekočih kristalov v stik z očmi, jih nemudoma sperite z vodo. Če po temeljitem spiranju še vedno čutite neugodje ali imate težave z vidom, nemudoma obiščite zdravnika.
- Komponent v notranjosti tiskalnika se dotikajte le, če je to navedeno v tem priročniku.
- Ne dotikajte se območij, ki so navedena na nalepkah z opozorilom v notranjosti tiskalnika in dodatni opremi.
- Telefona ne uporabljajte med nevihtami. Saj lahko pride do električnega udara zaradi bliskanja.
- Telefona ne uporabljajte za prijavo puščanja plina v bližini mesta, kjer pušča plin.
- Ko tiskalnik s kablom priključujete v računalnik ali drugo napravo pazite na pravilno usmerjenost priključkov. Vsak priključek je pravilno obrnjen samo v eno smer. Če priključek obrnete napačno, lahko poškodujete obe napravi, ki ju povezujete s kablom.
- Skozi reže tiskalnika ne vstavljajte predmetov.
- Med tiskanjem ne segajte z rokami v tiskalnik.
- Znotraj in okrog tiskalnika ne uporabljajte razpršilnikov, ki vsebujejo vnetljive pline. S tem lahko povzročite požar.
- Pazite, da si pri odpiranju pokrovov, pladnjev ali kaset oziroma pri izvajanju postopkov v notranjosti tiskalnika ne priprete prstov.
- Pri vstavljanju izvornikov ne pritiskate premočno na stekleno ploščo optičnega bralnika steklo optičnega bralnika.
- Tiskalnik vedno izklopite z gumbom . Tiskalnika ne izključite, dokler lučka za napajanje utripa.
- Če tiskalnika ne nameravate uporabljati dalj časa izvlcite napajalni kabel iz električne vtičnice.
- Ne sedite na tiskalniku in ne naslanjajte se nanj. Na tiskalnik ne odlagajte težkih predmetov.
- Pri uporabi tiskalnika obvezno blokirajte prilagoditvene vijake na tiskalniku.
- Ko so prilagoditveni vijaki blokirani, ne premikajte tiskalnika.

- ❑ Če uporabljate dodatno zaključevalno enoto za izdelavo knjižic, se ne dotikajte območij, na katerih je nalepka z opozorilom, ali delov okrog teh območij. Če je bil tiskalnik v uporabi, so ta območja morda zelo vroča. Visoka temperatura lahko povzroči opekline.

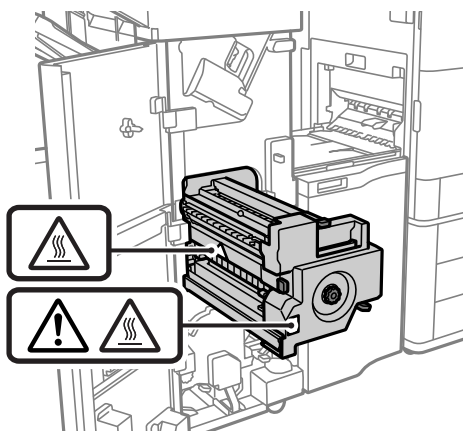

Ravnanje s potrošnim materialom

- ❑ Pri ravnanju z rabljenimi kartušami s črnilom bodite previdni, saj je lahko okrog vrat za dovajanje črnila ostanek črnila.
 - ❑ Če pride črnilo v stik s kožo, območje temeljito sperite z milom in vodo.
 - ❑ Če pride črnilo v stik z očmi, jih nemudoma sperite z vodo. Če po temeljitem spiranju še vedno čutite neugodje ali imate težave z vidom, nemudoma obiščite zdravnika.
 - ❑ Če črnilo pride v stik z usti, takoj obiščite zdravnika.
- ❑ Ne razstavljajte kartuše s črnilom in vzdrževalnega zaboja; v nasprotnem primeru lahko črnilo pride v stik z vašimi očmi ali vašo kožo.
- ❑ Kartuš s črnilom ne stresajte preveč, saj lahko črnilo začne iztekati iz kartuše s črnilom.
- ❑ Kartuše s črnilom in vzdrževalni zaboj hranite zunaj dosega otrok.
- ❑ Pazite, da s kožo ne podrsnete ob rob papirja, saj se lahko porežete ob robu papirja.

Povezane informacije

- ➔ [“Previdnostni ukrepi pri ravnanju s kartušami s črnilom” na strani 318](#)
- ➔ [“Previdnostni ukrepi pri ravnanju z vzdrževalnim zabojem” na strani 320](#)

Nasveti in opozorila za uporabo zaslona na dotik

- ❑ Na LCD-zaslonu se lahko pojavi nekaj majhnih svetlih ali temnih točk, njegove lastnosti pa lahko povzročijo neenakomerno svetlost. To je običajno in ne pomeni, da je kakorkoli poškodovan.
- ❑ Za čiščenje uporabljajte izključno suho, mehko krpo. Ne uporabljajte tekočih ali kemičnih čistil.
- ❑ Zunanji pokrov zaslona na dotik lahko ob močnem trku počni. Če površina plošče počni ali se odkruši, se obrnite na svojega dobavitelja in se ne dotikajte ali poskušajte odstraniti strtega stekla.
- ❑ Na rahlo pritisnite zaslon na dotik s prstom. Ne pritiskajte s silo ali z vašimi nohti.
- ❑ Za izvajanje postopkov ne uporabljajte ostrih predmetov, ko so kemični ali ostri svinčniki.

- Kondenzacija v notranjosti zaslona na dotik lahko zaradi nenadnih sprememb v temperaturi ali vlagi poslabša delovanje.

Nasveti in opozorila za vzpostavljanje povezave z internetom

Ne vzpostavite neposredne povezave med tem izdelkom in internetom. Vzpostavite povezave z omrežjem, ki je zaščiteno z usmerjevalnikom ali požarnim zidom.

Nasveti in opozorila za uporabo tiskalnika z brezžično povezavo

- Radijski valovi, ki jih oddaja ta tiskalnik, lahko negativno vplivajo na delovanje medicinske elektronske opreme, kar lahko privede do okvare. Če tiskalnik uporabljate v zdravstvenih ustanovah ali v bližini medicinske opreme, upoštevajte navodila pooblaščenega osebja, ki predstavlja zdravstvene ustanove, in upoštevajte vsa opozorila in smernice, nameščene na medicinski opremi.
- Radijski valovi, ki jih oddaja ta tiskalnik, lahko negativno vplivajo na delovanje naprav s samodejnim upravljanjem, kot so samodejna vrata ali požarni alarmi, kar lahko privede do nezgod zaradi napačnega delovanja. Če tiskalnik uporabljate v bližini naprav s samodejnim upravljanjem, upoštevajte opozorila in smernice, nameščene na teh napravah.

Opombe o skrbniškem geslu

V tem tiskalniku lahko nastavite skrbniško geslo, ki preprečuje nepooblaščen dostop ali spremembe nastavitvev naprave in nastavitvev omrežja, shranjenih v izdelku, ko vzpostavi povezavo z omrežjem.

Privzeta vrednost skrbniškega gesla

Privzeta vrednost skrbniškega gesla je natisnjena na nalepki na samem izdelku in je podobna nalepki, prikazani na tej sliki. Mesto nalepke je odvisno od izdelka, na primer ob strani, kjer se odpira pokrov, na hrbtni strani ali na spodnjem delu.

Na spodnji sliki je prikazan primer mesta nalepke ob strani tiskalnika, kjer se odpira pokrov.

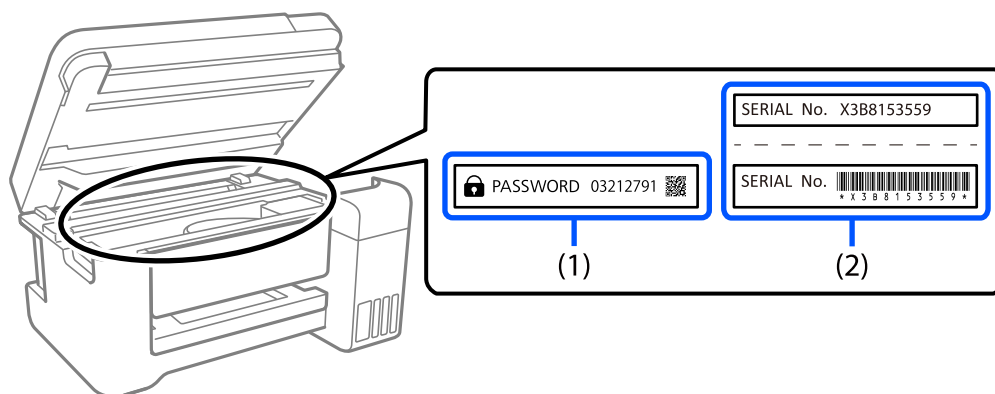

Če sta pritrjeni obe nalepki (1) in (2), je privzeta vrednost tista, ki je zapisana ob besedi PASSWORD na nalepki (1). V tem primeru je privzeta vrednost 03212791.

Če je pritrjena samo nalepka (2), je privzeta vrednost serijska številka, ki je natisnjena na nalepki (2). V tem primeru je privzeta vrednost X3B8153559.

Skrbniško geslo ni nastavljeno

Nastavite geslo na zaslonu za vnos gesla, ki se prikaže pri dostopu do aplikacije Web Config.

Povezane informacije

➔ [“Zagon programa Web Config v spletnem brskalniku” na strani 470](#)

Spreminjanje skrbniškega gesla

Iz varnostnih razlogov priporočamo, da spremenite začetno geslo.

Geslo lahko spremenite na nadzorni plošči tiskalnika ter v aplikacijah Web Config in Epson Device Admin. Ko spreminjate geslo, vnesite vsaj 8 enobajtnih črkovno-številskih znakov in simbolov.

Povezane informacije

➔ [“Konfiguriranje skrbniškega gesla” na strani 609](#)

Postopki, za katere morate vnesti skrbniško geslo

Če se med izvajanjem naslednjih postopkov prikaže poziv za vnos skrbniškega gesla, vnesite skrbniško geslo, ki je nastavljeno v tiskalniku.

- Pri posodabljanju vdelane programske opreme tiskalnika v računalniku ali pametni napravi
- Pri prijavi v napredne nastavitve aplikacije Web Config
- Pri nastavljanju z aplikacijo, kot je Fax Utility, s katero lahko spremenite nastavitve tiskalnika
- Ko na nadzorni plošči tiskalnika izberete meni, ki ga je zaklenil skrbnik

Povezane informacije

➔ [“Elementi Nastavitev zaklepa za meni Splošne nastavitve” na strani 611](#)

Inicializacija skrbniškega gesla

Privzete nastavitve skrbniškega gesla lahko ponastavite v meniju s skrbniškimi nastavitvami. Če ste pozabili geslo in nastavitve ne morete ponastaviti na privzete nastavitve, se morate obrniti na Epsonovo službo za podporo in poslati zahtevo za storitev.

Povezane informacije

- ➔ [“Konfiguriranje skrbniškega gesla na nadzorni plošči” na strani 610](#)
- ➔ [“Konfiguriranje skrbniškega gesla v računalniku” na strani 610](#)
- ➔ [“Kje lahko dobite pomoč” na strani 670](#)

Zaščita vaših osebnih podatkov

Če tiskalnik posredujete drugi osebi ali ga odvržete, izbrišite vse osebne podatke, ki so shranjeni v pomnilniku tiskalnika, tako da na nadzorni plošči izberete menije, kot je opisano spodaj.

- Nastavitve > Splošne nastavitve > Skrbništvo sistema > Počisti notranji pomnilnik > Pisava,makro&del.obm.PDL
- Nastavitve > Splošne nastavitve > Skrbništvo sistema > Ponastavi > Izbriši vse pod. in nast. > Visoka hitrost, Prepiši, or Trojni prepis

Povezane informacije

➔ [“Ponastavi:” na strani 502](#)

Odlaganje evropskih tiskalnikov

V tiskalniku je nameščena baterija.

Nalepka prečrtanega smetnjaka na kolesih, ki jo najdete na izdelku, označuje, da tega izdelka in nameščenih baterij ne smete odstraniti v zabojnik z mešanimi odpadki. Če želite preprečiti morebitno onesnaževanje okolja ali škodovanje človeškemu zdravju, ločite ta izdelek in baterije iz drugih odpadkov, kajti le tako jih bo mogoče reciklirati na okolju prijazen način. Če želite več informacij o zbirnih mestih, se obrnite na komunalno ali prodajalca, pri katerem ste ta izdelek kupili. Uporaba kemijskih simbolov Pb, Cd ali Hg označuje, ali baterija vsebuje te kovine.

Te informacije veljajo samo za stranke v Evropski uniji, in sicer v skladu z Direktivo 2006/66/ES EVROPSKEGA PARLAMENTA IN SVETA Z DNE 6. septembra 2006 o baterijah in akumulatorjih ter odpadnih baterijah in akumulatorjih in razveljavitvi Direktive 91/157/EGS ter prenosom in uvajanjem zakonodaje v različne nacionalne pravne sistem, in za stranke v državah v Evropi, na Bližnjem vzhodu in v Afriki (EMEA), kjer so v veljavi enakovredni predpisi.

V drugih državah se obrnite na organe lokalne oblasti in se pozanimajte glede možnosti recikliranja izdelkov.



Imena delov in funkcije

Sprednja stran.24

Zadnja stran.26

Sprednja stran

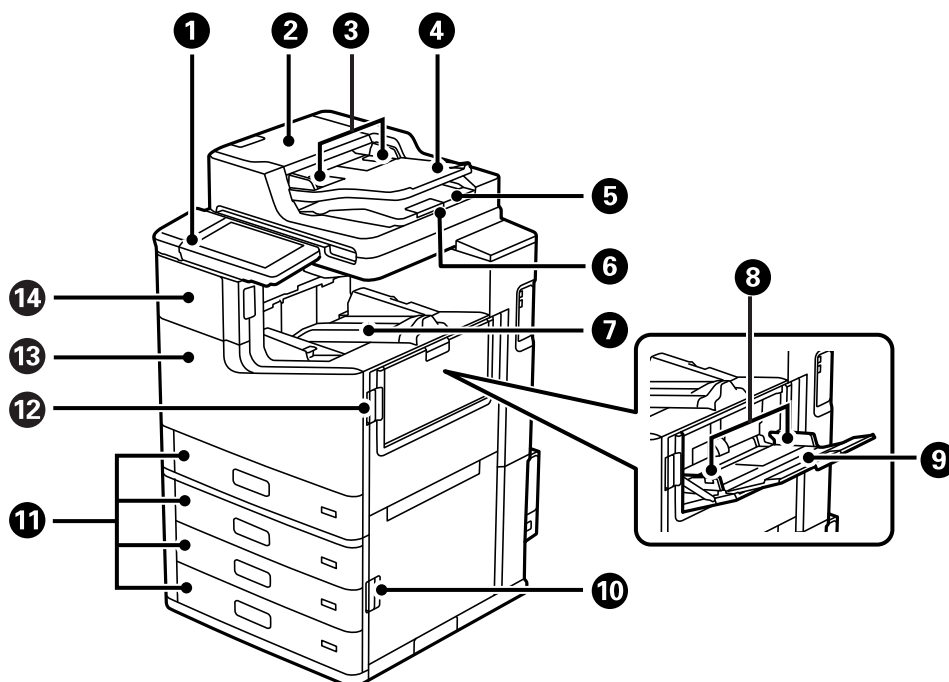

1	Nadzorna plošča	Na njej lahko konfigurirate nastavitve in izvajate postopke v tiskalniku. Poleg tega je na njej prikazano stanje tiskalnika.
2	Pokrov ADF (samodejni podajalnik dokumentov) (F)	Odprite pri odstranjevanju zagozdenih izvornikov v ADF.
3	Vodilo za rob samodejnega podajalnika papirja (ADF)	Podaja izvornike neposredno v tiskalnik. Prilagodite ga robovom izvornikov.
4	Vhodni pladenj samodejnega podajalnika papirja (ADF)	Samodejno podaja izvornike.
5	Izhodni pladenj samodejnega podajalnika papirja (ADF)	Pridrži izvornike, izvržene iz ADF.
6	Zapora	Preprečuje, da bi izvrženi izvorniki padli z izhodnega pladnja samodejnega podajalca papirja.
7	Pladenj (lice navzdol) (K)	Pridrži izvržen papir.
8	Vodilo za rob	Papir poda neposredno v tiskalnik. Prilagodite ga robovom papirja.
9	Pladenj za papir (B)	Za nalaganje papirja. Naložite lahko vse vrste papirja (debel papir in ovojnice), ki jih lahko uporabljate s tem tiskalnikom.
10	Pokrov (E)	Odprite pri odstranjevanju zagozdenega papirja.
11	Kaseta za papir 1, 2, 3, 4 (C1, C2, C3, C4)	Za nalaganje papirja.
12	Pokrov (J)	Odprite pri odstranjevanju zagozdenega papirja.
13	Pokrov spredaj (L)	Odprite ga pri odstranjevanju zagozdenega papirja oziroma zamenjavi vzdrževalne škatlice.
14	Pokrov kartuše s črnilom (A)	Odprite ga pri zamenjavi kartuše s črnilom.

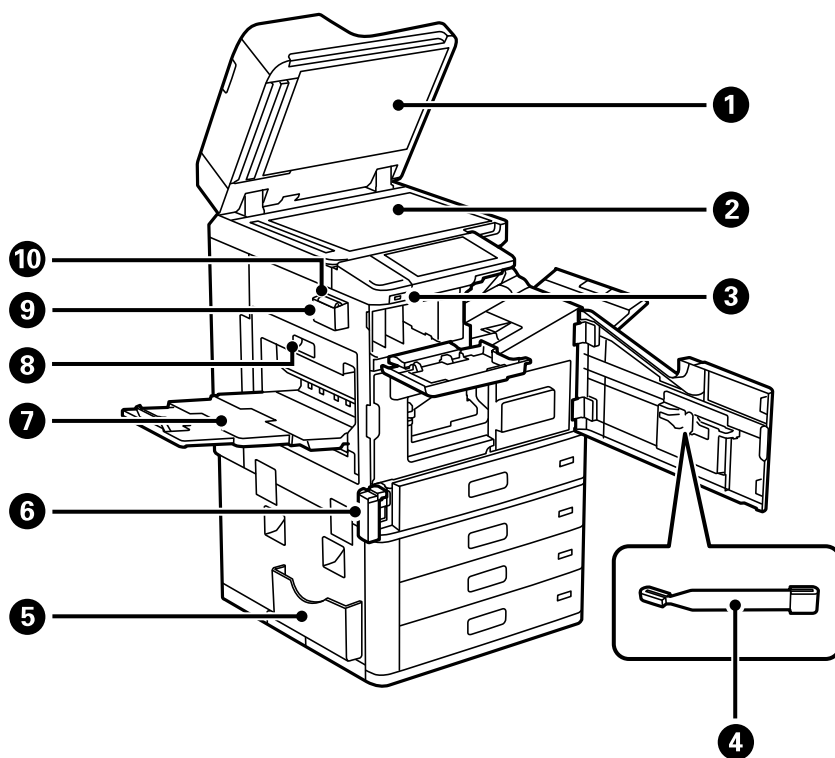

1	Pokrov optičnega bralnika	Preprečuje vdor zunanje svetlobe med optičnim branjem.
2	Steklo optičnega bralnika	Vstavite izvornike. Naložite lahko izvornike, ki jih ni mogoče podati iz samodejnega podajalnika papirja, kot so ovojnice ali debele knjige.
3	Zunanji vmesnik za USB-vhod	Omogočajo priključitev pomnilniških naprav.
4	Palčka za čiščenje	To je servisni del za čiščenje notranjosti tiskalnika.
5	Držalo za dokumente	Za shranjevanje priročnikov. Namestite ga lahko tudi na zadnjo stran.
6	Pokrov vzdrževalnega zaboja (H)	Odprite ga pri menjavi vzdrževalne škatlice. Najprej morate odpreti pokrov spredaj (L). Vzdrževalna škatlica je vsebnik za zbiranje zelo majhne količine odvečnega črnila med čiščenjem ali tiskanjem.
7	Pladenj (lice navzgor) (G)	Pridrži izvržen papir.
8	Enota za dvostransko tiskanje (D1)	Odprite pri odstranjevanju zagozdenega papirja.
9	Držalo za krpo za čiščenje	Za shranjevanje krpe za čiščenje.
10	Krpa za čiščenje	Za čiščenje steklene površine optičnega bralnika in samodejnega podajalnika dokumentov.

Zadnja stran

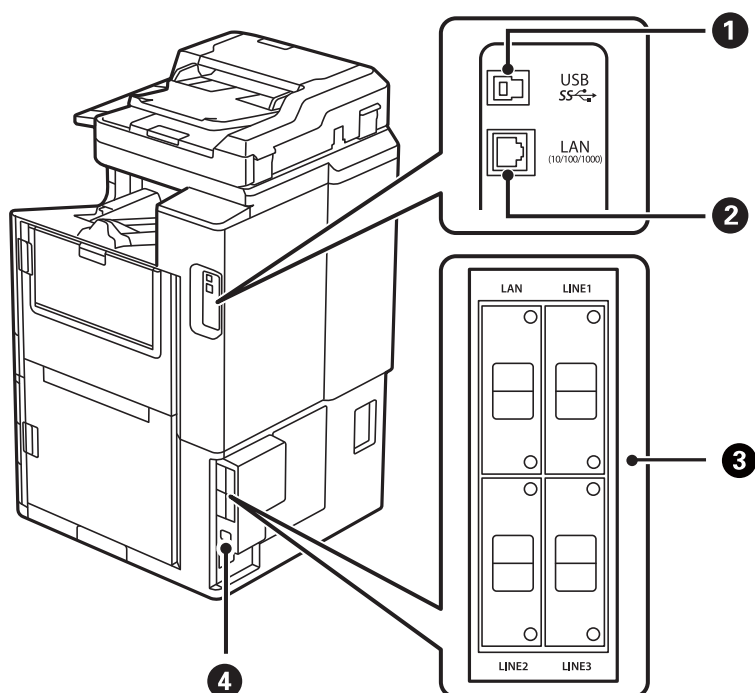

❶	Vrata USB	Za priključitev kabla USB.
❷	Vrata LAN	Za priključitev kabla LAN.
❸	Mesto za namestitev dodatne opreme	Uporabite pri nameščanju izbirnih elementov. Dodatne podrobnosti najdete na povezavi »Sorodne informacije«.
❹	Priključek za elektriko	Za priključitev napajalnega kabla.

Povezane informacije

➔ ["Seznam dodatne opreme" na strani 368](#)

Vodnik za nadzorno ploščo

Vklop in izklop napajanja.	28
Nadzorna plošča.	28
Konfiguracija začetnega zaslona.	29
Konfiguracija zaslona z meniji.	33
Konfiguracija zaslona Stanje opravila.	34
Vnašanje znakov.	35
Ogled animacij.	35

Vklop in izklop napajanja

Vklop napajanja

Pritisnite gumb za vklop/izklop na nadzorni plošči, da vklopite napajanje. Pridržite gumb , dokler se ne prikaže zaslon LCD.

Po končanem zagonu s prikaže začetni zaslon.

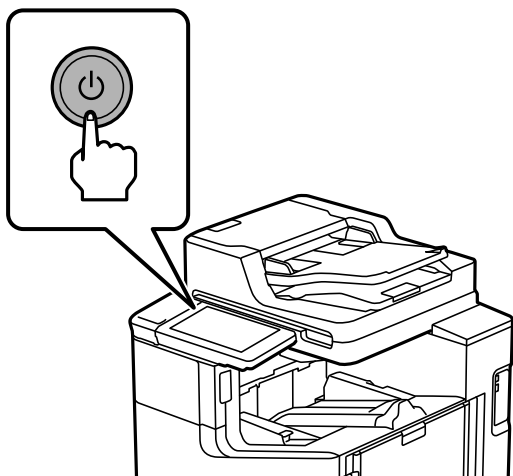

Izklop napajanja

Pritisnite gumb  in nato upoštevajte navodila na zaslonu za izklop napajanja.



Pomembno:

- Če želite izključiti napajani kabel, počakajte, da lučka za napajanje preneha svetiti in da se zaslon LCD izklopi.

Nadzorna plošča

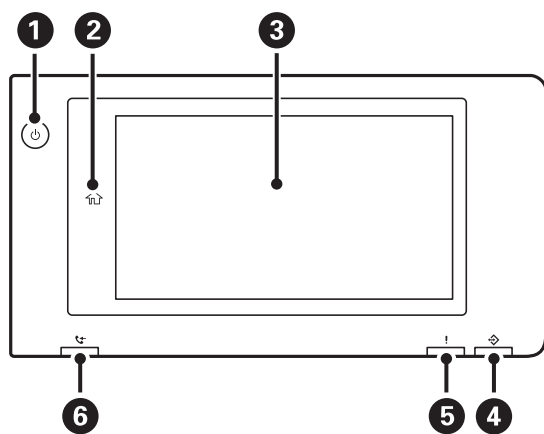

1

Gumb za vklop/izklop Lučka za napajanje





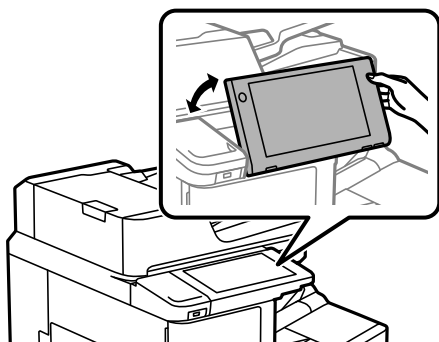



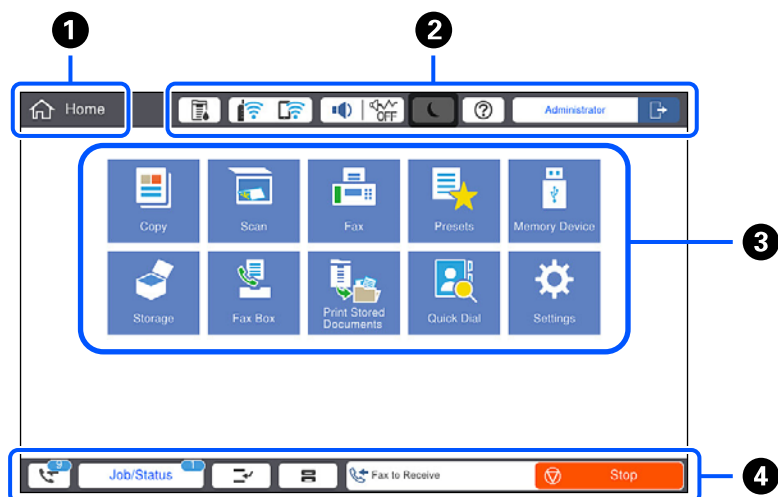





























<p>2</p>	<p>Gumb za začetni zaslon Za vrnitev na začetni zaslon.</p>
<p>3</p>	<p>Zaslon na dotik Na njem so prikazani elementi nastavitvev in sporočila. Če določen čas ne izvedete nobenega postopka, tiskalnik preklopi v način spanja, zaslon pa se izklopi. Tapnite kjer koli na zaslonu na dotik, da vklopite zaslon. Če pritisnete gumb za vklop/izklop, preklopite tiskalnik iz načina spanja, odvisno od trenutnih nastavitvev.</p>
<p>4</p>	<p>Lučka za podatke Utripa, ko tiskalnik obdeluje podatke, in sveti, ko so opravila v čakalni vrsti za obdelavo.</p>
<p>5</p>	<p>Lučka napake Sveti ali utripa, ko pride do napake. Prikaže morebitne napake na zaslonu.</p>
<p>6</p>	<p>Lučka za sprejem faksa Vklopi se, če prejeti dokumenti še niso bili obdelani.</p>

Nadzorno ploščo lahko nagnete.



Konfiguracija začetnega zaslona



<p>1</p>	<p>Naslov Označuje trenutni zaslon.</p>																		
<p>2</p>	<p>Prikaže informacije o posameznem elementu. Sivi elementi niso na voljo.</p> <table border="1" data-bbox="220 387 1442 1375"> <tr> <td data-bbox="220 387 424 477">  </td> <td data-bbox="424 387 1442 477"> <p>Prikaže zaslon Stanje tiskalnika.</p> </td> </tr> <tr> <td data-bbox="220 477 424 577">  </td> <td data-bbox="424 477 1442 577"> <p>Prikaže stanje omrežne povezave. Podrobnosti najdete v nadaljevanju. "Vodnik za ikono omrežja" na strani 32</p> </td> </tr> <tr> <td data-bbox="220 577 424 958">  </td> <td data-bbox="424 577 1442 958"> <p>Prikaže zaslon Zvočne nastavitve naprave. Nastavite lahko Izklopi zvok in Tihi način. Na tem zaslonu odprete meni Zvoki. To nastavitvev lahko določite tudi v meniju Nastavitve. Nastavitve > Splošne nastavitve > Osnovne nastavitve > Zvoki</p> <table border="1" data-bbox="424 757 1442 958"> <tr> <td data-bbox="424 757 711 835">  </td> <td data-bbox="711 757 1442 835"> <p>Prikazuje, ali je za tiskalnik nastavljen Tihi način. Ko je ta funkcija omogočena, se hrup tiskalnih opravil zmanjša, vendar se lahko tiskanje upočasni. Vendar se hrup, v odvisnosti od izbrane vrste papirja in kakovosti tiskanja, morda ne bo zmanjšal.</p> </td> </tr> <tr> <td data-bbox="424 835 711 902">  </td> <td data-bbox="711 835 1442 902"></td> </tr> <tr> <td data-bbox="424 902 711 958">  </td> <td data-bbox="711 902 1442 958"> <p>Prikazuje, da je za tiskalnik nastavljena možnost Izklopi zvok.</p> </td> </tr> </table> </td> </tr> <tr> <td data-bbox="220 958 424 1059">  </td> <td data-bbox="424 958 1442 1059"> <p>Preklopi tiskalnik v način spanja. Če je ikona siva, tiskalnik ne more preiti v stanje pripravljenosti.</p> </td> </tr> <tr> <td data-bbox="220 1059 424 1171">  </td> <td data-bbox="424 1059 1442 1171"> <p>Prikaže zaslon Pomoč. Od tu lahko preverite rešitve za težave.</p> </td> </tr> <tr> <td data-bbox="220 1171 424 1375">  </td> <td data-bbox="424 1171 1442 1375"> <p>Označuje, da je omogočena funkcija omejevanja uporabniških funkcij. Izberite to ikono, da se prijavite v tiskalnik. Izbrati morate uporabniško ime in nato vnesti geslo. Za podatke za prijavo se obrnite na skrbnika svojega tiskalnika.</p> <p>Če je prikazana ikona , je prijavljen uporabnik, ki ima pravice za dostop. Izberite ikono, da se odjavite.</p> </td> </tr> </table>		<p>Prikaže zaslon Stanje tiskalnika.</p>		<p>Prikaže stanje omrežne povezave. Podrobnosti najdete v nadaljevanju. "Vodnik za ikono omrežja" na strani 32</p>		<p>Prikaže zaslon Zvočne nastavitve naprave. Nastavite lahko Izklopi zvok in Tihi način. Na tem zaslonu odprete meni Zvoki. To nastavitvev lahko določite tudi v meniju Nastavitve. Nastavitve > Splošne nastavitve > Osnovne nastavitve > Zvoki</p> <table border="1" data-bbox="424 757 1442 958"> <tr> <td data-bbox="424 757 711 835">  </td> <td data-bbox="711 757 1442 835"> <p>Prikazuje, ali je za tiskalnik nastavljen Tihi način. Ko je ta funkcija omogočena, se hrup tiskalnih opravil zmanjša, vendar se lahko tiskanje upočasni. Vendar se hrup, v odvisnosti od izbrane vrste papirja in kakovosti tiskanja, morda ne bo zmanjšal.</p> </td> </tr> <tr> <td data-bbox="424 835 711 902">  </td> <td data-bbox="711 835 1442 902"></td> </tr> <tr> <td data-bbox="424 902 711 958">  </td> <td data-bbox="711 902 1442 958"> <p>Prikazuje, da je za tiskalnik nastavljena možnost Izklopi zvok.</p> </td> </tr> </table>		<p>Prikazuje, ali je za tiskalnik nastavljen Tihi način. Ko je ta funkcija omogočena, se hrup tiskalnih opravil zmanjša, vendar se lahko tiskanje upočasni. Vendar se hrup, v odvisnosti od izbrane vrste papirja in kakovosti tiskanja, morda ne bo zmanjšal.</p>				<p>Prikazuje, da je za tiskalnik nastavljena možnost Izklopi zvok.</p>		<p>Preklopi tiskalnik v način spanja. Če je ikona siva, tiskalnik ne more preiti v stanje pripravljenosti.</p>		<p>Prikaže zaslon Pomoč. Od tu lahko preverite rešitve za težave.</p>		<p>Označuje, da je omogočena funkcija omejevanja uporabniških funkcij. Izberite to ikono, da se prijavite v tiskalnik. Izbrati morate uporabniško ime in nato vnesti geslo. Za podatke za prijavo se obrnite na skrbnika svojega tiskalnika.</p> <p>Če je prikazana ikona , je prijavljen uporabnik, ki ima pravice za dostop. Izberite ikono, da se odjavite.</p>
	<p>Prikaže zaslon Stanje tiskalnika.</p>																		
	<p>Prikaže stanje omrežne povezave. Podrobnosti najdete v nadaljevanju. "Vodnik za ikono omrežja" na strani 32</p>																		
	<p>Prikaže zaslon Zvočne nastavitve naprave. Nastavite lahko Izklopi zvok in Tihi način. Na tem zaslonu odprete meni Zvoki. To nastavitvev lahko določite tudi v meniju Nastavitve. Nastavitve > Splošne nastavitve > Osnovne nastavitve > Zvoki</p> <table border="1" data-bbox="424 757 1442 958"> <tr> <td data-bbox="424 757 711 835">  </td> <td data-bbox="711 757 1442 835"> <p>Prikazuje, ali je za tiskalnik nastavljen Tihi način. Ko je ta funkcija omogočena, se hrup tiskalnih opravil zmanjša, vendar se lahko tiskanje upočasni. Vendar se hrup, v odvisnosti od izbrane vrste papirja in kakovosti tiskanja, morda ne bo zmanjšal.</p> </td> </tr> <tr> <td data-bbox="424 835 711 902">  </td> <td data-bbox="711 835 1442 902"></td> </tr> <tr> <td data-bbox="424 902 711 958">  </td> <td data-bbox="711 902 1442 958"> <p>Prikazuje, da je za tiskalnik nastavljena možnost Izklopi zvok.</p> </td> </tr> </table>		<p>Prikazuje, ali je za tiskalnik nastavljen Tihi način. Ko je ta funkcija omogočena, se hrup tiskalnih opravil zmanjša, vendar se lahko tiskanje upočasni. Vendar se hrup, v odvisnosti od izbrane vrste papirja in kakovosti tiskanja, morda ne bo zmanjšal.</p>				<p>Prikazuje, da je za tiskalnik nastavljena možnost Izklopi zvok.</p>												
	<p>Prikazuje, ali je za tiskalnik nastavljen Tihi način. Ko je ta funkcija omogočena, se hrup tiskalnih opravil zmanjša, vendar se lahko tiskanje upočasni. Vendar se hrup, v odvisnosti od izbrane vrste papirja in kakovosti tiskanja, morda ne bo zmanjšal.</p>																		
																			
	<p>Prikazuje, da je za tiskalnik nastavljena možnost Izklopi zvok.</p>																		
	<p>Preklopi tiskalnik v način spanja. Če je ikona siva, tiskalnik ne more preiti v stanje pripravljenosti.</p>																		
	<p>Prikaže zaslon Pomoč. Od tu lahko preverite rešitve za težave.</p>																		
	<p>Označuje, da je omogočena funkcija omejevanja uporabniških funkcij. Izberite to ikono, da se prijavite v tiskalnik. Izbrati morate uporabniško ime in nato vnesti geslo. Za podatke za prijavo se obrnite na skrbnika svojega tiskalnika.</p> <p>Če je prikazana ikona , je prijavljen uporabnik, ki ima pravice za dostop. Izberite ikono, da se odjavite.</p>																		

3

Prikaže vsak posamični meni.

Mesto in vrstni red ikone menija lahko spremenite.

Kopiraj

Omogoča kopiranje dokumentov.

Optično branje

Omogoča optično branje dokumentov in shranjevanje v pomnilniško napravo ali računalnik.

Faks

Omogoča pošiljanje faksov.

Prednast.

Omogoča registracijo pogosto uporabljenih nastavitev za kopiranje, optično branje ali pošiljanje faksov kot vnaprejšnje nastavitve.

Pom. napr.

Omogoča tiskanje podatkov JPEG, TIFF ali PDF v pomnilniški napravi, kot je bliskovni pomnilnik USB, ki je priključen na tiskalnik.

Pomnilnik

Omogoča, da shranite podatke na vgrajeni trdi disk ter si kadar koli ogledate, natisnete in prikažete podatke kot datoteko.

Polje faks

Omogoča shranjevanje prejetih dokumentov, dokumentov, ki bodo poslani, ali dokumentov za pozivanje faksov.

Tiskanje iz not. pomn.



Omogoča, da opravila, poslana iz gonilnika tiskalnika, pred tiskanjem shranite v pomnilnik tiskalnika. Pri tiskanju več kopij lahko natisnete opravilo, zaščiten z geslom, in preskusne natise.

Hitro izbiranje







Če ste prejelnika, ki je registriran na seznamu stikov, dodelili hitremu izbiranju, lahko prejemniku hitro pošljete fakse.

Nastavitve

Omogoča konfiguriranje nastavitev za vzdrževanje, nastavitev tiskalnika in postopke.





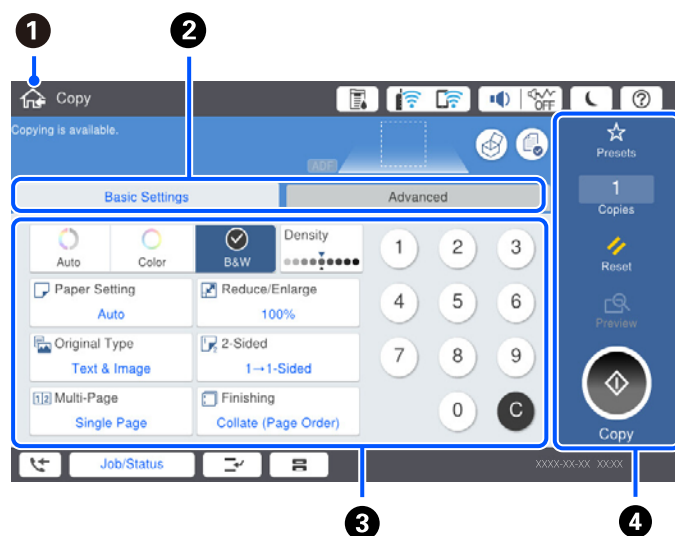

4	Prikaže opravil in tiskalnika. Vsebina zaslona se spremeni glede na stanje tiskalnika.	
		Prikazana številka prikazuje število faksov, ki še niso bili prebrani, natisnjeni ali shranjeni.
Stanje opravila		Prikaže opravila v teku in opravila, ki so v stanju pripravljenosti. Tapnite, da prikažete vrsto opravil, čas prispetja, uporabniška imena in druge podatke na seznamu. Prikazana številka prikazuje število opravil v stanju pripravljenosti.
		Začasno ustavi trenutno opravilo in vam omogoča prekinitve drugega dela. Znova pritisnite ta gumb, če želite ponovno zagnati začasno ustavljeno opravilo. Opravila ne morete prekiniti v računalniku.
		Prikaže zaslon Nastavitve papirja . Izberete lahko nastavitve velikosti in vrste papirja za vsak posamezni vir papirja.
Informacije o prekinjenem opravilu, napaki ali neprebranem faksu in ime opravila		Prikaže stanje tiskalnika, kot so stanje prekinitve, stanje napake, trenutno opravilo in neobdelani faksi.
Zaustavi		Začasno zaustavi ali prekliče opravilo v obdelavi.
Ura		Prikaže trenutno uro, če za prikaz ni na voljo noben določeno stanje tiskalnika.

Vodnik za ikono omrežja

	Tiskalnik ni povezan z žičnim omrežjem (Ethernet) ali pa omrežje ni nastavljeno.
	Tiskalnik je povezan z žičnim (Ethernet) omrežjem.
	Tiskalnik ni povezan z brezžičnim (Ethernet) omrežjem.
	Tiskalnik išče SSID, IP ni nastavljen ali pa je prišlo do težave z brezžičnim omrežjem (Wi-Fi).
	Tiskalnik je povezan z brezžičnim (Ethernet) omrežjem. Število črtic označuje jakost signala povezave. Več črtic pomeni močnejšo povezavo.
	Tiskalnik nima vzpostavljene povezave z brezžičnim omrežjem (Wi-Fi) v načinu Wi-Fi Direct (preprosta dostopna točka).
	Tiskalnik ima vzpostavljeno povezavo z brezžičnim omrežjem (Wi-Fi) v načinu Wi-Fi Direct (preprosta dostopna točka).

Konfiguracija zaslona z meniji



1	Omogoča vrnitev na prejšnji zaslon.										
2	Preklopi med seznamami nastavitvev z zavihki. Na zavihku Osnovne nastavitve so prikazani pogosto uporabljeni elementi. Na zavihku Napredno so prikazani drugi elementi, ki jih lahko nastavite po potrebi.										
3	<p>Prikaže seznam elementov nastavitvev. Če se prikaže ikona , si lahko dodatne informacije ogledate tako, da izberete to ikono. Konfigurirajte nastavitve tako, da izberete element ali dodate kljukico. Če spremenite element iz uporabniško privzetega v tovarniško privzetega, je na elementu prikazana ikona .</p> <p>Sivi elementi niso na voljo. Izberite element, da preverite, zakaj ni na voljo.</p> <p>V primeru kakršnih koli težav se na elementu prikaže ikona . Izberite ikono, da preverite, kako rešiti težavo.</p>										
4	Zažene operacije s trenutnimi nastavitvami. Elementi so odvisni od menija. <table border="1" data-bbox="239 1366 1420 1680"> <tr> <td>Prednast.</td> <td>Prikaže seznam vnaprejšnjih nastavitvev. Trenutno nastavitvev lahko registrirate kot vnaprejšnjo nastavitvev ali pa naložite registrirane vnaprejšnje nastavitve.</td> </tr> <tr> <td>Kopije</td> <td>Prikaže zaslonsko številsko tipkovnico, s katero lahko vnesete število kopij.</td> </tr> <tr> <td>Ponastavitvev</td> <td>Tapnite, če želite preklicati narejene spremembe in jih ponastaviti na prvotne nastavitve.</td> </tr> <tr> <td>Predogled</td> <td>Prikaže predogled slike pred tiskanjem, kopiranjem, optičnim branjem ali pošiljanjem faksa.</td> </tr> <tr> <td></td> <td>Zažene tiskanje, kopiranje, optično branje ali pošiljanje faksa.</td> </tr> </table>	Prednast.	Prikaže seznam vnaprejšnjih nastavitvev. Trenutno nastavitvev lahko registrirate kot vnaprejšnjo nastavitvev ali pa naložite registrirane vnaprejšnje nastavitve.	Kopije	Prikaže zaslonsko številsko tipkovnico, s katero lahko vnesete število kopij.	Ponastavitvev	Tapnite, če želite preklicati narejene spremembe in jih ponastaviti na prvotne nastavitve.	Predogled	Prikaže predogled slike pred tiskanjem, kopiranjem, optičnim branjem ali pošiljanjem faksa.		Zažene tiskanje, kopiranje, optično branje ali pošiljanje faksa.
Prednast.	Prikaže seznam vnaprejšnjih nastavitvev. Trenutno nastavitvev lahko registrirate kot vnaprejšnjo nastavitvev ali pa naložite registrirane vnaprejšnje nastavitve.										
Kopije	Prikaže zaslonsko številsko tipkovnico, s katero lahko vnesete število kopij.										
Ponastavitvev	Tapnite, če želite preklicati narejene spremembe in jih ponastaviti na prvotne nastavitve.										
Predogled	Prikaže predogled slike pred tiskanjem, kopiranjem, optičnim branjem ali pošiljanjem faksa.										
	Zažene tiskanje, kopiranje, optično branje ali pošiljanje faksa.										

Konfiguracija zaslona Stanje opravila

Na nadzorni plošči izberite Stanje opravila, da odprete meni Stanje opravila. Stanje tiskalnika ali opravil lahko preverite.



1	Preklopi prikazane seznime.
2	Filtrirajte opravila po funkciji.
3	Ko je izbrana možnost Aktivno , prikaže seznam opravil v izvajanju in opravil, ki čakajo na obdelavo. Ko je izbran Dnevnik , je prikazana zgodovina opravil. Če opravilo ne uspe, ga lahko prekličete ali preverite kodo napake, prikazano v zgodovini.
4	Prikaže morebitne napake, do katerih je prišlo v tiskalniku. Za prikaz sporočila o napaki izberite napako iz seznama.
5	Preklopi prikazane seznime. Če uporabljate dodatno režo vmesnika, lahko preklopite med zavihki, da prikažete stanje dodatnega elementa. Dodatne podrobnosti najdete na povezavi »Sorodne informacije«.
6	prikazuje približne ravni črnila in približno življenjsko dobo vzdrževalne škatlice.

Povezane informacije

- ➔ ["V meniju stanja je prikazana koda napake" na strani 303](#)
- ➔ ["Seznam dodatne opreme" na strani 368](#)

Rezerviranje opravila

Opravila lahko rezervirate med kopiranjem ali tiskanjem, če ne uporabljate ADF-ja ali stekla optičnega bralnika.

Za rezervacijo opravil vam ni treba izvesti nobenih posebnih dejanj. Če izberete  med običajnim delovanjem, bo opravilo zagnano takoj po dokončanju trenutnega opravila.

Rezervirate lahko največ 100 spodaj navedenih opravil, vključno s trenutnim opravilom.

- Tiskanje
- Kopiranje
- Pošiljanje faksa

Vnašanje znakov

Pri registriranju nastavitvev omrežja ipd. lahko znake in simbole vnesete z zaslonsko tipkovnico.

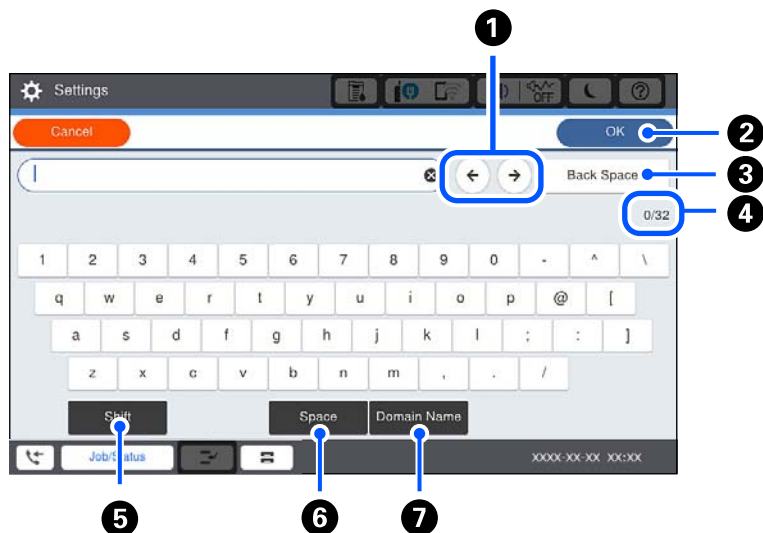

1	Premakne kazalec v vhodni položaj.
2	Vnese znak.
3	Izbriše znak v levo.
4	Prikazuje število znakov.
5	Preklaplja med velikimi in malimi črkami oz. številkami in simboli.
6	Vnese presledek.
7	Vnos pogosto uporabljenih e-poštnih naslovov domen ali URL-jev s preprosto izbiro elementa.

Ogljed animacij

Na zaslonu LCD si lahko ogledujete animacije navodil za različne postopke, kot je nalaganje papirja ali odstranjevanje zagozdenega papirja.

- Izberite , da prikažete zaslon s pomočjo. V razdelku **Navodila za uporabo** izberite elemente, ki si jih želite ogledati.

- Izberite **Navodila za uporabo** na dnu zaslona s postopki: prikaže se animacija, ki ustreza primeru.



Nalaganje papirja

Opozorila pri delu s papirjem.	38
Nastavitve velikosti in vrste papirja.	38
Nalaganje papirja.	40

Opozorila pri delu s papirjem

Ravnanje s papirjem

- Preberite navodila, ki ste jih dobili s papirjem.
- Paket papirja s prstom preberite in poravnajte njegove robove, preden ga vložite.

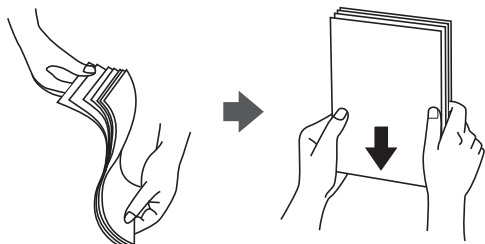

Shranjevanje papirja

Pri shranjevanju papirja upoštevajte te nasvete.

- Preostanek papirja zapečatite v plastično vrečko, da preprečite vpijanje vlage.
- Papir hranite na mestu z nizko stopnjo vlažnosti. Pazite, da ne zmočite papirja.
- Papirja ne izpostavljajte neposredni sončni svetlobi.
- Papirja ne hranite v pokončanem položaju, ampak ga položite na ravno površino.

Opomba:

Kakovost tiskanja se lahko poslabša ali pa se papir lahko zagozdi, tudi če papir hranite v skladu z zgornjimi nasveti, kar je odvisno od okolja. Pred uporabo shranjenega papirja poskusite najprej natisniti majhno količino papirja, da preverite, ali se bo papir zagozdil oziroma se bodo na natisih pojavili madeži.

Povezane informacije

➔ [“Vrste papirja, ki niso na voljo” na strani 459](#)

Nastavitve velikosti in vrste papirja

Če registrirate velikost papirja in med vstavljanjem kasete za papir vnesete vrednosti na prikazanem zaslonu, vas tiskalnik opozori, če se razlikujejo vrednosti registriranih informacij in nastavitvev za tiskanje. Na ta način ne boste zaman porabili papirja in črnila, saj se bo tiskalnik prepričal, da ne tiskate na napačno velikost papirja ali ne tiskate v napačni barvi zaradi uporabljenih nastavitvev, ki se ne ujemajo z vrsto papirja.

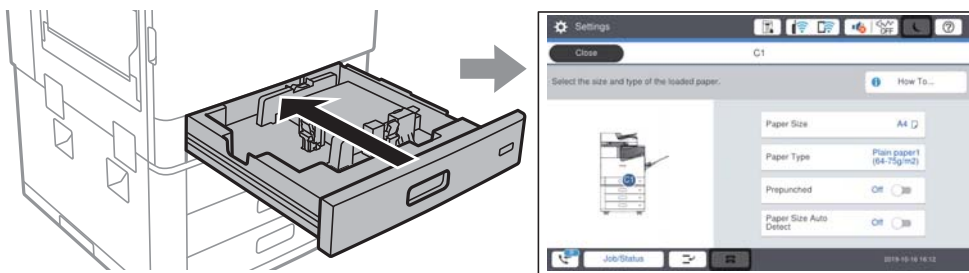

Če se prikazana velikost in vrsta papirja razlikujeta od vstavljenega papirja, izberite element, ki ga želite spremeniti. Če se nastavitve ujemajo z naloženim papirjem, zaprite zaslon.

Opomba:

- Zaslon z nastavitvami velikosti in vrste papirja lahko odprete tudi tako, da izberete  na nadzorni plošči.
- Pogosto uporabljene uporabniško določene velikosti lahko registrirate tako, da izberete **Nastavitve > Splošne nastavitve > Nastavitve tiskalnika > Nastavitve vira papirja > Seznam uporabniško določenih velik. papirja.**
- Če želite za velikost papirja izbrati velikost, ki jo določi uporabnik, **Samodejna zaznava Vel. papirja** nastavite na **Izkl.**

Nastavitev vrste papirja

Za optimalne rezultate tiskanja izberite vrsto papirja, ki ustreza papirju.

Ime papirja	Vrsta papirja			
	Nadzorna plošča	Gonilnik tiskalnika sistema	Gonilnik tiskalnika PostScript	Univerzalni gonilnik tiskalnika Epson
Epson Business Paper Epson Bright White Ink Jet Paper	Navaden papir1 (64–75 g/m ²)	Navaden papir1	Plain1	Navaden papir1
Epson Matte Paper-Heavyweight	Mat	Matiran papir Epson	Epson Matte	-
Epson Archival Matte Paper	Mat	Matiran papir Epson	Epson Matte	-
Epson Double-Sided Matte Paper	Mat	Matiran papir Epson	Epson Matte	-
Epson Photo Quality Ink Jet Paper Epson Double-sided Photo Quality Ink Jet Paper	Mat	Matiran papir Epson	Photo Quality Ink Jet Paper	-
Navaden papir (od 60 do 75 g/m ²)	Navaden papir1 (64–75 g/m ²)	Navaden papir1	Plain1	Navaden papir1
Navaden papir (od 76 do 90 g/m ²)	Navaden papir2 (76–90 g/m ²)	Navaden papir2	Plain2	Navaden papir2
Debel papir (od 91 do 105 g/m ²)	Thick1 (91–105 g/m ²)	Debel papir1	Thick-Paper1	Debel papir1
Debel papir (od 106 do 135 g/m ²)	Thick2 (106–135 g/m ²)	Debel papir2	Thick-Paper2	Debel papir2

Ime papirja	Vrsta papirja			
	Nadzorna plošča	Gonilnik tiskalnika sistema	Gonilnik tiskalnika PostScript	Univerzalni gonilnik tiskalnika Epson
Debel papir (od 136 do 160 g/m ²)	Thick3 (136–160 g/m ²)	Debel papir3	Thick-Paper3	Debel papir3
Debel papir (od 161 do 250 g/m ²)	Thick4 (161–250 g/m ²)	Debel papir4	Thick-Paper4	Debel papir4
Izredno debel papir (od 251 do 350 g/m ²)	Zelo debel papir	Izredno debel papir	Extra Thick-Paper	Izredno debel papir

Seznam zaznanih velikosti papirja

Če omogočite možnost **Samodejna zaznava Vel. papirja**, bodo te velikosti papirja zaznane samodejno, ko jih naložite v kaseto za papir.

A6, B6, A5, Half letter, B5, A4, Letter, B4, Legal, A3, 11×17 palcev

Podobne velikosti, kot sta A4 in Letter, morda ne bosta zaznani pravilno. Če so velikosti Half letter, Letter, Legal in Leger zaznane kot velikosti A5, A4, B4 in A3, izberite  in nato nastavite pravilno velikost.

Če velikosti ni mogoče samodejno zaznati, izberite , onemogočite funkcijo **Samodejna zaznava Vel. papirja** in nato nastavite velikost papirja, ki ste ga naložili.

Nalaganje papirja

Papir lahko naložite tako, da si ogledate animacije, prikazane na zaslonu LCD tiskalnika.

Izberite  in nato še **Navodila za uporabo > Naloži papir**. Izberite vir papirja, ki ga želite uporabiti, da prikažete animacije. Izberite **Zapri**, da zaprete zaslon z animacijo.

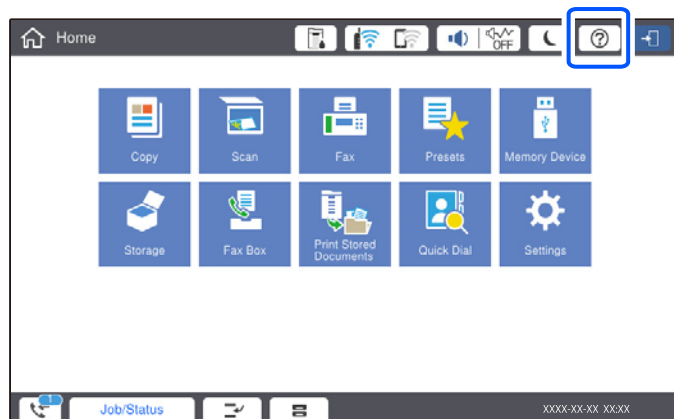

! Pomembno:

Počasi vstavite in odstranite kaseto za papir. Visokozmogljiv pladenj vstavite počasi, ker je pladenj težak zaradi velike količine papirja, ki je naložena v pladnju.

Opomba:

Če želite spremeniti položaj vodil robov v kaseti za papir, sprostite zapah na kaseti in nato premaknite vodila robov. Ko spremenite položaj, znova aktivirajte zapah kasete.

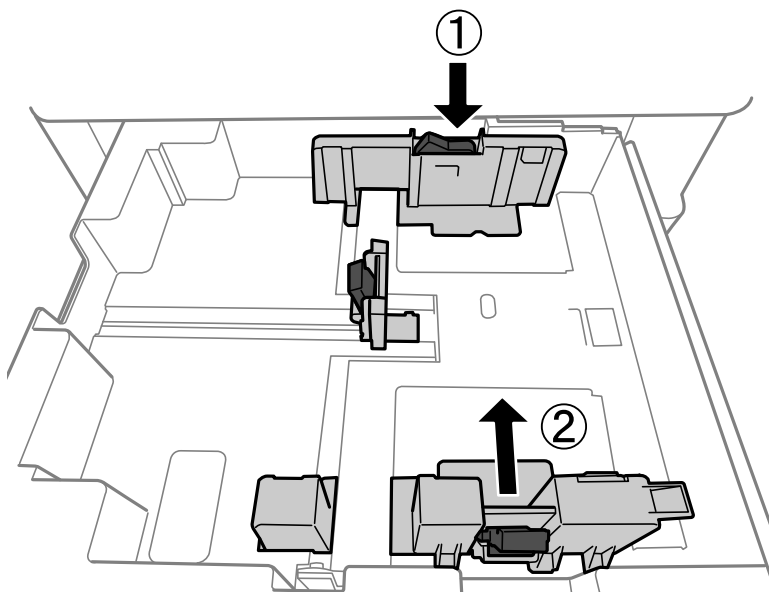

Vstavljanje ovojnic

Najprej naložite kratki rob ovojnic z navzdol obrnjenim zavihkom na sredino pladnja za papir ter potisnite vodila robov do robov ovojnic.

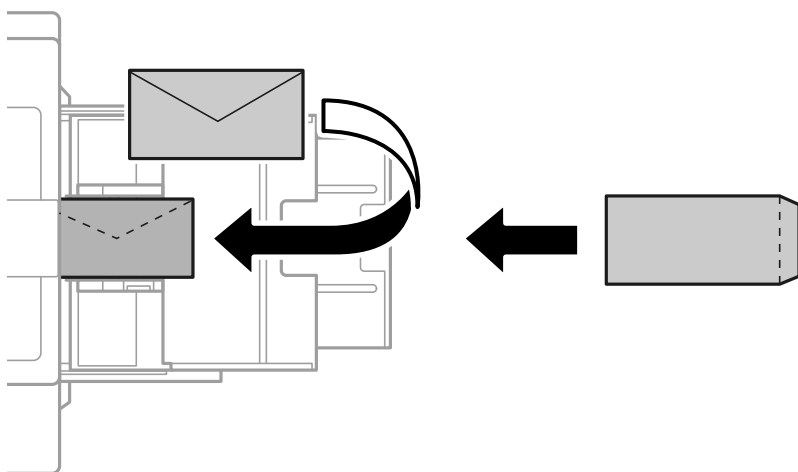

Če je zavihek na kratkem robu, ob nastavitvi uporabniško določene velikosti ne pozabite vključiti zavihka.

Vstavljanje perforiranega papirja

Izberite nastavitve robov, da preprečite tiskanje prek lukenj.

Tiskanje ni mogoče na območju 17 mm od roba (perforiranega roba) papirja.



Pomembno:

Naložite perforiran papir tako, da je stran z luknjami obrnjena proti vam. Če papir naložite v napačni usmerjenosti, se lahko zgodi ali umaže notranjost tiskalnika.

Kasetna za papir

Perforiran papir naložite tako, da je stran za tiskanje obrnjena navzdol, mesta lukenj pa so na sprednjem delu.

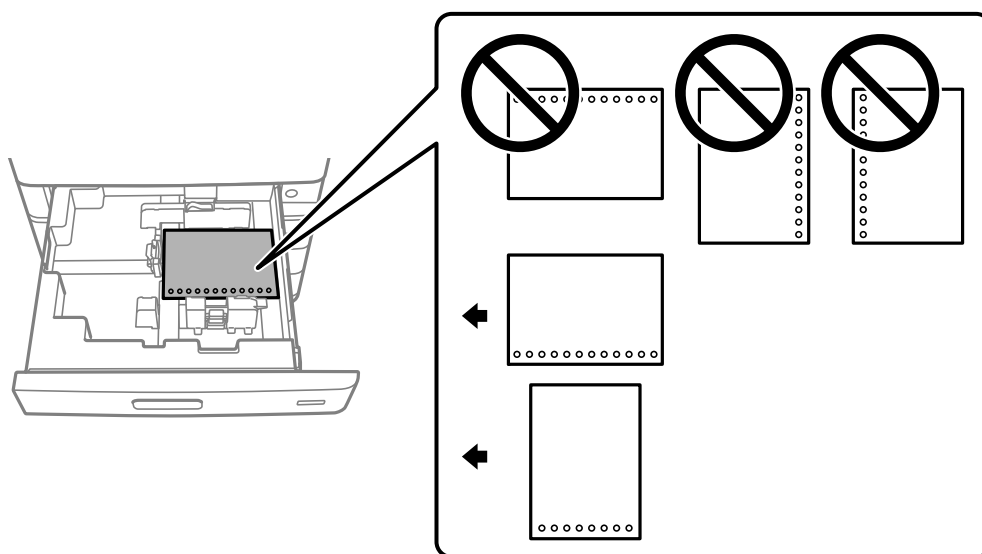

Na zaslonu z nastavitvami papirja na nadzorni plošči izberite **Vklop** za nastavev **Prepunched**.

Pladenj za papir

Perforiran papir naložite tako, da je stran za tiskanje obrnjena navzgor, mesta lukenj pa so na sprednjem delu.

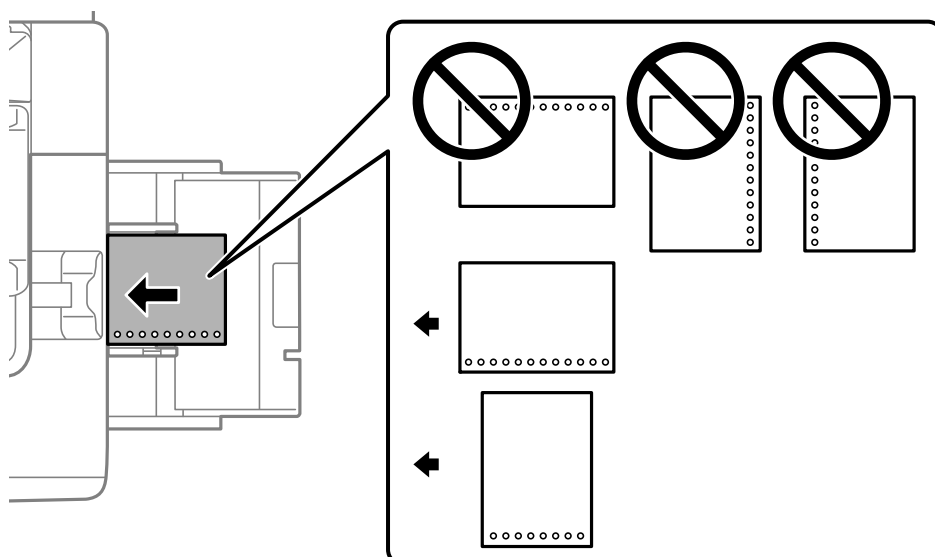

Na zaslону z nastavitvami papirja na nadzorni plošči izberite **Vklop** za nastavev **Prepunched**.

Opomba:

Zaslon z nastavitvami papirja lahko odprete tudi tako, da izberete  na nadzorni plošči.

Nalaganje dolgega papirja

Naložite en list dolgega papirja na pladenj za papir. Za **Samodejna zaznava Vel. papirja** izberite možnost **Izkl.** in za nastavev velikosti papirja izberite možnost **Upor. dol.**

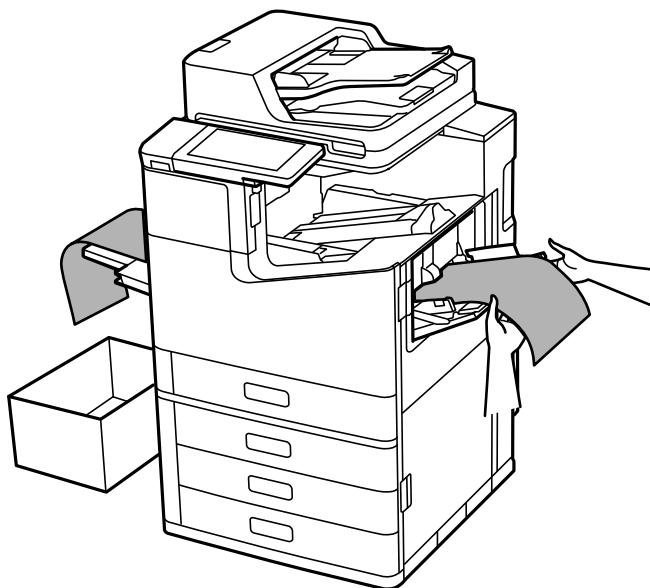

- Če papir pade s pladnja (lice navzgor), pripravite škatlo in druge pripomočke, da papir ne bo padel na tla.
- Papirja, ki je izvržen iz tiskalnika, se ne dotikajte. Poškodujete si namreč lahko dlan ali poslabšate kakovost tiskanja.
- Pri nalaganju dolgega papirja pazite, da se med držanjem papirja ne urežete ob robove papirja.

Povezane informacije

➔ [“Nalaganje dolgega papirja pri nameščeni zaključevalni enoti za spenjanje P2” na strani 406](#)

Polaganje izvornikov

Polaganje izvornikov.	45
Samodejno zaznavanje velikosti izvornika.	47
Izvirniki, ki jih ADF ne podpira.	48

Polaganje izvornikov

Položite izvornike na steklo optičnega bralnika ali v samodejni podajalnik dokumentov.

V samodejni podajalnik dokumentov lahko vstavite več izvornikov. Če je na voljo samodejno obojestransko optično branje, lahko optično preberete obe strani izvornika hkrati. Kliknite spodnjo povezavo za ogled tehničnih podatkov o samodejnem podajalniku dokumentov.

[“Tehnični podatki za samodejni podajalnik papirja” na strani 507](#)

Upoštevajte spodnja navodila za ogled videoposnetka, v katerem je prikazano polaganje izvornikov.

Izberite  in nato še **Navodila za uporabo > Namestite originale**. Izberite način nalaganja izvornikov, ki si ga želite ogledati. Izberite **Zapri**, da zaprete zaslon z animacijo.

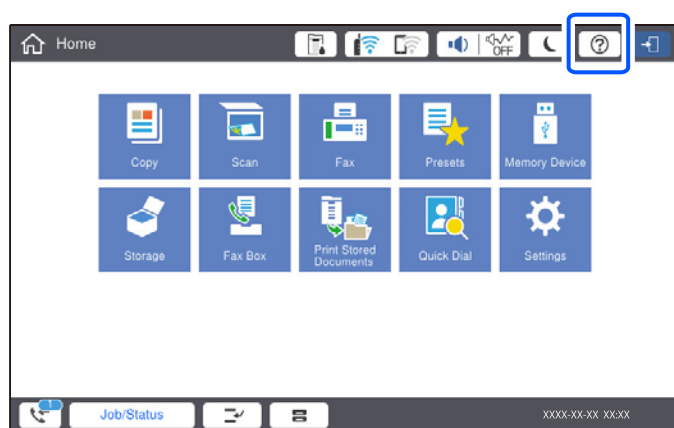

Pri uporabi stekla optičnega bralnika



Pozor:

Pazite, da si pri zapiranju pokrova optičnega bralnika ne priprete prstov. V nasprotnem se lahko poškodujete.

! **Pomembno:**

- Ko nameščate debelejšje originale, kot so npr. knjige, preprečite, da zunanja svetloba sveti neposredno na steklo optičnega bralnika.
Če je zunanja osvetlitev premočna, velikost izvornika morda ne bo samodejno zaznana oziroma kopiran ali optično prebran dokument morda bel.
- Na steklo optičnega bralnika ne pritiskajte s preveliko silo. V nasprotnem primeru ga lahko poškodujete.
- Na izvornik ne pritiskajte s preveliko silo. Če ga pritisnete s preveliko silo, se lahko pojavijo obrisi, madeži in pike.
- Če so na izvorniku oznake zaradi prepogiba ali gub, ga zgladite in položite na steklo optičnega bralnika. Slike bodo morda zamegljene na delih, kjer izvornik ni v tesnem stiku s steklom optičnega bralnika.
- Če so na optičnem bralniku kakršne koli smeti ali umazanija, je obseg optičnega branja razširjen tako, da vključuje te smeti ali umazanijo, zato bo slika izvornika morda zamaknjena ali pomanjšana. Pred začetkom optičnega branja odstranite morebitne smeti in umazanijo s stekla optičnega bralnika.

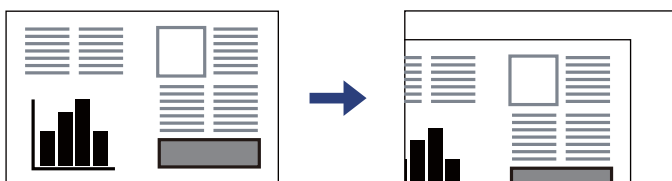

- Po optičnem branju odstranite izvornike. Če izvornike pustite na steklu optičnega bralnika dalj časa, se lahko zalepijo na površino stekla.

Opomba:

- Območje 1,5 mm od robov stekla optičnega bralnika ni optično prebrano.
- Ko so izvorniki položeni v samodejni podajalnik dokumentov in na steklu optičnega bralnika, imajo prednost izvorniki v samodejnem podajalniku dokumentov.
- Nekaterih velikosti morda ne bo mogoče samodejno zaznati. V tem primeru ročno izberite velikost izvornikov.

Pri uporabi ADF

! Pomembno:

- Izvornikov ne vstavljajte nad črto tik pod simbolom trikotnika na vodilu za rob ADF.

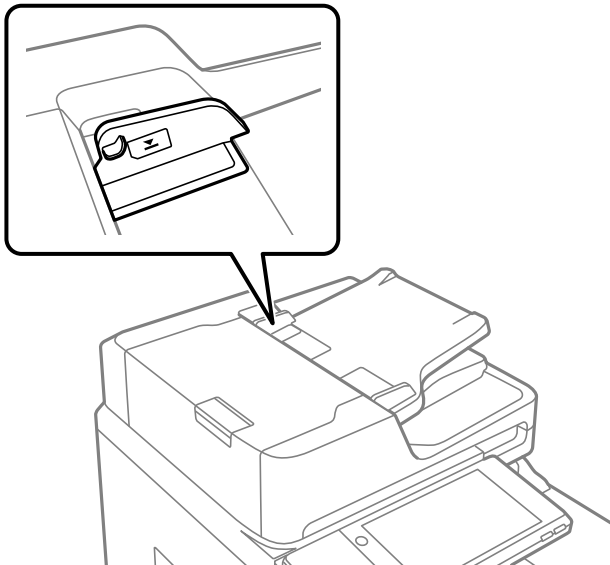

- Izvornikov ne dodajajte med optičnim branjem.

Opomba:

- Izvornike, ki so manjši od velikosti A4, lahko naložite tako, da je dolgi rob obrnjen proti ADF.
- Nekaterih velikosti morda ne bo mogoče samodejno zaznati. V tem primeru ročno izberite velikost izvornikov.

Povezane informacije

- ➔ [“Izvorniki, ki jih ADF ne podpira” na strani 48](#)
- ➔ [“Samodejno zaznavanje velikosti izvirnika” na strani 47](#)
- ➔ [“Specifikacije optičnega bralnika” na strani 507](#)

Samodejno zaznavanje velikosti izvirnika

Če za nastavitve papirja izberete možnost **Sa. zaz.**, so spodaj navedene velikosti papirja zaznane samodejno.

- Navpična postavitev: A4, B5, A5, 16K*

Dolgi rob izvirnika postavite proti vходу za podajanje papirja samodejnega podajalnika dokumentov ali na levo stran steklo optičnega bralnika.

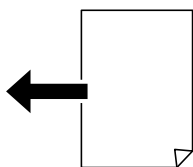

- Vodoravna postavitev: A3, B4, A4, B5, A5 (samo za steklo optičnega bralnika), 8K*, 16K*

Kratki rob izvirkov postavite proti vходу za podajanje papirja samodejnega podajalnika dokumentov ali na levo stran steklo optičnega bralnika.



*: Papir bo zaznan, če je omogočena možnost **Prioriteta za velikost K**. Toda papir morda ne bo zaznan, kar je odvisno od uporabljenih nastavitev. Dodatne podrobnosti najdete na spodnji povezavi »Sorodne informacije«.

Opomba:

Velikosti naslednjih originalov morda ne bodo zaznane pravilno. Če velikosti ni mogoče zaznati, ročno nastavite velikost na nadzorni plošči.

- Izvirniki, ki so strgani, prepognjeni, zgubani ali zviti (če so izvirkov zviti, jih zravnajte, preden jih vstavite)
- Izvirniki z veliko luknjicami za vezavo
- Prosojnice, prozorni ali sijoči izvirkov

Povezane informacije

➔ [“Možnost samodejnega zaznavanja prvotne velikosti.” na strani 475](#)

Izvirniki, ki jih ADF ne podpira



Pomembno:

V ADF ne vstavljajte fotografij ali dragocenih izvirkov umetnin. Napačno podajanje lahko naguba izvirkov ali ga poškoduje. Te dokumente optično preberite na stekleni plošči optičnega bralnika.

Da preprečite zagozdenje papirja, v podajalnik ADF ne vstavljajte izvirkov, navedenih v nadaljevanju. Za te vrste uporabite steklo optičnega bralnika.

- Izvirniki, ki so raztrgani, zloženi, nagubani, slabše kakovosti ali zviti
- Izvirniki z luknjicami za vezavo
- Izvirniki, ki so zlepljeni z lepilnim trakom, speti, spojeni s sponkami itd.
- Izvirniki, na katere so nalepljene nalepke ali etikete
- Izvirniki, ki so neenakomerno odrezani ali niso pravokotni
- Izvirniki, ki so vezani
- Prosojnice, papir s toplotnim nanosom ali karbonski papir
- Pravkar natisnjeni izvirkov (niso posušeni, ohlajeni itn.)

Vstavljanje in odstranjevanje pomnilniške naprave

Vstavljanje zunanje naprave USB.	50
Odstranjevanje zunanje naprave USB.	50

Vstavljanje zunanje naprave USB

V zunanji vmesnik za USB-vhod vstavite zunanjo napravo USB.

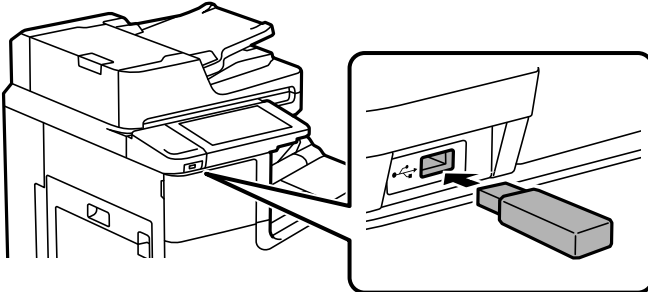

Povezane informacije

➔ [“Tehnični podatki za pomnilniško napravo” na strani 513](#)

Odstranjevanje zunanje naprave USB

Odstranite zunanjo napravo USB.

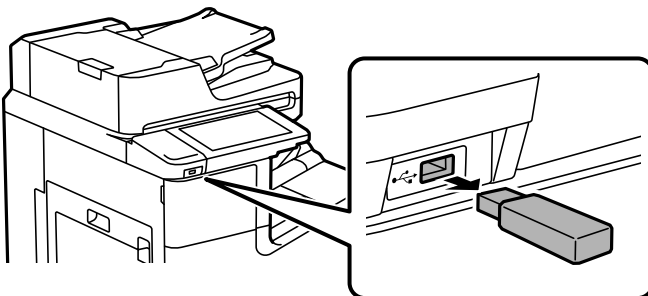

Pomembno:

Če odstranite zunanjo napravo USB med uporabo tiskalnika, boste morda izgubili podatke, ki so shranjeni v zunanji napravi USB.

Tiskanje

Tiskanje dokumentov.	52
Tiskanje na ovojnice.	117
Tiskanje fotografij.	118
Tiskanje spletnih strani.	121
Tiskanje prek storitve oblaka.	122

Tiskanje dokumentov

Tiskanje iz računalnika — Windows

Če ne morete spremeniti nekaterih nastavitev gonilnika tiskalnika, je skrbnik morda omejil dostop do njih. Za pomoč se obrnite na skrbnika svojega tiskalnika.

Tiskanje s preprostimi nastavitvami



Opomba:

Postopki se lahko razlikujejo glede na aplikacijo. Podrobnosti najdete v pomoči za aplikacijo.

1. V tiskalnik vstavite papir.
[“Nalaganje papirja” na strani 40](#)
2. Odprite datoteko, ki jo želite natisniti.
3. Izberite **Natisni** ali **Nastavitve tiskanja** v meniju **Datoteka**.
4. Izberite tiskalnik.
5. Izberite **Prednosti** ali **Lastnosti** za dostop do okna gonilnika tiskalnika.

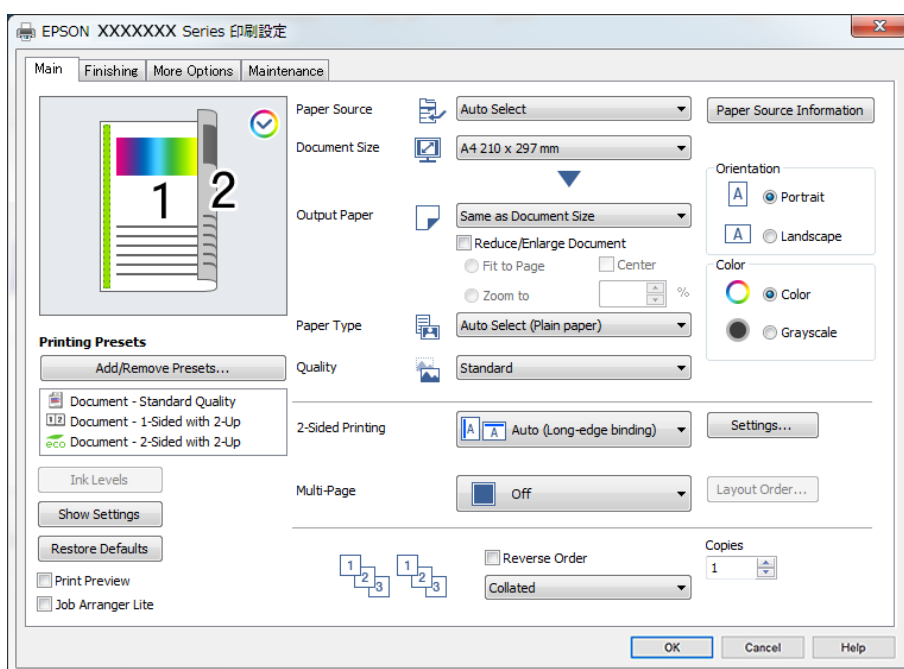

6. Po potrebi spremenite nastavitve.

Za podrobnosti glejte možnosti menija za gonilnik tiskalnika.

Opomba:

- Ogledate si lahko tudi spletno pomoč za razlage nastavitvev. Če element kliknete z desno tipko miške, prikažete **Pomoč**.
- Če izberete **Predogled tiskanja**, si lahko ogledate predogled svojega dokumenta pred tiskanjem.
- Če želite tiskati le na eno stran papirja, nastavite **Dvostransko tiskanje na Izklop**.
- Če želite dokument za tiskanje shraniti v shrambo, izberite zavihek **Zaključevanje** ali **Več možnosti**, izberite **Shranite v pomnilnik in natisnite** v polju **Vrsta opravila** in nato določite mesto za shranjevanje dokumenta.

7. Kliknite **V redu**, da zaprete okno gonilnika tiskalnika.

8. Kliknite **Natisni**.

Opomba:

- Če izberete **Predogled tiskanja**, se prikaže okno za predogled. Za spreminjanje nastavitvev kliknite **Prekliči** in nato postopek ponovite od 3. koraka.
- Če želite preklicati tiskanje, v računalniku z desno tipko miške kliknite tiskalnik v pogovornem oknu **Naprave in tiskalniki**, **Tiskalnik ali Tiskalniki in faksi**. Kliknite **Prikaži, kaj se tiska**, z desno tipko miške kliknite opravilo, ki ga želite preklicati, in izberite **Prekliči**. Tiskalnega opravila v računalniku ne morete preklicati, če je bilo opravilo že v celoti poslano tiskalniku. V tem primeru prekličite tiskalni posel prek nadzorne plošče tiskalnika.

Povezane informacije

- ➔ “Papir, ki je na voljo, in njegove zmogljivosti” na strani 456
- ➔ “Nastavitve vrste papirja” na strani 39
- ➔ “Menijske možnosti za gMenijske možnosti za gonilnik tiskalnika” na strani 53

Menijske možnosti za gMenijske možnosti za gonilnik tiskalnika

Odprite okno za tiskanje v programu, izberite tiskalnik in nato odprite okno gonilnika tiskalnika.

Opomba:

Meniji so odvisni od izbrane možnosti.

Zavihek Glavno

Prednastavitve tiskanja:

Dodajte/odstranite prednastavitve :

Dodate ali odstranite lahko svoje vnaprejšnje nastavitve za pogosto uporabljene nastavitve tiskanja. Na seznamu izberite vnaprejšnjo nastavitvev, ki jo želite uporabiti.

Ravni črnila:

Prikazuje približno raven črnila. Če želite omogočiti to funkcijo, morate namestiti aplikacijo EPSON Status Monitor 3. Prenesete jo lahko s spletnega mesta družbe Epson.

<http://www.epson.com>

Prikaži nastavitve/Skrij nastavitve:

Prikaže seznam elementov, ki so trenutno nastavljeni na zavihkih **Glavno**, **Zaključevanje** in **Več možnosti**. Zaslonski seznam trenutnih nastavitvev lahko prikažete ali skrijete.

Obnovi privzete nastavitve:

Vse nastavitve vrnete na privzete tovarniške vrednosti. Na tovarniško privzete vrednosti so ponastavljene tudi nastavitve na zavihkih **Zaključevanje** in **Več možnosti**.

Predogled tiskanja:

Prikaže predogled dokumentov pred tiskanjem.

Urejevalec nalog:

Job Arranger Lite omogoča kombiniranje številnih datotek, ki so ustvarjene z različnimi programi, in tiskanje le-teh kot samostojen tiskalni posel.

Vir papirja:

Izberite vir papirja, iz katerega bo podan papir. Izberite **Samodejna izbira**, če želite samodejno izbrati vir papirja, ki je izbran v nastavitvah tiskanja v tiskalniku. Če izberete **Nastavite ločeno za vsak papir**, lahko izberete tudi, ali želite natisniti naslovno in hrbtno stran. Izberete lahko več virov papirja za strani v dokumentu. Če izberete **Pola papirja/poglavje** in kliknete **Nastavitve**, lahko konfigurirate podrobne nastavitve.

Velikost dokumenta:

Izberite velikost papirja, na katerega želite tiskati. Če izberete **Uporabniško določen**, vnesite širino in višino papirja ter nato registrirajte velikost.

Izhodni papir:

Izberite velikost papirja, na katerega želite tiskati. Če se nastavev **Velikost dokumenta** razlikuje od nastavitve **Izhodni papir**, je samodejno izbrana možnost **Zmanjšaj/povečaj dokument**. Te možnosti vam ni treba izbrati pri tiskanju brez pomanjšave ali povečave velikosti dokumenta.

Zmanjšaj/povečaj dokument:

Omogoča zmanjšanje ali povečanje velikosti dokumenta.

Prilagodi strani:

Samodejno zmanjša ali poveča dokument, da ta ustreza velikosti papirja, izbrani v **Izhodni papir**.

Povečaj na:

Tiska z določenimi odstotki.

Na sredini:

Natisne slike na sredino papirja.

Tip papirja:

Izberite vrsto papirja, na katerega želite tiskati. Če izberete možnost **Samodejno izberi (navaden papir)**, je postopek tiskanja izveden z virom papirja, za katerega je v nastavitvah tiskalnika vrsta papirja nastavljena ta vrednost.

Navaden papir1, Navaden papir2, Preprinted, Letterhead, Barva, Recycled, Visokokakovostni navaden papir

Vendar pa papirja ni mogoče podajati iz vira papirja, za katerega je vir papirja razdelku **Nastavitve samodejne izbire** nastavljen na »izklopljeno«. Med tiskanjem prve ali zadnje strani je tiskanje izvedeno tudi na papir iz vira papirja, nastavljenega za vrste papirja, ki niso navedene zgoraj.

Kakovost:

Izberite kakovost tiskanja, ki jo želite uporabiti za tiskanje. Nastavitve, ki so na voljo, so odvisne od izbrane vrste papirja. Če izberete **Visoko**, je kakovost tiskanja večja, vendar bo tiskanje morda počasnejše.

Informacije o viru papirja:

Prikaže informacije o papirju, nastavljene za vsa vir papirja.

Usmerjenost:

Izberite usmerjenost, ki jo želite uporabiti za tiskanje.

Barva:

Izberite barvno ali črno-belo tiskanje.

Dvostransko tiskanje:

Omogoča, da izvedete obojestransko tiskanje.

Settings:

Določite lahko rob za vezavo in robove vezave. Pri tiskanju večstranskih dokumentov lahko nastavite, da se tiskanje začne pri prvi ali zadnji strani. Z možnostjo Slike na območju roba vezave lahko prav tako določite, kako rob vezave vpliva na slike.

Več str.:

Omogoča, da natisnete več strani na en list ali da izvedete tiskanja plakata. Kliknite **red postavitve**, da določite vrsti red tiskanja strani.

Obratni vrstni red:

Omogoča začetek tiskanja pri zadnji strani, da bodo strani po tiskanju naložene v pravilnem vrstnem redu.

Zbiranje/Nezbrano:

Izberite **Zbiranje**, če želite večstranske dokumente natisniti tako, da so strani zbrane v vrstnem redu in razvrščene v nabore.

Copies:

Nastavite število kopij, ki jih želite natisniti.

Zavihek Zaključevanje

Prikaži nastavitve/Skrij nastavitve:

Prikaže seznam elementov, ki so trenutno nastavljeni na zavihkih **Glavno**, **Zaključevanje** in **Več možnosti**. Zaslonski seznam trenutnih nastavitvev lahko prikažete ali skrijete.

Obnovi privzete nastavitve:

Vse nastavitve vrnite na privzete tovarniške vrednosti. Na tovarniško privzete vrednosti so ponastavljene tudi nastavitve na zavihkih **Glavno** in **Več možnosti**.

Vrsta opravila:

Izberite, ali želite podatke za tiskanje shraniti v tiskalnik.

Običajno tiskanje:

Tiskanje se začne brez shranjevanja.

Zaupno tiskalniško opravilo:

Pri tiskanju zaupne dokumente zaščitite z geslom. Če uporabljate to funkcijo, se podatki za tiskanje shranijo v tiskalniku in jih lahko natisnete le po vnosu gesla preko nadzorne plošče tiskalnika. Kliknite **Settings**, da spremenite nastavitve.

Potrdi nalogo:

Pri tiskanju več kopij vam omogoča, da natisnete eno kopijo in preverite vsebino. Če želite začeti tiskanje, ko ustvarite drugo kopijo, uporabite nadzorno ploščo tiskalnika.

Kliknite **Nastavitve**, da nastavite možnosti **Uporabniško ime** in **Ime posla**.

Znova natisni nalogo:

Omogoča, da shranite tiskalno opravilo v pomnilnik tiskalnika. Tiskanje lahko začnete na nadzorni plošči tiskalnika.

Kliknite **Nastavitve**, da nastavite možnosti **Uporabniško ime** in **Ime posla**.

Shranite v pomnilnik:

podatke za tiskanje lahko shranite v shrambo in jih natisnete pozneje.

Shranite v pomnilnik in natisnite:

podatke za tiskanje lahko pri tiskanju shranite v shrambo.

Vir papirja:

Izberite vir papirja, iz katerega bo podan papir. Izberite **Samodejna izbira**, če želite samodejno izbrati vir papirja, ki je izbran v nastavitvah tiskanja v tiskalniku. Če izberete **Nastavite ločeno za vsak papir**, lahko izberete tudi, ali želite natisniti naslovno in hrbtno stran. Izberete lahko več virov papirja za strani v dokumentu. Če izberete **Pola papirja/poglavje** in kliknete **Nastavitve**, lahko konfigurirate podrobne nastavitve.

Ločilni list:

Izberite nastavitve za vstavljanje ločilnih listov med natise.

Izhodni pladenj:

Izberite izhodni pladenj, ki ga želite uporabljati za natise. Izhodni pladenj bo morda izbran samodejno na podlagi drugih nastavitvev tiskanja.

Razvrščanje:

Izberite način razvrščanja več kopij.

Izmenično obračaj:

Natise zložite izmenično v pokončni in ležeči usmerjenosti. Če želite uporabiti to funkcijo, izberite **Samodejna izbira** za nastavitve **Vir papirja** in **Samodejna izbira** ali **Pladenj (lice navzdol)** za nastavitve **Izhodni pladenj**. Natisi so zloženi na pladenj, na katerem je natisnjen papir obrnjen navzdol.

Mešana velikost papirja:

Če kombinirate spodaj navedene velikosti dokumentov, so natisi zloženi tako, da sta poravnana kratek rob papirja velike velikosti in dolgi rob papirja majhne velikosti. Izberite **Določite usmerjenost** in kliknite **Nastavitve**, da nastavite usmerjenost papirja in rob za vezavo.

- A3/A4
- Ledger/Letter
- B4/B5
- 8K/16K

Zavihek Več možnosti

Prednastavitve tiskanja:

Dodajte/odstranite prednastavitve :

Dodate ali odstranite lahko svoje vnaprejšnje nastavitve za pogosto uporabljene nastavitve tiskanja. Na seznamu izberite vnaprejšnjo nastavitve, ki jo želite uporabiti.

Prikaži nastavitve/Skrij nastavitve:

Prikaže seznam elementov, ki so trenutno nastavljeni na zavihkih **Glavno**, **Zaključevanje** in **Več možnosti**. Zaslonski seznam trenutnih nastavitve lahko prikazete ali skrijete.

Obnovi privzete nastavitve:

Vse nastavitve vrnete na privzete tovarniške vrednosti. Na tovarniško privzete vrednosti so ponastavljene tudi nastavitve na zavihkih **Glavno** in **Zaključevanje**.

Vrsta opravila:

Izberite, ali želite podatke za tiskanje shraniti v tiskalnik.

Običajno tiskanje:

Tiskanje se začne brez shranjevanja.

Zaupno tiskalniško opravilo:

Pri tiskanju zaupne dokumente zaščitite z geslom. Če uporabljate to funkcijo, se podatki za tiskanje shranijo v tiskalniku in jih lahko natisnete le po vnosu gesla preko nadzorne plošče tiskalnika. Kliknite **Settings**, da spremenite nastavitve.

Potrdi nalogo:

Pri tiskanju več kopij vam omogoča, da natisnete eno kopijo in preverite vsebino. Če želite začeti tiskanje, ko ustvarite drugo kopijo, uporabite nadzorno ploščo tiskalnika.

Kliknite **Nastavitve**, da nastavite možnosti **Uporabniško ime** in **Ime posla**.

Znova natisni nalogo:

Omogoča, da shranite tiskalno opravilo v pomnilnik tiskalnika. Tiskanje lahko začnete na nadzorni plošči tiskalnika.

Kliknite **Nastavitve**, da nastavite možnosti **Uporabniško ime** in **Ime posla**.

Shranite v pomnilnik:

podatke za tiskanje lahko shranite v shrambo in jih natisnete pozneje.

Shranite v pomnilnik in natisnite:

podatke za tiskanje lahko pri tiskanju shranite v shrambo.

Prilagojene barve:

Samodejno:

Samodejno prilagodi ton slik.

Po meri:

Omogoča ročni popravek barv. Če kliknete **Napredno**, odprete zaslon Prilagojene barve, na katerem lahko izberete podroben način popravka barv. Omogoča, da nastavite način za Tiskanje v univerzalnih barvah ter poudarite besedilo in tanke črte, ko kliknete **Možnosti slike**. Omogočite lahko tudi možnost Glajenje robov, Popravi rdeče oči in nastavitve tiskanja z manjšo zameglitvijo robov.

Dodatne nastavitve:

Funkcije vodnega žiga :

Omogoča konfiguracijo nastavitvev za vzorce za zaščito pred kopiranjem, vodne žige ali glave in noge.

Dodaj/izbriši:

Omogoča, da dodate ali odstranite poljubne vzorce za zaščito pred kopiranjem ali vodne žige, ki jih želite uporabiti.

Nastavitve:

Omogoča, da nastavite način tiskanja vzorcev za zaščito pred kopiranjem ali vodnih žigov.

Glava/noga:

Podatke, kot sta uporabniško ime in datum tiskanja, lahko natisnete v glavah ali nogah.

Zasuk 180°:

Pred tiskanjem zasuka strani za 180 stopinj. Ta element izberite pri tiskanju na papir, kot so ovojnice, ki jih v tiskalnik naložite v nespremenljivi usmerjenosti.

Nabori natisov:

Omogoči nastavitve za razvrščanje natisov po skupini. Kliknite **Nastavitve**, da nastavite število kopij, naborov in način razvrščanja.

Zavihek Vzdrževanje

Urejevalec nalog:

Odpre se okno Urejevalec nalog. V tem oknu lahko odprete in uredite že shranjene podatke.

EPSON Status Monitor 3:

Odpre se okno EPSON Status Monitor 3. Lahko preverite stanje tiskalnika in potrošnega materiala. Če želite omogočiti to funkcijo, morate namestiti aplikacijo EPSON Status Monitor 3. Prenesete jo lahko s spletnega mesta družbe Epson.

<http://www.epson.com>

Nastavitve nadzorovanja:

Tu lahko opravite nastavitve za elemente v oknu EPSON Status Monitor 3. Če želite omogočiti to funkcijo, morate namestiti aplikacijo EPSON Status Monitor 3. Prenesete jo lahko s spletnega mesta družbe Epson.

<http://www.epson.com>

Razširjene nastavitve:

Opravite lahko različne nastavitve. Za več podatkov z desno miškino tipko kliknite vsak element, kjer si želite ogledati Pomoč.

Natisni vrsto:

Prikazuje opravila, ki čakajo na tiskanje. Tiskalna opravila lahko preverite, začasno prekinete ali z njimi nadaljujete.

Informacije o tiskanju in možnostih:

Prikaže število listov papirja, podanih v tiskalnik ali samodejni podajalnik dokumentov.

Jezik:

Spremeni jezik, ki se uporablja v oknu gonilnika tiskalnika. Za uveljavitev sprememb zaprite gonilnik tiskalnika in ga znova odprite.

Posodobitev programske opreme:

Zažene EPSON Software Updater za iskanje najnovejše različice aplikacij na internetu.

Tehnična podpora:

Priročnik se prikaže, če je nameščen v vašem računalniku. V nasprotnem primeru obiščite Epsonovo spletno mesto in pregledajte priročnik ter se obrnite na tehnično podporo, ki je na voljo.

Dodajanje vnaprejšnjih nastavitvev za preprosto tiskanje

Če ustvarite svojo vnaprejšnjo nastavitvev pogosto uporabljenih nastavitvev tiskanja za gonilnik tiskalnika, lahko enostavno tiskate z vnaprejšnjimi nastavitvami iz seznama.



1. V gonilniku tiskalnika na zavihku **Glavno** ali **Več možnosti** nastavite posamezen element (na primer **Velikost dokumenta** in **Tip papirja**).
2. V razdelku **Prednastavitve tiskanja** kliknite **Dodajte/odstranite prednastavitve**.
3. Vnesite **Ime** in po potrebi še komentar.
4. Kliknite **Shrani**.

Opomba:

Za izbris dodane vnaprejšnje nastavitve kliknite **Dodajte/odstranite prednastavitve**, izberite ime vnaprejšnje nastavitve, ki jo želite izbrisati s seznama, in jo izbrišite.

[“Zavihek Glavno” na strani 53](#)

[“Zavihek Več možnosti” na strani 57](#)

5. Kliknite **Natisni**.

Ko boste naslednjič želeli tiskati z istimi nastavitvami, izberite registrirano ime nastavitve v razdelku **Prednastavitve tiskanja** in kliknite **OK**.

Povezane informacije

- ➔ [“Nalaganje papirja” na strani 40](#)
- ➔ [“Tiskanje s preprostimi nastavitvami” na strani 52](#)

Obojestransko tiskanje

Tiskate lahko na obe strani papirja.

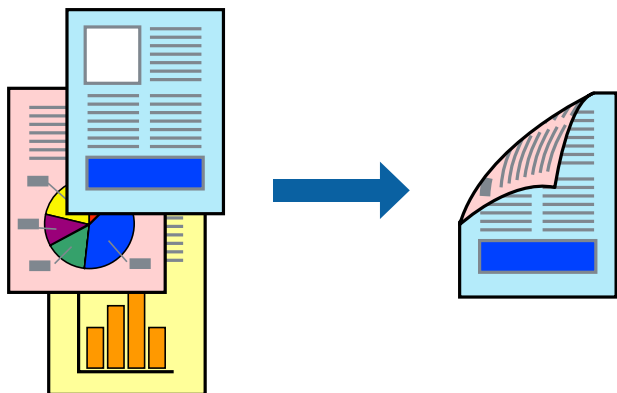

Opomba:

- Če ne uporabljate papirja, ki je primeren za obojestransko tiskanje, se lahko kakovost tiskanja poslabša in papir se lahko zagozdi.

“Papir za dvostransko tiskanje” na strani 459

- Glede na vrsto papirja in podatkov je mogoče, da bo črnilo pronicalo na drugo stran papirja.

1. V gonilniku tiskalnika na zavihku **Glavno** izberite način v nastavitvi **Dvostransko tiskanje**.
2. Kliknite **Nastavitve**, konfigurirajte ustrezne nastavitve in kliknite **V redu**.
3. Po potrebi nastavite druge elemente na zavihku **Glavno**, **Zaključevanje** ali **Več možnosti** in nato kliknite **V redu**.
 - “Zavihek Glavno” na strani 53
 - “Zavihek Zaključevanje” na strani 55
 - “Zavihek Več možnosti” na strani 57
4. Kliknite **Natisni**.

Povezane informacije

- ➔ “Papir, ki je na voljo, in njegove zmogljivosti” na strani 456
- ➔ “Nalaganje papirja” na strani 40
- ➔ “Tiskanje s preprostimi nastavitvami” na strani 52

Tiskanje knjižice

Natisnete lahko tudi knjižico, ki jo natisnete z razvrščanjem strani ali zgibanjem natisa.

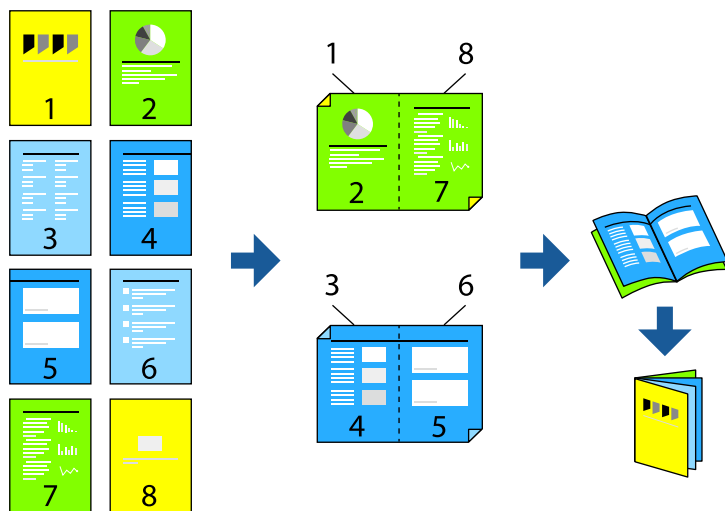

Opomba:

Če ne uporabljate papirja, ki je primeren za obojstransko tiskanje, se lahko kakovost tiskanja poslabša in papir se lahko zagozdi.

[“Papir za dvostransko tiskanje” na strani 459](#)

Glede na vrsto papirja in podatkov je mogoče, da bo črnilo pronicalo na drugo stran papirja.

1. V gonilniku tiskalnika na zavihku **Glavno** v polju **Dvostransko tiskanje** izberite vrsto vezave na dolgem robu, ki jo želite uporabiti.
2. Kliknite **Settings** ter izberite **knjižica** in nato še **Središčna vezava** ali **Stranska vezava**.
 - Središčna vezava: ta način uporabite, če želite natisniti majhno število strani, ki jih lahko zložite in preprosto prepognete na polovico.
 - Stranska vezava. Ta način uporabite, če želite hkrati natisniti en list (štiri strani) — vsakega zložite po polovici in jih nato vstavite v en medij.
3. Kliknite **V redu**.
4. Po potrebi nastavite druge elemente na zavihku **Glavno**, **Zaključevanje** ali **Več možnosti** in nato kliknite **V redu**.

[“Zavihek Glavno” na strani 53](#)

[“Zavihek Zaključevanje” na strani 55](#)

[“Zavihek Več možnosti” na strani 57](#)

5. Kliknite **Natisni**.

Povezane informacije

- ➔ [“Papir, ki je na voljo, in njegove zmogljivosti” na strani 456](#)
- ➔ [“Nalaganje papirja” na strani 40](#)
- ➔ [“Tiskanje s preprostimi nastavitvami” na strani 52](#)

Tiskanje več strani na en list

Na eno stran papirja lahko natisnete več strani podatkov.

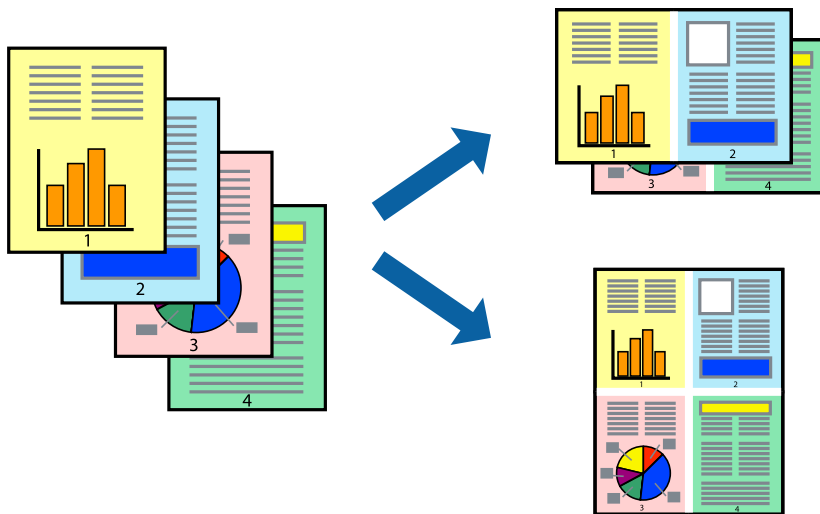

1. V gonilniku tiskalnika na zavihku **Glavno** izberite **2 na list**, **4 na list**, **6-gor**, **8 na list**, **9-gor** ali **16-gor** za nastavitve **Več str.**
2. Kliknite **red postavitve**, izberite ustrezno nastavitvev in kliknite **V redu**.
3. Po potrebi nastavite druge elemente na zavihku **Glavno**, **Zaključevanje** ali **Več možnosti** in nato kliknite **V redu**.
 - “Zavihek Glavno” na strani 53
 - “Zavihek Zaključevanje” na strani 55
 - “Zavihek Več možnosti” na strani 57
4. Kliknite **Natisni**.

Povezane informacije

- ➔ “Nalaganje papirja” na strani 40
- ➔ “Tiskanje s preprostimi nastavitvami” na strani 52

Tiskanje s prilagoditvijo velikosti papirja

Izberite velikost papirja, ki ste jo vstavili v tiskalnik kot nastavitev »Ciljna velikost papirja«.



1. V gonilniku tiskalnika na zavihku **Glavno** konfigurirajte te nastavitve.
 - Velikost dokumenta: izberite velikost papirja, ki ste jo nastavili v aplikaciji.
 - Izhodni papir: izberite velikost papirja, ki ste jo vstavili v tiskalnik.
Možnost **Prilagodi strani** je izbrana samodejno.

Opomba:

Kliknite **Na sredini**, če želite natisniti pomanjšano sliko na sredini lista.

2. Po potrebi nastavite druge elemente na zavihku **Glavno**, **Zaključevanje** ali **Več možnosti** in nato kliknite **V redu**.

“Zavihek Glavno” na strani 53

“Zavihek Zaključevanje” na strani 55

“Zavihek Več možnosti” na strani 57

3. Kliknite **Natisni**.

Povezane informacije

- ➔ “Nalaganje papirja” na strani 40
- ➔ “Tiskanje s preprostimi nastavitvami” na strani 52

Tiskanje pomanjšanega ali povečanega dokumenta pri poljubni povečavi

Velikost dokumenta lahko zmanjšate ali povečate za določen odstotek.



1. V gonilniku tiskalnika na zavihku **Glavno** izberite velikost dokumenta v nastavitvi **Velikost dokumenta**.
2. V nastavitvi **Izhodni papir** izberite velikost papirja, na katerega želite tiskati.
3. Izberite **Zmanjšaj/povečaj dokument**, **Povečaj na** in nato vnesite odstotek.
4. Po potrebi nastavite druge elemente na zavihku **Glavno**, **Zaključevanje** ali **Več možnosti** in nato kliknite **V redu**.

[“Zavihek Glavno” na strani 53](#)

[“Zavihek Zaključevanje” na strani 55](#)

[“Zavihek Več možnosti” na strani 57](#)

5. Kliknite **Natisni**.

Povezane informacije

- ➔ [“Nalaganje papirja” na strani 40](#)
- ➔ [“Tiskanje s preprostimi nastavitvami” na strani 52](#)

Dodajanje ločilnih listov med kopije in opravila za tiskanje

Med kopije ali opravila lahko vstavite ločilne liste. Za ločilni list uporabite navaden papir, debel papir ali papir visoke kakovosti debeline do največ 160 g/m².

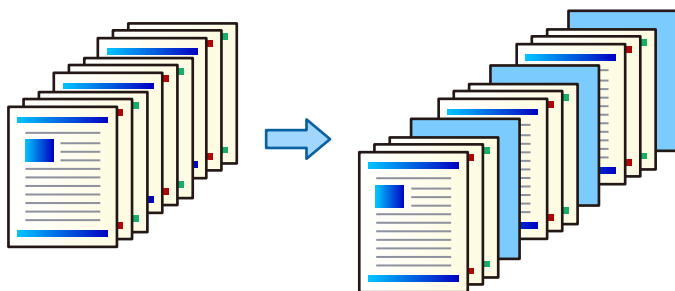

Opomba:

Če različni uporabniki pošiljajo tiskalna opravila iz računalnika, lahko vstavite tudi ločilne liste med uporabniki tako, da izberete **Nastavitve > Splošne nastavitve > Nastavitve tiskalnika > Splošne nastavitve tiskanja > Vstavi liste na uporabnika**.

1. Na zavihku **Zaključevanje** gonilnika tiskalnika kliknite **Ločilni list** ob možnosti **Vir papirja** in nato izberite način za vstavljanje ločilnih listov med natisi.
 - Vstavi list med kopije:** vstavi ločilne liste med kopije.
 - Vstavi list med opravili:** vstavi ločilne liste med opravila.
2. Izberite vir papirja za ločilne liste.
3. Za možnost **Vstavi list med kopije** izberite število kopij, ki jih želite natisniti, preden je vstavljen ločilni list, kot nastavev **Vstavi list po vsaki**.

Za nastavev **Copies** na zavihku **Glavno** morate nastaviti večje število kopij.
4. Kliknite **V redu**, da zaprete okno **Nastavitve ločilnega lista**.
5. Po potrebi nastavite druge elemente na zavihku **Glavno**, **Zaključevanje** ali **Več možnosti** in nato kliknite **V redu**.
 - [“Zavihek Glavno” na strani 53](#)
 - [“Zavihek Zaključevanje” na strani 55](#)
 - [“Zavihek Več možnosti” na strani 57](#)
6. Kliknite **Natisni**.

Povezane informacije

- ➔ [“Nalaganje papirja” na strani 40](#)
- ➔ [“Tiskanje s preprostimi nastavitvami” na strani 52](#)

Določanje strani in vira papirja za vstavljanje papirja za ločilni list/tiskanje poglavij

Pregled papirja za ločilne liste in poglavja

Pri tiskanju dokumenta, ki vsebuje več poglavij, lahko določite stran in vir papirja za vstavljanje ločilnega lista med poglavja ali pa prvo stran poglavja na drugačen list kot besedilo.

Papir, ki je vstavljen pred določeno stran, na primer med poglavja, se imenuje ločilni list (»a« na spodnji sliki). Stran, ki bo natisnjena na drugačen papir kot besedilo, kot je prva stran poglavja, se imenuje papir za poglavje (»b« na spodnji sliki).

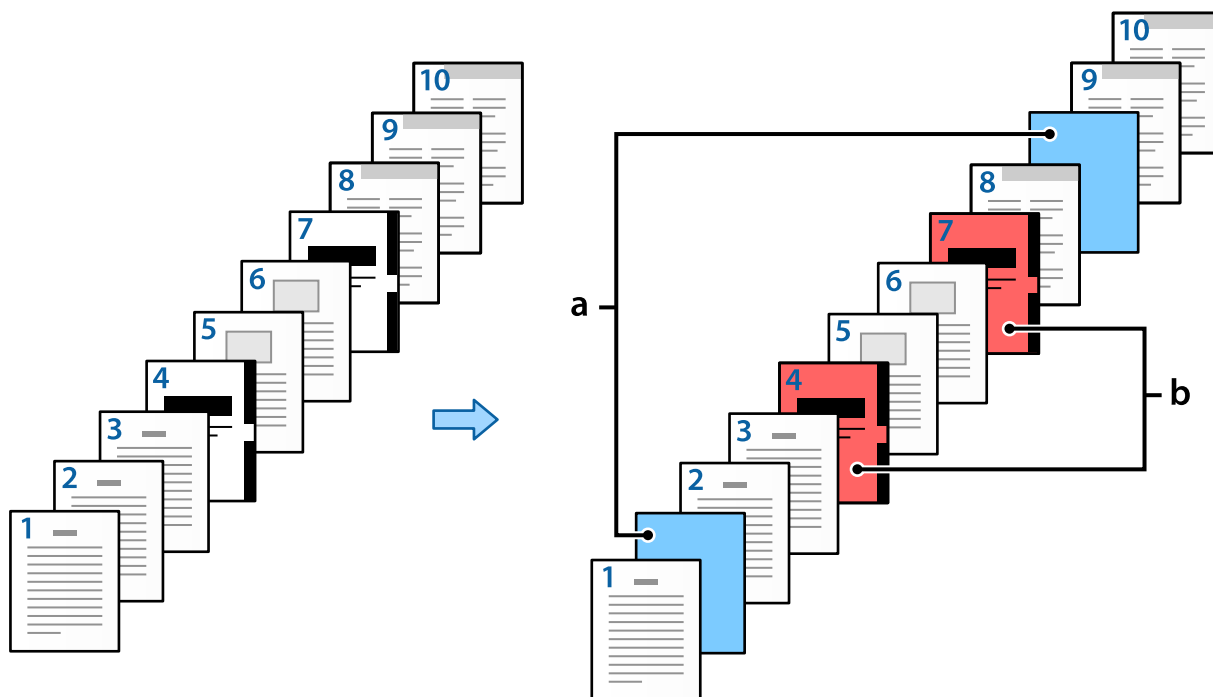

Elementi za Nastavitve za polo papirja/poglavje

Slip Sheet/Chapter Settings

Pages:

Paper Source:

Print Chapter Pages

No.	Pages	Paper Source	Print
1	2,9	Paper Cassette 2	Do not print
2	4,7	Paper Cassette 3	Print

Elementi	Pregled
Strani	Vnesite stran, kamor želite vstaviti ločilni list ali natisniti poglavje. Strani ločite z vejicami, obsege pa z vezaji. Primer: če želite ločilni list vstaviti pred strani 2 in 9, vnesite »2,9«. Če pa želite strani 4 in 7 natisniti na papir za poglavje, vnesite »4,7«. Če želite zaporedne strani od 4 do 7 natisniti na papir v določenem viru papirja, vnesite »4-7«.
Vir papirja	Izberite vir papirja za Pola papirja/poglavje.
Tiskanje strani poglavja	To možnost izberite, če želite tiskati na papir za poglavje. Če ta možnost ni izbrana, je vstavljen ločilni list.
Spremeni	Spremenite nastavitve za izbrane strani med nove nastavitve.
Shrani	Shranite trenutne nastavitve na seznam.
Izbriši	izbrišite izbrane nastavitve.

Opomba:

- Teh nastavitvev ne morete konfigurirati, če med strani vstavite ločilni list ali natisnete določeno stran na papir za poglavje.*
 - Več str.**
 - Obratni vrstni red**
 - Če uporabljate obojestransko tiskanje, izberite, ali želite prvo stran papirja natisniti na sprednjo ali hrbtno stran.
 - Tiskanje z vezanjem knjižice
 - Pošlji vse od platnice do zadnje strani**
 - Razširjene nastavitve > Natisni dokument, ki vsebuje enostranske in dvostranske strani**
- Če izberete **Vrsta opravila > Shranite v pomnilnik ali Shranite v pomnilnik in natisnite**, ne morete vstaviti ločilnega lista med strani ali natisniti določene strani na papir za poglavje.

Tiskanje na eno stran z določanjem strani in več virov papirja

Dokument lahko natisnete tako, da določite strani in več virov papirja. V tem razdelku je za primer uporabljen postopek za tiskanje na drugačen barvni papir, kot je prikazano na spodnji sliki.

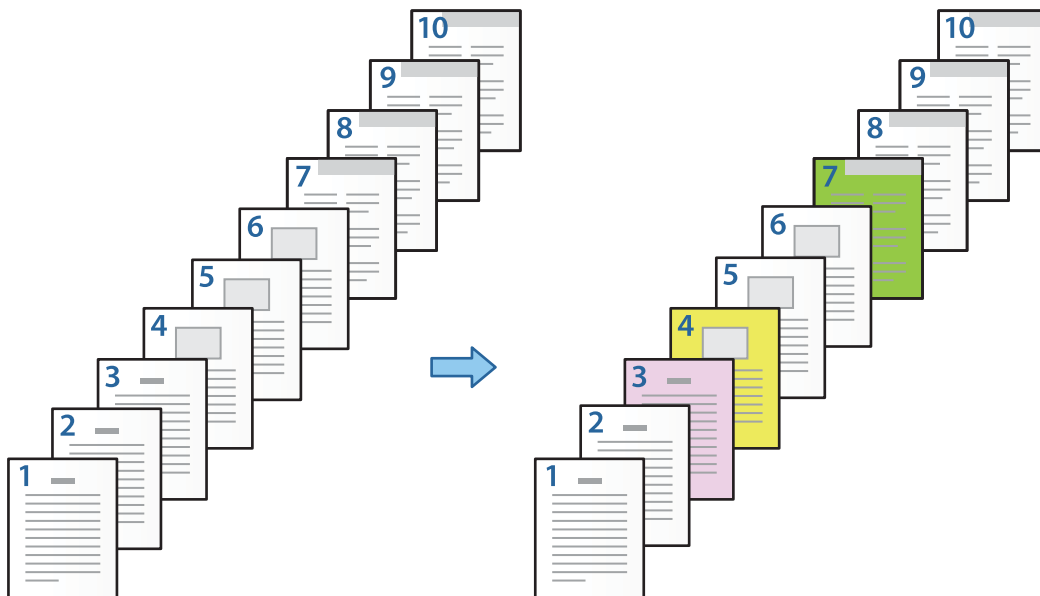

1. V tiskalnik naložite papir za tiskanje, kot je prikazano na spodnji sliki.
Kaseta za papir 1: bel papir (navaden papir), Kaseta za papir 2: rožnat papir, Kaseta za papir 3: rumen papir, Kaseta za papir 4: zelen papir
2. V računalniku odprite datoteko, ki jo želite natisniti.
3. Odprite zavihek **Glavno** na zaslonu gonilnika tiskalnika in izberite **Izklop** v polju **Dvostransko tiskanje**.

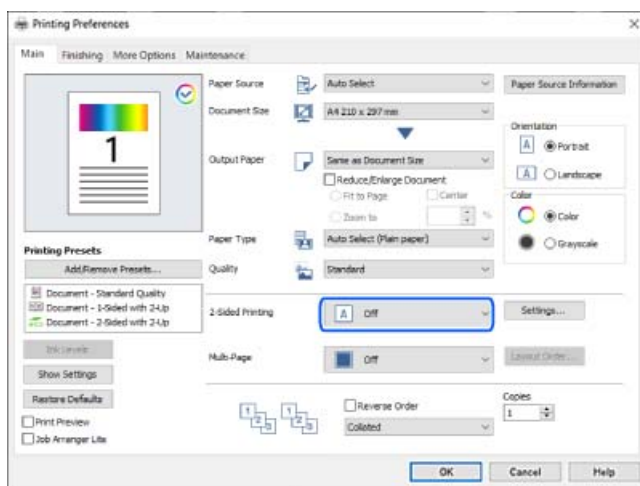

4. Izberite **Nastavite ločeno za vsak papir** v polju **Vir papirja**.

5. Na zaslonu, ki se odpre, nastavite **Naslovnica/prva stran**, **Druge strani** in **Hrbtna/zadnja stran**.

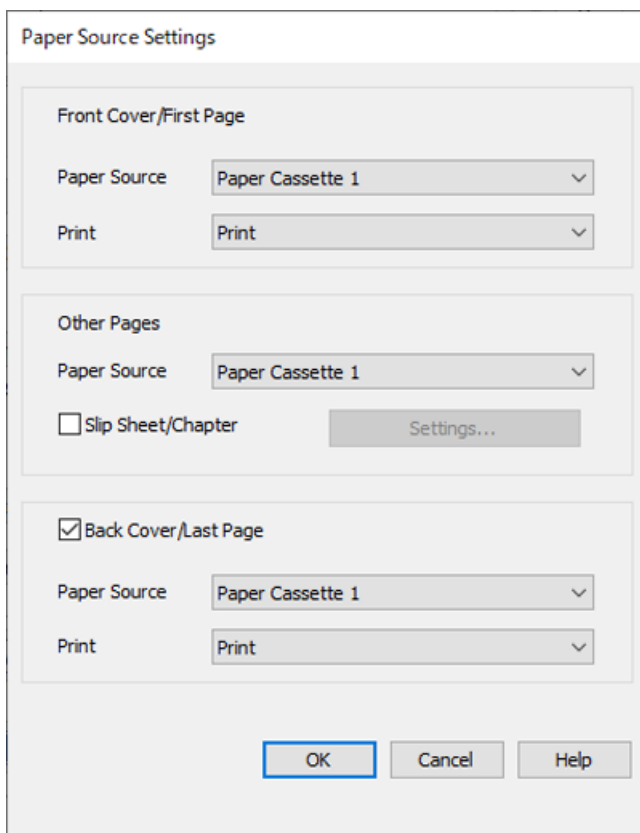

- V polju **Naslovnica/prva stran** nastavite vir papirja za prvo stran in izberite, ali jo želite natisniti. V tem primeru izberite **Kaseta za papir 1** in **Tiskanje**.
- V polju **Druge strani** nastavite vir papirja, ki je v glavnem uporabljen za strani od 2 do 9. Za ta primer izberite **Kaseta za papir 1** ali **Enako kot prvi papir**, da določite bel papir (navaden papir) za strani 2, 5, 6, 8 in 9. Način določanja barvnega papirja za strani 3, 4 in 7 je opisan v 6. koraku in v naslednjih korakih.



- Potrdite polje **Hrbtna/zadnja stran**, nastavite vir papirja za deseto stran in izberite, ali jo želite natisniti. V tem primeru izberite **Kaseta za papir 1** ali **Enako kot drugi papir** in **Tiskanje**.
- 6. Konfigurirajte podrobne nastavitve za drugi list in nadaljnje liste (strani od 2 do 9). Izberite **Pola papirja/poglavje** in kliknite **Nastavitve**, da odprete zaslon s podrobnimi nastavitvami.

Slip Sheet/Chapter Settings

Pages

Paper Source

Print Chapter Pages

Change Save

No.	Pages	Paper Source	Print

Delete

OK Cancel Help

- 7. Vnesite številko strani, ki jo želite natisniti, tako da določite vir papirja v polju **Strani**.
Strani: 3
- 8. V polju **Vir papirja** izberite vir papirja, ki ga želite uporabiti za določene strani.
Vir papirja: Kaseta za papir 2
- 9. Izberite **Tiskanje strani poglavja** in kliknite **Shrani**.
- 10. Upoštevajte navodila v korakih od 7 do 9, da shranite naslednje določene strani in nastavitve vira papirja.
Strani: 4, **Vir papirja:** Kaseta za papir 3

Strani: 7, Vir papirja: Kasetna za papir 4

Slip Sheet/Chapter Settings

Pages:

Paper Source:

Print Chapter Pages

No.	Pages	Paper Source	Print
1	3	Paper Cassette 2	Print
2	4	Paper Cassette 3	Print
3	7	Paper Cassette 4	Print

11. Kliknite **V redu**, da zaprete zaslon Nastavitve za polo papirja/poglavje, in nato kliknite **V redu**, da zaprete zaslon Nastavitve vira papirja.
12. Po potrebi nastavite druge elemente na zavihku **Glavno, Zaključevanje** ali **Več možnosti** in nato kliknite **V redu**.
 - “Zavihek Glavno” na strani 53
 - “Zavihek Zaključevanje” na strani 55
 - “Zavihek Več možnosti” na strani 57
13. Kliknite **Natisni**.

Povezane informacije

- ➔ “Nalaganje papirja” na strani 40
- ➔ “Tiskanje s preprostimi nastavitvami” na strani 52

Vstavljanje ločilnega lista z določanjem strani in vira papirja za enostransko tiskanje

Vstavite lahko ločilni list tako, da določite stran in vir papirja. V tem razdelku je za primer uporabljen postopek za vstavljanje ločilnega lista pred strani 4 in 7, kot je prikazano na spodnji sliki.

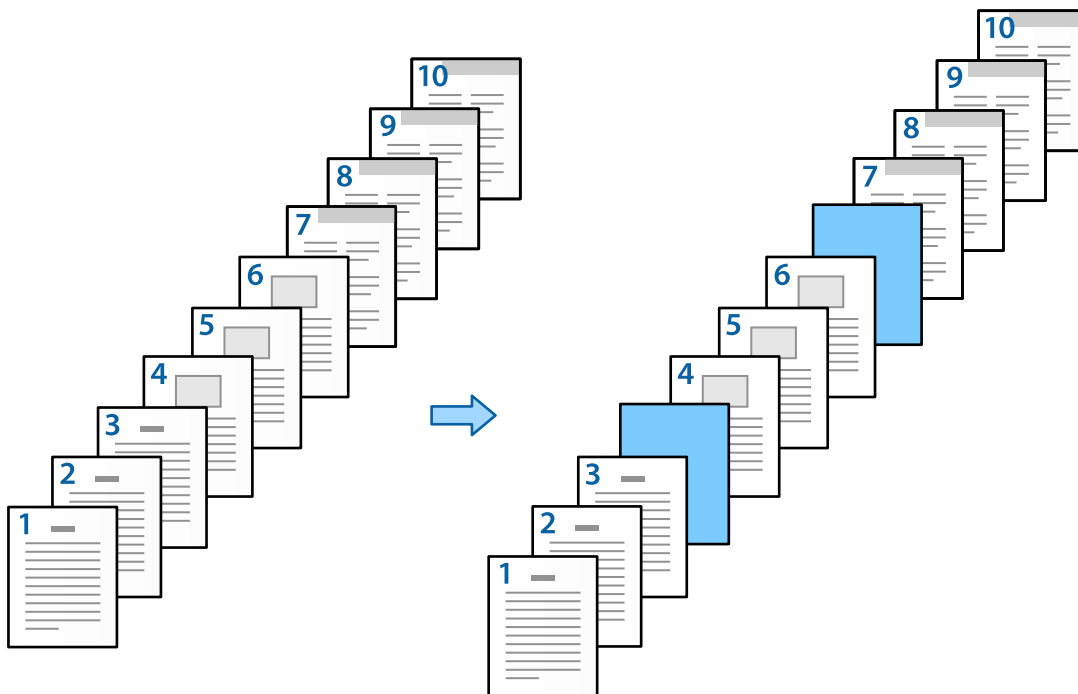

1. V tiskalnik naložite ločilni list, ki ga želite vstaviti med strani, kot je prikazano na spodnji sliki.
Kaseta za papir 1: bel papir (navaden papir), Kaseta za papir 2: svetlo moder papir (ločilni list) papir
2. V računalniku odprite datoteko, ki jo želite natisniti.
3. Odprite zavihek **Glavno** na zaslonu gonilnika tiskalnika in izberite **Izklop** v polju **Dvostransko tiskanje**.

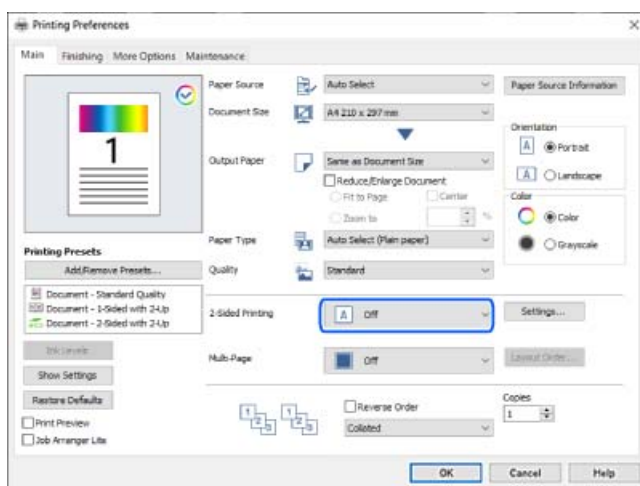

4. Izberite **Nastavite ločeno za vsak papir** v polju **Vir papirja**.

5. Na zaslону, ki se odpre, nastavite **Naslovnica/prva stran**, **Druge strani** in **Hrbtna/zadnja stran**.

- V polju **Naslovnica/prva stran** nastavite vir papirja za prvo stran in izberite, ali jo želite natisniti. V tem primeru izberite **Kaseta za papir 1** in **Tiskanje**.
- V polju **Druge strani** nastavite vir papirja, ki je v glavnem uporabljen za strani od 2 do 9. Za ta primer izberite **Kaseta za papir 1** ali **Enako kot prvi papir**, da določite bel papir (navaden papir). Način vstavljanja ločilnega lista pred strani 4 in 7 je opisan v 6. koraku in v naslednjih korakih.

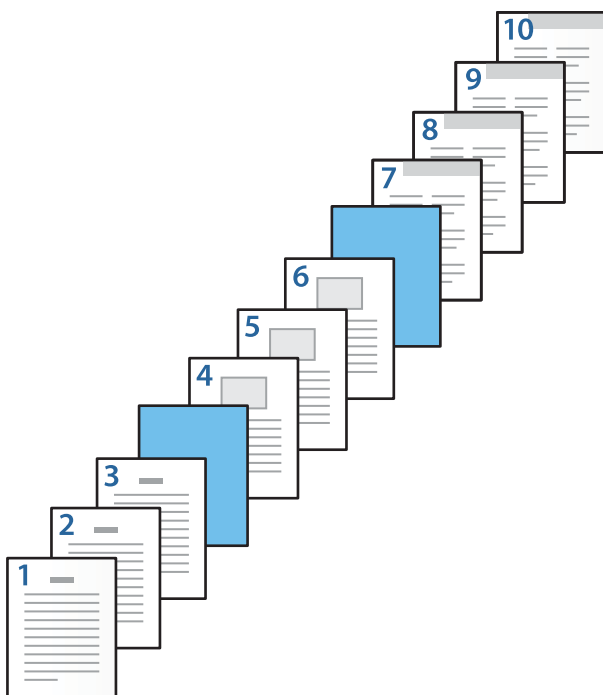

- Potrdite polje **Hrbtna/zadnja stran**, nastavite vir papirja za deseto stran in izberite, ali jo želite natisniti. V tem primeru izberite **Kaseta za papir 1** ali **Enako kot drugi papir** in **Tiskanje**.
- 6. Konfigurirajte podrobne nastavitve za drugi list in nadaljnje liste (strani od 2 do 9). Izberite **Pola papirja/poglavje** in kliknite **Nastavitve**, da odprete zaslon s podrobnimi nastavitvami.

Slip Sheet/Chapter Settings

Pages

Paper Source

Print Chapter Pages

Change Save

No.	Pages	Paper Source	Print

Delete

OK Cancel Help

- 7. Vnesite številko strani v polje **Strani**, da bo ločilni list vstavljen pred določeno stran.
Strani: 4,7
- 8. V polju **Vir papirja** izberite vir papirja, na katerem je naložen ločilni list.
Vir papirja: Kaseta za papir 2

9. Ne izberite možnosti **Tiskanje strani poglavja** in kliknite **Shrani**.

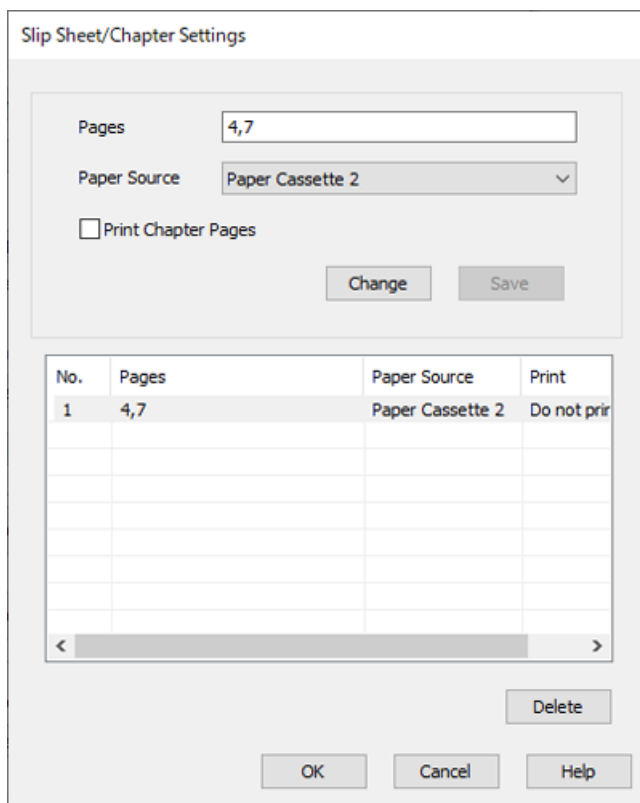

10. Kliknite **V redu**, da zaprete zaslon Nastavitve za polo papirja/poglavje, in nato kliknite **V redu**, da zaprete zaslon Nastavitve vira papirja.
11. Po potrebi nastavite druge elemente na zavihku **Glavno**, **Zaključevanje** ali **Več možnosti** in nato kliknite **V redu**.
- [“Zavihek Glavno” na strani 53](#)
 - [“Zavihek Zaključevanje” na strani 55](#)
 - [“Zavihek Več možnosti” na strani 57](#)
12. Kliknite **Natisni**.

Povezane informacije

- [“Nalaganje papirja” na strani 40](#)
- [“Tiskanje s preprostimi nastavitvami” na strani 52](#)

Vstavljanje ločilnega lista in tiskanje z določanjem strani in vira papirja v nastavitvah obojestranskega tiskanja

Vstavite lahko ločilni list ter natisnete dokument tako, da določite stran in vir papirja. V tem razdelku je za primer uporabljen postopek za vstavljanje ločilnega lista pred strani 3 in 8 ter tiskanje strani 6 in na drugačen barvni papir, kot je prikazano na spodnji sliki.

Upoštevajte, da ne morete določiti iste strani za ločilni list in papir, ki bo natisnjen, z uporabo strani in vira papirja. Poleg tega bodo nekatere strani morda natisnjene na eno stran, odvisno od nastavitvev.

Ločilni list (»a« na spodnji sliki). Papir, ki bo natisnjen z določitvijo strani in vira papirja (»b« na spodnji sliki).

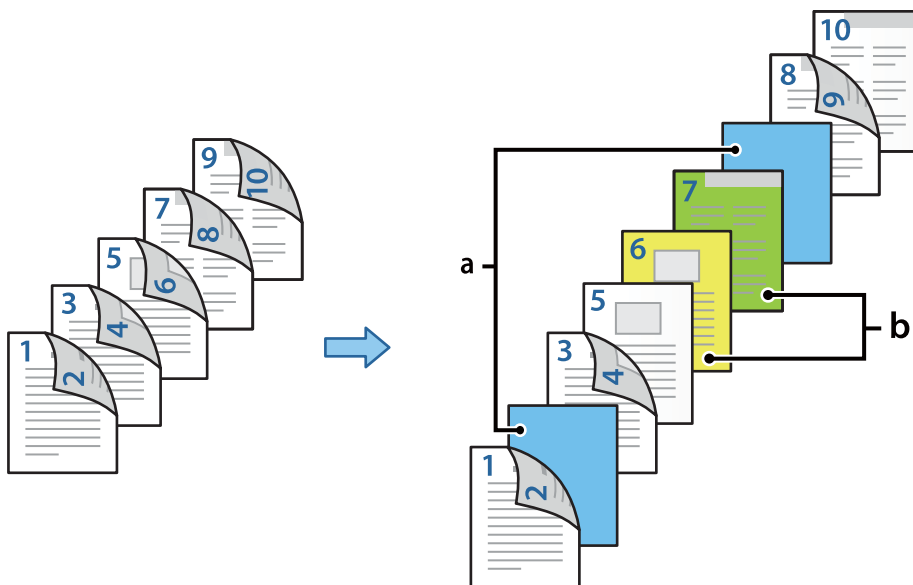

1. V tiskalnik naložite ločilni list, ki ga želite vstaviti med strani, in papir, ki ga želite natisniti, kot je prikazano na spodnji sliki.

Kaseta za papir 1: bel papir (navaden papir), Kaseta za papir 2: svetlo moder papir (ločilni list), Kaseta za papir 3: rumen papir, Kaseta za papir 4: zelen papir

2. V računalniku odprite datoteko, ki jo želite natisniti.
3. Odprite zavihek **Glavno** na zaslonu gonilnika tiskalnika in izberite **Samodejno (vezanje po daljšem robu)** v polju **Dvostransko tiskanje**.

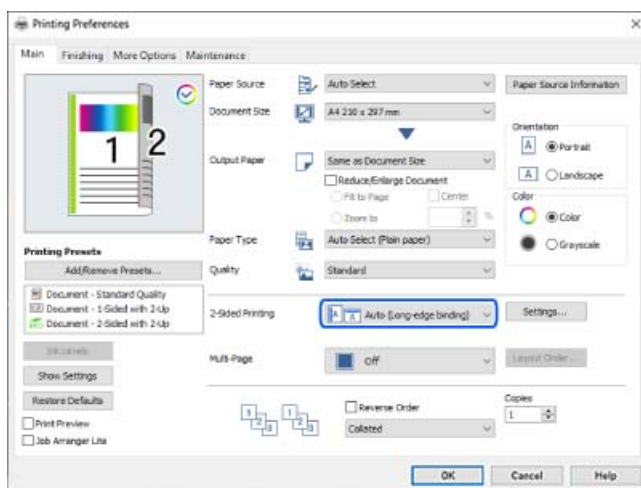

4. Izberite **Nastavite ločeno za vsak papir** v polju **Vir papirja**.

5. Na zaslону, ki se odpre, nastavite **Naslovnica/prva stran**, **Druge strani** in **Hrbtna/zadnja stran**.

- V polju **Naslovnica/prva stran** nastavite vir papirja ter tiskalno površino za prvo in drugo stran. V tem primeru izberite **Kaseta za papir 1** in **Tiskanje (obojestransko)**.
- V polju **Druge strani** nastavite vir papirja, ki je v glavnem uporabljen za strani od 3 do 9. Za ta primer izberite **Kaseta za papir 1** ali **Enako kot prvi papir**, da določite bel papir (navaden papir) za strani 3, 4, 5, 8 in 9. Način vstavljanja ločilnega lista pred strani 3 in 8 ter določanja barvnega papirja za strani 6 in 7 je opisan v 6. koraku in v naslednjih korakih.



- Izberite **Hrbtna/zadnja stran** ter nastavite vir papirja in tiskalno površino za deseto stran. V tem primeru izberite **Kaseta za papir 1** ali **Enako kot drugi papir** in **Tiskanje (notranja stran)**.

Tiskanje (zunanja stran) natisne besedilo na hrbtno stran papirja, **Tiskanje (notranja stran)** natisne besedilo na sprednjo stran papirja, **Tiskanje (obojestransko)** pa natisne besedilo na obe strani papirja.



- Konfigurirajte podrobne nastavitve za drugi list in nadaljnje liste (strani od 3 do 9). Izberite **Pola papirja/poglavje** in kliknite **Nastavitve**, da odprete zaslon s podrobnimi nastavitvami.

Slip Sheet/Chapter Settings

Pages

Paper Source

Print Chapter Pages

No.	Pages	Paper Source	Print

- Vnesite številko strani v polje **Strani**, da bo ločilni list vstavljen pred določeno stran.
Strani: 3,8
- V polju **Vir papirja** izberite vir papirja, na katerem je naložen ločilni list.
Vir papirja: Kaseta za papir 2
- Ne izberite možnosti **Tiskanje strani poglavja** in kliknite **Shrani**.
- Vnesite številko strani, ki jo želite natisniti, tako da določite vir papirja v polju **Strani**.
Strani: 6
- V polju **Vir papirja** izberite vir papirja, ki ga želite uporabiti za določene strani.
Vir papirja: Kaseta za papir 3

12. Izberite **Tiskanje strani poglavja** in kliknite **Shrani**.
13. Upoštevajte navodila v korakih od 10 do 12, da shranite naslednje določene strani in nastavitve vira papirja.

Strani: 7, **Vir papirja:** Kasetna za papir 4

Slip Sheet/Chapter Settings

Pages: 7

Paper Source: Paper Cassette 4

Print Chapter Pages

Change Save

No.	Pages	Paper Source	Print
1	3,8	Paper Cassette 2	Do not print
2	6	Paper Cassette 3	Print
3	7	Paper Cassette 4	Print

Delete

OK Cancel Help

14. Kliknite **V redu**, da zaprete zaslon Nastavitve za polo papirja/poglavje, in nato kliknite **V redu**, da zaprete zaslon Nastavitve vira papirja.
15. Po potrebi nastavite druge elemente na zavihku **Glavno**, **Zaključevanje** ali **Več možnosti** in nato kliknite **V redu**.
 - “Zavihek Glavno” na strani 53
 - “Zavihek Zaključevanje” na strani 55
 - “Zavihek Več možnosti” na strani 57
16. Kliknite **Natisni**.

Povezane informacije

- ➔ “Nalaganje papirja” na strani 40
- ➔ “Tiskanje s preprostimi nastavitvami” na strani 52

Shranjevanje podatkov v pomnilnik tiskalnika za tiskanje

Pri tiskanju velike količine dokumentov lahko natisnete eno kopijo, da preverite vsebino. Če želite začeti tiskanje, ko ustvarite drugo kopijo, uporabite nadzorno ploščo tiskalnika.

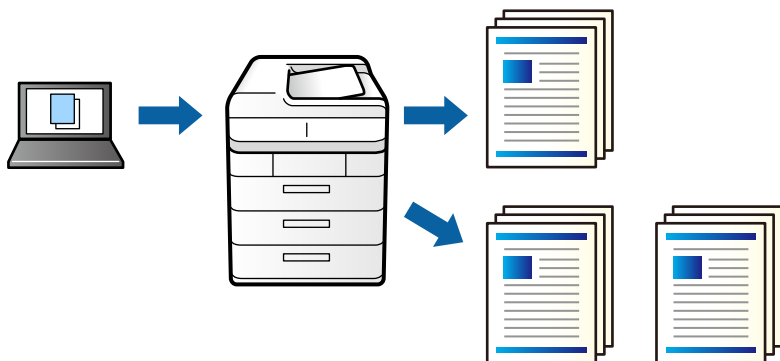

1. V gonilniku tiskalnika na zavihku **Zaključevanje** izberite **Potrdi nalogo** za nastavev **Vrsta opravila**.
2. Kliknite **Nastavitve**, izpolnite polji **Uporabniško ime** in **Ime posla** ter kliknite **V redu**.
Opravilo lahko prepoznate po imenu opravila na nadzorni plošči tiskalnika.
3. Po potrebi nastavite druge elemente na zavihku **Glavno**, **Zaključevanje** ali **Več možnosti** in nato kliknite **V redu**.
[“Zavihek Glavno” na strani 53](#)
[“Zavihek Zaključevanje” na strani 55](#)
[“Zavihek Več možnosti” na strani 57](#)
4. Kliknite **Natisni**.
Natisnjena je le ena kopija, tiskalno opravilo pa je shranjeno v pomnilnik tiskalnika.
Shranjeno opravilo je izbrisano, ko izklopite tiskalnik.

Povezane informacije

- ➔ [“Nalaganje papirja” na strani 40](#)
- ➔ [“Tiskanje s preprostimi nastavitvami” na strani 52](#)

Tiskanje shranjenega opravila

1. Na nadzorni plošči tiskalnika tapnite **Tiskanje iz not. pomn.**
2. Izberite opravilo, ki ga želite natisniti.
Na seznamu izberite **Uporabniško ime** in nato izberite opravilo. Če ste pozvani k vnosu gesla, vnesite geslo, ki ste ga nastavili v gonilniku tiskalnika.
3. Tapnite , da začnete tiskati.

Opomba:

Tapnite **Izbriši**, če želite izbrisati opravilo.

Tiskanje ene slike na več listih za povečavo (ustvarjanje plakata)

S to funkcijo lahko natisnete eno sliko na več listov papirja. Ustvarite lahko večji plakat, tako da zlepite slike.

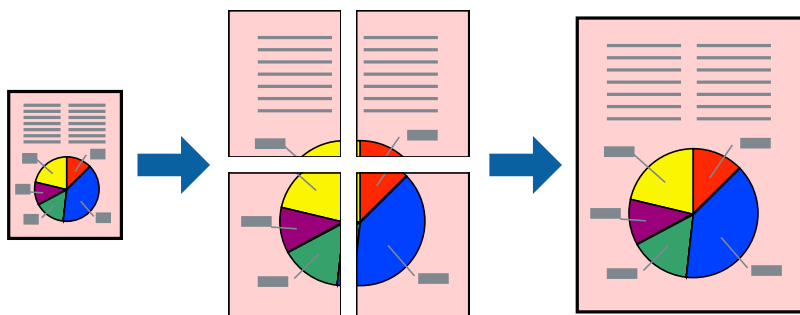

1. V gonilniku tiskalnika na zavihku **Glavno** izberite **Izklop** v razdelku **Dvostransko tiskanje**.
2. Izberite **2x1 plakat**, **2x2 plakat**, **3x3 plakat** ali **4x4 plakat** za nastavitev **Več str.**.
3. Kliknite **Nastavitve**, izberite ustrezno nastavitev in kliknite **V redu**.

Opomba:

Navodila za izrezovanje tiskanja vam omogoča tiskanje vodiča za rezanje.

4. Po potrebi nastavite druge elemente na zavihku **Glavno**, **Zaključevanje** ali **Več možnosti** in nato kliknite **V redu**.

“Zavihek Glavno” na strani 53

“Zavihek Zaključevanje” na strani 55

“Zavihek Več možnosti” na strani 57

5. Kliknite **Natisni**.

Povezane informacije

- ➔ “Nalaganje papirja” na strani 40
- ➔ “Tiskanje s preprostimi nastavitvami” na strani 52

Ustvarjanje plakatov s prekrivajočimi se oznakami za poravnavo

Tukaj je primer, kako ustvariti plakat, ko izberete **2x2 plakat** in **Oznake poravnave prekrivanja** za **Navodila za izrezovanje tiskanja**.

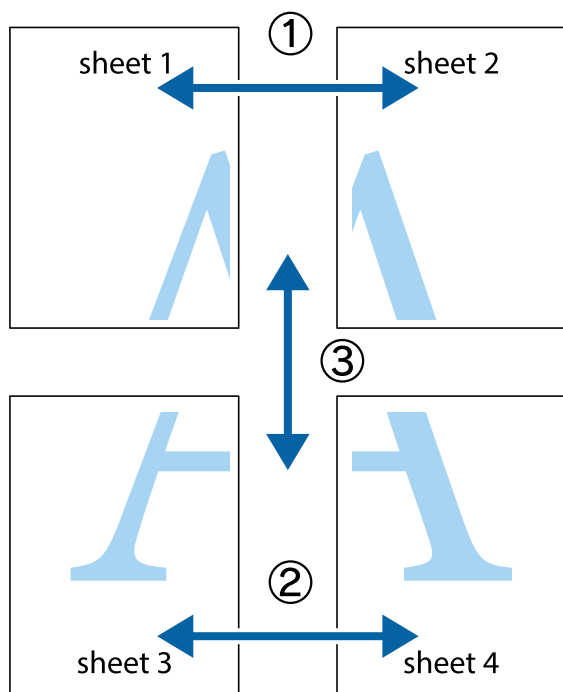

1. Pripravite Sheet 1 in Sheet 2. Obrežite robove Sheet 1 vzdolž navpične modre linije, skozi središče zgornje in spodnje prečne oznake.

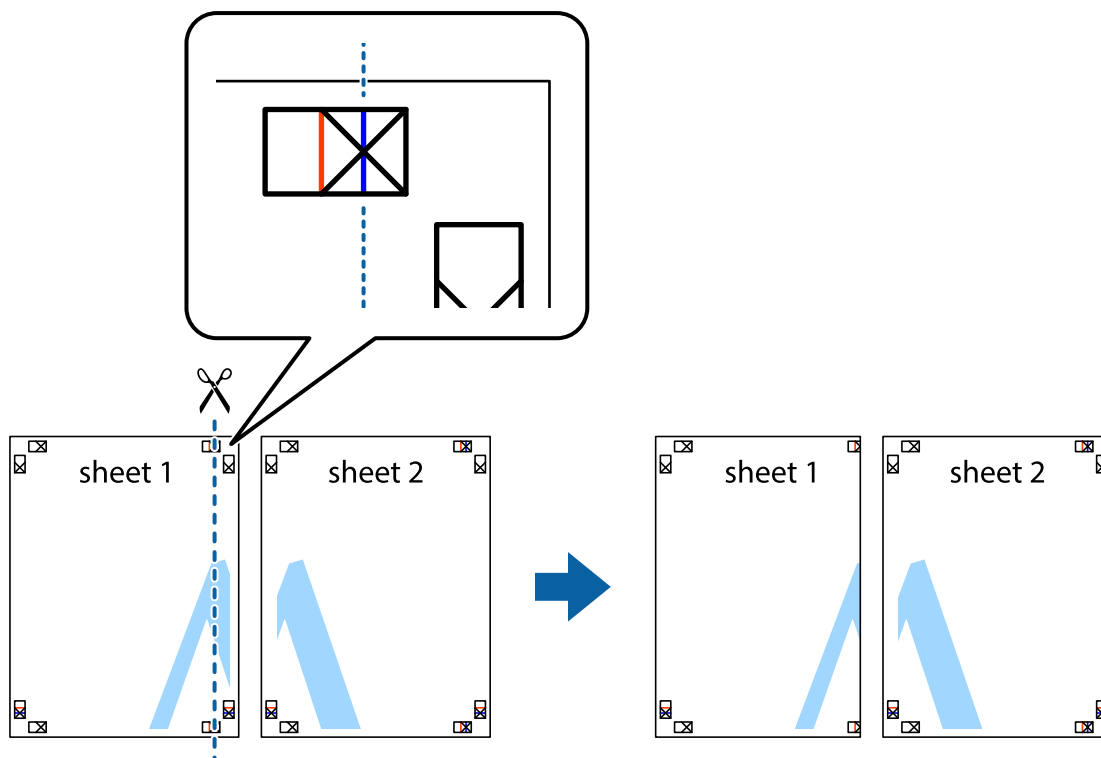

2. Položite rob lista Sheet 1 na Sheet 2 in poravnajte prečni oznaki, nato pa oba lista papirja na hrbtni strani začasno zlepite.

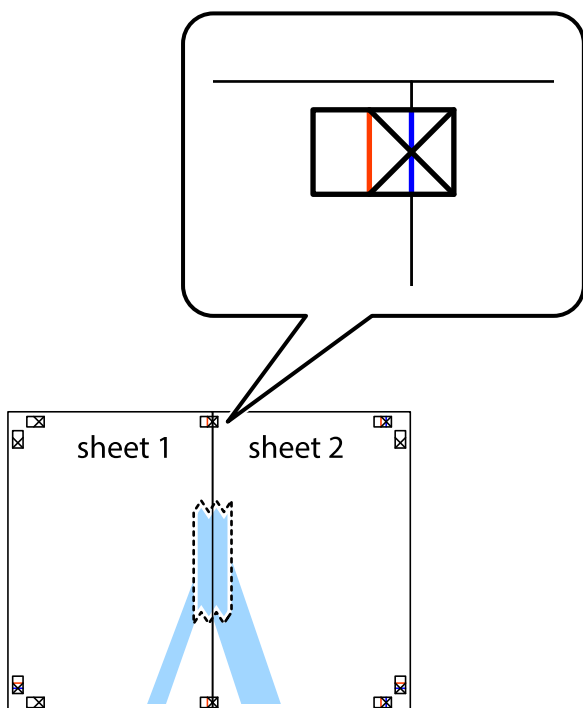

3. Zlepljena lista narežite na dva dela vzdolž navpične rdeče linije skozi oznake za poravnavo (tokrat linija na levi strani prečnih oznak).

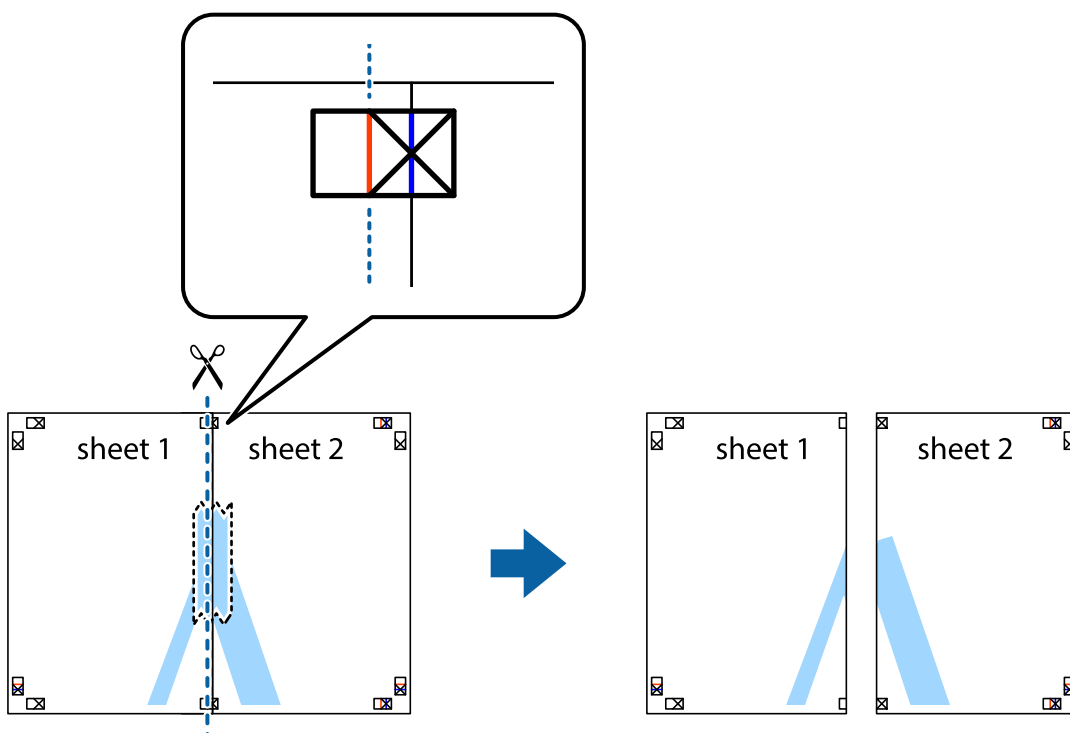

- Liste zlepite skupaj na hrbtni strani.

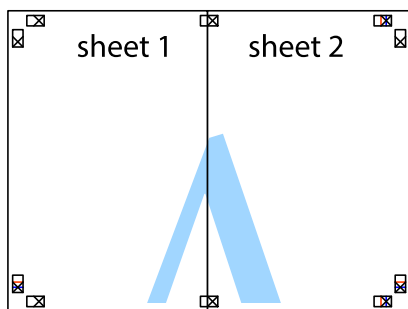

- Ponovite korake 1 do 4, da zlepite lista Sheet 3 in Sheet 4.
- Odrežite robove lista Sheet 1 in Sheet 2 vzdolž vodoravne modre linije, skozi središče leve in desne prečne oznake.

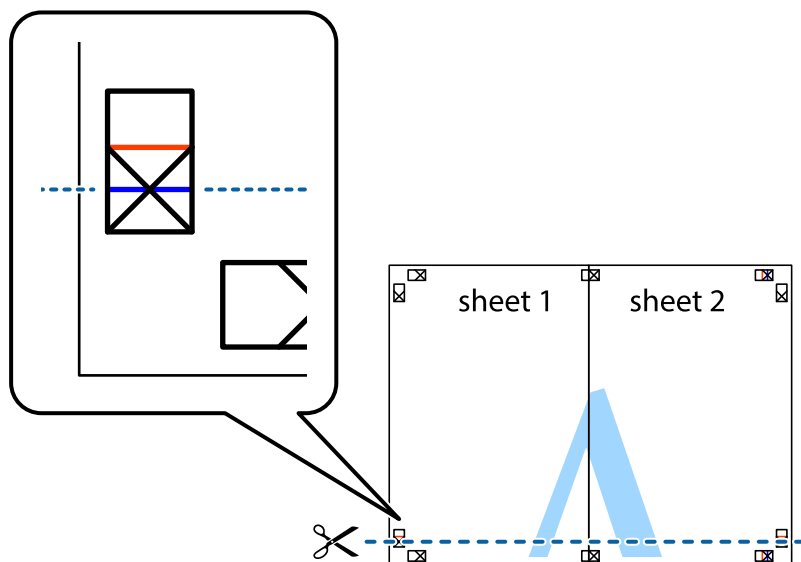

7. Rob lista Sheet 1 in Sheet 2 položite na Sheet 3 in Sheet 4 in poravnajte prečne oznake ter jih začasno zlepite na hrbtne strani.

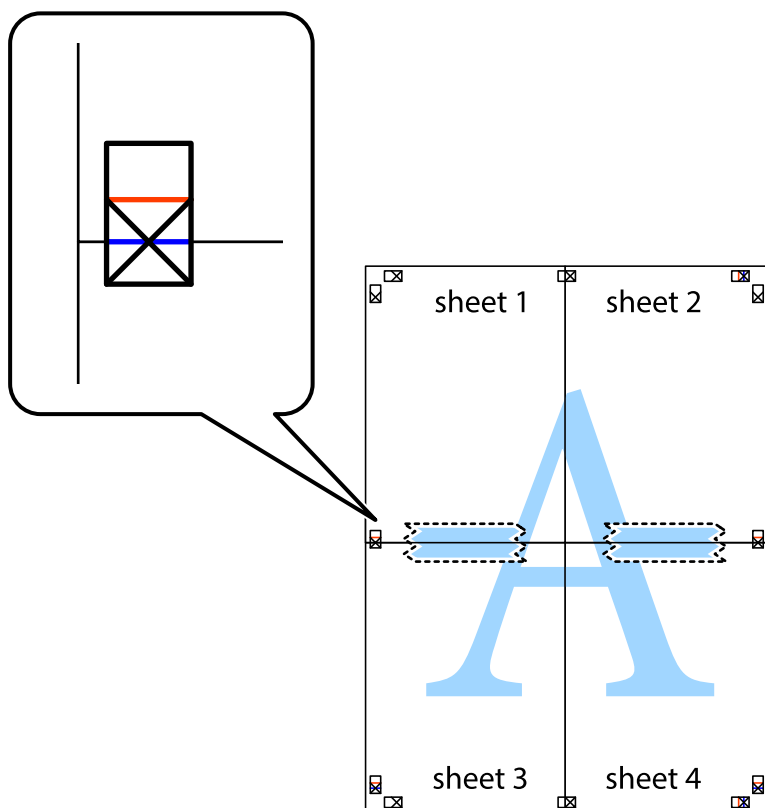

8. Zlepljena lista razrežite na dva dela vzdolž vodoravne rdeče črte skozi oznake za poravnavo (tokrat črta nad prečnimi oznakami).

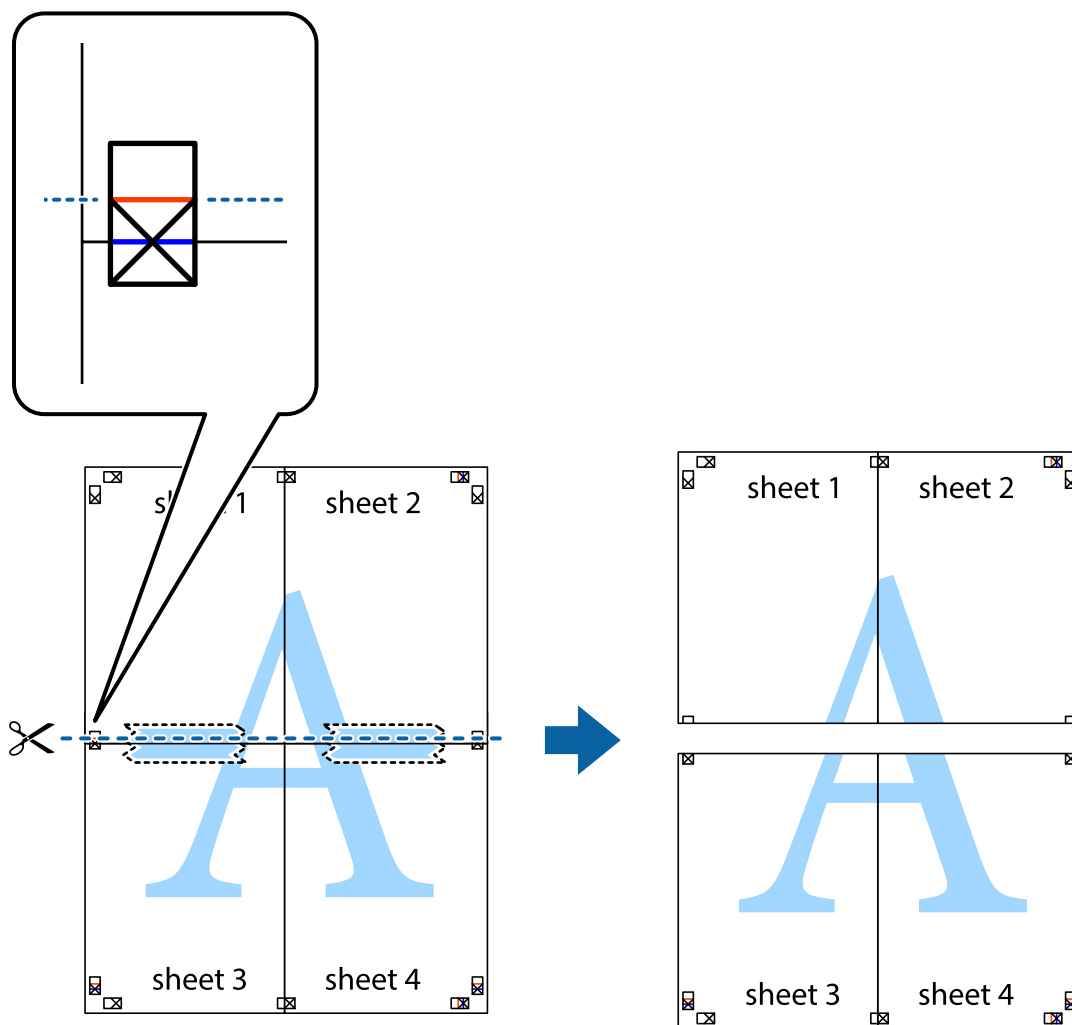

9. Liste zlepite skupaj na hrbtni strani.

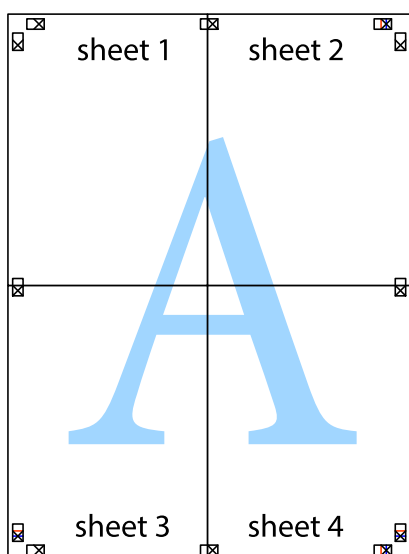

10. Izrežite ostale robove vzdolž zunanje vodila.

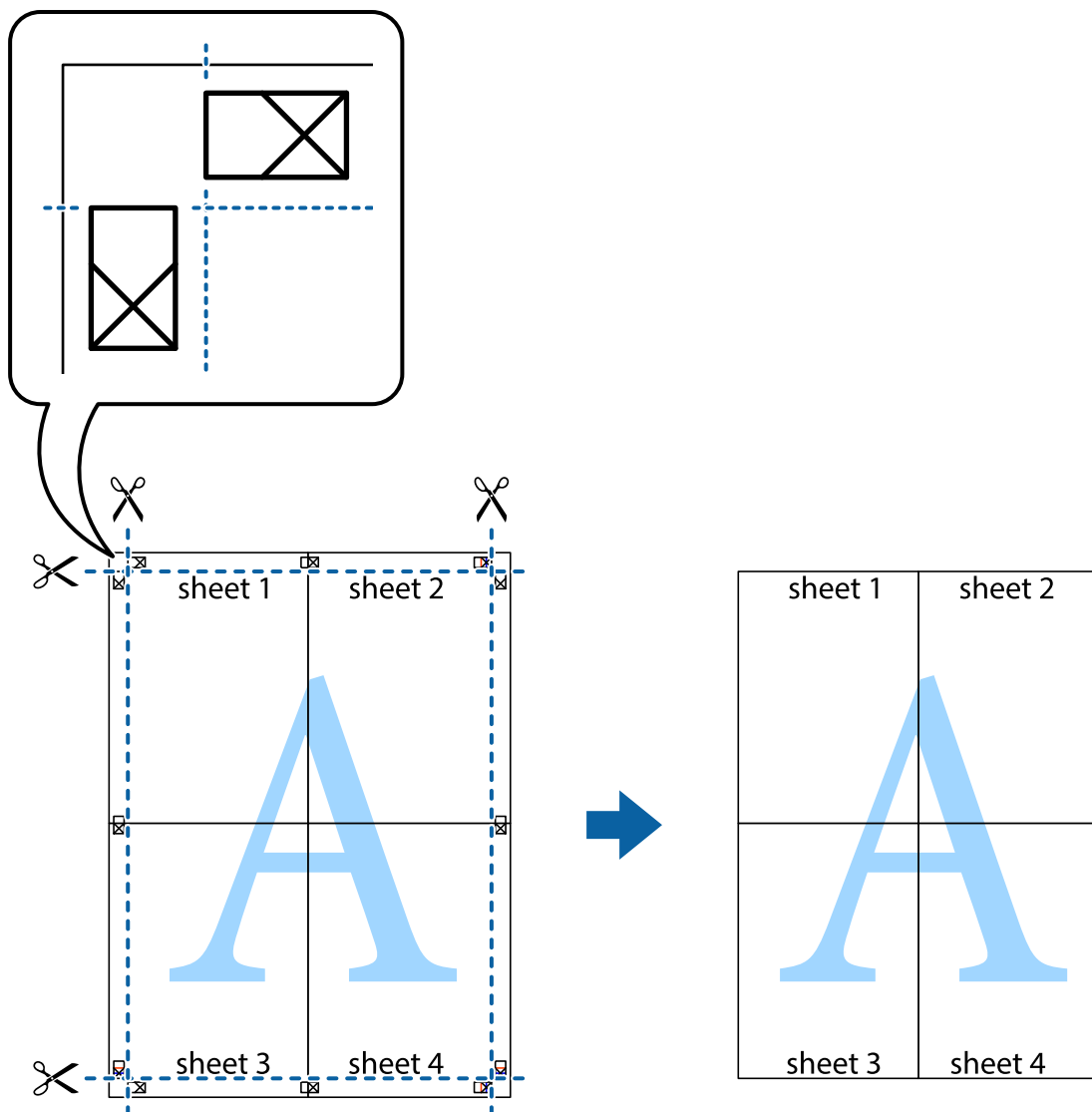

Tiskanje z glavo in nogo

Podatke, kot sta uporabniško ime in datum tiskanja, lahko natisnete v glavah ali nogah.

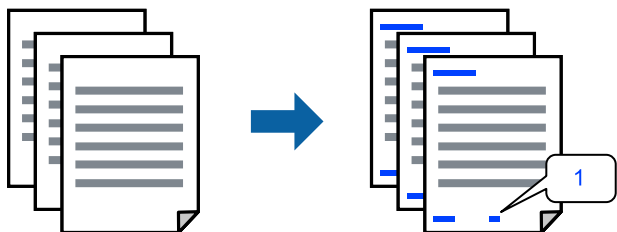

1. V gonilniku tiskalnika na zavihku **Več možnosti** kliknite **Funkcije vodnega žiga** in potrdite polje **Glava/noga**.

2. Izberite **Nastavitve**, izberite elemente, ki jih želite natisniti, in kliknite »V redu«.

Opomba:

- Če želite določiti številko prve strani, izberite **Številka strani** na mestu, kjer želite natisniti številko v glavi ali nogi, nato pa izberite številko v polju **Začetna številka**.
- Če želite natisniti besedilo v glavi ali nogi, izberite mesto, kjer želite natisniti besedilo, in nato izberite **Tekst**. V polje za vnos besedila vnesite besedilo, ki ga želite natisniti.

3. Po potrebi nastavite druge elemente na zavihku **Glavno, Zaključevanje** ali **Več možnosti** in nato kliknite **V redu**.

[“Zavihek Glavno” na strani 53](#)

[“Zavihek Zaključevanje” na strani 55](#)

[“Zavihek Več možnosti” na strani 57](#)

4. Kliknite **Natisni**.

Povezane informacije

- ➔ [“Nalaganje papirja” na strani 40](#)
- ➔ [“Tiskanje s preprostimi nastavitvami” na strani 52](#)

Tiskanje vzorca za zaščito pred kopiranjem

Na natisne lahko natisnete vzorec za zaščito pred kopiranjem. Pri tiskanju same črke niso natisnjene, na celotnem natisu pa so uporabljeni rahli poltoni. Skrite črke so prikazane na fotokopiji, da lahko preprosto ločite izvirnik od kopij.



Anti-Kopiraj Pattern je na voljo v naslednjih pogojih:

- Dvostransko tiskanje: Izklop
- Vrsta papirja: navadni papir 1, navadni papir 2, papir s pisemsko glavo, recikliran papir, barvni papir, vnaprej potiskan papir, visokokakovostni navadni papir, debel papir 1, debel papir 2, debel papir 3 ali debel papir 4
- Kakovost: Standarden
- Prilagojene barve: Samodejno

Opomba:

Dodate lahko tudi svoj vzorec za zaščito pred kopiranjem.

1. V gonilniku tiskalnika na zavihku **Več možnosti** kliknite **Funkcije vodnega žiga** in nato izberite vzorec za zaščito pred kopiranjem.
2. Če želite spremeniti podrobnosti, kot je velikost ali gostota vzorca, kliknite **Nastavitve**.

3. Po potrebi nastavite druge elemente na zavihku **Glavno**, **Zaključevanje** ali **Več možnosti** in nato kliknite **V redu**.

“Zavihek Glavno” na strani 53

“Zavihek Zaključevanje” na strani 55

“Zavihek Več možnosti” na strani 57

4. Kliknite **Natisni**.

Povezane informacije

➔ “Nalaganje papirja” na strani 40

➔ “Tiskanje s preprostimi nastavitvami” na strani 52

Tiskanje datotek, zaščitениh z geslom

Za tiskalno opravilo lahko nastavite geslo, da bo tiskalno opravilo mogoče začeti šele po vnosu gesla na nadzorni plošči tiskalnika.

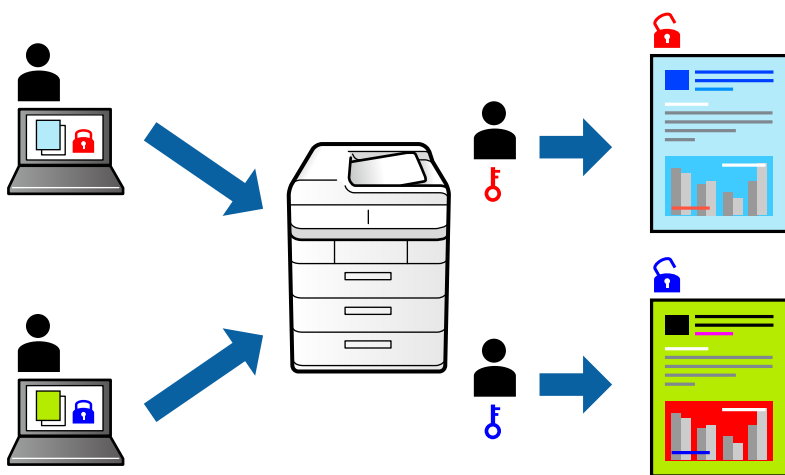

1. V gonilniku tiskalnika na zavihku **Več možnosti** izberite **Zaupno tiskalniško opravilo** v polju **Vrsta opraviła** in vnesite geslo.
2. Po potrebi nastavite druge elemente na zavihku **Glavno**, **Zaključevanje** ali **Več možnosti** in nato kliknite **V redu**.
“Zavihek Glavno” na strani 53
“Zavihek Zaključevanje” na strani 55
“Zavihek Več možnosti” na strani 57
3. Kliknite **Natisni**.
4. Če želite natisniti opravilo, na začetnem zaslonu nadzorne plošče tiskalnika izberite **Tiskanje iz not. pomn..** Izberite opravilo, ki ga želite natisniti, in nato vnesite geslo.

Povezane informacije

➔ “Nalaganje papirja” na strani 40

➔ “Tiskanje s preprostimi nastavitvami” na strani 52

Tiskanje več datotek hkrati

Urejevalec nalog omogoča kombiniranje številnih datotek, ki so ustvarjene z različnimi programi, in tiskanje le-teh kot samostojen tiskalni posel. Določite lahko nastavitve tiskanja za združene datoteke, kot so večstranska postavitev in 2-stransko tiskanje.

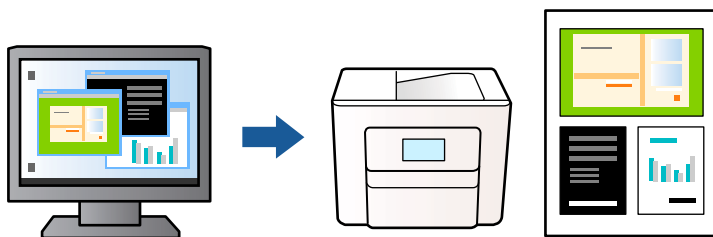

1. V gonilniku tiskalnika na zavihku **Glavno** izberite **Urejevalec nalog** in nato kliknite **V redu**.
2. Kliknite **Natisni**.
Ob začetku tiskanja se odpre okno **Urejevalec nalog**.
3. Ko je okno **Urejevalec nalog** odprto, odprite datoteko, ki jo želite združiti s trenutno datoteko, in ponovite zgornje korake.
4. Če izberete tiskalno opravilo, dodano v razdelek **Natisni projekt Lite** v oknu **Urejevalec nalog**, lahko uredite postavitev strani.

Opomba:

Pri vezanju kliknite meni **Datoteka** in izberite **Nastavitve tiskanja**, da odprete gonilnik tiskalnika. Na zavihku **Glavno** kliknite **Obnovi privzete nastavitve** in nato kliknite **V redu** na zaslonu, ki se prikaže. Omogočite **Dvostransko tiskanje** in nato kliknite **Settings**. Izberite **knjižica**, **Središčna vezava** ali **Stranska vezava** in nato kliknite **V redu**. Kliknite **V redu**, da zaprete gonilnik tiskalnika.

- Središčna vezava:** ta način uporabite, če želite natisniti majhno število strani, ki jih lahko zložite in preprosto prepognete na polovico.
- Stranska vezava.** Ta način uporabite, če želite hkrati natisniti en list (štiri strani) — vsakega zložite po polovici in jih nato vstavite v en medij.

5. Kliknite **Natisni** v meniju **Datoteka**, da začnete tiskanje.

Opomba:

Če zaprete okno **Urejevalec nalog**, preden dodate vse podatke za tiskanje v razdelek **Natisni projekt**, je tiskalno opravilo, ki ga trenutno urejate, preklicano. Kliknite **Shrani** v meniju **Datoteka**, da shranite trenutno opravilo. Podaljšek shranjenih datotek je »ecl«.

Če želite odpreti projekt za tiskanje, kliknite **Urejevalec nalog** na zavihku **Vzdrževanje** v gonilniku tiskalnika, da odprete okno **Urejevalec nalog**. Nato izberite **Odpri** iz menija **Datoteka**, da izberete datoteko.

Povezane informacije

- ➔ “Nalaganje papirja” na strani 40
- ➔ “Tiskanje s preprostimi nastavitvami” na strani 52

Tiskanje s funkcijo Color Universal Print

Vidljivost besedil in slik na izpisih lahko izboljšate.



Funkcije Tiskanje v univerzalnih barvah je na voljo samo, če so izbrane naslednje nastavitve.

- Vrsta papirja: navadni papir 1, navadni papir 2, papir s pisemsko glavo, recikliran papir, barvni papir, vnaprej potiskan papir, visokokakovostni navadni papir, debel papir 1, debel papir 2, debel papir 3 ali debel papir 4
- Kakovost: **Standarden** ali višja kakovost
- Barva tiskanja: **Barva**
- Uporaba: Microsoft® Office 2007 ali novejši
- Velikost besedila: 96 točk ali manjša

1. V gonilniku tiskalnika na zavihku **Več možnosti** kliknite **Možnosti slike** v nastavitvi **Prilagojene barve**.
2. Izberite eno od možnosti v nastavitvi **Tiskanje v univerzalnih barvah**.
3. **Možnosti izboljšav**, če želite konfigurirati dodatne nastavitve.
4. Po potrebi nastavite druge elemente na zavihku **Glavno**, **Zaključevanje** ali **Več možnosti** in nato kliknite **V redu**.

[“Zavihek Glavno” na strani 53](#)

[“Zavihek Zaključevanje” na strani 55](#)

[“Zavihek Več možnosti” na strani 57](#)

5. Kliknite **Natisni**.

Opomba:

- Nekateri znaki bodo morda spremenjeni z vzorci, na primer znak »+« bo morda prikazan kot »±«.
- Vzorci in podčrte, ki veljajo za določene programe, lahko spremenijo vsebino, ki je natisnjena s temi nastavitvami.
- Če uporabite nastavitve za Tiskanje v univerzalnih barvah, se kakovost tiskanja lahko zmanjša pri fotografijah in drugih slikah.
- Če uporabite nastavitve za Tiskanje v univerzalnih barvah, je tiskanje počasnejše.

Povezane informacije

- ➔ [“Nalaganje papirja” na strani 40](#)
- ➔ [“Tiskanje s preprostimi nastavitvami” na strani 52](#)

Prilagoditev barve tiska

Nastavite lahko barve, ki bodo uporabljene za tiskanje. Te prilagoditve ne vplivajo na izvirne podatke.



PhotoEnhance proizvede ostrejšše slike in bolj žive barve s samodejno prilagoditvijo kontrasta, nasičenja in svetlosti podatkov izvirne slike.

Opomba:

PhotoEnhance prilagaja barvo z analiziranjem lokacije zadeve. Če ste torej spremenili lokacijo zadeve z zmanjšanjem, povečanjem, obrezovanjem ali rotiranjem slike, se lahko barva nepričakovano spremeni. Če je slika neostra, barva morda ne bo naravna. Če se barva spremeni ali postane nenaravna, tiskajte v drugem načinu kot **PhotoEnhance**.

1. V gonilniku tiskalnika na zavihku **Več možnosti** izberite način za popravljanje barv v nastavitvi **Prilagojene barve**.
 - Samodejno Ta nastavev samodejno prilagodi ton glede na vrsto papirja in nastavitve kakovosti tiska.
 - Če izberete Po meri in kliknete **Napredno**, lahko nastavite lastne nastavitve.
2. Po potrebi nastavite druge elemente na zavihku **Glavno**, **Zaključevanje** ali **Več možnosti** in nato kliknite **V redu**.
 - [“Zavihek Glavno” na strani 53](#)
 - [“Zavihek Zaključevanje” na strani 55](#)
 - [“Zavihek Več možnosti” na strani 57](#)
3. Kliknite **Natisni**.

Povezane informacije

- ➔ [“Nalaganje papirja” na strani 40](#)
- ➔ [“Tiskanje s preprostimi nastavitvami” na strani 52](#)

Tiskanje s poudarkom tankih črt

Tanke črte, ki so pretanke za tiskanje, lahko odebelite.

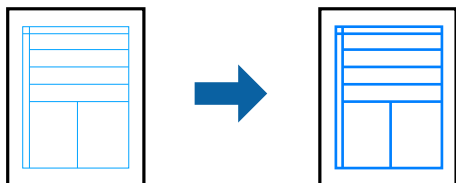

1. V gonilniku tiskalnika na zavihku **Več možnosti** kliknite **Možnosti slike** v nastavitvi **Prilagojene barve**.
2. Izberite **Poudari tanke črte**.

- Po potrebi nastavite druge elemente na zavihku **Glavno, Zaključevanje** ali **Več možnosti** in nato kliknite **V redu**.

[“Zavihek Glavno” na strani 53](#)

[“Zavihek Zaključevanje” na strani 55](#)

[“Zavihek Več možnosti” na strani 57](#)

- Kliknite **Natisni**.

Povezane informacije

➔ [“Nalaganje papirja” na strani 40](#)

➔ [“Tiskanje s preprostimi nastavitvami” na strani 52](#)

Tiskanje jasnih črtnih kod

Če natisnjenih črtnih kod ni mogoče pravilno prebrati, lahko natisnete razločne črte kode s funkcijo za zmanjšanje barvnega tiska v živi rob. To funkcijo uporabite samo, če črtni kode, ki ste jo natisnili, ni mogoče optično prebrati.

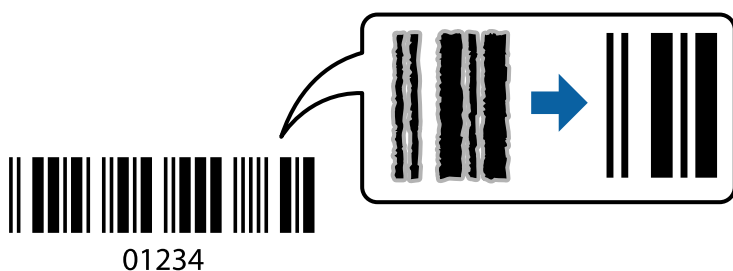

Opomba:

- Vrsta papirja: Debel papir4 (161–250g/m²) in Izredno debel papir (2511–3500g/m²) nista združljiva z nastavitvijo **Visoko**.
- Zmanjšanje motnosti morda ne bo vedno mogoče, odvisno od okoliščin.

- V gonilniku tiskalnika na zavihku **Vzdrževanje** kliknite **Razširjene nastavitve** in izberite **Način črtne kode**.
- Po potrebi nastavite druge elemente na zavihku **Glavno, Zaključevanje** ali **Več možnosti** in nato kliknite **V redu**.

[“Zavihek Glavno” na strani 53](#)

[“Zavihek Zaključevanje” na strani 55](#)

[“Zavihek Več možnosti” na strani 57](#)

- Kliknite **Natisni**.

Povezane informacije

➔ [“Nalaganje papirja” na strani 40](#)

➔ [“Tiskanje s preprostimi nastavitvami” na strani 52](#)

Tiskanje z možnostjo shranjenih skupin

Omogoča, da nastavite Nabori natisov in razvrstite tiskanje po skupini. Podrobnosti najdete v nadaljevanju.

Povezane informacije

➔ [“Tiskanje s shranjenimi skupinami \(računalnik\)” na strani 232](#)

Tiskanje dokumenta z gonilnikom tiskalnika PostScript (Windows)

Gonilnik tiskalnika PostScript je gonilnik, ki tiskalniku posreduje ukaze za tiskanje v jeziku za opis strani PostScript.

1. Odprite datoteko, ki jo želite natisniti.
V tiskalnik vstavite papir, če že ni naložen.
2. Izberite **Natisni** ali **Nastavitve tiskanja** v meniju **Datoteka**
3. Izberite tiskalnik.
4. Izberite **Prednosti** ali **Lastnosti** za dostop do okna gonilnika tiskalnika.

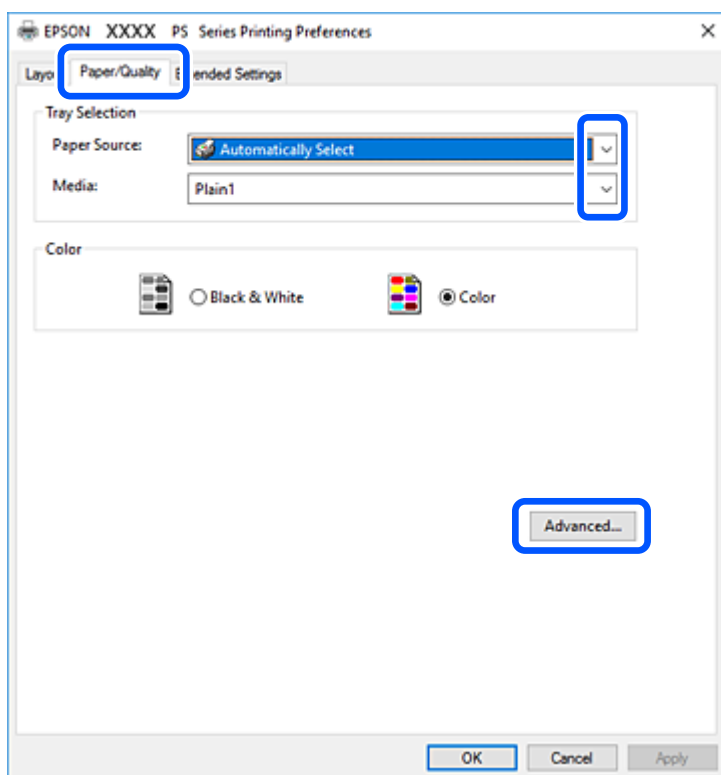

5. Po potrebi spremenite nastavitve.
Za podrobnosti glejte možnosti menija za gonilnik tiskalnika.
6. Kliknite **OK**, da zaprete okno s podrobnostmi gonilnika tiskalnika.
7. Kliknite **Natisni**.

Povezane informacije

- ➔ “Papir, ki je na voljo, in njegove zmogljivosti” na strani 456
- ➔ “Nalaganje papirja” na strani 40
- ➔ “Nastavitve vrste papirja” na strani 39
- ➔ “Zavihek »Papir/kakovost«” na strani 96
- ➔ “Zavihek »Postavitve«” na strani 97

Uporaba dodatne naprave z gonilnikom tiskalnika PostScript

Če želite uporabljati dodatne naprave, morate konfigurirati nastavitve v gonilniku tiskalnika PostScript.

Nastavitve

- Windows 10/Windows Server 2019/Windows Server 2016
Kliknite gumb »Start« in izberite **Sistem Windows > Nadzorna plošča > Ogled naprav in tiskalnikov** v razdelku **Strojna oprema in zvok**. Kliknite desni miškin gumb na vašem tiskalniku ali kliknite in držite, nato pa izberite **Lastnosti tiskalnika**. Na zavihku **Nastavitve naprave** izberite dodatno napravo v nastavitvi **Namestljive možnosti**.
- Windows 8.1/Windows 8/Windows Server 2012 R2/Windows Server 2012
Izberite **Namizje > Nastavitve > Nadzorna plošča > Ogled naprav in tiskalnikov** in **Strojna oprema in zvok**. Kliknite desni miškin gumb na vašem tiskalniku ali kliknite in držite, nato pa izberite **Lastnosti tiskalnika**. Na zavihku **Nastavitve naprave** izberite dodatno napravo v nastavitvi **Namestljive možnosti**.
- Windows 7/Windows Server 2008 R2
Kliknite gumb »Start«, izberite **Nadzorna plošča > Ogled naprav in tiskalnikov** in **Strojna oprema in zvok**. Z desno tipko miške kliknite tiskalnik in izberite **Lastnosti tiskalnika**. Na zavihku **Nastavitve naprave** izberite dodatno napravo v nastavitvi **Namestljive možnosti**.
- Windows Vista/Windows Server 2008
Kliknite gumb »Start« in izberite **Nadzorna plošča > Tiskalniki** v možnosti **Strojna oprema in zvok**. Z desno miškino tipko kliknite vaš tiskalnik in izberite **Lastnosti**. Na zavihku **Nastavitve naprave** izberite dodatno napravo v nastavitvi **Namestljive možnosti**.
- Windows XP/Windows Server 2003 R2/Windows Server 2003
Kliknite gumb »Start« in izberite **Nadzorna plošča > Tiskalniki in druga strojna oprema > Tiskalniki in faksi**. Z desno miškino tipko kliknite vaš tiskalnik in izberite **Lastnosti**. Na zavihku **Nastavitve naprave** izberite dodatno napravo v nastavitvi **Namestljive možnosti**.

Menijske možnosti za gonilnik tiskalnika PostScript

Odprite okno za tiskanje v programu, izberite tiskalnik in nato odprite okno gonilnika tiskalnika.

Opomba:

Meniji so odvisni od izbrane možnosti.

Zavihek »Papir/kakovost«

Izbira pladnja:

izberite vir papirja in medij.

Vir papirja:

Izberite vir papirja, iz katerega bo podan papir.

Izberite **Samodejno izberi**, če želite samodejno izbrati vir papirja, ki je izbran v nastavitvi **Nastavitve papirja** v tiskalniku.

Medij:

Izberite vrsto papirja, na katerega želite tiskati. Če izberete možnost **Nedoločeno**, je tiskanje izvedeno na papir iz vira papirja, za katerega je vrsta papirja v nastavitvah tiskalnika nastavljena na te možnosti.

Navaden papir1, Navaden papir2, Preprinted, Letterhead, Barva, Recycled, Visokokakovostni navaden papir

Vendar pa papirja ni mogoče podajati iz vira papirja, za katerega je vir papirja razdelku **Nastavitve samodejne izbire** nastavljen na »izklopljeno«.

Barvno:

Izberite barvo za tiskalno opravilo.

Zavihek »Postavitev«

Usmerjenost:

Izberite usmerjenost, ki jo želite uporabiti za tiskanje.

Tiskanje na obe strani:

Omogoča, da izvedete obojestransko tiskanje.

Vrstni red strani:

Izberite, če želite tiskati od vrha zadnje strani. Če izberete **Od zadnje do prve**, so strani po tiskanju zložene v pravilnem vrstnem redu na podlagi številke strani.

Oblikovanje strani:

Strani na list:

Postavitev strani na list:

Omogoča, da določite postavitev strani pri tiskanju več strani na en list.

Knjižica:

Vezanje knjižice:

Izberite mesto vezave za knjižico.

Nariši obrobe:

To možnost izberite, če želite pri tiskanju več strani na en list ali ustvarjanju knjižice narisati obrobo za vsako stran.

Zavihek *Extended Settings*

Job Settings:

Če je skrbnik omejil uporabo tiskalnika, je tiskanje na voljo šele, ko registrirate račun v gonilniku tiskalnika. Za uporabniški račun se obrnite na skrbnika.

Save Access Control settings:

Omogoča, da vnesete uporabniško ime in geslo.

User Name:

Vnesite uporabniško ime.

Password:

Vnesite geslo.

Reserve Job Settings:

Konfigurirajte nastavitve za tiskalna opravila, shranjena v pomnilniku tiskalnika.

Reserve Job Settings:

Omogoča, da konfigurirate nastavitve za **Reserve Job Settings**, **Verify Job** in **Password**.

Verify Job:

Pri tiskanju več kopij vam omogoča, da natisnete eno kopijo in preverite vsebino. Če želite začeti tiskanje po drugi kopiji, uporabite nadzorno ploščo tiskalnika.

Re-Print Job:

Omogoča, da shranite tiskalno opravilo v pomnilnik tiskalnika. Tiskanje lahko začnete na nadzorni plošči tiskalnika.

Confidential Job:

Omogoča, da vnesete geslo za tiskalno opravilo.

User Name:

Vnesite uporabniško ime.

Job Name:

Vnesite ime opravila.

Password:

Vnesite geslo.

Dodatne možnosti

Papir/izhod:

Izberite velikost papirja in število kopij.

Velikost papirja:

Izberite velikost papirja, na katerega želite tiskati.

Kopije:

Nastavite število kopij, ki jih želite natisniti.

Grafika:

Nastavite te menijske elemente.

Kakovost tiskanja:

Izberite kakovost tiskanja, ki jo želite uporabiti za tiskanje.

Upravljanje barv slike:

Izberite način ICM ali namen.

Prilagajanje velikosti:

Omogoča, da pomanjšate ali povečate dokument.

Pisava TrueType:

Nastavi nadomestno pisavo na pisavo TrueType.

Možnosti dokumenta:

Dodatne funkcije tiskanja:

Omogoča, da konfigurirate podrobne nastavitve za funkcije tiskanja.

Možnosti za PostScript:

Omogoča, da konfigurirate izbirne nastavitve.

Funkcije tiskalnika:

Nastavite te menijske elemente.

Output Tray:

Izberite izhodni pladenj, ki ga želite uporabljati za natise.

Sort:

Izberite način razvrščanja več kopij.

Color Mode:

Izberite barvno ali črno-belo tiskanje.

Press Simulation:

Izberete lahko simulacijo barve črnila CMYK pri tiskanju, pri čemer se reproducirajo barve črnila CMYK kot pri offset tisku.

Ink Save Mode:

Z zmanjšanjem gostote tiskanja varčuje s črnilom.

Rotate by 180°:

Pred tiskanjem zasuka podatke za 180 stopinj.

Tiskanje iz računalnika — Mac OS

Tiskanje s preprostimi nastavitvami

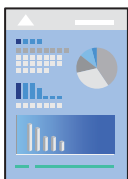

Opomba:

Postopki in zasloni so lahko drugačni, odvisno od uporabljenega programa. Podrobnosti najdete v pomoči za aplikacijo.

1. V tiskalnik vstavite papir.
“Nalaganje papirja” na strani 40
2. Odprite datoteko, ki jo želite natisniti.
3. Izberite **Natisni** v meniju **Datoteka** ali drug ukaz za dostop do okna za tiskanje.
Po potrebi kliknite **Pokaži podrobnosti** ali ▼ za razširitev okna tiskanja.
4. Izberite tiskalnik.

5. V pojavnem meniju izberite **Nastavitve tiskanja**.

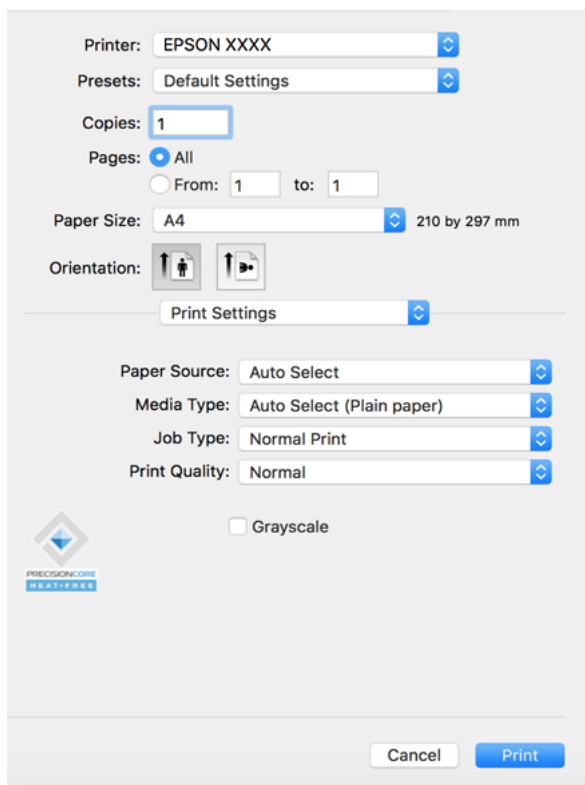

Opomba:

Če meni **Nastavitve tiskanja** ni prikazan v sistemu macOS Catalina (10.15) ali novejši različici, macOS High Sierra (10.13), macOS Sierra (10.12), OS X El Capitan (10.11), OS X Yosemite (10.10), OS X Mavericks (10.9) ali OS X Mountain Lion (10.8), gonilnik tiskalnika Epson ni bil pravilno nameščen. Omogočite ga v tem meniju.

Izberite **Nastavitve sistema** v meniju Apple > **Tiskalniki in optični bralniki** (ali **Tiskanje in optično branje, Tiskanje in faks**), odstranite tiskalnik in ga znova dodajte. Navodila za dodajanje tiskalnika najdete na tem spletnem mestu.

“Dodajanje tiskalnika (samo v sistemu Mac OS)” na strani 245

macOS Mojave (10.14) ne more dostopati do menija **Nastavitve tiskanja** v aplikacijah družbe Apple, kot je TextEdit.

6. Po potrebi spremenite nastavitve.

Za podrobnosti glejte možnosti menija za gonilnik tiskalnika.

Opomba:

Če želite dokument za tiskanje shraniti v shrambo, v pojavnem meniju izberite **Nastavitve tiskanja**, izberite **Shranite v pomnilnik in natisnite** v polju **Vrsta opravila** in nato nastavite mesto za shranjevanje.

7. Kliknite **Natisni**.

Opomba:

Če želite preklicati tiskanje, v računalniku kliknite ikono tiskalnika v **Sistemski vrstici**. Izberite opravilo, ki ga želite preklicati, in nato naredite nekaj od tega. Tiskalnega opravila v računalniku ne morete preklicati, če je bilo opravilo že v celoti poslano tiskalniku. V tem primeru prekličite tiskalni posel prek nadzorne plošče tiskalnika.

- OS X Mountain Lion (10.8) ali novejši različica

Kliknite  ob merilniku napredka.

- Od Mac OS X v10.6.8 do v10.7.x

Kliknite **Izbriši**.

Povezane informacije

- ➔ “Papir, ki je na voljo, in njegove zmogljivosti” na strani 456
- ➔ “Nastavitev vrste papirja” na strani 39
- ➔ “Menijske možnosti za Nastavitve tiskanja” na strani 103

Menijske možnosti za gonilnik tiskalnika

Odprite okno za tiskanje v programu, izberite tiskalnik in nato odprite okno gonilnika tiskalnika.

Opomba:

Meniji so odvisni od izbrane možnosti.

Menijske možnosti za postavitev

Strani na list:

Izberite število strani, ki jih želite natisniti na en list.

Smer postavitve:

Določite vrstni red tiskanja strani.

Obroba:

Natisne obrobo okrog strani.

Obratna usmerjenost strani:

Pred tiskanjem zasuka strani za 180 stopinj. Ta element izberite pri tiskanju na papir, kot so ovojnice, ki jih v tiskalnik naložite v nespremenljivi usmerjenosti.

Zrcali vodoravno:

Prezrcali sliko tako, da je natisnjena, kot bi bila prikazana v zrcalu.

Menijske možnosti za ujemanje barv

ColorSync/EPSON Color Controls:

Izberite način za prilagajanje barv. S temi možnostmi prilagodite barve med tiskalnikom in zaslonom računalnika tako, da zmanjšate razliko v barvah.

Menijske možnosti za ravnanje s papirjem

Zberi strani:

Natisne večstranske dokumente tako, da so strani zbrane v vrstnem redu in razvrščene v nabore.

Strani za tiskanje:

Izberite, če želite natisni samo lihe oziroma sode strani.

Vrstni red strani:

Izberite, če želite tiskati od vrha zadnje strani.

Prilagodi velikost, da ustreza velikosti papirja:

Natisni bodo natisnjeni tako, da se bodo prilegali velikosti naloženega papirja.

Ciljna velikost papirja:

Izberite velikost papirja, na katerega želite tiskati.

Samo pomanjšaj velikost:

to možnost izberite, če želite velikost zmanjšati le, kadar so podatki za tiskanje preveliki za velikost papirja, ki je naložen v tiskalniku.

Menijske možnosti za naslovnico

Natisni naslovnico:

Izberite, ali želite natisniti naslovnico. Če želite dodati hrbtno stran, izberite **Za dokumentom**.

Vrsta naslovnice:

Izberite vsebino naslovnice.

Menijske možnosti za Nastavitve tiskanja

Paper Source:

Izberite vir papirja, iz katerega bo podan papir. Izberite **Samodejna izbira**, če želite samodejno izbrati vir papirja, ki je izbran v nastavitvah tiskanja v tiskalniku.

Media Type:

Izberite vrsto papirja, na katerega želite tiskati. Če izberete možnost **Samodejno izberi (navaden papir)**, je postopek tiskanja izveden z virom papirja, za katerega je v nastavitvah tiskalnika vrsta papirja nastavljena ta vrednost.

navaden papir1, navaden papir2, Vnaprej potiskan, S pisemsko glavo, Barva, Recikliran, papir visoke kakovosti

Vendar pa papirja ni mogoče podajati iz vira papirja, za katerega je vir papirja razdelku **Nastavitve samodejne izbire** nastavljen na »izklopljeno«.

Vrsta opravila:

Shranite tiskalno opravilo v shrambo, ki je nastavljena v polju **Nastavitve pomnilnika** na zaslonu »Pripomoček«, ali pa ga shranite in natisnite.

Print Quality:

Izberite kakovost tiskanja, ki jo želite uporabiti za tiskanje. Možnosti se razlikujejo glede na vrsto papirja.

Sivina:

Izberite, ali želite tiskati s črno barvo oz. odtenki sivine.

Menijske možnosti za Color Options

Ročne nastavitve:

Ročno prilagodite barvo. V oknu **Napredne nastavitve** lahko izberete podrobne nastavitve.

PhotoEnhance:

Proizvede ostrejšo sliko in bolj žive barve s samodejno prilagoditvijo kontrasta, nasičenja in svetlosti podatkov izvirne slike.

Off (No Color Adjustment):

Natisnite dokument brez kakršnega koli izboljšanja ali prilagajanja barve.

Menijske možnosti za zaključevanje

Izhodni pladenj:

Izberite izhodni pladenj, ki ga želite uporabljati za natis. Izhodni pladenj bo morda izbran samodejno na podlagi drugih nastavitvev tiskanja.

Razvrščanje:

Izberite način razvrščanja več kopij.

Izmenično obračaj

Natise zložite izmenično v pokončni in ležeči usmerjenosti. Če želite uporabljati to funkcijo, v pojavnem meniju izberite **Nastavitve tiskanja** in nato izberite **Samodejna izbira** za nastavitvev **Paper Source**. V pojavnem meniju izberite **Zaključevanje** in nato izberite **Samodejna izbira** ali **Pladenj (lice navzdol)** za nastavitvev **Izhodni pladenj**. Natisi so zloženi na pladnju (lice navzdol).

Menijske možnosti za konfiguracijo papirja

Gostota tiskanja:

Zmanjšajte gostoto tiskanja za fino tiskanje fotografij z zgoščenimi podatki.

Menijske možnosti za Two-sided Printing Settings

Two-sided Printing:

Omogoča tiskanje na obeh straneh papirja.

Dodajanje vnaprejšnjih nastavitev za preprosto tiskanje

Če ustvarite svojo vnaprejšnjo nastavitve pogosto uporabljenih nastavitev tiskanja za gonilnik tiskalnika, lahko enostavno tiskate z vnaprejšnjimi nastavitvami iz seznama.

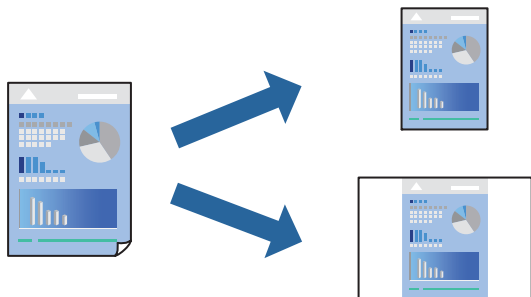

1. Nastavite vse elemente, denimo **Nastavitve tiskanja** in **Postavitev (Velikost papir, Media Type** itd.).
2. Kliknite **Vnaprejšnje nastavitve**, da trenutne nastavitve shranite v sklopu vnaprejšnjih nastavitev.
3. Kliknite **OK**.

Opomba:

Če želite izbrisati dodano vnaprejšnjo nastavitve kliknite **Vnaprejšnje nastavitve > Prikaži vnaprejšnje nastavitve**, izberite ime vnaprejšnje nastavitve, ki jo želite izbrisati s seznama, in jo izbršite.

4. Kliknite **Natisni**.

Ko boste naslednjič želeli tiskati z istimi nastavitvami, izberite registrirano ime vnaprejšnje nastavitve v razdelku **Vnaprejšnje nastavitve**.

Povezane informacije

- ➔ [“Nalaganje papirja” na strani 40](#)
- ➔ [“Tiskanje s preprostimi nastavitvami” na strani 100](#)

Obojestransko tiskanje

Tiskate lahko na obe strani papirja.

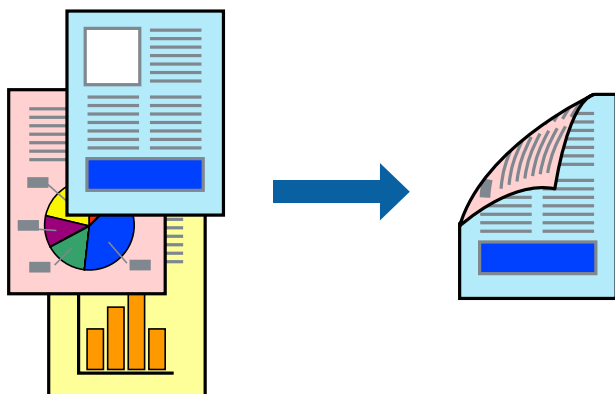

Opomba:

- ❑ Če ne uporabljate papirja, ki je primeren za obojestransko tiskanje, se lahko kakovost tiskanja poslabša in papir se lahko zagozdi.

“Papir za dvostransko tiskanje” na strani 459

- ❑ Glede na vrsto papirja in podatkov je mogoče, da bo črnilo pronicalo na drugo stran papirja.

1. V pojavnem meniju izberite **Two-sided Printing Settings**.
2. Izberite vezavo v polju **Two-sided Printing**.
3. Po potrebi nastavite druge elemente.
4. Kliknite **Natisni**.

Povezane informacije

- ➔ “Papir, ki je na voljo, in njegove zmogljivosti” na strani 456
- ➔ “Nalaganje papirja” na strani 40
- ➔ “Tiskanje s preprostimi nastavitvami” na strani 100

Tiskanje več strani na en list

Na eno stran papirja lahko natisnete več strani podatkov.

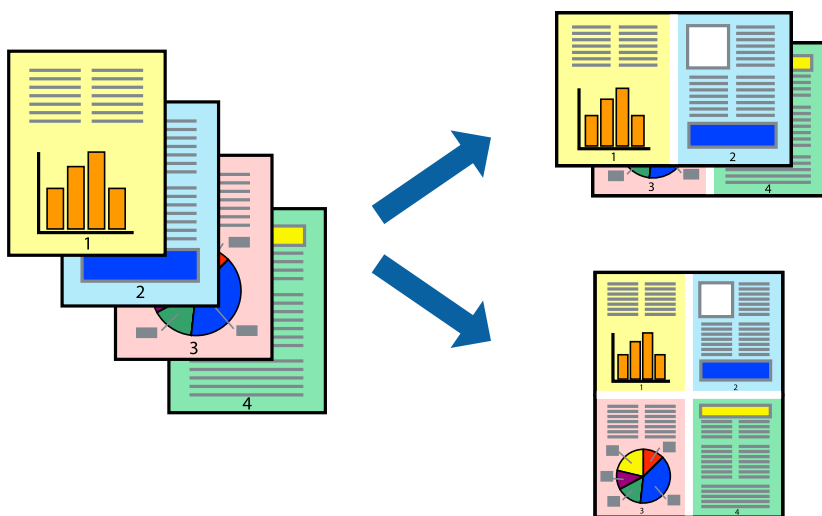

1. V pojavnem oknu izberite **Postavitev**.
2. Nastavite število strani pri možnosti **Strani na list**, **Smer postavitve** (vrstni red strani) in **Obrobo**.
“Menijske možnosti za postavitev” na strani 102
3. Ostale elemente nastavite kot potrebno.
4. Kliknite **Natisni**.

Povezane informacije

- ➔ “Nalaganje papirja” na strani 40

➔ [“Tiskanje s preprostimi nastavitvami” na strani 100](#)

Tiskanje s prilagoditvijo velikosti papirja

Izberite velikost papirja, ki ste jo vstavili v tiskalnik kot nastavitev »Ciljna velikost papirja«.



1. Izberite velikost papirja, ki ste jo nastavili v programu kot nastavitev **Velikost papir**.
2. V pojavnem meniju izberite **Ravnanje s papirjem**.
3. Izberite **Lestvica za prilagoditev velikosti papirja**.
4. Izberite velikost papirja, ki ste jo vstavili v tiskalnik kot nastavitev »**Ciljna velikost papirja**«.
5. Ostale elemente nastavite kot potrebno.
6. Kliknite **Natisni**.

Povezane informacije

- ➔ [“Nalaganje papirja” na strani 40](#)
- ➔ [“Tiskanje s preprostimi nastavitvami” na strani 100](#)

Tiskanje pomanjšanega ali povečanega dokumenta pri poljubni povečavi

Velikost dokumenta lahko zmanjšate ali povečate za določen odstotek.



Opomba:

Postopki se razlikujejo glede na aplikacijo. Podrobnosti najdete v pomoči za aplikacijo.

1. Izvedite eno od spodnjih dejanj.
 - V aplikaciji v meniju **Datoteka** izberite **Natisni**. Kliknite **Priprava strani** in izberite svoj tiskalnik v polju **Oblikuje za**. V polju **Velikost papirja** izberite velikost podatkov, ki jih želite natisniti, vnesite odstotek v polje **Merilo**, in nato kliknite **V redu**.
 - V aplikaciji v meniju **Datoteka** izberite **Priprava strani**. Izberite svoj tiskalnik v polju **Oblikuj za**. V polju **Velikost papirja** izberite velikost podatkov, ki jih želite natisniti, vnesite odstotek v polje **Merilo**, in nato kliknite **V redu**. Izberite **Natisni** v meniju **Datoteka**.
2. Izberite svoj tiskalnik v polju **Tiskalnik**.
3. Ostale elemente nastavite kot potrebno.
4. Kliknite **Natisni**.

Povezane informacije

- ➔ [“Nalaganje papirja” na strani 40](#)
- ➔ [“Tiskanje s preprostimi nastavitvami” na strani 100](#)

Prilagoditev barve tiska

Nastavite lahko barve, ki bodo uporabljene za tiskanje. Te prilagoditve ne vplivajo na izvirne podatke.

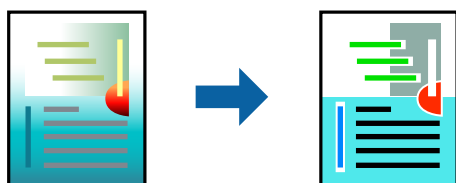

PhotoEnhance proizvede ostrejšje slike in bolj žive barve s samodejno prilagoditvijo kontrasta, nasičenja in svetlosti podatkov izvirne slike.

Opomba:

*PhotoEnhance prilagaja barvo z analiziranjem lokacije zadeve. Če ste torej spremenili lokacijo zadeve z zmanjšanjem, povečanjem, obrezovanjem ali rotiranjem slike, se lahko barva nepričakovano spremeni. Če je slika neostra, barva morda ne bo naravna. Če se barva spremeni ali postane nenaravna, tiskajte v drugem načinu kot **PhotoEnhance**.*

1. Izberite **Barvno ujemanje** s pojavnega menija in nato izberite **EPSON Color Controls**.
2. Izberite **Color Options** s pojavnega menija ter izberite eno od možnosti, ki so na voljo.
3. Kliknite puščico poleg **Napredne nastavitve** in nastavite zelene nastavitve.
4. Ostale elemente nastavite kot potrebno.
5. Kliknite **Natisni**.

Povezane informacije

- ➔ [“Nalaganje papirja” na strani 40](#)
- ➔ [“Tiskanje s preprostimi nastavitvami” na strani 100](#)

Tiskanje iz gonilnika tiskalnika PostScript v sistemu Mac OS

Gonilnik tiskalnika PostScript je gonilnik, ki tiskalniku posreduje ukaze za tiskanje v jeziku za opis strani PostScript.

1. Odprite datoteko, ki jo želite natisniti.
V tiskalnik vstavite papir, če že ni naložen.
2. Izberite **Natisni** ali **Nastavitve tiskanja** v meniju **Datoteka**.
Po potrebi kliknite **Pokaži podrobnosti** ali ▼ za razširitev okna tiskanja.
3. Izberite tiskalnik.

4. V pojavnem meniju izberite **Funkcije tiskanja**.

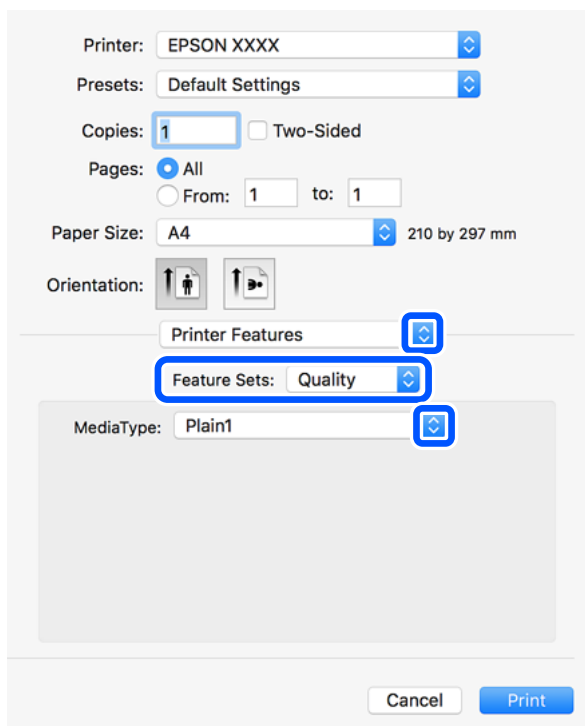

5. Po potrebi spremenite nastavitve.
Za podrobnosti glejte možnosti menija za gonilnik tiskalnika.

6. Kliknite **Natisni**.

Povezane informacije

- ➔ “Papir, ki je na voljo, in njegove zmogljivosti” na strani 456
- ➔ “Nalaganje papirja” na strani 40
- ➔ “Nastavitev vrste papirja” na strani 39
- ➔ “Menijske možnosti za funkcije tiskalnika” na strani 112

Uporaba dodatne naprave z gonilnikom tiskalnika PostScript

Če želite uporabljati dodatne naprave, morate konfigurirati nastavitve v gonilniku tiskalnika PostScript.

Izberite **Nastavitve sistema** v meniju Apple > **Tiskalniki in optični bralniki** (ali **Tiskanje in optično branje**, **Tiskanje in faks**) in nato izberite tiskalnik. Kliknite **Možnosti in potrošni material** > **Možnosti** (ali **Gonilnik**). Konfigurirajte nastavitve v skladu z možnostmi, ki so na voljo.

Menijske možnosti za gonilnik tiskalnika PostScript

Odprite okno za tiskanje v programu, izberite tiskalnik in nato odprite okno gonilnika tiskalnika.

Opomba:

Meniji so odvisni od izbrane možnosti.

Menijske možnosti za postavitev

Strani na list:

Izberite število strani, ki jih želite natisniti na en list.

Smer postavitve:

Določite vrstni red tiskanja strani.

Obroba:

Natisne obrobo okrog strani.

Obojestransko:

Omogoča, da izvedete obojestransko tiskanje.

Obratna usmerjenost strani:

Pred tiskanjem zasuka strani za 180 stopinj.

Zrcali vodoravno:

Preobrne sliko tako, da se ta zrcalno natisne.

Menijske možnosti za ujemanje barv

ColorSync/v tiskalniku:

Izberite način za prilagajanje barv. S temi možnostmi prilagodite barvo med tiskalnikom in zaslonom računalnika tako, da zmanjšate razliko v barvah.

Menijske možnosti za ravnanje s papirjem

Zberi strani:

Natisne večstranske dokumente tako, da so strani zbrane v vrstnem redu in razvrščene v nabore.

Strani za tiskanje:

Izberite, če želite natisni samo lihe oziroma sode strani.

Vrstni red strani:

Izberite, če želite tiskati od vrha zadnje strani.

Prilagodi velikost, da ustreza velikosti papirja:

Natisi bodo natisnjeni tako, da se bodo prilegali velikosti naloženega papirja.

Ciljna velikost papirja:

Izberite velikost papirja, na katerega želite tiskati.

Samo pomanjšaj velikost:

Izberite, če želite pomanjšati velikost dokumenta.

Menijske možnosti za podajanje papirja

Izberite vir papirja, iz katerega bo podan papir.

Vse strani od:

Če izberete **Samodejna izbira**, samodejno izberete vir papirja, ki se ujema z nastavitvijo **Nastavitve papirja** v tiskalniku.

Prva stran od/preostalo od:

Vir papirja lahko izberete tudi za stran.

Menijske možnosti za naslovnico

Natisni naslovnico:

Izberite, ali želite natisniti naslovnico. Če želite dodati hrbtno stran, izberite **Za dokumentom**.

Vrsta naslovnice:

Izberite vsebino naslovnice.

Menijske možnosti za funkcije tiskalnika

Nabori funkcij:

Quality:

Media Type:

Izberite vrsto papirja, na katerega želite tiskati. Če izberete možnost **Nedoločeno**, je tiskanje izvedeno na papir iz vira papirja, za katerega je vrsta papirja v nastavitvah tiskalnika nastavljena na te možnosti.

navaden papir1, navaden papir2, Vnaprej potiskan, S pisemsko glavo, Barva, Recikliran, papir visoke kakovosti

Vendar pa papirja ni mogoče podajati iz vira papirja, za katerega je vir papirja razdelku **Nastavitve samodejne izbire** nastavljen na »izklopljeno«.

Output:

Output Tray:

Izberite izhodni pladenj, ki ga želite uporabljati za natise.

Sort:

Izberite način razvrščanja več kopij.

Barvni:

Color Mode:

Izberite barvno ali črno-belo tiskanje.

Press Simulation:

Izberete lahko simulacijo barve črnila CMYK pri tiskanju, pri čemer se reproducirajo barve črnila CMYK kot pri offset tisku.

Drugo:

Ink Save Mode:

Z zmanjšanjem gostote tiskanja varčuje s črnilom.

Tiskanje datotek PDF iz pomnilniške naprave

Datoteke PDF lahko natisnete iz pomnilniške naprave, ki je priključena na tiskalnik.

1. Priključite pomnilniško napravo na zunanji vmesnik za USB-vhod tiskalnika.
“Vstavljanje zunanje naprave USB” na strani 50
2. Na začetnem zaslonu izberite **Pom. napr.**
3. Izberite **PDF**.
4. Izberite datoteko.
5. Tapnite .

Opomba:

Če želite podatke za tiskanje shraniti v shrambo, izberite **Shranjevanje datoteke** in konfigurirajte nastavitve za shranjevanje. Izberite **Nastavitev**, da izberete, ali želite podatke hkrati tudi natisniti.

Osnovne menijske možnosti za nastavitve za PDF

Nastavitve tiskanja za datoteke v obliki zapisa PDF lahko določite v pomnilniških napravah.

Od najnovejše do najstarejše/Od najstarejše do najnovejše:

Izberite nastavev razvrščanja za prikaz datotek na zaslonu LCD.

Nas. pap.:

Določite nastavitve vira papirja, na katerega želite tiskati.

Obojestransko:

Izberite **Vklop** za obojestransko tiskanje datotek PDF. Način vezave lahko izberete tudi v nastavitvi **Položaj za vezavo**.

Vrstni red tiskanja:

Določite vrstni red tiskanja večstranskih datotek PDF.

Barvni način:

Izberite nastavev barve, če običajno tiskate v načinu **Črno-belo** ali **Barvno**.

Dodatne menijske možnosti za nastavitve za PDF

Zaključevanje

Zaključevanje:

Izberite **Zbir. (vrst. red str.)**, če želite večstranske dokumente natisniti tako, da so strani zbrane v vrstnem redu in razvrščene v nabore. Izberite **Skup. (iste str.)**, če želite večstranske dokumente natisniti tako, da pridobite enake oštevilčene strani kot skupina.

Izvrzi papir:

Izberite **Razv. zasuk**, če želite tiskati izmenično v pokončni usmerjenost iz enega vira papirja in v ležeči usmerjenosti iz drugega vira papirja. Če uporabljate to funkcijo, izberite **Sam.** za nastavitev **Nas. pap.**.

Shranjevanje datoteke

Podatke za tiskanje lahko shranite v shrambo.

Nastavitev:

izberite, ali želite podatke za tiskanje shraniti samo v shrambo.

Mapa (zahtevano):

izberite mapo za shranjevanje podatkov za tiskanje.

Ime datoteke:

vnesite ime datoteke.

Geslo datoteke:

nastavite geslo za odpiranje datoteke.

Uporabniško ime:

vnesite uporabniško ime.

Tiskanje dokumentov iz pametnih naprav (iOS)

Dokumente lahko natisnete iz pametne naprave, kot je pametni telefon ali tablični računalnik.

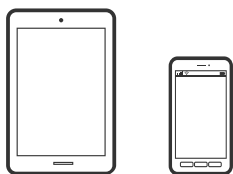

Tiskanje dokumentov z aplikacijo Epson iPrint

Opomba:

Postopki se lahko razlikujejo glede na napravo.

1. Povežite tiskalnik in pametno napravo prek povezave Wi-Fi Direct.
[“Vzpostavljajte neposredne povezave s tiskalnikom \(Wi-Fi Direct\)” na strani 347](#)
2. Če aplikacija Epson iPrint ni nameščena, jo namestite.
[“Nameščanje programa Epson iPrint” na strani 466](#)

3. Zaženite Epson iPrint.
4. Na začetnem zaslonu tapnite **Print Documents**.
5. Tapnite mesto dokumenta, ki ga želite natisniti.
6. Izberite dokument in tapnite **Next**.
7. Tapnite **Print**.

Tiskanje dokumentov z aplikacijo AirPrint

AirPrint omogoča takojšnje brezžično tiskanje iz naprav iPhone, iPad, iPod touch in Mac, pri tem pa vam ni treba namestiti gonilnikov ali prenesti programske opreme.



Opomba:

Če ste v tiskalniku na nadzorni plošči onemogočili sporočila o konfiguraciji papirja, funkcije AirPrint ne morete uporabljati. Po potrebi obiščite spodnje spletno mesto, kjer boste našli navodila za omogočanje sporočil.

1. Nastavite tiskalnik za tiskanje prek brezžične povezave. Obiščite spodnje spletno mesto.
<http://epson.sn>
2. V napravi Apple vzpostavite povezavo z istim brezžičnim omrežjem kot v tiskalniku.
3. Tiskajte na vašem tiskalniku z vaše naprave.

Opomba:

Podrobnosti najdete na strani AirPrint na spletnem mestu družbe Apple.

Povezane informacije

➔ "Tiskanje ni mogoče, čeprav je povezava vzpostavljena pravilno (iOS)" na strani 273

Tiskanje dokumentov iz pametnih naprav (Android)

Dokumente lahko natisnete iz pametne naprave, kot je pametni telefon ali tablični računalnik.

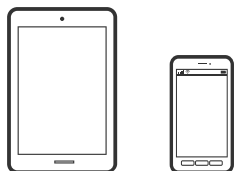

Tiskanje dokumentov z aplikacijo Epson iPrint

Opomba:

Postopki se lahko razlikujejo glede na napravo.

1. Povežite tiskalnik in pametno napravo prek povezave Wi-Fi Direct.
“Vzpostavljanje neposredne povezave s tiskalnikom (Wi-Fi Direct)” na strani 347
2. Če aplikacija Epson iPrint ni nameščena, jo namestite.
“Nameščanje programa Epson iPrint” na strani 466
3. Zaženite Epson iPrint.
4. Na začetnem zaslonu tapnite **Print Documents**.
5. Tapnite mesto dokumenta, ki ga želite natisniti.
6. Izberite dokument in tapnite **Next**.
7. Tapnite **Print**.

Tiskanje dokumentov z vtičnikom Epson Print Enabler

Dokumente, e-poštna sporočila, fotografije in spletne strani lahko prek brezžične povezave natisnete neposredno v telefonu ali tabličnem računalniku s sistemom Android (Android 4.4 ali novejša različica). Naprava s sistemom Android bo z nekaj dotiki odkrila tiskalnik Epson, ki ima vzpostavljeno povezavo z istim brezžičnim omrežjem.

Opomba:

Postopki se lahko razlikujejo glede na napravo.

1. Povežite tiskalnik in pametno napravo prek povezave Wi-Fi Direct.
“Vzpostavljanje neposredne povezave s tiskalnikom (Wi-Fi Direct)” na strani 347
2. V napravo s sistemom Android namestite vtičnik Epson Print Enabler iz trgovine Google Play.
3. V napravi s sistemom Android izberite **Nastavitve** in **Tiskanje** ter omogočite Epson Print Enabler.
4. V aplikaciji sistema Android, kot je Chrome, tapnite ikono menija in natisnite poljubno vsebino, ki je prikazana na zaslonu.

Opomba:

*Če vaš tiskalnik ni prikazan, tapnite **Vsi tiskalniki** in izberite tiskalnik.*

Tiskanje z aplikacijo Mopria Print Service

Mopria Print Service omogoča takojšnje brezžično tiskanje iz pametnih telefonov ali tabličnih računalnikov s sistemom Android.



1. Namestite Mopria Print Service iz trgovine Google Play.
2. V tiskalnik vstavite papir.

3. Nastavite tiskalnik za tiskanje prek brezžične povezave. Obiščite spodnje spletno mesto.
<https://epson.sn>
4. V napravi s sistemom Android vzpostavite povezavo z istim brezžičnim omrežjem kot v tiskalniku.
5. Tiskajte s svojim tiskalnikom iz svoje naprave.

Opomba:

Dodatne podrobnosti najdete na spletnem mestu družbe Mopria na naslovu <https://mopria.org>.

Tiskanje na ovojnice

Tiskanje na ovojnice iz računalnika (Windows)

1. V tiskalnik vstavite ovojnice.
[“Vstavljanje ovojnic” na strani 41](#)
2. Odprite datoteko, ki jo želite natisniti.
3. Odprite okno gonilnika tiskalnika.
4. V razdelku **Velikost dokumenta** zavihka **Glavno** izberite velikost ovojnice in nato izberite **Ovojnica** v razdelku **Tip papirja**.
5. Nastavite druge elemente v zavihkih **Glavno** in **Več možnosti** kot je potrebno in nato kliknite **V redu**. Izberite **Zasuk 180°** na zavihku **Več možnosti**.
6. Kliknite **Natisni**.

Tiskanje na ovojnice iz računalnika (Mac OS)

1. V tiskalnik vstavite ovojnice.
[“Vstavljanje ovojnic” na strani 41](#)
2. Odprite datoteko, ki jo želite natisniti.
3. Izberite **Natisni** v meniju **Datoteka** ali drug ukaz za dostop do okna za tiskanje.
4. Izberite velikost za nastavev **Velikost papir**.
5. V pojavnem meniju izberite **Nastavitve tiskanja**.
6. Izberite **Ovojnica** za nastavev **Media Type**.
7. V pojavnem meniju izberite **Postavitev** in nato izberite **Obratna usmerjenost strani**.
8. Ostale elemente nastavite kot potrebno.
9. Kliknite **Natisni**.

Tiskanje fotografij

Tiskanje datotek JPEG iz pomnilniške naprave

Datoteke JPEG lahko natisnete iz pomnilniške naprave, ki je priključena na tiskalnik.

1. Priključite pomnilniško napravo na zunanji vmesnik za USB-vhod tiskalnika.

“Vstavljanje zunanje naprave USB” na strani 50

2. Na začetnem zaslonu izberite **Pom. napr.**
3. Izberite **JPEG**.
4. Izberite datoteko.
5. Tapnite .

Opomba:

Če želite podatke za tiskanje shraniti v shrambo, izberite **Shranjevanje datoteke** in konfigurirajte nastavitve za shranjevanje. Izberite **Nastavitev**, da izberete, ali želite podatke hkrati tudi natisniti.

Osnovne menijske možnosti za nastavitve za JPEG

 (Možnosti):

Določite nastavitve za razvrščanje, izbiranje in preklic izbire slikovnih podatkov.

Nas. pap.:

Določite nastavitve vira papirja, na katerega želite tiskati.

Postavitev:

Izberite postavitev datotek JPEG. Nastavitev **1 na list** je za tiskanje ene datoteke na stran. Nastavitev **20 na list** je za tiskanje 20 datotek na stran. Nastavitev **Kazalo** je za tiskanje kazal z informacijami.

Prilagodi okvirju:

Izberite **Vklop**, da obrežete sliko, da samodejno ustreza izbrani postavitvi tiskanja. Če se razmerji stranic slike in papirja razlikujeta, se slika samodejno poveča ali pomanjša tako, da se krajša stranica slike ujema s krajšo stranico papirja. Če dolžina daljše stranice slike presega dolžino daljše stranice papirja, bo daljša stranica slike odrezana. Pri panoramskih fotografijah ta funkcija morda ne bo delovala.

Barvni način:

Izberite nastavitev barve, če običajno tiskate v načinu **Črno-belo** ali **Barvno**.

Dodatne menijske možnosti za nastavitve za JPEG

Zaključevanje:

Zaključevanje

Izberite **Zbir. (vrst. red str.)**, če želite večstranske dokumente natisniti tako, da so strani zbrane v vrstnem redu in razvrščene v nabore. Izberite **Skup. (iste str.)**, če želite večstranske dokumente natisniti tako, da pridobite enake oštevilčene strani kot skupina.

Izvrzi papir

Izbrana je možnost **Standardno**.

Kakovost:

Izberite **Najboljša** za večjo kakovost tiskanja, vendar bo tiskanje morda počasnejše.

Popravi fotografijo:

Izberite to možnost za samodejno izboljšanje svetlosti, kontrasta in nasičenosti fotografije. Če želite izklopiti samodejne izboljšave, izberite **Izklopi izboljšanje fotografij**.

Popravi rdeče oči:

Izberite **Vklop** za samodejno popraviljanje učinka rdečih oči na fotografijah. Popravki niso uporabljeni za izvornike, ampak samo na natisih. Odvisno od vrste fotografije je mogoče popraviti tudi druge dele slike, ne le oči.

Datum:

Izberite obliko zapisa datuma, ko je bila fotografija zajeta ali shranjena. Pri nekaterih postavitvah se datum ne natisne.

Shranjevanje datoteke

Podatke za tiskanje lahko shranite v shrambo.

Nastavitev:

Izberite, ali želite podatke za tiskanje shraniti samo v shrambo.

Mapa (zahtevano):

Izberite mapo za shranjevanje podatkov za tiskanje.

Ime datoteke:

Vnesite ime datoteke.

Geslo datoteke:

Nastavite geslo za odpiranje datoteke.

Uporabniško ime:

Vnesite uporabniško ime.

Tiskanje datotek TIFF iz pomnilniške naprave

Datoteke TIFF lahko natisnete iz pomnilniške naprave, ki je priključena na tiskalnik.

1. Priključite pomnilniško napravo na zunanji vmesnik za USB-vhod tiskalnika.

[“Vstavljanje zunanje naprave USB” na strani 50](#)

2. Na začetnem zaslonu izberite **Pom. napr.**
3. Izberite **TIFF**.
4. Izberite datoteko.
5. Tapnite .

Opomba:

Če želite podatke za tiskanje shraniti v shrambo, izberite **Shranjevanje datoteke** in konfigurirajte nastavitve za shranjevanje. Izberite **Nastavitev**, da izberete, ali želite podatke hkrati tudi natisniti.

Osnovne menijske možnosti za nastavitve za TIFF

Nastavitve tiskanja za datoteke v obliki zapisa TIFF lahko določite v pomnilniških napravah.

Od najnovejše do najstarejše/Od najstarejše do najnovejše:

Spremeni vrstni red datotek.

Nas. pap.:

Določite nastavitve vira papirja, na katerega želite tiskati.

Postavitev:

Izberite način postavitve datoteke Multi-TIFF. Možnost **1 na list** uporabite za tiskanje ene strani na list. Možnost **20 na list** uporabite za tiskanje 20 strani na en list. Nastavitev **Kazalo** je za tiskanje kazal z informacijami.

Prilagodi okvirju:

Izberite **Vklop**, da obrežete fotografijo, da samodejno ustreza izbrani postavitvi fotografije. Če se razmerji stranic slike in papirja razlikujeta, se slika samodejno poveča ali pomanjša tako, da se krajša stranica slike ujema s krajšo stranico papirja. Če dolžina daljše stranice slike presega dolžino daljše stranice papirja, bo daljša stranica slike odrezana. Pri panoramskih fotografijah ta funkcija morda ne bo delovala.

Barvni način:

Izberite nastavitev barve, če običajno tiskate v načinu **Črno-belo** ali **Barvno**.

Dodatne menijske možnosti za nastavitve za TIFF

Zaključevanje:

Zaključevanje

Izberite **Zbir. (vrst. red str.)**, če želite večstranske dokumente natisniti tako, da so strani zbrane v vrstnem redu in razvrščene v nabore. Izberite **Skup. (iste str.)**, če želite večstranske dokumente natisniti tako, da pridobite enake oštevilčene strani kot skupina.

Izvrzi papir

Izbrana je možnost **Standardno**.

Kakovost:

Izberite **Najboljša** za večjo kakovost tiskanja, vendar bo tiskanje morda počasnejše.

Vrstni red tiskanja:

Določite vrstni red tiskanja večstranskih datotek TIFF.

Datum:

Izberite obliko zapisa datuma, ko je bila fotografija zajeta ali shranjena. Pri nekaterih postavitvah se datum ne natisne.

Shranjevanje datoteke

Podatke za tiskanje lahko shranite v shrambo.

Nastavitev:

izberite, ali želite podatke za tiskanje shraniti samo v shrambo.

Mapa (zahtevano):

izberite mapo za shranjevanje podatkov za tiskanje.

Ime datoteke:

vnesite ime datoteke.

Geslo datoteke:

nastavite geslo za odpiranje datoteke.

Uporabniško ime:

vnesite uporabniško ime.

Tiskanje spletnih strani

Tiskanje spletnih strani iz pametnih naprav

Opomba:

Postopki se lahko razlikujejo glede na napravo.

1. Povežite tiskalnik in pametno napravo prek povezave Wi-Fi Direct.
[“Vzpostavljanje neposredne povezave s tiskalnikom \(Wi-Fi Direct\)” na strani 347](#)
2. Če aplikacija Epson iPrint ni nameščena, jo namestite.
[“Nameščanje programa Epson iPrint” na strani 466](#)
3. V aplikaciji spletnega brskalnika odprite spletno stran, ki jo želite natisniti.
4. V meniju aplikacije spletnega brskalnika tapnite **Skupna raba**.
5. Izberite **iPrint**.
6. Tapnite **Natisni**.

Tiskanje prek storitve oblaka

S storitvijo Epson Connect, ki je na voljo na internetu, lahko natisnete dokumente iz pametnega telefona, tabličnega ali prenosnega računalnika — kadar koli in kjer koli. Če želite uporabiti to storitev, morate v storitvi Epson Connect registrirati uporabnika in tiskalnik.

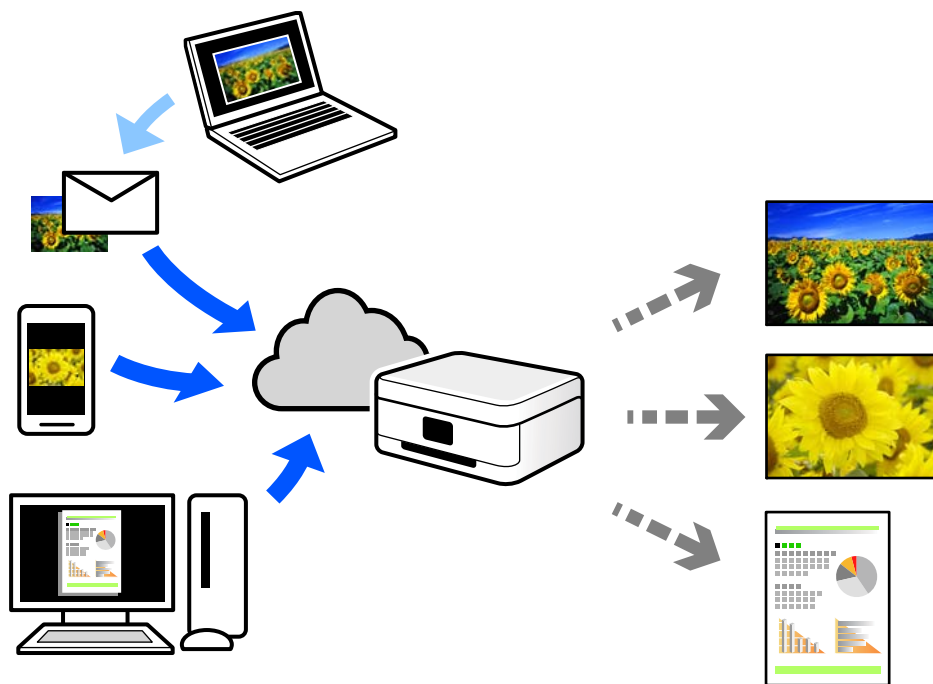

Funkcije, ki so na voljo na internetu, so.

Email Print

Če e-poštno sporočilo s prilogami, kot so dokumenti ali slike, pošljete na e-poštni naslov, ki je dodeljen tiskalniku, lahko to e-poštno sporočilo in priloge natisnete z oddaljenih mest, na primer od doma ali s tiskalnikom v službi.

Epson iPrint

Ta aplikacija je za iOS in Android, uporabljate pa jo lahko za tiskanje in optično branje v pametnem telefonu ali tabličnem računalniku. Tiskate lahko dokumente, slike in spletne strani tako, da jih pošljete neposredno v tiskalnik, ki ima vzpostavljeno povezavo z istim brezžičnim lokalnim omrežjem.

Remote Print Driver

To je gonilnik v skupni rabi, ki ga podpira Remote Print Driver. Če tiskate s tiskalnikom na oddaljenem mestu, lahko tiskate tako, da spremenite tiskalnik v oknu z običajnimi aplikacijami.

Več podrobnosti o nastavitvi in tiskanju je prav tako navedenih na spletnem portalu storitve Epson Connect.

<https://www.epsonconnect.com/>

<http://www.epsonconnect.eu> (samo Evropa)

Registracija v storitvi Epson Connect Service na nadzorni plošči

Upoštevajte spodnja navodila za registracijo tiskalnika.

1. Na nadzorni plošči izberite **Nastavitve**.

2. Izberite **Splošne nastavitve** > **Nastavitve spletnih storitev** > **Storitev Epson Connect** > **Izbriši registracijo**, da natisnete list za registracijo.
3. Upoštevajte navodila na listu za registracijo, da registrirate tiskalnik.

Kopiranje

Načini kopiranja, ki so na voljo.	125
Osnovne možnosti menija za kopiranje.	134
Dodatne menijske možnosti za kopiranje.	137

Načini kopiranja, ki so na voljo

Položite izvornike na steklo optičnega bralnika ali v ADF in izberite meni **Kopiraj** na začetnem zaslonu.

Kopiranje izvornikov

Izvornike nespremenljive velikosti ali velikosti po meri lahko kopirate barvno ali enobarvno.

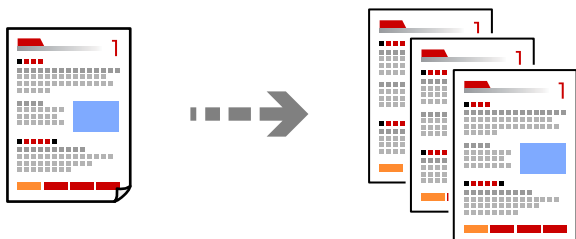

1. V tiskalnik vstavite papir.
“Nalaganje papirja” na strani 40
2. Vstavite izvornike.
“Polaganje izvornikov” na strani 45
3. Na začetnem zaslonu izberite **Kopiraj**.
4. Izberite zavihek **Osnovne nastavitve** in nato še **Sam.** ali **Barvno, Črno-belo**.

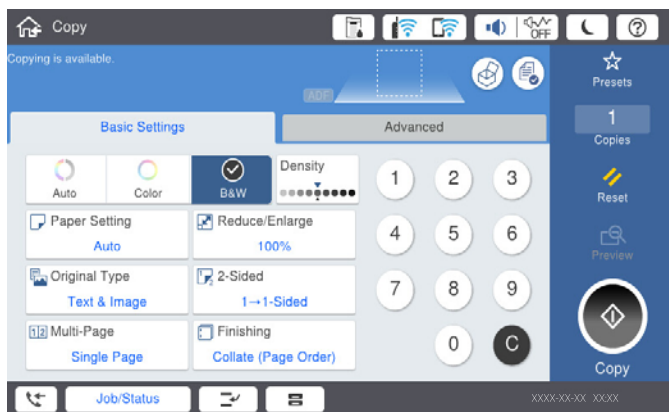

Opomba:

- Če želite izvornike shraniti v shrambo, izberite  in nato omogočite možnost **Shranjevanje datoteke**.
- V polju **Nastavitev** izberite, ali želite optično prebrane podatke natisniti in shraniti oziroma jih samo shraniti.

5. Tapnite .

Obojestransko kopiranje

Kopirajte več izvirkov na obe strani papirja.



1. Vse izvirkove vstavite v ADF tako, da je s sprednja stran obrnjena navzgor.



Pomembno:

Za kopiranje izvirkov, ki jih ADF ne podpira, uporabi steklo optičnega bralnika.

“Izvirkovi, ki jih ADF ne podpira” na strani 48

Opomba:

Izvirkove lahko položite tudi na steklo optičnega bralnika.

“Polaganje izvirkov” na strani 45

2. Na začetnem zaslonu izberite **Kopiraj**.
3. Izberite zavihek **Osnovne nastavitve**, **Obojestransko** in nato še **2>Obojestransko** ali **1>Obojestransko**
4. Določite druge nastavitve, na primer usmerjenost izvirkov in položaj za vezavo.
5. Tapnite .

Kopiranje s povečevanjem ali zmanjševanjem

Izvirkove lahko kopirate pri določeni stopnji povečave.

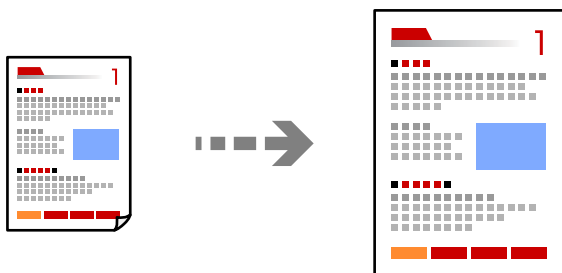

1. Vstavite izvirkove.
“Polaganje izvirkov” na strani 45
2. Na začetnem zaslonu izberite **Kopiraj**.
3. Izberite zavihek **Osnovne nastavitve** in nato še **Pomanjšaj/povečaj**.
4. Določite vrednost povečave ali pomanjšave.

5. Tapnite .

Kopiranje več izvirnikov na en list

Na en list papirja lahko kopirate več izvirnikov.

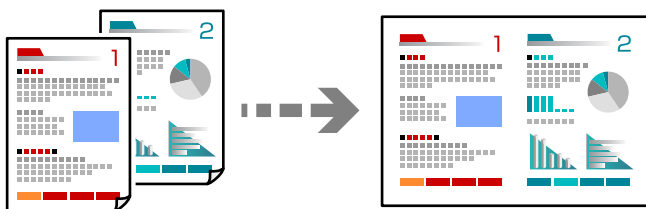

1. Vse izvirnike vstavite v ADF tako, da je s sprednja stran obrnjena navzgor.

Vstavite jih v smeri, ki je prikazana na sliki.

Berljiva smer

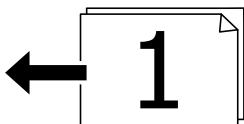
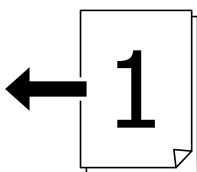

Leva smer

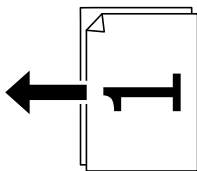
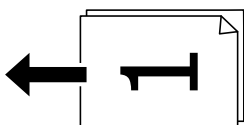

Pomembno:

Za kopiranje izvirnikov, ki jih ADF ne podpira, uporabi steklo optičnega bralnika.

“Izvirniki, ki jih ADF ne podpira” na strani 48

Opomba:

Izvirnike lahko položite tudi na steklo optičnega bralnika.

“Polaganje izvirnikov” na strani 45

2. Na začetnem zaslonu izberite **Kopiraj**.
3. Izberite zavihek **Osnovne nastavitve**, **Več str.** in nato še **2/list** ali **4/list**.
4. Izberite vrstni red postavitve in usmerjenost izvirnika.
5. Tapnite .

Kopiranje vrstnega reda strani

Pri ustvarjanju več kopij večstranskega dokumenta lahko izvržete samo eno kopijo hkrati v vrstnem redu strani.

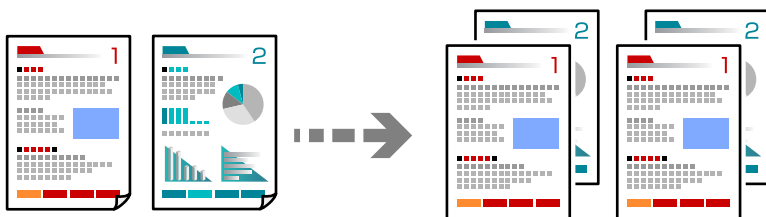

1. Vstavite izvornike.
“Polaganje izvornikov” na strani 45
2. Na začetnem zaslonu izberite **Kopiraj**.
3. Izberite zavihek **Osnovne nastavitve** in nato še **Zaključevanje > Zbir. (vrst. red str.)**.
4. Tapnite .

Kopiranje izvornikov z dobro kakovostjo

Izvornike lahko kopirate brez senc in lukenj.

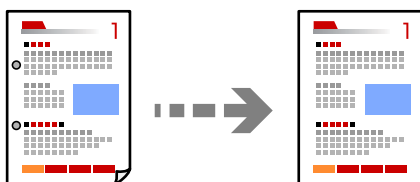

1. Vstavite izvornike.
“Polaganje izvornikov” na strani 45
2. Na začetnem zaslonu izberite **Kopiraj**.
3. Izberite zavihek **Napredno** in nato omogočite možnost **Odstrani senco** ali **Odstrani luknje** oziroma prilagodite kakovost slike v polju **Kakovost slike**.
4. Tapnite .

Kopiranje osebne izkaznice

Obe strani osebne izkaznice sta optično prebrani in kopirani na eno stran papirja.

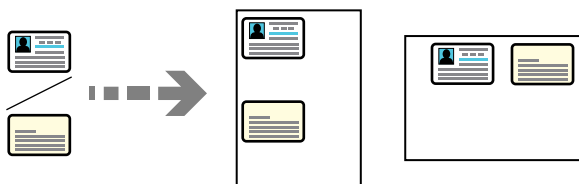

1. Vstavite izvornike.
“Polaganje izvornikov” na strani 45
2. Na začetnem zaslonu izberite **Kopiraj**.
3. Izberite zavihek **Napredno** ter nato še **Kop. Os. izk.** in omogočite nastavitev.
4. Določite **Usmer. (izv.)**.
5. Tapnite .

Kopiranje knjig

Kopira dve soležni strani knjige in tako dalje na ločena lista papirja.

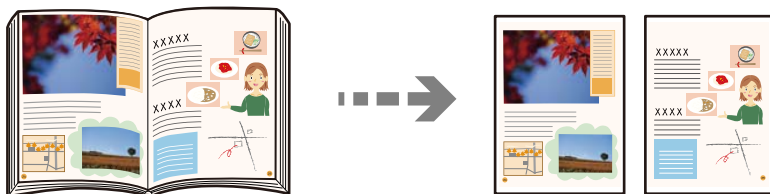

1. Položite izvornik na steklo optičnega bralnika.
“Polaganje izvornikov” na strani 45
2. Na začetnem zaslonu izberite **Kopiraj**.
3. Izberite zavihek **Napredno** ter nato še **Knj. →2 str.** in omogočite nastavitev.
4. Določite **Vrstni red optičnega branja**.
5. Tapnite .

Zlaganje posameznega kompleta kopij z izmeničnim obračanjem za 90 stopinj ali z zamikom

Natise lahko razvrstite tako, da jih zložite izmenično v pokončni in ležeči usmerjenosti.

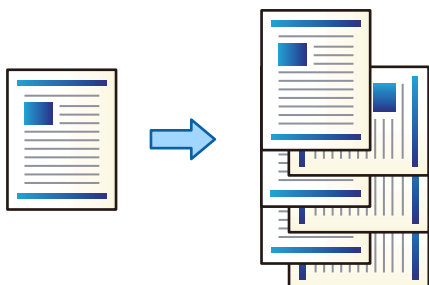

1. Vstavite izvornike.
“Polaganje izvornikov” na strani 45
2. Na začetnem zaslonu izberite **Kopiraj**.
3. Izberite zavihek **Osnovne nastavitve** in nato še **Zaključevanje**.
4. Izberite **Razv. zasuk** v razdelku **Izvrzi papir**.
Če uporabljate to funkcijo, preverite te nastavitve.
 - Uporabljena sta dva vira papirja. V en vir papirja naložite papir v pokončni usmerjenosti, v drug vir papirja pa v ležeči usmerjenosti in nato v razdelku Osnovne nastavitve izberite **Sam.** za nastavitvev **Nas. pap.**
 - Na začetnem zaslonu izberite **Nastavitve** > **Splošne nastavitve** > **Nastavitve tiskalnika** > **Izhodni papir: Kopiraj** in preverite, ali je izbrana možnost **Plad. za papir s str. za tisk spodaj**.
5. Tapnite .

Jasno kopiranje črtnih kod

Črtno kodo lahko kopirate jasno, da jo boste lahko lažje optično prebrali. To funkcijo uporabite samo, če črtne kode, ki ste jo natisnili, ni mogoče optično prebrati.

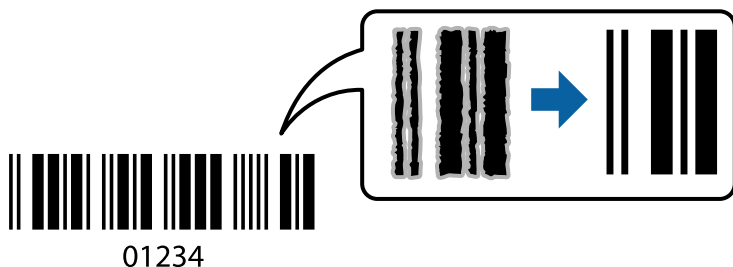

To funkcijo lahko uporabljate s temi vrstami papirja.

- Navaden papir
- Vnaprej potiskan papir
- S pisemsko glavo

- Barvni papir
- Recikliran papir
- Debel papir
- Ovojnica
- Epson Bright White Ink Jet Paper
- Epson Business Paper

1. Vstavite izvornike.
“Polaganje izvornikov” na strani 45
2. Na začetnem zaslonu izberite **Kopiraj**.
3. Izberite zavihek **Osnovne nastavitve** in nato še **Vrsta izvornika > Črtna koda**.
4. Tapnite .

Kopiranje s številkami strani

Izvornike lahko kopirate s številkami strani, tudi če na izvornikih ni številk strani.

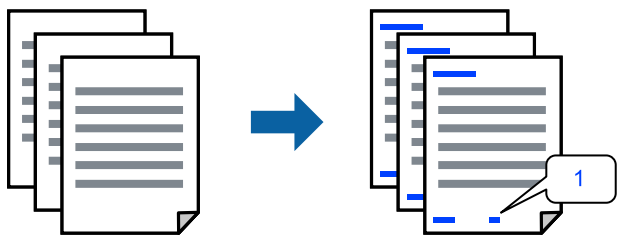

1. Vstavite izvornike.
“Polaganje izvornikov” na strani 45
2. Na začetnem zaslonu izberite **Kopiraj**.
3. Izberite zavihek **Napredno** in nato še **Številčenje strani**.
4. Omogočite nastavitve ter izberite druge nastavitve, na primer obliko zapisa in mesto žiga.
5. Tapnite .

Kopiranje datotek in ustvarjanje knjižic

Izvirnike lahko kopirate in pretvorite kopije v knjižice. Knjižici lahko dodate tudi sprednjo in zadnjo platnico.

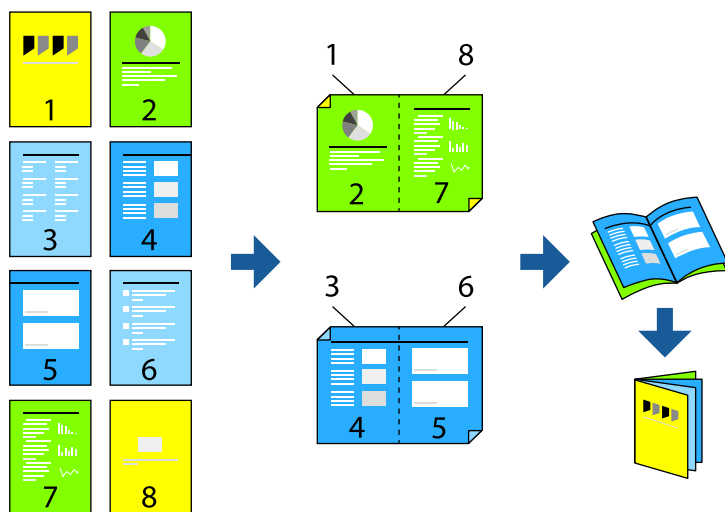

1. Vstavite izvornike.
“Polaganje izvornikov” na strani 45
2. Na začetnem zaslonu izberite **Kopiraj**.
3. Izberite zavihek **Osnovne nastavitve**.
4. Izberite **Nas. pap.**, vir papirja, v katerega ste naložili papir, in nato še **V redu**.
5. Izberite **Obojestransko** in nato izberite **2>Obojestransko** ali **1>Obojestransko**.
6. Po potrebi izberite druge nastavitve, na primer usmerjenost izvornika in mesto za vezavo, in nato izberite **V redu**.
7. Izberite **Pomanjšaj/povečaj**, določite vrednost povečave ali pomanjšave in nato izberite **V redu**.
8. Izberite zavihek **Napredno** ter nato še **Knjižica > Knjižica** in omogočite nastavev **Knjižica**.
9. Določite rob vezave in rob za vezavo.
10. Če želite dodati platnice, izberite **Naslovnica**.
V polju **Nas. pap.** izberite vir papirja, v katerega ste naložili papir za platnice, in nato izberite nastavitve tiskanja v poljih **Sprednja platnica** in **Zadnja platnica**.
11. Tapnite .

Vstavljanje ločilnih listov med kopije

Med kopije lahko vstavite ločilne liste in jih izvržete.

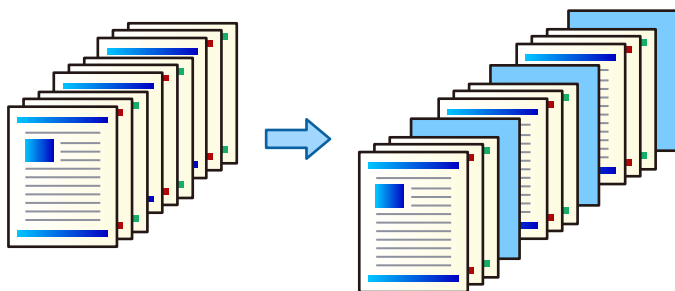

1. Vstavite izvornike.
“Polaganje izvornikov” na strani 45
2. Na začetnem zaslonu izberite **Kopiraj**.
3. Izberite zavihek **Napredno** in nato še **Naslovnica in vmesni list > Vmesni list**.
4. Izberite **Konec posla** ali **Konec nabora**, omogočite nastavitve in nato po potrebi izberite še druge nastavitve.
Če želite določiti stran za vstavljanje ločilnega lista ali poglavja, izberite **Konec strani ali poglavja** in nato določite podrobnosti, na primer številko strani, papir in druge.
5. Tapnite \diamond .

Brisanje rdečih znakov pri kopiranju

Izvornike lahko kopirate tako, da z njih odstranite vse rdeče znake.

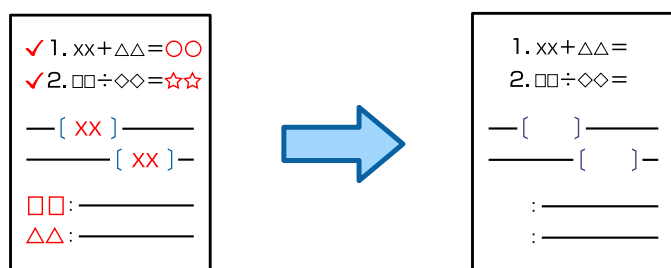

Opomba:

- Če za barvni način izberete **Barvno**, bo sama kopija enobarvna, vendar se šteje kot barvna kopija.
- Če za barvni način izberete **Sam. in optični bralnik zazna**, da je izvornik barvni, se šteje kot barvna kopija, tudi če je sama kopija enobarvna.
- Rdečih znakov morda ne boste mogli izbrisati, kar je odvisno od izvornika.

1. Vstavite izvornike.
“Polaganje izvornikov” na strani 45
2. Na začetnem zaslonu izberite **Kopiraj**.

3. Izberite zavihek **Napredno** in nato omogočite možnost **Izbriši rdečo barvo**.

Opomba:

Na zaslon s predogledom se pred izbrisom rdečih znakov prikaže slika izvirnika.

4. Tapnite .

Kopiranje z možnostjo skupinskega tiskanja

Če shranite število kopij in kompletov za posamezne skupine, lahko kopije razvrstite v skupine. Dodatne podrobnosti najdete na spodnji povezavi »Sorodne informacije«.

Povezane informacije

➔ ["Kopiranje z možnostjo shranjenih skupin" na strani 228](#)

Preverjanje kopiranja

Pri tiskanju več kopij lahko najprej natisnete eno kopijo, da vidite rezultate, in nato še preostale.

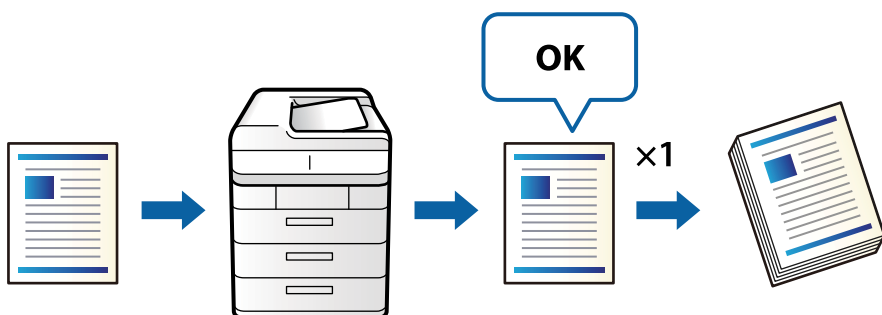

1. Vstavite izvornike.
["Polaganje izvornikov" na strani 45](#)
2. Na začetnem zaslonu izberite **Kopiraj**.
3. Izberite zavihek **Napredno** in nato omogočite možnost **Kopija za preverjanje**.
4. Nastavite število kopij.
5. Tapnite .
6. Preverite rezultate kopiranja in nato izberite, ali želite nadaljevati oz. prekiniti kopiranje.

Osnovne možnosti menija za kopiranje

Opomba:

Elementi morda ne bodo na voljo, kar je odvisno od drugih izbranih nastavitev.

Barvni način:

Izberite barvno ali črno-belo kopiranje.

Sam.

Zazna, ali je izvornik barvni oziroma enobarvni, in samodejno uporabi najprimernejši barvni način za kopiranje.

Enobarvni izvorniki bodo morda zaznani kot barvni oziroma barvni kot enobarvni, kar je odvisno od izvornika. Če funkcija samodejnega zaznavanja ne deluje pravilno, kopirajte tako, da izberete **Barvno** ali **Črno-belo** kot barvni način, ali pa nastavite občutljivost zaznavanja. Občutljivost nastavite tako, da izberete **Nastavitve** na začetnem zaslonu > **Splošne nastavitve** > **Skrbništvo sistema** > **Barvna občutljivost kopije**.

Barvno

Kopira izvornik v barvah.

Črno-belo

Kopira izvornik v črno-beli barvi (enobarvni).

Gostota:

Povečajte gostoto tiska, ko so kopije preveč blede. Znižajte raven gostote, ko se črnilo razmazuje.

Nas. pap.:

Izberite vir papirja, ki ga želite uporabiti. Če ste izbrali možnost **Sam.**, bo samodejno podana ustrezna velikost, ki je odvisna od samodejno zaznane prvotne velikosti in navedenega razmerja povečave.

Pomanjšaj/povečaj:

Konfigurira stopnjo povečave ali pomanjšave. Določi faktor, uporabljen za povečanje ali pomanjšanje izvornika v razponu od 25 do 400 %.

Sam.

Zazna območje optičnega branja in samodejno poveča ali pomanjša izvornik tako, da se prilega izbrani velikosti papirja. Če so okrog izvornika beli robovi, so beli robovi od kotne oznake (↘) steklene plošče optičnega bralnika zaznani kot območje optičnega branja, vendar pa bodo robovi na nasprotni strani morda obrezani.

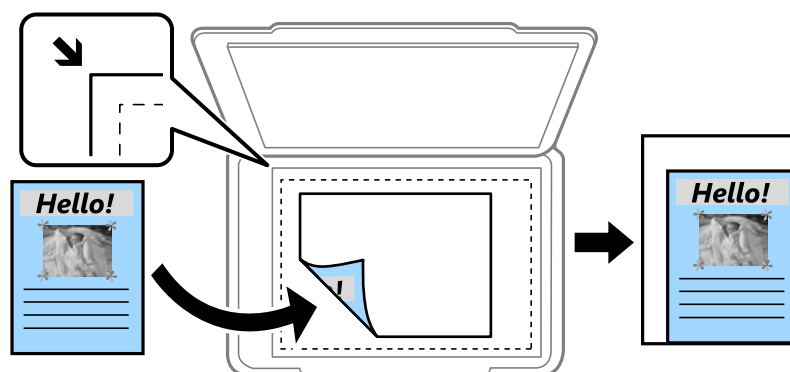

Zmanjš. na velik. papirja

Natisne optično prebrano sliko v velikosti, manjši od vrednosti Pomanjšaj/povečaj, da ustreza velikosti papirja. Če je vrednost Pomanjšaj/povečaj večja od velikosti papirja, bo vsebina morda natisnjena prek robov papirja.

- Dej.velik.

Kopira s 100 % povečavo.

- A3→A4 in drugo

Samodejno poveča ali pomanjša izvornik tako, da se prilega določeni velikosti papirja.

Vrsta izvirnika:

Izberite vrsto izvirnika. Kopira v optimalni kakovosti, da ustreza vrsti originala.

Obojestransko:

Izberite dvostransko postavitev.

- 1>enostransko

Kopira eno stran izvirnika na eno stran papirja.

- 2>Obojestransko

Kopira obe strani dvostranskega izvirnika na obe strani enega lista papirja. Izberite usmerjenost izvirnika in položaj vezave izvirnika in papirja.

- 1>Obojestransko

Kopira dva enostranska izvirnika na obe strani enega lista papirja. Izberite usmerjenost izvirnika in položaj vezave papirja.

- 2>Enostransko

Kopira obe strani dvostranskega izvirnika na eno stran dveh listov papirja. Izberite usmerjenost izvirnika in položaj vezave izvirnika.

Več str.:

Izberite postavitev kopiranja.

- Ena st.

Kopira enostranski izvornik na en list.

- 2/list

Kopira dva enostranska izvirnika na en list papirja v postavitvi »2 pokončno«. Izberite postavitev in usmerjenost izvirnika.

- 4/list

Kopira štiri enostranske izvornike na en list papirja v postavitvi »4 pokončno«. Izberite postavitev in usmerjenost izvirnika.

Zaključevanje:

Izberite **Zbir. (vrst. red str.)**, če želite večstranske dokumente natisniti tako, da so strani zbrane v vrstnem redu in razvrščene v nabore.

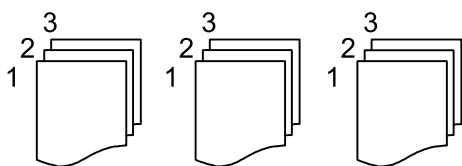

Izberite **Skup. (iste str.)**, če želite večstranske dokumente natisniti tako, da pridobite enake oštevilčene strani kot skupina.

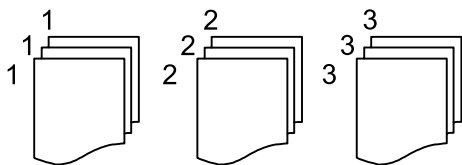

Če izberete Razv. zasuk v polju Izvrzi papir, lahko tiskate izmenično v pokončni in ležeči usmerjenosti. Če uporabljate to funkcijo, izberite **Sam.** za nastavev **Nas. pap.**.

Dodatne menijske možnosti za kopiranje

Opomba:

Elementi morda ne bodo na voljo, kar je odvisno od drugih izbranih nastavitvev.

Knjižica:

Knjižica

Te nastavitve konfigurirajte, če želite ustvariti knjižico iz kopij.

Knjižica

Omogoča, da ustvarite knjižico iz kopij.

Rob

Izberite mesto vezave knjižice.

Rob za vezavo

Določite rob za vezavo. Rob za vezavo lahko nastavite od 0 do 50 mm v korakih po 1 mm.

Naslovnica

Omogoča, da knjižici dodate sprednjo in zadnjo platnico.

Nas. pap.

Izberite vir papirja, v katerega ste naložili papir za sprednjo in zadnjo platnico.

Sprednja platnica

Konfigurirajte nastavitve tiskanja za sprednjo platnico. Če ne želite tiskati na sprednjo platnico, izberite **Ne natisni**.

Zadnja platnica

Konfigurirajte nastavitve tiskanja za zadnjo platnico. Če ne želite tiskati na zadnjo platnico, izberite **Ne natisni**.

Naslovnica in vmesni list:

Naslovnica:

Te nastavitve konfigurirajte, če želite kopijam dodati sprednjo in zadnjo platnico.

Sprednja platnica

Omogoča, da kopijam dodate sprednje platnice. Če ste naložili papir za platnico, izberite vir papirja v polju **Nas. pap.**. Če ne želite tiskati na sprednjo platnico, izberite **Ne natisni** v polju **Način tiskanja**.

Zadnja platnica

Omogoča, da kopiram dodate zadnje platnice. Če ste naložili papir za platnico, izberite vir papirja v polju **Nas. pap.**. Če ne želite tiskati na zadnjo platnico, izberite **Ne natisni** v polju **Način tiskanja**.

Vmesni list:

Te nastavitve konfigurirajte, če želite v kopije vstaviti ločilne liste.

Konec posla

Omogoča, da vstavite ločilne liste za vsako kopijo opravila. Če ste naložili papir za ločilne liste, izberite vir papirja v polju **Nas. pap.**.

Konec nabora

Omogoča, da vstavite ločilni list za vsak komplet. Če ste naložili papir za ločilne liste, izberite vir papirja v polju **Nas. pap.**. V polju **Listov na nabor** lahko nastavite tudi interval vstavljanja za ločilne liste.

Konec strani ali poglavja

Omogoča, da konfigurirate nastavitve za vstavljanje ločilnih listov za poglavja na strani, kamor jih želite vstaviti. Vrednosti nastavitvev so shranjene in prikazane na seznamu. Podrobnosti nastavitvev si lahko ogledate tako, da izberete nastavitvev na seznamu. Nastavitve lahko tudi uredite ali izbrišete.

Velikost dokumenta:

Izberite velikost izvirnika. Ko izberete **Sa. zaz.**, se velikost izvirnika samodejno zazna. Pri kopiranju izvornikov nestandardne velikosti, izberite **Upor. dol.**, in vnesite velikost izvirnika.

Izv. meš. velikosti:

V samodejni podajalnik dokumentov lahko hkrati vstavite te kombinacije velikosti. A3 in A4; B4 in B5. Pri uporabi teh kombinacij se izvorniki kopirajo v dejanski velikosti izvornikov. Izvornike vstavite tako, da poravnate njihovo širino, kot je prikazano na spodnji sliki.

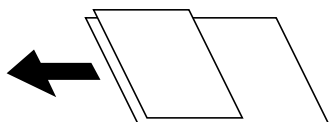

Usmer. (izv.):

Izberite usmerjenost izvirnika.

Knj. →2 str.:

Dve soležni strani knjižice se kopirata na ločena lista papirja.

Izberite, katera stran knjižice naj bo optično prebrana.

Neprek. branje:

V samodejni podajalnik dokumentov lahko veliko število izvornikov naložite v paketih in jih optično preberete kot eno opravilo optičnega branja.

Kakovost slike:

Prilagodi nastavitve slike.

Kontrast

Prilagodite razliko med svetlimi in temnimi deli.

Nasičenost

Prilagodite živost barv.

Ravnovesje rdeče, Ravnovesje zelene, Ravnovesje modre

Prilagodite gostoto vsake barve.

Ostrina

Prilagodite oris slike.

Nastavitev odtenka

Prilagodite barvni ton kože. Tapnite + za hladnejše barve (okrepitev zelene) in - za toplejše (okrepitev rdeče).

Odstr. Ozadje

Izberite temnost ozadja. Tapnite +, da posvetlite ozadje (naredite bolj belega) in tapnite -, da ga potemnite (naredite bolj črnega).

Če izberete **Sam.**, so zaznane barve ozadja izvirnika in so samodejno odstranjene ali posvetljene. Če je barva ozadja pretemna ali je ni mogoče zaznati, ta možnost ni uporabljena pravilno.

Rob za vezavo:

Nastavite nastavite, kot so položaj vezave, širina vezave in usmerjenost izvirnika.

V naslednjih treh menijih lahko prav tako izberete način za ustvarjanje roba vezave.

Širina vezave

Premakne in kopira sliko glede na širino vezave. Če se slika na nasprotni strani roba za vezavo razteza čez rob papirja, se vsebina ne natisne.



Zmanjš. na velik. papirja

Kopira optično prebrano sliko v manjši velikosti glede na širino vezave, da se prilega velikosti papirja. Če je vrednost »Zmanjšaj/povečaj« večja od velikosti papirja, bo vsebina morda natisnjena prek robov papirja.



- Izbriši sliko, ki sega čez rob

Izbriše sliko na mestu roba vezave, da zagotovi širino roba vezave.



Zmanjš. na velik. papirja:

Natisne optično prebrano sliko v velikosti, manjši od vrednosti Pomanjšaj/povečaj, da ustreza velikosti papirja. Če je vrednost Pomanjšaj/povečaj večja od velikosti papirja, bo vsebina morda natisnjena prek robov papirja.

Odstrani senco:

Odstrani sence, ki se pojavijo okrog kopij pri kopiranju debelega papirja ali ki se pojavijo v središču kopij pri kopiranju knjižice.

Odstrani luknje:

Pri kopiranju odstrani luknje za vezavo.

Kop. Os. izk.:

Obe strani osebne izkaznice sta optično prebrani in kopirani na eno stran papirja.

Kopija za preverjanje:

Pri tiskanju več kopij lahko najprej natisnete eno kopijo, da vidite rezultate, in nato še preostale.

Nabori natisov:

Omogoča nastavitve možnosti za razvrščanje kopij v skupine. Nastavite lahko število kopij, naborov in možnosti zaključevanja.

Izhodni pladenj:

Izberite izhodni pladenj za kopiranje.

Številčenje strani:

- Številčenje strani

Izberite **Vklop**, da natisnete številke strani na kopijah.

- Format

Izberite obliko oštevilčevanja strani.

- Položaj žiga

Izberite mesto za oštevilčevanja strani.

- Sprememba številčenja

Izberite stran, na kateri želite natisniti številko strani. Izberite **Številka naslovne strani**, da določite stran, na kateri želite začeti tiskanje številčk strani. Začetno stran za oštevilčevanje lahko določite tudi v polju **Prva natisnjena številka**.

- Velikost

Izberite velikost številke.

Ozadje

Izberite, ali naj bo ozadje številke strani belo. Če izberete **Belo**, je številka strani prikazana razločno, če ozadje izvirnika ni belo.

Izbriši rdečo barvo:

Izberite, če želite kopirati izvornike z odstranjenimi rdečimi znaki.

Shranjevanje datoteke:

Optično prebrano sliko lahko shranite v shrambo.

Nastavitev:

izberite, ali želite optično prebrano sliko shraniti samo v shrambo.

Mapa (zahtevano):

izberite shrambo, kamor želite shraniti optično prebrano sliko.

Ime datoteke:

vnesite ime datoteke.

Geslo datoteke:

nastavite geslo za odpiranje datoteke.

Uporabniško ime:

vnesite uporabniško ime.

Optično branje

Načini optičnega branja, ki so na voljo.	143
Optično branje izvirkov v omrežno mapo.	143
Optično branje izvirkov v e-pošto.	147
Optično branje izvirkov v računalnik.	151
Optično branje izvirkov v pomnilniško napravo.	152
Optično branje izvirkov v oblak.	155
Optično branje izvirkov v shrambo.	157
Optično branje s programskim vmesnikom WSD.	159
Optično branje izvirkov v pametno napravo.	161

Načini optičnega branja, ki so na voljo

Uporabite lahko katerega koli izmed teh načinov za optično branje s tiskalnikom.

Optično branje v omrežno mapo

Optično prebrano sliko lahko shranite v vnaprej nastavljeno mapo v omrežju.

[“Optično branje izvirnikov v omrežno mapo” na strani 143](#)

Optično branje v e-pošto

Optično prebrane datoteke lahko preberete neposredno iz tiskalnika v elektronsko pošto prek vnaprej konfiguriranega strežnika elektronske pošte.

[“Optično branje izvirnikov v e-pošto” na strani 147](#)

Optično branje v računalnik

Optično prebrano sliko lahko shranite v računalnik, ki je povezan s tiskalnikom.

[“Optično branje izvirnikov v računalnik” na strani 151](#)

Optično branje v pomnilniško napravo

Optično prebrane slike lahko neposredno shranite v pomnilniško napravo, priključeno v tiskalnik.

[“Optično branje izvirnikov v pomnilniško napravo” na strani 152](#)

Pošiljanje v storitev v oblaku

Optično prebrane slike lahko z nadzorne plošče tiskalnika pošljete v storitve v oblaku, ki ste jih registrirali vnaprej.

[“Optično branje izvirnikov v oblak” na strani 155](#)

Optično branje v shrambo

Optično prebrane slike lahko shranite v vgrajeno shrambo tiskalnika.

[“Uporaba shrambe” na strani 210](#)

[“Optično branje izvirnikov v shrambo” na strani 157](#)

Optično branje s programskim vmesnikom WSD

Optično prebrano sliko lahko s pomočjo funkcije WSD shranite v računalnik, ki je povezan s tiskalnikom.

[“Optično branje s programskim vmesnikom WSD” na strani 159](#)

Optično branje neposredno v pametne naprave

Optično prebrane slike lahko neposredno shranite v pametne naprave, kot sta pametni telefon ali tablični računalnik, tako, da v pametni napravi uporabite aplikacijo Epson iPrint.

[“Optično branje izvirnikov v pametno napravo” na strani 161](#)

Optično branje izvirnikov v omrežno mapo

Pred optičnim branjem preverite naslednje.

- Prepričajte se, da je omrežna mapa nastavljena. Pri ustvarjanju mape v skupni rabi v omrežju upoštevajte spodnja navodila.

“Ustvarjanje mape v skupni rabi” na strani 557

- Vnaprej registrirajte pot omrežne mape med svojimi stiki, da boste lahko preprosto izbrali mapo.

“Registracija stikov za uporabo” na strani 575

Opomba:

Prepričajte se, da so nastavitve za **Datum/čas** in **Časovni zamik** pravilne. Ta menija odprete tako, da izberete **Nastavitve** > **Splošne nastavitve** > **Osnovne nastavitve** > **Nastavitev datum/čas**.

1. Vstavite izvornike.

“Polaganje izvornikov” na strani 45

2. Na nadzorni plošči izberite **Optično branje** > **Omrežna mapa/FTP**.

3. Določite mapo.

- Izbiranje med pogosto uporabljenimi e-poštnimi naslovi: Izberite stik na zavihku **Pogosti stiki**.

- Neposreden vnos poti mape: Izberite **Tipkovn..** Izberite **Način komunikacije**, vnesite pot mape za **Območje (zahtevano)** in nato določite druge nastavitve mape.

Vnesite pot mape v tej obliki.

Pri uporabi načina komunikacije SMB: \\ime gostitelja\ime mape

Pri uporabi načina komunikacije FTP: ftp://ime gostitelja/ime mape

Pri uporabi načina komunikacije FTPS: ftps://ime gostitelja/ime mape

Pri uporabi načina komunikacije WebDAV (HTTPS): https://ime gostitelja/ime mape

Pri uporabi načina komunikacije WebDAV (HTTP): http://ime gostitelja/ime mape

- Izbiranje na seznamu stikov: Izberite zavihček **Cilj** in nato še stik.

Če želite poiskati mapo na seznamu stikov, izberite .

Opomba:

Zgodovino mape, v kateri so shranjeni dokumenti, lahko natisnete tako, da tapnete **Meni**.

4. Izberite **Nast. opt. branja** in nato preverite nastavitve, kot je oblika shranjevanja, ter jih po potrebi spremenite.

“Menijske možnosti za optično branje v mapo” na strani 144

Opomba:

- Izberite , da nastavitve shranite kot vnaprej izbrane nastavitve.

- Izberite , da nastavitve ponastavite na privzete vrednosti.

- Če želite izvornike shraniti v shrambo, izberite **Shranjevanje datoteke** in določite nastavitve. Konfigurirajte **Nastavitev**, da izberete, ali želite optično prebrano sliko shraniti zgolj v shrambo.

Če optično prebrano sliko shranite samo v shrambo, vam ni treba vnesti podatkov o cilju.

5. Tapnite .

Menijske možnosti za optično branje v mapo

Opomba:

Elementi morda ne bodo na voljo, kar je odvisno od drugih izbranih nastavitev.

Uredi območje:

Vnesite pot mape in na zaslonu nastavite vsak element.

Način komunikacije:

Izberite način komunikacije za mapo.

Območje (zahtevano):

Vnesite pot mape, v katero želite shraniti optično prebrano sliko.

Če izberete možnost **Prebrskaj**, preiščete mapo v računalnikih, ki imajo vzpostavljeno povezavo z omrežjem. Možnost **Prebrskaj** lahko uporabite le, če je možnost **Način komunikacije** nastavljena na SMB.

Uporabniško ime:

Vnesite uporabniško ime za prijavo v izbrano mapo.

Geslo:

Vnesite geslo za uporabniško ime.

Način povezave:

Izberite način povezave za mapo.

Številka vrat:

Vnesite številko vrat za mapo.

Nastavitve proxy strežnika:

Izberite, ali želite uporabljati strežnik proxy.

Črno-belo/Barvno

Izberite črno-belo ali barvno optično tiskanje.

Oblika datoteke:

Izberite obliko zapisa, v kateri želite shraniti optično prebrano sliko.

Če za obliko zapisa datoteke izberete PDF, PDF/A ali TIFF, izberite, ali želite vse izvornike shraniti kot eno datoteko (več strani) oziroma vsak izvornik ločeno (ena stran).

Razmerje stiskanja:

Izberite raven stiskanja optično prebrane slike.

Nastavitve za PDF:

Če za nastavev oblike zapisa shranjevanja izberete PDF, s temi nastavitvami zaščitite datoteke PDF.

Če želite ustvariti datoteko PDF, ki pri odpiranju zahteva geslo, nastavite Geslo za odpiranje dokumenta. Če želite ustvariti datoteko PDF, ki pri tiskanju ali urejanju zahteva geslo, nastavite Geslo za dovoljenje.

Ločljivost:

Izberite ločljivost optičnega branja.

Obojestransko:

Optično preberite obe strani izvornika.

Usmer. (izv.):

Izberite usmerjenost izvornika.

Vezava (izv.):

Izberite smer vezave izvirkov.

Ob. bran.:

Izberite območje optičnega branja. Če želite optično prebrati največje območje na steklu optičnega bralnika, izberite **Največje območje**.

Usmer. (izv.):

Izberite usmerjenost izvirkov.

Vrsta izvirkov:

Izberite vrsto izvirkov.

Usmer. (izv.):

Izberite usmerjenost izvirkov.

Izv. meš. velikosti:

V samodejni podajalnik dokumentov lahko hkrati vstavite te kombinacije velikosti. A3 in A4; B4 in B5. Pri uporabi teh kombinacij so izvirkovi kopirani v dejanski velikosti izvirkov. Izvirkove vstavite tako, da poravnate njihovo širino, kot je prikazano na spodnji sliki.

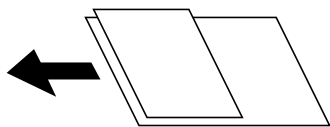

Gostota:

Izberite kontrast optično prebrane slike.

Odstr. Ozadje:

Izberite temnost ozadja. Tapnite +, da posvetlite ozadje (naredite bolj belega) in tapnite -, da ga potemnite (naredite bolj črnega).

Če izberete **Sam.**, so zaznane barve ozadja izvirkov in so samodejno odstranjene ali posvetljene. Če je barva ozadja pretemna ali je ni mogoče zaznati, ta možnost ni uporabljena pravilno.

Odstrani senco:

Odstranite sence originala, ki se pojavijo na optično prebrani sliki.

Okvir:

Odstranite sence ob robovih izvirkov.

Sredina:

Odstranite sence robov za vezavo knjižice.

Zadnja stran:

Ločeno nastavite območje za zadnjo strani pri optičnem branju obojestranskih dokumentov.

Odstrani luknje:

Odstranite luknje, ustvarjene z luknjačem, ki se pojavijo na optično prebrani sliki. Območje za brisanje lukenj, ustvarjenih z luknjačem, lahko določite tako, da vnesete vrednost v polje na desni.

- Položaj brisanja:
Izberite položaj, da odstranite luknje, ustvarjene z luknjačem.
- Usmer. (izv.):
Izberite usmerjenost izvirnika.

Nep.opt.br.(sa.po.pa.):

V ADF lahko veliko število izvirnikov naložite v paketih in jih optično preberete kot eno opravilo optičnega branja.

Shranjevanje datoteke:

Optično prebrano sliko lahko shranite v shrambo.

- Nastavitev:
izberite, ali želite optično prebrano sliko shraniti samo v shrambo.
- Mapa (zahtevano):
izberite shrambo, kamor želite shraniti optično prebrano sliko.
- Ime datoteke:
vnesite ime datoteke.
- Geslo datoteke:
nastavite geslo za odpiranje datoteke.
- Uporabniško ime:
vnesite uporabniško ime.

Ime datoteke:

- Datotečna pripona:
Vnesite predpono za imena slik. Uporabite črkovno-številske znake in simbole.
- Dodaj datum:
Imenu datoteke dodajte datum.
- Vnesite čas:
Imenu datoteke dodajte čas.

Optično branje izvirnikov v e-pošto

Pred optičnim branjem morate nastaviti naslednje.

- Konfigurirajte e-poštni strežnik.
[“Konfiguriranje poštnega strežnika” na strani 553](#)
- Vnaprej registrirajte e-poštni naslov med svoje stike, da ga boste lahko preprosto določili tako, da ga boste izbrali med stiki.
- Prepričajte se, da so nastavitve za **Datum/čas** in **Časovni zamik** pravilne. Ta menija odprete tako, da izberete **Nastavitve > Splošne nastavitve > Osnovne nastavitve > Nastavitev datum/čas**.

1. Vstavite izvirnike.

[“Polaganje izvirnikov” na strani 45](#)

2. Na nadzorni plošči izberite **Optično branje > E-pošta**.

3. Določite naslove.

- Izbiranje med pogosto uporabljenimi e-poštnimi naslovi: Izberite stik na zavihku **Pogosti stiki**.
- Ročni vnos e-poštnega naslova: Izberite **Tipkovn.**, vnesite e-poštni naslov in nato izberite še **OK**.
- Izbiranje na seznamu stikov: Izberite zavihek **Prejemnik** in nato še stik.

Če želite poiskati mapo na seznamu stikov, izberite .

- Izbiranje na seznamu zgodovine: Izberite  na zavihku **Pogosti stiki** in nato izberite prejemnika na prikazanem seznamu.

Opomba:

- Število prejemnikov, ki ste jih izbrali, je prikazano na desni strani zaslona. E-poštno sporočilo lahko pošljete na največ 10 posameznih naslovov in skupin.



Če so prejemniki vključeni v skupine, lahko izberete največ 200 posameznih naslovov, pri čemer morate upoštevati naslove v skupinah.

- Tapnite polje z naslovom na vrhu zaslona, da prikažete seznam izbranih naslovov.
- Tapnite **Meni**, da prikažete ali natisnete zgodovino pošiljanja ali spremenite nastavitve e-poštnega strežnika.

4. Izberite **Nast. opt. branja** in nato preverite nastavitve, kot je oblika shranjevanja, ter jih po potrebi spremenite.

[“Menijske možnosti za optično branje v e-pošto” na strani 148](#)

Opomba:

- Izberite , da nastavitve shranite kot vnaprej izbrane nastavitve.
- Izberite , da nastavitve ponastavite na privzete vrednosti.
- Če želite izvornike shraniti v shrambo, izberite **Shranjevanje datoteke** in določite nastavitve. Konfigurirajte **Nastavitev**, da izberete, ali želite optično prebrano sliko shraniti zgolj v shrambo.

Če optično prebrano sliko shranite samo v shrambo, vam ni treba vnesti podatkov o prejemniku.

5. Tapnite .

Menijske možnosti za optično branje v e-pošto

Opomba:

Elementi morda ne bodo na voljo, kar je odvisno od drugih izbranih nastavitev.

Črno-belo/Barvno

Izberite črno-belo ali barvno optično tiskanje.

Oblika datoteke:

Izberite obliko zapisa, v kateri želite shraniti optično prebrano sliko.

Če za obliko zapisa datoteke izberete PDF, PDF/A ali TIFF, izberite, ali želite vse izvornike shraniti kot eno datoteko (več strani) oziroma vsak izvornik ločeno (ena stran).

- Razmerje stiskanja:

Izberite raven stiskanja optično prebrane slike.

Nastavitve za PDF:

Če za nastavitve oblike zapisa shranjevanja izberete PDF, s temi nastavitvami zaščitite datoteke PDF.

Če želite ustvariti datoteko PDF, ki pri odpiranju zahteva geslo, nastavite Geslo za odpiranje dokumenta. Če želite ustvariti datoteko PDF, ki pri tiskanju ali urejanju zahteva geslo, nastavite Geslo za dovoljenje.

Ločljivost:

Izberite ločljivost optičnega branja.

Obojestransko:

Optično preberite obe strani izvirnika.

Usmer. (izv.):

Izberite usmerjenost izvirnika.

Vezava (izv.):

Izberite smer vezave izvirnika.

Ob. bran.:

Izberite območje optičnega branja. Če želite optično prebrati največje območje na steklu optičnega bralnika, izberite **Največje območje**.

Usmer. (izv.):

Izberite usmerjenost izvirnika.

Vrsta izvirnika:

Izberite vrsto izvirnika.

Usmer. (izv.):

Izberite usmerjenost izvirnika.

Izv. meš. velikosti:

V samodejni podajalnik dokumentov lahko hkrati vstavite te kombinacije velikosti. A3 in A4; B4 in B5. Pri uporabi teh kombinacij so izvirniki kopirani v dejanski velikosti izvirkov. Izvirnike vstavite tako, da poravnate njihovo širino, kot je prikazano na spodnji sliki.

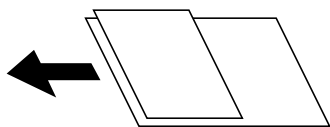

Gostota:

Izberite kontrast optično prebrane slike.

Odstr. Ozadje:

Izberite temnost ozadja. Tapnite +, da posvetlite ozadje (naredite bolj belega) in tapnite -, da ga potemnite (naredite bolj črnega).

Če izberete **Sam.**, so zaznane barve ozadja izvirnika in so samodejno odstranjene ali posvetljene. Če je barva ozadja pretemna ali je ni mogoče zaznati, ta možnost ni uporabljena pravilno.

Odstrani senco:

Odstranite sence originala, ki se pojavijo na optično prebrani sliki.

Okvir:

Odstranite sence ob robovih izvirnika.

Sredina:

Odstranite sence robov za vezavo knjižice.

Zadnja stran:

Ločeno nastavite območje za zadnjo strani pri optičnem branju obojestranskih dokumentov.

Odstrani luknje:

Odstranite luknje, ustvarjene z luknjačem, ki se pojavijo na optično prebrani sliki. Območje za brisanje lukenj, ustvarjenih z luknjačem, lahko določite tako, da vnesete vrednost v polje na desni.

Položaj brisanja:

Izberite položaj, da odstranite luknje, ustvarjene z luknjačem.

Usmer. (izv.):

Izberite usmerjenost izvirnika.

Nep.opt.br.(sa.po.pa.):

V ADF lahko veliko število izvornikov naložite v paketih in jih optično preberete kot eno opravilo optičnega branja.

Shranjevanje datoteke:

Optično prebrano sliko lahko shranite v shrambo.

Nastavitev:

izberite, ali želite optično prebrano sliko shraniti samo v shrambo.

Mapa (zahtevano):

izberite shrambo, kamor želite shraniti optično prebrano sliko.

Ime datoteke:

vnesite ime datoteke.

Geslo datoteke:

nastavite geslo za odpiranje datoteke.

Uporabniško ime:

vnesite uporabniško ime.

Zadeva:

Vnesite zadevo e-pošte. Uporabite črkovno-številske znake in simbole.

Omej. velik. pril. dat.:

Izberite največjo velikost datoteke, ki jo je mogoče priložiti elektronski pošti.

Ime datoteke:

Datotečna pripona:

Vnesite predpono za imena slik. Uporabite črkovno-številske znake in simbole.

- Dodaj datum:
Imenu datoteke dodajte datum.
- Vnesite čas:
Imenu datoteke dodajte čas.

Šifriranje pošte:

Šifrirajte e-poštna sporočila pri pošiljanju.

Digitalni podpis:

Dodajte digitalni podpis e-poštnim sporočilom.

Optično branje izvirnikov v računalnik

Optično prebrano sliko lahko shranite v računalnik, ki je priključen na tiskalnik.

Način shranjevanja slik je registriran kot *opravilo* v aplikaciji Document Capture Pro, ki je nameščena v računalniku. Na voljo so vnaprej nastavljena opravila, s katerimi lahko optično prebrane slike shranite v računalnik. Z aplikacijo Document Capture Pro v računalniku pa lahko ustvarite in registrirate tudi nova opravila.

Opomba:

Pred optičnim branjem morate nastaviti naslednje.

- V računalnik namestite te aplikacije.
 - Document Capture Pro
 - Epson Scan 2 (aplikacija, ki jo potrebujete za uporabo funkcije optičnega bralnika)

Izvedite naslednja opravila, s katerimi preverite nameščene aplikacije.

*Windows 10: kliknite gumb »Start« in izberite **Sistemska orodja — Nadzorna plošča — Programi — Programi in funkcije**.*

*Windows 8.1/Windows 8: izberite **Namizje — Nastavitve — Nadzorna plošča — Programi — Programi in funkcije**.*

*Windows 7: kliknite gumb »Start« in izberite **Nadzorna plošča — Programi. Programs and Features***

*Mac OS: izberite **Pojdi > Aplikacije > Epson Software**.*

- V tiskalniku vzpostavite povezavo z računalnikom prek omrežne povezave.
- Če uporabljate Windows Server, konfigurirajte nastavitve na nadzorni plošči.

1. Vstavite izvirnike.

[“Polaganje izvirnikov” na strani 45](#)

2. Na nadzorni plošči izberite **Optično branje > Računalnik**.

3. Izberite **Izberite Računalnik**, in nato še računalnik, v katerem je nameščena aplikacija Document Capture Pro.

Opomba:

- Na nadzorni plošči tiskalnika je prikazanih največ 100 računalnikov, v katerih je nameščen Document Capture Pro.
- Če je za način delovanja nastavljen **Način strežnika**, vam tega koraka ni treba izvesti.

4. Izberite **Izberite Delo**, in nato še opravilo.

Opomba:

Če ste nastavili samo eno opravilo, vam ni treba izbrati opravila. Nadaljujte z naslednjim korakom.

5. Izberite območje, v katerem je prikazana vsebina opravila, in preverite podrobnosti opravila.

6. Tapnite .

V računalniku se samodejno zažene aplikacija Document Capture Pro in optično branje se začne.

Opomba:

- Podrobnosti o uporabi funkcij, kot sta ustvarjanje in registracije novih opravil, najdete v pomoči za Document Capture Pro.
- Optično branje lahko poleg v tiskalniku zaženete tudi v računalniku z aplikacijo Document Capture Pro. Podrobnosti najdete v Document Capture Pro.

Povezane informacije

- ➔ [“Aplikacija za optično branje dokumentov \(Document Capture Pro\)” na strani 466](#)
- ➔ [“Ločena namestitve aplikacij” na strani 241](#)
- ➔ [“Uporaba funkcije Document Capture Pro Server” na strani 586](#)

Optično branje izvornikov v pomnilniško napravo

Optično prebrano sliko lahko shranite v pomnilniško napravo.

1. Vstavite izvornike.

[“Polaganje izvornikov” na strani 45](#)



2. V tiskalnik vstavite pomnilniško napravo.

[“Vstavljanje zunanje naprave USB” na strani 50](#)

3. Na nadzorni plošči izberite **Optično branje > Pomnilniška naprava**.

4. Konfigurirajte nastavitve optičnega branja.

[“Menijske možnosti za optično branje v pomnilniško napravo” na strani 152](#)

- Izberite , da nastavitve shranite kot vnaprej izbrane nastavitve.
- Izberite , da ponastavite nastavitve na privzete vrednosti.
- Če želite izvornike shraniti v shrambo, izberite **Shranjevanje datoteke** in konfigurirajte nastavitve. Izberite **Nastavitve**, da izberete, ali želite optično prebrano sliko shraniti samo v shrambo.

5. Tapnite .

Menijske možnosti za optično branje v pomnilniško napravo

Opomba:

Elementi morda ne bodo na voljo, kar je odvisno od drugih izbranih nastavitvev.

Črno-belo/Barvno

Izberite črno-belo ali barvno optično tiskanje.

Oblika datoteke:

Izberite obliko zapisa, v kateri želite shraniti optično prebrano sliko.

Če za obliko zapisa datoteke izberete PDF, PDF/A ali TIFF, izberite, ali želite vse izvornike shraniti kot eno datoteko (več strani) oziroma vsak izvornik ločeno (ena stran).

Razmerje stiskanja:

Izberite raven stiskanja optično prebrane slike.

Nastavitve za PDF:

Če za nastavev oblike zapisa shranjevanja izberete PDF, s temi nastavitvami zaščitite datoteke PDF.

Če želite ustvariti datoteko PDF, ki pri odpiranju zahteva geslo, nastavite Geslo za odpiranje dokumenta. Če želite ustvariti datoteko PDF, ki pri tiskanju ali urejanju zahteva geslo, nastavite Geslo za dovoljenje.

Ločljivost:

Izberite ločljivost optičnega branja.

Obojestransko:

Optično preberite obe strani izvornika.

Usmer. (izv.):

Izberite usmerjenost izvornika.

Vezava (izv.):

Izberite smer vezave izvornika.

Ob. bran.:

Izberite območje optičnega branja. Če želite optično prebrati največje območje na steklu optičnega bralnika, izberite **Največje območje**.

Usmer. (izv.):

Izberite usmerjenost izvornika.

Vrsta izvornika:

Izberite vrsto izvornika.

Usmer. (izv.):

Izberite usmerjenost izvornika.

Izv. meš. velikosti:

V samodejni podajalnik dokumentov lahko hkrati vstavite te kombinacije velikosti. A3 in A4; B4 in B5. Pri uporabi teh kombinacij so izvorniki kopirani v dejanski velikosti izvornikov. Izvornike vstavite tako, da poravnate njihovo širino, kot je prikazano na spodnji sliki.

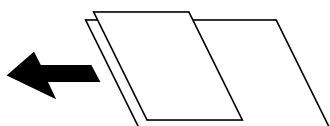

Gostota:

Izberite kontrast optično prebrane slike.

Odstr. Ozadje:

Izberite temnost ozadja. Tapnite +, da posvetlite ozadje (naredite bolj belega) in tapnite -, da ga potemnite (naredite bolj črnega).

Če izberete **Sam.**, so zaznane barve ozadja izvornika in so samodejno odstranjene ali posvetljene. Če je barva ozadja pretemna ali je ni mogoče zaznati, ta možnost ni uporabljena pravilno.

Odstrani senco:

Odstranite sence originala, ki se pojavijo na optično prebrani sliki.

Okvir:

Odstranite sence ob robovih izvornika.

Sredina:

Odstranite sence robov za vezavo knjižice.

Zadnja stran:

Ločeno nastavite območje za zadnjo strani pri optičnem branju obojestranskih dokumentov.

Odstrani luknje:

Odstranite luknje, ustvarjene z luknjačem, ki se pojavijo na optično prebrani sliki. Območje za brisanje lukenj, ustvarjenih z luknjačem, lahko določite tako, da vnesete vrednost v polje na desni.

Položaj brisanja:

Izberite položaj, da odstranite luknje, ustvarjene z luknjačem.

Usmer. (izv.):

Izberite usmerjenost izvornika.

Nep.opt.br.(sa.po.pa.):

V ADF lahko veliko število izvornikov naložite v paketih in jih optično preberete kot eno opravilo optičnega branja.

Shranjevanje datoteke:

Optično prebrano sliko lahko shranite v shrambo.

Nastavitev:

izberite, ali želite optično prebrano sliko shraniti samo v shrambo.

Mapa (zahtevano):

izberite shrambo, kamor želite shraniti optično prebrano sliko.

Ime datoteke:

vnesite ime datoteke.

Geslo datoteke:

nastavite geslo za odpiranje datoteke.

Uporabniško ime:

vnesite uporabniško ime.

Ime datoteke:

Datotečna pripona:

Vnesite predpono za imena slik. Uporabite črkovno-številske znake in simbole.



- Dodaj datum:
Imenu datoteke dodajte datum.
- Vnesite čas:
Imenu datoteke dodajte čas.

Optično branje izvornikov v oblak

Pred uporabo te funkcije konfigurirajte nastavitve s programom Epson Connect. Podrobnosti najdete na tem spletnem mestu programa Epson Connect.

<https://www.epsonconnect.com/>

<http://www.epsonconnect.eu> (samo Evropa)

1. Vstavite izvornike.
“Polaganje izvornikov” na strani 45
2. Na nadzorni plošči izberite **Optično branje > Oblak**.
3. Označite polje **Izberite cilj**, na vrhu zaslona in nato izberite prejemnika.
4. Konfigurirajte nastavitve optičnega branja.
“Menijske možnosti za optično branje v oblak” na strani 155
 - Izberite , da nastavitve shranite kot vnaprej izbrane nastavitve.
 - Izberite , da nastavitve ponastavite na privzete vrednosti.
 - Če želite izvornike shraniti v shrambo, izberite **Shranjevanje datoteke** in določite nastavitve. Konfigurirajte **Nastavitev**, da izberete, ali želite optično prebrano sliko shraniti zgolj v shrambo.
Če optično prebrano sliko shranite samo v shrambo, vam ni treba vnesti podatkov o cilju.
5. Tapnite .

Menijske možnosti za optično branje v oblak

Opomba:

Elementi morda ne bodo na voljo, kar je odvisno od drugih izbranih nastavitvev.

Črno-belo/Barvno

Izberite črno-belo ali barvno optično tiskanje.

Oblika datoteke:

Izberite obliko zapisa, v kateri želite shraniti optično prebrano sliko.

Če za obliko zapisa datoteke izberete PDF, izberite, ali želite vse izvornike shraniti kot eno datoteko (več strani) oziroma vsak izvornik ločeno (ena stran).

Obojestransko:

Optično preberite obe strani izvornika.

Usmer. (izv.):

Izberite usmerjenost izvirnika.

Vezava (izv.):

Izberite smer vezave izvirnika.

Ob. bran.:

Izberite območje optičnega branja. Če želite optično prebrati največje območje na steklu optičnega bralnika, izberite **Največje območje**.

Usmer. (izv.):

Izberite usmerjenost izvirnika.

Vrsta izvirnika:

Izberite vrsto izvirnika.

Usmer. (izv.):

Izberite usmerjenost izvirnika.

Gostota:

Izberite kontrast optično prebrane slike.

Odstr. Ozadje:

Izberite temnost ozadja. Tapnite +, da posvetlite ozadje (naredite bolj belega) in tapnite -, da ga potemnite (naredite bolj črnega).

Če izberete **Sam.**, so zaznane barve ozadja izvirnika in so samodejno odstranjene ali posvetljene. Če je barva ozadja pretemna ali je ni mogoče zaznati, ta možnost ni uporabljena pravilno.

Odstrani senco:

Odstranite sence originala, ki se pojavijo na optično prebrani sliki.

Okvir:

Odstranite sence ob robovih izvirnika.

Sredina:

Odstranite sence robov za vezavo knjižice.

Zadnja stran:

Ločeno nastavite območje za zadnjo strani pri optičnem branju obojestranskih dokumentov.

Odstrani luknje:

Odstranite luknje, ustvarjene z luknjačem, ki se pojavijo na optično prebrani sliki. Območje za brisanje lukenj, ustvarjenih z luknjačem, lahko določite tako, da vnesete vrednost v polje na desni.

Položaj brisanja:

Izberite položaj, da odstranite luknje, ustvarjene z luknjačem.

Usmer. (izv.):

Izberite usmerjenost izvirnika.

Nep.opt.br.(sa.po.pa.):

V ADF lahko veliko število izvornikov naložite v paketih in jih optično preberete kot eno opravilo optičnega branja.

Shranjevanje datoteke:

Optično prebrano sliko lahko shranite v shrambo.

Nastavitev:

izberite, ali želite optično prebrano sliko shraniti samo v shrambo.

Mapa (zahtevano):

izberite shrambo, kamor želite shraniti optično prebrano sliko.

Ime datoteke:

vnesite ime datoteke.

Geslo datoteke:

nastavite geslo za odpiranje datoteke.

Uporabniško ime:

vnesite uporabniško ime.

Optično branje izvornikov v shrambo

Podrobnosti o funkciji shrambe najdete v nadaljevanju.

[“Uporaba shrambe” na strani 210](#)

1. Vstavite izvornike.

[“Polaganje izvornikov” na strani 45](#)

2. Na nadzorni plošči izberite **Optično branje > Pomnilnik**.

3. Določite mapo.

4. Izberite **Nast. opt. branja**, preverite nastavitve in jih po potrebi spremenite.

[“Menijske možnosti za optično branje v shrambo” na strani 157](#)

Opomba:

Izberite , da nastavitve shranite kot vnaprej izbrane nastavitve.

Izberite , da ponastavite nastavitve na privzete vrednosti.

5. Tapnite .

Menijske možnosti za optično branje v shrambo

Opomba:

Elementi morda ne bodo na voljo, kar je odvisno od drugih izbranih nastavitvev.

Črno-belo/Barvno

Izberite črno-belo ali barvno optično tiskanje.

Ločljivost:

Izberite ločljivost optičnega branja.

Obojestransko:

Optično preberite obe strani izvirnika.

Usmer. (izv.):

Izberite usmerjenost izvirnika.

Vezava (izv.):

Izberite smer vezave izvirnika.

Ob. bran.:

Izberite območje optičnega branja. Če želite optično prebrati največje območje na steklu optičnega bralnika, izberite **Največje območje**.

Usmer. (izv.):

Izberite usmerjenost izvirnika.

Vrsta izvirnika:

Izberite vrsto izvirnika.

Usmer. (izv.):

Izberite usmerjenost izvirnika.

Izv. meš. velikosti:

V samodejni podajalnik dokumentov lahko hkrati vstavite te kombinacije velikosti. A3 in A4; B4 in B5. Pri uporabi teh kombinacij so izvirniki kopirani v dejanski velikosti izvornikov. Izvornike vstavite tako, da poravnate njihovo širino, kot je prikazano na spodnji sliki.

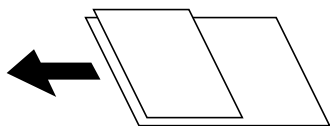

Gostota:

Izberite kontrast optično prebrane slike.

Odstr. Ozadje:

Izberite temnost ozadja. Tapnite +, da posvetlite ozadje (naredite bolj belega) in tapnite -, da ga potemnite (naredite bolj črnega).

Če izberete **Sam.**, so zaznane barve ozadja izvirnika in so samodejno odstranjene ali posvetljene. Če je barva ozadja pretemna ali je ni mogoče zaznati, ta možnost ni uporabljena pravilno.

Odstrani senco:

Odstranite sence originala, ki se pojavijo na optično prebrani sliki.

Okvir:

Odstranite sence ob robovih izvirnika.

Sredina:

Odstranite sence robov za vezavo knjižice.

Zadnja stran:

Ločeno nastavite območje za zadnjo strani pri optičnem branju obojestranskih dokumentov.

Odstrani luknje:

Odstranite luknje, ustvarjene z luknjačem, ki se pojavijo na optično prebrani sliki. Območje za brisanje lukenj, ustvarjenih z luknjačem, lahko določite tako, da vnesete vrednost v polje na desni.

Položaj brisanja:

Izberite položaj, da odstranite luknje, ustvarjene z luknjačem.

Usmer. (izv.):

Izberite usmerjenost izvirnika.

Nep.opt.br.(sa.po.pa.):

V ADF lahko veliko število izvirnikov naložite v paketih in jih optično preberete kot eno opravilo optičnega branja.

Ime datoteke:

Nastavite ime datoteke.

Geslo datoteke:

Nastavite geslo za izbiro datoteke.

Uporabniško ime:

Nastavite ime uporabnika za datoteko.

Optično branje s programskim vmesnikom WSD

Opomba:

Ta funkcija je na voljo samo v računalnikih z operacijskim sistemom Windows 10/Windows 8.1/Windows 8/Windows 7/Windows Vista.

Če uporabljate Windows 7/Windows Vista, morate računalnik nastaviti vnaprej s to funkcijo.

[“Nastavitev vrat WSD” na strani 160](#)

1. Vstavite izvirnike.

[“Polaganje izvirnikov” na strani 45](#)

2. Na nadzorni plošči izberite **Optično branje > WSD**.

3. Izberite računalnik.

4. Tapnite .

Nastavitev vrat WSD

V tem razdelku najdete navodila za nastavitev vrat WSD za sistem Windows 7/Windows Vista.

Opomba:

V sistemu Windows 10/Windows 8.1/Windows 8 so vrata WSD nastavljena samodejno.

Za nastavitev vrat WSD morate zagotoviti, da.

- Imata tiskalnik in računalnik vzpostavljeno povezavo z omrežjem in.
- Je v računalniku nameščen gonilnik tiskalnika.

1. Vključite tiskalnik.
2. V računalniku kliknite »Start« in nato **Omrežje**.
3. Z desno tipko miške kliknite tiskalnik in nato kliknite **Namesti**.

Kliknite **Nadaljuj**, ko se prikaže zaslon **Nadzor uporabniškega računa**.

Kliknite **Odstrani** in nato znova »Start«, če se prikaže zaslon **Odstrani**.

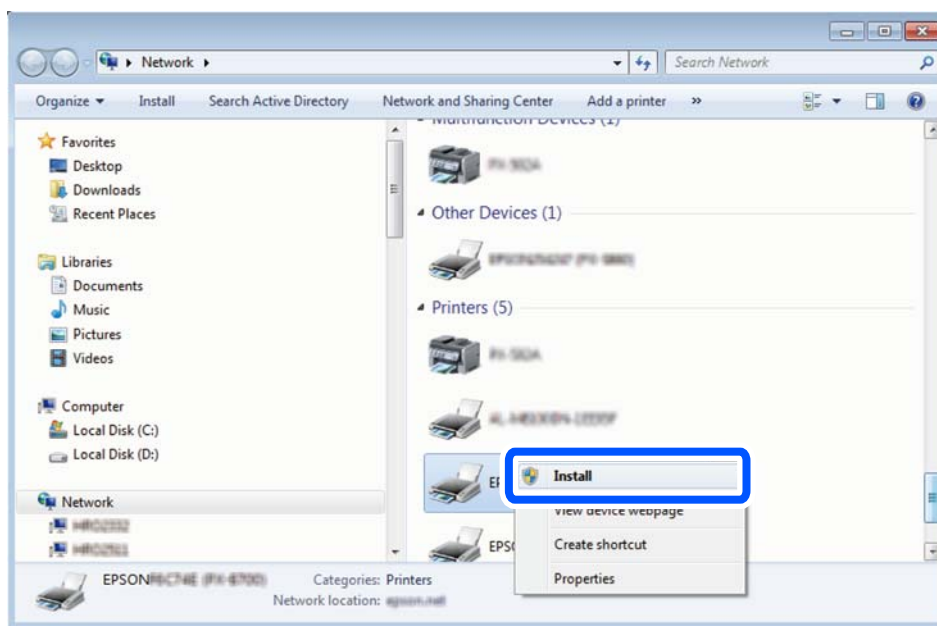

Opomba:

Ime tiskalnika, ki ga nastavite v omrežju, in ime modela (EPSON XXXXXX (XX-XXXX)) sta prikazana na zaslonu z lastnostmi omrežja. Ime tiskalnika, ki je nastavljeno v omrežju, lahko preverite na nadzorni plošči tiskalnika ali tako, da natisnete list s stanjem omrežja.

4. Kliknite **Vaša naprava je pripravljena za uporabo**.

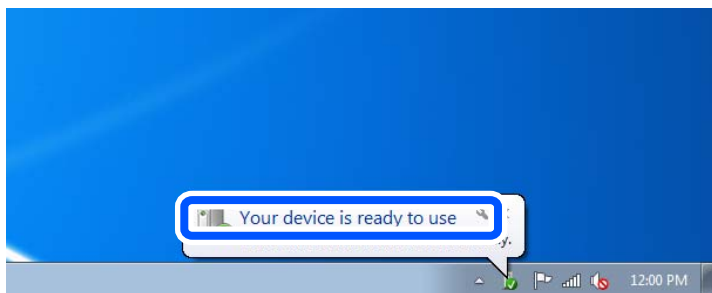

5. Oglejte si sporočilo in kliknite **Zapri**.

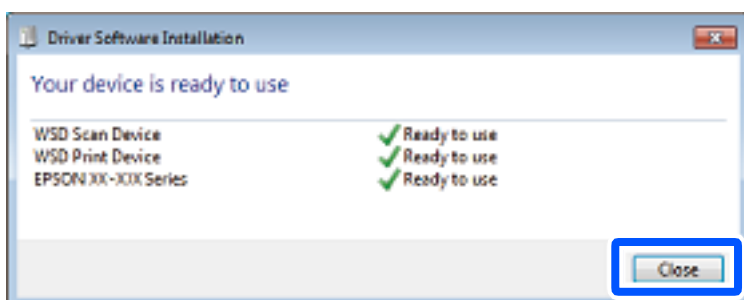

6. Odprite zaslon **Naprave in tiskalniki**.

- Windows 7

Kliknite »Start« > **Nadzorna plošča** > **Strojna oprema in zvok** (ali **Strojna oprema**) > **Naprave in tiskalniki**.

- Windows Vista

Kliknite »Start« > **Nadzorna plošča** > **Strojna oprema in zvok** > **Tiskalniki**.

7. Preverite, ali je v omrežju prikazana ikona z imenom tiskalnika.

Izberite ime tiskalnika, kadar uporabljate vrata WSD.

Optično branje izvirnikov v pametno napravo

Opomba:

- Pred zagonom optičnega branja mora biti v pametni napravi nameščena aplikacija Epson iPrint.
- Zasloni aplikacije Epson iPrint se lahko spremenijo brez predhodnega obvestila.
- Vsebina aplikacije Epson iPrint se lahko razlikuje in je odvisna od izdelka.

1. Vstavite izvirnike.

[“Polaganje izvirnikov” na strani 45](#)

2. Zaženite Epson iPrint.

3. Na začetnem zaslonu tapnite **Scan**.



4. Tapnite **Scan**.

Opomba:

Konfigurirate lahko te nastavitve optičnega branja. Tapnite ikono  v zgornjem desnem kotu zaslona.

Optično branje se začne.

5. Preverite optično prebrano sliko in nato izberite način shranjevanja.

- : prikazuje zaslon, na katerem lahko shranite optično prebrane slike.
- : prikazuje zaslon, na katerem lahko optično prebrane slike pošljete po elektronski pošti.
- : prikazuje zaslon, na katerem lahko natisnete optično prebrane slike.

6. Nato upoštevajte navodila na zaslonu.

Faksiranje (samo tiskalniki, ki podpirajo funkcijo faksa)

Pred uporabo funkcij faksa.	164
Pregled funkcij faksa tega tiskalnika.	164
Pošiljanje faksov s tiskalnikom.	169
Prejemanje faksov v tiskalniku.	178
Možnosti menija za pošiljanje faksov.	183
Menijske možnosti za Polje faks.	189
Preverjanje stanja ali dnevnikov za posle faksov.	199
Pošiljanje faksa iz računalnika.	201
Prejemanje faksov v računalniku.	206

Pred uporabo funkcij faksa

Preden začnete uporabljati funkcije faksa, preverite naslednje.

- Tiskalnik in telefonska linija ter (če je v uporabi) telefon so pravilno priključeni
- Osnovne nastavitve faksa (Čarovnik za nastavitve faksa) so konfigurirane
- Druge zahtevane Nastavitve faksa so konfigurirane

[“Priključitev tiskalnika na telefonsko linijo” na strani 588](#)

[“Priprava tiskalnika na pošiljanje in prejemanje faksov” na strani 592](#)

[“Konfiguriranje nastavitve funkcij faksa tiskalnika glede na uporabo” na strani 593](#)

[“Nastavitve faksa \(samo tiskalniki, ki podpirajo funkcijo faksa\)” na strani 483](#)

[“Konfiguriranje poštnega strežnika” na strani 553](#)

[“Nastavitev omrežne mape v skupni rabi” na strani 557](#)

[“Registracija stikov za uporabo” na strani 575](#)

Oglejte si spodnje informacije o dodajanju izbirnih faksov v tiskalnik.

[“Plošča za faks \(Super G3/G3 Multi Fax Board\)” na strani 437](#)

Če je v vaši organizaciji na voljo skrbnik za tiskanje, se obrnite nanj, naj preveri stanje povezave in nastavitve.

Pregled funkcij faksa tega tiskalnika

Funkcija: pošiljanje faksov

Načini pošiljanja

- Samodejno pošiljanje

Če optično preberete izvornik tako, da tapnete  (**Pošlji**), tiskalnik pokliče prejemnika in pošlje faks.

[“Pošiljanje faksov s tiskalnikom” na strani 169](#)

- Ročno pošiljanje

Če želite izvesti ročno preverjanje povezave z linijo tako, da pokličete prejemnika, tapnite  (**Pošlji**) za začetek neposrednega pošiljanja faksa.

[“Pošiljanje faksov po potrditvi statusa prejemnika” na strani 172](#)

[“Pošiljanje faksov s klicanjem z zunanje telefonske naprave” na strani 172](#)

Določanje prejemnika pri pošiljanju faksa

Prejemnike lahko vnesete tako, da uporabite **Direk. vnos**, **Stiki** in **Nedavni**.

[“Prejemnik” na strani 184](#)

[“Registracija stikov za uporabo” na strani 575](#)

Nas. op. branja pri pošiljanju faksa

Pri pošiljanju faksov lahko izberete elemente, kost so **Ločljivost** ali **Izv. velikost (steklo)**.

[“Nas. op. branja:” na strani 185](#)

Uporaba Nastavitve pošiljanja faksov pri pošiljanju faksa

Uporabite lahko **Nastavitve pošiljanja faksov**, na primer **Neposredno pošiljanje** (za stabilno pošiljanje velikega dokumenta) ali **Varn. kopija**, kadar pride do napake pri običajnem pošiljanju. Če za pošiljanje faksov konfigurirate nastavitve za varnostno kopiranje poslanih faksov, vendar varnostno kopiranje ne uspe, lahko tiskalnik samodejno pošlje e-poštno obvestilo, ko je varnostno kopiranje izvedeno.

[“Nastavitve pošiljanja faksov:” na strani 185](#)

[“Poročilo o napaki varnost. kopije:” na strani 484](#)

[“Konfiguriranje poštnega strežnika” na strani 553](#)

Funkcija: prejemanje faksov

Način sprejemanja

V razdelku **Način sprejemanja** sta na voljo dve možnosti za sprejem dohodnih faksov.

Ročno

V glavnem za telefoniranje, vendar tudi za pošiljanje faksov

[“Uporaba načina Ročno” na strani 178](#)

Sam.

- Samo za pošiljanje faksov (zunanjega telefona ne potrebujete)

- V glavnem za pošiljanje faksov in včasih za telefoniranje

[“Uporaba načina Sam.” na strani 179](#)

Prejemanje faksov z uporabo povezanega telefona

Fakse lahko prejmete samo z uporabo zunanjega telefona.

[“Osnovne nastavitve” na strani 485](#)

[“Konfiguracija nastavitvev pri priključitvi telefona” na strani 594](#)

Mesta prejetih faksov

- ❑ Tiskanje brez pogojev: prejeti faksi so privzeto natisnjeni brez pogojev. Mesta za shranjevanje prejetih faksov lahko nastavite na nabiralnik, računalnik, zunanji pomnilnik, e-poštna sporočila, mape ali druge fakse. Če jih shranite v nabiralnik, si lahko ogledate vsebino na zaslonu.

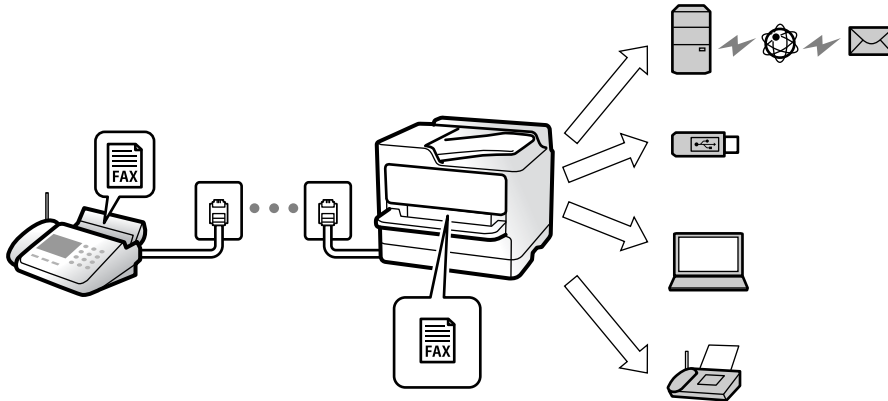

[“Brezpogojno shranjevanje/posredov.,” na strani 490](#)

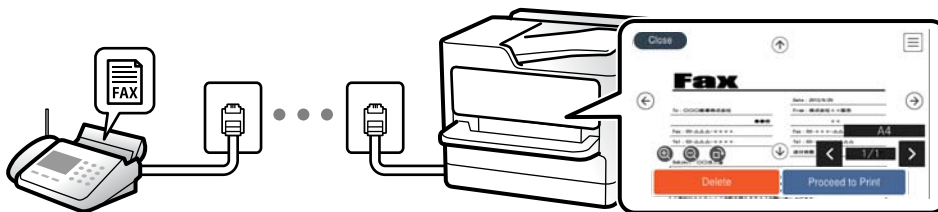

[“Prejeto:” na strani 494](#)

[“Ogled prejetih faksov na zaslonu LCD tiskalnika” na strani 182](#)

- ❑ Tiskanje ob izpolnjenih pogojih: mesta za shranjevanje prejetih faksov lahko nastavite na nabiralnik ali zaupni nabiralnik, zunanji pomnilnik, e-poštna sporočila, mape ali drug faks, kadar so izpolnjeni določeni pogoji. Če jih shranite v nabiralnik ali zaupni nabiralnik, si lahko ogledate vsebino na zaslonu.

[“Pogojno shranj./posred.,” na strani 491](#)

[“Seznam za pog. shranj./posred.,” na strani 187](#)

Funkcija: pošiljanje/prejemanje s funkcijo PC-FAX (Windows/Mac OS)

Pošiljanje s funkcijo PC-FAX

Fakse lahko pošljete iz računalnika.

[“PC to FAX Function:” na strani 489](#)

[“Programska oprema za pošiljanje faksov” na strani 468](#)

[“Pošiljanje faksa iz računalnika” na strani 201](#)

Prejemanje s funkcijo PC-FAX

Fakse lahko prejmete v računalnik.

[“Izbiranje nastavitev za pošiljanje in prejemanje faksov v računalniku” na strani 603](#)

[“Programska oprema za pošiljanje faksov” na strani 468](#)

[“Prejemanje faksov v računalniku” na strani 206](#)

Funkcije: Različna poročila o pošiljanju faksov

Stanje poslanih ali prejetih faksov si lahko ogledate v poročilu.

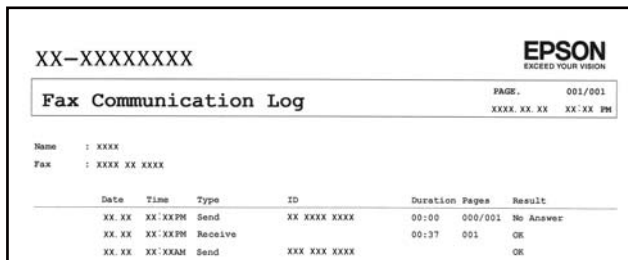

Date	Time	Type	ID	Duration	Pages	Result
XX.XX	XX:XXPM	Send	XX XXXX XXXX	00:00	000/001	No Answer
XX.XX	XX:XXPM	Receive		00:37	001	OK
XX.XX	XX:XXAM	Send	XXX XXX XXXX			OK

[“Nastavitve poročanja” na strani 484](#)

[“Nastavitve pošiljanja faksov:” na strani 185](#)

[“Dnevnik prenosa:” na strani 187](#)

[“Poročilo o faksih:” na strani 187](#)

Funkcija: stanje ali dnevnik opravi faksiranja

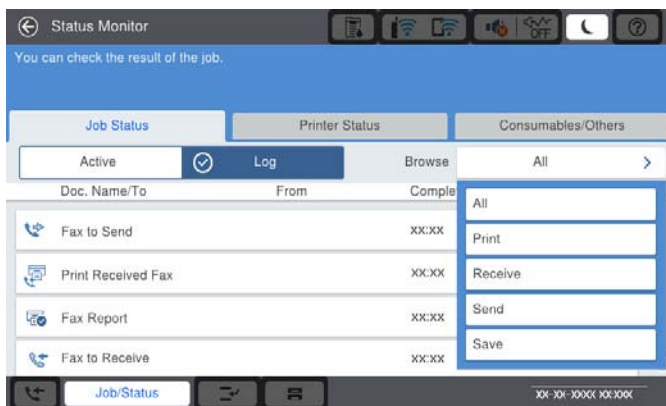

Ogledate si lahko opravila faksiranja, ki so v teku, ali zgodovino opravi.

[“Preverjanje stanja ali dnevnikov za posle faksov” na strani 199](#)

Funkcija: Polje faks

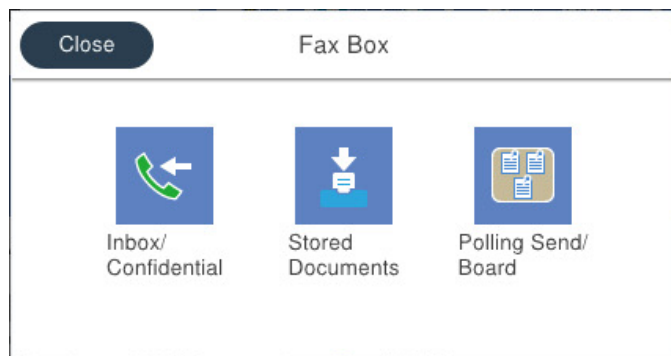

Prejeto in zaupni nabiralniki

Prejete fakse lahko shranite v nabiralnik ali zaupne nabiralnike.

[“Prejeto/ Zaupno” na strani 189](#)

Nabiralnik za Shranjeni dokumenti

Pošljete lahko fakse z dokumenti, shranjenimi v tem nabiralniku.

[“Shranjeni dokumenti:” na strani 192](#)

Nabiralnik za Poziv za pošilj./oglasna deska

Dokumenti, shranjeni v nabiralniku Zbirno pošiljanje ali nabiralnikih za oglasno desko, lahko pošljete na zahtevo iz drugega faksa.

[“Poziv za pošilj./oglasna deska” na strani 195](#)

Varnost funkcije nabiralnika za faks

Nastavite lahko geslo za vsak nabiralnik.

[“Funkcija: varnost pri pošiljanju in prejemanju faksov” na strani 168](#)

Funkcija: varnost pri pošiljanju in prejemanju faksov

Uporabite lahko številne varnostne funkcije, kot je **Omejitve neposr. klicanja**, da preprečite pošiljanje napačnemu prejemniku, ali **Samodejno brisanje varnostne kopije**, da preprečite razkritje podatkov. Za vsako polje faksa v tiskalniku lahko nastavite geslo.

[“Varnostne nastavitve” na strani 487](#)

[“Nastavitve gesla za mapo »Prejeto«.” na strani 494](#)

[“Menijske možnosti za Polje faks” na strani 189](#)

[“Nastavitve brisanja dokumentov iz nabiralnika:” na strani 494](#)

Funkcije: druge uporabne funkcije

Blokiranje neželenih faksov

Neželeni faks lahko zavrnete.

[“Nastavitve za blokiranje neželenih faksov” na strani 602](#)

Prejemanje faksov po klicanju

Ko pokličete drug faks, lahko prejmete dokument iz tega faksa.

[“Sprejemanje faksov z vzpostavitvijo klica” na strani 179](#)

[“Prejem na zahtevo:” na strani 188](#)

Pošiljanje faksov

Spremenite lahko prvi zavihek, ki je prikazan v meniju **Faks**, ali pa nastavitve, ki jih najpogosteje uporabljate, prikažete na prvem mestu na zavihku **Pogosti stiki**.

[“Uporabniške nastavitve” na strani 483](#)

[“Gumb za hitro delovanje:” na strani 184](#)

Pošiljanje faksov s tiskalnikom

Fakse lahko pošiljate tako, da številko prejemnikovega faksa vnesete na nadzorni plošči.

Opomba:

- Pri pošiljanju črno-belega faksa si lahko pred pošiljanjem na zaslonu LCD ogledate optično prebrano sliko.
- Rezervirate lahko do 50 opravil pošiljanja črno-belega faksa, tudi če se telefonska linija uporablja za glasovni klic, pošiljanje drugega faksa ali sprejemanje faksa. Rezervirana opravila faksa lahko preverite ali prekličete v razdelku **Stanje opravila**.

1. Vstavite izvornike.

V enem prenosu lahko pošljete največ 200 strani, vendar pa odvisno od preostalega razpoložljivega prostora v pomnilniku morda ne boste mogli poslati niti faksa z manj kot 200 stranmi.

2. Na začetnem zaslonu izberite **Faks**.

3. Določite prejemnika.

[“Izbiranje prejemnikov” na strani 170](#)

Oglejte si spodnje informacije o dodajanju izbirnih faksov v tiskalnik.

[“Pošiljanje faksov s tiskalnikom, v katerem so nameščene dodatne plošče faksa” na strani 440](#)

4. Izberite zavihek **Nastavitve faksa** in nato konfigurirajte ustrezne nastavitve.

5. Tapnite , da pošljete faks.

Opomba:

- Če je številka faksa zasedena ali če je prišlo do težave, tiskalnik po eni minuti samodejno ponovi klicanje.
- Za preklic pošiljanja tapnite .
- Pošiljanje barvnega faksa traja dlje, saj tiskalnik sočasno izvaja optično branje in pošiljanje. Dokler tiskalnik pošilja barvni faks, ne morete uporabljati drugih funkcij.

Povezane informacije

- ➔ [“Nastavitve faksa” na strani 184](#)
- ➔ [“Preverjanje opravil faksa v izvajanju” na strani 200](#)

Izbiranje prejemnikov

Prejemnike lahko izberete na zavihku **Prejemnik** in jim pošljete faks na enega od teh načinov.

Ročni vnos številke faksa

Izberite **Direk. vnos**, vnesite številko faksa na zaslonu, ki se prikaže, in nato tapnite **V redu**.

- Če želite dodati premor (tri sekunde premora med klicanjem), vnesite vezaj (-).
- Če ste v **Vrsta linije** določili kodo za dostop do zunanje linije, na začetek številke faksa vnesite »#« (lojtro) namesto dejanske kode za dostop do zunanje linije.

Opomba:

Če številke faksa ni mogoče vnesti ročno, je možnost **Omejitve neposr. klicanja** v razdelku **Varnostne nastavitve** nastavljena na **Vklop**. S seznam stikov ali iz zgodovine poslanih faksov izberite prejemnike faksa.

Izbiranje prejemnikov na seznamu stikov

Izberite **Stiki** in nato še prejemnike, ki jim želite poslati faks. S to ikono prikazete seznam stikov.



Če želite poiskati prejemnika na seznamu stikov, izberite .

Če prejemnik, ki mu želite poslati faks, še ni registriran na seznamu **Stiki**, izberite , da ga registrirate.

Izbiranje prejemnikov v zgodovini poslanih faksov

Izberite  (Nedavni) in nato še prejemnika.

Izbiranje prejemnikov na seznamu na zavihku Prejemnik

Izberite prejemnika, ki je v aplikaciji Web Config registriran kot **Assign to Frequent Use**.

Opomba:

Če želite izbrisati vnesene prejemnike, prikazite seznam prejemnikov tako, da na zaslonu LCD tapnete polje, v katerem je prikazana številka faksa ali število prejemnikov, izberite prejemnika iz seznama in nato izberite **Odstrani**.









Povezane informacije

- ➔ “Registracija stikov za uporabo” na strani 575
- ➔ “Elementi nastavitve cilja” na strani 576
- ➔ “Prejemnik” na strani 184

Različni načini pošiljanja faksov

Pošiljanje faksa po preverjanju optično prebrane slike

Pred pošiljanjem faksa lahko na LCD-zaslonu prikažete predogled optično prebrane slike. (Na voljo samo za enobarvni faks)

1. Vstavite izvornike.
“Polaganje izvornikov” na strani 45
2. Na začetnem zaslonu izberite **Faks**.
3. Določite prejemnika.
“Izbiranje prejemnikov” na strani 170
Oglejte si spodnje informacije o dodajanju izbirnih faksov v tiskalnik.
“Pošiljanje faksov s tiskalnikom, v katerem so nameščene dodatne plošče faksa” na strani 440
4. Izberite zavihek **Nastavitve faksa** in nato konfigurirajte ustrezne nastavitve.
“Nastavitve faksa” na strani 184
5. Tapnite  na vrhu zaslona s faksom, ki ga želite optično prebrati, in preverite optično prebrano sliko dokumenta.
6. Izberite **Začni pošiljati**. V nasprotnem primeru izberite **Prekliči**
 -     : premakne zaslon v smeri puščic.
 -   : poveča ali pomanjša.
 -   : premakne na prejšnjo ali naslednjo stran.

Opomba:

- Če je omogočena funkcija **Neposredno pošiljanje**, predogled ni mogoč.
- Če na zaslonu s predogledom določen čas, ki ga nastavite tako, da izberete **Nastavitve > Splošne nastavitve > Nastavitve faksa > Nastavitve pošiljanja > Čas prikaza predogleda faksa**, ne izvedete nobenega postopka, ja faks samodejno poslan.
- Kakovost slike poslanega faksa se lahko razlikuje od predogleda, odvisno od zmogljivosti prejemnikove naprave.

Pošiljanje faksov po potrditvi statusa prejemnika

Faks lahko pošljete med pošiljanjem zvokov ali glasu prek zvočnika tiskalnika, medtem ko kličete, komunicirate in pošiljate. To funkcijo lahko uporabite tudi, če želite prejeti faks iz informacijske storitve faksov, in sicer tako, da upoštevate glasovna navodila.

1. Na začetnem zaslonu izberite **Faks**.
2. Izberite **Nastavitve faksa** in nato po potrebi prilagodite nastavitve, kot sta ločljivost in način pošiljanja. Ko končate z nastavitvami, izberite zavihek **Prejemnik**.
3. Tapnite  in nato določite prejemnika.

Opomba:

Glasnost zvočnika lahko prilagodite.

4. Ko zaslišite ton faksa, izberite **Pošlji /prejmi** v zgornjem desnem kotu zaslona LCD in nato izberite **Pošlji**.

Opomba:

Pri prejemanju faksa iz storitve informacij o faksu in ko zaslišite glasovna navodila, sledite tem navodilom, da izvedete postopke tiskalnika.

5. Tapnite , da pošljete faks.
6. Ko je pošiljanje končano, odstranite izvornike.

Povezane informacije

➔ [“Nastavitve faksa” na strani 184](#)

Pošiljanje faksov s klicanjem z zunanje telefonske naprave

Faks lahko pošljete tako, da pokličete s priključenim telefonom, če želite pred pošiljanjem faksa opraviti glasovni klic, ali če prejemnikova naprava ne preklopi samodejno na faks.

1. Dvignite slušalko priključenega telefona in pokličite prejemnikovo številko faksa prek telefona.

Opomba:

Ko prejemnik prevzame klic, se z njim lahko pogovarjate.

2. Na začetnem zaslonu izberite **Faks**.
3. Konfigurirajte ustrezne nastavitve na zaslonu **Nastavitve faksa**.

[“Nastavitve faksa” na strani 184](#)

4. Ko zaslišite zvok faksa, tapnite  in odložite slušalko.

Opomba:

Če kličete številko prek priključenega telefona, traja pošiljanje faksa dlje, saj tiskalnik sočasno izvaja optično branje in pošiljanje. Med pošiljanjem faksa ne morete uporabljati drugih funkcij.

Povezane informacije

➔ [“Nastavitve faksa” na strani 184](#)

Pošiljanje faksov na zahtevo (z uporabo funkcije Poziv za pošilj./ Pred. ogl. des.)

Če v tiskalnik vnaprej shranite črno-beli dokument, lahko shranjeni dokument pošljete na zahtevo iz drugega faksa, v katerem je omogočena podpora za prejemanje s pozivanjem. V tiskalniku je za to funkcijo na voljo en nabiralnik Zbirno pošiljanje in 10 nabiralnikov za oglasno desko. V vsak nabiralnik lahko shranite en dokument z največ 200 stranmi. Če želite uporabiti nabiralnik za oglasno desko, morate vnaprej registrirati en nabiralnik za shranjevanje dokumenta, prejemnikov faks pa mora podpirati funkcijo podnaslova/gesla.

Povezane informacije

- ➔ [“Nastavitev za Nabiralnik Poziva za pošiljanje” na strani 173](#)
- ➔ [“Registriranje oglasne deske” na strani 173](#)
- ➔ [“Shranjevanje dokumenta v Poziv za pošilj./ Pred. ogl. des.” na strani 174](#)

Nastavitev za Nabiralnik Poziva za pošiljanje

V nabiralnik Nabiralnik Poziva za pošiljanje lahko shranite dokument brez registracije. Po potrebi uredite te nastavitve.

1. Na začetnem zaslonu izberite **Polje faks > Poziv za pošilj./oglasna deska**.
2. Izberite **Zbirno pošiljanje**, in nato **Nastavitve**.

Opomba:

Če se prikaže zaslon za vnos gesla, vnesite geslo.

3. Opravite ustrezne nastavitve, kot je **Obv. o rezult. pošiljanja**.

Opomba:

*Če določite geslo v **Geslo za odp. pred.**, boste naslednjič, ko odprete nabiralnik, pozvani k vnosu gesla.*

4. Izberite **V redu**, da uporabite nastavitve.

Povezane informacije

- ➔ [“Zbirno pošiljanje:” na strani 195](#)

Registriranje oglasne deske

Oglasno desko morate najprej registrirati, če želite shraniti dokument. Upoštevajte spodnja navodila za registracijo deske.

1. Na začetnem zaslonu izberite **Polje faks > Poziv za pošilj./oglasna deska**.
2. Izberite enega od nabiralnikom z imenom **Neregistrirana oglasna deska**.

Opomba:

Če se prikaže zaslon za vnos gesla, vnesite geslo.

3. Konfigurirajte nastavitve za elemente na zaslonu.
 - Vnesite ime v razdelek **Ime (obvezno)**
 - Vnesite podnaslov v razdelek **Podnaslov (SEP)**

Vnesite geslo v razdelek **Geslo (PWD)**

4. Opravite ustrezne nastavitve, kot je **Obv. o rezult. pošiljanja**.

Opomba:

Če določite geslo v **Geslo za odp. pred.**, boste naslednjič, ko odprete nabiralnik, pozvani k vnosu gesla.

5. Izberite **V redu**, da uporabite nastavitve.

Povezane informacije

➔ [“Neregistrirana oglasna deska:” na strani 196](#)

Shranjevanje dokumenta v Poziv za pošilj./Pred. ogl. des.

1. Na začetnem zaslonu izberite **Polje faks** in nato izberite **Poziv za pošilj./oglasna deska**.
2. Izberite **Zbirno pošiljanje** ali enega od nabiralnikov oglasne deske, ki so že registrirani.
Če se prikaže zaslon za vnos gesla, vnesite geslo, da odprete nabiralnik.
3. Tapnite **Dodaj dokument**.
4. Na prikazanem zgornjem zaslonu faksa preverite nastavitve faksa in nato tapnite  za optično branje in shranjevanje dokumenta.

Če želite preveriti dokument, ki ste ga shranili, izberite **Polje faks > Poziv za pošilj./oglasna deska**, nato nabiralnik, ki vsebuje dokument, ki ga želite preveriti, in nato tapnite **Preveri dokument**. Na prikazanem zaslonu si lahko optično prebrani dokument ogledate, ga natisnete ali izbrišete.

Povezane informacije

➔ [“Posamezna registrirana oglasna deska” na strani 197](#)

Pošiljanje več strani črno-belega dokumenta (Neposredno pošiljanje)

Pri pošiljanju črno-belega faksa se optično prebrani dokument začasno shrani v pomnilniku tiskalnika. Pošiljanje večjega števila strani zato lahko povzroči, da se pomnilnik zapolni, to pa bi ustavilo pošiljanje faksa. Temu se lahko izognete, če omogočite funkcijo **Neposredno pošiljanje**; toda v tem primeru traja pošiljanje faksa dlje, saj tiskalnik sočasno izvaja optično branje in pošiljanje. To funkcijo lahko uporabite, če je prejemnik samo en.

Odpiranje menija

Meni najdete na nadzorni plošči tiskalnika tako, da izberete:

Faks > Nastavitve faksa Neposredno pošiljanje.

Prednostno pošiljanje faksa (Prioritetno pošiljanje)

Nujen dokument lahko pošljete pred drugimi dokumenti, ki čakajo na pošiljanje.

Opomba:

Dokumenta ne morete poslati prednostno, če se izvaja eden od naslednjih postopkov, saj tiskalnik ne more sprejeti drugega faksa.

- Pošiljanje črno-belega faksa z omogočeno funkcijo **Neposredno pošiljanje**
- Pošiljanje barvnega faksa
- Pošiljanje faksa prek priključenega telefona
- Pošiljanje faksa iz računalnika (razen pri pošiljanju iz pomnilnika)

Odpiranje menija

Meni najdete na nadzorni plošči tiskalnika tako, da izberete:

Faks > Nastavitve faksa **Prioritetno pošiljanje**.

Povezane informacije

➔ [“Preverjanje stanja ali dnevnikov za posle faksov” na strani 199](#)

Pošiljanje enobarvnih faksov ob določeni uri dneva (Zamik pošiljanja faksa)

Faks lahko pošljete ob določenem času. Samo črno-bele fakse je mogoče poslati ob določenem času.

Odpiranje menija

Meni najdete na nadzorni plošči tiskalnika tako, da izberete:

Faks > Nastavitve faksa

Omogočite možnost **Zamik pošiljanja faksa** in nato izberite uro v dnevu, ko želite poslati faks.

Opomba:

Če želite preklicati faks, ko tiskalnik čaka na določeno uro, ga prekličite v razdelku **Stanje opravila** na začetnem zaslonu.

Povezane informacije

➔ [“Preverjanje stanja ali dnevnikov za posle faksov” na strani 199](#)

Pošiljanje dokumentov različnih velikosti z uporabo samodejnega podajalnika dokumentov (Nep.opt.br.(sa.po.pa.))

Če fakse pošiljate z vstavljanjem izvornikov enega za drugim ali z vstavljanjem izvornikov po velikosti v samodejni podajalnik dokumentov, jih lahko pošljete kot en dokument v izvirni velikosti A3, B4 ali A4.

Opomba:

- Tudi če možnost **Nep.opt.br.(sa.po.pa.)** ni omogočena, lahko pošljete samo v velikosti izvornika, če so izpolnjeni vsi naslednji pogoji.
 - Mešani dokumenti vsebujejo samo izvornike velikosti A3 v ležeči usmerjenosti in izvornike velikosti A4 v pokončni usmerjenosti.
 - Možnost **Samodejni zasuk** je nastavljena na **Vklop** (privzeto je nastavljena na **Vklop**)
 - Možnost **Neposredno pošiljanje** je nastavljena na **Izkl.** (privzeto je nastavljena na **Izkl.**)
- Če v samodejni podajalnik dokumentov naložite mešane izvornike različnih velikosti, so izvorniki poslani s širino najširšega lista med njimi in dolžino vsakega izvornika.

1. Vstavite prvi komplet izvornikov enake velikosti.
2. Na začetnem zaslonu izberite **Faks**.
3. Določite prejemnika.
[“Izbiranje prejemnikov” na strani 170](#)
4. Izberite zavihek **Nastavitve faksa** in tapnite **Nep.opt.br.(sa.po.pa.)**, da to možnost nastavite na **Vklop**.
Po potrebi lahko prilagodite tudi nastavitve, kot sta ločljivost in način pošiljanja.
5. Tapnite **◇ (Pošlji)**.
6. Ko se po končanem optičnem branju prvega kompleta izvornikov na nadzorni plošči prikaže sporočilo, da optično preberite naslednji komplet izvornikov, naložite naslednje izvornike in izberite **Začni z optičnim branjem**.

Opomba:

Če po pozivu, da nastavite naslednje izvornike, v tiskalniku določen čas, ki ga nastavite tako, da izberete **Počakaj za naslednji izvornik**, ne izvedete nobenega postopka, tiskalnik prekine shranjevanje in začne pošiljati dokument.

Pošiljanje faksa s Podnaslov (SUB) in Geslo(SID)

Fakse lahko pošiljate v zaupne nabiralnike ali nabiralnike za posredovanje v faksu prejemnika, če ima faks prejemnika funkcijo za prejemanje zaupnih faksov ali faksov za posredovanje. Prejemniku jih lahko varno prejmejo ali posredujejo naprej na določene cilje.

1. Vstavite izvornike.
2. Na začetnem zaslonu izberite **Faks**.
3. Izberite seznam stikov ter nato še prejemnika z registriranim podnaslovom in geslom.

Opomba:

S to ikono prikažete seznam stikov.



Prejemnika lahko izberete tudi v  (Nedavni), če je bil faks poslan s podnaslovom in geslom.

4. Izberite **Nastavitve faksa** in nato po potrebi prilagodite nastavitve, kot sta ločljivost in način pošiljanja.
5. Pošljite faks.

Povezane informacije

➔ [“Registracija stikov za uporabo” na strani 575](#)

Večkratno pošiljanje istega dokumenta

Povezane informacije



- ➔ [“Shranjevanje faksa brez določanja prejemnika \(Shr. pod. faksa\)”](#) na strani 177
- ➔ [“Pošiljanje faksov s funkcijo shranjenih dokumentov”](#) na strani 177

Shranjevanje faksa brez določanja prejemnika (Shr. pod. faksa)

Ker lahko pošiljate fakse z dokumenti, ki so shranjeni v tiskalniku, lahko prihranite čas, ki bi ga potrebovali za optično branje dokumentov, če morate na primer isti dokument pošiljati pogostokrat. Shranite lahko največ 200 črno-belih strani enega dokumenta. V nabiralnik tiskalnika za shranjene dokumente lahko shranite največ 200 dokumentov.

Opomba:

Morda ne boste mogli shraniti 200 dokumentov, kar je odvisno od pogojev uporabe, na primer od velikosti datoteke shranjenih dokumentov.

1. Vstavite izvornike.
2. Na začetnem zaslonu izberite **Polje faks**.
3. Izberite **Shranjeni dokumenti**, tapnite  (Meni nabiralnika) in nato izberite **Shr. pod. faksa**.
4. Na prikazanem zavihku **Nastavitve faksa** po potrebi izvedite nastavitve, kot je ločljivost.
5. Tapnite , da shranite dokument.

Povezane informacije

- ➔ [“Shranjeni dokumenti:”](#) na strani 192

Pošiljanje faksov s funkcijo shranjenih dokumentov

1. Na začetnem zaslonu izberite **Polje faks** in nato še **Shranjeni dokumenti**.
2. Izberite dokument, ki ga želite poslati, in nato izberite **Pošlji/shrani** > **Pošlji faks**.
Ko se prikaže sporočilo **Želite po pošiljanju izbrisati ta dokument?**, izberite **Da** ali **Ne**.
3. Določite prejemnika.
4. Izberite zavihke **Nastavitve faksa** in nato po potrebi prilagodite nastavitve, kot je način pošiljanja.
5. Tapnite , da pošljete faks.

Povezane informacije

- ➔ [“Shranjeni dokumenti:”](#) na strani 192
- ➔ [“Preverjanje stanja ali dnevnikov za posle faksov”](#) na strani 199

Prejemanje faksov v tiskalniku

Če je tiskalnik povezan s telefonsko linijo in ste v čarovniku Čarovnik za nastavitve faksa opravili osnovne nastavitve, lahko sprejemate fakse.

Sprejete fakse lahko shranite, jih preverite na zaslonu tiskalnika in jih posredujete.

Prejeti faksi se natisnejo v začetnih nastavitvah tiskalnika.

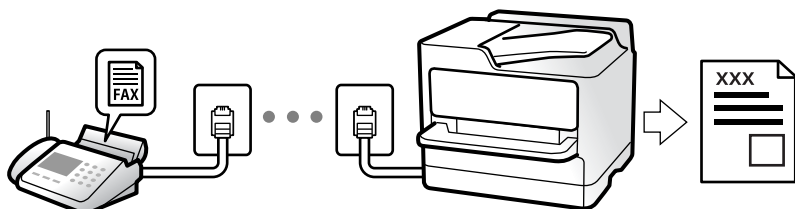

Če želite preveriti stanje nastavitve faksa, lahko natisnete **Seznam nastavitve faksa** tako, da izberete **Faks** > **(Meni)** > **Poročilo o faksih** > **Seznam nastavitve faksa**.

Povezane informacije

➔ [“Meni” na strani 187](#)

Sprejemanje dohodnih faksov

V načinu **Način sprejemanja** sta na voljo dve možnosti.

Povezane informacije

➔ [“Uporaba načina Ročno” na strani 178](#)

➔ [“Uporaba načina Sam.” na strani 179](#)

Uporaba načina Ročno

Ta način je primeren predvsem za telefoniranje, vendar tudi za pošiljanje faksov.

Sprejemanje faksov

Ko zazvoni telefon, se lahko oglasite tako, da dvignete slušalko.

Ko zaslišite signal faksa (baud):

Izberite **Faks** na začetnem zaslonu tiskalnika, nato izberite **Pošlji /prejmi** > **Sprejmi** ter tapnite . Nato odložite slušalko.

Če je zvonjenje namenjeno glasovnemu klicu:

Običajno odgovorite na klic.

Sprejemanje faksov samo s povezanim telefonom

Če imate izbrano možnost **Oddaljeno sprejemanje**, lahko sprejemate fakse tako, da enostavno vnesete **Koda za začetek**.

Ko telefon pozvoni, dvignite slušalko. Ko zaslišite ton faksa, vnesite dve števki **Koda za začetek** in nato odložite slušalko. Če kode za začetek ne poznate, se obrnite na skrbnika.

Uporaba načina Sam.

V tem načinu linijo uporabljate za naslednje namene.

- Uporaba linije samo za pošiljanje faksov (zunanji telefon ni potreben)
- Uporaba linije večinoma za pošiljanje faksov in občasno telefoniranje

Sprejemanje faksov brez zunanjega telefona

Tiskalnik samodejno preklopi na način sprejemanja faksov, ko tiskalnik doseže število zvonjenj, ki ste jih nastavili v razdelku **Zvonjenj pred odgovorom**.

Sprejemanje faksov z zunanjim telefonom

V nadaljevanju je opisan način delovanja tiskalnika z zunanjim telefonom.

- Ko odzivnik med številom zvonjenj, nastavljenim v razdelku **Zvonjenj pred odgovorom**, sprejme klic:
 - Če je zvonjenje namenjeno faksu, tiskalnik samodejno preklopi v način za sprejemanje faksov.
 - Če je zvonjenje namenjeno glasovnemu klicu, odzivnik lahko sprejme glasovne klice in snema glasovna sporočila.
- Ko dvignete slušalko med številom zvonjenj, nastavljenim v razdelku **Zvonjenj pred odgovorom**:
 - Če je zvonjenje namenjeno faksu: ostanite na liniji toliko časa, da začne tiskalnik prejemati faks. Ko začne tiskalnik prejemati faks, lahko odložite slušalko. Če želite faks začeti prejemati takoj, upoštevajte enaka navodila kot v načinu **Ročno**. Za sprejem faksa upoštevajte enaka navodila kot v načinu **Ročno**. Na začetnem zaslonu izberite **Faks** in **Pošlji /prejmi** > **Sprejmi**. Nato tapnite  in odložite slušalko.
 - Če je zvonjenje namenjeno glasovnemu klicu, lahko običajno sprejmete klic.
- Ko preneha zvoniti in tiskalnik samodejno preklopi v način za sprejemanje faksov:
 - Če je zvonjenje namenjeno faksu, tiskalnik začne sprejemati fakse.
 - Če je zvonjenje namenjeno glasovnemu klicu, sprejem klica ni mogoč. Osebo, ki vas kliče, prosite, naj vas pokliče nazaj.

Opomba:

Število zvonjenj, potrebnih za sprejem odzivnika, nastavite na število, ki je nižje od števila, nastavljenega v razdelku **Zvonjenj pred odgovorom**. V nasprotnem telefonski odzivnik ne more sprejeti glasovnih klicev, da bi posnel glasovna sporočila. Če želite izvedeti več o nastavljanju odzivnika, preberite priročnik, ki je bil priložen odzivniku.

Sprejemanje faksov z vzpostavitvijo klica

Faks, shranjen v drugi napravi za faksiranje, lahko sprejmete tako, da pokličete številko faksa.

Povezane informacije

- ➔ [“Prejemanje faksov po potrditvi stanja prejemnika” na strani 180](#)
- ➔ [“Sprejemanje faksov s pozivanjem \(Prejem na zahtevo\)” na strani 180](#)
- ➔ [“Prejemanje faksov z oglasne deske s podnaslovom \(SEP\) in geslom \(PWD\) \(Prejem na zahtevo\)” na strani 181](#)

Prejemanje faksov po potrditvi stanja prejemnika

Faks lahko prejmete med pošiljanjem zvokov ali glasu prek zvočnika tiskalnika, medtem ko kličete, komunicirate in pošiljate. To funkcijo lahko uporabite tudi, če želite prejeti faks iz storitve informacij o faksu, pri čemer sledite glasovnim navodilom.

1. Na začetnem zaslonu izberite **Faks**.

2. Tapnite  in določite pošiljatelja.

Opomba:

Glasnost zvočnika lahko prilagodite.

3. Počakajte, da se pošiljatelj oglasi na vaš klic. Ko zaslišite ton faksa, izberite **Pošlji /prejmi** v zgornjem desnem kotu zaslona LCD in nato izberite **Sprejmi**.

Opomba:

Pri prejetju faksa iz storitve informacij o faksu in ko zaslišite glasovna navodila, sledite tem navodilom, da izvedete postopke tiskalnika.

4. Tapnite .

Sprejemanje faksov s pozivanjem (Prejem na zahtevo)

Faks, shranjen v drugi napravi za faksiranje, lahko sprejmete tako, da pokličete številko faksa. To funkcijo uporabite za prejetje dokumenta iz informacijske storitve faksa.

Opomba:

- Če ima informacijska storitev faksa funkcijo glasovnih navodil, ki jih morate upoštevati za prejetje dokumenta, te funkcije ne morete uporabiti.
- Če želite prejeti dokument iz informacijske storitve faksa, ki uporablja glasovna navodila, preprosto pokličite številko s funkcijo **Zvočnik** ali priključenim telefonom ter upravljajte telefon in tiskalnik na podlagi zvočnih navodil.

1. Na začetnem zaslonu izberite **Faks**.

2. Tapnite  (Meni).

3. Izberite **Razširjene funkcije faksa**.

4. Tapnite polje **Prejem na zahtevo**, da ga nastavite na **Vklop**.

5. Tapnite **Zapri** in nato znova **Zapri**.

6. Vnesite številko faksa.

Opomba:

*Če številke faksa ni mogoče vnesti ročno, je možnost **Omejitev neposr. klicanja** v razdelku **Varnostne nastavitve** nastavljena na **Vklop**. S seznam stikov ali iz zgodovine poslanih faksov izberite prejemnike faksa.*

7. Tapnite .

Prejemanje faksov z oglasne deske s podnaslovom (SEP) in geslom (PWD) (Prejem na zahtevo)

Če pokličete številko pošiljatelja, lahko prejemate fakse od oglasne deske, shranjene na pošiljateljevi napravi za faks, s funkcijo podnaslova (SEP) in gesla (PWD). Če želite uporabiti to funkcijo, morate v seznamu stikov stik vnaprej registrirati s podnaslovom (SEP) in geslom (PWD).

1. Na začetnem zaslonu izberite **Faks**.
2. Izberite  (Meni).
3. Izberite **Razširjene funkcije faksa**.
4. Tapnite **Prejem na zahtevo**, da to možnost nastavite na **Vklop**.
5. Tapnite **Zapri** in nato znova **Zapri**.
6. Izberite seznam stikov ter nato izberite stik z registriranim podnaslovom (SEP) in geslom (PWD), da se bo ujemal s ciljno oglasno desko.

Opomba:

S to ikono prikažete seznam stikov.



7. Tapnite .

Povezane informacije

➔ [“Registracija stikov za uporabo” na strani 575](#)

Shranjevanje in posredovanje prejetih faksov

Pregled funkcij

Če je v vaši organizaciji na voljo skrbnik za tiskanje, se obrnite nanj, naj preveri stanje nastavitvev tiskalnika.

Shranjevanje prejetih faksov v tiskalnik

Prejete fakse lahko shranite v tiskalnik, ogledate pa si jih lahko na zaslonu tiskalnika. Natisnete lahko le fakse, ki jih želite natisniti, ali izbrišete fakse, ki jih ne potrebujete več.

Shranjevanje in/ali posredovanje prejetih faksov na cilje, ki niso tiskalnik

Za cilj lahko nastavite naslednje elemente.

- Računalnik (sprejem računalnik-faksa)
- Zunanja naprava za shranjevanje
- E-poštni naslov
- Mapa v skupni rabi v omrežju

- Drug faks

Opomba:

- Podatki faksa so shranjeni v obliki zapisa PDF ali TIFF.
- Barvnih dokumentov ne morete posredovati drugemu faksu. Ti dokumenti so obdelani kot dokumenti, ki jih ni mogoče posredovati.

Razvrščanje prejetih faksov glede na pogoje, kot sta podnaslov in geslo

Prejete fakse lahko razvrstite in jih shranite v svoj nabiralnik ali oglasno desko. Prejete fakse lahko posredujete tudi na cilje, ki niso tiskalnik.

- E-poštni naslov
- Mapa v skupni rabi v omrežju
- Drug faks

Opomba:

- Podatki faksa so shranjeni v obliki zapisa PDF ali TIFF.
- Barvnih dokumentov ne morete posredovati drugemu faksu. Ti dokumenti so obdelani kot dokumenti, ki jih ni mogoče posredovati.
- Natisnete lahko pogoje za shranjevanje/posredovanje, nastavljene v tiskalniku. Na začetnem zaslonu izberite možnost **Faks** in nato še  (Meni) > **Poročilo o faksih** > **Seznam za pog. shranj./posred..**

Povezane informacije

- ➔ [“Konfiguracija nastavitev shranjevanja in posredovanja prejetih faksov” na strani 595](#)
- ➔ [“Konfiguracija nastavitev shranjevanja in posredovanja prejetih faksov z določenimi pogoji” na strani 598](#)
- ➔ [“Ogled prejetih faksov na zaslonu LCD tiskalnika” na strani 182](#)

Povezane informacije

- ➔ [“Konfiguracija nastavitev shranjevanja in posredovanja prejetih faksov” na strani 595](#)
- ➔ [“Konfiguracija nastavitev shranjevanja in posredovanja prejetih faksov z določenimi pogoji” na strani 598](#)
- ➔ [“Ogled prejetih faksov na zaslonu LCD tiskalnika” na strani 182](#)

Ogled prejetih faksov na zaslonu LCD tiskalnika

Če si želite ogledati prejete fakse na zaslonu tiskalnika, morate pred tem konfigurirati nastavitve v tiskalniku. [“Konfiguriranje nastavitev shranjevanja za prejete fakse” na strani 595](#)

1. Na začetnem zaslonu izberite **Polje faks**.

Opomba:

Če so v tiskalniku neprebrani prejeti faksi, je na začetnem zaslonu na  prikazano število neprebranih dokumentov.

2. Izberite **Prejeto/ Zaupno**.
3. Izberite nabiralnik ali zaupni nabiralnik, ki si ga želite ogledati.

4. Če je nabiralnik ali zaupni nabiralnik zaščiten z geslom, vnesite geslo za nabiralnik, zaupni nabiralnik ali geslo skrbnika.

5. Izberite faks, ki si ga želite ogledati.





Za pogled dokumentov lahko izberete sličice in sezname.

6. Izberite **Predogled**.



Prikaže se vsebina faksa.

Če si želite ogledati podrobnosti strani, izberite to stran in nato izberite , da prikažete zaslon s predogledom strani.

 : Zasuka sliko za 90 stopinj v desno.

    : Premakne zaslon v smeri puščic.

  : Poveča ali pomanjša.

  : Premakne na prejšnjo ali naslednjo stran.

Za skrivanje ikon za upravljanje tapnite kjer koli na zaslonu predogleda, razen ikon. Znova tapnite za prikaz ikon.

7. Izberite, ali želite natisniti ali izbrisati dokument, ki ste si ga ogledali, in nato sledite navodilom na zaslonu.



Pomembno:

Če tiskalniku zmanjka pomnilnika, je prejemanje in pošiljanje faksov onemogočeno. Izbrišite dokumente, ki ste jih že prebrali ali natisnili.

Povezane informacije

➔ [“Prejeto/ Zaupno” na strani 189](#)

Možnosti menija za pošiljanje faksov

Pogosti stiki

Izberite menije na nadzorni plošči, kot je opisano spodaj.

Faks > Pogosti stiki

Fakse lahko pošljete z uporabo registriranih pogosto uporabljenih stikov ali uporabo zgodovine nedavno poslanih faksov.



Izberite prejemnika na prikazanem seznamu za hitro izbiranje.



Izberite prejemnika v zgodovini poslanih faksov. Prejemnika lahko tudi dodate na seznam stikov.

Pogosto uporabljeni stiki:

Prikaže stike, ki ste jih registrirali v oknu **Nastavitve > Upravitelj Kontaktov > Pogosti stiki**.

Gumb za hitro delovanje:

Prikaže največ štiri pogosto uporabljene elemente, kot sta **Dnevnik prenosa** in **Vrsta izvornika**. To omogoča hitro in preprosto konfiguracijo nastavitvev.

Elemente morate dodeliti vnaprej tako, da izberete **Nastavitve > Splošne nastavitve > Nastavitve faksa > Uporabniške nastavitve > Gumb za hitro delovanje**

Prejemnik

Izberite menije na nadzorni plošči, kot je opisano spodaj.

Faks > Prejemnik

Stiki

S to ikono prikažete seznam stikov.



Prikaže registriran seznam stikov v abecednem vrstnem redu, da lahko na seznamu izberete stik kot prejemnika.

Če želite poiskati prejemnika na seznamu stikov, izberite .



Izberite prejemnika na prikazanem seznamu za hitro izbiranje.



Izberite prejemnika v zgodovini poslanih faksov. Prejemnika lahko tudi dodate na seznam stikov.



Dodaj novo

Registrirate lahko novega prejemnika ali skupino na seznamu stikov.

Nastavitve faksa

Izberite menije na nadzorni plošči, kot je opisano spodaj.

Faks > Nastavitve faksa

Nas. op. branja:

Izv. velikost (steklo):

Izberite velikost in usmerjenost izvirnika, ki ste ga postavili na steklo optičnega bralnika.

Vrsta izvirnika:

Izberite vrsto izvirnika.

Barvni način:

Izberite barvno ali črno-belo optično branje.

Ločljivost:

Izberite ločljivost izhodnega faksa. Če izberete višjo ločljivost, se velikost podatkov poveča, zato pošiljanje faksa vzame več časa.

Gostota:

Nastavi gostoto tiskanja za izhodni faks. Z gumbom + potemnite gostoto, z gumbom - pa jo posvetlite.

Odstr. Ozadje:

Izberite temnost ozadja. Tapnite +, da posvetlite ozadje (naredite bolj belega) in tapnite -, da ga potemnite (naredite bolj črnega).

Če izberete **Sam.**, so zaznane barve ozadja izvirnika in so samodejno odstranjene ali posvetljene. Če je barva ozadja pretemna ali je ni mogoče zaznati, ta možnost ni uporabljena pravilno.

Ostrina:

Izostrni ali omehča robove slike. S pritiskom na + se ostrina poveča, s pritiskom na - pa se ostrina omehča.

Obojestr. iz SPD:

Optično prebere obe strani izvirnikov v samodejnem podajalniku dokumentov in pošlje črno-beli faks.

Nep.opt.br.(sa.po.pa.):

Pri pošiljanju faksov iz ADF-ja po začetku optičnega branja ne morete dodajati izvirnikov v ADF. Če v ADF vstavite izvirnike različnih velikosti, se vsi izvirniki pošljejo v največji velikosti med njimi. Omogočite to možnost, da vas bo tiskalnik vprašal, ali želite po končanem optičnem branju izvirnika v ADF-ju optično prebrati še katero stran. Nato lahko izvirnike razvrstite in optično preberete po velikosti ter jih pošljete kot en faks.

Nastavitve pošiljanja faksov:

Neposredno pošiljanje:

Optično prebere izvirnike in pošlje enobarvni faks. Ker se optično prebrani izvirniki ne shranijo trajno v pomnilnik tiskalnika, tudi če pošiljate večje količine strani, se lahko izognete napakam tiskalnika zaradi pomanjkanja pomnilnika. Če imate to funkcijo omogočeno, pošiljanje traja dlje. Več o tej temi si lahko preberete v nadaljevanju te dokumentacije.

Te funkcije ni mogoče uporabiti pri:

- Pošiljanju faksa z možnostjo **Obojestr. iz SPD**
- Pošiljanju faksa več prejemnikom

Prioritetno pošiljanje:

Pošlje trenutni faks pred drugimi faksi, ki čakajo na pošiljanje. Več o tej temi si lahko preberete v nadaljevanju te dokumentacije.

Zamik pošiljanja faksa:

Pošlje faks ob določenem času. S to možnostjo je mogoče pošiljati le črno-bele fakse. Več o tej temi si lahko preberete v nadaljevanju te dokumentacije.

Podat. pošilj.:

- Podat. pošilj.
 - Če želite vključiti informacije v glavi, izberite mesto v izhodnem faksu, kamor jih želite vključiti (ime pošiljatelja in številka faksa).
 - **Izključeno:** faks je poslan brez informacij v glavi.
 - **Izven slike:** faks je poslan z informacijami v glavi na zgornjem belem robu faksa. To bo preprečilo, da bi se glava prekrivala z optično prebrano sliko, vendar bo faks, ki ga prejme prejemnik, morda natisnjen na dva lista, odvisno od velikosti izvornikov.
 - **Znotraj slike:** pošlje faks, na katerem bodo informacije v glavi približno 7 mm nižje od vrha optično prebrane slike. Glava se bo morda prekrivala s sliko, vendar faks, ki ga prejme prejemnik, ne bo razdeljen na dva dokumenta.
- Glava faksa
 - Izberite glavo za prejemnika. Za uporabo te funkcije morate vnaprej registrirati več glav.
- Dodatne informacije
 - Izberite podatke, ki jih želite dodati. Izberete jih lahko v poljih **Vaša telefonska št., Ciljni seznam** in **Brez**.

Obv. o rezult. pošiljanja:

Pošlje obvestilo, ko pošljete faks.

Poročilo o prenosu:

Po pošiljanju faksa natisne poročilo o prenosu.

Ob napaki natisni natisne poročilo le, ko pride do napake.

Če ste nastavili možnost **Poročilu priloži sliko** na zaslonu **Nastavitve > Splošne nastavitve > Nastavitve faksa > Nastavitve poročanja**, so s poročilom natisnjeni tudi faksi z napako.

Varn. kopija:

Shrani varnostno kopijo poslanega faksa, ki je optično prebran in samodejno shranjen v spomin tiskalnika. Funkcija varnostne kopije je na voljo pri:

- Pošiljanju črno-belega faksa
- Pošiljanju faksa s funkcijo **Zamik pošiljanja faksa**
- Pošiljanju faksa s funkcijo **Paketno pošiljanje**
- Pošiljanju faksa s funkcijo **Shr. pod. faksa**

Ime datoteke:

Če to možnost nastavite na **Vklop** in pošljete faks, lahko navedete ime dokumenta, ki bo shranjen v nabiralnika **Shranjeni dokumenti** in **Poziv za pošilj./oglasna deska**.

Povezane informacije

- ➔ “Pošiljanje dokumentov različnih velikosti z uporabo samodejnega podajalnika dokumentov (Nep.opt.br. (sa.po.pa.))” na strani 175
- ➔ “Pošiljanje več strani črno-belega dokumenta (Neposredno pošiljanje)” na strani 174
- ➔ “Prednostno pošiljanje faksa (Prioritetno pošiljanje)” na strani 174
- ➔ “Pošiljanje enobarvnih faksob ob določeni uri dneva (Zamik pošiljanja faksa)” na strani 175

Meni

Izberite menije na nadzorni plošči, kot je opisano spodaj.

Faks > Meni

Dnevnik prenosa:

Zgodovino poslanih ali prejetih faksob lahko preverite.

Zgodovino poslanih ali prejetih faksob lahko preverite v razdelku **Stanje opravila**.

Poročilo o faksih:

Zadnji prenos:

Natisne poročilo za prejšnji prek pozivanja poslani ali prejeti faks.

Dnevnik faksob:

Natisne poročilo o prenosu. V naslednjem meniju lahko nastavite samodejno tiskanje tega poročila.

Nastavitve > Splošne nastavitve > Nastavitve faksa > Nastavitve poročanja > Dnevnik faksob

Shranjeni faks dokumenti:

Natisne seznam dokumentov faksa, shranjenih v pomnilniku tiskalnika, kot so nedokončana opravila.

Seznam nastavitvev faksa:

Natisne trenutne nastavitve faksa.

Seznam za pog. shranj./posred.:

Natisne seznam Pogojno shranjevanje/Posreduje.

Sledenje protokolu:

Natisne podrobno poročilo za prejšnji poslani ali prejeti faks.

Razširjene funkcije faksa:

Prejem na zahtevo:

Če je možnost nastavljena na **Vklop** in pokličete pošiljateljevo številko faksa, lahko prejmete dokumente iz pošiljateljevega faksa. Podrobnosti o prejemanju faksa s možnostjo **Prejem na zahtevo** najdete v nadaljevanju tega priročnika.

Ko zaprete meni Faks, se nastavev povrne na možnost **Izkl.** (privzeta možnost).

Poziv za pošilj./oglasna deska:

Če ste to možnost nastavili na **Vklop** tako, da ste potrdili polje za pošiljanje s pozivanjem ali oglasne deske, lahko dokumente optično preberete ter jih shranite v polje, ki ste ga izbrali s tapom  na zavihku **Nastavitve faksa**.

V polje oglasne deske lahko shranite en dokument. V tiskalnik lahko shranite največ 10 dokumentov v 10 oglasnih desk, vendar pa se prej morate registrirati v razdelku **Polje faks**. Več informacij o registraciji možnosti oglasne deske najdete v nadaljevanju tega priročnika.

Ko zaprete meni Faks, se nastavev povrne na možnost **Izkl.** (privzeta možnost).

Shr. pod. faksa:

Če je možnost nastavljena na **Vklop** in tapnete  na zavihku **Nastavitve faksa**, lahko dokumente optično preberete in jih shranite z možnostjo **Shranjeni dokumenti**. Shranite lahko največ 200 dokumentov.

Dokumente lahko prav tako optično preberete in jih shranite iz **Polje faks** v možnost **Shranjeni dokumenti**. Podrobnosti o shranjevanju dokumentov z možnostjo **Polje faks** si lahko ogledate v nadaljevanju tega priročnika

Ko zaprete meni Faks, se nastavev povrne na možnost **Izkl.** (privzeta možnost).

Po pošiljanju shrani v mapo Shranjeni dokumenti:

če to možnost nastavite na **Vklop** in pošljete faks, je poslani dokument shranjen v nabiralnik **Shranjeni dokumenti**. Dokument lahko pošljete zaporedoma iz nabiralnika **Shranjeni dokumenti**.

Polje faks:

Dostopa do možnosti **Polje faks** na začetnem zaslonu.

Nastavitve faksa:

Dostopa do razdelka **Nastavitve > Splošne nastavitve > Nastavitve faksa**. Dostopajte do menija z nastavitvami kot skrbnik.

Povezane informacije

- ➔ [“Sprejemanje faksov s pozivanjem \(Prejem na zahtevo\)” na strani 180](#)
- ➔ [“Nastavev za Nabiralnik Poziva za pošiljanje” na strani 173](#)
- ➔ [“Registriranje oglasne deske” na strani 173](#)
- ➔ [“Shranjevanje dokumenta v Poziv za pošilj./ Pred. ogl. des.” na strani 174](#)
- ➔ [“Poziv za pošilj./oglasna deska” na strani 195](#)
- ➔ [“Shranjevanje faksa brez določanja prejemnika \(Shr. pod. faksa\)” na strani 177](#)
- ➔ [“Shranjeni dokumenti:” na strani 192](#)

- ➔ “Preverjanje stanja ali dnevnikov za posle faksov” na strani 199
- ➔ “Preverjanje zgodovine opraviil faksa” na strani 200

Menijske možnosti za Polje faks

Prejeto/ Zaupno

Možnost **Prejeto/ Zaupno** najdete v razdelku **Polje faks** začetnega zaslona.

Prejeto in zaupni nabiralniki (seznam)

Prejeto in zaupni nabiralniki so prikazani v razdelku **Polje faks > Prejeto/ Zaupno**.

V nabiralnik in zaupni nabiralnik lahko shranite do 200 dokumentov.

Uporabljate lahko en nabiralnik in registrirate največ 10 zaupnih nabiralnikov. Ime nabiralnika je prikazano v nabiralniku. **Zaupno XX** predstavlja privzeto ime za posamezne zaupne nabiralnike.

Prejeto in zaupni nabiralniki









Prikaže seznam prejetih faksov glede na ime, datum prejema in strani. Če je v razdelku **Druge funkcije** nastavljena možnost **Ime datoteke**, je namesto imena pošiljatelja prikazano ime datoteke.

Predogled:

prikaže zaslon s predogledom dokumenta.

Izberite , da prikazete predogled strani.

Zaslon s predogledom strani

-   : Poveča ali pomanjša.
-  : Zasuka sliko za 90 stopinj v desno.
-     : Premakne zaslon v smeri puščic.
-   : Premakne na prejšnjo ali naslednjo stran.

Za skrivanje ikon za upravljanje tapnite kjer koli na zaslonu predogleda, razen ikon. Znova tapnite za prikaz ikon.

Nadaljuj na tiskanje:

natisne dokument, katerega predogled je prikazan. Nastavitve, kot je **Kopije**, lahko konfigurirate pred začetkom tiskanja.

Izbriši:

izbriše dokument, katerega predogled je prikazan.

Podrobnosti:

prikaže informacije za izbrane dokumente, kot so datum in ura shranjevanja ter skupno število strani.

Pošlji/shrani:

Za izbrani dokument lahko izvedete te postopke.

- Pošlji faks
- Posredovanje(E-poštni naslov)
- Posredovanje(Spletna mapa)
- Shrani v pomniln. napravo

Pri shranjevanju ali posredovanju dokumenta izberite PDF ali TIFF v polju **Oblika datoteke**. Če izberete PDF, lahko po potrebi izberete te nastavitve v razdelku **Nastavitve za PDF**.

- Geslo za odpiranje dokumenta**
- Geslo za dovoljenje za Tiskanje in Urejanje**

Če se prikaže sporočilo **Izbriši, ko je dokončano**, izberite **Vklop**, da izbrišete fakse po dokončanih postopkih, kot sta **Posredovanje(E-poštni naslov)** ali **Shrani v pomniln. napravo**.

Izbriši:

izbriše izbrani dokument.

Druge funkcije:

- Ime datoteke**: nastavi ime izbranega dokumenta.

☰ (Meni nabiralnika)

Natisni vse:

Ta možnost se prikaže samo, če so v nabiralniku shranjeni faksi. Natisne vse fakse v nabiralniku. Če izberete možnost **Vklop** v razdelku **Izbriši, ko je dokončano**, izbrišete vse fakse, ko se tiskanje dokonča.

Shrani vse na Pomnilniško napravo:

Ta možnost se prikaže samo, če so v nabiralniku shranjeni faksi. Shrani vse fakse na zunanje naprave za shranjevanje.

Pri shranjevanju ali posredovanju dokumenta izberite PDF ali TIFF v polju **Oblika datoteke**. Če izberete PDF, lahko po potrebi izberete te nastavitve v razdelku **Nastavitve za PDF**.

- Geslo za odpiranje dokumenta**
- Geslo za dovoljenje za Tiskanje in Urejanje**

Če izberete možnost **Vklop** v razdelku **Izbriši, ko je dokončano**, izbrišete vse dokumente, ko se shranjevanje dokonča.

Izbriši vsa prebrana:

ta možnost se prikaže, če so v nabiralniku shranjeni dokumenti. izbriše vse prebrane dokumente v nabiralniku.

Izbriši vsa neprebrana:

ta možnost se prikaže, če so v nabiralniku shranjeni dokumenti. Izbriše vse neprebrane dokumente v nabiralniku.

Izbriši vse:

Ta možnost se prikaže le, če so v nabiralniku shranjeni faksi. Izbriše vse fakse v nabiralniku.

Nastavitve:

Ti elementi so prikazani, če izberete **Prejeto > Meni nabiralnika > Nastavitve**.

- Možnosti, ko je spomin poln: izberite možnost za tiskanje ali zavrnitev dohodnih faksov, če je nabiralnik poln.
- Nastavitve gesla za mapo »Prejeto«: Geslo lahko nastavite oziroma ga spremenite.
- Samodejno izbriši prejete fakse: če izberete **Vklop**, bodo prejeti faksi po določenem času samodejno izbrisani iz nabiralnika. Če izberete **Sledi nastavitvam faksa**, so uporabljene te nastavitve.

Nastavitve > Splošne nastavitve > Nastavitve faksa > Nastavitve sprejemanja > Nastavitve za shranj./posred. > Skupne nastavitve > Nastavitve brisanja dokumentov iz nabiralnika

Ti elementi so prikazani, če izberete zaupni nabiralnik in nato še **Meni nabiralnika > Nastavitve**.

- Ime: Vnesite ime za zaupni nabiralnik.
- Geslo za odp. pred.: Geslo lahko nastavite oziroma ga spremenite.
- Samodejno izbriši prejete fakse: če izberete **Vklop**, bodo prejeti faksi po določenem času samodejno izbrisani iz nabiralnika.

Izbriši nabiralnik:

Ta element je prikazan, če izberete zaupni nabiralnik in nato še **Meni nabiralnika**. Počisti trenutne nastavitve za zaupne nabiralnike in izbriše vse shranjene dokumente.

Kopije:

Nastavite število kopij za tiskanje.

Nastavitve tiskanja:

konfigurirate lahko te elemente.

Obojestransko:

Natisne več strani prejetih faksov na obe strani papirja.

Rob vezave

Zaklj.:

- Zaključevanje

- Izvrzi papir
- Spenjanje
- Luknjanje

Izhodni pladenj:

izberite izhodni pladenj.

Izberi stran:

izberite strani, ki jih želite natisniti.

Izbriši, ko je dokončano:

če izberete to možnost, je izbrani dokument po končanem tiskanju izbrisan.

Začetek tiskanja:

natisne izbrani dokument.

Povezane informacije

➔ [“Preverjanje zgodovine opravil faksa” na strani 200](#)

Shranjeni dokumenti:

Možnost **Shranjeni dokumenti** najdete v razdelku **Polje faks** začetnega zaslona.

V nabiralnik lahko shranite do 200 strani črno-belega dokumenta ali največ 200 dokumentov. Tako prihranite čas, potreben za optično branje dokumentov, če morate pogosto pošiljati isti dokument.

Opomba:

Morda ne boste mogli shraniti 200 dokumentov, kar je odvisno od pogojev uporabe, kot je velikost shranjenih dokumentov.

Predal za shranjene dokumente









Prikaže seznam shranjenih dokumentov z informacijami, kot sta datum shranjevanja faksa in število strani.

Predogled:

prikaže zaslon s predogledom dokumenta.

Izberite , da prikazete predogled strani.

Zaslon s predogledom strani

-   : Poveča ali pomanjša.
-  : Zasuka sliko za 90 stopinj v desno.
-     : Premakne zaslon v smeri puščic.
-   : Premakne na prejšnjo ali naslednjo stran.

Za skrivanje ikon za upravljanje tapnite kjer koli na zaslonu predogleda, razen ikon. Znova tapnite za prikaz ikon.

Izbriši:

izbriše dokument, katerega predogled je prikazan.

Začni pošiljati:

odpre zaslon za pošiljanje faksov.

Podrobnosti:

prikaže informacije za izbrane dokumente, kot so datum in ura shranjevanja ter skupno število strani.

Pošlji/shrani:

Za izbrani dokument lahko izvedete te postopke.

- Pošlji faks
- Posredovanje(E-poštni naslov)
- Posredovanje(Špletna mapa)
- Shrani v pomniln. napravo

Pri shranjevanju ali posredovanju dokumenta izberite PDF ali TIFF v polju **Oblika datoteke**. Če izberete PDF, lahko po potrebi izberete te nastavitve v razdelku **Nastavitve za PDF**.

- Geslo za odpiranje dokumenta**
- Geslo za dovoljenje za Tiskanje in Urejanje**

Če se prikaže sporočilo **Izbriši, ko je dokončano**, izberite **Vklop**, da izbrišete fakse po dokončanih postopkih, kot sta **Posredovanje(E-poštni naslov)** ali **Shrani v pomniln. napravo**.

Izbriši:

izbriše izbrani dokument.

Druge funkcije:

- Ime datoteke**: nastavi ime izbranega dokumenta.

☰ (Meni nabiralnika)

Shr. pod. faksa:

Prikaže zaslon za zavihek **Faks > Nastavitve faksa**. Če na zaslonu tapnete , zaženete optično branje dokumentov, ki bodo shranjeni v Predal za shranjene dokumente.

Natisni vse:

Ta možnost se prikaže samo, če so v nabiralniku shranjeni faksi. Natisne vse fakse v nabiralniku. Če izberete možnost **Vklop** v razdelku **Izbriši, ko je dokončano**, izbrišete vse fakse, ko se tiskanje dokonča.

Shrani vse na Pomnilniško napravo:

Ta možnost se prikaže samo, če so v nabiralniku shranjeni faksi. Shrani vse fakse na zunanje naprave za shranjevanje.

Pri shranjevanju ali posredovanju dokumenta izberite PDF ali TIFF v polju **Oblika datoteke**. Če izberete PDF, lahko po potrebi izberete te nastavitve v razdelku **Nastavitve za PDF**.

- Geslo za odpiranje dokumenta
- Geslo za dovoljenje za Tiskanje in Urejanje

Če izberete možnost **Vklop** v razdelku **Izbriši, ko je dokončano**, izbrišete vse dokumente, ko se shranjevanje dokonča.

Izbriši vse:

Ta možnost se prikaže samo, če so v nabiralniku shranjeni faksi. Izbriše vse fakse v nabiralniku.

Nastavitve:

Geslo za odp. pred.: Geslo lahko nastavite oziroma ga spremenite.

Kopije:

Nastavite število kopij za tiskanje.

Nastavitve tiskanja:

konfigurirate lahko te elemente.

Obojestransko:

Natisne več strani prejetih faksov na obe strani papirja.

Rob vezave

Zaklj.:

- Zaključevanje
- Izvrzi papir
- Spenjanje
- Luknjanje

Izhodni pladenj:

izberite izhodni pladenj.

Izberi stran:

izberite strani, ki jih želite natisniti.

Izbriši, ko je dokončano:

če izberete to možnost, je izbrani dokument po končanem tiskanju izbrisan.

Začetek tiskanja:

natisne izbrani dokument.

Povezane informacije

- ➔ [“Večkratno pošiljanje istega dokumenta” na strani 177](#)
- ➔ [“Preverjanje zgodovine opravi faksa” na strani 200](#)

Poziv za pošilj./oglasna deska

Možnost **Poziv za pošilj./oglasna deska** najdete v razdelku **Polje faks** začetnega zaslona.

Na voljo je nabiralnik za pošiljanje s pozivanjem in 10 oglasnih desk. V nabiralnik lahko shranite do 200 strani posameznega črno-belega dokumenta in en dokument.

Povezane informacije

➔ [“Pošiljanje faksov na zahtevo \(z uporabo funkcije Poziv za pošilj./ Pred. ogl. des.\)” na strani 173](#)

Zbirno pošiljanje:

Možnost **Zbirno pošiljanje** najdete v razdelku **Polje faks > Poziv za pošilj./oglasna deska**.

Nabiralnik Poziva za pošiljanje:

Prikaže nastavitvene elemente in vrednosti v razdelku **Nastavitve** v meniju  (Meni).

Nastavitve:

Geslo za odp. pred.:

Nastavite ali spremenite geslo za odpiranje nabiralnika.

Samod. brisanje po Pozivu za pošiljanje:

Če za to možnost izberete **Vklop**, boste izbrisali dokument v nabiralniku, ko se dokonča naslednja zahteva prejemnika za pošiljanje dokumenta (Zbirno pošiljanje).

Obv. o rezult. pošiljanja:

Če je možnost **E-poštna obvestila** nastavljena na **Vklop**, tiskalnik pošlje obvestilo **Prejemnik**, ko se dokonča zahteva za pošiljanje dokumenta (Zbirno pošiljanje).

Izbriši:

izbriše dokument, katerega predogled je prikazan.

Dodaj dokument:







Prikaže zaslon za zavihek **Faks > Nastavitve faksa**. Če na zaslonu tapnete , zaženete optično branje dokumentov, ki bodo shranjeni v nabiralnik.



Če je v nabiralniku dokument, se prikaže možnost **Preveri dokument**.

Preveri dokument:

Prikaže zaslon predogleda, če je v nabiralniku dokument. Med predogledom lahko dokument natisnete ali ga izbrišete.

Zaslon s predogledom strani

-   : Poveča ali pomanjša.
-  : Zasuka sliko za 90 stopinj v desno.
-     : Premakne zaslon v smeri puščic.

  : Premakne na prejšnjo ali naslednjo stran.

Za skrivanje ikon za upravljanje tapnite kjer koli na zaslonu predogleda, razen ikon. Znova tapnite za prikaz ikon.

Nadaljuj na tiskanje:

natisne dokument, katerega predogled je prikazan. Nastavitve, kot je **Kopije**, lahko konfigurirate pred začetkom tiskanja.

Obojestransko:

Natisne več strani prejetih faksov na obe strani papirja.

Rob vezave

Zaklj.:

Zaključevanje

Izvrzi papir

Spenjanje

Luknjanje

Izhodni pladenj:

izberite izhodni pladenj.

Izberi stran:

izberite strani, ki jih želite natisniti.

Povezane informacije

➔ [“Preverjanje zgodovine opravi faksa” na strani 200](#)

Neregistrirana oglasna deska:

Možnost **Neregistrirana oglasna deska** najdete v razdelku **Polje faks > Poziv za pošilj./oglasna deska**. Izberite enega od nabiralnikov **Neregistrirana oglasna deska**. Ko registrirate desko, je registrirano ime namesto na **Neregistrirana oglasna deska** prikazano na nabiralniku.

Registrirate lahko do 10 oglasnih desk.

Nastavitve predala oglasne deske:

Ime (obvezno):

Vnesite ime za nabiralnik oglasne deske.

Podnaslov (SEP):

konfigurirajte nastavev **Podnaslov (SEP)**. Če se podnaslov, nastavljen v tem elementu, ujema s podnaslovom v ciljnim faksu, lahko faks prejmete v ciljnim faksu.

Geslo (PWD):

konfigurirajte nastavev **Geslo (PWD)**. Če se geslo, nastavljeno v tem elementu, ujema z geslom v ciljnim faksu, lahko faks prejmete v ciljnim faksu.

Geslo za odp. pred.:

Nastavite ali spremenite geslo za odpiranje nabiralnika.

Samod. brisanje po Pozivu za pošiljanje:

Če za to možnost izberete **Vklop**, boste izbrisali dokument v nabiralniku, ko se dokonča naslednja zahteva prejemnika za pošiljanje dokumenta (Zbirno pošiljanje).

Obv. o rezult. pošiljanja:

Če je možnost **E-poštna obvestila** nastavljena na **Vklop**, tiskalnik pošlje obvestilo **Prejemnik**, ko se dokonča zahteva za pošiljanje dokumenta (Zbirno pošiljanje).

Povezane informacije

➔ [“Posamezna registrirana oglasna deska” na strani 197](#)

Posamezna registrirana oglasna deska

Oglasne deske najdete v razdelku **Polje faks > Poziv za pošilj./oglasna deska**. Izberite nabiralnik, za katerega je prikazano registrirano ime. Ime, prikazano na nabiralniku, je ime, ki je registrirano v razdelku **Neregistrirana oglasna deska**.

Registrirate lahko do 10 oglasnih desk.

(Ime registrirane oglasne deske)

Prikaže nastavitvene vrednosti elementov v razdelku **Nastavitve** v meniju  (Meni).

Nastavitve:

Nastavitve predala oglasne deske:

Ime (obvezno):

Vnesite ime za nabiralnik oglasne deske.

Podnaslov (SEP):

konfigurirajte nastavev **Podnaslov (SEP)**. Če se podnaslov, nastavljen v tem elementu, ujema s podnaslovom v ciljnim faksu, lahko faks prejmete v ciljnim faksu.

Geslo (PWD):

konfigurirajte nastavev **Geslo (PWD)**. Če se geslo, nastavljeno v tem elementu, ujema z geslom v ciljnim faksu, lahko faks prejmete v ciljnim faksu.

Geslo za odp. pred.:

Nastavite ali spremenite geslo za odpiranje nabiralnika.

Samod. brisanje po Pozivu za pošiljanje:

Če za to možnost izberete **Vklop**, boste izbrisali dokument v nabiralniku, ko se dokonča naslednja zahteva prejemnika za pošiljanje dokumenta (Zbirno pošiljanje).

Obv. o rezult. pošiljanja:

Če je možnost **E-poštna obvestila** nastavljena na **Vklop**, tiskalnik pošlje obvestilo **Prejemnik**, ko se dokonča zahteva za pošiljanje dokumenta (Zbirno pošiljanje).

Izbriši nabiralnik:

izbriše izbrani nabiralnik ter tako odstrani trenutne nastavitve in izbriše vse shranjene dokumente.

Dodaj dokument:









Prikaže zaslon za zavihek **Faks > Nastavitve faksa**. Če na zaslonu tapnete , zaženete optično branje dokumentov, ki bodo shranjeni v nabiralnik.

Če je v nabiralniku dokument, se prikaže možnost **Preveri dokument**.

Preveri dokument:

Prikaže zaslon predogleda, če je v nabiralniku dokument. Med predogledom lahko dokument natisnete ali ga izbrišete.

Zaslon s predogledom strani

-   : Poveča ali pomanjša.
-  : Zasuka sliko za 90 stopinj v desno.
-     : Premakne zaslon v smeri puščic.
-   : Premakne na prejšnjo ali naslednjo stran.

Za skrivanje ikon za upravljanje tapnite kjer koli na zaslonu predogleda, razen ikon. Znova tapnite za prikaz ikon.

Nadaljuj na tiskanje:

natisne dokument, katerega predogled je prikazan. Nastavitve, kot je **Kopije**, lahko konfigurirate pred začetkom tiskanja.

Obojestransko:

Natisne več strani prejetih faksov na obe strani papirja.

Rob vezave

Zaklj.:

- Zaključevanje
- Izvrzi papir
- Spenjanje
- Luknjanje

Izhodni pladenj:

izberite izhodni pladenj.

Izberi stran:

izberite strani, ki jih želite natisniti.

Izbriši:

izbriše dokument, katerega predogled je prikazan.

Povezane informacije

- ➔ [“Neregistrirana oglasna deska:” na strani 196](#)
- ➔ [“Preverjanje zgodovine opravil faksa” na strani 200](#)

Preverjanje stanja ali dnevnikov za posle faksov

Prikaz informacij, če prejeti faksi niso obdelani (niso prebrani/niso natisnjeni/niso shranjeni/niso posredovani)

Če so v tiskalniku neobdelani prejeti dokumenti, je na začetnem zaslonu na  prikazano število neobdelanih opravil. V spodnji tabeli si oglejte definicijo »neobdelanega« faksa.



Pomembno:

Ko je nabiralnik poln, je prejemanje faksov onemogočeno. Ko dokumente v nabiralniku preverite, jih izbrišite.

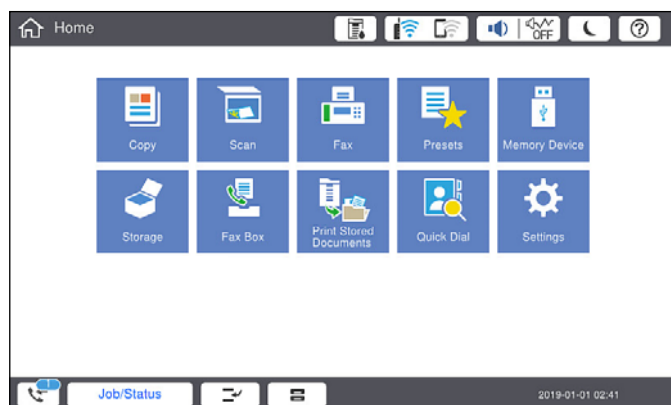

Nastavitev shranjevanja/posredovanja prejetih faksov	Stanje »neobdelano«
Tiskanje*1	Prejeti dokumenti čakajo na tiskanje ali pa je tiskanje v teku.
Shranjevanje v nabiralnik ali zaupni nabiralnik	V nabiralniku ali zaupnem nabiralniku so neprebrani prejeti dokumenti.
Shranjevanje v zunanjo pomnilniško napravo	Nekateri prejeti dokumenti niso bili shranjeni v napravo, ker na tiskalnik ni priključena nobena naprava z mapo, ki je bila posebej ustvarjena za shranjevanje prejetih dokumentov, ali zaradi drugih razlogov.
Shranjevanje v računalnik	Nekateri prejeti faksi niso bili shranjeni v računalnik, ker je računalnik v stanju spanja ali zaradi drugih razlogov.

Nastavitev shranjevanja/ posredovanja prejetih faksov	Stanje »neobdelano«
Posredovanje	Nekateri prejeti dokumenti niso bili posredovani ali jih ni bilo mogoče posredovati* ² .

*1 : Če niste izbrali nobene nastavitve za shranjevanje ali posredovanje faksa ali če ste nastavili tiskanje prejetih dokumentov med njihovim shranjevanjem v zunanjo pomnilniško napravo ali računalnik.

*2 : Če ste nastavili, da želite shraniti dokumente, ki jih ni bilo mogoče posredovati v nabiralnik in če nekaterih neprebranih dokumentov ni bilo mogoče posredovati v nabiralnik. Če ste nastavili tiskanje dokumentov, ki jih ni bilo mogoče posredovati, tiskanja ni mogoče dokončati.

Opomba:

Če uporabljate več nastavitev za shranjevanje ali posredovanje faksa, je število neobdelanih opravil lahko prikazano kot »2« ali »3«, tudi če ste prejeli samo en faks. Če ste na primer nastavili, da želite fakse shranjevati v nabiralnik in računalnik ter nato prejmete faks, je število neobdelanih opravil prikazano kot »2«, če faks ni bil shranjen v nabiralnik in računalnik.

Povezane informacije

➔ [“Ogled prejetih faksov na zaslonu LCD tiskalnika” na strani 182](#)

➔ [“Preverjanje opravil faksa v izvajanju” na strani 200](#)

Preverjanje opravil faksa v izvajanju

Prikažete lahko zaslon za preverjanje opravil faksa, ki še niso bila obdelana. Na zaslonu za preverjanje so prikazana ta opravila. S tega zaslona lahko natisnete tudi dokumente, ki še niso bili natisnjeni, ali pa ponovno pošljete dokumente, ki jih ni bilo mogoče poslati.

Opravila prejetih faksov

Še ni natisnjeno (ko so opravila poslana na tiskanje)

Še ni shranjeno (ko bodo opravila shranjena)

Še ni posredovano (ko so opravila poslana na posredovanje)

Opravila izhodnih faksov, ki jih ni bilo mogoče poslati (če ste omogočili funkcijo **Shrani pod. o neusp. faksih**)

Upoštevajte navodila v nadaljevanju za prikaz zaslona za preverjanje.

1. Na začetnem zaslonu tapnite **Stanje opravila**.
2. Tapnite zavihek **Stanje opravila** in nato **Aktivno**.
3. Izberite opravilo, ki ga želite preveriti.

Povezane informacije

➔ [“Prikaz informacij, če prejeti faksi niso obdelani \(niso prebrani/niso natisnjeni/niso shranjeni/niso posredovani\)” na strani 199](#)

Preverjanje zgodovine opravil faksa

Preverite lahko zgodovino poslanih ali prejetih faksov, kot so datum, čas in rezultat vsakega opravila.

1. Na začetnem zaslonu tapnite **Stanje opravila**.

2. Izberite **Dnevnik** na zavihku **Stanje opravila**.

3. Tapnite  na desni strani in izberite **Pošlji** ali **Sprejmi**.

Dnevnik poslanih ali prejetih faksov je prikazan v obratnem kronološkem zaporedju. Tapnite opravilo, ki ga želite preveriti, da prikazete podrobnosti.

Zgodovino faksov lahko preverite tudi tako, da natisnete **Dnevnik faksov**, in sicer tako, da izberete **Faks** >  (Meni) > **Dnevnik faksov**.

Povezane informacije

➔ [“Meni” na strani 187](#)

Ponovno tiskanje prejetih dokumentov

Prejete dokumente lahko znova natisnete iz dnevnikov natisnjenih opravil faksa.

Upoštevajte, da so natisnjeni prejeti dokumenti izbrisani v kronološkem vrstnem redu, ko tiskalniku zmanjka pomnilnika.

1. Na začetnem zaslonu tapnite **Stanje opravila**.

2. Izberite **Dnevnik** na zavihku **Stanje opravila**.

3. Tapnite  na desni strani in izberite **Natisni**.

Dnevnik poslanih ali prejetih faksov je prikazan v obratnem kronološkem vrstnem redu.

4. Na seznamu zgodovine izberite opravilo z oznako .

Preverite datum, uro in rezultat, da ugotovite, ali je to dokument, ki ga želite natisniti.

5. Tapnite **Znova natisni**, da natisnete dokument.

Pošiljanje faksa iz računalnika

Fakse lahko iz računalnika pošljete s pomočjo pripomočka FAX Utility in gonilnika PC-FAX.

Opomba:

Pred uporabo te funkcije preverite, ali sta FAX Utility in gonilnik PC-FAX tiskalnika nameščena.

[“Program za konfiguracijo postopkov, povezanih s faksom, in pošiljanja faksov \(FAX Utility\)” na strani 468](#)

[“Program za pošiljanje faksov \(gonilnik PC-FAX\)” na strani 469](#)

Če pripomoček FAX Utility ni nameščen, uporabite enega od teh načinov za namestitev pripomočka FAX Utility.

Z aplikacijo EPSON Software Updater (aplikacija za posodobljanje programske opreme)

[“Aplikacija za posodobitev programske opreme in vdelane programske opreme \(Epson Software Updater\)” na strani 472](#)

Z diskom, ki je priložen tiskalniku. (Samo uporabniki sistema Windows)

Povezane informacije

➔ [“Omogočanje pošiljanja faksov iz računalnika” na strani 603](#)

Pošiljanje dokumentov, ustvarjenih s programom (Windows)

Če v programu, kot je Microsoft Word ali Excel, v meniju **Natisni** izberete faks tiskalnika, lahko podatke, kot so dokumenti, risbe in tabele, ki ste jih ustvarili, pošljete neposredno z naslovnico.

Opomba:

V spodnji razlagi je za primer uporabljen Microsoft Word. Dejanski postopek se lahko razlikuje glede na program, ki ga uporabljate. Podrobnosti najdete v pomoči za program.

1. V programu ustvarite dokument, ki ga boste poslali po faksu.
V enem prenosu faksa lahko pošljete največ 200 enobarvnih strani ali 100 barvnih strani, vključno z naslovnico.
2. V meniju **Datoteka** kliknite **Natisni**.
V programu se odpre okno **Natisni**.
3. V razdelku **Tiskalnik** izberite **XXXXXX (FAX)** (kjer je XXXXXX ime vašega tiskalnika) in preverite nastavitve pošiljanja faksa.
V polje **Število kopij** vnesite **1**. Če vnesete **2** ali več, faks morda ne bo pravilno prenesen.
4. Kliknite **Lastnosti tiskalnika** ali **Lastnosti**, če želite določiti **Paper Size, Orientation, Color, Image Quality**, ali **Character Density**.
Podrobnosti najdete v pomoči za gonilnik PC-FAX.
5. Kliknite **Natisni**.

Opomba:

*Ob prvi uporabi aplikacije FAX Utility se odpre okno za registracijo podatkov. Vnesite potrebne podatke in nato kliknite **OK**.*

Prikaže se zaslon **Recipient Settings** pripomočka FAX Utility.

6. Če želite poslati druge dokumente v istem prenosu faksa, potrdite polje **Add documents to send**.
Ko v 10. koraku kliknete **Naprej**, se prikaže zaslon za dodajanje dokumentov.
7. Po potrebi potrdite polje **Attach a cover sheet**.
8. Navedite prejemnika.
 - Izbiranje prejemnika (imena, številke faksa in drugih podatkov) v imeniku **PC-FAX Phone Book**:
Če je prejemnik shranjen v imeniku, upoštevajte spodnja navodila.
 - ➊ Kliknite zavihek **PC-FAX Phone Book**.
 - ➋ Izberite prejemnika na seznamu in kliknite **Add**.

- Izbiranje prejemnika (imena, številke faksa in drugih podatkov) med stiki v tiskalniku:
Če je prejemnik shranjen med stiki v tiskalniku, upoštevajte spodnja navodila.
 - ➊ Kliknite zavihek **Contacts on Printer**.
 - ➋ Izberite stike na seznamu in kliknite **Add**, da odprete okno **Add to Recipient**.
 - ➌ Izberite stike na seznamu, ki se prikaže, in nato kliknite **Edit**.
 - ➍ Po potrebi dodajte osebne podatke, na primer **Company/Corp.** in **Title**, in kliknite **OK**, da se vrnete v okno **Add to Recipient**.
 - ➎ Po potrebi potrdite polje **Register in the PC-FAX Phone Book**, da shranite stike v imenik **PC-FAX Phone Book**.
 - ➏ Kliknite **OK**.

- Neposredna navedba prejemnika (imena, številke faksa in drugih podatkov):

Upoštevajte spodnja navodila.

- ➊ Kliknite zavihek **Manual Dial**.
- ➋ Vnesite ustrezne podatke.
- ➌ Kliknite **Add**.

Če kliknete **Save to Phone Book**, lahko shranite prejemnika na seznam na zavihku **PC-FAX Phone Book**.

Opomba:

- Če je v tiskalniku možnost **Vrsta linije** nastavljena na **PBX** in je koda za dostop nastavljena tako, da namesto točne kode predpone uporablja # (lojtro), vnesite # (lojtro). Za podrobnosti si oglejte **Vrsta linije** v poglavju **Osnovne nastavitve**. Povezavo do tega poglavja najdete v spodnjem razdelku »Sorodne informacije«.
- Če ste izbrali možnost **Enter fax number twice** v razdelku **Optional Settings** na glavnem zaslonu pripomočka **FAX Utility**, morate znova vnesti isto številko, ko kliknete **Add** ali **Naprej**.

Prejemnik je dodan na **Recipient List**, ki je prikazan v zgornjem delu okna.

9. Kliknite zavihek **Sending options** in konfigurirajte nastavitve možnosti prenosa

Oglejte si spodnje informacije o dodajanju izbirnih faksov v tiskalnik.

“Pošiljanje dokumentov, ustvarjenih v aplikaciji, z dodatno ploščo faksa (Windows)” na strani 441

- Transmission mode:**

Izberite, kako naj tiskalnik prenese dokument.

- **Memory Trans.:** pošlje faks tako, da začasno shrani podatke v pomnilnik tiskalnika. Če želite poslati faks več prejemnikom ali iz več računalnikov hkrati, izberite ta element.

- **Direct Trans.:** pošlje faks tako, da podatkov ne shrani začasno v pomnilnik tiskalnika. Če želite poslati veliko število enobarvnih strani, izberite ta element, da preprečite napako zaradi premalo pomnilnika tiskalnika.

- Time specification:**

Izberite **Specify the transmission time**, če želite faks poslati ob določeni uri, in nato vnesite uro v polje **Transmission time**.

10. Kliknite **Naprej**.

- Če potrdite polje **Add documents to send**, upoštevajte spodnja navodila za dodajanje dokumentov v oknu **Document Merging**.
 - ❶ Odprite dokument, ki ga želite dodati, in nato izberite isti tiskalnik (ime faksa) v oknu **Tiskanje**. Dokument je dodan na seznam **Document List to Merge**.
 - ❷ Kliknite **Predogled**, da preverite spojeni dokument.
 - ❸ Kliknite **Naprej**.

Opomba:

Nastavitve za **Image Quality in Color**, ki ste jih izbrali za prvi dokument, so uporabljene tudi za druge dokumente.

- Če potrdite polje **Attach a cover sheet**, navedite vsebino naslovnice v oknu **Cover Sheet Settings**.
 - ❶ Izberite naslovnico med vzorci na seznamu **Cover Sheet**. Upoštevajte, da ni na voljo nobena funkcija za ustvarjanje prvotne naslovnice ali dodajanje prvotne naslovnice na seznam.
 - ❷ Izpolnite polji **Subject in Message**.
 - ❸ Kliknite **Naprej**.

Opomba:

V razdelku **Cover Sheet Settings** po potrebi izvedite spodnje postopke.

- Kliknite **Cover Sheet Formatting**, če želite spremeniti vrstni red elementov na naslovnici. V razdelku **Paper Size** lahko izberete velikost naslovnice. Izberete lahko tudi velikost naslovnice, ki se razlikuje od naslovnice prenesenega dokumenta.
- Kliknite **Font**, če želite spremeniti pisavo besedila, uporabljeno na naslovnici.
- Kliknite **Sender Settings**, če želite spremeniti podatke o pošiljatelju.
- Kliknite **Detailed Preview**, če si želite ogledati naslovnico z vneseno zadevo in sporočilom.

11. Oglejte si vsebino prenosa in kliknite **Send**.

Pred prenosom se prepričajte, da sta ime in številka faksa prejemnika pravilna. Kliknite **Preview** za predogled naslovnice in dokumenta za prenos.

Ko se prenos začne, se odpre okno, v katerem je prikazano stanje prenosa.

Opomba:

- Če želite ustaviti prenos, izberite podatke in kliknite **Prekliči** . Prenos lahko prekličete tudi na nadzorni plošči tiskalnika.
- Če med prenosom pride do napake, se odpre okno **Communication error**. Preverite napako in znova prenesite dokument.
- Zaslona Fax Status Monitor (zgoraj omenjeni zaslon, v katerem je prikazano stanje prenosa) se ne prikaže, če na glavnem zaslonu pripomočka FAX Utility na zaslonu **Optional Settings** ne izberete možnosti **Display Fax Status Monitor During Transmission**.

Povezane informacije

➔ [“Osnovne nastavitve” na strani 485](#)

Pošiljanje dokumentov, ustvarjenih s programom (Mac OS)

Če v programu, ki je na voljo na trgu, v meniju **Natisni** izberete tiskalnik, ki podpira funkcijo faksa, lahko pošljete podatke, kot so dokumenti, risbe in tabele, ki ste jih ustvarili.

Opomba:

V spodnji razlagi je za primer uporabljen Text Edit, standardna aplikacija sistema Mac OS.

1. V programu ustvarite dokument, ki ga želite poslati po faksu.
V enem prenosu faksa lahko pošljete največ 100 enobarvnih strani ali 100 barvnih strani ter največ 2 GB podatkov, vključno z naslovnico.
2. V meniju **Datoteka** kliknite **Natisni**.
V programu se prikaže okno **Natisni**.
3. Izberite tiskalnik (ime faksa) v polju **Ime**, kliknite ▼, da prikažete podrobne nastavitve, preverite nastavitve tiskanja, in nato kliknite **OK**.

4. Konfigurirajte nastavitve za vsak element.

V polje **Število kopij** vnesite **1**. Poslana je samo 1 kopija, tudi če določite **2** ali več kopij.

Opomba:

Velikost strani dokumentov, ki jo lahko pošljete, je enaka velikosti papirja, ki ga lahko v tiskalniku pošljete po faksu.

5. V pojavnem meniju izberite Fax Settings in konfigurirajte nastavitve za vsak element.

Opise posameznega elementa nastavitve najdete v pomoči za gonilnik PC-FAX.

Kliknite  v spodnjem levem kotu okna, da odprete pomoč za gonilnik PC-FAX.

6. Izberite meni Recipient Settings in nato navedite prejemnika.

Neposredna navedba prejemnika (imena, številke faksa in drugih podatkov):

Kliknite element **Add**, vnesite potrebne podatke in kliknite . Prejemnik je dodan na Recipient List, ki je prikazan v zgornjem delu okna.

Če ste v nastavitvah gonilnika PC-FAX izbrali »Enter fax number twice«, morate znova vnesti isto številko, ko kliknete .

Če vaša linija za povezavo faksa zahteva kodo predpone, izpolnite polje External Access Prefix.

Opomba:

Če je v tiskalniku možnost Vrsta linije nastavljena na **PBX** in je koda za dostop nastavljena tako, da namesto točne kode predpone uporablja # (lojtro), vnesite # (lojtro). Za podrobnosti si oglejte Vrsta linije v poglavju Osnovne nastavitve. Povezavo do tega poglavja najdete v spodnjem razdelku »Sorodne informacije«.

Izbiranje prejemnika (imena, številke faksa in drugih podatkov) v imeniku:

Če je prejemnik shranjen v imeniku, kliknite zavihek . Izberite prejemnika na seznamu in kliknite **Add** > **OK**.

Če vaša linija za povezavo faksa zahteva kodo predpone, izpolnite polje External Access Prefix.

Opomba:

Če je v tiskalniku možnost Vrsta linije nastavljena na **PBX** in je koda za dostop nastavljena tako, da namesto točne kode predpone uporablja # (lojtro), vnesite # (lojtro). Za podrobnosti si oglejte Vrsta linije v poglavju Osnovne nastavitve. Povezavo do tega poglavja najdete v spodnjem razdelku »Sorodne informacije«.

7. Izberite nastavitve prejemnika in kliknite **Fax**.

Pošiljanje se začne.

Pred prenosom se prepričajte, da sta ime in številka faksa prejemnika pravilna.

Opomba:

- Če kliknete ikono tiskalniki v vrstici Dock, se odpre zaslon za preverjanje stanja prenosa. Če želite ustaviti pošiljanje, kliknite podatke in nato še **Delete**.
- Če med prenosom pride do napake, se prikaže sporočilo **Sending failed**. Oglejte si zapise prenosa na zaslonu **Fax Transmission Record**.
- Dokumenti z mešano velikostjo papirja morda ne bodo poslani pravilno.

Prejemanje faksov v računalniku

Fakse lahko prejmete s tiskalnikom in jih v obliki zapisa PDF ali TIFF shranite v računalnik, na katerega je priključen tiskalnik. Za konfiguracijo nastavitve uporabite FAX Utility (aplikacija).

Podrobnosti o uporabi aplikacije FAX Utility najdete v poglavju Basic Operations v pomoči za FAX Utility (ki je prikazana v glavnem oknu). Če se med konfiguriranjem nastavitve v računalniku prikaže zaslon za vnos gesla, vnesite geslo. Če gesla ne poznate, se obrnite na skrbnika svojega tiskalnika.

Opomba:

- Pred uporabo te funkcije preverite, ali je pripomoček FAX Utility nameščen in ali so nastavitve za pripomoček FAX Utility konfigurirane.
[“Program za konfiguracijo postopkov, povezanih s faksom, in pošiljanja faksov \(FAX Utility\)” na strani 468](#)
- Če pripomoček FAX Utility ni nameščen, namestite pripomoček FAX Utility z aplikacijo EPSON Software Updater (aplikacija za posodobljanje programske opreme).
[“Aplikacija za posodobitev programske opreme in vdlane programske opreme \(Epson Software Updater\)” na strani 472](#)

Pomembno:

- Če želite prejemati fakse v računalnik, morate na nadzorni plošči način **Način sprejemanja** nastaviti na **Sam..**. Če želite izvedeti več o stanju nastavitve tiskalnika, se obrnite na skrbnika. Če želite konfigurirati nastavitve na nadzorni plošči tiskalnika, izberite **Nastavitve > Splošne nastavitve > Nastavitve faksa > Osnovne nastavitve > Način sprejemanja**.
- Računalnik, ki je nastavljen za prejemanje faksov, mora biti vedno vklopljen. Prejeti dokumenti so začasno shranjeni v pomnilnik tiskalnika, nato pa so shranjeni v računalnik. Če izklopite računalnik, lahko zmanjka pomnilnika v tiskalniku, ker tiskalnik ne more pošiljati dokumentov v računalnik.
- Ikona  na začetnem zaslonu prikazuje število dokumentov, ki so začasno shranjeni v pomnilnik tiskalnika.
- Če želite prebrati prejete fakse, morate v računalnik namestiti pregledovalnik datotek PDF, kot je Adobe Reader.

Povezane informacije

➔ [“Izbiranje nastavitve za pošiljanje in prejemanje faksov v računalniku” na strani 603](#)

Preverjanje, ali so na voljo novi faksi (Windows)

Če računalnik nastavite tako, da shranjuje fakse, ki ste jih prejeli s tiskalnikom, lahko uporabite ikono faksa v opravilni vrstici sistema Windows za ogled stanja obdelave prejetih faksov in preverjanje, ali so na voljo novi faksi. Če računalnik nastavite tako, da prikaže obvestilo, ko prejmete nove fakse, se blizu systemske vrstice sistema Windows prikaže pojavni zaslon z obvestilom, v katerem si lahko ogledate nove fakse.



Opomba:

- Podatki prejetih faksov, shranjeni v računalniku, so odstranjeni iz pomnilnika tiskalnika.
- Za ogled prejetih faksov, ki so shranjeni kot datoteke PDF, potrebujete Adobe Reader.

Uporaba ikone faksa v opravilni vrstici (Windows)

Prek ikone faksa, ki je prikazana v opravilni vrstici sistema Windows, lahko preverite, ali ste prejeli nove fakse, in si ogledate stanje delovanja.

1. Preverite ikono.

-  : v pripravljenosti.
-  : preverjanje, ali so na voljo novi faksi.
-  : uvažanje novih faksov je končano.

2. Z desno tipko miške kliknite ikono in nato kliknite **View Receiving Fax Record**.

Prikaže se zaslon **Receiving Fax Record**.

3. Oglejte si datum in pošiljatelja na seznamu ter nato odprite prejeta datoteko kot PDF ali TIFF.

Opomba:

- Prejeti faksi so samodejno preimenovani s to obliko zapisa imena.
YYYYMMDDHHMMSS_XXXXXXXXXX_NNNNN (leto/mesec/dan/ura/minuta/sekunda_številka pošiljatelja)
- Mapo s prejetimi faksi lahko odprete tudi neposredno tako, da kliknete ikono z desno tipko miško. Za podrobnosti si oglejte **Optional Settings** v pripomočku FAX Utility in pomoči zanj (ki je prikazana v glavnem oknu).

Če ikona faksa označuje, da je faks v pripravljenosti, lahko takoj preverite, ali ste prejeli nove fakse tako, da izberete **Check new faxes now**.

Uporaba okna z obvestili (Windows)

Če nastavite, da želite prejemati obvestila o novih faksih, se blizu vrstice z opravi odpre okno z obvestilom za vsak faks.

1. Oglejte si zaslon z obvestilom, ki je prikazan na zaslonu računalnika.

Opomba:

Zaslon z obvestilom izgone, če določen čas ne izvedete nobenega dejanja. Nastavitve obvestil, kot je čas prikaza, lahko spremenite.

2. Kliknite kjer koli na zaslonu z obvestilom, razen gumba .

Prikaže se zaslon **Receiving Fax Record**.

- Oglejte si datum in pošiljatelja na seznamu ter nato odprite prejeto datoteko kot PDF ali TIFF.

Opomba:

- Prejeti faksi so samodejno preimenovani s to obliko zapisa imena.

LLLLMMDDHHMMSS_XXXXXXXXXX_nnnnn (leto/mesec/dan/ura/minuta/sekunda_števila pošiljatelja)

- Mapo s prejetimi faksi lahko odprete tudi neposredno tako, da kliknete ikono z desno tipko miško. Za podrobnosti si oglejte **Optional Settings** v pripomočku FAX Utility in pomoči zanj (ki je prikazana v glavnem oknu).

Preverjanje, ali so na voljo novi faksi (Mac OS)

Uporabite enega od teh načinov, da preverite, ali ste prejeli nove fakse. Ta možnost je na voljo samo v računalnikih, v katerih je nastavljena možnost "Save" (save faxes on this computer).

- Odprite mapo s prejetimi faksi (določena v razdelku **Received Fax Output Settings**.)
- Odprite Fax Receive Monitor in kliknite **Check new faxes now**.
- Obvestilo, da ste prejeli nove fakse

Če v pripomočku FAX Utility v razdelku **Fax Receive Monitor > Preferences** izberete **Notify me of new faxes via a dock icon**, se v vrstici Dock prikaže ikona nadzornika prejetih faksov in vas obvesti, da ste prejeli nove fakse.

Odpiranje mape s prejetimi faksi v nadzorniku prejetih faksov (Mac OS)

Če izberete "Save" (save faxes on this computer), lahko v računalniku odprete mapo za shranjevanje, ki ste jo določili za shranjevanje faksov.

- Kliknite ikono nadzornika prejetih faksov Dock, da odprete **Fax Receive Monitor**.
- Izberite tiskalnik in kliknite **Open folder** ali pa dvokliknite ime tiskalnika.
- Oglejte si datum in pošiljatelja v imenu datoteke ter nato odprite datoteko PDF.

Opomba:

Prejeti faksi so samodejno preimenovani s to obliko zapisa imena.

LLLLMMDDHHMMSS_XXXXXXXXXX_nnnnn (leto/mesec/dan/ura/minuta/sekunda_števila pošiljatelja)

Informacije, ki jih je poslal pošiljatelj, so prikazane kot številka pošiljatelja. Ta številka morda ne bo prikazana, kar je odvisno od pošiljatelja.

Preklic funkcije za shranjevanje dohodnih faksov v računalnik

Shranjevanje faksov v računalnik lahko prekličete s pripomočkom FAX Utility.

Za podrobnosti si oglejte Basic Operations v pomoči za FAX Utility (ki je prikazana v glavnem oknu).

Opomba:

- Če so na voljo faksi, ki še niso bili shranjeni v računalnik, funkcije za shranjevanje faksov v računalnik ni mogoče preklicati.
- Nastavitev, ki jih je skrbnik zaklenil, ni mogoče spreminjati.
- Spremenite lahko tudi nastavitve tiskalnika. Obrnite se na skrbnika v zvezi z informacijami o preklicu nastavitve za shranjevanje prejetih faksov v računalnik.

Povezane informacije

➔ [“Opravljanje nastavitev Shrani v računalnik za onemogočenje prejemanja faksov” na strani 603](#)

Uporaba shrambe

Pregled funkcije shrambe.	211
Ustvarjanje map.	213
Shranjevanje datotek v shrambo.	214
Uporaba datotek v shrambi.	216
Upravljanje map in datotek.	223

Pregled funkcije shrambe

Shramba

Datoteke lahko shranite na vgrajeni trdi disk v tiskalniku ter si jih nato pozneje kadar koli ogledate, natisnete ali izvozite.

Prostor za shranjevanje datotek se imenuje »mapa«.

Če shranite pogosto uporabljene datoteke, jih lahko hitro in preprosto natisnete ali priložite e-poštnemu sporočilu brez uporabe računalnika.

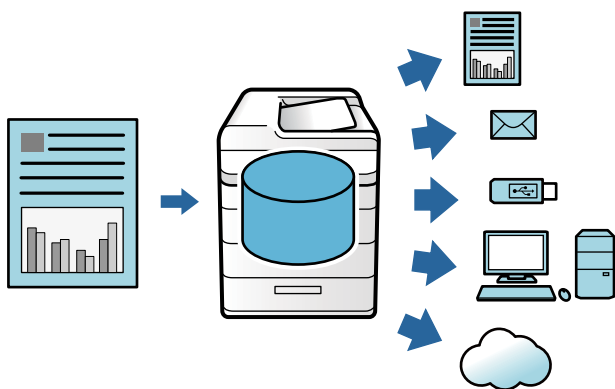

! Pomembno:

Spodaj so navedeni primeri, ko boste morda izgubili ali poškodovali podatki v mapi.

- Na podatke vpliva statična elektrika ali elektronski šum
- Nepravilna uporaba
- Težava v tiskalniku ali popravilo tiskalnika
- Poškodba računalnika zaradi naravne nesreče

Epson ne prevzema nobene odgovornosti za kakršno koli izgubo podatkov, poškodbo podatkov ali druge težave iz kakršnega koli razloga, tudi za tiste, ki so navedene zgoraj ali so vključene v garancijsko obdobje. Upoštevajte tudi, da nismo odgovorni za obnovitev izgubljenih ali poškodovanih podatkov.

Povezane informacije

- ➔ [“Nastavitve pomnilnika” na strani 498](#)
- ➔ [“Specifikacije za skladiščenje” na strani 535](#)

Vrste map

Vrsta		Pregled
Mapa v skupni rabi	Mapa v skupni rabi	Vsi uporabniki lahko shranjujejo datoteke v mape in jih uporabljajo. Uporabniki ne morejo spremeniti imena mape, nastaviti gesla za mapo ali izbrisati mape.
	Mapa v skupni rabi	Uporabniki lahko ustvarjajo mape in dodelijo datoteke posamezni mapi. Nastavite lahko geslo za mapo. Tako lahko omejite število uporabnikov, ki imajo dovoljenje za dostop do mape. Če je za datoteko nastavljen geslo, je omejen tudi dostop do datoteke.
Osebna mapa		Če je v uporabi preverjanje pristnosti uporabnikov, lahko datoteke shranjujejo in uporabljajo samo prijavljeni uporabniki. Če se prijavi drug uporabnik, mapa ni prikazana. Uporabnik lahko uporablja samo eno mapo.

Vodnik po zaslonu z mapami

Konfiguracija zaslona Folder List

na začetnem zaslonu izberite **Pomnilnik**, da odprete zaslon **Folder List**.

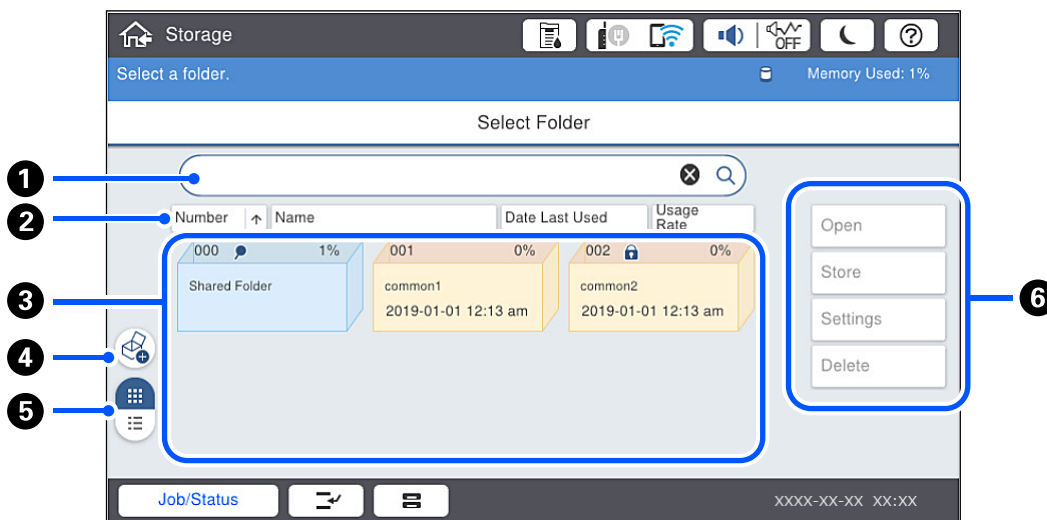



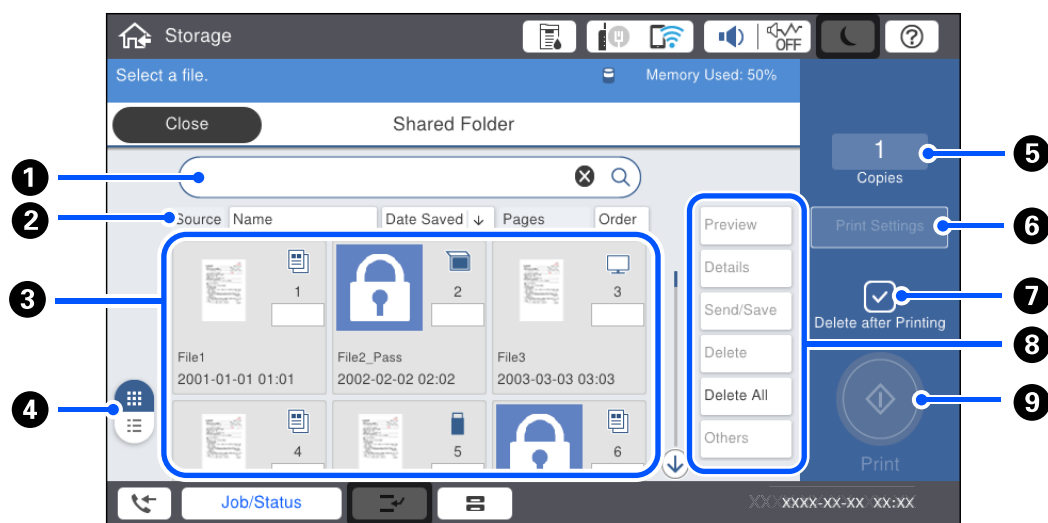

1	Poiščite mapo tako, da vnesete ime ali številko mape.
2	Razvrstite mapo po elementih. Preklapljate lahko med naraščajočim ali padajočim vrstnim redom.
3	Prikaže sličice map.
4	Ustvarite novo dodatno mapo v skupni rabi.
5	Preklopi pogled map med sličicami in sezname.
6	Izberite postopke, kot sta shranjevanje v mapo in spreminjanje nastavitvev.

Konfiguracija na zaslonu s seznamom datotek

Izberite mapo na zaslonu **Folder List** in nato še **Odpri**, da prikažete seznam datotek v mapi.



1	Poiščite dokument tako, da vnesete ime dokumenta ali uporabnika.
2	Razvrstite datoteke po elementih. Preklapljate lahko med naraščajočim ali padajočim vrstnim redom.
3	Prikaže sličice datotek. Če je za datoteko nastavljen geslo, je prikazana ikona ključa.     Označuje, s katero funkcijo je bila shranjena datoteka.
4	Preklopi pogled dokumentov med sličicami in seznamami.
5	Nastavite število natisov.
6	Prikaže meni Nastavitve tiskanja .
7	Izberite, ali želite datoteko po tiskanju izbrisati.
8	Izberite postopek, ki ga želite izvesti, na primer predogled, natis in brisanje datoteke. Tukaj lahko spremenite tudi imena datotek, uporabnike in gesla.
9	Začnite tiskanje datoteke.

Ustvarjanje map

Skrbnik ali uporabnik lahko ustvari mapo v skupni rabi. Vendar lahko uporabnik ustvari mape v skupni rabi samo, če je za nastavev **Nastavitve > Splošne nastavitve > Nastavitve pomnilnika > Nadzor dostopa za mape v skupni rabi > Dostop** izbrana možnost **Dovoljeno**, za **Overitelj delovanja** pa **Uporabnik**.

Uporabnik ne more ustvariti elementa **Osebna mapa**.

1. Na nadzorni plošči tiskalnika izberite **Pomnilnik**.

2. Izberite .

3. Nastavite posamezne elemente na zaslonu Nastavitve pomnilnika.
 - Številka mape: Neuporabljene številke so dodeljene samodejno.
 - Ime mape (zahtevano): Vnesite poljubno ime, ki ni daljše od 30 črk. Vnesete lahko že obstoječe ime.
 - Geslo mape: Nastavite zaščito mape z geslom. Ko nastavite geslo, ste pozvani za vnos gesla pri shranjevanju datotek v mapo, ogledu datotek v mapi ali pri upravljanju mape.
 - Nastavitve samodejnega brisanja datotek: Izberite, ali želite shranjeno datoteko izbrisati samodejno. Izberite možnost **Vklop**, da nastavite **Obdobje do izbrisa**. Datoteke se izbrišejo samodejno ob poteku nastavljenega obdobja ali po zadnji uporabi datoteke. Če datotek niste uporabili, bodo izbrisane po poteku nastavljenega obdobja po tem, ko ste jih shranili. Uporabniki lahko nastavijo to možnost, če je za nastavev **Nastavitve > Splošne nastavitve > Nastavitve pomnilnika > Nadzor dostopa za mape v skupni rabi > Dostop** izbrana možnost **Dovoljeno**, za **Overitelj nastavev za samodejno brisanje** pa **Uporabnik**. Skrbniki lahko to možnost nastavijo ne glede na nastavev **Overitelj nastavev za samodejno brisanje**.

Shranjevanje datotek v shrambo

Shranjevanje podatkov izvornikov, ki jih boste kopirali, v shrambo

Podatke lahko shranite v shrambo med samim kopiranjem. Podatke lahko zgolj shranite v shrambo.

1. Vstavite izvornike.
 - [“Polaganje izvornikov” na strani 45](#)
2. Na nadzorni plošči tiskalnika izberite **Kopiraj**.
3. Izberite zavihek **Napredno** in nato še **Shranjevanje datoteke**.
4. Omogočite nastavev **Shranjevanje datoteke**.
5. Navedite nastavitve.
 - [“Shranjevanje datoteke:” na strani 141](#)
6. Tapnite .

Shranjevanje podatkov v pomnilniški napravi v shrambo

Podatke lahko shranite v shrambo med samim tiskanjem. Podatke lahko zgolj shranite v shrambo.

1. Priključite pomnilniško napravo na zunanji vmesnik za USB-vhod tiskalnika.
 - [“Vstavljanje zunanje naprave USB” na strani 50](#)
2. Na začetnem zaslonu izberite **Pom. napr.**
3. Izberite vrsto datoteke in datoteko, ki jo želite shraniti.
4. Izberite zavihek **Napredno** in nato še **Shranjevanje datoteke**.
5. Izberite **Vklop** za nastavev **Shranjevanje datoteke**.

6. Navedite mapo in nato po potrebi spremenite še ostale nastavitve.

[“Dodatne menijske možnosti za nastavitve za JPEG” na strani 119](#)

[“Dodatne menijske možnosti za nastavitve za TIFF” na strani 120](#)

[“Dodatne menijske možnosti za nastavitve za PDF” na strani 114](#)

Opomba:

V možnosti **Nastavitev** izberite, ali želite med tiskanjem podatke tudi shraniti v shrambo.

7. Tapnite .

Shranjevanje dokumentov iz računalnika v shrambo (Windows)

Pri tiskanju dokumenta v gonilniku tiskalnika lahko izberete dokument in ga shranite v shrambo. Dokument lahko shranite v shrambo tudi brez tiskanja.

1. V gonilniku tiskalnika odprite zavihek **Zaključevanje** ali **Več možnosti**.

2. Izberite **Shranite v pomnilnik in natisnite** v polju **Vrsta opravila**.

Opomba:

Če želite dokument shraniti v shrambo brez tiskanja, izberite **Shranite v pomnilnik** v polju **Vrsta opravila**.

3. Kliknite **Nastavitve**.

4. Če ime mape, v katero želite shraniti dokument, ni prikazano v polju **Ime mape** na zaslonu **Nastavitve pomnilnika**, kliknite **Nastavitve mape**, dodajte ime mape v polje **Seznam map (računalnik)** in nato kliknite **V redu**.

Opomba:

Če ime mape, v katero želite shraniti dokument, ni prikazano v polju **Seznam map (tiskalnik)**, kliknite **Posodobi seznam map** in počakajte na dokončanje posodobitve.

5. Na zaslonu **Nastavitve pomnilnika** v polju **Ime mape** izberite mapo, v katero želite shraniti dokument.

Opomba:

Če ne poznate **Geslo**, se obrnite na skrbnika.

6. Po potrebi nastavite druge elemente in kliknite **V redu**.

7. Če želite pri shranjevanju v shrambo spremeniti ločljivost dokumenta, kliknite zavihek **Glavno** > **Kakovost** > **Več nastavitev** nastavite kakovost tiskanja na zaslonu **Nastavitve kakovosti** in nato kliknite **V redu**.

8. Po potrebi nastavite druge elemente na zavihku **Glavno**, **Zaključevanje** ali **Več možnosti** in nato kliknite **V redu**.

[“Zavihek Glavno” na strani 53](#)

[“Zavihek Zaključevanje” na strani 55](#)

[“Zavihek Več možnosti” na strani 57](#)

9. Kliknite **Natisni**.

Povezane informacije

➔ [“Tiskanje iz računalnika — Windows” na strani 52](#)

➔ [“Uporaba datotek v shrambi” na strani 216](#)

Shranjevanje dokumentov iz računalnika v shrambo (Mac OS)

Pri tiskanju dokumenta v gonilniku tiskalnika lahko izberete dokument in ga shranite v shrambo. Dokument lahko shranite v shrambo tudi brez tiskanja.

Opomba:

Če uporabljate aplikacije družbe Apple, kot je TextEdit, v sistemu macOS Mojave (10.14), dokumenta ne morete shraniti v shrambo iz gonilnika tiskalnika.

1. Kliknite **Nastavitve pomnilnika** na zaslonu Epson Printer Utility.
2. Izberite nastavitve, kot je mesto za shranjevanje, in kliknite **V redu**.
3. V pojavnem meniju gonilnika tiskalnika izberite **Nastavitve tiskanja**.
4. Izberite **Shranite v pomnilnik in natisnite** v razdelku **Vrsta opravlila**.

Opomba:

Izberite **Shranite v pomnilnik**, da shranite podatke za tiskanje v uporabnikovo shrambo brez tiskanja dokumenta.

5. Ostale elemente nastavite kot potrebno.
6. Kliknite **Natisni**.

Povezane informacije

- ➔ [“Tiskanje iz računalnika — Mac OS” na strani 100](#)
- ➔ [“Menijske možnosti za Nastavitve tiskanja” na strani 103](#)
- ➔ [“Uporaba datotek v shrambi” na strani 216](#)

Uporaba datotek v shrambi

Tiskanje podatkov iz shrambe

1. Na nadzorni plošči tiskalnika izberite **Pomnilnik**.
2. Izberite mapo z datoteko, ki jo želite natisniti, in nato še **Odpri**.
3. Izberite datoteko.
4. Nastavite število kopij.
5. Po potrebi znova konfigurirajte nastavitve tiskanja.

[“Menijske možnosti za Nastavitve tiskanja” na strani 218](#)

6. Tapnite .

Nadaljujte z branjem tega priročnika, če želite tiskati s shranjeno skupino.

Povezane informacije

➔ [“Tiskanje s shranjenimi skupinami \(shramba\)” na strani 230](#)

Shranjevanje podatkov v shrambi v pomnilniško napravo

1. Na nadzorni plošči tiskalnika izberite **Pomnilnik**.
2. Izberite mapo z datoteko, ki jo želite shraniti v pomnilniško napravo, in nato še **Odpri**.
3. Izberite datoteko.
4. Izberite **Pošlji/shrani**.
5. Izberite **Iz shrambe v pomnilniško napravo**.
6. Po potrebi uredite nastavitve shranjevanja.
[“Menijske možnosti za Pošlji/shrani” na strani 222](#)
7. Tapnite .

Pošiljanje datotek v shrambi prek e-pošte

Pred pošiljanjem konfigurirajte e-poštni strežnik.

[“Konfiguriranje poštnega strežnika” na strani 553](#)

1. Na nadzorni plošči tiskalnika izberite **Pomnilnik**.
2. Izberite mapo z datoteko, ki jo želite izbrisati, in nato še **Odpri**.
3. Izberite datoteko.
4. Izberite **Pošlji/shrani**.
5. Izberite **Iz shrambe v e-pošto**.
6. Določite prejemnika.
7. Po potrebi določite nastavitve za shranjevanje.
[“Menijske možnosti za Pošlji/shrani” na strani 222](#)
8. Tapnite .

Shranjevanje datotek iz shrambe v omrežno mapo ali storitve v oblaku (varnostno kopiranje)

Priporočamo, da datoteke, shranjene v shrambi, shranite v omrežno mapo ali storitve v oblaku kot varnostno kopijo.

Pred shranjevanjem morate nastaviti omrežno mapo ali Epson Connect.

Pri ustvarjanju mape v skupni rabi v omrežju upoštevajte spodnja navodila.

[“Ustvarjanje mape v skupni rabi” na strani 557](#)

Podrobnosti najdete na tem spletnem mestu programa Epson Connect.

<https://www.epsonconnect.com/>

<http://www.epsonconnect.eu> (samo Evropa)

1. Na nadzorni plošči tiskalnika izberite **Pomnilnik**.
2. Izberite mapo, v kateri je datoteka, ki jo želite shraniti v omrežno mapo ali storitev v oblaku, in nato izberite **Odpri**.
3. Izberite eno datoteko.
4. Izberite **Pošlji/shrani**.
5. Izberite **Iz shrambe v omrežno mapo/FTP** ali **Iz shrambe v oblak**.
6. Izberite ciljno mesto.

Opomba:

Če želite datoteko shraniti v omrežno mapo, vnesite pot mape v tej obliki.

- Če uporabljate SMB: \\ime gostitelja\ime mape
- Če uporabljate FTP: ftp://ime gostitelja/ime mape
- Če uporabljate FTPS: ftps://ime gostitelja/ime mape
- Če uporabljate WebDAV (HTTPS): https://ime gostitelja/ime mape
- Če uporabljate WebDAV (HTTP): http://ime gostitelja/ime mape

7. Po potrebi konfigurirajte nastavitve shranjevanja.

[“Menijske možnosti za Pošlji/shrani” na strani 222](#)

8. Tapnite .

Menijske možnosti za tiskanje ali shranjevanje

Menijske možnosti za Nastavitve tiskanja

Opomba:

Elementi morda ne bodo na voljo, kar je odvisno od drugih izbranih nastavitev.

Osnovne nastavitve

Barvni način:

Izberite nastavitev barve, če običajno tiskate v načinu **Črno-belo** ali **Barvno. Shran. nastav.** uporabite izbrane nastavitve za shranjevanje v shrambo.

Nas. pap.:

Določite nastavitve vira papirja, na katerega želite tiskati.

Pomanjšaj/povečaj:

Konfigurira stopnjo povečave ali pomanjšave. Tapnite vrednost in določite povečavo ali pomanjšavo v razponu od 25 do 400 %.

- Shran. nastav.

Uporabi izbrane nastavitve za shranjevanje v shrambo.

- Sam.

Samodejno poveča ali pomanjša podatke tako, da se prilegajo izbrani velikosti papirja.

- Zmanjš. na velik. papirja

Natisne podatke v velikosti, manjši od vrednosti Pomanjšaj/povečaj, da ustreza velikosti papirja. Če je vrednost Pomanjšaj/povečaj večja od velikosti papirja, bo vsebina morda natisnjena prek robov papirja.

- Dej.velik.

Tiska s 100 % povečavo.

- A3→A4 in drugo

Samodejno poveča ali pomanjša podatke tako, da se prilegajo določeni velikosti papirja.

Obojstransko:

Izberite obojstransko postavitev.

- Obojstransko

Izberite, ali želite uporabiti obojstransko tiskanje.

- Rob

Izberite rob za vezavo za obojstransko tiskanje.

Več str.:

Izberite postavitev tiskanja.

- Ena st.

Natisne enostranski izvornik na en list.

- 2/list

Natisne dva enostranska izvornika na en list papirja v postavitvi »2 pokončno«. Izberite vrstni red postavitev.

- 4/list

Natisne štiri enostranske izvornike na en list papirja v postavitvi »4 pokončno«. Izberite vrstni red postavitev.

Zaključevanje:

- Zaključevanje

Izberite **Zbir. (vrst. red str.)**, če želite večstranske dokumente natisniti tako, da so strani zbrane v vrstnem redu in razvrščene v nabore. Izberite **Skup. (iste str.)**, če želite večstranske dokumente natisniti tako, da pridobite enake oštevilčene strani kot skupina.

- Izvrzi papir

Če izberete Razv. zasuk, lahko tiskate izmenično v pokončni in ležeči usmerjenosti.

Knjižica:

Te nastavitve konfigurirajte, če želite ustvariti knjižico iz natisov.

Knjižica

Omogoča, da ustvarite knjižico iz natisov.

Rob

Izberite mesto vezave knjižice.

Rob za vezavo

Določite rob za vezavo. Rob za vezavo lahko nastavite od 0 do 50 mm v korakih po 1 mm.

Naslovnica

Omogoča, da knjižici dodate sprednjo in zadnjo platnico.

Nas. pap.

Izberite vir papirja, v katerega ste naložili papir za sprednjo in zadnjo platnico.

Sprednja platnica

Konfigurirajte nastavitve tiskanja za sprednjo platnico. Če ne želite tiskati na sprednjo platnico, izberite **Ne natisni**.

Zadnja platnica

Konfigurirajte nastavitve tiskanja za zadnjo platnico. Če ne želite tiskati na zadnjo platnico, izberite **Ne natisni**.

Napredno

Naslovnica in vmesni list

Naslovnica

Te nastavitve konfigurirajte, če želite natisom dodati sprednjo in zadnjo platnico.

Sprednja platnica

Omogoča, da natisom dodate sprednje platnice. Če ste naložili papir za platnico, izberite vir papirja v polju **Nas. pap.**. Če ne želite tiskati na sprednjo platnico, izberite **Ne natisni** v razdelku **Način tiskanja**.

Zadnja platnica

Omogoča, da natisom dodate zadnje platnice. Če ste naložili papir za platnico, izberite vir papirja v polju **Nas. pap.**. Če ne želite tiskati na zadnjo platnico, izberite **Ne natisni** v razdelku **Način tiskanja**.

Vmesni list

Te nastavitve konfigurirajte, če želite med natise vstaviti ločilne liste.

Konec posla

Omogoča, da vstavite ločilne liste za vsako tiskalno opravilo. Če ste naložili papir za ločilne liste, izberite vir papirja v polju **Nas. pap.**.

Konec nabora

Omogoča, da vstavite ločilni list za vsak komplet. Če ste naložili papir za ločilne liste, izberite vir papirja v polju **Nas. pap.**. V razdelku **Listov na nabor** lahko nastavite tudi interval vstavljanja za ločilne liste.

Konec strani ali poglavja

Omogoča, da konfigurirate nastavitve za vstavljanje ločilnih listov za poglavja na strani, kamor jih želite vstaviti. Vrednosti nastavitvev so shranjene in prikazane na seznamu. Podrobnosti nastavitvev si lahko ogledate tako, da izberete nastavitvev na seznamu. Nastavitve lahko tudi uredite ali izbrišete.

Rob za vezavo:

Izberite rob za vezavo in mesto vezave za obojestransko tiskanje.

Zmanjš. na velik. papirja:

Natisne podatke v velikosti, manjši od vrednosti Pomanjšaj/povečaj, da ustreza velikosti papirja. Če je vrednost Pomanjšaj/povečaj večja od velikosti papirja, bo vsebina morda natisnjena prek robov papirja.

Nabori natisov:

Izberite pri tiskanju kopij v več skupinah. Nastavite lahko število kopij, naborov in možnosti zaključevanja.

Izhodni pladenj:

Izberite izhodni pladenj, ki ga želite uporabljati za natise.

Številčenje strani:

Številčenje strani

Izberite **Vklop**, da natisnete številke strani na natisih.

Format

Izberite obliko oštevilčevanja strani.

Položaj žiga

Izberite mesto za oštevilčevanja strani.

Sprememba številčenja

Izberite stran, na kateri želite natisniti številko strani. Izberite **Številka naslovne strani**, da določite stran, na kateri želite začeti tiskanje številke strani. Začetno stran za oštevilčevanje lahko določite tudi v polju **Prva natisnjena številka**.

Velikost

Izberite velikost številke.

Ozadje

Izberite, ali naj bo ozadje številke strani belo. Če izberete **Belo**, je številka strani prikazana razločno, če ozadje podatkov ni belo.

Natisni premik položaja:

Določite mesto natisa na papirju. Nastavite robove za zgornji in levi del papirja.

Menijske možnosti za Pošlji/shrani

Opomba:

- Izbrane nastavitve pri shranjevanju datoteke v shrambo se uporabijo samodejno glede na elemente.*
- Elementi morda ne bodo na voljo, kar je odvisno od drugih izbranih nastavitvev.*

Shran. nastav./Črno-belo/Barvno:

Pri pošiljanju ali shranjevanju izberite barvo datoteke.

Oblika datoteke:

Izberite obliko zapisa datoteke.

Če za obliko zapisa datoteke izberete PDF, PDF/A ali TIFF, izberite, ali želite vse izvornike shraniti kot eno datoteko (več strani) oziroma vsak izvornik ločeno (ena stran).

Razmerje stiskanja:

Izberite raven stiskanja slike.

Nastavitve za PDF:

Če za nastavitve oblike zapisa shranjevanja izberete PDF, s temi nastavitvami zaščitite datoteke PDF.

Če želite ustvariti datoteko PDF, ki pri odpiranju zahteva geslo, nastavite Geslo za odpiranje dokumenta. Če želite ustvariti datoteko PDF, ki pri tiskanju ali urejanju zahteva geslo, nastavite Geslo za dovoljenje.

Ločljivost:

Izberite ločljivost.

Zadeva:

Vnesite zadevo e-pošte. Uporabite črkovno-številske znake in simbole.

Omej. velik. pril. dat.:

Izberite največjo velikost datoteke, ki jo je mogoče priložiti elektronski pošti.

Ime datoteke:

Datotečna pripona:

Vnesite predpono za imena slik. Uporabite črkovno-številske znake in simbole.

Dodaj datum:

Imenu datoteke dodajte datum.

Vnesite čas:

Imenu datoteke dodajte čas.

Šifriranje pošte:

Šifrirajte e-poštna sporočila pri pošiljanju.

Digitalni podpis:

Dodajte digitalni podpis e-poštnim sporočilom.

Upravljanje map in datotek

Iskanje map in datotek

Pri iskanju map in datotek lahko uporabite te ključne besede.

- Pri iskanju mape vnesite številko ali ime mape.
- Pri iskanju datoteke vnesite ime datoteke ali ime uporabnika.

1. Na nadzorni plošči tiskalnika izberite **Pomnilnik**.
2. Vnesite ključne besede v polje za ključne besede na zaslonu Folder List.

[“Konfiguracija zaslona Folder List” na strani 212](#)

Pri iskanju datotek vnesite ključne besede v polje za ključne besede na zaslonu s seznamom datotek.

Brisanje datotek, shranjenih v mapi

1. Na nadzorni plošči tiskalnika izberite **Pomnilnik**.
2. Izberite mapo, v kateri je shranjena datoteka, ki jo želite izbrisati, in nato izberite **Odpri**.
3. Izberite datoteko in nato še **Izbriši**.

Izbrišete lahko več datotek hkrati.

Spreminjanje obdobja shrambe ali nastavljanje, da datoteke niso nikoli izbrisane

Datoteke, shranjene v mapi, so privzeto ohranjene in niso samodejno izbrisane.

Skrbniki in uporabniki lahko spremenijo obdobje shrambe ali nastavijo na možnost neskončne shrambe. Vendar pa lahko uporabnik spremeni obdobje shrambe ali nastavi na možnost neskončne shrambe le, če je možnost **Nastavitve > Splošne nastavitve > Nastavitve pomnilnika > Nadzor dostopa za mape v skupni rabi > Dostop** nastavljena na **Dovoljeno, Overitelj nastavitvev za samodejno brisanje** pa na **Uporabnik**.

1. Na nadzorni plošči tiskalnika izberite **Nastavitve**.
2. Izberite **Splošne nastavitve > Nastavitve pomnilnika > Upravljanje datotek v mapi v skupni rabi**.
3. Spremenite obdobje za izbris datotek.

Brisanje map

Skrbniki in uporabniki lahko brišejo mape v skupni rabi. Vendar lahko uporabnik izbriše mape v skupni rabi samo, če je za nastavitve **Nastavitve > Splošne nastavitve > Nastavitve pomnilnika > Nadzor dostopa za mape v skupni rabi > Dostop** izbrana možnost **Dovoljeno**, za **Overitelj delovanja** pa **Uporabnik**.

1. Na nadzorni plošči tiskalnika izberite **Pomnilnik**.
2. Izberite mapo, ki jo želite izbrisati, in nato še **Izbriši**.
 - Uporabniki morajo za izbris map, zaščitenih z geslom, vnesti geslo. Skrbniki pa lahko mape izbrišejo brez gesla.
 - Uporabniki ne morejo izbrisati map, ki vsebujejo podmape, zaščiten z geslom. Skrbniki pa v tem primeru takšne mape lahko izbrišejo.
 - Ko izbrišete mapo, izbrišete tudi datoteke, ki jih ta mapa vsebuje.

Omejitev opravil mape v skupni rabi

Nastavite, ali želite, da mape v skupni rabi lahko upravlja samo skrbnik oz. tudi drugi uporabniki.

1. Na nadzorni plošči tiskalnika izberite **Nastavitve**.
2. Izberite **Splošne nastavitve > Nastavitve pomnilnika > Nadzor dostopa za mape v skupni rabi > Overitelj delovanja**.
3. Izberite **Uporabnik** ali **Samo za skrbnike**.

Tiskanje s shranjenimi nastavitvami (nabori za tiskanje)

Pregled naborov za tiskanje.	226
Kopiranje z možnostjo shranjenih skupin.	227
Tiskanje s shranjenimi skupinami (shramba).	229
Tiskanje s shranjenimi skupinami (računalnik).	231

Pregled naborov za tiskanje

Kaj so nabori za tiskanje?

Če za posamezne skupine shranite število kopij in naborov, lahko tiskate ali kopirate, ne da bi vsakič morali vnesti število kopij. Prav tako lahko natisnete podatke, shranjene v shrambi. To je uporabno, če želite za posamezne naborove natisniti različno število kopij. Prav tako lahko izberete nastavitve zaključevanja, kot so zbiranje, ločilni list in izvrženje papirja.

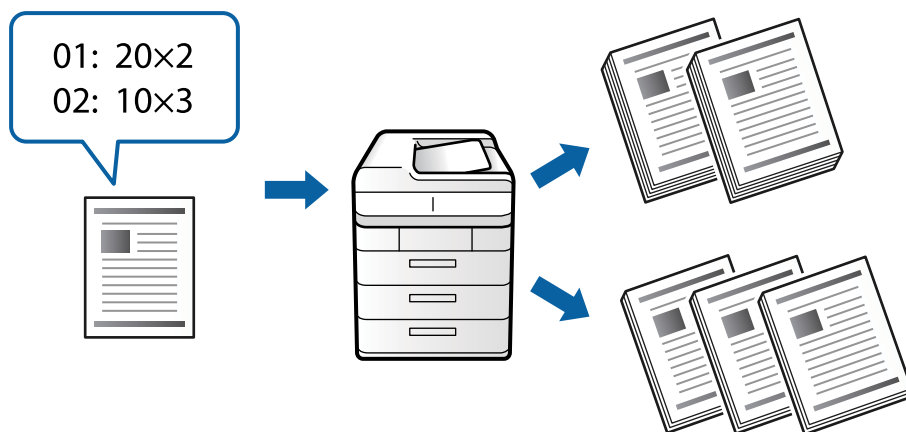

Nastavljanje kopij in naborov

Določite število kopij in naborov, ki jih želite natisniti za posamezno skupino. Shranite lahko največ 60 skupin. Vnesete lahko do 9999 kopij in 99 naborov.

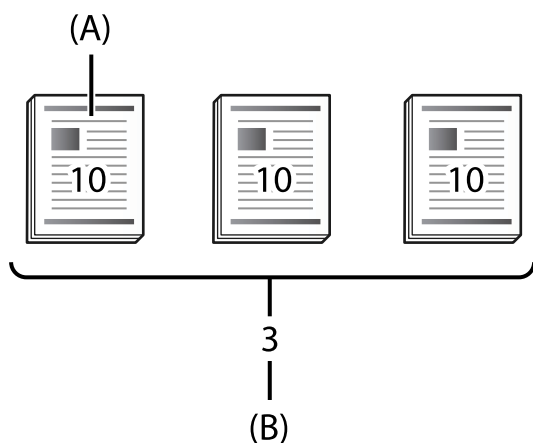

A: kopije

B: nabori

Če želite na primer natisniti izročke za štiri razrede (1. razred: 30 učencev, 2. razred: 31 učencev, 3. razred: 32 učencev, 4. razred: 30 učencev) v šoli, nastavite te nastavitve.

-	1. skupina	2. skupina	3. skupina	4. skupina
Razred	1. razred	2. razred	3. razred	4. razred

-	1. skupina	2. skupina	3. skupina	4. skupina
Kopije x nabori	30×1	31×1	32×1	30×1

Lahko nastavite tudi te nastavitve, saj je število učencev v 1. in 4. razredu enako.

-	1. skupina	2. skupina	3. skupina
Razred	1. in 4. razred	2. razred	3. razred
Kopije x nabori	30×2	31×1	32×1

Vrste zaključevanja

- Zaključevanje (gonilnik tiskalnika: Razvrščanje)

Izberite, ali želite zbrati natisnjene strani. **Skup. (iste str.)** natisne več kopij iste strani. **Zbir. (vrst. red str.)** natisne strani dokumenta v zaporedju.

- Vmesni list

Izberite nastavitve za vstavljanje ločilnih listov. **Po naborih** vstavi ločilne liste med nabore in skupine. **Po skupinah** vstavi ločilne liste med skupine. Na ločilne liste lahko prav tako natisnete številke strani.

- Izvrzi papir

Izberite nastavitve za izvrženje papirja. **Razv. zasuk** natisne izmenično v pokončni in ležeči usmerjenosti. **Razv. pomik** zamakne natis. Izberite možnost glede na nabore ali skupine.

Kopiranje z možnostjo shranjenih skupin

Shranjevanje skupin za kopiranje

1. Na nadzorni plošči tiskalnika izberite **Kopiraj**.
2. Izberite zavihek **Napredno** in nato še **Nabori natisov**.
3. Na seznamu izberite **Ni nastavljeno** in nato še **Registriraj/prepiši**.
4. Vnesite ime skupine.

5. Določite kopije in nabore na zavihku **Kopije in nabori**.

Če želite na primer natisniti izročke za štiri razrede (1. razred: 30 učencev, 2. razred: 31 učencev, 3. razred: 32 učencev, 4. razred: 30 učencev) v šoli, nastavite te nastavitve.

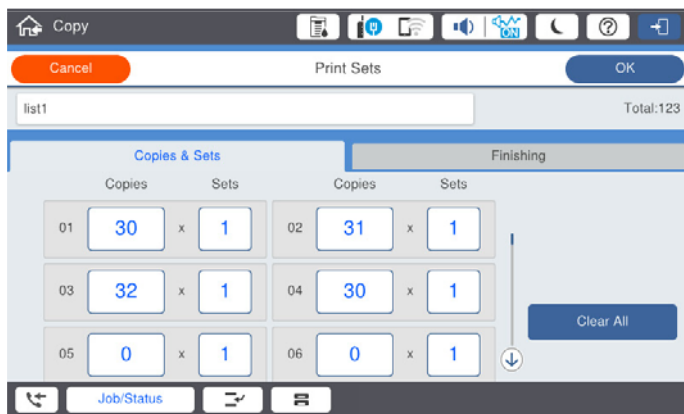

6. Na zavihku **Zaklj.** izberite nastavitve ločilnih listov in nastavitve za izvrženje papirja.

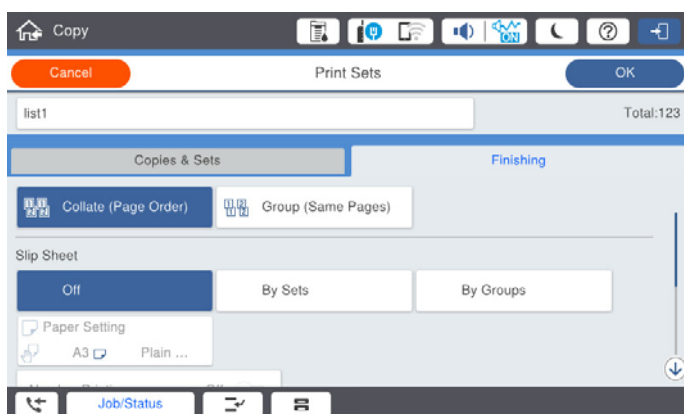

7. Za shranjevanje izberite možnost **V redu**.

Kopiranje z možnostjo shranjenih skupin

1. Vstavite izvornike.
2. Na nadzorni plošči tiskalnika izberite **Kopiraj**.
3. Izberite zavihek **Osnovne nastavitve** in nato še **Sam.** ali **Barvno, Črno-belo**.
4. Izberite zavihek **Napredno** in nato še **Nabori natisov**.
5. Na seznamu izberite skupino, ki jo želite uporabiti, in nato še **V redu**.
Če izberete možnost **Uredi**, lahko začasno spremenite nastavitve za nabore tiskanj.
6. Opravite zahtevane nastavitve kopiranja.
7. Tapnite .

Urejanje skupin za kopiranje, shranjenih v tiskalniku

Spremenite lahko ime in nastavitve shranjene skupine.

Opomba:

Prav tako lahko uredite skupine, ki so bile shranjene v shrambi.

1. Na nadzorni plošči tiskalnika izberite **Kopiraj**.
2. Izberite zavihek **Napredno** in nato še **Nabori natisov**.
3. Na seznamu izberite skupino, ki jo želite spremeniti, in nato še **Registriraj/prepiši**.
4. Po potrebi konfigurirajte te nastavitve.
 - Ime skupine
 - Kopije in nabori
Določite kopije in nabore na zavihku **Kopije in nabori**.
 - Dokončanje
Izberite nastavitve za posamezen element na zavihku **Zaklj.**
5. Za shranjevanje izberite možnost **V redu**.

Brisanje skupin za kopiranje, shranjenih v tiskalniku

1. Na nadzorni plošči tiskalnika izberite **Kopiraj**.
2. Izberite zavihek **Napredno** in nato še **Nabori natisov**.
3. Na seznamu izberite skupino, ki jo želite odstraniti s seznama, in nato še **Izbriši**.

Tiskanje s shranjenimi skupinami (shramba)

Shranjevanje skupin za shrambo

1. Na nadzorni plošči tiskalnika izberite **Pomnilnik**.
2. Izberite mapo z datoteko, ki jo želite natisniti, in nato še **Odpri**.
3. Izberite datoteko in nato še **Nastavitve tiskanja**.
4. Izberite zavihek **Napredno** in nato še **Nabori natisov**.
5. Na seznamu izberite **Ni nastavljeno** in nato še **Registriraj/prepiši**.
6. Vnesite ime skupine.

7. Določite kopije in nabore na zavihku **Kopije in nabori**.

Če želite na primer natisniti izročke za štiri razrede (1. razred: 30 učencev, 2. razred: 31 učencev, 3. razred: 32 učencev, 4. razred: 30 učencev) v šoli, nastavite te nastavitve.

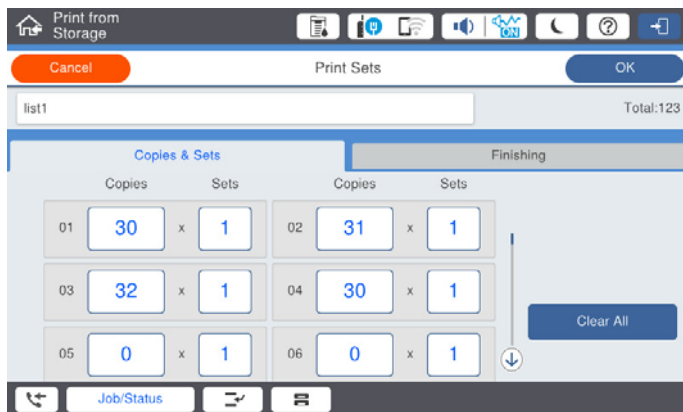

8. Na zavihku **Zaklj.**, izberite nastavitve ločilnih listov in nastavitve za izvrženje papirja.

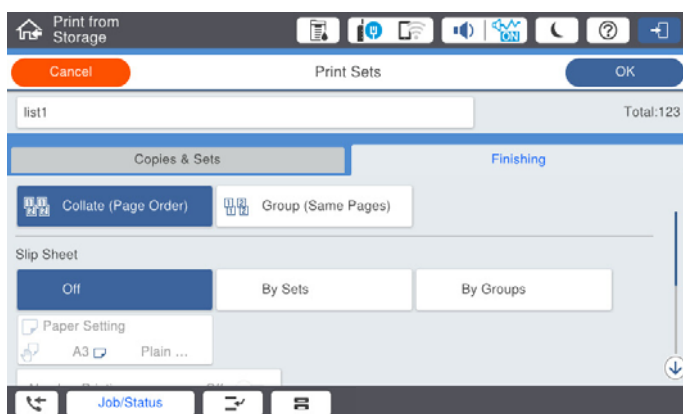

9. Za shranjevanje izberite možnost **V redu**.

Tiskanje s shranjenimi skupinami (shramba)

1. Na nadzorni plošči tiskalnika izberite **Pomnilnik**.
2. Izberite mapo z datoteko, ki jo želite natisniti, in nato še **Odpri**.
3. Izberite datoteko in nato še **Nastavitve tiskanja**.
4. Izberite zavihek **Osnovne nastavitve** in nato še **Sam.** ali **Barvno, Črno-belo**.
5. Izberite zavihek **Napredno** in nato še **Nabori natisov**.
6. Na seznamu izberite skupino, ki jo želite uporabiti, in nato še **V redu**.
Če izberete možnost **Uredi**, lahko začasno spremenite nastavitve za nabore tiskanj.
7. Po potrebi znova konfigurirajte nastavitve tiskanja.

8. Tapnite .

Urejanje skupin za shramb, shranjenih v tiskalniku

Spremenite lahko ime in nastavitve shranjene skupine.

Opomba:

Prav tako lahko uredite skupine, ki so bile shranjene za kopiranje.

1. Na nadzorni plošči tiskalnika izberite **Pomnilnik**.
2. Izberite mapo s skupino, ki jo želite urediti, in nato še **Odpri**.
3. Izberite datoteko in nato še **Nastavitve tiskanja**.
4. Izberite zavihek **Napredno** in nato še **Nabori natisov**.
5. Na seznamu izberite skupino, ki jo želite spremeniti, in nato še **Registriraj/prepiši**.
6. Po potrebi konfigurirajte te nastavitve.
 - Ime skupine
 - Kopije in nabori
Določite kopije in nabore na zavihku **Kopije in nabori**.
 - Dokončanje
Izberite nastavitve za posamezen element na zavihku **Zaklj.**
7. Za shranjevanje izberite možnost **V redu**.

Brisanje skupin za shrambo, shranjenih v tiskalniku

1. Na nadzorni plošči tiskalnika izberite **Pomnilnik**.
2. Izberite mapo s skupino, ki jo želite odstraniti, in nato še **Odpri**.
3. Izberite datoteko in nato še **Nastavitve tiskanja**.
4. Izberite zavihek **Napredno** in nato še **Nabori natisov**.
5. Na seznamu izberite skupino, ki jo želite odstraniti s seznama, in nato še **Izbriši**.

Tiskanje s shranjenimi skupinami (računalnik)

Shranjevanje skupine za tiskanje iz računalnika

1. V gonilniku tiskalnika odprite zavihek **Več možnosti**.
2. Izberite **Nabori natisov** in nato kliknite **Nastavitve**.

3. Na zaslonu Nastavitve naborov natisov nastavite posamezne elemente in nato kliknite **V redu**.

Print Sets Settings

Group (copies x sets)

01	30	x	1	02	31	x	1	03	32	x	1	04	30	x	1	05	0	x	1	06	0	x	1
07	0	x	1	08	0	x	1	09	0	x	1	10	0	x	1	11	0	x	1	12	0	x	1
13	0	x	1	14	0	x	1	15	0	x	1	16	0	x	1	17	0	x	1	18	0	x	1
19	0	x	1	20	0	x	1	21	0	x	1	22	0	x	1	23	0	x	1	24	0	x	1
25	0	x	1	26	0	x	1	27	0	x	1	28	0	x	1	29	0	x	1	30	0	x	1
31	0	x	1	32	0	x	1	33	0	x	1	34	0	x	1	35	0	x	1	36	0	x	1
37	0	x	1	38	0	x	1	39	0	x	1	40	0	x	1	41	0	x	1	42	0	x	1
43	0	x	1	44	0	x	1	45	0	x	1	46	0	x	1	47	0	x	1	48	0	x	1
49	0	x	1	50	0	x	1	51	0	x	1	52	0	x	1	53	0	x	1	54	0	x	1
55	0	x	1	56	0	x	1	57	0	x	1	58	0	x	1	59	0	x	1	60	0	x	1

Sort: Collated

Group Separator Sheet: OFF

Paper Source: Paper Tray

Numbering on Separator Sheet:

Group Shift Sort: OFF

Group Rotate Sort: OFF

OK Cancel Help

4. Po potrebi nastavite druge elemente na zavihku **Glavno**, **Zaključevanje** ali **Več možnosti** in nato kliknite **V redu**.
[“Zavihek Glavno” na strani 53](#)
[“Zavihek Zaključevanje” na strani 55](#)
[“Zavihek Več možnosti” na strani 57](#)
5. Na zavihku **Glavno** ali **Več možnosti** kliknite **Dodajte/odstranite prednastavitve** v razdelku **Prednastavitve tiskanja**.
6. Vnesite **Ime** in po potrebi še komentar.
7. Kliknite **Shrani** in nato še **Zapri**.

Tiskanje s shranjenimi skupinami (računalnik)

1. V gonilniku tiskalnika odprite zavihek **Glavno** ali **Več možnosti**.
2. V razdelku **Prednastavitve tiskanja** izberite nastavev, s katero ste shranili nastavitve za tiskanje skupine.
3. Preverite posamezne nastavitve in jih po potrebi spremenite ter nato kliknite **V redu**.
4. Kliknite **Natisni**.

Urejanje skupin, shranjenih v gonilnik tiskalnika

Spremenite lahko ime in nastavitve shranjene skupine.

1. V gonilniku tiskalnika odprite zavihek **Več možnosti**.
2. V razdelku **Prednastavitve tiskanja** izberite skupino, ki jo želite spremeniti.
3. Izberite **Nabori natisov** in nato kliknite **Nastavitve**.

4. Na zaslonu Nastavitve naborov natisov nastavite posamezne elemente in nato kliknite **V redu**.
5. Po potrebi nastavite drug element na zavihkih **Glavno**, **Zaključevanje** ali **Več možnosti**.
6. Na zavihku **Glavno** ali **Več možnosti** kliknite **Dodajte/odstranite prednastavitve** v razdelku **Prednastavitve tiskanja**.
7. Na seznamu nastavitvev izberite ime nastavitve, ki ste jo spremenili.
Če želite shraniti novo ime nastavitve, v polje **Ime** vnesite ime skupine.
8. Kliknite **Shrani** in nato še **Zapri**.

Brisanje skupin, shranjenih v gonilnik tiskalnika

1. V gonilniku tiskalnika izberite zavihek **Glavno** ali **Več možnosti**.
2. Kliknite **Dodajte/odstranite prednastavitve** .
3. Izberite nastavitvev, ki jo želite odstraniti iz razdelka **Prednastavitve tiskanja**, in kliknite **Izbriši**.
4. Kliknite **V redu**.

Vzdrževanje tiskalnika

Preverjanje stanja potrošnega materiala.	235
Izboljšanje kakovosti tiskanja, kopiranja, optičnega branja in faksiranja.	235
Varčevanje z energijo.	241
Ločena namestitvev ali odstranitev aplikacij.	241
Zamenjava vzdrževalnih valjev.	249

Preverjanje stanja potrošnega materiala

Približne ravni črnila in približno servisno dobo vzdrževalnega zaboja lahko preverite na upravljalni plošči ali računalniku.

Preverjanje ravni črnila

Tapnite  na začetnem zaslonu in izberite **Potrošni material/drugo**, da prikazete približne preostale ravni črnila.

V tem tiskalniku sta nameščeni dve črni kartuši s črnilom. Kartuši s črnilom se izmenjujeta samodejno, zato lahko nadaljujete tiskanje, če je v eni od njih zmanjkalo črnila.

Če uporabljate gonilnik tiskalnika, lahko prostor preverite tudi v računalniku. Uporabniki sistema Windows morajo namestiti aplikacijo EPSON Status Monitor 3, želijo omogočiti to funkcijo.

Opomba:

Tiskanje lahko nadaljujete, ko je prikazano sporočilo o nizki ravni črnila. Po potrebi zamenjajte kartuše s črnilom.

Preverjanje prostora, ki je na voljo v vzdrževalnem zaboju

Tapnite  na začetnem zaslonu in izberite **Potrošni material/drugo**, da prikazete približni prostor, ki je na voljo v vzdrževalnem zaboju.

Če uporabljate gonilnik tiskalnika, lahko prostor preverite tudi v računalniku. Uporabniki sistema Windows morajo namestiti aplikacijo EPSON Status Monitor 3, želijo omogočiti to funkcijo.

Povezane informacije

- ➔ [“Treba je zamenjati kartuše s črnilom” na strani 318](#)
- ➔ [“Treba je zamenjati vzdrževalno škatlico” na strani 320](#)
- ➔ [“Navodila za gonilnik tiskalnika za Windows” na strani 462](#)

Izboljšanje kakovosti tiskanja, kopiranja, optičnega branja in faksiranja

Preverjanje zamašenih šob

Če so šobe zamašene, izpisi postanejo blede, pojavijo pa se vidni pasovi ali nepričakovane barve. V primeru težav s kakovostjo tiskanja ali pri tiskanju velikih količin priporočamo, da uporabite funkcijo za preverjanje šob. Če so šobe zamašene, očistite tiskalno glavo.

Pomembno:

Med čiščenjem glave ne odpirajte pokrova kartuše s črnilom in ne izklopite tiskalnika. Če je čiščenje glave nedokončano, morda ne boste mogli tiskati.

Opomba:

- Pri čiščenju glave je porabljenega nekaj črnila, zato ga ne izvajajte, če bo črnila kmalu zmanjkalo.
- Sušenje povzroča zamašitev. Da bi preprečili izsušenost tiskalne glave, vedno izklopite tiskalnik tako, da pritisnete gumb . Ne izključite napajalnega kabla tiskalnika, dokler je tiskalnik vklopljen.

1. Na začetnem zaslonu tapnite **Nastavitve**.
2. Tapnite **Vzdržev.**
3. Tapnite **Preverite šobo tiskalne glave**.
4. Upoštevajte navodila na zaslonu, da izberete vir papirja, v katerega ste naložili navaden papir velikosti A4.
5. Upoštevajte navodila na zaslonu, da natisnete vzorec za preverjanje šob.
6. Oglejte si natisnjen vzorec in preverite, ali so šobe tiskalne glave zamašene.
Če šobe niso zamašene, tapnite **V redu**, da končate postopek.

V redu



ND



7. Če so šobe zamašene, tapnite **ND**, da očistite tiskalno glavo.
8. Po končanem čiščenju znova natisnite vzorec za preverjanje šob in se prepričajte, da šobe niso zamašene. Če so šobe še vedno zamašene, ponovite čiščenje glave in zaženite preverjanje šob.

Preprečevanje zamašitve šob

Za vklop in izklop tiskalnika vedno uporabite gumb za vklop/izklop.

Predem izključite napajalni kabel, se prepričajte, da je lučka za napajanje izklopljena.

Samo črnilo se lahko izsuši, če ni pokrito. Tako kot morate natakniti pokrovček na nalivno ali oljno pero, da se ne posuši, morate tudi ustrezno zapreti tiskalno glavo, da preprečite zasušitev črnila.

Če napajalni kabel ni priključen ali če pride do izpada električne energije med delovanjem tiskalnika, tiskalna glava morda ne bo pravilno zaprta. Če tiskalno glavo pustite v takem stanju, se lahko zasuši in povzroči zamašitev šob (izhodnih odprtin za črnilo).

V takih primerih čim prej izklopite in znova vklopite tiskalnik, da zaprete tiskalno glavo.

Čiščenje Steklo optičnega bralnika

Ko so kopije optično prebranih slik razmazane, očistite steklo optičnega bralnika.



Pozor:

Pazite, da si pri odpiranju ali zapiranju pokrova optičnega bralnika ne priprete roke ali prstov. V nasprotnem se lahko poškodujete.



Pomembno:

Za čiščenje tiskalnika nikoli ne uporabljajte alkohola ali razredčil. Te kemikalije lahko poškodujejo tiskalnik.

1. Dvignite pokrov optičnega bralnika.

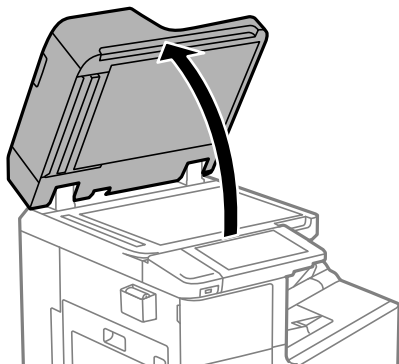

2. Vzemite krpo za čiščenje z držala za krpo za čiščenje.

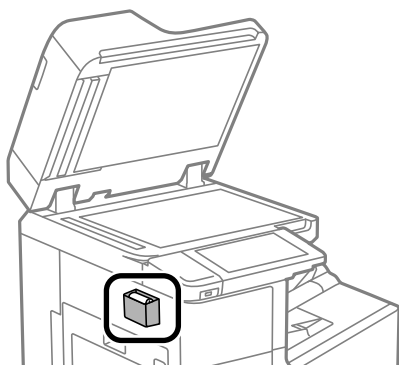

3. Za čiščenje površine steklo optičnega bralnika uporabite krpo za čiščenje.

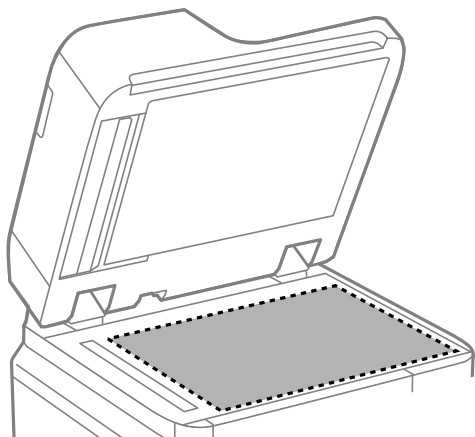

! **Pomembno:**

- Če je steklena površina umazana z maščobami ali drugimi težko odstranljivimi materiali, uporabite majhno količino čistila za stekla in mehko krpo. Obrišite vso preostalo tekočino.
- Ne pritiskajte premočno na stekleno površino.
- Pazite, da ne boste popraskali ali drugače poškodovali površine stekla. Poškodovana steklena površina lahko zmanjša kakovost optičnega branja.

4. Vrnite krpo za čiščenje na držalo za krpo za čiščenje.

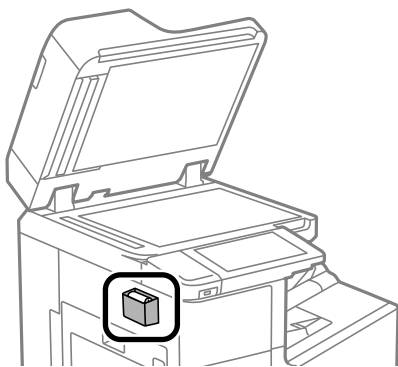

5. Zaprite pokrov optičnega bralnika.

Čiščenje samodejnega podajalnika dokumentov

Če so kopirane ali optično prebrane slike iz samodejnega podajalnika dokumentov razmazane ali opraskane ali če se izvorniki v samodejnem podajalniku dokumentov ne podajajo pravilno, očistite samodejni podajalnik dokumentov.

! **Pomembno:**

Za čiščenje tiskalnika nikoli ne uporabljajte alkohola ali razredčil. Te kemikalije lahko poškodujejo tiskalnik.

1. Dvignite pokrov samodejnega podajalnika dokumentov.

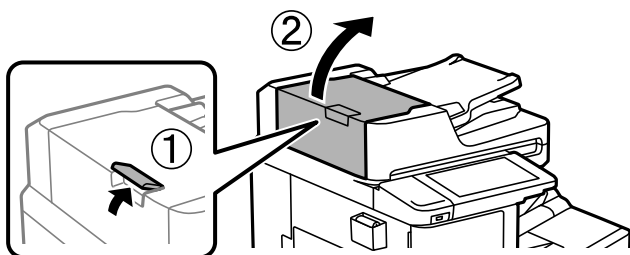

2. Valj in notranjost samodejnega podajalnika dokumentov očistite z mehko in vlažno krpo.

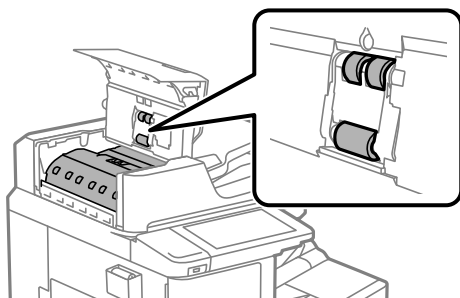

! Pomembno:

- Suha krpa lahko poškoduje površino valja.
- Samodejni podajalnik dokumentov lahko uporabljate, ko se valj posuši.

3. Zaprite pokrov samodejnega podajalnika dokumentov.
Pritisnite vzvod tako, da se zaskoči na mestu.

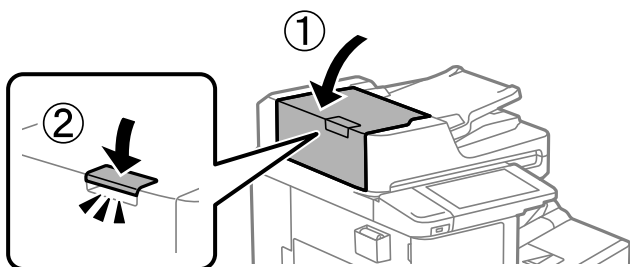

4. Dvignite pokrov optičnega bralnika.

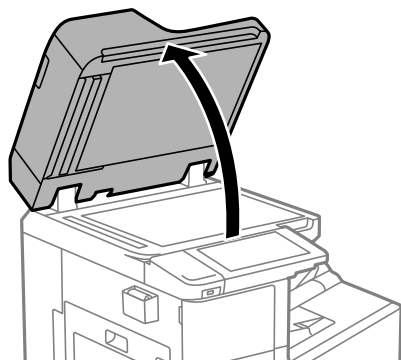

5. Vzemite krpo za čiščenje z držala za krpo za čiščenje.

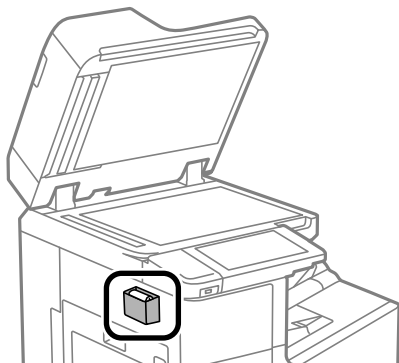

6. S krpo za čiščenje očistite del, ki je prikazan na sliki.

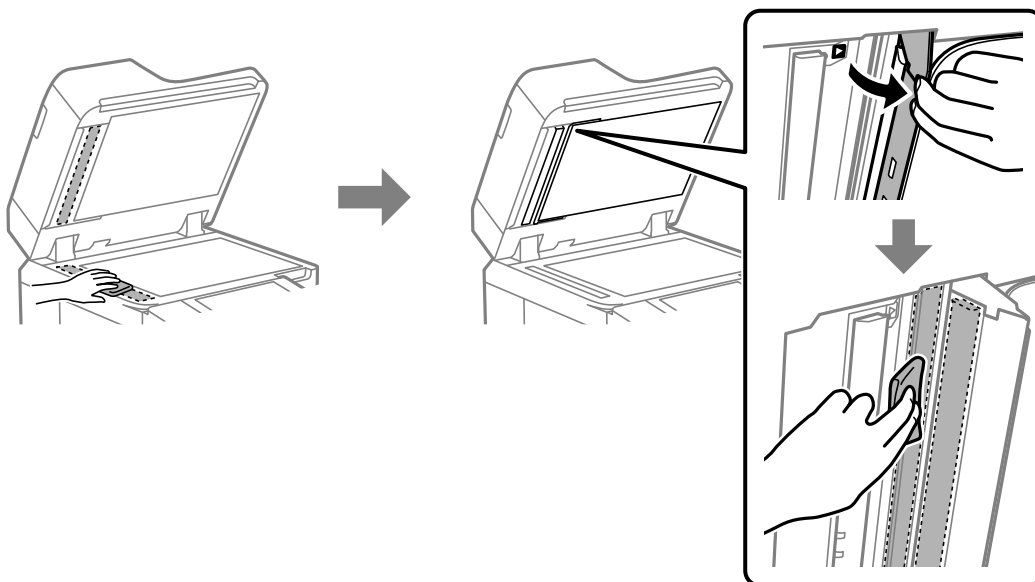

! Pomembno:

- Če je steklena površina umazana z maščobami ali drugimi težko odstranljivimi materiali, uporabite majhno količino čistila za stekla in mehko krpo. Obrišite vso preostalo tekočino.
- Ne pritiskajte premočno na stekleno površino.
- Pazite, da ne boste popraskali ali drugače poškodovali površine stekla. Poškodovana steklena površina lahko zmanjša kakovost optičnega branja.

7. Vrnite krpo za čiščenje na držalo za krpo za čiščenje.

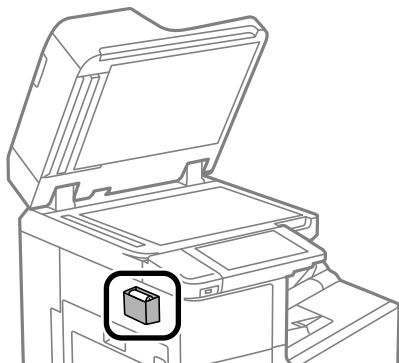

8. Zaprite pokrov optičnega bralnika.

Varčevanje z energijo

Tiskalnik preide v stanje spanja ali se samodejno izklopi, če v določenem obdobju ne izvedete nobenega dejanja. Čas, po katerem je uporabljeno upravljanje porabe energije, lahko prilagodite. Kakršno koli povečanje bo vplivalo na energijsko učinkovitost izdelka. Pred kakršnim koli spreminjanjem upoštevajte okoljske razmere.

Varčevanje z energijo (nadzorna plošča)

1. Na začetnem zaslonu izberite **Nastavitve**.
2. Izberite **Splošne nastavitve > Osnovne nastavitve**.
3. Izvedite eno od spodnjih dejanj.

Opomba:

Vaš izdelek ima morda funkcijo **Nastavitve izklopa** ali **Časovnik za samodejni izklop**, odvisno od kraja nakupa.

- Izberite **Časovnik spanja** ali **Nastavitve izklopa > Izklop ob neaktivnosti** ali **Izklop ob prekinjeni povezavi** in nato določite nastavitve.
- Izberite **Časovnik spanja** ali **Časovnik za samodejni izklop** in nato določite nastavitve.

Ločena namestitev ali odstranitev aplikacij

V računalniku vzpostavite povezavo z omrežjem in namestite najnovjšo različico programa s spletnega mesta. V računalnik se prijavite kot skrbnik. Ko vas računalnik pozove, vnesite geslo administratorskega računa.

Ločena namestitev aplikacij

Opomba:

Če aplikacijo ponovno nameščate, jo morate najprej odstraniti.

1. Prepričajte se, da sta tiskalnik in računalnik na voljo za komunikacijo ter da ima tiskalnik vzpostavljeno povezavo z internetom.
2. Zaženite EPSON Software Updater.

Posnetek zaslona je primer iz sistema Windows.

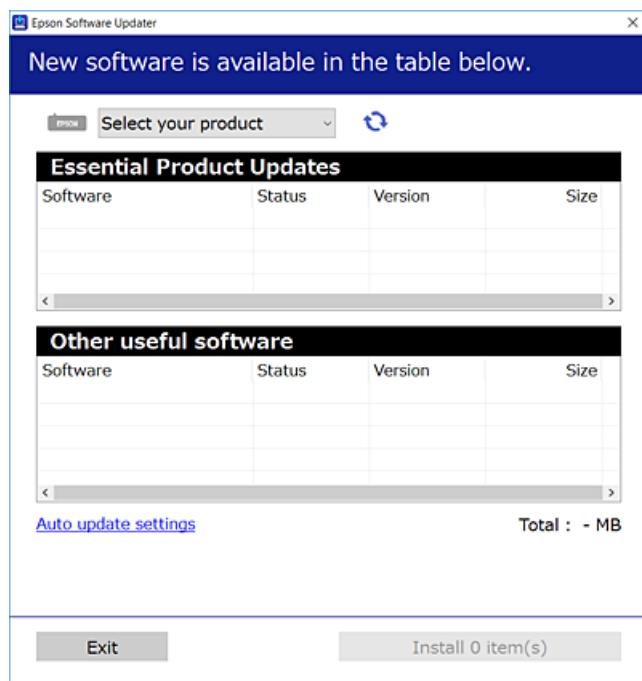

3. V sistemu Windows izberite tiskalnik in kliknite , da preverite, ali so na voljo najnovejše različice programov.
4. Izberite elemente, ki jih želite namestiti ali posodobiti, in nato kliknite gumb za namestitev.



Pomembno:

Tiskalnika ne izklopite ali izključite, dokler se posodobitev ne dokonča. V nasprotnem primeru lahko povzročite nepravilno delovanje tiskalnika.

Opomba:

- Najnovejše različice programov lahko prenesete s spletnega mesta družbe Epson.
<http://www.epson.com>
- Če uporabljate operacijski sistem Windows Server, ne morete uporabljati programa Epson Software Updater. Najnovejše različice programov prenesite s spletnega mesta družbe Epson.

Povezane informacije

- ➔ “Aplikacija za posodobitev programske opreme in vdelane programske opreme (Epson Software Updater)” na strani 472
- ➔ “Odstranjevanje programov” na strani 245

Preverjanje, ali je nameščen originalni gonilnik za tiskalnik Epson — Windows

Z enim od naslednjih dveh načinov lahko preverite, ali je v vašem računalniku nameščen originalni gonilnik za tiskalnik Epson.

Izberite **Nadzorna plošča > Ogled naprav in tiskalnikov (Tiskalniki, Tiskalniki in faksi)** in nato storite naslednje, da se odpre okno z lastnostmi tiskalnega strežnika.

- Windows Windows 10/Windows 8.1/Windows 8/Windows 7/Windows Server 2019/Windows Server 2016/Windows Server 2012 R2/Windows Server 2012/Windows Server 2008 R2

Kliknite ikono tiskalnika in nato na vrhu okna kliknite **Lastnosti tiskalnega strežnika**.

- Windows Vista/Windows Server 2008

Z desno tipko miške kliknite mapo **Tiskalniki** in nato **Zaženi kot skrbnik > Lastnosti strežnika**.

- Windows XP/Windows Server 2003 R2/Windows Server 2003

V meniju **Datoteka** izberite **Lastnosti strežnika**.

Kliknite zavihek **Gonilnik**. Če je na seznamu prikazano ime vašega tiskalnika, je originalni gonilnik za tiskalnik Epson nameščen v vašem računalniku.

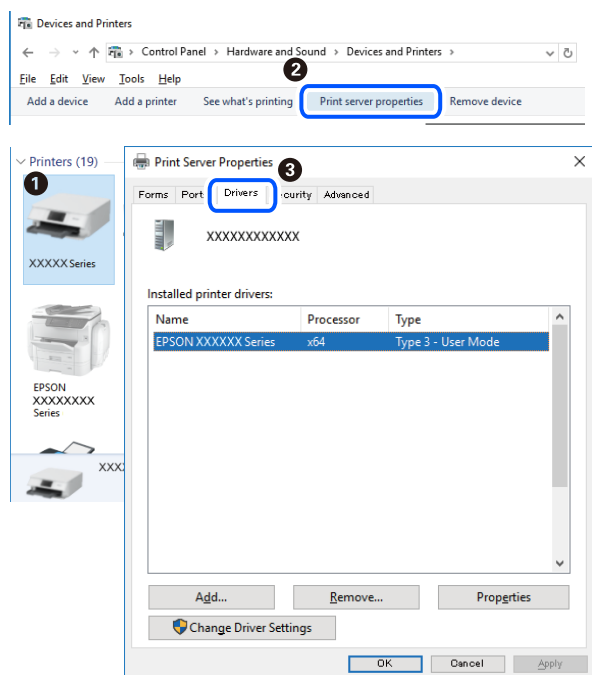

Povezane informacije

➔ [“Ločena namestitev aplikacij” na strani 241](#)

Preverjanje, ali je nameščen originalni gonilnik za tiskalnik Epson — Mac OS

Z enim od naslednjih dveh načinov lahko preverite, ali je v vašem računalniku nameščen originalni gonilnik za tiskalnik Epson.

Izberite **System Preferences** v meniju Apple > **Printers & Scanners** (ali **Print & Scan**, **Print & Fax**) in nato izberite tiskalnik. Kliknite **Options & Supplies** in če sta v oknu prikazana zavihka **Options** in **Utility**, je originalni gonilnik za tiskalnik Epson nameščen v vašem računalniku.

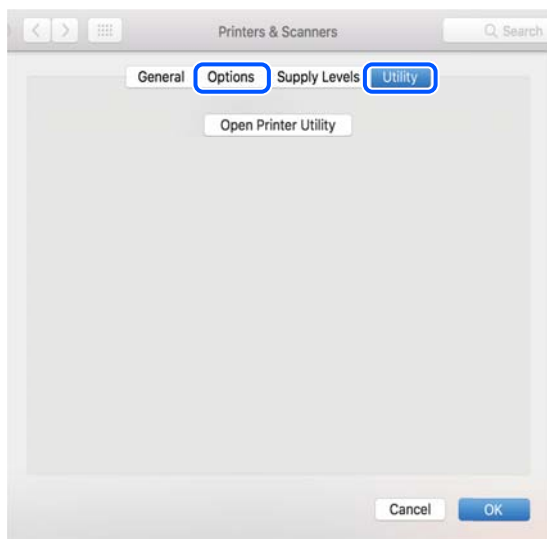

Povezane informacije

➔ [“Ločena namestitvev aplikacij” na strani 241](#)

Nameščanje gonilnika tiskalnika PostScript

Nameščanje gonilnika tiskalnika PostScript — Windows

1. Izberite eno od naslednjih možnosti za zagon namestitve.
 - Uporabite disk s programsko opremo, ki je bil priložen tiskalniku.**

Vstavite disk s programsko opremo v računalnik, poiščite naslednjo pot mape in zaženite SETUP64.EXE (ali SETUP.EXE).

Driver\PostScript\WINX64 (ali WINX86)\SETUP\SETUP64.EXE (ali SETUP.EXE)
 - Prenesite s spletnega mesta družbe.**

Obiščite stran tiskalnika s tega spletnega mesta, prenesite gonilnik tiskalnika PostScript in nato zaženite izvedljivo datoteko.

<http://www.epson.eu/Support> (Evropa)

<http://support.epson.net/> (izven Evrope)
2. Izberite tiskalnik.
3. Upoštevajte navodila na zaslonu.
4. Izberite način povezave v razdelku omrežne povezave ali povezave USB.
 - Za omrežno povezavo.**

Prikazan je seznam tiskalnikov, ki so na voljo v istem omrežju.

Izberite nabiralnik, ki ga želite uporabiti.

Za povezavo USB.

Sledite navodilom na zaslonu za vzpostavljanje povezave med tiskalnikom in računalnikom.

5. Sledite navodilom na zaslonu za namestitev gonilnika tiskalnika PostScript.

Nameščanje gonilnika tiskalnika PostScript — Mac OS

Prenesite gonilnik tiskalnika iz spletnega mesta Epson za podporo in ga namestite.

<http://www.epson.eu/Support> (Evropa)

<http://support.epson.net/> (izven Evrope)

Pri namestitvi gonilnika tiskalnika boste potrebovali IP-naslov tiskalnika.

Izberite ikono omrežja na začetnem zaslonu tiskalnika in nato izberite aktivni način povezave, da potrdite naslov IP tiskalnika.

Dodajanje tiskalnika (samo v sistemu Mac OS)

1. Izberite **Prednostne nastavitve sistema** v meniju Apple > **Tiskalniki in bralniki** (ali **Tiskanje in branje, Tiskanje in faks**).
2. Kliknite **+** in nato izberite **Dodaj drug tiskalnik ali bralnik**.
3. Izberite svoj tiskalnik in nato izberite tiskalnik v polju **Uporabi**.
4. Kliknite **Dodaj**.

Opomba:

- Če vaš tiskalnik ni naveden, preverite, ali je pravilno priključen na računalnik in ali je vklopljen.
- Pri povezavi prek USB, naslova IP ali protokola Bonjour ročno nastavite dodatno kasetno enoto za papir, ko dodate tiskalnik.

Odstranjevanje programov

V računalnik se prijavite kot skrbnik. Ko vas računalnik pozove, vnesite geslo skrbniškega računa.

Odstranjevanje aplikacij — Windows

1. Pritisnite gumb , da izklopite tiskalnik.
2. Zaprite vse zagnane programe.
3. Odprite **Nadzorna plošča**:
 - Windows 10/Windows Server 2019/Windows Server 2016
Kliknite gumb »Start« in izberite **Sistem Windows > Nadzorna plošča**.
 - Windows 8.1/Windows 8/Windows Server 2012 R2/Windows Server 2012
Izberite **Namizje > Nastavitve > Nadzorna plošča**.

- Windows 7/Windows Vista/Windows XP/Windows Server 2008 R2/Windows Server 2008/Windows Server 2003 R2/Windows Server 2003

Kliknite gumb »Start« in izberite **Nadzorna plošča**.

4. Odprite **Odstranitev programa** (ali **Dodaj ali odstrani programe**):

- Windows 10/Windows 8.1/Windows 8/Windows 7/Windows Vista/Windows Server 2019/Windows Server 2016/Windows Server 2012 R2/Windows Server 2012/Windows Server 2008 R2/Windows Server 2008

Izberite **Odstranitev programa** v **Programi**.

- Windows XP/Windows Server 2003 R2/Windows Server 2003

Kliknite **Dodaj ali odstrani programe**.

5. Izberite program, ki ga želite odstraniti.

Gonilnika tiskalnika ne morete odstraniti, če so v njem kakršna koli tiskalna opravila. Pred odstranjevanjem programa izbrišite opravila ali počakajte, da jih tiskalnik natisne.

6. Odstranite program:

- Windows 10/Windows 8.1/Windows 8/Windows 7/Windows Vista/Windows Server 2019/Windows Server 2016/Windows Server 2012 R2/Windows Server 2012/Windows Server 2008 R2/Windows Server 2008

Kliknite **Odstrani/spremeni** ali **Odstrani**.

- Windows XP/Windows Server 2003 R2/Windows Server 2003

Kliknite **Spremeni/odstrani** ali **Odstrani**.

Opomba:

Če se vam prikaže Nadzor uporabniškega računa, kliknite Naprej.

7. Upoštevajte navodila na zaslonu.

Odstranjevanje aplikacij — Mac OS

1. Prenesite Uninstaller s programom EPSON Software Updater.

Ko program Uninstaller prenesete v svoj računalnik, ga ni treba ponovno prenesti vsakokrat, ko odstranite program.

2. Pritisnite gumb , da izklopite tiskalnik.

3. Če želite odstraniti gonilnik tiskalnika ali gonilnik PC-FAX, v meniju Apple izberite **Sistemske nastavitve** > **Tiskalniki in optični bralniki** (ali **Tiskanje in optično branje, Tiskanje in faksiranje**) in nato odstranite tiskalnik s seznama omogočenih tiskalnikov.

4. Zaprite vse zagnane programe.

5. Izberite **Pojdi** > **Programi** > **Epson Software** > **Uninstaller**.

6. Izberite program, ki ga želite odstraniti, in kliknite **Uninstall**.



Pomembno:

Uninstaller odstrani vse gonilnike za brizgalne tiskalnike Epson iz računalnika. Če uporabljate več brizgalnih tiskalnikov Epson in želite samo izbrisati nekatere gonilnike, jih najprej izbrišite in nato znova namestite potrebni gonilnik tiskalnika.

Opomba:

*Če programa, ki ga želite odstraniti, ne najdete na seznamu programov, ga ne boste mogli odstraniti s programom Uninstaller. V tem primeru izberite **Pojdi > Programi > Epson Software**, izberite program, ki ga želite odstraniti, in ga povlecite na ikono koša.*

Povezane informacije

➔ “Aplikacija za posodobitev programske opreme in vdelane programske opreme (Epson Software Updater)” na strani 472

Posodabljanje programov in vdelane programske opreme

S posodobitvijo programov in vdelane programske opreme boste morda lahko odpravili nekatere težave in izboljšali ali dodali funkcije. Pazite, da boste uporabili najnovejšo različico programov ali vdelane programske opreme.

Pri uporabi naslednjih funkcij v računalniku, ki zahtevajo geslo, se prepričajte, da uporabljate kombinacijo najnovejše vdelane programske opreme in programske opreme, vključno z gonilnikom tiskalnika.

- Registracija in uporaba uporabniškega računa za funkcijo nadzora dostopa
- Confidential Job**
- Dostop do funkcije **Shranite v pomnilnik** v računalniku

1. Prepričajte se, da sta tiskalnik in računalnik povezana ter da je računalnik povezan z internetom.
2. Zaženite EPSON Software Updater in posodobite programe ali vdelano programsko opremo.



Pomembno:

Računalnika ali tiskalnika ne izklopite, dokler posodobitev ne bo dokončana, saj lahko v nasprotnem primeru povzročite okvaro tiskalnika.

Opomba:

Če na seznamu ne najdete programa, ki ga želite posodobiti, tega ne boste mogli storiti z EPSON Software Updater. Preverite, ali so najnovejše različice programov na Epsonovi spletni strani.

<http://www.epson.com>

Povezane informacije

- ➔ “Ne morem natisniti opravil, če je nastavljeno geslo, saj uporabljam staro različico vdelane programske opreme.” na strani 260
- ➔ “Aplikacija za posodobitev programske opreme in vdelane programske opreme (Epson Software Updater)” na strani 472

Samodejno posodabljanje vdelane programske opreme tiskalnika

Za vdelano programsko opremo lahko izberete možnost samodejnega posodabljanja, ko je tiskalnik povezan z internetom.

Če je omogočen skrbniški zaklep, lahko to funkcijo uporablja samo skrbnik. Za pomoč se obrnite na skrbnika svojega tiskalnika.

1. Na nadzorni plošči tiskalnika izberite **Nastavitve**.
2. Izberite **Splošne nastavitve > Skrbništvo sistema > Posodobitev vdelane programske opreme..**
3. Izberite **Samodejna posodobitev vdelane programske opreme**, da prikažete zaslon z nastavitvami.
4. Izberite **Samodejna posodobitev vdelane programske opreme**, da omogočite to funkcijo.
Na potrditvenem zaslonu izberite **Strinjam se**, da se vrnete nazaj na zaslon z nastavitvami.
5. Nastavite datum in čas posodobitve ter izberite **Nadaljuj**.

Opomba:

Izberete lahko več dni v tednu, ne morete pa določiti časa za posamezne dneve v tednu.

Nastavitev je dokončana, če je bila potrjena povezava s strežnikom.



Pomembno:

- Tiskalnika ne izklopite ali izključite, dokler se posodobitev ne dokonča. Ko naslednjič vklopite tiskalnik, bo na zaslonu LCD morda prikazan »Recovery Mode«, vi pa ne boste mogli upravljati tiskalnika.
- Če je prikazan »Recovery Mode«, upoštevajte spodnja navodila za ponovno posodobitev vdelane programske opreme.
 1. S kablom USB priključite tiskalnik na računalnik. (V obnovitvenem načinu ni mogoče izvesti posodobitev prek omrežja.)
 2. Prenesite najnovjšo različico vdelane programske opreme s spletnega mesta družbe Epson in zaženite posodobitev. Več podrobnosti izveste v razdelku »Način posodobitve« na strani za prenos.

Opomba:

V orodju Web Config lahko izberete možnost samodejnega posodabljanja vdelane programske opreme. Izberite zavihek **Device Management > Samodejna posodobitev vdelane programske opreme**, omogočite nastavitve in nato nastavite dan v tednu ter uro.

Posodobitev vdelane programske opreme z aplikacijo Web Config

Če lahko tiskalnik vzpostavi povezavo z internetom, lahko vdelano programsko opremo posodobite v aplikaciji Web Config.

1. Odprite Web Config in izberite zavihek **Device Management > Firmware Update**.
2. Kliknite **Start** in upoštevajte navodila na zaslonu.

Prikaže se pogovorno okno za izbiro vdelane programske opreme, v katerem so prikazane informacije o vdelani programski opremi, če je na voljo posodobljena vdelana programska oprema.

Opomba:

Vdelano programsko opremo lahko posodobite tudi z aplikacijo Epson Device Admin. Informacije o vdelani programski opremi si lahko ogledate na seznamu naprav. Ta možnost je uporabna, če želite posodobiti vdelano programsko opremo v več napravah. Dodatne podrobnosti najdete v priročniku ali pomoči za Epson Device Admin.

Povezane informacije

➔ [“Program za konfiguriranje postopkov tiskalnika \(Web Config\)” na strani 470](#)

Posodabljanje vdelane programske opreme brez internetne povezave

Vdelano programsko opremo naprave lahko v računalnik prenesete z Epsonovega spletnega mesta. Nato povežite napravo z računalnikom prek kabla USB in posodobite vdelano programsko opremo. Če posodobitev prek omrežja ni mogoča, upoštevajte ta navodila.

1. Odprite Epsonovo spletno mesto in prenesite vdelano programsko opremo.
2. Računalnik s preneseno vdelano programsko opremo povežite s tiskalnikom prek kabla USB.
3. Dvokliknite izvedljivo datoteko .exe.
Epson Firmware Updater se zažene.
4. Upoštevajte navodila na zaslonu.

Zamenjava vzdrževalnih valjev

Oglejte si ločilni list, ki je v kartonasti škatli vzdrževalnega valja, na katerem so navodila za zamenjavo vzdrževalnih valjev.

Povezane informacije

➔ [“Koda Vzdrževalni valji” na strani 461](#)

Odpravljanje težav

Tiskalnik ne deluje po pričakovanjih.	251
Na zaslonu LCD je prikazano sporočilo.	315
Papir se zatakne.	317
Treba je zamenjati kartuše s črnilom.	318
Treba je zamenjati vzdrževalno škatlico.	320
Slaba kakovost tiskanja, kopiranja, optičnega branja in faksiranja.	321
Težave ni mogoče odpraviti kljub preizkušanju vseh mogočih rešitev.	338

Tiskalnik ne deluje po pričakovanjih

Tiskalnik se ne vklopi ali izklopi

Tiskalnik se ne vklopi

Vzroki za to težavo so lahko naslednji.

■ Napajalni kabel ni pravilno priključen v električno vtičnico.

Rešitve

Preverite, ali je napajalni kabel čvrsto priključen.

■ Gumba niste pridržali dovolj dolgo.



Rešitve

Držite gumb  malce dlje.

Tiskalnik se ne izklopi

■ Gumba niste pridržali dovolj dolgo.

Rešitve

Držite gumb  malce dlje. Če se tiskalnik še vedno ne izklopi, odklopite napajalni kabel iz vtičnice. Da preprečite izsuševanje tiskalne glave, vklopite tiskalnik nazaj in ga nato izklopite z gumbom .

Tiskalnik se med uporabo ugasne

■ Aktivirana je bila funkcija nadtokovne zaščite.

Rešitve

Odklopite in znova priključite napajalni kabel in nato znova vključite tiskalnik. Če težave ni mogoče odpraviti, se obrnite na Epson za podporo.

Podajanje ali izmet papirja ni pravilen

Papir se ne podaja

Vzroki za to težavo so lahko naslednji.

■ Mesto namestitve ni primerno.

Rešitve

Tiskalnik namestite na ravno površino in delajte v priporočenih okoljskih pogojih.

➔ [“Specifikacije delovnega okolja” na strani 516](#)

■ Uporablja se nepodprta vrsta papirja.

Rešitve

Uporabljajte papir, ki ga ta tiskalnik podpira.

➔ [“Papir, ki je na voljo, in njegove zmogljivosti” na strani 456](#)

➔ [“Vrste papirja, ki niso na voljo” na strani 459](#)

■ Neustrezno delo s papirjem.

Rešitve

Upoštevajte opozorila glede dela s papirjem.

➔ [“Opozorila pri delu s papirjem” na strani 38](#)

■ V tiskalnik je vstavljenih preveč listov papirja.

Rešitve

Ne nalagajte več kot največje število listov, določeno za papir. Navadnega papirja ne vložite nad linijo, ki jo označuje trikotni simbol na vodilu robov.

➔ [“Papir, ki je na voljo, in njegove zmogljivosti” na strani 456](#)

■ Nastavitve papirja v tiskalniku niso pravilne.

Rešitve

Prepričajte se, da velikost in vrsta papirja ustrezata dejanski velikosti in vrsti papirja, vstavljenega v tiskalnik.

➔ [“Nastavitve velikosti in vrste papirja” na strani 38](#)

Papir se podaja poševno

Vzroki za to težavo so lahko naslednji.

■ Mesto namestitve ni primerno.

Rešitve

Tiskalnik namestite na ravno površino in delajte v priporočenih okoljskih pogojih.

➔ [“Specifikacije delovnega okolja” na strani 516](#)

■ Uporablja se nepodprta vrsta papirja.

Rešitve

Uporabljajte papir, ki ga ta tiskalnik podpira.

➔ [“Papir, ki je na voljo, in njegove zmogljivosti” na strani 456](#)

➔ [“Vrste papirja, ki niso na voljo” na strani 459](#)

■ Neustrezno delo s papirjem.

Rešitve

Upoštevajte opozorila glede dela s papirjem.

➔ [“Opozorila pri delu s papirjem” na strani 38](#)

■ Papir ni pravilno vstavljen.

Rešitve

Papir vstavite obrnjen v pravilno smer in vodilo za rob premaknite do roba papirja.

➔ [“Nalaganje papirja” na strani 40](#)

■ V tiskalnik je vstavljenih preveč listov papirja.

Rešitve

Ne nalagajte več kot največje število listov, določeno za papir. Navadnega papirja ne vložite nad linijo, ki jo označuje trikotni simbol na vodilu robov.

➔ [“Papir, ki je na voljo, in njegove zmogljivosti” na strani 456](#)

■ Nastavitve papirja v tiskalniku niso pravilne.

Rešitve

Prepričajte se, da velikost in vrsta papirja ustrezata dejanski velikosti in vrsti papirja, vstavljenega v tiskalnik.

➔ [“Nastavitve velikosti in vrste papirja” na strani 38](#)

Hkrati je podanih več listov papirja

Vzroki za to težavo so lahko naslednji.

■ Mesto namestitve ni primerno.

Rešitve

Tiskalnik namestite na ravno površino in delajte v priporočenih okoljskih pogojih.

➔ [“Specifikacije delovnega okolja” na strani 516](#)

■ **Uporablja se nepodprta vrsta papirja.**

Rešitve

Uporablajte papir, ki ga ta tiskalnik podpira.

➔ [“Papir, ki je na voljo, in njegove zmogljivosti” na strani 456](#)

➔ [“Vrste papirja, ki niso na voljo” na strani 459](#)

■ **Neustrezno delo s papirjem.**

Rešitve

Upoštevajte opozorila glede dela s papirjem.

➔ [“Opozorila pri delu s papirjem” na strani 38](#)

■ **Papir je vlažen.**

Rešitve

Vstavite nov papir.

■ **Zaradi statične elektrike so zlepljeni listi papirja.**

Rešitve

Prevetrite papir, preden ga vstavite. Če papirja še vedno ni mogoče podajati, vstavljajte po en list hkrati.

■ **V tiskalnik je vstavljenih preveč listov papirja.**

Rešitve

Ne nalagajte več kot največje število listov, določeno za papir. Navadnega papirja ne vložite nad linijo, ki jo označuje trikotni simbol na vodilu robov.

➔ [“Papir, ki je na voljo, in njegove zmogljivosti” na strani 456](#)

■ **Nastavitve papirja v tiskalniku niso pravilne.**

Rešitve

Prepričajte se, da velikost in vrsta papirja ustrezata dejanski velikosti in vrsti papirja, vstavljenega v tiskalnik.

➔ [“Nastavitve velikosti in vrste papirja” na strani 38](#)

Napaka, ker ni papirja

■ **Papir je naložen na sredino pladnja za papir.**

Rešitve

Če se prikaže sporočilo o napaki, da ni papirja, čeprav je papir naložen na pladnju za papir, znova naložite papir na sredino pladnja za papir.

Izvirnik ni podan v ADF

Vzroki za to težavo so lahko naslednji.

■ Uporabljeni so izvirniki, ki jih ADF ne podpira.

Rešitve

Uporabljajte izvirnike, ki jih samodejni podajalnik papirja podpira.

➔ [“Tehnični podatki za samodejni podajalnik papirja” na strani 507](#)

■ Izvirniki niso pravilno naloženi.

Rešitve

Naložite izvirnike v pravilno smer in poravnajte vodila robov ADF ob robove izvirnikov.

■ V ADF je naloženih preveč izvirnikov.

Rešitve

Izvirnikov ne naložite nad črto, označeno s simbolom trikotnika na ADF.

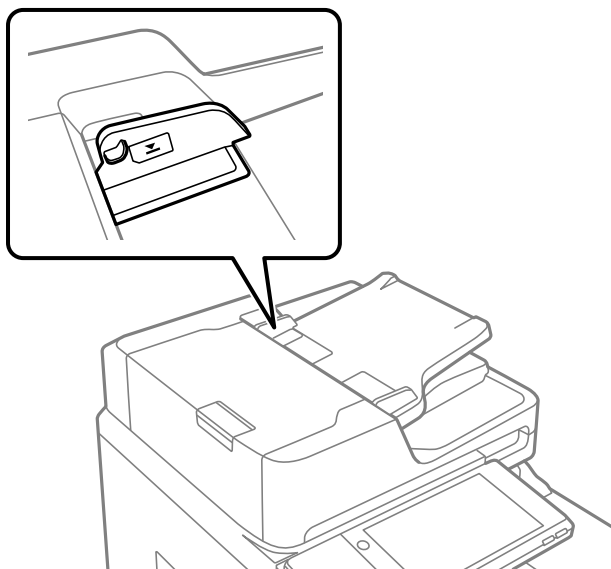

■ Izvirnik zdrsne, če se je na valju nabral papirnat prah.

Rešitve

Očistite notranjost samodejnega podajalnika papirja.

➔ [“Čiščenje samodejnega podajalnika dokumentov” na strani 238](#)

■ Izvirniki niso zaznani.

Rešitve

Na zaslonu za kopiranje, optično branje ali pošiljanje faksov preverite, ali je prikazana ikona ADF. Če ni prikazana, ponovno naložite izvirnike.

Ni mogoče tiskati

Tiskanje ni mogoče v sistemu Windows

Prepričajte se, da sta računalnik in tiskalnik pravilno povezana.

Vzrok in rešitev težave se razlikujeta glede na to, ali sta napravi med seboj povezani.

Preverjanje stanja povezave

S pripomočkom EPSON Status Monitor 3 preverite stanje povezave računalnika in tiskalnika.

Če želite omogočiti to funkcijo, morate namestiti aplikacijo EPSON Status Monitor 3. Prenesete jo lahko s spletnega mesta družbe Epson.

1. Odprite gonilnik tiskalnika.

- Windows 10/Windows Server 2019/Windows Server 2016

Kliknite gumb »Start« in izberite **Sistemska orodja > Nadzorna plošča > Ogled naprav in tiskalnikov** v razdelku **Strojna oprema in zvok**. Z desno tipko miške kliknite svoj tiskalnik ali ga pritisnite in pridržite ter izberite **Nastavitve tiskanja**.

- Windows 8.1/Windows 8/Windows Server 2012 R2/Windows Server 2012

Izberite **Namizje > Nastavitve > Nadzorna plošča > Ogled naprav in tiskalnikov** in **Strojna oprema in zvok**. Z desno tipko miške kliknite svoj tiskalnik ali ga pritisnite in pridržite ter izberite **Nastavitve tiskanja**.

- Windows 7/Windows Server 2008 R2

Kliknite gumb »Start«, izberite **Nadzorna plošča > Ogled naprav in tiskalnikov** in **Strojna oprema in zvok**. Z desno tipko miško kliknite svoj tiskalnik in izberite **Nastavitve tiskanja**.

2. Kliknite zavihek **Vzdrževanje**.

3. Kliknite **EPSON Status Monitor 3**.

Če so prikazane ravni preostalega črnila, je povezava med računalnikom in tiskalnikom uspešno vzpostavljena.

Preverite naslednje, če povezava ni bila vzpostavljena.

- Tiskalnika ni mogoče prepoznati prek povezave z omrežjem

“[Povezave z omrežjem ni mogoče vzpostaviti](#)” na strani 256

- Tiskalnika ni mogoče prepoznati prek povezave USB

“[Povezave s tiskalnikom prek kabla USB ni mogoče vzpostaviti \(Windows\)](#)” na strani 259

Preverite naslednje, če je bila povezava vzpostavljena.

- Tiskalnik je bil zaznan, vendar tiskanje ni mogoče.

“[Tiskanje ni mogoče, čeprav je povezava vzpostavljena pravilno \(Windows\)](#)” na strani 260

Povezave z omrežjem ni mogoče vzpostaviti

Ta težava se lahko pojavi zaradi naslednjih vzrokov.

Nekaj je narobe z omrežnimi napravami pri povezavi Wi-Fi.

Rešitve

Izklopite naprave, v katerih želite vzpostaviti povezavo z omrežjem. Počakajte približno 10 sekund in nato vklopite naprave v tem vrstnem redu: brezžični usmerjevalnik, računalnik ali pametna naprava in tiskalnik. Tiskalnik in računalnik ali pametno napravo premaknite bližje brezžičnemu usmerjevalniku, da omogočite boljšo radijsko komunikacijo, in nato poskusite znova konfigurirati nastavitve omrežja.

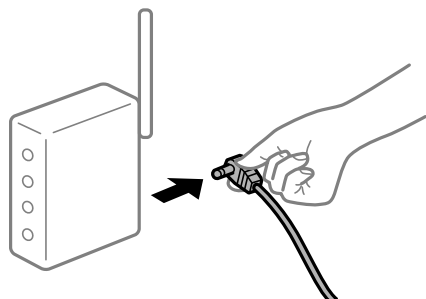

Naprave ne morejo prejemati signalov iz brezžičnega usmerjevalnika, ker so preveč oddaljene.

Rešitve

Ko računalnik ali pametno napravo in tiskalnik pomaknete bližje brezžičnemu usmerjevalniku, izklopite brezžični usmerjevalnik in ga nato ponovno vklopite.

Če ste zamenjali brezžični usmerjevalnik in se nastavitve ne ujemajo z novim usmerjevalnikom.

Rešitve

Znova konfigurirajte nastavitve povezave, tako da se ujemajo z novim brezžičnim usmerjevalnikom.

➔ [“Pri zamenjavi brezžičnega usmerjevalnika” na strani 342](#)

Omrežji (SSID), povezani z računalnikom ali pametno napravo in računalnikom, se razlikujeta.

Rešitve

Če hkrati uporabljate več brezžičnih usmerjevalnikov ali ima brezžični usmerjevalnik več SSID-jev in naprav, povezanih z različnimi SSID-ji, povezave z brezžičnim omrežjem ni mogoče vzpostaviti.

V računalniku ali pametni napravi vzpostavite povezavo z istim omrežjem (SSID) kot v tiskalniku.

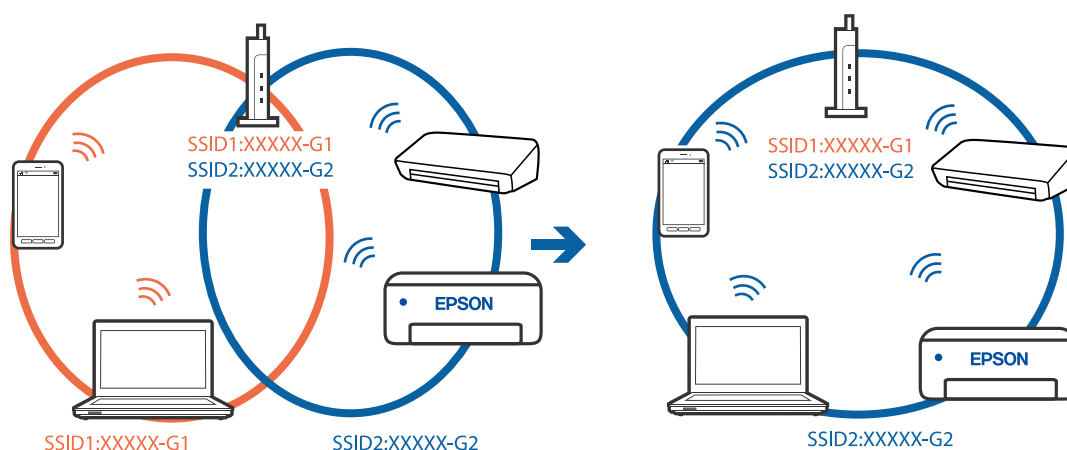

V brezžičnem usmerjevalniku je na voljo funkcija za ločevanje zasebnosti.

Rešitve

V večini brezžičnih usmerjevalnikov je na voljo funkcija ločevalnika, ki preprečuje komunikacijo med napravami v omrežjih z istim SSID-jem. Če komunikacija med tiskalnikom in računalnikom ali pametno napravo ni mogoča, tudi če imajo vzpostavljeno povezavo z istim omrežjem, onemogočite funkcijo ločevalnika v brezžičnem usmerjevalniku. Podrobnosti najdete v priročniku, priloženem brezžičnemu usmerjevalniku.

Naslov IP ni pravilno dodeljen.

Rešitve

Če je tiskalniku dodeljen naslov IP 169.254.XXX.XXX in če je maska podomrežja 255.255.0.0, naslov IP morda ni pravilno dodeljen.

Izberite **Nastavitve > Splošne nastavitve > Nastavitve omrežja > Napredno** na nadzorni plošči tiskalnika in nato preverite naslov IP ter masko podomrežja, ki sta dodeljena tiskalniku.

Znova zaženite brezžični usmerjevalnik ali ponastavite nastavitve omrežja za tiskalnik.

➔ [“Vnovično nastavljanje omrežne povezave” na strani 342](#)

Prišlo je do težave z nastavitvami omrežja v računalniku.

Rešitve

V računalniku poskusite obiskati poljubno spletno mesto, da preverite, ali so nastavitve omrežja v računalniku pravilne. Če ne morete obiskati nobenega spletnega mesta, do težave prihaja v računalniku.

Preverite omrežno povezavo računalnika. Podrobnosti najdete v dokumentaciji, priloženi računalniku.

Tiskalnik je povezan z ethernetnim kablom v napravah, ki podpirajo IEEE 802.3az (energijsko učinkovit ethernet).

Rešitve

Če ste tiskalnik povezali z ethernetnim kablom v napravah, ki podpirajo standard IEEE 802.3az (energijsko učinkovit ethernet), se lahko pojavijo naslednje težave, ki so odvisne od uporabljenega zvezdišča ali usmerjevalnika.

- Povezava je nestabilna, povezava s tiskalnikom se stalno prekinja.
- Povezave s tiskalnikom ni mogoče vzpostaviti.
- Hitrost komunikacije je počasna.

Upoštevajte naslednja navodila za onemogočanje standarda IEEE 802.3az za tiskalnik in nato znova vzpostavite povezavo.

1. Odstranite ethernetni kabel, ki je priključen v računalnik in tiskalnik.
2. Če je za računalnik omogočen standard IEEE 802.3az, ga onemogočite. Podrobnosti najdete v dokumentaciji, priloženi računalniku.
3. Računalnik in tiskalnik priključite neposredno z ethernetnim kablom.
4. V tiskalniku natisnite poročilo o omrežni povezavi.

[“Tiskanje poročila o omrežni povezavi” na strani 359](#)

5. V poročilu o omrežni povezavi preverite naslov IP tiskalnika.
6. V računalniku zaženite Web Config.
Zaženite spletni brskalnik in vnesite naslov IP tiskalnika.
[“Zagon programa Web Config v spletnem brskalniku” na strani 470](#)
7. Izberite zavihek **Network Settings > Wired LAN**.
8. Izberite **OFF** za **IEEE 802.3az**.
9. Kliknite **Next**.
10. Kliknite **OK**.
11. Odstranite ethernetni kabel, ki je priključen v računalnik in tiskalnik.
12. Če ste v 2. koraku za računalnik onemogočili standard IEEE 802.3az, ga omogočite.
13. Priključite ethernetne kable, ki ste jih odstranili v 1. koraku, v računalnik in tiskalnik.
Če se težava še vedno ponavlja, je vzrok morda v drugih napravah in ne v tiskalniku.

Povezave s tiskalnikom prek kabla USB ni mogoče vzpostaviti (Windows)

Vzroki za to težavo so lahko naslednji.

■ Kabel USB ni pravilno priključen v električno vtičnico.

Rešitve

Čvrsto priključite kabel USB na tiskalnik in računalnik.

■ Prišlo je do težave z zvezdiščem USB.

Rešitve

Če uporabljate zvezdišče USB, poskusite tiskalnik priključiti neposredno na računalnik.

■ Prišlo je do težave s kablom USB ali vhodom USB.

Rešitve

Če kabla USB ni mogoče prepoznati, zamenjajte vrata ali kabel USB.

■ Tiskalnik je priključen na vrata SuperSpeed USB.

Rešitve

Če tiskalnik povežete z vrati SuperSpeed USB z uporabo kabla USB 2.0, lahko na nekaterih računalnikih pride do napake v komunikaciji. V tem primeru znova vzpostavite povezavo s tiskalnikom na enega od naslednjih načinov.

- Uporabite kabel USB 3.0.
- Povežite z vrati Hi-Speed USB v računalniku.
- Povežite z vrati SuperSpeed USB, ki niso vrata, pri katerih je prišlo do napake v komunikaciji.

Tiskanje ni mogoče, čeprav je povezava vzpostavljena pravilno (Windows)

Vzroki za to težavo so lahko naslednji.

■ Prišlo je do težave s programsko opremo ali podatki.

Rešitve

- Preverite, ali je nameščen izvirni gonilnik tiskalnika Epson (EPSON XXXXX). Če izvirni gonilnik tiskalnika Epson ni nameščen, so funkcije, ki so na voljo, omejene. Priporočamo, da uporabite izvirni gonilnik tiskalnika Epson.
- Če tiskate veliko sliko, računalnik morda ne bo imel dovolj pomnilnika. Natisnite sliko v nižji ločljivosti ali manjši velikosti.
- Če ste preizkusili vse spodaj navedene možne rešitve in težave niste mogli odpraviti, poskusite odstraniti in ponovno namestiti gonilnik tiskalnika
 - ➔ “Preverjanje, ali je nameščen originalni gonilnik za tiskalnik Epson — Windows” na strani 243
 - ➔ “Preverjanje, ali je nameščen originalni gonilnik za tiskalnik Epson — Mac OS” na strani 243
 - ➔ “Ločena namestitvev ali odstranitev aplikacij” na strani 241

■ Ne morem natisniti opravil, če je nastavljeno geslo, saj uporabljam staro različico vdelane programske opreme.

Rešitve

Če se v gonilniku tiskalnika prikaže spodnje sporočilo, posodobite vdelano programsko opremo tiskalnika.

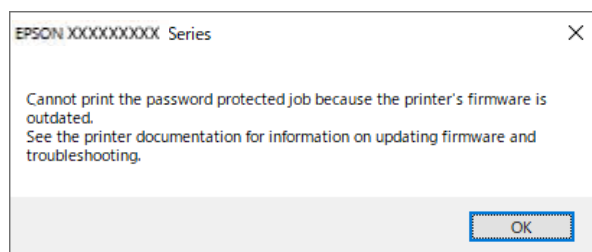

Če vdelane programske opreme iz nekega razloga ne morete posodobiti, lahko tiskanje nadaljujete z enako stopnjo varnosti kot s staro vdelano programsko opremo.

Če želite tiskati s staro vdelano programsko opremo, v gonilniku tiskalnika konfigurirajte naslednje nastavitve.

V lastnostih tiskalnika odprite zavihek **Izbirne nastavitve**.

Kliknite **Nastavitve gonilnika**.

Izberite **Uporabi starejše geslo** in kliknite **V redu**.

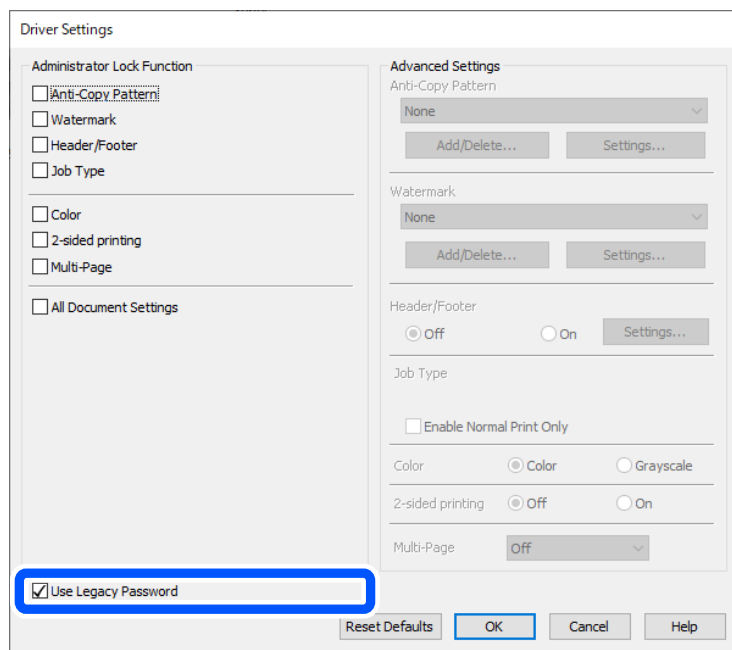

➔ “Posodabljanje programov in vdelane programske opreme” na strani 247

■ Prišlo je do težave s stanjem tiskalnika.

Rešitve

Kliknite **EPSON Status Monitor 3** na zavihku **Vzdrževanje** gonilnika tiskalnika in nato preverite stanje tiskalnika. Če želite omogočiti to funkcijo, morate namestiti aplikacijo **EPSON Status Monitor 3**. Prenesete jo lahko s spletnega mesta družbe Epson.

■ Še vedno je na voljo opravilo, ki čaka na tiskanje.

Rešitve

Kliknite **Natisni vrsto** na zavihku **Vzdrževanje** v gonilniku tiskalnika. Če so ostali nepotrebni podatki, izberite **Prekliči vse dokumente** v meniju **Tiskalnik**.

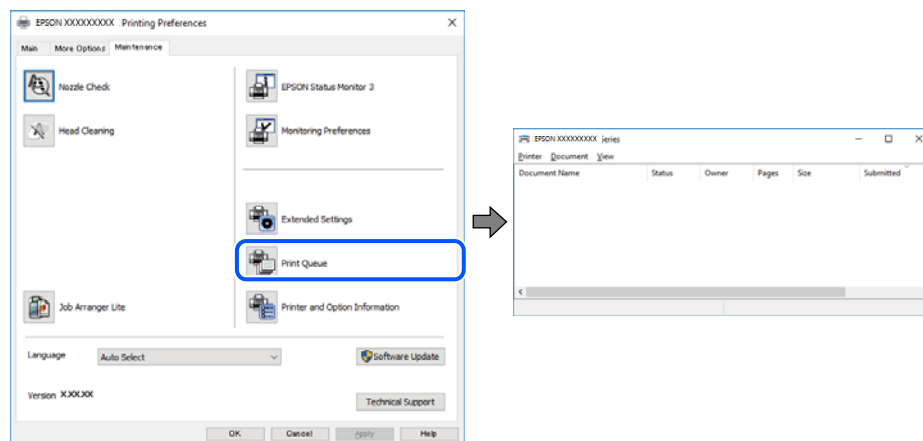

Tiskalnik je na čakanju ali nima vzpostavljene povezave.

Rešitve

Kliknite **Natisni vrsto** na zavihku **Vzdrževanje** v gonilniku tiskalnika.

Če tiskalnik nima povezave ali je v čakanju, odstranite to nastavitev v meniju **Tiskalnik**.

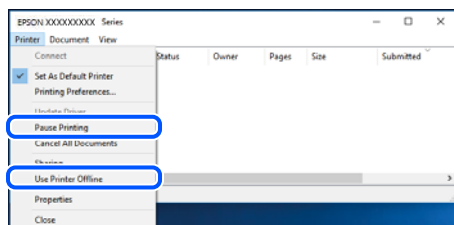

Tiskalnik ni izbran kot privzeti tiskalnik.

Rešitve

Ikono tiskalnika kliknite z desno tipko miške v razdelku **Nadzorna plošča > Ogled naprav in tiskalnikov** (ali **Tiskalniki, Tiskalniki in faksi**) in kliknite **Nastavi kot privzeti tiskalnik**.

Opomba:

Če je na voljo več ikon tiskalnikov, upoštevajte naslednje, da boste izbrali pravilni tiskalnik.

Primer:

Povezava USB: EPSON XXXX Series

Omrežna povezava: EPSON XXXX Series (omrežje)

Če gonilnik tiskalnika namestite večkrat, se lahko ustvarijo kopije gonilnika tiskalnika. Če so ustvarjene kopije, na primer »EPSON XXXX Series (kopija 1)«, z desno tipko miške kliknite ikono kopiranega gonilnika in nato kliknite **Odstrani napravo**.

Vrata tiskalnika niso pravilno nastavljena.

Rešitve

Kliknite **Natisni vrsto** na zavihku **Vzdrževanje** v gonilniku tiskalnika.

Prepričajte se, da so vrata tiskalnika pravilno nastavljena v razdelku **Lastnost > Vrata** menija **Tiskalnik**.

Povezava USB: **USBXXX**, Omrežna povezava: **EpsonNet Print Port**

Če vrat ne morete spremeniti, izberite **Zaženi kot skrbnik** v meniju **Tiskalnik**. Če možnost **Zaženi kot skrbnik** ni prikazana, se obrnite na skrbnika sistema.

Tiskalnik ne tiska pri uporabi gonilnika tiskalnika PostScript (Windows)

Vzroki za to težavo so lahko naslednji.

Spremenite nastavitev Jezik tiskanja.

Rešitve

Nastavite **Jezik tiskanja** na **Samodejno** ali **PS** na nadzorni plošči.

Poslano je bilo veliko število opravil.

Rešitve

V sistemu Windows: Če se pošlje veliko število opravil, tiskalnik morda ne bo tiskal. V lastnostih tiskalnika izberite **Tiskaj neposredno na tiskalnik** v zavihku **Napredno**.

Tiskalnik nenadoma ne more več tiskati prek omrežne povezave

Ta težava se lahko pojavi zaradi naslednjih vzrokov.

Spremenilo se je omrežno okolje.

Rešitve

Če ste zamenjali omrežno okolje, na primer brezžični usmerjevalnik ali ponudnika, poskusite znova konfigurirati nastavitve omrežja za tiskalnik.

V računalniku ali pametni napravi vzpostavite povezavo z istim omrežjem (SSID) kot v tiskalniku.

➔ [“Vnovično nastavljanje omrežne povezave” na strani 342](#)

Nekaj je narobe z omrežnimi napravami pri povezavi Wi-Fi.

Rešitve

Izklopite naprave, v katerih želite vzpostaviti povezavo z omrežjem. Počakajte približno 10 sekund in nato vklopite naprave v tem vrstnem redu: brezžični usmerjevalnik, računalnik ali pametna naprava in tiskalnik. Tiskalnik in računalnik ali pametno napravo premaknite bližje brezžičnemu usmerjevalniku, da omogočite boljše radijsko komunikacijo, in nato poskusite znova konfigurirati nastavitve omrežja.

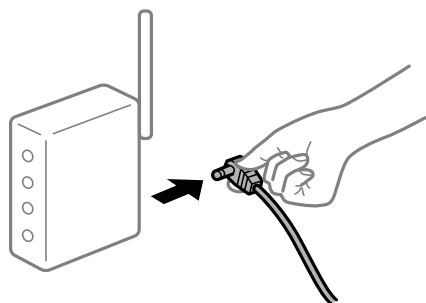

Tiskalnik nima vzpostavljene povezave z omrežjem.

Rešitve

Izberite **Nastavitve > Splošne nastavitve > Nastavitve omrežja > Preverjanje povezave** in natisnite poročilo o omrežni povezavi. Če je v poročilu navedeno, da povezave z omrežjem ni bilo mogoče vzpostaviti, si oglejte poročilo o omrežni povezavi in upoštevajte natisnjene rešitve.

➔ [“Tiskanje poročila o omrežni povezavi” na strani 359](#)

Prišlo je do težave z nastavitvami omrežja v računalniku.

Rešitve

V računalniku poskusite obiskati poljubno spletno mesto, da preverite, ali so nastavitve omrežja v računalniku pravilne. Če ne morete obiskati nobenega spletnega mesta, do težave prihaja v računalniku.

Preverite omrežno povezavo računalnika. Podrobnosti najdete v dokumentaciji, priloženi računalniku.

Še vedno je na voljo opravilo, ki čaka na tiskanje.

Rešitve

Kliknite **Natisni vrsto** na zavihku **Vzdrževanje** v gonilniku tiskalnika. Če so ostali nepotrebni podatki, izberite **Prekliči vse dokumente** v meniju **Tiskalnik**.

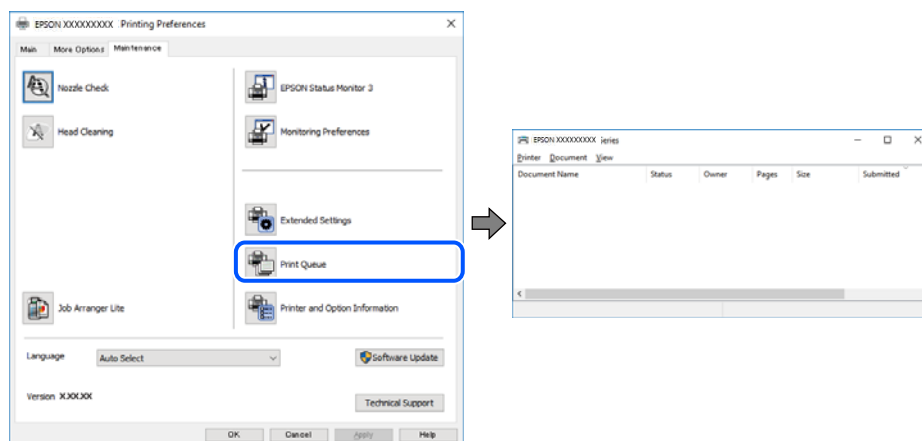

Tiskalnik je na čakanju ali nima vzpostavljene povezave.

Rešitve

Kliknite **Natisni vrsto** na zavihku **Vzdrževanje** v gonilniku tiskalnika.

Če tiskalnik nima povezave ali je v čakanju, odstranite to nastavitvev v meniju **Tiskalnik**.

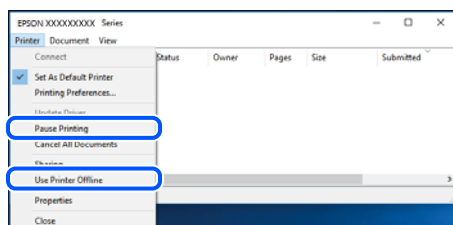

Tiskalnik ni izbran kot privzeti tiskalnik.

Rešitve

Ikono tiskalnika kliknite z desno tipko miške v razdelku **Nadzorna plošča > Ogljed naprav in tiskalnikov** (ali **Tiskalniki**, **Tiskalniki in faksi**) in kliknite **Nastavi kot privzeti tiskalnik**.

Opomba:

Če je na voljo več ikon tiskalnikov, upoštevajte naslednje, da boste izbrali pravilni tiskalnik.

Primer:

Povezava USB: EPSON XXXX Series

Omrežna povezava: EPSON XXXX Series (omrežje)

Če gonilnik tiskalnika namestite večkrat, se lahko ustvarijo kopije gonilnika tiskalnika. Če so ustvarjene kopije, na primer »EPSON XXXX Series (kopija 1)«, z desno tipko miške kliknite ikono kopiranega gonilnika in nato kliknite **Odstrani napravo**.

■ Vrata tiskalnika niso pravilno nastavljena.

Rešitve

Kliknite **Natisni vrsto** na zavihku **Vzdrževanje** v gonilniku tiskalnika.

Prepričajte se, da so vrata tiskalnika pravilno nastavljena v razdelku **Lastnost > Vrata** menija **Tiskalnik**.

Povezava USB: **USBXXX**, Omrežna povezava: **EpsonNet Print Port**

Če vrat ne morete spremeniti, izberite **Zaženi kot skrbnik** v meniju **Tiskalnik**. Če možnost **Zaženi kot skrbnik** ni prikazana, se obrnite na skrbnika sistema.

Tiskanje ni mogoče v sistemu Mac OS

Prepričajte se, da sta računalnik in tiskalnik pravilno povezana.

Vzrok in rešitev težave se razlikujeta glede na to, ali sta napravi med seboj povezani.

Preverjanje stanja povezave

S pripomočkom EPSON Status Monitor preverite stanje povezave računalnika in tiskalnika.

1. Izberite **System Preferences** v meniju **Apple > Printers & Scanners** (ali **Print & Scan, Print & Fax**) in nato izberite tiskalnik.
2. Kliknite **Options & Supplies > Utility > Open Printer Utility**.
3. Kliknite **EPSON Status Monitor**.

Če so prikazane ravni preostalega črnila, je povezava med računalnikom in tiskalnikom uspešno vzpostavljena.

Preverite naslednje, če povezava ni bila vzpostavljena.

- Tiskalnika ni mogoče prepoznati prek povezave z omrežjem
“[Povezave z omrežjem ni mogoče vzpostaviti](#)” na strani 265
- Tiskalnika ni mogoče prepoznati prek povezave USB
“[Povezave s tiskalnikom prek kabla USB ni mogoče vzpostaviti \(Mac OS\)](#)” na strani 268

Preverite naslednje, če je bila povezava vzpostavljena.

- Tiskalnik je bil zaznan, vendar tiskanje ni mogoče.
“[Tiskanje ni mogoče, čeprav je povezava vzpostavljena pravilno \(Mac OS\)](#)” na strani 269

Povezave z omrežjem ni mogoče vzpostaviti

Ta težava se lahko pojavi zaradi naslednjih vzrokov.

■ Nekaj je narobe z omrežnimi napravami pri povezavi Wi-Fi.

Rešitve

Izklopite naprave, v katerih želite vzpostaviti povezavo z omrežjem. Počakajte približno 10 sekund in nato vklopite naprave v tem vrstnem redu: brezžični usmerjevalnik, računalnik ali pametna naprava in

tiskalnik. Tiskalnik in računalnik ali pametno napravo premaknite bližje brezžičnemu usmerjevalniku, da omogočite boljšo radijsko komunikacijo, in nato poskusite znova konfigurirati nastavitve omrežja.



Naprave ne morejo prejemati signalov iz brezžičnega usmerjevalnika, ker so preveč oddaljene.

Rešitve

Ko računalnik ali pametno napravo in tiskalnik pomaknete bližje brezžičnemu usmerjevalniku, izklopite brezžični usmerjevalnik in ga nato ponovno vklopite.

Če ste zamenjali brezžični usmerjevalnik in se nastavitve ne ujemajo z novim usmerjevalnikom.

Rešitve

Znova konfigurirajte nastavitve povezave, tako da se ujemajo z novim brezžičnim usmerjevalnikom.

➔ [“Pri zamenjavi brezžičnega usmerjevalnika” na strani 342](#)

Omrežji (SSID), povezani z računalnikom ali pametno napravo in računalnikom, se razlikujeta.

Rešitve

Če hkrati uporabljate več brezžičnih usmerjevalnikov ali ima brezžični usmerjevalnik več SSID-jev in naprav, povezanih z različnimi SSID-ji, povezave z brezžičnim omrežjem ni mogoče vzpostaviti.

V računalniku ali pametni napravi vzpostavite povezavo z istim omrežjem (SSID) kot v tiskalniku.

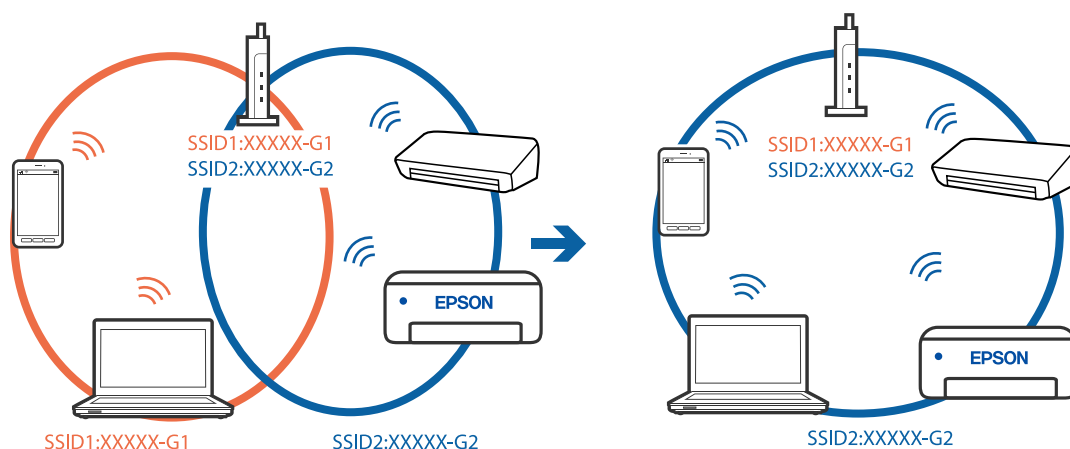

V brezžičnem usmerjevalniku je na voljo funkcija za ločevanje zasebnosti.

Rešitve

V večini brezžičnih usmerjevalnikov je na voljo funkcija ločevalnika, ki preprečuje komunikacijo med napravami v omrežjih z istim SSID-jem. Če komunikacija med tiskalnikom in računalnikom ali pametno napravo ni mogoča, tudi če imajo vzpostavljeno povezavo z istim omrežjem, onemogočite funkcijo ločevalnika v brezžičnem usmerjevalniku. Podrobnosti najdete v priloženi priročniku, priloženem brezžičnemu usmerjevalniku.

Naslov IP ni pravilno dodeljen.

Rešitve

Če je tiskalniku dodeljen naslov IP 169.254.XXX.XXX in če je maska podomrežja 255.255.0.0, naslov IP morda ni pravilno dodeljen.

Izberite **Nastavitve > Splošne nastavitve > Nastavitve omrežja > Napredno** na nadzorni plošči tiskalnika in nato preverite naslov IP ter masko podomrežja, ki sta dodeljena tiskalniku.

Znova zaženite brezžični usmerjevalnik ali ponastavite nastavitve omrežja za tiskalnik.

➔ [“Vnovično nastavljanje omrežne povezave” na strani 342](#)

Prišlo je do težave z nastavitvami omrežja v računalniku.

Rešitve

V računalniku poskusite obiskati poljubno spletno mesto, da preverite, ali so nastavitve omrežja v računalniku pravilne. Če ne morete obiskati nobenega spletnega mesta, do težave prihaja v računalniku.

Preverite omrežno povezavo računalnika. Podrobnosti najdete v dokumentaciji, priloženi računalniku.

Naprava, povezana prek vrat USB 3.0, povzroča radijske motnje frekvenc.

Rešitve

Ko vzpostavite povezavo v računalniku s sistemom Mac prek vrat USB 3.0, se lahko pojavijo radijske motnje frekvenc. Izvedite naslednja postopka, če povezave ni mogoče vzpostaviti z brezžičnim (Wi-Fi) omrežjem LAN ali če je delovanje nestabilno.

Napravo, ki je priključena v vrata USB 3.0, oddaljite od računalnika.

Povežite se SSID-jem za 5 GHz območje.

Upoštevajte naslednja na vodila za priključitev tiskalnika na SSID.

➔ [“Konfiguriranje nastavitve Wi-Fi z vnašanjem imena SSID in gesla” na strani 345](#)

Tiskalnik je povezan z ethernetnim kablom v napravah, ki podpirajo IEEE 802.3az (energijsko učinkovit ethernet).

Rešitve

Če ste tiskalnik povezali z ethernetnim kablom v napravah, ki podpirajo standard IEEE 802.3az (energijsko učinkovit ethernet), se lahko pojavijo naslednje težave, ki so odvisne od uporabljenega zvezdišča ali usmerjevalnika.

Povezava je nestabilna, povezava s tiskalnikom se stalno prekinja.

Povezave s tiskalnikom ni mogoče vzpostaviti.

Hitrost komunikacije je počasna.

Upoštevajte naslednja navodila za onemogočanje standarda IEEE 802.3az za tiskalnik in nato znova vzpostavite povezavo.

1. Odstranite ethernetni kabel, ki je priključen v računalnik in tiskalnik.
2. Če je za računalnik omogočen standard IEEE 802.3az, ga onemogočite.
Podrobnosti najdete v dokumentaciji, priloženi računalniku.
3. Računalnik in tiskalnik priključite neposredno z ethernetnim kablom.
4. V tiskalniku natisnite poročilo o omrežni povezavi.
“Tiskanje poročila o omrežni povezavi” na strani 359
5. V poročilu o omrežni povezavi preverite naslov IP tiskalnika.
6. V računalniku zaženite Web Config.
Zaženite spletni brskalnik in vnesite naslov IP tiskalnika.
“Zagon programa Web Config v spletnem brskalniku” na strani 470
7. Izberite zavihek **Network Settings > Wired LAN**.
8. Izberite **OFF** za **IEEE 802.3az**.
9. Kliknite **Next**.
10. Kliknite **OK**.
11. Odstranite ethernetni kabel, ki je priključen v računalnik in tiskalnik.
12. Če ste v 2. koraku za računalnik onemogočili standard IEEE 802.3az, ga omogočite.
13. Priključite ethernetne kable, ki ste jih odstranili v 1. koraku, v računalnik in tiskalnik.
Če se težava še vedno ponavlja, je vzrok morda v drugih napravah in ne v tiskalniku.

Povezave s tiskalnikom prek kabla USB ni mogoče vzpostaviti (Mac OS)

Vzroki za to težavo so lahko naslednji.

■ Kabel USB ni pravilno priključen v električno vtičnico.

Rešitve

Čvrsto priključite kabel USB na tiskalnik in računalnik.

■ Prišlo je do težave z zvezdiščem USB.

Rešitve

Če uporabljate zvezdišče USB, poskusite tiskalnik priključiti neposredno na računalnik.

■ Prišlo je do težave s kablom USB ali vhodom USB.

Rešitve

Če kabla USB ni mogoče prepoznati, zamenjajte vrata ali kabel USB.

■ Tiskalnik je priključen na vrata SuperSpeed USB.

Rešitve

Če tiskalnik povežete z vrati SuperSpeed USB z uporabo kabla USB 2.0, lahko na nekaterih računalnikih pride do napake v komunikaciji. V tem primeru znova vzpostavite povezavo s tiskalnikom na enega od naslednjih načinov.

- Uporabite kabel USB 3.0.
- Povežite z vrati Hi-Speed USB v računalniku.
- Povežite z vrati SuperSpeed USB, ki niso vrata, pri katerih je prišlo do napake v komunikaciji.

Tiskanje ni mogoče, čeprav je povezava vzpostavljena pravilno (Mac OS)

Vzroki za to težavo so lahko naslednji.

■ Prišlo je do težave s programsko opremo ali podatki.

Rešitve

- Preverite, ali je nameščen izvirni gonilnik tiskalnika Epson (EPSON XXXXX). Če izvirni gonilnik tiskalnika Epson ni nameščen, so funkcije, ki so na voljo, omejene. Priporočamo, da uporabite izvirni gonilnik tiskalnika Epson.
- Če tiskate veliko sliko, računalnik morda ne bo imel dovolj pomnilnika. Natisnite sliko v nižji ločljivosti ali manjši velikosti.
- Če ste preizkusili vse spodaj navedene možne rešitve in težave niste mogli odpraviti, poskusite odstraniti in ponovno namestiti gonilnik tiskalnika
 - ➔ [“Preverjanje, ali je nameščen originalni gonilnik za tiskalnik Epson — Windows”](#) na strani 243
 - ➔ [“Preverjanje, ali je nameščen originalni gonilnik za tiskalnik Epson — Mac OS”](#) na strani 243
 - ➔ [“Ločena namestitvev ali odstranitev aplikacij”](#) na strani 241

■ Pojavila se je težava s stanjem tiskalnika.

Rešitve

Prepričajte se, da tiskalnik ni v načinu **Premor**.

Izberite **System Preferences** v meniju **Apple > Printers & Scanners** (ali **Print & Scan, Print & Fax**) in nato dvokliknite tiskalnik. Če je tiskalnik v načinu premora, kliknite **Nadaljuj**.

■ Za tiskalnik so omogočene omejitve funkcij za uporabnika.

Rešitve

Tiskalnik morda ne bo tiskal, če je omogočena funkcija omejevanja uporabniških funkcij. Obrnite se na skrbnika tiskalnika.

Tiskalnik ne tiska pri uporabi gonilnika tiskalnika PostScript (Mac OS)

■ Spremenite nastavitve Jezik tiskanja.

Rešitve

Nastavite **Jezik tiskanja** na **Samodejno** ali **PS** na nadzorni plošči.

Tiskalnik nenadoma ne more več tiskati prek omrežne povezave

Ta težava se lahko pojavi zaradi naslednjih vzrokov.

■ Spremenilo se je omrežno okolje.

Rešitve

Če ste zamenjali omrežno okolje, na primer brezžični usmerjevalnik ali ponudnika, poskusite znova konfigurirati nastavitve omrežja za tiskalnik.

V računalniku ali pametni napravi vzpostavite povezavo z istim omrežjem (SSID) kot v tiskalniku.

➔ [“Vnovično nastavljanje omrežne povezave” na strani 342](#)

■ Nekaj je narobe z omrežnimi napravami pri povezavi Wi-Fi.

Rešitve

Izklopite naprave, v katerih želite vzpostaviti povezavo z omrežjem. Počakajte približno 10 sekund in nato vklopite naprave v tem vrstnem redu: brezžični usmerjevalnik, računalnik ali pametna naprava in tiskalnik. Tiskalnik in računalnik ali pametno napravo premaknite bližje brezžičnemu usmerjevalniku, da omogočite boljšo radijsko komunikacijo, in nato poskusite znova konfigurirati nastavitve omrežja.

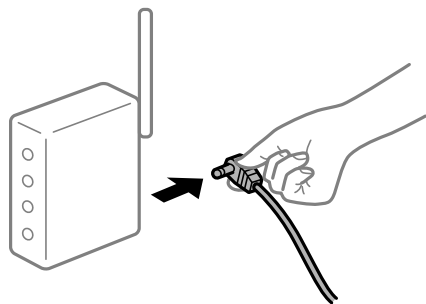

■ Tiskalnik nima vzpostavljene povezave z omrežjem.

Rešitve

Izberite **Nastavitve > Splošne nastavitve > Nastavitve omrežja > Preverjanje povezave** in natisnite poročilo o omrežni povezavi. Če je v poročilu navedeno, da povezave z omrežjem ni bilo mogoče vzpostaviti, si oglejte poročilo o omrežni povezavi in upoštevajte natisnjene rešitve.

➔ [“Tiskanje poročila o omrežni povezavi” na strani 359](#)

■ Prišlo je do težave z nastavitvami omrežja v računalniku.

Rešitve

V računalniku poskusite obiskati poljubno spletno mesto, da preverite, ali so nastavitve omrežja v računalniku pravilne. Če ne morete obiskati nobenega spletnega mesta, do težave prihaja v računalniku.

Preverite omrežno povezavo računalnika. Podrobnosti najdete v dokumentaciji, priloženi računalniku.

Tiskanje ni mogoče v pametni napravi

Prepričajte se, da sta pametna naprava in tiskalnik pravilno povezana.

Vzrok in rešitev težave se razlikujeta glede na to, ali sta napravi med seboj povezani.

Preverjanje stanja povezave

Z aplikacijo Epson iPrint preverite stanje povezave pametne naprave in tiskalnika.

Če aplikacija Epson iPrint še ni nameščena, glejte navodila za namestitev.

[“Aplikacija za preprosto tiskanje iz pametne naprave \(Epson iPrint\)” na strani 466](#)

1. V pametni napravi zaženite aplikacijo Epson iPrint.
2. Preverite, ali je ime tiskalnika prikazano na začetnem zaslonu.
 - Če je ime tiskalnika prikazano, je povezava med pametno napravo in tiskalnikom uspešno vzpostavljena.
 - Če je prikazano naslednje, povezava med pametno napravo in tiskalnikom ni bila vzpostavljena.
 - Printer is not selected.
 - Communication error.

Preverite naslednje, če povezava ni bila vzpostavljena.

[“Povezave z omrežjem ni mogoče vzpostaviti” na strani 271](#)

Povezave z omrežjem ni mogoče vzpostaviti

Ta težava se lahko pojavi zaradi naslednjih vzrokov.

■ Nekaj je narobe z omrežnimi napravami pri povezavi Wi-Fi.

Rešitve

Izklopite naprave, v katerih želite vzpostaviti povezavo z omrežjem. Počakajte približno 10 sekund in nato vklopite naprave v tem vrstnem redu: brezžični usmerjevalnik, računalnik ali pametna naprava in tiskalnik. Tiskalnik in računalnik ali pametno napravo premaknite bližje brezžičnemu usmerjevalniku, da omogočite boljšo radijsko komunikacijo, in nato poskusite znova konfigurirati nastavitve omrežja.

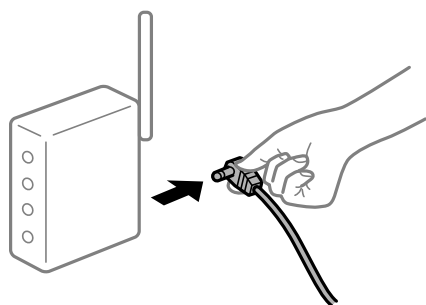

Naprave ne morejo prejemati signalov iz brezžičnega usmerjevalnika, ker so preveč oddaljene.

Rešitve

Ko računalnik ali pametno napravo in tiskalnik pomaknete bližje brezžičnemu usmerjevalniku, izklopite brezžični usmerjevalnik in ga nato ponovno vklopite.

Če ste zamenjali brezžični usmerjevalnik in se nastavitve ne ujemajo z novim usmerjevalnikom.

Rešitve

Znova konfigurirajte nastavitve povezave, tako da se ujemajo z novim brezžičnim usmerjevalnikom.

➔ [“Pri zamenjavi brezžičnega usmerjevalnika” na strani 342](#)

Omrežji (SSID), povezani z računalnikom ali pametno napravo in računalnikom, se razlikujeta.

Rešitve

Če hkrati uporabljate več brezžičnih usmerjevalnikov ali ima brezžični usmerjevalnik več SSID-jev in naprav, povezanih z različnimi SSID-ji, povezave z brezžičnim omrežjem ni mogoče vzpostaviti.

V računalniku ali pametni napravi vzpostavite povezavo z istim omrežjem (SSID) kot v tiskalniku.

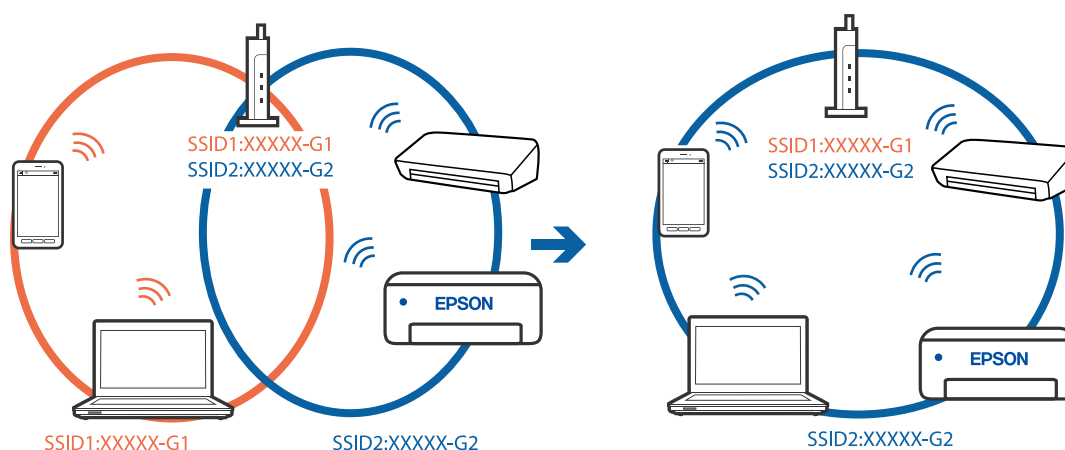

V brezžičnem usmerjevalniku je na voljo funkcija za ločevanje zasebnosti.

Rešitve

V večini brezžičnih usmerjevalnikov je na voljo funkcija ločevalnika, ki preprečuje komunikacijo med napravami v omrežjih z istim SSID-jem. Če komunikacija med tiskalnikom in računalnikom ali pametno napravo ni mogoča, tudi če imajo vzpostavljeno povezavo z istim omrežjem, onemogočite funkcijo ločevalnika v brezžičnem usmerjevalniku. Podrobnosti najdete v priročniku, priloženem brezžičnemu usmerjevalniku.

Naslov IP ni pravilno dodeljen.

Rešitve

Če je tiskalniku dodeljen naslov IP 169.254.XXX.XXX in če je maska podomrežja 255.255.0.0, naslov IP morda ni pravilno dodeljen.

Izberite **Nastavitve > Splošne nastavitve > Nastavitve omrežja > Napredno** na nadzorni plošči tiskalnika in nato preverite naslov IP ter masko podomrežja, ki sta dodeljena tiskalniku.

Znova zaženite brezžični usmerjevalnik ali ponastavite nastavitve omrežja za tiskalnik.

➔ [“Vnovično nastavljanje omrežne povezave” na strani 342](#)

■ Prišlo je do težave z nastavitvami omrežja v pametni napravi.

Rešitve

V pametni napravi poskusite obiskati poljubno spletno mesto, da preverite, ali so nastavitve omrežja v pametni napravi pravilne. Če ne morete obiskati nobenega spletnega mesta, je težava v pametni napravi.

Preverite omrežno povezavo računalnika. Dodatne podrobnosti najdete v dokumentaciji, priloženi pametni napravi.

Tiskanje ni mogoče, čeprav je povezava vzpostavljena pravilno (iOS)

Vzroki za to težavo so lahko naslednji.

■ Možnost Samodejni prikaz nastavitv papirja je onemogočena.

Rešitve

Omogočite možnost **Samodejni prikaz nastavitv papirja** v tem meniju.

Nastavitve > Splošne nastavitve > Nastavitve tiskalnika > Nastavitve vira papirja > Samodejni prikaz nastavitv papirja

■ Možnost AirPrint je onemogočena.

Rešitve

Omogočite nastavitve AirPrint v programu Web Config.

➔ [“Program za konfiguriranje postopkov tiskalnika \(Web Config\)” na strani 470](#)

Tiskalnik nenadoma ne more več tiskati prek omrežne povezave

Ta težava se lahko pojavi zaradi naslednjih vzrokov.

■ Spremenilo se je omrežno okolje.

Rešitve

Če ste zamenjali omrežno okolje, na primer brezžični usmerjevalnik ali ponudnika, poskusite znova konfigurirati nastavitve omrežja za tiskalnik.

V računalniku ali pametni napravi vzpostavite povezavo z istim omrežjem (SSID) kot v tiskalniku.

➔ [“Vnovično nastavljanje omrežne povezave” na strani 342](#)

■ Nekaj je narobe z omrežnimi napravami pri povezavi Wi-Fi.

Rešitve

Izklopite naprave, v katerih želite vzpostaviti povezavo z omrežjem. Počakajte približno 10 sekund in nato vklopite naprave v tem vrstnem redu: brezžični usmerjevalnik, računalnik ali pametna naprava in

tiskalnik. Tiskalnik in računalnik ali pametno napravo premaknite bližje brezžičnemu usmerjevalniku, da omogočite boljšo radijsko komunikacijo, in nato poskusite znova konfigurirati nastavitve omrežja.



Tiskalnik nima vzpostavljene povezave z omrežjem.

Rešitve

Izberite **Nastavitve > Splošne nastavitve > Nastavitve omrežja > Preverjanje povezave** in natisnite poročilo o omrežni povezavi. Če je v poročilu navedeno, da povezave z omrežjem ni bilo mogoče vzpostaviti, si oglejte poročilo o omrežni povezavi in upoštevajte natisnjene rešitve.

➔ [“Tiskanje poročila o omrežni povezavi” na strani 359](#)

Prišlo je do težave z nastavitvami omrežja v pametni napravi.

Rešitve

V pametni napravi poskusite obiskati poljubno spletno mesto, da preverite, ali so nastavitve omrežja v pametni napravi pravilne. Če ne morete obiskati nobenega spletnega mesta, je težava v pametni napravi.

Preverite omrežno povezavo računalnika. Dodatne podrobnosti najdete v dokumentaciji, priloženi pametni napravi.

Kopiranje ni mogoče

Če je omogočena omejitev uporabniških funkcij, je treba za kopiranje vnesti ID uporabnika in geslo.

Rešitve

Če gesla ne poznate, se obrnite na skrbnika svojega tiskalnika.

V tiskalniku je prišlo do napake.

Rešitve

Kopiranje ni mogoče, če je v tiskalniku prišlo do napake, kot je zagozden papir. Oglejte si nadzorno ploščo tiskalnika in upoštevajte navodila na zaslonu.

Optičnega branja ni mogoče začeti

Optičnega branja ni mogoče začeti v sistemu Windows

Prepričajte se, da sta računalnik in tiskalnik pravilno povezana.

Vzrok in rešitev težave se razlikujeta glede na to, ali sta napravi med seboj povezani.

Preverjanje stanja povezave

S pripomočkom EPSON Status Monitor 3 preverite stanje povezave računalnika in tiskalnika.

Če želite omogočiti to funkcijo, morate namestiti aplikacijo EPSON Status Monitor 3. Prenesete jo lahko s spletnega mesta družbe Epson.

1. Odprite gonilnik tiskalnika.

- Windows 10/Windows Server 2019/Windows Server 2016

Kliknite gumb »Start« in izberite **Sistemska orodja > Nadzorna plošča > Ogled naprav in tiskalnikov** v razdelku **Strojna oprema in zvok**. Z desno tipko miške kliknite svoj tiskalnik ali ga pritisnite in pridržite ter izberite **Nastavitve tiskanja**.

- Windows 8.1/Windows 8/Windows Server 2012 R2/Windows Server 2012

Izberite **Namizje > Nastavitve > Nadzorna plošča > Ogled naprav in tiskalnikov** in **Strojna oprema in zvok**. Z desno tipko miške kliknite svoj tiskalnik ali ga pritisnite in pridržite ter izberite **Nastavitve tiskanja**.

- Windows 7/Windows Server 2008 R2

Kliknite gumb »Start«, izberite **Nadzorna plošča > Ogled naprav in tiskalnikov** in **Strojna oprema in zvok**. Z desno tipko miško kliknite svoj tiskalnik in izberite **Nastavitve tiskanja**.

2. Kliknite zavihek **Vzdrževanje**.

3. Kliknite **EPSON Status Monitor 3**.

Če so prikazane ravni preostalega črnila, je povezava med računalnikom in tiskalnikom uspešno vzpostavljena.

Preverite naslednje, če povezava ni bila vzpostavljena.

- Tiskalnika ni mogoče prepoznati prek povezave z omrežjem

[“Povezave z omrežjem ni mogoče vzpostaviti” na strani 275](#)

- Tiskalnika ni mogoče prepoznati prek povezave USB

[“Povezave s tiskalnikom prek kabla USB ni mogoče vzpostaviti \(Windows\)” na strani 259](#)

- Tiskalnik je bil zaznan, vendar optično branje ni mogoče.

[“Optično branje ni mogoče, čeprav je povezava vzpostavljena pravilno \(Windows\)” na strani 279](#)

Povezave z omrežjem ni mogoče vzpostaviti

Ta težava se lahko pojavi zaradi naslednjih vzrokov.

■ Nekaj je narobe z omrežnimi napravami pri povezavi Wi-Fi.

Rešitve

Izklopite naprave, v katerih želite vzpostaviti povezavo z omrežjem. Počakajte približno 10 sekund in nato vklopite naprave v tem vrstnem redu: brezžični usmerjevalnik, računalnik ali pametna naprava in

tiskalnik. Tiskalnik in računalnik ali pametno napravo premaknite bližje brezžičnemu usmerjevalniku, da omogočite boljšo radijsko komunikacijo, in nato poskusite znova konfigurirati nastavitve omrežja.



Naprave ne morejo prejemati signalov iz brezžičnega usmerjevalnika, ker so preveč oddaljene.

Rešitve

Ko računalnik ali pametno napravo in tiskalnik pomaknete bližje brezžičnemu usmerjevalniku, izklopite brezžični usmerjevalnik in ga nato ponovno vklopite.

Če ste zamenjali brezžični usmerjevalnik in se nastavitve ne ujemajo z novim usmerjevalnikom.

Rešitve

Znova konfigurirajte nastavitve povezave, tako da se ujemajo z novim brezžičnim usmerjevalnikom.

➔ [“Pri zamenjavi brezžičnega usmerjevalnika” na strani 342](#)

Omrežji (SSID), povezani z računalnikom ali pametno napravo in računalnikom, se razlikujeta.

Rešitve

Če hkrati uporabljate več brezžičnih usmerjevalnikov ali ima brezžični usmerjevalnik več SSID-jev in naprav, povezanih z različnimi SSID-ji, povezave z brezžičnim omrežjem ni mogoče vzpostaviti.

V računalniku ali pametni napravi vzpostavite povezavo z istim omrežjem (SSID) kot v tiskalniku.

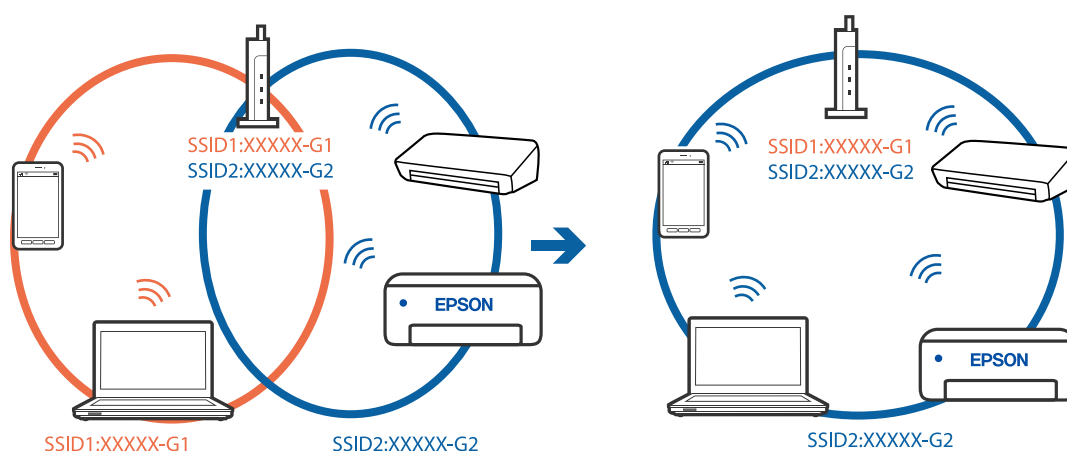

V brezžičnem usmerjevalniku je na voljo funkcija za ločevanje zasebnosti.

Rešitve

V večini brezžičnih usmerjevalnikov je na voljo funkcija ločevalnika, ki preprečuje komunikacijo med napravami v omrežjih z istim SSID-jem. Če komunikacija med tiskalnikom in računalnikom ali pametno napravo ni mogoča, tudi če imajo vzpostavljeno povezavo z istim omrežjem, onemogočite funkcijo ločevalnika v brezžičnem usmerjevalniku. Podrobnosti najdete v priročniku, priloženem brezžičnemu usmerjevalniku.

Naslov IP ni pravilno dodeljen.

Rešitve

Če je tiskalniku dodeljen naslov IP 169.254.XXX.XXX in če je maska podomrežja 255.255.0.0, naslov IP morda ni pravilno dodeljen.

Izberite **Nastavitve > Splošne nastavitve > Nastavitve omrežja > Napredno** na nadzorni plošči tiskalnika in nato preverite naslov IP ter masko podomrežja, ki sta dodeljena tiskalniku.

Znova zaženite brezžični usmerjevalnik ali ponastavite nastavitve omrežja za tiskalnik.

➔ [“Vnovično nastavljanje omrežne povezave” na strani 342](#)

Prišlo je do težave z nastavitvami omrežja v računalniku.

Rešitve

V računalniku poskusite obiskati poljubno spletno mesto, da preverite, ali so nastavitve omrežja v računalniku pravilne. Če ne morete obiskati nobenega spletnega mesta, do težave prihaja v računalniku.

Preverite omrežno povezavo računalnika. Podrobnosti najdete v dokumentaciji, priloženi računalniku.

Tiskalnik je povezan z ethernetnim kablom v napravah, ki podpirajo IEEE 802.3az (energijsko učinkovit ethernet).

Rešitve

Če ste tiskalnik povezali z ethernetnim kablom v napravah, ki podpirajo standard IEEE 802.3az (energijsko učinkovit ethernet), se lahko pojavijo naslednje težave, ki so odvisne od uporabljenega zvezdišča ali usmerjevalnika.

- Povezava je nestabilna, povezava s tiskalnikom se stalno prekinja.
- Povezave s tiskalnikom ni mogoče vzpostaviti.
- Hitrost komunikacije je počasna.

Upoštevajte naslednja navodila za onemogočanje standarda IEEE 802.3az za tiskalnik in nato znova vzpostavite povezavo.

1. Odstranite ethernetni kabel, ki je priključen v računalnik in tiskalnik.
2. Če je za računalnik omogočen standard IEEE 802.3az, ga onemogočite. Podrobnosti najdete v dokumentaciji, priloženi računalniku.
3. Računalnik in tiskalnik priključite neposredno z ethernetnim kablom.
4. V tiskalniku natisnite poročilo o omrežni povezavi.

[“Tiskanje poročila o omrežni povezavi” na strani 359](#)

5. V poročilu o omrežni povezavi preverite naslov IP tiskalnika.
6. V računalniku zaženite Web Config.
Zaženite spletni brskalnik in vnesite naslov IP tiskalnika.
[“Zagon programa Web Config v spletnem brskalniku” na strani 470](#)
7. Izberite zavihek **Network Settings > Wired LAN**.
8. Izberite **OFF** za **IEEE 802.3az**.
9. Kliknite **Next**.
10. Kliknite **OK**.
11. Odstranite ethernetni kabel, ki je priključen v računalnik in tiskalnik.
12. Če ste v 2. koraku za računalnik onemogočili standard IEEE 802.3az, ga omogočite.
13. Priključite ethernetne kable, ki ste jih odstranili v 1. koraku, v računalnik in tiskalnik.
Če se težava še vedno ponavlja, je vzrok morda v drugih napravah in ne v tiskalniku.

Povezave s tiskalnikom prek kabla USB ni mogoče vzpostaviti (Windows)

Vzroki za to težavo so lahko naslednji.

■ Kabel USB ni pravilno priključen v električno vtičnico.

Rešitve

Čvrsto priključite kabel USB na tiskalnik in računalnik.

■ Prišlo je do težave z zvezdiščem USB.

Rešitve

Če uporabljate zvezdišče USB, poskusite tiskalnik priključiti neposredno na računalnik.

■ Prišlo je do težave s kablom USB ali vhodom USB.

Rešitve

Če kabla USB ni mogoče prepoznati, zamenjajte vrata ali kabel USB.

■ Tiskalnik je priključen na vrata SuperSpeed USB.

Rešitve

Če tiskalnik povežete z vrati SuperSpeed USB z uporabo kabla USB 2.0, lahko na nekaterih računalnikih pride do napake v komunikaciji. V tem primeru znova vzpostavite povezavo s tiskalnikom na enega od naslednjih načinov.

- Uporabite kabel USB 3.0.
- Povežite z vrati Hi-Speed USB v računalniku.
- Povežite z vrati SuperSpeed USB, ki niso vrata, pri katerih je prišlo do napake v komunikaciji.

Optično branje ni mogoče, čeprav je povezava vzpostavljena pravilno (Windows)

Optično branje pri visoki ločljivosti prek omrežja.

Poskušajte izvesti optično branje pri nižji ločljivosti.

Optičnega branja ni mogoče začeti v sistemu Mac OS

Prepričajte se, da sta računalnik in tiskalnik pravilno povezana.

Vzrok in rešitev težave se razlikujeta glede na to, ali sta napravi med seboj povezani.

Preverjanje stanja povezave

S pripomočkom EPSON Status Monitor preverite stanje povezave računalnika in tiskalnika.

1. Izberite **System Preferences** v meniju Apple > **Printers & Scanners** (ali **Print & Scan**, **Print & Fax**) in nato izberite tiskalnik.
2. Kliknite **Options & Supplies** > **Utility** > **Open Printer Utility**.
3. Kliknite **EPSON Status Monitor**.

Če so prikazane ravni preostalega črnila, je povezava med računalnikom in tiskalnikom uspešno vzpostavljena.

Preverite naslednje, če povezava ni bila vzpostavljena.

- Tiskalnika ni mogoče prepoznati prek povezave z omrežjem
“[Povezave z omrežjem ni mogoče vzpostaviti](#)” na strani 279
- Tiskalnika ni mogoče prepoznati prek povezave USB
“[Povezave s tiskalnikom prek kabla USB ni mogoče vzpostaviti \(Mac OS\)](#)” na strani 268

Preverite naslednje, če je bila povezava vzpostavljena.

- Tiskalnik je bil zaznan, vendar optično branje ni mogoče.
“[Optično branje ni mogoče, čeprav je povezava vzpostavljena pravilno \(Mac OS\)](#)” na strani 283

Povezave z omrežjem ni mogoče vzpostaviti

Ta težava se lahko pojavi zaradi naslednjih vzrokov.

■ Nekaj je narobe z omrežnimi napravami pri povezavi Wi-Fi.

Rešitve

Izklopite naprave, v katerih želite vzpostaviti povezavo z omrežjem. Počakajte približno 10 sekund in nato vklopite naprave v tem vrstnem redu: brezžični usmerjevalnik, računalnik ali pametna naprava in

tiskalnik. Tiskalnik in računalnik ali pametno napravo premaknite bližje brezžičnemu usmerjevalniku, da omogočite boljšo radijsko komunikacijo, in nato poskusite znova konfigurirati nastavitve omrežja.



Naprave ne morejo prejemati signalov iz brezžičnega usmerjevalnika, ker so preveč oddaljene.

Rešitve

Ko računalnik ali pametno napravo in tiskalnik pomaknete bližje brezžičnemu usmerjevalniku, izklopite brezžični usmerjevalnik in ga nato ponovno vklopite.

Če ste zamenjali brezžični usmerjevalnik in se nastavitve ne ujemajo z novim usmerjevalnikom.

Rešitve

Znova konfigurirajte nastavitve povezave, tako da se ujemajo z novim brezžičnim usmerjevalnikom.

➔ [“Pri zamenjavi brezžičnega usmerjevalnika” na strani 342](#)

Omrežji (SSID), povezani z računalnikom ali pametno napravo in računalnikom, se razlikujeta.

Rešitve

Če hkrati uporabljate več brezžičnih usmerjevalnikov ali ima brezžični usmerjevalnik več SSID-jev in naprav, povezanih z različnimi SSID-ji, povezave z brezžičnim omrežjem ni mogoče vzpostaviti.

V računalniku ali pametni napravi vzpostavite povezavo z istim omrežjem (SSID) kot v tiskalniku.

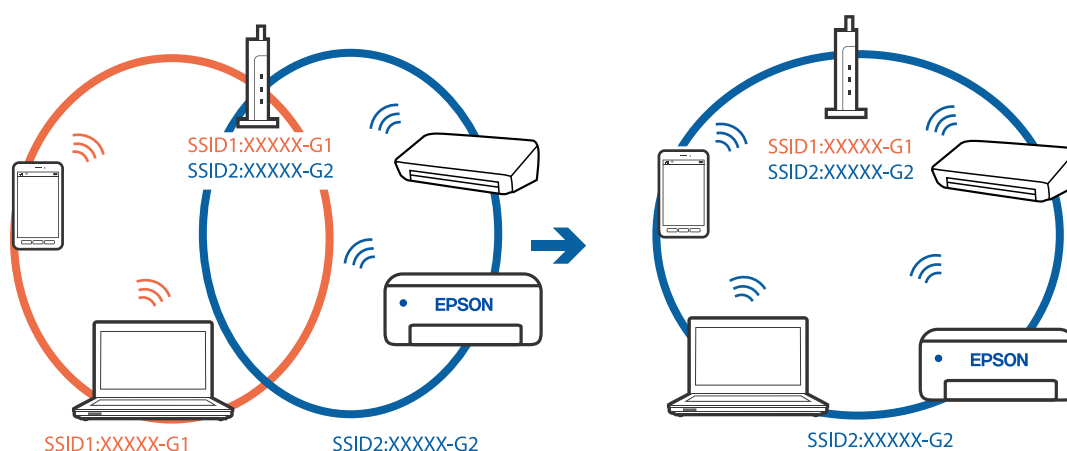

V brezžičnem usmerjevalniku je na voljo funkcija za ločevanje zasebnosti.

Rešitve

V večini brezžičnih usmerjevalnikov je na voljo funkcija ločevalnika, ki preprečuje komunikacijo med napravami v omrežjih z istim SSID-jem. Če komunikacija med tiskalnikom in računalnikom ali pametno napravo ni mogoča, tudi če imajo vzpostavljeno povezavo z istim omrežjem, onemogočite funkcijo ločevalnika v brezžičnem usmerjevalniku. Podrobnosti najdete v priloženi priročniku, priloženem brezžičnemu usmerjevalniku.

Naslov IP ni pravilno dodeljen.

Rešitve

Če je tiskalniku dodeljen naslov IP 169.254.XXX.XXX in če je maska podomrežja 255.255.0.0, naslov IP morda ni pravilno dodeljen.

Izberite **Nastavitve > Splošne nastavitve > Nastavitve omrežja > Napredno** na nadzorni plošči tiskalnika in nato preverite naslov IP ter masko podomrežja, ki sta dodeljena tiskalniku.

Znova zaženite brezžični usmerjevalnik ali ponastavite nastavitve omrežja za tiskalnik.

➔ [“Vnovično nastavljanje omrežne povezave” na strani 342](#)

Prišlo je do težave z nastavitvami omrežja v računalniku.

Rešitve

V računalniku poskusite obiskati poljubno spletno mesto, da preverite, ali so nastavitve omrežja v računalniku pravilne. Če ne morete obiskati nobenega spletnega mesta, do težave prihaja v računalniku.

Preverite omrežno povezavo računalnika. Podrobnosti najdete v dokumentaciji, priloženi računalniku.

Naprava, povezana prek vrat USB 3.0, povzroča radijske motnje frekvenc.

Rešitve

Ko vzpostavite povezavo v računalniku s sistemom Mac prek vrat USB 3.0, se lahko pojavijo radijske motnje frekvenc. Izvedite naslednja postopka, če povezave ni mogoče vzpostaviti z brezžičnim (Wi-Fi) omrežjem LAN ali če je delovanje nestabilno.

Napravo, ki je priključena v vrata USB 3.0, oddaljite od računalnika.

Povežite se SSID-jem za 5 GHz območje.

Upoštevajte naslednja na vodila za priključitev tiskalnika na SSID.

➔ [“Konfiguriranje nastavitve Wi-Fi z vnašanjem imena SSID in gesla” na strani 345](#)

Tiskalnik je povezan z ethernetnim kablom v napravah, ki podpirajo IEEE 802.3az (energijsko učinkovit ethernet).

Rešitve

Če ste tiskalnik povezali z ethernetnim kablom v napravah, ki podpirajo standard IEEE 802.3az (energijsko učinkovit ethernet), se lahko pojavijo naslednje težave, ki so odvisne od uporabljenega zvezdišča ali usmerjevalnika.

Povezava je nestabilna, povezava s tiskalnikom se stalno prekinja.

Povezave s tiskalnikom ni mogoče vzpostaviti.

Hitrost komunikacije je počasna.

Upoštevajte naslednja navodila za onemogočanje standarda IEEE 802.3az za tiskalnik in nato znova vzpostavite povezavo.

1. Odstranite ethernetni kabel, ki je priključen v računalnik in tiskalnik.
2. Če je za računalnik omogočen standard IEEE 802.3az, ga onemogočite.
Podrobnosti najdete v dokumentaciji, priloženi računalniku.
3. Računalnik in tiskalnik priključite neposredno z ethernetnim kablom.
4. V tiskalniku natisnite poročilo o omrežni povezavi.
[“Tiskanje poročila o omrežni povezavi” na strani 359](#)
5. V poročilu o omrežni povezavi preverite naslov IP tiskalnika.
6. V računalniku zaženite Web Config.
Zaženite spletni brskalnik in vnesite naslov IP tiskalnika.
[“Zagon programa Web Config v spletnem brskalniku” na strani 470](#)
7. Izberite zavihek **Network Settings > Wired LAN**.
8. Izberite **OFF** za **IEEE 802.3az**.
9. Kliknite **Next**.
10. Kliknite **OK**.
11. Odstranite ethernetni kabel, ki je priključen v računalnik in tiskalnik.
12. Če ste v 2. koraku za računalnik onemogočili standard IEEE 802.3az, ga omogočite.
13. Priključite ethernetne kable, ki ste jih odstranili v 1. koraku, v računalnik in tiskalnik.
Če se težava še vedno ponavlja, je vzrok morda v drugih napravah in ne v tiskalniku.

Povezave s tiskalnikom prek kabla USB ni mogoče vzpostaviti (Mac OS)

Vzroki za to težavo so lahko naslednji.

■ Kabel USB ni pravilno priključen v električno vtičnico.

Rešitve

Čvrsto priključite kabel USB na tiskalnik in računalnik.

■ Prišlo je do težave z zvezdiščem USB.

Rešitve

Če uporabljate zvezdišče USB, poskusite tiskalnik priključiti neposredno na računalnik.

■ Prišlo je do težave s kablom USB ali vhodom USB.

Rešitve

Če kabla USB ni mogoče prepoznati, zamenjajte vrata ali kabel USB.

■ Tiskalnik je priključen na vrata SuperSpeed USB.

Rešitve

Če tiskalnik povežete z vrati SuperSpeed USB z uporabo kabla USB 2.0, lahko na nekaterih računalnikih pride do napake v komunikaciji. V tem primeru znova vzpostavite povezavo s tiskalnikom na enega od naslednjih načinov.

- Uporabite kabel USB 3.0.
- Povežite z vrati Hi-Speed USB v računalniku.
- Povežite z vrati SuperSpeed USB, ki niso vrata, pri katerih je prišlo do napake v komunikaciji.

Optično branje ni mogoče, čeprav je povezava vzpostavljena pravilno (Mac OS)

Optično branje pri visoki ločljivosti prek omrežja.

Poskušajte izvesti optično branje pri nižji ločljivosti.

Optičnega branja ni mogoče začeti v pametni napravi

Prepričajte se, da sta pametna naprava in tiskalnik pravilno povezana.

Vzrok in rešitev težave se razlikujeta glede na to, ali sta napravi med seboj povezani.

Preverjanje stanja povezave

Z aplikacijo Epson iPrint preverite stanje povezave pametne naprave in tiskalnika.

Če aplikacija Epson iPrint še ni nameščena, glejte navodila za namestitev.

[“Aplikacija za preprosto tiskanje iz pametne naprave \(Epson iPrint\)” na strani 466](#)

1. V pametni napravi zaženite aplikacijo Epson iPrint.
2. Preverite, ali je ime tiskalnika prikazano na začetnem zaslonu.
 - Če je ime tiskalnika prikazano, je povezava med pametno napravo in tiskalnikom uspešno vzpostavljena.
 - Če je prikazano naslednje, povezava med pametno napravo in tiskalnikom ni bila vzpostavljena.
 - Printer is not selected.
 - Communication error.

Preverite naslednje, če povezava ni bila vzpostavljena.

[“Povezave z omrežjem ni mogoče vzpostaviti” na strani 284](#)

Povezave z omrežjem ni mogoče vzpostaviti

Ta težava se lahko pojavi zaradi naslednjih vzrokov.

■ Nekaj je narobe z omrežnimi napravami pri povezavi Wi-Fi.

Rešitve

Izklopite naprave, v katerih želite vzpostaviti povezavo z omrežjem. Počakajte približno 10 sekund in nato vklopite naprave v tem vrstnem redu: brezžični usmerjevalnik, računalnik ali pametna naprava in tiskalnik. Tiskalnik in računalnik ali pametno napravo premaknite bližje brezžičnemu usmerjevalniku, da omogočite boljšo radijsko komunikacijo, in nato poskusite znova konfigurirati nastavitve omrežja.

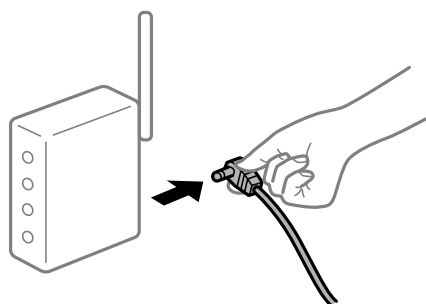

■ Naprave ne morejo prejemati signalov iz brezžičnega usmerjevalnika, ker so preveč oddaljene.

Rešitve

Ko računalnik ali pametno napravo in tiskalnik pomaknete bližje brezžičnemu usmerjevalniku, izklopite brezžični usmerjevalnik in ga nato ponovno vklopite.

■ Če ste zamenjali brezžični usmerjevalnik in se nastavitve ne ujemajo z novim usmerjevalnikom.

Rešitve

Znova konfigurirajte nastavitve povezave, tako da se ujemajo z novim brezžičnim usmerjevalnikom.

➔ [“Pri zamenjavi brezžičnega usmerjevalnika” na strani 342](#)

■ Omrežji (SSID), povezani z računalnikom ali pametno napravo in računalnikom, se razlikujeta.

Rešitve

Če hkrati uporabljate več brezžičnih usmerjevalnikov ali ima brezžični usmerjevalnik več SSID-jev in naprav, povezanih z različnimi SSID-ji, povezave z brezžičnim omrežjem ni mogoče vzpostaviti.

V računalniku ali pametni napravi vzpostavite povezavo z istim omrežjem (SSID) kot v tiskalniku.



V brezžičnem usmerjevalniku je na voljo funkcija za ločevanje zasebnosti.

Rešitve

V večini brezžičnih usmerjevalnikov je na voljo funkcija ločevalnika, ki preprečuje komunikacijo med napravami v omrežjih z istim SSID-jem. Če komunikacija med tiskalnikom in računalnikom ali pametno napravo ni mogoča, tudi če imajo vzpostavljeno povezavo z istim omrežjem, onemogočite funkcijo ločevalnika v brezžičnem usmerjevalniku. Podrobnosti najdete v priročniku, priloženem brezžičnemu usmerjevalniku.

Naslov IP ni pravilno dodeljen.

Rešitve

Če je tiskalniku dodeljen naslov IP 169.254.XXX.XXX in če je maska podomrežja 255.255.0.0, naslov IP morda ni pravilno dodeljen.

Izberite **Nastavitve** > **Splošne nastavitve** > **Nastavitve omrežja** > **Napredno** na nadzorni plošči tiskalnika in nato preverite naslov IP ter masko podomrežja, ki sta dodeljena tiskalniku.

Znova zaženite brezžični usmerjevalnik ali ponastavite nastavitve omrežja za tiskalnik.

➔ [“Vnovično nastavljanje omrežne povezave” na strani 342](#)

Prišlo je do težave z nastavitvami omrežja v pametni napravi.

Rešitve

V pametni napravi poskusite obiskati poljubno spletno mesto, da preverite, ali so nastavitve omrežja v pametni napravi pravilne. Če ne morete obiskati nobenega spletnega mesta, je težava v pametni napravi.

Preverite omrežno povezavo računalnika. Dodatne podrobnosti najdete v dokumentaciji, priloženi pametni napravi.

Optično prebranih slik ni mogoče shraniti v mapo v skupni rabi

Sporočila niso prikazana na nadzorni plošči

Če se na nadzorni plošči prikažejo sporočila o napaki, si oglejte sama sporočila ali ta seznam, da odpravite težave.

Sporočila	Rešitve
Napaka DNS. Preverite nastavitve DNS.	<p>Povezave z računalnikom ni mogoče vzpostaviti. Preverite to.</p> <ul style="list-style-type: none"> <input type="checkbox"/> Prepričajte se, da sta naslov na seznamu stikov v tiskalniku in naslov mape v skupni rabi enaka. <input type="checkbox"/> Naslov IP računalnika je statičen in ga nastavite ročno, spremenite ime računalnika v omrežni poti v naslov IP. Primer: \\EPSON02\SCAN — \\192.168.xxx.xxx\SCAN <input type="checkbox"/> Prepričajte se, da je računalnik vklopljen in ni v stanju spanja. Če je računalnik v stanju spanja, optično prebranih slik ne morete shraniti v mapo v skupni rabi. <input type="checkbox"/> Začasno onemogočite požarni zid računalnika in varnostno programsko opremo. Če je s tem napaka počiščena, preverite nastavitve varnostne programske opreme. <input type="checkbox"/> Če je za omrežno mesto izbrano Javno omrežje, optično prebranih slik ne morete shraniti v mapo v skupni rabi. Za posamezna vrata določite nastavitve posredovanja. <input type="checkbox"/> Če uporabljate prenosni računalnik in je za naslov IP nastavljen DHCP, se lahko naslov IP spremeni, kadar se znova povezujete v omrežje. Znova pridobite naslov IP. <input type="checkbox"/> Preverite, ali so nastavitve DNS pravilne. Glede nastavitvev DNS se obrnite na skrbnika svojega omrežja. <input type="checkbox"/> Ime računalnika in naslov IP se lahko razlikujeta, če upraviteljska tabela strežnika DNS ni posodobljena. Obrnite se na svojega skrbnika za strežnik DNS.
Napaka pri preverjanju pristnosti. Preverite način za preverjanje pristnosti, račun za preverjanje pristnosti in geslo za preverjanje pristnosti.	<p>Prepričajte se, da sta uporabniško ime in geslo v računalniku ter s stikov v tiskalniku pravilna. Preverite tudi, ali je geslo morda poteklo.</p>
Napaka v komunikaciji. Preverite Wi-Fi/ omrežno povezavo.	<p>Komunikacija z omrežno mapo, ki je registrirana na seznamu stikov, ni mogoča. Preverite to.</p> <ul style="list-style-type: none"> <input type="checkbox"/> Preverite, ali je možnost Use Microsoft network sharing v Web Config omogočena. Izberite Network > MS Network v Web Config. <input type="checkbox"/> Prepričajte se, da sta naslov na seznamu stikov v tiskalniku in naslov mape v skupni rabi enaka. <input type="checkbox"/> Dostopne pravice za uporabnika na seznamu stikov je treba dodati na zavihku Skupna raba in zavihku Varnost v lastnostih mape v skupni rabi. Prav tako je treba dovoljenja za uporabnika nastaviti na »dovoljeno«.
Ime datoteke je že uporabljeno. Preimenujte datoteko in ponovite optično branje.	<p>Spremenite nastavitve imena datoteke. V nasprotnem primeru premaknite ali izbrišite datoteke ali pa spremenite ime datoteke v mapi v skupni rabi.</p>
Optično prebrane datoteke so prevelike. Poslanih je bilo samoXX strani. Preverite, ali je v Območju dovolj prostora.	<p>V računalniku ni dovolj prostora na disku. Povečajte količino prostega prostora v svojem računalniku.</p>

Preverjanje, kje je nastala napaka

Rešitve

Pri shranjevanju optično prebranih slik v mapo v skupni rabi postopek shranjevanja poteka tako, kot je predstavljeno spodaj. Lahko preverite, kje je prišlo do napake.

Elementi	Delovanje	Sporočila o napaki
Vzpostavljanje povezave	Povežite tiskalnik in računalnik.	Napaka DNS. Preverite nastavitve DNS.
Prijavljanje v računalnik	Prijavite se v računalnik z uporabniškim imenom in geslom.	Napaka pri preverjanju pristnosti. Preverite način za preverjanje pristnosti, račun za preverjanje pristnosti in geslo za preverjanje pristnosti.
Preverjanje mape za shranjevanje	Preverite omrežno pot mape v skupni rabi.	Napaka v komunikaciji. Preverite Wi-Fi/ omrežno povezavo.
Preverjanje imena datoteke	Preverite, ali že obstaja datoteka z istim imenom kot ga ima datoteka, ki jo želite shraniti v mapo.	Ime datoteke je že uporabljeno. Preimenujte datoteko in ponovite optično branje.
Pisanje datoteke	Napišite novo datoteko.	Optično prebrane datoteke so prevelike. Poslanih je bilo samoXX strani. Preverite, ali je v Območju dovolj prostora.

Shranjevanje optično prebranih slik traja dolgo časa

■ Razrešitev imena v »ime domene« in »naslov IP« je dolgotrajna.

Rešitve

Preverite naslednje točke.

- Preverite, ali so nastavitve DNS pravilne.
- Ko preverjate Web Config, preverite, ali je vsaka posamezna nastavitve DNS pravilna.
- Preverite, ali je ime domene DNS pravilno.

Pošiljanje in prejemanje faksov ni mogoče

Pošiljanje in prejemanje faksov ni mogoče

Vzroki za to težavo so lahko naslednji.

■ Težave s telefonskim stenskim priključkom.

Rešitve

Preverite, ali telefonska stenska vtičnica deluje, pri čemer vanjo priključite telefon in ga preizkusite. Če ne morete opraviti ali sprejeti klica, se obrnite na svojega ponudnika telekomunikacijskih storitev.

■ Pri priključitvi na telefonsko linijo prihaja do nekaterih težav.

Rešitve

Izberite **Nastavitve > Splošne nastavitve > Nastavitve faksa > Preveri povezavo s faksom** na nadzorni plošči, da zaženete samodejno preverjanje povezave faksa. Poskusite z rešitvami, natisnjenimi v poročilu.

■ Napake v komunikaciji.

Rešitve

Na nadzorni plošči izberite **Počasi (9.600 bps)** in **Nastavitve > Splošne nastavitve > Nastavitve faksa > Osnovne nastavitve > Hitrost faksa.**

■ Povezava s telefonsko linijo DSL brez filtra DSL.

Rešitve

Če se želite povezati na telefonsko linijo DSL, morate uporabiti modem DSL, opremljen z vgrajenim filtrom DSL, ali na linijo namestiti ločen filter DSL. Posvetuje se z vašim ponudnikom linije DSL.

[“Priključitev na DSL ali ISDN” na strani 589](#)

■ Pri priključitvi telefonske linije DSL pride do nekaterih težav s filtrom DSL.

Rešitve

Če ne morete poslati ali prejeti faksa, priključite tiskalnik neposredno na stenski telefonski priključek in preverite, ali tiskalnik lahko pošlje faks. Če povezava deluje, težavo morda povzroča filter DSL. Posvetuje se z vašim ponudnikom linije DSL.

Pošiljanje faksov ne deluje

Vzroki za to težavo so lahko naslednji.

■ Linija za povezavo je nastavljena na PSTN v ustanovi, ki uporablja hišno centralo (PBX).

Rešitve

Na nadzorni plošči izberite **PBX** in **Nastavitve > Splošne nastavitve > Nastavitve faksa > Osnovne nastavitve > Vrsta linije.**

■ Pošiljanje faksov brez vnosa koda za dostop v okolju z nameščeno hišno centralo.

Rešitve

Če zahteva vaš telefon kodo za dostop do zunanje linije, registrirajte kodo za dostop v tiskalniku in vnesite # (lojtro) na začetku številke faksa, na katero pošiljate.

■ Informacije v glavi za odhodne fakse niso registrirane.

Rešitve

Izberite **Nastavitve > Splošne nastavitve > Nastavitve faksa > Osnovne nastavitve > Glava** in nastavite informacije v glavi. Nekateri faksi samodejno zavrnejo vhodne fakse, ki nimajo podatkov glave.

■ Vaš ID klicatelja je blokiran.

Rešitve

Obrnite se na svojega ponudnika telekomunikacijskih storitev in ga prosite, naj odblokira vaš ID klicatelja. Nekateri telefoni ali faksi samodejno zavrnejo anonimne klice.

■ Pošiljateljeva številka faksa je napačna.

Rešitve

Preverite, ali je pošiljateljeva številka faksa registrirana na vašem seznamu stikov oziroma ali je številka, ki ste jo vnesli neposredno s številčnico, pravilna. Lahko pa se obrnete na prejemnika in preverite, ali je številka faksa pravilna.

■ Prejemnikov faks ni pripravljen na prejemanje faksov.

Rešitve

Prejemnika vprašajte, ali je njegov faks pripravljen za prejem faksa.

■ Nenamerno pošiljanje faksov s funkcijo podnaslova.

Rešitve

Preverite, ali ste med uporabo funkcije podnaslova po pomoti poslali faks. Če s seznama stikov izberete prejemnika s podnaslovom, bo faks morda poslan z uporabo funkcije podnaslova.

■ Prejemnikov faks ne podpira prejemanja faksov s funkcijo podnaslova.

Rešitve

Pri pošiljanju faksov z uporabo funkcije podnaslova prejemnika vprašajte, ali njihova naprava lahko sprejema fakse z uporabo funkcije podnaslova.

■ Podnaslov in geslo sta napačna.

Rešitve

Pri pošiljanju faksa z uporabo funkcije podnaslova preverite, ali sta podnaslov in geslo pravilna. Pri prejemniku preverite, ali se podnaslov in geslo ujemata.

■ Poslani podatki so preveliki.

Rešitve

Fakse lahko pošljete z manjšimi podatki na enega od teh načinov.

- Pri pošiljanju enobarvnega faksa omogočite možnost **Neposredno pošiljanje** na zaslonu **Faks > Nastavitve faksa > Nastavitve pošiljanja faksov**.

“Pošiljanje več strani črno-belega dokumenta (Neposredno pošiljanje)” na strani 174

- Uporaba priključenega telefona

“Pošiljanje faksov s klicanjem z zunanje telefonske naprave” na strani 172

- Uporaba dvignjene slušalke

“Pošiljanje faksov po potrditvi statusa prejemnika” na strani 172

- Ločevanje izvirkov

Faksov ni mogoče pošiljati (če so nameščene dodatne plošče faksa)

Izveden je bil poskus pošiljanja faksa z vrat linije, ki so nastavljena na Samo prejetje

Rešitve

Pošljite faks z linije, za katero je možnost **Nastavitev pošiljanja po vrstici** nastavljena na **Pošiljanje in prejetje** ali **Samo pošiljanje**.

Možnost **Nastavitev pošiljanja po vrstici** odprete tako, da na nadzorni plošči tiskalnika izberete **Nastavitve > Splošne nastavitve > Nastavitve faksa > Osnovne nastavitve**.

Prejetje faksov ne deluje

Vzroki za to težavo so lahko naslednji.

Priporočamo tudi, da preverite stanje tiskalnika na zaslonu **Stanje opravlja**, na primer ali tiskalnik trenutno prejema faks.

Naročanje na storitev posredovanja klicev.

Rešitve

Če ste naročeni na storitev posredovanja klicev, tiskalnik morda ne bo mogel sprejeti faksov. Obrnite se na ponudnika storitev.

Možnost Način sprejetja je nastavljena na Ročno, ko je na tiskalnik priključen zunanji telefon.

Rešitve

Če je na tiskalnik priključen zunanji telefon in če telefon ter tiskalnik uporabljata isto linijo, izberite **Nastavitve > Splošne nastavitve > Nastavitve faksa > Osnovne nastavitve** in nastavite možnost **Način sprejetja** na **Sam..**

V nabiralniku ali zaupnem nabiralniku ni dovolj pomnilnika.

Rešitve

V nabiralnik in zaupni nabiralnik je bilo shranjenih skupno 200 prejetih dokumentov. Izbrišite dokumente, ki jih ne potrebujete.

Računalnik, v katerega bodo shranjeni prejeti faksi, ni vklopljen.

Rešitve

Ko konfigurirate nastavitve za shranjevanje faksov v računalnik, vklopite računalnik. Prejeti faks je izbrisan, ko je shranjen v računalnik.

Podnaslov in geslo sta napačna.

Rešitve

Pri prejemanju faksa z uporabo funkcije podnaslova preverite, ali sta podnaslov in geslo pravilna. Pri pošiljatelju preverite, ali se podnaslov in geslo ujemata.

■ Pošiljaljeva številka faksa pošiljalca je registrirana na Seznam zavrženih števil.

Rešitve

Prepričajte se, da je pošiljaljevo številko mogoče izbrisati s **Seznam zavrženih števil**, preden jo izbrišete. Izbrišete jo tako, da izberete **Nastavitve > Splošne nastavitve > Nastavitve faksa > Osnovne nastavitve > Zavrjeni faks > Uredi seznam števila zavrnitev**. Ali pa onemogočite možnost **Seznam zavrženih števil** in **Nastavitve > Splošne nastavitve > Nastavitve faksa > Osnovne nastavitve > Zavrjeni faks > Zavrjeni faks**. Če je ta nastavev omogočena, so faksi, poslani s številki, ki so bile registrirane na tem seznamu, blokirani.

■ Pošiljaljeva številka faksa pošiljalca ni registrirana na seznamu stikov.

Rešitve

Registrirajte pošiljaljevo številko faksa na seznam stikov. Ali pa onemogočite možnost **Klic. ni med kontakt**. na zaslону **Nastavitve > Splošne nastavitve > Nastavitve faksa > Osnovne nastavitve > Zavrjeni faks > Zavrjeni faks**. Faksi, poslani s številki, ki niso bile registrirane na tem seznamu, blokirani.

■ Pošiljalca je poslal faks brez informacij v glavi.

Rešitve

Vprašajte pošiljalca, ali so v njihovi napravi nastavljene informacije v glavi. Ali pa onemogočite možnost **Blokirana prazna glava faksa** na zaslону **Nastavitve > Splošne nastavitve > Nastavitve faksa > Osnovne nastavitve > Zavrjeni faks > Zavrjeni faks**. Če je omogočena ta nastavev, so faksi, ki ne vključujejo informacij v glavi, blokirani.

Faksov ni mogoče prejeti (če so nameščene dodatne plošče faksa)

■ Pošiljalca je poskusil poslati faks na vrata linije, ki so nastavljena na Samo pošiljanje

Rešitve

Pošiljalca posredujte številko faksa za vrata linije, za katera je možnost **Nastavev pošiljanja po vrstici** nastavljena na **Pošiljanje in prejemanje** ali **Samo pošiljanje**



Možnost **Nastavev pošiljanja po vrstici** odprete tako, da na začetnem zaslону tiskalnika izberete **Nastavitve > Splošne nastavitve > Nastavitve faksa > Osnovne nastavitve**.

Pošiljanje faksa določenemu prejemniku ne deluje

Vzroki za to težavo so lahko naslednji.

■ Prejemnikova naprava potrebuje veliko časa za odgovor.

Rešitve

Če prejemnikova naprava ne prevzame vašega klica v roku 50 sekund po zaključenem klicanju, se klic zaključi z napako. Pokličite s funkcijo  (**Zvočnik**) ali prek priključenega telefona, da preverite, kako dolgo traja, da zaslišite ton faksa. Če traja več kot 50 sekund, dodajte premore po številki faksa, da pošljete faks. Tapnite , da vnesete premor. Kot oznaka premora se vnese vezaj. En premor traja približno tri sekunde. Po potrebi dodajte več premorov.

■ Nastavitev Hitrost faksa, registrirana na seznamu stikov, je napačna.

Rešitve

Izberite prejemnika na seznamu stikov in nato izberite **Uredi > Hitrost faksa > Počasi (9.600 bps)**.

Pošiljanje faksa ob določenem času ne deluje

■ Datum in ura tiskalnika nista pravilna.

Rešitve

Izberite **Nastavitve > Splošne nastavitve > Osnovne nastavitve > Nastavitev datum/čas** ter nastavite pravilni datum in uro.

Prejetih faksov ni mogoče shraniti v pomnilniško napravo

Vzroki za to težavo so lahko naslednji.

■ Nastavitev za shranjevanje prejetih faksov v zunanji pomnilnik je onemogočena.

Rešitve

Izberite **Nastavitve > Splošne nastavitve > Nastavitve faksa > Nastavitve sprejemanja** in nato v vsakem meniju omogočite možnost **Shrani v pomniln. napravo**.

■ Pomnilniška naprava ni priključena na tiskalnik.

Rešitve

Na tiskalnik priključite pomnilniško napravo, v kateri ste ustvarili mapo za shranjevanje faksov. Ko se faksi shranijo v napravo, se izbrišejo iz pomnilnika tiskalnika.

■ V napravi ni dovolj nezasedenega prostora.

Rešitve

Izbrišite nepotrebne podatke iz naprave, da povečate količino nezasedenega prostora. Ali pa priključite drugo napravo, v kateri je dovolj nezasedenega prostora.

■ Pomnilniška naprava je zaščitena pred zapisovanjem.

Rešitve

Preverite, ali je naprava zaščitena pred zapisovanjem.

Faksi se pošljejo v napačni velikosti

Vzroki za to težavo so lahko naslednji.

■ Prejemnikov faks ne podpira velikosti A3.

Rešitve

Preden pošljete dokument velikosti A3, prejemnika povprašajte, ali njegova naprava podpira velikost A3. Če je v poročilu o prenosu faksa naveden podatek **V redu (pomanjšava)**, prejemnikov faks ne podpira velikosti A3. Poročilo o prenosu natisnete tako, da izberete **Faks >  (Meni) > Poročilo o faksih > Zadnji prenos**.

Izvirniki niso vstavljeni pravilno.

Rešitve

- Preverite, ali ste izvirnike pravilno vstavili glede na oznake za poravnavo.
- Če je rob optično prebrane slike odrezan, rahlo odmaknite izvirnik od roba stekla optičnega bralnika. Območja, ki je od roba stekla optičnega bralnika oddaljeno približno 1,5 mm (0,06 palca) ni mogoče optično prebrati.

➔ [“Polaganje izvirnikov” na strani 45](#)

Na steklu optičnega bralnika je prah ali umazanija.

Rešitve

Če optično berete z nadzorne plošče in izberete funkcijo samodejnega obrezovanja območja optičnega branja, odstranite morebitne nečistoče s stekla in pokrova optičnega bralnika. Če so okrog izvirnika nečistoče, se območje optičnega branja ustrezno poveča, da jih zajame.

[“Čiščenje Steklo optičnega bralnika” na strani 237](#)

Prejemanje faksov velikosti A3 ne deluje

Vzroki za to težavo so lahko naslednji.

Napačna nastavitve vira papirja.

Rešitve

Preverite, ali je za velikost papirja za vir papirja, v katerem je papir A3, nastavljena velikost A3 in ali je vir papirja nastavljen za uporabo s funkcijo faksa. Izberite **Nastavitve > Splošne nastavitve > Nastavitve tiskalnika > Nastavitve vira papirja > Nastavitve samodejne izbire > Faks** in nato preverite omogočene vire papirja.

Možnost A3 ni izbrana za Velikost papirja ob prejemu faksa.

Rešitve

Izberite **Nastavitve > Splošne nastavitve > Nastavitve faksa > Osnovne nastavitve > Velikost papirja ob prejemu faksa** in preverite, ali je izbrana možnost A3. V tem meniju lahko nastavite največjo velikost faksa, ki ga lahko prejme tiskalnik.

Prejeti faksi se ne natisnejo

Vzroki za to težavo so lahko naslednji.

V tiskalniku je prišlo do napake, na primer do zagozdenja papirja.

Rešitve

Odpravite napako v tiskalniku. in prosite pošiljatelja, naj znova pošlje faks.

Tiskanje prejetih faksov je onemogočeno v trenutnih nastavitvah.

Rešitve

Na zaslonu **Nastavitve > Splošne nastavitve > Nastavitve faksa > Nastavitve sprejemanja > Nastavitve za shranj./posred.** izberite nastavitve za tiskanje prejetih faksov.

Pošiljanje in prejemanje faksov ni mogoče (Windows)

Prepričajte se, da sta računalnik in tiskalnik pravilno povezana. Vzrok in rešitev težave se razlikujeta glede na to, ali sta napravi med seboj povezani.

Preverjanje stanja povezave

S pripomočkom EPSON Status Monitor 3 preverite stanje povezave računalnika in tiskalnika.

Če želite omogočiti to funkcijo, morate namestiti aplikacijo EPSON Status Monitor 3. Prenesete jo lahko s spletnega mesta družbe Epson.

1. Odprite gonilnik tiskalnika.

- Windows 10/Windows Server 2019/Windows Server 2016

Kliknite gumb »Start« in izberite **Sistemska orodja > Nadzorna plošča > Ogled naprav in tiskalnikov** v razdelku **Strojna oprema in zvok**. Z desno tipko miške kliknite svoj tiskalnik ali ga pritisnite in pridržite ter izberite **Nastavitve tiskanja**.

- Windows 8.1/Windows 8/Windows Server 2012 R2/Windows Server 2012

Izberite **Namizje > Nastavitve > Nadzorna plošča > Ogled naprav in tiskalnikov** in **Strojna oprema in zvok**. Z desno tipko miške kliknite svoj tiskalnik ali ga pritisnite in pridržite ter izberite **Nastavitve tiskanja**.

- Windows 7/Windows Server 2008 R2

Kliknite gumb »Start«, izberite **Nadzorna plošča > Ogled naprav in tiskalnikov** in **Strojna oprema in zvok**. Z desno tipko miško kliknite svoj tiskalnik in izberite **Nastavitve tiskanja**.

2. Kliknite zavihek **Vzdrževanje**.

3. Kliknite **EPSON Status Monitor 3**.

Če so prikazane ravni preostalega črnila, je povezava med računalnikom in tiskalnikom uspešno vzpostavljena.

Preverite naslednje, če povezava ni bila vzpostavljena.

- Tiskalnika ni mogoče prepoznati prek povezave z omrežjem

[“Povezave z omrežjem ni mogoče vzpostaviti” na strani 256](#)

- Tiskalnika ni mogoče prepoznati prek povezave USB

[“Povezave s tiskalnikom prek kabla USB ni mogoče vzpostaviti \(Windows\)” na strani 259](#)

Preverite naslednje, če je bila povezava vzpostavljena.

- Tiskalnik je bil zaznan, vendar tiskanje ni mogoče.

[“Tiskanje ni mogoče, čeprav je povezava vzpostavljena pravilno \(Windows\)” na strani 260](#)

Povezave z omrežjem ni mogoče vzpostaviti

Ta težava se lahko pojavi zaradi naslednjih vzrokov.

■ Nekaj je narobe z omrežnimi napravami pri povezavi Wi-Fi.

Rešitve

Izklopite naprave, v katerih želite vzpostaviti povezavo z omrežjem. Počakajte približno 10 sekund in nato vklopite naprave v tem vrstnem redu: brezžični usmerjevalnik, računalnik ali pametna naprava in

tiskalnik. Tiskalnik in računalnik ali pametno napravo premaknite bližje brezžičnemu usmerjevalniku, da omogočite boljšo radijsko komunikacijo, in nato poskusite znova konfigurirati nastavitve omrežja.



Naprave ne morejo prejeti signalov iz brezžičnega usmerjevalnika, ker so preveč oddaljene.

Rešitve

Ko računalnik ali pametno napravo in tiskalnik pomaknete bližje brezžičnemu usmerjevalniku, izklopite brezžični usmerjevalnik in ga nato ponovno vklopite.

Če ste zamenjali brezžični usmerjevalnik in se nastavitve ne ujemajo z novim usmerjevalnikom.

Rešitve

Znova konfigurirajte nastavitve povezave, tako da se ujemajo z novim brezžičnim usmerjevalnikom.

➔ [“Pri zamenjavi brezžičnega usmerjevalnika” na strani 342](#)

Omrežji (SSID), povezani z računalnikom ali pametno napravo in računalnikom, se razlikujeta.

Rešitve

Če hkrati uporabljate več brezžičnih usmerjevalnikov ali ima brezžični usmerjevalnik več SSID-jev in naprav, povezanih z različnimi SSID-ji, povezave z brezžičnim omrežjem ni mogoče vzpostaviti.

V računalniku ali pametni napravi vzpostavite povezavo z istim omrežjem (SSID) kot v tiskalniku.

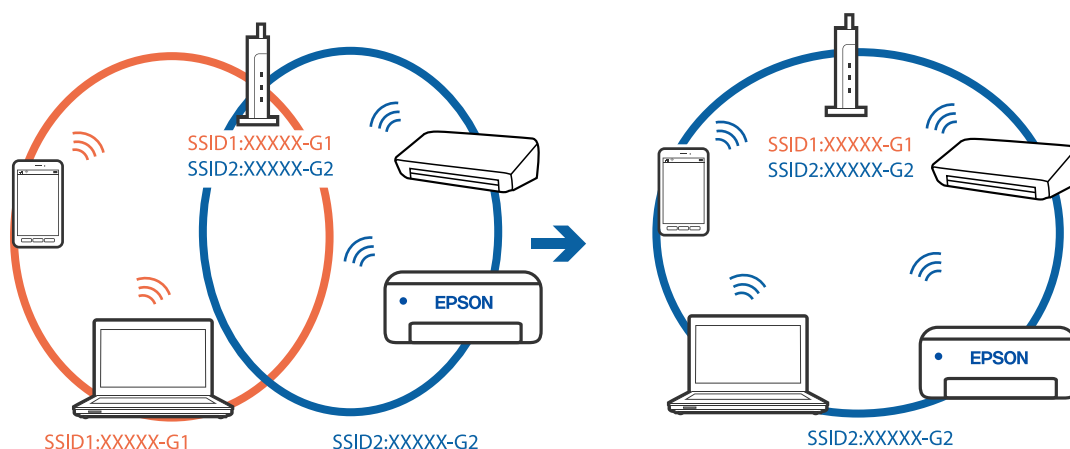

V brezžičnem usmerjevalniku je na voljo funkcija za ločevanje zasebnosti.

Rešitve

V večini brezžičnih usmerjevalnikov je na voljo funkcija ločevalnika, ki preprečuje komunikacijo med napravami v omrežjih z istim SSID-jem. Če komunikacija med tiskalnikom in računalnikom ali pametno napravo ni mogoča, tudi če imajo vzpostavljeno povezavo z istim omrežjem, onemogočite funkcijo ločevalnika v brezžičnem usmerjevalniku. Podrobnosti najdete v priročniku, priloženem brezžičnemu usmerjevalniku.

Naslov IP ni pravilno dodeljen.

Rešitve

Če je tiskalniku dodeljen naslov IP 169.254.XXX.XXX in če je maska podomrežja 255.255.0.0, naslov IP morda ni pravilno dodeljen.

Izberite **Nastavitve > Splošne nastavitve > Nastavitve omrežja > Napredno** na nadzorni plošči tiskalnika in nato preverite naslov IP ter masko podomrežja, ki sta dodeljena tiskalniku.

Znova zaženite brezžični usmerjevalnik ali ponastavite nastavitve omrežja za tiskalnik.

➔ [“Vnovično nastavljanje omrežne povezave” na strani 342](#)

Prišlo je do težave z nastavitvami omrežja v računalniku.

Rešitve

V računalniku poskusite obiskati poljubno spletno mesto, da preverite, ali so nastavitve omrežja v računalniku pravilne. Če ne morete obiskati nobenega spletnega mesta, do težave prihaja v računalniku.

Preverite omrežno povezavo računalnika. Podrobnosti najdete v dokumentaciji, priloženi računalniku.

Tiskalnik je povezan z ethernetnim kablom v napravah, ki podpirajo IEEE 802.3az (energijsko učinkovit ethernet).

Rešitve

Če ste tiskalnik povezali z ethernetnim kablom v napravah, ki podpirajo standard IEEE 802.3az (energijsko učinkovit ethernet), se lahko pojavijo naslednje težave, ki so odvisne od uporabljenega zvezdišča ali usmerjevalnika.

- Povezava je nestabilna, povezava s tiskalnikom se stalno prekinja.
- Povezave s tiskalnikom ni mogoče vzpostaviti.
- Hitrost komunikacije je počasna.

Upoštevajte naslednja navodila za onemogočanje standarda IEEE 802.3az za tiskalnik in nato znova vzpostavite povezavo.

1. Odstranite ethernetni kabel, ki je priključen v računalnik in tiskalnik.
2. Če je za računalnik omogočen standard IEEE 802.3az, ga onemogočite. Podrobnosti najdete v dokumentaciji, priloženi računalniku.
3. Računalnik in tiskalnik priključite neposredno z ethernetnim kablom.
4. V tiskalniku natisnite poročilo o omrežni povezavi.

[“Tiskanje poročila o omrežni povezavi” na strani 359](#)

5. V poročilu o omrežni povezavi preverite naslov IP tiskalnika.
6. V računalniku zaženite Web Config.
Zaženite spletni brskalnik in vnesite naslov IP tiskalnika.
[“Zagon programa Web Config v spletnem brskalniku” na strani 470](#)
7. Izberite zavihek **Network Settings > Wired LAN**.
8. Izberite **OFF** za **IEEE 802.3az**.
9. Kliknite **Next**.
10. Kliknite **OK**.
11. Odstranite ethernetni kabel, ki je priključen v računalnik in tiskalnik.
12. Če ste v 2. koraku za računalnik onemogočili standard IEEE 802.3az, ga omogočite.
13. Priključite ethernetne kable, ki ste jih odstranili v 1. koraku, v računalnik in tiskalnik.
Če se težava še vedno ponavlja, je vzrok morda v drugih napravah in ne v tiskalniku.

Povezave s tiskalnikom prek kabla USB ni mogoče vzpostaviti (Windows)

Vzroki za to težavo so lahko naslednji.

■ Kabel USB ni pravilno priključen v električno vtičnico.

Rešitve

Čvrsto priključite kabel USB na tiskalnik in računalnik.

■ Prišlo je do težave z zvezdiščem USB.

Rešitve

Če uporabljate zvezdišče USB, poskusite tiskalnik priključiti neposredno na računalnik.

■ Prišlo je do težave s kablom USB ali vhodom USB.

Rešitve

Če kabla USB ni mogoče prepoznati, zamenjajte vrata ali kabel USB.

■ Tiskalnik je priključen na vrata SuperSpeed USB.

Rešitve

Če tiskalnik povežete z vrati SuperSpeed USB z uporabo kabla USB 2.0, lahko na nekaterih računalnikih pride do napake v komunikaciji. V tem primeru znova vzpostavite povezavo s tiskalnikom na enega od naslednjih načinov.

- Uporabite kabel USB 3.0.
- Povežite z vrati Hi-Speed USB v računalniku.
- Povežite z vrati SuperSpeed USB, ki niso vrata, pri katerih je prišlo do napake v komunikaciji.

Faksov ni mogoče pošiljati ali prejemati, čeprav je povezava pravilno vzpostavljena (Windows)

Vzroki za to težavo so lahko naslednji.

Programska oprema ni nameščena.

Rešitve

Preverite, ali je gonilnik PC-FAX nameščen v računalniku. Gonilnik PC-FAX je nameščen s pripomočkom FAX Utility. Upoštevajte spodnja navodila, da preverite, ali je nameščen.

Prepričajte se, da je tiskalnik (faks) prikazan v pogovornem oknu **Naprave in tiskalniki, Tiskalnik ali Tiskalniki in druga strojna oprema**. Tiskalnik (faks) se prikaže kot »EPSON XXXXX (FAX)«. Če tiskalnik (faks) ni prikazan, odstranite in ponovno namestite FAX Utility. Za dostop do **Naprave in tiskalniki, Tiskalnik ali Tiskalniki in druga strojna oprema** sledite naslednjemu postopku.

Windows 10

Kliknite gumb »Začetni zaslon« in izberite **Sistem Windows > Nadzorna plošča > Ogled naprav in tiskalnikov** v razdelku **Strojna oprema in zvok**.

Windows 8.1/Windows 8

Izberite **Namizje > Nastavitve > Nadzorna plošča > Ogled naprav in tiskalnikov** v **Strojna oprema in zvok** ali **Strojna oprema**.

Windows 7

Kliknite gumb »Start« in izberite **Nadzorna plošča > Ogled naprav in tiskalnikov** v pogovornem oknu **Strojna oprema in zvok** ali **Strojna oprema**.

Windows Vista

Kliknite gumb Start in izberite **Nadzorna plošča > Tiskalniki** v možnosti **Strojna oprema in zvok**.

Windows XP

Kliknite gumb »Start« in izberite **Nastavitve > Nadzorna plošča > Tiskalniki in druga strojna oprema > Tiskalniki in faksi**.

Pri pošiljanju faksa iz računalnika ni mogoče preveriti pristnosti uporabnika.

Rešitve

Nastavite uporabniško ime in geslo v gonilniku tiskalnika. Če je pri pošiljanju faksov iz računalnika nastavljena varnostna funkcija, ki uporabnikom preprečuje uporabo funkcije faksa tiskalnika, je preverjanje pristnosti uporabnikov izvedeno z uporabniškim imenom in geslom, ki sta nastavljena v gonilniku tiskalnika.

Pri povezavi in nastavitvah faksa prihaja do nekaterih težav.

Rešitve

Poskusite uporabiti rešitve za povezavo in nastavitve faksa.

Pošiljanje in prejemanje faksov ni mogoče (Mac OS)

Prepričajte se, da sta računalnik in tiskalnik pravilno povezana. Vzrok in rešitev težave se razlikujeta glede na to, ali sta napravi med seboj povezani.

Preverjanje stanja povezave

S pripomočkom EPSON Status Monitor preverite stanje povezave računalnika in tiskalnika.

1. Izberite **System Preferences** v meniju Apple > **Printers & Scanners** (ali **Print & Scan, Print & Fax**) in nato izberite tiskalnik.
2. Kliknite **Options & Supplies** > **Utility** > **Open Printer Utility**.
3. Kliknite **EPSON Status Monitor**.

Če so prikazane ravni preostalega črnila, je povezava med računalnikom in tiskalnikom uspešno vzpostavljena.

Preverite naslednje, če povezava ni bila vzpostavljena.

- Tiskalnika ni mogoče prepoznati prek povezave z omrežjem
“Povezave z omrežjem ni mogoče vzpostaviti” na strani 265
- Tiskalnika ni mogoče prepoznati prek povezave USB
“Povezave s tiskalnikom prek kabla USB ni mogoče vzpostaviti (Mac OS)” na strani 268

Preverite naslednje, če je bila povezava vzpostavljena.

- Tiskalnik je bil zaznan, vendar tiskanje ni mogoče.
“Tiskanje ni mogoče, čeprav je povezava vzpostavljena pravilno (Mac OS)” na strani 269

Povezave z omrežjem ni mogoče vzpostaviti

Ta težava se lahko pojavi zaradi naslednjih vzrokov.

■ Nekaj je narobe z omrežnimi napravami pri povezavi Wi-Fi.

Rešitve

Izklopite naprave, v katerih želite vzpostaviti povezavo z omrežjem. Počakajte približno 10 sekund in nato vklopite naprave v tem vrstnem redu: brezžični usmerjevalnik, računalnik ali pametna naprava in tiskalnik. Tiskalnik in računalnik ali pametno napravo premaknite bližje brezžičnemu usmerjevalniku, da omogočite boljše radijsko komunikacijo, in nato poskusite znova konfigurirati nastavitve omrežja.

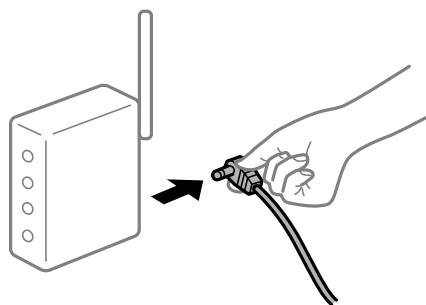

■ Naprave ne morejo prejemati signalov iz brezžičnega usmerjevalnika, ker so preveč oddaljene.

Rešitve

Ko računalnik ali pametno napravo in tiskalnik pomaknete bližje brezžičnemu usmerjevalniku, izklopite brezžični usmerjevalnik in ga nato ponovno vklopite.

Če ste zamenjali brezžični usmerjevalnik in se nastavitve ne ujemajo z novim usmerjevalnikom.

Rešitve

Znova konfigurirajte nastavitve povezave, tako da se ujemajo z novim brezžičnim usmerjevalnikom.

➔ “Pri zamenjavi brezžičnega usmerjevalnika” na strani 342

Omrežji (SSID), povezani z računalnikom ali pametno napravo in računalnikom, se razlikujeta.

Rešitve

Če hkrati uporabljate več brezžičnih usmerjevalnikov ali ima brezžični usmerjevalnik več SSID-jev in naprav, povezanih z različnimi SSID-ji, povezave z brezžičnim omrežjem ni mogoče vzpostaviti.

V računalniku ali pametni napravi vzpostavite povezavo z istim omrežjem (SSID) kot v tiskalniku.

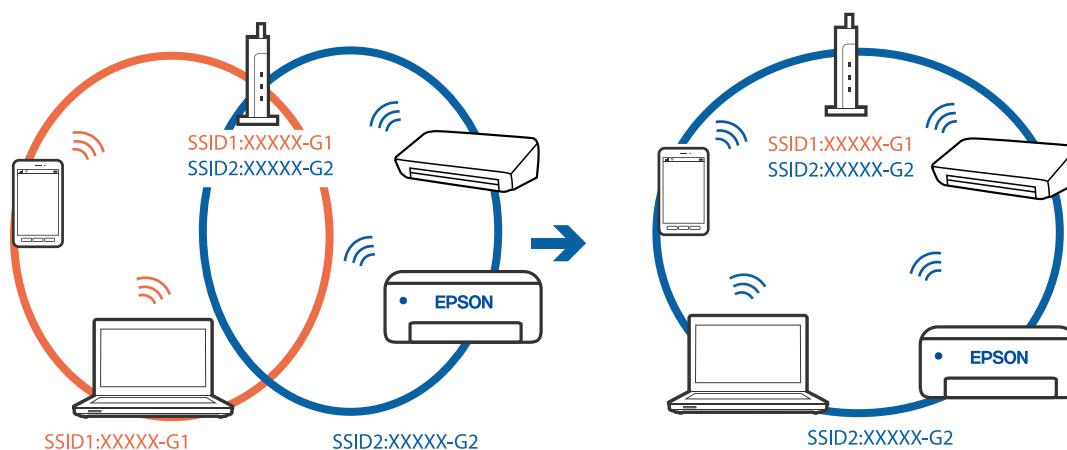

V brezžičnem usmerjevalniku je na voljo funkcija za ločevanje zasebnosti.

Rešitve

V večini brezžičnih usmerjevalnikov je na voljo funkcija ločevalnika, ki preprečuje komunikacijo med napravami v omrežjih z istim SSID-jem. Če komunikacija med tiskalnikom in računalnikom ali pametno napravo ni mogoča, tudi če imajo vzpostavljeno povezavo z istim omrežjem, onemogočite funkcijo ločevalnika v brezžičnem usmerjevalniku. Podrobnosti najdete v priročniku, priloženem brezžičnemu usmerjevalniku.

Naslov IP ni pravilno dodeljen.

Rešitve

Če je tiskalniku dodeljen naslov IP 169.254.XXX.XXX in če je maska podomrežja 255.255.0.0, naslov IP morda ni pravilno dodeljen.

Izberite **Nastavitve > Splošne nastavitve > Nastavitve omrežja > Napredno** na nadzorni plošči tiskalnika in nato preverite naslov IP ter masko podomrežja, ki sta dodeljena tiskalniku.

Znova zaženite brezžični usmerjevalnik ali ponastavite nastavitve omrežja za tiskalnik.

➔ “Vnovično nastavljanje omrežne povezave” na strani 342

■ Prišlo je do težave z nastavitvami omrežja v računalniku.

Rešitve

V računalniku poskusite obiskati poljubno spletno mesto, da preverite, ali so nastavitve omrežja v računalniku pravilne. Če ne morete obiskati nobenega spletnega mesta, do težave prihaja v računalniku.

Preverite omrežno povezavo računalnika. Podrobnosti najdete v dokumentaciji, priloženi računalniku.

■ Tiskalnik je povezan z ethernetnim kablom v napravah, ki podpirajo IEEE 802.3az (energijsko učinkovit ethernet).

Rešitve

Če ste tiskalnik povezali z ethernetnim kablom v napravah, ki podpirajo standard IEEE 802.3az (energijsko učinkovit ethernet), se lahko pojavijo naslednje težave, ki so odvisne od uporabljenega zvezdišča ali usmerjevalnika.

- Povezava je nestabilna, povezava s tiskalnikom se stalno prekinja.
- Povezave s tiskalnikom ni mogoče vzpostaviti.
- Hitrost komunikacije je počasna.

Upoštevajte naslednja navodila za onemogočanje standarda IEEE 802.3az za tiskalnik in nato znova vzpostavite povezavo.

1. Odstranite ethernetni kabel, ki je priključen v računalnik in tiskalnik.
2. Če je za računalnik omogočen standard IEEE 802.3az, ga onemogočite.
Podrobnosti najdete v dokumentaciji, priloženi računalniku.
3. Računalnik in tiskalnik priključite neposredno z ethernetnim kablom.
4. V tiskalniku natisnite poročilo o omrežni povezavi.
[“Tiskanje poročila o omrežni povezavi” na strani 359](#)
5. V poročilu o omrežni povezavi preverite naslov IP tiskalnika.
6. V računalniku zaženite Web Config.
Zaženite spletni brskalnik in vnesite naslov IP tiskalnika.
[“Zagon programa Web Config v spletnem brskalniku” na strani 470](#)
7. Izberite zavihek **Network Settings > Wired LAN**.
8. Izberite **OFF** za **IEEE 802.3az**.
9. Kliknite **Next**.
10. Kliknite **OK**.
11. Odstranite ethernetni kabel, ki je priključen v računalnik in tiskalnik.
12. Če ste v 2. koraku za računalnik onemogočili standard IEEE 802.3az, ga omogočite.
13. Priključite ethernetne kable, ki ste jih odstranili v 1. koraku, v računalnik in tiskalnik.
Če se težava še vedno ponavlja, je vzrok morda v drugih napravah in ne v tiskalniku.

Povezave s tiskalnikom prek kabla USB ni mogoče vzpostaviti (Mac OS)

Vzroki za to težavo so lahko naslednji.

■ Kabel USB ni pravilno priključen v električno vtičnico.

Rešitve

Čvrsto priključite kabel USB na tiskalnik in računalnik.

■ Prišlo je do težave z zvezdiščem USB.

Rešitve

Če uporabljate zvezdišče USB, poskusite tiskalnik priključiti neposredno na računalnik.

■ Prišlo je do težave s kablom USB ali vhodom USB.

Rešitve

Če kabla USB ni mogoče prepoznati, zamenjajte vrata ali kabel USB.

■ Tiskalnik je priključen na vrata SuperSpeed USB.

Rešitve

Če tiskalnik povežete z vrati SuperSpeed USB z uporabo kabla USB 2.0, lahko na nekaterih računalnikih pride do napake v komunikaciji. V tem primeru znova vzpostavite povezavo s tiskalnikom na enega od naslednjih načinov.

- Uporabite kabel USB 3.0.
- Povežite z vrati Hi-Speed USB v računalniku.
- Povežite z vrati SuperSpeed USB, ki niso vrata, pri katerih je prišlo do napake v komunikaciji.

Pošiljanje ali prejemanje ni mogoče, čeprav je povezava pravilno vzpostavljena (Mac OS)

Vzroki za to težavo so lahko naslednji.

■ Programska oprema ni nameščena.

Rešitve

Preverite, ali je gonilnik PC-FAX nameščen v računalniku. Gonilnik PC-FAX je nameščen s pripomočkom FAX Utility. Upoštevajte spodnja navodila, da preverite, ali je nameščen.

Izberite **Nastavitve sistema** v meniju Apple > **Tiskalniki in optični bralniki** (ali **Tiskanje in optično branje, Tiskanje in faks**) in nato preverite, ali se je tiskalnik (faks) prikazal. Tiskalnik (faks) se prikaže kot »FAX XXXX (USB)« ali »FAX XXXX (IP)«. Če tiskalnik (faks) ni prikazan, kliknite [+] in nato registrirajte tiskalnik (faks).

■ Gonilnik PC-FAX se začasno zaustavi.

Rešitve

Izberite **Nastavitve sistema** v meniju Apple > **Tiskalniki in optični bralniki** (ali **Tiskanje in optično branje, Tiskanje in faks**) in nato dvokliknite tiskalnik (faks). Če je tiskalnik v načinu premora, kliknite **Nadaljuj** (ali **Nadaljuj s tiskalnikom**).

Pri povezavi in nastavitvah faksa prihaja do nekaterih težav.

Rešitve

Poskusite uporabiti rešitve za povezavo in nastavitve faksa.

V meniju stanja je prikazana koda napake

Če se opravilo ne zaključi pravilno, preverite kodo napake, prikazano v zgodovini posameznega opravila. Kodo napake preverite tako, da izberete **Stanje opravila > Stanje opravila**. V naslednji preglednici poiščite težavo in njeno rešitev.

Koda	Težava	Rešitev
001	Izdelek je bil izklopljen zaradi izpada napajanja.	-
101	Pomnilnik je poln.	<p>S spodnjimi ukrepi poskusite zmanjšati velikost tiskalnega posla.</p> <ul style="list-style-type: none"> <input type="checkbox"/> Zmanjšajte kakovost in ločljivost tiskanja. <input type="checkbox"/> Spremenite nastavitve formata. <input type="checkbox"/> Zmanjšajte število slik, črk ali pisav, ki se uporabljajo v tiskalnem poslu.
102	Tiskanje v zaporedju ni uspelo zaradi pomanjkanja razpoložljivega pomnilniškega prostora.	<p>S spodnjimi ukrepi poskusite zmanjšati velikost tiskalnega posla. Če teh ukrepov ne želite uporabiti, poskusite natisniti po eno kopijo.</p> <ul style="list-style-type: none"> <input type="checkbox"/> Zmanjšajte kakovost in ločljivost tiskanja. <input type="checkbox"/> Spremenite nastavitve formata. <input type="checkbox"/> Zmanjšajte število slik, črk ali pisav, ki se uporabljajo v tiskalnem poslu.
103	Kakovost tiskanja se je zmanjšala zaradi pomanjkanja razpoložljivega pomnilniškega prostora.	<p>Če ne želite zmanjšati kakovosti tiskanja, z naslednjimi ukrepi poskusite zmanjšati velikost tiskalnega posla.</p> <ul style="list-style-type: none"> <input type="checkbox"/> Spremenite nastavitve formata. <input type="checkbox"/> Zmanjšajte število slik, črk ali pisav, ki se uporabljajo v tiskalnem poslu.
104	Tiskanje v obratnem vrstnem redu ni uspelo zaradi pomanjkanja razpoložljivega pomnilniškega prostora.	<p>Če želite tiskati v obratnem vrstnem redu, z naslednjimi ukrepi poskusite zmanjšati velikost tiskalnega posla.</p> <ul style="list-style-type: none"> <input type="checkbox"/> Zmanjšajte kakovost in ločljivost tiskanja. <input type="checkbox"/> Spremenite nastavitve formata. <input type="checkbox"/> Zmanjšajte število slik, črk ali pisav, ki se uporabljajo v tiskalnem poslu.
106	Tiskanje iz računalnik ni mogoče zaradi nastavitve nadzora dostopa.	Obrnite se na skrbnika tiskalnika.



Koda	Težava	Rešitev
107	Preverjanje pristnosti uporabnika ni uspelo. Opravilo je bilo preklicano.	<ul style="list-style-type: none"> <input type="checkbox"/> Preverite, ali sta uporabniško ime in geslo pravilna. <input type="checkbox"/> Tapnite Nastavitve > Splošne nastavitve > Skrbništvo sistema > Varnostne nastavitve > Nadzor dostopa. Omogočite funkcijo omejitve uporabnikov in dovolite opravilo brez podatkov za preverjanje pristnosti.
108	Podatki o zaupnem tiskalniškem opravilu so bili izbrisani ob izklopu tiskalnika.	-
109	Prejeti faks je že izbrisan.	-
110	Opravilo je bilo natisnjeno samo enostransko, ker naloženi papir ne podpira obojestranskega tiskanja.	Če želite obojestransko tiskati, naložite papir, ki podpira obojestransko tiskanje.
111	Razpoložljivega pomnilniškega prostora je malo.	<p>S spodnjimi ukrepi poskusite zmanjšati velikost tiskalnega posla.</p> <ul style="list-style-type: none"> <input type="checkbox"/> Zmanjšajte kakovost in ločljivost tiskanja. <input type="checkbox"/> Spremenite nastavitev formata. <input type="checkbox"/> Zmanjšajte število slik, črk ali pisav, ki se uporabljajo v tiskalnem poslu.
120	Komunikacija s strežnikom, povezanim prek odprte platforme, ni mogoča.	Prepričajte se, da v strežniku ali omrežju ni napak.
130	Tiskanje v zaporedju ni uspelo zaradi pomanjkanja razpoložljivega pomnilniškega prostora.	<p>S spodnjimi ukrepi poskusite zmanjšati velikost tiskalnega posla. Če teh ukrepov ne želite uporabiti, poskusite natisniti po eno kopijo.</p> <ul style="list-style-type: none"> <input type="checkbox"/> Zmanjšajte kakovost in ločljivost tiskanja. <input type="checkbox"/> Spremenite nastavitev formata. <input type="checkbox"/> Zmanjšajte število slik, črk ali pisav, ki se uporabljajo v tiskalnem poslu.
131	Tiskanje v obratnem vrstnem redu ni uspelo zaradi pomanjkanja razpoložljivega pomnilniškega prostora.	<p>Če želite tiskati v obratnem vrstnem redu, z naslednjimi ukrepi poskusite zmanjšati velikost tiskalnega posla.</p> <ul style="list-style-type: none"> <input type="checkbox"/> Zmanjšajte kakovost in ločljivost tiskanja. <input type="checkbox"/> Spremenite nastavitev formata. <input type="checkbox"/> Zmanjšajte število slik, črk ali pisav, ki se uporabljajo v tiskalnem poslu.
132	Tiskanje ni mogoče zaradi pomanjkanja razpoložljivega pomnilnika.	<p>S spodnjimi ukrepi poskusite zmanjšati velikost podatkov za tiskanje.</p> <ul style="list-style-type: none"> <input type="checkbox"/> Nastavite manjšo velikost papirja. <input type="checkbox"/> Poenostavite podatke tako, da zmanjšate število slik v podatkih za tiskanje, ali da zmanjšate število vrst pisav.

Koda	Težava	Rešitev
133	Tiskanje na obeh straneh ni mogoče zaradi pomanjkanja razpoložljivega pomnilnika. Natisnjena bo le ena stran.	S spodnjimi ukrepi poskusite zmanjšati velikost podatkov za tiskanje. <ul style="list-style-type: none"> <input type="checkbox"/> Nastavite manjšo velikost papirja. <input type="checkbox"/> Poenostavite podatke tako, da zmanjšate število slik v podatkih za tiskanje, ali da zmanjšate število vrst pisav.
141	Napaka na trdem disku tiskalnika. Opravilo je bilo preklicano.	Za zamenjavo trdega diska se obrnite na podporo družbe Epson ali pooblaščenega ponudnika storitev družbe Epson.
151	Tiskanje ni izvedeno, ker se uporabniško ime, s katerim ste prijavljeni, in uporabniško ime, povezano z zaupnim opravilom, ne ujemata.	Preverite, ali ste prijavljeni z istim uporabniškim imenom, ki je povezano z zaupnim opravilom.
161	Upravljanje števila strani konfigurirate v aplikaciji Epson Print Admin Serverless. Tiskanje ni bilo mogoče, ker je število preostalih strani premajhno.	Obrnite se na skrbnika sistema.
201	Pomnilnik je poln.	<ul style="list-style-type: none"> <input type="checkbox"/> Natisnite prejete fakse na zaslonu Stanje opravlja v razdelku Stanje opravlja. <input type="checkbox"/> Izbršite prejete fakse, shranjene v mapi prejete pošte, iz Stanje opravlja v meniju Stanje opravlja. <input type="checkbox"/> Če pošiljate črno-beli faks na en sam cilj, ga lahko pošljete s funkcijo neposrednega pošiljanja. <input type="checkbox"/> Izvirnike razdelite na dva ali več delov, da jih pošljete v več paketih.
202	Linijo je prekinila prejemnikova naprava.	Počakajte nekaj trenutkov in nato poskusite znova.
203	Izdelek ne zazna tona izbiranja.	<ul style="list-style-type: none"> <input type="checkbox"/> Prepričajte se, da je telefonski kabel pravilno priključen in da telefonska linija deluje. <input type="checkbox"/> Če je tiskalnik priključen na PBX ali vmesnik, spremenite nastavev Vrsta linije v PBX. <input type="checkbox"/> Tapnite Nastavitve > Splošne nastavitve > Nastavitve faksa > Osnovne nastavitve > Zozn. znaka centrale in nato onemogočite nastavev tona izbiranja.
204	Prejemnikova naprava je zasedena.	<ul style="list-style-type: none"> <input type="checkbox"/> Počakajte nekaj trenutkov in nato poskusite znova. <input type="checkbox"/> Preverite številko faksa prejemnika.
205	Prejemnikova naprava se ne odziva.	Počakajte nekaj trenutkov in nato poskusite znova.
206	Telefonski kabel je nepravilno priključen v vrata LINE in EXT. izdelka.	Preverite povezavo vrat LINE in EXT. tiskalnika.
207	Izdelek ni priključen na telefonsko linijo.	Priključite telefonski kabel na telefonsko linijo.
208	Nekaterim izbranim prejemnikom ni bilo mogoče poslati faksa.	Natisnite poročilo Dnevnik faks ali Zadnji prenos za prejšnje fakse iz poročila Poročilo o faksih v načinu faksa, da preverite cilje neuspešnih pošiljanj. Če je nastavev Shrani pod. o neusp. faksih omogočena, lahko faks znova pošljete zaslona Stanje opravlja v meniju Stanje opravlja .

Koda	Težava	Rešitev
301	V pomnilniški napravi ni dovolj razpoložljivega prostora za shranjevanje podatkov.	<input type="checkbox"/> Povečajte prostor za shranjevanje v pomnilniški napravi. <input type="checkbox"/> Zmanjšajte število dokumentov. <input type="checkbox"/> Zmanjšajte ločljivost optičnega branja ali povečajte razmerje stiskanja, da zmanjšate velikost optično prebrane slike.
302	Pisanje v pomnilniško napravo je onemogočeno.	Onemogočite zaščito pred pisanjem v pomnilniško napravo.
303	Za shranjevanje optično prebrane slike ni bila ustvarjena nobena mapa.	Vstavite drugo pomnilniško napravo.
304	Pomnilniška naprava je bila odstranjena.	Znova vstavite pomnilniško napravo.
305	Pri shranjevanju podatkov v pomnilniško napravo je prišlo do napake.	Če do zunanje naprave dostopate prek računalnika, počakajte nekaj časa in poskusite znova.
306	Pomnilnik je poln.	Počakajte, da se zaključijo druga opravila v izvajanju.
307	Velikost optično prebrane slike presega najvišjo omejitev. (Optično branje v pomnilniško napravo)	Zmanjšajte ločljivost optičnega branja ali povečajte razmerje stiskanja, da zmanjšate velikost optično prebrane slike.
311	Prišlo je do napake DNS.	<input type="checkbox"/> Tapnite Nastavitve > Splošne nastavitve > Nastavitve omrežja > Napredno > TCP/IP in nato preverite nastavitve DNS. <input type="checkbox"/> Preverite nastavitve DNS za strežnik, računalnik ali dostopno točko.
312	Pri preverjanju pristnosti je prišlo do napake.	Tapnite Nastavitve > Splošne nastavitve > Nastavitve omrežja > Napredno > E-poštni strežnik > Nastavitve strežnika in nato preverite nastavitve strežnika.
313	Prišlo je do napake v komunikaciji.	<input type="checkbox"/> Natisnite poročilo o omrežni povezavi, da preverite, ali je tiskalnik povezan v omrežje. <input type="checkbox"/> Tapnite Nastavitve > Splošne nastavitve > Nastavitve omrežja > Napredno > E-poštni strežnik > Nastavitve strežnika , da preverite nastavitve strežnika za e-pošto. Vzrok za napako lahko poiščete tako, da zaženete preverjanje povezave. <input type="checkbox"/> Način preverjanja pristnosti nastavitvev in e-poštnega strežnika se morda ne ujema. Če za način preverjanja pristnosti izberete izklop , preverite, ali je način preverjanja pristnosti e-poštnega strežnika nastavljen na »Brez«.
314	Velikost podatkov presega največjo velikost za priponke.	<input type="checkbox"/> Povečajte nastavitvev Omej. velik. pril. dat. v nastavitvah optičnega branja. <input type="checkbox"/> Zmanjšajte ločljivost optičnega branja ali povečajte razmerje stiskanja, da zmanjšate velikost optično prebrane slike.
315	Pomnilnik je poln.	Ko se zaključijo druga opravila v izvajanju, poskusite znova.

Koda	Težava	Rešitev
316	Prišlo je do napake pri šifriranju e-poštnega sporočila.	<input type="checkbox"/> Prepričajte se, da je nastavev šifrirnega potrdila pravilna. <input type="checkbox"/> Prepričajte se, da je čas v tiskalniku pravilno nastavljen.
317	Prišlo je do napake pri podpisu e-poštnega sporočila.	<input type="checkbox"/> Preverite, ali je nastavev podpisnega potrdila pravilna. <input type="checkbox"/> Prepričajte se, da je čas v tiskalniku pravilno nastavljen.
318	Prišlo je do napake omejitvi domene.	Obrnite se na skrbnika in preverite, ali je domena prejemnika vašega e-poštnega sporočila omejena.
321	Prišlo je do napake DNS.	<input type="checkbox"/> Tapnite Nastavitve > Splošne nastavitve > Nastavitve omrežja > Napredno > TCP/IP in nato preverite nastavitve DNS. <input type="checkbox"/> Preverite nastavitve DNS za strežnik, računalnik ali dostopno točko.
322	Pri preverjanju pristnosti je prišlo do napake.	Preverite nastavitve Lokacija .
323	Prišlo je do napake v komunikaciji.	<input type="checkbox"/> Preverite nastavitve Lokacija . <input type="checkbox"/> Natisnite poročilo o omrežni povezavi, da preverite, ali je tiskalnik povezan v omrežje.
324	Datoteka z enakim imenom že obstaja v opredeljeni mapi.	<input type="checkbox"/> Izbršite datoteko z enakim imenom. <input type="checkbox"/> Spremenite predpono datoteke v nastavitvah Nastavitve datotek .
325 326	V določeni mapi ni dovolj razpoložljivega prostora za shranjevanje.	<input type="checkbox"/> Povečajte prostor za shranjevanje v določeni mapi. <input type="checkbox"/> Zmanjšajte število dokumentov. <input type="checkbox"/> Zmanjšajte ločljivost optičnega branja ali povečajte razmerje stiskanja, da zmanjšate velikost optično prebrane slike.
327	Pomnilnik je poln.	Počakajte, da se zaključijo druga opravila v izvajanju.
328	Cilj ni bil pravilen ali pa ne obstaja.	Preverite nastavitve Lokacija .
329	Velikost optično prebrane slike presega najvišjo omejitev. (Optično branje v omrežno mapo ali strežnik FTP)	Zmanjšajte ločljivost optičnega branja ali povečajte razmerje stiskanja, da zmanjšate velikost optično prebrane slike.
330	Prišlo je do napake pri varni povezavi FTPS/FTPS.	<input type="checkbox"/> Preverite lokacijo v nastavitvah cilja. <input type="checkbox"/> Zaženite Web Config in posodobite korensko potrdilo. <input type="checkbox"/> Zaženite Web Config in uvozite ali posodobite potrdilo overitelja digitalnih potrdil. Če napake ne morete odpraviti, izklopite preverjanje potrdila v nastavitvah cilja.
331	Prišlo je do napake v komunikaciji.	Natisnite poročilo o omrežni povezavi, da preverite, ali je tiskalnik povezan v omrežje.

Koda	Težava	Rešitev
332	V ciljni shranjevalni napravi ni dovolj razpoložljivega prostora za shranjevanje optično prebrane slike.	Zmanjšajte število dokumentov.
333	Cilja ni bilo mogoče najti, ker so bili podatki o cilju naloženi v strežnik pred pošiljanjem optično prebrane slike.	Znova izberite cilj.
334	Pri pošiljanju optično prebrane slike je prišlo do napake.	-
341	Prišlo je do napake v komunikaciji.	<ul style="list-style-type: none"> <input type="checkbox"/> Preverite povezave tiskalnika in računalnika. Če vzpostavljate povezavo prek omrežja, natisnite poročilo o omrežni povezavi, da preverite, ali je tiskalnik povezan v omrežje. <input type="checkbox"/> Preverite, ali je program Document Capture Pro nameščen v računalniku.
350	Prišlo je do napake s potrdilom FTPS/HTTPS.	<ul style="list-style-type: none"> <input type="checkbox"/> Prepričajte se, da so nastavitve datuma/ure in časovne razlike pravilne. <input type="checkbox"/> Zaženite Web Config in posodobite korensko potrdilo. <input type="checkbox"/> Zaženite Web Config in uvozite ali posodobite potrdilo overitelja digitalnih potrdil. <p>Če napake ne morete odpraviti, izklopite preverjanje potrdila v nastavitvah cilja.</p>
401	V pomnilniški napravi ni dovolj razpoložljivega prostora za shranjevanje podatkov.	Povečajte prostor za shranjevanje v pomnilniški napravi.
402	Pisanje v pomnilniško napravo je onemogočeno.	Onemogočite zaščito pred pisanjem v pomnilniško napravo.
404	Pomnilniška naprava je bila odstranjena.	Znova vstavite pomnilniško napravo.
405	Pri shranjevanju podatkov v pomnilniško napravo je prišlo do napake.	<ul style="list-style-type: none"> <input type="checkbox"/> Znova vstavite pomnilniško napravo. <input type="checkbox"/> Uporabite drugo pomnilniško napravo, v kateri ste ustvarili mapo s pomočjo funkcije Ustvari mapo za shranjevanje.
411	Prišlo je do napake DNS.	<ul style="list-style-type: none"> <input type="checkbox"/> Tapnite Nastavitve > Splošne nastavitve > Nastavitve omrežja > Napredno > TCP/IP in nato preverite nastavitve DNS. <input type="checkbox"/> Preverite nastavitve DNS za strežnik, računalnik ali dostopno točko.
412	Pri preverjanju pristnosti je prišlo do napake.	Tapnite Nastavitve > Splošne nastavitve > Nastavitve omrežja > Napredno > E-poštni strežnik > Nastavitve strežnika in nato preverite nastavitve strežnika.

Koda	Težava	Rešitev
413	Prišlo je do napake v komunikaciji.	<ul style="list-style-type: none"> <input type="checkbox"/> Tapnite Nastavitve > Splošne nastavitve > Nastavitve omrežja > Napredno > E-poštni strežnik > Nastavitve strežnika, da preverite nastavitve strežnika za e-pošto. Vzrok za napako lahko poiščete tako, da zaženete preverjanje povezave. <input type="checkbox"/> Način preverjanja pristnosti nastavitvev in e-poštnega strežnika se morda ne ujema. Če za način preverjanja pristnosti izberete Izklop, preverite, ali je način preverjanja pristnosti e-poštnega strežnika nastavljen na »Brez«. <input type="checkbox"/> Natisnite poročilo o omrežni povezavi, da preverite, ali je tiskalnik povezan v omrežje.
421	Prišlo je do napake DNS.	<ul style="list-style-type: none"> <input type="checkbox"/> Tapnite Nastavitve > Splošne nastavitve > Nastavitve omrežja > Napredno > TCP/IP in nato preverite nastavitve DNS. <input type="checkbox"/> Preverite nastavitve DNS za strežnik, računalnik ali dostopno točko.
422	Pri preverjanju pristnosti je prišlo do napake.	Tapnite Nastavitve > Splošne nastavitve > Nastavitve faksa > Nastavitve sprejemanja > Nastavitve za shranj./posred. , in nato preverite nastavitve mape, izbrane v možnosti Cilj .
423	Prišlo je do napake v komunikaciji.	<ul style="list-style-type: none"> <input type="checkbox"/> Natisnite poročilo o omrežni povezavi, da preverite, ali je tiskalnik povezan v omrežje. <input type="checkbox"/> Tapnite Nastavitve > Splošne nastavitve > Nastavitve faksa > Nastavitve sprejemanja > Nastavitve za shranj./posred. in izberite  v registriranem polju. Nato preverite, katera mapa je nastavljena v polju Cilj shranjev./posredov..
425	V ciljni mapi za posredovanje ni dovolj razpoložljivega prostora za shranjevanje.	Povečajte prostor za shranjevanje v ciljni mapi za posredovanje.
428	Cilj ni bil pravilen ali pa ne obstaja.	Tapnite Nastavitve > Splošne nastavitve > Nastavitve faksa > Nastavitve sprejemanja > Nastavitve za shranj./posred. in izberite  v registriranem polju. Nato preverite, katera mapa je nastavljena v polju Cilj shranjev./posredov..
501	Uporaba funkcije shrambe ni mogoča.	Preverite dovoljenja uporabnika v aplikaciji Web Config.
502	Shramba je polna.	Izbrišite nepotrebna shranjena opravila na nadzorni plošči ali v aplikaciji Web Config.
504	Število datotek je doseglo največjo dovoljeno omejitev.	Izbrišite nepotrebna shranjena opravila na nadzorni plošči ali v aplikaciji Web Config.
505	V shrambi je prišlo do napake pri branju/zapisovanju.	Obrnite se na Epsonovo službo za podporo.

Tiskalnika ni mogoče običajno upravljati

Postopki so počasni

Tiskanje je prepočasno

Vzroki za to težavo so lahko naslednji.

Izvajajo se nepotrebne aplikacije.

Rešitve

Zaprte nepotrebne aplikacije v računalniku ali pametni napravi.

Kakovost tiskanja je previsoka.

Rešitve

Izberite nižjo kakovost tiskanja.

Možnost Prednost hitrosti tiska je onemogočena.

Rešitve

Na začetnem zaslonu izberite **Nastavitve** ter **Splošne nastavitve** > **Nastavitve tiskalnika** > **Prednost hitrosti tiska** in izberite **Vklop**.

Omogočen je Tihi način.

Rešitve

Onemogočite **Tihi način**. Hitrost tiskanja se upočasni, če je za tiskalnik izbran **Tihi način**.

Na začetnem zaslonu izberite  in nato še **Izkl.**

Ko je nameščen zaključevalnik za spenjanje-P2 in se izvaja spenjanje, se hitrost tiskanja ne spremeni, tudi če **Tihi način** je onemogočen.

Črnilo se pri obojestranskem tiskanjem suši dolgo časa.

Rešitve

Pri obojestranskem tiskanju se najprej natisne in posuši ena stran, nato pa se natisne še druga. Ker se čas sušenja razlikuje glede na okoliščine, kot npr. temperatura ali vlažnost ali podatki za tiskanje, bo tiskanje morda počasnejše.

Tiskalnik glede na podatke za tiskanje in okolje porabi nekaj časa za obdelavo tiskalnih opravil ali upočasni tiskanje, da ohrani kakovost tiskanja.

Hitrost optičnega branja je nizka

Optično branje pri visoki ločljivosti.

Rešitve

Poskušajte izvesti optično branje pri nižji ločljivosti.

Zaslon LCD potemni

■ Tiskalnik je v načinu spanja.

Rešitve

Tapnite kjer koli na zaslonu LCD, da ga vrnete v prejšnje stanje.

Zaslon na dotik se ne odziva

Vzroki za to težavo so lahko naslednji.

■ Na zaslon na dotik se je prilepil zaščitna folija.

Rešitve

Če na zaslon na dotik nalepite zaščitno folijo, se optični zaslon na dotik morda ne bo odzival. Odstranite folijo.

■ Na zaslonu so madeži.

Rešitve

Izklopite tiskalnik in nato s suho, čisto krpo obrišite zaslon. Če je zaslon umazan, se ta morda ne bo odzival.

Upravljanje z nadzorne plošče ni mogoče

■ Če je omejevanje uporabniških funkcij omogočeno, je treba za tiskanje vnesti uporabniško ime in geslo.

Rešitve

Če gesla ne poznate, se obrnite na skrbnika svojega tiskalnika.

Na zaslonu je prikazana črka »x«, izbiranje fotografij pa ni mogoče

■ Slikovna datoteka ni podprta.

Rešitve

»x« se prikaže na zaslonu LCD, če izdelek ne podpira slikovne datoteke. Uporabljajte datoteke, ki jo izdelek podpira.

➔ [“Specifikacije o podprtih podatkih” na strani 514](#)

Tiskanje je ustavljeno

■ Pokrovi tiskalnika so odprti.

Rešitve

Če ste med tiskanjem odprli pokrove, jih zaprite.

Pomnilniška naprava ni prepoznana

■ Pomnilniška naprava je onemogočena.

Rešitve

Na nadzorni plošči izberite **Nastavitve > Splošne nastavitve > Nastavitve tiskalnika > Pomnilniška naprava** in nato omogočite pomnilniško napravo.

Podatkov ni mogoče shraniti v pomnilniško napravo

Vzroki za to težavo so lahko naslednji.

■ Nastavitev za shranjevanje v pomnilniško napravo ni bila nastavljena.

Rešitve

Na začetnem zaslonu izberite **Nastavitve > Splošne nastavitve > Nastavitve faksa > Nastavitve sprejemanja** in nato še **Nastavitve za shranj./posred. > Shrani v pomniln. napravo** v nastavitvi **Ustvari mapo za shranjevanje**. Zunanji pomnilnik lahko uporabljate, če konfigurirate to nastavitev.

■ Pisanje v pomnilniško napravo je onemogočeno.

Rešitve

Onemogočite zaščito pred pisanjem v pomnilniško napravo.

■ V pomnilniški napravi ni dovolj prostora.

Rešitve

Izbrišite nepotrebne podatke ali vstavite drugo pomnilniško napravo.

Glasnost med delovanjem je visoka

■ Možnost Tihi način je onemogočena.

Rešitve

Če so zvoki delovanja preglasni, omogočite način **Tihi način**. Če omogočite to funkcijo, bo tiskanje morda počasnejše.

Brez faksa: **Nastavitve > Splošne nastavitve > Nastavitve tiskalnika > Tihi način**

Faks: **Nastavitve > Splošne nastavitve > Nastavitve faksa > Nastavitve sprejemanja > Nastavitve tiskanja > Tihi način**

Ko je nameščen finišeer za spenjanje-P2 in je gostota tiskanja visoka, se izvaja sortiranje s premikom ali spenjanje, se zvoki operacij morda ne bodo zmanjšali zaradi operacij poravnave neusklajenega papirja, tudi če **Tihi način** je omogočeno. Poleg tega se bo zmanjšala natančnost poravnave izvrženega papirja.

Nepravilna čas in datum

■ Napaka pri napajanju.

Rešitve

Ura lahko kaže napačen čas, če zmanjka elektrike ali če je naprava dlje časa izklopljena. Na nadzorni plošči nastavite pravilno uro in datum tako, da izberete **Nastavitve > Splošne nastavitve > Osnovne nastavitve > Nastavitev datum/čas**.

Zahtevana je posodobitev korenkega potrdila

■ Poteklo je korenko potrdilo.

Rešitve

Zaženite Web Config in posodobite korenko potrdilo.

Tiskanja ni mogoče prekiniti iz delujočega računalnika z operacijskim sistemom Mac OS X v10.6.8

■ Prišlo je do težave z namestitvijo aplikacije AirPrint.

Rešitve

Zaženite Web Config in potem izberite **Port9100** kot nastavitev **Protokol z visoko prioriteto** v razdelku **Namestitve aplikacije AirPrint**. Izberite **Nastavitve sistema** v meniju Apple > **Tiskalniki in optični bralniki** (ali **Tiskanje in optično branje**, **Tiskanje in faks**), odstranite tiskalnik in ga znova dodajte.

➔ [“Program za konfiguriranje postopkov tiskalnika \(Web Config\)” na strani 470](#)

Nenamerno ustvarjanje kopij ali pošiljanje faksov

■ Tujki se dotikajo optične plošče na dotik.

Rešitve

Izberite **Nastavitve > Splošne nastavitve > Osnovne nastavitve > Preklop iz stanja spanja** in izklopite možnost **Aktiviranje z dotikom zaslona LCD**. Tiskalnik ne bo preklopil iz načina spanja (varčevanje z energijo), dokler ne boste pritisnili tipke .

Rahel električni udar pri dotiku tiskalnika

■ Na računalnik je priključenih veliko zunanjih naprav.

Rešitve

Če je z računalnikom povezanih več perifernih naprav, boste morda občutili rahel električni šok, ko se dotaknete tiskalnika. Napeljite ozemljitveni kabel do računalnika, ki je povezan s tiskalnikom.

Pladnja za papir ni mogoče odpreti ali zapreti gladko

■ Ne držite središča pladnja za papir.

Rešitve

Ko odprete ali zaprete pladenj za papir, pridržite središče pladnja za papir, kot je prikazano na sliki.

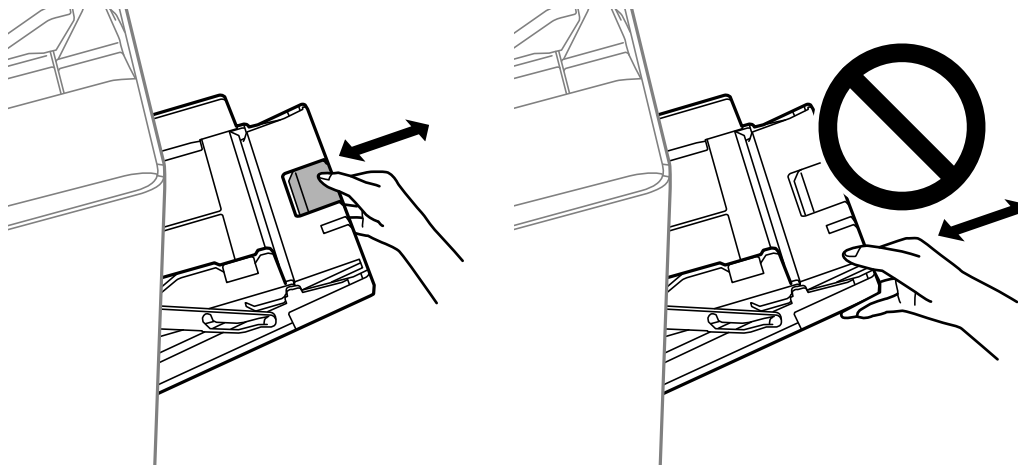

Pošiljateljeva številka faksa ni prikazana

■ Pošiljateljeva številka faksa ni nastavljena na pošiljateljevo napravo.

Rešitve

Pošiljatelj morda ni nastavil številke faksa. Obrnite se na pošiljatelja.

Pošiljateljeva številka faksa, prikazana na prejetih faksih, je napačna

■ Pošiljateljeva številka faksa, nastavljena v pošiljateljevi napravi, ni pravilna.

Rešitve

Pošiljatelj je morda nepravilno nastavil številko faksa. Obrnite se na pošiljatelja.

Telefonski klici na povezanem telefonu niso možni

■ Telefonski kabel ni pravilno priključen.

Rešitve

Priključite telefon v vrata EXT. na tiskalniku in dvignite slušalko. Če v slušalki ne slišite tona izbiranja, pravilno priključite telefonski kabel.

Odzivnik ne more sprejemati glasovnih sporočil

Nastavitev Zvonjenj pred odgovorom v tiskalniku je nastavljena na manjše število zvonjenj za telefonski odzivnik.

Rešitve

Izberite **Nastavitve > Splošne nastavitve > Nastavitve faksa > Osnovne nastavitve > Zvonjenj pred odgovorom** in nato nastavite število, ki je večje od števila zvonjenj za vaš telefonski odzivnik.

Prejetih je bilo veliko število neželenih faksov

Funkcija tiskalnika za blokiranje neželenih faksov ni nastavljena.

Rešitve

Nastavite funkcijo **Zavrtnjeni faks** tako, da izberete **Nastavitve > Splošne nastavitve > Nastavitve faksa > Osnovne nastavitve**.

“[Nastavitve za blokiranje neželenih faksov](#)” na strani 602

Prejemnika ni mogoče izbrisati iz mape Stiki

Vzroki za to težavo so lahko naslednji.

Prejemnik je registriran za funkcijo Prednast.

Rešitve

Nadzorni plošči tiskalnika izberite **Prednast.**, izberite > ob prejemniku, ki ga želite izbrisati, in nato izberite , da izbrišete prejemnika iz funkcije Prednast.. Zdaj poskusite izbrisati prejemnika iz mape Stiki.

Izbrisati poskušate registriranega prejemnika, ki je bil registriran kot prejemnik posredovanega faksa.

Rešitve

Ko odstranite nastavitev posredovanja za prejemnika, ki ga želite izbrisati, poskusite izbrisati prejemnika iz mape Stiki. Za podrobnosti o odstranjevanju nastavitve posredovanja se obrnite na skrbnika.

Na zaslonu LCD je prikazano sporočilo

Če se na zaslonu LCD prikaže sporočilo o napaki, upoštevajte navodila na zaslonu ali spodnje rešitve za odpravljanje težave. Če se prikaže sporočilo, kadar optično branje v mapo v skupni rabi na nadzorni plošči ni mogoče, si oglejte sorodne informacije v nadaljevanju.

Sporočila o napaki	Rešitve
Napaka tiskalnika. Izklopite in znova vklopite tiskalnik. Podrobnosti najdete v dokumentaciji.	Odstranite ves papir iz tiskalnika in izključite morebitne dodatne izdelke. Če je sporočilo o napaki prikazano tudi po izklopu in ponovnem vklopu, zabeležite kodo napake in se obrnite na podporo družbe Epson.

Sporočila o napaki	Rešitve
Napaka tiskalnika. Za podrobnosti glejte dokumentacijo.	Tiskalnik je morda poškodovan. Za popravilo se obrnite na podporo družbe Epson ali pooblaščenega ponudnika storitev družbe Epson. Funkcije, ki ne vključujejo tiskanja, kot je optično branje, so morda še vedno na voljo.
Tiskanje ni možno, ker XX ne deluje. Tiskate lahko iz druge kasete.	Izklopite in znova vklopite tiskalnik in nato znova vstavite kaseto za papir. Če je sporočilo o napaki še vedno prikazano, se za popravilo obrnite na podporo družbe Epson ali pooblaščenega ponudnika storitev družbe Epson.
Napaka trdega diska. Izklopite in znova vklopite tiskalnik. Če napake s tem ne odpravite, se obrnite na xxxxxxxx.	Trdi disk je poškodovan. Za zamenjavo trdega diska se obrnite na podporo družbe Epson ali pooblaščenega ponudnika storitev družbe Epson. Če je trdi disk poškodovan, ne boste mogli prejemati faksov. Poleg tega morda ne boste mogli natisniti ali kopirati teh elementov. <ul style="list-style-type: none"> <input type="checkbox"/> Dokumentov, ki vsebujejo slike. <input type="checkbox"/> Kopiranje več kot 50 strani dokumentov velikosti A4, ki vsebujejo Besedilo in slika, morda ne bo mogoče.
Življenjska doba potrošnega materiala xxxxxxx bo kmalu potekla.	Ko morate zamenjati potrošni material, tiskalnika ne morete uporabljati. Za nadomestni potrošni material se obrnite na družbo Epson ali pooblaščenega ponudnika storitev družbe Epson.
Življenjska doba potrošnega materiala xxxxxxx bo kmalu potekla.	Obrnite na podporo družbe Epson ali pooblaščenega ponudnika storitev družbe Epson.
Življenjska doba potrošnega materiala xxxxxxx je potekla. Zamenjajte ga.	Obrnite na podporo družbe Epson ali pooblaščenega ponudnika storitev družbe Epson.
Zamenjati morate te kartuše s črnilom. Potrdite postopek in jih nato zamenjajte.	Tiskalnik je zasnovan tako, da ustavi postopek, preden popolnoma zmanjka črnila, da zagotovi vrhunsko kakovost natisov in zaščiti tiskalno glavo. Zamenjajte z novo kartušo s črnilom.
Samodejni prikaz nastavitve papirja je nastavljen na izključeno. Nekatere funk. morda ne bodo na voljo. Podrobnosti najdete v dokumentaciji.	Če je nastavev Samodejni prikaz nastavitve papirja onemogočena, storitve AirPrint ne morete uporabljati.
Zaznan ni noben zvočni signal.	To težavo boste morda lahko odpravili tako, da tapnete Nastavitve > Splošne nastavitve > Nastavitve faksa > Osnovne nastavitve > Vrsta linije in nato izberete PBX . Če zahteva vaš telefonski sistem kodo za dostop do zunanje linije, nastavite kodo za dostop po tem, ko izberete PBX . Pri vnosu zunanje številke faksa uporabite # (lojtro) namesto dejanske kode za dostop. S tem zagotovite ustrezno komunikacijo. Če je sporočilo o napaki še vedno prikazano, onemogočite nastavitve Zazn. znaka centrale . Onemogočanje te funkcije lahko povzroči izpustitev prve številke iz številke faksa in pošiljanje faksa na napačno številko.
Sprejem faksov ni uspel, ker je kol. podat. polna. Dotaknite se Job/Status na dnu domačega zaslona za podrobnosti.	Nekatere dohodni faksi niso natisnjeni in so shranjeni. <ul style="list-style-type: none"> <input type="checkbox"/> Ni mogoče tiskati Tiskalnik ne deluje zaradi neznane napake. Oglejte si podrobnosti napake in rešitve zanjo. <input type="checkbox"/> Faksov ni mogoče shraniti v računalnik ali pomnilniško napravo Vključite računalnik ali priključite pomnilniško napravo na tiskalnik.

Sporočila o napaki	Rešitve
Kombinacija naslova IP in maske podomrežja ni veljavna. Dodatne podrobnosti najdete v dokumentaciji.	Vnesite pravi naslov IP ali privzeti prehod. Za pomoč se obrnite na skrbnika omrežja.
Če želite uporabljati storitve v oblaku, posodobite korensko potrdilo v pripomočku Epson Web Config.	Zaženite Web Config in posodobite korensko potrdilo.
Preverite, ali so nastavitve vrat Tiskalnika (kot npr. Naslov IP) ali gonilnik tiskalnika v računalniku pravilne.	Kliknite Natisni vrsto na zavihku Vzdrževanje v gonilniku tiskalnika. Prepričajte se, da so tiskalniška vrata ustrezno izbrana pod Lastnost > Vrata iz menija Tiskalnik kot sledi.
Z računalnikom preverite ustreznost nastavitve vrat ali gonilnika tiskalnika. Za podrobnosti glejte dokumentacijo.	Povezava USB: USBXXX Omrežna povezava: EpsonNet Print Port
Recovery Mode Update Firmware	Tiskalnik se je zagnal v načinu obnovitve, ker vdelane programske opreme ni bilo mogoče posodobiti. Upoštevajte spodnja navodila, da poskusite znova posodobiti vdelano programsko opremo. 1. S kablom USB priključite tiskalnik na računalnik. (V načinu obnovitve vdelane programske opreme ne morete posodobiti prek omrežne povezave.) 2. Za nadaljnja navodila obiščite lokalno spletno mesto družbe Epson.

Povezane informacije

➔ [“Sporočila niso prikazana na nadzorni plošči” na strani 285](#)

Papir se zatakne

Oglejte si sporočilo o napaki, ki je prikazano na nadzorni plošči, in upoštevajte navodila za odstranitev zagozdenega papirja, vključno z morebitnimi odtrganimi delci. Zaslom LCD prikaže animacijo, ki vam pokaže, kako odstraniti zagozden papir. Nato izberite **V redu**, da odstranite napako.

Pozor:

Ko je vaša roka v notranjosti tiskalnika, se nikoli ne dotikajte gumbov na nadzorni plošči. Če tiskalnik začne delati, lahko pride do poškodb. Pazite, da se ne dotaknete štrlečih delov, da se izognete poškodbam.

Pomembno:

Previdno odstranite zataknen papir. Odstranjevanje papirja na silo lahko tiskalnik poškoduje.

Preprečevanje zatikanja papirja

Preverite naslednje, če se papir pogosto zatakne.

- Tiskalnik namestite na ravno površino in delajte v priporočenih okoljskih pogojih.

[“Specifikacije delovnega okolja” na strani 516](#)

- Uporabljajte papir, ki ga podpira ta tiskalnik.
“Papir, ki je na voljo, in njegove zmogljivosti” na strani 456
- Upoštevajte opozorila glede dela s papirjem.
“Opozorila pri delu s papirjem” na strani 38
- Papir vstavite obrnjen v pravilno smer in vodilo za rob premaknite do roba papirja.
“Nalaganje papirja” na strani 40
- Ne vstavite večjega števila, kot je največje dovoljeno število listov, določeno za papir.
- Če ste vstavili več listov papirja naenkrat, ga vstavljajte enega po enega.
- Prepričajte se, da velikost in vrsta papirja ustrezata dejanski velikosti in vrsti papirja, vstavljenega v tiskalnik.
“Nastavitev vrste papirja” na strani 39
- Preverite stanje papirja. Če papir vpija vlago, postane valovit ali se zvije, zato lahko pride do težav.
- Če se papir pogosto zagozdi, poskusite uporabiti nov odprt papir.
- Poskusite onemogočiti možnost **Prednost hitrosti tiska**. Na začetnem zaslonu tapnite **Nastavitve > Splošne nastavitve > Nastavitve tiskalnika > Prednost hitrosti tiska** in nato onemogočite nastavitvev.
- Pri luknjanju z enoto za luknjanje, nameščeno v zaključevalno enoto za spenjanje ali zaključevalno enoto za izdelavo knjižic, prilagodite vsebino na način, da ne bo natisnjena na mestu za luknjanje. Lahko pa rob za vezavo nastavite tako, da vsebina ne bo natisnjena na mestu za luknjanje. Če preluknjate papir na natisnjenem območju, lahko povzročite okvaro luknjanja ali zastoj papirja.
“Luknjanje posameznega kompleta kopij v računalniku” na strani 381
“Kopiranje in spenjanje ali luknjanje” na strani 386

Treba je zamenjati kartuše s črnilom

Previdnostni ukrepi pri ravnanju s kartušami s črnilom

Pred zamenjavo kartuš s črnilom si preberite naslednja navodila.

Previdnostni ukrepi pri ravnanju

- Kartuše s črnilom hranite pri običajni sobni temperaturi in zaščitene pred neposredno sončno svetlobo.
- Epson priporoča, da kartušo s črnilom porabite pred iztekom datuma na embalaži.
- Za najboljše rezultate hranite stekleničke s črnilom s spodnjo stranjo navzdol.
- Ko kartušo s črnilom prinesete iz mrzlega skladišča, jo pustite vsaj 12 ur, da se segreje na sobno temperaturo, preden jo uporabite.

- Ne dotikajte se območij, prikazanih na ilustraciji. Sicer lahko onemogočite normalno delovanje in tiskanje.

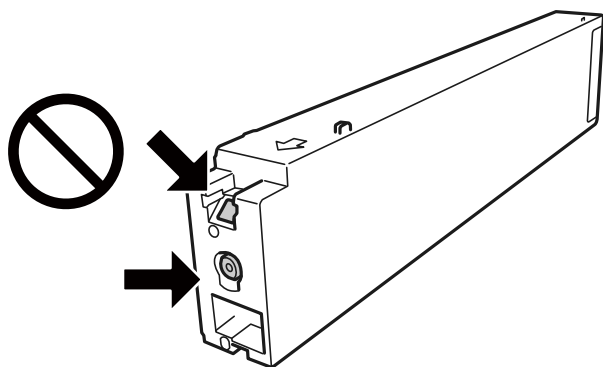

- Namestite vse kartuše s črnilom, sicer tiskanje z izdelkom ne bo mogoče.
- Med polnjenjem s črnilom tiskalnika ne ugašajte. Če je polnjenje s črnilom nedokončano, morda ne boste mogli tiskati.
- Ne puščajte tiskalnika z odstranjenimi kartušami oziroma tiskalnika med menjavanjem kartuš ne ugasnite. V nasprotnem primeru se bo črnilo, ki bo ostalo v šobah tiskalne glave, posušilo in morda ne boste mogli več tiskati.
- Če morate kartušo začasno odstraniti, zagotovite, da v območje dovajanja črnila ne prodreta umazanija in prah. Kartuše s črnilom hranite v enakem okolju kot tiskalnik, vhod za dovod črnila pa naj obrnjen v stran. Ker je dovod črnila opremljen z ventilom, ki preprečuje izpust viška črnila, ni potrebe po dodatnih pokrovih ali zamaških.
- Odstranjena kartuša s črnilom lahko vsebuje črnilo v okolici vratc za dovajanje črnila zato bodite previdni, da črnilo ne prenesete na okolico, ko odstranjujete kartuše.
- Ta tiskalnik uporablja kartuše, opremljene z zelenim čipom, ki nadzoruje informacije, kot je količina preostalega črnila v vsaki kartuši. To pomeni, da tudi v primeru, da kartušo iz tiskalnika odstranite, preden je porabljena, jo še zmeraj lahko uporabljate, ko jo ponovno vstavite v tiskalnik.
- Za zagotovitev vrhunske kakovosti natisov in zaščito tiskalne glave v kartuši ostane nekaj varnostne rezervne količine črnila, ko tiskalnik javi, da je kartušo treba zamenjati. Naveden zmogljivost ne vključuje te rezerve.
- Čeprav kartuše s črnilom lahko vsebujejo reciklirane materiale, to ne vpliva na delovanje ali zmogljivost tiskalnika.
- Specifikacije in videz kartuš se lahko zaradi izboljšav kadarkoli, brez predhodnega obvestila spremenijo.
- Kartuše s črnilom ne smete razstavljati ali vanjo kakorkoli posegati, sicer morda ne boste mogli tiskati.
- Donos je odvisen od slik, ki jih tiskate, vrste papirja, ki ga uporabljate, hitrosti izpisov in okoljskih pogojev, kot npr. temperature.
- Ne spustite je ali udarite z njo ob trdne predmete, saj lahko črnilo prične uhajati.

Poraba črnila

- Za ohranitev najboljšega delovanja tiskalne glave, se črnilo iz vseh kartuš ne porabi samo za tiskanje, ampak tudi za postopke vzdrževanja kot na primer čiščenje tiskalne glave.
- Črnilo v kartušah s črnilom, ki so priložene tiskalniku, se delno uporablja pri prvi namestitvi. Za zagotavljanje visokokakovostnih natisov bo tiskalna glava vašega tiskalnika popolnoma napolnjena s črnilom. V tem postopku, ki se izvede samo enkrat, se porabi določena količina črnila, zato bodo te kartuše morda natisnile manj strani kot kasneje uporabljene kartuše.

Zamenjava kartuše s črnilom

Ko se prikaže sporočilo, ki vas poziva k zamenjavi kartuše s črnilom, izberite **Navodila za uporabo** in si oglejte animacije na nadzorni plošči, da se naučite zamenjati kartušo s črnilom.

Povezane informacije

- ➔ [“Kode kartuš s črnilom” na strani 460](#)
- ➔ [“Previdnostni ukrepi pri ravnanju s kartušami s črnilom” na strani 318](#)

Treba je zamenjati vzdrževalno škatlico

Previdnostni ukrepi pri ravnanju z vzdrževalnim zabojem

Pred zamenjavo vzdrževalnega zaboja si preberite naslednja navodila.

- Ne dotikajte se območij, prikazanih na ilustraciji. Dotikanje teh območij lahko prepreči normalno delovanje, vi pa se lahko umažete s črnilom.

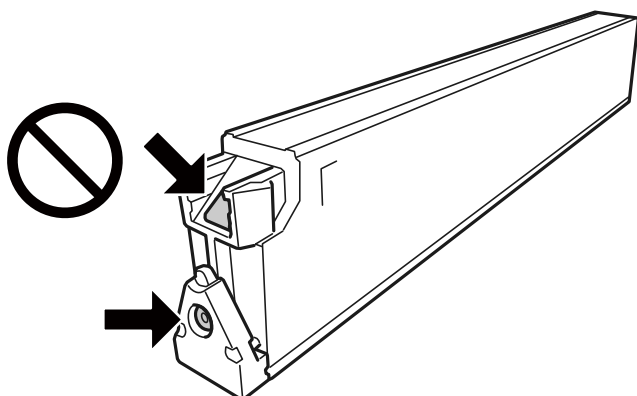

- Ne nagibajte rabljenega vzdrževalnega zaboja dokler ga ne zatesnite v priloženo plastično vrečko, saj lahko v nasprotnem primeru črnilo izteče.
- Vzdrževalni zaboje hranite proč od neposredne sončne svetlobe.
- Vzdrževalnega zaboja ne hranite v prostoru z visoko ali zelo nizko temperaturo.
- Ne uporabljajte vzdrževalnega zaboja, ki je bil odstranjen in je stal dlje časa. Črnilo v zaboju se bo strdilo in črnila ne bo več mogoče vpiti.
- Vzdrževalnega zaboja in njegovega pokrova ne odstranjujte, razen ko ga menjavate, sicer lahko pride do puščanja črnila.

Zamenjava vzdrževalne škatlice

Pri nekaterih tiskalniških ciklih se lahko v vzdrževalni škatlici zbere majhna količina presežka kartuše. Tiskalnik je zasnovan tako, da zaustavi tiskanje, ko vpojna zmogljivost vzdrževalne škatlice doseže svoje meje, da prepreči uhajanje črnila iz vzdrževalne škatlice. Ali je zamenjava potrebna in kako pogosto, je odvisno od števila natisnjenih strani, vrste gradiva, ki ga tiskate, in števila ciklov čiščenja, ki jih izvede tiskalnik.

Ko se prikaže sporočilo, ki vas poziva k zamenjavi vzdrževalne škatlice, si oglejte animacije na nadzorni plošči. Potreba po zamenjavi škatlice ne pomeni, da je tiskalnik prenehal delovati v skladu v svojimi specifikacijami. Garancija družbe Epson ne krije stroškov zamenjave tega dela. Ta del spada med dele, ki jih lahko uporabnik popravi sam.

Opomba:

Ko je vzdrževalna škatlica polna, lahko zaradi preprečitve uhajanja črnila s tiskalnikom tiskate in očistite tiskalno glavo šele, ko zamenjate vzdrževalno škatlico. Vendar pa lahko izvajate postopke, pri katerih ni uporabljeno črnilo, kot je optično branje.

Povezane informacije

- ➔ [“Koda vzdrževalnega zaboja” na strani 460](#)
- ➔ [“Previdnostni ukrepi pri ravnanju z vzdrževalnim zabojem” na strani 320](#)

Slaba kakovost tiskanja, kopiranja, optičnega branja in faksiranja

Nizka kakovost tiskanja

Natisi so opraskani, manjka barva ali pa se pojavijo pasovi oz. nepričakovane barve



■ **Šobe tiskalne glave so morda zamašene.**

Rešitve

Izvedite preverjanje šob, da preverite, ali so šobe tiskalne glave zamašene. Zaženite preverjanje šob in očistite tiskalno glavo, če je katera od šob tiskalne glave zamašena. Če tiskalnika dalj časa niste uporabljali, so šobe v tiskalni glavi morda zamašene in kapljice črnila ne morejo skozi.

- ➔ [“Preverjanje zamašenih šob” na strani 235](#)

Natis se razlikuje od običajnega tiskanja, kot so opraskane tanke črte in zbledel barve tiska (če so datoteke za tiskanje shranjene v shrambo iz računalnika)

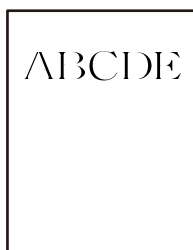

■ Kakovost tiskanja je ob shranjevanju v shrambo prenizka.

Rešitve

Tiskajte z nastavljenjo najvišjo kakovostjo v gonilniku tiskalnika Windows.

Na zavihku **Glavno** izberite **Več nastavitev** v razdelku **Kakovost** in nato izberite **Kakovost**.

Dokument je natisnjen kot prazen list

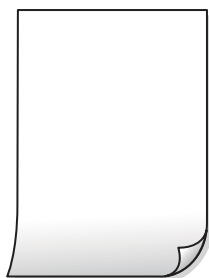

■ Več listov papirja se poda hkrati v tiskalnik.

Rešitve

Preberite ta razdelek, da preprečite sočasno podajanje več listov papirja v tiskalnik.

➔ [“Hkrati je podanih več listov papirja” na strani 253](#)

Papir je zamazan ali popraskan



Vzroki za to težavo so lahko naslednji.

■ Uporablja se nepodprta vrsta papirja.

Rešitve

Uporabljajte papir, ki ga ta tiskalnik podpira.

➔ [“Papir, ki je na voljo, in njegove zmogljivosti” na strani 456](#)

➔ [“Vrste papirja, ki niso na voljo” na strani 459](#)

■ Papir ni pravilno vstavljen.

Rešitve

Če se pojavijo vodoravni pasovi (navpično glede na smer tiskanja) ali je papir na vrhu ali dnu zamazan, papir vstavite v pravi smeri in vodila robov potisnite do robov papirja.

➔ [“Nalaganje papirja” na strani 40](#)

■ V tiskalnik je vstavljenih preveč listov papirja.

Rešitve

Ne nalagajte več kot največje število listov, določeno za papir. Navadnega papirja ne vložite nad linijo, ki jo označuje trikotni simbol na vodilu robov.

➔ [“Papir, ki je na voljo, in njegove zmogljivosti” na strani 456](#)

■ Papir je zvit.

Rešitve

Papir položite na ravno površino, da preverite, ali je zvit. Če je zvit, ga poravnajte.

■ Papir je moker.

Rešitve

Preverite stanje papirja. Če papir vpija vlago, postane valovit ali se zvije, zato lahko pride do težav.

■ Uporabljen je star papir.

Rešitve

Če je papir pogosto razmazan ali popraskan, poskusite uporabiti nov odprt papir.

■ Papir ni zatesnjen.

Rešitve

Preostanek odprtega papirja hranite v tesno zaprti plastični vrečki.

■ Tiskalna glava se drgne ob papir.

Rešitve

Če tiskate na debel papir, je tiskalna glava blizu površine papirja, papir pa se lahko opraska. V tem primeru omogočite nastavitev za zmanjšanje popraskanosti. Če to funkcijo omogočite, se kakovost tiskanja lahko poslabša oziroma hitrost tiskanja se lahko zmanjša.

Nadzorna plošča

Izberite **Nastavitve > Splošne nastavitve > Nastavitve tiskalnika** in omogočite možnost **Debel papir**. Možnosti nastavitvev so navedene na zaslonu LCD tiskalnika.

Gostota tiskanja je previsoka.

Rešitve

Če je papir še vedno zamazan, ko omogočite **Debel papir**, zmanjšajte gostoto tiskanja.

Natisnjena je bila hrbtna stran lista, preden se je posušilo črnilo na sprednji strani tega lista.

Rešitve

Ko izvajate ročno dvostransko tiskanje se prepričajte, da je črnilo popolnoma suho, preden papir znova vstavite.

Pri tiskanju s funkcijo samodejnega dvostranskega tiskanja, je gostota tiskanja previsoka, čas sušenja pa prekratek.

Rešitve

Ko tiskate podatke z visoko gostoto, kot so slike ali grafikoni, s funkcijo samodejnega dvostranskega tiskanja, zmanjšajte gostoto tiskanja in nastavite daljši čas sušenja.

➔ [“Obojestransko tiskanje” na strani 61](#)

➔ [“Obojestransko tiskanje” na strani 105](#)

Slike in fotografije so natisnjene v nepričakovanih barvah



Vzroki za to težavo so lahko naslednji.

Šobe tiskalne glave so morda zamašene.

Rešitve

Izvedite preverjanje šob, da preverite, ali so šobe tiskalne glave zamašene. Zaženite preverjanje šob in očistite tiskalno glavo, če je katera od šob tiskalne glave zamašena. Če tiskalnika dalj časa niste uporabljali, so šobe v tiskalni glavi morda zamašene in kapljice črnila ne morejo skozi.

➔ [“Preverjanje zamašenih šob” na strani 235](#)

Uporabljena je bila funkcija popravka barv.

Rešitve

Pri tiskanju z nadzorne plošče ali iz tiskalniškega gonilnika za Windows je glede na vrsto papirja privzeto uporabljena nastavitvev za Epsonovo samodejno popravljanje fotografij. Poskusite spremeniti nastavitvev.

Nadzorna plošča

Nastavitev **Popravi fotografijo** spremenite iz možnosti **Samodejno** na katero koli drugo možnost. Če sprememba te nastavitve ne odpravi težave, v **Izklopi izboljšanje fotografij** izberite **Popravi fotografijo**.

Gonilnik tiskalnika sistema Windows

Na zavihku **Več možnosti** izberite **Po meri** v razdelku **Prilagojene barve** in kliknite **Napredno**. Nastavitev **Popravljanje prizorov** spremenite iz možnosti **Samodejno** na katero koli drugo možnost. Če težave ne odpravite s spremembo nastavitve, namesto nastavitve **PhotoEnhance** v razdelku **Upravljanje barve** izberite kateri koli drug način popravljanja barv.

➔ [“Dodatne menijske možnosti za nastavitve za JPEG” na strani 119](#)

➔ [“Prilagoditev barve tiska” na strani 93](#)

■ **Deli v sivinah ali enobarvne fotografije so natisnjene s črnimi in barvnimi črnili.**

Rešitve

V gonilniku tiskalnika sistema Windows izberite zavihek **Vzdrževanje** in **Razširjene nastavitve**, nato pa omogočite nastavek **Tiskanje svin samo s črnim črnilom**.

Vklon (razen za fotografije): dele v sivinah, razen fotografij, natisne samo s črnim črnilom. Vse fotografije, vključno z enobarvnimi fotografijami, so natisnjene s črnimi in barvnimi črnili.

Vklon (celotna stran): natisne vse dele v sivinah, vključno s fotografijami, samo s črnim črnilom. Barvne fotografije bodo morda natisnjene v različnih barvah. V tem primeru izberite **Vklon (razen za fotografije)**.

■ **Položaj, velikost ali robovi na natisnjem papirju so nepravilni**

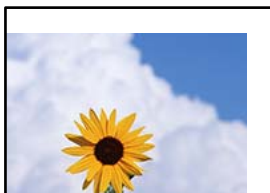

Vzroki za to težavo so lahko naslednji.

■ **Papir ni pravilno vstavljen.**

Rešitve

Papir vstavite obrnjen v pravilno smer in vodilo za rob premaknite do roba papirja.

➔ [“Nalaganje papirja” na strani 40](#)

■ **Velikost papirja ni pravilno nastavljena.**

Rešitve

Izberite ustrezno nastavek velikosti papirja.

■ Natisnjene so bile slike ali fotografije z nizko ločljivostjo.

Rešitve

Za tiskanje slik ali fotografij uporabite podatke z visoko ločljivostjo. Slike na spletnih mestih so pogosto v nizki ločljivosti in čeprav je njihov videz na zaslonih zadovoljiv, pa bo kakovost teh natisnjenih slik lahko slabša.

Tiskalnik ne tiska pravilno pri uporabi gonilnika tiskalnika PostScript

Vzroki za to težavo so lahko naslednji.

■ Prišlo je do težave s podatki.

Rešitve

- Če je datoteka ustvarjena v programu, ki omogoča spreminjanje formata podatkov, kot je Adobe Photoshop, se prepričajte, da se nastavitve v programu ujemajo z nastavitvami v gonilniku tiskalnika.
- Datoteke EPS v binarnem formatu se morda ne bodo pravilno natisnile. Pri ustvarjanju datotek EPS v programu izberite format ASCII.
- V sistemu Windows tiskalnik ne more natisniti binarnih podatkov, če je na računalnik priključen prek vmesnika USB. Nastavite **Izhodni protokol** v zavihku **Nastavitve naprave** v lastnostih tiskalnika na **ASCII** ali **TBCP**.
- V sistemu Windows izberite ustrezne nadomestne pisave v zavihku **Nastavitve naprave** v lastnostih tiskalnika.

Kakovost tiskanja je slaba pri uporabi gonilnika tiskalnika PostScript

■ Nastavitve barv niso konfigurirane.

Rešitve

Barvnih nastavitvev ne morete določiti v zavihku **Papir/Kakovost** v gonilniku tiskalnika. Kliknite **Napredno** in nato nastavite **Color Mode**.

Slaba kakovost kopij

Kopije so opraskane, manjka barva ali pa se pojavijo pasovi oz. nepričakovane barve



■ Šobe tiskalne glave so morda zamašene.

Rešitve

Izvedite preverjanje šob, da preverite, ali so šobe tiskalne glave zamašene. Zaženite preverjanje šob in očistite tiskalno glavo, če je katera od šob tiskalne glave zamašena. Če tiskalnika dalj časa niste uporabljali, so šobe v tiskalni glavi morda zamašene in kapljice črnila ne morejo skozi.

➔ [“Preverjanje zamašenih šob” na strani 235](#)

Nejasne kopije, vodoravni pasovi ali neporavnost



enthalten alle
Aufdruck. W
↓ 5008 "Regel

Vzroki za to težavo so lahko naslednji.

■ Izvirniki so zavihani ali nagubani.

Rešitve

- Med uporabo ADF-ja

Ne vstavljajte izvirnikov v ADF. Izvirnike položite na steklo optičnega bralnika.

- Pri uporabi stekla optičnega bralnika

Čim bolj poravnajte zavihke in gube na izvirnikih. Pri vstavljanju izvirnikov poskusite vstaviti del kartice itd. prek dokumenta, da se ne dvigne in ostane v tesnem stiku s površino.

Dokument je natisnjen kot prazen list

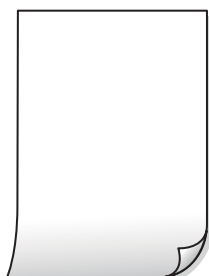

■ Več listov papirja se poda hkrati v tiskalnik.

Rešitve

Preberite ta razdelek, da preprečite sočasno podajanje več listov papirja v tiskalnik.

➔ [“Hkrati je podanih več listov papirja” na strani 253](#)

Papir je zamazan ali popraskan



Vzroki za to težavo so lahko naslednji.

■ Papir ni pravilno vstavljen.

Rešitve

Če se pojavijo vodoravni pasovi (navpično glede na smer tiskanja) ali je papir na vrhu ali dnu zamazan, papir vstavite v pravi smeri in vodila robov potisnite do robov papirja.

➔ [“Nalaganje papirja” na strani 40](#)

■ Pot papirja je razmazana.

Rešitve

Če se pojavijo navpični pasovi (vodoravno na smer tiskanja) ali je papir zamazan, očistite pot papirja.

■ Papir je zvit.

Rešitve

Papir položite na ravno površino, da preverite, ali je zvit. Če je zvit, ga poravnajte.

■ Tiskalna glava se drgne ob papir.

Rešitve

Pri kopiranju na debel papir je tiskalna glava blizu površine za tiskanje, papir pa se lahko opraska. V tem primeru omogočite nastavitve za zmanjšanje popraskanosti.

Izberite **Nastavitve > Splošne nastavitve > Nastavitve tiskalnika** in nato omogočite možnost **Debel papir** na nadzorni plošči. Če omogočite to funkcijo, se kakovost kopiranja lahko zmanjša oziroma upočasnji.

Položaj, velikost ali robovi kopij so nepravilni

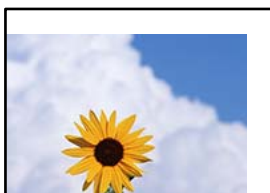

Vzroki za to težavo so lahko naslednji.

■ Papir ni pravilno vstavljen.

Rešitve

Papir vstavite obrnjen v pravilno smer in vodilo za rob premaknite do roba papirja.

➔ [“Nalaganje papirja” na strani 40](#)

■ Velikost papirja ni pravilno nastavljena.

Rešitve

Izberite ustrezno nastavitev velikosti papirja.

■ Izvirniki niso vstavljeni pravilno.

Rešitve

- Preverite, ali ste izvirnike pravilno vstavili glede na oznake za poravnavo.
- Če je rob optično prebrane slike odrezan, rahlo odmaknite izvirnik od roba stekla optičnega bralnika. Območja, ki je od roba stekla optičnega bralnika oddaljeno približno 1,5 mm (0,06 palca) ni mogoče optično prebrati.

➔ [“Polaganje izvirnikov” na strani 45](#)

■ Na steklu optičnega bralnika so prah ali madeži.

Rešitve

S suho, mehko in čisto krpo očistite steklo optičnega bralnika in pokrov optičnega bralnika. Če so na steklu okrog izvirnikov prah ali madeži, se lahko območje kopije razširi, da zajame tudi to, kar bo povzročilo napačen položaj za tiskanje ali manjše slike.

➔ [“Čiščenje Steklo optičnega bralnika” na strani 237](#)

■ Nastavitev Velikost dokumenta je napačna za nastavitev kopiranja.

Rešitve

V nastavitvi kopiranja izberite ustrezno nastavitev **Velikost dokumenta**.

Na kopirani sliki se pojavijo neenakomerne ali razmazane barve, pike ali ravne črte

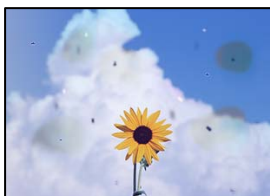

Vzroki za to težavo so lahko naslednji.

■ **Na izvirnikih ali steklu optičnega bralnika je prah ali umazanija.**

Rešitve

Odstranite prah ali umazanijo, ki se je pilepila na izvirnike, in očistite steklo optičnega bralnika.

➔ [“Čiščenje Steklo optičnega bralnika” na strani 237](#)

■ **V ADF ali na izvirnikih je prah ali umazanija.**

Rešitve

Očistite ADF in odstranite ves prah ali umazanijo na izvirnikih.

➔ [“Čiščenje samodejnega podajalnika dokumentov” na strani 238](#)

■ **Izvirnik ste pritisnili s preveč sile.**

Rešitve

Če ga pritisnete s preveliko silo, se lahko pojavijo obrisi, madeži in pike.

Na izvirnik ali pokrov optičnega bralnika ne pritiskajte s preveliko silo.

➔ [“Polaganje izvirnikov” na strani 45](#)

■ **Nastavitev gostote kopiranja je previsoka.**

Rešitve

Znižajte nastavitev gostote kopiranja.

➔ [“Osnovne možnosti menija za kopiranje” na strani 134](#)

Na kopirani sliki se pojavi vzorec moiré (križni vzorec)

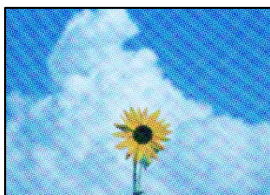

■ **Če je izvirnik natisnjen dokument, kot je revija ali katalog, se prikaže pikčast vzorec moiré.**

Rešitve

Spremenite nastavitev zmanjšanja in povečave. Če se vzorec moiré še vedno pojavlja, postavite izvirnik pod nekoliko drugačnim kotom.

➔ [“Osnovne možnosti menija za kopiranje” na strani 134](#)

Na kopirani sliki so sledi zadnje strani originalnega dokumenta



Vzroki za to težavo so lahko naslednji.

Pri optičnem branju tankih izvornikov bodo morda hkrati tudi optično prebrane slike na zadnji strani.

Rešitve

Izvornik postavite na steklo optičnega bralnika in nato čezenj položite list črnega papirja.

➔ [“Polaganje izvornikov” na strani 45](#)

Nastavitev gostote kopiranja je previsoka.

Rešitve

Znižajte nastavitev gostote kopiranja.

➔ [“Osnovne možnosti menija za kopiranje” na strani 134](#)

Težave pri optično prebrani sliki

Pri optičnem branju s stekla optičnega bralnika se pojavijo neravne barve, umazanija, madeži in tako naprej



Na izvornikih ali steklu optičnega bralnika je prah ali umazanija.

Rešitve

Odstranite prah ali umazanijo, ki se je prilepila na izvornike, in očistite steklo optičnega bralnika.

➔ [“Čiščenje Steklo optičnega bralnika” na strani 237](#)

Izvornik ste pritisnili s preveč sile.

Rešitve

Če ga pritisnete s preveliko silo, se lahko pojavijo obrisi, madeži in pike.

Na izvornik ali pokrov optičnega bralnika ne pritiskajte s preveliko silo.

→ “Polaganje izvornikov” na strani 45

Pri optičnem branju s ADF se pojavijo ravne črte

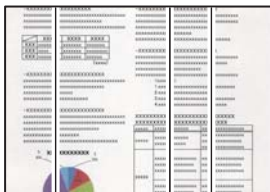

V ADF ali na izvornikih je prah ali umazanija.

Rešitve

Očistite ADF in odstranite ves prah ali umazanijo na izvornikih.

→ “Čiščenje samodejnega podajalnika dokumentov” na strani 238

Nejasne optično prebrane kopije, vodoravni pasovi ali nepravilnost



enthalten alle
Aufdruck. W
↓ 5008 "Regel

Izvorniki so zavihani ali nagubani.

Rešitve

- Med uporabo ADF-ja

Ne vstavljajte izvornikov v ADF. Izvornike položite na steklo optičnega bralnika.

- Pri uporabi stekla optičnega bralnika

Čim bolj poravnajte zavihke in gube na izvornikih. Pri vstavljanju izvornikov poskusite vstaviti del kartice itd. prek dokumenta, da se ne dvigne in ostane v tesnem stiku s površino.

V ozadju optično prebranih slik je viden zamik



Pri optičnem branju tankih izvirkov bodo morda hkrati tudi optično prebrane slike na zadnji strani.

Rešitve

Pri optičnem branju na steklu optičnega bralnika izvirkov pokrijte s črnim papirjem ali blazino.

➔ [“Polaganje izvirkov” na strani 45](#)

Ni mogoče optično prebrati pravilnega območja na steklu optičnega bralnika

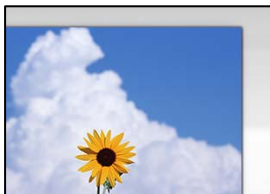

Izvirkovi niso vstavljeni pravilno.

Rešitve

- Preverite, ali ste izvirkove pravilno vstavili glede na oznake za poravnavo.
- Če je rob optično prebrane slike odrezan, rahlo odmaknite izvirk od roba stekla optičnega bralnika. Območja, ki je od roba stekla optičnega bralnika oddaljeno približno 1,5 mm (0,06 palca) ni mogoče optično prebrati.

➔ [“Polaganje izvirkov” na strani 45](#)

Na steklu optičnega bralnika je prah ali umazanija.

Rešitve

Če optično berete z nadzorne plošče in izberete funkcijo samodejnega obrezovanja območja optičnega branja, odstranite morebitne nečistoče s stekla in pokorova optičnega bralnika. Če so okrog izvirkov nečistoče, se območje optičnega branja ustrezno poveča, da jih zajame.

Težav z optično prebrano sliko ni mogoče rešiti

Če ste izvedli vse rešitve, a težave še vedno niste odpravili, poskusite naslednje.

Pojavile so se težave z nastavitvami programske opreme za optično branje.

Rešitve

Z aplikacijo Epson Scan 2 Utility inicializirajte nastavitve za gonilnik optičnega bralnika »Epson Scan 2«.

Opomba:

Epson Scan 2 Utility je aplikacija, ki je priložena Epson Scan 2.

1. Zaženite aplikacijo Epson Scan 2 Utility.

- Windows 10

Kliknite gumb »Začetni zaslon« in izberite **EPSON > Epson Scan 2 Utility**.

- Windows 8.1/Windows 8

Vnesite ime aplikacije v iskalno vrstico in nato izberite prikazano ikono.

- Windows 7/Windows Vista/Windows XP

Kliknite gumb »Začetni zaslon« in izberite **Vsi programi** ali **Programi** > **EPSON** > **Epson Scan 2** > **Epson Scan 2 Utility**.

- Mac OS

Izberite **Go** > **Applications** > **Epson Software** > **Epson Scan 2 Utility**.

2. Izberite zavihek **Drugo**.

3. Kliknite **Ponastavi**.

Če tudi z inicializacijo ne odpravite težave, odstranite in ponovno namestite Epson Scan 2.

➔ [“Ločena namestitev ali odstranitev aplikacij” na strani 241](#)

Slaba kakovost poslanega faksa

Slaba kakovost poslanega faksa



Vzroki za to težavo so lahko naslednji.

■ Na izvornikih ali steklu optičnega bralnika je prah ali umazanija.

Rešitve

Odstranite prah ali umazanijo, ki se je prilepila na izvornike, in očistite steklo optičnega bralnika.

➔ [“Čiščenje stekla optičnega bralnika” na strani 237](#)

■ Izvornik ste pritisnili s preveč sile.

Rešitve

Če ga pritisnete s preveliko silo, se lahko pojavijo obris, madeži in pike.

Na izvornik ali pokrov optičnega bralnika ne pritiskajte s preveliko silo.

➔ [“Polaganje izvornikov” na strani 45](#)

Pri pošiljanju faksov iz ADF se pojavijo ravne črte

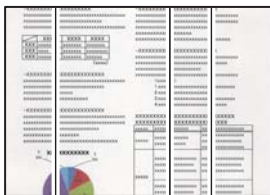

Vzroki za to težavo so lahko naslednji.

■ V ADF ali na izvornikih je prah ali umazanija.

Rešitve

Očistite ADF in odstranite ves prah ali umazanijo na izvornikih.

➔ [“Čiščenje samodejnega podajalnika dokumentov” na strani 238](#)

Slaba kakovost slike poslanega faksa

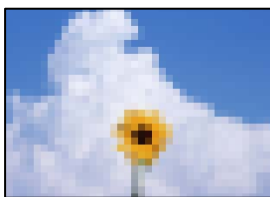

Vzroki za to težavo so lahko naslednji.

■ Napačna nastavitve vrste izvornika.

Rešitve

Izberite **Faks** > **Nastavitve faksa** > **Nas. op. branja** > **Vrsta izvornika** in spremenite nastavitve. Če izvornik, ki ga pošiljate, vsebuje besedilo in slike, nastavite to možnost na **Fotografija**.

■ Ločljivost je prenizka.

Rešitve

Če ne poznate zmogljivosti pošiljateljevega faksa, pred pošiljanjem faksa konfigurirajte te nastavitve.

Izberite **Faks** > **Nastavitve faksa** in nato konfigurirajte nastavitve **Ločljivost** tako, da nastavite najvišjo kakovost slike.

Izberite **Faks** > **Nastavitve faksa** in omogočite možnost **Neposredno pošiljanje**.

Če možnost **Ločljivost** nastavite na **Zelo fino** ali **Izjemno fino**, vendar pošljete faks, ne da bi omogočili možnost **Neposredno pošiljanje**, bo faks morda poslan pri nižji ločljivosti.

■ Nastavitve ECM je onemogočena.

Rešitve

Izberite **Nastavitve** > **Splošne nastavitve** > **Nastavitve faksa** > **Osnovne nastavitve** in omogočite nastavitve **ECM** na nadzorni plošči. S tem boste morda odpravili napake, do katerih pride zaradi težave s

povezavo. Upoštevajte, da bo pošiljanje in prejemanje faksov morda počasnejše, kot če je funkcija ECM onemogočena.

Na poslanem faksu je prikazana slika z zadnje strani izvirnika



Vzroki za to težavo so lahko naslednji.

Pri optičnem branju tankih izvirnikov bodo morda hkrati tudi optično prebrane slike na zadnji strani.

Rešitve

Izvirnik postavite na steklo optičnega bralnika in nato čezenj položite list črnega papirja.

→ [“Polaganje izvirnikov” na strani 45](#)

Visoka nastavitve gostote pri pošiljanju faksov.

Rešitve

Izberite **Faks > Nastavitve faksa > Nas. op. branja > Gostota** in zmanjšajte nastavitve.

Kakovost prejetega faksa je slaba

Slaba kakovost slike prejetih faksov



Vzroki za to težavo so lahko naslednji.

Nastavitve ECM je onemogočena.

Rešitve

Izberite **Nastavitve > Splošne nastavitve > Nastavitve faksa > Osnovne nastavitve** in omogočite nastavitve ECM na nadzorni plošči. S tem boste morda odpravili napake, do katerih pride zaradi težave s povezavo. Upoštevajte, da bo pošiljanje in prejemanje faksov morda počasnejše, kot če je funkcija ECM onemogočena.

■ Nastavitev kakovosti slike v prejemnikovem faksu je nastavljena na nizko vrednost.

Rešitve

Prosimo pošiljatelja, naj pošilja fakse z višjo kakovostjo.

Težave ni mogoče odpraviti kljub preizkušanju vseh mogočih rešitev

Če težave ne morete odpraviti, tudi ko ste poskusili vse rešitve, se obrnite na Epsonovo podporo.

Če ne morete odpraviti težav pri tiskanju ali kopiranju, preberite te povezane informacije.

Povezane informacije

➔ [“Težav pri tiskanju ali kopiranju ni mogoče odpraviti” na strani 338](#)

Težav pri tiskanju ali kopiranju ni mogoče odpraviti

Izvedite ta opravila (začnite pri vrhu), dokler ne odpravite težave.

- Prepričajte se, da se vrsta papirja, vstavljenega v tiskalnik, in vrsta papirja, nastavljena v tiskalniku, ujemata z nastavitvami vrste papirja v gonilniku tiskalnika.

[“Nastavitve velikosti in vrste papirja” na strani 38](#)

- Uporabite nastavev višje kakovosti na nadzorni plošči ali v gonilniku tiskalnika.

- Ponovno namestite kartuše s črnilom, ki so nameščene v tem tiskalniku.

Če ponovno namestite kartuše s črnilom, lahko odstranite zamašitev šob tiskalne glave in omogočite nemoten pretok črnila.

Ker tiskalnik med vnovično namestitvijo kartuše s črnilom porabi črnilo, se lahko prikaže sporočilo, da je treba zamenjati kartušo s črnilom — odvisno od ravni črnila, ki je še na voljo v kartuši.

[“Treba je zamenjati kartuše s črnilom” na strani 318](#)

- Izvedite preverjanje šob, da preverite, ali so šobe tiskalne glave zamašene.

Če so šobe zamašene, očistite tiskalno glavo.

Za čiščenje tiskalne glave je potrebna določena količina črnila.

[“Preverjanje zamašenih šob” na strani 235](#)

- Preverite, ali uporabljate originalne kartuše s črnilom Epson.

Poskusite z uporabo pristnih Epson kartuš. Izdelek je zasnovan za nastavev barv na osnovi pristnih Epsonovih kartuš s črnilom. Uporaba nepristnih kartuš s črnilom lahko zmanjša kakovost tiskanja.

[“Kode kartuš s črnilom” na strani 460](#)

- Prepričajte se, da v tiskalniku ni nobenih koščkov papirja.

- Preverite papir.

Preverite, ali je papir zvit oz. vstavljen s stranjo za tiskanje, obrnjeno navzgor.

[“Opozorila pri delu s papirjem” na strani 38](#)

[“Papir, ki je na voljo, in njegove zmogljivosti” na strani 456](#)

[“Vrste papirja, ki niso na voljo” na strani 459](#)

- Prepričajte se, da ne uporabljate stare kartuše s črnilom.

Če želite doseči najboljše rezultate, Epson priporoča, da kartuše s črnilom porabite pred datumom, natisnjenim na embalaži, oziroma v šestih mesecih po odprtju embalaže, kar je prej.

Če ste upoštevali navedena opravila za razreševanje, a se težava kljub temu še vedno pojavlja, bo morda treba naročiti popravilo. Obrnite se na Epsonovo službo za podporo.

Povezane informacije

- ➔ [“Preden se obrnete na Epson” na strani 671](#)
- ➔ [“Posvetovanje z Epsonovo službo za podporo” na strani 671](#)

Dodajanje ali zamenjava računalnika oziroma naprav

Vzpostavljanje povezave z omrežnim tiskalnikom.	341
Vnovično nastavljanje omrežne povezave.	342
Vzpostavljanje neposredne povezave s tiskalnikom (Wi-Fi Direct).	347
Preverjanje stanja povezave z omrežjem.	358

Vzpostavljanje povezave z omrežnim tiskalnikom

Če ima tiskalnik že vzpostavljeno povezavo z omrežjem, lahko računalnik ali pametno napravo povežete s tiskalnikom prek omrežja.

Uporaba omrežnega tiskalnika v drugem računalniku

Za povezavo tiskalnika z računalnikom priporočamo uporabo programa za namestitev. Program za namestitev lahko zaženete na enega od teh načinov.

- Nastavitev s spletnega mesta

Obiščite spodnje spletno mesto in vnesite ime izdelka. Pojdite na **Namestitev** in začnite z nastavitvijo.

<https://epson.sn>

- Nastavitev z diskom s programsko opremo (velja le za modele, ki jim je bil priložen disk s programsko opremo, in uporabnike, ki uporabljajo računalnike s sistemom Windows z diskovnimi pogoni).

Disk s programsko opremo vstavite v računalnik in sledite navodilom na zaslonu.

Izbita tiskalnika

Upoštevajte navodila na zaslonu, dokler se ne prikaže ta zaslon, izberite ime tiskalnika, s katerim želite vzpostaviti povezavo, in nato kliknite **Naprej**.

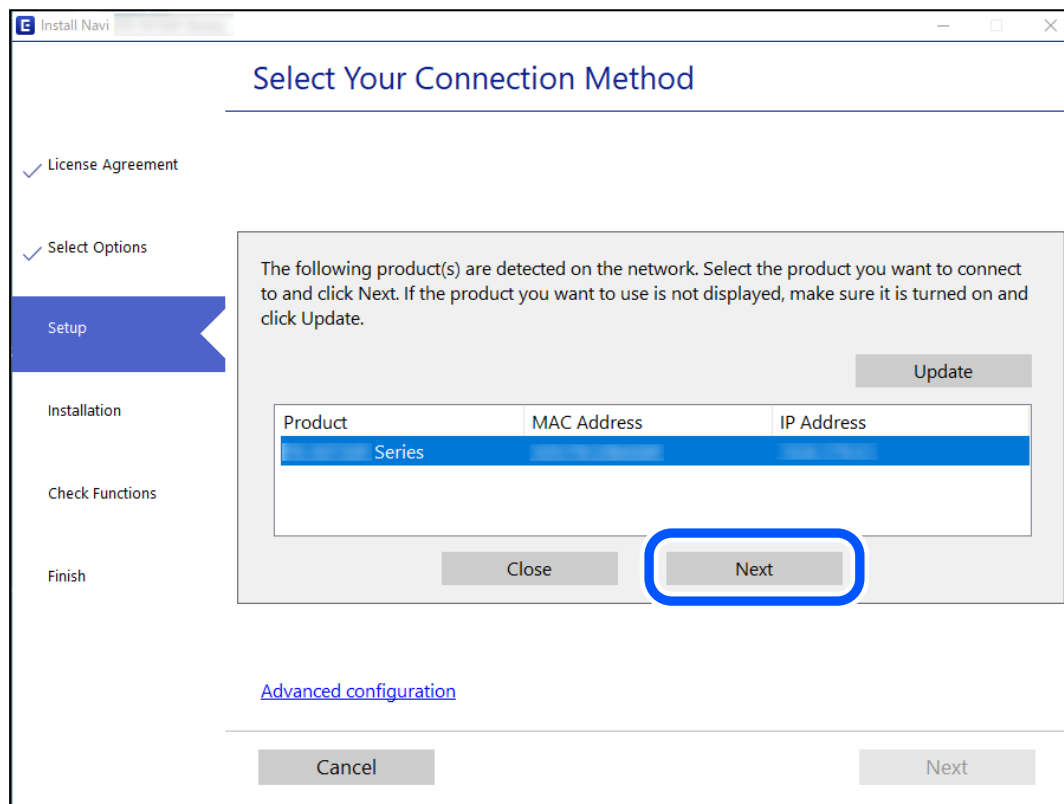

Upoštevajte navodila na zaslonu.

Uporaba omrežnega tiskalnika v pametni napravi

Pametno napravo lahko s tiskalnikom povežete na enega od teh načinov.

Vzpostavitev povezave prek brezžičnega usmerjevalnika

V pametni napravi vzpostavite povezavo z istim omrežjem kot v tiskalniku.

Podrobnosti najdete v nadaljevanju.

[“Določanje nastavitev za povezavo s pametno napravo” na strani 342](#)

Vzpostavljanje prek povezave Wi-Fi Direct

Vzpostavite povezavo med pametno napravo in tiskalnikom neposredno brez brezžičnega usmerjevalnika.

Podrobnosti najdete v nadaljevanju.

[“Vzpostavljanje neposredne povezave s tiskalnikom \(Wi-Fi Direct\)” na strani 347](#)

Vnovično nastavljanje omrežne povezave

V tem razdelku boste izvedeli, kako konfigurirati nastavitve omrežne povezave in spremeniti način povezave pri zamenjavi brezžičnega usmerjevalnika ali računalnika.

Pri zamenjavi brezžičnega usmerjevalnika

Ko zamenjate brezžični usmerjevalnik, konfigurirajte nastavitve za povezavo med računalnikom ali pametno napravo ter tiskalnikom.

Te nastavitve morate konfigurirati, če zamenjate ponudnika internetnih storitev in v podobnih primerih.

Določanje nastavitev za povezavo z računalnikom

Za povezavo tiskalnika z računalnikom priporočamo uporabo programa za namestitev. Program za namestitev lahko zaženete na enega od teh načinov.

- Nastavitev s spletnega mesta

Obiščite spodnje spletno mesto in vnesite ime izdelka. Pojdite na **Namestitev** in začnite z nastavitvijo.

<https://epson.sn>

- Nastavitev z diskom s programsko opremo (velja le za modele, ki jim je bil priložen disk s programsko opremo, in uporabnike, ki uporabljajo računalnike s sistemom Windows z diskovnimi pogoni).

Disk s programsko opremo vstavite v računalnik in sledite navodilom na zaslonu.

Določanje nastavitev za povezavo s pametno napravo

Tiskalnik lahko uporabljate v pametni napravi, če v tiskalniku vzpostavite povezavo z isti omrežjem Wi-Fi (SSID) kot v pametni napravi. Če želite tiskalnik uporabljati v pametni napravi, ga nastavite na tem spletnem mestu. Spletno mesto obiščite v napravi, v kateri želite vzpostaviti povezavo s tiskalnikom.

<http://epson.sn> > Namestitev

Pri zamenjavi računalnika

Ko zamenjate računalnik, konfigurirajte nastavitve povezave med računalnikom in tiskalnikom.

Določanje nastavitve za povezavo z računalnikom

Za povezavo tiskalnika z računalnikom priporočamo uporabo programa za namestitev. Program za namestitev lahko zaženete na enega od teh načinov.

- Nastavitev s spletnega mesta

Obiščite spodnje spletno mesto in vnesite ime izdelka. Pojdite na **Namestitev** in začnite z nastavitvijo.

<https://epson.sn>

- Nastavitev z diskom s programsko opremo (velja le za modele, ki jim je bil priložen disk s programsko opremo, in uporabnike, ki uporabljajo računalnike s sistemom Windows z diskovnimi pogoni).

Disk s programsko opremo vstavite v računalnik in sledite navodilom na zaslonu.

Upoštevajte navodila na zaslonu.

Spreminjanje načina povezave računalnika

V tem razdelku boste izvedeli več o tem, kako spremeniti način povezave, ko sta priključena računalnik in tiskalnik.

Spreminjanje povezave z omrežjem iz ethernetne povezave na povezavo Wi-Fi

Na nadzorni plošči tiskalnika preklopite iz ethernetne povezave na povezavo Wi-Fi. Način spreminjanja povezave je enako kot pri nastavitvah za povezavo Wi-Fi.

Povezane informacije

➔ [“Določanje nastavitve za Wi-Fi na nadzorni plošči” na strani 344](#)

Spreminjanje povezave z omrežjem iz povezave Wi-Fi na ethernetno povezavo

Upoštevajte spodnja navodila za spreminjanje iz povezave Wi-Fi na ethernetno povezavo.

1. Na začetnem zaslonu izberite **Nastavitve**.
2. Izberite **Splošne nastavitve > Nastavitve omrežja > Nastavitev ožičenega omrežja LAN**.
3. Upoštevajte navodila na zaslonu.

Spreminjanje iz povezave USB na povezavo z omrežjem

Uporaba orodja za namestitev in ponovno namestitev v drugačnem načinu povezave.

Nastavitev s spletnega mesta

Obiščite spodnje spletno mesto in vnesite ime izdelka. Pojdite na **Namestitev** in začnite z nastavitvijo.

<http://epson.sn>

Nastavitev z diskom s programsko opremo (velja le za modele, ki jim je bil priložen disk s programsko opremo, in uporabnike, ki uporabljajo računalnike s sistemom Windows z diskovnimi pogoni).

Disk s programsko opremo vstavite v računalnik in sledite navodilom na zaslonu.

Spreminjanje načina povezave

Upoštevajte navodila na zaslonu, dokler se ne prikaže naslednji zaslon.

Izberite omrežno povezavo, ki jo želite uporabiti, izberite, **Poveži prek brezžičnega omrežja (Wi-Fi)** ali **Poveži prek žične povezave LAN (ethernet)** in nato kliknite **Naprej**.

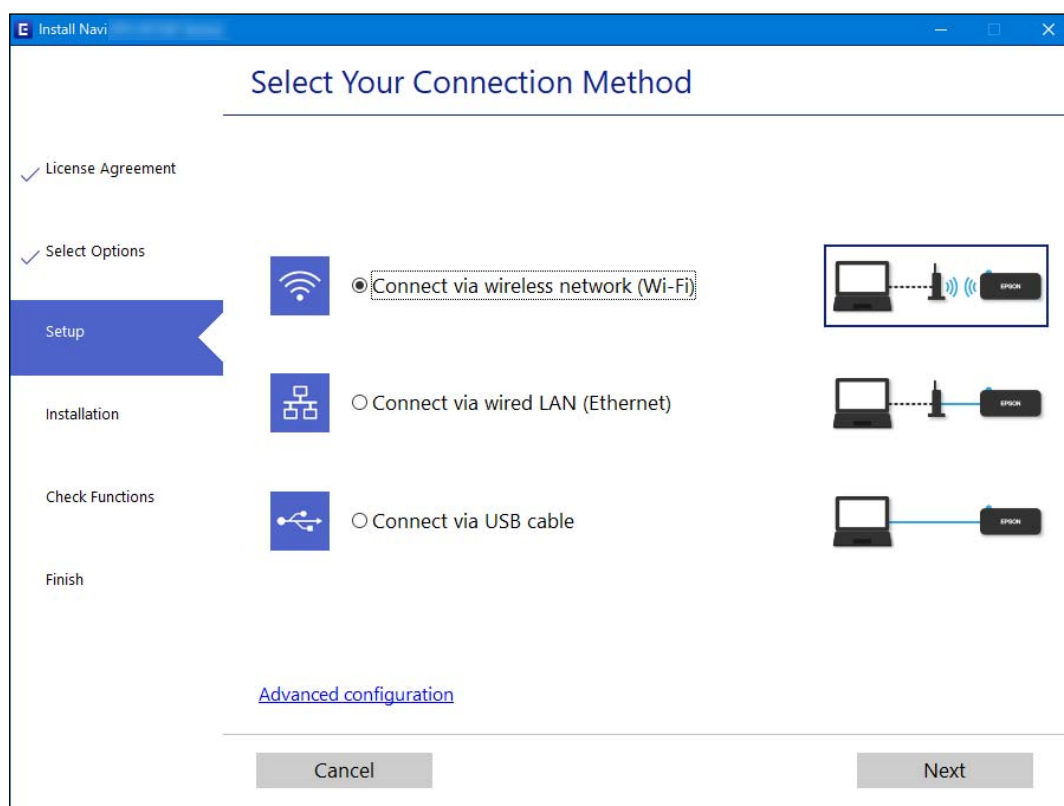

Opomba:

Prikazani način vzpostavljanja povezave se razlikuje glede na model.

Upoštevajte navodila na zaslonu.

Določanje nastavitev za Wi-Fi na nadzorni plošči

Omrežne nastavitve lahko z nadzorne plošče tiskalnika določite na več načinov. Izberite način povezave, ki ustreza okolju in pogojem, v katerih vzpostavljate povezavo.

Če poznate podatke za brezžični usmerjevalnik, kot sta SSID in geslo, lahko nastavitve določite ročno.

Če brezžični usmerjevalnik podpira WPS, lahko nastavitve določite s potisnim gumbom.

Ko tiskalnik povežete z omrežjem, s tiskalnikom povežite z napravo, ki jo želite uporabiti (računalnik, pametna naprava, tablica itd.).

Povezane informacije

- ➔ “Konfiguriranje nastavitev Wi-Fi z vnašanjem imena SSID in gesla” na strani 345
- ➔ “Konfiguracija nastavitev omrežja Wi-Fi s potisnim gumbom (WPS)” na strani 346
- ➔ “Konfiguriranje nastavitev omrežja Wi-Fi z vnosom kode PIN (WPS)” na strani 346



Konfiguriranje nastavitev Wi-Fi z vnašanjem imena SSID in gesla

Omrežje Wi-Fi lahko nastavite tako, da vnesete informacije, potrebne za vzpostavitev povezave z brezžičnim usmerjevalnikom z nadzorne plošče tiskalnika. Če želite nastavitve opraviti s tem načinom, potrebujete ime omrežja (SSID) in geslo za brezžični usmerjevalnik.

Opomba:

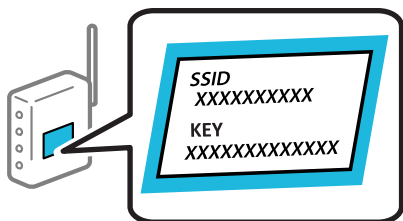
Če brezžični usmerjevalnik uporabljate s privzetimi nastavitvami, sta SSID in geslo navedena na nalepki. Če ne poznate SSID-ja in gesla, se obrnite na osebo, ki je nastavila brezžični usmerjevalnik, ali pa si oglejte dokumentacijo, ki je bila priložena brezžičnemu usmerjevalniku.



1. Na začetnem zaslonu tapnite  .
 2. Tapnite **Usmerjevalnik**.
 3. Tapnite **Začni namestitev**.
 4. Tapnite **Namestitev Wi-Fi**.
- Če ste konfigurirali nastavitve etherneteta, si oglejte sporočilo in tapnite **Da**.
5. Tapnite **Čarovnik za nastavitve Wi-Fi**.
 6. Upoštevajte navodila na zaslonu, da izberete SSID, vnesite geslo za brezžični usmerjevalnik in začnete nastavitve.

Če želite po končani nastavitvi preveriti stanje omrežne povezave za tiskalnik, najdete podrobnosti na spodnji povezavi »Sorodne informacije«.

Opomba:

- Če SSID-ja ne poznate, preverite, ali je naveden na nalepki brezžičnega usmerjevalnika. Če brezžični usmerjevalnik uporabljate s privzetimi nastavitvami, uporabite SSID, ki je naveden na nalepki. Če ne najdete nobenih informacij, preberite dokumentacijo, priloženo brezžičnemu usmerjevalniku.
- Geslo razlikuje med velikimi in malimi črkami.
- Če gesla ne poznate, preverite, ali je navedeno na nalepki brezžičnega usmerjevalnika. Na nalepki je geslo mora zapisano pod »Network Key«, »Wireless Password« ipd. Če brezžični usmerjevalnik uporabljate s privzetimi nastavitvami, uporabite geslo, navedeno na nalepki.

Povezane informacije

- ➔ “Vnašanje znakov” na strani 35
- ➔ “Preverjanje stanja povezave z omrežjem” na strani 358

Konfiguracija nastavitev omrežja Wi-Fi s potisnim gumbom (WPS)

Omrežje Wi-Fi lahko nastavite samodejno tako, da pritisnete gumb na brezžičnem usmerjevalniku. Če so izpolnjeni spodnji pogoji, lahko povezavo nastavite na ta način.

- Brezžični usmerjevalnik je združljiva z WPS-jem (zaščitena nastavitve omrežja Wi-Fi).
- Trenutna povezava Wi-Fi je bila vzpostavljena s pritiskom gumba na brezžičnem usmerjevalniku.

Opomba:

Če ne najdete gumba ali če povezavo nastavljate v programski opremi, si oglejte dokumentacijo, ki je bila priložena brezžičnemu usmerjevalniku.

1. Na začetnem zaslonu tapnite .

2. Tapnite **Usmerjevalnik**.

3. Tapnite **Začni namestitev**.

4. Tapnite **Namestitev Wi-Fi**.

Če ste konfigurirali nastavitve etherneteta, si oglejte sporočilo in tapnite **Da**.

5. Tapnite **Nastavitve s pritiskom na gumb (WPS)**.

6. Upoštevajte navodila na zaslonu.

Če želite po končani nastavitvi preveriti stanje omrežne povezave za tiskalnik, najdete podrobnosti na spodnji povezavi »Sorodne informacije«.

Opomba:

Če povezave ni mogoče vzpostaviti, znova zaženite brezžični usmerjevalnik, premaknite ga bližje tiskalniku in poskusite znova. Če povezave še vedno ne morete vzpostaviti, natisnite poročilo o omrežni povezavi in si oglejte rešitev.

Povezane informacije

- ➔ “Preverjanje stanja povezave z omrežjem” na strani 358

Konfiguriranje nastavitev omrežja Wi-Fi z vnosom kode PIN (WPS)

Povezavo z brezžičnim usmerjevalnikom lahko samodejno vzpostavite tako, da uporabite kodo PIN. Ta način nastavitve lahko uporabite, če brezžični usmerjevalnik podpira WPS (zaščitena nastavitve omrežja Wi-Fi). Kodo PIN v brezžični usmerjevalnik vnesite v računalniku.

1. Na začetnem zaslonu tapnite .

2. Tapnite **Usmerjevalnik**.

3. Tapnite **Začni namestitev**.

4. Tapnite **Namestitev Wi-Fi**.

Če ste konfigurirali nastavitve ethernet, si oglejte sporočilo in tapnite **Da**.

5. Tapnite **Druge funkcije** > **Namestitev kode PIN (WPS)**

6. Upoštevajte navodila na zaslону.

Če želite po končani nastavitvi preveriti stanje omrežne povezave za tiskalnik, najdete podrobnosti na spodnji povezavi »Sorodne informacije«.

Opomba:

Podrobnosti o vnosu kode PIN najdete v dokumentaciji, ki je bila priložena brezžičnemu usmerjevalniku.

Povezane informacije

➔ [“Preverjanje stanja povezave z omrežjem” na strani 358](#)

Vzpostavljanje neposredne povezave s tiskalnikom (Wi-Fi Direct)

Wi-Fi Direct (preprosta dostopna točka) omogoča, da napravo neposredno povežete s tiskalnikom brez brezžičnega usmerjevalnika in nato tiskate iz nje.

Več informacij o povezavi Wi-Fi Direct

Ta način povezave uporabite, če ne uporabljate omrežja Wi-Fi doma ali v službi oziroma če želite vzpostaviti neposredno povezavo med tiskalnikom in računalnikom ali pametno napravo. Tiskalnik v tem načinu deluje kot brezžični usmerjevalnik, s tiskalnikom pa lahko povežete največ štiri naprave brez uporabe standardnega brezžičnega usmerjevalnika. Vendar pa naprave, ki so neposredno povezane s tiskalnikom, ne morejo medsebojno komunicirati prek tiskalnika.

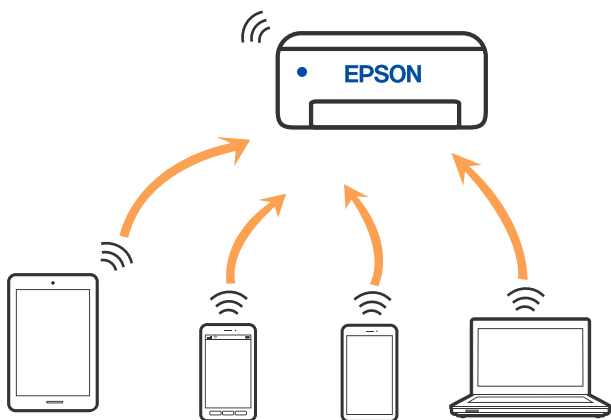

Tiskalnik ima lahko vzpostavljeno povezavo z omrežjem Wi-Fi ali ethernetnim omrežjem in omrežjem Wi-Fi Direct (preprosto dostopna točka) hkrati. Če pa omrežno povezavo zaženete v načinu Wi-Fi Direct (preprosta dostopna točka), ko ima tiskalnik vzpostavljeno povezavo z omrežjem Wi-Fi, je povezava z omrežjem Wi-Fi začasno prekinjena.

Vzpostavljanje povezave z napravo iPhone, iPad ali iPod touch s funkcijo Wi-Fi Direct

V tem načinu lahko tiskalnik povežete neposredno z napravo iPhone, iPad ali iPod touch brez brezžičnega usmerjevalnika. Če želite uporabiti to funkcijo, morate izpolniti naslednje pogoje. Če vaše okolje ne izpolnjuje teh pogojev, lahko vzpostavite povezavo tako, da izberete možnost **Naprave z drugim OS**. Podrobnosti o vzpostavljanju povezave najdete na spodnji povezavi s sorodnimi informacijami.

- iOS 11 ali novejši
- Uporaba standardne aplikacije kamere za optično branje kode QR
- Epson iPrint različice 7.0 ali novejši

Za tiskanje iz pametne naprave lahko uporabite aplikacijo za tiskanje družbe Epson, na primer Epson iPrint. Pred tiskanjem morate v pametno napravo namestiti aplikacijo za tiskanje družbe Epson.

Opomba:

Te nastavitve morate konfigurirati samo enkrat za tiskalnik in pametno napravo, s katero se želite povezati. Teh nastavitvev vam ne bo treba ponovno konfigurirati, razen če ne onemogočite povezave Wi-Fi Direct ali nastavitev omrežja ne obnovite na njihove privzete vrednosti.

1. Na začetnem zaslonu tapnite .
2. Tapnite **Wi-Fi Direct**.
3. Tapnite **Začni namestitev**.
4. Tapnite **iOS**.

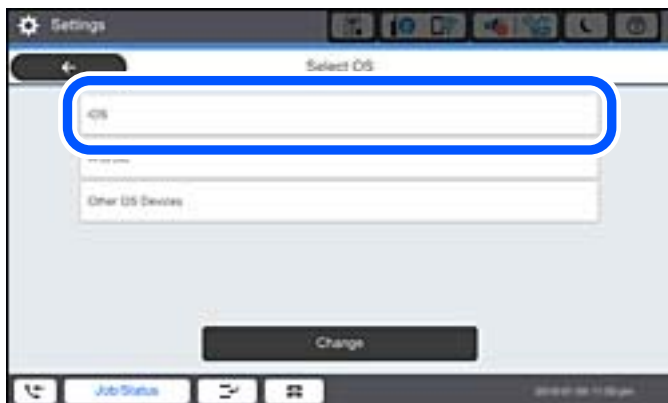

Koda QR je prikazana na nadzorni plošči tiskalnika.



5. V napravi iPhone, iPad ali iPod touch zaženite standardno aplikacijo kamere in nato optično preberite kodo QR, prikazano na nadzorni plošči tiskalnika v načinu FOTOGRAFIJA.



Aplikacijo kamera uporabite, če imate nameščen operacijski sistem iOS 11 ali novejši. Če uporabljate operacijski sistem iOS 10 ali starejši, ne boste mogli vzpostaviti povezave s tiskalnikom z aplikacijo kamere. Prav tako ne boste mogli vzpostaviti povezave z aplikacijo za optično branje kod QR. Če izbira ni mogoča, na nadzorni plošči tiskalnika izberite možnost **Drugi načini**. Podrobnosti o vzpostavljanju povezave najdete na spodnji povezavi s sorodnimi informacijami.

6. Tapnite obvestilo, prikazano na zaslonu naprave iPhone, iPad ali iPod touch.

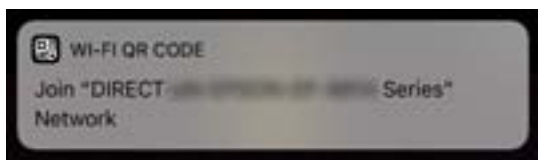

7. Tapnite **Pridruži se**.

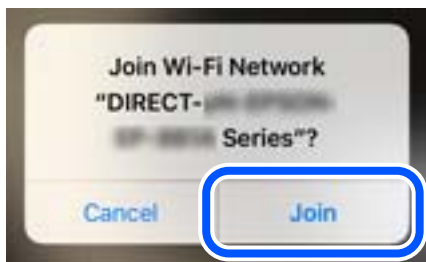

8. Na nadzorni plošči tiskalnika izberite **Naprej**.
9. V napravi iPhone, iPad ali iPod touch zaženite aplikacijo za tiskanje družbe Epson.
Primeri aplikacij za tiskanje družbe Epson



Epson iPrint

10. Na zaslonu aplikacije za tiskanje družbe Epson tapnite **Printer is not selected**.
11. Izberite tiskalnik, s katerim želite vzpostaviti povezavo.



Oglejte si informacije, prikazane na nadzorni plošči tiskalnika, in izberite tiskalnik.



12. Na nadzorni plošči tiskalnika izberite **Končano**.

Za pametne naprave, ki so bile v preteklosti že povezane s tiskalnikom, izberite ime omrežja (SSID) na zaslonu Wi-Fi pametne naprave, da znova vzpostavite povezavo.

Povezane informacije

- ➔ “Aplikacija za preprosto tiskanje iz pametne naprave (Epson iPrint)” na strani 466
- ➔ “Vzpostavljanje povezave z napravami, v katerih ni nameščen sistem iOS ali Android, s funkcijo Wi-Fi Direct” na strani 353

Vzpostavljanje povezave z napravo, v kateri je nameščen operacijski sistem Android, s funkcijo Wi-Fi Direct

V tem načinu lahko napravo z nameščenim operacijskim sistemom Android povežete neposredno s tiskalnikom brez brezžičnega usmerjevalnika. Če želite uporabiti to funkcijo, morate izpolniti naslednje pogoje.

- Android 4.4 ali novejši
- Epson iPrint različice 7.0 ali novejši

Epson iPrint se uporablja za tiskanje iz pametne naprave. Epson iPrint vnaprej namestite v pametno napravo.

Opomba:

Teh nastavitve morate konfigurirati samo enkrat za tiskalnik in pametno napravo, s katero se želite povezati. Teh nastavitve vam ne bo treba ponovno konfigurirati, razen če ne onemogočite povezave Wi-Fi Direct ali nastavitve omrežja ne obnovite na njihove privzete vrednosti.

1. Na začetnem zaslonu tapnite .
2. Tapnite **Wi-Fi Direct**.
3. Tapnite **Začni namestitev**.

4. Tapnite **Android**.



5. V pametni napravi zaženite aplikacijo Epson iPrint.



6. Na zaslonu aplikacije Epson iPrint tapnite **Printer is not selected..**

7. Izberite tiskalnik, s katerim želite vzpostaviti povezavo.

Oglejte si informacije, prikazane na nadzorni plošči tiskalnika, da izberete tiskalnik.



Opomba:

Tiskalniki morda ne bodo prikazani, kar je odvisno od naprave s sistemom Android. Če se tiskalniki ne prikažejo, vzpostavite povezavo tako, da izberete **Naprave z drugim OS**. Podrobnosti o vzpostavljanju povezave najdete na povezavi s sorodnimi informacijami.

8. Ko se prikaže zaslon za odobritev povezave z napravo, izberite **Odobri**.

9. Na nadzorni plošči tiskalnika izberite **Končano**.

V pametnih napravah, v katerih ste že vzpostavili povezavo s tiskalnikom, izberite ime omrežja (SSID) na zaslonu z omrežji Wi-Fi, da znova vzpostavite povezavo.

Povezane informacije



- ➔ “Aplikacija za preprosto tiskanje iz pametne naprave (Epson iPrint)” na strani 466
- ➔ “Vzpostavljanje povezave z napravami, v katerih ni nameščen sistem iOS ali Android, s funkcijo Wi-Fi Direct” na strani 353

Vzpostavljanje povezave z napravami, v katerih ni nameščen sistem iOS ali Android, s funkcijo Wi-Fi Direct

V tem načinu lahko tiskalnik povežete neposredno s pametnimi napravami brez brezžičnega usmerjevalnika.

Opomba:

Te nastavitve morate konfigurirati samo enkrat za tiskalnik in pametno napravo, s katero se želite povezati. Teh nastavitvev vam ne bo treba ponovno konfigurirati, razen če ne onemogočite povezave Wi-Fi Direct ali nastavitev omrežja ne obnovite na njihove privzete vrednosti.

1. Na začetnem zaslonu tapnite  .
2. Tapnite **Wi-Fi Direct**.
3. Tapnite **Začni namestitev**.
4. Tapnite **Naprave z drugim OS**.

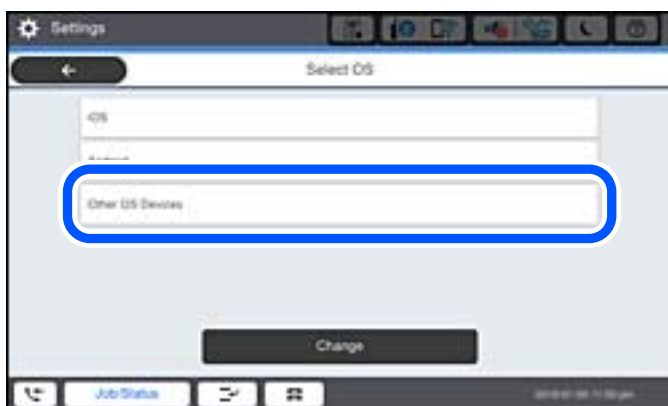

Prikazana sta Ime omrežja (SSID) in Geslo za Wi-Fi Direct tiskalnika.

5. Na zaslonu Wi-Fi pametne naprave izberite možnost SSID, ki je prikazana na nadzorni plošči tiskalnika, in vnesite geslo.



6. Na nadzorni plošči tiskalnika izberite **Naprej**.
7. V pametni napravi zaženite aplikacijo za tiskanje družbe Epson.
Primeri aplikacij za tiskanje družbe Epson



Epson iPrint

8. Na zaslonu aplikacije za tiskanje družbe Epson tapnite **Printer is not selected**.

- Izberite tiskalnik, s katerim želite vzpostaviti povezavo.



Oglejte si informacije, prikazane na nadzorni plošči tiskalnika, in izberite tiskalnik.



- Na nadzorni plošči tiskalnika izberite **Končano**.

Za pametne naprave, ki so bile v preteklosti že povezane s tiskalnikom, izberite ime omrežja (SSID) na zaslonu Wi-Fi pametne naprave, da znova vzpostavite povezavo.

Povezane informacije



➔ “[Applikacija za preprosto tiskanje iz pametne naprave \(Epson iPrint\)](#)” na strani 466

Vzpostavljanje povezave z računalnikom s funkcijo Wi-Fi Direct

Če imata tiskalnik in računalnik vzpostavljeno povezavo prek funkcije Wi-Fi Direct, dostop do interneta iz računalnika ni mogoč. Če želite, da je povezava s tiskalnikom vzpostavljena neprekinjeno, priporočamo, da uporabite povezavo Wi-Fi.

- Obiščite spletno mesto družbe Epson in v računalnik, ki ga želite povezati s tiskalnikom, prenesite gonilnik tiskalnika za svoj tiskalnik.

<http://www.epson.com>

2. Tapnite   in izberite **Wi-Fi Direct**.
3. Tapnite **Začni namestitev**.
4. Izberite **Naprave z drugim OS**.
Prikazana sta **Ime omrežja (SSID)** in **Geslo** za Wi-Fi Direct tiskalnika.
5. Na zaslonu za vzpostavitev omrežne povezave v računalniku izberite SSID, ki je prikazan na nadzorni plošči tiskalnika, in vnesite geslo.

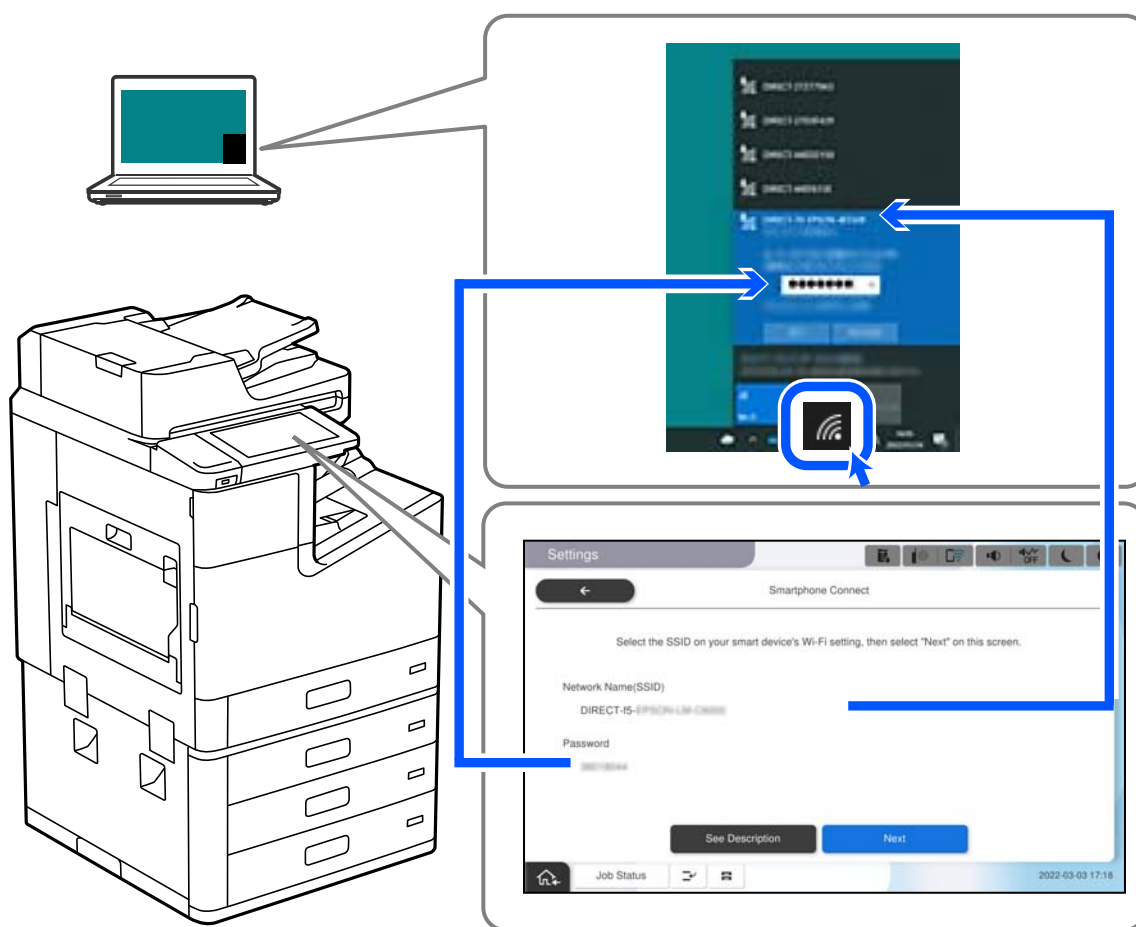

6. Dvokliknite preneseni gonilnik tiskalnika v računalniku, da ga namestite.
Upoštevajte navodila na zaslonu.
7. Na nadzorni plošči tiskalnika izberite **Naprej** in nato še **Končano**.

Prekinjanje povezave Wi-Fi Direct (preprosta dostopna točka)

Na voljo imate dva načina za onemogočanje povezave Wi-Fi Direct (preproste dostopne točke); vse povezave lahko onemogočite na nadzorni plošči tiskalnika, ali onemogočite posamezno povezavo iz računalnika ali pametne naprave. Če želite onemogočiti vse povezave, najdete podrobnosti na spodnji povezavi »Sorodne informacije«.



Pomembno:

Če je povezava Wi-Fi Direct (preprosta dostopna točka) onemogočena, je prekinjena povezava z vsemi pametnimi napravami, ki imajo vzpostavljeno povezavo s tiskalnikom prek povezave Wi-Fi Direct (preprosta dostopna točka).

Opomba:

Če želite prekiniti povezavo z določeno napravo, povezave ne prekinite v tiskalniku, ampak v napravi. Izberite enega od teh načinov za prekinitev povezave Wi-Fi Direct (preproste dostopne točke) v napravi.

- Prekinite povezavo Wi-Fi z imenom omrežja tiskalnika (SSID).
- Vzpostavite povezavo z drugim imenom omrežja (SSID).

Povezane informacije

➔ ["Spreminjanje nastavitve za Wi-Fi Direct \(preprosta dostopna točka\), kot je SSID" na strani 357](#)

Spreminjanje nastavitve za Wi-Fi Direct (preprosta dostopna točka), kot je SSID

Če je omogočena povezava Wi-Fi Direct (preprosta dostopna točka), lahko spremenite nastavitve v razdelku



> **Wi-Fi Direct** > **Začni namestitev** > **Spremeni**, nato pa se prikažejo naslednji elementi menijev.

Spremeni ime omrežja

Spremenite ime omrežja za Wi-Fi Direct (preprosta dostopna točka) (SSID), ki se uporablja za vzpostavljanje povezave med tiskalnikom in vašim poljubnim imenom. Ime omrežja (SSID), lahko določite v znakih ASCII, prikazanih na tipkovnici programske opreme na nadzorni plošči. Vnesete lahko največ 22 znakov.

Pri spreminjanju imena omrežja (SSID) se prekine povezava z vsemi povezanimi napravami. Uporabite novo ime omrežja (SSID), če želite ponovno vzpostaviti povezavo z napravo.

Zamenjaj geslo

Spremenite geslo za Wi-Fi Direct (preprosta dostopna točka), ki se uporablja za vzpostavitev povezave s tiskalnikom, na poljubno vrednost. Geslo lahko vsebuje znake ASCII, ki so prikazani na programski tipkovnici na nadzorni plošči. Vnesete lahko med 8 in 22 znaki.

Pri spreminjanju gesla se prekine povezava z vsemi povezanimi napravami. Uporabite novo geslo, če želite ponovno vzpostaviti povezavo z napravo.

Spremeni frekvenčni razpon

Spremenite frekvenčni razpon za Wi-Fi Direct, ki se uporablja za vzpostavljanje povezave s tiskalnikom. Izbirate lahko med 2,4 GHz ali 5 GHz.

Pri spreminjanju frekvenčnega razpona se prekine povezava z vsemi povezanimi napravami. Znova vzpostavite povezavo z napravo.

Pri preklapljanju na 5 GHz povezave ni mogoče vzpostaviti z napravami, ki ne podpirajo frekvenčnega razpona 5 GHz.

Odvisno od regije ta nastavitve morda ne bo prikazana.

Onemogoči Wi-Fi Direct

Onemogočite nastavitve Wi-Fi Direct (preprosta dostopna točka) tiskalnika. Če to funkcijo onemogočite, bo prekinjena povezava z vsemi napravami, povezanimi s tiskalnikom prek povezave Wi-Fi Direct (preprosta dostopna točka).

Ponastavitev privzetih nastavitev

Obnovite vse nastavitve za Wi-Fi Direct (preprosta dostopna točka) na njihove privzete vrednosti.

Informacije o povezavi Wi-Fi Direct (preprosta dostopna točka) za pametno napravo, shranjeno v tiskalniku, se izbrišejo.

Opomba:

Naslednje nastavitve lahko konfigurirate tudi na zavihku **Network** > **Wi-Fi Direct** v razdelku **Web Config**.

- Omogočanje ali onemogočanje povezave Wi-Fi Direct (preprosta dostopna točka)
- Spreminjanje imena omrežja (SSID)
- Spreminjanje gesla
- Spreminjanje frekvenčnega razpona
Odkvisno od regije ta nastavitev morda ne bo prikazana.
- Obnovitev nastavitev za Wi-Fi Direct (preprosta dostopna točka)

Preverjanje stanja povezave z omrežjem

Stanje omrežne povezave lahko preverite na naslednji način.

Povezane informacije

- ➔ [“Preverjanje stanja povezave z omrežjem na nadzorni plošči” na strani 358](#)
- ➔ [“Tiskanje poročila o omrežni povezavi” na strani 359](#)

Preverjanje stanja povezave z omrežjem na nadzorni plošči

Stanje povezave z omrežjem lahko preverite prek ikone omrežja ali informacij o omrežju na nadzorni plošči tiskalnika.

Preverjanje stanja povezave z omrežjem prek ikone omrežja

Stanje povezave z omrežjem in jakost radijskih valov lahko preverite prek ikone omrežja na začetnem zaslonu tiskalnika.



Povezane informacije

➔ [“Vodnik za ikono omrežja” na strani 32](#)

Ogled podrobnih omrežnih informacij na nadzorni plošči

Ko je tiskalnik povezan v omrežje, si lahko informacije, povezane z omrežjem, ogledate tudi tako, da izberete menije omrežja, ki si jih želite ogledati.

1. Na začetnem zaslonu izberite **Nastavitve**.
2. Izberite **Splošne nastavitve** > **Nastavitve omrežja** > **Stanje omrežja**.
3. Če si želite ogledati informacije, izberite menije, ki si jih želite ogledati.
 - Stanje ožičene LAN/Wi-Fi povezave
Prikaže omrežne informacije (ime naprave, povezava, moč signala itd.) za povezave prek Etherneta ali Wi-Fi.
 - Stanje Wi-Fi Direct
Prikazuje, ali je Wi-Fi Direct omogočen ali onemogočen, ter SSID, geslo itd. za povezave Wi-Fi Direct.
 - Stanje e-poštnega strežnika
Prikaže omrežne informacije e-poštnega strežnika.
 - Natisni list o stanju
Natisne list s stanjem omrežja. Informacije za Ethernet, Wi-Fi, Wi-Fi Direct, itd. so natisnjene na dveh ali več straneh.

Tiskanje poročila o omrežni povezavi

Če želite preveriti stanje povezave med tiskalnikom in brezžičnim usmerjevalnikom, natisnite poročilo o omrežni povezavi.

1. Na začetnem zaslonu izberite **Nastavitve**.
2. Izberite **Splošne nastavitve** > **Nastavitve omrežja** > **Preverjanje povezave**.
Začne se vzpostavljanje povezave.
3. Izberite **Natisni poročilo za preverjanje**.
4. Natisnite poročilo o omrežni povezavi.
Če je prišlo do napake, si oglejte poročilo o omrežni povezavi in upoštevajte natisnjena navodila za odpravo težave.

Povezane informacije

➔ [“Sporočila in rešitve v poročilu o omrežni povezavi” na strani 360](#)

Sporočila in rešitve v poročilu o omrežni povezavi

Oglejte si sporočila in kode napak v poročilu o omrežni povezavi ter upoštevajte rešitve.

Check Network Connection

Check Result FAIL

Error code (E-2)

See the Network Status and check if the Network Name (SSID) is the SSID you want to connect. If the SSID is correct, make sure to enter the correct password and try again.

If your problems persist, see your documentation for help and networking tips.

Checked Items

Wireless Network Name (SSID) Check	FAIL
Communication Mode Check	Unchecked
Security Mode Check	Unchecked
MAC Address Filtering Check	Unchecked
Security Key/Password Check	Unchecked
IP Address Check	Unchecked
Detailed IP Setup Check	Unchecked

Network Status

Printer Name	EPSON XXXXXX
Printer Model	XX-XXX Series
IP Address	169.254.137.8
Subnet Mask	255.255.0.0
Default Gateway	
Network Name (SSID)	EpsonNet
Security	None
Signal Strength	Poor
MAC Address	F8:D0:27:40:C0:AC

a. Koda napake

b. Sporočila, povezana z omrežnim okoljem

Povezane informacije

- ➔ [“E-1” na strani 361](#)
- ➔ [“E-2, E-3, E-7” na strani 361](#)
- ➔ [“E-5” na strani 362](#)
- ➔ [“E-6” na strani 362](#)
- ➔ [“E-8” na strani 362](#)
- ➔ [“E-9” na strani 363](#)
- ➔ [“E-10” na strani 363](#)
- ➔ [“E-11” na strani 363](#)
- ➔ [“E-12” na strani 364](#)
- ➔ [“E-13” na strani 364](#)
- ➔ [“Sporočilo, povezano z omrežnim okoljem” na strani 365](#)

E-1

Rešitve:

- Prepričajte se, da je ethernetni kabel čvrsto priključen na tiskalnik in zvezdišče ali drugo omrežno napravo.
- Prepričajte se, da je zvezdišče ali druga omrežna naprava vklopljena.
- Če želite povezavo s tiskalnikom vzpostaviti prek omrežja Wi-Fi, znova konfigurirajte nastavitve omrežja Wi-Fi za tiskalnik, ker je omrežje onemogočeno.

E-2, E-3, E-7

Rešitve:

- Prepričajte se, da je brezžični usmerjevalnik vklopljen.
- Preverite, ali je računalnik ali druga naprava pravilno priključena na brezžični usmerjevalnik.
- Izklopite brezžični usmerjevalnik. Počakajte 10 sekund in ga znova vklopite.
- Tiskalnik prestavite bližje brezžičnemu usmerjevalniku in odstranite morebitne ovire med njima.
- Če ste SSID vnesli ročno, preverite, ali je pravilen. Preverite SSID v razdelku **Network Status** na poročilu o stanju omrežne povezave.
- Če ima brezžični usmerjevalnik več SSID-jev, izberite prikazanega. Če SSID uporablja nepodprto frekvenco, ga tiskalnik ne prikaže.
- Če želite za vzpostavitev omrežne povezave uporabiti nastavev s potisnim gumbom, preverite, ali brezžični usmerjevalnik podpira funkcijo WPS. Nastavitve s potisnim gumbom ne morete uporabiti, če brezžični usmerjevalnik ne podpira funkcije WPS.
- Preverite, ali SSID vsebuje le znake ASCII (alfanumerične znake in simbole). V tiskalniku ni mogoče prikazati imena SSID, v katerem so znaki, ki niso znaki ASCII.
- Pred vzpostavitvijo povezave z brezžičnim usmerjevalnikom se prepričajte, da poznate SSID in geslo. Če uporabljate brezžični usmerjevalnik s privzetimi nastavitvami, sta SSID in geslo navedena na nalepki brezžičnega usmerjevalnika. Če ne poznate SSID-ja in gesla, se obrnite na osebo, ki je nastavila brezžični usmerjevalnik, ali pa preberite dokumentacijo, priloženo brezžičnemu usmerjevalniku.
- Če vzpostavljate povezavo z omrežjem SSID, ki je bilo ustvarjeno s funkcijo souporabe povezave v pametni napravi, SSID in geslo poiščite v dokumentaciji, ki je bila priložena pametni napravi.
- Če se povezava Wi-Fi nenadoma prekine, preverite spodnje pogoje. Če je kateri koli od teh pogojev izpolnjen, ponastavite nastavitve omrežja tako, da prenesete in zaženete programsko opremo s tega spletnega mesta.
<http://epson.sn> > **Namestitvev**
 - V omrežje je bila prek nastavitve s potisnim gumbom dodana druga pametna naprava.
 - Za nastavev omrežja Wi-Fi ni bil uporabljen potisni gumb, ampak drug način nastavitve.

Povezane informacije

- ➔ “Določanje nastavitvev za povezavo z računalnikom” na strani 343
- ➔ “Določanje nastavitvev za Wi-Fi na nadzorni plošči” na strani 344

E-5

Rešitve:

Preverite, ali je vrsta varnosti v brezžičnem usmerjevalniku nastavljena na eno od spodaj navedenih možnosti. Če ni, spremenite vrsto varnosti v brezžičnem usmerjevalniku in nato ponastavite nastavitve omrežja v tiskalniku.

- WEP-64 bit (40-bitno)
- WEP-128 bit (104-bitno)
- WPA PSK (TKIP/AES)*
- WPA2 PSK (TKIP/AES)*
- WPA (TKIP/AES)
- WPA2 (TKIP/AES)
- WPA3-SAE (AES)
- WPA2/WPA3-Enterprise

* WPA PSK se imenuje tudi »WPA Personal«. WPA2 PSK se imenuje tudi »WPA2 Personal«.

E-6

Rešitve:

- Preverite, ali je filtriranje naslovov MAC onemogočeno. Če je omogočeno, registrirajte naslov MAC tiskalnika, da ne bo filtriran. Podrobnosti najdete v dokumentaciji, priloženi brezžičnemu usmerjevalniku. Naslov MAC tiskalnika najdete v razdelku **Network Status** v poročilu o omrežni povezavi.
- Če brezžični usmerjevalnik uporablja vrsto varnosti WEP s preverjanjem pristnosti ključa v skupni rabi, preverite, ali sta ključ za preverjanje pristnosti in indeks pravilna.
- Če je število povezljivih naprav v brezžičnem usmerjevalniku manjše od števila omrežnih naprav, ki jih želite povezati, konfigurirajte nastavitve v brezžičnem usmerjevalniku, da povečate število povezljivih naprav. Navodila za konfiguracijo nastavitve najdete v dokumentaciji, priloženi brezžičnemu usmerjevalniku.

Povezane informacije

➔ ["Določanje nastavitve za povezavo z računalnikom" na strani 343](#)

E-8

Rešitve:

- V brezžičnem usmerjevalniku omogočite DHCP, če je pridobivanje naslova IP v tiskalniku nastavljeno na »Samodejno«.
- Če je nastavitev za pridobivanje naslova IP nastavljena na »Ročno«, je naslov IP, ki ga nastavite ročno, zunaj obsega (na primer: 0.0.0.0). Nastavite veljaven naslov IP na nadzorni plošči tiskalnika.

Povezane informacije

➔ ["Nastavitve omrežja" na strani 481](#)

E-9

Rešitve:

Preverite naslednje.

- Naprave so vklopljene.
- V napravah, v katerih želite vzpostaviti povezavo s tiskalnikom, lahko dostopate do interneta in drugih računalnikov ali omrežnih naprav v istem omrežju.

Če po tem še vedno ne morete vzpostaviti povezave s tiskalnikom in omrežnimi napravami, izklopite brezžični usmerjevalnik. Počakajte 10 sekund in ga znova vklopite. Nato ponastavite nastavitve omrežja tako, da prenesete in zaženete namestitveni program s tega spletnega mesta:

<http://epson.sn> > **Namestitev**

Povezane informacije

➔ [“Določanje nastavitvev za povezavo z računalnikom” na strani 343](#)

E-10

Rešitve:

Preverite to.

- Druge naprave v omrežju so vklopljene.
- Omrežni naslovi (naslov IP, maska podomrežja in privzeti prehod) so pravilni, če ste pridobivanje naslova IP v tiskalniku nastavili na »Ročno«.

Če niso pravilni, ponastavite omrežni naslov. Naslov IP, maska podomrežja in privzeti prehod so navedeni v razdelku **Network Status** v poročilu o omrežni povezavi.

Povezane informacije

➔ [“Nastavitve omrežja” na strani 481](#)

E-11

Rešitve:

Preverite naslednje.

- Naslov privzetega prehoda je pravilen, če je nastavitev protokola TCP/IP v tiskalniku nastavljena na »Ročno«.
- Naprava, ki je nastavljena kot privzeti prehod, je vklopljena.

Nastavite pravilen naslov privzetega prehoda. Naslov privzetega prehoda najdete v razdelku **Network Status** v poročilu o omrežni povezavi.

Povezane informacije

➔ [“Nastavitve omrežja” na strani 481](#)

E-12

Rešitve:

Preverite naslednje.

- Druge naprave v omrežju so vklopljene.
- Omrežni naslovi (naslov IP, maska podomrežja in privzeti prehod) morajo biti pravilni, če jih vnašate ročno.
- Omrežni naslovi drugih naprav (maska podomrežja in privzeti prehod) so enaki.
- Naslov IP ni v navzkrižju z drugimi napravami.

Če po tem še vedno ne morete vzpostaviti povezave s tiskalnikom in omrežnimi napravami, upoštevajte spodnja navodila.

- Izklopite brezžični usmerjevalnik. Počakajte 10 sekund in ga znova vklopite.
- Znova konfigurirajte nastavitve omrežja z namestitvenim programom. Zaženete ga lahko na tem spletnem mestu:
<http://epson.sn> > **Namestitev**
- V brezžičnem usmerjevalniku, ki uporablja vrsto varnosti WEP, lahko registrirate več gesel. Če je registriranih več gesel, preverite, ali je prvo registrirano geslo nastavljeno v tiskalniku.

Povezane informacije

- ➔ [“Nastavitve omrežja” na strani 481](#)
- ➔ [“Določanje nastavitev za povezavo z računalnikom” na strani 343](#)

E-13

Rešitve:

Preverite naslednje.

- Omrežne naprave, na primer brezžični usmerjevalnik, zvezdišče in usmerjevalnik, so vklopljene.
- Nastavitve protokola TCP/IP za omrežne naprave niso bile določene ročno. (Če so bile nastavitve protokola TCP/IP v tiskalniku določene samodejno, nastavitve protokola TCP/IP v drugih omrežnih napravah pa so izbrane ročno, je lahko omrežje tiskalnika drugačno od omrežja drugih naprav.)

Če težave še vedno ne morete odpraviti, poskusite naslednje.

- Izklopite brezžični usmerjevalnik. Počakajte 10 sekund in ga znova vklopite.
- Nastavitve omrežja določajte v računalniku, ki je v istem omrežju kot tiskalnik, za katerega uporabljate namestitveni program. Zaženete ga lahko na tem spletnem mestu:
<http://epson.sn> > **Namestitev**
- V brezžičnem usmerjevalniku, ki uporablja vrsto varnosti WEP, lahko registrirate več gesel. Če je registriranih več gesel, preverite, ali je prvo registrirano geslo nastavljeno v tiskalniku.

Povezane informacije

- ➔ [“Nastavitve omrežja” na strani 481](#)
- ➔ [“Določanje nastavitev za povezavo z računalnikom” na strani 343](#)

Sporočilo, povezano z omrežnim okoljem

Sporočilo	Rešitev
The Wi-Fi environment needs to be improved. Turn the wireless router off and then turn it on. If the connection does not improve, see the documentation for the wireless router.	Ko tiskalnik premaknete bližje brezžičnemu usmerjevalniku in odstranite morebitne ovire med njima, izklopite brezžični usmerjevalnik. Počakajte približno 10 sekund in nato znova vklopite dostopno točko. Če povezave še vedno ne morete vzpostaviti, preberite dokumentacijo, ki je bila priložena brezžičnemu usmerjevalniku.
*No more devices can be connected. Disconnect one of the connected devices if you want to add another one.	Računalnik in pametne naprave, ki jih lahko hkrati povežejo, so v celoti povezani prek povezave Wi-Fi Direct (preprosta dostopna točka). Če želite dodati drug računalnik ali pametno napravo, najprej prekinite povezavo v eni od povezanih naprav ali vzpostavite povezavo z drugim omrežjem. Preverite zavihek s stanjem omrežja na nadzorni plošči tiskalnika in potrdite število brezžičnih naprav, ki jih je mogoče hkrati povezati, ter število povezanih naprav.
The same SSID as Wi-Fi Direct exists in the environment. Change the Wi-Fi Direct SSID if you cannot connect a smart device to the printer.	Na nadzorni plošči tiskalnika prikažite zaslon za nastavev povezave Wi-Fi Direct in izberite meni, da spremenite nastavev. Ime omrežja lahko spremenite za črkami DIRECT-XX-. Vnesete lahko največ 22 znakov.

Tiskanje lista s stanjem omrežja

Podrobne informacije o omrežju si lahko ogledate tako, da jih natisnete.

1. Na začetnem zaslonu izberite **Nastavitve**.
2. Izberite **Splošne nastavitve** > **Nastavitve omrežja** > **Stanje omrežja**.
3. Izberite **Natisni list o stanju**.
4. Oglejte si sporočilo in nato natisnite list s stanjem omrežja.

Preverjanje omrežja računalnika (samo v sistemu Windows)

Z ukaznim pozivom preverite stanje povezave računalnika in pot povezave do tiskalnika. Tako boste lahko lažje odpravili težave.

Ukaz ipconfig

Prikažite stanje povezave omrežnega vmesnika, ki ga trenutno uporablja računalnik.

Primerjajte informacije nastavitve z dejansko komunikacijo, da preverite, ali je povezava pravilna. Če je v istem omrežju več strežnikov DHCP, lahko preverite dejanski naslov, ki je dodeljen računalniku, strežnik DNS, ki je uporabljen za sklic, in druge podatke.

Oblika: ipconfig /all

Primeri:

```

Administrator: Command Prompt
c:\>ipconfig /all
Windows IP Configuration

Host Name . . . . . : WIN2012R2
Primary Dns Suffix . . . . . : pubs.net
Node Type . . . . . : Hybrid
IP Routing Enabled. . . . . : No
WINS Proxy Enabled. . . . . : No
DNS Suffix Search List. . . . . : pubs.net

Ethernet adapter Ethernet:

Connection-specific DNS Suffix . . . : Gigabit Network Connection
Description . . . . . : Gigabit Network Connection
Physical Address. . . . . : XX-XX-XX-XX-XX-XX
DHCP Enabled. . . . . : No
Autoconfiguration Enabled . . . . . : Yes
Link-local IPv6 Address . . . . . : fe80::38fb:7546:18a8:d20e%14(Preferred)
IPv4 Address. . . . . : 192.168.111.10(Preferred)
Subnet Mask . . . . . : 255.255.255.0
Default Gateway . . . . . : 192.168.111.1
DHCPv6 IAID . . . . . : 283142549
DHCPv6 Client DUID. . . . . : 00-01-00-01-20-40-2F-45-00-1D-73-6A-44-08
DNS Servers . . . . . : 192.168.111.2
NetBIOS over Tcpip. . . . . : Enabled

Tunnel adapter isatap.{00000000-ABCD-EFGH-IJK-LMNOPQRSTUUV}>:

Media State . . . . . : Media disconnected
Connection-specific DNS Suffix . . . :
Description . . . . . : Microsoft ISATAP Adapter #2
Physical Address. . . . . : 00-00-00-00-00-00-E0
DHCP Enabled. . . . . : No
Autoconfiguration Enabled . . . . . : Yes

c:\>_
    
```

ukaz pathping

Oglejte si seznam usmerjevalnikov, ki prečkajo ciljnega gostitelja in pot za komunikacijo.

Oblika: pathping xxx.xxx.xxx.xxx

Primeri: pathping 192.0.2.222

```

Administrator: Command Prompt
c:\>pathping 192.168.111.20

Tracing route to EPSONAB12AB [192.168.111.20]
over a maximum of 30 hops:
  0  WIN2012R2.pubs.net [192.168.111.10]
  1  EPSONAB12AB [192.168.111.20]

Computing statistics for 25 seconds..
Hop  RTT      Source to Here   This Node/Link   Address
  0   0ms         0/ 100 = 0%      0/ 100 = 0%      WIN2012R2.pubs.net [192.168.111.10]
  1  38ms         0/ 100 = 0%      0/ 100 = 0%      EPSONAB12AB [192.168.111.20]

Trace complete.

c:\>_
    
```

Uporaba izbirnih elementov

Seznam dodatne opreme.	368
Dostopna točka.	372
Visokozmogljiv pladenj (High Capacity Tray).	373
Zaključevalnik spenjanja (Staple Finisher).	376
Zaključevalna enota za spenjanje P2.	394
Zaključevalnik brošur (Booklet Finisher).	410
Seznam menijev z nastavitvami (z nameščeno zaključevalno enoto).	436
Plošča za faks (Super G3/G3 Multi Fax Board).	437
Ethernetna plošča (10/100/1000 Base-T,Ethernet).	443
Ključavnica za kaseto (Paper Cassette Lock).	453

Seznam dodatne opreme

Opomba:

Nekateri dodatni elementi morda ne bodo na volj v vaši regiji. Podrobnosti za svojo regijo najdete na spletnem mestu za podporo družbe Epson.

Zaključevalna enota za spenjanje

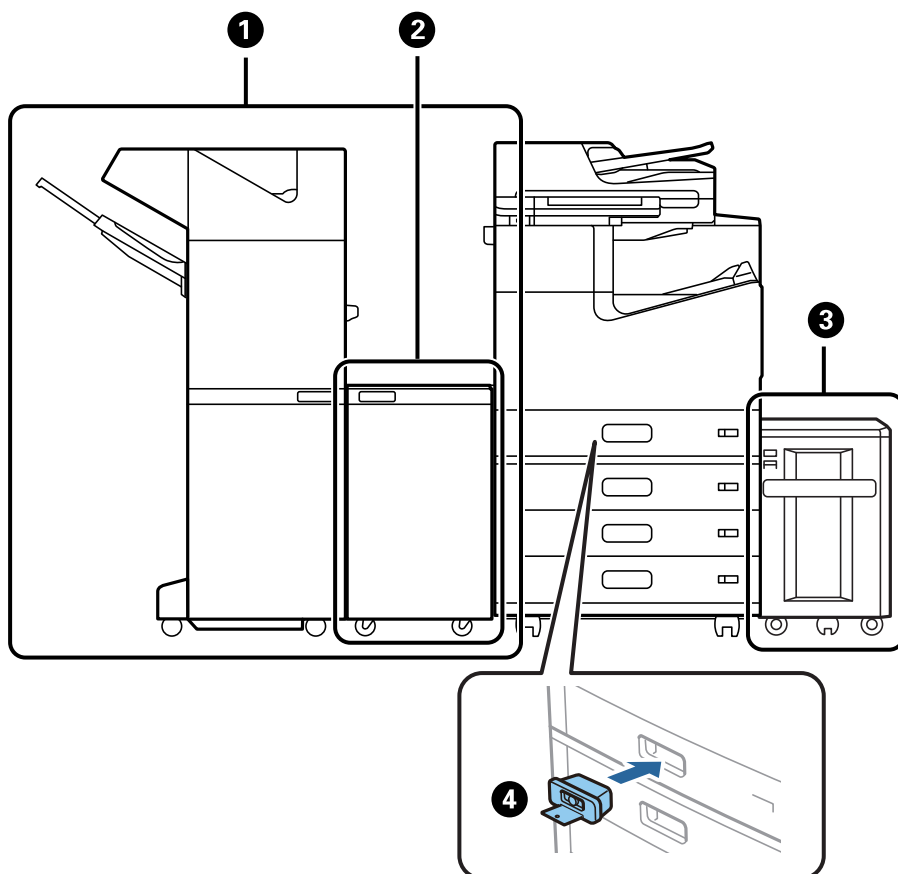

Št.	Dodatna oprema	Koda	Pregled
①	Staple Finisher*	C12C935501 C12C935511 (za uporabnike v Avstraliji in na Novi Zelandiji) C12C935041 (za uporabnike v Indiji) C12C935531 (za uporabnike v Tajvanu)	Razvrsti in spne papir, preden ga izvrže. Naredi luknje z dodatno enoto za luknjanje. "Zaključevalnik spenjanja (Staple Finisher)" na strani 376
②	Finisher Bridge Unit	C12C935101 C12C935161 (za uporabnike v Indiji)	Uporabite, če je nameščena zaključevalna enota za spenjanje ali zaključevalna enota za izdelavo knjižic.
③	High Capacity Tray	C12C933041	Na ta pladenj lahko naložite približno 3000 listov navadnega papirja (80 g/m ²). "Visokozmogljiv pladenj (High Capacity Tray)" na strani 373

Št.	Dodatna oprema	Koda	Pregled
4	Paper Cassette Lock	C12C933231	Zaklene kaseto za papir, če želi skrbnik upravljati papir. "Ključavnica za kaseto (Paper Cassette Lock)" na strani 453

*: Za uporabo zaključevalne enote za spenjanje morate namestiti premostitveno eno zaključevalne enote.

Notranji izbirni elementi za zaključevalno enoto za spenjanje

Št.	Dodatna oprema	Koda	Pregled
1	2/4 Hole Punch Unit	C12C935171	Naredi luknje z razmikom 80 mm.
2	2/3 Hole Punch Unit	C12C935181	2 luknji: predre luknjo na vsake 69,9 mm. 3 luknji: predre luknjo na vsake 108 mm.
3	Staple Cartridge	C12C935401	Za plosko šivanje.

Zaključevalna enota za spenjanje P2

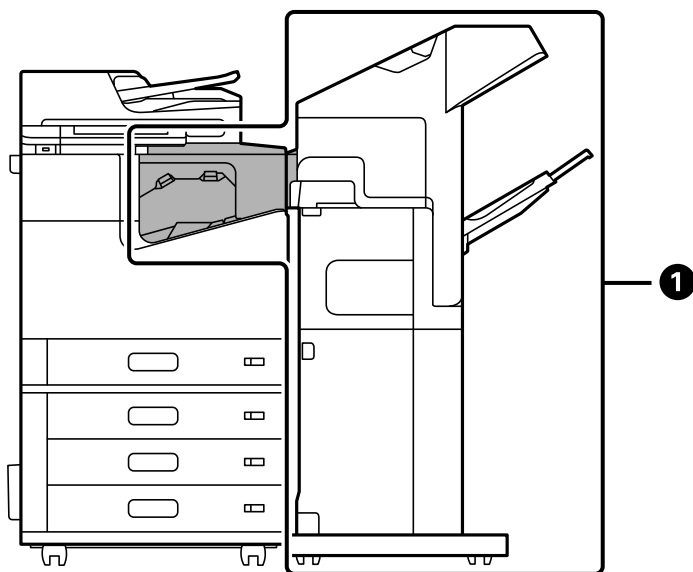

Št.	Dodatna oprema	Koda	Pregled
1	Staple Finisher-P2	C12C937941 (za uporabnike v Evropi) C12C937951 (za uporabnike v Avstraliji in na Novi Zelandiji) C12C938251 (za uporabnike v Aziji, razen Tajvana) C12C937981 (za uporabnike v Tajvanu)	<p>Razvrsti in spne papir, preden ga izvrže. Enota za luknjanje ni podprta.</p> <p>Teh funkcij ni mogoče uporabljati pri zaključevalni enoti za spenjanje P2.</p> <ul style="list-style-type: none"> <input type="checkbox"/> Izvrženje papirja v pladenj z licem navzdol (K) <input type="checkbox"/> Meni Izmenično obračaj gonilnika tiskalnika. <p>Prav tako ni mogoče uporabiti visokozmogljivega pladnja z zaključevalno enoto za spenjanje P2.</p> <p>"Zaključevalna enota za spenjanje P2" na strani 394</p>

Notranji izbirni elementi za zaključevalno enoto za spenjanje P2

Št.	Dodatna oprema	Koda	Pregled
3	Staple Cartridge	C12C935401	Za plosko šivanje.

Zaključevalna enota za izdelavo knjižic

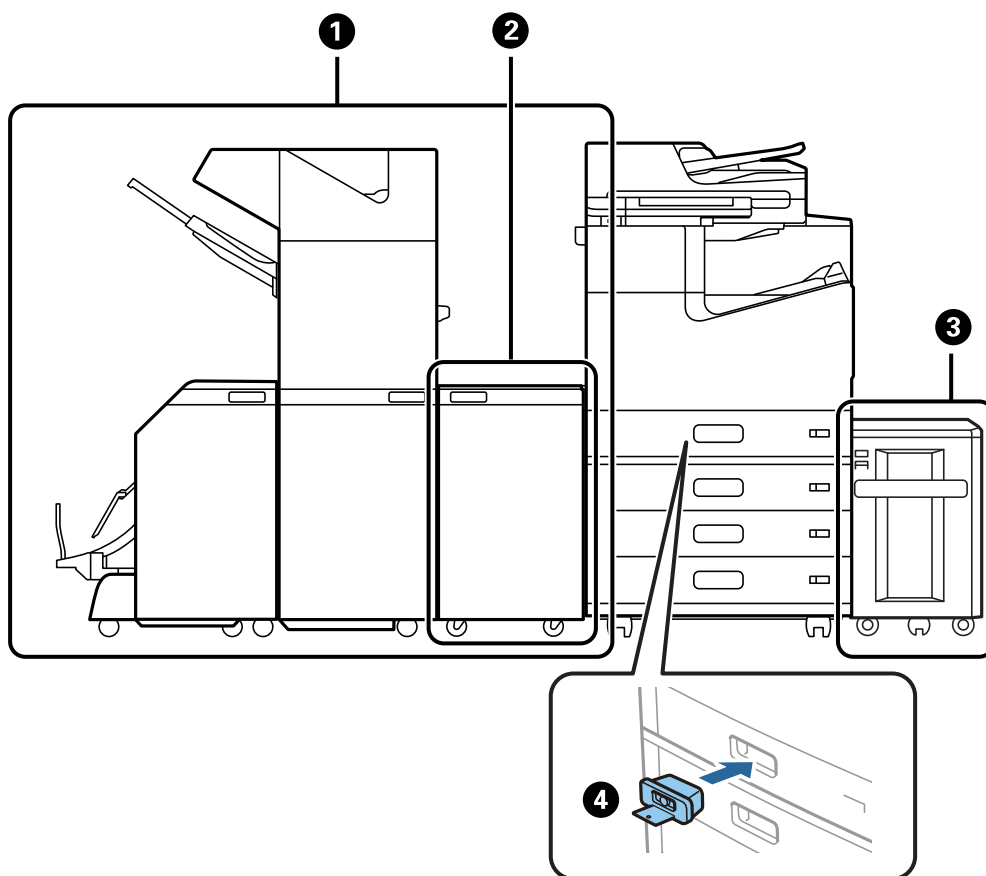

Št.	Dodatna oprema	Koda	Pregled
1	Booklet Finisher*	C12C935071 C12C935551 (za uporabnike v Avstraliji in na Novi Zelandiji) C12C935081 (za uporabnike v Indiji) C12C935581 (za uporabnike v Tajvanu)	Ta enota razvrsti, doda dvojni šiv, zloži in spne papir, preden ga izvrže. Naredi luknje z dodatno enoto za luknjanje. "Zaključevalnik brošur (Booklet Finisher)" na strani 410
2	Finisher Bridge Unit	C12C935101 C12C935161 (za uporabnike v Indiji)	Uporabite, če je nameščena zaključevalna enota za spenjanje ali zaključevalna enota za izdelavo knjižic.
3	High Capacity Tray	C12C933041	Na ta pladenj lahko naložite približno 3000 listov navadnega papirja (80 g/m ²). "Visokozmogljiv pladenj (High Capacity Tray)" na strani 373
4	Paper Cassette Lock	C12C933231	Zaklene kaseto za papir, če želi skrbnik upravljati papir. "Ključavnica za kaseto (Paper Cassette Lock)" na strani 453

*: Za uporabo zaključevalne enote za izdelavo knjižic morate namestiti premostitveno eno zaključevalne enote.

Notranji izbirni elementi za zaključevalno enoto za izdelavo knjižic

Št.	Dodatna oprema	Koda	Pregled
1	2/4 Hole Punch Unit	C12C935171	Naredi luknje z razmikom 80 mm.
2	2/3 Hole Punch Unit	C12C935181	2 luknji: predre luknjo na vsake 69,9 mm. 3 luknji: predre luknjo na vsake 108 mm.
3	Staple Cartridge	C12C935401	Za plosko šivanje.

Št.	Dodatna oprema	Koda	Pregled
4	Staple Cartridge	C12C935411	Za dvojno šivanje.

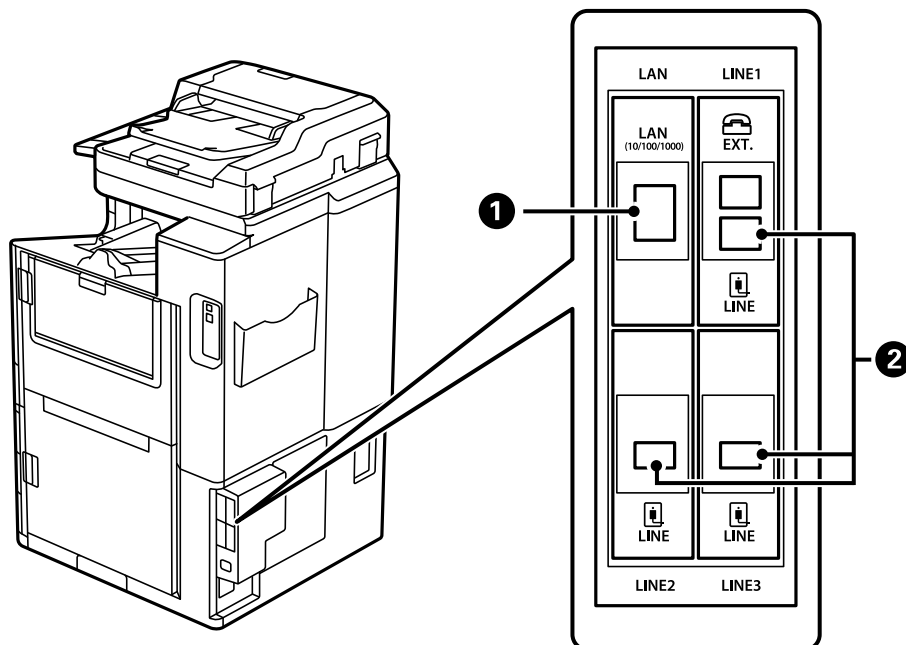

Št.	Dodatna oprema	Koda	Pregled
1	10/100/1000 Base-T, Ethernet	C12C934471 C12C934481 (za uporabnike v Indiji)	Na voljo sta dve žični lokalni omrežji. Hitrost komunikacije je visokohitrostni vmesnik, ki podpira hitrost 1 Gbit/s. "Ethernetna plošča (10/100/1000 Base-T, Ethernet)" na strani 443
2	Super G3/G3 Multi Fax Board	C12C934491 C12C935271 (za uporabnike v Avstraliji in na Novi Zelandiji) C12C934501 (za uporabnike v Indiji) C12C935691 (za uporabnike v Tajvanu)	Dodate lahko največ 3 linij. Uporabljajte jih lahko za faksiranje ali omrežno faksiranje za pošiljanje in prejemanje dokumentov v računalniku. Poleg tega lahko povežete več telefonskih linij tako, da dodate ploščo faksa. Tako lahko v kratkem času pošljete fakse več prejemnikom ali pa eno linijo nastavite za prejemanje faksov in s tem skrajšate čas, ko ne morete prejemati klicev.* *: Zunanji telefoni niso na voljo. "Plošča za faks (Super G3/G3 Multi Fax Board)" na strani 437

Dostopna točka

V vodniku na zaslону LCD so prikazane te dostopne točke, ko pride do zastoja papirja.

Pri uporabi zaključevalne enote za spenjanje ali zaključevalne enote za izdelavo knjižic.

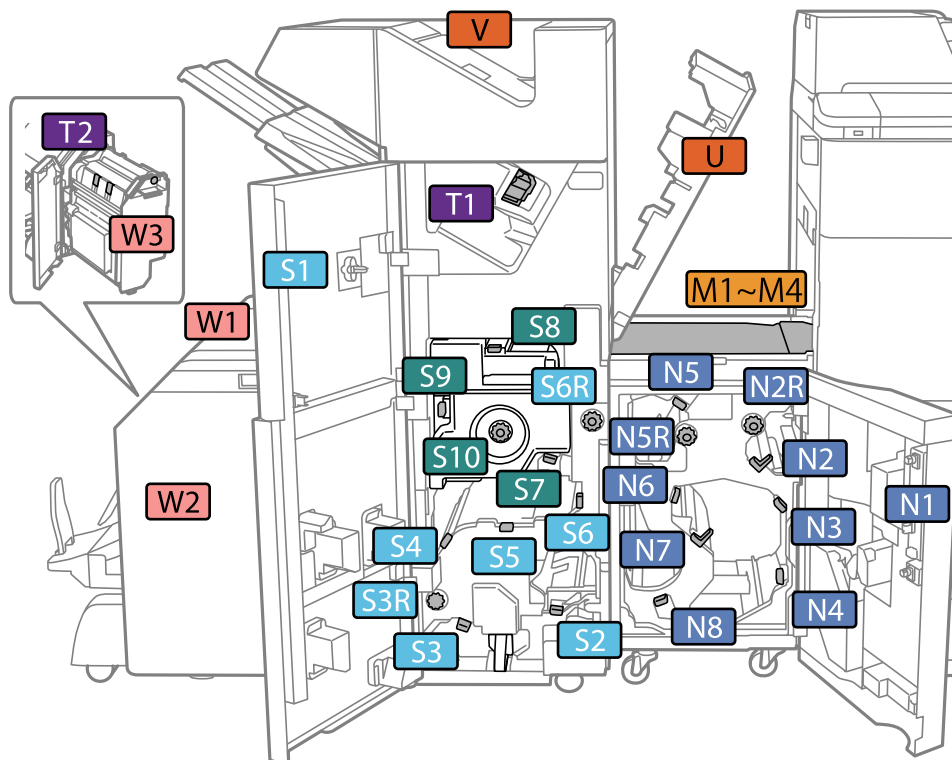

*: Številke od S7 do S10 so samo za zaključevalno enoto za izdelavo knjižic.

Pri uporabi zaključevalne enote za spenjanje P2.

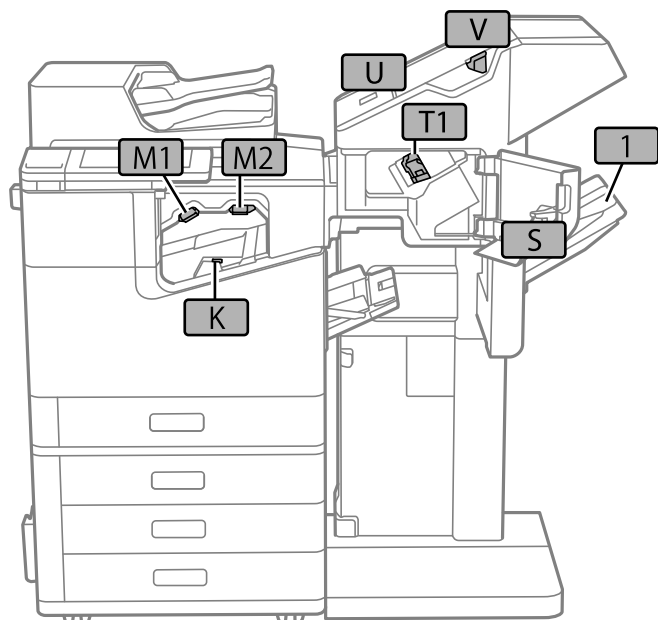

Visokozmogljiv pladenj (High Capacity Tray)

Na ta pladenj lahko naložite približno 3000 listov navadnega papirja (80 g/m²).

Nastavitev visokozmogljivega pladnja v gonilniku tiskalnika

Če želite uporabiti visokozmogljiv pladenj, mora gonilnik tiskalnika pridobiti vse potrebne informacije.

Nastavitev visokozmogljivega pladnja v gonilniku tiskalnika — Windows

Opomba:

Prijavite se v računalnik kot skrbnik.

1. V lastnostih tiskalnika odprite zavihek **Izbirne nastavitve**.

- Windows 10/Windows Server 2019/Windows Server 2016

Kliknite gumb »Start« in izberite **Sistem Windows > Nadzorna plošča > Ogled naprav in tiskalnikov** v razdelku **Strojna oprema in zvok**. Z desno tipko miške kliknite tiskalnik, ali pritisnite in držite, izberite **Lastnosti tiskalnika** in nato kliknite zavihek **Izbirne nastavitve**.

- Windows 8.1/Windows 8/Windows Server 2012 R2/Windows Server 2012

Izberite **Namizje > Nastavitve > Nadzorna plošča > Ogled naprav in tiskalnikov** v pogovornem oknu **Strojna oprema in zvok**. Z desno tipko miške kliknite tiskalnik, ali pritisnite in držite, izberite **Lastnosti tiskalnika** in nato kliknite zavihek **Izbirne nastavitve**.

- Windows 7/Windows Server 2008 R2

Kliknite gumb »Start«, izberite **Nadzorna plošča > Strojna oprema in zvok > Optični bralniki in fotoaparati** in preverite, ali je tiskalnik prikazan. Z desno tipko miške kliknite tiskalnik, izberite **Lastnosti tiskalnika** in nato kliknite **Izbirne nastavitve**.

- Windows Vista/Windows Server 2008

Kliknite gumb Start in nato izberite **Nadzorna plošča > Tiskalniki** pri možnosti **Strojna oprema in zvok**. Z desno tipko miške kliknite tiskalnik, izberite **Lastnost** in nato kliknite **Izbirne nastavitve**.

- Windows XP

Kliknite gumb »Start«, izberite **Nadzorna plošča > Tiskalniki in druga strojna oprema > Optični bralniki in fotoaparati** in preverite, ali je tiskalnik prikazan.

2. Izberite **Pridobi od tiskalnika** in nato kliknite **Dobi**.

3. Kliknite **V redu**.

Nastavitev visokozmogljivega pladnja v gonilniku tiskalnika — Mac OS

1. V meniju Apple izberite **System Preferences > Printers & Scanners** (ali **Print & Scan, Print & Fax**) in nato še tiskalnik. Kliknite **Options & Supplies > Options** (ali **Driver**).

2. Opravite nastavitve glede na vrsto dodatne enote.

3. Kliknite **V redu**.

Nalaganje papirja v enoto High Capacity Tray

Papir lahko naložite tako, da si ogledate animacije, prikazane na zaslonu LCD tiskalnika.

Izberite  in nato še **Navodila za uporabo > Naloži papir**. Izberite vrsto in vir papirja, ki ju želite uporabiti, da prikazete animacije. Izberite **Dokončaj**, da zaprete zaslon z animacijo.

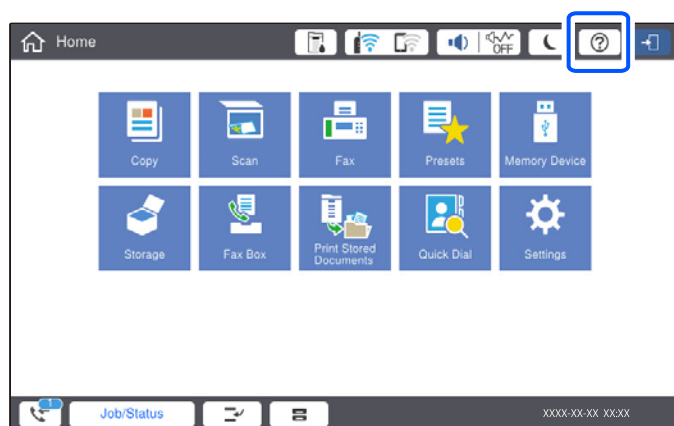

Težave z High Capacity Tray

Papir ni podan z High Capacity Tray

Konfigurirajte nastavitve v gonilniku tiskalnika.

Povezane informacije

➔ [“Nastavitve visokozmogljivega pladnja v gonilniku tiskalnika” na strani 374](#)

Papir se zagozdi na High Capacity Tray

Preverite, katera napaka je prikazana na nadzorni plošči, in upoštevajte navodila za odstranitev zagozdenega papirja, vključno z morebitnimi odtrganimi delci. Zaslon LCD prikaže animacijo, ki vam pokaže, kako odstraniti zagozden papir. Nato izberite **V redu**, da odstranite napako.

Pozor:

Ko je vaša roka v notranjosti tiskalnika, se nikoli ne dotikajte gumbov na nadzorni plošči. Če tiskalnik začne delati, lahko pride do poškodb. Pazite, da se ne dotaknete štrlečih delov, da se izognete poškodbam.

Pomembno:

Previdno odstranite zataknen papir. Odstranjevanje papirja na silo lahko tiskalnik poškoduje.

Tehnični podatki visokozmogljivega pladnja

Papir, ki je na voljo	Vrsta: navaden papir, recikliran papir, debel papir Velikost*: A4 ali Letter Teža papirja: od 60 do 160 g/m ²
-----------------------	--

Število listov, ki so na voljo	Približno 3000 listov 80 g/m ² težkega papirja
Napajanje	Napajanje iz računalnika
Mere	Širina: 321 mm (12.6 palca) Globina: 620 mm (24.4 palca) Višina: 504 mm (19.8 palca)
Teža	Približno 27.3 kg

*: Razpoložljive velikosti papirja so nastavljene in konfigurirane pri namestitvi tiskalnika.

Zaključevalnik spenjanja (Staple Finisher)

Razvrsti in spne papir, preden ga izvrže. Naredi luknje z dodatno enoto za luknjanje.

Imena delov zaključevalnika spenjanja

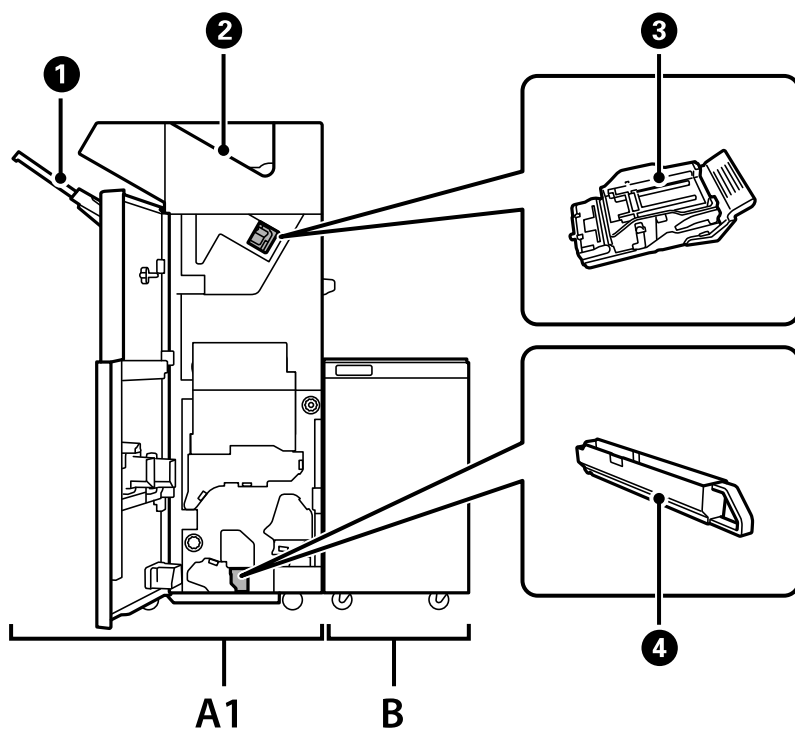

Št.	Dodatna oprema	Pregled
A1	Staple Finisher	Razvrsti in spne papir ter ga nato izvrže. Preluknja papir z dodatno enoto za luknjanje.
B	Finisher Bridge Unit	Če želite upravljati zaključevalnik spenjanja ali zaključevalnik brošur, namestite premostitveno enoto zaključevalnika.
1	Pladenj zaključevalne enote	Za odlaganje razvrščenih ali spetih dokumentov.
2	Izhodni pladenj	V glavnem hrani prejete fakse.

Št.	Dodatna oprema	Pregled
3	Kartuša za spenjanje	Za ploske šive.
4	Pladenj z ostanki luknjanja	Zbira ostanke, ki nastanejo pri luknjanju.

Nastavitev zaključevalne enote za spenjanje v gonilniku tiskalnika

Postopek je enak kot za nastavitev visokozmogljivega pladnja.

Povezane informacije

➔ [“Nastavitev visokozmogljivega pladnja v gonilniku tiskalnika” na strani 374](#)

Nastavitve tiskalnika pri uporabi naprave za zaključevanje spenjanja

Če želite uporabljati zaključevalnik spenjanja, konfigurirajte nastavitve v tiskalniku.

Pri kopiranju

Tapnite **Nastavitve > Splošne nastavitve > Nastavitve tiskalnika > Izhodni papir: Kopiraj** in izberite **Pladenj zaključevalne enote**.

Pri faksiranju

Tapnite **Nastavitve > Splošne nastavitve > Nastavitve tiskalnika > Izhodni papir: Faks** in izberite **Izhodni pladenj** ali **Pladenj zaključevalne enote**.

Pri tiskanju iz računalnika, pomnilniške naprave in drugih naprav.

Tapnite **Nastavitve > Splošne nastavitve > Nastavitve tiskalnika > Izhodni papir: Drugo** in izberite **Pladenj zaključevalne enote**.

Pri tiskanju iz računalnika lahko v gonilniku tiskalnika v meniju **Izhodni pladenj** določite, ali boste uporabljali zaključevalno enoto.



Pomembno:

Če uporabljate pladenj zaključevalne enote, ne odstranite natisov, ko je tiskalno opravilo še v teku. Mesto tiskanja morda ne bo pravilno poravnano, mesto spenjanja pa se lahko premakne s prvotnega mesta.

Uporaba zaključevalne enote za spenjanje

Nalaganje posameznega kompleta kopij z razvrščanjem v računalniku

Natise lahko razvrstite tako, da vsak komplet kopij naložite z izmeničnim obračanjem za 90 stopinj. Če namestite izbirno zaključevalno enoto za spenjanje ali zaključevalno enoto za izdelavo knjižic, lahko natise razvrstite tudi tako, da zamaknete vsak komplet kopij.

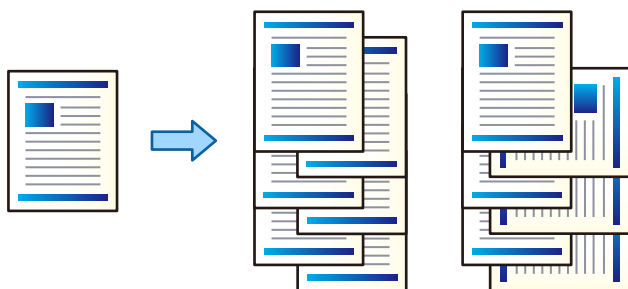

Izmenično obračaj:

Pri tiskanju več kopij zloži natise izmenično v pokončni in ležeči usmerjenosti. Ta funkcija uporablja dva vira papirja. V en vir papirja naložite papir v pokončni usmerjenosti, v drug vir papirja pa v ležeči usmerjenosti in nato izberite **Samodejna izbira** za nastavev **Vir papirja**. Izberite **Samodejna izbira** ali **Plad. za papir s str. za tisk spodaj** za nastavev **Izhodni pladenj**. Natise so zloženi na pladnju (lice navzdol).

Izmenično razvrščanje:

Pri tiskanju več kopij zamakne posamezen komplet kopij. Za nastavev **Izhodni pladenj** morate izbrati **Samodejna izbira** ali **Pladenj zaključevalne enote**.

Nastavitve tiskanja (Windows)

1. V gonilniku tiskalnika na zavihku **Zaključevanje** izberite način za nalaganje več kopij v nastavitvi **Razvrščanje**.
2. Nastavite druge elemente in kliknite **V redu**.
3. Kliknite **Natisni**.

Povezane informacije

- ➔ [“Tiskanje iz računalnika — Windows” na strani 52](#)
- ➔ [“Zavihek Zaključevanje” na strani 55](#)

Nastavitve tiskanja (Windows PostScript)

1. V gonilniku tiskalnika v oknu **Dodatne možnosti** kliknite **Funkcije tiskalnika** v razdelku **Možnosti dokumenta**.
2. Izberite način za nalaganje več kopij v nastavitvi **Razvrščanje**.

3. Nastavite druge elemente in kliknite **V redu**.
4. Kliknite **Natisni**.

Povezane informacije

- ➔ “Tiskanje dokumenta z gonilnikom tiskalnika PostScript (Windows)” na strani 95
- ➔ “Dodatne možnosti” na strani 98

Nastavitve tiskanja (Mac OS)

1. V pojavnem meniju izberite **Zaključevanje** in nato izberite eno od možnosti v nastavitvi **Razvrščanje**.
2. Ostale elemente nastavite kot potrebno.
3. Kliknite **Natisni**.

Povezane informacije

- ➔ “Tiskanje iz računalnika — Mac OS” na strani 100
- ➔ “Menijske možnosti za zaključevanje” na strani 104

Nastavitve tiskanja (Mac OS PostScript)

1. V pojavnem meniju izberite **Funkcije tiskalnika** in nato izberite **Output** v razdelku **Nabori funkcij**.
2. Izberite eno od možnosti v nastavitvi **Razvrščanje**.
3. Ostale elemente nastavite kot potrebno.
4. Kliknite **Natisni**.

Povezane informacije

- ➔ “Tiskanje iz gonilnika tiskalnika PostScript v sistemu Mac OS” na strani 109
- ➔ “Menijske možnosti za funkcije tiskalnika” na strani 112

Spenjanje posameznega kompleta kopij v računalniku

Uporabite lahko izbirno zaključevalno enoto za spenjanje, zaključevalno enoto za izdelavo knjižic P2 ali zaključevalno enoto za izdelavo knjižic, da spnete natisnjeni papir.

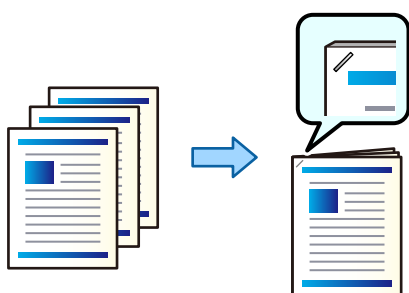

Nastavitve tiskanja (Windows)

1. V gonilniku tiskalnika na zavihku **Zaključevanje** izberite mesto spenjanja v polju **Spenjanje**.
2. Nastavite druge elemente in kliknite **V redu**.
3. Kliknite **Natisni**.

Povezane informacije

- ➔ [“Tiskanje iz računalnika — Windows” na strani 52](#)
- ➔ [“Zavihek Zaključevanje” na strani 55](#)

Nastavitve tiskanja (Windows PostScript)

1. V gonilniku tiskalnika v oknu **Dodatne možnosti** kliknite **Funkcije tiskalnika** v razdelku **Možnosti dokumenta**.
2. Izberite mesto spenjanja v polju **Spenjanje**.
3. Nastavite druge elemente in kliknite **V redu**.
4. Kliknite **Natisni**.

Povezane informacije

- ➔ [“Tiskanje dokumenta z gonilnikom tiskalnika PostScript \(Windows\)” na strani 95](#)
- ➔ [“Dodatne možnosti” na strani 98](#)

Nastavitve tiskanja (Mac OS)

1. V pojavnem meniju izberite **Zaključevanje** in nato izberite mesto luknjanja v polju **Spenjanje**.
2. Ostale elemente nastavite kot potrebno.
3. Kliknite **Natisni**.

Povezane informacije

- ➔ [“Tiskanje iz računalnika — Mac OS” na strani 100](#)
- ➔ [“Menijske možnosti za zaključevanje” na strani 104](#)

Nastavitve tiskanja (Mac OS PostScript)

1. V pojavnem meniju izberite **Funkcije tiskalnika** in nato izberite **Output** v razdelku »Nabori funkcij«.
2. Izberite mesto spenjanja v polju **Spenjanje**.
3. Ostale elemente nastavite kot potrebno.
4. Kliknite **Natisni**.

Povezane informacije

- ➔ “Tiskanje iz gonilnika tiskalnika PostScript v sistemu Mac OS” na strani 109
- ➔ “Menijske možnosti za funkcije tiskalnika” na strani 112

Luknjanje posameznega kompleta kopij v računalniku

Za luknjanje natisnjenega papirja v stranskimi šivi lahko uporabite dodatno zaključevalno enoto za spenjanje ali zaključevalno enoto za izdelavo knjižic. Prav tako lahko sliko premaknete, zmanjšate ali izbrišete in tako ustvarite rob za vezavo.

Če želite uporabiti funkcijo luknjanja, v meniju **Lastnosti tiskalnika > Izbirne nastavitve > Informacije o tiskalniku > Ročne nastavitve > Nastavitve > Luknjanje** gonilnika tiskalnika izberite enoto za luknjanje.

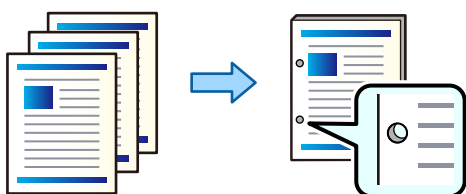

! Pomembno:

Vsebinsko prilagodite tako, da ne bo natisnjena na mestu za luknjanje. Če preluknjate papir na natisnjem območju, lahko povzročite okvaro luknjanja ali zastoj papirja.

Nastavitve tiskanja (Windows)

1. V gonilniku tiskalnika na zavihku **Glavno** izberite **Settings**.
2. V razdelku **Slike na območju roba vezave** izberite način prilagoditve širine roba.

Premakni slike, Zmanjšaj velikost slik, Izbriši slike

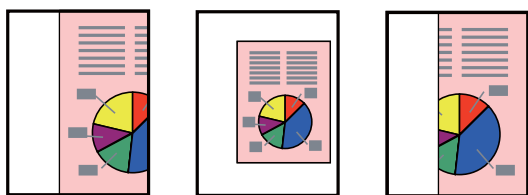

3. Na zavihku **Zaključevanje** v razdelku **Luknjanje** izberite mesto za luknjanje.
4. Nastavite druge elemente in kliknite **V redu**.
5. Kliknite **Natisni**.

Povezane informacije

- ➔ “Tiskanje iz računalnika — Windows” na strani 52
- ➔ “Zavihek Zaključevanje” na strani 55

Nastavitve tiskanja (Windows PostScript)

1. V gonilniku tiskalnika v oknu **Dodatne možnosti** kliknite **Funkcije tiskalnika** v razdelku **Možnosti dokumenta**.
2. Izberite mesto lukenj v polju **Luknjanje**.
3. Nastavite druge elemente in kliknite **V redu**.
4. Kliknite **Natisni**.

Povezane informacije

- ➔ [“Tiskanje dokumenta z gonilnikom tiskalnika PostScript \(Windows\)” na strani 95](#)
- ➔ [“Dodatne možnosti” na strani 98](#)

Nastavitve tiskanja (Mac OS)

1. V pojavnem meniju izberite **Zaključevanje** in nato izberite mesto luknjanja v polju **Luknjanje**.
2. Ostale elemente nastavite kot potrebno.
3. Kliknite **Natisni**.

Povezane informacije

- ➔ [“Tiskanje iz računalnika — Mac OS” na strani 100](#)
- ➔ [“Menijske možnosti za zaključevanje” na strani 104](#)

Nastavitve tiskanja (Mac OS PostScript)

1. V pojavnem meniju izberite **Funkcije tiskalnika** in nato izberite **Output** v razdelku **Nabori funkcij**.
2. Izberite mesto lukenj v polju **Luknjanje**.
3. Ostale elemente nastavite kot potrebno.
4. Kliknite **Natisni**.

Povezane informacije

- ➔ [“Tiskanje iz gonilnika tiskalnika PostScript v sistemu Mac OS” na strani 109](#)
- ➔ [“Menijske možnosti za funkcije tiskalnika” na strani 112](#)

Nalaganje posameznega kompleta kopij z razvrščanjem v pomnilniški napravi

Natisnete lahko datoteke JPEG, PDF in TIFF iz pomnilniške naprave ter jih razvrstite tako, da zamaknete posamezen komplet kopij.

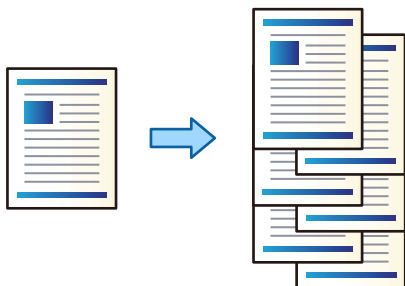

1. Priključite pomnilniško napravo na zunanji vmesnik za USB-vhod tiskalnika.
“Vstavljanje zunanje naprave USB” na strani 50
2. Na začetnem zaslonu izberite **Pom. napr.**
3. Izberite vrsto datoteke, ki jo želite natisniti.
4. Izberite zavihek **Napredno** in nato še **Zaključevanje**.
5. Izberite **Razv. pomik** v razdelku **Izvrzi papir**.
6. Tapnite .

Tiskanje s spenjanjem ali luknjanjem iz pomnilniške naprave

Datoteke JPEG, PDF in TIFF lahko natisnete iz pomnilniške naprave in jih spnete oz. dodate luknje za luknjanje.

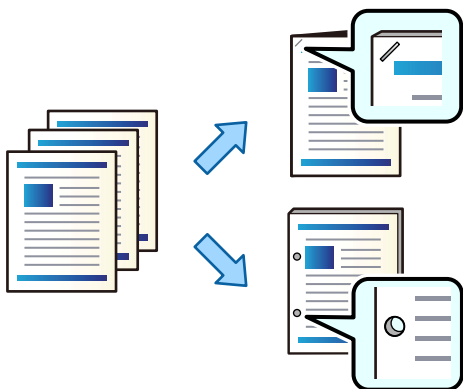

Pomembno:

Podatke prilagodite tako, da na mestu za luknjanje ne bo nobene vsebine. Če boste dokument preluknjali na območju za tiskanje, lahko pride do težave pri luknjanju ali zagozdenega papirja.

1. Priključite pomnilniško napravo na zunanji vmesnik za USB-vhod tiskalnika.
“Vstavljanje zunanje naprave USB” na strani 50
2. Na začetnem zaslonu izberite **Pom. napr.**
3. Izberite vrsto datoteke in datoteko, ki jo želite natisniti.
4. Izberite zavihek **Napredno** in nato še **Zaključevanje**.
5. Izberite mesto v razdelku **Spenjanje** ali **Luknjanje**.
6. Tapnite .

Nalaganje posameznega kompleta kopij z razvrščanjem v shrambi

Datoteke iz shrambe lahko natisnete in jih razvrstite z zamikom posameznega kompleta kopij.

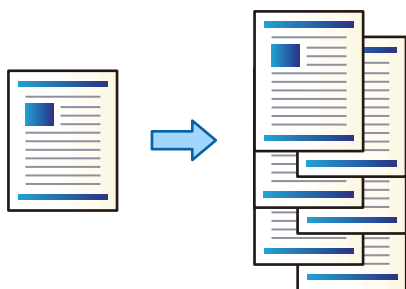

1. Na začetnem zaslonu izberite **Pomnilnik**.
2. Izberite mapo, v kateri je shranjena datoteka, ki jo želite natisniti, nato pa izberite datoteko.
3. Izberite **Nastavitve tiskanja**.
4. Izberite zavihek **Osnovne nastavitve** in nato še **Zaključevanje**.
5. Izberite **Razv. pomik** v razdelku **Izvrzi papir**.
6. Tapnite .

Tiskanje s spenjanjem ali luknjanjem iz shrambe

Datoteke lahko natisnete iz shrambe in jih spnete ali preluknjate.

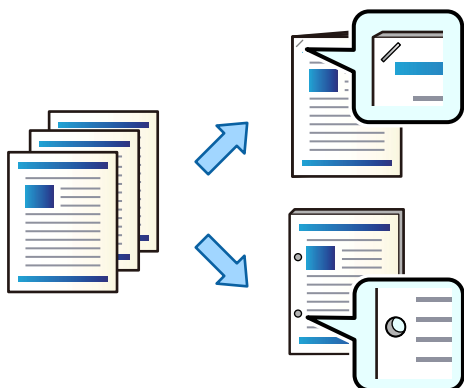

Pomembno:

Podatke prilagodite tako, da na mestu za luknjanje ne bo nobene vsebine. Če boste dokument preluknjali na območju za tiskanje, lahko pride do težave pri luknjanju ali zagozdenega papirja.

1. Na začetnem zaslonu izberite **Pomnilnik**.
2. Izberite mapo, v kateri je shranjena datoteka, ki jo želite natisniti, in nato izberite datoteko.
3. Izberite **Nastavitve tiskanja**.
4. Izberite zavihek **Osnovne nastavitve** in nato še **Zaključevanje**.
5. Izberite mesto v razdelku **Spenjanje** ali **Luknjanje**.
6. Tapnite .

Nalaganje posameznega kompleta kopij z zamikom

Kopije lahko razvrstite tako, da zamaknete posamezen komplet kopij.

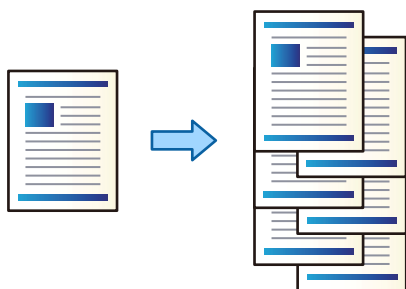

1. Vstavite izvornike.
“Polaganje izvornikov” na strani 45
2. Na začetnem zaslonu izberite **Kopiraj**.

3. Izberite zavihek **Osnovne nastavitve** in nato še **Zaključevanje**.
4. Izberite **Razv. pomik** v razdelku **Izvrzi papir** in nato še **V redu**.
5. Tapnite .

Kopiranje in spenjanje ali luknjanje

Izvirnike lahko kopirate in jih spnete ali dodate luknje.

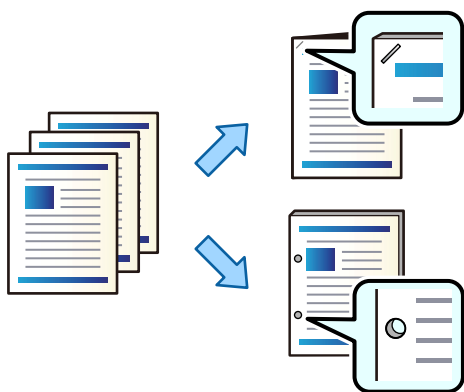

Pomembno:

Vsebinsko prilagodite tako, da ne bo natisnjena na mestu za luknjanje. Če preluknjate papir na natisnjem območju, lahko povzročite okvaro luknjanja ali zastoj papirja.

1. Vstavite izvirnike.

“Polaganje izvirnikov” na strani 45

2. Na začetnem zaslonu izberite **Kopiraj**.

Opomba:

Če je na položaju za luknjanje slika, pred kopiranjem nastavite širino vezave 18 mm ali več. Rob za vezavo lahko nastavite v razdelku **Rob za vezavo** zavihka **Napredno**.

Če želite izvedeti več o ustvarjanju vezave, preberite razdelek »Sorodne informacije«.

3. Izberite zavihek **Osnovne nastavitve** in nato še **Zaključevanje**.
4. Izberite mesto spenjanja v polju **Spenjanje** ali mesto lukenj v polju **Luknjanje** in nato izberite **V redu**.
5. Tapnite .

Povezane informacije

➔ “Rob za vezavo:” na strani 139

Zamenjava kartuš s sponkami za zaključevalno enoto za spenjanje

Ko morate zamenjati kartušo s sponkami, se na zaslonu LCD prikaže sporočilo. Upoštevajte navodila na zaslonu za zamenjavo kartuše.



Pomembno:

- Kartušo zamenjajte le, ko je zmanjkalo vseh sponk. Kartuše ni mogoče zamenjati, če so v njej še sponke.
- Ne zavržite držala kartuše s sponkami (*), prikazanega na sliki. Uporabite ga znova in zamenjajte samo kartušo.

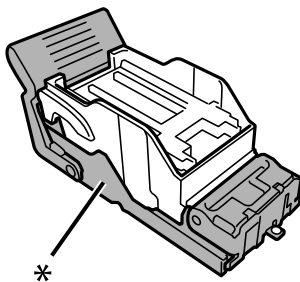

Odstranjevanje ostankov luknjanja iz zaključevalne enote za spenjanje

Ko morate odstraniti ostanke luknjanja, se na zaslonu LCD prikaže sporočilo. Upoštevajte navodila na zaslonu za odstranitev ostankov luknjanja.

Težave z zaključevalno enoto za spenjanje

Zaključevalna enota za spenjanje ni prepoznana

Izberite dodatno enoto v gonilniku tiskalnika.

Povezane informacije

➔ [“Nastavitve zaključevalne enote za spenjanje v gonilniku tiskalnika” na strani 377](#)

Papir ni izvržen v zaključevalno enoto za spenjanje

- Iz notranjosti zaključevalne enote za spenjanje odstranite morebitne preostale delčke papirja.
- Odstranite vse predmete okrog zaključevalne enote za spenjanje.

Papir ali sponke se zataknejo v zaključevalni enoti za spenjanje

Preverite, katera napaka je prikazana na nadzorni plošči, in upoštevajte navodila za odstranitev zagozdenega papirja, vključno z morebitnimi odtrganimi delci ali zagozdenimi sponkami. Na zaslonu LCD se prikaže animacija, ki vam pokaže, kako odstranite zagozden papir ali sponke. Nato izberite **V redu**, da odstranite napako.



Pozor:

Ko je vaša roka v notranjosti tiskalnika, se nikoli ne dotikajte gumbov na nadzorni plošči. Če tiskalnik začne delati, lahko pride do poškodb. Pazite, da se ne dotaknete štrlečih delov, da se izognete poškodbam.



Pomembno:

Previdno odstranite zataknen papir. Odstranjevanje papirja na silo lahko tiskalnik poškoduje.

Če se papir pogosto zagozdi, boste to težavo morda lahko odpravili tako, da izberete **Vklop** za nastavev **Optimizacija končne obdelave**. Upoštevajte, da lahko tiskanje v takem primeru traja dlje.

Nastavitve > Splošne nastavitve > Nastavitve tiskalnika > Optimizacija končne obdelave

- Zagozditve papirja, če uporabljate spenjanje: možnost **Poravnaj pri spenjanju** nastavite na **Vklop**.
- Zagozditve papirja, če ne uporabljate spenjanja: možnost **Poravnaj, kadar spenjanje ni v uporabi** nastavite na **Vklop**.

Znižajte nastavev gostote. Če je gostota previsoka, lahko papir postane valovit ali se začne zvijati, kar lahko povzroči to težavo.

Speti papir ni navpično poravnan

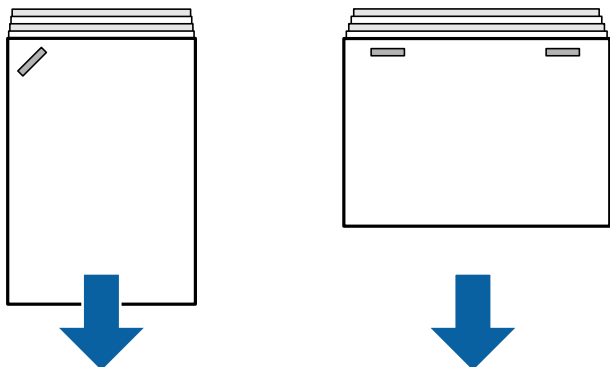

Puščice na sliki ponazarjajo smer izvrženja papirja.

- Morda boste nepravilnost papirja lahko zmanjšali tako, da izberete ta meni. Upoštevajte, da lahko tiskanje v takem primeru traja dlje.

Nastavitve > Splošne nastavitve > Nastavitve tiskalnika > Optimizacija končne obdelave > Poravnaj pri spenjanju > Vklop

- Znižajte nastavev gostote. Če je gostota previsoka, lahko papir postane valovit ali se začne zvijati, kar lahko povzroči to težavo.

Speti papir ni vodoravno poravnan

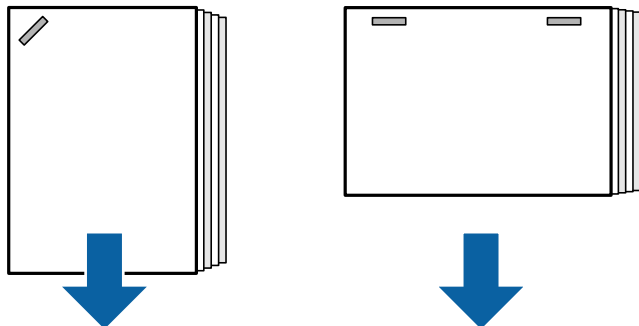

Puščice na sliki ponazarjajo smer izvrženja papirja.

- Znižajte nastavev gostote. Če je gostota previsoka, lahko papir postane valovit ali se začne zvijati, kar lahko povzroči to težavo.
- Obrnite na podporo družbe Epson ali pooblaščenega ponudnika storitev družbe Epson.

Premik ni mogoč

▀ Robovi papirja niso poravnani.

Rešitve

- Nепoravnanost papirja lahko zmanjšate tako, da izberete ta meni. Upoštevajte, da lahko tiskanje v takem primeru traja dlje.
Nastavitve > Splošne nastavitve > Nastavitve tiskalnika > Optimizacija končne obdelave > Poravnaj, kadar spenjanje ni v uporabi > Vklon
- Znižajte nastavev gostote. Če je gostota previsoka, lahko papir postane valovit ali se začne zvijati, kar lahko povzroči to težavo.

Ni mogoče pravilno preluknjati

▀ Vsebina je natisnjena na mestu za luknjanje.

Rešitve

Vsebino prilagodite tako, da ne bo natisnjena na mestu za luknjanje. Lahko pa rob za vezavo nastavite tako, da vsebina ne bo natisnjena na mestu za luknjanje. Če preluknjate papir na natisnjenem območju, lahko povzročite okvaro luknjanja ali zastoj papirja.

- ➔ [“Luknjanje posameznega kompleta kopij v računalniku” na strani 381](#)
- ➔ [“Kopiranje in spenjanje ali luknjanje” na strani 386](#)

Papir je zamazan ali popraskan

Oglejte si spodnji razdelek »Sorodne informacije«.

Povezane informacije

- ➔ [“Opozorila pri delu s papirjem” na strani 38](#)

➔ [“Papir je zamazan ali popraskan” na strani 322](#)

Menijske možnosti za tiskanje iz računalnika (z nameščeno zaključevalno enoto za spenjanje)

Zavihek Zaključevanje (Windows) (z nameščeno zaključevalno enoto za spenjanje)

Razvrščanje:

Izmenično razvrščanje:

Zamakne posamezen komplet kopij. To možnost lahko izberete, če izberete **Samodejna izbira** ali **Pladenj zaključevalne enote** za nastavitev **Izhodni pladenj**.

Spenjanje:

Izberite mesto spenjanja.

Luknjanje:

izberite mesto luknje. Ta možnost je prikazana, če je nameščena enota za luknjanje.

Povezane informacije

➔ [“Zavihek Zaključevanje” na strani 55](#)

Dodatne možnosti za Windows PostScript (z nameščeno zaključevalno enoto za spenjanje)

Možnosti dokumenta:

Funkcije tiskalnika:

Razvrščanje:

Izmenično razvrščanje: zamakne posamezen komplet kopij. To možnost lahko izberete, če izberete **Samodejna izbira** ali **Pladenj zaključevalne enote** za nastavitev **Izhodni pladenj**.

Spenjanje:

izberite mesto spenjanja.

Luknjanje:

izberite mesto luknje. Ta možnost je prikazana, če je nameščena enota za luknjanje.

Povezane informacije

➔ [“Dodatne možnosti” na strani 98](#)

Menijske možnosti za Zaključevanje (Mac OS) (z nameščeno zaključevalno enoto za spenjanje)

Razvrščanje:

Izmenično razvrščanje:

Zamakne posamezen komplet kopij. To možnost lahko izberete, če izberete **Samodejna izbira** ali **Pladenj zaključevalne enote** za nastavitev **Izhodni pladenj**.

Spenjanje:

Izberite mesto spenjanja.

Luknjanje:

izberite mesto luknje. Ta možnost je prikazana, če je nameščena enota za luknjanje.

Povezane informacije

➔ [“Menijske možnosti za zaključevanje” na strani 104](#)

Menijske možnosti za funkcije tiskalnika (Mac OS PostScript) (z nameščeno zaključevalno enoto za spenjanje)

Nabori funkcij:

Razvrščanje:

Izmenično razvrščanje: zamakne posamezen komplet kopij. To možnost lahko izberete, če izberete **Samodejna izbira** ali **Pladenj zaključevalne enote** za nastavitev **Izhodni pladenj**.

Spenjanje:

izberite mesto spenjanja.

Luknjanje:

izberite mesto luknje. Ta možnost je prikazana, če je nameščena enota za luknjanje.

Povezane informacije

➔ [“Menijske možnosti za funkcije tiskalnika” na strani 112](#)

Menijske možnosti za tiskanje iz pomnilniških naprav ali shrambe (z nameščeno zaključevalno enoto za izdelavo knjižic)

Na nadzorni plošči tiskalnika izberite te možnosti.

Izberite **Pom. napr.**, vrsto naprave in nato še zavihek **Napredno**.

Izberite **Pomnilnik** ter nato še mapo in datoteko. Izberite **Nastavitve tiskanja** > zavihek **Osnovne nastavitve**.

Zaključevanje (z nameščeno zaključevalno enoto za spenjanje)

Izvrzi papir:

Razv. pomik:

Zamaknite posamezen komplet kopij.

Spenjanje:

Izberite mesto spenjanja.

Luknjanje:

Izberite mesto za luknje.

Menijske možnosti za kopiranje (z nameščeno zaključevalno enoto za spenjanje)

Meni najdete na nadzorni plošči tiskalnika tako, da izberete:

Kopiraj > Osnovne nastavitve.

Zaključevanje (z nameščeno zaključevalno enoto za spenjanje)

Izvrzi papir:

Razv. pomik:

Zamaknite posamezen komplet kopij.















Spenjanje:









































Izberite mesto spenjanja.

Luknjanje:

Izberite mesto za luknje. Ta možnost je prikazana, če je nameščena enota za luknjanje.

Tehnični podatki zaključevalne enote za spenjanje

Teža papirja	Od 60 do 250 g/m ²
Velikosti papirja, ki so na voljo	A3  , B4  , A4  , B5  , A5  , B6  *, Legal  , Letter  , Executive  , Half Letter  , 16K  , Indian-Legal  , 8K  , 8,5 × 13 palcev  , 11 × 17 palcev 
Vrsta papirja	Navaden papir, debel papir, visokokakovosten navaden papir

Zmogljivost izvrženja	Izhodni pladenj	250 listov
	Pladenj zaključevalne enote	<p>Dolžine papirja, navedene v tem razdelku, so relativne glede na smer podajanja papirja.</p> <p>Standardno izvrženje (zlaganje), izvrženje z zamikom</p> <ul style="list-style-type: none"> <input type="checkbox"/> Enostranski/obojestranski papir velikosti A5: 500 listov <input type="checkbox"/> Papir z dolžino do 297 mm (11.7 palca), na primer enostranski/obojestranski papir velikosti A4/B5/Letter: 4000 listov <input type="checkbox"/> Papir, daljši od 297 mm (11.7 palca), na primer enostranski/obojestranski papir velikosti A3/B4/Legal/11×17 palcev: 1500 listov <input type="checkbox"/> Enostransko/obojestranski papir mešane velikosti in iste širine: 1500 listov <p>Spenjanje</p> <ul style="list-style-type: none"> <input type="checkbox"/> Papir z dolžino do 216 mm (8.5 palca), na primer A4 /B5 /Letter : 200 kompletov 4000 listov (kar koli je prej) <input type="checkbox"/> Papir, daljši od 216 mm (8.5 palca), in z dolžino do 297 mm (11.7 palca), na primer A4 /B5 /Letter : 80 kompletov ali 4000 listov (kar koli je prej) <input type="checkbox"/> Papir, daljši od 297 mm (11.7 palca), na primer A3 /B4 /Legal /11 × 17 palcev: 50 kompletov ali 1500 listov (kar koli je prej)
Izvrženje z zamikom	Velikosti papirja, ki so na voljo	A3  , B4  , A4   , B5   , Legal  , Letter   , Executive  , 16K   , Indian-Legal  , 8K  , 8,5 × 13 palcev  , 11 × 17 palcev 
Spenjanje* ¹	Velikosti papirja, ki so na voljo	A3  , B4  , A4   , B5   , Legal  , Letter   , Executive  , 16K   , Indian-Legal  , 8K  , 8,5 × 13 palcev  , 11 × 17 palcev 
	Število listov	<p>Od 60 do 90 g/m²</p> <ul style="list-style-type: none"> <input type="checkbox"/> A4/B5/Letter/Executive/16K: 50 listov <input type="checkbox"/> A3/B4/Legal/Indian-Legal/8K/8,5 × 13 palcev/11 × 17 palcev: 30 listov <p>Od 91 do 105 g/m²</p> <ul style="list-style-type: none"> <input type="checkbox"/> A4/B5/Letter/Executive/16K: 30 listov <input type="checkbox"/> A3/B4/Legal/Indian-Legal/8K/8,5 × 13 palcev/11 × 17 palcev: 20 listov <p>Uporabite lahko samo en list debelega papirja (do 160 g/m²) za sprednjo in zadnjo platnico.</p>
	Mesto spenjanja	Eno spredaj, eno zadaj in dva pri robovih.

Luknjanje*2	Velikosti papirja, ki so na voljo	A3, B4*1, A4*2, B5*2*1, Legal*2, Letter*2, Executive, 16K*2, 16K, Indian-Legal*2, 8K, 8,5 x 13 palcev*2, 11 x 17 palcev *1: Ni podprt za 4 luknje *2: Ni podprt za 3 luknje/4 luknje
	Mesto luknje	2 luknji/4 luknje, 2 luknji/3 luknje
Nazivna moč napajanja		100–240 V izmeničnega toka*3
Največja poraba energije		170 W
Mere tiskalnika z nameščeno zaključevalno enoto za spenjanje		Skladiščenje Širina: 1684 mm (66.3 palca) Globina: 757 mm (29.8 palca) Višina: 1243 mm (48.9 palcev) Tiskanje Širina: 2183 mm (85.9 palca) Globina: 757 mm (29.8 palca) Višina: 1243 mm (48.9 palcev)
Teža		Približno 310.6 kg

*1: Vključuje 5000 sponk.

*2: Potrebujete dodatno enoto za luknjanje.

*3: Napajanje iz tiskalnika.

Zaključevalna enota za spenjanje P2

Razvrsti in spne papir, preden ga izvrže.

Imena delov zaključevalne enote za spenjanje P2

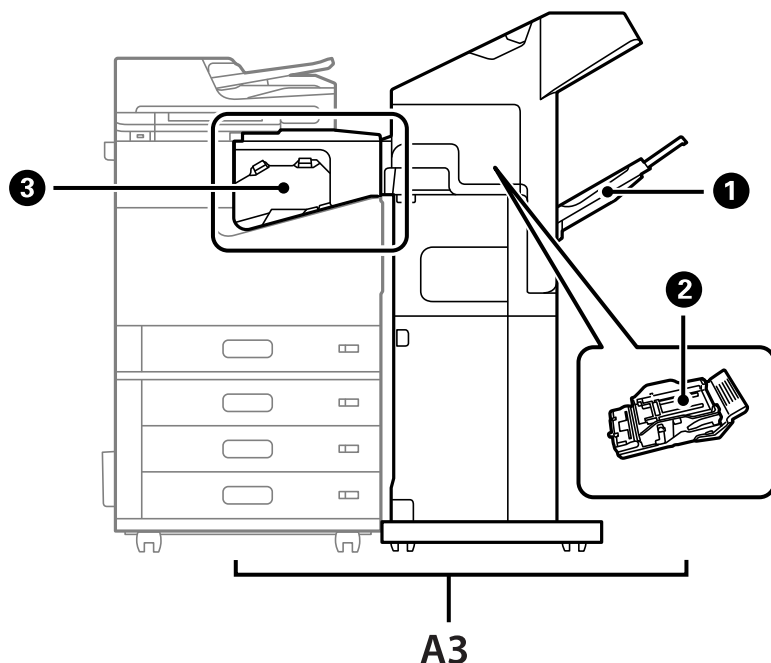

Št.	Dodatna oprema	Pregled
A3	Staple Finisher-P2	Razvrsti in spne papir, preden ga izvrže.
①	Pladenj zaključevalne enote	Za odlaganje razvrščenih ali spetih dokumentov.
②	Kartuša s sponkami	Za plosko šivanje.
③	Premostitvena enota za zaključevalno enoto za spenjanje	Poveže tiskalnik z zaključevalno enoto za spenjanje P2. Odprite pri odstranjevanju zagozdenega papirja.

Nastavitve zaključevalne enote za spenjanje P2 v gonilniku tiskalnika

Postopek je enak kot za nastavitve visokozmogljivega pladnja.

Povezane informacije

➔ [“Nastavitve visokozmogljivega pladnja v gonilniku tiskalnika” na strani 374](#)

Nastavitve tiskalnika med uporabo zaključevalne enote za spenjanje P2

Če želite uporabljati zaključevalno enoto za spenjanje P2, konfigurirajte nastavitve v tiskalniku.

Tapnite **Nastavitve > Splošne nastavitve > Nastavitve tiskalnika > Izhodni papir: Faks** in izberite **Pladenj zaključevalne enote**.

Opomba:

- Pri kopiranju, tiskanju iz pomnilniške naprave itd. iz tiskalnika:

Če je nameščena zaključevalna enota za spenjanje P2, je na voljo le izhodni pladenj. Izberete lahko le **Pladenj zaključevalne enote**.

- Pri tiskanju iz računalnika:

Če je nameščena zaključevalna enota za spenjanje P2, je na voljo le izhodni pladenj. Če v meniju **Izhodni pladenj** gonilnika tiskalnika izberete **Samodejna izbira ali Pladenj (lice navzdol)**, bo papir izvržen v pladenj zaključevalne enote. Morda ne boste mogli izbrati možnosti **Pladenj (lice navzdol)**, kar je odvisno od vrste uporabljenega gonilnika tiskalnika.



Pomembno:

Če uporabljate pladenj zaključevalne enote, ne odstranite natisov, ko je tiskalno opravilo še v teku. Mesto tiskanja morda ne bo pravilno poravnano, mesto spenjanja pa se lahko premakne s prvotnega mesta.

Uporaba zaključevalne enote za spenjanje P2

Tiskanje z zamikom iz računalnika za vsak komplet kopij

Uporabite lahko izbirno zaključevalno enoto za spenjanje P2 ali zaključevalno enoto za izdelavo knjižic, da razvrstite posamezne komplete kopij tako, da jih zamaknete.

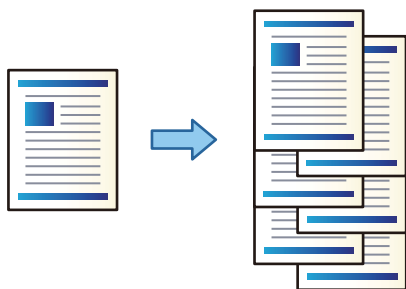

Nastavitve tiskanja (Windows)

1. V gonilniku tiskalnika na zavihku **Zaključevanje** za nastavev razvrščanja izberite **Izmenično razvrščanje**.
2. Nastavite druge elemente in kliknite **V redu**.
3. Kliknite **Natisni**.

Povezane informacije

- ➔ “Tiskanje iz računalnika — Windows” na strani 52
- ➔ “Zavihek Zaključevanje” na strani 55

Nastavitve tiskanja (Windows PostScript)

1. V gonilniku tiskalnika v oknu **Dodatne možnosti** kliknite **Funkcije tiskalnika** v razdelku **Možnosti dokumenta**.

2. Za nastavitve razvrščanja izberite **Izmenično razvrščanje**.
3. Nastavite druge elemente in kliknite **V redu**.
4. Kliknite **Natisni**.

Povezane informacije

- ➔ [“Tiskanje dokumenta z gonilnikom tiskalnika PostScript \(Windows\)” na strani 95](#)
- ➔ [“Dodatne možnosti” na strani 98](#)

Nastavitve tiskanja (Mac OS)

1. V pojavnem meniju izberite **Zaključevanje** in nato za nastavitve razvrščanja izberite **Izmenično razvrščanje**.
2. Ostale elemente nastavite kot potrebno.
3. Kliknite **Natisni**.

Povezane informacije

- ➔ [“Tiskanje iz računalnika — Mac OS” na strani 100](#)
- ➔ [“Menijske možnosti za zaključevanje” na strani 104](#)

Nastavitve tiskanja (Mac OS PostScript)

1. V pojavnem meniju izberite **Funkcije tiskalnika** in nato izberite **Output** v razdelku **Nabori funkcij**.
2. Za nastavitve razvrščanja izberite **Izmenično razvrščanje**.
3. Ostale elemente nastavite kot potrebno.
4. Kliknite **Natisni**.

Povezane informacije

- ➔ [“Tiskanje iz gonilnika tiskalnika PostScript v sistemu Mac OS” na strani 109](#)
- ➔ [“Menijske možnosti za funkcije tiskalnika” na strani 112](#)

Spenjanje posameznega kompleta kopij v računalniku

Uporabite lahko izbirno zaključevalno enoto za spenjanje, zaključevalno enoto za izdelavo knjižic P2 ali zaključevalno enoto za izdelavo knjižic, da spnete natisnjeni papir.

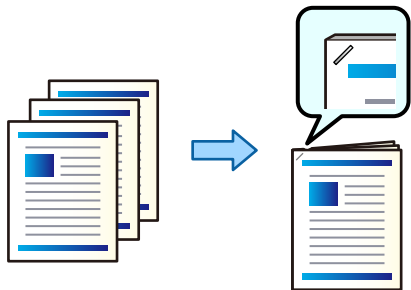

Nastavitve tiskanja (Windows)

1. V gonilniku tiskalnika na zavihku **Zaključevanje** izberite mesto spenjanja v polju **Spenjanje**.
2. Nastavite druge elemente in kliknite **V redu**.
3. Kliknite **Natisni**.

Povezane informacije

- ➔ [“Tiskanje iz računalnika — Windows” na strani 52](#)
- ➔ [“Zavihek Zaključevanje” na strani 55](#)

Nastavitve tiskanja (Windows PostScript)

1. V gonilniku tiskalnika v oknu **Dodatne možnosti** kliknite **Funkcije tiskalnika** v razdelku **Možnosti dokumenta**.
2. Izberite mesto spenjanja v polju **Spenjanje**.
3. Nastavite druge elemente in kliknite **V redu**.
4. Kliknite **Natisni**.

Povezane informacije

- ➔ [“Tiskanje dokumenta z gonilnikom tiskalnika PostScript \(Windows\)” na strani 95](#)
- ➔ [“Dodatne možnosti” na strani 98](#)

Nastavitve tiskanja (Mac OS)

1. V pojavnem meniju izberite **Zaključevanje** in nato izberite mesto luknjanja v polju **Spenjanje**.
2. Ostale elemente nastavite kot potrebno.
3. Kliknite **Natisni**.

Povezane informacije

- ➔ [“Tiskanje iz računalnika — Mac OS” na strani 100](#)
- ➔ [“Menijske možnosti za zaključevanje” na strani 104](#)

Nastavitve tiskanja (Mac OS PostScript)

1. V pojavnem meniju izberite **Funkcije tiskalnika** in nato izberite **Output** v razdelku »Nabori funkcij«.
2. Izberite mesto spenjanja v polju Spenjanje.
3. Ostale elemente nastavite kot potrebno.
4. Kliknite **Natisni**.

Povezane informacije

- ➔ [“Tiskanje iz gonilnika tiskalnika PostScript v sistemu Mac OS” na strani 109](#)
- ➔ [“Menijske možnosti za funkcije tiskalnika” na strani 112](#)

Nalaganje posameznega kompleta kopij z razvrščanjem v pomnilniški napravi

Natisnete lahko datoteke JPEG, PDF in TIFF iz pomnilniške naprave ter jih razvrstite tako, da zamaknete posamezen komplet kopij.

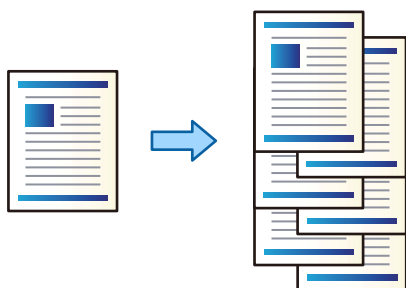

1. Priključite pomnilniško napravo na zunanji vmesnik za USB-vhod tiskalnika.
[“Vstavljanje zunanje naprave USB” na strani 50](#)
2. Na začetnem zaslonu izberite **Pom. napr.**
3. Izberite vrsto datoteke, ki jo želite natisniti.
4. Izberite zavihek **Napredno** in nato še **Zaključevanje**.
5. Izberite **Razv. pomik** v razdelku **Izvrzi papir**.
6. Tapnite **◇**.

Tiskanje s spenjanjem iz pomnilniške naprave

Iz pomnilniške naprave lahko natisnete datoteke JPEG, PDF in TIFF in jih nato spnete.

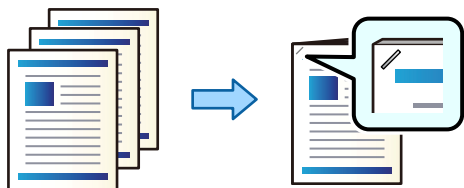

1. Priključite pomnilniško napravo na zunanji vmesnik za USB-vhod tiskalnika.
“Vstavljanje zunanje naprave USB” na strani 50
2. Na začetnem zaslonu izberite **Pom. napr.**
3. Izberite vrsto datoteke, ki jo želite natisniti.
4. Izberite zavihek **Napredno** in nato še **Zaključevanje**.
5. Izberite mesto v polju **Spenjanje**.
6. Tapnite .

Nalaganje posameznega kompleta kopij z razvrščanjem v shrambi

Datoteke iz shrambe lahko natisnete in jih razvrstite z zamikom posameznega kompleta kopij.

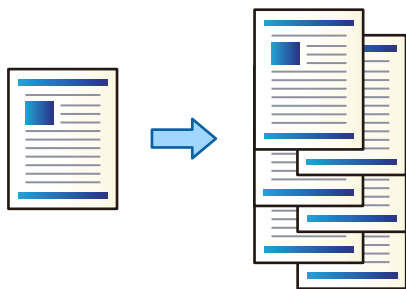

1. Na začetnem zaslonu izberite **Pomnilnik**.
2. Izberite mapo, v kateri je shranjena datoteka, ki jo želite natisniti, nato pa izberite datoteko.
3. Izberite **Nastavitve tiskanja**.
4. Izberite zavihek **Osnovne nastavitve** in nato še **Zaključevanje**.
5. Izberite **Razv. pomik** v razdelku **Izvrzi papir**.
6. Tapnite .

Tiskanje s spenjanjem iz shrambe

Datoteke iz shrambe lahko natisnete in jih spnete.

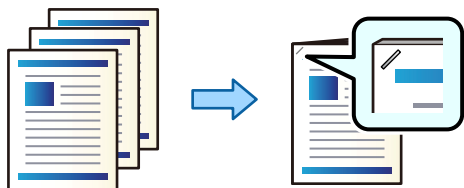

1. Na začetnem zaslonu izberite **Pomnilnik**.
2. Izberite mapo, v kateri je shranjena datoteka, ki jo želite natisniti, nato pa izberite datoteko.
3. Izberite **Nastavitve tiskanja**.
4. Izberite zavihek **Osnovne nastavitve** in nato še **Zaključevanje**.
5. Izberite mesto v polju **Spenjanje**.
6. Tapnite .

Nalaganje posameznega kompleta kopij z zamikom

Kopije lahko razvrstite tako, da zamaknete posamezen komplet kopij.

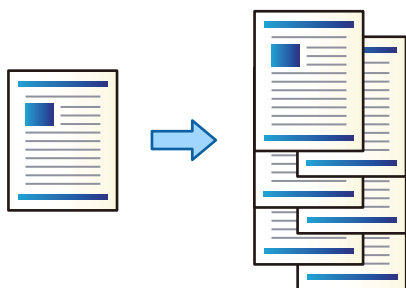

1. Vstavite izvornike.
“Polaganje izvornikov” na strani 45
2. Na začetnem zaslonu izberite **Kopiraj**.
3. Izberite zavihek **Osnovne nastavitve** in nato še **Zaključevanje**.
4. Izberite **Razv. pomik** v razdelku **Izvrzi papir** in nato še **V redu**.
5. Tapnite .

Kopiranje in spenjanje

Izvirnike lahko kopirate in jih spnete.

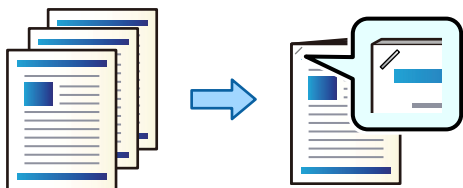

1. Vstavite izvirnike.
“Polaganje izvirnikov” na strani 45
2. Na začetnem zaslonu izberite **Kopiraj**.
3. Izberite zavihek **Osnovne nastavitve** in nato še **Zaključevanje**.
4. Pri možnosti **Spenjanje** izberite položaj za spenjanje in nato še **V redu**.
5. Tapnite .

Zamenjava kartuš s sponkami za zaključevalno enoto za spenjanje

Ko morate zamenjati kartušo s sponkami, se na zaslonu LCD prikaže sporočilo. Upoštevajte navodila na zaslonu za zamenjavo kartuše.

Pomembno:

- Kartušo zamenjajte le, ko je zmanjkalo vseh sponk. Kartuše ni mogoče zamenjati, če so v njej še sponke.
- Ne zavržite držala kartuše s sponkami (*), prikazanega na sliki. Uporabite ga znova in zamenjajte samo kartušo.

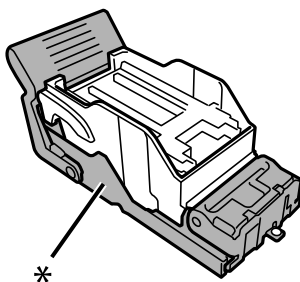

Odstranjevanje ostankov luknjanja iz zaključevalne enote za spenjanje

Ko morate odstraniti ostanke luknjanja, se na zaslonu LCD prikaže sporočilo. Upoštevajte navodila na zaslonu za odstranitev ostankov luknjanja.

Težave z zaključevalno enoto za spenjanje P2

Zaključevalne enota za spenjanje P2 ni mogoče prepoznati

Izberite dodatno enoto v gonilniku tiskalnika.

Papir ni izvržen v zaključevalno enoto za spenjanje P2

- Iz notranjosti zaključevalne enote za spenjanje odstranite morebitne preostale delčke papirja P2.
- Odstranite vse predmete okrog zaključevalne enote za spenjanje P2.

Papir ali sponke se zataknejo v zaključevalni enoti za spenjanje P2

Preverite, katera napaka je prikazana na nadzorni plošči, in upoštevajte navodila za odstranitev zagozdenega papirja, vključno z morebitnimi odtrganimi delci ali zagozdenimi sponkami. Na zaslonu LCD se prikaže animacija, ki vam pokaže, kako odstranite zagozden papir ali sponke. Nato izberite **V rеду**, da odstranite napako.



Pozor:

Ko je vaša roka v notranjosti tiskalnika, se nikoli ne dotikajte gumbov na nadzorni plošči. Če tiskalnik začne delati, lahko pride do poškodb. Pazite, da se ne dotaknete štrlečih delov, da se izognete poškodbam.



Pomembno:

Previdno odstranite zataknen papir. Odstranjevanje papirja na silo lahko tiskalnik poškoduje.

Če se papir pogosto zagozdi, boste to težavo morda lahko odpravili tako, da izberete **Vklop** za nastavitev **Optimizacija končne obdelave**. Upoštevajte, da lahko tiskanje v takem primeru traja dlje.

Nastavitve > Splošne nastavitve > Nastavitve tiskalnika > Optimizacija končne obdelave

- Zagozditve papirja, če uporabljate spenjanje: možnost **Poravnaj pri spenjanju** nastavite na **Vklop**.
- Zagozditve papirja, če ne uporabljate spenjanja: možnost **Poravnaj, kadar spenjanje ni v uporabi** nastavite na **Vklop**.

Znižajte nastavitev gostote. Če je gostota previsoka, lahko papir postane valovit ali se začne zvijati, kar lahko povzroči to težavo.

Speti papir ni navpično poravnan

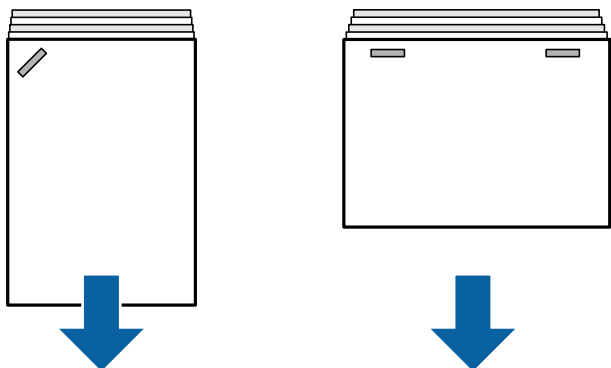

Puščice na sliki ponazarjajo smer izvrženja papirja.

- Morda boste nepravilnost papirja lahko zmanjšali tako, da izberete ta meni. Upoštevajte, da lahko tiskanje v takem primeru traja dlje.

Nastavitve > Splošne nastavitve > Nastavitve tiskalnika > Optimizacija končne obdelave > Poravnaj pri spenjanju > Vklop

- Spreminjanje nastavitve v tem meniju lahko zmanjšajo nepravilnost papirja. Če je za nastavitve izbrana možnost **Izkl.**, izberite **Vklop**. Če je za nastavitve izbrana možnost **Vklop**, pa izberite **Izkl.**

Nastavitve > Splošne nastavitve > Nastavitve tiskalnika > Nastavitev Pladenj zaključevalne enote > Nastavitev dovajanja papirja

- Znižajte nastavitve gostote. Če je gostota previsoka, lahko papir postane valovit ali se začne zvijati, kar lahko povzroči to težavo.

Speti papir ni vodoravno poravnan

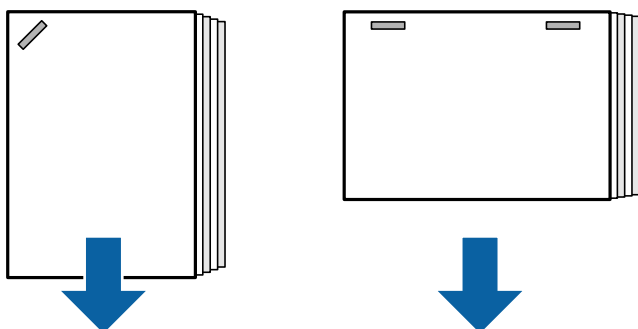

Puščice na sliki ponazarjajo smer izvrženja papirja.

- Znižajte nastavitve gostote. Če je gostota previsoka, lahko papir postane valovit ali se začne zvijati, kar lahko povzroči to težavo.
- Obrnite na podporo družbe Epson ali pooblaščenega ponudnika storitev družbe Epson.

Premik ni mogoč

■ Robovi papirja niso poravnani.

Rešitve

- Neporavnost papirja lahko zmanjšate tako, da izberete ta meni. Upoštevajte, da lahko tiskanje v takem primeru traja dlje.
Nastavitve > Splošne nastavitve > Nastavitve tiskalnika > Optimizacija končne obdelave > Poravnaj, kadar spenjanje ni v uporabi > Vkllop
- Znižajte nastavev gostote. Če je gostota previsoka, lahko papir postane valovit ali se začne zvijati, kar lahko povzroči to težavo.

Papir je zamazan ali popraskan

Oglejte si spodnji razdelek »Sorodne informacije«.

Povezane informacije

- ➔ [“Opozorila pri delu s papirjem” na strani 38](#)
- ➔ [“Papir je zamazan ali popraskan” na strani 322](#)

Glasnost med delovanjem je visoka

Če so med izmetom papirja zvoki delovanja izmeta preglasni, izberite menije na nadzorni plošči tiskalnika, kot je opisano spodaj. Vendar lahko to zmanjša hitrost tiskanja. Tudi, ko je gostota tiskanja visoka, se izvaja sortiranje s premikom ali se izvaja spenjanje, tiskalnik samodejno poravna papir in morda ne bo mogel zmanjšati ravni hrupa med izmetom papirja.

Nastavitve > Splošne nastavitve > Nastavitve tiskalnika > Nastavitev Pladenj zaključevalne enote > Tihi način

Povezane informacije

- ➔ [“Seznam menijev z nastavitvami \(z nameščeno zaključevalno enoto\)” na strani 436](#)

Nalaganje dolgega papirja pri nameščeni zaključevalni enoti za spenjanje P2

Če je v tiskalniku nameščena zaključevalna enota za spenjanje P2, v pladenj za papir naložite dolg papir, kot je prikazano na sliki. Dolg papir se izvrže na pladenj, obrnjen navzgor, na levi strani tiskalnika. Pred tiskanjem odprite pladenj, obrnjen navzgor.

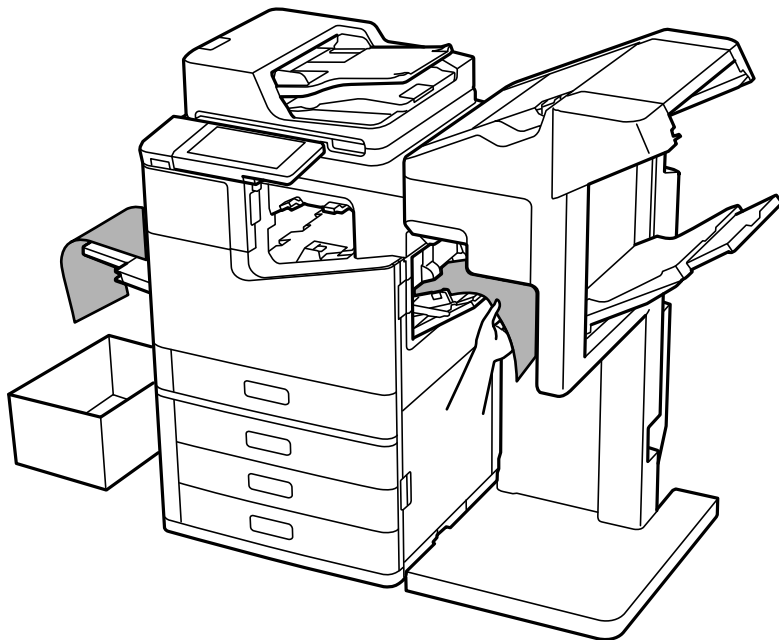

Menijske možnosti za tiskanje iz računalnika (z nameščeno zaključevalno enoto za spenjanje P2)

Zavihek Zaključevanje (Windows) (z nameščeno zaključevalno enoto za spenjanje P2)

Razvrščanje:

Izmenično razvrščanje:

Zamakne posamezen nabor kopij.

Spenjanje:

Izberite mesto spenjanja.

Povezane informacije

➔ [“Zavihek Zaključevanje” na strani 55](#)

Dodatne možnosti za Windows PostScript (z nameščeno zaključevalno enoto za spenjanje P2)

Možnosti dokumenta:

Funkcije tiskalnika:

Razvrščanje:

Izmenično razvrščanje: zamakne posamezen komplet kopij. To možnost lahko izberete, če izberete **Samodejna izbira** za nastavitvev **Izhodni pladenj**.

Spenjanje:

Izberite mesto spenjanja.

Povezane informacije

➔ [“Dodatne možnosti” na strani 98](#)

Menijske možnosti za Zaključevanje (Mac OS) (z nameščeno zaključevalno enoto za spenjanje P2)

Razvrščanje:

Izmenično razvrščanje:

Zamakne posamezen nabor kopij.

Spenjanje:

Izberite mesto spenjanja.

Povezane informacije

➔ [“Menijske možnosti za zaključevanje” na strani 104](#)

Menijske možnosti za funkcije tiskalnika (Mac OS PostScript) (z nameščeno zaključevalno enoto za spenjanje P2)

Nabori funkcij:

Razvrščanje:

Izmenično razvrščanje: zamakne posamezen komplet kopij. To možnost lahko izberete, če izberete **Samodejna izbira** za nastavitvev **Izhodni pladenj**.

Spenjanje:

Izberite mesto spenjanja.

Povezane informacije

➔ [“Menijske možnosti za funkcije tiskalnika” na strani 112](#)

Menijske možnosti za tiskanje iz pomnilniških naprav ali shrambe (z nameščeno zaključevalno enoto za izdelavo knjižic P2)

Na nadzorni plošči tiskalnika izberite te možnosti.

- Izberite **Pom. napr.**, vrsto naprave in nato še zavihek **Napredno**.
- Izberite **Pomnilnik** ter nato še mapo in datoteko. Izberite **Nastavitve tiskanja** > zavihek **Osnovne nastavitve**.

Zaključevanje (z nameščeno zaključevalno enoto za spenjanje P2)

Izvrzi papir:

- Razv. pomik:
Zamaknite posamezen komplet kopij.

Spenjanje:

Izberite mesto spenjanja.

Menijske možnosti za kopiranje (z nameščeno zaključevalno enoto za spenjanje P2)

Meni najdete na nadzorni plošči tiskalnika tako, da izberete:

Kopiraj > **Osnovne nastavitve**.

Zaključevanje (z nameščeno zaključevalno enoto za spenjanje P2)

Izvrzi papir:









































- Razv. pomik:
Zamaknite posamezen komplet kopij.

Spenjanje:

Izberite mesto spenjanja.

Tehnični podatki zaključevalne enote za spenjanje P2

Teža papirja	Od 60 do 160 g/m ²
Velikosti papirja, ki so na voljo	A3 <input type="checkbox"/> , B4 <input type="checkbox"/> , A4 <input type="checkbox"/> , B5 <input type="checkbox"/> , A5 <input type="checkbox"/> , Legal <input type="checkbox"/> , Letter <input type="checkbox"/> , Executive <input type="checkbox"/> , Half Letter <input type="checkbox"/> , 16K <input type="checkbox"/> , Indian-Legal <input type="checkbox"/> , 8K <input type="checkbox"/> , 8,5 × 13 palcev <input type="checkbox"/> , 11 × 17 palcev <input type="checkbox"/>
Vrsta papirja	Navaden papir, debel papir, visokokakovosten navaden papir

Zmogljivost izvrženja		<p>Dolžine papirja, navedene v tem razdelku, so relativne glede na smer podajanja papirja.</p> <p>Standardno izvrženje (zlaganje), izvrženje z zamikom</p> <ul style="list-style-type: none"> <input type="checkbox"/> Enostranski/obojestranski papir velikosti A5: 500 listov <input type="checkbox"/> Papir z dolžino do 297 mm (11.7 palca), na primer enostranski/obojestranski papir velikosti A4/B5/Letter: 2000 listov <input type="checkbox"/> Papir, daljši od 297 mm (11.7 palca), na primer enostranski/obojestranski papir velikosti A3/B4/Legal/11×17 palcev: 1500 listov <input type="checkbox"/> Enostransko/obojestranski papir mešane velikosti in iste širine: 1500 listov <p>Spenjanje</p> <ul style="list-style-type: none"> <input type="checkbox"/> Papir z dolžino do 216 mm (8.5 palca), na primer A4 /B5 /Letter : 200 kompletov 2000 listov (kar koli je prej) <input type="checkbox"/> Papir, daljši od 216 mm (8.5 palca), in z dolžino do 297 mm (11.7 palca), na primer A4 /B5 /Letter : 80 kompletov ali 2000 listov (kar koli je prej) <input type="checkbox"/> Papir, daljši od 297 mm (11.7 palca), na primer A3 /B4 /Legal /11 × 17 palcev: 50 kompletov ali 1500 listov (kar koli je prej)
Izvrženje z zamikom	Velikosti papirja, ki so na voljo	A3  , B4  , A4   , B5   , Legal  , Letter   , Executive  , 16K   , Indian-Legal  , 8K  , 8,5 × 13 palcev  , 11 × 17 palcev 
Spenjanje* ¹	Velikosti papirja, ki so na voljo	A3  , B4  , A4   , B5   , Legal  , Letter   , Executive  , 16K   , Indian-Legal  , 8K  , 8,5 × 13 palcev  , 11 × 17 palcev 
	Število listov	<p>Od 60 do 90 g/m²</p> <ul style="list-style-type: none"> <input type="checkbox"/> A4/B5/Letter/Executive/16K: 50 listov <input type="checkbox"/> A3/B4/Legal/Indian-Legal/8K/8,5 × 13 palcev/11 × 17 palcev: 30 listov <p>Od 91 do 105 g/m²</p> <ul style="list-style-type: none"> <input type="checkbox"/> A4/B5/Letter/Executive/16K: 30 listov <input type="checkbox"/> A3/B4/Legal/Indian-Legal/8K/8,5 × 13 palcev/11 × 17 palcev: 20 listov <p>Uporabite lahko samo en list debelega papirja (do 160 g/m²) za sprednjo in zadnjo platnico.</p>
	Mesto spenjanja	Eno spredaj, eno zadaj in dva pri robovih.
Nazivna moč napajanja		100–240 V izmeničnega toka* ²
Največja poraba energije		110 W

<p>Mere tiskalnika z nameščeno zaključevalno enoto za spenjanje P2</p>	<p>Skladiščenje</p> <p>Širina: 1348 mm (53.1 palca)</p> <p>Globina: 790 mm (31.1 palca)</p> <p>Višina: 1356 mm (53.4 palcev)</p> <p>Tiskanje</p> <p>Širina: 1838 mm (72.4 palca)</p> <p>Globina: 790 mm (31.1 palca)</p> <p>Višina: 1356 mm (53.4 palcev)</p>
<p>Teža tiskalnika z nameščeno zaključevalno enoto za spenjanje P2</p>	<p>Približno 249.8 kg</p>

*1: Vključuje 5000 sponk.

*2: Napajanje iz tiskalnika.

Zaključevalnik brošur (Booklet Finisher)

Ta enota razvrsti, doda dvojni šiv, zloži in spne papir, preden ga izvrže. Naredi luknje z dodatno enoto za luknjanje.

Imena delov zaključevalnika brošur

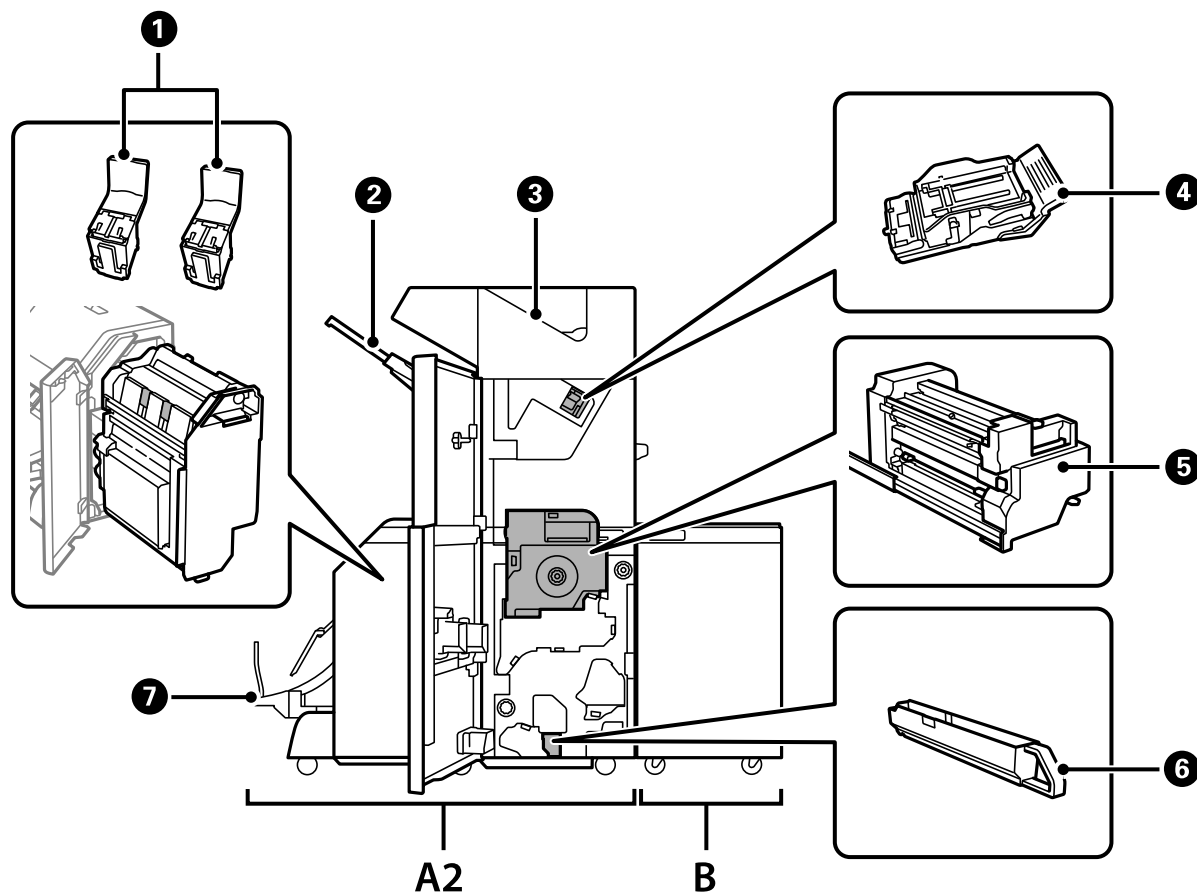

Št.	Dodatna oprema	Pregled
A2	Booklet Finisher	Razvrsti, doda dvojni šiv, zloži in spne papir pred izvrženjem. Preluknja papir z dodatno enoto za luknjanje.
B	Finisher Bridge Unit	Če želite upravljati zaključevalnik spenjanja ali zaključevalnik brošur, namestite premostitveno enoto zaključevalnika.
①	Kartuša za spenjanje	Za dvojne šive.
②	Pladenj zaključevalne enote	Za odlaganje razvrščenih ali spetih dokumentov.
③	Izhodni pladenj	V glavnem hrani prejete fakse.
④	Kartuša za spenjanje	Za ploske šive.
⑤	Notranja enota	Izvlcite, če se zatakne papir.
⑥	Pladenj z ostanki luknjanja	Zbira ostanke, ki nastanejo pri luknjanju.
⑦	Pladenj za knjižice	Za odlaganje razvrščenih ali spetih dokumentov. "Neprekinjeno izvrženje dokumentov" na strani 425

Nastavitev zaključevalne enote za izdelavo knjižic v gonilniku tiskalnika

Postopek je enak kot za nastavitev visokozmogljivega pladnja.

Povezane informacije

➔ ["Nastavitev visokozmogljivega pladnja v gonilniku tiskalnika" na strani 374](#)

Nastavitve tiskalnika pri uporabi zaključevalnika brošur

Če želite uporabljati zaključevalnik brošur, konfigurirajte nastavitve v tiskalniku.

Pri kopiranju

Tapnite **Nastavitve > Splošne nastavitve > Nastavitve tiskalnika > Izhodni papir: Kopiraj** in izberite **Pladenj zaključevalne enote**.

Pri faksiranju

Tapnite **Nastavitve > Splošne nastavitve > Nastavitve tiskalnika > Izhodni papir: Faks** in izberite **Izhodni pladenj** ali **Pladenj zaključevalne enote**.

Pri tiskanju iz računalnika, pomnilniške naprave in drugih naprav.

Tapnite **Nastavitve > Splošne nastavitve > Nastavitve tiskalnika > Izhodni papir: Drugo** in izberite **Pladenj zaključevalne enote**.

Pri tiskanju iz računalnika lahko v gonilniku tiskalnika v meniju **Izhodni pladenj** določite, ali boste uporabljali zaključevalno enoto.



Pomembno:

Če uporabljate pladenj zaključevalne enote, ne odstranite natisov, ko je tiskalno opravilo še v teku. Mesto tiskanja morda ne bo pravilno poravnano, mesto spenjanja pa se lahko premakne s prvotnega mesta.

Uporaba zaključevalne enote za izdelavo knjižic

Nalaganje posameznega kompleta kopij z razvrščanjem v računalniku

Natise lahko razvrstite tako, da vsak komplet kopij naložite z izmeničnim obračanjem za 90 stopinj. Če namestite izbirno zaključevalno enoto za spenjanje ali zaključevalno enoto za izdelavo knjižic, lahko natise razvrstite tudi tako, da zamaknete vsak komplet kopij.

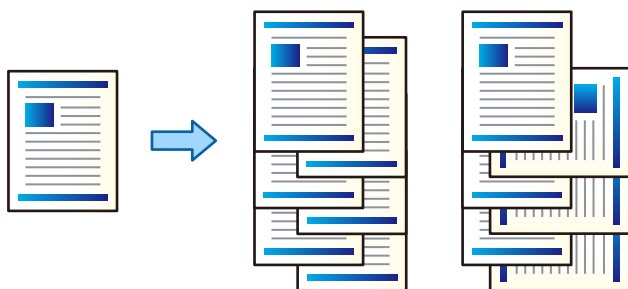

Izmenično obračaj:

Pri tiskanju več kopij zloži natise izmenično v pokončni in ležeči usmerjenosti. Ta funkcija uporablja dva vira papirja. V en vir papirja naložite papir v pokončni usmerjenosti, v drug vir papirja pa v ležeči usmerjenosti in nato izberite **Samodejna izbira** za nastavev **Vir papirja**. Izberite **Samodejna izbira** ali **Plad. za papir s str. za tisk spodaj** za nastavev **Izhodni pladenj**. Natise so zloženi na pladnju (lice navzdol).

Izmenično razvrščanje:

Pri tiskanju več kopij zamakne posamezen komplet kopij. Za nastavev **Izhodni pladenj** morate izbrati **Samodejna izbira** ali **Pladenj zaključevalne enote**.

Nastavitve tiskanja (Windows)

1. V gonilniku tiskalnika na zavihku **Zaključevanje** izberite način za nalaganje več kopij v nastavitvi **Razvrščanje**.
2. Nastavite druge elemente in kliknite **V redu**.
3. Kliknite **Natisni**.

Povezane informacije

- ➔ [“Tiskanje iz računalnika — Windows” na strani 52](#)
- ➔ [“Zavihek Zaključevanje” na strani 55](#)

Nastavitve tiskanja (Windows PostScript)

1. V gonilniku tiskalnika v oknu **Dodatne možnosti** kliknite **Funkcije tiskalnika** v razdelku **Možnosti dokumenta**.
2. Izberite način za nalaganje več kopij v nastavitvi **Razvrščanje**.

3. Nastavite druge elemente in kliknite **V redu**.
4. Kliknite **Natisni**.

Povezane informacije

- ➔ [“Tiskanje dokumenta z gonilnikom tiskalnika PostScript \(Windows\)” na strani 95](#)
- ➔ [“Dodatne možnosti” na strani 98](#)

Nastavitve tiskanja (Mac OS)

1. V pojavnem meniju izberite **Zaključevanje** in nato izberite eno od možnosti v nastavitvi **Razvrščanje**.
2. Ostale elemente nastavite kot potrebno.
3. Kliknite **Natisni**.

Povezane informacije

- ➔ [“Tiskanje iz računalnika — Mac OS” na strani 100](#)
- ➔ [“Menijske možnosti za zaključevanje” na strani 104](#)

Nastavitve tiskanja (Mac OS PostScript)

1. V pojavnem meniju izberite **Funkcije tiskalnika** in nato izberite **Output** v razdelku **Nabori funkcij**.
2. Izberite eno od možnosti v nastavitvi **Razvrščanje**.
3. Ostale elemente nastavite kot potrebno.
4. Kliknite **Natisni**.

Povezane informacije

- ➔ [“Tiskanje iz gonilnika tiskalnika PostScript v sistemu Mac OS” na strani 109](#)
- ➔ [“Menijske možnosti za funkcije tiskalnika” na strani 112](#)

Spenjanje posameznega kompleta kopij v računalniku

Uporabite lahko izbirno zaključevalno enoto za spenjanje, zaključevalno enoto za izdelavo knjižic P2 ali zaključevalno enoto za izdelavo knjižic, da spnete natisnjeni papir.

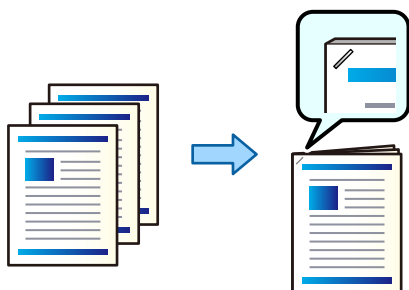

Nastavitve tiskanja (Windows)

1. V gonilniku tiskalnika na zavihku **Zaključevanje** izberite mesto spenjanja v polju **Spenjanje**.
2. Nastavite druge elemente in kliknite **V redu**.
3. Kliknite **Natisni**.

Povezane informacije

- ➔ [“Tiskanje iz računalnika — Windows” na strani 52](#)
- ➔ [“Zavihek Zaključevanje” na strani 55](#)

Nastavitve tiskanja (Windows PostScript)

1. V gonilniku tiskalnika v oknu **Dodatne možnosti** kliknite **Funkcije tiskalnika** v razdelku **Možnosti dokumenta**.
2. Izberite mesto spenjanja v polju **Spenjanje**.
3. Nastavite druge elemente in kliknite **V redu**.
4. Kliknite **Natisni**.

Povezane informacije

- ➔ [“Tiskanje dokumenta z gonilnikom tiskalnika PostScript \(Windows\)” na strani 95](#)
- ➔ [“Dodatne možnosti” na strani 98](#)

Nastavitve tiskanja (Mac OS)

1. V pojavnem meniju izberite **Zaključevanje** in nato izberite mesto luknjanja v polju **Spenjanje**.
2. Ostale elemente nastavite kot potrebno.
3. Kliknite **Natisni**.

Povezane informacije

- ➔ [“Tiskanje iz računalnika — Mac OS” na strani 100](#)
- ➔ [“Menijske možnosti za zaključevanje” na strani 104](#)

Nastavitve tiskanja (Mac OS PostScript)

1. V pojavnem meniju izberite **Funkcije tiskalnika** in nato izberite **Output** v razdelku »Nabori funkcij«.
2. Izberite mesto spenjanja v polju **Spenjanje**.
3. Ostale elemente nastavite kot potrebno.
4. Kliknite **Natisni**.

Povezane informacije

- ➔ “Tiskanje iz gonilnika tiskalnika PostScript v sistemu Mac OS” na strani 109
- ➔ “Menijske možnosti za funkcije tiskalnika” na strani 112

Luknjanje posameznega kompleta kopij v računalniku

Za luknjanje natisnjene papirja v stranskih šivi lahko uporabite dodatno zaključevalno enoto za spenjanje ali zaključevalno enoto za izdelavo knjižic. Prav tako lahko sliko premaknete, zmanjšate ali izbrišete in tako ustvarite rob za vezavo.

Če želite uporabiti funkcijo luknjanja, v meniju **Lastnosti tiskalnika > Izbirne nastavitve > Informacije o tiskalniku > Ročne nastavitve > Nastavitve > Luknjanje** gonilnika tiskalnika izberite enoto za luknjanje.

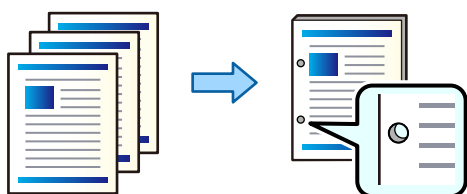

! Pomembno:

Vsebinsko prilagodite tako, da ne bo natisnjena na mestu za luknjanje. Če preluknjate papir na natisnjem območju, lahko povzročite okvaro luknjanja ali zastoj papirja.

Nastavitve tiskanja (Windows)

1. V gonilniku tiskalnika na zavihku **Glavno** izberite **Settings**.
2. V razdelku **Slike na območju roba vezave** izberite način prilagoditve širine roba.

Premakni slike, Zmanjšaj velikost slik, Izbriši slike

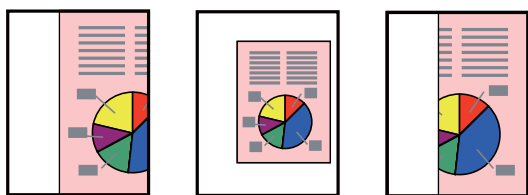

3. Na zavihku **Zaključevanje** v razdelku **Luknjanje** izberite mesto za luknjanje.
4. Nastavite druge elemente in kliknite **V redu**.
5. Kliknite **Natisni**.

Povezane informacije

- ➔ “Tiskanje iz računalnika — Windows” na strani 52
- ➔ “Zavihek Zaključevanje” na strani 55

Nastavitve tiskanja (Windows PostScript)

1. V gonilniku tiskalnika v oknu **Dodatne možnosti** kliknite **Funkcije tiskalnika** v razdelku **Možnosti dokumenta**.
2. Izberite mesto lukenj v polju **Luknjanje**.
3. Nastavite druge elemente in kliknite **V redu**.
4. Kliknite **Natisni**.

Povezane informacije

- ➔ [“Tiskanje dokumenta z gonilnikom tiskalnika PostScript \(Windows\)” na strani 95](#)
- ➔ [“Dodatne možnosti” na strani 98](#)

Nastavitve tiskanja (Mac OS)

1. V pojavnem meniju izberite **Zaključevanje** in nato izberite mesto luknjanja v polju **Luknjanje**.
2. Ostale elemente nastavite kot potrebno.
3. Kliknite **Natisni**.

Povezane informacije

- ➔ [“Tiskanje iz računalnika — Mac OS” na strani 100](#)
- ➔ [“Menijske možnosti za zaključevanje” na strani 104](#)

Nastavitve tiskanja (Mac OS PostScript)

1. V pojavnem meniju izberite **Funkcije tiskalnika** in nato izberite **Output** v razdelku **Nabori funkcij**.
2. Izberite mesto lukenj v polju **Luknjanje**.
3. Ostale elemente nastavite kot potrebno.
4. Kliknite **Natisni**.

Povezane informacije

- ➔ [“Tiskanje iz gonilnika tiskalnika PostScript v sistemu Mac OS” na strani 109](#)
- ➔ [“Menijske možnosti za funkcije tiskalnika” na strani 112](#)

Zgibanje ali ustvarjanje knjižice iz posameznega kompleta kopij v računalniku

Z dodatno zaključevalno enoto za izdelavo knjižic lahko prepognete natisnjen papir ali mu dodate dvojni šiv.

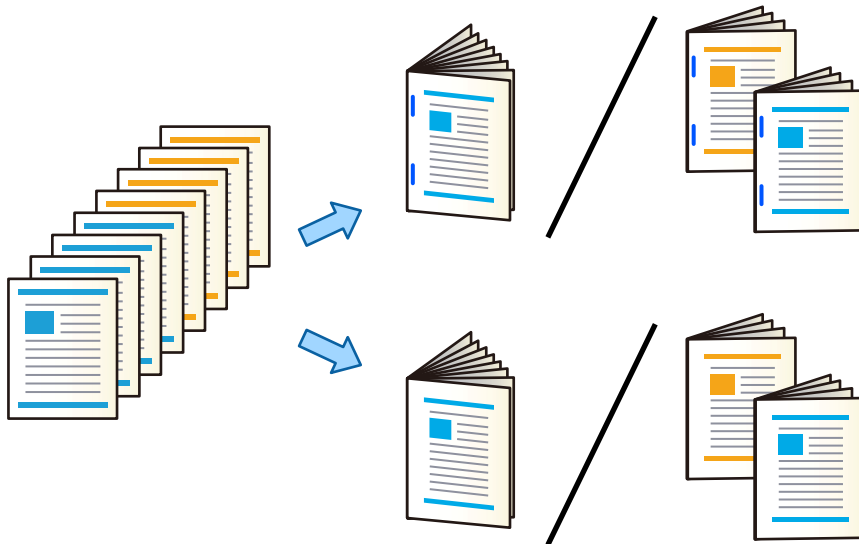

Nastavitve tiskanja (Windows)

1. V gonilniku tiskalnika na zavihku **Zaključevanje** izberite **Zlaganje (tiskanje zunanje strani)**, **Zlaganje (tiskanje notranje strani)** ali **Zlaganje in sedlasto šivanje** v razdelku **Zlaganje/sedlasto šivanje**.
2. Kliknite **Nastavitve**, nastavite **Binding Edge** in druge nastavitve ter nato kliknite **V redu**.
3. Nastavite druge elemente in kliknite **V redu**.

Opomba:

- Če so v pladnju za knjižice ostale brošure ali papir, ne boste mogli zagnati tiskanja z vezanjem. Zagotovite, da je pladenj za knjižice prazen.
- Če želite enostransko tiskati, za nastavitve **Dvostransko tiskanje** na zavihku **Glavno** izberite možnost **Izklop**. Pri enostranskem tiskanju ni mogoče določiti nastavitve **Začetna stran** ali **Knjižica** v razdelku **Nastavitve vezave**.

4. Kliknite **Natisni**.

Povezane informacije

- ➔ [“Tiskanje iz računalnika — Windows” na strani 52](#)
- ➔ [“Zavihek Zaključevanje” na strani 55](#)

Nastavitve tiskanja (Windows PostScript)

1. V gonilniku tiskalnika v oknu **Dodatne možnosti** kliknite **Funkcije tiskalnika** v razdelku **Možnosti dokumenta**.
2. Izberite **Fold** ali **Zlaganje in sedlasto šivanje** v razdelku **Zlaganje/sedlasto šivanje**.

3. Nastavite druge elemente in kliknite **V redu**.

Opomba:

Če knjižice ali papir ostanejo na pladnju za knjižice, ne morete začeti tiskanja z vezanjem knjižice. Prepričajte se, da na pladnju za knjižice ni ničesar.

4. Kliknite **Natisni**.

Povezane informacije

- ➔ [“Tiskanje dokumenta z gonilnikom tiskalnika PostScript \(Windows\)” na strani 95](#)
- ➔ [“Dodatne možnosti” na strani 98](#)

Nastavitve tiskanja (Mac OS)

1. V pojavnem meniju izberite **Zaključevanje** in nato izberite **Fold (Print Outside)**, **Fold (Print Inside)** ali **Zlaganje in sedlasto šivanje** v razdelku **Zlaganje/sedlasto šivanje**.
2. Ostale elemente nastavite kot potrebno.

Opomba:

Če knjižice ali papir ostanejo na pladnju za knjižice, ne morete začeti tiskanja z vezanjem knjižice. Prepričajte se, da na pladnju za knjižice ni ničesar.

3. Kliknite **Natisni**.

Povezane informacije

- ➔ [“Tiskanje iz računalnika — Mac OS” na strani 100](#)
- ➔ [“Menijske možnosti za zaključevanje” na strani 104](#)

Nastavitve tiskanja (Mac OS PostScript)

1. V pojavnem meniju izberite **Funkcije tiskalnika** in nato izberite **Output** v razdelku **Nabori funkcij**.
2. Izberite **Fold** ali **Zlaganje in sedlasto šivanje** v razdelku **Zlaganje/sedlasto šivanje**.
3. Ostale elemente nastavite kot potrebno.

Opomba:

Če knjižice ali papir ostanejo na pladnju za knjižice, ne morete začeti tiskanja z vezanjem knjižice. Prepričajte se, da na pladnju za knjižice ni ničesar.

4. Kliknite **Natisni**.

Povezane informacije

- ➔ [“Tiskanje iz gonilnika tiskalnika PostScript v sistemu Mac OS” na strani 109](#)
- ➔ [“Menijske možnosti za funkcije tiskalnika” na strani 112](#)

Nalaganje posameznega kompleta kopij z razvrščanjem v pomnilniški napravi

Natisnete lahko datoteke JPEG, PDF in TIFF iz pomnilniške naprave ter jih razvrstite tako, da zamaknete posamezen komplet kopij.

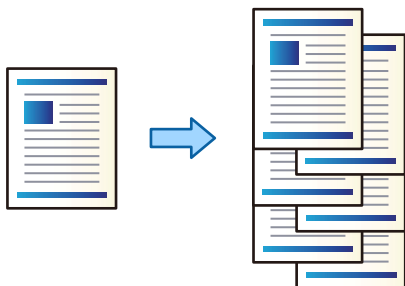

1. Priključite pomnilniško napravo na zunanji vmesnik za USB-vhod tiskalnika.
“Vstavljanje zunanje naprave USB” na strani 50
2. Na začetnem zaslonu izberite **Pom. napr.**
3. Izberite vrsto datoteke, ki jo želite natisniti.
4. Izberite zavihek **Napredno** in nato še **Zaključevanje**.
5. Izberite **Razv. pomik** v razdelku **Izvrzi papir**.
6. Tapnite .

Tiskanje s spenjanjem ali luknjanjem iz pomnilniške naprave

Datoteke JPEG, PDF in TIFF lahko natisnete iz pomnilniške naprave in jih spnete oz. dodate luknje za luknjanje.

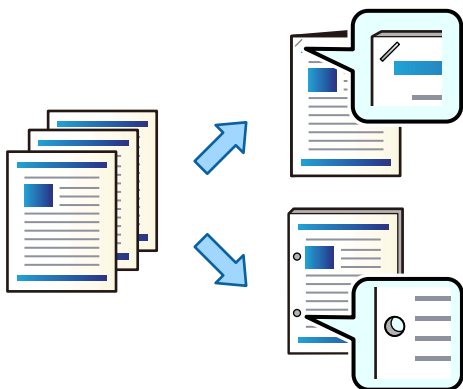

Pomembno:

Podatke prilagodite tako, da na mestu za luknjanje ne bo nobene vsebine. Če boste dokument preluknjali na območju za tiskanje, lahko pride do težave pri luknjanju ali zagozdenega papirja.

1. Priključite pomnilniško napravo na zunanji vmesnik za USB-vhod tiskalnika.
“Vstavljanje zunanje naprave USB” na strani 50
2. Na začetnem zaslonu izberite **Pom. napr.**
3. Izberite vrsto datoteke in datoteko, ki jo želite natisniti.
4. Izberite zavihek **Napredno** in nato še **Zaključevanje**.
5. Izberite mesto v razdelku **Spenjanje** ali **Luknjanje**.
6. Tapnite .

Nalaganje posameznega kompleta kopij z razvrščanjem v shrambi

Datoteke iz shrambe lahko natisnete in jih razvrstite z zamikom posameznega kompleta kopij.

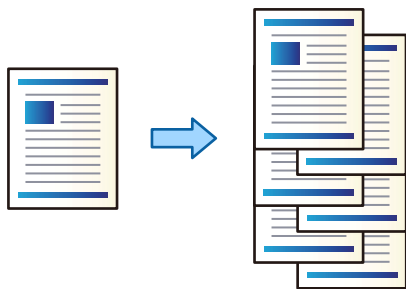

1. Na začetnem zaslonu izberite **Pomnilnik**.
2. Izberite mapo, v kateri je shranjena datoteka, ki jo želite natisniti, nato pa izberite datoteko.
3. Izberite **Nastavitve tiskanja**.
4. Izberite zavihek **Osnovne nastavitve** in nato še **Zaključevanje**.
5. Izberite **Razv. pomik** v razdelku **Izvrzi papir**.
6. Tapnite .

Tiskanje s spenjanjem ali luknjanjem iz shrambe

Datoteke lahko natisnete iz shrambe in jih spnete ali preluknjate.

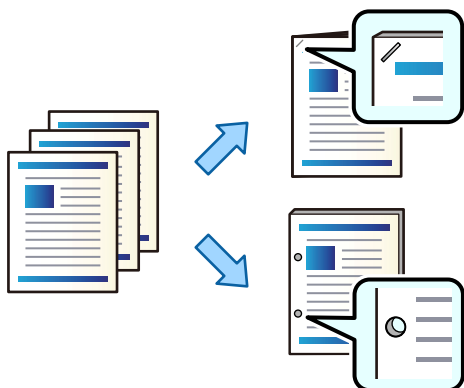

! Pomembno:

Podatke prilagodite tako, da na mestu za luknjanje ne bo nobene vsebine. Če boste dokument preluknjali na območju za tiskanje, lahko pride do težave pri luknjanju ali zagozdenega papirja.

1. Na začetnem zaslonu izberite **Pomnilnik**.
2. Izberite mapo, v kateri je shranjena datoteka, ki jo želite natisniti, in nato izberite datoteko.
3. Izberite **Nastavitve tiskanja**.
4. Izberite zavihek **Osnovne nastavitve** in nato še **Zaključevanje**.
5. Izberite mesto v razdelku **Spenjanje** ali **Luknjanje**.
6. Tapnite .

Izvrženje posameznega kompleta natisov z dvojnimi šivom ali zgibom iz shrambe

Natisnete lahko datoteke iz shrambe in izvržete posamezen komplet natisov z dvojnimi šivom ali zgibom. Število strani lahko razdelite tudi z dvojnimi šivom ali zgibom.

V tem razdelku so opisani osnovni koraki.

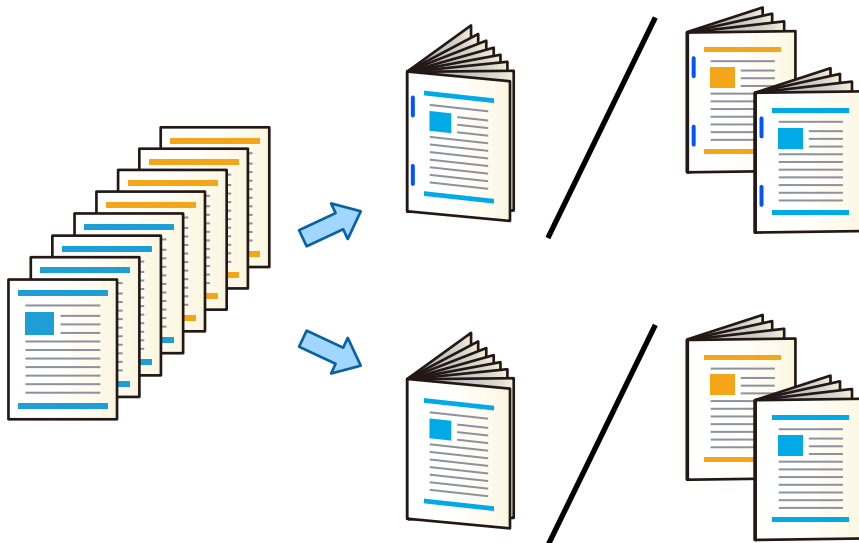

1. Na začetnem zaslonu izberite **Pomnilnik**.
2. Izberite mapo, v kateri je shranjena datoteka, ki jo želite natisniti, in izberite **Odpri**.
3. Izberite datoteko.
4. Izberite **Nastavitve tiskanja**.
5. Izberite zavihek **Osnovne nastavitve**.
6. Izberite **Nas. pap.**, vir papirja, v katerega ste naložili papir, in nato še **V redu**.
7. Izberite **Obojestransko**, omogočite možnost **Obojestransko** in nato izberite **V redu**.
8. Izberite **Zaklj.** in nato **Zaključevanje** nastavite na **Zbir. (vrst. red str.)**.
9. Izberite **Knjižica > Knjižica**, omogočite možnost **Knjižica** in nato izberite **V redu**.
10. Izberite **Sedlasto šivanje** ali **Polovični pregib** in nato na zaslonu, ki se odpre, omogočite možnost **Sedlasto šivanje** ali **Polovični pregib**.
11. Če število strani razdelite z dvojnimi šivom ali zgibom, na zaslonu z nastavitvami omogočite možnost **Razdeli** in nato v polju **Listov na spenjanje** ali **Listov na pregib** nastavite, koliko listov želite razdeliti.

Če želite na primer 16 strani podatkov razdeliti na 8 strani za knjižico, nastavite možnost **Listov na spenjanje** ali **Listov na pregib** na »2«. »Listi« v tem primeru se nanašajo na število listov papirja, ki sestavljajo knjižico (4 strani = 1 list).

Opomba:

Če knjižice ali papir ostanejo na pladnju za knjižice, ne morete začeti tiskanja z vezanjem knjižice. Prepričajte se, da na pladnju za knjižice ni ničesar.

12. Tapnite .

Nalaganje posameznega kompleta kopij z zamikom

Kopije lahko razvrstite tako, da zamaknete posamezen komplet kopij.

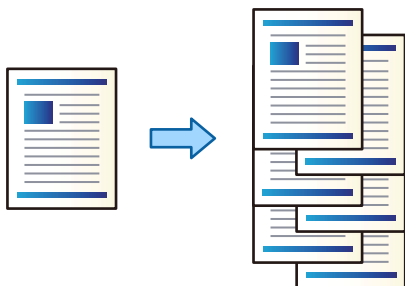

1. Vstavite izvornike.
“Polaganje izvornikov” na strani 45
2. Na začetnem zaslonu izberite **Kopiraj**.
3. Izberite zavihek **Osnovne nastavitve** in nato še **Zaključevanje**.
4. Izberite **Razv. pomik** v razdelku **Izvrzi papir** in nato še **V redu**.
5. Tapnite .

Kopiranje in spenjanje ali luknjanje

Izvornike lahko kopirate in jih spnete ali dodate luknje.

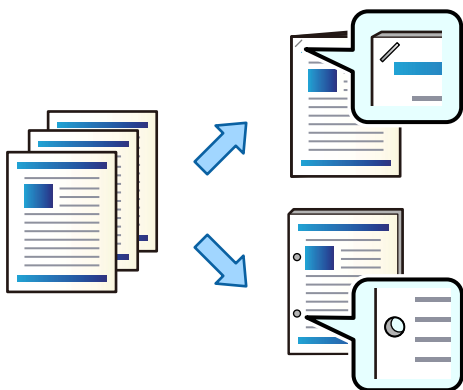

Pomembno:

Vsebinsko prilagodite tako, da ne bo natisnjena na mestu za luknjanje. Če preluknjate papir na natisnjem območju, lahko povzročite okvaro luknjanja ali zastoj papirja.

1. Vstavite izvornike.
“Polaganje izvornikov” na strani 45

- Na začetnem zaslonu izberite **Kopiraj**.

Opomba:

Če je na položaju za luknjanje slika, pred kopiranjem nastavite širino vezave 18 mm ali več. Rob za vezavo lahko nastavite v razdelku **Rob za vezavo** zavihka **Napredno**.

Če želite izvedeti več o ustvarjanju vezave, preberite razdelek »Sorodne informacije«.

- Izberite zavihek **Osnovne nastavitve** in nato še **Zaključevanje**.
- Izberite mesto spenjanja v polju **Spenjanje** ali mesto lukenj v polju **Luknjanje** in nato izberite **V redu**.
- Tapnite .

Povezane informacije

➔ [“Rob za vezavo:” na strani 139](#)

Kopiranje datotek in ustvarjanje knjižic z dvojnim šivom ali zgibom

Posamezen komplet kopij lahko izvržete z dvojnim šivom ali zgibom.

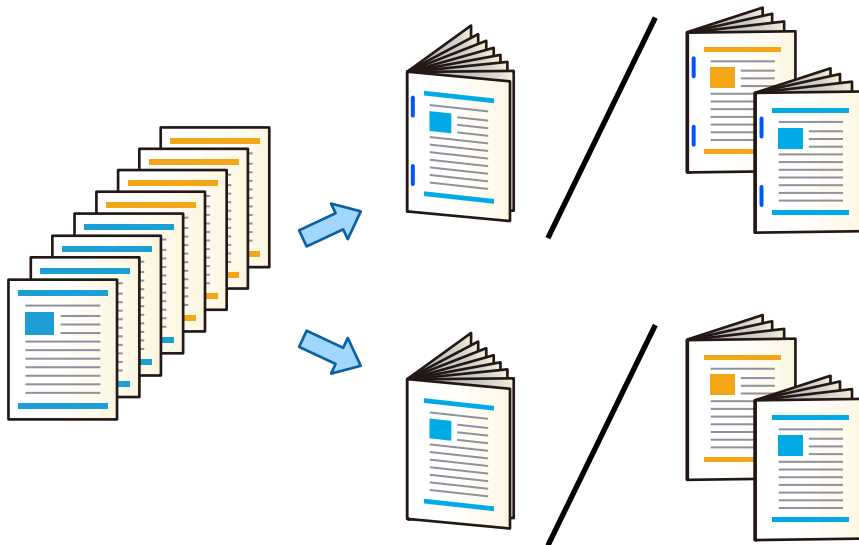

- Vstavite izvornike.
[“Polaganje izvornikov” na strani 45](#)
- Na začetnem zaslonu izberite **Kopiraj**.
- Izberite zavihek **Osnovne nastavitve**.
- Izberite **Nas. pap.**, vir papirja, v katerega ste naložili papir, in nato še **V redu**.
- Izberite **Obojestransko** in nato izberite **2>Obojestransko** ali **1>Obojestransko**.
- Po potrebi izberite druge nastavitve, na primer usmerjenost izvornika in mesto za vezavo, in nato izberite **V redu**.
- Izberite **Pomanjšaj/povečaj**, določite vrednost povečave ali pomanjšave in nato izberite **V redu**.

8. Izberite zavihek **Napredno** ter nato še **Knjižica** > **Knjižica** in omogočite nastavitvev **Knjižica**.
9. Določite rob za vezavo in rob vezave ter izberite **V redu**.
10. Izberite **Sedlasto šivanje** ali **Polovični pregib** in nato omogočite nastavitvev.
11. Določite podrobnosti, na primer število listov za dvojni šiv ali polovični pregib in nastavitvev papirja.

Opomba:

Če knjižice ali papir ostanejo na pladnju za knjižice, ne morete začeti tiskanja z vezanjem knjižice. Prepričajte se, da na pladnju za knjižice ni ničesar.

12. Tapnite .

Zamenjava kartuš s sponkami za zaključevalno enoto za izdelavo knjižic

Ko morate zamenjati kartušo s sponkami, se na zaslonu LCD prikaže sporočilo. Upoštevajte navodila na zaslonu za zamenjavo kartuše.



Pomembno:

Kartušo zamenjajte le, ko je zmanjkalo vseh sponk. Kartuše ni mogoče zamenjati, če so v njej še sponke.

Odstranjevanje ostankov luknjanja iz zaključevalne enote za izdelavo knjižic

Ko morate odstraniti ostanke luknjanja, se na zaslonu LCD prikaže sporočilo. Upoštevajte navodila na zaslonu za odstranitev ostankov luknjanja.

Neprekinjeno izvrženje dokumentov

Ko je izvršeno določeno število dokumentov, je opravilo zaradi preprečitve zagozditev papirja zaustavljeno. Če izvlečete zaporo, omogočite neprekinjeno izvrženje dokumentov in tiskalniku preprečite, da zazna, kdaj je pladenj poln. V takem primeru dokumenti eden za drugim padejo na tla z roba pladnja zaključevalne enote za izdelavo knjižic.

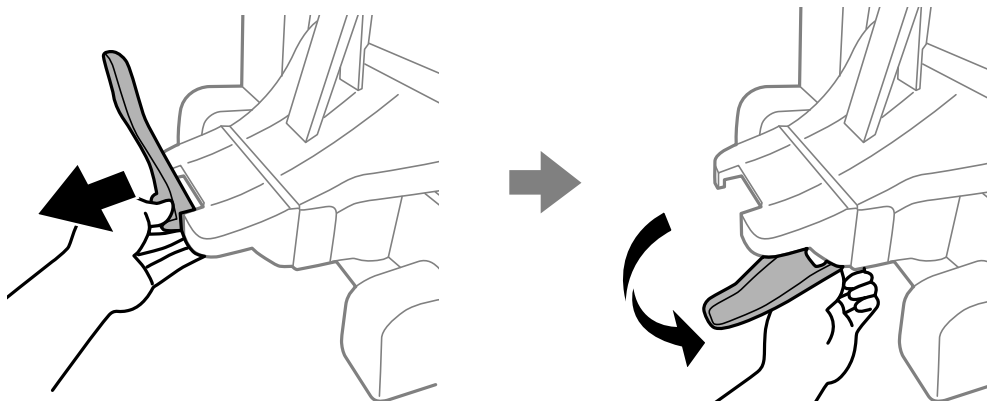

Težave z zaključevalno enoto za izdelavo knjižic

Zaključevalna enota za izdelavo knjižic ni prepoznana

Izberite dodatno enoto v gonilniku tiskalnika.

Povezane informacije

➔ [“Nastavitve zaključevalne enote za izdelavo knjižic v gonilniku tiskalnika” na strani 411](#)

Papir ni izvržen v zaključevalno enoto za izdelavo knjižic

- Iz notranjosti zaključevalne enote za izdelavo knjižic odstranite morebitne preostale delčke papirja.
- Odstranite vse predmete okrog zaključevalne enote za izdelavo knjižic.

Papir ali sponke se zataknejo v zaključevalni enoti za izdelavo knjižic

Preverite, katera napaka je prikazana na nadzorni plošči, in upoštevajte navodila za odstranitev zagozdenega papirja, vključno z morebitnimi odtrganimi delci ali zagozdenimi sponkami. Na zaslonu LCD se prikaže animacija, ki vam pokaže, kako odstranite zagozden papir ali sponke. Nato izberite **V redu**, da odstranite napako.

Pozor:

- Ko je vaša roka v notranjosti tiskalnika, se nikoli ne dotikajte gumbov na nadzorni plošči. Če tiskalnik začne delati, lahko pride do poškodb. Pazite, da se ne dotaknete štrlečih delov, da se izognete poškodbam.*
- Nikoli se ne dotikajte območij v notranjosti zaključevalne enote za izdelavo knjižic, na katerih je nalepka z opozorilom. Ta območja so morda zelo vroča, visoka temperatura pa lahko povzroči opekline.*

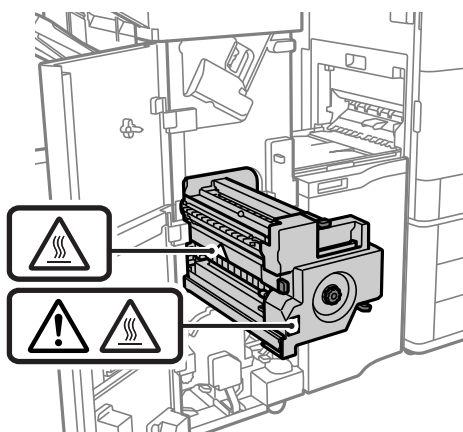

Pomembno:

Previdno odstranite zataknen papir. Odstranjevanje papirja na silo lahko tiskalnik poškoduje.

Če se papir pogosto zagozdi, boste to težavo morda lahko odpravili tako, da izberete **Vklop** za nastavitvev **Optimizacija končne obdelave**. Upoštevajte, da lahko tiskanje v takem primeru traja dlje.

Nastavitve > Splošne nastavitve > Nastavitve tiskalnika > Optimizacija končne obdelave

- Zagoditve papirja, če uporabljate spenjanje: možnost **Poravnaj pri spenjanju** nastavite na **Vklop**.
- Zagoditve papirja, če ne uporabljate spenjanja: možnost **Poravnaj, kadar spenjanje ni v uporabi** nastavite na **Vklop**.
- Zagoditve papirja, če sta v uporabi pregibanje in dvojni šiv: možnost **Poravnaj pri zlaganju in sedlastem šivanju** nastavite na **Vklop**.

Znižajte nastavev gostote. Če je gostota previsoka, lahko papir postane valovit ali se začne zvijati, kar lahko povzroči to težavo.

Speti papir ni navpično poravnan

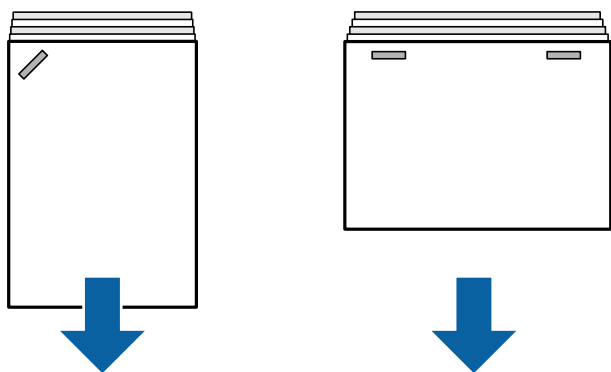

Puščice na sliki ponazarjajo smer izvrženja papirja.

- Morda boste nepravilnost papirja lahko zmanjšali tako, da izberete ta meni. Upoštevajte, da lahko tiskanje v takem primeru traja dlje.

Nastavitve > Splošne nastavitve > Nastavitve tiskalnika > Optimizacija končne obdelave > Poravnaj pri spenjanju > Vklop

- Znižajte nastavev gostote. Če je gostota previsoka, lahko papir postane valovit ali se začne zvijati, kar lahko povzroči to težavo.

Speti papir ni vodoravno poravnan

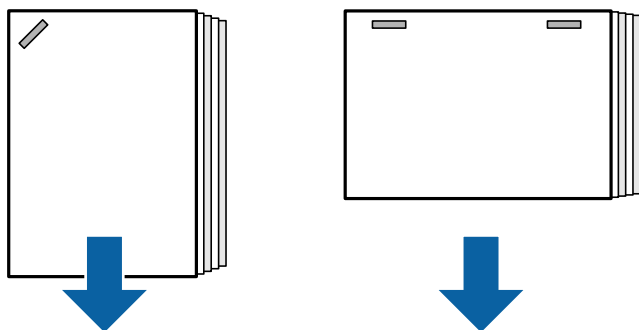

Puščice na sliki ponazarjajo smer izvrženja papirja.

- Znižajte nastavev gostote. Če je gostota previsoka, lahko papir postane valovit ali se začne zvijati, kar lahko povzroči to težavo.
- Obrnite na podporo družbe Epson ali pooblaščenega ponudnika storitev družbe Epson.

Premik ni mogoč

▀ Robovi papirja niso poravnani.

Rešitve

- Nепoravnanost papirja lahko zmanjšate tako, da izberete ta meni. Upoštevajte, da lahko tiskanje v takem primeru traja dlje.
Nastavitve > Splošne nastavitve > Nastavitve tiskalnika > Optimizacija končne obdelave > Poravnaj, kadar spenjanje ni v uporabi > Vklp
- Znižajte nastavitev gostote. Če je gostota previsoka, lahko papir postane valovit ali se začne zvijati, kar lahko povzroči to težavo.

Zgibanje in dvojni šiv nista mogoča

▀ Robovi papirja niso poravnani.

Rešitve

- Nепoravnanost papirja lahko zmanjšate tako, da izberete ta meni. Upoštevajte, da lahko tiskanje v takem primeru traja dlje.
Nastavitve > Splošne nastavitve > Nastavitve tiskalnika > Optimizacija končne obdelave > Poravnaj pri zlaganju in sedlastem šivanju > Vklp
- Znižajte nastavitev gostote. Če je gostota previsoka, lahko papir postane valovit ali se začne zvijati, kar lahko povzroči to težavo.

Ni mogoče pravilno preluknjati

▀ Vsebina je natisnjena na mestu za luknjanje.

Rešitve

Vsebino prilagodite tako, da ne bo natisnjena na mestu za luknjanje. Lahko pa rob za vezavo nastavite tako, da vsebina ne bo natisnjena na mestu za luknjanje. Če preluknjate papir na natisnjenem območju, lahko povzročite okvaro luknjanja ali zastoj papirja.

- ➔ [“Luknjanje posameznega kompleta kopij v računalniku” na strani 381](#)
- ➔ [“Kopiranje in spenjanje ali luknjanje” na strani 386](#)

Papir je zamazan ali popraskan

Oglejte si spodnji razdelek »Sorodne informacije«.

Povezane informacije

- ➔ [“Opozorila pri delu s papirjem” na strani 38](#)
- ➔ [“Papir je zamazan ali popraskan” na strani 322](#)

Menijske možnosti za tiskanje iz računalnika (z nameščeno zaključevalno enoto za izdelavo knjižic)

Zavihek Zaključevanje (Windows) (z nameščeno zaključevalno enoto za izdelavo knjižic)

Razvrščanje:

Izmenično razvrščanje:

Zamakne posamezen komplet kopij. To možnost lahko izberete, če izberete **Samodejna izbira** ali **Pladenj zaključevalne enote** za nastavitev **Izhodni pladenj**.

Spenjanje:

Izberite mesto spenjanja.

Luknjanje:

izberite mesto luknje. Ta možnost je prikazana, če je nameščena enota za luknjanje.

Zgibanje/dvojni šiv:

izberite, ali želite za natise uporabiti zgibanje ali zgibanje in dvojni šiv. Nastavite lahko rob za vezavo in rob vezave ter ustvarite pregibne knjižice na zaslonu za nastavitev vezave.

Povezane informacije

➔ [“Zavihek Zaključevanje” na strani 55](#)

Dodatne možnosti za Windows PostScript (z nameščeno zaključevalno enoto za izdelavo knjižic)

Možnosti dokumenta:

Funkcije tiskalnika:

Razvrščanje:

Izmenično razvrščanje: zamakne posamezen komplet kopij. To možnost lahko izberete, če izberete **Samodejna izbira** ali **Pladenj zaključevalne enote** za nastavitev **Izhodni pladenj**.

Spenjanje:

izberite mesto spenjanja.

Luknjanje:

izberite mesto luknje. Ta možnost je prikazana, če je nameščena enota za luknjanje.

Zgibanje/dvojni šiv:

izberite, ali želite za natise uporabiti zgibanje ali zgibanje in dvojni šiv.

Povezane informacije

➔ [“Dodatne možnosti” na strani 98](#)

Menijske možnosti za Zaključevanje (Mac OS) (z nameščeno zaključevalno enoto za izdelavo knjižic)

Razvrščanje:

Izmenično razvrščanje:

Zamakne posamezen komplet kopij. To možnost lahko izberete, če izberete **Samodejna izbira** ali **Pladenj zaključevalne enote** za nastavitvev **Izhodni pladenj**.

Zgibanje/dvojni šiv:

izberite, ali želite za natise uporabiti zgibanje ali zgibanje in dvojni šiv.

Spenjanje:

Izberite mesto spenjanja.

Luknjanje:

izberite mesto luknje. Ta možnost je prikazana, če je nameščena enota za luknjanje.

Povezane informacije

➔ [“Menijske možnosti za zaključevanje” na strani 104](#)

Menijske možnosti za funkcije tiskalnika Mac OS PostScript (z nameščeno zaključevalno enoto za izdelavo knjižic)

Nabori funkcij:

Razvrščanje:

Izmenično razvrščanje: zamakne posamezen komplet kopij. To možnost lahko izberete, če izberete **Samodejna izbira** ali **Pladenj zaključevalne enote** za nastavitvev **Izhodni pladenj**.

Spenjanje:

izberite mesto spenjanja.

Luknjanje:

izberite mesto luknje. Ta možnost je prikazana, če je nameščena enota za luknjanje.

Zgibanje/dvojni šiv:

izberite, ali želite za natise uporabiti zgibanje ali zgibanje in dvojni šiv.

Povezane informacije

➔ [“Menijske možnosti za funkcije tiskalnika” na strani 112](#)

Menijske možnosti za tiskanje iz pomnilniških naprav ali shrambe (z nameščeno zaključevalno enoto za izdelavo knjižic)

Na nadzorni plošči tiskalnika izberite te možnosti.

Izberite **Pom. napr.**, vrsto naprave in nato še zavihek **Napredno**.

- Izberite **Pomnilnik** ter nato še mapo in datoteko. Izberite **Nastavitve tiskanja** > zavihek **Osnovne nastavitve**.

Zaključevanje (z nameščeno zaključevalno enoto za spenjanje)

Izvrzi papir:

- Razv. pomik:
Zamaknite posamezen komplet kopij.

Spenjanje:

Izberite mesto spenjanja.

Luknjanje:

Izberite mesto za luknje.

Menijske možnosti za tiskanje iz shrambe (z nameščeno zaključevalno enoto za izdelavo knjižic)

Na nadzorni plošči tiskalnika izberite **Pomnilnik** ter nato še mapo in datoteko. Izberite **Nastavitve tiskanja** > zavihek **Osnovne nastavitve**.

Knjižica

Sedlasto šivanje:

te nastavitve konfigurirajte, če želite ustvariti natise z dvojnimi šivom.

Ta meni se prikaže le, če je omogočena funkcija dvojnega šiva.

- Sedlasto šivanje
Omogoča, da ustvarite natise z dvojnimi šivom.
- Listov na spenjanje
Določite številko strani za dvojne šive.
- Razdeli
Omogoča, da razdelite natise pri izvrženju.
- Naslovnica
Omogoča, da natisom dodate sprednjo in zadnjo platnico.
- Nas. pap.
Izberite vir papirja, v katerega ste naložili papir za sprednjo in zadnjo platnico.

Polovični pregib:

te nastavitve konfigurirajte, če želite ustvariti na polovico prepognjene natise.

Ta meni se prikaže le, če je omogočena funkcija za polovični pregib.

- Polovični pregib
Omogoča, da ustvarite na polovico prepognjene natise.

- Listov na pregib
Določite številko strani za polovični pregib.
- Razdeli
Omogoča, da razdelite natise pri izvrženju.
- Naslovnica
Omogoča, da natisom dodate sprednjo in zadnjo platnico.
- Nas. pap.
Izberite vir papirja, v katerega ste naložili papir za sprednjo in zadnjo platnico.
- Način tiskanja
Izberite, ali želite natisniti zunanost ali notranost papirja s polovičnim pregibom.

Menijske možnosti za kopiranje (z nameščeno zaključevalno enoto za izdelavo knjižic)

Meni najdete na nadzorni plošči tiskalnika tako, da izberete:

Kopiraj > **Osnovne nastavitve** ali **Napredno**.

Zaključevanje (z nameščeno zaključevalno enoto za izdelavo knjižic)

Izvrzi papir:

- Razv. pomik:
Zamaknite posamezen komplet kopij.

Spenjanje:

Izberite mesto spenjanja.

Luknjanje:

Izberite mesto za luknje. Ta možnost je prikazana, če je nameščena enota za luknjanje.

Knjižica (z nameščeno zaključevalno enoto za izdelavo knjižic)

Sedlasto šivanje:

Te nastavitve konfigurirajte, če želite ustvariti kopije z dvojnimi šivom.

Ta meni se prikaže le, če je omogočena funkcija dvojnega šiva.

- Sedlasto šivanje
Omogoča, da ustvarite kopije z dvojnimi šivom.
- Listov na spenjanje
Določite številko strani za dvojne šive.
- Razdeli
Omogoča, da tiskate ločeno.

Naslovnica

Omogoča, da kopijam dodate sprednjo in zadnjo platnico.

Nas. pap.

Izberite vir papirja, v katerega ste naložili papir za sprednjo in zadnjo platnico.

Polovični pregib:

Te nastavitve konfigurirajte, če želite ustvariti na polovico prepognjene kopije.

Ta meni se prikaže le, če je omogočena funkcija za polovični pregib.

Polovični pregib

Omogoča, da ustvarite na polovico prepognjene kopije.

Listov na pregib

Določite številko strani za polovični pregib.

Razdeli

Omogoča, da tiskate ločeno.

Naslovnica

Omogoča, da kopijam dodate sprednjo in zadnjo platnico.

Nas. pap.











































Izberite vir papirja, v katerega ste naložili papir za sprednjo in zadnjo platnico.

Način tiskanja

Izberite, ali želite natisniti zunanost ali notranost papirja s polovičnim pregibom.

Tehnični podatki zaključevalne enote za izdelavo knjižic

Teža papirja	Od 60 do 250 g/m ² * Pladenj za knjižice: od 60 do 105 g/m ²
Velikosti papirja, ki so na voljo	A3, B4, A4, B5, A5, B6*, Legal, Letter, Executive, Half Letter, 16K, Indian-Legal, 8K, 8,5×13 palcev, 11×17 palcev *: Izvržen samo na izhodni pladenj
Vrsta papirja	Navaden papir, debel papir, visokokakovosten navaden papir

Zmogljivost izvrženja	Izhodni pladenj	250 listov
	Pladenj zaključevalne enote	<p>Dolžine papirja, navedene v tem razdelku, so relativne glede na smer podajanja papirja.</p> <p>Standardno izvrženje (zlaganje), izvrženje z zamikom</p> <ul style="list-style-type: none"> <input type="checkbox"/> Enostranski/obojestranski papir velikosti A5: 500 listov <input type="checkbox"/> Papir z dolžino do 297 mm (11.7 palca), na primer enostranski/obojestranski papir velikosti A4/B5/Letter: 1700 listov <input type="checkbox"/> Papir, daljši od 297 mm (11.7 palca), na primer enostranski/obojestranski papir velikosti A3/B4/Legal/11×17 palcev: 1500 listov <input type="checkbox"/> Enostransko/obojestranski papir mešane velikosti in iste širine: 1500 listov <p>Spenjanje</p> <ul style="list-style-type: none"> <input type="checkbox"/> Papir s širino do 216 mm (8.5 palca), na primer A4 /B5 /Letter : 200 kompletov 1700 listov (kar koli je prej) <input type="checkbox"/> Papir, daljši od 216 mm (8.5 palca), in z dolžino do 297 mm (11.7 palca), na primer A4 /B5 /Letter : 80 kompletov ali 1700 listov (kar koli je prej) <input type="checkbox"/> Papir, daljši od 297 mm (11.7 palcev), na primer A3 /B4 /Legal /11×17 palcev : 50 kompletov ali 1500 listov (kar koli je prej)
Izvrženje z zamikom	Velikosti papirja, ki so na voljo	A3  , B4  , A4   , B5   , Legal  , Letter   , Executive  , 16K   , Indian-Legal  , 8K  , 8,5×13 palcev  , 11×17 palcev 
Spenjanje* ¹	Velikosti papirja, ki so na voljo	A3  , B4  , A4   , B5   , Legal  , Letter   , Executive  , 16K   , Indian-Legal  , 8K  , 8,5×13 palcev  , 11×17 palcev 
	Količina papirja, ki je na voljo	<p>Od 60 do 90 g/m²</p> <ul style="list-style-type: none"> <input type="checkbox"/> A4/B5/Letter/Executive/16K: 50 listov <input type="checkbox"/> A3/B4/Legal/Indian-Legal/8K/8,5×13 palcev/11×17 palcev: 30 listov <p>Od 91 do 105 g/m²</p> <ul style="list-style-type: none"> <input type="checkbox"/> A4/B5/Letter/Executive/16K: 30 listov <input type="checkbox"/> A3/B4/Legal/Indian-Legal/8K/8K/8,5×13 palcev/11×17 palcev: 20 listov <p>Uporabite lahko samo en list debelega papirja (do 160 g/m²) za sprednjo in zadnjo platnico.</p>
	Mesto spenjanja	Eno spredaj, eno zadaj in dva pri robovih.

Dvojni šiv*2	Velikosti papirja, ki so na voljo	A3, B4, A4, Legal, Letter, Indian-Legal, 8K, 8,5×13 palcev, 11×17 palcev
	Količina papirja, ki je na voljo	Od 60 do 90 g/m ² : 20 listov Od 91 do 105 g/m ² : 10 listov Uporabite lahko samo en list debelega papirja (do 250 g/m ²) za sprednjo platnico.
Zgib	Velikosti papirja, ki so na voljo	A3, B4, A4, Legal, Letter, Indian-Legal, 8K, 8,5×13 palcev, 11×17 palcev
	Količina papirja, ki je na voljo	Od 60 do 105 g/m ² : 3 listov
Luknjanje*3	Velikosti papirja, ki so na voljo	A3, B4*1, A4*2, B5*2*1, Legal*2, Letter*2, Executive, 16K*2, 16K, Indian-Legal*2, 8K, 8,5×13 palcev*2, 11×17 palcev *1: Ni podprt za 4 luknje *2: Ni podprt za 3 luknje/4 luknje
	Mesto luknje	2 luknji/4 luknje, 2 luknji/3 luknje
Nazivna moč napajanja		100–240 V izmeničnega toka*4
Največja poraba energije		200 W
Nazivna moč napajanja (enota za dvojni šiv)		110–120 V izmeničnega toka/220–240 V izmeničnega toka
Največja poraba energije (enota za dvojni šiv)		840 W*5
Mere tiskalnika z nameščeno zaključevalno enoto za izdelavo knjižic		Skladiščenje Širina: 2009 mm (79.1 palca) Globina: 757 mm (29.8 palca) Višina: 1243 mm (48.9 palcev) Tiskanje Širina: 2364 mm (93.1 palca) Globina: 757 mm (29.8 palca) Višina: 1243 mm (48.9 palcev)
Teža		Približno 369.2 kg

*1: Vključuje 5000 sponk.

*2: Vključuje 2000 sponk.

*3: Potrebujete dodatno enoto za luknjanje.

*4: Napajanje iz tiskalnika.

*5: Porabljena pri z visoko stopnjo gostote in izdelavo dvojnih šivov ali zgibanjem.

Seznam menijev z nastavitvami (z nameščeno zaključevalno enoto)

Če je nameščena zaključevalna enota, se na nadzorni plošči tiskalnika prikaže spodnji meni.

Nastavitve > Splošne nastavitve > Nastavitve tiskalnika

Imena funkcij in elementi menija nastavitvev se lahko spremenijo glede na različico vdelane programske opreme.

Splošne nastavitve tiskanja:

- Ločitev delo

Izberite **Vklop**, če želite natisniti kopije, ločene po opravilih.

Optimizacija končne obdelave:

- Poravnaj pri spenjanju

Zmanjšajte nepravilnost papirja, da izboljšate učinkovitost spenjanja. S tem boste morda upočasnili hitrost tiskanja.

- Poravnaj, kadar spenjanje ni v uporabi

Zmanjšajte nepravilnost papirja. S tem boste morda upočasnili hitrost tiskanja.

- Poravnaj pri zlaganju in sedlastem šivanju

Zmanjšajte nepravilnost papirja za zgibanje ali dvojni šiv posameznega kompleta kopij na pravilnem mestu. S tem boste morda upočasnili hitrost tiskanja.

Ta možnost je prikazana le, če je nameščena zaključevalna enota za izdelavo knjižic.

Nastavitevpladnja zaključevalne enote:

Ti meniji so prikazani le, če je nameščena zaključevalna enota za spenjanje sponk ali zaključevalna enota za izdelavo knjižic.

- Izogibanje stika zaskočenega papirja s premikajočim se delom

Spustite pladenj zaključevalne enote, tako da ne pride v stik z izvrženimi dokumenti. S tem boste morda upočasnili hitrost tiskanja.

- Spreminjanje največje točke za zaznavanje sklada

Spremenite število listov, zaznanih v pladnju zaključevalne enote, iz 4000 na 1500.

Nastavitev Pladenj zaključevalne enote:

Ti meniji se prikažejo le, če je nameščena zaključevalna enota za spenjanje sponk-P2. Ko je omogočena blokada plošče, lahko te nastavitve izvaja samo skrbnik.

- Tihi način

Če so zvoki izmeta med izmetom papirja preglasni, nastavite ta način na **Vklop**. Vendar lahko to zmanjša hitrost tiskanja.

Tudi, ko je gostota tiskanja visoka, se izvaja sortiranje s premikom ali se izvaja spenjanje, tiskalnik samodejno poravnava papir in morda ne bo mogel zmanjšati ravni hrupa med izmetom papirja.

Ko je ta nastavitev omogočena, se natančnost poravnave izvrženega papirja zmanjša.

- Izogibanje stika zaskočenega papirja s premikajočim se delom

Spustite pladenj zaključevalne enote, tako da ne pride v stik z izvrženimi dokumenti. S tem boste morda upočasnili hitrost tiskanja.

- ❑ Spreminjanje največje točke za zaznavanje sklada
Spremenite število listov, zaznanih v pladnju zaključevalne enote, iz 4000 na 1500.
- ❑ Nastavitev dovajanja papirja
Zmanjšajte nepravilnost papirja pri tiskanju z visoko gostoto tiskanja, tako da uporabite zaključevalno enoto.
- ❑ Ventilator – izmet papirja
Zmanjšajte nepravilnost papirja ali vzroke za zastoje papirja. Če papirja ni mogoče izvreči in še naprej prihaja do zastojev papirja, boste težavo morda lahko rešili tako, da omogočite to nastavitev. Ko spreminjate to nastavitev, se obrnite na podporo družbe Epson ali pooblaščenega ponudnika storitev družbe Epson.

Plošča za faks (Super G3/G3 Multi Fax Board)

V tiskalnikih, v katere lahko namestite dodatne večnamenske plošče faksa Super G3/G3 in nato uporabljate več linij faksa, lahko pošljete faks med prejetjem faksa ter prejmete ali pošljete več faksov hkrati.

Razširitvena vrata za faks

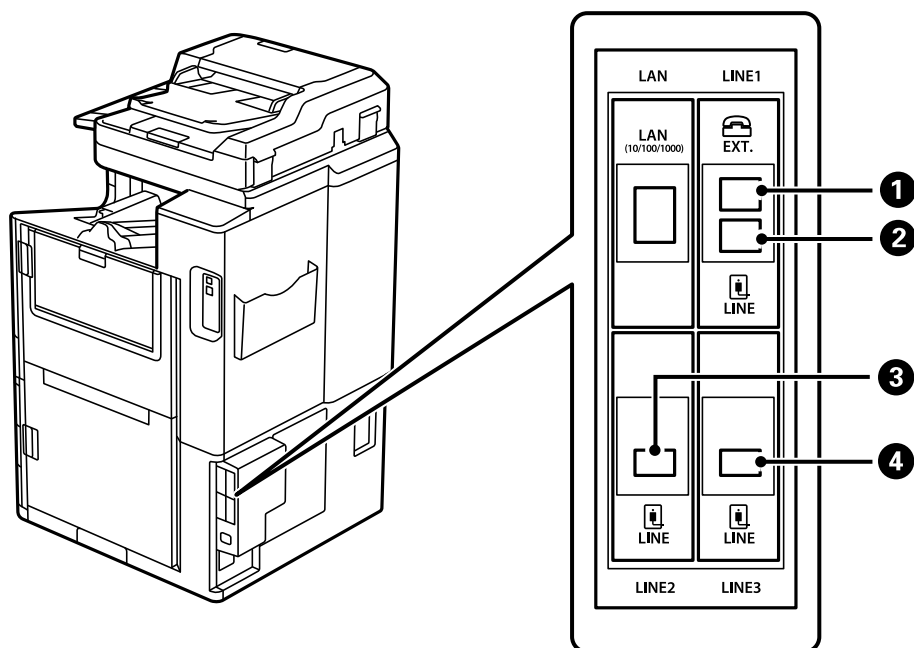

❶	Vrata EXT.	Konfiguracija nastavitve pri priključitvi telefona. Ta vrata so namenjena standardnemu faksiranju.
❷	Vrata LINE1	Priključite tiskalnik na telefonsko linijo. Ta vrata so namenjena standardnemu faksiranju.
❸	Vrata LINE2	Priključite tiskalnik na telefonsko linijo. Način priključitve vrat je enak kot pri vratih LINE1. Če želite izvedeti več, si spodaj oglejte sorodne informacije.
❹	Vrata LINE3	

Povezane informacije

- ➔ [“Združljive telefonske linije” na strani 588](#)
- ➔ [“Priključitev tiskalnika na telefonsko linijo” na strani 589](#)

Meni Nastavitve faksa (če so nameščene dodatne plošče faksa)

Če namestite dodatne plošče faksa, so dodani ti meniji. Ko dodate linijo faksa, konfigurirajte nastavitve za dodane menije glede na način uporabe linij.

Upoštevajte, da na dodano linijo ne morete priključiti zunanjega telefona.

Osnovne nastavitve (če so nameščene dodatne plošče faksa)

Meni najdete na nadzorni plošči tiskalnika tako, da izberete:

Nastavitve > Splošne nastavitve > Nastavitve faksa > Osnovne nastavitve

Opomba:

Na zaslonu Web Config je prikazan spodnji meni.

Fax zavihek > Basic Settings

Nastavitve razširitvene vrstice:

G3-2:

- Hitrost faksa
- ECM
- Zazn. znaka centrale
- Način klicanja
- Vrsta linije
- Vaša telefonska št.
- Zvonjenj pred odgovorom

G3-3:

- Hitrost faksa
- ECM
- Zazn. znaka centrale
- Način klicanja
- Vrsta linije
- Vaša telefonska št.
- Zvonjenj pred odgovorom

Funkcije za posamezni element so enake kot pri standardnem faksiranju. Podrobnosti o posameznem elementu najdete v spodnjem razdelku »Sorodne informacije«.

Nastavitev pošiljanja po vrstici:

G3-1:

Izberite možnost za standardno linijo G3-1 glede na način uporabe linije (samo pošiljanje, samo prejemanje ali pošiljanje in prejemanje). Če katera dodatna plošča faksa (samo standardno faksiranje) ni nameščena, je ta enota nastavljena na **Pošiljanje in prejemanje**.

G3-2:

Izberite možnost za linijo za interne številke G3-2 glede na način uporabe linije (samo pošiljanje, samo prejemanje ali pošiljanje in prejemanje).

G3-3:

Izberite možnost za linijo za interne številke G3-3 glede na način uporabe linije (samo pošiljanje, samo prejemanje ali pošiljanje in prejemanje).

Povezane informacije

➔ [“Osnovne nastavitve” na strani 485](#)

Nastavitve sprejemanja

Nastavitve za shranj./posred.

Pogojno shranj./posred.:

Meni najdete na nadzorni plošči tiskalnika tako, da izberete: **Nastavitve > Splošne nastavitve > Nastavitve faksa > Nastavitve sprejemanja > Nastavitve za shranj./posred. > Pogojno shranj./posred.**

Opomba:

Na zaslonu Web Config je prikazan spodnji meni.

Fax zavihek > Save/Forward Settings > Conditional Save/Forward

Cilj za shranjevanje in/ali posredovanje lahko nastavite na Prejeto, zaupni nabiralnik, zunanjo napravo za shranjevanje, e-poštne naslove, mape v skupni rabi in na druge fakse.

Za omogočanje ali onemogočanje pogojev tapnite kjer koli na nastavljenem elementu, razen



Stanja

Izberite pogoje in nato konfigurirajte nastavitve.

Ujemanje prejete vrstice:

Če se vrata linije ujemajo, je prejeti faks shranjen in posredovan.

Izberete lahko tudi te pogoje (enako kot za standardno faksiranje). Dodatne podrobnosti najdete na spodnji povezavi »Sorodne informacije«.

Ujemanje številke faksa prejemnika

Po. uj. pod. (SUB)

Po. uj. Gesla (SID)

Čas prejemanja

Povezane informacije

➔ [“Pogojno shranj./posred.:" na strani 491](#)

Povezane informacije

➔ [“Pogojno shranj./posred.:" na strani 491](#)

Registracija prejemnika na seznam stikov (če so nameščene dodatne plošče faksa)

Pri registraciji prejemnika na seznam stikov lahko dodate tudi nastavitve linije.

1. Odprite Web Config, kliknite zavihek **Scan/Copy** ali **Fax** in nato kliknite **Contacts**.
2. Izberite številko, ki jo želite registrirati, in kliknite **Edit**.
3. Izpolnite polji **Name** in **Index Word**.
4. Izberite **Fax** za možnost **Type**.

Opomba:

*Po dokončani registraciji možnosti **Type** ne morete spremeniti. Če želite spremeniti vrsto, izbrišite cilj in ga znova registrirajte.*

5. Izberite linijo v polju **Select Line** in nato kliknite **Apply**.
Možnost **Select Line** je privzeto nastavljena na **G3-Auto**.

Prejemnika lahko tudi dodate na seznam stikov.

Povezane informacije

➔ [“Registracija stikov za uporabo” na strani 575](#)

Pošiljanje faksov s tiskalnikom, v katerem so nameščene dodatne plošče faksa

Fakse pošljete tako, da določite linijo n vnesete številka faksa na nadzorni plošči tiskalnika.

Opomba:

Osnovni način pošiljanja faksov je enak kot pri standardnem faksiranju.

[“Pošiljanje faksov s tiskalnikom” na strani 169](#)

1. Vstavite izvornike.
[“Polaganje izvornikov” na strani 45](#)
2. Na začetnem zaslonu nadzorne plošče tiskalnika izberite **Faks**.

3. Na zavihku **Prejemnik** izberite prejemnike, ki jim želite poslati faks.

[“Izbiranje prejemnikov” na strani 170](#)

Za ročni vnos številke faksa izberite **Direk. vnos** in nato še **Izberite črto**. Izberite **Pošiljanje in prejemanje** ali **Samo pošiljanje** v polju **Nastavitve pošiljanja po vrstici**. Faksov ne morete poslati, če izberete linijo, ki je nastavljena samo na prejemanje faksov. Možnost **Izberite črto** je privzeto nastavljena na **Samod. G3**. Na zaslonu LCD vnesite številke s številsko tipkovnico in nato tapnite **V redu**, da dokončate postopek.

Opomba:

*Ko je omogočena funkcija **Omejitev neposr. klicanja** v nastavitvah **Varnostne nastavitve**, lahko prejemnike izberete samo iz seznama stikov ali zgodovine poslanih faksov. Številke faksa ne morete vnesti ročno.*

4. Izberite **Nastavitve faksa** in nato po potrebi prilagodite nastavitve, kot sta ločljivost in način pošiljanja.
5. Tapnite  za začetek pošiljanja faksa.

Povezane informacije

- ➔ [“Preverjanje stanja ali dnevnikov za posle faksov” na strani 199](#)
- ➔ [“Registracija prejemnika na seznam stikov \(če so nameščene dodatne plošče faksa\)” na strani 440](#)

Pošiljanje faksov v računalniku z dodatno ploščo faksa

Pošiljanje dokumentov, ustvarjenih v aplikaciji, z dodatno ploščo faksa (Windows)

Če v programu, kot je Microsoft Word ali Excel, v meniju **Natisni** izberete faks tiskalnika, lahko podatke, kot so dokumenti, risbe in tabele, ki ste jih ustvarili, pošljete neposredno z naslovnico.

Opomba:

- V spodnji razlagi je za primer uporabljen Microsoft Word.
- Oglejte si navodila v nadaljevanju za pošiljanje faksa.
[“Pošiljanje dokumentov, ustvarjenih s programom \(Windows\)” na strani 202](#)
- Dejanski postopek se lahko razlikuje glede na program, ki ga uporabljate. Podrobnosti najdete v pomoči za program.

1. V programu ustvarite dokument, ki ga boste poslali po faksu.
2. V meniju **Datoteka** kliknite **Natisni**.
V programu se odpre okno **Natisni**.
3. V razdelku »Tiskalnik« izberite **XXXXXX (FAX)** (kjer je XXXXXX ime vašega tiskalnika) in preverite nastavitve pošiljanja faksa.
4. Kliknite **Lastnosti tiskalnika** ali **Lastnosti**, če želite konfigurirati nastavitve, kot sta velikost papirja in kakovost slike.
Podrobnosti najdete v pomoči za gonilnik PC-FAX.
5. Kliknite **Natisni**.
Recipient Settings prikaže se zaslon FAX Utility.

6. Navedite prejemnika.

Dodatne podrobnosti najdete na spodnji povezavi »Sorodne informacije«.

[“Pošiljanje dokumentov, ustvarjenih s programom \(Windows\)” na strani 202](#)

Prejemnik je dodan na **Recipient List**, ki je prikazan v zgornjem delu okna.

7. Kliknite zavihek **Sending options** in izberite možnost v polju **Transmission line**.

Izberite **Nastavitve > Splošne nastavitve > Nastavitve faksa > Osnovne nastavitve > Nastavitev pošiljanja po vrstici** in nato izberite linijo, ki je nastavljena na **Pošiljanje in prejemanje** ali **Samo pošiljanje**. Faksom ne morete poslati, če izberete linijo, ki je nastavljena samo na prejemanje faksom.

8. Kliknite **Naprej** in izberite potrebne nastavitve.

9. Oglejte si vsebino prenosa in kliknite **Send**.

Pred prenosom se prepričajte, da sta ime in številka faksa prejemnika pravilna.

Pošiljanje dokumentov, ustvarjenih v aplikaciji, z dodatno ploščo faksa (Mac OS)

Če v programu, ki je na voljo na trgu, v meniju **Natisni** izberete tiskalnik, ki podpira funkcijo faksa, lahko pošljete podatke, kot so dokumenti, risbe in tabele, ki ste jih ustvarili. Linija, ki je na voljo, je samodejno izbrana in poslana.

Osnove pošiljanja faksom so enake kot pri standardnem faksu.

Povezane informacije

➔ [“Pošiljanje faksa iz računalnika” na strani 201](#)

Preverjanje stanja vrstic (če so nameščene dodatne plošče faksa)

Preverite lahko stanje posamezne vrstice faksa, če je na primer pripravljena ali v uporabi.

Če želite odpreti ta meni, tapnite **Stanje opravila** na začetnem zaslonu na nadzorni plošči tiskalnika in nato izberite **Stanje Tiskalnika > Možnosti**.

Povezane informacije

➔ [“Konfiguracija zaslona Stanje opravila” na strani 34](#)

Odpravljanje težav

Dodatne podrobnosti najdete na spodnji povezavi »Sorodne informacije«.

Povezane informacije

➔ [“Pošiljanje in prejemanje faksom ni mogoče” na strani 287](#)

➔ [“Tiskalnika ni mogoče običajno upravljati” na strani 310](#)

➔ [“Slaba kakovost poslanega faksa” na strani 335](#)

➔ [“Kakovost prejetega faksa je slaba” na strani 337](#)

Tehnični podatki dodatne večnamenske plošče faksa Super G3/G3

Možno število internih števil	2 (skupaj 3 s standardno)
-------------------------------	---------------------------

Druge so enake kot za standardno faksiranje. Oglejte si spodnji razdelek »Sorodne informacije«.

Povezane informacije

➔ [“Tehnični podatki faksa \(samo tiskalniki, ki podpirajo funkcijo faksa\)” na strani 508](#)

Ethernetna plošča (10/100/1000 Base-T,Ethernet)

Seznam funkcij v primeru uporabe dodatnega omrežja

Funkcije		Standardno	Dodatno	Sorodne informacije
Tiskanje	Tiskanje iz računalnika	✓	✓	
Optično branje	Optično branje iz računalnika	✓	✓	
	Optično branje v e-pošto	✓*3	✓*3	“Konfiguriranje poštnega strežnika” na strani 553 “Izbiranje poti prenosa prek omrežja (v primeru uporabe dodatnega omrežja)” na strani 449
	Optično branje v mapo	✓*3	✓*3	“Nastavitev omrežne mape v skupni rabi” na strani 557 “Izbiranje poti prenosa prek omrežja (v primeru uporabe dodatnega omrežja)” na strani 449
	Optično branje v Document Capture Pro	✓*3	✓*3	“Izbiranje poti prenosa prek omrežja (v primeru uporabe dodatnega omrežja)” na strani 449
	Optično branje v oblak	✓	-	“Optično branje izvornikov v oblak” na strani 155

Funkcije		Standardno	Dodatno	Sorodne informacije
Pošiljanje faksov	Pošiljanje in prejemanje faksov v računalniku	✓	-	
	Faksiranje po e-pošti	✓*3	✓*3	"Konfiguriranje poštnega strežnika" na strani 553 "Izbiranje poti prenosa prek omrežja (v primeru uporabe dodatnega omrežja)" na strani 449
	Faksiranje v mapo	✓*3	✓*3	"Nastavitev omrežne mape v skupni rabi" na strani 557 "Izbiranje poti prenosa prek omrežja (v primeru uporabe dodatnega omrežja)" na strani 449
Epson Connect		✓	-	"Tiskanje prek storitve oblaka" na strani 122
EPSON Software Updater		✓	-	"Aplikacija za posodobitev programske opreme in vdelane programske opreme (Epson Software Updater)" na strani 472
Posodabljanje vdelane programske opreme		✓	-	"Aplikacija za posodobitev programske opreme in vdelane programske opreme (Epson Software Updater)" na strani 472
Nastavitve omrežja	Nastavitev naslova IP	✓*1	✓*1	"Dodelitev naslova IP (v primeru uporabe dodatnega omrežja)" na strani 447
	Nastavitev posredniškega strežnika	✓	-	"Nastavitev posredniškega strežnika (v primeru uporabe dodatnega omrežja)" na strani 448
Nastavitev v aplikaciji Web Config		✓*1	✓*1	"Program za konfiguriranje postopkov tiskalnika (Web Config)" na strani 470
Konfiguracija strežnika LDAP		✓*3	✓*3	"Konfiguracija strežnika LDAP" na strani 582 "Izbiranje omrežja s strežnikom LDAP (v primeru uporabe dodatnega omrežja)" na strani 450
E-poštno obvestilo		✓*2	✓*2	"Konfiguriranje poštnega strežnika" na strani 553 "Konfiguriranje e-poštnih obvestil (v primeru uporabe dodatnega omrežja)" na strani 450
Konfiguriranje skrbniškega gesla		✓*1	✓*1	"Konfiguriranje skrbniškega gesla na nadzorni plošči" na strani 610 "Konfiguriranje skrbniškega gesla v računalniku" na strani 610 "Konfiguriranje skrbniškega gesla za dodatno omrežje" na strani 447
Dodatne varnostne nastavitve	IPsec/filtriranje IP	✓*1	✓*1	"Šifrirana komunikacija s filtriranjem IPsec/IP" na strani 644
	IEEE 802.1X	✓*1	✓*1	"Povezava tiskalnika z omrežjem IEEE802.1X" na strani 656

Funkcije	Standardno	Dodatno	Sorodne informacije
Epson Open Platform	✓	-	"Uporaba funkcije Epson Open Platform" na strani 667

✓ = na voljo.

- = ni na voljo.

*1 : Nastavitve morate konfigurirati za vsako omrežje.

*2 : Za pošiljanje prejemnikov za vsak cilj lahko uporabite standardno ali dodatno omrežje.

*3 : Na voljo samo v standardnem ali dodatnem omrežju.

Namestitev ethernetne plošče



Pozor:

Obvezno izklopite tiskalnik, izključite napajalni kabel in se prepričajte, da ste izključili vse žice. Kabel je morda poškodovan, zato lahko pride do električnega udara ali požara.



Pomembno:

Če je nameščena zaključevalna enota za spenjanje P2, ethernetne plošče ne more pritrčiti ali odstraniti stranka. Po potrebi se obrnite na podporo družbe Epson ali pooblaščenega ponudnika storitev družbe Epson.

1. Tiskalnik izklopite s pritiskom gumba .
2. Odklopite vse kable, kot sta napajalni kabel in kabel USB.
3. Odvijte vijaka in odstranite pokrov.

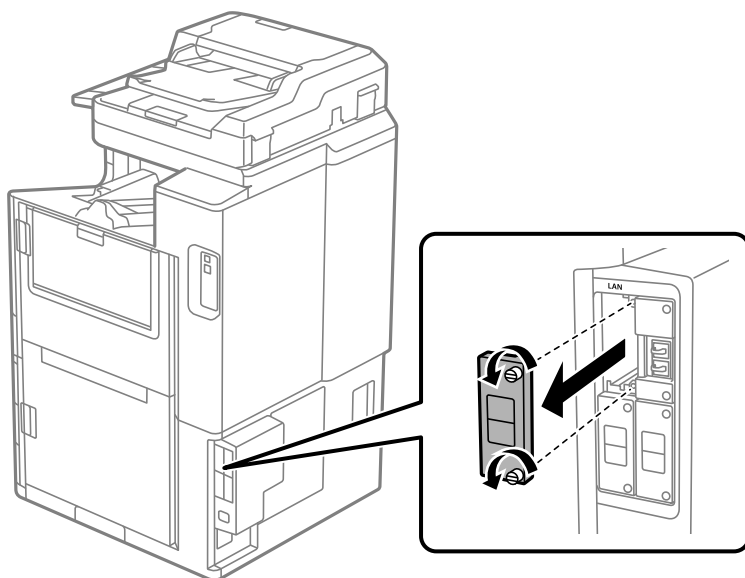

4. Ethernetno ploščo namestite naravnost v dodatni režo vmesnika za ethernetno ploščo.
Ethernetno ploščo čvrsto vstavite v režo.

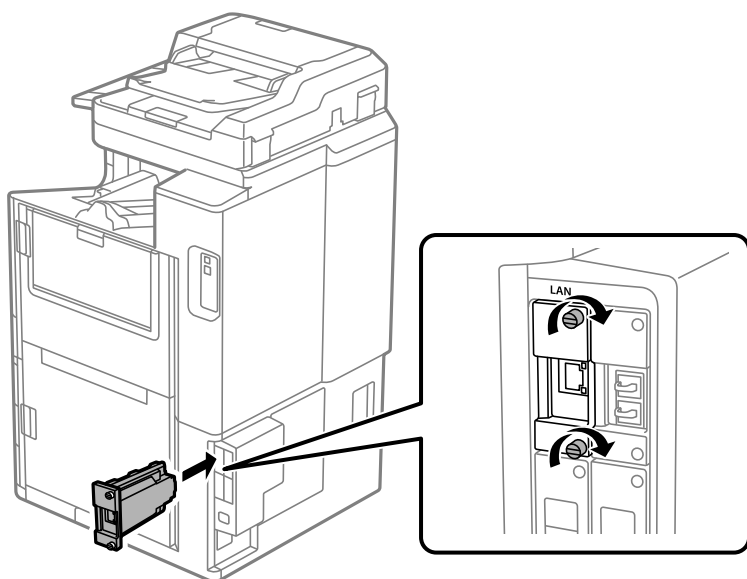

! *Pomembno:*

Ne odstranjajte pokrova ethernetne plošče.

Ne dotikajte se priključkov ethernetne plošče.

5. Pritrdite ethernetno ploščo z vijakoma.
6. Priključite odstranjen napajalni kabel in kabel USB.
7. Pritisnite gumb , izberite Stanje opravila > Možnosti in preverite, ali je ethernetna plošča nameščena pravilno.
8. Izberite **Nastavitve > Splošne nastavitve > Skrbništvo sistema > Posodobitev vdelane programske opreme.**
> **Posodobi**, da posodobite vdelano programsko opremo.

Nastavitve v primeru uporabe dodatnega omrežja

Nastavitev skrbniškega gesla za dodatno omrežje

Če nastavite skrbniško geslo za dodatno omrežje, lahko uporabnikom preprečite spreminjanje nastavitvev dodatnega omrežja. Skrbniško geslo za dodatno omrežje lahko nastavite in spremenite v aplikaciji Web Config v računalniku, ki ima vzpostavljeno povezavo z dodatnim omrežjem. Skrbniško geslo za dodatno omrežje in tiskalnik sta drugačna.

Začetno geslo za dodatno omrežje je osem števk naslova MAC. Če si ga želite ogledati, izberite **Status ožičenega omrežja LAN** za dodatno omrežje na nadzorni plošči tiskalnika, da prikazete podrobnosti. Naslov MAC je naveden tudi na nalepki, ki je prilepljena na ethernetno ploščo.

Priporočamo, da čim prej spremenite začetno geslo, da preprečite nepooblaščen dostop. Če dodatno omrežje ponastavite na privzete nastavitve, bo začetno geslo obnovljeno.

Povezane informacije

➔ [“Menijske možnosti za Nastavitve omrežja \(v primeru uporabe dodatnega omrežja\)” na strani 452](#)

Konfiguriranje skrbniškega gesla za dodatno omrežje

Skrbniško geslo lahko nastavite v aplikaciji Web Config v računalniku, ki ima vzpostavljeno povezavo z dodatnim omrežjem.

1. V brskalnik vnesite naslov IP tiskalnika za dodatno omrežje, da zaženete Web Config.
2. Izberite zavihek **Product Security > Change Administrator Password**.
3. Vnesite geslo v polji **New Password** in **Confirm New Password**. Po potrebi vnesite uporabniško ime.
Če želite trenutno geslo zamenjati z novim, vnesite trenutno geslo.
4. Izberite **OK**.

Opomba:

Če želite nastaviti ali spremeniti zaklenjene menijske elemente, kliknite **Administrator Login** in vnesite skrbniško geslo.

Povezane informacije

➔ [“Program za konfiguriranje postopkov tiskalnika \(Web Config\)” na strani 470](#)

Vzpostavljanje povezave z omrežjem na nadzorni plošči (v primeru uporabe dodatnega omrežja)

Vzpostavite povezavo z omrežjem v tiskalniku na nadzorni plošči tiskalnika.

Dodelitev naslova IP (v primeru uporabe dodatnega omrežja)

Nastavite osnovne elemente, kot so naslov gostitelja, Maska podomrežja in Privzeti prehod.

Konfigurirajte nastavitve za standardno in dodatno omrežje.

V tem poglavju je opisan postopek za nastavev statičnega naslova IP.

1. Vključite tiskalnik.
2. Na začetnem zaslonu nadzorne plošče tiskalnika izberite **Nastavitve**.
3. Izberite **Splošne nastavitve > Nastavitve omrežja**.
4. Izberite **Standardno** ali **Dodatno** za omrežje, ki ga želite nastaviti.
5. Izberite **Napredno > TCP/IP**.

Opomba:

Ko izberete možnost **Napredno**, morate vnesti skrbniško geslo za dodatno omrežje.

6. Izberite **Ročno** za **Pridobi naslov IP**.

Če želite naslov IP nastaviti samodejno s funkcijo DHCP usmerjevalnika, izberite **Samodejno**. V tem primeru so samodejno nastavljeni tudi **Naslov IP**, **Maska podomrežja** in **Privzeti prehod** v 7. in 8. koraku, zato nadaljujte s 9. korakom.

7. Vnesite naslov IP.

Pri vnašanju naslova IP uporabljajte ničle (0), da vnesete tri števke, kot je prikazano na naslednjem primeru.

Primer:

Če je naslov IP 192.0.2.111, vnesite 192.000.002.111.

Če je naslov IP 192.0.12.10, vnesite 192.000.012.010.

Potrđite vrednost, ki je prikazana na prejšnjem zaslonu. Ko ste vnesli naslov IP, se vnesene ničle treh števk izpustijo.

8. Nastavite **Maska podomrežja** in **Privzeti prehod**.

Potrđite vrednost, ki je prikazana na prejšnjem zaslonu.



Pomembno:

Če kombinacija **Naslov IP**, **Maska podomrežja** in **Privzeti prehod** ni pravilna, je možnost **Začni nastavitvev** zatemnjena, zato ne morete nadaljevati konfiguracije nastavitvev. Prepričajte, da v vnosu ni napak.

9. Vnesite naslov IP primarnega strežnika DNS.

Potrđite vrednost, ki je prikazana na prejšnjem zaslonu.

Opomba:

Če za nastavitve dodelitve naslova IP izberete možnost **Samodejno**, lahko nastavitve strežnika DNS izberete v razdelku **Ročno** ali **Samodejno**. Če naslova strežnika DNS ne morete pridobiti samodejno, izberite **Ročno** in vnesite naslov strežnika DNS. Nato neposredno vnesite naslov sekundarnega strežnika DNS. Če izberete **Samodejno**, nadaljujte z 11. korakom.

10. Vnesite naslov IP sekundarnega strežnika DNS.

Potrđite vrednost, ki je prikazana na prejšnjem zaslonu.

11. Tapnite **Začni nastavitvev**.

Nastavitvev posredniškega strežnika (v primeru uporabe dodatnega omrežja)

Nastavite posredniški strežnik, če sta izpolnjena oba spodnja pogoja.

Posredniški strežnik je zasnovan za internetno povezavo.

Uporabljate funkcijo, pri kateri tiskalnik neposredno vzpostavi povezavo z internetom, na primer storitev Epson Connect ali druge storitve podjetja v oblaku.

Posredniški strežnik je na voljo samo v standardnem omrežju.

1. Na začetnem zaslonu izberite **Nastavitvev**.

Ko po nastavitvi naslova IP konfigurirate nastavitve, se prikaže zaslon **Napredno**. Nadaljujte s 3. korakom.

2. Izberite **Splošne nastavitve** > **Nastavitve omrežja** > **Standardno** > **Napredno**.

3. Izberite **Strežnik Proxy**.

4. Izberite **Upor.** za **Nastavitve proxy strežnika**.
5. Vnesite naslov posredniškega strežnika v obliki IPv4 ali popolnoma določenega imena domene (FQDN).
Potrdite vrednost, ki je prikazana na prejšnjem zaslonu.
6. Vnesite številko vrat za posredniški strežnik.
Potrdite vrednost, ki je prikazana na prejšnjem zaslonu.
7. Tapnite **Začni nastavitve**.

Vzpostavljanje povezave z ethernetom (v primeru uporabe dodatnega omrežja)

Vzpostavljanje povezave z ethernetom v standardnem omrežju

Tiskalnik povežite s standardnim omrežjem prek ethernetnega kabla in preverite povezavo.

1. Tiskalnik in zvezdišče (stikalo LAN) povežite z ethernetnim kablom.
2. Na začetnem zaslonu izberite **Nastavitve**.
3. Izberite **Splošne nastavitve > Nastavitve omrežja > Standardno > Preverjanje povezave**.
Prikaže se rezultat diagnosticiranja povezave. Prepričajte se, da je povezava pravilna.
4. Za dokončanje tapnite **V redu**.
Če tapnete **Natisni poročilo za preverjanje**, lahko natisnete rezultat diagnosticiranja. Upoštevajte navodila na zaslonu za tiskanje rezultata.

Vzpostavljanje povezave z ethernetom v dodatnem omrežju

Tiskalnik povežite z dodatnim omrežjem prek ethernetnega kabla in preverite povezavo.

1. Tiskalnik in zvezdišče (stikalo LAN) povežite z ethernetnim kablom.
2. Na začetnem zaslonu izberite **Stanje opraviła**.
3. Izberite zavihek **Stanje tiskalnika** in nato še zavihek **Možnosti**.
Prikaže se stanje ethernetne povezave. Prepričajte se, da je povezava pravilna.

Izbiranje poti prenosa prek omrežja (v primeru uporabe dodatnega omrežja)

Če uporabljate standardno ali dodatno omrežje, so na nadzorni plošči tiskalnika na voljo te funkcije optičnega branja in faksiranja.

- Optično branje v e-pošto
- Optično branje v mapo
- Optično branje v Document Capture Pro
- Faksiranje po e-pošti
- Faksiranje v mapo

Upoštevajte spodnja navodila, da izberete omrežje za uporabo teh funkcij optičnega branja in faksiranja.

1. Na začetnem zaslonu izberite **Nastavitve**.
2. Izberite **Splošne nastavitve > Nastavitve omrežja > Pot prenosa prek omrežja**.
3. Izberite **Standardno** ali **Dodatno** za omrežje za uporabo funkcij optičnega branja in faksiranja.

Izbiranje omrežja s strežnikom LDAP (v primeru uporabe dodatnega omrežja)

Strežnik LDAP lahko uporabite v standardnem ali dodatnem omrežju.

Upoštevajte spodnja navodila, da izberete omrežje s strežnikom LDAP, ki ga želite uporabiti.

1. Na začetnem zaslonu izberite **Nastavitve**.
2. Izberite **Splošne nastavitve > Nastavitve omrežja > Strežnik LDAP**.
3. Izberite **Standardno** ali **Dodatno** za omrežje s strežnikom LDAP.

Prejemanje e-poštnih obvestil za dogodke (v primeru uporabe dodatnega omrežja)

E-poštna obvestila (v primeru uporabe dodatnega omrežja)

To je funkcija pošiljanja obvestil, ki v primeru dogodkov, kot sta ustavitev tiskanja in napaka tiskalnika, pošlje e-poštno sporočilo na navedeni naslov.

Registrirate lahko največ pet prejemnikov in konfigurirate nastavitve obvestil za vsakega prejemnika.

Če želite uporabljati to funkcijo, morate pred nastavitvijo obvestil nastaviti e-poštni strežnik. Nastavite e-poštni strežnik v omrežju (standardnem ali dodatnem), kamor želite poslati e-poštno sporočilo.

Povezane informacije

➔ [“Konfiguriranje poštne strežnika” na strani 553](#)

Konfiguriranje e-poštnih obvestil (v primeru uporabe dodatnega omrežja)

E-poštna obvestila konfigurirajte v aplikaciji Web Config v računalniku, ki ima vzpostavljeno povezavo s standardnim omrežjem.

1. V brskalnik vnesite naslov IP tiskalnika za standardno omrežje, da zaženete Web Config.
2. Izberite zavihek **Device Management > Email Notification**.
3. Nastavite zadevo e-poštnega obvestila.

V dveh spustnih menijih izberite vsebino, ki bo prikazana v zadevi.

- Izbrana vsebina bo prikazana ob možnosti **Subject**.
- Enake vsebine ne morete nastaviti na levi in desni strani.

Če je število znakov v polju **Location** večje od 32 bajtov, so znaki, ki prekorajajo 32 bajtov, izpuščeni.

4. Vnesite e-poštni naslov za pošiljanje e-poštnega obvestila.

Uporabite znake A–Z a–z 0–9, ! # \$ % & ' * + - . / = ? ^ _ { | } ~ @ ter vnesite od 1 do 255 znakov.

5. Izberite **Standard** ali **Additional** za omrežje, ki ga uporabljate za pošiljanje prejemnikom.

6. Izberite jezik za e-poštna obvestila.

7. Potrdite polje ob dogodku, za katerega želite prejeti obvestilo.

Število elementov za **Notification Settings** je povezano s številom elementov za **Email Address Settings** številke prejemnika.

Primer:

Če želite poslati obvestilo na e-poštni naslov, ki je v polju **Email Address Settings** nastavljen za številko 1, ko zmanjka papirja, potrdite polje v stolpcu **1** v vrstici **Paper out**.

8. Kliknite **OK**.

Potrdite, da bo e-poštno obvestilo poslano ob dogodku.

Primer: tiskajte, ko je določen Vir papirja, papir pa ni nastavljen.

Povezane informacije

- ➔ [“Program za konfiguriranje postopkov tiskalnika \(Web Config\)” na strani 470](#)
- ➔ [“Konfiguriranje poštnega strežnika” na strani 553](#)
- ➔ [“Elementi e-poštnih obvestil” na strani 626](#)

Odpravljanje težav v primeru uporabe dodatnega omrežja

Tiskanje ali optično branje v računalniku ni mogoče

Nastavitve standardnega ali dodatnega omrežja niso pravilne.

Nastavite standardno ali dodatno omrežje. Preverite nastavitve obeh omrežij.

Povezane informacije

- ➔ [“Vzpostavljanje povezave z omrežjem na nadzorni plošči \(v primeru uporabe dodatnega omrežja\)” na strani 447](#)

Funkcije optičnega branja in faksiranja na nadzorni plošči ne delujejo pravilno (razen funkcije optičnega branja v oblak)

Omrežje za uporabo funkcij optičnega branja ali faksiranja na nadzorni plošči ni pravilno izbrano.

Funkcije optičnega branja ali faksiranja na nadzorni plošči so na voljo tako v standardnem kot tudi dodatnem omrežju. Prepričajte se, ali ste pravilno izbrali omrežje za uporabo funkcij optičnega branja ali faksiranja.

Povezane informacije

➔ [“Izbiranje poti prenosa prek omrežja \(v primeru uporabe dodatnega omrežja\)”](#) na strani 449

Uporaba strežnika LDAP ni mogoča

Omrežje s strežnikom LDAP ni pravilno izbrano.

Strežnik LDAP v standardnem ali dodatnem omrežju je na voljo. Prepričajte se, da ste pravilno izbrali omrežje s strežnikom LDAP, ki ga želite uporabiti.

Povezane informacije

➔ [“Izbiranje omrežja s strežnikom LDAP \(v primeru uporabe dodatnega omrežja\)”](#) na strani 450

Menijske možnosti za Nastavitve omrežja (v primeru uporabe dodatnega omrežja)

V tem poglavju je opisan meni Nastavitve omrežja v primeru uporabe dodatnega omrežja.

Izberite menije na nadzorni plošči, kot je opisano spodaj.

Nastavitve > Splošne nastavitve > Nastavitve omrežja

Standardno:

Nastavite standardno omrežje. Oglejte si spodnji razdelek »Sorodne informacije«.

Povezane informacije

➔ [“Nastavitve omrežja”](#) na strani 481

Dodatno:

Nastavite dodatno omrežje.

Stanje omrežja:

Prikaže ali natisne trenutne omrežne nastavitve.

- Status ožičenega omrežja LAN
- Natisni list o stanju

Napredno:

Izberite te podrobne nastavitve.

- TCP/IP
- Naslov IPv6
- Link Speed & Duplex
- Preusmeri HTTP v HTTPS

- Onemogoči Filtriranje IPsec/IP
- Onemogoči IEEE802.1X

Vnesti morate skrbniško geslo za dodatno omrežje.

Ponastavitev privzetih nastavitvev:

Ponastavite nastavitve za dodatno omrežje na privzete nastavitve.

Vnesti morate skrbniško geslo za dodatno omrežje.

Pot prenosa prek omrežja:

Izberite omrežje, ki ga želite uporabljati za funkcije optičnega branja in pošiljanja faksov na nadzorni plošči (optično branje v e-pošto, optično branje v mapo, optično branje v Document Capture Pro, pošiljanje faksov po e-pošti, pošiljanje faksov v mapo).

Strežnik LDAP:

Izberite omrežje s strežnikom LDAP, ki ga želite uporabiti.

Ključavnica za kaseto (Paper Cassette Lock)

Uporaba funkcije Paper Cassette Lock

Paper Cassette Lock lahko namestite na kaseto za papir 1 do 4. Ta funkcija je uporabna, če želi skrbnik upravljati papir. Ključ hranite na varnem mestu.

1. Namestite ključavnico za kaseto za papir.

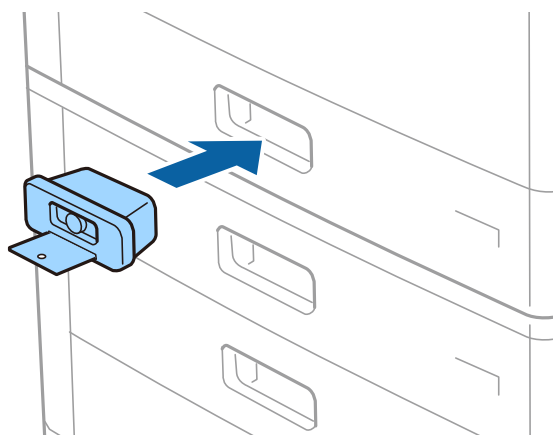

2. Pritisnite srednji gumb in nato odstranite ključ.

Ključ hranite na varnem mestu.

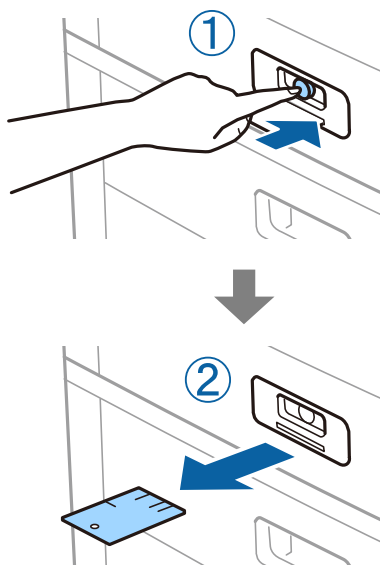

Opomba:

Če želite odstraniti Paper Cassette Lock iz kasete za papir, vstavite ključ do konca v ključavnico. Ko se prikaže gumb na sredini reže, ne pozabite odstraniti ključa.

Težave z Paper Cassette Lock

Izgubljen ključ za Paper Cassette Lock

Obrnite na podporo družbe Epson ali pooblaščenega ponudnika storitev družbe Epson.

Podatki izdelkov

Podatki o papirju.	456
Informacije o potrošnih izdelkih.	460
Podatki o programski opremi.	461
Seznam nastavitvenega menija.	473
Tehnični podatki izdelkov.	506
Tehnični podatki pisav.	521
Specifikacije za skladiščenje.	535
Informacije pravnega značaja.	535

Podatki o papirju

Papir, ki je na voljo, in njegove zmogljivosti

Spodaj so navedene vrste papirja, ki so na voljo za ta tiskalnik. Z uporabo drugih vrst papirja lahko povzročite zastoje papirja in poškodbe tiskalnika.

Kakovost papirja se lahko spremeni glede na okolje. Priporočamo, da pred nakupom papirja preverite okolje. Pred uporabo papirja, kot so recikliran papir in ovojnice z velikimi razlikami v kakovosti, obvezno izvedite preskusno tiskanje.

Originalni papir Epson

Epson priporoča originalni papir Epson, ki zagotavlja visokokakovosten tisk.

Opomba:

- Pri tiskanju z univerzalnim gonilnikom tiskalnika Epson originalni papir Epson ni na voljo.
- Razpoložljivost papirja je odvisna od lokacije. Za zadnje informacije o razpoložljivih vrstah papirja v vaši okolici se obrnite na Epsonovo službo za podporo.
- Oglejte si te informacije o vrstah papirja, ki so na voljo za obojestransko tiskanje.
["Papir za dvostransko tiskanje" na strani 459](#)
- Če tiskate na originalni papir Epson v uporabniško določeni velikosti, sta na voljo le nastavitvi kakovosti tiskanja **Standarden** in **Normal**. Čeprav nekateri gonilniki za tiskalnik omogočajo izbiro tiskanja v večji kakovosti, so izpisi natisnjeni z nastavitvijo **Standarden** ali **Normal**.
- Pri tiskanju na papir, ki je daljši od uporabniško določene velikosti 483 mm, je tiskanje izvedeno s standardno kakovostjo tiskanja ne glede na nastavitve vira in imena papirja. Poleg tega tiskalnik upočasni tiskanje za nekatere vrste papirja, kot je navaden papir.

Papir, ustrezen za tiskanje dokumentov

Ime medija	Velikost	Zmogljivost nalaganja (listi)	
		Pladenj za papir	Kaseta za papir 1 do 4
Epson Business Paper	A4	150	500
Epson Bright White Ink Jet Paper	A4	150	500

Papir, ustrezen za tiskanje dokumentov in fotografij

Ime medija	Velikost	Zmogljivost nalaganja (listi)	
		Pladenj za papir	Kaseta za papir 1 do 4
Epson Matte Paper-Heavyweight	A3+, A3, A4	20	-
Epson Archival Matte Paper	A3+, A3, A4	20	-
Epson Double-Sided Matte Paper	A3+, A3, A4	20	-

Ime medija	Velikost	Zmogljivost nalaganja (listi)	
		Pladenj za papir	Kaseta za papir 1 do 4
Epson Photo Quality Ink Jet Paper	A3+, A3	50	-
	A4	100	-
Epson Double-sided Photo Quality Ink Jet Paper	A4	100	-

Papir, ki je na voljo na trgu

Opomba:

- Velikosti 8,5 × 13 palcev, 8K (270 × 390 mm), 16K (195 × 270 mm) in Half letter pri tiskanju z gonilnikom tiskalnika PostScript niso na voljo.
- Oglejte si te informacije o vrstah papirja, ki so na voljo za obojestransko tiskanje.
[“Papir za dvostransko tiskanje” na strani 459](#)

Navaden papir

Ime medija	Velikost	Zmogljivost nalaganja (listi)	
		Pladenj za papir	Kaseta za papir 1 do 4
Navadni papir, kopirni papir Vnaprej potiskan papir* S pisemsko glavo Barvni papir Recikliran papir Navaden papir visoke kakovosti Debel papir (60 do 160 g/m ²)	A3+, SRA3, 12×18 palcev	Do črte, ki jo označuje simbol trikotnika na vodilu za rob. (80 g/m ² : 150) Samo en list uporabniško določene velikosti papirja z dolžino, večjo od 483 mm.	-
	A3, US B (11×17 palcev), B4, Legal, Indian-Legal, 8,5×13 palcev, Letter, A4, B5, Executive, A5, Half letter, 16K (195×270 mm), 8K (270×390 mm)		Do črte, ki jo označuje simbol trikotnika na vodilu za rob. (80 g/m ² : 550)
	B6, A6		-
	Uporabniško določeno (mm) (širina: od 55 do 330,2, dolžina: od 127 do 1200)		-
	Uporabniško določeno (mm) (širina: od 139,7 do 297, dolžina: od 182 do 431,8)		Do črte, ki jo označuje simbol trikotnika na vodilu za rob. (80 g/m ² : 550)

Ime medija	Velikost	Zmogljivost nalaganja (listi)	
		Pladenj za papir	Kaseta za papir 1 do 4
Debel papir Izredno debel papir (161 do 350 g/m ²)	A3+, SRA3, 12×18 palcev, A3, US B (11×17 palcev), B4, Legal, Indian-Legal, 8,5×13 palcev, Letter, A4, B5, Executive, A5, Half letter, 16K (195×270 mm), 8K (270×390 mm), B6, A6, Uporabniško določeno (mm) (širina: od 55 do 330,2, dolžina: od 127 do 1200)	Do črte, ki jo označuje simbol trikotnika na vodilu za rob. (ali 30 listov) Samo en list uporabniško določene velikosti papirja z dolžino, večjo od 483 mm.	–

* Papir, na katerega so natisnjeni različni obrazci, kot so potrdila o plačilu ali vrednostni papirji.

Ovojnica

Ime medija	Velikost	Zmogljivost nalaganja (ovojnice)	
		Pladenj za papir	Kaseta za papir 1 do 4
Ovojnica*	Ovojnica #10, ovojnica DL, ovojnica C4, ovojnica C5, ovojnica C6	10	–

* Če je zavihek na kratkem robu, ob nastavitvi uporabniško določene velikosti ne pozabite vključiti zavihka.

Debelina papirja, ki je na voljo

Spodaj je navedena debelina papirja, ki je na voljo (teža papirja g/m²: na 1 m², izražena v gramih). Čeprav izpolnjuje debelino papirja, se lahko kakovost tiskanja poslabša ali pa se papir zagozdi, kar je odvisno od kakovosti papirja (kot so smer zrnatosti papirja, trdota itd.).

Vrsta papirja	Debelina papirja (teža papirja)
Navaden papir Papir za kopiranje S pisemsko glavo Recikliran papir Barvni papir Vnaprej potiskan papir Debel papir Izredno debel Papir visoke kakovosti	Od 60 do 350 g/m ²

Vrsta papirja		Debelina papirja (teža papirja)
Ovojnica	#10	Od 75 do 90 g/m ² (od 20 do 24 funtov)
	DL	
	C6	
	C5	
	C4	Od 80 do 100 g/m ² (od 21 do 26 funtov)

Papir za dvostransko tiskanje

Originalni papir Epson

- Epson Business Paper
- Epson Bright White Ink Jet Paper

Povezane informacije

➔ [“Papir, ki je na voljo, in njegove zmogljivosti” na strani 456](#)

Papir, ki je na voljo na trgu

- Navaden papir, papir za kopiranje, vnaprej potiskan papir, papir s pisemsko glavo, barvni papir, recikliran papir ali navaden papir visoke kakovosti, debel papir (do 160 g/m²)
- Debel papir (161 do 250 g/m²)*

* Podprta je le ena naslovnica z dvojnimi šivom.

Opomba:

- Papir velikosti A3+, SRA3, 12×18 palcev, B6 in A6 ni podprt za samodejno obojestransko tiskanje.
- Za samodejno obojestransko tiskanje z uporabniško določenimi velikostmi papirja lahko uporabite velikosti papirja od 139,7 do 297×182 do 431,8 mm.

Povezane informacije

➔ [“Papir, ki je na voljo, in njegove zmogljivosti” na strani 456](#)

Vrste papirja, ki niso na voljo

Ne uporabljajte teh vrst papirja. Če uporabljate te vrste papirja, se lahko papir zagozdi, črnilo na natisnjeni kopiji se lahko razmaže ali pa poškodujete tiskalnik.

- Valovit ali vlažen papir
- Papir, ki se po tiskanju na eno stran ni posušil.
- Premazan ali zvit papir
- Raztrgan, razrezan ali prepognjen papir
- Predebel ali pretanek papir

- Vnaprej potiskan papir, natisnjen z drugimi brizgalnimi tiskalniki, tiskalniki za toplotni nanos, tiskalniki strani ali kopirnimi stroji
- Preluknjan papir
- Papir z nalepkami
- Papir, ki je zlepljen z lepilnim trakom, papir, spet s sponkami, preluknjan papir in druge podobne vrste papirja.
- Ne uporabljajte ovojníc z lepilnimi površinami na zavihkih ali ovojnic z okni.

Informacije o potrošnih izdelkih

Kode kartuš s črnilom

Spodaj so prikazane kode originalnih kartuš s črnilom Epson.

WF-C21000

BK1, BK2: Black (Črna)	C: Cyan (Ciano modra)	M: Magenta (Vijolična)	Y: Yellow (Rumena)
T02Y1	T02Y2	T02Y3	T02Y4

WF-C20750

BK1, BK2: Black (Črna)	C: Cyan (Ciano modra)	M: Magenta (Vijolična)	Y: Yellow (Rumena)
T02S1	T02S2	T02S3	T02S4

WF-C20600

BK1, BK2: Black (Črna)	C: Cyan (Ciano modra)	M: Magenta (Vijolična)	Y: Yellow (Rumena)
T02Q1	T02Q2	T02Q3	T02Q4

Epson priporoča uporabo originalnih kartuš s črnilom Epson. Epson ne more jamčiti za kakovost ali zanesljivost neoriginalnega črnila. Uporaba neoriginalnega črnila lahko povzroči škodo, ki je Epsonova garancija ne krije, in pod določenimi pogoji lahko povzroči nepredvidljivo delovanje tiskalnika. Informacij o ravni neoriginalnega črnila morda ne bo mogoče prikazati.

Opomba:

- Kode kartuš s črnilom se lahko razlikujejo glede na lokacijo. Za pravilne kode kartuše na vašem območju se obrnite na Epsonov oddelek za podporo.
- Uporabniki v Evropi lahko na tem spletnem mestu najdejo podatke o zmogljivosti kartuš s črnilom Epson.
<http://www.epson.eu/pageyield>

Koda vzdrževalnega zaboja

Epson priporoča uporabo originalnega vzdrževalnega zaboja Epson.

Koda vzdrževalnega zaboja: T6713



Pomembno:

Ko vzdrževalni zaboj namestite v tiskalnik, ga ni mogoče uporabljati z drugimi tiskalniki.

Koda Vzdrževalni valji

Epson priporoča, da se uporabljajo originalni vzdrževalni valji Epson.

Kode so naslednje.

Za vse države, razen za Indijo, Bangladeš, Šrilanko in Nepal

Vzdrževalni valji kasete za papir: C12C935961

Vzdrževalni valji pladnja za papir: C12C935941

Za Indijo, Bangladeš, Šrilanko in Nepal

Vzdrževalni valji kasete za papir: C12C935971

Vzdrževalni valji pladnja za papir: C12C935951

Opomba:

Za informacije o vzdrževalnem valju se obrnite na podporo družbe Epson.

Podatki o programski opremi

V tem razdelku so predstavljene omrežne storitve in programska oprema, ki so na voljo za vaš tiskalnik na spletnem mestu družbe Epson ali priloženem disku s programsko opremo.

Programska oprema za tiskanje

Aplikacija za tiskanje iz računalnika (gonilnik tiskalnik za sistem Windows)

Gonilnik tiskalnika upravlja tiskalnik v skladu z ukazi iz programa. Spreminjanje nastavitev gonilnika tiskalnika zagotavlja najboljše rezultate tiskanja. Tu lahko preverite tudi stanje tiskalnika in ga ohranjate v vrhunskem delovnem stanju s pomočjo programa gonilnika tiskalnika.

Opomba:

Spremenite lahko tudi jezik gonilnika tiskalnika. V nastavitvi **Jezik** na zavihku **Vzdrževanje** izberite zelen jezik.

Dostop do gonilnika tiskalnika iz programov

Za nastavitve, ki veljajo le za posamezen program, ki ga uporabljate, do njih dostopajte preko tega programa.

Izberite **Natisni** ali **Nastavitve tiskanja** v meniju **Datoteka**. Izberite svoj tiskalnik in kliknite **Nastavitve** ali **Lastnosti**.

Opomba:

Postopki se razlikujejo glede na aplikacijo. Podrobnosti najdete v pomoči za aplikacijo.

Dostop do gonilnika tiskalnika prek nadzorne plošče

Za nastavitve, ki se bodo nanašale na vse programe, uporabite dostop prek upravljalne plošče.

- Windows 10/Windows Server 2019/Windows Server 2016

Kliknite gumb »Začetni zaslon« in izberite **Sistem Windows > Nadzorna plošča > Ogled naprav in tiskalnikov** v razdelku **Strojna oprema in zvok**. Z desno tipko miške kliknite svoj tiskalnik ali ga pritisnite in pridržite ter izberite **Nastavitve tiskanja**.

- Windows 8.1/Windows 8/Windows Server 2012 R2/Windows Server 2012

Izberite **Namizje > Nastavitve > Nadzorna plošča > Ogled naprav in tiskalnikov** in **Strojna oprema in zvok**. Z desno tipko miške kliknite svoj tiskalnik ali ga pritisnite in pridržite ter izberite **Nastavitve tiskanja**.

- Windows 7/Windows Server 2008 R2

Kliknite gumb »Začetni zaslon«, izberite **Nadzorna plošča > Ogled naprav in tiskalnikov** in **Strojna oprema in zvok**. Kliknite desni miškin gumb na vašem tiskalniku in izberite **Nastavitve tiskanja**.

- Windows Vista/Windows Server 2008

Kliknite gumb »Začetni zaslon« in izberite **Nadzorna plošča > Tiskalniki** v možnosti **Strojna oprema in zvok**. Kliknite desni miškin gumb na vašem tiskalniku in izberite **Nastavitve tiskanja**.

- Windows XP/Windows Server 2003 R2/Windows Server 2003

Kliknite gumb »Začetni zaslon« in izberite **Nadzorna plošča > Tiskalniki in druga strojna oprema > Tiskalniki in faksi**. Kliknite desni miškin gumb na vašem tiskalniku in izberite **Nastavitve tiskanja**.

Dostop do gonilnika tiskalnika prek ikone tiskalnika v opravilni vrstici

Ikona tiskalnika v opravilni vrstici namizja je ikona bližnjice, ki omogoča hiter dostop do gonilnika tiskalnika.

Če kliknete na ikono tiskalnika in izberete **Nastavitve tiskalnika**, boste odprli isto okno z nastavitvami tiskalnika, kot če do njega dostopate preko upravljalne plošče. Če dvokliknete na to ikono, lahko preverite stanje tiskalnika.

Opomba:

Če ikona tiskalnika ni prikazana v opravilni vrstici, odprite okno gonilnika tiskalnika, kliknite **Nastavitve nadzorovanja** na zavihku **Vzdrževanje** in nato izberite **Registriraj ikono bližnjice v opravilni vrstici**.

Zagon pripomočka

Odprite okno gonilnika tiskalnika. Kliknite zavihek **Vzdrževanje**.

Povezane informacije

- ➔ [“Menijske možnosti za gMenijske možnosti za gonilnik tiskalnika” na strani 53](#)

Navodila za gonilnik tiskalnika za Windows

EPSON Status Monitor 3

S tem pripomočkom lahko spremljate stanje tiskalnika, prikažete sporočila o napakah in še več. Preverite lahko tudi stanje potrošnega materiala in napredek tiskanja. Če ga želite uporabiti, morate namestiti to programsko opremo.

Povezane informacije

- ➔ [“Ločena namestitvev aplikacij” na strani 241](#)

Aplikacija za tiskanje iz računalnika (gonilnik tiskalnik za sistem Mac OS)

Gonilnik tiskalnika upravlja tiskalnik v skladu z ukazi iz programa. Spreminjanje nastavitev gonilnika tiskalnika zagotavlja najboljše rezultate tiskanja. Tu lahko preverite tudi stanje tiskalnika in ga ohranjate v vrhunskem delovnem stanju s pomočjo programa gonilnika tiskalnika.

Dostop do gonilnika tiskalnika iz programov

Kliknite **Priprava strani** ali **Natisni** v meniju **Datoteka** v programu. Po potrebi kliknite **Pokaži podrobnosti** (ali ▼) za razširitev okna tiskanja.

Opomba:

Glede na aplikacijo, ki jo uporabljate, možnost **Priprava strani** morda ne bo prikazana v meniju **Datoteka**, postopek za prikaz zaslona za tiskanje pa bo morda drugačen. Za podrobnosti preberite pomoč aplikacije.

Zagon pripomočka

Izberite **System Preferences** v meniju **Apple > Printers & Scanners** (ali **Print & Scan, Print & Fax**) in nato izberite tiskalnik. Kliknite **Options & Supplies > Utility > Open Printer Utility**.

Povezane informacije

➔ [“Menijske možnosti za gonilnik tiskalnika” na strani 102](#)

Navodila za gonilnik tiskalnika za Mac OS

Epson Printer Utility

Stanje tiskalnika in napake lahko preverite tako, da zaženete **EPSON Status Monitor**.

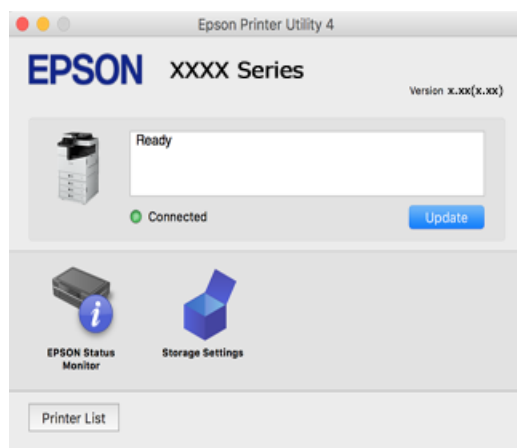

Aplikacija, ki podpira tiskanje pisav PostScript (gonilnik tiskalnika PostScript v sistemu Windows)

Gonilnik tiskalnika PostScript omogoča tiskalniku prejemanje in obdelavo navodil za tiskanje v opisnem jeziku strani, poslanem iz računalnika, ter pravilno tiskanje. To je primerno za tiskanje v aplikacijah, ki podpirajo PostScript in se uporabljajo za namizno založništvo.

Dostop do gonilnika tiskalnika iz programov

Za nastavitve, ki veljajo le za posamezen program, ki ga uporabljate, do njih dostopajte preko tega programa.

Izberite **Natisni** ali **Nastavitve tiskanja** v meniju **Datoteka**. Izberite svoj tiskalnik in kliknite **Nastavitve** ali **Lastnosti**.

Opomba:

Postopki se razlikujejo glede na aplikacijo. Podrobnosti najdete v pomoči za aplikacijo.

Dostop do gonilnika tiskalnika prek nadzorne plošče

Za nastavitve, ki se bodo nanašale na vse programe, uporabite dostop prek upravljalne plošče.

- Windows 10/Windows Server 2019/Windows Server 2016

Kliknite gumb »Start« in izberite **Sistemska orodja** > **Nadzorna plošča** > **Ogled naprav in tiskalnikov** v razdelku **Strojna oprema in zvok**. Z desno tipko miške kliknite svoj tiskalnik ali ga pritisnite in pridržite ter izberite **Nastavitve tiskanja**

- Windows 8.1/Windows 8/Windows Server 2012 R2/Windows Server 2012

Izberite **Namizje** > **Nastavitve** > **Nadzorna plošča** > **Ogled naprav in tiskalnikov** in **Strojna oprema in zvok**. Z desno tipko miške kliknite svoj tiskalnik ali ga pritisnite in pridržite ter izberite **Nastavitve tiskanja**

- Windows 7/Windows Server 2008 R2

Kliknite gumb »Start«, izberite **Nadzorna plošča** > **Ogled naprav in tiskalnikov** in **Strojna oprema in zvok**. Kliknite desni miškin gumb na vašem tiskalniku in izberite **Nastavitve tiskanja**.

- Windows Vista/Windows Server 2008

Kliknite gumb »Start« in izberite **Nadzorna plošča** > **Tiskalniki** v možnosti **Strojna oprema in zvok**. Kliknite desni miškin gumb na vašem tiskalniku in izberite **Nastavitve tiskanja**.

- Windows XP/Windows Server 2003 R2/Windows Server 2003

Kliknite gumb »Start« in izberite **Nadzorna plošča** > **Tiskalniki in druga strojna oprema** > **Tiskalniki in faksi**. Kliknite desni miškin gumb na vašem tiskalniku in izberite **Nastavitve tiskanja**.

Dostop do gonilnika tiskalnika prek ikone tiskalnika v opravilni vrstici

Ikona tiskalnika v opravilni vrstici namizja je ikona bližnjice, ki omogoča hiter dostop do gonilnika tiskalnika.

Če kliknete na ikono tiskalnika in izberete **Nastavitve tiskalnika**, boste odprli isto okno z nastavitvami tiskalnika, kot če do njega dostopate preko upravljalne plošče. Če dvokliknete na to ikono, lahko preverite stanje tiskalnika.

Povezane informacije

- ➔ [“Menijske možnosti za gonilnik tiskalnika PostScript” na strani 96](#)

Aplikacija, ki podpira tiskanje pisav PostScript (gonilnik tiskalnika PostScript v sistemu Mac OS)

Gonilnik tiskalnika PostScript omogoča tiskalniku prejemanje in obdelavo navodil za tiskanje v opisnem jeziku strani, poslanem iz računalnika, ter pravilno tiskanje. To je primerno za tiskanje v aplikacijah, ki podpirajo PostScript in se uporabljajo za namizno založništvo.

Dostop do gonilnika tiskalnika iz programov

Kliknite **Priprava strani** ali **Natisni** v meniju **Datoteka** v programu. Po potrebi kliknite **Pokaži podrobnosti** (ali ▼) za razširitev okna tiskanja.

Opomba:

Glede na aplikacijo, ki jo uporabljate, možnost **Priprava strani** morda ne bo prikazana v meniju **Datoteka**, postopek za prikaz zaslona za tiskanje pa bo morda drugačen. Za podrobnosti preberite pomoč aplikacije.

Zagon pripomočka

Izberite **Nastavitve sistema** v meniju Apple > **Tiskalniki in optični bralniki** (ali **Tiskanje in optično branje, Tiskanje in faks**) in nato izberite tiskalnik. Kliknite **Možnosti in potrošni material** > **Pripomočki** > **Odpri pripomoček tiskalnika**.

Povezane informacije

➔ [“Menijske možnosti za gonilnik tiskalnika PostScript” na strani 110](#)

Aplikacija, ki podpira tiskanje v jeziku PCL (gonilnik tiskalnika PCL)

Gonilnik tiskalnika PCL omogoča tiskalniku prejemanje in obdelavo navodil za tiskanje v opisnem jeziku strani, poslanem iz računalnika, ter pravilno tiskanje. To je primerno za tiskanje iz splošnih aplikacij, kot je Microsoft Office.

Opomba:

Sistem Mac OS ni podprt.

V tiskalniku vzpostavite povezavo z istim omrežjem kot v računalniku in nato upoštevajte spodnja navodila za namestitvev gonilnika tiskalnika.

1. S spletnega mesta s podporo družbe Epson prenesite izvedljivo datoteko gonilnika.

<http://www.epson.eu/Support> (samo Evropa)

<http://support.epson.net/>

2. Dvokliknite izvedljivo datoteko.
3. Upoštevajte navodila na zaslonu, da dokončate namestitev.

Opomba:

Če uporabljate računalnik s sistemom Windows in ne morete prenesti gonilnika s spletnega mesta, ga namestite z diska s programsko opremo, ki je bil priložen tiskalniku. Odprite mapo »Driver\PCL Universal«.

Aplikacija, ki za tiskanje uporablja način, ki ni standardni v sistemu Windows (EpsonNet Print)

EpsonNet Print je programska oprema za tiskanje v omrežju TCP/IP. To programsko opremo namesti namestitveni program skupaj z gonilnikom tiskalnika. Za tiskanje prek omrežja ustvarite vrata EpsonNet Print. Funkcije in omejitve so navedene v nadaljevanju.

- Stanje tiskalnika je prikazano na zaslonu tiskanja v ozadju.
- Če strežnik DHCP spremeni naslov IP tiskalnika, je tiskalnik še vedno zaznan.
- Uporabite lahko tiskalnik, ki je v drugem segmentu omrežja.
- Za tiskanje lahko uporabite enega od številnih protokolov.
- Naslov IPv6 ni podprt.

Aplikacija za preprosto tiskanje iz pametne naprave (Epson iPrint)

Epson iPrint je program, ki omogoča tiskanje fotografij, dokumentov in spletnih strani iz pametne naprave, kot je pametni telefon ali tablični računalnik. Uporabite lahko lokalno tiskanje, tj. tiskanje iz pametne naprave, ki ima vzpostavljeno povezavo z istim brezžičnim omrežjem kot tiskalnik, ali oddaljeno tiskanje, tj. tiskanje z oddaljene lokacije prek interneta. Če želite uporabiti oddaljeno tiskanje, registrirajte tiskalnik v storitev Epson Connect.



Nameščanje programa Epson iPrint

Program Epson iPrint lahko namestite na svojo pametno napravo na spodnjem spletnem naslovu ali s spodnjo kodo QR.

<http://ipr.to/c>



Aplikacija za preprosto tiskanje iz naprave s sistemom Android (Epson Print Enabler)

Epson Print Enabler je aplikacija, s katero lahko brezžično tiskate dokumente, e-poštna sporočila, fotografije in spletne strani iz telefona ali tabličnega računalnika s sistemom Android (Android 4.4 ali novejša različica). Naprava s sistemom Android bo z nekaj dotiki odkrila tiskalnik Epson, ki ima vzpostavljeno povezavo z istim brezžičnim omrežjem.

Odprite trgovine Google Play in poiščite aplikacijo Epson Print Enabler ter jo namestite.

Programska oprema za optično pregledovanje

Aplikacija za optično branje dokumentov (Document Capture Pro)

Document Capture Pro* je aplikacija za učinkovito optično branje izvirkov, kot so dokumenti.

Način shranjevanja slik je v tej aplikaciji registriran kot *opravilo*. Če niz postopkov vnaprej registrirate kot opravilo, lahko izvedete vse postopke tako, da izberete opravilo. Na voljo so vnaprej nastavljena opravila, s katerimi lahko optično prebrane slike shranite v računalnik.

Podrobnosti o uporabi funkcij najdete v pomoči za Document Capture Pro.

Opomba:

- Opravila lahko izvajate tako v računalniku kot tudi na nadzorni plošči tiskalnika, ki ima vzpostavljeno povezavo z omrežjem.*
- Document Capture Pro ne podpira sistema Windows Vista/Windows XP.*

* Imena so za sistem Windows. Program se v sistemu Mac OS imenuje Document Capture. Program se v sistemu Windows Server imenuje Document Capture Pro Server.

Zagon v sistemu Windows

- Windows 10/Windows Server 2019/Windows Server 2016
Kliknite gumb »Start« in izberite **Epson Software > Document Capture Pro.**
- Windows 8.1/Windows 8/Windows Server 2012 R2/Windows Server 2012
Vnesite ime aplikacije v iskalno vrstico in nato izberite prikazano ikono.
- Windows 7/Windows Server 2008 R2
Kliknite gumb »Start« in izberite **Vsi programi > Epson Software > Document Capture Pro.**

Zagon v sistemu Mac OS

Izberite **Pojdi > Aplikacije > Epson Software > Document Capture.**

Aplikacija za nadzor optičnega bralnika (Epson Scan 2)

Epson Scan 2 je gonilnik optičnega bralnika, s katerim lahko upravljate optični bralnik. Nastavljate lahko velikost, ločljivost, svetlost, kontrast in kakovost optično prebrane slike. To aplikacijo lahko zaženete tudi iz aplikacije za optično branje, ki je združljiva s tehnologijo TWAIN. Podrobnosti o uporabi funkcij najdete v pomoči za programsko opremo.

Zagon v sistemu Windows

Opomba:

*V operacijskih sistemih Windows Server mora biti nameščena funkcija **Izkušnja uporabe računalnika.***

- Windows 10/Windows Server 2016
Kliknite gumb »Začetni zaslon« in izberite **EPSON > Epson Scan 2.**
- Windows 8.1/Windows 8/Windows Server 2012 R2/Windows Server 2012
Vnesite ime aplikacije v iskalno vrstico in nato izberite prikazano ikono.
- Windows 7/Windows Vista/Windows XP/Windows Server 2008 R2/Windows Server 2008/Windows Server 2003 R2/Windows Server 2003
Kliknite gumb »Start« in izberite **Vsi programi ali Programi > EPSON > Epson Scan 2.**

Zagon v sistemu Mac OS

Izberite **Go > Applications > Epson Software > Epson Scan 2.**

Dodajanje omrežnega optičnega bralnika

Če želite uporabiti omrežni optični bralnik, dodajte optični bralnik z gonilnikom »Epson Scan 2« optičnega bralnika.

1. Zaženite Epson Scan 2.

- Windows 10/Windows Server 2016

Kliknite gumb »Začetni zaslon« in izberite **EPSON > Epson Scan 2**.

- Windows 8.1/Windows 8/Windows Server 2012 R2/Windows Server 2012

Vnesite ime aplikacije v iskalno vrstico in nato izberite prikazano ikono.

- Windows 7/Windows Vista/Windows XP/Windows Server 2008 R2/Windows Server 2008/Windows Server 2003 R2/Windows Server 2003

Kliknite gumb »Začetni zaslon« in izberite **Vsi programi ali Programi > EPSON > Epson Scan 2**.

- Mac OS

Izberite **Go > Applications > Epson Software > Epson Scan 2**.

2. Na zaslonu **Nastavitve optičnega bralnika** kliknite **Dodaj**.

Opomba:

- Če je možnost **Dodaj** zatemnjena, kliknite **Omogoči urejanje**.

- Če se prikaže glavni zaslon aplikacije Epson Scan 2, je aplikacija že povezana z optičnim bralnikom. Če želite vzpostaviti povezavo z drugim omrežjem, izberite **Opt. bralnik > Nastavitve**, da odprete zaslon **Nastavitve optičnega bralnika**.

3. Dodajte omrežni optični bralnik. Vnesite te elemente in kliknite **Dodaj**.

- Model:** izberite optični bralnik, s katerim želite vzpostaviti povezavo.

- Ime:** vnesite ime optičnega bralnika. Vnesete lahko največ 32 znakov.

- Poišči omrežje:** ko imata računalnik in optični bralnik vzpostavljeno povezavo z istim omrežjem, se prikaže naslov IP. Če se ne prikaže, kliknite gumb . Če se naslov še vedno ne prikaže, izberite **Vnesite naslov** in vnesite naslov IP neposredno.

4. Izberite optični bralnik na zaslonu **Nastavitve optičnega bralnika** in kliknite **V redu**.

Programska oprema za pošiljanje faksov

Program za konfiguracijo postopkov, povezanih s faksom, in pošiljanja faksov (FAX Utility)

FAX Utility je program, ki vam omogoča konfiguracijo različnih nastavitev za pošiljanje faksov iz računalnika. Ustvarite ali uredite lahko seznam stikov, ki se bodo uporabljali pri pošiljanju faksov, konfigurirate shranjevanje prejetih faksov v obliki zapisa PDF v računalniku ipd. Podrobnosti najdete v pomoči za aplikacijo.

Opomba:

- Operacijski sistemi Windows Server niso podprti.

- Preden namestite FAX Utility, se prepričajte, da ste namestili pravilni gonilnik tiskalnika; to ne vključuje gonilnika tiskalnika PostScript in univerzalnega gonilnika za tiskalnik Epson.

- Prepričajte se, da je pripomoček FAX Utility nameščen. Če želite preveriti, ali je aplikacija nameščena, si oglejte spodnji razdelek »Zagon v sistemu Windows« ali »Zagon v sistemu Mac OS«.

Zagon v sistemu Windows

- Windows 10

Kliknite gumb start in izberite **Epson Software > FAX Utility**.

- Windows 8.1/Windows 8

Vnesite ime aplikacije v iskalno vrstico in nato izberite prikazano ikono.

- Windows 7/Windows Vista/Windows XP

Kliknite gumb Start in izberite **Vsi programi (ali Programi) > Epson Software > FAX Utility**.

Zagon v sistemu Mac OS

Izberite **Nastavitve sistema** v meniju Apple > **Tiskalniki in optični bralniki** (ali **Tiskanje in optično branje, Tiskanje in faks**) in nato izberite tiskalnik (FAKS). Kliknite **Možnosti in potrošni material > Pripomočki > Odpri pripomoček tiskalnika**.

Povezane informacije

- ➔ [“Pošiljanje faksa iz računalnika” na strani 201](#)
- ➔ [“Prejemanje faksov v računalniku” na strani 206](#)

Program za pošiljanje faksov (gonilnik PC-FAX)

Gonilnik PC-FAX je program, ki vam omogoča pošiljanje dokumentov, ustvarjenih z drugim programom, v obliki faksa neposredno z računalnika. Gonilnik PC-FAX se namesti, ko namestite pripomoček FAX Utility. Podrobnosti najdete v pomoči za aplikacijo.

Opomba:

- Operacijski sistemi Windows Server niso podprti.*
- Preverite, ali gonilnik PC-FAX nameščen. Oglejte si spodnji razdelek »Dostop v sistemu Windows« ali »Dostop v sistemu Mac OS«.*
- Delovanje se razlikuje glede na program, ki ste ga uporabili za ustvarjanje dokumenta. Podrobnosti najdete v pomoči za aplikacijo.*

Dostop iz Windows

V programu izberite **Natisni** ali **Nastavitve tiskanja** v meniju **Datoteka**. Izberite vaš tiskalnik (FAKS) in kliknite **Nastavitve** ali **Lastnosti**.

Dostop iz Mac OS

V programu izberite **Natisni** v meniju **Datoteka**. Izberite vaš tiskalnik (FAKS) kot nastavitev **Tiskalnik** in nato izberite **Fax Settings** ali **Recipient Settings** v pojavnem meniju.

Povezane informacije

- ➔ [“Pošiljanje faksa iz računalnika” na strani 201](#)

Programska oprema za ustvarjanje paketov

Aplikacija za ustvarjanje paketov gonilnika (EpsonNet SetupManager)

EpsonNet SetupManager je programska oprema za ustvarjanje paketa za preprosto namestitev tiskalnika, kot je namestitev gonilnika za tiskalnik, namestitev aplikacije EPSON Status Monitor in ustvarjanje vrat tiskalnika. Ta programska oprema omogoča skrbniku, da ustvari enolične pakete programske opreme in jih porazdeli med skupine.

Več informacij najdete na regionalnem spletnem mestu družbe Epson.

<http://www.epson.com>

Programska oprema za konfiguriranje nastavitev ali upravljanje naprav

Program za konfiguriranje postopkov tiskalnika (Web Config)

Web Config je program, ki se izvaja v spletnem brskalniku, npr. Microsoft Edge in Safari, računalniku ali pametni napravi. Stanje tiskalnika lahko potrdite ali pa spremenite omrežno storitev in nastavitve tiskalnika. Če želite uporabljati Web Config, povežite tiskalnik in računalnik ali napravo z istim omrežjem.

Podprti so naslednji brskalniki. Uporabite najnovejšo različico.

Microsoft Edge, Internet Explorer, Firefox, Chrome, Safari

Opomba:

Med uporabo aplikacije Web Config boste morda morali vnesti skrbniško geslo. Dodatne podrobnosti najdete v spodnjem razdelku »Sorodne informacije«.

Povezane informacije

➔ [“Privzeta vrednost skrbniškega gesla” na strani 20](#)

Zagon programa Web Config v spletnem brskalniku

1. Preverite naslov IP tiskalnika.

Izberite ikono omrežja na začetnem zaslonu tiskalnika in nato izberite aktivni način povezave, da potrdite naslov IP tiskalnika.

Opomba:

Naslov IP lahko preverite tudi tako, da natisnete poročilo o omrežni povezavi.

2. V računalniku ali pametni napravi zaženite spletni brskalnik in nato vnesite naslov IP tiskalnika.

Oblika:

IPv4: <http://naslov IP tiskalnika/>

IPv6: [http://\[naslov IP tiskalnika\]/](http://[naslov IP tiskalnika]/)

Primer:

IPv4: <http://192.168.100.201/>

IPv6: http://[2001:db8::1000:1]/

Opomba:

V pametni napravi lahko Web Config zaženete tudi na zaslonu za vzdrževanje v programu Epson iPrint.

Ker tiskalnik za dostop do protokola HTTPS uporablja samopodpisano potrdilo, se v brskalniku prikaže opozorilo, ko zaženete Web Config; vendar to ne pomeni, da se je pojavila napaka, zato lahko opozorilo prezrete.

Povezane informacije

- ➔ “Aplikacija za preprosto tiskanje iz pametne naprave (Epson iPrint)” na strani 466
- ➔ “Tiskanje poročila o omrežni povezavi” na strani 359

Zagon programa Web Config v sistemu Windows

Med povezovanjem računalnika s tiskalnikom z WSD-jem upoštevajte spodnja navodila za zagon programa Web Config.

1. Odprite seznam tiskalnikov v računalniku.

- Windows 10

Kliknite gumb »Začetni zaslon« in izberite **Sistem Windows > Nadzorna plošča > Ogled naprav in tiskalnikov** v razdelku **Strojna oprema in zvok**.

- Windows 8.1/Windows 8

Izberite **Namizje > Nastavitve > Nadzorna plošča > Ogled naprav in tiskalnikov** v **Strojna oprema in zvok** (ali **Strojna oprema**).

- Windows 7

Kliknite gumb »Začetni zaslon«, izberite **Nadzorna plošča > Ogled naprav in tiskalnikov** in **Strojna oprema in zvok**.

- Windows Vista

Kliknite gumb »Začetni zaslon« in izberite **Nadzorna plošča > Tiskalniki** v možnosti **Strojna oprema in zvok**.

2. Z desno miškino tipko kliknite vaš tiskalnik in izberite **Lastnosti**.

3. Izberite zavihek **Spletna storitev** in kliknite spletni naslov.

Ker tiskalnik za dostop do protokola HTTPS uporablja samopodpisano potrdilo, se v brskalniku prikaže opozorilo, ko zaženete Web Config; vendar to ne pomeni, da se je pojavila napaka, zato lahko opozorilo prezrete.

Zagon programa Web Config v sistemu Mac OS

1. Izberite **System Preferences** v meniju Apple > **Printers & Scanners** (ali **Print & Scan, Print & Fax**) in nato izberite tiskalnik.

2. Kliknite **Options & Supplies > Show Printer Webpage**.

Ker tiskalnik za dostop do protokola HTTPS uporablja samopodpisano potrdilo, se v brskalniku prikaže opozorilo, ko zaženete Web Config; vendar to ne pomeni, da se je pojavila napaka, zato lahko opozorilo prezrete.

Aplikacija za nastavitev naprave v omrežju (EpsonNet Config)

EpsonNet Config je program, ki omogoča nastavitev naslovov in protokolov omrežnega vmesnika. Več podrobnosti poiščite v navodilih za uporabo programa EpsonNet Config ali v pomoči programa.

Zagon v sistemu Windows

- Windows 10/Windows Server 2019/Windows Server 2016
Kliknite gumb »Start« in izberite **EpsonNet > EpsonNet Config**.
- Windows 8.1/Windows 8/Windows Server 2012 R2/Windows Server 2012
Vnesite ime aplikacije v iskalno vrstico in nato izberite prikazano ikono.
- Windows 7/Windows Vista/Windows XP/Windows Server 2008 R2/Windows Server 2008/Windows Server 2003 R2/Windows Server 2003
Kliknite gumb »Start« in izberite **Vsi programi** ali **Programi > EpsonNet > EpsonNet Config SE > EpsonNet Config**.

Zagon v sistemu Mac OS

Pojdi > Aplikacije > Epson Software > EpsonNet > EpsonNet Config SE > EpsonNet Config.

Povezane informacije

➔ ["Ločena namestitvev aplikacij" na strani 241](#)

Programska oprema za upravljanje naprav v omrežju (Epson Device Admin)

Epson Device Admin je večfunkcijska programa oprema za upravljanje naprave v omrežju.

Na voljo so te funkcije.

- Nadzorovanje ali upravljanje do 2000 tiskalnikov ali optičnih bralnikov prek segmenta
- Ustvarjanje podrobnega poročila, na primer za potrošni material ali stanje izdelka
- Posodobitev vdelane programske opreme izdelka
- Uvajanje naprave v omrežje
- Uporaba enotnih nastavitev za več naprav.

Epson Device Admin lahko prenesete s spletnega mesta s podporo družbe Epson. Več informacij najdete v dokumentaciji ali pomoči za Epson Device Admin.

Programska oprema za posodabljanje

Aplikacija za posodobitev programske opreme in vdelane programske opreme (Epson Software Updater)

Epson Software Updater je aplikacija, ki namesti novo programsko opremo ter posodobi vdelano programsko opremo prek interneta. Če želite redno preverjati, ali so na voljo posodobitve, v oknu z nastavitvami za samodejno posodobitev v aplikaciji Epson Software Updater nastavite interval za preverjanje, ali so na voljo posodobitve.

Opomba:

Operacijski sistemi Windows Server niso podprti.

Zagon v sistemu Windows

Windows 10

Kliknite gumb »Start« in izberite **EPSON Software > Epson Software Updater**.

Windows 8.1/Windows 8

Vnesite ime aplikacije v iskalno vrstico in nato izberite prikazano ikono.

Windows 7/Windows Vista/Windows XP

Kliknite gumb »Začetni zaslon« in izberite **Vsi programi** (ali **Programi**) > **EPSON Software > Epson Software Updater**.

Opomba:

Epson Software Updater lahko zaženete tudi s klikom na ikono tiskalnika v opravilni vrstici na namizju in nato z izbiro **Posodobitev programske opreme**.

Zagon v sistemu Mac OS

Izberite **Pojdi > Aplikacije > Epson Software > Epson Software Updater**.

Povezane informacije

➔ [“Ločena namestitvev aplikacij” na strani 241](#)

Seznam nastavitvenega menija

Na začetnem zaslonu tiskalnika izberite **Nastavitve**, da določite različne nastavitve.

Imena funkcij in elementi menija nastavitvev se lahko spremenijo glede na različico vdelane programske opreme.

Splošne nastavitve

Izberite menije na nadzorni plošči, kot je opisano spodaj.

Nastavitve > Splošne nastavitve

Osnovne nastavitve

Izberite menije na nadzorni plošči, kot je opisano spodaj.

Nastavitve > Splošne nastavitve > Osnovne nastavitve

Nastavitvev, ki jih je skrbnik zaklenil, ni mogoče spreminjati.

Svetlost zaslona LCD:

Nastavite svetlost zaslona LCD.

Zvoki:

Nastavi glasnost.

- Izklopi zvok

Izberite **Vklop**, da izklopite zvoke, na primer tiste, ki jih oddaja **Pritisk gumba**.

- Normalni način

Izberite glasnost, kot je **Pritisk gumba**.

- Tihi način

Izberite glasnost, kot sta **Pritisk gumba** in **Tihi način**.

Zaznavanje dvojnega podajanja:

Izberite **Vklop**, če želite pri optičnem branju s SPD-jem zaznati napako z dvema podanima listoma.

Časovnik spanja:

Nastavite časovno obdobje, po katerem naj tiskalnik preide v stanje pripravljenosti (način varčevanja z energijo), če ni izvedel nobenega opravila. Po izteku nastavljenega časa se zaslon LCD zatemni.

Preklop iz stanja spanja:

Aktiviranje z dotikom zaslona LCD:

Izberite možnost **Vklop**, če želite preklopiti iz načina spanja (način varčevanja z energijo) tako, da tapnete ploščo na dotik. Če je ta možnost izklopljena, morate pritisniti gumb za vklop/izklop na nadzorni plošči, če želite tiskalnik preklopiti iz načina spanja. Če to funkcijo izklopite, preprečite nenamerna dejanja, do katerih pride zaradi tujkov, ki pridejo v stik z zaslonom. Nastavite lahko tudi časovno obdobje, med katerim je ta funkcija vklopljena.

Časovnik za samodejni izklop:

Vaš izdelek je morda opremljen s to funkcijo ali funkcijo **Nastavitve izklopa**, odvisno od lokacije nakupa.

To možnost izberite za samodejni izklop tiskalnika, če ga določen čas ne uporabljate. Čas, po katerem je uporabljeno upravljanje porabe energije, lahko prilagodite. Kakršno koli povečanje bo vplivalo na energijsko učinkovitost izdelka. Pred kakršnim koli spreminjanjem upoštevajte okoljske razmere.

Nastavitve izklopa:

Vaš izdelek je morda opremljen s to funkcijo ali funkcijo **Časovnik za samodejni izklop**, odvisno od lokacije nakupa.

- Izklop ob neaktivnosti

Izberite to možnost za samodejni izklop tiskalnika, če ga določen čas ne uporabljate. Kakršno koli povečanje bo vplivalo na energijsko učinkovitost izdelka. Pred kakršnim koli spreminjanjem upoštevajte okoljske razmere.

- Izklop ob prekinjeni povezavi

To nastavitve izberite, če želite izklopiti tiskalnik po določenem času, ko so odklopljena vsa vrata, vključno z vrati LINE. Ta funkcija morda ne bo na voljo, kar je odvisno od regije.

Ta nastavitve je onemogočena, če je nameščena dodatna ethernetna plošča ali plošča faksa.

Nastavitev datum/čas:

- Datum/čas

Vnesite tekoči datum in čas.

Poletni čas

Izberite nastavitve poletnega časa, ki velja za vaše območje.

Časovni zamik

Vnesite časovno razliko med lokalnim časom in UTC (usklajenim univerzalnim časom).

Država/območje:

Izberite državo ali regijo, v kateri uporabljate tiskalnik. Če spremenite državo ali regijo, se nastavitve faksa ponastavijo na privzete možnosti in jih morate ponovno izbrati.

Jezik/Language:

Izberite jezik zaslona LCD.

Začetni zaslon:

Določite začetni meni, prikazan na zaslonu LCD ob vklopu tiskalnika in ko je omogočena možnost **Časovna omejitev delovanja**.

Urejanje domačega zaslona:

Spremenite postavitev ikon na zaslonu LCD. Ikone lahko tudi dodate, odstranite in premaknete.

Slika za ozadje:

Spremenite barvo ozadja zaslona LCD.

Sliko za ozadje lahko izberete tudi v pomnilniški napravi. Podprta je samo oblika zapisa JPEG.

Časovna omejitev delovanja:

Izberite **Vklop** za vrnitev na začetni zaslon, če v določenem časovnem obdobju ni izveden noben postopek. Če se uporabljajo omejitve uporabnikov in v določenem obdobju ni izvedeno nobeno opravilo, boste odjavljeni in naprava se bo vrnila na začetni zaslon. Če tiskanje začasno zaustavite v aplikaciji Status Monitor ali z gumbom za preklic ali zaustavitev, nato pa določen čas ne izvedete nobenega dejanja, se tiskanje samodejno nadaljuje. Če za to funkcijo izberete **Izkl.**, se tiskanje po začasni zaustavitvi ne nadaljuje samodejno.

Opozorilo štetja barvnih kopij:

Izberite **Vklop**, da prikažete potrditveno sporočilo, v katerem se odločite, ali želite nadaljevati tiskanje, če sistem črno-beli tiskalniški posel zazna kot barvni posel.

Tipkovnica

Spremenite postavitev tipkovnice na zaslonu LCD.

Privzeti zaslon(Job/Status):

Izberite privzete informacije, ki jih želite prikazati, ko tapnete **Stanje opravila**.

Učinek zaslona:

Izberite **Vklop**, da omogočite animacijske učinke pri preklopu med zasloni. Če izberete **Izkl.**, je preklapljanje med zasloni hitrejše.

Možnost samodejnega zaznavanja prvotne velikosti:

Samodejni podajalnik dokumentov in steklo optičnega bralnika imata vgrajene senzorje za samodejno zaznavanje velikosti papirja. Vendar zaradi značilnosti senzorjev podobnih velikosti ni mogoče zaznati in papirja velikosti K, ki se večinoma uporablja na Kitajskem, ni mogoče pravilno

prepoznati v začetnem stanju tiskalnika. Izberite **Prioriteta za velikost K**, če pogosto uporabljate papir velikost K. Velikost izvirnika bo namesto približne velikosti prepoznana kot velikost K. Morda bo zaznana kot druga približna velikost, kar je odvisno od velikosti in usmerjenosti papirja. Velikosti K prav tako morda ne bo mogoče samodejno zaznati, kar je odvisno od izbrane funkcije. Pri optičnem branju in shranjevanju v računalnik z aplikacijo bo samodejno zaznavanje velikost K na primer odvisno od delovanja programske opreme te aplikacije.

Povezane informacije

- ➔ [“Varčevanje z energijo” na strani 241](#)
- ➔ [“Vnašanje znakov” na strani 35](#)

Nastavitve tiskalnika

Izberite menije na nadzorni plošči, kot je opisano spodaj.

Nastavitve > Splošne nastavitve > Nastavitve tiskalnika

Nastavitve, ki jih je skrbnik zaklenil, ni mogoče spreminjati.

Nastavitve vira papirja:

Nastavitve papirja:

Izberite vir papirja, da določite velikost in vrsto papirja, ki ste ga naložili. Ko je omogočena možnost **Samodejna zaznava Vel. papirja**, tiskalnik zazna velikost papirja, ki ste ga naložili.

Prednostni pladenj za papir:

Izberite **Vklop** za prednostno tiskanje na papir, ki je naložen na pladnju za papir.

Samodejno preklopi A4/Letter:

Izberite **Vklop** za podajanje papirja iz vira papirja, ki je nastavljen na velikost A4, če noben vir papirja ni nastavljen na velikost Pismo, ali za podajanje papirja iz vira, ki je nastavljen na velikost Pismo, če noben vir papirja ni nastavljen na velikost A4.

Nastavitve samodejne izbire:

Če omogočite možnost **Nas. pap. > Sam.** in če zmanjka papirja, je papir samodejno podan iz vira papirja, za katerega so konfigurirane iste nastavitve kot za trenutno tiskalno opravilo. V tem meniju lahko nastavite samodejni izbor za posamezen vir papirja in vsako funkcijo pri kopiranju, faksiranju ali drugem opravilu. Vsega ne morete izklopiti.

Ta nastavev je onemogočena, če v nastavitvah papirja za tiskalna opravila izberete določen vir papirja. Papir morda ne bo podan pravilno, odvisno od nastavitve vrste papirja na zavihku **Glavno** v gonilniku tiskalnika.

Sam. izbor, ko prim. pap.: Za kop./tisk. iz pomnil.:

To možnost omogočite za samodejno podajanje papirja iz drugega vira papirja, v katerem je papir, ko zmanjka papirja. Ta možnost je uporabljena pri kopiranju ali tiskanju iz pomnilniške naprave. Papir ni podan samodejno iz vira papirja, ki ga niste izbrali v polju **Nastavitve samodejne izbire** ali za katerega so konfigurirane nastavitve papirja, ki so drugačne od določenega vira papirja.

Ta funkcija ni uporabljena v spodaj navedenih primerih.

- Pri kopiranju z uporabo vira papirja, ki ni bil izbran v polju **Nastavitve samodejne izbire**.
- Pri tiskanju podatkov, ki so shranjeni v pomnilniški napravi, iz računalnika brez spreminjanja nastavitve v meniju **Nastavitve tiskanja**.

Obvestilo o napaki:

Izberite **Vklop** za prikaz sporočila o napaki, ko naloženi papir ne ustreza izbrani velikosti ali vrsti papirja.

Samodejni prikaz nastavitve papirja:

Izberite **Vklop** za prikaz zaslona **Nastavitve papirja**, ko nalagate papir v vir papirja. Če onemogočite to funkcijo, s funkcijo AirPrint ne boste mogli tiskati iz naprave iPhone, iPad ali iPod touch.

Seznam uporabniško določenih velik. papirja:

Nastavitve za uporabniško določena velikost lahko spremenite. To je uporabno, če pogosto tiskate na papir neobičajne velikosti.

Izhodni papir: Kopiraj:

Izberite mesto izhoda papirja pri kopiranju.

Izhodni papir: Faks:

Izberite mesto izhoda papirja pri prejemu faksa.

Izhodni papir: Drugo:

Izberite mesto izhoda papirja pri tiskanju kar koli drugega, razen kopij in faksov.

Jezik tiskanja:

Izberite jezik tiskanja za vmesnik USB ali omrežni vmesnik.

Splošne nastavitve tiskanja:

Nastavitve tiskanja se uveljavijo pri tiskanju z zunanjo napravo brez uporabe gonilnika za tiskalnik. Elemente, označene z *, upravlja gonilnik tiskalnika. Ti elementi določajo, katere nastavitve se uporabijo — nastavitve na nadzorni plošči tiskalnika ali nastavitve gonilnika tiskalnika. Če želite v gonilniku tiskalnika preveriti nastavitve, izberite zavihek **Vzdrževanje**, kliknite **Razširjene nastavitve** in nato izberite **Nastavitve na plošči**. Če je ta možnost nastavljena za določanje prioritete gonilniku tiskalnika, bodo elementi, označeni z *, uporabljeni pri tiskanju v gonilniku tiskalnika.

Zamik zgoraj*:

Prilagodite zgornji rob papirja.

Zamik levo*:

Prilagodite levi rob papirja.

Zamik zgoraj na zadnji strani*:

Prilagodite zgornji rob za hrbtno stran lista pri obojestranskem tiskanju.

Zamik levo na zadnji strani*:

Prilagodi levi rob za hrbtni rob strani pri obojestranskem tiskanju.

Preskoči prazno stran*:

Samodejno preskoči prazne strani v podatkih tiskanja.

Razv. zasuk

Izberite **Vklop**, če želite pri tiskanju več kopij vsako kopijo zavrteti za 90 stopinj.

Vstavi liste na uporabnika

Izberite **Vklop**, če želite pri tiskanju iz računalnika vstaviti ločilni list med opravili na pošiljatelja. Ločilni listi so vstavljeni iz navedenega vira papirja.

Popravljanje barv:

Konfigurirajte nastavitve, na primer svetlost in kontrast, ter izvedite popravljanje barv pri tiskanju iz zunanje naprave. Če je ta funkcija vklopljena, imajo nastavitve popravljanja barv v tiskalniku prednost pred nastavitvami v standardnem gonilniku tiskalnika.

- Svetlost
- Kontrast
- Nasičenost
- Ravnovesje rdeče
- Ravnovesje zelene
- Ravnovesje modre

Konfiguracija tiskanja PDL:

Izberite možnosti za Konfiguracija tiskanja PDL, ki jih želite uporabiti za tiskanje PCL ali PostScript.

Skupne nastavitve:

- Velikost papirja
Izberite privzeto velikost papirja za tiskanje PCL ali PostScript.
- Vrsta papirja
Izberite privzeto vrsto papirja za tiskanje PCL ali PostScript.
- Usmerjenost
Izberite privzeto usmerjenost papirja za tiskanje PCL ali PostScript.
- Kakovost
Izberite kakovost tiskanja za PCL ali PostScript.
- Varčevanje s črnilom
Izberite **Vklop** za varčevanje s črnilom z zmanjšanjem gostote tiskanja.
- Vrstni red tiskanja
Zadnja stran na vrhu
Začne tiskati od prve strani datoteke.
Prva stran na vrhu
Začne tiskati od zadnje strani datoteke.
- Število kopij
Nastavite število kopij za tiskanje.

- Rob vezave
Izberite položaj vezave.
- Samodejni izmet papirja
Izberite **Vklop** za samodejni izmet papirja, ko se tiskanje med tiskalnim poslom ustavi.
- Dvostransko tiskanje
Izberite **Vklop** za obojestransko tiskanje.

Meni PCL:

- Vir pisave
Rezident
To možnost izberite, če želite uporabiti pisavo, vnaprej nameščeno v tiskalniku.
Prenesi
To možnost izberite, če želite uporabiti pisavo, ki ste jo prenesli.
- Številka pisave
Izberite številko privzete pisave za privzeti vir pisave. Razpoložljive številke so odvisne od nastavitvev.
- Velikost
Nastavite privzeti razmik pisave, če jo je mogoče povečati, oziroma pri fiksnem razmiku. Izberete lahko vrednost od 0,44 do 99,99 cpi (znakov na palec) v korakih po 0,01.
Ta element morda ne bo prikazan, odvisno od vira pisave ali nastavitvev številke pisave.
- Višina
Nastavite privzeto višino pisave, če jo je mogoče povečati in je proporcionalna. Izberete lahko vrednost od 4,00 do 999,75 pik v korakih po 0,25.
Ta element morda ne bo prikazan, odvisno od vira pisave ali nastavitvev številke pisave.
- Nabor simbolov
Izberite privzeti nabor znakov. Če pisava, ki ste jo izbrali v viru pisave in nastavitvah številke pisave, ni na voljo v novi nastavitvi nabora simbolov, se vir pisave in nastavitve številke pisave samodejno nadomestijo s privzeto vrednostjo, IBM-US.
- Oblika
Nastavite število vrstic za izbrano velikost papirja in usmerjenost. To povzroči tudi spremembo v razmiku med vrsticami (VMI) in nova vrednost VMI se shrani v tiskalniku. To pomeni, da kasnejše spremembe velikosti papirja ali nastavitvev usmerjenosti povzročijo spremembe vrednosti Form na podlagi shranjene vrednosti VMI.
- Funkcija CR
Izberite ukaz za novo vrstico pri tiskanju z gonilnika iz posebnega operacijskega sistema.
- Funkcija LF
Izberite ukaz za novo vrstico pri tiskanju z gonilnika iz posebnega operacijskega sistema.
- Dodelitev vira papirja
Nastavite dodelitev ukaza za izbiro vira papirja. Če je izbrana možnost **4**, so ukazi nastavljeni kot združljivi s tiskalnikom HP LaserJet 4. Če je izbrana možnost **4K**, so ukazi nastavljeni kot združljivi s tiskalnikom HP LaserJet 4000, 5000 in 8000. Če je izbrana možnost **5S**, so ukazi nastavljeni kot združljivi s tiskalnikom HP LaserJet 5S.

Meni PS:

Seznam napak

Izberite **Vklop**, da natisnete list, ki prikazuje stanje, ko se med tiskanjem PostScript ali PDF pojavi napaka.

Barvno

Izberite barvni način za tiskanje PostScript.

Binarni podatki

Izberite **Vklop**, ko tiskate podatke, ki vsebujejo binarne slike. Program lahko pošlje binarne podatke tudi pri nastavitvi gonilnika tiskalnika ASCII, vendar lahko, ko je ta funkcija omogočena, podatke natisnete.

Velikost strani PDF

Pri tiskanju datoteke PDF izberite velikost papirja. Če je izbrana možnost **Sam.**, se velikost papirja določi na podlagi velikosti prve strani.

Samodejno sproščanje napak:

Izberite dejanje, ki se izvede, ko pride do napake pri dvostranskem tiskanju ali napake zaradi polnega pomnilnika.

Vklop

Prikaže obvestilo in tiska v enostranskem načinu, ko pride do napake pri dvostranskem tiskanju, ali tiska samo tisto, kar tiskalnik lahko obdela, ko pride do napake zaradi polnega pomnilnika.

Izkl.

Prikaže sporočilo o napaki in prekliče tiskanje.

Pomnilniška naprava:

Izberite **Omogoči**, da tiskalniku omogočite dostop do vstavljenе pomnilniške naprave. Če je izbrana možnost **Onemogoči**, ne morete prebrati podatkov, natisniti podatkov iz pomnilnika naprave ali shraniti podatkov v pomnilniško napravo prek tiskalnika. S tem preprečite nepooblaščen odstranjevanje zaupnih dokumentov.

Debel papir:

Izberite **Vklop**, da preprečite razmazovanje črnila po natisnjenih dokumentih; to lahko upočasni tiskanje.

Tihi način:

Izberite **Vklop**, da zmanjšate raven hrupa med tiskanjem, vendar to lahko upočasni tiskanje. Morda ne boste opazili nobene razlike med ravno hrupa tiskalnika, kar je odvisno od nastavitve vrste papirja in kakovosti tiskanja.

Prednost hitrosti tiska:

Izberite **Izkl.**, če želite, da tiskalnik izbere ustrezno hitrost tiskanja v skladu z vrsto papirja in stanjem podatkov za tiskanje. Tako preprečite poslabšanje kakovosti tiskanja in zastoje papirja.

Povezava z računal. preko USB:

Izberite **Omogoči**, da računalniku omogočite dostop do tiskalnika prek kabla USB. Ko je izbrana možnost **Onemogoči**, je tiskanje in optično branje, ki ni poslano prek omrežne povezave, omejeno.

Čas. omejitev za vmesnik USB:

Določite, po koliko sekundah je prekinjena komunikacija z računalnikom, ki je priključen s kablom USB, ko tiskalnik prejme tiskalno opravilo iz gonilnika tiskalnika PostScript ali PCL. Če končanja opravila ne določite jasno v gonilniku tiskalnika PostScript ali PCL, lahko povzročite neskončno komunikacijo prek povezave USB. V tem primeru tiskalnik prekine komunikacijo po preteku določenega časa. Če ne želite prekiniti komunikacije, vnesite 0 (nič).

Povezane informacije

- ➔ [“Nalaganje papirja” na strani 40](#)
- ➔ [“Tiskanje s preprostimi nastavitvami” na strani 52](#)
- ➔ [“Tiskanje datotek JPEG iz pomnilniške naprave” na strani 118](#)
- ➔ [“Tiskanje datotek TIFF iz pomnilniške naprave” na strani 119](#)

Nastavitve omrežja

Izberite menije na nadzorni plošči, kot je opisano spodaj.

Nastavitve > Splošne nastavitve > Nastavitve omrežja

Namestitev Wi-Fi:

Določite ali spremenite nastavitve brezžičnega omrežja. Med spodnjimi možnostmi izberite način povezave in upoštevajte navodila na nadzorni plošči.

Usmerjevalnik:

- Čarovnik za nastavitve Wi-Fi
- Nastavitve s pritiskom na gumb (WPS)
- Napredno
- Druge funkcije
 - Namestitev kode PIN (WPS)
 - Samod. povezava Wi-Fi
 - Onemogoči Wi-Fi

Težave z omrežno povezavo morda lahko odpravite tako, da onemogočite ali ponovno

uredite nastavitve Wi-Fi. Tapnite   > **Usmerjevalnik > Začni namestitev > Namestitev Wi-Fi > Druge funkcije > Onemogoči Wi-Fi > Začni nastavitve.**

Wi-Fi Direct:

- iOS
- Android
- Naprave z drugim OS

- Spremeni
 - Spremeni ime omrežja
 - Zamenjaj geslo
 - Spremeni frekvenčni razpon
 - Ta nastavitve morda ne bo prikazana, kar je odvisno od regije.
 - Onemogoči Wi-Fi Direct
 - Ponastavitev privzetih nastavitvev

Nastavitve ožičenega omrežja LAN:

Vzpostavite ali spremenite omrežno povezavo, ki uporablja kabel LAN ali usmerjevalnik. Pri uporabi slednjih so povezave Wi-Fi onemogočene.

Stanje omrežja:

Prikaže ali natisne trenutne omrežne nastavitve.

- Stanje ožičene LAN/Wi-Fi povezave
- Stanje Wi-Fi Direct
- Stanje e-poštnega strežnika
- Natisni list o stanju

Preverjanje povezave:

Preveri trenutno omrežno povezavo in natisne poročilo. V primeru težav s povezavo si pri odpravi pomagajte s poročilom.

Napredno:

Izberite te podrobne nastavitve.

- Ime naprave
- TCP/IP
- Strežnik Proxy
- E-poštni strežnik
- Naslov IPv6
- Skupna raba omrežja MS
- Link Speed & Duplex
- Preusmeri HTTP v HTTPS
- Onemogoči Filtriranje IPsec/IP
- Onemogoči IEEE802.1X

Povezane informacije

- ➔ [“Konfiguriranje nastavitve Wi-Fi z vnašanjem imena SSID in gesla” na strani 345](#)
- ➔ [“Konfiguracija nastavitve omrežja Wi-Fi s potisnim gumbom \(WPS\)” na strani 346](#)
- ➔ [“Konfiguriranje nastavitve omrežja Wi-Fi z vnosom kode PIN \(WPS\)” na strani 346](#)
- ➔ [“Tiskanje lista s stanjem omrežja” na strani 365](#)
- ➔ [“Preverjanje stanja povezave z omrežjem na nadzorni plošči” na strani 358](#)

Nastavitve spletnih storitev

Izberite menije na nadzorni plošči, kot je opisano spodaj.

Nastavitve > Splošne nastavitve > Nastavitve spletnih storitev

Nastavitve, ki jih je skrbnik zaklenil, ni mogoče spreminjati.

Storitev Epson Connect:

Prikaže, ali je tiskalnik registriran in povezan s storitvijo Epson Connect.

Tiskalnik lahko v storitvi registrirate tako, da izberete **Registracija** in upoštevate navodila.

Ko ste končali z registracijo, lahko spremenite naslednje nastavitve.

- Prekinitev/Nadaljevanje
- Izbriši registracijo

Podrobnosti najdete na tem spletnem mestu.

<https://www.epsonconnect.com/>

<http://www.epsonconnect.eu> (samo Evropa)

Nastavitve faksa (samo tiskalniki, ki podpirajo funkcijo faksa)

Izberite **Nastavitve > Splošne nastavitve > Nastavitve faksa** na nadzorni plošči tiskalnika, da prikazete ta meni.

Opomba:

- Do menija *Nastavitve faksa* lahko dostopate tudi iz aplikacije *Web Config*. Kliknite zavihek **Fax** na zaslonu *Web Config*.
- Če za prikaz menija **Nastavitve faksa** uporabite *Web Config*, boste morda opazili majhne razlike uporabniškega vmesnika in lokacije v primerjavi z nadzorno ploščo tiskalnika.

Povezane informacije

- ➔ “Uporabniške nastavitve” na strani 483
- ➔ “Nastavitve poročanja” na strani 484
- ➔ “Osnovne nastavitve” na strani 485
- ➔ “Varnostne nastavitve” na strani 487
- ➔ “Nastavitve pošiljanja” na strani 488
- ➔ “Preveri povezavo s faksom” na strani 489
- ➔ “Nastavitve sprejemanja” na strani 490
- ➔ “Čarovnik za nastavitve faksa” na strani 496

Uporabniške nastavitve

Izberite menije na nadzorni plošči, kot je opisano spodaj.

Nastavitve > Splošne nastavitve > Nastavitve faksa > Uporabniške nastavitve

Prvi zavihek

Izberite zavihek, ki ga želite odpreti prvega, ko tapnete »Faks« na vrhnjem zaslonu za faksiranje.

Gumb za hitro delovanje:

Registrirate lahko največ štiri elemente, prikazane v oknu **Faks > Pogosti stiki in Nastavitve faksa**. Ta možnost je uporaba za nastavitve, ki jih pogosto uporabljate.

Nastavitve poročanja

Meni najdete na nadzorni plošči tiskalnika tako, da izberete:

Nastavitve > Splošne nastavitve > Nastavitve faksa > Nastavitve poročanja

Opomba:

Na zaslonu *Web Config* je prikazan spodnji meni.

Zavihek Fax > Report Settings

Če se prikaže zaslon za vnos gesla, vnesite geslo.

Poročilo o posredovanju:

Natisne poročilo po posredovanju prejetega faksa. Izberite **Natisni**, če želite poročilo natisniti po vsakem posredovanju dokumenta.

Poročilo o napaki varnost. kopije:

Natisne poročilo, ko pride do napake varnostnega kopiranja pri posredovanju poslanega faksa na **Cilj varnostne kopije**. Prejemnika lahko nastavite tako, da izberete **Faks > Nastavitve faksa > Varn. kopija**. Funkcija varnostnega kopiranja je na voljo pri:

- Pošiljanju črno-belega faksa
- Pošiljanju faksa s funkcijo **Zamik pošiljanja faksa**
- Pošiljanju faksa s funkcijo **Paketno pošiljanje**
- Pošiljanju faksa s funkcijo **Shr. pod. faksa**

Samodejno tiskanje dnevnika faksa:

Samodejno natisne dnevnik faksa. Izberite **Vključeno (vsakih 100)**, če želite natisniti dnevnik po vsakih 100 dokončanih opravljenih faksiranja. Izberite **Vklop (čas)**, če želite natisniti dnevnik ob izbranem času. Če je število opravljenih faksiranja večje od 100, je dnevnik natisnjen pred določenim časom.

Poročilo o prejemu:

Po prejemu faksa natisne poročilo o prejemu.

Ob napaki natisni natisne poročilo le, ko pride do napake.

Poročilu priloži sliko:

Natisne **Poročilo o prenosu** s sliko prve strani poslanega dokumenta. Izberite **Vklop (velika slika)**, če želite natisniti zgornji del strani brez pomanjšanja. Izberite **Vklop (majhna slika)** če želite natisniti celo stran, ustrezno pomanjšano, da jo je mogoče spraviti na poročilo.

Postavitev dnevnika faksa:

Če izberete možnost **Združeno pošiljanje in prejemanje**, boste natisnili kombinacijo poslanih in prejetih rezultatov iz elementa **Dnevnik faks**.

Če izberete možnost **Ločeno pošiljanje in prejemanje**, boste ločeno natisnili poslane in prejeete rezultate iz elementa **Dnevnik faks**.

Oblika poročila:

Za obliko zapisa za poročila faksa na strani **Faks > zavihek Meni > Poročilo o faksih** izberite obliko zapisa, ki ni **Sledenje protokolu**. Če želite natisniti kode napak, izberite **Podrobno**.

Način izpisa dnevnika faksa:

Izberite način izhoda za poročila faksa, kot je **Shrani v pomniln. napravo**. Če izberete **Posreduj**, izberite **Cilj** med stiki.

Osnovne nastavitve

Meni najdete na nadzorni plošči tiskalnika tako, da izberete:

Nastavitve > Splošne nastavitve > Nastavitve faksa > Osnovne nastavitve

Opomba:

Na zaslonu *Web Config* je prikazan spodnji meni.

Zavihek Fax > Basic Settings

Če se prikaže zaslon za vnos gesla, vnesite geslo.

Hitrost faksa:

Izberite hitrost prenosa faksa. Če se pri pošiljanju/prejemanju faksa v tujino/iz nje ali pri uporabi storitev IP-telefona (VoIP) pogosto pojavljajo napake v komunikaciji, priporočamo, da izberete **Počasi (9.600 bps)**.

ECM:

Samodejno popravi napake v prenosu faksa (Način popravljanja napak), ki jih največkrat povzročijo šumi na telefonskih linijah. Če je ta funkcija onemogočena, ne morete pošiljati ali prejemati barvnih dokumentov.

Zasn. znaka centrale:

Pred začetkom izbiranja zazna znak izbiranja. Če je tiskalnik priključen na centralo PBX (Private Branch Exchange) ali digitalno telefonsko linijo, izbiranje morda ne bo mogoče. V takšnem primeru spremenite nastavitev **Vrsta linije** v **PBX**. Če to ne deluje, onemogočite to funkcijo. Onemogočanje te funkcije lahko povzroči izpustitev prve številke iz številke faksa in pošiljanje faksa na napačno številko.

Način klicanja:

Izberite vrsto telefonskega sistema, na katerega je priključen računalnik. Pri nastavitvi **Pulzno** lahko začasno preklopite način izbiranja iz impulznega v tonskega tako, da pritisnete * (vnese se »T«), medtem ko vnašate številke na zaslonu na vrhu faksa. Ta nastavitev morda ne bo na voljo, kar je odvisno od vaše regije ali države.

Vrsta linije:

Izberite vrsto linije, na katero je priključen računalnik.

Če uporabljate tiskalnik v okolju, kjer so v uporabi interne številke, in potrebujete kodo za dostop do zunanje linije, na primer 0 ali 9, izberite **PBX**. V okolju, kjer je v uporabi modem DSL ali terminalski vmesnik, priporočamo tudi nastavev na **PBX**.

Koda za dostop

Izberite **Upor.** in registrirajte kodo za dostop do zunanje linije, na primer 0 ali 9. Nato pri pošiljanju faksa na zunanjo številko faksa vnesite # (lojtro) namesto dejanske kode. # (lojtro) morate uporabiti tudi za **Stiki** kot kodo za dostop do zunanje linije. Če je za stik nastavljena koda za dostop do zunanje linije, kot je 0 ali 9, temu stiku ne morete pošiljati faksov. V takem primeru nastavite **Koda za dostop** na **Ne upor.**, sicer morate kodo v polju **Stiki** spremeniti v #.

Glava:

Vnesite svoje ime pošiljatelja in številko faksa. Podatka se pojavita v glavi izhodnih faksov.

- Vaša telefonska št.: Vnesete lahko do 20 znakov, in sicer številke 0–9, + ali presledek. Za Web Config lahko vnesete največ 30 znakov.
- Glava faksa: Registrirate lahko do 21 imen pošiljateljev. Vnesete lahko največ 40 znakov za posamezno ime pošiljatelja. Za Web Config vnesite glavo v obliki Unicode (UTF-8).

Način sprejemanja:

Izberite način prejemanja. Če želite izvedeti več, si spodaj oglejte sorodne informacije.

DRD:

Če ste se pri ponudniku telekomunikacijskih storitev naročili na storitev razločevalnega zvoka zvonjenja, izberite vzorec zvonjenja, ki se bo uporabljal za vhodne fakse. Storitve razločevalnega zvonjenja, ki jih ponujajo številna telekomunikacijska podjetja (ime storitve je pri različnih ponudnikih različno), omogočajo več telefonskih števil na eni telefonski liniji. Vsaki številki je dodeljen drug vzorec zvonjenja. Eno številko lahko uporabite za glasovne klice, drugo pa za faks. Glede na regijo je ta možnost morda **Vklop** ali **Izkl.**

Zvonjenj pred odgovorom:

Izberite število zvonjenj, po katerem tiskalnik samodejno sprejme faks.

Oddaljeno sprejemanje:

Oddaljeno sprejemanje

Ko sprejmete vhodni klic na faks prek telefona, ki je priključen na tiskalnik, lahko sprejemanje faksa sprožite tako, da prek telefona vnesete kodo.

Koda za začetek

Nastavite kodo začetka za **Oddaljeno sprejemanje**. Vnesite dva znaka s števki 0–9 ali znakoma *, #.

Zavrneni faks:

Zavrneni faks

Izberite možnosti, da zavrnete prejemanje neželenih faksov.

- Seznam zavrnenih števil: Nastavite, ali želite zavrniti dohodne fakse, če je telefonska številka pošiljatelja na seznamu števil za zavrnitev.
- Blokirana prazna glava faksa: Nastavite, ali želite zavrniti dohodne fakse, če je telefonska številka pošiljatelja blokirana.

- Klic. ni med kontak.: Nastavite, ali želite zavrni prejemanje faksov, če telefonske številke pošiljatelja ni na seznamu stikov.

Uredi seznam števila zavrnitev

Registrirate lahko do 30 števil faksa za zavrnitev faksov ali klicev. Vnesete lahko največ 20 znakov s števki 0–9 ali znaki *, # in presledek.

Velikost papirja ob prejemu faksa:

Izberite največjo velikost papirja za fakse, ki jo tiskalnik lahko sprejme.

Oblika zapisa datoteke za shranjevanje/pošiljanje:

Oblika datoteke:

Izberite obliko zapisa **PDF** ali **TIFF**, ki jo želite uporabljati za shranjevanje ali posredovanje faksov.

Nastavitve za PDF:

Če izberete **PDF** in **Oblika zapisa datoteke za shranjevanje/pošiljanje**, omogočite nastavitve.

Geslo za odpiranje dokumenta:

Nastavitev gesla:

Omogoča nastavitev gesla za odpiranje dokumentov.

Geslo:

Nastavite geslo za odpiranje dokumentov.

Geslo za dovoljenje:

Nastavitev gesla

Omogoča, da nastavite geslo za tiskanje ali urejanje v datoteki PDF.

Geslo

Vnesite geslo za dovoljenje v polje **Geslo**.

Tiskanje: omogoča tiskanje datoteke PDF.

Urejanje: omogoča urejanje datoteke PDF.

Povezane informacije

- ➔ [“Omogočanje pošiljanja faksov iz računalnika” na strani 603](#)
- ➔ [“Priprava tiskalnika na pošiljanje in prejemanje faksov” na strani 592](#)
- ➔ [“Nastavitev telefonskega sistema PBX” na strani 594](#)
- ➔ [“Sprejemanje dohodnih faksov” na strani 178](#)
- ➔ [“Nastavitve za blokiranje neželenih faksov” na strani 602](#)

Varnostne nastavitve

Meni najdete na nadzorni plošči tiskalnika tako, da izberete:

Nastavitve > Splošne nastavitve > Nastavitve faksa > Varnostne nastavitve

Opomba:

- Na zaslonu *Web Config* je prikazan spodnji meni.

Zavihek *Fax* > *Security Settings*

- Če se prikaže zaslon za vnos gesla, vnesite geslo.

Omejitve neposr. klicanja:

Če izberete možnost **Vklop**, onemogočite ročni vnos številke prejemnikovega faksa in uporabniku omogočite izbiro prejemnikov samo s seznama stikov ali zgodovine poslanih faksov.

Če izberete možnost **Ponovi vnos**, mora uporabnik po ročnem vnosu številke znova vnesti številko faksa.

Če izberete možnost **Izkl.**, omogočite ročni vnos številke prejemnikovega faksa.

Omejitve oddajanja:

Če izberete **Vklop**, lahko za prejemnika vnesete samo eno številko faksa.

Potrdi seznam naslovov:

Če izberete možnost **Vklop**, prikažete zaslon za potrditev prejemnika, preden se začne prenos.

Prejemnike lahko izberete v polju **Vse** ali **Samo za oddajanje**.

Samodejno brisanje varnostne kopije:

Tiskalnik običajno v svojem pomnilniku začasno shrani varnostne kopije poslanih in prejetih dokumentov za primer nenadnega izpada električne energije ali nepravilnosti v delovanju.

Če izberete možnost **Vklop**, se po uspešno dokončanem pošiljanju ali prejemanju dokumenta varnostne kopije samodejno izbrišejo, ker niso več potrebne.

Počisti varnostno kopijo:

Izbriše vse varnostne kopije, začasno shranjene v pomnilniku tiskalnika. To funkcijo zaženite, preden tiskalnik izročite drugi osebi ali odstranite.

Ta meni ni prikazan na zaslonu orodja *Web Config*.

Nastavitve pošiljanja

Meni najdete na nadzorni plošči tiskalnika tako, da izberete:

Nastavitve > Splošne nastavitve > Nastavitve faksa > Nastavitve pošiljanja

Opomba:

- Na zaslonu *Web Config* je prikazan spodnji meni.

Zavihek *Fax* > *Send Settings*

- Če se prikaže zaslon za vnos gesla, vnesite geslo.

Samodejni zasuk:

Izvirnik velikosti A4, postavljen v samodejni podajalnik dokumentov ali na steklo optičnega bralnika z daljšim robom obrnjenim levo, se pošlje kot faks velikosti A3. Omogočite to možnost, če želite zavrteti optično prebrano sliko in jo poslati v velikosti A4.

Ko postavite izvornike velikosti A4 z dolgim robom obrnjenim v levo in izvornike velikosti A3 v SPD, lahko skenirane izvornike velikosti A4 zasukate, da jih pošljete v velikosti A4, tako da izberete **Izkl.** od **Neposredno pošiljanje**.

Hitro pošiljanje iz pomnilnika:

Funkcija pošiljanja s hitrim spominom začne pošiljati faks, ko je dokončano optično branje prve strani. Če te funkcije ne omogočite, tiskalnik začne pošiljati, ko so shranjene vse optično prebrane strani. S to funkcijo lahko zmanjšate skupni čas postopka, saj sta optično branje in pošiljanje izvedena vzporedno.

Paketno pošiljanje:

Če več faksov čaka na pošiljanje istemu prejemniku, jih s to nastavitvijo združite v skupino in pošljete naenkrat. Hkrati je mogoče poslati do pet dokumentov (skupaj največ 200 strani). Tako lahko prihranite pri stroških prenosa, saj se zmanjša število povezav.

Shrani pod. o neusp. faksih:

Shrani dokumente, ki niso bili poslani, v pomnilnik tiskalnika. Dokumente lahko pošljete iz menija **Stanje opraviła**.

Nastavitve obdobje shranjevanja:

Obdobje shranjevanja

Nastavite obdobje v dnevih, ko bo dokument, ki ga ni bilo mogoče poslati, shranjen v tiskalniku.

Počakaj za naslednji izvornik:

Nastavite čas čakanja za naslednji izvornik. Tiskalnik začne pošiljati faks, ko ta čas poteče.

Čas prikaza predogleda faksa:

Predogled optično prebranega dokumenta je lahko pred pošiljanjem dokumenta prikazan določen čas. Tiskalnik začne pošiljati faks, ko ta čas poteče.

Dovoli varnostno kopiranje:

Če izberete **Dovoljeno**, lahko varnostno kopirate fakse, poslani z možnostjo **Faks > Nastavitve faksa > Varn. kopija**.

PC to FAX Function:

Ta element je prikazan samo na zaslonu Web Config. Omogoča pošiljanje faksov z odjemalskim računalnikom.

Preveri povezavo s faksom

Meni najdete na nadzorni plošči tiskalnika tako, da izberete:

Nastavitve > Splošne nastavitve > Nastavitve faksa > Preveri povezavo s faksom

Opomba:

Tega menija ne morete odpreti na zaslonu Web Config.

Izberite možnost **Preveri povezavo s faksom**, da preverite, ali ima tiskalnik vzpostavljeno telefonsko linijo in je pripravljen na sprejem faksa. Rezultat preverjanja lahko natisnete na navaden papir velikosti A4.

Nastavitve sprejemanja

Povezane informacije

- ➔ “Nastavitve za shranj./posred.” na strani 490
- ➔ “Nastavitve tiskanja” na strani 495

Nastavitve za shranj./posred.

Brezpogojno shranjevanje/posredov.:

Meni najdete na nadzorni plošči tiskalnika tako, da izberete:

Nastavitve > Splošne nastavitve > Nastavitve faksa > Nastavitve sprejemanja > Nastavitve za shranj./posred. > Brezpogojno shranjevanje/posredov.

Opomba:

Na zaslonu *Web Config* je prikazan spodnji meni.

Fax zavihek > *Save/Forward Settings* > *Unconditional Save/Forward*

Cilja za shranjevanje in posredovanje lahko nastavite na Prejeto, računalnik, zunanjo napravo za shranjevanje, e-poštne naslove, mape v skupni rabi in na druge fakse. Te funkcije lahko uporabite hkrati. Če onemogočite vse elemente v razdelku Brezpogojno shranjevanje/posredov., bo tiskalnik natisnil prejete fakse.

Shrani v mapo »Prejeto«:

Prejete fakse shrani v Prejeto tiskalnika. Shranite lahko največ 200 dokumentov. Morda ne boste mogli shraniti 200 dokumentov, kar je odvisno od pogojev uporabe, na primer od velikosti datoteke shranjenih dokumentov in uporabe več funkcij za shranjevanje faksov hkrati.

Čeprav se prejeti faksi ne natisnejo samodejno, si jih lahko ogledate na zaslonu tiskalnika in natisnete samo tiste dokumente, ki jih potrebujete. Toda, če ta drug element izberete možnost **Da in natisni**, kot je **Shrani v računalnik** v razdelku **Brezpogojno shranjevanje/posredov.**, se prejeti faksi natisnejo samodejno.

Shrani v računalnik:

Prejete fakse shrani kot datoteke PDF ali TIFF v računalnik, ki je priključen na tiskalnik. To možnost lahko nastavite na **Da** samo z aplikacijo FAX Utility. Te možnosti ne morete omogočiti na nadzorni plošči tiskalnika. Pripomoček FAX Utility morate vnaprej namestiti v računalnik. Ko to možnost nastavite na **Da**, jo lahko na nadzorni plošči tiskalnika spremenite v **Da in natisni**.

Shrani v pomniln. napravo:

Prejete fakse shrani kot datoteke PDF ali TIFF v zunanjo pomnilniško napravo, ki je priključena na tiskalnik. Če izberete možnost **Da in natisni**, natisnete prejete dokumente in jih shranite v napravo za shranjevanje.

Prejeti dokumenti se začasno shranijo v pomnilnik tiskalnika, preden se shranijo v pomnilniško napravo, priključeno na tiskalnik. Napaka zaradi polnega pomnilnika onemogoči pošiljanje in prejemanje faksov, zato naj bo pomnilniška naprava vedno priključena na tiskalnik.

Posreduje:

Posreduje prejete dokumente drugemu faksu ali jih posreduje kot datoteke PDF ali TIFF v mapo v skupni rabi v omrežju ali na e-poštni naslov. Posredovani faksi se izbrišejo iz tiskalnika. Izberite možnost **Da in natisni**, da natisnete prejete fakse in jih posredujete. Najprej na seznam stikov dodajte

naslove za posredovanje. Če želite dokument posredovati na e-poštni naslov, konfigurirajte nastavitve e-poštnega strežnika.

- Cilj: Cilje posredovanja lahko izberete s seznama stikov, ki ste jih dodali vnaprej.

Če ste za ciljni naslov za posredovanje izbrali mapo v skupni rabi v omrežju ali e-poštni naslov, vam priporočamo, da preskusite, ali lahko pošljete optično prebrano sliko na ciljni naslov v načinu optičnega branja. Na začetnem zaslonu **Optično branje > E-pošta** ali **Optično branje > Omrežna mapa/FTP** izberite cilj in zaženite optično branje.

- Mož. neusp. posr.: Izberete lahko, ali želite neuspeli faks natisniti ali ga shraniti v Prejeto.

Ko je Prejeto poln, prejemanje faksov ni več mogoče. Ko dokumente v nabiralniku preverite, jih izbrišite. V razdelku  na začetnem zaslonu je poleg števila neobdelanih opravil prikazano tudi število dokumentov, ki niso bili uspešno posredovani.

E-poštna obvestila:

Pošlje e-poštno obvestilo, ko se dokonča postopek, ki ga izberete v nadaljevanju. Spodnje funkcije lahko uporabite hkrati.

Prejemnik

Izberite prejemnika obvestila o dokončanem postopku.

Obvestilo o dokončanju prejema

Pošlje obvestilo po končanem prejemu faksa.

Obv. o dok. tisk.

Pošlje obvestilo po končanem tiskanju faksa.

Obv. shr. pom. na.

Pošlje obvestilo po končanem shranjevanju faksa v pomnilniško napravo.

Obv. o dok. posr.

Pošlje obvestilo po končanem posredovanju faksa.

Povezane informacije

- ➔ [“Konfiguriranje nastavitvev shranjevanja za prejete fakse” na strani 595](#)
- ➔ [“Konfiguriranje nastavitvev posredovanja za prejete fakse” na strani 597](#)

Pogojno shranj./posred.:

Meni najdete na nadzorni plošči tiskalnika tako, da izberete:

Nastavitve > Splošne nastavitve > Nastavitve faksa > Nastavitve sprejemanja > Nastavitve za shranj./posred. > Pogojno shranj./posred.

Opomba:

Na zaslonu *Web Config* je prikazan spodnji meni.

Fax zavihek > Save/Forward Settings > Conditional Save/Forward

Cilj za shranjevanje in/ali posredovanje lahko nastavite na Prejeto, zaupni nabiralnik, zunanjo napravo za shranjevanje, e-poštne naslove, mape v skupni rabi in na druge fakse.

Za omogočanje ali onemogočanje pogojev tapnite kjer koli na nastavljenem elementu, razen .

Ime:

Vnesite ime pogoja.

Stanja:

Izberite pogoje in nato določite nastavitve.

Ujemanje številke faksa prejemnika

Če se številka faksa pošiljatelja ujema, je prejeti faks shranjen in posredovan.

Po. uj. pod. (SUB)

Če se podnaslov (SUB) popolnoma ujema, je prejeti faks shranjen in posredovan.

Po. uj. Gesla (SID)

Če se geslo (SID) popolnoma ujema, je prejeti faks shranjen in posredovan.

Čas prejemanja

Shrani in posreduje fakse, prejete v določenem obdobju.

Cilj shranjev./posredov.:

Izberite cilj za shranjevanje in posredovanje prejetih dokumentov, ki ustrezajo pogojem. Spodnje funkcije lahko uporabite hkrati.

Shr. v nabir. faksa:

Shrani prejete fakse v Prejeto ali zaupni nabiralnik tiskalnika.

Skupno lahko shranite do 200 dokumentov. Morda ne boste mogli shraniti 200 dokumentov, kar je odvisno od pogojev uporabe, na primer od velikosti datoteke shranjenih dokumentov in uporabe več funkcij za shranjevanje faksov hkrati.

Shrani v pomniln. napravo:

Prejete fakse shrani kot datoteke PDF ali TIFF v zunanjo pomnilniško napravo, ki je priključena na tiskalnik.

Prejeti dokumenti se začasno shranijo v pomnilnik tiskalnika, preden se shranijo v pomnilniško napravo, priključeno na tiskalnik. Napaka zaradi polnega pomnilnika onemogoči pošiljanje in prejemanje faksov, zato naj bo pomnilniška naprava vedno priključena na tiskalnik.

Posreduj:

Posreduje prejete dokumente drugemu faksu ali jih posreduje kot datoteke PDF ali TIFF v mapo v skupni rabi v omrežju ali na e-poštni naslov. Posredovani faksi se izbrišejo iz tiskalnika. Najprej na seznam stikov dodajte naslov za posredovanje. Če želite dokument posredovati na e-poštni naslov, morate konfigurirati tudi nastavitve e-poštnega strežnika.

Cilj: Cilj posredovanja lahko izberete s seznama stikov, ki ste jih dodali vnaprej.

Če ste za ciljni naslov za posredovanje izbrali mapo v skupni rabi v omrežju ali e-poštni naslov, vam priporočamo, da preskusite, ali lahko pošljete optično prebrano sliko na ciljni naslov v načinu optičnega branja. Na začetnem zaslonu **Optično branje > E-pošta** ali **Optično branje > Omrežna mapa/FTP** izberite cilj in zaženite optično branje.

- Mož. neusp. posr.: Izberete lahko, ali želite neuspeli faks natisniti ali ga shraniti v Prejeto.

Natisni:

Natisne prejete fakse.

Oblika zapisa datoteke za shranjevanje/pošiljanje:

Izberite obliko zapisa datoteke za shranjevanje ali posredovanje prejetih faksov.

Nastavitve za PDF:

Če izberete **PDF** in **Oblika zapisa datoteke za shranjevanje/pošiljanje**, omogočite nastavitve.

Geslo za odpiranje dokumenta:

Nastavitev gesla:

Omogoča nastavitev gesla za odpiranje dokumentov.

Geslo:

Nastavite geslo za odpiranje dokumentov.

Geslo za dovoljenje:

Nastavitev gesla

Omogoča, da nastavite geslo za tiskanje ali urejanje v datoteki PDF.

Geslo

Vnesite geslo za dovoljenje v polje **Geslo**.

Tiskanje: omogoča tiskanje datoteke PDF.

Urejanje: omogoča urejanje datoteke PDF.

E-poštna obvestila:

Pošlje e-poštno obvestilo, ko se dokonča postopek, ki ga izberete v nadaljevanju. Spodnje funkcije lahko uporabite hkrati.

Prejemnik

Izberite prejemnika obvestila o dokončanem postopku.

Obvestilo o dokončanju prejema

Pošlje obvestilo po končanem prejemu faksa.

Obv. o dok. tisk.

Pošlje obvestilo po končanem tiskanju faksa.

Obv. shr. pom. na.

Pošlje obvestilo po končanem shranjevanju faksa v pomnilniško napravo.

Obv. o dok. posr.

Pošlje obvestilo po končanem posredovanju faksa.

Poročilo o prenosu:

Po shranjevanju ali posredovanju prejetega faksa samodejno natisne poročilo o pošiljanju.

Izberite možnost **Ob napaki natisni**, da natisnete poročilo samo, ko shranite oziroma posredujete prejeti faks ali ko se pojavi napaka.

Povezane informacije

- ➔ [“Konfiguracija nastavitvev shranjevanja za prejemanje faksov z določenimi pogoji” na strani 598](#)
- ➔ [“Konfiguriranje nastavitvev posredovanja za prejete fakse z določenimi pogoji” na strani 600](#)

Skupne nastavitve:

Meni najdete na nadzorni plošči tiskalnika tako, da izberete:

Nastavitve > Splošne nastavitve > Nastavitve faksa > Nastavitve sprejemanja > Nastavitve za shranj./posred. > Skupne nastavitve

Opomba:

Na zaslonu *Web Config* je prikazan spodnji meni.

- Zavihek Fax > Fax Box > Inbox*
- Zavihek Fax > Save/Forward Settings > Common Settings*

Prejeto:

Možnosti, ko je spomin poln:

Izberete lahko možnost za tiskanje prejetega faksa ali zavrnitev prejema dokumenta, ko je pomnilnik za Prejeto poln.

Nastavitve gesla za mapo »Prejeto«:

Zaščiti Prejeto z geslom in uporabnikom prepreči ogled prejetih faksov. Če želite spremeniti geslo, izberite **Spremeni**, če želite preklicati zaščito z geslom, pa izberite **Ponastavi**. Za spreminjanje ali ponastavitev gesla potrebujete trenutno veljavno geslo.

Gesla ni mogoče nastaviti, če je možnost **Možnosti, ko je spomin poln** nastavljena na **Sprejmi in natisni fakse**.

Zadeva posredovanega e-poštnega sporočila:

Pri posredovanju na e-poštni naslov lahko navedete zadevo e-pošte.

Nastavitve brisanja dokumentov iz nabiralnika:

Nastavitve brisanja dokumentov iz nabiralnika:

Če izberete **Vklop**, bodo prejeti faksi po določenem času samodejno izbrisani iz nabiralnika.

Obdobje do izbrisa:

Nastavite obdobje v dnevih, ko bo tiskalnik izbrisal dokument, shranjen v nabiralniku.

Faksi, ki bodo izbrisani:

Izberite dokumente, ki jih želite izbrisati. Izberete lahko **Prebrana**, **Neprebrana** in **Vsa**.

Meni:

Na nadzorni plošči tiskalnika izberite , da prikažete **Meni**.

Nastavitve > Splošne nastavitve > Nastavitve faksa > Nastavitve sprejemanja > Nastavitve za shranj./posred.

Opomba:

Na zaslonu *Web Config* tiskanje seznama ni mogoče.

Tisk. seznama za pogojno shranjev./posredovanje:

Natisne Seznam za pog. shranj./posred..

Nastavitve tiskanja

Meni najdete na nadzorni plošči tiskalnika tako, da izberete:

Nastavitve > Splošne nastavitve > Nastavitve faksa > Nastavitve sprejemanja > Nastavitve tiskanja

Opomba:

Na zaslonu *Web Config* je prikazan spodnji meni.

Fax zavihek > Print Settings

Če se prikaže zaslon za vnos gesla, vnesite geslo.

Samodejna pomanjšava:

Natisne prejete fakse z velikimi dokumenti, ki so zmanjšani glede na velikost papirja v razdelku za vir papirja. Zmanjšanje morda ne bo vedno mogoče, odvisno od prejetih podatkov. Če to funkcijo izklopite, se veliki dokumenti natisnejo v izvorni velikosti na več listih ali pa se izvrže prazen drugi list.

Nastavitve delitve strani:

Natisne prejete fakse tako, da so strani razdeljene, če je velikost prejetih dokumentov večja od velikosti papirja, naloženega v tiskalniku.

Tiskanje na nadomestni papir:

Konfigurirajte nastavitve za tiskanje, če je velikost dokumenta prejetega faksa večja od velikosti papirja, naloženega v tiskalniku.

Izberite možnost **Samodejna sprememba vrtenja (razdeli na strani)**, da natisnete prejeti dokument, ki je vzdolžno razdeljen. Če izberete možnost **Vključeno (Zmanjšaj na velikost papirja)**, dokument pri tiskanju zmanjšate na najmanj 50 %.

Samodejno obračanje:

Zavrti ležeče usmerjene prejete dokumente velikosti A4 (Letter, B5 ali A5) tako, da so natisnjeni na papir velikosti A4 (Letter, B5 ali A5). Ta nastavev je uporabljena, če je velikost papirja za vsaj en vir papirja, ki je uporabljen za tiskanje faksov, nastavljena na A4 (B5, A5 ali Letter).

Če izberete **Izkl.**, tiskalnik predvideva, da so ležeče usmerjeni prejeti faksi velikosti A4 (Letter, B5 ali A5), ki so enako široki kot pokončni dokumenti velikosti A3 (Tabloid, B4 ali A4), faksi velikosti A3 (Tabloid, B4 ali A4) in so zato tudi natisnjeni v tej velikosti.

Preverite nastavitve vira papirja za tiskanje faksov in velikost papirja za vire papirjev v teh menijih **Nastavitve > Splošne nastavitve > Nastavitve tiskalnika > Nastavitve vira papirja**.

Nastavitve samodejne izbire

□ **Nastavitve papirja > Velikost papirja**

Dodaj podatke o sprejemu:

Natisne informacije o prejemu a prejeti faks, tudi če pošiljatelj ni nastavlil informacij v glavi. Informacije o prejemu vključujejo datum in čas prejema, ID pošiljatelja, ID prejema (npr. #001) in številko strani (npr. P1). Zbiranje ID-ja prejema, natisnjene na prejetem faksu, vam omogoča ogled dnevnika prenosov v poročilu o faksu in zgodovini opravi faksa. Ko je omogočena nastavitvev **Nastavitve delitve strani**, je vključena tudi številka razdeljene strani.

Obojestransko:

Natisne več strani prejetih faksov na obe strani papirja.

Čas začetka tiskanja:

Izberite možnosti, da začnete tiskati fakse, ki jih boste prejeli.

- Vse strani so prejete: Tiskanje se začne po prejemu vseh strani. Funkcija **Zlaganje v skladovnico** določa, ali se bo tiskanje začelo s prvo oziroma z zadnjo stranjo. Preberite razlago funkcije **Zlaganje v skladovnico**.
- Prva stran je prejeta: Tiskanje se začne, ko je prejeta prva stran, in poteka po vrstnem redu, po katerem so strani prejete. Če tiskalnik ne more začeti tiskati, npr. ko tiska druga tiskalna opravila, začne tiskati prežete strani v paketu, ko je na voljo.

Zlaganje v skladovnico:

Ker je prva stran natisnjena zadnja (stran je izvržena na zgornjo stran), so natisnjeni dokumenti naloženi v pravem vrstnem redu. Če zmanjkuje razpoložljivega prostora pomnilnika, ta funkcija morda ne bo na voljo.

Čas zakasnitve tiskanja:

Čas zakasnitve tiskanja

V določenem časovnem obdobju tiskalnik shrani prežete dokumente v pomnilnik tiskalnika, ne da bi jih natisnil. To funkcijo lahko uporabite za preprečevanje šumov ponoči ali za preprečevanje razkritja zaupnih dokumentov, medtem ko ste odsotni. Pred uporabo te funkcije se prepričajte, ali je v pomnilniku dovolj razpoložljivega prostora. Posamične prežete dokumente lahko tudi pred časom vnovičnega vklopa tiskanja preverite in natisnete v možnosti **Stanje opravila** na začetnem zaslonu.

Čas prekinitve

Zaustavi tiskanje dokumentov.

Čas vnovičnega zagona

Samodejno ponovno zažene tiskanje dokumentov.

Tihi način:

Zmanjša raven hrupa tiskalnika med tiskanjem faksov, vendar to lahko upočasni tiskanje.

Čarovnik za nastavitve faksa

Meni najdete na nadzorni plošči tiskalnika tako, da izberete:

Nastavitve > Splošne nastavitve > Nastavitve faksa > Čarovnik za nastavitve faksa

Opomba:

Tega menija ne morete odpreti na zaslону Web Config.

Izberite orodje **Čarovnik za nastavitve faksa**, če želite konfigurirati osnovne nastavitve faksa. Upoštevajte navodila na zaslону.

Povezane informacije

➔ [“Osnovne nastavitve” na strani 485](#)

➔ [“Priprava tiskalnika na pošiljanje in prejemanje faksov” na strani 592](#)

Nast. opt. branja

Prvi zavihek

Izberite zavihek, ki se prikaže prvi pri vsakem optičnem branju.

Hitri gumb (Mapa)/Hitri gumb (Pošta)

Konfigurirajte štiri nastavitve, ki jih želite pri optičnem branju prikazati na zaslону **Pogosti stiki**.

Potrdi prejemnika

Preverite ciljno mesto pred optičnim branjem.

Document Capture Pro

Pred optičnim branjem z uporabo menija **Računalnik** na nadzorni plošči nastavite način delovanja na nadzorni plošči tako, da se ujema z načinom v računalniku, v katerem je nameščena aplikacija Document Capture Pro.

Način odjemalca

Ta način izberite, če je Document Capture Pro nameščen v računalniku s sistemom Windows ali Mac OS.

Način strežnika

Ta način izberite, če je Document Capture Pro nameščen v računalniku s sistemom Windows Server. Nato vnesite naslov strežnika.

E-poštni strežnik

Konfigurirajte nastavitve e-poštnega strežnika za optično branje **E-pošta**.

Nastavitve strežnika

Določite način preverjanja pristnosti za tiskalnik za dostop do poštnega strežnika.

[“Elementi nastavitve poštnega strežnika” na strani 554](#)

Preverjanje povezave

Preverite povezavo s poštnim strežnikom.

Sam. ponast.

Po vsakem optičnem branju ponastavite nastavitve cilja in optičnega branja.

Nastavitve pomnilnika

Izberite menije na nadzorni plošči, kot je opisano spodaj.

Nastavitve > Splošne nastavitve > Nastavitve pomnilnika

Nadzor dostopa za mape v skupni rabi:

- Dostop
izberite, ali dovolite uporabo mape v skupni rabi (nespremenljivo).
- Overitelj delovanja
Izberite, ali želite ustvarjanje, urejanje in brisanje map omogočiti samo skrbnikom oziroma tudi uporabnikom.
- Overitelj nastavitvev za samodejno brisanje
Izberite, ali želite nastavitvev samodejnega brisanja shranjenih datotek omogočiti samo skrbnikom oziroma tudi uporabnikom.

Upravljanje datotek v mapi v skupni rabi:

- Samodejno brisanje datotek
izberite, ali želite omogočiti samodejno brisanje shranjenih datotek.
- Obdobje do izbrisa
Nastavite časovno obdobje do samodejnega brisanja. Obdobje se začne, ko je datoteka shranjena ali nazadnje uporabljena. Ko je ustvarjena nova mapa v skupni rabi, je ta nastavev uporabljena za novo mapo. Nastavev lahko spremenite tudi pozneje za vsako posamezno mapo.
- Uporabi za vse mape v skupni rabi
Uporabi nastavev možnosti Samodejno brisanje datotek in Obdobje do izbrisa za vse mape v skupni rabi.

Upravljanje datotek v osebni mapi:

spodaj navedene nastavitve so uporabljene za vse osebne mape. Nastavev ne morete konfigurirati za vsako posamezno mapo.

- Samodejno brisanje datotek
izberite, ali želite omogočiti samodejno brisanje shranjenih datotek.
- Obdobje do izbrisa
Nastavite časovno obdobje do samodejnega brisanja. Obdobje se začne, ko je datoteka shranjena ali nazadnje uporabljena.

Dodatno dejanje:

- Izbriši datoteko po vnosu
izberite, ali želite datoteke po tiskanju ali shranjevanju izbrisati.
- Nadzor dostopa
Če izberete Dovoljeno, se na zaslonu s seznamom datotek prikaže potrditveno polje, ki ga lahko potrdite, da nastavite izbris datoteke po tiskanju ali shranjevanju.

Ogled možnosti:

izberite obliko prikaza zaslonov s seznamom map in seznamom datotek.

Možnosti iskanja:

- Začne se s/z
Prikaže mape in datoteke, ki se začnejo s ključno besedo, uporabljeno pri iskanju.
- Konča se s/z
Prikaže mape in datoteke, ki se končajo s ključno besedo, uporabljeno pri iskanju.
- Vključuje
Prikaže mape in datoteke, ki vsebujejo ključno besedo, uporabljeno pri iskanju.

Skrbnišтво sistema

Z uporabo tega menija lahko vzdržujete izdelek kot skrbnik sistema. Prav tako vam omogoča omejevanje funkcij izdelka za posamezne uporabnike, kakor ustreza vašemu delu oziroma službenemu stilu.

Izberite menije na nadzorni plošči, kot je opisano spodaj.

Nastavitve > Splošne nastavitve > Skrbništvo sistema

Upravitelj Kontaktov

Dodaj/Uredi/Izbriši:

Registrirajte in/ali izbrišite stike za menije Faks, Preberi v e-pošto, in Skeniraj v omrežno mapo/FTP.

Pogosto:

Registrirajte pogosto uporabljene stike za hiter dostop do njih. Spremenite lahko tudi vrstni red seznama.

Natisni stike:

Natisnite seznam stikov.

Možnosti pogleda:

Spremenite način prikaza seznama stikov.

Možnosti iskanja:

Spremenite način iskanja stikov.

Nastavitve čiščenja tiskalne glave:

za čiščenje tiskalne glave lahko konfigurirate te nastavitve.

Samodejno čiščenje:

pred tiskanjem ali po njem preverite, ali so šobe tiskalne glave zamešene.

Čiščenje tiskalne glave je izvedeno samodejno, če ga je treba izvesti v skladu z rezultati preverjanja.

Periodično čiščenje:

Izberite **Vklop** za izvedbo čiščenja tiskalne glave po natisu določenega števila strani.

Barvna občutljivost kopije:

Izberite nastavitev občutljivosti za določanje, ali je dokument enobarvni oziroma barvni pri kopiranju z možnostjo **Sam.**.

Izbirate lahko med petimi ravnmi občutljivosti od **Več črno-belo** do **Več barva**.

Dokumenti bodo optično prebrani enobarvno, če je izbrana raven bližje ravni **Več črno-belo**, in barvno, če je izbrana raven bližje ravni **Več barva**.

Predlog za čiščenje optičnega bralnika:

Izberite **Izklopi**, če ne želite prikazati sporočila z obvestilom, kdaj morate očistiti komponente samodejnega podajalnika dokumentov za optično branje.

Ponastavi število strani:

Ponastavi skupno število barvni in enobarvnih strani, shranjenih v vmesniku: standardno omrežje, dodatno omrežje in drugo.

Vendar pa skupno število natisov in število strani, natisnjenih glede na velikost papirja, nista ponastavljeni.

Število strani, natisnjenih iz dodatno nameščenega omrežnega vmesnika, se šteje v polju »Dodatno omrežje«, število strani, natisnjenih iz vmesnika USB, faksa, kopiranja itd., pa se šteje v polju »Drugo«.

Trenutno število strani, shranjenih v vmesniku, si lahko ogledate tudi na listu z zgodovino uporabe (**Nastavitve > Stanje tiskalnika/tiskanje > Poročilo o uporabi**).

Počisti notranji pomnilnik:

Nastavitve za brisanje trdega diska:

Konfigurirajte nastavitve za obdelavo podatkov, shranjenih na notranjem trdem disku.

Opravila za tiskanje, kopiranje in optično branje so začasno shranjena na trdi disk, da je mogoče obdelati podatke za tiskanje s preverjeno pristnostjo ter veliko količino podatkov za kopiranje, optično branje, tiskanje itd. Konfigurirajte nastavitve za varno brisanje teh podatkov.

Nastavitev samodejnega brisanja pomnilnika:

Če omogočite to možnost, so ciljni podatki zaporedno izbrisani, ko jih ne potrebujete več, na primer po končanem tiskanju ali optičnem branju. Ciljni podatki, ki bodo izbrisani, so podatki, ki so zapisani, ko je ta funkcija omogočena.

Za brisanje je potreben dostop do trdega diska, zato bo čas prehoda v način varčevanja z energijo, odložen.

Izbris celotnega pomnilnika:

Izbriše vse podatke na trdem disku. Med formatiranjem ne morete izvajati drugih dejanj ali izklopiti naprave.

Visoka hitrost:

Izbriše vse ukaze z dodeljenim ukazom za brisanje.

Prepiši:

Izbriše vse ukaze z dodeljenim ukazom za brisanje in prepiše druge podatke v vseh območjih, da izbriše vse podatke.

Trojni prepis:

Izbriše vse ukaze z dodeljenim ukazom za brisanje in trikrat prepíše druge podatke v vseh območjih, da izbriše vse podatke.

Varnostne nastavitve:

Opravite lahko naslednje varnostne nastavitve.

Omejitve:

Dovolite spreminjanje nastavitvev za te elemente, ko je omogočen zaklep panela.

- Dostop do dnevnika opravila
- Dostop do registracije /brisanja Kontaktov
- Dostop do nedavnih faksov
- Dostop do dnevnika prenosov faksa
- Dostop do poročila faksa
- Skeniraj v omrežno mapo/FTP: dostop do zgod. shran. natisov
- Optično preberi v e-pošto: dostop do nedavnih
- Optično preberi v e-pošto: dostop do zgodovine pošiljanja
- Optično preberi v e-pošto: dostop do zgodovine poslanih natisov
- Dostop do jezika
- Dostop do Debel papir
- Dostop do Tihi način
- Dostop do prioritete hitrosti tiskanja
- Dostop do zaznavanja dveh podanih listov
- Zaščita osebnih podatkov
- Dostop do Izhodnega pladnja za kopiranje
- Sprejem izklopa

Nadzor dostopa:

Izberite **Vklop**, da omejite funkcije izdelka. V ta namen se morajo uporabniki s svojim uporabniškim imenom in geslom prijaviti v nadzorno ploščo izdelka, preden lahko uporabijo funkcije nadzorne plošče. V **Sprejmi opravila neznan. uporabnika** lahko izberete, ali se dovolijo opravila, ki nimajo zahtevanih podatkov za preverjanje pristnosti.

Skrbniške nastavitve:

- Skrbniško geslo
Nastavite, spremenite in počistite geslo skrbnika.
- Nastavitev zaklepa
Izberite, ali želite zakleniti nadzorno ploščo z geslom, nastavljenim v nastavitvi **Skrbniško geslo**.

Politika ustvarjanja gesel:

Izberite **Vklop**, da nastavite pravilnik za gesla.

Šifriranje gesla:

Izberite **Vklop** za šifriranje gesla. Priključite lahko tudi napravo USB, v katero varnostno kopirate šifrirni ključ. Če izklopite napajanje med ponovnim zagonom, lahko poškodujete podatke, nastavitve tiskalnika pa bodo ponastavljene na privzete nastavitve. V takem primeru znova nastavite geslo.

Preglej vnos:

Izberite **Vklop** za beleženje dnevnika nadzora.

Preverjanje programa ob zagonu:

Izberite **Vklop**, da preverite program tiskalnika ob zagonu.

Raziskava strank:

Izberite **Potrdi**, da družbi Seiko Epson Corporation posredujete informacije o uporabi izdelka, kot je število tiskanj.

Ponastavi:

Ponastavite nastavitve v teh menijih na privzete nastavitve.

Nastavitve omrežja

Nastavitve kopiranja

Nast. opt. branja

Nastavitve faksa

Izbris celotnega pomnilnika

Izbriše vse podatke na trdem disku. Med formatiranjem ne morete izvajati drugih dejanj ali izklopiti naprave.

Visoka hitrost

Izbriše vse ukaze z dodeljenim ukazom za brisanje.

Prepiši

Izbriše vse ukaze z dodeljenim ukazom za brisanje in prepiše druge podatke v vseh območjih, da izbriše vse podatke.

Trojni prepis

Izbriše vse ukaze z dodeljenim ukazom za brisanje in trikrat prepiše druge podatke v vseh območjih, da izbriše vse podatke.

Izbriši vse pod. in nast.

Izbriše vse podatke na trdem disku in vse nastavitve v tiskalniku. Med formatiranjem ne morete izvajati drugih dejanj ali izklopiti naprave.

Visoka hitrost

Izbriše vse ukaze z dodeljenim ukazom za brisanje.

Prepiši

Izbriše vse ukaze z dodeljenim ukazom za brisanje in prepiše druge podatke v vseh območjih, da izbriše vse podatke.

Trojni prepis

Izbriše vse ukaze z dodeljenim ukazom za brisanje in trikrat prepiše druge podatke v vseh območjih, da izbriše vse podatke.

Posodobitev vdelane programske opreme.:

Pridobite lahko podatke o vdelani programski opremi, kot so trenutna različica in podatki o razpoložljivih posodobitvah.

Samodejna posodobitev vdelane programske opreme:

Izberite **Vklop**, če želite vdelano programsko opremo posodobiti samodejno. Izberite **Vklop**, če želite nastaviti dan v tednu/začetni čas za posodobitev.

Način vzdrževanja/servisiranja:

Izberite **Izkl.**, če želite onemogočiti način vzdrževanja/popravila.

Povezane informacije

➔ [“Samodejno posodabljanje vdelane programske opreme tiskalnika” na strani 248](#)

Števec natisnjenih kopij

Izberite menije na nadzorni plošči, kot je opisano spodaj.

Nastavitve > Števec natisnjenih kopij



Prikaže skupno število iztisosv, črno-belih iztisosv in barvnih iztisosv, vključno z elementi, kot je list s stanjem, od časa, ko ste kupili tiskalnik. Na listu z zgodovino uporabe si lahko ogledate tudi število strani, natisnjenih iz pomnilniške naprave, ali druge funkcije.

Stanje vira

Izberite meni na nadzorni plošči, kot je opisano spodaj.

Nastavitve > Stanje vira

Prikaže približno raven količine črnila in življenjsko dobo vzdrževalnega zaboja.

Če je prikazana oznaka , bo črnila kmalu zmanjkalo ali pa je vzdrževalna škatlica skoraj polna. Če je prikazana oznaka , morate zamenjati element, saj je zmanjkalo črnila ali pa je vzdrževalna škatlica polna.

Povezane informacije

➔ [“Treba je zamenjati kartuše s črnilom” na strani 318](#)

Vzdržev.

Izberite menije na nadzorni plošči, kot je opisano spodaj.

Nastavitve > Vzdržev.

Preverite šobo tiskalne glave:

To funkcijo izberite, če želite preveriti, ali so šobe tiskalne glave zamašene. Tiskalnik natisne vzorec za preverjanje šob.

Čiščenje tiskalne glave:

To funkcijo izberite, če želite očistiti zamašene šobe tiskalne glave.

Nastavitev položaja prepogibanja za sedlasto šivanje:

To funkcijo izberite, če želite prilagoditi položaj pregibanja za dvojni šiv.

Nastavitev položaja vezave za sedlasto šivanje:

To funkcijo izberite, če želite prilagoditi vezavo z dvojnimi šivom.

Nastavitev položaja polovično prepogibanje:

To funkcijo izberite, če želite spremeniti položaj polovičnega pregibanja.

Nastavitev položaja spenjanja:

To funkcijo izberite, če želite dvigniti iglo pri zamenjavi sponk.

Informacije o vzdrževalnem valju:

To funkcijo izberite, če želite preveriti življenjsko dobo vzdrževalnega valja v kaseti za papir. Števec vzdrževalnega valja lahko tudi ponastavite.

Povezane informacije

➔ [“Preverjanje zamašenih šob” na strani 235](#)

Jezik/Language

Izberite menije na nadzorni plošči, kot je opisano spodaj.

Nastavitve > Jezik/Language

Izberite jezik zaslona LCD.

Stanje tiskalnika/tiskanje

Izberite menije na nadzorni plošči, kot je opisano spodaj.

Nastavitve > Stanje tiskalnika/tiskanje

Poročilo o stanju tiskanja:

Poročilo o konfiguraciji:

Tiskanje listov z informacijami o trenutnem stanju tiskalnika in njegovih nastavitvah.

Poročilo o stanju črnila:

Tiskanje listov z informacijami o stanju potrošnih delov.

Poročilo o uporabi:

Tiskanje listov z informacijami o zgodovini uporabe tiskalnika.

Seznam pisav PS:

Tiskanje seznama pisav, ki so na voljo za tiskalnik PostScript.

Seznam pisav PCL:

Natisnite seznam pisav, ki so na voljo za tiskanje PCL.

Omrežje:

Prikaže trenutne nastavitve omrežja. Natisnete lahko tudi list s stanjem.

Upravitelj Kontaktov

Izberite menije na nadzorni plošči, kot je opisano spodaj.

Nastavitve > Upravitelj Kontaktov

Dodaj/Uredi/Izbriši:

Registrirajte in/ali izbrišite stike za menije Faks, Preberi v e-pošto, in Skeniraj v omrežno mapo/FTP.

Pogosto:

Registrirajte pogosto uporabljene stike za hiter dostop do njih. Spremenite lahko tudi vrstni red seznama.

Natisni stike:

Natisnite seznam stikov.

Možnosti pogleda:

Spremenite način prikaza seznama stikov.

Možnosti iskanja:

Spremenite način iskanja stikov.

Uporabniške nastavitve

Izberite menije na nadzorni plošči, kot je opisano spodaj.

Nastavitve > Uporabniške nastavitve

Nastavitev, ki jih je skrbnik zaklenil, ni mogoče spreminjati.

Spremenite lahko privzete nastavitve naslednjih menijev.

- Skeniraj v omrežno mapo/FTP
- Preberi v e-pošto
- Skeniraj v pomnilniško napravo
- Optično branje v oblak
- Nastavitve kopiranja
- Faks

Sis. prever. pristnosti

Izberite menije na nadzorni plošči, kot je opisano spodaj.

Nastavitve > Sis. prever. pristnosti

Preverite lahko stanje sistema za preverjanje pristnosti in odprte platforme Epson.

Stanje preverjanja pristnosti naprave

Prikaže stanje naprave za preverjanje pristnosti.

Informacije o Epson Open Platform

Prikaže stanje odprte platforme Epson.

Tehnični podatki izdelkov

Tehnični podatki tiskalnika

Vrsta tiskalnika	Brizgalni
Namestitev šob tiskalne glave	Šobe črnega črnila: 8676 Šobe barvnega črnila: 8676 za vsako barvo

Območje za tisk

Območje za tisk posameznih listov

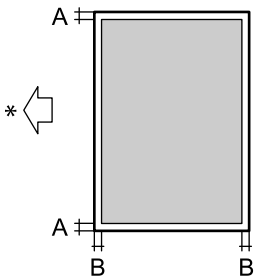
	A	3.0 mm (0.12 palcev)
	B	3.0 mm (0.12 palcev)

* Smer podajanja papirja.



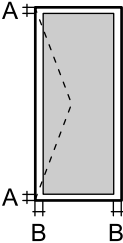







Območje za tisk pisemskih ovojníc

	A	3.0 mm (0.12 palcev)
	B	3.0 mm (0.12 palcev)

Specifikacije optičnega bralnika

Vrsta optičnega bralnika	Ploski optični bralnik
Fotoelektrična naprava	CIS
Učinkovite slikovne pike	7020×10200 slikovnih pik (600 dpi)
Največja velikost dokumenta	297×431.8 mm (11.7×17 palcev) A3
Ločljivost optičnega branja	600 dpi (glavno branje) 600 dpi (lokalizirano branje)
Izhodna ločljivost	Od 50 do 9600 dpi v korakih po 1 dpi
Barvna globina	<p>Barvno</p> <ul style="list-style-type: none"> <input type="checkbox"/> 30 bitov na slikovno piko interno (10 bitov na slikovno piko na barvo interno) <input type="checkbox"/> 24 bitov na slikovno piko eksterno (8 bitov na slikovno piko na barvo eksterno) <p>Sivine</p> <ul style="list-style-type: none"> <input type="checkbox"/> 10 bitov na slikovno piko interno <input type="checkbox"/> 8 bitov na slikovno piko eksterno <p>Črno-belo</p> <ul style="list-style-type: none"> <input type="checkbox"/> 10 bitov na slikovno piko interno <input type="checkbox"/> 1 bitov na slikovno piko eksterno
Svetlobni vir	LED

Tehnični podatki za samodejni podajalnik papirja

Vrsta samodejnega podajalnika papirja	Samodejno obojestransko optično branje
Velikosti papirja, ki so na voljo	<p>A3 , 11x17in , B4 , A4 , Letter , Legal , Executive , B5 , A5 , A6 , Indian Legal </p> <p>(Največ 297×431.8 mm)</p>
Vrsta papirja	Navaden papir, navaden papir visoke kakovosti, recikliran papir

Teža papirja	38 do 128 g/m ² (enostransko) 50 do 128 g/m ² (obojestransko)
Zmogljivost nalaganja	150 listov (80 g/m ²) ali 16.5 mm

Tudi če izvornik ustreza tehničnim podatkom za medije, ki jih lahko naložite v samodejni podajalnik papirja, ga morda ne bo mogoče podati iz samodejnega podajalnika ali pa bo kakovost optično prebrane slike poslabšala, odvisno od lastnosti in kakovosti papirja.

Tehnični podatki faksa (samo tiskalniki, ki podpirajo funkcijo faksa)

Vrsta faksa	Zmogljivost črno-belih in barvnih faksov (ITU-T Super Group 3)
Podprte linije	Standardne analogne telefonske linija, telefonski sistemi PBX (zasebna naročniška centrala)
Hitrost	Do 33.6 kbps
Ločljivost	Enobarvni način <input type="checkbox"/> Standardno: 8 pel/mm×3,85 vrstic/mm (203 pel/palec.×98 vrstic/palec) <input type="checkbox"/> Fino: 8 pel/mm×7,7 vrstic/mm (203 pel/palec.×196 vrstic/palec.) <input type="checkbox"/> Zelo fino: 8 pel/mm×15,4 vrstic/mm (203 pel/palec.×392 vrstic/palec.) <input type="checkbox"/> Izjemno fino: 16 pel/mm×15,4 vrstic/mm (406 pel/palec.×392 vrstic/palec.) Barvno 200×200 dpi
Pomnilnik strani	Do 550 strani (pri prejemu ITU-T No.1 v črno-belem načinu osnutka)
Ponovni klic*	2-krat (v 1-minutnih intervalih)
Vmesnik	Telefonska linija RJ-11, telefonska povezava RJ-11

* Specifikacije se lahko razlikujejo glede na državo ali regijo.

Opomba:

Če želite preveriti različico vdelane programske opreme faksa, na nadzorni plošči tiskalnika izberite spodnje elemente, natisnite **Seznam nastavitev faksa** in poiščite različico na tem listu.

Faks >  (Meni) > Poročilo o faksih > Seznam nastavitev faksa

Uporaba vrat za tiskalnik

Tiskalnik podpira ta vrata. Ta vrata naj bodo na voljo, da bo skrbnik omrežja lahko po potrebi dostopal do njih.

Kadar je pošiljatelj (odjemalec) tiskalnik

Uporabite	Cilj (strežnik)	Protokol	Številka vrat
Pošiljanje datotek (če v tiskalniku uporabite funkcijo optičnega branja v omrežno mapo)	Strežnik FTP/FTPS	FTP/FTPS (TCP)	20
			21
	Datotečni strežnik	SMB (TCP)	445
		NetBIOS (UDP)	137
			138
	Strežnik WebDAV	NetBIOS (TCP)	139
Protokol HTTP (TCP)		80	
	Protokol HTTPS (TCP)	443	
Pošiljanje e-poštnih sporočil (če v tiskalniku uporabite funkcijo optičnega branja v e-pošto)	Strežnik SMTP	SMTP (TCP)	25
		SMTP SSL/TLS (TCP)	465
		SMTP STARTTLS (TCP)	587
POP pred povezavo SMTP (če v tiskalniku uporabite funkcijo optičnega branja v e-pošto)	Strežnik POP	POP3 (TCP)	110
Če uporabljate Epson Connect	Strežnik Epson Connect	HTTPS	443
		XMPP	5222
V primeru uporabe oddaljenih storitev družbe Epson	Strežnik za oddaljene storitve družbe Epson	Protokol HTTPS (TCP)	443
		Protokol MQTT (TCP)	443
Zbiranje podatkov o uporabniku (uporaba stikov iz tiskalnika)	Strežnik LDAP	LDAP (TCP)	389
		LDAP SSL/TLS (TCP)	636
		LDAP STARTTLS (TCP)	389
Preverjanje pristnosti uporabnika pri pošiljanju e-poštnih sporočil (če je aktivirana platforma Epson Open Platform) Preverjanje pristnosti uporabnika pri zbiranju podatkov o uporabniku (pri uporabi stikov iz tiskalnika) Preverjanje pristnosti uporabnika pri uporabi funkcije optičnega branja v omrežno mapo (SMB) v tiskalniku	Strežnik KDC	Kerberos	88
WSD za upravljanje	Odjemalski računalnik	WSD (TCP)	5357
Iskanje računalnika pri optičnem branju v aplikaciji Document Capture Pro	Odjemalski računalnik	Odkrivanje optičnega branja v omrežju	2968

Kadar je pošiljatelj (odjemalec) odjemalski računalnik

Uporabite	Cilj (strežnik)	Protokol	Številka vrat
Pošiljanje datotek (če v tiskalniku uporabite funkcijo tiskanje s protokolom FTP)	Tiskalnik	FTP (TCP)	20
			21
Odkrijte tiskalnik v aplikaciji, kot je EpsonNet Config, gonilniku tiskalnika in gonilniku optičnega bralnika.	Tiskalnik	ENPC (UDP)	3289
Zbiranje in nastavitve informacij MIB v aplikaciji, kot je EpsonNet Config, gonilniku tiskalnika in gonilniku optičnega bralnika.	Tiskalnik	SNMP (UDP)	161
Posredovanje podatkov LPR	Tiskalnik	LPR (TCP)	515
Posredovanje podatkov RAW	Tiskalnik	RAW (vrata 9100) (TCP)	9100
Posredovanje podatkov AirPrint (tiskanje prek protokola IPP/IPPS)	Tiskalnik	IPP/IPPS (TCP)	631
Iskanje tiskalnika WSD	Tiskalnik	Odkrivanje WS (UDP)	3702
Posredovanje podatkov optičnega branja z aplikacijo Document Capture Pro	Tiskalnik	Optično branje v omrežju (TCP)	1865
Zbiranje podatkov o opravilo računalnika pri optičnem branju v aplikaciji Document Capture Pro	Tiskalnik	Optično branje v omrežju	2968
Web Config	Tiskalnik	HTTP (TCP)	80
		HTTPS (TCP)	443
Posredovanje podatkov FaxOut	Tiskalnik	IPP FaxOut (TCP)	631
PC-FAX	Tiskalnik	HTTP (TCP)	80
		HTTPS (TCP)	443

Specifikacije vmesnikov

Za računalnik	SuperSpeed USB
Za zunanje naprave USB	Hi-Speed USB

Tehnični podatki omrežja

Tehnični podatki povezave Wi-Fi

V spodnji tabeli so navedeni tehnični podatki povezave Wi-Fi.

Države ali regije, razen zgoraj navedenih	Tabela A
---	----------

Avstralija Nova Zelandija Hongkong Tajvan Južna Koreja	Tabela B
--	----------

Tabela A

Standardi	IEEE 802.11b/g/n ^{*1}
Frekvenčni razpon	2,4 GHz
Kanali	1/2/3/4/5/6/7/8/9/10/11/12/13
Načini koordinacije	Infrastruktura, Wi-Fi Direct (preprosta dostopna točka) ^{*2*3}
Varnostni protokoli ^{*4}	WEP (64/128bit), WPA2-PSK (AES) ^{*5} , WPA3-SAE (AES), WPA2/WPA3-Enterprise

*1 Na voljo samo za HT20.

*2 Ni podprto za standard IEEE 802.11b.

*3 Infrastrukturni način in način Wi-Fi Direct ali ethernetno povezavo lahko uporabljate hkrati.

*4 Wi-Fi Direct podpira samo WPA2-PSK (AES).

*5 Skladno s standardi WPA2 s podporo za WPA/WPA2 Personal.

Tabela B

Standardi	IEEE 802.11a/b/g/n ^{*1} /ac		
Frekvenčni razponi	IEEE 802.11b/g/n: 2,4 GHz, IEEE 802.11a/n/ac: 5 GHz		
Kanali	Wi-Fi	2,4 GHz	1/2/3/4/5/6/7/8/9/10/11/12 ^{*2} /13 ^{*2}
		5 GHz ^{*3}	W52 (36/40/44/48), W53 (52/56/60/64), W56 (100/104/108/112/116/120/124/128/132/136/140/144), W58 (149/153/157/161/165)
	Wi-Fi Direct	2,4 GHz	1/2/3/4/5/6/7/8/9/10/11/12 ^{*2} /13 ^{*2}
		5 GHz ^{*3}	W52 (36/40/44/48) W58 (149/153/157/161/165)
Načini povezave	Infrastruktura, Wi-Fi Direct (preprosta dostopna točka) ^{*4, *5}		
Varnostni protokoli ^{*6}	WEP (64/128bit), WPA2-PSK (AES) ^{*7} , WPA3-SAE (AES), WPA2/WPA3-Enterprise		

*1 Na voljo samo za HT20.

*2 Ni na voljo v Tajvanu.

*3 Razpoložljivost teh kanalov in uporaba izdelkov prek teh kanalov se razlikuje glede na lokacijo. Dodatne informacije najdete na spletnem mestu <http://support.epson.net/wifi5ghz/>.

*4 Ni podprto za standard IEEE 802.11b.

- *5 Infrastrukturni način in način Wi-Fi Direct ali ethernetno povezavo lahko uporabljate hkrati.
- *6 Wi-Fi Direct podpira samo WPA2-PSK (AES).
- *7 Skladno s standardi WPA2 s podporo za WPA/WPA2 Personal.

Tehnični podatki etherneteta

Standardi	IEEE802.3i (10BASE-T)* ¹ IEEE802.3u (100BASE-TX)* ¹ IEEE802.3ab (1000BASE-T)* ¹ IEEE802.3az (energijsko učinkovit ethernet)* ²
Način komunikacije	Samodejno, polni dupleks 10 Mb/s, polovični dupleks 10 Mb/s, polni dupleks 100 Mb/s, polovični dupleks 100 Mb/s
Priključek	RJ-45

*1 Uporabite kabel STP (oklopljena parica) kategorije 5e ali višje, da zagotovite zaščito pred radijskimi motnjami.

*2 Povezana naprava mora biti skladna s standardi IEEE802.3az.

Omrežne funkcije in IPv4/IPv6

Funkcije		Podprte	Opombe	
Tiskanje prek omrežja	EpsonNet Print (Windows)	IPv4	✓	-
	Standard TCP/IP (Windows)	IPv4, IPv6	✓	-
	Tiskanje s protokolom WSD (Windows)	IPv4, IPv6	✓	Windows Vista ali novejša različica
	Tiskanje s protokolom Bonjour (Mac OS)	IPv4, IPv6	✓	-
	Tiskanje s protokolom IPP (Windows, Mac OS)	IPv4, IPv6	✓	-
	Epson Connect (tiskanje po e-pošti, tiskanje na daljavo)	IPv4	✓	-
	AirPrint (iOS, Mac OS)	IPv4, IPv6	✓	iOS 5 ali novejša različica, Mac OS X v10.7 ali novejša različica
Omrežno optično branje	Epson Scan 2	IPv4, IPv6	✓	-
	Event Manager	IPv4	-	-
	Epson Connect (optično branje v oblak)	IPv4	✓	-
	AirPrint (optično branje)	IPv4, IPv6	✓	OS X Mavericks ali novejša različica

Funkcije			Podprte	Opombe
Faks	Pošiljanje faksa	IPv4	✓	-
	Prejemanje faksa	IPv4	✓	-
	AirPrint (FaxOut)	IPv4, IPv6	✓	OS X Mountain Lion ali novejša različica

Varnostni protokol

IEEE802.1X*	
IPsec/filtriranje IP	
SSL/TLS	Strežnik/odjemalec HTTPS
	IPPS
SMTPS (STARTTLS, SSL/TLS)	
SNMPv3	

* Za povezavo morate uporabiti napravo, ki je skladna s standardi IEEE802.1X.

Združljivost z gonilnikom PostScript stopnje 3

Gonilnik PostScript, ki se uporablja s tem tiskalnikom, je združljiv z gonilnikom PostScript stopnje 3.

Podprte storitve tretjih oseb

Storitve		Podprte	Opombe
AirPrint	Tiskanje	✓	iOS 5 ali novejša različica/Mac OS X v10.7.x ali novejša različica
	Optično branje	✓	OS X Mavericks ali novejša različica
	Faks	✓	OS X Mountain Lion ali novejša različica
Univerzalno tiskanje (Microsoft)		✓	Windows 10 2004 (20H1) ali novejša različica

Tehnični podatki za pomnilniško napravo

Naprave	Največje zmogljivosti
Pogon USB	2 TB (formatirano v FAT, FAT32, ali exFAT.)

Naslednjih naprav ni mogoče uporabljati:

- Napravo, ki potrebuje namenski gonilnik
- Varnostno zaščiteno napravo (gesla, šifriranje ipd.)

Epson ne more jamčiti za popolno delovanje priključenih zunanjih naprav.

Specifikacije o podprtih podatkih

Oblika zapisa datoteke	JPEG (*.JPG) z različico Exif standarda 2.31, posnet z digitalnimi fotoaparati s skladnim DCF* ¹ , različice 1.0 ali 2.0* ² Slike, skladne s formatom TIFF 6.0, kot je opisano spodaj <input type="checkbox"/> Barvne slike RGB (nestisnjene) <input type="checkbox"/> Binarne slike (nestisnjene in nekodirane v CCITT) Podatkovna datoteka, skladna z različico 1.7 formata PDF
Velikost slike	Vodoravno: od 80 do 10200 slikovnih pik Navpično: od 80 do 10200 slikovnih pik
Velikost datoteke	Manj kot 2 GB
Največje število datotek	JPEG: 9990* ³ TIFF: 999 PDF: 999

*1 DCF (pravilo zasnove za datotečni sistem fotoaparata).

*2 Podatki o fotografiji, ki so shranjeni v digitalnih fotoaparatih z vgrajenim pomnilnikom, niso podprti.

*3 Hkrati je lahko prikazanih do 999 datotek. (Če število datotek preseže 999, so datoteke prikazane v skupinah.)

Opomba:

Na zaslonu LCD se prikaže »×«, če tiskalnik ne prepozna slikovne datoteke. Če v takem primeru izberete postavitev z več slikami, bodo morda natisnjeni prazni deli.

Mere

Mere	<p>Skladiščenje</p> <ul style="list-style-type: none"> <input type="checkbox"/> Širina: 674 mm (26.5 palcev) <input type="checkbox"/> Globina: 757 mm (29.8 palcev) <input type="checkbox"/> Višina: 1243 mm (48.9 palcev) <p>Tiskanje</p> <ul style="list-style-type: none"> <input type="checkbox"/> Širina: 1426 mm (56.1 palcev) <input type="checkbox"/> Globina: 757 mm (29.8 palcev) <input type="checkbox"/> Višina: 1243 mm (48.9 palcev)
Teža*	Približno 177.1 kg (390.4 funtov)

* Brez kartuš s črnilom in napajalnega kabla.

Električni tehnični podatki

Za Evropo

Nazivna moč napajanja	100–240 V izmeničnega toka		
Nazivna frekvenca	50/60 Hz		
Nazivni tok	9.0–4.5 A		
Poraba električne energije (s povezavo LAN)	WF-C21000	WF-C20750	WF-C20600
	Samostojno kopiranje: pribl. 170 W (ISO/IEC24712)	Samostojno kopiranje: pribl. 160 W (ISO/IEC24712)	Samostojno kopiranje: pribl. 160 W (ISO/IEC24712)
	Način pripravljenosti: pribl. 76 W	Način pripravljenosti: pribl. 76 W	Način pripravljenosti: pribl. 76 W
	Način spanja: pribl. 1.1 W	Način spanja: pribl. 1.1 W	Način spanja: pribl. 1.1 W
	Izklop: pribl. 0.1 W	Izklop: pribl. 0.1 W	Izklop: pribl. 0.1 W
Največja poraba energije: pribl. 320 W	Največja poraba energije: pribl. 300 W	Največja poraba energije: pribl. 300 W	

Za Tajvan

Nazivna moč napajanja	100–240 V izmeničnega toka		
Nazivna frekvenca	50/60 Hz		
Nazivni tok	9.0–4.5 A		
Poraba električne energije (s povezavo LAN)	WF-C21000	WF-C20750	WF-C20600
	Samostojno kopiranje: pribl. 170 W (ISO/IEC24712)	Samostojno kopiranje: pribl. 160 W (ISO/IEC24712)	Samostojno kopiranje: pribl. 160 W (ISO/IEC24712)
	Način pripravljenosti: pribl. 76 W	Način pripravljenosti: pribl. 76 W	Način pripravljenosti: pribl. 76 W
	Način spanja: pribl. 1.6 W	Način spanja: pribl. 1.6 W	Način spanja: pribl. 1.6 W
	Izklop: pribl. 0.1 W	Izklop: pribl. 0.1 W	Izklop: pribl. 0.1 W
Največja poraba energije: pribl. 320 W	Največja poraba energije: pribl. 300 W	Največja poraba energije: pribl. 300 W	

Za vse države, razen za Evropo in Tajvan

Nazivna moč napajanja	100–240 V izmeničnega toka		
Nazivna frekvenca	50/60 Hz		
Nazivni tok	9.0–4.5 A		

Poraba električne energije (s povezavo LAN)	WF-C21000	WF-C20750	WF-C20600
	Samostojno kopiranje: pribl. 170 W (ISO/IEC24712)	Samostojno kopiranje: pribl. 160 W (ISO/IEC24712)	Samostojno kopiranje: pribl. 160 W (ISO/IEC24712)
	Način pripravljenosti: pribl. 76 W	Način pripravljenosti: pribl. 76 W	Način pripravljenosti: pribl. 76 W
	Način spanja: pribl. 1.7 W	Način spanja: pribl. 1.7 W	Način spanja: pribl. 1.7 W
	Izklop: pribl. 0.1 W	Izklop: pribl. 0.1 W	Izklop: pribl. 0.1 W
	Največja poraba energije: pribl. 320 W	Največja poraba energije: pribl. 300 W	Največja poraba energije: pribl. 300 W

Opomba:

- Preverite napetost tiskalnika na oznaki na tiskalniku.
- Evropski uporabniki preverite podatke o porabi električne energije na naslednjem spletnem mestu.
<http://www.epson.eu/energy-consumption>

Specifikacije delovnega okolja

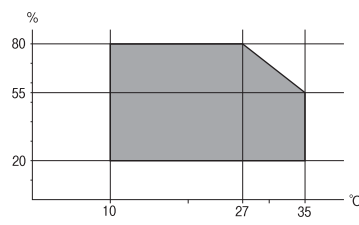
Delovanje	<p>Tiskalnik uporabljajte znotraj razpona, ki je prikazan na naslednjem grafu.</p>  <p>Temperatura: od 10 do 35 °C (od 50 do 95 °F)</p> <p>Vlažnost: od 15 do 85% relativne vlažnosti (brez kondenzacije)</p>
Skladiščenje	<p>Temperatura po začetnem polnjenju s črnilom: od -14 do 40 °C (od 6.8 do 104 °F)*</p> <p>Temperatura pred začetnim polnjenjem s črnilom: od -20 do 40 °C (od -4 do 104 °F)*</p> <p>Vlažnost: od 5 do 85% relativne vlažnosti (brez kondenzacije)</p>

* Shranite lahko en mesec pri 40 °C (104 °F).

Okoljske specifikacije za kartuše s črnilom

Temperatura shranjevanja	-20 do 40 °C (-4 do 104 °F)*
Temperatura zmrzovanja	-14 °C (6.8 °F)
	Črnilo se odtaja in je po približno 12 urah na temperaturi 25 °C (77 °F) znova uporabno.

* Shranjujete ga lahko mesec dni pri 40 °C (104 °F).

Mesto in prostor namestitve

Če želite zagotoviti varno uporabo, tiskalnik postavite na mesto, ki ustreza tem pogojem.

- Ravna, stabilna površina, ki vzdrži težo tiskalnika
- Mesta, ki ne ovirajo in ne pokrivajo prezračevalnih rež in odprtin na tiskalniku
- Mesta, kjer lahko enostavno naložite in odstranite papir
- Mesta, ki ustrezajo zahtevam »Okoljskih specifikacij« tega priročnika



Pomembno:

Tiskalnika ne postavite na ta mesta, kajti v nasprotnem primeru lahko pride do okvare.

- Mesto, izpostavljeno neposredni sončni svetlobi*
- Mesto, izpostavljeno hitrim temperaturnim spremembam in vlažnosti*
- Mesto, izpostavljeno požaru*
- Mesto, izpostavljeno škodljivim snovem*
- Mesto, izpostavljeno udarom ali vibracijam*
- Mesto v bližini televizorja ali radijskega sprejemnika*
- Mesto, ki je umazano ali prašno*
- Mesto v bližini vode*
- Mesto v bližini klimatske ali ogrevalne naprave*
- Mesto v bližini razvlaževalnika*

Uporabite antistatično preprogo, da preprečite ustvarjanje statike na mestih, ki so podvržena tvorjenju statične elektrike.

Poskrbite, da je v bližini tiskalnika dovolj prostora za postavitev in pravilno delovanje tiskalnika.

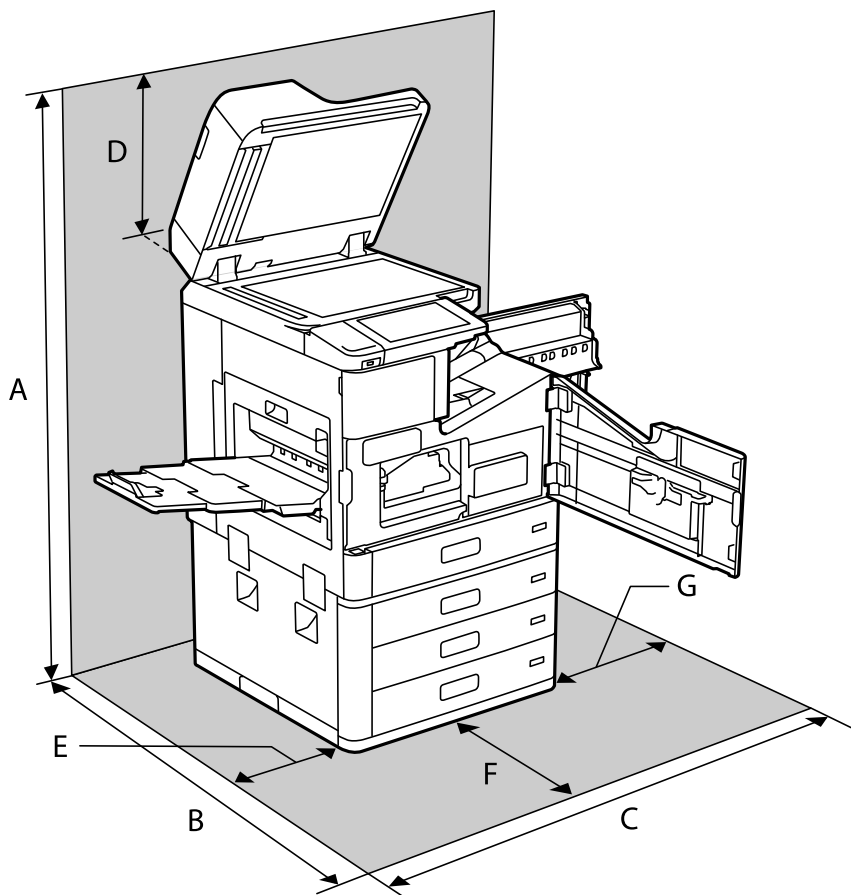

A	1626 mm
B	1388 mm
C	1544 mm
D	383 mm
E	397 mm
F	631 mm
G	474 mm

Mesto in prostor namestitve za tiskalnike z nameščenimi zaključevalnimi enotami

Z zaključevalno enoto za spenjanje

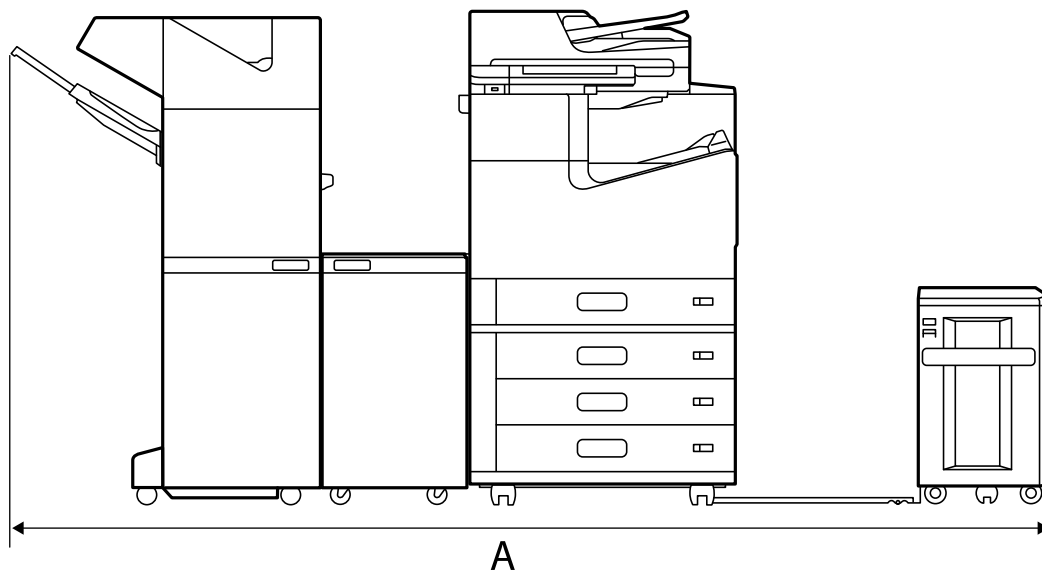

A*	2666 mm
----	---------

Z zaključevalno enoto za spenjanje P2

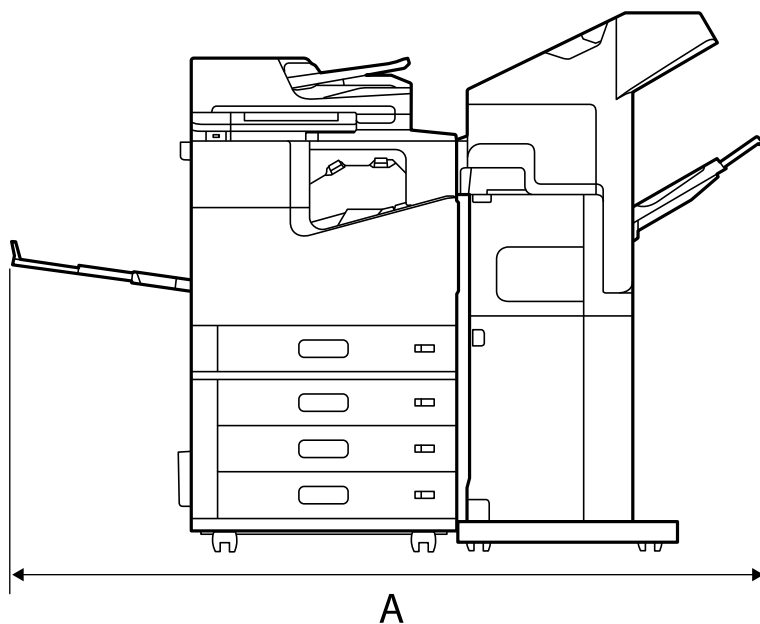

A*	1837.5 mm
----	-----------

! **Pomembno:**

Ker so vrata za priključitev kabla USB in kabla LAN na zadnji strani tiskalnika, potrebujete dovolj prostora na zadnji strani za priključitev in izključitev kablov.

Vendar izdelka ne prestavljajte sami. Če želite prestaviti izdelek, se obrnite na podporo družbe Epson ali pooblaščenega ponudnika storitev družbe Epson.

Glejte ustrezne informacije, kjer boste izvedeli več podrobnosti o vratih.

Z zaključevalno enoto za izdelavo knjižic

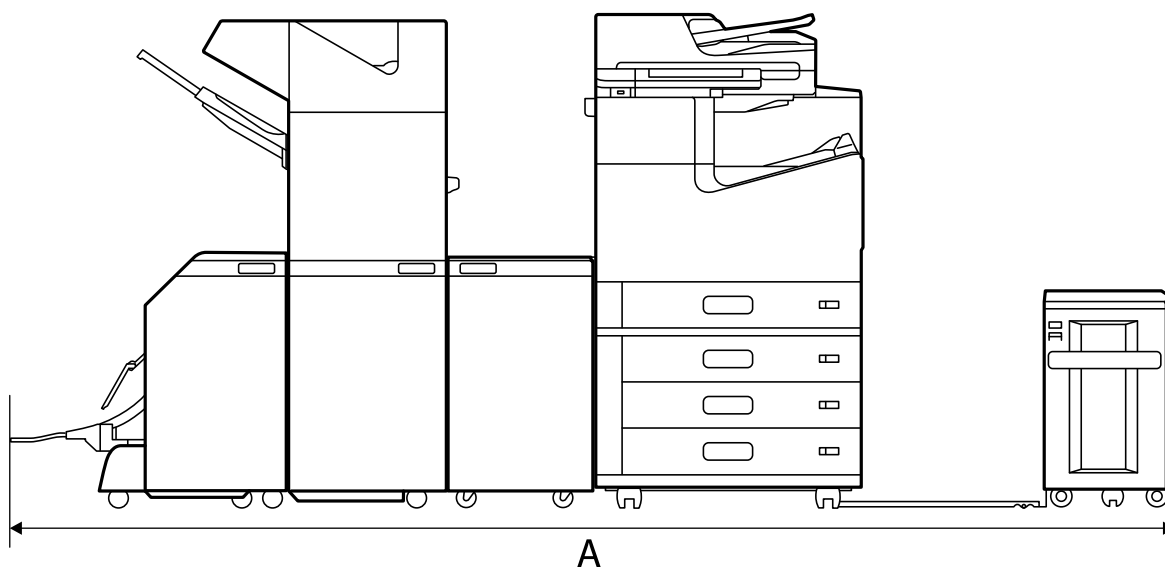

A*	2990 mm
----	---------

*: Informacije o globini in višini najdete na povezavi »Sorodne informacije«.

Povezane informacije

- ➔ [“Mesto in prostor namestitve” na strani 517](#)
- ➔ [“Zadnja stran” na strani 26](#)

Sistemske zahteve

- Windows 10 (32- ali 64-bitna različica)/Windows 8.1 (32- ali 64-bitna različica)/Windows 8 (32- ali 64-bitna različica)/Windows 7 (32- ali 64-bitna različica)/Windows Vista (32- ali 64-bitna različica)/Windows XP SP3 ali novejša različica (32-bitna različica)/Windows XP Professional x64 Edition SP2 ali novejša različica/Windows Server 2019/Windows Server 2016/Windows Server 2012 R2/Windows Server 2012/Windows Server 2008 R2/Windows Server 2008/Windows Server 2003 R2/Windows Server 2003 SP2 ali novejša različica
- macOS Catalina/macOS Mojave/macOS High Sierra/macOS Sierra/OS X El Capitan/OS X Yosemite/OS X Mavericks/OS X Mountain Lion/Mac OS X v10.7.x/Mac OS X v10.6.8

Opomba:

- Mac OS morda ne podpira nekaterih programov in funkcij.
- Datotečni sistem UNIX (UFS) za Mac OS ni podprt.

Tehnični podatki pisav

V internetu so na voljo te pisave.

Pisava za črtne kode Epson

Razpoložljive pisave za PostScript

Ime pisave	Družina	Ustreznik HP
Nimbus Mono	Medium, Bold, Italic, Bold Italic	Courier
Letter Gothic	Medium, Bold, Italic	Letter Gothic
Nimbus Mono PS	Regular, Bold, Oblique, Bold Oblique	CourierPS
Nimbus Roman No4	Medium, Bold, Italic, Bold Italic	CG Times
URW Classico	Medium, Bold, Italic, Bold Italic	CG Omega
URW Coronet	-	Coronet
URW Clarendon Condensed	-	Clarendon Condensed
URW Classic Sans	Medium, Bold, Italic, Bold Italic	Univers
URW Classic Sans Condensed	Medium, Bold, Italic, Bold Italic	Univers Condensed
Antique Olive	Medium, Bold, Italic	Antique Olive
Garamond	Antiqua, Halbfett, Kursiv, Kursiv Halbfett	Garamond
Mauritius	-	Marigold
Algiers	Medium, Extra Bold	Albertus
NimbusSansNo2	Medium, Bold, Italic, Bold Italic	Arial
Nimbus Roman No9	Medium, Bold, Italic, Bold Italic	Times New Roman
Nimbus Sans	Medium, Bold, Oblique, Bold Oblique	Helvetica
Nimbus Sans Narrow	Medium, Bold, Oblique, Bold Oblique	Helvetica Narrow
Palladio	Roman, Bold, Italic, Bold Italic	Palatino
URW Gothic	Book, Demi, Book Oblique, Demi Oblique	ITC Avant Garde
URW Bookman	Light, Demi, Light Italic, Demi Italic	ITC Bookman
URW Century Schoolbook	Roman, Bold, Italic, Bold Italic	New Century Schoolbook
Nimbus Roman	Medium, Bold, Italic, Bold Italic	Times
URW Chancery Medium Italic	-	ITC Zapf Chancery Italic
Symbol	-	Symbol
URW Dingbats	-	Wingdings
Dingbats	-	ITC Zapf Dingbats

Ime pisave	Družina	Ustreznik HP
Standard Symbol	-	SymbolPS

Razpoložljive pisave za PCL (URW)

Pisava z nastavlljivo velikostjo

Ime pisave	Družina	Ustreznik HP	Nabor simbolov za PCL5
Nimbus Mono	Medium, Bold, Italic, Bold Italic	Courier	1
Letter Gothic	Medium, Bold, Italic	Letter Gothic	1
Nimbus Mono PS	Regular, Bold, Oblique, Bold Oblique	CourierPS	3
Nimbus Roman No4	Medium, Bold, Italic, Bold Italic	CG Times	2
URW Classico	Medium, Bold, Italic, Bold Italic	CG Omega	3
URW Coronet	-	Coronet	3
URW Clarendon Condensed	-	Clarendon Condensed	3
URW Classic Sans	Medium, Bold, Italic, Bold Italic	Univers	2
URW Classic Sans Condensed	Medium, Bold, Italic, Bold Italic	Univers Condensed	3
Antique Olive	Medium, Bold, Italic	Antique Olive	3
Garamond	Antiqua, Halbfett, Kursiv, Kursiv Halbfett	Garamond	3
Mauritius	-	Marigold	3
Algiers	Medium, Extra Bold	Albertus	3
NimbusSansNo2	Medium, Bold, Italic, Bold Italic	Arial	3
Nimbus Roman No9	Medium, Bold, Italic, Bold Italic	Times New	3
Nimbus Sans	Medium, Bold, Oblique, Bold Oblique	Helvetica	3
Nimbus Sans Narrow	Medium, Bold, Oblique, Bold Oblique	Helvetica Narrow	3
Palladio	Roman, Bold, Italic, Bold Italic	Palatino	3
URW Gothic	Book, Demi, Book Oblique, Demi Oblique	ITC Avant Garde Gothic	3
URW Bookman	Light, Demi, Light Italic, Demi Italic	ITC Bookman	3
URW Century Schoolbook	Roman, Bold, Italic, Bold Italic	New Century Schoolbook	3
Nimbus Roman	Medium, Bold, Italic, Bold Italic	Times	3
URW Chancery Medium Italic	-	ITC Zapf Chancery Medium Italic	3

Ime pisave	Družina	Ustreznik HP	Nabor simbolov za PCL5
Symbol	-	Symbol	4
URW Dingbats	-	Wingdings	5
Dingbats	-	ITC Zapf Dingbats	6
Standard Symbol	-	SymbolPS	4
URW David	Medium, Bold	HP David	7
URW Narkis	Medium, Bold	HP Narkis	7
URW Miryam	Medium, Bold, Italic	HP Miryam	7
URW Koufi	Medium, Bold	Koufi	8
URW Naskh	Medium, Bold	Naskh	8
URW Ryadh	Medium, Bold	Ryadh	8

Pisave z bitnimi slikami

Ime pisave	Nabor simbolov
Line Printer	9

Optično prepoznavanje znakov/pisava črtne kode z bitnimi slikami (samo za PCL5)

Ime pisave	Družina	Nabor simbolov
OCR A	-	10
OCR B	-	11
Code39	9.37cpi, 4.68cpi	12
EAN/UPC	Medium, Bold	13

Opomba:

Odvisno od gostote tiskanja ali kakovosti ali barve papirja, pisave OCR A, OCR B, Code39 in EAN/UPC morda ne bodo čitljive. Natisnite vzorec in se pred tiskanjem večjih količin prepričajte, da so pisave čitljive.

Seznam naborov simbolov

Tiskalnik lahko dostopa do različnih naborov simbolov. Številni nabori simbolov se razlikujejo samo po specifikacijah mednarodnih znakov, značilnih za posamezni jezik.

Ko se odločate za pisave, upoštevajte tudi, kateri nabor simbolov lahko uporabite s pisavo.

Opomba:

Večina programske opreme samodejno obdeluje pisave in simbole, zato vam nastavitve tiskalnika verjetno nikoli ne bo treba prilagoditi. Toda če samo pišete programe za nadzor tiskalnika ali če uporabljate starejšo programsko opremo, ki ne more nadzorovati pisav, najdete v naslednjih razdelkih podrobnosti o naborih simbolov.

Seznam nabora simbolov za PCL 5

Ime nabora simbolov	Atribut	Razvrstitev pisave												
		1	2	3	4	5	6	7	8	9	10	11	12	13
Norweg1	0D	✓	✓	✓	-	-	-	-	-	-	-	-	-	-
Roman Extension	0E	-	-	-	-	-	-	-	-	✓	-	-	-	-
Italian	0I	✓	✓	✓	-	-	-	-	-	-	-	-	-	-
ECM94-1	0N	✓	✓	✓	-	-	-	-	-	✓	-	-	-	-
Swedis2	0S	✓	✓	✓	-	-	-	-	-	-	-	-	-	-
ANSI ASCII	0U	✓	✓	✓	-	-	-	✓	✓	-	-	-	-	-
UK	1E	✓	✓	✓	-	-	-	-	-	-	-	-	-	-
French2	1F	✓	✓	✓	-	-	-	-	-	-	-	-	-	-
German	1G	✓	✓	✓	-	-	-	-	-	-	-	-	-	-
Legal	1U	✓	✓	✓	-	-	-	-	-	✓	-	-	-	-
8859-2 ISO	2N	✓	✓	✓	-	-	-	-	-	✓	-	-	-	-
Spanish	2S	✓	✓	✓	-	-	-	-	-	-	-	-	-	-
ISO 8859/4 Latin 4	4N	✓	✓	✓	-	-	-	-	-	-	-	-	-	-
Roman-9	4U	✓	✓	✓	-	-	-	-	-	-	-	-	-	-
PsMath	5M	✓	✓	✓	-	-	-	✓	✓	-	-	-	-	-
8859-9 ISO	5N	✓	✓	✓	-	-	-	-	-	✓	-	-	-	-
WiTurkish	5T	✓	✓	✓	-	-	-	-	-	-	-	-	-	-
MsPublishin	6J	✓	✓	✓	-	-	-	-	-	-	-	-	-	-
VeMath	6M	✓	✓	✓	-	-	-	-	-	-	-	-	-	-
8859-10ISO	6N	✓	✓	✓	-	-	-	-	-	✓	-	-	-	-
DeskTop	7J	✓	✓	✓	-	-	-	-	-	-	-	-	-	-
Math-8	8M	✓	✓	✓	-	-	-	✓	✓	-	-	-	-	-
Roman-8	8U	✓	✓	✓	-	-	-	-	-	✓	-	-	-	-
WiE.Europe	9E	✓	✓	✓	-	-	-	-	-	-	-	-	-	-
Pc1004	9J	✓	✓	✓	-	-	-	-	-	-	-	-	-	-

Ime nabora simbolov	Atribut	Razvrstitev pisave												
		1	2	3	4	5	6	7	8	9	10	11	12	13
8859-15ISO	9N	✓	✓	✓	-	-	-	-	-	✓	-	-	-	-
PcTk437	9T	✓	✓	✓	-	-	-	-	-	-	-	-	-	-
Windows	9U	✓	✓	✓	-	-	-	-	-	-	-	-	-	-
PsText	10J	✓	✓	✓	-	-	-	-	-	-	-	-	-	-
IBM-US	10U	✓	✓	✓	-	-	-	-	-	✓	-	-	-	-
IBM-DN	11U	✓	✓	✓	-	-	-	-	-	✓	-	-	-	-
McText	12J	✓	✓	✓	-	-	-	-	-	-	-	-	-	-
PcMultiling	12U	✓	✓	✓	-	-	-	-	-	✓	-	-	-	-
VelInternati	13J	✓	✓	✓	-	-	-	-	-	-	-	-	-	-
PcEur858	13U	✓	✓	✓	-	-	-	-	-	-	-	-	-	-
VeUS	14J	✓	✓	✓	-	-	-	-	-	-	-	-	-	-
PiFont	15U	✓	✓	✓	-	-	-	-	-	-	-	-	-	-
PcE.Europe	17U	✓	✓	✓	-	-	-	-	-	-	-	-	-	-
Unicode 3.0	18N	✓	✓	✓	-	-	-	✓	✓	-	-	-	-	-
WiBALT	19L	✓	✓	✓	-	-	-	-	-	-	-	-	-	-
WiAnsi	19U	✓	✓	✓	-	-	-	-	-	-	-	-	-	-
PcBlt775	26U	✓	✓	✓	-	-	-	-	-	-	-	-	-	-
Pc866Cyr	3R	✓	✓	-	-	-	-	-	-	-	-	-	-	-
Greek8	8G	✓	✓	-	-	-	-	-	-	-	-	-	-	-
WinGrk	9G	✓	✓	-	-	-	-	-	-	-	-	-	-	-
WinCyr	9R	✓	✓	-	-	-	-	-	-	-	-	-	-	-
Pc851Grk	10G	✓	✓	-	-	-	-	-	-	-	-	-	-	-
ISOCyr	10N	✓	✓	-	-	-	-	-	-	✓	-	-	-	-
Pc8Grk	12G	✓	✓	-	-	-	-	-	-	-	-	-	-	-
ISOGrk	12N	✓	✓	-	-	-	-	-	-	-	-	-	-	-
Pc866Ukr	14R	✓	✓	-	-	-	-	-	-	-	-	-	-	-
Hebrew7	0H	✓	-	-	-	-	-	✓	-	-	-	-	-	-
8859-8 ISO	7H	✓	-	-	-	-	-	✓	-	-	-	-	-	-
Hebrew8	8H	✓	-	-	-	-	-	✓	-	-	-	-	-	-
Pc862Heb	15H	✓	-	-	-	-	-	✓	-	-	-	-	-	-

Ime nabora simbolov	Atribut	Razvrstitev pisave												
		1	2	3	4	5	6	7	8	9	10	11	12	13
PC-862, Hebrew	15Q	✓	-	-	-	-	-	✓	-	-	-	-	-	-
Arabic8	8V	-	-	-	-	-	-	-	✓	-	-	-	-	-
HPWARA	9V	-	-	-	-	-	-	-	✓	-	-	-	-	-
Pc864Ara	10V	-	-	-	-	-	-	-	✓	-	-	-	-	-
Symbol	19M	-	-	-	✓	-	-	-	-	-	-	-	-	-
Wingdings	579L	-	-	-	-	✓	-	-	-	-	-	-	-	-
ZapfDingbats	14L	-	-	-	-	-	✓	-	-	-	-	-	-	-
OCR A	00	-	-	-	-	-	-	-	-	-	✓	-	-	-
OCR B	10	-	-	-	-	-	-	-	-	-	-	✓	-	-
OCR B Extension	3Q	-	-	-	-	-	-	-	-	-	-	✓	-	-
Code3-9	0Y	-	-	-	-	-	-	-	-	-	-	-	✓	-
EAN/UPC	8Y	-	-	-	-	-	-	-	-	-	-	-	-	✓

Pisave črtnih kod Epson (samo Windows)

Pisave črtnih kod Epson omogočajo preprosto ustvarjanje in tiskanje številnih vrst črtnih kod.

Ustvarjanje črtnih kod je običajno težaven postopek, pri katerem morate poleg samih znakov črtne kode navesti različne ukazne kode, na primer začetno vrstico, končno vrstico in OCR-B. Vendar pa os pisave črtnih kod Epson zasnovane tako, da te kode dodajo samodejno, zato lahko preprosto natisnete črtne kode, ki ustrezajo različnim standardom črtnih kod.

Tiskanje s Epson BarCode Fonts

Upoštevajte spodnja navodila, da ustvarite in natisnete črtne kode s Epson BarCode Fonts. Aplikacija, ki je predstavljena v teh navodilih, je Microsoft WordPad v sistemu Windows 10. Dejanski postopek se lahko pri tiskanju iz drugih aplikacij rahlo razlikuje.

1. V aplikaciji odprite dokument in vnesite znake, ki jih želite pretvoriti v črtno kodo.

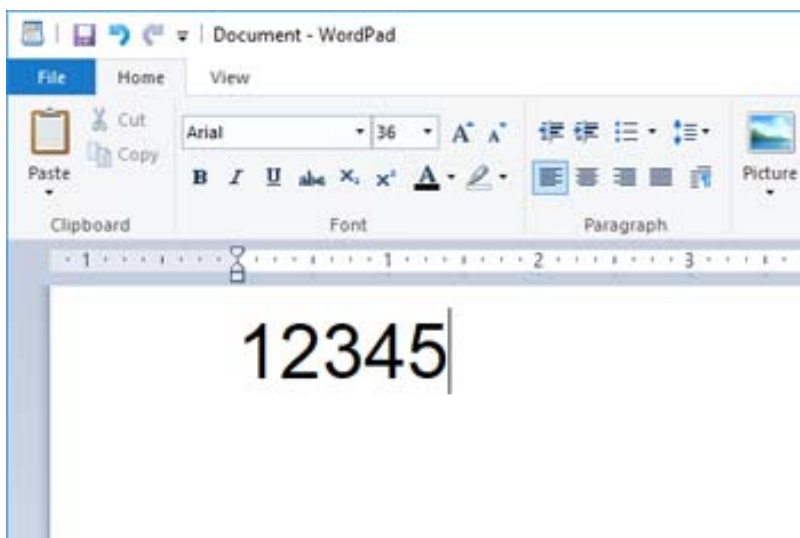

2. Izberite znake, nato pa izberite še Epson BarCode font, ki jo želite uporabiti, in velikost pisave.

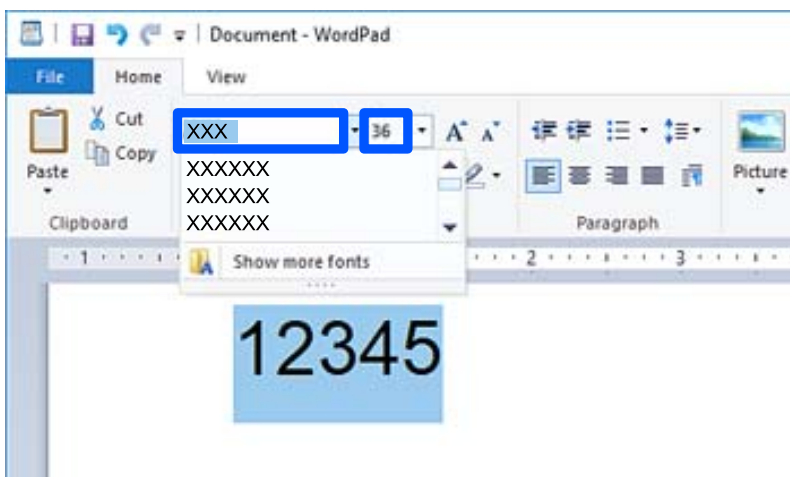

Opomba:

Pri tiskanju črtnih kod ne morete uporabiti velikosti pisav, večjih od 96 točk.

3. Znaki, ki ste jih izbrali, se prikažejo kot znaki črtne kode, podobni znakom na spodnji sliki.

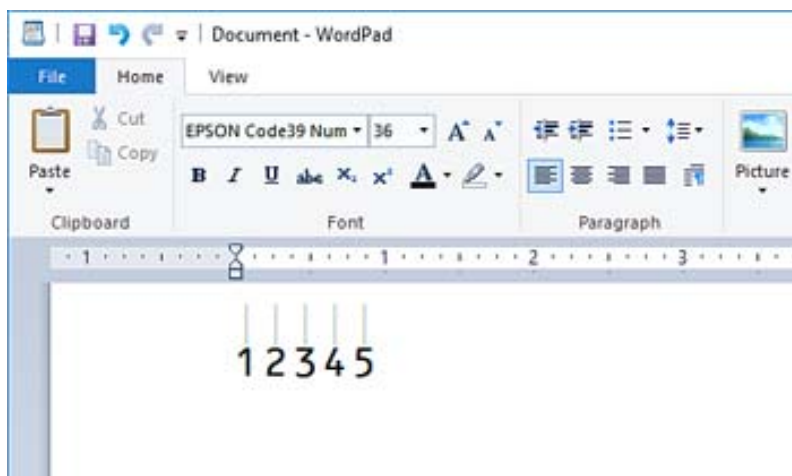

4. V meniju »Datoteka« izberite **Natisni**, izberite svoj tiskalnik Epson, kliknite **Nastavitve** in konfigurirajte nastavitve gonilnika tiskalnika.
5. Kliknite **Natisni**, da natisnete črtno kodo.

Opomba:

Če je v znakovnem nizu črtne kode napaka, na primer neprimerni podatki, je črtna koda natisnjena tako, kot je prikazana na zaslону, vendar pa je bralnik črtnih kod ne more prebrati.

Opombe o vnašanju in oblikovanju črtnih kod

Pri vnašanju in oblikovanju znakov črtnih kod upoštevajte naslednje:

- Ne uporabljajte senčenja ali posebnega oblikovanja znakov, na primer krepkih, ležečih ali podčrtanih znakov.
- Črtne kode tiskajte samo v črno-beli barvi.
- Pri vrtenju znakov lahko določite samo 90-, 180- in 270-stopinjske kote vrtenja.
- V aplikaciji izklopite vse nastavitve samodejnega vnašanja znakov in dodajanja presledkov med besede.
- V aplikaciji ne uporabljajte funkcij, ki povečajo ali pomanjšajo velikost znakov samo v navpični oziroma vodoravni smeri.
- V aplikaciji izklopite funkcije samodejnega popravljanja črkovanja, slovnice, razmika itd.
- Za lažje razlikovanje črtnih kod od ostalega besedila v dokumentu nastavite aplikacijo tako, da prikaže besedilne simbole, kot so oznake odstavkov, tabulatorji itd.
- Ker so dodani posebni znaki, na primer začetna in končna vrstica, če je izbrana Epson BarCode Font, bo ustvarjena črtna koda morda vsebovala več znakov, kot ste jih prvotno vnesli.
- Za najboljše rezultate uporabite samo velikosti pisav, ki so priporočene med »tehničnimi podatki Epson BarCode Font« za Epson BarCode Font, ki jo uporabljate. Nekateri bralniki črtnih kod morda ne bodo mogli prebrati črtnih kod v drugih velikostih.
- Izberite **Sivina** na zaslону **Nastavitve tiskanja** in **Standarden** ali **Visoko** na zaslону **Kakovost**.

Opomba:

Nekateri bralniki črtnih kod morda ne bodo mogli prebrati črtnih kod, odvisno od gostote tiskanja oziroma kakovosti ali barve papirja. Natisnite vzorec in se pred tiskanjem večjih količin prepričajte, da je črtno kodo mogoče prebrati.

Tehnični podatki za Epson BarCode Fonts

V tem poglavju so podrobnosti o tehničnih podatkih vnosa znakov za vsako Epson BarCode Font.

EPSON EAN-8

- EAN-8 je osemestna skrajšana različica standarda črtne kode EAN.
- Kontrolna številka je dodana samodejno, zato lahko vnesete samo 7 znakov.

Vrsta znaka	Številke (od 0 do 9)
Število znakov	7 znakov
Velikost pisave	Od 52 do 96 točk. Priporočene velikosti sta 52 in 65 točk (standardno).

Te kode so vstavljene samodejno, zato jih ni treba vnesti ročno:

- Levi/desni rob
- Leva/desna varovalna vrstica
- Sredinska vrstica
- Kontrolna številka
- OCR-B

Vzorec tiskanja

EPSON EAN-8

EPSON EAN-13

- EAN-13 je standardna 13-mestna črtna koda EAN.
- Kontrolna številka je dodana samodejno, zato lahko vnesete samo 12 znakov.

Vrsta znaka	Številke (od 0 do 9)
Število znakov	12 znakov
Velikost pisave	Od 60 do 96 točk. Priporočene velikosti sta 60 in 75 točk.

Te kode so vstavljene samodejno, zato jih ni treba vnesti ročno:

- Levi/desni rob
- Leva/desna varovalna vrstica
- Sredinska vrstica
- Kontrolna številka

OCR-B

Vzorec tiskanja

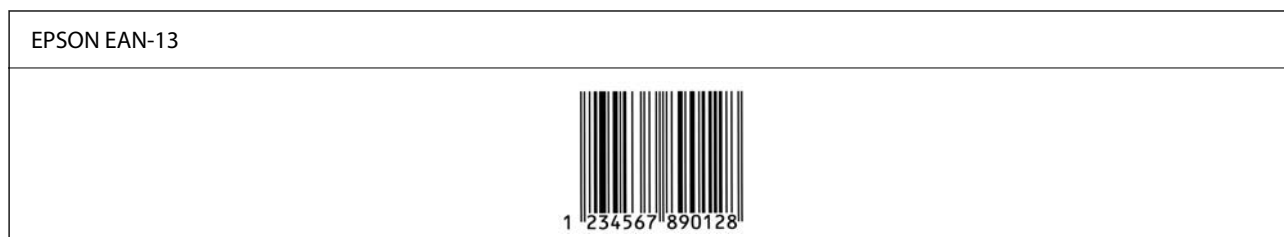

EPSON UPC-A

- UPC-A je črna koda, ki je opredeljena z ameriško univerzalno kodo izdelka (priročnik s specifikacijo simbolov UPC).
- Podprte so samo običajne kode UPC. Dopolnilne kode niso podprte.

Vrsta znaka	Številke (od 0 do 9)
Število znakov	11 znakov
Velikost pisave	Od 60 do 96 točk. Priporočene velikosti sta 60 in 75 točk.

Te kode so vstavljene samodejno, zato jih ni treba vnesti ročno:

- Levi/desni rob
- Leva/desna varovalna vrstica
- Sredinska vrstica
- Kontrolna številka
- OCR-B

Vzorec tiskanja



EPSON UPC-E

- UPC-E je črna koda UPC-A, ki odstrani ničle (izbriše dodatne ničle) in je opredeljena z ameriško univerzalno kodo izdelka (priročnik s specifikacijo simbolov UPC).

Vrsta znaka	Številke (od 0 do 9)
Število znakov	6 znakov
Velikost pisave	Od 60 do 96 točk. Priporočene velikosti sta 60 in 75 točk.

Te kode so vstavljene samodejno, zato jih ni treba vnesti ročno:

- Levi/desni rob
- Leva/desna varovalna vrstica
- Kontrolna številka
- OCR-B
- Številka »0«

Vzorec tiskanja



EPSON Code39





- Na voljo so štiri pisave Code39, s katerimi lahko omogočite in onemogočite samodejno vstavljanje kontrolnih števk in OCR-B.
- Višina črtne kode je v skladu s standardom Code39 samodejno prilagojena na 15 % ali več njene skupne dolžine. Zato je pomembno, da je med črtno kodo in besedilom okrog nje vsaj en presledek, ki preprečuje prekrivanje.
- Presledke v črtnih kodah Code39 morate vnesti kot podčrtaje »_«.
- Pri tiskanju ene ali več črtnih kod v eni vrstici ločite črtne kode s tabulatorjem ali izberite pisavo, ki ni pisava črtne kode, in vnesite presledek. Če vnesete presledek, ko je izbrana pisava Code39, črtna koda ne bo pravilna.

Vrsta znaka	Alfanumerični znaki (od A do Ž, od 0 do 9) Simboli (- . presledek \$ / + %)
Število znakov	Brez omejitve
Velikost pisave	Če OCR-B ni v uporabi: od 26 do 96 točk. Priporočene velikosti so 26, 52 in 78 točk. Če je OCR-B v uporabi: od 36 do 96 točk. Priporočene velikosti so 36 in 72 točk.

Te kode so vstavljene samodejno, zato jih ni treba vnesti ročno:

- Levi/desni varovalni pas
- Kontrolna številka
- Začetni/končni znak

Vzorec tiskanja

EPSON Code39	EPSON Code39 CD
	
EPSON Code39 Num	EPSON Code39 CD Num
	

EPSON Code128

- Pisave Code128 podpirajo kodne nabore A, B in C. Če je kodni nabor vrstice znakov spremenjen na sredini vrstice, je samodejno vstavljena koda pretvorbe.
- Višina črtne kode je v skladu s standardom Code128 samodejno prilagojena na 15 % ali več njene skupne dolžine. Zato je pomembno, da je med črtno kodo in besedilom okrog nje vsaj en presledek, ki preprečuje prekrivanje.
- Nekatere aplikacije samodejno izbrišejo presledke na koncu vrstic ali spremenijo več presledkov v tabulatorje. Črtne kode, ki vsebujejo presledke, morda ne bodo pravilno natisnjene v aplikacijah, ki samodejno izbrišejo presledke s koncev vrstic ali spremenijo več presledkov v tabulatorje.
- Pri tiskanju ene ali več črtnih kod v eni vrstici ločite črtne kode s tabulatorjem ali izberite pisavo, ki ni pisava črtne kode, in vnesite presledek. Če vnesete presledek, ko je izbrana pisava Code128, črtna koda ne bo pravilna.

Vrsta znaka	Vsi znaki ASCII (skupaj 95)
Število znakov	Brez omejitve
Velikost pisave	Od 26 do 96 točk. Priporočene velikosti so 26, 52 in 78 točk.

Te kode so vstavljene samodejno, zato jih ni treba vnesti ročno:

- Levi/desni varovalni pas
- Začetni/končni znak
- Kontrolna številka
- Sprememba znaka kodnega nabora

Vzorec tiskanja

EPSON Code128

EPSON ITF





- EPSON ITF fonts so skladne z (ameriškim) standardom USS Interleaved 2-of-5.
- Na voljo so štiri pisave EPSON ITF fonts, s katerimi lahko omogočite in onemogočite samodejno vstavljanje kontrolnih števk in OCR-B.
- Višina črtne kode je v skladu s standardom Interleaved 2-of-5 samodejno prilagojena na 15 % ali več njene skupne dolžine. Zato je pomembno, da je med črtno kodo in besedilom okrog nje vsaj en presledek, ki preprečuje prekrivanje.
- Interleaved 2-of-5 obravnava vsake dva znaka kot en nabor. Če koda vsebuje liho število znakov, EPSON ITF fonts samodejno dodajo nič na začetek znakovnega niza.

Vrsta znaka	Številke (od 0 do 9)
Število znakov	Brez omejitve
Velikost pisave	Če OCR-B ni v uporabi: od 26 do 96 točk. Priporočene velikosti so 26, 52 in 78 točk. Če je OCR-B v uporabi: od 36 do 96 točk. Priporočene velikosti so 36 in 72 točk.

Te kode so vstavljene samodejno, zato jih ni treba vnesti ročno:

- Levi/desni varovalni pas
- Začetni/končni znak
- Kontrolna številka
- Številka »0« (po potrebi dodana na začetek znakovnega niza)

Vzorec tiskanja

EPSON ITF	EPSON ITF CD
	
EPSON ITF Num	EPSON ITF CD Num
	

EPSON Codabar



- Na voljo so štiri pisave EPSON Codabar, s katerimi lahko omogočite in onemogočite samodejno vstavljanje kontrolnih števk in OCR-B.
- Višina črtne kode je v skladu s standardom Codabar samodejno prilagojena na 15 % ali več njene skupne dolžine. Zato je pomembno, da je med črtno kodo in besedilom okrog nje vsaj en presledek, ki preprečuje prekrivanje.
- Ko vnesete začetni ali končni znak, pisave Codabar samodejno vstavijo dopolnilni znak.
- Če ne vnesete niti začetnega niti končnega znaka, so ti znaki samodejno vneseni kot črka A.

Vrsta znaka	Številke (od 0 do 9) Simboli (- \$: / . +)
Število znakov	Brez omejitve
Velikost pisave	Če OCR-B ni v uporabi: od 26 do 96 točk. Priporočene velikosti so 26, 52 in 78 točk. Če je OCR-B v uporabi: od 36 do 96 točk. Priporočene velikosti so 36 in 72 točk.

Te kode so vstavljene samodejno, zato jih ni treba vnesti ročno:

- Levi/desni varovalni pas
- Začetni/končni znak (če ni vnesen)
- Kontrolna številka

Vzorec tiskanja

EPSON Codabar	EPSON Codabar CD
	
EPSON Codabar Num	EPSON Codabar CD Num

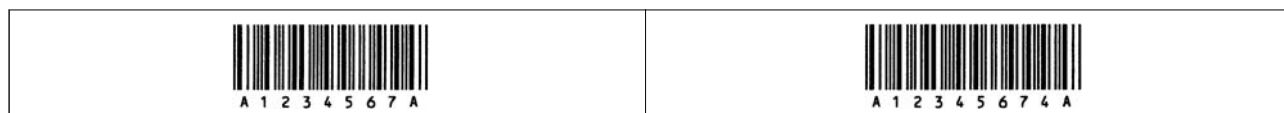

EPSON EAN128

- Pisave GS1-128(EAN128) podpirajo kodne nabore A, B in C. Če je kodni nabor vrstice znakov spremenjen na sredini vrstice, je samodejno vstavljena koda pretvorbe.
- Kot identifikator aplikacije (IA) so podprte te 4 vrste lastnosti.
 - 01: globalna trgovinska številka izdelka
 - 10: številka serije/šarže
 - 17: datum poteka
 - 30: količina
- Višina črtne kode je v skladu s standardom Code128 samodejno prilagojena na 15 % ali več njene skupne dolžine. Zato je pomembno, da je med črtno kodo in besedilom okrog nje vsaj en presledek, ki preprečuje prekrivanje.
- Nekatere aplikacije samodejno izbrišejo presledke na koncu vrstic ali spremenijo več presledkov v tabulatorje. Črtne kode, ki vsebujejo presledke, morda ne bodo pravilno natisnjene v aplikacijah, ki samodejno izbrišejo presledke s koncev vrstic ali spremenijo več presledkov v tabulatorje.
- Pri tiskanju ene ali več črtnih kod v eni vrstici ločite črtne kode s tabulatorjem ali izberite pisavo, ki ni pisava črtne kode, in vnesite presledek. Če vnesete presledek, ko je izbrana pisava GS1-128(EAN128), črna koda ne bo pravilna.

Vrsta znaka	Alfanumerični znaki (od A do Ž, od 0 do 9) Oklepaji so samo za prepoznavanje identifikatorja aplikacije (IA) Vnos malih črk s tipkami podpira samo velike črke.
Število znakov	Spremeni identifikator aplikacije (IA). 01: 4 znaki »(01)« in 13 števil 17: 4 znaki »(17)« in 6 števil 10: 4 znaki »(10)« in največ 20 alfanumeričnih znakov 30: 4 znaki »(30)« in največ 8 števil
Velikost pisave	36 točk ali več Priporočene velikosti sta 36 in 72 točk

Te kode so vstavljene samodejno, zato jih ni treba vnesti ročno:

- Levi/desni varovalni pas
- Začetni/končni znak
- Znak FNC1
 - Vstavi razlikovanje iz pisave Code128 in premor identifikatorja aplikacije spremenljive dolžine.
- Kontrolna številka
- Sprememba znaka kodnega nabora

Vzorec tiskanja

EPSON EAN128
 <small>(01) 14912345678901(17) 990101(30) 12(10) ABC</small>

Specifikacije za skladiščenje

Zmogljivost skladiščenja	90 GB	
Število map	Mapa v skupni rabi	1
	Mapa v skupni rabi	Od 0 do 199
	Osebna mapa	Brez omejitev
Največje število datotek, shranjenih v mapi	3000 datotek	
Največje število strani datotek, shranjenih v mapi	15.000 strani	
Največje število shranjenih poslov*	Tiskanje: 100 Pošiljanje prek e-pošte, shranjevanje v mapo, storitev v oblaku: 10	

*: Število poslov, ki jih je mogoče izvesti pred dokončanjem prvega posla.

Opomba:

Če je stopnja uporabe pomnilnika 100 %, morda ne boste mogli shranjevati novih datotek. Ko je stopnja uporabe pomnilnika manjša od 100 % in če število shranjenih datotek oz. shranjenih strani v mapi presega omejitev, morda ne boste mogli shraniti celotnega posla. Izbrišite čim večje število nepotrebnih datotek.

Informacije pravnega značaja

Standardi in odobritve

Standardi in odobritve za ameriški model

Varnost	UL60950-1 CAN/CSA-C22.2 No.60950-1
EMC	FCC Part 15 Subpart B Class B CAN ICES-3 (B)/NMB-3 (B)

Ta oprema vsebuje ta brezžični modul.

Proizvajalec: Seiko Epson Corporation

Vrsta: J26H005

Ta izdelek je skladen s pravili 15. dela pravilnika FCC in delom RSS pravil IC. Družba Epson ne more prevzeti odgovornosti za neizpolnjevanje zahtev v zvezi z varnostjo, ki je posledica sprememb izdelka na način, ki ga

družba Epson ni priporočila. Med delovanjem morata biti izpolnjena naslednja pogoja: (1) ta naprava ne sme povzročati škodljivih motenj in (2) ta naprava mora sprejemati vsakršne motnje, vključno s tistimi, ki lahko povzročijo njeno slabo delovanje.

Ta naprava je namenjena uporabi v prostorih, po možnosti ne v bližini oken, s čimer je dosežena največja raven zaščite pred radijskim motenjem licenciranih naprav. Opremo (ali njeno oddajno anteno), ki je nameščena na prostem, je treba licencirati.

Ta oprema je skladna z omejitvami izpostavljenosti sevanju FCC/IC, ki so opredeljene za nenadzorovano okolje, ter izpolnjuje smernice agencije FCC glede izpostavljenosti radijskim frekvencam (RF) v dodatku C do OET65 in RSS v pravilih glede izpostavljenosti radijskim frekvencam (RF) IC. Ta oprema mora biti vgrajena in uporabljena tako, da je oddajnik sevanja oddaljen najmanj 7,9 palca (20 cm) ali več od človeškega telesa (razen okončin, torej rok, zapestij, nog in gležnjev).

Standardi in odobritve za evropski model

Za uporabnike v Evropi

Seiko Epson Corporation izjavlja, da je tati model z radijsko opremo skladen z Direktivo 2014/53/EU. Celotno besedilo EU-izjave o skladnosti je na voljo na tem spletnem mestu.

<http://www.epson.eu/conformity>

C741A

Samo za uporabo na Irskem, v Združenem kraljestvu, Avstriji, Nemčiji, Lihtenštajnu, Švici, Franciji, Belgiji, Luksemburgu, na Nizozemskem, v Italiji, na Portugalskem, v Španiji, na Danskem, Finskem, Norveškem, Švedskem, v Islandiji, na Hrvaškem, Cipru, v Grčiji, Sloveniji, Turčiji, na Malti, v Bolgariji, na Češkem, v Estoniji, na Madžarskem, v Latviji, Litvi, na Poljskem, v Romuniji in na Slovaškem.

Družba Epson ne more prevzeti odgovornosti za neizpolnjevanje zahtev v zvezi z varnostjo, ki je posledica sprememb izdelkov na način, ki ga družba Epson ni priporočila.

Frekvenca	Največja moč radiofrekvenčnega oddajanja
2400–2483,5 MHz	20 dBm (EIRP)



Standardi in odobritve za avstralski model

EMC	AS/NZS CISPR32 Class B
-----	------------------------

Družba Epson izjavlja, da so naslednji modeli opreme skladni z osnovnimi zahtevami in drugimi ustreznimi določili standarda AS/NZS4268:

C741A

Družba Epson ne more prevzeti odgovornosti za neizpolnjevanje zahtev v zvezi z varnostjo, ki je posledica sprememb izdelkov na način, ki ga družba Epson ni priporočila.

Standardi in odobritve za novozelandski model

General Warning

The grant of a Telepermit for any item of terminal equipment indicates only that Telecom has accepted that the item complies with minimum conditions for connection to its network. It indicates no endorsement of the product by Telecom, nor does it provide any sort of warranty. Above all, it provides no assurance that any item will work correctly in all respects with another item of Telepermitted equipment of a different make or model, nor does it imply that any product is compatible with all of Telecom's network services.

Telepermitted equipment only may be connected to the EXT telephone port. This port is not specifically designed for 3-wire-connected equipment. 3-wire-connected equipment might not respond to incoming ringing when attached to this port.

Important Notice

Under power failure conditions, this telephone may not operate. Please ensure that a separate telephone, not dependent on local power, is available for emergency use.

This equipment is not capable, under all operating conditions, of correct operation at the higher speeds for which it is designed. Telecom will accept no responsibility should difficulties arise in such circumstances.

This equipment shall not be set up to make automatic calls to the Telecom '111' Emergency Service.

Homologacija ZICTA za uporabnike v Zambiji

Za informacije o homologaciji ZICTA najdete na tem spletnem mestu.

<https://support.epson.net/zicta/>

German Blue Angel

Oglejte si naslednje spletno mesto, da preverite, ali ta tiskalnik ustreza standardom za potrdilo »German Blue Angel«.

<http://www.epson.de/blauerengel>

Omejitve pri kopiranju

Za odgovorno in zakonito uporabo tiskalnika upoštevajte naslednje omejitve.

Kopiranje spodnjih elementov je zakonsko prepovedano:

- Blagajniški zapisi, kovanci, državni tržni vrednostni papirji, državne obveznice in občinski vrednostni papirji
- Neuporabljene poštno znamke, predhodno ožigosane razglednice in ostale uradne poštno elemente, ki nosijo veljavno poštnino
- Koleki in vrednostni papirji, izdani v skladu s pravnimi postopki

Pri kopiranju naslednjih elementov bodite previdni:

- Zasebni tržni vrednostni papirji (potrdila o izdanih delnicah, čeki ipd.), mesečne prepustnice, dovoljenja ipd.
- Potni listi, vozniška dovoljenja, zdravniška dovoljenja, cestne prepustnice, boni za prehrano, karte ipd.

Opomba:

Kopiranje teh elementov je tudi lahko zakonsko prepovedano.

Odgovorna uporaba avtorskopravno varovanih gradiv:

Tiskalnike je mogoče uporabiti za nezakonito kopiranje predmetov, ki jih varuje zakonodaja o zaščiti avtorskih pravic. Če vam dejanja ni svetoval izkušen odvetnik, bodite odgovorni in spoštljivi in pridobite dovoljenje lastnika avtorskih pravic, preden kopirate objavljena gradiva.

Podatki o skrbniku

Vzpostavljanje povezave z omrežjem v tiskalniku.	540
Nastavitve za uporabo tiskalnika.	544
Upravljanje tiskalnika.	608
Dodatne varnostne nastavitve.	627
Informacije o storitvi Epson Remote Services.	668

Vzpostavljane povezave z omrežjem v tiskalniku

V tiskalniku lahko povezavo z omrežjem vzpostavite na več načinov.

- Vzpostavite povezavo s konfiguracijo naprednih nastavitev na nadzorni plošči.
- Vzpostavite povezavo z namestitvenim programom, ki je na voljo na spletnem mestu ali disku s programsko opremo.

V tem poglavju je opisan postopek vzpostavljanja povezave z omrežjem v tiskalniku na nadzorni plošči tiskalnika.

Predn vzpostavite povezavo z omrežjem

Za povezavo z omrežjem predhodno preverite način povezave in podatke o nastavitvi.

Zbiranje podatkov o nastavitvi povezave

Pripravite potrebne podatke za nastavitve povezave. Pred nastavitvijo pripravite te podatke.

Oddelki	Elementi	Opomba
Način povezave naprave	<input type="checkbox"/> Ethernet <input type="checkbox"/> Wi-Fi	Izberite, kako želite vzpostaviti povezavo med tiskalnikom in omrežjem. Za žično lokalno omrežje priključite tiskalnik na stikalo LAN. Za omrežje Wi-Fi tiskalnik vzpostavi povezavo z omrežjem (SSID) dostopne točke.
Podatki o lokalni omrežni povezavi	<input type="checkbox"/> Naslov IP <input type="checkbox"/> Maska podomrežja <input type="checkbox"/> Privzeti prehod	Določite naslov IP, ki ga želite dodeliti tiskalniku. Za dodelitev statičnega naslova IP morate vnesti vse vrednosti. Za dodelitev dinamičnega naslova IP s funkcijo DHCP ne potrebujete teh podatkov, ker so nastavljeni samodejno.
Podatki o povezavi z omrežjem Wi-Fi	<input type="checkbox"/> SSID <input type="checkbox"/> Geslo	To sta SSID (ime omrežja) in geslo dostopne točke, s katero tiskalnik vzpostavi povezavo. Če je nastavljeno filtriranje naslovov MAC, prehodno registrirajte naslov MAC tiskalnika, da registrirate tiskalnik. Podprti standardi so navedeni na spodnjem spletnem mestu. "Tehnični podatki povezave Wi-Fi" na strani 510
Podatki o strežniku DNS	<input type="checkbox"/> Naslov IP za primarni strežnik DNS <input type="checkbox"/> Naslov IP za sekundarni strežnik DNS	Te podatke potrebujete pri določanju strežnikov DNS. Sekundarni strežnik DNS je nastavljen, kadar ima sistem odvečno konfiguracijo in je na voljo sekundarni strežnik DNS. Če ste v majhni organizaciji in ne nastavite strežnika DNS, nastavite naslov IP usmerjevalnika.

Oddelki	Elementi	Opomba
Podatki o posredniškem strežniku	<input type="checkbox"/> Ime posredniškega strežnika	<p>Te podatke nastavite, če vaše omrežno okolje uporablja posredniški strežnik za dostop do interneta prek intraneta in če uporabljate funkcijo, pri kateri tiskalnik neposredno dostopa do interneta.</p> <p>Tiskalnik za uporabo spodaj navedenih funkcij neposredno vzpostavi povezavo z internetom.</p> <ul style="list-style-type: none"> <input type="checkbox"/> Storitve Epson Connect <input type="checkbox"/> Storitve v oblaku drugih podjetij <input type="checkbox"/> Posodobitev vdelane programske opreme
Podatki o številki vrat	<input type="checkbox"/> Številka vrat za sprostitvev	<p>Preverite številko vrat, ki jih uporabljata tiskalnik in računalnik, nato pa po potrebi sprostite vrata, ki jih blokira požarni zid.</p> <p>Informacije o številki vrat, ki jih uporablja tiskalnik, najdete na tem spletnem mestu.</p> <p>"Uporaba vrat za tiskalnik" na strani 508</p>

Dodelitev naslova IP

Obstajajo naslednji načini dodelitve naslova IP.

Statični naslov IP:

Vnaprej določeni naslov IP tiskalniku (gostitelj) dodelite ročno.

Podatke za vzpostavitev povezave z omrežjem (maska podomrežja, privzeti prehod, strežnik DNS itd.) je treba nastaviti ročno.

Naslov IP se ne spremeni niti, ko izklopite napravo. To je uporabno v primerih, ko želite upravljati naprave v okolju, kjer naslova IP ni mogoče spreminjati, ali ko želite upravljati naprave z uporabo naslova IP. Nastavitve priporočamo za tiskalnik, strežnik, itd., do koder dostopa več računalnikov. Kadar uporabljate varnostne funkcije, kot je filtriranje IPsec/IP, dodelite stalni naslov IP, da se ta naslov ne bo spreminjal.

Samodejna dodelitev prek funkcije DHCP (dinamični naslov IP):

Naslov IP tiskalniku (gostitelj) dodelite samodejno s pomočjo funkcije DHCP strežnika DHCP ali usmerjevalnika.

Podatki za vzpostavitev povezave z omrežjem (maska podomrežja, privzeti prehod, strežnik DNS itd.) se nastavijo samodejno, tako da lahko napravo enostavno povežete z omrežjem.

Če sta naprava ali usmerjevalnik izključena, oziroma odvisno od nastavitvev strežnika DHCP, se naslov IP ob ponovno vzpostavitvi povezave lahko spremeni.

Priporočamo tako upravljanje naprav, ki ne uporabljata naslova IP, in komunikacijo s protokoli, ki lahko sledi naslovu IP.

Opomba:

Kadar uporabljate funkcijo rezervacije naslova IP pri DHCP, lahko kadar koli napravam dodelite isti naslov IP.

Strežnik DNS in strežnik Proxy

Strežnik DNS ima ime gostitelja, ime domene za e-poštni naslov itd. povezana s podatki naslova IP.

Komunikacija ni mogoča, če je druga stran opisana z imenom gostitelja, imenom domene itd., ko računalnik ali tiskalnik izvaja komunikacijo IP.

V strežniku DNS poizveduje o teh podatkih in pridobi naslov IP druge strani. Ta postopek se imenuje resolucija imena.

Zato naprave, kot so računalniki in tiskalniki, lahko komunicirajo preko naslova IP.

Resolucija imena je potrebna, da tiskalnik komunicira z uporabo funkcije e-pošte ali funkcije internetne povezave.

Če uporabljate te funkcije, opravite nastavitve strežnika DNS.

Če naslov IP tiskalnika dodelite s funkcijo DHCP strežnika DHCP ali usmerjevalnika, se to samodejno nastavi.

Strežnik proxy je postavljen na prehod med omrežjem in internetom in komunicira z računalnikom, tiskalnikom in internetom (strežnik na drugi strani). Strežnik na drugi strani komunicira samo s strežnikom proxy. Zato informacij o tiskalniku, kot sta naslov IP in številka vrat, ni mogoče prebrati, pričakovana pa je tudi povečana raven varnosti.

Če z internetom povezavo vzpostavljate preko strežnika proxy, konfigurirajte strežnik proxy tiskalnika.

Vzpostavlanje povezave z omrežjem na nadzorni plošči

Vzpostavite povezavo z omrežjem v tiskalniku na nadzorni plošči tiskalnika.

Dodelitev naslova IP

Nastavite osnovne elemente, kot so naslov gostitelja, Maska podomrežja in Privzeti prehod.

V tem poglavju je opisan postopek za nastavitve statičnega naslova IP.

1. Vključite tiskalnik.
2. Na začetnem zaslonu nadzorne plošče tiskalnika izberite **Nastavitve**.
3. Izberite **Splošne nastavitve** > **Nastavitve omrežja** > **Napredno** > **TCP/IP**.
4. Izberite **Ročno za Pridobi naslov IP**.

Če želite naslov IP nastaviti samodejno s funkcijo DHCP usmerjevalnika, izberite **Samodejno**. V tem primeru so samodejno nastavljeni tudi **Naslov IP**, **Maska podomrežja** in **Privzeti prehod** v 5. in 6. koraku, zato nadaljujte s 7. korakom.

5. Vnesite naslov IP.

Pri vnašanju naslova IP vnesite ničle (0), da vnesete tri števke, kot je prikazano v spodnjem primeru.

Primer:

- Če je naslov IP 192.0.2.111, vnesite 192.000.002.111.
- Če je naslov IP 192.0.12.10, vnesite 192.000.012.010.

Potrđite vrednost, ki je prikazana na prejšnjem zaslonu. Ko vnesete naslov IP, so ničle, ki ste jih vnesli za tri števke, izpuščene.

6. Nastavite **Maska podomrežja** in **Privzeti prehod**.

Potrđite vrednost, ki je prikazana na prejšnjem zaslonu.



Pomembno:

Če kombinacija Naslov IP, Maska podomrežja in Privzeti prehod ni pravilna, je možnost **Začni nastavitvev** zatemnjena, zato ne morete nadaljevati konfiguracije nastavitvev. Prepričajte, da v vnosu ni napak.

7. Vnesite naslov IP primarnega strežnika DNS.

Potrdite vrednost, ki je prikazana na prejšnjem zaslonu.

Opomba:

Če za nastavitve dodelitve naslova IP izberete možnost **Samodejno**, lahko nastavitve strežnika DNS izberete v razdelku **Ročno** ali **Samodejno**. Če naslova strežnika DNS ne morete pridobiti samodejno, izberite **Ročno** in vnesite naslov strežnika DNS. Nato neposredno vnesite naslov sekundarnega strežnika DNS. Če izberete **Samodejno**, nadaljujte z 9. korakom.

8. Vnesite naslov IP sekundarnega strežnika DNS.

Potrdite vrednost, ki je prikazana na prejšnjem zaslonu.

9. Tapnite **Začni nastavitvev**.

Nastavitve posredniškega strežnika

Nastavite posredniški strežnik, če sta izpolnjena oba spodnja pogoja.

- Posredniški strežnik je zasnovan za internetno povezavo.
- Uporabljate funkcijo, pri kateri tiskalnik neposredno vzpostavi povezavo z internetom, na primer storitev Epson Connect ali druge storitve podjetja v oblaku.

1. Na začetnem zaslonu izberite **Nastavitve**.

Ko po nastavitvi naslova IP konfigurirate nastavitve, se prikaže zaslon **Napredno**. Nadaljujte s 3. korakom.

2. Izberite **Splošne nastavitve** > **Nastavitve omrežja** > **Napredno**.

3. Izberite **Strežnik Proxy**.

4. Izberite **Upor.** za **Nastavitve proxy strežnika**.

5. Vnesite naslov posredniškega strežnika v obliki IPv4 ali popolnoma določenega imena domene (FQDN).

Potrdite vrednost, ki je prikazana na prejšnjem zaslonu.

6. Vnesite številko vrat za posredniški strežnik.

Potrdite vrednost, ki je prikazana na prejšnjem zaslonu.

7. Tapnite **Začni nastavitvev**.

Vzpostavitev povezave z lokalnim omrežjem

Vzpostavitev povezave med tiskalnikom in omrežjem s povezavo Ethernet ali Wi-Fi.

Vzpostavljanje povezave z ethernetom

Tiskalnik povežite z omrežjem prek ethernetnega kabla in preverite povezavo.

1. Tiskalnik in zvezdišče (stikalo LAN) povežite z ethernetnim kablom.
2. Na začetnem zaslonu izberite **Nastavitve**.
3. Izberite **Splošne nastavitve > Nastavitve omrežja > Preverjanje povezave**.
Prikaže se rezultat diagnosticiranja povezave. Prepričajte se, da je povezava pravilna.
4. Za dokončanje tapnite **V redu**.
Če tapnete **Natisni poročilo za preverjanje**, lahko natisnete rezultat diagnosticiranja. Upoštevajte navodila na zaslonu za tiskanje rezultata.

Povezane informacije

➔ [“Spreminjanje povezave z omrežjem iz povezave Wi-Fi na ethernetno povezavo” na strani 343](#)

Vzpostavljanje povezave z brezžičnim omrežjem LAN (Wi-Fi)

V tiskalniku lahko povezavo z brezžičnim lokalnim omrežjem (Wi-Fi) vzpostavite na več načinov. Izberite način povezave, ki ustreza okolju in pogojem, v katerih vzpostavljate povezavo.

Če poznate podatke za brezžični usmerjevalnik, kot sta SSID in geslo, lahko nastavitve določite ročno.

Če brezžični usmerjevalnik podpira WPS, lahko nastavitve določite s potisnim gumbom.

Ko tiskalnik povežete z omrežjem, s tiskalnikom povežite z napravo, ki jo želite uporabiti (računalnik, pametna naprava, tablica itd.).

Povezane informacije

- ➔ [“Konfiguriranje nastavitv Wi-Fi z vnašanjem imena SSID in gesla” na strani 345](#)
- ➔ [“Konfiguracija nastavitv omrežja Wi-Fi s potisnim gumbom \(WPS\)” na strani 346](#)
- ➔ [“Konfiguriranje nastavitv omrežja Wi-Fi z vnosom kode PIN \(WPS\)” na strani 346](#)

Nastavitve za uporabo tiskalnika

Uporaba funkcij tiskanja

Omogočite uporabo funkcije tiskanja prek omrežja.

Če želite tiskalnik uporabljati v omrežju, morate nastaviti vrata za omrežno povezavo v računalniku in omrežno povezavo tiskalnika.

Vrste povezav tiskalnika

Za omrežno povezavo tiskalnika sta na voljo ta dva načina.

- Povezava enakovrednih naprav (neposredno tiskanje)

- Povezava med strežnikom in odjemalcem (skupna raba tiskalnika v strežniku sistema Windows)

Nastavitve povezave med enakovrednimi napravami

To je povezava, ki omogoča neposredno povezavo med tiskalnikom v omrežju in računalnikom. Povežete lahko samo modele, ki podpirajo omrežje.

Način povezave:

V tiskalniku vzpostavite neposredno povezavo z omrežjem prek stikala zvezdišča ali dostopne točke.

Gonilnik tiskalnika:

Namestite gonilnik tiskalnika v vsak odjemalski računalnik.

Če uporabljate EpsonNet SetupManager, lahko posredujete palet gonilnika, ki vsebuje nastavitve tiskalnika.

Funkcije:

- Tiskalno opravilo se začne takoj, ker je poslano neposredno v tiskalnik.
- Opravilo lahko natisnete le, če je tiskalnik vklopljen.

Nastavitve povezave med strežnikom in odjemalcem

To je povezava, ki jo strežniški računalnik souporablja s tiskalnikom. Varnost lahko izboljšate tako, da prepoveste povezavo, ki ne prečka strežniškega računalnika.

Če uporabljate USB, lahko omogočite skupno rabo tudi tiskalnika brez omrežne funkcije.

Način povezave:

V tiskalniku vzpostavite povezavo z omrežjem prek stikala LAN ali dostopne točke.

Tiskalnik lahko povežete s strežnikom tudi neposredno s kablom USB.

Gonilnik tiskalnika:

Namestite gonilnik tiskalnika v strežnik s sistemom Windows, odvisno od operacijskega sistema, nameščenega v odjemalskih računalnikih.

Ko uporabite strežnika sistema Windows in povežete tiskalnik, je gonilnik tiskalnika nameščen v odjemalski računalnik, ki ga lahko uporabite.

Funkcije:

- Množično upravljanje tiskalnikov in gonilnikov tiskalnika.
- Začetek tiskalnih opravil lahko traja dalj časa, ker so vsa tiskalna opravila poslana prek tiskalniškega strežnika, kar je odvisno od tehničnih podatkov strežnika.
- Tiskanje ni mogoče, če je strežnik sistema Windows izklopljen.

Nastavitve tiskanja za povezavo enakovrednih naprav

Tiskalnik in odjemalski računalnik imata pri povezavi enakovrednih naprav (neposredno tiskanje) odnos ena proti ena.

Gonilnik tiskalnika je treba namestiti v vsak odjemalski računalnik.

Nastavitve tiskanja za povezavo s strežnikom/z odjemalcem

Omogočite za tiskanje s tiskalnika, ki je povezan v obliki povezave s strežnikom/z odjemalcem.

Za povezan s strežnikom/z odjemalcem najprej nastavite tiskalni strežnik, nato pa dajte tiskalnik v skupno rabo v omrežju.

Če za povezavo strežnika uporabljate kabel USB, tudi najprej nastavite tiskalni strežnik in nato dajte tiskalnik v skupno rabo v omrežju.

Nastavitev omrežnih vrat

Čakalno vrsto za tiskanje za tiskanje prek omrežja v tiskalnem strežniku ustvarite tako, da uporabite standardni naslov TCP/IP in nato nastavite omrežna vrata.

Ta primer je za Windows 2012 R2.

1. Odprite zaslon z napravami in tiskalniki.

Namizje > Nastavitve > Nadzorna plošča > Strojna oprema in zvok ali Strojna oprema > Naprave in tiskalniki.

2. Dodajte tiskalnik.

Kliknite **Dodaj tiskalnik** in izberite **Želenega tiskalnika ni na seznamu**.

3. Dodajte lokalni tiskalnik.

Izberite **Dodajte lokalni ali omrežni tiskalnik z ročnimi nastavitvami** in kliknite **Naprej**.

4. Izberite **Ustvari nova vrata** in **Standardna vrata TCP/IP** za vrsto vrat in kliknite **Naprej**.

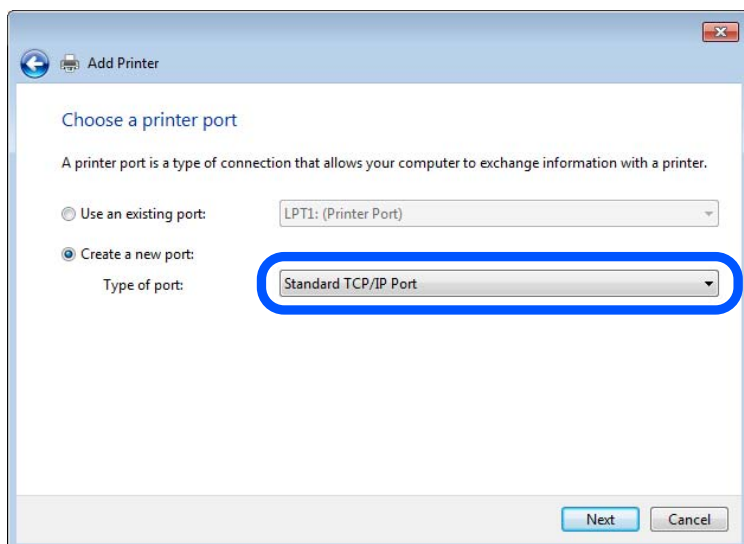

5. Vnesite naslov IP tiskalnika ali ime tiskalnika v polje **Ime gostitelja ali naslov IP** ali **Ime tiskalnika ali naslov IP** in kliknite **Naprej**.

Primer:

Ime tiskalnika: EPSONA1A2B3C

- Naslov IP: 192.0.2.111

Vnosa v polju **Ime vrat** ne spremenite.

Kliknite **Nadaljuj**, ko se prikaže zaslon **Nadzor uporabniškega računa**.

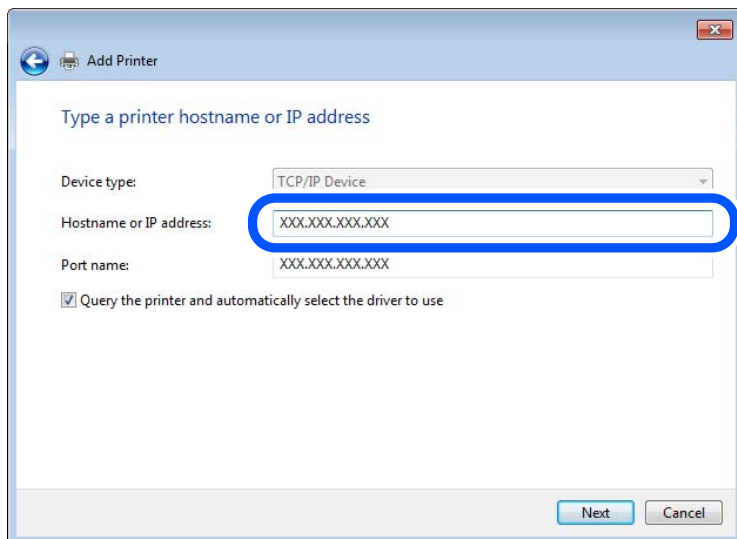

Opomba:

Če ime tiskalnika navedete v omrežju, v katerem je na voljo funkcija za prepoznavanje imena, sistem sledi naslovu IP, tudi če je protokol DHCP spremenil naslov IP tiskalnika. Naslov tiskalnika lahko preverite na zaslonu s stanjem omrežja na nadzorni plošči tiskalnika ali na listu s stanjem omrežja.

6. Nastavite gonilnik tiskalnika.

- Če je gonilnik tiskalnika že nameščen:

Izberite **Proizvajalec** in **Tiskalniki**. Kliknite **Naprej**.

7. Upoštevajte navodila na zaslonu.

Ko uporabljate tiskalnik, v razdelku povezave s strežnikom/z odjemalcem (skupna raba tiskalnika s strežnikom Windows) nastavite nastavitve skupne rabe.

Preverjanje konfiguracije vrat — Windows

Preverite, ali so za čakalno vrsto za tiskanje nastavljena pravilna vrata.

1. Odprite zaslon z napravami in tiskalniki.

Namizje > Nastavitve > Nadzorna plošča > Strojna oprema in zvok ali **Strojna oprema > Naprave in tiskalniki**.

2. Odprite zaslon z lastnostmi tiskalnika.

Z desno tipko miške kliknite ikono tiskalnika in nato kliknite **Lastnosti tiskalnika**.

3. Kliknite zavihek **Vrata**, izberite **Standardna vrata TCP/IP** in kliknite **Konfiguriraj vrata**.

4. Preverite konfiguracijo vrat.

- Za RAW

Preverite, ali je možnost **Raw** izbrana v razdelku **Protokol** in kliknite **V redu**.

Za LPR

Preverite, ali je možnost LPR izbrana v razdelku **Protokol**. Vnesite »PASSTHRU« v polje **Ime čakalne vrste** v razdelku **Nastavitve za LPR**. Izberite **Omogočeno štetje bajtov LPR** in kliknite **V redu**.

Skupna raba tiskalnika (samo za Windows)

Ko uporabljate tiskalnik, v razdelku povezave s strežnikom/z odjemalcem (skupna raba tiskalnika s strežnikom Windows) nastavite skupno rabo tiskalnika iz strežnika tiskalnika.

1. V strežniku tiskalnika izberite **Nadzorna plošča > Ogled naprav in tiskalnikov**.
2. Z desno tipko miške kliknite ikono tiskalnika (čakalna vrsta za tiskanje), ki jo želite dati v skupno rabo, in nato izberite zavihek **Lastnosti tiskalnika > Skupna raba**.
3. Izberite **Daj ta tiskalnik v skupno rabo**, nato pa odprite **Ime za skupno rabo**.

Če uporabljate strežnik Windows Server 2012, kliknite **Spremeni možnosti skupne rabe** in konfigurirajte nastavitve.

Namestitev dodatnih gonilnikov (samo za Windows)

Če se različici sistema Windows razlikujeta za strežnik in odjemalce, priporočamo, da v strežniku za tiskanje namestite dodatne gonilnike.

1. V strežniku tiskalnika izberite **Nadzorna plošča > Ogled naprav in tiskalnikov**.
2. Z desno tipko miške kliknite ikono tiskalnika, ki jo želite dati v skupno rabo z odjemalci, in nato kliknite zavihek **Lastnosti tiskalnika > Skupna raba**.
3. Kliknite **Dodatni gonilniki**.
Če uporabljate strežnik Windows Server 2012, kliknite **Change Sharing Options** in konfigurirajte nastavitve.
4. Izberite različice sistema Windows za odjemalce in nato kliknite »V redu«.
5. Izberite datoteko z informacijami za gonilnik tiskalnika (*.inf) in nato namestite gonilnik.

Uporaba tiskalnika v skupni rabi – Windows

Skrbnik mora obvestiti odjemalce o imenu računalnika, ki je dodeljen tiskalnemu strežniku in kako ga je mogoče dodati na računalnik. Če dodatni gonilnik(i) še niso bili konfigurirani, obvestite odjemalce, kako uporabiti **Naprave in tiskalnike**, da dodate tiskalnik v skupni rabi.

Če so na tiskalnem strežniku že bili konfigurirani dodatni gonilnik(i), sledite naslednjim korakom:

1. Izberite ime, ki je dodeljeno tiskalnemu strežniku v brskalniku **Raziskovalca Windows**.
2. Dvokliknite tiskalnik, ki ga želite uporabiti.

Osnovne nastavitve tiskanja

Opravite nastavitve tiskanja, kot so velikost papirja ali napake pri tiskanju.

Nastavitev vira papirja

Nastavite velikost in vrsto papirja, ki ga boste naložili v posamezen vir papirja.

1. Odprite Web Config in izberite zavihek **Print > Paper Source Settings**.

2. Nastavite posamezen element.

Prikazani elementi se lahko razlikujejo glede na primer.

Ime vira papirja

Prikažite ciljno ime vira papirja, na primer **Paper Tray, Cassette 1**.

Paper Size

V spustnem meniju izberite velikost papirja, ki jo želite nastaviti.

Unit

Izberite enoto za uporabniško določeno velikost. Nastavite jo lahko, če je možnost **Paper Size** nastavljena na **User defined**.

Width

Izberite vodoravno dolžino za uporabniško določeno velikost.

Razpon, ki ga lahko vnesete v to polje, je odvisen od vira papirja, ki je prikazan ob polju **Width**.

Če izberete **mm** za možnost **Unit**, lahko vnesete vrednost z največ enim decimalnim mestom.

Če izberete **inch** za možnost **Unit**, lahko vnesete vrednost z največ dvema decimalnima mestoma.

Height

Izberite navpično dolžino za uporabniško določeno velikost.

Razpon, ki ga lahko vnesete v to polje, je odvisen od vira papirja, ki je prikazan ob polju **Height**.

Če izberete **mm** za možnost **Unit**, lahko vnesete vrednost z največ enim decimalnim mestom.

Če izberete **inch** za možnost **Unit**, lahko vnesete vrednost z največ dvema decimalnima mestoma.

Paper Type

V spustnem meniju izberite vrsto papirja, ki jo želite nastaviti.

3. Preverite nastavitve in kliknite **OK**.

Nastavitev vmesnika

Nastavite časovno omejitev tiskalnih opravil ali jezik tiskanja, ki je dodeljen posameznemu vmesniku.

Ta element se prikaže v tiskalniku, ki podpira PCL ali PostScript.

1. V brskalnik vnesite naslov IP tiskalnika, da odprete Web Config.

Vnesite naslov IP tiskalnika v računalniku, ki ima vzpostavljeno povezavo z istim omrežjem kot tiskalnik.

Naslov IP tiskalnika si lahko ogledate v naslednjem meniju.

2. Vnesite skrbniško geslo, da se prijavite kot skrbnik.

3. Izberite v naslednjem vrstnem redu.

Zavihek **Print > Interface Settings**

4. Nastavite posamezen element.

Timeout Settings

Nastavite časovno omejitev tiskalnih opravil, poslanih neposredno prek vmesnika USB.

Časovno omejitev lahko nastavite med 5 in 300 sekundami v korakih po eno sekundo.

Če ne želite časovne omejitve, vnesite 0.

Printing Language

Izberite jezik tiskanja za posamezen vmesnik USB ali omrežni vmesnik.

Če izberete **Auto**, poslana tiskalna opravila samodejno zaznajo jezik tiskanja.

5. Preverite nastavitve in kliknite **OK**.

Napake, povezane z nastavitvijo

Nastavite prikaz napake za napravo.

1. Odprite Web Config in izberite zavihek **Print > Error Settings**.

2. Nastavite posamezen element.

Paper Size Notice

Nastavite, ali želite prikazati napako na nadzorni plošči, če se velikost papirja v določenem viru papirja razlikuje od velikosti papirja podatkov za tiskanje.

Paper Type Notice

Nastavite, ali želite prikazati napako na nadzorni plošči, če se vrsta papirja v določenem viru papirja razlikuje od vrste papirja podatkov za tiskanje.

Auto Error Solver

Nastavite, ali želite samodejno preklicati opravilo, če po 5 sekundah po prikazu sporočila o napaki ni izvedeno nobeno dejanje na nadzorni plošči.

3. Preverite nastavitve in kliknite **OK**.

Nastavitev univerzalnega tiskanja

To možnost nastavite za tiskanje iz zunanjih naprav brez gonilnika tiskalnika.

Nekateri elementi niso prikazani, kar je odvisno od jezika tiskanja v vašem tiskalniku.

1. Odprite Web Config in izberite zavihek **Print > Universal Print Settings**.

2. Nastavite posamezen element.

3. Preverite nastavitve in kliknite **OK**.

Basic

Elementi	Razlaga
Top Offset(-30.0-30.0mm)	Nastavi navpični položaj papirja, na katerem se začne tiskanje.
Left Offset(-30.0-30.0mm)	Nastavi vodoravni položaj papirja, na katerem se začne tiskanje.

Elementi	Razlaga
Top Offset in Back(-30.0-30.0mm)	Nastavi navpični položaj papirja, na katerem se tiskanje hrbtni strani papirja začne z dvostranskim tiskanjem.
Left Offset in Back(-30.0-30.0mm)	Nastavi vodoravni položaj papirja, na katerem se tiskanje hrbtni strani papirja začne z dvostranskim tiskanjem.
Check Paper Width	Nastavite, ali naj se pri tiskanju preveri širina papirja.
Skip Blank Page	Če je v podatkih za tiskanje prisotna prazna stran, nastavite, da se prazna stran ne natisne.

PDL Print Configuration

Določite lahko nastavitve za tiskanje PCL ali PostScript.

Ta element se pokaže na tiskalniku, ki je združljiv s tiskalnikom PCL ali PostScript.

Splošne nastavitve

Elementi	Razlaga
Paper Size	Izberite velikost papirja, na katerega želite tiskati.
Paper Type	Izberite vrsto papirja, na katerega želite tiskati.
Orientation	Izberite usmerjenost, ki jo želite uporabiti za tiskanje.
Quality	Določite kakovost tiskanja, ki jo želite uporabiti za tiskanje.
Ink Save Mode	Določite, ali naj bo pri tiskanju poraba črnila zmanjšana.
Print Order	Izberite, če želite tiskati od vrha zadnje strani.
Number of Copies(1-999)	Nastavite število kopij, ki jih želite natisniti.
Binding Margin	Izberite položaj vezave.
Auto Paper Ejection	Določite, ali naj se papir po doseženi časovni omejitvi samodejno izvrže med izvajanjem tiskalniškega posla.
2-Sided Printing	Določite, ali naj bo tiskanje dvostransko.

PCL Menu

Elementi	Razlaga
Font Source	Določite, ali naj se uporabi v tiskalniku nameščena pisava ali pa jo prenesite.
Font Number	Določite številko pisave, ki jo želite uporabiti.
Pitch(0.44-99.99cpi)	Če je pisavo, ki jo uporabljate, mogoče povečati in ima fiksni razmik, določite velikost pisave v razmiku.
Height(4.00-999.75pt)	Če je pisavo, ki jo uporabljate, mogoče povečati in je spremenljiva, določite velikost pisave po točkah.
Symbol Set	Izberite nabor simbolov za pisavo, ki jih želite uporabiti.

Elementi	Razlaga
Form(5-128lines)	Določite število vrstic na stran.
CR Function	Določite delovanje kode CR (prehod v novo vrstico).
LF Function	Določite delovanje kode LF (nova vrstica), kode FF (nova stran).
Paper Source Assign	Določite dodelitev podajalnika papirja za ukaz podajanja papirja PCL.

PS Menu

Elementi	Razlaga
Error Sheet	Nastavite, ali naj se seznam napak natisne, kadar pride do napake tiskanja PS3.
Coloration	Nastavite barvno ali črno-belo tiskanje.
Binary	Nastavite, ali naj se binarni podatki prejemajo ali ne.
PDF Page Size	Nastavite velikost papirja za tiskanje PDF.

Nastavitev funkcije Univerzalno tiskanje (Microsoft)

Svoj tiskalnik lahko nastavite, tako da uporabljate možnost Univerzalno tiskanje. Če želite uporabljati to funkcijo, morate uporabljati storitvi Microsoft 365 in Azure Active Directory.

1. Odprite Web Config in izberite zavihek **Network > Universal Print**.
2. Kliknite **Register**.
3. Preberite prikazano sporočilo in nato kliknite povezavo.
4. Upoštevajte navodila na zaslonu za registracijo tiskalnika.

Če se po registraciji na zaslonu Web Config v stanju registracije prikaže možnost **Registered**, je nastavitev zaključena.

Opomba:

Za podrobnosti o upravljanju Azure Active Directory, kot je način uporabe funkcije Univerzalno tiskanje, glejte spletno stran Microsoft.

Nastavitev funkcije AirPrint

To možnost nastavite kadar uporabljate tiskanje in optično branje s funkcijo AirPrint.

Odprite Web Config in izberite zavihek **Network > AirPrint Setup**.

Elementi	Razlaga
Bonjour Service Name	Vnesite ime storitve Bonjour, ki vsebuje od 1 do 41 znakov iz nabora znakov ASCII (0x20–0x7E).
Bonjour Location	Vnesite podatke o lokaciji, na primer mesto tiskalnika, in pri tem uporabite 127 bajtov ali manj iz nabora znakov Unicode (UTF-8).

Elementi	Razlaga
Geolocation Latitude and Longitude (WGS84)	Vnesite podatke o lokaciji tiskalnika. Ta vnos ni obvezen. Vnesite vrednosti s podatkom WGS-84, ki ločuje zemljepisno širino in dolžino z vejico. Za vrednost zemljepisne širine lahko vnesete od -90 do +90, za vrednost zemljepisne dolžine pa od -180 do +180. Vnesete lahko vrednost z manj kot šestimi decimalnimi mesti, znak »+« pa lahko izpustite.
Top Priority Protocol	Izberite protokol z najvišjo prioriteto iz IPP in vrata 9100.
Wide-Area Bonjour	Izberite, ali želite uporabiti širokopasovni Bonjour. Če ga uporabite, morajo biti tiskalniki registrirani v strežniku DNS, da bo tiskalnik mogoče poiskati v segmentu.
Require PIN Code when using IPP printing	Izberite, ali je treba pri tiskanju IPP vnesti kodo PIN. Če izberete Yes , tiskalna opravila IPP brez kod PIN niso shranjena v tiskalnik.
Enable AirPrint	IPP, Bonjour in AirPrint (storitev optičnega branja) so omogočeni, IPP pa je vzpostavljen samo z varno komunikacijo.

Konfiguriranje poštnega strežnika

Poštni strežnik nastavite v aplikaciji Web Config.

Pred nastavitvijo preverite naslednje.

- Tiskalnik ima vzpostavljeno povezavo z omrežjem, ki lahko dostopa do poštnega strežnika.
- Informacije o nastavitvi e-pošte v računalniku, ki uporablja isti poštni strežnik kot tiskalnik.

Opomba:

- Če uporabljate poštni strežnik v internetu, preverite informacije o nastavitvi pri ponudniku ali na spletnem mestu.
- Poštni strežnik lahko nastavite na nadzorni plošči tiskalnika. Upoštevajte spodnja navodila.

Nastavitve > Splošne nastavitve > Nastavitve omrežja > Napredno > E-poštni strežnik > Nastavitve strežnika

1. Odprite Web Config in izberite zavihek **Network > Email Server > Basic**.
2. Vnesite vrednost za vsak element.
3. Izberite **OK**.

Prikažejo se izbrane nastavitve.

Po končani nastavitvi izvedite preverjanje povezave.

Povezane informacije

➔ [“Zagon programa Web Config v spletnem brskalniku” na strani 470](#)

Elementi nastavitve poštnega strežnika

Elementi	Nastavitve in razlaga	
Authentication Method	Določite način preverjanja pristnosti za tiskalnik za dostop do poštnega strežnika.	
	Off	Določite, kdaj poštni strežnik ne potrebuje preverjanja pristnosti.
	SMTP AUTH	Preveri pristnost na strežniku SMTP (izhodni poštni strežnik) pri pošiljanju e-pošte. Poštni strežnik mora podpirati preverjanje pristnosti SMTP.
	POP before SMTP	Preveri pristnosti na strežniku POP3 (dohodni poštni strežnik) pred pošiljanjem e-pošte. Če izberete ta element, nastavite strežnik POP3.
Authenticated Account	Če izberete SMTP AUTH ali POP before SMTP kot Authentication Method , vnesite preverjeno ime računa, dolgo med 0 in 255 znaki iz nabora znakov ASCII (0x20–0x7E). Če izberete možnost SMTP AUTH , vnesite račun za strežnik SMTP. Če izberete možnost POP before SMTP , vnesite račun za strežnik POP3.	
Authenticated Password	Če izberete SMTP AUTH ali POP before SMTP kot Authentication Method , vnesite preverjeno ime računa, dolgo med 0 in 20 znaki iz nabora znakov ASCII (0x20–0x7E). Če izberete SMTP AUTH , vnesite račun za strežnik SMTP, ki ima preverjeno pristnost. Če izberete POP before SMTP , vnesite račun za strežnik POP3, ki ima preverjeno pristnost.	

Elementi	Nastavitve in razlaga	
Sender's Email Address	Vnesite e-poštni naslov pošiljatelja, kot je e-poštni naslov skrbnika sistema. To se uporablja pri preverjanju pristnosti, zato vnesite veljaven e-poštni naslov, ki je registriran v poštnem strežniku. Vnesite od 0 do 255 znakov iz nabora znakov ASCII (0x20–0x7E), razen : () < > [] ; ¥. Pika ».« ne more biti prvi znak.	
SMTP Server Address	Vnesite od 0 do 255 znakov A–Z, a–z, 0–9, . in -. Uporabite lahko obliko zapisa IPv4 ali FQDN.	
SMTP Server Port Number	Vnesite številko med 1 in 65535.	
Secure Connection	Izberite način šifriranja za komunikacijo s poštnim strežnikom.	
	None	Če izberete POP before SMTP v Authentication Method , povezava ni šifrirana.
	SSL/TLS	To je na voljo, ko je Authentication Method nastavljen na Off ali SMTP AUTH . Komunikacija je šifrirana že od začetka.
	STARTTLS	To je na voljo, ko je Authentication Method nastavljen na Off ali SMTP AUTH . Komunikacija ni šifrirana od začetka, temveč je odvisno od omrežnega okolja, ali je komunikacija šifrirana ali nespremenjena.
Certificate Validation	Potrdilo je potrjeno, ko je to omogočeno. Priporočamo, da to nastavite na Enable . Za namestitev je treba CA Certificate uvoziti v tiskalnik.	
POP3 Server Address	Če izberete POP before SMTP za Authentication Method , vnesite naslov strežnika POP3, ki lahko vsebuje od 0 do 255 znakov, in sicer A–Z, a–z, 0–9, . in -. Uporabite lahko obliko zapisa IPv4 ali FQDN.	
POP3 Server Port Number	Če izberete POP before SMTP za Authentication Method , vnesite številko med 1 in 65535.	

Preverjanje povezave s poštnim strežnikom

Lahko preverite povezavo s poštnim strežnikom tako, da opravite preskus povezave.

1. Odprite Web Config in izberite zavihek **Network > Email Server > Connection Test**.
2. Izberite **Start**.

Preskus povezave do poštnega strežnika se je začel. Po preskusu se prikaže poročilo o preverjanju.

Opomba:

Povezavo s poštnim strežnikom lahko preverite tudi na nadzorni plošči tiskalnika. Dostopanje je opisano spodaj.

Nastavitve > Splošne nastavitve > Nastavitve omrežja > Napredno > E-poštni strežnik > Preverjanje povezave

Reference preskusa povezave s poštnim strežnikom

Sporočila	Vzrok
Connection test was successful.	To sporočilo se prikaže ob uspešni povezavi s strežnikom.

Sporočila	Vzrok
SMTP server communication error. Check the following. - Network Settings	To sporočilo se prikaže, ko <ul style="list-style-type: none"> <input type="checkbox"/> Tiskalnik nima vzpostavljene povezave z omrežjem <input type="checkbox"/> Strežnik SMTP ne deluje <input type="checkbox"/> Je povezava z omrežjem prekinjena med komunikacijo <input type="checkbox"/> So bili prejeti nepopolni podatki
POP3 server communication error. Check the following. - Network Settings	To sporočilo se prikaže, ko <ul style="list-style-type: none"> <input type="checkbox"/> Tiskalnik nima vzpostavljene povezave z omrežjem <input type="checkbox"/> Strežnik POP3 ne deluje <input type="checkbox"/> Je povezava z omrežjem prekinjena med komunikacijo <input type="checkbox"/> So bili prejeti nepopolni podatki
An error occurred while connecting to SMTP server. Check the followings. - SMTP Server Address - DNS Server	To sporočilo se prikaže, ko <ul style="list-style-type: none"> <input type="checkbox"/> Povezave s strežnikom DNS ni bilo mogoče vzpostaviti <input type="checkbox"/> Imena za strežnik SMTP ni bilo mogoče razrešiti
An error occurred while connecting to POP3 server. Check the followings. - POP3 Server Address - DNS Server	To sporočilo se prikaže, ko <ul style="list-style-type: none"> <input type="checkbox"/> Povezave s strežnikom DNS ni bilo mogoče vzpostaviti <input type="checkbox"/> Imena za strežnik POP3 ni bilo mogoče razrešiti
SMTP server authentication error. Check the followings. - Authentication Method - Authenticated Account - Authenticated Password	To sporočilo se prikaže, kadar preverjanje pristnosti prek strežnika SMTP ne uspe.
POP3 server authentication error. Check the followings. - Authentication Method - Authenticated Account - Authenticated Password	To sporočilo se prikaže, kadar preverjanje pristnosti prek strežnika POP3 ne uspe.
Unsupported communication method. Check the followings. - SMTP Server Address - SMTP Server Port Number	To sporočilo se prikaže, ko poskusite komunicirati z nepodprtimi protokoli.
Connection to SMTP server failed. Change Secure Connection to None.	To sporočilo se prikaže, kadar se SMTP med strežnikom in odjemalcem ne ujema ali kadar strežnik ne podpira varne povezave SMTP (povezava SSL).
Connection to SMTP server failed. Change Secure Connection to SSL/TLS.	To sporočilo se prikaže, kadar se SMTP med strežnikom in odjemalcem ne ujema ali kadar strežnik ne podpira varne povezave SSL/TLS za varno povezavo SMTP.
Connection to SMTP server failed. Change Secure Connection to STARTTLS.	To sporočilo se prikaže, kadar se SMTP med strežnikom in odjemalcem ne ujema ali kadar strežnik ne podpira varne povezave STARTTLS za varno povezavo SMTP.
The connection is untrusted. Check the following. - Date and Time	To sporočilo se prikaže, ko so nastavitve datuma in ure v tiskalniku nepravilne ali je potrdilo poteklo.
The connection is untrusted. Check the following. - CA Certificate	To sporočilo se prikaže, ko tiskalnik nima korenskega potrdila, ki bi ustrezalo strežniku, ali CA Certificate ni bilo uvoženo.
The connection is not secured.	To sporočilo se prikaže, ko je pridobljeno potrdilo poškodovano.
SMTP server authentication failed. Change Authentication Method to SMTP-AUTH.	To sporočilo se prikaže, kadar se način preverjanja pristnosti med strežnikom in odjemalcem ne ujema. Strežnik podpira preverjanje pristnosti SMTP AUTH.

Sporočila	Vzrok
SMTP server authentication failed. Change Authentication Method to POP before SMTP.	To sporočilo se prikaže, kadar se način preverjanja pristnosti med strežnikom in odjemalcem ne ujema. Strežnik ne podpira preverjanja pristnosti SMTP AUTH.
Sender's Email Address is incorrect. Change to the email address for your email service.	To sporočilo se prikaže, ko je navedeni e-poštni naslov pošiljatelja napačen.
Cannot access the printer until processing is complete.	To sporočilo se prikaže, ko je tiskalnik zaseden.

Nastavitev omrežne mape v skupni rabi

Nastavite omrežno mapo v skupni rabi za shranjevanje optično prebrane slike in rezultatov pošiljanja faksov.

Tiskalnik se pri shranjevanju datoteke v mapo prijavi kot uporabnik računalnika, v katerem je bila ustvarjena mapa.

Poleg tega pri ustvarjanju omrežne mape v skupni rabi ne pozabite nastaviti omrežja MS.

Ustvarjanje mape v skupni rabi

Preden ustvarite mapo v skupni rabi

Preden ustvarite mapo v skupni rabi, preverite naslednje.

- Tiskalnik ima vzpostavljeno povezavo z omrežjem, kjer lahko dostopa do računalnika, kjer bo ustvarjena mapa v skupni rabi.
- V imenu računalnika, kjer bo ustvarjena mapa v skupni rabi, ni večbajtnih znakov.

! Pomembno:

Če je v imenu računalnika večbajtni znak, shranjevanje datoteke v mapo v skupni rabi morda ne bo uspelo.

V tem primeru preklopite na računalnik, ki v imenu nima večbajtnega znaka, ali pa spremenite ime računalnika.

Če spreminjate ime računalnika, se pred tem posvetujte s skrbnikom, saj preimenovanje lahko vpliva na nekatere nastavitve, kot sta upravljanje računalnika, dostop do virov itd.

Preverjanje omrežnega profila

Na računalniku, kjer bo ustvarjena mapa v skupni rabi, preverite, ali je skupna raba map na voljo.

1. V računalnik, kjer bo ustvarjena mapa v skupni rabi, se prijavite z uporabniškim računom s pravicami skrbnika.
2. Izberite **Nadzorna plošča > Omrežje in internet > Središče za omrežje in skupno rabo**.
3. Kliknite **Dodatne nastavitve skupne rabe** in nato kliknite  za profil (**trenutni profil**) v prikazanim omrežnih profilih.

4. Preverite, ali je v **Skupna raba datotek in tiskalnikov** izbrana možnost **Vklopi skupno rabo datotek in tiskalnikov**.

Če je to že izbrano, kliknite **Prekliči** in zaprite okno.

Kadar spremenite nastavitve, kliknite **Shrani spremembe** in zaprite okno.

Povezane informacije

➔ [“Lokacija, kjer je bila ustvarjena mapa v skupni rabi, in primer varnosti” na strani 558](#)

Lokacija, kjer je bila ustvarjena mapa v skupni rabi, in primer varnosti

Varnost in priročnost se razlikujeta glede na lokacijo, kjer je bila ustvarjena mapa v skupni rabi.

Za uporabo mape v skupni rabi preko tiskalnikov ali drugih računalnikov so potrebna naslednja dovoljenja za branje in spreminjanje.

Zavihek **Skupna raba** > **Dodatna skupna raba** > **Dovoljenja**

To nadzoruje dovoljenja za omrežni dostop do mape v skupni rabi.

Dovoljenje za dostop zavihka **Varnost**

To nadzoruje dovoljenja za omrežni in lokalni dostop do mape v skupni rabi.

Kadar za mapo v skupni rabi, ki je ustvarjena na namizju (primer ustvarjanja mape v skupni rabi), nastavite **Vsi**, imajo dovoljenje za dostop vsi uporabniki, ki lahko dostopajo do računalnika.

Vendar pa uporabnik, ki nima dovoljenja, ne more dostopati do map, ker je namizje (mapa na namizju) pod nadzorom uporabnikove mape in ima s tem varnostne nastavitve uporabnikove mape. Uporabnik, ki ima dovoljen dostop do zavihka **Varnost** (v tem primeru prijavljeni uporabnik in skrbnik), lahko uporablja mapo.

Spodaj je opisan postopek ustvarjanja ustrezne lokacije.

Ta primer velja za ustvarjanje mape »mapa_optičnega_bralnika«.

Povezane informacije

➔ [“Primer konfiguracije datotečnih strežnikov” na strani 558](#)

➔ [“Primer konfiguracije osebnega računalnika” na strani 565](#)

Primer konfiguracije datotečnih strežnikov

Ta razlaga predstavlja primer, kako se mapa v skupni rabi ustvari na korenu pogona računalnika v skupni rabi, kot je datotečni strežnik, pod naslednjim pogojem.

Do mape v skupni rabi lahko dostopajo uporabniki, ki imajo nadzorovan dostop, na primer tisti, ki imajo isto domeno računalnika za ustvarjanje mape v skupni rabi.

To konfiguracijo nastavite, kadar kateremu koli uporabniku dovolite branje ali zapisovanje v mapo v skupni rabi na računalniku, kot sta datotečni strežnik in računalnik v skupni rabi.

Mesto za ustvarjanje mape v skupni rabi: koren pogona

Pot mape: C:\mapa_optičnega_bralnika

Dovoljenje za dostop preko omrežja (Dovoljenja za omrežna sredstva): Vsi

Dovoljenje za dostop v datotečnem sistemu (Varnost): Overjeni uporabniki

1. V računalnik, kjer bo ustvarjena mapa v skupni rabi, se prijavite z uporabniškim računom s pravicami skrbnika.

2. Zaženite raziskovalca.

3. Na korenu pogona ustvarite mapo in jo poimenujte »mapa_optičnega_bralnika«.

Za ime mape uporabite 1 do 12 alfanumeričnih znakov. Če presežete omejitev števila znakov za ime mape, do mape morda ne boste mogli normalno dostopati iz različnih okolij.

4. Z desno tipko miške kliknite na mapo in izberite **Lastnost**.

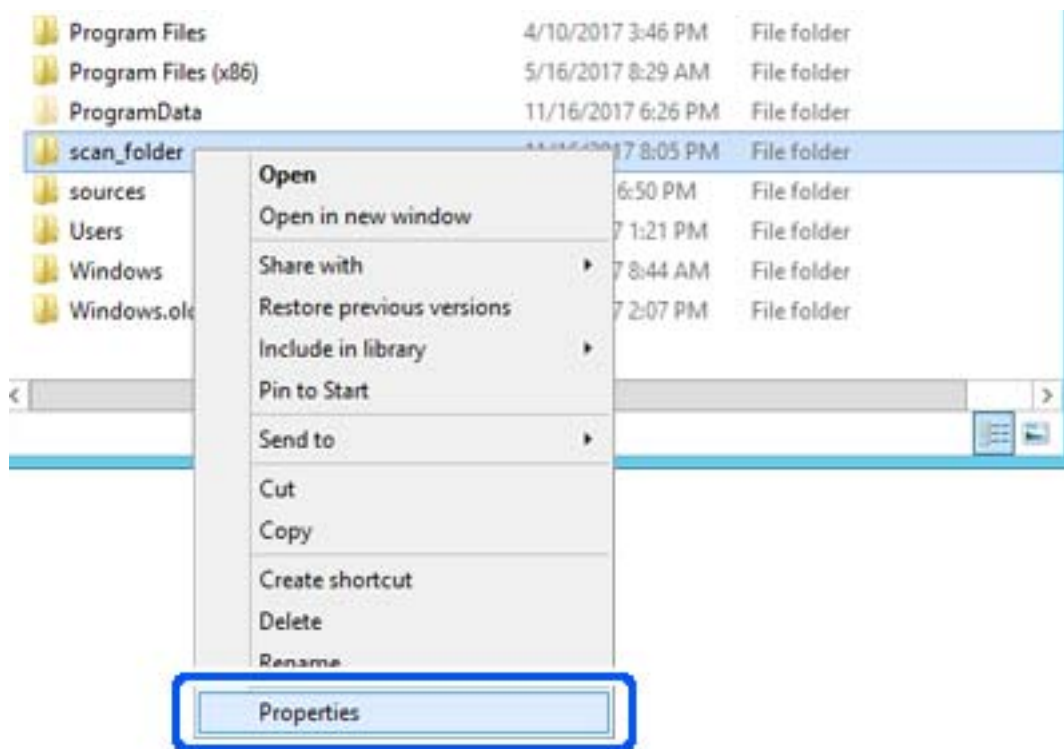

5. Kliknite **Dodatna skupna raba** v zavihku **Skupna raba**.

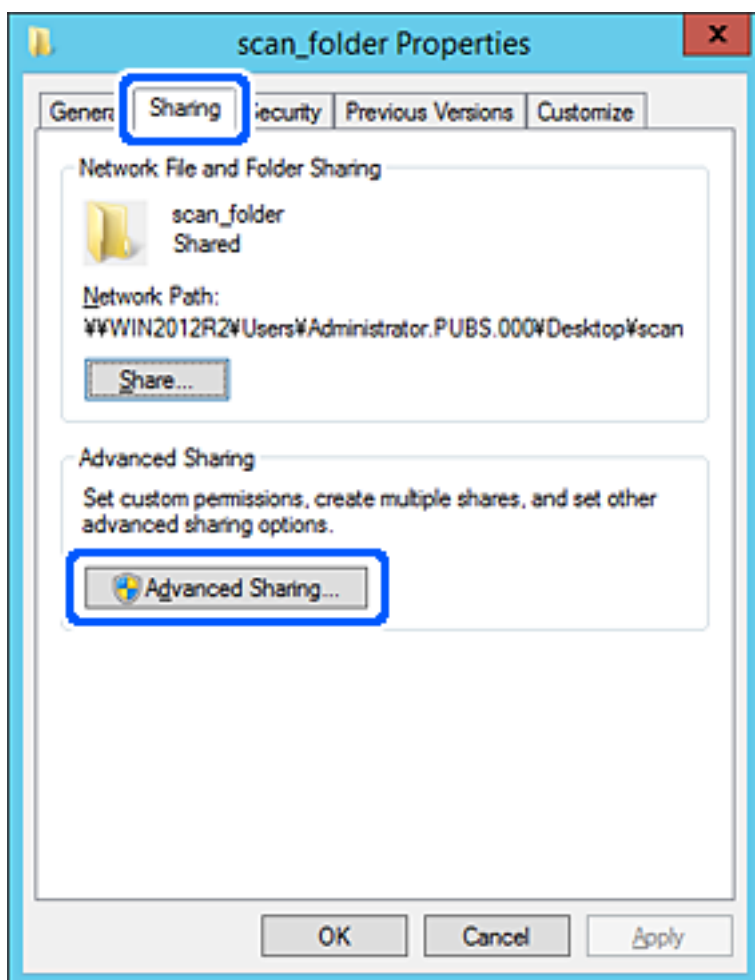

6. Izberite **Daj to mapo v skupno rabo** in kliknite **Dovoljenja**.

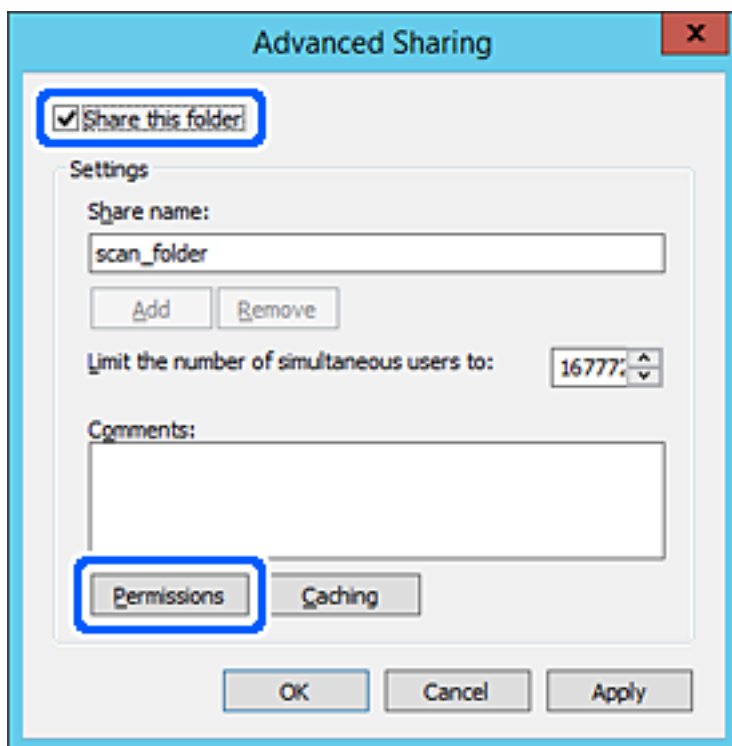

- Izberite skupino **Vsi** pod možnostjo **Imena skupin ali uporabnikov**, izberite **Dovoli** na zavihku **Sprememba** in nato kliknite **V redu**.

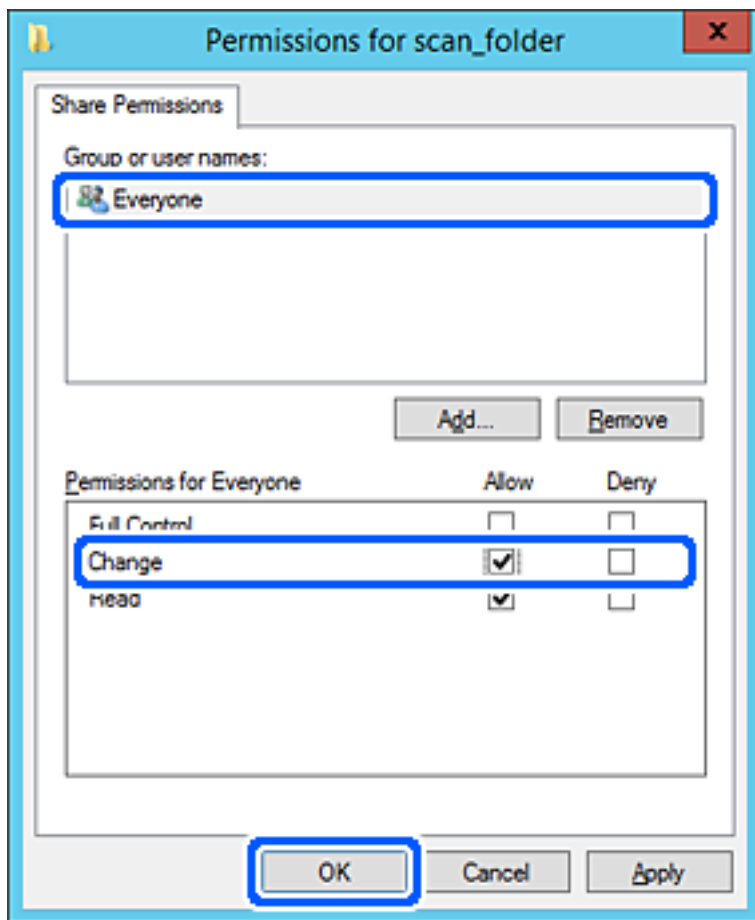

- Kliknite **V redu**.

9. Izberite zavihek **Varnost** in izberite **Overjeni uporabniki** v možnosti **Ime skupin ali uporabnikov**.

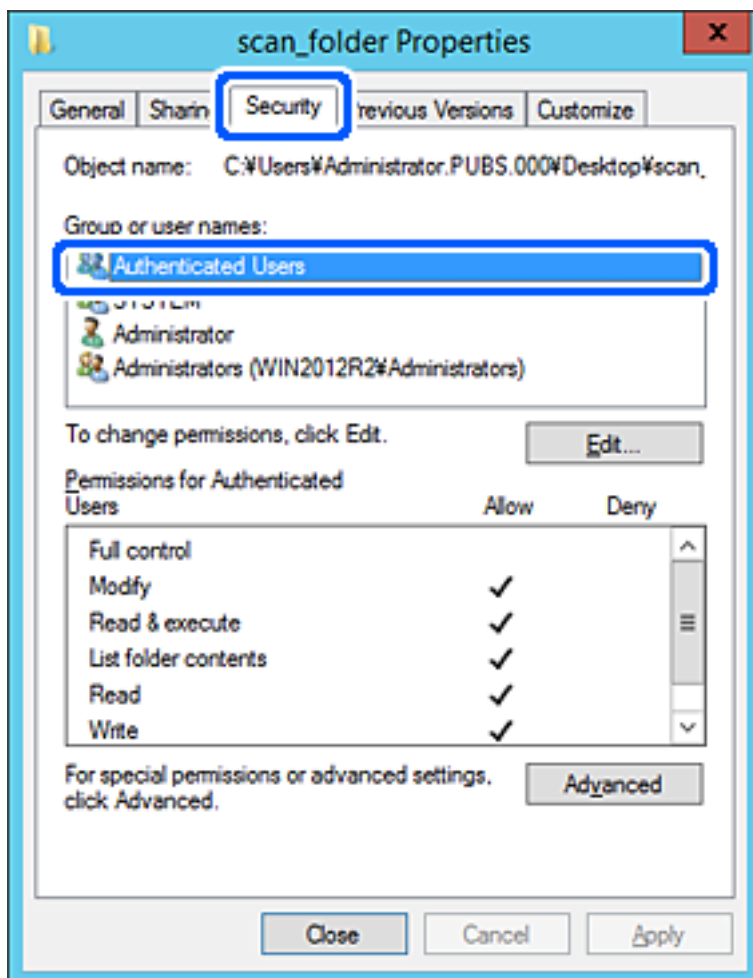

»Overjeni uporabniki« so posebna skupina, ki zajema vse uporabnike, ki se lahko prijavijo v domeno ali računalnik. Ta skupina je prikazana samo, kadar je mapa ustvarjena tik pod korensko mapo.

Če ni prikazana, jo lahko dodate tako, da kliknete **Uredi**. Za več informacij glejte Povezane informacije.

10. Preverite, ali je **Dovoli** izbrano za možnost **Spremeni** v **Dovoljenja za overjene uporabnike**.

Če to ni izbrano, izberite **Overjeni uporabniki**, kliknite **Uredi**, izberite **Dovoli** v možnosti **Spremeni** pod možnostjo **Dovoljenja za overjene uporabnike** in nato kliknite **V redu**.

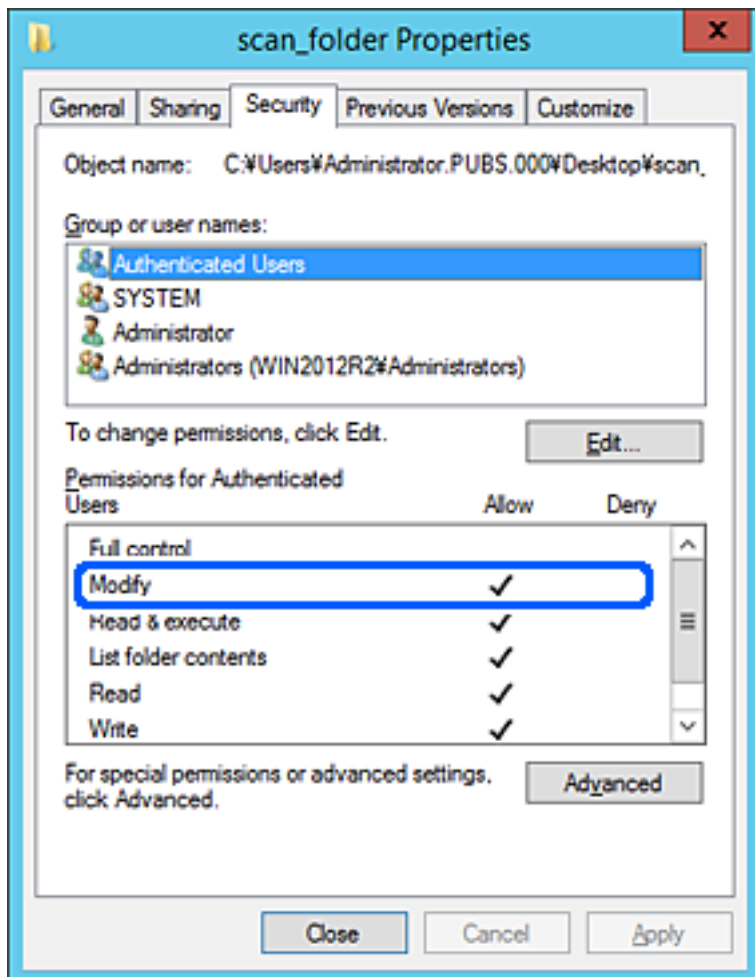

11. Izberite zavihek **Skupna raba**.

Prikaže se omrežna pot mape v skupni rabi. Ta možnost je uporabljena pri registriranju med stike tiskalnika. Zapišite si jo.

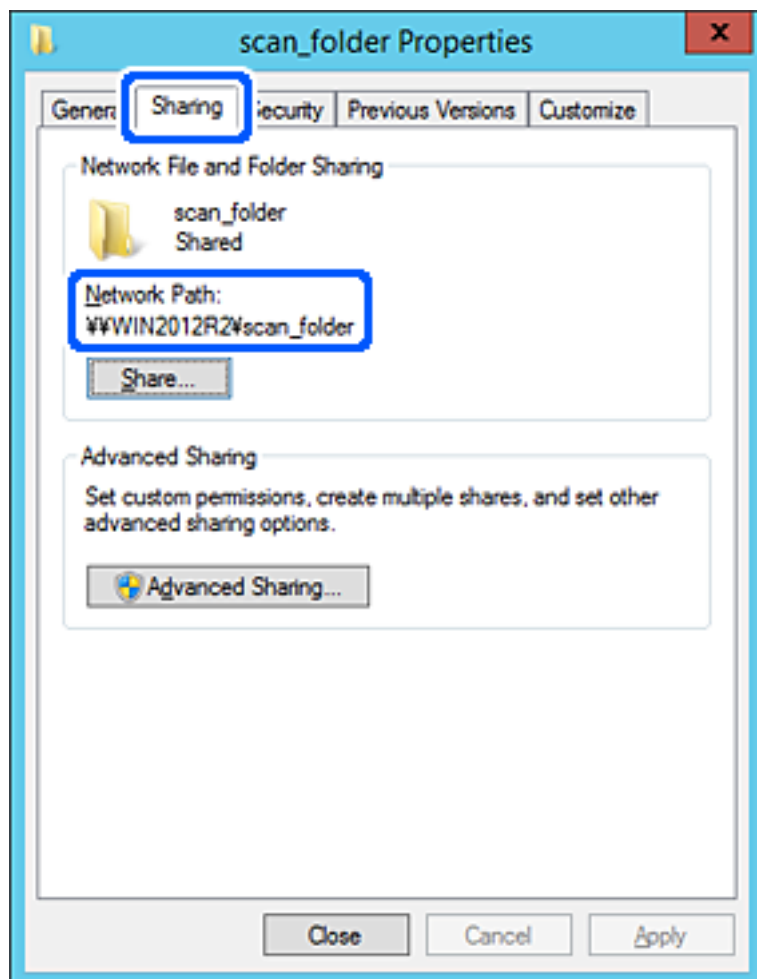

12. Kliknite **V redu** ali **Zapri**, da zaprete zaslon.

Preverite, ali je z računalnikov v isti domeni pisanje v datoteko ali branje datoteke v mapi v skupni rabi mogoče.

Povezane informacije

- ➔ [“Registriranje cilja med stike z Web Config” na strani 576](#)
- ➔ [“Dodajanje skupine ali uporabnika z dovoljenim dostopom” na strani 571](#)

Primer konfiguracije osebnega računalnika

Ta razlaga predstavlja primer, kako se na namizju uporabnika, ki je trenutno prijavljen v računalnik, ustvari mapa v skupni rabi.

Uporabnik, ki se prijavi v računalnik in ki ima pravice skrbnika, lahko dostopa do mape na namizju in mape z datotekami, ki so v mapi Uporabnik.

To konfiguracijo nastavite, kadar drugemu uporabniku NE dovolite branja in pisanja v mapi v skupni rabi na osebem računalniku.

- Mesto za ustvarjanje mape v skupni rabi: Namizje
- Pot mape: C:\Uporabniki\xxxx\Namizje\mapa_optičnega_bralnika
- Dovoljenje za dostop preko omrežja (dovoljenja za omrežna sredstva): Vsi
- Dovoljenje za dostop v datotečnem sistemu (Varnost): ne dodajajte imen, ali pa dodajte imena uporabnikov/skupine, ki jim dovolite dostop

1. V računalnik, kjer bo ustvarjena mapa v skupni rabi, se prijavite z uporabniškim računom s pravicami skrbnika.
2. Zaženite raziskovalca.
3. Na namizju ustvarite mapo in jo poimenujte »mapa_optičnega_bralnika«.

Za ime mape uporabite 1 do 12 alfanumeričnih znakov. Če presežete omejitev števila znakov za ime mape, do mape morda ne boste mogli normalno dostopati iz različnih okolij.

4. Z desno tipko miške kliknite na mapo in izberite **Lastnost**.

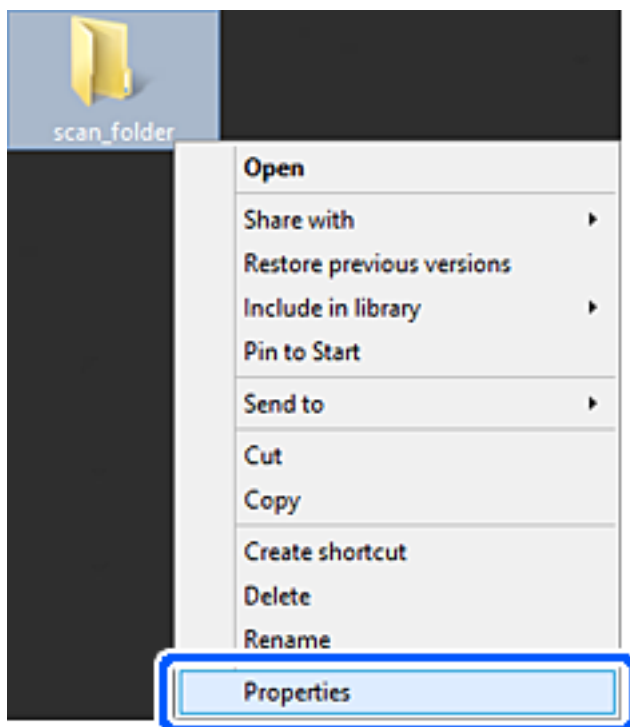

5. Kliknite **Dodatna skupna raba** v zavihku **Skupna raba**.

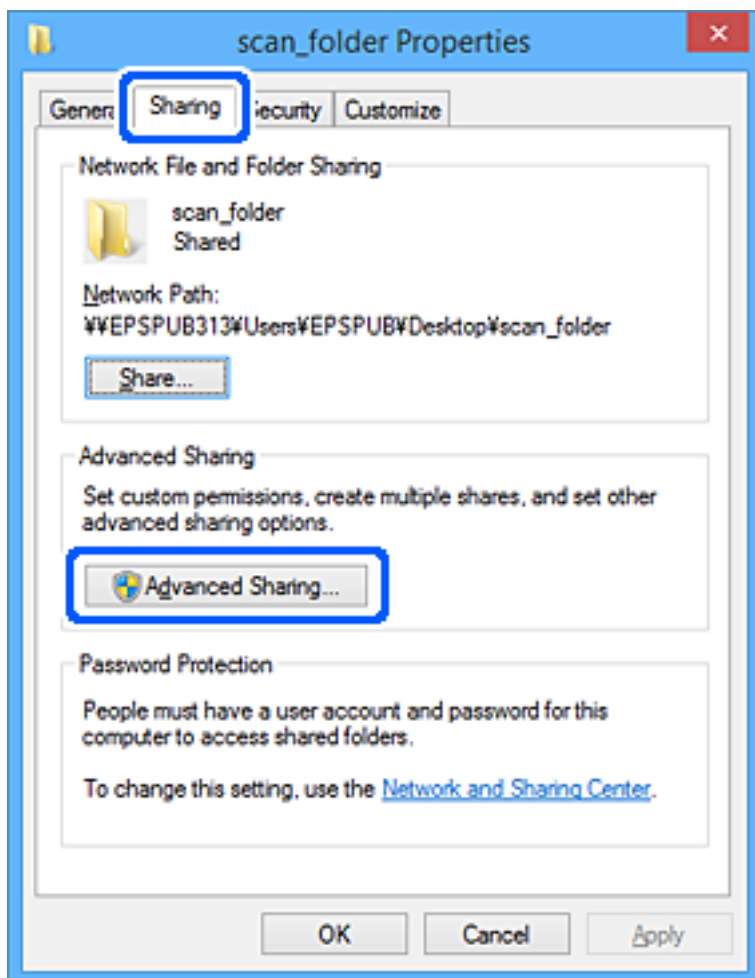

6. Izberite **Daj to mapo v skupno rabo** in kliknite **Dovoljenja**.

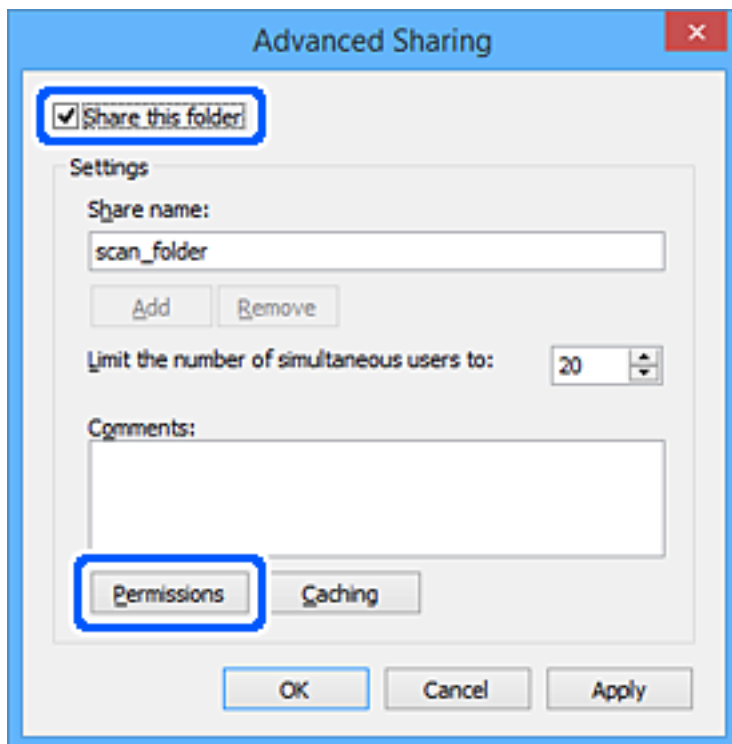

- Izberite skupino **Vsi** pod možnostjo **Imena skupin ali uporabnikov**, izberite **Dovoli** na zavihku **Sprememba** in nato kliknite **V redu**.

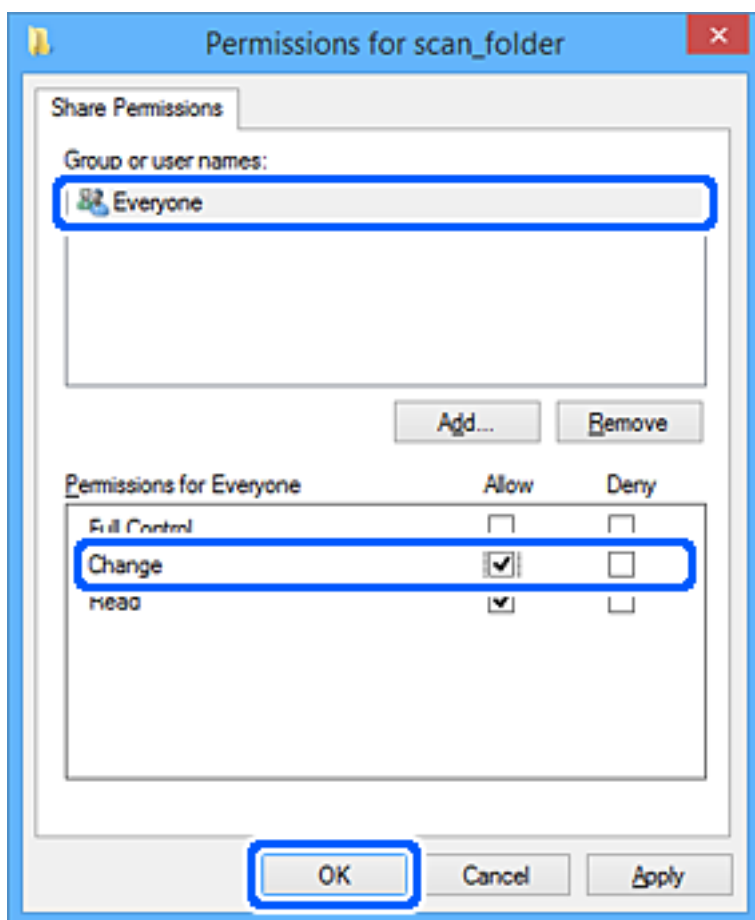

- Kliknite **V redu**.
- Izberite zavihek **Varnost**.
- V možnosti **Ime skupin ali uporabnikov** izberite skupino ali uporabnika.
Skupina ali uporabnik, ki sta tu prikazana, lahko dostopata do mape v skupni rabi.
V tem primeru do mape v skupni rabi lahko dostopata uporabnik, ki se prijavi v ta računalnik, in skrbnik.

Po potrebi dodajte dovoljenje za dostop. Dodate ga lahko tako, da kliknete **Uredi**. Za več informacij glejte [Povezane informacije](#).

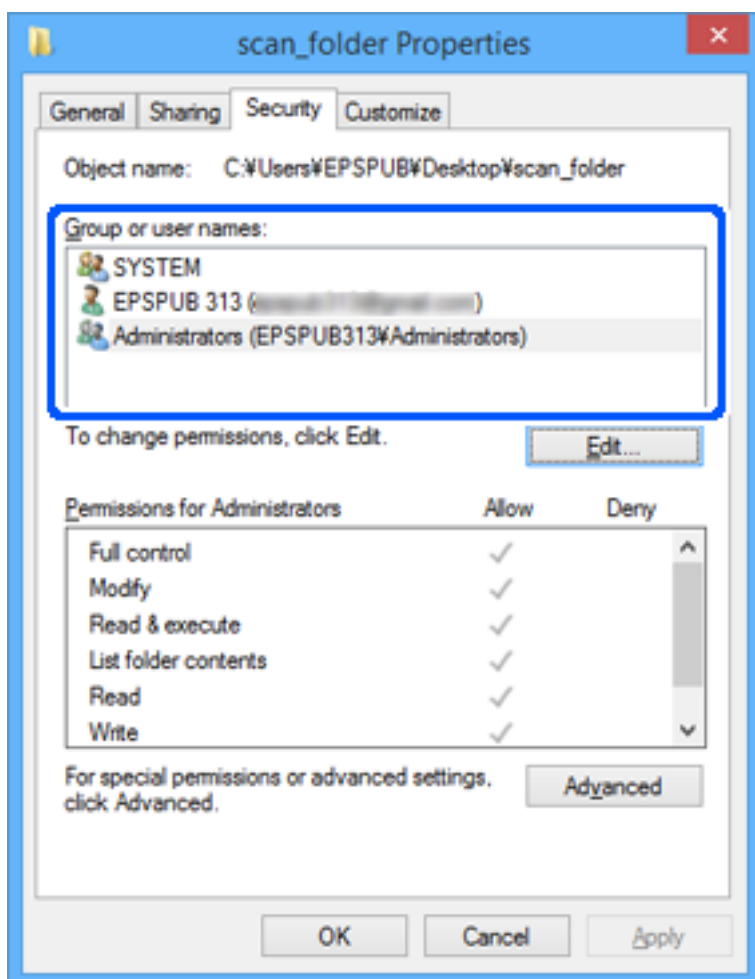

11. Izberite zavihek **Skupna raba**.

Prikaže se omrežna pot mape v skupni rabi. To se uporabi pri registriranju v stike tiskalnika. Zapišite si jo.

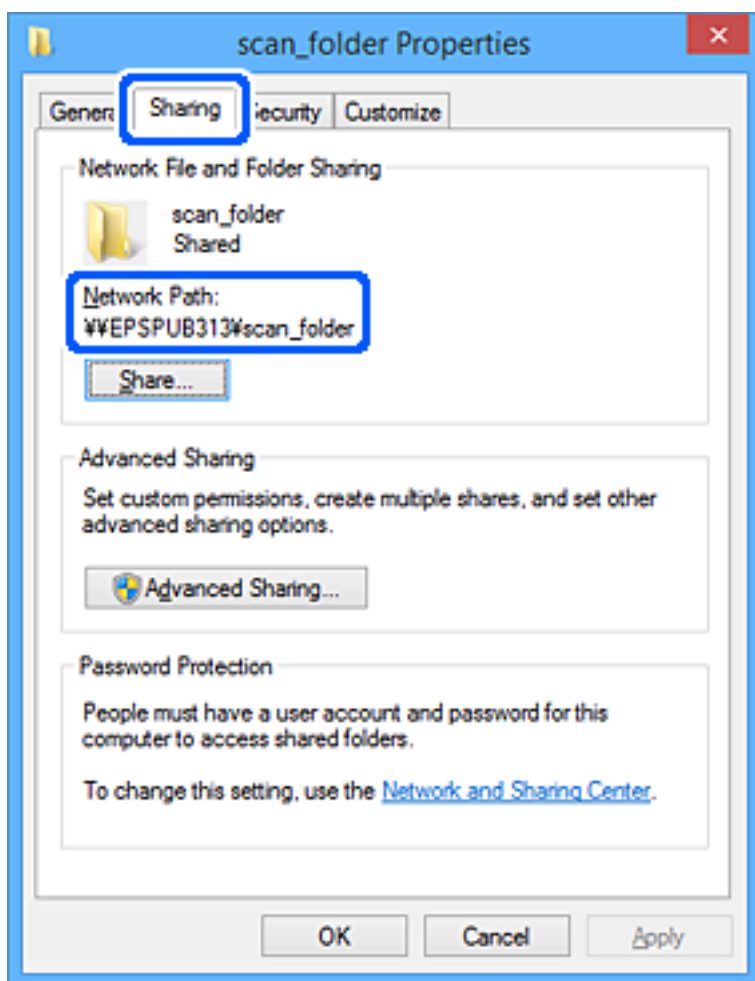

12. Kliknite **V redu** ali **Zapri**, da zaprete zaslon.

Preverite, ali je z računalnikov uporabnikov ali skupin, ki imajo dovoljenja za dostop, pisanje v datoteko ali branje datoteke v mapi v skupni rabi mogoče.

Povezane informacije

- ➔ “Registriranje cilja med stike z Web Config” na strani 576
- ➔ “Dodajanje skupine ali uporabnika z dovoljenim dostopom” na strani 571

Dodajanje skupine ali uporabnika z dovoljenim dostopom

Dodate lahko uporabnika ali skupino, ki ima dovoljen dostop.

1. Z desno tipko miške kliknite na mapo in izberite **Lastnosti**.
2. Izberite zavihek **Varnost**.

3. Kliknite Uredi.

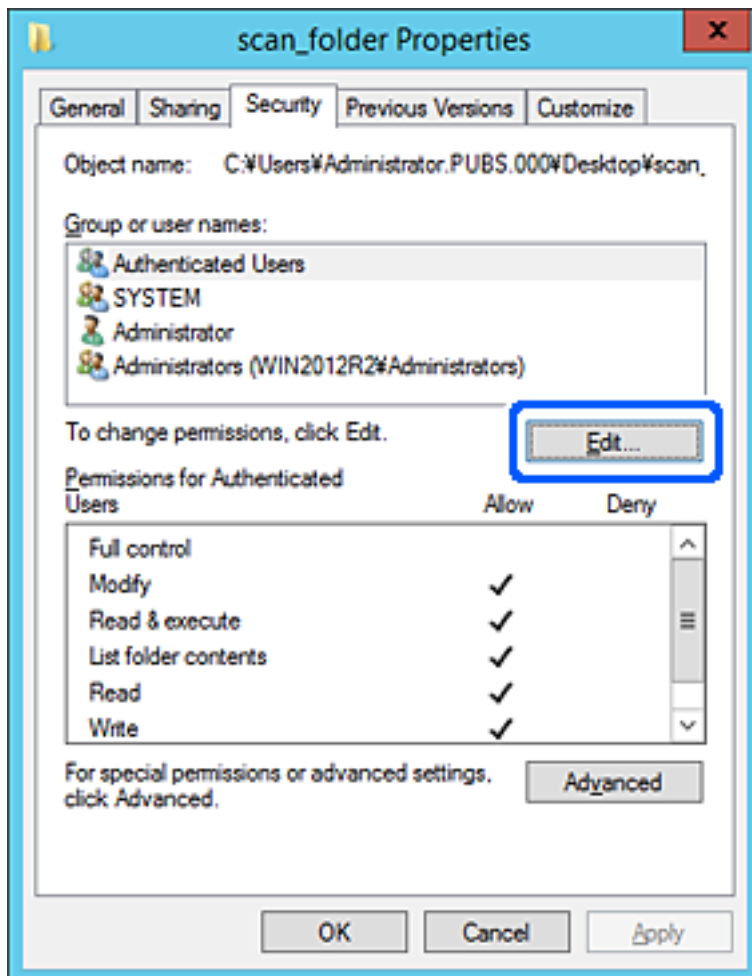

4. Kliknite **Dodaj** pod **Imena skupin ali uporabnikov**.

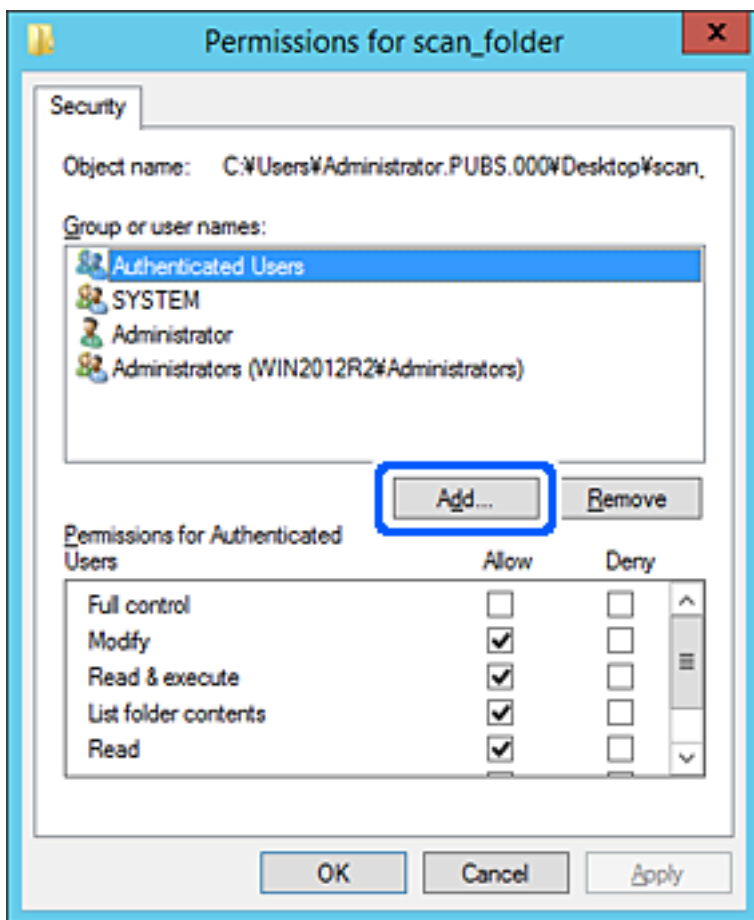

5. Vnesite ime skupine ali uporabnika, ki ji/mu želite podeliti dovoljenje za dostop, nato kliknite **Preveri imena**. Imenu se doda podčrtaj.

Opomba:

Če ne veste celega imena skupine ali uporabnika, vnesite del imena in nato kliknite **Preveri imena**. Našteta so imena skupin ali uporabnikov, ki se ujemajo z delom imena, nato pa lahko s seznama izberete polno ime.

Če se ujema le eno ime, se polno ime s podčrtajem pokaže v **Vnesite ime predmeta, ki ga želite izbrati**.

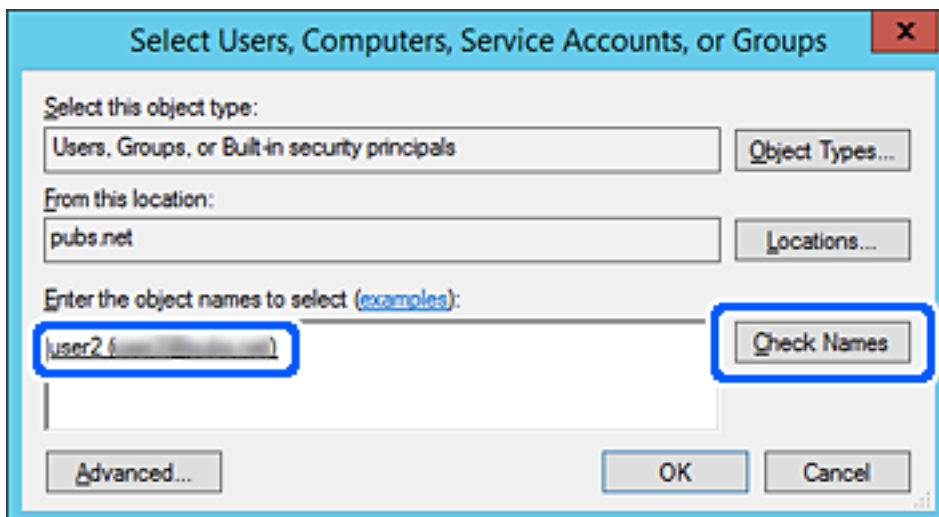

6. Kliknite **V redu**.
7. V zavihku Dovoljenja za omrežna sredstva izberite uporabniško ime, ki je vneseno v **Imena skupin ali uporabnikov**, izberite dovoljenje za dostop do **Spremeni**, in nato kliknite **V redu**.

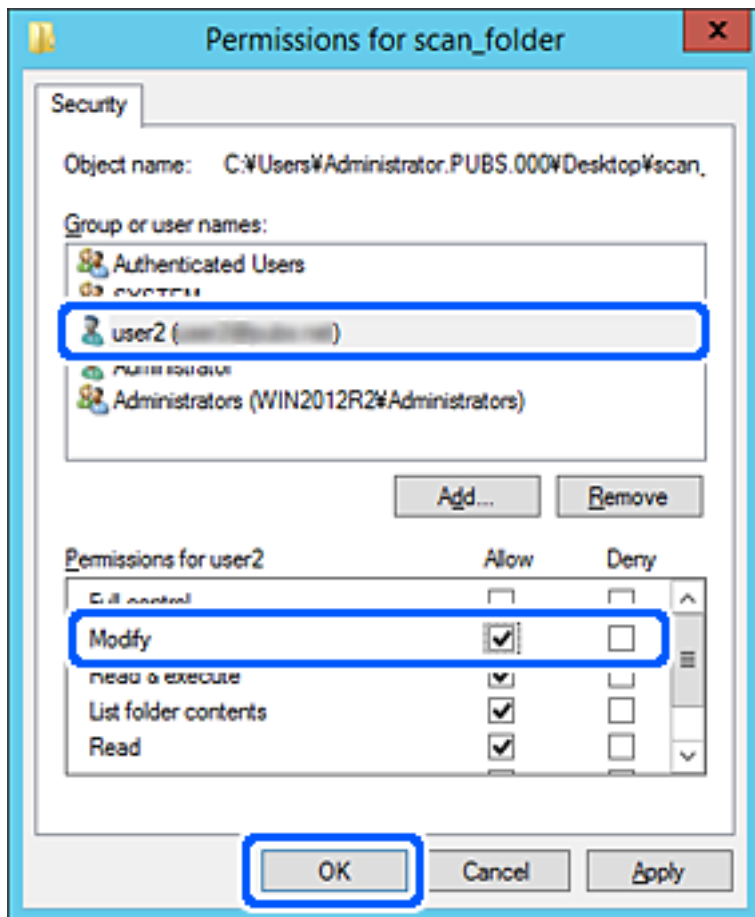

8. Kliknite **V redu** ali **Zapri**, da zaprete zaslon.
Preverite, ali je z računalnikov uporabnikov ali skupin, ki imajo dovoljenja za dostop, pisanje v datoteko ali branje datoteke v mapi v skupni rabi mogoče.

Uporaba Microsoftove funkcije za skupno rabo omrežja

Omogočite to nastavitve, če želite shraniti datoteko v omrežno mapo v skupni rabi iz tiskalnika.

1. Odprite Web Config in izberite zavihek **Network > MS Network**.
2. Omogočite **Use Microsoft network sharing**.
3. Po potrebi nastavite posamezne elemente.
4. Kliknite **Next**.
5. Potrdite nastavitve in kliknite **OK**.

Povezane informacije

➔ “Zagon programa Web Config v spletnem brskalniku” na strani 470

Registracija stikov za uporabo

Če prejemalec registrirate na seznamu stikov tiskalnika, lahko preprosto vnesete prejemalec pri optičnem branju ali pošiljanju faksov.

Za vnos prejemalec lahko uporabite tudi strežnik LDAP (iskanje LDAP).

Opomba:

- Med seznamom stikov tiskalnika in strežnikom LDAP lahko preklopite na nadzorni plošči tiskalnika.
- Na seznamu stikov lahko registrirate te vrste prejemalec. Skupno lahko registrirate največ 2,000 vnosov.

Faks	Prejemnik faksa
E-pošta	Prejemnik e-poštnega sporočila Pred registracijo prejemalec morate konfigurirati nastavitve e-poštnega strežnika.
Omrežna mapa (SMB)	Prejemnik optično prebranih podatkov in podatkov posredovanega faksa
Omrežna mapa/FTP	

Primerjava konfiguracije stikov

Na voljo so tri orodja za konfiguriranje stikov tiskalnika: Web Config, Epson Device Admin in nadzorna plošča tiskalnika. Razlike med vsemi tremi orodji so naštet v spodnjem seznamu.

Funkcije	Web Config	Epson Device Admin	Nadzorna plošča tiskalnika
Registriranje cilja	✓	✓	✓
Urejanje cilja	✓	✓	✓
Dodajanje skupine	✓	✓	✓
Urejanje skupine	✓	✓	✓
Brisanje cilja ali skupin	✓	✓	✓
Brisanje vseh ciljev	✓	✓	–
Uvoz datoteke	✓	✓	–
Izvoz v datoteko	✓	✓	–
Dodelitev ciljev za pogosto uporabo	✓	✓	✓
Razvrščanje ciljev, dodeljenih za pogosto uporabo	–	–	✓

Opomba:

Prav tako lahko konfigurirate cilj za pošiljanje faksov s pripomočkom FAX Utility.

Registriranje cilja med stike z Web Config

Opomba:

Stike lahko registrirate tudi na nadzorni plošči tiskalnika.

1. Odprite Web Config in izberite zavihek **Scan/Copy** ali **Fax > Contacts**.
2. Izberite številko, ki jo želite registrirati, in kliknite **Edit**.
3. Izpolnite polji **Name** in **Index Word**.
4. Za možnost **Type** izberite vrsto cilja.

Opomba:

Po dokončani registraciji možnosti **Type** ne morete spremeniti. Če želite spremeniti vrsto, izbršite cilj in ga znova registrirajte.

5. Vnesite vrednost za posamezen element in kliknite **Apply**.

Povezane informacije

➔ [“Optično branje izvornikov v omrežno mapo” na strani 143](#)

Elementi nastavitve cilja

Elementi	Nastavitve in razlaga
Splošne nastavitve	
Name	Vnesite ime, ki je prikazano med stiki in ki vsebuje največ 30 znakov iz nabora znakov Unicode (UTF-8). Če tega ne želite nastaviti, ne izpolnite polja.

Elementi	Nastavitve in razlaga
Index Word	Vnesite besede za iskanje, ki vsebujejo največ 30 znakov iz nabora znakov Unicode (UTF-8). Če tega ne želite nastaviti, ne izpolnite polja.
Type	Izberite vrsto naslova, ki ga želite registrirati.
Assign to Frequent Use	Izberite, če želite registriran naslov nastaviti kot pogosto uporabljen naslov. Če ga nastavite kot pogosto uporabljen naslov, je prikazan na vrhu zaslona za faksiranje in optično branje, cilj pa lahko izberete brez prikaza stikov.
Fax	
Fax Number	Vnesite od 1 do 64 znakov 0–9 - * # in presledke.
Fax Speed	Izberite hitrost komunikacije za cilj.
Subaddress (SUB/SEP)	Nastavite podnaslov, ki je dodan pri pošiljanju faksa. Vnesete lahko največ 20 znakov, in sicer 0–9, *, # ali presledke. Če tega ne želite nastaviti, ne izpolnite polja.
Password (SID/PWD)	Nastavite geslo za podnaslov. Vnesete lahko največ 20 znakov, in sicer 0–9, *, # ali presledke. Če tega ne želite nastaviti, ne izpolnite polja.
Email	
Email Address	Vnesite med 1 in 255 znakov z A–Ž, a–ž, in 0–9! # \$ % & ' * + - . / = ? ^ _ { } ~ @.
Network Folder (SMB)	
Save to	\\»Pot mape« Vnesite mesto ciljne mape, ki vsebuje od 1 do 253 znakov iz nabora znakov Unicode (UTF-8), vendar izpustite »\\«.
User Name	Vnesite uporabniško ime za dostop do omrežne mape, ki vsebuje največ 30 znakov iz nabora znakov Unicode (UTF-8). Ne uporabljajte nadzornih znakov (od 0x00 do 0x1F, 0x7F).
Password	Vnesite geslo za dostop do omrežne mape, ki vsebuje največ 20 znakov iz nabora znakov Unicode (UTF-8). Ne uporabljajte nadzornih znakov (od 0x00 do 0x1F, 0x7F).
FTP	
Secure Connection	Izberite FTP ali FTPS v skladu s protokolom za prenos datotek, ki ga podpira strežnik FTP. Izberite FTPS , da tiskalniku omogočite komunikacijo z varnostnimi ukrepi.
Save to	Vnesite ime strežnika, ki vsebuje od 1 do 253 znakov iz nabora znakov ASCII (0x20–0x7E), vendar izpustite »ftp://« ali »ftps://«.
User Name	Vnesite uporabniško ime za dostop do strežnika FTP, ki vsebuje največ 30 znakov iz nabora znakov Unicode (UTF-8). Ne uporabljajte nadzornih znakov (od 0x00 do 0x1F, 0x7F). Če strežnik dovoljuje anonimne povezave, vnesite uporabniško ime, npr. »Anonimno« in FTP. Če tega ne želite nastaviti, ne izpolnite polja.
Password	Vnesite geslo za dostop do strežnika FTP, ki vsebuje največ 20 znakov iz nabora znakov Unicode (UTF-8). Ne uporabljajte nadzornih znakov (od 0x00 do 0x1F, 0x7F). Če tega ne želite nastaviti, ne izpolnite polja.
Connection Mode	Izberite način povezave v meniju. Če je med tiskalnikom in strežnikom FTP nastavljen požarni zid, izberite Passive Mode .

Elementi	Nastavitve in razlaga
Port Number	Vnesite številko vrat strežnika FTP med 1 in 65535.
Certificate Validation	Če je ta možnost omogočena, je preverjena veljavnost potrdila strežnika FTP. Ta možnost je na voljo, če izberete FTPS za Secure Connection . Če jo želite nastaviti, morate v tiskalnik uvoziti CA Certificate.

Registracija prejemnikov kot skupine v aplikaciji Web Config

Če vrsto cilja nastavite na **Fax** ali **Email**, lahko cilje registrirate kot skupino.

1. Odprite Web Config in izberite zavihek **Scan/Copy** ali **Fax > Contacts**.
2. Izberite številko, ki jo želite registrirati, in kliknite **Edit**.
3. Izberite skupino v razdelku **Type**.
4. Kliknite **Select** za **Contact(s) for Group**.
Prikažejo se cilji, ki so na voljo.
5. Izberite cilj, ki ga želite registrirati v skupino, in nato tapnite **Select**.

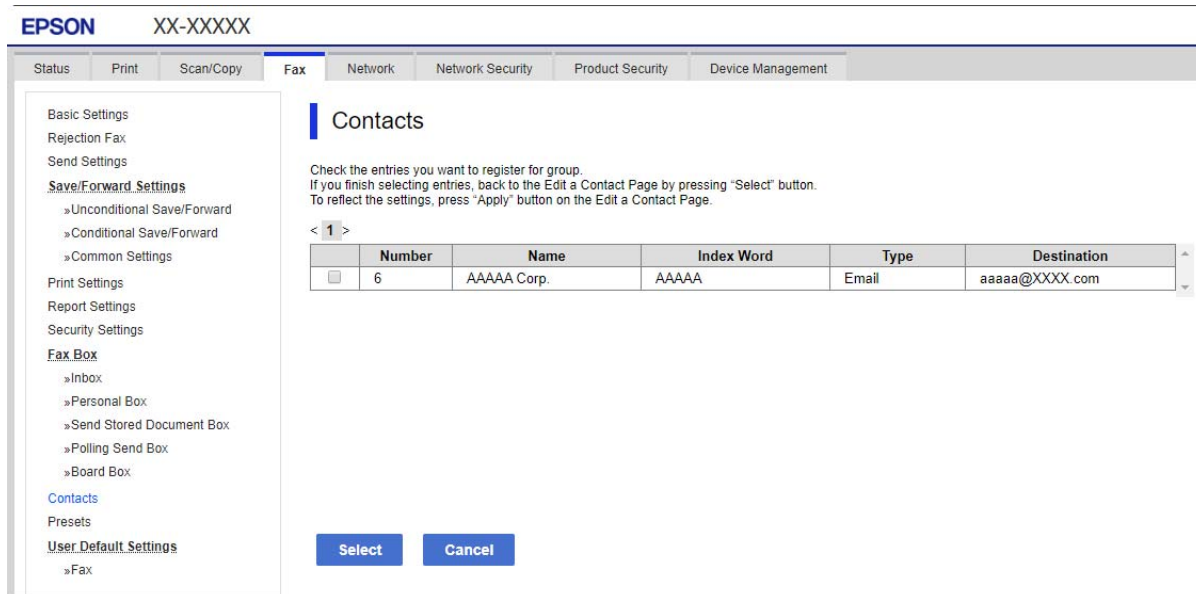

6. Izpolnite polji **Name** in **Index Word**.
7. Izberite, ali želite registrirano skupino dodeliti pogosto uporabljeni skupini.

Opomba:

Cilje lahko registrirate v več skupin.

8. Kliknite **Apply**.

Registriranje pogosto uporabljenih stikov

1. Na začetnem zaslonu tapnite **Nastavitve**.
2. Tapnite **Upravitelj Kontaktov > Pogosto**.
3. Izberite vrsto stika, ki ga želite registrirati.
4. Tapnite **Uredi**.
5. Izberite pogosto uporabljene stike, ki jih želite registrirati, in nato tapnite **V redu**. Če želite preklicati izbor, ga znova tapnite.
6. Tapnite **Zapri**.

Varnostno kopiranje in uvažanje stikov

Z Web Config ali drugimi orodji lahko varnostno kopirate ali uvažate stike.

Pri Web Config lahko varnostno kopirate stike tako, da izvozite nastavitve tiskalnika, ki vključujejo stike. Izvožene datoteke ni mogoče urejati, ker je bila izvožena kot binarna datoteka.

Pri uvažanju nastavitvev tiskalnika v tiskalnik se stiki prepisejo.

Pri Epson Device Admin je stike mogoče izvoziti samo z zaslona z lastnostmi naprave. Če ne izvozite elementov, povezanih z varnostjo, lahko izvožene stike urejate in uvažate, ker jih lahko shranite kot datoteko SYLK ali CSV.

Uvažanje stikov z aplikacijo Web Config

Če imate tiskalnik, ki omogoča varnostno kopiranje stikov in je združljiv s tem tiskalnikom, lahko stike preprosto registrirate tako, da uvozite datoteko varnostne kopije.

Opomba:

Navodila za varnostno kopiranje stikov v tiskalniku najdete v priročniku, ki je priložen tiskalniku.

Upoštevajte spodnja navodila za uvažanje stikov v ta tiskalnik.

1. Odprite Web Config in izberite **Device Management > Export and Import Setting Value > Import**.
2. Izberite datoteko varnostne kopije, ki ste jo ustvarili v programu **File**, vnesite geslo in kliknite **Next**.
3. Potrdite polje **Contacts** in kliknite **Next**.

Varnostno kopiranje stikov z aplikacijo Web Config

Podatki stikov se lahko v primeru okvare tiskalnika izbrišejo. Priporočamo, da pri vsaki posodobitvi podatkov izdelate varnostno kopijo podatkov. Epson ne odgovarja za izgubo podatkov, varnostnih kopij ali obnovljenih podatkov in/ali nastavitvev, tudi med obdobjem veljavne reklamacije.

Podatke o stikih, shranjene v tiskalniku, lahko s programom Web Config varnostno kopirate v računalnik.

1. Odprite orodje Web Config in izberite zavihek **Device Management > Export and Import Setting Value > Export**.

2. Potrdite enega od polj **Contacts**.

Če ste na primer potrdili polje **Contacts** v kategoriji **Scan/Copy**, po potrjeno tudi isto polje v kategoriji **Fax**.

3. Vnesite geslo za šifriranje izvožene datoteke.

Geslo boste potrebovali za uvoz datoteke. Če datoteke ne želite šifrirati, tega polja ne izpolnite.

4. Kliknite **Export**.

Začetek pri uvažanju stikov iz drugega tiskalnika Epson

Če imate tiskalnik, ki omogoča varnostno kopiranje stikov in je združljiv s tem tiskalnikom, lahko stike preprosto registrirate tako, da uvozite datoteko varnostne kopije.

Opomba:

Če želite izvedeti več informacij o tem, kako varnostno kopirati stike tiskalnika, preberite priročnik, priložen tiskalniku.

Upoštevajte spodnja navodila za uvažanje stikov v ta tiskalnik.

1. Odprite **Web Config** in izberite **Device Management > Export and Import Setting Value > Import**.
2. Izberite datoteko varnostne kopije, ki ste jo ustvarili v programu **File**, vnesite geslo in kliknite **Next**.
3. Potrdite polje **Contacts** in kliknite **Next**.

Izvoz in skupinska registracija stikov z uporabo orodja

Če uporabite **Epson Device Admin**, lahko varnostno kopirate samo stike in urejate izvožene datoteke, zato lahko registrirate vse skupaj.

To je uporabno, če želite varnostno kopirati samo stike ali kadar menjate tiskalnik in želite prenesti stike s stare na novo napravo.

Izvažanje stikov

Podatke o stikih shranite v datoteko.

Z uporabo programov s preglednicami ali urejevalnikom besedil lahko urejate datoteke, shranjene v obliki zapisa **syk** ali **csv**. Registrirate lahko vse hkrati, potem ko ste zbrisali ali dodali podatke.

Podatke, ki vsebujejo varnostne elemente, kot so geslo in osebni podatki, lahko shranite v binarno datoteko z geslom. Datoteke ni mogoče urejati. To lahko uporabite kot datoteko varnostne kopije za podatke, vključno z varnostnimi elementi.

1. Zaženite **Epson Device Admin**.
2. V meniju opravil v stranski vrstici izberite **Devices**.
3. Na seznamu naprav izberite napravo, ki jo želite konfigurirati.
4. Kliknite **Device Configuration** na zavihku **Home** na meniju trakov.
Ko je nastavljeno geslo skrbnika, vnesite geslo in kliknite **OK**.
5. Kliknite **Common > Contacts**.

6. Izberite obliko zapisa za izvoz v **Export >Export items**.

All Items

Izvozite šifrirano binarno datoteko. Izberite, kdaj želite vključiti varnostne elemente, kot so geslo in osebni podatki. Datoteke ni mogoče urejati. Če to izberete, morate nastaviti geslo. Kliknite **Configuration** in nastavite geslo, ki obsega od 8 do 63 znakov iz nabora znakov ASCII. To geslo je potrebno pri uvažanju v binarno datoteko.

Items except Security Information

Izvozite datoteke v obliki zapisa sylk ali csv. Izberite, kdaj želite urejati podatke izvožene datoteke.

7. Kliknite **Export**.

8. Določite mesto shranjevanja datoteke, izberite vrsto datoteke in nato kliknite **Save**.

Prikaže se sporočilo o dokončanju.

9. Kliknite **OK**.

Preverite, ali se je datoteka shranila na določeno mesto.

Uvažanje stikov

Uvozite podatke o stikih iz datoteke.

Uvozite lahko datoteke, shranjene v obliki zapisa SYLK ali CSV, ali varnostno kopirano dvojiško datoteko, ki vsebuje varnostne elemente.

1. Zaženite Epson Device Admin.

2. V meniju opravil v stranski vrstici izberite **Devices**.

3. Na seznamu naprav izberite napravo, ki jo želite konfigurirati.

4. Kliknite **Device Configuration** na zavihku **Home** na meniju trakov.

Ko je nastavljeno geslo skrbnika, vnesite geslo in kliknite **OK**.

5. Kliknite **Common > Contacts**.

6. Kliknite **Browse** v razdelku **Import**.

7. Izberite ime datoteke, ki jo želite uvoziti, in kliknite **Open**.

Če izberete binarno datoteko, v **Password** vnesite geslo, ki ste ga nastavili pri izvažanju datoteke.

8. Kliknite **Import**.

Prikaže se potrditveni zaslon.

9. Kliknite **OK**.

Prikaže se rezultat preverjanja veljavnosti.

Edit the information read

Kliknite, ko želite podatke urejati posamično.

Read more file

Kliknite, če želite uvoziti več datotek.

10. Na zaslonu o dokončanju uvažanja kliknite **Import** in nato še **OK**.
Vrnite se na zaslon z lastnostmi naprave.
11. Kliknite **Transmit**.
12. Na sporočilu za potrditev kliknite **OK**.
Nastavitve se pošljejo v tiskalnik.
13. Na zaslonu o dokončanju pošiljanja kliknite **OK**.
Podatki tiskalnika so posodobljeni.
Odprite stike preko Web Config ali nadzorne plošče tiskalnika in nato preverite, ali je stik posodobljen.

Sodelovanje med strežnikom LDAP in uporabniki

V primeru sodelovanja s strežnikom LDAP lahko podatke o naslovu, ki so registrirani v strežnik LDAP, uporabite kot cilj za e-pošto ali faks.

Konfiguracija strežnika LDAP

Za uporabo podatkov strežnika LDAP je potrebna registracija v tiskalniku.

1. Odprite Web Config in izberite zavihek **Network > LDAP Server > Basic**.
2. Vnesite vrednost za vsak element.
3. Izberite **OK**.
Prikažejo se izbrane nastavitve.

Elementi nastavitvev strežnika LDAP

Elementi	Nastavitve in razlaga
Use LDAP Server	Izberite Use ali Do Not Use .
LDAP Server Address	Vnesite naslov strežnika LDAP. Vnesite med 1 in 255 znaki v obliki zapisa IPv4 ali IPv6 oziroma popolnoma določenega imena domene. Za popolnoma določeno ime domene lahko uporabite alfanumerične znake iz nabora ASCII (0x20–0x7E) in »-«, razen za začetek in konec naslova.
LDAP server Port Number	Vnesite številko vrat strežnika LDAP med 1 in 65535.
Secure Connection	Določite način preverjanja pristnosti, kadar tiskalnik dostopa do strežnika LDAP.
Certificate Validation	Če je ta možnost omogočena, je preverjena veljavnost potrdila strežnika LDAP. Priporočamo, da to možnost nastavite na Enable . Če jo želite nastaviti, morate v tiskalnik uvoziti CA Certificate .
Search Timeout (sec)	Nastavite čas iskanja, preden poteče časovna omejitev, med 5 in 300.

Elementi	Nastavitve in razlaga
Authentication Method	<p>Izberite enega od načinov.</p> <p>Če izberete Kerberos Authentication, izberite Kerberos Settings da konfigurirate nastavitve za Kerberos.</p> <p>Za izvedbo Kerberos Authentication je potrebno to okolje.</p> <p><input type="checkbox"/> Tiskalnik in strežnik DNS lahko komunicirata med sabo.</p> <p><input type="checkbox"/> Čas tiskalnika, strežnika KDC in strežnika za preverjanje pristnosti (strežnik LDAP, strežnik SMTP ali datotečni strežnik) je sinhroniziran.</p> <p><input type="checkbox"/> Če je strežnik storitev dodeljen kot naslov IP, je popolnoma določeno ime domene strežnika storitve registrirano v območju za povratno iskanje strežnika DNS.</p>
Kerberos Realm to be Used	Če izberete Kerberos Authentication za Authentication Method , izberite sfero Kerberos, ki jo želite uporabiti.
Administrator DN / User Name	Vnesite uporabniško ime za strežnik LDAP, ki vsebuje največ 128 znakov iz nabora znakov Unicode (UTF-8). Nadzornih znakov, kot sta 0x00–0x1F in 0x7F, ne morete uporabiti. Ta nastavev ni uporabljena, če možnost Anonymous Authentication nastavite na Authentication Method . Če tega ne želite nastaviti, ne izpolnite polja.
Password	Vnesite geslo za preverjanje pristnosti strežnika LDAP, ki vsebuje največ 128 znakov iz nabora znakov Unicode (UTF-8). Nadzornih znakov, kot sta 0x00–0x1F in 0x7F, ne morete uporabiti. Ta nastavev ni uporabljena, če možnost Anonymous Authentication nastavite na Authentication Method . Če tega ne želite nastaviti, ne izpolnite polja.

Nastavitve za Kerberos

Če izberete **Kerberos Authentication** za **Authentication Method** za **LDAP Server > Basic**, konfigurirajte te nastavitve za Kerberos na zavihku **Network > Kerberos Settings**. Za nastavitve Kerberos lahko registrirate največ 10 nastavitvev.

Elementi	Nastavitve in razlaga
Realm (Domain)	Vnesite sfero preverjanja pristnosti Kerberos z 255 znaki ali manj iz nabora znakov ASCII (0x20–0x7E). Če tega ne želite registrirati, polje pustite prazno.
KDC Address	Vnesite naslov strežnika za preverjanje pristnosti Kerberos. Vnesite 255 znakov ali manj v obliki zapisa IPv4 ali IPv6 oziroma popolnoma določenega imena domene. Če tega ne želite registrirati, polje pustite prazno.
Port Number (Kerberos)	Vnesite številko vrat strežnika Kerberos med 1 in 65535.

Konfiguriranje nastavitve iskanja strežnika LDAP

Ko nastavljanje nastavitve iskanja, lahko uporabite e-poštni naslov in številko faksa, ki sta registrirana v strežnik LDAP.

1. Odprite orodje Web Config in izberite zavihek **Network > LDAP Server > Search Settings**.
2. Vnesite vrednost za vsak element.

3. Kliknite **OK** za prikaz rezultata nastavitve.

Prikažejo se izbrane nastavitve.

Elementi nastavitve iskanja strežnika LDAP

Elementi	Nastavitve in razlaga
Search Base (Distinguished Name)	Za iskanje v poljubni domeni vnesite ime domene strežnika LDAP. Vnesite od 0 do 128 znakov iz nabora znakov Unicode (UTF-8). Če ne želite poiskati poljubnega atributa, tega polja ne izpolnite. Primer imenika v lokalnem strežniku: dc=server,dc=local
Number of search entries	Navedite število vnosov za iskanje od 5 do 500. Navedeno število vnosov za iskanje je shranjen in se začasno prikaže. Iskanje lahko izvedete tudi, če je število vnosov za iskanje večje od navedenega števila in se prikaže sporočilo o napaki.
User name Attribute	Vnesite ime atributa, ki se prikaže pri iskanju uporabniških imen. Vnesite od 1 do 255 znakov iz nabora znakov Unicode (UTF-8). Prvi znak mora biti a-z ali A-Z. Primer: cn, uid
User name Display Attribute	Vnesite ime atributa, ki se prikaže kot uporabniško ime. Vnesite od 0 do 255 znakov iz nabora znakov Unicode (UTF-8). Prvi znak mora biti a-z ali A-Z. Primer: cn, sn
Fax Number Attribute	Vnesite ime atributa, ki se prikaže pri iskanju številka faksa. Vnesite kombinacijo od 1 do 255 znakov A-Z, a-z, 0-9 in -. Prvi znak mora biti a-z ali A-Z. Primer: facsimileTelephoneNumber
Email Address Attribute	Vnesite ime atributa, ki se prikaže pri iskanju e-poštnih naslovov. Vnesite kombinacijo od 1 do 255 znakov A-Z, a-z, 0-9 in -. Prvi znak mora biti a-z ali A-Z. Primer: mail
Arbitrary Attribute 1 - Arbitrary Attribute 4	Določite lahko tudi druge poljubne attribute, ki jih želite poiskati. Vnesite od 0 do 255 znakov iz nabora znakov Unicode (UTF-8). Prvi znak mora biti a-z ali A-Z. Če ne želite poiskati poljubnih atributov, ne izpolnite tega polja. Primer: o, ou

Preverjanje povezave s strežnikom LDAP

Izvede preskus povezave s strežnikom LDAP z uporabo parametra, nastavljenega v **LDAP Server > Search Settings**.

1. Odprite Web Config in izberite zavihek **Network > LDAP Server > Connection Test**.

2. Izberite **Start**.

Zažene se preskus povezave. Po preskusu se prikaže poročilo o preverjanju.

Reference preskusa povezave s strežnikom LDAP

Sporočila	Razlaga
Connection test was successful.	To sporočilo se prikaže ob uspešni povezavi s strežnikom.

Sporočila	Razlaga
<p>Connection test failed.</p> <p>Check the settings.</p>	<p>To sporočilo se prikaže iz naslednjih razlogov:</p> <ul style="list-style-type: none"> <input type="checkbox"/> Nepravilen naslov strežnika LDAP ali številka vrat. <input type="checkbox"/> Pojavila se je časovna omejitev. <input type="checkbox"/> Za Use LDAP Server je izbrana možnost Do Not Use. <input type="checkbox"/> Če je za Authentication Method izbrana možnost Kerberos Authentication, nastavitve, kot so Realm (Domain), KDC Address in Port Number (Kerberos) niso pravilne.
<p>Connection test failed.</p> <p>Check the date and time on your product or server.</p>	<p>To sporočilo se prikaže, ko povezave ni mogoče vzpostaviti, ker se časovne nastavitve za tiskalnik in strežnik LDAP ne ujemajo.</p>
<p>Authentication failed.</p> <p>Check the settings.</p>	<p>To sporočilo se prikaže iz naslednjih razlogov:</p> <ul style="list-style-type: none"> <input type="checkbox"/> User Name in/ali Password ni pravilno. <input type="checkbox"/> Če je za Authentication Method izbrana možnost Kerberos Authentication, čas/datum morda ni konfiguriran.
<p>Cannot access the printer until processing is complete.</p>	<p>To sporočilo se prikaže, ko je tiskalnik zaseden.</p>

Priprava na optično branje

Optično branje z nadzorno ploščo

Funkciji optičnega branja v omrežno mapo in optično branje v pošto z nadzorno ploščo tiskalnika kot tudi prenos rezultatov optičnega branja v pošto, mape itd. izvedete tako, da zaženete posel v računalniku.

Nastavitve strežnikov in map

Ime	Nastavitve	Področje	Zahteva
Optično branje v omrežno mapo (SMB)	Ustvarite in nastavite skupno rabo mape za shranjevanje	Računalnik z mapo za shranjevanje	Skrbniški uporabniški račun za računalnik, v katerem so mape za shranjevanje.
	Cilj za optično branje v omrežno mapo (SMB)	Stiki naprave	Uporabniško ime in geslo za prijavo v računalnik, v katerem je mapa za shranjevanje, in pravice za posodabljanje mape za shranjevanje.
Optično branje v omrežno mapo (FTP)	Nastavitev za prijavo v strežnik FTP	Stiki naprave	Informacije o prijavi za strežnik FTP in pravice za posodabljanje mape za shranjevanje.
Optično branje v pošto	Nastavitev e-poštnega strežnika	Naprava	Informacije za nastavitev e-poštnega strežnika

Ime	Nastavitve	Področje	Zahteva
Optično branje v oblak	Registracija tiskalnika v storitvi Epson Connect	Naprava	Internetna povezava
	Registracija stika v storitvi Epson Connect	Storitev Epson Connect	Registracija uporabnika in tiskalnika v storitvi Epson Connect
Optično branje v računalnik (če uporabljate aplikacijo Document Capture Pro Server)	Nastavitev strežniškega načina za Document Capture Pro	Naprava	Naslov IP, ime gostitelja ali FQDN za računalnik, v katerem je nameščen Document Capture Pro Server

Povezane informacije

- ➔ [“Nastavitev omrežne mape v skupni rabi” na strani 557](#)
- ➔ [“Konfiguriranje poštnega strežnika” na strani 553](#)

Uporaba funkcije Document Capture Pro Server

S funkcijo Document Capture Pro Server lahko upravljate način razvrščanja, obliko zapisa za shranjevanje in cilj posredovanja optično prebranega dokumenta, ki ga izvedete na nadzorni plošči tiskalnika. Na nadzorni plošči tiskalnika lahko pokličete in izvedete posel, ki je že registriran v strežniku.

Namestite jo v strežniški računalnik.

Če želite izvedeti več informacij o funkciji Document Capture Pro Server, se obrnite na lokalnega prodajalca Epson.

Nastavitev načina strežnika

Če želite uporabljati strežnik Document Capture Pro Server, upoštevajte navodila za nastavitev.

1. Odprite Web Config in izberite zavihek **Scan/Copy > Document Capture Pro**.
2. Izberite **Server Mode** za **Mode**.
3. V polje **Server Address** vnesite naslov strežnika, v katerem je nameščen Document Capture Pro Server.
Vnesite med 2 in 255 znakov v obliki zapisa za IPv4, IPv6, ime gostitelja ali FQDN. Za obliko zapisa popolnoma določenega imena domene lahko uporabite alfanumerične znake iz nabora znakov ASCII (0x20–0x7E) in »-« razen za začetek in konec naslova.
4. Kliknite **OK**.
Povezava z omrežjem se ponovno vzpostavi in nato so nastavitve omogočene.

Optično branje iz računalnika

Namestite programsko opremo in se prepričajte, da je omogočena storitev optičnega branja v omrežju, ki bo zagnala optično branje prek omrežja iz računalnika.

Programska oprema, ki jo je treba namestiti

Epson Scan 2

Predstavlja gonilnik optičnega bralnika. Če do naprave dostopate prek računalnika, namestite gonilnik v vsak odjemalski računalnik. Če je nameščen program Document Capture Pro/Document Capture, lahko izvajate opravila, dodeljena gumbom naprave.

Če uporabljate EpsonNet SetupManager, dobite gonilnik tiskalnika tudi v obliki paketa.

Document Capture Pro (Windows)/Document Capture (Mac OS)

Program je nameščen v odjemalskem računalniku. Posle, registrirane v omrežnem računalniku, v katerem je nameščen Document Capture Pro/Document Capture, lahko priključete in jih zaženete na nadzorni plošči naprave.

Prav tako jih lahko poiščete v omrežju prek računalnika. Za optično branje potrebujete Epson Scan 2.

Preverjanje, ali je optično branje v omrežju omogočeno

Storitev optičnega branja v omrežju lahko nastavite, ko zaženete optično branje v omrežju iz odjemalskega računalnika. Omogočena je privzeta nastavitvev.

1. Odprite Web Config in izberite zavihek **Scan/Copy > Network Scan**.
2. Poskrbite, da je za **EPSON Scan** izbrana možnost **Enable scanning**.
Če je izbrana, je to opravilo končano. Zaprite Web Config.
Če možnost ni izbrana, jo izberite in nadaljujte z naslednjim korakom.
3. Kliknite **Next**.
4. Kliknite **OK**.
Povezava z omrežjem se ponovno vzpostavi in nato so nastavitve omogočene.

Povezane informacije

➔ [“Zagon programa Web Config v spletnem brskalniku” na strani 470](#)

Nastavitev številke skupine

Številko skupine nastavite, ko omogočite nastavitve skupine v aplikaciji Document Capture Pro.

1. Odprite Web Config in izberite zavihek **Scan/Copy > Document Capture Pro**.
2. Izberite številko skupine v razdelku **Group Settings**.
3. Kliknite **Next**.
4. Kliknite **OK**.
Povezava z omrežjem je znova vzpostavljena, nastavitve pa so omogočene.

Povezane informacije

➔ [“Zagon programa Web Config v spletnem brskalniku” na strani 470](#)

Omogočanje uporabe funkcij faksa (samo tiskalniki, ki podpirajo funkcijo faksa)

Pred uporabo funkcije faksiranja

Opravite naslednje nastavitve, da boste lahko uporabljali funkcijo faksiranja.

- Tiskalnik pravilno povežite s telefonsko linijo in po potrebi s telefonom
- Dokončajte **Čarovnik za nastavitve faksa**, kar je potrebno za izvedbo osnovnih nastavitvev.

Po potrebi nastavite naslednje elemente.

- Cilj izvoza in povezane nastavitve, kot so omrežne nastavitve in nastavitve poštnega strežnika
- Registracija **Stiki**
- Uporabniške nastavitve** ki opredeljujejo privzete vrednosti za elemente menija **Faks**
- Nastavitve poročanja** za tiskanje poročil ob pošiljanju, prejemanju in posredovanju faksov

Povezane informacije

- ➔ [“Priključitev tiskalnika na telefonsko linijo” na strani 588](#)
- ➔ [“Priprava tiskalnika na pošiljanje in prejemanje faksov” na strani 592](#)
- ➔ [“Konfiguriranje nastavitve funkcij faksa tiskalnika glede na uporabo” na strani 593](#)
- ➔ [“Nastavitve faksa \(samo tiskalniki, ki podpirajo funkcijo faksa\)” na strani 483](#)
- ➔ [“Konfiguriranje poštnega strežnika” na strani 553](#)
- ➔ [“Nastavitev omrežne mape v skupni rabi” na strani 557](#)
- ➔ [“Registracija stikov za uporabo” na strani 575](#)
- ➔ [“Uporabniške nastavitve” na strani 483](#)
- ➔ [“Nastavitve poročanja” na strani 484](#)

Priključitev tiskalnika na telefonsko linijo

Združljive telefonske linije

Tiskalnik lahko uporabljate prek standardnih analognih telefonskih linij (PSTN = javno komutirano telefonsko omrežje) in telefonskih sistemov PBX (zasebna naročniška centrala).

Tiskalnika morda ne boste mogli uporabljati z naslednjimi telefonskimi linijami ali sistemi.

- Telefonska linija VoIP, kot je DSL ali digitalna storitev prek optičnih vlaken
- Digitalna telefonska linija (ISDN)
- Nekateri telefonski sistemi PBX
- Če so med telefonsko stensko vtičnico in tiskalnik priključeni vmesniki, kot so vmesniki VoIP, razdelilniki ali usmerjevalnik DSL

Priključitev tiskalnika na telefonsko linijo

Tiskalnik priključite v zidno telefonsko vtičnico s telefonskim kablom RJ-11 (6P2C). Za povezavo telefona s tiskalnikom uporabite drugi telefonski kabel RJ-11 (6P2C).

Na nekaterih območjih je tiskalniku morda priložen telefonski kabel. V takšnem primeru uporabite priloženi kabel.

Telefonski kabel boste morda morali priključiti na vmesnik, ki je na voljo za vašo državo ali regijo.

Opomba:

Pokrov na vratih EXT. na tiskalniku odstranite samo, ko priključujete svoj telefon na tiskalnik. Če telefona ne priključujete, ne odstranjujte pokrova.

Na mestih, na katerih pogosto prihaja do udara strele, priporočamo, da uporabljate prenapetostno zaščito.

Priključitev na standardno telefonsko linijo (PSTN) ali PBX

Priključite telefonski kabel iz telefonske stenske vtičnice ali vrat PBX v vrata LINE na zadnji strani tiskalnika.

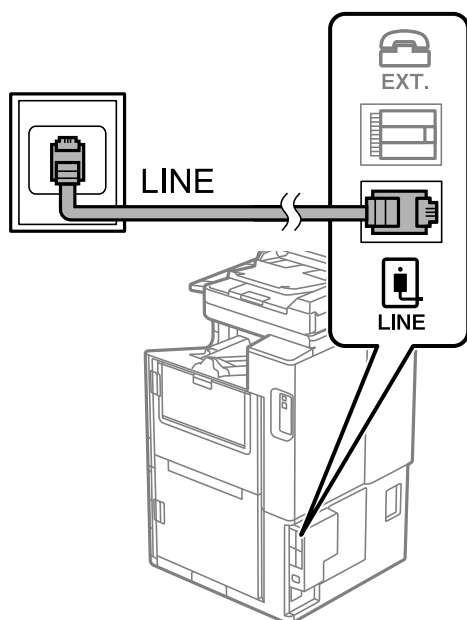

Priključitev na DSL ali ISDN

Priključite telefonski kabel iz modema DSL ali vmesnika ISDN v vrata LINE na zadnji strani tiskalnika. Za podrobnosti glejte dokumentacijo, ki ste jo prejeli z modemom ali vmesnikom.

Opomba:

Če vaš modem DSL ni opremljen z vgrajenim filtrom DSL, priključite ločen filter DSL.

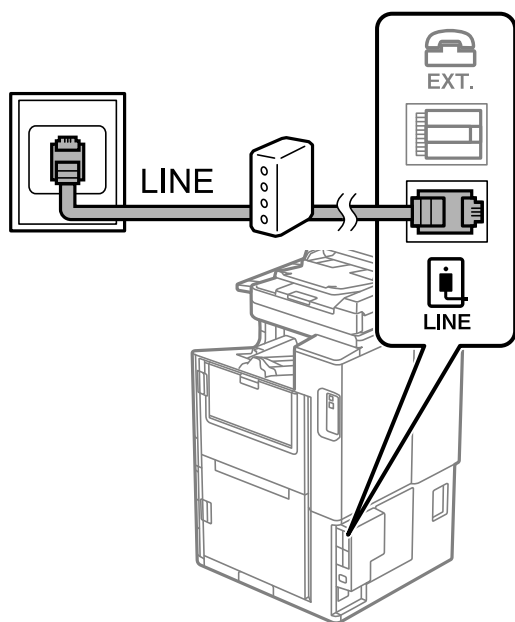

Priključitev telefonske naprave na tiskalnik

Če uporabljate tiskalnik in telefon na eni telefonski liniji, priključite telefon na tiskalnik.

Opomba:

- ❑ Če ima vaša telefonska naprava funkcijo faksa, jo pred priklopom onemogočite. Za podrobnosti glejte priročnike, ki ste jih prejeli s telefonsko napravo. Funkcije faksa ni mogoče izključiti v celoti, kar je odvisno od modela telefona/naprave, tako da je morda ne bo mogoče uporabiti kot zunanji telefon.
- ❑ Če priključite odzivnik, preverite, ali je število zvonjenj v polju **Zvonjenj pred odgovorom** za tiskalnik večje od števila zvonjenj, ki je nastavljeno, da odzivnik sprejme klic.

1. Odstranite pokrov z vrat EXT. na zadnji strani tiskalnika.

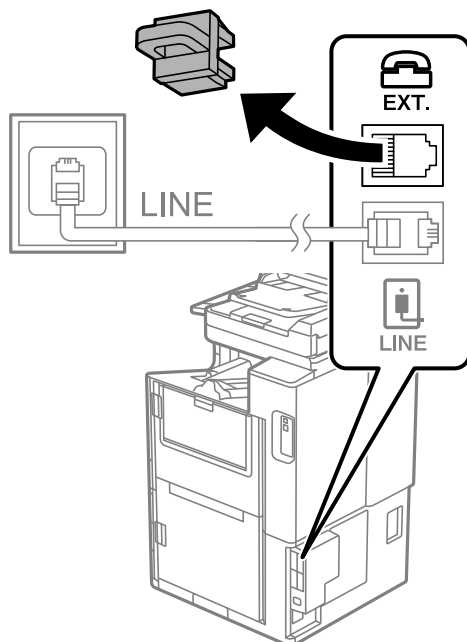

2. Povežite telefonsko napravo in vrata EXT. s telefonskim kablom.

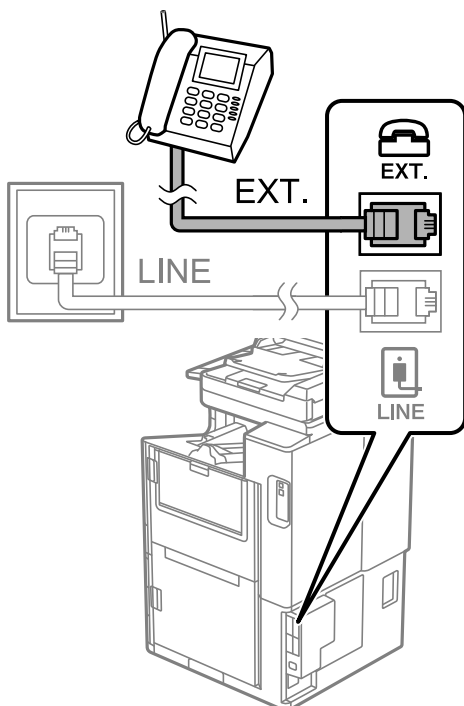

Opomba:

Če si napravi delita eno telefonsko linijo, morate telefonsko napravo priključiti v vrata EXT. na tiskalniku. Če linijo razdelite in ločeno priključite telefonsko napravo in tiskalnik, telefon in tiskalnik ne delujeta pravilno.

3. Na začetnem zaslonu izberite **Faks**.
4. Dvignite slušalko.

Če se na zaslonu prikaže sporočilo za začetek pošiljanja ali prejetja faksov, tako kot na naslednjem zaslonu, je povezava vzpostavljena.

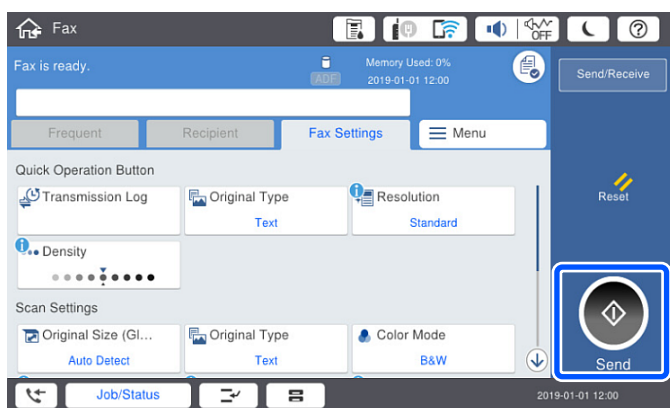

Povezane informacije

- ➔ “Priprava tiskalnika na pošiljanje in prejetje faksov” na strani 592
- ➔ “Konfiguriranje nastavitve za uporabo telefonskega odzivnika” na strani 594
- ➔ “Konfiguriranje nastavitve za sprejem faksov samo v povezanem telefonu” na strani 595
- ➔ “Način sprejetja:” na strani 486

Priprava tiskalnika na pošiljanje in prejemanje faksov

Čarovnik za nastavev faksa konfigurira osnovne funkcije faksa in tako tiskalnik pripravi na pošiljanje in prejemanje faksov.

Čarovnik se samodejno prikaže, ko prvič vklopite tiskalnik. Čarovnik lahko prikažete tudi ročno na nadzorni plošči tiskalnika. Če ste ob prvem vklopu tiskalnika čarovnika preskočili ali se je spremenilo okolje povezave, boste morali čarovnik ponovno zagnati.

S čarovnikom lahko nastavite naslednje elemente.

Glava (Vaša telefonska št. in Glava faksa)

Način sprejemanja (Sam. ali Ročno)

Nastavev Distinctive Ring Detection (DRD)

Naslednji elementi se nastavijo samodejno glede na okolje povezave.

Način klicanja (kot sta Ton ali Pulzno)

Čarovnik za nastavev faksa morda ne bo samodejno konfiguriral možnosti Način klicanja, če je možnost Vrsta linije nastavljena na PBX. Način klicanja konfigurirajte ročno.

Ostali elementi v razdelku Osnovne nastavitve so nespremenjeni.

Povezane informacije

➔ [“Osnovne nastavitve” na strani 485](#)

Priprava tiskalnika na pošiljanje in prejemanje faksov (s pripomočkom Čarovnik za nastavev faksa)

1. Na začetnem zaslonu ali na nadzorni plošči tiskalnika izberite razdelek **Nastavitve** in nato še **Splošne nastavitve > Nastavitve faksa > Čarovnik za nastavev faksa**.

2. Upoštevajte navodila na zaslonu in vnesite ime pošiljatelja, na primer ime podjetja ali številko faksa.

Opomba:

Ime pošiljatelja in številka faksa se prikazeta v glavi izhodnih faksov.

3. Konfigurirajte nastavev razločevalnega zvoka zvonjenja (DRD).

Če ste naročeni na storitev razločevalnega zvonjenja pri svojem ponudniku telekomunikacijskih storitev: Odprite naslednji zaslon in izberite vzorec zvonjenja, ki ga želite uporabljati za dohodne fakse.

Če tapnete kateri koli element, razen elementa **Vse**, je možnost **Način sprejemanja** nastavljena na **Sam.**, odpre pa se naslednji zaslon, na katerem si lahko ogledate konfigurirane nastavitve.

Če se pri ponudniku telekomunikacijskih storitev niste naročili na storitev razločevalnega zvoka zvonjenja ali ne želite nastaviti te možnosti:

Preskočite to nastavev in odprite zaslon, na katerem si lahko ogledate konfigurirane nastavitve.

Opomba:

Storitve razločevalnega zvonjenja, ki jih ponujajo številna telekomunikacijska podjetja (ime storitve je pri različnih ponudnikih različno), omogoča več telefonskih števil na eni telefonski liniji. Vsaki številki je dodeljen drug vzorec zvonjenja. Eno številko lahko uporabite za glasovne klice, drugo pa za faks. Izberite vzorec zvonjenja, dodeljen klicem na faks v **DRD**.

Odvisno od regije se možnosti **Vklop** in **Izkl.** prikazeta kot možnosti **DRD**. Če želite uporabiti funkcijo razločevalnega zvonjenja, izberite **Vklop**.

4. Konfigurirajte nastavitve Način sprejemanja.

- Če vam telefona ni treba priključiti na tiskalnik:

Izberite **Ne**.

Način sprejemanja se nastavi na **Sam.**

- Če morate telefon priključiti na tiskalnik:

Izberite **Da** in nato še, ali želite fakse prejemati samodejno.

5. Na zaslonu, ki se prikaže, si oglejte izbrane nastavitve in nato odprite naslednji zaslon.

Za popravljanje ali spreminjanje nastavitve tapnite .

6. Preverite povezavo faksa tako, da izberete **Začni preverjanje**, in nato izberite **Natisni**, da natisnete poročilo, v katerem je prikazano stanje povezave.

Opomba:

- Če so v poročilo vključene napake, sledite navodilom na poročilu, da jih odpravite.

- Če se prikaže zaslon **Izberi vrsto linije**, izberite vrsto linije.

- Kadar tiskalnik priključujete na telefonski sistem PBX ali vmesnik, izberite **PBX**.

- Ko tiskalnik povežete s standardno telefonsko linijo, izberite **PSTN** in nato na zaslonu **Potrditev**, ki se prikaže, izberite **Ne zaznaj**. Toda če izberete nastavitve **Ne zaznaj**, lahko to povzroči izpustitev prve številke iz številke faksa pri izbiranju in pošiljanju faksa na napačno številko.

Povezane informacije

- ➔ [“Priključitev tiskalnika na telefonsko linijo”](#) na strani 588
- ➔ [“Konfiguriranje nastavitve za uporabo telefonskega odzivnika”](#) na strani 594
- ➔ [“Način sprejemanja:”](#) na strani 486
- ➔ [“Konfiguriranje nastavitve za sprejem faksov samo v povezanem telefonu”](#) na strani 595
- ➔ [“Osnovne nastavitve”](#) na strani 485

Konfiguriranje nastavitve funkcij faksa tiskalnika glede na uporabo

Funkcije faksa tiskalnika lahko na nadzorni plošči tiskalnika konfigurirate posamezno glede na uporabo. Prav tako lahko spremenite nastavitve, ki ste jih opravili z orodjem **Čarovnik za nastavitve faksa**. Več podrobnosti najdete v opisih menija **Nastavitve faksa**.

Opomba:

- Z orodjem *Web Config* lahko konfigurirate funkcije faksa tiskalnika.

- Če za prikaz menija **Nastavitve faksa** uporabite *Web Config*, boste morda opazili majhne razlike uporabniškega vmesnika in lokacije v primerjavi z nadzorno ploščo tiskalnika.

Povezane informacije

- ➔ [“Nastavitve faksa \(samo tiskalniki, ki podpirajo funkcijo faksa\)”](#) na strani 483
- ➔ [“Sprejemanje dohodnih faksov”](#) na strani 178
- ➔ [“Nastavitve telefonskega sistema PBX”](#) na strani 594
- ➔ [“Konfiguracija nastavitve pri priključitvi telefona”](#) na strani 594
- ➔ [“Konfiguracija nastavitve shranjevanja in posredovanja prejetih faksov”](#) na strani 595
- ➔ [“Konfiguracija nastavitve shranjevanja in posredovanja prejetih faksov z določenimi pogoji”](#) na strani 598

- ➔ “Nastavitve za blokiranje neželenih faksov” na strani 602
- ➔ “Izbiranje nastavitve za pošiljanje in prejemanje faksov v računalniku” na strani 603

Nastavitev telefonskega sistema PBX

Pri uporabi tiskalnika v pisarnah, ki uporabljajo interne številke in v katerih je za klic zunanje linije potrebna koda za dostop, na primer 0 ali 9, uredite naslednje nastavitve.

1. Na začetnem zaslonu izberite **Nastavitve**.
2. Izberite **Splošne nastavitve > Nastavitve faksa > Osnovne nastavitve**.
3. Izberite **Vrsta linije**, in nato **PBX**.
4. Pri pošiljanju faksa na zunanjo številko faksa z znakom # (lojtra) namesto kode za zunanji dostop, izberite polje **Koda za dostop** in nato izberite **Upor..**

Znak #, ki ga vnesete namesto dejanske kode za dostop, je pri klicanju zamenjan s shranjeno kodo za dostop. Uporaba # pomaga preprečiti težave pri vzpostavitvi povezave z zunanjo linijo.

Opomba:

*Faksov ne morete poslati prejemnikom, ki so na seznamu **Stiki** in imajo dodeljeno kodo za zunanji dostop, kot je 0 ali 9.*

*Če te registrirali prejemnike na seznamu **Stiki** s kodami za zunanji dostop, kot sta 0 ali 9, možnost **Koda za dostop** nastavite na **Ne upor..** V nasprotnem primeru morate kodo spremeniti v znak # na seznamu **Stiki**.*

5. Tapnite vnosno polje **Koda za dostop** vnesite kodo za zunanji dostop, ki se uporablja v vašem telefonskem sistemu, in nato tapnite **V redu**.
6. Izberite **V redu**, da uporabite nastavitve.
Koda za dostop se shrani v tiskalniku.

Konfiguracija nastavitve pri priključitvi telefona

Konfiguriranje nastavitve za uporabo telefonskega odzivnika

Za uporabo telefonskega odzivnika morate urediti nastavitve.

1. Na začetnem zaslonu nadzorne plošče tiskalnika izberite **Nastavitve**.
2. Izberite **Splošne nastavitve > Nastavitve faksa > Osnovne nastavitve**.
3. Nastavite **Način sprejemanja** na **Sam..**
4. Za nastavitve **Zvonjenj pred odgovorom** tiskalnika določite številko, ki je večja od števila zvonjenj za telefonski odzivnik.

Če je možnost **Zvonjenj pred odgovorom** nižja od števila zvonjenj telefonskega odzivnika, telefonski odzivnik ne more prejeti glasovnih klicev za snemanje glasovnih sporočil. Za nastavitve glejte priročnike, ki ste jih prejeli s telefonskim odzivnikom.

Nastavitev **Zvonjenj pred odgovorom** tiskalnika morda ne bo prikazana, kar je odvisno od regije.

Povezane informacije

➔ [“Osnovne nastavitve” na strani 485](#)

Konfiguriranje nastavitv za sprejem faksov samo v povezanem telefonu

Začetek sprejema faksov lahko aktivirate tako, da dvignete slušalko in upravljate telefon (upravljanje tiskalnika ni potrebno).

Funkcija **Oddaljeno sprejemanje** je na voljo za telefone, ki podpirajo tonsko izbiranje.

1. Na začetnem zaslonu nadzorne plošče tiskalnika izberite **Nastavitve**.
2. Izberite **Splošne nastavitve** > **Nastavitve faksa** > **Osnovne nastavitve** > **Oddaljeno sprejemanje**.
3. Tapnite **Oddaljeno sprejemanje**, da to možnost nastavite na **Vklop**.
4. Izberite **Koda za začetek**, vnesite dvomestno kodo (vnesete lahko številke od 0 do 9, * in #) in nato tapnite **V redu**.
5. Izberite **V redu**, da uporabite nastavitve.

Povezane informacije

➔ [“Osnovne nastavitve” na strani 485](#)

Konfiguracija nastavitv shranjevanja in posredovanja prejetih faksov

Tiskalnik je privzeto nastavljen tako, da natisne prejete fakse. Tiskalnik lahko nastavite tako, da prejete fakse natisne ter jih shrani in/ali posreduje brez pogojev.

Opomba:

Nastavitve lahko konfigurirate na nadzorni plošči tiskalnika in v aplikaciji *Web Config*.

Prejete fakse lahko shranite in/ali posredujete tudi z uporabo pogojev.

[“Konfiguracija nastavitv shranjevanja in posredovanja prejetih faksov z določenimi pogoji” na strani 598](#)

Povezane informacije

- ➔ [“Konfiguriranje nastavitv shranjevanja za prejete fakse” na strani 595](#)
- ➔ [“Konfiguriranje nastavitv posredovanja za prejete fakse” na strani 597](#)
- ➔ [“Konfiguracija nastavitv shranjevanja za prejemanje faksov z določenimi pogoji” na strani 598](#)
- ➔ [“Konfiguriranje nastavitv posredovanja za prejete fakse z določenimi pogoji” na strani 600](#)

Konfiguriranje nastavitv shranjevanja za prejete fakse

Konfigurirate lahko nastavitve za shranjevanje prejetih faksov v nabiralnik ali zunanjo pomnilniško napravo ne glede na pošiljatelja ali uro. Če shranite faks v nabiralnik, si lahko ogledate vsebino prejetega faksa tako, da si ogledate faks na zaslonu LCD tiskalnika, preden tiskalnik natisne faks.

Informacije o konfiguriranju nastavitv shranjevanja prejetih faksov v računalnik s funkcijo PC-FAX najdete v poglavju **[“Funkcija: pošiljanje/prejemanje s funkcijo PC-FAX \(Windows/Mac OS\)” na strani 166](#)**.

Opomba:

- Nastavitve shranjevanja za prejete fakse lahko konfigurirate na nadzorni plošči tiskalnika in v aplikaciji Web Config. Izberite zavihek **Fax > Save/Forward Settings > Unconditional Save/Forward** in nato konfigurirajte nastavitve shranjevanja na določeno mesto v razdelku **Fax Output**.
 - Prejete fakse lahko hkrati tudi natisnete in/ali posredujete. Nastavitve konfigurirajte na zgoraj omenjenem zaslonu **Fax Output**.
1. Na nadzorni plošči tiskalnika izberite **Nastavitve** in nato še **Splošne nastavitve > Nastavitve faksa**.
 2. Izberite **Nastavitve sprejemanja > Nastavitve za shranj./posred. > Brezpogojno shranjevanje/posredov..**
Ko se prikaže sporočilo, preverite vsebino in nato tapnite **V redu**.
 3. Konfigurirajte nastavitve za shranjevanje na ciljna mesta, v nabiralnik in/ali zunanjo pomnilniško napravo.

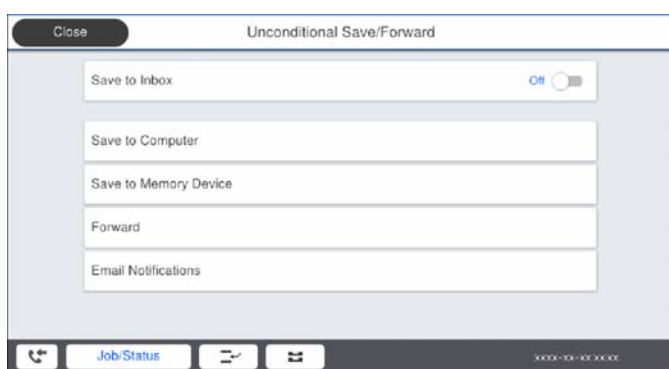

- Če želite prejete fakse shranjevati v Prejeto:
 - 1 Izberite **Shrani v mapo »Prejeto«**, da to možnost nastavite na **Vklop**.
 - 2 Če se prikaže sporočilo, preverite vsebino in nato izberite **V redu**.
- Če želite prejete fakse shraniti v zunanjo pomnilniško napravo:
 - 1 Vstavite pomnilniško napravo v vrata USB zunanjega vmesnika na tiskalniku.
 - 2 Izberite **Shrani v pomniln. napravo**.
 - 3 Izberite **Da**. Če želite samodejno natisniti dokumente, ko jih shranite v pomnilniško napravo, raje izberite **Da in natisni**.
 - 4 Oglejte si prikazano sporočilo in tapnite **Ustvari**.
V pomnilniški napravi je ustvarjena mapa, v katero bodo shranjeni prejeti dokumenti.
 - 5 Preverite sporočilo, tapnite **Zapri** ali počakajte, da se sporočilo izbriše, nato pa tapnite **Zapri**.
 - 6 Ko se prikaže naslednje sporočilo, ga preberite in nato tapnite **V redu**.



Pomembno:

Prejeti dokumenti se začasno shranijo v pomnilnik tiskalnika, preden se shranijo v pomnilniško napravo, priključeno na tiskalnik. Napaka zaradi polnega pomnilnika onemogoči pošiljanje in prejemanje faksov, zato naj bo pomnilniška naprava vedno priključena na tiskalnik.

Opomba:

Tiskalnik lahko nastavite tako, da pošilja e-poštna sporočila osebam, ki jih želite po končanem postopku shranjevanja obvestiti o rezultatih shranjevanja faksov. Po potrebi izberite **E-poštna obvestila**, nastavite postopke in nato izberite prejemnika, ki mu želite poslati obvestila.

4. Izberite **Zapri** za dokončanje konfiguracije nastavitvev za **Brezpogojno shranjevanje/posredov..**

S tem dokončate postopek konfiguracije nastavitv nepogojnega shranjevanja za prejete fakse. Po potrebi lahko nastavite **Skupne nastavitve**. Podrobnosti so navedene v razlagi za **Skupne nastavitve** v meniju **Nastavitve za shranj./posred.**.

Opomba:

Če želite shraniti prejete fakse z uporabo pogojev, najdete podrobnosti na spodnji povezavi »Sorodne informacije«.

Povezane informacije

- ➔ “Nastavitve za shranj./posred.” na strani 490
- ➔ “Ogled prejetih faksov na zaslonu LCD tiskalnika” na strani 182

Konfiguriranje nastavitv posredovanja za prejete fakse

Nastavitve posredovanja lahko konfigurirate za največ pet prejemnikov, e-poštnih naslovov, map v skupni rabi in/ali drugih faksov ne glede na pošiljatelja ali uro. Če želite konfigurirati nastavitve za posredovanje prejetih faksov, najprej dodajte cilje posredovanja na seznam stikov. Če želite dokument posredovati na e-poštni naslov, morate vnaprej konfigurirati tudi nastavitve e-poštnega strežnika.

“Konfiguriranje poštne strežnika” na strani 553

“Nastavitve omrežne mape v skupni rabi” na strani 557

“Registracija stikov za uporabo” na strani 575

Barvnih dokumentov ne morete posredovati drugemu faksu. Ti dokumenti so obdelani kot dokumenti, ki jih ni mogoče posredovati.

Opomba:

- Nastavitve posredovanja za prejemanje faksov lahko konfigurirate na nadzorni plošči tiskalnika in v aplikaciji *Web Config*. Izberite zavihek **Fax > Nastavitve za shranj./posred. > Brezpogojno shranjevanje/posredov.** in nato konfigurirajte nastavitve posredovanja prejemniku v razdelku **Fax Output**.
- Prejete fakse lahko hkrati tudi natisnete in/ali shranite. Nastavitve konfigurirajte na zgoraj omenjenem zaslonu **Fax Output**.

1. Na nadzorni plošči tiskalnika izberite **Nastavitve** in nato še **Splošne nastavitve > Nastavitve faksa**.
2. Izberite **Nastavitve sprejemanja > Nastavitve za shranj./posred. > Brezpogojno shranjevanje/posredov.**
Ko se prikaže sporočilo, preverite vsebino in nato tapnite **V redu**.
3. Konfigurirajte nastavitve za največ pet prejemnikov posredovanih faksov.

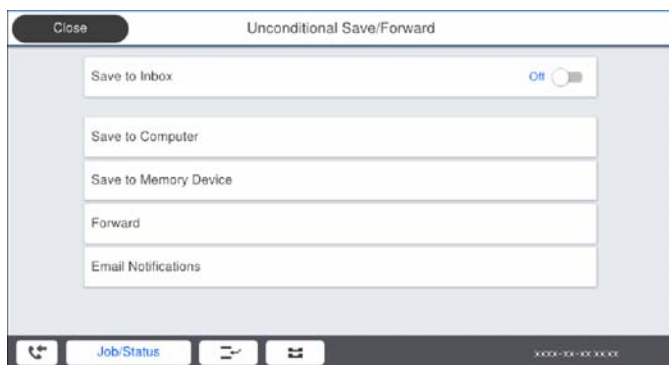

- 1 Izberite **Posreduj**.
- 2 Izberite **Da**. Če želite, da se dokumenti pri posredovanju samodejno natisnejo, raje izberite **Da in natisni**.

3 **Cilj** > **Dodaj vnos** in nato izberite prejemnike posredovanih faksov na seznamu stikov. Določite lahko največ pet ciljnih naslovov za posredovanje.

4 Tapnite **Zapri**, da končate izbiranje ciljev posredovanja, nato pa tapnite **Zapri**.

5 V razdelku **Mož. neusp. posr.** izberite, ali želite prejete dokumente natisniti ali jih shraniti v Prejeto tiskalnika, če dokumentov ni bilo mogoče posredovati.

6 Tapnite **V redu**.



Pomembno:

Ko je Prejeto poln, prejemanje faksov ni več mogoče. Ko dokumente v nabiralniku preverite, jih izbrišite. V razdelku  na začetnem zaslonu je poleg števila neobdelanih opravil prikazano tudi število dokumentov, ki niso bili uspešno posredovani.

Opomba:

Tiskalnik lahko nastavite tako, da pošilja e-poštna sporočila osebam, ki jih želite po končanem postopku posredovanja obvestiti o rezultatih obdelanih faksov. Po potrebi izberite **E-poštna obvestila**, nastavite postopke in nato na seznamu stikov izberite prejemnika, ki mu želite poslati obvestila.

4. Izberite **Zapri** za dokončanje konfiguracije nastavitve za **Brezpogojno shranjevanje/posredov.**

Opomba:

S tem dokončate postopek konfiguracije nastavitve nepogojnega posredovanja za prejete fakse. Po potrebi lahko nastavite **Skupne nastavitve**. Podrobnosti so navedene v razlagi za **Skupne nastavitve** v meniju **Nastavitve za shranj./posred..**

Če ste za ciljni naslov za posredovanje izbrali mapo v skupni rabi v omrežju ali e-poštni naslov, vam priporočamo, da preskusite, ali lahko pošljete optično prebrano sliko na ciljni naslov v načinu optičnega branja. Na začetnem zaslonu **Optično branje** > **E-pošta** ali **Optično branje** > **Omrežna mapa/FTP** izberite cilj in zaženite optično branje.

Povezane informacije

➔ [“Nastavitve za shranj./posred.” na strani 490](#)

Konfiguracija nastavitve shranjevanja in posredovanja prejetih faksov z določenimi pogoji

Prejete fakse lahko shranite in/ali posredujete z uporabo nastavljenih pogojev.

Opomba:

Tiskalnik je privzeto nastavljen tako, da natisne prejete fakse.

Fakse lahko prejmete in shranite tudi brez kakršnih koli pogojev.

[“Konfiguracija nastavitve shranjevanja in posredovanja prejetih faksov” na strani 595](#)

Povezane informacije

➔ [“Konfiguracija nastavitve shranjevanja za prejemanje faksov z določenimi pogoji” na strani 598](#)

➔ [“Konfiguriranje nastavitve posredovanja za prejete fakse z določenimi pogoji” na strani 600](#)

Konfiguracija nastavitve shranjevanja za prejemanje faksov z določenimi pogoji

Konfigurirate lahko nastavitve za shranjevanje prejetih faksov določenega pošiljatelja ali ob določeni uri v nabiralnik ali zunanjo pomnilniško napravo. Če shranite faks v zaupni nabiralnik ali nabiralnik, si lahko ogledate vsebino prejetega faksa tako, da si ogledate faks na zaslonu LCD tiskalnika, preden tiskalnik natisne faks.

Pred uporabo funkcije za shranjevanje prejetih faksov ob določeni uri se prepričajte, da so nastavitve za **Datum/čas** in **Časovni zamik** tiskalnika pravilne. Do menija lahko dostopate prek razdelka **Nastavitve > Splošne nastavitve > Osnovne nastavitve > Nastavitev datum/čas**.

Opomba:

- Nastavitve shranjevanja za prejete fakse lahko konfigurirate na nadzorni plošči tiskalnika in v aplikaciji Web Config. Izberite zavihek **Fax > Nastavitve za shranj./posred. > Pogojno shranj./posred.**, izberite številko zaupnega nabiralnika, nato pa izberite **Edit** in konfigurirajte nastavitve shranjevanja prejemniku.
- Prejete fakse lahko hkrati tudi natisnete in/ali posredujete. Nastavitve konfigurirajte na zgoraj omenjenem zaslonu **Edit**.

1. Na nadzorni plošči tiskalnika izberite **Nastavitve** in nato še **Splošne nastavitve > Nastavitve faksa**.
2. Izberite **Nastavitve sprejemanja > Nastavitve za shranj./posred. > Pogojno shranj./posred.** in tapnite  ob neregistriranem nabiralniku v razdelku **Pogojno shranj./posred.**.
3. Tapnite **Ime** in vnesite ime, ki ga želite registrirati.
4. Izberite **Stanja**, da nastavite pogoje.
 - Ujemanje številke faksa prejemnika: Če številka dohodnega faksa izpolnjuje pogoje, ki ste jih izbrali za ta element, tiskalnik shrani in posreduje prejete fakse.
Izberite pogoj **Ujemanje številke faksa prejemnika** in vnesite faks (največ 20 števk) tako, da izberete polje **Številka faksa**.
 - Po. uj. pod. (SUB): Če se podnaslov (SUB) popolnoma ujema, tiskalnik shrani in posreduje prejete fakse.
Omogočite nastavev Po. uj. pod. (SUB) in vnesite geslo tako, da izberete polje **Podnaslov (SUB)**.
 - Po. uj. Gesla (SID): Če se geslo (SID) popolnoma ujema, tiskalnik shrani in posreduje prejete fakse.
Omogočite nastavev Po. uj. Gesla (SID) in vnesite geslo tako, da izberete polje **Geslo(SID)**.
 - Čas prejemanja: Tiskalnik shrani in posreduje fakse, prejete v določenem obdobju.
Omogočite nastavev **Čas prejemanja** in nato nastavite čas v **Začetni čas** in **Končni čas**.
5. Izberite **Cilj shranjev./posredov.** in konfigurirajte nastavitve za ciljnega prejemnika, nabiralnik in/ali zunanjo pomnilniško napravo.

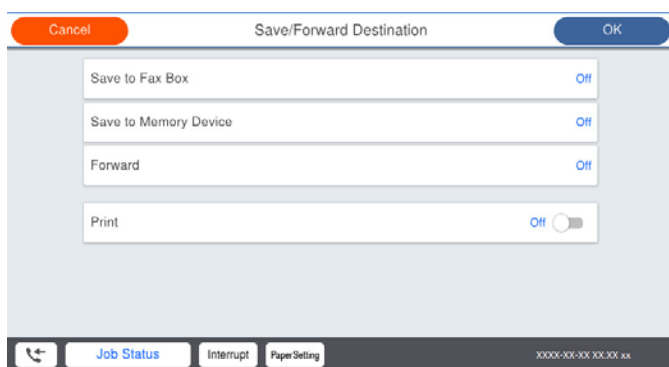

- Če želite prejete fakse shraniti v Prejeto ali zaupni nabiralnik:
 - 1 Izberite **Shr. v nabir. faksa**.
 - 2 Tapnite **Shr. v nabir. faksa**, da to možnost nastavite na **Vklop**.
 - 3 Izberite nabiralnik, v katerega želite shraniti dokument.

Če želite prejete fakse shraniti v zunanjo pomnilniško napravo:

- 1 Vstavite pomnilniško napravo v vrata USB zunanjega vmesnika.
- 2 Izberite **Shrani v pomniln. napravo**.
- 3 Tapnite **Shrani v pomniln. napravo**, da to možnost nastavite na **Vklop**.
- 4 Oglejte si prikazano sporočilo in tapnite **Ustvari**.

V pomnilniški napravi je ustvarjena mapa, v katero bodo shranjeni prejete dokumenti.



Pomembno:

Prejeti dokumenti se začasno shranijo v pomnilnik tiskalnika, preden se shranijo v pomnilniško napravo, priključeno na tiskalnik. Napaka zaradi polnega pomnilnika onemogoči pošiljanje in prejemanje faksov, zato naj bo pomnilniška naprava vedno priključena na tiskalnik.

Opomba:

Če želite prejete fakse hkrati tudi natisniti, tapnite **Natisni**, da to možnost nastavite na **Vklop**.

6. Izberite **Zapri** za dokončanje konfiguracije nastavitve za **Cilj shranjev./posredov.**

Opomba:

*Tiskalnik lahko nastavite tako, da pošilja e-poštna sporočila osebam, ki jih želite po končanem postopku shranjevanja obvestiti o rezultatih shranjevanja faksov. Po potrebi izberite **E-poštna obvestila**, nastavite postopke in nato na seznamu stikov izberite prejemnika, ki mu želite poslati obvestila.*

7. Izberite **V redu**, dokler se ne vrnete na zaslon **Nastavitve za shranj./posred.** in zaključite postopek **Pogojno shranj./posred.**

8. Izberite registriran nabiralnik, za katerega ste opravili nastavitve pogoja, in nato izberite **Omogoči**.

S tem dokončate postopek konfiguracije nastavitve pogojnega shranjevanja za prejete fakse. Po potrebi lahko nastavite **Skupne nastavitve**. Podrobnosti so navedene v razlagi za **Skupne nastavitve** v meniju **Nastavitve za shranj./posred.**

Povezane informacije

- ➔ “Nastavitve za shranj./posred.” na strani 490
- ➔ “Ogled prejetih faksov na zaslonu LCD tiskalnika” na strani 182

Konfiguriranje nastavitve posredovanja za prejete fakse z določenimi pogoji

Konfigurirate lahko nastavitve posredovanja faksov določenega pošiljatelja ali ob določeni uri določenemu prejemniku, na e-poštni naslov, v mapo v skupni rabi ali drug faks. Če želite konfigurirati nastavitve za posredovanje prejetih faksov, najprej dodajte cilj posredovanja na seznam stikov. Če želite dokument posredovati na e-poštni naslov, morate vnaprej konfigurirati tudi nastavitve e-poštnega strežnika.

[“Konfiguriranje poštnega strežnika” na strani 553](#)

[“Nastavitve omrežne mape v skupni rabi” na strani 557](#)

[“Registracija stikov za uporabo” na strani 575](#)

Pred uporabo funkcije za posredovanje prejetih faksov ob določeni uri se prepričajte, da so nastavitve za **Datum/čas** in **Časovni zamik** tiskalnika pravilne. Do menija lahko dostopate prek razdelka **Nastavitve > Splošne nastavitve > Osnovne nastavitve > Nastavitve datum/čas**.

Barvnih dokumentov ne morete posredovati drugemu faksu. Ti dokumenti so obdelani kot dokumenti, ki jih ni mogoče posredovati.

Opomba:

Nastavitve posredovanja za prejemanje faksov lahko konfigurirate na nadzorni plošči tiskalnika in v aplikaciji *Web Config*. Izberite zavihek **Fax > Nastavitve za shranj./posred.** > **Pogojno shranj./posred.**, izberite številko zaupnega nabiralnika, nato pa izberite **Edit** in konfigurirajte nastavitve posredovanja prejemniku.

Prejete fakse lahko hkrati tudi natisnete in/ali shranite. Nastavitve konfigurirajte na zgoraj omenjenem zaslonu **Edit**.

1. Na nadzorni plošči tiskalnika izberite **Nastavitve** in nato še **Splošne nastavitve > Nastavitve faksa**.
2. Izberite **Nastavitve sprejemanja > Nastavitve za shranj./posred.** > **Pogojno shranj./posred.** in tapnite  ob neregistriranem nabiralniku v razdelku **Pogojno shranj./posred.**.
3. Tapnite **Ime** in vnesite ime, ki ga želite registrirati.
4. Izberite **Stanja**, da nastavite pogoje.
 - Ujemanje številke faksa prejemnika: Če številka dohodnega faksa izpolnjuje pogoje, ki ste jih izbrali za ta element, tiskalnik shrani in posreduje prejete fakse.
Izberite pogoj **Ujemanje številke faksa prejemnika** in vnesite faks (največ 20 števk) tako, da izberete polje **Številka faksa**.
 - Po. uj. pod. (SUB): Če se podnaslov (SUB) popolnoma ujema, tiskalnik shrani in posreduje prejete fakse.
Omogočite nastavev Po. uj. pod. (SUB) in vnesite geslo tako, da izberete polje **Podnaslov (SUB)**.
 - Po. uj. Gesla (SID): Če se geslo (SID) popolnoma ujema, tiskalnik shrani in posreduje prejete fakse.
Omogočite nastavev Po. uj. Gesla (SID) in vnesite geslo tako, da izberete polje **Geslo(SID)**.
 - Čas prejemanja: Tiskalnik shrani in posreduje fakse, prejete v določenem obdobju.
Omogočite nastavev **Čas prejemanja** in nato nastavite čas v **Začetni čas** in **Končni čas**.
5. Izberite **Cilj shranjev./posredov.** in konfigurirajte nastavitve za posredovanje prejemniku.

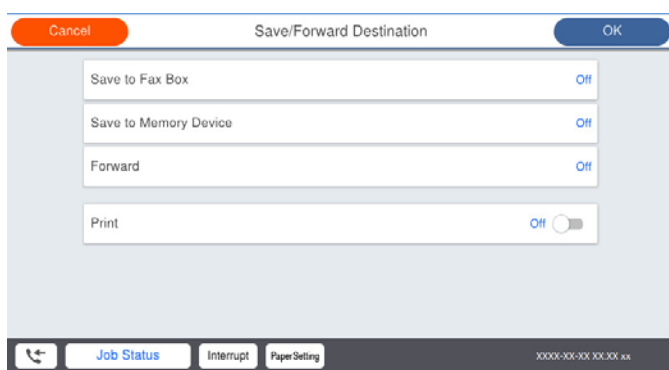

- 1 Izberite **Posreduj**.
- 2 Izberite **Da**. Če želite, da se dokumenti pri posredovanju samodejno natisnejo, raje izberite **Da in natisni**.
- 3 Izberite **Cilj > Dodaj vnos** in nato še prejemnike posredovanih faksov na seznamu stikov. Določite lahko samo en cilj posredovanja.
- 4 Ko končate z izbiro ciljev posredovanja, tapnite **Zapri**.
- 5 Preverite, ali je izbrani cilj posredovanja pravilen, in nato izberite **Zapri**.
- 6 V razdelku **Mož. neusp. posr.** izberite, ali želite prejete dokumente natisniti ali jih shraniti v Prejeto tiskalnika, če dokumentov ni bilo mogoče posredovati.



Pomembno:

Ko je Prejeto ali zaupni nabiralnik poln, je prejemanje faksov onemogočeno. Ko dokumente v nabiralniku preverite, jih izbrišite. V razdelku  na začetnem zaslonu je poleg števila neobdelanih opravil prikazano tudi število dokumentov, ki niso bili uspešno posredovani.

- Izberite **Zapri** za dokončanje konfiguracije nastavitve za **Cilj shranjev./posredov..**

Opomba:

Tiskalnik lahko nastavite tako, da pošilja e-poštna sporočila osebam, ki jih želite po končanem postopku posredovanja obvestiti o rezultatih obdelanih faksov. Po potrebi izberite **E-poštna obvestila**, nastavite postopke in nato na seznamu stikov izberite prejemnika, ki mu želite poslati obvestila.

- Izberite **V redu**, dokler se ne vrnete na zaslon **Nastavitve za shranj./posred.** in zaključite postopek **Pogojno shranj./posred..**

- Izberite registriran nabiralnik, za katerega ste opravili nastavitve pogoja, in nato izberite **Omogoči**.

S tem dokončate postopek konfiguracije nastavitve pogojnega shranjevanja za prejete fakse. Po potrebi lahko nastavite **Skupne nastavitve**. Podrobnosti so navedene v razlagi za **Skupne nastavitve** v meniju **Nastavitve za shranj./posred..**

Opomba:

- S tem dokončate postopek konfiguracije nastavitve pogojnega posredovanja za prejete fakse. Po potrebi lahko nastavite **Skupne nastavitve**. Podrobnosti so navedene v razlagi za **Skupne nastavitve** v meniju **Nastavitve za shranj./posred..**
- Če ste za ciljni naslov za posredovanje izbrali mapo v skupni rabi v omrežju ali e-poštni naslov, vam priporočamo, da preskusite, ali lahko pošljete optično prebrano sliko na ciljni naslov v načinu optičnega branja. Na začetnem zaslonu **Optično branje > E-pošta ali Optično branje > Omrežna mapa/FTP** izberite cilj in zaženite optično branje.

Povezane informacije

➔ [“Nastavitve za shranj./posred.” na strani 490](#)

Nastavitve za blokiranje neželenih faksov

Neželene fakse lahko blokirate.

- Na nadzorni plošči tiskalnika izberite **Nastavitve**.
- Izberite **Splošne nastavitve > Nastavitve faksa > Osnovne nastavitve > Zavrtnjeni faks**.
- Za pogoj nastavite blokiranje neželenih faksov.
Izberite **Zavrtnjeni faks** in nato omogočite naslednje možnosti.
 - Seznam zavrtnjenih števil: Zavrne fakse, ki so na seznamu števil zavrtnitev.
 - Blokirana prazna glava faksa: Zavrne fakse, ki nimajo podatkov v glavi.
 - Klic. ni med kontak.: Zavrne fakse, ki niso bili dodani na seznam stikov.
- Tapnite , da znova prikažete zaslon **Zavrtnjeni faks**.
- Če uporabljate **Seznam zavrtnjenih števil**, izberite **Uredi seznam števila zavrtnitev** in uredite seznam.

Izbiranje nastavitve za pošiljanje in prejemanje faks v računalniku

Če želite fakse pošiljati in prejemati v odjemalskem računalniku, morate v računalnik, ki je povezan prek omrežja ali s kablom USB, namestiti FAX Utility.

Omogočanje pošiljanja faks iz računalnika

V aplikaciji Web Config konfigurirajte spodnje nastavitve.

1. Odprite Web Config, kliknite zavihek **Fax** in nato kliknite še **Send Settings > Basic**.
2. Izberite **Use** za **PC to FAX Function**.
Privzeta vrednost nastavitve za funkcijo **PC to FAX Function** je **Use**. Če želite onemogočiti pošiljanje faks iz vseh računalnikov, izberite **Do Not Use**.
3. Kliknite **OK**.

Opravljanje nastavitve Shrani v računalnik za prejemanje faks

Shranjevanje prejetih faks v računalnik s pripomočkom FAX Utility. Na odjemalski računalnik namestite FAX Utility in opravite nastavitve. Za podrobnosti si oglejte Basic Operations v pomoči za FAX Utility (ki je prikazana v glavnem oknu).

Nastavitveni element spodaj na nadzorni plošči tiskalnika je nastavljen na **Da**, prežete fakse je mogoče shraniti v računalnik.

Nastavitve > Splošne nastavitve > Nastavitve faksa > Nastavitve sprejemanja > Nastavitve za shranj./posred. > Brezpogojno shranjevanje/posredov. > Shrani v računalnik

Nastavitve Shrani v računalnik, ki omogoča tiskanje s tiskalnikom, ki prejme faks

Lahko nastavite, da tiskalnik natisne prežete fakse in jih tudi shrani v računalnik.

1. Na začetnem zaslonu nadzorne plošče tiskalnika izberite **Nastavitve**.
2. Izberite **Splošne nastavitve > Nastavitve faksa > Nastavitve sprejemanja**.
3. Izberite **Nastavitve za shranj./posred. > Brezpogojno shranjevanje/posredov. > Shrani v računalnik > Da in natisni**.

Opravljanje nastavitve Shrani v računalnik za onemogočenje prejemanja faks

Če želite nastaviti, da tiskalnik ne bo shranjeval prejetih faks v računalnik, spremenite nastavitve na tiskalniku.

Opomba:

Prav tako lahko spremenite nastavitve s pripomočkom FAX Utility. Če obstajajo faksi, ki niso bili shranjeni v računalnik, funkcija ne deluje.

1. Na začetnem zaslonu nadzorne plošče tiskalnika izberite **Nastavitve**.
2. Izberite **Splošne nastavitve > Nastavitve faksa > Nastavitve sprejemanja**.
3. Izberite **Nastavitve za shranj./posred. > Brezpogojno shranjevanje/posredov. > Shrani v računalnik > Ne**.

Konfiguriranje nastavitve osnovnih postopkov za tiskalnik

Nastavitve nadzorne plošče

Nastavitve za nadzorno ploščo tiskalnika. Nastavite jo lahko tako.

1. Odprite Web Config in izberite zavihek **Device Management > Control Panel**.

2. Po potrebi nastavite še te elemente.

Language

Izberite jezik uporabniškega vmesnika za nadzorno ploščo.

Panel Lock

Če izberete **ON**, ne morete izbrati elementov, za katere potrebujete skrbniško dovoljenje. Če jih želite izbrati, se prijavite v tiskalnik kot skrbnik. Če skrbniško geslo ni nastavljeno, je zaklep nadzorne plošče onemogočen.

Operation Timeout

Če izberete **ON** in se prijavite kot uporabnik s pravicami za nadzor dostopa ali skrbnik, ste samodejno objavljeni in preusmerjeni na začetni zaslon, če določen čas ni izvedena nobena dejavnost.

Časovno omejitev lahko nastavite med 10 sekundami in 240 minutami.

Opomba:

Čas lahko nastavite tudi na nadzorni plošči tiskalnika.

Language: **Nastavitve > Splošne nastavitve > Osnovne nastavitve > Jezik/Language**

Panel Lock: **Nastavitve > Splošne nastavitve > Skrbništvo sistema > Varnostne nastavitve > Skrbniške nastavitve > Nastavitve zaklepa**

Operation Timeout: **Nastavitve > Splošne nastavitve > Osnovne nastavitve > Časovna omejitev delovanja**
(Izberete lahko »Vklon« ali »Izklop«.)

3. Kliknite **OK**.

Nastavitve varčevanja z energijo med obdobjem nedejavnosti

Nastavite lahko uro za preklon v način varčevanja z energijo ali za izklop napajanja, ko določen čas ne izvedete nobenega postopka na nadzorni plošči tiskalnika. Nastavite čas v skladu s svojim okoljem uporabe.

1. Odprite Web Config in izberite zavihek **Device Management > Power Saving**.

2. Po potrebi nastavite še te elemente.

Sleep Timer

Vnesite čas za vklop načina varčevanja z energijo v primeru nedejavnosti.

Opomba:

Čas lahko nastavite tudi na nadzorni plošči tiskalnika.

Nastavitve > Splošne nastavitve > Osnovne nastavitve > Časovnik spanja

- Power Off Timer ali Power Off If Inactive

Izberite čas za samodejni izklop tiskalnika, ko je določen čas nedejaven. Če uporabljate funkcije faksa, izberite **None** ali **Off**.

Opomba:

Čas lahko nastavite tudi na nadzorni plošči tiskalnika.

Nastavitve > Splošne nastavitve > Osnovne nastavitve > Časovnik za samodejni izklop ali Nastavitve izklopa

- Power Off If Disconnected

To nastavitve izberite, če želite izklopiti tiskalnik po določenem času, ko so odklopljena vsa vrata, vključno z vrati LINE. Ta funkcija morda ne bo na voljo, kar je odvisno od regije.

Za informacije o določenem obdobju obiščite naslednje spletno mesto.

<https://www.epson.eu/energy-consumption>

Opomba:

Čas lahko nastavite tudi na nadzorni plošči tiskalnika.

Nastavitve > Splošne nastavitve > Osnovne nastavitve > Nastavitve izklopa > Izklop ob prekinjeni povezavi

3. Kliknite **OK**.

Nastavitev zvoka

Konfigurirajte nastavitve zvoka za upravljanje nadzorne plošče, tiskanje, pošiljanje faksov itd.

Opomba:

Čas lahko nastavite tudi na nadzorni plošči tiskalnika.

Nastavitve > Splošne nastavitve > Osnovne nastavitve > Zvoki

1. Odprite Web Config in izberite zavihek **Device Management > Sound**.

2. Po potrebi nastavite še te elemente.

- Normal Mode

Izberite zvok, kadar je tiskalnik nastavljen na **Normal Mode**.

- Quiet Mode

Izberite zvok, kadar je tiskalnik nastavljen na **Quiet Mode**.

Ta možnost je omogočena, če je omogočen eden od teh elementov.

- Nadzorna plošča tiskalnika:

Nastavitve > Splošne nastavitve > Nastavitve tiskalnika > Tihi način

Nastavitve > Splošne nastavitve > Nastavitve faksa > Nastavitve sprejemanja > Nastavitve tiskanja > Tihi način

- Web Config:

Zavihek **Fax > Print Settings > Quiet Mode**

3. Kliknite **OK**.

Sinhroniziranje datuma in ure s časovnim strežnikom

S sinhronizacijo s časovnim strežnikom (strežnik NTP) lahko čas v tiskalniku in računalniku sinhronizirate prek omrežja. Časovni strežnik je morda upravljan v organizaciji ali objavljen v internetu.

Če uporabljate preverjanje pristnosti s potrdilom overitelja digitalnih potrdil ali protokolom Kerberos, lahko težave, povezane s časom, preprečite s sinhronizacijo s časovnim strežnikom.

1. Odprite Web Config in izberite zavihek **Device Management > Date and Time > Time Server**.

2. Izberite **Use** za **Use Time Server**.

3. Vnesite naslov časovnega strežnika za **Time Server Address**.

Uporabite lahko obliko zapisa IPv4, IPv6 ali popolnoma določenega imena domene. Vnesite 252 znakov ali manj. Če tega ne želite nastaviti, ne izpolnite polja.

4. Izpolnite polje **Update Interval (min)**.

Na minuto lahko nastavite največ 10.080 minut.

5. Kliknite **OK**.

Opomba:

Stanje povezave s časovnim strežnikom lahko preverite v razdelku **Time Server Status**.

Nastavitev privzete vrednosti za optično branje, kopiranje in pošiljanje faksov. (Privzete uporabniške nastavitve)

Za funkcije lahko nastavite privzete vrednosti.

Konfigurirate lahko te funkcije.

Scan to Network Folder/FTP

Scan to Email

Scan to Memory Device

Scan to Cloud

Copy

Fax

1. Odprite Web Config in na zavihku **Scan/Copy** v razdelku **User Default Settings** izberite funkcije, za katere želite nastaviti privzete vrednosti.

Izberite zavihek **Fax > User Default Settings**, da nastavite privzete vrednosti za faks.

2. Nastavite posamezen element.

3. Kliknite **OK**.

Če kombinacija vrednosti ni veljavna, je samodejno spremenjena, nato pa je nastavljena veljavna vrednost.

Težave pri konfiguraciji nastavitvev

Namigi za odpravljanje težav

- Preverjanje sporočil o napakah
Če je prišlo do napake, najprej preverite, ali so na nadzorni plošči tiskalnika ali na zaslonu gonilnika sporočila. Če imate za primer napake nastavljeno pošiljanje e-poštnega obvestila, lahko hitro ugotovite stanje.
- Poročilo o omrežni povezavi
Diagnosticirajte stanje omrežja in tiskalnika, nato natisnite rezultate.
Diagnosticirano napako lahko ugotovite na strani tiskalnika.
- Preverjanje stanja komunikacije
Preverite stanje komunikacije strežniškega računalnika ali odjemalskega računalnika s pomočjo ukaza, kot sta ping in ipconfig.
- Preskus povezave
S funkcijo preskusa povezave na tiskalniku preverite povezavo med tiskalnikom in poštnim strežnikom. Prav tako preverite povezavo med odjemalskim računalnikom in strežnikom, da preverite stanje komunikacije.
- Inicializacija nastavitvev
Če nastavitve in stanje komunikacije ne pokažeta napak, je težave mogoče odpraviti z onemogočenjem ali inicializacijo omrežnih nastavitvev tiskalnika in nato z vnovično izvedbo nastavitvev.

Dostop do aplikacije Web Config ni mogoč

Naslov IP ni dodeljen tiskalniku.

Tiskalniku morda ni dodeljen veljavni naslov IP. Konfigurirajte naslov IP na nadzorni plošči tiskalnika. Trenutne informacije o nastavitvi lahko potrdite z listom o stanju omrežja ali na nadzorni plošči tiskalnika.

Spletni brskalnik ne podpira moči šifriranja za SSL/TLS.

SSL/TLS vsebuje Encryption Strength. Aplikacijo Web Config lahko zaženete s spletnim brskalnikom, ki podpira spodaj navedena množična šifriranja. Preverite, ali uporabljate podprt brskalnik.

- 80-bitno: AES256/AES128/3DES
- 112-bitno: AES256/AES128/3DES
- 128-bitno: AES256/AES128
- 192-bitno: AES256
- 256-bitno: AES256

CA-signed Certificate je poteklo.

Če pride do težave za datumom poteka potrdila, se pri vzpostavljanju povezave z aplikacijo Web Config prek komunikacije SSL/TLS (https) prikaže sporočilo »Potrdilo je poteklo«. Če se sporočilo prikaže pred datumom poteka potrdila, se prepričajte, da je datum tiskalnika pravilno konfiguriran.

Običajni imeni potrdila in tiskalnika se ne ujemata.

Če se običajni imeni potrdila in tiskalnika ne ujemata, se pri dostopu do aplikacije Web Config prek komunikacije SSL/TLS (https) prikaže sporočilo »Ime varnostnega potrdila se ne ujema«. Do te napake pride, ker se ti naslovi IP ne ujemajo.

- Naslov IP tiskalnika, ki ste ga vnesli kot običajno ime za ustvarjanje Self-signed Certificate ali CSR
- Naslov IP, ki ste ga pri zagonu aplikacije Web Config vnesli v spletni brskalnik

Za Self-signed Certificate posodobite potrdilo.

Za CA-signed Certificate znova prevzemite potrdilo za tiskalnik.

Nastavite posredniškega strežnika lokalnega naslova ni nastavljen na spletni brskalnik.

Če je tiskalnik nastavljen tako, da uporablja posredniško strežnik, konfigurirajte spletni brskalnik tako, da povezave z lokalnim naslovom ne vzpostavi prek posredniškega strežnika.

- Windows:

Izberite **Nadzorna plošča > Omrežje in internet > Internetne možnosti > Povezave > Nastavitve lokalnega omrežja > Posredniški strežnik**, in nato ta strežnik konfigurirajte tako, da ne bo uporabljal posredniškega strežnika za lokalno omrežje (lokalne naslove).

- Mac OS:

Izberite **Sistemske nastavitve > Omrežje > Napredno > Posredniški strežniki** in registrirajte lokalni naslov za možnost **Obidi nastavitve posredniškega strežnika za te gostitelje in domene**.

Primer:

192.168.1.*: Lokalni naslov 192.168.1.XXX, maska podomrežja 255.255.255.0

192.168.*.*: Lokalni naslov 192.168.XXX.XXX, maska podomrežja 255.255.0.0

Upravljanje tiskalnika

Predstavitev varnostnih funkcij izdelka

V tem poglavju so opisane varnostne funkcije naprav Epson.

Ime funkcije	Vrsta funkcije	Kaj je treba nastaviti	Kaj je treba preprečiti
Nastavitev skrbniškega gesla	Zaklene sistemske nastavitve, na primer nastavitve povezave za omrežje ali USB, podrobnosti za prejemanje/prenos faksov ali prenašanje, in privzete uporabniške nastavitve.	Skrbnik nastavi geslo za napravo. Skrbniško geslo lahko nastavite ali spremenite tako v aplikaciji Web Config kot tudi na nadzorni plošči tiskalnika. Konfigurirate lahko tudi nastavitve pravilnika za gesla, da nastavite pravila za gesla.	Nepooblaščenim uporabnikom preprečite branje in spreminjanje podatkov, shranjenih v napravi, kot so ID, geslo, nastavitve omrežja in stiki. Zmanjšajte tudi številna varnostna tveganja, kot je razkritje podatkov za omrežno okolje ali varnostni pravilnik.

Ime funkcije	Vrsta funkcije	Kaj je treba nastaviti	Kaj je treba preprečiti
Nastavitev nadzora dostopa	Omeji funkcije, ki jih lahko posamezni uporabnik uporablja v napravah, kot so tiskanje, optično branje, kopiranje in pošiljanje faksov. Če se prijavite z vnaprej registriranim uporabniškim računom, lahko uporabljate nekatere funkcije. Če se prijavite na nadzorni plošči, boste po določenem obdobju nedejavnosti samodejno odjavljeni.	Registrirajte kateri koli uporabniški račun in nato izberite funkcijo, ki jo želite dovoliti, na primer kopiranje in optično branje. Registrirate lahko največ 10 uporabniških računov.	Tveganje razkritja podatkov in ogleda podatkov s strani nepooblaščenih oseb lahko zmanjšate tako, da omejite število funkcij v skladi s poslovno vsebino in vlogo uporabnika.
Nastavi za zunanji vmesnik	Upravlja vmesnik, kot so vrata USB, na katera je mogoče priključiti napravo.	Omogočite ali onemogočite vrata USB za priključitev zunanjih naprav, kot sta pomnilnik USB in povezava USB z računalnikom.	<input type="checkbox"/> Nadzor vrat USB: zmanjšuje možnost uhajanja podatkov prek nepooblaščenega optičnega branja zaupnih dokumentov. <input type="checkbox"/> Povezava USB z računalnikom: preprečuje nepooblaščen uporabo naprave tako, da prepoveduje tiskanje ali optično branje, če ni izvedeno v omrežju.
Nastavitev za obdelavo shranjenih podatkov	Samodejno izbriše podatke opravila, ki so začasno shranjeni na vgrajenem trdem disku naprave. Poleg tega lahko varno izbrišete vse podatke, shranjene na trdem disku.	Nastavite, ali želite podatke po dokončanem opravilu samodejno izbrisati. Izbrišete lahko tudi vse podatke, če želite zavreči napravo.	S prepisom z določenim vzorcem lahko nekemu preprečite, da bi nekdo obnovil in uporabil podatke, tudi če odstranite trdi disk.

Povezane informacije

- ➔ [“Program za konfiguriranje postopkov tiskalnika \(Web Config\)” na strani 470](#)
- ➔ [“Konfiguriranje skrbniškega gesla” na strani 609](#)
- ➔ [“Omejitev razpoložljivih funkcij” na strani 620](#)
- ➔ [“Onemogočenje zunanjega vmesnika” na strani 622](#)
- ➔ [“Konfiguriranje nastavitev za obdelavo shranjenih podatkov” na strani 623](#)

Nastavitve skrbnika

Konfiguriranje skrbniškega gesla

Če nastavite skrbniško geslo, lahko uporabnikom preprečite spreminjanje nastavitev upravljanja sistema. Skrbniško geslo lahko nastavite v aplikaciji Web Config, na nadzorni plošči tiskalnika ali aplikaciji Epson Device Admin. Če boste uporabili Epson Device Admin, si za pomoč oglejte priročnik za Epson Device Admin.

Povezane informacije

- ➔ “Program za konfiguriranje postopkov tiskalnika (Web Config)” na strani 470
- ➔ “Programska oprema za upravljanje naprav v omrežju (Epson Device Admin)” na strani 472

Konfiguriranje skrbniškega gesla na nadzorni plošči

Skrbniško geslo lahko nastavite na nadzorni plošči tiskalnika.

Opomba:

Če je na voljo pravilnik za gesla, vnesite geslo, ki izpolnjuje zahtevo.

Nastavitve pravilnika za gesla lahko konfigurirate tako, da izberete **Nastavitve > Splošne nastavitve > Skrbništvo sistema > Varnostne nastavitve > Politika ustvarjanja gesel**.

1. Na nadzorni plošči tiskalnika izberite **Nastavitve**.
2. Izberite **Splošne nastavitve > Skrbništvo sistema > Varnostne nastavitve > Skrbniške nastavitve**.
3. Izberite **Skrbniško geslo > Registriraj**.
4. Vnesite novo geslo.
5. Znova vnesite geslo.

Opomba:

Skrbniško geslo lahko spremenite ali ga izbrišete tako, da izberete **Spremeni ali Ponastavitev privzetih nastavitev na zaslonu Skrbniško geslo** in vnesete skrbniško geslo.

Konfiguriranje skrbniškega gesla v računalniku

Skrbniško geslo lahko nastavite z aplikacijo Web Config.

Opomba:

Če je na voljo pravilnik za gesla, vnesite geslo, ki izpolnjuje zahtevo.

Nastavitve pravilnika za gesla lahko konfigurirate tako, da izberete zavihek **Product Security > Password Policy**.

1. Odprite Web Config in izberite zavihek **Product Security > Change Administrator Password**.
2. Vnesite geslo v polji **New Password** in **Confirm New Password**.
Če želite trenutno geslo zamenjati z novim, vnesite trenutno geslo.
3. Izberite **OK**.

Opomba:

Če želite nastaviti ali spremeniti zaklenjene menijske elemente, kliknite **Log in** in vnesite skrbniško geslo.

Če želite izbrisati skrbniško geslo, kliknite zavihek **Product Security > Delete Administrator Password** in vnesite skrbniško geslo.

Povezane informacije

- ➔ “Program za konfiguriranje postopkov tiskalnika (Web Config)” na strani 470

Nadzor upravljanja na plošči

Če nastavite geslo skrbnika in omogočite Nastavitev zaklepa, lahko zaklenete elemente, povezane s sistemskimi nastavitvami tiskalnika, tako da jih uporabniki ne morejo spremeniti.

Omogočanje možnosti Nastavitev zaklepa

Za tiskalnik, ki ima nastavljeno geslo, omogočite Nastavitev zaklepa.
Najprej določite geslo skrbnika.

Omogočanje možnosti Nastavitev zaklepa na nadzorni plošči

1. Na nadzorni plošči tiskalnika izberite **Nastavitve**.
2. Izberite **Splošne nastavitve** > **Skrbništvo sistema** > **Varnostne nastavitve** > **Skrbniške nastavitve**.
3. Izberite **Vklop** za možnost **Nastavitev zaklepa**.

Preverite, ali je na začetnem zaslonu prikazana ikona .

Omogočanje možnosti Nastavitev zaklepa v računalniku

1. Odprite Web Config in kliknite **Log in**.
2. Vnesite geslo in kliknite **OK**.
3. Izberite zavihek **Device Management** > **Control Panel**.
4. Nastavite možnost **Panel Lock** na **ON**.
5. Kliknite **OK**.
6. Preverite, ali je na začetnem zaslonu na nadzorni plošči tiskalnika prikazana ikona .

Povezane informacije

➔ [“Program za konfiguriranje postopkov tiskalnika \(Web Config\)” na strani 470](#)

Elementi Nastavitev zaklepa za meni Splošne nastavitve

To je seznam elementov možnosti Nastavitev zaklepa na zaslonu **Nastavitve** > **Splošne nastavitve** na nadzorni plošči.

Nekatere funkcije lahko omogočiti ali onemogočiti posamezno.

Meni Splošne nastavitve	Panel Lock
Osnovne nastavitve	-

Meni Splošne nastavitve		Panel Lock
	Svetlost zaslona LCD	-
	Zvoki	-
	Zaznavanje dvojnega podajanja	✓*1
	Časovnik spanja	✓
	Preklop iz stanja spanja	-
	Časovnik za samodejni izklop ali Nastavitve izklopa	✓
	Nastavitev datum/čas	✓
	Država/območje	✓
	Jezik/Language	✓*1
	Začetni zaslon	✓
	Urejanje domačega zaslona	✓
	Slika za ozadje	✓
	Časovna omejitev delovanja	✓
	Opozorilo štetja barvnih kopij	✓
	Tipkovnica	-
	Privzeti zaslon(Job/Status)	✓
	Učinek zaslona	✓
	Možnost samodejnega zaznavanja prvotne velikosti	✓

Meni Splošne nastavitve		Panel Lock
	Nastavitve tiskalnika	-

Meni Splošne nastavitve		Panel Lock
Nastavitve vira papirja		-
Izhodni papir: Kopiraj		✓
Izhodni papir: Faks		✓
Izhodni papir: Drugo		✓
Jezik tiskanja		✓
Splošne nastavitve tiskanja		✓
Konfiguracija tiskanja PDL		✓
Samodejno sproščanje napak		✓
Pomnilniška naprava		✓
Debel papir		✓*1
Tihi način		✓*1
Optimizacija končne obdelave		✓
Prednost hitrosti tiska		✓*1
Povezava z računal. preko USB		✓
Čas. omejitev za vmesnik USB		✓

Meni Splošne nastavitve		Panel Lock
Nastavitve omrežja		✓

Meni Splošne nastavitve		Panel Lock
	Namestitev Wi-Fi	✓
	Nastavitev ožičenega omrežja LAN	✓
	Stanje omrežja	✓
	Stanje ožičene LAN/Wi-Fi povezave	✓*2
	Stanje Wi-Fi Direct	✓*2
	Stanje e-poštnega strežnika	✓*2
	Natisni list o stanju	✓*2
	Preverjanje povezave	✓*3
	Napredno	✓
	Ime naprave	✓
	TCP/IP	✓
	Strežnik Proxy	✓
	E-poštni strežnik	✓
	Naslov IPv6	✓
	Skupna raba omrežja MS	✓
	Link Speed & Duplex	✓
	Preusmeri HTTP v HTTPS	✓
	Onemogoči Filtriranje IPsec/IP	✓
	Onemogoči IEEE802.1X	✓

Meni Splošne nastavitve		Panel Lock
	Nastavitve spletnih storitev	✓
	Storitev Epson Connect	✓

Meni Splošne nastavitve		Panel Lock
	Nastavitve faksa	✓

Meni Splošne nastavitve		Panel Lock
	Uporabniške nastavitve	✓
	Osnovne nastavitve	✓
	Nastavitve pošiljanja	✓
	Nastavitve sprejemanja	✓
	Nastavitve poročanja	✓
	Varnostne nastavitve	✓
	Preveri povezavo s faksom	✓
	Čarovnik za nastavitve faksa	✓

Meni Splošne nastavitve		Panel Lock
Nast. opt. branja		✓
	Prvi zavihek	✓
	Hitri gumb (Mapa)	✓
	Hitri gumb (Pošta)	✓
	Potrdi prejemnika	✓
	Document Capture Pro	✓
	E-poštni strežnik	✓
	Sam. ponast.	✓

Meni Splošne nastavitve		Panel Lock
Nastavitve pomnilnika		✓
	Nadzor dostopa za mape v skupni rabi	✓
	Upravljanje datotek v mapi v skupni rabi	✓
	Upravljanje datotek v osebni mapi	✓
	Dodatno dejanje	✓
	Ogled možnosti	✓
	Možnosti iskanja	✓

Meni Splošne nastavitve		Panel Lock
Skrbništvo sistema		✓

Meni Splošne nastavitve		Panel Lock
Upravitelj Kontaktov		✓
	Dodaj/Uredi/Izbriši	✓*1, *4
	Pogosto	✓*4
	Natisni stike	✓
	Možnosti pogleda	✓*4
	Možnosti iskanja	✓*4
Nastavitve čiščenja tiskalne glave		✓
Barvna občutljivost kopije		✓
Predlog za čiščenje optičnega bralnika		✓
Ponastavi število strani		✓
Počisti notranji pomnilnik		✓
Nastavitve za brisanje trdega diska		✓
Varnostne nastavitve		✓
	Omejitve	✓
	Nadzor dostopa	✓
	Skrbniške nastavitve	✓
	Skrbniško geslo	✓
	Nastavitev zaklepa	✓
	Politika ustvarjanja gesel	✓
	Šifriranje gesla	✓
	Preglej vnos	✓
	Preverjanje programa ob zagonu	✓
Raziskava strank		✓
Ponastavi		✓
Posodobitev vdelane programske opreme.		✓
Način vzdrževanja/servisiranja		✓

✓ = Se zaklene.

- = Se ne zaklene.

*1 : Zaklep lahko omogočite ali onemogočite tako, da izberete **Splošne nastavitve > Skrbništvo sistema > Varnostne nastavitve > Omejitve**.

*2 : Čeprav je elemente na zgornji ravni mogoče zakleniti s skrbniškim zaklepom, do njih lahko še vedno dostopate prek istega menija **Nastavitve > Stanje tiskalnika/tiskanje**.

*3 : Čeprav je elemente na zgornji ravni mogoče zakleniti s skrbniškim zaklepom, do njih lahko še vedno dostopate prek začetnega zaslona >  > Opis > Če se ne morete povezati z omrežjem.

*4 : Čeprav je elemente na zgornji ravni mogoče zakleniti s skrbniškim zaklepom, do njih lahko še vedno dostopate prek istega menija **Nastavitve > Upravitelj Kontaktov**.

Povezane informacije

- ➔ “Ostali elementi Nastavitev zaklepa” na strani 617
- ➔ “Elementi, ki jih je mogoče nastaviti posamezno” na strani 617

Ostali elementi Nastavitev zaklepa

Poleg menija Splošne nastavitve so za spodnje elemente omogočene Nastavitve zaklepa.

- Prednast.
 - Dodaj novo
 - Izbriši
 - Preimenuj
 - Dodaj ali odstrani na začetni zaslon
 - Spreminjanje uporabniških nastavitev
- Nastavitve > Uporabniške nastavitve.

Povezane informacije

- ➔ “Elementi Nastavitev zaklepa za meni Splošne nastavitve” na strani 611
- ➔ “Elementi, ki jih je mogoče nastaviti posamezno” na strani 617

Upravljanje posameznih nastavitev zaslona in funkcij

Nekatere ciljne elemente nastavitve Nastavitev zaklepa lahko posamezno nastavite, ali so omogočeni oziroma onemogočeni.

Po potrebi lahko nastavite, ali so na voljo posameznim uporabnikom, na primer registrirate ali spremenite stike, prikažete zgodovino opravił itd.

1. Na nadzorni plošči tiskalnika izberite **Nastavitve**.
2. Izberite **Splošne nastavitve > Skrbništvo sistema > Varnostne nastavitve > Omejitve**.
3. Izberite element za funkcijo, katere nastavitve želite spremeniti, in nato izberite **Vklop** ali **Izkl.**

Elementi, ki jih je mogoče nastaviti posamezno

Skrbnik lahko dovoli spodnje elemente, da prikaže in spremeni posamezne nastavitve.

- Dostop do dnevnika opravił: **Stanje opravił > Dnevnik**
Nadzirajte prikaz zgodovine opravił zaslona stanja. Izberite **Vklop**, če želite dovoliti prikaz zgodovine poslov.
- Dostop do registracije /brisanja Kontaktov: **Nastavitve > Upravitelj Kontaktov > Dodaj/Uredi/Izbriši**
Nadzirajte registriranje in spreminjanje stikov. Izberite **Vklop**, če želite registrirati stike ali jih spremeniti.

- Dostop do nedavnih faksov: **Faks > Prejemnik > Nedavni**
Nadzirajte prikaz cilja pri pošiljanju in sprejemanju faksa. Izberite **Vklop**, če želite prikazati cilj.
- Dostop do dnevnika prenosov faksa: **Faks > Meni > Dnevnik prenosa**
Nadzirajte prikaz zgodovine komunikacij faksa. Izberite **Vklop**, če želite prikazati zgodovino komunikacij.
- Dostop do poročila faksa: **Faks > Meni > Poročilo o faksih**
Nadzirajte tiskanje poročila faksa. Izberite **Vklop**, če želite dovoliti tiskanje.
- Skeniraj v omrežno mapo/FTP: dostop do zgod. shran. natisov: **Optično branje > Omrežna mapa/FTP > Meni > Natisni shranjeno zgodovino**
Nadzirajte tiskanje zgodovine shranjevanj funkcije optičnega branja v omrežno mapo. Izberite **Vklop**, če želite dovoliti tiskanje.
- Optično preberi v e-pošto: dostop do nedavnih: **Optično branje > E-pošta > Prejemnik > Zgodovina**
Nadzirajte prikaz zgodovine funkcije optičnega branja v pošto. Izberite **Vklop**, če želite prikazati zgodovino.
- Optično preberi v e-pošto: dostop do zgodovine pošiljanja: **Optično branje > E-pošta > Meni > Prikaži zgodovino pošiljanja**
Nadzirajte prikaz zgodovine e-poštnega pošiljanja za funkcijo optičnega branja v pošto. Izberite **Vklop**, da prikažete zgodovino e-poštnega pošiljanja.
- Optično preberi v e-pošto: dostop do zgodovine poslanih natisov: **Optično branje > E-pošta > Meni > Natisni poslano zgodovino**
Nadzirajte tiskanje zgodovine e-poštnega pošiljanja za funkcijo optičnega branja v pošto. Izberite **Vklop**, če želite dovoliti tiskanje.
- Dostop do jezika: **Nastavitve > Jezik/Language**
Nadzirajte spreminjanje jezika, prikazanega na nadzorni plošči. Izberite **Vklop**, če želite spremeniti jezike.
- Dostop do Debel papir: **Nastavitve > Splošne nastavitve > Nastavitve tiskalnika > Debel papir**
Nadzirajte spreminjanje nastavitve za funkcijo Debel papir. Izberite **Vklop**, če želite spremeniti nastavitve.
- Dostop do Tihi način: **Nastavitve > Splošne nastavitve > Nastavitve tiskalnika > Tihi način**
Nadzirajte spreminjanje nastavitve za funkcijo Tihi način. Izberite **Vklop**, če želite spremeniti nastavitve.
- Dostop do prioritete hitrosti tiskanja: **Nastavitve > Splošne nastavitve > Nastavitve tiskalnika > Prednost hitrosti tiska**
Nadzirajte spreminjanje nastavitve za funkcijo Prednost hitrosti tiska. Izberite **Vklop**, če želite spremeniti nastavitve.
- Dostop do zaznavanja dveh podanih listov: **Nastavitve > Splošne nastavitve > Osnovne nastavitve > Zaznavanje dvojnega podajanja**
Nadzirajte spreminjanje nastavitve za funkcijo Zaznavanje dvojnega podajanja. Izberite **Vklop**, če želite spremeniti nastavitve.
- Zaščita osebnih podatkov:
Nadzirajte prikaz informacij o cilju pri registraciji hitrega izbiranja. Izberite **Vklop**, če želite cilj prikazati kot (***)).
- Dostop do Izhodnega pladnja za kopiranje: **Nastavitve > Splošne nastavitve > Nastavitve tiskalnika > Izhodni papir: Kopiraj**
Nadzorujte spremembo mesto izhoda pri kopiranju. Izberite **Vklop**, če želite spremeniti nastavitve.
- Sprejem izklopa:
Nadzorujte dovoljenje za izklop tiskalnika. Izberite **Vklop**, če želite dovoliti izklop tiskalnika.

Povezane informacije

- ➔ “Elementi Nastavitev zaklepa za meni Splošne nastavitve” na strani 611
- ➔ “Ostali elementi Nastavitev zaklepa” na strani 617

Prijava v tiskalnik kot skrbnik

Če je v tiskalniku nastavljeno skrbniško geslo, se morate za upravljanje zaklenjenih menijskih elementov prijaviti kot skrbnik.

Prijava v tiskalnik na nadzorni plošči

1. Tapnite .
2. Tapnite **Skrbnik**.
3. Vnesite skrbniško geslo in tapnite **V redu**.

Ko je pristnost preverjena, se prikaže ikona , nato pa lahko začnete urejati zaklenjene menijske elemente.

Tapnite , da se odjavite.

Opomba:

Če izberete **Vklop** za **Nastavitve > Splošne nastavitve > Osnovne nastavitve > Časovna omejitev delovanja**, boste po določenem času samodejno odjavljeni, če na nadzorni plošči ne izvedete nobenega dejanja.

Prijava v tiskalnik iz računalnika

Če se v Web Config prijavite kot skrbnik, lahko uredite elemente, ki so nastavljeni v razdelku Nastavitve zaklepa.

1. V brskalnik vnesite naslov IP tiskalnika, da zaženete Web Config.
2. Kliknite **Log in**.
3. Vnesite skrbniško geslo v polje **Current password**.
4. Kliknite **OK**.

Ko preverite pristnost, se prikažejo zaklenjeni elementi in možnost **Log out**.

Kliknite **Log out**, da se odjavite.

Opomba:

Če izberete **ON** za zavihek **Device Management > Control Panel > Operation Timeout**, boste po določenem času samodejno odjavljeni, če na nadzorni plošči ne izvedete nobenega dejanja.

Povezane informacije

- ➔ “Program za konfiguriranje postopkov tiskalnika (Web Config)” na strani 470

Omejitev razpoložljivih funkcij

Registrirate lahko uporabniške račune na tiskalniku, jih povežete s funkcijami in nadzornimi funkcijami, ki jih lahko uporabljajo uporabniki.

Kadar je omogočen nadzor dostopa, uporabnik lahko uporablja funkcije, kot je kopiranje, faksiranje itd., tako da na nadzorni plošči tiskalnika vnese geslo in se prijavi v tiskalnik.

Nerazpoložljive funkcije so osenčene in jih ni mogoče izbrati.

Ko v gonilniku tiskalnika ali gonilniku optičnega bralnika registrirate podatke za preverjanje pristnosti, bo omogočeno tiskanje in optično branje z računalnika. Za več informacij o nastavitvah gonilnika glejte pomoč za gonilnik ali priročnik.

Ustvarjanje uporabniškega računa

Ustvarite uporabniški račun za nadzor dostopa.

1. Odprite Web Config in izberite zavihek **Product Security > Access Control Settings > User Settings**.
2. Kliknite **Add** za številko, ki jo želite registrirati.



Pomembno:

Kadar uporabljate tiskalnik s sistemom preverjanja pristnosti družbe Epson ali drugega podjetja, registrirajte uporabniško ime za nastavitev omejitev od številke 2 do številke 10.

Programska oprema, kot je sistem preverjanja pristnosti, uporablja številko ena, tako da uporabniško ime ni prikazano na nadzorni plošči tiskalnika.

3. Nastavite posamezne elemente.
 - User Name:**
Vnesite ime za prikaz na seznamu uporabniških imen, ki naj obsega od 1 do 14 alfanumeričnih znakov.
 - Password:**
Vnesite geslo, ki obsega od 0 do 20 znakov iz nabora znakov ASCII (0x20–0x7E). Pri inicializaciji gesla to polje pustite prazno.
 - Select the check box to enable or disable each function.**
Izberite funkcijo, ki jo dovolite uporabljati.
4. Kliknite **Apply**.
Po določenem času se vrnete na seznam uporabniških nastavitvev.
Preverite, ali se uporabniško ime, ki ste ga registrirali v **User Name**, prikaže in ali je **Add** spremenjeno v **Edit**.

Povezane informacije

➔ [“Program za konfiguriranje postopkov tiskalnika \(Web Config\)” na strani 470](#)

Urejanje uporabniškega računa

Uredite račun, registriran za nadzor dostopa.

1. Odprite Web Config in izberite zavihek **Product Security > Access Control Settings > User Settings**.

2. Kliknite **Edit** za številko, ki jo želite urediti.
3. Spremenite vsak element.
4. Kliknite **Apply**.
Po določenem času se vrnete na seznam uporabniških nastavitev.

Povezane informacije

➔ [“Program za konfiguriranje postopkov tiskalnika \(Web Config\)” na strani 470](#)

Brisanje uporabniškega računa

Izbrišite račun, registriran za nadzor dostopa.

1. Odprite Web Config in izberite zavihek **Product Security > Access Control Settings > User Settings**.
2. Kliknite **Edit** za številko, ki jo želite izbrisati.
3. Kliknite **Delete**.



Pomembno:

*Če kliknete **Delete**, se uporabniški račun izbriše brez potrditvenega sporočila. Pazite pri brisanju računa.*

Po določenem času se vrnete na seznam uporabniških nastavitev.

Povezane informacije

➔ [“Program za konfiguriranje postopkov tiskalnika \(Web Config\)” na strani 470](#)

Omogočanje nadzora dostopa

Če omogočite nadzor dostopa, lahko tiskalnik uporablja samo registriran uporabnik.

1. Odprite Web Config in izberite zavihek **Product Security > Access Control Settings > Basic**.
2. Izberite **Enables Access Control**.
Če izberete **Allow printing and scanning without authentication information from a computer**, lahko za tiskanje ali optično branje uporabljate gonilnike, za katere ni nastavljeno preverjanje pristnosti. To možnost nastavite, če želite izvajanje postopkov dovoliti samo na nadzorni plošči tiskalnika ter ne želite dovoliti tiskanja in optičnega branja iz računalnikov.
3. Kliknite **OK**.
Po določenem času se prikaže sporočilo o dokončanju.
Preverite, ali so ikone, kot sta ikoni za kopiranje in optično branje, zatemnjene na nadzorni plošči tiskalnika.

Povezane informacije

➔ [“Program za konfiguriranje postopkov tiskalnika \(Web Config\)” na strani 470](#)

Konfiguriranje omejitev domene

Z uporabo pravil za omejevanje imen domen lahko zmanjšate tveganje uhajanja informacij zaradi nenamernih prenosov.

1. V brskalnik vnesite naslov IP tiskalnika, da odprete Web Config.
Vnesite naslov IP tiskalnika v računalniku, ki ima vzpostavljeno povezavo z istim omrežjem kot tiskalnik.
Naslov IP tiskalnika si lahko ogledate v naslednjem meniju.
2. Vnesite skrbniško geslo, da se prijavite kot skrbnik.
3. Izberite v naslednjem vrstnem redu.
Zavihek **Product Security > Domain Restrictions**
4. Po potrebi spremenite nastavitve.
 - Restriction Rule**
Izberite način omejevanja prenosov e-poštних sporočil.
 - Domain Name**
Dodajte ali izbrišite ime domene, ki bo omejeno.
5. Kliknite OK.

Onemogočenje zunanjega vmesnika

Vmesnik, ki ga uporabljate za povezavo naprave s tiskalnikom, lahko onemogočite. Konfigurirajte nastavitve omejitev, da omejite tiskanje in optično branje, ki nista izvedena prek omrežja.

Opomba:

Nastavitve omejitev lahko konfigurirate tudi na nadzorni plošči tiskalnika.

- Memory Device: Nastavitve > Splošne nastavitve > Nastavitve tiskalnika > Pomnilniška naprava*
 - Povezava z računal. preko USB: Nastavitve > Splošne nastavitve > Nastavitve tiskalnika > Povezava z računal. preko USB*
1. Odprite Web Config in izberite zavihek **Product Security > External Interface**.
 2. Izberite **Disable** za funkcije, ki jih želite nastaviti.
Izberite **Enable**, če želite preklicati nadzor.
 - Memory Device
Prepovejte shranjevanje podatkov v zunanji pomnilnik prek priključka za povezane zunanje naprave.
 - Povezava z računal. preko USB
Uporabo povezave USB lahko omejite v računalniku. Če jo želite omejiti, izberite **Disable**.
 3. Kliknite **OK**.
 4. Prepričajte se, da onemogočenega ni mogoče uporabiti.
 - Memory Device
Potrdite, da ni odziva, če na zunanji vmesnik za USB-vhod priključite napravo za shranjevanje, kot je pomnilnik USB.

Povezava z računal. preko USB

Če je v računalniku nameščen gonilnik tiskalnika

Priključite tiskalnik na računalnik s kablom USB ter se nato prepričajte, da tiskanje in optično branje s tiskalnikom nista mogoča.

Če gonilnik ni nameščen v računalniku

Windows:

Odprite Upravitelja naprav in ga ne zapirajte, priključite tiskalnik na računalnik s kablom USB in se nato prepričajte, da se vsebina, prikazana v Upravitelju naprav, ne spremeni.

Mac OS:

Priključite tiskalnik na računalnik s kablom USB ter se nato prepričajte, da se tiskalnik ne prikaže, če ga želite dodati v okno **Tiskalniki in optični bralniki**.

Povezane informacije

➔ [“Program za konfiguriranje postopkov tiskalnika \(Web Config\)” na strani 470](#)

Konfiguriranje nastavitev za obdelavo shranjenih podatkov

Konfigurirate lahko nastavitve za obdelavo podatkov, shranjenih na notranjem trdem disku.

Opravila za tiskanje, kopiranje in optično branje so začasno shranjena na trdi disk, da je mogoče obdelati podatke za tiskanje s preverjeno pristnostjo ter veliko količino podatkov za kopiranje, optično branje, tiskanje itd. Konfigurirajte nastavitve za varno brisanje teh podatkov.

Sequential Deletion from Hard Disk

Če omogočite to možnost, so ciljni podatki zaporedno izbrisani, ko jih ne potrebujete več, na primer po končanem tiskanju ali optičnem branju. Ciljni podatki, ki bodo izbrisani, so podatki, ki so zapisani, ko je ta funkcija omogočena.

Za brisanje je potreben dostop do trdega diska, zato bo čas prehoda v način varčevanja z energijo, odložen.

Izbris celotnega pomnilnika

Izbriše vse podatke na trdem disku. Med formatiranjem ne morete izvajati drugih dejanj ali izklopiti naprave.

- Visoka hitrost: izbriše vse ukaze z dodeljenim ukazom za brisanje.
- Prepiši: izbriše vse ukaze z dodeljenim ukazom za brisanje in prepiše druge podatke v vseh območjih, da izbriše vse podatke.
- Trojni prepis: izbriše vse ukaze z dodeljenim ukazom za brisanje in trikrat prepiše druge podatke v vseh območjih, da izbriše vse podatke.

Konfiguriranje nastavitev zaporednega brisanja

Opomba:

Nastavitve lahko konfigurirate tudi na nadzorni plošči naprave.

1. Odprite Web Config in izberite **Device Management > Stored Data**.
2. Izberite **ON** za **Sequential Deletion from Hard Disk**.

3. Kliknite **OK**.

Povezane informacije

➔ [“Program za konfiguriranje postopkov tiskalnika \(Web Config\)” na strani 470](#)

Formatiranje notranjega trdega diska

1. Na začetnem zaslonu nadzorne plošče tiskalnika izberite **Nastavitve**.
2. Izberite **Splošne nastavitve > Skrbništvo sistema > Nastavitve za brisanje trdega diska**.
3. Izberite **Izbris celotnega pomnilnika**.
4. Izberite **Visoka hitrost, Prepiši ali Trojni prepis** glede na namen.
5. Na zaslonu za potrditev izberite **Da**.

Nadzorovanje oddaljenega tiskalnika

Preverjanje informacij o oddaljenem tiskalniku

V aplikaciji Web Config lahko v razdelku **Status** preverite te informacije o tiskalniku, ki ga uporabljate.

Product Status

Preverite stanje, storitev v oblaku, številko izdelka, naslov MAC itd.

Network Status

Preverite informacije o stanju omrežne povezave, naslovu IP, strežniku DNS itd.

Usage Status

Preverite informacije o prvem dnevu tiskanja, natisnjenih straneh, številu natisov za posamezni jezik, številu optično prebranih kopij itd.

Hardware Status

Preverite stanje posamezne funkcije tiskalnika.

Job History

Preverite dnevnik opravil za tiskalna opravila, opravila prenosa in druga opravila.

Panel Snapshot

Prikažite posnetek slike na zaslonu, ki je prikazana na nadzorni plošči naprave.

Povezane informacije

➔ [“Program za konfiguriranje postopkov tiskalnika \(Web Config\)” na strani 470](#)

Prejemanje e-poštnih obvestil v primeru dogodkov

O e-poštnih obvestilih

To je funkcija obveščanja, ki v primeru zaustavitve tiskanja in napake tiskalnika ipd. pošlje e-pošto na določeni naslov.

Registrirate lahko do pet ciljev in nastavite obveščanje za vsak cilj.

Za uporabo te funkcije morate nastaviti poštni strežnik, preden nastavite obvestila.

Povezane informacije

➔ [“Konfiguriranje poštne strežnika” na strani 553](#)

Konfiguriranje e-poštnih obvestil

E-poštna obvestila konfigurirajte v aplikaciji Web Config.

1. Odprite Web Config in izberite zavihek **Device Management > Email Notification**.

2. Nastavite zadevo e-poštnega obvestila.

V dveh spustnih menijih izberite vsebino, ki bo prikazana v zadevi.

Izbrana vsebina bo prikazana ob možnosti **Subject**.

Enake vsebine ne morete nastaviti na levi in desni strani.

Če je število znakov v polju **Location** večje od 32 bajtov, so znaki, ki prekoračijo 32 bajtov, izpuščeni.

3. Vnesite e-poštni naslov za pošiljanje e-poštnega obvestila.

Uporabite znake A–Z a–z 0–9, ! # \$ % & ' * + - . / = ? ^ _ { | } ~ @ ter vnesite od 1 do 255 znakov.

4. Izberite jezik za e-poštna obvestila.

5. Potrdite polje ob dogodku, za katerega želite prejeti obvestilo.

Število elementov za **Notification Settings** je povezano s številom elementov za **Email Address Settings** številke prejemnika.

Primer:

Če želite poslati obvestilo na e-poštni naslov, ki je v polju **Email Address Settings** nastavljen za številko 1, ko zmanjka papirja, potrdite polje v stolpcu **1** v vrstici **Paper out**.

6. Kliknite **OK**.

Potrdite, da bo e-poštno obvestilo poslano ob dogodku.

Primer: tiskajte, ko je določen Vir papirja, papir pa ni nastavljen.

Povezane informacije

➔ [“Program za konfiguriranje postopkov tiskalnika \(Web Config\)” na strani 470](#)

➔ [“Konfiguriranje poštne strežnika” na strani 553](#)

Elementi e-poštnih obvestil

Elementi	Nastavitve in razlaga
Ink cartridge(s) to be replaced	Obvestilo, ko zmanjka črnila.
Ink low	Obvestilo, ko bo črnila kmalu zmanjkalo.
Maintenance box: end of service life	Obvestilo, ko je vzdrževalna škatlica polna.
Maintenance box: nearing end	Obvestilo, ko bo vzdrževalna škatlica kmalu polna.
Administrator password changed	Obvestilo o spremembi skrbniškega gesla.
Paper out	Obvestilo, ko pride do napake zaradi porabljenega papirja v določenem viru papirja.
Paper Low	Obvestilo, ko pride do napake zaradi pomanjkanja papirja v določenem viru papirja.
Printing stopped	Obvestilo o ustavljenem tiskanju, ker se je zagozdil papir ali kasetna za papir ni nastavljena.
Printer error	Obvestilo o napaki tiskalnika.
Scanner error	Obvestilo o napaki optičnega bralnika.
Fax error	Obvestilo o napaki faksa.
Napaka omrežja Wi-Fi	Obvestilo o napaki vmesnika brezžičnega lokalnega omrežja.
Napaka omrežja TPM	Obvestilo o napaki na čipu TPM.
Napaka diska HDD	Obvestilo o napaki na notranjem trdem disku.
Napaka omrežja Additional Network	Obvestilo o napaki na dodatnem omrežnem vmesniku. Ta element se prikaže, če je nameščena vmesniška kartica dodatnega omrežja.

Povezane informacije

➔ [“Konfiguriranje e-poštnih obvestil” na strani 625](#)

Varnostno kopiranje nastavitvev

Vrednost nastavitve, nastavljene v Web Config, lahko izvozite v datoteko. Uporabite jo lahko za varnostno kopiranje stikov, nastavitvenih vrednosti, zamenjavo tiskalnika itd.

Izvožene datoteke ni mogoče urejati, ker je bila izvožena kot binarna datoteka.

Izvoz nastavitvev

Izvozite nastavitvev za tiskalnik.

1. Odprite Web Config in izberite zavihek **Device Management > Export and Import Setting Value > Export**.

2. Izberite nastavitve, ki jih želite izvoziti.

Izberite nastavitve, ki jih želite izvoziti. Če izberete nadrejeno kategorijo, so izbrane tudi podkategorije. Vendar pa ni mogoče izbrati podkategorij, ki povzročajo težave, ker se podvajajo znotraj istega omrežja (kot so naslovi IP ipd.).

3. Vnesite geslo za šifriranje izvožene datoteke.

Geslo boste potrebovali za uvoz datoteke. Če datoteke ne želite šifrirati, tega polja ne izpolnite.

4. Kliknite **Export**.



Pomembno:

Če želite izvoziti nastavitve omrežja tiskalnika, kot sta ime naprave in naslov IPv6, izberite **Enable to select the individual settings of device** in nato izberite več elementov. Za nadomestni tiskalnik uporabite le izbrane vrednosti.

Povezane informacije

➔ [“Program za konfiguriranje postopkov tiskalnika \(Web Config\)” na strani 470](#)

Uvoz nastavitv

Uvozite izvoženo datoteko aplikacije Web Config v tiskalnik.



Pomembno:

Pri uvažanju vrednosti, ki vključujejo posamezne informacije, kot sta naslov IP ali ime tiskalnika, se prepričajte, da v istem omrežju ni enakega naslova IP.

1. Odprite orodje Web Config in izberite zavihek **Device Management > Export and Import Setting Value > Import**.
2. Izberite izvoženo datoteko in nato vnesite šifrirano geslo.
3. Kliknite **Next**.
4. Izberite ime optičnega bralnika, s katerim želite vzpostaviti povezavo, in kliknite **Next**.
5. Kliknite **OK**.

Nastavitve so zdaj uporabljene v tiskalniku.

Povezane informacije

➔ [“Program za konfiguriranje postopkov tiskalnika \(Web Config\)” na strani 470](#)

Dodatne varnostne nastavitve

V tem poglavju so opisane dodatne varnostne nastavitve.

Varnostne nastavitve in preprečevanje nevarnosti

Če v tiskalniku vzpostavite povezavo z omrežjem, ga lahko uporabljate na oddaljeni lokaciji. Poleg tega lahko tiskalnik souporablja veliko ljudi, kar izboljšuje operativno učinkovitost in uporabnost. Vendar pa se hkrati povečajo tudi tveganja, kot so nepooblaščen dostop, nepooblaščen uporaba in nedovoljeno spreminjanje podatkov. Tveganja so še večja, če tiskalnik uporabljate v okolju, kjer dostopate do interneta.

V tiskalnikih, ki ne uporabljajo zaščite zunanega dostopa, bo mogoče prek interneta prebrati sezname stikov, ki so shranjeni v tiskalniku.

Tiskalniki Epson to tveganje preprečujejo z različnimi varnostnimi tehnologijami.

Tiskalnik po potrebi nastavite skladno z okoljskimi pogoji, ki so bili ustvarjeni s podatki o strankinem okolju.

Ime	Vrsta funkcije	Kaj je treba nastaviti	Kaj je treba preprečiti
Šifriranje gesla	Šifrira zaupne podatke, shranjene v tiskalniku (vsa gesla, zasebne ključe za potrdila in ključe za preverjanje pristnosti trdega diska).	Konfigurirajte šifriranje gesla in varnostno kopirajte šifrirni ključ.	Dostop do šifrirnega ključa ni mogoč zunaj tiskalnika, zato je mogoče zaščititi zaupne podatke.
Nadzor protokolov	Nadzira protokole in storitve, uporabljene pri komunikaciji med napravami in računalniki, ter omogoča in onemogoča funkcije.	Protokol ali storitev, uporabljena za funkcije, katerih uporabo ste dovolili ali prepovedali ločeno.	Zmanjšanje varnostnih tveganj, do katerega lahko pride prek nenamerne uporabe s preprečevanjem uporabe nepotrebnih funkcij za uporabnike.
Komunikacija SSL/TLS	Vsebina komunikacije je pri dostopu do strežnika družbe Epson prek interneta v tiskalniku šifrirana s protokolom SSL/TLS, na primer pri komunikaciji z računalnikom prek spletnega brskalnika, uporabi aplikacije Epson Connect in posodabljanje vdelane programske opreme.	Pridobite potrdilo s podpisom overitelja digitalnih potrdil in ga uvozite v tiskalnik.	Potrditev identifikacije tiskalnika z uporabo potrdila s podpisom overitelja digitalnih potrdil preprečuje lažno predstavljanje in nepooblaščen dostop. Zaščitena je tudi vsebina komunikacije SSL/TLS ter preprečuje razkritje vsebine za podatke za tiskanje in podatkov o nastavitvi.
Filtriranje naslovov IPsec/IP	To funkcijo lahko nastavite, da dovolite ločevanje in prekinitev podatkov, poslanih iz nekaterih odjemalcev, oziroma določenih vrst podatkov. IPsec ščiti podatke glede na paket naslovov IP (šifriranje in preverjanje pristnosti), lahko varno komunicirate prek nezaščitenega protokola.	Ustvarite osnovni pravilnik ali pravilnik za posameznika, da nastavite odjemalca ali vrsto podatkov, ki lahko dostopa do tiskalnika.	Zaščitite nepooblaščen dostop ter nedovoljeno spreminjanje in prestrezanje podatkov komunikacije, poslanih v tiskalnik.
IEEE 802.1X	Vzpostavitev povezave z omrežjem dovoli samo uporabnikom s preverjeno pristnostjo. Uporabo tiskalnika dovoli samo uporabniku, ki ima dovoljenje.	Nastavitev preverjanja pristnosti v strežniku RADIUS (strežnik za preverjanje pristnosti).	Zaščita pred nepooblaščenim dostopom do tiskalnika in njegovo uporabo.

Ime	Vrsta funkcije	Kaj je treba nastaviti	Kaj je treba preprečiti
S/MIME	Šifrira e-poštna sporočila, poslana iz tiskalnika, ali priloži digitalne podpise e-poštnim sporočilom. Ta funkcija je na voljo za optično branje v e-pošto, pošiljanje iz storitve Box v e-pošto in faksiranje po e-pošti.	Uvozite potrdilo s podpisom overitelja digitalnih potrdil, posodobite samopodpisano potrdilo in konfigurirajte digitalno potrdilo za prejemnika sporočila. Konfigurirajte tudi osnovne nastavitve za S/MIME.	Šifriranje preprečuje razkritje podatkov, ko si poskušajo tretje osebe ogledati vsebino e-poštnega sporočila. Zazna tudi poosebljanje pošiljatelja in nedovoljeno spreminjanje e-poštnih sporočil tako, da e-poštnemu sporočilu priloži digitalni podpis.
Omejitve domene	Omeji e-poštna sporočila, poslana iz tiskalnika.	Izberite način omejevanja prenosov e-poštnih sporočil.	Z uporabo pravil za omejevanje imen domen lahko zmanjšate tveganje uhajanja informacij zaradi nenamernih prenosov.

Povezane informacije

- ➔ [“Konfiguriranje nastavitev za šifriranje gesla” na strani 629](#)
- ➔ [“Upravljanje s protokoli” na strani 631](#)
- ➔ [“Komunikacija SSL/TLS s tiskalnikom” na strani 643](#)
- ➔ [“Šifrirana komunikacija s filtriranjem IPsec/IP” na strani 644](#)
- ➔ [“Povezava tiskalnika z omrežjem IEEE802.1X” na strani 656](#)
- ➔ [“Nastavitve za S/MIME” na strani 659](#)

Nastavitve varnostnih funkcij

Priporočamo, da pri nastavljanju filtriranja naslovov IPsec/IP ali protokola IEEE 802.1X zaženete aplikacijo Web Config prek protokola SSL/TLS za posredovanje informacij o nastavitvah komunikacije, da zmanjšate varnostna tveganja, kot je nedovoljeno spreminjanje ali prestrezanje.

Pred nastavitvijo filtriranja naslovov IPsec/IP ali protokola IEEE 802.1X morate obvezno konfigurirati skrbniško geslo.

Uporabite lahko tudi Web Config tako, da tiskalnik priključite neposredno na računalnik z ethernetnim kablom in nato vnesete naslov IP v spletni brskalnik. Ko konfigurirate varnostne nastavitve, lahko tiskalnik povežete v varnem okolju.

Konfiguriranje nastavitev za šifriranje gesla

S šifriranjem gesla lahko šifirate zaupne podatke (vsa gesla, zasebne ključe potrdil, ključe za preverjanje pristnosti trdega diska), shranjene v tiskalniku. Šifrirni ključ za dešifriranje zaupnih podatkov je shranjen na čipu TPM (Trusted Platform Module). Dostop do čipa TPM ni mogoč zunaj tiskalnika, zato lahko zaščitite šifrirane zaupne podatke brez skupne rabe šifrirnega ključa.



Pomembno:

Če je čip TPM poškodovan in ne morete uporabiti šifrirnega ključa, ne morete obnoviti zaupnih podatkov v tiskalniku in uporabiti tiskalnika, zato ne pozabite varnostno kopirati šifrirati šifrirnega ključa v pomnilniško napravo USB.



Šifriranje gesla

Če želite šifrirati geslo, morate varnostno kopirati šifrirni ključ. Vnaprej pripravite pomnilniško napravo USB za varnostno kopiranje. V pomnilniški napravi USB mora biti na voljo 1 MB ali več nezasedenega prostora.



Pomembno:

Pri zamenjavi čipa TPM potrebujete pomnilniško napravo USB, v kateri je shranjen šifrirni ključ. Shranite napravo na varno mesto.

1. Na začetnem zaslonu izberite **Nastavitve**.
2. Izberite **Splošne nastavitve > Skrbništvo sistema > Varnostne nastavitve > Šifriranje gesla**.
3. Izberite **Vklop za Šifriranje gesla**.
Ko se prikaže sporočilo, preverite vsebino in nato tapnite **V redu**.
4. Izberite **Nadaljuj z varnostnim kopiranjem**.
Prikaže se zaslon za varnostno kopiranje šifrirnega ključa.
5. Priključite pomnilniško napravo USB na zunanji vmesnik za USB-vhod tiskalnika.
6. Tapnite **Zaženi varnostno kopiranje**.
Začne se zapisovanje v pomnilniško napravo USB. Če je šifrirni ključ že shranjen v pomnilniški napravi USB, je prepisan.
7. Ko se na zaslonu prikaže sporočilo o dokončanem varnostnem kopiranju, tapnite **Zapri**.
8. Pritisnite gumb , da izklopite tiskalnik.
9. Pritisnite gumb , da znova vklopite tiskalnik.
Geslo je šifrirano.
Zagon tiskalnika lahko traja dlje kot običajno.

Obnovitev šifrirnega ključa za geslo

Če se čip TPM poškoduje, lahko z varnostno kopijo šifrirnega ključa obnovite ključ na zamenjan čip TPM. Upoštevajte spodnja navodila, da zamenjate čip TPM, ko je geslo šifrirano.

1. Pritisnite gumb , da vklopite tiskalnik.
Na nadzorni plošči tiskalnika se prikaže sporočilo, da je bil čip TPM zamenjan.
2. Izberite **Obnovi iz varnostne kopije**.
Če ste nastavili skrbniško geslo, ga vnesite in tapnite **V redu**.
3. Priključite pomnilniško napravo USB, v kateri je shranjen šifrirni ključ, na zunanji vmesnik za USB-vhod tiskalnika.

4. Tapnite **Obnovi iz varnostne kopije**.
Šifrirni ključ je obnovljen na čip TPM.
5. Oglejte si sporočilo in tapnite **V redu**.
Tiskalnik se zažene znova.

Upravljanje s protokoli

Tiskate lahko z različnimi potmi in protokoli.

Če uporabljate večnamenski tiskalnik, lahko uporabljate omrežno optično branje in pošiljanje faksov iz računalnika z nedoločenega števila omrežnih računalnikov.

Nenamerna varnostna tveganja lahko zmanjšate z omejevanjem tiskanja z določenih poti ali upravljanjem razpoložljivih funkcij.

Upravljanje protokolov

Konfigurirajte nastavitve protokola.

1. Odprite Web Config in izberite zavihek **Network Security > Protocol**.
2. Konfigurirajte vsak element.
3. Kliknite **Next**.
4. Kliknite **OK**.

Nastavitve so zdaj uporabljene v tiskalniku.

Povezane informacije

- ➔ [“Program za konfiguriranje postopkov tiskalnika \(Web Config\)” na strani 470](#)
- ➔ [“Protokoli, ki jih lahko omogočite ali onemogočite” na strani 631](#)
- ➔ [“Elementi nastavitve protokola” na strani 632](#)

Protokoli, ki jih lahko omogočite ali onemogočite

Protokol	Opis
Bonjour Settings	Izberite, ali želite uporabljati protokol Bonjour. Bonjour se uporablja za iskanje naprav, tiskanje in druga opravila.
SLP Settings	Funkcijo SLP lahko omogočite ali onemogočite. SLP se uporablja za potisno optično branje in iskanje v omrežju v aplikaciji EpsonNet Config.
WSD Settings	Funkcijo WSD lahko omogočite ali onemogočite. Če je ta funkcija omogočena, lahko dodate naprave WSD in tiskate prek vrat WSD.
LLTD Settings	Funkcijo LLTD lahko omogočite ali onemogočite. Če je ta funkcija omogočena, je prikazana na zemljevidu omrežja sistema Windows.

Protokol	Opis
LLMNR Settings	Funkcijo LLMNR lahko omogočite ali onemogočite. Če je ta funkcija omogočena, lahko uporabite razrešitev imena brez sistema NetBIOS, tudi če ne morete uporabiti sistema DNS
LPR Settings	Izberite, ali dovolite tiskanje prek vrat LPR. Če je ta funkcija omogočena, lahko tiskate prek vrat LPR.
RAW(Port9100) Settings	Izberite, ali dovolite tiskanje prek vrat RAW (vrata 9100). Če je ta funkcija omogočena, lahko tiskate prek vrat RAW (vrata 9100).
RAW(Custom Port) Settings	Izberite, ali dovolite tiskanje prek vrat RAW (vrata po meri). Če je ta funkcija omogočena, lahko tiskate prek vrat RAW (vrata po meri).
IPP Settings	Izberite, ali dovolite tiskanje prek vrat IPP. Če je ta funkcija omogočena, lahko tiskate prek interneta.
FTP Settings	Izberite, ali dovolite tiskanje prek vrat FTP. Če je ta funkcija omogočena, lahko tiskate prek strežnika FTP.
SNMPv1/v2c Settings	Izberite, ali želite omogočiti protokol SNMPv1/v2c. Ta protokol se uporablja za nastavitvev naprav, nadzorovanje itd.
SNMPv3 Settings	Izberite, ali želite omogočiti protokol SNMPv3. Ta protokol se uporablja za nastavitvev šifriranih naprav, nadzorovanje itd.

Povezane informacije

- ➔ [“Upravljanje protokolov” na strani 631](#)
- ➔ [“Elementi nastavitve protokola” na strani 632](#)

Elementi nastavitve protokola

Bonjour Settings

Elementi	Vrednost nastavitve in opis
Use Bonjour	To možnost izberite za iskanje naprav ali uporabo naprav s protokolom Bonjour.
Bonjour Name	Prikaže ime za Bonjour.
Bonjour Service Name	Prikaže ime storitve Bonjour.
Location	Prikaže ime mesta Bonjour.
Top Priority Protocol	Izberite protokol z najvišjo prioriteto za tiskanje Bonjour.
Wide-Area Bonjour	Nastavite, ali želite uporabljati Wide-Area Bonjour.

SLP Settings

Elementi	Vrednost nastavitve in opis
Enable SLP	To možnost izberite, da omogočite funkcijo SLP. Ta možnost se uporablja na primer za iskanje omrežij v aplikaciji EpsonNet Config.

WSD Settings

Elementi	Vrednost nastavitve in opis
Enable WSD	To možnost izberite, če želite omogočiti dodajanje naprav prek vrat WSD ter tiskanje in optično branje prek vrat WSD. Če ne želite, da ta izdelek išče naprave, onemogočite ta element in onemogočite element Enable IPP .
Printing Timeout (sec)	Vnesite vrednost časovne omejitve za tiskanje prek vrat WSD med 3 in 3600 sekundami.
Scanning Timeout (sec)	Vnesite vrednost časovne omejitve za optično branje prek vrat WSD med 3 in 3600 sekundami.
Device Name	Prikaže ime naprave WSD.
Location	Prikaže ime mesta WSD.

LLTD Settings

Elementi	Vrednost nastavitve in opis
Enable LLTD	To možnost izberite, da omogočite LLTD. Tiskalnik je prikazan na zemljevidu omrežja Windows.
Device Name	Prikaže ime naprave LLTD.

LLMNR Settings

Elementi	Vrednost nastavitve in opis
Enable LLMNR	To možnost izberite, da omogočite LLMNR. Razrešitev imena lahko uporabite brez NetBIOS, tudi če ne morete uporabiti DNS.

LPR Settings

Elementi	Vrednost nastavitve in opis
Allow LPR Port Printing	To možnost izberite, da dovolite tiskanje prek vrat LPR.
Printing Timeout (sec)	Vnesite vrednost časovne omejitve za tiskanje prek vrat LPR med 0 in 3600 sekundami. Če ne želite časovne omejitve, vnesite 0.

RAW(Port9100) Settings

Elementi	Vrednost nastavitve in opis
Allow RAW(Port9100) Printing	To možnost izberite, da dovolite tiskanje prek vrat RAW (vrata 9100).
Printing Timeout (sec)	Vnesite vrednost časovne omejitve za tiskanje prek vrat RAW (vrata 9100) med 0 in 3600 sekundami. Če ne želite časovne omejitve, vnesite 0.

RAW(Custom Port) Settings

Elementi	Vrednost nastavitve in opis
Allow RAW(Custom Port) Printing	To možnost izberite, da dovolite tiskanje prek vrat RAW (vrata po meri).
Port Number	Vnesite številko vrat za tiskanje prek vrat RAW med 1024 in 65535 (razen za 9100, 1865, 2968).
Printing Timeout (sec)	Vnesite vrednost časovne omejitve za tiskanje prek vrat RAW (vrata po meri) med 0 in 3600 sekundami. Če ne želite časovne omejitve, vnesite 0.

IPP Settings

Elementi	Vrednost nastavitve in opis
Enable IPP	To možnost izberite, da omogočite komunikacijo IPP. Če je ta možnost omogočena, boste lahko tiskali prek interneta. Prikaže se tudi med iskanjem naprav v omrežju. Prikazani so samo tiskalniki, ki podpirajo IPP.
Allow Non-secure Communication	Izberite Allowed , da tiskalniku omogočite komunikacijo brez kakršnih koli varnostnih ukrepov (IPP).
Communication Timeout (sec)	Vnesite vrednost časovne omejitve za tiskanje prek vrat IPP med 0 in 3600 sekundami.
Require PIN Code when using IPP printing	Izberite, ali je treba pri tiskanju IPP vnesti kodo PIN. Če izberete Yes , tiskalna opravila IPP brez kod PIN niso shranjena v tiskalnik.
URL (omrežje)	Prikaže URL-je IPP (http in https), ko ima tiskalnik vzpostavljeno povezavo z omrežjem. URL je skupna vrednost naslova IP, številke vrat in imena IPP tiskalnika.
URL (Wi-Fi Direct)	Prikaže URL-je za IPP (http in https), ko ima tiskalnik vzpostavljeno povezavo z omrežjem Wi-Fi Direct. URL je skupna vrednost naslova IP, številke vrat in imena IPP tiskalnika.
Printer Name	Prikaže ime tiskalnika IPP.
Location	Prikaže mesto IPP.

FTP Settings

Elementi	Vrednost nastavitve in opis
Enable FTP Server	To možnost izberite, da omogočite tiskanje FTP. Prikazani so samo tiskalniki, ki podpirajo tiskanje prek strežnika FTP.
Communication Timeout (sec)	Vnesite vrednost časovne omejitve komunikacije prek FTP med 0 in 3600 sekundami. Če ne želite časovne omejitve, vnesite 0.

SNMPv1/v2c Settings

Elementi	Vrednost nastavitve in opis
Enable SNMPv1	Če je to polje potrjeno, je omogočena možnost SNMPv1.
Enable SNMPv2c	Če je to polje potrjeno, je omogočena možnost SNMPv2c.
Access Authority	Nastavite dovoljenje za dostop, če je omogočen protokol SNMPv1 ali SNMPv2c. Izberite Read Only ali Read/Write .
Community Name (Read Only)	Vnesite od 0 do 32 znakov ASCII (0x20 do 0x7E).
Community Name (Read/Write)	Vnesite od 0 do 32 znakov ASCII (0x20 do 0x7E).

SNMPv3 Settings

Elementi	Vrednost nastavitve in opis
Enable SNMPv3	Če je to polje potrjeno, je omogočen protokol SNMPv3.
User Name	Vnesite od 1 do 32 znakov 1-bajtnih znakov.
Authentication Settings	
Algorithm	Izberite algoritem za preverjanje pristnosti za SNMPv3.
Password	Vnesite geslo za preverjanje pristnosti za SNMPv3. Vnesite od 8 do 32 znakov iz nabora znakov ASCII (0x20–0x7E). Če tega ne želite nastaviti, ne izpolnite polja.
Confirm Password	Vnesite geslo, ki ste ga konfigurirali, da ga potrdite.
Encryption Settings	
Algorithm	Izberite algoritem za šifriranje za SNMPv3.
Password	Vnesite geslo za šifriranje za SNMPv3. Vnesite od 8 do 32 znakov iz nabora znakov ASCII (0x20–0x7E). Če tega ne želite nastaviti, ne izpolnite polja.
Confirm Password	Vnesite geslo, ki ste ga konfigurirali, da ga potrdite.
Context Name	Vnesete lahko največ 32 znakov iz nabora znakov Unicode (UTF-8). Če tega ne želite nastaviti, ne izpolnite polja. Število znakov, ki jih lahko vnesete, je odvisno od jezika.

Povezane informacije

- ➔ [“Upravljanje protokolov” na strani 631](#)
- ➔ [“Protokoli, ki jih lahko omogočite ali onemogočite” na strani 631](#)

Uporaba digitalnega potrdila

Digitalna potrdila

CA-signed Certificate

To je digitalno potrdilo, ki ga je podpisal overitelj digitalnih potrdil. Pridobite ga tako, da overitelju digitalnih potrdil pošljete prošnjo za potrdilo. S tem potrdilom zagotovite obstoj potrdila v tiskalniku in uporabo potrdila za komunikacijo SSL/TLS, da lahko omogočite zaščito podatkov med komunikacijo.

Če je uporabljeno za komunikacijo SSL/TLS, je uporabljeno kot strežniško potrdilo.

Če je nastavljeno na filtriranje naslovov IPsec/IP, komunikacijo IEEE 802.1x ali S/MIME, je uporabljeno kot odjemalsko potrdilo.

Potrdilo overitelja digitalnih potrdil

To je potrdilo, ki je v verigi CA-signed Certificate, imenovanega tudi vmesno potrdilo overitelja digitalnih potrdil. Uporablja ga spletni brskalnik za preverjanje poti potrdila tiskalnika pri dostopu do strežnika druge osebe ali aplikacije Web Config.

Za potrdilo overitelja digitalnih potrdil morate nastaviti, kdaj bo preverjena pot strežniškega potrdila pri dostopu iz tiskalnika. Za tiskalnik nastavite overitev poti CA-signed Certificate za povezavo SSL/TLS.

Potrdilo overitelja digitalnih potrdil lahko pridobite pri overitelju digitalnih potrdil, ki je izdal potrdilo.

Potrdilo overitelja digitalnih potrdil, ki je uporabljeno za preverjanje strežnika druge stranke, pri overitelju digitalnih potrdil, ki ga je izdal CA-signed Certificate drugega strežnika.

Self-signed Certificate

To je potrdilo, ki ga tiskalnik podpiše in izda sam. Imenuje se tudi korensko potrdilo. Izdajatelj preveri samega sebe, zato ni zanesljiv in ne more preprečiti posebljanja.

Če je uporabljeno za komunikacijo SSL/TLS

Uporabite ga za konfiguracijo varnostne nastavitve in uporabo preproste komunikacije SSL/TLS brez CA-signed Certificate.

Če to potrdilo uporabite za komunikacijo SSL/TLS, se lahko v spletnem brskalniku prikaže varnostno opozorilo, ker potrdilo ni registrirano v spletnem brskalniku.

Če ga nastavite na S/MIME

Namesto potrdila s podpisom overitelja digitalnih potrdil lahko uporabite tudi samopodpisano potrdilo. Funkcije S/MIME lahko uporabljate brez pridobivanja potrdila s podpisom overitelja digitalnih potrdil, na primer v omrežnem okolju, v katerem zunanja povezava (povezava z internetom) ni na voljo, kot je omrežje podjetja. Vendar pa priporočamo, da pri uporabi zunanjih povezav uporabite potrdilo s podpisom overitelja digitalnih potrdil, ker samopodpisano potrdilo ni varno.

Povezane informacije

- ➔ [“Konfiguriranje CA-signed Certificate” na strani 637](#)
- ➔ [“Posodabljanje Self-signed Certificate” na strani 641](#)
- ➔ [“Konfiguriranje CA Certificate” na strani 642](#)

Konfiguriranje CA-signed Certificate

Pridobivanje potrdila s podpisom overitelja digitalnih potrdil

Če želite pridobiti potrdilo s podpisom overitelja digitalnih potrdil, ustvarite zahtevo za podpis potrdila (CSR) in jo pošljite overitelju digitalnih potrdil. Zahtevo CSR lahko ustvarite z aplikacijo Web Config in računalnikom.

Upoštevajte navodila za ustvarjanje zahteve CSR in pridobite potrdila s podpisom overitelja digitalnih potrdil z aplikacijo Web Config. Če ustvarite zahtevo CSR z aplikacijo Web Config, je potrdilo v obliki zapisa PEM/DER.

1. Odprite Web Config in izberite zavihek **Network Security**.

2. Izberite eno od teh možnosti:

- SSL/TLS > Certificate**
- IPsec/IP Filtering > Client Certificate**
- IEEE802.1X > Client Certificate**
- S/MIME > Client Certificate**

Pridobite lahko isto potrdilo in ga uporabljate na splošno ne glede na to, katero možnost izberete.

3. Kliknite **Generate** za CSR.

Odpre se stran za ustvarjanje zahteve CSR.

4. Vnesite vrednost za vsak element.

Opomba:

Dolžina ključa in okrajšave, ki so na voljo, se razlikujejo glede na overitelja digitalnih potrdil. Ustvarite zahtevo v skladu s pravili posameznega overitelja digitalnih potrdil.

5. Kliknite **OK**.

Prikaže se sporočilo o dokončanju.

6. Izberite zavihek **Network Security**.

7. Izberite eno od teh možnosti:

- SSL/TLS > Certificate**
- IPsec/IP Filtering > Client Certificate**
- IEEE802.1X > Client Certificate**
- S/MIME > Client Certificate**

8. Kliknite enega od gumbov za prenos zahteve CSR v skladu z določeno obliko zapisa posameznega overitelja, da prenesete zahtevo CSR v računalnik.



Pomembno:

Zahteve CSR ne ustvarite znova. V nasprotnem primeru morda ne boste mogli uvoziti izdanega CA-signed Certificate.

9. Pošljite CSR overitelju in pridobite CA-signed Certificate.

Upoštevajte pravila vsakega overitelja glede načina pošiljanja in oblike.

10. Shranite izdano CA-signed Certificate v računalnik, ki je priključen na tiskalnik.
Pridobivanje CA-signed Certificate je končano, ko shranite potrdilo na ciljno mesto.

Povezane informacije

➔ [“Program za konfiguriranje postopkov tiskalnika \(Web Config\)” na strani 470](#)

Elementi nastavitvev CSR

Elementi	Nastavitve in razlaga
Key Length	Izberite dolžino ključa za CSR.
Common Name	Vnesete lahko od 1 do 128 znakov. Če je to naslov IP, mora biti statični naslov IP. Vnesete lahko od 1 do 5 naslovov IPv4, naslovov IPv6, imen gostiteljev in popolnoma določenih imen domene ter jih ločite z vejicami. Prvi element je shranjen v skupno ime, drugi elementi pa so shranjeni v polje vzdevka zadeve potrdila. Primer: Naslov IP tiskalnika: 192.0.2.123, ime tiskalnika: EPSONA1B2C3 Common Name: EPSONA1B2C3,EPSONA1B2C3.local,192.0.2.123
Organization/ Organizational Unit/ Locality/ State/Province	Vnesete lahko od 0 do 64 znakov iz nabora znakov ASCII (0x20–0x7E). Razlikovalna imena lahko ločite z vejicami.
Country	Vnesite dvomestno številko kode države, ki je določena s standardom ISO-3166.
Sender's Email Address	Vnesete lahko pošiljatelj e-poštni naslov za nastavitve poštne strežnika. Vnesite isti e-poštni naslov, ki je naveden v polju Sender's Email Address na zavihku Network > Email Server > Basic . Ko ustvarite CSR tako, da izberete zavihek Network Security > S/MIME > Client Certificate , ta nastavitve ni potrebna, ker je pošiljatelj e-poštni naslov za nastavitve e-poštne strežnika nastavljen samodejno. Pošiljatelj e-poštni naslov za nastavitve e-poštne strežnika morate konfigurirati vnaprej.

Povezane informacije

➔ [“Pridobivanje potrdila s podpisom overitelja digitalnih potrdil” na strani 637](#)

Uvoz potrdila s podpisom overitelja digitalnih potrdil

Uvozite pridobljeno CA-signed Certificate v tiskalnik.



Pomembno:

- Prepričajte se, da sta datum in ura v tiskalniku pravilno nastavljeni. Potrdilo morda ni veljavno.
- Če pridobite potrdilo z zahtevo CSR, ki je bila ustvarjena z aplikacijo Web Config, lahko potrdilo uvozite enkrat.
- Ko uvozite CA-signed Certificate tako, da izberete zavihek **Network Security > S/MIME > Client Certificate**, ne morete spremeniti podatkov v polju **Sender's Email Address** na zavihku **Network > Email Server > Basic**. Če želite spremeniti podatke v polju **Sender's Email Address**, spremenite nastavitve vseh podpisov na **Do not add signature** tako, da izberete zavihek **Network Security > S/MIME > Basic**, in nato izbrišete CA-signed Certificate.

1. Odprite Web Config in izberite zavihek **Network Security**.
2. Izberite eno od teh možnosti:
 - SSL/TLS > Certificate**
 - IPsec/IP Filtering > Client Certificate**
 - IEEE802.1X > Client Certificate**
 - S/MIME > Client Certificate**
3. Kliknite **Import**.
Odpre se stran za uvoz potrdila.
4. Vnesite vrednost za vsak element. Nastavite **CA Certificate 1** in **CA Certificate 2** pri preverjanju poti potrdila v spletnem brskalniku, ki dostopa do tiskalnika.

Zahtevani nastavitve se lahko razlikujejo glede na to, kje ustvarite zahtevo CSR, in glede na obliko zapisa datoteke s potrdilom. Vnesite vrednosti za zahtevane elemente v skladu s tem.

- Potrdilo v obliki zapisa PEM/DER, pridobljeno iz aplikacije Web Config
 - Private Key**: ne konfigurirajte, ker tiskalnik vsebuje zasebni ključ.
 - Password**: ne konfigurirajte.
 - CA Certificate 1/CA Certificate 2**: izbirno
- Potrdilo v obliki zapisa PEM/DER, pridobljeno iz računalnika
 - Private Key**: nastavite.
 - Password**: ne konfigurirajte.
 - CA Certificate 1/CA Certificate 2**: izbirno
- Potrdilo v obliki zapisa PKCS#12, pridobljeno iz računalnika
 - Private Key**: ne konfigurirajte.
 - Password**: izbirno
 - CA Certificate 1/CA Certificate 2**: ne konfigurirajte.

5. Kliknite **OK**.

Prikaže se sporočilo o dokončanju.

Opomba:

Kliknite **Confirm**, da preverite informacije o potrdilu.

Povezane informacije

- ➔ [“Program za konfiguriranje postopkov tiskalnika \(Web Config\)” na strani 470](#)
- ➔ [“Brisanje potrdila s podpisom overitelja digitalnih potrdil” na strani 640](#)
- ➔ [“Konfiguriranje osnovnih nastavitvev za S/MIME” na strani 659](#)

Elementi nastavitve za uvoz potrdila s podpisom overitelja digitalnih potrdil

Elementi	Nastavitve in razlaga
Server Certificate ali Client Certificate	Izberite obliko zapisa potrdila. Za povezavo SSL/TLS je prikazana možnost Server Certificate. Za filtriranje naslovov IPsec/IP, IEEE 802.1x ali S/MIME je prikazana možnost Client Certificate.
Private Key	Če pridobite potrdilo v obliki zapisa PEM/DER z uporabo zahteve CSR, ustvarjene v računalniku, navedite datoteko z zasebnim ključem, ki ustreza potrdilu.
Password	Če je oblika zapisa datoteke Certificate with Private Key (PKCS#12) , vnesite geslo za šifriranje zasebnega ključa, ki ga nastavite ob pridobitvi potrdila.
CA Certificate 1	Če je oblika zapisa potrdila Certificate (PEM/DER) , uvozite potrdilo overitelja digitalnih potrdil, ki izdaja CA-signed Certificate, uporabljeno kot potrdilo strežnika. Po potrebi navedite datoteko.
CA Certificate 2	Če je oblika zapisa potrdila Certificate (PEM/DER) , uvozite potrdilo overitelja digitalnih potrdil, ki izdaja CA Certificate 1. Po potrebi navedite datoteko.

Povezane informacije

➔ [“Uvoz potrdila s podpisom overitelja digitalnih potrdil” na strani 638](#)

Brisanje potrdila s podpisom overitelja digitalnih potrdil

Uvoženo potrdilo lahko izbrišete, če je potrdilo poteklo ali če šifrirane povezave ne potrebujete več.

**Pomembno:**

Če pridobite potrdilo z uporabo zahteve CSR, ustvarjeno z aplikacijo Web Config, izbrisanega potrdila ni več mogoče uvoziti. V takem primeru ustvarite CSR in znova pridobite potrdilo.

1. Odprite Web Config in izberite zavihek **Network Security**.
2. Izberite eno od teh možnosti:
 - SSL/TLS > Certificate**
 - IPsec/IP Filtering > Client Certificate**
 - IEEE802.1X > Client Certificate**
 - S/MIME > Client Certificate**
3. Kliknite **Delete** za **CA-signed Certificate** ali **Client Certificate**.
4. Potrdite izbris potrdila in prikazano sporočilo.

Povezane informacije

➔ [“Program za konfiguriranje postopkov tiskalnika \(Web Config\)” na strani 470](#)

Konfiguriranje Self-signed Certificate

Posodabljanje Self-signed Certificate

Self-signed Certificate izdaja tiskalnik, zato ga lahko posodobite, ko poteče ali ko se opisana vsebina spremeni. Samopodpisano potrdilo za SSL/TLS in eno za S/MIME sta izdana ločeno. Po potrebi posodobite vsako potrdilo.



Pomembno:

Ko posodobite samopodpisano potrdilo tako, da izberete zavihek **Network Security > S/MIME > Client Certificate**, ne morete spremeniti podatkov v polju **Sender's Email Address** na zavihku **Network > Email Server > Basic**. Če želite spremeniti podatke v polju **Sender's Email Address**, spremenite nastavitve vseh podpisov na **Do not add signature** tako, da izberete zavihek **Network Security > S/MIME > Basic**, in nato izbrišite samopodpisano potrdilo za S/MIME.

1. Odprite Web Config in izberite zavihek **Network Security**. Nato izberite **SSL/TLS > Certificate** ali **S/MIME > Client Certificate**.
2. Kliknite **Update**.
3. Izpolnite polje **Common Name**.
Vnesete lahko največ 5 naslovov IPv4, naslovov IPv6, imen gostiteljev in popolnoma določenih imen domene, ki morajo vsebovati od 1 do 128 znakov in biti ločeni z vejicami. Prvi parameter je shranjen v skupno ime, drugi pa so shranjeni v polje vzdevka za zadevo potrdila.
Primer:
Naslov IP tiskalnika: 192.0.2.123, ime tiskalnika: EPSONA1B2C3
Skupno ime: EPSONA1B2C3,EPSONA1B2C3.local,192.0.2.123
4. Določite obdobje veljavnosti potrdila.
5. Kliknite **Next**.
Prikaže se potrditveno sporočilo.
6. Kliknite **OK**.
Tiskalnik je posodobljen.

Opomba:

Podatke o potrdilu si lahko ogledate tako, da kliknete **Confirm** na zavihku **Network Security > SSL/TLS > Certificate > Self-signed Certificate** ali **S/MIME > Client Certificate > Self-signed Certificate**.

Povezane informacije

- ➔ “Program za konfiguriranje postopkov tiskalnika (Web Config)” na strani 470
- ➔ “Brisanje Self-signed Certificate za S/MIME” na strani 641
- ➔ “Konfiguriranje osnovnih nastavitev za S/MIME” na strani 659

Brisanje Self-signed Certificate za S/MIME

Ko samopodpisane potrdila za S/MIME ne potrebujete več, ga lahko izbrišete. Samopodpisano potrdilo za SSL/TLS ni izbrisano, tudi če izbrišete to potrdilo.

1. Odprite Web Config in izberite zavihek **Network Security** > **S/MIME** > **Client Certificate**.
2. Kliknite **Delete** za **Self-signed Certificate**.
3. Potrdite izbris potrdila in prikazano sporočilo.

Povezane informacije

➔ [“Program za konfiguriranje postopkov tiskalnika \(Web Config\)” na strani 470](#)

Konfiguriranje CA Certificate

Če nastavite CA Certificate, lahko preverite veljavnost poti do potrdila overitelja digitalnih potrdil strežnika, ki ga uporablja tiskalnik. S tem lahko preprečite lažno predstavljanje.

CA Certificate lahko pridobite pri overitelju digitalnih potrdil, ki izdaja CA-signed Certificate.

Uvoz CA Certificate

Uvozite CA Certificate v tiskalnik.

1. Odprite Web Config in izberite zavihek **Network Security** > **CA Certificate**.
2. Kliknite **Import**.
3. Izberite CA Certificate, ki ga želite uvoziti.
4. Kliknite **OK**.

Po končanem uvozu se vrnete na zaslon **CA Certificate** in prikaže se uvoženo CA Certificate.

Povezane informacije

➔ [“Program za konfiguriranje postopkov tiskalnika \(Web Config\)” na strani 470](#)

Brisanje CA Certificate

Uvoženo CA Certificate lahko izbrišete.

1. Odprite Web Config in izberite zavihek **Network Security** > **CA Certificate**.
2. Kliknite **Delete** ob CA Certificate, ki ga želite izbrisati.
3. Potrdite izbris potrdila in prikazano sporočilo.
4. Kliknite **Reboot Network** in se prepričajte, da izbrisano potrdilo overitelja digitalnih potrdil ni prikazano na posodobljenem zaslonu.

Povezane informacije

➔ [“Program za konfiguriranje postopkov tiskalnika \(Web Config\)” na strani 470](#)

Komunikacija SSL/TLS s tiskalnikom

Ko s komunikacijo SSL/TLS (Secure Sockets Layer/Transport Layer Security) tiskalnika nastavite digitalno potrdilo strežnika, lahko šifirate komunikacijsko pot med računalnikoma. To naredite, če želite onemogočiti oddaljeni in nepooblaščen dostop.

Konfiguriranje osnovnih nastavitev povezave SSL/TLS

Če tiskalnik podpira funkcijo strežnika HTTPS, lahko uporabljate komunikacijo SSL/TLS za šifriranje komunikacij. Tiskalnik lahko konfigurirate in ga upravljate z aplikacijo Web Config ter hkrati zagotovite varnost.

Konfigurirajte moč šifriranja in funkcijo preusmeritve.

1. V brskalnik vnesite naslov IP tiskalnika, da odprete Web Config.
2. Vnesite skrbniško geslo, da se prijavite kot skrbnik.
3. Izberite v naslednjem vrstnem redu.
Zavihek **Network Security** > **SSL/TLS** > **Basic**
4. Izberite vrednost za vsak element.
 - Encryption Strength
Izberite raven moči šifriranja.
 - Redirect HTTP to HTTPS
Izberite »Omogoči« ali »Onemogoči«. Privzeta vrednost je Enable.
 - TLS 1.0
Izberite »Omogoči« ali »Onemogoči«. Privzeta vrednost je Enable.
 - TLS.1.1
Izberite »Omogoči« ali »Onemogoči«. Privzeta vrednost je Enable.
 - TLS.1.2
Izberite »Omogoči« ali »Onemogoči«. Privzeta vrednost je Enable.
5. Kliknite **Next**.
Prikaže se potrditveno sporočilo.
6. Kliknite **OK**.
Tiskalnik je posodobljen.

Povezane informacije

➔ ["Program za konfiguriranje postopkov tiskalnika \(Web Config\)" na strani 470](#)

Konfiguriranje strežniškega potrdila za tiskalnik

1. Odprite Web Config in izberite zavihek **Network Security** > **SSL/TLS** > **Certificate**.

2. V polju **Server Certificate** izberite potrdilo, ki ga želite uporabiti.

Self-signed Certificate

Tiskalnik je ustvaril samopodpisano potrdilo. Če niste pridobili potrdila s podpisom overitelja digitalnih potrdil, izberite to možnost.

CA-signed Certificate

Če ste vnaprej pridobili in uvozili potrdilo s podpisom overitelja digitalnih potrdil, lahko izberete to možnost.

3. Kliknite **Next**.

Prikaže se potrditveno sporočilo.

4. Kliknite **OK**.

Tiskalnik je posodobljen.

Povezane informacije

➔ [“Program za konfiguriranje postopkov tiskalnika \(Web Config\)” na strani 470](#)

➔ [“Konfiguriranje CA-signed Certificate” na strani 637](#)

➔ [“Posodabljanje Self-signed Certificate” na strani 641](#)

Šifrirana komunikacija s filtriranjem IPsec/IP

O aplikaciji IPsec/IP Filtering

Promet lahko s funkcijo filtriranja IPsec/IP filtrirate glede na naslove IP, storitve in vrata. Z združenjem filtriranja lahko konfigurirate, da tiskalnik sprejme ali blokira določene odjemalce in določene podatke. Dodatno pa lahko še izboljšate varnostno raven z uporabo IPsec.

Opomba:

IPsec podpirajo računalniki, v katerih je nameščen sistem Windows Vista ali novejša različica oziroma sistem Windows Server 2008 ali novejša različica.

Konfiguriranje privzetega pravilnika

Za filtriranje prometa konfigurirajte privzeti pravilnik. Privzeti pravilnik je uporabljen za vsakega uporabnika ali skupino, ki ima vzpostavljeno povezavo s tiskalnikom. Za podrobnejši nadzor nad uporabniki in skupinami uporabnikov konfigurirajte pravilnike skupine.

1. Odprite Web Config in izberite zavihek **Network Security > IPsec/IP Filtering > Basic**.

2. Vnesite vrednost za vsak element.

3. Kliknite **Next**.

Prikaže se potrditveno sporočilo.

4. Kliknite **OK**.

Tiskalnik je posodobljen.

Povezane informacije

➔ [“Program za konfiguriranje postopkov tiskalnika \(Web Config\)” na strani 470](#)

Elementi nastavitve Default Policy

Default Policy

Elementi	Nastavitve in razlaga
IPsec/IP Filtering	Funkcijo filtriranja naslovov IPsec/IP lahko omogočite ali onemogočite.

Access Control

Konfigurirajte način nadzora za promet paketov IP.

Elementi	Nastavitve in razlaga
Permit Access	To možnost izberite, da omogočite prehod konfiguriranih paketov IP.
Refuse Access	To možnost izberite, da preprečite prehod konfiguriranih paketov IP.
IPsec	To možnost izberite, da omogočite prehod konfiguriranih paketov IPsec.

IKE Version

Izberite **IKEv1** ali **IKEv2** za **IKE Version**. Izberite en element glede na napravo, s katero je povezan tiskalnik.

IKEv1

Če za različico **IKE Version** izberete **IKEv1**, se prikažejo ti elementi.

Elementi	Nastavitve in razlaga
Authentication Method	Če želite izbrati Certificate , morate vnaprej pridobiti in uvoziti potrdilo s podpisom overitelja digitalnih potrdil.
Pre-Shared Key	Če izberete Pre-Shared Key za Authentication Method , vnesite ključ v predhodni skupni rabi, ki vsebuje od 1 do 127 znakov.
Confirm Pre-Shared Key	Vnesite ključ, ki ste ga konfigurirali, da ga potrdite.

IKEv2

Če za različico **IKE Version** izberete **IKEv2**, se prikažejo ti elementi.

Elementi	Nastavitve in razlaga	
Local	Authentication Method	Če želite izbrati Certificate , morate vnaprej pridobiti in uvoziti potrdilo s podpisom overitelja digitalnih potrdil.
	ID Type	Če za Authentication Method izberete Pre-Shared Key , izberite vrsto ID-ja za tiskalnik.
	ID	Vnesite ID tiskalnika, ki se ujema z vrsto ID-ja. Za prvi znake ne smete uporabiti znakov @, # in =. Distinguished Name: vnesite 1 do 255 1-bajtnih znakov ASCII (0x20 do 0x7E). Dodati morate znak =. IP Address: vnesite ga v obliki zapisa IPv4 ali IPv6. FQDN: vnesite kombinacijo od 1 do 255 znakov A–Z, a–z, 0–9, - in pike (.). Email Address: vnesite 1 do 255 1-bajtnih znakov ASCII (0x20 do 0x7E). Dodati morate znak @. Key ID: vnesite 1 do 255 1-bajtnih znakov ASCII (0x20 do 0x7E).
	Pre-Shared Key	Če izberete Pre-Shared Key za Authentication Method , vnesite ključ v predhodni skupni rabi, ki vsebuje od 1 do 127 znakov.
	Confirm Pre-Shared Key	Vnesite ključ, ki ste ga konfigurirali, da ga potrdite.

Elementi		Nastavitve in razlaga
Remote	Authentication Method	Če želite izbrati Certificate , morate vnaprej pridobiti in uvoziti potrdilo s podpisom overitelja digitalnih potrdil.
	ID Type	Če za Authentication Method izberete Pre-Shared Key , izberite vrsto ID-ja za napravo, za katero želite preveriti njeno pristnost.
	ID	Vnesite ID tiskalnika, ki se ujema z vrsto ID-ja. Za prvi znake ne smete uporabiti znakov @, # in =. Distinguished Name: vnesite 1 do 255 1-bajtnih znakov ASCII (0x20 do 0x7E). Dodati morate znak =. IP Address: vnesite ga v obliki zapisa IPv4 ali IPv6. FQDN: vnesite kombinacijo od 1 do 255 znakov A–Z, a–z, 0–9, - in pike (.). Email Address: vnesite 1 do 255 1-bajtnih znakov ASCII (0x20 do 0x7E). Dodati morate znak @. Key ID: vnesite 1 do 255 1-bajtnih znakov ASCII (0x20 do 0x7E).
	Pre-Shared Key	Če izberete Pre-Shared Key za Authentication Method , vnesite ključ v predhodni skupni rabi, ki vsebuje od 1 do 127 znakov.
	Confirm Pre-Shared Key	Vnesite ključ, ki ste ga konfigurirali, da ga potrdite.

Encapsulation

Če izberete **IPsec** za **Access Control**, morate konfigurirati način enkapsulacije.

Elementi	Nastavitve in razlaga
Transport Mode	Če tiskalnik uporabljate v istem lokalnem omrežju, izberite to možnost. Paketi IP plasti 4 ali poznejši so šifrirani.
Tunnel Mode	Če tiskalnik uporabljate v omrežju, ki lahko vzpostavi povezavo z internetom, kot je IPsec-VPN, izberite to možnost. Glava in podatki paketov IP so šifrirani. Remote Gateway(Tunnel Mode): če izberete Tunnel Mode za Encapsulation , vnesite naslov prehoda, ki vsebuje od 1 do 39 znakov.

Security Protocol

Če izberete **IPsec** za **Access Control**, izberite eno od možnosti.

Elementi	Nastavitve in razlaga
ESP	To možnost izberite, da zagotovite celovitost preverjanja pristnosti in podatkov, ter šifirate podatke.
AH	To možnost izberite, da zagotovite celovitost preverjanja prisotnosti in podatkov. Tudi če je šifriranje podatkov prepovedano, lahko uporabite IPsec.

❑ Algorithm Settings

Priporočamo, da izberete **Any** za vse nastavitve ali pa za vsako nastavitev izberite element, ki ni **Any**. Če za nekatere nastavitve izberete **Any** in za druge nastavitve izberete element, ki ni **Any**, naprava morda ne bo mogla komunicirati, kar je odvisno od druge naprave, katere pristnost želite preveriti.

Elementi		Nastavitve in razlaga
IKE	Encryption	Izberite algoritem šifriranja za IKE. Elementi so odvisni od različice protokola IKE.
	Authentication	Izberite algoritem preverjanja pristnosti za IKE.
	Key Exchange	Izberite algoritem izmenjave ključev za IKE. Elementi so odvisni od različice protokola IKE.
ESP	Encryption	Izberite algoritem šifriranja za ESP. Ta možnost je na voljo, če izberete ESP za Security Protocol .
	Authentication	Izberite algoritem preverjanja pristnosti za ESP. Ta možnost je na voljo, če izberete ESP za Security Protocol .
AH	Authentication	Izberite algoritem šifriranja za AH. Ta možnost je na voljo, če izberete AH za Security Protocol .

Povezane informacije

➔ [“Konfiguriranje privzetega pravilnika” na strani 644](#)

Konfiguriranje pravilnika skupine

Pravilnik skupine je eno ali več pravil, ki so uporabljena za uporabnika ali skupino uporabnikov. Tiskalnik nadzira pakete IP, ki se ujemajo s konfiguriranimi pravilniki. Pristnost paketov IP je preverjana v vrstnem redu pravilnika skupine od 1 do 10, nato pa še s privzetim pravilnikom.

1. Odprite Web Config in izberite zavihek **Network Security > IPsec/IP Filtering > Basic**.
2. Kliknite zavihek s številko, ki ga želite konfigurirati.
3. Vnesite vrednost za vsak element.
4. Kliknite **Next**.
Prikaže se potrditveno sporočilo.
5. Kliknite **OK**.
Tiskalnik je posodobljen.

Povezane informacije

➔ [“Program za konfiguriranje postopkov tiskalnika \(Web Config\)” na strani 470](#)

Elementi nastavitve Group Policy

Elementi	Nastavitve in razlaga
Enable this Group Policy	Pravilnik skupine lahko omogočite ali onemogočite.

Access Control

Konfigurirajte način nadzora za promet paketov IP.

Elementi	Nastavitve in razlaga
Permit Access	To možnost izberite, da omogočite prehod konfiguriranih paketov IP.
Refuse Access	To možnost izberite, da preprečite prehod konfiguriranih paketov IP.
IPsec	To možnost izberite, da omogočite prehod konfiguriranih paketov IPsec.

Local Address(Printer)

Izberite naslov IPv4 ali IPv6, ki se ujema z vašim omrežnim okoljem. Če je naslov IP dodeljen samodejno, lahko izberete **Use auto-obtained IPv4 address**.

Opomba:

Če je naslov IPv6 dodeljen samodejno, povezava morda ne bo na voljo. Konfigurirajte statični naslov IPv6.

Remote Address(Host)

Vnesite naslov IP naprave za nadzor dostopa. Naslov IP mora vsebovati 43 znakov ali manj. Če ne vnesete naslova IP, bodo nadzorovani vsi naslovi.

Opomba:

Če je naslov IP dodeljen samodejno (npr. ga dodeli DHCP), povezava morda ne bo na voljo. Konfigurirajte statični naslov IP.

Method of Choosing Port

Izberite način za določanje vrat.

Service Name

Če izberete **Service Name** za **Method of Choosing Port**, izberite eno od možnosti.

Transport Protocol

Če izberete **Port Number** za **Method of Choosing Port**, morate konfigurirati način enkapsulacije.

Elementi	Nastavitve in razlaga
Any Protocol	To možnost izberite, če želite nadzorovati vse vrste protokolov.
TCP	To možnost izberite, če želite nadzorovati podatke za enovrstno oddajanje.
UDP	To možnost izberite, če želite nadzorovati podatke oddajanja in večvrstnega oddajanja.
ICMPv4	To možnost izberite, če želite nadzorovati ukaz ping.

Local Port

Če izberete **Port Number** za **Method of Choosing Port** in če izberete **TCP** ali **UDP** za **Transport Protocol**, vnesite številke vrat za nadzorovanje paketov, ki jih prejmete, in jih ločite z vejico. Vnesete lahko največ 10 številke vrat.

Primer: 20,80,119,5220

Če ne vnesete številke vrat, bodo nadzorovana vsa vrata.

Remote Port

Če izberete **Port Number** za **Method of Choosing Port** in če izberete **TCP** ali **UDP** za **Transport Protocol**, vnesite številke vrat za nadzorovanje paketov, ki jih pošljete, in jih ločite z vejico. Vnesete lahko največ 10 številke vrat.

Primer: 25,80,143,5220

Če ne vnesete številke vrat, bodo nadzorovana vsa vrata.

IKE Version

Izberite **IKEv1** ali **IKEv2** za **IKE Version**. Izberite en element glede na napravo, s katero je povezan tiskalnik.

IKEv1

Če za različico **IKE Version** izberete **IKEv1**, se prikažejo ti elementi.

Elementi	Nastavitve in razlaga
Authentication Method	Če izberete IPsec za Access Control , izberite eno od možnosti. Uporabljeno potrdilo je splošno s privzetim pravilnikom.
Pre-Shared Key	Če izberete Pre-Shared Key za Authentication Method , vnesite ključ v predhodni skupni rabi, ki vsebuje od 1 do 127 znakov.
Confirm Pre-Shared Key	Vnesite ključ, ki ste ga konfigurirali, da ga potrdite.

IKEv2

Če za različico **IKE Version** izberete **IKEv2**, se prikažejo ti elementi.

Elementi		Nastavitve in razlaga
Local	Authentication Method	Če izberete IPsec za Access Control , izberite eno od možnosti. Uporabljeno potrtilo je splošno s privzetim pravilnikom.
	ID Type	Če za Authentication Method izberete Pre-Shared Key , izberite vrsto ID-ja za tiskalnik.
	ID	Vnesite ID tiskalnika, ki se ujema z vrsto ID-ja. Za prvi znake ne smete uporabiti znakov @, # in =. Distinguished Name: vnesite 1 do 255 1-bajtnih znakov ASCII (0x20 do 0x7E). Dodati morate znak =. IP Address: vnesite ga v obliki zapisa IPv4 ali IPv6. FQDN: vnesite kombinacijo od 1 do 255 znakov A–Z, a–z, 0–9, - in pike (.). Email Address: vnesite 1 do 255 1-bajtnih znakov ASCII (0x20 do 0x7E). Dodati morate znak @. Key ID: vnesite 1 do 255 1-bajtnih znakov ASCII (0x20 do 0x7E).
	Pre-Shared Key	Če izberete Pre-Shared Key za Authentication Method , vnesite ključ v predhodni skupni rabi, ki vsebuje od 1 do 127 znakov.
	Confirm Pre-Shared Key	Vnesite ključ, ki ste ga konfigurirali, da ga potrdite.
Remote	Authentication Method	Če izberete IPsec za Access Control , izberite eno od možnosti. Uporabljeno potrtilo je splošno s privzetim pravilnikom.
	ID Type	Če za Authentication Method izberete Pre-Shared Key , izberite vrsto ID-ja za napravo, za katero želite preveriti njeno pristnost.
	ID	Vnesite ID tiskalnika, ki se ujema z vrsto ID-ja. Za prvi znake ne smete uporabiti znakov @, # in =. Distinguished Name: vnesite 1 do 255 1-bajtnih znakov ASCII (0x20 do 0x7E). Dodati morate znak =. IP Address: vnesite ga v obliki zapisa IPv4 ali IPv6. FQDN: vnesite kombinacijo od 1 do 255 znakov A–Z, a–z, 0–9, - in pike (.). Email Address: vnesite 1 do 255 1-bajtnih znakov ASCII (0x20 do 0x7E). Dodati morate znak @. Key ID: vnesite 1 do 255 1-bajtnih znakov ASCII (0x20 do 0x7E).
	Pre-Shared Key	Če izberete Pre-Shared Key za Authentication Method , vnesite ključ v predhodni skupni rabi, ki vsebuje od 1 do 127 znakov.
	Confirm Pre-Shared Key	Vnesite ključ, ki ste ga konfigurirali, da ga potrdite.

Encapsulation

Če izberete **IPsec** za **Access Control**, morate konfigurirati način enkapsulacije.

Elementi	Nastavitve in razlaga
Transport Mode	Če tiskalnik uporabljate v istem lokalnem omrežju, izberite to možnost. Paketi IP plasti 4 ali poznejši so šifrirani.
Tunnel Mode	Če tiskalnik uporabljate v omrežju, ki lahko vzpostavi povezavo z internetom, kot je IPsec-VPN, izberite to možnost. Glava in podatki paketov IP so šifrirani. Remote Gateway(Tunnel Mode): če izberete Tunnel Mode za Encapsulation , vnesite naslov prehoda, ki vsebuje od 1 do 39 znakov.

Security Protocol

Če izberete **IPsec** za **Access Control**, izberite eno od možnosti.

Elementi	Nastavitve in razlaga
ESP	To možnost izberite, da zagotovite celovitost preverjanja pristnosti in podatkov, ter šifirate podatke.
AH	To možnost izberite, da zagotovite celovitost preverjanja prisotnosti in podatkov. Tudi če je šifriranje podatkov prepovedano, lahko uporabite IPsec.

Algorithm Settings

Priporočamo, da izberete **Any** za vse nastavitve ali pa za vsako nastavitvev izberite element, ki ni **Any**. Če za nekatere nastavitve izberete **Any** in za druge nastavitve izberete element, ki ni **Any**, naprava morda ne bo mogla komunicirati, kar je odvisno od druge naprave, katere pristnost želite preveriti.

Elementi	Nastavitve in razlaga	
IKE	Encryption	Izberite algoritem šifriranja za IKE. Elementi so odvisni od različice protokola IKE.
	Authentication	Izberite algoritem preverjanja pristnosti za IKE.
	Key Exchange	Izberite algoritem izmenjave ključev za IKE. Elementi so odvisni od različice protokola IKE.
ESP	Encryption	Izberite algoritem šifriranja za ESP. Ta možnost je na voljo, če izberete ESP za Security Protocol .
	Authentication	Izberite algoritem preverjanja pristnosti za ESP. Ta možnost je na voljo, če izberete ESP za Security Protocol .
AH	Authentication	Izberite algoritem šifriranja za AH. Ta možnost je na voljo, če izberete AH za Security Protocol .

Povezane informacije

- ➔ [“Konfiguriranje pravilnika skupine” na strani 648](#)
- ➔ [“Kombinacija naslova Local Address\(Printer\) in naslova Remote Address\(Host\) v Group Policy” na strani 653](#)
- ➔ [“Reference imen storitev za pravilnik skupine” na strani 653](#)

Kombinacija naslova Local Address(Printer) in naslova Remote Address(Host) v Group Policy

		Nastavitev naslova Local Address(Printer)		
		IPv4	IPv6*2	Any addresses*3
Nastavitev naslova Remote Address(Host)	IPv4*1	✓	–	✓
	IPv6*1*2	–	✓	✓
	Prazno	✓	✓	✓

*1 : Če izberete **IPsec** za možnost **Access Control**, ne morete določiti dolžine predpone.

*2 : Če izberete **IPsec** za možnost **Access Control**, lahko izberete lokalni naslov povezave (fe80::), vendar bo pravilnik skupine onemogočen.

*3 : Razen lokalnih naslovov povezave IPv6.

Reference imen storitev za pravilnik skupine

Opomba:

Storitve, ki niso na voljo, so prikazane, vendar jih ne morete izbrati.

Ime storitve	Vrsta protokola	Številka lokalnih vrat	Številka oddaljenih vrat	Upravljanje funkcije
Any	–	–	–	Vse storitve
ENPC	UDP	3289	Poljubna vrata	Iskanje tiskalnika z aplikacijami, kot so Epson Device Admin, gonilnik tiskalnika in gonilnik optičnega bralnika
SNMP	UDP	161	Poljubna vrata	Pridobitev in nastavitev MIB-a z aplikacijami, kot je Epson Device Admin, gonilnika tiskalnika Epson in gonilnika optičnega bralnika Epson
LPR	TCP	515	Poljubna vrata	Posredovanje podatkov LPR
RAW (Port9100)	TCP	9100	Poljubna vrata	Posredovanje podatkov RAW
IPP/IPPS	TCP	631	Poljubna vrata	Posredovanje podatkov tiskanja prek protokola IPP/IPPS
WSD	TCP	Poljubna vrata	5357	Upravljanje protokola WSD
WS-Discovery	UDP	3702	Poljubna vrata	Iskanje tiskalnika s protokolom WSD
Network Scan	TCP	1865	Poljubna vrata	Posredovanje podatkov optičnega branja s programsko opremo za optično branje
Network Push Scan	TCP	Poljubna vrata	2968	Pridobivanje informacij o opravi potisnega optičnega branja s programsko opremo za optično branje
Network Push Scan Discovery	UDP	2968	Poljubna vrata	Iskanje računalnika, ko se v programski opremi za optično branje izvaja optično branje

Ime storitve	Vrsta protokola	Številka lokalnih vrat	Številka oddaljenih vrat	Upravljanje funkcije
FTP Data (Local)	TCP	20	Poljubna vrata	Strežnik FTP (posredovanje podatkov tiskanja prek strežnika FTP)
FTP Control (Local)	TCP	21	Poljubna vrata	Strežnik FTP (upravljanje tiskanja prek strežnika FTP)
FTP Data (Remote)	TCP	Poljubna vrata	20	Odjemalec FTP (posredovanje podatkov optičnega branja in podatkov prejetih faksov) Vendar pa je s to možnostjo mogoče upravljati samo strežnik FTP, ki uporablja številko oddaljenih vrat 20.
FTP Control (Remote)	TCP	Poljubna vrata	21	Odjemalec FTP (nadzor za posredovanje podatkov optičnega branja in prejetih podatkov faksa)
CIFS (Local)	TCP	445	Poljubna vrata	Strežnik CIFS (skupna raba omrežne mape)
CIFS (Remote)	TCP	Poljubna vrata	445	Odjemalec CIFS (posredovanje podatkov optičnega branja in prejetih faks podatkov v datoteko)
NetBIOS Name Service (Local)	UDP	137	Poljubna vrata	Strežnik CIFS (skupna raba omrežne mape)
NetBIOS Datagram Service (Local)	UDP	138	Poljubna vrata	
NetBIOS Session Service (Local)	TCP	139	Poljubna vrata	
NetBIOS Name Service (Remote)	UDP	Poljubna vrata	137	Odjemalec CIFS (posredovanje podatkov optičnega branja in prejetih faks podatkov v datoteko)
NetBIOS Datagram Service (Remote)	UDP	Poljubna vrata	138	
NetBIOS Session Service (Remote)	TCP	Poljubna vrata	139	
HTTP (Local)	TCP	80	Poljubna vrata	Strežnik HTTP(S) (posredovanje podatkov aplikacije Web Config in protokola WSD)
HTTPS (Local)	TCP	443	Poljubna vrata	
HTTP (Remote)	TCP	Poljubna vrata	80	Odjemalec HTTP(S) (komunikacija med aplikacijo Epson Connect, posodabljanjem vdelane programske opreme in posodabljanjem korenskega potrdila)
HTTPS (Remote)	TCP	Poljubna vrata	443	

Primeri konfiguracije možnosti IPsec/IP Filtering

Samo prejemanje paketov IPsec

Ta primer je samo za konfiguriranje privzetega pravilnika.

Default Policy:

- IPsec/IP Filtering: Enable**
- Access Control: IPsec**
- Authentication Method: Pre-Shared Key**
- Pre-Shared Key:** vnesite največ 127 znakov.

Group Policy: ne konfigurirajte.

Prejemanje podatkov za tiskanje in nastavitve tiskalnika

Ta primer omogoča pošiljanje podatkov za tiskanje in konfiguracije tiskalnika iz določenih naprav.

Default Policy:

- IPsec/IP Filtering: Enable**
- Access Control: Refuse Access**

Group Policy:

- Enable this Group Policy:** potrdite polje.
- Access Control: Permit Access**
- Remote Address(Host):** naslov IP odjemalca
- Method of Choosing Port: Service Name**
- Service Name:** potrdite polja **ENPC**, **SNMP**, **HTTP (Local)**, **HTTPS (Local)** in **RAW (Port9100)**.

Opomba:

*Če želite preprečiti prejemanje paketov HTTP (Local) in HTTPS (Local), počistite potrditveni polji ob teh možnostih v razdelku **Group Policy**. Če to naredite, morate na nadzorni plošči tiskalnika začasno onemogočiti filtriranje naslovov IPsec/IP, da spremenite nastavitve tiskalnika.*

Pridobivanje dostopa samo z določenega naslova IP

Ta primer omogoča dostop do tiskalnika z določenega naslova IP.

Default Policy:

- IPsec/IP Filtering: Enable**
- Access Control: Refuse Access**

Group Policy:

- Enable this Group Policy:** potrdite polje.
- Access Control: Permit Access**
- Remote Address(Host):** naslov IP odjemalca skrbnika

Opomba:

Odjemalec bo lahko ne glede na konfiguracijo pravilnika dostopal in konfiguriral tiskalnik.

Konfiguriranje potrdila za filtriranje naslovov IPsec/IP

Konfigurirajte odjemalsko potrdilo za filtriranje naslovov IPsec/IP. Ko nastavite potrdilo, ga lahko uporabite za preverjanje pristnosti filtriranja naslovov IPsec/IP. Če želite konfigurirati overitelja potrdil, izberite **CA Certificate**.

1. Odprite Web Config in izberite zavihek **Network Security > IPsec/IP Filtering > Client Certificate**.
2. Uvozite potrdilo v **Client Certificate**.

Če ste že uvozili potrdilo, ki ga je izdal overitelj digitalnih potrdil, ga lahko kopirate in uporabite za filtriranje naslovov IPsec/IP. Če želite kopirati potrdilo, ga izberite v polju **Copy From** in nato kliknite **Copy**.

Povezane informacije

- ➔ [“Program za konfiguriranje postopkov tiskalnika \(Web Config\)” na strani 470](#)
- ➔ [“Konfiguriranje CA-signed Certificate” na strani 637](#)
- ➔ [“Konfiguriranje CA Certificate” na strani 642](#)

Povezava tiskalnika z omrežjem IEEE802.1X

Povezava z omrežjem IEEE 802.1X

Če za tiskalnik nastavite IEEE 802.1X, ga lahko uporabljate v omrežju, ki je povezano s strežnikom RADIUS, stikalom LAN s funkcijo preverjanja pristnosti ali dostopno točko.

1. Odprite Web Config in izberite zavihek **Network Security > IEEE802.1X > Basic**.
2. Vnesite vrednost za vsak element.
Če želite tiskalnik uporabljati v omrežju Wi-Fi, kliknite **Wi-Fi Setup** in izberite ali vnesite SSID.

Opomba:

Uporabljate lahko enak nastavitve za ethernet in Wi-Fi.

3. Kliknite **Next**.
Prikaže se potrditveno sporočilo.
4. Kliknite **OK**.
Tiskalnik je posodobljen.

Povezane informacije

- ➔ [“Program za konfiguriranje postopkov tiskalnika \(Web Config\)” na strani 470](#)

Elementi omrežnih nastavitev IEEE 802.1X

Elementi	Nastavitve in razlaga
IEEE802.1X (Wired LAN)	Nastavitve strani (IEEE802.1X > Basic) za IEEE802.1X (žično omrežje LAN) lahko omogočite ali onemogočite.

Elementi	Nastavitve in razlaga	
IEEE802.1X (Wi-Fi)	Prikaže se stanje povezave za IEEE802.1X (Wi-Fi).	
Connection Method	Prikaže se način povezave trenutnega omrežja.	
EAP Type	Izberite možnost za način preverjanja pristnosti med tiskalnikom in strežnikom RADIUS.	
	EAP-TLS	Pridobiti in uvoziti morate potrdilo s podpisom overitelja digitalnih potrdil.
	PEAP-TLS	
	EAP-TTLS	Konfigurirate morate geslo.
PEAP/MSCHAPv2		
User ID	Konfigurirajte ID, ki bo uporabljen za preverjanje pristnosti strežnika RADIUS. Vnesite od 1 do 128 1-bajtnih znakov ASCII (0x20 do 0x7E).	
Password	Konfigurirajte geslo za preverjanje pristnosti tiskalnika. Vnesite od 1 do 128 1-bajtnih znakov ASCII (0x20 do 0x7E). Če uporabljate strežnik Windows za strežnik RADIUS, lahko vnesete do 127 znakov.	
Confirm Password	Vnesite geslo, ki ste ga konfigurirali, da ga potrdite.	
Server ID	Konfigurirate lahko ID strežnika za preverjanje pristnosti z določenim strežnikom RADIUS. Pri preverjanju pristnosti je preverjeno, ali je ID strežnika v polju »subject/subjectAltName« potrdila strežnika, ki je poslano iz strežnika RADIUS. Vnesite od 0 do 128 1-bajtnih znakov ASCII (0x20 do 0x7E).	
Certificate Validation	Način preverjanja veljavnosti potrdila lahko nastavite neodvisno od načina preverjanja pristnosti. Uvozite potrdilo v CA Certificate .	
Anonymous Name	Če izberete PEAP-TLS , EAP-TTLS ali PEAP/MSCHAPv2 za možnost EAP Type , lahko namesto uporabniškega ID-ja za 1. fazo preverjanja pristnosti PEAP konfigurirate anonimno ime. Vnesite od 0 do 128 1-bajtnih znakov ASCII (0x20 do 0x7E).	
Encryption Strength	Izberete lahko eno od teh možnosti.	
	High	AES256/3DES
	Middle	AES256/3DES/AES128/RC4

Povezane informacije

➔ [“Povezava z omrežjem IEEE 802.1X” na strani 656](#)

Konfiguriranje potrdila za IEEE 802.1X

Konfigurirajte odjemalsko potrdilo za IEEE802.1X. Ko ga nastavite, lahko uporabljate **EAP-TLS** in **PEAP-TLS** kot načini preverjanja pristnosti za IEEE 802.1X. Če želite konfigurirati potrdilo overitelja potrdil, izberite **CA Certificate**.

1. Odprite Web Config in izberite zavihek **Network Security > IEEE802.1X > Client Certificate**.

2. Vnesite potrdilo v polje **Client Certificate**.

Če ste že uvozili potrdilo, ki ga je izdal overitelj digitalnih potrdil, ga lahko kopirate in uporabite za IEEE802.1X. Če želite kopirati potrdilo, ga izberite v polju **Copy From** in nato kliknite **Copy**.

Povezane informacije

- ➔ [“Program za konfiguriranje postopkov tiskalnika \(Web Config\)” na strani 470](#)
- ➔ [“Konfiguriranje CA-signed Certificate” na strani 637](#)
- ➔ [“Konfiguriranje CA Certificate” na strani 642](#)

Preverjanje stanja omrežja IEEE 802.1X

Stanje funkcije IEEE 802.1X lahko preverite tako, da natisnete poročilo o stanju omrežja.

ID stanja	Stanje funkcije IEEE 802.1X
Disable	Funkcija IEEE 802.1X je onemogočena.
EAP Success	Preverjanje pristnosti IEEE 802.1X je uspelo, omrežna povezava pa je na voljo.
Authenticating	Preverjanje pristnosti IEEE 802.1X ni bilo dokončano.
Config Error	Preverjanje pristnosti ni uspelo, ker ni bil nastavljen ID uporabnika.
Client Certificate Error	Preverjanje pristnosti ni uspelo, ker je potrdilo odjemalca zastarelo.
Timeout Error	Preverjanje pristnosti ni uspelo, ker ni bil prejet odgovor strežnika RADIUS in/ali aplikacije za preverjanje pristnosti.
User ID Error	Preverjanje pristnosti ni uspelo, ker je ID uporabnika tiskalnika in/ali protokol potrdila napačen.
Server ID Error	Preverjanje pristnosti ni uspelo, ker se ID strežnika v potrdilu strežnika in ID strežnika ne ujemata.
Server Certificate Error	Preverjanje pristnosti ni uspelo zaradi teh napak v potrdilu strežnika. <ul style="list-style-type: none"> <input type="checkbox"/> Potrdilo strežnika je zastarelo. <input type="checkbox"/> Veriga potrdila strežnika ni pravilna.
CA Certificate Error	Preverjanje pristnosti ni uspelo zaradi teh napak v potrdilu overitelja digitalnih potrdil. <ul style="list-style-type: none"> <input type="checkbox"/> Navedeno potrdilo overitelja digitalnih potrdil ni pravilno. <input type="checkbox"/> Pravilno potrdilo overitelja digitalnih potrdil ni uvoženo. <input type="checkbox"/> Potrdilo overitelja digitalnih potrdil je zastarelo.
EAP Failure	Preverjanje pristnosti ni uspelo zaradi teh napak v nastavitvah tiskalnika. <ul style="list-style-type: none"> <input type="checkbox"/> Če je možnost EAP Type nastavljena na EAP-TLS ali PEAP-TLS, potrdilo odjemalca ni pravilno ali vsebuje nekatere težave. <input type="checkbox"/> Če je možnost EAP Type nastavljena na EAP-TTLS ali PEAP/MSCHAPv2, ID uporabnika ali geslo ni pravilno.

Povezane informacije

- ➔ [“Tiskanje lista s stanjem omrežja” na strani 365](#)

Nastavitve za S/MIME

Konfiguriranje osnovnih nastavitev za S/MIME

Konfigurirajte šifriranje e-poštnih sporočil in prilogo digitalnega podpisa e-poštnim sporočilom za vsako funkcijo, ki jo uporabljate.

1. Odprite Web Config in izberite zavihek **Network Security > S/MIME > Basic**.
2. Nastavite posamezen element.
3. Kliknite **Next**.
Prikaže se potrditveno sporočilo.
4. Kliknite **OK**.
Tiskalnik je posodobljen.

Povezane informacije

➔ [“Program za konfiguriranje postopkov tiskalnika \(Web Config\)” na strani 470](#)

Elementi nastavitev za S/MIME

Mail Encryption

- Če želite uporabljati šifriranje e-poštnih sporočil, morate uvoziti šifrirno potrdilo za vsakega prejemnika, registriranega na seznamu prejemnikov.

[“Uvažanje šifrirnega potrdila za prejemnika e-poštnih sporočil” na strani 661](#)

- Nešifrirana e-poštna sporočila bodo poslana prejemnikom, ki nimajo uvoženega šifrirnega potrdila.

Elementi	Nastavitve in razlaga
Scan to Email	Konfigurirajte šifriranje e-poštnih sporočil, če uporabljate funkcijo optičnega branja v e-pošto. Če izberete Select at runtime , lahko pri pošiljanju e-poštnega sporočila izberete, ali ga boste šifrirali.
Default at runtime	Izberite privzeto vrednost za šifriranje pošte pri pošiljanju e-poštnega sporočila. Ta možnost je na voljo, če izberete Select at runtime za Scan to Email .
Box to Email	Konfigurirajte šifriranje e-poštnih sporočil, če uporabljate funkcijo pošiljanja iz storitve Box v e-pošto. Če izberete Select at runtime , lahko pri pošiljanju e-poštnega sporočila izberete, ali ga boste šifrirali.
Default at runtime	Izberite privzeto vrednost za šifriranje pošte pri pošiljanju e-poštnega sporočila. Ta možnost je na voljo, če izberete Select at runtime za Box to Email .
Fax to Email	Konfigurirajte šifriranje e-poštnih sporočil, če uporabljate funkcijo faksiranja v e-pošto.
Algorithm	Izberite algoritem za šifriranje pošte.

Digital Signature

Če želite uporabiti funkcijo podpisa S/MIME, morate konfigurirati **Client Certificate** na zavihku **Network Security > S/MIME > Client Certificate**.

[“Konfiguriranje potrdila za S/MIME” na strani 660](#)

Elementi		Nastavitve in razlaga
Scan to Email	Konfigurirajte prilogo digitalnega podpisa za e-poštno sporočilo, če uporabljate funkcijo optičnega branja v e-pošto. Če izberete Select at runtime , lahko pri pošiljanju e-poštnega sporočila izberete, ali boste sporočilu dodali digitalni podpis.	
	Default at runtime	Izberite privzeto vrednost za prilogo digitalnega podpisa pri pošiljanju e-poštnega sporočila. Ta možnost je na voljo, če izberete Select at runtime za Scan to Email .
Box to Email	Konfigurirajte prilogo z digitalnim podpisom za e-poštno sporočilo, če uporabljate funkcijo pošiljanja iz storitve Box v e-pošto. Če izberete Select at runtime , lahko pri pošiljanju e-poštnega sporočila izberete, ali boste sporočilu dodali digitalni podpis.	
	Default at runtime	Izberite privzeto vrednost za prilogo digitalnega podpisa pri pošiljanju e-poštnega sporočila. Ta možnost je na voljo, če izberete Select at runtime za Box to Email .
Fax to Email	Konfigurirajte prilogo digitalnega podpisa za e-poštno sporočilo, če uporabljate funkcijo faksiranja v e-pošto.	
Algorithm	Izberite algoritem za digitalni podpis.	

Povezane informacije

➔ [“Konfiguriranje osnovnih nastavitvev za S/MIME” na strani 659](#)

Konfiguriranje potrdila za S/MIME

Konfigurirajte odjemalsko potrdilo tako, da uporablja funkcijo podpisa S/MIME.

1. Odprite Web Config in izberite zavihkek **Network Security > S/MIME > Client Certificate**.
2. V polju **Client Certificate** izberite potrdilo, ki ga želite uporabiti.
 - Self-signed Certificate
Če je tiskalnik je ustvaril samopodpisano potrdilo, ga lahko izberete.
 - CA-signed Certificate
Če ste vnaprej pridobili in uvozili potrdilo s podpisom overitelja digitalnih potrdil, lahko izberete to možnost.
3. Kliknite **Next**.
Prikaže se potrditveno sporočilo.

4. Kliknite **OK**.

Tiskalnik je posodobljen.

Povezane informacije

- ➔ “Program za konfiguriranje postopkov tiskalnika (Web Config)” na strani 470
- ➔ “Konfiguriranje CA-signed Certificate” na strani 637
- ➔ “Posodabljanje Self-signed Certificate” na strani 641

Uvažanje šifrirnega potrdila za prejemnika e-poštnih sporočil

Če želite uporabljati šifriranje e-poštnih sporočil, morate uvoziti šifrirno potrdilo za vsakega prejemnika, registriranega na seznamu prejemnikov.

V tem poglavju je opisan postopek uvoza šifrirnega potrdila za vsakega prejemnika e-poštnih sporočil, registriranega na seznamu prejemnikov.

1. Odprite Web Config in izberite zavihek **Scan/Copy** ali **Fax > Contacts**.
2. Izberite številko prejemnika, za katerega želite uvoziti šifrirno potrdilo, in nato kliknite **Edit**.
3. Uvozite šifrirno potrdilo za prejemnika za **Encryption Certificate** ali **Change encryption certificate**.
4. Kliknite **Apply**.

Po uvozu šifrirnega potrdila se na seznamu stilov prikaže ikona ključa.

Opomba:

Informacije o potrdilu za **Encryption certificate status** si lahko ogledate tako, da izberete številko prejemnika, za katerega ste uvozili šifrirno potrdilo, in kliknete **Edit**.

Povezane informacije

- ➔ “Program za konfiguriranje postopkov tiskalnika (Web Config)” na strani 470

Odpravljanje težav za dodatno varnost

Obnovitev varnostnih nastavitev

Ko ustvarite izjemno varno okolje, kot je filtriranje IPsec/IP ali IEEE802.1X, morda ne boste mogli komunicirati z napravo zaradi nepravilnih nastavitev ali težav z napravo oz. strežnikom. V tem primeru obnovite varnostne nastavitve, da boste lahko ponovno konfigurirali nastavitve naprave ali omogočili začasno uporabo.

Onemogočanje varnostne funkcije na nadzorni plošči

Filtriranje naslovov IPsec/IP ali IEEE 802.1X lahko onemogočite na nadzorni plošči tiskalnika.

1. Izberite **Nastavitve > Splošne nastavitve > Nastavitve omrežja**.
2. Izberite **Napredno**.

3. Izberite te elemente, ki jih želite onemogočiti.
 - Onemogoči Filtriranje IPsec/IP
 - Onemogoči IEEE802.1X
4. Na zaslону za potrditev izberite **Začni nastavitve**.

Težave pri uporabi varnostnih funkcij omrežja

Pozabili ste vnaprej dogovorjeni ključ

Znova konfigurirajte vnaprej dogovorjeni ključ.

Če si želite ogledati ključ, odprite Web Config in izberite zavihek **Network Security > IPsec/IP Filtering > Basic > Default Policy** ali **Group Policy**.

Ko spremenite ključ v vnaprejšnji skupni rabi, konfigurirajte ključ v vnaprejšnji skupni rabi za računalnike.

Povezane informacije

- ➔ [“Program za konfiguriranje postopkov tiskalnika \(Web Config\)” na strani 470](#)
- ➔ [“Šifrirana komunikacija s filtriranjem IPsec/IP” na strani 644](#)

Komunikacija prek protokola IPsec ni mogoča

Natančneje določite algoritem, ki ga tiskalnik ali računalnik ne podpira.

Tiskalnik podpira te algoritme. Preverite nastavitve računalnika.

Varnostni načini	Algoritmi
Algoritem za šifriranje IKE	AES-CBC-128, AES-CBC-192, AES-CBC-256, AES-GCM-128*, AES-GCM-192*, AES-GCM-256*, 3DES
Algoritem za preverjanje pristnosti IKE	SHA-1, SHA-256, SHA-384, SHA-512, MD5
Algoritem za izmenjavo ključev IKE	DH Group1, DH Group2, DH Group5, DH Group14, DH Group15, DH Group16, DH Group17, DH Group18, DH Group19, DH Group20, DH Group21, DH Group22, DH Group23, DH Group24, DH Group25, DH Group26, DH Group27*, DH Group28*, DH Group29*, DH Group30*
Algoritem za šifriranje ESP	AES-CBC-128, AES-CBC-192, AES-CBC-256, AES-GCM-128, AES-GCM-192, AES-GCM-256, 3DES
Algoritem za preverjanje pristnosti ESP	SHA-1, SHA-256, SHA-384, SHA-512, MD5
Algoritem za preverjanje pristnosti AH	SHA-1, SHA-256, SHA-384, SHA-512, MD5

* na voljo samo za IKEv2

Povezane informacije

- ➔ [“Šifrirana komunikacija s filtriranjem IPsec/IP” na strani 644](#)

Komunikacija nenadoma ni več mogoča

Naslov IP tiskalnika se je spremenil ali ga ni mogoče uporabiti.

Če se naslov IP, ki je registriran na lokalni naslov v Group Policy, spremeni ali ga ni mogoče uporabiti, komunikacija IPsec ni mogoča. Onemogočite IPsec na nadzorni plošči tiskalnika.

Če je protokol DHCP zastarel, se znova zaganja ali je naslov IPv6 zastarel oz. ni bil pridobljen, naslova IP, registriranega za Web Config (zavihek **Network Security > IPsec/IP Filtering > Basic > Group Policy > Local Address(Printer)**) tiskalnika, morda ne bo mogoče najti.

Uporabite statični naslov IP.

Naslov IP računalnika se je spremenil ali ga ni mogoče uporabiti.

Če se naslov IP, ki je registriran na oddaljeni naslov v Group Policy, spremeni ali ga ni mogoče uporabiti, komunikacija IPsec ni mogoča.

Onemogočite IPsec na nadzorni plošči tiskalnika.

Če je protokol DHCP zastarel, se znova zaganja ali je naslov IPv6 zastarel oz. ni bil pridobljen, naslova IP, registriranega za Web Config (zavihek **Network Security > IPsec/IP Filtering > Basic > Group Policy > Remote Address(Host)**) tiskalnika, morda ne bo mogoče najti.

Uporabite statični naslov IP.

Povezane informacije

- ➔ [“Program za konfiguriranje postopkov tiskalnika \(Web Config\)” na strani 470](#)
- ➔ [“Šifrirana komunikacija s filtriranjem IPsec/IP” na strani 644](#)

Varnih tiskalniških vrat IPP ni mogoče ustvariti

Kot potrdilo strežnika za komunikacijo SSL/TLS ni določeno pravilno potrdilo.

Če določeno potrdilo ni pravilno, ustvarjanje vrat morda ne bo uspelo. Prepričajte se, da uporabljate pravilno potrdilo.

Potrdilo s podpisom overitelja digitalnih potrdil ni uvoženo v računalnik, ki ima dostop do tiskalnika.

Če potrdilo s podpisom overitelja digitalnih potrdil ni uvoženo v računalnik, ustvarjanje vrat morda ne bo uspelo. Prepričajte se, da je potrdilo s podpisom overitelja digitalnih potrdil uvoženo.

Povezane informacije

- ➔ [“Konfiguriranje strežniškega potrdila za tiskalnik” na strani 643](#)

Povezava ni mogoča po konfiguraciji filtriranja naslovov IPsec/IP

Nastavitve filtriranja IPsec/IP niso pravilne.

Na nadzorni plošči tiskalnika onemogočite IPsec/IP filtriranje. Povežite tiskalnik in računalnik ter ponovno uredite nastavitve IPsec/IP filtriranja.

Povezane informacije

➔ [“Šifrirana komunikacija s filtriranjem IPsec/IP” na strani 644](#)

Po konfiguraciji IEEE 802.1X dostop do tiskalnika ali optičnega bralnika ni mogoč

Nastavitve IEEE 802.1X niso pravilne.

Onemogočite IEEE 802.1X in Wi-Fi na nadzorni plošči tiskalnika. Povežite tiskalnik in računalnik ter nato ponovno konfigurirajte IEEE 802.1X.

Povezane informacije

➔ [“Povezava z omrežjem IEEE 802.1X” na strani 656](#)

Težave pri uporabi digitalnega potrdila

Uvoz potrdila CA-signed Certificate ni mogoč

CA-signed Certificate in podatki v zahtevi CSR se ne ujemajo.

Če potrdilo CA-signed Certificate in zahteva CSR ne vsebujeta enakih informacij, zahteve CSR ni mogoče uvoziti. Preverite to:

- Ali poskušate uvoziti potrdilo v napravo, v kateri ni enakih informacij?
Preverite informacije zahteve CSR in nato uvozite potrdilo v napravo z enakimi informacijami.
- Ali ste prepisali zahtevo CSR, shranjeno v tiskalniku, ko ste zahtevo CSR poslali overitelju?
Znova pridobite potrdilo s podpisom overitelja digitalnih potrdil z zahtevo CSR.

CA-signed Certificate je večji od 5 KB.

Potrdila CA-signed Certificate, ki je večje od 5 KB, ni mogoče uvoziti.

Geslo za uvoz potrdila ni pravilno.

Vnesite pravilno geslo. Če ste pozabili geslo, potrdila ne morete uvoziti. Znova pridobite CA-signed Certificate.

Povezane informacije

➔ [“Uvoz potrdila s podpisom overitelja digitalnih potrdil” na strani 638](#)

Samopodpisanega potrdila ni mogoče posodobiti

Ime Common Name ni vneseno.

Common Name je treba vnesti.

V Common Name so nepodprti znaki.

Vnesite med 1 in 128 znakov, in sicer IPv4, IPv6, ime gostitelja ali obliko zapisa FQDN, iz nabora znakov ASCII (0x20–0x7E).

Skupno ime vsebuje vejico ali presledek.

Če vnesete vejico, bo **Common Name** na tem mestu ločen. Če pred ali za vejico vnesete presledek, se pojavi napaka.

Povezane informacije

➔ [“Posodabljanje Self-signed Certificate” na strani 641](#)

Zahteve CSR ni mogoče ustvariti

Ime Common Name ni vneseno.

Treba je vnesti **Common Name**.

Pri vpisovanju imena **Common Name, Organization, Organizational Unit, Locality in State/Province** so bili vneseni nepodprti znaki.

Vnesite znake, kot so IPv4, IPv6, ime gostitelja ali obliko zapisa FQDN, iz nabora znakov ASCII (0x20–0x7E).

Common Name vsebuje vejico ali presledek.

Če vnesete vejico, bo **Common Name** na tem mestu ločen. Če pred ali za vejico vnesete presledek, se pojavi napaka.

Povezane informacije

➔ [“Pridobivanje potrdila s podpisom overitelja digitalnih potrdil” na strani 637](#)

Prikaže se opozorilo o digitalnem potrdilu

Sporočila	Vzrok/rešitev
Enter a Server Certificate.	<p>Vzrok:</p> <p>Niste izbrali datoteke za uvoz.</p> <p>Rešitev:</p> <p>Izberite datoteko in kliknite Import.</p>
CA Certificate 1 is not entered.	<p>Vzrok:</p> <p>Potrdilo s podpisom overitelja digitalnih potrdil 1 ni vneseno, vneseno je samo potrdilo s podpisom overitelja digitalnih potrdil 2.</p> <p>Rešitev:</p> <p>Najprej vnesite potrdilo s podpisom overitelja digitalnih potrdil 1.</p>
Invalid value below.	<p>Vzrok:</p> <p>Pot datoteke in/ali geslo vsebuje nepodprte znake.</p> <p>Rešitev:</p> <p>Prepričajte se, da so znaki pravilno vneseni za element.</p>

Sporočila	Vzrok/rešitev
Invalid date and time.	<p>Vzrok: Datum in ura tiskalnika nista bila nastavljena.</p> <p>Rešitev: Nastavite datum in uro v aplikaciji Web Config ali EpsonNet Config ali na nadzorni plošči tiskalnika.</p>
Invalid password.	<p>Vzrok: Geslo, ki je nastavljeno za potrdilo s podpisom overitelja digitalnih potrdil, in vneseno geslo se ne ujemata.</p> <p>Rešitev: Vnesite pravilno geslo.</p>
Invalid file.	<p>Vzrok: Niste uvozili datoteke s potrdilom v obliki zapisa X509.</p> <p>Rešitev: Prepričajte se, da izbirate pravilno potrdilo, ki ga je poslal zaupanja vreden overitelj potrdil.</p>
	<p>Vzrok: Datoteka, ki ste jo uvozili, je prevelika. Največja dovoljena velikost datotek je 5 KB.</p> <p>Rešitev: Če izberete pravilno datoteko, je potrdilo morda poškodovano ali ponarejeno.</p>
	<p>Vzrok: Veriga v potrdilu bi veljavna.</p> <p>Rešitev: Več informacij o potrdilu najdete na spletnem mestu overitelja potrdil.</p>
Cannot use the Server Certificates that include more than three CA certificates.	<p>Vzrok: Datoteka s potrdilom v obliki zapisa PKCS#12 vsebuje več kot 3 potrdila s podpisom overitelja digitalnih potrdil.</p> <p>Rešitev: Uvozite vsako potrdilo, pretvorjeno iz oblike zapisa PKCS#12 v obliko zapisa PEM, ali pa uvozite datoteko s potrdilom v obliki zapisa PKCS#12, ki vsebuje do 2 potrdila s podpisom overitelja digitalnih potrdil.</p>
The certificate has expired. Check if the certificate is valid, or check the date and time on your printer.	<p>Vzrok: Potrdilo je poteklo.</p> <p>Rešitev:</p> <ul style="list-style-type: none"> <input type="checkbox"/> Če je potrdilo poteklo, pridobite in uvozite novo potrdilo. <input type="checkbox"/> Če potrdilo ni poteklo, se prepričajte, da sta datum in ura tiskalnika pravilno nastavljena.

Sporočila	Vzrok/rešitev
Private key is required.	<p>Vzrok: Potrdilo ne vsebuje združenega zasebnega ključa.</p> <p>Rešitev:</p> <ul style="list-style-type: none"> <input type="checkbox"/> Če je potrdilo v obliki zapisa PEM/DER in ste ga pridobili iz zahteve CSR z računalnikom, določite datoteko zasebnega ključa. <input type="checkbox"/> Če je potrdilo v obliki zapisa PKCS#12 in ste ga pridobili z zahtevo CSR z računalnikom, ustvarite datoteko, ki vsebuje zasebni ključ. <hr/> <p>Vzrok: Potrdilo PEM/DER, ki ste ga pridobili z zahtevo CSR z aplikacijo Web Config, ste znova uvozili.</p> <p>Rešitev: Če je potrdilo v obliki zapisa PEM/DER in ste ga pridobili z zahtevo CSR z aplikacijo Web Config, ga lahko uvozite samo enkrat.</p>
Setup failed.	<p>Vzrok: Konfiguracije ni mogoče zaključiti, ker je komunikacija med tiskalnikom in računalnikom prekinjena ali pa nekatere napake ne morejo prebrati datoteke.</p> <p>Rešitev: Ko preverite določeno datoteko in komunikacijo, znova uvozite datoteko.</p>

Povezane informacije

➔ [“Digitalna potrdila” na strani 636](#)

Če pomotoma izbrišete potrdilo s podpisom overitelja digitalnih potrdil

Ni varnostne kopije za potrdilo s podpisom overitelja digitalnih potrdil.

Če imate varnostno kopijo, lahko znova uvozite potrdilo.

Če pridobite potrdilo z uporabo zahteve CSR, ustvarjeno z aplikacijo Web Config, izbrisanega potrdila ni več mogoče uvoziti. Ustvarite zahtevo CSR in pridobite novo potrdilo.

Povezane informacije

➔ [“Uvoz potrdila s podpisom overitelja digitalnih potrdil” na strani 638](#)

➔ [“Brisanje potrdila s podpisom overitelja digitalnih potrdil” na strani 640](#)

Uporaba funkcije Epson Open Platform

Pregled platforme Epson Open Platform

Epson Open Platform je platforma za uporabo Epsonovih tiskalnikov s funkcijo, ki jo omogoča strežnik sistema za preverjanje pristnosti.

V strežniku lahko pridobite dnevnik vsake naprave in uporabnika ter konfigurirate omejitve za napravo in funkcije, ki jih lahko uporablja posamezen uporabnik in skupina. Uporabljate jo lahko s sistemom Epson Print Admin (sistem za preverjanje pristnosti družbe Epson) ali sistemom za preverjanje pristnosti drugega ponudnika.

Če povežete napravo za preverjanje pristnosti, lahko pristnost uporabnika preverite tudi z osebno izkaznico.

Konfiguriranje platforme Epson Open Platform

Omogočite Epson Open Platform, da boste lahko uporabljali napravo v sistemu za preverjanje pristnosti.

1. Odprite Web Config in izberite zavihek **Epson Open Platform > Product Key or License Key**.
2. Vnesite vrednost za vsak element.
 - Serial Number
Prikaže se serijska številka naprave.
 - Epson Open Platform Version
Izberite različico platforme Epson Open Platform. Ustrezna različica se razlikuje glede na sistem za preverjanje pristnosti.
 - Product Key or License Key
Vnesite ključ izdelka, ki ste ga pridobili na ustreznem spletnem mestu. Podrobnosti, na primer navodila za pridobivanje ključa izdelka, najdete v priročniku za Epson Open Platform.
3. Kliknite **Next**.
Prikaže se potrditveno sporočilo.
4. Kliknite **OK**.
Tiskalnik je posodobljen.

Povezane informacije

➔ [“Program za konfiguriranje postopkov tiskalnika \(Web Config\)” na strani 470](#)

Konfiguriranje naprave za preverjanje pristnosti

Napravo za preverjanje pristnosti, ki se uporablja v sistemu za preverjanje pristnosti, lahko konfigurirate na zavihku **Device Management > Card Reader**.

Več informacij najdete v priročniku sistema za preverjanje pristnosti.

Povezane informacije

➔ [“Program za konfiguriranje postopkov tiskalnika \(Web Config\)” na strani 470](#)

Informacije o storitvi Epson Remote Services

Epson Remote Services je storitev, ki občasno zbira podatke o tiskalniku prek interneta. Te podatke lahko uporabite za predvidevanje, kdaj boste morali zamenjati ali naročiti potrošni material in nadomestne dele ter za hitro odpravo morebitnih napak ali težav.

Za več informacij o storitvi Epson Remote Services se obrnite na svojega prodajnega zastopnika.

Kje lahko dobite pomoč

Spletno mesto s tehnično podporo. 671

Posvetovanje z Epsonovo službo za podporo. 671

Spletno mesto s tehnično podporo

Če rabite dodatno pomoč, obiščite Epsonovo spletno stran za podporo, navedeno spodaj. Izberite svojo regijo ali državo in obiščite Epsonovo podporo za vaše lokalno območje. Na tej spletni strani so na voljo tudi najnovejši gonilniki, pogosta vprašanja, priročniki in drugi materiali.

<http://support.epson.net/>

<http://www.epson.eu/support> (Evropa)

Posvetujte se s podjetjem Epson, če vaš izdelek ne deluje pravilno in če sami ne morete odpraviti težav.

Posvetovanje z Epsonovo službo za podporo

Preden se obrnete na Epson

Če vaš izdelek Epson ne deluje pravilno, težave pa ne morete odpraviti z informacijami o odpravljanju težav, ki so na voljo v navodilih za uporabo, se za pomoč obrnite na Epsonovo podporno službo.

Spodnji seznam podpore družbe Epson temelji na državi prodaje. Nekateri izdelki morda niso naprodaj na vaši trenutni lokaciji, zato se obrnite na podporo družbe Epson za območje, kjer ste kupili izdelek.

Če na spodnjem seznamu ni Epsonove podpore za vaše območje, se obrnite na prodajalca, pri katerem ste izdelek kupili.

Epsonova podpora vam bo lahko hitreje pomagala, če jim boste dali naslednje informacije:

- Serijsko številko izdelka
(Mesto nalepke je odvisno od izdelka — lahko je na hrbtni strani, notranji strani pokrova ali na spodnji strani.)
- Model izdelka
- Različico programske opreme izdelka
(Kliknite **About**, **Version Info** ali podoben gumb v programski opremi izdelka.)
- Znamko in model vašega računalnika
- Ime in različico operacijskega sistema na vašem računalniku
- Imena in različice programov, ki jih običajno uporabljate skupaj z izdelkom

Opomba:

Odvisno od izdelka, so podatki za klicanje glede nastavitve pošiljanja telefaksov in/ali omrežja, shranjeni v spominu izdelka. Podatki in/ali nastavitve so lahko izgubljene, če se izdelek pokvari ali je bil popravljen. Epson ne odgovarja za izgubo podatkov, varnostnih kopij ali obnovljenih podatkov in/ali nastavitve, tudi med obdobjem veljavne reklamacije. Priporočamo vam, da si sami ustvarite varnostne podatke in ustvarite zapiske.

Pomoč uporabnikom v Evropi

Preverite Vseevropsko garancijo za informacije o tem, kako stopiti v stik z Epsonovo podporo.

Pomoč uporabnikom v Tajvanu

Kontaktne podatke za informacije, podporo in storitve so:

Svetovni splet

<http://www.epson.com.tw>

Na voljo so informacije o specifikacijah izdelkov, gonilnikih za prenos in povpraševanju o izdelkih.

Epsonov center za pomoč

Telefon: +886-2-2165-3138

Naša ekipa v centru vam lahko preko telefona pomaga pri naslednjem:

- Povpraševanjih o prodaji in informacijah o izdelkih
- Vprašanjih v zvezi z uporabo izdelkov ali problemih
- Povpraševanjih v zvezi s servisnim popravilom in garancijah

Center za popravila:

<http://www.tekcare.com.tw/branchMap.page>

TekCare Corporation je pooblaščen servisni center podjetja Epson Taiwan Technology & Trading Ltd.

Pomoč uporabnikom v Avstraliji

Epson Australia vam želi ponuditi visok nivo podpore za stranke. Poleg priročnikov za izdelek vam ponujamo spodnje vire za pridobivanje informacij:

Internetni URL

<http://www.epson.com.au>

Dostopajte do strani svetovnega spleta Epson Australia. Splača se vam ponesti svoj modem za občasno deskanje sem! Stran ponuja območje za prenos gonilnikov, Epsonove kontaktne točke, informacije o novih izdelkih in tehnično podporo (e-pošto).

Epsonov center za pomoč

Telefon: 1300-361-054

Epsonov center za pomoč je na voljo kot zadnja možnost, da imajo naše stranke dostop do nasvetov. Operaterji v centru za pomoč vam lahko pomagajo pri namestitvi, konfiguraciji in opravljanju z Epsonovim izdelkom. Naše predprodajno osebje v centru za pomoč vam lahko zagotovi literaturo o novih Epsonovih izdelkih in svetuje, kje najdete najbližjega prodajalca ali pooblaščen servis. Veliko vprašanj je odgovorjenih tukaj.

Svetujemo vam, da pred klicem pripravite vse potrebne informacije. Več informacij imate, hitreje vam bomo lahko pomagali rešiti težavo. Te informacije vključujejo priročnike za vaš Epsonov izdelek, vrsto računalnika, operacijskega sistema, programov in ostalih podatkov, ki jih po vašem mnenju potrebujete.

Transport izdelka

Epson priporoča, da embalažo shranite, ker jo boste morda potrebovali pri poznejšem transportu.

Pomoč uporabnikom na Novi Zelandiji

Epson Nova Zelandija vam želi ponuditi visoko raven podpore za stranke. Poleg dokumentacije za izdelek vam ponujamo te vire za pridobivanje informacij:

Internetni URL

<http://www.epson.co.nz>

Obiščite spletne strani Epson Nova Zelandija. Splača se vam ponesti svoj modem za občasno deskanje sem! Stran ponuja območje za prenos gonilnikov, Epsonove kontaktne točke, informacije o novih izdelkih in tehnično podporo (e-pošto).

Epsonov center za pomoč

Telefon: 0800 237 766

Epsonov center za pomoč je na voljo kot zadnja možnost, da imajo naše stranke dostop do nasvetov. Operaterji v centru za pomoč vam lahko pomagajo pri namestitvi, konfiguraciji in opravljanju z Epsonovim izdelkom. Naše predprodajno osebje v centru za pomoč vam lahko zagotovi literaturo o novih Epsonovih izdelkih in svetuje, kje najdete najbližjega prodajalca ali pooblaščen servis. Veliko vprašanj je odgovorjenih tukaj.

Svetujemo vam, da pred klicem pripravite vse potrebne informacije. Več informacij imate, hitreje vam bomo lahko pomagali rešiti težavo. Te informacije vključujejo dokumentacijo za vaš Epsonov izdelek, vrsto računalnika, operacijski sistem, programe in ostale podatke, ki jih potrebujete.

Transport izdelka

Epson priporoča, da embalažo shranite, ker jo boste morda potrebovali pri poznejšem transportu.

Pomoč uporabnikom v Singapurju

Viri informacij, podpora in storitve, ki so na voljo v Epson Singapore, so:

Svetovni splet

<http://www.epson.com.sg>

Na voljo so informacije o specifikacijah izdelka, gonilnikih za prenos, pogosto zastavljenih vprašanjih (FAQ), povpraševanja o prodaji in tehnična podpora po e-pošti.

Epsonov center za pomoč

Brezplačna številka: 800-120-5564

Naša ekipa v centru vam lahko preko telefona pomaga pri:

- Povpraševanjih o prodaji in informacijah o izdelkih
- Vprašanjih v zvezi z uporabo izdelkov ali problemih
- Povpraševanjih v zvezi s servisnim popravilom in garancijah

Pomoč uporabnikom na Tajskem

Kontaktne podatke za informacije, podporo in storitve so:

Svetovni splet

<http://www.epson.co.th>

Na voljo so informacije o specifikacijah izdelka, gonilnikih za prenos, pogostih vprašanjih in e-pošti.

Epsonov klicni center

Telefon: 66-2460-9699

E-pošta: support@eth.epson.co.th

Naša ekipa v klicnem centru vam lahko prek telefona pomaga pri:

- Povpraševanjih o prodaji in informacijah o izdelkih
- Vprašanjih v zvezi z uporabo izdelkov ali problemih
- Povpraševanjih v zvezi s servisnim popravilom in garancijah

Pomoč uporabnikom v Vietnamu

Kontaktni podatki za informacije, podporo in storitve so:

Epsonov servisni center

27 Yen Lang, Trung Liet Ward, Dong Da District, Ha Noi City. Tel: +84 24 7300 0911

38 Le Dinh Ly, Thac Gian Ward, Thanh Khe District, Da Nang. Tel: +84 23 6356 2666

194/3 Nguyen Trong Tuyen, Ward 8, Phu Nhuan Dist., HCMC. Tel: +84 28 7300 0911

31 Phan Boi Chau, Ward 14, Binh Thanh District, HCMC. Tel: +84 28 35100818

Pomoč uporabnikom v Indoneziji

Kontaktni podatki za informacije, podporo in storitve so:

Svetovni splet

<http://www.epson.co.id>

- Informacije o tehničnih podatkih izdelkov, gonilnikih za prenos,
- pogostih vprašanjih, povpraševanjih o prodaji, vprašanjih po e-pošti

Epsonova vroča linija

Telefon: 1500-766 (Indonesia Only)

E-pošta: customer.care@ein.epson.co.id

Naša ekipa za pomoč po telefonu vam lahko prek telefona ali e-pošte pomaga pri:

- Povpraševanjih o prodaji in informacijah o izdelkih
- Tehnična podpora

Pomoč za uporabnike v Hong Kongu

Za tehnično podporo in poprodajne storitve lahko uporabniki stopijo s stik s podjetjem Epson Hong Kong Limited.

Internetna domača stran

<http://www.epson.com.hk>

Epson Hong Kong je ustanovil lokalno domačo stran na internetu v kitajščini in angleščini, da uporabnikom nudi naslednje informacije:

- Informacije o izdelkih
- Odgovore na pogosto zastavljena vprašanja (FAQ)
- Najnovejše različice gonilnikov za izdelke Epson

Vročna linija za tehnično podporo

Kontaktirate lahko tudi naše tehnično osebje na naslednjih telefonskih in faks številkah:

Telefon: 852-2827-8911

Faks: 852-2827-4383

Pomoč uporabnikom v Maleziji

Kontaktne podatke za informacije, podporo in storitve so:

Svetovni splet

<http://www.epson.com.my>

- Informacije o tehničnih podatkih izdelkov, gonilnikih za prenos,
- pogostih vprašanjih, povpraševanjih o prodaji, vprašanjih po e-pošti

Epsonov klicni center

Telefon: 1800-81-7349 (brezplačna številka)

E-pošta: websupport@emsb.epson.com.my

- Povpraševanjih o prodaji in informacijah o izdelkih
- Vprašanjih v zvezi z uporabo izdelkov ali problemih
- Povpraševanjih v zvezi s servisnim popravilom in garancijah

Epson Malaysia Sdn Bhd (glavna pisarna)

Telefon: 603-56288288

Faks: 603-5628 8388/603-5621 2088

Pomoč uporabnikom v Indiji

Kontaktne podatke za informacije, podporo in storitve so:

Svetovni splet

<http://www.epson.co.in>

Na voljo so informacije o specifikacijah izdelkov, gonilnikih za prenos in povpraševanju o izdelkih.

Brezplačna številka za pomoč strankam

Za servis, informacije o izdelkih ali za naročanje potrošnega materiala –

18004250011 / 186030001600 / 1800123001600 (9.00–18.00)

E-pošta

calllog@epson-india.in

WhatsApp

+91 96400 00333

Pomoč uporabnikom na Filipinih

Za tehnično pomoč in ostale poprodajne storitve se obrnite na Epson Philippines Corporation na spodnjo telefonsko številko, številko faksa ali e-poštni naslov:

Svetovni splet

<http://www.epson.com.ph>

Na voljo so informacije o tehničnih podatkih izdelka, gonilnikih za prenos, pogostih vprašanjih in povpraševanja po e-pošti.

Skrb za kupce podjetja Epson Philippines

Brezplačna številka: (PLDT) 1-800-1069-37766

Brezplačna številka: (digitalna) 1-800-3-0037766

Metro Manila: +632-8441-9030

Spletno mesto: <https://www.epson.com.ph/contact>

E-pošta: customercare@epc.epson.com.ph

Na voljo od ponedeljka do sobote med 9.00 in 18.00 (razen med državnimi prazniki)

Naša ekipa, ki skrbi za kupce, vam lahko preko telefona pomaga pri:

- Povpraševanjih o prodaji in informacijah o izdelkih
- Vprašanjih v zvezi z uporabo izdelkov ali problemih
- Povpraševanjih v zvezi s servisnim popravilom in garancijah

Epson Philippines Corporation

Linija: +632-8706-2609

Faks: +632-8706-2663 / +632-8706-2665