



WF-C21000 Series WF-C20750 Series WF-C20600 Series

Посібник користувача

Друкування

Копіювання

Сканування

Надсилання факсу (лише для принтерів з факсом)

Обслуговування принтера

Вирішення проблем

Зміст

Інструкція до цього посібника

Вступ до посібників.	10
Пошук інформації.	10
Друк лише необхідних сторінок.	11
Про посібник з експлуатації.	11
Знаки та символи.	11
Зауваження щодо знімків екрану або ілюстрацій.	12
Позначення операційної системи.	12
Торгові марки.	13
Авторські права.	14

Важливі інструкції

Важливі вказівки з безпеки.	17
Налаштування принтера.	17
Використання принтера.	18
Поводження з витратними матеріалами.	19
Вказівки та попередження щодо використання сенсорного екрану.	20
Вказівки та попередження щодо підключення до інтернету.	20
Вказівки та попередження щодо використання принтеру з бездротовим з'єднанням.	20
Примітки щодо паролю адміністратора.	20
Значення за замовчанням паролю адміністратора.	20
Пароль адміністратора не був налаштований.	21
Зміна пароля адміністратора.	21
Операції, які вимагають введення пароля адміністратора.	21
Ініціалізація паролю адміністратора.	22
Захист особистої інформації.	22
Утилізація моделей принтерів для Європи.	22

Назви деталей та їх функції

Передній бік.	25
Задній бік.	27

Посібник до панелі керування

Увімкнення та вимкнення живлення.	29
Панель керування.	29
Конфігурація головного екрана.	30

Посібник із піктограми мережі.	33
Конфігурація екрана меню.	34
Стан завдання Конфігурація екрана.	35
Резервування завдання.	35
Введення символів.	36
Перегляд анімацій.	36

Завантаження паперу

Застереження щодо використання паперу.	39
Налаштування формату та типу паперу.	39
Налаштування типу паперу.	40
Список визначених розмірів паперу.	41
Завантаження паперу.	41
Завантаження конвертів.	43
Завантаження перфорованого паперу.	43
Завантаження довгого паперу.	45

Розміщення оригіналів

Розміщення оригіналів.	47
Автоматичне визначення розміру оригіналу.	49
Оригінали, що не підтримуються пристроєм ADF.	50

Встановлення та видалення картки пам'яті

Під'єднання зовнішнього USB-пристрою.	52
Видалення зовнішнього USB-пристрою.	52

Друкування

Друк документів.	54
Друк із комп'ютера — Windows.	54
Друк документа з використанням драйвера принтера PostScript (Windows).	98
Друк із комп'ютера — Mac OS.	103
Друк за допомогою драйвера принтера PostScript в ОС Mac OS.	112
Друк файлів PDF з пристрою пам'яті.	116
Друк документів зі смарт-пристроїв (iOS).	117
Друк документів зі смарт-пристроїв (Android).	118
Друкування на конвертах.	120
Друк на конвертах із комп'ютера (Windows).	120
Друк на конвертах із комп'ютера (Mac OS).	120

Друк фотографій.	121
Друк файлів JPEG з пристрою пам'яті.	121
Друк файлів TIFF з пристрою пам'яті.	122
Друк веб-сторінок.	124
Друк веб-сторінок зі смарт-пристроїв.	124
Друк за допомогою хмарної служби.	125
Реєстрація у службі Epson Connect Service з панелі керування.	126

Копіювання

Доступні способи копіювання.	128
Копіювання оригіналів.	128
Двостороннє копіювання.	129
Копіювання зі збільшенням або зменшенням.	129
Копіювання кількох сторінок оригіналу на один аркуш.	130
Копіювання за порядком сторінок.	131
Копіювання оригіналів із використанням режиму доброї якості.	131
Копіювання посвідчень особи.	132
Копіювання книжок.	132
Складання у стоси кожного набору копій методом обертання на 90 градусів або методом зміщення.	133
Чітке копіювання штрих-кодів.	133
Копіювання з нумеруванням сторінок.	134
Копіювання файлів та створення буклетів.	135
Вставлення розділювальних аркушів у копії.	136
Видалення червоних символів під час копіювання.	136
Копіювання з використанням груп друку.	137
Пробне копіювання.	137
Основні параметри копіювання в меню.	138
Кол. режим.	138
Щільність.	138
Пара. аркуша.	138
Зменш./Збільш.	138
Тип оригіналу.	139
2-сторонній.	139
Багато стор.	139
Завершення.	140
Розширені параметри копіювання в меню.	140
Створення буклетів.	140
Обклад. та вузький лист.	141
Розмір докум.	141
Комб. розмір ориг.	142
Орієнтація (оригінал):.	142
Книга→ 2стор.:.	142
Пост. сканув.:.	142

Якість зображення.	142
Поле брош.:.	142
Підігн. під розм. паперу.:.	143
Видал. копії.	143
Вид проб отв.:.	143
Копія ід. картки.:.	143
Зразковий примірник.:.	144
Набори для друку.:.	144
Вихід. Лоток.:.	144
Нумерація сторінок.:.	144
Стерти черв. кол.:.	144
Збереження файлу.:.	144

Сканування

Доступні способи сканування.	146
Сканування оригіналів у мережеву папку.	147
Параметри меню для сканування в папку.	148
Сканування оригіналів та надсилання електронною поштою.	150
Параметри меню для сканування в лист.	152
Сканування оригіналів на комп'ютер.	154
Сканування оригіналів на пристрій пам'яті.	156
Параметри меню для сканування на пристрій пам'яті.	156
Сканування у хмару.	158
Параметри меню для сканування у хмарі.	159
Сканування оригіналів у сховище.	161
Параметри меню для сканування у сховище.	161
Сканування за допомогою WSD.	163
Встановлення порту WSD.	163
Сканування оригіналів на смарт-пристрій.	165

Надсилання факсу (лише для принтерів з факсом)

Перед використанням функцій факсу.	167
Огляд функцій факсу принтера.	167
Функція: надсилання факсів.	167
Функція: пересилання факсів.	168
Функція: Отримання/Надсилання ПК- ФАКС (Windows/Mac OS).	169
Функції: Звіти щодо факсів.	170
Функція: Стан або журнали для завдань факсу.	170
Функція: факс вікно.	171
Функція: безпека при надсилання й отриманні факсів.	171
Функції: інші корисні функції.	172
Надсилання факсів за допомогою принтера.	172

Вибір отримувачів.	173
Різноманітні способи надсилання факсу.	174
Отримання факсів на принтер.	181
Отримання вхідних факсів.	181
Отримання факсу за допомогою телефонного дзвінка.	183
Збереження та пересилання отриманих факсів.	185
Перегляд отриманих факсів на РК-екрані принтера.	186
Параметри для роботи з факсом в меню.	187
Часто.	187
Отримувач.	188
Налашт. факсу.	188
Меню.	191
Опції меню для факс вікно.	193
Вхідні/ Конфіденційно.	193
Збережені документи.	196
Надсилання за запитом/ Оголо..	199
Перевірка стану або журналів для завдань факсу.	203
Відображення інформації, коли отримані факси не обробляються (непрочитані/не друкуються/не зберігаються/не пересилаються).	203
Перевірка завдань факсу, що знаходяться у процесі виконання.	205
Перевірка історії завдань факсу.	205
Повторний друк отриманих документів.	205
Надсилання факсу із комп'ютера.	206
Надсилання документів за допомогою програми (Windows).	206
Надсилання документів за допомогою програми (Mac OS).	209
Отримання факсів на комп'ютер.	211
Перевірка наявності нових факсів (ОС Windows).	211
Перевірка наявності нових факсів (ОС Mac OS).	213
Скасування функції збереження вхідних факсів на комп'ютер.	213
Використання сховища	
Огляд функції сховища.	216
Про сховище.	216
Типи папок.	217
Посібник до екрана папки.	217
Створення папок.	218
Збереження файлів у сховище.	219

Збереження у сховище даних оригіналу, із якого робитиметься копія.	219
Зберігання даних на пристрої пам'яті у сховище.	219
Збереження документів із комп'ютера у сховище (Windows).	220
Збереження документів із комп'ютера у сховище (Mac OS).	221
Використання файлів у сховищі.	221
Друк даних зі сховища.	221
Збереження даних у сховищі на пристрій пам'яті.	222
Надсилання файлів у сховищі електронною поштою.	222
Збереження файлів у сховищі у мережеву папку або у хмарних службах (резервне копіювання).	223
Параметри меню, що стосуються друку або збереження.	223
Керування папками та файлами.	228
Пошук папок і файлів.	228
Видалення файлів, що зберігаються в паці.	228
Зміна терміну зберігання або налаштування «не видаляти ніколи».	228
Видалення папок.	229
Обмеження операцій зі спільними папками.	229

Друк за допомогою збережених налаштувань (набори друку)

Огляд наборів друку.	231
Що таке набори друку?.	231
Налаштування копій та наборів.	231
Типи кінцевої обробки.	232
Копіювання з використанням збережених груп	232
Збереження груп для копіювання.	232
Копіювання з використанням збережених груп.	233
Редагування груп копіювання, збережених на принтері.	234
Видалення груп для копіювання, збережених на принтері.	234
Друк із використанням збережених груп (сховище).	234
Зберігання груп для сховища.	234
Друк із використанням збережених груп (сховище).	235
Редагування груп для сховища, збережених на принтері.	236
Видалення груп для сховища, збережених на принтері.	236

Друк із використанням збережених груп (комп'ютер).	236
Збереження групи для друку з комп'ютера.	236
Друк із використанням збережених груп (комп'ютер).	237
Редагування груп, збережених у драйвері принтера.	237
Видалення груп, збережених у драйвері принтера.	238

Обслуговування принтера

Перевірка стану витратних матеріалів.	240
Перевірка рівня чорнил.	240
Перевірка доступного місця в контейнері для відпрацьованих чорнил.	240
Покращення якості друку, копіювання, сканування та факсу.	240
Перевірка сопел на забруднення.	240
Профілактика засмічування сопел.	241
Очищення Скля сканера.	242
Очищення пристрою АПД.	243
Енергозбереження.	246
Заощадження енергії (панель керування).	246
Установлення та видалення програм окремо.	247
Установлення програм окремо.	247
Встановлення драйвера принтера PostScript.	250
Додавання принтера (тільки для Mac OS).	251
Видалення застосунків.	251
Оновлення застосунків та мікропрограмного забезпечення.	253
Заміна роликів обслуговування.	255

Вирішення проблем

Принтер не працює, як очікується.	257
Принтер не вмикається або не вимикається.	257
Неправильна подача або виведення паперу.	257
Не вдається друкувати.	262
Неможливо копіювати.	281
Неможливо розпочати сканування.	281
Неможливо надіслати чи отримати факс.	294
У меню стану відображено код помилки.	311
Не вдається працювати з принтером, як очікується.	318
На РК-екрані відображаються повідомлення.	324
Папір зминається.	326
Профілактика зминання паперу.	327
Надійшов час замінити чорнильні картриджі.	327

Застереження щодо користування картриджами.	327
Заміна чорнильного картриджа.	329
Надійшов час замінити коробку для обслуговування.	329
Застереження щодо користування контейнера для відпрацьованого чорнила.	329
Заміна контейнера для відпрацьованого чорнила.	330
Якість друку, копіювання, сканування та надсилання факсів погана.	330
Низька якість друку.	330
Низька якість копіювання.	337
Проблеми зі сканованими зображеннями.	342
Погана якість надісланого факсу.	345
Погана якість отриманого факсу.	347
Не вдається вирішити проблему після усіх спроб застосувати наведені рішення.	347
Не вдається вирішити проблеми з друком або копіюванням.	348

Додавання або заміна комп'ютера або пристроїв

Підключення до принтера, підключеного до мережі.	350
Використання мережевого принтера з другого комп'ютера.	350
Використання мережевого принтера зі смарт-пристрою.	351
Повторне налаштування підключення до мережі.	351
У разі заміни безпроводного маршрутизатора.	351
У разі заміни комп'ютера.	352
Змінення способу підключення до комп'ютера.	352
Виконання налаштувань Wi-Fi з панелі керування.	354
Пряме підключення до принтера (Wi-Fi Direct)	356
Про функцію Wi-Fi Direct.	356
Підключення до iPhone, iPad або iPod touch за допомогою Wi-Fi Direct.	357
Підключення до пристроїв на Android за допомогою Wi-Fi Direct.	360
Підключення до пристроїв на ОС, відмінних від iOS і Android, за допомогою Wi-Fi Direct.	362
Підключення до комп'ютера за допомогою Wi-Fi Direct.	364

Відключення Wi-Fi Direct (простий режим AP)	365
Змінення параметрів Wi-Fi Direct (простий режим AP), як-от SSID.	366
Перевірка стану підключення до мережі.	367
Перевірка стану підключення до мережі з панелі керування.	367
Друк звіту про мережеве з'єднання.	368
Друк аркуша стану мережі.	374
Перевірка мережі комп'ютера (тільки для Windows).	374

Використання додаткових елементів

Список додаткових елементів.	377
Точка доступу.	382
Високопродуктивний лоток (High Capacity Tray).	383
Налаштування лотка високої місткості у драйвері принтера.	383
Завантаження паперу в High Capacity Tray.	384
Проблеми із High Capacity Tray.	385
Характеристики лотка високої місткості.	385
Скріплювальний фінішер (Staple Finisher).	386
Назви компонентів пристрою для скріплення скобами.	386
Налаштування пристрою скріплення скобами у драйвері принтера.	387
Налаштування принтера в разі використання пристрою для скріплення скобами.	387
Використання пристрою скріплення скобами.	387
Проблеми із пристроєм скріплення скобами	397
Параметри меню друку з комп'ютера (якщо встановлено пристрій скріплення скобами).	400
Параметри меню друку з пристроїв пам'яті або сховища (якщо встановлено пристрій скріплення скобами).	401
Параметри меню копіювання (якщо встановлено пристрій скріплення скобами).	402
Технічні характеристики пристрою скріплення скобами.	402
Пристрій скріплення скобами-P2.	404
Назви деталей пристрою скріплення скобами-P2.	405
Налаштування пристрою скріплення скобами-P2 у драйвері принтера.	405

Налаштування принтера під час використання пристрою скріплення скобами-P2.	405
Використання пристрою скріплення скобами-P2.	406
Проблеми із пристроєм скріплення скобами-P2.	413
Параметри меню друку з комп'ютера (якщо встановлено пристрій скріплення скобами-P2).	416
Параметри меню друку з пристроїв пам'яті або сховища (якщо встановлено пристрій скріплення скобами-P2).	418
Параметри меню копіювання (якщо встановлено пристрій скріплення скобами-P2).	418
Технічні характеристики пристрою скріплення скобами-P2.	418
Брошурувальний фінішер (Booklet Finisher).	420
Назви деталей пристрою кінцевої обробки буклетів.	420
Налаштування додаткового пристрою кінцевої обробки буклетів у драйвері принтера.	421
Налаштування принтера в разі використання пристрою для брошурування	421
Використання пристрою кінцевої обробки буклетів.	422
Безперервний вивід із друку документів.	435
Проблеми із пристроєм кінцевої обробки буклетів.	436
Параметри меню друку з комп'ютера (якщо встановлено пристрій кінцевої обробки буклетів).	439
Параметри меню друку з пристроїв пам'яті або сховища (якщо встановлено пристрій скріплення скобами).	441
Параметри меню друку зі сховища (якщо встановлено пристрій кінцевої обробки буклетів).	442
Параметри меню копіювання (якщо встановлено пристрій кінцевої обробки буклетів).	443
Технічні характеристики пристрою кінцевої обробки буклетів.	444
Список меню налаштувань (якщо встановлено пристрій кінцевої обробки).	447
Плата факсу (Super G3/G3 Multi Fax Board).	448
Порти розширення факсу.	448
Меню Налашт. факсу (у разі встановлення додаткових плат факсу).	449
Реєстрація отримувача у списку контактів (якщо встановлено додаткові плати факсу).	451

Надсилання факсів за допомогою принтера з використанням додаткової плати факсу.	451
Надсилання факсів із комп'ютера з використанням додаткової плати факсу.	452
Перевірка стану лінії (якщо встановлено додаткові плати факсу).	453
Вирішення проблем.	454
Технічні характеристики додаткової плати факсу Super G3/G3 Multi.	454
Плата Ethernet (10/100/1000 Base-T,Ethernet).	454
Список функції в разі використання додаткової мережі.	454
Встановлення плати Ethernet.	456
Налаштування в разі використання додаткової мережі.	458
Вирішення проблем у разі використання додаткової мережі.	463
Параметри меню Налаштування мережі (у разі використання додаткової мережі).	464
Касетний замок (Paper Cassette Lock).	465
Використання скриньки Paper Cassette Lock.	465
Проблеми із Paper Cassette Lock.	466

Відомості про продукт

Інформація про папір.	468
Доступний папір та ресурс завантаження.	468
Інформація про витратні матеріали.	472
Коди чорнильних картриджів.	472
Код контейнера для відпрацьованого чорнила.	473
Код Ролики для обслуговування.	473
Інформація про програмне забезпечення.	473
Програмне забезпечення для друку.	473
Програмне забезпечення для сканування.	479
Програмне забезпечення для роботи з факсами.	481
Програмне забезпечення для створення пакетів.	482
Програмне забезпечення для виконання налаштувань або керування пристроями.	482
Програмне забезпечення для оновлення.	485
Список меню налаштувань.	486
Загальні налаштування.	486
Лічильник друку.	517
Стан поставки.	517
Обслугов..	517
Мова/Language.	518
Стан принтеру/Друк.	518
Конт. менеджер.	519

Параметри користувача.	519
Система аутентиф..	520
Технічні характеристики виробу.	520
Технічні характеристики принтера.	520
Технічні характеристики сканера.	521
Характеристики пристрою АПД.	521
Технічні характеристики факсу (лише для принтерів з факсом).	522
Використання порту принтера.	522
Характеристики інтерфейсу.	524
Технічні характеристики мережі.	525
Сумісність з PostScript рівня 3.	528
Підтримка сторонніх служб.	528
Технічні характеристики пристроїв пам'яті.	528
Підтримувані характеристики даних.	528
Розміри.	529
Характеристики живлення.	529
Технічні характеристики навколишнього середовища.	531
Місце для встановлення та розташування.	532
Місце встановлення та відстань при встановлених пристроях кінцевої обробки.	534
Системні вимоги.	535
Специфікації шрифту.	536
Шрифти, доступні для PostScript.	536
Доступні шрифти для PCL (URW).	537
Перелік наборів символів.	539
Epson шрифти BarCode Font (тільки для Windows).	541
Технічні характеристики сховища.	550
Нормативна інформація.	551
Стандарти й схвалення.	551
Німецький «Блакитний ангел».	553
Обмеження на копіювання.	553

Інформація про адміністратора

Підключення принтера до мережі.	555
До початку встановлення мережевого з'єднання.	555
Підключення до мережі з панелі керування.	557
Налаштування для використання принтера.	559
Використання функцій друку.	559
Налаштування Universal Print (Microsoft).	567
Налаштування AirPrint.	567
Налаштування поштового сервера.	568
Налаштування спільної мережевої папки.	572
Відкриття доступу до контактів.	592
Підготовка до сканування.	603
Відкривання доступу до функції факсу (тільки для принтерів із факсом).	605

Виконання базових налаштувань принтера.	623
Проблеми при налаштуванні.	626
Керування принтером.	628
Огляд функцій безпеки продукту.	628
Налаштування адміністратора.	629
Обмеження доступних функцій.	640
Налаштування обмежень домену.	642
Вимкнення зовнішнього інтерфейсу.	643
Виконання налаштувань обробки збережених даних.	643
Моніторинг віддаленого принтера.	645
Резервне копіювання налаштувань.	647
Розширені налаштування безпеки.	648
Налаштування захисту та запобігання небезпеці.	648
Налаштування шифрування пароля.	650
Керування протоколами використання.	652
Використання цифрового сертифіката.	657
Зв'язок SSL/TLS із принтером.	664
Шифрування зв'язку за допомогою фільтрації за IPsec/IP.	666
Підключення принтера до мережі IEEE802.1X.	679
Налаштування S/MIME.	681
Вирішення проблем розширеного захисту.	684
Використання Epson Open Platform.	691
Epson Remote Services Інформація.	692

Джерела довідкової інформації

Веб-сайт технічної підтримки.	694
Звернення у відділ підтримки компанії Epson.	694
Перш ніж звертатися до Epson.	694
Підтримка користувачів у Європі.	695
Підтримка користувачів у Тайвані.	695
Підтримка користувачів в Австралії.	695
Підтримка користувачів у Новій Зеландії.	696
Підтримка користувачів у Сінгапурі.	696
Підтримка користувачів у Таїланді.	697
Підтримка користувачів у В'єтнамі.	697
Підтримка користувачів в Індонезії.	697
Підтримка користувачів у Гонконгу.	698
Підтримка користувачів у Малайзії.	698
Підтримка користувачів в Індії.	699
Підтримка користувачів у Філіппінах.	699

Інструкція до цього посібника

Вступ до посібників.	10
Пошук інформації.	10
Друк лише необхідних сторінок.	11
Про посібник з експлуатації.	11
Торгові марки.	13
Авторські права.	14

Вступ до посібників

У комплекті з принтером Epson постачаються перелічені нижче посібники. Окрім посібників, існують різні види консультативної інформації, що є доступною на самому принтері або з програм Epson.

Важливі правила техніки безпеки (паперовий посібник)

Тут надаються вказівки, що допомагають безпечно користуватися цим принтером.

Настінні посібники (цифровий посібник)

Огляд процедур для поширених функцій на одному аркуші. Оскільки аркуш можна роздрукувати як плакат, його можна повісити на стіну біля принтера і використовувати у якості швидкої й легкої довідки.

Посібник користувача (цифровий посібник)

Цей посібник. Цей посібник доступний у PDF- і веб-версіях. Надає загальну інформацію та інструкції про використання принтера, про мережеві налаштування у разі використання принтера через мережу, а також про вирішення проблем.

Отримати найновіші версії вказаних вище посібників можна кількома способами.

Паперовий посібник

Перейдіть на веб-сайт служби підтримки Epson Європа за адресою <http://www.epson.eu/support>, або на веб-сайт світової служби підтримки Epson за посиланням <http://support.epson.net/>.

Цифровий посібник

Для перегляду онлайн-посібника перейдіть на відповідний веб-сайт, введіть ім'я продукту, а потім відкрийте розділ **Підтримка**.

<http://epson.sn>

Пошук інформації

У посібнику PDF можна шукати потрібну інформацію за ключовим словом або переходячи до певних розділів безпосередньо за допомогою закладок. У цьому розділі пояснюється, як використовувати посібник у форматі PDF, відкритий у програмі Adobe Acrobat Reader DC на комп'ютері.

Пошук за ключовим словом

Клацніть меню **Редагування > Розширений пошук**. Введіть ключове слово (текст), яке потрібно знайти, у вікні пошуку, а тоді натисніть кнопку **Пошук**. Знайдені варіанти відображаються у списку. Клацніть один з відображених варіантів, щоб перейти на цю сторінку.

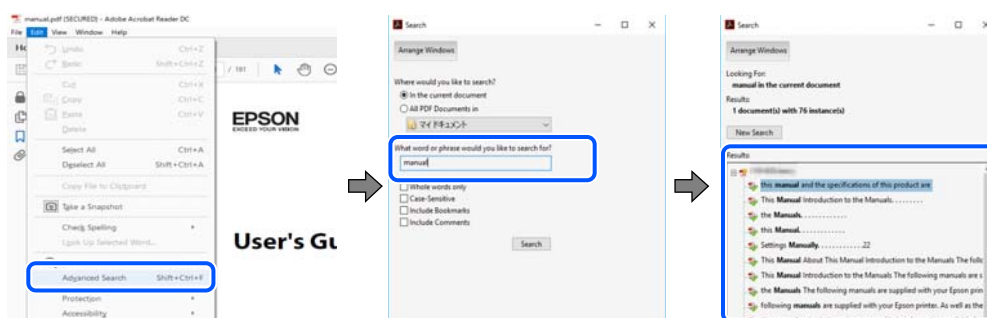

Перехід безпосередньо із закладок

Клацніть назву, щоб перейти на потрібну сторінку. Клацніть «+» або «>» для перегляду назв підрозділів у цьому розділі. Щоб повернутися на попередню сторінку, виконайте зазначену нижче дію за допомогою клавіатури.

- Windows: утримуючи клавішу **Alt**, натисніть клавішу ←.
- OS Mac OS: утримуючи клавішу **Command**, натисніть клавішу ←.

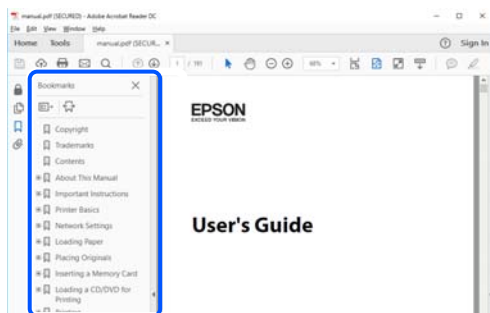

Друк лише необхідних сторінок

Можна витягнути та надрукувати тільки необхідні сторінки. Клацніть пункт **Друк** у меню **Файл**, а тоді вкажіть сторінки, які необхідно надрукувати, в параметрі **Сторінки** на вкладці **Сторінки для друку**.

- Щоб указати серію сторінок, введіть дефіс між початковою та кінцевою сторінками.
Приклад: 20-25
- Щоб указати сторінки, яких немає в серії, відокремте сторінки комами.
Приклад: 5, 10, 15

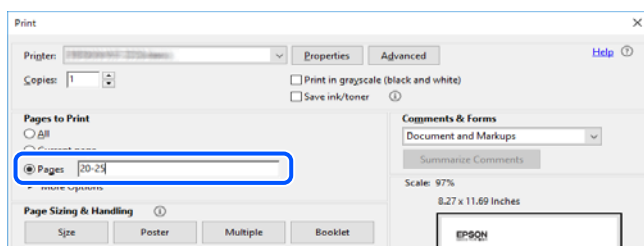

Про посібник з експлуатації

У цьому розділі пояснюється значення позначень і символів, приміток щодо описів і довідкова інформація про операційні системи, що використовується у цьому посібнику.

Знаки та символи



Застереження.

Інструкції, яких необхідно ретельно дотримуватися, щоб уникнути тілесних ушкоджень.



Важливо

Інструкції, яких треба дотримуватись, щоб уникнути пошкоджень устаткування.

Примітка.

У цьому документі наведена додаткова інформація та довідкові відомості.

Пов'язані відомості

➔ Посилання на відповідні розділи.

Зауваження щодо знімків екрану або ілюстрацій

- Знімки екранів драйвера принтера наведено з Windows 10 або macOS High Sierra. Зміст, що відображається на екранах, може різнитись в залежності від моделі та ситуації.
- Малюнки, використані в цьому посібнику, наведені тільки для прикладу. Хоча в залежності від моделі можуть спостерігатися певні відмінності, спосіб експлуатації буде той самий.
- Деякі пункти меню на ПК-екрані відрізняються в залежності від моделі й налаштувань.
- QR-код можна зчитувати за допомогою спеціальної програми.

Позначення операційної системи

Windows

У цьому посібнику терміни «Windows 10», «Windows 8.1», «Windows 8», «Windows 7», «Windows Vista», «Windows XP», «Windows Server 2019», «Windows Server 2016», «Windows Server 2012 R2», «Windows Server 2012», «Windows Server 2008 R2», «Windows Server 2008», «Windows Server 2003 R2» і «Windows Server 2003» позначають наведені нижче операційні системи. Крім того термін «Windows» використовується для позначення всіх версій.

- Операційні система Microsoft® Windows® 10
- Операційні система Microsoft® Windows® 8.1
- Операційні система Microsoft® Windows® 8
- Операційні система Microsoft® Windows® 7
- Операційні система Microsoft® Windows Vista®
- Операційні система Microsoft® Windows® XP
- Операційні система Microsoft® Windows® XP Professional x64 Edition
- Операційні система Microsoft® Windows Server® 2019
- Операційні система Microsoft® Windows Server® 2016
- Операційні система Microsoft® Windows Server® 2012 R2
- Операційні система Microsoft® Windows Server® 2012
- Операційні система Microsoft® Windows Server® 2008 R2
- Операційні система Microsoft® Windows Server® 2008
- Операційні система Microsoft® Windows Server® 2003 R2

- Операційні система Microsoft® Windows Server® 2003

Mac OS

У цьому посібнику «Mac OS» значить Mac OS X v10.6.8 або новішої версії.

Торгові марки

- Epson Scan 2 software is based in part on the work of the Independent JPEG Group.

- libtiff

Copyright © 1988-1997 Sam Leffler

Copyright © 1991-1997 Silicon Graphics, Inc.

Permission to use, copy, modify, distribute, and sell this software and its documentation for any purpose is hereby granted without fee, provided that (i) the above copyright notices and this permission notice appear in all copies of the software and related documentation, and (ii) the names of Sam Leffler and Silicon Graphics may not be used in any advertising or publicity relating to the software without the specific, prior written permission of Sam Leffler and Silicon Graphics.

THE SOFTWARE IS PROVIDED "AS-IS" AND WITHOUT WARRANTY OF ANY KIND, EXPRESS, IMPLIED OR OTHERWISE, INCLUDING WITHOUT LIMITATION, ANY WARRANTY OF MERCHANTABILITY OR FITNESS FOR A PARTICULAR PURPOSE.

IN NO EVENT SHALL SAM LEFFLER OR SILICON GRAPHICS BE LIABLE FOR ANY SPECIAL, INCIDENTAL, INDIRECT OR CONSEQUENTIAL DAMAGES OF ANY KIND, OR ANY DAMAGES WHATSOEVER RESULTING FROM LOSS OF USE, DATA OR PROFITS, WHETHER OR NOT ADVISED OF THE POSSIBILITY OF DAMAGE, AND ON ANY THEORY OF LIABILITY, ARISING OUT OF OR IN CONNECTION WITH THE USE OR PERFORMANCE OF THIS SOFTWARE.

- Microsoft®, Windows®, Windows Server®, and Windows Vista® are registered trademarks of Microsoft Corporation.
- Apple, Mac, macOS, OS X, Bonjour, ColorSync, Safari, AirPrint, iPad, iPhone, iPod touch, and TrueType are trademarks of Apple Inc., registered in the U.S. and other countries.
- Use of the Works with Apple badge means that an accessory has been designed to work specifically with the technology identified in the badge and has been certified by the developer to meet Apple performance standards.
- Chrome, Google Play, and Android are trademarks of Google LLC.
- Albertus, Arial, Coronet, Gill Sans, Joanna and Times New Roman are trademarks of The Monotype Corporation registered in the United States Patent and Trademark Office and may be registered in certain jurisdictions.
- ITC Avant Garde Gothic, ITC Bookman, Lubalin Graph, Mona Lisa, ITC Symbol, Zapf Chancery and Zapf Dingbats are trademarks of International Typeface Corporation registered in the U.S. Patent and Trademark Office and may be registered in certain other jurisdictions.
- Clarendon, Eurostile and New Century Schoolbook are trademarks of Linotype GmbH registered in the U.S. Patent and Trademark Office and may be registered in certain other jurisdictions.
- Wingdings is a registered trademark of Microsoft Corporation in the United States and other countries.
- CG Omega, CG Times, Garamond Antiqua, Garamond Halbfett, Garamond Kursiv, Garamond Halbfett Kursiv are trademarks of Monotype Imaging, Inc. and may be registered in certain jurisdictions.
- Antique Olive is a trademark of M. Olive.
- Marigold and Oxford are trademarks of AlphaOmega Typography.

- Helvetica, Optima, Palatino, Times and Univers are trademarks of Linotype Corp. registered in the U.S. Patent and Trademark Office and may be registered in certain other jurisdictions in the name of Linotype Corp. or its licensee Linotype GmbH.
- ITC Avant Garde Gothic, Bookman, Zapf Chancery and Zapf Dingbats are trademarks of International Typeface Corporation registered in the United States Patent and Trademark Office and may be registered in certain jurisdictions.
- PCL is a trademark of Hewlett-Packard Company.
- Adobe, Acrobat, Photoshop, PostScript®3™, and Reader are either registered trademarks or trademarks of Adobe in the United States and/or other countries.

Arcfour

This code illustrates a sample implementation of the Arcfour algorithm.

Copyright © April 29, 1997 Kalle Kaukonen. All Rights Reserved.

Redistribution and use in source and binary forms, with or without modification, are permitted provided that this copyright notice and disclaimer are retained.

THIS SOFTWARE IS PROVIDED BY KALLE KAUKONEN AND CONTRIBUTORS "AS IS" AND ANY EXPRESS OR IMPLIED WARRANTIES, INCLUDING, BUT NOT LIMITED TO, THE IMPLIED WARRANTIES OF MERCHANTABILITY AND FITNESS FOR A PARTICULAR PURPOSE ARE DISCLAIMED. IN NO EVENT SHALL KALLE KAUKONEN OR CONTRIBUTORS BE LIABLE FOR ANY DIRECT, INDIRECT, INCIDENTAL, SPECIAL, EXEMPLARY, OR CONSEQUENTIAL DAMAGES (INCLUDING, BUT NOT LIMITED TO, PROCUREMENT OF SUBSTITUTE GOODS OR SERVICES; LOSS OF USE, DATA, OR PROFITS; OR BUSINESS INTERRUPTION) HOWEVER CAUSED AND ON ANY THEORY OF LIABILITY, WHETHER IN CONTRACT, STRICT LIABILITY, OR TORT (INCLUDING NEGLIGENCE OR OTHERWISE) ARISING IN ANY WAY OUT OF THE USE OF THIS SOFTWARE, EVEN IF ADVISED OF THE POSSIBILITY OF SUCH DAMAGE.

- QR Code is a registered trademark of DENSO WAVE INCORPORATED in Japan and other countries.
- The SuperSpeed USB Trident Logo is a registered trademark of USB Implementers Forum, Inc.
- Firefox is a trademark of the Mozilla Foundation in the U.S. and other countries.
- The Mopria™ word mark and the Mopria™ Logo are registered and/or unregistered trademarks of Mopria Alliance, Inc. in the United States and other countries. Unauthorized use is strictly prohibited.
- Загальне попередження: інші назви продуктів, використані тут, призначені лише для ідентифікації та можуть бути товарними знаками відповідних власників. Компанія Epson відмовляється від жодного та всіх прав на ці торгові марки.

Авторські права

Без попереднього письмового дозволу корпорації Seiko Epson жодну частину цього документа не можна відтворювати, зберігати в пошуковій системі або передавати в будь-якому вигляді й будь-якими засобами: електронними, механічними, фотографічними, шляхом відеозапису або іншим способом. Використання інформації, яка тут міститься, не пов'язане з жодними патентними зобов'язаннями. Крім того, не передбачається жодної відповідальності за шкоду, завдану в результаті використання цієї інформації. Інформація, що міститься в цьому документі, призначена виключно для використання з цим виробом Epson. Epson не несе відповідальності за будь-яке використання цієї інформації стосовно інших продуктів.

Ні корпорація Seiko Epson, ні її філіали не несуть відповідальності за шкоду, збитки, витрати або видатки покупця цього продукту або третіх сторін, завдані в результаті аварій, неправильного використання цього продукту або зловживання ним, його несанкціонованих модифікацій, виправлень або змін, або (за винятком США) недотримання інструкцій з експлуатації і технічного обслуговування, розроблених корпорацією Seiko Epson.

Ані корпорація Seiko Epson, ані її філіали не несуть відповідальності за будь-яку шкоду або проблеми, що виникнуть у результаті використання будь-яких параметрів або будь-яких витратних продуктів, відмінних від тих, які призначені корпорацією Seiko Epson як Original Epson Products оригінальні продукти Epson або продукти, затверджені корпорацією Epson.

Корпорація Seiko Epson не несе відповідальності за будь-які збитки в результаті електромагнітних втручань, які трапляються через використання будь-яких інтерфейсних кабелів, відмінних від тих, які призначені корпорацією Seiko Epson як продукти, затверджені корпорацією Epson.

© 2023-2024 Seiko Epson Corporation

Зміст цієї інструкції та характеристики цього продукту можуть бути змінені без попереднього повідомлення.

Важливі інструкції

Важливі вказівки з безпеки.	17
Примітки щодо паролю адміністратора.	20
Захист особистої інформації.	22
Утилізація моделей принтерів для Європи.	22

Важливі вказівки з безпеки

Прочитайте й дотримуйтеся цих вказівок, щоб безпечно користуватися принтером. Збережіть цей посібник для довідки. Крім того, обов'язково дотримуйтеся всіх попереджень та вказівок, позначених на принтері.

Деякі нанесені на принтер символи використовуються для безпеки та належного використання принтера. Значення символів див. на веб-сайті.

<http://support.epson.net/symbols>

Налаштування принтера

- Не переміщуйте принтер самостійно.
- Не слід розміщувати або зберігати принтер надворі, поблизу бруду, пилу або води, біля джерел опалення, у місцях, що піддаються струсам або вібрації, а також у місцях з високою температурою або вологістю.
- Принтер слід встановлювати на рівну стійку поверхню, розміри якої перевищують габарити принтеру. Принтер не буде працювати нормально, якщо він встановлений на похилій поверхні.
- Слід уникати місць зі швидкими змінами температури та вологості. Не слід піддавати принтер впливу прямого сонячного проміння, потужних джерел світла або тепла.
- Не перекривайте та не закривайте вентиляційні та інші отвори в принтері.
- Слід забезпечити достатньо місця зверху над принтером, щоб кришка пристрою АПД (автоматичної подачі документів) повністю відкривалася.
- Залиште достатньо місця перед принтером, ліворуч і праворуч від нього для виконання друку та технічного обслуговування.
- Переконайтеся, що шнур живлення змінного струму відповідає місцевим стандартам безпеки. Використовуйте тільки шнур живлення, що постачається разом з цим продуктом. Використання іншого шнура може призвести до пожежі або ураження електричним струмом. Шнур живлення цього продукту призначено для використання тільки з цим продуктом. Використання його з іншим обладнанням може призвести до пожежі або ураження електричним струмом.
- Використовуйте джерело живлення лише того типу, що вказане на маркуванні принтеру.
- Принтер слід розташувати біля розетки, щоб його було легко відключити від електричної мережі.
- Уникайте використання розеток тієї самої мережі, до якої підключено фотокопіювальні пристрої або кондиціонери, що постійно вмикаються та вимикаються.
- Слід уникати використання розеток, керованих настінними вимикачами або автоматичними таймерами.
- Слід тримати комп'ютерну систему на безпечній відстані від можливих джерел випромінювання електромагнітних полів, таких як динаміки або бази бездротових телефонів.
- Шнури живлення слід розташовувати так, щоб уникати їх стирання, порізів, зношування, стискання й утворення вузлів. Не слід ставити предмети на шнур живлення, згинати або наступати на нього. З особливою обережністю необхідно слідкувати за тим, щоб усі шнури живлення були прямими на кінцях і в точках входу в трансформатор та виходу з нього.
- Якщо для підключення принтера використовується подовжувач, слід переконатись, що загальний номінальний струм пристроїв, увімкнутих у цей подовжувач, не перевищує номінальні характеристики подовжувача. Також слід переконатись, що загальний номінальний струм пристроїв, увімкнутих у розетку, не перевищує номінальні характеристики розетки.

- Якщо планується використовувати принтер у Німеччині, мережа живлення у приміщенні повинна бути захищена автоматичним вимикачем на 10 А або 16 А в якості запобіжного заходу на випадок короткого замикання або надмірного струму.
- У разі використання додаткового пристрою кінцевої обробки буклетів скористайтеся кабелем живлення принтера та іншим кабелем живлення пристрою кінцевої обробки буклетів. Номінальний струм принтера становить 9 А, а пристрою кінцевої обробки буклетів — 10 А. Підключіть кабелі живлення до джерела живлення потужністю, що перевищує загальний номінальний струм. Якщо загальний номінальний струм перевищує потужність джерела, підключіть кожен кабель живлення до окремого джерела з незалежним переривачем кола.

Пов'язані відомості

- ➔ [«Місце для встановлення та розташування» на сторінці 532](#)

Використання принтера

- Ніколи самостійно не розбирайте, не вносьте жодних змін і не намагайтеся самостійно відремонтувати шнур живлення, штепсель, принтер, сканер або додаткові пристрої за винятком випадків, описаних у посібниках з експлуатації принтера.
- У разі виникнення описаних нижче проблем, відключіть прилад від електричної мережі та зверніться за допомогою до кваліфікованих спеціалістів:
Пошкодження шнура живлення або штепселя; потрапляння рідини у принтер; падіння принтеру або пошкодження корпусу; неналежна робота принтера або суттєва зміна його експлуатаційних характеристик. Не користуйтеся засобами керування, що не описані в інструкції з експлуатації.
- Слід бути обережним, щоб не пролити рідину на принтер та не торкатись принтера мокрими руками.
- Зверніться до дилера, якщо РК-екран пошкоджено. Якщо розчин рідких кристалів потрапив на руки, слід ретельно вимити їх водою з милом. Якщо розчин рідких кристалів потрапив в очі, слід негайно промити їх водою. Якщо після ретельного промивання неприємні відчуття залишаються, або погіршився зір, слід негайно звернутись до лікаря.
- Не торкайтесь компонентів усередині принтера, якщо на це не було вказівок у цьому посібнику.
- Не торкайтесь частин, позначених етикетками застереження всередині принтера та додаткових пристроїв.
- Під час грози не слід користуватись телефоном. Існує ризик ураження електричним струмом від удару блискавки.
- Не слід користуватись телефоном, щоб повідомити про витік газу в безпосередній близькості від місця витоку.
- Під час підключення принтеру до комп'ютера або іншого пристрою за допомогою кабелю, слід дотримуватись правильної орієнтації роз'ємів. Кожен роз'єм має лише одну правильну орієнтацію. Неправильне підключення роз'єму може призвести до пошкодження обох пристроїв, підключених до кабелю.
- Не слід встромляти сторонні предмети в отвори принтеру.
- Не слід встромляти руки всередину принтеру під час друкування.
- Не слід застосовувати всередині принтеру або поряд із ним аерозолі, що містять легкозаймисті гази. Це може призвести до виникнення пожежі.
- Будьте обережні, щоб не защемити пальці, відкриваючи кришки, лотки касети або виконуючи операції всередині принтера.
- Не слід тиснути надто сильно на скло сканера, коли розміщуєте оригінали документів.

- Обов'язково вимикайте принтер за допомогою кнопки . Не витягайте штепсель шнура живлення принтера з розетки, доки не перестане блимати індикатор живлення.
- Якщо планується тривала перерва у використанні принтеру, слід відключити його шнур живлення від розетки електричної мережі.
- Не сідайте на принтер та не опирайтеся на нього. Не кладіть важкі предмети на принтер.
- Використовуючи принтер, переконайтеся, що ви зафіксували регульовальні болти принтера.
- Не переміщуйте принтер, якщо регульовальні болти зафіксовані.
- У разі використання пристрою кінцевої обробки буклетів не торкайтеся ділянок, позначених попереджувальними наклейками, або сусідніх ділянок. Якщо принтер використовувався, ці ділянки можуть бути дуже гарячими. Висока температура може спричинити опіки.

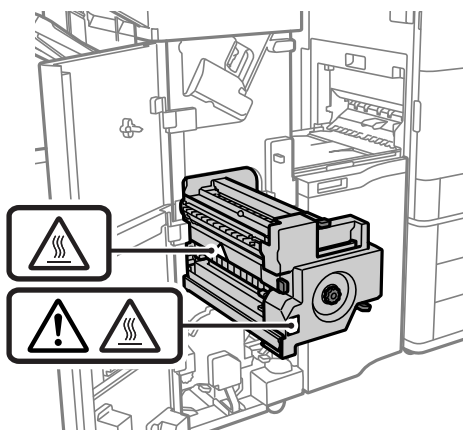

Поводження з витратними матеріалами

- Обережно поводьтеся із використаним чорнильним картриджем, тому що біля сопла подачі може залишитися чорнило.
 - У разі потрапляння чорнила на шкіру ретельно змийте його водою з милом.
 - У разі потрапляння чорнила в очі негайно змийте його водою. Якщо після ретельного промивання залишаються неприємні відчуття або погіршується зір, негайно зверніться до лікаря.
 - Якщо чорнило потрапило до рота, негайно зверніться до лікаря.
- Не розбирайте картридж із чорнилом та контейнер для відпрацьованого чорнила, інакше чорнило може потрапити вам в очі або на шкіру.
- Не струшуйте картридж з чорнилом надто сильно, оскільки це може спричинити витікання чорнила.
- Зберігайте картридж і контейнер для відпрацьованого чорнила в недоступному для дітей місці.
- Не торкайтеся шкірою країв паперу, тому що край паперу може порізати вас.

Пов'язані відомості

- ➔ [«Застереження щодо користування картриджами» на сторінці 327](#)
- ➔ [«Застереження щодо користування контейнера для відпрацьованого чорнила» на сторінці 329](#)

Вказівки та попередження щодо використання сенсорного екрану

- РК-екран може містити кілька маленьких яскравих або темних точок, і через свої особливості він може мати неоднорідну яскравість. Це нормально, тому не варто вказувати, що він пошкоджений.
- Використовуйте тільки суху м'яку тканину для очищення. Не використовуйте рідкі або хімічні очисники.
- Зовнішня кришка сенсорного екрану може зламатись від важкого удару. Якщо скло трісне або розіб'ється, зверніться до вашого дилера. Не слід торкатись розбитого скла або намагатись його вийняти.
- Сенсорного екрану слід обережно торкатись пальцем. Не слід натискати надто сильно або натискати нігтями.
- Не використовуйте гострих предметів, таких як кулькова ручка чи гострі олівці, для виконання роботи.
- Конденсат, що збирається всередині сенсорного екрану через раптові зміни температури або вологи, може призвести до погіршення робочих характеристик.

Вказівки та попередження щодо підключення до інтернету

Не підключайте цей продукт напряму до інтернету. Підключайте його у мережі, захищеній роутером або брандмауером.

Вказівки та попередження щодо використання принтеру з бездротовим з'єднанням

- Радіохвилі принтера можуть негативно вплинути на роботу медичного електронного обладнання та викликати його несправність. У разі використання принтера в медичних закладах або поблизу медичного обладнання, дотримуйтеся вказівок кваліфікованих працівників медичного закладу, а також усіх застережень та вказівок на медичному обладнанні.
- Радіохвилі з цього принтера можуть негативно вплинути на роботу пристроїв автоматичного керування, наприклад на автоматичні двері чи аварійну пожежну систему, що може призвести до нещасних випадків через несправність їхньої роботи. У разі використання принтера поблизу пристроїв з автоматичним керуванням дотримуйтеся вказівок на цих пристроях.

Примітки щодо паролю адміністратора

Цей принтер дає можливість встановити пароль адміністратора, щоб уникнути неавторизованого доступу або внесення змін у налаштування пристрою і мережі, які зберігаються на продукті під час підключення до мережі.

Значення за замовчанням парою адміністратора

Значення за замовчанням паролю адміністратора надруковано на етикетці продукту, як показано на малюнку. Положення кріплення етикетки залежить від продукту, наприклад, сторона, де відкривається кришка, задня або нижня частина.

Наступна ілюстрація є прикладом положення кріплення етикетки на стороні принтера, де відкривається кришка.

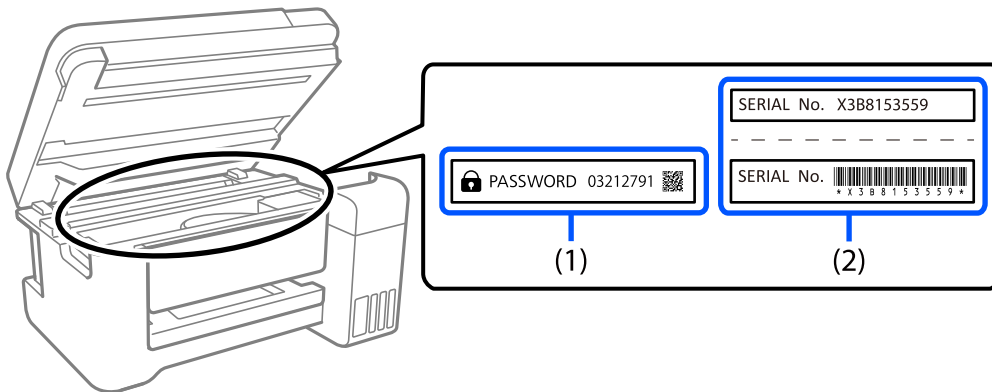

Якщо прикріплені обидві етикетки (1) і (2), значення написане поруч зі словом ПАРОЛЬ на етикетці (1) є значенням за замовчуванням. У цьому прикладі значенням за замовчуванням є 03212791.

Якщо прикріплена тільки етикетка (2), серійний номер на етикетці (2) є значенням за замовчуванням. У цьому прикладі значенням за замовчуванням є X3B8153559.

Пароль адміністратора не був налаштований

Налаштуйте пароль адміністратора на екрані введення паролю, який відображається, коли ви заходите у Web Config.

Пов'язані відомості

➔ [«Запуск конфігурації мережі у веб-браузері» на сторінці 483](#)

Зміна пароля адміністратора

З міркувань безпеки ми рекомендуємо змінити початковий пароль.

Його можна змінити за допомогою панелі керування принтером, Web Config та Epson Device Admin. Змінюючи пароль, встановіть його довжиною щонайменше 8 однобайтових алфавітно-цифрових знаків та символів.

Пов'язані відомості

➔ [«Налаштування пароля адміністратора» на сторінці 629](#)

Операції, які вимагають введення пароля адміністратора

Якщо вам буде запропоновано ввести пароль адміністратора під час виконання наведених нижче операцій, введіть пароль адміністратора, установлений на принтері.

- У разі оновлення мікропрограми принтера з комп'ютера або смарт-пристрою
- У разі входу до розширених налаштувань Web Config

- У разі налаштування за допомогою програми, наприклад Fax Utility, яка може змінювати параметри принтера
- У разі вибору меню на панелі керування принтера, яке було заблоковано адміністратором

Пов'язані відомості

- ➔ [«Елементи Налаштування блокування меню Загальні налаштування» на сторінці 631](#)

Ініціалізація паролю адміністратора

Ви можете повернути пароль адміністратора до налаштувань за замовчанням з меню налаштувань адміністратора. Якщо ви забули пароль і не можете повернути його до значень за замовчанням, вам потрібно звернутись до служби підтримки Epson і запросити цю послугу.

Пов'язані відомості

- ➔ [«Налаштування пароля адміністратора з панелі керування» на сторінці 629](#)
- ➔ [«Налаштування пароля адміністратора з комп'ютера» на сторінці 630](#)
- ➔ [«Джерела довідкової інформації» на сторінці 693](#)

Захист особистої інформації

У випадку передачі принтера іншій особі або його утилізації слід стерти всю особисту інформацію, що зберігається в пам'яті принтера, вибравши зазначені нижче меню на панелі керування.

- Налаш.** > **Загальні налаштування** > **Сист. адміністрування** > **Очист. дані внутр. пам.** > **PDL шрифт, дані, ін.**
- Налаш.** > **Загальні налаштування** > **Сист. адміністрування** > **Скинути** > **Видаліть всі дані та налаш** > **Висока швидкість, Перезапис, or Потрійний перезапис**

Пов'язані відомості

- ➔ [«Скинути:» на сторінці 516](#)

Утилізація моделей принтерів для Європи

Цей принтер має встановлений акумулятор.

Значок перекресленого кошика, який можна знайти на приладі, означає що його, та встановлений в ньому акумулятор, забороняється викидати разом зі звичайними побутовими відходами. Щоб зменшити вплив на навколишнє середовище та здоров'я людей, слід відокремити цей прилад і його акумулятор від інших відходів, гарантуючи, що він буде перероблений з урахуванням екологічних вимог. За додатковою інформацією про доступні об'єкти, звертайтеся до місцевого відділення служби захисту споживачів або до магазину роздрібною торгівлі, де ви придбали цей продукт. Використання хімічних символів Pb, Cd або Hg вказує не те, що ці метали використовувались у виробництві акумулятора.

Ця інформація стосується лише споживачів із Європейського Союзу, відповідно до Директиви 2006/66/ЄС ЄВРОПЕЙСЬКОГО ПАРЛАМЕНТУ ТА РАДИ ВІД 6 вересня 2006 р. стосовно батарей і акумуляторів, використаних батарей і акумуляторів, прийнятої після скасування Директиви 91/157/ЄЕС та

законодавства, що переносило та впроваджувало її в юридичні системи різних держав, а також споживачів із країн Європи, Середнього Сходу та Африки (ЕМЕА), де було впроваджено аналогічні нормативні вимоги.

Якщо ви з іншої країни, то для з'ясування можливості переробки ваших виробів, прохання звертатися до місцевих державних установ.



Назви деталей та їх функції

Передній бік. 25

Задній бік. 27

Передній бік

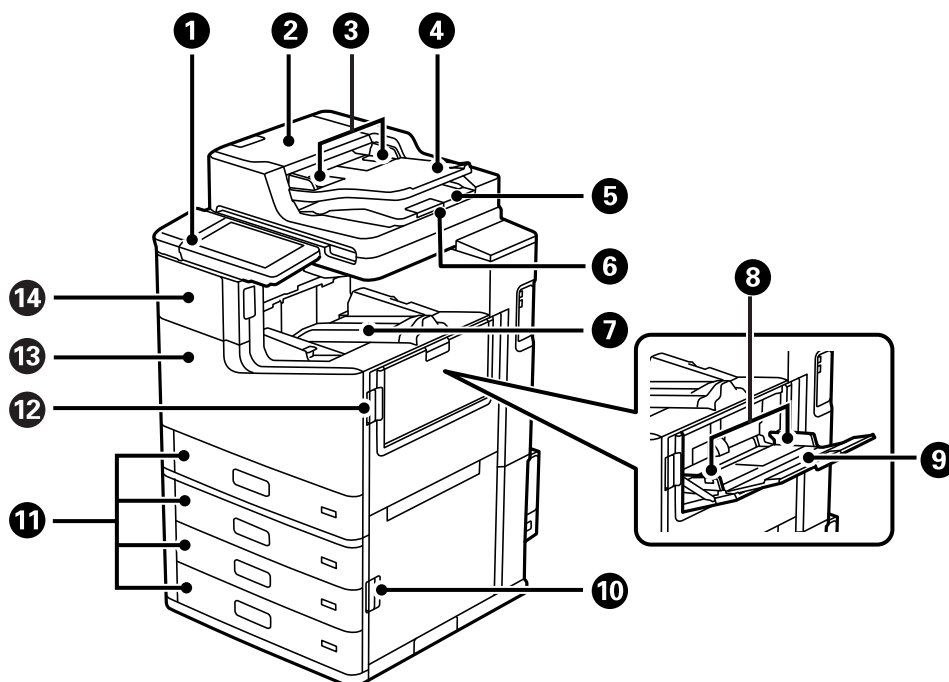

1	Панель керування	Дає змогу виконувати налаштування та операції на принтері. Також показує стан принтера.
2	Кришка ADF (пристрою автоматичної подачі документів) накриває (F)	Відкривайте, коли потрібно вилучити папір, затиснутий всередині пристрою ADF.
3	Бічна напрямна ADF	Подає оригінали безпосередньо у принтер. Пересуньте до країв оригіналу.
4	Вхідний лоток ADF	Автоматична подача оригіналів.
5	Вихідний лоток ADF	Утримує оригінал, що виходить з пристрою ADF.
6	Обмежувач	Запобігає випаданню з вихідного лотка пристрою АПД оригіналів, що виходять.
7	Лоток для паперу, оберненого лицьовою стороною вниз (K)	Утримує папір, що виходить.
8	Бічна напрямна	Подає папір безпосередньо у принтер. Пересувається до країв паперу.
9	Лоток для паперу (B)	Завантажує папір. Можна завантажити всі типи паперу (щільний папір і конверти), які можуть використовуватися в цьому принтері.
10	Кришка (E)	Відкривається під час вилучення зім'ятого паперу.
11	Касети для паперу 1, 2, 3, 4 (C1, C2, C3, C4)	Завантажує папір.
12	Кришка (J)	Відкривається під час вилучення зім'ятого паперу.
13	Передня кришка (L)	Відкрийте в разі видалення зім'ятого паперу або заміни коробки для обслуговування.

14	Кришка чорнильного картриджа (A)	Відкрийте під час заміни чорнильного картриджа.
----	----------------------------------	---

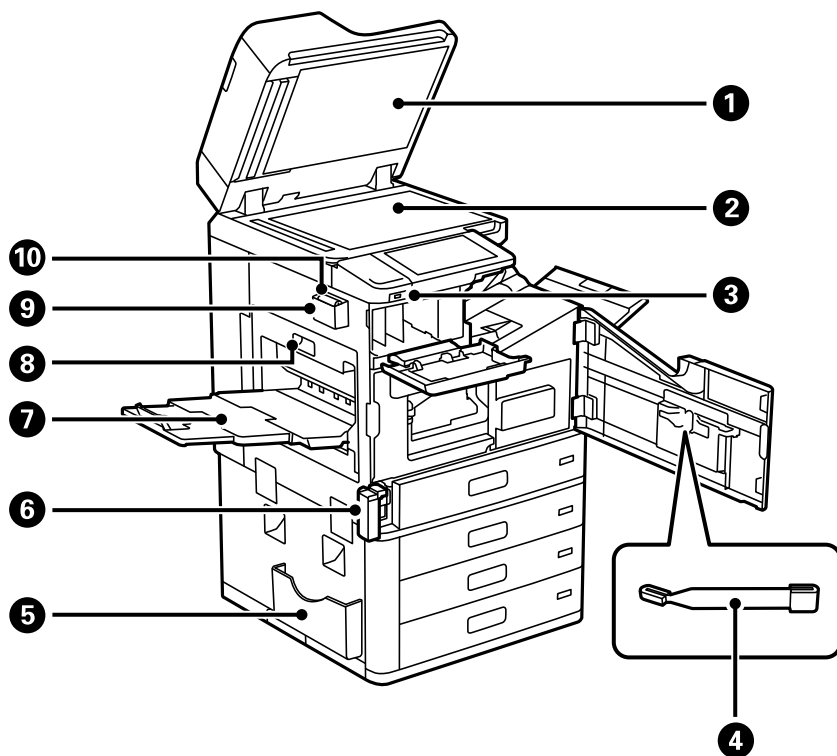

1	Кришка для документів	Закриває від потрапляння зовнішнього світла під час сканування.
2	Скло сканера	Розмістіть оригінали. Можна розміщувати оригінали, які не подаються з пристрою АПД, як-от конверти або товсті книжки.
3	Порт USB зовнішнього інтерфейсу	Для приєднання пристроїв пам'яті.
4	Паличка для очищення	Це службова частина, призначена для очищення внутрішньої частини принтера.
5	Тримач документів	Тримає посібники. Також можна закріпити ззаду.
6	Кришка коробки для обслуговування (H)	Для заміни коробки для обслуговування відкрийте кришку. Спочатку необхідно відкрити передню кришку (L). Контейнер для відпрацьованого чорнила — це контейнер, що збирає дуже малу кількість надлишкового чорнила під час очищення або друку.
7	Лоток для паперу, оберненого лицьовою стороною вгору (G)	Утримує папір, що виходить.
8	Модуль двостороннього друку (D1)	Відкривається під час вилучення затиснутого паперу.
9	Тримач ганчірки для очищення	Тримає ганчірку для очищення.
10	Ганчірка для очищення	Використовується для очищення скляної поверхні блоку сканера та пристрою АПД.

Задній бік

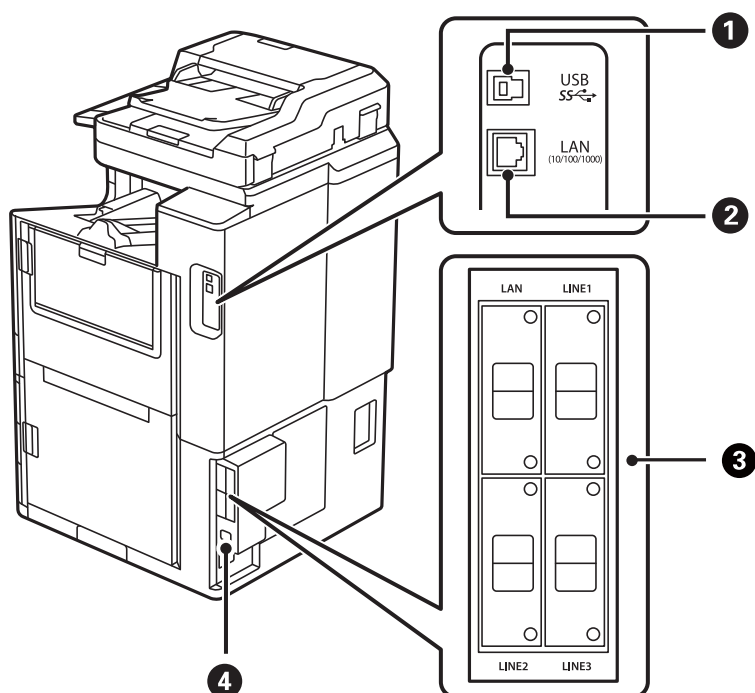

1	Порт USB	Для підключення кабелю USB.
2	Порт локальної мережі	Для підключення кабелю локальної мережі.
3	Додаткова монтажна точка	Використовується у разі встановлення додаткових елементів. Докладніше див. відповідну інформацію.
4	Вхідний роз'єм змінного струму	Для підключення шнура живлення.

Пов'язані відомості

➔ [«Список додаткових елементів» на сторінці 377](#)

Посібник до панелі керування

Увімкнення та вимкнення живлення.	29
Панель керування.	29
Конфігурація головного екрана.	30
Конфігурація екрана меню.	34
Стан завдання Конфігурація екрана.	35
Введення символів.	36
Перегляд анімацій.	36

Увімкнення та вимкнення живлення

Увімкнення живлення

Щоб увімкнути живлення, натисніть кнопку живлення на панелі керування. Утримуйте кнопку , доки не відобразиться РК-екран.

Після завершення запуску відобразиться головний екран.

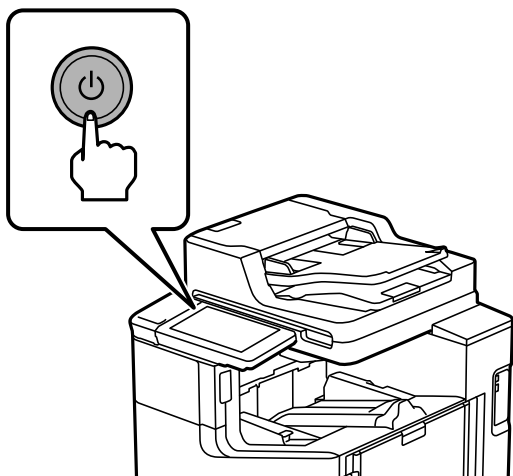

Вимкнення живлення

Натисніть кнопку , а тоді виконайте інструкції, що відображаються на екрані, для вимкнення живлення.



Важливо

- Витягуючи штепсель шнура живлення, зачекайте, доки вимкнеться індикатор живлення та згасне РК-екран.

Панель керування

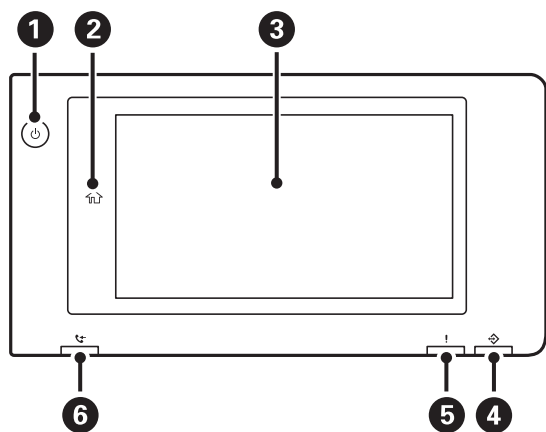

1

Кнопка живлення Індикатор живлення





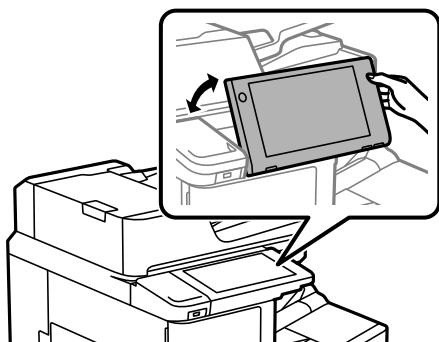



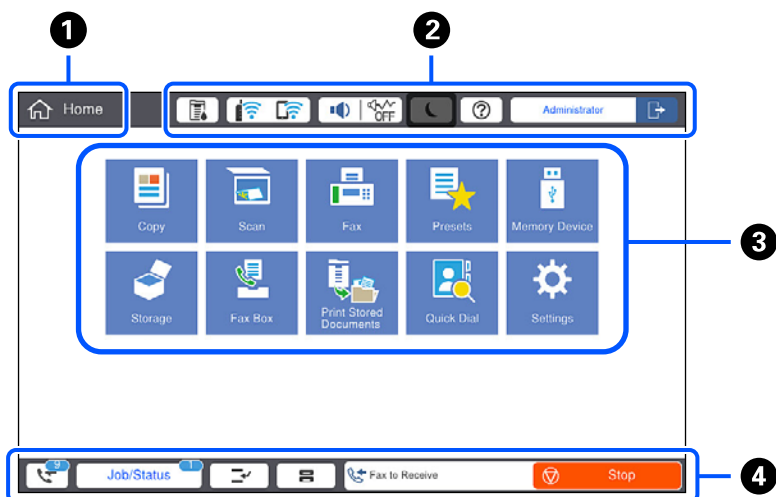





























<p>2</p>	<p>Кнопки головного екрана Повертає на головний екран.</p>
<p>3</p>	<p>Сенсорний екран Відображає елементи налаштування та повідомлення. Якщо операції не виконуються протягом певного часу, принтер переходить у режим сну та екран вимикається. Торкніться будь-якого місця екрана, щоб увімкнути його. Залежно від поточних налаштувань, натискання кнопки живлення виведе принтер з режиму сну.</p>
<p>4</p>	<p>Індикатор даних Блимає, коли принтер обробляє дані, і світиться, якщо є завдання, які очікують на обробку.</p>
<p>5</p>	<p>Індикатор помилки Вмикається або блимає, якщо сталася помилка. Відображає помилки на екрані.</p>
<p>6</p>	<p>Індикатор отримання факсу Вмикається в разі отримання документів, які ще не оброблено.</p>

Панель керування можна нахилити.



Конфігурація головного екрана



<p>1</p>	<p>Назва Показує поточний екран.</p>																
<p>2</p>	<p>Відображає інформацію для кожного елемента. Сірі елементи недоступні.</p> <table border="1" data-bbox="220 387 1442 1404"> <tr> <td data-bbox="220 387 424 477">  </td> <td data-bbox="424 387 1442 477"> <p>Відображає екран Стан принтеру.</p> </td> </tr> <tr> <td data-bbox="220 477 424 577">  </td> <td data-bbox="424 477 1442 577"> <p>Відображення стану підключення до мережі. Докладнішу інформацію див. нижче. «Посібник із піктограми мережі» на сторінці 33</p> </td> </tr> <tr> <td data-bbox="220 577 424 981">  </td> <td data-bbox="424 577 1442 981"> <p>Відображає екран Параметри пристрою звуку.</p> <p>Можна встановити параметр Без звуку та Реж. без пов-нь. З цього екрана можна відкрити меню Звуки. Ці параметри можна також налаштувати в меню Налаш.</p> <p>Налаш. > Загальні налаштування > Основні налашт. > Звуки</p> <table border="1" data-bbox="424 757 1442 981"> <tr> <td data-bbox="424 757 710 925">   </td> <td data-bbox="710 757 1442 925"> <p>Показує, чи налаштовано для принтера режим Реж. без пов-нь. Якщо цю функцію ввімкнено, шум від роботи принтера зменшиться, але швидкість друку може знизитися. Однак шум не можна зменшити в певних випадках залежно від вибраного типу паперу та якості друку.</p> </td> </tr> <tr> <td data-bbox="424 925 710 981">  </td> <td data-bbox="710 925 1442 981"> <p>Показує, що для принтера встановлено режим Без звуку.</p> </td> </tr> </table> </td> </tr> <tr> <td data-bbox="220 981 424 1081">  </td> <td data-bbox="424 981 1442 1081"> <p>Переводить принтер у режим сну. Якщо піктограма сірого кольору, принтер не зможе ввійти в режим сну.</p> </td> </tr> <tr> <td data-bbox="220 1081 424 1193">  </td> <td data-bbox="424 1081 1442 1193"> <p>Відображає екран Допомога. Тут ви можете дізнатися, як усунути проблеми.</p> </td> </tr> <tr> <td data-bbox="220 1193 424 1404">  </td> <td data-bbox="424 1193 1442 1404"> <p>Вказує на те, що активовано функцію обмеження для користувача. Виберіть цю піктограму для входу в меню принтера. Необхідно вибрати ім'я користувача, а тоді ввести пароль. Зверніться до адміністратора принтера, щоб отримати інформацію для входу в систему.</p> <p>Якщо відображено , це значить, що увійшов користувач із дозволом на доступ. Щоб вийти, виберіть піктограму.</p> </td> </tr> </table>		<p>Відображає екран Стан принтеру.</p>		<p>Відображення стану підключення до мережі. Докладнішу інформацію див. нижче. «Посібник із піктограми мережі» на сторінці 33</p>		<p>Відображає екран Параметри пристрою звуку.</p> <p>Можна встановити параметр Без звуку та Реж. без пов-нь. З цього екрана можна відкрити меню Звуки. Ці параметри можна також налаштувати в меню Налаш.</p> <p>Налаш. > Загальні налаштування > Основні налашт. > Звуки</p> <table border="1" data-bbox="424 757 1442 981"> <tr> <td data-bbox="424 757 710 925">   </td> <td data-bbox="710 757 1442 925"> <p>Показує, чи налаштовано для принтера режим Реж. без пов-нь. Якщо цю функцію ввімкнено, шум від роботи принтера зменшиться, але швидкість друку може знизитися. Однак шум не можна зменшити в певних випадках залежно від вибраного типу паперу та якості друку.</p> </td> </tr> <tr> <td data-bbox="424 925 710 981">  </td> <td data-bbox="710 925 1442 981"> <p>Показує, що для принтера встановлено режим Без звуку.</p> </td> </tr> </table>	 	<p>Показує, чи налаштовано для принтера режим Реж. без пов-нь. Якщо цю функцію ввімкнено, шум від роботи принтера зменшиться, але швидкість друку може знизитися. Однак шум не можна зменшити в певних випадках залежно від вибраного типу паперу та якості друку.</p>		<p>Показує, що для принтера встановлено режим Без звуку.</p>		<p>Переводить принтер у режим сну. Якщо піктограма сірого кольору, принтер не зможе ввійти в режим сну.</p>		<p>Відображає екран Допомога. Тут ви можете дізнатися, як усунути проблеми.</p>		<p>Вказує на те, що активовано функцію обмеження для користувача. Виберіть цю піктограму для входу в меню принтера. Необхідно вибрати ім'я користувача, а тоді ввести пароль. Зверніться до адміністратора принтера, щоб отримати інформацію для входу в систему.</p> <p>Якщо відображено , це значить, що увійшов користувач із дозволом на доступ. Щоб вийти, виберіть піктограму.</p>
	<p>Відображає екран Стан принтеру.</p>																
	<p>Відображення стану підключення до мережі. Докладнішу інформацію див. нижче. «Посібник із піктограми мережі» на сторінці 33</p>																
	<p>Відображає екран Параметри пристрою звуку.</p> <p>Можна встановити параметр Без звуку та Реж. без пов-нь. З цього екрана можна відкрити меню Звуки. Ці параметри можна також налаштувати в меню Налаш.</p> <p>Налаш. > Загальні налаштування > Основні налашт. > Звуки</p> <table border="1" data-bbox="424 757 1442 981"> <tr> <td data-bbox="424 757 710 925">   </td> <td data-bbox="710 757 1442 925"> <p>Показує, чи налаштовано для принтера режим Реж. без пов-нь. Якщо цю функцію ввімкнено, шум від роботи принтера зменшиться, але швидкість друку може знизитися. Однак шум не можна зменшити в певних випадках залежно від вибраного типу паперу та якості друку.</p> </td> </tr> <tr> <td data-bbox="424 925 710 981">  </td> <td data-bbox="710 925 1442 981"> <p>Показує, що для принтера встановлено режим Без звуку.</p> </td> </tr> </table>	 	<p>Показує, чи налаштовано для принтера режим Реж. без пов-нь. Якщо цю функцію ввімкнено, шум від роботи принтера зменшиться, але швидкість друку може знизитися. Однак шум не можна зменшити в певних випадках залежно від вибраного типу паперу та якості друку.</p>		<p>Показує, що для принтера встановлено режим Без звуку.</p>												
 	<p>Показує, чи налаштовано для принтера режим Реж. без пов-нь. Якщо цю функцію ввімкнено, шум від роботи принтера зменшиться, але швидкість друку може знизитися. Однак шум не можна зменшити в певних випадках залежно від вибраного типу паперу та якості друку.</p>																
	<p>Показує, що для принтера встановлено режим Без звуку.</p>																
	<p>Переводить принтер у режим сну. Якщо піктограма сірого кольору, принтер не зможе ввійти в режим сну.</p>																
	<p>Відображає екран Допомога. Тут ви можете дізнатися, як усунути проблеми.</p>																
	<p>Вказує на те, що активовано функцію обмеження для користувача. Виберіть цю піктограму для входу в меню принтера. Необхідно вибрати ім'я користувача, а тоді ввести пароль. Зверніться до адміністратора принтера, щоб отримати інформацію для входу в систему.</p> <p>Якщо відображено , це значить, що увійшов користувач із дозволом на доступ. Щоб вийти, виберіть піктограму.</p>																

3

Відображає кожне меню.

Положення та порядок піктограми меню можна змінювати.

Копія

Дає змогу копіювати документи.

Скан.

Дозволяє сканувати документи та зберігати їх на пристрої пам'яті або комп'ютері.

Факс

Дає змогу надсилати факси.

Налашт

Дозволяє реєструвати часто використовувані налаштування копіювання, сканування або надсилання факсів як попередні.

Накоп. прист.

Дає змогу друкувати дані JPEG, TIFF або PDF, що знаходяться на пристрої пам'яті, як-от USB-носіях, підключених до принтера.

Сховище

Дає змогу зберігати дані на вбудований жорсткий диск, а також їх переглядати, друкувати та виводити як файли в будь-який час.

факс вікно

Дозволяє зберігати отримані документи, документи для надсилання або документи по факсам на вимогу.

Друк із вн. пам'яті



Дає змогу тимчасово зберігати завдання, надіслані з драйвера принтера у пам'ять принтера, перед друком. Можна друкувати завдання, захищене паролем, і пробні матеріали в разі друку багатьох копій.

Швидкий набір







Якщо ви призначили отримувачу, зареєстрованому у списку контактів, швидкий набір, ви зможете швидко надсилати йому факси.

Налаш.

Дає змогу виконувати налаштування, пов'язані з обслуговуванням, налаштуваннями принтера та операціями.





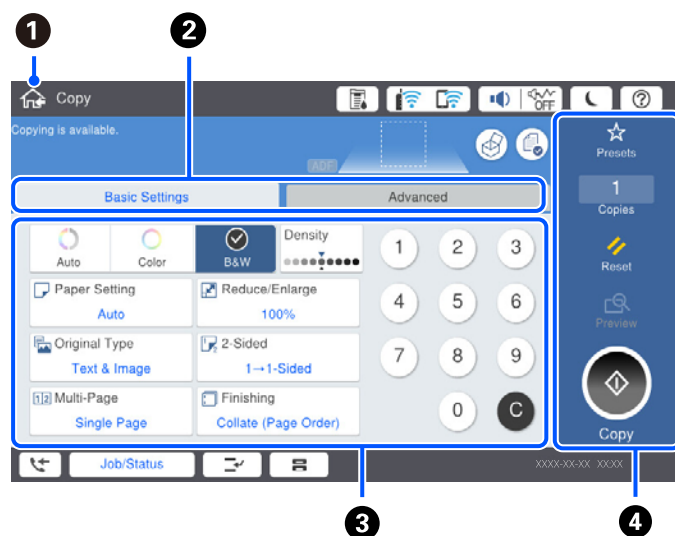

4		Відображає стан завдань і принтера. Вміст екрана змінюється залежно від стану принтера.	
		Відображене число вказує на кількість непрочитаних, нероздрукованих або незбережених факсів.	
Стан завдання		Відображає поточні завдання та завдання, що перебувають у режимі очікування. Торкніться, щоб відобразити тип завдань, час надходження, імена користувачів тощо у вигляді списку. Відображений номер вказує на кількість завдань, що перебувають у режимі очікування.	
		Призупинення поточного завдання та надання можливості перервати інше завдання. Щоб відновити призупинене завдання, ще раз натисніть цю кнопку. Не можливо перервати з комп'ютера.	
		Відображає екран Параметри паперу . Ви можете вибрати розмір паперу та тип паперу для кожного джерела паперу.	
Інформація про перерване завдання, помилку, непрочитаний факс та назву завдання		Відображає стан принтера, зокрема «Стан перерваного завдання», «Стан помилки», поточне завдання та необроблені факси.	
Зупинити		Зупиняє або скасовує завдання, що наразі обробляється.	
Годинник		Відображає поточний час, якщо немає певного стану принтера для відображення.	

Посібник із піктограми мережі

	Принтер не підключено до провідної мережі (Ethernet) або не налаштовано для використання в цій мережі.
	Принтер підключено до провідної мережі (Ethernet).
	Принтер не підключено до безпроводової мережі (Wi-Fi).
	Принтер шукає ідентифікатор SSID, не має встановленої IP-адреси або має проблеми із безпроводовою мережею (Wi-Fi).
	Принтер підключено до безпроводної мережі (Wi-Fi). Кількість стовпчиків позначає силу сигналу з'єднання. Що більше стовпчиків, то краще з'єднання.
	Принтер не підключено до безпроводової мережі (Wi-Fi) в режимі Wi-Fi Direct (простий режим AP).
	Принтер підключено до безпроводової мережі (Wi-Fi) в режимі Wi-Fi Direct (простий режим AP).

Конфігурація екрана меню



1	Повертається до попереднього екрану.										
2	Перемикання списку налаштувань за допомогою вкладок. На вкладці Основні налашт. відображаються елементи, що часто використовуються. На вкладці Розширений показано інші елементи, які можна налаштувати за потреби.										
3	<p>Відображення списку елементів налаштувань. Коли буде відображено , ви зможете переглянути додаткову інформацію, вибравши піктограму. Виконання налаштувань через вибір елемента або встановлення прапорця. Якщо ви змінювали будь-який елемент зі значення за замовчуванням для користувача або із заводських налаштувань за замовчуванням, на цих елементах буде відображено .</p> <p>Сірі елементи недоступні. Виберіть елемент, щоб переглянути, чому він недоступний.</p> <p>У разі виникнення будь-яких проблем на них буде відображено . Виберіть піктограму, щоб переглянути, як вирішити проблему.</p>										
4	Запускає операції з поточними налаштуваннями. Пункти меню відрізняються, залежно від меню.										
	<table border="1"> <tr> <td>Налашт</td> <td>Відображення списку попередніх налаштувань. Ви можете зареєструвати поточне налаштування як попереднє або завантажте попередні налаштування.</td> </tr> <tr> <td>Копії</td> <td>Відображення екранної клавіатури, за допомогою якої можна ввести кількість копій.</td> </tr> <tr> <td>Скинути</td> <td>Торкніться, щоб скасувати внесені зміни та повернутися до вихідних налаштувань.</td> </tr> <tr> <td>П.пер.</td> <td>Відображення попереднього перегляду зображення перед друком, копіюванням, скануванням, або надсиланням факсів.</td> </tr> <tr> <td></td> <td>Запуск друку, копіювання, сканування або надсилання факсів.</td> </tr> </table>	Налашт	Відображення списку попередніх налаштувань. Ви можете зареєструвати поточне налаштування як попереднє або завантажте попередні налаштування.	Копії	Відображення екранної клавіатури, за допомогою якої можна ввести кількість копій.	Скинути	Торкніться, щоб скасувати внесені зміни та повернутися до вихідних налаштувань.	П.пер.	Відображення попереднього перегляду зображення перед друком, копіюванням, скануванням, або надсиланням факсів.		Запуск друку, копіювання, сканування або надсилання факсів.
Налашт	Відображення списку попередніх налаштувань. Ви можете зареєструвати поточне налаштування як попереднє або завантажте попередні налаштування.										
Копії	Відображення екранної клавіатури, за допомогою якої можна ввести кількість копій.										
Скинути	Торкніться, щоб скасувати внесені зміни та повернутися до вихідних налаштувань.										
П.пер.	Відображення попереднього перегляду зображення перед друком, копіюванням, скануванням, або надсиланням факсів.										
	Запуск друку, копіювання, сканування або надсилання факсів.										

Стан завдання Конфігурація екрана

Виберіть Стан завдання на панелі керування для відображення меню Стан завдання. Можна перевірити стан принтера або завдань.



1	Перемикання списків, що відображаються.
2	Фільтрування завдань за функціональністю.
3	Якщо вибрано Активний , відображається список поточних завдань та завдань, які очікують на опрацювання. Якщо вибрано Журнал , відображається історія завдань. Якщо не вдалося виконати завдання, можна скасувати його або перевірити код помилки, що відображається в історії.
4	Відображення будь-яких помилок, які сталися у принтері. Виберіть помилку зі списку для відображення повідомлення про помилку.
5	Перемикання списків, що відображаються. У разі використання додаткового гнізда інтерфейсу, для відображення додаткового елемента можна перемикнути вкладки. Докладніше див. пов'язану інформацію.
6	Відображення приблизного рівня чорнил та орієнтовного строку служби контейнера для відпрацьованого чорнила.

Пов'язані відомості

- ➔ [«У меню стану відображено код помилки» на сторінці 311](#)
- ➔ [«Список додаткових елементів» на сторінці 377](#)

Резервування завдання

Ви можете резервувати завдання під час копіювання або друку, якщо пристрій АПД або скло сканера не використовується.

Для резервування завдання не потрібно виконувати особливих дій. Якщо під час звичайної операції вибрати , завдання буде запущено відразу після завершення поточного завдання.

Ви можете зарезервувати до 100 завдань наведених нижче типів, включно з поточним.

- Друк
- Копіювання

- Надсилання факсів

Введення символів

Під час виконання мережевих налаштувань тощо вводити символи можна за допомогою екранної клавіатури.

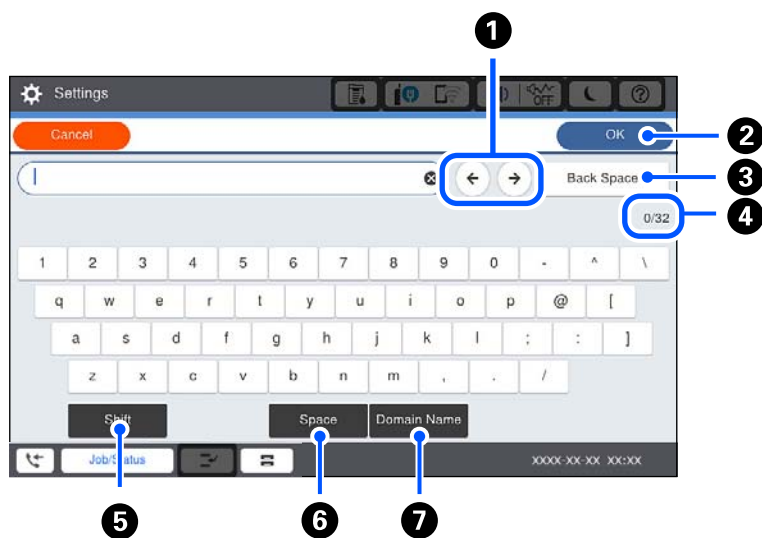

1	Переміщення курсора в положення введення даних.
2	Введення символу.
3	Видалення символу зліва.
4	Відображення кількості символів.
5	Перемикання символів верхнього та нижнього регістру.
6	Введення пробілу.
7	Введення часто використовуваних доменних адрес або URL-адрес електронної пошти шляхом вибору елемента.

Перегляд анімацій

На РК-екрані можна переглядати анімації з інструкціями з експлуатації, наприклад завантаження паперу або видалення зім'ятого паперу.

- Виберіть : відображення екрана довідки. Виберіть елементи, які потрібно переглянути, у **Як**.

- У нижній частині робочого екрана виберіть розділ **Інструкція**. Відобразиться анімація із сенсорним контекстом.



Завантаження паперу

Застереження щодо використання паперу.	39
Налаштування формату та типу паперу.	39
Завантаження паперу.	41

Застереження щодо використання паперу

Використання паперу

- Прочитайте аркуші з інструкціями, що постачаються з папером.
- Перед завантаженням розвійте та вирівняйте краї паперу.

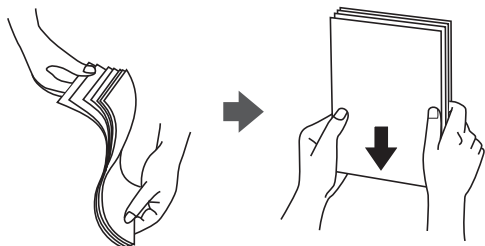

Зберігання паперу

Під час зберігання паперу звертайте увагу на зазначене нижче.

- Запакуйте останню частину паперу у пластиковий пакет, щоб уникнути поглинання вологи.
- Тримайте папір у місці з меншим рівнем вологості. Крім цього, не намочуйте папір.
- Тримайте папір подалі від прямого сонячного світла.
- Не ставте папір, кладіть його на рівну поверхню.

Примітка.

Навіть якщо зберігати папір згідно з наведеними вище рекомендаціями, може статися погіршення якості друку або змінання паперу залежно від середовища. Перед використанням паперу, що зберігався, спробуйте надрукувати на невеликій кількості паперу, щоб перевірити відсутність змінань паперу або розмазувань на роздруківці.

Пов'язані відомості

➔ [«Недоступні типи паперу» на сторінці 471](#)

Налаштування формату та типу паперу

Якщо зареєструвати формат і тип паперу на екрані, що відображається, коли ви вставляєте касету для паперу, принтер повідомить, якщо зареєстрована інформація відрізняється від налаштувань принтера. Таким чином вдасться уникнути марнування паперу та чорнила, якщо ви переконаєтеся, що не друкуєте на папері неправильного формату та неправильним кольором через використання налаштувань, що не відповідають типу паперу.

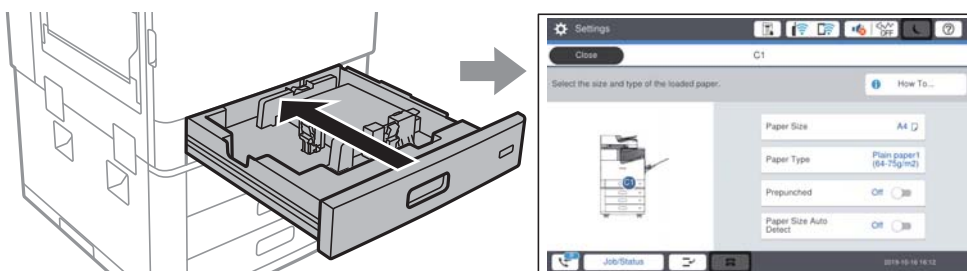

Якщо відображені формат і тип паперу відрізняються від завантаженого, виберіть цей елемент, щоб змінити його. Якщо налаштування відповідають завантаженому паперу, закрийте екран.

Примітка.

- Ви також можете відобразити екран налаштування розміру та типу паперу, вибравши  на панелі керування.
- Часто використовувані розміри, визначені користувачем, можна зареєструвати у **Налаш.** > **Загальні налаштування** > **Налаштування принтера** > **Налашт. джер. паперу** > **Список Розмірів Паперу, Визначених Користувачем.**
- Щоб вибрати користувацький розмір паперу, виберіть для параметра **Роз. паперу Авторозпізн.** значення **Вим..**

Налаштування типу паперу

Для отримання оптимальних результатів друку слід обрати такий тип паперу, що буде йому відповідати.

Назва паперу	Тип паперу			
	Панель керування	Драйвер принтера	Драйвер принтера PostScript	Драйвер принтера Epson Universal
Epson Business Paper Epson Bright White Ink Jet Paper	Звичайний папір1 (64-75 г/м ²)	Звичайний папір1	Plain1	Звичайний папір1
Epson Matte Paper-Heavyweight	Matte	Epson Matte	Epson Matte	-
Epson Archival Matte Paper	Matte	Epson Matte	Epson Matte	-
Epson Double-Sided Matte Paper	Matte	Epson Matte	Epson Matte	-
Epson Photo Quality Ink Jet Paper Epson Double-sided Photo Quality Ink Jet Paper	Matte	Epson Matte	Photo Quality Ink Jet Paper	-
Звичайний папір (від 60 до 75 г/м ²)	Звичайний папір1 (64-75 г/м ²)	Звичайний папір1	Plain1	Звичайний папір1
Звичайний папір (від 76 до 90 г/м ²)	Звичайний папір2 (76-90 г/м ²)	Звичайний папір2	Plain2	Звичайний папір2
Цупкий папір (від 91 до 105 г/м ²)	Thick1 (91-105 г/м ²)	Щільний папір1	Thick-Paper1	Щільний папір1
Цупкий папір (від 106 до 135 г/м ²)	Thick2 (106-135 г/м ²)	Щільний папір2	Thick-Paper2	Щільний папір2

Назва паперу	Тип паперу			
	Панель керування	Драйвер принтера	Драйвер принтера PostScript	Драйвер принтера Epson Universal
Цупкий папір (від 136 до 160 г/м ²)	Thick3 (136-160 г/м ²)	Щільний папір3	Thick-Paper3	Щільний папір3
Цупкий папір (від 161 до 250 г/м ²)	Thick4 (161-250 г/м ²)	Щільний папір4	Thick-Paper4	Щільний папір4
Надзвичайно цупкий папір (від 251 до 350 г/м ²)	Папір підвищеної щільності	Папір підвищеної щільності	Extra Thick-Paper	Папір підвищеної щільності

Список визначених розмірів паперу

Після ввімкнення функції **Роз. паперу Авторозпізн.** автоматично визначатимуться такі формати паперу після їх завантаження у касета для паперу:

A6, B6, A5, Half letter, B5, A4, Letter, B4, Legal, A3, 11×17 дюйм.

Схожі формати паперу, наприклад A4 та Letter, можуть визначитися неправильно. Якщо формати Half letter, Letter, Legal і Leger визначаються як формати A5, A4, B4 та A3, виберіть , а тоді налаштуйте правильний формат.

Якщо формати не можуть визначитися автоматично, виберіть , вимкніть функцію **Роз. паперу Авторозпізн.**, а тоді налаштуйте завантажений формат паперу.

Завантаження паперу

Завантажувати папір можна, керуючись анімаціями, що відображаються на РК-екрані принтера.

Виберіть , після чого виберіть **Як > Завантажувати папір**. Виберіть джерело паперу для якого потрібно відобразити анімації. Виберіть **Закрити**, щоб закрити екран анімацій.

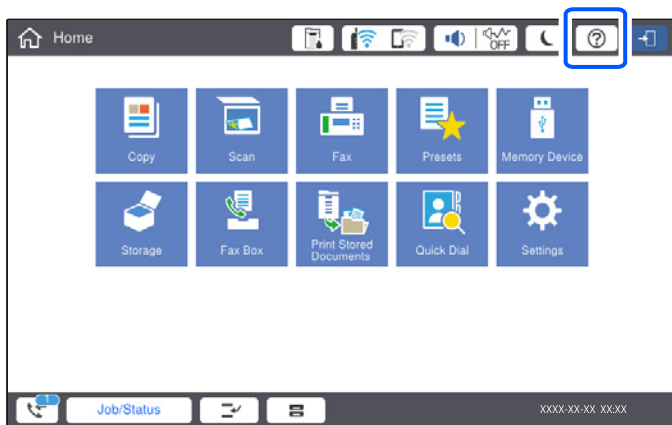

 **Важливо**

Установлюйте та видаляйте касету з папером повільно. Установлюйте лоток високої місткості, тому що лоток стає важким внаслідок великої кількості паперу, завантаженого в нього.

Примітка.

Під час зміни положення напрямних країв у касета для паперу зніміть блокування на касеті, а тоді перемістіть напрямні країв. Після зміни положення знов заблокуйте касету.

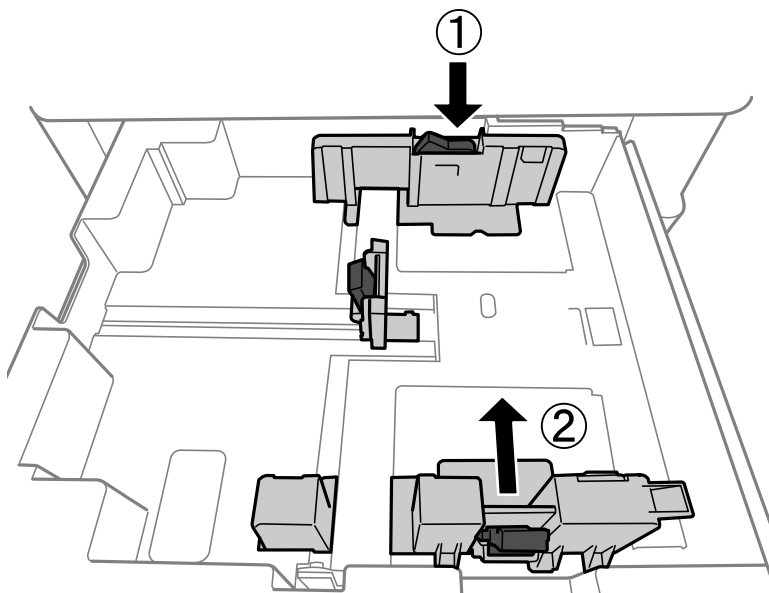

Завантаження конвертів

Завантажуйте конверти по центру краю лотка для паперу коротким краєм вперед і клапаном вниз та присуньте бічні напрямні до країв конвертів.

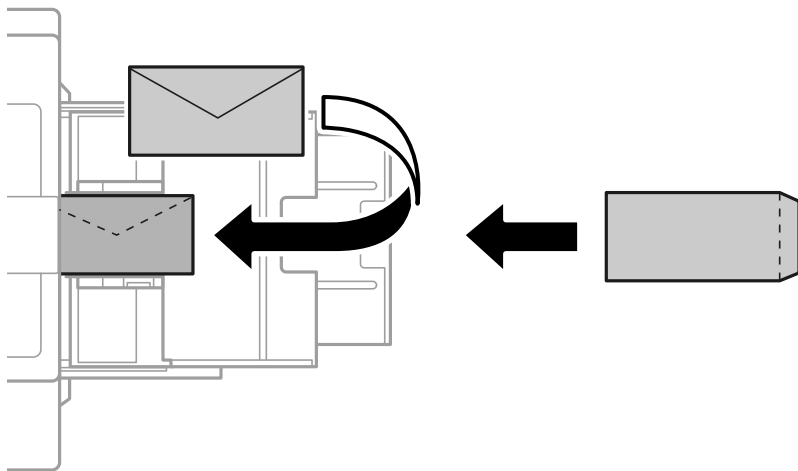

Якщо клапан знаходиться з короткого краю, переконайтесь, що ви включили клапан під час налаштування розміру, визначеного користувачем.

Завантаження перфорованого паперу

Виконайте налаштування полів таким чином, щоб уникнути друку по отворах.

Ви не зможете друкувати на ділянці шириною 17 мм від (перфорованого) краю паперу.

! **Важливо**

Завантажуйте перфорований папір стороною з перфорацією до себе. Завантаження паперу в неправильному напрямку може спричинити змінання паперу або розмазування всередині принтера.

Касета для паперу

Завантажуйте перфорований папір лицьовою стороною вниз, щоб перфорація знаходилася спереду.

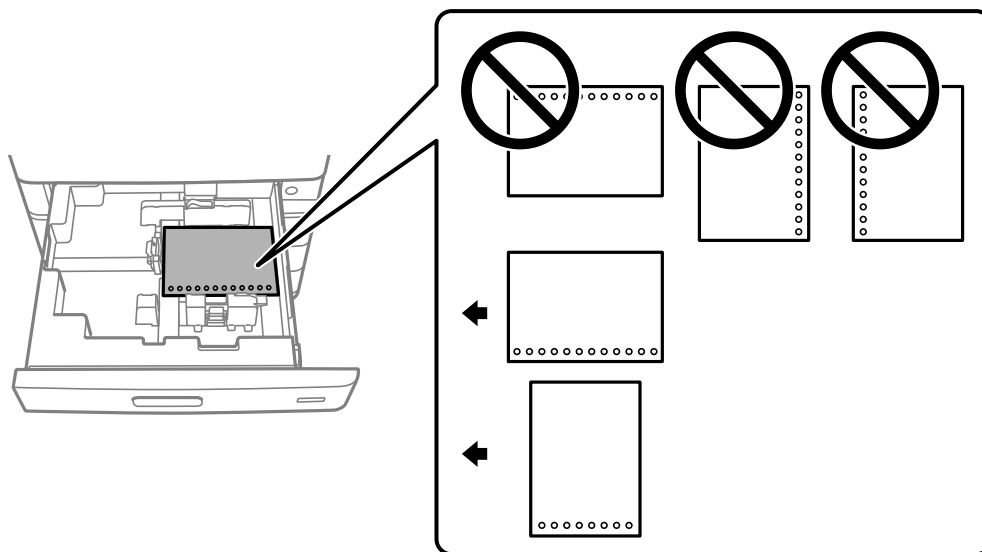

Виберіть значення **Увімк** для параметра **Prepunched** на екрані налаштувань паперу, відображеному на панелі керування.

Лоток для паперу

Завантажуйте перфорований папір лицьовою стороною догори, щоб перфорація знаходилася спереду.

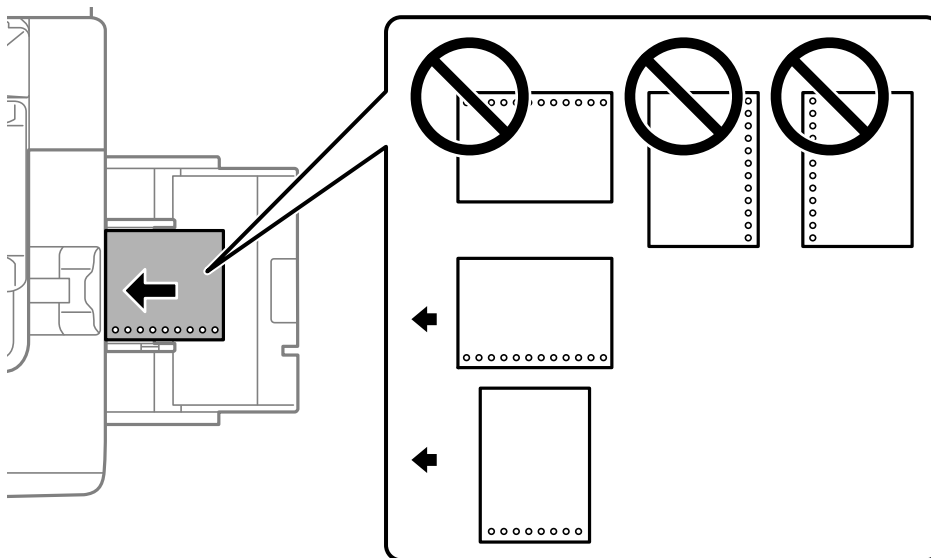

Виберіть значення **Увімк** для параметра **Prepunched** на екрані налаштувань паперу, відображеному на панелі керування.

Примітка.

Ви також можете відкрити екран налаштувань паперу, вибравши на панелі керування .

Завантаження довгого паперу

Завантажте один аркуш довгого паперу в лоток для паперу. Виберіть для параметра **Роз. паперу** **Авторозпізн.** значення **Вим.**, після чого виберіть **Визн. користув.** як значення параметра розміру паперу.

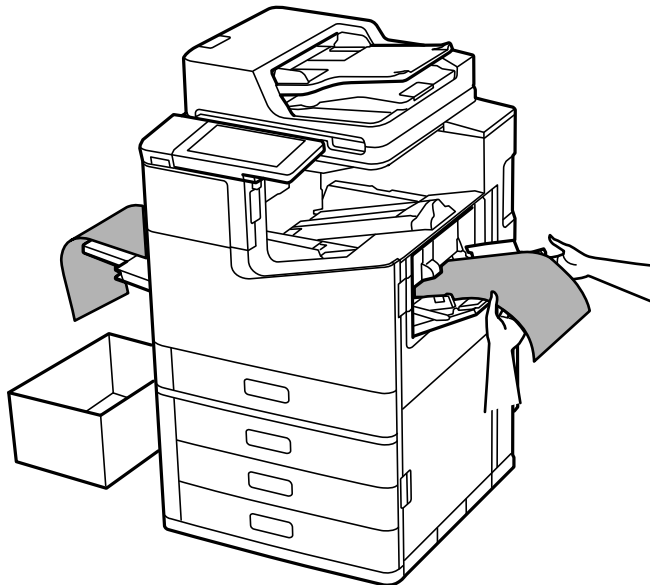

- Якщо папір випаде з лотка для паперу, оберненого лицьовою стороною вгору, підготуйте коробку або щось інше для уникнення падіння паперу на підлогу.
- Не торкайтеся паперу, який виходить з друку. Це може пошкодити вам руку або погіршити якість друку.
- У разі завантаження довгого паперу слід бути обережним, щоб не порізати руки об краї паперу, тримаючи його в руках.

Пов'язані відомості

➔ [«Завантаження довгого паперу, якщо встановлено пристрій скріплення скобами-P2» на сторінці 416](#)

Розміщення оригіналів

Розміщення оригіналів.	47
Автоматичне визначення розміру оригіналу.	49
Оригінали, що не підтримуються пристроєм ADF.	50

Розміщення оригіналів

Розмістіть оригінали на склі сканера пристроєм АПД.

На пристрої АПД можна розміщувати кілька оригіналів. Якщо доступно дуплексне сканування, можна одночасно сканувати обидві сторони оригіналу. Технічні характеристики пристрою АПД див. за посиланням внизу.

[«Характеристики пристрою АПД» на сторінці 521](#)

Щоб переглянути відео з розміщення оригіналів, виконайте нижчезазначені кроки.

Виберіть , після чого виберіть **Як > Помістіть оригінали**. Виберіть спосіб розміщення оригіналів, який потрібно переглянути. Виберіть **Закрити**, щоб закрити екран анімацій.

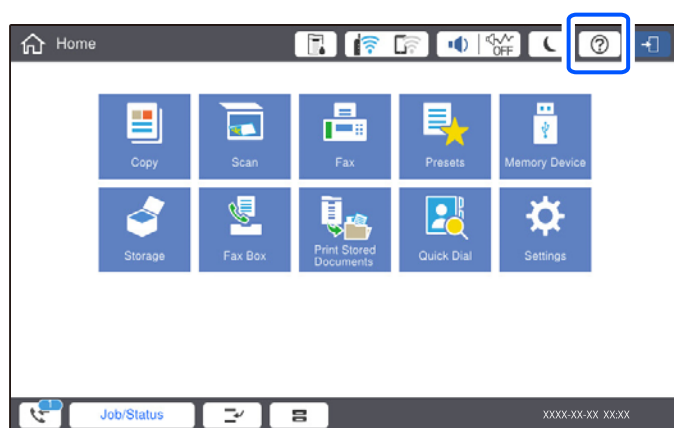

У разі використання скла сканера



Застереження.

Слід бути обережним, щоб не затиснути пальці, відкриваючи або закриваючи кришку для документів. Це може призвести до травм.

! **Важливо**

- У разі розміщення об'ємних оригіналів, таких як книги, уникайте потрапляння променів світла прямо на скло сканера.

Якщо зовнішнє світло занадто яскраве, розмір оригіналу може автоматично визначитися неправильно або результат копіювання або сканування може стати білим.

- Не застосовуйте надмірну силу до скла сканера. Це може пошкодити його.
- Не тисніть з надмірною силою на оригінал. У разі застосування надмірної сили можуть з'явитися розмиті, змазані місця та плями.
- Якщо оригінал містить сліди складання або зморшки, розпрямте їх, а тоді покладіть їх на скло сканера. Зображення можуть бути розмитими у тих частинах, де оригінал не щільно прилягав до скла сканера.
- Якщо на склі сканера є сміття або бруд, воно може входити діапазон сканування, а тому зображення оригіналу може бути зміщено або зменшено. Перед скануванням приберіть зі скла сканера сміття та бруд.



- Після сканування обережно вийміть оригінали. Якщо оригінали залишаться на склі сканера протягом деякого часу, вони можуть приклеїтись до поверхні скла.

Примітка.

- У діапазоні 1,5 мм від краю скла сканера зображення не сканується.
- Якщо оригінали розміщені в пристрої АПД та на склі сканера, пріоритет надається документам у пристрої АПД.
- Деякі розміри автоматично визначити неможливо. У цьому випадку виберіть розмір оригіналів вручну.

У разі використання ADF

Важливо

- Не завантажуйте оригінали поверх лінії під символом трикутника на внутрішній поверхні бічної напрямної пристрою ADF.

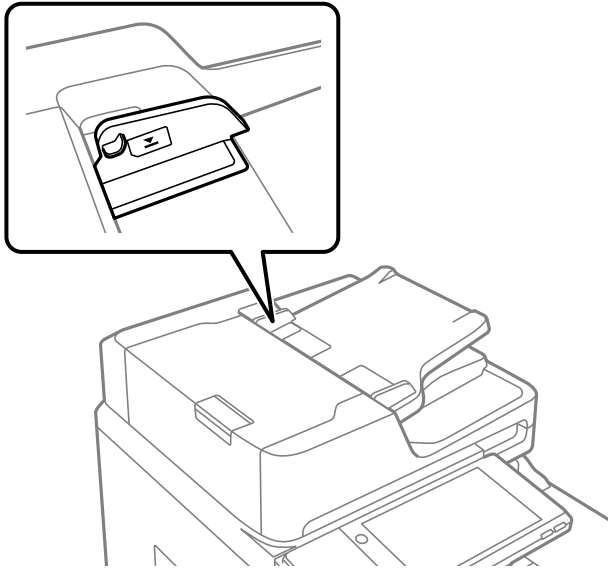

- Не додавайте оригінали під час сканування.

Примітка.

- Ви можете розмістити оригінали, менші за формат A4, довгим краєм до пристрою ADF.
- Деякі розміри автоматично визначити неможливо. У цьому випадку виберіть розмір оригіналів вручну.

Пов'язані відомості

- ➔ [«Оригінали, що не підтримуються пристроєм ADF» на сторінці 50](#)
- ➔ [«Автоматичне визначення розміру оригіналу» на сторінці 49](#)
- ➔ [«Технічні характеристики сканера» на сторінці 521](#)

Автоматичне визначення розміру оригіналу

У разі вибору значення **Автовизначення** для параметра паперу зазначені нижче типи розмірів паперу визначатимуться автоматично.

- Вертикальне розміщення: A4, B5, A5, 16K*

Розмістіть оригінал довгим краєм до входу для подачі паперу пристрою АПД або до лівої сторони скло сканера.

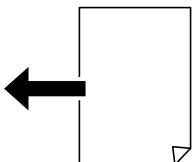

- Горизонтальне розміщення: A3, B4, A4, B5, A5 (тільки скло сканера), 8K*, 16K*

Розмістіть оригінал коротким краєм до входу для подачі паперу пристрою АПД або до лівої сторони скло сканера.

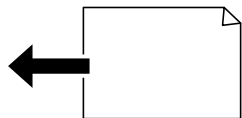

*: Папір визначатиметься, якщо **Пріоритет розміру К** увімкнено. Проте, його може бути не визначено, залежно від функцій, які використовуються. Докладніше див. в розділі «Додаткова інформація».

Примітка.

Розміри зазначених нижче оригіналів можуть визначатися некоректно. Якщо розміри не визначені, установіть розмір вручну на панелі керування.

- Розірвані, складені, зім'яті або згорнені оригінали (якщо оригінал згорнений, розрівняйте його перед розміщенням)
- Оригінали з багатьма отворами для зшивання
- Плівки для проектора, прозорі або глянцеві оригінали

Пов'язані відомості

➔ [«Опція автоматичного визначення розміру оригіналу:» на сторінці 488](#)

Оригінали, що не підтримуються пристроєм ADF



Важливо

Не розміщуйте фотографії або цінні оригінальні витвори мистецтва у пристрої ADF. Неправильне подання може зім'яти або пошкодити оригінал. Натомість відскануйте ці документи на склі сканера.

Щоб запобігти змінанню паперу, уникайте використання вказаних нижче оригіналів у ADF. Для таких типів оригіналів використовуйте скло сканера.

- Оригінали, які надірвані, складені, зім'яті, пошкоджені чи скручені
- Оригінали з отворами для зшивання
- Оригінали, що скріплені між собою стрічкою, скобами, скріпками тощо
- Оригінали, що містять етикетки чи наклейки
- Оригінали з нестандартним обтинанням або які не мають прямих кутів
- Зшиті оригінали
- Плівки для проектора, папір для термального нанесення зображень чи копіювальний папір
- Щойно надруковані оригінали (які ще висохли, не охололи тощо)

Встановлення та видалення картки пам'яті

Під'єднання зовнішнього USB-пристрою. 52

Видалення зовнішнього USB-пристрою. 52

Під'єднання зовнішнього USB-пристрою

Вставте зовнішній USB-пристрій у порт зовнішнього інтерфейсу пристрою USB.

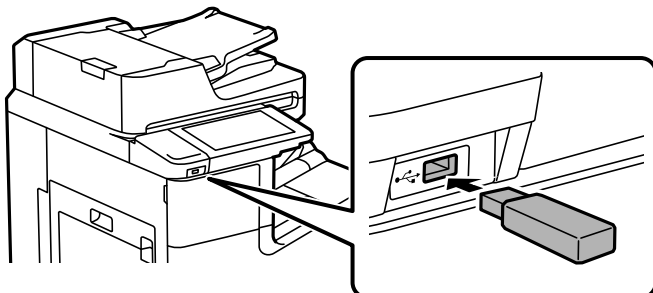

Пов'язані відомості

➔ [«Технічні характеристики пристроїв пам'яті» на сторінці 528](#)

Видалення зовнішнього USB-пристрою

Вийміть зовнішній USB-пристрій.

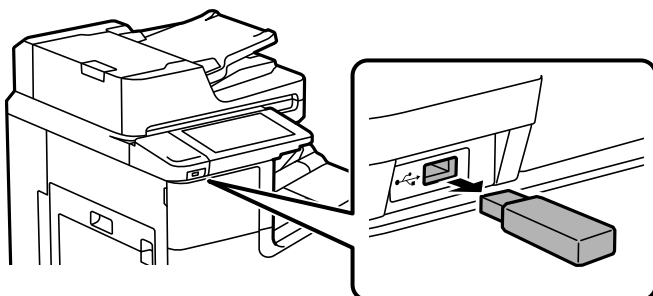

! Важливо

Якщо видалити зовнішній USB-пристрій під час роботи принтера, дані на зовнішньому USB-пристрої може бути втрачено.

Друкування

Друк документів.	54
Друкування на конвертах.	120
Друк фотографій.	121
Друк веб-сторінок.	124
Друк за допомогою хмарної служби.	125

Друк документів

Друк із комп'ютера — Windows

Якщо ви не можете змінити певні налаштування драйвера принтера, то це означає, що доступ до них міг бути обмежений адміністратором. Зверніться до адміністратора принтера за допомогою.

Друк за допомогою легких налаштувань

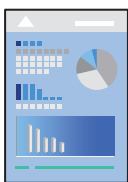

Примітка.

Дії можуть відрізнятися в залежності від програми. Докладнішу інформацію див. в електронній довідці програми.

1. Завантажте папір у принтер.
[«Завантаження паперу» на сторінці 41](#)
2. Відкрийте файл, який потрібно надрукувати.
3. Виберіть **Друк** або **Параметри друку** з меню **Файл**.
4. Виберіть свій принтер.
5. Виберіть **Обране** або **Властивості**, щоб отримати доступ до вікна драйвера принтера.

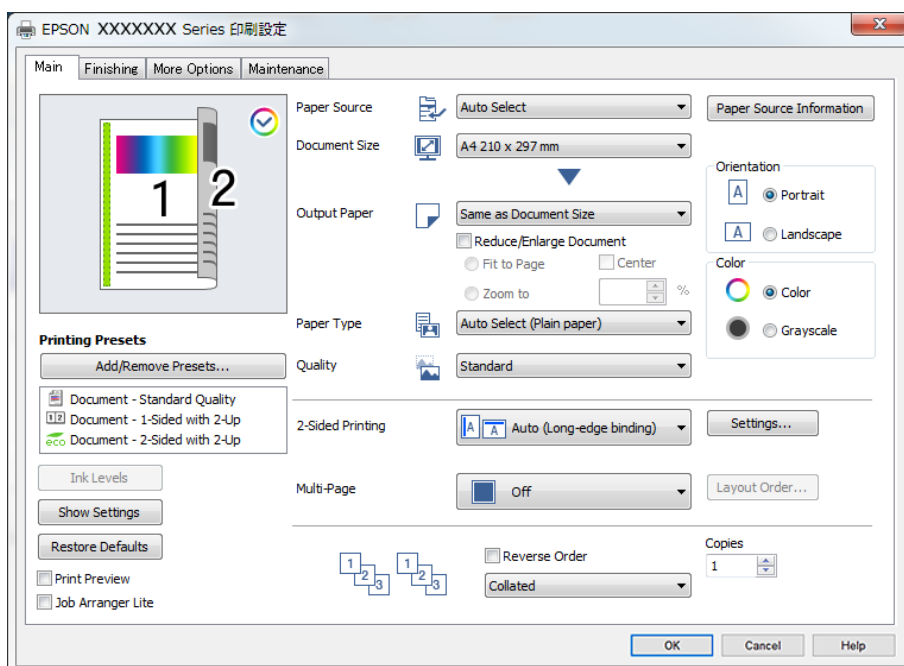

6. Змініть налаштування відповідно до потреби.

Для детальнішої інформації див. опції меню для драйвера принтера.

Примітка.

- Для докладнішої інформації щодо елементів налаштувань можна переглянути електронну довідку. Якщо клацнути правою кнопкою миші елемент, відобразиться **Довідка**.
- Вибравши **Перегляд**, ви зможете переглянути документ перед друком.
- Якщо потрібно друкувати тільки на одному боці паперу, виберіть для параметра **Двосторонній друк** значення **Викл.**.
- Якщо документ для друку потрібно зберегти у сховищі, виберіть вкладку **Оформлення** або **Додаткові настройки**, виберіть **Зберегти у сховище та надрукувати** у **Тип роботи**, після чого укажіть місце збереження документа.

7. Клацніть **ОК**, щоб закрити вікно драйвера принтера.

8. Клацніть **Друк**.

Примітка.

- Коли вибрати **Перегляд**, відображається вікно попереднього перегляду. Щоб змінити налаштування, натисніть **Скасувати**, а тоді повторіть процедуру із кроку 3.
- Якщо друк потрібно скасувати, клацніть на комп'ютері правою кнопкою миші свій принтер у меню **Пристрої та принтери**, **Принтер** або **Принтери і факси**. Клацніть **Перегляд поточного друку**, клацніть правою кнопкою миші завдання друку, яке потрібно скасувати, а тоді виберіть **Скасувати**. Однак не можна скасувати завдання друку з комп'ютера після того, як його було повністю надіслано на принтер. У такому разі завдання на друк можна скасувати на панелі керування принтера.

Пов'язані відомості

- ➔ [«Доступний папір та ресурс завантаження» на сторінці 468](#)
- ➔ [«Налаштування типу паперу» на сторінці 40](#)
- ➔ [«Опції меню для драйвера принтера» на сторінці 55](#)

Опції меню для драйвера принтера

Відкрийте вікно друку у програмі, виберіть принтер, а тоді відкрийте вікно драйвера принтера.

Примітка.

Меню відрізняються залежно від вибраного параметра.

Вкладка Головне

Попередні настройки друку:

Додати/Видалити попередні настройки:

Можна додати або видалити власні попередні налаштування, які вносилися для параметрів друку, що часто використовувалися. Виберіть зі списку попереднє налаштування для використання.

Рівень чорнила:

Відображення приблизного рівня чорнил. Щоб увімкнути цю функцію, необхідно встановити програму EPSON Status Monitor 3. Її можна завантажити з веб-сайту компанії Epson.

<http://www.epson.com>

Показати настройки/Сховати настройки:

Відображає список параметрів, які наразі налаштовано на вкладках **Головне, Оформлення і Додаткові настройки**. Поточний екран зі списком налаштувань можна відобразити або приховати.

Відновлення до заводських значень:

Поверніть усі налаштування до їх стандартних заводських значень. Налаштування на вкладках **Оформлення і Додаткові настройки** також будуть скинуті до своїх значень за замовчуванням.

Перегляд:

Відображення попереднього перегляду документа перед друком.

Спрощений організатор завдань:

Job Arranger Lite дозволяє поєднати декілька файлів, створених різними програмами та роздрукувати їх в якості єдиного завдання для друку.

Джерело паперу:

Виберіть джерело подачі паперу. Виберіть **Автовибір**, щоб джерело подачі паперу, вибраного в налаштуваннях друку на принтері, вибиралось автоматично. Якщо вибрати **Задати окремо для кожного паперу**, можна вибрати, чи потрібно виконувати друк на передній і задній обкладинках. Ви також можете вибрати кілька джерел паперу для сторінок у вашому документі. Якщо вибрати **Прокладний аркуш/Розділ і клацнути Настройки**, можна виконати докладні налаштування.

Розмір документа:

Виберіть розмір паперу, на якому потрібно друкувати. Якщо вибрано **Визначений користувачем**, введіть ширину та висоту паперу та зареєструйте розмір.

Вихідний папір:

Виберіть розмір паперу, на якому потрібно друкувати. Якщо значення **Розмір документа** відрізняється від значення **Вихідний папір**, параметр **Зменшити/Збільшити документ** вибирається автоматично. Немає потреби вибирати його під час друку без зменшення або збільшення розміру документа.

Зменшити/Збільшити документ:

Дає змогу зменшити або збільшити розмір документа.

За розміром сторінки:

Автоматично зменшуйте або збільшуйте документ, щоб він відповідав розміру паперу, вибраному в **Вихідний папір**.

Масштаб:

Друк із певним відсотком.

У центрі:

Друкує зображення в центрі аркуша.

Тип паперу:

Виберіть тип паперу для друку. Якщо вибрати **Автоматичний вибір (звичайний папір)**, друк здійснюватиметься із джерела паперу, в якому для типу паперу в налаштуваннях принтера вибрано наведені нижче параметри.

Звичайний папір1, Звичайний папір2, Preprinted, Letterhead, Кольоровий, Recycled, Високоякісний звичайний папір

Проте, папір не може подаватися з джерела паперу, в якому для параметра «джерело паперу» у **Налашт. автовибору** принтера вибрано значення «вимкнено». У разі друку на передній кришці та на задній кришці також використовується папір із джерела паперу, вибраного для параметра «типи паперу», відмінного від зазначеного вище.

Якість:

Виберіть якість паперу, яку ви бажаєте використовувати для друку. Доступні налаштування залежать від типу вибраного паперу. Вибір опції **Висока** забезпечує вищу якість друку, однак швидкість друку може бути нижчою.

Інформація про джерела паперу:

Відображення інформацію про папір, налаштованого для кожного джерела паперу.

Орієнтація:

Виберіть орієнтацію, яку потрібно використати під час друку.

Кольоровий:

Виберіть чорно-білий або кольоровий друк.

Двосторонній друк:

Можливість виконувати двосторонній друк.

Налаштування:

Можна вказати край та поля для скріплення. Під час друку багатосторінкових документів, можна виконувати друк, починаючи від переднього або заднього боку сторінки. Щоб вибрати, як поля місця скріплення впливатимуть на зображення, можна також скористатися Зображення в полі переплетення.

Багато стор.:

Можливість друкувати кілька сторінок на одному аркуші або виконати друк плакату. Клацніть **Поряд. макету**, щоб вказати порядок друку сторінок.

Зворотній порядок:

Можливість друкувати з останньої сторінки, у результаті чого після друку сторінки буде складено у правильному порядку.

Підбір/Непідібрана:

Виберіть параметр **Підбір**, щоб друкувати багатосторінкові документи з групуванням за копіями і сортуванням їх у комплекти.

Копії:

Установіть кількість копій для друку.

Вкладка Оформлення

Показати настройки/Сховати настройки:

Відображає список параметрів, які наразі налаштовано на вкладках **Головне**, **Оформлення** і **Додаткові настройки**. Поточний екран зі списком налаштувань можна відобразити або приховати.

Відновлення до заводських значень:

Поверніть усі налаштування до їх стандартних заводських значень. Налаштування на вкладках **Головне** і **Додаткові настройки** також будуть скинуті до своїх значень за замовчуванням.

Тип роботи:

Виберіть, чи потрібно зберігати дані друку на принтері.

Звичайний друк:

Друк почнеться без зберігання даних.

Конфіденційне завдання:

Захищає паролем конфіденційні документи під час друку. У разі використання цієї функції, дані друку зберігаються у принтері і можуть бути надруковані лише після введення паролю на панелі керування принтера. Натисніть **Настройки**, щоб змінити налаштування.

Перевірити завдання:

У разі друку кількох копій дає змогу надрукувати одну копію, щоб перевірити вміст. Щоб продовжити друк після створення другої копії, використовуйте панель керування принтера.

Натисніть меню **Настройки**, щоб установити параметри **Ім'я користувача** та **Ім'я завдання**.

Завдання попереднього друку:

Дає змогу зберігати завдання друку в пам'яті принтера. Можна почати друк за допомогою панелі керування принтера.

Натисніть меню **Настройки**, щоб установити параметри **Ім'я користувача** та **Ім'я завдання**.

Зберегти у сховище:

Ви можете зберегти дані для друку у сховищі та роздрукувати їх пізніше.

Зберегти у сховище та надрукувати:

Під час друку дані друку можна зберігати у сховищі.

Джерело паперу:

Виберіть джерело подачі паперу. Виберіть **Автовибір**, щоб джерело подачі паперу, вибраного в налаштуваннях друку на принтері, вибиралось автоматично. Якщо вибрати **Задати окремо для кожного паперу**, можна вибрати, чи потрібно виконувати друк на передній і задній обкладинках. Ви також можете вибрати кілька джерел паперу для сторінок у вашому документі. Якщо вибрати **Прокладний аркуш/Розділ** і клацнути **Настройки**, можна виконати докладні налаштування.

Розділювач аркушів:

Виберіть параметри вставлення розділювальних аркушів між роздрукованими матеріалами.

Вихідний лоток:

Виберіть, який вихідний лоток слід використовувати для роздрукованих матеріалів. Вихідний лоток може вибиратися автоматично на основі інших налаштувань друку.

Сортувати:

Виберіть спосіб сортування багатьох копій.

Повернути для сортування:

Складає у стосі роздруківки по чергово в портретній і альбомній орієнтації. Для використання цієї функції виберіть значення **Автовибір** для параметра **Джерело паперу** та значення **Автовибір** або **Лоток догори ногами** для параметра **Вихідний лоток**. Роздруківки складаються у стосі у лоток роздруківок лицьовою стороною донизу.

Змішаний розмір паперу:

У разі змішування зазначених нижче розмірів документів складання роздруківок у стосі здійснюється шляхом вирівнювання короткого краю паперу великого розміру до довгого краю паперу малого розміру. Виберіть параметр **Вкажіть орієнтацію**, а тоді натисніть елемент **Налаштування**, щоб установити орієнтацію паперу та поле для скріплення.

- A3/A4
- Ledger/Letter
- B4/B5
- 8K/16K

Вкладка Додаткові налаштування

Попередні налаштування друку:

Додати/Видалити попередні налаштування:

Можна додати або видалити власні попередні налаштування, які вносилися для параметрів друку, що часто використовувалися. Виберіть зі списку попереднє налаштування для використання.

Показати налаштування/Сховати налаштування:

Відображає список параметрів, які наразі налаштовано на вкладках **Головне**, **Оформлення** і **Додаткові налаштування**. Поточний екран зі списком налаштувань можна відобразити або приховати.

Відновлення до заводських значень:

Поверніть усі налаштування до їх стандартних заводських значень. Налаштування на вкладках **Головне** і **Оформлення** також будуть скинуті до своїх значень за замовчуванням.

Тип роботи:

Виберіть, чи потрібно зберігати дані друку на принтері.

Звичайний друк:

Друк почнеться без зберігання даних.

Конфіденційне завдання:

Захищає паролем конфіденційні документи під час друку. У разі використання цієї функції, дані друку зберігаються у принтері і можуть бути надруковані лише після введення паролю на панелі керування принтера. Натисніть **Налаштування**, щоб змінити налаштування.

Перевірити завдання:

У разі друку кількох копій дає змогу надрукувати одну копію, щоб перевірити вміст. Щоб продовжити друк після створення другої копії, використовуйте панель керування принтера.

Натисніть меню **Налаштування**, щоб установити параметри **Ім'я користувача** та **Ім'я завдання**.

Завдання попереднього друку:

Дає змогу зберегти завдання друку в пам'яті принтера. Можна почати друк за допомогою панелі керування принтера.

Натисніть меню **Налаштування**, щоб установити параметри **Ім'я користувача** та **Ім'я завдання**.

Зберегти у сховище:

Ви можете зберегти дані для друку у сховищі та роздрукувати їх пізніше.

Зберегти у сховище та надрукувати:

Під час друку дані друку можна зберегти у сховищі.

Корекція кольорів:

Автоматичне:

Автоматично регулює відтінки зображення.

Індивідуальні налаштування:

Дає змогу вручну відрегулювати колір. Після натискання **Додатково** відкриється екран Корекція кольорів, на якому можна вибрати докладний спосіб корекції кольорів. Дає змогу налаштувати спосіб Універсальний кольоровий друк та виділяти текст і тонкі лінії, якщо клацнути **Параметри зображення**. Ви також можете увімкнути Згладжування кутів, Усун. ефект черв.оч. та параметри друку зі зменшеним розмиттям країв.

Додаткові налаштування:

Функції водяного знаку:

Дає змогу внести налаштування для шаблонів захисту від копіювання, водяних знаків і колонтитулів.

Додати/видалити:

Дає змогу додавати або видаляти шаблони захисту від копіювання або водяні знаки, які потрібно використовувати.

Налаштування:

Дає змогу налаштувати спосіб друку шаблонів захисту від копіювання та водяних знаків.

Колонтитул:

Ви можете віддрукувати у колонтитулах таку інформацію, як ім'я користувача та дата друку.

Повернути на 180°:

Поворот сторінок на 180 градусів перед друком. Вибирайте цей параметр під час друку на такому папері, як конверти, які завантажуються у принтер у фіксованому напрямку.

Наборів для друку:

Увімкнення налаштувань, що дають змогу сортування надрукованих матеріалів за групами. Клацніть **Настройки**, щоб вибрати кількість копій, кількість наборів і спосіб сортування.

Вкладка Сервіс

Спрощений організатор завдань:

Відкриває вікно Спрощений організатор завдань. Тут можна відкрити та редагувати попередньо збережені дані.

EPSON Status Monitor 3:

Відкриває вікно EPSON Status Monitor 3. Тут можна перевірити стан принтера та витратних матеріалів. Щоб увімкнути цю функцію, необхідно встановити програму EPSON Status Monitor 3. Її можна завантажити з веб-сайту компанії Epson.

<http://www.epson.com>

Контрольовані параметри:

Дає змогу налаштувати параметри у вікні EPSON Status Monitor 3. Щоб увімкнути цю функцію, необхідно встановити програму EPSON Status Monitor 3. Її можна завантажити з веб-сайту компанії Epson.

<http://www.epson.com>

Розширені параметри:

Дає змогу налаштувати цілу низку параметрів. Клацніть на кожному елементі правою кнопкою миші, щоб переглянути докладнішу інформацію в меню Довідка.

Черга друку:

Відображає завдання, що очікують на друк. Можна перевірити, призупинити або відновити друк завдань.

Інформація про принтер та опції:

Відображення кількості аркушів паперу, які подаються у принтер або пристрій АПД.

Мова:

Змінює мову, що використовується у вікні драйвера принтера. Щоб застосувати налаштування, закрийте драйвер принтера, а тоді ще раз відкрийте його.

Оновлення програмного забезпечення:

Запускає EPSON Software Updater для перевірки останніх версій програм в Інтернеті.

Технічна підтримка:

Якщо посібник завантажено на комп'ютер, його буде відображено. Якщо його не встановлено, можна підключитися до веб-сторінки Epson, щоб переглянути посібник і доступну технічну підтримку.

Додавання попередніх налаштувань задля полегшення друку

Якщо ви створюєте власні готові попередні налаштування друку, що часто використовуються, на драйвері принтера, ви можете друкувати з легкістю, обираючи попередньо налаштовані параметри зі списку.

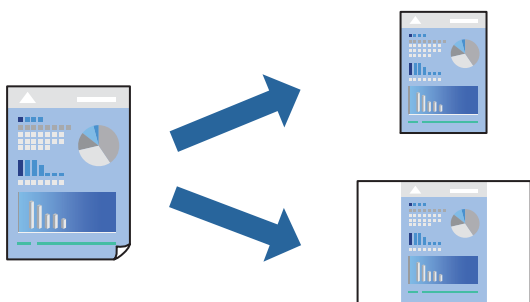

1. На вкладці **Головне** або **Додаткові настройки** драйвера принтера налаштуйте кожен елемент (наприклад, **Розмір документа** і **Тип паперу**).
2. Клацніть **Додати/Видалити попередні настройки** у **Попередні настройки друку**.
3. Введіть **Назва** і, за потреби, введіть коментар.
4. Клацніть **Зберегти**.

Примітка.

Щоб видалити додані попередні налаштування, клацніть **Додати/Видалити попередні настройки**, виберіть назву налаштувань, які потрібно видалити зі списку, та видаліть їх.

[«Вкладка Головне» на сторінці 55](#)

[«Вкладка Додаткові настройки» на сторінці 59](#)

5. Клацніть **Друк**.

Наступного разу за потреби друкувати з тими самими налаштуваннями, виберіть із **Попередні настройки друку** зареєстроване ім'я налаштування, після чого клацніть **ОК**.

Пов'язані відомості

- ➔ [«Завантаження паперу» на сторінці 41](#)
- ➔ [«Друк за допомогою легких налаштувань» на сторінці 54](#)

Двосторонній друк

Ви можете друкувати на обох сторонах паперу.

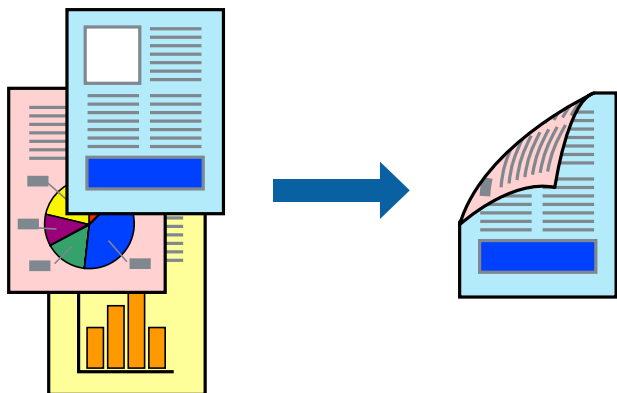

Примітка.

- Якщо використовується папір, не призначений для двостороннього друку, може погіршитися якість друку і виникнути змінання паперу.

[«Папір для двостороннього друку» на сторінці 471](#)

- У залежності від паперу й даних друку, чорнило може просочуватися на іншу сторону паперу.

1. На вкладці **Головне** драйвера принтера виберіть спосіб **Двосторонній друк**.
2. Натисніть **Параметри**, виконайте необхідні налаштування та натисніть **ОК**.
3. Налаштуйте інші елементи на вкладках **Головне**, **Оформлення** або **Додаткові настройки** у разі необхідності та клацніть **ОК**.

[«Вкладка Головне» на сторінці 55](#)

[«Вкладка Оформлення» на сторінці 58](#)

[«Вкладка Додаткові настройки» на сторінці 59](#)

4. Клацніть **Друк**.

Пов'язані відомості

- ➔ [«Доступний папір та ресурс завантаження» на сторінці 468](#)
- ➔ [«Завантаження паперу» на сторінці 41](#)
- ➔ [«Друк за допомогою легких налаштувань» на сторінці 54](#)

Друк буклета

Також існує можливість роздрукувати буклет, який можна створити, змінивши порядок сторінок і склавши роздрукований матеріал вдвое.

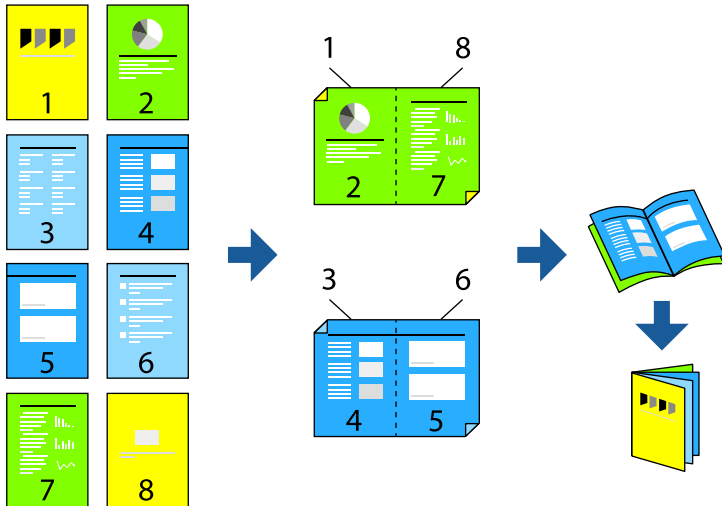

Примітка.

Якщо використовується папір, не призначений для двостороннього друку, може погіршитися якість друку і виникнути змінання паперу.

[«Папір для двостороннього друку» на сторінці 471](#)

У залежності від паперу й даних друку, чорнило може просочуватися на іншу сторону паперу.

1. На вкладці **Головне** драйвера принтера виберіть потрібний тип зшивання по довгому краю у **Двосторонній друк**.
2. Клацніть **Налаштування**, виберіть **створення буклетів**, після чого виберіть **Переплетення посередині** або **Переплетення збоку**.
 - Переплетення посередині: використовуйте цей спосіб у разі друку невеликої кількості сторінок, які можна скласти та легко зігнути навпіл.
 - Переплетення збоку. Використовуйте цей спосіб у разі друку одного аркуша (чотири сторінки) одночасно, згинаючи кожен навпіл, після чого складаючи їх усіх в один том.
3. Клацніть **ОК**.
4. Налаштуйте інші елементи на вкладках **Головне**, **Оформлення** або **Додаткові налаштування** у разі необхідності та клацніть **ОК**.
 - [«Вкладка Головне» на сторінці 55](#)
 - [«Вкладка Оформлення» на сторінці 58](#)
 - [«Вкладка Додаткові налаштування» на сторінці 59](#)
5. Клацніть **Друк**.

Пов'язані відомості

- ➔ [«Доступний папір та ресурс завантаження» на сторінці 468](#)
- ➔ [«Завантаження паперу» на сторінці 41](#)

➔ «Друк за допомогою легких налаштувань» на сторінці 54

Друкування декількох сторінок на одному аркуші

На одному аркуші паперу можна друкувати декілька сторінки даних.

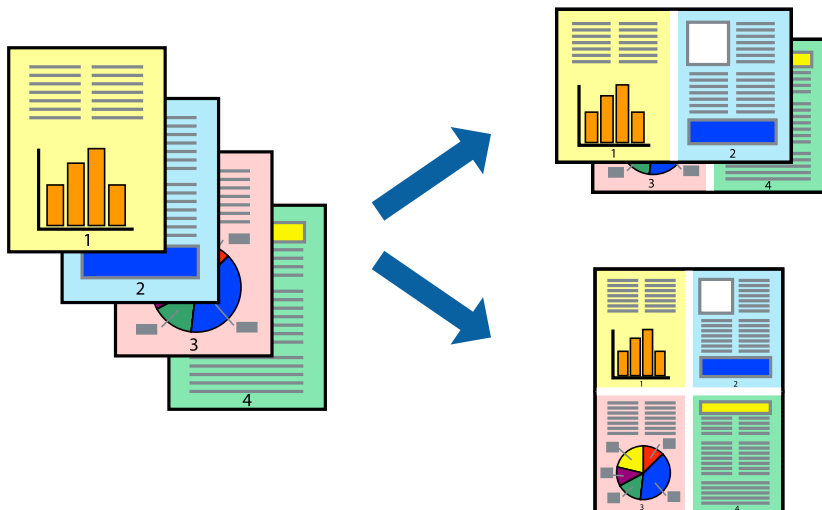

1. На вкладці **Головне** драйвера принтера виберіть **2-вгору, 4-вгору, 6 на сторінці, 8-вгору, 9 на сторінці** або **16 на сторінці** в якості значення параметра **Багато стор..**
2. Натисніть **Поряд. макету**, виконайте необхідні налаштування та натисніть **ОК**.
3. Налаштуйте інші елементи на вкладках **Головне, Оформлення** або **Додаткові настройки** у разі необхідності та клацніть **ОК**.
 - «Вкладка **Головне**» на сторінці 55
 - «Вкладка **Оформлення**» на сторінці 58
 - «Вкладка **Додаткові настройки**» на сторінці 59
4. Клацніть **Друк**.

Пов'язані відомості

- ➔ «Завантаження паперу» на сторінці 41
- ➔ «Друк за допомогою легких налаштувань» на сторінці 54

Друк відповідно до розміру паперу

Виберіть розмір паперу, який було завантажено у принтер в якості налаштування «Обраний розмір паперу».



1. На вкладці **Головне** драйвера принтера виконайте такі налаштування.
 - Розмір документа: виберіть формат паперу, який встановлено у програмі.
 - Вихідний папір: виберіть розмір паперу, завантаженого у принтер.

За розміром сторінки вибирається автоматично.

Примітка.

Клацніть **У центрі**, щоб надрукувати зменшене зображення посередині паперу.

2. Налаштуйте інші елементи на вкладках **Головне**, **Оформлення** або **Додаткові настройки** у разі необхідності та клацніть **ОК**.

[«Вкладка Головне» на сторінці 55](#)

[«Вкладка Оформлення» на сторінці 58](#)

[«Вкладка Додаткові настройки» на сторінці 59](#)

3. Клацніть **Друк**.

Пов'язані відомості

- ➔ [«Завантаження паперу» на сторінці 41](#)
- ➔ [«Друк за допомогою легких налаштувань» на сторінці 54](#)

Друк зменшеного або збільшеного документу за будь-якого масштабу

Ви можете зменшувати або збільшувати розмір документу на певний відсоток.



1. На вкладці **Головне** драйвера у налаштуванні **Розмір документа** виберіть формат документа.
2. У налаштуванні **Вихідний папір** виберіть формат паперу, на якому потрібно друкувати.
3. Виберіть **Зменшити/Збільшити документ, Масштаб**, а потім введіть значення відсотку.
4. Налаштуйте інші елементи на вкладках **Головне**, **Оформлення** або **Додаткові настройки** у разі необхідності та клацніть **ОК**.
 - «Вкладка **Головне**» на сторінці 55
 - «Вкладка **Оформлення**» на сторінці 58
 - «Вкладка **Додаткові настройки**» на сторінці 59
5. Клацніть **Друк**.

Пов'язані відомості

- ➔ «Завантаження паперу» на сторінці 41
- ➔ «Друк за допомогою легких налаштувань» на сторінці 54

Додавання розділювальних аркушів між копіями й завданнями друку

Ви можете вставляти розділювальні аркуші між копіями або завданнями. Як розділювальний аркуш використовуйте звичайний папір, цупкий папір або високоякісний папір товщиною до 160 г/м².

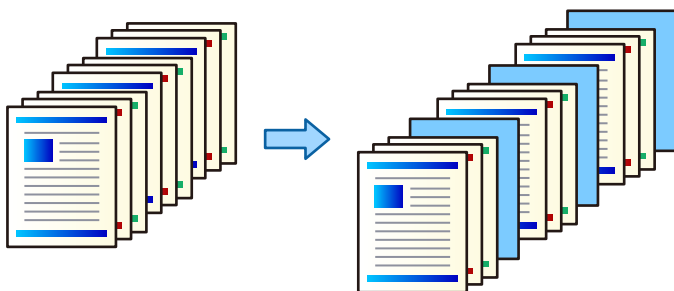

Примітка.

У разі надсилання різними користувачами завдань друку з комп'ютера, ви можете також вставляти розділювальні аркуші між користувачами, послідовно вибравши **Налаш.** > **Загальні налаштування** > **Налаштування принтера** > **Універс. налашт. друку** > **Вст. аркуші для кожного корист.**.

1. На вкладці **Оформлення** драйвера принтера клацніть **Розділювач аркушів** поруч із **Джерело паперу**, після чого виберіть спосіб вставлення розділювальних аркушів між роздруківками.
 - Вставити аркуш між копіями:** вставлення розділювальних аркушів між копіями.
 - Вставити аркуш між завданнями:** вставлення розділювальних аркушів між завданнями.
2. Виберіть джерело паперу для розділювальних аркушів.
3. Для параметра **Вставити аркуш між копіями** виберіть кількість надрукованих копій, перш ніж буде вставлено розділювальний аркуш, за допомогою налаштування **Вставити аркуш через кожні**.
Вам потрібно налаштувати декілька кількостей копій за допомогою параметра **Копії** на вкладці **Головне**.
4. Клацніть кнопку **ОК**, щоб закрити вікно **Налаштування розділювача аркушів**.
5. Налаштуйте інші елементи на вкладках **Головне**, **Оформлення** або **Додаткові налаштування** у разі необхідності та клацніть **ОК**.
 - [«Вкладка Головне» на сторінці 55](#)
 - [«Вкладка Оформлення» на сторінці 58](#)
 - [«Вкладка Додаткові налаштування» на сторінці 59](#)
6. Клацніть **Друк**.

Пов'язані відомості

- ➔ [«Завантаження паперу» на сторінці 41](#)
- ➔ [«Друк за допомогою легких налаштувань» на сторінці 54](#)

Як вказати сторінку й джерело паперу для вставки прокладного аркуша/ аркуша для друку глави

Пояснення щодо прокладного аркуша й аркуша для друку глави

При друці документа, що складається з декількох глав, ви можете вказати сторінку й джерело паперу, де ви бажаєте вставити прокладний аркуш між розділами, або ж надрукувати першу сторінку глави на окремому від основного тексту аркуші.

Аркуш, який вставляється перед вказаною сторінкою, наприклад, між главами, називається прокладним аркушем (на нижченаведеному рисунку — «а»). Сторінка, яка буде надрукована на окремому від основного

тексту аркуші, наприклад, перша сторінка глави, називається аркушем для друку глави (на нижченаведеному рисунку — «b»).

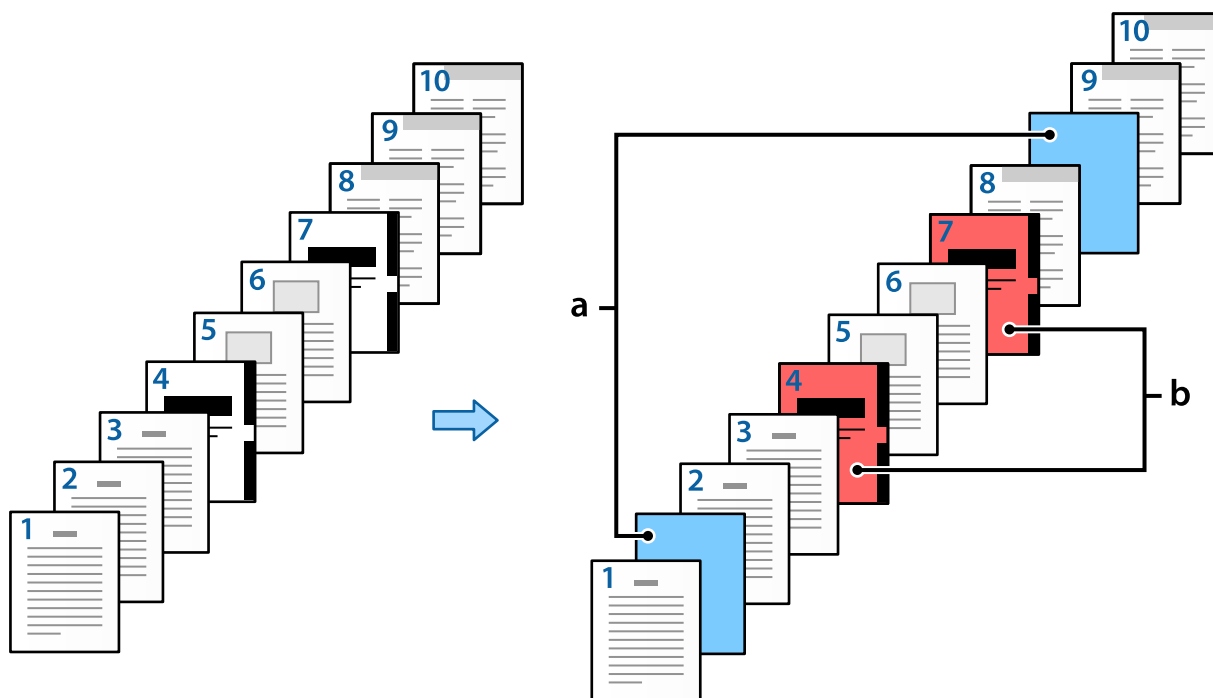

Елементи для Прокладний аркуш/Налаштування розділу

Slip Sheet/Chapter Settings

Pages:

Paper Source:

Print Chapter Pages

No.	Pages	Paper Source	Print
1	2,9	Paper Cassette 2	Do not print
2	4,7	Paper Cassette 3	Print

Елементи	Огляд
Сторінки	Введіть сторінку, на якій ви хочете вставити прокладний аркуш або надрукувати нову главу. Для відокремлення сторінок використовуйте коми, а для вказівки діапазонів сторінок — дефіси. Наприклад: якщо ви хочете вставити прокладний аркуш перед сторінками 2 та 9, введіть «2,9». А якщо бажаєте надрукувати сторінки 4 та 7 як «аркуш для друку глави», введіть «4,7». Якщо ви хочете надрукувати від 4 до 7 послідовних сторінок на папері у вказаному джерелі паперу, введіть «4-7».
Джерело паперу	Виберіть джерело паперу для Прокладний аркуш/Розділ.
Друкувати сторінки розділу	Виберіть цей параметр, аби надрукувати аркуш для друку глави. Коли цей елемент очищено, вставляється прокладний аркуш.
Змінити	Змініть налаштування для вибраних сторінок на нові параметри.
Зберегти	Збережіть поточні налаштування у списку.
Видалити	Видаліть вибрані налаштування.

Примітка.

- Наступні налаштування неможливо виконувати у випадку вставки прокладного аркуша між сторінками або друку вказаної сторінки на аркуші для друку глави.
 - Багато стор.
 - Зворотній порядок
 - У випадку двостороннього друку виберіть, чи ви бажаєте друкувати першу сторінку паперу спереду або ж ззаду.
 - Друк з брошуруванням
 - Друкувати обкладинку останньою
 - Розширені параметри > Друкувати документи як з односторонніми, так і з двосторонніми сторінками
- Якщо ви виберете **Тип роботи > Зберегти у сховище** або **Зберегти у сховище та надрукувати**, ви не зможете вставити прокладний аркуш між листами або надрукувати вказану сторінку на «аркуші для друку глави».

Друк лише на одній стороні із вказуванням сторінки й кількох джерел паперу

Ви можете надрукувати матеріали, вказавши сторінки й кілька джерел паперу. У цьому розділі використовується процедура друку на папері різних кольорів, як це показано на рисунку в якості прикладу.

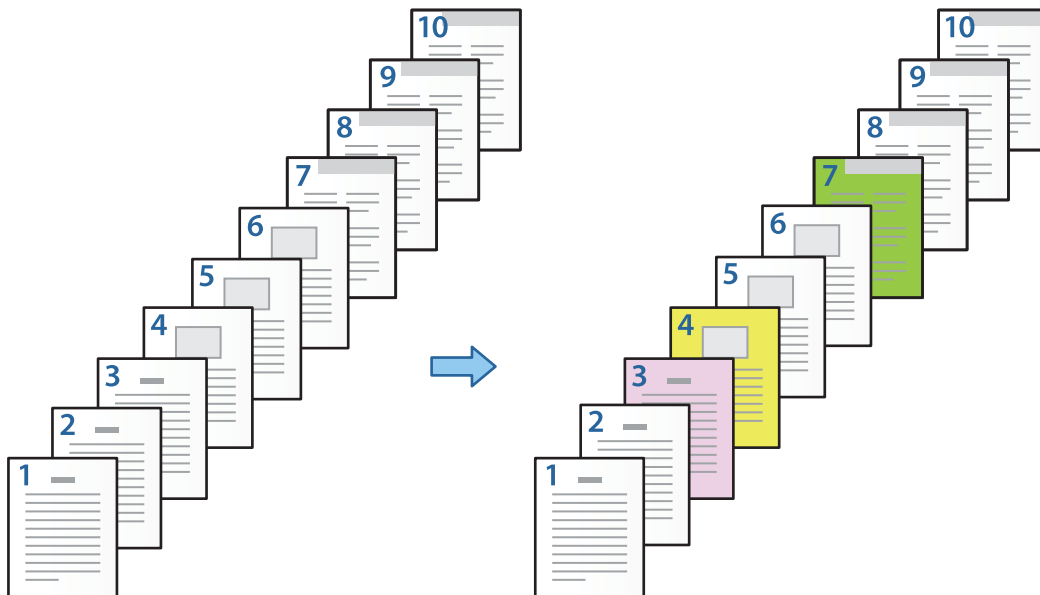

1. Завантажте папір для друку в принтер, як це показано нижче.
Касета для паперу 1: білий папір (звичайний папір), Касета для паперу 2: рожевий папір, Касета для паперу 3: жовтий папір, Касета для паперу 4: зелений папір
2. Відкрийте на своєму комп'ютері файл, який потрібно надрукувати.
3. Перейдіть на вкладку **Головне** у вікні драйвера принтера й виберіть **Викл. з Двосторонній друк**.

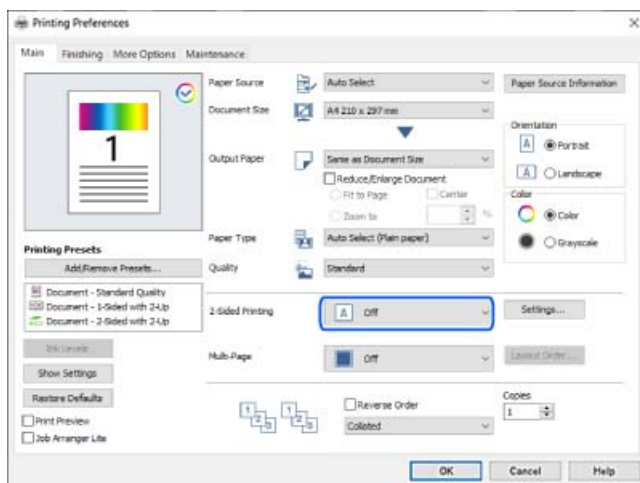

4. Виберіть **Задати окремо для кожного паперу у Джерело паперу**.

5. У відкритому вікні виберіть параметри **Передня обкладинка / перша сторінка**, **Інші сторінки** та **Задня обкладинка /остання сторінка**.

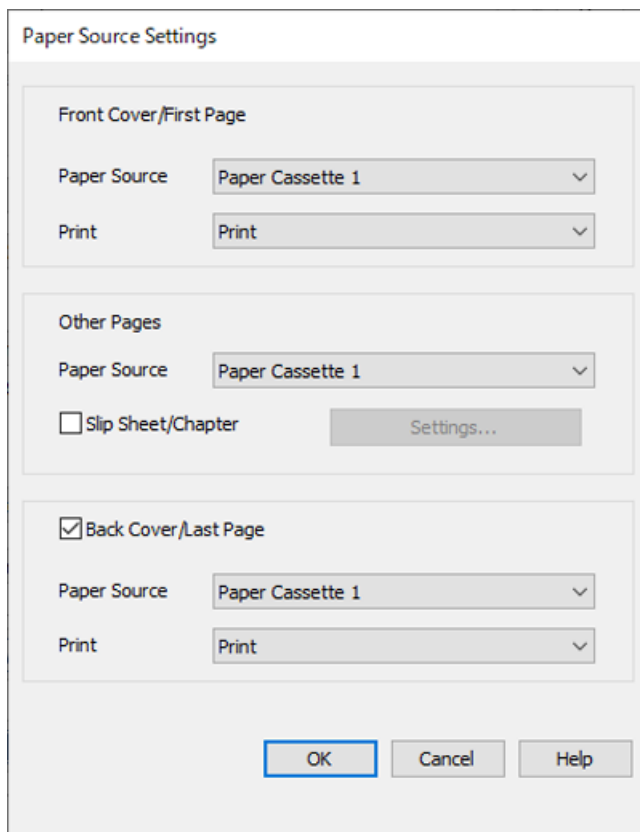

- У **Передня обкладинка / перша сторінка**, вкажіть джерело паперу для першої сторінки й дайте команду, друкувати її чи ні. У цьому прикладі виберіть **Касета для паперу 1** та **Друк**.
- У **Інші сторінки**, вкажіть джерело паперу, яке зазвичай використовується для сторінок 2–9. У цьому прикладі, аби вибрати білий папір (звичайний папір) для сторінок 2, 5, 6, 8 та 9, виберіть **Касета для паперу 1** або **Так само, як для першого паперу**. Спосіб визначення паперу різних кольорів для сторінок 3, 4 та 7 пояснюється у кроці 6 та в наступних кроках.



- ❑ Перевірте ще раз **Задня обкладинка /остання сторінка** та вкажіть джерело паперу для 10-ї сторінки й дайте команду, друкувати її чи ні. У цьому прикладі виберіть **Касета для паперу 1** або **Так само, як для другого паперу** та **Друк**.
6. Вкажіть детальні налаштування для другого й наступних аркушів (сторінки 2–9). Аби відкрити вікно детальних налаштувань, виберіть **Прокладний аркуш/Розділ** і клацніть **Налаштування**.

The screenshot shows a dialog box titled "Slip Sheet/Chapter Settings". It has the following elements:

- A "Pages" input field.
- A "Paper Source" dropdown menu.
- A checkbox labeled "Print Chapter Pages".
- "Change" and "Save" buttons.
- A table with the following structure:

No.	Pages	Paper Source	Print
- "Delete", "OK", "Cancel", and "Help" buttons.

7. Введіть номер сторінки для друку, вказавши джерело паперу в параметрі **Сторінки**.
Сторінки: 3
8. Виберіть джерело паперу, яке потрібно використовувати для вказаних сторінок, у параметрі **Джерело паперу**.
Джерело паперу: Касета для паперу 2
9. Виберіть **Друкувати сторінки розділу**, після чого клацніть **Зберегти**.
10. Аби зберегти наступні конкретні сторінки й параметри джерела паперу, виконайте кроки 7–9.
Сторінки: 4, **Джерело паперу:** Касета для паперу 3

Сторінки: 7, Джерело паперу: Касета для паперу 4

Slip Sheet/Chapter Settings

Pages:

Paper Source:

Print Chapter Pages

No.	Pages	Paper Source	Print
1	3	Paper Cassette 2	Print
2	4	Paper Cassette 3	Print
3	7	Paper Cassette 4	Print

11. Клацніть **ОК**, аби закрити вікно Прокладний аркуш/Налаштування розділу, а потім натисніть **ОК**, аби закрити вікно Налаштування джерела паперу.

12. Налаштуйте інші елементи на вкладках **Головне**, **Оформлення** або **Додаткові настройки** у разі необхідності та клацніть **ОК**.

[«Вкладка Головне» на сторінці 55](#)

[«Вкладка Оформлення» на сторінці 58](#)

[«Вкладка Додаткові настройки» на сторінці 59](#)

13. Клацніть **Друк**.

Пов'язані відомості

➔ [«Завантаження паперу» на сторінці 41](#)

➔ [«Друк за допомогою легких налаштувань» на сторінці 54](#)

Вставте прокладний аркуш, вказавши сторінку й джерело паперу для одностороннього друку

Ви можете вставити прокладний аркуш, вказавши сторінку й папір. У цьому розділі використовується процедура вставки прокладного аркуша до сторінок 4 та 7, як це показано на рисунку в якості прикладу.

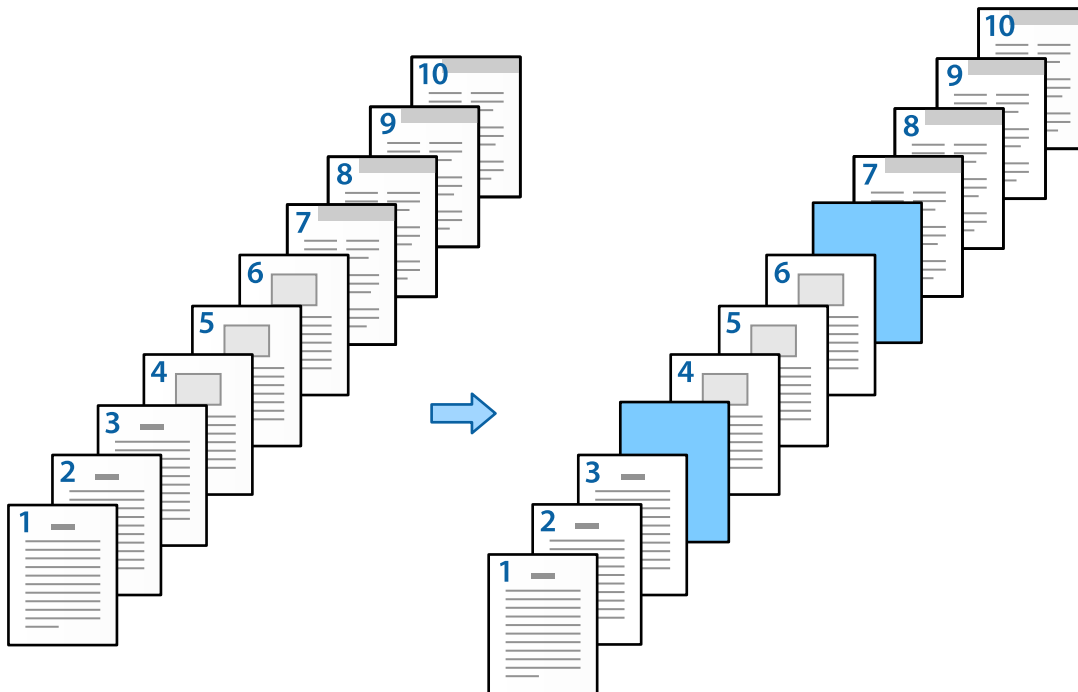

1. Завантажте в принтер прокладний аркуш, який потрібно вставити між сторінками, як показано нижче.
Касета для паперу 1: білий папір (звичайний папір), Касета для паперу 2: світло-блакитний папір (прокладний аркуш)
2. Відкрийте на своєму комп'ютері файл, який потрібно надрукувати.
3. Перейдіть на вкладку **Головне** у вікні драйвера принтера й виберіть **Викл. з Двосторонній друк**.

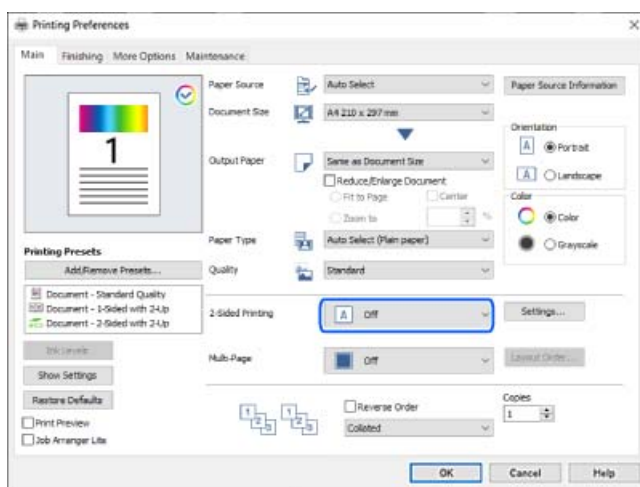

4. Виберіть **Задати окремо для кожного паперу у Джерело паперу**.

5. У відкритому вікні виберіть параметри **Передня обкладинка / перша сторінка**, **Інші сторінки** та **Задня обкладинка /остання сторінка**.

Paper Source Settings

Front Cover/First Page

Paper Source Paper Cassette 1

Print Print

Other Pages

Paper Source Paper Cassette 1

Slip Sheet/Chapter Settings...

Back Cover/Last Page

Paper Source Paper Cassette 1

Print Print

OK Cancel Help

- У **Передня обкладинка / перша сторінка**, вкажіть джерело паперу для першої сторінки й дайте команду, друкувати її чи ні. У цьому прикладі виберіть **Касета для паперу 1** та **Друк**.

- ❑ У **Інші сторінки**, вкажіть джерело паперу, яке зазвичай використовується для сторінок 2–9. У цьому прикладі, аби вибрати білий папір (звичайний папір), виберіть **Касета для паперу 1** або **Так само, як для першого паперу**. Метод вставки прокладного аркуша перед сторінками 4 та 7 пояснюється у кроці 6 та в наступних кроках.

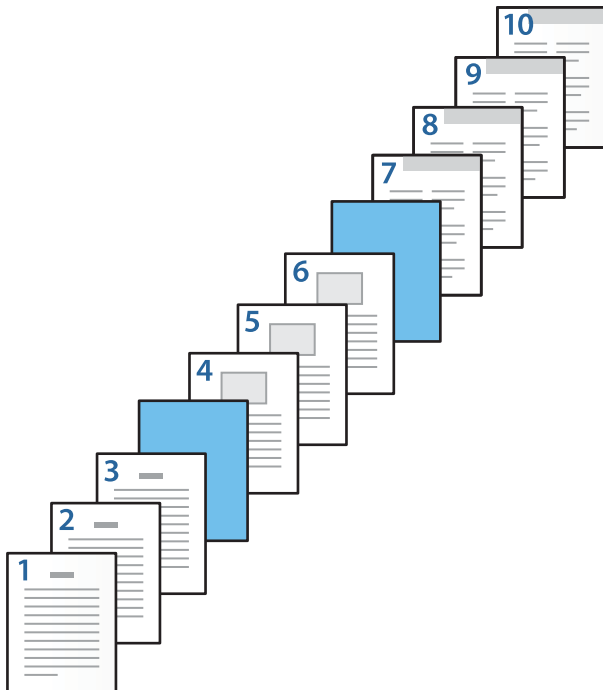

- ❑ Перевірте ще раз **Задня обкладинка /остання сторінка** та вкажіть джерело паперу для 10-ї сторінки й дайте команду, друкувати її чи ні. У цьому прикладі виберіть **Касета для паперу 1** або **Так само, як для другого паперу** та **Друк**.

- Вкажіть детальні налаштування для другого й наступних аркушів (сторінки 2–9). Аби відкрити вікно детальних налаштувань, виберіть **Прокладний аркуш/Розділ** і клацніть **Налаштування**.

Slip Sheet/Chapter Settings

Pages

Paper Source

Print Chapter Pages

Change Save

No.	Pages	Paper Source	Print

Delete

OK Cancel Help

- Введіть номер сторінки в **Сторінки**, аби прокладний аркуш було вставлено саме перед зазначеною сторінкою.

Сторінки: 4,7

- Виберіть джерело паперу, в який завантажено прокладний аркуш, з меню **Джерело паперу**.

Джерело паперу: Касета для паперу 2

9. Не вибирайте **Друкувати сторінки розділу**, а потім клацніть **Зберегти**.

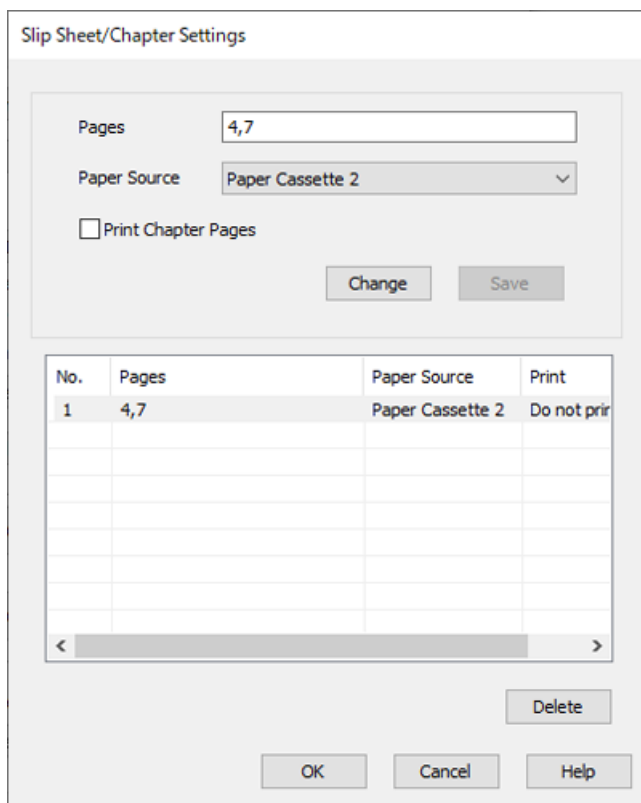

10. Клацніть **ОК**, аби закрити вікно Прокладний аркуш/Налаштування розділу, а потім натисніть **ОК**, аби закрити вікно Налаштування джерела паперу.
11. Налаштуйте інші елементи на вкладках **Головне**, **Оформлення** або **Додаткові настройки** у разі необхідності та клацніть **ОК**.
- «Вкладка **Головне**» на сторінці 55
- «Вкладка **Оформлення**» на сторінці 58
- «Вкладка **Додаткові настройки**» на сторінці 59
12. Клацніть **Друк**.

Пов'язані відомості

- ➔ «Завантаження паперу» на сторінці 41
- ➔ «Друк за допомогою легких налаштувань» на сторінці 54

Вставте прокладний аркуш і друкуйте, вказавши сторінку і джерело паперу в налаштуваннях двостороннього друку

Ви можете вставити прокладний аркуш і виконати друк, вказавши сторінку й папір. У цьому розділі використовується процедура вставки прокладного аркуша перед сторінками 3 та 8 і друку сторінок 6 та 7 на папері різних кольорів, як це показано на рисунку в якості прикладу.

Зауважте, що ви не можете вказати одну й ту саму сторінку для прокладного аркуша й паперу для друку, коли використовуєте сторінку й джерело паперу. Також деякі сторінки може бути надруковано лише з одного боку, залежно від налаштувань.

Прокладний аркуш (на нижченаведеному рисунку — «а»). Папір для друку за допомогою вказування сторінки й джерела паперу (на нижченаведеному рисунку — «b»).

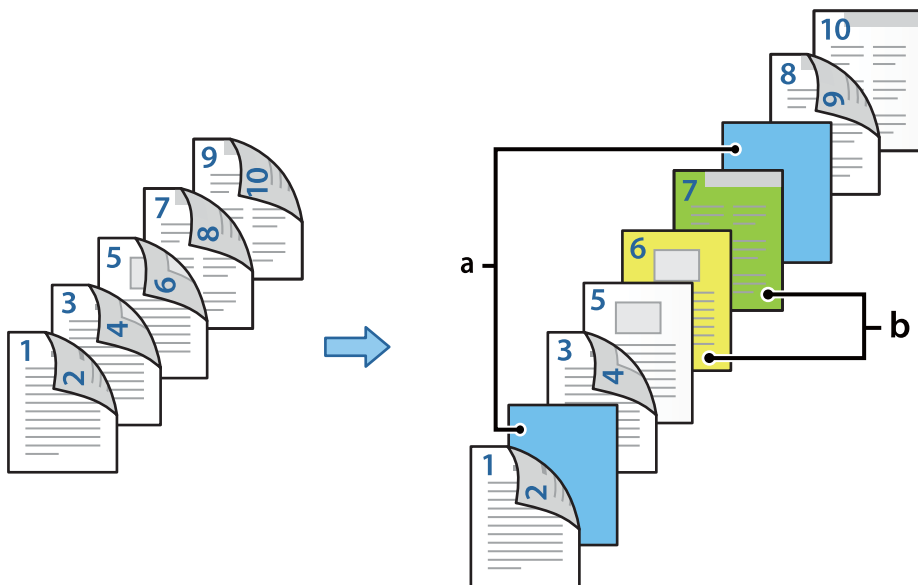

1. Завантажте в принтер прокладний аркуш, який потрібно вставити між сторінками, і папір, на якому потрібно виконати друк, як це показано нижче.

Касета для паперу 1: білий папір (звичайний папір), Касета для паперу 2: світло-блакитний папір (прокладний аркуш), Касета для паперу 3: жовтий папір, Касета для паперу 4: зелений папір

2. Відкрийте на своєму комп'ютері файл, який потрібно надрукувати.
3. Перейдіть на вкладку **Головне** у вікні драйвера принтера й виберіть **Авто (переплетення по довгому краю)** з **Двосторонній друк**.

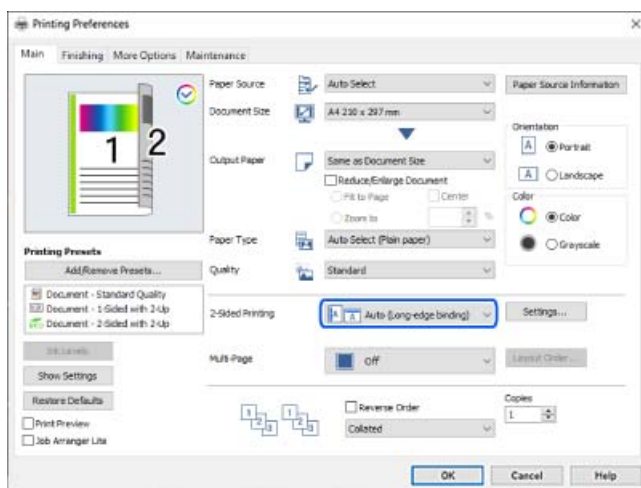

4. Виберіть **Задати окремо для кожного паперу** у **Джерело паперу**.

5. У відкритому вікні виберіть параметри **Передня обкладинка / перша сторінка**, **Інші сторінки** та **Задня обкладинка /остання сторінка**.

- У **Передня обкладинка / перша сторінка**, встановіть джерело паперу й поверхню для друку для першої та другої сторінок. У цьому прикладі виберіть **Касета для паперу 1** та **Друк (2-сторонній)**.
- У **Інші сторінки**, вкажіть джерело паперу, яке зазвичай використовується для сторінок 3–9. У цьому прикладі, аби вибрати білий папір (звичайний папір) для сторінок 3, 4, 5, 8 та 9, виберіть **Касета для паперу 1** або **Так само, як для першого паперу**. Метод вставки прокладного аркуша перед сторінками 3 та 8 і вказування паперу різних кольорів на сторінках 6 та 7 пояснюється у кроці 6 та в наступних кроках.



- ❑ Виберіть **Задня обкладинка /остання сторінка** і встановіть джерело паперу й поверхню для друку для 10-ї сторінки. У цьому прикладі виберіть **Касета для паперу 1** або **Так само, як для другого паперу** та **Друк (Всередині)**.

Друк (Зовні) виконує друк на тильній стороні паперу, **Друк (Всередині)** виконує друк на лицьовій стороні паперу, а **Друк (2-сторонній)** виконує друк на обох сторонах паперу.



- Вкажіть детальні налаштування для другого й наступних аркушів (сторінки 3–9). Аби відкрити вікно детальних налаштувань, виберіть **Прокладний аркуш/Розділ** і клацніть **Налаштування**.

No.	Pages	Paper Source	Print

- Введіть номер сторінки в **Сторінки**, аби прокладний аркуш було вставлено саме перед зазначеною сторінкою.

Сторінки: 3,8

- Виберіть джерело паперу, в який завантажено прокладний аркуш, з меню **Джерело паперу**.

Джерело паперу: Касета для паперу 2

- Не вибирайте **Друкувати сторінки розділу**, а потім клацніть **Зберегти**.

- Введіть номер сторінки для друку, вказавши джерело паперу в параметрі **Сторінки**.

Сторінки: 6

11. Виберіть джерело паперу, яке потрібно використовувати для вказаних сторінок, у параметрі **Джерело паперу**.

Джерело паперу: Касета для паперу 3

12. Виберіть **Друкувати сторінки розділу**, після чого клацніть **Зберегти**.

13. Аби зберегти наступні конкретні сторінки й параметри джерела паперу, виконайте кроки 10–12.

Сторінки: 7, Джерело паперу: Касета для паперу 4

Slip Sheet/Chapter Settings

Pages: 7

Paper Source: Paper Cassette 4

Print Chapter Pages

Change Save

No.	Pages	Paper Source	Print
1	3,8	Paper Cassette 2	Do not print
2	6	Paper Cassette 3	Print
3	7	Paper Cassette 4	Print

Delete

OK Cancel Help

14. Клацніть **ОК**, аби закрити вікно Прокладний аркуш/Налаштування розділу, а потім натисніть **ОК**, аби закрити вікно Налаштування джерела паперу.

15. Налаштуйте інші елементи на вкладках **Головне**, **Оформлення** або **Додаткові настройки** у разі необхідності та клацніть **ОК**.

[«Вкладка Головне» на сторінці 55](#)

[«Вкладка Оформлення» на сторінці 58](#)

[«Вкладка Додаткові настройки» на сторінці 59](#)

16. Клацніть **Друк**.

Пов'язані відомості

➔ [«Завантаження паперу» на сторінці 41](#)

➔ [«Друк за допомогою легких налаштувань» на сторінці 54](#)

Зберігання даних у пам'яті принтера для друку

У разі друку документів у великих обсягах можна надрукувати одну копію, щоб перевірити вміст. Щоб продовжити друк після створення другої копії, використовуйте панель керування принтера.

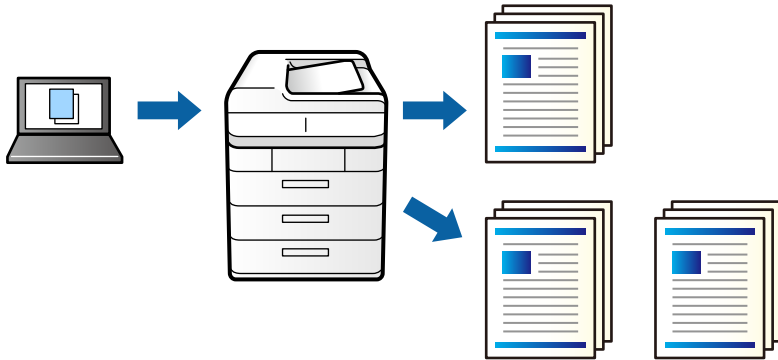

1. На вкладці **Оформлення** драйвера принтера виберіть **Перевірити завдання** як значення параметра **Тип роботи**.
2. Виберіть **Налаштування**, введіть ім'я в полі **Ім'я користувача** і **Ім'я завдання**, а тоді натисніть кнопку **ОК**.
Можна визначити завдання за допомогою назви завдання на панелі керування принтера.
3. Налаштуйте інші елементи на вкладках **Головне**, **Оформлення** або **Додаткові налаштування** у разі необхідності та клацніть **ОК**.
[«Вкладка Головне» на сторінці 55](#)
[«Вкладка Оформлення» на сторінці 58](#)
[«Вкладка Додаткові налаштування» на сторінці 59](#)
4. Клацніть **Друк**.
Буде надруковано тільки одну копію, а завдання друку буде збережено в пам'яті принтера.
Коли принтер вимикається, збережене завдання видаляється.

Пов'язані відомості

- ➔ [«Завантаження паперу» на сторінці 41](#)
- ➔ [«Друк за допомогою легких налаштувань» на сторінці 54](#)

Друк збереженого завдання

1. На панелі керування торкніться елемента **Друк із вн. пам'яті**.
2. Виберіть завдання, яке потрібно надрукувати.
Виберіть ім'я **Ім'я користувача** зі списку, а тоді виберіть завдання. Якщо вас буде необхідно ввести пароль, введіть пароль, установлений у драйвері принтера.
3. Торкніться , щоб почати друк.

Примітка.

Торкніться кнопки **Видалити**, щоб видалити завдання.

Друк одного зображення на кількох аркушах для його збільшення (створення плаката)

Ця функція дає змогу друкувати одне зображення на кількох аркушах. Тоді ви зможете створити більший плакат, з'єднавши ці аркуші.

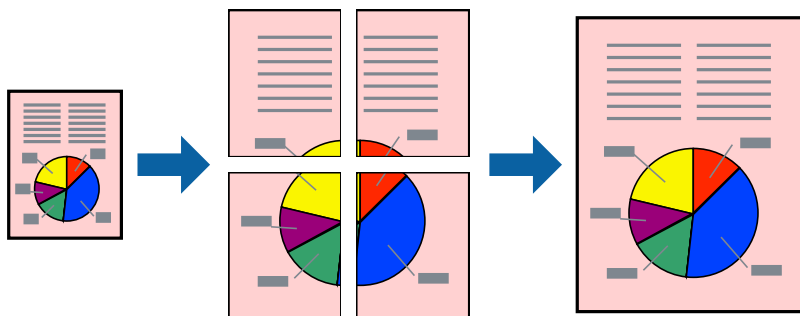

1. На вкладці вікна драйвера **Головне** виберіть елементи **Викл. і Двосторонній друк**.
2. Виберіть **Плакат 2x1**, **Плакат 2x2**, **Плакат 3x3** або **Плакат 4x4** як значення параметра **Багато стор.**.
3. Натисніть **Налаштування**, виконайте необхідні налаштування та натисніть **ОК**.

Примітка.

Друк направляючих дозволяє надрукувати напрямну обтинання.

4. Налаштуйте інші елементи на вкладках **Головне**, **Оформлення** або **Додаткові налаштування** у разі необхідності та клацніть **ОК**.

[«Вкладка Головне» на сторінці 55](#)

[«Вкладка Оформлення» на сторінці 58](#)

[«Вкладка Додаткові налаштування» на сторінці 59](#)

5. Клацніть **Друк**.

Пов'язані відомості

- ➔ [«Завантаження паперу» на сторінці 41](#)
- ➔ [«Друк за допомогою легких налаштувань» на сторінці 54](#)

Виготовлення плакатів за допомогою позначок накладання вирівнювання

Нижче наведено приклад, як надрукувати плакат, якщо вибрано параметр **Плакат 2x2**, а також **Мітки перекривання і вирівнювання** у пункті **Друк направляючих**.

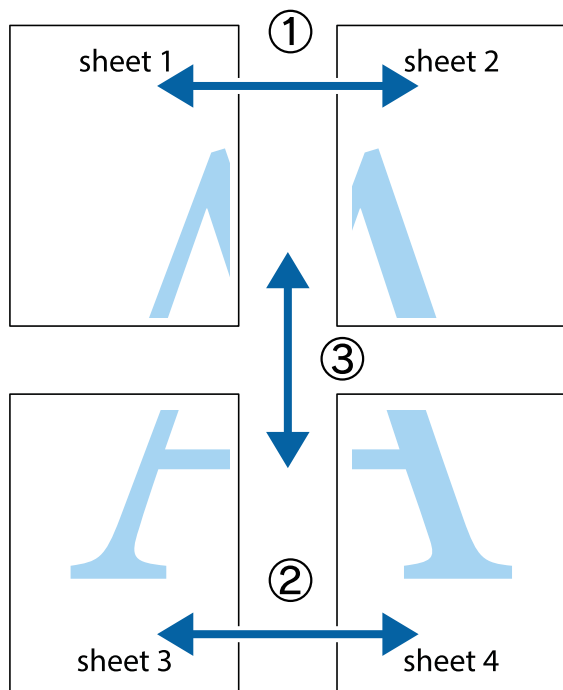

1. Підготуйте Sheet 1 і Sheet 2. Відріжте поля Sheet 1 вздовж блакитної вертикальної лінії, яка з'єднує центри верхньої й нижньої позначок у вигляді хрестика.

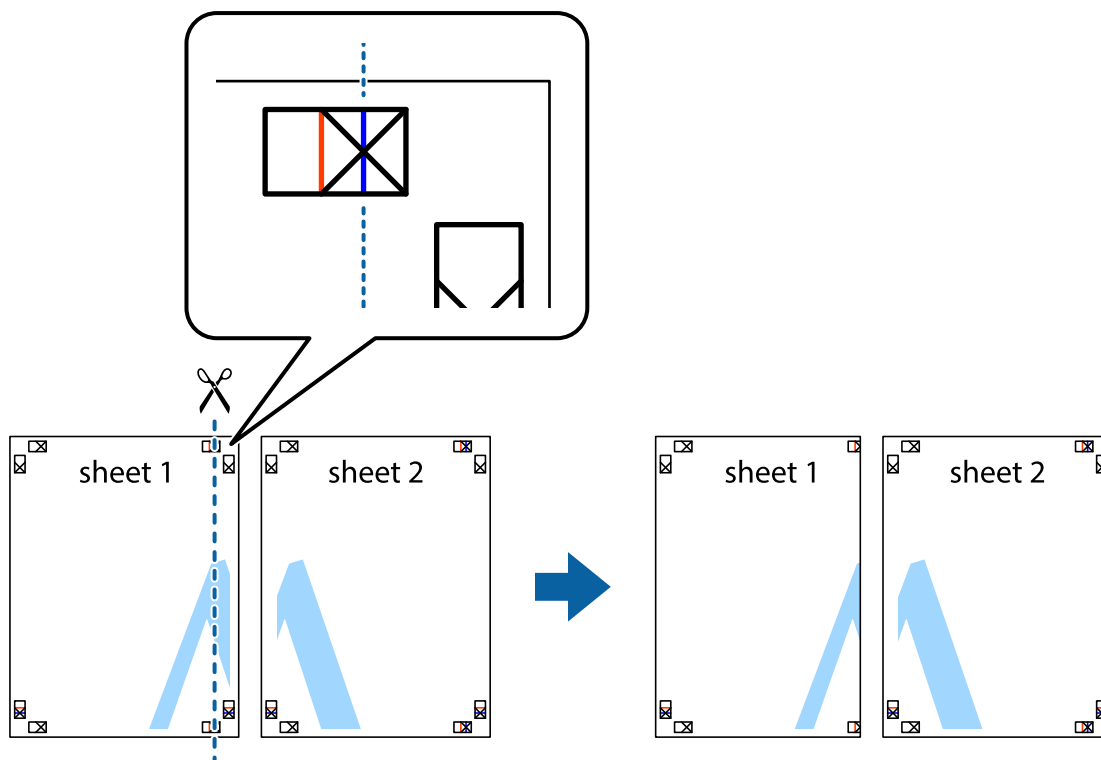

2. Розмістіть край Sheet 1 на верху краю Sheet 2 та поєднайте позначки у вигляді хрестика, після чого тимчасово скріпіть ці два аркуша зі зворотної сторони.

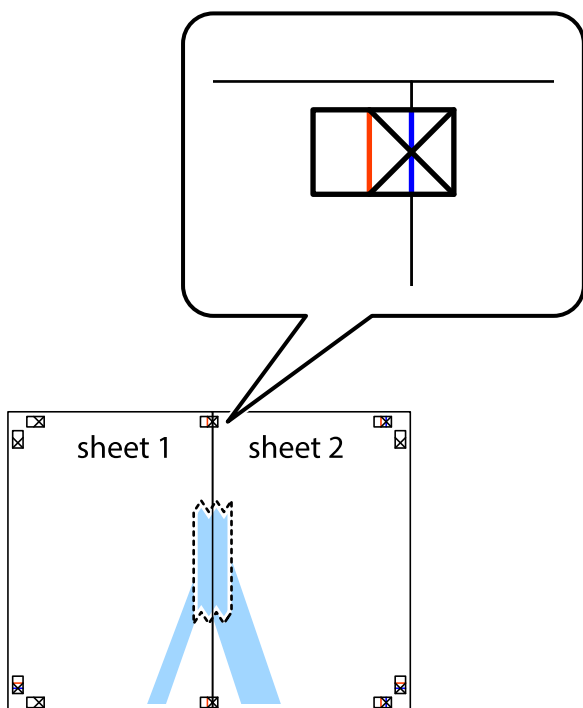

3. Розріжте скріплені аркуші на дві частини вздовж вертикальної червоної лінії, що проходить через позначки для вирівнювання (цього разу, по лівому краю позначок у вигляді хрестика).

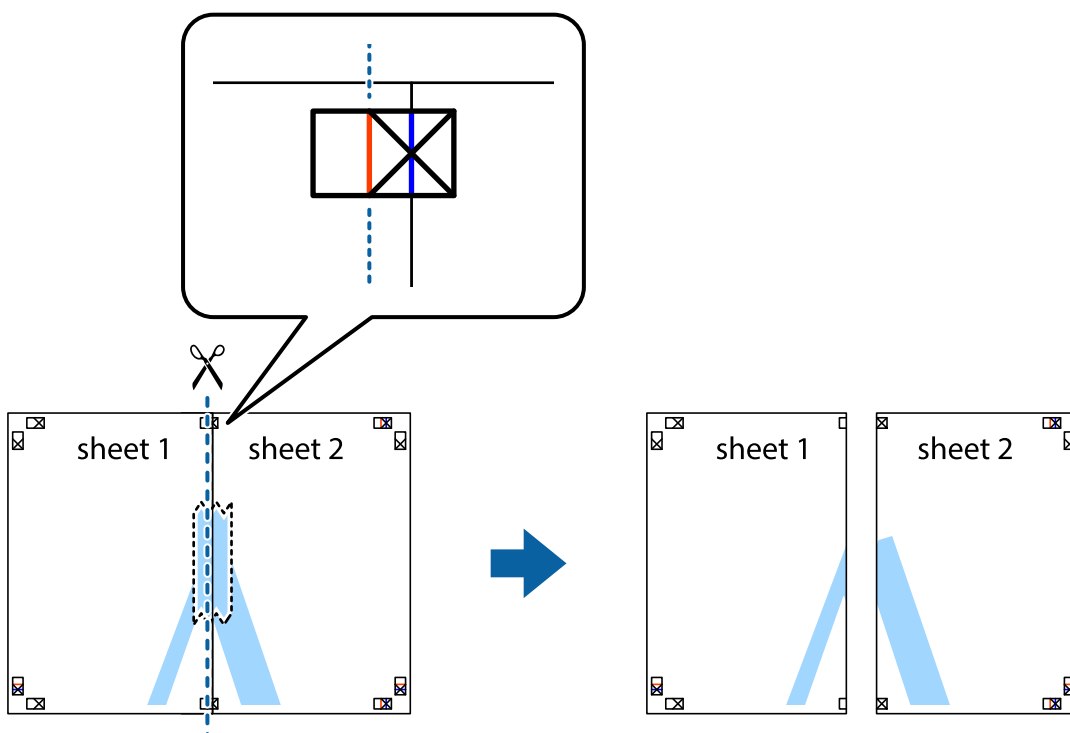

4. Скріпіть ці два аркуша зі зворотної сторони.

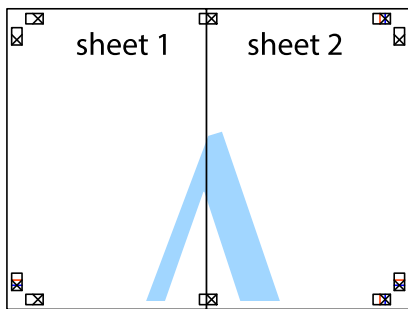

5. Повторіть дії 1–4, щоб скріпити Sheet 3 і Sheet 4.

6. Відріжте поля Sheet 1 та Sheet 2 вздовж блакитної горизонтальної лінії, що з'єднує центри лівої та правої сторін позначок у вигляді хрестика.

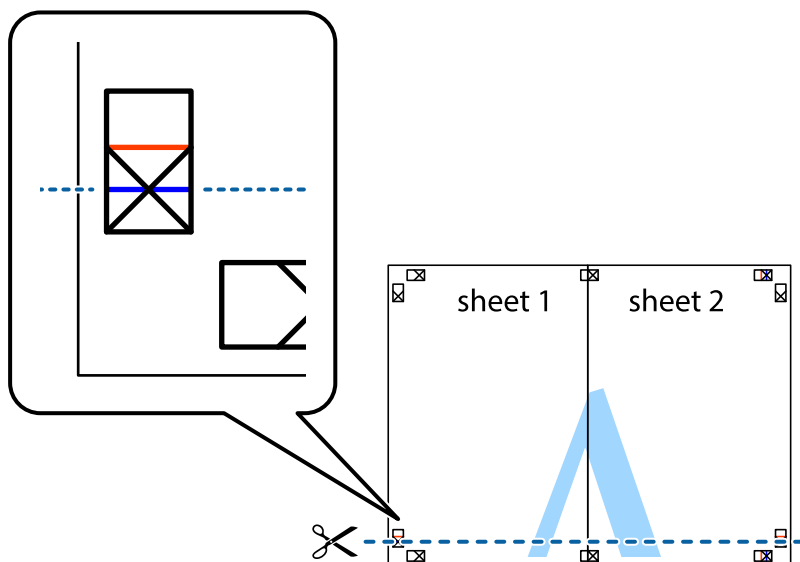

7. Розмістіть край Sheet 1 і Sheet 2 на верху Sheet 3 і Sheet 4 та вирівняйте позначки у вигляді хрестика, а потім тимчасово скріпіть аркуші зі зворотної сторони.

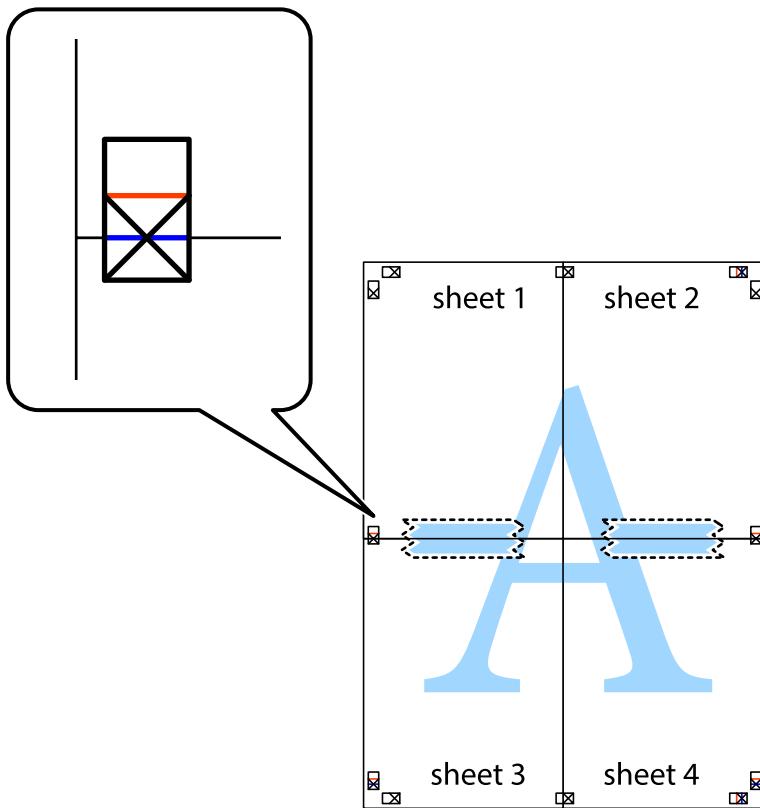

8. Розріжте скріплені аркуші на дві частини вздовж горизонтальної червоної лінії, що проходить через позначки для вирівнювання (цього разу лінія над позначками у вигляді хрестика).

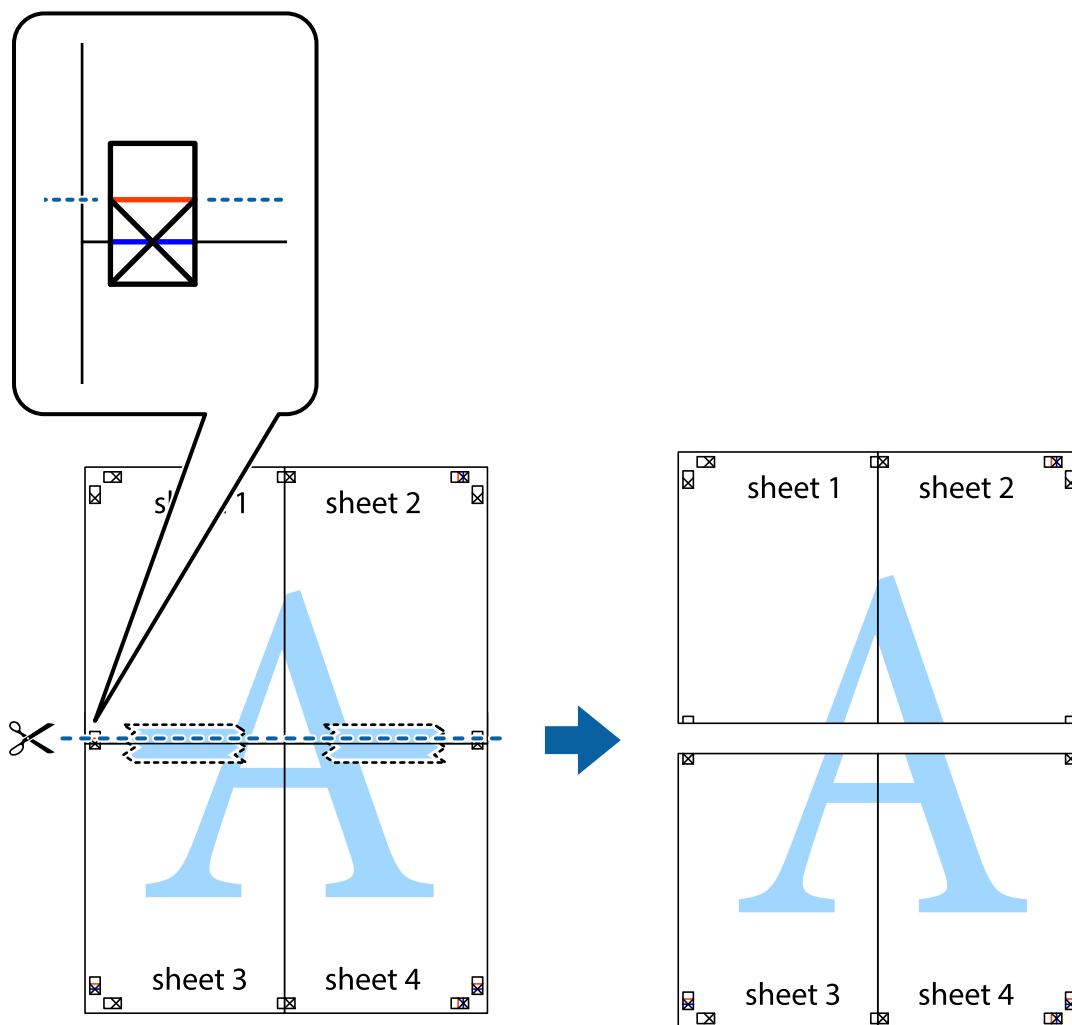

9. Скріпіть ці два аркуша зі зворотної сторони.

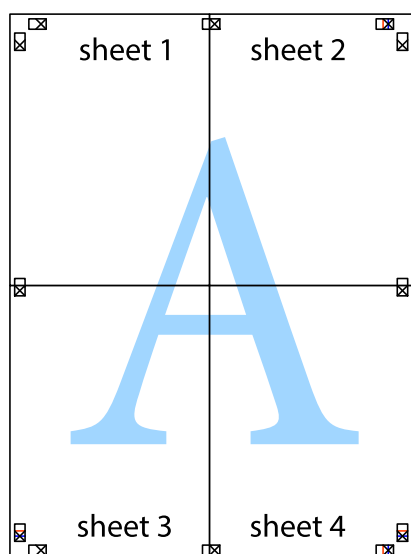

10. Відріжте решту країв вздовж зовнішньої напрямної.

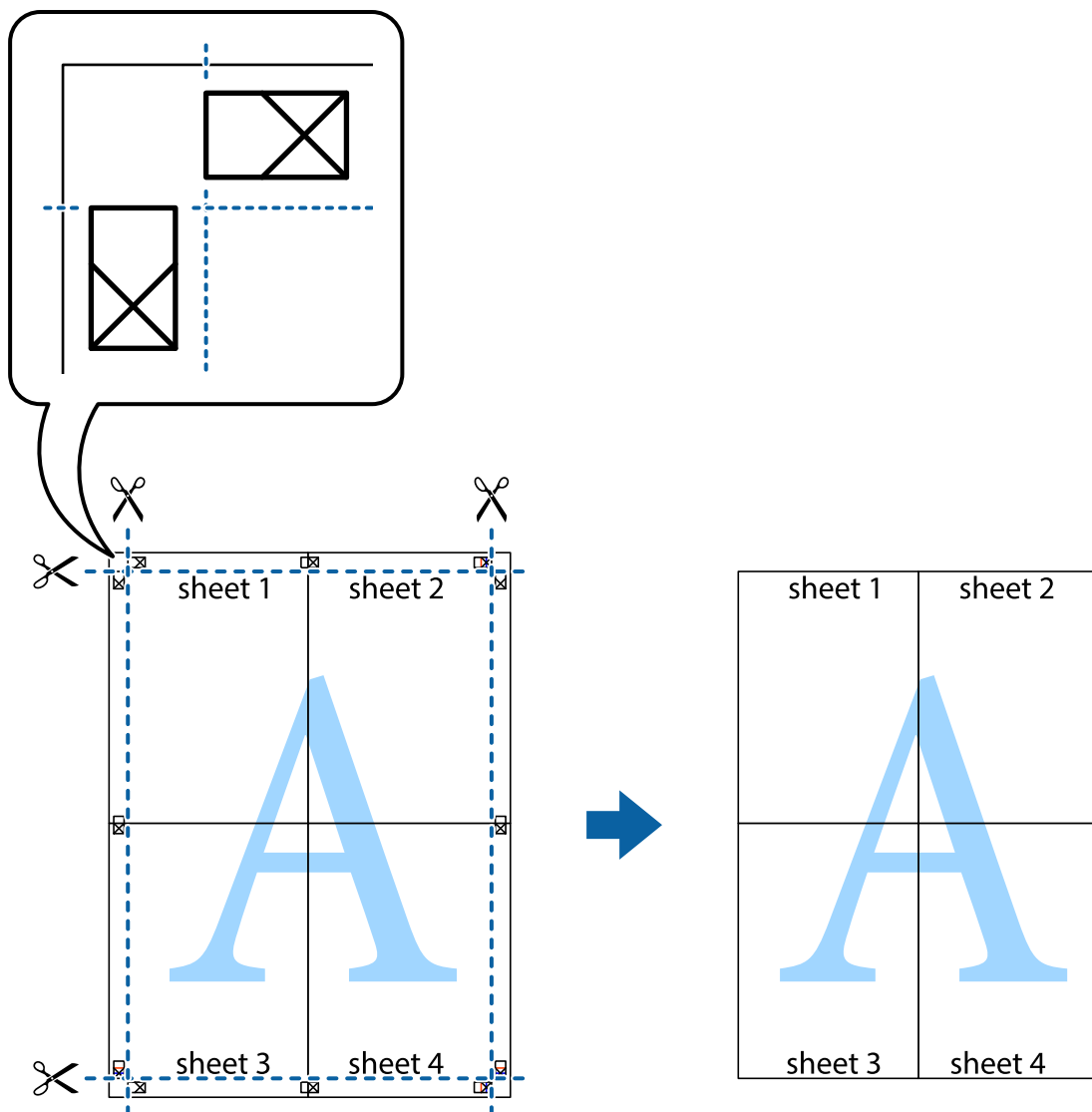

Друк з верхніми та нижніми колонтитулами

Ви можете віддрукувати у колонтитулах таку інформацію, як ім'я користувача та дата друку.

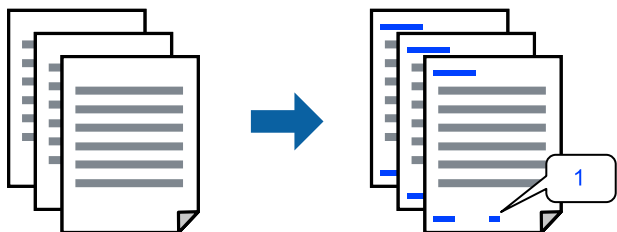

1. На вкладці **Додаткові настройки** драйвера принтера клацніть **Функції водяного знаку**, після чого установіть прапорець **Колонтитул**.

2. Виберіть **Налаштування**, виберіть елементи, які потрібно роздрукувати та клацніть ОК.

Примітка.

- Щоб указати номер першої сторінки, виберіть **Номер сторінки** з місця, яке потрібно друкувати у верхньому або нижньому колонтитулі, після чого виберіть номер у **Початковий номер**.
- Якщо потрібно роздрукувати текст у верхньому або нижньому колонтитулі, виберіть місце, яке потрібно друкувати, після чого виберіть **Текст**. Введіть текст, який потрібно надрукувати, у поле вводу тексту.

3. Налаштуйте інші елементи на вкладках **Головне**, **Оформлення** або **Додаткові налаштування** у разі необхідності та клацніть **ОК**.

[«Вкладка Головне» на сторінці 55](#)

[«Вкладка Оформлення» на сторінці 58](#)

[«Вкладка Додаткові налаштування» на сторінці 59](#)

4. Клацніть **Друк**.

Пов'язані відомості

- ➔ [«Завантаження паперу» на сторінці 41](#)
- ➔ [«Друк за допомогою легких налаштувань» на сторінці 54](#)

Друк шаблону захисту від копіювання

На матеріалах друку можна надрукувати шаблон захисту від копіювання. Під час друку самі літери не друкуватимуться, а вся поверхня друку буде злегка покрита скрінтоном. Приховані літери з'являтимуться в разі фотокопіювання — так можна легко відрізнити оригінал від копій.



Захист від копіювання доступний за таких умов:

- Двосторонній друк: Викл.
- Типи паперу: звичайний папір 1, звичайний папір 2, папір із вторинної сировини, кольоровий, високоякісний звичайний папір, цупкий папір 1, цупкий папір 2, цупкий папір 3 або цупкий папір 4
- Якість: Стандартний
- Корекція кольорів: Автоматичне

Примітка.

Ви також можете додати власний шаблон захисту від копіювання.

1. На вкладці **Додаткові налаштування** драйвера принтера клацніть **Функції водяного знаку**, після чого виберіть шаблон захисту від копіювання.
2. Клацніть **Налаштування**, щоб змінити налаштування, як-от формат або щільність шаблону.

3. Налаштуйте інші елементи на вкладках **Головне**, **Оформлення** або **Додаткові настройки** у разі необхідності та клацніть **ОК**.

[«Вкладка Головне» на сторінці 55](#)

[«Вкладка Оформлення» на сторінці 58](#)

[«Вкладка Додаткові настройки» на сторінці 59](#)

4. Клацніть **Друк**.

Пов'язані відомості

➔ [«Завантаження паперу» на сторінці 41](#)

➔ [«Друк за допомогою легких налаштувань» на сторінці 54](#)

Друк файлів, захищених паролем

Ви можете встановити пароль для завдання друку, після чого друк почнеться тільки після введення пароля на панелі керування принтера.

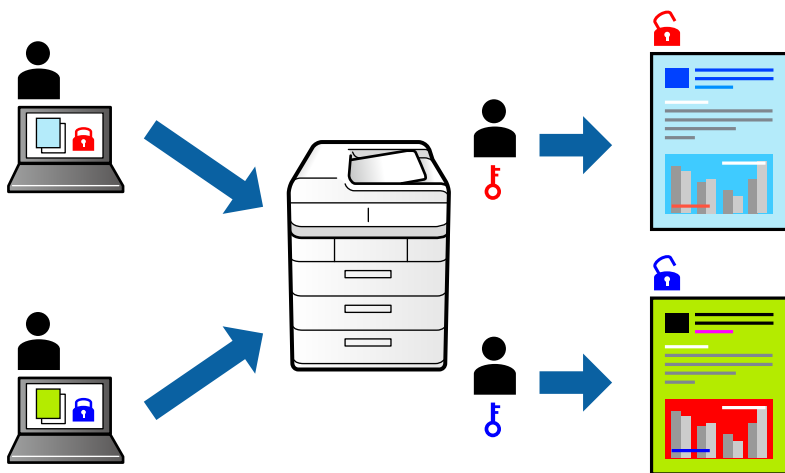

1. На вкладці **Додаткові настройки** драйвера принтера виберіть **Конфіденційне завдання у Тип роботи**, після чого введіть пароль.
2. Налаштуйте інші елементи на вкладках **Головне**, **Оформлення** або **Додаткові настройки** у разі необхідності та клацніть **ОК**.
[«Вкладка Головне» на сторінці 55](#)
[«Вкладка Оформлення» на сторінці 58](#)
[«Вкладка Додаткові настройки» на сторінці 59](#)
3. Клацніть **Друк**.
4. Щоб надрукувати завдання, виберіть елемент **Друк із вн. пам'яті** на головному екрані панелі керування принтера. Виберіть завдання для друку та введіть пароль.

Пов'язані відомості

➔ [«Завантаження паперу» на сторінці 41](#)

➔ «Друк за допомогою легких налаштувань» на сторінці 54

Друк кількох файлів разом

Спрощений організатор завдань дозволяє поєднати декілька файлів, створених різними програмами, і роздрукувати їх в якості єдиного завдання для друку. Можна вказати налаштування друку для комбінованих файлів, зокрема макет кількох сторінок і двосторонній друк.

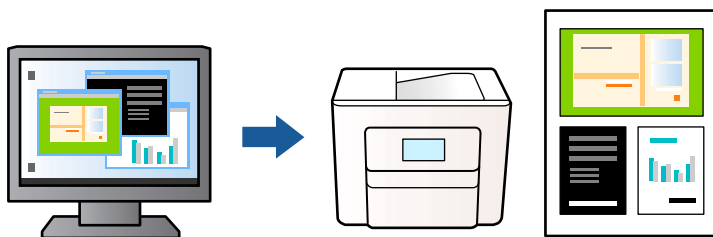

1. На вкладці **Головне** драйвера принтера виберіть **Спрощений організатор завдань** і клацніть **ОК**.
2. Клацніть **Друк**.
На початку друку відобразиться вікно Спрощений організатор завдань.
3. Не закриваючи вікно Спрощений організатор завдань, відкрийте файл, який потрібно поєднати з поточним файлом, та повторіть зазначені вище кроки.
4. У разі вибору завдання друку, доданого до Друк проекту Lite у вікні Спрощений організатор завдань можна редагувати макет сторінки.

Примітка.

Під час прив'язування клацніть меню **Файл**, а потім виберіть **Налаштування друку**, аби відкрити драйвер принтера. На вкладці **Головне** клацніть **Відновлення до заводських значень**, а потім клацніть **ОК** у відкритому вікні. Увімкніть **Двосторонній друк**, після чого натисніть **Налаштування**. Виберіть **створення буклетів**, потім виберіть **Переплетення посередині** або **Переплетення збоку** і натисніть **ОК**. Клацніть **ОК** щоб закрити драйвер принтера.

- Переплетення посередині:** використовуйте цей спосіб у разі друку невеликої кількості сторінок, які можна скласти та легко зігнути навпіл.
- Переплетення збоку.** Використовуйте цей спосіб у разі друку одного аркуша (чотири сторінки) одночасно, згинаючи кожен навпіл, після чого складаючи їх усіх в один том.

5. Клацніть пункт **Друк** у меню **Файл**, щоб почати друк.

Примітка.

Якщо закрити вікно Спрощений організатор завдань, перш ніж усі дані друку будуть додані до Друк проекту, поточне завдання друку буде скасовано. Клацніть пункт **Зберегти** у меню **Файл**, щоб зберегти поточне завдання. Розширенням збережених файлів є «esl».

Щоб відкрити Проект друку, клацніть елемент **Спрощений організатор завдань** на вкладці **Сервіс** драйвера принтера, щоб відкрити вікно Спрощений організатор завдань. Далі виберіть **Відкрити** в меню **Файл**, щоб вибрати файл.

Пов'язані відомості

- ➔ «Завантаження паперу» на сторінці 41
- ➔ «Друк за допомогою легких налаштувань» на сторінці 54

Друк за допомогою функції Color Universal Print

Можна покращити вигляд текстів та зображень на роздруківках.

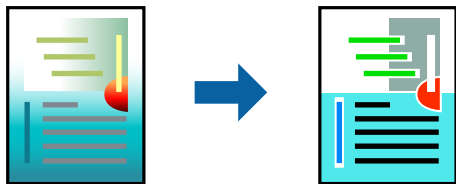

Функція Універсальний кольоровий друк доступна, тільки якщо вибрано вказані нижче параметри.

- Типи паперу: звичайний папір 1, звичайний папір 2, папір із вторинної сировини, кольоровий, високоякісний звичайний папір, цупкий папір 1, цупкий папір 2, цупкий папір 3 або цупкий папір 4
- Якість: **Стандартний** або вища якість
- Колі друку: **Кольоровий**
- Програми: Microsoft® Office 2007 або пізнішої версії
- Розмір тексту: 96 птс або менше

1. На вкладці **Додаткові настройки** драйвера принтера натисніть пункт **Параметри зображення** в параметрі **Корекція кольорів**.
2. Виберіть значення в параметрі **Універсальний кольоровий друк**.
3. **Параметри покращення**, щоб виконати додаткові налаштування.
4. Налаштуйте інші елементи на вкладках **Головне**, **Оформлення** або **Додаткові настройки** у разі необхідності та клацніть **ОК**.

[«Вкладка Головне» на сторінці 55](#)

[«Вкладка Оформлення» на сторінці 58](#)

[«Вкладка Додаткові настройки» на сторінці 59](#)

5. Клацніть **Друк**.

Примітка.

- Певні символи можуть мати змінений шаблон, наприклад символ «+» може відображатися як «±».
- Шаблони, характерні для програми, і символи підкреслювання можуть змінювати вміст, надрукований з цими налаштуваннями.
- Якість друку фотографій та інших зображень може знизитися в разі використання налаштувань Універсальний кольоровий друк.
- Швидкість друку зменшується в разі використання налаштувань Універсальний кольоровий друк.

Пов'язані відомості

- ➔ [«Завантаження паперу» на сторінці 41](#)
- ➔ [«Друк за допомогою легких налаштувань» на сторінці 54](#)

Налаштування кольору друку

Можна налаштувати кольори, що використовуються для завдання друку. Ці налаштування не застосовуються до початкових даних.

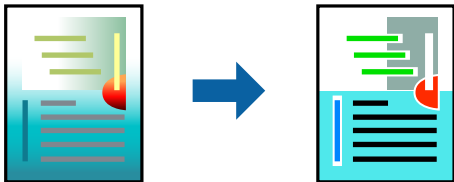

PhotoEnhance дозволяє отримати чіткіші зображення з яскравішими кольорами завдяки автоматичному налаштуванню контрастності, насиченості та яскравості початкових даних зображення.

Примітка.

PhotoEnhance налаштовує колір, аналізуючи розташування об'єкту. Тому, якщо змінити розташування об'єкту шляхом зменшення, збільшення, кадрування або повороту зображення, колір може несподівано змінитися. Якщо зображення нечітке, відтінки можуть виглядати неприродно. У випадку, якщо колір змінився чи став неприродним, слід обрати друк в режимі, іншому ніж **PhotoEnhance**.

1. На вкладці **Додаткові настройки** драйвера принтера виберіть спосіб корекції кольорів у налаштуванні **Корекція кольорів**.
 - Автоматичне За допомогою цього параметра відтінок буде автоматично відкориговано відповідно до типу паперу та налаштувань якості друку.
 - Якщо вибрати пункт **Індивідуальні настройки** і натиснути **Додатково**, можна встановити власні налаштування.
2. Налаштуйте інші елементи на вкладках **Головне**, **Оформлення** або **Додаткові настройки** у разі необхідності та клацніть **ОК**.
 - [«Вкладка Головне» на сторінці 55](#)
 - [«Вкладка Оформлення» на сторінці 58](#)
 - [«Вкладка Додаткові настройки» на сторінці 59](#)
3. Клацніть **Друк**.

Пов'язані відомості

- ➔ [«Завантаження паперу» на сторінці 41](#)
- ➔ [«Друк за допомогою легких налаштувань» на сторінці 54](#)

Друк з підсиленням тонких ліній

Тонкі лінії, які занадто тонкі для друку, можна зробити товстішими.

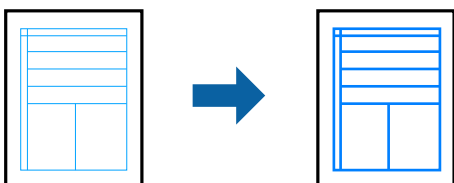

1. На вкладці **Додаткові настройки** драйвера принтера натисніть пункт **Параметри зображення** в параметрі **Корекція кольорів**.
2. Виберіть **Посилювати тонкі лінії**.
3. Налаштуйте інші елементи на вкладках **Головне**, **Оформлення** або **Додаткові настройки** у разі необхідності та клацніть **ОК**.
[«Вкладка Головне» на сторінці 55](#)
[«Вкладка Оформлення» на сторінці 58](#)
[«Вкладка Додаткові настройки» на сторінці 59](#)
4. Клацніть **Друк**.

Пов'язані відомості

- ➔ [«Завантаження паперу» на сторінці 41](#)
- ➔ [«Друк за допомогою легких налаштувань» на сторінці 54](#)

Друк чітких штрих-кодів

Якщо надруковані штрих-коди зчитуються неправильно, можна роздрукувати їх чітко, скориставшись функцією зниженого розтікання чорнил. Цю функцію слід вмикати, тільки якщо надрукований штрих-код не вдається відсканувати.

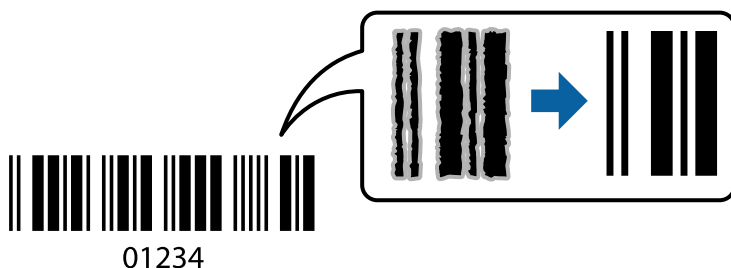

Примітка.

- Тип паперу: Щільний папір4 (161-250 г/м²) і Папір підвищеної щільності (2511-3500 г/м²) не сумісні з **Висока**.
- Зменшення розмиття можливе не завжди та залежить від обставин.

1. На вкладці **Сервіс** драйвера принтера клацніть **Розширені параметри** і виберіть **Режим штрих-кода**.
2. Налаштуйте інші елементи на вкладках **Головне**, **Оформлення** або **Додаткові настройки** у разі необхідності та клацніть **ОК**.
[«Вкладка Головне» на сторінці 55](#)
[«Вкладка Оформлення» на сторінці 58](#)
[«Вкладка Додаткові настройки» на сторінці 59](#)
3. Клацніть **Друк**.

Пов'язані відомості

- ➔ [«Завантаження паперу» на сторінці 41](#)

➔ «Друк за допомогою легких налаштувань» на сторінці 54

Друк з використанням збережених груп

Дає змогу налаштувати Наборів для друку і сортувати друк за групою. Докладнішу інформацію див. нижче.

Пов'язані відомості

➔ «Друк із використанням збережених груп (комп'ютер)» на сторінці 237

Друк документа з використанням драйвера принтера PostScript (Windows)

Драйвер принтера PostScript — це драйвер принтера, який виводить команди друку на принтер за допомогою мови опису сторінки PostScript.

1. Відкрийте файл, який потрібно надрукувати.
Завантажте папір у принтер, якщо це ще не зроблено.
2. Виберіть пункт **Друк** або **Параметри друку** в меню **Файл**
3. Виберіть свій принтер.
4. Виберіть **Параметри** або **Властивості**, щоб отримати доступ до вікна драйвера принтера.

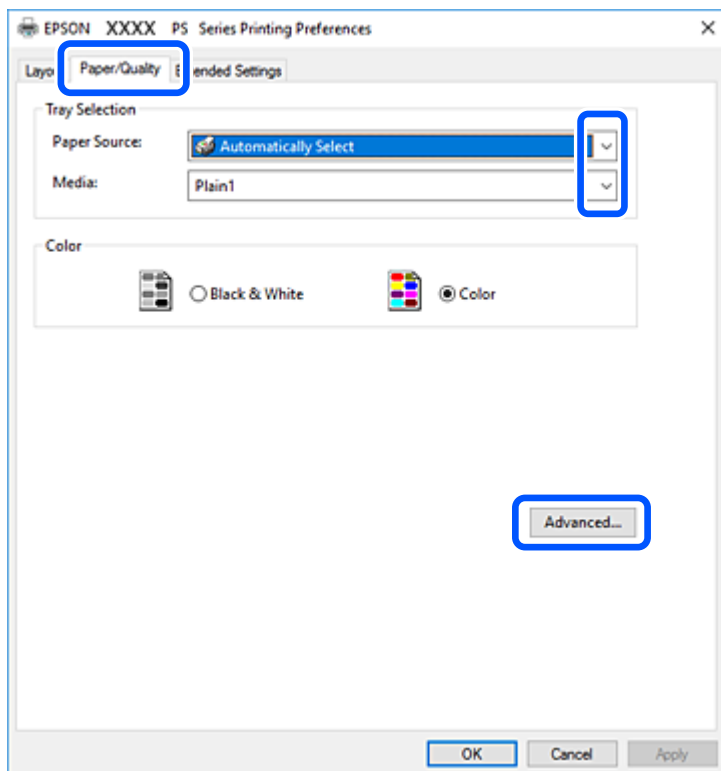

5. Змініть налаштування відповідно до потреби.
Для детальнішої інформації див. опції меню для драйвера принтера.
6. Натисніть кнопку **ОК**, щоб закрити драйвер принтера для отримання докладнішої інформації.
7. Клацніть **Друк**.

Пов'язані відомості

- ➔ [«Доступний папір та ресурс завантаження» на сторінці 468](#)
- ➔ [«Завантаження паперу» на сторінці 41](#)
- ➔ [«Налаштування типу паперу» на сторінці 40](#)
- ➔ [«Вкладка «Папір/Якість»» на сторінці 100](#)
- ➔ [«Вкладка макетів» на сторінці 100](#)

Використання додаткового пристрою з драйвером принтера PostScript

Для використання додаткових пристроїв необхідно виконати налаштування у драйвері принтери PostScript.

Налаштування

- Windows 10/Windows Server 2019/Windows Server 2016
Натисніть кнопку «Пуск» та виберіть **Система Windows > Панель керування > Переглянути принтери та пристрої** у меню **Устаткування та звук**. Правою кнопкою миші клацніть на принтері або натисніть та утримуйте її та оберіть **Властивості принтера**. На вкладці **Параметри пристрою** виберіть додатковий пристрій у налаштуванні **Варіанти з підтримкою інсталяції**.
- Windows 8.1/Windows 8/Windows Server 2012 R2/Windows Server 2012
Виберіть **Робочий стіл > Налаштування > Панель керування > Переглянути принтери та пристрої** у меню **Устаткування та звук**. Правою кнопкою миші клацніть на принтері або натисніть та утримуйте її та оберіть **Властивості принтера**. На вкладці **Параметри пристрою** виберіть додатковий пристрій у налаштуванні **Варіанти з підтримкою інсталяції**.
- Windows 7/Windows Server 2008 R2
Натисніть кнопку «Пуск» та виберіть **Панель керування > Переглянути принтери та пристрої** у меню **Устаткування та звук**. Правою кнопкою миші клацніть на принтері та виберіть пункт **Властивості принтера**. На вкладці **Параметри пристрою** виберіть додатковий пристрій у налаштуванні **Варіанти з підтримкою інсталяції**.
- Windows Vista/Windows Server 2008
Натисніть кнопку «Пуск» та виберіть **Панель керування > Принтери** у меню **Устаткування та звук**. Правою кнопкою миші клацніть на принтері та виберіть **Властивості**. На вкладці **Параметри пристрою** виберіть додатковий пристрій у налаштуванні **Варіанти з підтримкою інсталяції**.
- Windows XP/Windows Server 2003 R2/Windows Server 2003
Натисніть кнопку «Пуск» та виберіть **Панель керування > Принтери та інше устаткування > Принтери та факси**. Правою кнопкою миші клацніть на принтері та виберіть **Властивості**. На вкладці **Параметри пристрою** виберіть додатковий пристрій у налаштуванні **Варіанти з підтримкою інсталяції**.

Пункти меню для драйвера принтера PostScript

Відкрийте вікно друку у програмі, виберіть принтер, а тоді відкрийте вікно драйвера принтера.

Примітка.

Меню відрізняються залежно від вибраного пункту.

Вкладка «Папір/Якість»

Вибір лотка:

Виберіть джерело паперу та носій.

Джерело паперу:

Виберіть джерело подачі паперу.

Виберіть параметр **Вибирати автоматично** для автоматичного вибору джерела, вибраного в налаштуваннях **Параметри паперу** принтера.

Носій:

Виберіть тип паперу для друку. Якщо вибрати **Не вказано**, друк здійснюватиметься із джерела паперу, в якому для типу паперу в налаштуваннях принтера вибрано наведені нижче параметри.

Звичайний папір1, Звичайний папір2, Preprinted, Letterhead, Кольоровий, Recycled, Високоякісний звичайний папір

Проте, папір не може подаватися з джерела паперу, в якому для параметра «джерело паперу» у **Налашт. автовибору** принтера вибрано значення «вимкнено».

Кольорових:

Виберіть колір для завдання друку.

Вкладка макетів

Орієнтація:

Виберіть орієнтацію, яку потрібно використати під час друку.

Друк на обох сторонах:

Можливість виконувати двосторонній друк.

Порядок сторінок:

Виберіть друк з першої або з останньої сторінки. Якщо вибрати значення **З останньої до першої**, після друку сторінки складатимуться у правильному порядку на основі номера сторінки.

Формат сторінки:

Сторінок на аркуш:

Кількість сторінок на макет аркуша:

Дає змогу вказати макет сторінки під час друку кількох сторінок на одному аркуші.

Брошура:

Скріплення брошури:

Виберіть місце скріплення для брошури.

Нанесення границь:

Виберіть, якщо потрібно розмістити лінії границь для кожної сторінки в разі друку кількох сторінок на одному аркуші або створення брошури.

Вкладка *Extended Settings*

Job Settings:

Якщо використання принтера обмежено адміністратором, друк буде доступним після реєстрації вашого облікового запису у драйвері принтера. Зверніться до адміністратора свого облікового запису.

Save Access Control settings:

Дає змогу ввести ім'я користувача та пароль.

User Name:

Введіть ім'я користувача.

Password:

Введіть пароль.

Reserve Job Settings:

Виконайте налаштування для завдань, що зберігаються в пам'яті принтера.

Reserve Job Settings:

Дає змогу виконувати налаштування для параметрів **Reserve Job Settings**, **Verify Job i Password**.

Verify Job:

У разі друку кількох копій дає змогу надрукувати одну копію, щоб перевірити вміст. Щоб продовжити друк після другої копії, використовуйте панель керування принтера.

Re-Print Job:

Дає змогу зберігати завдання друку в пам'яті принтера. Можна почати друк за допомогою панелі керування принтера.

Confidential Job:

Дає змогу ввести пароль до завдання друку.

User Name:

Введіть ім'я користувача.

Job Name:

Введіть назву завдання.

Password:

Введіть пароль.

Розширені параметри

Папір/Виведення:

Виберіть розмір паперу та кількість копій.

Розмір паперу:

Виберіть розмір паперу, на якому потрібно друкувати.

Копії:

Установіть кількість копій для друку.

Графічні зображення:

Налаштуйте такі елементи меню.

Якість друку:

Виберіть якість паперу, яку ви бажаєте використовувати для друку.

Керування кольорами зображення:

Виберіть спосіб керування кольорами зображення (ICM) або мету.

Масштабування:

Дає змогу зменшувати або збільшувати документ.

Шрифт TrueType:

Установлює заміник шрифту TrueType.

Параметри документа:

Розширені функції друку:

Дає змогу виконувати докладні налаштування функцій друк.

Параметри PostScript:

Дає змогу виконувати додаткові налаштування.

Функції принтера:

Налаштуйте такі елементи меню.

Output Tray:

Виберіть, який вихідний лоток слід використовувати для роздрукованих матеріалів.

Sort:

Виберіть спосіб сортування багатьох копій.

Color Mode:

Виберіть чорно-білий або кольоровий друк.

Press Simulation:

Ви можете обрати колір чорнила CMYK для симуляції відтворення кольору чорнила CMYK офсетного друку.

Ink Save Mode:

Заощадження чорнила за допомогою зменшення щільності друку.

Rotate by 180°:

Поворот даних на 180 градусів перед друком.

Друк із комп'ютера — Mac OS

Друк за допомогою легких налаштувань



Примітка.

Дії та вигляд екрана можуть відрізнятися, залежно від програми. Докладнішу інформацію див. в електронній довідці програми.

1. Завантажте папір у принтер.
[«Завантаження паперу» на сторінці 41](#)
2. Відкрийте файл, який потрібно надрукувати.
3. Виберіть пункт **Друк** у меню **Файл** чи іншу команду, щоб відкрити діалогове вікно друку.
Щоб розширити вікно друку, натисніть **Показати деталі** або ▼.
4. Виберіть свій принтер.

5. У спливаючому меню виберіть **Налаштування друку**.

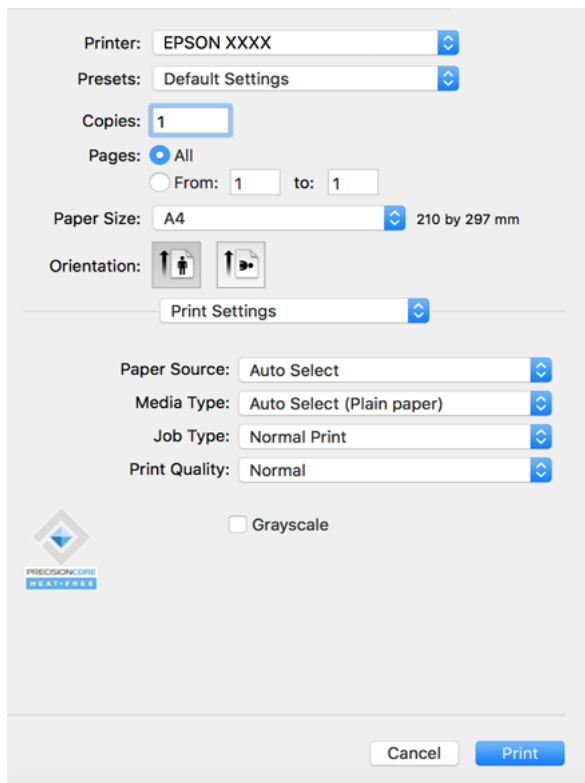

Примітка.

Якщо меню **Налаштування друку** не відображається на macOS Catalina (10.15) або пізнішої версії, macOS High Sierra (10.13), macOS Sierra (10.12), OS X El Capitan (10.11), OS X Yosemite (10.10), OS X Mavericks (10.9), OS X Mountain Lion (10.8), це означає, що драйвер принтера Epson встановлено неправильно. Увімкніть його з наведеного нижче меню.

Виберіть пункт **Системні параметри** у меню Apple > **Принтери та сканери** (або **Друк і сканування**, **Друк і факс**), видаліть принтер і знову додайте його. Щоб додати принтер, див. інструкції нижче.

[«Додавання принтера \(тільки для Mac OS\)» на сторінці 251](#)

macOS Mojave (10.14) не вдається отримати доступ до **Налаштування друку** у програмах, створених компанією Apple, як-от TextEdit.

6. Змініть налаштування відповідно до потреби.

Для детальнішої інформації див. опції меню для драйвера принтера.

Примітка.

Якщо потрібно зберегти документ для друку у сховищі, виберіть **Налаштування друку** зі спливаючого меню, виберіть значення **Зберегти у сховище та надрукувати** для параметра **Тип роботи**, після чого укажіть місце збереження.

7. Клацніть **Друк**.

Примітка.

Якщо друк потрібно скасувати, клацніть на комп'ютері піктограму принтера в **Пристикувати**. Виберіть завдання, яке потрібно скасувати, і виконайте одну із зазначених нижче дій. Однак не можна скасувати завдання друку з комп'ютера після того, як його було повністю надіслано на принтер. У такому разі завдання на друк можна скасувати на панелі керування принтера.

- OS X Mountain Lion (10.8) або новішої версії

Клацніть  поряд із індикатором перебігу.

- Mac OS X v10.6.8 до v10.7.x

Натисніть **Видалити**.

Пов'язані відомості

- ➔ [«Доступний папір та ресурс завантаження» на сторінці 468](#)
- ➔ [«Налаштування типу паперу» на сторінці 40](#)
- ➔ [«Опції меню для Налаштування друку» на сторінці 106](#)

Опції меню для драйвера принтера

Відкрийте вікно друку у програмі, виберіть принтер, а тоді відкрийте вікно драйвера принтера.

Примітка.

Меню відрізняються залежно від вибраного пункту.

Параметри макета в меню

Сторінок на аркуш:

Виберіть кількість сторінок для друку на одному аркуші.

Напрямок макета:

Вкажіть порядок, у якому друкуватимуться сторінки.

Границі:

Друк границь навколо сторінок.

Зворотня орієнтація сторінки:

Поворот сторінок на 180 градусів перед друком. Вибирайте цей параметр під час друку на такому папері, як конверти, які завантажуються у принтер у фіксованому напрямку.

Горизонтальне обертання:

Дзеркальне обертання друкованого зображення.

Опції меню для узгодження кольорів

ColorSync/EPSON Color Controls:

Виберіть метод коригування кольору. Ці параметри коригують кольори на принтері та комп'ютері, щоб звести до мінімуму різницю в кольорах.

Опції меню для роботи з папером

Групувати сторінки:

Друк багатосторінкових документів, сортованих за порядком та в комплекти.

Сторінки для друку:

Виберіть тільки парні або непарні сторінки для друку.

Порядок сторінок:

Виберіть друк з першої або з останньої сторінки.

Масштаб відповідно до розміру паперу:

Друк виконується відповідно до розміру завантаженого паперу.

Цільовий розмір паперу:

Виберіть розмір паперу для друку.

Тільки зі зменшенням масштабу:

Виберіть цей параметр, якщо потрібно зменшити розмір, тільки якщо дані друку занадто великі для розміру паперу, завантаженого в принтер.

Опції меню для сторінки обкладинки

Друк сторінки обкладинки:

Виберіть, чи потрібно друкувати сторінку обкладинки. Якщо потрібно додати зворотну обкладинку, виберіть **Після документа**.

Тип сторінки обкладинки:

Виберіть вміст сторінки обкладинки.

Опції меню для Налаштування друку

Джерело паперу:

Виберіть джерело подачі паперу. Виберіть **Автовибір**, щоб джерело подачі паперу, вибраного в налаштуваннях друку на принтері, вибиралось автоматично.

Тип носія:

Виберіть тип паперу для друку. Якщо вибрати **Автоматичний вибір (звичайний папір)**, друк здійснюватиметься із джерела паперу, в якому для типу паперу в налаштуваннях принтера вибрано наведені нижче параметри.

звичайний папір1, звичайний папір2, Попередньо надрукований, Бланк, Кольоровий, Перероблений, високоякісний папір

Проте, папір не може подаватися з джерела паперу, в якому для параметра «джерело паперу» у **Налашт. автовибору** принтера вибрано значення «вимкнено».

Тип роботи:

Збереження завдання друку у **Налаштування сховища** екрана утиліти або збереження та друк.

Якість друку:

Виберіть якість паперу, яку ви бажаєте використовувати для друку. Параметри відрізняються залежно від типу паперу.

Відтінки сірого:

Виберіть, якщо потрібен чорно-білий друк або друк у відтінках сірого.

Опції меню для Параметри кольору

Ручні налаштування:

Регулює колір вручну. У розділі **Розширені налаштування** можна вибрати докладні налаштування.

PhotoEnhance:

Дозволяє отримати чіткіші зображення з яскравішими кольорами завдяки автоматичному налаштуванню контрастності, насиченості та яскравості початкових даних зображення.

Вимк. (Без налаштування кольору):

Друк без будь-якого підсилення або регулювання кольорів.

Опції меню для кінцевої обробки

Вихідний лоток:

Виберіть, який вихідний лоток слід використовувати для роздрукованих матеріалів. Вихідний лоток може вибиратися автоматично на основі інших налаштувань друку.

Сортувати:

Виберіть спосіб сортування багатьох копій.

Повернути для сортування

Складає у стосі роздруківки почергово в портретній і альбомній орієнтації. Для використання цієї функції виберіть пункт **Налаштування друку** зі спливаючого меню, а тоді виберіть значення **Автовибір** для параметра **Джерело паперу**. Тоді виберіть пункт **Оформлення** зі спливаючого меню, а тоді виберіть значення **Автовибір** або **Лоток догори ногами** параметром **Вихідного лотка**. Роздруківки складатимуться у стосі в лотку, розміщеному лицьовою стороною вниз.

Опції меню для конфігурації паперу

Щільність друку:

Зменшіть щільність друку для чіткішого друку фотографій з щільними даними.

Опції меню для Параметри двостороннього друку

Двосторонній друк:

Друк на обох сторонах паперу.

Додавання попередніх налаштувань задля полегшення друку

Якщо ви створюєте власні готові попередні налаштування друку, що часто використовуються, на драйвері принтера, ви можете друкувати з легкістю, обираючи попередньо налаштовані параметри зі списку.

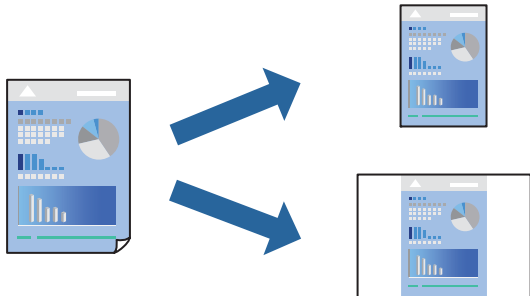

1. Налаштуйте кожен елемент як-от **Налаштування друку і Макет (Розмір паперу, Тип носія тощо)**.
2. Клацніть **Попередні налаштування**, щоб зберегти поточні налаштування як попередні.
3. Клацніть **ОК**.

Примітка.

*Щоб видалити додані попередні налаштування, клацніть **Попередні налаштування > Показувати попередні налаштування**, виберіть назву налаштувань, які потрібно видалити зі списку, та видаліть їх.*

4. Клацніть **Друк**.

Наступного разу за потреби друкувати з тими самими налаштуваннями, виберіть у **Попередні налаштування** зареєстроване ім'я попереднього налаштування.

Пов'язані відомості

- ➔ «Завантаження паперу» на сторінці 41
- ➔ «Друк за допомогою легких налаштувань» на сторінці 103

Двосторонній друк

Ви можете друкувати на обох сторонах паперу.

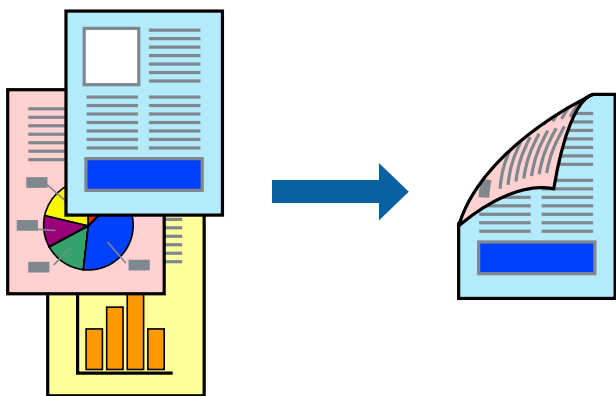

Примітка.

- ❑ Якщо використовується папір, не призначений для двостороннього друку, може погіршитися якість друку і виникнути зминання паперу.

[«Папір для двостороннього друку» на сторінці 471](#)

- ❑ У залежності від паперу й даних друку, чорнило може просочуватися на іншу сторону паперу.

1. У спливаючому меню виберіть **Параметри двостороннього друку**.
2. Виберіть сторону скріплення в **Двосторонній друк**.
3. За необхідності виконайте інші налаштування.
4. Клацніть **Друк**.

Пов'язані відомості

- ➔ [«Доступний папір та ресурс завантаження» на сторінці 468](#)
- ➔ [«Завантаження паперу» на сторінці 41](#)
- ➔ [«Друк за допомогою легких налаштувань» на сторінці 103](#)

Друкування декількох сторінок на одному аркуші

На одному аркуші паперу можна друкувати декілька сторінки даних.

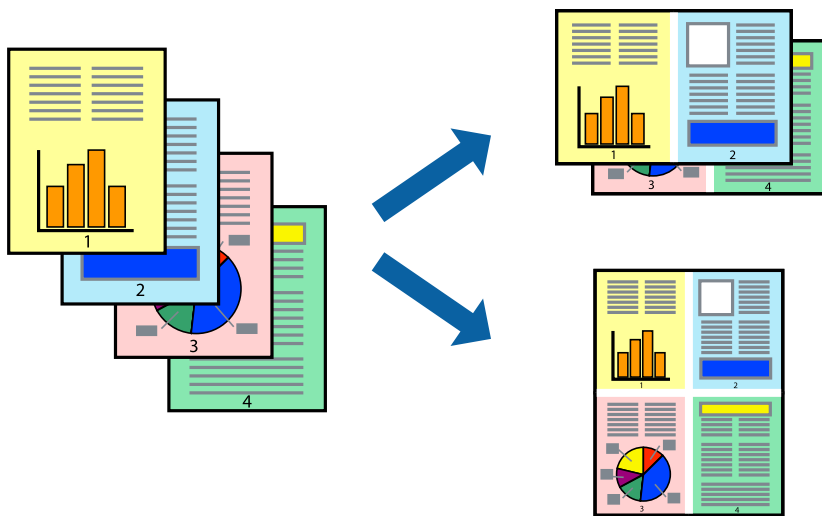

1. Виберіть у спливаючому меню значення параметра **Макет**.
2. Встановіть кількість сторінок за допомогою параметрів **Сторінок на аркуші**, **Напрямок макету** (порядок сторінок) та **Границі**.
[«Параметри макета в меню» на сторінці 105](#)
3. За необхідності виконайте інші налаштування.
4. Клацніть **Друк**.

Пов'язані відомості

- ➔ «Завантаження паперу» на сторінці 41
- ➔ «Друк за допомогою легких налаштувань» на сторінці 103

Друк відповідно до розміру паперу

Виберіть розмір паперу, який було завантажено у принтер в якості налаштування «Обраний розмір паперу».



1. Виберіть розмір паперу, який встановлено у програмі в якості налаштування **Розмір паперу**.
2. Виберіть у спливаючому меню значення **Робота з папером**.
3. Виберіть пункт **Масштаб відповідно до розміру паперу**.
4. Виберіть розмір паперу, який було завантажено у принтер в якості налаштування **Обраний розмір паперу**.
5. За необхідності виконайте інші налаштування.
6. Клацніть **Друк**.

Пов'язані відомості

- ➔ «Завантаження паперу» на сторінці 41
- ➔ «Друк за допомогою легких налаштувань» на сторінці 103

Друк зменшеного або збільшеного документу за будь-якого масштабу

Ви можете зменшувати або збільшувати розмір документу на певний відсоток.



Примітка.

Дії відрізняються залежно від програми. Докладнішу інформацію див. в електронній довідці програми.

1. Виконайте одну з перелічених нижче дій.
 - Виберіть **Друк** з меню **Файл** програми. Клацніть **Параметри сторінки**, а потім виберіть свій принтер у меню **Формат для**. Виберіть розмір даних для друку в меню **Формати паперу**, введіть відсоток у меню **Масштаб** і клацніть **ОК**.
 - Виберіть **Параметри сторінки** з меню **Файл** програми. Виберіть свій принтер у меню **Формат для**. Виберіть розмір даних для друку в меню **Формати паперу**, введіть відсоток у меню **Масштаб** і клацніть **ОК**. Оберіть **Друк** з меню **Файл**.
2. Виберіть свій принтер у меню **Принтер**.
3. За необхідності виконайте інші налаштування.
4. Клацніть **Друк**.

Пов'язані відомості

- ➔ [«Завантаження паперу» на сторінці 41](#)
- ➔ [«Друк за допомогою легких налаштувань» на сторінці 103](#)

Налаштування кольору друку

Можна налаштувати кольори, що використовуються для завдання друку. Ці налаштування не застосовуються до початкових даних.

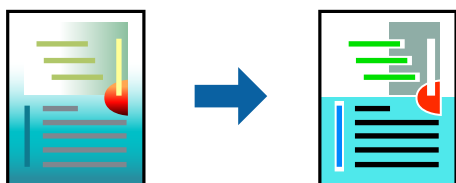

PhotoEnhance дозволяє отримати чіткіші зображення з яскравішими кольорами завдяки автоматичному налаштуванню контрастності, насиченості та яскравості початкових даних зображення.

Примітка.

PhotoEnhance налаштовує колір, аналізуючи розташування об'єкту. Тому, якщо змінити розташування об'єкту шляхом зменшення, збільшення, кадрування або повороту зображення, колір може несподівано змінитися. Якщо зображення нечітке, відтінки можуть виглядати неприродно. У випадку, якщо колір змінився чи став неприродним, слід обрати друк в режимі, іншому ніж **PhotoEnhance**.

1. Виберіть пункт **Узгодження кольорів** зі спливного меню та виберіть пункт **EPSON Color Controls**.
2. Виберіть пункт **Параметри кольору** зі спливного меню та один із доступних варіантів.
3. Натисніть стрілку біля **Розширені налаштування** та виконайте відповідні налаштування.
4. За необхідності виконайте інші налаштування.
5. Клацніть **Друк**.

Пов'язані відомості

- ➔ [«Завантаження паперу» на сторінці 41](#)
- ➔ [«Друк за допомогою легких налаштувань» на сторінці 103](#)

Друк за допомогою драйвера принтера PostScript в ОС Mac OS

Драйвер принтера PostScript — це драйвер принтера, який виводить команди друку на принтер за допомогою мови опису сторінки PostScript.

1. Відкрийте файл, який потрібно надрукувати.
Завантажте папір у принтер, якщо це ще не зроблено.
2. Виберіть **Друк** або **Параметри друку** з меню **Файл**.
Щоб розширити вікно друку, натисніть **Показати деталі** або ▼.
3. Виберіть свій принтер.

4. Виберіть у спливаючому меню пункт **Функції друку**.

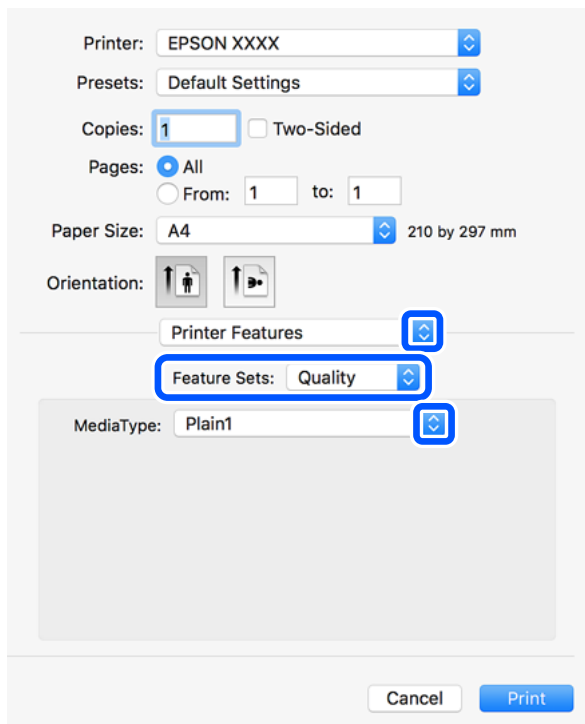

5. Змініть налаштування відповідно до потреби.

Для детальнішої інформації див. опції меню для драйвера принтера.

6. Клацніть **Друк**.

Пов'язані відомості

- ➔ [«Доступний папір та ресурс завантаження» на сторінці 468](#)
- ➔ [«Завантаження паперу» на сторінці 41](#)
- ➔ [«Налаштування типу паперу» на сторінці 40](#)
- ➔ [«Пункти меню для функцій принтера» на сторінці 115](#)

Використання додаткового пристрою з драйвером принтера PostScript

Для використання додаткових пристроїв необхідно виконати налаштування у драйвері принтера PostScript.

Виберіть пункт **Параметри системи** з меню Apple > **Принтери та сканери** (або **Друк і сканування**, **Друк і факс**), після чого виберіть принтер. Натисніть **Параметри та забезпечення** > **Додаткові параметри** (або **Драйвер**). Буде виконано налаштування відповідно до доступних параметрів.

Пункти меню для драйвера принтера PostScript

Відкрийте вікно друку у програмі, виберіть принтер, а тоді відкрийте вікно драйвера принтера.

Примітка.

Меню відрізняються залежно від вибраного пункту.

Параметри макета в меню

Сторінок на аркуш:

Виберіть кількість сторінок для друку на одному аркуші.

Напрямок макета:

Вкажіть порядок, у якому друкуватимуться сторінки.

Границі:

Друк границь навколо сторінок.

Двосторонній друк:

Можливість виконувати двосторонній друк.

Зворотна орієнтація сторінки:

Поворот сторінок на 180 градусів перед друком.

Горизонтальне обертання:

Перевертає зображення так, щоб воно мало вигляд дзеркального відображення.

Опції меню для узгодження кольорів

ColorSync/у принтері:

Виберіть метод коригування кольору. Ці параметри коригують колір на принтері та комп'ютері, щоб звести до мінімуму різницю в кольорі.

Опції меню для роботи з папером

Групувати сторінки:

Друк багатосторінкових документів, сортованих за порядком та в комплекти.

Сторінки для друку:

Виберіть тільки парні або непарні сторінки для друку.

Порядок сторінок:

Виберіть друк з першої або з останньої сторінки.

Масштаб відповідно до розміру паперу:

Друк виконується відповідно до розміру завантаженого паперу.

Цільовий розмір паперу:

Виберіть розмір паперу для друку.

Тільки зі зменшенням масштабу:

Виберіть під час зменшення розміру документа.

Опції меню для подання паперу

Виберіть джерело подачі паперу.

Усі сторінки з:

У разі вибору параметра **Автоматичний вибір** джерело паперу, яке відповідає налаштуванню **Параметри паперу** принтера, вибиратиметься автоматично.

Перша сторінка з/Залишок з:

Також можна вибрати джерело паперу для сторінки.

Опції меню для сторінки обкладинки

Друк сторінки обкладинки:

Виберіть, чи потрібно друкувати сторінку обкладинки. Якщо потрібно додати зворотну обкладинку, виберіть **Після документа**.

Тип сторінки обкладинки:

Виберіть вміст сторінки обкладинки.

Пункти меню для функцій принтера

Набори функцій:

Quality:

Media Type:

Виберіть тип паперу для друку. Якщо вибрати **Не вказано**, друк здійснюватиметься із джерела паперу, в якому для типу паперу в налаштуваннях принтера вибрано наведені нижче параметри.

звичайний папір1, звичайний папір2, Попередньо надрукований, Бланк, Кольоровий, Перероблений, високоякісний папір

Проте, папір не може подаватися з джерела паперу, в якому для параметра «джерело паперу» у **Налашт. автовибору** принтера вибрано значення «вимкнено».

Output:

Output Tray:

Виберіть, який вихідний лоток слід використовувати для роздрукованих матеріалів.

Sort:

Виберіть спосіб сортування багатьох копій.

Кольоровий:

Color Mode:

Виберіть чорно-білий або кольоровий друк.

Press Simulation:

Ви можете обрати колір чорнила СМҮК для симуляції відтворення кольору чорнила СМҮК офсетного друку.

Інші:

Ink Save Mode:

Заощадження чорнила за допомогою зменшення щільності друку.

Друк файлів PDF з пристрою пам'яті

Можна друкувати файли формату PDF із пристрою пам'яті, підключеного до принтера.

1. Підключіть пристрій пам'яті до порту USB зовнішнього інтерфейсу принтера.
[«Під'єднання зовнішнього USB-пристрою» на сторінці 52](#)
2. Виберіть **Накоп. прист.** на головному екрані.
3. Виберіть **PDF**.
4. Виберіть файл.
5. Торкніться .

Примітка.

Щоб зберегти дані друку у сховище, виберіть **Збереження файлу** і виконайте налаштування збереження. Виберіть **Налаштування**, щоб визначити, чи потрібно друкувати дані одночасно.

Основні опції меню для параметрів PDF

Можна налаштувати параметри друку для файлів у форматі PDF на пристроях пам'яті.

Від нових до старих/Від старих до нових:

Виберіть налаштування сортування, щоб відобразити файли на РК-екрані.

Пара. аркуша:

Визначення налаштувань джерела паперу, на якому потрібно друкувати.

2-сторонній:

Виберіть значення **Увімк**, щоб друкувати файли PDF за допомогою двостороннього друку. Також можна вибрати спосіб скріплення за допомогою параметра **Положення брошування**.

Порядок друку:

Виберіть порядок друку багатосторінкових файлів PDF.

Кол. режим:

Вибір налаштувань кольору друку — **Чорно-біле** або **Колір**.

Розширені параметри меню для налаштувань PDF

Завершення

- Завершення:

Виберіть параметр **Підбір (послідовн. стор.)**, щоб друкувати багатосторінкові документи з групуванням за копіями і сортуванням їх у комплекти. Виберіть параметр **Група (однакові стор.)**, щоб друкувати багатосторінкові документи з групуванням сторінок з однаковим номером.

- Витяг. пап.:

Виберіть параметр **Сорт. оберт.**, щоб друкувати почергово в портретній орієнтації з одного джерела паперу та в альбомній орієнтації з іншого джерела паперу. Виберіть значення **Авто** для параметра **Пара. аркуша** під час використання цієї функції.

Збереження файлу

Дані друку можна зберігати у сховище.

- Налаштування:

Виберіть, зберігати чи не зберігати дані друку тільки у сховище.

- Папка (обов'язково):

Виберіть папку для збереження даних друку.

- Назва файлу:

Укажіть ім'я файлу.

- Пароль до файлу:

Укажіть пароль для вибору файлу.

- Ім'я користувача:

Укажіть ім'я користувача.

Друк документів зі смарт-пристроїв (iOS)

Ви можете друкувати документи зі смарт-пристрою, як-от, смартфона або планшета.

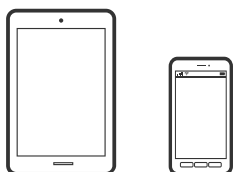

Друк документів за допомогою Epson iPrint

Примітка.

Дії можуть відрізнятися, залежно від пристрою.

1. Підключіть принтер і смарт-пристрій за допомогою функції Wi-Fi Direct.

[«Пряме підключення до принтера \(Wi-Fi Direct\)» на сторінці 356](#)

2. Якщо Epson iPrint не встановлено, установіть її.
[«Встановлення Epson iPrint» на сторінці 478](#)
3. Запустіть Epson iPrint.
4. Торкніться **Print Documents** на головному екрані.
5. Торкніться місця знаходження документу, який потрібно роздрукувати.
6. Виберіть документ, після чого торкніться **Next**.
7. Торкніться **Print**.

Друк документів за допомогою AirPrint

AirPrint дає змогу виконувати миттєвий безпроводний друк з iPhone, iPad, iPod touch і Mac без потреби встановлювати драйвери або завантажувати програмне забезпечення.



Примітка.

Якщо на панелі керування вашого принтера вимкнено повідомлення про конфігурацію паперу, ви не зможете використовувати AirPrint. Щоб увімкнути повідомлення в разі необхідності, див. посилання нижче.

1. Налаштуйте принтер на безпроводний друк. Див. посилання нижче.
<http://epson.sn>
2. Підключіть пристрій Apple до тієї самої бездротової мережі, що й принтер.
3. Виконайте друк з пристрою на принтер.

Примітка.

Для детальнішої інформації див. сторінку AirPrint на веб-сайті Apple.

Пов'язані відомості

➔ [«Друк не вдається навіть при встановленому підключенні \(iOS\)» на сторінці 280](#)

Друк документів зі смарт-пристроїв (Android)

Ви можете друкувати документи зі смарт-пристрою, як-от, смартфона або планшета.

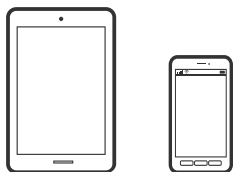

Друк документів за допомогою Epson iPrint

Примітка.

Дії можуть відрізнятися, залежно від пристрою.

1. Підключіть принтер і смарт-пристрій за допомогою функції Wi-Fi Direct.
[«Пряме підключення до принтера \(Wi-Fi Direct\)» на сторінці 356](#)
2. Якщо Epson iPrint не встановлено, встановіть її.
[«Встановлення Epson iPrint» на сторінці 478](#)
3. Запустіть Epson iPrint.
4. Торкніться **Print Documents** на головному екрані.
5. Торкніться місця знаходження документу, який потрібно роздрукувати.
6. Виберіть документ, після чого торкніться **Next**.
7. Торкніться **Print**.

Друк документів за допомогою Epson Print Enabler

Ви можете друкувати через безпроводне підключення документи, повідомлення електронної пошти, фотографії та веб-сторінки безпосереднього з телефону Android або планшета (Android v4.4 або новішої версії). За кілька торкань ваш пристрій на Android віднайде принтер Epson, який підключено до тієї ж безпроводної мережі.

Примітка.

Дії можуть відрізнятися, залежно від пристрою.

1. Підключіть принтер і смарт-пристрій за допомогою функції Wi-Fi Direct.
[«Пряме підключення до принтера \(Wi-Fi Direct\)» на сторінці 356](#)
2. На пристрої Android встановіть компонент plug-in Epson Print Enabler із Google Play.
3. Перейдіть до **Налаштування** на пристрої Android, виберіть **Друк** та увімкніть Epson Print Enabler.
4. У програмі Android, наприклад, Chrome, торкніться піктограми меню та роздрукуйте вміст екрана.

Примітка.

*Якщо принтер відсутній, торкніться **Усі принтери** та виберіть ваш принтер.*

Друк за допомогою Mopria Print Service

Mopria Print Service дає змогу виконувати миттєвий безпроводовий друк зі смартфонів і планшетів Android.



1. Установіть Mopria Print Service із Google Play.
2. Завантажте папір у принтер.
3. Налаштуйте принтер на безпроводний друк. Див. посилання нижче.
<https://epson.sn>
4. Підключіть пристрій Android до тієї самої безпроводової мережі, що й принтер.
5. Виконайте друк з пристрою на принтер.

Примітка.

Докладніше див. веб-сайт Mopria за адресою: <https://mopria.org>.

Друкування на конвертах

Друк на конвертах із комп'ютера (Windows)

1. Завантажте конверти у принтер.
[«Завантаження конвертів» на сторінці 43](#)
2. Відкрийте файл, який потрібно надрукувати.
3. Відкрийте вікно драйвера принтера.
4. Виберіть розмір конверта з **Розмір документа** на вкладці **Головне**, після чого виберіть **Конверти з Тип паперу**.
5. Налаштуйте інші елементи в розділі **Головне** та вкладках **Додаткові настройки**, якщо необхідно, та клацніть **ОК**. Виберіть **Повернути на 180°** на вкладці **Додаткові настройки**.
6. Клацніть **Друк**.

Друк на конвертах із комп'ютера (Mac OS)

1. Завантажте конверти у принтер.
[«Завантаження конвертів» на сторінці 43](#)
2. Відкрийте файл, який потрібно надрукувати.
3. Виберіть пункт **Друк** у меню **Файл** чи іншу команду, щоб відкрити діалогове вікно друку.
4. Виберіть формат як значення параметра **Розмір паперу**.
5. У спливаючому меню виберіть **Настройки друку**.
6. Виберіть **Конверт** як значення параметра **Тип носія**.
7. У спливаючому меню виберіть **Макет**, а тоді виберіть **Зворотна орієнтація сторінки**.

8. За необхідності виконайте інші налаштування.
9. Клацніть **Друк**.

Друк фотографій

Друк файлів JPEG з пристрою пам'яті

Можна друкувати файли формату JPEG із пристрою пам'яті, підключеного до принтера.

1. Підключіть пристрій пам'яті до порту USB зовнішнього інтерфейсу принтера.
[«Під'єднання зовнішнього USB-пристрою» на сторінці 52](#)
2. Виберіть **Накоп. прист.** на головному екрані.
3. Виберіть **JPEG**.
4. Виберіть файл.
5. Торкніться .

Примітка.

Щоб зберегти дані друку у сховище, виберіть **Збереження файлу** і виконайте налаштування збереження. Виберіть **Налаштування**, щоб визначити, чи потрібно друкувати дані одночасно.

Основні опції меню для параметрів JPEG



(Параметри):

Налаштування впорядкування, вибору та скасування вибору даних зображення.

Пара. аркуша:

Визначення налаштувань джерела паперу, на якому потрібно друкувати.

Макет:

Виберіть спосіб розкладки файлів JPEG. **1-вгору** — друк одного файлу на сторінку. **20-вгору** — друк 20 файлів на сторінку. **Покажчик** — виконання друку за покажчиком з інформацією.

Вмістити у рамку:

Виберіть значення **Увімк** для обтинання зображення, щоб воно автоматично вміщувалося на вибраному макеті друку. Якщо співвідношення сторін даних про зображення та розмір паперу відрізняються, зображення автоматично збільшується або зменшується так, щоб його коротші сторони відповідали коротшим сторонам паперу. Довга сторона зображення обрізується, якщо вона виходить за межі довгої сторони паперу. Ця функція може не спрацювати в разі панорамних фотографій.

Кол. режим:

Вибір налаштувань кольору друку — **Чорно-біле** або **Колір**.

Розширені опції меню для параметрів JPEG

Завершення:

- Завершення

Виберіть параметр **Підбір (послідовн. стор.)**, щоб друкувати багатосторінкові документи з групуванням за копіями і сортуванням їх у комплекти. Виберіть параметр **Група (однакові стор.)**, щоб друкувати багатосторінкові документи з групуванням сторінок з однаковим номером.

- Витяг. пап.**

Вибрано **Стандартний**.

Якість:

Виберіть значення **Найкраща** для встановлення вищої якості друку, при цьому швидкість друку може бути нижчою.

Підсилити:

Виберіть цей режим, щоб підвищити яскравість, контраст і насиченість фотографії автоматично. Щоб вимкнути автоматичне покращення фотографії, виберіть параметр **Вимкнути підсилення**.

Усун. «черв. очей»:

Виберіть значення **Увімк** для автоматичного виправлення ефекту червоних очей на фотографіях. Виправлення застосовуються тільки до роздрукованих копій, а не до файла оригіналу. Залежно від типу фото крім очей можуть бути відкоректовані інші частини зображення.

Дата:

Виберіть формат дати, коли фотографію було знято або збережено. На деяких макетах дата не друкується.

Збереження файлу

Дані друку можна зберігати у сховище.

- Налаштування:

Виберіть, зберігати чи не зберігати дані друку тільки у сховище.

- Папка (обов'язково):

Виберіть папку для збереження даних друку.

- Назва файлу:

Укажіть ім'я файлу.

- Пароль до файлу:

Укажіть пароль для вибору файлу.

- Ім'я користувача:

Укажіть ім'я користувача.

Друк файлів TIFF з пристрою пам'яті

Можна друкувати файли формату TIFF із пристрою пам'яті, підключеного до принтера.

1. Підключіть пристрій пам'яті до порту USB зовнішнього інтерфейсу принтера.
«Під'єднання зовнішнього USB-пристрою» на сторінці 52
2. Виберіть **Накоп. прист.** на головному екрані.
3. Виберіть **TIFF**.
4. Виберіть файл.
5. Торкніться .

Примітка.

Щоб зберегти дані друку у сховище, виберіть **Збереження файлу** і виконайте налаштування збереження. Виберіть **Налаштування**, щоб визначити, чи потрібно друкувати дані одночасно.

Основні опції меню для параметрів TIFF

Можна налаштувати параметри друку для файлів у форматі TIFF на пристроях пам'яті.

Від нових до старих/Від старих до нових:

Зміна порядку файлів.

Пара. аркуша:

Визначення налаштувань джерела паперу, на якому потрібно друкувати.

Макет:

Виберіть, як налаштувати макет файлів Multi-TIFF. **1-вгору** — друк 1 сторінки на аркуш. **20-вгору** — друк 20 сторінок на один аркуш. **Покажчик** — виконання друку за покажчиком з інформацією.

Вмістити у рамку:

Виберіть значення **Увімк** для обтинання фотографії, щоб вона автоматично вмістилася за розміром у вибраному макеті друку. Якщо співвідношення сторін даних про зображення та розмір паперу відрізняються, зображення автоматично збільшується або зменшується так, щоб його коротші сторони відповідали коротшим сторонам паперу. Довга сторона зображення обрізується, якщо вона виходить за межі довгої сторони паперу. Ця функція може не спрацювати в разі панорамних фотографій.

Кол. режим:

Вибір налаштувань кольору друку — **Чорно-біле** або **Колір**.

Розширені параметри меню для налаштувань TIFF

Завершення:

Завершення

Виберіть параметр **Підбір (послідовн. стор.)**, щоб друкувати багатосторінкові документи з групуванням за копіями і сортуванням їх у комплекти. Виберіть параметр **Група (однакові стор.)**, щоб друкувати багатосторінкові документи з групуванням сторінок з однаковим номером.

Витяг. пап.

Стандартний вибрано.

Якість:

Виберіть значення **Найкраща** для встановлення вищої якості друку, при цьому швидкість друку може бути нижчою.

Порядок друку:

Виберіть порядок друку багатосторінкових файлів TIFF.

Дата:

Виберіть формат дати, коли фотографію було знято або збережено. На деяких макетах дата не друкується.

Збереження файлу

Дані друку можна зберігати у сховище.

Налаштування:

Виберіть, зберігати чи не зберігати дані друку тільки у сховище.

Папка (обов'язково):

Виберіть папку для збереження даних друку.

Назва файлу:

Укажіть ім'я файлу.

Пароль до файлу:

Укажіть пароль для вибору файлу.

Ім'я користувача:

Укажіть ім'я користувача.

Друк веб-сторінок

Друк веб-сторінок зі смарт-пристроїв

Примітка.

Дії можуть відрізнятися, залежно від пристрою.

1. Підключіть принтер і смарт-пристрій за допомогою функції Wi-Fi Direct.
[«Пряме підключення до принтера \(Wi-Fi Direct\)» на сторінці 356](#)
2. Якщо Epson iPrint не встановлено, установіть її.
[«Встановлення Epson iPrint» на сторінці 478](#)
3. Відкрийте веб-сторінку, яку потрібно надрукувати, у веб-браузері.
4. Торкніться пункту **Поділитися** у меню веб-браузера.
5. Виберіть **iPrint**.

6. Торкніться елемента **Друк**.

Друк за допомогою хмарної служби

Використовуючи доступну через Інтернет службу Epson Connect, ви можете друкувати зі смартфона, планшета або ноутбука в будь-який час та практично в будь-якому місці. Для використання цієї служби потрібно зареєструвати користувача та принтер в Epson Connect.

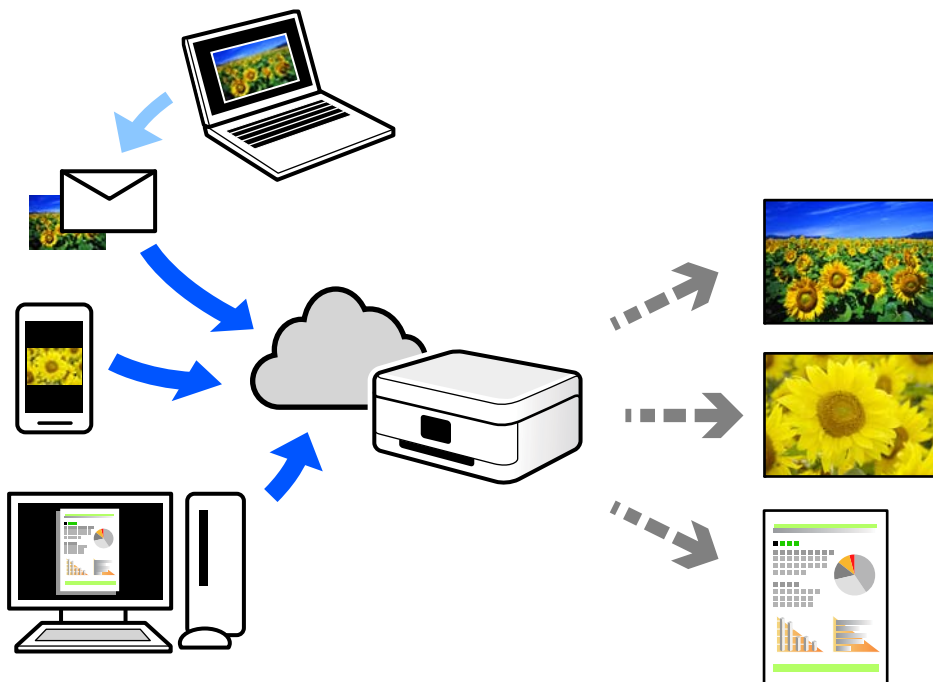

Через Інтернет доступні перелічені нижче функції.

Email Print

Коли ви надсилаєте електронне повідомлення з вкладенням, наприклад, із документом чи зображенням, на електронну адресу, що призначена принтеру, можна друкувати це повідомлення та вкладення віддалено на домашньому чи офісному принтері.

Epson iPrint

Ця програма призначена для iOS та Android і дає змогу друкувати або сканувати зі смартфона або планшета. Можна друкувати документи, зображення та веб-сайти, надсилаючи їх просто на принтер у тій самій локальній бездротовій мережі.

Remote Print Driver

Це спільний диск, який підтримується драйвером віддаленого друку. У разі друку за допомогою принтера у віддаленому розташуванні, можна друкувати, змінюючи принтер у звичайному програмному вікні.

Докладніше про налаштування та друк див. на веб-порталі Epson Connect.

<https://www.epsonconnect.com/>

<http://www.epsonconnect.eu> (тільки для Європи)

Реєстрація у службі Epson Connect Service з панелі керування

Щоб зареєструвати принтер, виконайте наведені нижче кроки.

1. Виберіть на панелі керування **Налаш..**
2. Виберіть **Загальні налаштування > Налаштування веб-служби > Послуги Epson Connect > Не зареєструвати**, щоб роздрукувати аркуш реєстрації.
3. Щоб зареєструвати принтер, дотримуйтеся вказівок на аркуші реєстрації.

Копіювання

Доступні способи копіювання.	128
Основні параметри копіювання в меню.	138
Розширені параметри копіювання в меню.	140

Доступні способи копіювання

Розмістіть оригінали на склі сканера або у пристрої ADF, після чого виберіть меню **Копія** на головному екрані.

Копіювання оригіналів

Ви можете копіювати оригінали фіксованого розміру або користувацького розміру у кольоровому або монохромному режимі.

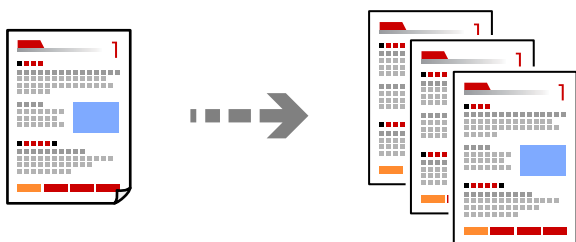

1. Завантажте папір у принтер.
[«Завантаження паперу» на сторінці 41](#)
2. Розмістіть оригінали.
[«Розміщення оригіналів» на сторінці 47](#)
3. Виберіть **Копія** на головному екрані.
4. Виберіть вкладку **Основні налашт.**, після чого виберіть **Авто** або **Колір**, **Чорно-біле**.

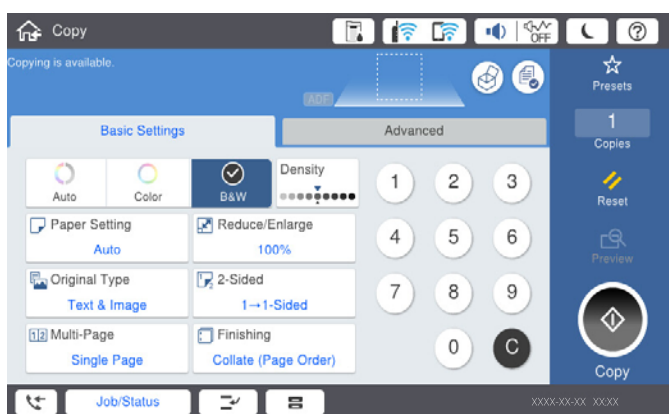

Примітка.

- Щоб зберегти оригінали у сховищі, виберіть , після чого увімкніть **Збереження файлу**.
- У **Налаштування** виберіть, друкувати та зберегти скановані дані чи тільки зберегти дані.

5. Торкніться .

Двостороннє копіювання

Копіювання кількох оригіналів на обох сторонах паперу.



1. Розмістіть усі оригінали у пристрої АПД лицьовою стороною догори.



Важливо

Якщо потрібно копіювати оригінали, які не підтримуються пристроєм ADF, користуйтеся склом сканера.

[«Оригінали, що не підтримуються пристроєм ADF» на сторінці 50](#)

Примітка.

Ви також можете розмістити оригінали на склі сканера.

[«Розміщення оригіналів» на сторінці 47](#)

2. Виберіть **Копія** на головному екрані.
3. Виберіть вкладку **Основні налашт.**, виберіть **2-сторонній**, після чого виберіть **2>2-стор.** або **1>2бічний**
4. Виконайте інші налаштування, наприклад, орієнтацію оригіналу та місце зшивання.
5. Торкніться .

Копіювання зі збільшенням або зменшенням

Ви можете копіювати оригінали із указаним збільшенням.

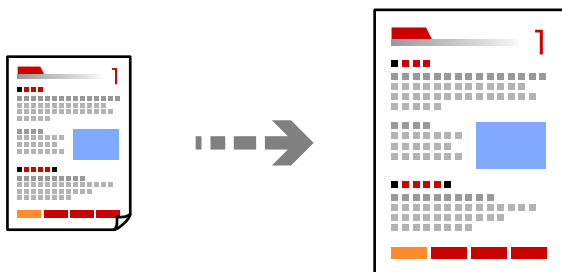

1. Розмістіть оригінали.
[«Розміщення оригіналів» на сторінці 47](#)
2. Виберіть **Копія** на головному екрані.
3. Виберіть вкладку **Основні налашт.**, після чого виберіть **Зменш./Збільш..**

4. Укажіть величину збільшення або зменшення.

5. Торкніться .

Копіювання кількох сторінок оригіналу на один аркуш

Ви можете копіювати кілька оригіналів на один аркуш паперу.

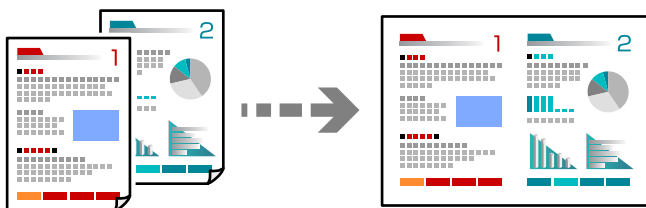

1. Розмістіть усі оригінали у пристрої ADF лицьовою стороною догори.

Розмістіть їх у напрямку, вказаному на малюнку.

У напрямку читання

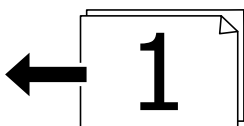
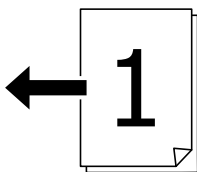

У напрямку ліворуч

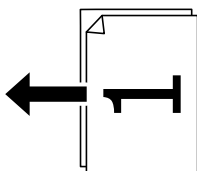
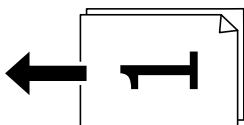

Важливо

Якщо потрібно копіювати оригінали, які не підтримуються пристроєм ADF, користуйтеся склом сканера.

«Оригінали, що не підтримуються пристроєм ADF» на сторінці 50

Примітка.

Ви також можете розмістити оригінали на склі сканера.

[«Розміщення оригіналів» на сторінці 47](#)

2. Виберіть **Копія** на головному екрані.
3. Виберіть вкладку **Основні налашт.**, виберіть **Багато стор.**, після чого виберіть **2-вгору** або **4-вгору**.
4. Укажіть порядок макета та орієнтацію оригіалу.
5. Торкніться .

Копіювання за порядком сторінок

У разі виготовлення кількох копій документа, що складається з кількох сторінок, можна робити по одній копії за порядком сторінок.

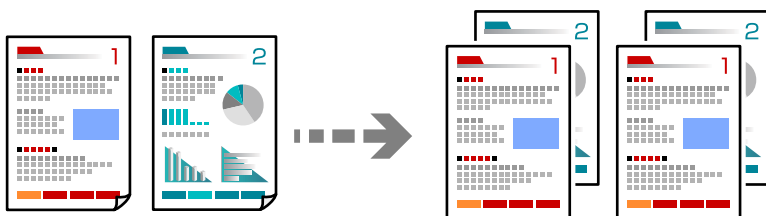

1. Розмістіть оригінали.
[«Розміщення оригіналів» на сторінці 47](#)
2. Виберіть **Копія** на головному екрані.
3. Виберіть вкладку **Основні налашт.**, після чого виберіть **Завершення > Підбір (послідовн. стор.)**.
4. Торкніться .

Копіювання оригіналів із використанням режиму доброї якості

Ви можете копіювати оригінали без тіней та перфорації.

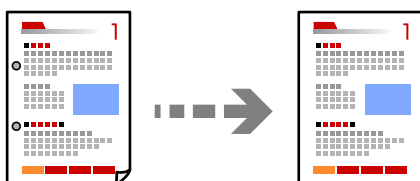



1. Розмістіть оригінали.
[«Розміщення оригіналів» на сторінці 47](#)
2. Виберіть **Копія** на головному екрані.

3. Виберіть вкладку **Розширений**, а тоді увімкніть **Видал. копії** або **Вид проб отв** або налаштуйте якість зображення у **Якість зображення**.
4. Торкніться .

Копіювання посвідчень особи

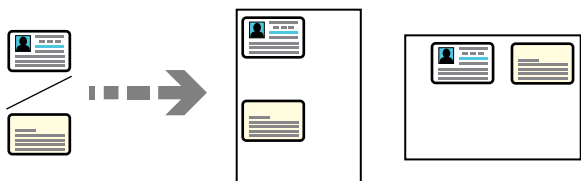
Сканування обох сторін посвідчення особи та копіювання зображення на одну сторону паперу.



1. Розмістіть оригінали.
[«Розміщення оригіналів» на сторінці 47](#)
2. Виберіть **Копія** на головному екрані.
3. Виберіть вкладку **Розширений**, виберіть **Копія ід. картки**, після чого увімкніть налаштування.
4. Укажіть **Орієнтація (оригінал)**.
5. Торкніться .

Копіювання книжок

Копіювання двох суміжних сторінок книги тощо на окремі аркуші паперу.

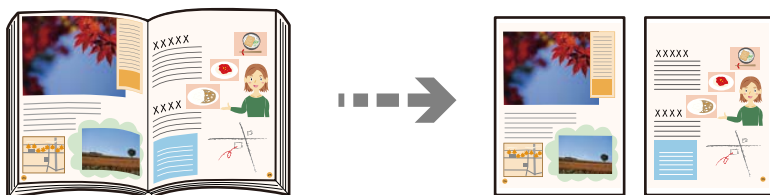

1. Розмістіть оригінал на склі сканера.
[«Розміщення оригіналів» на сторінці 47](#)
2. Виберіть **Копія** на головному екрані.
3. Виберіть вкладку **Розширений**, виберіть **Книга**→ **2стор.**, після чого увімкніть налаштування.
4. Укажіть **Порядок скан..**
5. Торкніться .

Складання у стоси кожного набору копій методом обертання на 90 градусів або методом зміщення

Можна сортувати роздруківки шляхом почергового їх складання в портретній і ландшафтній орієнтації.

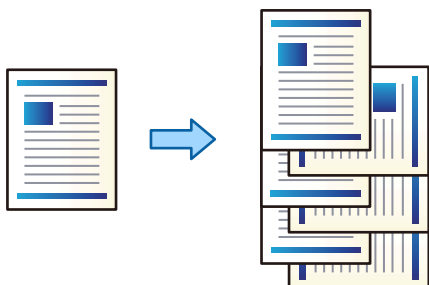

1. Розмістіть оригінали.
[«Розміщення оригіналів» на сторінці 47](#)
2. Виберіть **Копія** на головному екрані.
3. Виберіть вкладку **Основні налашт.**, після чого виберіть **Завершення**.
4. Виберіть **Сорт. оберт. у Витяг. пап..**

Перевірте зазначені нижче налаштування в разі використання цієї функції.

- Використовуються два джерела паперу. Завантажте папір у портретній орієнтації в одне джерело паперу та в ландшафтній орієнтації в інше джерело паперу, а тоді виберіть значення **Авто** для параметра **Пара. аркуша** в розділі Основні налашт..
- Виберіть на головному екрані **Налаш. > Загальні налаштування > Налаштування принтера > Вихід: копія** і переконайтеся, що вибрано **Лоток догори ногами**.

5. Торкніться .

Чітке копіювання штрих-кодів

Ви зробити чітку копію штрих-коду, який буде легко сканувати. Цю функцію слід вмикати, тільки якщо надрукований штрих-код не вдається відсканувати.

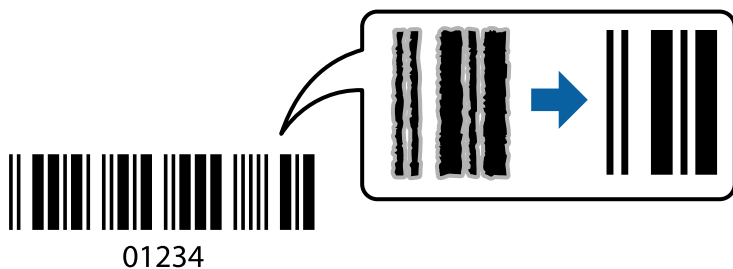

Цю функцію можна використовувати із наведеними нижче типами паперу.

- Звичайний папір
- Попередньо віддрукований папір

- Фірмовий бланк
- Кольоровий папір
- Обгортковий папір
- Цупкий папір
- Конверт
- Epson Bright White Ink Jet Paper
- Epson Business Paper

1. Розмістіть оригінали.
[«Розміщення оригіналів» на сторінці 47](#)
2. Виберіть **Копія** на головному екрані.
3. Виберіть вкладку **Основні налашт.**, після чого виберіть **Тип оригіналу > Штрих-код**.
4. Торкніться .

Копіювання з нумеруванням сторінок

Ви можете робити копії з номерами сторінок, навіть якщо оригіналу не мають номерів сторінок.

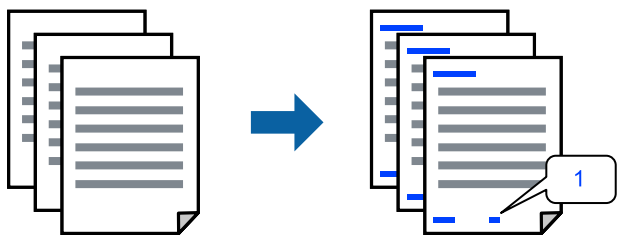

1. Розмістіть оригінали.
[«Розміщення оригіналів» на сторінці 47](#)
2. Виберіть **Копія** на головному екрані.
3. Виберіть вкладку **Розширений**, після чого виберіть **Нумерація сторінок**.
4. Увімкніть це налаштування, після чого виконайте інші налаштування, як-от налаштування формату та положення штампу.
5. Торкніться .

Копіювання файлів та створення буклетів

Ви можете копіювати оригінали та робити з копії буклет. Ви також можете додати до буклета передню й задню обкладинку.

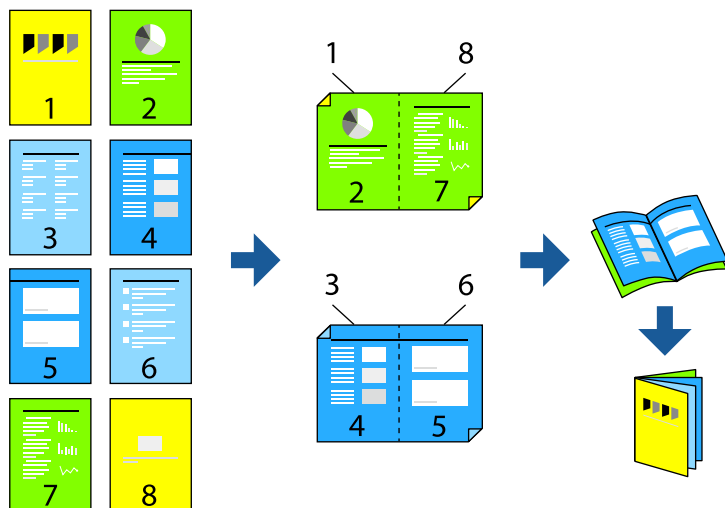

1. Розмістіть оригінали.
«Розміщення оригіналів» на сторінці 47
2. Виберіть **Копія** на головному екрані.
3. Виберіть вкладку **Основні налашт.**
4. Виберіть **Пара. аркуша**, виберіть джерело паперу, у яке завантажено папір, після чого виберіть **ОК**.
5. Виберіть **2-сторонній**, а потім виберіть **2>2-стор.** або **1>2бічний**.
6. Виконайте за потреби інші налаштування, наприклад, орієнтацію оригіналу та місце зшивання, після чого виберіть **ОК**.
7. Виберіть **Зменш./Збільш.**, укажіть величину збільшення або зменшення, після чого виберіть **ОК**.
8. Виберіть вкладку **Розширений**, виберіть **Створення буклетів > Створення буклетів**, після чого увімкніть **Створення буклетів**.
9. Укажіть місце зшивання та поля зшивання.
10. Якщо потрібно додати обкладинки, увімкніть **Обкладинка**.
Виберіть джерело паперу, у яке завантажено папір для обкладинок, у **Пара. аркуша**, після чого вкажіть налаштування друку у **Передня обкладинка** і **Задня обкладинка**.
11. Торкніться .

Вставлення розділювальних аркушів у копії

Ви можете вставляти у копії розділювальні аркуші та виштовхувати їх.

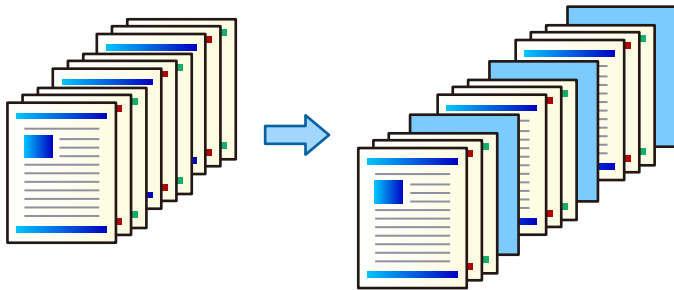

1. Розмістіть оригінали.
«Розміщення оригіналів» на сторінці 47
2. Виберіть **Копія** на головному екрані.
3. Виберіть вкладку **Розширений**, виберіть **Обклад. та вузький лист > Вузький лист**.
4. Виберіть **Кінець документа** або **Кінець набору**, увімкніть налаштування, після чого виконайте, за необхідності, інші налаштування.
Якщо потрібно вказати сторінку, де необхідно вставити розділювальний аркуш або вставити розділ, виберіть **Кінець сторінки чи розділу**, після чого вкажіть дані, як-от номер сторінки, папір тощо.
5. Торкніться \diamond .

Видалення червоних символів під час копіювання

Ви можете виготовити копії, видаливши усі червоні символи в оригіналі.

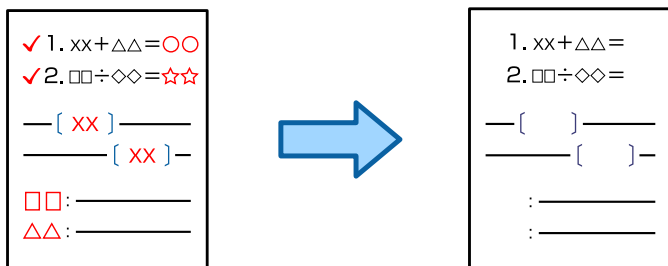

Примітка.

- Якщо вибрати **Колір** як колірний режим, сама копія буде монохромною, але вважатиметься кольоровою.
- Якщо вибрати **Авто** як колірний режим, і сканер визначить, що оригінал кольоровий, копія вважатиметься кольоровою, навіть якщо вона є монохромною.
- Залежно від оригіналу, червоні символи можуть не видалятися.

1. Розмістіть оригінали.
«Розміщення оригіналів» на сторінці 47

2. Виберіть **Копія** на головному екрані.
3. Виберіть вкладку **Розширений**, після чого увімкніть **Стерти черв. кол.**.

Примітка.

На екрані попереднього перегляду відображатиметься зображення оригіналу перед видаленням червоних символів.

4. Торкніться .

Копіювання з використанням груп друку

Якщо зберегти кількість копій й наборів для кожної групи, копії можна відсортувати за групами. Докладніше див. в розділі «Додаткова інформація».

Пов'язані відомості

➔ [«Копіювання з використанням збережених груп» на сторінці 233](#)

Пробне копіювання

Роблячи кілька копій, можна почати з однієї копії, щоб перевірити результати, а потім зробити решту копій.

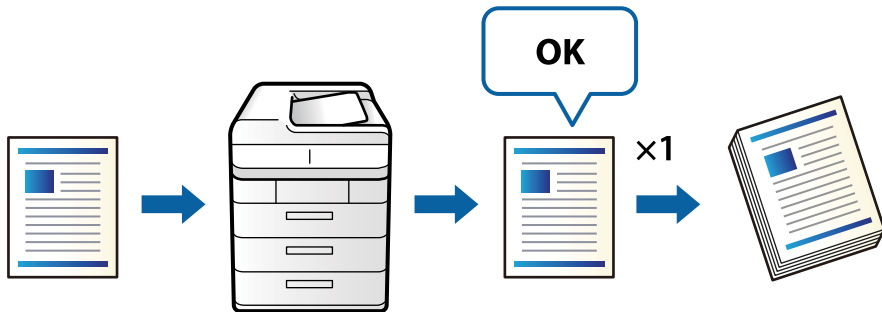

1. Розмістіть оригінали.
[«Розміщення оригіналів» на сторінці 47](#)
2. Виберіть **Копія** на головному екрані.
3. Виберіть вкладку **Розширений**, після чого увімкніть **Зразковий примірник**.
4. Встановіть кількість копій.
5. Торкніться .
6. Перевірте результати копіювання, а потім виберіть, продовжити чи скасувати копіювання.

Основні параметри копіювання в меню

Примітка.

Елементи можуть бути недоступними в залежності від інших внесених вами зображень.

Кол. режим:

Виберіть чорно-біле або кольорове копіювання.

Авто

Визначення, чи оригінал є кольоровим, чи чорно-білим, і автоматичне копіювання в найоптимальнішому кольоровому режимі.

Залежно від оригіналу, чорно-білі оригінали можуть бути визначені, як кольорові, а кольорові — як чорно-білі. Якщо автоматичне визначення працює некоректно, виконуйте копіювання, вибравши в якості кольорового режиму параметр **Колір** або **Чорно-біле**, або налаштуйте чутливість визначення. Налаштувати чутливість можна, вибравши **Налаш.** на головному екрані > **Загальні налаштування** > **Сист. адміністрування** > **Чутливість копіювання кольору**.

Колір

Копіює оригінал в кольорі.

Чорно-біле

Копіює оригінал у чорно-білому (монохромному) форматі.

Щільність:

Збільшіть рівень щільності, якщо копії виглядають блідими. Зменшіть рівень щільності, якщо чорнило розмазується.

Пара. аркуша:

Виберіть джерело паперу, яке бажаєте використовувати. Коли вибрано параметр **Авто**, папір відповідного розміру подаватиметься автоматично залежно від автоматично визначеного розміру оригіналу та вказаного коефіцієнту збільшення.

Зменш./Збільш.:

Налаштування співвідношення масштабу збільшення або зменшення. Торкніться значення та вкажіть масштаб, що використовується для збільшення або зменшення оригіналу від 25 до 400%.

Авто

Визначає ділянку сканування та автоматично збільшує або зменшує оригінал, щоб вмістити його на папір вибраного вами розміру. Якщо навколо оригіналу є білі поля, то поля від кутової позначки (↙) на склі сканування будуть розпізнаватися як ділянка сканування, але поля з протилежної сторони можуть обтинатися.

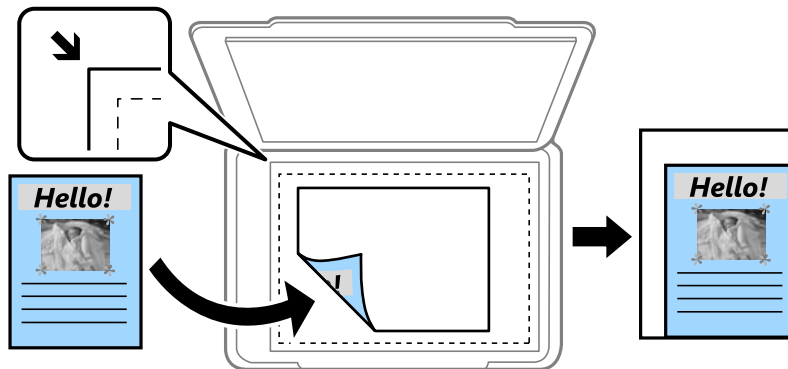

Підігн. під розм. паперу

Копіювання сканованого зображення з меншим розміром, ніж значення Зменш./Збільш., щоб воно відповідало розміру паперу. Якщо значення Зменш./Збільш. більше за розмір паперу, дані можуть бути надруковані за межами країв паперу.

Спр. розм

Копіює зі 100% збільшенням.

A3->A4 та інші

Автоматично збільшує або зменшує оригінал так, щоб він уміщався на сторінку певного формату.

Тип оригіналу:

Виберіть тип оригіналу. Копіювання з оптимальною якістю відповідно до типу оригіналу.

2-сторонній:

Виберіть двосторонній макет.

1>1-бічний

Копіювання однієї сторони оригіналу на одну сторону паперу.

2>2-стор.

Копіювання обох сторін двостороннього оригіналу на обидві сторони одного аркуша. Виберіть орієнтацію оригіналу та місце зшивання оригіналу та паперу.

1>2бічний

Копіювання двох односторонніх оригіналів на обидві сторони одного аркуша паперу. Виберіть орієнтацію оригіналу та місце зшивання паперу.

2>1-стор.

Копіювання обох сторін двостороннього оригіналу на одну сторону двох аркушів паперу. Виберіть орієнтацію оригіналу та місце зшивання оригіналу.

Багато стор.:

Виберіть макет копіювання.

- Одна стор.

Копіювання одностороннього оригінала на одному аркуші.

- 2-вгору

Копіювання двох односторонніх оригіналів на один аркуш в макеті по 2 на сторінку.

Виберіть порядок макета та орієнтацією оригінала.

- 4-вгору

Копіювання чотирьох односторонніх оригіналів на один аркуш в макеті по 4 на сторінку.

Виберіть порядок макета та орієнтацією оригінала.

Завершення:

Виберіть параметр **Підбір (послідовн. стор.)**, щоб друкувати багатосторінкові документи з групуванням за копіями і сортуванням їх у комплекти.

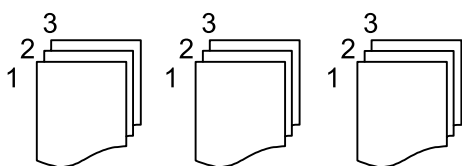

Виберіть параметр **Група (однакові стор.)**, щоб друкувати багатосторінкові документи з групуванням сторінок з однаковим номером.

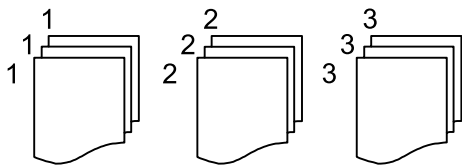

Якщо вибрати Сорт. оберт. у Витяг. пап., можна виконувати друк почергово у портретній і орієнтаціях. Виберіть значення **Авто** для параметра **Пара. аркуша** під час використання цієї функції.

Розширені параметри копіювання в меню

Примітка.

Елементи можуть бути недоступними в залежності від інших внесених вами зображень.

Створення буклетів:

Створення буклетів

Укажіть ці налаштування, якщо з копій потрібно створити буклет.

- Створення буклетів

Дає змогу створювати буклети з копій.

- Скріплення

Виберіть місце зшивання буклета.

- Поле для скріплення

Укажіть положення полів зшивання. Поля зшивання можна вказати в межах від 0 до 50 мм із кроком в 1 мм.

- Обкладинка
Дає змогу додавати обкладинки до буклета.
- Пара. аркуша
Виберіть джерело паперу, у який завантажено папір для обкладинок.
- Передня обкладинка
Укажіть параметри друку для передньої обкладинки. Якщо друк на передній обкладинці виконувати не потрібно, виберіть **Не друкувати**.
- Задня обкладинка
Укажіть параметри друку для задньої обкладинки. Якщо друк на задній обкладинці виконувати не потрібно, виберіть **Не друкувати**.

Обклад. та вузький лист:

Обкладинка:

- Укажіть ці налаштування, якщо до копій потрібно додати обкладинки.
- Передня обкладинка
Дає змогу додавати до копій передні обкладинки. Якщо ви завантажили папір для обкладинки, виберіть джерело паперу у **Пара. аркуша**. Якщо друк на передній обкладинці виконувати не потрібно, виберіть **Не друкувати** у **Режим друку**.
 - Задня обкладинка
Дає змогу додавати до копій задні обкладинки. Якщо ви завантажили папір для обкладинки, виберіть джерело паперу у **Пара. аркуша**. Якщо друк на задній обкладинці виконувати не потрібно, виберіть **Не друкувати** у **Режим друку**.

Вузький лист:

- Укажіть ці налаштування, якщо у копії потрібно вставляти розділювальні аркуші.
- Кінець документа
Дає змогу вставляти розділювальні аркуші для кожної копії завдання. Якщо ви завантажили папір для розділювальних аркушів, виберіть джерело паперу у **Пара. аркуша**.
 - Кінець набору
Дає змогу вставляти розділювальний аркуш для кожного комплекту. Якщо ви завантажили папір для розділювальних аркушів, виберіть джерело паперу у **Пара. аркуша**. Ви також можете вказувати інтервал вставлення розділювальних аркушів у **Листків у наборі**.
 - Кінець сторінки чи розділу
Дає змогу виконувати налаштування для вставлення розділювальних аркушів розділів на потрібних сторінках. Значення налаштувань зберігаються та відображаються у списку. Перевірити дані налаштувань можна, вибравши налаштування зі списку. Налаштування також можна редагувати або видаляти.

Розмір докум.:

Виберіть розмір оригіналу. Якщо вибрати параметр **Автовизначення**, розмір оригіналу визначається автоматично. При копіюванні оригіналів нестандартного розміру виберіть **Визн. користув.** і вкажіть розмір оригіналу.

Комб. розмір ориг.:

Ви можете одночасно розмістити наступні комбінації форматів у пристрої АПД. А3 і А4; В4 і В5. У разі використання таких комбінацій оригінали копіюються у масштабі оригіналу. Розмістіть оригінали, вирівнявши їх ширину, як показано нижче.

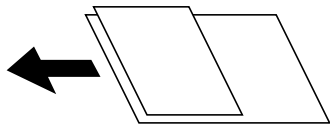

Орієнтація (оригінал):

Виберіть орієнтацію оригіналу.

Книга → 2стор.:

Копіювання двох сторінок розвороту буклету на окремі аркуші паперу.

Виберіть сторінку буклету для сканування.

Пост. сканув.:

У пристрої АПД можна розміщувати велику кількість оригіналів партіями та сканувати їх як одне завдання.

Якість зображення:

Відкоригуйте налаштування зображення.

Контраст

Відкоригуйте різницю між яскравими й темними частинами.

Насиченість

Відкоригуйте яскравість кольорів.

Червоний: Зелений, Синій

Відкоригуйте щільність для кожного кольору.

Чіткість

Відкоригуйте контури зображення.

Рег. відтін.

Відкоригуйте відтінок обкладинки. Торкніться знака «+», щоб зробити зображення холодним (збільшити зелений) і торкніться знака «-», щоб зробити зображення теплим (збільшити червоний).

Видалити Тло

Виберіть затемнення фону. Торкніться +, щоб освітлити (зробити білішим) фон і торкніться -, щоб затемнити (зробити чорнішим) фон.

Якщо вибрати параметр **Авто**, фонові кольори визначатимуться та видалятимуться чи робитимуться світлішими автоматично. Функцію не може бути правильно застосовано, якщо фоновий колір затемнений або не визначено.

Поле брош.:

Виконайте налаштування, як-от положення місця скріплення, ширину місця скріплення та орієнтацію оригіналу.

Також можна вибрати спосіб створення полів скріплення у трьох меню, зазначених нижче.

Ширина згину

Зміщення й копіювання зображення відповідно до ширини місця скріплення. Якщо зображення на протилежному боці полів місця скріплення виходить за межі країв паперу, дані не друкуватимуться.



Підігн. під розм. паперу

Копіювання сканованого зображення меншого розміру відповідно до ширини місця скріплення за розміром паперу. Якщо значення «Зменшити/Збільшити» більше за розмір паперу, дані можуть бути надруковані за межами країв паперу.



Витир. зобр за межами

Стирання зображення у місці скріплення задля збереження ширини місця скріплення.



Підігн. під розм. паперу:

Копіювання сканованого зображення з меншим розміром, ніж значення Зменш./Збільш., щоб воно відповідало розміру паперу. Якщо значення Зменш./Збільш. більше за розмір паперу, дані можуть бути надруковані за межами країв паперу.

Видал. копії:

Видалення тіней, що з'являються навколо копій під час копіювання товстого паперу або які з'являються в центрі копій під час копіювання буклету.

Вид проб отв:

Усунення отворів від переплету під час копіювання.

Копія ід. картки:

Сканування обох сторін посвідчення особи та копіювання зображення на одну сторону паперу.

Зразковий примірник:

Роблячи кілька копій, можна почати з однієї копії, щоб перевірити результати, а потім зробити решту копій.

Набори для друку:

Дає змогу виконувати налаштування з сортування копій у групи. Ви можете налаштувати кількість копій, кількість наборів і параметри завершення.

Вихід. Лоток:

Виберіть вихідний лоток для копіювання.

Нумерація сторінок:

Нумерація сторінок

Виберіть **Увімк** для друку номерів сторінок на копіях.

Формат

Виберіть формат нумерації сторінок.

Розташування штампу

Виберіть розташування нумерації сторінок.

Змінити нумерацію

Виберіть, на котрих сторінках друкувати номери сторінок. Виберіть **Номер початкової сторінки**, щоб зазначити, на котрій сторінці розпочати нумерацію. Також у **Перший номер для друку** можна зазначити номер початкової сторінки.

Розмір

Виберіть розмір номера.

Фон

Виберіть, чи потрібно робити фон номера робити білим. Якщо вибрати **Білий**, то при кольорі оригіналу, відмінному від білого, номер сторінки буде чітко видно.

Стерти черв. кол.:

Виберіть для виготовлення копій із видаленими червоними символами з оригіналів.

Збереження файлу:

Скановане зображення можна зберігати у сховище.

Налаштування:

Виберіть, зберігати чи не зберігати скановане зображення у сховище.

Папка (обов'язково):

Виберіть сховище, у якому зберігатимуться скановані зображення.

Назва файлу:

Укажіть ім'я файлу.

Пароль до файлу:

Укажіть пароль для вибору файлу.

Ім'я користувача:

Укажіть ім'я користувача.

Сканування

Доступні способи сканування.	146
Сканування оригіналів у мережеву папку.	147
Сканування оригіналів та надсилання електронною поштою.	150
Сканування оригіналів на комп'ютер.	154
Сканування оригіналів на пристрій пам'яті.	156
Сканування у хмару.	158
Сканування оригіналів у сховище.	161
Сканування за допомогою WSD.	163
Сканування оригіналів на смарт-пристрій.	165

Доступні способи сканування

Щоб виконувати сканування за допомогою цього принтера, можна скористатися будь-яким із наведених нижче способів.

Сканування у мережеву папку

Ви можете зберегти скановане зображення у заздалегідь налаштовану папку в мережі.

[«Сканування оригіналів у мережеву папку» на сторінці 147](#)

Сканування та надсилання електронною поштою

Можна надіслати скановані зображення електронною поштою безпосередньо із сканера через попередньо налаштований сервер електронної пошти.

[«Сканування оригіналів та надсилання електронною поштою» на сторінці 150](#)

Сканування на комп'ютер

Можна зберегти скановане зображення на комп'ютер, що підключений до принтера.

[«Сканування оригіналів на комп'ютер» на сторінці 154](#)

Сканування на пристрій пам'яті

Скановані зображення можна зберігати безпосередньо на пристрій пам'яті, що вставлено в принтер.

[«Сканування оригіналів на пристрій пам'яті» на сторінці 156](#)

Надсилання до хмарної служби

З панелі керування принтера скановані зображення можна надсилати до хмарних служб, зареєстрованих заздалегідь.

[«Сканування у хмару» на сторінці 158](#)

Сканування у сховище

Ви можете зберігати скановані зображення у сховище, вбудоване в принтер.

[«Використання сховища» на сторінці 215](#)

[«Сканування оригіналів у сховище» на сторінці 161](#)

Сканування за допомогою WSD

Можна зберегти скановане зображення на комп'ютер, що підключений до сканера, за допомогою функції WSD.

[«Сканування за допомогою WSD» на сторінці 163](#)

Сканування безпосередньо зі смарт-пристроїв

Скановані зображення можна зберігати безпосередньо на смарт-пристрій, як-от смартфон або планшет, за допомогою програми Epson iPrint на смарт-пристрої.

[«Сканування оригіналів на смарт-пристрій» на сторінці 165](#)

Сканування оригіналів у мережеву папку

Перш ніж виконувати сканування, перевірте наведені нижче пункти.

- Переконайтеся, що мережеву папку підготовлено. Під час створення спільної папки у мережі, див. нижче.

[«Створення спільної папки» на сторінці 572](#)

- Заздалегідь зареєструйте шлях мережевої папки в контактах, щоб легко вказувати папку.

[«Відкриття доступу до контактів» на сторінці 592](#)

Примітка.

Переконайтеся, що налаштування **Дата/час** і **Різниця в часі** принтера правильні. Відкрийте меню із **Налаш.** > **Загальні налаштування** > **Основні налашт.** > **Налаштув. дати/часу**.

1. Розмістіть оригінали.

[«Розміщення оригіналів» на сторінці 47](#)

2. Виберіть на панелі керування **Скан.** > **Мереж. пап./FTP**.

3. Вкажіть папку.

- Щоб вибрати адресу з адрес, що часто використовуються, виберіть потрібний контакт на вкладці **Часто**.

- Щоб ввести шлях до папки вручну, торкніться **Клавіатура**. Виберіть **Режим зв'язку**, введіть шлях до папки як **Місце (обов'язково)**, а тоді виконайте інші налаштування папки.

Уведіть шлях до папки у вказаному нижче форматі.

У разі використання SMB як режиму зв'язку: \\ім'я хосту\ім'я папки

У разі використання FTP як режиму зв'язку: ftp://ім'я хосту/ім'я папки

У разі використання FTPS як режиму зв'язку: ftps://ім'я хосту/ім'я папки

У разі використання WebDAV (HTTPS) як режиму зв'язку: https://ім'я хосту/ім'я папки

У разі використання WebDAV (HTTP) як режиму зв'язку: http://ім'я хосту/ім'я папки

- Щоб вибрати контакт зі списку: виберіть вкладку **Папка** і виберіть контакт.

Для пошуку папки у списку контактів виберіть .

Примітка.

Можна надрукувати історію папки, до якої зберігаються документи, торкнувшись **Меню**.

4. Торкніться **Налашт. скан.**, а тоді виберіть налаштування, зокрема формат збереження, і змініть їх у разі необхідності.

[«Параметри меню для сканування в папку» на сторінці 148](#)

Примітка.

- Торкніться , щоб зберегти дані налаштування як готові попередні налаштування.

- Виберіть , щоб відновити налаштування до стандартних значень.

- Щоб зберегти оригінали у сховище, виберіть **Збереження файлу** і виконайте налаштування. Виконайте **Налаштування**, щоб вибрати, чи зберігати скановане зображення тільки у сховище.

У разі зберігання сканованого зображення тільки у сховище необхідно ввести інформацію про місце призначення.

5. Торкніться .

Параметри меню для сканування в папку

Примітка.

Елементи можуть бути недоступними в залежності від інших виконаних вами налаштувань.

Редагувати Місце:

Уведіть шлях до папки, а тоді налаштуйте кожен елемент на екрані.

Режим зв'язку:

Виберіть для папки режим зв'язку.

Місце (обов'язково):

Введіть шлях до папки, у яку зберігатимуться скановані зображення.

Якщо вибрати **Переглянути**, буде здійснено пошук у папці на комп'ютері, підключеному до мережі. **Переглянути** можна використовувати тільки, якщо для параметра **Режим зв'язку** вибрано значення SMB.

Ім'я користувача:

Введіть ім'я користувача, щоб увійти до вказаної папки.

Пароль:

Введіть пароль, що відповідає імені користувача.

Режим підключення:

Виберіть для папки режим підключення.

Номер порта:

Введіть для папки номер порту.

Налашт. проксі-серв.:

Виберіть, чи потрібно використовувати проксі-сервер.

Чорно-біле/Колір

Виберіть чорно-біле або кольорове сканування.

Формат файлу:

Виберіть формат, у якому зберігатимуться скановані зображення.

Якщо форматом файлу вибрано PDF, PDF/A або TIFF, виберіть, чи зберігати всі оригінали як один файл (із кількох сторінок), чи зберігати кожен оригінал окремо (з однієї сторінки).

Рівень стиск.:

Виберіть ступінь стиснення сканованого зображення.

Налаштування PDF:

Якщо ви обрали PDF в якості формату збереження, використовуйте налаштування для захисту PDF-файлів.

Щоб створити файл PDF, під час відкриття якого необхідно ввести пароль, установіть параметр Відкр. пароль до док.. Щоб створити файл PDF, під час друку або редагування якого необхідно ввести пароль, установіть параметр Пароль на дозвіл.

Роздільність:

Виберіть роздільну здатність сканування.

2-сторонній:

Сканування обох сторін оригіналу.

Орієнтація (оригінал):

Виберіть орієнтацію оригіналу.

Скріпити (оригінал):

Виберіть напрямок зшивання оригіналу.

Площа:

Оберіть область сканування. Для сканування з максимальною областю на склі сканера, виберіть **Макс. обл.**

Орієнтація (оригінал):

Виберіть орієнтацію оригіналу.

Тип оригіналу:

Виберіть тип оригіналу.

Орієнтація (оригінал):

Виберіть орієнтацію оригіналу.

Комб. розмір ориг.:

Ви можете одночасно розмістити наступні комбінації форматів у пристрої АПД. А3 і А4; В4 і В5. У разі використання таких комбінацій оригінали скануються в масштабі 1:1. Розмістіть оригінали, вирівнявши їх ширину, як показано нижче.

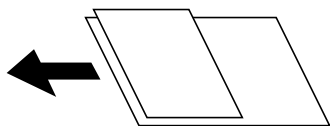

Щільність:

Виберіть контрастність сканованого зображення.

Видалити Тло:

Виберіть затемнення фону. Торкніться +, щоб освітлити (зробити білішим) фон і торкніться -, щоб затемнити (зробити чорнішим) фон.

Якщо вибрати параметр **Авто**, фонові кольори визначатимуться та видалятимуться чи робитимуться світлішими автоматично. Функцію не може бути правильно застосовано, якщо фоновий колір затемнений або не визначено.

Видал. копії:

Видалення тіней від оригіналу, що відображаються на сканованому зображенні.

Рамка:

Видалення тіней по краях оригіналу.

По центру:

Видалення тіней поля для зшивання у брошурі.

Задня сторінка:

У разі сканування двосторонніх оригіналів налаштуйте область задньої сторони окремо.

Вид проб отв:

Видалення перфорації, що відображається на сканованому зображенні. Можна вказати область для витирання перфорації, ввівши значення в полі, розташованому праворуч.

Стерти полож.:

Виберіть місце, в якому слід видалити перфорацію.

Орієнтація (оригінал):

Виберіть орієнтацію оригіналу.

Пост. сканув. (ADF):

У пристрої ADF можна розміщувати велику кількість оригіналів партіями та сканувати їх як одне завдання сканування.

Збереження файлу:

Скановане зображення можна зберігати у сховище.

Налаштування:

Виберіть, зберігати чи не зберігати скановане зображення у сховище.

Папка (обов'язково):

Виберіть сховище, у якому зберігатимуться скановані зображення.

Назва файлу:

Укажіть ім'я файлу.

Пароль до файлу:

Укажіть пароль для вибору файлу.

Ім'я користувача:

Укажіть ім'я користувача.

Назва файлу:

Префікс імені файлу:

Введіть префікс назви зображень, використовуючи буквено-цифрові символи.

Додати дату:

Додавання дати до імені файлу.

Додати час:

Додавання часу до імені файлу.

Сканування оригіналів та надсилання електронною поштою

Перш ніж сканувати, налаштуйте нижчезазначені параметри.

- Налаштуйте сервер електронної пошти.

[«Налаштування поштового сервера» на сторінці 568](#)

- Заздалегідь зареєструйте адресу електронної пошти в контактах, щоб мати змогу легко вказувати адресу, вибравши її з контактів.
- Переконайтеся, що налаштування **Дата/час** і **Різниця в часі** принтера правильні. Відкрийте меню із **Налаш.** > **Загальні налаштування** > **Основні налашт.** > **Налаштув. дати/часу**.

1. Розмістіть оригінали.

[«Розміщення оригіналів» на сторінці 47](#)

2. Виберіть на панелі керування **Скан.** > **Ел. адреса**.

3. Укажіть адреси.

- Щоб вибрати адресу з адрес, що часто використовуються, виберіть потрібний контакт на вкладці **Часто**.
- Щоб ввести адресу електронної пошти вручну, торкніться **Клавіатура**, введіть адресу та торкніться **ОК**.
- Щоб вибрати контакт зі списку: виберіть вкладку **Одержувач** і виберіть контакт.

Для пошуку папки у списку контактів виберіть .

- Щоб вибрати зі списку архіву, виберіть  на вкладці **Часто**, а тоді виберіть отримувача зі списку, що відобразиться.

Примітка.

- Кількість вибраних отримувачів відображається у правій частині екрана. Можна надіслати електронні листи максимум на 10 адрес і груп.*

Якщо групи включені до отримувачів, у цілому можна вибрати до 200 окремих адрес з урахуванням адрес у групах.

- Торкніться поля адреси вгорі екрана для відображення списку вибраних адрес.
- Торкніться **Меню** щоб відобразити або надрукувати історію надсилань, або змінити налаштування поштового сервера.

4. Торкніться **Налашт. скан.**, а тоді виберіть налаштування, зокрема формат збереження, і змініть їх у разі необхідності.

[«Параметри меню для сканування в лист» на сторінці 152](#)

Примітка.

- Торкніться , щоб зберегти дані налаштування як готові попередні налаштування.

- Виберіть , щоб відновити налаштування до стандартних значень.

- Щоб зберегти оригінали у сховище, виберіть **Збереження файлу** і виконайте налаштування. Виконайте **Налаштування**, щоб вибрати, чи зберігати скановане зображення тільки у сховище.

У разі зберігання сканованого зображення тільки у сховище необхідно ввести інформацію про отримувача.

5. Торкніться .

Параметри меню для сканування в лист

Примітка.

Елементи можуть бути недоступними в залежності від інших виконаних вами налаштувань.

Чорно-біле/Колір

Виберіть чорно-біле або кольорове сканування.

Формат файлу:

Виберіть формат, у якому зберігатимуться скановані зображення.

Якщо форматом файлу вибрано PDF, PDF/A або TIFF, виберіть, чи зберігати всі оригінали як один файл (із кількох сторінок), чи зберігати кожен оригінал окремо (з однієї сторінки).

Рівень стиск.:

Виберіть ступінь стиснення сканованого зображення.

Налаштування PDF:

Якщо ви обрали PDF в якості формату збереження, використовуйте налаштування для захисту PDF-файлів.

Щоб створити файл PDF, під час відкриття якого необхідно ввести пароль, установіть параметр Відкр. пароль до док.. Щоб створити файл PDF, під час друку або редагування якого необхідно ввести пароль, установіть параметр Пароль на дозвіл.

Роздільність:

Виберіть роздільну здатність сканування.

2-сторонній:

Сканування обох сторін оригіналу.

Орієнтація (оригінал):

Виберіть орієнтацію оригіналу.

Скріпити (оригінал):

Виберіть напрямок зшивання оригіналу.

Площа:

Оберіть область сканування. Для сканування з максимальною областю на склі сканера, виберіть **Макс. обл.**

Орієнтація (оригінал):

Виберіть орієнтацію оригіналу.

Тип оригіналу:

Виберіть тип оригіналу.

Орієнтація (оригінал):

Виберіть орієнтацію оригіналу.

Комб. розмір ориг.:

Ви можете одночасно розмістити наступні комбінації форматів у пристрої АПД. А3 і А4; В4 і В5. У разі використання таких комбінацій оригінали скануються в масштабі 1:1. Розмістіть оригінали, вирівнявши їх ширину, як показано нижче.

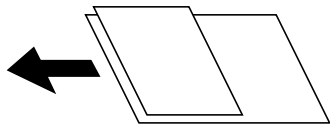

Щільність:

Виберіть контрастність сканованого зображення.

Видалити Тло:

Виберіть затемнення фону. Торкніться +, щоб освітлити (зробити білішим) фон і торкніться -, щоб затемнити (зробити чорнішим) фон.

Якщо вибрати параметр **Авто**, фонові кольори визначатимуться та видалятимуться чи робитимуться світлішими автоматично. Функцію не може бути правильно застосовано, якщо фоновий колір затемнений або не визначено.

Видал. копії:

Видалення тіней від оригіналу, що відображаються на сканованому зображенні.

Рамка:

Видалення тіней по краях оригіналу.

По центру:

Видалення тіней поля для зшивання у брошурі.

Задня сторінка:

У разі сканування двосторонніх оригіналів налаштуйте область задньої сторони окремо.

Вид проб отв:

Видалення перфорації, що відображається на сканованому зображенні. Можна вказати область для витирання перфорації, ввівши значення в полі, розташованому праворуч.

Стерти полож.:

Виберіть місце, в якому слід видалити перфорацію.

Орієнтація (оригінал):

Виберіть орієнтацію оригіналу.

Пост. сканув. (ADF):

У пристрої ADF можна розміщувати велику кількість оригіналів партіями та сканувати їх як одне завдання сканування.

Збереження файлу:

Скановане зображення можна зберігати у сховище.

Налаштування:

Виберіть, зберігати чи не зберігати скановане зображення у сховище.

Папка (обов'язково):

Виберіть сховище, у якому зберігатимуться скановані зображення.

Назва файлу:

Укажіть ім'я файлу.

Пароль до файлу:

Укажіть пароль для вибору файлу.

Ім'я користувача:

Укажіть ім'я користувача.

Тема:

Введіть тему листа, використовуючи буквено-цифрові символи.

Мак роз вкл ф:

Виберіть максимальний розмір файлу, який можна прикріпити до електронного листа.

Назва файлу:

Префікс імені файлу:

Введіть префікс назви зображень, використовуючи буквено-цифрові символи.

Додати дату:

Додавання дати до імені файлу.

Додати час:

Додавання часу до імені файлу.

Шифрув. ел. пошти:

Зашифруйте повідомлення електронної пошти під час надсилання.

Цифровий підпис:

Додайте цифровий підпис до повідомлень електронної пошти.

Сканування оригіналів на комп'ютер

Відскановане зображення можна зберегти на підключений через мережу комп'ютер.

У програмі Document Capture Pro, встановленій на вашому комп'ютері, метод збереження зображень зареєстровано як *завдання*. Завдання з попередніми налаштуваннями доступні. Відскановані зображення можна зберегти на комп'ютер. Також на комп'ютері можна створити та зареєструвати нові завдання через програму Document Capture Pro.

Примітка.

Перш ніж сканувати, налаштуйте нижчезазначені параметри.

- Установіть на комп'ютер перелічені нижче програми.
 - Document Capture Pro
 - Epson Scan 2 (програма, необхідна для використання функції сканера)

Див. нижче, щоб перевірити встановлені програми.

Windows 10: натисніть кнопку «Пуск» і виберіть **Система Windows — Панель керування — Програми — Програми та засоби**.

Windows 8.1/Windows 8: виберіть **Робочий стіл — Налаштування — Панель керування — Програми — Програми та засоби**.

Windows 7: натисніть кнопку «Пуск» і виберіть **Панель керування — Програми — Програми та засоби**.

Mac OS: виберіть **Перейти > Програми > Epson Software**.

- Підключіть сканер і комп'ютер через мережу.
- Якщо ви використовуєте Windows Server, виконайте налаштування на панелі керування.

1. Розмістіть оригінали.

[«Розміщення оригіналів» на сторінці 47](#)

2. Виберіть на панелі керування **Скан. > ПК**.

3. Виберіть **Виберіть Комп'ютер.**, після чого виберіть комп'ютер, на якому встановлено Document Capture Pro.

Примітка.

- На панелі керування відображається до 100 комп'ютерів, на яких встановлено Document Capture Pro.
- Якщо режим роботи вибрано **Режим сервера**, цей крок виконувати не потрібно.

4. Торкніться елемента **Виберіть Завдання.** і виберіть завдання.

Примітка.

Якщо встановлено тільки одне завдання, його не потрібно вибирати. Перейдіть до наступного кроку.

5. Торкніться області, де відображається зміст завдання, і перевірте деталі завдання.

6. Торкніться .

Document Capture Pro запускається на комп'ютері автоматично та починається сканування.

Примітка.



- Докладніше про використання таких функцій, як створення та реєстрація нових завдань див. довідку Document Capture Pro.
- Друк можна запустити не тільки з принтера, але й з комп'ютера Document Capture Pro. Докладнішу інформацію див. у довідці Document Capture Pro.

Пов'язані відомості

- ➔ [«Програма для сканування документів\(Document Capture Pro\)» на сторінці 479](#)
- ➔ [«Установлення програм окремо» на сторінці 247](#)
- ➔ [«Використання Document Capture Pro Server» на сторінці 604](#)

Сканування оригіналів на пристрій пам'яті

Можна зберігати скановане зображення на пристрої пам'яті.

1. Розмістіть оригінали.
[«Розміщення оригіналів» на сторінці 47](#)
2. Вставте пристрій пам'яті у принтер.
[«Під'єднання зовнішнього USB-пристрою» на сторінці 52](#)
3. Виберіть на панелі керування **Скан.** > **Накоп. прист.**
4. Виконайте налаштування сканування.
[«Параметри меню для сканування на пристрій пам'яті» на сторінці 156](#)
 - Торкніться , щоб зберегти дані налаштування як готові попередні налаштування.
 - Виберіть , щоб відновити налаштування до значень за замовчуванням.
 - Щоб зберегти оригінали у сховище, виберіть **Збереження файлу** та виконайте налаштування. Налаштуйте **Налаштування**, щоб вибрати, чи потрібно зберігати скановане зображення у сховище.
5. Торкніться .

Параметри меню для сканування на пристрій пам'яті

Примітка.

Елементи можуть бути недоступними в залежності від інших виконаних вами налаштувань.

Чорно-біле/Колір

Виберіть чорно-біле або кольорове сканування.

Формат файлу:

Виберіть формат, у якому зберігатимуться скановані зображення.

Якщо форматом файлу вибрано PDF, PDF/A або TIFF, виберіть, чи зберігати всі оригінали як один файл (із кількох сторінок), чи зберігати кожен оригінал окремо (з однієї сторінки).

Рівень стиск.:

Виберіть ступінь стиснення сканованого зображення.

Налаштування PDF:

Якщо ви обрали PDF в якості формату збереження, використовуйте налаштування для захисту PDF-файлів.

Щоб створити файл PDF, під час відкриття якого необхідно ввести пароль, установіть параметр Відкр. пароль до док.. Щоб створити файл PDF, під час друку або редагування якого необхідно ввести пароль, установіть параметр Пароль на дозвіл.

Роздільність:

Виберіть роздільну здатність сканування.

2-сторонній:

Сканування обох сторін оригіналу.

Орієнтація (оригінал):

Виберіть орієнтацію оригіналу.

Скріпити (оригінал):

Виберіть напрямок зшивання оригіналу.

Площа:

Оберіть область сканування. Для сканування з максимальною областю на склі сканера, виберіть **Макс. обл.**

Орієнтація (оригінал):

Виберіть орієнтацію оригіналу.

Тип оригіналу:

Виберіть тип оригіналу.

Орієнтація (оригінал):

Виберіть орієнтацію оригіналу.

Комб. розмір ориг.:

Ви можете одночасно розмістити наступні комбінації форматів у пристрої АПД. А3 і А4; В4 і В5. У разі використання таких комбінацій оригінали скануються в масштабі 1:1. Розмістіть оригінали, вирівнявши їх ширину, як показано нижче.

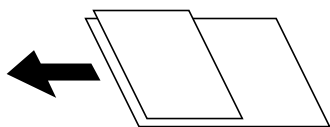

Щільність:

Виберіть контрастність сканованого зображення.

Видалити Тло:

Виберіть затемнення фону. Торкніться +, щоб освітлити (зробити білішим) фон і торкніться -, щоб затемнити (зробити чорнішим) фон.

Якщо вибрати параметр **Авто**, фонові кольори визначатимуться та видалятимуться чи робитимуться світлішими автоматично. Функцію не може бути правильно застосовано, якщо фоновий колір затемнений або не визначено.

Видал. копії:

Видалення тіней від оригіналу, що відображаються на сканованому зображенні.

Рамка:

Видалення тіней по краях оригіналу.

По центру:

Видалення тіней поля для зшивання у брошурі.

Задня сторінка:

У разі сканування двосторонніх оригіналів налаштуйте область задньої сторони окремо.

Вид проб отв:

Видалення перфорації, що відображається на сканованому зображенні. Можна вказати область для витирання перфорації, ввівши значення в полі, розташованому праворуч.

Стерти полож.:

Виберіть місце, в якому слід видалити перфорацію.

Орієнтація (оригінал):

Виберіть орієнтацію оригіналу.

Пост. сканув. (ADF):

У пристрої ADF можна розміщувати велику кількість оригіналів партіями та сканувати їх як одне завдання сканування.

Збереження файлу:

Скановане зображення можна зберігати у сховище.

Налаштування:

Виберіть, зберігати чи не зберігати скановане зображення у сховище.

Папка (обов'язково):

Виберіть сховище, у якому зберігатимуться скановані зображення.

Назва файлу:

Укажіть ім'я файлу.

Пароль до файлу:

Укажіть пароль для вибору файлу.

Ім'я користувача:

Укажіть ім'я користувача.

Назва файлу:

Префікс імені файлу:

Введіть префікс назви зображень, використовуючи буквено-цифрові символи.

Додати дату:

Додавання дати до імені файлу.

Додати час:



Додавання часу до імені файлу.

Сканування у хмару

Перш ніж використовувати цю функцію, внесіть налаштування за допомогою Epson Connect. Див. додаткову інформацію на вказаному нижче порталі веб-сайту Epson Connect.

<https://www.epsonconnect.com/>

<http://www.epsonconnect.eu> (тільки для Європи)

1. Розмістіть оригінали.
[«Розміщення оригіналів» на сторінці 47](#)
2. Виберіть на панелі керування **Скан.** > **Cloud**.
3. Виберіть скриню **Виберіть місце призначення**, вгорі екрана та виберіть місце призначення.
4. Виконайте налаштування сканування.
[«Параметри меню для сканування у хмарі» на сторінці 159](#)
 - Торкніться , щоб зберегти дані налаштування як готові попередні налаштування.
 - Виберіть , щоб відновити налаштування до стандартних значень.
 - Щоб зберегти оригінали у сховище, виберіть **Збереження файлу** і виконайте налаштування. Виконайте **Налаштування**, щоб вибрати, чи зберігати скановане зображення тільки у сховище. У разі зберігання сканованого зображення тільки у сховище необхідно ввести інформацію про місце призначення.
5. Торкніться .

Параметри меню для сканування у хмарі

Примітка.

Елементи можуть бути недоступними в залежності від інших виконаних вами налаштувань.

Чорно-біле/Колір

Виберіть чорно-біле або кольорове сканування.

Формат файлу:

Виберіть формат, у якому зберігатимуться скановані зображення.

Якщо форматом файлу вибрано PDF, виберіть, чи зберігати всі оригінали як один файл (із кількох сторінок), чи зберігати кожен оригінал окремо (з однієї сторінки).

2-сторонній:

Сканування обох сторін оригіналу.

- Орієнтація (оригінал):

Виберіть орієнтацію оригіналу.

- Скріпити (оригінал):

Виберіть напрямок зшивання оригіналу.

Площа:

Оберіть область сканування. Для сканування з максимальною областю на склі сканера, виберіть **Макс. обл.**

- Орієнтація (оригінал):

Виберіть орієнтацію оригіналу.

Тип оригіналу:

Виберіть тип оригіналу.

Орієнтація (оригінал):

Виберіть орієнтацію оригіналу.

Щільність:

Виберіть контрастність сканованого зображення.

Видалити Тло:

Виберіть затемнення фону. Торкніться +, щоб освітлити (зробити білішим) фон і торкніться -, щоб затемнити (зробити чорнішим) фон.

Якщо вибрати параметр **Авто**, фонові кольори визначатимуться та видалятимуться чи робитимуться світлішими автоматично. Функцію не може бути правильно застосовано, якщо фоновий колір затемнений або не визначено.

Видал. копії:

Видалення тіней від оригіналу, що відображаються на сканованому зображенні.

Рамка:

Видалення тіней по краях оригіналу.

По центру:

Видалення тіней поля для зшивання у брошурі.

Задня сторінка:

У разі сканування двосторонніх оригіналів налаштуйте область задньої сторони окремо.

Вид проб отв:

Видалення перфорації, що відображається на сканованому зображенні. Можна вказати область для витирання перфорації, ввівши значення в полі, розташованому праворуч.

Стерти полож.:

Виберіть місце, в якому слід видалити перфорацію.

Орієнтація (оригінал):

Виберіть орієнтацію оригіналу.

Пост. сканув. (ADF):

У пристрої ADF можна розміщувати велику кількість оригіналів партіями та сканувати їх як одне завдання сканування.

Збереження файлу:

Скановане зображення можна зберігати у сховище.

Налаштування:

Виберіть, зберігати чи не зберігати скановане зображення у сховище.

Папка (обов'язково):

Виберіть сховище, у якому зберігатимуться скановані зображення.

Назва файлу:

Укажіть ім'я файлу.

- Пароль до файлу:
Укажіть пароль для вибору файлу.
- Ім'я користувача:
Укажіть ім'я користувача.



Сканування оригіналів у сховище

Докладніше про функцію сховища див. нижче.

[«Використання сховища» на сторінці 215](#)

1. Розмістіть оригінали.
[«Розміщення оригіналів» на сторінці 47](#)
2. Виберіть на панелі керування **Скан.** > **Сховище**.
3. Вкажіть папку.
4. Виберіть вкладку **Налашт. скан.**, після чого перевірте налаштування та змініть їх у разі необхідності.
[«Параметри меню для сканування у сховище» на сторінці 161](#)

Примітка.

- Торкніться , щоб зберегти дані налаштування як готові попередні налаштування.
 - Виберіть , щоб відновити налаштування до значень за замовчуванням.
5. Торкніться .

Параметри меню для сканування у сховище

Примітка.

Елементи можуть бути недоступними в залежності від інших виконаних вами налаштувань.

Чорно-біле/Колір

Виберіть чорно-біле або кольорове сканування.

Роздільність:

Виберіть роздільну здатність сканування.

2-сторонній:

Сканування обох сторін оригіналу.

- Орієнтація (оригінал):
Виберіть орієнтацію оригіналу.
- Скріпити (оригінал):
Виберіть напрямок зшивання оригіналу.

Площа:

Оберіть область сканування. Для сканування з максимальною областю на склі сканера, виберіть **Макс. обл.**

Орієнтація (оригінал):

Виберіть орієнтацію оригіналу.

Тип оригіналу:

Виберіть тип оригіналу.

Орієнтація (оригінал):

Виберіть орієнтацію оригіналу.

Комб. розмір ориг.:

Ви можете одночасно розмістити наступні комбінації форматів у пристрої АПД. А3 і А4; В4 і В5. У разі використання таких комбінацій оригінали скануються в масштабі 1:1. Розмістіть оригінали, вирівнявши їх ширину, як показано нижче.

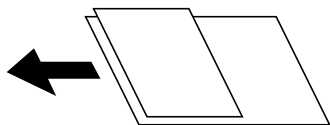

Щільність:

Виберіть контрастність сканованого зображення.

Видалити Тло:

Виберіть затемнення фону. Торкніться +, щоб освітлити (зробити білішим) фон і торкніться -, щоб затемнити (зробити чорнішим) фон.

Якщо вибрати параметр **Авто**, фонові кольори визначатимуться та видалятимуться чи робитимуться світлішими автоматично. Функцію не може бути правильно застосовано, якщо фоновий колір затемнений або не визначено.

Видал. копії:

Видалення тіней від оригіналу, що відображаються на сканованому зображенні.

Рамка:

Видалення тіней по краях оригіналу.

По центру:

Видалення тіней поля для зшивання у брошурі.

Задня сторінка:

У разі сканування двосторонніх оригіналів налаштуйте область задньої сторони окремо.

Вид проб отв:

Видалення перфорації, що відображається на сканованому зображенні. Можна вказати область для витирання перфорації, ввівши значення в полі, розташованому праворуч.

Стерти полож.:

Виберіть місце, в якому слід видалити перфорацію.

Орієнтація (оригінал):

Виберіть орієнтацію оригіналу.

Пост. сканув. (ADF):

У пристрої ADF можна розміщувати велику кількість оригіналів партіями та сканувати їх як одне завдання сканування.

Назва файлу:

Укажіть ім'я файлу.

Пароль до файлу:

Укажіть пароль для вибору файлу.

Ім'я користувача:

Укажіть ім'я користувача файлу.

Сканування за допомогою WSD

Примітка.

Ця функція доступна тільки для комп'ютерів з ОС Windows 10/Windows 8.1/Windows 8/Windows 7/Windows Vista.

У разі використання Windows 7/Windows Vista, щоб користуватися цією функцією, потрібно спочатку налаштувати комп'ютер.

[«Встановлення порту WSD» на сторінці 163](#)

1. Розмістіть оригінали.
[«Розміщення оригіналів» на сторінці 47](#)
2. Виберіть на панелі керування **Скан.** > **WSD**.
3. Виберіть комп'ютер.
4. Торкніться .

Встановлення порту WSD

У цьому розділі описано, як встановити порт WSD для Windows 7/Windows Vista.

Примітка.

У Windows 10/Windows 8.1/Windows 8, порт WSD встановлюється автоматично.

Щоб встановити порт WSD, потрібно виконати перелічені нижче умови.

- Принтер та комп'ютер підключені до мережі.
- Драйвер принтера встановлено на комп'ютері.

1. Увімкніть принтер.
2. Натисніть кнопку пуску на комп'ютері, а тоді виберіть **Мережа**.

3. Клацніть правою клавішею миші на піктограмі принтера, а тоді натисніть **Установити**. Натисніть **Продовжити**, коли відобразиться вікно **Керування обліковими записами користувачів**. Клацніть **Видалити**, а тоді почніть спочатку, коли відобразиться вікно **Видалити**.

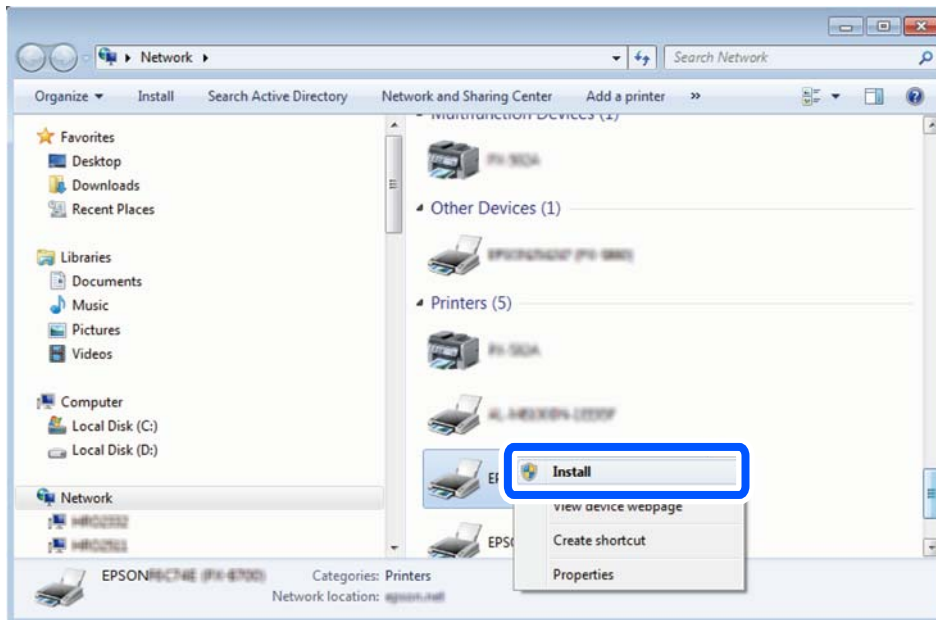

Примітка.

Ім'я принтера, яке ви вказали в мережі, та назва моделі (EPSON XXXXXX (XX-XXXX)) відобразатимуться у вікні мережі. Можна перевірити вказане в мережі ім'я принтера на панелі керування принтера або в надрукованому аркуші стану мережі.

4. Клацніть **Пристрій готовий до використання**.

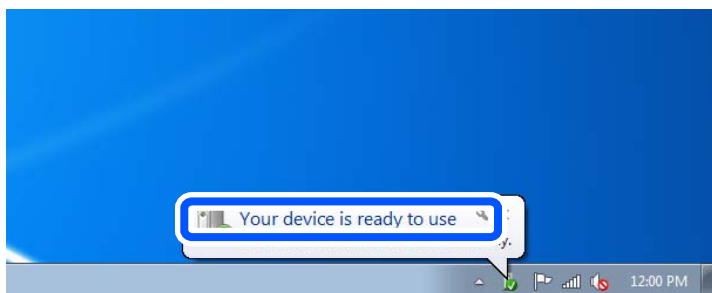

5. Перевірте повідомлення та натисніть **Закрити**.

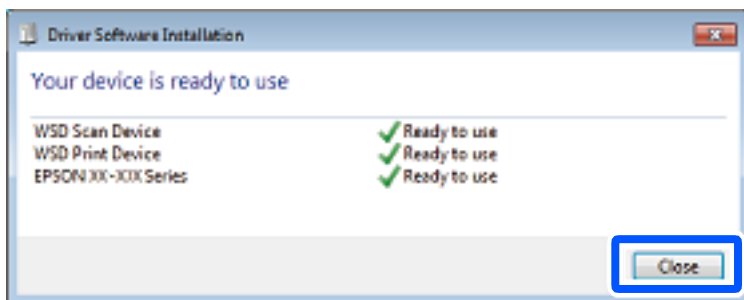

6. Відкрийте вікно **Пристрої та принтери**.

- Windows 7

Через кнопку пуску > **Панель керування** > **Устаткування та звук** (або **Устаткування**) > **Пристрої та принтери**.

- Windows Vista

Натисніть кнопку пуску, а тоді > **Панель керування** > **Устаткування та звук** > **Принтери**.

7. Перевірте, чи відображається піктограма з іменем принтера в мережі.

Виберіть ім'я принтера, коли використовуєте порт WSD.

Сканування оригіналів на смарт-пристрій

Примітка.

- Перш ніж сканувати, установіть на смарт-пристрій програму Epson iPrint.*
- Екрани Epson iPrint можуть змінюватися без попередження.*
- Вміст Epson iPrint може відрізнятися залежно від продукту.*

1. Розмістіть оригінали.

[«Розміщення оригіналів» на сторінці 47](#)

2. Запустіть Epson iPrint.

3. Торкніться **Scan** на головному екрані.



4. Торкніться **Scan**.

Примітка.

Можна виконати налаштування сканування. Торкніться піктограми  у верхньому правому куті екрана.

Розпочнеться сканування.

5. Перевірте скановане зображення, після чого виберіть спосіб зберігання.

- : Відображення екрана, з якого можна зберігати скановані зображення.
- : Відображення екрана, з якого можна надсилати скановані зображення електронною поштою.
- : Відображення екрана, з якого можна друкувати відскановані дані.

6. І нарешті, дотримуйтеся вказівок на екрані.

Надсилання факсу (лише для принтерів з факсом)

Перед використанням функцій факсу.	167
Огляд функцій факсу принтера.	167
Надсилання факсів за допомогою принтера.	172
Отримання факсів на принтер.	181
Параметри для роботи з факсом в меню.	187
Опції меню для факс вікно.	193
Перевірка стану або журналів для завдань факсу.	203
Надсилання факсу із комп'ютера.	206
Отримання факсів на комп'ютер.	211

Перед використанням функцій факсу

Перш ніж використовувати функції факсу, перевірте, що:

- Принтер і телефонна лінія та (якщо вона зайнята) автовідповідач підключено правильно
- Базові налаштування факсу (Майстер налашт. факсу) виконано
- Інші необхідні Налашт. факсу виконано

[«Підключення принтера до телефонної лінії» на сторінці 606](#)

[«Підготовка принтера до надсилання й отримання факсів» на сторінці 610](#)

[«Виконання налаштувань функції факсу принтера відповідно до використання» на сторінці 612](#)

[«Налашт. факсу \(лише для принтерів із факсом\)» на сторінці 496](#)

[«Налаштування поштового сервера» на сторінці 568](#)

[«Налаштування спільної мережевої папки» на сторінці 572](#)

[«Відкриття доступу до контактів» на сторінці 592](#)

Докладніше про додавання факсів до принтера див. нижче.

[«Плата факсу \(Super G3/G3 Multi Fax Board\)» на сторінці 448](#)

Якщо у вашій організації є адміністратор по принтерам, зверніться до нього, щоб перевірити стан і умови підключення та налаштувань.

Огляд функцій факсу принтера

Функція: надсилання факсів

Способи надсилання

- Автоматичне надсилання

Якщо ви скануєте оригінал, торкнувшись  (**Надіслати**), принтер набере отримувачів і надішле факс.

[«Надсилання факсів за допомогою принтера» на сторінці 172](#)

- Надсилання вручну

Коли виконуватимете ручну перевірку підключення до лінії шляхом набору номера отримувача, торкніться  (**Надіслати**), що розпочати надсилання факсу безпосередньо.

[«Надсилання факсу після підтвердження статусу отримувача» на сторінці 175](#)

[«Надсилання факсів за номером з допомогою зовнішнього телефонного апарату» на сторінці 175](#)

Призначення отримувачів при надсилання факсів

Отримувачів можна ввести за допомогою **Пряме введ.**, **Конт.** і **Нещодавно**.

[«Отримувач» на сторінці 188](#)

[«Відкриття доступу до контактів» на сторінці 592](#)

Налаш. скан. при надсиланні факсу

При надсиланні факсів можна вибрати такі елементи як **Роздільність** або **Оригінальний розмір (скло)**.

[«Налаш. скан.» на сторінці 188](#)

Використання Налашт. надс. факсу при надсиланні факсів

Якщо звичайний спосіб надсилання факсів не працює, можна використати **Налашт. надс. факсу**, наприклад **Пряме надсилання** (для надійного надсилання великого документа) або **Резервн. коп.**. Якщо ви налаштували резервування надісланих факсів при надсиланні факсу, але при резервуванні виникає помилка, принтер можна автоматично надіслати повідомлення після завершення процесу резервування.

[«Налашт. надс. факсу:» на сторінці 189](#)

[«Помилка резервн. коп. звіту:» на сторінці 497](#)

[«Налаштування поштового сервера» на сторінці 568](#)

Функція: пересилання факсів

Режим отримання

У режимі **Режим отримання** існує два варіанти отримання факсів.

Вручну

Здебільшого для телефонії, але також і для факсу

[«Використання режиму Вручну» на сторінці 182](#)

Авто

- Тільки для факсу (зовнішній телефонний пристрій не потрібен)

- В основному для факсу а іноді для дзвінків

[«Використання режиму Авто» на сторінці 182](#)

Отримання факсів за допомогою підключеного телефону

Ви можете отримувати факси лише за допомогою зовнішнього телефонного пристрою.

[«Основні налашт.» на сторінці 498](#)

[«Виконання налаштувань після підключення телефонного апарата» на сторінці 613](#)

Місця зберігання отриманих факсів

- ❑ Вивід без жодних умов: отримані факси без жодних умов виводяться на друк за замовчуванням. Ви можете налаштувати як місця призначення отриманих факсів скриньку вхідних повідомлень, комп'ютер, зовнішній пристрій пам'яті, повідомлення електронної пошти, папки або інші факси. Якщо факси зберігатимуться у скриньці вхідних повідомлень, їхній зміст можна переглядати на екрані.

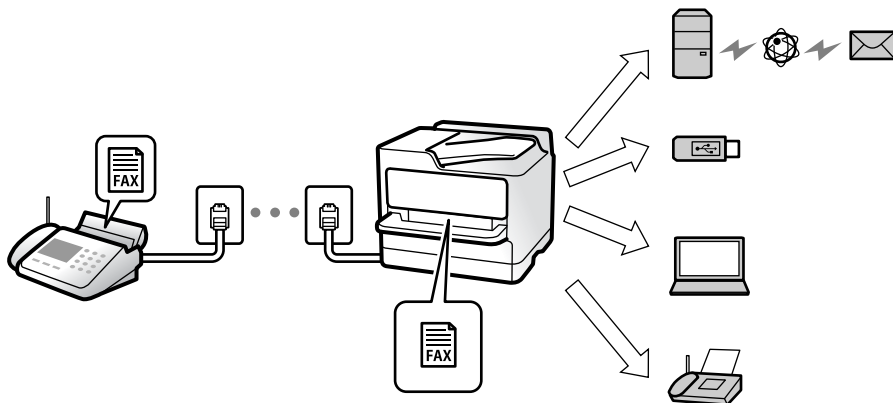

[«Безумовне Зберегти/Переслати:» на сторінці 503](#)

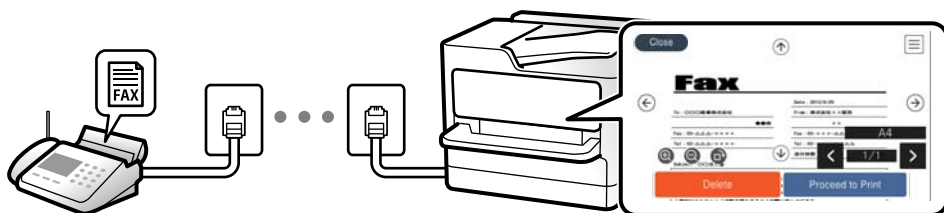

[«Налашт. Вхідні повідом.» на сторінці 508](#)

[«Перегляд отриманих факсів на РК-екрані принтера» на сторінці 186](#)

- ❑ Вивід за певних умов: ви можете налаштувати як місце зберігання отриманих факсів скриньку вхідних повідомлень або скриньку конфіденційних повідомлень, зовнішній пристрій пам'яті, повідомлення електронної пошти, папку або інші факси, якщо задовольняються певні умови. Якщо факси зберігатимуться у скриньці вхідних повідомлень або скриньці конфіденційних повідомлень, їхній зміст можна переглядати на екрані.

[«Умовне Збер./Переслати:» на сторінці 505](#)

[«Список Умовне Збер./Пересл.:» на сторінці 191](#)

Функція: Отримання/Надсилання ПК-ФАКС (Windows/Mac OS)

Надсилання ПК-ФАКС

Ви можете надсилати факси з комп'ютера.

[«Від PC до FAX Функція:» на сторінці 503](#)

[«Програмне забезпечення для роботи з факсами» на сторінці 481](#)

[«Надсилання факсу із комп'ютера» на сторінці 206](#)

Отримання ПК-ФАКС

Ви можете отримувати факси на комп'ютер.

[«Параметри для надсилання та отримання факсів на комп'ютері»](#) на сторінці 622

[«Програмне забезпечення для роботи з факсами»](#) на сторінці 481

[«Отримання факсів на комп'ютер»](#) на сторінці 211

Функції: Звіти щодо факсів

Ви можете перевіряти стан надісланих або отриманих факсів у звіті.

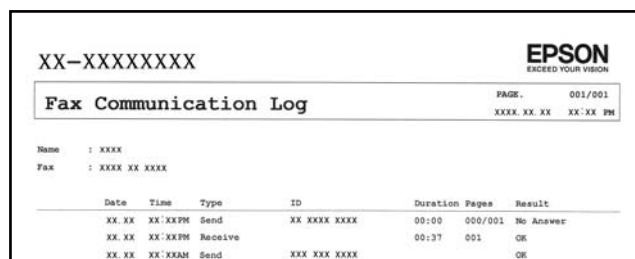

XX-XXXXXXXXX

EPSON
EXCEED YOUR VISION

Fax Communication Log

PAGE: 001/001
XXXX.XX.XX XX-XX.BW

Name : XXXX
Fax : XXXX XX XXXX

Date	Time	Type	ID	Duration	Pages	Result
XX.XX	XX:XXPM	Send	XX XXXX XXXX	00:00	000/001	No Answer
XX.XX	XX:XXPM	Receive		00:37	001	OK
XX.XX	XX:XXAM	Send	XXX XXX XXXX			OK

[«Налаштування звіту»](#) на сторінці 497

[«Налашт. надс. факсу:»](#) на сторінці 189

[«Журнал передачі:»](#) на сторінці 191

[«Звіт факсу:»](#) на сторінці 191

Функція: Стан або журнали для завдань факсу

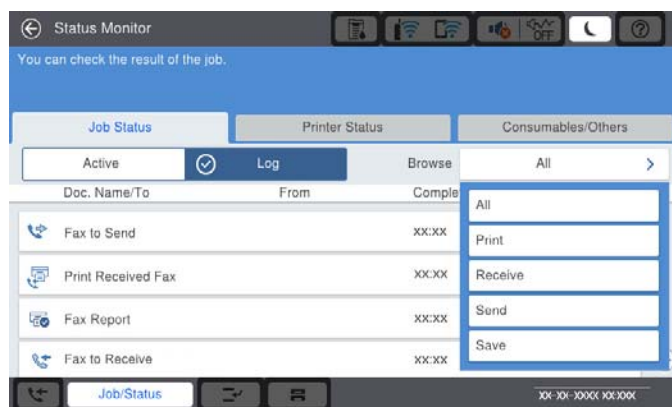

Можна перевіряти завдання факсу, що виконуються, або журнал завдань.

[«Перевірка стану або журналів для завдань факсу»](#) на сторінці 203

Функція: факс вікно

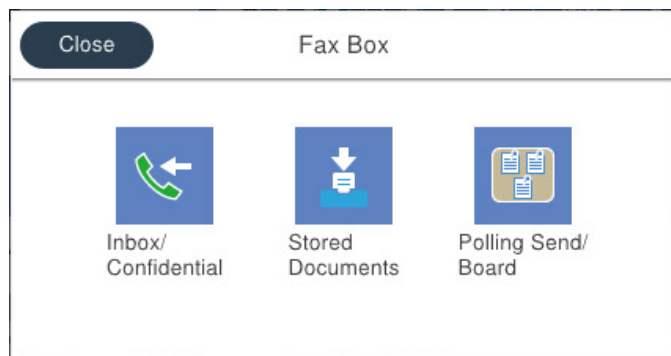

Папки Вхідні повідомлення та конфіденційна

Можна зберігати отримані факси у скриньці вхідних повідомлень або скриньці конфіденційних документів.

[«Вхідні/ Конфіденційно» на сторінці 193](#)

Скринька Збережені документи

Можна надсилати факси з документами, збереженими в цій скриньці.

[«Збережені документи:» на сторінці 196](#)

Скринька Надсилання за запитом/ Оголо.

Документи, збережені у скриньці Надсилання за запитом або у скриньках дощок оголошень, можна надіслати за запитом із іншого факсимільного апарата.

[«Надсилання за запитом/ Оголо.» на сторінці 199](#)

Функція безпеки скриньки факсів

На кожну скриньку можна встановити пароль.

[«Функція: безпека при надсилання й отриманні факсів» на сторінці 171](#)

Функція: безпека при надсилання й отриманні факсів

Ви можете використовувати багато функцій безпеки, як-от **Обмеж. прямого набору** для запобігання надсилання за неправильним призначенням або **Автоочист. рез. коп.** для запобігання витоку інформації. На кожну скриню факсів у принтері можна призначити пароль.

[«Налаштування безпеки» на сторінці 501](#)

[«Налашт. пар. вх. пов.:» на сторінці 508](#)

[«Опції меню для факс вікно» на сторінці 193](#)

[«Параметри видалення документів зі скриньки:» на сторінці 508](#)

Функції: інші корисні функції

Блокування небажаних факсів

Небажані факси можна блокувати.

[«Виконання налаштувань для блокування небажаних факсів»](#) на сторінці 621

Отримання факсів після набору номера

Після набору номера іншого факсимільного апарата ви зможете отримати документ з того факсимільного апарата.

[«Отримання факсу за допомогою телефонного дзвінка»](#) на сторінці 183

[«Отримання за запитом:»](#) на сторінці 191

Щодо надсилання факсів

Ви можете зберегти першу вкладку, відображену в меню **Факс**, або відкрити налаштування, що використовуються для надсилання факсів, спочатку на вкладці **Часто**.

[«Параметри користувача»](#) на сторінці 497

[«Швидкодія Кнопка:»](#) на сторінці 187

Надсилання факсів за допомогою принтера

Можна надсилати факси, вводячи номери факсів для отримувачів за допомогою панелі керування.

Примітка.

- При надсиланні чорно-білого факсу ви можете здійснити попередній перегляд сканованого зображення на РК-екрані.
- Можна резервувати до 50 чорно-білих завдань на надсилання факсу, навіть якщо телефонна лінія зайнята звичайним дзвінком або надсиланням чи прийманням іншого факсу. Можна перевірити або скасувати зарезервовані завдання на надсилання факсів із **Стан завдання**.

1. Розмістіть оригінали.

Ви можете надіслати до 200 сторінок за один сеанс надсилання факсу, однак, в залежності від обсягу вільної пам'яті, ви можете не мати можливості надіслати факси, що містять навіть менше 200 сторінок.

2. Виберіть **Факс** на головному екрані.

3. Вкажіть отримувача.

[«Вибір отримувачів»](#) на сторінці 173

Докладніше про додавання факсів до принтера див. нижче.

[«Надсилання факсів за допомогою принтера з використанням додаткової плати факсу»](#) на сторінці 451

4. Виберіть вкладку **Налашт. факсу**, після чого виконайте необхідні налаштування.

5. Торкніться кнопки , щоб надіслати факс.

Примітка.

- Якщо номер факсу зайнятий, або виникли певні проблеми, принтер через одну хвилину автоматично повторно набере номер.
- Щоб скасувати надсилання, торкніться .
- Для надсилання кольорового документа знадобиться більше часу, оскільки факс здійснює сканування і надсилання одночасно. Коли факс надсилає кольоровий документ, користуватися іншими функціями неможливо.

Пов'язані відомості

➔ «Налашт. факсу» на сторінці 188

➔ «Перевірка завдань факсу, що знаходяться у процесі виконання» на сторінці 205

Вибір отримувачів

Отримувачів надісланих факсів можна вказати на вкладці **Отримувач** у наведені нижче способи.

Введення номера факсу вручну

Виберіть **Пряме введ.**, введіть номер факсу на відображеному екрані та торкніться **ОК**.

- Щоб додати паузу (на три секунди під час набору номера), введіть дефіс (-).

- Якщо в **Тип лінії** встановлено код зовнішнього доступу, введіть «#» (решітку) замість фактичного коду зовнішнього доступу на початку номеру факсу.

Примітка.

Якщо неможливо ввести номер факсу вручну, **Обмеж. прямого набору в Налаштування безпеки** встановлено **Увімк.** Виберіть отримувачів факсу зі списку контактів або з історії надісланих факсів.

Вибір отримувачів зі списку контактів

Виберіть **Конт.** і виберіть отримувачів, яким потрібно надіслати факс. Наведена нижче піктограма відображає список контактів.

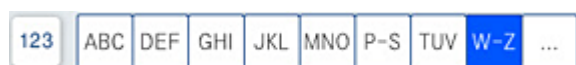

Щоб знайти отримувача зі списку контактів, виберіть .

Якщо отримувача, якому потрібно надіслати факс, ще не зареєстровано у **Конт.**, виберіть , щоб зареєструвати його.

Вибір отримувачів з журналу надісланих факсів

Виберіть  (Нещодавно), після чого виберіть отримувача.

Вибір отримувачів зі списку на вкладці Отримувач

Виберіть отримувача, зареєстрованого як **Призначити для частого використ.** у Web Config.

Примітка.

Для видалення введених вами отримувачів виведіть список отримувачів, торкнувшись поля на РК-екрані, де відображається номер факсу або номер отримувача, виберіть отримувача зі списку, а тоді виберіть команду **Видалити**.









Пов'язані відомості

- ➔ [«Відкриття доступу до контактів» на сторінці 592](#)
- ➔ [«Елементи налаштування місця призначення» на сторінці 593](#)
- ➔ [«Отримувач» на сторінці 188](#)

Різноманітні способи надсилання факсу

Надсилання факсу після перевірки сканованого зображення

Ви можете здійснити попередній перегляд сканованого зображення на РК-екрані перед надсиланням факсу. (Лише монохромні факси)

1. Розмістіть оригінали.
[«Розміщення оригіналів» на сторінці 47](#)
2. Виберіть **Факс** на головному екрані.
3. Вкажіть отримувача.
[«Вибір отримувачів» на сторінці 173](#)
Докладніше про додавання додаткових факсів до принтера див. нижче.
[«Надсилання факсів за допомогою принтера з використанням додаткової плати факсу» на сторінці 451](#)
4. Виберіть вкладку **Налашт. факсу**, після чого виконайте необхідні налаштування.
[«Налашт. факсу» на сторінці 188](#)
5. Торкніться  на верхньому екрані факсу, щоб сканувати та перевірити зображення сканованого документа.
6. Виберіть **Почати надсилання**. Або виберіть **Скасув**.
 -     : Переміщення екрану у напрямку стрілок.
 -   : Збільшення або зменшення.
 -   : Перехід до попередньої або наступної сторінки.

Примітка.

- Якщо активовано функцію **Пряме надсилання**, функція попереднього перегляду недоступна.
- Якщо екран попереднього перегляду не торкається протягом часу, вибраного в **Налашт. > Загальні налаштування > Налашт. факсу > Надісл. налаштування > Час перегляду факсу**, факс буде надіслано автоматично.
- Якість зображення надісланого факсу може відрізнятися від зображення, яке відображається при попередньому перегляді, в залежності від можливостей пристрою отримувача.

Надсилання факсу після підтвердження статусу отримувача

Ви можете надсилати факс, слухаючи звуки і голоси через динамік сканера під час набирання номеру, розмови і власне передачі факсу. Також цю функцію можна використати, якщо потрібно отримати факс від інформаційної служби факсу, дотримуючись аудіоінструкцій.

1. Виберіть **Факс** на головному екрані.
2. Виберіть **Налашт. факсу**, тоді за необхідності виконайте налаштування, наприклад, роздільної здатності і методу надсилання. Після завершення виконання налаштувань виберіть вкладку **Отримувач**.

3. Торкніться , а тоді вкажіть отримувача.

Примітка.

Гучність динаміка можна відрегулювати.

4. Коли ви почуєте сигнал факсу, торкніться **Надісл./ Отрим.** у правому верхньому куті РК-екрана, а тоді торкніться **Надіслати**.

Примітка.

Коли під час отримання факсу від факсимільної інформаційної служби ви чуєте голосові вказівки, дотримуйтесь цих вказівок для роботи з принтером.

5. Торкніться кнопки , щоб надіслати факс.
6. Після завершення надсилання витягніть оригінали.

Пов'язані відомості

➔ [«Налашт. факсу» на сторінці 188](#)

Надсилання факсів за номером з допомогою зовнішнього телефонного апарату

Ви можете відправити факс за номером, використовуючи підключений телефон, якщо ви хочете поговорити по телефону перед надсиланням факсу, або коли факсимільний апарат отримувача не перемикається на факс автоматично.

1. Підніміть слухавку під'єданого телефону і наберіть номер факсу отримувача за допомогою телефону.

Примітка.

Якщо отримувач відповів на дзвінок, ви можете з ним порозмовляти.

2. Виберіть **Факс** на головному екрані.
3. Виконайте необхідні налаштування у **Налашт. факсу**.

[«Налашт. факсу» на сторінці 188](#)

4. Коли ви почуєте сигнал увімкнення факсу, торкніться  і покладіть слухавку.

Примітка.

Якщо номер набрано за допомогою під'єданого телефону, на надсилання факсу знадобиться більше часу, оскільки принтер виконує сканування і надсилання одночасно. Під час надсилання факсу користуватися іншими функціями неможливо.

Пов'язані відомості

➔ [«Налашт. факсу» на сторінці 188](#)

Надсилання факсів на вимогу (використання функції Надс. за запитом Скр. з оголош.)

У разі збереження монохромного документа у принтері заздалегідь, збережений документ може бути надіслано за запитом від іншого факсимільного апарата, який має функцію отримання запитів. Для цієї функції принтер має одну скриньку Надсилання за запитом і 10 скриньок дошки оголошень. У кожній скриньці можна зберігати один документ обсягом до 200 сторінок. Для використання скриньки дошки оголошень необхідно заздалегідь зареєструвати єдину скриню для збереження документа, а факсимільний апарат отримувача повинен підтримувати функцію підадреси/пароля.

Пов'язані відомості

➔ [«Налаштування Скринька Надсилання за запитом» на сторінці 176](#)

➔ [«Реєстрація скриньки дошки оголошень» на сторінці 176](#)

➔ [«Зберігання документа у Надс. за запитом Скр. з оголош.» на сторінці 177](#)

Налаштування Скринька Надсилання за запитом

Документ можна зберегти в папці **Скринька Надсилання за запитом** без реєстрації. За такої необхідності виконайте зазначені нижче налаштування.

1. Виберіть **факс вікно** > **Надсилання за запитом/ Оголо.** на головному екрані.
2. Виберіть **Надсилання за запитом**, а тоді натисніть **Налаштування**.

Примітка.

Якщо відобразиться екран вводу пароля, введіть пароль.

3. Виконайте відповідні налаштування, як-от **Повід. Резу. надсилання**.

Примітка.

*Якщо встановлено пароль у полі **Пароль до скриньки**, необхідно буде ввести пароль під час наступного відкриття скриньки.*

4. Виберіть **ОК**, щоб застосувати налаштування.

Пов'язані відомості

➔ [«Надсилання за запитом:» на сторінці 199](#)

Реєстрація скриньки дошки оголошень

Скриньку дошки оголошень для зберігання документа необхідно зареєструвати заздалегідь. Щоб зареєструвати скриньку, виконайте наведені нижче кроки.

1. Виберіть **факс вікно** > **Надсилання за запитом/ Оголо.** на головному екрані.

2. Виберіть одне з меню під назвою **Незареєстрована дошка оголошень**.

Примітка.

Якщо відобразиться екран вводу пароля, введіть пароль.

3. Виконайте налаштування елементів на екрані.

- Вкажіть ім'я у **Назва (потрібно)**
- Вкажіть підадресу в **Суб-адреса (SEP)**
- Вкажіть пароль у **Пароль(PWD)**

4. Виконайте відповідні налаштування **Повід. Резу. надсилання**.

Примітка.

Якщо встановлено пароль у полі **Пароль до скриньки**, необхідно буде ввести пароль під час наступного відкриття скриньки.

5. Виберіть **ОК**, щоб застосувати налаштування.

Пов'язані відомості

➔ [«Незареєстрована дошка оголошень» на сторінці 200](#)

Зберігання документа у Надс. за запитом Скр. з оголош.

1. Оберіть **факс вікно** на головному екрані, а потім оберіть **Надсилання за запитом/ Оголо..**
2. Виберіть **Надсилання за запитом** або одну із папок дошки оголошень, які вже зареєстровано.
Якщо відобразиться екран вводу пароля, введіть пароль, щоб відкрити папку.
3. Торкніться **Додати документ**.
4. На верхньому екрані факсу, що відобразиться, перевірте налаштування факсу, а тоді натисніть  для сканування та збереження документа.

Щоб перевірити збережений документ, торкніться **факс вікно > Надсилання за запитом/ Оголо..**, торкніться папки, в якій міститься документ, який необхідно перевірити, а тоді натисніть **Перевірити документ**. На екрані, що відобразиться, можна переглянути, надрукувати або видалити сканований документ.

Пов'язані відомості

➔ [«Кожна зареєстрована дошка оголошень» на сторінці 201](#)

Надсилання багатосторінкового чорно-білого документу (Пряме надсилання)

Якщо надсилається чорно-білий факс, сканований документ тимчасово зберігається у пам'яті сканера. Таким чином, надсилання великої кількості сторінок може привести до використання всієї пам'яті принтера і зупинки надсилання факсу. Цього можна уникнути, активувавши функцію **Пряме надсилання**, однак, для надсилання факсу знадобиться більше часу, оскільки сканер виконує сканування та надсилання одночасно. Цю функцію можна використовувати лише у випадку надсилання одному отримувачу.

Доступ до меню

Це меню можна знайти на панелі керування принтера у наведений нижче спосіб:

Факс > Налашт. факсу Пряме надсилання.

Пріоритетне надсилання факсу (Пріоритет. надсилання)

Можна надіслати терміновий документ перед надсиланням інших факсів у черзі.

Примітка.

Не можна терміново надіслати факс, якщо триває одна із нижче вказаних дій, оскільки принтер не може прийняти ще один факс.

- Надсилання чорно-білого факсу з увімкненою функцією **Пряме надсилання**
- Надсилання кольорового факсу
- Надсилання факсу за допомогою під'єданого телефону
- Надсилання факсу, надісланого з комп'ютера (крім надсилання з пам'яті)

Доступ до меню

Це меню можна знайти на панелі керування принтера у наведений нижче спосіб.

Факс > Налашт. факсу Пріоритет. надсилання.

Пов'язані відомості

➔ [«Перевірка стану або журналів для завдань факсу» на сторінці 203](#)

Надсилання факсів в монохромного режимі у вказаний час дня (Надісл. факс пізн.)

Можна здійснити налаштування для надсилання факсу у вказаний час. Таким чином можуть бути надіслані тільки чорно-білі факси.

Доступ до меню

Це меню можна знайти на панелі керування принтера у наведений нижче спосіб:

Факс > Налашт. факсу

Увімкніть **Надісл. факс пізн.**, після чого вкажіть час дня, щоб надіслати факс.

Примітка.

*Щоб скасувати факс, коли принтер знаходиться в стані очікування визначеного часу прибуття, скасуйте його у **Стан завдання** на головному екрані.*

Пов'язані відомості

➔ [«Перевірка стану або журналів для завдань факсу» на сторінці 203](#)

Надсилання документів різного розміру за допомогою пристрою АПД (Пост. сканув. (ADF))

Відправляючи факси шляхом розміщення оригіналів один за одним або розміщення оригіналів за розміром в пристрої АПД, можна надіслати їх як один документ у їхньому оригінальному розмірі — А3, В4 або А4.

Примітка.

Навіть якщо **Пост. сканув. (ADF)** не увімкнено, ви можете надіслати тільки розміри оригіналу, коли виконуються всі наведені нижче умови.

- Змішані документи містять лише оригінали формату А3 в альбомній орієнтації та А4 у книжковій орієнтації.

- **Автообертання** встановлено на **Увімк** (за замовчуванням **Увімк**)

- **Пряме надсилання** встановлено на **Вим.** (за замовчуванням **Вим.**)

Якщо ви помістите в пристрій АПД змішані оригінали різних розмірів, тоді відправляються оригінали із шириною найширшого серед них аркуша та довжиною кожного оригіналу.

1. Помістіть першу партію оригіналів з однаковим розміром.

2. Виберіть **Факс** на головному екрані.

3. Вкажіть отримувача.

[«Вибір отримувачів» на сторінці 173](#)

4. Виберіть вкладку **Налашт. факсу**, після чого торкніться **Пост. сканув. (ADF)**, щоб установити значення на **Увімк**.

За необхідності можна виконати налаштування, наприклад, роздільної здатності і методу надсилання.

5. Торкніться  (**Надіслати**).

6. Після завершення сканування першого набору оригіналів та відображення на панелі керування запрошення сканування наступного набору оригіналів розмістіть наступні оригінали, після чого виберіть **Почати сканув..**

Примітка.

Якщо впродовж часу, вказаного у **Час очікув. наступн. Оригінал** після вказівки вставити ще наступні оригінали, ви не виконуєте жодних дій, принтер припиняє збереження та розпочинає надсилання документа.

Надсилання факсу з Суб-адреса (SUB) та Пароль(SID)

Ви можете надіслати факси в конфіденційні поля або поля ретрансляції факсимільного апарата одержувача, якщо факс-приймач має функцію отримання конфіденційних факсів або ретрансляції факсів. Одержувачі можуть отримувати їх безпечно, або можуть пересилати їх на вказані призначення факсу.

1. Розмістіть оригінали.

2. Виберіть **Факс** на головному екрані.

3. Виберіть контакти та виберіть отримувача із зареєстрованою підадресою та паролем.

Примітка.

Наведена нижче піктограма відображає список контактів.



Також можна вибрати отримувача з  (Нещодавно) якщо документ було надіслано з підадресою та паролем.

4. Виберіть **Налашт. факсу**, тоді за необхідності виконайте налаштування, наприклад, роздільної здатності і методу надсилання.
5. Надішліть факс.

Пов'язані відомості

➔ [«Відкриття доступу до контактів» на сторінці 592](#)

Багаторазове надсилання документів

Пов'язані відомості



- ➔ [«Збереження факсу без зазначення отримувача \(Зберігати дані факсу\)» на сторінці 180](#)
- ➔ [«Надсилання факсів за допомогою функції зберігання документів» на сторінці 181](#)

Збереження факсу без зазначення отримувача (Зберігати дані факсу)

Оскільки можна надсилати факси, використовуючи документи, що зберігаються у факсимільному пристрої, можна заощадити час, витрачений на сканування документів, коли потрібно часто надсилати той самий документ. Можна зберігати до 200 сторінок одного монохромного документу. Можна зберегти 200 документів, які зберігаються у скриньці збережених документів принтера.

Примітка.

Може бути неможливо зберегти 200 документів залежно від умов використання, зокрема розміру файлу документів, що зберігаються.

1. Розмістіть оригінали.
2. Виберіть **факс вікно** на головному екрані.
3. Виберіть вкладку **Збережені документи**, торкніться  (Меню скриньки), після чого виберіть **Зберігати дані факсу**.
4. У вкладці **Налашт. факсу**, яка відобразилась, виконайте налаштування, наприклад, методу надсилання.
5. Торкніться елемента , щоб зберегти документ.

Пов'язані відомості

➔ [«Збережені документи:» на сторінці 196](#)

Надсилання факсів за допомогою функції зберігання документів

1. Виберіть на головному екрані **факс вікно**, після чого виберіть **Збережені документи**.
2. Виберіть документ, які потрібно надіслати, після чого виберіть **Відправити/Зберегти** > **Надіслати факс**.
Коли відобразиться повідомлення **Видалити цей документ після надсилання?**, виберіть **Так** або **Ні**.
3. Вкажіть отримувача.
4. Виберіть вкладку **Налашт. факсу**, тоді за необхідності виконайте налаштування, наприклад, методу надсилання.
5. Торкніться кнопки , щоб надіслати факс.

Пов'язані відомості

➔ [«Збережені документи:» на сторінці 196](#)

➔ [«Перевірка стану або журналів для завдань факсу» на сторінці 203](#)

Отримання факсів на принтер

Якщо принтер підключено до телефонної лінії, а основні налаштування були завершені за допомогою Майстер налашт. факсу, ви можете отримувати факси.

Ви можете зберегти отримані факси, перевіряти їх на екрані принтера та пересилати їх.

Отримані факси виводяться в початкові налаштування принтера.

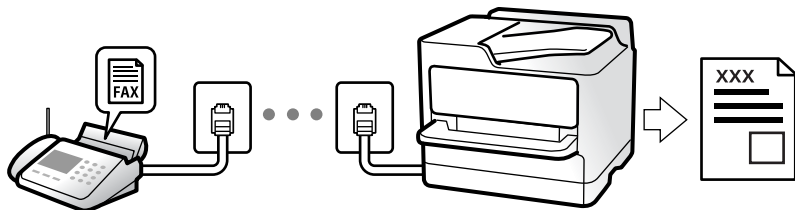

Якщо потрібно перевірити стан налаштувань факсу, надрукуйте **Налаштування списку факсу**, вибравши **Факс** >  (Меню) > **Звіт факсу** > **Налаштування списку факсу**.

Пов'язані відомості

➔ [«Меню» на сторінці 191](#)

Отримання вхідних факсів

Режим отримання має два параметри.

Пов'язані відомості

- ➔ «Використання режиму Вручну» на сторінці 182
- ➔ «Використання режиму Авто» на сторінці 182

Використання режиму Вручну

Цей режим в основному для здійснення дзвінків, але приймати та відсилати факси також можна.

Отримання факсів

Коли телефон дзвонить, можна відповісти на дзвінок вручну, піднявши слухавку.

- Коли чуєте сигнал факсу:
 - Виберіть на головному екрані принтера **Факс**, виберіть **Надісл./ Отрим.** > **Отримати**, а тоді торкніться . Далі покладіть слухавку.
- Якщо отримуєте голосовий дзвінок:
 - Можна відповісти на дзвінок як зазвичай.

Отримання факсів тільки за допомогою підключеного телефону

Коли встановлено **Віддалене отримання**, можна отримувати факси простим введенням **Код запуску**.

Коли задзвонить телефон, підніміть слухавку. Коли ви почуєте сигнал увімкнення факсу, натисніть кнопку **Код запуску** і покладіть слухавку. Якщо ви не знаєте паролю запуску, зв'яжіться з адміністратором.

Використання режиму Авто

Цей режим дозволяє використовувати лінію для наступних застосувань.

- Використання лінії тільки для факсу (зовнішній телефон не потрібен)
- Використання лінії в основному для факсу, а іноді й для дзвінків

Зберігання отриманих факсів без зовнішнього телефонного пристрою

Принтер автоматично перемикається на режим отримання факсу, коли досягнуто кількість дзвінків, указану в **Відповісти на дзвінки**.

Зберігання отриманих факсів на зовнішньому пристрої пам'яті

Принтер із зовнішнім телефоном працює, як наведено нижче.

- Коли автовідповідач відповідає на кількість дзвінків, встановлених в: **Відповісти на дзвінки**:
 - Якщо дзвінок призначено для факсу: Принтер автоматично перемикається на отримання факсів.
 - Якщо дзвінок призначено для голосового виклику, автовідповідач може приймати голосові дзвінки та записувати голосові повідомлення.

- ❑ Коли знімається слухавка в межах кількості дзвінків, встановленої у **Відповісти на дзвінки**:
 - Якщо дзвінок призначено для факсу: Залишайтеся на лінії, доки принтер не почне автоматичне отримання факсу. Після початку отримання факсу принтером слухавку можна покласти. Щоб почати отримувати факс негайно, виконуйте ті ж кроки, що й в режимі **Вручну**. Отримати факс можна, виконуючи ті ж кроки, що й в режимі **Вручну**. Виберіть **Факс** на головному екрані, після чого виберіть **Надісл./ Отрим.** > **Отримати**. Далі торкніться  і покладіть слухавку.
 - Якщо дзвінок призначено для голосового виклику: Ви можете відповісти на дзвінок у звичайному режимі.
- ❑ Якщо дзвінок зупиняється та принтер автоматично перемикається на отримання факсів:
 - Якщо дзвінок призначено для факсу: Принтер почне отримувати факси.
 - Якщо дзвінок призначено для голосового виклику: Ви не зможете відповісти на виклик. Попросіть людину перетелефонувати.

Примітка.

Встановіть кількість відповідей автовідповідачем до меншої кількості, ніж кількість, встановлена в **Відповісти на дзвінки**. В іншому випадку автовідповідач не зможе приймати голосові виклики для запису голосових повідомлень. Детальнішу інформацію щодо налаштування автовідповідача дивіться у посібнику, що постачається разом із автовідповідачем.

Отримання факсу за допомогою телефонного дзвінка

Отримати факс, збережений на іншому факсимільному апараті, можна набравши номер цього факсу.

Пов'язані відомості

- ➔ [«Надсилання факсу після підтвердження статусу отримувача» на сторінці 183](#)
- ➔ [«Отримування факсу на вимогу \(Отримання за запитом\)» на сторінці 184](#)
- ➔ [«Отримання факсів зі скриньки оголошень за допомогою функції підадреси \(SEP\) та паролю \(PWD\) \(Отримання за запитом\)» на сторінці 184](#)

Надсилання факсу після підтвердження статусу отримувача

Ви можете отримувати факс, слухаючи звуки і голоси через динамік принтера під час набирання номеру, розмови і власне передачі факсу. Також можна використати цю функцію, якщо потрібно отримати факс від факсимільної інформаційної служби, виконавши голосові вказівки.

1. Виберіть **Факс** на головному екрані.
2. Торкніться , а тоді вкажіть відправника.

Примітка.

Гучність динаміка можна відрегулювати.

3. Зачекайте, доки відправник не відповість на ваш виклик. Коли ви почуєте сигнал факсу, торкніться **Надісл./ Отрим.** у правому верхньому куті РК-екрана, а тоді торкніться **Отримати**.

Примітка.

Коли під час отримання факсу від факсимільної інформаційної служби ви чуєте голосові вказівки, дотримуйтесь цих вказівок для роботи з принтером.

4. Торкніться .

Отримання факсу на вимогу (Отримання за запитом)

Отримати факс, збережений на іншому факсимільному апараті, можна набравши номер цього факсу. Використовуйте цю функцію, щоб отримувати документи з факсимільної інформаційної служби.

Примітка.

- Якщо факсимільна інформаційна служба має аудіовказівки, які потрібно виконати, щоб отримати документ, цю функцію використовувати неможливо.
- Щоб отримати документи від факсимільної інформаційної служби, що надає аудіовказівки, просто наберіть її номер факсу за допомогою функції **Он-Hook** або підключеного телефону та дотримуйтеся цих аудіовказівок, виконуючи операції на телефоні та принтері.

1. Оберіть **Факс** із головного екрану.
2. Торкніться  (Меню).
3. Виберіть **Розширений факс**.
4. Торкніться поля **Отримання за запитом**, щоб установити в ньому значення **Увімк.**
5. Торкніться **Закрити**, а тоді ще раз **Закрити**.
6. Введіть номер факсу.

Примітка.

Якщо неможливо ввести номер факсу вручну, **Обмеж. прямого набору в Налаштування безпеки** встановлено **Увімк.** Виберіть отримувачів факсу зі списку контактів або з історії надісланих факсів.

7. Торкніться .

Отримання факсів зі скриньки оголошень за допомогою функції підадреси (SEP) та паролю (PWD) (Отримання за запитом)

Телефонуючи до відправника, можна отримувати факси зі скриньки оголошень, що зберігається на факсимільному апараті відправника за допомогою функції підадреси (SEP) та паролю (PWD). Для використання цієї функції необхідно заздалегідь зареєструвати контакт з підадресою (SEP) та паролем (PWD) у списку контактів.

1. Виберіть **Факс** на головному екрані.
2. Виберіть  (Меню).
3. Виберіть **Розширений факс**.
4. Торкніться **Отримання за запитом**, щоб установити значення **Увімк.**
5. Торкніться **Закрити**, а тоді ще раз **Закрити**.

6. Виберіть список контактів, після чого виберіть контакт, що має таку саму зареєстровану під адресу (SEP) та пароль (PWD), що й адресат оголошення.

Примітка.

Наведена нижче піктограма відображає список контактів.



7. Торкніться .

Пов'язані відомості

➔ «Відкриття доступу до контактів» на сторінці 592

Збереження та пересилання отриманих факсів

Підсумування функцій

Якщо у вашій організації є адміністратор по принтерам, зверніться до нього, щоб перевірити стан налаштувань принтера.

Збереження отриманих факсів у скриньці вхідних документів

Отримані факси можуть бути збережені в принтері, і їх можна переглянути на екрані принтера. Ви можете роздрукувати лише ті факси, які потрібно, або видалити непотрібні факси.

Збереження та/або пересилання отриманих факсів до інших напрямків, крім принтера

Вказані нижче місця можна встановити як напрямки.

- Комп'ютер (прийом ПК-факс)
- Зовнішній пристрій пам'яті
- Електронна адреса
- Спільна папка в мережі
- Інший факсимільний пристрій

Примітка.

- Дані факсу зберігаються у форматі PDF або TIFF.
- Кольорові документи не пересилаються на інші факсимільні пристрої. Вони обробляються як документи, які не вдалося переслати.

Сортування отриманих факсів за такими умовами, як підадреса і пароль

Ви можете сортувати та зберігати отримані факси в папку вхідної пошти або дошки оголошень. Ви також можете переслати отримані факси на інші напрямки, крім принтера.

- Електронна адреса
- Спільна папка в мережі
- Інший факсимільний пристрій

Примітка.

- ❑ Дані факсу зберігаються у форматі PDF або TIFF.
- ❑ Кольорові документи не пересилаються на інші факсимільні пристрої. Вони обробляються як документи, які не вдалося переслати.
- ❑ Можна надрукувати список умов щодо збереження та пересилання, встановлених для принтера.
Виберіть **Факс** на головному екрані, а тоді виберіть  (Меню) > **Звіт факсу** > **Список Умовне Збер./Пересл..**

Пов'язані відомості

- ➔ «Виконання налаштувань збереження та пересилання отриманих факсів» на сторінці 613
- ➔ «Виконання налаштувань збереження та пересилання отриманих факсів із указаними умовами» на сторінці 617
- ➔ «Перегляд отриманих факсів на РК-екрані принтера» на сторінці 186

Пов'язані відомості

- ➔ «Виконання налаштувань збереження та пересилання отриманих факсів» на сторінці 613
- ➔ «Виконання налаштувань збереження та пересилання отриманих факсів із указаними умовами» на сторінці 617
- ➔ «Перегляд отриманих факсів на РК-екрані принтера» на сторінці 186

Перегляд отриманих факсів на РК-екрані принтера

Для перегляду отриманих факсів на екрані принтера, потрібно виконати налаштування на принтері заздалегідь.

[«Налаштування збереження для отримання факсів» на сторінці 614](#)





1. Виберіть **факс вікно** на головному екрані.

Примітка.

Наявність отриманих, але не прочитаних факсів, призводить до відображення кількості непрочитаних документів на головному екрані на позначці .

2. Виберіть **Вхідні/ Конфіденційно**.
3. Виберіть скриньку вхідних або конфіденційних документів, які необхідно переглянути.
4. Якщо скриньку вхідних або конфіденційних документів захищено паролем, введіть пароль скриньки вхідних, пароль скриньки конфіденційних документів або пароль адміністратора.
5. Виберіть факс, який необхідно переглянути.
Ви можете перемикаати відображення документа між ескізами та списками.
6. Виберіть **П.пер..**
Відображається зміст факсу.

Щоб переглянути інформацію про сторінку, виберіть сторінку, після чого виберіть  для відображення екрана попереднього перегляду сторінки.

-  : поворот зображення праворуч на 90 градусів.
-  : переміщення екрану у напрямку стрілок.
-  : збільшення або зменшення.
-  : перехід до попередньої або наступної сторінки.
- Щоб сховати піктограми операцій, торкніться будь-якої області на екрані попереднього перегляду, крім області піктограм. Торкніться ще раз для відображення піктограм.

7. Виберіть, друкувати чи видалити переглянутий документ, після цього виконуйте інструкції, що відображаються на екрані.



Важливо

Якщо пам'ять на принтері закінчується, отримання та надсилання факсів буде вимкнено. Видаліть документи, які вже прочитано або надруковано.

Пов'язані відомості

➔ [«Вхідні/ Конфіденційно» на сторінці 193](#)

Параметри для роботи з факсом в меню

Часто

Виберіть меню на панелі керування, як це описано нижче.

Факс > Часто

Можна надсилати факси за допомогою часто використовуваних контактів або історії нещодавно надісланих факсів.



Виберіть отримувача зі списку швидкого набору номера, що відображається.



Виберіть отримувача з історії надісланих факсів. Також можна додати отримувача з списку контактів.

Часто використовувані контакти:

Відображає контакти, зареєстровані в меню **Налаш.** > **Конт. менеджер** > **Часто**.

Швидкодія Кнопка:

Відображається до чотирьох часто використовуваних параметрів, наприклад **Журнал передачі** і **Тип оригіналу**. Це дає змогу швидко і легко вносити налаштування.

Необхідно призначити ці параметри заздалегідь, перейшовши в меню **Налаш.** > **Загальні налаштування** > **Налашт. факсу** > **Параметри користувача** > **Швидкодія Кнопка**

Отримувач

Виберіть меню на панелі керування, як це описано нижче.

Факс > Отримувач

Конт.

Наведена нижче піктограма відображає список контактів.



Відображення списку зареєстрованих контактів в алфавітному порядку, щоб зі списку можна було вибрати контакт як отримувача.

Щоб знайти отримувача зі списку контактів, виберіть .



Виберіть отримувача зі списку швидкого набору номера, що відображається.



Виберіть отримувача з історії надісланих факсів. Також можна додати отримувача з списку контактів.



Додати нове

До списку контактів можна зареєструвати нового отримувача або групу.

Налашт. факсу

Виберіть меню на панелі керування, як це описано нижче.

Факс > Налашт. факсу

Налаш. скан.:

Оригінальний розмір (скло):

Оберіть розмір та орієнтацію оригіналу, який ви встановили на скло сканера.

Тип оригіналу:

Виберіть тип оригіналу.

Кол. режим:

Виберіть чорно-біле або кольорове сканування.

Роздільність:

Виберіть роздільну здатність вихідного факсу. Якщо вибрати вищу роздільну здатність, дані стануть більшими і на надсилання факсу піде більше часу.

Щільність:

Встановлення щільності вихідного факсу. «+» робить щільність темнішою, а «-» світлішою.

Видалити Тло:

Виберіть затемнення фону. Торкніться +, щоб освітлити (зробити білішим) фон і торкніться -, щоб затемнити (зробити чорнішим) фон.

Якщо вибрати параметр **Авто**, фонові кольори визначатимуться та видалятимуться чи робитимуться світлішими автоматично. Функцію не може бути правильно застосовано, якщо фоновий колір затемнений або не визначено.

Чіткість:

Покращення та розфокусування контурів зображення. «+» покращує різкість, а «-» розфокусовує зображення.

2-сторонній АПД:

Сканування з обох сторін оригіналів, розміщених у пристрої АПД та надсилання чорно-білого факсу.

Пост. сканув. (ADF):

Під час надсилання факсу з пристроєм АПД не можна додавати оригінали в пристрій АПД після запуску сканування. Якщо ви розмістили оригінали різних розмірів у пристрій АПД, всі документи надсилаються у розмірі, найбільшому серед оригіналів. Увімкніть цю функцію, щоб принтер запитував, чи ви хочете зісканувати іншу сторінку після завершення сканування оригіналу в пристрої АПД. Після цього можна буде сортувати та сканувати оригінали за розміром та надсилати їх в одному факсі.

Налашт. надс. факсу:

Пряме надсилання:

Відсилає чорно-білий факс, доки сканується оригінали. Оскільки скановані оригінали тимчасово не зберігаються в пам'яті принтера навіть під час надсилання великого обсягу сторінок, ви можете уникнути помилок принтера через брак пам'яті. Врахуйте, що використання цієї функції подовжує час надсилання. Перегляньте стосовно цього наступну інформацію.

Не можливо використовувати цю функцію, якщо:

- Надсилання факсу відбувається за допомогою функції **2-сторонній АПД**
- Факс відсилається відразу декільком отримувачам

Приоритет. надсилання:

Надсилайте поточний факс, не чекаючи завершення надсилання інших факсів. Перегляньте стосовно цього наступну інформацію.

Надісл. факс пізн.:

Надсилання факсу в указаний час. Під час використання цієї функції доступний лише чорно-білий факс. Перегляньте стосовно цього наступну інформацію.

Додати інформ. про відправн.:

- Додати інформ. про відправн.

Виберіть місце, в яке необхідно включити інформацію заголовка (ім'я та номер факсу відправника) вихідного факсу, або не включайте інформацію.

- **Вимкнути:** Надсилання факсу без інформації заголовка.

- **Назовні зображення:** Надсилання факсу з інформацією заголовка у верхньому білому полі факсу. Це дозволяє уникнути накладання заголовка на скановане зображення, однак отриманий факс може бути надруковано на двох аркушах залежно від розміру оригіналів.

- **Всередині зображення:** Надсилання факсу з інформацією заголовка приблизно на 7 мм нижче верхньої частини сканованого зображення. Заголовок може накладатися на зображення, однак отриманий факс не буде розділено на два документи.

- Заголовок факсу

Виберіть заголовок для отримувача. Щоб використовувати цю функцію, необхідно зареєструвати кілька заголовків заздалегідь.

- Додаткова інформація

Виберіть інформацію, яку потрібно додати. Її можна вибрати в **Ваш тел., Список папок і Жодного**.

Повід. Резу. надсилання:

Надсилання сповіщення після надсилання факсу.

Звіт про передачу:

Автоматичний друк звіту про передачу після відсилання факсу.

Помилка друку: друк звіту тільки у разі виникнення помилки.

Якщо значення **Додати зображення до звіту** вибрано у **Налаш. > Загальні налаштування > Налашт. факсу > Налаштування звіту**, разом зі звітом також друкуватимуться факси з помилками.

Резервн. коп.:

Збереження резервної копії надісланого факсу, який сканується та зберігається в пам'яті принтера автоматично. Функція резервного копіювання доступна в таких випадках:

- Надсилання чорно-білого факсу
- Надсилання факсу за допомогою функції **Надісл. факс пізн.**
- Надсилання факсу за допомогою функції **Надсилання пакетів**
- Надсилання факсу за допомогою функції **Зберігати дані факсу**

Назва файлу:

Якщо для цього параметра вибрати значення **Увімк** і надіслати факс, то можна буде вказати ім'я документа, який буде збережено у скриньці **Збережені документи** і скриньці **Надсилання за запитом/ Оголо..**

Пов'язані відомості

- ➔ «Надсилання документів різного розміру за допомогою пристрою АПД (Пост. сканув. (ADF))» на сторінці 179
- ➔ «Надсилання багатосторінкового чорно-білого документу (Пряме надсилання)» на сторінці 177
- ➔ «Пріоритетне надсилання факсу (Пріоритет. надсилання)» на сторінці 178
- ➔ «Надсилання факсів в монохромного режимі у вказаний час дня (Надісл. факс пізн.)» на сторінці 178

Меню

Виберіть меню на панелі керування, як це описано нижче.

Факс > Меню

Журнал передачі:

Ви можете перевірити журнал завдань надісланих або отриманих факсів.

Зверніть увагу, що ви також можете перевірити журнал завдань надісланих або отриманих факсів у меню **Стан завдання**.

Звіт факсу:

Останні передані:

Друк звіту для попереднього факсу, який був відправлений або отриманий на запит.

Журнал факсу:

Друк звіту про передачу. Налаштувати автоматичний друк даного звіту можна за допомогою наступного меню.

Налаш. > **Загальні налаштування** > **Налашт. факсу** > **Налаштування звіту** > **Журнал факсу**

Збережені факсим. док.:

Друк переліку факсів, збережених у пам'яті принтера, наприклад, незавершених завдань.

Налаштування списку факсу:

Друк поточних налаштувань факсу.

Список Умовне Збер./Пересл.:

Друк списку збережених за умовою/пересланих документів.

Відстежити протокол:

Друк докладного звіту для попереднього факсу, який було відправлено або отримано.

Розширений факс:

Отримання за запитом:

Якщо встановлено **Увімк** і ви телефонуєте на факсимільний номер відправника, ви можете отримати документи з факсу відправника. Перегляньте наступну інформацію стосовно отримання факсу за допомогою **Отримання за запитом**.

Після виходу з меню Факс налаштування повертаються до **Вим.** (за замовчуванням).

Надсилання за запитом/ Оголо.:

Якщо встановлено значення **Увімк** шляхом обрання поля для надсилання опитування або оголошень, ви можете сканувати та зберігати документи у вікні, торкнувшись  на вкладці **Налашт. факсу**.

Документи, збережені у скриньці надсилання на вимогу, можна видалити. Можливе зберігання до 10 документів на 10 дошках оголошень на принтері, але необхідно зареєструвати їх з **факс вікно** перед зберіганням документів. Перегляньте наступну інформацію стосовно реєстрації дощок оголошень.

Після виходу з меню Факс налаштування повертаються до **Вим.** (за замовчуванням).

Зберігати дані факсу:

Якщо встановлено значення **Увімк**, при натисненні  у вкладці **Налашт. факсу**, можна сканувати та зберігати документи в папку **Збережені документи**. Можна зберегти до 200 документів.

Також можливо сканувати та зберігати документи в папку **Збережені документи з факс вікно**. Перегляньте наступну інформацію стосовно зберігання документів з **факс вікно**

Після виходу з меню Факс налаштування повертаються до **Вим.** (за замовчуванням).

Зберегти в папку Збережені документи після надсилання:

Якщо для цього параметра вибрати значення **Увімк** і надіслати факс, надісланий документ буде збережено у скриньці **Збережені документи**. Зі скриньки **Збережені документи** збережений документ можна надсилати повторно.

факс вікно:

Виберіть **факс вікно** на головному екрані.

Налашт. факсу:

Відкрийте **Налаш.** > **Загальні налаштування** > **Налашт. факсу**. Виберіть меню налаштувань як адміністратор.

Пов'язані відомості

- ➔ «Отримування факсу на вимогу (Отримання за запитом)» на сторінці 184
- ➔ «Налаштування Скринька Надсилання за запитом» на сторінці 176
- ➔ «Реєстрація скриньки дошки оголошень» на сторінці 176
- ➔ «Зберігання документа у Надс. за запитом Скр. з оголош.» на сторінці 177
- ➔ «Надсилання за запитом/ Оголо.» на сторінці 199
- ➔ «Збереження факсу без зазначення отримувача (Зберігати дані факсу)» на сторінці 180
- ➔ «Збережені документи:» на сторінці 196
- ➔ «Перевірка стану або журналів для завдань факсу» на сторінці 203
- ➔ «Перевірка історії завдань факсу» на сторінці 205

Опції меню для факс вікно

Вхідні/ Конфіденційно

Вхідні/ Конфіденційно знаходиться в факс вікно на головному екрані.

Папки Вхідні повідомлення і конфіденційна (список)

Папки Вхідні повідомлення та конфіденційна знаходяться в факс вікно > Вхідні/ Конфіденційно.

У папці вхідних і скриньці конфіденційних повідомлень можна зберігати до 200 загалом.

Ви можете використовувати одну вхідну та зареєструвати до 10 конфіденційних скриньок. Ім'я папок відображається у скриньці. **Конфіденційно: XX** ім'я за замовчуванням для кожної конфіденційної папки.

Папки Вхідні повідомлення та конфіденційна









Відображення списку отриманих факсів за іменем відправника, датою отримання та сторінками. Якщо **Назва файлу** налаштовано в **Інші**, замість імені відправника буде відображено ім'я файлу.

П.пер.:

Відображення екрана попереднього перегляду документа.

Виберіть  для відображення попереднього перегляду сторінки.

екран попереднього перегляду сторінки

-   : Збільшення або зменшення.
-  : Поворот зображення праворуч на 90 градусів.
-     : переміщення екрану у напрямку стрілок.
-   : перехід до попередньої або наступної сторінки.

Щоб сховати піктограми операцій, торкніться будь-якої області на екрані попереднього перегляду, крім області піктограм. Торкніться ще раз для відображення піктограм.

Перейти до друку:

Друк відкритого документа. Перед початком друку можна виконати налаштування, наприклад **Копії**.

Видалити:

Видалення відкритого документа.

Подробиці:

Відображення інформації по вибраному документу, як-от дата й час збереження та загальна кількість сторінок.

Відправити/Зберегти:

Із вибраним документом можна виконувати нижченаведені операції.

- Надіслати факс
- Переслати(ел. адреса)
- Переслати(Мережна Папка)
- Збер. до нак. пристр.

Можна вибрати PDF або TIFF у **Формат файлу** при збереженні або пересиланні документа. Якщо вибрати PDF, за потреби можна виконати нижчезазначені налаштування **Налаштування PDF**.

- Відкр. пароль до док.**
- Пароль на дозвіл для Друк і Редагування**

Коли з'явиться повідомлення **Видалити, коли завершено**, виберіть **Увімк** для видалення факсів або завершення процесів **Переслати(ел. адреса)** або **Збер. до нак. пристр..**

Видалити:

Видалення вибраного документа.

Інші:

- Назва файлу:** вказує ім'я вибраного документа.

☰ (Меню скриньки)

Друкувати все:

Це відображається, лише якщо в скриньці є збережені факси. Друкує всі факси в папці. Вибір **Увімк** в **Видалити, коли завершено** видаляє всі факси, коли друк завершено.

Зберегти все на Накоп. прист.:

Це відображається, лише якщо в скриньці є збережені факси. Збереження всіх факсів на зовнішні пристрої пам'яті у скриньці.

Можна вибрати PDF або TIFF у **Формат файлу** при збереженні або пересиланні документа. Якщо вибрати PDF, за потреби можна виконати нижчезазначені налаштування **Налаштування PDF**.

- Відкр. пароль до док.**
- Пароль на дозвіл для Друк і Редагування**

Вибір **Увімк** в **Видалити, коли завершено** видаляє всі документи, коли збереження завершено.

Видалити всі прочитані:

Цей елемент відображається, лише якщо в скриньці є документи. Видалення всіх прочитаних документів у скриньці.

Видалити всі непрочитані:

Цей елемент відображається, лише якщо в скриньці є документи. Видалення всіх непрочитаних документів у скриньці.

Видалити всі:

Відображається при наявності у скриньці збережених факсимільних документів. Видаляє всі факси в папці.

Налаштування:

У разі вибору пункту в меню **Вхідні повідомлення > Меню скриньки > Налаштування** відобразяться зазначені нижче елементи.

- Опції, коли немає місця в пам'яті: Виберіть один із варіантів для друку або скасування вхідних факсів після повного вхідного повідомлення.
- Налашт. пар. вх. пов.: Можна встановити пароль або змінити його.
- Автоматично видаляти отримані факси: якщо вибрати **Увімк** отримані документи факсів у скриньці буде видалено автоматично після певного часу. Якщо вибрати **Дотр. нал. факсу**, буде використано нижчезазначені налаштування.

Налаш. > Загальні налаштування > Налашт. факсу > Отримати налаштування > Налаштування Збер./Пересл. > Звичайні налаштув. > Параметри видалення документів зі скриньки

Якщо встановити прапорець конфіденційності та вибрати пункт **Меню скриньки > Налаштування**, відобразяться зазначені нижче елементи.

- Назва: Введіть ім'я для папки дошки оголошень.
- Пароль до скриньки: Можна встановити пароль або змінити його.
- Автоматично видаляти отримані факси: якщо вибрати **Увімк** отримані документи факсів у скриньці буде видалено автоматично після певного часу.

Видалити скриньку:

Ці елементи відобразяться, лише якщо вибрати конфіденційну скриньку та **Меню скриньки**. Очищає поточні налаштування для конфіденційних скриньок і видаляє всі збережені документи.

Копії:

Установіть кількість сторінок для друку.

Налаштування друку:

Можна налаштувати так елементи.

2-сторонній:

Друк кількох сторінок отриманих документів на обох сторонах паперу.

Поле згину

Офор.:

- Завершення
- Витяг. пап.

Брошурування

Перфорування

Вихід. Лоток:

Виберіть вихідний лоток.

Вибрати сторінку:

Виберіть сторінки, які потрібно надрукувати.

Видалити, коли завершено:

Якщо вибрати цей параметр, вибраний документ буде видалено після завершення друку.

Почніть Друк:

Друк вибраного документа.

Пов'язані відомості

➔ [«Перевірка історії завдань факсу» на сторінці 205](#)

Збережені документи:

Збережені документи знаходиться в **факс вікно** на головному екрані.

У скриньці можна зберегти до 200 сторінок одного монохромного документа або до 200 документів. Це дозволяє зекономити час надсилання документа, якщо ви часто надсилаєте один і той самий документ.

Примітка.

Можливо, вам не вдасться зберегти 200 документів залежно від умов використання, таких як розмір збережених документів.

Папка збережених документів

Відображення списку збережених документів з певною інформацією, наприклад, датою збереження та кількістю сторінок.

П.пер.:





Відображення екрана попереднього перегляду документа.

Виберіть  для відображення попереднього перегляду сторінки.

екран попереднього перегляду сторінки

  : Збільшення або зменшення.

 : Поворот зображення праворуч на 90 градусів.

    : переміщення екрану у напрямку стрілок.

  : перехід до попередньої або наступної сторінки.

Щоб сховати піктограми операцій, торкніться будь-якої області на екрані попереднього перегляду, крім області піктограм. Торкніться ще раз для відображення піктограм.

Видалити:

Видалення відкритого документа.

Почати надсилання:

Перехід до екрана надсилання факсів.

Подробиці:

Відображення інформації по вибраному документу, як-от дата й час збереження та загальна кількість сторінок.

Відправити/Зберегти:

Із вибраним документом можна виконувати нижченаведені операції.

- Надіслати факс
- Переслати(ел. адреса)
- Переслати(Мережна Папка)
- Збер. до нак. пристр.

Можна вибрати PDF або TIFF у **Формат файлу** при збереженні або пересиланні документа. Якщо вибрати PDF, за потреби можна виконати нижчезазначені налаштування **Налаштування PDF**.

- Відкр. пароль до док.**
- Пароль на дозвіл для Друк і Редагування**

Коли з'явиться повідомлення **Видалити, коли завершено**, виберіть **Увімк** для видалення факсів або завершення процесів **Переслати(ел. адреса)** або **Збер. до нак. пристр..**

Видалити:

Видалення вибраного документа.

Інші:

- Назва файлу:** вказує ім'я вибраного документа.

☰ (Меню скриньки)

Зберігати дані факсу:

Відображає екран вкладки **Факс > Налашт. факсу**. Торкання на екрані  розпочинає збереження сканованих документів у Папка збережених документів.

Друкувати все:

Це відображається, лише якщо в скриньці є збережені факси. Друкує всі факси в папці. Вибір **Увімк** в **Видалити, коли завершено** видаляє всі факси, коли друк завершено.

Зберегти все на Накоп. прист.:

Це відображається, лише якщо в скриньці є збережені факси. Збереження всіх факсів на зовнішні пристрої пам'яті у скриньці.

Можна вибрати PDF або TIFF у **Формат файлу** при збереженні або пересиланні документа. Якщо вибрати PDF, за потреби можна виконати нижчезазначені налаштування **Налаштування PDF**.

- Відкр. пароль до док.**
- Пароль на дозвіл для Друк і Редагування**

Вибір **Увімк** в **Видалити, коли завершено** видаляє всі документи, коли збереження завершено.

Видалити все:

Це відображається, лише якщо в скриньці є збережені факси. Видаляє всі факси в папці.

Налаштування:

Пароль до скриньки: Можна встановити пароль або змінити його.

Копії:

Установіть кількість сторінок для друку.

Налаштування друку:

Можна налаштувати так елементи.

2-сторонній:

Друк кількох сторінок отриманих документів на обох сторонах паперу.

Поле згину

Офор.:

- Завершення
- Витяг. пап.
- Брошурування
- Перфорування

Вихід. Лоток:

Виберіть вихідний лоток.

Вибрати сторінку:

Виберіть сторінки, які потрібно надрукувати.

Видалити, коли завершено:

Якщо вибрати цей параметр, вибраний документ буде видалено після завершення друку.

Почніть Друк:

Друк вибраного документа.

Пов'язані відомості

- ➔ «Багаторазове надсилання документів» на сторінці 180
- ➔ «Перевірка історії завдань факсу» на сторінці 205

Надсилання за запитом/ Оголо.

Надсилання за запитом/ Оголо. знаходиться в **факс вікно** на головному екрані.

Це «Папка відісланих запитів» та 10 дощок оголошень. Можна зберегти до 200 сторінок одного монохромного документа, та один документ в кожній папці.

Пов'язані відомості

- ➔ «Надсилання факсів на вимогу (використання функції Надс. за запитом Скр. з оголош.)» на сторінці 176

Надсилання за запитом:

Надсилання за запитом знаходиться в **факс вікно** > **Надсилання за запитом/ Оголо..**

Скринька Надсилання за запитом:

Відображає налаштовані елементи та значення **Налаштування** в  (Меню).

Налаштування:

Пароль до скриньки:

Встановіть або змініть пароль на відкриття папок.

Авто. видалити після надсилання за запитом:

Встановлення значення **Увімк** видалляє всі документи в папці після завершення наступного запиту отримувача надіслати документ (Надсилання за запитом).

Повід. Резу. надсилання:

Якщо для параметра **Повідом. е-поштою** вибрано значення **Увімк**, принтер надсилає повідомлення **Отримувач**, після завершення запиту про надсилання документа (Надсилання за запитом).

Видалити:

Видалення відкритого документа.

Додати документ:









Відображає екран вкладки **Факс** > **Налашт. факсу**. Торкання на екрані  розпочинає зберігання сканованих документів в папку.

Коли документ вже в папці, відображається **Перевірити документ**.

Перевірити документ:

Відображає екран попереднього перегляду, коли документ в папці. Під час попереднього перегляду можна надрукувати або видалити документ.

екран попереднього перегляду сторінки

-   : Збільшення або зменшення.
-  : Поворот зображення праворуч на 90 градусів.
-     : переміщення екрану у напрямку стрілок.
-   : перехід до попередньої або наступної сторінки.

Щоб сховати піктограми операцій, торкніться будь-якої області на екрані попереднього перегляду, крім області піктограм. Торкніться ще раз для відображення піктограм.

Перейти до друку:

Друк відкритого документа. Перед початком друку можна виконати налаштування, наприклад **Копії**.

2-сторонній:

Друк кількох сторінок отриманих документів на обох сторонах паперу.

Поле згину

Офор.:

- Завершення
- Витяг. пап.
- Брошування
- Перфорування

Вихід. Лоток:

Виберіть вихідний лоток.

Вибрати сторінку:

Виберіть сторінки, які потрібно надрукувати.

Пов'язані відомості

➔ [«Перевірка історії завдань факсу» на сторінці 205](#)

Незареєстрована дошка оголошень:

Незареєстрована дошка оголошень знаходиться в **факс вікно > Надсилання за запитом/ Оголо..** Оберіть одну з папок **Незареєстрована дошка оголошень**. Після реєстрації дошки, зареєстроване ім'я відображається замість **Незареєстрована дошка оголошень**.

Зареєструвати можна до 10 інформаційних дошок.

Параметри скриньки з оголошеннями:

Назва (потрібно):

Введіть ім'я для папки дошки оголошень.

Суб-адреса (SEP):

Встановлення **Суб-адреса (SEP)**. Якщо підадреса, встановлена в цьому пункті, збігається з підадресою на факсимільному апараті призначення, факс можна отримати на факсимільному апараті призначення.

Пароль(PWD):

Встановлення **Пароль(PWD)**. Якщо пароль, встановлений у цьому пункті, збігається з паролем на факсимільному апараті призначення, факс можна отримати на факсимільному апараті призначення.

Пароль до скриньки:

Встановіть або змініть пароль на відкриття папок.

Авто. видалити після надсилання за запитом:

Встановлення значення **Увімк** видаляє всі документи в папці після завершення наступного запиту отримувача надіслати документ (Надсилання за запитом).

Повід. Резу. надсилання:

Якщо для параметра **Повідом. е-поштою** вибрано значення **Увімк**, принтер надсилає повідомлення **Отримувач**, після завершення запиту про надсилання документа (Надсилання за запитом).

Пов'язані відомості

➔ [«Кожна зареєстрована дошка оголошень» на сторінці 201](#)

Кожна зареєстрована дошка оголошень

Дошки оголошень знаходяться в **факс вікно Надсилання за запитом/ Оголо..** Оберіть папку, з якої відобразиться зареєстроване ім'я. Ім'я, яке з'явиться на папці, буде зареєстрованим іменем в **Незареєстрована дошка оголошень**.

Зареєструвати можна до 10 інформаційних дошок.

(Зареєстроване ім'я дошки оголошень)

Відображає встановлені значення для елементів в **Налаштування** у  (Меню).

Налаштування:

Параметри скриньки з оголошеннями:

Назва (потрібно):

Введіть ім'я для папки дошки оголошень.

Суб-адреса (SEP):

Встановлення **Суб-адреса (SEP)**. Якщо підадреса, встановлена в цьому пункті, збігається з підадресою на факсимільному апараті призначення, факс можна отримати на факсимільному апараті призначення.

Пароль(PWD):

Встановлення **Пароль(PWD)**. Якщо пароль, встановлений у цьому пункті, збігається з паролем на факсимільному апараті призначення, факс можна отримати на факсимільному апараті призначення.

Пароль до скриньки:

Встановіть або змініть пароль на відкриття папок.

Авто. видалити після надсилання за запитом:

Встановлення значення **Увімк** видаляє всі документи в папці після завершення наступного запиту отримувача надіслати документ (Надсилання за запитом).

Повід. Резу. надсилання:

Якщо для параметра **Повідом. е-поштою** вибрано значення **Увімк**, принтер надсилає повідомлення **Отримувач**, після завершення запиту про надсилання документа (Надсилання за запитом).

Видалити скриньку:

Видалення встановленого прапорця, очищення поточних налаштування та видалення всіх збережених документів.

Додати документ:









Відображає екран вкладки **Факс > Налашт. факсу**. Торкання на екрані  розпочинає зберігання сканованих документів в папку.

Коли документ вже в папці, відображається **Перевірити документ**.

Перевірити документ:

Відображає екран попереднього перегляду, коли документ в папці. Під час попереднього перегляду можна надрукувати або видалити документ.

екран попереднього перегляду сторінки

-   : Збільшення або зменшення.
-  : Поворот зображення праворуч на 90 градусів.
-     : переміщення екрану у напрямку стрілок.
-   : перехід до попередньої або наступної сторінки.

Щоб сховати піктограми операцій, торкніться будь-якої області на екрані попереднього перегляду, крім області піктограм. Торкніться ще раз для відображення піктограм.

Перейти до друку:

Друк відкритого документа. Перед початком друку можна виконати налаштування, наприклад **Копії**.

2-сторонній:

Друк кількох сторінок отриманих документів на обох сторонах паперу.

Поле згину

Офор.:

- Завершення
- Витяг. пап.
- Брошування
- Перфорування

Вихід. Лоток:

Виберіть вихідний лоток.

Вибрати сторінку:

Виберіть сторінки, які потрібно надрукувати.

Видалити:

Видалення відкритого документа.

Пов'язані відомості

- ➔ [«Незарєєстрована дошка оголошень» на сторінці 200](#)
- ➔ [«Перевірка історії завдань факсу» на сторінці 205](#)

Перевірка стану або журналів для завдань факсу

Відображення інформації, коли отримані факси не обробляються (непрочитані/не друкуються/не зберігаються/не пересилаються)

Якщо є необроблені отримані документи, на головному екрані на позначці  відобразатиметься кількість невиконаних завдань. Пояснення терміну «необроблений» наведено у таблиці нижче.



Важливо

Коли папка «Вхідні» переповнена, надсилання та отримання факсів вимкнено. Слід видалити документи з папки «Вхідні» після їх перевірки.

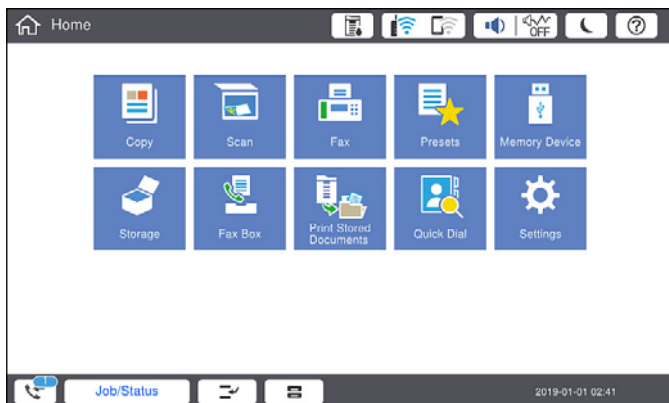

Налаштування збереження/пересилання отриманого факсу	Стан «Необроблений»
Друк*1	Отримані документи знаходяться в черзі на друк або триває друк.
Збереження у скриньці отриманих або конфіденційних документів	У скриньці отриманих або конфіденційних документів є непрочитані отримані документи.
Зберігання на зовнішній пристрій пам'яті	Отримані документи не було збережено на пристрій, оскільки на пристрої немає папки, створеної спеціально для зберігання отриманих документів, під'єднаної до принтера, або з інших причин.
Зберігання на комп'ютері	Отримані документи не було збережено на комп'ютері через те, що він перебуває в режимі сну або з інших причин.
Пересилання	Отримані документи не було надіслано або пересилання не було виконано*2.

*1 : Якщо налаштування збереження/пересилання факсу не встановлено або якщо налаштовано друк отриманих документів під час їх зберігання на зовнішньому пристрої пам'яті або комп'ютері.

*2 : Якщо налаштовано зберігання документів, які не вдалося переслати, в папці «Вхідні», то непрочитані документи, які не вдалося переслати, буде збережено в папці «Вхідні». Якщо налаштовано друк документів, які не вдалося переслати, друк не буде завершено.

Примітка.

Якщо встановлено кілька налаштувань збереження/пересилання факсу, то кількість незавершених завдань може відображатися як «2» або «3», навіть якщо було отримано один факс. Наприклад, якщо налаштовано зберігання факсів у папці «Вхідні» та на комп'ютері, і отримано один факс, то кількість незавершених завдань відобразатиметься як «2», якщо факс не було збережено ані в папці «Вхідні», ані на комп'ютері.

Пов'язані відомості

- ➔ «Перегляд отриманих факсів на РК-екрані принтера» на сторінці 186
- ➔ «Перевірка завдань факсу, що знаходяться у процесі виконання» на сторінці 205

Перевірка завдань факсу, що знаходяться у процесі виконання

Для перевірки незавершених завдань факсу відкрийте екран. На екрані з'являться незавершені завдання. З цього екрану також можна надрукувати не надруковані документи або відіслати повторно документи, які не вдалось надіслати.

- Отримані завдання факсу перелічені нижче
 - Досі не надруковані (коли завдання встановлені для друку)
 - Досі не збережені (коли завдання встановлені для збереження)
 - Досі невідіслані (коли завдання встановлені на надсилання)
- Невідіслані документи (якщо активовано функцію **Зберіг. дані про збій**)

Щоб відкрити екран перевірки, виконайте наведені нижче кроки.

1. Торкніться **Стан завдання** на головному екрані.
2. Торкніться вкладки **Стан завдання**, а тоді елемента **Активний**.
3. Виберіть завдання, яке потрібно перевірити.

Пов'язані відомості

➔ [«Відображення інформації, коли отримані факси не обробляються \(непрочитані/не друкуються/не зберігаються/не пересилаються\)» на сторінці 203](#)

Перевірка історії завдань факсу

Можна перевірити історію завдань надісланих та отриманих факсів, дату, час та результат кожного завдання.

1. Торкніться **Стан завдання** на головному екрані.
2. Оберіть **Журнал** на вкладці **Стан завдання**.
3. Торкніться **>** праворуч, після чого виберіть **Надіслати** або **Отримати**.

Журнал завдань надісланих та отриманих факсів відображається у зворотному хронологічному порядку. Натисніть на завданні, яке потрібно перевірити, щоб відкрити детальну інформацію.

Історію завдань факсу також можна переглянути, надрукувавши **Журнал факсу**. Для цього виберіть **Факс** > **☰** (Меню) > **Журнал факсу**.

Пов'язані відомості

➔ [«Меню» на сторінці 191](#)

Повторний друк отриманих документів

Можна передрукувати отримані документи із журналів надрукованих завдань факсу.

Слід мати на увазі, що надруковані отримані документи видаляються у хронологічному порядку, коли на принтері закінчується пам'ять.

1. Торкніться **Стан завдання** на головному екрані.
2. Оберіть **Журнал** на вкладці **Стан завдання**.
3. Торкніться **>** праворуч, після чого виберіть **Друк**.
Архів надісланих або отриманих факсів відображається у зворотному хронологічному порядку.
4. Виберіть завдання за допомогою  у списку архіву.
Перевірте дату, час і результат, щоб визначити, чи це той документ, який ви хочете передрукувати.
5. Торкніться елемента **Друк**, щоб надрукувати документ.

Надсилання факсу із комп'ютера

Ви можете надіслати факс із комп'ютера за допомогою драйвера FAX Utility і PC-FAX.

Примітка.

- Перш ніж використовувати цю функцію, перевірте, чи встановлено FAX Utility і драйвер PC-FAX принтера.*
«Програма для налаштування операцій факсу та надсилання факсів (FAX Utility)» на сторінці 481
«Програма для надсилання факсів (драйвер PC-FAX)» на сторінці 482
- Якщо утиліту FAX Utility не встановлено, установіть FAX Utility за допомогою одного з нижчезазначених способів.*
 - За допомогою EPSON Software Updater (програма для оновлення програмного забезпечення)
«Програма для оновлення програмного забезпечення та мікропрограми (Epson Software Updater)» на сторінці 485
 - За допомогою диска, що входить у комплект з принтером. (тільки для користувачів ОС Windows)

Пов'язані відомості

- ➔ [«Увімкнення функції надсилання факсів із комп'ютера» на сторінці 622](#)

Надсилання документів за допомогою програми (Windows)

Вибравши факс принтера з меню **Друк** різних програм, наприклад, Microsoft Word або Excel, ви можете безпосередньо передавати такі дані, як створені документи, креслення та таблиці з титульним аркушем.

Примітка.

У подальшому поясненні як приклад використано Microsoft Word. У дійсності операції можуть відрізнятися, залежно від програми, яку ви використовуєте. Докладніше див. довідку програми.

1. Створіть у програмі документ, який потрібно передати факсом.
Можна надіслати до 200 в монохромному режимі або до 100 сторінок у кольоровому режимі, включно з титульним аркушем, за одну передачу факсу.

2. Клацніть **Друк** у меню **Файл**.

Відкриється вікно **Друк** цієї програми.

3. Виберіть **XXXXXX (FAX)** (де XXXXXX — це ім'я вашого принтера) у **Принтер** і перевірте налаштування надсилання факсу.

Введіть **1** у полі **Кількість копій**. Якщо зазначити число **2** або більше, факс може бути передано неправильно.

4. Клацніть **Властивості принтера** або **Властивості**, якщо потрібно вказати **Формат паперу**, **Орієнтація**, **Колір**, **Якість зображ.** або **Насиченість символів**.

Докладніше дивіться довідку драйвера PC-FAX.

5. Клацніть **Друк**.

Примітка.

Під час першого використання FAX Utility з'явиться вікно для введення реєстраційної інформації. Уведіть необхідну інформацію, а тоді натисніть **ОК**.

Буде відображено екран **Параметри одержувача** утиліти FAX Utility.

6. Якщо необхідно надіслати інші документи під час тієї ж передачі факсу, установіть прапорець **Додати док. для надсил.**

Якщо на кроці 10 ви клацнули **Далі**, відкриється екран додавання документів.

7. За потреби встановіть прапорець **Додати титульний аркуш**.

8. Укажіть отримувача.

- Вибір отримувача (ім'я, номер факсу тощо) із **Телефонна книга PC-FAX**:

Якщо отримувача збережено в телефонній книзі, виконайте наведені нижче кроки.

❶ Клацніть на вкладку **Телефонна книга PC-FAX**.

❷ Виберіть отримувача з телефонної книги та клацніть **Додати**.

- Вибір отримувача (ім'я, номер факсу тощо) з контактів на принтері:

Якщо отримувача збережено в контактах на принтері, виконайте наведені нижче кроки.

❶ Клацніть на вкладку **Контакти в принтері**.

❷ Виберіть контактів зі списку та клацніть **Додати**, щоб перейти до вікна **Додати в поле Одержувач**.

❸ Виберіть контактів з відображеного списку, а тоді натисніть **Змінити**.

❹ Додайте особисті дані, як-от **Компанія/корпорація** і **Звертання** за необхідності, а відтак натисніть кнопку **ОК**, щоб повернутися до вікна **Додати в поле Одержувач**.

❺ За необхідності встановіть прапорець **Зареєструвати в Телефонній книзі PC-FAX**, щоб зберегти контакти до **Телефонна книга PC-FAX**.

❻ Клацніть **ОК**.

- Зазначення отримувача (ім'я, номер факсу тощо) вручну:

Виконайте наведені нижче кроки.

- 1 Клацніть на вкладку **Ручний набір**.
- 2 Внесіть необхідну інформацію.
- 3 Клацніть **Додати**.

Крім того, клацнувши **Збереження в телефонну книгу**, ви можете зберегти отримувача в списку під вкладкою **Телефонна книга PC-FAX**.

Примітка.

- Якщо Тип лінії вашого принтера встановлено на **PBX**, а код доступу — на # (решітка), замість вводити точний код префіксу, введіть # (решітку). Докладніше див. Тип лінії у розділі Основні налашт. із посилання на відповідну інформацію, наведеного нижче.
- Якщо ви вибрали **Ввести номер факсу двічі** у **Додаткові параметри** на головному екрані FAX Utility, вам необхідно ввести той самий номер ще раз, після того, як ви натиснете **Додати** або **Далі**.

Отримувача буде додано до списку **Список одержувачів**, відображеного у верхній частині вікна.

9. Клацніть вкладку **Параметри надсилання** і виконайте налаштування параметра передачі

Докладніше про додавання додаткових факсів до принтера див. нижче.

[«Надсилання документів, створених у програмі з використанням додаткової плати факсу \(Windows\)» на сторінці 452](#)

- Режим передачі:**

Виберіть спосіб передачі документа принтером.

- **Передача з пам'яті:** надсилання факсу шляхом тимчасового збереження даних у пам'яті принтера. Якщо факс потрібно надіслати кільком отримувачам або з кількох комп'ютерів одночасно, виберіть цей елемент.

- **Пряма передача:** надсилання факсу без тимчасового збереження даних у пам'яті принтера. Якщо потрібно надіслати великий обсяг монохромних сторінок, виберіть цей елемент, щоб уникнути помилки через переповнення пам'яті принтера.

- Характеристики часу:**

Виберіть **Указати час передачі**, щоб надіслати факс у певний час, після чого введіть час у **Час передачі**.

10. Клацніть **Далі**.

- Якщо ви встановили прапорець **Додати док. для надсил.**, виконайте нижчезазначені кроки, щоб додати документи у вікні **Об'єднання документів**.

- 1 Відкрийте документ, який потрібно додати, після чого виберіть той самий принтер (ім'я факсу) у вікні **Друк**. Документ буде додано до списку **Список документів для об'єднання**.
- 2 Клацніть **Попередній перегляд**, щоб переглянути приєднаний документ.
- 3 Клацніть **Далі**.

Примітка.

Параметри **Якість зображ.** та **Колір**, які ви вибрали для першого документа, буде застосовано також і до інших документів.

- Якщо ви встановили прапорець **Додати титульний аркуш**, укажіть зміст титульного аркуша у вікні **Параметри елемента Титульний аркуш**.
 - ❶ Виберіть титульний аркуш із зразків у списку **Титульний аркуш**. Зауважте, що функція створення або додавання оригінального титульного аркуша відсутня.
 - ❷ Введіть **Тема і Повідомлення**.
 - ❸ Клацніть **Далі**.

Примітка.

Виконайте в разі необхідності нижчезазначені дії у **Параметри елемента Титульний аркуш**.

- Клацніть **Форматування елемента Титульний аркуш**, якщо потрібно змінити порядок елементів на титульному аркуші. **Формат титульного аркуша** можна змінити у **Формат паперу**. Ви також можете вибрати формат титульного аркуша, відмінний від формату документа.
- Клацніть **Шрифт**, якщо потрібно змінити шрифт, який використано в тексті титульного аркуша.
- Клацніть **Параметри елемента Відправник**, якщо потрібно змінити інформацію про відправника.
- Клацніть **Докладний перегляд**, якщо потрібно перевірити введені тему та повідомлення титульного аркуша.

11. Перевірте вміст передавання та клацніть **Надіслати**.

Перед передаванням, переконайтеся, що ім'я та номер факсу отримувача правильні. Клацніть **Перегляд**, щоб виконати попередній перегляд титульного аркуша та документа, які необхідно передати.

Після початку передавання з'явиться вікно, у якому буде відображено стан передавання.

Примітка.

- Щоб зупинити передавання, виберіть дані та натисніть кнопку **Скасувати** . Скасувати передавання можна також за допомогою панелі керування принтера.
- Якщо під час передавання виникла помилка, з'явиться вікно **Помилка зв'язку**. Перегляньте інформацію про помилку та повторіть передавання.
- Екран **Монітор стану факсу** (екран, зазначений вище, на якому можна перевірити стан передавання) не відображатиметься, якщо не вибрано **Відображати монітор стану факсу під час передавання** на екрані **Додаткові параметри** головного екрану утиліти FAX Utility.

Пов'язані відомості

➔ «Основні налашт.» на сторінці 498

Надсилання документів за допомогою програми (Mac OS)

Вибравши принтер з функцією факсу в меню **Друк** доступної на ринку програми, можна надіслати дані, зокрема, створені документи, рисунки й таблиці.

Примітка.

У наведеному нижче поясненні як приклад використовується текстовий редактор *Text Edit*, стандартна програма Mac OS.

1. Створіть у програмі документ, який потрібно надіслати факсом.

Можна надіслати до 100 в монохромному режимі або до 100 сторінок у кольоровому режимі, включно з титульним аркушем, а також до 2 ГБ за одну передачу факсу.

2. Клацніть **Друк** у меню **Файл**.

З'явиться вікно **Друк**.

3. Виберіть свій принтер (ім'я факсу) в полі **Ім'я**, натисніть **▼**, щоб відобразити докладні налаштування, а тоді натисніть кнопку **ОК**.

4. Установіть налаштування для кожного елемента.

Введіть **1** у полі **Кількість копій**. Навіть якщо буде вказано **2** або більше, буде надіслано тільки **1** копію.

Примітка.

Розмір сторінок документів, прийнятний для надсилання, є таким самим, що й розмір паперу, за допомогою якого можна надіслати факс з принтера.

5. У спливаючому меню виберіть пункт **Параметри факсу**, а тоді виконайте налаштування кожного елемента.

Пояснення до кожного елемента налаштування див. у довідці драйвера PC-FAX.

Клацніть елемент  у нижній лівій частині вікна, щоб відкрити довідку драйвера PC-FAX.

6. Виберіть меню **Параметри одержувачів** та вкажіть одержувача.

- Для безпосереднього вказання одержувача (імені, номера факсу тощо) виконайте зазначені нижче дії:

Натисніть кнопку **Додати**, введіть необхідну інформацію, а тоді натисніть кнопку . Одержувача буде додано до списку **Список одержувачів**, відображеного у верхній частині вікна.

Якщо вибрано значення «Ввести номер факсу двічі» у налаштуваннях драйвера PC-FAX, необхідно ввести такий самий номер знову після натискання кнопки  або **Далі**.

Якщо ваша лінія факсимільного зв'язку вимагає код префікса, введіть **Префікс зовнішнього доступу**.

Примітка.

Якщо **Тип лінії** вашого принтера встановлено на **PBX**, а код доступу — на **#** (решітка), замість вводити точний код префіксу, введіть **#** (решітку). Докладніше див. **Тип лінії** у розділі **Основні налашт.** із посилання на відповідну інформацію, наведеного нижче.

- Для вибору одержувача (імені, номера факсу тощо) з телефонної книги виконайте зазначені нижче дії:

Якщо одержувача збережено в телефонній книзі, клацніть елемент . Виберіть одержувача зі списку та натисніть кнопку **Додати** > **ОК**.

Якщо ваша лінія факсимільного зв'язку вимагає код префікса, введіть **Префікс зовнішнього доступу**.

Примітка.

Якщо **Тип лінії** вашого принтера встановлено на **PBX**, а код доступу — на **#** (решітка), замість вводити точний код префіксу, введіть **#** (решітку). Докладніше див. **Тип лінії** у розділі **Основні налашт.** із посилання на відповідну інформацію, наведеного нижче.

7. Перевірте налаштування одержувача та натисніть кнопку **Факс**.

Почнеться надсилання.

Перед передаванням, переконайтеся, що ім'я та номер факсу одержувача правильні.

Примітка.

- Якщо клацнути піктограму принтера на панелі Dock, відобразиться екран перевірки стану передавання. Щоб зупинити надсилання, клацніть дані, а тоді натисніть **Видалити**.
- Якщо під час передавання станеться помилка, з'явиться повідомлення **Помилка надсилання**. Перевірте записи передавання на екрані **Запис передавання факсу**.
- Документи зі змішаним розміром паперу можуть бути надіслані неправильно.

Отримання факсів на комп'ютері

Факси можна отримувати на принтер і зберігати їх у форматі PDF або TIFF на комп'ютері, підключеному до принтера. Щоб виконати налаштування, скористайтеся FAX Utility (програма).

Докладніше про роботу з FAX Utility див. Основні операції у довідці FAX Utility (відображається на головному вікні). Якщо під час налаштування відображається екран введення пароля на екрані комп'ютера, введіть пароль. Якщо ви не знаєте паролю, зв'яжіться із адміністратором принтера.

Примітка.

- Перш ніж використовувати цю функцію, перевірте, чи встановлено FAX Utility, а налаштування FAX Utility виконано.

[«Програма для налаштування операцій факсу та надсилання факсів \(FAX Utility\)» на сторінці 481](#)

- Якщо FAX Utility не встановлено, установіть FAX Utility за допомогою EPSON Software Updater (програми для оновлення програм).

[«Програма для оновлення програмного забезпечення та мікропрограми \(Epson Software Updater\)» на сторінці 485](#)

**Важливо**

- Для отримання факсу на комп'ютері, **Режим отримання** на панелі керування принтера має бути налаштований на **Авто**. Зверніться до адміністратора мережі за параметрами стану принтера. Щоб виконати налаштування на панелі керування принтера, виберіть **Налашт.** > **Загальні налаштування** > **Налашт. факсу** > **Основні налашт.** > **Режим отримання**.
- Комп'ютер, налаштований на отримання факсів, завжди має бути увімкнено. Отримані документи тимчасово зберігаються в пам'яті принтера до збереження на комп'ютері. Якщо вимкнути комп'ютер, пам'ять принтера може переповнитися через неможливість надсилання документів на комп'ютер.
- Кількість документів, тимчасово збережених у пам'яті принтера, відображається на позначці  на головному екрані.
- Щоб прочитати отримані факси, необхідно встановити програму перегляду файлів PDF, наприклад Adobe Reader, на комп'ютері.

Пов'язані відомості

➔ [«Параметри для надсилання та отримання факсів на комп'ютері» на сторінці 622](#)

Перевірка наявності нових факсів (ОС Windows)

Налаштувавши комп'ютер на збереження факсів, отриманих принтером, можна перевірити стан обробки отриманих факсів і наявність нових факсів за допомогою піктограми факсу та панелі завдань ОС Windows. Якщо на комп'ютері налаштовано відображення сповіщень у разі отримання нових факсів, поряд з

область сповіщень Windows з'являтиметься екран сповіщення, де можна перевірити наявність нових факсів.



Примітка.

- Отримані факси, які збережено на комп'ютері, видаляються з пам'яті принтера.
- Вам потрібна програма Adobe Reader для перегляду отриманих факсів, збережених як файли PDF.

Використання піктограми факсу на панелі завдань (Windows)

Перевірити наявність нових факсів і стан операції можна за допомогою піктограми факсу, що відображається на панелі завдань Windows.

1. Перевірте піктограму.

-  : Режим очікування.
-  : Триває перевірка наявності нових факсів.
-  : Імпорт нових факсів завершено.

2. Клацніть правою клавішею миші піктограму принтера, а тоді натисніть **Перегляньте Запис про отримання факсу**.

Буде відображено екран **Запис про отримання факсу**.

3. Перевірте дату та відправника у списку, а тоді відкрийте отриманий файл як PDF або TIFF.

Примітка.

- Отримані факси будуть автоматично перейменовані за допомогою наведеного нижче формату імені.
YYYYMMDDHHMMSS_XXXXXXXXXX_NNNN (рік/місяць/день/години/хвилини/секунди_номер відправника)
- Ви також можете відкрити папку отриманих факсів, просто клацнувши піктограму правою кнопкою миші. Докладніше див. **Додаткові параметри** у FAX Utility або див. довідку (на головному екрані).

Доки піктограма показує перебування в режимі очікування, можна перевірити наявність нових факсів, вибравши елемент **Перевірити наявність нових факсів**.

Використання вікна сповіщень (Windows)

Якщо встановлено налаштування для сповіщення про наявність нових факсів, поряд з панеллю завдань для кожного факсу відобразатиметься вікно сповіщення.

1. Перегляньте екран сповіщень, що відображається на екрані комп'ютера.

Примітка.

Екран сповіщень зникає, якщо протягом визначеного проміжку часу не виконувалося жодних операцій. Налаштування сповіщень, наприклад час появи, можна змінювати.

2. Клацніть в будь-якій області екрана сповіщень, крім кнопки .

Буде відображено екран **Запис про отримання факсу**.

3. Перевірте дату та відправника у списку, а тоді відкрийте файл, отриманий як PDF або TIFF.

Примітка.

- Отримані факси буде автоматично перейменовано за допомогою наведеного нижче формату імені.
PPRRMMDDGGXXCC_хххххххххх_пппп (рік/місяць/день/години/хвилини/секунди_номер відправника)
- Ви також можете відкрити папку отриманих факсів вручну, клацнувши правою кнопкою на піктограмі. Докладніше див. **Додаткові параметри** у розділі FAX Utility або довідку до нього (буде відкрито у головному вікні).

Перевірка наявності нових факсів (ОС Mac OS)

Перевірити наявність нових факсів можна одним із зазначених нижче способів. Це можливо тільки на комп'ютерах, які налаштовано на параметр "Зберегти" (зберігати факси на цьому комп'ютері).

- Відкрийте папку з отриманими факсами (указану в налаштуваннях **Параметри виведення отриманих факсів.**)
- Відкрийте екран Монітор прийому факсів та натисніть **Перевірити наявність нових факсів.**
- Сповіщення про отримання нових факсів
Виберіть параметр **Сповіщати про нові факси через піктограму док-роз'єму** на екрані **Монітор прийому факсів** > **Параметри** службової програми FAX Utility, і піктограма відстеження отримання факсів на Dock-панелі підстрибуватиме, сповіщаючи про надходження нових факсів.

Відкриття папки отриманих факсів з екрану отриманих факсів (Mac OS)

Папку для збереження факсів можна відкрити з комп'ютера, вказаного для отримання факсів, якщо вибрати "Зберегти" (зберігати факси на цьому комп'ютері).

1. Клацніть піктограму отриманого факсу на панелі Dock, щоб відкрити **Монітор прийому факсів.**
2. Виберіть принтер і натисніть кнопку **Відкрити папку** або двічі клацніть назву принтера.
3. Перевірте дату та відправника в імені файлу, а тоді відкрийте файл PDF.

Примітка.

- Отримані факси будуть автоматично перейменовані за допомогою наведеного нижче формату імені.
PPRRMMDDGGXXCC_хххххххххх_пппп (рік/місяць/день/години/хвилини/секунди_номер відправника)
- Інформація, надіслана від відправника, відображається як номер відправника. Залежно від відправника цей номер може не відобразитися.

Скасування функції збереження вхідних факсів на комп'ютер

Для скасування збереження факсів на комп'ютер скористайтесь FAX Utility.

Докладніше, див. Основні операції у довідці FAX Utility (відображена на головному вікні).

Примітка.

- Якщо присутні факси, які не були збережені на комп'ютер, ви не зможете скасувати функцію збереження факсів.
- Заблоковані адміністратором налаштування змінити неможливо.
- Також можна змінити налаштування принтера. Зверніться до адміністратора для отримання інформації щодо скасування налаштувань збереження отриманих факсів на комп'ютер.

Пов'язані відомості

➔ [«Скасувати отримання факсів налаштуванням Зберегти до ПК» на сторінці 622](#)

Використання сховища

Огляд функції сховища.	216
Створення папок.	218
Збереження файлів у сховище.	219
Використання файлів у сховищі.	221
Керування папками та файлами.	228

Огляд функції сховища

Про сховище

Ви можете зберігати файли на вбудованому жорсткому диску принтера для попереднього перегляду, друку або виводу у будь-який час.

Місце збереження файлів називається «папка».

Збереження часто використовуваних файлів дозволяє швидко й легко роздруковувати файли або вкладати їх в повідомлення електронної пошти без використання комп'ютера.

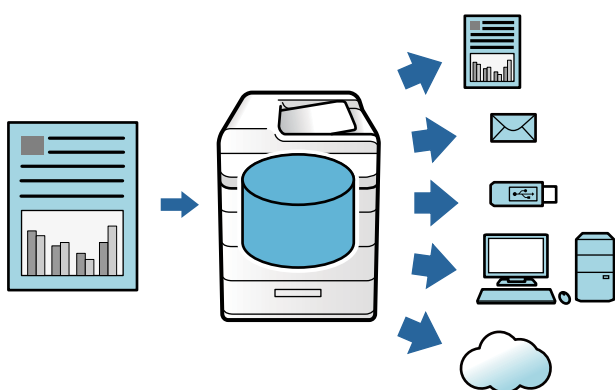

! Важливо

Дані у папці можуть бути втрачені або зіпсовані у нижчезазначених ситуаціях.

- У разі дії статичної електрики або електронних шумів.
- У разі неправильного використання
- У разі проблем із принтером або при ремонті принтера
- У разі пошкодження принтера у результаті стихійного лиха

Epson не несе відповідальності за втрату даних, пошкодження даних або інші проблеми, що виникли за будь-яких причин, навіть перелічених вище, і в межах гарантійного періоду. Доводимо до вашого відома, що ми також не несемо відповідальності за відновлення втрачених або пошкоджених даних.

Пов'язані відомості

- ➔ [«Налаштування сховища» на сторінці 511](#)
- ➔ [«Технічні характеристики сховища» на сторінці 550](#)

Типи папок

Тип		Огляд
Спільна папка	Папка спільного використання	Усі користувачі можуть зберігати та використовувати файли в папках. Користувачі не можуть змінювати ім'я папки, налаштовувати пароль для папки або видаляти папку.
	Спільна папка	Користувачі можуть створювати папки та призначати папки один одному. Ви можете налаштувати пароль для папки. Це дає змогу обмежити кількість користувачів, які мають доступ до папки. Якщо пароль налаштовано для файлу, доступ до нього теж буде обмежено.
Особиста папка		При виконанні автентифікації зберігати та використовувати файли у папці зможуть тільки ті користувачі, що виконали вхід. Якщо вхід виконає інший користувач, папку не буде відображено. Користувач може мати тільки одну папку.

Посібник до екрана папки

Налаштування екрана Folder List

Виберіть **Сховище** на головному екрані, щоб переглянути екран **Folder List**.

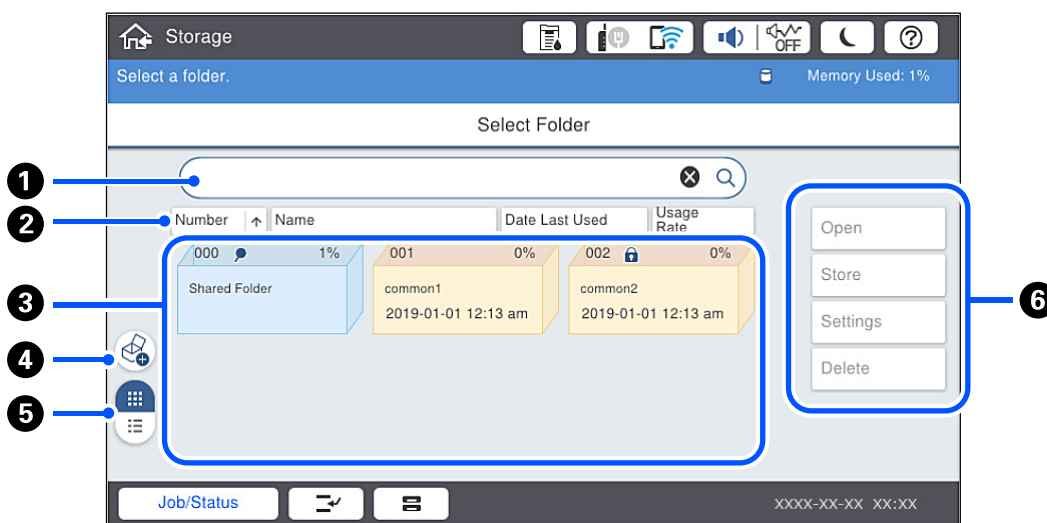

1	Виконуйте пошук папки, ввівши її ім'я або номер.
2	Відсортуйте папку за елементами. Ви можете вибрати порядок за зростанням або порядок за спаданням.
3	Відображення ескізів папок.
4	Створіть нову додаткову папку зі спільним доступом.
5	Перемикання відображення папки між ескізами та списком.
6	Виберіть операції, наприклад, збереження у папці та зміна елементів.

Налаштування екрана списку файлів

Виберіть папку на екрані **Folder List**, після чого виберіть Відкрити, щоб переглянути список файлів у папці.

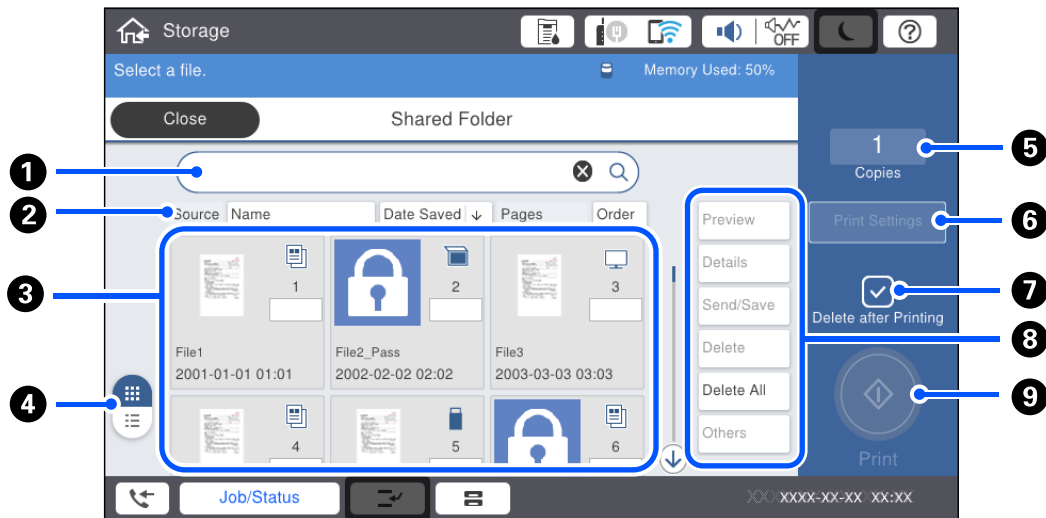

1	Знайдіть потрібний документ, ввівши ім'я документа або користувача.
2	Відсортуйте файли за елементами. Ви можете вибрати порядок за зростанням або порядок за спаданням.
3	Відображення ескізів файлів. Якщо файл захищено паролем, буде відображено піктограму у вигляді ключа.  Указує, із якої функції збережено файл.
4	Перемикання відображення документа між ескізами та списками.
5	Встановлення кількості роздрукованих матеріалів.
6	Відображає меню Налаштування друку .
7	Виберіть, щоб видалити файл після друку.
8	Виберіть операцію, яку необхідно виконати, як-от попередній перегляд, вивід або видалення файлу. Також звідси можна змінити ім'я файлів, користувачів і паролі.
9	Розпочніть друк файлу.

Створення папок

Адміністратор або користувач може створити спільну папку. Проте, користувач може створювати спільні папки, якщо для параметра **Налаш. > Загальні налаштування > Налаштування сховища > Керування доступом до спільних папок > Доступ** вибрано значення **Дозволено**, а для параметра **Операційні повноваження** вибрано значення **Користувач**.

Ви не зможете створити **Особиста папка**.

1. На панелі керування виберіть **Сховище**.
2. Виберіть .

3. Для кожного елемента на екрані Налаштування сховища.

- Номер папки: невикористані номери призначаються автоматично.
- Назва папки (обов'язково): введіть будь-яке ім'я довжиною до 30 букв. Ви можете ввести ім'я, яке вже існує.
- Пароль до папки: налаштування захисту папки паролем. Якщо налаштовано пароль, при збереженні або перегляді файлів у папці вам необхідно буде ввести пароль.
- Налаштування автоматичного видалення файлу: виберіть, видаляти чи не видаляти збережений файл автоматично. Виберіть **Увімк** для налаштування **Час до видалення**. Файли видаляються автоматично після завершення вказаного терміну з часу останнього використання файлу. Якщо файли не використовувалися, їх буде видалено після завершення вказаного терміну з часу їх збереження. Користувачі можуть виконувати це налаштування, якщо для параметра **Налаш.** > **Загальні налаштування** > **Налаштування сховища** > **Керування доступом до спільних папок** > **Доступ** вибрано значення **Дозволено**, а для параметра **Повноваження налаштування автоматичного видалення** вибрано значення **Користувач**. Адміністратори можуть виконувати це налаштування незалежно від налаштування **Повноваження налаштування автоматичного видалення**.

Збереження файлів у сховище

Збереження у сховище даних оригіналу, із якого робитиметься копія

Ви можете зберігати дані у сховище одночасно з копіюванням. Ви також можете просто зберегти дані у сховище.

1. Розмістіть оригінали.
[«Розміщення оригіналів» на сторінці 47](#)
2. На панелі керування принтера виберіть **Копія**.
3. Виберіть **Розширений**, після чого виберіть **Збереження файлу**.
4. Увімкніть параметр **Збереження файлу**.
5. Укажіть налаштування.
[«Збереження файлу:» на сторінці 144](#)
6. Торкніться .

Зберігання даних на пристрої пам'яті у сховище

Ви можете зберігати дані у сховище одночасно із друком. Ви також можете просто зберегти дані у сховище.

1. Підключіть пристрій пам'яті до USB-порту зовнішнього інтерфейсу принтера.
[«Під'єднання зовнішнього USB-пристрою» на сторінці 52](#)

2. Виберіть **Накоп. прист.** на головному екрані.
3. Виберіть тип файлу та файл, який потрібно зберегти.
4. Виберіть **Розширений**, після чого виберіть **Збереження файлу**.
5. Виберіть значення **Увімк** для параметра **Збереження файлу**.
6. Укажіть папку та змініть інші налаштування в разі необхідності.
[«Розширені опції меню для параметрів JPEG» на сторінці 122](#)
[«Розширені параметри меню для налаштувань TIFF» на сторінці 123](#)
[«Розширені параметри меню для налаштувань PDF» на сторінці 117](#)

Примітка.

Виберіть, чи виконувати друк одночасно зі збереженням даних у сховищі, у параметрі **Налаштування**.

7. Торкніться .

Збереження документів із комп'ютера у сховище (Windows)

Ви можете вибрати документ та зберегти його у сховище під час друку документа з драйвера принтера. Ви також можете зберегти документ у сховище, не друкуючи його.

1. У драйвері принтера відкрийте вкладку **Оформлення** або вкладку **Додаткові настройки**.
2. Виберіть **Зберегти у сховище та надрукувати** із **Тип роботи**.

Примітка.

Щоб зберегти документ у сховище, не друкуючи його, виберіть **Зберегти у сховище** у **Тип роботи**.

3. Клацніть **Настройки**.
4. Якщо ім'я папки, у яку потрібно виконати збереження, не відображається у **Назва папки** на екрані Налаштування сховища, клацніть **Налаштування папки**, додайте папку до **Перелік папок (Комп'ютер)** і клацніть **ОК**.

Примітка.

Якщо ім'я папки, у яку потрібно виконати збереження, не відображається у **Перелік папок (Принтер)**, клацніть **Оновити перелік папок** і почекайте до завершення оновлення.

5. Виберіть на екрані Налаштування сховища ім'я папки, у яку потрібно виконати збереження, із **Назва папки**.

Примітка.

Якщо ви не знаєте **Пароль**, зверніться до адміністратора.

6. За потреби налаштуйте інші параметри, а тоді натисніть кнопку **ОК**.
7. Щоб змінити роздільну здатність документа в разі збереження у сховище, клацніть вкладку **Головне > Якість > Додаткові налаштування** виберіть якість друку на екрані **Настройки якості** і клацніть **ОК**.
8. Налаштуйте інші елементи на вкладках **Головне**, **Оформлення** або **Додаткові настройки** у разі необхідності та клацніть **ОК**.

[«Вкладка Головне» на сторінці 55](#)

[«Вкладка Оформлення» на сторінці 58](#)

[«Вкладка Додаткові настройки» на сторінці 59](#)

9. Клацніть **Друк**.

Пов'язані відомості

➔ [«Друк із комп'ютера — Windows» на сторінці 54](#)

➔ [«Використання файлів у сховищі» на сторінці 221](#)

Збереження документів із комп'ютера у сховище (Mac OS)

Ви можете вибрати документ та зберегти його у сховище під час друку документа з драйвера принтера. Ви також можете зберегти документ у сховище, не друкуючи його.

Примітка.

У разі використання програм виробництва Apple, як-от *TextEdit macOS Mojave (10.14)*, ви не зможете зберегти документ у сховище з драйвера принтера.

1. Клацніть **Налаштування сховища** на екрані Epson Printer Utility.
2. Виконайте налаштування, наприклад, місця збереження, після чого клацніть **ОК**.
3. На спливаючому меню драйвера принтера виберіть **Настройки друку**.
4. Виберіть **Зберегти у сховище та надрукувати у Тип роботи**.

Примітка.

Виберіть **Зберегти у сховище**, щоб зберегти дані друку у сховищі користувача, не друкуючи документ.

5. За необхідності виконайте інші налаштування.
6. Клацніть **Друк**.

Пов'язані відомості

➔ [«Друк із комп'ютера — Mac OS» на сторінці 103](#)

➔ [«Опції меню для Настройки друку» на сторінці 106](#)

➔ [«Використання файлів у сховищі» на сторінці 221](#)

Використання файлів у сховищі

Друк даних зі сховища

1. На панелі керування принтера виберіть **Сховище**.
2. Виберіть папку, що містить файл, який потрібно надрукувати, після чого виберіть **Відкрити**.
3. Виберіть файл.

4. Встановіть кількість копій.
5. За необхідності виконайте налаштування друку.
[«Опції меню для Налаштування друку» на сторінці 223](#)
6. Торкніться .
- Щоб виконати друк із використанням збереженої групи, див. нижче.

Пов'язані відомості

- ➔ [«Друк із використанням збережених груп \(сховище\)» на сторінці 235](#)

Збереження даних у сховищі на пристрій пам'яті

1. На панелі керування виберіть **Сховище**.
2. Виберіть папку, що містить файл, який потрібно зберегти на пристрій пам'яті, після чого виберіть **Відкрити**.
3. Виберіть файл.
4. Виберіть **Відправити/Зберегти**.
5. Виберіть **Зі сховища у накоп. прист.**
6. За потреби виконайте налаштування збереження.
[«Параметри меню Відправити/Зберегти» на сторінці 227](#)
7. Торкніться .

Надсилання файлів у сховищі електронною поштою

Налаштування сервера електронної пошти перед надсиланням.

[«Налаштування поштового сервера» на сторінці 568](#)

1. На панелі керування виберіть **Сховище**.
2. Виберіть папку, що містить файл, який потрібно надіслати, після чого виберіть **Відкрити**.
3. Виберіть файл.
4. Виберіть **Відправити/Зберегти**.
5. Виберіть **Зі сховища на електронну пошту**.
6. Укажіть отримувача.
7. За потреби налаштуйте параметри збереження.
[«Параметри меню Відправити/Зберегти» на сторінці 227](#)

8. Торкніться .

Збереження файлів у сховищі у мережеву папку або у хмарних службах (резервне копіювання)

Рекомендуємо зберігати резервні копії файлів у сховищі у мережеву папку або у хмарних службах.

Перш ніж виконувати збереження, необхідно налаштувати мережеву папку або Epson Connect.

Під час створення мережевої папки, див. нижче.

[«Створення спільної папки» на сторінці 572](#)

Див. додаткову інформацію на вказаному нижче порталі веб-сайту Epson Connect.

<https://www.epsonconnect.com/>

<http://www.epsonconnect.eu> (тільки для Європи)

1. На панелі керування виберіть **Сховище**.
2. Виберіть папку, що містить файл, який потрібно зберегти у мережеву папку або хмарну службу, після чого виберіть **Відкрити**.
3. Виберіть один файл.
4. Виберіть **Відправити/Зберегти**.
5. Виберіть **Сховище на мережевій папці/FTP** або **Зі сховища на Cloud**.
6. Укажіть місце призначення.

Примітка.

У разі збереження в мережеву папку введіть шлях до папки у наведеному нижче форматі.

- У разі використання SMB: \\ім'я хосту\ім'я папки
- У разі використання FTP: ftp://ім'я хосту/ім'я папки
- У разі використання FTPS: ftps://ім'я хосту/ім'я папки
- У разі використання WebDAV (HTTPS): https://ім'я хосту/ім'я папки
- У разі використання WebDAV (HTTP): http://ім'я хосту/ім'я папки

7. За необхідності виконайте налаштування збереження.

[«Параметри меню Відправити/Зберегти» на сторінці 227](#)

8. Торкніться .

Параметри меню, що стосуються друку або збереження

Опції меню для Налаштування друку

Примітка.

Елементи можуть бути недоступними в залежності від інших внесених вами зображень.

Основні налашт.

Кол. режим:

Вибір налаштувань кольору друку — **Чорно-біле** або **Колір**. **Налашт. при збер.** застосовує виконані налаштування зі збереження у сховище.

Пара. аркуша:

Визначення налаштувань джерела паперу, на якому потрібно друкувати.

Зменш./Збільш.:

Налаштування співвідношення масштабу збільшення або зменшення. Торкніться значення та вкажіть масштаб в межах від 25 до 400%.

Налашт. при збер.

Застосовує виконані налаштування зі збереження у сховище.

Авто

Автоматично збільшує або зменшує дані так, щоб вони уміщалися на сторінку вибраного формату.

Підігн. під розм. паперу

Друк даних з меншим розміром, ніж значення Зменш./Збільш., щоб воно відповідало розміру паперу. Якщо значення Зменш./Збільш. більше за розмір паперу, дані можуть бути надруковані за межами країв паперу.

Спр. розм

Друк зі 100%-ним збільшенням.

A3->A4 та інші

Автоматично збільшує або зменшує дані так, щоб вони уміщалися на сторінку певного формату.

2-сторонній:

Виберіть двосторонній макет.

2-сторонній

Виберіть, чи потрібно виконувати друк у двосторонньому режимі.

Скріплення

Виберіть положення зшивання для двостороннього друку.

Багато стор.:

Виберіть макет друку.

Одна стор.

Друк односторонніх даних на одному аркуші.

2-вгору

Друк двосторонніх даних на один аркуш в макеті по 2 на сторінку. Виберіть порядок макету.

4-вгору

Друк чотирьох двосторонніх даних на один аркуш в макеті по 4 на сторінку. Виберіть порядок макету.

Завершення:

- Завершення

Виберіть параметр **Підбір (послідовн. стор.)**, щоб друкувати багатосторінкові документи з групуванням за копіями і сортуванням їх у комплекти. Виберіть параметр **Група (однакові стор.)**, щоб друкувати багатосторінкові документи з групуванням сторінок з однаковим номером.

- Витяг. пап.

Якщо вибрати Сорт. оберт., можна виконувати друк по чергово у портретній і альбомній орієнтаціях.

Створення буклетів:

Зазначте ці параметри, якщо з роздрукованих матеріалів потрібно створити буклет.

- Створення буклетів

Дає змогу створювати буклети з роздрукованих матеріалів.

- Скріплення

Виберіть місце зшивання буклета.

- Поле для скріплення

Укажіть положення полів зшивання. Поля зшивання можна вказати в межах від 0 до 50 мм із кроком в 1 мм.

- Обкладинка

Дає змогу додавати обкладинки до буклета.

- Пара. аркуша

Виберіть джерело паперу, у який завантажено папір для обкладинок.

- Передня обкладинка

Укажіть параметри друку для передньої обкладинки. Якщо друк на передній обкладинці виконувати не потрібно, виберіть **Не друкувати**.

- Задня обкладинка

Укажіть параметри друку для задньої обкладинки. Якщо друк на задній обкладинці виконувати не потрібно, виберіть **Не друкувати**.

Розширений

Обклад. та вузький лист

- Обкладинка

Зазначте ці параметри, якщо до роздрукованих матеріалів потрібно додати обкладинки.

- Передня обкладинка

Дає змогу додавати передні обкладинки до роздрукованих матеріалів. Якщо ви завантажили папір для обкладинки, виберіть джерело паперу у **Пара. аркуша**. Якщо друк на передній обкладинці виконувати не потрібно, виберіть **Не друкувати** у **Режим друку**.

- Задня обкладинка

Дає змогу додавати задні обкладинки до роздрукованих матеріалів. Якщо ви завантажили папір для обкладинки, виберіть джерело паперу у **Пара. аркуша**. Якщо друк на задній обкладинці виконувати не потрібно, виберіть **Не друкувати** у **Режим друку**.

Вузкий лист

Укажіть ці налаштування, якщо у роздруковані матеріали потрібно вставляти розділювальні аркуші.

Кінець документа

Дає змогу вставляти розділювальні аркуші для кожного завдання друку. Якщо ви завантажили папір для розділювальних аркушів, виберіть джерело паперу у **Пара. аркуша**.

Кінець набору

Дає змогу вставляти розділювальний аркуш для кожного комплекту. Якщо ви завантажили папір для розділювальних аркушів, виберіть джерело паперу у **Пара. аркуша**. Ви також можете вказувати інтервал вставлення розділювальних аркушів у **Листків у наборі**.

Кінець сторінки чи розділу

Дає змогу виконувати налаштування для вставлення розділювальних аркушів розділів на потрібних сторінках. Значення налаштувань зберігаються та відображаються у списку. Перевірити дані налаштувань можна, вибравши налаштування зі списку. Налаштування також можна редагувати або видаляти.

Поле брош.:

Виберіть поля скріплення та місце скріплення для двостороннього друку.

Підігн. під розм. паперу:

Друк даних з меншим розміром, ніж значення Зменш./Збільш., щоб воно відповідало розміру паперу. Якщо значення Зменш./Збільш. більше за розмір паперу, дані можуть бути надруковані за межами країв паперу.

Набори для друку:

Виберіть у разі друку копій кількома групами. Ви можете налаштувати кількість копій, кількість наборів і параметри завершення.

Вихід. Лоток:

Виберіть, який вихідний лоток слід використовувати для роздрукованих матеріалів.

Нумерація сторінок:

Нумерація сторінок

Виберіть **Увімк** для друку номерів сторінок на роздрукованих матеріалах.

Формат

Виберіть формат нумерації сторінок.

Розташування штампу

Виберіть розташування нумерації сторінок.

Змінити нумерацію

Виберіть, на котрих сторінках друкувати номери сторінок. Виберіть **Номер початкової сторінки**, щоб зазначити, на котрій сторінці розпочати нумерацію. Також у **Перший номер для друку** можна зазначити номер початкової сторінки.

Розмір

Виберіть розмір номера.

Фон

Виберіть, чи потрібно робити фон номера робити білим. Якщо вибрати **Білий**, то при кольорі даних, відмінному від білого, номер сторінки буде чітко видно.

Зміна розташ. друку:

Укажіть положення друку на папері. Налаштуйте верхнє та лїве поля паперу.

Параметри меню Відправити/Зберегти

Примітка.

- Залежно від елементів, налаштування, вибрані при збереженні файлу у сховище, буде застосовано автоматично.
- Елементи можуть бути недоступними в залежності від інших внесених вами налаштувань.

Налашт. при збер./Чорно-біле/Колір:

Виберіть колір файлу при надсиланні або збереженні.

Формат файлу:

Виберіть формат файлу.

Якщо форматом файлу вибрано PDF, PDF/A або TIFF, виберіть, чи зберігати всі оригінали як один файл (із кількох сторінок), чи зберігати кожен оригінал окремо (з однієї сторінки).

Рівень стиск.:

Виберіть ступінь стиснення зображення.

Налаштування PDF:

Якщо ви обрали PDF як формат збереження, використовуйте ці налаштування для захисту PDF-файлів.

Щоб створити файл PDF, під час відкриття якого необхідно ввести пароль, налаштуйте параметр Відкр. пароль до док.. Щоб створити файл PDF, під час друку або редагування якого необхідно ввести пароль, налаштуйте параметр Пароль на дозвіл.

Роздільність:

Виберіть роздільну здатність.

Тема:

Введіть тему листа, використовуючи буквено-цифрові символи.

Мак роз вкл ф:

Виберіть максимальний розмір файлу, який можна прикріпити до електронного листа.

Назва файлу:

Префікс імені файлу:

Введіть префікс назви зображень, використовуючи буквено-цифрові символи.

Додати дату:

Додавання дати до імені файлу.

Додати час:

Додавання часу до імені файлу.

Шифрув. ел. пошти:

Зашифруйте повідомлення електронної пошти під час надсилання.

Цифровий підпис:

Додайте цифровий підпис до повідомлень електронної пошти.

Керування папками та файлами

Пошук папок і файлів

Для пошуку папок і файлів можна використовувати ключові слова, наведені нижче.

- У разі пошуку папки введіть номер або ім'я папки.
- У разі пошуку файлу введіть ім'я файлу або ім'я користувача.

1. На панелі керування виберіть **Сховище**.
2. Введіть ключові слова у вікні пошуку на екрані Folder List.

[«Налаштування екрана Folder List» на сторінці 217](#)

У разі пошуку файлів, введіть ключові слова у вікні пошуку на екрані списку файлів.

Видалення файлів, що зберігаються в паці

1. На панелі керування виберіть **Сховище**.
2. Виберіть папку, де зберігається файл, який потрібно видалити, після чого виберіть **Відкрити**.
3. Виберіть файл, після чого виберіть **Видалити**.
Ви можете видалити одночасно кілька файлів.

Зміна терміну зберігання або налаштування «не видаляти ніколи»

За замовчуванням файли, що зберігаються у папці, залишаються та не видаляються автоматично.

Адміністратори та користувачі можуть змінювати період зберігання або налаштувати «не видаляти ніколи». Проте, користувач може змінити період зберігання або налаштувати «не видаляти ніколи», тільки якщо для параметра **Налаш.** > **Загальні налаштування** > **Налаштування сховища** > **Керування доступом до спільних папок** > **Доступ** вибрано значення **Дозволено**, а для параметра **Повноваження налаштування автоматичного видалення** вибрано значення **Користувач**.

1. На панелі керування принтера виберіть **Налаш.**.
2. Виберіть **Загальні налаштування** > **Налаштування сховища** > **Управління файлами спільних папок**.
3. Змініть термін, до якого файли не буде видалено.

Видалення папок

Адміністратори та користувачі можуть видаляти спільні папки. Проте, користувач може видалити спільні папки, тільки якщо для параметра **Налаш.** > **Загальні налаштування** > **Налаштування сховища** > **Керування доступом до спільних папок** > **Доступ** вибрано значення **Дозволено**, а для параметра **Операційні повноваження** вибрано значення **Користувач**.

1. На панелі керування виберіть **Сховище**.
2. Виберіть папку, яку потрібно видалити, після чого виберіть **Видалити**.
 - Для видалення папок, захищених паролем, користувачам необхідно вводити пароль. Проте адміністратори можуть видаляти папки без введення пароля.
 - Користувачі не можуть видаляти папки, що містять папки, захищені паролем. Проте, адміністратори можуть видаляти папки у такій ситуації.
 - При видаленні папки також видаляються файли в цій папці.

Обмеження операцій зі спільними папками

Укажіть, чи дозволити виконувати операції зі спільними папками тільки адміністратору, чи іншим користувачам.

1. На панелі керування виберіть **Налаш..**
2. Виберіть **Загальні налаштування** > **Налаштування сховища** > **Керування доступом до спільних папок** > **Операційні повноваження**.
3. Виберіть **Користувач** або **Тільки для адміністратора**.

Друк за допомогою збережених налаштувань (набори друку)

Огляд наборів друку.	231
Копіювання з використанням збережених груп.	232
Друк із використанням збережених груп (сховище).	234
Друк із використанням збережених груп (комп'ютер).	236

Огляд наборів друку

Що таке набори друку?

Зберігши кількість копій і наборів для кожної групи, можна виконувати друк або копіювання, не вводячи щоразу кількість копій. Також можна друкувати дані, збережені у сховищі. Це згодиться, якщо для кожного набору потрібно друкувати різну кількість копій. Також можна налаштувати параметри кінцевої обробки, як-от групування, розділювальні аркуші та виведення паперу.

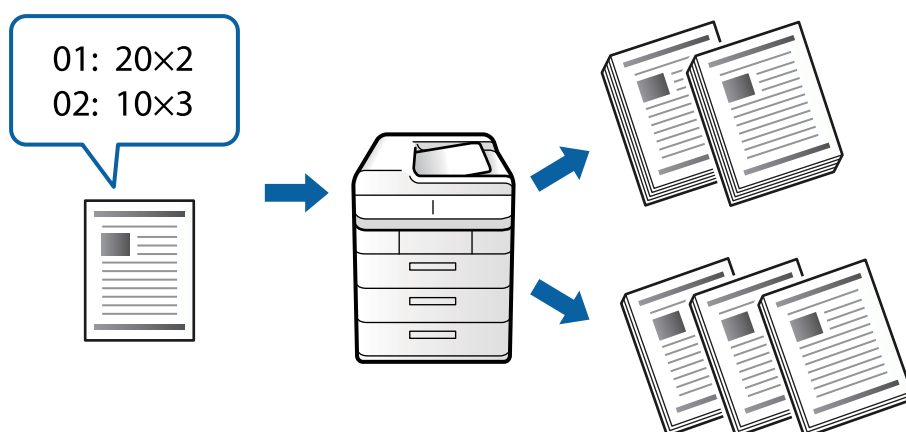

Налаштування копій та наборів

Укажіть кількість копій та скільки наборів друкувати для кожної групи. Ви можете зберегти до 60 груп. Ви можете ввести до 9999 копій і 99 наборів.

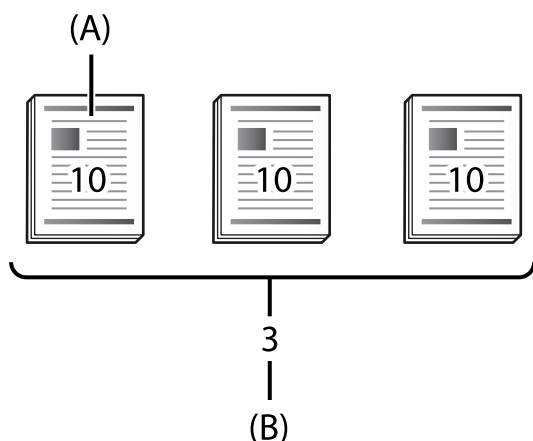

A: копії

B: набори

Наприклад, якщо потрібно роздрукувати супровідні матеріали для чотирьох класів (Клас 1: 30 учнів, Клас 2: 31 учень, Клас 3: 32 учні, Клас 4: 30 учнів) у школі, можна виконати налаштування, як показано нижче.

-	Група 1	Група 2	Група 3	Група 4
Клас	Клас 1	Клас 2	Клас 3	Клас 4

-	Група 1	Група 2	Група 3	Група 4
Копіїхнабори	30×1	31×1	32×1	30×1

Крім того налаштування можна виконати як показано нижче, адже кількість учнів для Класу 1 і Класу 4 однакова.

-	Група 1	Група 2	Група 3
Клас	Клас 1 і Клас 4	Клас 2	Клас 3
Копіїхнабори	30×2	31×1	32×1

Типи кінцевої обробки

Завершення (Драйвер принтера: Сортувати)

Виберіть, чи потрібно групувати роздруковані сторінки. **Група (однакові стор.)** — одночасний друк кількох копій однієї сторінки. **Підбір (послідовн. стор.)** — послідовний друк сторінок документа.

Вузкий лист

Виберіть параметри вставлення розділювальних аркушів. **За Набори** — вставлення розділювальних аркушів між наборами та групами. **За Групами** — вставлення розділювальних аркушів між групами. Крім того, на розділювальних аркушах можна друкувати номери друку.

Витяг. пап.

Виберіть налаштування виведення паперу. **Сорт. оберт.** — почерговий друк в портретній і альбомній орієнтації. **Зміна сорт.** — зміщення роздрукованих матеріалів. Виберіть за наборами або групами.

Копіювання з використанням збережених груп

Збереження груп для копіювання

1. На панелі керування принтера виберіть **Копія**.
2. Виберіть **Розширений**, після чого виберіть **Набори для друку**.
3. Виберіть у списку **Не налаштовано**, після чого виберіть **Зареєструватися/Перезаписати**.
4. Введіть ім'я групи.

5. Укажіть копії та набори на вкладці **Копії і Набори**.

Наприклад, якщо потрібно роздрукувати супровідні матеріали для чотирьох класів (Клас 1: 30 учнів, Клас 2: 31 учень, Клас 3: 32 учні, Клас 4: 30 учнів) у школі, можна виконати налаштування, як показано нижче.

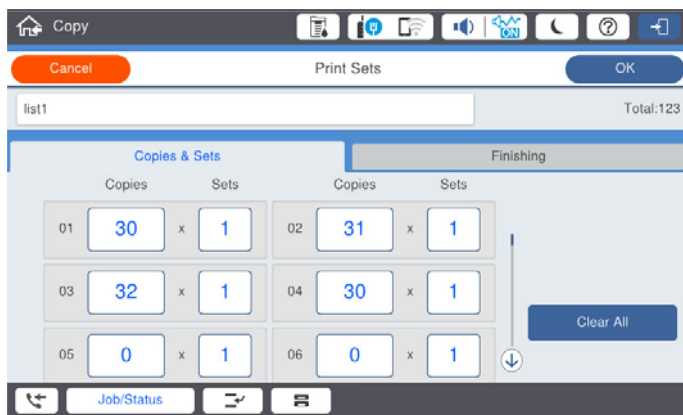

6. Виберіть розділювальні аркуші та параметри виведення паперу на вкладці **Офор..**

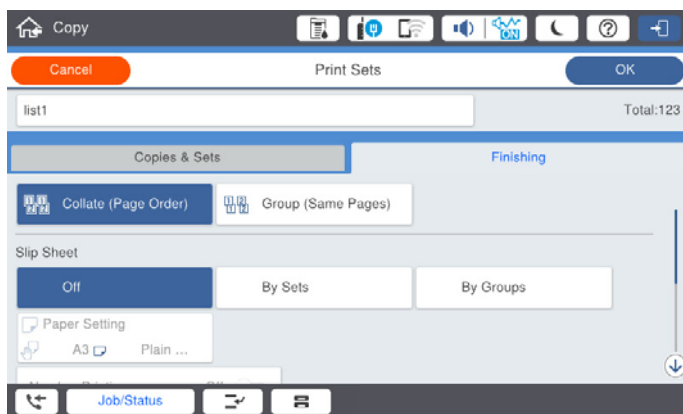

7. Для збереження виберіть **ОК**.

Копіювання з використанням збережених груп

1. Розмістіть оригінали.
2. На панелі керування принтера виберіть **Копія**.
3. Виберіть вкладку **Основні налашт.**, після чого виберіть **Авто** або **Колір, Чорно-біле**.
4. Виберіть **Розширений**, після чого виберіть **Набори для друку**.
5. Виберіть у списку групу, яку потрібно використовувати, після чого виберіть **ОК**.
Якщо вибрати **Редагувати**, можна тимчасово змінити налаштування наборів друку.
6. Виконайте необхідні налаштування копій.
7. Торкніться .

Редагування груп копіювання, збережених на принтері

Можна змінити ім'я та налаштування збереженої групи.

Примітка.

Також можна редагувати групи, збережені у сховищі.

1. На панелі керування принтера виберіть **Копія**.
2. Виберіть **Розширений**, після чого виберіть **Набори для друку**.
3. Виберіть у списку групу, яку потрібно змінити, після чого виберіть **Зареєструватися/Перезаписати**.
4. Виконайте зазначені нижче налаштування.
 - Ім'я групи
 - Копії та набори
Укажіть копії та набори на вкладці **Копії і Набори**.
 - Кінцева обробка
Виконайте налаштування кожного елемента на вкладці **Офор..**
5. Для збереження виберіть **ОК**.

Видалення груп для копіювання, збережених на принтері

1. На панелі керування принтера виберіть **Копія**.
2. Виберіть **Розширений**, після чого виберіть **Набори для друку**.
3. Виберіть у списку групу, яку потрібно видалити, після чого виберіть **Видалити**.

Друк із використанням збережених груп (сховище)

Зберігання груп для сховища

1. На панелі керування принтера виберіть **Сховище**.
2. Виберіть папку, що містить файл, який потрібно надрукувати, після чого виберіть **Відкрити**.
3. Виберіть файл, після чого виберіть **Налаштування друку**.
4. Виберіть **Розширений**, після чого виберіть **Набори для друку**.
5. Виберіть у списку **Не налаштовано**, після чого виберіть **Зареєструватися/Перезаписати**.
6. Введіть ім'я групи.

7. Укажіть копії та набори на вкладці **Копії і Набори**.

Наприклад, якщо потрібно роздрукувати супровідні матеріали для чотирьох класів (Клас 1: 30 учнів, Клас 2: 31 учень, Клас 3: 32 учні, Клас 4: 30 учнів) у школі, можна виконати налаштування, як показано нижче.

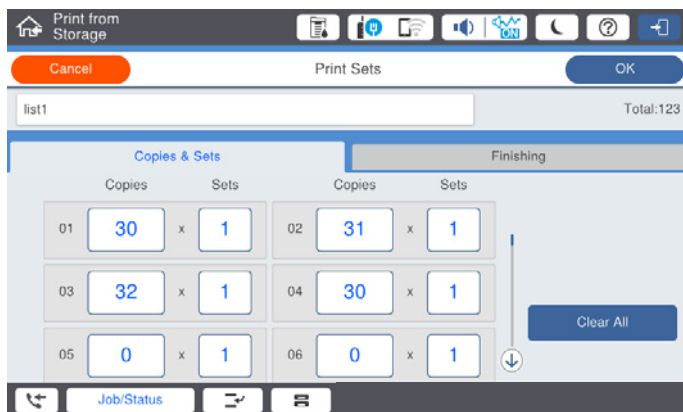

8. Виберіть розділювальні аркуші та параметри виведення паперу на вкладці **Офор..**

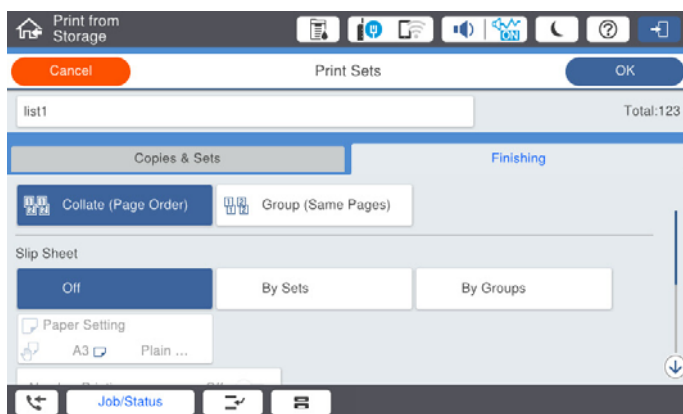

9. Для збереження виберіть **ОК**.

Друк із використанням збережених груп (сховище)

1. На панелі керування принтера виберіть **Сховище**.
2. Виберіть папку, що містить файл, який потрібно надрукувати, після чого виберіть **Відкрити**.
3. Виберіть файл, після чого виберіть **Налаштування друку**.
4. Виберіть вкладку **Основні налашт.**, після чого виберіть **Авто** або **Колір, Чорно-біле**.
5. Виберіть **Розширений**, після чого виберіть **Набори для друку**.
6. Виберіть у списку групу, яку потрібно використати, після чого виберіть **ОК**.
Якщо вибрати **Редагувати**, можна тимчасово змінити налаштування наборів друку.
7. За необхідності виконайте налаштування друку.

8. Торкніться .

Редагування груп для сховища, збережених на принтері

Можна змінити ім'я та налаштування збереженої групи.

Примітка.

Також можна редагувати групи, збережені для копіювання.

1. На панелі керування принтера виберіть **Сховище**.
2. Виберіть папку, що містить групу, яку потрібно редагувати, після чого виберіть **Відкрити**.
3. Виберіть файл, після чого виберіть **Налаштування друку**.
4. Виберіть **Розширений**, після чого виберіть **Набори для друку**.
5. Виберіть у списку групу, яку потрібно змінити, після чого виберіть **Зареєструватися/Перезаписати**.
6. Виконайте зазначені нижче налаштування.
 - Ім'я групи
 - Копії та набори
Укажіть копії та набори на вкладці **Копії і Набори**.
 - Кінцева обробка
Виконайте налаштування кожного елемента на вкладці **Офор..**
7. Для збереження виберіть **ОК**.

Видалення груп для сховища, збережених на принтері

1. На панелі керування принтера виберіть **Сховище**.
2. Виберіть папку, що містить групу, яку потрібно видалити, після чого виберіть **Відкрити**.
3. Виберіть файл, після чого виберіть **Налаштування друку**.
4. Виберіть **Розширений**, після чого виберіть **Набори для друку**.
5. Виберіть у списку групу, яку потрібно видалити, після чого виберіть **Видалити**.

Друк із використанням збережених груп (комп'ютер)

Збереження групи для друку з комп'ютера

1. У драйвері принтера відкрийте вкладку **Додаткові настройки**.

2. Виберіть **Наборів для друку**, після чого натисніть **Налаштування**.
3. Налаштуйте кожен елемент на екрані Параметри наборів для друку, а тоді клацніть **ОК**.

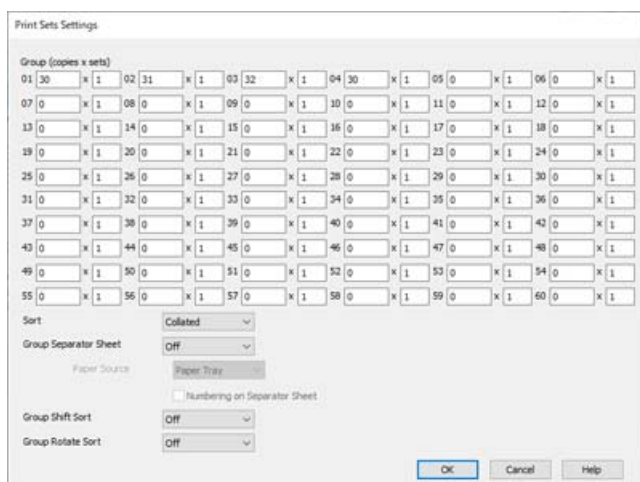

4. Налаштуйте інші елементи на вкладках **Головне**, **Оформлення** або **Додаткові налаштування** у разі необхідності та клацніть **ОК**.
[«Вкладка Головне» на сторінці 55](#)
[«Вкладка Оформлення» на сторінці 58](#)
[«Вкладка Додаткові налаштування» на сторінці 59](#)
5. На вкладці **Головне** або **Додаткові налаштування** клацніть **Додати/Видалити попередні налаштування** у **Попередні налаштування друку**.
6. Введіть **Назва** і, за потреби, введіть коментар.
7. Клацніть **Зберегти** та **Закрити**.

Друк із використанням збережених груп (комп'ютер)

1. У драйвері принтера відкрийте вкладку **Головне** або вкладку **Додаткові налаштування**.
2. Виберіть у **Попередні налаштування друку** ім'я параметра, який використовувався для збереження налаштувань друку груп.
3. Клацніть кожен параметр, за потреби змініть налаштування, після чого клацніть **ОК**.
4. Клацніть **Друк**

Редагування груп, збережених у драйвері принтера

Можна змінити ім'я та налаштування збереженої групи.

1. У драйвері принтера відкрийте вкладку **Додаткові налаштування**.
2. Виберіть групу, яку потрібно змінити, у **Попередні налаштування друку**.

3. Виберіть **Наборів для друку**, після чого натисніть **Налаштування**.
4. Налаштуйте кожен елемент на екрані Параметри наборів для друку, а тоді клацніть **ОК**.
5. За необхідності налаштуйте інші елементи на вкладках **Головне**, **Оформлення** або **Додаткові налаштування**.
6. На вкладці **Головне** або **Додаткові налаштування** клацніть **Додати/Видалити попередні налаштування у Попередні налаштування друку**.
7. Виберіть у списку налаштувань ім'я зміненого параметра.
Якщо потрібно зберегти нове ім'я параметра, введіть ім'я групи у **Назва**.
8. Клацніть **Зберегти** та **Закрити**.

Видалення груп, збережених у драйвері принтера

1. У драйвері принтера виберіть вкладку **Головне** або **Додаткові налаштування**.
2. Клацніть **Додати/Видалити попередні налаштування**.
3. Виберіть ім'я параметра, який потрібно видалити із **Попередні налаштування друку**, після чого клацніть **Видалити**.
4. Клацніть **ОК**.

Обслуговування принтера

Перевірка стану витратних матеріалів.	240
Покращення якості друку, копіювання, сканування та факсу.	240
Енергозбереження.	246
Установлення та видалення програм окремо.	247
Заміна роликів обслуговування.	255

Перевірка стану витратних матеріалів

Перевірити приблизний рівень чорнила та експлуатаційний ресурс контейнера для відпрацьованого чорнила можна на панелі керування або на комп'ютері.

Перевірка рівня чорнил

Торкніться елемента  на головному екрані та виберіть **Витратні/інші матеріали** для відображення приблизного залишкового рівня чорнил.

У цьому принтері встановлені два картриджі з чорним чорнилом. Оскільки використання чорнильних картриджів перемикається автоматично, можна продовжувати друк, навіть якщо в одному з картриджів низький рівень чорнила.

У разі використання драйвера принтера доступне місце також можна перевірити з комп'ютера. Увага, користувачі Windows: для увімкнення цієї функції, вам необхідно встановити EPSON Status Monitor 3.

Примітка.

Ви можете продовжити друк, коли відображається повідомлення про низький рівень чорнил. Замініть чорнильні картриджі у разі потреби.

Перевірка доступного місця в контейнері для відпрацьованих чорнил

Торкніться елемента  на головному екрані та виберіть **Витратні/інші матеріали** для відображення приблизного доступного місця в контейнері для відпрацьованих чорнил.

У разі використання драйвера принтера доступне місце також можна перевірити з комп'ютера. Увага, користувачі Windows: для увімкнення цієї функції, вам необхідно встановити EPSON Status Monitor 3.

Пов'язані відомості

- ➔ [«Надійшов час замінити чорнильні картриджі» на сторінці 327](#)
- ➔ [«Надійшов час замінити коробку для обслуговування» на сторінці 329](#)
- ➔ [«Посібник до драйвера принтера для Windows» на сторінці 475](#)

Покращення якості друку, копіювання, сканування та факсу

Перевірка сопел на забруднення

Якщо сопла забруднено, друк стає тьмяним, із помітними проміжками, або з'являються неочікувані кольори. Якщо є проблеми з якістю друку або в разі великих об'ємів друку, рекомендуємо використовувати функцію перевірки сопел. Якщо сопла забруднено, очистіть друкувальну головку.



Важливо

Не відкривайте кришку чорнильного картриджа та не вимикайте принтер під час очищення друкувальної голівки. Якщо очищення голівки пройшло не повністю, друк може бути неможливим.

Примітка.

- ❑ Оскільки під час очищення друкувальної голівки використовується трохи чорнила, цю процедуру може бути не виконано в разі низького рівня чорнила.
- ❑ Висихання спричиняє забруднення. Щоб запобігти висиханню голівки, завжди вимикайте принтер, натиснувши кнопку . Не витягайте штепсель шнура живлення принтера з розетки, доки увімкнено живлення.

1. Торкніться **Налаш.** на головному екрані.
2. Торкніться **Обслугов..**
3. Торкніться **Перев. соп. др. гол..**
4. Виконайте зазначені на екрані інструкції, щоб вибрати джерело паперу, у яке завантажено звичайний папір А4.
5. Щоб надрукувати шаблон перевірки сопел, виконуйте інструкції, що відображаються на екрані.
6. Перевірте надрукований шаблон, щоб перевірити, чи не засмічені сопла друкувальної голівки. Якщо сопла не забруднені, торкніться кнопки **ОК** для завершення процедури.

ОК



Неправильно



7. Якщо сопла забруднені, торкніться кнопки **Неправильно** для очищення друкувальної голівки.
8. Після завершення очищення надрукуйте шаблон перевірки сопел ще раз, щоб переконатися, що забруднення немає. Якщо сопла все ще забруднені, повторіть очищення голівки та запустіть перевірку сопел.

Профілактика засмічування сопел

Для ввімкнення або вимкнення принтера використовуйте тільки кнопку живлення.

Перш ніж виймати кабель живлення, переконайтеся, що індикатор живлення вимкнено.

Чорнило може засихати, якщо його не накрито. Так само як закривання ковпачком чорнильної або масляної ручки запобігає її засиханню, так і друкувальна голівка повинна бути належним чином закрита кришкою, що запобігає засиханню чорнила.

Якщо кабель живлення вийняти з розетки або в разі перебоїв із живленням під час роботи принтера, закривання друкувальної голівки кришкою може відбутися неналежно. Якщо друкувальну голівку залишити в такому стані, вона засохне, що спричинить забиття сопел (отворів виходу чорнила).

У таких випадках ввімкніть та вимкніть принтер якомога скоріше, щоб закривання друкувальної голівки кришкою відбулося належним чином.

Очищення Скло сканера

Якщо копії або скановані зображення забруднені, очистіть скло сканера.

Застереження.

Слід бути обережними, щоб не затиснути руку або пальці, відкриваючи або закриваючи кришку для документів. Це може призвести до травм.

Важливо

Не застосовуйте для очищення принтера спирт або розчинник. Дані хімічні речовини здатні пошкодити принтер.

1. Відкрийте кришку для документів.

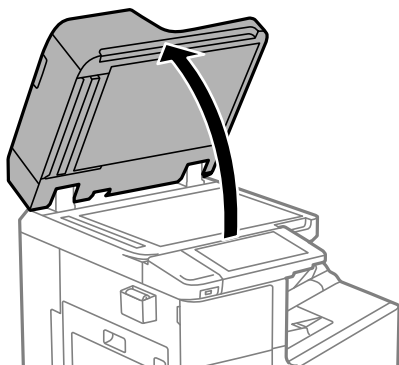

2. Вийміть ганчірку для очищення із тримача для ганчірки для очищення.

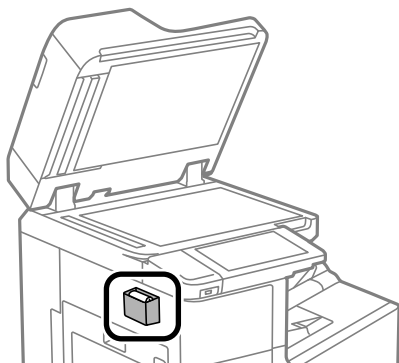

3. Для очищення скло сканера використовуйте ганчірку для очищення.

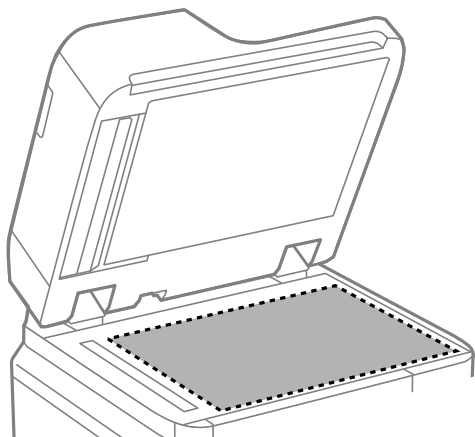

! **Важливо**

- Якщо скляна поверхня забрудниться жиром або іншою речовиною, яку важко видалити, очистіть її м'якою тканиною, змоченою в невеликій кількості речовини для очищення скла. Витріть усі рештки рідини.
- Не натискайте на скло занадто сильно.
- Слід бути обережним, щоб не подряпати або не пошкодити поверхню скла. Пошкодження скляної поверхні може погіршити якість сканування.

4. Помістіть ганчірку для очищення назад у тримач для ганчірки для очищення.

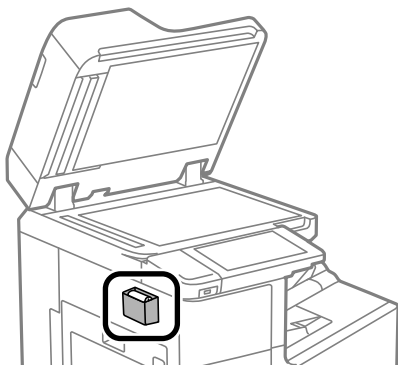

5. Закрийте кришку для документів.

Очищення пристрою АПД

Якщо скопійовані або відскановані зображення з пристрою АПД забруднені або оригінали завантажені в пристрій АПД неправильно, очистіть пристрій АПД.

! **Важливо**

Не застосовуйте для очищення принтера спирт або розчинник. Дані хімічні речовини здатні пошкодити принтер.

1. Відкрийте кришку пристрою АПД.

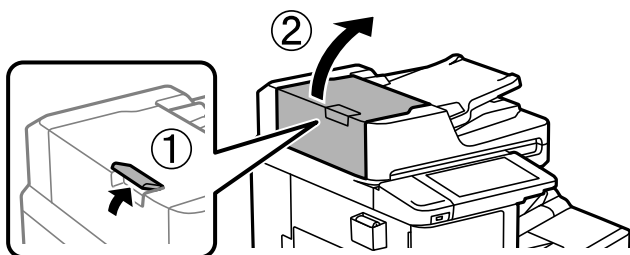

2. Для очищення барабана та внутрішньої частини пристрою АПД використовуйте м'яку зволожену тканину.

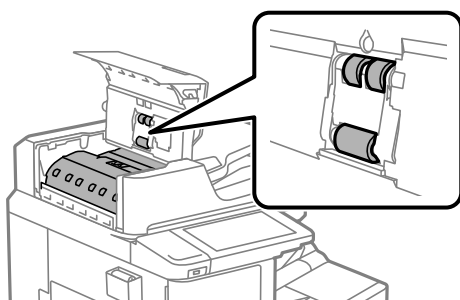

! Важливо

- Якщо використовувати суху тканину, поверхня барабана може пошкодитися.
- Пристрій АПД можна використовувати після висихання барабана.

3. Закрийте кришку пристрою АПД.
Натисніть важіль, доки не почуєте клацання.

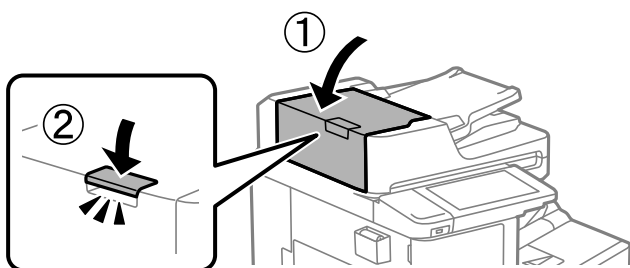

4. Відкрийте кришку для документів.

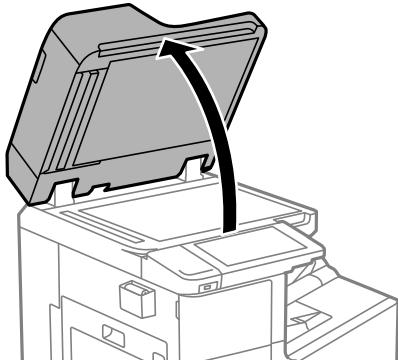

5. Вийміть ганчірку для очищення із тримача для ганчірки для очищення.

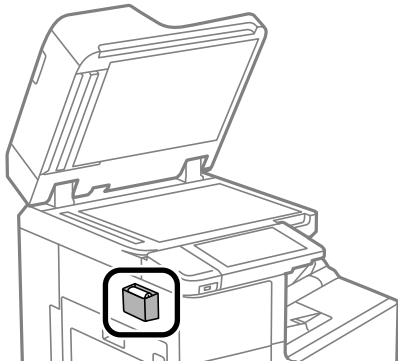

6. Очистіть деталь, указану на малюнку, за допомогою ганчірки для очищення.

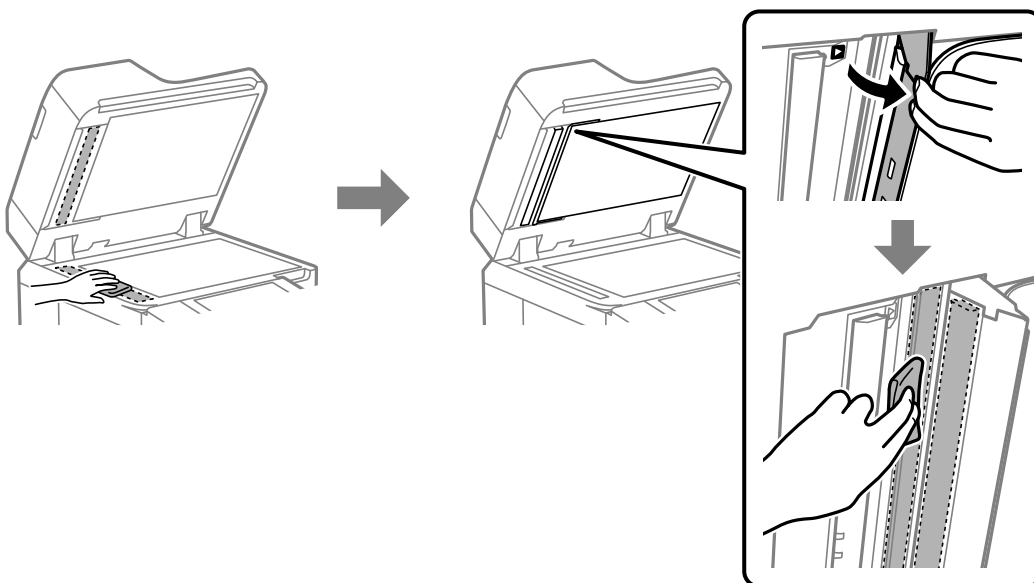

! **Важливо**

- Якщо скляна поверхня забрудниться жиром або іншою речовиною, яку важко видалити, очистіть її м'якою тканиною, змоченою в невеликій кількості речовини для очищення скла. Витріть усі рештки рідини.
- Не натискайте на скло занадто сильно.
- Слід бути обережним, щоб не подряпати або не пошкодити поверхню скла. Пошкодження скляної поверхні може погіршити якість сканування.

7. Помістіть ганчірку для очищення назад у тримач для ганчірки для очищення.

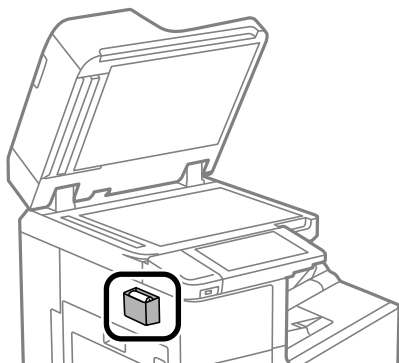

8. Закрийте кришку для документів.

Енергозбереження

Принтер переходить у режим сну або автоматично вимикається, якщо за встановлений період він не виконує жодних дій. Можна встановити період часу до початку застосування функції енергозбереження. Будь-яке збільшення матиме вплив на енергоефективність принтера. Прийміть до уваги конфігурацію системи, перш ніж вносити будь-які зміни.

Заощадження енергії (панель керування)

1. Виберіть **Налаш.** на головному екрані.
2. Виберіть **Загальні налаштування > Основні налашт.**
3. Виконайте одну з перелічених нижче дій.

Примітка.

Продукт може мати цю функцію **Налашт. вимк. живл** або **Вимкнути таймер**, залежно від місця здійснення покупки.

- Виберіть **Тайм. очікув.** або **Налашт. вимк. живл > Вимик. живл.**, якщо пристрій неактивний або **Вимик. живл.**, якщо пристрій відключ. і виконайте налаштування.
- Виберіть **Тайм. очікув.** або **Вимкнути таймер** та виконайте налаштування.

Установлення та видалення програм окремо

Підключіть комп'ютер до мережі та встановіть останню версію програм з веб-сайту. Увійдіть на комп'ютер під обліковим записом адміністратора. Введіть пароль адміністратора, якщо комп'ютер запропонує це зробити.

Установлення програм окремо

Примітка.

Під час повторного встановлення програми, потрібно спочатку видалити її.

1. Переконайтесь, що із принтером та комп'ютером встановлено зв'язок, і що комп'ютер підключено до Інтернету.
2. Запустіть EPSON Software Updater.

Знімок екрану — це приклад на ОС Windows.

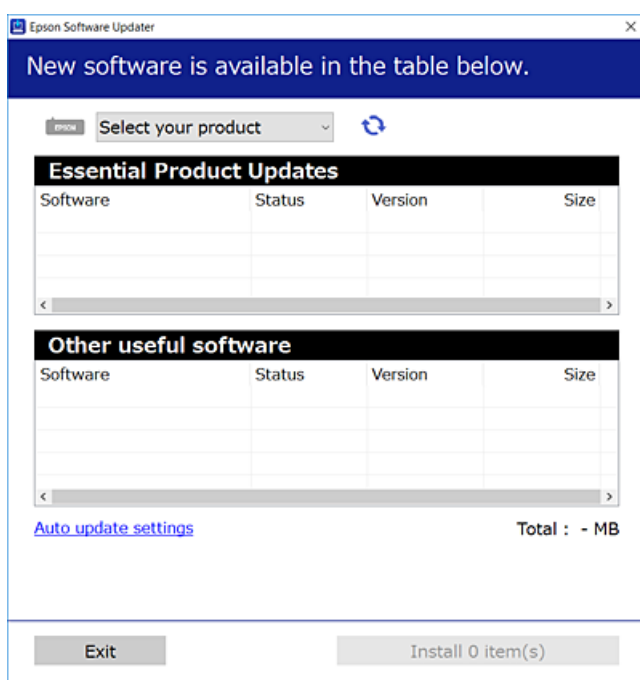

3. Для ОС Windows: виберіть ваш принтер та клацніть , щоб перевірити наявність найновіших доступних оновлень.
4. Виберіть елементи, які потрібно інстальювати або оновити та натисніть кнопку «Інстальювати».



Важливо

Не вимикайте і не витягуйте з розетки штепсель принтера, доки не завершиться оновлення. Інакше принтер може вийти з ладу.

Примітка.

- Найновіші програми можна завантажити з веб-сайту Epson.
<http://www.epson.com>
- Якщо ви використовуєте операційні системи Windows Server, ви не зможете використовувати Epson Software Updater. Завантажте найновіші програми з веб-сайту Epson.

Пов'язані відомості

- ➔ «Програма для оновлення програмного забезпечення та мікропрограми (Epson Software Updater)» на сторінці 485
- ➔ «Видалення застосунків» на сторінці 251

Перевірка, що встановлено оригінальний драйвер принтера Epson — Windows

За допомогою вказаного нижче методу можна перевірити, чи на комп'ютері встановлено оригінальний драйвер принтера Epson.

Виберіть **Панель керування > Пристрої та принтери (Принтери, Принтери і факси)**, а тоді виконайте вказані нижче дії, щоб відкрити вікно властивостей сервера друку.

- Windows Windows 10/Windows 8.1/Windows 8/Windows 7/Windows Server 2019/Windows Server 2016/Windows Server 2012 R2/Windows Server 2012/Windows Server 2008 R2

Клацніть піктограму принтера, після чого вгорі вікна виберіть **Властивості сервера друку**.

- Windows Vista/Windows Server 2008

Клацніть правою клавішею миші на піктограмі **Принтери**, а тоді виберіть **Запуск із правами адміністратора > Властивості сервера**.

- Windows XP/Windows Server 2003 R2/Windows Server 2003

У меню **Файл** виберіть **Властивості сервера**.

Клацніть вкладку **Драйвер**. Якщо у списку відображається ім'я вашого принтера, то на вашому комп'ютері встановлено оригінальний драйвер Epson.

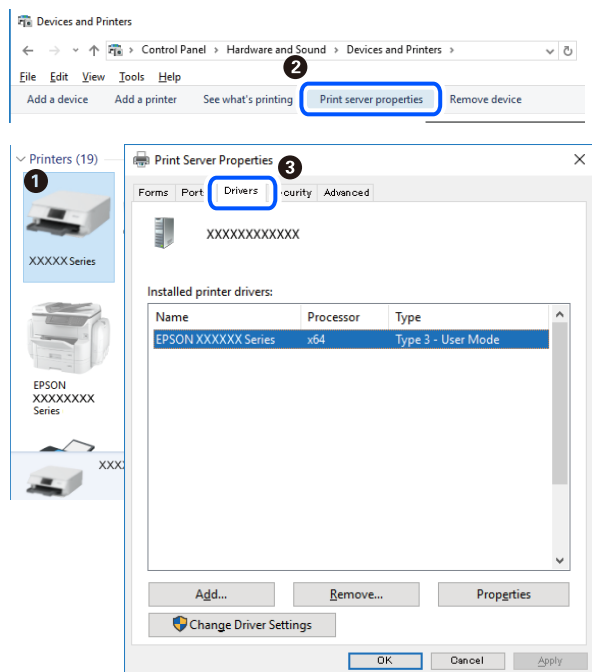

Пов'язані відомості

➔ [«Установлення програм окремо» на сторінці 247](#)

Переконайтеся, що встановлено оригінальний драйвер принтера Epson — Mac OS

За допомогою вказаного нижче методу можна перевірити, чи на комп'ютері встановлено оригінальний драйвер принтера Epson.

Виберіть пункт **Параметри системи** з меню Apple > **Принтери та сканери** (або **Друк і сканування**, **Друк і факс**), після чого виберіть принтер. Натисніть **Параметри та забезпечення**, і якщо у вікні відобразяться вкладки **Опції** та **Утиліта**, то на вашому комп'ютері встановлено оригінальний драйвер Epson.



Пов'язані відомості

➔ «Установлення програм окремо» на сторінці 247

Встановлення драйвера принтера PostScript

Встановлення драйвера принтера PostScript — Windows

1. Почніть процес установлення, вибравши один із зазначених нижче варіантів.
 - За допомогою диска з програмним забезпеченням, що входить у комплект з принтером.**
Вставте диск у комп'ютер, відкрийте зазначену нижче папку та запустіть файл SETUP64.EXE (або SETUP.EXE).
Driver\PostScript\WINX64 (або WINX86)\SETUP\SETUP64.EXE (або SETUP.EXE)
 - Завантажте з веб-сайту.**
Перейдіть на сторінку принтера на вказаному нижче веб-сайті, завантажте драйвер принтера PostScript, а тоді запустіть файл для виконання програми.
<http://www.epson.eu/Support> (Європа)
<http://support.epson.net/> (за межами Європи)
2. Виберіть свій принтер.
3. Дотримуйтеся вказівок на екрані.
4. Виберіть спосіб підключення — мережеве або за допомогою USB.
 - У разі підключення через мережу.**
Відобразиться список доступних в одній мережі принтерів.
Виберіть принтер, який необхідно використати.
 - У разі підключення за допомогою USB.**
Виконайте інструкції, що відображаються на екрані, для підключення принтера до комп'ютера.
5. Виконайте інструкції, що відображаються на екрані, для встановлення драйвера принтера PostScript.

Встановлення драйвера принтера PostScript — Mac OS

Завантажте драйвер принтера із веб-сайту технічної підтримки компанії Epson та встановіть його.

<http://www.epson.eu/Support> (Європа)

<http://support.epson.net/> (за межами Європи)

Під час встановлення драйвера принтера вам знадобиться IP-адреса принтера.

Виберіть піктограму мережі на головному екрані принтера, після чого виберіть активний спосіб підключення, щоб підтвердити IP-адресу принтера.

Додавання принтера (тільки для Mac OS)

1. Виберіть **Системні налаштування** із меню Apple > **Принтери та сканери** (або **Друк і сканування, Друк і факс**).
2. Клацніть на +, після цього оберіть **Додати інший принтер або сканер**.
3. Виберіть принтер, після чого виберіть свій принтер із **Використати**.
4. Клацніть **Додати**.

Примітка.

- Якщо вашого принтера немає у списку, переконайтеся, що він під'єднаний до комп'ютера, і що комп'ютер увімкнений.
- Для USB-, IP-, або Bonjour-з'єднання у ручному режимі встановіть додатковий касетний блок для паперу після додавання принтера.

Видалення застосунків

Увійдіть на комп'ютер під обліковим записом адміністратора. Введіть пароль адміністратора, якщо комп'ютер запропонує це зробити.

Видалення програм — Windows

1. Натисніть кнопку , щоб вимкнути принтер.
2. Закрийте усі запущені програми.
3. Відкрийте **Панель керування**:
 - Windows 10/Windows Server 2019/Windows Server 2016
Натисніть кнопку «Пуск» і виберіть **Система Windows > Панель керування**.
 - Windows 8.1/Windows 8/Windows Server 2012 R2/Windows Server 2012
Оберіть **Робочий стіл > Налаштування > Панелі керування**.
 - Windows 7/Windows Vista/Windows XP/Windows Server 2008 R2/Windows Server 2008/Windows Server 2003 R2/Windows Server 2003
Натисніть кнопку «Пуск» і виберіть **Панель керування**.
4. Відкрийте **Видалити програму** (або **Додати чи видалити програми**):
 - Windows 10/Windows 8.1/Windows 8/Windows 7/Windows Vista/Windows Server 2019/Windows Server 2016/Windows Server 2012 R2/Windows Server 2012/Windows Server 2008 R2/Windows Server 2008
Оберіть **Видалити програму** в меню **Програми**.
 - Windows XP/Windows Server 2003 R2/Windows Server 2003
Клацніть **Додати або видалити програми**.
5. Оберіть застосунок, який необхідно видалити.
Не можна видалити драйвер принтера, якщо є будь-які завдання друку. Перед видаленням драйвера принтера видаліть завдання або зачекайте, доки їх буде надруковано.

6. Видаліть застосунки:

Windows 10/Windows 8.1/Windows 8/Windows 7/Windows Vista/Windows Server 2019/Windows Server 2016/Windows Server 2012 R2/Windows Server 2012/Windows Server 2008 R2/Windows Server 2008

Клацніть **Видалити/змінити** або **Видалити**.

Windows XP/Windows Server 2003 R2/Windows Server 2003

Клацніть **Змінити/видалити** або **Видалити**.

Примітка.

Якщо відображається вікно *Служба захисту користувачів*, натисніть кнопку **Продовжити**.

7. Дотримуйтеся вказівок на екрані.

Видалення програм — Mac OS

1. Завантажте Uninstaller, використовуючи EPSON Software Updater.

Після завантаження Uninstaller немає потреби завантажувати його щоразу, коли ви видаляєте застосунок.

2. Натисніть кнопку , щоб вимкнути принтер.

3. Щоб видалити драйвер принтера або драйвер PC-FAX виберіть **Системні параметри** з меню Apple > **Принтери і сканери** (або **Друк і сканування**, **Друк і факс**), а тоді видаліть принтер зі списку увімкнених принтерів.

4. Закрийте усі запущені програми.

5. Оберіть **Перейти** > **Програми** > **Epson Software** > **Uninstaller**.

6. Оберіть застосунок, який необхідно видалити, та клацніть **Uninstall**.

 **Важливо**

Застосунок Uninstaller видаляє всі драйвери струминних принтерів компанії Epson на комп'ютері. Якщо ви використовуєте кілька струминних принтерів Epson, але хочете видалити тільки деякі драйвери, видаліть усі драйвери, а потім встановіть ті, які вам необхідні, заново.

Примітка.

Якщо ви не можете знайти у списку застосунків, який треба видалити, ви не зможете видалити його, використовуючи Uninstaller. У такому випадку оберіть **Перейти** > **Програми** > **Epson Software**, оберіть застосунок, який треба видалити, і перетягніть його на значок кошика.

Пов'язані відомості

➔ [«Програма для оновлення програмного забезпечення та мікропрограми \(Epson Software Updater\)» на сторінці 485](#)

Оновлення застосунків та мікропрограмного забезпечення

Ви зможете очистити певні помилки, оновити або додати певні функції шляхом оновлення додатків та мікропрограмного забезпечення. Переконайтесь, що використовуєте найновішу версію застосунків та мікропрограмного забезпечення.

Під час використання наведених нижче функцій на комп'ютері, для якого потрібен пароль, переконайтесь, що ви використовуєте найновішу мікропрограму та програмне забезпечення, зокрема драйвер принтера.

Реєстрація та використання облікового запису користувача для функції контролю доступу

Confidential Job

Доступ до параметра **Зберегти у сховище** з комп'ютера

1. Переконайтесь, що принтер та комп'ютер підключені, і що комп'ютер підключено до Інтернету.

2. Запустіть EPSON Software Updater та оновіть застосунки та мікропрограмне забезпечення.



Важливо

Не вимикайте комп'ютер і не витягуйте з розетки кабель живлення принтера, доки не завершиться оновлення. Інакше роботу принтера може бути порушено.

Примітка.

Якщо ви не можете знайти у списку застосунків, який треба оновити, ви не зможете оновити його, використовуючи EPSON Software Updater. Нові версії застосунків можна знайти на локальному веб-сайті компанії Epson.

<http://www.epson.com>

Пов'язані відомості

➔ «Неможливо надрукувати завдання, коли встановлено пароль, оскільки я використовую стару версію мікропрограми.» на сторінці 267

➔ «Програма для оновлення програмного забезпечення та мікропрограми (Epson Software Updater)» на сторінці 485

Автоматичне оновлення мікропрограми

Ви можете налаштувати автоматичне оновлення мікропрограми, якщо принтер підключено до мережі Інтернет.

У разі увімкнення блокування адміністратора, цю функцію зможе виконувати тільки адміністратор. Зверніться по допомогу до адміністратора принтера.

1. На панелі керування виберіть **Налаш..**

2. Виберіть **Загальні налаштування > Сист. адміністрування > Оновлення мікропрограмного забезпечення.**

3. Виберіть **Автоматичне оновлення мікропрограми**, щоб відкрити екран налаштувань.

4. Виберіть **Автоматичне оновлення мікропрограми**, щоб увімкнути цю.

Виберіть на екрані підтвердження **Згода**, щоб повернутися до екрана налаштувань.

5. Налаштуйте день і час оновлення, після чого виберіть **Продовж..**

Примітка.

Ви можете вибрати кілька днів тижня, але ви не зможете налаштувати час для кожного дня тижня.

Налаштування буде завершено, коли буде підтверджено з'єднання із сервером.



Важливо

- ❑ Не вимикайте і не витягуйте з розетки штепсель принтера, доки не завершиться оновлення. Під час наступного вмикання принтера на РК-екрані може з'явитися повідомлення «Recovery Mode» і, можливо, вам не вдасться працювати на принтері.
- ❑ Якщо з'явилось повідомлення «Recovery Mode», оновіть мікропрограми повторно, виконавши нижчезазначені кроки.
 1. З'єднайте комп'ютер та принтер за допомогою кабелю USB. (Ви не зможете виконати оновлення в режимі відновлення по мережі.)
 2. Завантажте найновішу мікропрограму з веб-сайту Epson і почніть оновлення. Докладніше див. «Спосіб оновлення» на сторінці завантаження.

Примітка.

Ви можете налаштувати автоматичне оновлення мікропрограми у Web Config. Виберіть вкладку **Керування пристроєм** > **Автоматичне оновлення мікропрограми**, увімкніть налаштування, після чого налаштуйте день тижня та час.

Оновлення мікропрограми за допомогою Web Config

Якщо принтер можна підключити до мережі Інтернет, ви можете оновити мікропрограму з Web Config.

1. Відкрийте Web Config і виберіть вкладку **Керування пристроєм** > **Оновлення мікропрограми**.
2. Клацніть **Пуск**, а тоді виконайте вказівки на екрані.

Почнеться підтвердження мікропрограми, і, якщо є оновлена версія мікропрограми, то інформація про неї з'явиться на екрані.

Примітка.

Мікропрограму можна також оновити за допомогою Epson Device Admin. Ви можете візуально ознайомитися з інформацією про мікропрограму у списку пристроїв. Це стане у пригоді в разі необхідності оновити мікропрограми кількох пристроїв. Докладнішу інформацію див. у посібнику Epson Device Admin.

Пов'язані відомості

➔ [«Додаток для конфігурації роботи принтера \(Web Config\)» на сторінці 482](#)

Оновлення мікропрограми без підключення до Інтернету

Можна завантажити програмне забезпечення із веб-сайту Epson на комп'ютер, а тоді підключити пристрій до комп'ютера через кабель USB, щоб оновити мікропрограму. Якщо не вдається оновити через мережу, спробуйте вказаний нижче спосіб.

1. Відкрийте веб-сайт Epson і завантажте мікропрограму.
2. Підключіть комп'ютер, на який завантажено мікропрограму, до принтера за допомогою кабелю USB.

3. Двічі клацніть завантажений файл .exe.
Запуститься Epson Firmware Updater.
4. Дотримуйтеся вказівок на екрані.

Заміна роликів обслуговування

Щодо заміни ролика обслуговування див. розділювальний аркуш, що постачається з картонною коробкою ролика обслуговування.

Пов'язані відомості

➔ [«Код Ролики для обслуговування» на сторінці 473](#)

Вирішення проблем

Принтер не працює, як очікується.	257
На РК-екрані відображаються повідомлення.	324
Папір зминається.	326
Надійшов час замінити чорнильні картриджі.	327
Надійшов час замінити коробку для обслуговування.	329
Якість друку, копіювання, сканування та надсилання факсів погана.	330
Не вдається вирішити проблему після усіх спроб застосувати наведені рішення.	347

Принтер не працює, як очікується

Принтер не вмикається або не вимикається

Живлення не вмикається

Можна розглянути такі причини.

■ Шнур живлення вставлено в електричну розетку неправильно.

Solutions

Переконайтеся у надійності підключення шнуру живлення.

■ Кнопку було натиснено недостатньо довго.



Solutions

Натисніть і утримуйте кнопку  протягом довшого періоду часу.

Живлення не вимикається

■ Кнопку було натиснено недостатньо довго.

Solutions

Натисніть і утримуйте кнопку  протягом довшого періоду часу. Якщо принтер не вдалось відключити від подачі живлення, витягніть шнур живлення з розетки. Щоб запобігти висушуванню друкувальної голівки принтера, ввімкніть, а потім вимкніть принтер, натиснувши кнопку .

Принтер вимикається під час друку

■ Активовано функцію захисту від перевантаження по струму.

Solutions

Вийміть кабель живлення з розетки і вставте його знову, після чого увімкніть принтер знову. Якщо проблему не вирішено, зверніться до служби підтримки компанії Epson.

Неправильна подача або виведення паперу

Папір не подається

Можна розглянути такі причини.

■ **Неправильне місце встановлення.**

Solutions

Поставте принтер на рівну поверхню та користуйтеся ним у відповідному середовищі.

➔ [«Технічні характеристики навколишнього середовища» на сторінці 531](#)

■ **Використовується непідтримуваний тип паперу.**

Solutions

Використовуйте папір, який підтримує принтер.

➔ [«Доступний папір та ресурс завантаження» на сторінці 468](#)

➔ [«Недоступні типи паперу» на сторінці 471](#)

■ **Робота з папером ведеться неналежним чином.**

Solutions

Дотримуйтеся застережень по роботі з папером.

➔ [«Застереження щодо використання паперу» на сторінці 39](#)

■ **У принтер завантажено забагато аркушів.**

Solutions

Не перевищуйте максимальну дозволена кількість аркушів паперу, вказану для даного типу паперу. При завантаженні звичайного паперу не перевищуйте лінію, позначену трикутником на бічній напрямній.

➔ [«Доступний папір та ресурс завантаження» на сторінці 468](#)

■ **Налаштування паперу на принтері неправильні.**

Solutions

Переконайтеся, що налаштування формату та типу паперу відповідають фактичному формату та типу паперу, який завантажено у принтер.

➔ [«Налаштування формату та типу паперу» на сторінці 39](#)

Папір подається під кутом

Можна розглянути такі причини.

■ **Неправильне місце встановлення.**

Solutions

Поставте принтер на рівну поверхню та користуйтеся ним у відповідному середовищі.

➔ [«Технічні характеристики навколишнього середовища» на сторінці 531](#)

■ Використовується непідтримуваний тип паперу.

Solutions

Використовуйте папір, який підтримує принтер.

➔ [«Доступний папір та ресурс завантаження» на сторінці 468](#)

➔ [«Недоступні типи паперу» на сторінці 471](#)

■ Робота з папером ведеться неналежним чином.

Solutions

Дотримуйтеся застережень по роботі з папером.

➔ [«Застереження щодо використання паперу» на сторінці 39](#)

■ Папір завантажено неправильно.

Solutions

Завантажте папір у правильному напрямку, а потім пересуньте напрямну країв до краю паперу.

➔ [«Завантаження паперу» на сторінці 41](#)

■ У принтер завантажено забагато аркушів.

Solutions

Не перевищуйте максимальну дозволена кількість аркушів паперу, вказану для даного типу паперу. При завантаженні звичайного паперу не перевищуйте лінію, позначену трикутником на бічній напрямній.

➔ [«Доступний папір та ресурс завантаження» на сторінці 468](#)

■ Налаштування паперу на принтері неправильні.

Solutions

Переконайтеся, що налаштування формату та типу паперу відповідають фактичному формату та типу паперу, який завантажено у принтер.

➔ [«Налаштування формату та типу паперу» на сторінці 39](#)

Кілька аркушів паперу подаються одночасно

Можна розглянути такі причини.

■ Неправильне місце встановлення.

Solutions

Поставте принтер на рівну поверхню та користуйтеся ним у відповідному середовищі.

➔ [«Технічні характеристики навколишнього середовища» на сторінці 531](#)

■ Використовується непідтримуваний тип паперу.

Solutions

Використовуйте папір, який підтримує принтер.

➔ [«Доступний папір та ресурс завантаження» на сторінці 468](#)

➔ [«Недоступні типи паперу» на сторінці 471](#)

■ Робота з папером ведеться неналежним чином.

Solutions

Дотримуйтеся застережень по роботі з папером.

➔ [«Застереження щодо використання паперу» на сторінці 39](#)

■ Папір мокрий або вологий.

Solutions

Завантажте новий папір.

■ Через статичну електрику аркуші паперу прилипають одне до одного.

Solutions

Розвійте папір перед завантаженням. Якщо папір і далі не подається, завантажуйте по одному аркушу.

■ У принтер завантажено забагато аркушів.

Solutions

Не перевищуйте максимальну дозволenu кількість аркушів паперу, вказану для даного типу паперу. При завантаженні звичайного паперу не перевищуйте лінію, позначену трикутником на бічній напрямній.

➔ [«Доступний папір та ресурс завантаження» на сторінці 468](#)

■ Налаштування паперу на принтері неправильні.

Solutions

Переконайтеся, що налаштування формату та типу паперу відповідають фактичному формату та типу паперу, який завантажено у принтер.

➔ [«Налаштування формату та типу паперу» на сторінці 39](#)

Помилка відсутності паперу

■ Папір не завантажується по центру лотка для паперу.

Solutions

Якщо виникає помилка відсутності паперу, хоча папір було завантажено у лоток для паперу, завантажте його ще раз по центру лотка для паперу.

Оригінал не подається у пристрій ADF

Можна розглянути такі причини.

Використовуються оригінали, що не підтримуються пристроєм ADF.

Solutions

Використовуйте оригінали, що підтримуються пристроєм АПД.

➔ [«Характеристики пристрою АПД» на сторінці 521](#)

Оригінали завантажуються неправильно.

Solutions

Завантажте оригінал у правильному напрямку, а потім пересуньте бічні напрямні пристрою ADF до країв оригіналу.

У пристрій ADF завантажено забагато аркушів.

Solutions

Не завантажуйте оригінали вище лінії, позначеної трикутником на пристрої ADF.

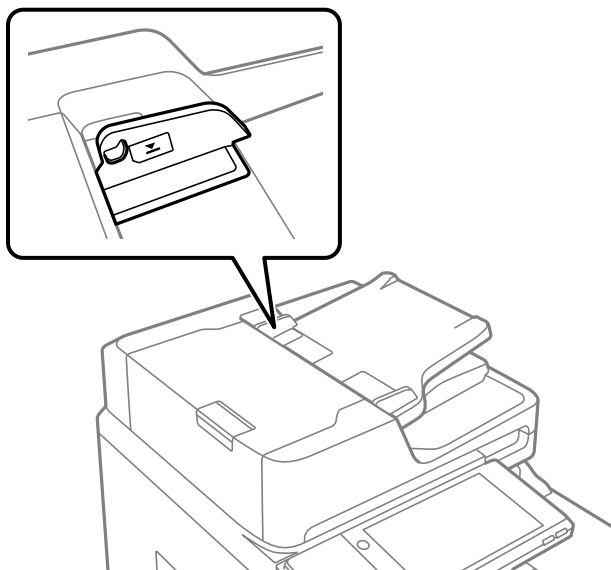

Оригінал просковзує, якщо до ролика пристав паперовий пил.

Solutions

Очистьте внутрішні компоненти пристрою АПД.

➔ [«Очищення пристрою АПД» на сторінці 243](#)

Оригінали не визначаються.

Solutions

На екрані для копіювання, сканування або факсу увімкніть піктограму ADF. Якщо її вимкнено, розмістіть оригінали ще раз.

Не вдається друкувати

Не вдається здійснити друк із Windows

Перевірте, що принтер підключено до комп'ютера належним чином.

Причина та вирішення проблеми залежить від того, чи принтер підключено, чи ні.

Перевірка стану підключення

Для перевірки стану підключення комп'ютера та принтера скористайтеся EPSON Status Monitor 3.

Щоб увімкнути цю функцію, необхідно встановити EPSON Status Monitor 3. Її можна завантажити з веб-сайту компанії Epson.

1. Відкрийте драйвер принтера.

- Windows 10/Windows Server 2019/Windows Server 2016

Натисніть кнопку «Пуск» та виберіть **Система Windows > Панель керування > Переглянути принтери та пристрої** у меню **Устаткування та звук**. Правою кнопкою миші клацніть на принтері або натисніть та утримуйте її та виберіть **Налаштування друку**.

- Windows 8.1/Windows 8/Windows Server 2012 R2/Windows Server 2012

Виберіть **Робочий стіл > Налаштування > Панель керування > Переглянути принтери та пристрої** у меню **Устаткування та звук**. Правою кнопкою миші клацніть на принтері або натисніть та утримуйте її та виберіть **Налаштування друку**.

- Windows 7/Windows Server 2008 R2

Натисніть кнопку «Пуск» та виберіть **Панель керування > Переглянути принтери та пристрої** у меню **Устаткування та звук**. Потім, клацнувши праву кнопку миші, виберіть **Налаштування друку**.

2. Клацніть на вкладку **Сервіс**.

3. Клацніть **EPSON Status Monitor 3**.

Відображення рівнів залишку чорнил свідчить про те, що підключення між комп'ютером і принтером успішно встановлено.

Якщо підключення не встановлено, виконайте перевірку згідно з наведеною нижче інформацією.

- Принтер не розпізнається по мережевому підключенню

[«Не вдається підключитися до мережі» на сторінці 262](#)

- Принтер не розпізнається по USB-підключенню

[«Не вдається підключити принтер через USB \(Windows\)» на сторінці 265](#)

Якщо підключення встановлено, виконайте перевірку згідно з наведеною нижче інформацією.

- Принтер розпізнається, але друк виконати не вдається.

[«Друк не вдається навіть при встановленому підключенні \(Windows\)» на сторінці 266](#)

Не вдається підключитися до мережі

Проблема може виникнути через наведені нижче причини.

Виникли неполадки в роботі мережевих пристроїв при підключенні до Wi-Fi.

Solutions

Вимкніть пристрої, які потрібно підключити до мережі. Зачекайте 10 секунд, а тоді увімкніть пристрої у такій послідовності: бездротовий маршрутизатор, комп'ютер або смарт-пристрій, а тоді принтер. Перемістіть принтер та комп'ютер або смарт-пристрій ближче до бездротового маршрутизатора, щоб полегшити радіокомунікацію, а тоді спробуйте ще раз внести мережеві налаштування.

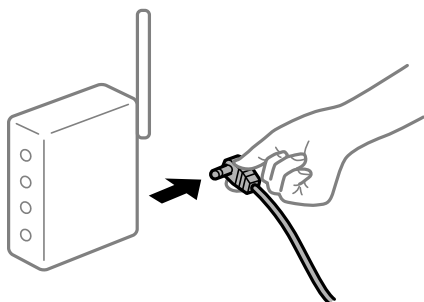

Пристрої не отримують сигнал від безпроводного маршрутизатора через велику відстань між ними.

Solutions

Перемістивши комп'ютер або смарт-пристрій і принтер ближче до безпроводного маршрутизатора, вимкніть безпроводний маршрутизатор, після чого знову увімкніть його.

У разі заміни безпроводного маршрутизатора, налаштування не відповідають нового маршрутизатору.

Solutions

Виконайте налаштування підключення знову, щоб вони відповідали новому безпроводному маршрутизатору.

➔ [«У разі заміни безпроводного маршрутизатора» на сторінці 351](#)

SSID, підключені з комп'ютера або смарт-пристрою та комп'ютера, різні.

Solutions

Якщо одночасно використовується кілька безпроводних маршрутизаторів, або якщо безпроводний маршрутизатор має кілька SSID, і пристрої підключено до різних SSID, вам не вдасться підключитися до безпроводного маршрутизатора.

Підключіть комп'ютер або смарт-пристрій до того самого SSID, що й принтер.



На безпроводному маршрутизаторі доступна функція розмежування даних.

Solutions

Більшість безпроводних маршрутизаторів обладнано функцією розмежування даних, яка блокує зв'язок між пристроями в рамках одного SSID. Якщо не вдається встановити з'єднання між принтером і комп'ютером або смарт-пристроєм, навіть якщо їх підключено до однієї мережі, вимкніть на бездротовому маршрутизаторі функцію розмежування даних. Для отримання детальнішої інформації див. посібник, який постачається разом із бездротовим маршрутизатором.

IP-адресу призначено неправильно.

Solutions

Якщо IP-адреса, призначена принтеру, — 169.254.XXX.XXX, а маска підмережі — 255.255.0.0, можливо IP-адресу призначено неправильно.

Виберіть на панелі керування принтера **Налаш.** > **Загальні налаштування** > **Налаштування мережі** > **Розширений**, після чого перевірте IP-адресу та маску підмережі, призначені принтеру.

Перезапустіть бездротовий маршрутизатор або переналаштуйте мережу для принтера.

➔ [«Повторне налаштування підключення до мережі» на сторінці 351](#)

Виникла проблема з налаштуваннями мережі на комп'ютері.

Solutions

Спробуйте відкрити будь-який веб-сайт із комп'ютера, щоб упевнитися, що налаштування мережі на комп'ютері правильні. Якщо жоден веб-сайт відкрити не вдається, проблема може бути на комп'ютері.

Перевірте мережеве з'єднання комп'ютера. Для детальнішої інформації див. документацію, що у комплекті з комп'ютером.

Принтер підключено через Ethernet за допомогою пристроїв, що підтримують IEEE 802.3az (технологія Ethernet з режимом енергозбереження).

Solutions

Під час підключення принтера до мережі Ethernet за допомогою пристроїв, що підтримують стандарт IEEE 802.3az (технологія Ethernet з режимом енергозбереження), залежно від використання концентратора або маршрутизатора можуть виникати перелічені далі проблеми.

- Підключення стає нестабільним, принтер підключається та відключається знову й знову.
- Неможливо підключитися до принтера.
- Швидкість зв'язку стає повільною.

Виконайте наведені нижче дії, щоб вимкнути стандарт IEEE 802.3az для принтера, а потім підключити.

1. Відключіть кабель Ethernet, підключений до комп'ютера та принтера.
2. Якщо стандарт IEEE 802.3az для комп'ютера увімкнено, вимкніть його.
Для детальнішої інформації див. документацію, що у комплекті з комп'ютером.
3. Під'єднайте комп'ютер і принтер до Ethernet-кабелю.
4. Надрукуйте на принтері звіт про мережеве підключення.
[«Друк звіту про мережеве з'єднання» на сторінці 368](#)
5. Перевірте IP-адресу принтера у повідомленні про підключення мережі.
6. Відкрийте на комп'ютері Web Config.
Відкрийте веб-браузер і введіть IP-адресу принтера.
[«Запуск конфігурації мережі у веб-браузері» на сторінці 483](#)
7. Виберіть вкладку **Налаштування мережі > Дротова LAN**.
8. Виберіть **Вимкнути** для **IEEE 802.3az**.
9. Клацніть **Далі**.
10. Клацніть **ОК**.
11. Відключіть кабель Ethernet, підключений до комп'ютера та принтера.
12. Якщо на кроці 2 для комп'ютера був відключений стандарт IEEE 802.3az, увімкніть його.
13. Підключіть кабелі Ethernet до комп'ютера та принтера, які були відключені на кроці 1.
Якщо проблема все ще існує, її можуть спричинити інші пристрої, а не принтер.

Не вдається підключити принтер через USB (Windows)

Можна розглянути такі причини.

■ USB-кабель не підключено до електричної розетки належним чином.

Solutions

Надійно під'єднайте USB-кабель до принтера та комп'ютера.

■ Виникла проблема з USB-концентратором.

Solutions

Якщо використовується USB-концентратор, спробуйте підключити принтер безпосередньо до комп'ютера.

■ Виникла проблема з USB-кабелем або портом USB.

Solutions

Якщо USB-кабель не розпізнається, змініть порт або поміняйте USB-кабель.

■ Принтер підключено до надшвидкісного USB-порту.

Solutions

Якщо принтер підключається до надшвидкісного USB-порту за допомогою кабелю USB 2.0, на деяких комп'ютерах може статися помилка. У цьому випадку повторно підключіть принтер одним із зазначених нижче способів.

- Використовуйте кабель USB 3.0.
- Підключіть принтер до високошвидкісного USB-порту на комп'ютері.
- Підключіть принтер до іншого надшвидкісного USB-порту, крім порту, в якому з'явилася помилка.

Друк не вдається навіть при встановленому підключенні (Windows)

Можна розглянути такі причини.

■ Виникла проблема з програмним забезпеченням або даними.

Solutions

- Переконайтеся, що встановлено оригінальний драйвер принтера Epson (EPSON XXXXX). Якщо оригінальний драйвер принтера Epson не встановлено, доступні функції буде обмежено. Рекомендуємо використовувати оригінальний драйвер принтера Epson.
 - Якщо ви друкуєте зображення великого обсягу, комп'ютер може мати недостатньо пам'яті. Друкуйте зображення з меншою роздільною здатністю або меншого розміру.
 - Якщо ви спробували всі рішення і не вирішили проблему, спробуйте видалити та повторно встановити драйвер принтера
- ➔ [«Перевірка, що встановлено оригінальний драйвер принтера Epson — Windows» на сторінці 248](#)
- ➔ [«Переконайтеся, що встановлено оригінальний драйвер принтера Epson — Mac OS» на сторінці 249](#)
- ➔ [«Установлення та видалення програм окремо» на сторінці 247](#)

Неможливо надрукувати завдання, коли встановлено пароль, оскільки я використовую стару версію мікропрограми.

Solutions

Якщо на драйвері принтера відображається наведене нижче повідомлення, оновіть мікропрограму принтера.

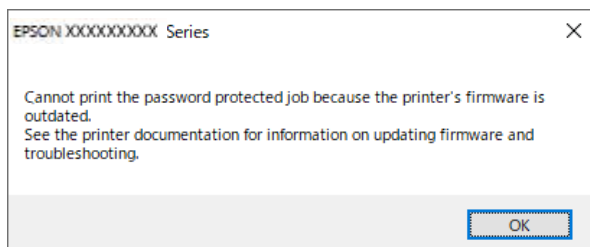

Якщо з якоїсь причини не вдається оновити мікропрограму, можна продовжити друк із тим самим рівнем безпеки, що й у старій мікропрограмі.

Щоб друкувати зі старою мікропрограмою, виконайте такі налаштування в драйвері принтера.

Відкрийте вкладку **Додаткові параметри** в меню «Властивості принтера».

Клацніть **Параметри драйвера**.

Виберіть **Використати старий пароль** і натисніть **ОК**.

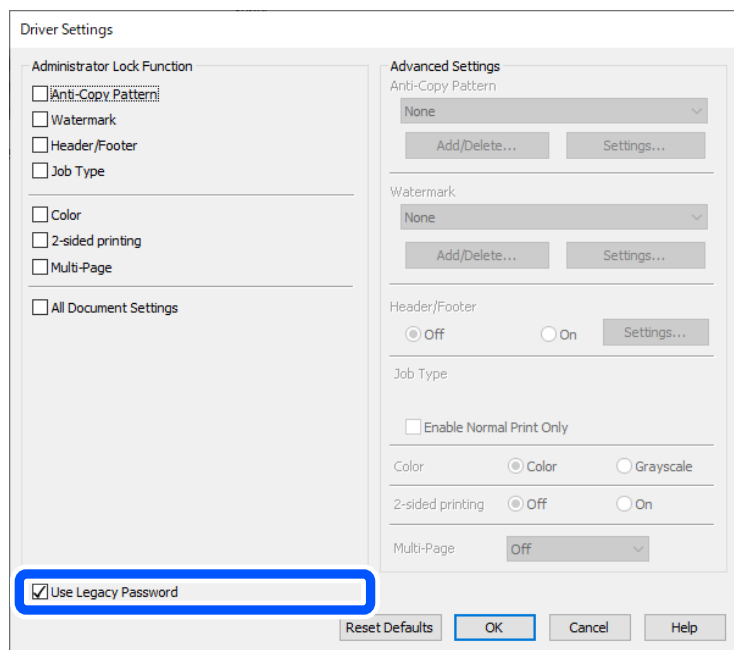

➔ [«Оновлення застосунків та мікропрограмного забезпечення» на сторінці 253](#)

Виникла проблема зі станом принтера.

Solutions

Клацніть елемент **EPSON Status Monitor 3** на вкладці драйвера принтера **Сервіс** та перевірте стан принтера. Щоб увімкнути цю функцію, необхідно встановити **EPSON Status Monitor 3**. Її можна завантажити з веб-сайту компанії Epson.

Досі є завдання, що очікує на друк.

Solutions

Клацніть **Черга друку** на вкладці драйвера принтера **Сервіс**. Якщо залишилися непотрібні дані, виберіть **Очистити чергу друку** з меню **Принтер**.

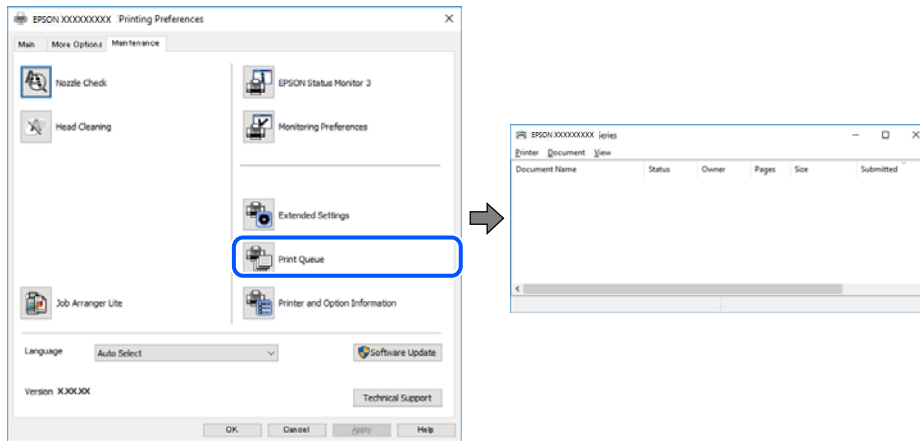

Принтер у режимі очікування або в автономному режимі.

Solutions

Клацніть **Черга друку** на вкладці драйвера принтера **Сервіс**.

Якщо принтер знаходиться в автономному режимі чи в режимі очікування, очистіть налаштування автономного режиму чи режиму очікування в меню **Принтер**.

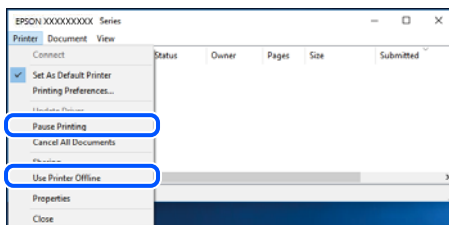

Принтер не вибрано як принтер за замовчуванням.

Solutions

Клацніть правою кнопкою миші на **Панель керування** > **Переглянути принтери та пристрої** (або **Принтери, Принтери та факси**), після чого клацніть **Установити принтером за замовчуванням**.

Примітка.

Якщо є кілька піктограм принтерів, див. нижче, щоб вибрати правильний принтер.

Приклад)

USB-підключення: EPSON серії XXXX

Мережне підключення: EPSON серії XXXX (мережа)

Якщо ви інстальювали драйвер принтера кілька разів, можливо, було створено копії драйвера принтера. Якщо створено копії, наприклад «EPSON XXXX Series (копія 1)», клацніть правою кнопкою миші на піктограму копії драйвера, після чого клацніть **Видалити пристрій**.

■ Порт принтера налаштовано неправильно.

Solutions

Клацніть **Черга друку** на вкладці драйвера принтера **Сервіс**.

Переконайтеся, що порт принтера налаштовано правильно, як показано у пункті **Властивості > Порт** у меню **Принтер**.

Підключення USB: **USBXXX**, Підключення до мережі: **EpsonNet Print Port**

Якщо порт змінити не вдається, виберіть **Запустити як адміністратор** у меню **Принтер**. Якщо **Запустити як адміністратор** не відображається, зверніться до системного адміністратора.

Принтер не друкує при використанні принтера драйвера PostScript (Windows)

Можна розглянути такі причини.

■ Налаштування Мова друку потрібно змінити.

Solutions

Встановіть налаштування **Мова друку** на значення **Автоматичний** або **PS** на панелі керування.

■ Надіслано занадто багато завдань.

Solutions

Для Windows: якщо надіслано багато завдань на друк, принтер може відмовитися друкувати. Оберіть пункт **Надсилати безпосередньо на принтер** на вкладці **Додатково** у властивостях принтера.

Принтер несподівано перестав друкувати через мережу

Проблема може виникнути через наведені нижче причини.

■ Змінилося середовище мережі.

Solutions

Якщо ви змінили середовище мережі, наприклад, безпроводний маршрутизатор або оператора послуг, спробуйте ще раз виконати налаштування мережі.

Підключіть комп'ютер або смарт-пристрій до того самого SSID, що й принтер.

➔ [«Повторне налаштування підключення до мережі» на сторінці 351](#)

■ Виникли неполадки в роботі мережевих пристроїв при підключенні до Wi-Fi.

Solutions

Вимкніть пристрої, які потрібно підключити до мережі. Зачекайте 10 секунд, а тоді увімкніть пристрої у такій послідовності: бездротовий маршрутизатор, комп'ютер або смарт-пристрій, а тоді принтер. Перемістіть принтер та комп'ютер або смарт-пристрій ближче до бездротового

маршрутизатора, щоб полегшити радіокомунікацію, а тоді спробуйте ще раз внести мережеві налаштування.



Принтер не підключено до мережі.

Solutions

Виберіть **Налаш.** > **Загальні налаштування** > **Налаштування мережі** > **Перевірка підключення до мережі**, а тоді надрукуйте звіт мережевого з'єднання. Якщо у звіті вказано, що з'єднання немає, перечитайте цей звіт, а тоді дотримуйтеся запропонованих рішень.

➔ [«Друк звіту про мережеве з'єднання» на сторінці 368](#)

Виникла проблема з налаштуваннями мережі на комп'ютері.

Solutions

Спробуйте відкрити будь-який веб-сайт із комп'ютера, щоб упевнитися, що налаштування мережі на комп'ютері правильні. Якщо жоден веб-сайт відкрити не вдається, проблема може бути на комп'ютері.

Перевірте мережеве з'єднання комп'ютера. Для детальнішої інформації див. документацію, що у комплекті з комп'ютером.

Досі є завдання, що очікує на друк.

Solutions

Кладніть **Черга друку** на вкладці драйвера принтера **Сервіс**. Якщо залишилися непотрібні дані, виберіть **Очистити чергу друку** з меню **Принтер**.

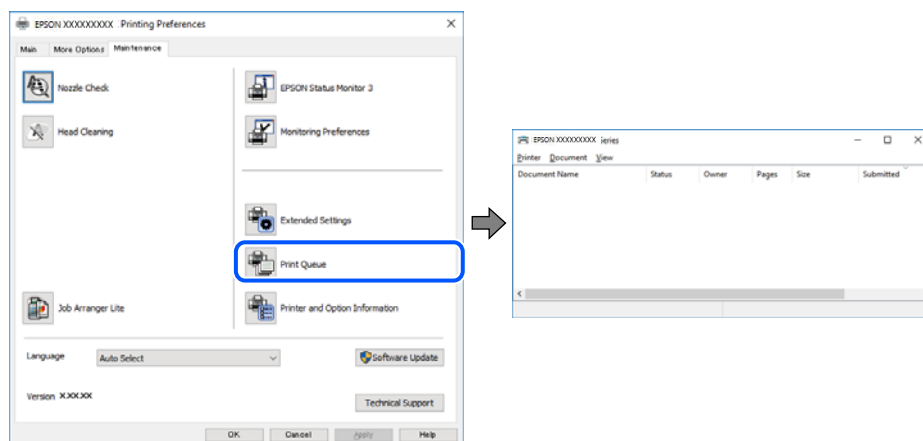

Принтер у режимі очікування або в автономному режимі.

Solutions

Клацніть **Черга друку** на вкладці драйвера принтера **Сервіс**.

Якщо принтер знаходиться в автономному режимі чи в режимі очікування, очистіть налаштування автономного режиму чи режиму очікування в меню **Принтер**.

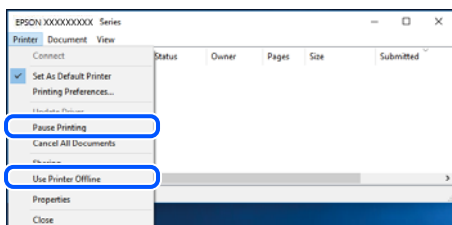

Принтер не вибрано як принтер за замовчуванням.

Solutions

Клацніть правою кнопкою миші на **Панель керування > Переглянути принтери та пристрої** (або **Принтери, Принтери та факси**), після чого клацніть **Установити принтером за замовчуванням**.

Примітка.

Якщо є кілька піктограм принтерів, див. нижче, щоб вибрати правильний принтер.

Приклад)

USB-підключення: EPSON серії XXXX

Мережне підключення: EPSON серії XXXX (мережа)

Якщо ви інсталиювали драйвер принтера кілька разів, можливо, було створено копії драйвера принтера. Якщо створено копії, наприклад «EPSON XXXX Series (копія 1)», клацніть правою кнопкою миші на піктограму копії драйвера, після чого клацніть **Видалити пристрій**.

Порт принтера налаштовано неправильно.

Solutions

Клацніть **Черга друку** на вкладці драйвера принтера **Сервіс**.

Переконайтеся, що порт принтера налаштовано правильно, як показано у пункті **Властивості > Порт** у меню **Принтер**.

Підключення USB: **USBXXX**, Підключення до мережі: **EpsonNet Print Port**

Якщо порт змінити не вдається, виберіть **Запустити як адміністратор** у меню **Принтер**. Якщо **Запустити як адміністратор** не відображається, зверніться до системного адміністратора.

Не вдається здійснити друк із Mac OS

Перевірте, що принтер підключено до комп'ютера належним чином.

Причина та вирішення проблеми залежить від того, чи принтер підключено, чи ні.

Перевірка стану підключення

Для перевірки стану підключення комп'ютера та принтера скористайтеся EPSON Status Monitor.

1. Виберіть пункт **Параметри системи** з меню Apple > **Принтери та сканери** (або **Друк і сканування, Друк і факс**), після чого виберіть принтер.
2. Клацніть **Параметри та матеріали** > **Утиліта** > **Відкрити утиліту принтера**.
3. Клацніть **EPSON Status Monitor**.

Відображення рівнів залишку чорнил свідчить про те, що підключення між комп'ютером і принтером успішно встановлено.

Якщо підключення не встановлено, виконайте перевірку згідно з наведеною нижче інформацією.

- Принтер не розпізнається по мережевому підключенню
[«Не вдається підключитися до мережі» на сторінці 272](#)
- Принтер не розпізнається по USB-підключенню
[«Не вдається підключити принтер через USB \(Mac OS\)» на сторінці 275](#)

Якщо підключення встановлено, виконайте перевірку згідно з наведеною нижче інформацією.

- Принтер розпізнається, але друк виконати не вдається.
[«Друк не вдається навіть при встановленому підключенні \(Mac OS\)» на сторінці 275](#)

Не вдається підключитися до мережі

Проблема може виникнути через наведені нижче причини.

■ Виникли неполадки в роботі мережевих пристроїв при підключенні до Wi-Fi.

Solutions

Вимкніть пристрої, які потрібно підключити до мережі. Зачекайте 10 секунд, а тоді увімкніть пристрої у такій послідовності: бездротовий маршрутизатор, комп'ютер або смарт-пристрій, а тоді принтер. Перемістіть принтер та комп'ютер або смарт-пристрій ближче до бездротового маршрутизатора, щоб полегшити радіокомунікацію, а тоді спробуйте ще раз внести мережеві налаштування.

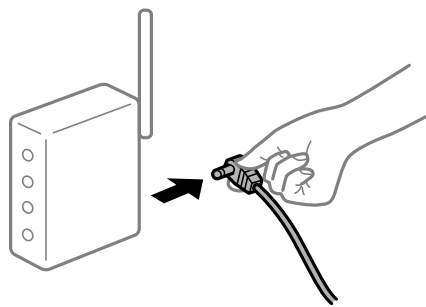

■ Пристрої не отримують сигнал від безпроводного маршрутизатора через велику відстань між ними.

Solutions

Перемістивши комп'ютер або смарт-пристрій і принтер ближче до безпроводного маршрутизатора, вимкніть безпроводний маршрутизатор, після чого знову увімкніть його.

У разі заміни безпроводного маршрутизатора, налаштування не відповідають нового маршрутизатору.

Solutions

Виконайте налаштування підключення знову, щоб вони відповідали новому безпроводному маршрутизатору.

➔ «У разі заміни безпроводного маршрутизатора» на сторінці 351

SSID, підключені з комп'ютера або смарт-пристрою та комп'ютера, різні.

Solutions

Якщо одночасно використовується кілька безпроводних маршрутизаторів, або якщо безпроводний маршрутизатор має кілька SSID, і пристрої підключено до різних SSID, вам не вдасться підключитися до безпроводного маршрутизатора.

Підключіть комп'ютер або смарт-пристрій до того самого SSID, що й принтер.

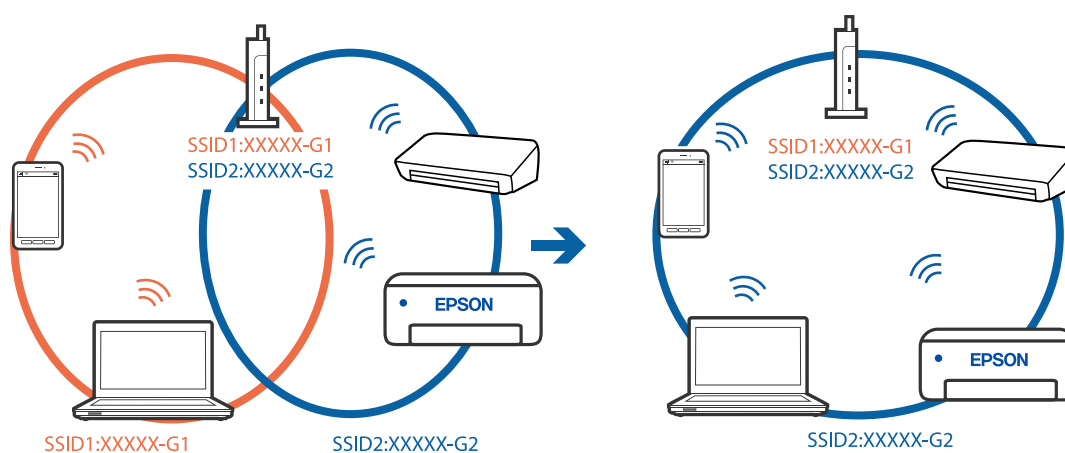

На безпроводному маршрутизаторі доступна функція розмежування даних.

Solutions

Більшість безпроводних маршрутизаторів обладнано функцією розмежування даних, яка блокує зв'язок між пристроями в рамках одного SSID. Якщо не вдається встановити з'єднання між принтером і комп'ютером або смарт-пристроєм, навіть якщо їх підключено до однієї мережі, вимкніть на бездротовому маршрутизаторі функцію розмежування даних. Для отримання детальнішої інформації див. посібник, який постачається разом із бездротовим маршрутизатором.

IP-адресу призначено неправильно.

Solutions

Якщо IP-адреса, призначена принтеру, — 169.254.XXX.XXX, а маска підмережі — 255.255.0.0, можливо IP-адресу призначено неправильно.

Виберіть на панелі керування принтера **Налаш.** > **Загальні налаштування** > **Налаштування мережі** > **Розширений**, після чого перевірте IP-адресу та маску підмережі, призначені принтеру.

Перезапустіть бездротовий маршрутизатор або переналаштуйте мережу для принтера.

➔ «Повторне налаштування підключення до мережі» на сторінці 351

Виникла проблема з налаштуваннями мережі на комп'ютері.

Solutions

Спробуйте відкрити будь-який веб-сайт із комп'ютера, щоб упевнитися, що налаштування мережі на комп'ютері правильні. Якщо жоден веб-сайт відкрити не вдається, проблема може бути на комп'ютері.

Перевірте мережеве з'єднання комп'ютера. Для детальнішої інформації див. документацію, що у комплекті з комп'ютером.

Пристрій, підключений до порту USB 3.0 спричиняє радіочастотні завади.

Solutions

У разі підключення пристрою до порту USB 3.0 на Mac, можуть з'являтися радіочастотні завади. Якщо здійснити підключення до безпроводної локальної мережі (Wi-Fi) не вдається, або якщо робота пристроїв нестабільна, спробуйте виконати наведені нижче дії.

- Розмістіть пристрій, підключений до порту USB 3.0, далі від комп'ютера.
- Підключіться до SSID, призначеного для частоти 5 ГГц.

Щоб підключити принтер до SSID, див. нижче.

➔ [«Налаштування Wi-Fi шляхом введення SSID і пароля» на сторінці 354](#)

Принтер підключено через Ethernet за допомогою пристроїв, що підтримують IEEE 802.3az (технологія Ethernet з режимом енергозбереження).

Solutions

Під час підключення принтера до мережі Ethernet за допомогою пристроїв, що підтримують стандарт IEEE 802.3az (технологія Ethernet з режимом енергозбереження), залежно від використання концентратора або маршрутизатора можуть виникати перелічені далі проблеми.

- Підключення стає нестабільним, принтер підключається та відключається знову й знову.
- Неможливо підключитися до принтера.
- Швидкість зв'язку стає повільною.

Виконайте наведені нижче дії, щоб вимкнути стандарт IEEE 802.3az для принтера, а потім підключити.

1. Відключіть кабель Ethernet, підключений до комп'ютера та принтера.
2. Якщо стандарт IEEE 802.3az для комп'ютера увімкнено, вимкніть його.
Для детальнішої інформації див. документацію, що у комплекті з комп'ютером.
3. Під'єднайте комп'ютер і принтер до Ethernet-кабелю.
4. Надрукуйте на принтері звіт про мережеве підключення.
[«Друк звіту про мережеве з'єднання» на сторінці 368](#)
5. Перевірте IP-адресу принтера у повідомленні про підключення мережі.
6. Відкрийте на комп'ютері Web Config.
Відкрийте веб-браузер і введіть IP-адресу принтера.
[«Запуск конфігурації мережі у веб-браузері» на сторінці 483](#)

7. Виберіть вкладку **Налаштування мережі** > **Дротова LAN**.
8. Виберіть **Вимкнути** для **IEEE 802.3az**.
9. Клацніть **Далі**.
10. Клацніть **ОК**.
11. Відключіть кабель Ethernet, підключений до комп'ютера та принтера.
12. Якщо на кроці 2 для комп'ютера був відключений стандарт IEEE 802.3az, увімкніть його.
13. Підключіть кабелі Ethernet до комп'ютера та принтера, які були відключені на кроці 1.
Якщо проблема все ще існує, її можуть спричинити інші пристрої, а не принтер.

Не вдається підключити принтер через USB (Mac OS)

Можна розглянути такі причини.

■ USB-кабель не підключено до електричної розетки належним чином.

Solutions

Надійно під'єднайте USB-кабель до принтера та комп'ютера.

■ Виникла проблема з USB-концентратором.

Solutions

Якщо використовується USB-концентратор, спробуйте підключити принтер безпосередньо до комп'ютера.

■ Виникла проблема з USB-кабелем або портом USB.

Solutions

Якщо USB-кабель не розпізнається, змініть порт або поміняйте USB-кабель.

■ Принтер підключено до надшвидкісного USB-порту.

Solutions

Якщо принтер підключається до надшвидкісного USB-порту за допомогою кабелю USB 2.0, на деяких комп'ютерах може статися помилка. У цьому випадку повторно підключіть принтер одним із зазначених нижче способів.

- Використовуйте кабель USB 3.0.
- Підключіть принтер до високошвидкісного USB-порту на комп'ютері.
- Підключіть принтер до іншого надшвидкісного USB-порту, крім порту, в якому з'явилася помилка.

Друк не вдається навіть при встановленому підключенні (Mac OS)

Можна розглянути такі причини.

Виникла проблема з програмним забезпеченням або даними.

Solutions

- Переконайтеся, що встановлено оригінальний драйвер принтера Epson (EPSON XXXXX). Якщо оригінальний драйвер принтера Epson не встановлено, доступні функції буде обмежено. Рекомендуємо використовувати оригінальний драйвер принтера Epson.
 - Якщо ви друкуєте зображення великого обсягу, комп'ютер може мати недостатньо пам'яті. Друкуйте зображення з меншою роздільною здатністю або меншого розміру.
 - Якщо ви спробували всі рішення і не вирішили проблему, спробуйте видалити та повторно встановити драйвер принтера
- ➔ [«Перевірка, що встановлено оригінальний драйвер принтера Epson — Windows» на сторінці 248](#)
- ➔ [«Переконайтеся, що встановлено оригінальний драйвер принтера Epson — Mac OS» на сторінці 249](#)
- ➔ [«Установлення та видалення програм окремо» на сторінці 247](#)

Виникла проблема зі станом принтера.

Solutions

- Переконайтеся, що статус принтера не **Пауза**.
- Виберіть **Параметри системи** з меню **Apple > Принтери та сканери** (або **Друк і сканування, Друк і факс**), а потім двічі клацніть принтер. Якщо роботу принтера призупинено, натисніть **Відновити роботу**.

Увімкнено обмеження функцій користувача для принтера.

Solutions

- Принтер може не друкувати, якщо активовано функцію обмеження користувача. Зверніться до адміністратора принтера.

Принтер не друкує при використанні принтера драйвера PostScript (Mac OS)

Налаштування Мова друку потрібно змінити.

Solutions

- Встановіть налаштування **Мова друку** на значення **Автоматичний** або **PS** на панелі керування.

Принтер несподівано перестав друкувати через мережу

Проблема може виникнути через наведені нижче причини.

Змінилося середовище мережі.

Solutions

- Якщо ви змінили середовище мережі, наприклад, безпроводний маршрутизатор або оператора послуг, спробуйте ще раз виконати налаштування мережі.

Підключіть комп'ютер або смарт-пристрій до того самого SSID, що й принтер.

- ➔ [«Повторне налаштування підключення до мережі» на сторінці 351](#)

Виникли неполадки в роботі мережевих пристроїв при підключенні до Wi-Fi.

Solutions

Вимкніть пристрої, які потрібно підключити до мережі. Зачекайте 10 секунд, а тоді увімкніть пристрої у такій послідовності: бездротовий маршрутизатор, комп'ютер або смарт-пристрій, а тоді принтер. Перемістіть принтер та комп'ютер або смарт-пристрій ближче до бездротового маршрутизатора, щоб полегшити радіокомунікацію, а тоді спробуйте ще раз внести мережеві налаштування.

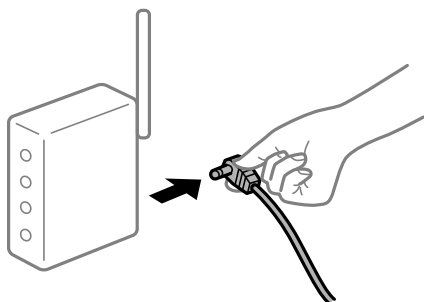

Принтер не підключено до мережі.

Solutions

Виберіть **Налаш.** > **Загальні налаштування** > **Налаштування мережі** > **Перевірка підключення до мережі**, а тоді надрукуйте звіт мережевого з'єднання. Якщо у звіті вказано, що з'єднання немає, перечитайте цей звіт, а тоді дотримуйтеся запропонованих рішень.

➔ [«Друк звіту про мережеве з'єднання» на сторінці 368](#)

Виникла проблема з налаштуваннями мережі на комп'ютері.

Solutions

Спробуйте відкрити будь-який веб-сайт із комп'ютера, щоб упевнитися, що налаштування мережі на комп'ютері правильні. Якщо жоден веб-сайт відкрити не вдається, проблема може бути на комп'ютері.

Перевірте мережеве з'єднання комп'ютера. Для детальнішої інформації див. документацію, що у комплекті з комп'ютером.

Не вдається здійснити друк зі смарт-пристрою

Перевірте, що принтер підключено до смарт-пристрою належним чином.

Причина та вирішення проблеми залежить від того, чи принтер підключено, чи ні.

Перевірка стану підключення

Для перевірки стану підключення смарт-пристрою та принтера скористайтеся Epson iPrint.

Щоб установити Epson iPrint (якщо її раніше не було встановлено), див. нижче.

[«Програма для легкого друку зі смарт-пристрою \(Epson iPrint\)» на сторінці 478](#)

1. Запустіть на смарт-пристрої програму Epson iPrint.

2. Переконайтеся, що ім'я принтера відображено на головному екрані.

Відображення імені принтера свідчить про те, що підключення між смарт-пристроєм і принтером успішно встановлено.

Якщо відображено наведену нижче інформацію, то підключення між смарт-пристроєм і принтером не встановлено.

Printer is not selected.

Communication error.

Якщо підключення не встановлено, виконайте перевірку згідно з наведеною нижче інформацією.

[«Не вдається підключитися до мережі» на сторінці 278](#)

Не вдається підключитися до мережі

Проблема може виникнути через наведені нижче причини.

Виникли неполадки в роботі мережевих пристроїв при підключенні до Wi-Fi.

Solutions

Вимкніть пристрої, які потрібно підключити до мережі. Зачекайте 10 секунд, а тоді увімкніть пристрої у такій послідовності: бездротовий маршрутизатор, комп'ютер або смарт-пристрій, а тоді принтер. Перемістіть принтер та комп'ютер або смарт-пристрій ближче до бездротового маршрутизатора, щоб полегшити радіокомунікацію, а тоді спробуйте ще раз внести мережеві налаштування.

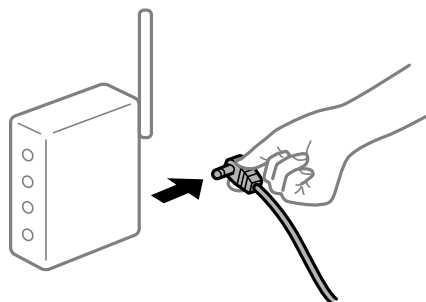

Пристрої не отримують сигнал від безпроводного маршрутизатора через велику відстань між ними.

Solutions

Перемістивши комп'ютер або смарт-пристрій і принтер ближче до безпроводного маршрутизатора, вимкніть безпроводний маршрутизатор, після чого знову увімкніть його.

У разі заміни безпроводного маршрутизатора, налаштування не відповідають нового маршрутизатору.

Solutions

Виконайте налаштування підключення знову, щоб вони відповідали новому безпроводному маршрутизатору.

➔ [«У разі заміни безпроводного маршрутизатора» на сторінці 351](#)

SSID, підключені з комп'ютера або смарт-пристрою та комп'ютера, різні.

Solutions

Якщо одночасно використовується кілька безпроводних маршрутизаторів, або якщо безпроводний маршрутизатор має кілька SSID, і пристрої підключено до різних SSID, вам не вдасться підключитися до безпроводного маршрутизатора.

Підключіть комп'ютер або смарт-пристрій до того самого SSID, що й принтер.

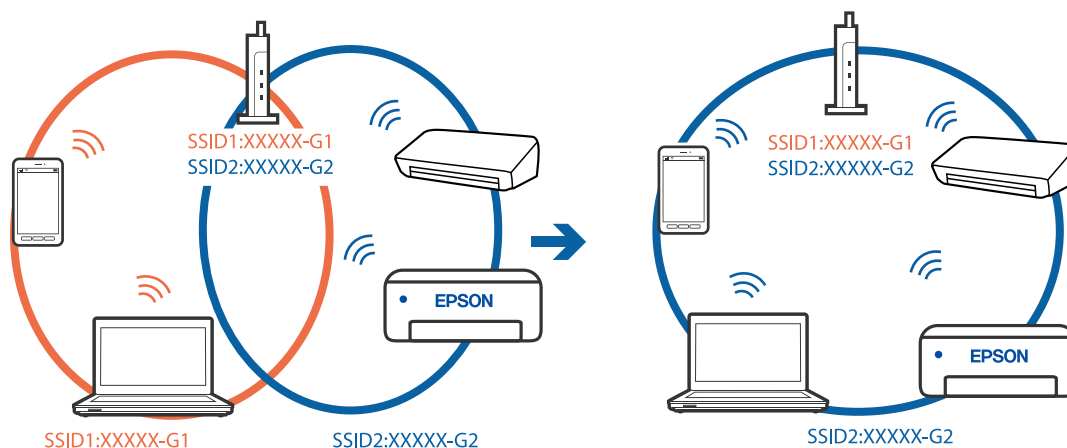

На безпроводному маршрутизаторі доступна функція розмежування даних.

Solutions

Більшість безпроводних маршрутизаторів обладнано функцією розмежування даних, яка блокує зв'язок між пристроями в рамках одного SSID. Якщо не вдається встановити з'єднання між принтером і комп'ютером або смарт-пристроєм, навіть якщо їх підключено до однієї мережі, вимкніть на бездротовому маршрутизаторі функцію розмежування даних. Для отримання детальнішої інформації див. посібник, який постачається разом із бездротовим маршрутизатором.

IP-адресу призначено неправильно.

Solutions

Якщо IP-адреса, призначена принтеру, — 169.254.XXX.XXX, а маска підмережі — 255.255.0.0, можливо IP-адресу призначено неправильно.

Виберіть на панелі керування принтера **Налаш.** > **Загальні налаштування** > **Налаштування мережі** > **Розширений**, після чого перевірте IP-адресу та маску підмережі, призначені принтеру.

Перезапустіть бездротовий маршрутизатор або переналаштуйте мережу для принтера.

➔ [«Повторне налаштування підключення до мережі» на сторінці 351](#)

Виникла проблема з налаштуваннями мережі на смарт-пристрої.

Solutions

Спробуйте відкрити будь-який веб-сайт зі смарт-пристрою, щоб упевнитися, що налаштування мережі на смарт-пристрої правильні. Якщо жоден веб-сайт відкрити не вдається, проблема може бути на смарт-пристрої.

Перевірте мережеве з'єднання комп'ютера. Щоб отримати докладнішу інформацію, див. документацію, що постачалася з вашим смарт-пристроєм.

Друк не вдається навіть при встановленому підключенні (iOS)

Можна розглянути такі причини.

■ Автовідображення Налашт. паперу вимкнено.

Solutions

Введіть **Автовідображення Налашт. паперу** у вказаному нижче меню.

Налаш. > **Загальні налаштування** > **Налаштування принтера** > **Налашт. джер. паперу** > **Автовідображення Налашт. паперу**

■ AirPrint вимкнено.

Solutions

Увімкніть налаштування AirPrint у меню Web Config.

➔ [«Додаток для конфігурації роботи принтера \(Web Config\)»](#) на сторінці 482

Принтер несподівано перестав друкувати через мережу

Проблема може виникнути через наведені нижче причини.

■ Змінилося середовище мережі.

Solutions

Якщо ви змінили середовище мережі, наприклад, безпроводний маршрутизатор або оператора послуг, спробуйте ще раз виконати налаштування мережі.

Підключіть комп'ютер або смарт-пристрій до того самого SSID, що й принтер.

➔ [«Повторне налаштування підключення до мережі»](#) на сторінці 351

■ Виникли неполадки в роботі мережевих пристроїв при підключенні до Wi-Fi.

Solutions

Вимкніть пристрої, які потрібно підключити до мережі. Зачекайте 10 секунд, а тоді увімкніть пристрої у такій послідовності: бездротовий маршрутизатор, комп'ютер або смарт-пристрій, а тоді принтер. Перемістіть принтер та комп'ютер або смарт-пристрій ближче до бездротового маршрутизатора, щоб полегшити радіокомунікацію, а тоді спробуйте ще раз внести мережеві налаштування.

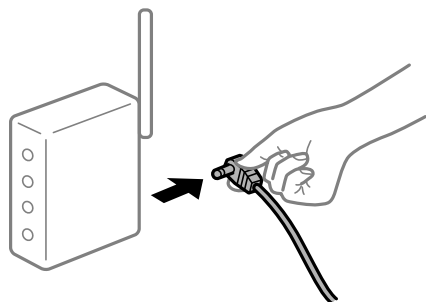

■ Принтер не підключено до мережі.

Solutions

Виберіть **Налаш.** > **Загальні налаштування** > **Налаштування мережі** > **Перевірка підключення до мережі**, а тоді надрукуйте звіт мережевого з'єднання. Якщо у звіті вказано, що з'єднання немає, перечитайте цей звіт, а тоді дотримуйтеся запропонованих рішень.

➔ [«Друк звіту про мережеве з'єднання» на сторінці 368](#)

■ Виникла проблема з налаштуваннями мережі на смарт-пристрої.

Solutions

Спробуйте відкрити будь-який веб-сайт зі смарт-пристрою, щоб упевнитися, що налаштування мережі на смарт-пристрої правильні. Якщо жоден веб-сайт відкрити не вдається, проблема може бути на смарт-пристрої.

Перевірте мережеве з'єднання комп'ютера. Щоб отримати докладнішу інформацію, див. документацію, що постачалася з вашим смарт-пристроєм.

Неможливо копіювати

■ Якщо увімкнено функцію обмеження користувачів, то для здійснення копіювання необхідно ввести ID користувача і пароль.

Solutions

Якщо ви не знаєте пароля, зв'яжіться із адміністратором принтера.

■ Виникла помилка принтера.

Solutions

Копіювання неможливе, якщо у принтері сталася помилка, наприклад змінання паперу. Перевірте панель керування принтера та виконайте зазначені на екрані інструкції для усунення помилки.

Неможливо розпочати сканування

Не вдається запустити сканування з Windows

Перевірте, що принтер підключено до комп'ютера належним чином.

Причина та вирішення проблеми залежить від того, чи принтер підключено, чи ні.

Перевірка стану підключення

Для перевірки стану підключення комп'ютера та принтера скористайтеся EPSON Status Monitor 3.

Щоб увімкнути цю функцію, необхідно встановити EPSON Status Monitor 3. Її можна завантажити з веб-сайту компанії Epson.

1. Відкрийте драйвер принтера.

- Windows 10/Windows Server 2019/Windows Server 2016

Натисніть кнопку «Пуск» та виберіть **Система Windows > Панель керування > Переглянути принтери та пристрої** у меню **Устаткування та звук**. Правою кнопкою миші клацніть на принтері або натисніть та утримуйте її та виберіть **Налаштування друку**.

- Windows 8.1/Windows 8/Windows Server 2012 R2/Windows Server 2012

Виберіть **Робочий стіл > Налаштування > Панель керування > Переглянути принтери та пристрої** у меню **Устаткування та звук**. Правою кнопкою миші клацніть на принтері або натисніть та утримуйте її та виберіть **Налаштування друку**.

- Windows 7/Windows Server 2008 R2

Натисніть кнопку «Пуск» та виберіть **Панель керування > Переглянути принтери та пристрої** у меню **Устаткування та звук**. Потім, клацнувши праву кнопку миші, виберіть **Налаштування друку**.

2. Клацніть на вкладку **Сервіс**.

3. Клацніть **EPSON Status Monitor 3**.

Відображення рівнів залишку чорнил свідчить про те, що підключення між комп'ютером і принтером успішно встановлено.

Якщо підключення не встановлено, виконайте перевірку згідно з наведеною нижче інформацією.

- Принтер не розпізнається по мережевому підключенню

[«Не вдається підключитися до мережі» на сторінці 282](#)

- Принтер не розпізнається по USB-підключенню

[«Не вдається підключити принтер через USB \(Windows\)» на сторінці 265](#)

- Принтер розпізнається, але сканування виконати не вдається.

[«Здійснити друк не вдається навіть при встановленому належним чином підключенні \(Windows\)» на сторінці 286](#)

Не вдається підключитися до мережі

Проблема може виникнути через наведені нижче причини.

■ Виникли неполадки в роботі мережевих пристроїв при підключенні до Wi-Fi.

Solutions

Вимкніть пристрої, які потрібно підключити до мережі. Зачекайте 10 секунд, а тоді увімкніть пристрої у такій послідовності: бездротовий маршрутизатор, комп'ютер або смарт-пристрій, а тоді принтер. Перемістіть принтер та комп'ютер або смарт-пристрій ближче до бездротового

маршрутизатора, щоб полегшити радіокомунікацію, а тоді спробуйте ще раз внести мережеві налаштування.

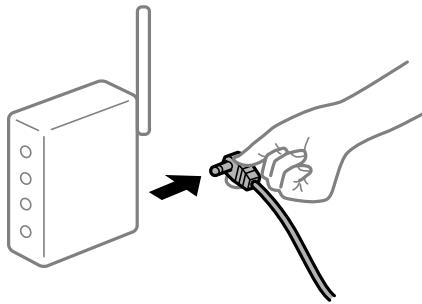

Пристрої не отримують сигнал від безпроводного маршрутизатора через велику відстань між ними.

Solutions

Перемістивши комп'ютер або смарт-пристрій і принтер ближче до безпроводного маршрутизатора, вимкніть безпроводний маршрутизатор, після чого знову ввімкніть його.

У разі заміни безпроводного маршрутизатора, налаштування не відповідають нового маршрутизатору.

Solutions

Виконайте налаштування підключення знову, щоб вони відповідали новому безпроводному маршрутизатору.

➔ [«У разі заміни безпроводного маршрутизатора» на сторінці 351](#)

SSID, підключені з комп'ютера або смарт-пристрою та комп'ютера, різні.

Solutions

Якщо одночасно використовується кілька безпроводних маршрутизаторів, або якщо безпроводний маршрутизатор має кілька SSID, і пристрої підключено до різних SSID, вам не вдасться підключитися до безпроводного маршрутизатора.

Підключіть комп'ютер або смарт-пристрій до того самого SSID, що й принтер.

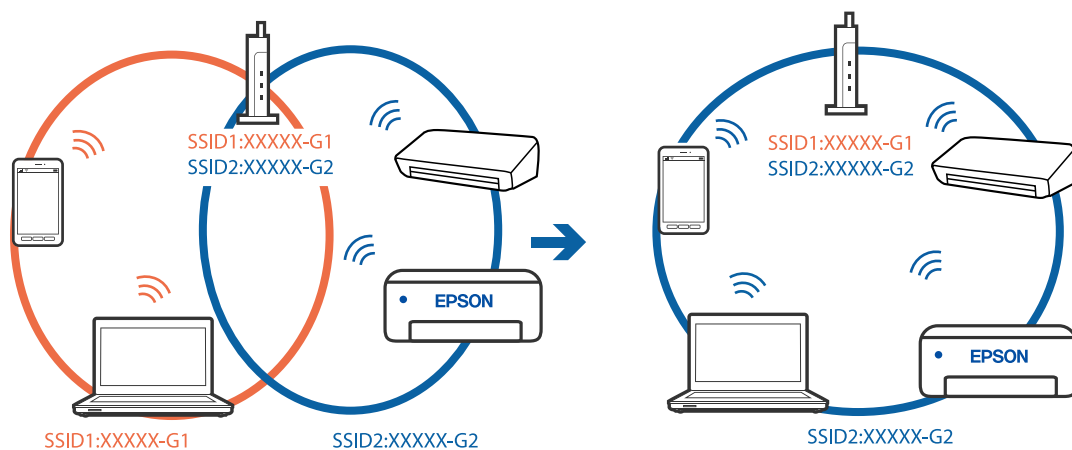

■ На безпроводному маршрутизаторі доступна функція розмежування даних.

Solutions

Більшість безпроводних маршрутизаторів обладнано функцією розмежування даних, яка блокує зв'язок між пристроями в рамках одного SSID. Якщо не вдається встановити з'єднання між принтером і комп'ютером або смарт-пристроєм, навіть якщо їх підключено до однієї мережі, вимкніть на бездротовому маршрутизаторі функцію розмежування даних. Для отримання детальнішої інформації див. посібник, який постачається разом із бездротовим маршрутизатором.

■ IP-адресу призначено неправильно.

Solutions

Якщо IP-адреса, призначена принтеру, — 169.254.XXX.XXX, а маска підмережі — 255.255.0.0, можливо IP-адресу призначено неправильно.

Виберіть на панелі керування принтера **Налаш.** > **Загальні налаштування** > **Налаштування мережі** > **Розширений**, після чого перевірте IP-адресу та маску підмережі, призначені принтеру.

Перезапустіть бездротовий маршрутизатор або переналаштуйте мережу для принтера.

➔ [«Повторне налаштування підключення до мережі» на сторінці 351](#)

■ Виникла проблема з налаштуваннями мережі на комп'ютері.

Solutions

Спробуйте відкрити будь-який веб-сайт із комп'ютера, щоб упевнитися, що налаштування мережі на комп'ютері правильні. Якщо жоден веб-сайт відкрити не вдається, проблема може бути на комп'ютері.

Перевірте мережеве з'єднання комп'ютера. Для детальнішої інформації див. документацію, що у комплекті з комп'ютером.

■ Принтер підключено через Ethernet за допомогою пристроїв, що підтримують IEEE 802.3az (технологія Ethernet з режимом енергозбереження).

Solutions

Під час підключення принтера до мережі Ethernet за допомогою пристроїв, що підтримують стандарт IEEE 802.3az (технологія Ethernet з режимом енергозбереження), залежно від використання концентратора або маршрутизатора можуть виникати перелічені далі проблеми.

- Підключення стає нестабільним, принтер підключається та відключається знову й знову.
- Неможливо підключитися до принтера.
- Швидкість зв'язку стає повільною.

Виконайте наведені нижче дії, щоб вимкнути стандарт IEEE 802.3az для принтера, а потім підключити.

1. Відключіть кабель Ethernet, підключений до комп'ютера та принтера.
2. Якщо стандарт IEEE 802.3az для комп'ютера увімкнено, вимкніть його.
Для детальнішої інформації див. документацію, що у комплекті з комп'ютером.
3. Під'єднайте комп'ютер і принтер до Ethernet-кабелю.

4. Надрукуйте на принтері звіт про мережеве підключення.
[«Друк звіту про мережеве з'єднання» на сторінці 368](#)
5. Перевірте IP-адресу принтера у повідомленні про підключення мережі.
6. Відкрийте на комп'ютері Web Config.
Відкрийте веб-браузер і введіть IP-адресу принтера.
[«Запуск конфігурації мережі у веб-браузері» на сторінці 483](#)
7. Виберіть вкладку **Налаштування мережі** > **Дротова LAN**.
8. Виберіть **Вимкнути** для **IEEE 802.3az**.
9. Клацніть **Далі**.
10. Клацніть **ОК**.
11. Відключіть кабель Ethernet, підключений до комп'ютера та принтера.
12. Якщо на кроці 2 для комп'ютера був відключений стандарт IEEE 802.3az, увімкніть його.
13. Підключіть кабелі Ethernet до комп'ютера та принтера, які були відключені на кроці 1.
Якщо проблема все ще існує, її можуть спричинити інші пристрої, а не принтер.

Не вдається підключити принтер через USB (Windows)

Можна розглянути такі причини.

■ **USB-кабель не підключено до електричної розетки належним чином.**

Solutions

Надійно під'єднайте USB-кабель до принтера та комп'ютера.

■ **Виникла проблема з USB-концентратором.**

Solutions

Якщо використовується USB-концентратор, спробуйте підключити принтер безпосередньо до комп'ютера.

■ **Виникла проблема з USB-кабелем або портом USB.**

Solutions

Якщо USB-кабель не розпізнається, змініть порт або поміняйте USB-кабель.

■ **Принтер підключено до надшвидкісного USB-порту.**

Solutions

Якщо принтер підключається до надшвидкісного USB-порту за допомогою кабелю USB 2.0, на деяких комп'ютерах може статися помилка. У цьому випадку повторно підключіть принтер одним із зазначених нижче способів.

- Використовуйте кабель USB 3.0.

- Підключіть принтер до високошвидкісного USB-порту на комп'ютері.
- Підключіть принтер до іншого надшвидкісного USB-порту, крім порту, в якому з'явилася помилка.

Здійснити друк не вдається навіть при встановленому належним чином підключенні (Windows)

Сканування при високій роздільній здатності по мережі.

Спробуйте сканувати з нижчою роздільною здатністю.

Не вдається запуснути сканування з Mac OS

Перевірте, що принтер підключено до комп'ютера належним чином.

Причина та вирішення проблеми залежить від того, чи принтер підключено, чи ні.

Перевірка стану підключення

Для перевірки стану підключення комп'ютера та принтера скористайтеся EPSON Status Monitor.

1. Виберіть пункт **Параметри системи** з меню Apple > **Принтери та сканери** (або **Друк і сканування, Друк і факс**), після чого виберіть принтер.
2. Клацніть **Параметри та матеріали** > **Утиліта** > **Відкрити утиліту принтера**.
3. Клацніть **EPSON Status Monitor**.

Відображення рівнів залишку чорнил свідчить про те, що підключення між комп'ютером і принтером успішно встановлено.

Якщо підключення не встановлено, виконайте перевірку згідно з наведеною нижче інформацією.

- Принтер не розпізнається по мережевому підключенню
[«Не вдається підключитися до мережі» на сторінці 286](#)
- Принтер не розпізнається по USB-підключенню
[«Не вдається підключити принтер через USB \(Mac OS\)» на сторінці 275](#)

Якщо підключення встановлено, виконайте перевірку згідно з наведеною нижче інформацією.

- Принтер розпізнається, але сканування виконати не вдається.
[«Здійснити друк не вдається навіть при встановленому належним чином підключенні \(Mac OS\)» на сторінці 290](#)

Не вдається підключитися до мережі

Проблема може виникнути через наведені нижче причини.

Виникли неполадки в роботі мережевих пристроїв при підключенні до Wi-Fi.

Solutions

Вимкніть пристрої, які потрібно підключити до мережі. Зачекайте 10 секунд, а тоді увімкніть пристрої у такій послідовності: бездротовий маршрутизатор, комп'ютер або смарт-пристрій, а тоді принтер. Перемістіть принтер та комп'ютер або смарт-пристрій ближче до бездротового маршрутизатора, щоб полегшити радіокомунікацію, а тоді спробуйте ще раз внести мережеві налаштування.

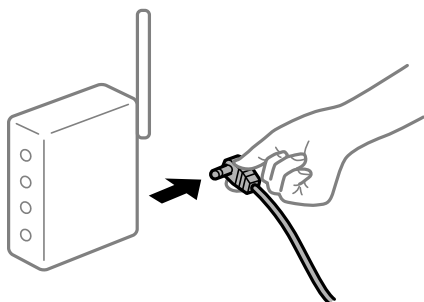

Пристрої не отримують сигнал від безпроводного маршрутизатора через велику відстань між ними.

Solutions

Перемістивши комп'ютер або смарт-пристрій і принтер ближче до безпроводного маршрутизатора, вимкніть безпроводний маршрутизатор, після чого знову увімкніть його.

У разі заміни безпроводного маршрутизатора, налаштування не відповідають нового маршрутизатору.

Solutions

Виконайте налаштування підключення знову, щоб вони відповідали новому безпроводному маршрутизатору.

➔ [«У разі заміни безпроводного маршрутизатора» на сторінці 351](#)

SSID, підключені з комп'ютера або смарт-пристрою та комп'ютера, різні.

Solutions

Якщо одночасно використовується кілька безпроводних маршрутизаторів, або якщо безпроводний маршрутизатор має кілька SSID, і пристрої підключено до різних SSID, вам не вдасться підключитися до безпроводного маршрутизатора.

Підключіть комп'ютер або смарт-пристрій до того самого SSID, що й принтер.



На безпроводному маршрутизаторі доступна функція розмежування даних.

Solutions

Більшість безпроводних маршрутизаторів обладнано функцією розмежування даних, яка блокує зв'язок між пристроями в рамках одного SSID. Якщо не вдається встановити з'єднання між принтером і комп'ютером або смарт-пристроєм, навіть якщо їх підключено до однієї мережі, вимкніть на бездротовому маршрутизаторі функцію розмежування даних. Для отримання детальнішої інформації див. посібник, який постачається разом із бездротовим маршрутизатором.

IP-адресу призначено неправильно.

Solutions

Якщо IP-адреса, призначена принтеру, — 169.254.XXX.XXX, а маска підмережі — 255.255.0.0, можливо IP-адресу призначено неправильно.

Виберіть на панелі керування принтера **Налаш.** > **Загальні налаштування** > **Налаштування мережі** > **Розширений**, після чого перевірте IP-адресу та маску підмережі, призначені принтеру.

Перезапустіть бездротовий маршрутизатор або переналаштуйте мережу для принтера.

➔ [«Повторне налаштування підключення до мережі» на сторінці 351](#)

Виникла проблема з налаштуваннями мережі на комп'ютері.

Solutions

Спробуйте відкрити будь-який веб-сайт із комп'ютера, щоб упевнитися, що налаштування мережі на комп'ютері правильні. Якщо жоден веб-сайт відкрити не вдається, проблема може бути на комп'ютері.

Перевірте мережеве з'єднання комп'ютера. Для детальнішої інформації див. документацію, що у комплекті з комп'ютером.

Пристрій, підключений до порту USB 3.0 спричиняє радіочастотні завади.

Solutions

У разі підключення пристрою до порту USB 3.0 на Mac, можуть з'явитися радіочастотні завади. Якщо здійснити підключення до безпроводної локальної мережі (Wi-Fi) не вдається, або якщо робота пристроїв нестабільна, спробуйте виконати наведені нижче дії.

- Розмістіть пристрій, підключений до порту USB 3.0, далі від комп'ютера.
- Підключіться до SSID, призначеного для частоти 5 ГГц.

Щоб підключити принтер до SSID, див. нижче.

➔ [«Налаштування Wi-Fi шляхом введення SSID і пароля» на сторінці 354](#)

Принтер підключено через Ethernet за допомогою пристроїв, що підтримують IEEE 802.3az (технологія Ethernet з режимом енергозбереження).

Solutions

Під час підключення принтера до мережі Ethernet за допомогою пристроїв, що підтримують стандарт IEEE 802.3az (технологія Ethernet з режимом енергозбереження), залежно від використання концентратора або маршрутизатора можуть виникати перелічені далі проблеми.

- Підключення стає нестабільним, принтер підключається та відключається знову й знову.
- Неможливо підключитися до принтера.
- Швидкість зв'язку стає повільною.

Виконайте наведені нижче дії, щоб вимкнути стандарт IEEE 802.3az для принтера, а потім підключити.

1. Відключіть кабель Ethernet, підключений до комп'ютера та принтера.
2. Якщо стандарт IEEE 802.3az для комп'ютера увімкнено, вимкніть його.
Для детальнішої інформації див. документацію, що у комплекті з комп'ютером.
3. Під'єднайте комп'ютер і принтер до Ethernet-кабелю.
4. Надрукуйте на принтері звіт про мережеве підключення.
[«Друк звіту про мережеве з'єднання» на сторінці 368](#)
5. Перевірте IP-адресу принтера у повідомленні про підключення мережі.
6. Відкрийте на комп'ютері Web Config.
Відкрийте веб-браузер і введіть IP-адресу принтера.
[«Запуск конфігурації мережі у веб-браузері» на сторінці 483](#)
7. Виберіть вкладку **Налаштування мережі > Дротова LAN**.
8. Виберіть **Вимкнути** для **IEEE 802.3az**.
9. Клацніть **Далі**.
10. Клацніть **ОК**.
11. Відключіть кабель Ethernet, підключений до комп'ютера та принтера.
12. Якщо на кроці 2 для комп'ютера був відключений стандарт IEEE 802.3az, увімкніть його.
13. Підключіть кабелі Ethernet до комп'ютера та принтера, які були відключені на кроці 1.
Якщо проблема все ще існує, її можуть спричиняти інші пристрої, а не принтер.

Не вдається підключити принтер через USB (Mac OS)

Можна розглянути такі причини.

■ USB-кабель не підключено до електричної розетки належним чином.

Solutions

Надійно під'єднайте USB-кабель до принтера та комп'ютера.

■ Виникла проблема з USB-концентратором.

Solutions

Якщо використовується USB-концентратор, спробуйте підключити принтер безпосередньо до комп'ютера.

■ Виникла проблема з USB-кабелем або портом USB.

Solutions

Якщо USB-кабель не розпізнається, змініть порт або поміняйте USB-кабель.

■ Принтер підключено до надшвидкісного USB-порту.

Solutions

Якщо принтер підключається до надшвидкісного USB-порту за допомогою кабелю USB 2.0, на деяких комп'ютерах може статися помилка. У цьому випадку повторно підключіть принтер одним із зазначених нижче способів.

- Використовуйте кабель USB 3.0.
- Підключіть принтер до високошвидкісного USB-порту на комп'ютері.
- Підключіть принтер до іншого надшвидкісного USB-порту, крім порту, в якому з'явилася помилка.

Здійснити друк не вдається навіть при встановленому належним чином підключенні (Mac OS)

Сканування при високій роздільній здатності по мережі.

Спробуйте сканувати з нижчою роздільною здатністю.

Не вдається запустити сканування зі смарт-пристрою

Перевірте, що принтер підключено до смарт-пристрою належним чином.

Причина та вирішення проблеми залежить від того, чи принтер підключено, чи ні.

Перевірка стану підключення

Для перевірки стану підключення смарт-пристрою та принтера скористайтеся Epson iPrint.

Щоб установити Epson iPrint (якщо її раніше не було встановлено), див. нижче.

[«Програма для легкого друку зі смарт-пристрою \(Epson iPrint\)» на сторінці 478](#)

1. Запустіть на смарт-пристрої програму Epson iPrint.

2. Переконайтеся, що ім'я принтера відображено на головному екрані.

Відображення імені принтера свідчить про те, що підключення між смарт-пристроєм і принтером успішно встановлено.

Якщо відображено наведену нижче інформацію, то підключення між смарт-пристроєм і принтером не встановлено.

Printer is not selected.

Communication error.

Якщо підключення не встановлено, виконайте перевірку згідно з наведеною нижче інформацією.

[«Не вдається підключитися до мережі» на сторінці 291](#)

Не вдається підключитися до мережі

Проблема може виникнути через наведені нижче причини.

Виникли неполадки в роботі мережевих пристроїв при підключенні до Wi-Fi.

Solutions

Вимкніть пристрої, які потрібно підключити до мережі. Зачекайте 10 секунд, а тоді увімкніть пристрої у такій послідовності: бездротовий маршрутизатор, комп'ютер або смарт-пристрій, а тоді принтер. Перемістіть принтер та комп'ютер або смарт-пристрій ближче до бездротового маршрутизатора, щоб полегшити радіокомунікацію, а тоді спробуйте ще раз внести мережеві налаштування.

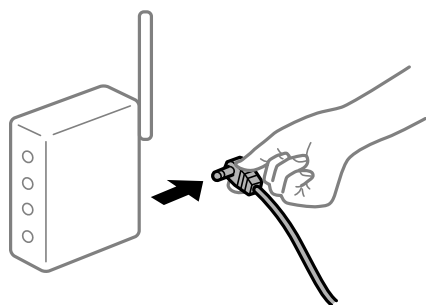

Пристрої не отримують сигнал від безпроводного маршрутизатора через велику відстань між ними.

Solutions

Перемістивши комп'ютер або смарт-пристрій і принтер ближче до безпроводного маршрутизатора, вимкніть безпроводний маршрутизатор, після чого знову увімкніть його.

У разі заміни безпроводного маршрутизатора, налаштування не відповідають нового маршрутизатору.

Solutions

Виконайте налаштування підключення знову, щоб вони відповідали новому безпроводному маршрутизатору.

➔ [«У разі заміни безпроводного маршрутизатора» на сторінці 351](#)

SSID, підключені з комп'ютера або смарт-пристрою та комп'ютера, різні.

Solutions

Якщо одночасно використовується кілька безпроводних маршрутизаторів, або якщо безпроводний маршрутизатор має кілька SSID, і пристрої підключено до різних SSID, вам не вдасться підключитися до безпроводного маршрутизатора.

Підключіть комп'ютер або смарт-пристрій до того самого SSID, що й принтер.

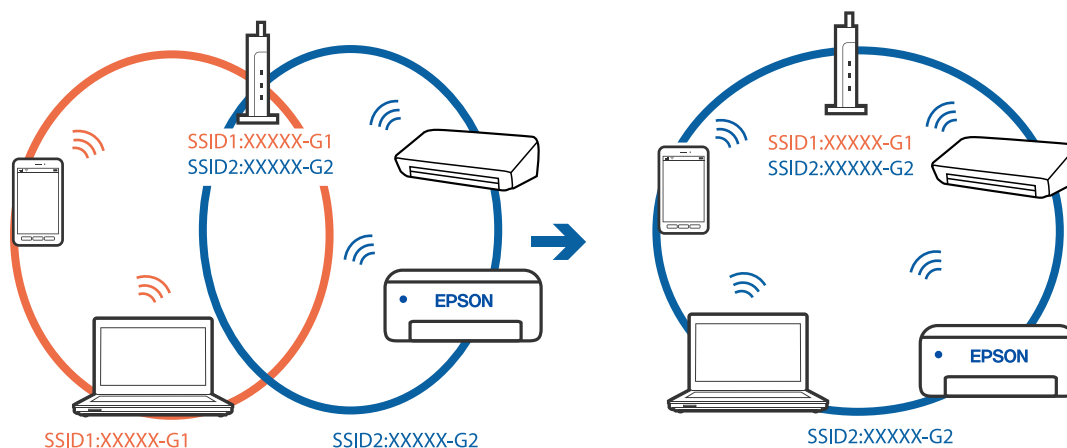

На безпроводному маршрутизаторі доступна функція розмежування даних.

Solutions

Більшість безпроводних маршрутизаторів обладнано функцією розмежування даних, яка блокує зв'язок між пристроями в рамках одного SSID. Якщо не вдається встановити з'єднання між принтером і комп'ютером або смарт-пристроєм, навіть якщо їх підключено до однієї мережі, вимкніть на бездротовому маршрутизаторі функцію розмежування даних. Для отримання детальнішої інформації див. посібник, який постачається разом із бездротовим маршрутизатором.

IP-адресу призначено неправильно.

Solutions

Якщо IP-адреса, призначена принтеру, — 169.254.XXX.XXX, а маска підмережі — 255.255.0.0, можливо IP-адресу призначено неправильно.

Виберіть на панелі керування принтера **Налаш.** > **Загальні налаштування** > **Налаштування мережі** > **Розширений**, після чого перевірте IP-адресу та маску підмережі, призначені принтеру.

Перезапустіть бездротовий маршрутизатор або переналаштуйте мережу для принтера.

➔ [«Повторне налаштування підключення до мережі» на сторінці 351](#)

Виникла проблема з налаштуваннями мережі на смарт-пристрої.

Solutions

Спробуйте відкрити будь-який веб-сайт зі смарт-пристрою, щоб упевнитися, що налаштування мережі на смарт-пристрої правильні. Якщо жоден веб-сайт відкрити не вдається, проблема може бути на смарт-пристрої.

Перевірте мережеве з'єднання комп'ютера. Щоб отримати докладнішу інформацію, див. документацію, що постачалася з вашим смарт-пристроєм.

Не вдається зберегти скановане зображення у папку спільного доступу

Повідомлення відображаються на панелі керування

Якщо повідомлення відображаються на панелі керування, то, щоб вирішити проблеми, перегляньте саме повідомлення або нижченаведений список.

Повідомлення	Способи усунення
Помилка DNS. Перевірити налашт. DNS-сервера.	<p>Не вдається підключитися до комп'ютера. Перевірте наведену нижче інформацію.</p> <ul style="list-style-type: none"> <input type="checkbox"/> Переконайтесь, що адреса у списку контактів принтера та адреса папки спільного доступу збігаються. <input type="checkbox"/> Якщо IP -адреса комп'ютера статична і встановлюється вручну, змініть ім'я комп'ютера у шляху мережі до цієї IP-адреси. Приклад: \\EPSON02\SCAN – \\192.168.xxx.xxx\SCAN <input type="checkbox"/> Переконайтесь, що комп'ютер увімкнено і він не перебуває в режимі очікування. Якщо комп'ютер в режимі очікування, ви не зможете зберегти скановані зображення у папку спільного доступу. <input type="checkbox"/> Тимчасово вимкніть брандмауер комп'ютера та захисне програмне забезпечення. Якщо це дозволить усунути помилку, перевірте налаштування безпеки у захисному програмному забезпеченні. <input type="checkbox"/> Якщо Мережа спільного використання вибрана як місце в мережі, ви не зможете зберігати скановані зображення у папці спільного доступу. Встановіть налаштування пересилання для кожного порту. <input type="checkbox"/> Якщо ви використовуєте ноутбук, а IP-адресу налаштовано як DHCP, ця IP-адреса може змінюватися при повторному підключенні до мережі. Отримайте IP-адресу ще раз. <input type="checkbox"/> Перевірте, чи правильно налаштовано DNS. Зверніться до адміністратора мережі за параметрами DNS. <input type="checkbox"/> Ім'я комп'ютера та IP -адреса можуть відрізнитися, якщо таблиця керування сервера DNS не оновлена. Зверніться до адміністратора сервера DNS.
Помилка автентифік. Перев. налашт. серв. ел. пошти.	<p>Перевірте, чи правильні імена користувачів та паролі на комп'ютері та в контактах принтера. Також необхідно перевірити, чи не зійшов термін дії пароля.</p>
Помилка зв'язку. Перевірте зв'язок з мережею Wi-Fi/мережі.	<p>Не вдається зв'язатися з мережевою папкою, зареєстрованою у списку контактів. Перевірте наведену нижче інформацію.</p> <ul style="list-style-type: none"> <input type="checkbox"/> Переконайтесь, що Застосувати спільне використання мережі Microsoft увімкнено для Web Config. Виберіть Мережа > MS мережа у Web Config. <input type="checkbox"/> Переконайтесь, що адреса у списку контактів принтера та адреса папки спільного доступу збігаються. <input type="checkbox"/> Права доступу для користувачів у списку контактів потрібно додати у вкладці Спільний доступ і Безпеки властивостей папки спільного доступу. Також у дозволах користувачів необхідно вибрати значення «дозволено».
Файл з таким ім'ям вже використов. Перейм. файл і скан. знову.	<p>Змініть налаштування імені файлу. Або ж перемістіть або видаліть файли, чи змініть ім'я файлу у папці спільного доступу.</p>

Повідомлення	Способи усунення
Скан. файл. надто вел. Надісл. лише XX стор. Перев., чи достат. місця в цільов. пап.	Недостатньо місця на комп'ютері. Звільніть площу на комп'ютері.

■ Перевірка місця, де сталася помилка

Solutions

Під час зберігання сканованих зображень у папку спільного доступу, процес зберігання відбувається в описаний нижче спосіб. Можна після того перевірити точку, в якій сталася помилка.

Налаштування	Експлуатація	Повідомлення про помилки
Підключення	Підключіться до комп'ютера з принтера.	Помилка DNS. Перевірити налашт. DNS-сервера.
Вхід у комп'ютер	Вхід у комп'ютер за допомогою імені користувача і паролю.	Помилка автентифік. Перев. налашт. серв. ел. пошти.
Перевірка папки для зберігання	Перевірте шлях до папки спільного доступу.	Помилка зв'язку. Перевірте зв'язок з мережею Wi-Fi/мережі.
Перевірка імені файлу	Перевірте, чи немає файлу з таким самим іменем, як і файл, який ви намагаєтесь зберегти в папці.	Файл з таким ім'ям вже використов. Перейм. файл і скан. знову.
Запис файлу	Запишіть новий файл.	Скан. файл. надто вел. Надісл. лише XX стор. Перев., чи достат. місця в цільов. пап.

Зберігання сканованих зображень потребує часу

■ Процес розпізнаванні імені довго визначає «Доменне ім'я» та «IP-адресу».

Solutions

Перегляньте наведену нижче інформацію.

- Перевірте, чи правильно налаштовано DNS.
- Перевірте правильність налаштувань DNS під час перевірки Web Config.
- Перевірте, чи правильно вказано доменне ім'я DNS.

Неможливо надіслати чи отримати факс

Неможливо надіслати чи отримати факс

Можна розглянути такі причини.

Проблеми в телефонній розетці.

Solutions

Переконайтеся, що телефонна розетка працює, під'єднавши до неї телефон і випробувавши його. Якщо ви не можете зробити або прийняти дзвінок, зверніться до вашого постачальника телекомунікаційних послуг.

Проблеми з підключенням до телефонної лінії.

Solutions

Виберіть **Налаш.** > **Загальні налаштування** > **Налашт. факсу** > **Перевір. підкл. факсу** на панелі керування для виконання перевірки автоматичного підключення факсу. Спробуйте скористатися рішеннями, поданими у звіті.

Виникає помилка зв'язку.

Solutions

Виберіть на панелі керування **Низька (9 600 б/с)** у **Налаш.** > **Загальні налаштування** > **Налашт. факсу** > **Основні налашт.** > **Швид. передачі факсу**.

Підключення до лінії DSL без DSL-фільтра.

Solutions

Щоб підключитися до телефонної лінії DSL, необхідно використовувати DSL-модем, оснащений вбудованим DSL-фільтром, або встановити на лінії окремий DSL-фільтр. Зверніться до DSL-провайдера.

[«Під'єднання до DSL або ISDN» на сторінці 607](#)

Під час підключення до телефонної лінії DSL виникли проблеми з DSL-фільтром.

Solutions

Якщо надіслати або отримати факс не вдається, підключіть принтер безпосередньо до телефонної розетки, а потім перевірте, чи можна відправити факс з допомогою принтера. Якщо принтер працює, то проблема може бути у DSL-фільтрі. Зверніться до DSL-провайдера.

Неможливо надіслати факси

Можна розглянути такі причини.

Лінію підключення налаштовано на PSTN на об'єкті, не використовується ВАС (відомча автоматична телефонна станція).

Solutions

Виберіть на панелі керування **PBX** у **Налаш.** > **Загальні налаштування** > **Налашт. факсу** > **Основні налашт.** > **Тип лінії**.

Надсилання факсів без введення коду доступу в середовищі, в котрому встановлено ВАТС.

Solutions

Якщо ваша телефонна система потребує код зовнішнього доступу для виходу на зовнішню лінію, установіть код доступу для принтера і введіть # (решітку) на початку номеру факсу під час надсилання.

Інформація заголовка для вихідних факсів не реєструється.

Solutions

Виберіть **Налаш.** > **Загальні налаштування** > **Налашт. факсу** > **Основні налашт.** > **Заголовок** і налаштуйте інформацію про заголовок. Деякі факсимільні пристрої автоматично відхиляють вхідні факси, які не містять інформації заголовку.

Ваш ідентифікатор абонента заблоковано.

Solutions

Зверніться до телекомунікаційної компанії із заявою про розблокування вашого ідентифікатора абонента. Деякі телефони або факсимільні пристрої автоматично відхиляють анонімні дзвінки.

Неправильний номер факсу отримувача.

Solutions

Переконайтеся, що номер отримувача зареєстровано у вашому списку контактів або що ви правильно ввели його вручну за допомогою клавіатури. Або спитайте в отримувача, чи номер факсу правильний.

Факсимільний апарат отримувача не готовий приймати факси.

Solutions

Спитайте в отримувача, чи готовий факсимільний апарат отримувача прийняти факс.

Випадкове надсилання факсу за допомогою функції під адреси.

Solutions

Перевірте, чи не надіслано факс випадково за допомогою функції під адреси. Якщо вибрано отримувача з підадресою зі списку контактів, факс можна надіслати за допомогою функції під адреси.

Факсимільний апарат отримувача не здатний приймати факси за допомогою функції під адреси.

Solutions

Надсилаючи факси за допомогою функції під адреси, запитайте отримувача, чи здатний його факсимільний апарат приймати факси за допомогою цієї функції.

Неправильна підадреса або пароль.

Solutions

Під час надсилання факсів за допомогою функції під адреси перевірте правильність під адреси та пароля. Звертеся з відправником, чи збігається підадреса та пароль.

■ Дані, що надсилаються, занадто великі.

Solutions

Ви можете надсилати факси з меншим розміром даних в один з нижчезазначених способів.

- У разі надсилання факсу в монохромного режимі увімкніть **Пряме надсилання у Факс > Налашт. факсу > Налашт. надс. факсу.**

[«Надсилання багатосторінкового чорно-білого документу \(Пряме надсилання\)» на сторінці 177](#)

- Використання підключеного телефону

[«Надсилання факсів за номером з допомогою зовнішнього телефонного апарату» на сторінці 175](#)

- Використання стану готовності

[«Надсилання факсу після підтвердження статусу отримувача» на сторінці 175](#)

- Відокремлення оригіналів

Не вдається надіслати факси (якщо встановлено додаткові плати факсу)

■ Була спроба виконати надсилання з порту LINE, налаштованого на Лише отримання

Solutions

Надішліть факс із лінії, для якої параметр **Параметри передачі по лініях** має значення **Надсилання й отримання** або **Лише надсилання**.

Ви можете відкрити **Параметри передачі по лініях**, вибравши **Налаш. > Загальні налаштування > Налашт. факсу > Основні налашт.** з панелі керування принтера.

Неможливо отримати факс

Можна розглянути такі причини.

Також рекомендуємо перевіряти стан принтера у **Стан завдання**, наприклад, чи отримує принтер наразі факс, чи ні.

■ Підписка на послугу пересилання.

Solutions

Якщо ви підписані на послугу пересилання, принтер може не приймати факси. Зверніться до постачальника послуг.

■ Для параметра **Режим отримання** вибрано значення **Вручну**, якщо до принтера підключено зовнішній телефонний пристрій.

Solutions

Якщо до принтера підключено зовнішній телефонний пристрій, то для надання спільного доступу до телефону та принтера виберіть **Налаш. > Загальні налаштування > Налашт. факсу > Основні налашт.**, після чого для параметра **Режим отримання** виберіть значення **Авто**.

Доступної пам'яті у скриньці вхідних і скриньці конфіденційних повідомлень недостатньо.

Solutions

У скриньці вхідних і скриньці конфіденційних повідомлень разом отримано 200 документів. Видаліть непотрібні документи.

Комп'ютер, який має зберігати отримані факси, не увімкнено.

Solutions

Якщо ви виконали налаштування так, щоб отримані факси зберігалися на комп'ютері, увімкніть цей комп'ютер. Після збереження на комп'ютер отриманий факс буде видалено.

Неправильна підадреса або пароль.

Solutions

Під час отримання факсів за допомогою функції під адреси перевірте правильність під адреси та пароля. Звертеся з відправником, чи збігаються під адреси та паролі.

Номер факсу відправника зареєстровано у списку Список номерів відмов.

Solutions

Переконайтеся, що номер відправника можна видалити з **Список номерів відмов**, перш ніж видаляти його. Видаліть його з **Налаш.** > **Загальні налаштування** > **Налашт. факсу** > **Основні налашт.** > **Факс відмови** > **Редагувати список відхилених номерів**. Або вимкніть **Список номерів відмов** у **Налаш.** > **Загальні налаштування** > **Налашт. факсу** > **Основні налашт.** > **Факс відмови** > **Факс відмови**. Факси, надіслані з зареєстрованих у цьому списку номерів, блокуються, коли увімкнено цей параметр.

Номер факсу відправника не зареєстровано у списку контактів.

Solutions

Зареєструйте номер факсу відправника у списку контактів. Або вимкніть **Абон. немає в Конт.** у **Налаш.** > **Загальні налаштування** > **Налашт. факсу** > **Основні налашт.** > **Факс відмови** > **Факс відмови**. Факси, надіслані з незареєстрованих у цьому списку номерів, блокуються.

Відправник надіслав факс без інформації для заголовка.

Solutions

Запитайте відправника, чи введено інформацію для заголовка на факсимільному апараті. Або вимкніть **Бланк Заголовок факсу** блоковано у **Налаш.** > **Загальні налаштування** > **Налашт. факсу** > **Основні налашт.** > **Факс відмови** > **Факс відмови**. Факси, які не містять інформації в заголовку, блокуються, коли увімкнено цей параметр.

Не вдається отримати факси (якщо встановлено додаткові плати факсу)

Відправник спробував надіслати факс на порт LINE, налаштований на Лише надсилання

Solutions

Повідомте відправнику номер факсу LINE порту, для якої параметр **Параметри передачі по лініях** має значення **Надсилання й отримання** або **Лише отримання**



Ви можете відкрити Параметри передачі по лініях, вибравши **Налаш.** > **Загальні налаштування** > **Налашт. факсу** > **Основні налашт.** з головного екрана принтера.

Неможливо надіслати факс певному одержувачу

Можна розглянути такі причини.

■ Апарат одержувача довго не відповідає.

Solutions

Якщо апарат одержувача не прийняв ваш виклик протягом 50 секунд після того, як принтер закінчив набір номеру, виклик закінчиться помилкою. Наберіть номер за допомогою функції  (On Hook) або підключеного телефону, щоб перевірити скільки часу повинно пройти до того, як ви почуєте сигнал факсу. Якщо це займає більше 50 секунд, додайте паузи після номеру факсу, щоб надіслати факс. Торкніться елемента , щоб додати паузу. Пауза позначається знаком дефісу. Одна пауза триває три секунди. При необхідності додайте кілька пауз.

■ Налаштування Швид. передачі факсу, зареєстроване у списку контактів, неправильне.

Solutions

Виберіть одержувача зі списку контактів та виберіть **Редагувати** > **Швид. передачі факсу** > **Низька (9 600 б/с)**.

Неможливо надіслати факс у вказаний час

■ Неправильні дата та час принтера.

Solutions

Виберіть **Налаш.** > **Загальні налаштування** > **Основні налашт.** > **Налаштув. дати/часу**, після чого налаштуйте правильну дату й час.

Неможливо зберегти отримані факси на пристрої пам'яті

Можна розглянути такі причини.

■ Налаштування збереження отриманих факсів на зовнішню пам'ять вимкнено.

Solutions

Виберіть **Налаш.** > **Загальні налаштування** > **Налашт. факсу** > **Отримати налаштування**, після чого в кожному меню увімкніть **Збер. до нак. пристр.**.

■ До принтера не підключено пристрій пам'яті.

Solutions

Підключіть до принтера пристрій пам'яті, у якому ви створили папку для збереження факсів. Після збереження факсів на пристрої, вони видаляються із пам'яті принтера.

Недостатньо вільного простору на пристрої.

Solutions

Видаліть непотрібні дані з пристрою, щоб збільшити об'єм вільного місця. Або підключіть інший пристрій, який має достатньо вільного місця.

Пристрій пам'яті захищено від запису.

Solutions

Перевірте, чи пристрій захищено від запису.

Неправильний розмір надісланих факсів

Можна розглянути такі причини.

Факсимільний апарат отримувача не підтримує документи формату А3.

Solutions

Перед надсиланням документів формату А3 запитайте отримувача, чи його факсимільний апарат підтримує формат А3. Якщо у звіті про надсилання факсу ви бачите **ОК (зменшеного розміру)**, факсимільний апарат отримувача не підтримує формат А3. Ви можете надрукувати звіт про передачу з **Факс** >  (Меню) > **Звіт факсу** > **Останні передані**.

Оригінали розміщено неправильно.

Solutions

- Переконайтеся в тому, що оригінал розміщено правильно, відповідно до позначок вирівнювання.
- Якщо краю сканованого зображення немає, трохи відсуньте оригінал від кута скла сканера. Ділянка в межах близько 1,5 мм (0,06 дюйм.) від краю скла сканера не сканується.

➔ [«Розміщення оригіналів» на сторінці 47](#)

На склі сканера пил або бруд.

Solutions

Під час сканування з панелі керування та вибору функції автоматичної обрізки ділянки сканування видаліть все сміття або бруд зі скла сканера та кришки документа. Якщо довкола оригіналу залишаться сміття або бруд, діапазон сканування збільшиться, щоб охопити їх.

[«Очищення Скло сканера» на сторінці 242](#)

Неможливо отримати факси формату А3

Можна розглянути такі причини.

Неправильне налаштування джерела паперу.

Solutions

Переконайтеся, що налаштування розміру паперу у джерелі паперу, яке містить папір формату А3, встановлені на значення А3, і що джерело паперу налаштоване на використання із функцією

факсу. Виберіть **Налаш.** > **Загальні налаштування** > **Налаштування принтера** > **Налашт. джер. паперу** > **Налашт. автовибору** > **Факс**, після чого перевірте увімкнені джерела паперу.

■ **A3 не вибрано в Отримання розміру паперу.**

Solutions

Виберіть **Налаш.** > **Загальні налаштування** > **Налашт. факсу** > **Основні налашт.** > **Отримання розміру паперу**, після чого переконайтеся, що A3 вибрано. Меню дає змогу налаштування максимальний розмір факсу, який може отримати принтер.

Отримані факси не друкуються

Можна розглянути такі причини.

■ **На принтері виникла помилка, наприклад, змінання паперу.**

Solutions

Очистьте помилку принтера, після чого попросіть відправника надіслати факс ще раз.

■ **Друк отриманих факсів вимкнено за поточних налаштувань.**

Solutions

Виконайте налаштування друку отриманих факсів у **Налаш.** > **Загальні налаштування** > **Налашт. факсу** > **Отримати налаштування** > **Налаштування Збер./Пересл.**

Неможливо надіслати та отримати факс (Windows)

Перевірте, що принтер підключено до комп'ютера належним чином. Причина та вирішення проблеми залежить від того, чи принтер підключено, чи ні.

Перевірка стану підключення

Для перевірки стану підключення комп'ютера та принтера скористайтеся EPSON Status Monitor 3.

Щоб увімкнути цю функцію, необхідно встановити EPSON Status Monitor 3. Її можна завантажити з веб-сайту компанії Epson.

1. Відкрийте драйвер принтера.

- Windows 10/Windows Server 2019/Windows Server 2016

Натисніть кнопку «Пуск» та виберіть **Система Windows** > **Панель керування** > **Переглянути принтери та пристрої** у меню **Устаткування та звук**. Правою кнопкою миші клацніть на принтері або натисніть та утримуйте її та виберіть **Налаштування друку**.

- Windows 8.1/Windows 8/Windows Server 2012 R2/Windows Server 2012

Виберіть **Робочий стіл** > **Налаштування** > **Панель керування** > **Переглянути принтери та пристрої** у меню **Устаткування та звук**. Правою кнопкою миші клацніть на принтері або натисніть та утримуйте її та виберіть **Налаштування друку**.

- Windows 7/Windows Server 2008 R2

Натисніть кнопку «Пуск» та виберіть **Панель керування** > **Переглянути принтери та пристрої** у меню **Устаткування та звук**. Потім, клацнувши праву кнопку миші, виберіть **Налаштування друку**.

2. Клацніть на вкладку **Сервіс**.
3. Клацніть **EPSON Status Monitor 3**.

Відображення рівнів залишку чорнил свідчить про те, що підключення між комп'ютером і принтером успішно встановлено.

Якщо підключення не встановлено, виконайте перевірку згідно з наведеною нижче інформацією.

- Принтер не розпізнається по мережевому підключенню
[«Не вдається підключитися до мережі» на сторінці 262](#)
- Принтер не розпізнається по USB-підключенню
[«Не вдається підключити принтер через USB \(Windows\)» на сторінці 265](#)

Якщо підключення встановлено, виконайте перевірку згідно з наведеною нижче інформацією.

- Принтер розпізнається, але друк виконати не вдається.
[«Друк не вдається навіть при встановленому підключенні \(Windows\)» на сторінці 266](#)

Не вдається підключитися до мережі

Проблема може виникнути через наведені нижче причини.

Виникли неполадки в роботі мережевих пристроїв при підключенні до Wi-Fi.

Solutions

Вимкніть пристрої, які потрібно підключити до мережі. Зачекайте 10 секунд, а тоді увімкніть пристрої у такій послідовності: бездротовий маршрутизатор, комп'ютер або смарт-пристрій, а тоді принтер. Перемістіть принтер та комп'ютер або смарт-пристрій ближче до бездротового маршрутизатора, щоб полегшити радіокомунікацію, а тоді спробуйте ще раз внести мережеві налаштування.

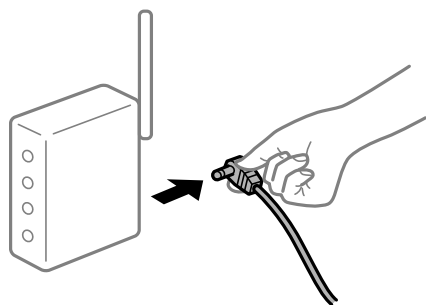

Пристрої не отримують сигнал від безпроводного маршрутизатора через велику відстань між ними.

Solutions

Перемістивши комп'ютер або смарт-пристрій і принтер ближче до безпроводного маршрутизатора, вимкніть безпроводний маршрутизатор, після чого знову увімкніть його.

У разі заміни безпроводного маршрутизатора, налаштування не відповідають нового маршрутизатору.

Solutions

Виконайте налаштування підключення знову, щоб вони відповідали новому безпроводному маршрутизатору.

➔ «У разі заміни безпроводного маршрутизатора» на сторінці 351

SSID, підключені з комп'ютера або смарт-пристрою та комп'ютера, різні.

Solutions

Якщо одночасно використовується кілька безпроводних маршрутизаторів, або якщо безпроводний маршрутизатор має кілька SSID, і пристрої підключено до різних SSID, вам не вдасться підключитися до безпроводного маршрутизатора.

Підключіть комп'ютер або смарт-пристрій до того самого SSID, що й принтер.

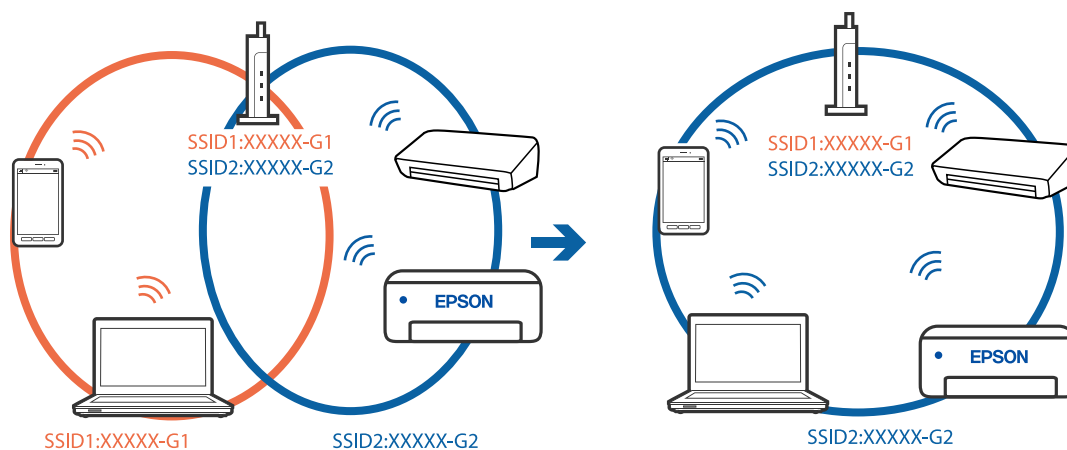

На безпроводному маршрутизаторі доступна функція розмежування даних.

Solutions

Більшість безпроводних маршрутизаторів обладнано функцією розмежування даних, яка блокує зв'язок між пристроями в рамках одного SSID. Якщо не вдається встановити з'єднання між принтером і комп'ютером або смарт-пристроєм, навіть якщо їх підключено до однієї мережі, вимкніть на бездротовому маршрутизаторі функцію розмежування даних. Для отримання детальнішої інформації див. посібник, який постачається разом із бездротовим маршрутизатором.

IP-адресу призначено неправильно.

Solutions

Якщо IP-адреса, призначена принтеру, — 169.254.XXX.XXX, а маска підмережі — 255.255.0.0, можливо IP-адресу призначено неправильно.

Виберіть на панелі керування принтера **Налаш.** > **Загальні налаштування** > **Налаштування мережі** > **Розширений**, після чого перевірте IP-адресу та маску підмережі, призначені принтеру.

Перезапустіть бездротовий маршрутизатор або переналаштуйте мережу для принтера.

➔ «Повторне налаштування підключення до мережі» на сторінці 351

Виникла проблема з налаштуваннями мережі на комп'ютері.

Solutions

Спробуйте відкрити будь-який веб-сайт із комп'ютера, щоб упевнитися, що налаштування мережі на комп'ютері правильні. Якщо жоден веб-сайт відкрити не вдається, проблема може бути на комп'ютері.

Перевірте мережеве з'єднання комп'ютера. Для детальнішої інформації див. документацію, що у комплекті з комп'ютером.

Принтер підключено через Ethernet за допомогою пристроїв, що підтримують IEEE 802.3az (технологія Ethernet з режимом енергозбереження).

Solutions

Під час підключення принтера до мережі Ethernet за допомогою пристроїв, що підтримують стандарт IEEE 802.3az (технологія Ethernet з режимом енергозбереження), залежно від використання концентратора або маршрутизатора можуть виникати перелічені далі проблеми.

- Підключення стає нестабільним, принтер підключається та відключається знову й знову.
- Неможливо підключитися до принтера.
- Швидкість зв'язку стає повільною.

Виконайте наведені нижче дії, щоб вимкнути стандарт IEEE 802.3az для принтера, а потім підключити.

1. Відключіть кабель Ethernet, підключений до комп'ютера та принтера.
2. Якщо стандарт IEEE 802.3az для комп'ютера увімкнено, вимкніть його.
Для детальнішої інформації див. документацію, що у комплекті з комп'ютером.
3. Під'єднайте комп'ютер і принтер до Ethernet-кабелю.
4. Надрукуйте на принтері звіт про мережеве підключення.
[«Друк звіту про мережеве з'єднання» на сторінці 368](#)
5. Перевірте IP-адресу принтера у повідомленні про підключення мережі.
6. Відкрийте на комп'ютері Web Config.
Відкрийте веб-браузер і введіть IP-адресу принтера.
[«Запуск конфігурації мережі у веб-браузері» на сторінці 483](#)
7. Виберіть вкладку **Налаштування мережі > Дротова LAN**.
8. Виберіть **Вимкнути** для **IEEE 802.3az**.
9. Клацніть **Далі**.
10. Клацніть **ОК**.
11. Відключіть кабель Ethernet, підключений до комп'ютера та принтера.
12. Якщо на кроці 2 для комп'ютера був відключений стандарт IEEE 802.3az, увімкніть його.

13. Підключіть кабелі Ethernet до комп'ютера та принтера, які були відключені на кроці 1.
Якщо проблема все ще існує, її можуть спричинити інші пристрої, а не принтер.

Не вдається підключити принтер через USB (Windows)

Можна розглянути такі причини.

■ USB-кабель не підключено до електричної розетки належним чином.

Solutions

Надійно під'єднайте USB-кабель до принтера та комп'ютера.

■ Виникла проблема з USB-концентратором.

Solutions

Якщо використовується USB-концентратор, спробуйте підключити принтер безпосередньо до комп'ютера.

■ Виникла проблема з USB-кабелем або портом USB.

Solutions

Якщо USB-кабель не розпізнається, змініть порт або поміняйте USB-кабель.

■ Принтер підключено до надшвидкісного USB-порту.

Solutions

Якщо принтер підключається до надшвидкісного USB-порту за допомогою кабелю USB 2.0, на деяких комп'ютерах може статися помилка. У цьому випадку повторно підключіть принтер одним із зазначених нижче способів.

- Використовуйте кабель USB 3.0.
- Підключіть принтер до високошвидкісного USB-порту на комп'ютері.
- Підключіть принтер до іншого надшвидкісного USB-порту, крім порту, в якому з'явилася помилка.

Не вдається здійснити надсилання або отримання факсів навіть при встановленому належним чином підключенні (Windows)

Можна розглянути такі причини.

■ Програмне забезпечення не встановлено.

Solutions

Переконайтеся, що на комп'ютері встановлено драйвер PC-FAX. Драйвер PC-FAX встановлюється разом із FAX Utility. Щоб перевірити, чи його встановлено, виконайте наведені нижче кроки.

Переконайтеся, що принтер (факс) відображається у вікні **Пристрої і принтери, Принтер** або **Принтери та інше устаткування**. Принтер (факс) відображається, як «EPSON XXXXX (FAX)». Якщо принтер (факс) не відображається, видаліть, а потім повторно встановіть FAX Utility. Див. нижче, щоб отримати доступ до **Пристрої і принтери, Принтер** або **Принтери та інше устаткування**.

Windows 10

Натисніть кнопку «Пуск» та виберіть **Система Windows > Панель керування > Переглянути принтери та пристрої** у меню **Устаткування та звук**.

Windows 8.1/Windows 8

Виберіть **Робочий стіл > Налаштування > Панель керування > Переглянути принтери та пристрої** у меню **Устаткування та звук** (або **Устаткування**).

Windows 7

Натисніть кнопку «Пуск» та виберіть **Панель керування > Переглянути принтери та пристрої** у меню **Устаткування та звук** або **Устаткування**.

Windows Vista

Натисніть кнопку «Пуск» та виберіть **Панель керування > Принтери** у меню **Устаткування та звук**.

Windows XP

Натисніть кнопку «Пуск» та виберіть **Налаштування > Панель керування > Принтери та інше устаткування > Принтери і факси**.

■ Помилка автентифікації користувача при надсиланні факсу з комп'ютера.

Solutions

Налаштуйте ім'я користувача та пароль у драйвері принтера. У разі надсилання факсу з комп'ютера, якщо налаштовано функцію безпеки, яка обмежує можливість користувачів використовувати функцію факсу принтера, автентифікація користувача здійснюється з використанням імені користувача та пароля, налаштованих у драйвері принтера.

■ Виникли проблеми з підключенням факсу та налаштуваннями факсу.

Solutions

Спробуйте скористатися рішеннями проблем із підключенням та налаштуваннями факсу.

Неможливо надіслати та отримати факс (Mac OS)

Перевірте, що принтер підключено до комп'ютера належним чином. Причина та вирішення проблеми залежить від того, чи принтер підключено, чи ні.

Перевірка стану підключення

Для перевірки стану підключення комп'ютера та принтера скористайтеся EPSON Status Monitor.

1. Виберіть пункт **Параметри системи** з меню **Apple > Принтери та сканери** (або **Друк і сканування, Друк і факс**), після чого виберіть принтер.
2. Клацніть **Параметри та матеріали > Утиліта > Відкрити утиліту принтера**.
3. Клацніть **EPSON Status Monitor**.

Відображення рівнів залишку чорнил свідчить про те, що підключення між комп'ютером і принтером успішно встановлено.

Якщо підключення не встановлено, виконайте перевірку згідно з наведеною нижче інформацією.

- ❑ Принтер не розпізнається по мережевому підключенню

[«Не вдається підключитися до мережі» на сторінці 272](#)

- ❑ Принтер не розпізнається по USB-підключенню

[«Не вдається підключити принтер через USB \(Mac OS\)» на сторінці 275](#)

Якщо підключення встановлено, виконайте перевірку згідно з наведеною нижче інформацією.

- ❑ Принтер розпізнається, але друк виконати не вдається.

[«Друк не вдається навіть при встановленому підключенні \(Mac OS\)» на сторінці 275](#)

Не вдається підключитися до мережі

Проблема може виникнути через наведені нижче причини.

■ Виникли неполадки в роботі мережевих пристроїв при підключенні до Wi-Fi.

Solutions

Вимкніть пристрої, які потрібно підключити до мережі. Зачекайте 10 секунд, а тоді увімкніть пристрої у такій послідовності: бездротовий маршрутизатор, комп'ютер або смарт-пристрій, а тоді принтер. Перемістіть принтер та комп'ютер або смарт-пристрій ближче до бездротового маршрутизатора, щоб полегшити радіокомунікацію, а тоді спробуйте ще раз внести мережеві налаштування.

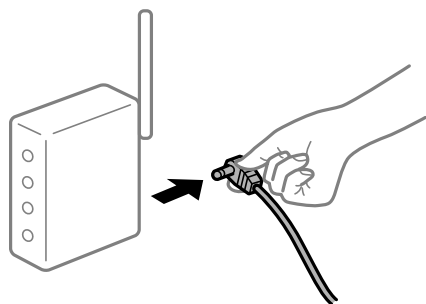

■ Пристрої не отримують сигнал від безпроводного маршрутизатора через велику відстань між ними.

Solutions

Перемістивши комп'ютер або смарт-пристрій і принтер ближче до безпроводного маршрутизатора, вимкніть безпроводний маршрутизатор, після чого знову увімкніть його.

■ У разі заміни безпроводного маршрутизатора, налаштування не відповідають нового маршрутизатору.

Solutions

Виконайте налаштування підключення знову, щоб вони відповідали новому безпроводному маршрутизатору.

➔ [«У разі заміни безпроводного маршрутизатора» на сторінці 351](#)

SSID, підключені з комп'ютера або смарт-пристрою та комп'ютера, різні.

Solutions

Якщо одночасно використовується кілька безпроводних маршрутизаторів, або якщо безпроводний маршрутизатор має кілька SSID, і пристрої підключено до різних SSID, вам не вдасться підключитися до безпроводного маршрутизатора.

Підключіть комп'ютер або смарт-пристрій до того самого SSID, що й принтер.

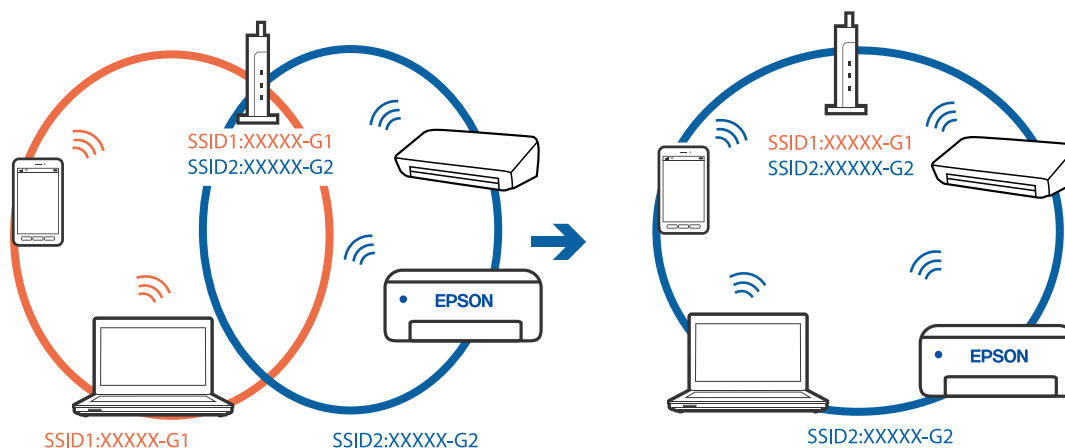

На безпроводному маршрутизаторі доступна функція розмежування даних.

Solutions

Більшість безпроводних маршрутизаторів обладнано функцією розмежування даних, яка блокує зв'язок між пристроями в рамках одного SSID. Якщо не вдається встановити з'єднання між принтером і комп'ютером або смарт-пристроєм, навіть якщо їх підключено до однієї мережі, вимкніть на бездротовому маршрутизаторі функцію розмежування даних. Для отримання детальнішої інформації див. посібник, який постачається разом із бездротовим маршрутизатором.

IP-адресу призначено неправильно.

Solutions

Якщо IP-адреса, призначена принтеру, — 169.254.XXX.XXX, а маска підмережі — 255.255.0.0, можливо IP-адресу призначено неправильно.

Виберіть на панелі керування принтера **Налаш.** > **Загальні налаштування** > **Налаштування мережі** > **Розширений**, після чого перевірте IP-адресу та маску підмережі, призначені принтеру.

Перезапустіть бездротовий маршрутизатор або переналаштуйте мережу для принтера.

➔ [«Повторне налаштування підключення до мережі» на сторінці 351](#)

Виникла проблема з налаштуваннями мережі на комп'ютері.

Solutions

Спробуйте відкрити будь-який веб-сайт із комп'ютера, щоб упевнитися, що налаштування мережі на комп'ютері правильні. Якщо жоден веб-сайт відкрити не вдається, проблема може бути на комп'ютері.

Перевірте мережеве з'єднання комп'ютера. Для детальнішої інформації див. документацію, що у комплекті з комп'ютером.

Принтер підключено через Ethernet за допомогою пристроїв, що підтримують IEEE 802.3az (технологія Ethernet з режимом енергозбереження).

Solutions

Під час підключення принтера до мережі Ethernet за допомогою пристроїв, що підтримують стандарт IEEE 802.3az (технологія Ethernet з режимом енергозбереження), залежно від використання концентратора або маршрутизатора можуть виникати перелічені далі проблеми.

- Підключення стає нестабільним, принтер підключається та відключається знову й знову.
- Неможливо підключитися до принтера.
- Швидкість зв'язку стає повільною.

Виконайте наведені нижче дії, щоб вимкнути стандарт IEEE 802.3az для принтера, а потім підключити.

1. Відключіть кабель Ethernet, підключений до комп'ютера та принтера.
2. Якщо стандарт IEEE 802.3az для комп'ютера увімкнено, вимкніть його.
Для детальнішої інформації див. документацію, що у комплекті з комп'ютером.
3. Під'єднайте комп'ютер і принтер до Ethernet-кабелю.
4. Надрукуйте на принтері звіт про мережеве підключення.
[«Друк звіту про мережеве з'єднання» на сторінці 368](#)
5. Перевірте IP-адресу принтера у повідомленні про підключення мережі.
6. Відкрийте на комп'ютері Web Config.
Відкрийте веб-браузер і введіть IP-адресу принтера.
[«Запуск конфігурації мережі у веб-браузері» на сторінці 483](#)
7. Виберіть вкладку **Налаштування мережі > Дротова LAN**.
8. Виберіть **Вимкнути** для **IEEE 802.3az**.
9. Клацніть **Далі**.
10. Клацніть **ОК**.
11. Відключіть кабель Ethernet, підключений до комп'ютера та принтера.
12. Якщо на кроці 2 для комп'ютера був відключений стандарт IEEE 802.3az, увімкніть його.
13. Підключіть кабелі Ethernet до комп'ютера та принтера, які були відключені на кроці 1.
Якщо проблема все ще існує, її можуть спричинити інші пристрої, а не принтер.

Не вдається підключити принтер через USB (Mac OS)

Можна розглянути такі причини.

■ USB-кабель не підключено до електричної розетки належним чином.

Solutions

Надійно під'єднайте USB-кабель до принтера та комп'ютера.

■ Виникла проблема з USB-концентратором.

Solutions

Якщо використовується USB-концентратор, спробуйте підключити принтер безпосередньо до комп'ютера.

■ Виникла проблема з USB-кабелем або портом USB.

Solutions

Якщо USB-кабель не розпізнається, змініть порт або поміняйте USB-кабель.

■ Принтер підключено до надшвидкісного USB-порту.

Solutions

Якщо принтер підключається до надшвидкісного USB-порту за допомогою кабелю USB 2.0, на деяких комп'ютерах може статися помилка. У цьому випадку повторно підключіть принтер одним із зазначених нижче способів.

- Використовуйте кабель USB 3.0.
- Підключіть принтер до високошвидкісного USB-порту на комп'ютері.
- Підключіть принтер до іншого надшвидкісного USB-порту, крім порту, в якому з'явилася помилка.

Не вдається здійснити надсилання або отримання навіть при встановленому належним чином підключенні (Mac OS)

Можна розглянути такі причини.

■ Програмне забезпечення не встановлено.

Solutions

Переконайтеся, що на комп'ютері встановлено драйвер PC-FAX. Драйвер PC-FAX встановлюється разом із FAX Utility. Щоб перевірити, чи його встановлено, виконайте наведені нижче кроки.

Виберіть у меню Apple пункт **Системні параметри** з меню > **Принтери та сканери** (або **Друк і сканування**, **Друк і факс**) і переконайтеся, що принтер (факс) відображається. Принтер (факс) відображається, як «FAX XXXX (USB)» або «FAX XXXX (IP)». Якщо принтер (факс) не відображається, натисніть [+] та зареєструйте принтер (факс).

■ Роботу драйвера PC-FAX призупинено.

Solutions

Виберіть пункт **Системні параметри** з меню Apple > **Принтери та сканери** (або **Друк і сканування**, **Друк і факс**), а тоді двічі клацніть принтер (факс). Якщо роботу принтера призупинено, натисніть **Відновити роботу** (або **Відновити роботу принтера**).

Виникли проблеми з підключенням факсу та налаштуваннями факсу.

Solutions

Спробуйте скористатися рішеннями проблем із підключенням та налаштуваннями факсу.

У меню стану відображено код помилки

Якщо друк не був завершений, перевірте код помилки, що відображається у журналі кожного завдання. Код помилки можна перевірити, вибравши **Стан завдання** > **Стан завдання**. Щоб знайти проблему та спосіб її вирішення, див. таблицю нижче.

Код	Проблема	Спосіб вирішення
001	Принтер було вимкнено через збій живлення.	-
101	Пам'ять заповнена.	Для зменшення розміру завдання на друк використовуйте наступні методи. <ul style="list-style-type: none"> <input type="checkbox"/> Зменшіть якість і роздільну здатність друку. <input type="checkbox"/> Змініть налаштування формату. <input type="checkbox"/> Зменште кількість зображень, букв або шрифтів, які використовуються в завданні на друк.
102	Друк за копіями не був виконаний через недостатній об'єм доступної пам'яті.	Для зменшення розміру завдання на друк використовуйте наступні методи. Якщо ви не хочете використовувати дані методи, спробуйте друкувати по одній копії. <ul style="list-style-type: none"> <input type="checkbox"/> Зменшіть якість і роздільну здатність друку. <input type="checkbox"/> Змініть налаштування формату. <input type="checkbox"/> Зменште кількість зображень, букв або шрифтів, які використовуються в завданні на друк.
103	Якість друку знижено через недостатній об'єм доступної пам'яті.	Якщо ви не хочете зменшувати якість друку, спробуйте наступні методи зменшення розміру завдання на друк. <ul style="list-style-type: none"> <input type="checkbox"/> Змініть налаштування формату. <input type="checkbox"/> Зменште кількість зображень, букв або шрифтів, які використовуються в завданні на друк.
104	Реверсивний друк не був виконаний через недостатній об'єм доступної пам'яті.	Якщо ви хочете здійснити реверсивний друк, спробуйте наступні методи зменшення розміру завдання на друк. <ul style="list-style-type: none"> <input type="checkbox"/> Зменшіть якість і роздільну здатність друку. <input type="checkbox"/> Змініть налаштування формату. <input type="checkbox"/> Зменште кількість зображень, букв або шрифтів, які використовуються в завданні на друк.
106	Не вдається виконати друк з комп'ютера у зв'язку із налаштуваннями контролю доступу.	Зверніться до адміністратора принтера.

Код	Проблема	Спосіб вирішення
107	Не вдалося авторизуватися. Завдання було скасовано.	<ul style="list-style-type: none"> <input type="checkbox"/> Упевніться в правильності імені користувача та пароля. <input type="checkbox"/> Торкніться Налаш. > Загальні налаштування > Сист. адміністрування > Налаштування безпеки > Керування доступом. Увімкніть функцію обмеження користувача, а потім дозвольте виконання завдання без інформації про аутентифікацію.
108	Конфіденційні дані завдань були видалені, коли принтер було вимкнено.	-
109	Отриманий факс вже був видалений.	-
110	Завдання було надруковане тільки на одній стороні, оскільки завантажений папір не підтримує двосторонній друк.	Якщо ви хочете виконати двосторонній друк, завантажте папір, який придатний для двостороннього друку.
111	Недостатній об'єм доступної пам'яті.	<p>Для зменшення розміру завдання на друк використовуйте наступні методи.</p> <ul style="list-style-type: none"> <input type="checkbox"/> Зменшіть якість і роздільну здатність друку. <input type="checkbox"/> Змініть налаштування формату. <input type="checkbox"/> Зменште кількість зображень, букв або шрифтів, які використовуються в завданні на друк.
120	Не вдається встановити зв'язок із сервером, який підключено за допомогою відкритої платформи.	Переконайтесь, що на сервері або в мережі немає помилок.
130	Друк за копіями не був виконаний через недостатній об'єм доступної пам'яті.	<p>Для зменшення розміру завдання на друк використовуйте наступні методи. Якщо ви не хочете використовувати дані методи, спробуйте друкувати по одній копії.</p> <ul style="list-style-type: none"> <input type="checkbox"/> Зменшіть якість і роздільну здатність друку. <input type="checkbox"/> Змініть налаштування формату. <input type="checkbox"/> Зменште кількість зображень, букв або шрифтів, які використовуються в завданні на друк.
131	Реверсивний друк не був виконаний через недостатній об'єм доступної пам'яті.	<p>Якщо ви хочете здійснити реверсивний друк, спробуйте наступні методи зменшення розміру завдання на друк.</p> <ul style="list-style-type: none"> <input type="checkbox"/> Зменшіть якість і роздільну здатність друку. <input type="checkbox"/> Змініть налаштування формату. <input type="checkbox"/> Зменште кількість зображень, букв або шрифтів, які використовуються в завданні на друк.
132	Друк неможливий через недостатній об'єм доступної пам'яті.	<p>Для зменшення розміру даних для друку використовуйте зазначені нижче методи.</p> <ul style="list-style-type: none"> <input type="checkbox"/> Перейдіть на папір меншого розміру. <input type="checkbox"/> Спростіть дані, зменшивши кількість зображень у даних для друку або кількість типів шрифтів.

Код	Проблема	Спосіб вирішення
133	Двосторонній друк неможливий через недостатній об'єм доступної пам'яті. Буде надруковано тільки одну сторону.	Для зменшення розміру даних для друку використовуйте зазначені нижче методи. <ul style="list-style-type: none"> <input type="checkbox"/> Перейдіть на папір меншого розміру. <input type="checkbox"/> Спростіть дані, зменшивши кількість зображень у даних для друку або кількість типів шрифтів.
141	Помилка з жорстким диском принтера. Завдання було скасовано.	Щоб замінити жорсткий диск, зверніться до служби підтримки компанії Epson або до вповноваженого постачальника послуг Epson.
151	Друк не виконується внаслідок того, що ім'я користувача для входу та ім'я користувача, пов'язане з конфіденційним завданням, не збігаються.	Переконайтесь, що вхід виконано за допомогою такого самого імені, що й ім'я, пов'язане з конфіденційним завданням.
161	Керування кількістю сторінок налаштовується в Epson Print Admin Serverless. Друк неможливий через недостатність сторінок, що залишилися.	Зверніться до системного адміністратора.
201	Пам'ять заповнена.	<ul style="list-style-type: none"> <input type="checkbox"/> Роздрукуйте отримані факси з екрана Стан завдання у меню Стан завдання. <input type="checkbox"/> Зітріть отримані факси, збережені у вхідній скриньці із Стан завдання у Стан завдання. <input type="checkbox"/> Якщо ви надсилаєте чорно-білий факс одному адресату, можете здійснити надсилання, використавши функцію Direct Send. <input type="checkbox"/> Розділіть оригінали на дві або три частини і надішліть їх кількома партіями.
202	Пристрій отримувача роз'єднав лінію.	Почекайте деякий час і спробуйте знову.
203	Продукт не може виявити сигналу готовності до набору.	<ul style="list-style-type: none"> <input type="checkbox"/> Переконайтесь, що телефонний кабель підключений правильно, і що телефонна лінія працює. <input type="checkbox"/> Якщо принтер підключений до ВАТС або абонентського адаптера, змініть налаштування Тип лінії на PBX. <input type="checkbox"/> Торкніться Налаш. > Загальні налаштування > Налашт. факсу > Основні налашт. > Розпізнання гудка та вимкніть налаштування сигналу готовності.
204	Пристрій отримувача зайнятий.	<ul style="list-style-type: none"> <input type="checkbox"/> Почекайте деякий час і спробуйте знову. <input type="checkbox"/> Перевірте номер факсу отримувача.
205	Пристрій отримувача не відповідає.	Почекайте деякий час і спробуйте знову.
206	Телефонний кабель неправильно під'єднаний до порту LINE і порту EXT. продукту.	Перевірте підключення порту LINE та порту EXT. принтера.
207	Продукт не під'єднаний до телефонної лінії.	Під'єднайте телефонний кабель до телефонної лінії.

Код	Проблема	Спосіб вирішення
208	Не вдається надіслати факс до деяких із указаних отримувачів.	Надрукуйте звіт Журнал факсу або Останні передані по попередніх факсах із Звіт факсу у режимі факсу та перевірте недійсну адресу призначення. Якщо активовано налаштування Зберіг. дані про збій , можна переслати факс із пункту Стан завдання у меню Стан завдання .
301	Недостатньо пам'яті для збереження даних на пристрої пам'яті.	<input type="checkbox"/> Збільшіть об'єм пам'яті для зберігання даних на пристрої пам'яті. <input type="checkbox"/> Зменшіть кількість документів. <input type="checkbox"/> Зменшіть роздільну здатність сканування або збільшіть коефіцієнт стискання для зменшення розміру сканованого зображення.
302	Пристрій пам'яті захищено від запису.	Вимкніть захист від запису на пристрої пам'яті.
303	Для збереження сканованих зображень не було створено папки.	Вставте інший пристрій пам'яті.
304	Пристрій пам'яті від'єднано.	Вставте пристрій пам'яті повторно.
305	Під час зберігання даних на пристрої пам'яті виникла помилка.	Якщо зовнішній пристрій відкривається з комп'ютера, зачекайте трохи, а тоді повторіть спробу.
306	Пам'ять заповнена.	Почекайте до завершення інших завдань, що перебувають у процесі виконання.
307	Розмір сканованого зображення перевищує максимальне обмеження. (Сканування та збереження зображення на пристрої пам'яті)	Зменшіть роздільну здатність сканування або збільшіть коефіцієнт стискання для зменшення розміру сканованого зображення.
311	Виникла помилка DNS.	<input type="checkbox"/> Торкніться Налаш. > Загальні налаштування > Налаштування мережі > Розширений > TCP/IP та перевірте налаштування DNS-сервера. <input type="checkbox"/> Перевірте налаштування DNS для сервера, комп'ютера або точки доступу.
312	Виникла помилка аутентифікації.	Торкніться Налаш. > Загальні налаштування > Налаштування мережі > Розширений > Сервер ел. пошти > Налаштування сервера та перевірте налаштування сервера.

Код	Проблема	Спосіб вирішення
313	Виникла помилка зв'язку.	<ul style="list-style-type: none"> <input type="checkbox"/> Надрукуйте звіт про підключення до мережі, щоб переконатися, що принтер підключено до мережі. <input type="checkbox"/> Торкніться Налаш. > Загальні налаштування > Налаштування мережі > Розширений > Сервер ел. пошти > Налаштування сервера, щоб перевірити налаштування сервера електронної пошти. Можна перевірити причину помилки, запустивши перевірку з'єднання. <input type="checkbox"/> Метод аутентифікації налаштувань та сервера електронної пошти можуть не збігатися. При виборі Вимкнути як методу аутентифікації, впевніться, що для методу аутентифікації сервера електронної пошти встановлено значення «Немає».
314	Розмір даних перевищує максимальний допустимий розмір прикріплених файлів.	<ul style="list-style-type: none"> <input type="checkbox"/> Збільшіть значення налаштування Мак роз вкл ф у налаштуваннях сканування. <input type="checkbox"/> Зменшіть роздільну здатність сканування або збільшіть коефіцієнт стискання для зменшення розміру сканованого зображення.
315	Пам'ять заповнена.	Здійсніть повторну спробу після завершення завдань, що перебувають у процесі виконання.
316	Виникла помилка шифрування пошти.	<ul style="list-style-type: none"> <input type="checkbox"/> Перевірте, чи правильно налаштовано сертифікат шифрування. <input type="checkbox"/> Перевірте, чи правильно налаштовано час принтера.
317	Виникла помилка підпису пошти.	<ul style="list-style-type: none"> <input type="checkbox"/> Перевірте, чи правильно налаштовано підписування сертифіката. <input type="checkbox"/> Перевірте, чи правильно налаштовано час принтера.
318	Виникла помилка обмеження домену.	Зверніться до свого адміністратора, щоб перевірити, чи домен призначення вашої електронної пошти обмежений.
321	Виникла помилка DNS.	<ul style="list-style-type: none"> <input type="checkbox"/> Торкніться Налаш. > Загальні налаштування > Налаштування мережі > Розширений > ТСР/ІР та перевірте налаштування DNS-сервера. <input type="checkbox"/> Перевірте налаштування DNS для сервера, комп'ютера або точки доступу.
322	Виникла помилка аутентифікації.	Перевірте налаштування Місце .
323	Виникла помилка зв'язку.	<ul style="list-style-type: none"> <input type="checkbox"/> Перевірте налаштування Місце. <input type="checkbox"/> Надрукуйте звіт про підключення до мережі, щоб переконатися, що принтер підключено до мережі.

Код	Проблема	Спосіб вирішення
324	Файл із такою ж назвою вже існує у вказаній папці.	<ul style="list-style-type: none"> <input type="checkbox"/> Видаліть файл із аналогічним іменем. <input type="checkbox"/> Змініть префікс назви файлу у Налаштування файлу.
325 326	У вказаній папці не вистачає місця для зберігання.	<ul style="list-style-type: none"> <input type="checkbox"/> Збільшіть об'єм пам'яті для зберігання даних у вказаній папці. <input type="checkbox"/> Зменшіть кількість документів. <input type="checkbox"/> Зменшіть роздільну здатність сканування або збільшіть коефіцієнт стискання для зменшення розміру сканованого зображення.
327	Пам'ять заповнена.	Почекайте до завершення інших завдань, що перебувають у процесі виконання.
328	Адреса неправильна, або адреса місця призначення не існує.	Перевірте налаштування Місце .
329	Розмір сканованого зображення перевищує максимальне обмеження. (Сканування та збереження зображення у мережеву папку або на FTP-сервері)	Зменшіть роздільну здатність сканування або збільшіть коефіцієнт стискання для зменшення розміру сканованого зображення.
330	Виникла помилка захищеного підключення FTPS/FTPS.	<ul style="list-style-type: none"> <input type="checkbox"/> Перевірте розташування у налаштуваннях адресата. <input type="checkbox"/> Запустіть Web Config, а тоді оновіть кореневий сертифікат. <input type="checkbox"/> Запустіть Web Config, а тоді імпортуйте або оновіть сертифікат ЦС. <p>Якщо помилка не зникає, виберіть для параметра перевірки сертифіката значення «вимк.» у налаштуваннях адресата.</p>
331	Сталася помилка зв'язку.	Надрукуйте звіт про підключення до мережі, щоб переконатися, що принтер підключено до мережі.
332	Недостатньо пам'яті для збереження сканованого зображення у місці зберігання.	Зменшіть кількість документів.
333	Місце призначення неможливо знайти, оскільки інформація про місце призначення була надіслана на сервер до надсилання сканованого зображення.	Повторно виберіть місце зберігання.
334	Під час надсилання сканованого зображення виникла помилка.	-
341	Виникла помилка зв'язку.	<ul style="list-style-type: none"> <input type="checkbox"/> Перевірте підключення принтера і комп'ютера. У разі підключення до мережі надрукуйте звіт про підключення до мережі, щоб переконатися, що принтер підключено до мережі. <input type="checkbox"/> Переконайтеся, що на комп'ютері встановлено Document Capture Pro.

Код	Проблема	Спосіб вирішення
350	Виникла помилка сертифіката FTPS/HTTPS.	<ul style="list-style-type: none"> <input type="checkbox"/> Перевірте, чи правильно налаштовано дату/час і різницю в часі. <input type="checkbox"/> Запустіть Web Config, а тоді оновіть кореневий сертифікат. <input type="checkbox"/> Запустіть Web Config, а тоді імпортуйте або оновіть сертифікат ЦС. <p>Якщо помилка не зникає, виберіть для параметра перевірки сертифіката значення «вимк.» у налаштуваннях адресата.</p>
401	Недостатньо пам'яті для збереження даних на пристрої пам'яті.	Збільшіть об'єм пам'яті для зберігання даних на пристрої пам'яті.
402	Пристрій пам'яті захищено від запису.	Вимкніть захист від запису на пристрої пам'яті.
404	Пристрій пам'яті від'єднано.	Вставте пристрій пам'яті повторно.
405	Під час зберігання даних на пристрої пам'яті виникла помилка.	<ul style="list-style-type: none"> <input type="checkbox"/> Вставте пристрій пам'яті повторно. <input type="checkbox"/> Використайте інший пристрій пам'яті, на якому створено папку за допомогою функції Створ. папку для збереж..
411	Виникла помилка DNS.	<ul style="list-style-type: none"> <input type="checkbox"/> Торкніться Налаш. > Загальні налаштування > Налаштування мережі > Розширений > TCP/IP та перевірте налаштування DNS-сервера. <input type="checkbox"/> Перевірте налаштування DNS для сервера, комп'ютера або точки доступу.
412	Виникла помилка аутентифікації.	Торкніться Налаш. > Загальні налаштування > Налаштування мережі > Розширений > Сервер ел. пошти > Налаштування сервера та перевірте налаштування сервера.
413	Виникла помилка зв'язку.	<ul style="list-style-type: none"> <input type="checkbox"/> Торкніться Налаш. > Загальні налаштування > Налаштування мережі > Розширений > Сервер ел. пошти > Налаштування сервера, щоб перевірити налаштування сервера електронної пошти. Можна перевірити причину помилки, запустивши перевірку з'єднання. <input type="checkbox"/> Метод аутентифікації налаштувань та сервера електронної пошти можуть не збігатися. При виборі Вимкнути як методу аутентифікації, впевніться, що для метода аутентифікації сервера електронної пошти встановлено значення «Немає». <input type="checkbox"/> Надрукуйте звіт про підключення до мережі, щоб переконатися, що принтер підключено до мережі.

Код	Проблема	Спосіб вирішення
421	Виникла помилка DNS.	<ul style="list-style-type: none"> <input type="checkbox"/> Торкніться Налаш. > Загальні налаштування > Налаштування мережі > Розширений > ТСР/ІР та перевірте налаштування DNS-сервера. <input type="checkbox"/> Перевірте налаштування DNS для сервера, комп'ютера або точки доступу.
422	Виникла помилка аутентифікації.	Торкніться Налаш. > Загальні налаштування > Налашт. факсу > Отримати налаштування > Налаштування Збер./Пересл. , а потім перевірте налаштування папки, вибраної у Отримувач .
423	Виникла помилка зв'язку.	<ul style="list-style-type: none"> <input type="checkbox"/> Надрукуйте звіт про підключення до мережі, щоб переконатися, що принтер підключено до мережі. <input type="checkbox"/> Торкніться елементів Налаш. > Загальні налаштування > Налашт. факсу > Отримати налаштування > Налаштування Збер./Пересл., і виберіть > у зареєстрованому полі. Тоді перевірте налаштування папки в параметрі Папка Збер./Переслати.
425	У папці пересилання не вистачає місця для зберігання даних.	Збільшіть об'єм пам'яті для зберігання даних у папці пересилання.
428	Адреса неправильна, або адреса місця призначення не існує.	Торкніться елементів Налаш. > Загальні налаштування > Налашт. факсу > Отримати налаштування > Налаштування Збер./Пересл. , і виберіть > у зареєстрованому полі. Тоді перевірте налаштування папки в параметрі Папка Збер./Переслати .
501	Не вдається скористатися функцією сховища.	Перевірте дозволи користувача у Web Config.
502	Область сховища заповнено.	Видаліть непотрібні збережені завдання з панелі керування Web Config.
504	Кількість файлів досягнула максимального обмеження.	Видаліть непотрібні збережені завдання з панелі керування Web Config.
505	У сховищі виникла помилка читання/запису.	Зверніться у відділ підтримки компанії Epson.

Не вдається працювати з принтером, як очікується

Операції здійснюються повільно

Друк надто повільний

Можна розглянути такі причини.

■ Запущено непотрібні програми.

Solutions

Закрийте усі непотрібні програми на комп'ютері або смарт-пристрої.

■ Вибрано занадто високу якість друку.

Solutions

Зменште налаштування якості друку.

■ Пріоритет швидкості друку вимкнено.

Solutions

Виберіть на головному екрані **Налаш.**, виберіть **Загальні налаштування** > **Налаштування принтера** > **Пріоритет швидкості друку**, після чого виберіть **Увімк.**

■ Увімкнено Реж. без пов-нь.

Solutions

Вимкніть **Реж. без пов-нь**. Коли принтер працює у режимі **Реж. без пов-нь**, швидкість друку сповільнюється.

Виберіть на головному екрані , після чого виберіть **Вим.**.

Якщо встановлено пристрій кінцевої обробки-P2 і виконується зшивання, швидкість друку не змінюється, навіть якщо **Реж. без пов-нь** вимкнено.

■ Висушування двостороннього друку триває довго.

Solutions

Під час двостороннього друку друкується та висушується одна сторона паперу, а тоді друкується інша сторона. Оскільки час висушування різний залежно від умов навколишнього середовища, зокрема температури або вологості, швидкість друку може знизитися.

Залежно від даних друку та навколишнього середовища принтеру потрібен час для обробки завдань друку або він сповільнює друк для підтримання якості зображень.

Сканування надто повільне

■ Сканування з більшою роздільною здатністю.

Solutions

Спробуйте сканувати з нижчою роздільною здатністю.

РК-екран стає темним

■ Принтер знаходиться у режимі сну.

Solutions

Торкніться будь-якої області РК-екрана, щоб повернути його в попередній стан.

Сенсорний екран не реагує

Можна розглянути такі причини.

■ На сенсорний екран наклеєно захисну плівку.

Solutions

Якщо наліпити захисну плівку на оптичний сенсорний екран, він може не відповідати. Зніміть плівку.

■ Екран забруднено.

Solutions

Вимкніть принтер, а тоді протріть екран м'якою сухою тканиною. Якщо екран забруднений, він може не відповідати.

Не вдається виконати друк з панелі керування

■ Якщо увімкнено функцію обмеження користувачів, то для здійснення друку необхідно ввести ID користувача і пароль.

Solutions

Якщо ви не знаєте пароль, зв'яжіться із адміністратором принтера.

На екрані зображено «х», і не вдається вибрати фотографії

■ Файл зображення не підтримується.

Solutions

Знак «х», відображається на РК-екрані, якщо файл зображення не підтримується пристроєм. Використовуйте файли, що підтримуються продуктом.

➔ [«Підтримувані характеристики даних» на сторінці 528](#)

Друк призупинено

■ Кришки принтера відкрито.

Solutions

Закрийте кришку, якщо її відкрито під час друку.

Пристрій пам'яті не розпізнається

■ Пристрій пам'яті вимкнено.

Solutions

Виберіть на панелі керування **Налаш.** > **Загальні налаштування** > **Налаштування принтера** > **Накоп. прист.**, після чого увімкніть пристрій пам'яті.

Відсутність можливості зберігати дані на пристрій пам'яті

Можна розглянути такі причини.

■ Параметр збереження на пристрій пам'яті не налаштовано.

Solutions

Виберіть меню **Налаш.** > **Загальні налаштування** > **Налашт. факсу** > **Отримати налаштування** на головному екрані, тоді виберіть **Налаштування Збер./Пересл.** > **Збер. до нак. пристр.** у параметрі **Створ. папку для збереж..** Зовнішню пам'ять використовувати не можна, якщо не виконано відповідне налаштування.

■ Пристрій пам'яті захищено від запису.

Solutions

Вимкніть захист від запису на пристрої пам'яті.

■ Недостатньо вільного простору на пристрої пам'яті.

Solutions

Видаліть непотрібні дані або вставте інший пристрій пам'яті.

Гучні звукові сигнали

■ Реж. без пов-нь вимкнено.

Solutions

Якщо звукові сигнали занадто гучні, увімкніть **Реж. без пов-нь**. Ця функція сповільнить швидкість друку.

Без факсу: **Налаш.** > **Загальні налаштування** > **Налаштування принтера** > **Реж. без пов-нь**

Факс: **Налаш.** > **Загальні налаштування** > **Налашт. факсу** > **Отримати налаштування** > **Налаштування друку** > **Реж. без пов-нь**

Якщо встановлено пристрій кінцевої обробки-Р2 і щільність друку висока, виконується позмінне сортування або скріплення, звуки можуть не зменшуватися через операції з вирівнювання неправильно вирівняного паперу, навіть якщо увімкнено **Реж. без пов-нь**. Також, точність вирівнювання паперу, що виводиться, буде знижено.

Неправильні дата та час

■ Виникла помилка з живленням.

Solutions

Годинник може показувати неправильний час після мережевого збою, викликаного ударом блискавки або, якщо живлення залишили відключеним протягом тривалого часу. Правильно налаштуйте дату й час у **Налаш.** > **Загальні налаштування** > **Основні налашт.** > **Налаштув. дати/часу** на панелі керування.

Необхідно оновити кореневий сертифікат

■ Сплив термін дії кореневого сертифіката.

Solutions

Запустіть Web Config, а тоді поновіть кореневий сертифікат.

Не вдається скасувати друк на комп'ютері під керуванням ОС Mac OS X v10.6.8

■ Виникла проблема з налаштуваннями AirPrint.

Solutions

Запустіть Web Config, тоді виберіть **Port9100** як параметр пункту **Протокол найвищого пріоритету** в меню **Параметри AirPrint**. Виберіть пункт **Системні параметри** у меню **Apple > Принтери та сканери** (або **Друк і сканування, Друк і факс**), видаліть принтер і знову додайте його.

➔ [«Додаток для конфігурації роботи принтера \(Web Config\)» на сторінці 482](#)

Помилкове копіювання або надсилання факсів

■ Оптичної сенсорної панелі торкаються сторонні предмети.

Solutions

Виберіть **Налаш. > Загальні налаштування > Основні налашт. > Вихід із режиму Сну**, після чого вимкніть **Розбудити дотиком до LCD-екрана**. Принтер не вийде з режиму сну (енергозбереження), доки ви не натиснете кнопку .

Під час дотику до принтера виникає незначний удар електричним струмом

■ До комп'ютера підключено багато периферійних пристроїв.

Solutions

Якщо до комп'ютера підключено багато периферійних пристроїв, ви можете відчути незначний удар електричним струмом, коли торкаєтесь принтера. Підключіть заземлювач до комп'ютера, який підключено до принтера.

Не вдається плавно відкрити або закрити лоток для паперу

■ Ви не тримаєте центр лотка для паперу.

Solutions

Коли ви відкриваєте або закриваєте лоток для паперу, тримайте центр лотка, як показано на рисунку.

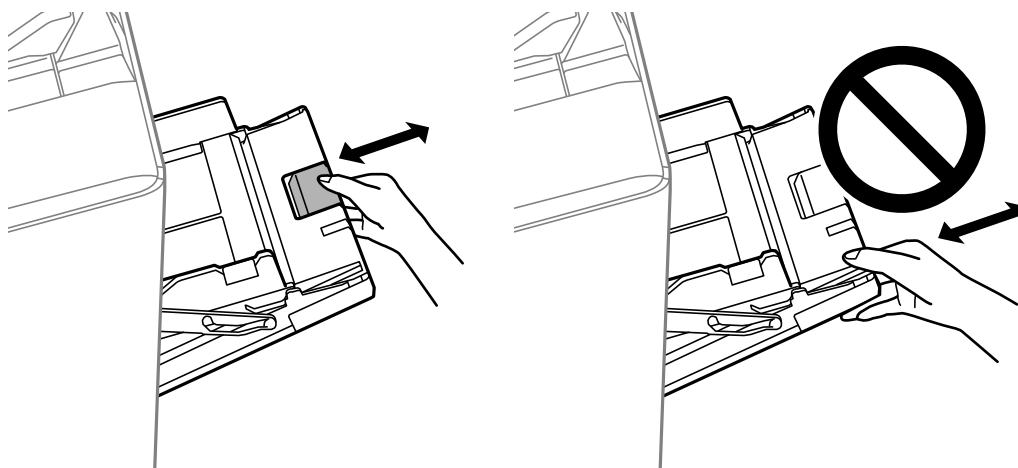

Номер факсу відправника не відображається

■ Номер факсу відправника не призначено апарату відправника.

Solutions

Можливо, відправник не налаштував номер факсу. Зв'яжіться із відправником.

Номер факсу відправника, що відображається на отриманих факсах, неправильний

■ Неправильний номер факсу відправника, призначений апарату відправника.

Solutions

Можливо, відправник неправильно налаштував номер факсу. Зв'яжіться із відправником.

Неможливо зробити дзвінок з підключеного телефону

■ Кабель телефону під'єднано неправильно.

Solutions

Під'єднайте телефон до порту ЕХТ. на принтері і підніміть слухавку. Якщо гудків у трубці немає, правильно підключіть телефонний кабель.

Автовідповідач не відповідає на голосові виклики

Параметр Відповісти на дзвінки принтера налаштовано на меншу кількість дзвінків для автовідповідача.

Solutions

Виберіть **Налаш.** у **Загальні налаштування > Налашт. факсу > Основні налашт. > Відповісти на дзвінки**, після чого налаштуйте параметр на більшу кількість, ніж кількість дзвінків для вашого автовідповідача.

Отримано багато небажаних факсів

Функцію принтера з блокування небажаних факсів не налаштовано.

Solutions

Виконайте налаштування **Факс відмови** у **Налаш. > Загальні налаштування > Налашт. факсу > Основні налашт.**

[«Виконання налаштувань для блокування небажаних факсів»](#) на сторінці 621

Не вдається видалити місце призначення із Конт.

Можна розглянути такі причини.

Місце призначення зареєстровано у Налашт

Solutions

Виберіть **Налашт** на панелі керування принтера, виберіть > поруч із місцем призначення, яке потрібно видалити, і виберіть , щоб видалити місце призначення із Налашт. Після цього спробуйте видалити місце призначення із Конт..

Ви намагаєтесь видалити місце призначення, зареєстроване як місце призначення пересилання факсу.

Solutions

Після видалення налаштування пересилання у місці призначення, яке потрібно видалити, спробуйте видалити місце призначення із Конт.. За докладнішими відомостями щодо видалення налаштувань пересилання зверніться до адміністратора.

На РК-екрані відображаються повідомлення

Якщо на РК-екрані відображається повідомлення про помилку, дотримуйтесь вказівок, що відображаються на екрані, або підказок, наведених нижче, для усунення помилок. Якщо при невдалій спробі виконати сканування у спільну папку з панелі керування з'являється повідомлення, див. відповідну інформацію нижче.

Повідомлення про помилки	Способи усунення
Помилка принтера. Вимкніть живлення та увімкніть його знову. Для отримання докладнішої інформації див. документацію.	Вийміть весь папір з принтера та від'єднайте будь-які додаткові пристрої. Якщо повідомлення про помилку відобразиться після вимкнення та увімкнення живлення, занотуйте код помилки та зверніться до служби підтримки компанії Epson.
Помилка друку. Щоб дізнатися більше, перегляньте документацію.	Принтер може бути пошкоджений. Для подання запиту на виконання ремонту зверніться до служби підтримки компанії Epson або до вповноваженого постачальника послуг Epson. Однак інші не пов'язані з друком функції, наприклад сканування, можуть бути доступними.
Не можна роздрукувати, оскільки ХХ не працює. Роздрукуйте з іншої касети для паперу.	Вимкніть та знову увімкніть живлення та повторно вставте касета для паперу. Якщо все ще відображається повідомлення про помилку, зв'яжіться зі службою підтримки компанії Epson або зверніться до вповноваженого постачальника послуг Epson для подання запиту на виконання ремонту.
Помилка жорсткого диска. Вимкніть принтер і увімкніть знову. Якщо помилку все ще не виправлено, зверніться за телефоном xxxxxxxx.	<p>Жорсткий диск пошкоджено. Щоб замінити пристрій жорсткого диска, зверніться до служби підтримки компанії Epson або до вповноваженого постачальника послуг Epson.</p> <p>Якщо жорсткий диск пошкоджено, ви не зможете отримувати факси. Крім того, можливо, ви не зможете друкувати або копіювати зазначені нижче документи.</p> <ul style="list-style-type: none"> <input type="checkbox"/> Документи, що містять зображення. <input type="checkbox"/> Копіювання більше 50 сторінок документів Текст і зобр. у форматі А4 може завершитися помилкою.
Завершується термін експлуатації xxxxxxxx.	Коли настає час для заміни витратного матеріалу, принтер не можна використовувати. Для подання заявки на заміну витратного матеріалу, зверніться до служби підтримки компанії Epson або до вповноваженого постачальника послуг Epson.
Завершується термін експлуатації xxxxxxxx.	Зверніться до служби підтримки компанії Epson або до вповноваженого постачальника послуг Epson.
Завершився термін експлуатації xxxxxxxx. Виконайте заміну.	Зверніться до служби підтримки компанії Epson або до вповноваженого постачальника послуг Epson.
Необхідно замінити зазначені нижче чорнильні картриджі. Ознайомтеся з процедурою та замініть їх.	Для забезпечення отримання преміальної якості друку та з метою захисту друкувальної голівки конструкція принтера передбачає зупинення його роботи, коли чорнило повністю закінчиться. Замініть чорнильний картридж на новий.
Автовідображення Налашт. паперу вимкнути. Деякі функції можуть бути недоступні. Докладніше в документації.	Якщо функцію Автовідображення Налашт. паперу вимкнено, використовувати AirPrint неможливо.
Звук набору не виявлено.	<p>Для вирішення проблеми торкніться Налаш. > Загальні налаштування > Налашт. факсу > Основні налашт. > Тип лінії, а потім виберіть PBX. Якщо ваша телефонна система потребує код зовнішнього доступу для виходу на зовнішню лінію, установіть код доступу, вибравши PBX. Використовуйте # (решітку) замість фактичного коду зовнішнього доступу при вводі номеру зовнішнього факсу. Це забезпечить встановлення зв'язку.</p> <p>Якщо повідомлення про помилку все ще не зникло, установіть налаштування Розпізнання гудка на значення «деактивовано». Втім, вимкнення цієї функції може призвести до випущення першої цифри номеру факсу і відправлення факсу на неправильний номер.</p>

Повідомлення про помилки	Способи усунення
Помилка під час отримання факсу, оскільки простір для факсових даних заповнений. Торкніться Job/Status внизу головного екрану для детальнішої інформації.	Є вхідні факси, які не надруковано та не збережено. <input type="checkbox"/> Не вдається друкувати Принтер не може продовжити роботу через деяку помилку. Перегляньте докладні відомості та способи усунення помилки. <input type="checkbox"/> Не вдається виконати збереження на комп'ютері або пристрої пам'яті Увімкніть комп'ютер або підключіть пристрій пам'яті до принтера.
Поєднання IP-адреси та маски підмережі недійсне. Докладніше див. у своїй документації.	Уведіть правильну IP-адресу або стандартний шлюз. Зверніться за допомогою до мережевого адміністратора.
Для використання хмарних служб оновіть кореневий сертифікат за допомогою службової програми Epson Web Config.	Запустіть Web Config, а тоді оновіть кореневий сертифікат.
Перевірте, чи налаштування порту Принтер (такі як IP-адреса) або драйвер принтера правильні в комп'ютері.	Клацніть Черга друку на вкладці драйвера принтера Сервіс . Переконайтесь, що вибрано правильний порт у пункті Властивості > Порт у меню Принтер , як зазначено нижче.
Перевірте, чи налаштування порту або драйвер принтера правильні за допомогою комп'ютера. Див. подробиці в документації.	USB-з'єднання: USBXXX Мережеве з'єднання: EpsonNet Print Port
Recovery Mode Update Firmware	Принтер запущено в режимі відновлення під час збою оновлення мікропрограмного забезпечення. Щоб спробувати оновити мікропрограмне забезпечення ще раз, виконайте наступні дії. 1. З'єднайте комп'ютер та принтер за допомогою кабелю USB. (Під час режиму відновлення ви не зможете оновити мікропрограмне забезпечення засобами мережі.) 2. Додаткові інструкції див. на місцевому веб-сайті Epson.

Пов'язані відомості

➔ «Повідомлення відображаються на панелі керування» на сторінці 293

Папір зминається

Перевірте помилку, що відображається на панелі керування та дотримуйтеся вказівок, щоб видалити зім'ятий папір та будь-які відірвані шматки. На РК-екрані відтворюється анімація, яка показує, як видалити зім'ятий папір. Далі виберіть **ОК**, щоб очистити помилку.



Застереження.

Ніколи не торкайтеся кнопок на панелі керування, доки ваші руки всередині принтера. Якщо принтер почне друкувати, це може призвести до травм. Будьте обережні, щоб не торкнутися частин, які випирають, та уникнути травм.



Важливо

Обережно витягніть зім'ятий папір. Різке видалення паперу може пошкодити принтер.

Профілактика зминання паперу

Якщо зминання паперу стається часто, здійсніть перевірку згідно з наведеною нижче інформацією.

- Поставте принтер на рівну поверхню та користуйтеся ним у відповідному середовищі.
[«Технічні характеристики навколишнього середовища» на сторінці 531](#)
- Використовуйте папір, який підтримує принтер.
[«Доступний папір та ресурс завантаження» на сторінці 468](#)
- Дотримуйтеся застережень по роботі з папером.
[«Застереження щодо використання паперу» на сторінці 39](#)
- Завантажте папір у правильному напрямку, а потім пересуньте напрямну країв до краю паперу.
[«Завантаження паперу» на сторінці 41](#)
- Не перевищуйте максимальну дозвану кількість аркушів паперу, вказану для даного типу паперу.
- Завантажуйте по одному аркушу, якщо у принтер було завантажено декілька аркушів паперу.
- Переконайтеся, що налаштування формату та типу паперу відповідають фактичному формату та типу паперу, який завантажено у принтер.
[«Налаштування типу паперу» на сторінці 40](#)
- Перевірте стан паперу. Якщо папір вбирає в себе вологу, він стає хвилястим або закрученим, що може спричинити проблеми під час друку.
- Якщо часто стається зминання паперу, спробуйте використати щойно відкритий папір.
- Спробуйте вимкнути **Пріоритет швидкості друку**. На головному екрані торкніться **Налаш.** > **Загальні налаштування** > **Налаштування принтера** > **Пріоритет швидкості друку**, а тоді вимкніть параметри.
- У разі перфорації за допомогою перфоратора, встановленого на пристрої для скріплення скобами або пристрої для брошурування, налаштуйте дані так, щоб друк не виконувався по області перфорації. Також можна налаштувати поля місця скріплення, щоб друк не виконувався в місці отворів. У разі перфорації по області з друком може відбутися збій перфорації або зминання паперу.
[«Перфорація кожного комплекту копій із комп'ютера» на сторінці 391](#)
[«Копіювання та скріплення скобами або перфорація» на сторінці 396](#)

Надійшов час замінити чорнильні картриджі

Застереження щодо користування картриджами

Перш ніж замінювати чорнильні картриджі, ознайомтеся з інструкціями нижче.

Заходи безпеки під час використання

- Чорнильні картриджі необхідно зберігати при кімнатній температурі та не піддавати впливу прямого сонячного проміння.
- Компанія Epson рекомендує використати чорнильний картридж до дати, вказаної на упаковці.
- Щоб отримати найкращі результати, зберігайте чорнильні картриджі дном донизу.
- Перед використанням картриджа, принесеного з холодного місця зберігання, дозвольте йому зігрітися за кімнатної температури протягом принаймні 12 годин.

- Не торкайтеся ділянок, вказаних на малюнку. Це може призвести до відхилення принтера від нормальної роботи і нормального друку.

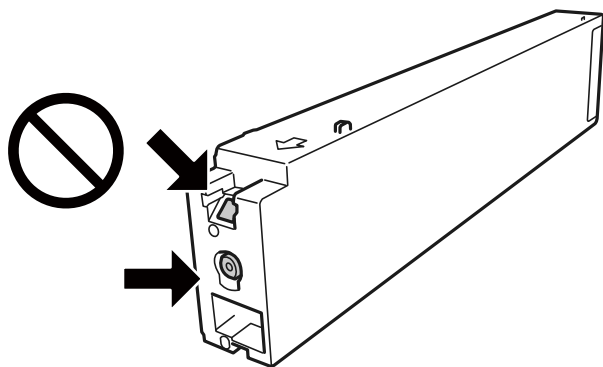

- Для виконання друку встановіть чорнильні картриджі.
- Не вимикайте принтер під час заряджання. Якщо заряджання принтера пройшло не повністю, друк може бути неможливим.
- Не залишайте принтер із вийнятими чорнильними картриджами та не вимикайте принтер під час заміни картриджів. Інакше чорнило, що залишилося на соплах друкувальної голівки, висохне та друк може бути неможливим.
- Якщо потрібно тимчасово видалити чорнильний картридж, подбайте про захист ділянки подачі чорнил від пилу та бруду. Зберігайте чорнильний картридж у тому самому середовищі, що й принтер, розмістивши порт подачі чорнил повернутим убік. Оскільки порт подачі чорнил оснащений клапаном, створеним для стримання витікання залишків чорнил, немає потреби додавати власні кришки чи пробки.
- На використаних картриджах біля отворів подачі може залишатися чорнило, тому, виймаючи картриджі, будьте обережні, щоб нічого не забруднити.
- Цей принтер використовує чорнильні картриджі, оснащені зеленим чіпом, який контролює таку інформацію як кількість залишкового чорнила в кожному картриджі. Це означає, що навіть якщо картридж буде видалено з принтера ще до його закінчення, ви все ще зможете використовувати його, повторно вставивши назад у принтер.
- Щоб досягти найвищої якості друку та захистити друкувальну голівку, після запиту індикатора картриджа на його заміну в картриджі залишається певна кількість чорнила. Продуктивність зазначена без цього резерву.
- Хоча до складу чорнильних картриджів можуть входити матеріали повторного використання, це не впливає на якість і продуктивність роботи принтера.
- Технічні характеристики та зовнішній вигляд чорнильних картриджів можуть змінюватися без попередження про покращення.
- Не розбирайте й не реконструюйте чорнильний картридж, бо це може вплинути на подальший нормальний друк.
- Витрати чорнила залежать від зображень, які ви роздруковуєте, типу паперу, частоти використання та умов довкілля, наприклад, температури.
- Не кидайте картридж і не бийте його об тверді поверхні, бо це може призвести до витікання чорнила.

Споживання чорнил

- Для забезпечення оптимальної роботи друкувальної голівки певний обсяг чорнил споживається з усіх картриджів не тільки під час друку, але й під час виконання таких операцій обслуговування, як чищення друкувальної голівки.

- ❑ Чорнила у картриджах, встановлених у принтері на момент його продажу, частково використовуються під час початкового налаштування. Для того, щоб досягти високої якості роздруківок, друкувальна головка повністю наповнюється чорнилом. На цей однократний процес витрачається певна кількість чорнил, а тому картриджі можуть надрукувати менше сторінок порівняно з наступними картриджами.

Заміна чорнильного картриджа

Якщо з'явилося повідомлення з підказкою замінити чорнильний картридж, виберіть розділ **Інструкція** та перегляньте анімації, які відтворюються на панелі керування, щоб дізнатися, як його замінити.

Пов'язані відомості

- ➔ «Коди чорнильних картриджів» на сторінці 472
- ➔ «Застереження щодо користування картриджами» на сторінці 327

Надійшов час замінити коробку для обслуговування

Застереження щодо користування контейнера для відпрацьованого чорнила

Перш ніж замінювати контейнер для відпрацьованого чорнила, ознайомтеся з інструкціями нижче.

- ❑ Не торкайтеся ділянок, вказаних на малюнку. Це може призвести до неправильної роботи пристрою і ви можете замаститися чорнилом.

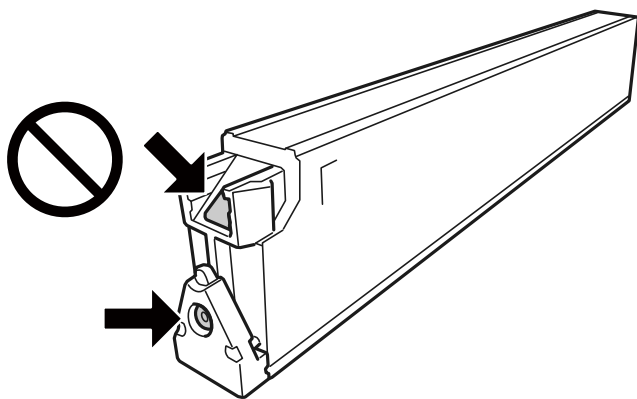

- ❑ Не нахиляйте контейнер для відпрацьованого чорнила, поки він не буде запакований у пластиковий пакет, бо це може спричинити витікання чорнила.
- ❑ Не піддавайте контейнери для відпрацьованого чорнила впливу прямого сонячного проміння.
- ❑ Не зберігайте контейнер для відпрацьованих чорнил при дуже високих або дуже низьких температурах.
- ❑ Не користуйтеся контейнерами для відпрацьованого чорнила, які були давно вийняті з принтера і зберігалися довгий час. Чорнила усередині контейнера застигнуть, і контейнер більше не буде поглинати чорнила.

- Не витягуйте контейнер для відпрацьованого чорнила та його кришку, окрім випадків заміни. Інакше чорнило може протікати.

Заміна контейнера для відпрацьованого чорнила

Під час деяких циклів друку в контейнері для відпрацьованого чорнила може збиратись дуже невелика кількість надлишкових чорнил. Принтер розроблено таким чином, щоб зупинити друк, коли поглинаюча здатність контейнеру для відпрацьованого чорнила досягає своєї межі, щоб запобігти витоку чорнила з контейнера. Потреба в зупинці та частота зупинок відрізняється залежно від кількості сторінок друку, типу матеріалу, який друкується, і кількості циклів очищення, що виконує принтер.

Якщо з'явилося повідомлення з підказкою замінити контейнер для відпрацьованого чорнила, див. анімовані інструкції, що відтворюються на панелі керування. Потреба у заміні контейнера не означає, що принтер припинив виконувати свої функції. Гарантія від компанії Epson не поширюється на вартість такої заміни. Це деталь, яка обслуговується користувачем.

Примітка.

Коли коробка для обслуговування заповнена чорнилом, ви не зможете друкувати та очищувати друкувальну головку, доки його не заміните, щоб уникнути витоку чорнила. А втім, ви можете виконувати операції, які не використовують чорнило, наприклад сканування.

Пов'язані відомості

- ➔ [«Код контейнера для відпрацьованого чорнила» на сторінці 473](#)
- ➔ [«Застереження щодо користування контейнера для відпрацьованого чорнила» на сторінці 329](#)

Якість друку, копіювання, сканування та надсилання факсів погана

Низька якість друку

Роздруковані матеріали потерті, колір відсутній, відображений смугами, або поява неочікуваних кольорів



■ Сопла друкувальної голівки забруднено.

Solutions

Проведіть перевірку сопел, щоб побачити, чи не засмічено сопла друкувальної голівки. Запустіть перевірку сопел, а тоді очистіть друкувальну голівку, якщо будь-яке з сопел забите. Якщо ви тривалий час не користувалися принтером, сопла друкувальної голівки можуть бути забиті, тому через них не проходять краплі чорнил.

➔ [«Перевірка сопел на забруднення» на сторінці 240](#)

Друк відрізняється від звичайно, як-от з'являються потерті тонкі лінії та темні кольори друку (у разі друку файлів, збережених у сховищі на комп'ютері)

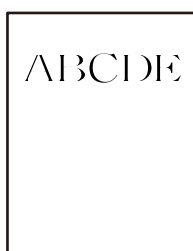

■ При збереженні у сховище вибрано низьку якість друку.

Solutions

Друкуйте, використовуючи налаштування високої якості у драйвері принтера на Windows.

У вкладці **Головне** виберіть **Додаткові налаштування** із **Якість**, після чого виберіть **Якість**.

Роздрукований матеріал виходить як чистий аркуш

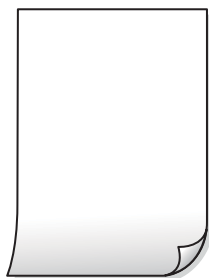

■ У принтер подаються кілька аркушів паперу одночасно.

Solutions

Щоб запобігти подачі у принтер кількох аркушів паперу одночасно, див. наведену нижче інформацію.

➔ [«Кілька аркушів паперу подаються одночасно» на сторінці 259](#)

Папір подряпаний або потертий



Можна розглянути такі причини.

■ Використовується непідтримуваний тип паперу.

Solutions

Використовуйте папір, який підтримує принтер.

➔ [«Доступний папір та ресурс завантаження» на сторінці 468](#)

➔ [«Недоступні типи паперу» на сторінці 471](#)

■ Папір завантажено неправильно.

Solutions

Коли з'являються горизонтальні смуги (перпендикулярні до напрямку друку) або якщо папір подряпано вгорі чи внизу, завантажте папір у правильному напрямку та посуньте бічні напрямні до країв паперу.

➔ [«Завантаження паперу» на сторінці 41](#)

■ У принтер завантажено забагато аркушів.

Solutions

Не перевищуйте максимальну дозволена кількість аркушів паперу, вказану для даного типу паперу. При завантаженні звичайного паперу не перевищуйте лінію, позначену трикутником на бічній напрямній.

➔ [«Доступний папір та ресурс завантаження» на сторінці 468](#)

■ Папір скручено.

Solutions

Покладіть папір на рівну поверхню, щоб побачити, чи він не закручений. Якщо так, випряміть його.

■ Папір мокрий.

Solutions

Перевірте стан паперу. Якщо папір вбирає в себе вологу, він стає хвилястим або закрученим, що може спричинити проблеми під час друку.

Використовується старий папір.

Solutions

Якщо надруковане часто розмазується або розтирається, спробуйте використати щойно відкритий папір.

Папір не закрито герметично.

Solutions

Тримайте відкритий папір герметично закритим у пластиковому пакеті.

Друкувальна голівка треться об поверхню паперу.

Solutions

Під час друку на товстому папері друкувальні голівка перебуває близько до поверхні друку, тому папір може затертися. У цьому разі ввімкніть параметр зменшення затирання. Якщо ви ввімкнете цей параметр, якість друку може погіршитися або швидкість друку може зменшитися.

Панель керування

Виберіть **Налаш.** > **Загальні налаштування** > **Налаштування принтера**, після чого ввімкніть **Щільний папір**. Див. параметри налаштувань на РК-екрані принтера.

Вибрано занадто високу щільність друку.

Solutions

Якщо папір досі розмазано після вмикання **Щільний папір**, зменшіть щільність друку.

Друк на задній стороні паперу було здійснено до того, як висохла вже надрукована сторона.

Solutions

Під час двостороннього друку вручну, перевірте, чи повністю висохло чорнило перш ніж повторно завантажувати папір.

Під час автоматичного двостороннього друку щільність друку занадто висока, а час висихання занадто короткий.

Solutions

У разі використання функції автоматичного двостороннього друку і друку даних високої щільності, наприклад, зображень чи графіків, налаштуйте щільність друку на нижчі значення, а час висихання на вищі.

➔ [«Двосторонній друк» на сторінці 63](#)

➔ [«Двосторонній друк» на сторінці 108](#)

Зображення та фотографії друкуються у неправильних кольорах



Можна розглянути такі причини.

■ Сопла друкувальної голівки забруднено.

Solutions

Проведіть перевірку сопел, щоб побачити, чи не засмічено сопла друкувальної голівки. Запустіть перевірку сопел, а тоді очистіть друкувальну голівку, якщо будь-яке з сопел забите. Якщо ви тривалий час не користувалися принтером, сопла друкувальної голівки можуть бути забиті, тому через них не проходять краплі чорнил.

➔ [«Перевірка сопел на забруднення» на сторінці 240](#)

■ Було застосовано корекцію кольорів.

Solutions

Під час друку з панелі керування або драйвера принтера Windows автоматичні налаштування фотографій Epson застосовуються за замовчуванням відповідно до типу паперу. Спробуйте змінити налаштування.

Панель керування

Змініть налаштування **Підсилити** в **Автоматичний** на будь-який інший параметр. Якщо зміна налаштувань не допоможе, виберіть **Вимкнути підсилення** як параметр **Підсилити**.

Драйвер принтера Windows

У вкладці **Додаткові настройки** виберіть **Індивідуальні настройки у Корекція кольорів**, а тоді клацніть **Додатково**. Змініть налаштування **Корегування сцени** в **Автоматично** на будь-який інший параметр. Якщо зміна налаштування не допомагає, використовуйте будь-який спосіб корекції кольору, окрім **PhotoEnhance** у **Керування кольором**.

➔ [«Розширені опції меню для параметрів JPEG» на сторінці 122](#)

➔ [«Налаштування кольору друку» на сторінці 96](#)

■ Ділянки у відтінках сірого та монохромні фотографії друкуються з використанням чорного та кольорових чорнил.

Solutions

У драйвері принтера Windows виберіть вкладку **Сервіс, Розширені параметри**, після чого увімкніть параметр **Друк. напівтонові зобр. лише чорними чорнилами**.

Увімк. (лише фото): друк ділянок у відтінках сірого, окрім фотографій, з використанням тільки чорного чорнила. Усі фотографії, зокрема монохромні, друкуються з використанням чорного та кольорових чорнил.

Увімк. (повна сторінка): друк усіх ділянок у відтінках сірого, зокрема фотографій, з використанням тільки чорного чорнила. Зауважте, що кольорові фотографії можуть друкуватися у різних кольорах. У такому разі виберіть **Увімк. (лише фото)**.

■ Комп'ютер переведено вручну в Режим глибокого сну або Режим сну під час друку.

Solutions

Не переводьте комп'ютер у **Режим глибокого сну** або **Режим сну** під час друку. Сторінки спотвореного тексту можуть бути віддруковані після наступного увімкнення комп'ютера.

■ Ви використовуєте драйвер принтера для іншого принтера.

Solutions

Переконайтесь, що драйвер принтера, що використовується, призначено для цього принтера. Перевірте назву принтера вгорі вікна драйвера принтера.

Подібний до мозаїки шаблон на роздруківках

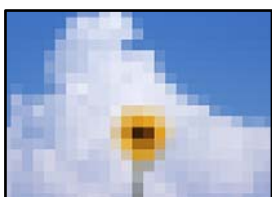

■ Зображення та фотографії надруковано з низькою роздільною здатністю.

Solutions

Під час друку зображень або фотографій, друкуйте дані високої роздільної здатності. Зображення з веб-сайтів зазвичай мають низьку роздільну здатність, хоча на екрані вони можуть виглядати нормально, а тому і якість друку буде гірше.

Принтер не друкує правильно при використанні драйвера принтера PostScript

Можна розглянути такі причини.

■ Виникла проблема з даними.

Solutions

- Якщо файл створений у програмі, яка дозволяє змінити формат даних, наприклад, Adobe Photoshop, переконайтесь, що параметри програми відповідають налаштуванням драйвера принтера.
- EPS-файли можуть бути створені у двійковому форматі і друкуватися неправильно. Під час створення EPS-файлу у програмі встановіть формат ASCII.
- У випадку Windows, принтер не може друкувати двійкові дані, якщо він під'єднаний до комп'ютера за допомогою USB-інтерфейсу. Встановіть налаштування **Протокол виводу** на вкладці **Налаштування пристрою** у властивостях принтера на значення ASCII або TBCP.
- Для Windows: оберіть відповідні шрифти для заміни на вкладці **Налаштування пристрою** у властивостях принтера.

Якість друку при використанні принтера драйвера PostScript низька

■ Налаштування кольору не виконано.

Solutions

Налаштування кольору не можна здійснювати на вкладці **Папір/Якість** у драйвері принтера. Клацніть **Додатково** та встановіть налаштування **Color Mode**.

Низька якість копіювання

Копії потерті, колір відсутній, відображений смугами, або поява неочікуваних кольорів

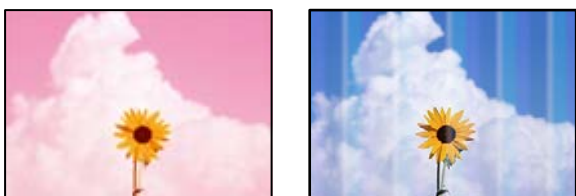

■ Сопла друкувальної голівки забруднено.

Solutions

Проведіть перевірку сопел, щоб побачити, чи не засмічено сопла друкувальної голівки. Запустіть перевірку сопел, а тоді очистіть друкувальну голівку, якщо будь-яке з сопел забите. Якщо ви тривалий час не користувалися принтером, сопла друкувальної голівки можуть бути забиті, тому через них не проходять краплі чорнил.

➔ [«Перевірка сопел на забруднення» на сторінці 240](#)

Розмиті копії, вертикальні смуги або неоднорідність ліній



enthalten alle
Aufdruck. W
↓ 5008 "Regel

Можна розглянути такі причини.

■ Оригінали зігнуті або зім'яті.

Solutions

Якщо використовується пристрій АПД.

Не розміщуйте оригінали у пристрої АПД. Натомість розмістіть оригінали на склі сканера.

- ❑ У разі використання скла сканера

Спробуйте розрівняти складки та зморшки якомога краще. Під час розміщення оригіналів спробуйте покласти на документ, наприклад, шматок картки, щоб він не підносився та залишався в тісному контактів із поверхнею.

Роздрукований матеріал виходить як чистий аркуш

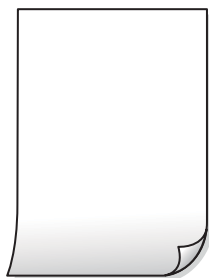

■ У принтер подаються кілька аркушів паперу одночасно.

Solutions

Щоб запобігти подачі у принтер кількох аркушів паперу одночасно, див. наведену нижче інформацію.

➔ [«Кілька аркушів паперу подаються одночасно» на сторінці 259](#)

Папір подряпаний або потертий



Можна розглянути такі причини.

■ Папір завантажено неправильно.

Solutions

Коли з'являються горизонтальні смуги (перпендикулярні до напрямку друку) або якщо папір подряпано вгорі чи внизу, завантажте папір у правильному напрямку та посуньте бічні напрямні до країв паперу.

➔ [«Завантаження паперу» на сторінці 41](#)

■ Шлях проходження паперу замашено.

Solutions

Якщо з'являються вертикальні смуги (горизонтальні до напрямку друку) або папір замашено, очистіть шлях проходження паперу.

■ Папір скручено.

Solutions

Покладіть папір на рівну поверхню, щоб побачити, чи він не закручений. Якщо так, випряміть його.

■ Друкувальна головка треться об поверхню паперу.

Solutions

Під час копіювання на товстому папері друкувальна головка перебуває близько до поверхні друку, тому папір може затертися. У такому разі увімкніть параметр зменшення затирання.

Виберіть **Налаш.** > **Загальні налаштування** > **Налаштування принтера**, після чого увімкніть **Щільний папір** на панелі керування. Якщо ви увімкнете цей параметр, якість копіювання може погіршитися або швидкість копіювання може зменшитися.

Положення, розмір або поля копій неправильні

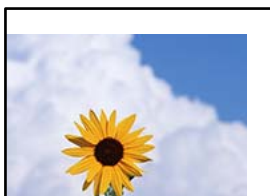

Можна розглянути такі причини.

■ Папір завантажено неправильно.

Solutions

Завантажте папір у правильному напрямку, а потім пересуньте напрямку країв до краю паперу.

➔ [«Завантаження паперу» на сторінці 41](#)

■ Параметр формату паперу вибрано неправильно.

Solutions

Виберіть відповідний параметр розміру паперу.

■ Оригінали розміщено неправильно.

Solutions

- Переконайтеся в тому, що оригінал розміщено правильно, відповідно до позначок вирівнювання.
- Якщо краю сканованого зображення немає, трохи відсуньте оригінал від кута скла сканера. Ділянка в межах близько 1,5 мм (0,06 дюйм.) від краю скла сканера не сканується.

➔ [«Розміщення оригіналів» на сторінці 47](#)

■ На склі сканера пил або плями.

Solutions

Очистьте скло сканера і кришку для документів сухою м'якою та чистою ганчіркою. Якщо на склі навколо оригінала є пил або плями, область копіювання може збільшитись, щоб покрити пил або плями, створюючи неправильне положення копіювання, або зображення вийде маленьким.

➔ [«Очищення Скло сканера» на сторінці 242](#)

■ Розмір докум. неправильний у налаштуваннях копіювання.

Solutions

Виберіть відповідний **Розмір докум.** в налаштуваннях копіювання.

Нерівномірні кольори, розмазане зображення, плями або прямі лінії з'являються на скопійованому зображенні



Можна розглянути такі причини.

■ На склі сканера або на оригіналі пил або бруд.

Solutions

Видаліть пил або бруд, що пристав до оригіналів, після чого очистьте скло сканера.

➔ [«Очищення Скло сканера» на сторінці 242](#)

■ На пристрої ADF або оригіналах пил або бруд.

Solutions

Очистьте пристрій ADF і видаліть пил або бруд, що пристав до оригіналів.

➔ [«Очищення пристрою АПД» на сторінці 243](#)

■ Оригінал було притиснено занадто сильно.

Solutions

У разі застосування надмірної сили можуть з'явитися розмиті, змазані місця та плями.

Не тисніть з надмірною силою на оригінал або кришку для документів.

➔ [«Розміщення оригіналів» на сторінці 47](#)

Щільність копіювання зависока.

Solutions

Знизьте параметр щільності копіювання.

➔ [«Основні параметри копіювання в меню» на сторінці 138](#)

На скопійованому зображенні з'являється штрихування перехресними лініями (муар)

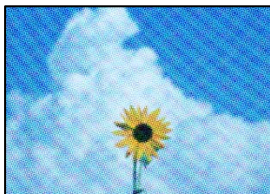

Якщо оригінал є друкованим документом, як-от журналом або каталогом, з'являється візерунок в цятку (муар).

Solutions

Змініть параметр збільшення та зменшення. Якщо муар досить помітно, розмістіть оригінал під дещо іншим кутом.

➔ [«Основні параметри копіювання в меню» на сторінці 138](#)

Зображення зворотної сторони оригіналу з'являється на копії зображення



Можна розглянути такі причини.

При скануванні тонких оригіналів одночасно можуть скануватися зображення на зворотному боці.

Solutions

Розмістіть оригінал на склі сканера, після чого покладіть на нього аркуш чорного паперу.

➔ [«Розміщення оригіналів» на сторінці 47](#)

Щільність копіювання зависока.

Solutions

Знизьте параметр щільності копіювання.

➔ [«Основні параметри копіювання в меню» на сторінці 138](#)

Проблеми зі сканованими зображеннями

Нерівномірність кольорів, бруд, плями тощо з'являються на зображенні, сканованому зі скла сканера



■ **На склі сканера або на оригіналі пил або бруд.**

Solutions

Видаліть пил або бруд, що пристав до оригіналів, після чого очистьте скло сканера.

➔ [«Очищення Скло сканера» на сторінці 242](#)

■ **Оригінал було притиснено занадто сильно.**

Solutions

У разі застосування надмірної сили можуть з'явитися розмиті, змазані місця та плями.

Не тисніть з надмірною силою на оригінал або кришку для документів.

➔ [«Розміщення оригіналів» на сторінці 47](#)

При скануванні із пристрою ADF з'являються прямі лінії

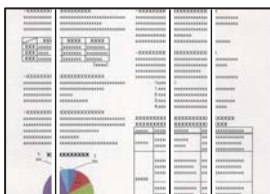

■ **На пристрої ADF або оригіналах пил або бруд.**

Solutions

Очистьте пристрій ADF і видаліть пил або бруд, що пристав до оригіналів.

➔ [«Очищення пристрою АПД» на сторінці 243](#)

Розмиті сканування, вертикальні смуги або неоднорідність ліній



enthalten alle
Aufdruck. W
5008 "Regel

Оригінали зігнуті або зім'яті.

Solutions

- Якщо використовується пристрій АПД.
Не розміщуйте оригінали у пристрої АПД. Натомість розмістіть оригінали на склі сканера.
- У разі використання скла сканера
Спробуйте розрівняти складки та зморшки якомога краще. Під час розміщення оригіналів спробуйте покласти на документ, наприклад, шматок картки, щоб він не підносився та залишався в тісному контакті із поверхнею.

На фоні сканованих зображень з'являється зміщення



При скануванні тонких оригіналів одночасно можуть скануватися зображення на зворотному боці.

Solutions

- У разі сканування зі скла сканера, покладіть на оригінал чорний папір або настільний блокнот.
- ➔ [«Розміщення оригіналів» на сторінці 47](#)

Не вдається виконати сканування правильної ділянки на склі сканера

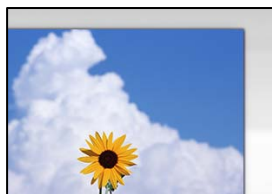

Оригінали розміщено неправильно.

Solutions

- Переконайтеся в тому, що оригінал розміщено правильно, відповідно до позначок вирівнювання.
- Якщо краю сканованого зображення немає, трохи відсуньте оригінал від кута скла сканера. Ділянка в межах близько 1,5 мм (0,06 дюйм.) від краю скла сканера не сканується.

➔ [«Розміщення оригіналів» на сторінці 47](#)

На склі сканера пил або бруд.

Solutions

Під час сканування з панелі керування та вибору функції автоматичної обрізки ділянки сканування видаліть все сміття або бруд зі скла сканера та кришки документа. Якщо довкола оригіналу залишаться сміття або бруд, діапазон сканування збільшиться, щоб охопити їх.

Неможливо вирішити проблеми зі сканованим зображенням

Якщо вирішити проблему після усіх спроб застосувати наведені рішення не вдається, див. наведену нижче інформацію.

Виникли проблеми з налаштуваннями програмного забезпечення для сканування.

Solutions

Використовуйте Утиліта Epson Scan 2 Utility, щоб ініціалізувати налаштування для драйвера сканера «Epson Scan 2».

Примітка.

Утиліта Epson Scan 2 Utility — це програма, яка постачається з Epson Scan 2.

1. Запустіть Утиліта Epson Scan 2 Utility.

- Windows 10

Натисніть кнопку «Пуск», після чого виберіть **EPSON > Epson Scan 2 Utility**.

- Windows 8.1/Windows 8

Введіть назву програми у пошуковому елементі та виберіть відображену піктограму.

- Windows 7/Windows Vista/Windows XP

Натисніть кнопку «Пуск», після чого виберіть **Усі програми** або **Програми > EPSON > Epson Scan 2 > Epson Scan 2 Utility**.

- Mac OS

Виберіть **Перейти > Програми > Epson Software > Epson Scan 2 Utility**.

2. Виберіть вкладку **Інше**.

3. Клацніть **Скинути**.

Якщо ініціалізація не усунула проблему, видаліть та повторно встановіть Epson Scan 2.

➔ [«Установлення та видалення програм окремо» на сторінці 247](#)

Погана якість надісланого факсу

Погана якість надісланого факсу



Можна розглянути такі причини.

■ На склі сканера або на оригіналі пил або бруд.

Solutions

Видаліть пил або бруд, що пристав до оригіналів, після чого очистьте скло сканера.

➔ [«Очищення Скло сканера» на сторінці 242](#)

■ Оригінал було притиснено занадто сильно.

Solutions

У разі застосування надмірної сили можуть з'явитися розмиті, змазані місця та плями.

Не тисніть з надмірною силою на оригінал або кришку для документів.

➔ [«Розміщення оригіналів» на сторінці 47](#)

При надсиланні факсів із пристрою ADF з'являються прямі лінії

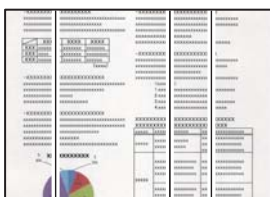

Можна розглянути такі причини.

■ На пристрої ADF або оригіналах пил або бруд.

Solutions

Очистьте пристрій ADF і видаліть пил або бруд, що пристав до оригіналів.

➔ [«Очищення пристрою АПД» на сторінці 243](#)

Погана якість зображення надісланого факсу

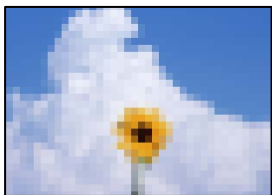

Можна розглянути такі причини.

■ Неправильне налаштування типу оригіалу.

Solutions

Виберіть **Факс > Налашт. факсу > Налаш. скан. > Тип оригіалу**, після чого змініть налаштування. Якщо оригінал, який потрібно надіслати, містить текст і зображення, виберіть для нього значення **Фото**.

■ Вибрано занадто низьку роздільну здатність.

Solutions

Якщо характеристики факсимільного апарата відправника невідомі, перш ніж надіслати факси виконайте зазначені нижче налаштування.

- Виберіть **Факс > Налашт. факсу**, після чого виконайте налаштування **Роздільність**, щоб вибрати найкращу якість зображень.
- Виберіть **Факс > Налашт. факсу**, після чого увімкніть **Пряме надсилання**.

Зауважте, що якщо для параметра **Роздільність** вибрати значення **Дуже хороший** або **Надзвичайно хороший**, але надіслати факс, не увімкнувши **Пряме надсилання**, факс може бути надіслано у нижчій роздільній здатності.

■ Параметр ЕСМ вимкнено.

Solutions

Виберіть **Налаш. > Загальні налаштування > Налашт. факсу > Основні налашт.** і увімкніть параметр ЕСМ на панелі керування. Так, можливо, вдасться видалити помилки, що виникають через проблеми підключення. Зауважте, що швидкість надсилання та отримання факсів може бути нижчою, ніж за вимкненого параметра ЕСМ.

Зображення зворотної сторони оригіалу з'являється на надісланому факсі



Можна розглянути такі причини.

При скануванні тонких оригіналів одночасно можуть скануватися зображення на зворотному боці.

Solutions

Розмістіть оригінал на склі сканера, після чого покладіть на нього аркуш чорного паперу.

➔ «Розміщення оригіналів» на сторінці 47

Налаштування щільності високе при надсиланні факсів.

Solutions

Виберіть **Факс > Налашт. факсу > Налаш. скан. > Щільність**, після чого знизьте налаштування.

Погана якість отриманого факсу

Погана якість зображень отриманих факсів

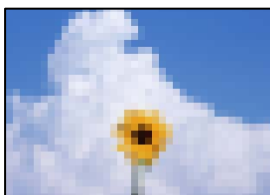

Можна розглянути такі причини.

Параметр ESM вимкнено.

Solutions

Виберіть **Налаш. > Загальні налаштування > Налашт. факсу > Основні налашт.** і увімкніть параметр ESM на панелі керування. Так, можливо, вдасться видалити помилки, що виникають через проблеми підключення. Зауважте, що швидкість надсилання та отримання факсів може бути нижчою, ніж за вимкненого параметра ESM.

Низьке налаштування якості зображення на факсимільному апараті відправника.

Solutions

Попросіть відправника відправити факси з використанням більш високої якості.

Не вдається вирішити проблему після усіх спроб застосувати наведені рішення

Якщо усунути проблему за допомогою всіх перелічених вище рішень не вдається, зверніться до служби підтримки Epson.

Якщо не вдається вирішити проблеми з друком або копіювання, див. відповідну інформацію.

Пов'язані відомості

➔ [«Не вдається вирішити проблеми з друком або копіюванням» на сторінці 348](#)

Не вдається вирішити проблеми з друком або копіюванням

Розглядайте наведені нижче проблеми за порядком, починаючи зверху, доки не вирішите проблему.

- Перевірте, що тип паперу, завантаженого у принтер, і тип паперу, налаштований у принтері, відповідає налаштуванням типу паперу у драйвері принтера.

[«Налаштування формату та типу паперу» на сторінці 39](#)

- Використовуйте налаштування вищої якості на панелі керування або у драйвері принтера.

- Повторно встановіть чорнильні картриджі, уже встановлені у принтері.

Повторне встановлення чорнильних картриджів може очистити забиття сопел друкувальної головки та забезпечити безперешкодну подачу чорнил.

Проте, оскільки під час повторного встановлення чорнильного картриджа споживається чорнило, може з'явитися повідомлення з проханням замінити чорнильний картридж, залежно від рівня залишку чорнил.

[«Надійшов час замінити чорнильні картриджі» на сторінці 327](#)

- Виконайте перевірку сопел, щоб побачити, чи не засмічено сопла друкувальної головки.

Якщо сопла забруднено, очистіть друкувальну головку.

Зауважте, що процедура очищення головки споживає певну кількість чорнила.

[«Перевірка сопел на забруднення» на сторінці 240](#)

- Перевірте, що ви використовуєте оригінальні чорнильні картриджі Epson.

Користуйтеся оригінальними чорнильними картриджами Epson. Цей виріб створений із можливістю налаштування кольорів на основі використовуваних оригінальних чорнильних картриджів Epson. Використання чорнильних картриджів сторонніх виробників може призвести до зниження якості друку.

[«Коди чорнильних картриджів» на сторінці 472](#)

- Перевірте, що всередині принтера немає шматків паперу.

- Перевірте папір.

Перевірте, чи папір не скручено або завантажено лицьовою стороною догори.

[«Застереження щодо використання паперу» на сторінці 39](#)

[«Доступний папір та ресурс завантаження» на сторінці 468](#)

[«Недоступні типи паперу» на сторінці 471](#)

- Переконайтеся, що ви не використовуєте старий чорнильний картридж.

Для досягнення найкращого результату, компанія Epson рекомендує повністю використати картриджі до дати закінчення терміну експлуатації, надрукованої на упаковці, або протягом шести місяців від моменту відкриття упаковки, залежно від того, що наступить раніше.

Якщо за допомогою вищенаведених рішень проблему усунути не вдалося, можливо, потрібно звернутися у ремонтну майстерню. Зверніться у відділ підтримки компанії Epson.

Пов'язані відомості

➔ [«Перш ніж звертатися до Epson» на сторінці 694](#)

➔ [«Звернення у відділ підтримки компанії Epson» на сторінці 694](#)

Додавання або заміна комп'ютера або пристроїв

Підключення до принтера, підключеного до мережі.	350
Повторне налаштування підключення до мережі.	351
Пряме підключення до принтера (Wi-Fi Direct).	356
Перевірка стану підключення до мережі.	367

Підключення до принтера, підключеного до мережі

Якщо принтер вже підключено до мережі, здійснити підключення комп'ютера або смарт-пристрою до принтера можна по мережі.

Використання мережевого принтера з другого комп'ютера

Для підключення принтера до комп'ютера ми рекомендуємо використовувати програму встановлення. Запустити програму встановлення можна одним із зазначених нижче способів.

Встановлення через веб-сайт

Увійдіть на вказаний нижче веб-сайт, а тоді вкажіть номер пристрою. Перейдіть до **Установка** та почніть встановлення.

<https://epson.sn>

Встановлення за допомогою диска із програмним забезпеченням (тільки для моделей, що постачаються в комплекті з диском із програмним забезпеченням і користувачів, чиї комп'ютери під керуванням ОС Windows оснащено дисководами).

Вставте диск із програмним забезпеченням у комп'ютер, а тоді дотримуйтеся вказівок на екрані.

Вибір принтера

Виконуйте вказівки на екрані, доки не з'явиться наведений нижче екран, виберіть ім'я принтера, до якого потрібно підключитися, після чого клацніть **Далі**.

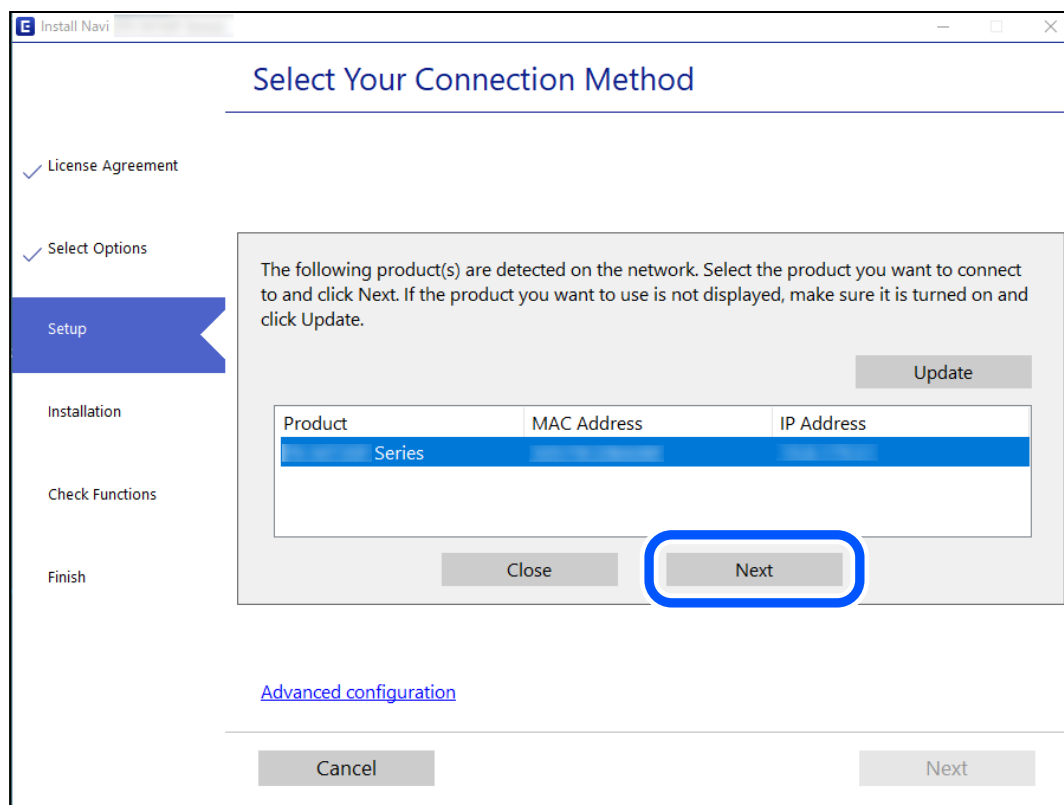

Дотримуйтеся вказівок на екрані.

Використання мережевого принтера зі смарт-пристрою

Ви можете підключити смарт-пристрій до принтера одним з кількох способів, зазначених нижче.

Підключення по безпроводному маршрутизатору

Підключіть смарт-пристрій до тієї самої мережі, що й принтер.

Докладнішу інформацію див. нижче.

[«Налаштування підключення до смарт-пристрою» на сторінці 351](#)

Підключення за допомогою Wi-Fi Direct

Підключіть смарт-пристрій безпосередньо до принтера без безпроводного маршрутизатора.

Докладнішу інформацію див. нижче.

[«Пряме підключення до принтера \(Wi-Fi Direct\)» на сторінці 356](#)

Повторне налаштування підключення до мережі

У цьому розділі пояснюється, як налаштувати підключення до мережі та змінити спосіб підключення в разі заміни безпроводного маршрутизатора або комп'ютера.

У разі заміни безпроводного маршрутизатора

У разі заміни безпроводного маршрутизатора, виконайте налаштування підключення між комп'ютером або смарт-пристроєм і принтером.

Ці налаштування потрібно виконати в разі зміни Інтернет-провайдера тощо.

Налаштування підключення до комп'ютера

Для підключення принтера до комп'ютера ми рекомендуємо використовувати програму встановлення. Запустити програму встановлення можна одним із зазначених нижче способів.

Установлення через веб-сайт

Увійдіть на вказаний нижче веб-сайт, а тоді вкажіть номер пристрою. Перейдіть до **Установка** та почніть встановлення.

<https://epson.sn>

Установлення за допомогою диска із програмним забезпеченням (тільки для моделей, що постачаються в комплекті з диском із програмним забезпеченням і користувачів, чиї комп'ютери під керуванням ОС Windows оснащено дисководами).

Вставте диск із програмним забезпеченням у комп'ютер, а тоді дотримуйтеся вказівок на екрані.

Налаштування підключення до смарт-пристрою

Якщо підключити принтер до тієї самої мережі Wi-Fi (SSID), що й смарт-пристрій, можна користуватися принтером просто зі смарт-пристрою. Щоб використовувати принтер зі смарт-пристрою, потрібно

здійснити налаштування через вказаний нижче веб-сайт. Відкрийте цей веб-сайт зі свого смарт-пристрою, який потрібно підключити до принтера.

<http://epson.sn> > Установка

У разі заміни комп'ютера

У разі заміни комп'ютера, виконайте налаштування підключення між комп'ютером і принтером.

Налаштування підключення до комп'ютера

Для підключення принтера до комп'ютера ми рекомендуємо використовувати програму встановлення. Запустити програму встановлення можна одним із зазначених нижче способів.

Установлення через веб-сайт

Увійдіть на вказаний нижче веб-сайт, а тоді вкажіть номер пристрою. Перейдіть до **Установка** та почніть установку.

<https://epson.sn>

Установлення за допомогою диска із програмним забезпеченням (тільки для моделей, що постачаються в комплекті з диском із програмним забезпеченням і користувачів, чиї комп'ютери під керуванням ОС Windows оснащено дисковими).

Вставте диск із програмним забезпеченням у комп'ютер, а тоді дотримуйтеся вказівок на екрані.

Дотримуйтеся вказівок на екрані.

Змінення способу підключення до комп'ютера

У цьому розділі пояснюється, як змінити спосіб підключення, коли підключення між комп'ютером і принтером встановлено.

Змінення способу підключення до мережі із Ethernet на Wi-Fi

Змініть Ethernet-підключення на Wi-Fi-підключення з панелі керування принтера. Спосіб змінення підключення здебільшого такий самий, як налаштування підключення до Wi-Fi.

Пов'язані відомості

➔ [«Виконання налаштувань Wi-Fi з панелі керування» на сторінці 354](#)

Змінення способу підключення до мережі із Wi-Fi на Ethernet

Щоб змінити Wi-Fi-підключення на Ethernet-підключення, виконайте наведені нижче кроки.

1. Виберіть **Налаш.** на головному екрані.
2. Виберіть **Загальні налаштування > Налаштування мережі > Налаштування дротової LAN.**
3. Дотримуйтеся вказівок на екрані.

Змінення підключення з USB на мережеве підключення

Запустіть програму інсталяції та повторно встановіть принтер за допомогою іншого способу підключення.

Установлення через веб-сайт

Увійдіть на вказаний нижче веб-сайт, а тоді вкажіть номер пристрою. Перейдіть до **Установка** та почніть установлення.

<http://epson.sn>

Установлення за допомогою диска із програмним забезпеченням (тільки для моделей, що постачаються в комплекті з диском із програмним забезпеченням і користувачів, чиї комп'ютери під керуванням ОС Windows оснащено дисковими).

Вставте диск із програмним забезпеченням у комп'ютер, а тоді дотримуйтеся вказівок на екрані.

Вибір зміни способу підключення

Дотримуйтеся вказівок на екрані, доки не відобразиться зазначений нижче екран.

Виберіть підключення до мережі, яке потрібно використовувати, **Підключити через бездротову мережу (Wi-Fi)** або **Підключення через дротову мережу LAN (Ethernet)**, після чого клацніть **Далі**.

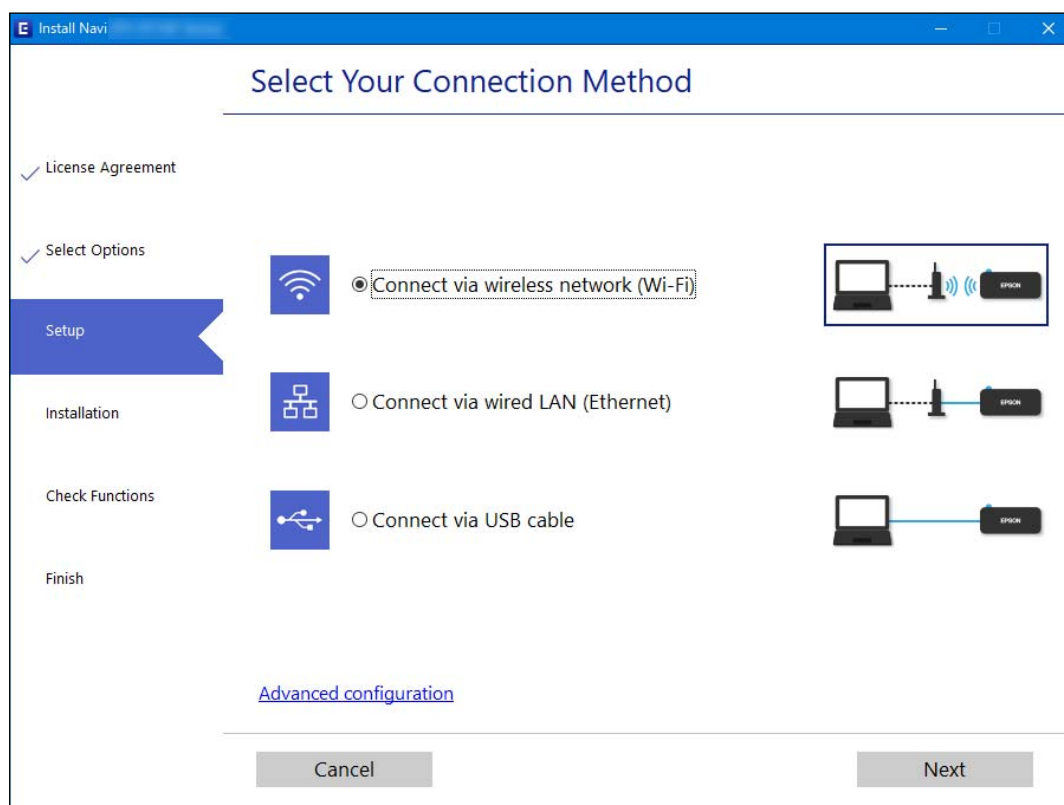

Примітка.

Відображений способи підключення залежить від моделі.

Дотримуйтеся вказівок на екрані.

Виконання налаштувань Wi-Fi з панелі керування

Виконати налаштування мережі з панелі керування принтера можна кількома способами. Виберіть спосіб підключення, який відповідає середовищу та умовам використання.

Якщо вам відома інформація, що стосується безпроводного маршрутизатора, наприклад SSID і пароль, ви можете виконати налаштування вручну.

Якщо безпроводний маршрутизатор підтримує WPS, можна виконати налаштування шляхом налаштування кнопки запуску.

Після підключення принтера до мережі підключіться до принтера з пристрою, який необхідно використати (комп'ютер, смарт-пристрій, планшет тощо).

Пов'язані відомості

- ➔ «Налаштування Wi-Fi шляхом введення SSID і пароля» на сторінці 354
- ➔ «Налаштування Wi-Fi за допомогою кнопки (WPS)» на сторінці 355
- ➔ «Налаштування Wi-Fi шляхом встановлення PIN-коду (WPS)» на сторінці 356



Налаштування Wi-Fi шляхом введення SSID і пароля

Налаштувати Wi-Fi-мережу можна за допомогою введення інформації, необхідної для підключення до безпроводного маршрутизатора з панелі керування принтера. Щоб налаштувати цей спосіб, вам потрібно мати SSID і пароль для безпроводного маршрутизатора.

Примітка.

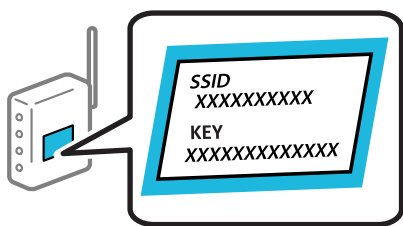
Якщо використовується безпроводний маршрутизатор зі стандартними налаштуваннями, SSID і пароль вказано на етикетці. Якщо ви не знаєте SSID і пароль, зверніться до особи, яка встановлювала безпроводний маршрутизатор, або див. документацію до безпроводного маршрутизатора.



1. Торкніться   на головному екрані.
2. Торкніться **Роутер**.
3. Торкніться **Установки запуску**.
4. Торкніться **Настр. Wi-Fi**.
Якщо ви виконали налаштування Ethernet, перегляньте повідомлення та торкніться **Так**.
5. Торкніться **Майстер налаштування Wi-Fi**.

- Щоб вибрати SSID, виконуйте вказівки на екрані, введіть пароль безпроводного маршрутизатора, і почніть налаштування.

Якщо потрібно перевірити стан підключення принтера до мережі після завершення налаштування, див. докладніше, перейшовши за відповідним посиланням нижче.

Примітка.

- Якщо SSID невідомо, перевірте, чи не вказано його на етикетці на безпроводному маршрутизаторі. Якщо використовується безпроводний маршрутизатор зі стандартними налаштуваннями, використовуйте SSID, який вказано на етикетці. Якщо жодної інформації знайти не вдається, див. документацію до безпроводного маршрутизатора.
- Пароль чутливий до регістру літер.
- Якщо пароль невідомо, перевірте, чи не вказано його на етикетці на безпроводному маршрутизаторі. На етикетці може бути вказано «Network Key», «Wireless Password» тощо. Якщо використовується безпроводний маршрутизатор зі стандартними налаштуваннями, використовуйте пароль, що вказаний на етикетці.

Пов'язані відомості

- ➔ [«Введення символів» на сторінці 36](#)
- ➔ [«Перевірка стану підключення до мережі» на сторінці 367](#)



Налаштування Wi-Fi за допомогою кнопки (WPS)

Налаштувати мережу Wi-Fi можна автоматично, натиснувши кнопку на безпроводному маршрутизаторі. Цей спосіб можна використовувати в разі відповідності переліченим нижче умовам.

- Безпроводний маршрутизатор сумісний з функцією WPS (безпечне налаштування Wi-Fi).
- Поточне підключення до Wi-Fi було здійснено через натискання кнопки на безпроводному маршрутизаторі.

Примітка.

Якщо кнопку не вдалося знайти або підключення відбулося через програмне забезпечення, див. документацію до маршрутизатора.

- Торкніться   на головному екрані.
 - Торкніться **Роутер**.
 - Торкніться **Установки запуску**.
 - Торкніться **Настр. Wi-Fi**.
- Якщо ви виконали налаштування Ethernet, перегляньте повідомлення та торкніться **Так**.
- Торкніться **Налашт. кнопки(WPS)**.
 - Дотримуйтеся вказівок на екрані.

Якщо потрібно перевірити стан підключення принтера до мережі після завершення налаштування, див. докладніше, перейшовши за відповідним посиланням нижче.

Примітка.

Якщо з'єднання встановити не вдалося, перезавантажте безпроводний маршрутизатор, перемістіть його ближче до принтера, а тоді повторіть спробу. Якщо це не допомагає, надрукуйте звіт про мережеве з'єднання та перевірте рішення.

Пов'язані відомості

➔ [«Перевірка стану підключення до мережі» на сторінці 367](#)

Налаштування Wi-Fi шляхом встановлення PIN-коду (WPS)

Ви можете автоматично підключитися до безпроводного маршрутизатора за допомогою PIN-коду. Можна використовувати цей спосіб, якщо безпроводний маршрутизатор обладнано функцією WPS (безпечне налаштування Wi-Fi). За допомогою комп'ютера введіть PIN-код у безпроводний маршрутизатор.

1. Торкніться   на головному екрані.

2. Торкніться **Роутер**.

3. Торкніться **Установки запуску**.

4. Торкніться **Настр. Wi-Fi**.

Якщо ви виконали налаштування Ethernet, перегляньте повідомлення та торкніться **Так**.

5. Торкніться **Інші > Настр. PIN-коду (WPS)**

6. Дотримуйтеся вказівок на екрані.

Якщо потрібно перевірити стан підключення принтера до мережі після завершення налаштування, див. докладніше, перейшовши за відповідним посиланням нижче.

Примітка.

Детальнішу інформацію про введення PIN-коду див. у документації до безпроводного маршрутизатора.

Пов'язані відомості

➔ [«Перевірка стану підключення до мережі» на сторінці 367](#)

Пряме підключення до принтера (Wi-Fi Direct)

Wi-Fi Direct (проста точка доступу) дає змогу підключити пристрій до принтера напряму без безпроводного маршрутизатора та здійснювати друк.

Про функцію Wi-Fi Direct

Використовуйте цей спосіб підключення, коли ви не користуєтеся Wi-Fi удома або в офісі, або якщо вам потрібно підключити до принтера комп'ютер або смарт-пристрій напряму. У цьому режимі принтер діятиме як бездротовий маршрутизатор, і ви зможете підключити до чотирьох пристроїв до принтера без

потреби використовувати стандартний бездротовий маршрутизатор. Однак пристрої напряму підключені до принтера не можуть підключатися один до одного через принтер.

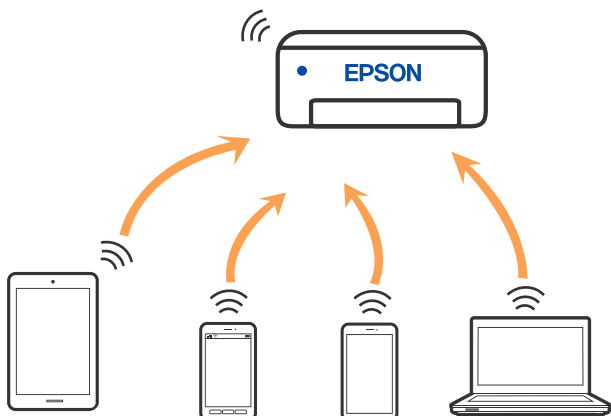

Принтер може одночасно підключатися через Wi-Fi або Ethernet та Wi-Fi Direct (простий режим AP). Однак якщо ви запустите мережеве підключення під час з'єднання у Wi-Fi Direct (простий режим AP), коли принтер підключений до Wi-Fi, з'єднання Wi-Fi тимчасово припиниться.

Підключення до iPhone, iPad або iPod touch за допомогою Wi-Fi Direct

Цей спосіб дає змогу підключити принтер напряму до iPhone, iPad або iPod touch без безпроводного маршрутизатора. Цю функцію можна використовувати за наведених нижче умов. Якщо ваше середовище не відповідає цим умовам, підключення можна здійснити, вибравши параметр **Пристрої з іншими ОС**. Щоб отримати докладніші відомості про підключення, див. посилання нижче.

- iOS 11 або новішої версії
- Використання програми стандартної камери для сканування QR-коду
- Epson iPrint версії 7.0 або новішої

Програма для друку Epson, наприклад, Epson iPrint, використовується для друку зі смарт-пристрою. Установіть програму для друку Epson на смарт-пристрої заздалегідь.

Примітка.

Налаштування принтера та смарт-пристрою, які потрібно підключити, необхідно провести тільки один раз. Якщо функцію Wi-Fi Direct не буде відключено або налаштування мережі не буде відновлено до значень за замовчуванням, здійснювати ці налаштування повторно не потрібно.

1. Торкніться  на головному екрані.
2. Торкніться **Wi-Fi Direct**.
3. Торкніться **Установки запуску**.

4. Торкніться iOS.

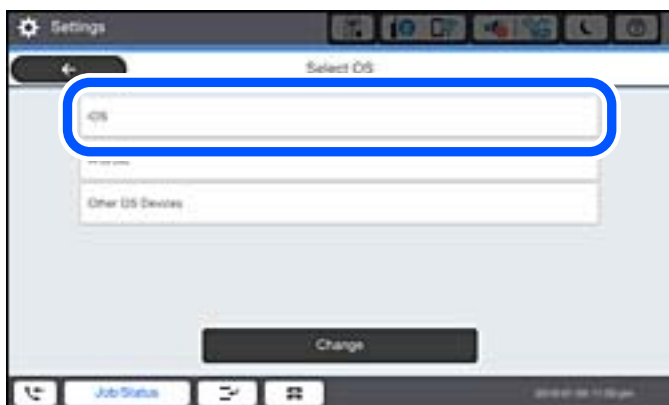

QR-код буде відображено на панелі керування принтера.



5. На iPhone, iPad або iPod touch запустіть стандартну програму «Камера», після чого скануйте QR-код, відображений на панелі керування принтера у режимі РНOTO.

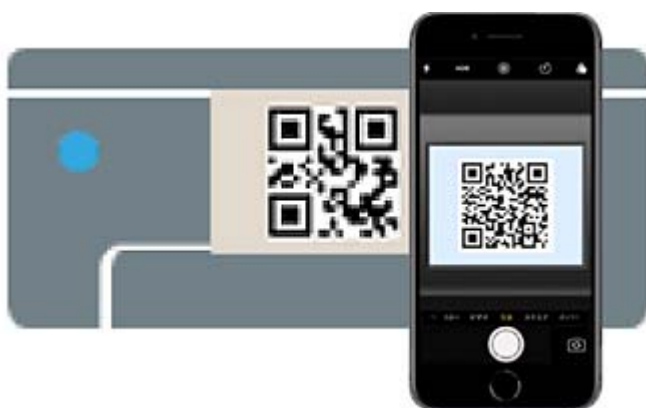

Використовуйте програму «Камера» для iOS 11 або новішої версії. Підключити принтер за допомогою програми «Камера» для iOS 10 або старішої версії не вдається. Крім того, ви не зможете підключитися, якщо використовуватимете іншу програму для сканування QR-коду. Якщо підключитися не вдається, виберіть **Інші методи** на панелі керування принтера. Щоб отримати докладніші відомості про підключення, див. посилання нижче.

6. Торкніться сповіщення на екрані iPhone, iPad або iPod touch.

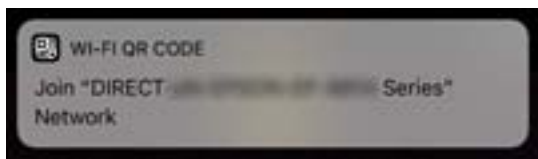

7. Торкніться **Приєднати**.

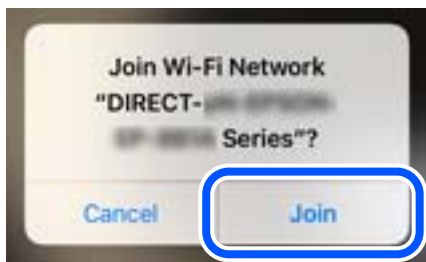

8. На панелі керування принтера виберіть **Да..**
9. На iPhone, iPad або iPod touch, запустіть програму для друку Epson.
Приклади програм для друку Epson



Epson iPrint

10. На екрані програми для друку Epson торкніться **Printer is not selected.**
11. Виберіть принтер, до якого потрібно підключитися.

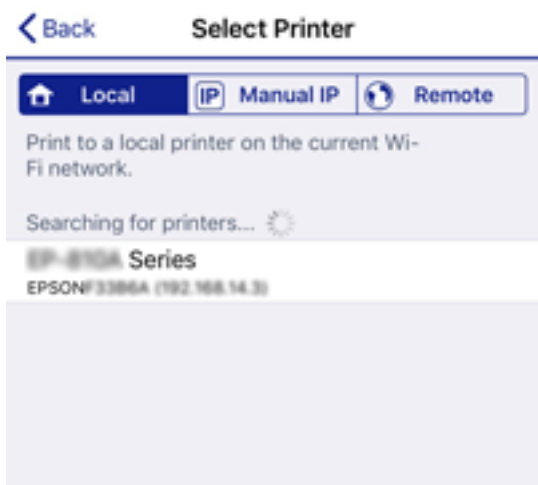

Перегляньте інформацію, відображену на панелі керування принтера, щоб вибрати потрібний принтер.



12. На панелі керування принтера виберіть **Заверш..**

Для смарт-пристроїв, які було підключено до принтера раніше, виберіть мережеве ім'я (SSID) на Wi-Fi-екрані смарт-пристрою, щоб підключити його знову.

Пов'язані відомості

- ➔ [«Програма для легкого друку зі смарт-пристрою \(Epson iPrint\)» на сторінці 478](#)
- ➔ [«Підключення до пристроїв на ОС, відмінних від iOS і Android, за допомогою Wi-Fi Direct» на сторінці 362](#)

Підключення до пристроїв на Android за допомогою Wi-Fi Direct

Цей спосіб дає змогу підключити принтер напряму до пристрою на Android без безпроводного маршрутизатора. Цю функцію можна використовувати за наведених нижче умов.

- Android 4.4 або новішої версії
- Epson iPrint версії 7.0 або новішої

Epson iPrint використовується для друку зі смарт-пристрою. Заздалегідь установіть Epson iPrint на смарт-пристрої.

Примітка.

Налаштування принтера та смарт-пристрою, які потрібно підключити, необхідно провести тільки один раз. Якщо функцію Wi-Fi Direct не буде відключено або налаштування мережі не буде відновлено до значень за замовчуванням, здійснювати ці налаштування повторно не потрібно.

1. Торкніться  на головному екрані.
2. Торкніться **Wi-Fi Direct**.
3. Торкніться **Установки запуску**.

4. Торкніться **Android**.



5. Запустіть на смарт-пристрої програму Epson iPrint.



6. На екрані Epson iPrint торкніться кнопки **Printer is not selected..**

7. Виберіть принтер, до якого потрібно підключитися.

Перегляньте інформацію, відображену на панелі керування принтера, щоб вибрати потрібний принтер.



Примітка.

Залежно від пристрою на ОС Android принтери можуть не відобразитися. Якщо принтери не відображаються, здійсніть підключення, вибравши **Пристрої з іншими ОС**. Щоб отримати докладніші відомості щодо підключення, див. посилання нижче.

8. Коли на пристрої з'явиться екран підтвердження підключення, виберіть **Затвердити**.

9. На панелі керування принтера виберіть **Заверш..**

Для смарт-пристроїв, які було підключено до принтера раніше, виберіть мережеве ім'я (SSID) на Wi-Fi-екрані смарт-пристрою, щоб підключити його знову.

Пов'язані відомості

- ➔ «Програма для легкого друку зі смарт-пристрою (Epson iPrint)» на сторінці 478
- ➔ «Підключення до пристроїв на ОС, відмінних від iOS і Android, за допомогою Wi-Fi Direct» на сторінці 362

Підключення до пристроїв на ОС, відмінних від iOS і Android, за допомогою Wi-Fi Direct

Цей спосіб дає змогу підключити принтер напряму до смарт-пристроїв без безпроводного маршрутизатора.

Примітка.

Налаштування принтера та смарт-пристрою, які потрібно підключити, необхідно провести тільки один раз. Якщо функцію Wi-Fi Direct не буде відключено або налаштування мережі не буде відновлено до значень за замовчуванням, здійснювати ці налаштування повторно не потрібно.

1. Торкніться  на головному екрані.
2. Торкніться **Wi-Fi Direct**.
3. Торкніться **Установки запуску**.
4. Торкніться **Пристрої з іншими ОС**.



Буде відображено Назва мережі (SSID) і Пароль до Wi-Fi Direct для принтера.

5. На екрані Wi-Fi смарт-пристрою виберіть меню SSID, що відображено на панелі керування принтера, і введіть пароль.



6. На панелі керування принтера виберіть **Да..**
7. Запустіть програму для друку Epson на смарт-пристрої.
Приклади програм для друку Epson



Epson iPrint

8. На екрані програми для друку Epson торкніться **Printer is not selected.**

9. Виберіть принтер, до якого потрібно підключитися.



Перегляньте інформацію, відображену на панелі керування принтера, щоб вибрати потрібний принтер.



10. На панелі керування принтера виберіть **Заверш..**

Для смарт-пристроїв, які було підключено до принтера раніше, виберіть мережеве ім'я (SSID) на Wi-Fi-екрані смарт-пристрою, щоб підключити його знову.

Пов'язані відомості



➔ «Програма для легкого друку зі смарт-пристрою (Epson iPrint)» на сторінці 478

Підключення до комп'ютера за допомогою Wi-Fi Direct

Поки принтер і комп'ютер з'єднані за допомогою Wi-Fi Direct, ви не можете отримати доступ до Інтернету з комп'ютера. Якщо потрібно постійно підключатися до принтера, ми рекомендуємо використовувати з'єднання Wi-Fi.

1. Зайдіть на веб-сайт Epson і завантажте драйвер для свого принтера на комп'ютер, який потрібно підключити до принтера.

<http://www.epson.com>

- Торкніться   , а потім виберіть **Wi-Fi Direct**.
- Торкніться **Установки запуску**.
- Виберіть **Пристрої з іншими ОС**.
Буде відображено **Назва мережі (SSID)** і **Пароль** до Wi-Fi Direct для принтера.
- На екрані підключення комп'ютера виберіть SSID, який відображається на панелі керування принтера, і введіть пароль.

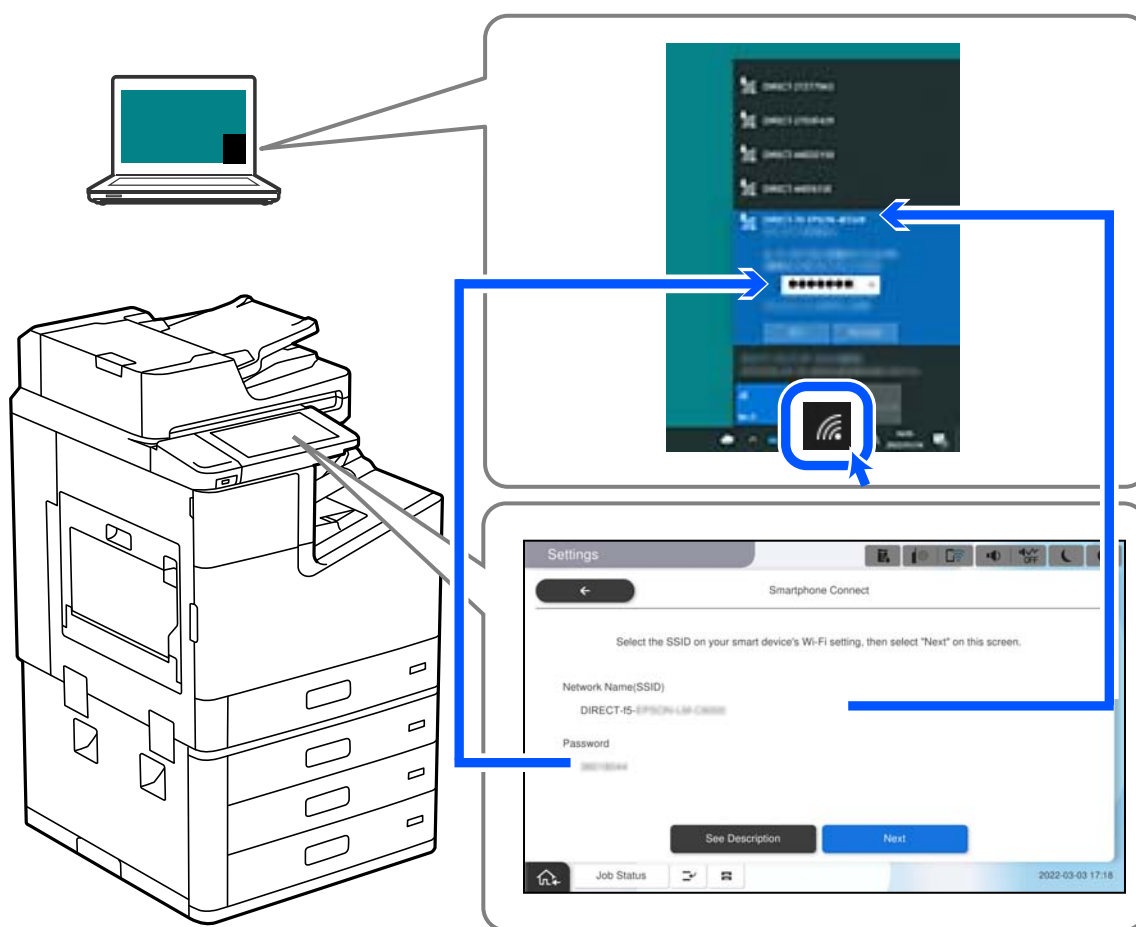

- Двічі клацніть на завантаженому в комп'ютер драйвері принтера, щоб встановити його.
Дотримуйтеся вказівок на екрані.
- На панелі керування принтера виберіть **Да.**, а потім виберіть **Заверш..**

Відключення Wi-Fi Direct (простий режим AP)

Є два способи, доступні для відключення Wi-Fi Direct (простий режим AP); всі з'єднання можна відключити за допомогою панелі керування принтером або на комп'ютері чи смарт-пристрої. Якщо потрібно вимкнути всі підключення, див. докладніше за посиланням нижче.

 **Важливо**

Якщо вимкнути з'єднання Wi-Fi Direct (простий режим AP), усі комп'ютери та смарт-пристрої, підключені до принтера через Wi-Fi Direct (простий режим AP), буде відключено.

Примітка.

Якщо потрібно відключити тільки один пристрій, виконайте відключення з пристрою, а не з принтера. Використовуйте один із наведених нижче способів відключення Wi-Fi Direct (простий режим AP) на пристрої.

- Від'єднайте Wi-Fi-з'єднання від мережевого імені принтера (SSID).
- Підключення до іншої мережі (SSID).

Пов'язані відомості

➔ [«Змінення параметрів Wi-Fi Direct \(простий режим AP\), як-от SSID» на сторінці 366](#)

Змінення параметрів Wi-Fi Direct (простий режим AP), як-от SSID

Якщо увімкнено підключення Wi-Fi Direct (простий режим AP), змінити налаштування можна на вкладці

 > **Wi-Fi Direct** > **Установки запуску** > **Змінити**, після чого буде відображено наведені нижче елементи.

Змінити назву мережі

Зміна мережевого імені (SSID) Wi-Fi Direct (простий режим AP), яке використовується для підключення до принтера, на довільне ім'я. Ви можете змінити мережеве ім'я (SSID) за допомогою символів ASCII, відображених на програмній клавіатурі на панелі керування. Можна ввести до 22 символів.

Під час зміни мережевого імені (SSID), усі підключені пристрої буде відключено. Використовуйте нове мережеве ім'я (SSID), якщо потрібно підключити пристрій повторно.

Змінити пароль

Зміна пароля Wi-Fi Direct (простий режим AP) для підключення до принтера на довільне ім'я. Ви можете змінити пароль за допомогою символів ASCII, відображених на програмній клавіатурі на панелі керування. Можна ввести від 8 до 22 символів.

Під час зміни пароля, усі підключені пристрої буде відключено. Використовуйте новий пароль, якщо потрібно підключити пристрій повторно.

Змінити діапазон частоти

Змініть діапазон частоти Wi-Fi Direct, яка використовується для підключення до принтера. Можна вибрати 2,4 ГГц або 5 ГГц.

Під час зміни діапазону частоти, усі підключені пристрої буде відключено. Підключіть пристрій знову.

Зауважте, що із пристроїв, які не підтримують діапазон частот у 5 ГГц, повторне підключення буде неможливим, якщо частоту змінено на 5 ГГц.

В залежності від регіону дані налаштування можуть не відображатися.

Вимкнути Wi-Fi Direct

Вимкнення налаштувань Wi-Fi Direct (простий режим AP) на принтері. Після його вимикання, усі пристрої, підключені до принтера за допомогою підключення Wi-Fi Direct (простий режим AP), буде відключено.

Віднов. налашт. за зам.

Відновлення всіх налаштувань Wi-Fi Direct (простий режим AP) до значень за замовчуванням.

Інформацію про підключення Wi-Fi Direct (простий режим AP) смарт-пристрою, збережену на принтері, буде видалено.

Примітка.

Наведені нижче налаштування можна також виконати на вкладці **Мережа** > **Wi-Fi Direct** на *Web Config*.

Увімкнення або вимкнення Wi-Fi Direct (простий режим AP)

Зміна мережевого імені (SSID)

Зміна пароля

Змінення діапазону частоти

В залежності від регіону дані налаштування можуть не відобразитися.

Відновлення налаштувань Wi-Fi Direct (простий режим AP)

Перевірка стану підключення до мережі

Можна перевірити стан підключення до мережі зазначеним способом.

Пов'язані відомості

➔ [«Перевірка стану підключення до мережі з панелі керування» на сторінці 367](#)

➔ [«Друк звіту про мережеве з'єднання» на сторінці 368](#)

Перевірка стану підключення до мережі з панелі керування

Ви можете перевірити стан підключення до мережі за допомогою піктограми мережі або інформації про мережу на панелі керування принтера.

Перевірка стану підключення до мережі за допомогою піктограми мережі

Можна перевірити стан мережі та силу радіохвилі за допомогою піктограми мережі на головному екрані принтера.



Пов'язані відомості

➔ [«Посібник із піктограми мережі» на сторінці 33](#)

Відображення докладних відомостей про мережу з панелі керування

Коли принтер підключено до мережі, можна також переглянути іншу інформацію про мережу, вибравши відповідне меню мережі, яку потрібно перевірити.

1. Виберіть **Налаш.** на головному екрані.
2. Виберіть **Загальні налаштування > Налаштування мережі > Стан мережі.**
3. Щоб перевірити інформацію, виберіть меню, які потрібно перевірити.
 - Стан підкл. до LAN/Wi-Fi
Відображається інформація про мережу (назва пристрою, відомості про з'єднання, сила сигналу тощо) для з'єднання Ethernet або Wi-Fi.
 - Стан Wi-Fi Direct
Відображається інформація про те, чи ввімкнено або вимкнено Wi-Fi Direct, про SSID, пароль тощо для з'єднання Wi-Fi Direct.
 - Стан серв. ел. пошти
Відображається мережева інформація для поштового сервера.
 - звіт про стан
Друк аркуша стану мережі. Інформація про з'єднання Ethernet, Wi-Fi, Wi-Fi Direct тощо друкується на двох або більше сторінках.

Друк звіту про мережеве з'єднання

Можна надрукувати звіт про мережеве з'єднання, щоб перевірити стан підключення між принтером і бездротовим маршрутизатором.

1. Виберіть **Налаш.** на головному екрані.
2. Виберіть **Загальні налаштування > Налаштування мережі > Перевірка підключення до мережі.**
Розпочнеться автоматичне з'єднання.
3. Виберіть **Друкувати звіт про перевірку.**
4. Надрукуйте звіт про мережеве з'єднання.
Якщо сталася помилка, перевірте звіт про мережеве підключення, а тоді дотримуйтеся надрукованих рекомендацій.

Пов'язані відомості

➔ [«Повідомлення та рішення у звіті мережевого з'єднання» на сторінці 369](#)

Повідомлення та рішення у звіті мережевого з'єднання

Перевірте повідомлення та коди помилок у звіті мережевого з'єднання, а тоді спробуйте скористатися запропонованими нижче рішеннями.

The screenshot shows a network connection status report. At the top, it says "Check Network Connection". Below that, "Check Result" is "FAIL". The "Error code" is "(E-2)". A blue box labeled 'a' highlights the error code, and another blue box labeled 'b' highlights the text: "See the Network Status and check if the Network Name (SSID) is the SSID you want to connect. If the SSID is correct, make sure to enter the correct password and try again." Below this, there is a section "Checked Items" with a table of checks. At the bottom, there is a "Network Status" section with a table of printer and network details.

Checked Items	
Wireless Network Name (SSID) Check	FAIL
Communication Mode Check	Unchecked
Security Mode Check	Unchecked
MAC Address Filtering Check	Unchecked
Security Key/Password Check	Unchecked
IP Address Check	Unchecked
Detailed IP Setup Check	Unchecked

Network Status	
Printer Name	EPSON XXXXXX
Printer Model	XX-XXX Series
IP Address	169.254.137.8
Subnet Mask	255.255.0.0
Default Gateway	
Network Name (SSID)	EpsonNet
Security	None
Signal Strength	Poor
MAC Address	F8:D0:27:40:C0:AC

а. Код помилки

б. Повідомлення про середовище мережі

Пов'язані відомості

- ➔ «E-1» на сторінці 370
- ➔ «E-2, E-3, E-7» на сторінці 370
- ➔ «E-5» на сторінці 371
- ➔ «E-6» на сторінці 371
- ➔ «E-8» на сторінці 371
- ➔ «E-9» на сторінці 372
- ➔ «E-10» на сторінці 372
- ➔ «E-11» на сторінці 372
- ➔ «E-12» на сторінці 373
- ➔ «E-13» на сторінці 373
- ➔ «Повідомлення про середовище мережі» на сторінці 374

Е-1

Способи усунення:

- Перевірте, чи кабель Ethernet надійно підключено до принтера та концентратора або інших мережевих пристроїв.
- Переконайтеся, що концентратор або інші мережеві пристрої увімкнено.
- Якщо принтер потрібно підключити через Wi-Fi, виконайте налаштування Wi-Fi для принтера ще раз, оскільки Wi-Fi відключено.

Е-2, Е-3, Е-7

Вирішення:

- Переконайтеся, що бездротовий маршрутизатор увімкнено.
- Переконайтеся, що комп'ютер або пристрій правильно підключено до бездротового маршрутизатора.
- Вимкніть бездротовий маршрутизатор. Зачекайте приблизно 10 секунд, а потім увімкніть його.
- Розмістіть принтер ближче до бездротового маршрутизатора та приберіть перешкоди між ними.
- Якщо ви ввели SSID вручну, перевірте його правильність. Перевірте SSID у розділі **Статус мережі** звіту про підключення до мережі.
- Якщо бездротовий маршрутизатор має кілька ідентифікаторів SSID, виберіть SSID, який відображається. Коли SSID використовує несумісну частоту, принтер не відображає їх.
- Якщо ви встановлюєте мережеве підключення за допомогою налаштування кнопки, переконайтеся, що бездротовий маршрутизатор підтримує WPS. Ви не зможете використовувати налаштування кнопки, якщо ваш бездротовий маршрутизатор не підтримує WPS.
- Переконайтеся, що ваш SSID використовує лише символи коду ASCII (буквено-цифрові символи). Принтер не може відобразити SSID, який не містить символів ASCII.
- Перш ніж підключитися до бездротового маршрутизатора, переконайтеся, що ви знаєте свій SSID та пароль. Якщо для бездротового маршрутизатора встановлено параметри за умовчанням, використовуйте SSID та пароль, вказані на етикетці. Якщо ви не знаєте SSID і пароль, зверніться до особи, що налаштовувала бездротовий маршрутизатор або перегляньте документацію, що входить у комплект бездротового маршрутизатора.
- Якщо ви підключаєтеся до SSID, згенерованого за допомогою тетерингу інтелектуального пристрою, перевірте SSID і пароль в документації, що входить у комплект інтелектуального пристрою.
- Якщо Wi-Fi-зв'язок раптово зник, перевірте нижче описане. Якщо будь-яка з цих умов застосовується, скиньте налаштування мережі, завантаживши та запустивши програмне забезпечення з цього веб-сайту:
<http://epson.sn> > Установка
 - До мережі підключено ще один інтелектуальний пристрій за допомогою налаштування кнопки.
 - Мережу Wi-Fi було налаштовано будь-яким іншим способом, окрім налаштування кнопки.

Пов'язані відомості

- ➔ «Налаштування підключення до комп'ютера» на сторінці 352
- ➔ «Виконання налаштувань Wi-Fi з панелі керування» на сторінці 354

Е-5

Способи усунення:

Переконайтеся, що тип захисту безпроводного маршрутизатора має одне із вказаних нижче значень. Якщо ні, то потрібно змінити тип захисту на безпроводному маршрутизаторі, а тоді скинути мережеві налаштування принтера.

- WEP-64 біт (40 біти)
- WEP-128 біт (104 біти)
- WPA PSK (TKIP/AES)*
- WPA2 PSK (TKIP/AES)*
- WPA (TKIP/AES)
- WPA2 (TKIP/AES)
- WPA3-SAE (AES)
- WPA2/WPA3-Enterprise

* WPA PSK також може називатися WPA Personal. WPA2 PSK також може називатися WPA2 Personal.

Е-6

Вирішення:

- Перевірте, чи MAC-адресу вимкнено. Якщо її вимкнено, зареєструйте MAC-адресу принтера, щоб під час пошуку її не було пропущено. Деталі див. у документації, що входить у комплект бездротового маршрутизатора. Перевірити MAC-адресу принтера можна у розділі **Статус мережі** звіту про підключення до мережі.
- Якщо бездротовий маршрутизатор використовує спільну автентифікацію за допомогою безпеки WEP, переконайтеся, що ключ авторизації та індекс правильні.
- Якщо кількість під'єднаних пристроїв у бездротовому маршрутизаторі менша, ніж кількість мережевих пристроїв, які потрібно підключити, змініть налаштування бездротового маршрутизатора, збільшивши кількість під'єднаних пристроїв. Щоб налаштувати, див. деталі в документації, що входить у комплект бездротового маршрутизатора.

Пов'язані відомості

➔ [«Налаштування підключення до комп'ютера» на сторінці 352](#)

Е-8

Способи усунення:

- Увімкніть DHCP на безпроводному маршрутизаторі, якщо параметр «Отримувати IP-адресу» на принтері має значення Auto.
- Якщо параметр «Отримувати IP-адресу» на принтері має значення «Вручну», то вказана вами вручну IP-адреса буде є недійсною через те, що вона виходить за межі діапазону (наприклад, 0.0.0.0). Укажіть дійсну IP-адресу на панелі керування принтера.

Пов'язані відомості

➔ [«Налаштування мережі» на сторінці 494](#)

Е-9

Вирішення:

Перевірте таке:

- чи пристрої увімкнено.
- Ви можете отримати доступ до інтернету або інших комп'ютерів чи мережевих пристроїв із однієї мережі з пристроїв, які ви хочете підключити до принтера.

Якщо після цього принтер та мережеві пристрої все ще не підключено, вимкніть бездротовий маршрутизатор. Зачекайте приблизно 10 секунд, а потім увімкніть його. Потім скиньте налаштування мережі, завантаживши та запустивши файл встановлення з цього веб-сайту:

<http://epson.sn> > Установка

Пов'язані відомості

➔ [«Налаштування підключення до комп'ютера» на сторінці 352](#)

Е-10

Способи усунення:

Перевірте подану нижче інформацію.

- Інші пристрої мережі увімкнені.
- Мережеві адреси (IP-адреса, маска підмережі та стандартний шлюз) правильні, якщо у вас параметр принтера «Отримувати IP-адресу» має значення «Вручну».

Скиньте мережеву адресу ще раз, якщо вона неправильна. Можете дізнатися IP-адресу, маску підмережі або стандартний шлюз у частині **Статус мережі** звіту мережевого з'єднання.

Пов'язані відомості

➔ [«Налаштування мережі» на сторінці 494](#)

Е-11

Вирішення:

Перевірте таке:

- чи правильна адреса шлюзу за умовчанням під час встановлення для параметра «Налаштування TCP/IP» значення "Вручну".
- чи пристрій, що встановлено як шлюз за промовчанням, увімкнено.

Встановіть правильну адресу шлюзу за промовчанням. Перевірити адресу шлюзу за умовчанням можна в розділі **Статус мережі** звіту про підключення до мережі.

Пов'язані відомості

➔ «Налаштування мережі» на сторінці 494

Е-12

Вирішення:

Перевірте таке:

- чи ввімкнено інші пристрої, що підключено до мережі.
- чи правильні адреси (IP-адреса, маска підмережі та шлюз за промовчанням) під час введення вручну.
- що адреси мереж інших пристроїв (маска підмережі та шлюз за промовчанням) ідентичні.
- що IP-адреса сумісна з іншими пристроями.

Якщо принтер і мережеві пристрої все ще не підключено, вимкніть бездротовий маршрутизатор.

- Вимкніть бездротовий маршрутизатор. Зачекайте приблизно 10 секунд, а потім увімкніть його.
- Виконайте мережеві налаштування знову за допомогою файлу встановлення. Ви можете запустити його з цього веб-сайту:

<http://epson.sn> > Установка

- Для бездротового маршрутизатора з типом безпеки WEP можна зареєструвати кілька паролів. У разі реєстрації кількох паролів переконайтеся в тому, що перший зареєстрований пароль встановлено на принтері.

Пов'язані відомості

➔ «Налаштування мережі» на сторінці 494

➔ «Налаштування підключення до комп'ютера» на сторінці 352

Е-13

Вирішення:

Перевірте таке:

- чи мережеві пристрої, наприклад, бездротовий маршрутизатор, концентратор і маршрутизатор, увімкнено.
- чи параметр TCP/IP не було встановлено вручну. (Якщо параметр TCP/IP було встановлено автоматично, а параметр TCP/IP для інших пристроїв — вручну, мережі, до яких підключено принтер й інші пристрої, можуть відрізнитися.)

Якщо після цього не вдасться підключити пристрій до мережі, виконайте наведені нижче дії.

- Вимкніть бездротовий маршрутизатор. Зачекайте приблизно 10 секунд, а потім увімкніть його.
- Налаштуйте на комп'ютері ту ж мережу, що й на принтері, за допомогою програми встановлення. Ви можете запустити його з цього веб-сайту:

<http://epson.sn> > Установка

- Для бездротового маршрутизатора з типом безпеки WEP можна зареєструвати кілька паролів. У разі реєстрації кількох паролів переконайтеся в тому, що перший зареєстрований пароль встановлено на принтері.

Пов'язані відомості

- ➔ [«Налаштування мережі» на сторінці 494](#)
- ➔ [«Налаштування підключення до комп'ютера» на сторінці 352](#)

Повідомлення про середовище мережі

Повідомлення	Спосіб вирішення
Слід покращити середовище Wi-Fi. Вимкніть бездротовий маршрутизатор і знову ввімкніть його. Якщо з'єднання не покращиться, див. документацію до бездротового маршрутизатора.	Перемістивши принтер ближче до бездротового маршрутизатора та прибравши будь-які перешкоди між ними, вимкніть бездротовий маршрутизатор. Почекайте приблизно 10 секунд і ввімкніть її знову. Якщо і після цього ван не вдасться підключити принтер, ознайомтеся з документацією до бездротового маршрутизатора.
*Неможл. підкл. більше пристр. Вимк. один з них, якщо бажаєте додати новий.	Комп'ютер та смарт-пристрої, які можуть бути підключені одночасно, повністю підключені в режимі Wi-Fi Direct (простий режим AP). Щоб додати інший комп'ютер або смарт-пристрій, спочатку відключіть один із підключених пристроїв або перепідключіть його до іншої мережі. Про кількість бездротових пристроїв, які можна підключити одночасно, та кількість підключених пристроїв можна дізнатися, переглянувши аркуш стану мережі або панель керування принтера.
У середовищі існує SSID такий як Wi-Fi Direct. Якщо не вдається підключити розумний пристрій до принтера, змініть Wi-Fi Direct SSID.	На панелі керування принтера перейдіть до екрана Wi-Fi Direct Setup і виберіть меню для зміни налаштувань. Після DIRECT-XX- можна змінити ім'я мережі. Введіть не більше 22 символів.

Друк аркуша стану мережі

Можна перевірити детальну інформацію, надруквавши її.

1. Виберіть **Налаш.** на головному екрані.
2. Виберіть **Загальні налаштування > Налаштування мережі > Стан мережі.**
3. Виберіть **звіт про стан.**
4. Перевірте повідомлення та надрукуйте аркуш стану мережі.

Перевірка мережі комп'ютера (тільки для Windows)

За допомогою командного рядка перевірте стан підключення комп'ютера та шлях підключення до принтера. Так ви зможете вирішити проблему.

❑ команда ipconfig

Відкрийте стан підключення мережевого інтерфейсу, який наразі використовується комп'ютером. Порівнявши інформацію про налаштування з дійсним станом зв'язку, можна перевірити, чи підключення правильне. Якщо в одній мережі є кілька серверів DHCP, ви зможете дізнатися дійсну адресу, призначену комп'ютеру, DNS-сервер, до якого здійснюється звертання, тощо.

❑ Формат: ipconfig /all

❑ Приклади:

```

Administrator: Command Prompt
c:\>ipconfig /all
Windows IP Configuration

Host Name . . . . . : WIN2012R2
Primary Dns Suffix . . . . . : pubs.net
Node Type . . . . . : Hybrid
IP Routing Enabled. . . . . : No
WINS Proxy Enabled. . . . . : No
DNS Suffix Search List. . . . . : pubs.net

Ethernet adapter Ethernet:

Connection-specific DNS Suffix . . : 
Description . . . . . : Gigabit Network Connection
Physical Address. . . . . : XX-XX-XX-XX-XX-XX
Dhcp Enabled. . . . . : No
Autoconfiguration Enabled . . . . . : Yes
Link-local IPv6 Address . . . . . : fe80::38fb:7546:18a8:d20e%14(Preferred)
IPv4 Address. . . . . : 192.168.111.10(Preferred)
Subnet Mask . . . . . : 255.255.255.0
Default Gateway . . . . . : 192.168.111.1
Dhcpv6 IAID . . . . . : 283142549
Dhcpv6 Client DUID. . . . . : 00-01-00-01-20-40-2F-45-00-1D-73-6A-44-08
DNS Servers . . . . . : 192.168.111.2
NetBIOS over Tcpip. . . . . : Enabled

Tunnel adapter isatap.{00000000-ABCD-EFGH-IJK-LMNOPQRSTUUV}>:

Media State . . . . . : Media disconnected
Connection-specific DNS Suffix . . : 
Description . . . . . : Microsoft ISATAP Adapter #2
Physical Address. . . . . : 00-00-00-00-00-00-E0
Dhcp Enabled. . . . . : No
Autoconfiguration Enabled . . . . . : Yes

c:\>_
    
```

❑ команда pathping

Ви можете підтвердити список маршрутизаторів, які проходять через кінцевий хост, і маршрутизацію зв'язку.

❑ Формат: pathping xxx.xxx.xxx.xxx

❑ Приклади: pathping 192.0.2.222

```

Administrator: Command Prompt
c:\>pathping 192.168.111.20
Tracing route to EPSONAB12AB [192.168.111.20]
over a maximum of 30 hops:
 0  WIN2012R2.pubs.net [192.168.111.10]
 1  EPSONAB12AB [192.168.111.20]

Computing statistics for 25 seconds..
Hop  RTT      Source to Here   This Node/Link   Address
 0      RTT      Lost/Sent = Pct  Lost/Sent = Pct  Address
 0      0/ 100 = 0%     0/ 100 = 0%     WIN2012R2.pubs.net [192.168.111.10]
 1  38ms     0/ 100 = 0%     0/ 100 = 0%     EPSONAB12AB [192.168.111.20]

Trace complete.

c:\>_
    
```

Використання додаткових елементів

Список додаткових елементів.	377
Точка доступу.	382
Високопродуктивний лоток (High Capacity Tray).	383
Скріплювальний фінішер (Staple Finisher).	386
Пристрій скріплення скобами-P2.	404
Брошурувальний фінішер (Booklet Finisher).	420
Список меню налаштувань (якщо встановлено пристрій кінцевої обробки). . .	447
Плата факсу (Super G3/G3 Multi Fax Board).	448
Плата Ethernet (10/100/1000 Base-T,Ethernet).	454
Касетний замок (Paper Cassette Lock).	465

Список додаткових елементів

Примітка.

Деякі додаткові елементи можуть не продаватися у вашому регіоні. Докладніше про свій регіон див. веб-сайт служби підтримки Epson.

Пристрій скріплення скобами

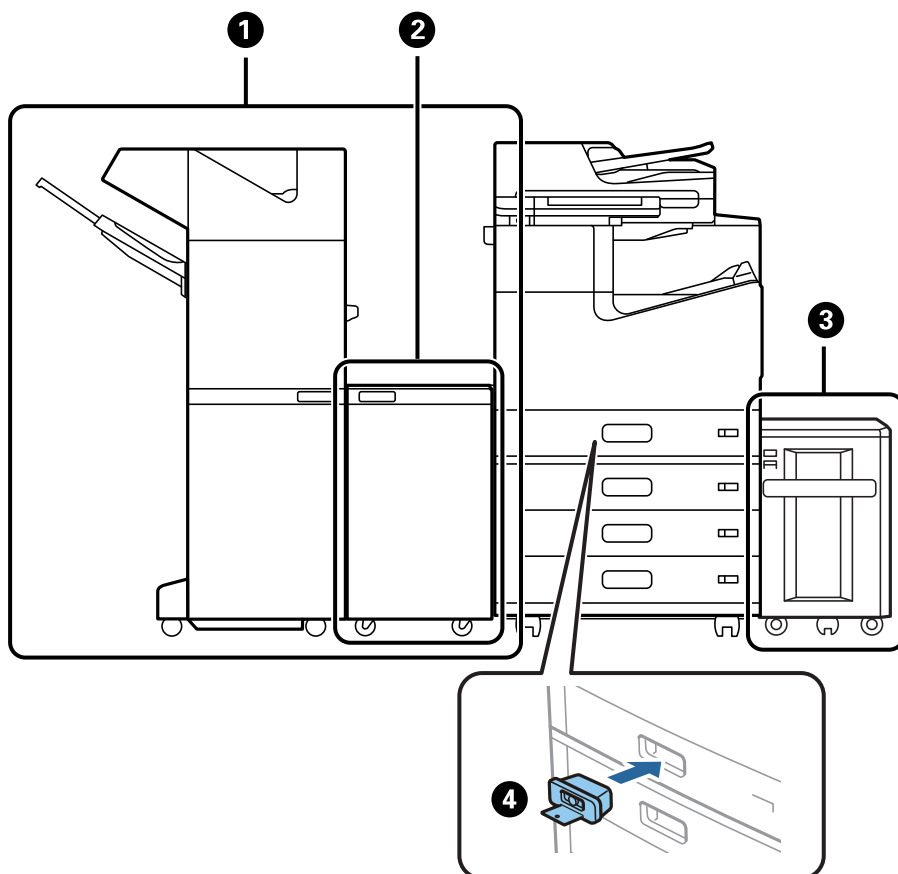

№	Додатковий елемент	Код	Огляд
1	Staple Finisher*	C12C935501 C12C935511 (для користувачів в Австралії та Новій Зеландії) C12C935041 (для користувачів в Індії) C12C935531 (для користувачів у Тайвані)	Сортування паперу та скріплення паперу скобами перед виводом із друку. Виконує перфорацію за допомогою додаткового перфоратора. «Скріплювальний фінішер (Staple Finisher)» на сторінці 386
2	Finisher Bridge Unit	C12C935101 C12C935161 (для користувачів в Індії)	Використовуйте, якщо встановлено пристрій скріплення скобами або пристрій кінцевої обробки буклетів.

№	Додатковий елемент	Код	Огляд
3	High Capacity Tray	C12C933041	Дозволяє завантажувати приблизно до 3000 аркушів звичайного паперу (80 г/м ²). «Високопродуктивний лоток (High Capacity Tray)» на сторінці 383
4	Paper Cassette Lock	C12C933231	Блокування касети для паперу, якщо адміністратор хоче здійснювати керування папером. «Касетний замок (Paper Cassette Lock)» на сторінці 465

*: Щоб працювати з пристроєм скріплення скобами необхідно встановити з'єднувальний блок пристрою.

Внутрішні додаткові елементи пристрою скріплення скобами

№	Додатковий елемент	Код	Огляд
1	2/4 Hole Punch Unit	C12C935171	Перфорація з інтервалом у 80 мм.
2	2/3 Hole Punch Unit	C12C935181	2 отвори: перфорація з інтервалом у 69,9 мм. 3 отвори: перфорація з інтервалом у 108 мм.
3	Staple Cartridge	C12C935401	Для зшивання по краю.

Пристрій скріплення скобами-P2

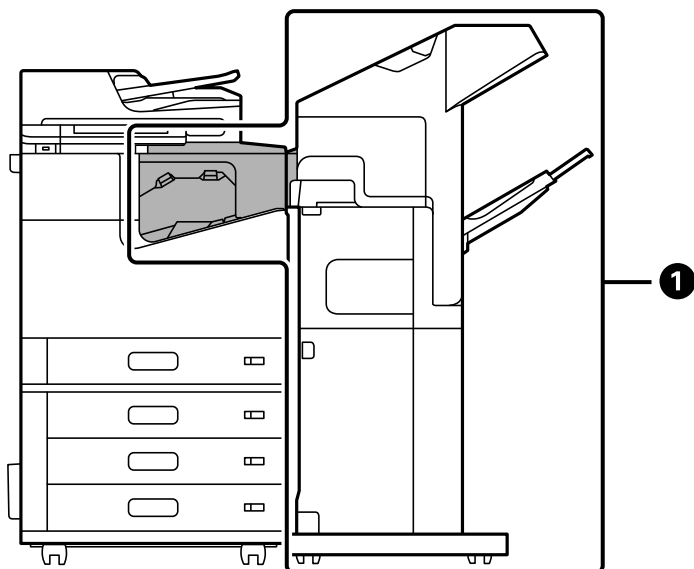

№	Додатковий елемент	Код	Огляд
1	Staple Finisher-P2	<p>C12C937941 (для користувачів в Європі)</p> <p>C12C937951 (для користувачів в Австралії та Новій Зеландії)</p> <p>C12C938251 (для користувачів в Азії, окрім Тайваня)</p> <p>C12C937981 (для користувачів у Тайвані)</p>	<p>Сортування паперу та скріплення паперу скобами перед виводом із друку. Блок перфорації не підтримується.</p> <p>Під час використання пристрою скріплення скобами-P2 не можна використовувати наведені нижче функції.</p> <ul style="list-style-type: none"> <input type="checkbox"/> Виштовхування паперу в лоток, розміщений лицьовою стороною вниз (К) <input type="checkbox"/> Меню Повернути для сортування у драйвері принтера. <p>Крім того, ви не можете використовувати лоток великої місткості із пристроєм скріпленням скобами-P2.</p> <p>«Пристрій скріплення скобами-P2» на сторінці 404</p>

Внутрішні додаткові елементи пристрою скріплення скобами-P2

№	Додатковий елемент	Код	Огляд
3	Staple Cartridge	C12C935401	Для зшивання по краю.

Пристрій кінцевої обробки буклетів

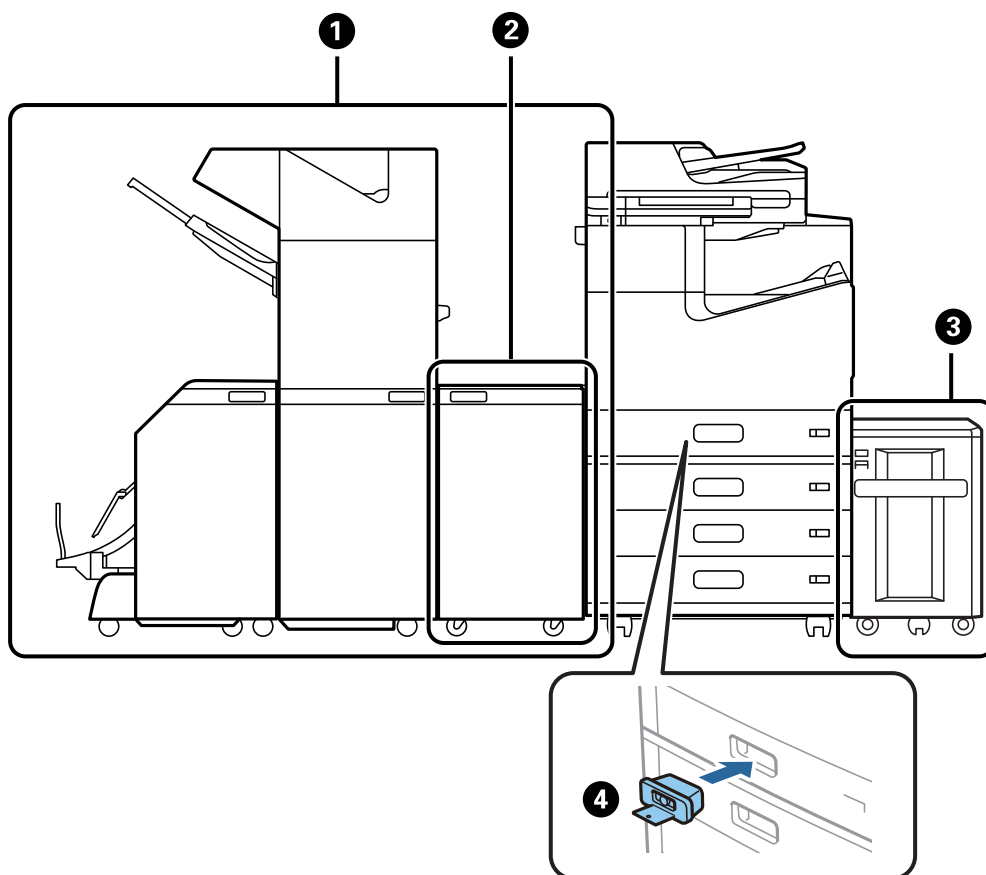

№	Додатковий елемент	Код	Огляд
1	Booklet Finisher*	C12C935071 C12C935551 (для користувачів в Австралії та Новій Зеландії) C12C935081 (для користувачів в Індії) C12C935581 (для користувачів у Тайвані)	Виконує сортування, брошурування, згинання та скріплення скобами паперу перед виштовхуванням. Виконує перфорацію за допомогою додаткового перфоратора. «Брошурувальний фінішер (Booklet Finisher)» на сторінці 420
2	Finisher Bridge Unit	C12C935101 C12C935161 (для користувачів в Індії)	Використовуйте, якщо встановлено пристрій скріплення скобами або пристрій кінцевої обробки буклетів.
3	High Capacity Tray	C12C933041	Дозволяє завантажувати приблизно до 3000 аркушів звичайного паперу (80 г/м ²). «Високопродуктивний лоток (High Capacity Tray)» на сторінці 383
4	Paper Cassette Lock	C12C933231	Блокування касети для паперу, якщо адміністратор хоче здійснювати керування папером. «Касетний замок (Paper Cassette Lock)» на сторінці 465

*: Щоб працювати з пристроєм кінцевої обробки буклетів необхідно встановити з'єднувальний блок пристрою.

Внутрішні додаткові елементи пристрою кінцевої обробки буклетів

№	Додатковий елемент	Код	Огляд
❶	2/4 Hole Punch Unit	C12C935171	Перфорація з інтервалом у 80 мм.
❷	2/3 Hole Punch Unit	C12C935181	2 отвори: перфорація з інтервалом у 69,9 мм. 3 отвори: перфорація з інтервалом у 108 мм.
❸	Staple Cartridge	C12C935401	Для зшивання по краю.
❹	Staple Cartridge	C12C935411	Для брошурування.

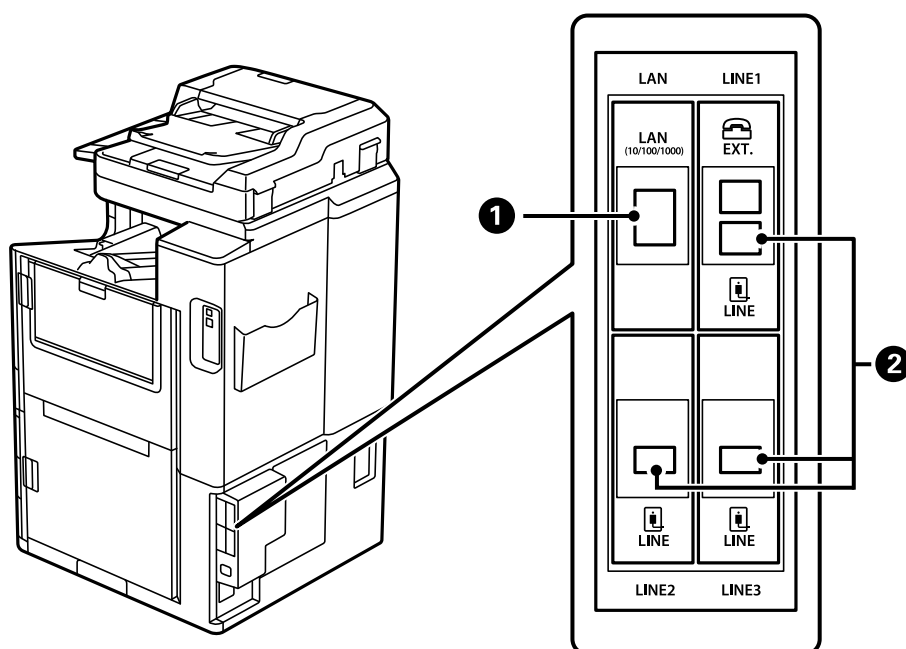

№	Додатковий елемент	Код	Огляд
❶	10/100/1000 Base-T,Ethernet	C12C934471 C12C934481 (для користувачів в Індії)	Доступно дві проводових локальних мережі. Швидкість зв'язку — високошвидкісний інтерфейс із підтримкою 1 Гбіт/с. «Плата Ethernet (10/100/1000 Base-T,Ethernet)» на сторінці 454

№	Додатковий елемент	Код	Огляд
2	Super G3/G3 Multi Fax Board	C12C934491 C12C935271 (для користувачів в Австралії та Новій Зеландії) C12C934501 (для користувачів в Індії) C12C935691 (для користувачів у Тайвані)	Додати можна до 3 ліній. Можна використовувати як факс або мережу факсів для надсилання й отримання документів на комп'ютер. Крім того, додавши плату факсу, можна підключити кілька телефонних ліній. Це дає змогу надсилати факси низці адресатів за короткий час або виділити одну лінію для отримання факсів, скоротивши таким чином час, коли ви не можете відповідати на дзвінки.* *: Зовнішні телефони недоступні. «Плата факсу (Super G3/G3 Multi Fax Board)» на сторінці 448

Точка доступу

Коли відбувається змінання паперу, в посібнику на РК-екрані відображаються наведені нижче точки доступу.

Використання пристрою скріплення скобами або пристрою кінцевої обробки буклетів.

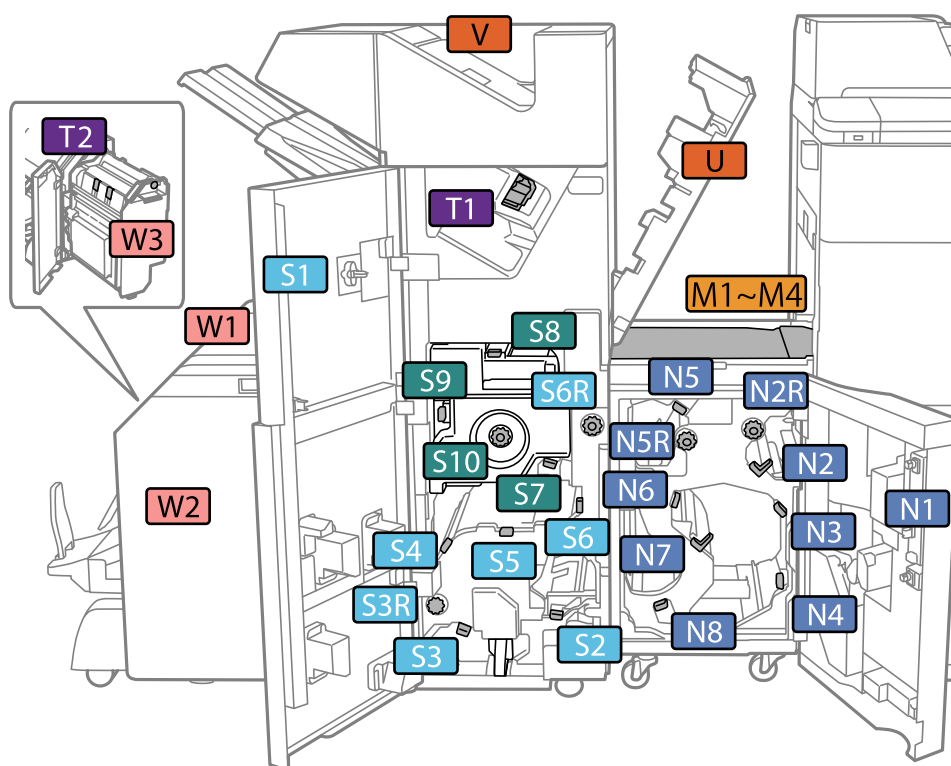

*: Числа S7–S10 призначено тільки для пристрою кінцевої обробки буклетів.

Використання пристрою скріплення скобами-P2.

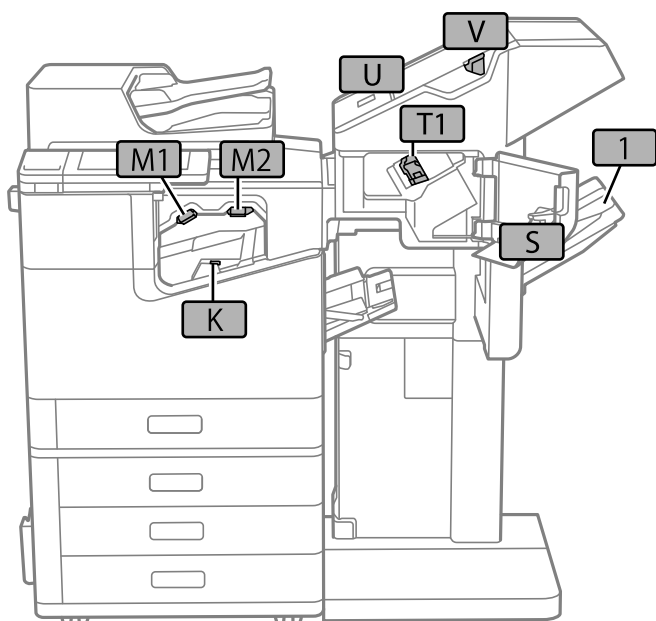

Високопродуктивний лоток (High Capacity Tray)

Дозволяє завантажувати приблизно до 3000 аркушів звичайного паперу (80 г/м²).

Налаштування лотка високої місткості у драйвері принтера

Для використання встановленого лотка високої місткості драйвер принтера повинен отримати певну інформацію.

Налаштування лотка високої місткості у драйвері принтера — Windows

Примітка.

Увійдіть у комп'ютер під обліковим записом адміністратора.

1. Відкрийте вкладку **Додаткові параметри** в меню «Властивості принтера».
 - Windows 10/Windows Server 2019/Windows Server 2016

Натисніть кнопку «Пуск» та виберіть **Система Windows > Панель керування > Перегляд пристроїв та принтерів** у меню **Устаткування та звук**. Клацніть правою кнопкою миші на піктограму принтера або натисніть на нього і утримуйте, виберіть **Властивості принтера** та виберіть вкладку **Додаткові параметри**.
 - Windows 8.1/Windows 8/Windows Server 2012 R2/Windows Server 2012

Виберіть **Робочий стіл > Параметри > Панель керування > Перегляд пристроїв та принтерів** у меню **Устаткування та звук**. Клацніть правою кнопкою миші на піктограму принтера або натисніть на нього і утримуйте, виберіть **Властивості принтера** та виберіть вкладку **Додаткові параметри**.

Windows 7/Windows Server 2008 R2

Натисніть кнопку «Пуск», оберіть **Панель керування > Устаткування та звук > Сканери та камери**, а потім перевірте, чи відображається принтер. Клацніть правою кнопкою миші на значок принтера, оберіть **Властивості принтера** та виберіть вкладку **Додаткові параметри**.

Windows Vista/Windows Server 2008

Натисніть кнопку «Пуск» та оберіть **Панель керування > Принтери** у меню **Устаткування та звук**. Клацніть правою кнопкою миші на значок принтера, оберіть **Властивості** та виберіть вкладку **Додаткові параметри**.

Windows XP

Натисніть кнопку «Пуск» і виберіть **Панель керування > Принтери й інше устаткування > Сканери та камери**, а потім перевірте, чи відображається принтер.

2. Оберіть **Отримати від принтера**, а потім натисніть **Отримати**.

3. Клацніть **ОК**.

Налаштування лотка високої місткості у драйвері принтера — Mac OS

1. Виберіть пункт **Параметри системи** з меню **Apple > Принтери та сканери** (або **Друк і сканування, Друк і факс**), після чого виберіть принтер. Натисніть **Параметри та забезпечення > Додаткові параметри** (або **Драйвер**).

2. Виконайте налаштування відповідно до типу додаткового пристрою.

3. Клацніть **ОК**.

Завантаження паперу в High Capacity Tray

Завантажувати папір можна, керуючись анімаціями, що відображаються на РК-екрані принтера.

Виберіть **?**, після чого виберіть **Як > Завантажувати папір**. Виберіть тип паперу та джерело паперу, які потрібно використовувати, щоб відобразити анімації. Виберіть **Завершити**, щоб закрити екран анімацій.

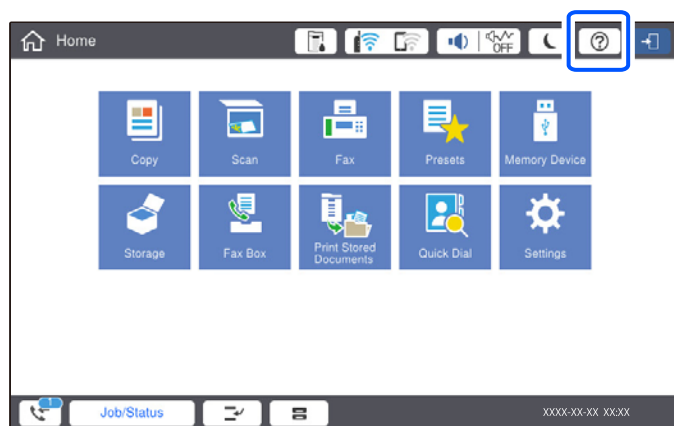

Проблеми із High Capacity Tray

Папір не подається з High Capacity Tray

Необхідно виконати налаштування у драйвері принтера.

Пов'язані відомості

➔ [«Налаштування лотка високої місткості у драйвері принтера» на сторінці 383](#)

Папір зминається у High Capacity Tray

Перевірте помилку, що відображається на панелі керування та дотримуйтеся вказівок, щоб видалити зім'ятий папір та відірвані шматки. На РК-екрані відтворюється анімація, яка показує, як видалити зім'ятий папір. Далі виберіть **ОК**, щоб очистити помилку.

Застереження.

Ніколи не торкайтеся кнопок на панелі керування, доки ваші руки всередині принтера. Якщо принтер почне друкувати, це може призвести до травм. Будьте обережні, щоб не торкнутися частин, які випирають, та уникнути травм.



Важливо

Обережно витягніть зім'ятий папір. Різде видалення паперу може пошкодити принтер.

Характеристики лотка високої місткості

Доступний папір	Тип: звичайний папір, папір із вторинної сировини, цупкий папір Розмір*: A4 або Letter Вага паперу: 60 до 160 г/м ²
Доступна кількість налаштувань	Прибл. 3000 аркушів паперу по 80 г/м ²
Живлення	Постачається з комп'ютера
Розміри	Ширина: 321 мм (12.6 дюйм.) Глибина: 620 мм (24.4 дюйм.) Висота: 504 мм (19.8 дюйм.)
Вага	Прибл. 27.3 кг

*: Доступні розміри паперу встановлюються та фіксуються під час встановлення принтера.

Скріплювальний фінішер (Staple Finisher)

Сортування паперу та скріплення паперу скобами перед виводом із друку. Виконує перфорацію за допомогою додаткового перфоратора.

Назви компонентів пристрою для скріплення скобами

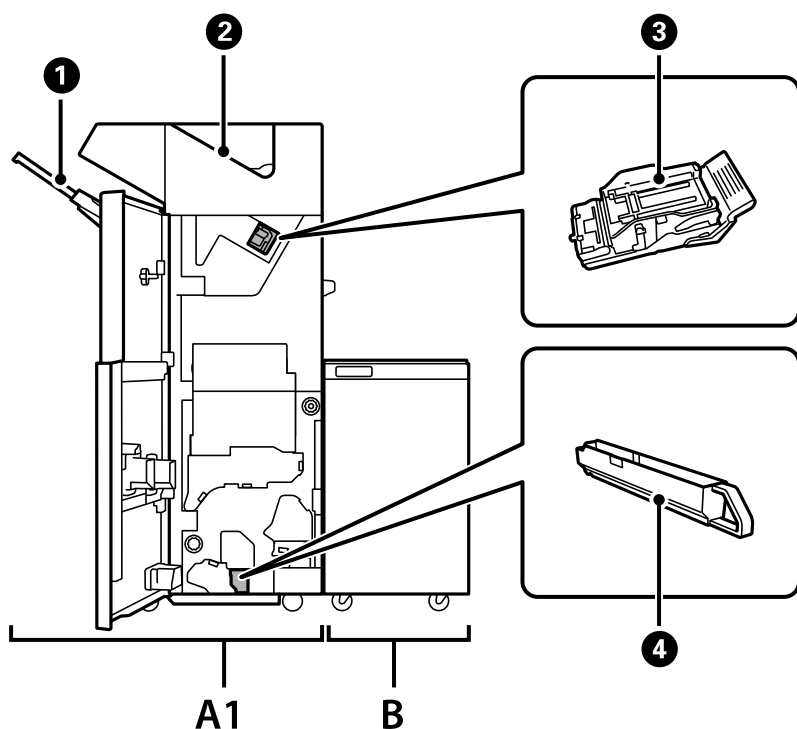

№	Додатковий елемент	Огляд
A1	Staple Finisher	Сортування та скріплення скобами паперу перед виштовхуванням. Перфорація за допомогою додаткового перфоратора.
B	Finisher Bridge Unit	Щоб працювати із пристроєм для скріплення скобами або пристроєм для брошурування, необхідно встановити блок кріплення пристроїв кінцевої обробки.
1	Лоток пристрою кінцевої обробки	Утримує сортовані або скріплені документи.
2	Вихідний лоток	Головним чином отримує факси.
3	Картридж зі скобами	Для зшивання по краю.
4	Лоток збору відходів перфорації	Збирання залишків після виконання перфорації.

Налаштування пристрою скріплення скобами у драйвері принтера

Процес такий самий, що й для лотка високої місткості.

Пов'язані відомості

➔ [«Налаштування лотка високої місткості у драйвері принтера» на сторінці 383](#)

Налаштування принтера в разі використання пристрою для скріплення скобами

Для використання пристрою для скріплення скобами необхідно виконати налаштування на принтері.

Під час копіювання

Торкніться елемента **Налаш.** > **Загальні налаштування** > **Налаштування принтера** > **Вихід: копія**, а потім виберіть **Лоток пристрою кінцевої обробки**.

Під час надсилання факсу

Торкніться елемента **Налаш.** > **Загальні налаштування** > **Налаштування принтера** > **Вихід: факс**, а потім виберіть **Вихідний лоток** або **Лоток пристрою кінцевої обробки**.

Під час друку з комп'ютера, пристрою пам'яті тощо.

Торкніться елемента **Налаш.** > **Загальні налаштування** > **Налаштування принтера** > **Вихід: інше**, а потім виберіть **Лоток пристрою кінцевої обробки**.

Під час друку з комп'ютера, можна зазначити чи використовувати кінцеву обробку в меню **Вихідний лоток** на драйвері принтера.

Важливо

Під час використання лотка пристрою, не виймайте роздруковані матеріали, поки завдання друку не завершено. Положення друку може бути зміщено, а місце скріплення зсунуто відносно початкового розташування.

Використання пристрою скріплення скобами

Складання кожного комплекту копій із сортуванням із комп'ютера

Ви можете сортувати роздруковані матеріали, складаючи кожен комплект копій, обертаючи його по черзі на 90 градусів. У разі встановлення додаткового пристрою скріплення скобами або пристрою кінцевої

обробки буклетів, ви також матимете змогу виконувати сортування зі зміщенням кожного комплекту копій.

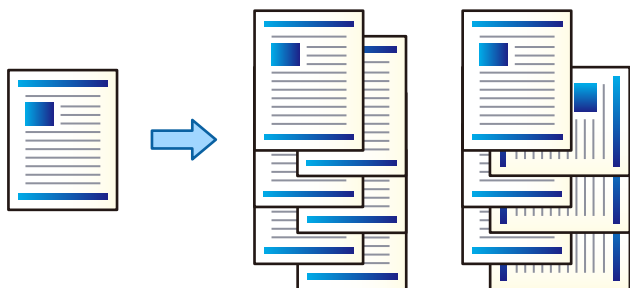

Повернути для сортування:

Складання роздрукованих матеріалів почергово в портретній і альбомній орієнтації під час друку кількох копій. Для цієї функції використовуються два джерела паперу. Завантажте папір у портретній орієнтації в одне джерело паперу та в ландшафтній орієнтації в інше джерело паперу, а тоді виберіть значення **Автовибір** для параметра **Джерело паперу**. Виберіть значення **Автовибір** або **Лоток догори ногами** для параметра **Вихідний лоток**. Роздруківки складатимуться у стосі в лотку, розміщеному лицьовою стороною вниз.

Зміна для сортування:

Зміщення кожного набору копій під час друку кількох копій. Необхідно вибрати **Автовибір** або **Лоток полірувальника** як значення параметра **Вихідний лоток**.

Параметри друку (Windows)

1. На вкладці **Оформлення** драйвера принтера виберіть спосіб складання у стосі кількох копій у налаштуванні **Сортувати**.
2. Налаштуйте інші параметри, а тоді натисніть кнопку **ОК**.
3. Клацніть **Друк**.

Пов'язані відомості

- ➔ [«Друк із комп'ютера — Windows» на сторінці 54](#)
- ➔ [«Вкладка Оформлення» на сторінці 58](#)

Параметри друку (Windows PostScript)

1. У вікні **Додаткові параметри** клацніть **Функції принтера** у пункті **Параметри документа**.
2. Виберіть спосіб складання у стосі кількох копій у налаштуванні **Сортувати**.
3. Налаштуйте інші параметри, а тоді натисніть кнопку **ОК**.
4. Клацніть **Друк**.

Пов'язані відомості

- ➔ [«Друк документа з використанням драйвера принтера PostScript \(Windows\)» на сторінці 98](#)

➔ [«Розширені параметри» на сторінці 102](#)

Параметри друку (Mac OS)

1. Виберіть пункт **Оформлення** зі спливаючого меню, а тоді виберіть значення для параметра **Сортувати**.
2. За необхідності виконайте інші налаштування.
3. Клацніть **Друк**.

Пов'язані відомості

- ➔ [«Друк із комп'ютера — Mac OS» на сторінці 103](#)
- ➔ [«Опції меню для кінцевої обробки» на сторінці 107](#)

Параметри друку (Mac OS PostScript)

1. Виберіть зі спливаючого меню **Функції принтера**, після чого виберіть **Output** із пункту **Параметри функції**.
2. Виберіть значення в параметрі **Сортувати**.
3. За необхідності виконайте інші налаштування.
4. Клацніть **Друк**.

Пов'язані відомості

- ➔ [«Друк за допомогою драйвера принтера PostScript в ОС Mac OS» на сторінці 112](#)
- ➔ [«Пункти меню для функцій принтера» на сторінці 115](#)

Скріплення скобами кожного комплекту копій із комп'ютера

Для скріплення надрукованого паперу можна використовувати додатковий пристрій скріплення скобами-Р2 або пристрій кінцевої обробки буклетів.

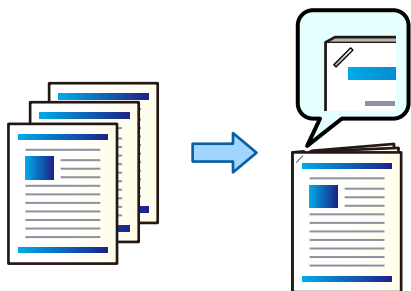

Параметри друку (Windows)

1. На вкладці **Оформлення** драйвера принтера виберіть місце скріплення скобами із пункту **Брошування**.
2. Налаштуйте інші параметри, а тоді натисніть кнопку **ОК**.
3. Клацніть **Друк**.

Пов'язані відомості

- ➔ [«Друк із комп'ютера — Windows» на сторінці 54](#)
- ➔ [«Вкладка Оформлення» на сторінці 58](#)

Параметри друку (Windows PostScript)

1. У вікні **Додаткові параметри** клацніть **Функції принтера** у пункті **Параметри документа**.
2. Виберіть місце скріплення скобами у **Брошування**.
3. Налаштуйте інші параметри, а тоді натисніть кнопку **ОК**.
4. Клацніть **Друк**.

Пов'язані відомості

- ➔ [«Друк документа з використанням драйвера принтера PostScript \(Windows\)» на сторінці 98](#)
- ➔ [«Розширені параметри» на сторінці 102](#)

Параметри друку (Mac OS)

1. Виберіть **Оформлення** зі спливаючого меню, після чого виберіть місце скріплення скобами у **Брошування**.
2. За необхідності виконайте інші налаштування.
3. Клацніть **Друк**.

Пов'язані відомості

- ➔ [«Друк із комп'ютера — Mac OS» на сторінці 103](#)
- ➔ [«Опції меню для кінцевої обробки» на сторінці 107](#)

Параметри друку (Mac OS PostScript)

1. Виберіть зі спливаючого меню **Функції принтера**, після чого виберіть **Output** із пункту **Параметри функції**.
2. Виберіть місце скріплення скобами у **Брошування**.
3. За необхідності виконайте інші налаштування.

4. Клацніть **Друк**.

Пов'язані відомості

- ➔ «Друк за допомогою драйвера принтера PostScript в ОС Mac OS» на сторінці 112
- ➔ «Пункти меню для функцій принтера» на сторінці 115

Перфорація кожного комплекту копій із комп'ютера

Ви можете використовувати додатковий пристрій для скріплення скобами або пристрій для брошурування, а тоді — перфоратор для перфорації роздрукованого паперу. Ви також можете зміщувати, зменшувати або стирати зображення для створення полів місця скріплення.

Якщо потрібно використовувати функцію перфорації, виберіть перфоратор із **Властивості принтера > Додаткові параметри > Інформація про принтер > Налаштування вручну > Параметри > Перфорація** у драйвері принтера.

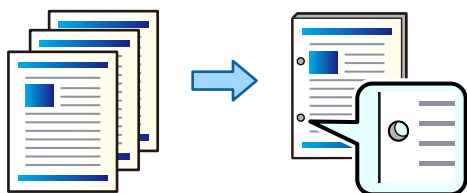

! *Важливо*

Налаштуйте дані, щоб друк не виконувався по перфорації. У разі перфорації по області з друком може відбутися збій перфорації або змінання паперу.

Параметри друку (Windows)

1. На вкладці **Головне** драйвера принтера виберіть елемент **Налаштування**.
2. Виберіть спосіб налаштування ширини полів у **Зображення в полі переплетення**.
Зсуває зображення, Зменшує зображення, Витирає зображення

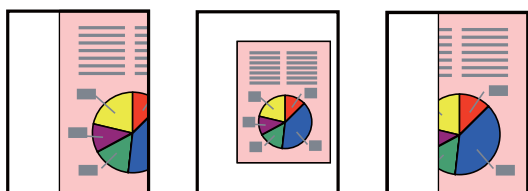

3. На вкладці **Оформлення** виберіть місце розташування отворів у розділі **Перфорування**.
4. Налаштуйте інші параметри, а тоді натисніть кнопку **ОК**.
5. Клацніть **Друк**.

Пов'язані відомості

- ➔ [«Друк із комп'ютера — Windows» на сторінці 54](#)
- ➔ [«Вкладка Оформлення» на сторінці 58](#)

Параметри друку (Windows PostScript)

1. У вікні **Додаткові параметри** клацніть **Функції принтера** у пункті **Параметри документа**.
2. Виберіть місце перфорації із пункту **Перфорація**.
3. Налаштуйте інші параметри, а тоді натисніть кнопку **ОК**.
4. Клацніть **Друк**.

Пов'язані відомості

- ➔ [«Друк документа з використанням драйвера принтера PostScript \(Windows\)» на сторінці 98](#)
- ➔ [«Розширені параметри» на сторінці 102](#)

Параметри друку (Mac OS)

1. Виберіть пункт **Оформлення** зі спливаючого меню, після чого виберіть місце перфорації **Перфорація**.
2. За необхідності виконайте інші налаштування.
3. Клацніть **Друк**.

Пов'язані відомості

- ➔ [«Друк із комп'ютера — Mac OS» на сторінці 103](#)
- ➔ [«Опції меню для кінцевої обробки» на сторінці 107](#)

Параметри друку (Mac OS PostScript)

1. Виберіть зі спливаючого меню **Функції принтера**, після чого виберіть **Output** із пункту **Параметри функції**.
2. Виберіть місце перфорації із пункту **Перфорація**.
3. За необхідності виконайте інші налаштування.
4. Клацніть **Друк**.

Пов'язані відомості

- ➔ [«Друк за допомогою драйвера принтера PostScript в ОС Mac OS» на сторінці 112](#)
- ➔ [«Пункти меню для функцій принтера» на сторінці 115](#)

Складання кожного комплекту копій із сортуванням із пристрою пам'яті

Ви можете друкувати файли JPEG, PDF і TIFF з пристрою пам'яті та сортувати їх зі зміщенням кожного комплекту копій.

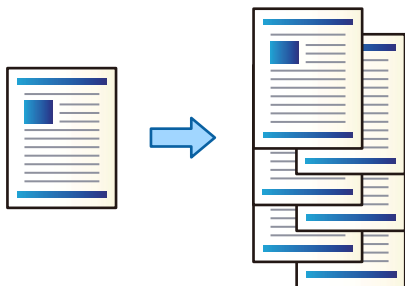

1. Підключіть пристрій пам'яті до порту USB зовнішнього інтерфейсу принтера.
[«Під'єднання зовнішнього USB-пристрою» на сторінці 52](#)
2. Виберіть **Накоп. прист.** на головному екрані.
3. Виберіть тип файлу для файлу, який ви потрібно надрукувати.
4. Виберіть вкладку **Розширений**, після чого виберіть **Завершення**.
5. Виберіть **Зміна сорт. у Витяг. пап..**
6. Торкніться .

Друк зі скріпленням скобами або перфорацією із пристрою пам'яті

Ви можете друкувати файли JPEG, PDF і TIFF із пристрою пам'яті та скріпляти їх скобами або виконувати на них перфорацію.

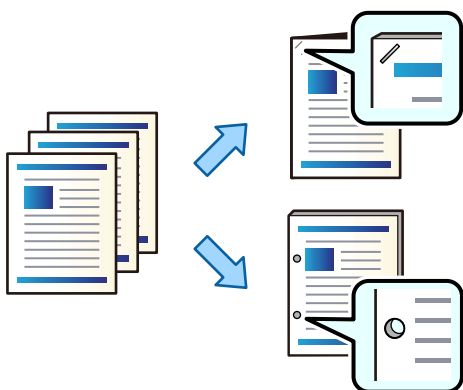

 **Важливо**

Налаштуйте дані, щоб друк не виконувався по перфорації. У разі перфорації по області з друком може відбутися збій перфорації або зминання паперу.

1. Підключіть пристрій пам'яті до USB-порту зовнішнього інтерфейсу принтера.
«Під'єднання зовнішнього USB-пристрою» на сторінці 52
2. Виберіть **Накоп. прист.** на головному екрані.
3. Виберіть тип файлу та файл, який потрібно надрукувати.
4. Виберіть **Розширений**, після чого виберіть **Завершення**.
5. Виберіть розташування у **Брошурування** або **Перфорування**.
6. Торкніться .

Складання кожного комплекту копій із сортуванням зі сховища

Ви можете друкувати файли зі сховища та сортувати їх зі зміщенням кожного комплекту копій.

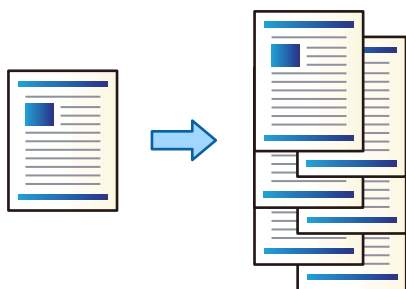

1. Виберіть **Сховище** на головному екрані.
2. Виберіть папку, у якій зберігається файл, який потрібно роздрукувати, і виберіть файл.
3. Виберіть **Налаштування друку**.
4. Виберіть вкладку **Основні налашт.**, після чого виберіть **Завершення**.
5. Виберіть **Зміна сорт.** у **Витяг. пап.**
6. Торкніться .

Друк зі скріпленням скобами або перфорацією зі сховища

Ви можете друкувати файли зі сховища та скріпляти їх скобами або виконувати на них перфорацію.

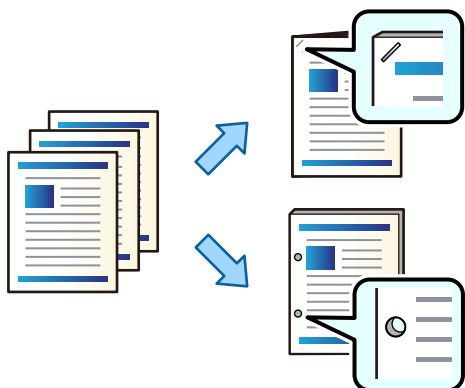

Важливо

Налаштуйте дані, щоб друк не виконувався по перфорації. У разі перфорації по області з друком може відбутися збій перфорації або змінання паперу.

1. Виберіть **Сховище** на головному екрані.
2. Виберіть папку, у якій збережено файл, який потрібно роздрукувати, а тоді виберіть файл.
3. Виберіть **Налаштування друку**.
4. Виберіть **Основні налашт.**, після чого виберіть **Завершення**.
5. Виберіть розташування у **Брошурування** або **Перфорування**.
6. Торкніться .

Складання кожного комплекту копій зі зміщенням

Виконувати сортування можна, зміщуючи кожен комплект копій.

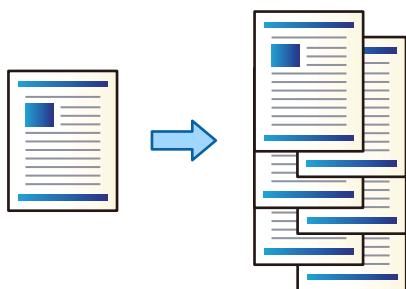

1. Розмістіть оригінали.
[«Розміщення оригіналів» на сторінці 47](#)
2. Виберіть **Копія** на головному екрані.

3. Виберіть **Основні налашт.**, після чого виберіть **Завершення**.
4. Виберіть **Зміна сорт. у Витяг. пап.**, після чого виберіть **ОК**.
5. Торкніться .

Копіювання та скріплення скобами або перфорація

Ви можете копіювати оригінали та скріплювати їх скобами або виконувати перфорацію.

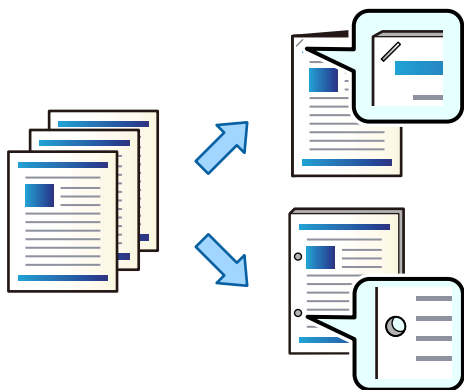

Важливо

Налаштуйте дані, щоб друк не виконувався по перфорації. У разі перфорації по області з друком може відбутися збій перфорації або змінання паперу.

1. Розмістіть оригінали.

[«Розміщення оригіналів» на сторінці 47](#)

2. Виберіть **Копія** на головному екрані.

Примітка.

Якщо на в місці положення отворів знаходиться зображення, то, перш ніж копіювати, зробіть відступ на скріплення шириною 18 мм. Налаштувати поля для скріплення можна у **Поле брош.** на вкладці **Розширений**.

Докладніше про скріплення див. розділ «Пов'язана інформація» нижче.

3. Виберіть **Основні налашт.**, після чого виберіть **Завершення**.
4. Виберіть місце скріплення скобами у параметрі **Брошурування** або місце отворів у параметрі **Перфорування**, після чого виберіть **ОК**.
5. Торкніться .

Пов'язані відомості

➔ [«Поле брош.» на сторінці 142](#)

Заміна картриджа зі скобами у пристрої скріплення скобами

Коли надійде час замінити картридж степлера, на РК-екрані з'явиться повідомлення. Щоб замінити картридж, виконуйте вказівки на екрані.



Важливо

- Замінити картридж потрібно лише після закінчення скоб. Ви не зможете замінити картридж, якщо в ньому залишилися скоби.
- Не викидайте тримач картриджа зі скобами (*), показаний на малюнку. Використовуйте його повторно та замініть лише частину картриджа.

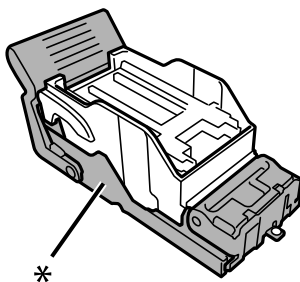

Видалення із пристрою скріплення скобами залишків після перфорації

Коли надійде час видалення залишків після перфорації, на РК-екрані буде відображено повідомлення. Видаліть залишки після перфорації, керуючись вказівками на екрані.

Проблеми із пристроєм скріплення скобами

Пристрій скріплення скобами не розпізнано

Налаштуйте додатковий пристрій у драйвері принтера.

Пов'язані відомості

➔ [«Налаштування пристрою скріплення скобами у драйвері принтера» на сторінці 387](#)

Папір не виштовхується у пристрій скріплення скобами

- Видаліть шматки паперу, що залишилися всередині пристрою скріплення скобами.
- Приберіть будь-які предмети, розташовані навколо пристрою скріплення скобами.

Папір або скоби застрягли в пристрої скріплення скобами

Перевірте помилку, що відображається на панелі керування та дотримуйтеся вказівок, щоб видалити розірваний папір та зім'яті скоби. На РК-екрані відтворюється анімація, яка показує, як видалити зім'ятий папір та скоби. Далі виберіть **ОК**, щоб очистити помилку.

 **Застереження.**

Ніколи не торкайтеся кнопок на панелі керування, доки ваші руки всередині принтера. Якщо принтер почне друкувати, це може призвести до травм. Будьте обережні, щоб не торкнутися частин, які випирають, та уникнути травм.

 **Важливо**

Обережно витягніть зім'ятий папір. Різке видалення паперу може пошкодити принтер.

Якщо змінання паперу стається повторно, можливо, його вдасться виправити, вибравши значення **Увімк** для параметра **Оптимізація кінцевої обробки**. Зауважте, що друк може тривати довше.

Налаш. > **Загальні налаштування** > **Налаштування принтера** > **Оптимізація кінцевої обробки**

Змінання паперу під час скріплення скобами: виберіть для параметра **Вирівняти після зшивання** значення **Увімк**.

Змінання паперу не під час скріплення скобами: виберіть для параметра **Вирівняти без зшивання** значення **Увімк**.

Знизьте параметр щільності. Якщо щільність занадто висока, папір може стати хвилястим або покрученим, що може викликати проблеми.

Скріплений папір зміщений по вертикалі

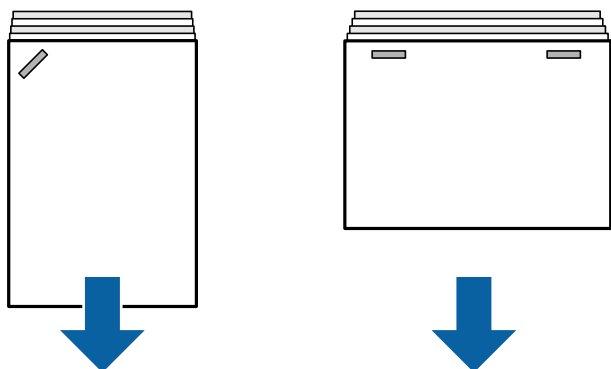

Стрілки на ілюстрації вказують напрямок висування паперу.

Можна зменшити розбіжності паперу, вибравши наведене нижче меню. Зауважте, що друк може тривати довше.

Налаш. > **Загальні налаштування** > **Налаштування принтера** > **Оптимізація кінцевої обробки** > **Вирівняти після зшивання** > **Увімк**

Знизьте параметр щільності. Якщо щільність занадто висока, папір може стати хвилястим або покрученим, що може викликати проблеми.

Скріплений папір зміщений по горизонталі

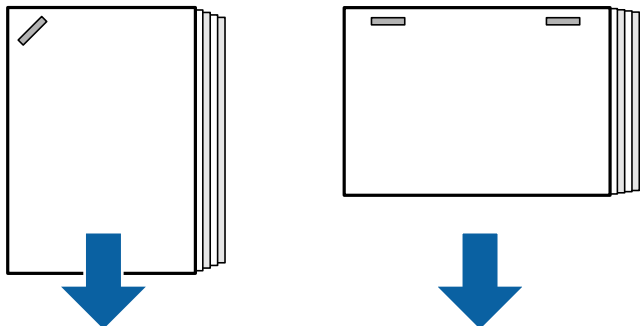

Стрілки на ілюстрації вказують напрямок висування паперу.

- Знизьте параметр щільності. Якщо щільність занадто висока, папір може стати хвилястим або покрученим, що може викликати проблеми.
- Зверніться до служби підтримки компанії Epson або до вповноваженого постачальника послуг Epson.

Не вдається виконати зсування

■ Краї паперу перекошено.

Solutions

- Зменшити перекоши можна, вибравши нижченаведене меню. Зауважте, що друк може тривати довше.
Налаш. > Загальні налаштування > Налаштування принтера > Оптимізація кінцевої обробки > Вирівняти без зшивання > Увімк
- Знизьте параметр щільності. Якщо щільність занадто висока, папір може стати хвилястим або покрученим, що може викликати проблеми.

Перфорація виконується неправильно

■ Дані друкуються в місці положення отворів.

Solutions

Налаштуйте дані, щоб друк не виконувався по перфорації. Також можна налаштувати поля місця скріплення, щоб друк не виконувався в місці отворів. У разі перфорації по області з друком може відбутися збій перфорації або зминання паперу.

- ➔ [«Перфорація кожного комплекту копій із комп'ютера» на сторінці 391](#)
- ➔ [«Копіювання та скріплення скобами або перфорація» на сторінці 396](#)

Папір подряпаний або потертий

Див. пов'язану інформацію нижче.

Пов'язані відомості

- ➔ [«Застереження щодо використання паперу» на сторінці 39](#)

➔ [«Папір подряпаний або потертий» на сторінці 332](#)

Параметри меню друку з комп'ютера (якщо встановлено пристрій скріплення скобами)

Вкладка Оформлення Windows (якщо встановлено пристрій скріплення скобами)

Сортувати:

Зміна для сортування:

Зсуває кожний набір копій. Цей параметр можна вибрати, тільки якщо вибрано значення **Автовибір** або **Лоток полірувальника** для параметра **Вихідний лоток**.

Брошурування:

Виберіть місце для скріплення скобами.

Перфорація:

Виберіть місце перфорації. Відображається, якщо встановлено перфоратор.

Пов'язані відомості

➔ [«Вкладка Оформлення» на сторінці 58](#)

Розширені параметри Windows PostScript (якщо встановлено пристрій скріплення скобами)

Параметри документа:

Функції принтера:

Сортувати:

Зміна для сортування: зміщення кожного набору копій. Цей параметр можна вибрати, тільки якщо вибрано значення **Автовибір** або **Лоток полірувальника** для параметра **Вихідний лоток**.

Брошурування:

Виберіть місце для скріплення скобами.

Перфорація:

Виберіть місце перфорації. Відображається, якщо встановлено перфоратор.

Пов'язані відомості

➔ [«Розширені параметри» на сторінці 102](#)

Параметри меню Оформлення Mac OS (якщо встановлено пристрій скріплення скобами)

Сортувати:

Зміна для сортування:

Зсуває кожний набір копій. Цей параметр можна вибрати, тільки якщо вибрано значення **Автовибір** або **Лоток полірувальника** для параметра **Вихідний лоток**.

Брошування:

Виберіть місце для скріплення скобами.

Перфорація:

Виберіть місце перфорації. Відображається, якщо встановлено перфоратор.

Пов'язані відомості

➔ [«Опції меню для кінцевої обробки» на сторінці 107](#)

Параметри меню функцій принтера Mac OS PostScript (якщо встановлено пристрій скріплення скобами)

Набори функцій:

Сортувати:

Зміна для сортування: зміщення кожного набору копій. Цей параметр можна вибрати, тільки якщо вибрано значення **Автовибір** або **Лоток полірувальника** для параметра **Вихідний лоток**.

Брошування:

Виберіть місце для скріплення скобами.

Перфорація:

Виберіть місце перфорації. Відображається, якщо встановлено перфоратор.

Пов'язані відомості

➔ [«Пункти меню для функцій принтера» на сторінці 115](#)

Параметри меню друку з пристроїв пам'яті або сховища (якщо встановлено пристрій скріплення скобами)

Виберіть на панелі керування принтера нижченаведені елементи.

Виберіть **Накоп. прист.**, виберіть тип файлу, після чого виберіть вкладку **Розширений**.

Виберіть **Сховище**, після чого виберіть папку та файл. Виберіть вкладку **Налаштування друку** > **Основні налашт.**

Завершення (якщо встановлено пристрій скріплення скобами)

Витяг. пап.:

Зміна сорт.:

Зміщення кожного набору копій.

Брошування:

Виберіть місце для скріплення скобами.

Перфорування:

Виберіть місце для перфорації.

Параметри меню копіювання (якщо встановлено пристрій скріплення скобами)

Це меню можна знайти на панелі керування принтера у наведений нижче спосіб.

Копія > Основні налашт..

Завершення (якщо встановлено пристрій скріплення скобами)

Витяг. пап.:

Зміна сорт.:

Зміщення кожного набору копій.















Брошування:









































Виберіть місце для скріплення скобами.

Перфорування:

Виберіть місце для перфорації. Відображається, якщо встановлено перфоратор.

Технічні характеристики пристрою скріплення скобами

Вага паперу	60–250 г/м ²
Доступні формати паперу	A3  , B4  , A4  , B5  , A5  , B6  *, Legal  , Letter  , Executive  , Half Letter  , 16K  , Indian-Legal  , 8K  , 8,5 × 13 дюйм.  , 11 × 17 дюйм. 
Тип паперу	Звичайний папір, цупкий папір, високоякісний звичайний папір

Вихідна продуктивність	Вихідний лоток	250 аркушів
	Лоток пристрою кінцевої обробки	<p>Виміри довжини паперу в цьому розділі подані відносно напрямку подачі паперу.</p> <p>Стандартне виштовхування (у стос), виштовхування зі зміщенням</p> <ul style="list-style-type: none"> <input type="checkbox"/> A5 1-сторонні/2-сторонні: 500 аркушів <input type="checkbox"/> Папір довжиною до 297 мм (11.7 дюймів), як-от A4/B5/Letter 1-сторонні/2-сторонні: 4000 аркушів <input type="checkbox"/> Папір довжиною більше 297 мм (11.7 дюймів), як-от A3/B4/Legal/11×17 дюймів 1-сторонні/2-сторонні: 1500 аркушів <input type="checkbox"/> Змішане завантаження однакової ширини 1-сторонні/2-сторонні: 1500 аркушів <p>Скоба</p> <ul style="list-style-type: none"> <input type="checkbox"/> Папір довжиною до 216 мм (8.5 дюймів), як-от A4 /B5 /Letter : 200 комплектів або 4000 аркушів (залежно від того, що буде раніше) <input type="checkbox"/> Папір довжиною більше 216 мм (8.5 дюймів) та до 297 мм (11.7 дюймів), як-от A4 /B5 /Letter : 80 комплектів або 4000 аркушів (залежно від того, що буде раніше) <input type="checkbox"/> Папір довжиною більше 297 мм (11.7 дюймів), як-от A3 /B4 /Legal /11×17 дюймів: 50 комплектів або 1500 аркушів (залежно від того, що буде раніше)
Виштовхування зі зміщенням	Доступні формати паперу	A3  , B4  , A4   , B5   , Legal  , Letter   , Executive  , 16K   , Indian-Legal  , 8K  , 8,5 × 13 дюйм.  , 11 × 17 дюйм. 
Скоба*1	Доступні формати паперу	A3  , B4  , A4   , B5   , Legal  , Letter   , Executive  , 16K   , Indian-Legal  , 8K  , 8,5 × 13 дюйм.  , 11 × 17 дюйм. 
	Кількість аркушів	<p>60–90 г/м²</p> <ul style="list-style-type: none"> <input type="checkbox"/> A4/B5/Letter/Executive/16K: 50 аркушів <input type="checkbox"/> A3/B4/Legal/Indian-Legal/8K/8,5×13 дюйм./11×17 дюйм.: 30 аркушів <p>91–105 г/м²</p> <ul style="list-style-type: none"> <input type="checkbox"/> A4/B5/Letter/Executive/16K: 30 аркушів <input type="checkbox"/> A3/B4/Legal/Indian-Legal/8K/8,5×13 дюйм./11×17 дюйм.: 20 аркушів <p>Для передньої та задньої обкладинки можна використовувати тільки по одному аркушу цупкого паперу (до 160 г/м²).</p>
	Положення скоби	Одна спереду, одна ззаду та дві по краях.

Перфорація*2	Доступні формати паперу	A3, B4*1, A4*2, B5*2*1, Legal*2, Letter*2, Executive, 16K*2, 16K, Indian-Legal*2, 8K, 8,5×13 дюйм. *2, 11×17 дюйм.
	Положення отворів	2 отворів/4 отворів, 2 отворів/3 отворів
Характеристики блока живлення		100–240 В змінного струму*3
Максимальне енергоспоживання		170 Вт
Габаритні розміри принтера зі встановленим пристроєм скріплення скобами		Зберігання Ширина: 1684 мм (66.3 дюйм.) Глибина: 757 мм (29.8 дюйм.) Висота: 1243 мм (48.9 дюймів) Друк Ширина: 2183 мм (85.9 дюйм.) Глибина: 757 мм (29.8 дюйм.) Висота: 1243 мм (48.9 дюймів)
Вага		Прибл. 310.6 кг

*1: Включає 5000 скоб.

*2: Потрібно мати додатковий перфоратор.

*3: Постачається з принтера.

Пристрій скріплення скобами-P2

Сортування паперу та скріплення паперу скобами перед виводом із друку.

Назви деталей пристрою скріплення скобами-P2

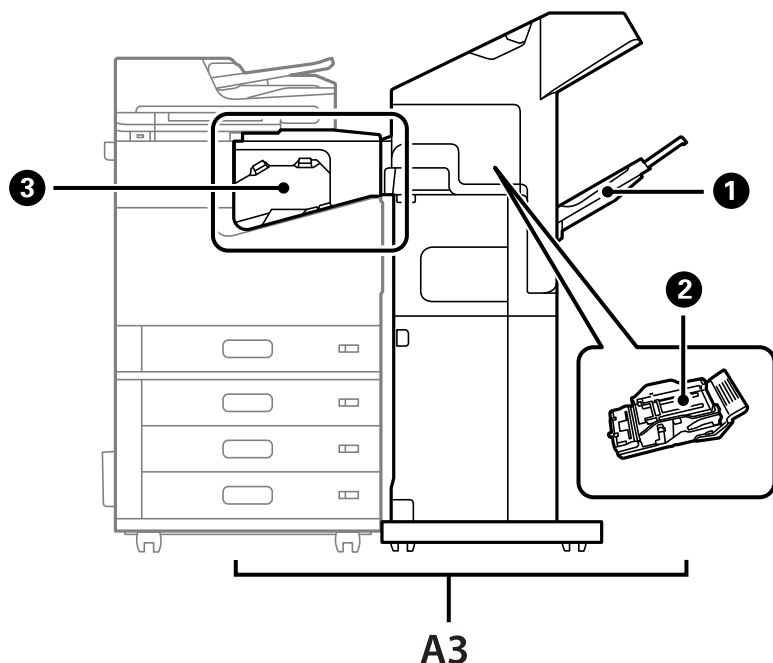

№	Додатковий елемент	Огляд
A3	Staple Finisher-P2	Сортування паперу та скріплення паперу скобами перед виводом із друку.
❶	Лоток пристрою кінцевої обробки	Утримує сортовані або скріплені документи.
❷	Картридж зі скобами	Для зшивання по краю.
❸	З'єднувальний блок пристрою скріплення скобами	Підключає принтер до пристрою скріплення скобами-P2. Відкривається під час вилучення зім'ятого паперу.

Налаштування пристрою скріплення скобами-P2 у драйвері принтера

Процес такий самий, що й для лотка високої місткості.

Пов'язані відомості

➔ [«Налаштування лотка високої місткості у драйвері принтера» на сторінці 383](#)

Налаштування принтера під час використання пристрою скріплення скобами-P2

Потрібно налаштувати принтер, щоб під час надсилання факсів використовувати лише пристрій скріплення скобами-P2.

Торкніться елемента **Налаш.** > **Загальні налаштування** > **Налаштування принтера** > **Вихід: факс**, а потім виберіть **Лоток пристрою кінцевої обробки**.

Примітка.

- ❑ Під час копіювання, друку із пристрою пам'яті тощо з принтера:

Якщо встановлено пристрій скріплення скобами-Р2, є лише вихідний лоток. Можна вибрати **Лоток пристрою кінцевої обробки**.

- ❑ Друк із комп'ютера:

Якщо встановлено пристрій скріплення скобами-Р2, є лише вихідний лоток. Якщо вибрати **Автовибір** або **Лоток догори ногами** із меню **Вихідний лоток** у драйвері принтера, папір виводиться в лоток пристрою кінцевої обробки. Залежно від типу драйвера принтера, який використовується, ви не зможете вибрати **Лоток догори ногами**.



Важливо

Під час використання лотка пристрою кінцевої обробки, не виймайте ваші роздруковки поки завдання друку все ще виконується. Положення друку може бути зміщене, а місце скріплення зсунутих відносно початкового розташування.

Використання пристрою скріплення скобами-Р2

Виконання друку зі зміщенням із комп'ютера для кожного набору копій

Щоб відсортувати кожен набір копій зі зміщенням, можна використовувати додатковий пристрій скріплення скобами-Р2 або пристрій кінцевої обробки буклетів.

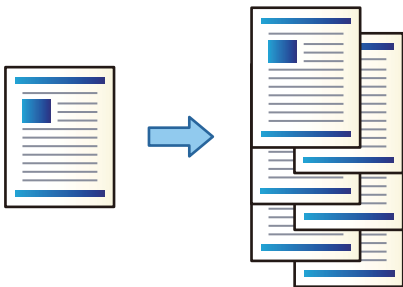

Параметри друку (Windows)

1. На вкладці **Оформлення** драйвера принтера виберіть пункт **Зміна для сортування** як настройку сортування.
2. Налаштуйте інші параметри, а тоді натисніть кнопку **ОК**.
3. Клацніть **Друк**.

Пов'язані відомості

- ➔ «Друк із комп'ютера — Windows» на сторінці 54
- ➔ «Вкладка Оформлення» на сторінці 58

Параметри друку (Windows PostScript)

1. У вікні **Додаткові параметри** клацніть **Функції принтера** у пункті **Параметри документа**.
2. Виберіть **Зміна для сортування** як настройку сортування.
3. Налаштуйте інші параметри, а тоді натисніть кнопку **ОК**.
4. Клацніть **Друк**.

Пов'язані відомості

- ➔ [«Друк документа з використанням драйвера принтера PostScript \(Windows\)»](#) на сторінці 98
- ➔ [«Розширені параметри»](#) на сторінці 102

Параметри друку (Mac OS)

1. Виберіть зі спливаючого меню пункт **Оформлення**, а тоді виберіть значення **Зміна для сортування** як настройку сортування.
2. За необхідності виконайте інші налаштування.
3. Клацніть **Друк**.

Пов'язані відомості

- ➔ [«Друк із комп'ютера — Mac OS»](#) на сторінці 103
- ➔ [«Опції меню для кінцевої обробки»](#) на сторінці 107

Параметри друку (Mac OS PostScript)

1. Виберіть зі спливаючого меню **Функції принтера**, після чого виберіть **Output** із пункту **Параметри функції**.
2. Виберіть **Зміна для сортування** як настройку сортування.
3. За необхідності виконайте інші налаштування.
4. Клацніть **Друк**.

Пов'язані відомості

- ➔ [«Друк за допомогою драйвера принтера PostScript в ОС Mac OS»](#) на сторінці 112
- ➔ [«Пункти меню для функцій принтера»](#) на сторінці 115

Скріплення скобами кожного комплекту копій із комп'ютера

Для скріплення надрукованого паперу можна використовувати додатковий пристрій скріплення скобами-P2 або пристрій кінцевої обробки буклетів.

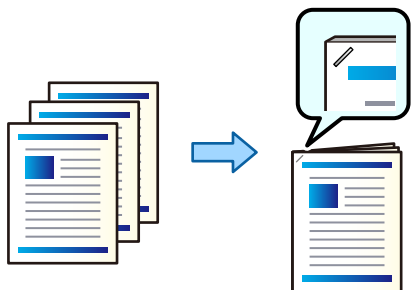

Параметри друку (Windows)

1. На вкладці **Оформлення** драйвера принтера виберіть місце скріплення скобами із пункту **Брошування**.
2. Налаштуйте інші параметри, а тоді натисніть кнопку **ОК**.
3. Клацніть **Друк**.

Пов'язані відомості

- ➔ [«Друк із комп'ютера — Windows» на сторінці 54](#)
- ➔ [«Вкладка Оформлення» на сторінці 58](#)

Параметри друку (Windows PostScript)

1. У вікні **Додаткові параметри** клацніть **Функції принтера** у пункті **Параметри документа**.
2. Виберіть місце скріплення скобами у **Брошування**.
3. Налаштуйте інші параметри, а тоді натисніть кнопку **ОК**.
4. Клацніть **Друк**.

Пов'язані відомості

- ➔ [«Друк документа з використанням драйвера принтера PostScript \(Windows\)» на сторінці 98](#)
- ➔ [«Розширені параметри» на сторінці 102](#)

Параметри друку (Mac OS)

1. Виберіть **Оформлення** зі спливаючого меню, після чого виберіть місце скріплення скобами у **Брошування**.
2. За необхідності виконайте інші налаштування.

3. Клацніть **Друк**.

Пов'язані відомості

- ➔ «Друк із комп'ютера — Mac OS» на сторінці 103
- ➔ «Опції меню для кінцевої обробки» на сторінці 107

Параметри друку (Mac OS PostScript)

1. Виберіть зі спливаючого меню **Функції принтера**, після чого виберіть **Output** із пункту Параметри функції.
2. Виберіть місце скріплення скобами у Брошурування.
3. За необхідності виконайте інші налаштування.
4. Клацніть **Друк**.

Пов'язані відомості

- ➔ «Друк за допомогою драйвера принтера PostScript в ОС Mac OS» на сторінці 112
- ➔ «Пункти меню для функцій принтера» на сторінці 115

Складання кожного комплекту копій із сортуванням із пристрою пам'яті

Ви можете друкувати файли JPEG, PDF і TIFF з пристрою пам'яті та сортувати їх зі зміщенням кожного комплекту копій.

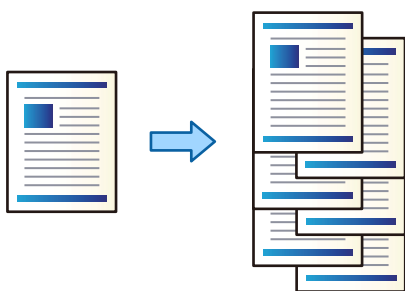

1. Підключіть пристрій пам'яті до порту USB зовнішнього інтерфейсу принтера.
«Під'єднання зовнішнього USB-пристрою» на сторінці 52
2. Виберіть **Накоп. прист.** на головному екрані.
3. Виберіть тип файлу для файлу, який ви потрібно надрукувати.
4. Виберіть вкладку **Розширений**, після чого виберіть **Завершення**.
5. Виберіть **Зміна сорт. у Витяг. пап.**
6. Торкніться .

Друк зі скріпленням скобами з пристрою пам'яті

Можна друкувати файли JPEG, PDF і TIFF із пристрою пам'яті та скріплювати їх скобами.

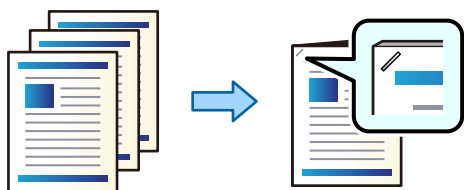

1. Підключіть пристрій пам'яті до USB-порту зовнішнього інтерфейсу принтера.
[«Під'єднання зовнішнього USB-пристрою» на сторінці 52](#)
2. Виберіть **Накоп. прист.** на головному екрані.
3. Виберіть тип файлу для файлу, який ви потрібно надрукувати.
4. Виберіть **Розширений**, після чого виберіть **Завершення**.
5. Виберіть розташування у **Брошування**.
6. Торкніться .

Складання кожного комплекту копій із сортуванням зі сховища

Ви можете друкувати файли зі сховища та сортувати їх зі зміщенням кожного комплекту копій.

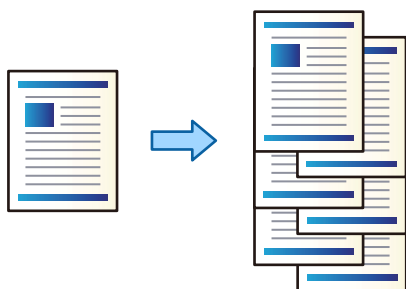

1. Виберіть **Сховище** на головному екрані.
2. Виберіть папку, у якій зберігається файл, який потрібно роздрукувати, і виберіть файл.
3. Виберіть **Налаштування друку**.
4. Виберіть вкладку **Основні налашт.**, після чого виберіть **Завершення**.
5. Виберіть **Зміна сорт.** у **Витяг. пап.**
6. Торкніться .

Друк зі скріпленням зі сховища

Ви можете друкувати файли зі сховища й скріплювати їх скобами.

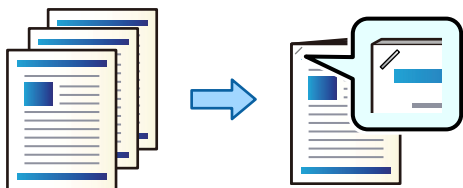

1. Виберіть **Сховище** на головному екрані.
2. Виберіть папку, у якій зберігається файл, який потрібно роздрукувати, і виберіть файл.
3. Виберіть **Налаштування друку**.
4. Виберіть **Основні налашт.**, після чого виберіть **Завершення**.
5. Виберіть розташування у **Брошурування**.
6. Торкніться .

Складання кожного комплекту копій зі зміщенням

Виконувати сортування можна, зміщуючи кожен комплект копій.

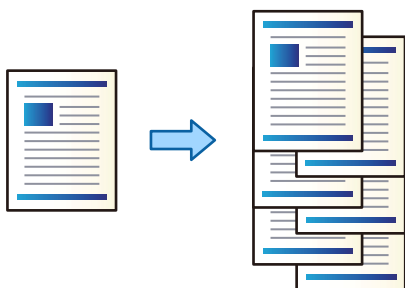

1. Розмістіть оригінали.
[«Розміщення оригіналів» на сторінці 47](#)
2. Виберіть **Копія** на головному екрані.
3. Виберіть **Основні налашт.**, після чого виберіть **Завершення**.
4. Виберіть **Зміна сорт. у Витяг. пап.**, після чого виберіть **ОК**.
5. Торкніться .

Копіювання та скріплення скобами

Ви можете копіювати оригінали й скріплювати їх скобами.

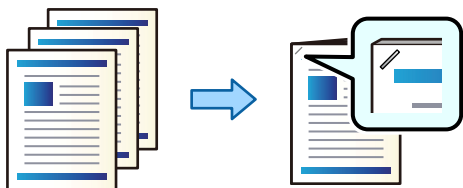

1. Розмістіть оригінали.
[«Розміщення оригіналів» на сторінці 47](#)
2. Виберіть **Копія** на головному екрані.
3. Виберіть **Основні налашт.**, після чого виберіть **Завершення**.
4. Виберіть варіант положення скоби **Брошування**, а тоді — **ОК**.
5. Торкніться .

Заміна картриджа зі скобами у пристрої скріплення скобами

Коли надійде час замінити картридж степлера, на РК-екрані з'явиться повідомлення. Щоб замінити картридж, виконуйте вказівки на екрані.

Важливо

- Замінити картридж потрібно лише після закінчення скоб. Ви не зможете замінити картридж, якщо в ньому залишились скоби.
- Не викидайте тримач картриджа зі скобами (*), показаний на малюнку. Використовуйте його повторно та замініть лише частину картриджа.

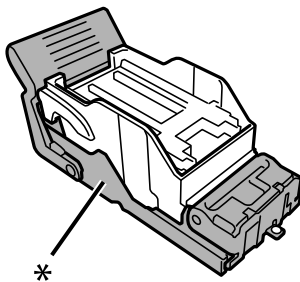

Видалення із пристрою скріплення скобами залишків після перфорації

Коли надійде час видалення залишків після перфорації, на РК-екрані буде відображено повідомлення. Видаліть залишки після перфорації, керуючись вказівками на екрані.

Проблеми із пристроєм скріплення скобами-P2

Пристрій скріплення скобами-P2 не розпізнано

Установіть додаткові пристрої у драйвері принтера.

Папір не виштовхується у пристрій скріплення скобами-P2

- Видаліть шматки паперу, що залишилися всередині пристрою скріплення скобами-P2.
- Приберіть будь-які предмети, розташовані навколо пристрою скріплення скобами-P2.

Папір або скоби застрягли в пристрої скріплення скобами-P2

Перевірте помилку, що відображається на панелі керування та дотримуйтеся вказівок, щоб видалити розірваний папір та зім'яті скоби. На РК-екрані відтворюється анімація, яка показує, як видалити зім'ятий папір та скоби. Далі виберіть **ОК**, щоб очистити помилку.

Застереження.

Ніколи не торкайтеся кнопок на панелі керування, доки ваші руки всередині принтера. Якщо принтер почне друкувати, це може призвести до травм. Будьте обережні, щоб не торкнутися частин, які випирають, та уникнути травм.

Важливо

Обережно витягніть зім'ятий папір. Різке видалення паперу може пошкодити принтер.

Якщо зминання паперу стається повторно, можливо, його вдасться виправити, вибравши значення **Увімк** для параметра **Оптимізація кінцевої обробки**. Зауважте, що друк може тривати довше.

Налаш. > Загальні налаштування > Налаштування принтера > Оптимізація кінцевої обробки

- Зминання паперу під час скріплення скобами: виберіть для параметра **Вирівняти після зшивання** значення **Увімк**.
- Зминання паперу не під час скріплення скобами: виберіть для параметра **Вирівняти без зшивання** значення **Увімк**.

Знизьте параметр щільності. Якщо щільність занадто висока, папір може стати хвилястим або покрученим, що може викликати проблеми.

Скріплений папір зміщений по вертикалі

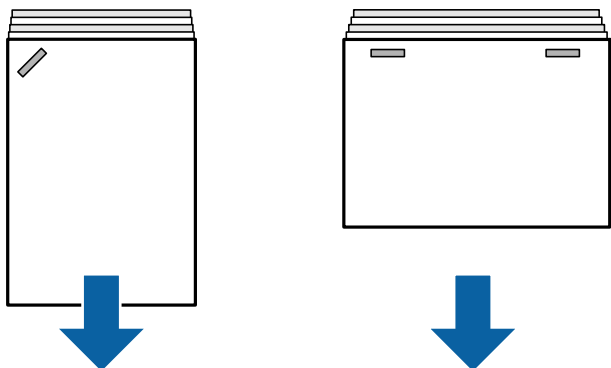

Стрілки на ілюстрації вказують напрямок висування паперу.

- Можна зменшити розбіжності паперу, вибравши наведене нижче меню. Зауважте, що друк може тривати довше.

Налаш. > **Загальні налаштування** > **Налаштування принтера** > **Оптимізація кінцевої обробки** > **Вирівняти після зшивання** > **Увімк**

- Зміна налаштувань у наведеному нижче меню може зменшити зміщення паперу. Якщо цей параметр встановлено на **Вим.**, змініть налаштування на **Увімк**. Якщо його встановлено на **Увімк**, змініть налаштування на **Вим.**.

Налаш. > **Загальні налаштування** > **Налаштування принтера** > **Налаштування Лотку пристрою кінцевої обробки** > **Регулювання подачі паперу**

- Знизьте параметр щільності. Якщо щільність занадто висока, папір може стати хвилястим або покрученим, що може викликати проблеми.

Скріплений папір зміщений по горизонталі

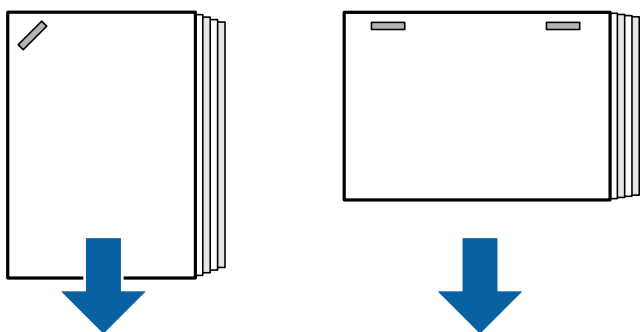

Стрілки на ілюстрації вказують напрямок висування паперу.

- Знизьте параметр щільності. Якщо щільність занадто висока, папір може стати хвилястим або покрученим, що може викликати проблеми.
- Зверніться до служби підтримки компанії Epson або до вповноваженого постачальника послуг Epson.

Не вдається виконати зсування

■ Краї паперу перекошено.

Solutions

- Зменшити перекося можна, вибравши нижченаведене меню. Зауважте, що друк може тривати довше.
Налаш. > Загальні налаштування > Налаштування принтера > Оптимізація кінцевої обробки > Вирівняти без зшивання > Увімк
- Знизьте параметр щільності. Якщо щільність занадто висока, папір може стати хвилястим або покрученим, що може викликати проблеми.

Папір подряпаний або потертий

Див. пов'язану інформацію нижче.

Пов'язані відомості

- ➔ [«Застереження щодо використання паперу» на сторінці 39](#)
- ➔ [«Папір подряпаний або потертий» на сторінці 332](#)

Гучні звукові сигнали

Якщо звуки процесу виведення надто гучні під час виведення паперу, виберіть пункти меню на панелі керування принтера, як описано нижче. Проте може знизитися швидкість друку. Крім того, якщо щільність друку висока, виконується зсувне сортування або зшивання, принтер автоматично вирівнює папір і може бути не в змозі зменшити рівень шуму під час виведення паперу.

Налаш. > Загальні налаштування > Налаштування принтера > Налаштування Лотку пристрою кінцевої обробки > Реж. без пов-нь

Пов'язані відомості

- ➔ [«Список меню налаштувань \(якщо встановлено пристрій кінцевої обробки\)» на сторінці 447](#)

Завантаження довгого паперу, якщо встановлено пристрій скріплення скобами-Р2

Якщо на принтері встановлено пристрій скріплення скобами-Р2, завантажте довгий папір у лоток для паперу, як показано на рисунку. Довгий папір виштовхується в лоток, розміщений лицьовою стороною вгору, з лівого боку принтера. Перед друком відкрийте лоток розміщений лицьовою стороною вгору.

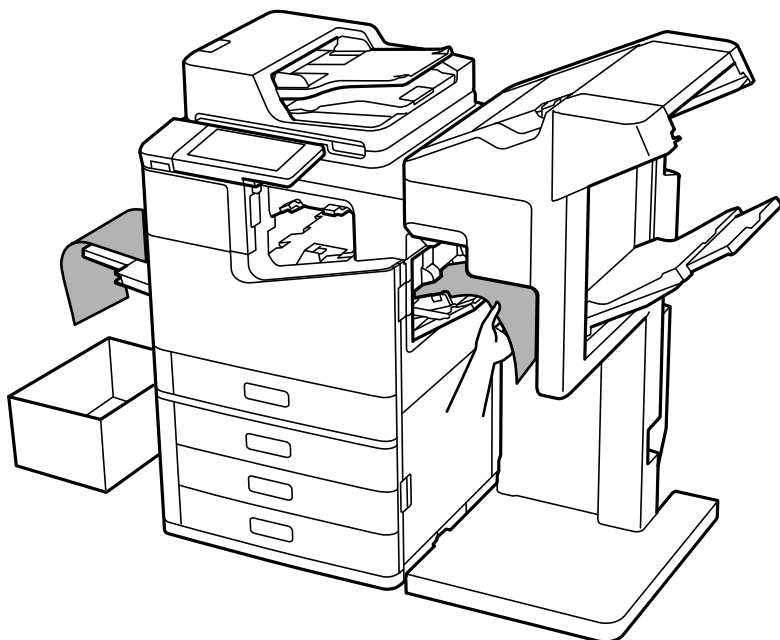

Параметри меню друку з комп'ютера (якщо встановлено пристрій скріплення скобами-Р2)

Вкладка Оформлення Windows (якщо встановлено пристрій скріплення скобами-Р2)

Сортувати:

Зміна для сортування:

Зсуває кожний набір копій.

Брошування:

Виберіть місце для скріплення скобами.

Пов'язані відомості

➔ [«Вкладка Оформлення» на сторінці 58](#)

Розширені параметри Windows PostScript (якщо встановлено пристрій скріплення скобами-Р2)

Параметри документа:

Функції принтера:

Сортувати:

Зміна для сортування: зміщення кожного набору копій. Цей параметр можна вибрати, тільки якщо вибрано значення **Автовибір** для параметра **Вихідний лоток**.

Брошування:

Виберіть місце для скріплення скобами.

Пов'язані відомості

➔ [«Розширені параметри» на сторінці 102](#)

Параметри меню Оформлення Mac OS (якщо встановлено пристрій скріплення скобами-Р2)

Сортувати:

Зміна для сортування:

Зсуває кожний набір копій.

Брошування:

Виберіть місце для скріплення скобами.

Пов'язані відомості

➔ [«Опції меню для кінцевої обробки» на сторінці 107](#)

Параметри меню функцій принтера Mac OS PostScript (якщо встановлено пристрій скріплення скобами-Р2)

Набори функцій:

Сортувати:

Зміна для сортування: зміщення кожного набору копій. Цей параметр можна вибрати, тільки якщо вибрано значення **Автовибір** для параметра **Вихідний лоток**.

Брошування:

Виберіть місце для скріплення скобами.

Пов'язані відомості

➔ [«Пункти меню для функцій принтера» на сторінці 115](#)

Параметри меню друку з пристроїв пам'яті або сховища (якщо встановлено пристрій скріплення скобами-P2)

Виберіть на панелі керування принтера нижченаведені елементи.

- Виберіть **Накоп. прист.**, виберіть тип файлу, після чого виберіть вкладку **Розширений**.
- Виберіть **Сховище**, після чого виберіть папку та файл. Виберіть вкладку **Налаштування друку** > **Основні налашт.**

Завершення (якщо встановлено пристрій скріплення скобами-P2)

Витяг. пап.:

- Зміна сорт.:
Зміщення кожного набору копій.

Брошурування:

Виберіть місце для скріплення скобами.

Параметри меню копіювання (якщо встановлено пристрій скріплення скобами-P2)

Це меню можна знайти на панелі керування принтера у наведений нижче спосіб:

Копія > **Основні налашт.**

Завершення (якщо встановлено пристрій скріплення скобами-P2)















Витяг. пап.:

- Зміна сорт.:
Зміщення кожного набору копій.

Брошурування:

Виберіть місце для скріплення скобами.

Технічні характеристики пристрою скріплення скобами-P2

Вага паперу	60–160 г/м ²
Доступні формати паперу	A3  , B4  , A4  , B5  , A5  , Legal  , Letter  , Executive   , Half Letter  , 16K  , Indian-Legal  , 8K  , 8,5 × 13 дюйм.  , 11 × 17 дюйм. 
Тип паперу	Звичайний папір, цупкий папір, високоякісний звичайний папір

<p>Вихідна продуктивність</p>	<p>Виміри довжини паперу в цьому розділі подані відносно напрямку подачі паперу.</p> <p>Стандартне виштовхування (у стос), виштовхування зі зміщенням</p> <ul style="list-style-type: none"> <input type="checkbox"/> A5 1-сторонні/2-сторонні: 500 аркушів <input type="checkbox"/> Папір довжиною до 297 мм (11.7 дюймів), як-от A4/B5/Letter 1-сторонні/2-сторонні: 2000 аркушів <input type="checkbox"/> Папір довжиною більше 297 мм (11.7 дюймів), як-от A3/B4/Legal/11×17 дюймів 1-сторонні/2-сторонні: 1500 аркушів <input type="checkbox"/> Змішане завантаження однакової ширини 1-сторонні/2-сторонні: 1500 аркушів <p>Скоба</p> <ul style="list-style-type: none"> <input type="checkbox"/> Папір довжиною до 216 мм (8.5 дюймів), як-от A4/B5/Letter: 200 комплектів або 2000 аркушів (залежно від того, що буде раніше) <input type="checkbox"/> Папір довжиною більше 216 мм (8.5 дюймів) та до 297 мм (11.7 дюймів), як-от A4/B5/Letter: 80 комплектів або 2000 аркушів (залежно від того, що буде раніше) <input type="checkbox"/> Папір довжиною більше 297 мм (11.7 дюймів), як-от A3/B4/Legal/11×17 дюймів: 50 комплектів або 1500 аркушів (залежно від того, що буде раніше) 	
<p>Виштовхування зі зміщенням</p>	<p>Доступні формати паперу</p>	<p>A3, B4, A4, B5, Legal, Letter, Executive, 16K, Indian-Legal, 8K, 8,5 × 13 дюйм., 11 × 17 дюйм.</p>
<p>Скоба^{*1}</p>	<p>Доступні формати паперу</p>	<p>A3, B4, A4, B5, Legal, Letter, Executive, 16K, Indian-Legal, 8K, 8,5 × 13 дюйм., 11 × 17 дюйм.</p>
	<p>Кількість аркушів</p>	<p>60–90 г/м²</p> <ul style="list-style-type: none"> <input type="checkbox"/> A4/B5/Letter/Executive/16K: 50 аркушів <input type="checkbox"/> A3/B4/Legal/Indian-Legal/8K/8,5×13 дюйм./11×17 дюйм.: 30 аркушів <p>91–105 г/м²</p> <ul style="list-style-type: none"> <input type="checkbox"/> A4/B5/Letter/Executive/16K: 30 аркушів <input type="checkbox"/> A3/B4/Legal/Indian-Legal/8K/8,5×13 дюйм./11×17 дюйм.: 20 аркушів <p>Для передньої та задньої обкладинки можна використовувати тільки по одному аркушу цупкого паперу (до 160 г/м²).</p>
	<p>Положення скоби</p>	<p>Одна спереду, одна ззаду та дві по краях.</p>
<p>Характеристики блока живлення</p>	<p>100–240 В змінного струму^{*2}</p>	
<p>Максимальне енергоспоживання</p>	<p>110 Вт</p>	

<p>Габаритні розміри принтера зі встановленим пристроєм скріплення скобами-P2</p>	<p>Зберігання Ширина: 1348 мм (53.1 дюйм.) Глибина: 790 мм (31.1 дюйм.) Висота: 1356 мм (53.4 дюймів)</p> <p>Друк Ширина: 1838 мм (72.4 дюйм.) Глибина: 790 мм (31.1 дюйм.) Висота: 1356 мм (53.4 дюймів)</p>
<p>Вага принтера зі встановленим пристроєм скріплення скобами-P2</p>	<p>Прибл. 249.8 кг</p>

*1: Включає 5000 скоб.

*2: Постачається з принтера.

Брошурувальний фінішер (Booklet Finisher)

Виконує сортування, брошурування, згинання та скріплення скобами паперу перед виштовхуванням. Виконує перфорацію за допомогою додаткового перфоратора.

Назви деталей пристрою кінцевої обробки буклетів

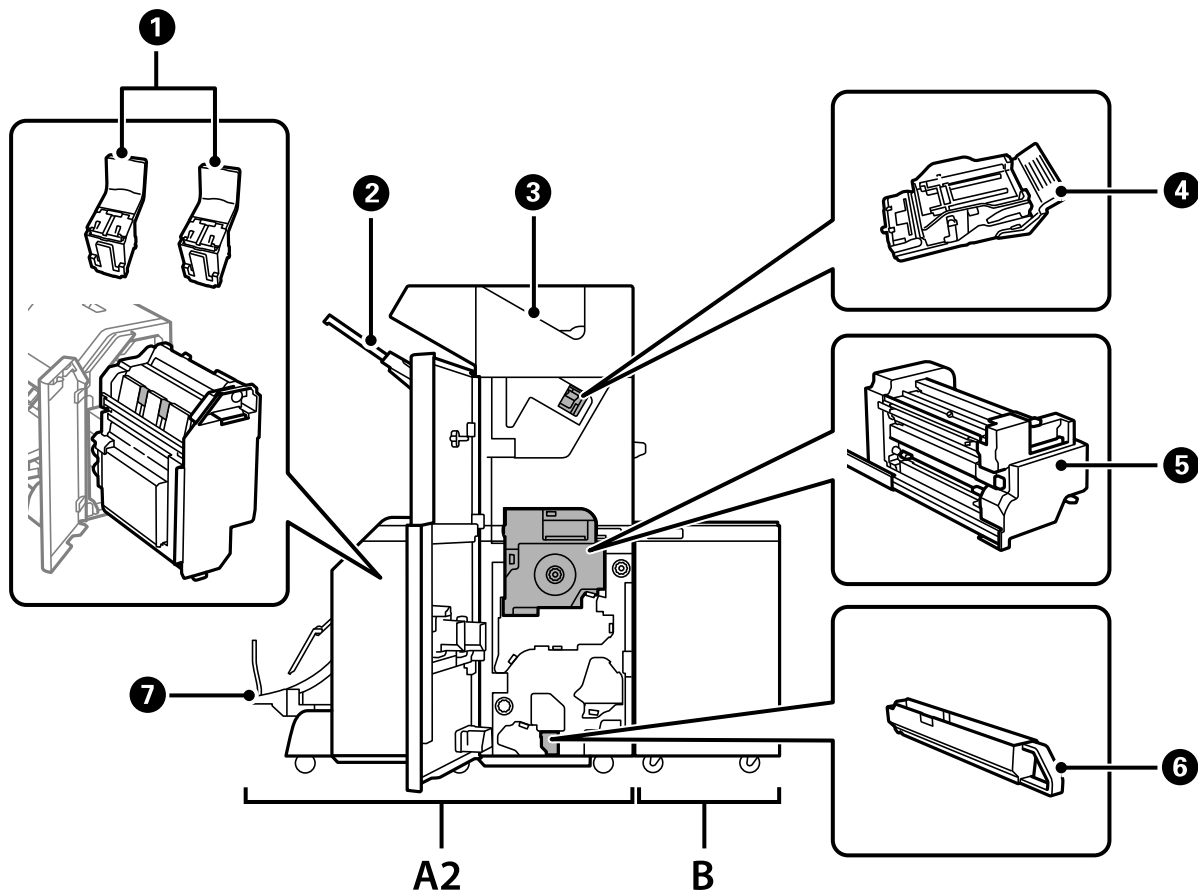

№	Додатковий елемент	Огляд
A2	Booklet Finisher	Сортування, брошурування, згинання та скріплення скобами перед виштовхуванням. Перфорація за допомогою додаткового перфоратора.
B	Finisher Bridge Unit	Щоб працювати із пристроєм для скріплення скобами або пристроєм для брошурування, необхідно встановити блок кріплення пристроїв кінцевої обробки.
❶	Картридж зі скобами	Для брошурування.
❷	Лоток пристрою кінцевої обробки	Утримує сортовані або скріплені документи.
❸	Вихідний лоток	Головним чином отримує факси.
❹	Картридж зі скобами	Для зшивання по краю.
❺	Внутрішній блок	Витягніть, якщо сталося зминання паперу.
❻	Лоток збору відходів перфорації	Збирання залишків після виконання перфорації.
❼	Лоток для буклетів	Утримує сортовані або скріплені документи. «Безперервний вивід із друку документів» на сторінці 435

Налаштування додаткового пристрою кінцевої обробки буклетів у драйвері принтера

Процес такий самий, що й для лотка високої місткості.

Пов'язані відомості

➔ [«Налаштування лотка високої місткості у драйвері принтера» на сторінці 383](#)

Налаштування принтера в разі використання пристрою для брошурування

Для використання пристрою для брошурування необхідно виконати налаштування на принтері.

Під час копіювання

Торкніться елемента **Налаш.** > **Загальні налаштування** > **Налаштування принтера** > **Вихід: копія**, а потім виберіть **Лоток пристрою кінцевої обробки**.

Під час надсилання факсу

Торкніться елемента **Налаш.** > **Загальні налаштування** > **Налаштування принтера** > **Вихід: факс**, а потім виберіть **Вихідний лоток** або **Лоток пристрою кінцевої обробки**.

Під час друку з комп'ютера, пристрою пам'яті тощо.

Торкніться елемента **Налаш.** > **Загальні налаштування** > **Налаштування принтера** > **Вихід: інше**, а потім виберіть **Лоток пристрою кінцевої обробки**.

Під час друку з комп'ютера, можна зазначити чи використовувати кінцеву обробку в меню **Вихідний лоток** на драйвері принтера.

! **Важливо**

Під час використання лотка пристрою, не виймайте роздруковані матеріали, поки завдання друку не завершено. Положення друку може бути зміщено, а місце скріплення зсунуто відносно початкового розташування.

Використання пристрою кінцевої обробки буклетів

Складання кожного комплекту копій із сортуванням із комп'ютера

Ви можете сортувати роздруковані матеріали, складаючи кожен комплект копій, обертаючи його по черзі на 90 градусів. У разі встановлення додаткового пристрою скріплення скобами або пристрою кінцевої обробки буклетів, ви також матимете змогу виконувати сортування зі зміщенням кожного комплекту копій.

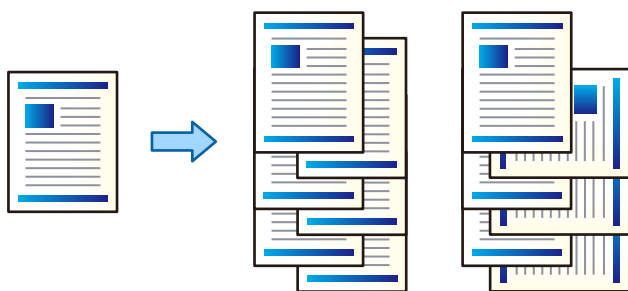

Повернути для сортування:

Складання роздрукованих матеріалів почергово в портретній і альбомній орієнтації під час друку кількох копій. Для цієї функції використовуються два джерела паперу. Завантажте папір у портретній орієнтації в одне джерело паперу та в ландшафтній орієнтації в інше джерело паперу, а тоді виберіть значення **Автовибір** для параметра **Джерело паперу**. Виберіть значення **Автовибір** або **Лоток догори ногами** для параметра **Вихідний лоток**. Роздруківки складатимуться у стосі в лотку, розміщеному лицьовою стороною вниз.

Зміна для сортування:

Зміщення кожного набору копій під час друку кількох копій. Необхідно вибрати **Автовибір** або **Лоток полірувальника** як значення параметра **Вихідний лоток**.

Параметри друку (Windows)

1. На вкладці **Оформлення** драйвера принтера виберіть спосіб складання у стосі кількох копій у налаштуванні **Сортувати**.
2. Налаштуйте інші параметри, а тоді натисніть кнопку **ОК**.
3. Клацніть **Друк**.

Пов'язані відомості

➔ «Друк із комп'ютера — Windows» на сторінці 54

➔ [«Вкладка Оформлення» на сторінці 58](#)

Параметри друку (Windows PostScript)

1. У вікні **Додаткові параметри** клацніть **Функції принтера** у пункті **Параметри документа**.
2. Виберіть спосіб складання у стосі кількох копій у налаштуванні **Сортувати**.
3. Налаштуйте інші параметри, а тоді натисніть кнопку **ОК**.
4. Клацніть **Друк**.

Пов'язані відомості

- ➔ [«Друк документа з використанням драйвера принтера PostScript \(Windows\)» на сторінці 98](#)
- ➔ [«Розширені параметри» на сторінці 102](#)

Параметри друку (Mac OS)

1. Виберіть пункт **Оформлення** зі спливаючого меню, а тоді виберіть значення для параметра **Сортувати**.
2. За необхідності виконайте інші налаштування.
3. Клацніть **Друк**.

Пов'язані відомості

- ➔ [«Друк із комп'ютера — Mac OS» на сторінці 103](#)
- ➔ [«Опції меню для кінцевої обробки» на сторінці 107](#)

Параметри друку (Mac OS PostScript)

1. Виберіть зі спливаючого меню **Функції принтера**, після чого виберіть **Output** із пункту **Параметри функції**.
2. Виберіть значення в параметрі **Сортувати**.
3. За необхідності виконайте інші налаштування.
4. Клацніть **Друк**.

Пов'язані відомості

- ➔ [«Друк за допомогою драйвера принтера PostScript в ОС Mac OS» на сторінці 112](#)
- ➔ [«Пункти меню для функцій принтера» на сторінці 115](#)

Скріплення скобами кожного комплекту копій із комп'ютера

Для скріплення надрукованого паперу можна використовувати додатковий пристрій скріплення скобами-Р2 або пристрій кінцевої обробки буклетів.

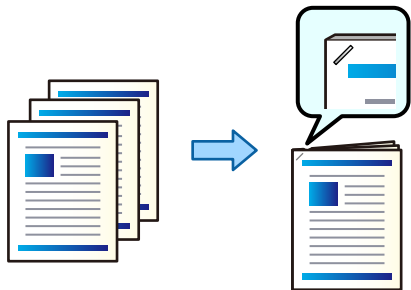

Параметри друку (Windows)

1. На вкладці **Оформлення** драйвера принтера виберіть місце скріплення скобами із пункту **Брошурування**.
2. Налаштуйте інші параметри, а тоді натисніть кнопку **ОК**.
3. Клацніть **Друк**.

Пов'язані відомості

- ➔ [«Друк із комп'ютера — Windows» на сторінці 54](#)
- ➔ [«Вкладка Оформлення» на сторінці 58](#)

Параметри друку (Windows PostScript)

1. У вікні **Додаткові параметри** клацніть **Функції принтера** у пункті **Параметри документа**.
2. Виберіть місце скріплення скобами у **Брошурування**.
3. Налаштуйте інші параметри, а тоді натисніть кнопку **ОК**.
4. Клацніть **Друк**.

Пов'язані відомості

- ➔ [«Друк документа з використанням драйвера принтера PostScript \(Windows\)» на сторінці 98](#)
- ➔ [«Розширені параметри» на сторінці 102](#)

Параметри друку (Mac OS)

1. Виберіть **Оформлення** зі спливаючого меню, після чого виберіть місце скріплення скобами у **Брошурування**.
2. За необхідності виконайте інші налаштування.

3. Клацніть **Друк**.

Пов'язані відомості

- ➔ «Друк із комп'ютера — Mac OS» на сторінці 103
- ➔ «Опції меню для кінцевої обробки» на сторінці 107

Параметри друку (Mac OS PostScript)

1. Виберіть зі спливаючого меню **Функції принтера**, після чого виберіть **Output** із пункту Параметри функції.
2. Виберіть місце скріплення скобами у Брошурування.
3. За необхідності виконайте інші налаштування.
4. Клацніть **Друк**.

Пов'язані відомості

- ➔ «Друк за допомогою драйвера принтера PostScript в ОС Mac OS» на сторінці 112
- ➔ «Пункти меню для функцій принтера» на сторінці 115

Перфорація кожного комплекту копій із комп'ютера

Ви можете використовувати додатковий пристрій для скріплення скобами або пристрій для брошурування, а тоді — перфоратор для перфорації роздрукованого паперу. Ви також можете зміщувати, зменшувати або стирати зображення для створення полів місця скріплення.

Якщо потрібно використовувати функцію перфорації, виберіть перфоратор із **Властивості принтера** > **Додаткові параметри** > **Інформація про принтер** > **Налаштування вручну** > **Параметри** > **Перфорація** у драйвері принтера.

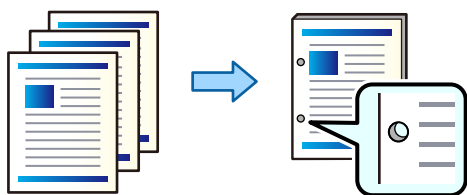

! Важливо

Налаштуйте дані, щоб друк не виконувався по перфорації. У разі перфорації по області з друком може відбутися збій перфорації або зминання паперу.

Параметри друку (Windows)

1. На вкладці **Головне** драйвера принтера виберіть елемент **Налаштування**.

2. Виберіть спосіб налаштування ширини полів у **Зображення в полі переплетення**.

Зсуває зображення, Зменшує зображення, Витирає зображення

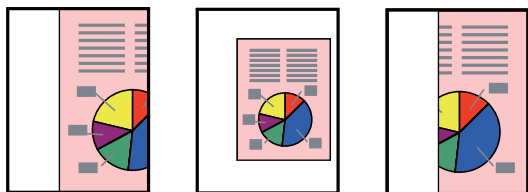

3. На вкладці **Оформлення** виберіть місце розташування отворів у розділі **Перфорування**.
4. Налаштуйте інші параметри, а тоді натисніть кнопку **ОК**.
5. Клацніть **Друк**.

Пов'язані відомості

- ➔ [«Друк із комп'ютера — Windows» на сторінці 54](#)
- ➔ [«Вкладка Оформлення» на сторінці 58](#)

Параметри друку (Windows PostScript)

1. У вікні **Додаткові параметри** клацніть **Функції принтера** у пункті **Параметри документа**.
2. Виберіть місце перфорації із пункту **Перфорація**.
3. Налаштуйте інші параметри, а тоді натисніть кнопку **ОК**.
4. Клацніть **Друк**.

Пов'язані відомості

- ➔ [«Друк документа з використанням драйвера принтера PostScript \(Windows\)» на сторінці 98](#)
- ➔ [«Розширені параметри» на сторінці 102](#)

Параметри друку (Mac OS)

1. Виберіть пункт **Оформлення** зі спливаючого меню, після чого виберіть місце перфорації **Перфорація**.
2. За необхідності виконайте інші налаштування.
3. Клацніть **Друк**.

Пов'язані відомості

- ➔ [«Друк із комп'ютера — Mac OS» на сторінці 103](#)
- ➔ [«Опції меню для кінцевої обробки» на сторінці 107](#)

Параметри друку (Mac OS PostScript)

1. Виберіть зі спливаючого меню **Функції принтера**, після чого виберіть **Output** із пункту **Параметри функції**.
2. Виберіть місце перфорації із пункту **Перфорація**.
3. За необхідності виконайте інші налаштування.
4. Клацніть **Друк**.

Пов'язані відомості

- ➔ «Друк за допомогою драйвера принтера PostScript в ОС Mac OS» на сторінці 112
- ➔ «Пункти меню для функцій принтера» на сторінці 115

Згинання або створення буклету кожного комплекту копій із комп'ютера

Для згинання або брошурування роздрукованого паперу можна скористатися додатковим пристроєм кінцевої обробки буклетів.

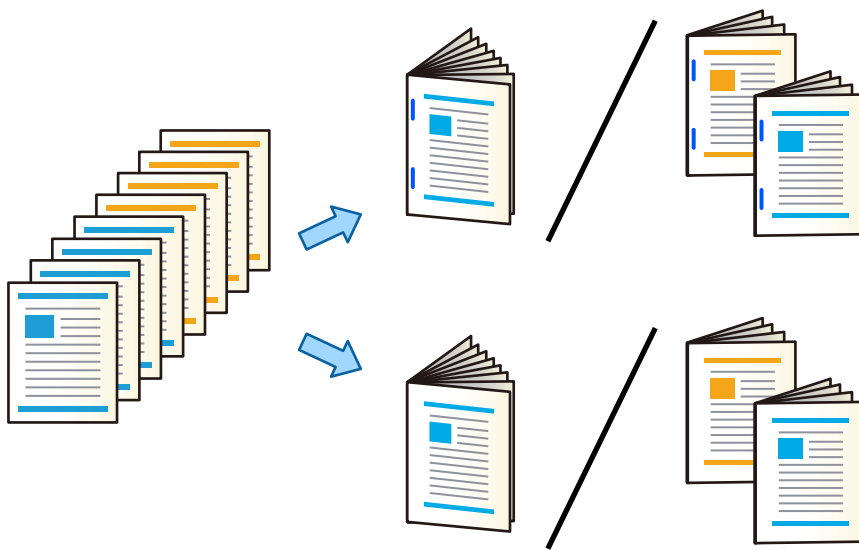

Параметри друку (Windows)

1. На вкладці **Оформлення** драйвера принтера виберіть **Згинання (Друк зовні)**, **Згинання (Друк всередині)** або **Згинання та Брошурування** із **Згинання/Брошурування**.
2. Клацніть **Налаштування**, налаштуйте **Край зшивання** тощо, після чого клацніть **ОК**.

3. Налаштуйте інші параметри, а тоді натисніть кнопку **ОК**.

Примітка.

- Якщо у лотку для буклетів залишився папір, ви не зможете почати друк зі зшиванням. Переконайтеся, що в лотку для буклетів нічого нема.
- Якщо друкувати потрібно на одній стороні, виберіть для параметра **Двосторонній друк** на вкладці **Головне** значення **Викл.**. У разі друку на одній стороні вам не вдасться налаштувати **Перша сторінка** або **Буклет** у **Налаштування переплетення**.

4. Клацніть **Друк**.

Пов'язані відомості

- ➔ [«Друк із комп'ютера — Windows» на сторінці 54](#)
- ➔ [«Вкладка Оформлення» на сторінці 58](#)

Параметри друку (Windows PostScript)

1. У вікні **Додаткові параметри** клацніть **Функції принтера** у пункті **Параметри документа**.
2. Виберіть **Фальцування** або **Згинання та Брошурування** із **Згинання/Брошурування**.
3. Налаштуйте інші параметри, а тоді натисніть кнопку **ОК**.

Примітка.

Якщо у лотку для буклетів залишився папір, ви не зможете почати друк зі зшиванням. Переконайтеся, що в лотку для буклетів нічого нема.

4. Клацніть **Друк**.

Пов'язані відомості

- ➔ [«Друк документа з використанням драйвера принтера PostScript \(Windows\)» на сторінці 98](#)
- ➔ [«Розширені параметри» на сторінці 102](#)

Параметри друку (Mac OS)

1. У спливаючому меню виберіть **Оформлення**, після чого виберіть **Fold (Print Outside)**, **Fold (Print Inside)** або **Згинання та Брошурування** із **Згинання/Брошурування**.
2. За необхідності виконайте інші налаштування.

Примітка.

Якщо у лотку для буклетів залишився папір, ви не зможете почати друк зі зшиванням. Переконайтеся, що в лотку для буклетів нічого нема.

3. Клацніть **Друк**.

Пов'язані відомості

- ➔ [«Друк із комп'ютера — Mac OS» на сторінці 103](#)
- ➔ [«Опції меню для кінцевої обробки» на сторінці 107](#)

Параметри друку (Mac OS PostScript)

1. Виберіть зі спливаючого меню **Функції принтера**, після чого виберіть **Output** із пункту **Параметри функції**.
2. Виберіть **Фальцування** або **Згинання та Брошурування** із **Згинання/Брошурування**.
3. За необхідності виконайте інші налаштування.

Примітка.

Якщо у лотку для буклетів залишився папір, ви не зможете почати друк зі зшиванням. Переконайтеся, що в лотку для буклетів нічого нема.

4. Клацніть **Друк**.

Пов'язані відомості

- ➔ [«Друк за допомогою драйвера принтера PostScript в ОС Mac OS» на сторінці 112](#)
- ➔ [«Пункти меню для функцій принтера» на сторінці 115](#)

Складання кожного комплекту копій із сортуванням із пристрою пам'яті

Ви можете друкувати файли JPEG, PDF і TIFF з пристрою пам'яті та сортувати їх зі зміщенням кожного комплекту копій.

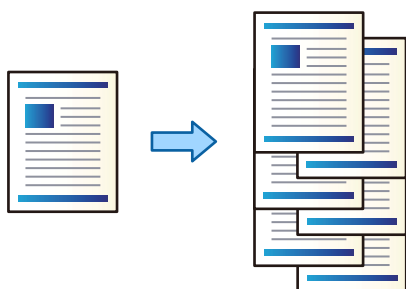

1. Підключіть пристрій пам'яті до порту USB зовнішнього інтерфейсу принтера.
[«Під'єднання зовнішнього USB-пристрою» на сторінці 52](#)
2. Виберіть **Накоп. прист.** на головному екрані.
3. Виберіть тип файлу для файлу, який ви потрібно надрукувати.
4. Виберіть вкладку **Розширений**, після чого виберіть **Завершення**.
5. Виберіть **Зміна сорт. у Витяг. пап.**.
6. Торкніться .

Друк зі скріпленням скобами або перфорацією із пристрою пам'яті

Ви можете друкувати файли JPEG, PDF і TIFF із пристрою пам'яті та скріпляти їх скобами або виконувати на них перфорацію.

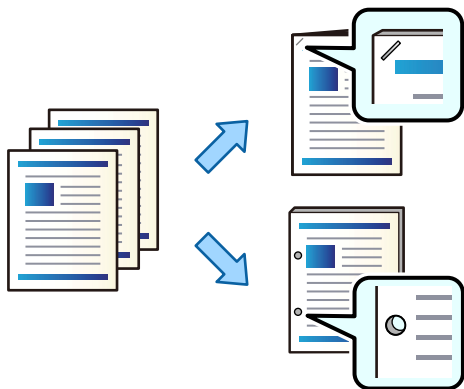

Важливо

Налаштуйте дані, щоб друк не виконувався по перфорації. У разі перфорації по області з друком може відбутися збій перфорації або змінання паперу.

1. Підключіть пристрій пам'яті до USB-порту зовнішнього інтерфейсу принтера.
[«Під'єднання зовнішнього USB-пристрою» на сторінці 52](#)
2. Виберіть **Накоп. прист.** на головному екрані.
3. Виберіть тип файлу та файл, який потрібно надрукувати.
4. Виберіть **Розширений**, після чого виберіть **Завершення**.
5. Виберіть розташування у **Брошурування** або **Перфорування**.
6. Торкніться .

Складання кожного комплекту копій із сортуванням зі сховища

Ви можете друкувати файли зі сховища та сортувати їх зі зміщенням кожного комплекту копій.

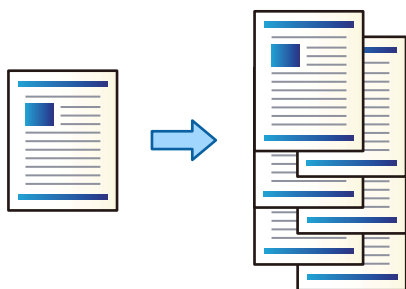

1. Виберіть **Сховище** на головному екрані.

2. Виберіть папку, у якій зберігається файл, який потрібно роздрукувати, і виберіть файл.
3. Виберіть **Налаштування друку**.
4. Виберіть вкладку **Основні налашт.**, після чого виберіть **Завершення**.
5. Виберіть **Зміна сорт. у Витяг. пап.**
6. Торкніться .

Друк зі скріпленням скобами або перфорацією зі сховища

Ви можете друкувати файли зі сховища та скріпляти їх скобами або виконувати на них перфорацію.

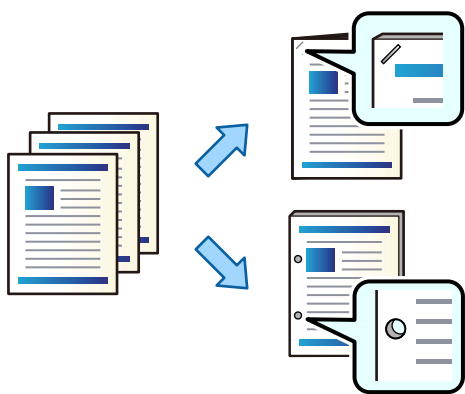

Важливо

Налаштуйте дані, щоб друк не виконувався по перфорації. У разі перфорації по області з друком може відбутися збій перфорації або змінання паперу.

1. Виберіть **Сховище** на головному екрані.
2. Виберіть папку, у якій збережено файл, який потрібно роздрукувати, а тоді виберіть файл.
3. Виберіть **Налаштування друку**.
4. Виберіть **Основні налашт.**, після чого виберіть **Завершення**.
5. Виберіть розташування у **Брошурування** або **Перфорування**.
6. Торкніться .

Виведення з друку кожного комплекту роздрукованих матеріалів із брошуруванням або згинанням зі сховища

Ви можете друкувати файли зі сховища, після чого виводити з друку кожен комплект роздрукованих матеріалів із брошурування або згинанням. Ви також можете відділити потрібні сторінки за допомогою брошурування або згинання.

У цьому розділі наведено основні кроки.

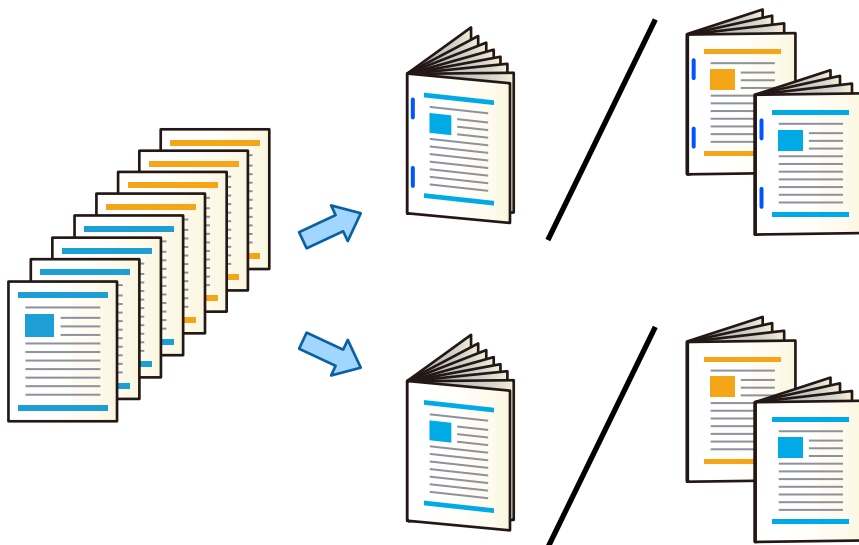

1. Виберіть **Сховище** на головному екрані.
2. Виберіть папку, де зберігається файл, який потрібно роздрукувати, і виберіть **Відкрити**.
3. Виберіть файл.
4. Виберіть **Налаштування друку**.
5. Виберіть вкладку **Основні налашт.**
6. Виберіть **Пара. аркуша**, виберіть джерело паперу, у яке завантажено папір, після чого виберіть **ОК**.
7. Виберіть **2-сторонній**, увімкніть параметр **2-сторонній**, а тоді виберіть **ОК**.
8. Виберіть **Офор.**, а тоді встановіть **Завершення** у значення **Підбір (послідовн. стор.)**.
9. Виберіть **Створення буклетів > Створення буклетів**, увімкніть параметр **Створення буклетів**, а тоді виберіть **ОК**.
10. Виберіть **Брошування** або **Поперечний згин**, після чого у відкритому вікні увімкніть параметр **Брошування** або **Поперечний згин**.
11. Коли ви розділяєте сторінки за допомогою зшивання або брошування, увімкніть параметр **Спліт** у кожному вікні налаштувань, а потім укажіть, скільки аркушів потрібно відділити, у меню **Листків для зшивання скобами** або **Листків у згині**.

Наприклад, аби розділити 16 сторінок з інформацією на 8 сторінок і сформувати буклет, виберіть «2» у пункті меню **Листків для зшивання скобами** або **Листків у згині**. «Аркушами» у цьому випадку називається кількість аркушів паперу, з яких складається буклет (4 сторінки = 1 аркуш).

Примітка.

Якщо у лотку для буклетів залишився папір, ви не зможете почати друк зі зшиванням. Переконайтеся, що в лотку для буклетів нічого нема.

12. Торкніться .

Складання кожного комплекту копій зі зміщенням

Виконувати сортування можна, зміщуючи кожен комплект копій.

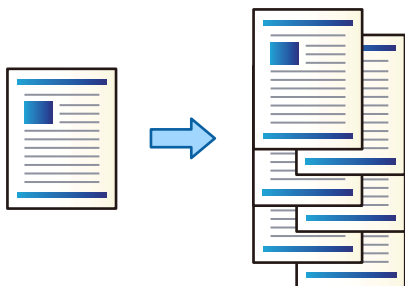

1. Розмістіть оригінали.
[«Розміщення оригіналів» на сторінці 47](#)
2. Виберіть **Копія** на головному екрані.
3. Виберіть **Основні налашт.**, після чого виберіть **Завершення**.
4. Виберіть **Зміна сорт.** у **Витяг. пап.**, після чого виберіть **ОК**.
5. Торкніться .

Копіювання та скріплення скобами або перфорація

Ви можете копіювати оригінали та скріплювати їх скобами або виконувати перфорацію.

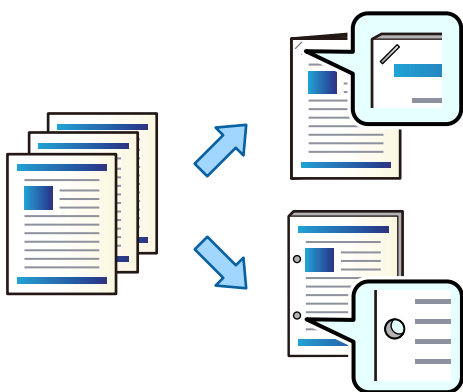

Важливо

Налаштуйте дані, щоб друк не виконувався по перфорації. У разі перфорації по області з друком може відбутися збій перфорації або змінання паперу.

1. Розмістіть оригінали.
[«Розміщення оригіналів» на сторінці 47](#)

2. Виберіть **Копія** на головному екрані.

Примітка.

Якщо на в місці положення отворів знаходиться зображення, то, перш ніж копіювати, зробіть відступ на скріплення шириною 18 мм. Налаштувати поля для скріплення можна у **Поле брош.** на вкладці **Розширений**.

Докладніше про скріплення див. розділ «Пов'язана інформація» нижче.

3. Виберіть **Основні налашт.**, після чого виберіть **Завершення**.
4. Виберіть місце скріплення скобами у параметрі **Брошування** або місце отворів у параметрі **Перфорування**, після чого виберіть **ОК**.
5. Торкніться .

Пов'язані відомості

➔ [«Поле брош.» на сторінці 142](#)

Копіювання файлів та створення буклетів за допомогою брошування та згинання

На вихід можна подавати кожен комплекти брошурованих та зігнутих копій.

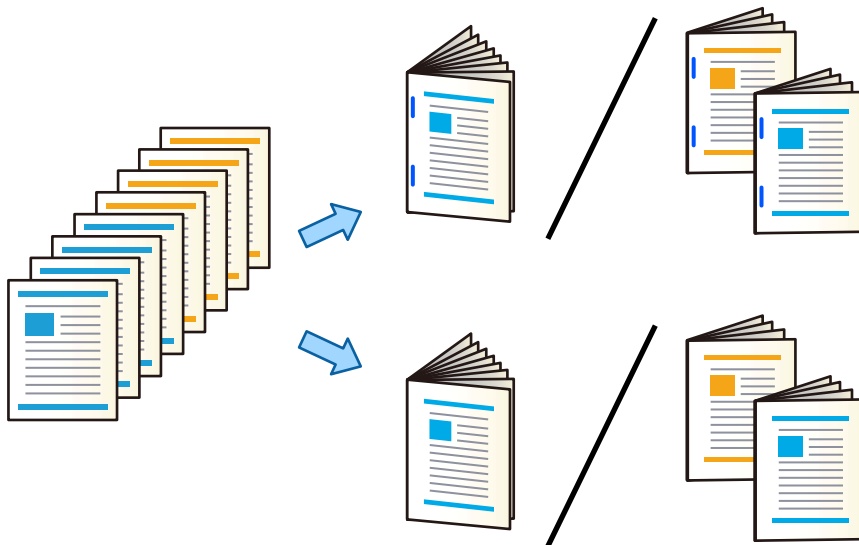

1. Розмістіть оригінали.
[«Розміщення оригіналів» на сторінці 47](#)
2. Виберіть **Копія** на головному екрані.
3. Виберіть вкладку **Основні налашт.**
4. Виберіть **Пара. аркуша**, виберіть джерело паперу, у яке завантажено папір, після чого виберіть **ОК**.
5. Виберіть **2-сторонній**, а потім виберіть **2>2-стор.** або **1>2бічний**.

6. Виконайте за потреби інші налаштування, наприклад, орієнтацію оригіналу та місце зшивання, після чого виберіть **ОК**.
7. Виберіть **Зменш./Збільш.**, укажіть величину збільшення або зменшення, після чого виберіть **ОК**.
8. Виберіть вкладку **Розширений**, виберіть **Створення буклетів > Створення буклетів**, після чого увімкніть **Створення буклетів**.
9. Укажіть місце зшивання та поля зшивання, після чого виберіть **ОК**.
10. Виберіть **Брошурування** або **Поперечний згин**, після чого увімкніть це налаштування.
11. Укажіть дані, як-от номер аркуша для брошурування або згинання навпіл і налаштування паперу.

Примітка.

Якщо у лотку для буклетів залишився папір, ви не зможете почати друк зі зшиванням. Переконайтеся, що в лотку для буклетів нічого нема.

12. Торкніться .

Заміна картриджа зі скобами у пристрої кінцевої обробки буклетів

Коли надійде час замінити картридж степлера, на РК-екрані з'явиться повідомлення. Щоб замінити картридж, виконуйте вказівки на екрані.



Важливо

Замінити картридж потрібно лише після закінчення скоб. Ви не зможете замінити картридж, якщо в ньому залишилися скоби.

Видалення із пристрою кінцевої обробки буклетів залишків після перфорації

Коли надійде час видалення залишків після перфорації, на РК-екрані буде відображено повідомлення. Видаліть залишки після перфорації, керуючись вказівками на екрані.

Безперервний вивід із друку документів

У разі виводу з друку певної кількості документів завдання зупиняється задля уникнення зминання паперу. Якщо витягнути обмежувач і опустити його, документи виходитимуть із друку безперервно, що не

даватиме принтеру визначати заповненість лотка. У такому разі документи по одному падатимуть на підлогу з краю лотка пристрою для кінцевої обробки буклетів.

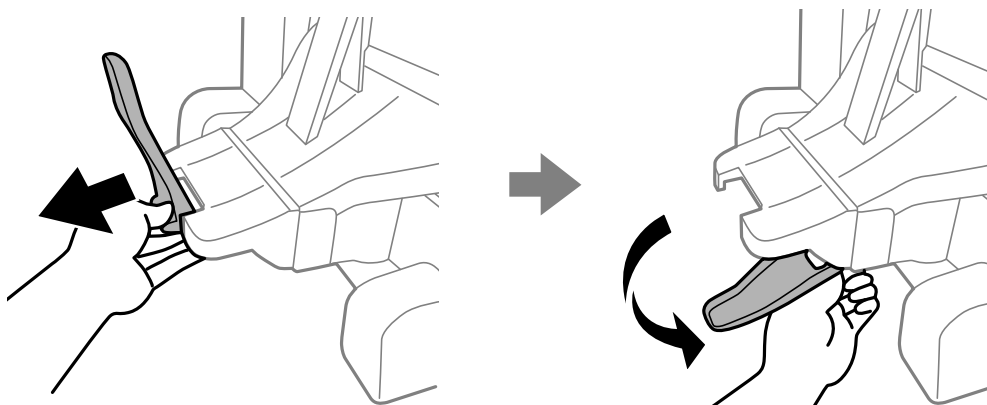

Проблеми із пристроєм кінцевої обробки буклетів

Пристрій кінцевої обробки буклетів не розпізнано

Налаштуйте додатковий пристрій у драйвері принтера.

Пов'язані відомості

➔ [«Налаштування додаткового пристрою кінцевої обробки буклетів у драйвері принтера» на сторінці 421](#)

Папір не виштовхується у пристрій кінцевої обробки буклетів

- Видаліть шматки паперу, що залишилися всередині пристрою кінцевої обробки буклетів.
- Приберіть будь-які предмети, розташовані навколо пристрою кінцевої обробки буклетів.

Папір або скоби застрягли в пристрої кінцевої обробки буклетів

Перевірте помилку, що відображається на панелі керування та дотримуйтеся вказівок, щоб видалити розірваний папір та зім'яті скоби. На РК-екрані відтворюється анімація, яка показує, як видалити зім'ятий папір та скоби. Далі виберіть **ОК**, щоб очистити помилку.

⚠ Застереження.

- Ніколи не торкайтеся кнопок на панелі керування, доки ваші руки всередині принтера. Якщо принтер почне друкувати, це може призвести до травм. Будьте обережні, щоб не торкнутися частин, які випирають, та уникнути травм.
- Забороняється торкатися ділянок, позначених попереджувальними знаками всередині пристрою кінцевої обробки буклетів. Ці ділянки можуть бути дуже гарячими і висока температура може завдати опіків.

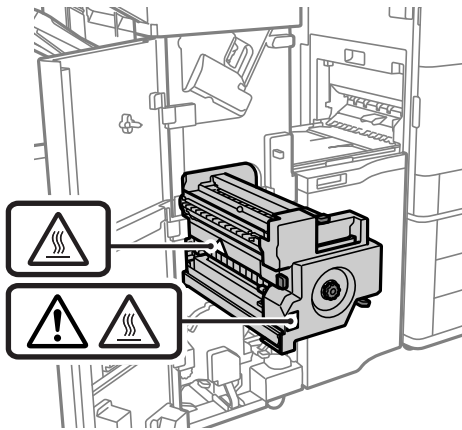

! Важливо

Обережно витягніть зім'ятий папір. Різке видалення паперу може пошкодити принтер.

Якщо змінання паперу стається повторно, можливо, його вдасться виправити, вибравши значення **Увімк** для параметра **Оптимізація кінцевої обробки**. Зауважте, що друк може тривати довше.

Налаш. > Загальні налаштування > Налаштування принтера > Оптимізація кінцевої обробки

- Змінання паперу під час скріплення скобами: виберіть для параметра **Вирівняти після зшивання** значення **Увімк**.
- Змінання паперу не під час скріплення скобами: виберіть для параметра **Вирівняти без зшивання** значення **Увімк**.
- Змінання паперу під час згинання або брошурування: виберіть для параметра **Вирівняти після Згинання і брошурування** значення **Увімк**.

Знизьте параметр щільності. Якщо щільність занадто висока, папір може стати хвилястим або покрученим, що може викликати проблеми.

Скріплений папір зміщений по вертикалі

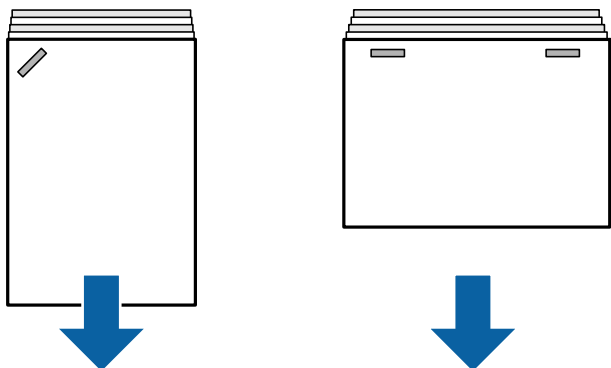

Стрілки на ілюстрації вказують напрямок висування паперу.

- Можна зменшити розбіжності паперу, вибравши наведене нижче меню. Зауважте, що друк може тривати довше.

Налаш. > **Загальні налаштування** > **Налаштування принтера** > **Оптимізація кінцевої обробки** > **Вирівняти після зшивання** > **Увімк**

- Знизьте параметр щільності. Якщо щільність занадто висока, папір може стати хвилястим або покрученим, що може викликати проблеми.

Скріплений папір зміщений по горизонталі

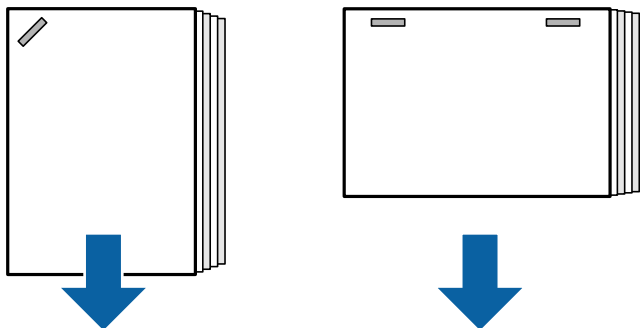

Стрілки на ілюстрації вказують напрямок висування паперу.

- Знизьте параметр щільності. Якщо щільність занадто висока, папір може стати хвилястим або покрученим, що може викликати проблеми.
- Зверніться до служби підтримки компанії Epson або до вповноваженого постачальника послуг Epson.

Не вдається виконати зсування

■ Краї паперу перекошено.

Solutions

- Зменшити перекося можна, вибравши нижченаведене меню. Зауважте, що друк може тривати довше.

Налаш. > **Загальні налаштування** > **Налаштування принтера** > **Оптимізація кінцевої обробки** > **Вирівняти без зшивання** > **Увімк**

- Знизьте параметр щільності. Якщо щільність занадто висока, папір може стати хвилястим або покрученим, що може викликати проблеми.

Не вдається виконати згинання або брошурування

■ Краї паперу перекошено.

Solutions

- Зменшити перекося можна, вибравши нижченаведене меню. Зауважте, що друк може тривати довше.

Налаш. > Загальні налаштування > Налаштування принтера > Оптимізація кінцевої обробки > Вирівняти після Згинання і брошурування > Увімк

- Знизьте параметр щільності. Якщо щільність занадто висока, папір може стати хвилястим або покрученим, що може викликати проблеми.

Перфорація виконується неправильно

■ Дані друкуються в місці положення отворів.

Solutions

Налаштуйте дані, щоб друк не виконувався по перфорації. Також можна налаштувати поля місця скріплення, щоб друк не виконувався в місці отворів. У разі перфорації по області з друком може відбутися збій перфорації або зминання паперу.

- ➔ [«Перфорація кожного комплекту копій із комп'ютера» на сторінці 391](#)
- ➔ [«Копіювання та скріплення скобами або перфорація» на сторінці 396](#)

Папір подряпаний або потертий

Див. пов'язану інформацію нижче.

Пов'язані відомості

- ➔ [«Застереження щодо використання паперу» на сторінці 39](#)
- ➔ [«Папір подряпаний або потертий» на сторінці 332](#)

Параметри меню друку з комп'ютера (якщо встановлено пристрій кінцевої обробки буклетів)

Вкладка Оформлення Windows (якщо встановлено пристрій кінцевої обробки буклетів)

Сортувати:

Зміна для сортування:

Зсуває кожний набір копій. Цей параметр можна вибрати, тільки якщо вибрано значення **Автовибір** або **Лоток полірувальника** для параметра **Вихідний лоток**.

Брошування:

Виберіть місце для скріплення скобами.

Перфорація:

Виберіть місце перфорації. Відображається, якщо встановлено перфоратор.

Згинання/брошування:

Виберіть, згинати чи згинати й брошувати роздруковані матеріали. На екрані параметрів зшивання ви можете налаштувати край для зшивання, поля для зшивання та створити складені буклети.

Пов'язані відомості

➔ [«Вкладка Оформлення» на сторінці 58](#)

Розширені параметри Windows PostScript (якщо встановлено пристрій кінцевої обробки буклетів)

Параметри документа:

Функції принтера:

Сортувати:

Зміна для сортування: зміщення кожного набору копій. Цей параметр можна вибрати, тільки якщо вибрано значення **Автовибір** або **Лоток полірувальника** для параметра **Вихідний лоток**.

Брошування:

Виберіть місце для скріплення скобами.

Перфорація:

Виберіть місце перфорації. Відображається, якщо встановлено перфоратор.

Згинання/брошування:

Виберіть, згинати чи згинати й брошувати роздруковані матеріали.

Пов'язані відомості

➔ [«Розширені параметри» на сторінці 102](#)

Параметри меню Оформлення Mac OS (якщо встановлено пристрій кінцевої обробки буклетів)

Сортувати:

Зміна для сортування:

Зсуває кожний набір копій. Цей параметр можна вибрати, тільки якщо вибрано значення **Автовибір** або **Лоток полірувальника** для параметра **Вихідний лоток**.

Згинання/брошування:

Виберіть, згинати чи згинати й брошувати роздруковані матеріали.

Брошування:

Виберіть місце для скріплення скобами.

Перфорація:

Виберіть місце перфорації. Відображається, якщо встановлено перфоратор.

Пов'язані відомості

➔ [«Опції меню для кінцевої обробки» на сторінці 107](#)

Параметри меню функцій принтера Mac OS PostScript (якщо встановлено пристрій кінцевої обробки буклетів)

Набори функцій:

Сортувати:

Зміна для сортування: зміщення кожного набору копій. Цей параметр можна вибрати, тільки якщо вибрано значення **Автовибір** або **Лоток полірувальника** для параметра **Вихідний лоток**.

Брошування:

Виберіть місце для скріплення скобами.

Перфорація:

Виберіть місце перфорації. Відображається, якщо встановлено перфоратор.

Згинання/брошування:

Виберіть, згинати чи згинати й брошувати роздруковані матеріали.

Пов'язані відомості

➔ [«Пункти меню для функцій принтера» на сторінці 115](#)

Параметри меню друку з пристроїв пам'яті або сховища (якщо встановлено пристрій скріплення скобами)

Виберіть на панелі керування принтера нижченаведені елементи.

Виберіть **Накоп. прист.**, виберіть тип файлу, після чого виберіть вкладку **Розширений**.

Виберіть **Сховище**, після чого виберіть папку та файл. Виберіть вкладку **Налаштування друку** > **Основні налашт.**

Завершення (якщо встановлено пристрій скріплення скобами)

Витяг. пап.:

- Зміна сорт.:

Зміщення кожного набору копій.

Брошування:

Виберіть місце для скріплення скобами.

Перфорування:

Виберіть місце для перфорації.

Параметри меню друку зі сховища (якщо встановлено пристрій кінцевої обробки буклетів)

Виберіть **Сховище** на панелі керування принтера, після чого виберіть папку та файл. Виберіть вкладку **Налаштування друку > Основні налашт.**

Створення буклетів

Брошування:

Укажіть ці налаштування, якщо необхідно виконати брошування роздрукованих матеріалів.

Це меню буде відображено тільки, якщо увімкнено функцію брошування.

- Брошування

Дає змогу виконувати брошування роздрукованих матеріалів.

- Листків для зшивання скобами

Укажіть номер сторінки для брошування.

- Спліт

Дає змогу розділяти роздруковані матеріали після виходу з друку.

- Обкладинка

Дає змогу додавати до роздрукованих матеріалів обкладинки.

- Пара. аркуша

Виберіть джерело паперу, у який завантажено папір для обкладинок.

Поперечний згин:

Укажіть ці налаштування, якщо роздруковані матеріали потрібно згинати навпіл.

Це меню буде відображено тільки, якщо увімкнено функцію згину навпіл.

- Поперечний згин

Дає змогу виконувати згин роздрукованих матеріалів навпіл.

- Листків у згині

Укажіть номер сторінки для згину навпіл.

Спліт

Дає змогу розділяти роздруковані матеріали після виходу з друку.

Обкладинка

Дає змогу додавати до роздрукованих матеріалів обкладинки.

Пара. аркуша

Виберіть джерело паперу, у який завантажено папір для обкладинок.

Режим друку

Виберіть, друкувати ззовні чи всередині паперу, зігнутого навпіл.

Параметри меню копіювання (якщо встановлено пристрій кінцевої обробки буклетів)

Це меню можна знайти на панелі керування принтера у наведений нижче спосіб.

Копія > Основні налашт. або Розширений.

Завершення (якщо встановлено пристрій кінцевої обробки буклетів)

Витяг. пап.:

Зміна сорт.:

Зміщення кожного набору копій.

Брошування:

Виберіть місце для скріплення скобами.

Перфорування:

Виберіть місце для перфорації. Відображається, якщо встановлено перфоратор.

Створення буклетів (якщо встановлено пристрій кінцевої обробки буклетів)

Брошування:

Виконайте нижченаведені налаштування, якщо необхідно виконати брошування копій.

Це меню буде відображено тільки, якщо увімкнено функцію брошування.

Брошування

Дає змогу виконувати брошування копій.

Листків для зшивання скобами

Укажіть номер сторінки для брошування.

Спліт

Дає змогу виконувати друк окремо.

Обкладинка

Дає змогу додавати до копій обкладинки.

- Пара. аркуша

Виберіть джерело паперу, у який завантажено папір для обкладинок.

Поперечний згин:

Укажіть ці налаштування, якщо копії потрібно згинати навпіл.

Це меню буде відображено тільки, якщо увімкнено функцію згину навпіл.

- Поперечний згин

Дає змогу виконувати згин копій навпіл.

- Листків у згині

Укажіть номер сторінки для згину навпіл.

- Спліт

Дає змогу виконувати друк окремо.

- Обкладинка

Дає змогу додавати до копій обкладинки.

- Пара. аркуша



























Виберіть джерело паперу, у який завантажено папір для обкладинок.

- Режим друку

Виберіть, друкувати ззовні чи всередині паперу, зігнутого навпіл.

Технічні характеристики пристрою кінцевої обробки буклетів

Вага паперу	60–250 г/м ² * Лоток для буклетів: 60–105 г/м ²
Доступні формати паперу	A3, B4, A4, B5, A5, B6*, Legal, Letter, Executive, Half Letter, 16K, Indian-Legal, 8K, 8,5×13 дюйм., 11×17 дюйм. *: Виштовхується тільки з вихідного лотка
Тип паперу	Звичайний папір, цупкий папір, високоякісний звичайний папір

Вихідна продуктивність	Вихідний лоток	250 аркушів
	Лоток пристрою кінцевої обробки	<p>Виміри довжини паперу в цьому розділі подані відносно напрямку подачі паперу.</p> <p>Стандартне виштовхування (у стос), виштовхування зі зміщенням</p> <ul style="list-style-type: none"> <input type="checkbox"/> A5 1-сторонні/2-сторонні: 500 аркушів <input type="checkbox"/> Папір довжиною до 297 мм (11.7 дюймів), як-от A4/B5/Letter 1-сторонні/2-сторонні: 1700 аркушів <input type="checkbox"/> Папір довжиною більше 297 мм (11.7 дюймів), як-от A3/B4/Legal/11×17 дюймів 1-сторонні/2-сторонні: 1500 аркушів <input type="checkbox"/> Змішане завантаження однакової ширини 1-сторонні/2-сторонні: 1500 аркушів <p>Скоба</p> <ul style="list-style-type: none"> <input type="checkbox"/> Папір завширшки до 216 мм (8.5 дюймів), як-от A4 /B5 /Letter : 200 комплектів або 1700 аркушів (залежно від того, що буде раніше) <input type="checkbox"/> Папір довжиною більше 216 мм (8.5 дюймів) та до 297 мм (11.7 дюймів), як-от A4 /B5 /Letter : 80 комплектів або 1700 аркушів (залежно від того, що буде раніше) <input type="checkbox"/> Папір довжиною більше 297 мм (11.7 дюймів), як-от A3 /B4 /Legal /11×17 дюймів : 50 комплектів або 1500 аркушів (залежно від того, що буде раніше)
Виштовхування зі зміщенням	Доступні формати паперу	A3  , B4  , A4   , B5   , Legal  , Letter   , Executive  , 16K   , Indian-Legal  , 8K  , 8,5×13 дюйм.  , 11×17 дюйм. 
Скоба*1	Доступні формати паперу	A3  , B4  , A4   , B5   , Legal  , Letter   , Executive  , 16K   , Indian-Legal  , 8K  , 8,5×13 дюйм.  , 11×17 дюйм. 
	Обсяг доступного паперу	<p>60–90 г/м²</p> <ul style="list-style-type: none"> <input type="checkbox"/> A4/B5/Letter/Executive/16K: 50 аркушів <input type="checkbox"/> A3/B4/Legal/Indian-Legal/8K/8,5×13 дюйм./11×17 дюйм.: 30 аркушів <p>91–105 г/м²</p> <ul style="list-style-type: none"> <input type="checkbox"/> A4/B5/Letter/Executive/16K: 30 аркушів <input type="checkbox"/> A3/B4/Legal/Indian-Legal/8K/8,5×13 дюйм./11×17 дюйм.: 20 аркушів <p>Для передньої та задньої обкладинки можна використовувати тільки по одному аркушу цупкого паперу (до 160 г/м²).</p>
	Положення скоби	Одна спереду, одна ззаду та дві по краях.

Брошування*2	Доступні формати паперу	A3, B4, A4, Legal, Letter, Indian-Legal, 8K, 8,5×13 дюйм., 11×17 дюйм.
	Обсяг доступного паперу	60–90 г/м ² : 20 аркушів 91–105 г/м ² : 10 аркушів Для передньої обкладинки можна використовувати тільки один аркушу цупкого паперу (до 250 г/м ²).
Згинання	Доступні формати паперу	A3, B4, A4, Legal, Letter, Indian-Legal, 8K, 8,5×13 дюйм., 11×17 дюйм.
	Обсяг доступного паперу	60–105 г/м ² : 3 аркушів
Перфорація*3	Доступні формати паперу	A3, B4*1, A4*2, B5*2*1, Legal*2, Letter*2, Executive, 16K*2, 16K, Indian-Legal*2, 8K, 8,5×13 дюйм. *2, 11×17 дюйм. *1: Не підтримується для 4 отворів *2: Не підтримується для 3 отворів/4 отворів
	Положення отворів	2 отворів/4 отворів, 2 отворів/3 отворів
Характеристики блока живлення		100–240 В змінного струму*4
Максимальне енергоспоживання		200 Вт
Характеристики блока живлення (блок зшивання)		110–120 В змінного струму/220–240 В змінного струму
Максимальне енергоспоживання (блок зшивання)		840 Вт*5
Габаритні розміри принтера зі встановленим пристроєм кінцевої обробки буклетів		Зберігання Ширина: 2009 мм (79.1 дюйм.) Глибина: 757 мм (29.8 дюйм.) Висота: 1243 мм (48.9 дюймів) Друк Ширина: 2364 мм (93.1 дюйм.) Глибина: 757 мм (29.8 дюйм.) Висота: 1243 мм (48.9 дюймів)
Вага		Прибл. 369.2 кг

*1: Включає 5000 скоб.

*2: Включає 2000 скоб.

*3: Потрібно мати додатковий перфоратор.

*4: Постачається з принтера.

*5: Використовується під час друку високої щільності із зшиванням та згином.

Список меню налаштувань (якщо встановлено пристрій кінцевої обробки)

Якщо встановлено пристрій кінцевої обробки, на панелі керування принтера буде відображено нижченаведене меню.

Налаш. > Загальні налаштування > Налаштування принтера

Назви функцій і пунктів меню налаштувань можуть змінюватися залежно від версії прошивки.

Універс. налашт. друку:

- Розподіл завдань

Виберіть значення **Увімкнути**, щоб виводити копії, розділені за завданнями.

Оптимізація кінцевої обробки:

- Вирівняти після зшивання

Зменшіть перекіс паперу задля покращення продуктивності при скріпленні скобами. Проте може знизитися швидкість друку.

- Вирівняти без зшивання

Зменште перекіс паперу. Проте може знизитися швидкість друку.

- Вирівняти після Згинання і брошурування

Зменшіть перекіс паперу, щоб мати можливість згинати та брошурувати кожен комплект копій у правильному положенні. Проте може знизитися швидкість друку.

Цей параметр буде відображено, тільки якщо встановлено пристрій кінцевої обробки буклетів.

Налаштування лотка пристрою кінцевої обробки:

Ці меню відображаються, лише якщо встановлено скріплювальний фінішер або пристрій кінцевої обробки буклетів.

- Уникайте потрапляння накопиченого паперу до рухомого механізму

Для виведення документів опустіть лоток пристрою кінцевої обробки, щоб він торкався виведених документів. Проте може знизитися швидкість друку.

- Змініть точку визначення максимального накопичення

Змініть кількість повних аркушів, які визначатимуться у лотку пристрою кінцевої обробки, із 4000 на 1500.

Налаштування Лотку пристрою кінцевої обробки:

Цей параметр буде відображено, тільки якщо встановлено скріплювальний фінішер-P2. У разі ввімкнення блокування панелі ці налаштування зможе виконувати тільки адміністратор.

- Реж. без пов-нь

Якщо під час вилучення паперу звуки надто гучні, встановіть для цього режиму значення **Увімк.** Проте може знизитися швидкість друку.

Крім того, якщо щільність друку висока, виконується зсувне сортування або зшивання, принтер автоматично вирівнює папір і може бути не в змозі зменшити рівень шуму під час виведення паперу.

Якщо цей параметр увімкнено, точність вирівнювання паперу, що виводиться, буде знижено.

- ❑ Уникайте потрапляння накопиченого паперу до рухомого механізму
Для виведення документів опустіть лоток пристрою кінцевої обробки, щоб він торкався виведених документів. Проте може знизитися швидкість друку.
- ❑ Змініть точку визначення максимального накопичення
Змініть кількість повних аркушів, які визначатимуться у лотку пристрою кінцевої обробки, із 4000 на 1500.
- ❑ Регулювання подачі паперу
За допомогою пристрою кінцевої обробки зменште перекіс паперу під час друку з високою щільністю.
- ❑ Вентилятор виштовхування паперу
Зменште перекіс паперу або усуньте причини зминання паперу. Якщо папір не вдається вивести, а зминання продовжує відбуватися, можливо, ви зможете вирішити проблему за допомогою цього параметру. При зміні цього параметру зверніться до служби підтримки компанії Epson або до вповноваженого постачальника послуг Epson.

Плата факсу (Super G3/G3 Multi Fax Board)

За допомогою принтерів, у яких можна використовувати кілька ліній факсу, додавши плати Super G3/G3 Multi Fax, ви можете надсилати факси під час отримання факсів, отримувати кілька факсів одночасно або надсилати факси одночасно.

Порти розширення факсу

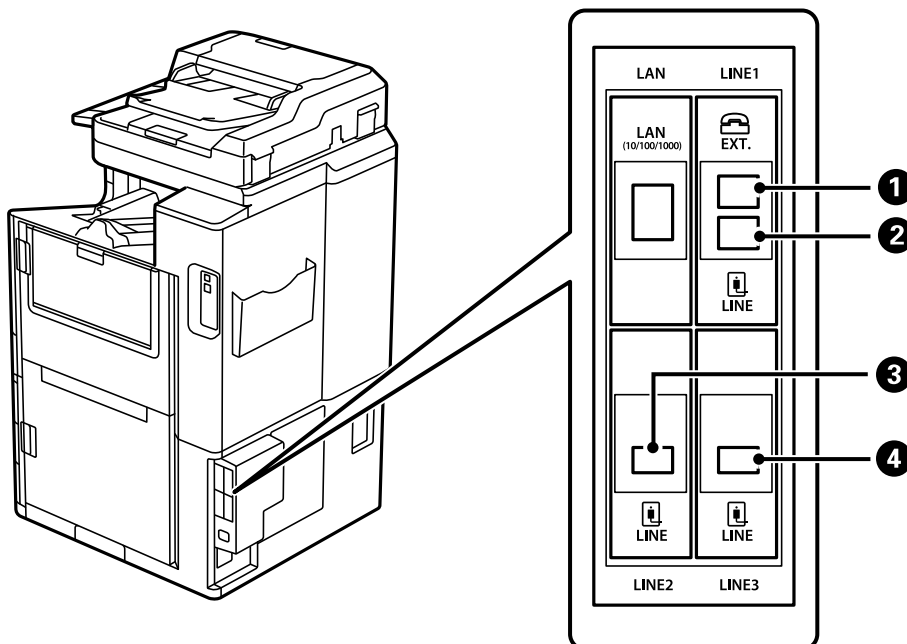

❶	Порт EXT.	Виконання налаштувань після підключення телефонного апарата. Для стандартного надсилання факсів.
❷	Порт LINE1	Під'єднайте принтер до телефонної лінії. Для стандартного надсилання факсів.

3	Порт LINE2	Під'єднайте принтер до телефонної лінії. Спосіб підключення порту такий самий, що й для порту LINE1. Докладніше див. у відповідній довідці нижче.
4	Порт LINE3	

Пов'язані відомості

- ➔ «Сумісні телефонні лінії» на сторінці 606
- ➔ «Підключення принтера до телефонної лінії» на сторінці 606

Меню Налашт. факсу (у разі встановлення додаткових плат факсу)

У разі встановлення додаткових плат факсу буде додано нижчезазначені меню. Після додавання лінії факсу виконайте налаштування доданих меню відповідно до способу використання ліній.

Зауважте, що зовнішній телефон підключити до доданої лінії не вдасться.

Основні налашт. (у разі встановлення додаткових плат факсу)

Це меню можна знайти на панелі керування принтера у наведений нижче спосіб:

Налашт. > Загальні налаштування > Налашт. факсу > Основні налашт.

Примітка.

На екрані *Web Config* це меню можна знайти у наведений нижче спосіб:

Вкладка **Факс** > **Основні налаштування**

Парам. ліній розширення:

G3-2:

- Швид. передачі факсу
- ESM
- Розпізнання гудка
- Режим набору
- Тип лінії
- Ваш тел.
- Відповісти на дзвінки

G3-3:

- Швид. передачі факсу
- ESM
- Розпізнання гудка
- Режим набору
- Тип лінії
- Ваш тел.

Відповісти на дзвінки

Функції кожного елемента такі самі, що й при стандартному надсиланні факсів. Докладніше про кожен елемент див. в розділі «Додаткова інформація».

Параметри передачі по лініях:

G3-1:

Виберіть параметр для стандартної лінії G3-1, відповідно до способу використання (тільки надсилання, тільки отримання або надсилання й отримання). Якщо не встановлено додаткової плати факсу (при стандартному надсиланні факсів), це відповідатиме **Надсилання й отримання**.

G3-2:

Виберіть параметр для лінії розширення G3-2, відповідно до способу використання (тільки надсилання, тільки отримання або надсилання й отримання).

G3-3:

Виберіть параметр для лінії розширення G3-3, відповідно до способу використання (тільки надсилання, тільки отримання або надсилання й отримання).

Пов'язані відомості

➔ [«Основні налашт.» на сторінці 498](#)

Отримати налаштування

Налаштування Збер./Пересл.

Умовне Збер./Переслати:

Меню можна знайти на панелі керування принтера нижче: **Налашт. > Загальні налаштування > Налашт. факсу > Отримати налаштування > Налаштування Збер./Пересл. > Умовне Збер./Переслати.**

Примітка.

На екрані *Web Config* це меню можна знайти у наведений нижче спосіб:

Вкладка Факс > Налаштування Збер./Пересл. > Умовне Збер./Переслати

Розташуванням для зберігання та пересилання можна зробити папку Вхідні повідомлення, папки конфіденційних повідомлень, зовнішній пристрій пам'яті, адресу електронної пошти, спільні папки та інші факсимільні апарати.

Щоб увімкнути або вимкнути умови, торкніться будь-якої області поля, крім .

Умова(и)

Виберіть умови та виконайте налаштування.

Відповідність лінії отримання:

Якщо порт LINE збігається, отриманий факс буде збережено та переадресовано.

Ви також можете вибрати зазначені нижче умови (такі самі, що й при стандартному надсиланні факсів). Докладніше див. в розділі «Додаткова інформація».

- Відповідність номеру факсу відправника
- Суб-адреса (SUB) точне співпадіння
- Пароль(SID) точне співпадіння
- Час отримання

Пов'язані відомості

➔ [«Умове Збер./Переслати:» на сторінці 505](#)

Пов'язані відомості

➔ [«Умове Збер./Переслати:» на сторінці 505](#)

Реєстрація отримувача у списку контактів (якщо встановлено додаткові плати факсу)

У разі реєстрації отримувачів у списку контактів, ви також можете додати налаштування лінії.

1. Відкрийте Web Config, клацніть вкладку **Скан./Копія** або вкладку **Факс**, після чого клацніть **Контакти**.
2. Виберіть номер, який потрібно зареєструвати, після чого натисніть **Редагувати**.
3. Введіть **Назва** і **Індексне слово**.
4. Виберіть значення **Факс** для параметра **Тип**.

Примітка.

*Ви не зможете змінити параметр **Тип** після завершення реєстрації. Якщо потрібно змінити тип, видаліть адресата та виконайте реєстрацію ще раз.*

5. Виберіть лінію у **Виб. лінії**, після чого клацніть **Застосувати**.

Зауважте, що для параметра **Виб. лінії** вибрано значення **G3-авто** за замовчуванням.

Також можна додати отримувача з списку контактів.

Пов'язані відомості

➔ [«Відкриття доступу до контактів» на сторінці 592](#)

Надсилання факсів за допомогою принтера з використанням додаткової плати факсу

Ви можете надсилати факси, вказавши лінію та ввівши номери факсів із панелі керування принтера.

Примітка.

Базовий спосіб надсилання факсів такий самий, що й для стандартного надсилання факсів.

[«Надсилання факсів за допомогою принтера» на сторінці 172](#)

1. Розмістіть оригінали.
[«Розміщення оригіналів» на сторінці 47](#)
2. Виберіть елемент **Факс** на головному екрані панелі керування.
3. Виберіть отримувачів для надсилання факсів на вкладці **Отримувач**.

[«Вибір отримувачів» на сторінці 173](#)

Щоб ввести номери факсу вручну, виберіть **Пряме введ.**, після чого виберіть **Виб. лінії**. Виберіть **Надсилання й отримання** або **Лише надсилання** у **Параметри передачі по лініях**. Ви не зможете надсилати факси, вибравши лінію, налаштовану тільки на отримання факсів. Зауважте, що для параметра **Виб. лінії** вибрано значення **G3-авто** за замовчуванням. Введіть номери за допомогою цифрової клавіатури на РК-екрані, і завершіть операцію, торкнувшись **ОК**.

Примітка.

Якщо активовано **Обмеж. прямого набору у Налаштування безпеки**, ви можете вибирати отримувачів факсу тільки із списку контактів або історії відправлених факсів. Ви не можете вводити номер факсу вручну.

4. Виберіть **Налашт. факсу**, тоді за необхідності виконайте налаштування, наприклад, роздільної здатності і методу надсилання.
5. Торкніться кнопки , щоб почати надсилання факсу.

Пов'язані відомості

- ➔ [«Перевірка стану або журналів для завдань факсу» на сторінці 203](#)
- ➔ [«Реєстрація отримувача у списку контактів \(якщо встановлено додаткові плати факсу\)» на сторінці 451](#)

Надсилання факсів із комп'ютера з використанням додаткової плати факсу

Надсилання документів, створених у програмі з використанням додаткової плати факсу (Windows)

Вибравши факс принтера з меню **Друк** різних програм, наприклад, Microsoft Word або Excel, ви можете безпосередньо передавати такі дані, як створені документи, креслення та таблиці з титульним аркушем.

Примітка.

- У подальшому поясненні як приклад використано Microsoft Word.
- Докладніше про надсилання факсу див. нижче.
[«Надсилання документів за допомогою програми \(Windows\)» на сторінці 206](#)
- У дійсності операції можуть відрізнятися, залежно від програми, яку ви використовуєте. Докладніше див. довідку програми.

1. Створіть у програмі документ, який потрібно передати факсом.
2. Клацніть **Друк** у меню **Файл**.
Відкриється вікно **Друк** цієї програми.

3. Виберіть **XXXXXX (FAX)** (де XXXXXX — це ім'я вашого принтера) у Принтер і перевірте налаштування надсилання факсу.
4. Клацніть **Властивості принтера** або **Властивості**, якщо потрібно вказати налаштування, як-от розмір паперу та якість зображення.
Докладніше дивіться довідку драйвера PC-FAX.
5. Клацніть **Друк**.
Буде відображено екран **Параметри одержувача** утиліти FAX Utility.
6. Укажіть отримувача.
Докладніше див. в розділі «Додаткова інформація».
[«Надсилання документів за допомогою програми \(Windows\)» на сторінці 206](#)
Отримувача буде додано до списку **Список одержувачів**, відображеного у верхній частині вікна.
7. Клацніть вкладку **Параметри надсилання**, після чого виберіть параметр у **Лінія передачі**.
Виберіть **Налаш.** > **Загальні налаштування** > **Налашт. факсу** > **Основні налашт.** > **Параметри передачі по лініях**, після чого виберіть лінію, налаштовану на **Надсилання й отримання** або **Лише надсилання**. Ви не зможете надсилати факси, вибравши лінію, налаштовану тільки на отримання факсів.
8. Клацніть **Далі** і виконайте необхідні налаштування.
9. Перевірте вміст передавання та клацніть **Надіслати**.
Перед передаванням, переконайтеся, що ім'я та номер факсу отримувача правильні.

Надсилання документів, створених у програмі з використанням додаткової плати факсу (Mac OS)

Вибравши принтер з функцією факсу в меню **Друк** доступної на ринку програми, можна надіслати дані, зокрема, створені документи, рисунки й таблиці. Вибір доступної лінії та надсилання факсу буде здійснено автоматично.

Основи надсилання факсів такі самі, що й для стандартного надсилання факсів.

Пов'язані відомості

➔ [«Надсилання факсу із комп'ютера» на сторінці 206](#)

Перевірка стану лінії (якщо встановлено додаткові плати факсу)

Ви можете перевірити стан кожної лінії факсу, наприклад, чи вони вільні чи зайняті.

Щоб відкрити це меню, торкніться **Стан завдання** на головному екрані на панелі керування принтера, після чого виберіть **Статус принтера** > **Параметри**.

Пов'язані відомості

➔ [«Стан завдання Конфігурація екрана» на сторінці 35](#)

Вирішення проблем

Докладніше див. в розділі «Додаткова інформація».

Пов'язані відомості

- ➔ [«Неможливо надіслати чи отримати факс» на сторінці 294](#)
- ➔ [«Не вдається працювати з принтером, як очікується» на сторінці 318](#)
- ➔ [«Погана якість надісланого факсу» на сторінці 345](#)
- ➔ [«Погана якість отриманого факсу» на сторінці 347](#)

Технічні характеристики додаткової плати факсу Super G3/G3 Multi

Потенційна кількість розширень	2 (3 разом зі стандартним)
--------------------------------	----------------------------

Інші такі самі у тому, що стосується стандартного надсилання факсів. Див. пов'язану інформацію нижче.

Пов'язані відомості

- ➔ [«Технічні характеристики факсу \(лише для принтерів з факсом\)» на сторінці 522](#)

Плата Ethernet (10/100/1000 Base-T,Ethernet)

Список функції в разі використання додаткової мережі

Функції		Стандартн ий	Додатков а	Пов'язана інформація
Друк	Друк з комп'ютера	✓	✓	

Функції		Стандартний	Додатковий	Пов'язана інформація
Сканування	Сканування з комп'ютера	✓	✓	
	Сканування в повідомлення електронної пошти	✓*3	✓*3	«Налаштування поштового сервера» на сторінці 568 «Вибір маршруту передачі мережею (у разі використання додаткової мережі)» на сторінці 461
	Сканування в папку	✓*3	✓*3	«Налаштування спільної мережевої папки» на сторінці 572 «Вибір маршруту передачі мережею (у разі використання додаткової мережі)» на сторінці 461
	Сканування в Document Capture Pro	✓*3	✓*3	«Вибір маршруту передачі мережею (у разі використання додаткової мережі)» на сторінці 461
	Сканування у хмару	✓	-	«Сканування у хмару» на сторінці 158
Надсилання факсу	Надсилання та отримання факсів на комп'ютері	✓	-	
	Надсилання факсів на електронну пошту	✓*3	✓*3	«Налаштування поштового сервера» на сторінці 568 «Вибір маршруту передачі мережею (у разі використання додаткової мережі)» на сторінці 461
	Надсилання факсів у папку	✓*3	✓*3	«Налаштування спільної мережевої папки» на сторінці 572 «Вибір маршруту передачі мережею (у разі використання додаткової мережі)» на сторінці 461
Epson Connect		✓	-	«Друк за допомогою хмарної служби» на сторінці 125
EPSON Software Updater		✓	-	«Програма для оновлення програмного забезпечення та мікропрограми (Epson Software Updater)» на сторінці 485
Оновлення мікропрограми		✓	-	«Програма для оновлення програмного забезпечення та мікропрограми (Epson Software Updater)» на сторінці 485
Параметри мережі	Налаштування IP-адреси	✓*1	✓*1	«Призначення IP-адреси (у разі використання додаткової мережі)» на сторінці 459
	Налаштування проксі-сервера	✓	-	«Налаштування проксі-сервера (у разі використання додаткової мережі)» на сторінці 460

Функції		Стандартний	Додатковий	Пов'язана інформація
Налаштування у Web Config		✓*1	✓*1	«Додаток для конфігурації роботи принтера (Web Config)» на сторінці 482
Налаштування LDAP-сервера		✓*3	✓*3	«Налаштування сервера LDAP» на сторінці 599 «Вибір мережі із LDAP-сервером (у разі використання додаткової мережі)» на сторінці 462
Сповіщення електронною поштою		✓*2	✓*2	«Налаштування поштового сервера» на сторінці 568 «Налаштування сповіщень електронною поштою (у разі використання додаткової мережі)» на сторінці 462
Налаштування пароля адміністратора		✓*1	✓*1	«Налаштування пароля адміністратора з панелі керування» на сторінці 629 «Налаштування пароля адміністратора з комп'ютера» на сторінці 630 «Налаштування пароля адміністратора до додаткової мережі» на сторінці 458
Розширені налаштування безпеки	IPsec/Фільтрування IP	✓*1	✓*1	«Шифрування зв'язку за допомогою фільтрації за IPsec/IP» на сторінці 666
	IEEE 802.1X	✓*1	✓*1	«Підключення принтера до мережі IEEE802.1X» на сторінці 679
Відкрита платформа Epson		✓	-	«Використання Epson Open Platform» на сторінці 691

✓ = доступно.

- = недоступно.

*1 : необхідно виконати налаштування кожної мережі.

*2 : для надсилання повідомлень отримувачам по кожному місцю призначення можна використовувати стандартну або додаткову мережу.

*3 : доступно тільки на стандартній або тільки на додатковій мережі.

Встановлення плати Ethernet



Застереження.

Вимкніть живлення, вийміть кабель живлення з розетки та перевірте, що усі проводові підключення від'єднано. Кабель може бути пошкоджено, що може призвести до удару електричним струмом або пожежі.

! **Важливо**

Якщо встановлено пристрій скріплення скобами-P2, плату Ethernet не можна приєднати або від'єднати клієнтом. За потреби зверніться до служби підтримки Epson або до вповноваженого постачальника послуг Epson.

1. Вимкніть принтер, натиснувши кнопку .
2. Від'єднайте всі кабелі, зокрема кабель живлення та кабель USB.
3. Послабте два гвинта та зніміть кришку.

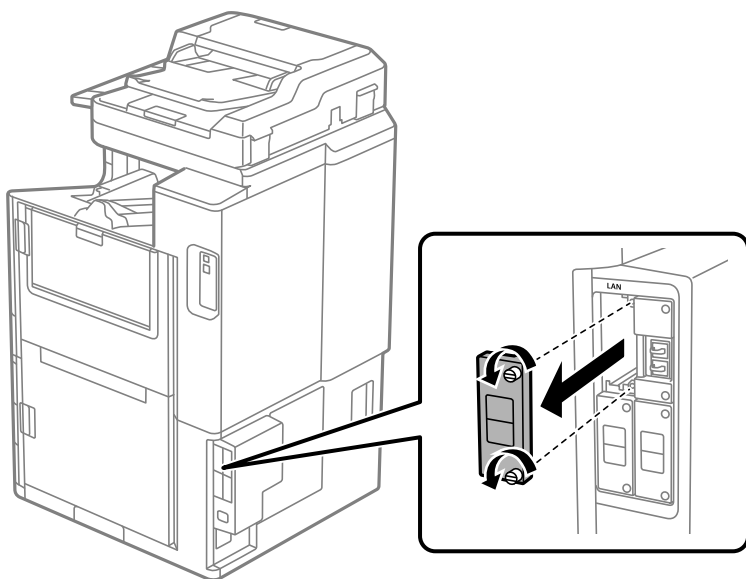

4. Встановіть плату Ethernet прямо в інтерфейсне гніздо для плати Ethernet.
Вставте плату Ethernet щільно у гніздо.

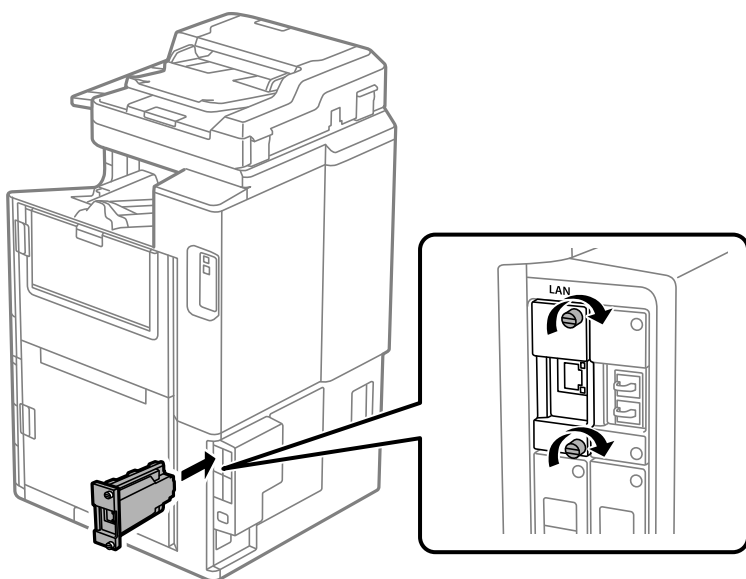



Важливо

Не знімайте кришку плати Ethernet.

Не торкайтеся контактів плати Ethernet.

5. Закріпіть плату Ethernet двома гвинтами.
6. Підключіть кабель живлення та USB-кабель.
7. Натисніть кнопку , виберіть Стан завдання > Параметри, після чого перевірте, що плату Ethernet встановлено правильно.
8. Виберіть Налаш. > Загальні налаштування > Сист. адміністрування > Оновлення мікропрограмного забезпечення > Оновити, щоб оновити мікропрограму.

Налаштування в разі використання додаткової мережі

Налаштування пароля адміністратора до додаткової мережі

При налаштуванні пароля адміністратора до додаткової мережі, можна заборонити користувачам змінювати налаштування додаткової мережі. Налаштувати та змінити пароль адміністратора до додаткової мережі можна за допомогою Web Config із комп'ютера на додатковій мережі. Паролі адміністратора до додаткової мережі та принтера різні.

Початковий пароль до додаткової мережі — це останні вісім цифр MAC-адреси. Для перевірки виберіть **Стан дротової LAN** для додаткової мережі на панелі керування принтера, щоб відкрити докладні відомості. MAC-адресу можна також перевірити на етикетці, наклеєній на платі Ethernet.

Рекомендуємо якомога швидше змінити початковий пароль, щоб запобігти несанкціонованому доступу. Якщо налаштування додаткової мережі скинути до значень за замовчуванням, початковий пароль буде відновлено.

Пов'язані відомості

➔ [«Параметри меню Налаштування мережі \(у разі використання додаткової мережі\)» на сторінці 464](#)

Налаштування пароля адміністратора до додаткової мережі

Налаштувати пароль адміністратора можна за допомогою Web Config із комп'ютера на додатковій мережі.

1. Введіть IP-адресу принтера для додаткової мережі у веб-браузер, щоб запустити Web Config.
2. Виберіть вкладку **Безпека продукту** > **Змінити Пароль адміністратора**.
3. Введіть пароль у **Новий пароль** і **Підтвердіть новий пароль**. За потреби введіть ім'я користувача. Якщо потрібно змінити пароль на новий, введіть поточний пароль.

4. Виберіть ОК.

Примітка.

Щоб налаштувати або заблокувати елементи меню, клацніть **Вхід в систему адміністратора**, після чого введіть пароль адміністратора.

Пов'язані відомості

➔ [«Додаток для конфігурації роботи принтера \(Web Config\)» на сторінці 482](#)

Підключення до мережі з панелі керування (у разі використання додаткової мережі)

Підключіть принтер до мережі за допомогою панелі керування принтера.

Призначення IP-адреси (у разі використання додаткової мережі)

Налаштуйте основні елементи, як-от адресу хоста, Маска підмережі, Шлюз за замовчанням.

Виконайте налаштування стандартної та додаткової мереж.

У цьому розділі пояснюється процедура налаштування статичної IP-адреси.

1. Увімкніть принтер.
2. Виберіть елемент **Налаш.** на головному екрані панелі керування.
3. Виберіть **Загальні налаштування > Налаштування мережі.**
4. Виберіть **Стандартний** або **Додаткова** для мережі, яку потрібно налаштувати.
5. Виберіть **Розширений > TCP/IP.**

Примітка.

Якщо вибрати **Розширений**, потрібно ввести пароль адміністратора до додаткової мережі.

6. Виберіть **Вручну** для **Отримати IP-адресу.**

Якщо потрібно, щоб IP-адреса налаштовувалася автоматично за допомогою функції DHCP маршрутизатора, виберіть **Авто**. У такому разі **IP-адреса, Маска підмережі і Шлюз за замовчанням** на кроках 7 – 8 також налаштовуватимуться автоматично, тому перейдіть до кроку 9.

7. Введіть IP-адресу.

При введенні IP-адреси вводьте нулі (0), щоб виходило по три цифри, як показано у прикладі нижче.

Приклад:

- Якщо IP-адреса 192.0.2.111, введіть 192.000.002.111.
- Якщо IP-адреса 192.0.12.10, введіть 192.000.012.010.

Підтвердьте значення, відображене на попередньому екрані. Після введення IP-адреси нулі, введені для утворення трьох цифр, буде пропущено.

8. Налаштуйте **Маска підмережі і Шлюз за замовчанням.**

Підтвердьте значення, відображене на попередньому екрані.



Важливо

Якщо комбінація адреси IP-адреса, Маска підмережі і Шлюз за замовчанням є неправильною, параметр **Запуск налаштув.** буде неактивним і продовжити налаштування не вдасться. Переконайтеся, що у введених даних немає помилки.

9. Введіть IP-адресу основного DNS-сервера.

Підтвердьте значення, відображене на попередньому екрані.

Примітка.

Якщо вибрано **Авто** для налаштувань призначення IP-адреси, ви можете вибрати налаштування DNS-сервера з **Вручну** або **Авто**. Якщо адресу DNS-сервера отримати автоматично не вдається, виберіть **Вручну** і введіть адресу DNS-сервера. Після цього введіть адресу додаткового DNS-сервера вручну. Якщо вибрано **Авто**, перейдіть до кроку 11.

10. Введіть IP-адресу додаткового DNS-сервера.

Підтвердьте значення, відображене на попередньому екрані.

11. Торкніться **Запуск налаштув.**

Налаштування проксі-сервера (у разі використання додаткової мережі)

Налаштовувати проксі-сервер необхідно за виконання двох нижченаведених умов.

- Проксі-сервер використовується для підключення до мережі Інтернет.
- У разі використання функції, при якій принтер підключається до мережі Інтернет безпосередньо, наприклад служби Epson Connect або хмарних служб іншої компанії.

Проксі-сервер доступний тільки на стандартній мережі.

1. Виберіть **Налаш.** на головному екрані.

Після виконання налаштувань після налаштування IP-адреси, відображається екран **Розширений**.
Перейдіть до кроку 3.

2. Виберіть **Загальні налаштування > Налаштування мережі > Стандартний > Розширений**.

3. Виберіть **Проксі-сервер**.

4. Виберіть **Кори.** для **Налашт. проксі-серв.**

5. Введіть адресу проксі-сервера у форматі IPv4 або FQDN.

Підтвердьте значення, відображене на попередньому екрані.

6. Введіть номер порту проксі-сервера.

Підтвердьте значення, відображене на попередньому екрані.

7. Торкніться **Запуск налаштув.**

Підключення до Ethernet (у разі використання додаткової мережі.)

Підключення до Ethernet у стандартній мережі

Підключіть принтер до стандартної мережі за допомогою кабелю Ethernet та перевірте підключення.

1. З'єднайте принтер з концентратором (комутатором локальної мережі) за допомогою кабелю Ethernet.
2. Виберіть **Налаш.** на головному екрані.
3. Виберіть **Загальні налаштування > Налаштування мережі > Стандартний > Перевірка підключення до мережі.**
Буде відображено результат діагностики підключення. Підтвердьте, що підключення правильне.
4. Торкніться **ОК** для завершення.
Якщо торкнутися **Друкувати звіт про перевірку**, можна роздрукувати результат діагностики. Щоб роздрукувати його, дотримуйтеся вказівок на екрані.

Підключення до Ethernet у додатковій мережі

Підключіть принтер до додаткової мережі за допомогою кабелю Ethernet та перевірте підключення.

1. З'єднайте принтер з концентратором (комутатором локальної мережі) за допомогою кабелю Ethernet.
2. Виберіть **Стан завдання** на головному екрані.
3. Виберіть вкладку **Стан принтеру** та вкладку **Параметри.**
Буде відображено стан підключення Ethernet. Підтвердьте, що підключення правильне.

Вибір маршруту передачі мережею (у разі використання додаткової мережі)

Нижчезазначені функції сканування та надсилання факсів доступні з панелі керування принтера, як у стандартній, так і в додатковій мережі.

- Сканування в повідомлення електронної пошти
- Сканування в папку
- Сканування в Document Capture Pro
- Надсилання факсів на електронну пошту
- Надсилання факсів у папку

Щоб вибрати мережу, у якій використовуватимуться ці функції сканування та надсилання факсів, виконайте нижченаведені кроки.

1. Виберіть **Налаш.** на головному екрані.
2. Виберіть **Загальні налаштування > Налаштування мережі > Маршрут передачі мережі.**
3. Виберіть **Стандартний** або **Додаткова** для мережі, у якій використовуватимуться функції сканування та надсилання факсів.

Вибір мережі із LDAP-сервером (у разі використання додаткової мережі)

LDAP-сервер можна використовувати як у стандартній, так і в додатковій мережі.

Щоб вибрати мережу з потрібним LDAP-сервером, виконайте нижченаведені кроки.

1. Виберіть **Налаш.** на головному екрані.
2. Виберіть **Загальні налаштування > Налаштування мережі > Сервер LDAP.**
3. Виберіть **Стандартний** або **Додаткова** для мережі з LDAP-сервером.

Отримання сповіщень електронною поштою в разі настання події (у разі використання додаткової мережі)

Про сповіщення електронною поштою (у разі використання додаткової мережі)

Ця функція сповіщення надсилає повідомлення електронної пошти на вказану адресу в разі таких подій, як зупинка друку або помилка принтера.

Ви можете зареєструвати до п'яти адресатів і налаштувати сповіщення для кожного з них.

Для використання цієї функції, перш ніж налаштовувати сповіщення, потрібно налаштувати поштовий сервер. Налаштуйте сервер електронної пошти в мережі (стандартній або додатковій), на яку потрібно надсилати повідомлення електронної пошти.

Пов'язані відомості

➔ [«Налаштування поштового сервера» на сторінці 568](#)

Налаштування сповіщень електронною поштою (у разі використання додаткової мережі)

Налаштуйте сповіщення електронною поштою за допомогою Web Config із комп'ютера або стандартної мережі.

1. Введіть IP-адресу принтера для стандартної мережі у веб-браузер, щоб запустити Web Config.
2. Виберіть вкладку **Керування пристроєм > Повідомлення електронною поштою.**
3. Укажіть тему сповіщення електронною поштою.
Виберіть вміст, що відображено по темі із двох розкритих меню.
 - Вибраний вміст буде відображено поруч із **Тема**.
 - Один і той самий вміст не можна вказувати ліворуч і праворуч.
 - Якщо кількість символів у **Місце** перевищує 32 байти, символи, що виходять за межі 32 байтів, буде пропущено.
4. Введіть адресу електронної пошти для надсилання сповіщення електронною поштою.
Використовуйте символи A – Z a – z 0 – 9 ! # \$ % & ' * + . - / = ? ^ _ { | } ~ @, і введіть від 1 до 255 символів.

5. Виберіть **Стандартний** або **Додаткова** для мережі, що використовується для надсилання повідомлень отримувачам.
6. Виберіть мову сповіщень електронною поштою.
7. Установіть прапорець на події, щодо якої потрібно отримувати сповіщення.
Номер **Налаштування сповіщень** прив'язано до номера адресата **Налаштування адреси ел. пошти**.
Приклад:
Якщо потрібно надіслати сповіщення на адресу електронної пошти, налаштованої для номера 1 у **Налаштування адреси ел. пошти**, коли у принтері закінчиться папір, установіть прапорець у стовпці 1 на рядку **Папір назовні**.
8. Клацніть **ОК**.
Підтвердьте, що сповіщення електронною поштою буде надсилатися в разі настання події.
Приклад: виконайте друк, указавши Джерело паперу, у якому папір не встановлено.

Пов'язані відомості

- ➔ [«Додаток для конфігурації роботи принтера \(Web Config\)» на сторінці 482](#)
- ➔ [«Налаштування поштового сервера» на сторінці 568](#)
- ➔ [«Елементи сповіщення електронною поштою» на сторінці 646](#)

Вирішення проблем у разі використання додаткової мережі

Не вдається виконати друк або сканування з комп'ютера

Налаштування стандартної або додаткової мережі неправильні.

Необхідно налаштувати стандартну мережу та додаткову мережу. Виберіть налаштування для обох мереж.

Пов'язані відомості

- ➔ [«Підключення до мережі з панелі керування \(у разі використання додаткової мережі\)» на сторінці 459](#)

Функції сканування або надсилання факсів із панелі керування працюють неправильно (окрім сканування у хмару)

Неправильно вибрано мережу для використання функції сканування або надсилання факсів із панелі керування.

Функції сканування або надсилання факсів доступні з панелі керування на стандартній або додатковій мережі. Переконайтеся, що мережу для використання функцій сканування та надсилання факсів вибрано правильно.

Пов'язані відомості

- ➔ [«Вибір маршруту передачі мережею \(у разі використання додаткової мережі\)» на сторінці 461](#)

Не вдається скористатися сервером LDAP

Мережу із сервером LDAP вибрано неправильно.

Сервер LDAP доступний на стандартній або додатковій мережі. Переконайтеся, що потрібну мережу із сервером LDAP вибрано правильно.

Пов'язані відомості

➔ [«Вибір мережі із LDAP-сервером \(у разі використання додаткової мережі\)» на сторінці 462](#)

Параметри меню Налаштування мережі (у разі використання додаткової мережі)

У цьому розділі пояснюється меню Налаштування мережі у разі використання додаткової мережі.

Виберіть меню на панелі керування, як це описано нижче.

Налаш. > **Загальні налаштування** > **Налаштування мережі**

Стандартний:

Налаштуйте додаткову мережу. Див. пов'язану інформацію нижче.

Пов'язані відомості

➔ [«Налаштування мережі» на сторінці 494](#)

Додаткова:

Налаштування додаткової мережі.

Стан мережі:

Відображення або друк поточних налаштувань мережі.

- Стан дротової LAN
- звіт про стан

Розширений:

Виконайте зазначені нижче детальні налаштування.

- TCP/IP
- IPv6-адреса
- Швидкість лінії і двобічний зв'язок
- Переадресувати HTTP на HTTPS
- Вимкнути IPsec/ фільтрування IP
- Вимкнути IEEE802.1X

Вам необхідно ввести пароль адміністратора до додаткової мережі.

Віднов. налашт. за зам.:

Скидання налаштувань додаткової мережі до значень за замовчуванням.

Вам необхідно ввести пароль адміністратора до додаткової мережі.

Маршрут передачі мережі:

Виберіть мережу для використання функцій сканування та надсилання факсів на панелі керування (сканування в повідомлення електронної пошти, сканування в папку, сканування в Document Capture Pro, факс на електронну пошту, факс у папку).

Сервер LDAP:

Виберіть мережу з LDAP-сервером, який потрібно використовувати.

Касетний замок (Paper Cassette Lock)

Використання скриньки Paper Cassette Lock

Можна встановити Paper Cassette Lock на касета для паперу 1-4. Це корисно, якщо адміністратор хоче здійснювати керування папером. Тримайте ключ у надійному місці.

1. Установіть замок на касету для паперу.

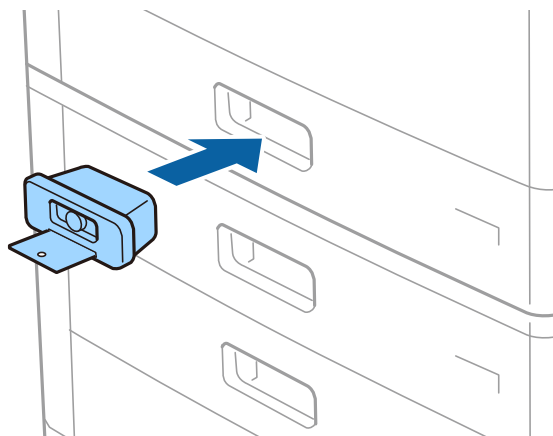

2. Натисніть середню кнопку, а тоді витягніть ключ.

Тримайте ключ у надійному місці.

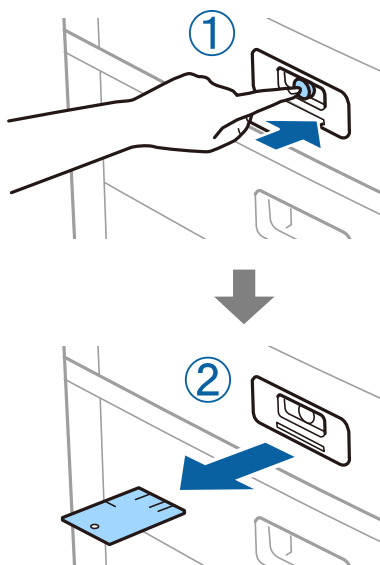

Примітка.

Після зняття Paper Cassette Lock з касета для паперу вставте ключ до упору в замок. Обов'язково витягніть ключ після того, як посередині отвору з'явиться кнопка.

Проблеми із Paper Cassette Lock

Якщо загубився ключ до Paper Cassette Lock

Зверніться до служби підтримки компанії Epson або до вповноваженого постачальника послуг Epson.

Відомості про продукт

Інформація про папір.	468
Інформація про витратні матеріали.	472
Інформація про програмне забезпечення.	473
Список меню налаштувань.	486
Технічні характеристики виробу.	520
Специфікації шрифту.	536
Технічні характеристики сховища.	550
Нормативна інформація.	551

Інформація про папір

Доступний папір та ресурс завантаження

Нижче наведено доступні типи паперу для цього принтера. Використання інших типів паперу може призвести до змінання або пошкодження принтера.

Якість паперу може змінюватися залежно від умов навколишнього середовища. Ми рекомендуємо придбати папір після попередньої перевірки навколишнього середовища. Обов'язково виконайте тестовий друк перед використанням паперу, зокрема вторинного паперу та конвертів з великою різницею в якості.

Оригінальний папір Epson

Компанія Epson рекомендує використовувати оригінальний папір Epson, щоб досягти найвищої якості друку.

Примітка.

- Оригінальний папір компанії Epson недоступний під час друку з драйвера принтеру Epson Universal.
- Наявність цих налаштувань залежить від країни. Щоб отримати оновлену інформацію про папір, доступний в вашому регіоні, зверніться в службу підтримки компанії Epson.
- Див. наведену нижче інформацію щодо типів паперу для двостороннього друку.
[«Папір для двостороннього друку» на сторінці 471](#)
- Під час друку на оригінальному папері компанії Epson розміром, який встановив користувач, доступні лише такі налаштування якості паперу: **Стандартний** або **Normal**. Хоча деякі драйвери принтерів дозволяють обрати кращу якість друку, копії будуть роздруковані з такими налаштуваннями: **Стандартний** або **Normal**.
- Під час друку на папері, для якого користувачем визначено розмір довше за 483 мм, друк виконуватиметься з використанням стандартної якості друку незалежно від налаштувань типу паперу та назви паперу. Крім цього, принтер зменшує швидкість друку для деяких типів паперу, наприклад для звичайного паперу.

Папір, що підходить для друку документів

Назва носія	Формат	Місткість (аркушів)	
		Лоток для паперу	Касета для паперу 1-4
Epson Business Paper	A4	150	500
Epson Bright White Ink Jet Paper	A4	150	500

Папір, що підходить для друку документів і фотографій

Назва носія	Формат	Місткість (аркушів)	
		Лоток для паперу	Касета для паперу 1-4
Epson Matte Paper-Heavyweight	A3+, A3, A4	20	-
Epson Archival Matte Paper	A3+, A3, A4	20	-

Назва носія	Формат	Місткість (аркушів)	
		Лоток для паперу	Касета для паперу 1-4
Epson Double-Sided Matte Paper	A3+, A3, A4	20	-
Epson Photo Quality Ink Jet Paper	A3+, A3	50	-
	A4	100	-
Epson Double-sided Photo Quality Ink Jet Paper	A4	100	-

Папір, наявний у продажу

Примітка.

- Розміри 8,5 × 13 дюйм. 8K (270 × 390 мм), 16K (195 × 270 мм) та Half Letter недоступні під час друку за допомогою драйвера принтера PostScript.
- Див. наведену нижче інформацію щодо типів паперу для двостороннього друку.
[«Папір для двостороннього друку» на сторінці 471](#)

Звичайний папір

Назва носія	Формат	Місткість (аркушів)	
		Лоток для паперу	Касета для паперу 1-4
Звичайний папір, папір для копіювання Попередньо віддрукований папір* Фірмовий бланк Кольоровий папір Обгортковий папір Високоякісний звичайний папір Цупкий папір (від 60 до 160 г/м ²)	A3+, SRA3, 12×18 дюйм.	До рівня, позначеного трикутником на напрямній країв. (80 г/м ² : 150) Проте, лише один аркуш для розмірів паперу, визначених користувачем, довжиною понад 483 мм.	-
	A3, US B (11×17 дюйм.), B4, Legal, Indian-Legal, 8,5×13 дюйм., Letter, A4, B5, Executive, A5, Half letter, 16K (195×270 мм), 8K (270×390 мм)		До рівня, позначеного трикутником на напрямній країв. (80 г/м ² : 550)
	B6, A6		-
	Заданий користувачем (мм) (Ширина: від 55 до 330,2, довжина: від 127 до 1200)		-
	Заданий користувачем (мм) (Ширина: від 139,7 до 297, довжина: від 182 до 431,8)		До рівня, позначеного трикутником на напрямній країв. (80 г/м ² : 550)

Назва носія	Формат	Місткість (аркушів)	
		Лоток для паперу	Касета для паперу 1-4
Цупкий папір Надзвичайно цупкий папір (161–350 г/м ²)	A3+, SRA3, 12×18 дюйм., A3, US B (11×17 дюйм.), B4, Legal, Indian-Legal, 8,5×13 дюйм., Letter, A4, B5, Executive, A5, Half letter, 16K (195×270 мм), 8K (270×390 мм), B6, A6, Заданий користувачем (мм) (Ширина: від 55 до 330,2, довжина: від 127 до 1200)	До рівня, позначеного трикутником на напрямній країв. (або 30 аркушів) Проте, лише один аркуш для розмірів паперу, визначених користувачем, довжиною понад 483 мм.	–

* Папір, на якому вже надруковано різноманітні форми, як-от квитанції або цінні папери.

Конверт

Назва носія	Формат	Місткість (конвертів)	
		Лоток для паперу	Касета для паперу 1-4
Конверт*	Конверт №10, конверт DL, конверт C4, конверт C5, конверт C6	10	–

* Якщо клапан знаходиться з короткого краю, переконайтесь, що ви включили клапан під час налаштування розміру, визначеного користувачем.

Доступна товщина паперу

Нижче наведено доступну товщину паперу (вага паперу г/м²: на 1 м², виражена у грамах). Хоча товщина паперу можна відповідати вимогам, може статися погіршення якості друку або змінання паперу залежно від якості паперу (зокрема напрямку зернистості паперу, жорсткості тощо).

Тип паперу	Товщина паперу (вага паперу)
Звичайний папір Копіювальний папір Фірмовий бланк Обгортковий папір Кольоровий папір Попередньо віддрукований папір Щільний папір Надзвичайно щільний папір Високоякісний папір	від 60 до 350 г/м ²

Тип паперу		Товщина паперу (вага паперу)
Конверт	№ 10	від 75 до 90 г/м ² (від 20 до 24 фунтів)
	DL	
	C6	
	C5	
	C4	від 80 до 100 г/м ² (від 21 до 26 фунтів)

Папір для двостороннього друку

Оригінальний папір Epson

- Epson Business Paper
- Epson Bright White Ink Jet Paper

Пов'язані відомості

➔ [«Доступний папір та ресурс завантаження» на сторінці 468](#)

Папір, наявний у продажу

- Звичайний папір, папір для копіювання, попередньо віддрукований папір, фірмовий бланк, кольоровий папір, папір із вторинної сировини, високоякісний звичайний папір цупкий папір (до 160 г/м²)
- Цупкий папір (161–250 г/м²)*

* Підтримується лише одна обкладинка для брошурування.

Примітка.

- Папір формату A3+, SRA3, 12×18 дюйм., B6, A6 не підтримується для двостороннього друку.
- Для автоматичного двостороннього друку на папері розміру, визначеного користувачем, можна використовувати папір розміру 139,7–297×182–431,8 мм.

Пов'язані відомості

➔ [«Доступний папір та ресурс завантаження» на сторінці 468](#)

Недоступні типи паперу

Не використовуйте зазначені нижче типи паперу. Використання цих типів паперу може спричинити змінання паперу, розмазування чорнила на роздруківках або пошкодження принтера.

- Хвилястий і вологий папір
- Папір, що не висохнув після друку на одній стороні.
- Згорнутий або скручений папір
- Розірваний, порізаний, зігнутий папір
- Затовстий або затонкий папір

- Попередньо віддрукований папір, на якому друкували інші чорнильні принтери, принтери, що друкують термальним нанесенням, посторінкові друкувальні пристрої або копіювальні апарати
- Перфорована паперова стрічка
- Папір з наклейками
- Папір, скріплений між собою стрічкою, скобами, скріпками, перфорацією тощо.
- Не використовуйте конверти із клейкою поверхнею клапана або конверти з віконцем.

Інформація про витратні матеріали

Коди чорнильних картриджів

Нижче наведено коди оригінальних чорнильних картриджів Epson.

WF-C21000

БК1, БК2: Black (Чорний)	С: Cyan (Блакитний)	М: Magenta (Малиновий)	Y: Yellow (Жовтий)
T02Y1	T02Y2	T02Y3	T02Y4

WF-C20750

БК1, БК2: Black (Чорний)	С: Cyan (Блакитний)	М: Magenta (Малиновий)	Y: Yellow (Жовтий)
T02S1	T02S2	T02S3	T02S4

WF-C20600

БК1, БК2: Black (Чорний)	С: Cyan (Блакитний)	М: Magenta (Малиновий)	Y: Yellow (Жовтий)
T02Q1	T02Q2	T02Q3	T02Q4

Компанія Epson рекомендує використовувати лише оригінальні чорнильні картриджі. Компанія Epson не гарантує якості та надійності друку у випадку використання неоригінальних чорнил. Використання неоригінальних чорнил може призвести до пошкоджень, які не покриваються гарантією Epson, а в деяких випадках — до виникнення помилок під час роботи принтера. Інформація про рівень неоригінальних чорнил може не відображатися.

Примітка.

- Коды чорнильних картриджів можуть відрізнятися залежно від регіону. Щоб отримати правильні коди для вашого регіону, зверніться до служби підтримки компанії Epson.
- Для європейських користувачів: щоб дізнатися про ресурс чорнильних картриджів Epson, перейдіть за вказаною нижче веб-адресою.

<http://www.epson.eu/pageyield>

Код контейнера для відпрацьованого чорнила

Рекомендується використовувати лише оригінальні контейнери для відпрацьованого чорнила марки Epson.

Код контейнера для відпрацьованого чорнила: T6713



Важливо

Після встановлення контейнера для відпрацьованих чорнил у принтер контейнер не можна використовувати з іншими принтерами.

Код Ролики для обслуговування

Компанія Epson рекомендує використовувати лише оригінальні ролики для обслуговування.

Їхні коди наведено далі.

Для всіх країн крім Індії, Бангладеш, Шрі-Ланки та Непалу

Ролики для обслуговування касети для паперу: C12C935961

Ролики для обслуговування лотка для паперу: C12C935941

Для Індії, Бангладеш, Шрі-Ланки та Непалу

Ролики для обслуговування касети для паперу: C12C935971

Ролики для обслуговування лотка для паперу: C12C935951

Примітка.

Щоб отримати новий ролик обслуговування, зверніться у відділ підтримки компанії Epson.

Інформація про програмне забезпечення

У цьому розділі описано мережеві служби та програмні продукти, що доступні для вашого принтера на веб-сайті Epson або на диску з програмним забезпеченням, що входить у комплект.

Програмне забезпечення для друку

Програма для друку з комп'ютера (Windows)

Драйвер принтера керує принтером відповідно до команд із інших програм. Внесення налаштувань у драйвері принтера дозволяє досягнути найкращих результатів друку. Ви також можете перевіряти статус принтера або підтримувати його в найкращому робочому стані за допомогою утиліти драйвера принтера.

Примітка.

Можна змінити мову драйвера принтера. У налаштуваннях **Мова** на вкладці **Сервіс** виберіть потрібну мову.

Доступ до драйвера принтера з програм

Щоб внести налаштування, які стосуватимуться тільки цієї програми, увійдіть просто з цієї програми.

Виберіть **Друк** або **Параметри друку** з меню **Файл**. Виберіть принтер та клацніть **Параметри** або **Властивості**.

Примітка.

Дії можуть відрізнятися в залежності від програми. Докладнішу інформацію див. в електронній довідці програми.

Доступ до драйвера принтера з панелі керування

Для налаштування параметрів, які будуть застосовуватися до всіх програм, отримайте доступ з панелі керування.

Windows 10/Windows Server 2019/Windows Server 2016

Натисніть кнопку «Пуск» та виберіть **Система Windows > Панель керування > Переглянути принтери та пристрої** у меню **Устаткування та звук**. Правою кнопкою миші клацніть на принтері або натисніть та утримуйте її та виберіть **Налаштування принтера**.

Windows 8.1/Windows 8/Windows Server 2012 R2/Windows Server 2012

Виберіть **Робочий стіл > Налаштування > Панель керування > Переглянути принтери та пристрої** у меню **Устаткування та звук**. Правою кнопкою миші клацніть на принтері або натисніть та утримуйте її та виберіть **Налаштування принтера**.

Windows 7/Windows Server 2008 R2

Натисніть кнопку «Пуск» та виберіть **Панель керування > Переглянути принтери та пристрої** у меню **Устаткування та звук**. Потім, клацнувши праву кнопку миші, виберіть **Налаштування принтера**.

Windows Vista/Windows Server 2008

Натисніть кнопку «Пуск» та виберіть **Панель керування > Принтери** у меню **Устаткування та звук**. Потім, клацнувши праву кнопку миші, виберіть **Налаштування принтера**.

Windows XP/Windows Server 2003 R2/Windows Server 2003

Натисніть кнопку «Пуск» та виберіть **Панель керування > Принтери та інше устаткування > Принтери та факси**. Потім, клацнувши праву кнопку миші, виберіть **Налаштування принтера**.

Доступ до драйвера принтера через піктограму принтера на панелі завдань

Піктограма принтера на панелі завдань робочого стола — це ярлик, який дозволяє швидко відкрити драйвер принтера.

Якщо натиснути на піктограму принтера і вибрати **Параметри принтера**, можна відкрити те саме вікно з налаштуваннями принтера, що вказане на панелі керування. Двічі клацнувши на цій піктограмі, можна перевірити стан принтера.

Примітка.

*Якщо драйвер принтера не відображається на панелі завдань, увійдіть у вікно драйвера принтера, натисніть **Контрольовані параметри** у вкладці **Сервіс**, а тоді виберіть **Зареєструйте значок ярлика на панелі задач**.*

Запуск утиліти

Відкрийте вікно драйвера принтера. Клацніть на вкладку **Сервіс**.

Пов'язані відомості

➔ [«Опції меню для драйвера принтера» на сторінці 55](#)

Посібник до драйвера принтера для Windows

EPSON Status Monitor 3

Ви можете використовувати цю утиліту для відстеження стану вашого принтера та відображення повідомлень про помилки тощо. Ви також можете перевіряти стан витратних матеріалів та перебіг друку. Щоб користуватися цим програмним забезпеченням, його необхідно встановити.

Пов'язані відомості

➔ [«Установлення програм окремо» на сторінці 247](#)

Програма для друку з комп'ютера (Mac OS)

Драйвер принтера керує принтером відповідно до команд із інших програм. Внесення налаштувань у драйвері принтера дозволяє досягнути найкращих результатів друку. Ви також можете перевіряти статус принтера або підтримувати його в найкращому робочому стані за допомогою утиліти драйвера принтера.

Доступ до драйвера принтера з програм

Клацніть **Параметри сторінки** або **Друк** у меню **Файл** вашої програми. Щоб розширити вікно друку, натисніть **Показати деталі** (або ▼).

Примітка.

*У залежності від програми, що використовується, пункт **Параметри сторінки** може не відображатися у меню **Файл**, тому дії, що приводять до відкриття екрана друку, можуть відрізнятися. Докладніше див. довідку програми.*

Запуск утиліти

Виберіть пункт **Параметри системи** з меню Apple > **Принтери та сканери** (або **Друк і сканування, Друк і факс**), після чого виберіть принтер. Клацніть **Параметри та матеріали** > **Утиліта** > **Відкрити утиліту принтера**.

Пов'язані відомості

➔ [«Опції меню для драйвера принтера» на сторінці 105](#)

Посібник до драйвера принтера для Mac OS

Epson Printer Utility

Стану принтера та помилки можна перевірити, запустивши **EPSON Status Monitor**.

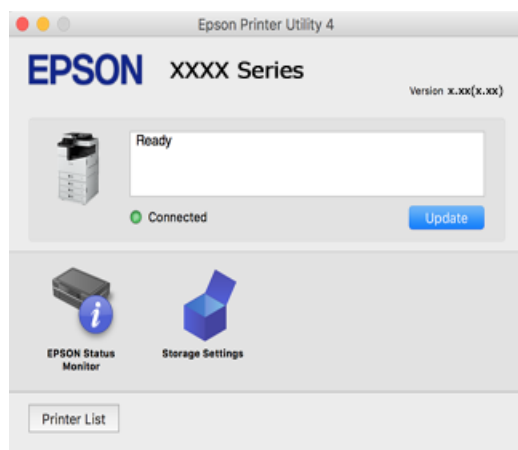

Програма, яка може друкувати мовою шрифти PostScript (Windows PostScript Printer Driver)

Драйвер принтера PostScript дає змогу принтеру отримувати та інтерпретувати інструкції друку мовою опису сторінки, що надсилаються з комп'ютера, і виконувати друк належним чином. Це підходить для друку програм, які відповідають вимогам PostScript і використовуються для DTP.

Доступ до драйвера принтера з програм

Щоб внести налаштування, які стосуватимуться тільки цієї програми, увійдіть просто з цієї програми.

Виберіть **Друк** або **Параметри друку** з меню **Файл**. Виберіть принтер та клацніть **Параметри** або **Властивості**.

Примітка.

Дії відрізняються залежно від програми. Докладнішу інформацію див. в електронній довідці програми.

Доступ до драйвера принтера з панелі керування

Для налаштування параметрів, які будуть застосовуватися до всіх програм, отримайте доступ з панелі керування.

Windows 10/Windows Server 2019/Windows Server 2016

Натисніть кнопку «Пуск» та виберіть **Система Windows > Панель керування > Переглянути принтери та пристрої** у меню **Устаткування та звук**. Правою кнопкою миші клацніть на принтері або натисніть та утримуйте її та виберіть **Налаштування друку**

Windows 8.1/Windows 8/Windows Server 2012 R2/Windows Server 2012

Виберіть **Робочий стіл > Налаштування > Панель керування > Переглянути принтери та пристрої** у меню **Устаткування та звук**. Правою кнопкою миші клацніть на принтері або натисніть та утримуйте її та виберіть **Налаштування друку**

Windows 7/Windows Server 2008 R2

Натисніть кнопку «Пуск» та виберіть **Панель керування > Переглянути принтери та пристрої** у меню **Устаткування та звук**. Потім, клацнувши праву кнопку миші, виберіть **Налаштування друку**.

❑ Windows Vista/Windows Server 2008

Натисніть кнопку «Пуск» та виберіть **Панель керування > Принтери** у меню **Устаткування та звук**. Потім, клацнувши праву кнопку миші, виберіть **Налаштування друку**.

❑ Windows XP/Windows Server 2003 R2/Windows Server 2003

Натисніть кнопку «Пуск» та виберіть **Панель керування > Принтери та інше устаткування > Принтери і факси**. Потім, клацнувши праву кнопку миші, виберіть **Налаштування друку**.

Доступ до драйвера принтера через піктограму принтера на панелі завдань

Піктограма принтера на панелі завдань робочого стола — це ярлик, який дозволяє швидко відкрити драйвер принтера.

Якщо натиснути на піктограму принтера і вибрати **Параметри принтера**, можна відкрити те саме вікно з налаштуваннями принтера, що вказане на панелі керування. Двічі клацнувши на цій піктограмі, можна перевірити стан принтера.

Пов'язані відомості

➔ [«Пункти меню для драйвера принтера PostScript» на сторінці 100](#)

Програма, яка може друкувати мовою шрифти PostScript (Mac OS PostScript Printer Driver)

Драйвер принтера PostScript дає змогу принтеру отримувати та інтерпретувати інструкції друку мовою опису сторінки, що надсилаються з комп'ютера, і виконувати друк належним чином. Це підходить для друку програм, які відповідають вимогам PostScript і використовуються для DTP.

Доступ до драйвера принтера з програм

Клацніть **Параметри сторінки** або **Друк** у меню **Файл** вашої програми. Щоб розширити вікно друку, натисніть **Показати деталі** (або ▼).

Примітка.

У залежності від програми, що використовується, пункт **Параметри сторінки** може не відобразитися у меню **Файл**, тому дії, що приводять до відкриття екрана друку, можуть відрізнятися. Докладніше див. довідку програми.

Запуск утиліти

Виберіть пункт **Параметри системи** з меню **Apple > Принтери та сканери** (або **Друк і сканування, Друк і факс**), після чого виберіть принтер. Клацніть **Параметри та матеріали > Утиліта > Відкрити утиліту принтера**.

Пов'язані відомості

➔ [«Пункти меню для драйвера принтера PostScript» на сторінці 113](#)

Програма, яка може друкувати мовою PCL (драйвер принтера PCL)

Драйвер принтера PCL дає змогу принтеру отримувати та інтерпретувати інструкції друку мовою опису сторінки, що надсилаються з комп'ютера, і виконувати друк належним чином. Це підходить для друку із загальних програм, як-от Microsoft Office.

Примітка.

Mac OS не підтримується.

Підключіть принтер до тієї самої мережі, що й комп'ютер, а тоді дотримуйтеся перелічених нижче кроків, щоб встановити драйвер принтера.

1. Завантажте файл зі встановленням драйвера із сайту підтримки Epson.

<http://www.epson.eu/Support> (Тільки для Європи)

<http://support.epson.net/>

2. Двічі клацніть виконуваний файл.
3. Для продовження встановлення виконуйте інструкції, що відображаються на екрані.

Примітка.

Якщо використовується комп'ютер з Windows і не вдається завантажити драйвер з веб-сайту, установіть його з диску з програмним забезпеченням, який постачався з принтером. Відкрийте «Driver\PCL Universal».

Програма, що виконує друк у спосіб, що не є стандартним для Windows (EpsonNet Print)

EpsonNet Print — програмне забезпечення для друку по мережі TCP/IP. Ця програма встановлюється з програми встановлення разом із драйвером принтера. Щоб здійснювати друк по мережі, створіть порт EpsonNet Print. Функції та обмеження перелічено нижче.

- Стан принтера буде відображено на екрані спулера.
- Якщо IP-адресу принтера змінено DHCP, принтер буде все одно знайдено.
- Ви можете використовувати принтер, розташований на іншому сегменті мережі.
- Друк можна виконувати, використовуючи один із низки протоколів.
- IPv6-адреса не підтримується.

Програма для легкого друку зі смарт-пристрою (Epson iPrint)

Epson iPrint — це програма, яка дозволяє роздруковувати фото, документи та веб-сторінки з інтелектуальних пристроїв, таких як смартфони чи планшети. Можна використовувати або локальний друк, тобто друк зі смарт-пристрою, підключеного до тієї самої бездротової мережі, що й принтер, або віддалений друк, тобто друк з віддаленої точки через Інтернет. Щоб користуватися функцією віддаленого друку, зареєструйте принтер у службі Epson Connect.



Встановлення Epson iPrint

Можна встановити програму Epson iPrint на інтелектуальний пристрій, перейшовши за вказаною URL-адресою або використавши QR-код.

<http://ipr.to/c>



Програма для легкого друку з програм на Android (Epson Print Enabler)

Epson Print Enabler — це програма, яка дає змогу здійснювати безпроводний друк документів, повідомлень електронної пошти, фотографій і веб-сторінок безпосередньо зі смартфона або планшета на Android (Android v4.4 або новішої версії). За кілька торкань ваш пристрій на Android віднайде принтер Epson, який підключено до тієї ж безпроводної мережі.

Знайти і встановити Epson Print Enabler можна на Google Play.

Програмне забезпечення для сканування

Програма для сканування документів(Document Capture Pro)

Document Capture Pro* — програма, що дає змогу ефективно сканувати оригінали, наприклад, документи.

У цій програмі спосіб збереження зображень зареєстровано як *завдання*. Заздалегідь зареєструвавши серію операцій як завдання, можна виконати всі операції, просто вибравши завдання. Завдання з попередніми налаштуваннями доступні. Відскановані зображення можна зберегти на комп'ютер.

Детальнішу інформацію про використання функцій див. у довідці Document Capture Pro.

Примітка.

- Ви можете виконувати завдання не тільки з комп'ютера, але й з панелі керування принтера, підключеного по мережі.
- Document Capture Pro не підтримує Windows Vista/Windows XP.

* Назви вказано для ОС Windows. В ОС Mac OS програма має назву Document Capture. В ОС Windows Server програма має назву Document Capture Pro Server.

Початок роботи у Windows

- Windows 10/Windows Server 2019/Windows Server 2016
Натисніть кнопку «Пуск», а тоді виберіть **Epson Software > Document Capture Pro**.
- Windows 8.1/Windows 8/Windows Server 2012 R2/Windows Server 2012
Введіть назву програми у пошуковому елементі та виберіть відображену піктограму.
- Windows 7/Windows Server 2008 R2
Клацніть кнопку «Пуск», а тоді виберіть **Усі програми > Epson Software > Document Capture Pro**.

Початок роботи у Mac OS

Виберіть **Перейти > Програми > Epson Software > Document Capture**.

Програма для керування сканером (Epson Scan 2)

Epson Scan 2 — це драйвер сканера, який дає змогу керувати сканером. Ви можете налаштувати розмір, роздільну здатність, яскравість, контрастність та якість зображення, що сканується. Ви також можете запустити цю програму із сумісної з TWAIN програми для сканування. Детальнішу інформацію про використання програми див. у довідці програмного забезпечення.

Початок роботи у Windows

Примітка.

Для операційних систем Windows Server вам необхідно встановити функцію **Сумісність з робочим столом**.

Windows 10/Windows Server 2016

Натисніть кнопку «Пуск», а тоді виберіть **EPSON > Epson Scan 2**.

Windows 8.1/Windows 8/Windows Server 2012 R2/Windows Server 2012

Введіть назву програми у пошуковому елементі та виберіть відображену піктограму.

Windows 7/Windows Vista/Windows XP/Windows Server 2008 R2/Windows Server 2008/Windows Server 2003 R2/Windows Server 2003

Натисніть кнопку «Пуск», виберіть **Усі програми** або **Програми > EPSON > Epson Scan 2**.

Початок роботи у Mac OS

Виберіть **Перейти > Програми > Epson Software > Epson Scan 2**.

Додавання мережевого сканера

Для використання мережевого сканера, додайте сканер за допомогою драйвера сканера «Epson Scan 2».

1. Запустіть Epson Scan 2.

Windows 10/Windows Server 2016

Натисніть кнопку «Пуск», а тоді виберіть **EPSON > Epson Scan 2**.

Windows 8.1/Windows 8/Windows Server 2012 R2/Windows Server 2012

Введіть назву програми у пошуковому елементі та виберіть відображену піктограму.

Windows 7/Windows Vista/Windows XP/Windows Server 2008 R2/Windows Server 2008/Windows Server 2003 R2/Windows Server 2003

Натисніть кнопку «Пуск», після чого виберіть **Усі програми** або **Програми > EPSON > Epson Scan 2**.

Mac OS

Виберіть **Перейти > Програми > Epson Software > Epson Scan 2**.

2. На екрані **Налаштування сканера** клацніть **Додати**.

Примітка.

Якщо кнопка **Додати** сірого кольору, натисніть **Включити редагування**.

Якщо відобразиться головний екран програми Epson Scan 2, це означає, що її вже підключено до сканера. Якщо потрібно підключитися до іншої мережі, виберіть меню **Сканер > Налаштування**, щоб відкрити екран **Налаштування сканера**.

3. Додайте мережевий сканер. Введіть зазначені нижче елементи, а тоді натисніть кнопку **Додати**.

Модель: виберіть сканер, який необхідно підключити.

- Назва:** введіть ім'я принтера. Можна ввести до 32 символів.
- Шукати мережу:** якщо комп'ютер і сканер підключені до однієї мережі, відобразиться IP-адреса. Якщо вона не відобразилася, натисніть кнопку . Якщо IP-адреса все ще не відобразилася, виберіть **Ввести адресу**, а тоді введіть IP-адресу самостійно.

4. Виберіть сканер на екрані **Налаштування сканера**, а тоді натисніть кнопку **ОК**.

Програмне забезпечення для роботи з факсами

Програма для налаштування операцій факсу та надсилання факсів (FAX Utility)

FAX Utility — це застосунок, який дозволяє налаштувати різноманітні параметри надсилання факсу із комп'ютера. Ви можете створити або змінити список контактів, який використовується при надсиланні факсу, виконати налаштування для збереження отриманих факсів у форматі PDF на комп'ютері і т. д. Докладнішу інформацію див. в електронній довідці програми.

Примітка.

- Операційні системи Windows Server не підтримуються.*
- Перш ніж встановлювати FAX Utility, перевірте, чи встановлено драйвер для цього принтера. Це не стосується драйвера принтера PostScript та універсального драйвера Epson.*
- Переконайтеся, що FAX Utility встановлено. Щоб перевірити, чи встановлено програму, див. «Запуск у Windows» або «Запуск у Mac OS» нижче.*

Початок роботи у Windows

- Windows 10
Натисніть кнопку «Пуск» і виберіть **Epson Software > FAX Utility**.
- Windows 8.1/Windows 8
Введіть назву програми у пошуковому елементі та виберіть відображену піктограму.
- Windows 7/Windows Vista/Windows XP
Натисніть кнопку «Пуск», оберіть **Всі програми (або Програми) > Epson Software > FAX Utility**.

Початок роботи у Mac OS

Виберіть пункт **Системні параметри** в меню Apple > **Принтери та сканери** (або **Друк і сканування, Друк і факс**), а тоді виберіть принтер (факс). Клацніть **Параметри та матеріали > Утиліта > Відкрити утиліту принтера**.

Пов'язані відомості

- ➔ «Надсилання факсу із комп'ютера» на сторінці 206
- ➔ «Отримання факсів на комп'ютер» на сторінці 211

Програма для надсилання факсів (драйвер PC-FAX)

Драйвер PC-FAX є застосунком, що дозволяє відправляти документ, створений у окремому застосунку, у виді факсу безпосередньо з комп'ютера. Драйвер PC-FAX встановлюється під час встановлення FAX Utility. Докладнішу інформацію див. в електронній довідці програми.

Примітка.

- Операційні системи Windows Server не підтримуються.
- Перевірте, чи встановлено драйвер PC-FAX. Див. «Доступ із Windows» або «Доступ із Mac OS» нижче.
- Функціонування відрізняється в залежності від програми, яка використовувався для створення документу. Докладнішу інформацію див. в електронній довідці програми.

Доступ з Windows

У застосунку оберіть **Друк** або **Налаштування друку** з меню **Файл**. Оберіть ваш принтер (ФАКС) та клацніть **Обране** або **Властивості**.

Доступ з Mac OS

У застосунку оберіть **Друк** з меню **Файл**. Оберіть ваш принтер (ФАКС) в якості налаштування **Принтер**, а потім оберіть **Параметри факсу** або **Параметри одержувачів** у спливаючому меню.

Пов'язані відомості

➔ [«Надсилання факсу із комп'ютера» на сторінці 206](#)

Програмне забезпечення для створення пакетів

Програма для створення пакетів драйверів (EpsonNet SetupManager)

EpsonNet SetupManager є програмним забезпеченням зі створення пакету для простого встановлення принтера, як-от драйвера принтера, встановлення EPSON Status Monitor та створення порту принтера. Це програмне забезпечення дає змогу створювати пакети унікального програмного забезпечення та розподіляти його поміж групами.

Докладніше див. ваш регіональний веб-сайт Epson.

<http://www.epson.com>

Програмне забезпечення для виконання налаштувань або керування пристроями

Додаток для конфігурації роботи принтера (Web Config)

Web Config — це програма, яка працює у веб-браузері, такому як Microsoft Edge та Safari, встановленому на комп'ютері чи смарт-пристрої. Можна підтвердити стан пристрою або змінити мережеву службу та налаштування принтера. Щоб використовувати Web Config, підключіть принтер і комп'ютер чи пристрій до однієї бездротової мережі.

Підтримуються вказані нижче веб-переглядачі. Використовуйте найновішу версію.

Microsoft Edge, Internet Explorer, Firefox, Chrome, Safari

Примітка.

Вас можуть попросити ввести пароль адміністратора під час роботи Web Config. Докладніше див. в розділі з відповідною інформацією.

Пов'язані відомості

➔ [«Значення за замовчанням парою адміністратора» на сторінці 20](#)

Запуск конфігурації мережі у веб-браузері

1. Перевірте IP-адресу принтера.

Виберіть піктограму мережі на головному екрані принтера, після чого виберіть активний спосіб підключення, щоб підтвердити IP-адресу принтера.

Примітка.

Також IP-адресу можна перевірити, надрукувавши звіт про мережеве з'єднання.

2. Запустіть веб-браузер із комп'ютера або інтелектуального пристрою та введіть IP-адресу принтера.

Формат:

IPv4: http://IP-адреса принтера/

IPv6: http://[IP-адреса принтера]/

Приклади:

IPv4: http://192.168.100.201/

IPv6: http://[2001:db8::1000:1]/

Примітка.

Під час використання інтелектуального пристрою також можна запустити функцію Web Config на екрані обслуговування програми Epson iPrint.

Оскільки у принтері під час доступу до HTTPS використовується цифровий сертифікат із власним підписом, під час запуску Web Config у браузері з'являється повідомлення; повідомлення не свідчить про проблему, тому його можна сміливо ігнорувати.

Пов'язані відомості

➔ [«Програма для легкого друку зі смарт-пристрою \(Epson iPrint\)» на сторінці 478](#)

➔ [«Друк звіту про мережеве з'єднання» на сторінці 368](#)

Запуск Web Config у Windows

Під час підключення комп'ютера до принтера за допомогою WSD, дотримуйтеся перелічених нижче вказівок щоб запустити Web Config.

1. Відкрийте список принтерів на комп'ютері.

Windows 10

Натисніть кнопку «Пуск» та виберіть Система Windows > Панель керування > Переглянути принтери та пристрої у меню Устаткування та звук.

Windows 8.1/Windows 8

Виберіть **Робочий стіл > Налаштування > Панель керування > Переглянути принтери та пристрої** у меню **Устаткування та звук** (або **Устаткування**).

Windows 7

Натисніть кнопку «Пуск» та виберіть **Панель керування > Переглянути принтери та пристрої** у меню **Устаткування та звук**.

Windows Vista

Натисніть кнопку «Пуск» та виберіть **Панель керування > Принтери** у меню **Устаткування та звук**.

2. Правою кнопкою миші клацніть на принтері та виберіть **Властивості**.

3. Виберіть вкладку **Веб-служба** і натисніть URL-адресу.

Оскільки у принтері під час доступу до HTTPS використовується цифровий сертифікат із власним підписом, під час запуску Web Config у браузері з'являється повідомлення; повідомлення не свідчить про проблему, тому його можна сміливо ігнорувати.

Запуск Web Config у Mac OS

1. Виберіть пункт **Параметри системи** з меню Apple > **Принтери та сканери** (або **Друк і сканування, Друк і факс**), після чого виберіть принтер.

2. Клацніть **Параметри та забезпечення > Показати веб-сторінку принтера**.

Оскільки у принтері під час доступу до HTTPS використовується цифровий сертифікат із власним підписом, під час запуску Web Config у браузері з'являється повідомлення; повідомлення не свідчить про проблему, тому його можна сміливо ігнорувати.

Програма для налаштування пристрою в мережі (EpsonNet Config)

EpsonNet Config — це програма, що дозволяє встановити адреси мережних інтерфейсів та протоколів. Див. подробиці в посібнику з використання EpsonNet Config або довідці програми.

Початок роботи у Windows

Windows 10/Windows Server 2019/Windows Server 2016

Натисніть кнопку «Пуск», а тоді виберіть **EpsonNet > EpsonNet Config**.

Windows 8.1/Windows 8/Windows Server 2012 R2/Windows Server 2012

Введіть назву програми у пошуковому елементі та виберіть відображену піктограму.

Windows 7/Windows Vista/Windows XP/Windows Server 2008 R2/Windows Server 2008/Windows Server 2003 R2/Windows Server 2003

Натисніть кнопку «Пуск», оберіть **Всі програми** (або **Програми**) > **EpsonNet > EpsonNet Config SE > EpsonNet Config**.

Початок роботи у Mac OS

Перейти > Програми > Epson Software > EpsonNet > EpsonNet Config SE > EpsonNet Config.

Пов'язані відомості

➔ [«Установлення програм окремо» на сторінці 247](#)

Програмне забезпечення для керування пристроями в мережі (Epson Device Admin)

Epson Device Admin — багатофункціональна програма для керування пристроєм у мережі.

Доступні такі функції.

- Моніторинг і керування до 2000 принтерів або сканерів у сегментів
- Складання докладного звіту, як-от про стан витратних матеріалів або стан продукту
- Оновлення мікропрограми продукту
- Упровадження пристрою в мережу
- Застосування уніфікованих налаштувань у кількох пристроях.

Epson Device Admin можна завантажити з веб-сайту підтримки Epson. Докладніше див. документацію або довідку Epson Device Admin.

Програмне забезпечення для оновлення

Програма для оновлення програмного забезпечення та мікропрограми (Epson Software Updater)

Epson Software Updater — це програма, що встановлює нове програмне забезпечення та оновлює мікропрограму по Інтернету. Якщо інформацію про оновлення потрібно перевіряти регулярно, можна налаштувати інтервал перевірки оновлень у налаштуваннях автоматичного оновлення Epson Software Updater.

Примітка.

Операційні системи Windows Server не підтримуються.

Початок роботи у Windows

- Windows 10

Натисніть кнопку «Пуск», а тоді виберіть **EPSON Software > Epson Software Updater**.

- Windows 8.1/Windows 8

Введіть назву програми у пошуковому елементі та виберіть відображену піктограму.

- Windows 7/Windows Vista/Windows XP

Натисніть кнопку «Пуск», після чого виберіть **Усі програми або Програми > EPSON Software > Epson Software Updater**.

Примітка.

*Можете також запустити Epson Software Updater, натиснувши піктограму принтера на панелі завдань, а тоді вибравши **Оновлення програмного забезпечення**.*

Початок роботи у Mac OS

Виберіть **Перейти > Програми > Epson Software > Epson Software Updater**.

Пов'язані відомості

➔ [«Установлення програм окремо» на сторінці 247](#)

Список меню налаштувань

Виберіть **Налаш.** на головному екрані принтера для виконання різних налаштувань.

Назви функцій і пунктів меню налаштувань можуть змінюватися залежно від версії прошивки.

Загальні налаштування

Виберіть меню на панелі керування, як це описано нижче.

Налаш. > Загальні налаштування

Основні налашт.

Виберіть меню на панелі керування, як це описано нижче.

Налаш. > Загальні налаштування > Основні налашт.

Заблоковані адміністратором налаштування змінити неможливо.

Яскр. РК-дис.:

Відрегулюйте яскравість РК-екрану.

Звуки:

Налаштуйте гучність.

Без звуку

Виберіть **Увімк.**, щоб вимкнути звуки, наприклад такі, що лунають при **Натиснення на кнопку**.

Звичайний режим

Виберіть таку гучність, яка встановлена для **Натиснення на кнопку**.

Тихий режим

Виберіть таку гучність, яка встановлена для **Натиснення на кнопку в Реж. без пов-нь**.

Визначити подвійну подачу:

Виберіть значення **Увімкнути**, щоб виявляти помилку подвійного подання паперу під час сканування з використанням пристрою АПД.

Тайм. очікув.:

Налаштування періоду часу, після завершення якого принтер переходить в режим сну (режим економії енергії), якщо він не виконував жодних операцій. По завершенню заданого періоду часу РК-екран вимикається.

Вихід із режиму Сну:

Розбудити дотиком до LCD-екрана:

Виберіть **Увімкнути**, щоб вийти з режиму сну (режиму енергозбереження), торкнувшись сенсорної панелі. Якщо сенсорну панель вимкнено, щоб вивести принтер з режиму сну, необхідно натиснути кнопку живлення. Вимкнення цієї функції запобігає помилковим операціям, що виникає через торкання екрану сторонніми предметами. Також можна вибрати часовий проміжок, протягом якого цю функцію буде увімкнено.

Вимкнути таймер:

Ваш продукт може мати цю функцію або функцію **Налашт. вимк. живл.**, залежно від місця здійснення покупки.

Виберіть це налаштування для автоматичного вимкнення принтера, коли він не використовуватиметься протягом вказаного проміжку часу. Можна встановити період часу до початку застосування функції енергозбереження. Будь-яке збільшення матиме вплив на енергоефективність принтера. Прийміть до уваги конфігурацію системи, перш ніж вносити будь-які зміни.

Налашт. вимк. живл.:

Ваш продукт може мати цю функцію або функцію **Вимкнути таймер**, залежно від місця здійснення покупки.

Вимк. живл., якщо пристрій неактивний

Виберіть це налаштування для автоматичного вимкнення принтера, якщо він не використовуватиметься протягом вказаного проміжку часу. Будь-яке збільшення матиме вплив на енергоефективність принтера. Прийміть до уваги конфігурацію системи, перш ніж вносити будь-які зміни.

Вимк. живл., якщо пристрій відключ.

Виберіть це налаштування, щоб принтер вимикався через вказаний період часу після відключення всіх портів, у тому числі порту LINE. Залежно від регіону ця функція може бути недоступною.

Це налаштування вимкнено, якщо встановлено додаткову плату Ethernet або плату факсу.

Налаштув. дати/часу:

Дата/час

Введіть поточну дату та час.

Літній час

Оберіть налаштування літнього часу для вашої місцевості.

Різниця в часі

Введіть різницю у часі між місцевим часом та часом UTC (всесвітній координований час).

Країна/Регіон:

Виберіть країну або регіон, у якому використовується принтер. Якщо змінити країну чи регіон, налаштування факсу повернуться до значень за замовчуванням і їх необхідно буде вибрати повторно.

Мова/Language:

Виберіть мову, що використовуватиметься на РК-екрані.

Екран запуску:

Укажіть початкове меню, що відображається на РК-екрані після ввімкнення принтера та функції **Пауза в роботі**.

Редагувати Головний екран:

Змінення макета піктограм на РК-екрані. Також можна додавати, видаляти та переміщувати піктограми.

Фон:

Змінення фоновому кольору РК-екрана.

Також можна обрати фонове зображення з пам'яті пристрою. Підтримується тільки формат JPEG.

Пауза в роботі:

Виберіть значення **Увімк** для повернення на вихідний екран, якщо за вказаний час не було виконано жодних операцій. Якщо були застосовані обмеження для користувача та за вказаний час не було жодної операції, буде виконано вихід, і ви повернетесь на вихідний екран. Якщо друк призупинено з монітора стану або за допомогою кнопки «Скасувати» або «Зупинити», після чого протягом вказаного часу не виконуються жодні операції, друк буде відновлено автоматично. Якщо для цієї функції вибрати **Вим.**, друк після призупинення автоматично не поновлюватиметься.

Оповіщ. про к-сть кольор. Копій:

Виберіть **Увімк**, щоб відобразити повідомлення підтвердження, яке має запит на продовження друку, коли завдання друку з відтінком сірого вважається завданням кольорового друку.

Клавіатура

Змінення розкладки клавіатури на РК-екрані.

Екран за промовч.(Job/Status):

Виберіть інформацію за замовчуванням, що відобразатиметься в разі торкання елемента **Стан завдання**.

Ефект екрана:

Виберіть **Увімк**, щоб увімкнути ефекти анімації при перемиканні екранів. Якщо вибрати **Вим.**, швидкість перемикання екранів збільшиться.

Опція автоматичного визначення розміру оригіналу:

Пристрій АПД й скло сканера обладнані датчиками, які автоматично визначають розмір паперу. Проте, характеристики датчиків не дозволяють визначити схожі розміри, а тому розмір паперу К, що використовується здебільшого в Китаї, не вдасться визначити правильно у початковому стані принтера. Виберіть **Пріоритет розміру К**, якщо часто користуєтесь папером розміру К. Замість приблизного розміру розмір оригіналу буде визначитися як розмір К. Залежно від розміру й орієнтації паперу, його може бути визначено як інший приблизний розмір. Крім того, розмір К може не визначитися автоматично, залежно від функцій, які використовуються. Наприклад, під час сканування або зберігання на комп'ютер за допомогою програми, можливість автоматичного визначення розміру К залежить від поведінки програмного забезпечення.

Пов'язані відомості

➔ «Енергозбереження» на сторінці 246

➔ «Введення символів» на сторінці 36

Налаштування принтера

Виберіть меню на панелі керування, як це описано нижче.

Налаш. > Загальні налаштування > Налаштування принтера

Заблоковані адміністратором налаштування змінити неможливо.

Налашт. джер. паперу:

Параметри паперу:

Виберіть джерело паперу, щоб указати розмір і тип завантаженого паперу. Якщо ввімкнено параметр **Роз. паперу Авторозпізн.**, принтер виявлятиме завантажений папір.

Лоток у пріор.:

Виберіть значення **Увімк** щоб установити пріоритет друку для паперу, завантаженого у лоток для паперу.

A4/Автопер. на Letter:

Виберіть **Увімк** для подачі паперу з джерела паперу, встановленого як формат A4, за відсутності джерела паперу, встановленого як формат Letter, або подача із джерела паперу, встановленого як формат Letter, за відсутності джерела паперу, встановленого як формат A4.

Налашт. автовибору:

Якщо ви увімкнете параметр **Пара. аркуша > Авто**, то, якщо папір закінчуватиметься, він автоматично подаватиметься з джерела паперу з такими самими параметрами паперу, що й параметри паперу для поточного завдання друку. У цьому меню можна встановити автоматичний вибір для кожного джерела паперу для кожної функції, як-от копіювання, факс тощо. Не можна вимкнути всі джерела паперу.

Цей параметр вимкнено, якщо в налаштуваннях паперу вибрано конкретне джерело паперу для завдань друку. Залежно від налаштувань типу паперу на вкладці **Головне** папір може не подаватися автоматично.

Автом. вибір на вих. пап. : Для коп./друку сховища:

Увімкніть цей параметр, аби папір автоматично подавався з іншого джерела паперу, де є папір, якщо папір закінчується. Це стосується копіювання або друку із пристрою сховища. Папір не подається автоматично з джерела паперу, яке не було вибрано в меню **Налашт. автовибору**, або яке має інші параметри паперу, відмінні від указанного джерела паперу.

Ця функція не застосовується в наступних випадках.

- Під час копіювання з використанням джерела паперу, не вибраного в **Налашт. автовибору**.

- Під час друку даних, збережених на пристрої сховища з комп'ютера, без зміни налаштувань у меню **Налаштування друку**.

Повідомл. про помилку:

Виберіть значення **Увімк**, щоб відображалася повідомлення про помилку, якщо вибраний розмір або тип паперу не відповідає завантаженому паперу.

Автовідображення Налашт. паперу:

Виберіть **Увімк** для відображення екрана **Параметри паперу** під час завантаження паперу у джерело паперу. Якщо цю функцію вимкнути, ви не зможете друкувати із пристроїв iPhone, iPad або iPod touch за допомогою AirPrint.

Список Розмірів Паперу, Визначених Користувачем:

Ви можете змінити налаштування формату, визначеного користувачем. Це стане в пригоді, коли ви часто друкуватимете на папері нестандартних форматів.

Вихід: копія:

Виберіть місце для виведення під час копіювання.

Вихід: факс:

Виберіть місце для виведення отриманого факсу.

Вихід: інше:

Виберіть, куди слід виводити під час друку будь-які документи, крім копій і факсів.

Мова друку:

Оберіть мову друку для USB-інтерфейсу або мережевого інтерфейсу.

Універс. налашт. друку:

Дані налаштування друку використовуються при виконанні друку із зовнішніх пристроїв без використання драйвера принтера. Елементи, позначені *, керуються у драйвері принтера та визначають, які налаштування використовуються — виконані на панелі керування принтера чи у драйвері принтера. Щоб перевірити налаштування у драйвері принтера, виберіть вкладку **Сервіс**, клацніть **Розширені параметри**, після чого виберіть **Параметри панелі**. Якщо налаштувати на те, щоб пріоритет надавався драйверу принтера, під час друку із драйвера принтера буде застосовано елементи, позначені *.

Виступ вгору*:

Відрегулюйте верхнє поле аркушу.

Виступ ліворуч*:

Відрегулюйте лівє поле аркушу.

Вист. вгор. у «Назад»*:

Відрегулюйте верхнє поле зворотної сторони аркуша під час двостороннього друку.

Виступ лів. у «Назад»*:

Відрегулюйте лівє поле зворотного поля аркуша під час двостороннього друку.

Пропуск. пусті стор. * :

Автоматичний пропуск порожніх сторінок під час друку.

Сорт. оберт.

Виберіть значення **Увімкнути**, щоб повертати кожен аркуш на 90 градусів під час друку кількох копій.

Вст. аркуші для кожного корист.

Виберіть **Увімкнути**, щоб вставити розділювальний аркуш між завданнями кожного користувача під час друку з комп'ютера. Розділювальні аркуші вставляються зі вказаного джерела паперу.

Корекція кольору:

Виконайте налаштування, наприклад, яскравості та контрасту, і виконайте корекцію кольорів у разі друку із зовнішнього пристрою. Якщо цю функцію увімкнено, налаштування корекції кольорів принтера переважатимуть над налаштуваннями стандартного драйвера принтера.

- Яскравість
- Контраст
- Насиченість
- Червоний
- Зелений
- Синій

Конфігурація друку PDL:

Виберіть параметри конфігурації Конфігурація друку PDL, які потрібно використовувати для друку PCL або PostScript.

Звичайні налаштув.:

- Розмір паперу
Виберіть розмір паперу за замовчуванням для друку PCL або PostScript.
- Тип паперу
Виберіть тип паперу за замовчуванням для друку PCL або PostScript.
- Орієнтація
Виберіть тип орієнтацію за замовчуванням для друку PCL або PostScript.
- Якість
Виберіть якість друку для друку PCL або PostScript.
- Режим збереж. чорнила
Виберіть **Увімк** для економії чорнила шляхом зменшення щільності друку.
- Порядок друку
 - Остання стор. згори
Друк починається з першої сторінки файлу.
 - Перша сторінка згори
Друк починається з останньої сторінки файлу.

- Кількість копій
Установіть кількість сторінок для друку.
- Поле згину
Оберіть місце скріплення.
- Автомат. викид паперу
Виберіть **Увімк** для автоматичного витягування паперу у випадку зупинки друку під час виконання завдання друку.
- Двосторонній друк
Виберіть **Увімк** для двостороннього друку.

Меню PCL:

- Джерело шрифту
Шрифт принтера
Виберіть цю функцію для використання попередньо встановленого шрифту на принтері.
Завантажити
Оберіть для використання шрифту, який ви завантажили.
- Номер шрифту
Виберіть номер шрифту за замовчуванням для джерела шрифту за замовчуванням.
Доступні номери залежать від встановлених налаштувань.
- Крок
Встановіть крок шрифту, якщо шрифт масштабований і з фіксованим кроком. Ви можете встановити значення від 0,44 до 99,99 спі (символів на дюйм), із кроком 0,01.
Даний пункт може бути відсутнім в залежності від налаштувань джерела і номера шрифту.
- Розмір
Встановіть висоту шрифту за замовчуванням, якщо шрифт масштабований і пропорційний. Ви можете встановити значення від 4,00 до 999,75 точок, із кроком 0,25.
Даний пункт може бути відсутнім в залежності від налаштувань джерела і номера шрифту.
- Набір символів
Оберіть набір символів за замовчуванням. Якщо шрифт, вибраний у джерелі шрифту, і налаштування номера шрифту недоступні в нових параметрах набору символів, налаштування джерела і номера шрифту автоматично замінюються на значення за замовчуванням, IBM-US.
- Рядки
Встановіть кількість рядків для обраного розміру і орієнтації паперу. Це також призведе до зміни міжрядкового інтервалу (VMI); нове значення VMI зберігається на принтері. Це означає, що останні зміни налаштувань розміру та орієнтації призведуть до зміни значення відповідно до збереженого значення VMI.
- Функція CR
Оберіть команду порядкової подачі паперу при друці за допомогою драйвера певної операційної системи.

Функція LF

Оберіть команду порядкової подачі паперу при друці за допомогою драйвера певної операційної системи.

Призн. джер. под. п.

Встановіть завдання для команди вибору джерела паперу. Якщо вибрано **4**, встановлені команди сумісні із HP LaserJet 4. Якщо вибрано **4K**, встановлені команди сумісні із HP LaserJet 4000, 5000 і 8000. Якщо вибрано **5S**, встановлені команди сумісні із HP LaserJet 5S.

Меню PS:

Помилка аркуша

Виберіть **Увімк** для друку аркуша, в якому відображено стан, якщо під час друку PostScript або PDF сталася помилка.

Кольори

Виберіть кольоровий режим для друку PostScript.

Двійковий

Виберіть **Увімк** у випадку друку даних, що містять дворівневі зображення. Застосунок може надсилати двійкові дані, навіть коли налаштування драйвера принтера встановлені на американський стандартний код обміну інформацією (ASCII); втім, якщо дана функція увімкнена, роздруковувати дані можна.

PDF розмір сторінки

Виберіть формат паперу при друкуванні PDF-файлу. Якщо вибрано значення **Авто**, формат паперу визначається на основі розміру першої сторінки.

Авто виправл. помилок:

Оберіть дію, яка буде виконуватися у разі появи помилки двостороннього друку або помилки переповнення пам'яті.

Увімк

Відображається попередження та виконується односторонній друк в разі появи помилки двостороннього друку або виконується тільки друк даних, які принтер зміг обробити до появи помилки переповнення пам'яті.

Вим.

Відображається повідомлення про помилку та друк скасовується.

Накоп. прист.:

Виберіть **Увімкнути**, щоб дозволити принтеру мати доступ до вставленого пристрою пам'яті. Якщо вибрано **Вимкнути**, ви не зможете зчитувати та друкувати дані, що знаходяться на пристрої пам'яті або зберігати дані на пристрій пам'яті за допомогою принтера. Це дозволить запобігти несанкціонованому видаленню конфіденційних документів.

Щільний папір:

Виберіть значення **Увімкнути**, щоб запобігти змазуванню чорнила на роздруківках, однак це може знизити швидкість друку.

Реж. без пов-нь:

Виберіть значення **Увімк**, щоб зменшити шум під час друку, однак це може знизити швидкість друку. У залежності від вибраних типу паперу та налаштувань якості друку ви можете не відчувати жодної різниці у рівні шуму принтера.

Пріоритет швидкості друку:

Виберіть значення **Вим.**, щоб дозволити принтеру регулювати швидкість друку відповідно до типу паперу та умов даних для друку. Це дає змогу запобігати зниженню якості друку та змінанню паперу.

Підкл. ПК по USB:

Виберіть **Увімкнути**, щоб дозволити комп'ютеру отримувати доступ до принтера, який підключено через USB. Якщо вибрано **Вимкнути**, друк і сканування, що не надсилається через мережу, обмежується.

Нал. паузи інтер-су USB:

Вкажіть час у секундах, який повинен минути до завершення USB-зв'язку з комп'ютером після того, як принтер отримає завдання від драйвера принтера PostScript або PCL. Якщо час завершення завдання не було чітко визначено в драйвері принтера PostScript або PCL, це може призвести до безкінечного USB-зв'язку. У цьому випадку принтер перерве зв'язок, коли мине вказаний період часу. Введіть значення 0 (нуль), якщо зв'язок переривати не треба.

Пов'язані відомості

- ➔ [«Завантаження паперу» на сторінці 41](#)
- ➔ [«Друк за допомогою легких налаштувань» на сторінці 54](#)
- ➔ [«Друк файлів JPEG з пристрою пам'яті» на сторінці 121](#)
- ➔ [«Друк файлів TIFF з пристрою пам'яті» на сторінці 122](#)

Налаштування мережі

Виберіть меню на панелі керування, як це описано нижче.

Налаш. > Загальні налаштування > Налаштування мережі



Настр. Wi-Fi:

Встановлення або зміна налаштувань безпроводової мережі. Виберіть один із зазначених нижче способів підключення, після чого виконайте вказівки на панелі керування.

Роутер:

- Майстер налаштування Wi-Fi
- Налашт. кнопки(WPS)
- Розширений
- Інші
 - Настр. PIN-коду (WPS)
 - Автопідключення Wi-Fi
 - Вимкнути Wi-Fi

Вирішити проблему можна, вимкнувши налаштування Wi-Fi або повторно

виконавши налаштування Wi-Fi. Торкніться   > Роутер > Установки запуску > Настр. Wi-Fi > Інші > Вимкнути Wi-Fi > Запуск налаштув..

Wi-Fi Direct:

- iOS
- Android
- Пристрої з іншими ОС
- Змінити
 - Змінити назву мережі
 - Змінити пароль
 - Змінити діапазон частотиЗалежно від відправника цей параметр може не відображатися.
- Вимкнути Wi-Fi Direct
- Віднов. налашт. за зам.

Налаштування дротової LAN:

Установлення або зміна мережевого з'єднання, для якого використовується кабель локальної мережі та маршрутизатор. Під час використання цього типу з'єднання Wi-Fi-з'єднання залишаються вимкненими.

Стан мережі:

Відображення або друк поточних налаштувань мережі.

- Стан підкл. до LAN/Wi-Fi
- Стан Wi-Fi Direct
- Стан серв. ел. пошти
- звіт про стан

Перевірка підключення до мережі:

Перевірка поточного мережевого з'єднання та друк звіту. Якщо виникли певні проблеми із мережевим з'єднанням, див. звіт для вирішення цих проблем.

Розширений:

Виконайте зазначені нижче детальні налаштування.

- Назва пристрою
- TCP/IP
- Проксі-сервер
- Сервер ел. пошти
- IPv6-адреса
- Спл. дос. до мер. MS
- Швидкість лінії і двобічний зв'язок
- Переадресувати HTTP на HTTPS
- Вимкнути IPsec/ фільтрування IP
- Вимкнути IEEE802.1X

Пов'язані відомості

- ➔ «Налаштування Wi-Fi шляхом введення SSID і пароля» на сторінці 354
- ➔ «Налаштування Wi-Fi за допомогою кнопки (WPS)» на сторінці 355
- ➔ «Налаштування Wi-Fi шляхом встановлення PIN-коду (WPS)» на сторінці 356
- ➔ «Друк аркуша стану мережі» на сторінці 374
- ➔ «Перевірка стану підключення до мережі з панелі керування» на сторінці 367

Налаштування веб-служби

Виберіть меню на панелі керування, як це описано нижче.

Налаш. > Загальні налаштування > Налаштування веб-служби

Заблоковані адміністратором налаштування змінити неможливо.

Послуги Epson Connect:

Відображення наявності підключення і реєстрації принтера у службі Epson Connect.

Службу можна зареєструвати, вибравши елемент **Зареєструвати** та дотримуючись інструкцій.

Після реєстрації можна змінювати зазначені нижче налаштування.

- Призупинити/відновити
- Не зареєструвати

Докладнішу інформацію див. на зазначеному нижче веб-сайті.

<https://www.epsonconnect.com/>

<http://www.epsonconnect.eu> (Тільки для Європи)

Налашт. факсу (лише для принтерів із факсом)

Якщо на панелі керування принтера вибрати **Налаш. > Загальні налаштування > Налашт. факсу**, буде відображатися це меню.

Примітка.

- Увійти в меню *Налашт. факсу* можна також із *Web Config*. Клацніть вкладку **Факс** на екрані *Web Config*.
- Якщо *Web Config* використовується для відображення меню **Налашт. факсу**, то між інтерфейсом і розташуванням користувача та панеллю керування принтера може бути невелика різниця.

Пов'язані відомості

- ➔ «Параметри користувача» на сторінці 497
- ➔ «Налаштування звіту» на сторінці 497
- ➔ «Основні налашт.» на сторінці 498
- ➔ «Налаштування безпеки» на сторінці 501
- ➔ «Надісл. налаштування» на сторінці 502
- ➔ «Перевір. підкл. факсу» на сторінці 503
- ➔ «Отримати налаштування» на сторінці 503

➔ «Майстер налашт. факсу» на сторінці 510

Параметри користувача

Виберіть меню на панелі керування, як це описано нижче.

Налаш. > Загальні налаштування > Налашт. факсу > Параметри користувача

Початкова вкладка

Виберіть вкладку, яка має відобразитися під час кожного торкання елемента факсу у верхній частині екрана факсу.

Швидкодія Кнопка:

Можна зареєструвати до чотирьох елементів, що відображаються на екрані **Факс > Часто і Налашт. факсу**. Це може бути корисним, якщо ви часто використовуєте певні налаштування.

Налаштування звіту

Це меню можна знайти на панелі керування принтера у наведений нижче спосіб:

Налаш. > Загальні налаштування > Налашт. факсу > Налаштування звіту

Примітка.

На екрані *Web Config* це меню можна знайти у наведений нижче спосіб:

Вкладка **Факс > Налаштування звіту**

Якщо відобразиться екран вводу пароля, введіть пароль.

Надсилання звіту:

Друк звіту після пересилання документа отриманого факсу. Виберіть **Друк**, щоб здійснювати друк щоразу, як пересилається документ.

Помилка резервн. коп. звіту:

Друк звіту, коли під час пересилання надісланого факсу виникає помилка резервного копіювання до **Місце резервного копіювання**. Місце призначення можна налаштувати у **Факс > Налашт. факсу > Резервн. коп.**. Зауважте, що функція резервного копіювання доступна в таких випадках:

- Надсилання чорно-білого факсу
- Надсилання факсу за допомогою функції **Надісл. факс пізн.**
- Надсилання факсу за допомогою функції **Надсилання пакетів**
- Надсилання факсу за допомогою функції **Зберігати дані факсу**

Авто друк Журналу факсу:

Автоматичний друк журналу факсів. Виберіть **Увімкнути(Кожн. 100)**, щоб друкувати журнал щоразу після завершення відправлення 100 факсів. Виберіть **Вкл.(час)**, щоб друкувати журнал у вказаний час. Однак, якщо кількість відправлених факсів перевищить 100, журнал друкуватиметься до вказаного часу.

Звіт про отримання:

Друк звіту про отримання після отримання факсу.

Помилка друку: друк звіту тільки у разі виникнення помилки.

Додати зображення до звіту:

Друк **Звіт про передачу** із зображенням першої сторінки відправленого документа. Виберіть **Вкл.(великі зображ.)**, щоб надрукувати верхню частину сторінки, не зменшуючи її. Виберіть **Вкл.(малі зображ.)**, щоб надрукувати всю сторінку у зменшеному вигляді для того, щоб вона помістилася у звіт.

Макет журналу факсу:

Якщо вибрати **Об'єднати надіслані й отримані**, у **Журнал факсу** буде надруковано суміш результатів надсилання й отримання.

Якщо вибрати **Розділити надіслані й отримані**, у **Журнал факсу** результати надсилання й отримання буде надруковано окремо.

Формат звіту:

Виберіть формат звітів про відсилання факсів у вкладці **Факс > Меню > Звіт факсу**, окрім **Відстежити протокол**. Виберіть **Подробиці** для друку звіту із кодами помилок.

Спосіб виводу журналу факсу:

Виберіть спосіб виведення звітів про факс, наприклад, **Збер. до нак. пристр.**. Якщо вибрано **Переслати**, виберіть у контактах **Отримувач**.

Основні налашт.

Це меню можна знайти на панелі керування принтера у наведений нижче спосіб.

Налаш. > Загальні налаштування > Налашт. факсу > Основні налашт.

Примітка.

- На екрані *Web Config* це меню можна знайти у наведений нижче спосіб:
вкладка **Факс > Основні налаштування**
- Якщо відобразиться екран вводу пароля, введіть пароль.

Швид. передачі факсу:

Оберіть швидкість передачі факсу. Рекомендуємо вибрати **Низька (9 600 б/с)**, якщо часто з'являтиметься помилка зв'язку під час відправлення/отримання факсу за кордон/з-за кордону, або якщо ви використовуєте IP-(VoIP-) телефон.

ЕСМ:

Автоматичне виправлення помилок передачі факсу (режим виправлення помилок), які у більшості випадків з'являються через перешкоди на телефонній лінії. Якщо дана функція вимкнена, ви не зможете відправляти або отримувати кольорові документи.

Розпізнання гудка:

Виявлення сигналу готовності до набору перед набором номеру. Якщо принтер під'єднано до ВАТС (відомчої автоматичної телефонної станції) або цифрової телефонної лінії, принтер може мати проблеми з набором номеру. У цьому випадку змініть налаштування **Тип лінії** на **РВХ**. Якщо це не спрацює, вимкніть дану функцію. Втім, вимкнення цієї функції може призвести до випущення першої цифри номеру факсу і відправлення факсу на неправильний номер.

Режим набору:

Оберіть тип телефонної системи, до якої під'єднано принтер. Якщо встановлено **Імпульсний**, можна тимчасово перемкнути режим набору з імпульсного на тоновий, натиснувши * (вводиться «Т») під час набору номерів на верхньому екрані факсу. Залежно від регіону або країни це налаштування може бути недоступним.

Тип лінії:

Оберіть тип лінії, до якої під'єднано принтер.

Під час використання принтера в середовищі, де використовується вихід на мережу загального доступу, і для отримання доступу до зовнішньої лінії потрібен код зовнішнього доступу, наприклад 0 і 9, виберіть **PBX**. Якщо в середовищі використовується DSL-модем або абонентський адаптер, рекомендовано також встановити налаштування **PBX**.

Код доступу

Виберіть **Кори.**, після чого зареєструйте код зовнішнього доступу. Після цього, у разі надсилання факсу на зовнішній номер факсу введіть # (решітку) замість фактичного коду. # (решітка) повинна також використовуватися в **Конт.** як код зовнішнього доступу. Якщо код зовнішнього доступу, як-от 0 або 9, налаштовано в контакті, ви не зможете надсилати факси цьому контакту. У такому разі, виберіть для параметра **Код доступу** значення **Не викор.**, інакше потрібно буде змінити код у **Конт.** на #.

Заголовок:

Введіть ім'я відправника і номер факсу. Ця інформація буде відображатися на вихідних факсах.

- Ваш тел.: Можна ввести до 20 символів за допомогою 0–9 + або пробіл. Для Web Config можна ввести до 30 символів.
- Заголовок факсу: За необхідності можна ввести до 21 імені відправників. Можна ввести до 40 символів для кожного імені відправника. Для Web Config, вводьте заголовок у кодуванні Unicode (UTF-8).

Режим отримання:

Оберіть режим отримання. Докладніше див. у відповідній довідці нижче.

DRD:

Якщо ви підписалися на послугу спеціального дзвінка від телефонної компанії, виберіть шаблон сигналу виклику, що використовуватиметься для вхідних факсів. Спеціальний сигнал дзвінка, запропонований компанією телефонного зв'язку (назва послуги може відрізнятися у різних компаній), дозволяє вам мати кілька номерів телефону на одній телефонній лінії. Кожному номеру призначається окремий сигнал дзвінку. Ви можете використовувати один номер для телефонних дзвінків, а інший — для факс-викликів. У залежності від регіону цей параметр може бути **Увімк** або **Вим.**.

Відповіді на дзвінки:

Оберіть кількість гудків, після якої принтер автоматично прийме факс.

Віддалене отримання:

Віддалене отримання

Якщо ви відповідаєте на факс-виклик за допомогою телефону, під'єданого до принтера, отримати факс можна після введення коду на телефоні.

Код запуску

Налаштування коду пуску **Віддалене отримання**. Введіть два символи за допомогою 0–9, *, #.

Факс відмови:

Факс відмови

Виберіть параметри відхилення отримання небажаних факсів.

- Список номерів відмов: Якщо номер телефону співрозмовника у списку небажаних номерів, налаштуйте, чи потрібно відхиляти вхідні факси.
- Бланк Заголовок факсу заблоковано: Якщо номер телефону співрозмовника заблоковано, налаштуйте, чи потрібно відхиляти отримання факсів.
- Абон. немає в Конт.: Якщо номера телефону немає у списку контактів, налаштуйте, чи потрібно відхиляти отримання факсів.

Редагувати список відхилених номерів

Можна зареєструвати до 30 номерів факсів, факси та виклики з яких будуть відхилятися. Ви можете ввести до 20 символів за допомогою 0–9 *, # або пробілу.

Отримання розміру паперу:

Виберіть максимальний розмір паперу для факсів, які принтер може отримувати.

Збереження та перенапр. формату файла:

Формат файлу:

Виберіть формат, який потрібно використовувати при зберіганні переадресованих факсів: **PDF** або **TIFF**.

Налаштування PDF:

Якщо вибрати **PDF** у **Збереження та перенапр. формату файла**, налаштування буде увімкнено.

Відкр. пароль до док.:

Налаштування паролю:

Дає змогу налаштувати відкритий пароль документа.

Пароль:

Налаштуйте пароль на відкривання документів.

Пароль на дозвіл:

Налаштування паролю

Дає змогу налаштувати пароль на друк або редагування файлів у форматі PDF.

Пароль

Налаштування пароля на дозвіл у **Пароль**.

Друк: дає змогу надрукувати файл у форматі PDF.

Редагування: дає змогу відредагувати файл у форматі PDF.

Пов'язані відомості

- ➔ «Увімкнення функції надсилання факсів із комп'ютера» на сторінці 622
- ➔ «Підготовка принтера до надсилання й отримання факсів» на сторінці 610
- ➔ «Внесення налаштувань для телефонної системи ВАТС» на сторінці 612
- ➔ «Отримання вхідних факсів» на сторінці 181
- ➔ «Виконання налаштувань для блокування небажаних факсів» на сторінці 621

Налаштування безпеки

Це меню можна знайти на панелі керування принтера у наведений нижче спосіб:

Налаш. > Загальні налаштування > Налашт. факсу > Налаштування безпеки

Примітка.

- На екрані *Web Config* це меню можна знайти у наведений нижче спосіб:
Вкладка **Факс** > **Налаштування безпеки**
- Якщо відобразиться екран вводу пароля, введіть пароль.

Обмеж. прямого набору:

Вибравши **Увімк.**, можна вимкнути введення номерів факсу вручну та надати можливість вибирати отримувачів тільки зі списку контактів або історії надсилань.

Вибравши **Уведіть двічі**, з'явиться запит на повторне введення оператором номеру факсу, якщо номер вводиться вручну.

Вибравши **Вим.**, можна вводити номер факсу отримувача вручну.

Обмеження трансляції:

Якщо вибрати **Увімк.**, то ви матимете змогу ввести як отримувача лише один номер факсу.

Підтвер. список адрес:

Якщо вибрати **Увімк.**, відобразиться екран підтвердження отримувача перед початком надсилання.

Ви можете вибрати отримувачів із **Усі** або **Тільки для трансляції**.

Автоочист. рез. коп.:

Резервні копії надісланих і отриманих документів зазвичай тимчасово зберігаються в пам'яті пристрою на випадок несподіваного вимкнення живлення внаслідок несправності електричної системи або неправильних операцій.

Вибравши **Увімк.**, можна автоматично видалити резервні копії під час надсилання або тоді, коли документ отримано й ці резервні копії непотрібні.

Очис. резер. коп.:

Видалення всіх резервних копій, що тимчасово зберігаються в пам'яті принтера. Виконайте ці операції перед передачею принтера іншій особі або його утилізацією.

Це меню не відображається на екрані *Web Config*.

Надісл. налаштування

Це меню можна знайти на панелі керування принтера у наведений нижче спосіб:

Налаш. > Загальні налаштування > Налашт. факсу > Надісл. налаштування

Примітка.

На екрані *Web Config* це меню можна знайти у наведений нижче спосіб:

Вкладка **Факс** > **Надісл. налаштування**

Якщо відобразиться екран вводу пароля, введіть пароль.

Автообертання:

Оригінал формату А4, розміщений у пристрої АПД або на склі сканера так, що його довша сторона знаходиться зліва, відсилається як факс Формату А3. Увімкніть цю функцію, щоб повернути скановане зображення для надсилання у форматі А4.

При розміщенні оригіналів формату А4 довгим краєм ліворуч, а оригіналів формату А3 в АПД можна повернути відскановані оригінали формату А4, щоб відправити їх у форматі А4, вибравши **Вим.** у розділі **Пряме надсилання**.

Надіслати пам'ять швидкодії:

Функція швидкого надсилання з пам'яті починає надсилання факсу, коли принтер завершує сканування першої сторінки. Якщо цю функцію не увімкнено, принтер почне надсилання після збереження всіх сканованих зображень у пам'яті. За допомогою цієї функції можна зменшити загальний час роботи, оскільки сканування та надсилання виконуються паралельно.

Надсилання пакетів:

Якщо у черзі знаходяться декілька факсів для надсилання одному отримувачу, ця функція допомагає згрупувати їх та надіслати за один раз. За один раз можна надіслати до 5 документів (максимум 200 сторінок разом). Це допоможе зекономити на витратах на передавання, зменшуючи кількість разів підключення.

Зберіг. дані про збій:

Збереження документів, які не були відправлені, у пам'яті принтера. Повторно відправити документи можна із **Стан завдання**.

Установ. термін зберігання:

Термін зберігання

Укажіть кількість днів, протягом яких принтер зберігатиме документ, який не вдалося надіслати.

Час очікув. наступн. Оригінал:

Налаштуйте час очікування наступного оригіналу. Принтер почне надсилати факс, коли цей час спливе.

Час перегляду факсу:

Перш ніж надіслати сканований документ, ви можете переглядати його протягом вибраного часу. Принтер почне надсилати факс, коли цей час спливе.

Дозволити резервн. коп.:

Вибравши **Дозволено**, ви матимете змогу створювати резервні копії факсів, надісланих за допомогою **Факс > Налашт. факсу > Резервн. коп.**.

Від PC до FAX Функція:

Цей елемент відображається тільки на екрані Web Config. Дає змогу надсилати факси за допомогою клієнтського комп'ютера.

Перевір. підкл. факсу

Це меню можна знайти на панелі керування принтера у наведений нижче спосіб:

Налаш. > Загальні налаштування > Налашт. факсу > Перевір. підкл. факсу

Примітка.

Ви не зможете відкрити це меню на екрані Web Config.

Вибір параметра **Перевір. підкл. факсу** дає змогу перевіряти підключення принтера до телефонної лінії та його готовність до передачі факсу. Роздрукувати результат перевірки можна на звичайному папері формату A4.

Отримати налаштування

Пов'язані відомості

- ➔ [«Налаштування Збер./Пересл.» на сторінці 503](#)
- ➔ [«Налаштування друку» на сторінці 509](#)

Налаштування Збер./Пересл.

Безумовне Зберегти/Переслати:

Це меню можна знайти на панелі керування принтера у наведений нижче спосіб.

Налаш. > Загальні налаштування > Налашт. факсу > Отримати налаштування > Налаштування Збер./Пересл. > Безумовне Зберегти/Переслати

Примітка.

На екрані Web Config це меню можна знайти у наведений нижче спосіб.

Факс вкладка > Налаштування Збер./Пересл. > Безумовне Зберегти/Переслати

Розташуванням для зберігання та пересилання можна зробити папку Вхідні повідомлення, комп'ютер, зовнішній пристрій пам'яті, адресу електронної пошти, спільні папки та інші факсимільні апарати. Ці функції можна використовувати одночасно. Якщо вимкнути всі елементи у Безумовне Зберегти/Переслати, принтер буде налаштовано на друк отриманих факсів.

Збер. до вх. повідомл.:

Збереження отриманих факсів у папці Вхідні повідомлення принтера. Можна зберегти до 200 документів. Зауважте, що, можливо, 200 документів зберегти не вдасться, залежно від умов використання, зокрема розміру файлів збережених документів та використання кількох функцій збереження факсів одночасно.

Хоча отримані факси не друкуються автоматично, ви можете переглянути їх на екрані принтера та роздрукувати лише потрібні. Проте, якщо вибрати **Так, друкувати** в іншому параметрі, наприклад, **Зберегти до ПК у Безумовне Зберегти/Переслати**, отримані факси друкуютимуться автоматично.

Зберегти до ПК:

Збереження отриманих факсів у вигляді файлів PDF або TIFF на комп'ютері, підключеному до принтера. Для цього параметра можна вибрати тільки **Так** за допомогою FAX Utility (програма). Цей параметр не можна увімкнути з панелі керування принтера. Заздалегідь встановлюйте FAX Utility на комп'ютері. Після вибору значення **Так** його можна змінити на **Так, друкувати** з панелі керування принтера.

Збер. до нак. пристр.:

Збереження отриманих факсів у вигляді файлів PDF або TIFF на зовнішньому пристрої пам'яті, підключеному до принтера. Якщо вибрати параметр **Так, друкувати**, буде здійснено друк отриманих факсів з одночасним збереженням їх на пристрій пам'яті.

Отримані документи тимчасово зберігаються в пам'яті принтера до збереження на пристрої пам'яті, підключеному до принтера. Через те, що помилка переповнення пам'яті вимикає надсилання й отримання факсів, не від'єднуйте пристрій пам'яті від принтера.

Переслати:

Пересилання отриманих документів на інший факсимільний апарат або пересилання їх у вигляді файлів PDF або TIFF до спільної папки в мережі або на адресу електронної пошти. Переслані факси буде видалено з принтера. Якщо вибрати параметр **Так, друкувати**, буде здійснено друк факсів з одночасним їх пересиланням. Спершу додайте адресатів для пересилання до списку контактів. Щоб переслати дані на адресу електронної пошти, налаштуйте параметри сервера електронної пошти.

- Отримувач: ви можете вибрати адресатів для пересилання зі списку контактів, доданого заздалегідь.

Якщо ви вибрали спільну папку в мережі або електронну адресу як адресата для пересилання, радимо перевірити, чи можна надіслати зіскановане зображення до адресата у режимі сканування. Виберіть **Скан.** > **Ел. адреса** або **Скан.** > **Мереж. пап./FTP** з головного екрана, виберіть адресата, а тоді розпочніть сканування.

- Варіанти в разі невід. пересил.: ви можете вибрати: друкувати невдало доставлений факс чи зберегти його в папку Вхідні повідомлення.

Після переповнення папки Вхідні повідомлення отримання факсів буде вимкнено. Слід видалити документи з папки «Вхідні» після їх перевірки. Кількість документів, які не вдалося переслати, відображається на піктограмі  на головному екрані, разом із іншими невиконаними завданнями.

Повідом. е-поштою:

Надсилання сповіщення електронною поштою після завершення вибраного нижче процесу. Нижченаведені функції можна використовувати одночасно.

Отримувач

Налаштування адресата сповіщення про завершення процесу.

Повідомити про завершення Отримати

Надсилання сповіщення після завершення отримання факсу.

Повідом. про заверш. Друк

Надсилання сповіщення після завершення друку факсу.

Повідом. про заверш. Збер. Накоп.прист.

Надсилання сповіщення після завершення зберігання факсу на пристрій пам'яті.

Повідом. про заверш. Перес.

Надсилання сповіщення після завершення пересилання факсу.

Пов'язані відомості

- ➔ [«Налаштування збереження для отримання факсів» на сторінці 614](#)
- ➔ [«Налаштування пересилання для отримання факсів» на сторінці 615](#)

Умовне Збер./Переслати:

Це меню можна знайти на панелі керування принтера у наведений нижче спосіб:

Налаш. > **Загальні налаштування** > **Налашт. факсу** > **Отримати налаштування** > **Налаштування Збер./Пересл.** > **Умовне Збер./Переслати**

Примітка.

На екрані Web Config це меню можна знайти у наведений нижче спосіб:

Вкладка Факс > Налаштування Збер./Пересл. > Умовне Збер./Переслати

Розташуванням для зберігання та пересилання можна зробити папку Вхідні повідомлення, папки конфіденційних повідомлень, зовнішній пристрій пам'яті, адресу електронної пошти, спільні папки та інші факсимільні апарати.

Щоб увімкнути або вимкнути умови, торкніться будь-якої області поля, крім  .

назва:

Введіть назву умови.

Умова(и):

Виберіть умови та виконайте налаштування.

Відповідність номеру факсу відправника

Коли номер факсу відправника збігається, отриманий факс зберігається та пересилається.

Суб-адреса (SUB) точно співпадіння

Коли підадреса (SUB) точно збігається, отриманий факс зберігається та пересилається.

Пароль(SID) точно співпадіння

Коли пароль (SID) точно збігається, отриманий факс зберігається та пересилається.

Час отримання

Зберігання та пересилання факсів, отриманих протягом певного періоду часу.

Папка Збер./Переслати:

Виберіть розташування для збереження та пересилання отриманих документів, які відповідають умовам. Нижченаведені функції можна використовувати одночасно.

Збер. в скринь.Факс:

Зберігання отриманих факсів у папці Вхідні повідомлення або папці конфіденційних повідомлень принтера.

Усього можна зберегти до 200 документів. Зауважте, що, можливо, 200 документів зберегти не вдасться, залежно від умов використання, зокрема розміру файлів збережених документів та використання кількох функцій збереження факсів одночасно.

Збер. до нак. пристр.:

Збереження отриманих факсів у вигляді файлів PDF або TIFF на зовнішньому пристрої пам'яті, підключеному до принтера.

Отримані документи тимчасово зберігаються в пам'яті принтера до збереження на пристрої пам'яті, підключеному до принтера. Через те, що помилка переповнення пам'яті вимикає надсилання й отримання факсів, не від'єднуйте пристрій пам'яті від принтера.

Переслати:

Пересилання отриманих документів на інший факсимільний апарат або пересилання їх у вигляді файлів PDF або TIFF до спільної папки в мережі або на адресу електронної пошти. Переслані факси буде видалено з принтера. Спершу додайте адресата для пересилання до списку контактів. Щоб пересилати дані на адресу електронної пошти, також потрібно встановити налаштування сервера електронної пошти.

- Отримувач: ви можете вибрати адресата для пересилання зі списку контактів, доданого заздалегідь.

Якщо ви вибрали спільну папку в мережі або електронну адресу як адресата для пересилання, радимо перевірити, чи можна надіслати зіскановане зображення до адресата у режимі сканування. Виберіть **Скан.** > **Ел. адреса** або **Скан.** > **Мереж. пап./FTP** з головного екрана, виберіть адресата, а тоді розпочніть сканування.

- Варіанти в разі невд. пересил.: ви можете вибрати: друкувати невдало доставлений факс чи зберегти його в папку Вхідні повідомлення.

Друк:

Друк отриманих факсів.

Збереження та перенапр. формату файла:

При збереженні або пересиланні отриманих факсів можна налаштувати формат файлів.

Налаштування PDF:

Якщо вибрати **PDF** у **Збереження та перенапр. формату файла**, налаштування буде увімкнено.

Відкр. пароль до док.:

Налаштування паролю:

Дає змогу налаштувати відкритий пароль документа.

Пароль:

Налаштуйте пароль на відкривання документів.

Пароль на дозвіл:

Налаштування паролю

Дає змогу налаштувати пароль на друк або редагування файлів у форматі PDF.

Пароль

Налаштування пароля на дозвіл у **Пароль**.

Друк: дає змогу надрукувати файл у форматі PDF.

Редагування: дає змогу відредагувати файл у форматі PDF.

Повідом. е-поштою:

Надсилання сповіщення електронною поштою після завершення вибраного нижче процесу. Нижченаведені функції можна використовувати одночасно.

Отримувач

Налаштування адресата сповіщення про завершення процесу.

Повідомити про завершення Отримати

Надсилання сповіщення після завершення отримання факсу.

Повідом. про заверш. Друк

Надсилання сповіщення після завершення друку факсу.

Повідом. про заверш. Збер. Накоп.прист.

Надсилання сповіщення після завершення зберігання факсу на пристрій пам'яті.

Повідом. про заверш. Перес.

Надсилання сповіщення після завершення пересилання факсу.

Звіт про передачу:

Автоматичний друк звіту про передачу після збереження або пересилання отриманого факсу.

Якщо вибрати параметр **Помилка друку**, буде здійснено друк звіту лише в разі, коли під час збереження або пересилання отриманого факсу трапляється помилка.

Пов'язані відомості

- ➔ [«Виконання налаштувань зі збереження для отримання факсів із указаними умовами» на сторінці 617](#)
- ➔ [«Виконання налаштувань із пересилання для отримання факсів із указаними умовами» на сторінці 619](#)

Звичайні налаштув.:

Це меню можна знайти на панелі керування принтера у наведений нижче спосіб.

Налаш. > Загальні налаштування > Налашт. факсу > Отримати налаштування > Налаштування Збер./Пересл. > Звичайні налаштув.

Примітка.

На екрані Web Config це меню можна знайти у наведений нижче спосіб:

- Вкладка **Факс** > **факс вікно** > **Вхідні**
- Вкладка **Факс** > **Налаштування Збер./Пересл.** > **Звичайні налаштув.**

Налашт. Вхідні повідом.:

Опції, коли немає місця в пам'яті:

Ви можете вибрати цю операцію, щоб роздрукувати отриманий факс або відмовитися від його отримання, коли пам'ять папки Вхідні повідомлення буде переповнено.

Налашт. пар. вх. пов.:

Захист паролем обмежує доступ користувачів до папки Вхідні повідомлення з метою перегляду отриманих факсів. Виберіть **Змінити** для зміни паролю та **Скинути** для скасування захисту паролем. Змінюючи або скасовуючи пароль, ви повинні знати діючий пароль.

Можна встановити пароль, якщо параметр **Опції, коли немає місця в пам'яті** налаштовано на **Отримувати і друкувати факси**.

Тема ел. повідом. до перес.:

У разі пересилання на адресу електронної пошти, можна зазначити тему повідомлення.

Параметри видалення документів зі скриньки:

Параметри видалення документів зі скриньки:

Якщо вибрати **Увімк**, отримані факсимільні документи у скриньці вхідних повідомлень після певного часу буде видалено автоматично.

Час до видалення:

Укажіть період у днях, після завершення якого принтер видалить документи, збережені у скриньці вхідних повідомлень.

Факси, які потрібно видалити:

Виберіть документи, які потрібно видалити, у **Прочит.**, **Непрочит.** і **Усі**.

Меню:

При виборі  на панелі керування принтера внизу відкриється **Меню**.

Налаш. > **Загальні налаштування** > **Налашт. факсу** > **Отримати налаштування** > **Налаштування Збер./Пересл.**

Примітка.

Ви не можете друкувати список з екрану Web Config.

Список Друк Умовне Зберегти/Переслати:

Друк Список Умовне Збер./Пересл..

Налаштування друку

Це меню можна знайти на панелі керування принтера у наведений нижче спосіб:

Налаш. > Загальні налаштування > Налашт. факсу > Отримати налаштування > Налаштування друку

Примітка.

На екрані *Web Config* це меню можна знайти у наведений нижче спосіб:

Вкладка **Факс > Налаштування друку**

Якщо відобразиться екран вводу пароля, введіть пароль.

Автозменшення:

Друк отриманих факсів зі зменшенням документів великого формату до розміру паперу в джерелі паперу. Зменшення можливе не завжди, це залежить від даних, які отримуються. Якщо дана функція вимкнена, документи великих розмірів роздруковуються у їхньому оригінальному розмірі на кількох сторінках, або друга сторінка виходить порожньою.

Налаштування Розбити сторінки:

Друк отриманих факсів із розділенням сторінки, якщо розмір отриманих документів більший за розмір паперу, завантаженого у принтер.

Діючий друк:

Налаштування друку, якщо розмір документа отриманого факсу більший за розмір паперу, завантаженого у принтер.

Параметр **Увімкнено (Розділити на сторінки)** дає змогу розділити документ по довжині для друку отриманого документа. Параметр **Увімкнути (Підігнати)** дає змогу зменшити документ до 50% для друку.

Автообертання:

Обертання факсів, отриманих в альбомній орієнтації на папері формату A4 (Letter, B5 або A5) таким чином, щоб їх можна було надрукувати на папері формату A4 (Letter, B5 або A5). Цей параметр застосовується, якщо параметр формату паперу для щонайменше одного джерела паперу, що використовується для друку факсів, налаштовано на A4 (B5, A5 або Letter).

Якщо вибрати **Вим.**, факси, отримані в альбомній орієнтації на папері формату A4 (Letter, B5 або A5), які такої ж ширини, що й документи в портретній орієнтації на папері формату A3 (Tabloid, B4 або A4), вважаються факсами у форматі A3 (Tabloid, B4 або A4) і друкуються як такі.

Перевірте налаштування джерела паперу для друку факсів і формат паперу для джерел паперу у таких меню: **Налаш. > Загальні налаштування > Налаштування принтера > Налашт. джер. паперу.**

Налашт. автовибору

Параметри паперу > Розмір паперу

Додати інформацію про отримання:

Друк інформації про отримання в отриманому факсі, навіть якщо відправник не визначив інформацію для заголовка. Інформація про отримання включає дату та час отримання, ідентифікатор відправника, ідентифікатор отримання (наприклад, «#001») та номер сторінки (наприклад, «P1»). Упорядкувавши ідентифікатори отримання за отриманими факсами, можна перевірити журнал передач у звіті факсу та журналі завдань факсу. Якщо увімкнено

параметр **Налаштування Розбити сторінки**, в інформацію також включатиметься кількість розділених сторінок.

2-сторонній:

Друк кількох сторінок отриманих документів на обох сторонах паперу.

Час запуску друку:

Вибір параметрів для початку друку отриманих факсів.

- Всі сторінки отримані:** Друк починається після отримання всіх сторінок. Початок друку з першої сторінки або останньої сторінки залежить від налаштування функції **Сортування за копіями**. Див. пояснення до **Сортування за копіями**.
- Перша сторінка отримана:** Друк починається після отримання першої сторінки, а тоді виконується в порядку отримання сторінок. Якщо принтер не може почати друк, наприклад коли він виконує друк інших завдань, принтер почне друк отриманих сторінок пакетом, коли це стане доступно.

Сортування за копіями:

Оскільки перша сторінка друкується останньою (вихід наверх), роздруковані документи складаються у правильному порядку сторінок. Якщо пам'ять принтера майже заповнена, то ця функція може стати недоступною.

Час призуп. друку:

Час призуп. друку

Під час указанного періоду принтер зберігає отримані документи в пам'яті, не друкуючи їх. Дана функція може використовуватися для запобігання шуму в нічний період доби або для запобігання розкриттю конфіденційної інформації під час вашої відсутності. Перед використанням даної функції переконайтеся у наявності достатнього об'єму вільної пам'яті. Навіть до часу запуску можна перевірити та надрукувати отримані документи окремо в **Стан завдання** на головному екрані.

Час зупин.

Зупинка друку документів.

Введ. час на перезап.

Автоматичне відновлення друку документів.

Реж. без пов-нь:

Зменшується шум під час друку факсів, однак швидкість друку може зменшитися.

Майстер налашт. факсу

Це меню можна знайти на панелі керування принтера у наведений нижче спосіб:

Налаш. > Загальні налаштування > Налашт. факсу > Майстер налашт. факсу

Примітка.

Ви не зможете відкрити це меню на екрані *Web Config*.

Використовуючи **Майстер налашт. факсу**, можна встановити основні налаштування факсу. Дотримуйтеся вказівок на екрані.

Пов'язані відомості

➔ [«Основні налашт.» на сторінці 498](#)

➔ [«Підготовка принтера до надсилання й отримання факсів» на сторінці 610](#)

Налашт. скан.

Початкова вкладка

Виберіть вкладку, яку потрібно відкрити першою під час сканування.

Кнопка швидкого доступу (Папка)/Кнопка швидкого доступу (Пошта)

Укажіть чотири параметри, які потрібно відобразити на екрані **Часто** під час сканування.

Підтвердіть одержувача

Перш ніж сканувати, виберіть місце призначення.

Document Capture Pro

Перш ніж сканувати з використанням меню **ПК** на панелі керування, укажіть режим роботи на панелі керування відповідно до комп'ютера, на якому встановлено Document Capture Pro.

Режим клієнта

Виберіть це, якщо Document Capture Pro встановлено на базі Windows або Mac OS.

Режим сервера

Виберіть це, якщо Document Capture Pro встановлено на базі Windows Server. Далі введіть адресу сервера.

Сервер ел. пошти

Виконайте налаштування сервера електронної пошти для сканування **Ел. адреса**.

Налаштування сервера

Укажіть спосіб автентифікації для принтера, щоб отримати доступ до поштового сервера.

[«Параметри поштового сервера» на сторінці 569](#)

Перевірка підключення

Перевірте підключення до поштового сервера.

Автоскидання

Скидайте місце призначення та налаштування сканування після кожного сканування.

Налаштування сховища

Виберіть меню на панелі керування, як це описано нижче.

Налаш. > Загальні налаштування > Налаштування сховища

Керування доступом до спільних папок:

Доступ

Виберіть, чи надавати дозвіл на використання спільної папки (фіксовано).

Операційні повноваження

Виберіть для обмеження прав адміністраторів або користувачів на створення редагування та видалення папок.

Повноваження налаштування автоматичного видалення

Виберіть для обмеження прав адміністраторів або користувачів на автоматичне видалення збережених файлів.

Управління файлами спільних папок:

Автоматичне видалення файлу

Виберіть, видаляти чи не видаляти збережені файли автоматично.

Час до видалення

Налаштуйте час до автоматичного видалення. Відлік починається з часу збереження або останнього використання файлу. У разі створення нової спільної папки це налаштування застосовується до нової папки. Ви також можете змінити налаштування для кожної папки пізніше.

Застосувати до всіх спільних папок?

Застосування налаштувань Автоматичне видалення файлу і Час до видалення до всіх спільних папок.

Керування файлами особистої папки:

Наведені нижче налаштування застосовуються до кожної особистої папки. Ви не зможете виконувати налаштування для кожної папки окремо.

Автоматичне видалення файлу

Виберіть, видаляти чи не видаляти збережені файли автоматично.

Час до видалення

Налаштуйте час до автоматичного видалення. Відлік починається з часу збереження або останнього використання файлу.

Додаткова дія:

Видалити файл після виводу

Виберіть, чи потрібно видаляти файли після друку або збереження.

Керування доступом

Якщо вибрано Дозволено, на екрані списку файлів буде відображено прапорець, і ви зможете вибрати, видаляти чи не видаляти файл після друку або збереження.

Переглянути опції:

Виберіть формат відображення списку папок та екранів списків папок.

Опції пошуку:

Початок

Відображення папок і файлів, що починаються з ключового слова, використаного в пошуку.

Кінець

Відображення папок і файлів, що закінчуються на ключове слово, використане в пошуку.

Містить

Відображення папок і файлів, що включають ключове слово, використане в пошуку.

Сист. адміністрування

За допомогою цього меню, можна підтримувати продукт як системний адміністратор. Це також дає змогу обмежувати функції продукту для окремих користувачів, що дає змогу краще підлаштуватися до робочих або офісних умов.

Виберіть меню на панелі керування, як це описано нижче.

Налаш. > Загальні налаштування > Сист. адміністрування

Конт. менеджер

Додати/Редагувати/Видалити:

Реєстрація та/або видалення контактів для меню Факс, Сканув. на комп. (електронною поштою) і Скан. до мереж. папки/FTP.

Частий:

Реєстрація часто використовуваних контактів для забезпечення швидкого доступу до них. Також можна змінити порядок списку.

Друкувати контакти:

Друк списку контактів.

Переглянути параметри:

Зміна способу відображення списку контактів.

Варіанти пошуку:

Зміна способу пошуку контактів.

Налаштування очищення друкувальної головки:

Для очищення друкувальної головки можна виконати зазначені нижче налаштування.

Автоматичне очищення:

Перевірте, чи не забито сопла друкувальної головки до друку або після друку.

Очищення друкувальної головки виконується автоматично, якщо воно необхідне за результатами перевірки.

Періодичне очищення:

Виберіть **Увімк**, щоб виконати очищення друкувальної головки після друку певної кількості сторінок.

Чутливість копіювання кольору:

Виберіть налаштування чутливості, щоб визначити, чи документ під час копіювання буде чорно-білим чи кольоровим, за допомогою **Авто**.

Чутливість має п'ять рівнів: від **Більш чорно-біле** до **Більш Колір**.

Що ближче вибір до **Більш чорно-біле**, то більше ймовірність, що документ буде скановано в чорно-білому режимі, і що ближче вибір до **Більш Колір**, то більше ймовірність, що документ буде скановано в кольорі.

Пропозиція про очищення сканера:

Виберіть **Вимк.**, якщо не потрібно відображати повідомлення про час очищення компонентів сканування АПД.

Скинути лічильник сторінок:

Скидає загальну збережену кількість сторінок різних кольорів і монохромних сторінок за допомогою інтерфейсу: «Стандартна мережа», «Додаткова мережа» та «Інше».

Однак загальна кількість друківаних відбитків і кількість сторінок, надруківаних за форматом паперу, не скидається.

Кількість сторінок, надруківаних з додатково встановленого мережевого інтерфейсу, рахується в інтерфейсі «Додаткова мережа», а кількість сторінок, надруківаних з інтерфейсу USB, факсу, копії тощо, рахується в «Інше».

Ви можете перевірити поточну кількість збережених сторінок за допомогою інтерфейсу на аркуші «Історія використання» (**Налаш.** > **Стан принтеру/Друк** > **Використання формуляра**).

Очист. дані внутр. пам.:

Налаштування очищення жорсткого диску:

Виконайте налаштування для обробки даних, що зберігаються на внутрішньому жорсткому диску.

Завдання друку копіювання та сканування тимчасово зберігаються на жорсткому диску, щоб мати можливість обробляти дані для автентифікованого друку та великих обсягів копіювання, сканування, друку тощо. Виконайте налаштування, щоб безпечно стерти ці дані.

Налаштування автоматичного очищення пам'яті:

Якщо увімкнено, цільові дані буде стерто послідовно, коли вони стануть непотрібними, наприклад, після завершення друку або сканування. Видаленню підлягають дані, записані під час роботи цієї функції.

Оскільки доступ до жорсткого диска необхідний, буде відображено час входу в режим енергозбереження.

Очистити всю пам'ять:

Стирання всіх даних на жорсткому диску. Під час форматування ви не зможете виконувати інші операції або вимкнути пристрій.

Висока швидкість:

Стирання всіх даних спеціальною командою стирання.

Перезапис:

Стирання всіх даних спеціальною командою стирання та перезаписування інших даних у всіх областях з метою стирання всіх даних.

Потрійний перезапис:

Стирання всіх даних спеціальною командою стирання та потрійне перезаписування інших даних у всіх областях з метою стирання всіх даних.

Налаштування безпеки:

Можна внести вказані нижче налаштування безпеки.

Обмеження:

Дайте дозвіл на зміну налаштувань наведених нижче параметрів у разі увімкнення блокування панелі.

- Доступ до журналу завдань
- Доступ до Зареєструвати/ Видалити Конт.
- Факс Доступ до Нещодавні
- Факс Доступ до Журналу переведення
- Доступ до Факс Звіту
- Доступ до Друк. збереж. історію скан. до мереж. папки/FTP
- Доступ до Нещодавні Сканувати до ел. пошти
- Доступ до Показати історію надісланого Сканувати до ел. пошти
- Доступ до Друк історії надісланого Сканувати до ел. пошти
- Доступ до Мова
- Доступ до Щільний папір
- Доступ до Реж. без пов-нь
- Доступ до Пріоритетна швидкість друку
- Доступ до Визначення подвійної подачі
- Захист особистих даних
- Дозволити копіювання з Вихід. лотка
- Дозволити Вимикати Живлення

Керування доступом:

Виберіть **Увімк**, щоб обмежити функції продукту. Для використання функцій панелі керування користувачі повинні входити на панель керування за допомогою імені користувача та паролю. **Прийняти невідомі завдання користув.** дає змогу вибрати, чи дозволяти користувачам виконання завдань, які не мають необхідної інформації аутентифікації.

Налаштув. адміністратора:

- Пароль адміністратора
Встановіть, змініть або очистіть пароль адміністратора.
- Налаштування блокування
Виберіть, чи блокувати панель керування паролем, зареєстрованим у **Пароль адміністратора**.

Політика щодо паролів:

Виберіть **Увімк**, щоб налаштувати політику паролів.

Шифрування пароля:

Виберіть **Увімк**, щоб зашифрувати пароль. Для збереження резервної копії ключа шифрування можна також підключити USB-пристрій. У разі вимикання живлення в процесі перезавантаження дані може бути пошкоджено, а налаштування принтера відновлено до значень за замовчуванням. У такому разі знову налаштуйте інформацію про паролі.

Журнал аудиту:

Виберіть **Увімк** для запису журналу аудиту.

Перевірка програми при запуску:

Виберіть **Увімк** для перевірки програми принтера під час пуску.

Вивчення клієнтських вимог:

Виберіть **Підтвердити**, щоб надати інформацію про користування виробом, як-от кількість роздрукованих матеріалів, компанії Seiko Epson Corporation.

Скинути:

Скидає налаштування до значень за замовчуванням у вказаних нижче меню.

- Налаштування мережі
- Налашт. копіювання
- Налашт. скан.
- Налашт. факсу
- Очистити всю пам'ять

Стирання всіх даних на жорсткому диску. Під час форматування ви не зможете виконувати інші операції або вимкнути пристрій.

- Висока швидкість

Стирання всіх даних спеціальною командою стирання.

- Перезапис

Стирання всіх даних спеціальною командою стирання та перезаписування інших даних у всіх областях з метою стирання всіх даних.

- Потрійний перезапис

Стирання всіх даних спеціальною командою стирання та потрійне перезаписування інших даних у всіх областях з метою стирання всіх даних.

- Видаліть всі дані та налаш

Стирання всіх даних на жорсткому диску, а також усіх налаштувань принтера. Під час форматування ви не зможете виконувати інші операції або вимкнути пристрій.

- Висока швидкість

Стирання всіх даних спеціальною командою стирання.

- Перезапис

Стирання всіх даних спеціальною командою стирання та перезаписування інших даних у всіх областях з метою стирання всіх даних.

- Потрійний перезапис

Стирання всіх даних спеціальною командою стирання та потрійне перезаписування інших даних у всіх областях з метою стирання всіх даних.

Оновлення мікропрограмного забезпечення:

Можна отримати інформацію про мікропрограмне забезпечення, наприклад, про поточну версію та доступні оновлення.

Автоматичне оновлення мікропрограми:

Виберіть **Увімк**, щоб виконувати оновлення мікропрограми автоматично. Виберіть **Увімк**, щоб указати день тижня/час початку оновлення.

Підтр./Серв. режим:

Виберіть **Вим.**, щоб вимкнути Режим обслуговування.

Пов'язані відомості

➔ [«Автоматичне оновлення мікропрограми» на сторінці 253](#)

Лічильник друку

Виберіть меню на панелі керування, як це описано нижче.

Налаш. > Лічильник друку



Відобразиться загальна кількість надрукованих копій, кількість чорно-білих і кольорових роздруківок, зокрема такі елементи як аркуш стану, починаючи з часу придбання принтера. Ви також можете перевірити кількість сторінок, надрукованих із пристрою пам'яті, або інші функції на аркуші журналу використання.

Стан поставки

Виберіть меню на панелі керування, як описано нижче.

Налаш. > Стан поставки

Відобразиться приблизний рівень чорнила та експлуатаційний ресурс коробки для обслуговування.

Коли відображається , це означає, що рівень чорнила добігає кінця або коробку для обслуговування майже заповнено. Коли відображається , це означає, що необхідно замінити елемент, оскільки чорнило закінчилося або коробку для обслуговування чорнила заповнено.

Пов'язані відомості

➔ [«Надійшов час замінити чорнильні картриджі» на сторінці 327](#)

Обслугов.

Виберіть меню на панелі керування, як це описано нижче.

Налаш. > Обслугов.

Перев. соп. др. гол.:

Виберіть цю функцію, щоб перевірити, чи не засмічені сопла друкувальної головки. Принтер надрукує шаблон перевірки сопел.

Очищ. друк. голівки:

Виберіть цю функцію, щоб виконати очищення сопел друкувальної головки.

Регулювання положення складання для брошурування:

Виберіть для налаштування місця згину для брошурування.

Регулювання положення палітурки для брошурування:

Виберіть для налаштування місця скріплення для брошурування.

Регулювання положення для напівскладання:

Виберіть для налаштування згину навпіл.

Регулювання положення скріплення:

Виберіть для підняття голки під час заміни скоб.

Інформація про ролик обслуговування:

Виберіть для перевірки терміну служби ролика обслуговування касети для паперу. Ви також можете скинути лічильник ролика обслуговування.

Пов'язані відомості

➔ [«Перевірка сопел на забруднення» на сторінці 240](#)

Мова/Language

Виберіть меню на панелі керування, як це описано нижче.

Налаш. > Мова/Language

Виберіть мову, що використовуватиметься на РК-екрані.

Стан принтеру/Друк

Виберіть меню на панелі керування, як це описано нижче.

Налаш. > Стан принтеру/Друк

Друк.аркуш стат:

Конфігурація аркуша стану:

Друк інформаційних листків, на яких будуть відображені стан і налаштування принтера.

Надати аркуш стану:

Друк інформаційних листків, на яких буде показано стан витратних матеріалів.

Використання формуляра:

Друк інформаційних листків, на яких буде показано історію використання принтера.

Список шрифту PS:

Друк списку шрифтів, доступних для принтера PostScript.

Список шрифту PCL:

Друк списку шрифтів, доступних для друку PCL.

Мережа:

Відображення поточних налаштувань мережі. Ви також можете надрукувати аркуш стану.

Конт. менеджер

Виберіть меню на панелі керування, як це описано нижче.

Налаш. > Конт. менеджер

Додати/Редагувати/Видалити:

Реєстрація та/або видалення контактів для меню Факс, Сканув. на комп. (електронною поштою) і Скан. до мереж. папки/FTP.

Частий:

Реєстрація часто використовуваних контактів для забезпечення швидкого доступу до них. Також можна змінити порядок списку.

Друкувати контакти:

Друк списку контактів.

Переглянути параметри:

Зміна способу відображення списку контактів.

Варіанти пошуку:

Зміна способу пошуку контактів.

Параметри користувача

Виберіть меню на панелі керування, як це описано нижче.

Налаш. > Параметри користувача

Заблоковані адміністратором налаштування змінити неможливо.

Можна змінити налаштування за замовчуванням зазначених нижче меню.

- Скан. до мереж. папки/FTP
- Сканув. на комп. (електронною поштою)
- Скан. до накопич. прист.
- Сканувати до Cloud
- Налашт. копіювання

Факс

Система аутентиф.

Виберіть меню на панелі керування, як це описано нижче.

Налаш. > Система аутентиф.

Можна перевірити стан системи автентифікації Authentication System і відкритої платформи Epson.

Аутентифікація статусу пристрою

Відображення стану пристрою автентифікації.

Інформація про Epson Open Platform

Відобразиться стан відкритої платформи Epson.

Технічні характеристики виробу

Технічні характеристики принтера

Тип принтера	Чорнильний
Розташування сопла друкувальної голівки	Сопла для чорних чорнил: 8676 Сопла для кольорових чорнил: 8676 для кожного кольору

Площа друку

Площа друку для окремих аркушів

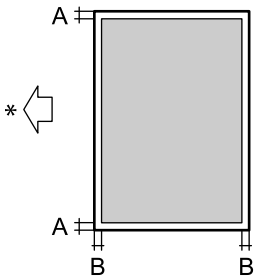
	A	3.0 мм (0.12 дюйма)
	B	3.0 мм (0.12 дюйма)

* Напрямок подавання паперу.



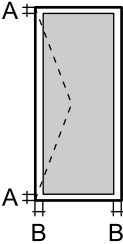









Площа друку для конвертів

	A	3.0 мм (0.12 дюйма)
	B	3.0 мм (0.12 дюйма)

Технічні характеристики сканера

Тип сканера	Планшетний
Фотоелектричний пристрій	CIS
Кількість ефективних пікселів	7020×10200 пікселів (600 точок на дюйм)
Максимальний розмір документу	297×431.8 мм (11.7×17 дюймів) A3
Роздільна здатність сканування	600 точок/дюйм (основне сканування) 600 точок/дюйм (додаткове сканування)
Вихідна роздільна здатність	від 50 до 9600 точок на дюйм із кроком 1 точка на дюйм
Насиченість кольору	Колір <input type="checkbox"/> 30 біт для внутрішнього пікселя (10 біт на піксель для внутрішнього кольору) <input type="checkbox"/> 24 біт для зовнішнього пікселя (8 біт на піксель для зовнішнього кольору) Відтінки сірого <input type="checkbox"/> 10 біт для внутрішнього пікселя <input type="checkbox"/> 8 біт для зовнішнього пікселя Чорно-білий <input type="checkbox"/> 10 біт для внутрішнього пікселя <input type="checkbox"/> 1 біт для зовнішнього пікселя
Джерело світла	Світлодіод

Характеристики пристрою АПД

Тип АПД	Автоматичне дуплексне сканування
Доступні формати паперу	A3  , 11x17in  , B4  , A4  , Letter  , Legal  , Executive  , B5   , A5  , A6  , Indian Legal  (Максимум 297×431.8 мм)

Тип паперу	Звичайний папір, високоякісний звичайний папір, папір із вторинної сировини
Вага паперу	38 – 128 г/м ² (односторонній) 50 – 128 г/м ² (двосторонній)
Максимальна місткість	150 аркушів (80 г/м ²) або 16.5 мм

Навіть коли оригінал відповідає технічним вимогам до носіїв, які можна розмістити у пристрої АПД, він може не подаватися з АПД або якість сканування може знизитися залежно від властивостей або якості паперу.

Технічні характеристики факсу (лише для принтерів з факсом)

Тип факсу	Можливості чорно-білого та кольорового факсу (ITU-T Група верхнього рівня 3)
Лінії, які підтримуються	Стандартні аналогові телефонні лінії, телефонні системи ВАТС
Швидкість	До 33.6 кб/с
Роздільна здатність	Чорно-білий <input type="checkbox"/> Стандартний: 8 пікселів/мм×3,85 ліній/мм (203 пікселя/дюйм.×98 ліній/дюйм.) <input type="checkbox"/> Хороший: 8 пікселів/мм×7,7 ліній/мм (203 пікселя/дюйм.×196 ліній/дюйм.) <input type="checkbox"/> Дуже хороший: 8 пікселів/мм×15,4 ліній/мм (203 пікселя/дюйм.×392 ліній/дюйм.) <input type="checkbox"/> Надзвичайно хороший: 16 пікселів/мм×15,4 ліній/мм (406 пікселя/дюйм.×392 ліній/дюйм.) Колір 200×200 точок на дюйм
Пам'ять для сторінки	До 550 сторінок (у випадку отримання згідно зі стандартною діаграмою ІТУ-Т №1 у чорно-білому режимі)
Повторно наберіть *	2 рази (з інтервалом 1 хвилину)
Інтерфейс	Телефонна лінія RJ-11, підключення телефонного апарата RJ-11

* Специфікації можуть відрізнятися у різних країнах та регіонах.

Примітка.

Щоб перевірити версію мікропрограми факсу, виберіть на панелі керування принтера нижчезазначені елементи, роздрукуйте **Налаштування списку факсу**, після чого перевірте версію на аркуші.

Факс >  (Меню) > Звіт факсу > Налаштування списку факсу

Використання порту принтера

Принтер використовує такий порт. За потреби адміністратору необхідно налаштувати дозвіл на використання цих портів.

Якщо відправником (клієнтом) є принтер

Використання	Місце призначення (сервер)	Протокол	Номер порту
Надсилання файлів (у разі сканування в мережеву папку із принтера)	FTP/FTPS-сервер	FTP/FTPS (TCP)	20
			21
	Файловий сервер	SMB (TCP)	445
		NetBIOS (UDP)	137
		NetBIOS (TCP)	138
	WebDAV-сервер	Протокол HTTP (TCP)	80
		Протокол HTTPS (TCP)	443
Надсилання електронної пошти (у разі сканування в повідомлення електронної пошти з принтера)	Сервер SMTP	SMTP (TCP)	25
		SMTP SSL/TLS (TCP)	465
		SMTP STARTTLS (TCP)	587
Підключення до POP-сервера перед підключенням до SMTP-сервера (у разі сканування в повідомлення електронної пошти з принтера)	Сервер POP	POP3 (TCP)	110
У разі використання Epson Connect	Сервер Epson Connect	HTTPS	443
		XMP	5222
Коли використовуються дистанційні сервіси Epson	Сервер дистанційних сервісів Epson	Протокол HTTPS (TCP)	443
		Протокол MQTT (TCP)	443
Збирання інформації про користувача (використовуйте контакти з принтера)	Сервер LDAP	LDAP (TCP)	389
		LDAP SSL/TLS (TCP)	636
		LDAP STARTTLS (TCP)	389
Автентифікація користувача при надсиланні повідомлення електронної пошти (якщо активовано Epson Open Platform) Автентифікація користувача під час збирання інформації про користувача (якщо використовуються контакти з принтера) Автентифікація користувача при використанні функції сканування у мережеву папку (SMB) із принтера	Сервер KDC	Kerberos	88
Керування WSD	Клієнтський комп'ютер	WSD (TCP)	5357

Використання	Місце призначення (сервер)	Протокол	Номер порту
Пошук на комп'ютері в разі push-сканування з Document Capture Pro	Клієнтський комп'ютер	Виявлення push-сканування по мережі	2968

Якщо відправником (клієнтом) є клієнтський комп'ютер

Використання	Місце призначення (сервер)	Протокол	Номер порту
Надсилання файлів (у разі використання FTP-друку з принтера)	Принтер	FTP (TCP)	20
			21
Виявлення принтера з програми, наприклад EpsonNet Config, драйвера принтера та драйвера сканера.	Принтер	ENPC (UDP)	3289
Збирання на налаштування інформації MIB із програми, наприклад EpsonNet Config, драйвера принтера та сканера принтера.	Принтер	SNMP (UDP)	161
Пересилання даних LPR	Принтер	LPR (TCP)	515
Пересилання даних RAW	Принтер	RAW (порт 9100) (TCP)	9100
Пересилання даних AirPrint (друк IPP/IPPS)	Принтер	IPP/IPPS (TCP)	631
Пошук WSD-принтера	Принтер	Виявлення WS (UDP)	3702
Пересилання даних сканування з Document Capture Pro	Принтер	Мережне сканування (TCP)	1865
Збирання інформації про завдання в разі push-сканування з Document Capture Pro	Принтер	Push-сканування по мережі	2968
Web Config	Принтер	HTTP (TCP)	80
			HTTPS (TCP)
Пересилання даних FaxOut	Принтер	IPP FaxOut (TCP)	631
PC-FAX	Принтер	HTTP (TCP)	80
			HTTPS (TCP)

Характеристики інтерфейсу

Для комп'ютера	Надшвидкісний USB-порт
Для зовнішніх USB-пристроїв	Високошвидкісний USB-порт

Технічні характеристики мережі

Технічні характеристики Wi-Fi

Щоб дізнатися технічні характеристики Wi-Fi, див. таблицю внизу.

Країни на регіони, крім нижчезазначених	Таблиця А
Австралія Нова Зеландія Гонконг Тайвань Південна Корея	Таблиця В

Таблиця А

Стандарти	IEEE 802.11b/g/n*1
Діапазон частот	2,4 ГГц
Канали	1/2/3/4/5/6/7/8/9/10/11/12/13
Режими координації	Інфраструктура, Wi-Fi Direct (простий режим AP)*2*3
Протоколи безпеки*4	WEP (64/128bit), WPA2-PSK (AES)*5, WPA3-SAE (AES), WPA2/WPA3-Enterprise

*1 Стандарт доступний тільки для HT20.

*2 Не підтримується для IEEE 802.11b.

*3 Інфраструктуру та режими Wi-Fi Direct або Ethernet-підключення можна використовувати одночасно.

*4 Wi-Fi Direct підтримує тільки WPA2-PSK (AES).

*5 Сумісний з протоколом WPA2, підтримка протоколів WPA/WPA2 Personal.

Таблиця В

Стандарти	IEEE 802.11a/b/g/n*1/ac		
Діапазони частот	IEEE 802.11b/g/n: 2,4 ГГц, IEEE 802.11a/n/ac: 5 ГГц		
Канали	Wi-Fi	2,4 ГГц	1/2/3/4/5/6/7/8/9/10/11/12*2/13*2
		5 ГГц*3	W52 (36/40/44/48), W53 (52/56/60/64), W56 (100/104/108/112/116/120/124/128/132/136/140/144), W58 (149/153/157/161/165)
	Wi-Fi Direct	2,4 ГГц	1/2/3/4/5/6/7/8/9/10/11/12*2/13*2
		5 ГГц*3	W52 (36/40/44/48) W58 (149/153/157/161/165)

Режими підключення	Інфраструктура, Wi-Fi Direct (простий режим AP)*4, *5
Протоколи безпеки*6	WEP (64/128bit), WPA2-PSK (AES)*7, WPA3-SAE (AES), WPA2/WPA3-Enterprise

*1 Стандарт доступний тільки для NT20.

*2 Не доступно на Тайвані.

*3 Доступність цих каналів в використання продукту поза приміщенням на цих каналах залежить від регіону. Докладніше див. <http://support.epson.net/wifi5ghz/>.

*4 Не підтримується для IEEE 802.11b.

*5 Інфраструктуру та режими Wi-Fi Direct або Ethernet-підключення можна використовувати одночасно.

*6 Wi-Fi Direct підтримує тільки WPA2-PSK (AES).

*7 Сумісний з протоколом WPA2, підтримка протоколів WPA/WPA2 Personal.

Технічні характеристики Ethernet

Стандарти	IEEE802.3i (10BASE-T)*1 IEEE802.3u (100BASE-TX)*1 IEEE802.3ab (1000BASE-T)*1 IEEE802.3az (Енергоефективний Ethernet)*2
Режим зв'язку	Авто, 10 Мбіт повний дуплекс, 10 Мбіт полудуплекс, 100 Мбіт повний дуплекс, 100 Мбіт полудуплекс
Сполучна лінія	RJ-45

*1 Використовуйте категорію 5e або вище STP (екранована кручена пара), щоб запобігти ризику радіоперешкод.

*2 Підключений пристрій повинен відповідати стандартам IEEE802.3az.

Функції мережі та IPv4/IPv6

Функції		Підтримувані	Примітки	
Мережевий друк	EpsonNet Print (Windows)	IPv4	✓	-
	Standard TCP/IP (Windows)	IPv4, IPv6	✓	-
	Друк WSD (Windows)	IPv4, IPv6	✓	Windows Vista або новішої версії
	Друк Bonjour (Mac OS)	IPv4, IPv6	✓	-
	Друк IPP (Windows, Mac OS)	IPv4, IPv6	✓	-
	Epson Connect (друк повідомлень електронної пошти, дистанційний друк)	IPv4	✓	-
	AirPrint (iOS, Mac OS)	IPv4, IPv6	✓	iOS 5 або новішої версії, Mac OS X v10.7 або новішої версії
Мережеве сканування	Epson Scan 2	IPv4, IPv6	✓	-
	Event Manager	IPv4	-	-
	Epson Connect (Сканувати у хмару)	IPv4	✓	-
	AirPrint (Сканування)	IPv4, IPv6	✓	OS X Mavericks або новішої версії
Факс	Надіслати факсу	IPv4	✓	-
	Отримання факсу	IPv4	✓	-
	AirPrint (Faxout)	IPv4, IPv6	✓	OS X Mountain Lion або новішої версії

Протокол захисту

IEEE802.1X*	
IPsec/Фільтрування IP	
SSL/TLS	HTTPS Сервер/Клієнт
	IPPS
SMTPS (STARTTLS, SSL/TLS)	
SNMPv3	

* Для з'єднання необхідно використовувати пристрій, що відповідає вимогам IEEE802.1X.

Сумісність з PostScript рівня 3

Функція PostScript, що використовується на цьому принтері, сумісна з PostScript рівня 3.

Підтримка сторонніх служб

Служби		Підтримувані	Примітки
AirPrint	Друк	✓	iOS 5 або новішої версії/Mac OS X v10.7.x або новішої версії
	Сканування	✓	OS X Mavericks або новішої версії
	Факс	✓	OS X Mountain Lion або новішої версії
Universal Print (Microsoft)		✓	Windows 10 2004 (20H1) або новішої версії

Технічні характеристики пристроїв пам'яті

Пристрій	Максимальні потужності
USB-накопичувач	2 Тб (відформатований у файлової системі FAT, FAT32 або exFAT)

Зазначені нижче пристрої використовувати неможливо:

- Пристрій, який потребує спеціальний драйвер
- Пристрій з налаштуваннями безпеки (пароль, кодування і т.д.)

Компанія Epson не може гарантувати роботу зовнішніх пристроїв.

Підтримувані характеристики даних

Формат файлу	Стандарт JPEGs (*.JPG) з Exif версії 2.31, що підтримується цифровими фотокамерами, сумісними з DCF* ¹ версії 1.0 або 2.0* ² Сумісні з TIFF 6.0 зображення <input type="checkbox"/> Повноколірні RGB-зображення (не стиснуті) <input type="checkbox"/> Чорно-білі зображення (не стиснуті або закодовані відповідно до вимог CCITT) Файл даних сумісний із PDF Version 1.7
Розмір зображення	Горизонтально: від 80 до 10200 пікселів Вертикально: від 80 до 10200 пікселів
Розмір файлу	До 2 Гб

Максимальна кількість файлів	JPEG: 9990*3 TIFF: 999 PDF: 999
------------------------------	---------------------------------------

- *1 Правила проектування файлової системи фотокамер.
- *2 Не підтримуються дані фотографій, що зберігаються на цифрових фотокамерах із вбудованою пам'яттю.
- *3 Одночасно можуть відображатися 999 файлів. (Якщо кількість файлів перевищує 999, файли відображаються групами.)

Примітка.

Знак «x» з'являється на РК-екрані, якщо принтер не може розпізнати файл зображення. У такому разі, якщо ви вибрали макет із кількох зображень, можуть бути надруковані порожні ділянки.

Розміри

Розміри	<p>Зберігання</p> <ul style="list-style-type: none"> <input type="checkbox"/> Ширина: 674 мм (26.5 дюйма) <input type="checkbox"/> Глибина: 757 мм (29.8 дюйма) <input type="checkbox"/> Висота: 1243 мм (48.9 дюйма) <p>Друк</p> <ul style="list-style-type: none"> <input type="checkbox"/> Ширина: 1426 мм (56.1 дюйма) <input type="checkbox"/> Глибина: 757 мм (29.8 дюйма) <input type="checkbox"/> Висота: 1243 мм (48.9 дюйма)
Вага*	Приблизно 177.1 кг (390.4 фунтів)

* Без чорнильних картриджів та кабелю живлення.

Характеристики живлення

Для Європи

Характеристики блока живлення	100–240 В змінного струму
Номінальна частота	50/60 Гц
Номінальний струм	9.0–4.5 А

Споживання енергії (При підключеній через локальну мережу)	WF-C21000	WF-C20750	WF-C20600
	Копіювання в автономному режимі: приблизно 170 Вт (ISO/ IEC24712)	Копіювання в автономному режимі: приблизно 160 Вт (ISO/ IEC24712)	Копіювання в автономному режимі: приблизно 160 Вт (ISO/ IEC24712)
	Режим готовності: приблизно 76 Вт	Режим готовності: приблизно 76 Вт	Режим готовності: приблизно 76 Вт
	Режим сну: приблизно 1.1 Вт	Режим сну: приблизно 1.1 Вт	Режим сну: приблизно 1.1 Вт
	Живлення вимкнено: приблизно 0.1 Вт	Живлення вимкнено: приблизно 0.1 Вт	Живлення вимкнено: приблизно 0.1 Вт
	Максимальне споживання електроенергії: приблизно 320 Вт	Максимальне споживання електроенергії: приблизно 300 Вт	Максимальне споживання електроенергії: приблизно 300 Вт

Для Тайваню

Характеристики блока живлення	100–240 В змінного струму		
Номінальна частота	50/60 Гц		
Номінальний струм	9.0–4.5 А		
Споживання енергії (При підключеній через локальну мережу)	WF-C21000	WF-C20750	WF-C20600
	Копіювання в автономному режимі: приблизно 170 Вт (ISO/ IEC24712)	Копіювання в автономному режимі: приблизно 160 Вт (ISO/ IEC24712)	Копіювання в автономному режимі: приблизно 160 Вт (ISO/ IEC24712)
	Режим готовності: приблизно 76 Вт	Режим готовності: приблизно 76 Вт	Режим готовності: приблизно 76 Вт
	Режим сну: приблизно 1.6 Вт	Режим сну: приблизно 1.6 Вт	Режим сну: приблизно 1.6 Вт
	Живлення вимкнено: приблизно 0.1 Вт	Живлення вимкнено: приблизно 0.1 Вт	Живлення вимкнено: приблизно 0.1 Вт
	Максимальне споживання електроенергії: приблизно 320 Вт	Максимальне споживання електроенергії: приблизно 300 Вт	Максимальне споживання електроенергії: приблизно 300 Вт

Для всіх країн, окрім Європи й Тайваню

Характеристики блока живлення	100–240 В змінного струму		
Номінальна частота	50/60 Гц		
Номінальний струм	9.0–4.5 А		

Споживання енергії	WF-C21000	WF-C20750	WF-C20600
(При підключеній через локальну мережу)	Копіювання в автономному режимі: приблизно 170 Вт (ISO/ IEC24712) Режим готовності: приблизно 76 Вт Режим сну: приблизно 1.7 Вт Живлення вимкнено: приблизно 0.1 Вт Максимальне споживання електроенергії: приблизно 320 Вт	Копіювання в автономному режимі: приблизно 160 Вт (ISO/ IEC24712) Режим готовності: приблизно 76 Вт Режим сну: приблизно 1.7 Вт Живлення вимкнено: приблизно 0.1 Вт Максимальне споживання електроенергії: приблизно 300 Вт	Копіювання в автономному режимі: приблизно 160 Вт (ISO/ IEC24712) Режим готовності: приблизно 76 Вт Режим сну: приблизно 1.7 Вт Живлення вимкнено: приблизно 0.1 Вт Максимальне споживання електроенергії: приблизно 300 Вт

Примітка.

- Щоб дізнатися напевно, див. етикетку на принтері.
- Для користувачів із Європи — див. подробиці щодо енергоспоживання на веб-сайті.
<http://www.epson.eu/energy-consumption>

Технічні характеристики навколишнього середовища

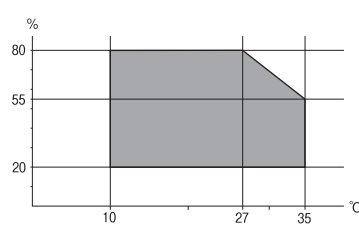
Експлуатація	<p>Використовуйте принтер в межах діапазону, що вказаний на графіку нижче.</p>  <p>Температура: 10 до 35°C (50 до 95°F) Відносна вологість: від 15 до 85% (без конденсації)</p>
Зберігання	<p>Температура після першого заправлення чорнилом: від -14 до 40°C (від 6.8 до 104°F)* Температура перед першим заправленням чорнилом: від -20 до 40°C (від -4 до 104°F)* Відносна вологість: від 5 до 85% (без конденсації)</p>

* Протягом одного місяця можна зберігати за температури 40°C (104°F).

Умови експлуатації чорнильних картриджів

Температура зберігання	-20 до 40 °C (-4 до 104 °F)*
Температура замерзання	-14 °C (6.8 °F) Чорнило тане і може використовуватися, пробувши у приміщенні при температурі 25 °C (77 °F) близько 12 годин.

* Протягом одного місяця можна зберігати за температури 40 °C (104 °F).

Місце для встановлення та розташування

Для забезпечення безпечного використання принтер слід розмістити в місці, яке відповідає зазначеним нижче умовам.

- Плоска, стабільна поверхня, яка може витримати вагу принтера
- Місце, в якому не перекриваються та не закриваються вентиляційні та інші отвори у принтері
- Місце, в якому можна легко завантажувати та вивантажувати папір
- Місця, яке відповідає умовам, зазначеним у розділі «Технічні характеристики навколишнього середовища» цього посібника



Важливо

Не розміщуйте принтер у зазначених нижче місцях, оскільки це може спричинити несправність принтера.

- Місце, в яке потрапляє пряме сонячне світло
- Місце зі швидкими змінами температури та вологості
- Місце, в якому є підвищена загроза виникнення пожежі
- Місце, в якому використовуються леткі речовини
- Місце, в якому трапляються струси та вібрації
- Поряд з телевізором або радіо
- Поряд з надмірно забрудненим або пильним місцем
- Поряд з водою
- Поряд із системою кондиціонування повітря або опалювального обладнання
- Поряд зі зволожувачем повітря

Використовуйте наявну у продажу антистатичну підкладку для запобігання утворенню статичного заряду в місцях, які сприяють такому утворенню.

Виділіть достатньо місця для правильного встановлення та експлуатації принтера.

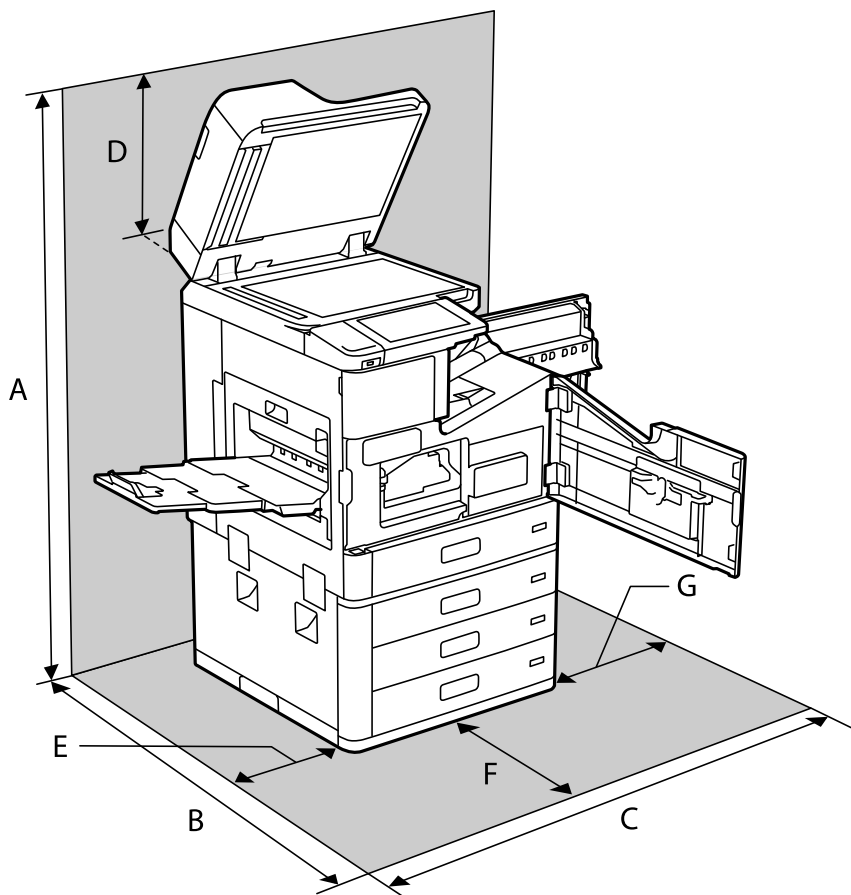

A	1626 мм
B	1388 мм
C	1544 мм
D	383 мм
E	397 мм
F	631 мм
G	474 мм

Місце встановлення та відстань при встановленні пристроїв кінцевої обробки

Із пристроєм скріпленням скобами

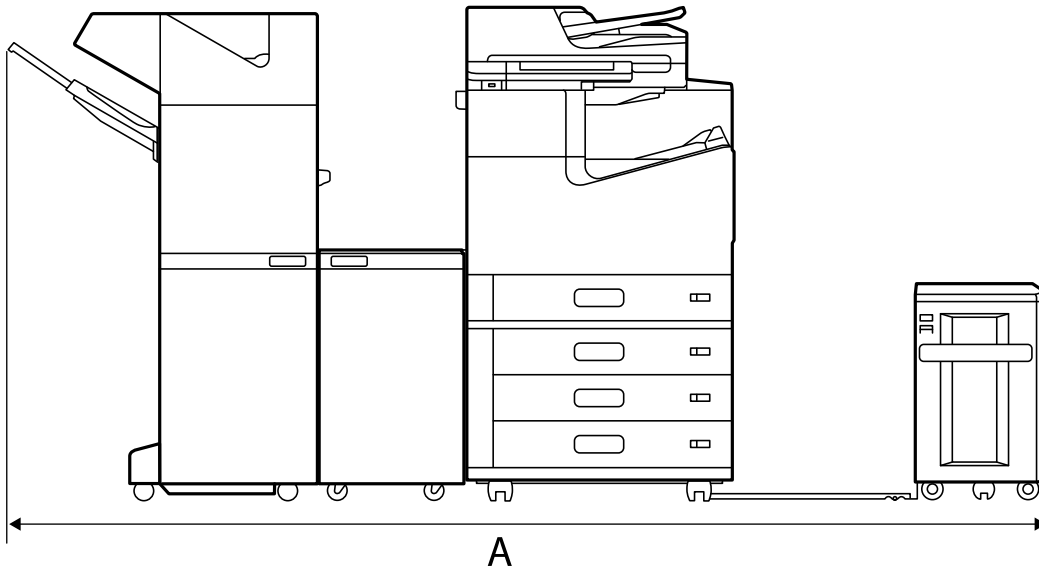

A*	2666 мм
----	---------

Із пристроєм скріпленням скобами-P2

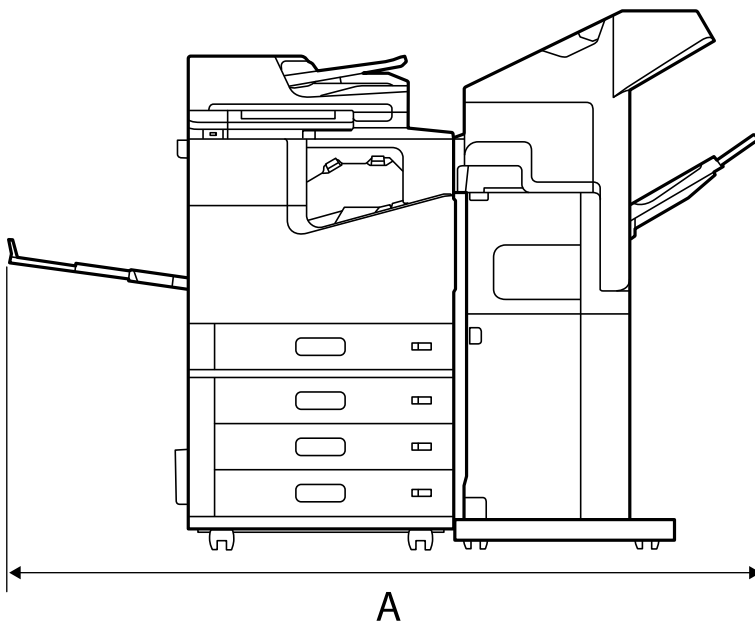

A*	1837.5 мм
----	-----------

! **Важливо**

Оскільки порти для підключення USB-кабелю та кабелю локальної мережі знаходяться на задній панелі принтера, потрібно залишити достатньо місця ззаду для під'єднання та від'єднання кабелів.

Однак не пересувайте продукт самостійно, щоб звільнити місце. Зверніться до служби підтримки Epson або до вповноваженого постачальника послуг Epson і попросіть їх перемістити його.

Щоб дізнатися більше про порти, перегляньте пов'язану інформацію.

Із пристроєм кінцевої обробки буклетів

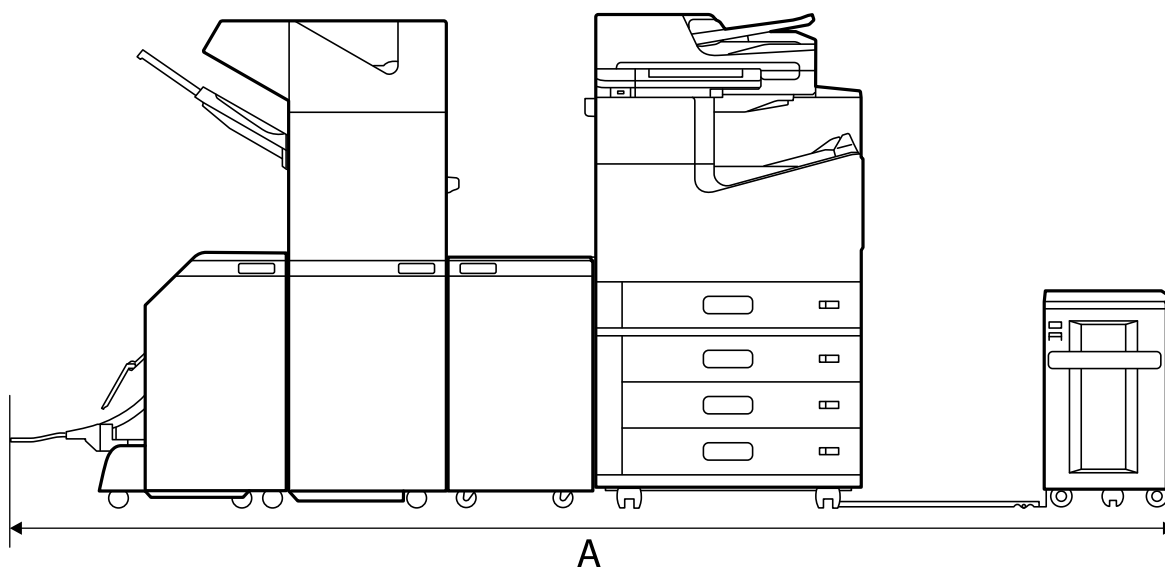

A*	2990 мм
----	---------

*: Докладніше про глибину та висоту див. пов'язану інформацію.

Пов'язані відомості

- ➔ [«Місце для встановлення та розташування» на сторінці 532](#)
- ➔ [«Задній бік» на сторінці 27](#)

Системні вимоги

- Windows 10 (для 32- і 64-розрядної ОС)/Windows 8.1 (для 32- і 64-розрядної ОС)/Windows 8 (для 32- і 64-розрядної ОС)/Windows 7 (для 32- і 64-розрядної ОС)/Windows Vista (для 32- і 64-розрядної ОС)/Windows XP SP3 або новішої версії (для 32-розрядної ОС)/Windows XP Professional x64 Edition SP2 або новішої версії/Windows Server 2019/Windows Server 2016/Windows Server 2012 R2/Windows Server 2012/Windows Server 2008 R2/Windows Server 2008/Windows Server 2003 R2/Windows Server 2003 SP2 або новішої версії
- macOS Catalina/macOS Mojave/macOS High Sierra/macOS Sierra/OS X El Capitan/OS X Yosemite/OS X Mavericks/OS X Mountain Lion/Mac OS X v10.7.x/Mac OS X v10.6.8

Примітка.

- Mac OS можуть не підтримувати певні програми або функції.*
- Файлова система UNIX (UFS) для Mac OS не підтримується.*

Специфікації шрифту

В Інтернеті доступні такі шрифти.

- Epson Barcode Font

Шрифти, доступні для PostScript

Назва шрифту	Сімейство	Аналог HP
Nimbus Mono	Medium, Bold, Italic, Bold Italic	Courier
Letter Gothic	Medium, Bold, Italic	Letter Gothic
Nimbus Mono PS	Regular, Bold, Oblique, Bold Oblique	CourierPS
Nimbus Roman No4	Medium, Bold, Italic, Bold Italic	CG Times
URW Classico	Medium, Bold, Italic, Bold Italic	CG Omega
URW Coronet	-	Coronet
URW Clarendon Condensed	-	Clarendon Condensed
URW Classic Sans	Medium, Bold, Italic, Bold Italic	Univers
URW Classic Sans Condensed	Medium, Bold, Italic, Bold Italic	Univers Condensed
Antique Olive	Medium, Bold, Italic	Antique Olive
Garamond	Antiqua, Halbfett, Kursiv, Kursiv Halbfett	Garamond
Mauritius	-	Marigold
Algiers	Medium, Extra Bold	Albertus
NimbusSansNo2	Medium, Bold, Italic, Bold Italic	Arial
Nimbus Roman No9	Medium, Bold, Italic, Bold Italic	Times New Roman
Nimbus Sans	Medium, Bold, Oblique, Bold Oblique	Helvetica
Nimbus Sans Narrow	Medium, Bold, Oblique, Bold Oblique	Helvetica Narrow
Palladio	Roman, Bold, Italic, Bold Italic	Palatino
URW Gothic	Book, Demi, Book Oblique, Demi Oblique	ITC Avant Garde
URW Bookman	Light, Demi, Light Italic, Demi Italic	ITC Bookman
URW Century Schoolbook	Roman, Bold, Italic, Bold Italic	New Century Schoolbook
Nimbus Roman	Medium, Bold, Italic, Bold Italic	Times

Назва шрифту	Сімейство	Аналог HP
URW Chancery Medium Italic	-	ITC Zapf Chancery Italic
Symbol	-	Symbol
URW Dingbats	-	Wingdings
Dingbats	-	ITC Zapf Dingbats
Standard Symbol	-	SymbolPS

Доступні шрифти для PCL (URW)

Масштабовані шрифти

Назва шрифту	Сімейство	Аналог HP	Набір символів для PCL5
Nimbus Mono	Medium, Bold, Italic, Bold Italic	Courier	1
Letter Gothic	Medium, Bold, Italic	Letter Gothic	1
Nimbus Mono PS	Regular, Bold, Oblique, Bold Oblique	CourierPS	3
Nimbus Roman No4	Medium, Bold, Italic, Bold Italic	CG Times	2
URW Classico	Medium, Bold, Italic, Bold Italic	CG Omega	3
URW Coronet	-	Coronet	3
URW Clarendon Condensed	-	Clarendon Condensed	3
URW Classic Sans	Medium, Bold, Italic, Bold Italic	Univers	2
URW Classic Sans Condensed	Medium, Bold, Italic, Bold Italic	Univers Condensed	3
Antique Olive	Medium, Bold, Italic	Antique Olive	3
Garamond	Antiqua, Halfbrett, Kursiv, Kursiv Halfbrett	Garamond	3
Mauritius	-	Marigold	3
Algiers	Medium, Extra Bold	Albertus	3
NimbusSansNo2	Medium, Bold, Italic, Bold Italic	Arial	3
Nimbus Roman No9	Medium, Bold, Italic, Bold Italic	Times New	3
Nimbus Sans	Medium, Bold, Oblique, Bold Oblique	Helvetica	3
Nimbus Sans Narrow	Medium, Bold, Oblique, Bold Oblique	Helvetica Narrow	3
Palladio	Roman, Bold, Italic, Bold Italic	Palatino	3
URW Gothic	Book, Demi, Book Oblique, Demi Oblique	ITC Avant Garde Gothic	3
URW Bookman	Light, Demi, Light Italic, Demi Italic	ITC Bookman	3

Назва шрифту	Сімейство	Аналог HP	Набір символів для PCL5
URW Century Schoolbook	Roman, Bold, Italic, Bold Italic	New Century Schoolbook	3
Nimbus Roman	Medium, Bold, Italic, Bold Italic	Times	3
URW Chancery Medium Italic	-	ITC Zapf Chancery Medium Italic	3
Symbol	-	Symbol	4
URW Dingbats	-	Wingdings	5
Dingbats	-	ITC Zapf Dingbats	6
Standard Symbol	-	SymbolPS	4
URW David	Medium, Bold	HP David	7
URW Narkis	Medium, Bold	HP Narkis	7
URW Miryam	Medium, Bold, Italic	HP Miryam	7
URW Koufi	Medium, Bold	Koufi	8
URW Naskh	Medium, Bold	Naskh	8
URW Ryadh	Medium, Bold	Ryadh	8

Точковий шрифт

Назва шрифту	Набір символів
Line Printer	9

Точковий шрифт оптичного розпізнавання символів/штрихкоду (лише для PCL5)

Назва шрифту	Сімейство	Набір символів
OCR A	-	10
OCR B	-	11
Code39	9.37cpi, 4.68cpi	12
EAN/UPC	Medium, Bold	13

Примітка.

В залежності від щільності друку, якості або кольору паперу шрифти OCR A, OCR B, Code39, і EAN/UPC можуть бути нечитабельними. Перед друкуванням великої кількості матеріалу роздрукуйте пробний аркуш і переконайтеся, що шрифт можна прочитати.

Перелік наборів символів

Принтер має доступ до різноманітних наборів символів. Багато із цих наборів відрізняються тільки у плані міжнародних символів, характерних для кожної мови.

Коли ви вирішуєте, який шрифт вибрати, ви повинні також вибрати набір символів, який буде використовуватися із даним шрифтом.

Примітка.

Оскільки більшість програмного забезпечення автоматично здійснює обробку шрифтів і символів, вам ймовірно, ніколи не знадобиться налаштувати параметри принтера. Однак, якщо ви створюєте власні програми управління принтером, або якщо ви використовуєте старе програмне забезпечення, яке не може керувати шрифтами, див. наступні розділи, у яких більш детально описана тема наборів символів.

Перелік наборів символів для PCL 5

Назва набору символів	Атрибут	Класифікація шрифтів												
		1	2	3	4	5	6	7	8	9	10	11	12	13
Norweg1	0D	✓	✓	✓	-	-	-	-	-	-	-	-	-	-
Roman Extension	0E	-	-	-	-	-	-	-	-	✓	-	-	-	-
Italian	0I	✓	✓	✓	-	-	-	-	-	-	-	-	-	-
ECM94-1	0N	✓	✓	✓	-	-	-	-	-	✓	-	-	-	-
Swedis2	0S	✓	✓	✓	-	-	-	-	-	-	-	-	-	-
ANSI ASCII	0U	✓	✓	✓	-	-	-	✓	✓	-	-	-	-	-
UK	1E	✓	✓	✓	-	-	-	-	-	-	-	-	-	-
French2	1F	✓	✓	✓	-	-	-	-	-	-	-	-	-	-
German	1G	✓	✓	✓	-	-	-	-	-	-	-	-	-	-
Legal	1U	✓	✓	✓	-	-	-	-	-	✓	-	-	-	-
8859-2 ISO	2N	✓	✓	✓	-	-	-	-	-	✓	-	-	-	-
Spanish	2S	✓	✓	✓	-	-	-	-	-	-	-	-	-	-
ISO 8859/4 Latin 4	4N	✓	✓	✓	-	-	-	-	-	-	-	-	-	-
Roman-9	4U	✓	✓	✓	-	-	-	-	-	-	-	-	-	-
PsMath	5M	✓	✓	✓	-	-	-	✓	✓	-	-	-	-	-
8859-9 ISO	5N	✓	✓	✓	-	-	-	-	-	✓	-	-	-	-
WiTurkish	5T	✓	✓	✓	-	-	-	-	-	-	-	-	-	-
MsPublishin	6J	✓	✓	✓	-	-	-	-	-	-	-	-	-	-
VeMath	6M	✓	✓	✓	-	-	-	-	-	-	-	-	-	-
8859-10ISO	6N	✓	✓	✓	-	-	-	-	-	✓	-	-	-	-

Назва набору символів	Атрибут	Класифікація шрифтів												
		1	2	3	4	5	6	7	8	9	10	11	12	13
DeskTop	7J	✓	✓	✓	-	-	-	-	-	-	-	-	-	-
Math-8	8M	✓	✓	✓	-	-	-	✓	✓	-	-	-	-	-
Roman-8	8U	✓	✓	✓	-	-	-	-	-	✓	-	-	-	-
WiE.Europe	9E	✓	✓	✓	-	-	-	-	-	-	-	-	-	-
Pc1004	9J	✓	✓	✓	-	-	-	-	-	-	-	-	-	-
8859-15ISO	9N	✓	✓	✓	-	-	-	-	-	✓	-	-	-	-
PcTk437	9T	✓	✓	✓	-	-	-	-	-	-	-	-	-	-
Windows	9U	✓	✓	✓	-	-	-	-	-	-	-	-	-	-
PsText	10J	✓	✓	✓	-	-	-	-	-	-	-	-	-	-
IBM-US	10U	✓	✓	✓	-	-	-	-	-	✓	-	-	-	-
IBM-DN	11U	✓	✓	✓	-	-	-	-	-	✓	-	-	-	-
McText	12J	✓	✓	✓	-	-	-	-	-	-	-	-	-	-
PcMultiling	12U	✓	✓	✓	-	-	-	-	-	✓	-	-	-	-
VelInternati	13J	✓	✓	✓	-	-	-	-	-	-	-	-	-	-
PcEur858	13U	✓	✓	✓	-	-	-	-	-	-	-	-	-	-
VeUS	14J	✓	✓	✓	-	-	-	-	-	-	-	-	-	-
PiFont	15U	✓	✓	✓	-	-	-	-	-	-	-	-	-	-
PcE.Europe	17U	✓	✓	✓	-	-	-	-	-	-	-	-	-	-
Unicode 3.0	18N	✓	✓	✓	-	-	-	✓	✓	-	-	-	-	-
WiBALT	19L	✓	✓	✓	-	-	-	-	-	-	-	-	-	-
WiAnsi	19U	✓	✓	✓	-	-	-	-	-	-	-	-	-	-
PcBlT775	26U	✓	✓	✓	-	-	-	-	-	-	-	-	-	-
Pc866Cyr	3R	✓	✓	-	-	-	-	-	-	-	-	-	-	-
Greek8	8G	✓	✓	-	-	-	-	-	-	-	-	-	-	-
WinGrk	9G	✓	✓	-	-	-	-	-	-	-	-	-	-	-
WinCyr	9R	✓	✓	-	-	-	-	-	-	-	-	-	-	-
Pc851Grk	10G	✓	✓	-	-	-	-	-	-	-	-	-	-	-
ISOCyr	10N	✓	✓	-	-	-	-	-	-	✓	-	-	-	-
Pc8Grk	12G	✓	✓	-	-	-	-	-	-	-	-	-	-	-
ISOGrk	12N	✓	✓	-	-	-	-	-	-	-	-	-	-	-

Назва набору символів	Атрибут	Класифікація шрифтів												
		1	2	3	4	5	6	7	8	9	10	11	12	13
Pc866Ukr	14R	✓	✓	-	-	-	-	-	-	-	-	-	-	-
Hebrew7	0H	✓	-	-	-	-	-	✓	-	-	-	-	-	-
8859-8 ISO	7H	✓	-	-	-	-	-	✓	-	-	-	-	-	-
Hebrew8	8H	✓	-	-	-	-	-	✓	-	-	-	-	-	-
Pc862Heb	15H	✓	-	-	-	-	-	✓	-	-	-	-	-	-
PC-862, Hebrew	15Q	✓	-	-	-	-	-	✓	-	-	-	-	-	-
Arabic8	8V	-	-	-	-	-	-	-	✓	-	-	-	-	-
HPWARA	9V	-	-	-	-	-	-	-	✓	-	-	-	-	-
Pc864Ara	10V	-	-	-	-	-	-	-	✓	-	-	-	-	-
Symbol	19M	-	-	-	✓	-	-	-	-	-	-	-	-	-
Wingdings	579L	-	-	-	-	✓	-	-	-	-	-	-	-	-
ZapfDingbats	14L	-	-	-	-	-	✓	-	-	-	-	-	-	-
OCR A	0O	-	-	-	-	-	-	-	-	-	✓	-	-	-
OCR B	1O	-	-	-	-	-	-	-	-	-	-	✓	-	-
OCR B Extension	3Q	-	-	-	-	-	-	-	-	-	-	✓	-	-
Code3-9	0Y	-	-	-	-	-	-	-	-	-	-	-	✓	-
EAN/UPC	8Y	-	-	-	-	-	-	-	-	-	-	-	-	✓

Epson шрифти BarCode Font (тільки для Windows)

Шрифти BarCode Font від Epson дають змогу легко створювати й друкувати багато типів штрих-кодів.

Зазвичай, створення штрих-коду — це кропіткий процес, який вимагає вживання різноманітних кодів команд, як-от штрих Start, штрих Stop і OCR-B на додаток до самих символів штрих-коду. Проте шрифти BarCode Font від Epson додаються такі коди автоматично, що дозволяє легко друкувати коди штрих-кодів, що відповідають цілій низці стандартів штрих-кодів.

Друк із Epson BarCode Fonts

Щоб створити й роздрукувати штрих-коди з використанням Epson BarCode Fonts, виконайте нижчезазначені кроки. У цих інструкціях використовується програма Microsoft WordPad у Windows 10. Фактичний порядок може дещо відрізнятись, залежно від програми.

1. Відкрийте документ у програмі та введіть потрібні символи, які потрібно перетворити на штрих-код.

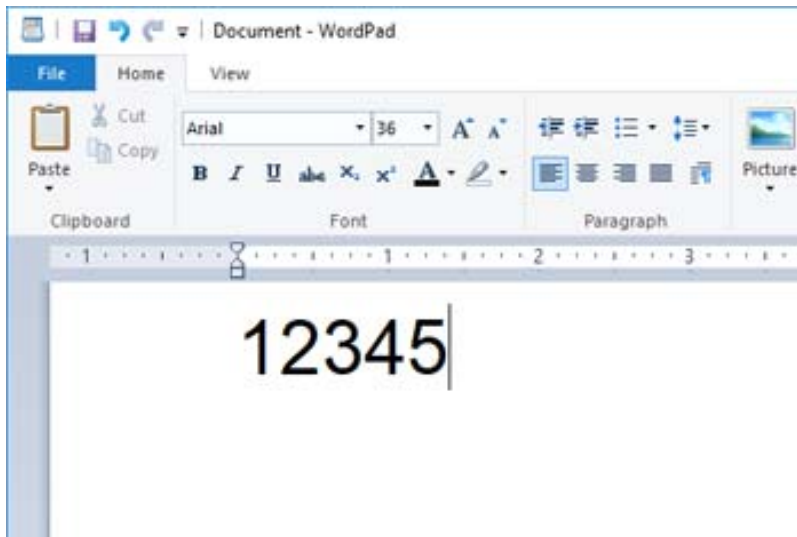

2. Виберіть символи, після чого виберіть Epson BarCode font який потрібно використовувати, і розмір шрифту.

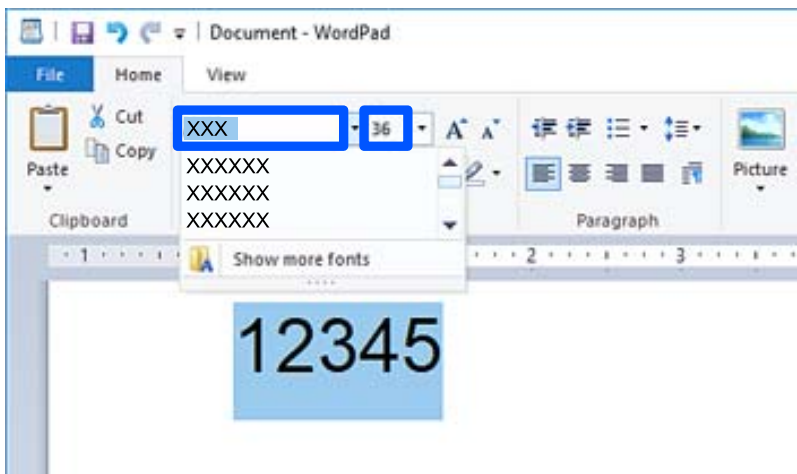

Примітка.

При друці штрих-кодів ви не зможете використовувати розмір шрифту, більший ніж 96 пунктів.

3. Вибрані символи будуть відображені як символи штрих-коду, подібно до ілюстрації внизу.

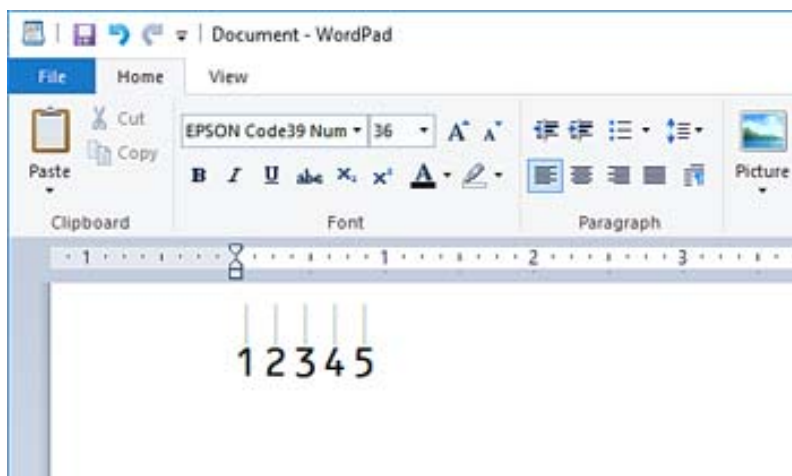

4. Виберіть **Друк** з меню «Файл», виберіть принтер Epson, клацніть **Параметри** і виконайте налаштування драйвера принтера.
5. Клацніть **Друк**, щоб роздрукувати штрих-код.

Примітка.

Якщо у рядку символів штрих-коду є помилка, наприклад, неправильні дані, штрих-код буде надруковано так, як його відображено на екрані, але зчитати його пристроєм для зчитування штрих-кодів не вдасться.

Примітки щодо введення й форматування штрих-кодів

При введенні й форматування символів штрих-кодів візьміть до уваги такі відомості:

- Не застосовуйте тіні або інші види особливого форматування символів, як-от жирний, курсив або підкреслення.
- Друкуйте штрих-код тільки в чорно-білому режимі.
- При обертанні символів, кут повороту повинен становити тільки 90°, 180° і 270°.
- Вимкніть у програмі всі автоматичні налаштування інтервалів між символами та словами.
- Не використовуйте функції вашої програми, що збільшують або зменшують розмір символів лише у вертикальному або горизонтальному напрямку.
- Вимкніть у вашій програмі функції автоматичного виправлення орфографічних, граматичних помилок, інтервалів тощо.
- Щоб штрих-код краще вирізнявся від іншого тексту в документі, налаштуйте у вашій програмі відображення текстових символів, як-от знаків абзацу, символів табуляції тощо.
- Через те що при виборі Epson BarCode Font додаються спеціальні символи, як-от штрихи Start і Stop, у результаті штрих-код може мати більше символів, ніж було введено на початку.
- Щоб отримати найкращий результат, використовуйте розміри шрифтів, рекомендовані у розділі «Специфікації Epson BarCode Font» для Epson BarCode Font, який використовується. Штрих-коди в інших розмірах можуть не читатися всіма пристроями для зчитування штрих-кодів.
- Виберіть **Відтінки сірого** у **Налаштування друку** і **Стандартний** або **Висока** у **Якість**.

Примітка.

Залежно від щільності друку або від якості або кольору паперу, штрих-коди можуть не читатися всіма пристроями для зчитування штрих-кодів. Перед друкуванням великої кількості матеріалу роздрукуйте пробний аркуш і переконайтеся, що штрих-код можна зчитати.

Специфікації Epson BarCode Fonts

У цьому розділі докладно описано специфікації введення символів для кожного Epson BarCode Font.

EPSON EAN-8

- EAN-8 скорочена версія стандарту штрих-кодів EAN, що складається з 8 цифр.
- Оскільки цифра перевірки додається автоматично, можна ввести тільки 7 символів.

Тип символу	Цифри (0 – 9)
Кількість символів	7 символів
Розмір шрифту	Від 52 пт до 96 пт. Рекомендовані розміри: 52 пт і 65 пт (стандарт).

Нижчезазначені коди вставляються автоматично — їх не потрібно вводити вручну:

- Поля ліве/праве
- Розділовий штрих лівий/правий
- Центральний штрих
- Цифра перевірки
- OCR-B

Зразок друку

EPSON EAN-8
 <p>1234 5670</p>

EPSON EAN-13

- EAN-13 — стандартний штрих-код EAN, що складається з 13 цифр.
- Оскільки цифра перевірки додається автоматично, можна ввести тільки 12 символів.

Тип символу	Цифри (0 – 9)
Кількість символів	12 символів
Розмір шрифту	від 60 пт до 96 пт. Рекомендовані розміри: 60 пт і 75 пт (стандарт).

Нижчезазначені коди вставляються автоматично — їх не потрібно вводити вручну:

- Поля ліве/праве
- Розділовий штрих лівий/правий
- Центральний штрих
- Цифра перевірки
- OCR-B

Зразок друку



EPSON UPC-A

- UPC-A — це стандартний штрих-код, визначений в Універсальному товарному кодї США (Посібник зі специфікації символу UPC).
- Підтримуються тільки звичайні коди UPC. Додаткові коди не підтримуються.

Тип символу	Цифри (0 – 9)
Кількість символів	11 символів
Розмір шрифту	від 60 пт до 96 пт. Рекомендовані розміри: 60 пт і 75 пт (стандарт).

Нижчезазначені коди вставляються автоматично — їх не потрібно вводити вручну:

- Поля ліве/праве
- Розділовий штрих лівий/правий
- Центральний штрих
- Цифра перевірки
- OCR-B

Зразок друку



EPSON UPC-E

- UPC-E — це штрих-код із видаленням незначущих нулів UPC-A (видалення додаткових нулів), визначений в Універсальному товарному кодї США (Посібник зі специфікації символу UPC).

Тип символу	Цифри (0 – 9)
Кількість символів	6 символів
Розмір шрифту	від 60 пт до 96 пт. Рекомендовані розміри: 60 пт і 75 пт (стандарт).

Нижчезазначені коди вставляються автоматично — їх не потрібно вводити вручну:

- Поля ліве/праве
- Розділовий штрих лівий/правий
- Цифра перевірки
- OCR-B
- Число «0»

Зразок друку

EPSON UPC-E

EPSON Code39





- Доступно чотири шрифти Code39, завдяки яким ви зможете вмикати й вимикати автоматичне вставлення цифр і OCR-B.
- Висота штрих-коду автоматично налаштовується до значення у щонайменше 15% від загальної довжини, згідно зі стандартом Code39. З цієї причини важливо зберегти щонайменше один пробіл між штрих-кодом і навколишнім текстом, що запобіжить перекриванню.
- Пробіли у штрих-кодах Code39 слід вводити як підкреслення «_».
- У разі друку двох або більше штрих-кодів на одному рядку, розділяйте штрих-коди символом табуляції або виберіть шрифт, відмінний від шрифту BarCode Font і введіть пробіл. Якщо ввести пробіл при вибраному Code39, штрих-код буде неправильним.

Тип символу	Алфавітно-цифрові символи (A – Z, 0 – 9) Символи (- . пробіл \$ / + %)
Кількість символів	Без обмежень
Розмір шрифту	Якщо OCR-B не використовується: від 26 пт до 96 пт. Рекомендовані розміри: 26 пт, 52 пт і 78 пт. Якщо OCR-B використовується: від 36 пт до 96 пт. Рекомендовані розміри: 36 і 72 пт.

Нижчезазначені коди вставляються автоматично — їх не потрібно вводити вручну:

- Тиха зона ліворуч/праворуч
- Цифра перевірки
- Символ Start/Stop

Зразок друку

EPSON Code39	EPSON Code39 CD
	
EPSON Code39 Num	EPSON Code39 CD Num
	

EPSON Code128

- Шрифти Code128 підтримують набори кодів А, В і С. Якщо набір коду рядка символів змінюється посередині рядка, автоматично вставляється код перетворення.
- Висота штрих-коду автоматично налаштовується до значення у щонайменше 15% від загальної довжини, згідно зі стандартом Code128. З цієї причини важливо зберегти щонайменше один пробіл між штрих-кодом і навколишнім текстом, що запобігти перекриванню.
- Деякі програми автоматично видаляють пробіли в кінці рядків або замінюють кілька пробілів символами табуляції. Штрих-коди, що містять пробіли можуть друкуватися неправильно у програмах, які автоматично видаляють пробіли в кінці рядків або замінюють кілька пробілів символами табуляції.
- У разі друку двох або більше штрих-кодів на одному рядку, розділяйте штрих-коди символом табуляції або виберіть шрифт, відмінний від шрифту BarCode Font і введіть пробіл. Якщо ввести пробіл при вибраному Code128, штрих-код буде неправильним.

Тип символу	Усі символи кодування ASCII (разом 95)
Кількість символів	Без обмежень
Розмір шрифту	від 26 пт до 96 пт. Рекомендовані розміри: 26 пт, 52 пт і 78 пт.

Нижчезазначені коди вставляються автоматично — їх не потрібно вводити вручну:

- Тиха зона ліворуч/праворуч
- Символ Start/Stop
- Цифра перевірки
- Зміна символу набору кодів

Зразок друку

EPSON Code128

EPSON ITF

- EPSON ITF fonts відповідають стандарту USS Interleaved 2-of-5 (США).
- Доступно чотири EPSON ITF fonts, завдяки яким ви зможете вмикати й вимикати автоматичне вставлення цифр і OCR-B.





- Висота штрих-коду автоматично налаштовується до значення у щонайменше 15% від загальної довжини, згідно зі стандартом Interleaved 2-of-5. З цієї причини важливо зберегти щонайменше один пробіл між штрих-кодом і навколишнім текстом, що запобігти перекриванню.
- Interleaved 2-of-5 вважає кожні два символи одним набором. Якщо є непарна кількість символів, EPSON ITF fonts автоматично додає нуль на початок рядка символів.

Тип символів	Цифри (0 – 9)
Кількість символів	Без обмежень
Розмір шрифту	Якщо OCR-B не використовується: від 26 пт до 96 пт. Рекомендовані розміри: 26 пт, 52 пт і 78 пт. Якщо OCR-B використовується: від 36 пт до 96 пт. Рекомендовані розміри: 36 і 72 пт.

Нижчезазначені коди вставляються автоматично — їх не потрібно вводити вручну:

- Тиха зона ліворуч/праворуч
- Символ Start/Stop
- Цифра перевірки
- Число «0» (додається на початок рядка символів за необхідності)

Зразок друку

EPSON ITF	EPSON ITF CD
	
EPSON ITF Num	EPSON ITF CD Num
	

EPSON Codabar

- Доступно чотири EPSON Codabar, завдяки яким ви зможете вмикати й вимикати автоматичне вставлення цифр і OCR-B.
- Висота штрих-коду автоматично налаштовується до значення у щонайменше 15% від загальної довжини, згідно зі стандартом Codabar. З цієї причини важливо зберегти щонайменше один пробіл між штрих-кодом і навколишнім текстом, що запобігти перекриванню.
- При введенні символу Start або Stop, шрифти Codabar автоматично вставляють доповнювальний символ.
- Якщо не введено ані Start, ані Stop, ці символи вводяться автоматично як буква «A».





Тип символів	Цифри (0 – 9) Символи (- \$: / . +)
Кількість символів	Без обмежень

Розмір шрифту	Якщо OCR-B не використовується: від 26 пт до 96 пт. Рекомендовані розміри: 26 пт, 52 пт і 78 пт. Якщо OCR-B використовується: від 36 пт до 96 пт. Рекомендовані розміри: 36 і 72 пт.
---------------	---

Нижчезазначені коди вставляються автоматично — їх не потрібно вводити вручну:

- Тиха зона ліворуч/праворуч
- Символ Start/Stop (якщо не введено)
- Цифра перевірки

Зразок друку

EPSON Codabar	EPSON Codabar CD
	
EPSON Codabar Num	EPSON Codabar CD Num
	

EPSON EAN128

- Шрифти GS1-128(EAN128) підтримують набори кодів A, B і C. Якщо набір коду рядка символів змінюється посередині рядка, автоматично вставляється код перетворення.
- Зазначені нижче 4 види властивостей підтримуються як ідентифікатор програми (AI).
 - 01: номер глобального обмінного елемента
 - 10: номер партії/серії
 - 17: термін дії
 - 30: кількість
- Висота штрих-коду автоматично налаштовується до значення у щонайменше 15% від загальної довжини, згідно зі стандартом Code128. З цієї причини важливо зберегти щонайменше один пробіл між штрих-кодом і навколишнім текстом, що запобігти перекриванню.
- Деякі програми автоматично видаляють пробіли в кінці рядків або замінюють кілька пробілів символами табуляції. Штрих-коди, що містять пробіли можуть друкуватися неправильно у програмах, які автоматично видаляють пробіли в кінці рядків або замінюють кілька пробілів символами табуляції.
- У разі друку двох або більше штрих-кодів на одному рядку, розділяйте штрих-коди символом табуляції або виберіть шрифт, відмінний від шрифту BarCode Font і введіть пробіл. Якщо ввести пробіл при вибраному GS1-128(EAN128), штрих-код буде неправильним.

Тип символу	Алфавітно-цифрові символи (A – Z, 0 – 9) Дужки використовуються тільки для ідентифікації ідентифікатора програми (AI) При введенні за допомогою клавіш з малими літерами підтримуються тільки великі літери.
-------------	--

Кількість символів	Залежить від ідентифікатора програми (AI). 01: 4 символи «(01)» і 13 цифр 17: 4 символи «(17)» і 6 цифр 10: 4 символи «(10)» і не більше 20 алфавітно-цифрових символів 30: 4 символи «(30)» і не більше 8 цифр
Розмір шрифту	Не менше 36 пт Рекомендовані розміри: 36 пт, 72 пт

Нижчезазначені коди вставляються автоматично — їх не потрібно вводити вручну:

Тиха зона ліворуч/праворуч

Символ Start/Stop

Символ FNC1

Вставляється з метою розрізнення від Code128, а також для позначення паузи ідентифікатора програми змінної довжини.

Цифра перевірки

Зміна символу набору кодів

Зразок друку

EPSON EAN128
 <small>(01) 14912345678901 (17) 990101 (30) 12 (10) ABC</small>

Технічні характеристики сховища

Обсяг сховища	90 Гб	
Кількість папок	Папка спільного використання	1
	Спільна папка	0 – 199
	Особиста папка	Без обмежень
Максимальна кількість файлів, що можуть зберігатися у папці	3000 файлів	
Максимальна кількість сторінок, що можуть зберігатися у папці	15 000 сторінок	
Максимальна кількість збережених завдань *	Друк: 100 Надсилання електронною поштою, збереження у папці, хмарна служба: 10	

*: Кількість завдань, які можна виконати до завершення першого завдання.

Примітка.

Ви не зможете зберігати нові файли, якщо рівень використання пам'яті досягне 100 %. Якщо рівень використання пам'яті менше 100 %, але кількість файлів, що можуть зберігатися, або кількість сторінок, що можуть зберігатися, досягне верхнього обмеження, можливо, вам не вдасться зберегти завдання повністю. Видаліть якомога більше непотрібних файлів.

Нормативна інформація

Стандарти й схвалення

Стандарти та сертифікати для моделі у США

Безпека	UL60950-1 CAN/CSA-C22.2 No.60950-1
EMC	FCC Part 15 Subpart B Class B CAN ICES-3 (B)/NMB-3 (B)

Це обладнання містить нижчезазначений модуль безпроводного зв'язку.

Виробник: Seiko Epson Corporation

Тип: J26H005

Цей продукт відповідає частині 15 Правил Федеральної комісії США щодо засобів зв'язку (FCC) та стандарту RSS правил Міністерства промисловості Канади (IC). Компанія Epson не несе відповідальності за порушення правил безпеки внаслідок внесення несанкціонованих змін до даного виробу. Експлуатація пристрою залежить від виконання двох умов: (1) цей пристрій не може створювати шкідливих перешкод; (2) пристрій має приймати будь-які отримувані перешкоди, включно з такими, що можуть призвести до його небажаної роботи.

Щоб запобігти перешкоджанню радіоприйому у службах, які мають на це дозвіл, цей пристрій має використовуватися у приміщенні подальше від вікон для забезпечення максимального укриття. На експлуатацію пристрою (або його антени) поза приміщенням необхідно отримати дозвіл.

Це обладнання відповідає рівням радіаційного випромінювання FCC/IC, встановленим для неконтрольованих середовищ, та відповідає правилам FCC щодо впливу радіочастотного випромінювання, наданим у Додатку С до OET65, та стандарту RSS правил Міністерства промисловості Канади (IC) для радіочастотного (РЧ) випромінювання. Це обладнання повинно встановлюватися і працювати так, щоб випромінювач знаходився на відстані щонайменше 7,9 дюйм. (20 см) від тіла людини (не враховуючи кінцівок: рук і ніг).

Стандарти та сертифікати для моделі у Європі

Заява для користувачів у ЄС

Цим повідомленням Seiko Epson Corporation заявляє, що вказана нижче модель радіоблабнання відповідає Директиві 2014/53/EU. Повний текст декларації про відповідність ЄС доступний на вказаному нижче веб-сайті.

<http://www.epson.eu/conformity>

C741A

Для використання лише в Ірландії, Великобританії, Австрії, Німеччині, Ліхтенштейні, Швейцарії, Франції, Бельгії, Люксембурзі, Нідерландах, Італії, Португалії, Іспанії, Данії, Фінляндії, Норвегії, Швеції, Ісландії, Хорватії, Кіпрі, Греції, Словенії, Туреччині, Мальті, Болгарії, Чехії, Естонії, Угорщині, Латвії, Литві, Польщі, Румунії та Словаччині.

Корпорація Epson не несе відповідальності за порушення правил безпеки внаслідок внесення несанкціонованих змін до продукції.

Частота	Максимальна потужність радіочастоти, що передається
2400–2483,5 МГц	20 dBm (EIRP)



Для користувачів в Україні

Спрощена декларація відповідності для Принтер багатофункціональний

СПРОЩЕНА ДЕКЛАРАЦІЯ

про відповідність

Спрощена декларація про відповідність, зазначена в пункті 29 Технічного регламенту радіообладнання, повинна бути представлена таким чином:

справжнім “СЕЙКО ЕПСОН КОРПОРЕЙШН” заявляє, що Принтер багатофункціональний відповідає Технічному регламенту радіообладнання;

повний текст декларації про відповідність доступний на веб-сайті за такою адресою:

<http://epson.ua/conformity>

Стандарти та сертифікати для моделі в Австралії

EMC	AS/NZS CISPR32 Class B
-----	------------------------

Цим корпорація Epson засвідчує, що вказані нижче моделі обладнання відповідають вимогам та іншим відповідним положенням стандарту AS/NZS4268:

C741A

Корпорація Epson не несе відповідальності за порушення правил безпеки внаслідок внесення несанкціонованих змін до продукції.

Стандарти та сертифікати для моделі в Новій Зеландії

General Warning

The grant of a Telepermit for any item of terminal equipment indicates only that Telecom has accepted that the item complies with minimum conditions for connection to its network. It indicates no endorsement of the product by Telecom, nor does it provide any sort of warranty. Above all, it provides no assurance that any item will work correctly in all respects with another item of Telepermitted equipment of a different make or model, nor does it imply that any product is compatible with all of Telecom's network services.

Telepermitted equipment only may be connected to the EXT telephone port. This port is not specifically designed for 3-wire-connected equipment. 3-wire-connected equipment might not respond to incoming ringing when attached to this port.

Important Notice

Under power failure conditions, this telephone may not operate. Please ensure that a separate telephone, not dependent on local power, is available for emergency use.

This equipment is not capable, under all operating conditions, of correct operation at the higher speeds for which it is designed. Telecom will accept no responsibility should difficulties arise in such circumstances.

This equipment shall not be set up to make automatic calls to the Telecom '111' Emergency Service.

Затвердження типу ZICTA для користувачів у Замбії

Аби перевірити інформацію щодо затвердження типу ZICTA, перейдіть на наступний веб-сайт.

<https://support.epson.net/zicta/>

Німецький «Блакитний ангел»

Перейдіть на зазначений нижче веб-сайт, щоб перевірити, чи відповідає цей принтер німецьким стандартам «Блакитний ангел».

<http://www.epson.de/blauerengel>

Обмеження на копіювання

Дотримуйтесь наступних обмежень для забезпечення відповідального та законного використання принтера.

Копіювання перелічених нижче документів заборонено законом:

- банкноти, гроші, видані урядом ринкові цінні папери, урядові облігації та цінні папери, видані муніципалітетом
- Непогашені поштові марки, поштові листівки з непогашеними марками та інші офіційні поштові документи, які можна надіслати поштою
- Видані урядом гербові марки та законно видані цінні папери

Будьте обережними під час копіювання наступних документів:

- Приватні ринкові цінні папери (сертифікати акцій, соло-векселі, які можна передавати, чеки тощо), місячні проїзні документи, пільгові квитки тощо.
- Паспорти, водійські права, сертифікати відповідності, перепустки, продовольчі талони, квитки тощо.

Примітка.

Копіювання цих документів може бути заборонене законом.

Відповідальне використання матеріалів, захищених авторськими правами:

Копіювання за допомогою принтерів матеріалів, захищених авторськими правами, є неприпустимим і може розцінюватися, як зловживання. Виявляйте відповідальність і пошану, отримуючи дозвіл на копіювання опублікованих матеріалів у власника авторських прав, або дійте за порадою досвідченого юриста.

Інформація про адміністратора

Підключення принтера до мережі.	555
Налаштування для використання принтера.	559
Керування принтером.	628
Розширені налаштування безпеки.	648
Epson Remote Services Інформація.	692

Підключення принтера до мережі

Підключити принтер до мережі можна в кілька способів.

- Підключити за допомогою додаткових налаштувань на панелі керування.
- Підключити за допомогою інсталятора на веб-сайті або на диску з програмним забезпеченням.

У цьому розділі пояснено процедуру підключення принтера до мережі за допомогою панелі керування принтера.

До початку встановлення мережевого з'єднання

Щоб підключитись до мережі, перевірте заздалегідь спосіб з'єднання та дані налаштування з'єднання.

Збір інформації про налаштування підключення

Підготуйте необхідну інформацію про налаштування підключення. Заздалегідь перевірте зазначену нижче інформацію.

Підрозділи	Налаштування	Примітка
Спосіб підключення пристрою	<input type="checkbox"/> Ethernet <input type="checkbox"/> Wi-Fi	Виберіть спосіб підключення принтера до мережі. Для провідних локальних мереж, підключення до комутатора локальної мережі. Для Wi-Fi, підключення до мережі (SSID) точки доступу.
Інформація про підключення до локальної мережі	<input type="checkbox"/> IP-адреса <input type="checkbox"/> Маска підмережі <input type="checkbox"/> Стандартний шлюз	Виберіть IP-адресу для призначення принтеру. У разі статичного призначення IP-адреси, необхідно ввести всі значення. У разі динамічного призначення IP-адреси за допомогою функції DHCP, ця інформація непотрібна, адже вона налаштовується автоматично.
Інформація про Wi-Fi-підключення	<input type="checkbox"/> SSID <input type="checkbox"/> Пароль	Це — SSID (ім'я мережі) та пароль точки доступу, до якої підключається принтер. Якщо налаштовано фільтрування за MAC-адресами, зареєструйте MAC-адресу принтера заздалегідь, щоб зареєструвати принтер. Нижче наведено підтримувані стандарти. «Технічні характеристики Wi-Fi» на сторінці 525
Інформація про DNS-сервер	<input type="checkbox"/> IP-адреса для основного DNS-сервера <input type="checkbox"/> IP-адреса для додаткового DNS-сервера	Ці дані необхідні для визначення DNS-серверів. Додатковий DNS налаштовується, якщо система має резервну конфігурацію та додатковий DNS-сервер доступний. Якщо ви працюєте в невеликій організації та не налаштовуєте DNS-сервер, налаштуйте IP-адресу маршрутизатора.

Підрозділи	Налаштування	Примітка
Інформація про проксі-сервер	<input type="checkbox"/> Ім'я проксі-сервера	Налаштовується, якщо мережеве оточення для підключення до мережі Інтернет з мережі Інтранет використовує проксі-сервер, і ви використовуєте функцію прямого підключення принтера до мережі Інтернет. Щоб працювали зазначені нижче функції, принтер повинен мати пряме підключення до мережі Інтернет. <input type="checkbox"/> Служби Epson Connect Services <input type="checkbox"/> Хмарні служби інших компаній <input type="checkbox"/> Оновлення мікропрограми
Інформація про номер порту	<input type="checkbox"/> Звільнення номера порту	Перевірте номер порту, який використовує принтер і комп'ютер, після чого, за потреби, звільніть порт, заблокований брандмауером. Щодо номера порту, який використовує принтер, див. нижче. «Використання порту принтера» на сторінці 522

Присвоєння IP-адреси

Це наступні типи присвоєння IP-адреси.

Статична IP-адреса:

Призначте попередньо визначену IP-адресу на принтер (хост) вручну.

Інформація для підключення до мережі (маска підмережі, шлюз за замовчуванням, сервер DNS тощо) потрібно встановити вручну.

IP-адреса не змінюється навіть тоді, коли пристрій вимкнено, тому це корисно, якщо ви хочете керувати пристроями із середовищем, де ви не можете змінити IP-адресу, або хочете керувати пристроями за допомогою IP-адреси. Ми рекомендуємо налаштування для принтера, сервера тощо, до якого матимуть доступ багато комп'ютерів. Крім того, при використанні функцій безпеки, таких як фільтрація IPsec/IP, призначте фіксовану IP-адресу, щоб IP-адреса не змінювалася.

Автоматичне призначення за допомогою функції DHCP (динамічна IP-адреса):

Призначте IP-адресу автоматично до принтера (хосту) за допомогою функції DHCP DHCP-сервера або роутера.

Інформація для підключення до мережі (маска підмережі, шлюз за замовчуванням, DNS-сервер тощо) встановлюється автоматично, тому ви можете легко підключити пристрій до мережі.

Якщо пристрій або роутер вимкнено, або залежно від налаштувань сервера DHCP, IP-адреса може змінюватися при повторному підключенні.

Ми рекомендуємо керувати іншими пристроями, окрім IP-адреси, і спілкуватися з протоколами, які можуть слідувати IP-адресою.

Примітка.

Якщо ви використовуєте функцію резервування IP-адреси DHCP, ви можете призначити таку ж IP-адресу пристрою у будь-який час.

Сервер DNS та проксі-сервер

Сервер DNS має ім'я хосту, ім'я домена адреси електронної пошти тощо разом з інформацією про IP-адресу.

Можна встановити зв'язок, якщо інша сторона описана іменем хосту, іменем домену тощо, коли комп'ютер або принтер виконує IP-з'єднання.

Запитує сервер DNS цю інформацію та отримує IP-адресу іншої сторони. Цей процес називається ідентифікація імені.

Тому такі пристрої як комп'ютери та принтери можуть підключатись за допомогою IP-адреси.

Ідентифікація імені необхідна для того, щоб принтер підключився за допомогою функції електронної пошти або функції інтернет-підключення.

Необхідно виконати налаштування сервера DNS, якщо ви використовуєте ці функції.

Якщо ви призначаєте IP-адресу принтера за допомогою функції DHCP сервера DHCP чи маршрутизатора, то вона встановлюється автоматично.

Проксі-сервер розміщується на шлюзі між мережею та інтернетом та підключається до комп'ютера, принтера та інтернету (протилежний сервер) від імені кожного з них. Протилежний сервер підключається тільки до проксі-сервера. Тому така інформація про принтер, як IP-адреса та номер порту, не зчитується, оскільки очікується підвищений захист.

Під час підключення до інтернету через проксі-сервер налаштуйте проксі-сервер на принтері.

Підключення до мережі з панелі керування

Підключіть принтер до мережі за допомогою панелі керування принтера.

Призначення IP-адреси

Налаштуйте основні елементи, як-от адресу вузла, Маска підмережі і Шлюз за замовчанням.

У цьому розділі пояснено процедуру налаштування статичної IP-адресу.

1. Увімкніть принтер.
2. Виберіть елемент **Налаш.** на головному екрані панелі керування.
3. Виберіть **Загальні налаштування > Налаштування мережі > Розширений > TCP/IP.**
4. Виберіть **Вручну для Отримати IP-адресу.**

У разі автоматичного налаштування IP-адреси за допомогою функції DHCP або маршрутизатора, виберіть **Авто**. У такому разі елементи **IP-адреса**, **Маска підмережі** і **Шлюз за замовчанням** на кроках 5–6 також налаштовуюватимуться автоматично, тому переходьте до кроку 7.

5. Введіть IP-адресу.

При введенні IP-адреси вводьте нулі (0), щоб виходило по три цифри, як показано у прикладі нижче.

Приклад:

- Якщо IP-адреса 192.0.2.111, введіть 192.000.002.111.
- Якщо IP-адреса 192.0.12.10, введіть 192.000.012.010

Підтвердьте значення, відображене на попередньому екрані. Після введення IP-адреси нулі, введені для утворення трьох цифр, буде пропущено.

6. Налаштуйте **Маска підмережі** та **Шлюз за замовчанням**.

Підтвердьте значення, відображене на попередньому екрані.



Важливо

*Якщо комбінація IP-адреса, Маска підмережі і Шлюз за замовчанням неправильна, **Запуск налаштув.** буде неактивним і ви не зможете продовжити налаштування. Переконайтеся, що під час введення не виникла помилка.*

7. Введіть IP-адресу основного DNS-сервера.

Підтвердьте значення, відображене на попередньому екрані.

Примітка.

*Якщо вибрано **Авто** для налаштувань призначення IP-адреси, ви можете вибрати налаштування DNS-сервера з **Вручну** або **Авто**. Якщо адресу DNS-сервера отримати автоматично не вдається, виберіть **Вручну** і введіть адресу DNS-сервера. Після цього введіть адресу додаткового DNS-сервера вручну. Якщо вибрано **Авто**, перейдіть до кроку 9.*

8. Введіть IP-адресу додаткового DNS-сервера.

Підтвердьте значення, відображене на попередньому екрані.

9. Торкніться **Запуск налаштув..**

Налаштування проксі-сервера

Налаштовувати проксі-сервер необхідно за виконання двох нижченаведених умов.

- Проксі-сервер використовується для підключення до мережі Інтернет.
- У разі використання функції, при якій принтер підключається до мережі Інтернет безпосередньо, наприклад служби Epson Connect або хмарних служб іншої компанії.

1. Виберіть **Налаш.** на головному екрані.

Після виконання налаштувань після налаштування IP-адреси, відображається екран **Розширений**.
Перейдіть до кроку 3.

2. Виберіть **Загальні налаштування > Налаштування мережі > Розширений**.

3. Виберіть **Проксі-сервер**.

4. Виберіть **Кори.** для **Налашт. проксі-серв..**

5. Введіть адресу проксі-сервера у форматі IPv4 або FQDN.

Підтвердьте значення, відображене на попередньому екрані.

6. Введіть номер порту проксі-сервера.

Підтвердьте значення, відображене на попередньому екрані.

7. Торкніться **Запуск налаштув..**

Підключення до локальної мережі

Підключіть принтер до мережі через Ethernet або Wi-Fi.

Підключення до Ethernet

Підключіть принтер до мережі за допомогою кабелю Ethernet та перевірте підключення.

1. З'єднайте принтер з концентратором (комутатором локальної мережі) за допомогою кабелю Ethernet.
2. Виберіть **Налаш.** на головному екрані.
3. Виберіть **Загальні налаштування > Налаштування мережі > Перевірка підключення до мережі.**
Буде відображено результат діагностики підключення. Підтвердьте, що підключення правильне.
4. Торкніться **ОК** для завершення.
Якщо торкнутися **Друкувати звіт про перевірку**, можна роздрукувати результат діагностики. Щоб роздрукувати його, дотримуйтеся вказівок на екрані.

Пов'язані відомості

➔ [«Змінення способу підключення до мережі із Wi-Fi на Ethernet» на сторінці 352](#)

Підключення до безпроводної локальної мережі (Wi-Fi)

Підключити принтер до безпроводної локальної мережі (Wi-Fi) можна в кілька способів. Виберіть спосіб підключення, який відповідає середовищу та умовам використання.

Якщо вам відома інформація, що стосується безпроводного маршрутизатора, наприклад SSID і пароль, ви можете виконати налаштування вручну.

Якщо безпроводний маршрутизатор підтримує WPS, можна виконати налаштування шляхом налаштування кнопки запуску.

Після підключення принтера до мережі підключіться до принтера з пристрою, який необхідно використати (комп'ютер, смарт-пристрій, планшет тощо).

Пов'язані відомості

- ➔ [«Налаштування Wi-Fi шляхом введення SSID і пароля» на сторінці 354](#)
- ➔ [«Налаштування Wi-Fi за допомогою кнопки \(WPS\)» на сторінці 355](#)
- ➔ [«Налаштування Wi-Fi шляхом встановлення PIN-коду \(WPS\)» на сторінці 356](#)

Налаштування для використання принтера

Використання функцій друку

Увімкніть для використання функції по мережі.

Щоб використовувати принтер у мережі, необхідно налаштувати порт мережевого зв'язку на комп'ютері, а також мережеве підключення принтера.

Типи мережевого підключення

Доступно такі два способи мережевого підключення принтера.

- Однорангове підключення (прямий друк)
- Підключення типу сервер-клієнт (спільний доступ до принтера за допомогою сервера Windows)

Налаштування підключення однорангової мережі

Це підключення призначено для підключення принтера в мережі безпосередньо до комп'ютера. Підключити можна тільки моделі із функцією роботи в мережі.

Спосіб підключення:

Підключіть принтер безпосередньо до мережі через концентратор або точку доступу.

Драйвер принтера:

Установіть драйвер принтера на кожному клієнтському комп'ютері.

У разі використання EpsonNet SetupManager, можна надати пакет драйвера, що включає налаштування принтера.

Функції:

- Завдання друку розпочнеться негайно, адже воно надсилається на принтер безпосередньо.
- Друк можна здійснювати протягом усього часу роботи принтера.

Налаштування підключення сервера/клієнта

Серверний комп'ютер надає спільний доступ до цього підключення принтеру. Щоб заборонити підключення, не виконуючи жодних дій на серверному комп'ютері, можна підвищити рівень безпеки.

У разі використання USB можна також надавати спільний доступ до принтера, що не має мережевих функцій.

Спосіб підключення:

Підключіть принтер до мережі через концентратор або точку доступу локальної мережі.

Принтер також можна підключити до сервера безпосередньо за допомогою USB-кабелю.

Драйвер принтера:

Установіть драйвер принтера на сервері Windows, залежно від ОС клієнтських комп'ютерів.

Після доступу до сервера Windows та налаштування зв'язку з принтером драйвер принтера встановлюється на клієнтському комп'ютері, і принтер можна використовувати.

Функції:

- Пакетне керування принтером і драйвером принтера.
- Залежно від специфікацій сервера, до початку виконання завдання друку може пройти певний час, адже через сервер друку проходять всі завдання друку.
- Ви не зможете виконувати друку, якщо сервер Windows вимкнено.

Налаштування друку для однорангового підключення

У разі однорангового підключення (прямий друк) між принтером і клієнтським комп'ютером налаштовано одноранговий зв'язок.

На кожному клієнтському комп'ютері необхідно встановити драйвер принтера.

Налаштування друку для Сервера/Клієнтського з'єднання

Увімкніть друк з принтера, який підключений як серверне/клієнтське з'єднання.

Для серверного/клієнтського з'єднання спершу налаштуйте сервер принтера, а потім діліться принтером у мережі.

При використанні USB-кабеля для підключення до сервера, також спершу налаштуйте сервер принтера, а потім діліться принтером у мережі.

Налаштування мережевих портів

Створіть чергу для мережевого друку на сервері друку, використовуючи стандарт TCP/IP, а потім налаштуйте мережевий порт.

Цей приклад наведено для користувачів Windows 2012 R2.

1. Відкрийте вікно пристроїв та принтерів.

Робочий стіл > Налаштування > Панель керування > Устаткування та звук або Устаткування > Пристрої та принтери.

2. Додайте принтер.

Клацніть **Додати принтер**, а тоді виберіть **Потрібного принтера немає у списку**.

3. Додайте локальний принтер.

Виберіть **Додати локальний або мережевий принтер вручну**, а тоді натисніть **Далі**.

4. Виберіть **Створити новий порт**, тоді для параметра «Тип порту» виберіть **Стандартний порт TCP/IP**, а потім натисніть **Далі**.

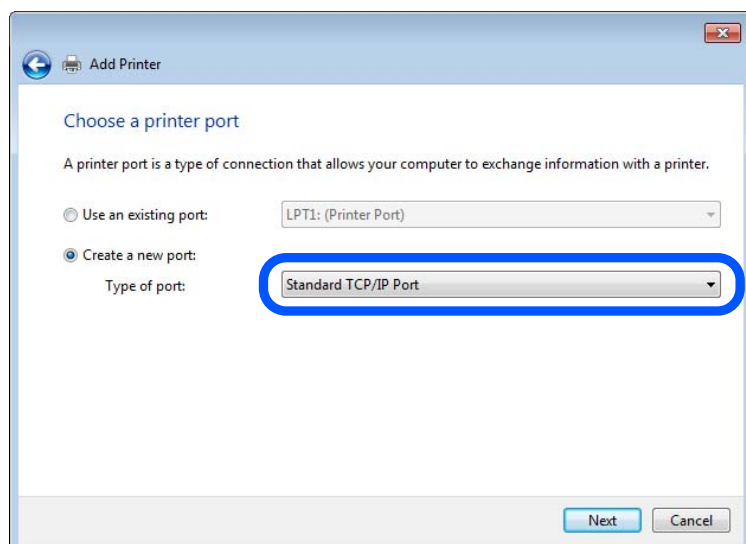

5. Уведіть IP-адресу принтера або ім'я принтера у поле **Ім'я або IP-адреса принтера** або **Ім'я принтера** або **IP-адреса**, а тоді клацніть **Далі**.

Приклад:

- Ім'я принтера: EPSONA1A2B3C
- IP-адреса: 192.0.2.111

Не змінюйте **Ім'я порту**.

Натисніть **Продовжити**, коли відобразиться вікно **Керування обліковими записами користувачів**.

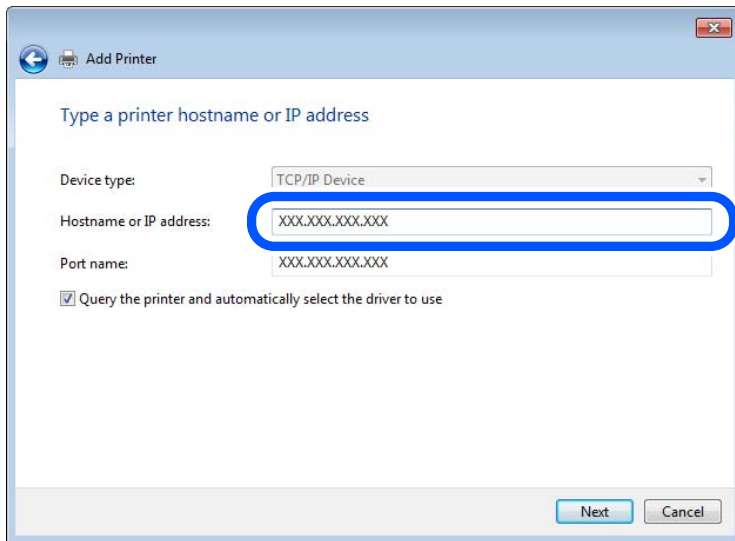

Примітка.

Якщо вказати ім'я принтера у мережі, де доступна роздільна здатність імені, IP-адреса відстежується навіть якщо IP-адреса принтера була змінена DHCP. Можна підтвердити ім'я принтера у вікні стану мережі на панелі керування принтера або в аркуші стану мережі.

6. Встановіть драйвер принтера.
 - Якщо драйвер принтера вже встановлено, перейдіть до вказаних нижче кроків:
Виберіть **Виробник** та **Принтери**. Клацніть **Далі**.

7. Дотримуйтеся вказівок на екрані.

Під час використання принтера з підключенням сервер/клієнт (спільне використання принтера за допомогою сервера Windows) внесіть далі налаштування спільного використання.

Перевірка конфігурації порту — Windows

Перевірте, чи для черги друку вказано правильний порт.

1. Відкрийте вікно пристроїв та принтерів.
Робочий стіл > Налаштування > Панель керування > Устаткування та звук або Устаткування > Пристрої та принтери.
2. Відкрийте екран властивостей принтера.
Клацніть правою клавішею миші на піктограмі принтера, а тоді натисніть **Властивості принтера**.

3. Натисніть вкладку **Порти**, виберіть **Стандартний порт TCP/IP**, а тоді клацніть **Налаштувати порт**.
4. Перевірте конфігурацію порту.
 - Для RAW
Перевірте, чи вибрано **Raw** у розділі **Протокол**, а тоді клацніть **ОК**.
 - Для LPR
Перевірте, чи вибрано **LPR** у розділі **Протокол**. Уведіть «PASSTHRU» у поле **Ім'я черги** у вікні **Параметри LPR**. Виберіть **Увімкнуто лічильник байтів LPR**, а тоді клацніть **ОК**.

Спільне використання принтера (тільки для Windows)

Під час використання принтера з підключенням сервер/клієнт (спільне використання принтера за допомогою сервера Windows) внесіть налаштування спільного використання із сервера друку.

1. Виберіть **Панель керування > Переглянути принтери та пристрої** на сервері друку.
2. Правою кнопкою клацніть піктограму принтера (черги друку), до якого бажаєте налаштувати спільний доступ, а потім клацніть **Властивості принтера > вкладка Спільний доступ**.
3. Виберіть **Спільний доступ до цього принтера** та відкрийте **Ім'я спільного ресурсу**.
Для Windows Server 2012 клацніть **Змінити параметри спільного доступу**, а потім налаштуйте необхідні параметри.

Інсталяція додаткових драйверів (тільки для Windows)

Якщо версії Windows для сервера та у клієнта відрізняються, рекомендується встановлювати додаткові драйвери для серверів друку.

1. Виберіть **Панель керування > Переглянути принтери та пристрої** на сервері друку.
2. Правою кнопкою клацніть піктограму принтера, до якого бажаєте налаштувати спільний доступ для клієнтів, а потім клацніть **Властивості принтера > вкладка Спільний доступ**.
3. Клацніть **Додаткові драйвери**.
Для Windows Server 2012 клацніть **Change Sharing Options**, а потім налаштуйте необхідні параметри.
4. Виберіть версії Windows для клієнтів і клацніть **ОК**.
5. Виберіть файл відомостей про принтер для драйвера принтера (*.inf), а тоді встановіть драйвер.

Користування спільним принтером – Windows

Адміністратор має повідомити клієнтам ім'я комп'ютера, призначене на сервері друку, а також надати інструкції, як додати його на свій комп'ютер. Якщо додаткові драйвери ще не налаштовано, поясніть клієнтам, як додати спільний принтер за допомогою меню **Пристрої та принтери**.

Якщо додаткові драйвери вже налаштовані на сервері друку, виконайте такі дії:

1. Виберіть ім'я, призначене серверу друку, у **Провіднику Windows**.
2. Двічі клацніть принтер, який буде використовуватись.

Базові налаштування для друку

Встановлення налаштувань друку, таких як розмір паперу чи помилка друку.

Налаштування джерела паперу

Налаштуйте розмір і тип паперу, який потрібно завантажити в кожне джерело паперу.

1. Відкрийте Web Config і виберіть вкладку **Друк > Налашт. джер. паперу**.

2. Налаштуйте кожен елемент.

Елементи, що відображаються, залежать від ситуації.

Назва джерела паперу

Відображення назви джерела паперу, як-от **лоток для паперу, Касета 1**.

Розмір паперу

Виберіть розмір паперу, який потрібно вказати, з розкритого меню.

Одиниця

Виберіть одиницю розміру, визначеного користувачем. Її можна вибрати, коли вибрано **Визначений користувачем на Розмір паперу**.

Ширина

Укажіть довжину по горизонталі розміру, визначеного користувачем.

Діапазон значень, які можна ввести тут, залежить від джерела паперу, який вказано на боці **Ширина**.

Якщо вибрати **мм** в **Одиниця**, то можна ввести до одної десяткової позиції після коми.

Якщо вибрати **дюйми** в **Одиниця**, то можна ввести до двох десяткових позицій після коми.

Висота

Укажіть довжину по вертикалі розміру, визначеного користувачем.

Діапазон значень, які можна ввести тут, залежить від джерела паперу, який вказано на боці **Висота**.

Якщо вибрати **мм** в **Одиниця**, то можна ввести до одної десяткової позиції після коми.

Якщо вибрати **дюйми** в **Одиниця**, то можна ввести до двох десяткових позицій після коми.

Тип паперу

Виберіть тип паперу, який потрібно вказати, з розкритого меню.

3. Перевірте налаштування, після чого клацніть **ОК**.

Налаштування інтерфейсу

Налаштуйте час очікування завдань друку або мову друку, призначену кожному інтерфейсу.

Цей елемент відображається на принтерах, сумісних із PCL або PostScript.

1. Введіть IP-адресу принтера у браузер, щоб отримати доступ до Web Config.

Введіть IP-адресу принтера з комп'ютера, підключеного до тієї ж мережі, що й принтер.

У наведеному нижче меню можна перевірити IP-адресу принтера.

2. Введіть пароль адміністратора, щоб увійти як адміністратор.

3. Виберіть наведений нижче порядок елементів.

Вкладка **Друк** > **Налаштування інтерфейсу**

4. Налаштуйте кожен елемент.

Налаштування перерви

Налаштуйте час очікування завдань друку, надісланих безпосередньо через USB.

Можна вибрати значення у секундах у діапазоні від 5 до 300 секунд.

Там, де час очікування не потрібний, введіть 0.

Мова друку

Виберіть мову друку для кожного USB-інтерфейсу та мережевого інтерфейсу.

Якщо вибрати **Автоматичний**, надіслані завдання друку визначатимуть мову друку.

5. Перевірте налаштування та натисніть кнопку **ОК**.

Налаштування помилок

Налаштування відображення помилок для пристрою.

1. Відкрийте Web Config і виберіть вкладку **Друк** > **Налаштування помилок**.

2. Налаштуйте кожен елемент.

Прим. щодо розм. пап.

Виберіть, чи відображати помилку на панелі керування, якщо розмір паперу визначеного джерела паперу відрізняється від розміру паперу даних друку.

Прим. щодо типу пап.

Виберіть, чи відображати помилку на панелі керування, якщо тип паперу визначеного джерела паперу відрізняється від типу паперу даних друку.

Авто виправл. помилок

Виберіть, чи скасовувати помилку автоматично, якщо на панелі керування після відображення помилки протягом 5 секунд не відбувається жодних операцій.

3. Перевірте налаштування, після чого клацніть **ОК**.

Налаштування універсального друку

Налаштовується в разі використання зовнішніх пристроїв без використання драйвера принтера.

Деякі елемента не відображаються, залежно від мови друку принтера.

1. Відкрийте Web Config і виберіть вкладку **Друк** > **Універс. налашт. друку**.

2. Налаштуйте кожен елемент.

3. Перевірте налаштування, після чого клацніть **ОК**.

Основні

Налаштування	Пояснення
Виступ вгору(-30.0-30.0мм)	Встановлює вертикальне розташування паперу, з якого починається друк.
Виступ ліворуч(-30.0-30.0мм)	Встановлює горизонтальне розташування паперу, з якого починається друк.
Вист. вгор. у «Назад»(-30.0-30.0мм)	Встановлює вертикальне розташування паперу, з якого починається друк зворотньої частини паперу під час двостороннього друку.
Виступ лів. у «Назад»(-30.0-30.0мм)	Встановлює горизонтальне розташування паперу, з якого починається друк зворотньої частини паперу під час двостороннього друку.
Перевір. шир. паперу	Встановіть чи перевіряти ширину паперу під час друку.
Пропуск. пусті стор.	Якщо є порожня сторінка у даних друку, встановіть не роздруковувати порожню сторінку.

Конфігурація друку PDL

Ви можете вказати налаштування для PCL або PostScript printing.

Цей елемент відображається на принтері, сумісному з PCL або PostScript.

Загальні параметри

Параметри	Пояснення
Розмір паперу	Виберіть розмір паперу, на якому потрібно друкувати.
Тип паперу	Виберіть тип паперу для друку.
Орієнтація	Виберіть орієнтацію, яку потрібно використати під час друку.
Якість	Виберіть якість паперу, який ви бажаєте використовувати для друку.
Режим збереж. чорнила	Вкажіть, чи потрібно друкувати зі зменшеною витратою чорнил.
Порядок друку	Виберіть друк з першої або з останньої сторінки.
Кількість копій(1-999)	Установіть кількість копій для друку.
Поле згину	Оберіть місце скріплення.
Автомат. викид паперу	Виберіть, чи потрібно автоматично витягати папір, коли під час отримання роздрукованого документа виходить час.
Двосторонній друк	Встановіть, чи виконувати двосторонній друк.

Меню PCL

Параметри	Пояснення
Джерело шрифту	Виберіть, чи використовувати шрифт, встановлений у принтері, чи завантажити новий.
Номер шрифту	Виберіть номер шрифту, який ви хочете використовувати.

Параметри	Пояснення
Крок(0.44-99.99зн./дюйм)	Якщо шрифтом для використання є масштабований та фіксований шрифт, вкажіть розмір шрифту на висоті.
Розмір(4.00-999.75pt)	Якщо шрифтом для використання є масштабований і пропорційний шрифт, вкажіть розмір шрифту в точках.
Набір символів	Виберіть набір символів шрифту, який ви хочете використовувати.
Рядки(5-128рядків:)	Вкажіть кількість рядків на сторінку.
Функція CR	Виберіть операцію для CR-коду (повернення).
Функція LF	Виберіть операцію для LF-коду (новий рядок), FF-коду (нова сторінка).
Призн. джер. под. п.	Вкажіть призначення паперу для подачі паперу PCL.

Меню PS

Параметри	Пояснення
Помилка аркуша	Вкажіть, чи друкувати лист з помилкою, коли з'являється помилка друку PS3.
Кольори	Встановити як кольоровий друк чи чорно-білий друк.
Двійковий	Встановити, приймати двійкові дані чи ні.
PDF розмір сторінки	Встановити розмір паперу для друку PDF.

Налаштування Universal Print (Microsoft)

Ви можете налаштувати принтер на використання Universal Print. Для використання цієї функції необхідно використовувати Microsoft 365 і службу Azure Active Directory.

1. Відкрийте Web Config і виберіть вкладку **Мережа > Universal Print**.
2. Клацніть **Зареєструвати**.
3. Прочитайте відображене повідомлення, після чого перейдіть за посиланням.
4. Щоб зареєструвати принтер, виконуйте вказівки на екрані.

Якщо після реєстрації на екрані Web Config відображено **Зареєстровано**, налаштування завершено.

Примітка.

Докладніше про роботу з Azure Active Directory, наприклад, як користуватися Universal Print, див. веб-сайт Microsoft.

Налаштування AirPrint

Налаштуйте в разі використання друку й сканування AirPrint.

Відкрийте Web Config, після чого виберіть вкладку **Мережа > Налаштування AirPrint**.

Елементи	Пояснення
Службове ім'я Bonjour	Введіть ім'я служби Bonjour, яке має містити від 1 до 41 символів у кодуванні ASCII (0x20 – 0x7E).
Розташування Bonjour	Введіть інформацію про розташування, наприклад, місце розміщення принтера, в межах 127 байтів у кодуванні Юнікод (UTF-8).
Розміщення Широта і довгота (WGS84)	Введіть інформацію про розташування принтера. Цей запис не обов'язковий. Введіть значення, використовуючи величину WGS-84, що відділяє широту від довготи комою. Значення широти можна ввести від -90 до +90, а значення довготи — -180 до +180. Можна ввести менше десяткової позиції до шостого знака, а також можна не вказувати «+».
Пріоритетний протокол	Виберіть протокол найвищого пріоритету з IPP та порт 9100.
Wide-Area Bonjour	Укажіть, чи потрібно використовувати Wide-Area Bonjour. Якщо ви будете використовувати цю функцію, то для пошуку принтера у сегменті принтери повинні бути зареєстровані на DNS-сервері.
Під час друку IPP, потрібен PIN-код	Виберіть, чи вимагати PIN-код під час використання друку IPP. Якщо вибрати Так , завдання друку IPP без PIN-кодів не будуть зберігатися на принтері.
Увімк. AirPrint	IPP, Bonjour, AirPrint (служба сканування) увімкнено, а IPP встановлюється тільки через захищений зв'язок.

Налаштування поштового сервера

Налаштування поштового сервера здійснюється з Web Config.

Перш ніж виконувати налаштування, перевірте, чи виконуються наведені нижче умови.

- Принтер підключено до мережі, яка має доступ до поштового сервера.
- Є інформація про налаштування електронної пошти комп'ютера, який використовує той самий поштовий сервер, що й принтер.

Примітка.

- Якщо ви користуєтесь поштовим сервером у мережі Інтернет, перевірте інформацію про налаштування у провайдера або на веб-сайті.
- Налаштувати поштовий сервер можна також з панелі керування принтера. Див. нижче.

Налаш. > **Загальні налаштування** > **Налаштування мережі** > **Розширений** > **Сервер ел. пошти** > **Налаштування сервера**

1. Відкрийте Web Config і виберіть вкладку **Мережа** > **Сервер ел. пошти** > **Основні**.
2. Введіть значення для кожного елемента.
3. Виберіть **ОК**.
Введені вами налаштування буде відображено.
Після завершення налаштування виконайте перевірку підключення.

Пов'язані відомості

➔ [«Запуск конфігурації мережі у веб-браузері» на сторінці 483](#)

Параметри поштового сервера

The screenshot shows the 'Email Server > Basic' configuration page in the Epson printer's web interface. The page has a navigation menu on the left with options: Basic, Wi-Fi, Wired LAN, Wi-Fi Direct, Email Server (selected), LDAP Server, Kerberos Settings, MS Network, Epson Connect Services, and Google Cloud Print Services. The main content area is titled 'Email Server > Basic' and contains the following settings:

- Authentication Method:** SMTP AUTH (dropdown menu)
- Authenticated Account:** 50000000 (text field)
- Authenticated Password:** ***** (password field)
- Sender's Email Address:** epson@epsonetest.com (text field)
- SMTP Server Address:** 192.0.2.127 (text field)
- SMTP Server Port Number:** 25 (text field)
- Secure Connection:** None (dropdown menu)
- Certificate Validation:** Enable Disable (radio buttons)
- POP3 Server Address:** (empty text field)
- POP3 Server Port Number:** (empty text field)

Below the settings, there is a note: 'The certificate is required to use a secure function of the email server. Make settings on the following page. - CA Certificate - Root Certificate Update'. At the bottom of the page, there is an 'OK' button.

Налаштування	Налаштування та пояснення	
Метод ідентифікації	Виберіть метод автентифікації для доступу принтера до поштового сервера.	
	Вимкнути	Встановіть, якщо поштовому серверу не потрібна автентифікації.
	аутентифікація SMTP	Автентифікує на сервері SMTP (сервер вихідної пошти), коли надсилається електронна пошта. Необхідно, щоб поштовий сервер підтримував автентифікацію SMTP.
	POP перед SMTP	Автентифікує на сервері POP3 (сервер вхідної пошти) до відправлення електронної пошти. Якщо ви вибрали цей елемент, встановіть сервер POP3.
Ідентифіков. обл. Запис	<p>Якщо вибрати аутентифікація SMTP або POP перед SMTP як значення для Метод ідентифікації, введіть назву ідентифікованого облікового запису довжиною від 0 до 25 символів у ASCII (0x20–0x7E).</p> <p>Якщо вибрано аутентифікація SMTP, введіть обліковий запис сервера SMTP. Якщо вибрано POP перед SMTP, введіть обліковий запис сервера POP3.</p>	

Налаштування	Налаштування та пояснення	
Ідентифікований пароль	Якщо вибрати аутифікація SMTP або POP перед SMTP як значення для Метод ідентифікації , введіть автентифікований пароль довжиною від 0 до 20 символів у ASCII (0x20–0x7E). Якщо вибрано аутифікація SMTP , введіть автентифікований обліковий запис для сервера SMTP. Якщо вибрано POP перед SMTP , введіть автентифікований обліковий запис для сервера POP3.	
Ел. адреса відправника	Введіть адресу електронної пошти відправника, таку як електронна адреса системного адміністратора. Вона використовується для автентифікації, тому введіть дійсну адресу електронної пошти, що зареєстрована на поштовому сервері. Можна ввести від 0 до 255 символів формату ASCII (0x20–0x7E) за винятком символів : () < > [] ; ¥. Крапка «.» не може бути першим символом.	
Адреса сервера SMTP	Введіть від 0 до 255 символів, використовуючи символи A–Z a–z 0–9 . - . Можна використовувати формат IPv4 або FQDN.	
Номер порту сервера SMTP	Введіть число від 1 до 65535.	
Надійне підключення	Виберіть метод шифрування підключення до поштового сервера.	
	Немає	Якщо вибрати POP перед SMTP у Метод ідентифікації , підключення не шифруватиметься.
	SSL/TLS	Воно доступне, коли Метод ідентифікації має значення Вимкнути або аутифікація SMTP . Підключення шифрується з самого початку.
	STARTTLS	Воно доступне, коли Метод ідентифікації має значення Вимкнути або аутифікація SMTP . Підключення не шифрується з самого початку, але в залежності від мережевого середовища змінено, незважаючи на те, чи шифрується підключення, чи ні.
Перевірка сертифікату	Сертифікат перевіряється, коли увімкнена ця функція. Рекомендується встановити для неї значення Увімкн. Для налаштування необхідно імпортувати Сертифікат CA на принтер.	
Адреса сервера POP3	Якщо вибрати POP перед SMTP для Метод ідентифікації , введіть адресу POP3-сервера довжиною від 0 до 255 символів, використовуючи символи A–Z a–z 0–9 . - . Можна використовувати формат IPv4 або FQDN.	
Номер порту сервера POP3	Щоб вибрати POP перед SMTP для Метод ідентифікації , введіть число від 1 до 65535.	

Перевірка з'єднання з поштовим сервером

Можна перевірити з'єднання з поштовим сервером, виконавши перевірку з'єднання.

1. Відкрийте Web Config і виберіть вкладку **Мережа > Сервер ел. пошти > Перевірка підключення**.
2. Виберіть **Пуск**.

Розпочнеться перевірка підключення до сервера електронної пошти. Після завершення перевірки відображається звіт про її результати.

Примітка.

Перевірку з'єднання з поштовим сервером також можна виконати з панелі керування принтера. Виконайте дії, як зазначено нижче.

Налаш. > **Загальні налаштування** > **Налаштування мережі** > **Розширений** > **Сервер ел. пошти** > **Перевірка підключення**

Повідомлення перевірки з'єднання з поштовим сервером

Повідомлення	Причина
Перевірка підключення пройшла успішно.	Це повідомлення з'являється, якщо з'єднання з сервером успішне.
Помилка зв'язку серверу SMTP. Перевірте наступне. - Налаштування мережі	Це повідомлення відображається у перелічених нижче випадках <ul style="list-style-type: none"> <input type="checkbox"/> Принтер не підключено до мережі <input type="checkbox"/> Сервер SMTP не працює <input type="checkbox"/> Пропало з'єднання з мережею під час підключення <input type="checkbox"/> Отримано неповні дані
Помилка зв'язку серверу POP3. Перевірте наступне. - Налаштування мережі	Це повідомлення відображається у перелічених нижче випадках <ul style="list-style-type: none"> <input type="checkbox"/> Принтер не підключено до мережі <input type="checkbox"/> Сервер POP3 не працює <input type="checkbox"/> Пропало з'єднання з мережею під час підключення <input type="checkbox"/> Отримано неповні дані
Виникла помилка під час підключення до серверу SMTP. Перевірте наступне. - Адреса сервераSMTP - Сервер DNS	Це повідомлення відображається у перелічених нижче випадках <ul style="list-style-type: none"> <input type="checkbox"/> Не вдалося підключитися до сервера DNS <input type="checkbox"/> Не вдалося ідентифікувати ім'я сервера SMTP
Виникла помилка під час підключення до серверу POP3. Перевірте наступне. - Адреса сервераPOP3 - Сервер DNS	Це повідомлення відображається у перелічених нижче випадках <ul style="list-style-type: none"> <input type="checkbox"/> Не вдалося підключитися до сервера DNS <input type="checkbox"/> Не вдалося ідентифікувати ім'я сервера POP3
Помилка автентифікації сервера SMTP. Перевірте наступне. -Метод автентифікації - Автентифікований обліковий запис - Автентифікований пароль	Це повідомлення відображається у разі невдалої автентифікації сервера SMTP.
Помилка автентифікації сервера POP3. Перевірте наступне. - Метод автентифікації - Автентифікований обліковий запис - Автентифікований пароль	Це повідомлення відображається у разі невдалої автентифікації сервера POP3.
Метод зв'язку, що не підтримується. Перевірте наступне. - Адреса сервера SMTP - Номер порту сервера SMTP	Це повідомлення відображається у разі спроби підключитися до протоколів, що не підтримуються.
Невдале підключення до серверу SMTP. Змініть Надійне підключення на Немає.	Це повідомлення відображається у разі виникнення розбіжності SMTP між сервером та клієнтом або якщо сервер не підтримує безпечне підключення SMTP (SSL-з'єднання).

Повідомлення	Причина
Невдале підключення до серверу SMTP. Змініть Надійне підключення на SSL/TLS.	Це повідомлення відображається у разі виникнення розбіжності SMTP між сервером та клієнтом або якщо сервер просить використовувати підключення SSL/TLS для безпечного SMTP-з'єднання.
Невдале підключення до серверу SMTP. Змініть Надійне підключення на STARTTLS.	Це повідомлення відображається у разі виникнення розбіжності SMTP між сервером та клієнтом або якщо сервер просить використовувати підключення STARTTLS для безпечного SMTP-з'єднання.
Підключення ненадійне. Перевірте наступне. - Дата і час	Це повідомлення відображається, коли налаштування дати й часу принтера неправильні або термін дії сертифіката завершився.
Підключення ненадійне. Перевірте наступне. - Сертифікат CA	Це повідомлення відображається, якщо принтер не має кореневого сертифіката, що відповідає серверу або Сертифікат CA не імпортовано.
Підключення незахищене.	Це повідомлення з'являється, коли отриманий сертифікат пошкоджений.
Невдала автентифікація сервера SMTP. Змініть метод автентифікації на SMTP-AUTH.	Це повідомлення з'являється, якщо не збігаються методи автентифікації між сервером та клієнтом. Сервер підтримує автентифікація SMTP.
Невдала автентифікація сервера SMTP. Змініть метод автентифікації на POP перед SMTP.	Це повідомлення з'являється, якщо не збігаються методи автентифікації між сервером та клієнтом. Сервер не підтримує автентифікація SMTP.
Адреса ел. пошти відправника неправильна. Змініть на адресу вашої ел. пошти.	Це повідомлення з'являється, якщо вказано неправильну електронну адресу відправника.
Неможливо скасувати принтер до завершення обробки.	Це повідомлення з'являється, коли принтер зайнятий.

Налаштування спільної мережевої папки

Виберіть спільну мережеву папку для зберігання сканованого зображення та результатів надсилання факсів.

У разі зберігання файлу в папку, принтер здійснює вхід як користувач комп'ютера, на якому було створено папку.

Крім того, при створення спільної мережевої папки обов'язково налаштуйте мережу MS.

Створення спільної папки

До початку створення спільної папки

Перед створенням спільної папки перевірте таке.

- Принтер під'єднано до мережі, в якій він має доступ до комп'ютера, на якому буде створена спільна папка.
- Ім'я комп'ютера, на якому буде створена спільна папка, не містить багатобайтових символів.



Важливо

Якщо до імені комп'ютера входять багатобайтові символи, то може виникнути помилка збереження файлу у спільній папці.

У такому випадку, замініть на комп'ютер, в імені якого немає багатобайтових символів, або змініть ім'я комп'ютера.

Погодьте заздалегідь з адміністратором зміну імені комп'ютера, оскільки це може вплинути на деякі налаштування, такі як керування комп'ютером, доступ до ресурсу і т.д.

Перевірка профілю мережі

Перевірте можливість надання спільного доступу до папки на комп'ютері, де буде створена спільна папка.

1. Увійдіть до комп'ютера, де буде створено спільну папку, за допомогою облікового запису адміністратора.
2. Виберіть **Панель керування > Мережа та інтернет > Центр мережевих підключень і спільного доступу**.
3. Натисніть **Додаткові настройки спільного доступу**, а потім натисніть , щоб вибрати профіль з **(поточний профіль)** серед відображених мережевих профілів.
4. Перевірте чи стоїть прапорець на **Ввімкнути спільний доступ для файлів та принтера у Спільний доступ для файлів та принтера**.
Якщо його вже вибрано, натисніть **Скасувати** і закрийте вікно.
Щоб змінити налаштування, натисніть **Зберегти зміни** і закрийте вікно.

Пов'язані відомості

➔ [«Місце створення спільної папки та приклад безпеки» на сторінці 573](#)

Місце створення спільної папки та приклад безпеки

Безпека та зручність можуть бути різними в залежності від місця створення спільної папки.

Щоб керувати спільною папкою з принтерів або інших комп'ютерів, необхідно надати такі дозволи читання та зміни для папки.

Вкладка **Спільний доступ > Додаткові настройки спільного доступу > Дозволи**

Керує дозволами мережевого доступу для спільної папки.

Дозволи доступу вкладки **Безпека**

Керує дозволами доступу до мережі та локальним доступом для спільної папки.

Якщо встановити **Всі** для спільної папки, що створена на робочому столі, як приклад створення спільної папки, всі користувачі, які мають доступ до комп'ютера, будуть мати дозвіл доступу.

Однак, користувач, у якого нема прав, не може відкрити їх, оскільки робочий стіл (папка) знаходиться під контролем папки користувача, а тому налаштування безпеки папки користувача передаються їй.

Користувач, якому надано дозвіл доступу у вкладці **Безпека** (користувач, який увійшов, та адміністратор у такому випадку) може керувати папкою.

Див. нижче, щоб створити правильне місце розташування.

Це приклад створення папки «папка_сканування».

Пов'язані відомості

- ➔ [«Приклад конфігурації для файлових серверів» на сторінці 574](#)
- ➔ [«Приклад конфігурації для персонального комп'ютера» на сторінці 581](#)

Приклад конфігурації для файлових серверів

Це пояснення є прикладом створення спільної папки у кореневому каталозі драйвера на загальному комп'ютері, як от файловий сервер, за таких умов.

Увійдіть до контрольованих користувачів, як от до когось, хто має однаковий домен комп'ютера для створення спільної папки, мають доступ до спільної папки.

Встановіть цю конфігурацію, якщо ви дозволяєте будь-якому користувачу читання та запис у спільній папці у комп'ютері, як от файловий сервер та загальний комп'ютер.

- Місце створення спільної папки: кореневий каталог драйвера
- Шлях до папки: C:\папка_сканування
- Дозвіл доступу через мережу (Дозволи для спільного ресурсу): Всі
- Дозвіл доступу до системних файлів (Безпека): автентифіковані користувачі

1. Увійдіть до комп'ютера, де буде створено спільну папку, за допомогою облікового запису адміністратора.
2. Запустіть переглядач.
3. Створіть папку в кореневому каталозі драйвера, а тоді назвіть її «папка_сканування».

Введіть від 1 до 12 алфавітно-цифрових символів для імені папки. Якщо перевищено ліміт кількості символів для імені папки, різноманітне середовище, можливо, не матиме адекватного доступу до неї.

4. Клацніть правою клавшею миші на папці, а тоді виберіть **Властивості**.

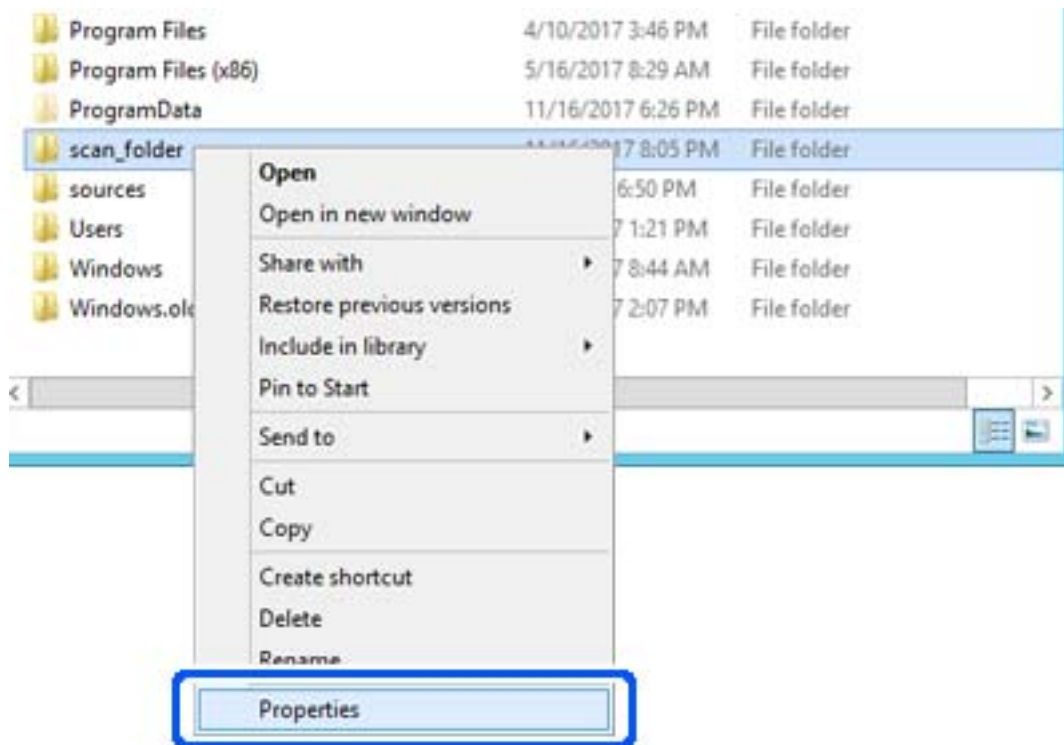

5. Клацніть **Додаткові настройки спільного доступу** у вкладці **Спільний доступ**.

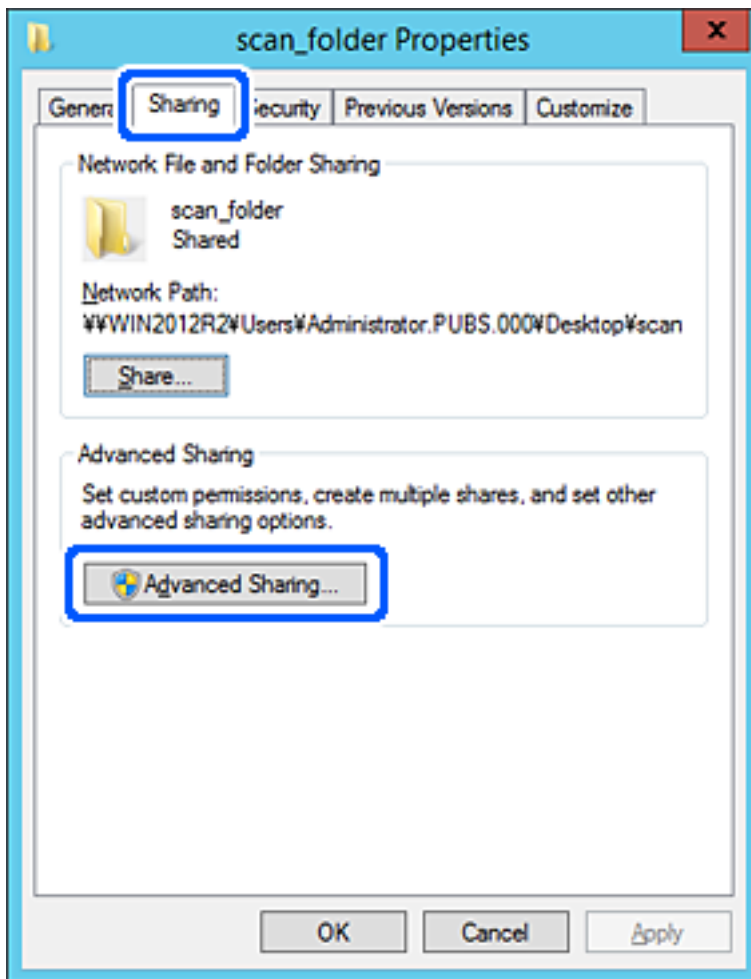

6. Виберіть **Надати спільний доступ до цієї папки**, а тоді клацніть **Дозвіл**.

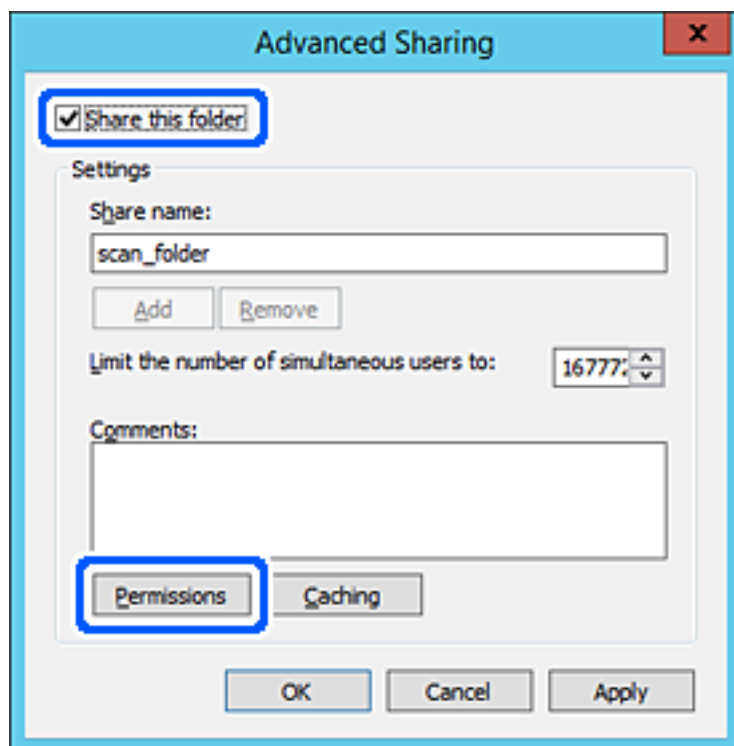

7. Виберіть групу **Всі** в розділі **Ім'я групи або користувача**, виберіть **Дозволити** у **Змінити**, а тоді клацніть **ОК**.

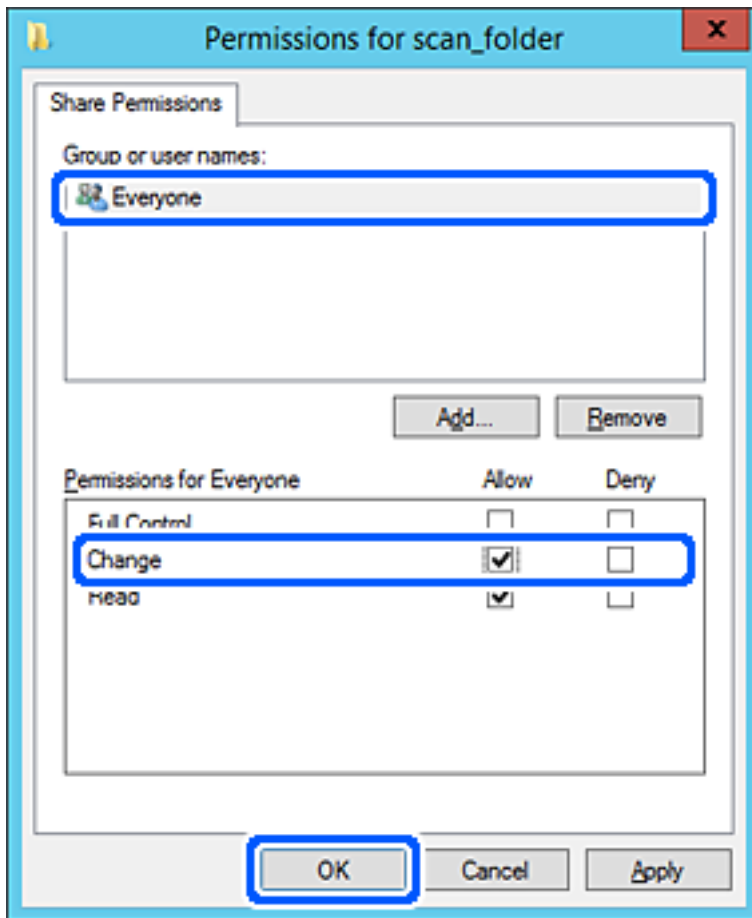

8. Клацніть **ОК**.

9. Виберіть вкладку **Безпека**, а тоді виберіть **Автентифіковані користувачі** у **Ім'я групи або користувача**.

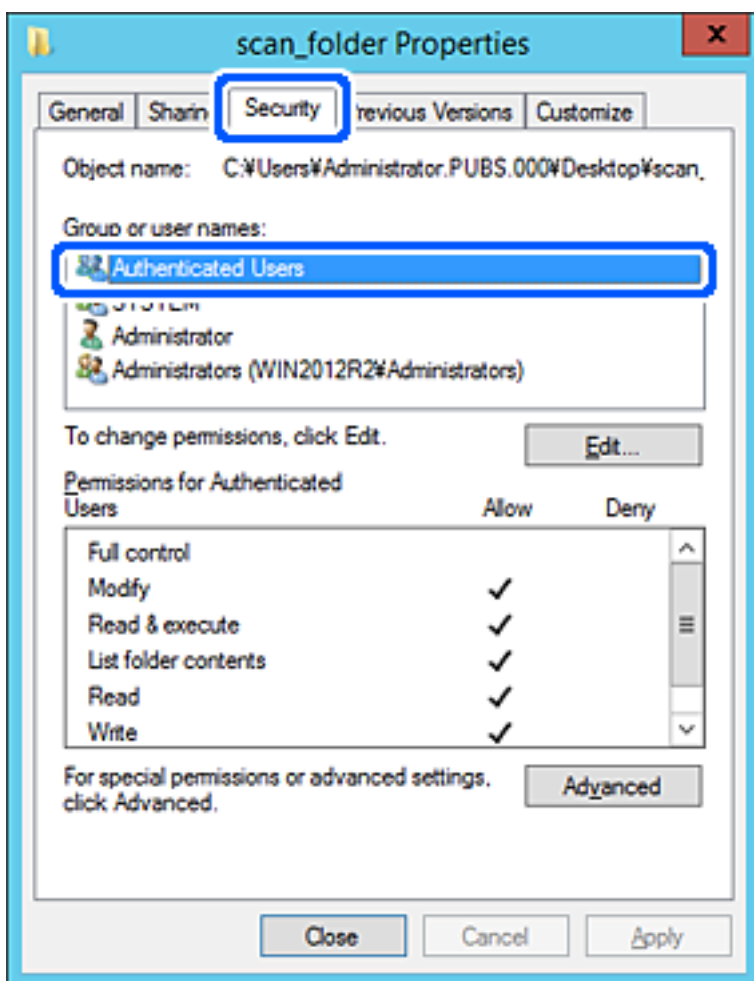

«Автентифіковані користувачі» — це спеціальна група, яка включає всіх користувачів, які можуть входити на домен або у комп'ютер. Ця група відображається тільки, якщо папка створена прямо під кореневою папкою.

Якщо вона не відображається, її можна додати, клацнувши **Редагувати**. Докладнішу інформацію див. у розділі «Пов'язані відомості».

10. Перевірте, щоб **Дозволити** на **Змінити** було вибрано у **Дозволи для автентифікованих користувачів**. Якщо не вибрано, виберіть **Автентифіковані користувачі**, клацніть **Редагувати**, виберіть **Дозволити** на **Змінити** у **Дозволи для автентифікованих користувачів**, а тоді клацніть **ОК**.

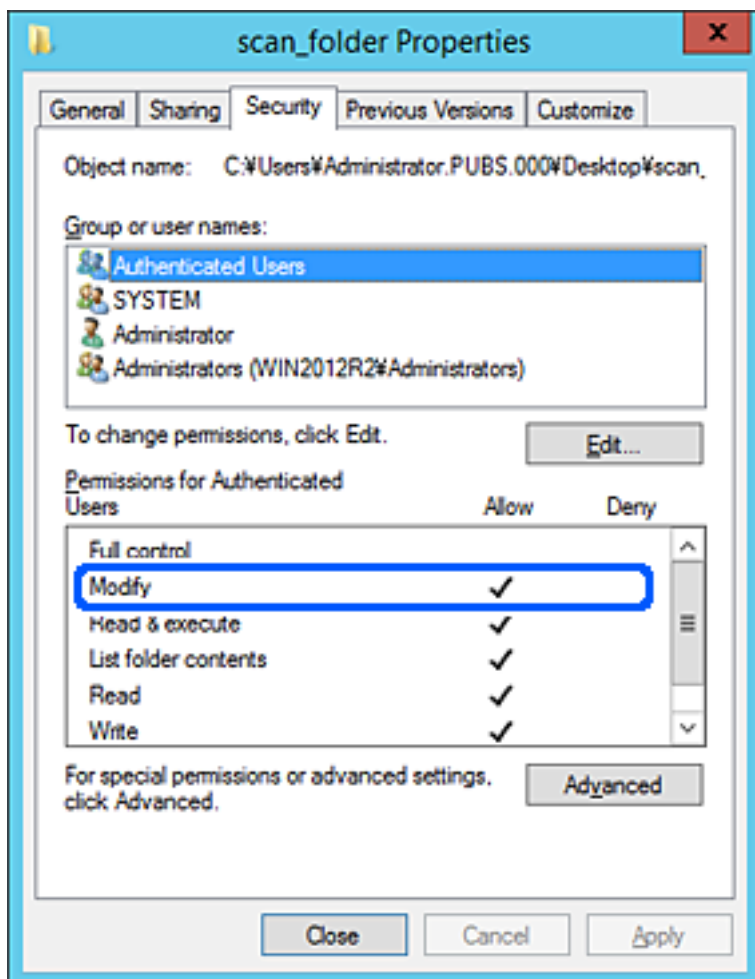

11. Виберіть вкладку **Спільний доступ**.

Відображено мережевий шлях до спільної папки. Він використовується, якщо здійснюється реєстрація до контактів принтера. Запишіть його.

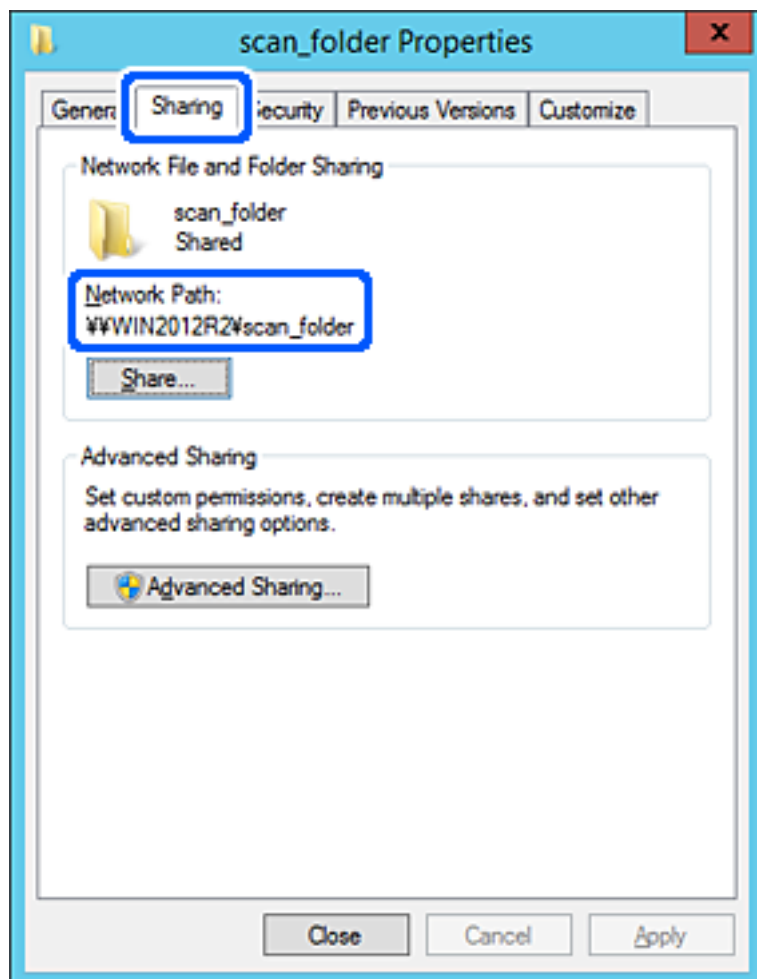

12. Клацніть **ОК** або **Закрити**, щоб закрити екран.

Перевірте, чи можна записати або прочитати файл у спільній папці з комп'ютерів одного домену.

Пов'язані відомості

- ➔ «Реєстрація напряму до контактів з використанням Web Config» на сторінці 593
- ➔ «Додавання групи або користувача для надання доступу» на сторінці 587

Приклад конфігурації для персонального комп'ютера

Це пояснення є прикладом створення спільної папки на робочому столі користувача, який зараз увійшов у комп'ютер.

Користувач, який увійшов у комп'ютер та має права адміністратора, має доступ до папки робочого стола та папки документів, що знаходиться під папкою користувача.

Встановіть цю конфігурацію, якщо ви НЕ ДОЗВОЛЯЄТЕ читання та запис спільної папки іншому користувачу на персональному комп'ютері.

- Місце створення спільної папки: Робочий стіл

- Шлях до папки: C:\Users\xxxx\Desktop\папка_сканування
- Дозвіл доступу через мережу (Дозволи для спільного ресурсу): Всі
- Дозвіл доступу до файлової системи (Безпека): не додавати, або додати ім'я користувача/групи, якому/якій дозволити доступ

1. Увійдіть до комп'ютера, де буде створено спільну папку, за допомогою облікового запису адміністратора.

2. Запустіть переглядач.

3. Створіть папку на робочому столі, а тоді назвіть її «папка_сканування».

Введіть від 1 до 12 алфавітно-цифрових символів для імені папки. Якщо перевищено ліміт кількості символів для імені папки, різноманітне середовище, можливо, не матиме адекватного доступу до неї.

4. Клацніть правою клавішею миші на папці, а тоді виберіть **Властивості**.

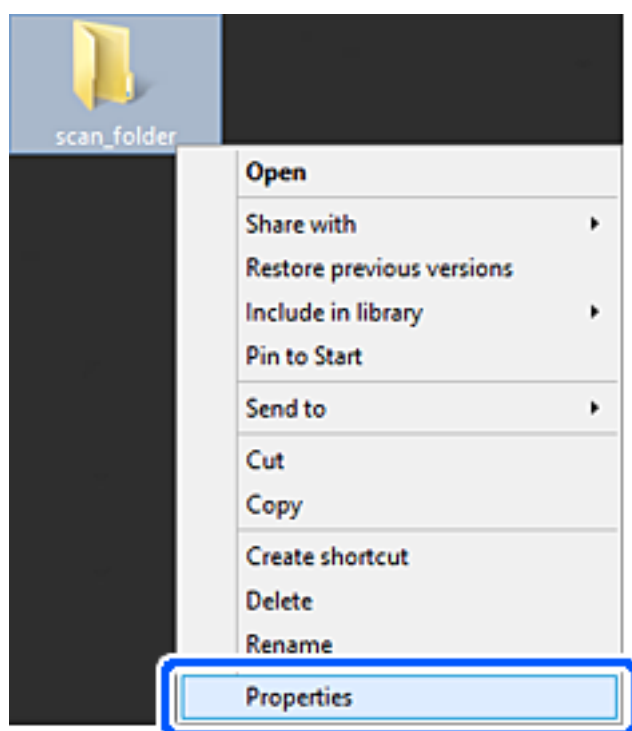

5. Клацніть **Додаткові настройки спільного доступу** у вкладці **Спільний доступ**.

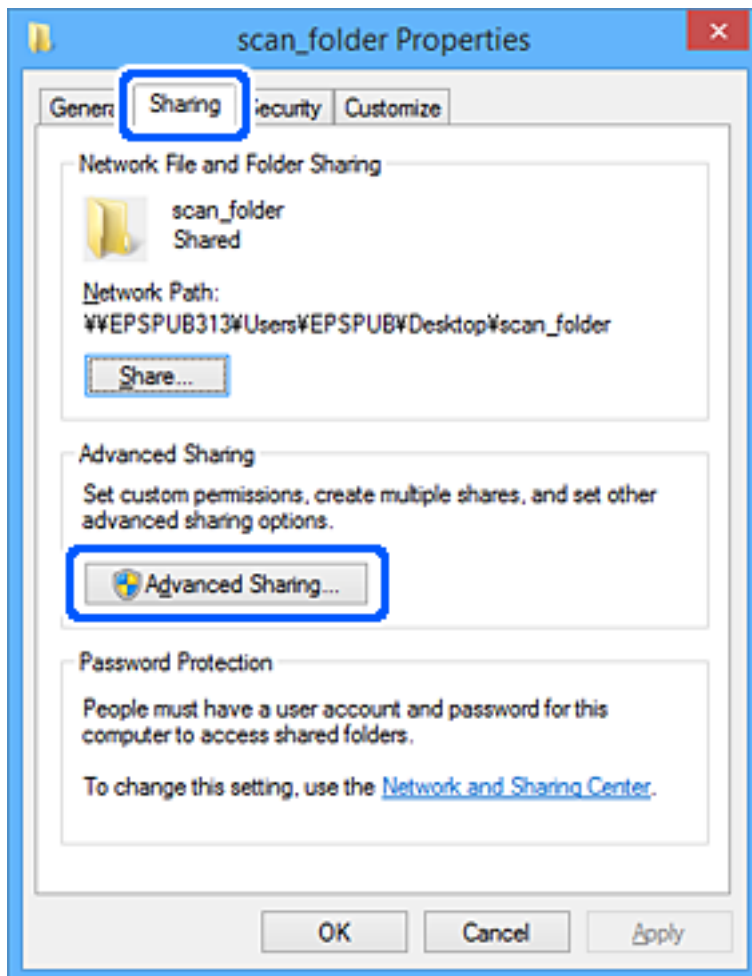

6. Виберіть **Надати спільний доступ до цієї папки**, а тоді клацніть **Дозвіл**.

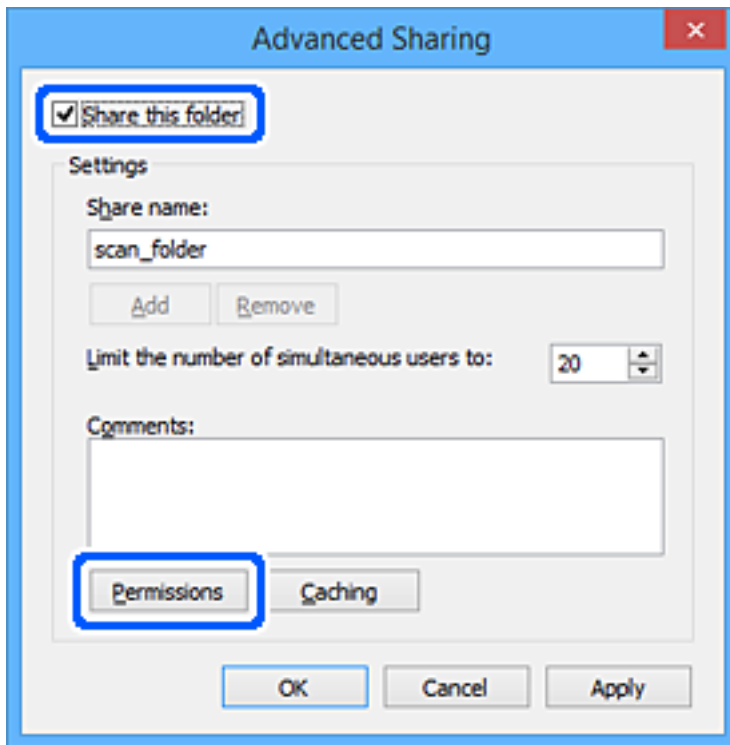

7. Виберіть групу **Всі** в розділі **Ім'я групи або користувача**, виберіть **Дозволити** у **Змінити**, а тоді клацніть **ОК**.

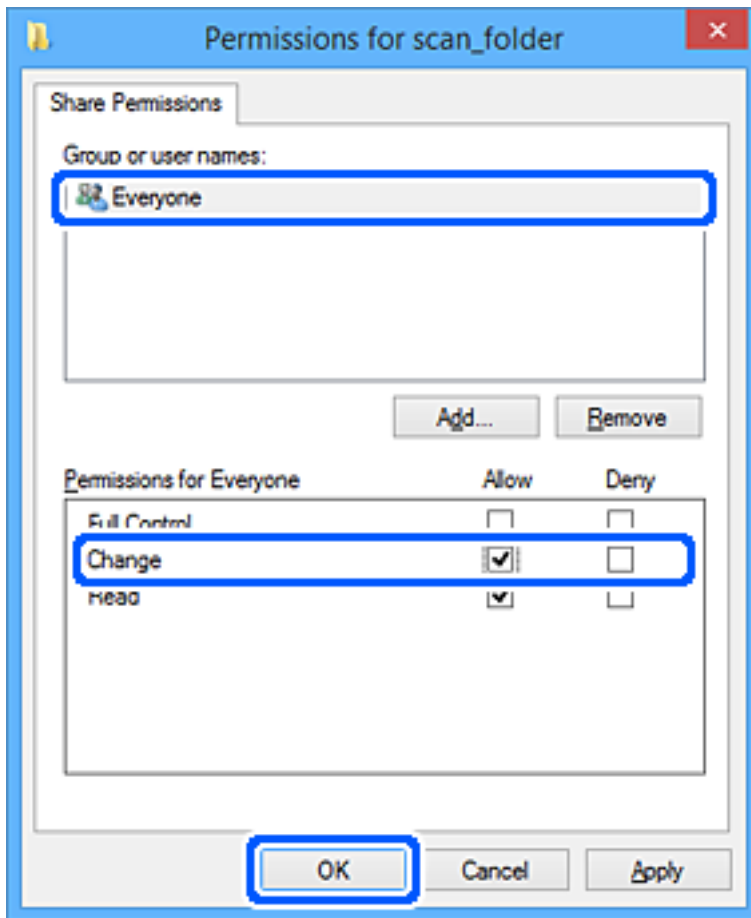

8. Натисніть **ОК**.
9. Виберіть вкладку **Безпека**.
10. Перевірте групу або користувача у розділі **Імена груп або користувачів**.

Група або користувач, які тут відображаються, мають доступ до спільної папки.

У такому разі користувач, який входить у цей комп'ютер, та адміністратор мають доступ до спільної папки.

Додайте дозвіл доступ у разі потреби. Його можна додати, клацнувши **Редагувати**. Докладнішу інформацію див. у розділі «Пов'язані відомості».

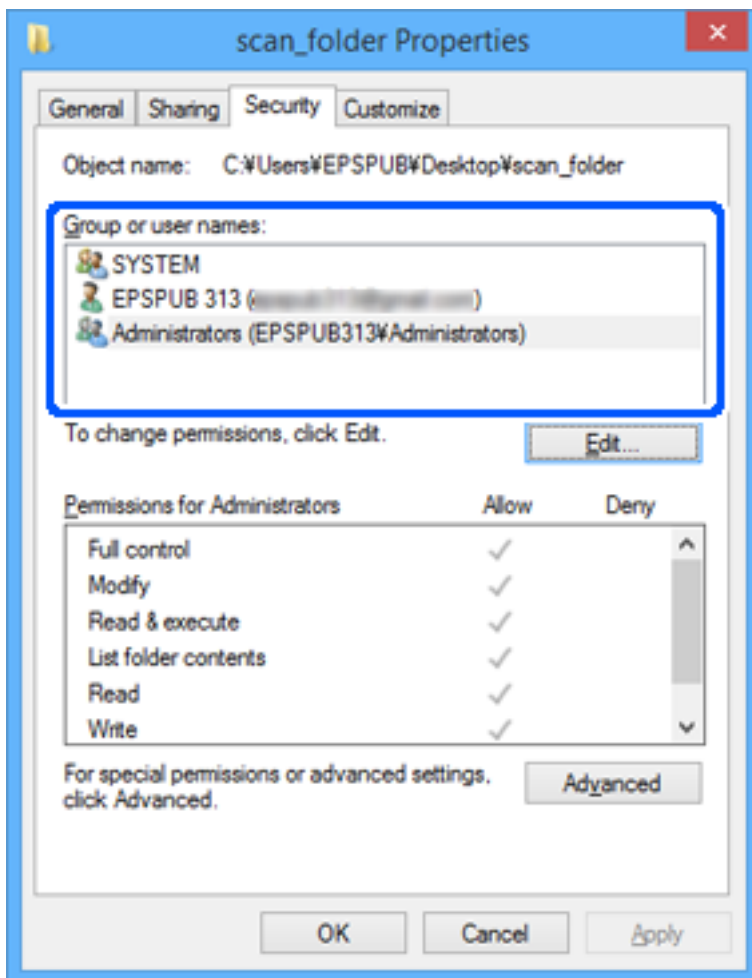

11. Виберіть вкладку **Спільний доступ**.

Відображено мережевий шлях до спільної папки. Він використовується, якщо здійснюється реєстрація до контактів принтера. Запишіть його.

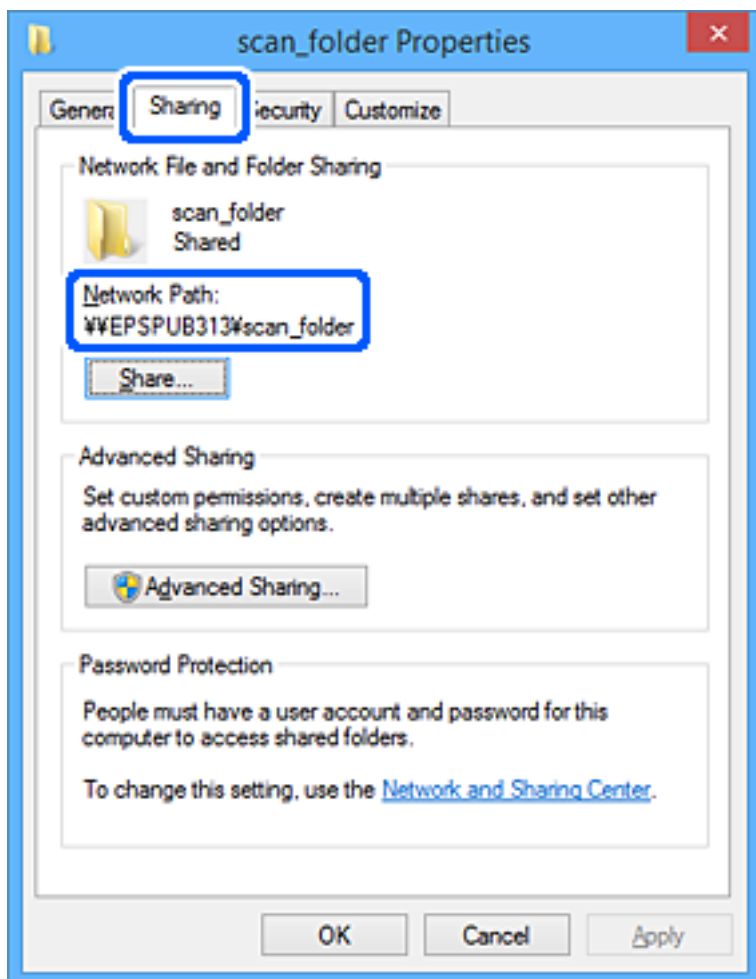

12. Клацніть **ОК** або **Закрити**, щоб закрити екран.

Перевірте, чи можна записати або прочитати файл у спільній папці з комп'ютерів користувачів або груп, які мають дозвіл доступу.

Пов'язані відомості

- ➔ «Реєстрація напряму до контактів з використанням Web Config» на сторінці 593
- ➔ «Додавання групи або користувача для надання доступу» на сторінці 587

Додавання групи або користувача для надання доступу

Можна додати групу або користувача для надання доступу.

1. Клацніть правою клавішею миші на папці, а тоді натисніть **Властивості**.
2. Виберіть вкладку **Безпека**.

3. Клацніть **Редагувати**.

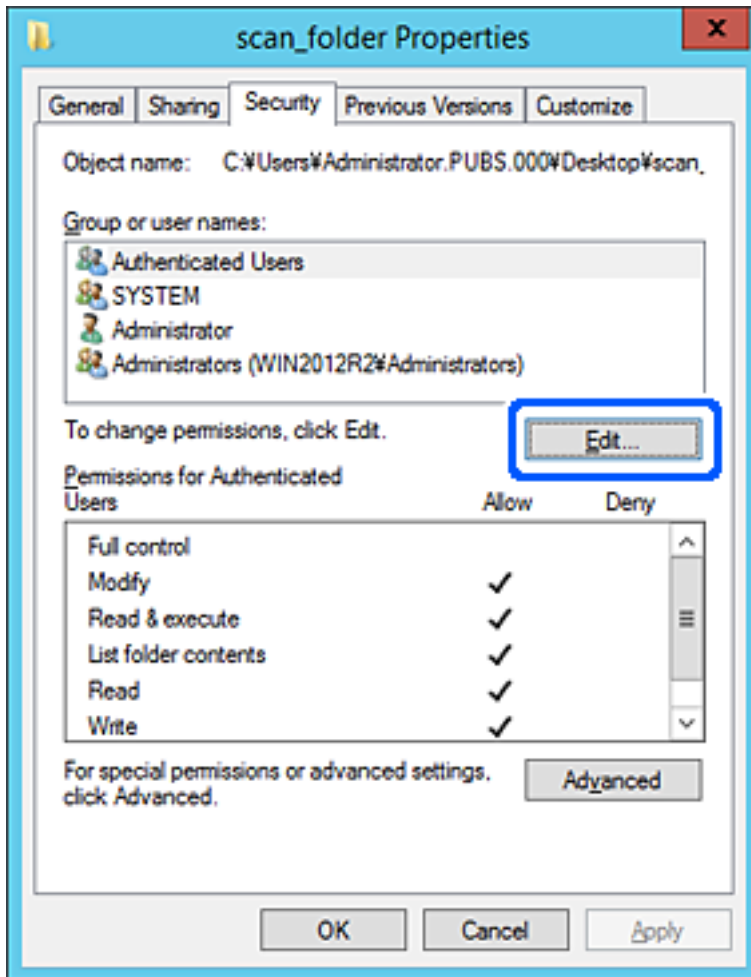

4. Клацніть **Додати** під списком **Імена груп або користувачів**.

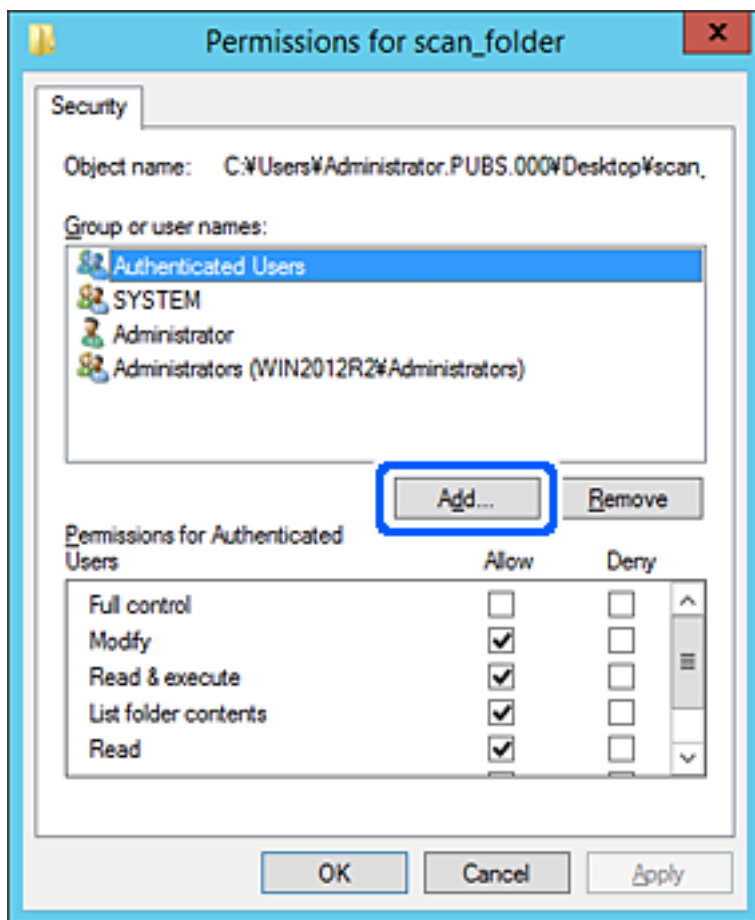

5. Введіть ім'я групи або користувача, якому ви хочете надати доступ, а потім клацніть **Перевірити імена**.

Додано підкреслення імені.

Примітка.

Якщо ви не знаєте повне ім'я групи чи користувача, введіть частину імені, а потім натисніть **Перевірити імена**. Коли відобразиться список імен груп або користувачів, що відповідають частині імені, можна вибрати повне ім'я зі списку.

Якщо відповідає тільки одне ім'я, повне ім'я з підкресленням відобразиться у рядку **Введіть ім'я об'єкта**, щоб зробити вибір.

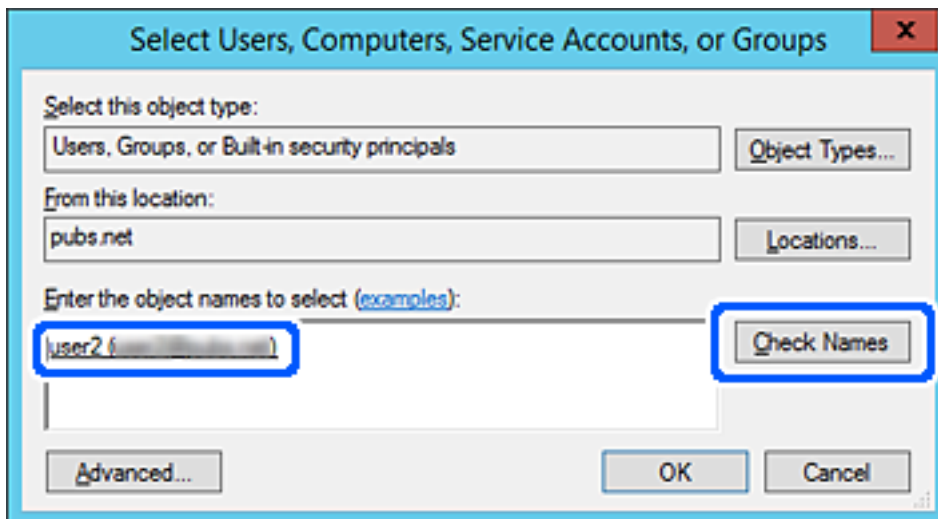

6. Клацніть ОК.

- На екрані Дозволів виберіть ім'я користувача, що додане до списку **Імена груп або користувачів**, виберіть дозвіл доступу у вкладці **Змінити**, а тоді клацніть **ОК**.



- Клацніть **ОК** або **Закрити**, щоб закрити екран.

Перевірте, чи можна записати або прочитати файл у спільній папці з комп'ютерів користувачів або груп, які мають дозвіл доступу.

Використання спільного мережевого доступу Microsoft

Увімкніть, щоб зберегти файли на спільній мережевій папці з принтера.

- Відкрийте Web Config і виберіть вкладку **Мережа > MS мережа**.
- Увімкніть **Застосувати спільне використання мережі Microsoft**.
- За потреби виконайте налаштування кожного елемента.
- Клацніть **Далі**.
- Перевірте налаштування та натисніть кнопку **ОК**.

Пов'язані відомості

➔ [«Запуск конфігурації мережі у веб-браузері» на сторінці 483](#)

Відкриття доступу до контактів

Реєстрація місць призначення у списку контактів принтера дасть змогу легко вводити місце призначення під час сканування або надсилання факсів.

Для введення місця призначення можна також використовувати сервер LDAP (пошук LDAP).

Примітка.

- Перемикається між списком контактів принтера та LDAP можна за допомогою панелі керування принтера.
- У списку контактів можна зареєструвати такі типи місць призначення. Ви можете зберегти максимум 2,000.

Факс	Місце призначення для факсу
Ел. адреса	Місце призначення для електронної пошти Необхідно заздалегідь налаштувати сервер електронної пошти.
Мережна папка (SMB)	Місце призначення для даних сканування та даних пересилання факсу
Мереж. пап./FTP	

Порівняння налаштувань контактів

Налаштування контактів принтера виконується за допомогою трьох інструментів: Web Config, Epson Device Admin і панель керування принтера. Відмінності між цими трьома інструментами наведені в таблиці нижче.

Функції	Web Config	Epson Device Admin	Панель керування принтера
Реєстрація призначення	✓	✓	✓
Редагування призначення	✓	✓	✓
Додавання групи	✓	✓	✓
Редагування групи	✓	✓	✓
Видалення призначень і груп	✓	✓	✓
Видалення всіх призначень	✓	✓	–
Імпорт файлів	✓	✓	–
Експорт файлів	✓	✓	–
Призначення отримувачів, які часто використовуються	✓	✓	✓
Сортування отримувачів, призначених для частого використання	–	–	✓

Примітка.

Налаштувати призначення факсів можна також за допомогою FAX Utility.

Реєстрація напряму до контактів з використанням Web Config

Примітка.

Реєстрацію контактів також можна виконати на панелі керування принтера.

1. Відкрийте Web Config та виберіть вкладку **Скан./Копія > Факс > Контакти**.
2. Виберіть номер, який потрібно зареєструвати, після чого натисніть **Редагувати**.
3. Введіть **Назва** та **Індексне слово**.
4. Виберіть тип призначення в полі **Тип**.

Примітка.

Змінити вибір значення **Тип** після реєстрації не можна. Якщо необхідно змінити тип на інший, видаліть призначення та виконайте реєстрацію ще раз.

5. Введіть значення для кожного елемента, а потім натисніть **Застосувати**.

Пов'язані відомості

➔ «Сканування оригіналів у мережеву папку» на сторінці 147

Елементи налаштування місця призначення

Елементи	Налаштування та пояснення
Спільні налаштування	
Назва	Введіть ім'я, яке відобразиться у списку контактів, використовуючи не більше, ніж 30 символів в кодуванні Юнікод (UTF-8). Якщо дані вводити не потрібно, лишіть поле пустим.
Індексне слово	Введіть слова для пошуку, використовуючи не більше ніж 30 символів в кодуванні Юнікод (UTF-8). Якщо дані вводити не потрібно, лишіть поле пустим.
Тип	Виберіть тип адреси, яку потрібно зареєструвати.

Елементи	Налаштування та пояснення
Призначити для частого використ.	<p>Виберіть налаштування зареєстрованої адреси як такої, що часто використовується.</p> <p>У разі налаштування адреси, як такої, що часто використовується, її буде відображено на верхньому екрані факсу або сканованого зображення, і ви зможете вказати адресата, не відкриваючи контакти.</p>
Факс	
Номер факсу	Введіть від 1 до 64 символів, використовуючи такі символи: 0 – 9 - * # та пробіл.
Швид. передачі факсу	Виберіть швидкість зв'язку для місця призначення.
Суб-адреса (SUB/SEP)	Налаштуйте підадресу, яка додається під час надсилання факсу. Введіть до 20 символів, використовуючи символи 0 – 9, *, # або пробіли. Якщо дані вводити непотрібно, лишіть поле пустим.
Пароль (SID/PWD)	Налаштуйте пароль для підадреси. Введіть до 20 символів, використовуючи символи 0 – 9, *, # або пробіли. Якщо дані вводити непотрібно, лишіть поле пустим.
Ел. адреса	
Ел. адреса	Введіть від 1 до 255 символів, використовуючи символи A – Z a – z 0 – 9 ! # \$ % & ' * + - . / = ? ^ _ { } ~ @.
Мережева папка (SMB)	
Зберегти в	<p>\\«Шлях до папки»</p> <p>Введіть розташування цільової папки, використовуючи від 1 до 253 символів у кодуванні Юнікод (UTF-8), пропускаючи «\».</p>
Ім'я користувача	Введіть ім'я користувача для доступу до мережевої папки, використовуючи не більше, ніж 30 символів у кодуванні Юнікод (UTF-8). Однак уникайте використання керівних символів (0x00 – 0x1F, 0x7F).
Пароль	Введіть пароль для доступу до мережевої папки, використовуючи не більше, ніж 20 символів у кодуванні Юнікод (UTF-8). Однак уникайте використання керівних символів (0x00 – 0x1F, 0x7F).
FTP	
Надійне підключення	Виберіть FTP або FTPS згідно з протоколом передачі файлів, який підтримує FTP-сервер. Виберіть FTPS , щоб дозволити принтеру здійснювати зв'язок із використанням заходів безпеки.
Зберегти в	Введіть ім'я сервера, використовуючи від 1 до 253 символів у кодуванні ASCII (0x20 – 0x7E), пропускаючи «ftp://» або «ftps://».
Ім'я користувача	Введіть ім'я користувача для доступу до FTP-сервера, використовуючи не більше, ніж 30 символів у кодуванні Юнікод (UTF-8). Однак уникайте використання керівних символів (0x00 – 0x1F, 0x7F). Якщо сервер дозволяє анонімні підключення, введіть ім'я користувача, наприклад, Anonymous, і FTP. Якщо дані вводити непотрібно, лишіть поле пустим.
Пароль	Введіть пароль для доступу до FTP-сервера, використовуючи не більше, ніж 20 символів у кодуванні Юнікод (UTF-8). Однак уникайте використання керівних символів (0x00 – 0x1F, 0x7F). Якщо дані вводити непотрібно, лишіть поле пустим.

Елементи	Налаштування та пояснення
Режим підключення	Виберіть з меню режим підключення. Якщо між принтером і FTP-сервером налаштовано брандмауер, виберіть Пасивний режим .
Номер порту	Введіть номер порту FTP-сервера, використовуючи від 1 до 65535 символів.
Перевірка сертифікату	Після підключення буде перевірено сертифікат FTP-сервера. Це доступно, якщо вибрано значення FTPS для параметра Надійне підключення . Для налаштування необхідно імпортувати Сертифікат СА у принтер.

Реєстрація місць призначення як групи за допомогою Web Config

Якщо типом призначення вибрано **Факс** або **Ел. адреса**, ви можете зареєструвати місця призначення як групу.

1. Відкрийте Web Config і виберіть вкладку **Скан./Копія** або **Факс > Контакти**.
2. Виберіть номер, який потрібно зареєструвати, після чого натисніть **Редагувати**.
3. Виберіть групу з **Тип**.
4. Клацніть **Вибрати** для **Контакти для групи**.
Буде відображено доступне місця призначення.
5. Виберіть місце призначення, яке потрібно зареєструвати у групу, після чого клацніть **Вибрати**.

The screenshot shows the Epson Web Config interface for a device labeled 'EPSON XX-XXXX'. The 'Fax' tab is selected, and the 'Contacts' page is displayed. The left sidebar contains a tree view of settings categories. The main content area shows instructions for registering contacts and a table with the following data:

Number	Name	Index Word	Type	Destination
6	AAAAA Corp.	AAAAA	Email	aaaaa@XXXX.com

Buttons for 'Select' and 'Cancel' are located at the bottom of the table area.

6. Введіть **Назва** та **Індексне слово**.
7. Виберіть, чи потрібно призначати зареєстровану групу групі, що часто використовується.

Примітка.

Місця призначення можна реєструвати в кілька груп.

8. Клацніть **Застосувати**.

Реєстрація контактів, що часто використовуються

1. Торкніться елемента **Налаш.** на головному екрані.
2. Торкніться **Конт. менеджер > Частий**.
3. Виберіть тип контакту, який потрібно зареєструвати.
4. Торкніться елемента **Редагувати**.
5. Виберіть часто використовувані контакти, які потрібно зареєструвати, а тоді торкніться **ОК**. Щоб скасувати вибір, торкніться кнопки ще раз.
6. Торкніться елемента **Закрити**.

Резервне копіювання та імпортування контактів

За допомогою Web Config або інших інструментів можна зробити резервну копію або імпортувати контакти.

Для Web Config: можна зробити резервну копію контактів за допомогою експортування налаштувань принтера, що містять контакти. Експортований файл не можна редагувати, оскільки він експортований як бінарний файл.

Під час імпортування на принтер налаштувань принтера, контакти перезаписуються.

Для Epson Device Admin: з екрана властивостей пристрою можна експортувати тільки контакти. Також, якщо ви не екпортуєте елементи, пов'язані з безпекою, то можна редагувати експортовані контакти та імпортувати їх, оскільки їх можна зберегти як файли у форматі SYLK або CSV.

Імпортування контактів за допомогою Web Config

Якщо у вас є принтер, який дозволяє створювати резервні копії контактів і сумісний з цим принтером, ви можете легко зареєструвати контакти, імпортувавши їх із файлу резервної копії.

Примітка.

Див. вказівки щодо створення резервної копії контактів у посібнику до принтера.

Щоб імпортувати контакти на цей принтер, виконайте наведені нижче кроки.

1. Відкрийте Web Config, виберіть **Керування пристроєм > Експортувати та імпортувати значення налаштування > Імпорт**.
2. Виберіть файл резервної копії, створеної в **Файл**, введіть пароль, після чого клацніть **Далі**.
3. Установіть прапорець **Контакти**, після чого клацніть **Далі**.

Резервне копіювання контактів за допомогою Web Config

Контактні дані можуть бути втрачені через несправність принтера. Ми рекомендуємо робити копії даних кожного разу, коли ви їх оновлюєте. Компанія Epson не несе відповідальності за втрату будь-яких даних, а

також не зобов'язана виконувати резервне копіювання чи відновлення даних і налаштувань навіть під час гарантійного строку.

Крім того, за допомогою Web Config можна створити на комп'ютері резервну копію контактних даних, що зберігаються на принтері.

1. Відкрийте Web Config, після чого виберіть вкладку **Керування пристроєм > Експортувати та імпортувати значення налаштування > Експорт**.
2. Установіть один із прапорців **Контакти**.
Наприклад, якщо вибрати **Контакти** у категорії **Скан./Копія**, той самий прапорець буде встановлено в категорії **Факс**.
3. Введіть пароль, щоб зашифрувати експортований файл.
Щоб імпортувати файл, потрібен пароль. Якщо файл шифрувати не потрібно, залиште поле порожнім.
4. Клацніть **Експорт**.

Початок імпортування контактів із іншого принтера Epson

Якщо у вас є принтер, який дозволяє створювати резервні копії контактів і сумісний з цим принтером, ви можете легко зареєструвати контакти, імпортувавши їх із файлу резервної копії.

Примітка.

Див. вказівки щодо створення резервної копії контактів у посібнику до принтера.

Щоб імпортувати контакти на цей принтер, виконайте наведені нижче кроки.

1. Відкрийте Web Config, виберіть **Керування пристроєм > Експортувати та імпортувати значення налаштування > Імпорт**.
2. Виберіть файл резервної копії, створеної в **Файл**, введіть пароль, після чого клацніть **Далі**.
3. Установіть прапорець **Контакти**, після чого клацніть **Далі**.

Експортування та групова реєстрація контактів за допомогою інструменту

Якщо ви використовуєте Epson Device Admin, можна створити резервну копію лише контактів та редагувати експортовані файли, а потім всі їх зареєструвати.

Це корисно, коли вам потрібно створити резервну копію тільки контактів, або потрібно замінити принтер і необхідно перенести контакти зі старого принтера на новий.

Експортування контактів

Збережіть дані контактів у файл.

Можна редагувати файли, що збережені у форматі `syk` або `csv` за допомогою табличного додатку або текстового редактора. Можна зареєструвати всі контакти разом після видалення або додавання інформації.

Інформацію, яка включає елементи безпеки, такі як пароль або персональні дані, можна зберегти у бінарному форматі з паролем. Файл не можна редагувати. Він може бути використаний як резервна копія інформації, що включає елементи безпеки.

1. Запустіть Epson Device Admin.
2. Виберіть **Devices** на бічній панелі меню завдань.
3. Виберіть пристрій, який необхідно налаштувати, зі списку пристроїв.
4. Клацніть **Device Configuration** у вкладці **Home** у стрічковому меню.
Коли встановлено пароль адміністратора, введіть пароль і клацніть **OK**.
5. Клацніть **Common > Contacts**.
6. Виберіть формат експортування у **Export > Export items**.
 - All Items
Екпортуйте зашифрований бінарний файл. Виберіть, коли необхідно включити елементи безпеки, такі як пароль та персональні дані. Файл не можна редагувати. Якщо ви виберете його, то необхідно встановити пароль. Клацніть **Configuration** та встановіть пароль довжиною від 8 до 63 символів формату ASCII. Цей пароль потрібен під час імпортування бінарного файлу.
 - Items except Security Information
Екпортуйте файли у форматі sylk або csv. Виберіть, коли потрібно редагувати дані експортованого файлу.
7. Клацніть **Export**.
8. Вкажіть місце збереження файлу, виберіть тип файлу, а тоді клацніть **Save**.
Відобразиться повідомлення про завершення.
9. Клацніть **OK**.
Перевірте, чи зберігся файл у вказаному місці.

Імпортування контактів

Імпортуйте дані контактів з файлу.

Можна імпортувати файли, що збережені у форматі SYLK або csv, або резервний бінарний файл, який має елементи безпеки.

1. Запустіть Epson Device Admin.
2. Виберіть **Devices** на бічній панелі меню завдань.
3. Виберіть пристрій, який необхідно налаштувати, зі списку пристроїв.
4. Клацніть **Device Configuration** у вкладці **Home** у стрічковому меню.
Коли встановлено пароль адміністратора, введіть пароль і клацніть **OK**.
5. Клацніть **Common > Contacts**.
6. Клацніть **Browse у Import**.

7. Виберіть файл, який потрібно імпортувати, а тоді клацніть **Open**.
Коли ви вибрали бінарний файл, у **Password** введіть пароль, що було встановлено при експортуванні файлу.
8. Клацніть **Import**.
Відобразиться екран підтвердження.
9. Клацніть **OK**.
Відобразиться результат перевірки.
 - Edit the information read
Клацніть, коли потрібно індивідуально редагувати інформацію.
 - Read more file
Клацніть, коли потрібно імпортувати кілька файлів.
10. Клацніть **Import**, а тоді натисніть **OK** на екрані завершення імпортування.
Поверніться до екрану властивостей пристрою.
11. Клацніть **Transmit**.
12. Клацніть **OK** на повідомлення підтвердження.
Налаштування відправлені на принтер.
13. На екрані завершення відправлення клацніть **OK**.
Інформація про принтер оновлена.
Відкрийте контакти з Web Config або панелі керування принтера, а тоді перевірте, щоб контакти було оновлено.

Взаємодія між сервером LDAP та користувачами

Під час взаємодії з сервером LDAP можна використовувати інформацію про адресу, що зареєстрована на сервері LDAP, як призначення електронної пошти чи факсу.

Налаштування сервера LDAP

Щоб використовувати інформацію сервера LDAP, зареєструйте її на принтері.

1. Відкрийте Web Config і виберіть вкладку **Мережа > Сервер LDAP > Основні**.
2. Введіть значення для кожного елемента.
3. Виберіть **OK**.
Відобразяться вибрані параметри.

Елементи налаштувань LDAP-сервера

Елементи	Налаштування та пояснення
Застосувати Сервер LDAP	Виберіть Викор. або Не використ.
LDAP Адреса сервера	Введіть адресу LDAP-сервера. Введіть від 1 до 255 символів у форматі IPv4, IPv6 або FQDN. У форматі FQDN можна вживати алфавітно-цифрові символи в кодуванні ASCII (0x20 – 0x7E) і «-», крім як на початку та в кінці адреси.
LDAP Номер порту сервера	Введіть номер порту LDAP-сервера, використовуючи від 1 до 65535 символів.
Надійне підключення	Укажіть спосіб автентифікації при отриманні принтером доступу до LDAP-сервера.
Перевірка сертифікату	Якщо цей параметр увімкнено, буде перевірятися сертифікат LDAP-сервера. Рекомендуємо вибрати для нього значення Увімкн. Для налаштування необхідно імпортувати Сертифікат СА у принтер.
Перерва пошуку (сек)	Налаштуйте тривалість часу пошуку до закінчення часу очікування в межах від 5 до 300.
Метод ідентифікації	Виберіть один із перелічених нижче способів. Якщо вибрано Kerberos Автентифікація , виберіть Налаштування Kerberos , щоб налаштувати Kerberos. Щоб виконати Kerberos Автентифікація, необхідно мати нижче зазначене середовище. <input type="checkbox"/> Принтер і DNS-сервер можуть зв'язуватися. <input type="checkbox"/> Буде синхронізовано час принтера, KDC-сервера та сервера необхідного для автентифікації (LDAP-сервер, SMTP-сервер, файловий сервер). <input type="checkbox"/> Якщо сервер служб призначено як IP-адресу, FQDN сервера служб буде зареєстровано у зворотній зоні пошуку DNS-сервера.
Kerberos Область для використання	Якщо вибрано значення Kerberos Автентифікація для параметра Метод ідентифікації , виберіть область Kerberos, яку потрібно використовувати.
Унікальне ім'я адміністратора / Ім'я користувача	Введіть ім'я користувача для доступу до LDAP-сервера, використовуючи не більше, ніж 128 символів у кодуванні Юнікод (UTF-8). Керівні символи, як-от 0x00 – 0x1F і 0x7F, використовувати не можна. Це налаштування не використовуватиметься, якщо значення Анонімна автентифікація вибрано для параметра Метод ідентифікації . Якщо дані вводити непотрібно, лишіть поле пустим.
Пароль	Введіть пароль для автентифікації на LDAP-сервері, використовуючи не більше, ніж 128 символів у кодуванні Юнікод (UTF-8). Керівні символи, як-от 0x00 – 0x1F і 0x7F, використовувати не можна. Це налаштування не використовуватиметься, якщо значення Анонімна автентифікація вибрано для параметра Метод ідентифікації . Якщо дані вводити непотрібно, лишіть поле пустим.

Налаштування Kerberos

Якщо вибрати **Kerberos Автентифікація** для **Метод ідентифікації** у **Сервер LDAP > Основні**, внесіть вказані нижче налаштування Kerberos у вкладці **Мережа > Налаштування Kerberos**. Для налаштування Kerberos можна внести до 10 параметрів.

Налаштування	Налаштування та пояснення
Область (домен)	Введіть в області автентифікації Kerberos до 255 символів формату ASCII (0x20–0x7E). Якщо дані вводити непотрібно, залиште поле пустим.
KDC Адреса	Введіть адресу сервера автентифікації Kerberos. Введіть до 255 символів у форматі IPv4, IPv6 або FQDN. Якщо дані вводити непотрібно, залиште поле пустим.
Номер порту (Kerberos)	Уведіть номер порту сервера Kerberos за допомогою чисел від 1 до 65535.

Налаштування параметрів пошуку сервера LDAP

Коли ви налаштуєте параметри пошуку, ви зможете використовувати адресу електронної пошти та номер факсу, що зареєстрований на сервері LDAP.

1. Відкрийте Web Config і виберіть вкладку **Мережа > Сервер LDAP > Налаштування пошуку**.
2. Введіть значення для кожного елемента.
3. Клацніть **ОК** для відображення результатів налаштування.
Відобразяться вибрані параметри.

Елементи налаштувань пошуку LDAP-сервера

Елементи	Налаштування та пояснення
Пошук бази (унікальне ім'я)	Якщо потрібно виконати пошук довільного домену, укажіть ім'я домену LDAP-сервера. Введіть від 0 до 128 символів у кодуванні Юнікод (UTF-8). Якщо ви не шукаєте довільний атрибут, залиште це поле порожнім. Приклад каталогу локального сервера: dc=server,dc=local
Кількість пошукових записів	Укажіть кількість записів пошуку в межах від 5 до 500. Указану кількість записів пошуку буде тимчасово збережено й відображено. Навіть якщо кількість записів пошуку перевищить указану кількість і з'явиться повідомлення з помилкою, пошук може бути завершено.
Ім'я користувача Атрибут	Укажіть ім'я атрибута, яке відобразатиметься під час пошуку імен користувачів. Введіть від 1 до 255 символів у кодуванні Юнікод (UTF-8). Перший символ повинен бути a – z або A – Z. Приклад: cn, uid
Ім'я користувача Показати атрибут	Укажіть ім'я атрибута, яке відобразатиметься як ім'я користувача. Введіть від 0 до 255 символів у кодуванні Юнікод (UTF-8). Перший символ повинен бути a – z або A – Z. Приклад: cn, sn
Номер факсу Атрибут	Укажіть ім'я атрибута, яке відобразатиметься під час пошуку номерів факсів. Введіть комбінацію символів довжиною від 1 до 255 символів, використовуючи символи A – Z, a – z, 0 – 9 і -. Перший символ повинен бути a – z або A – Z. Приклад: facsimileTelephoneNumber

Елементи	Налаштування та пояснення
Адреса ел. пошти атрибут	Укажіть ім'я атрибута, яке відобразиться під час пошуку адрес електронної пошти. Введіть комбінацію символів довжиною від 1 до 255 символів, використовуючи символи A – Z, a – z, 0 – 9 і -. Перший символ повинен бути a – z або A – Z. Приклад: mail
Довільний атрибут 1 - Довільний атрибут 4	Ви можете вказати інші довільні атрибути для пошуку. Введіть від 0 до 255 символів у кодуванні Юнікод (UTF-8). Перший символ повинен бути a – z або A – Z. Якщо шукати довільні атрибути не потрібно, залишіть це поле порожнім. Приклад: o, ou

Перевірка з'єднання з сервером LDAP

Виконує перевірку з'єднання з сервером LDAP за допомогою параметра, встановленого в **Сервер LDAP > Налаштування пошуку**.

1. Відкрийте Web Config і виберіть вкладку **Мережа > Сервер LDAP > Перевірка підключення**.
2. Виберіть **Пуск**.

Почнеться перевірка з'єднання. Після завершення перевірки відображається звіт про її результати.

Повідомлення перевірки з'єднання з сервером LDAP

Повідомлення	Пояснення
Перевірка підключення пройшла успішно.	Це повідомлення з'являється, якщо з'єднання з сервером успішне.
Помилка перевірки підключення. Перевірте налаштування.	Це повідомлення з'являється з однієї з наступних причин: <ul style="list-style-type: none"> <input type="checkbox"/> Адресу сервера LDAP або номер порту вказано невірно. <input type="checkbox"/> Минув час очікування. <input type="checkbox"/> Не використ. вибрано для Застосувати Сервер LDAP. <input type="checkbox"/> Якщо значення Kerberos Автентифікація вибрано для Метод ідентифікації, такі налаштування як Область (домен), KDC Адреса та Номер порту (Kerberos) будуть неправильні.
Помилка перевірки підключення. Перевірте дату й час на виробі чи сервері.	Це повідомлення з'являється в разі виникнення помилки з'єднання, коли налаштування часу принтера та сервера LDAP не збігаються.
Помилка автентифікації. Перевірте налаштування.	Це повідомлення з'являється з однієї з наступних причин: <ul style="list-style-type: none"> <input type="checkbox"/> Невірно вказано Ім'я користувача та/або Пароль. <input type="checkbox"/> Якщо вибрано Kerberos Автентифікація як Метод ідентифікації, дату/ час, можливо, не вдасться налаштувати.
Неможливо скасувати принтер до завершення обробки.	Це повідомлення з'являється, коли принтер зайнятий.

Підготовка до сканування

Сканування за допомогою панелі керування

Функція сканування в мережеву папку та функція сканування на пошту за допомогою панелі керування принтера, а також передавання результатів сканування на пошту, у папки тощо, працюють шляхом виконання завдання з комп'ютера.

Налаштування серверів і папок

Назва	Налаштування	Місцезнаходження	Вимога
Сканування у мережеву папку (SMB)	Створіть папку для збереження і налаштуйте до неї спільний доступ	Комп'ютер, на якому знаходиться папка для збереження	Обліковий запис користувача з правами адміністратора на комп'ютері, на якому створюються папки для збереження.
	Місце призначення для функції «Сканування у мережеву папку (SMB)»	Контактні дані пристрою	Ім'я користувача та пароль для входу в комп'ютер, на якому є папка для збереження, і права на оновлення папки для збереження.
Сканування у мережеву папку (FTP)	Налаштування входу на FTP-сервер	Контактні дані пристрою	Інформація для входу на FTP-сервер і права на оновлення папки для збереження.
Сканування на електронну пошту	Налаштування сервера електронної пошти	Пристрій	Інформація для налаштування сервера електронної пошти
Сканування у хмару	Реєстрація принтера у службі Epson Connect	Пристрій	Середовище інтернет-підключення
	Реєстрація контактів у службі Epson Connect	Служба Epson Connect	Реєстрація користувача та принтера у службі Epson Connect
Сканування на комп'ютер (у разі використання Document Capture Pro Server)	Налаштування серверного режиму в Document Capture Pro	Пристрій	IP-адреса, ім'я хоста або FQDN комп'ютера, на якому встановлено Document Capture Pro Server

Пов'язані відомості

- ➔ [«Налаштування спільної мережевої папки» на сторінці 572](#)
- ➔ [«Налаштування поштового сервера» на сторінці 568](#)

Використання Document Capture Pro Server

За допомогою Document Capture Pro Server можна керувати способом сортування, форматом зберігання та адресатом для пересилання результату сканування, виконаного з панелі керування принтера. Ви можете викликати та виконати завдання, попередньо зареєстроване на сервері, з панелі керування принтера.

Установіть її на комп'ютері сервера.

Щоб отримати докладнішу інформацію про Document Capture Pro Server, зверніться до місцевого представництва компанії Epson.

Налаштування режиму сервера

Для використання Document Capture Pro Server зробіть налаштування, як це показано нижче.

1. Відкрийте Web Config і виберіть вкладку **Скан./Копія > Document Capture Pro**.
2. Виберіть **Режим сервера** для **Режим**.
3. Уведіть адресу сервера зі встановленим Document Capture Pro Server для **Адреса сервера**.
Введіть від 2 до 255 символів у форматі IPv4, IPv6, імені хосту або FQDN. Для формату FQDN можна використовувати букви або цифри кодування ASCII (0x20 – 0x7E) і символ «-», за винятком початку і кінця адреси.
4. Клацніть **ОК**.
Мережа повторно підключиться, і тоді параметри будуть увімкнені.

Сканування з комп'ютера

Установіть програмне забезпечення та переконайтесь, що службу мережевого сканування увімкнено для сканування через мережу з комп'ютера.

Програмне забезпечення, яке необхідно встановити

Epson Scan 2

Це драйвер сканера. Якщо потрібно використовувати пристрій із комп'ютера, встановіть драйвер на кожному клієнтському комп'ютері. Якщо встановлено Document Capture Pro/Document Capture можна здійснювати операції, що призначені кнопкам пристрою.

Якщо використовується EpsonNet SetupManager, драйвер принтера також розповсюджується як пакет.

Document Capture Pro (Windows)/Document Capture (Mac OS)

Він встановлюється на клієнтському комп'ютері. Завдання, зареєстровані в мережевому комп'ютері, де встановлено Document Capture Pro/Document Capture, можна викликати і запустити із панелі керування пристрою.

З комп'ютера можна сканувати у мережу. Для сканування потрібен Epson Scan 2.

Підтвердження увімкнення Network Scan

Можна налаштувати службу мережевого сканування, якщо ви скануєте з клієнтського комп'ютера через мережу. За замовчуванням ця функція увімкнена.

1. Відкрийте Web Config, а тоді виберіть вкладку **Скан./Копія > Мережеве сканування**.
2. Упевніться, що вибрано значення **Увімкнути сканування** програми **EPSON Scan**.
Якщо вибрано це значення, це завдання виконано. Закрийте Web Config.
Якщо значення не вибрано, виберіть його та перейдіть до наступного кроку.
3. Клацніть **Далі**.
4. Клацніть **ОК**.
Мережа повторно підключиться, і тоді параметри будуть увімкнені.

Пов'язані відомості

➔ [«Запуск конфігурації мережі у веб-браузері» на сторінці 483](#)

Налаштування номера групи

Коли ви увімкнули налаштування групи в Document Capture Pro, налаштуйте номер групи.

1. Відкрийте Web Config і виберіть вкладку **Скан./Копія > Document Capture Pro**.
2. Виберіть номер групи в **Налаштування групи**.
3. Клацніть **Далі**.
4. Клацніть **ОК**.
Мережу повторно буде підключено, а потім увімкнуться налаштування.

Пов'язані відомості

➔ [«Запуск конфігурації мережі у веб-браузері» на сторінці 483](#)

Відкривання доступу до функції факсу (тільки для принтерів із факсом)

До початку роботи з функціями факсу

Встановіть нижче наведене, щоб використовувати функції факсу.

- Правильно підключіть принтер до телефонної лінії, якщо необхідно до телефону
- Завершіть **Майстер налашт. факсу**, який є обов'язковим для виконання базових налаштувань.

Встановіть зазначене нижче у разі необхідності.

- Вихідні призначення та пов'язані налаштування, такі як налаштування мережі та налаштування поштового сервера
- Реєстрація **Конт.**
- Параметри користувача**, що визначають стандартні значення для елементів меню **Факс**
- Налаштування звіту** для друку звітів, коли відправлено, отримано, перенаправлено факси

Пов'язані відомості

- ➔ «Підключення принтера до телефонної лінії» на сторінці 606
- ➔ «Підготовка принтера до надсилання й отримання факсів» на сторінці 610
- ➔ «Виконання налаштувань функції факсу принтера відповідно до використання» на сторінці 612
- ➔ «Налашт. факсу (лише для принтерів із факсом)» на сторінці 496
- ➔ «Налаштування поштового сервера» на сторінці 568
- ➔ «Налаштування спільної мережевої папки» на сторінці 572
- ➔ «Відкриття доступу до контактів» на сторінці 592
- ➔ «Параметри користувача» на сторінці 497
- ➔ «Налаштування звіту» на сторінці 497

Підключення принтера до телефонної лінії

Сумісні телефонні лінії

Принтер можна використовувати через стандартні аналогові телефонні лінії (ТМЗК = телефонна мережа загального користування) та ВАТС.

Використання принтеру з наступними телефонними лініями або системами може бути неможливим.

- Телефонна лінія VoIP, наприклад, DSL або оптоволоконна цифрова служба.
- Цифрова телефонна лінія (ISDN).
- Деякі телефонні системи ВАТС.
- Коли адаптери, наприклад, абонентський адаптер, VoIP-адаптер, спліттери або DSL-маршрутизатори, під'єднані між телефонною настінною розеткою і принтером.

Підключення принтера до телефонної лінії

Підключіть принтер до телефонної розетки за допомогою кабелю RJ-11 (6P2C). У разі підключення телефону до принтера використовуйте другий телефонний кабель RJ-11 (6P2C).

У деяких регіонах кабель входить до комплекту постачання принтера. Якщо він включений, використовуйте даний кабель.

Можливо, телефонний кабель необхідно буде підключити до адаптера, передбаченого для вашої країни або регіону.

Примітка.

Знімайте кришечку із порту EХТ. принтера тільки при під'єднанні телефону до принтера. Не знімайте кришечку, якщо ви не під'єднуєте телефон.

У регіонах, де часто бувають грози із блискавками, ми рекомендуємо використовувати мережевий фільтр.

Під'єднання до стандартної телефонної лінії (ТМЗК) або ВАТС

Під'єднайте телефонний кабель від телефонної настінної розетки або порту ВАТС до порту LINE, розташованого на задній стороні принтера.

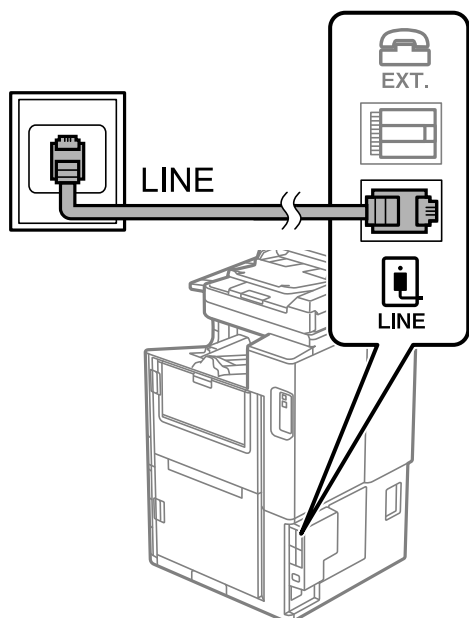

Під'єднання до DSL або ISDN

Під'єднайте телефонний кабель від DSL-модему або абонентського адаптера ISDN до порту LINE, розташованого на задній стороні принтера. Для детальніших відомостей, див. документацію, що постачалася з модемом або адаптером.

Примітка.

Якщо ваш DSL-модем не оснащений вбудованим DSL-фільтром, під'єднайте окремий DSL-фільтр.

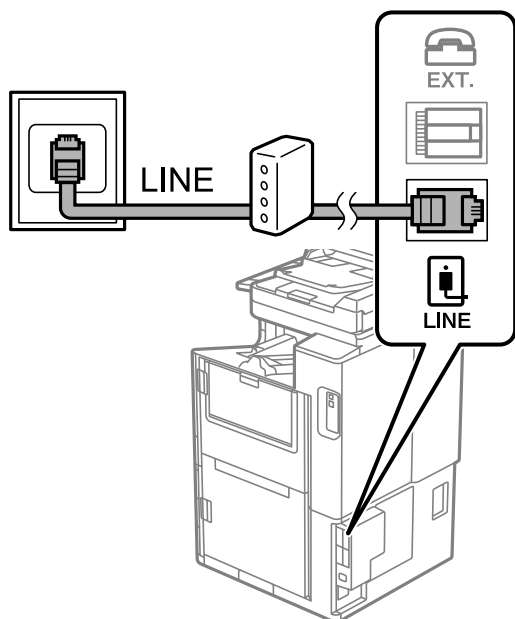

Під'єднання телефону до принтера

У разі використання принтера і телефону на одній телефонній лінії підключіть телефон до принтера.

Примітка.

- ❑ Якщо ваш телефон має функцію надсилання факсу, відключіть функцію факсу перед підключенням. Для більш детальної інформації див. керівництво з експлуатації для телефонного апарату. У деяких моделях телефонного апарату функцію факсу не можна вимкнути повністю, а тому, можливо, вам не вдасться використовувати його як зовнішній телефон.
- ❑ Якщо ви підключили автовідповідач, перевірте, щоб налаштування **Відповісти на дзвінки** мало більше значення, ніж кількість гудків, після яких автовідповідач повинен відповісти на дзвінок.

1. Зніміть ковпачок з порту EXT., що розташований на задній панелі принтера.

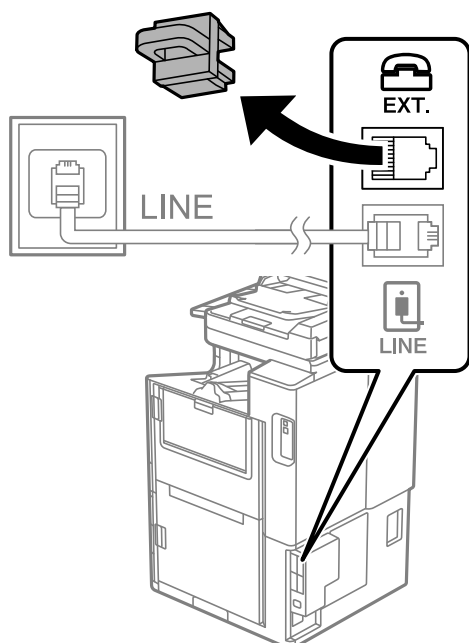

- З'єднайте телефон і порт EXT. із телефонним кабелем.

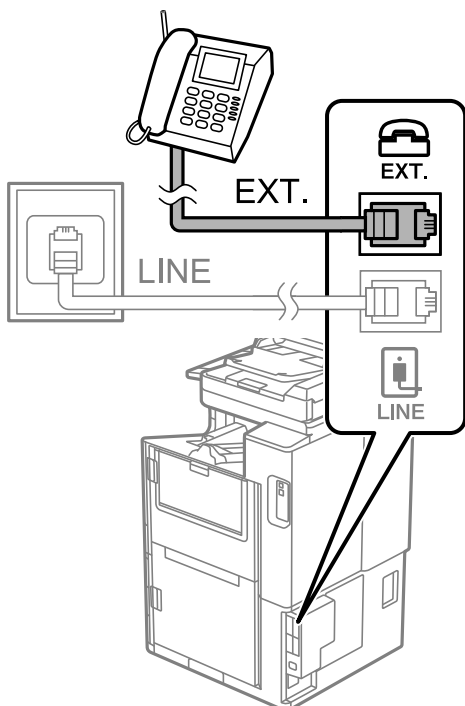

Примітка.

У разі використання спільної телефонної лінії переконайтеся, що ви під'єдали телефонний апарат до порту EXT. принтера. Якщо ви роз'єдаєте лінію для окремого підключення телефону і принтера, телефон і принтер правильно працювати не будуть.

- Виберіть **Факс** на головному екрані.
- Підніміть слухавку.

Якщо на екрані нижче відображено повідомлення про початок надсилання або отримання факсів, це значить, що підключення встановлено.

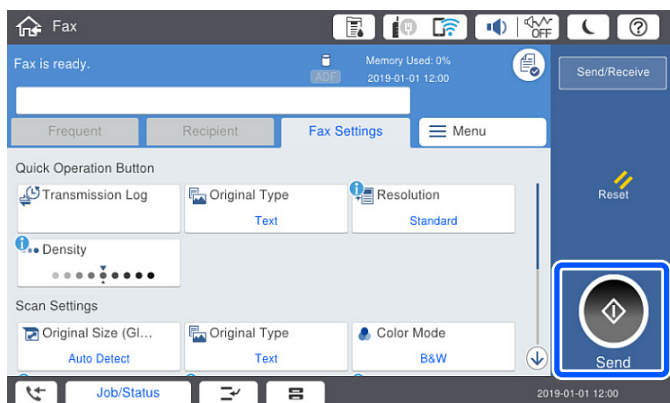

Пов'язані відомості

- ➔ «Підготовка принтера до надсилання й отримання факсів» на сторінці 610
- ➔ «Налаштування автовідповідача» на сторінці 613

- ➔ «Виконання налаштувань для отримання факсів лише за допомогою підключеного телефону» на сторінці 613
- ➔ «Режим отримання:» на сторінці 499

Підготовка принтера до надсилання й отримання факсів

Майстер налашт. факсу налаштовує основні функції факсу, щоб підготувати принтер до надсилання й отримання факсів.

Майстер налаштувань автоматично відображається після першого ввімкнення принтера. Можна відобразити майстра вручну за допомогою панелі керування принтера. Доведеться знову запускати майстра налаштувань, якщо його пропустити при першому вмиканні принтера або при зміні середовища з'єднання.

Нижче наведені елементи, які можна встановити за допомогою майстра налаштувань.

- Заголовок (Ваш тел. і Заголовок факсу)**
- Режим отримання (Авто або Вручну)**
- Налаштування Distinctive Ring Detection (DRD)**

Наведені нижче елементи встановлюються автоматично відповідно до середовища з'єднання.

- Режим набору (як-от Тон або Імпульсний)**

Майстер **Майстер налашт. факсу** може не налаштувати автоматично **Режим набору**, коли **Тип лінії** встановлено на **PBX**. Налаштуйте **Режим набору** вручну.

Інші елементи в **Основні налашт.** залишаються незмінними.

Пов'язані відомості

- ➔ «Основні налашт.» на сторінці 498

Підготовка принтера до надсилання й отримання факсів за допомогою Майстер налашт. факсу

1. Виберіть меню **Налашт.** на головному екрані панелі керування принтера, а потім — **Загальні налаштування > Налашт. факсу > Майстер налашт. факсу**.
2. Виконуючи вказівки на екрані, введіть ім'я відправника, наприклад, назву вашої компанії, і ваш номер факсу.

Примітка.

Ім'я відправника і номер факсу з'являються у заголовку вихідних факсів.

3. Налаштуйте параметр визначення спеціального дзвінка (DRD).

- Якщо ви підписані на послугу спеціального сигналу дзвінка від компанії телефонного зв'язку:

Перейдіть до наступного екрана та виберіть сигнал дзвінка, який потрібно використовувати для вхідних факсів.

Якщо торкнутися будь-якого елемента, крім **Усі**, для параметра **Режим отримання** буде вибрано значення **Авто** і ви перейдете до наступного екрана, де можна перевірити виконані налаштування.

- Якщо ви не підписані на послугу спеціального сигналу дзвінка від вашої компанії телефонного зв'язку, або якщо вам не потрібно налаштувати її:

Пропустіть це налаштування та перейдіть до екрана, де можна перевірити виконані налаштування.

Примітка.

- Спеціальний сигнал дзвінка, запропонований компанією телефонного зв'язку (назва послуги може відрізнятися у різних компаній), дозволяє вам мати кілька номерів телефону на одній телефонній лінії. Кожному номеру призначається окремий сигнал дзвінку. Ви можете використовувати один номер для телефонних дзвінків, а інший — для факс-викликів. Оберіть сигнал виклику для факс-виклику у пункті **DRD**.
- В залежності від регіону **Увімк** і **Вим.** відображаються як параметри **DRD**. Оберіть **Увімк** для використання функції спеціального сигналу дзвінка.

4. Виконайте налаштування Режим отримання.

- Якщо телефонний пристрій підключати до принтера не потрібно:

Виберіть **Ні**.

Режим отримання встановлюється на **Авто**.

- Якщо телефонний пристрій потрібно підключити до принтера:

Виберіть **Так**, після чого виберіть, чи потрібно отримувати факси автоматично, чи ні.

5. Перевірте виконані налаштування на відображеному екрані, після чого перейдіть до наступного екрана.

Щоб виправити або змінити налаштування, торкніться .

6. Перевірте підключення факсу, вибравши **Почати перевірку**, після чого виберіть **Друк**, щоб надрукувати звіт, у якому показано стан підключення.

Примітка.

- Якщо у звіті будуть відображені помилки, виконуйте інструкції, наведені у звіті, щоб виправити їх.
- Якщо з'являється меню **Обрати тип лінії**, оберіть тип лінії.
 - У разі підключення принтера до телефонної системи ВАТС або абонентського адаптера, виберіть **PBX**.
 - У разі підключення принтера до стандартної телефонної лінії виберіть **PSTN**, потім виберіть **Вимкнути** на екрані **Підтвердження**, що відобразиться. Однак, установка цієї функції на значення **Вимкнути** може привести до опущення першої цифри номеру факсу при наборі і відправлення факсу на неправильний номер.

Пов'язані відомості

- ➔ «Підключення принтера до телефонної лінії» на сторінці 606
- ➔ «Налаштування автовідповідача» на сторінці 613
- ➔ «Режим отримання:» на сторінці 499
- ➔ «Виконання налаштувань для отримання факсів лише за допомогою підключеного телефону» на сторінці 613
- ➔ «Основні налашт.» на сторінці 498

Виконання налаштувань функції факсу принтера відповідно до використання

Ви можете налаштувати функції факсу принтера окремо за допомогою панелі керування принтера відповідно до використання. Налаштування, виконані за допомогою **Майстер налашт. факсу**, можна також змінити. Додаткову інформацію див. в описі меню **Налашт. факсу**.

Примітка.

- Функції факсу принтера можна налаштувати за допомогою *Web Config*.
- Якщо *Web Config* використовується для відображення меню **Налашт. факсу**, то між інтерфейсом і розташуванням користувача та панеллю керування принтера може бути невелика різниця.

Пов'язані відомості

- ➔ «Налашт. факсу (лише для принтерів із факсом)» на сторінці 496
- ➔ «Отримання вхідних факсів» на сторінці 181
- ➔ «Внесення налаштувань для телефонної системи ВАТС» на сторінці 612
- ➔ «Виконання налаштувань після підключення телефонного апарата» на сторінці 613
- ➔ «Виконання налаштувань збереження та пересилання отриманих факсів» на сторінці 613
- ➔ «Виконання налаштувань збереження та пересилання отриманих факсів із указаними умовами» на сторінці 617
- ➔ «Виконання налаштувань для блокування небажаних факсів» на сторінці 621
- ➔ «Параметри для надсилання та отримання факсів на комп'ютері» на сторінці 622

Внесення налаштувань для телефонної системи ВАТС

Виконайте наступні налаштування при використанні принтера у офісах, де використовується вихід на мережу загального доступу, і для отримання доступу до зовнішньої лінії потрібен код зовнішнього доступу, наприклад, 0 і 9.

1. Виберіть **Налаш.** на головному екрані.
2. Виберіть **Загальні налаштування > Налашт. факсу > Основні налашт..**
3. Виберіть **Тип лінії**, а тоді натисніть **РВХ**.
4. Під час надсилання факсу на зовнішній номер факсу за допомогою # (решітки) замість фактичного зовнішнього коду, виберіть поле **Код доступу**, а тоді натисніть **Кори..**

Знак # вводиться замість фактичного коду доступу і заміняє збережений код під час набору. Використання # допомагає уникнути проблем із підключенням до зовнішньої лінії.

Примітка.

Неможливо надіслати факси отримувачам у списку **Конт.**, для яких встановлено зовнішній код 0 або 9.

Якщо у вас зареєстровані отримувачі у списку **Конт.** із зовнішнім кодом 0 або 9, встановіть **Код доступу** у значення **Не викор..** Інакше потрібно замінити цей код на # у списку **Конт..**

5. Торкніться поля вводу **Код доступу**, введіть код зовнішнього доступу для телефонної системи, а тоді торкніться кнопки **ОК**.
6. Виберіть **ОК**, щоб застосувати налаштування.
Код доступу зберігається у принтері.

Виконання налаштувань після підключення телефонного апарата

Налаштування автовідповідача

Щоб використовувати автовідповідач, необхідно виконати певні налаштування.

1. Виберіть **Налаш.** на головному екрані панелі керування принтера.
2. Виберіть **Загальні налаштування > Налашт. факсу > Основні налашт..**
3. Виберіть для **Режим отримання** значення **Авто**.
4. Встановіть параметр принтера **Відповісти на дзвінки** на більшу кількість сигналів дзвінка, ніж та, яку вказано для автовідповідача.

Якщо значення, яке встановлене для **Відповісти на дзвінки**, менше ніж кількість дзвінків на автовідповідач, він не зможе отримувати голосові дзвінки для запису голосових повідомлень. Більш детальну інформацію з налаштування див. у керівництві з експлуатації автовідповідача.

Залежно від регіону параметр **Відповісти на дзвінки** може не відображатися на екрані.

Пов'язані відомості

➔ [«Основні налашт.» на сторінці 498](#)

Виконання налаштувань для отримання факсів лише за допомогою підключеного телефону

Щоб почати отримувати факси, достатньо тільки підняти слухавку та керувати телефоном. У цьому випадку з принтером працювати не потрібно.

Функція **Віддалене отримання** доступна для телефонних апаратів, які підтримують тональний набір номеру.

1. Виберіть елемент **Налаш.** на головному екрані панелі керування.
2. Виберіть **Загальні налаштування > Налашт. факсу > Основні налашт. > Віддалене отримання**.
3. Торкніться **Віддалене отримання**, щоб установити значення **Увімк.**
4. Виберіть **Код запуску**, уведіть двозначний код (можна ввести цифри від 0 до 9, * та #), а тоді натисніть **ОК**.
5. Виберіть **ОК**, щоб застосувати налаштування.

Пов'язані відомості

➔ [«Основні налашт.» на сторінці 498](#)

Виконання налаштувань збереження та пересилання отриманих факсів

За замовчуванням принтер налаштовано на друк отриманих факсів. Окрім друку, принтер можна налаштувати на безумовне збереження та/або пересилання отриманих факсів.

Примітка.

- ❑ Крім використання панелі керування принтера, налаштування можна також виконувати за допомогою Web Config.
- ❑ Ви також можете безумовно друкувати та/або пересилати отримані факси.
«Виконання налаштувань збереження та пересилання отриманих факсів із указаними умовами» на сторінці 617

Пов’язані відомості

- ➔ «Налаштування збереження для отримання факсів» на сторінці 614
- ➔ «Налаштування пересилання для отримання факсів» на сторінці 615
- ➔ «Виконання налаштувань зі збереження для отримання факсів із указаними умовами» на сторінці 617
- ➔ «Виконання налаштувань із пересилання для отримання факсів із указаними умовами» на сторінці 619

Налаштування збереження для отримання факсів

Ви можете налаштувати збереження таким чином, щоб отримувати факси у скриньку та на зовнішній пристрій пам’яті, незалежно від відправника та часу. Збереження факсу у скриньку дає змогу підтверджувати вміст отриманого факсу, переглядаючи його на РК-екрані принтера, перш ніж друкувати його на принтері.

Щоб виконати налаштування збереження отриманих факсів на комп’ютер за допомогою функції PC-FAX, див. « **Функція: Отримання/Надсилання ПК-ФАКС (Windows/Mac OS)**» на сторінці 169.

Примітка.

- ❑ Крім використання панелі керування принтера, можна використовувати Web Config для налаштування отримання факсів. Виберіть вкладку **Факс > Налаштування Збер./Пересл. > Безумовне Зберегти/Переслати**, після чого виконайте налаштування місця збереження у **Вихід факсу**.
- ❑ Ви також можете одночасно друкувати та/або пересилати отримані факси. Виконайте налаштування на екрані **Вихід факсу**, зазначеному вище.

1. Виберіть **Налаш.** на панелі керування принтера, після чого виберіть **Загальні налаштування > Налашт. факсу**.
2. Виберіть **Отримати налаштування > Налаштування Збер./Пересл. > Безумовне Зберегти/Переслати**.

Коли відобразиться повідомлення, перегляньте його вміст і торкніться опції **ОК**.

3. Виконайте налаштування місця збереження, скриньки та/або зовнішнього пристрою пам’яті.

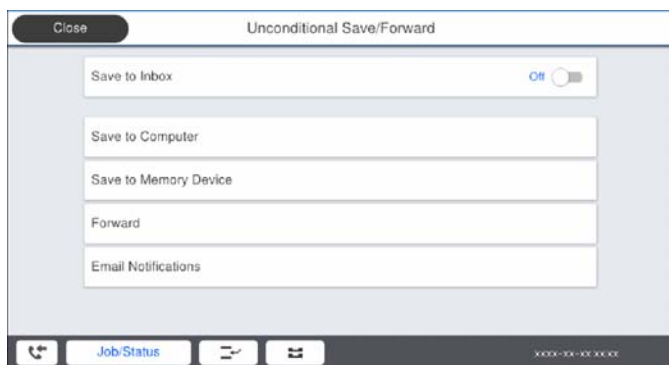

- ❑ Щоб зберегти отримані факси в папку Вхідні повідомлення:
 - ❶ Виберіть опцію **Збер. до вх. повідомл.**, щоб встановити значення **Увімк.**
 - ❷ Якщо відобразиться повідомлення, перегляньте його вміст і виберіть опцію **ОК.**
- ❑ Щоб зберегти отримані факси на зовнішньому пристрої пам'яті:
 - ❶ Вставте пристрій пам'яті в USB-порт зовнішнього інтерфейсу принтера.
 - ❷ Виберіть **Збер. до нак. пристр.**.
 - ❸ Виберіть **Так.** Щоб автоматично друкувати документи під час їхнього збереження на пристрої пам'яті, виберіть **Так, друкувати.**
 - ❹ Перевірте повідомлення, що відображається, а тоді торкніться опції **Створити.**
На пристрої пам'яті буде створено папку для збереження отриманих документів.
 - ❺ Перевірте повідомлення, торкніться опції **Закрити** або зачекайте, доки повідомлення не буде очищено, а потім натисніть **Закрити.**
 - ❻ Коли відобразиться наступне повідомлення, перегляньте його та торкніться опції **ОК.**



Важливо

Отримані документи тимчасово зберігаються в пам'яті принтера до збереження на пристрої пам'яті, підключеному до принтера. Через те, що помилка переповнення пам'яті вимикає надсилання й отримання факсів, не від'єднуйте пристрій пам'яті від принтера.

Примітка.

Ви можете налаштувати принтер на відправлення повідомлень електронної пошти людям, яких потрібно сповістити про результати збереження факсів після завершення збереження. За необхідності виберіть **Повідом. е-поштою**, налаштуйте процеси, після чого налаштуйте адресата, якому потрібно відправити сповіщення.

4. Торкніться **Закрити**, щоб завершити налаштування **Безумовне Зберегти/Переслати**.

На цьому налаштування безумовних параметрів отримання факсів буде завершено. За необхідності можна налаштувати **Звичайні налаштув.**. Щоб дізнатися більше, див. **Звичайні налаштув.** в меню **Налаштування Збер./Пересл.**

Примітка.

Якщо потрібно зберегти отримані факси за певних умов, див. посилання на відповідну інформацію нижче.

Пов'язані відомості

- ➔ [«Налаштування Збер./Пересл.» на сторінці 503](#)
- ➔ [«Перегляд отриманих факсів на РК-екрані принтера» на сторінці 186](#)

Налаштування пересилання для отримання факсів

Ви можете виконати налаштування з пересилання до п'яти місць призначення, адрес електронної пошти, спільних папок і інших факсимільних апаратів незалежно від відправника чи часу. У разі виконання налаштувань, щоб пересилати отримані факси, спочатку додайте адресатів до списку контактів. Щоб пересилати факси на електронну адресу, також потрібно заздалегідь налаштувати параметри сервера електронної пошти.

[«Налаштування поштового сервера» на сторінці 568](#)

[«Налаштування спільної мережевої папки» на сторінці 572](#)

[«Відкриття доступу до контактів» на сторінці 592](#)

Кольорові документи не пересилаються на інші факсимільні пристрої. Вони обробляються як документи, які не вдалося переслати.

Примітка.

- ❑ Щоб виконати налаштування пересилання для отримання факсів можна скористатися як панелю керування, так і Web Config. Виберіть вкладку **Факс > Налаштування Збер./Пересл. > Безумовне Зберегти/Переслати**, після чого виконайте налаштування місця призначення пересилання у **Вихід факсу**.
- ❑ Ви також можете одночасно роздруковувати та зберігати отримані факси. Виконайте налаштування на екрані **Вихід факсу**, який зазначено вище.

1. Виберіть **Налаш.** на панелі керування принтера, після чого виберіть **Загальні налаштування > Налашт. факсу**.
2. Виберіть **Отримати налаштування > Налаштування Збер./Пересл. > Безумовне Зберегти/Переслати**.

Коли відобразиться повідомлення, перегляньте його вміст і торкніться опції **ОК**.

3. Виконайте налаштування до п'яти місць призначень пересилання.

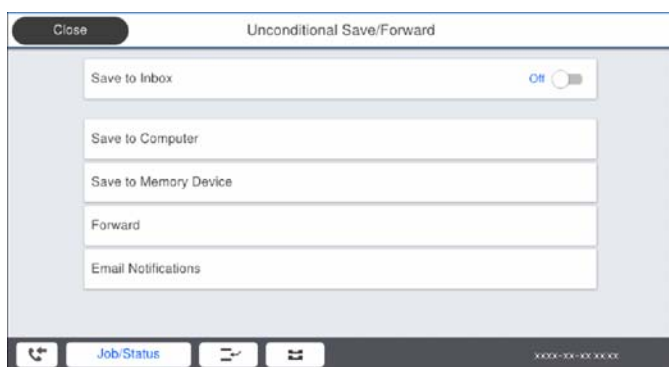

- ❶ Виберіть **Переслати**.
- ❷ Виберіть **Так**. Щоб автоматично друкувати документи під час пересилання, виберіть **Так, друкувати**.
- ❸ **Папка > Додати запис**, після чого виберіть місця призначення пересилання зі списку контактів. Можна вказати до п'яти адресатів для пересилання.
- ❹ Торкніться опції **Закрити**, щоб завершити вибір місця переадресації, а потім торкніться **Закрити**.
- ❺ У разі помилки під час пересилання виберіть у вікні **Варіанти в разі невід. пересил.**, чи друкувати отримані документи, чи зберігати їх у папці Вхідні повідомлення принтера.
- ❻ Торкніться **ОК**.



Важливо

Після переповнення папки Вхідні повідомлення отримання факсів буде вимкнено. Слід видалити документи з папки «Вхідні» після їх перевірки. Кількість документів, які не вдалося переслати, відображається на піктограмі  на головному екрані, разом із іншими невиконаними завданнями.

Примітка.

Ви можете налаштувати принтер на надсилання повідомлень електронної пошти людям, яким потрібно повідомити результати пересилання факсів після завершення процесу пересилання. За потреби виберіть **Повідом. е-поштою**, налаштуйте процес, після чого виберіть зі списку контактів місце призначення, на яке потрібно надсилати повідомлення.

4. Виберіть **Закрити**, щоб завершити налаштування **Безумовне Зберегти/Переслати**.

Примітка.

- Налаштування безумовного пересилання для отримання факсів завершено. За потреби можна налаштувати **Звичайні налаштув.**. Щоб дізнатися більше, див. **Звичайні налаштув.** в меню **Налаштування Збер./Пересл.***
- Якщо ви вибрали спільну папку в мережі або електронну адресу як адресата для пересилання, радимо перевірити, чи можна надіслати скановане зображення до адресата у режимі сканування. Виберіть **Скан.** > **Ел. адреса** або **Скан.** > **Мереж. пап./FTP** з головного екрана, виберіть адресата, а тоді розпочніть сканування.*

Пов'язані відомості

➔ [«Налаштування Збер./Пересл.» на сторінці 503](#)

Виконання налаштувань збереження та пересилання отриманих факсів із указаними умовами

Ви можете зберігати та/або переслати отримані факси за визначених умов.

Примітка.

- За замовчуванням принтер налаштовано на отримання факсів.*
- Ви також можете отримувати та зберігати факси без жодних умов.*
[«Виконання налаштувань збереження та пересилання отриманих факсів» на сторінці 613](#)

Пов'язані відомості

- ➔ [«Виконання налаштувань зі збереження для отримання факсів із указаними умовами» на сторінці 617](#)
- ➔ [«Виконання налаштувань із пересилання для отримання факсів із указаними умовами» на сторінці 619](#)

Виконання налаштувань зі збереження для отримання факсів із указаними умовами

Ви можете виконати налаштування для збереження отриманих факсів до скриньки вхідних повідомлень і зовнішнього пристрою пам'яті від указанного відправника або в указаний час. Збереження факсу у скриньці конфіденційних повідомлень або у скриньці вхідних повідомлень дає змогу підтверджувати вміст отриманого факсу, переглядаючи його на РК-екрані принтера, перш ніж друкувати факс на принтері.

Перш ніж використовувати функцію збереження отриманих факсів у вказаний час, переконайтеся, що налаштування **Дата/час** і **Різниця в часі** принтера правильні. Відкрийте меню з **Налаш.** > **Загальні налаштування** > **Основні налашт.** > **Налаштув. дати/часу**.

Примітка.

- Щоб виконати налаштування збереження для отримання факсів можна скористатися як панеллю керування, так і **Web Config**. Виберіть вкладку **Факс** > **Налаштування Збер./Пересл.** > **Умовне Збер./Переслати**, виберіть номер скриньки конфіденційних повідомлень, після чого виберіть **Редагувати** і виконайте налаштування місця призначення збереження.*
 - Ви також можете одночасно роздруковувати та переслати отримані факси. Виконайте налаштування на екрані **Редагувати**, який зазначено вище.*
1. Виберіть **Налаш.** на панелі керування принтера, після чого виберіть **Загальні налаштування** > **Налашт. факсу**.
 2. Виберіть **Отримати налаштування** > **Налаштування Збер./Пересл.** > **Умовне Збер./Переслати**, після чого торкніться  на скриньці незареєстрованих повідомлень під **Умовне Збер./Переслати**.

3. Виберіть поле **назва** та введіть ім'я, яке потрібно зареєструвати.
4. Виберіть поле **Умова(и)**, щоб налаштувати умову.
 - Відповідність номеру факсу відправника: Якщо вхідний номер факсу відповідає вибраним у цьому елементі умовам, принтер зберігає та пересилає отримані факси.
Виберіть умову **Відповідність номеру факсу відправника** та введіть номер факсу (макс. 20 символів), вибравши поле **Номер факсу**.
 - Суб-адреса (SUB) точне співпадіння: Якщо підадреса (SUB) повністю збігається, принтер зберігає та пересилає отримані факси.
Увімкніть параметр Суб-адреса (SUB) точне співпадіння та введіть пароль, вибравши поле **Суб-адреса (SUB)**.
 - Пароль(SID) точне співпадіння: Якщо пароль (SID) повністю збігається, принтер зберігає та пересилає отримані факси.
Увімкніть параметр Пароль(SID) точне співпадіння та введіть пароль, вибравши поле **Пароль(SID)**.
 - Час отримання: Принтер зберігає та пересилає факси, отримані протягом певного періоду часу.
Увімкніть параметр **Час отримання** і встановіть час у **Час запуску** та **Час завершення**.
5. Виберіть **Папка Збер./Переслати**, після чого виконайте налаштування цільового місця призначення, скриньки або зовнішнього пристрою пам'яті.

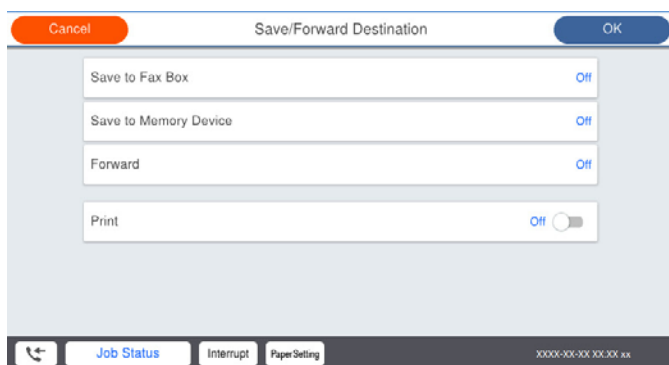

- Щоб зберегти отримані факси в папці Вхідні повідомлення або в конфіденційну скриньку:
 - ❶ Виберіть **Збер. в скринь.Факс**.
 - ❷ Торкніться **Збер. в скринь.Факс**, щоб установити значення **Увімк.**
 - ❸ Виберіть скриньку, у якій необхідно зберегти документ.
- Щоб зберегти отримані факси на зовнішньому пристрої пам'яті:
 - ❶ Вставте пристрій пам'яті в USB-порт зовнішнього інтерфейсу принтера.
 - ❷ Виберіть **Збер. до нак. пристр..**
 - ❸ Торкніться **Збер. до нак. пристр..**, щоб установити значення **Увімк.**
 - ❹ Перевірте повідомлення, що відображається, а тоді торкніться опції **Створити**.

На пристрої пам'яті буде створено папку для збереження отриманих документів.



Важливо

Отримані документи тимчасово зберігаються в пам'яті принтера до збереження на пристрої пам'яті, підключеному до принтера. Через те, що помилка переповнення пам'яті вимикає надсилання й отримання факсів, не від'єднуйте пристрій пам'яті від принтера.

Примітка.

Щоб одночасно роздруковувати отримані факси, торкніться елемента **Друк** і виберіть для нього значення **Увімк.**

6. Виберіть **Закрити**, щоб завершити налаштування **Папка Збер./Переслати**.

Примітка.

Ви можете налаштувати принтер на надсилання повідомлень електронної пошти людям, яким потрібно повідомити результати збереження факсів після завершення процесу збереження. За потреби виберіть

Повідом. е-поштою, налаштуйте процес, після чого виберіть зі списку контактів місце призначення, на яке потрібно надсилати повідомлення.

7. Виберіть **ОК**, доки не повернетесь до екрана **Налаштування Збер./Пересл.**, щоб завершити **Умовне Збер./Переслати**.

8. Виберіть зареєстроване поле, для якого ви налаштували умову, а тоді натисніть **Увімкнути**.

Налаштування умовного збереження для отримання факсів завершено. За потреби можна налаштувати **Звичайні налаштув.** Щоб дізнатися більше, див. **Звичайні налаштув.** в меню **Налаштування Збер./Пересл.**

Пов'язані відомості

➔ [«Налаштування Збер./Пересл.» на сторінці 503](#)

➔ [«Перегляд отриманих факсів на РК-екрані принтера» на сторінці 186](#)

Виконання налаштувань із пересилання для отримання факсів із указаними умовами

Ви можете виконати налаштування з пересилання до місця призначення, адреси електронної пошти, спільних папок або іншого факсимільного апарата від вказаного відправника або у вказаний час. У разі виконання налаштувань, щоб пересилати отримані факси, спочатку додайте адресата до списку контактів. Щоб пересилати факси на електронну адресу, також потрібно заздалегідь налаштувати параметри сервера електронної пошти.

[«Налаштування поштового сервера» на сторінці 568](#)

[«Налаштування спільної мережевої папки» на сторінці 572](#)

[«Відкриття доступу до контактів» на сторінці 592](#)

Перш ніж використовувати функцію пересилання отриманих факсів у вказаний час, переконайтеся, що налаштування **Дата/час** і **Різниця в часі** принтера правильні. Відкрийте меню з **Налаш.** > **Загальні налаштування** > **Основні налашт.** > **Налаштув. дати/часу**.

Кольорові документи не пересилаються на інші факсимільні пристрої. Вони обробляються як документи, які не вдалося переслати.

Примітка.

Щоб виконати налаштування пересилання для отримання факсів можна скористатися як панеллю керування, так і **Web Config**. Виберіть вкладку **Факс** > **Налаштування Збер./Пересл.** > **Умовне Збер./Переслати**, виберіть номер скриньки конфіденційних повідомлень, після чого виберіть **Редагувати** і виконайте налаштування місця призначення пересилання.

Ви також можете одночасно роздруковувати та зберігати отримані факси. Виконайте налаштування на екрані **Редагувати**, який зазначено вище.

1. Виберіть **Налаш.** на панелі керування принтера, після чого виберіть **Загальні налаштування** > **Налашт. факсу**.

2. Виберіть **Отримати налаштування** > **Налаштування Збер./Пересл.** > **Умовне Збер./Переслати**, після чого торкніться  на скриньці незареєстрованих повідомлень під **Умовне Збер./Переслати**.
3. Виберіть поле **назва** та введіть ім'я, яке потрібно зареєструвати.
4. Виберіть поле **Умова(и)**, щоб налаштувати умову.
 - Відповідність номеру факсу відправника: Якщо вхідний номер факсу відповідає вибраним у цьому елементі умовам, принтер зберігає та пересилає отримані факси.
Виберіть умову **Відповідність номеру факсу відправника** та введіть номер факсу (макс. 20 символів), вибравши поле **Номер факсу**.
 - Суб-адреса (SUB) точне співпадіння: Якщо підадреса (SUB) повністю збігається, принтер зберігає та пересилає отримані факси.
Увімкніть параметр Суб-адреса (SUB) точне співпадіння та введіть пароль, вибравши поле **Суб-адреса (SUB)**.
 - Пароль(SID) точне співпадіння: Якщо пароль (SID) повністю збігається, принтер зберігає та пересилає отримані факси.
Увімкніть параметр Пароль(SID) точне співпадіння та введіть пароль, вибравши поле **Пароль(SID)**.
 - Час отримання: Принтер зберігає та пересилає факси, отримані протягом певного періоду часу.
Увімкніть параметр **Час отримання** і встановіть час у **Час запуску** та **Час завершення**.
5. Виберіть **Папка Збер./Переслати**, після чого виконайте налаштування місця призначення пересилання.

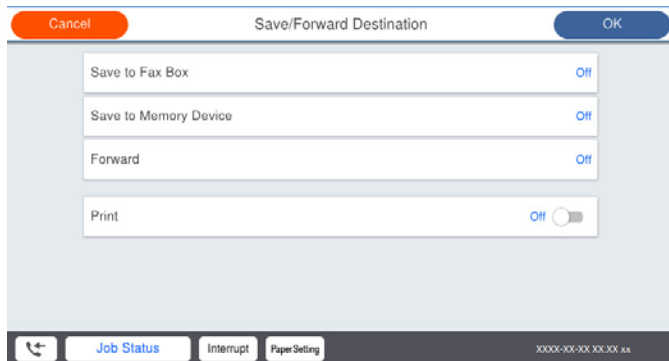

- ❶ Виберіть **Переслати**.
- ❷ Виберіть **Так**. Щоб автоматично друкувати документи під час пересилання, виберіть **Так, друкувати**.
- ❸ Виберіть **Папка** > **Додати запис**, після чого виберіть місця призначення пересилання зі списку контактів. Можна вказати адресата.
- ❹ Після завершення вибору адресатів для пересилання торкніться опції **Закрити**.
- ❺ Переконайтеся, що адресата для пересилання вибрано правильно, і торкніться опції **Закрити**.
- ❻ У разі помилки під час пересилання виберіть у вікні **Варіанти в разі невід. пересил.**, чи друкувати отримані документи, чи зберігати їх у папці Вхідні повідомлення принтера.

 **Важливо**

Коли папка Вхідні повідомлення або конфіденційна скринька переповнена, надсилання й отримання факсів вимкнено. Слід видалити документи з папки «Вхідні» після їх перевірки. Кількість документів, які не вдалося переслати, відображається на піктограмі  на головному екрані, разом із іншими невиконаними завданнями.

6. Виберіть **Закрити**, щоб завершити налаштування **Папка Збер./Переслати**.

Примітка.

Ви можете налаштувати принтер на надсилання повідомлень електронної пошти людям, яким потрібно повідомити результати пересилання факсів після завершення процесу пересилання. За потреби виберіть **Повідом. е-поштою**, налаштуйте процес, після чого виберіть зі списку контактів місце призначення, на яке потрібно надсилати повідомлення.

7. Виберіть **ОК**, доки не повернетесь до екрана **Налаштування Збер./Пересл.**, щоб завершити **Умовне Збер./Переслати**.

8. Виберіть зареєстроване поле, для якого ви налаштували умову, а тоді натисніть **Увімкнути**.

Налаштування умовного збереження для отримання факсів завершено. За потреби можна налаштувати **Звичайні налаштув.** Щоб дізнатися більше, див. **Звичайні налаштув.** в меню **Налаштування Збер./Пересл.**

Примітка.

- Налаштування умовного пересилання для отримання факсів завершено. За потреби можна налаштувати **Звичайні налаштув.** Щоб дізнатися більше, див. **Звичайні налаштув.** в меню **Налаштування Збер./Пересл.***
- Якщо ви вибрали спільну папку в мережі або електронну адресу як адресата для пересилання, радимо перевірити, чи можна надіслати скановане зображення до адресата у режимі сканування. Виберіть **Скан.** > **Ел. адреса** або **Скан.** > **Мереж. пап./FTP** з головного екрана, виберіть адресата, а тоді розпочніть сканування.*

Пов'язані відомості

➔ [«Налаштування Збер./Пересл.» на сторінці 503](#)

Виконання налаштувань для блокування небажаних факсів

Небажані факси можна блокувати.

1. На панелі керування принтера виберіть **Налаш.**
2. Виберіть **Загальні налаштування** > **Налашт. факсу** > **Основні налашт.** > **Факс відмови**.

3. Щоб блокувати небажані факси, необхідно встановити умову.

Виберіть **Факс відмови**, а тоді увімкніть зазначені нижче параметри.

- Список номерів відмов: відхилення факсів, надісланих зі списку відхилених номерів.
- Бланк Заголовок факсу заблоковано: відхилення факсів з відсутньою інформацією в заголовку.
- Абон. немає в Конт.: відхилення факсів, недоданих до списку контактів.

4. Торкніться , щоб повернутися до екрану **Факс відмови**.

5. У разі використання функції **Список номерів відмов**, виберіть **Редагувати список відхилених номерів**, а тоді відредагуйте список.

Параметри для надсилання та отримання факсів на комп'ютері

Щоб надсилати та отримувати факси на клієнтському комп'ютері, програма FAX Utility має бути встановлена на комп'ютері, який під'єднаний через мережу або USB-кабель.

Увімкнення функції надсилання факсів із комп'ютера

Налаштуйте у Web Config зазначені нижче параметри.

1. Відкрийте Web Config, клацніть вкладку **Факс**, після чого клацніть **Надісл. налаштування > Основні**.
2. Виберіть значення **Викор.** для параметра **Від PC до FAX Функція**.
Значенням за замовчуванням параметра **Від PC до FAX Функція** є **Викор.**. Щоб вимкнути надсилання факсів із будь-якого комп'ютера, виберіть **Не використ.**
3. Клацніть **ОК**.

Виконання налаштування Зберегти до ПК для отримки факсів

Ви можете отримувати факси на комп'ютер, використовуючи FAX Utility. Встановіть FAX Utility на клієнтському комп'ютері та виконайте налаштування. Докладніше, див. Основні операції у довідці FAX Utility (відображена на головному вікні).

Елемент налаштування на панелі керування принтера, зображений нижче, налаштований на **Так** та отримані факси можуть бути збережені на комп'ютер.

Налаш. > **Загальні налаштування** > **Налашт. факсу** > **Отримати налаштування** > **Налаштування Збер./Пересл.** > **Безумовне Зберегти/Переслати** > **Зберегти до ПК**

Змусити налаштування Зберегти до ПК також друкувати на принтері для отримання факсів

Ви можете налаштувати друк отриманих факсів на принтері, а також зберегти їх на комп'ютері.

1. На головному екрані панелі керування принтера виберіть **Налаш.**.
2. Оберіть **Загальні налаштування** > **Налашт. факсу** > **Отримати налаштування**.
3. Оберіть **Налаштування Збер./Пересл.** > **Безумовне Зберегти/Переслати** > **Зберегти до ПК** > **Так, друкувати**.

Скасувати отримання факсів налаштуванням Зберегти до ПК

Щоб скасувати зберігання факсів на комп'ютері, змініть налаштування на принтері.

Примітка.

Ви можете також змінити налаштування за допомогою FAX Utility. Однак якщо є будь-які факси, які не збереглися на комп'ютері, ця функція не працює.

1. На головному екрані панелі керування принтера виберіть **Налаш.**.
2. Оберіть **Загальні налаштування** > **Налашт. факсу** > **Отримати налаштування**.

3. Оберіть **Налаштування Збер./Пересл. > Безумовне Зберегти/Переслати > Зберегти до ПК > Ні**.

Виконання базових налаштувань принтера

Налаштування панелі керування

Виконайте налаштування панелі керування принтера. Налаштування можна виконати, як зазначено нижче.

1. Відкрийте Web Config і виберіть вкладку **Керування пристроєм > Контрольна панель**.
2. За необхідності виконайте налаштування, зазначені нижче.
 - Мова**
Виберіть мову, яку відображено на панелі керування.
 - Блокування панелі**
Якщо вибрати **Увімкнути**, ви не зможете вибрати елементи, що вимагають повноважень адміністратора. Щоб їх вибрати, увійдіть у принтер, як адміністратор. Якщо пароль адміністратора не налаштовано, блокування панелі буде вимкнено.
 - Перерва операції**
Якщо вибрати **Увімкнути**, то через певний час неактивності після входу в якості користувача з правами доступу або адміністратора вихід та перехід на початковий екран здійснюватиметься автоматично.
Можна вибрати значення в діапазоні від 10 секунд до 240 хвилин.

Примітка.

Налаштування можна також виконати з панелі керування принтера.

- Мова:** *Налаш.* > *Загальні налаштування* > *Основні налашт.* > *Мова/Language*
 - Блокування панелі:** *Налаш.* > *Загальні налаштування* > *Сист. адміністрування* > *Налаштування безпеки* > *Налаштув. адміністратора* > *Налаштування блокування*
 - Перерва операції:** *Налаш.* > *Загальні налаштування* > *Основні налашт.* > *Пауза в роботі* (Можна вказати *Увімк.* або *Вимк.*)
3. Клацніть **ОК**.

Налаштування енергозбереження під час перебування у неактивному стані

Ви можете налаштувати час переходу в режим енергозбереження або вимкнення живлення, якщо панель керування принтера не використовувалась протягом певного часу. Налаштуйте час, залежно від середовища використання.

1. Відкрийте Web Config і виберіть вкладку **Керування пристроєм > Енергозбереження**.

2. За необхідності виконайте налаштування, зазначені нижче.

- Тайм. очікув.

Введіть час для переключення у режим енергозбереження, коли виникає неактивний стан.

Примітка.

Налаштування можна також виконати з панелі керування принтера.

Налаш. > **Загальні налаштування** > **Основні налашт.** > **Тайм. очікув.**

- Таймер відключення або Вимикати живл., якщо неактивний

Виберіть час автоматичного вимикання принтера після перебування в неактивному стані протягом указанного часу. У разі використання функцій факсу виберіть **Немає** або **Вимкнути**.

Примітка.

Налаштування можна також виконати з панелі керування принтера.

Налаш. > **Загальні налаштування** > **Основні налашт.** > **Вимкнути таймер** або **Налашт. вимк. живл**

- Вимикати живл., якщо відключено

Виберіть це налаштування, щоб принтер вимикався через вказаний період часу після відключення всіх портів, у тому числі порту LINE. Залежно від регіону ця функція може бути недоступною.

Вказані періоди часу див. на наступному веб-сайті.

<https://www.epson.eu/energy-consumption>

Примітка.

Налаштування можна також виконати з панелі керування принтера.

Налаш. > **Загальні налаштування** > **Основні налашт.** > **Налашт. вимк. живл** > **Вимик. живл., якщо пристрій відключ.**

3. Клацніть ОК.

Налаштування звуку

Виконайте налаштування звуку при роботі з панеллю керування, під час друку, надсилання факсу тощо.

Примітка.

Налаштування можна також виконати з панелі керування принтера.

Налаш. > **Загальні налаштування** > **Основні налашт.** > **Звуки**

1. Відкрийте Web Config і виберіть вкладку **Керування пристроєм** > **Звук**.

2. За необхідності виконайте налаштування, зазначені нижче.

- Звичайний режим

Виконайте налаштування звуку, якщо принтер налаштовано на **Звичайний режим**.

Тихий режим

Виконайте налаштування звуку, якщо принтер налаштовано на **Реж. без пов-нь**.

Він вмикається, якщо увімкнено один з нижчезазначених елементів.

Панель керування принтера:

Налаш. > **Загальні налаштування** > **Налаштування принтера** > **Реж. без пов-нь**

Налаш. > **Загальні налаштування** > **Налашт. факсу** > **Отримати налаштування** > **Налаштування друку** > **Реж. без пов-нь**

Web Config:

Вкладка **Факс** > **Налаштування друку** > **Реж. без пов-нь**

3. Клацніть **ОК**.

Синхронізація дати й часу з сервером часу

У разі потреби виконати синхронізацію з сервером часу (NTP-сервером), можна синхронізувати час принтера та комп'ютера в мережі. Сервер часу може працювати в межах організації або публікуватися в Інтернеті.

У разі проведення автентифікації за допомогою сертифіката ЦС, проблеми, пов'язані з часом можна попередити, виконавши синхронізацію з сервером часу.

1. Відкрийте Web Config і виберіть вкладку **Керування пристроєм** > **Дата і час** > **Сервер часу**.

2. Виберіть **Викор.** для **Застосувати Сервер часу**.

3. Введіть адресу сервера часу у поле **Сервер часу Адреса**.

Можна використовувати формат IPv4, IPv6 або FQDN. Введіть не більше 252 символів. Якщо дані вводити непотрібно, лишіть поле пустим.

4. Введіть **Оновити інтервал (хв)**.

Можна вказати до 10 080 хвилин по хвиликах.

5. Клацніть **ОК**.

Примітка.

Стан підключення до сервера часу можна підтвердити по **Сервер часу Статус**.

Налаштування значення за замовчуванням для сканування, копіювання та надсилання факсів. (Користувацькі значення за замовчуванням)

Для функцій можна налаштувати значення за замовчуванням.

Можна налаштувати так функції.

Сканувати в мережеву папку/FTP

Сканувати в ел. пошту

Скан. до накопич. прист.

Сканувати в «хмарний» сервіс

Копія

Факс

1. Відкрийте Web Config і виберіть функції, для яких потрібно налаштувати значення за замовчуванням, для вкладки **Скан./Копія > Нал. корист. за пром..**

Щоб налаштувати значення за замовчуванням для факсу, виберіть вкладку **Факс > Нал. корист. за пром..**

2. Налаштуйте кожен елемент.

3. Клацніть **ОК**.

Якщо комбінація значень не дійсна, вона змінюється автоматично, після чого налаштовується дійсне значення.

Проблеми при налаштуванні

Поради щодо вирішення проблем

Перевірка повідомлення про помилку

Коли виникає помилка, спочатку перевірте чи є якісь повідомлення на панелі керування принтера або екрані драйвера. Якщо у вас встановлено сповіщення електронною поштою у разі виникнення помилки, ви можете відразу дізнатись про стан.

Звіт про мережеве з'єднання

Діагностуйте мережу та стан принтера, а тоді роздрукуйте результати.

Можна знайти діагностовану помилку з боку принтера.

Перевірка стану підключення

Перевірте стан підключення сервера комп'ютера або клієнтського комп'ютера за допомогою таких команд, як ping та ipconfig.

Перевірка підключення

Щоб перевірити з'єднання між принтером та поштовим сервером, виконайте перевірку підключення з принтера. Також перевірте підключення з клієнтського комп'ютера до сервера, щоб перевірити стан підключення.

Ініціалізація налаштувань

Якщо з боку налаштувань та стану підключення не виявлено помилок, проблему можна вирішити, відключивши або ініціалізувавши налаштування мережі принтера, після чого встановити їх знову.

Не вдається відкрити Web Config

Принтеру не призначено IP-адресу.

Принтеру не вдається призначити дійсну IP-адресу. Налаштуйте IP-адресу за допомогою панелі керування принтера. Інформацію про поточні налаштування можна підтвердити за допомогою аркуша стану мережі або з панелі керування принтера.

Веб-браузер не підтримує стійкість шифрування для SSL/TLS.

SSL/TLS має стійкість шифрування. Ви можете відкрити Web Config за допомогою веб-браузера, який підтримує групове шифрування, як показано нижче. Переконайтеся, що ви використовуєте підтримуваний браузер.

- 80 бит: AES256/AES128/3DES
- 112 бит: AES256/AES128/3DES
- 128 бит: AES256/AES128
- 192 бит: AES256
- 256 бит: AES256

Термін дії СА-підписаний Сертифікат минув.

Якщо виникла проблема з датою спливання терміну дії сертифіката, при підключенні до Web Config за допомогою зв'язку SSL/TLS (https) буде відображено повідомлення «Термін дії сертифікату минув». Якщо це повідомлення з'являється до дати спливання терміну дії, переконайтеся, що дату на принтері налаштовано правильно.

Спільне ім'я сертифіката та принтера не збігається.

Якщо спільне ім'я сертифіката та принтера не збігається, при спробі доступу до Web Config за допомогою зв'язку SSL/TLS (https) буде відображено повідомлення «Ім'я сертифіката безпеки не відповідає...». Це стається через те, що нижченаведені IP-адреси не збігаються.

- IP-адреса принтера, введена до спільного імені для створення Сертифікат із власним підписом або CSR
- IP-адреса, введена у веб-браузер при запуску Web Config

Якщо це Сертифікат із власним підписом, оновіть сертифікат.

Якщо це СА-підписаний Сертифікат, знову візьміть сертифікат принтера.

Для веб-браузера не налаштовано параметр проксі-сервера локальної адреси.

Якщо принтер налаштовано на використання проксі-сервера, налаштуйте веб-браузер так, щоб він не підключався до локальної адреси через проксі-сервер.

- Windows:

Виберіть **Панель керування > Мережа й Інтернет > Властивості браузера > Підключення > Налаштування локальної мережі > Проксі-сервер**, після чого налаштуйте на невикористання проксі-сервера для локальної мережі (локальних адрес).

- Mac OS:

Виберіть **Системні параметри > Мережа > Додатково > Проксі**, після чого зареєструйте локальну адресу для **Не використовувати налаштування проксі для таких хостів і доменів**.

Приклад:

192.168.1.*: Локальна адреса 192.168.1.XXX, маска підмережі 255.255.255.0

192.168.*.*: Локальна адреса 192.168.XXX.XXX, маска підмережі 255.255.0.0

Керування принтером

Огляд функцій безпеки продукту

У цьому розділі оглянуто функції безпеки пристроїв Epson.

Назва функції	Тип функції	Що налаштовувати	Чому запобігає
Налаштування для пароля адміністратора	Блокування системних налаштувань, як-от налаштування підключення до мережі або USB, докладне налаштування отримання/передачі або передавання факсу, а також налаштування користувача за замовчуванням.	Адміністратор налаштовує пароль до пристрою. Налаштувати або змінити пароль адміністратора можна як із Web Config, так і з панелі керування принтера. Ви також можете виконати налаштування політики паролів для налаштування правил паролів.	Запобігання неправомірному зчитуванню та зміні інформації, що зберігається на пристрої, як-от ідентифікатора, пароля, налаштувань мережі та контактів. Також зниження широкого діапазону ризиків безпеки, як-от витік інформації щодо мережевого середовища або політики безпеки.
Налаштування контролю доступу	Обмеження функцій, які можуть використовуватися на пристроях, як-от друк, сканування, копіювання та надсилання факсів для кожного користувача. Якщо увійти за допомогою облікового запису користувача, зареєстрованого заздалегідь, буде дозволено використання певних функцій. Крім того, після входу з панелі керування, вихід здійснюватиметься автоматично за відсутності активності протягом певного часу.	Реєстрація будь-якого облікового запису користувача та вибір функції, на яку потрібно надати дозвіл, як-от копіювання та сканування. Можна зареєструвати до 10 контактів.	Ризик витоку та несанкціонованого перегляду даних можна знизити, звівши до мінімуму кількість функцій згідно з бізнес-вмістом та ролі користувача.
Налаштування зовнішнього інтерфейсу	Керування інтерфейсом, як-от портом USB, через який здійснюється підключення до пристрою.	Увімкнення та вимкнення порту USB, призначеного для підключення зовнішніх пристроїв, як-от пристрою пам'яті USB та USB-підключення до комп'ютера.	<ul style="list-style-type: none"> <input type="checkbox"/> Керування портом USB: обмеження можливості виводу даних шляхом несанкціонованого сканування конфіденційних документів. <input type="checkbox"/> USB-підключення комп'ютера: запобігання несанкціонованому використанню пристрою шляхом заборони друку або сканування не через мережу.

Назва функції	Тип функції	Що налаштовувати	Чому запобігає
Налаштування обробки збережених даних	Автоматичне стирання даних завдання, тимчасово збережених на вбудованому жорсткому диску принтера. Ви також можете безпечно стерти всі дані, збережені на жорсткому диску.	Укажіть, чи потрібно автоматично виконувати видалення після завершення завдання. Ви також можете стерти всі дані, якщо потрібно утилізувати пристрій.	Виконавши перезапис даних спеціальним набором символів, ви можете запобігти відновленню та використанню даних навіть у разі зняття жорсткого диска.

Пов'язані відомості

- ➔ [«Додаток для конфігурації роботи принтера \(Web Config\)» на сторінці 482](#)
- ➔ [«Налаштування пароля адміністратора» на сторінці 629](#)
- ➔ [«Обмеження доступних функцій» на сторінці 640](#)
- ➔ [«Вимкнення зовнішнього інтерфейсу» на сторінці 643](#)
- ➔ [«Виконання налаштувань обробки збережених даних» на сторінці 643](#)

Налаштування адміністратора

Налаштування пароля адміністратора

Налаштувавши пароль адміністратора, ви можете заборонити користувачам змінювати налаштування керування системою. Налаштувати пароль адміністратора можна за допомогою Web Config, панелі керування принтера або Epson Device Admin. У разі використання Epson Device Admin, див. посібник або довідку Epson Device Admin.

Пов'язані відомості

- ➔ [«Додаток для конфігурації роботи принтера \(Web Config\)» на сторінці 482](#)
- ➔ [«Програмне забезпечення для керування пристроями в мережі \(Epson Device Admin\)» на сторінці 485](#)

Налаштування пароля адміністратора з панелі керування

Налаштувати пароль адміністратора можна з панелі керування принтера.

Примітка.

У разі наявності політики паролів введіть пароль, що відповідає вимогам.

Виконати налаштування політики паролів можна, вибравши **Налаш.** > **Загальні налаштування** > **Сист. адміністрування** > **Налаштування безпеки** > **Політика щодо паролів**.

1. На панелі керування виберіть **Налаш..**
2. Виберіть **Загальні налаштування** > **Сист. адміністрування** > **Налаштування безпеки** > **Налаштув. адміністратора**.
3. Виберіть **Пароль адміністратора** > **Зареєструвати**.
4. Введіть новий пароль.
5. Введіть пароль повторно.

Примітка.

Змінити або видалити пароль адміністратора можна, вибравши **Змінити** або **Віднов. налашт. за зам.** на екрані **Пароль адміністратора**, і ввівши пароль адміністратора.

Налаштування пароля адміністратора з комп'ютера

Налаштувати пароль адміністратора можна за допомогою Web Config.

Примітка.

У разі наявності політики паролів введіть пароль, що відповідає вимогам.

Виконати налаштування політики паролів можна, вибравши вкладку **Безпека продукту** > **Політика щодо паролів**.

1. Відкрийте Web Config і виберіть вкладку **Безпека продукту** > **Змінити Пароль адміністратора**.
2. Введіть пароль у полі **Новий пароль** і **Підтвердіть новий пароль**.
Якщо потрібно змінити пароль на новий, введіть поточний пароль.
3. Виберіть **ОК**.

Примітка.

- Щоб налаштувати або змінити заблоковані елементи меню, клацніть **увійти**, після чого введіть пароль адміністратора.
- Щоб видалити пароль адміністратора, клацніть вкладку **Безпека продукту** > **Видалити Пароль адміністратора**, після чого введіть пароль адміністратора.

Пов'язані відомості

➔ [«Додаток для конфігурації роботи принтера \(Web Config\)» на сторінці 482](#)

Керування роботою панелі

Якщо встановлено пароль адміністратора та увімкнено Налаштування блокування, можна заблокувати елементи, що пов'язані з налаштуваннями системи принтера, щоб користувачі не могли їх змінити.

Увімкнення Налаштування блокування

Увімкніть Налаштування блокування для принтера, де встановлено пароль.

Спочатку вкажіть пароль адміністратора.

Увімкнення Налаштування блокування з панелі керування

1. На панелі керування виберіть **Налаш..**
2. Виберіть **Загальні налаштування** > **Сист. адміністрування** > **Налаштування безпеки** > **Налаштув. адміністратора**.
3. Виберіть **Увімк** на **Налаштування блокування**.

Перевірте, що на головному екрані відображено .

Увімкнення Налаштування блокування з комп'ютера

1. Відкрийте Web Config, після чого клацніть **увійти**.
2. Введіть пароль, після чого клацніть **ОК**.
3. Виберіть вкладку **Керування пристроєм > Контрольна панель**.
4. На **Блокування панелі** виберіть **Увімкнути**.
5. Клацніть **ОК**.
6. Перевірте, що на головному екрані панелі керування принтера відображено .

Пов'язані відомості

➔ [«Додаток для конфігурації роботи принтера \(Web Config\)» на сторінці 482](#)

Елементи Налаштування блокування меню **Загальні налаштування**

Нижче наведено список елементів Налаштування блокування у **Налаш. > Загальні налаштування** на панелі керування.

Деякі функції можна вмикати або вимикати окремо.

Меню Загальні налаштування	Блокування панелі
Основні налашт.	-

Меню Загальні налаштування		Блокування панелі
	Яскр. РК-диск.	-
	Звуки	-
	Визначити подвійну подачу	✓*1
	Тайм. очікув.	✓
	Вихід із режиму Сну	-
	Вимкнути таймер або Налашт. вимк. живл	✓
	Налаштув. дати/часу	✓
	Країна/Регіон	✓
	Мова/Language	✓*1
	Екран запуску	✓
	Редагувати Головний екран	✓
	Фон	✓
	Пауза в роботі	✓
	Оповіщ. про к-сть кольор. Копій	✓
	Клавіатура	-
	Екран за промовч.(Job/Status)	✓
	Ефект екрана	✓
	Опція автоматичного визначення розміру оригіналу	✓

Меню Загальні налаштування		Блокування панелі
	Налаштування принтера	-

Меню Загальні налаштування		Блокування панелі
	Налашт. джер. паперу	-
	Вихід: копія	✓
	Вихід: факс	✓
	Вихід: інше	✓
	Мова друку	✓
	Універс. налашт. друку	✓
	Конфігурація друку PDL	✓
	Автовиправл. помилок	✓
	Накоп. прист.	✓
	Щільний папір	✓*1
	Реж. без пов-нь	✓*1
	Оптимізація кінцевої обробки	✓
	Пріоритет швидкості друку	✓*1
	Підкл. ПК по USB	✓
	Нал. паузи інтер-су USB	✓

Меню Загальні налаштування		Блокування панелі
	Налаштування мережі	✓

Меню Загальні налаштування		Блокування панелі
	Настр. Wi-Fi	✓
	Налаштування дротової LAN	✓
	Стан мережі	✓
	Стан підкл. до LAN/Wi-Fi	✓*2
	Стан Wi-Fi Direct	✓*2
	Стан серв. ел. пошти	✓*2
	звіт про стан	✓*2
	Перевірка підключення до мережі	✓*3
	Розширений	✓
	Назва пристрою	✓
	TCP/IP	✓
	Проксі-сервер	✓
	Сервер ел. пошти	✓
	IPv6-адреса	✓
	Спіл. дос. до мер. MS	✓
	Швидкість лінії і двобічний зв'язок	✓
	Переадресувати HTTP на HTTPS	✓
	Вимкнути IPsec/ фільтрування IP	✓
	Вимкнути IEEE802.1X	✓

Меню Загальні налаштування		Блокування панелі
	Налаштування веб-служби	✓
	Послуги Epson Connect	✓

Меню Загальні налаштування		Блокування панелі
	Налашт. факсу	✓

Меню Загальні налаштування		Блокування панелі
	Параметри користувача	✓
	Основні налашт.	✓
	Надісл. налаштування	✓
	Отримати налаштування	✓
	Налаштування звіту	✓
	Налаштування безпеки	✓
	Перевір. підкл. факсу	✓
	Майстер налашт. факсу	✓

Меню Загальні налаштування		Блокування панелі
	Налашт. скан.	✓
	Початкова вкладка	✓
	Кнопка швидкого доступу (Папка)	✓
	Кнопка швидкого доступу (Пошта)	✓
	Підтвердіть одержувача	✓
	Document Capture Pro	✓
	Сервер ел. пошти	✓
	Автоскидання	✓

Меню Загальні налаштування		Блокування панелі
	Налаштування сховища	✓
	Керування доступом до спільних папок	✓
	Управління файлами спільних папок	✓
	Керування файлами особистої папки	✓
	Додаткова дія	✓
	Переглянути опції	✓
	Опції пошуку	✓

Меню Загальні налаштування		Блокування панелі
	Сист. адміністрування	✓



Меню Загальні налаштування		Блокування панелі	
Конт. менеджер		✓	
	Додати/Редагувати/Видалити	✓*1, *4	
	Частий	✓*4	
	Друкувати контакти	✓	
	Переглянути параметри	✓*4	
	Варіанти пошуку	✓*4	
	Налаштування очищення друкувальної головки	✓	
Чутливість копіювання кольору		✓	
Пропозиція про очищення сканера		✓	
Скинути лічильник сторінок		✓	
Очист. дані внутр. пам.		✓	
Налаштування очищення жосткого диску		✓	
Налаштування безпеки		✓	
	Обмеження	✓	
	Керування доступом	✓	
	Налаштув. адміністратора	✓	
		Пароль адміністратора	✓
		Налаштування блокування	✓
	Політика щодо паролів		✓
	Шифрування пароля		✓
	Журнал аудиту		✓
	Перевірка програми при запуску		✓
Вивчення клієнтських вимог		✓	
Скинути		✓	
Оновлення мікропрограмного забезпечення		✓	
Підтр./Серв. режим		✓	

✓ = Заблокувати.

- = Непотрібно блокувати.

*1 : Блокування можна увімкнути або вимкнути у **Загальні налаштування > Сист. адміністрування > Налаштування безпеки > Обмеження.**

*2 : Хоча елементи на верхньому рівні можна заблокувати блокуванням адміністратора, ви однаково зможете їх відкрити з меню з такою самою назвою **Налаш.** > **Стан принтеру/Друк.**

*3 : Хоча елементи на верхньому рівні можна заблокувати блокуванням адміністратора, ви все одно зможете їх відкрити з меню «Головне» >   > **Опис** > **Якщо неможливо підключитися до мережі.**

*4 : Хоча елементи на верхньому рівні можна заблокувати блокуванням адміністратора, ви однаково зможете їх відкрити з меню з такою самою назвою **Налаш.** > **Конт. менеджер.**

Пов'язані відомості

➔ [«Інші позиції Налаштування блокування» на сторінці 637](#)

➔ [«Елементи індивідуального налаштування» на сторінці 637](#)

Інші позиції Налаштування блокування

Окрім меню Загальні налаштування, буде увімкнено Налаштування блокування для позицій, зображених нижче.

- Налашт
 - Додати нове
 - Видалити
 - Перейменувати
 - Додати або видалити з головного екрану
 - Змінити налаштування користувача
- Налаш.** > **Параметри користувача.**

Пов'язані відомості

➔ [«Елементи Налаштування блокування меню Загальні налаштування» на сторінці 631](#)

➔ [«Елементи індивідуального налаштування» на сторінці 637](#)

Окреме використання дисплея та параметра функції

Деякі цільові елементи Налаштування блокування, можна вмикати та вимикати окремо.

Налаштовувати доступність кожного користувача можна за потребою, наприклад, при реєстрації або зміні контактів, відображенні журналу завдань тощо.

1. На панелі керування виберіть **Налаш..**
2. Виберіть **Загальні налаштування** > **Сист. адміністрування** > **Налаштування безпеки** > **Обмеження.**
3. Виберіть елемент функції, налаштування якої потрібно змінити, після чого виберіть **Увімк** або **Вим..**

Елементи індивідуального налаштування

Адміністратор може дозволити індивідуальне відображення та зміну налаштувань, наведених нижче.

- Доступ до журналу завдань: **Стан завдання > Журнал**
Керування відображенням історії завдань монітора стану. Виберіть **Увімк**, щоб дозволити відображення історії завдань.
- Доступ до Зареєструвати/ Видалити Конт.: **Налаш. > Конт. менеджер > Додати/Редагувати/Видалити**
Керування реєстрацією та зміною контактів. Виберіть **Увімк**, щоб дозволити реєструвати або змінювати контакти.
- Факс Доступ до Нещодавні: **Факс > Отримувач > Нещодавно**
Керування відображенням адресата при надсиланні та отриманні факсу. Виберіть **Увімк**, щоб відображати адресата.
- Факс Доступ до Журналу переведення: **Факс > Меню > Журнал передачі**
Керування відображенням історії зв'язків факсу. Виберіть **Увімк**, щоб відображати історію зв'язків.
- Доступ до Факс Звіту: **Факс > Меню > Звіт факсу**
Керування друком звіту факсу. Виберіть **Увімк**, щоб дозволити друк.
- Доступ до Друк. збереж. історію скан. до мереж. папки/FTP: **Скан. > Мереж. пап./FTP > Меню > Друк історії збережених факсів**
Керування друком історії збережень функції сканування у мережеву папку. Виберіть **Увімк**, щоб дозволити друк.
- Доступ до Нещодавні Сканувати до ел. пошти: **Скан. > Ел. адреса > Отримувач > Історія**
Керування відображенням історії функції сканування на пошту. Виберіть **Увімк**, щоб відображати історію.
- Доступ до Показати історію надісланого Сканувати до ел. пошти: **Скан. > Ел. адреса > Меню > Показати Історію відправлень**
Керування відображенням історії надсилання електронних листів функції сканування на пошту. Виберіть **Увімк**, щоб відображати історію надсилання електронних листів.
- Доступ до Друк історії надісланого Сканувати до ел. пошти: **Скан. > Ел. адреса > Меню > Історія надсилання факсів**
Керування друком історії надсилання електронних листів функції сканування на пошту. Виберіть **Увімк**, щоб дозволити друк.
- Доступ до Мова: **Налаш. > Мова/Language**
Керування зміною мови відображення на панелі керування. Виберіть **Увімк**, щоб змінити мови.
- Доступ до Щільний папір: **Налаш. > Загальні налаштування > Налаштування принтера > Щільний папір**
Керування зміною налаштувань функції Щільний папір. Виберіть **Увімк**, щоб змінити налаштування.
- Доступ до Реж. без пов-нь: **Налаш. > Загальні налаштування > Налаштування принтера > Реж. без пов-нь**
Керування зміною налаштувань функції Реж. без пов-нь. Виберіть **Увімк**, щоб змінити налаштування.
- Доступ до Пріоритетна швидкість друку: **Налаш. > Загальні налаштування > Налаштування принтера > Пріоритет швидкості друку**
Керування зміною налаштувань функції Пріоритет швидкості друку. Виберіть **Увімк**, щоб змінити налаштування.
- Доступ до Визначення подвійної подачі: **Налаш. > Загальні налаштування > Основні налашт. > Визначити подвійну подачу**
Керування зміною налаштувань функції Визначити подвійну подачу. Виберіть **Увімк**, щоб змінити налаштування.

Захист особистих даних:

Керування відображенням інформації адресата при реєстрації швидкого набору. Виберіть **Увімк**, щоб відображати адресата як (**).

Дозволити копіювання з Вихід. лотка: **Налаш.** > **Загальні налаштування** > **Налаштування принтера** > **Вихід: копія**

Керування зміною місця виходу під час копіювання. Виберіть **Увімк**, щоб змінити налаштування.

Дозволити Вимикати Живлення:

Керування дозволом вимикати принтер. Виберіть **Увімк**, щоб дозволити вимикати.

Пов'язані відомості

➔ [«Елементи Налаштування блокування меню Загальні налаштування» на сторінці 631](#)

➔ [«Інші позиції Налаштування блокування» на сторінці 637](#)

Вхід до принтера у ролі адміністратора

Якщо на принтері встановлено пароль адміністратора, потрібно увійти як адміністратор для роботи із заблокованими елементами керування в меню.

Вхід у принтер за допомогою панелі керування

1. Торкніться .
2. Торкніться **Адміністратор**.
3. Введіть пароль адміністратора та торкніться **ОК**.

Під час автентифікації буде відображено , після чого можна користуватися заблокованими елементами меню.

Щоб вийти, торкніться .

Примітка.

Якщо вибрати значення **Увімк** для **Налаш.** > **Загальні налаштування** > **Основні налашт.** > **Пауза в роботі**, ви виходитиме автоматично в разі відсутності активності на панелі керування протягом певного часу.

Вхід у принтер з комп'ютера

У разі входу у Web Config в якості адміністратора, можна користуватися елементами, налаштованими у Налаштування блокування.

1. Уведіть IP-адресу принтера у веб-браузер, щоб запустити Web Config.
2. Клацніть **увійти**.
3. Введіть пароль адміністратора у **Поточний пароль**.
4. Клацніть **ОК**.

Заблоковані елементи та **вийти** буде відображено після автентифікації.

Щоб вийти, клацніть **вийти**.

Примітка.

Якщо вибрати значення **Увімкнути** для вкладки **Керування пристроєм > Контрольна панель > Перерва операції**, ви виходитиме автоматично в разі відсутності активності на панелі керування протягом певного часу.

Пов'язані відомості

➔ [«Додаток для конфігурації роботи принтера \(Web Config\)» на сторінці 482](#)

Обмеження доступних функцій

Ви можете зареєструвати облікові записи користувача на принтері, прикріпити їх до функцій та контролювати функції, які може використовувати той користувач.

При увімкненні контролю доступу користувач може використовувати такі функції, як копіювання, факс тощо, шляхом введення паролю до панелі керування принтера та входу до принтера.

Недоступні функції будуть відображатись у сірому кольорі та не можуть бути вибрані.

Коли ви реєструєте інформацію для автентифікації до драйвера принтера або сканера, ви зможете друкувати або сканувати з комп'ютера. Більше про налаштування драйвера, див. допомогу по драйверу або посібник користувача.

Створення облікового запису користувача

Створіть обліковий запис користувача для контролю доступу.

1. Відкрийте Web Config і виберіть вкладку **Безпека продукту > Налаштування керування доступом > Налаштування користувача**.
2. Клацніть **Додати** для номера, який необхідно зареєструвати.



Важливо

Використовуючи принтер за допомогою системи автентифікації Epson або інших компаній, зареєструйте ім'я користувача налаштувань обмеження під числом від 2 до 10.

Програмний додаток, такий як система автентифікація, використовує число один, таким чином, ім'я користувача не відображається на панелі керування принтера.

3. Налаштуйте кожен елемент.

Ім'я користувача:

Введіть ім'я, що відображається у списку імен користувачів, довжиною від 1 до 14 символів за допомогою алфавітно-цифрових символів.

Пароль:

Введіть пароль довжиною від 0 до 20 символів у форматі ASCII (0x20 – 0x7E). Під час ініціалізації пароля залиште його порожнім.

Встановіть кнопку-прапорець на включення чи відключення кожної функції.

Виберіть функцію, яку ви дозволяєте використати.

4. Клацніть **Застосувати**.

Поверніться до списку налаштувань користувача після певного часу.

Перевірте, щоб ім'я користувача, що ви зареєстрували у **Ім'я користувача**, відобразилось та змінено **Додати**, щоб **Редагувати**.

Пов'язані відомості

➔ [«Додаток для конфігурації роботи принтера \(Web Config\)» на сторінці 482](#)

Редагування облікового запису користувача

Редагуйте обліковий запис, що зареєстрований для контролю доступу.

1. Відкрийте Web Config і виберіть вкладку **Безпека продукту > Налаштування керування доступом > Налаштування користувача**.
2. Клацніть **Редагувати** для номера, який необхідно редагувати.
3. Змініть кожний елемент.
4. Клацніть **Застосувати**.
Поверніться до списку налаштувань користувача після певного часу.

Пов'язані відомості

➔ [«Додаток для конфігурації роботи принтера \(Web Config\)» на сторінці 482](#)

Видалення облікового запису користувача

Видаліть обліковий запис, що зареєстрований для контролю доступу.

1. Відкрийте Web Config і виберіть вкладку **Безпека продукту > Налаштування керування доступом > Налаштування користувача**.
2. Клацніть **Редагувати** для номера, який необхідно видалити.
3. Клацніть **Видалити**.



Важливо

Натиснувши **Видалити**, обліковий запис користувача буде видалено без повідомлення із запитом на підтвердження. Будьте обережні, видаляючи обліковий запис.

Поверніться до списку налаштувань користувача після певного часу.

Пов'язані відомості

➔ [«Додаток для конфігурації роботи принтера \(Web Config\)» на сторінці 482](#)

Увімкнення керування доступом

У разі увімкнення керування доступом використовувати принтер зможуть тільки зареєстровані користувачі.

1. Відкрийте Web Config і виберіть вкладку **Безпека продукту > Налаштування керування доступом > Основні**.

2. Виберіть **Забезпечує Контроль доступу**.

Якщо вибрати **Дозволити друк та сканування без інформації про автентифікацію комп'ютера**, ви зможете виконувати друк і сканування з драйверів, у яких не налаштовано інформацію автентифікації. Налаштуйте її, якщо потрібно керувати операцією тільки з панелі керування принтера та дозволити друк і сканування з комп'ютерів.

3. Клацніть **ОК**.

Через деякий час буде відображено повідомлення про завершення.

Підтвердьте, що такі піктограми як копіювання та сканування на панелі керування принтера виділено сірим кольором.

Пов'язані відомості

➔ [«Додаток для конфігурації роботи принтера \(Web Config\)» на сторінці 482](#)

Налаштування обмежень домену

Застосовуючи правила обмеження до доменних імен, можна зменшити ризик витоку інформації через випадкову передачу.

1. Введіть IP-адресу принтера у браузер, щоб отримати доступ до Web Config.
Введіть IP-адресу принтера з комп'ютера, підключеного до тієї ж мережі, що й принтер.
У наведеному нижче меню можна перевірити IP-адресу принтера.

2. Введіть пароль адміністратора, щоб увійти як адміністратор.

3. Виберіть наведений нижче порядок елементів.

Вкладка **Безпека продукту > Обмеження домену**

4. Змініть налаштування відповідно до потреби.

Правило обмеження

Виберіть, як обмежити передачу електронної пошти.

Доменне ім'я

Додайте або видаліть доменне ім'я, яке потрібно обмежити.

5. Клацніть **ОК**.

Вимкнення зовнішнього інтерфейсу

Ви можете вимкнути інтерфейс, який використовується, щоб підключити пристрій до принтера. Виконайте налаштування обмеження, щоб обмежити друк і сканування не через мережу.

Примітка.

Ви також можете виконати налаштування обмеження на панелі керування принтера.

- Накоп. прист.: **Налаш.** > **Загальні налаштування** > **Налаштування принтера** > **Накоп. прист.**
- Підкл. ПК по USB: **Налаш.** > **Загальні налаштування** > **Налаштування принтера** > **Підкл. ПК по USB**

1. Відкрийте Web Config і виберіть вкладку **Безпека продукту** > **Зовнішній інтерфейс**.
2. Виберіть **Вимкн.** у функціях, які потрібно налаштувати.
Виберіть **Увимкн.**, якщо потрібно скасувати керування.
 - Накоп. прист.
Забороніть збереження даних на зовнішню пам'ять через USB-порт для підключення зовнішнього пристрою.
 - Підкл. ПК по USB
Ви можете обмежити використання USB-підключення з комп'ютера. Якщо потрібно обмежити, виберіть **Вимкн.**
3. Клацніть **ОК**.
4. Перевірте, що вимкнений порт не може використовуватися.
 - Накоп. прист.
Переконайтеся, що при підключенні пристрою збереження даних, як-от пристрою пам'яті USB до зовнішнього USB-порту відповідь відсутня.
 - Підкл. ПК по USB
Якщо на комп'ютері було встановлено драйвер
Підключіть принтер до комп'ютера за допомогою USB-кабелю, після чого переконайтеся, що принтер не виконує друк і сканування.
Якщо на комп'ютері не було встановлено драйвера
Windows:
Відкрийте диспетчер пристроїв і не закривайте його, підключіть принтер до комп'ютера за допомогою USB-кабелю, після чого переконайтеся, що вміст диспетчера пристроїв залишився без змін.
Mac OS:
Підключіть принтер до комп'ютера за допомогою USB-кабелю, після чого переконайтеся, що принтера немає в переліку, коли потрібно додати принтер з вікна **Принтери та сканери**.

Пов'язані відомості

➔ [«Додаток для конфігурації роботи принтера \(Web Config\)» на сторінці 482](#)

Виконання налаштувань обробки збережених даних

Ви можете виконати налаштування обробки даних, що зберігаються на внутрішньому жорсткому диску.

Завдання друку копіювання та сканування тимчасово зберігаються на жорсткому диску, щоб мати можливість обробляти дані для автентифікованого друку та великих обсягів копіювання, сканування, друку тощо. Виконайте налаштування, щоб безпечно стерти ці дані.

Почергове видалення з жорсткого диску

Якщо увімкнено, цільові дані буде стерто послідовно, коли вони стануть непотрібними, наприклад, після завершення друку або сканування. Видаленню підлягають дані, записані під час роботи цієї функції.

Оскільки доступ до жорсткого диска необхідний, буде відображено час входу в режим енергозбереження.

Очистити всю пам'ять

Стирання всіх даних на жорсткому диску. Під час форматування ви не зможете виконувати інші операції або вимкнути пристрій.

- Висока швидкість: стирання всіх даних спеціальною командою стирання.
- Перезапис: стирання всіх даних спеціальною командою стирання та перезаписування інших даних у всіх областях з метою стирання всіх даних.
- Потрійний перезапис: стирання всіх даних спеціальною командою стирання та потрійне перезаписування інших даних у всіх областях з метою стирання всіх даних.

Налаштування для поступового видалення

Примітка.

Налаштування можна виконати на панелі керування пристроєм.

1. Відкрийте Web Config і виберіть **Керування пристроєм > Збережені дані**.
2. Виберіть **Увімкнути** для **Почергове видалення з жорсткого диску**.
3. Клацніть **ОК**.

Пов'язані відомості

➔ [«Додаток для конфігурації роботи принтера \(Web Config\)» на сторінці 482](#)

Форматування внутрішнього жорсткого диска

1. Виберіть елемент **Налаш.** на головному екрані панелі керування.
2. Виберіть **Загальні налаштування > Сист. адміністрування > Налаштування очищення жорсткого диску**.
3. Виберіть **Очистити всю пам'ять**.
4. Виберіть **Висока швидкість**, **Перезапис**, або **Потрійний перезапис**, відповідно до потреби.
5. Виберіть **Так** на екрані підтвердження.

Моніторинг віддаленого принтера

Перевірка інформації про віддалений принтер

Ви можете перевірити наведену нижче інформацію про робочий принтер у **Статус** за допомогою Web Config.

- Стан продукту
Перевірте стан, хмарну службу, номер продукту, MAC-адресу тощо.
- Стан мережі
Перевірте інформацію про стан підключення до мережі, IP-адресу, DNS-сервер тощо.
- Статус використання
Перевірте перший день друку, надруковані сторінки, лічильник друку для кожної мови, лічильник сканувань тощо.
- Статус обладнання
Перевірте стан кожної функції принтера.
- Історія завдань
Перевірте журнал завдань друку, завдань передавання тощо.
- Знімок панелі
Відкрийте знімок зображення екрана, відображеного на панелі керування принтера.

Пов'язані відомості

➔ [«Додаток для конфігурації роботи принтера \(Web Config\)» на сторінці 482](#)

Отримання сповіщень електронної пошти щодо певних подій

Про сповіщення електронною поштою

Це функція сповіщення для відправлення електронного листа на вказану адресу, коли зупинено друк та виникла помилка принтера.

Можна зареєструвати до п'яти одержувачів та встановити налаштування сповіщення для кожного одержувача.

Щоб використовувати цю функцію, потрібно налаштувати сервер електронної пошти до налаштування сповіщень електронною поштою.

Пов'язані відомості

➔ [«Налаштування поштового сервера» на сторінці 568](#)

Налаштування сповіщень по електронній пошті

Налаштування сповіщень по електронній пошті виконується за допомогою Web Config.

1. Відкрийте Web Config і виберіть вкладку **Керування пристроєм > Повідомлення електронною поштою**.

2. Укажіть тему сповіщення, надісланого електронною поштою.

Виберіть вміст, що відобразиться по темі, із двох розкритих меню.

- Вибраний вміст буде відображено поруч із **Тема**.
- Ви не зможете вказати однаковий вміст праворуч і ліворуч.
- Якщо кількість символів у **Місце** перевищує 32 байти, символи, що виходять за межі 32 байтів, буде пропущено.

3. Введіть адресу електронної пошти для надсилання повідомлення зі сповіщенням.

Використовуйте символи A – Z a – z 0 – 9 ! # \$ % & ' * + - . / = ? ^ _ { | } ~ @, і вводьте від 1 до 255 символів.

4. Виберіть мову сповіщень, що надсилатимуться електронною поштою.

5. Установіть прапорець на події, щодо якої потрібно отримувати сповіщення.

Номер **Налаштування сповіщень** прив'язано до номера **Налаштування адреси ел. пошти** у місці призначення.

Приклад:

Якщо сповіщення потрібно надсилати на адресу електронної пошти, указаній для номера 1 в **Налаштування адреси ел. пошти**, коли у принтері закінчиться папір, установіть прапорець **1** в рядку **Папір назовні**.

6. Клацніть **ОК**.

Перевірте надсилання сповіщення електронною поштою, спричинивши подію.

Приклад: Виконайте друк, указавши Джерело паперу, у якому не налаштовано папір.

Пов'язані відомості

➔ [«Додаток для конфігурації роботи принтера \(Web Config\)» на сторінці 482](#)

➔ [«Налаштування поштового сервера» на сторінці 568](#)

Елементи сповіщення електронною поштою

Елементи	Налаштування та пояснення
Картридж(и) з чорнилами слід замінити	Сповіщення, якщо закінчились чорнила.
Мало чорнил	Сповіщення, якщо рівень чорнил добігає кінця.
Контейнер для відпрацьованих чорнил: строк служби закінчився	Сповіщення, якщо заповнено коробку для обслуговування.
Контейнер для відпрацьованих чорнил: майже закінчився	Сповіщення, якщо коробку для обслуговування невдовзі буде заповнено.
Пароль адміністратора змінено	Сповіщення в разі зміни пароля адміністратора.
Папір назовні	Сповіщення, якщо в зазначеному джерелі паперу виникла помилка закінчення паперу.

Елементи	Налаштування та пояснення
Закінчується папір	Сповіщення, якщо в зазначеному джерелі паперу виникла помилка малої кількості паперу.
Друк зупинено	Сповіщення в разі зупинки друку через зминання паперу або невстановлення касети для паперу.
Помилка принтера	Сповіщення в разі виникнення помилки на принтері.
Помилка сканера	Сповіщення в разі виникнення помилки на сканері.
Помилка факсу	Сповіщення в разі виникнення помилки на факсі.
Збій Wi-Fi	Сповіщення в разі виникнення помилки з інтерфейсом безпроводної локальної мережі.
Збій TPM	Сповіщення в разі виникнення помилки з мікросхемою TPM.
Помилка Жорсткий диск	Сповіщення в разі виникнення помилки з внутрішнім жорстким диском.
Збій Додаткова мережа	Сповіщення в разі виникнення помилки в інтерфейсі додаткової мережевої карти. Цей елемент буде відображено, якщо встановлено додаткову мережеву карту.

Пов'язані відомості

➔ [«Налаштування сповіщень по електронній пошті» на сторінці 645](#)

Резервне копіювання налаштувань

Можна експортувати значення налаштування, встановлене з Web Config до файлу. Його можна використати для резервного копіювання контактів, значень налаштувань, заміни принтера і т.д. Експортований файл не можна редагувати, оскільки він експортований як бінарний файл.

Експортування налаштувань

Екпортуйте налаштування для принтера.

1. Відкрийте Web Config, а тоді виберіть вкладку **Керування пристроєм > Експортувати та імпортувати значення налаштування > Експорт**.
2. Виберіть налаштування, які слід експортувати.
Виберіть налаштування, які потрібно експортувати. Якщо ви вибрали основну категорію, то підкатегорії також будуть вибрані. Слід мати на увазі, що не можна вибирати підкатегорії, якщо вони дублюються в межах однієї мережі (наприклад, IP-адреси і т.д.).
3. Введіть пароль для кодування експортованого файлу.
Для імпортування файлу потрібен пароль. Залиште це поле порожнім, якщо не бажаєте кодувати файл.

4. Клацніть **Експорт**.



Важливо

Якщо потрібно експортувати мережеві налаштування пристрою, наприклад ім'я пристрою та адресу IPv6, виберіть **Увімкніть вибір індивідуальних налаштувань пристрою** та виберіть інші елементи. Використовуйте тільки вибрані значення для змінного принтера.

Пов'язані відомості

➔ [«Додаток для конфігурації роботи принтера \(Web Config\)» на сторінці 482](#)

Імпортування налаштувань

Імпортуйте експортований файл Web Config на принтер.



Важливо

При імпортуванні значень, що включають окремі відомості, як-от ім'я принтера або IP-адресу, переконайтеся, що в цій мережі немає такої самої IP-адреси.

1. Відкрийте Web Config, після чого виберіть вкладку **Керування пристроєм > Експортувати та імпортувати значення налаштування > Імпорт**.
2. Виберіть експортований файл, після чого введіть зашифрований пароль.
3. Клацніть **Далі**.
4. Виберіть налаштування, який потрібно імпортувати, після чого клацніть **Далі**.
5. Клацніть **ОК**.

Налаштування застосовуються до принтера.

Пов'язані відомості

➔ [«Додаток для конфігурації роботи принтера \(Web Config\)» на сторінці 482](#)

Розширені налаштування безпеки

У цьому розділі пояснено розширені параметри безпеки.

Налаштування захисту та запобігання небезпеці

Якщо принтер підключено до мережі, ви можете отримати до нього доступ із іншого місця. Крім того, спільний доступ до принтера можуть мати багато людей, що сприяє ефективності та зручності роботи. Але в такому разі підвищуються ризики, як-от неправомірний доступ, неправомірне використання та підробка даних. Якщо принтер використовується в середовищі, у якому є доступ до мережі Інтернет, ризики підвищуються ще більше.

Якщо принтери не мають захисту від зовнішнього доступу, то є можливість зчитати список контактів, збережених на принтері, через Інтернет.

Задля уникнення цієї небезпеки у принтери Epson впроваджено цілу низку технологій захисту.

Налаштуйте принтер належним чином відповідно до умов навколишнього середовища, які було створено на основі інформації про навколишнє середовище користувача.

Назва	Тип функції	Що налаштовувати	Чому запобігає
Шифрування пароля	Шифрування конфіденційної інформації, що зберігається на принтері (усі паролі, приватні ключі сертифікатів, ключі автентифікації жорстких дисків).	Налаштуйте шифрування пароля та створіть резервну копію ключа шифрування.	Оскільки доступ до ключа шифрування ззовні отримати неможливо, ви можете захистити зашифровану конфіденційну інформацію.
Керування протоколом	Керування протоколами та службами, що використовуються для зв'язку між принтерами й комп'ютерами, а також увімкнення та вимкнення функцій.	Протокол або служба, що застосовуються окремо до функцій, дозволених або заборонених.	Зниження ризиків захисту, що можуть виникнути через ненавмисне використання, шляхом заборони користувачам користуватися непотрібними для них функціями.
Зв'язок SSL/TLS	Вміст зв'язку шифрується за допомогою зв'язку SSL/TLS при підключенні до сервера Epson у мережі Інтернет із принтера, наприклад, зв'язок із комп'ютером через веб-браузер за допомогою Epson Connect і оновлення мікропрограми.	Отримайте сертифікат, підписаний ЦС, та імпортуйте його у принтер.	Проходження ідентифікації принтера за допомогою сертифіката, підписаного ЦС, запобігає уособленню та несанкціонованому доступу. Крім того, вміст зв'язку SSL/TLS захищено, а також він унеможлиблює витік вмісту даних друку та інформації про налаштування.
Фільтрування за IPsec/IP	Ви можете налаштувати дозвіл на розрив і відрізання даних від певного клієнта або даних певного типу. Оскільки IPsec захищає дані за пакетами IP (шифрування та автентифікація), ви можете безпечно передавати дані по незахищеному протоколу.	Створіть базову політику та індивідуальну політику щодо налаштувань клієнта або типу даних, які можуть отримати доступ до принтера.	Захистіться від несанкціонованого доступу до принтера та підробки й перехоплення даних зв'язку.
IEEE 802.1X	Дозвіл на підключення до мережі мають тільки автентифіковані користувачі. Дозвіл на використання принтера має тільки дозволений користувач.	Налаштування автентифікації до сервера RADIUS (сервер автентифікації).	Захистіть принтер від несанкціонованого доступу та використання.

Назва	Тип функції	Що налаштовувати	Чому запобігає
S/MIME	Шифрування повідомлень електронної пошти, надісланих із принтера або вкладання цифрових підписів у повідомлення електронної пошти. Ця функція доступна для сканування в повідомлення електронної пошти, надсилання вмісту скриньки на електронну пошту та надсилання факсів на електронну пошту.	Імпортуйте сертифікат, підписаний ЦС, оновіть сертифікат із власним підписом та налаштуйте цифровий сертифікат для адресата пошти. Також виконайте базові налаштування S/MIME.	Шифрування запобігає витоку інформації в разі спроби третіх сторін переглянути вміст повідомлень електронної пошти. Також виявить випадки уособлення відправника та підробки електронної пошти, вклавши в повідомлення електронної пошти цифровий підпис.
Обмеження домену	Обмежує електронні листи, надіслані з принтера.	Виберіть, як обмежити передачу електронної пошти.	Застосовуючи правила обмеження до доменних імен, можна зменшити ризик витоку інформації через випадкову передачу.

Пов'язані відомості

- ➔ [«Налаштування шифрування пароля» на сторінці 650](#)
- ➔ [«Керування протоколами використання» на сторінці 652](#)
- ➔ [«Зв'язок SSL/TLS із принтером» на сторінці 664](#)
- ➔ [«Шифрування зв'язку за допомогою фільтрації за IPsec/IP» на сторінці 666](#)
- ➔ [«Підключення принтера до мережі IEEE802.1X» на сторінці 679](#)
- ➔ [«Налаштування S/MIME» на сторінці 681](#)

Налаштування функції безпеки

Під час налаштування фільтрування IPsec/IP або IEEE 802.1X, рекомендується відкрити Web Config за допомогою SSL/TLS, щоб знизити ризики безпеки, як-от втручання або перехоплення.

Перш ніж налаштовувати фільтрування IPsec/IP або IEEE 802.1X, обов'язково встановіть пароль адміністратора.

Крім того, можна використовувати Web Config, підключивши принтер безпосередньо до комп'ютера за допомогою Ethernet-кабелю та ввівши IP-адресу у веб-браузер. Принтер може бути підключений у безпечному середовищі після завершення налаштувань безпеки.

Налаштування шифрування пароля

Шифрування пароля дає змогу зашифрувати конфіденційну інформацію (усі паролі, приватні ключі сертифікатів, ключі автентифікації жорстких дисків), що зберігається в принтері. Ключ шифрування для дешифрування зашифрованої інформації зберігається в мікросхемі TPM (Trusted Platform Module). Оскільки мікросхема TPM недоступна із зовні принтера, ви можете захистити зашифровану конфіденційну інформацію, не надаючи доступу до ключа шифрування.

 **Важливо**



Якщо у мікросхемі TPM станеться збій і ключ шифрування не вдасться використати, ви не зможете відновити конфіденційну інформацію на принтері та користуватися принтером. Тому обов'язково зробіть резервну копію ключа шифрування на пристрої пам'яті USB.

Шифрування пароля

Якщо потрібно зашифрувати пароль, необхідно зробити резервну копію ключа шифрування. Заздалегідь підготуйте пристрій пам'яті USB для зберігання резервної копії. На пристрої пам'яті повинно бути 1 МБ вільного місця.

 **Важливо**

При заміні мікросхеми TPM, вам знадобиться пристрій USB, що міститиме ключ шифрування. Зберігайте його в надійному місці.

1. Виберіть **Налаш.** на головному екрані.
2. Виберіть **Загальні налаштування > Сист. адміністрування > Налаштування безпеки > Шифрування пароля.**
3. Виберіть **Увімк** для **Шифрування пароля.**
Коли відобразиться повідомлення, перегляньте його вміст і торкніться опції **ОК.**
4. Виберіть **Перейти до резервн. коп..**
Буде відображено екран резервної копії ключа шифрування.
5. Підключіть пристрій пам'яті USB до USB-порту зовнішнього інтерфейсу принтера.
6. Торкніться **Почати резервн. коп..**
Почнеться записування на пристрій пам'яті USB. Якщо на пристрої пам'яті USB вже зберігався ключ шифрування, його буде перезаписано.
7. Коли з'явиться повідомлення про завершення резервного копіювання, торкніться кнопки **Закрити.**
8. Натисніть кнопку , щоб вимкнути принтер.
9. Натисніть кнопку , щоб знову увімкнути принтер.
Пароль зашифровано.
Можливо принтер вмикатиметься довше, ніж звичайно.

Відновлення ключа шифрування пароля

У разі відмови мікросхеми TPM ви можете відновити ключ шифрування на новій мікросхемі TPM за допомогою резервної копії. Щоб замінити мікросхему TPM при зашифрованому паролі, виконайте кроки, наведені нижче.

1. Натисніть кнопку , щоб увімкнути принтер.
На панелі керування принтера буде відображено повідомлення, що мікросхему TPM замінено.
2. Виберіть **Відновити з резервної копії**.
Якщо було налаштовано пароль адміністратора, введіть його та торкніться **ОК**.
3. Підключіть пристрій пам'яті USB, який містить ключ шифрування до USB-порту зовнішнього інтерфейсу принтера.
4. Торкніться **Відновити з резервної копії**.
Ключ шифрування буде відновлено на мікросхемі TPM.
5. Перевірте повідомлення та торкніться елемента **ОК**.
Принтер буде перезапущено.

Керування протоколами використання

Можна виконувати друк із використанням цілої низки шляхів та протоколів.

У разі використання багатофункціонального принтера можна скористатися мережевим скануванням і функцією PC-FAX із будь-якої кількості комп'ютерів, підключених до мережі.

Можна знизити непередбачувані ризики для безпеки, обмеживши друк із певних шляхів або керуючи доступними функціями.

Керування протоколами

Змініть конфігурацію налаштувань протоколу.

1. Відкрийте Web Config, а тоді виберіть вкладку **Мережева безпека > Протокол**.
2. Налаштуйте конфігурацію кожного елемента.
3. Клацніть **Далі**.
4. Клацніть **ОК**.
Ці налаштування будуть застосовані до принтера.

Пов'язані відомості

- ➔ «Додаток для конфігурації роботи принтера (Web Config)» на сторінці 482
- ➔ «Протоколи, які можна увімкнути або вимкнути» на сторінці 653
- ➔ «Елементи налаштування протоколу» на сторінці 653

Протоколи, які можна увімкнути або вимкнути

Протокол	Опис
Налаштування Bonjour	Ви можете вказати, чи потрібно використовувати Bonjour. Bonjour використовується для пошуку пристроїв, друку тощо.
Налаштування SLP	Ви можете увімкнути або вимкнути функцію SLP. SLP використовується для push-сканування та пошуку в мережі за допомогою EpsonNet Config.
Налаштування WSD	Ви можете увімкнути або вимкнути функцію WSD. Якщо увімкнено, ви можете додати пристрої WSD і виконувати друк із порту WSD.
Налаштування LLTD	Ви можете увімкнути або вимкнути функцію LLTD. Якщо увімкнено, її буде відображено на карті мережі Windows.
Налаштування LLMNR	Ви можете увімкнути або вимкнути функцію LLMNR. Якщо увімкнено, можна використовувати розпізнавання імен без NetBIOS, навіть якщо ви не можете використовувати DNS.
Налаштування LPR	Можна вказати, чи потрібно використовувати друк LPR. Якщо увімкнено, ви можете виконувати друк із порту LPR.
Налаштування RAW(Порт9100)	Ви можете вказати, чи потрібно дозволити друк із порту RAW (порт 9100). Якщо увімкнено, ви можете виконувати друк із порту RAW (порт 9100).
Налаштування RAW(Користувацький порт)	Ви можете вказати, чи потрібно дозволити друк із порту RAW (користувацький порт). Якщо увімкнено, ви можете виконувати друк із порту RAW (користувацький порт).
Налаштування IPP	Можна вказати, чи потрібно використовувати друк із IPP. Якщо увімкнено, ви можете виконувати друк через інтернет.
Налаштування FTP	Можна вказати, чи потрібно використовувати друк FTP. Якщо увімкнено, ви можете виконувати друк через FTP-сервер.
Налаштування SNMPv1/v2c	Можна вказати, чи потрібно вмикати SNMPv1/v2c. Ця функція використовується для налаштування пристроїв, моніторингу тощо.
Налаштування SNMPv3	Можна вказати, чи потрібно вмикати SNMPv3. Ця функція використовується для шифрування пристроїв, моніторингу тощо

Пов'язані відомості

- ➔ [«Керування протоколами» на сторінці 652](#)
- ➔ [«Елементи налаштування протоколу» на сторінці 653](#)

Елементи налаштування протоколу

Налаштування Bonjour

Елементи	Значення налаштування та опис
Застосувати Bonjour	Виберіть для виконання пошуку або використання пристроїв через Bonjour.
Ім'я Bonjour	Відображення імені Bonjour.
Службове ім'я Bonjour	Відображення імені служби Bonjour.

Елементи	Значення налаштування та опис
Місце	Відображення імені розташування Bonjour.
Пріоритетний протокол	Виберіть протокол із найвищим пріоритетом для друку Bonjour.
Wide-Area Bonjour	Налаштуйте, чи потрібно використовувати Wide-Area Bonjour.

Налаштування SLP

Елементи	Значення налаштування та опис
Увімкнути SLP	Виберіть, щоб увімкнути функцію SLP. Використовується як мережевий пошук у EpsonNet Config.

Налаштування WSD

Елементи	Значення налаштування та опис
Увімкнути WSD	Виберіть, щоб увімкнути додавання пристроїв за допомогою WSD, а також друку й сканування з порту WSD. Якщо ви не хочете, щоб цей продукт шукав пристрої, вимкніть цей пункт, а також пункт Увімкнути IPP .
Перерва друку (сек)	Введіть значення часу очікування зв'язку для друку WSD в межах від 3 до 3600 секунд.
Перерва сканування (сек)	Введіть значення часу очікування зв'язку для сканування WSD в межах від 3 до 3600 секунд.
Ім'я пристрою	Відображення імені пристрою WSD.
Місце	Відображення імені розташування WSD.

Налаштування LLTD

Елементи	Значення налаштування та опис
Увімкнути LLTD	Виберіть, щоб увімкнути LLTD. Принтер буде відображено на карті мережі Windows.
Ім'я пристрою	Відображення імені пристрою LLTD.

Налаштування LLMNR

Елементи	Значення налаштування та опис
Увімкнути LLMNR	Виберіть, щоб увімкнути LLMNR. Розпізнавання імен можна використовувати без NetBIOS, навіть якщо ви не можете використовувати DNS.

Налаштування LPR

Елементи	Значення налаштування та опис
Дозволити LPR Порт Друкування	Виберіть, щоб дозволити друк з порту LPR.
Перерва друку (сек)	Введіть значення часу очікування для друку LPR в межах від 0 до 3600 секунд. Якщо час очікування не потрібний, введіть 0.

Налаштування RAW(Порт9100)

Елементи	Значення налаштування та опис
Дозволити RAW(Порт9100) Друкування	Виберіть, щоб дозволити друк з порту RAW (порт 9100).
Перерва друку (сек)	Введіть значення часу очікування для друку RAW (порт 9100) в межах від 0 до 3600 секунд. Якщо час очікування не потрібний, введіть 0.

Налаштування RAW(Користувацький порт)

Елементи	Значення налаштування та опис
Дозволити RAW(Користувацький порт) Друкування	Виберіть, щоб дозволити друк з порту RAW (користувацький порт).
Номер порту	Введіть номер порту для друку RAW в межах від 1024 до 65535 (крім 9100, 1865, 2968).
Перерва друку (сек)	Введіть значення часу очікування для друку RAW (користувацький) в межах від 0 до 3600 секунд. Якщо час очікування не потрібний, введіть 0.

Налаштування IPP

Елементи	Значення налаштування та опис
Увімкнути IPP	Виберіть, щоб увімкнути зв'язок IPP. Якщо увімкнено, ви зможете друкувати через Інтернет. Він також відображатиметься під час пошуку пристроїв у мережі. Буде відображено тільки ті принтери, що підтримують IPP.
Дозволити незахищений зв'язок	Виберіть Дозволено , щоб дозволити принтеру здійснювати зв'язок із використанням заходів безпеки (IPP).
Перерва зв'язку (сек)	Введіть значення часу очікування для друку IPP в межах від 0 до 3600 секунд.
Під час друку IPP, потрібен PIN-код	Виберіть, вимагати чи не вимагати PIN-код при використанні друку IPP. Якщо вибрати Так , завдання друку IPP без PIN-кодів не зберігатимуться на принтері.
URL (мережа)	Відображення URL-адрес IPP (http та https), якщо принтер підключено до мережі. URL-адреса — це комбінація IP-адреси, номера порту та імені принтера IPP.
URL (Wi-Fi Direct)	Відображення URL-адрес IPP (http та https), якщо принтер підключено за допомогою Wi-Fi Direct. URL-адреса — це комбінація IP-адреси, номера порту та імені принтера IPP.

Елементи	Значення налаштування та опис
Ім'я принтера	Відображення імені принтера IPP.
Місце	Відображення розташування IPP.

Налаштування FTP

Елементи	Значення налаштування та опис
Увімкнути Сервер FTP	Виберіть, щоб увімкнути друк по FTP. Буде відображено тільки ті принтери, що підтримують друк FTP.
Перерва зв'язку (сек)	Введіть значення часу очікування зв'язку FTP в межах від 0 до 3600 секунд. Якщо час очікування не потрібний, введіть 0.

Налаштування SNMPv1/v2c

Елементи	Значення налаштування та опис
Увімкнути SNMPv1	SNMPv1 увімкнено, якщо встановлено прапорець.
Увімкнути SNMPv2c	SNMPv2c увімкнено, якщо встановлено прапорець.
Дозвіл доступу	Налаштуйте повноваження доступу, якщо SNMPv1 або SNMPv2c увімкнено. Виберіть Тільки чит. або Читання/Запис.
Ім'я спільноти (тільки для читання)	Введіть від 0 до 32 символів у кодування ASCII (0x20–0x7E).
Ім'я спільноти (читання/запис)	Введіть від 0 до 32 символів у кодування ASCII (0x20–0x7E).

Налаштування SNMPv3

Елементи	Значення налаштування та опис
Увімкнути SNMPv3	SNMPv3 увімкнено, якщо встановлено прапорець.
Ім'я користувача	Введіть від 1 до 32 символів, використовуючи однобайтні символи.
Налаштування автентифікації	
Алгоритм	Виберіть алгоритм автентифікації SNMPv3.
Пароль	Введіть пароль автентифікації SNMPv3. Введіть від 8 до 32 символів у кодуванні ASCII (0x20–0x7E). Якщо дані вводити не потрібно, лишіть поле пустим.
Пароль підтвердження	Введіть вибраний вами пароль для підтвердження.
Налаштування кодування	

Елементи		Значення налаштування та опис
	Алгоритм	Виберіть алгоритм шифрування SNMPv3.
	Пароль	Введіть пароль шифрування SNMPv3. Введіть від 8 до 32 символів у кодуванні ASCII (0x20–0x7E). Якщо дані вводити непотрібно, лишіть поле пустим.
	Пароль підтвердження	Введіть вибраний вами пароль для підтвердження.
Контекстне ім'я		Введіть не більше 32 символів у кодуванні Юнікод (UTF-8). Якщо дані вводити непотрібно, лишіть поле пустим. Кількість символів, які можна ввести, залежить від мови.

Пов'язані відомості

- ➔ [«Керування протоколами» на сторінці 652](#)
- ➔ [«Протоколи, які можна увімкнути або вимкнути» на сторінці 653](#)

Використання цифрового сертифіката

Про цифрову сертифікацію

СА-підписаний Сертифікат

Це — сертифікат, підписаний ЦС (центром сертифікації.) Його можна отримати, якщо звернутися до центру сертифікації. Сертифікат засвідчує, що принтер використовує зв'язок SSL/TLS, а тому можна гарантувати безпеку передачі даних.

Якщо принтер використовує зв'язок SSL/TLS, то сертифікат використовується як серверний сертифікат.

Якщо принтер налаштовано на IPsec/Фільтрування IP, зв'язок IEEE 802.1x або S/MIME, сертифікат використовується як клієнтський сертифікат.

Сертифікат ЦС

Це — сертифікат, що знаходиться в ланцюгу СА-підписаний Сертифікат, що також називається проміжним сертифікатом ЦС. Він використовується веб-браузером для перевірки шляху сертифіката принтера при підключенні до сервера іншої сторони або до Web Config.

Налаштуйте для сертифіката ЦС, коли потрібно перевіряти шлях серверного сертифіката при підключенні з принтера. Щодо принтера, налаштуйте підтвердження шляху СА-підписаний Сертифікат для підключення SSL/TLS.

Сертифікат ЦС принтера можна отримати в центрі сертифікації, у якому видається сертифікат ЦС.

Крім того, ви можете отримати сертифікат ЦС, який використовуватиметься для перевірки сервера іншої сторони, у центрі сертифікації, який видав СА-підписаний Сертифікат сервера іншої сторони.

Сертифікат із власним підписом

Цей сертифікат принтер підписує та видає сам. Він також називається корневим сертифікатом. Бо той, хто видає сертифікат, засвідчує сам себе — це ненадійно і не запобігає уособленню.

При використанні для зв'язку SSL/TLS

Використовується при виконанні налаштувань безпеки та здійсненні простого зв'язку SSL/TLS без СА-підписаний Сертифікат.

Якщо ви використовуєте цей сертифікат для зв'язку SSL/TLS, у веб-браузері може з'явитися оповіщення про небезпеку, адже сертифікат не зареєстровано у веб-браузері.

При налаштуванні S/MIME

Замість сертифіката, підписаного ЦС, ви можете також використовувати цифровий сертифікат із власним підписом. Функції S/MIME можна використовувати, не витрачаючи кошти на отримання сертифіката, підписаного ЦС, наприклад у мережевому середовищі, яке не має зовнішнього підключення (підключення до мережі Інтернет), як-от у корпоративній мережі. Проте, у разі використання зовнішніх підключень рекомендується використовувати сертифікат, підписаний ЦС, адже сертифікат із власним підписом має низький рівень безпеки.

Пов'язані відомості

- ➔ [«Налаштування СА-підписаний Сертифікат» на сторінці 658](#)
- ➔ [«Оновлення Сертифікат із власним підписом» на сторінці 662](#)
- ➔ [«Налаштування Сертифікат СА» на сторінці 663](#)

Налаштування СА-підписаний Сертифікат

Отримання сертифіката, підписаного ЦС

Щоб отримати сертифікат, підписаний ЦС, створіть запит CSR (запит на підписання сертифіката) і подайте його у центр сертифікації. Запит CSR можна створити за допомогою Web Config і комп'ютера.

Виконайте кроки зі створення CSR і отримайте сертифікат, підписаний ЦС за допомогою Web Config. У разі створення запиту CSR за допомогою Web Config, сертифікат буде у форматі PEM/DER.

1. Відкрийте Web Config і виберіть вкладку **Мережева безпека**.
2. Виберіть одну з перелічених нижче функцій.
 - SSL/TLS > Сертифікат**
 - IPsec/фільтрування IP > Сертифікат клієнта**
 - IEEE802.1X > Сертифікат клієнта**
 - S/MIME > Сертифікат клієнта**

Незалежно від вибору, ви можете отримати однаковий сертифікат і використовувати його за потреби.

3. Клацніть **Створити** на **CSR**.

Відкриється сторінка створення запиту CSR.

4. Введіть значення для кожного елемента.

Примітка.

Доступна довжина ключа та абрєвіатури залежать від центру сертифікації. Створіть запит згідно з правилами відповідного центру сертифікації.

5. Клацніть **ОК**.

Буде відображено повідомлення про завершення.

6. Виберіть вкладку **Мережева безпека**.

7. Виберіть одну з перелічених нижче функцій.

- SSL/TLS > Сертифікат**
- IPsec/фільтрування IP > Сертифікат клієнта**
- IEEE802.1X > Сертифікат клієнта**
- S/MIME > Сертифікат клієнта**

8. Клацніть одну із кнопок завантаження **CSR**, відповідно до вказаного відповідним центром сертифікації формату, щоб завантажити CSR на комп'ютер.



Важливо

Не створюйте CSR повторно. Інакше ви ризикуєте не отримати виданий CA-підписаний Сертифікат.

9. Надішліть запит CSR до центру сертифікації та отримайте CA-підписаний Сертифікат.

Дотримуйтеся правил кожного центру сертифікації, що стосуються способу надсилання та форми.

10. Збережіть виданий CA-підписаний Сертифікат на комп'ютері, підключеному до принтера.

Отримання CA-підписаний Сертифікат вважається завершеним після збереження сертифіката за місцем призначення.

Пов'язані відомості

➔ [«Додаток для конфігурації роботи принтера \(Web Config\)» на сторінці 482](#)

Елементи налаштування CSR

Елементи	Налаштування та пояснення
Довжина ключа	Виберіть довжину ключа CSR.
Загальна назва	Можна ввести від 1 до 128 символів. Якщо це — IP-адреса, вона повинна бути статичною. Можна ввести від 1 до 5 IPv4 адрес, IPv6 адрес, імен хостів, імен FQDN, розділяючи їх комами. Перший елемент зберігається у загальне ім'я, а інші елементи зберігаються в поле псевдоніма об'єкта сертифіката. Приклад: IP-адреса принтера: 192.0.2.123, ім'я принтера: EPSONA1B2C3 Загальна назва: EPSONA1B2C3,EPSONA1B2C3.local,192.0.2.123

Елементи	Налаштування та пояснення
Організація/ Організаційна одиниця/ Місце розташування/ Країна/ Область	Можна ввести від 0 до 64 символів у кодуванні ASCII (0x20 – 0x7E). Окремі імена можна розділяти комами.
Країна	Введіть код країни у двоцифровому форматі, згідно з ISO-3166.
Ел. адреса відправника	Можна ввести адресу електронної пошти відправника для налаштування поштового сервера. Введіть ту саму адресу електронної пошти, що й Ел. адреса відправника у вкладці Мережа > Сервер ел. пошти > Основні . У разі створення CSR через вибір вкладки Мережева безпека > S/MIME > Сертифікат клієнта це налаштування необов'язкове, адже адреса електронної пошти відправника для налаштування поштового сервера налаштовується автоматично. Налаштуйте адресу електронної пошти відправника автоматично.

Пов'язані відомості

➔ [«Отримання сертифіката, підписаного ЦС» на сторінці 658](#)

Імпортування сертифіката, підписаного ЦС

Імпортуйте отриманий СА-підписаний Сертифікат на принтер.



Важливо

- Перевірте, чи правильно налаштовано дату й час принтера. Сертифікат може бути недейсним.
- Якщо ви отримуєте сертифікат за допомогою запиту CSR, створеного у Web Config, то можете імпортувати сертифікат один раз.
- Якщо ви імпортуєте СА-підписаний Сертифікат, вибравши вкладку **Мережева безпека > S/MIME > Сертифікат клієнта**, то не зможете змінити **Ел. адреса відправника** на вкладці **Мережа > Сервер ел. пошти > Основні**. Якщо потрібно змінити **Ел. адреса відправника**, змініть усі налаштування підпису на **Не додавати підпис**, вибравши вкладку **Мережева безпека > S/MIME > Основні**, після чого видаліть імпортований СА-підписаний Сертифікат.

1. Відкрийте Web Config і виберіть вкладку **Мережева безпека**.

2. Виберіть одну з перелічених нижче функцій.

- SSL/TLS > Сертифікат**
- IPsec/фільтрування IP > Сертифікат клієнта**
- IEEE802.1X > Сертифікат клієнта**
- S/MIME > Сертифікат клієнта**

3. Клацніть **Імпорт**.

Відкриється сторінка імпортування сертифіката.

4. Введіть значення для кожного елемента. Налаштуйте **Сертифікат СА 1** і **Сертифікат СА 2** при перевірці шляху сертифікату у веб-браузері, що має доступ до принтера.

Залежно від того, де створено запит CSR, і формату сертифіката, необхідні налаштування можуть відрізнятись. Введіть значення для необхідних елементів, як зазначено нижче.

- Сертифікат формату PEM/DER, отриманий із Web Config
 - Особистий ключ:** не налаштовуйте, адже принтер містить приватний ключ.
 - Пароль:** не налаштовуйте.
 - Сертифікат CA 1/Сертифікат CA 2:** необов'язково
- Сертифікат формату PEM/DER, отриманий із комп'ютера
 - Особистий ключ:** необхідно налаштувати.
 - Пароль:** не налаштовуйте.
 - Сертифікат CA 1/Сертифікат CA 2:** необов'язково
- Сертифікат формату PKCS#12, отриманий із комп'ютера
 - Особистий ключ:** не налаштовуйте.
 - Пароль:** необов'язково
 - Сертифікат CA 1/Сертифікат CA 2:** не налаштовуйте.

5. Клацніть **ОК**.

Буде відображено повідомлення про завершення.

Примітка.

Клацніть **Підтвердити**, щоб перевірити інформацію сертифіката.

Пов'язані відомості

- ➔ [«Додаток для конфігурації роботи принтера \(Web Config\)» на сторінці 482](#)
- ➔ [«Видалення сертифіката, підписаного ЦС» на сторінці 662](#)
- ➔ [«Виконання базових налаштувань S/MIME» на сторінці 681](#)

Елементи налаштування імпорту сертифіката, підписаного ЦС

Елементи	Налаштування та пояснення
Сервер сертифікату або Сертифікат клієнта	Виберіть формат сертифіката. Для підключення SSL/TLS, буде відображено Сервер сертифікату. Для IPsec/Фільтрування IP, IEEE 802.1x або S/MIME буде відображено Сертифікат клієнта.
Особистий ключ	Якщо ви отримали сертифікат формату PEM/DER за допомогою CSR, створеного з комп'ютера, укажіть файл ключа, що відповідає сертифікату.
Пароль	Якщо формат файлу — Сертифікат з Особистим ключем (PKCS#12) , введіть пароль шифрування приватного ключа, налаштованого при отриманні сертифіката.
Сертифікат CA 1	Якщо формат вашого сертифіката — Сертифікат (PEM/DER) , імпортуйте сертифіката центру сертифікації, що видає CA-підписаний Сертифікат, які використовуються як серверні сертифікати. Укажіть потрібний файл.
Сертифікат CA 2	Якщо формат вашого сертифіката — Сертифікат (PEM/DER) , імпортуйте сертифіката центру сертифікації, що видає Сертифікат CA 1. Укажіть потрібний файл.

Пов'язані відомості

➔ «Імпортування сертифіката, підписаного ЦС» на сторінці 660

Видалення сертифіката, підписаного ЦС

Ви можете видалити імпортований сертифікат після закінчення терміну його дії або коли зашифроване підключення буде більше непотрібним.



Важливо

Якщо ви отримуєте сертифікат за допомогою запиту CSR, створеного із Web Config, ви не зможете імпортувати видалений сертифікат знову. У такому разі створіть CSR і отримайте сертифікат повторно.

1. Відкрийте Web Config і виберіть вкладку **Мережева безпека**.
2. Виберіть одну з перелічених нижче функцій.
 - SSL/TLS > Сертифікат
 - IPsec/фільтрування IP > Сертифікат клієнта
 - IEEE802.1X > Сертифікат клієнта
 - S/MIME > Сертифікат клієнта
3. Клацніть **Видалити** для **CA-підписаний Сертифікат** або **Сертифікат клієнта**.
4. Підтвердьте у відображеному повідомленні, що потрібно видалити сертифікат.

Пов'язані відомості

➔ «Додаток для конфігурації роботи принтера (Web Config)» на сторінці 482

Налаштування Сертифікат із власним підписом

Оновлення Сертифікат із власним підписом

Оскільки Сертифікат із власним підписом видається принтером, ви можете оновити його після закінчення терміну його дії або після змін в описаному вмісті.

Сертифікати із власним підписом для SSL/TLS і S/MIME видаються окремо. У разі потреби оновіть обидва сертифікати.



Важливо

Якщо ви оновлюєте сертифікат із власним підписом, вибравши вкладку **Мережева безпека > S/MIME > Сертифікат клієнта**, ви не зможете змінити **Ел. адреса відправника** на вкладці **Мережа > Сервер ел. пошти > Основні**. Якщо потрібно змінити **Ел. адреса відправника**, змініть усі налаштування підпису на **Не додавати підпис**, вибравши вкладку **Мережева безпека > S/MIME > Основні**, після чого видаліть усі сертифікати із власним підписом для S/MIME.

1. Відкрийте Web Config і виберіть вкладку **Мережева безпека**. Далі виберіть **SSL/TLS > Сертифікат** або **S/MIME > Сертифікат клієнта**.

2. Клацніть **Оновлення**.

3. Введіть **Загальна назва**.

Можна ввести до 5 IPv4 адрес, IPv6 адрес, імен хостів, імен FQDN, довжиною від 1 до 128 символів, розділяючи їх комами. Перший параметр зберігається у загальне ім'я, а інші елементи зберігаються в поле псевдоніма об'єкта сертифіката.

Приклад:

IP-адреса принтера: 192.0.2.123, ім'я принтера: EPSONA1B2C3

Загальне ім'я: EPSONA1B2C3,EPSONA1B2C3.local,192.0.2.123

4. Укажіть термін дії сертифіката.

5. Клацніть **Далі**.

Буде відображено підтвердження.

6. Клацніть **ОК**.

Принтер оновлено.

Примітка.

Перевірити інформацію про сертифікат можна, клацнувши **Підтвердити** на вкладці **Мережева безпека > SSL/TLS > Сертифікат > Сертифікат із власним підписом** або **S/MIME > Сертифікат клієнта > Сертифікат із власним підписом**.

Пов'язані відомості

- ➔ [«Додаток для конфігурації роботи принтера \(Web Config\)» на сторінці 482](#)
- ➔ [«Видалення Сертифікат із власним підписом для S/MIME» на сторінці 663](#)
- ➔ [«Виконання базових налаштувань S/MIME» на сторінці 681](#)

Видалення Сертифікат із власним підписом для S/MIME

Ви можете видалити сертифікат із власним підписом для S/MIME, коли він стане непотрібним.

Навіть після його видалення сертифікат із власним підписом для SSL/TLS залишиться.

1. Відкрийте Web Config і виберіть вкладку **Мережева безпека > S/MIME > Сертифікат клієнта**.
2. Клацніть **Видалити** для **Сертифікат із власним підписом**.
3. Підтвердьте у відображеному повідомленні, що потрібно видалити сертифікат.

Пов'язані відомості

- ➔ [«Додаток для конфігурації роботи принтера \(Web Config\)» на сторінці 482](#)

Налаштування Сертифікат СА

При налаштуванні Сертифікат СА, ви можете перевірити шлях до сертифіката ЦС сервера, до якого має доступ принтер. Таким чином можна уникнути уособлення.

Сертифікат СА можна отримати в центрі сертифікації, який видає СА-підписаний Сертифікат.

Імпортування сертифіката Сертифікат СА

Імпортуйте Сертифікат СА на принтер.

1. Відкрийте Web Config, після чого виберіть **Мережева безпека** вкладку > **Сертифікат СА**.
2. Клацніть **Імпорт**.
3. Укажіть Сертифікат СА, який потрібно імпортувати.
4. Клацніть **ОК**.

Після завершення імпортування, ви повернетесь до екрана **Сертифікат СА**, і буде відображено Сертифікат СА.

Пов'язані відомості

➔ [«Додаток для конфігурації роботи принтера \(Web Config\)» на сторінці 482](#)

Видалення Сертифікат СА

Ви можете видалити Сертифікат СА.

1. Відкрийте Web Config, після чого виберіть **Мережева безпека** вкладку > **Сертифікат СА**.
2. Клацніть **Видалити** поруч із Сертифікат СА, який потрібно видалити.
3. Підтвердьте, що ви бажаєте видалити сертифікат, зазначений у відображеному повідомленні.
4. Клацніть **Перезавантаження мережі**, після чого перевірте, що видалений сертифікат ЦС відсутній у списку на оновленому екрані.

Пов'язані відомості

➔ [«Додаток для конфігурації роботи принтера \(Web Config\)» на сторінці 482](#)

Зв'язок SSL/TLS із принтером

Коли сертифікат сервера встановлено за допомогою зв'язку SSL/TLS (протокол захищених сокетів/ протокол безпеки на транспортному рівні), шлях з'єднання між двома комп'ютерами можна шифрувати. Зробіть це, якщо ви бажаєте запобігти віддаленому та неавторизованому доступу.

Виконання базових налаштувань SSL/TLS

Якщо принтер підтримує функцію сервера HTTPS, ви можете використовувати зв'язок SSL/TLS для шифрування комунікацій. Налаштувати принтер і керувати ним можна за допомогою Web Config, водночас дбаючи про безпеку.

Налаштуйте стійкість шифрування та функцію перенаправлення.

1. Введіть IP-адресу принтера у браузер, щоб отримати доступ до Web Config.
2. Введіть пароль адміністратора, щоб увійти як адміністратор.

3. Виберіть наведений нижче порядок елементів.

Вкладка **Мережева безпека > SSL/TLS > Основні**

4. Виберіть значення для кожного елемента.

Стьйкість шифрування

Виберіть рівень стійкості шифрування.

Переадресувати HTTP на HTTPS

Виберіть увімкнути або вимкнути. Значення за замовчуванням «Увімкн.».

TLS 1.0

Виберіть увімкнути або вимкнути. Значення за замовчуванням «Увімкн.».

TLS.1.1

Виберіть увімкнути або вимкнути. Значення за замовчуванням «Увімкн.».

TLS.1.2

Виберіть увімкнути або вимкнути. Значення за замовчуванням «Увімкн.».

5. Клацніть **Далі**.

Буде відображено підтвердження.

6. Клацніть **ОК**.

Принтер оновлено.

Пов'язані відомості

➔ [«Додаток для конфігурації роботи принтера \(Web Config\)» на сторінці 482](#)

Налаштування сертифіката сервера для принтера

1. Відкрийте Web Config і виберіть вкладку **Мережева безпека > SSL/TLS > Сертифікат**.

2. Укажіть сертифікат, який потрібно використовувати в **Сервер сертифікату**.

Сертифікат із власним підписом

Принтером було створено сертифікат із власним підписом. Якщо ви не отримуватимете сертифікат, підписаний ЦС, виберіть його.

СА-підписаний Сертифікат

Якщо ви отримуватимете і імпортуватимете сертифікат ЦС заздалегідь, вибрати його.

3. Клацніть **Далі**.

Буде відображено підтвердження.

4. Клацніть **ОК**.

Принтер оновлено.

Пов'язані відомості

➔ [«Додаток для конфігурації роботи принтера \(Web Config\)» на сторінці 482](#)

➔ [«Налаштування СА-підписаний Сертифікат» на сторінці 658](#)

➔ [«Оновлення Сертифікат із власним підписом» на сторінці 662](#)

Шифрування зв'язку за допомогою фільтрації за IPsec/IP

Про IPsec/фільтрування IP

Можна фільтрувати трафік на основі IP-адрес, служб та портів за допомогою функції фільтрації за IPsec/IP. Поєднуючи фільтри, можна налаштувати принтер на приймання або блокування зазначених клієнтів і зазначених даних. Крім того, можна покращити рівень безпеки за допомогою IPsec.

Примітка.

Комп'ютери під керуванням ОС Windows Vista та новіше або Windows Server 2008 і новіше підтримують функцію IPsec.

Налаштування політики за замовчуванням

Для фільтрації трафіку встановіть політику за замовчуванням. Політика за замовчуванням застосовується до кожного користувача або групи, що підключається до принтера. Для ефективнішого контролю над користувачами та групами користувачів установіть групову політику.

1. Відкрийте Web Config, а тоді виберіть вкладку **Мережева безпека > IPsec/фільтрування IP > Основні**.
2. Введіть значення для кожного елемента.
3. Клацніть **Далі**.
Відобразиться повідомлення про підтвердження.
4. Клацніть **ОК**.
Принтер буде оновлено.

Пов'язані відомості

➔ [«Додаток для конфігурації роботи принтера \(Web Config\)» на сторінці 482](#)

Налаштування Політика за промовчанням

Політика за промовчанням

Налаштування	Налаштування та пояснення
IPsec/фільтрування IP	Функцію мережі IPsec/IP-фільтрування можна ввімкнути або вимкнути.

Контроль доступу

Налаштуйте спосіб керування для трафіку або пакетів IP.

Налаштування	Налаштування та пояснення
Дозволити доступ	Виберіть це, щоб дозволити проходження налаштованих пакетів IP.
Відмовити в доступі	Виберіть це, щоб заборонити проходження налаштованих пакетів IP.
IPsec	Виберіть це, щоб дозволити проходження налаштованих пакетів IPsec.

Версія IKE

Виберіть IKEv1 або IKEv2 для Версія IKE. Виберіть одне із значень відповідно до пристрою, до якого підключений принтер.

IKEv1

Вказані нижче елементи відображаються, якщо вибрати IKEv1 для Версія IKE.

Налаштування	Налаштування та пояснення
Метод ідентифікації	Щоб вибрати Сертифікат , необхідно заздалегідь отримати та імпортувати сертифікат, підписаний ЦС.
Попередньо виданий ключ	Щоб вибрати Попередньо виданий ключ для Метод ідентифікації , введіть спільний ключ довжиною від 1 до 127 символів.
Підтвердити Попередньо виданий ключ	Введіть установлений ключ для підтвердження.

IKEv2

Вказані нижче елементи відображаються, якщо вибрати IKEv2 для Версія IKE.

Налаштування	Налаштування та пояснення	
Локально	Метод ідентифікації	Щоб вибрати Сертифікат , необхідно заздалегідь отримати та імпортувати сертифікат, підписаний ЦС.
	Тип ідентифікатора	Якщо вибрати Попередньо виданий ключ для параметра Метод ідентифікації , виберіть тип ідентифікатора для принтера.
	Ідентифікатор	Уведіть ідентифікатор принтера, який відповідає типу ідентифікатора. Неможливо як перший символ використовувати «@», «#» та «=». Відоме ім'я: Введіть від 1 до 255 1-байтних символів ASCII (від 0x20 до 0x7E). Потрібно включити «=». IP-адреса: Введіть формат IPv4 або IPv6. FQDN: Введіть комбінацію від 1 до 255 символів, використовуючи символи A–Z, a–z, 0–9, «-» та крапку (.). Ел. адреса: Введіть від 1 до 255 1-байтних символів ASCII (від 0x20 до 0x7E). Потрібно включити «@». Ідентифікатор ключа: Введіть від 1 до 255 1-байтних символів ASCII (від 0x20 до 0x7E).
	Попередньо виданий ключ	Щоб вибрати Попередньо виданий ключ для Метод ідентифікації , введіть спільний ключ довжиною від 1 до 127 символів.
	Підтвердити Попередньо виданий ключ	Введіть установлений ключ для підтвердження.

Налаштування		Налаштування та пояснення
Віддалено	Метод ідентифікації	Щоб вибрати Сертифікат , необхідно заздалегідь отримати та імпортувати сертифікат, підписаний ЦС.
	Тип ідентифікатора	Якщо вибрано значення Попередньо виданий ключ для Метод ідентифікації , виберіть тип ідентифікатора для пристрою, який ви бажаєте автентифікувати.
	Ідентифікатор	Уведіть ідентифікатор принтера, який відповідає типу ідентифікатора. Неможливо як перший символ використовувати «@», «#» та «=». Відоме ім'я: Введіть від 1 до 255 1-байтних символів ASCII (від 0x20 до 0x7E). Потрібно включити «=». IP-адреса: Введіть формат IPv4 або IPv6. FQDN: Введіть комбінацію від 1 до 255 символів, використовуючи символи A–Z, a–z, 0–9, «-» та крапку (.). Ел. адреса: Введіть від 1 до 255 1-байтних символів ASCII (від 0x20 до 0x7E). Потрібно включити «@». Ідентифікатор ключа: Введіть від 1 до 255 1-байтних символів ASCII (від 0x20 до 0x7E).
	Попередньо виданий ключ	Щоб вибрати Попередньо виданий ключ для Метод ідентифікації , введіть спільний ключ довжиною від 1 до 127 символів.
	Підтвердити Попередньо виданий ключ	Введіть установлений ключ для підтвердження.

Інкапсуляція

Щоб вибрати **IPsec** для **Контроль доступу**, необхідно налаштувати режим інкапсуляції.

Налаштування	Налаштування та пояснення
Транспортний режим	Виберіть це, якщо принтер використовується в одній локальній мережі. Шифруватимуться пакети IP рівня 4 або вище.
Тунельний режим	Виберіть цей параметр, якщо принтер використовується в мережі з можливістю підключення до Інтернету, наприклад IPsec-VPN. Шифруватимуться заголовки та дані пакетів IP. Віддалений шлюз (Тунельний режим): Щоб вибрати Тунельний режим для Інкапсуляція , введіть адресу шлюзу довжиною від 1 до 39 символів.

Протокол безпеки

Щоб вибрати **IPsec** для **Контроль доступу**, виберіть один з варіантів.

Налаштування	Налаштування та пояснення
ESP	Виберіть цей варіант для забезпечення цілісності автентифікації та даних, а також для шифрування даних.
AH	Виберіть цей варіант для забезпечення цілісності автентифікації та даних. IPsec можна використовувати навіть у разі забороненого шифрування даних.

❑ Налаштування алгоритму

Рекомендується вибирати **Будь-який** для всіх параметрів або вибирати для кожного параметра будь-яке значення, окрім **Будь-який**. Якщо для деяких параметрів вибрати **Будь-який** та вибрати інший елемент замість **Будь-який** для всіх інших параметрів, пристрій може не підключатися в залежності від іншого пристрою, який потрібно автентифікувати.

Налаштування		Налаштування та пояснення
IKE	Шифрування	Виберіть алгоритм шифрування для IKE. Ці елементи можуть відрізнитися в залежності від версії IKE.
	Автентифікація	Виберіть алгоритм автентифікації для IKE.
	Обмін ключами	Виберіть алгоритм обміну ключами для IKE. Ці елементи можуть відрізнитися в залежності від версії IKE.
ESP	Шифрування	Виберіть алгоритм шифрування для ESP. Воно доступне, коли ESP вибрано для Протокол безпеки .
	Автентифікація	Виберіть алгоритм автентифікації для ESP. Воно доступне, коли ESP вибрано для Протокол безпеки .
AH	Автентифікація	Виберіть алгоритм шифрування для AH. Воно доступне, коли AH вибрано для Протокол безпеки .

Пов'язані відомості

➔ [«Налаштування політики за замовчуванням» на сторінці 666](#)

Налаштування політики групи

Групова політика — це правило або ряд правил, що застосовуються до користувача або групи користувачів. Принтер керує пакетами IP, які відповідають налаштованим політикам. Пакети IP проходять перевірку групових політик в порядку з 1 по 10, а потім — політики за замовчуванням.

1. Відкрийте Web Config, а тоді виберіть вкладку **Мережева безпека > IPsec/фільтрування IP > Основні**.
2. Натисніть вкладку з номером, у якій необхідно виконати налаштування.
3. Введіть значення для кожного елемента.
4. Клацніть **Далі**.
Відобразиться повідомлення про підтвердження.
5. Клацніть **ОК**.
Принтер буде оновлено.

Пов'язані відомості

➔ [«Додаток для конфігурації роботи принтера \(Web Config\)» на сторінці 482](#)

Налаштування Групова політика

Налаштування	Налаштування та пояснення
Увімкнути цю Групову політику	Групову політику можна увімкнути або вимкнути.

Контроль доступу

Налаштуйте спосіб керування для трафіку або пакетів IP.

Налаштування	Налаштування та пояснення
Дозволити доступ	Виберіть це, щоб дозволити проходження налаштованих пакетів IP.
Відмовити в доступі	Виберіть це, щоб заборонити проходження налаштованих пакетів IP.
IPsec	Виберіть це, щоб дозволити проходження налаштованих пакетів IPsec.

Локальна адреса (Принтер)

Виберіть адресу IPv4 або IPv6, яка відповідає мережевому середовищу. Якщо IP-адреса призначається автоматично, можна вибрати параметр **Використовуйте автоматично отриману адресу IPv4**.

Примітка.

Якщо IPv6-адреса призначається автоматично, зв'язок може бути відсутнім. Установіть статичну IPv6-адресу.

Віддалена адреса (хост)

Введіть IP-адресу пристрою для керування доступом до нього. Довжина IP-адреси має складати до 43 символів. Якщо не ввести IP-адресу, контролюватимуться всі адреси.

Примітка.

Якщо IP-адреса призначається автоматично (наприклад, протоколом DHCP), зв'язок може бути відсутнім. Установіть статичну IP-адресу.

Метод вибору порту

Виберіть метод указання портів.

Ім'я служби

Щоб вибрати **Ім'я служби** для **Метод вибору порту**, виберіть один з варіантів.

Транспортний протокол

Щоб вибрати **Номер порту** для **Метод вибору порту**, необхідно налаштувати режим інкапсуляції.

Налаштування	Налаштування та пояснення
Будь-який протокол	Виберіть це, щоб контролювати всі типи протоколів.
TCP	Виберіть це, щоб контролювати дані одноадресних передавань.
UDP	Виберіть це, щоб контролювати дані ширококомовних і багатоадресних передавань.
ICMPv4	Виберіть це, щоб контролювати команду перекидання.

Локальний порт

Якщо вибрати значення **Номер порту** для параметра **Метод вибору порту** та якщо вибрати протокол **TCP** або **UDP** для параметра **Транспортний протокол**, необхідно ввести номери портів для керування отриманням пакетів, відокремлюючи їх комами. Можна вказати до 10 номерів портів.

Приклад: 20,80,119,5220

Якщо не ввести номери портів, усі порти контролюватимуться.

Віддалений порт

Якщо вибрати значення **Номер порту** для параметра **Метод вибору порту** та якщо вибрати протокол **TCP** або **UDP** для параметра **Транспортний протокол**, необхідно ввести номери портів для керування надсиланням пакетів, відокремлюючи їх комами. Можна вказати до 10 номерів портів.

Приклад: 25,80,143,5220

Якщо не ввести номери портів, усі порти контролюватимуться.

Версія IKE

Виберіть **IKEv1** або **IKEv2** для **Версія IKE**. Виберіть одне із значень відповідно до пристрою, до якого підключений принтер.

IKEv1

Вказані нижче елементи відображаються, якщо вибрати **IKEv1** для **Версія IKE**.

Налаштування	Налаштування та пояснення
Метод ідентифікації	Щоб вибрати IPsec для Контроль доступу , виберіть один з варіантів. Сертифікат, що використовується, має однакові параметри із сертифікатом політики за замовчуванням.
Попередньо виданий ключ	Щоб вибрати Попередньо виданий ключ для Метод ідентифікації , введіть спільний ключ довжиною від 1 до 127 символів.
Підтвердити Попередньо виданий ключ	Введіть установлений ключ для підтвердження.

IKEv2

Вказані нижче елементи відображаються, якщо вибрати **IKEv2** для **Версія IKE**.

Налаштування		Налаштування та пояснення
Локально	Метод ідентифікації	Щоб вибрати IPsec для Контроль доступу , виберіть один з варіантів. Сертифікат, що використовується, має однакові параметри із сертифікатом політики за замовчуванням.
	Тип ідентифікатора	Якщо вибрати Попередньо виданий ключ для параметра Метод ідентифікації , виберіть тип ідентифікатора для принтера.
	Ідентифікатор	Уведіть ідентифікатор принтера, який відповідає типу ідентифікатора. Неможливо як перший символ використовувати «@», «#» та «=». Відоме ім'я: Введіть від 1 до 255 1-байтних символів ASCII (від 0x20 до 0x7E). Потрібно включити «=». IP-адреса: Введіть формат IPv4 або IPv6. FQDN: Введіть комбінацію від 1 до 255 символів, використовуючи символи A–Z, a–z, 0–9, «-» та крапку (.). Ел. адреса: Введіть від 1 до 255 1-байтних символів ASCII (від 0x20 до 0x7E). Потрібно включити «@». Ідентифікатор ключа: Введіть від 1 до 255 1-байтних символів ASCII (від 0x20 до 0x7E).
	Попередньо виданий ключ	Щоб вибрати Попередньо виданий ключ для Метод ідентифікації , введіть спільний ключ довжиною від 1 до 127 символів.
	Підтвердити Попередньо виданий ключ	Введіть установлений ключ для підтвердження.

Налаштування		Налаштування та пояснення
Віддалено	Метод ідентифікації	Щоб вибрати IPsec для Контроль доступу , виберіть один з варіантів. Сертифікат, що використовується, має однакові параметри із сертифікатом політики за замовчуванням.
	Тип ідентифікатора	Якщо вибрано значення Попередньо виданий ключ для Метод ідентифікації , виберіть тип ідентифікатора для пристрою, який ви бажаєте автентифікувати.
	Ідентифікатор	Уведіть ідентифікатор принтера, який відповідає типу ідентифікатора. Неможливо як перший символ використовувати «@», «#» та «=». Відоме ім'я: Введіть від 1 до 255 1-байтних символів ASCII (від 0x20 до 0x7E). Потрібно включити «=». IP-адреса: Введіть формат IPv4 або IPv6. FQDN: Введіть комбінацію від 1 до 255 символів, використовуючи символи A–Z, a–z, 0–9, «-» та крапку (.). Ел. адреса: Введіть від 1 до 255 1-байтних символів ASCII (від 0x20 до 0x7E). Потрібно включити «@». Ідентифікатор ключа: Введіть від 1 до 255 1-байтних символів ASCII (від 0x20 до 0x7E).
	Попередньо виданий ключ	Щоб вибрати Попередньо виданий ключ для Метод ідентифікації , введіть спільний ключ довжиною від 1 до 127 символів.
	Підтвердити Попередньо виданий ключ	Введіть установлений ключ для підтвердження.

Інкапсуляція

Щоб вибрати **IPsec** для **Контроль доступу**, необхідно налаштувати режим інкапсуляції.

Налаштування	Налаштування та пояснення
Транспортний режим	Виберіть це, якщо принтер використовується в одній локальній мережі. Шифруватимуться пакети IP рівня 4 або вище.
Тунельний режим	Виберіть цей параметр, якщо принтер використовується в мережі з можливістю підключення до Інтернету, наприклад IPsec-VPN. Шифруватимуться заголовки та дані пакетів IP. Віддалений шлюз (Тунельний режим): Щоб вибрати Тунельний режим для Інкапсуляція , введіть адресу шлюзу довжиною від 1 до 39 символів.

Протокол безпеки

Щоб вибрати **IPsec** для **Контроль доступу**, виберіть один з варіантів.

Налаштування	Налаштування та пояснення
ESP	Виберіть цей варіант для забезпечення цілісності автентифікації та даних, а також для шифрування даних.
AH	Виберіть цей варіант для забезпечення цілісності автентифікації та даних. IPsec можна використовувати навіть у разі забороненого шифрування даних.

Налаштування алгоритму

Рекомендується вибирати **Будь-який** для всіх параметрів або вибирати для кожного параметра будь-яке значення, окрім **Будь-який**. Якщо для деяких параметрів вибрати **Будь-який** та вибрати інший елемент замість **Будь-який** для всіх інших параметрів, пристрій може не підключатися в залежності від іншого пристрою, який потрібно автентифікувати.

Налаштування		Налаштування та пояснення
IKE	Шифрування	Виберіть алгоритм шифрування для IKE. Ці елементи можуть відрізнитися в залежності від версії IKE.
	Автентифікація	Виберіть алгоритм автентифікації для IKE.
	Обмін ключами	Виберіть алгоритм обміну ключами для IKE. Ці елементи можуть відрізнитися в залежності від версії IKE.
ESP	Шифрування	Виберіть алгоритм шифрування для ESP. Воно доступне, коли ESP вибрано для Протокол безпеки .
	Автентифікація	Виберіть алгоритм автентифікації для ESP. Воно доступне, коли ESP вибрано для Протокол безпеки .
AH	Автентифікація	Виберіть алгоритм шифрування для AH. Воно доступне, коли AH вибрано для Протокол безпеки .

Пов'язані відомості

- ➔ [«Налаштування політики групи» на сторінці 670](#)
- ➔ [«Поєднання Локальна адреса \(Принтер\) і Віддалена адреса \(хост\) у Групову політику» на сторінці 675](#)
- ➔ [«Посилання на імена служб у груповій політиці» на сторінці 675](#)

Поєднання Локальна адреса (Принтер) і Віддалена адреса (хост) у Групову політику

		Налаштування Локальна адреса (Принтер)		
		IPv4	IPv6* ²	Будь-які адреси* ³
Налаштування Віддалена адреса (хост)	IPv4* ¹	✓	–	✓
	IPv6* ^{1, 2}	–	✓	✓
	Порожнє	✓	✓	✓

*1 : Якщо значення **IPsec** вибрано для параметра **Контроль доступу**, ви не зможете вказати це у довжині префіксу.

*2 : Якщо значення **IPsec** вибрано для параметра **Контроль доступу**, ви можете вибрати адресу локального зв'язку (fe80::), але групову політику буде вимкнено.

*3 : Окрім адрес локального зв'язку IPv6.

Посилання на імена служб у груповій політиці

Примітка.

Недоступні служби відображаються, але їх не можна вибрати.

Назва служби	Тип протоколу	Номер локального порту	Номер віддаленого порту	Керовані функції
Будь-який	–	–	–	Усі служби
ENPC	UDP	3289	Будь-який порт	Пошук принтера з таких програм як Epson Device Admin, драйвер принтера та драйвер сканера
SNMP	UDP	161	Будь-який порт	Отримання та налаштування MIB з таких програм як Epson Device Admin, драйвер принтера Epson та драйвер сканера Epson
LPR	TCP	515	Будь-який порт	Пересилання даних LPR
RAW (Порт9100)	TCP	9100	Будь-який порт	Пересилання даних RAW
IPP/IPPS	TCP	631	Будь-який порт	Пересилання даних друку IPP/IPPS
WSD	TCP	Будь-який порт	5357	Керування WSD
WS-Discovery	UDP	3702	Будь-який порт	Пошук принтера з WSD
Network Scan	TCP	1865	Будь-який порт	Пересилання даних сканування з програмного забезпечення для сканування
Network Push Scan	TCP	Будь-який порт	2968	Отримання інформації про завдання push-сканування з програмного забезпечення для сканування
Network Push Scan Discovery	UDP	2968	Будь-який порт	Пошук комп'ютера в разі виконання push-сканування з програмного забезпечення для сканування
FTP Дані (локальна)	TCP	20	Будь-який порт	FTP-сервер (пересилання даних друку по FTP)
FTP Контроль (локальна)	TCP	21	Будь-який порт	FTP-сервер (керування друку по FTP)
FTP Дані (віддалена)	TCP	Будь-який порт	20	FTP-клієнт (пересилання даних сканування та даних отриманого факсу) Проте цим можна здійснювати керування тільки FTP-сервером, який використовує віддалений порт номер 20.
FTP Контроль (віддалена)	TCP	Будь-який порт	21	FTP-клієнт (керування пересиланням даних сканування та даних отриманого факсу)
CIFS (Локальна)	TCP	445	Будь-який порт	CIFS-сервер (спільний доступ до мережевої папки)
CIFS (Віддалена)	TCP	Будь-який порт	445	CIFS-клієнт (пересилання даних сканування та даних отриманого факсу у папку)

Назва служби	Тип протоколу	Номер локального порту	Номер віддаленого порту	Керовані функції
NetBIOS Name Service (локальна)	UDP	137	Будь-який порт	CIFS-сервер (спільний доступ до мережевої папки)
NetBIOS Datagram Service (локальна)	UDP	138	Будь-який порт	
NetBIOS Session Service (локальна)	TCP	139	Будь-який порт	
NetBIOS Name Service (віддалена)	UDP	Будь-який порт	137	CIFS-клієнт (пересилання даних сканування та даних отриманого факсу у папку)
NetBIOS Datagram Service (віддалена)	UDP	Будь-який порт	138	
NetBIOS Session Service (віддалена)	TCP	Будь-який порт	139	
HTTP (Локальна)	TCP	80	Будь-який порт	HTTP(S)-сервер (пересилання даних Web Config і WSD)
HTTPS (Локальна)	TCP	443	Будь-який порт	
HTTP (Віддалена)	TCP	Будь-який порт	80	HTTP(S)-клієнт (зв'язок між Epson Connect, оновленням мікропрограми та оновленням кореневого сертифіката)
HTTPS (Віддалена)	TCP	Будь-який порт	443	

Приклади налаштування IPsec/фільтрування IP

Отримання лише пакетів IPsec

На прикладі пояснено налаштування лише політики за замовчуванням.

Політика за промовчанням:

- IPsec/фільтрування IP: Увімкн.
- Контроль доступу: IPsec
- Метод ідентифікації: Попередньо виданий ключ
- Попередньо виданий ключ: Введіть не більше 127 символів.

Групова політика: Не налаштовуйте.

Отримання даних друку та налаштувань принтера

У прикладі дозволено передачу даних друку та налаштувань принтера з указаних служб.

Політика за промовчанням:

- IPsec/фільтрування IP: Увімкн.
- Контроль доступу: Відмовити в доступі

Групова політика:

- Увімкнути цю Групову політику: Установіть прапорець.
- Контроль доступу: Дозволити доступ
- Віддалена адреса (хост): IP-адреса клієнта
- Метод вибору порту: Ім'я служби
- Ім'я служби: Установіть прапорець ENPC, SNMP, НТТР (Локальна), НТТРС (Локальна) і RAW (Порт9100).

Примітка.

Щоб уникнути отримання НТТР (Локальна) і НТТРС (Локальна), зніміть прапорці у **Групової політики**. При цьому тимчасово вимкніть фільтрування IPsec/IP з панелі керування принтера, щоб змінити налаштування принтера.

Отримання доступу тільки з указаної IP-адреси

У цьому прикладі указаній IP-адресі дозволено доступ до принтера.

Політика за промовчанням:

- IPsec/фільтрування IP: Увімкн.
- Контроль доступу: Відмовити в доступі

Групова політика:

- Увімкнути цю Групову політику: Установіть прапорець.
- Контроль доступу: Дозволити доступ
- Віддалена адреса (хост): IP-адреса клієнта адміністратора

Примітка.

Незважаючи на налаштування політики, клієнт матиме доступ до налаштування принтера.

Налаштування сертифіката для фільтрування IPsec/IP

Налаштуйте сертифікат клієнта для фільтрування IPsec/IP. При цьому ви можете використовувати сертифікат як спосіб автентифікації для фільтрування IPsec/IP. Якщо потрібно налаштувати центр сертифікації, перейдіть до **Сертифікат СА**.

1. Відкрийте Web Config, після чого виберіть вкладку **Мережева безпека > IPsec/фільтрування IP > Сертифікат клієнта**.
2. Імпортуйте сертифікат у **Сертифікат клієнта**.

Якщо ви вже імпортували сертифікат, опублікований центром сертифікації, можна скопіювати сертифікат і використовувати його у фільтруванні IPsec/IP. Для копіювання виберіть сертифікат із **Копіювати з**, після чого клацніть **Копія**.

Пов'язані відомості

➔ [«Додаток для конфігурації роботи принтера \(Web Config\)» на сторінці 482](#)

- ➔ «Налаштування СА-підписаний Сертифікат» на сторінці 658
- ➔ «Налаштування Сертифікат СА» на сторінці 663

Підключення принтера до мережі IEEE802.1X

Налаштування мережі IEEE 802.1X

Коли ви налаштуєте мережу IEEE 802.1X на принтері, її можна використовувати в мережі, що підключена до сервера RADIUS, для перемикача локальної мережі з функцією автентифікації, або для точки доступу.

1. Відкрийте Web Config, а тоді виберіть вкладку **Мережева безпека > IEEE802.1X > Основні**.
2. Введіть значення для кожного елемента.

Якщо необхідно використовувати принтер у мережі Wi-Fi, натисніть налаштування **Налаштування Wi-Fi** і виберіть або введіть ідентифікатор SSID.

Примітка.

До налаштувань можна надати спільний доступ у мережах Ethernet і Wi-Fi.

3. Клацніть **Далі**.
Відобразиться повідомлення про підтвердження.
4. Клацніть **ОК**.
Принтер буде оновлено.

Пов'язані відомості

- ➔ «Додаток для конфігурації роботи принтера (Web Config)» на сторінці 482

Параметри мережі IEEE 802.1X

Налаштування	Налаштування та пояснення	
IEEE802.1X (Дротова LAN)	Можна ввімкнути або вимкнути налаштування сторінки (IEEE802.1X > Основні) для IEEE802.1X (дротова мережа LAN).	
IEEE802.1X (Wi-Fi)	Відображається стан з'єднання IEEE802.1X (Wi-Fi).	
Метод Підключення	Відображається спосіб підключення до поточної мережі.	
EAP Тип	Виберіть спосіб автентифікації між принтером і сервером RADIUS.	
	EAP-TLS	Отримайте та імпортуйте сертифікат, підписаний ЦС.
	PEAP-TLS	
	EAP-TTLS	Установіть пароль.
PEAP/MSCHAPv2		

Налаштування	Налаштування та пояснення	
Ідентифікатор користувача	Налаштуйте ідентифікатор, який використовуватиметься для автентифікації сервера RADIUS. Введіть від 1 до 128 1-байтних символів ASCII (від 0x20 до 0x7E).	
Пароль	Установіть пароль для автентифікації принтера. Введіть від 1 до 128 1-байтних символів ASCII (від 0x20 до 0x7E). У разі використання сервера Windows як RADIUS-сервера можна ввести до 127 символів.	
Пароль підтвердження	Введіть установлений пароль для підтвердження.	
Ідентифікатор сервера	Можна налаштувати ідентифікатор сервера для автентифікації на зазначеному сервері RADIUS. Автентифікатор перевіряє, чи міститься ідентифікатор сервера в полі subject/subjectAltName сертифіката сервера, який надсилається з RADIUS-сервера. Введіть від 0 до 128 1-байтних символів ASCII (від 0x20 до 0x7E).	
Перевірка сертифікату	Незалежно від методу автентифікації можна встановити перевірку сертифіката. Імпортуйте сертифікат у Сертифікат СА .	
Анонімне ім'я	Якщо вибрати PEAP-TLS , EAP-TTLS або PEAP/MSCHAPv2 для EAP Тип , ідентифікатор користувача для 1 фази PEAP-автентифікації можна залишити невизначеним. Введіть від 0 до 128 1-байтних символів ASCII (від 0x20 до 0x7E).	
Стійкість шифрування	Можна вибрати одне з наведених нижче значень.	
	Високий	AES256/3DES
	Середній	AES256/3DES/AES128/RC4

Пов'язані відомості

➔ [«Налаштування мережі IEEE 802.1X» на сторінці 679](#)

Налаштування сертифіката для IEEE 802.1X

Налаштування сертифіката клієнта для IEEE802.1X. Під час налаштування, можна використовувати **EAP-TLS** і **PEAP-TLS** як спосіб автентифікації IEEE 802.1X. Якщо потрібно налаштувати сертифікати, виданий центром сертифікації, перейдіть до **Сертифікат СА**.

1. Відкрийте Web Config, після чого виберіть вкладку **Мережева безпека > IEEE802.1X > Сертифікат клієнта**.
2. Введіть сертифікат у **Сертифікат клієнта**.

Якщо ви вже імпортували сертифікат, опублікований центром сертифікації, можна скопіювати сертифікат і використовувати його в IEEE802.1X. Для копіювання виберіть сертифікат із **Копіювати з**, після чого клацніть **Копія**.

Пов'язані відомості

- ➔ [«Додаток для конфігурації роботи принтера \(Web Config\)» на сторінці 482](#)
- ➔ [«Налаштування СА-підписаний Сертифікат» на сторінці 658](#)
- ➔ [«Налаштування Сертифікат СА» на сторінці 663](#)

Перевірка стану мережі IEEE 802.1X

Стан мережі IEEE 802.1X можна перевірити, надрукуювши аркуш стану мережі.

Стан №	Стан IEEE 802.1X
Disable	Функцію IEEE 802.1X вимкнено.
EAP Success	Автентифікацію IEEE 802.1X пройдено успішно. Підключення до мережі доступно.
Authenticating	Автентифікацію IEEE 802.1X не завершено.
Config Error	Помилка автентифікації — не налаштовано ідентифікатор користувача.
Client Certificate Error	Помилка автентифікації — сплив термін дії сертифіката клієнта.
Timeout Error	Помилка автентифікації — нема відповіді від сервера RADIUS та/або автентифікатора.
User ID Error	Помилка автентифікації — неправильний ідентифікатор користувача принтера та/або протоколу сертифіката.
Server ID Error	Помилка автентифікації — ідентифікатор сервера сертифіката сервера та ідентифікатор сервера не збігаються.
Server Certificate Error	Помилка автентифікації — у сертифікаті сервера виникли зазначені нижче помилки. <ul style="list-style-type: none"> <input type="checkbox"/> Сплив термін дії сертифіката сервера. <input type="checkbox"/> Неправильний ланцюг сертифіката сервера.
CA Certificate Error	Помилка автентифікації — у сертифікаті ЦС виникли зазначені нижче помилки. <ul style="list-style-type: none"> <input type="checkbox"/> Зазначений сертифікат ЦС неправильний. <input type="checkbox"/> Правильний сертифікат ЦС не імпортовано. <input type="checkbox"/> Сплив термін дії сертифіката ЦС.
EAP Failure	Помилка автентифікації — у налаштуваннях принтера виникли зазначені нижче помилки. <ul style="list-style-type: none"> <input type="checkbox"/> Якщо EAP Тип — EAP-TLS або PEAP-TLS, сертифікат клієнта неправильний або має певні проблеми. <input type="checkbox"/> Якщо EAP Тип — EAP-TTLS або PEAP/MSCHAPv2, ідентифікатор користувача або пароль неправильні.

Пов'язані відомості

➔ [«Друк аркуша стану мережі» на сторінці 374](#)

Налаштування S/MIME

Виконання базових налаштувань S/MIME

Налаштуйте шифрування електронної пошти та вкладення, підписані цифровим підписом, у повідомлення електронної пошти для кожної функції, яку ви використовуєте.

1. Відкрийте Web Config і виберіть вкладку **Мережева безпека > S/MIME > Основні**.
2. Налаштуйте кожен елемент.
3. Клацніть **Далі**.
Буде відображено підтвердження.
4. Клацніть **ОК**.
Принтер оновлено.

Пов'язані відомості

➔ «Додаток для конфігурації роботи принтера (Web Config)» на сторінці 482

Елементи налаштування S/MIME

Шифрув. електрон. пошти

- Для використання шифрування електронної пошти необхідно імпортувати сертифікат шифрування для кожного місця призначення, зареєстрованого у списку контактів.
[«Імпортування сертифіката шифрування на адресу електронної пошти» на сторінці 684](#)
- Незашифровані повідомлення електронної пошти буде надіслано адресатам, які не мають імпортованого сертифіката шифрування.

Елементи		Налаштування та пояснення	
Сканувати в ел. пошту	Налаштуйте шифрування електронної пошти, якщо ви використовуєте сканування в повідомлення електронної пошти. Якщо вибрати Вибрати під час виконання , ви можете вказати, шифрувати чи не шифрувати повідомлення електронної пошти під час надсилання.		
	За замовчуванням під час виконання	Виберіть значення за замовчуванням шифрування пошти під час надсилання. Це доступно, якщо вибрано значення Вибрати під час виконання для параметра Сканувати в ел. пошту .	
З ящика на електронну пошту	Налаштуйте шифрування електронної пошти, якщо ви використовуєте надсилання вмісту скриньки на електронну пошту. Якщо вибрати Вибрати під час виконання , ви можете вказати, шифрувати чи не шифрувати повідомлення електронної пошти під час надсилання.		
	За замовчуванням під час виконання	Виберіть значення за замовчуванням шифрування пошти під час надсилання. Це доступно, якщо вибрано значення Вибрати під час виконання для параметра З ящика на електронну пошту .	
З факсу на електронну пошту		Налаштуйте шифрування електронної пошти, якщо ви використовуєте надсилання факсів на електронну пошту.	
Алгоритм		Виберіть алгоритм шифрування пошти.	

Цифровий підпис

Для використання функції підпису S/MIME, необхідно налаштувати **Сертифікат клієнта** для вкладки **Мережева безпека > S/MIME > Сертифікат клієнта**.

[«Налаштування сертифіката для S/MIME» на сторінці 683](#)

Елементи		Налаштування та пояснення
Сканувати в ел. пошту		Налаштуйте вкладення електронного підпису в повідомлення електронної пошти у разі використання сканування в повідомлення електронної пошти. Якщо вибрати Вибрати під час виконання , ви можете вказати, додавати чи не додавати електронний підпис до повідомлення електронної пошти під час надсилання.
	За замовчуванням під час виконання	Виберіть значення за замовчуванням вкладення електронного підпису під час надсилання пошти. Це доступно, якщо вибрано значення Вибрати під час виконання для параметра Сканувати в ел. пошту .
3 ящика на електронну пошту		Налаштуйте вкладення електронного підпису в повідомлення електронної пошти у разі використання надсилання вмісту скриньки на електронну пошту. Якщо вибрати Вибрати під час виконання , ви можете вказати, додавати чи не додавати електронний підпис до повідомлення електронної пошти під час надсилання.
	За замовчуванням під час виконання	Виберіть значення за замовчуванням вкладення електронного підпису під час надсилання пошти. Це доступно, якщо вибрано значення Вибрати під час виконання для параметра 3 ящика на електронну пошту .
3 факсу на електронну пошту		Налаштуйте вкладення електронного підпису в повідомлення електронної пошти у разі використання надсилання факсів на електронну пошту.
Алгоритм		Виберіть алгоритм для цифрового підпису.

Пов'язані відомості

➔ [«Виконання базових налаштувань S/MIME» на сторінці 681](#)

Налаштування сертифіката для S/MIME

Налаштуйте клієнтський сертифікат для використання функції підпису S/MIME.

- Відкрийте Web Config і виберіть вкладку **Мережева безпека > S/MIME > Сертифікат клієнта**.
- Укажіть сертифікат для використання в **Сертифікат клієнта**.
 - Сертифікат із власним підписом
Якщо сертифікат із власним підписом був згенерований принтером, ви можете вибрати його.
 - СА-підписаний Сертифікат
Якщо ви отримали та імпортували сертифікат, підписаний ЦС задалегідь, можете вибрати його.
- Клацніть **Далі**.
Буде відображено підтвердження.

4. Клацніть **ОК**.

Принтер оновлено.

Пов'язані відомості

- ➔ [«Додаток для конфігурації роботи принтера \(Web Config\)» на сторінці 482](#)
- ➔ [«Налаштування СА-підписаний Сертифікат» на сторінці 658](#)
- ➔ [«Оновлення Сертифікат із власним підписом» на сторінці 662](#)

Імпортування сертифіката шифрування на адресу електронної пошти

Для використання шифрування електронної пошти необхідно імпортувати сертифікат шифрування для кожного місця призначення, зареєстрованого у списку контактів.

У цьому розділі пояснюється процедура імпортування сертифіката шифрування в місце призначення, зареєстрований у списку контактів.

1. Відкрийте Web Config і виберіть **Скан./Копія** або вкладку **Факс > Контакти**.
2. Виберіть номер адресата, для якого необхідно імпортувати сертифікат шифрування, після чого клацніть **Редагувати**.
3. Імпортуйте сертифікат шифрування в місце призначення **Сертифікат шифрування** або **Змінити сертифікат шифрування**.
4. Клацніть **Застосувати**.

Після імпортування сертифіката шифрування, на списку контактів буде відображено піктограму ключа.

Примітка.

Інформацію сертифіката для **Статус сертифікату шифрування** можна перевірити, вибравши номер місця призначення, у яке ви імпортували сертифікат шифрування, і клацнувши **Редагувати**.

Пов'язані відомості

- ➔ [«Додаток для конфігурації роботи принтера \(Web Config\)» на сторінці 482](#)

Вирішення проблем розширеного захисту

Відновлення функцій безпеки

У разі встановлення середовища з високим рівнем захисту, наприклад із фільтруванням за IPsec/IP або IEEE802.1X, можуть виникнути труднощі зі зв'язком з іншими пристроями через неправильні налаштування або проблеми на пристрої чи сервері. У такому випадку відновіть налаштування безпеки, щоб внести нові або щоб тимчасово скористатися пристроєм.

Вимикання функції безпеки на панелі керування

Ви можете вимкнути фільтрування IPsec/IP або IEEE 802.1X на панелі керування принтера.

1. Виберіть **Налаш.** > **Загальні налаштування** > **Налаштування мережі**.
2. Виберіть **Розширений**.
3. Виберіть пункти із зазначених нижче, які потрібно видалити.
 - Вимкнути IPsec/ фільтрування IP**
 - Вимкнути IEEE802.1X**
4. Виберіть **Запуск налаштув.** на екрані підтвердження.

Проблеми з використанням функцій безпеки мережі

Якщо ви забули спільний ключ

Налаштуйте знову спільний ключ.

Щоб змінити ключ, відкрийте Web Config та виберіть вкладку **Мережева безпека** > **IPsec/фільтрування IP** > **Основні** > **Політика за промовчанням** або **Групова політика**.

Після зміни спільного ключа налаштуйте його для комп'ютерів.

Пов'язані відомості

- ➔ [«Додаток для конфігурації роботи принтера \(Web Config\)» на сторінці 482](#)
- ➔ [«Шифрування зв'язку за допомогою фільтрації за IPsec/IP» на сторінці 666](#)

Не вдається встановити зв'язок IPsec

Зазначте алгоритм, який не підтримує принтер чи комп'ютер.

Принтер підтримує такі алгоритми. Перевірте налаштування комп'ютера.

Методи безпеки	Алгоритми
Алгоритм шифрування IKE	AES-CBC-128, AES-CBC-192, AES-CBC-256, AES-GCM-128*, AES-GCM-192*, AES-GCM-256*, 3DES
Алгоритм автентифікації IKE	SHA-1, SHA-256, SHA-384, SHA-512, MD5
Алгоритм обміну ключами IKE	Група DH 1, група DH 2, група DH 5, група DH 14, група DH 15, група DH 16, група DH 17, група DH 18, група DH 19, група DH 20, група DH 21, група DH 22, група DH 23, група DH 24, група DH 25, група DH 26, група DH 27*, група DH 28*, група DH 29*, група DH 30*
Алгоритм шифрування ESP	AES-CBC-128, AES-CBC-192, AES-CBC-256, AES-GCM-128, AES-GCM-192, AES-GCM-256, 3DES
Алгоритм автентифікації ESP	SHA-1, SHA-256, SHA-384, SHA-512, MD5
Алгоритм автентифікації AH	SHA-1, SHA-256, SHA-384, SHA-512, MD5

* доступно тільки для IKEv2

Пов'язані відомості

➔ [«Шифрування зв'язку за допомогою фільтрації за IPsec/IP» на сторінці 666](#)

Раптове переривання зв'язку

IP-адресу принтера змінено або неможливо використати.

Якщо IP-адресу, зареєстровану до локальної адреси в Групова політика, було змінено або неможливо використати, то зв'язок IPsec не можна встановити. Вимкніть IPsec за допомогою панелі керування принтера.

Якщо термін DHCP зійшов, термін перезавантаження або адреси IPv6 минув чи не був отриманий, то IP-адресу, зареєстровану для Web Config (вкладка **Мережева безпека** > **IPsec/фільтрування IP** > **Основні** > **Групова політика** > **Локальна адреса (Принтер)**) принтера, може бути неможливо знайти.

Використовуйте статичну IP-адресу.

IP-адресу комп'ютера змінено або неможливо використати.

Якщо IP-адресу, зареєстровану до віддаленої адреси в Групова політика, було змінено або неможливо використати, то зв'язок IPsec не можна встановити.

Вимкніть IPsec за допомогою панелі керування принтера.

Якщо термін DHCP зійшов, термін перезавантаження або адреси IPv6 минув чи не був отриманий, то IP-адресу, зареєстровану для Web Config (вкладка **Мережева безпека** > **IPsec/фільтрування IP** > **Основні** > **Групова політика** > **Віддалена адреса (хост)**) принтера, може бути неможливо знайти.

Використовуйте статичну IP-адресу.

Пов'язані відомості

➔ [«Додаток для конфігурації роботи принтера \(Web Config\)» на сторінці 482](#)

➔ [«Шифрування зв'язку за допомогою фільтрації за IPsec/IP» на сторінці 666](#)

Не вдається створити порт принтера з безпечним протоколом IPP

Не вказано правильний сертифікат як сертифікат сервера для з'єднання SSL/TLS.

Якщо вказано невірний сертифікат, створення порту може не вдатися. Переконайтеся, що використовується правильний сертифікат.

Сертифікат ЦС не імпортовано на комп'ютер, що отримує доступ до принтера.

Якщо сертифікат ЦС не імпортовано на такий комп'ютер, створення порту може не вдатися. Переконайтеся, що сертифікат ЦС імпортовано.

Пов'язані відомості

➔ [«Налаштування сертифіката сервера для принтера» на сторінці 665](#)

Не вдається підключитися після зміни конфігурації IPsec/IP-фільтрування

Налаштування IPsec/IP-фільтрування неправильні.

Вимкніть IPsec/фільтрацію за IP на панелі керування принтера. Підключіть принтер до комп'ютера та повторно налаштуйте IPsec/фільтрацію за IP.

Пов'язані відомості

➔ [«Шифрування зв'язку за допомогою фільтрації за IPsec/IP» на сторінці 666](#)

Якщо не вдається отримати доступ до принтера або сканера після налаштування IEEE 802.1X

Налаштування IEEE 802.1X неправильні.

Вимкніть IEEE 802.1X та Wi-F на панелі керування принтера. Підключіть принтер до комп'ютера та повторно налаштуйте з'єднання IEEE 802.1X.

Пов'язані відомості

➔ [«Налаштування мережі IEEE 802.1X» на сторінці 679](#)

Проблеми з використанням цифрового сертифіката

Не вдається імпортувати СА-підписаний Сертифікат

СА-підписаний Сертифікат та дані в ЗПС не збігаються.

Якщо СА-підписаний Сертифікат та ЗПС містять різні дані, ЗПС неможливо імпортувати. Перевірте наступне:

- Можливо, ви намагаєтесь імпортувати сертифікат на пристрій, дані якого відрізняються?
Перевірте дані, зазначені у ЗПС, а потім імпортуйте сертифікат на пристрій з тими самими даними.
- Можливо, ЗПС, збережений на принтері, було перезаписано після відправлення ЗПС до ЦС?
Використайте ЗПС для отримання нового сертифіката, підписаного ЦС.

Розмір СА-підписаний Сертифікат більше 5 КБ.

Неможливо імпортувати СА-підписаний Сертифікат, розмір якого перевищує 5 КБ.

Невірний пароль для імпортування сертифіката.

Уведіть правильний пароль. Неможливо імпортувати сертифікат без пароля. Повторно отримайте СА-підписаний Сертифікат.

Пов'язані відомості

➔ [«Імпортування сертифіката, підписаного ЦС» на сторінці 660](#)

Не вдається оновити сертифікат із власним підписом

Не введено Загальна назва.

Загальна назва має бути введено.

Символи, що не підтримуються, введені у Загальна назва.

Введіть від 1 до 128 символів формату IPv4, IPv6, FQDN або імені хосту в кодуванні ASCII (0x20–0x7E).

Загальна назва містить кому чи пробіл.

Кома розділяє Загальна назва на частини. Якщо перед комою або після неї є пробіл, виникне помилка.

Пов'язані відомості

➔ [«Оновлення Сертифікат із власним підписом» на сторінці 662](#)

Не вдається створити ЗПС

Не введено Загальна назва.

Загальна назва має бути введено.

Символи, що не підтримуються, введені до Загальна назва, Організація, Організаційна одиниця, Місце розташування, та Країна/Область.

Введіть символи формату IPv4, IPv6, FQDN кодування ASCII (0x20–0x7E) або імені хосту.

Міститься кома чи пробіл у Загальна назва.

Кома розділяє Загальна назва на частини. Якщо перед комою або після неї є пробіл, виникне помилка.

Пов'язані відомості

➔ [«Отримання сертифіката, підписаного ЦС» на сторінці 658](#)

Дії в разі появи попередження стосовно цифрового сертифіката

Повідомлення	Причини/Дії
Введіть Сертифікат сервера.	<p>Причина: Не вибрано файл для імпорту.</p> <p>Дія: Виберіть файл і натисніть Імпорт.</p>
Сертифікат CA 1 не введено.	<p>Причина: 1-ий сертифікат ЦС не введено, введено лише 2-ий сертифікат ЦС.</p> <p>Дія: Спочатку імпортуйте 1-ий сертифікат ЦС.</p>

Повідомлення	Причини/Дії
Наведене нижче значення недійсне.	<p>Причина: Шлях до файлу та/або пароль містить непідтримувані символи.</p> <p>Дія: Переконайтесь, що введено правильні символи.</p>
Недійсні дата і час.	<p>Причина: Дата й час принтера не встановлені.</p> <p>Дія: Установіть дату й час за допомогою налаштувань Web Config, EpsonNet Config або панель керування принтера.</p>
Недійсний пароль.	<p>Причина: Пароль, встановлений для сертифіката ЦС, і введений пароль відрізняються.</p> <p>Дія: Введіть правильний пароль.</p>
Недійсний файл.	<p>Причина: Файл імпортується не у форматі X509.</p> <p>Дія: Переконайтесь, що обираєте правильний сертифікат, надісланий довіреним Центром сертифікації.</p>
	<p>Причина: Імпортований файл має завеликий розмір. Максимальний розмір файлу — 5 КБ.</p> <p>Дія: Якщо вибрано правильний файл, сертифікат може бути пошкодженим або сфабрикованим.</p>
	<p>Причина: Ланцюжок, що міститься в сертифікаті, недійсний.</p> <p>Дія: Щоб отримати більше інформації про сертифікат, завітайте на веб-сайт Центру сертифікації.</p>
Неможливо застосувати Сертифікати сервера які містять більше трьох Сертифікатів СА.	<p>Причина: Файл сертифіката формату PKCS#12 містить більше 3 сертифікатів ЦС.</p> <p>Дія: Імпортуйте кожний сертифікат через конвертацію формату PKCS#12 у формат PEM або імпортуйте файл сертифіката у форматі PKCS#12, що містить до 2 сертифікатів ЦС.</p>

Повідомлення	Причини/Дії
Термін дії сертифікату закінчився. Перевірте, чи сертифікат дійсний, або перевірте дату і час вашого принтера.	<p>Причина: Сертифікат застарілий.</p> <p>Дія:</p> <ul style="list-style-type: none"> <input type="checkbox"/> Якщо сертифікат застарілий, отримайте та імпортуйте новий сертифікат. <input type="checkbox"/> Якщо строк дії сертифіката насправді не вичерпано, перевірте, чи правильно встановлені дата й час принтера.
Потрібний Особистий ключ.	<p>Причина: Сертифікат не має парного закритого ключа.</p> <p>Дія:</p> <ul style="list-style-type: none"> <input type="checkbox"/> Якщо сертифікат має формат PEM/DER, а отримано його через подання ЗПС із комп'ютера, укажіть файл закритого ключа. <input type="checkbox"/> Якщо сертифікат має формат PKCS#12, а отримано його через подання ЗПС із комп'ютера, створіть файл, що містить закритий ключ. <hr/> <p>Причина: Сертифікат формату PEM/DER, отриманий через подання ЗПС із налаштувань Web Config, повторно імпортовано.</p> <p>Дія: Якщо сертифікат має формат PEM/DER, а отримано його через подання ЗПС із налаштувань Web Config, імпортувати його можна лише раз.</p>
Не вдалося настроїти.	<p>Причина: Налаштування не може буди завершено через помилку зв'язку між принтером і комп'ютером або помилки читання файлу.</p> <p>Дія: Після перевірки файлу та зв'язку спробуйте здійснити імпорт ще раз.</p>

Пов'язані відомості

➔ [«Про цифрову сертифікацію» на сторінці 657](#)

Сертифікат, підписаний ЦС, було помилково видалено

Нема резервного файлу для сертифіката, підписаного ЦС.

Якщо у вас є резервний файл, імпортуйте сертифікат іще раз.

У разі отримання сертифіката за ЗПС, створеним через Web Config, імпортувати видалений сертифікат ще раз буде неможливо. Створіть ЗПС та отримайте новий сертифікат.

Пов'язані відомості

➔ [«Імпортування сертифіката, підписаного ЦС» на сторінці 660](#)

➔ [«Видалення сертифіката, підписаного ЦС» на сторінці 662](#)

Використання Epson Open Platform

Огляд Epson Open Platform

Epson Open Platform є платформою для використання принтерів Epson з функцією, наданою сервером системи автентифікації.

Завдяки роботі із сервером можна отримати журнали кожного пристрою та користувача, а також налаштувати обмеження на кожному пристрої та функції, доступні для кожного користувача і групи. Її можна використовувати з Epson Print Admin (система автентифікації Epson) або системою автентифікації іншого виробника.

Якщо підключити пристрій автентифікації, можна також виконувати автентифікацію користувача за допомогою ідентифікаційної картки.

Налаштування Epson Open Platform

Увімкніть Epson Open Platform, щоб мати змогу використовувати пристрій із системи автентифікації.

1. Відкрийте Web Config, після чого виберіть вкладку **Epson Open Platform > Ключ продукту або ліцензійний ключ**.
2. Введіть значення для кожного елемента.
 - Серійний номер
Буде відображено серійний номер пристрою.
 - Epson Open Platform Версія
Виберіть версію Epson Open Platform. Відповідна версія залежить від системи аутентифікації.
 - Ключ продукту або ліцензійний ключ
Введіть ключ продукту, отриманий на спеціальному веб-сайті. Докладніше про отримання ключа продукту див. посібник до Epson Open Platform.
3. Клацніть **Далі**.
Буде відображено підтвердження.
4. Клацніть **ОК**.
Принтер оновлено.

Пов'язані відомості

➔ [«Додаток для конфігурації роботи принтера \(Web Config\)» на сторінці 482](#)

Налаштування пристрою автентифікації

Можна налаштувати пристрій автентифікації, що використовується у системі автентифікації, у вкладці **Керування пристроєм > Кард-рідер**.

Для докладнішої інформації див. посібник до системи автентифікації.

Пов'язані відомості

➔ [«Додаток для конфігурації роботи принтера \(Web Config\)» на сторінці 482](#)

Epson Remote Services Інформація

Epson Remote Services — це служба, що періодично збирає інформація про принтер через Інтернет. З її допомогою можна передбачати, коли витратні матеріали та змінні компоненти потребуватимуть заміни чи заправлення, і швидко вирішувати помилки й проблеми.

Щоб отримати докладнішу інформацію про Epson Remote Services, зверніться до свого торговельного представника.

Джерела довідкової інформації

Веб-сайт технічної підтримки.694

Звернення у відділ підтримки компанії Epson.694

Веб-сайт технічної підтримки

Якщо вам необхідна додаткова інформація, дивіться веб-сайт технічної підтримки компанії Epson. Оберіть свою країну чи регіон, або перейдіть у відділ підтримки на локальному веб-сайті компанії Epson. На сайті доступна інформація про останні драйвери, FAQ, посібники або інші файли для завантаження.

<http://support.epson.net/>

<http://www.epson.eu/support> (Європа)

Якщо виріб компанії Epson не працює належним чином, і вирішити проблему не вдається, зверніться за допомогою у службу підтримки компанії Epson.

Звернення у відділ підтримки компанії Epson

Перш ніж звертатися до Epson

Якщо пристрій Epson несправний і ви не можете вирішити проблему самостійно за допомогою інформації про усунення несправностей, поданої у посібниках до пристрою, зверніться по допомогу до служби обслуговування клієнтів Epson.

Нижченаведений список підтримки Epson оснований на країні продажу. Деякі продукти можуть не продаватися за вашим поточним місцем знаходження, тому зверніться до служби підтримки компанії Epson для регіону, у якому було придбано продукт.

Якщо у поданому нижче списку немає служби підтримки у вашій місцевості Epson, зверніться до дилера, у якого ви придбали цей пристрій.

Служба обслуговування клієнтів Epson зможе значно швидше надати допомогу, якщо отримає від вас перелічену нижче інформацію.

- Серійний номер продукту
(Місце прикріплення етикетки залежить від товару; вона може бути на тильній стороні, передній стороні кришки або внизу.)
- Модель пристрою
- Версія програмного забезпечення
(Натисніть кнопку **Про програму, Відомості про версію** або схожу кнопку у вікні програми.)
- Виробника та модель вашого комп'ютера
- Назву та версію операційної системи вашого комп'ютера
- Назви та версії програм, які ви найчастіше використовуєте для роботи з пристроєм

Примітка.

В залежності від виробу, у деяких моделях списки номерів факсів і (або) настройки мережі можна зберігати у пам'яті приладу. Ці дані можуть бути втрачені внаслідок поломки приладу або під час його ремонту. Компанія Epson не несе відповідальності за втрату будь-яких даних, а також не зобов'язана виконувати резервне копіювання чи відновлення даних і настройок навіть під час гарантійного строку. Компанія Epson рекомендує користувачам самостійно робити резервні копії або нотатки.

Підтримка користувачів у Європі

Контактні дані відділу підтримки компанії Epson див. у документі Pan-European Warranty Document (Загальноєвропейська гарантія).

Підтримка користувачів у Тайвані

За підтримкою й послугами можна звертатися:

Глобальний веб-сайт

<http://www.epson.com.tw>

Тут можна знайти інформацію про технічні характеристики продуктів, драйвери для завантаження, а також замовити продукти.

Довідковий стіл компанії Epson

Телефон: +886-2-2165-3138

Персонал довідкового столу по телефону допоможе вирішити такі питання:

- Зробити замовлення продуктів і отримати інформацію про них
- Отримати відповіді на запитання про використання продуктів або проблеми, які виникають
- Замовити послуги, пов'язані з ремонтом і гарантійним обслуговуванням

Ремонтний сервісний центр:

<http://www.tekcare.com.tw/branchMap.page>

Корпорація TekCare — це авторизований сервісний центр Epson Taiwan Technology & Trading Ltd.

Підтримка користувачів в Австралії

Бажання відділу Epson Australia — надавати клієнтам високоякісні послуги технічної підтримки. Крім документації до цього продукту, інформацію можна отримати із зазначених нижче джерел:

URL-адреса в Інтернеті

<http://www.epson.com.au>

Отримайте доступ до веб-сторінок Epson Australia. Варто прихопити модем із собою і скористатись нагодою та зайнятись інтернет-серфінгом! На сайті є область завантаження для драйверів, контактні дані компанії Epson, інформація про нові продукти. Крім того, тут можна отримати технічну підтримку (електронною поштою).

Довідковий стіл компанії Epson

Телефон: 1300-361-054

Довідковий стіл компанії Epson — це останній резервний засіб, який дає впевненість, що клієнти отримують пораду. Його співробітники можуть допомогти в установці, налаштуванні й експлуатації продукції Epson. Продавці-консультанти довідкового столу надають літературу про нові продукти Epson та дають поради щодо місцезнаходження найближчих дилерів і сервісних пунктів. Також там можна отримати відповідь на різноманітні питання.

Перед тим як звернутися до довідкового столу, рекомендуємо зібрати всю потрібну інформацію та тримати її під рукою. Чим більше інформації ви підготуєте, тим швидше отримаєте допомогу у вирішенні проблеми. Ця інформація включає в себе документацію до продукту Epson, відомості про тип комп'ютера, операційної системи, прикладних програм, а також будь-які дані, які можуть знадобитися.

Транспортування продукту

Компанія Epson рекомендує зберігати упаковку для транспортування у майбутньому.

Підтримка користувачів у Новій Зеландії

Бажання відділу Epson Нова Зеландія — надавати клієнтам високоякісні послуги технічної підтримки. Крім документації до цього продукту, інформацію можна отримати із зазначених нижче джерел.

Адреса в Інтернеті

<http://www.epson.co.nz>

Отримайте доступ до веб-сторінок Epson Нова Зеландія. Варто прихопити модем із собою і скористатись нагодою та зайнятися інтернет-серфінгом! На сайті є область завантаження для драйверів, контактні дані компанії Epson, інформація про нові продукти. Крім того, тут можна отримати технічну підтримку (електронною поштою).

Довідковий стіл компанії Epson

Телефон: 0800 237 766

Довідковий стіл компанії Epson — це остаточна допоміжна служба, куди клієнти можуть звернутися за порадою. Його співробітники можуть допомогти в установці, налаштуванні й експлуатації продукції Epson. Продавці-консультанти довідкового столу надають літературу про нові продукти Epson та дають поради щодо місцезнаходження найближчих дилерів і сервісних пунктів. Також там можна отримати відповідь на різноманітні питання.

Перш ніж звернутися до довідкового столу, рекомендуємо підготувати всю потрібну інформацію. Чим більше інформації ви підготуєте, тим швидше отримаєте допомогу у вирішенні проблеми. Ця інформація включає в себе документацію до продукту Epson, відомості про тип комп'ютера, операційної системи, прикладних програм, а також будь-які дані, які можуть знадобитися.

Транспортування продукту

Компанія Epson рекомендує зберігати упаковку для транспортування у майбутньому.

Підтримка користувачів у Сінгапурі

Дані про джерела інформації, відділи підтримки та сервісні центри компанії Epson, які є в Сінгапурі:

Глобальний веб-сайт

<http://www.epson.com.sg>

Тут можна знайти інформацію про технічні характеристики, драйвери для завантаження, відповіді на запитання, які часто задаються (FAQ), зробити замовлення або звернутися за технічною підтримкою по електронній пошті.

Довідковий стіл компанії Epson

Безкоштовний номер: 800-120-5564

Персонал довідкового столу по телефону допоможе вирішити вказані нижче питання.

- Зробити замовлення продуктів і отримати інформацію про них
- Отримати відповіді на запитання про використання продуктів або способи вирішення проблем, які виникають
- Замовити послуги, пов'язані з ремонтом і гарантійним обслуговуванням

Підтримка користувачів у Таїланді

За підтримкою й послугами можна звертатися:

Глобальний веб-сайт

<http://www.epson.co.th>

Тут можна знайти інформацію про технічні характеристики, драйвери для завантаження, відповіді на запитання, які часто задаються (FAQ), та адресу електронної пошти.

Інформаційний центр компанії Epson

Телефон: 66-2460-9699

Адреса електронної пошти: support@eth.epson.co.th

Персонал інформаційного центру допоможе вирішити зазначені нижче питання:

- Зробити замовлення продуктів і отримати інформацію про них
- Отримати відповіді на запитання про використання продуктів або проблеми, які виникають
- Замовити послугу, пов'язану з ремонтом і гарантійним обслуговуванням

Підтримка користувачів у В'єтнамі

За підтримкою й послугами можна звертатися:

Сервісний центр Epson

27 Yen Lang, Trung Liet Ward, Dong Da District, Ha Noi City. Tel: +84 24 7300 0911

38 Le Dinh Ly, Thac Gian Ward, Thanh Khe District, Da Nang. Tel: +84 23 6356 2666

194/3 Nguyen Trong Tuyen, Ward 8, Phu Nhuan Dist., HCMC. Tel: +84 28 7300 0911

31 Phan Boi Chau, Ward 14, Binh Thanh District, HCMC. Tel: +84 28 35100818

Підтримка користувачів в Індонезії

За підтримкою й послугами можна звертатися:

Глобальний веб-сайт

<http://www.epson.co.id>

- Інформація про технічні характеристики, драйвери для завантаження
- Часті запитання (FAQ), замовлення або запитання електронною поштою

Гаряча лінія Epson

Телефон: 1500-766 (Indonesia Only)

Адреса електронної пошти: customer.care@ein.epson.co.id

Персонал гарячої лінії за телефоном або електронною поштою надасть вам допомогу щодо наведених нижче питань:

- Зробити замовлення продуктів і отримати інформацію про них
- Технічна підтримка

Підтримка користувачів у Гонконгу

У компанії Epson Hong Kong Limited будуть раді користувачам, які звернуться за технічною підтримкою, а також за іншими послугами, які надаються після продажу.

Домашня сторінка в Інтернеті

<http://www.epson.com.hk>

Компанія Epson Hong Kong розмістила в Інтернеті місцеву домашню сторінку китайською і англійською мовами, де користувачам надається така інформація:

- Відомості про продукт
- Відповіді на запитання, які часто задаються (FAQ)
- Найновіші версії драйверів до продуктів Epson

Гаряча лінія технічної підтримки

До технічних спеціалістів компанії можна звернутися за такими номерами телефону й факсу:

Телефон: 852-2827-8911

Факс: 852-2827-4383

Підтримка користувачів у Малайзії

За підтримкою й послугами можна звертатися:

Глобальний веб-сайт

<http://www.epson.com.my>

- Інформація про технічні характеристики, драйвери для завантаження
- Часті запитання (FAQ), замовлення або запитання електронною поштою

Інформаційний центр компанії Epson

Телефон: 1800-81-7349 (безкоштовний номер)

Адреса електронної пошти: websupport@emsb.epson.com.my

- Зробити замовлення продуктів і отримати інформацію про них
- Отримати відповіді на запитання про використання продуктів або проблеми, які виникають
- Замовити послуги, пов'язані з ремонтом і гарантійним обслуговуванням

Epson Malaysia Sdn Bhd (головний офіс)

Телефон: 603-56288288

Факс: 603-5628 8388/603-5621 2088

Підтримка користувачів в Індії

За підтримкою й послугами можна звертатися:

Глобальний веб-сайт

<http://www.epson.co.in>

Тут можна знайти інформацію про технічні характеристики продуктів, драйвери для завантаження, а також замовити продукти.

Безкоштовна гаряча лінія

Для обслуговування, отримання інформації про виріб або замовлення витратних матеріалів –

18004250011 / 186030001600 / 1800123001600 (9:00 – 18:00)

Ел. пошта

calllog@epson-india.in

WhatsApp

+91 96400 00333

Підтримка користувачів у Філіппінах

В Epson Philippines Corporation з радістю допоможуть користувачам, які звернуться за технічною підтримкою, а також за іншими послугами, що надаються після продажу. Зв'язатися з нами можна за наведеними нижче телефонами, факсами та адресою електронної пошти.

Глобальний веб-сайт

<http://www.epson.com.ph>

Тут можна знайти інформацію про технічні характеристики, драйвери для завантаження, відповіді на запитання, які часто задаються (FAQ), або звернутися із запитаннями по електронній пошті.

Центр обслуговування клієнтів компанії Epson Philippines

Безкоштовний номер: (PLDT) 1-800-1069-37766

Безкоштовний номер: (Digitel) 1-800-3-0037766

Столичний регіон: +632-8441-9030

Веб-сайт: <https://www.epson.com.ph/contact>

Адреса електронної пошти: customercare@epc.epson.com.ph

Лінія доступна з 9:00 до 18:00, з понеділка по суботу (окрім святкових днів)

Персонал центру обслуговування клієнтів по телефону допоможе вирішити зазначені нижче питання.

- Зробити замовлення продуктів і отримати інформацію про них
- Отримати відповіді на запитання про використання продуктів або проблеми, які виникають
- Замовити послугу, пов'язану з ремонтом і гарантійним обслуговуванням

Epson Philippines Corporation

Міжміська лінія: +632-8706-2609

Факс: +632-8706-2663 / +632-8706-2665