



AM-C550 Series AM-C400 Series

# Ghidul utilizatorului



**Tipărirea**

**Copierea**

**Scanarea**

**Operații de fax (doar pentru imprimantele care au și funcție de fax)**

**Întreținerea imprimantei**

**Soluționarea problemelor**

---

## Cuprins

### **Ghidul acestui manual**

|  |    |
|--|----|
| Introducere în manuale. . . . .  | 10 |
| Instrucțiuni importante privind siguranța<br>(manual pe hârtie). . . . . | 10 |
| Manuale tipărite (manual digital). . . . .                               | 10 |
| Ghidul utilizatorului (manual digital). . . . .                          | 10 |
| Informații privind cele mai recente manuale. . . . .                     | 10 |
| Căutarea informațiilor. . . . .  | 10 |
| Tipărirea numai a paginilor necesare. . . . .                            | 11 |
| Despre acest manual. . . . .   | 11 |
| Mărci și simboluri. . . . .  | 11 |
| Informații despre capturi de ecran și ilustrații. . . . .                | 12 |
| Referințe sisteme de operare. . . . .                                    | 12 |
| Mărci înregistrate. . . . .  | 13 |
| Drept de proprietate intelectuală. . . . .                               | 14 |

### **Instrucțiuni importante**

|   |    |
|---|----|
| Instrucțiuni importante privind siguranța. . . . .  | 16 |
| Instalarea imprimantei. . . . .   | 16 |
| Utilizarea imprimantei. . . . .   | 17 |
| Manipularea produselor consumabile. . . . .   | 18 |
| Sfaturi și avertismente pentru utilizarea<br>ecranului tactil. . . . .                    | 18 |
| Sfaturi și avertismente pentru conectarea la<br>internet. . . . .                         | 18 |
| Sfaturi și avertismente pentru utilizarea<br>imprimantei cu o conexiune wireless. . . . . | 18 |
| Note privind parola de administrator. . . . .   | 19 |
| Protejarea informațiilor personale. . . . .   | 20 |

### **Denumirea și funcțiile componentelor**

|                  |    |
|------------------|----|
| Față. . . . .    | 22 |
| Verso. . . . .   | 24 |
| Opțiuni. . . . . | 25 |

### **Ghid pentru panoul de comandă**

|   |    |
|---|----|
| Panou de comandă. . . . .                   | 27 |
| Configurarea ecranului principal. . . . .   | 28 |
| Ghid pentru pictograma de rețea. . . . .    | 31 |
| Configurarea ecranului de meniu. . . . .    | 32 |
| Configurare ecran Stare operație. . . . .   | 33 |
| Plasarea în așteptare a lucrărilor. . . . . | 34 |

|   |    |
|---|----|
| Introducerea caracterelor. . . . .          | 35 |
| Ecranul afișat în timpul tipăririi. . . . . | 36 |

### **Pregătirea imprimantei și efectuarea setărilor inițiale**

|   |     |
|---|-----|
| Rezumatul pregătirii imprimantei și efectuării<br>setărilor inițiale. . . . .                                     | 38  |
| Pregătirea imprimantei. . . . .   | 38  |
| Protejarea imprimantei împotriva<br>modificărilor neautorizate ale setărilor. . . . .                             | 38  |
| Configurarea unei conexiuni la rețea. . . . .   | 38  |
| Rezumatul pregătirilor necesare pentru<br>fiecare funcție. . . . .  | 39  |
| Efectuarea setărilor imprimantei. . . . .   | 39  |
| Instalarea elementelor opționale. . . . .   | 40  |
| Instalarea opțiunii Wireless LAN Interface-P1. . . . .  | 41  |
| Instalarea mecanismului opțional de blocare<br>a casetei. . . . .   | 42  |
| Crearea unei conexiuni la rețea și efectuarea<br>setărilor. . . . .   | 44  |
| Schimbarea parolei de administrator. . . . .  | 45  |
| Protejarea setărilor utilizând funcția de<br>blocare a panoului. . . . .  | 46  |
| Conectarea imprimantei la rețea. . . . .  | 47  |
| Soluționarea problemelor cu conexiunile de<br>rețea. . . . .  | 54  |
| Mesaje și soluții în raportul de conexiune la<br>rețea. . . . .   | 58  |
| Pregătirea și configurarea imprimantei în<br>funcție de utilizare. . . . .  | 63  |
| Setarea elementelor opționale disponibile. . . . .  | 63  |
| Pregătirea trimiterii unui e-mail. . . . .  | 65  |
| Pregătirea unui folder de rețea partajat. . . . .   | 69  |
| Înregistrare contacte. . . . .  | 90  |
| Setări pentru a utiliza serviciul de cloud ca<br>destinații de redirectionare a faxurilor. . . . .                | 103 |
| Setări pentru a utiliza informațiile<br>utilizatorilor de pe serverul LDAP ca destinații. . . . .                 | 104 |
| Trimiterea și primirea faxurilor utilizând un<br>server de fax. . . . .   | 108 |
| Setări pentru imprimare, scanare, copiere și fax. . . . .   | 109 |
| Setări inițiale pentru tipărire. . . . .  | 109 |
| Pregătirea scanării sau copierii. . . . .   | 120 |
| Realizarea disponibilității funcțiilor de fax<br>(doar pentru imprimantele care au și funcție<br>de fax). . . . . | 123 |
| Probleme la efectuarea setărilor. . . . .   | 146 |

|   |     |
|---|-----|
| Sugestii pentru remedierea problemelor. . . . . | 146 |
| Imposibilitate de accesare Web Config. . . . .  | 147 |

## **Prezentarea caracteristicilor avansate**

|   |     |
|---|-----|
| Prezentarea generală a caracteristicilor avansate. . .                                  | 150 |
| Lista de caracteristici avansate. . . . .   | 150 |
| Înregistrare pentru cheia de licență. . . . .   | 150 |
| Șterge culoare roșie. . . . .   | 157 |
| Prezentare generală Șterge culoare roșie. . . . .                                       | 157 |
| Activarea opțiunii Șterge culoare roșie (înregistrare pentru cheia de licență). . . . . | 157 |
| Utilizarea caracteristicii Șterge culoare roșie. . .                                    | 158 |
| Seturi de tipărire. . . . .   | 159 |
| Privire de ansamblu a funcției Tipărire seturi. . .                                     | 159 |
| Activarea opțiunii Seturi de tipărire (înregistrare pentru cheia de licență). . . . .   | 160 |
| Utilizarea seturilor de tipărire. . . . .   | 160 |
| OCR Option. . . . .   | 161 |
| Prezentare generală OCR Option. . . . .   | 161 |
| Activarea opțiunii OCR Option (înregistrare pentru cheia de licență). . . . .           | 161 |
| Utilizarea caracteristicii OCR Option. . . . .  | 161 |
| Rezoluții recomandate când se utilizează OCR Option. . . . .                            | 162 |
| IP Fax. . . . .   | 163 |
| Prezentarea generală a funcției IP Fax. . . . .   | 163 |
| Disponibilitatea funcțiilor IP Fax. . . . .   | 165 |
| Utilizarea funcției de fax IP. . . . .  | 182 |
| Epson Print Admin Serverless. . . . .   | 182 |
| Prezentare generală Epson Print Admin Serverless. . . . .                               | 182 |
| Configurarea și administrarea Epson Print Admin Serverless. . . . .                     | 184 |
| Utilizarea caracteristicii Epson Print Admin Serverless. . . . .                        | 184 |

## **Încărcarea hârtiei**

|   |     |
|---|-----|
| Precauții la manevrarea hârtiei. . . . .                | 187 |
| Setări format și tip hârtie. . . . .                    | 188 |
| Lista tipurilor de hârtie. . . . .                      | 189 |
| Lista formatelor de hârtie detectate. . . . .           | 189 |
| Încărcarea hârtiei. . . . .                             | 190 |
| Încărcarea diferitelor tipuri de hârtii. . . . .        | 191 |
| Încărcare plicuri. . . . .                              | 191 |
| Încărcare hârtie pre-perforată. . . . .                 | 192 |
| Încărcarea hârtiei pretipărite (tipărire pe o față) 194 |     |

|   |     |
|---|-----|
| Încărcarea hârtiei pretipărite (tipărire față-verso). . . . . | 195 |
| Încărcarea hârtiei de format lung. . . . .                    | 196 |

## **Așezarea originalelor**

|   |     |
|---|-----|
| Așezarea originalelor. . . . .                    | 198 |
| Detectarea automată a dimensiunii automate. . . . | 200 |
| Originale care nu sunt acceptate ADF. . . . .     | 201 |

## **Introducerea și scoaterea unui dispozitiv de memorie**

|  |     |
|--|-----|
| Introducerea unui dispozitiv USB extern. . . . . | 203 |
| Scoaterea unui dispozitiv USB extern. . . . .    | 203 |



## **Tipărirea**

|   |     |
|---|-----|
| Tipărirea documentelor. . . . .   | 206 |
| Tipărirea de pe un computer — Windows. . . . .  | 206 |
| Tipărirea unui document folosind driverul de imprimantă PostScript (Windows). . . . . | 230 |
| Tipărirea de pe un computer — Mac OS. . . . .   | 234 |
| Tipărirea de la driverul de imprimantă PostScript pe Mac OS. . . . .                  | 242 |
| Tipărirea fișierelor PDF de la un dispozitiv de memorie. . . . .                      | 246 |
| Tipărirea documentelor de pe dispozitive inteligente. . . . .                         | 247 |
| Tipărirea pe plicuri. . . . .   | 249 |
| Tipăriți pe plicuri de pe un computer (Windows). . . . .                              | 249 |
| Tipăriți pe plicuri de pe un computer (Mac OS) 249                                    |     |
| Tipărirea pe hârtie pretipărită. . . . .  | 250 |
| Tipărire pe hârtie pretipărită de pe un computer (Windows). . . . .                   | 250 |
| Tipărire pe hârtie pretipărită de pe un computer (Mac OS). . . . .                    | 250 |
| Tipărirea fotografiilor. . . . .  | 251 |
| Tipărirea fișierelor JPEG de la un dispozitiv de memorie. . . . .                     | 251 |
| Tipărirea fișierelor TIFF de la un dispozitiv de memorie. . . . .                     | 252 |
| Tipărire pagini web. . . . .  | 254 |
| Tipărirea paginilor web de pe un dispozitiv inteligent. . . . .                       | 254 |
| Tipărirea utilizând un serviciu cloud. . . . .  | 255 |
| Înteruperea și imprimarea. . . . .  | 255 |
| Tipărire, legare și sortare. . . . .  | 256 |
| Aspecte de tipărire pentru legarea cărților. . . . .                                  | 256 |

|   |     |
|---|-----|
| Tipărire prin inserarea unei coli separatoare între exemplare. . . . .                  | 258 |
| Tipărire prin separarea paginilor cu coli anti-copiative sau hârtie de capitol. . . . . | 259 |

## Copierea

|  |     |
|--|-----|
| Metode de copiere disponibile. . . . .                   | 275 |
| Copierea Originalelor. . . . .                           | 275 |
| Copierea pe 2 fețe. . . . .                              | 276 |
| Copiere prin mărire sau reducere. . . . .                | 276 |
| Copierea mai multor originale pe aceeași pagină. . . . . | 277 |
| Copiere în ordinea paginilor. . . . .                    | 278 |
| Copierea originalelor la calitate bună. . . . .          | 278 |
| Copierea actului de identitate. . . . .                  | 279 |
| Copiere cărți. . . . .                                   | 279 |
| Copierea clară a codurilor de bare. . . . .              | 280 |
| Copierea cu pagini numerotate. . . . .                   | 280 |
| Copierea originalelor pentru crearea broșurilor          | 281 |
| Inserarea colilor anti-copiative între copii. . . . .    | 282 |
| Ștergerea caracterelor roșii la copiere. . . . .         | 282 |
| Copierea plicurilor. . . . .                             | 283 |
| Copiere cu opțiunea tipărire grup. . . . .               | 284 |
| Copiere de probă. . . . .                                | 284 |
| Întreruperea și copierea. . . . .                        | 285 |
| Opțiuni de meniu de bază pentru copiere. . . . .         | 285 |
| Mod culoare:. . . . .                                    | 285 |
| Densitate:. . . . .                                      | 285 |
| Setare hârtie:. . . . .                                  | 286 |
| Micșorare/Mărire:. . . . .                               | 286 |
| Tip original:. . . . .                                   | 286 |
| 2 fețe:. . . . .   | 286 |
| Pagini multiple:. . . . .                                | 287 |
| Finalizare:. . . . .                                     | 287 |
| Opțiuni de meniu avansate pentru copiere. . . . .        | 287 |
| Broșură:. . . . .  | 288 |
| Copertă & Separator:. . . . .                            | 288 |
| Mărime original:. . . . .                                | 289 |
| Origin. dim. mixte:. . . . .                             | 289 |
| Orientare (original). . . . .                            | 289 |
| Carte →2 pagini:. . . . .                                | 289 |
| Scan. cont.:. . . . .                                    | 289 |
| Calitate imagine:. . . . .                               | 289 |
| Margine de legare:. . . . .                              | 290 |
| Red pt potrivire cu hârtia:. . . . .                     | 290 |
| Eliminare umbră:. . . . .                                | 291 |
| Elim găuri perf:. . . . .                                | 291 |
| Copiere carte identitate:. . . . .                       | 291 |
| Exemplar de probă:. . . . .                              | 291 |
| Marcaj:. . . . .   | 291 |

|   |     |
|---|-----|
| Marcaj dată:. . . . .   | 291 |
| Numerotare pagini:. . . . .   | 292 |
| Stocare fișier:. . . . .  | 292 |
| Seturi imprimare:  . . . . .     | 292 |
| Șterge culoare roșie:  . . . . . | 292 |

## Scanarea

|   |     |
|---|-----|
| Metode de scanare disponibile. . . . .  | 294 |
| Scanarea originalelor într-un folder de rețea. . . . .  | 294 |
| Scanarea documentelor originale cu trimitere prin e-mail. . . . .   | 296 |
| Scanarea originalelor pe computer. . . . .  | 297 |
| Scanarea originalelor pe un dispozitiv de memorie. . . . .  | 298 |
| Scanarea originalelor pe un server Cloud. . . . .   | 299 |
| Scanarea originalelor cu trimitere către zona de stocare. . . . .   | 300 |
| Scanarea folosind WSD. . . . .  | 300 |
| Scanarea originalelor pe un dispozitiv inteligent   | 302 |
| Opțiuni de meniu pentru scanare. . . . .  | 303 |
| Mod culoare:. . . . .   | 303 |
| Format fișier:. . . . .   | 303 |
| Rezoluție:. . . . .   | 304 |
| 2 fețe:. . . . .  | 304 |
| Zon scan:. . . . .  | 304 |
| Tip original. . . . .   | 304 |
| Orientare (original):. . . . .  | 304 |
| Origin. dim. mixte:. . . . .  | 304 |
| Densitate:. . . . .   | 304 |
| Îndepărtare fundal:. . . . .  | 304 |
| Eliminare umbră:. . . . .   | 304 |
| Elim găuri perf:. . . . .   | 305 |
| Omitere pagini goale:. . . . .  | 305 |
| Scanare cont.(ADF):. . . . .  | 305 |
| Stocare fișier:. . . . .  | 305 |
| Șterge culoare roșie:  . . . . . | 305 |
| Subiect:. . . . .   | 306 |
| Dim max fiș ataș:. . . . .  | 306 |
| Denumire fișier:. . . . .   | 306 |
| Criptare e-mailuri:. . . . .  | 306 |
| Semnătură digitală:. . . . .  | 306 |
| Denumire fișier:. . . . .   | 306 |
| Parolă fișier:. . . . .   | 306 |
| Nume utilizator:. . . . .   | 306 |

## Operații de fax (doar pentru imprimantele care au și funcție de fax)

|  |     |
|--|-----|
| Înainte de utilizarea funcțiilor de fax. . . . . | 308 |
|--|-----|



|  |     |
|--|-----|
| Vedere de ansamblu asupra funcțiilor de fax ale imprimantei. . . . .   | 308 |
| Funcție: trimiterea faxurilor. . . . .   | 308 |
| Funcție: recepționarea faxurilor. . . . .  | 309 |
| Funcție: Expediere/Recepționare PC-FAX (Windows/Mac OS). . . . .   | 311 |
| Funcții: Diverse rapoarte de fax. . . . .  | 312 |
| Funcție: Verificarea stării sau a jurnalelor pentru sarcinile de fax. . . . .  | 312 |
| Funcție: Fax Box. . . . .  | 312 |
| Funcție: securitate la expedierea și recepționarea faxurilor. . . . .  | 313 |
| Funcții: Alte funcții utile. . . . .   | 314 |
| Trimiterea faxurilor de la imprimantă. . . . .   | 315 |
| Selectarea destinatarilor. . . . .   | 316 |
| Diverse moduri de a trimite faxuri. . . . .  | 317 |
| Recepționarea faxurilor la imprimantă. . . . .   | 324 |
| Primirea faxurilor de intrare. . . . .   | 324 |
| Recepționarea faxurilor prin efectuarea unui apel telefonic. . . . .   | 325 |
| Salvarea și redirectionarea faxurilor primite. . . . .   | 327 |
| Vizualizarea faxurilor recepționate pe ecranul LCD al imprimantei. . . . .   | 328 |
| Opțiuni de meniu pentru faxuri. . . . .  | 329 |
| Introducere directă. . . . .   | 329 |
| Frecvent. . . . .  | 329 |
| Destinatar. . . . .  | 330 |
| Setări fax. . . . .  | 330 |
| Mai multe. . . . .   | 333 |
| Opțiunile meniului Fax Box. . . . .  | 335 |
| Inbox/ Confidențial. . . . .   | 335 |
| Documente stocate:. . . . .  | 338 |
| Trimitere cu interogare/avizier. . . . .   | 341 |
| Verificarea stării sau a jurnalelor pentru lucrările de fax. . . . .   | 347 |
| Afișarea informațiilor în caz de neprocesare a faxurilor recepționate (necitite/netipărite/ nesalvate/neredirecționate). . . . . | 347 |
| Verificarea activităților de fax în curs. . . . .  | 348 |
| Verificarea istoricului activităților de fax. . . . .  | 349 |
| Retipărirea documentelor primite. . . . .  | 349 |
| Trimiterea unui fax de la computer. . . . .  | 349 |
| Trimiterea documentelor create cu ajutorul unei aplicații (Windows). . . . .   | 350 |
| Trimiterea documentelor create cu ajutorul unei aplicații (Mac OS). . . . .  | 353 |
| Recepționarea faxurilor la un computer. . . . .  | 354 |
| Verificarea faxurilor noi (Windows). . . . .   | 355 |
| Verificarea faxurilor noi (Mac OS). . . . .  | 356 |

|  |     |
|--|-----|
| Anularea funcției de salvare a faxurilor de intrare în computer. . . . . | 357 |
| IP Fax (opțional). . . . .   | 357 |
| Caracteristici fax IP. . . . .   | 357 |
| Trimiterea faxurilor IP de la imprimantă. . . . .                        | 358 |
| Verificarea liniei de transmisie fax. . . . .                            | 358 |

## **Utilizarea zonei de stocare**

|  |     |
|--|-----|
| Prezentare generală a funcției de stocare. . . . .   | 360 |
| Despre stocare. . . . .  | 360 |
| Tipuri de foldere. . . . .   | 361 |
| Ghid pentru ecranul cu foldere. . . . .  | 361 |
| Crearea folderelor. . . . .  | 362 |
| Salvarea fișierelor în zona de stocare. . . . .  | 363 |
| Salvarea în memoria de stocare datele originalului care trebuie copiate. . . . .                               | 363 |
| Salvarea datelor pe un dispozitiv de memorie în memoria de stocare. . . . .                                    | 363 |
| Salvarea documentelor de pe un computer într-o zonă de stocare (Windows). . . . .                              | 364 |
| Salvarea documentelor de pe un computer într-o zonă de stocare (Mac OS). . . . .                               | 365 |
| Utilizarea fișierelor din zona de stocare. . . . .   | 366 |
| Tipărirea datelor din zona de stocare. . . . .   | 366 |
| Salvarea datelor din memoria de stocare pe un dispozitiv de memorie. . . . .                                   | 366 |
| Trimiterea fișierelor din memoria de stocare prin e-mail. . . . .  | 366 |
| Salvarea fișierelor din zona de stocare într-un folder de rețea sau servicii cloud (copie de rezervă). . . . . | 367 |
| Opțiuni de meniu pentru tipărire sau salvare. . . . .  | 368 |
| Utilizarea datelor salvate în memoria de stocare cu Web Config. . . . .  | 373 |
| Gestionarea folderelor și fișierelor. . . . .  | 374 |
| Căutarea folderelor și fișierelor. . . . .   | 374 |
| Ștergerea fișierelor stocate în folder. . . . .  | 374 |
| Modificarea perioadei de stocare sau setare pentru a nu fi șters niciodată. . . . .                            | 374 |
| Ștergerea folderelor. . . . .  | 375 |
| Restricționarea operațiilor cu foldere partajate. . . . .  | 375 |

## **Tipărirea cu setările salvate (Tipărire seturi)**

|   |     |
|---|-----|
| Copiere utilizând grupurile salvate. . . . .                      | 377 |
| Salvarea grupurilor pentru copiere. . . . .                       | 377 |
| Copiere utilizând grupurile salvate. . . . .                      | 378 |
| Editarea grupurilor pentru copiere salvate pe imprimantă. . . . . | 378 |

|  |     |
|--|-----|
| Ștergerea grupurilor pentru copiere salvate pe imprimantă. . . . . | 379 |
| Tipărire cu grupurile salvate (memorie). . . . .                   | 379 |
| Salvarea grupurilor pentru stocare. . . . .                        | 379 |
| Tipărire cu grupurile salvate (memorie). . . . .                   | 380 |
| Editarea grupurilor pentru stocare salvate pe imprimantă. . . . .  | 381 |
| Ștergerea grupurilor pentru stocare salvate pe imprimantă. . . . . | 381 |
| Tipărire cu grupurile salvate (computer) (doar Windows). . . . .   | 381 |
| Salvarea unui grup pentru tipărire de pe computer. . . . .         | 382 |
| Tipărire cu grupurile salvate (computer). . . . .                  | 382 |
| Editarea grupurilor salvate în driverul imprimantei. . . . .       | 383 |
| Ștergerea grupurilor salvate în driverul imprimantei. . . . .      | 383 |

## **Întreținerea imprimantei**

|   |     |
|---|-----|
| Verificarea stării consumabilelor. . . . .                            | 385 |
| Îmbunătățirea calității de tipărire, copiere, scanare și fax. . . . . | 385 |
| Rularea Adaptive Head Cleaning. . . . .                               | 385 |
| Verificarea duzelor înfundate. . . . .                                | 386 |
| Prevenirea înfundării duzelor. . . . .                                | 387 |
| Curățarea Geamul scannerului. . . . .                                 | 387 |
| Curățarea ADF (Alimentatorul automat de documente). . . . .           | 389 |

## **În aceste situații**

|  |     |
|--|-----|
| Când se înlocuiește un computer. . . . .   | 394 |
| Instalarea sau deinstalarea separată a aplicațiilor. . . . .                                 | 394 |
| Instalarea separată a aplicațiilor. . . . .  | 394 |
| Instalarea unui driver PostScript. . . . .   | 397 |
| Adăugarea unei imprimante Epson (doar pentru Mac OS). . . . .                                | 398 |
| Dezinstalarea aplicațiilor. . . . .  | 398 |
| Efectuarea setărilor de conectare la computer. . . . .                                       | 400 |
| Verificarea stării conexiunii la rețea a imprimantei (Raport de conexiune la rețea). . . . . | 400 |
| Conectarea directă la imprimantă (Wi-Fi Direct). . . . .                                     | 401 |
| Despre Wi-Fi Direct. . . . .   | 401 |
| Conectarea la un iPhone, iPad sau iPod touch folosind Wi-Fi Direct. . . . .                  | 401 |
| Conectarea la dispozitivele Android folosind Wi-Fi Direct. . . . .                           | 403 |
| Conectarea la Wi-Fi Direct prin introducerea unui SSID și a parolei. . . . .                 | 404 |

|   |     |
|---|-----|
| Conectarea la computer folosind Wi-Fi Direct. . . . .                                     | 406 |
| Modificarea conexiunii de la Wi-Fi la USB. . . . .  | 408 |
| Utilizarea unei imprimante cu funcția de control acces activată. . . . .                  | 408 |
| Conectarea la imprimantă prin intermediul panoului de control. . . . .                    | 409 |
| Conectarea la imprimantă prin intermediul unui computer. . . . .                          | 410 |
| Înregistrarea unui cont de utilizator în driverul de imprimantă (Windows). . . . .        | 410 |
| Autentificarea utilizatorilor pe Epson Scan 2 la utilizarea controlului de acces. . . . . | 411 |
| Manipularea și transportul imprimantei. . . . .   | 411 |



## **Soluționarea problemelor**

|   |     |
|---|-----|
| Rezolvarea problemelor. . . . .   | 413 |
| Verificați starea de eroare a imprimantei. . . . .                          | 413 |
| Verificați conexiunea la imprimantă. . . . .                                | 413 |
| Verificați setările imprimantei. . . . .                                    | 414 |
| Imposibil de tipărit, copiat, scanat sau trimis fax. . . . .                | 415 |
| Aplicația sau driverul de imprimantă nu funcționează corect. . . . .        | 415 |
| Imprimanta nu poate fi conectată prin USB. . . . .                          | 420 |
| Copierea nu este posibilă. . . . .  | 421 |
| Primirea sau trimiterea faxurilor nu este posibilă. . . . .                 | 421 |
| Hârtia nu este alimentată sau evacuată corect. . . . .                      | 427 |
| Calitatea tipăririi, copierii, scanării și faxurilor este scăzută. . . . .  | 432 |
| Calitatea tipăririi este slabă. . . . .                                     | 432 |
| Calitatea copiei este slabă. . . . .  | 439 |
| Probleme cu privire la imaginile scanate. . . . .                           | 444 |
| Calitatea faxului expediat este slabă. . . . .                              | 448 |
| Calitatea faxurilor primite este redusă. . . . .                            | 450 |
| Pe ecranul LCD este afișat un mesaj sau un cod de eroare. . . . .           | 450 |
| Un mesaj este afișat pe ecranul LCD. . . . .                                | 450 |
| Codul de eroare este afișat pe meniul de stare. . . . .                     | 452 |
| Hârtia se blochează. . . . .  | 459 |
| Prevenirea blocajelor de hârtie. . . . .                                    | 460 |
| Este momentul să înlocuiți consumabilele și piesele de întreținere. . . . . | 460 |
| Este momentul să înlocuiți cartușele de cerneală. . . . .                   | 460 |
| Este momentul să înlocuiți cutia de întreținere. . . . .                    | 462 |
| Blocarea capacului frontal. . . . .   | 463 |
| Este timpul să înlocuiți rolele de preluare. . . . .                        | 464 |
| Imprimanta nu poate fi utilizată conform așteptărilor. . . . .              | 465 |

|   |     |
|---|-----|
| Imprimanta nu pornește sau nu se oprește. . . . .   | 465 |
| Operațiunile se desfășoară lent. . . . .  | 466 |
| Ecranul LCD se întuneacă. . . . .   | 467 |
| Nu se poate opera de la panoul de comandă. . . . .  | 467 |
| „x” este afișat pe ecran și nu puteți selecta<br>fotografii. . . . .                      | 467 |
| Tipărirea este întreruptă. . . . .  | 468 |
| Dispozitivul de memorie nu este recunoscut. . . . .                                       | 468 |
| Nu pot fi salvate date pe dispozitivul de<br>memorie. . . . .                             | 468 |
| Funcționarea imprimantei este zgomotoasă. . . . .   | 469 |
| Data și ora sunt incorecte. . . . .   | 469 |
| Certificatul rădăcină trebuie actualizat. . . . .   | 469 |
| Meniul Setări tipărire nu este afișat (Mac OS). . . . .                                   | 469 |
| Un ușor șoc electric la atingerea imprimantei. . . . .                                    | 469 |
| Numărul de fax al expeditorului nu este afișat. . . . .                                   | 470 |
| Numărul de fax al expeditorului afișat pe<br>faxurile recepționate este incorect. . . . . | 470 |
| Nu pot fi efectuate apeluri de pe telefonul<br>conectat. . . . .                          | 470 |
| Robotul telefonic nu poate răspunde la<br>apelurile vocale. . . . .                       | 470 |
| Au fost primite multe faxuri nesolicitate. . . . .  | 470 |
| Nu se poate rezolva problema după încercarea<br>tuturor soluțiilor. . . . .               | 471 |
| Nu se pot rezolva problemele de tipărire sau<br>copiere. . . . .                          | 471 |

## **Informații despre produs**

|  |     |
|--|-----|
| Informații hârtie. . . . .   | 474 |
| Hârtia disponibilă și capacitățile. . . . .  | 474 |
| Informații despre produse consumabile. . . . .   | 479 |
| Codurile cartușelor de cerneală. . . . .   | 479 |
| Codul casetei de întreținere. . . . .  | 480 |
| Codul rolurilor de preluare. . . . .   | 481 |
| Informații despre elementele opționale. . . . .  | 481 |
| Coduri pentru elemente opționale. . . . .  | 481 |
| Informații software. . . . .   | 482 |
| Aplicație pentru tipărire de la computer<br>(driver al imprimantei Windows). . . . .                 | 482 |
| Aplicație pentru tipărire de la computer<br>(driver al imprimantei Mac OS). . . . .                  | 484 |
| Aplicație care poate tipări fonturi PostScript<br>(Windows Driver de imprimantă PostScript). . . . . | 485 |
| Aplicație care poate tipări fonturi PostScript<br>(Mac OS Driver de imprimantă PostScript). . . . .  | 486 |
| Aplicație care poate tipări limbaj PCL(driver<br>de imprimantă PCL). . . . .                         | 486 |
| Aplicație pentru scanarea documentelor<br>(Document Capture Pro). . . . .                            | 487 |

|   |     |
|---|-----|
| Aplicație pentru controlul scannerului (Epson<br>Scan 2). . . . .   | 488 |
| Aplicație pentru configurarea operațiilor de<br>fax și trimiterea faxurilor (FAX Utility). . . . .                | 488 |
| Aplicație pentru transmiterea faxurilor<br>(driver PC-FAX). . . . .   | 489 |
| Aplicație pentru configurarea operațiilor<br>imprimantei (Web Config). . . . .                                    | 490 |
| Aplicație pentru actualizare software și<br>firmware (Epson Software Updater). . . . .                            | 492 |
| Software pentru gestionarea dispozitivelor<br>din rețea (Epson Device Admin). . . . .                             | 493 |
| Sistem de autentificare Epson (Epson Print<br>Admin). . . . .   | 493 |
| Listă meniu setări. . . . .   | 494 |
| Setări generale. . . . .  | 494 |
| Contor imprimare. . . . .   | 532 |
| Stare alimentare. . . . .   | 533 |
| Întreținere. . . . .  | 533 |
| Limbă/Language  . . . . .      | 534 |
| Stare imprimantă/Imprimare. . . . .   | 534 |
| Administrator Contacte. . . . .   | 535 |
| Setări utilizator  . . . . . | 535 |
| Sistem de autentificare. . . . .  | 536 |
| Specificații de produs. . . . .   | 537 |
| Specificațiile imprimantei. . . . .   | 537 |
| Specificațiile scannerului. . . . .   | 538 |
| Specificații ADF. . . . .   | 538 |
| Specificațiile faxului (doar pentru<br>imprimantele cu capacitate de fax). . . . .                                | 538 |
| Utilizarea portului pentru imprimantă. . . . .  | 539 |
| Specificațiile interfeței. . . . .  | 541 |
| Specificații de rețea. . . . .  | 541 |
| Compatibilitate PostScript Level 3. . . . .   | 543 |
| Servicii compatibile oferite de terți. . . . .  | 543 |
| Specificațiile dispozitivelor de memorie. . . . .   | 543 |
| Specificații privind tipurile de date compatibile. . . . .  | 544 |
| Dimensiuni. . . . .   | 545 |
| Specificații electrice. . . . .   | 545 |
| Specificații de mediu. . . . .  | 546 |
| Locul și spațiul de instalare. . . . .  | 547 |
| Cerințele sistemului. . . . .   | 549 |
| Specificații de font. . . . .   | 549 |
| Specificații de stocare. . . . .  | 563 |
| Specificațiile opțiunii. . . . .  | 564 |
| Specificațiile avizierului de fax. . . . .  | 564 |
| Specificații pentru unitatea casetă pentru<br>hârtie (unică) - P1. . . . .  | 564 |
| Specificații pentru unitatea casetă pentru<br>hârtie (duală) - P2. . . . .  | 564 |
| Specificațiile interfeței LAN wireless. . . . .   | 564 |

|                                     |     |
|-------------------------------------|-----|
| Informații de reglementare. . . . . | 566 |
| Standarde și aprobări. . . . .      | 566 |
| German Blue Angel. . . . .          | 567 |
| Restricții la copiere. . . . .      | 567 |

## **Informații administrator**

|  |     |
|--|-----|
| Gestionarea imprimantei. . . . .   | 570 |
| Verificarea informațiilor pentru o imprimantă la distanță. . . . .                         | 570 |
| Gestionarea conexiunii la rețea. . . . .   | 570 |
| Configurarea notificărilor prin e-mail atunci când au loc evenimente. . . . .              | 575 |
| Setarea panoului de comandă. . . . .   | 577 |
| Controlarea funcționării panoului. . . . .   | 578 |
| Efectuarea setărilor de stocare. . . . .   | 580 |
| Setări pentru reducerea consumului de energie în timpul perioadei de inactivitate. . . . . | 582 |
| Setarea sunetului. . . . .   | 583 |
| Setări pentru ștergerea datelor de pe HDD. . . . .   | 584 |
| Copierea de rezervă și importarea setărilor de imprimantă. . . . .                         | 585 |
| Actualizarea firmware-ului. . . . .  | 587 |
| Sincronizarea datei și orei cu Serverul de oră. . . . .                                    | 589 |
| Curățarea datelor din memoria internă. . . . .   | 590 |
| Gestionarea contactelor. . . . .   | 590 |
| Controlul sursei de alimentare a imprimantei utilizând Web Config. . . . .                 | 591 |
| Restabilire setări implicite. . . . .  | 591 |
| Editarea aspectului ecranului de pornire. . . . .  | 592 |
| Setări de securitate a produsului. . . . .   | 592 |
| Restricționarea funcțiilor disponibile. . . . .  | 592 |
| Restricționarea conexiunilor USB și utilizarea memoriei externe. . . . .                   | 595 |
| Efectuarea setărilor pentru criptarea parolei. . . . .                                     | 596 |
| Utilizarea funcției Jurnal de audit. . . . .   | 598 |
| Setarea unei politici privind parolele. . . . .  | 599 |
| Restricționarea accesului din aplicații. . . . .   | 599 |
| Restricționarea operațiilor cu fișiere din PDL. . . . .                                    | 600 |
| Schimbarea parolei de administrator cu ajutorul Web Config. . . . .                        | 600 |
| Verificare program la pornire. . . . .   | 601 |
| Configurarea restricțiilor de domeniu. . . . .   | 601 |
| Setări de securitate a rețelei. . . . .  | 602 |
| Controlarea folosind protocoale. . . . .   | 602 |
| Utilizarea unui certificat digital. . . . .  | 607 |
| Comunicare SSL/TLS cu imprimanta. . . . .  | 615 |
| Comunicare criptată utilizând filtrarea IPsec/IP . . . . .                                 | 617 |
| Conectarea imprimantei la o rețea IEEE802.1X. . . . .                                      | 629 |
| Setări S/MIME. . . . .   | 632 |
| Probleme de securitate a rețelei. . . . .  | 636 |

|   |     |
|---|-----|
| Utilizarea caracteristicii Epson Open Platform. . . . . | 642 |
| Prezentare generală Epson Open Platform. . . . .        | 642 |
| Configurarea Epson Open Platform. . . . .               | 642 |
| Validarea Epson Open Platform. . . . .                  | 643 |
| Informații Epson Remote Services. . . . .               | 643 |

## **Unde puteți obține ajutor**

|   |     |
|---|-----|
| Site-ul web de asistență tehnică. . . . .             | 645 |
| Contactarea serviciului de asistență clienți. . . . . | 645 |
| Înainte de a contacta Epson. . . . .                  | 645 |
| Ajutor pentru utilizatorii din Europa. . . . .        | 645 |
| Ajutor pentru utilizatorii din Taiwan. . . . .        | 646 |
| Ajutor pentru utilizatorii din Australia. . . . .     | 646 |
| Ajutor pentru utilizatorii din Noua Zeelandă. . . . . | 647 |
| Ajutor pentru utilizatorii din Singapore. . . . .     | 647 |
| Ajutor pentru utilizatorii din Tailanda. . . . .      | 647 |
| Ajutor pentru utilizatorii din Vietnam. . . . .       | 648 |
| Ajutor pentru utilizatorii din Indonezia. . . . .     | 648 |
| Ajutor pentru utilizatorii din Hong Kong. . . . .     | 649 |
| Ajutor pentru utilizatorii din Malaezia. . . . .      | 649 |
| Ajutor pentru utilizatorii din India. . . . .         | 649 |
| Ajutor pentru utilizatorii din Filipine. . . . .      | 650 |

---

# Ghidul acestui manual

|   |    |
|---|----|
| Introducere în manuale. . . . .               | 10 |
| Căutarea informațiilor. . . . .               | 10 |
| Tipărirea numai a paginilor necesare. . . . . | 11 |
| Despre acest manual. . . . .                  | 11 |
| Mărci înregistrate. . . . .                   | 13 |
| Drept de proprietate intelectuală. . . . .    | 14 |

## Introducere în manuale

Următoarele manuale sunt livrate împreună cu imprimanta dumneavoastră Epson. În afara manualelor, consultați diversele tipuri de informații de ajutor disponibile de pe imprimantă sau din cadrul aplicațiilor software Epson.

### Instrucțiuni importante privind siguranța (manual pe hârtie)

Vă oferă instrucțiuni pentru a facilita utilizarea în siguranță a acestei imprimante.

### Manuale tipărite (manual digital)

Include o singură pagină care prezintă procedurile pentru funcțiile utilizate cel mai des. Din moment ce aceasta poate fi tipărită sub formă de poster, puteți să o puneți pe un perete lângă imprimantă pentru a o putea consulta rapid și ușor.

### Ghidul utilizatorului (manual digital)

Acest manual. Este disponibil în format PDF și ca manual web. Include informații și instrucțiuni detaliate privind utilizarea imprimantei și rezolvarea problemelor.

### Informații privind cele mai recente manuale

#### Manual pe hârtie

Vizitați site-ul web de asistență Epson pentru Europa la adresa <http://www.epson.eu/support> sau site-ul web de asistență Epson global la adresa <http://support.epson.net/>.

#### Manual digital

Vizitați site-ul web următor, introduceți numele produsului, apoi accesați **Asistență**.  
<https://epson.sn>

## Căutarea informațiilor

Manualul PDF permite căutarea de informații în funcție de cuvinte cheie sau puteți accesa direct anumite secțiuni cu ajutorul marcajelor. În această secțiune se explică modul de utilizare a unui manual PDF deschis în Adobe Acrobat Reader DC pe computerul dumneavoastră.

### Căutarea după cuvinte cheie

Faceți clic pe **Editare** > **Căutare avansată**. Introduceți cuvântul cheie (textul) pentru informațiile pe care doriți să le găsiți în fereastra de căutare, apoi faceți clic pe **Căutare**. Corespondențele sunt marcate sub forma unei liste. Faceți clic pe una dintre corespondențe pentru a accesa pagina respectivă.

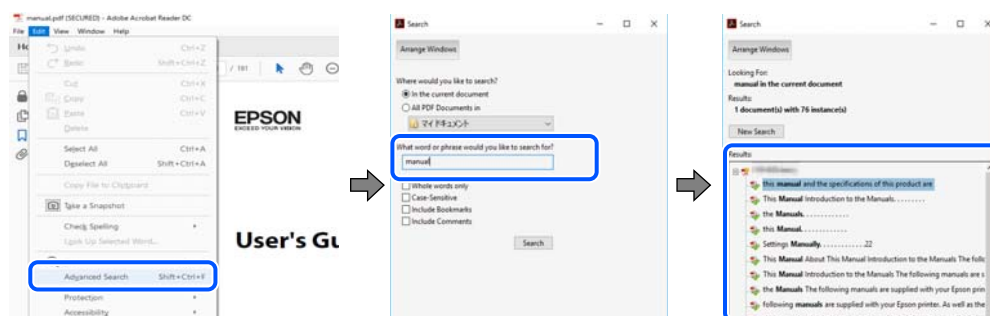

## Accesul direct de la marcaje

Faceți clic pe un titlu pentru a accesa pagina respectivă. Faceți clic pe + sau > pentru a vizualiza titlurile de nivel inferior din secțiunea respectivă. Pentru a reveni la pagina precedentă, efectuați următoarea operație la tastatură.

- Windows: mențineți apăsată tasta **Alt**, apoi apăsați pe <.
- Mac OS: mențineți apăsată tasta **Command**, apoi apăsați pe <.



## Tipărirea numai a paginilor necesare

Puteți extrage și tipări numai paginile de care aveți nevoie. Faceți clic pe **Tipărire** în meniul **Fișier**, apoi specificați paginile pe care doriți să le tipăriți în opțiunea **Pagini** din **Pagini de tipărit**.

- Pentru a specifica o serie de pagini, introduceți o cratimă între pagina de început și cea de sfârșit.  
Exemplu: 20-25
- Pentru a specifica pagini care nu se află într-o serie, separați paginile prin virgule.  
Exemplu: 5, 10, 15



## Despre acest manual

Această secțiune explică semnificația mărcilor și a simbolurilor, a notelor de pe descrieri și a informațiilor de referință ale sistemelor de operare folosite în acest manual.

## Mărci și simboluri



### Atenție:

*Instrucțiuni care trebuie respectate cu atenție pentru evitarea accidentărilor.*



**Important:**

Instrucțiuni care trebuie respectate pentru evitarea deteriorării echipamentului.

**Notă:**

Oferă informații complementare și de referință.

**Informații conexe**

➔ Legături către secțiunile relevante.



Oferă Manuale video pe web ale instrucțiunilor de operare. Consultați linkurile cu informațiile aferente.

Pictogramele de mai jos descriu disponibilitatea elementelor în meniurile panoului de comandă al imprimantei.



Elementele care sunt restricționate când este activată blocarea administratorului.



Elementele care sunt afișate când este instalată opțiunea.



Elementele care sunt disponibile când este înregistrată cheia de licență.

## Informații despre capturi de ecran și ilustrații

- Capturile de ecran cu driver-ul imprimantei sunt efectuate în Windows 10 sau macOS High Sierra (10.13). Conținutul afișat pe ecran diferă în funcție de model și situație.
- Ilustrațiile utilizate în acest manual sunt doar exemple. Cu toate că în funcție de model pot exista mici diferențe, modul de funcționare este același.
- Unele elemente din meniul afișat pe ecranul LCD diferă în funcție de model și de setările definite.
- Puteți citi codul QR utilizând aplicația dedicată.

## Referințe sisteme de operare

### Windows

În acest manual, termeni precum „Windows 11”, „Windows 10”, „Windows 8.1”, „Windows 8”, „Windows 7”, „Windows Server 2022”, „Windows Server 2019”, „Windows Server 2016”, „Windows Server 2012 R2”, „Windows Server 2012”, „Windows Server 2008 R2” și „Windows Server 2008” se referă la următoarele sisteme de operare. În plus, termenul „Windows” este utilizat cu referire la toate versiunile.

- Sistem de operare Microsoft® Windows® 11
- Sistem de operare Microsoft® Windows® 10
- Sistem de operare Microsoft® Windows® 8.1
- Sistem de operare Microsoft® Windows® 8
- Sistem de operare Microsoft® Windows® 7
- Sistem de operare Microsoft® Windows Server® 2022
- Sistem de operare Microsoft® Windows Server® 2019
- Sistem de operare Microsoft® Windows Server® 2016



- Sistem de operare Microsoft® Windows Server® 2012 R2
- Sistem de operare Microsoft® Windows Server® 2012
- Sistem de operare Microsoft® Windows Server® 2008 R2
- Sistem de operare Microsoft® Windows Server® 2008

## Mac OS

În acest manual, termenul „Mac OS” este utilizat cu referire la Mac OS X 10.9.5 sau o versiune ulterioară, precum și la macOS 11 sau o versiune ulterioară.

---

## Mărci înregistrate

- Microsoft, Azure, Excel, Internet Explorer, Microsoft 365, Microsoft Edge, PowerPoint, SharePoint, Windows, Windows Server, Windows Vista and Windows XP are trademarks of the Microsoft group of companies.
- Apple, Mac, macOS, OS X, Bonjour, ColorSync, Safari, AirPrint, iPad, iPhone, iPod touch, and TrueType are trademarks of Apple Inc., registered in the U.S. and other countries.
- Use of the Works with Apple badge means that an accessory has been designed to work specifically with the technology identified in the badge and has been certified by the developer to meet Apple performance standards.
- CG Omega, CG Times, Courier, Garamond Antiqua, Garamond Halbfett, Garamond Kursiv, and Garamond Kursiv Halbfett are trademarks of Monotype Imaging Inc. and may be registered in certain jurisdictions.
- Helvetica, Palatino, Times, and Univers are trademarks of Monotype Imaging Inc. registered in the U.S. Patent and Trademark Office and may be registered in certain other jurisdictions.
- Chrome, Chrome OS, Google Play, and Android are trademarks of Google LLC.
- Albertus, Arial, Coronet, and Times New Roman are trademarks of Monotype Imaging Inc. registered in the United States Patent and Trademark Office and may be registered in certain jurisdictions.
- ITC Avant Garde, ITC Bookman, ITC Zapf-Chancery, and ITC Zapf Dingbats are trademarks of International Typeface Corporation registered in the United States Patent and Trademark Office and may be registered in certain jurisdictions.
- New Century Schoolbook is a trademark of Linotype AG and/or its subsidiaries.
- Wingdings is a registered trademark of Microsoft Corporation in the United States and other countries.
- Antique Olive is a trademark of Madame Marcel Olive.
- Marigold is a trademark of Alpha Omega Typography.
- SAP and all SAP logos are trademarks or registered trademarks of SAP AG in Germany and in several other countries.
- PCL is a trademark of Hewlett-Packard Company.
- HP and HP LaserJet are registered trademarks of the Hewlett-Packard Company.
- Adobe, Acrobat, Photoshop, PostScript®3™, and Reader are either registered trademarks or trademarks of Adobe in the United States and/or other countries.
- Wi-Fi®, Wi-Fi Direct®, and Wi-Fi Protected Access® are registered trademarks of Wi-Fi Alliance®. WPA™, WPA2™, WPA3™ are trademarks of Wi-Fi Alliance®.
- QR Code is a registered trademark of DENSO WAVE INCORPORATED in Japan and other countries.
- The SuperSpeed USB Trident Logo is a registered trademark of USB Implementers Forum, Inc.

- Firefox is a trademark of the Mozilla Foundation in the U.S. and other countries.
- The Mopria™ word mark and the Mopria™ Logo are registered and/or unregistered trademarks of Mopria Alliance, Inc. in the United States and other countries. Unauthorized use is strictly prohibited.
- Notificare generală: toate celelalte mărci comerciale sunt proprietatea deținătorilor respectivi și sunt utilizate doar în scopuri de identificare.
- Kofax© OCR 2024 Kofax Inc. All rights reserved.

---

## Drept de proprietate intelectuală

Nicio parte a acestei publicații nu poate fi reprodusă, stocată pe un sistem de preluare sau transmisă în orice formă sau prin orice mijloc electronic, mecanic, prin fotocopiere, înregistrare sau în alt mod, fără permisiunea scrisă prealabilă a Seiko Epson Corporation. Nu se presupune nicio responsabilitate în ceea ce privește brevetele relativ la utilizarea informațiilor incluse în prezentul manual. De asemenea, nu se presupune nicio responsabilitate pentru daune rezultând din utilizarea informațiilor incluse în prezentul manual. Informațiile incluse în prezentul manual sunt destinate a fi utilizate numai cu acest produs Epson. Epson nu este responsabilă de utilizarea acestor informații prin aplicarea la alte produse.

Nici Seiko Epson Corporation și nici filialele sale nu vor fi responsabile față de persoana care a achiziționat acest produs sau față de terți pentru daune, pierderi, costuri sau cheltuieli suportate de achizitor sau de terți ca rezultat al unui accident, utilizări eronate sau abuzive a acestui produs sau a unor modificări sau reparații neautorizate ale acestui produs sau (exclusiv teritoriul S.U.A.) nerespectarea strictă a instrucțiunilor de operare și de întreținere ale Seiko Epson Corporation.

Seiko Epson Corporation și filialele sale nu vor fi responsabile pentru nicio daună sau problemă apărută ca urmare a utilizării opțiunilor sau a altor produse consumabile altele decât cele desemnate de către Seiko Epson Corporation ca fiind produse originale Epson sau produse aprobate Epson.

Seiko Epson Corporation nu va fi responsabilă pentru nicio daună rezultată ca urmare a interferențelor electromagnetice care survine în urma utilizării oricărui cabluri de interfață altele decât cele desemnate ca produse aprobate Epson de către Seiko Epson Corporation.

© 2024 Seiko Epson Corporation

Conținutul acestui manual și specificațiile acestui produs se pot modifica fără notificare prealabilă.

---

# Instrucțiuni importante

Instrucțiuni importante privind siguranța. . . . . 16

Protejarea informațiilor personale. . . . . 20

## Instrucțiuni importante privind siguranța

Citiți și respectați aceste instrucțiuni pentru a asigura utilizarea în siguranță a acestei imprimante. Păstrați acest manual pentru a-l putea consulta ulterior. De asemenea, trebuie să respectați toate avertismentele și instrucțiunile afișate pe imprimantă.

Unele simboluri folosite pe imprimanta dvs. au rolul de a asigura utilizarea în siguranță și corespunzătoare a imprimantei. Vizitați următorul site web pentru a afla mai multe despre semnificația simbolurilor.

<http://support.epson.net/symbols>

## Instalarea imprimantei

- Nu mutați imprimanta fără ajutorul unei alte persoane.
- Nu amplasați sau depozitați imprimanta afară, lângă surse excesive de mizerie sau praf, apă, sau lângă surse de încălzire, sau în locații în care se produc șocuri, vibrații, valori mari de temperatură și umiditate.
- Amplasați imprimanta pe o suprafață orizontală stabilă ce depășește perimetrul bazei în toate direcțiile. Imprimanta nu va funcționa corect dacă este înclinată.
- Evitați locurile expuse modificărilor bruște de temperatură și umiditate. De asemenea, păstrați imprimanta departe de lumina solară directă, sursele de lumină puternică și de căldură.
- Nu blocați și nu acoperiți orificiile de ventilație și deschiderile imprimantei.
- Lăsați un spațiu deasupra imprimantei, pentru a putea deschide complet unitatea ADF (Unitate alimentator automat de documente).
- Lăsați suficient spațiu în fața imprimantei și în partea din stânga și din dreapta pentru a efectua tipărirea și întreținerea.
- Asigurați-vă de conformitatea cablului de alimentare cu c.a. cu standardele de siguranță locale. Utilizați numai cablul de alimentare furnizat împreună cu produsul. Utilizarea unui alt cablu poate cauza incendiu sau electrocutare. Cablul de alimentare al acestui produs este destinat exclusiv utilizării cu produsul. Utilizarea cu alte echipamente poate cauza incendiu sau electrocutare.
- Folosiți numai tipul de sursă de alimentare indicat pe eticheta imprimantei.
- Amplasați imprimanta în apropierea unei prize de rețea de unde fișa poate fi deconectată cu ușurință.
- Evitați utilizarea prizelor pe același circuit cu fotocopiatoarele sau sistemele de climatizare ce pornesc și se opresc periodic.
- Evitați prizele electrice controlate prin comutatoare de perete sau temporizatoare automate.
- Mențineți întregul computer departe de sursele potențiale de interferențe electromagnetice cum ar fi difuzoarele sau unitățile de bază ale telefoanelor fără fir.
- Cablurile de alimentare trebuie amplasate astfel încât să se evite frecările, tăieturile, rosăturile, îndoirile și răsucirile. Nu așezați obiecte peste cablurile de alimentare cu curent și nu permiteți amplasarea cablurilor în zonele în care se circulă. Acordați o atenție specială pentru a menține toate cablurile de alimentare drepte la capete.
- Dacă folosiți un prelungitor cu imprimanta, verificați dacă intensitatea nominală totală a aparatelor conectate la acesta nu depășește intensitatea nominală a prelungitorului respectiv. De asemenea, verificați dacă intensitatea nominală totală a tuturor aparatelor conectate la priză nu depășește intensitatea nominală a prizei respective.
- Dacă intenționați să utilizați imprimanta în Germania, instalația electrică a clădirii trebuie protejată de un disjunctiv de 10 sau 16 A pentru asigurarea unei protecții adecvate la scurtcircuit și supraintensitate pentru produs.

## Informații conexe

➔ „Locul și spațiul de instalare” la pagina 547

## Utilizarea imprimantei

- Nu dezamblați, modificați sau încercați să reparați cablul de alimentare, priza, imprimanta, scannerul sau alte componente, cu excepția cazurilor explicate expres în manualele imprimantei.
- Deconectați imprimanta de la priză și apelați la personal de service autorizat pentru reparații în următoarele condiții:

Cablul de alimentare sau priza sunt deteriorate; în imprimantă a pătruns lichid; imprimanta a fost supusă șocurilor mecanice sau carcasa este deteriorată; imprimanta nu funcționează normal sau prezintă modificări clare în funcționare. Nu reglați butoanele care nu sunt incluse în instrucțiunile de funcționare.
- Nu vărsați lichide pe imprimantă și nu manevrați imprimanta cu mâinile ude.
- În cazul în care ecranul LCD este defect, contactați furnizorul. Dacă soluția cu cristale lichide ajunge pe mâinile dumneavoastră, spălați-le cu atenție cu apă și săpun. Dacă soluția cu cristale lichide vă intră în ochi, spălați imediat cu jet de apă. Dacă starea de disconfort sau problemele de vedere persistă după o clătire temeinică, solicitați imediat asistență medicală.
- Evitați atingerea componentelor din interiorul imprimantei, cu excepția cazului în care ghidul conține instrucțiuni în acest sens.
- Nu atingeți zonele indicate de etichetele de atenționare din interiorul imprimantei și elementele opționale.
- Evitați folosirea telefonului în timpul unei furtuni cu descărcări electrice. Există riscul electrocutării în urma acțiunii fulgerului.
- Nu folosiți telefonul pentru a raporta scurgeri de gaze, dacă acesta se află în apropierea locului de scurgere.
- Atunci când conectați imprimanta la un computer sau la un alt dispozitiv cu ajutorul unui cablu, asigurați-vă de orientarea corectă a conectorilor. Fiecare conector are o singură orientare corectă. Introducerea unui conector cu orientare incorectă poate cauza deteriorarea ambelor dispozitive conectate prin cablu.
- Nu introduceți obiecte prin fantele imprimantei.
- Nu introduceți mâinile în interiorul imprimantei în timpul tipăririi.
- Nu folosiți în interiorul sau în exteriorul imprimantei produse cu aerosoli care conțin gaze inflamabile. Asemenea acțiuni pot cauza incendii.
- Asigurați-vă că nu vă prindeți degetele la deschiderea capacelor, tăvilor, casetelor sau la efectuarea unor operațiuni în interiorul imprimantei.
- La așezarea originalului, nu apăsați prea tare pe geamul scannerului.
- Opriți întotdeauna imprimanta folosind butonul . Nu scoateți imprimanta din priză decât după ce indicatorul de alimentare nu mai luminează intermitent.
- Dacă urmează să nu folosiți imprimanta pentru o perioadă lungă de timp, deconectați cablul de alimentare din priza de curent.
- Nu așezați sau sprijiniți pe imprimantă. Nu așezați obiecte grele pe imprimantă.

## Manipularea produselor consumabile

- Procedați cu atenție la manipularea cartușelor uzate deoarece poate exista cerneală rămasă în portul de alimentare cu cerneală.
  - Dacă cerneala intră în contact cu pielea, spălați temeinic zona afectată cu apă și săpun.
  - Dacă cerneala intră în contact cu ochii, clătiți imediat cu apă. Dacă starea de disconfort sau problemele de vedere persistă după o clătire temeinică, solicitați imediat asistență medicală.
  - Dacă cerneala vă pătrunde în gură, consultați imediat un medic.
- Nu dezasamblați cartușul de cerneală și caseta de întreținere, deoarece există riscul ca cerneala să intre în contact cu ochii sau cu pielea.
- Nu agitați prea energic cartușul de cerneală; în caz contrar cerneala se poate scurge din cartuș.
- Nu lăsați cartușele de cerneală și caseta de întreținere la îndemâna copiilor.
- Nu lăsați marginile hârtiei să alunece pe pielea dumneavoastră, deoarece acestea vă pot tăia.

### Informații conexe

- ➔ [„Măsuri de precauție la manipularea cartușelor de cerneală” la pagina 460](#)
- ➔ [„Precauții pentru manipularea cutiei de întreținere” la pagina 462](#)

## Sfaturi și avertismente pentru utilizarea ecranului tactil

- Pe ecranul LCD pot apărea câteva mici puncte luminoase sau întunecate și datorită caracteristicilor sale, luminozitatea ecranului poate fi neuniformă. Acestea sunt normale și nu indică nicio defecțiune.
- Pentru curățare, utilizați o cârpă moale și uscată. Nu utilizați soluții lichide sau chimice de curățare.
- Carcasa exterioră a ecranului tactil se poate sparge sub acțiunea unui impact intens. Contactați serviciul de asistență de la Epson dacă suprafața se crapă sau se sparge și nu atingeți/nu încercați să îndepărtați bucățile sparte.
- Apăsăți ușor cu degetul ecranul tactil. Nu apăsați tare și nu operați cu unghiile.
- Nu utilizați obiecte ascuțite, cum ar fi pixurile sau creioanele ascuțite pentru a efectua operații.
- Condensul din interiorul ecranului tactil, cauzat de schimbările bruște de temperatură sau umiditate poate cauza reducerea performanței.

## Sfaturi și avertismente pentru conectarea la internet

Nu conectați acest produs la internet în mod direct. Conectați-l la o rețea protejată de un router sau firewall.

## Sfaturi și avertismente pentru utilizarea imprimantei cu o conexiune wireless

- Undele radio emise de această imprimantă pot afecta negativ funcționarea echipamentelor electronice medicale, determinând funcționarea incorectă a acestora. Dacă utilizați această imprimantă într-o unitate medicală sau în apropierea unui echipament medical, respectați instrucțiunile primite de la personalul autorizat de respectiva unitate medicală și respectați toate avertizările și instrucțiunile afișate pe echipamentul medical.

- ❑ Undele radio emise de această imprimantă pot afecta negativ funcționarea dispozitivelor cu control automat precum ușile automate sau alarmele de incendiu și pot determina producerea unor accidente datorită funcționării defectuoase a acestora. Dacă utilizați această imprimantă în apropierea unor dispozitive cu control automat, respectați toate avertizările și instrucțiunile afișate pe aceste dispozitive.

## Note privind parola de administrator

Această imprimantă vă permite să setați o parolă de administrator pentru a preveni accesul neautorizat sau modificările setărilor dispozitivului și ale setărilor de rețea stocate în produs la conectarea la o rețea.

### Valoarea implicită a parolei de administrator

Valoarea implicită a parolei de administrator este imprimată pe eticheta produsului, cum ar fi cea afișată. Poziția în care este atașată eticheta depinde de produs, cum ar fi partea în care este deschis capacul, partea din spate sau partea de jos.

Următoarea ilustrație este un exemplu al poziției de atașare a etichetei pe partea laterală a imprimantei, unde se deschide capacul.

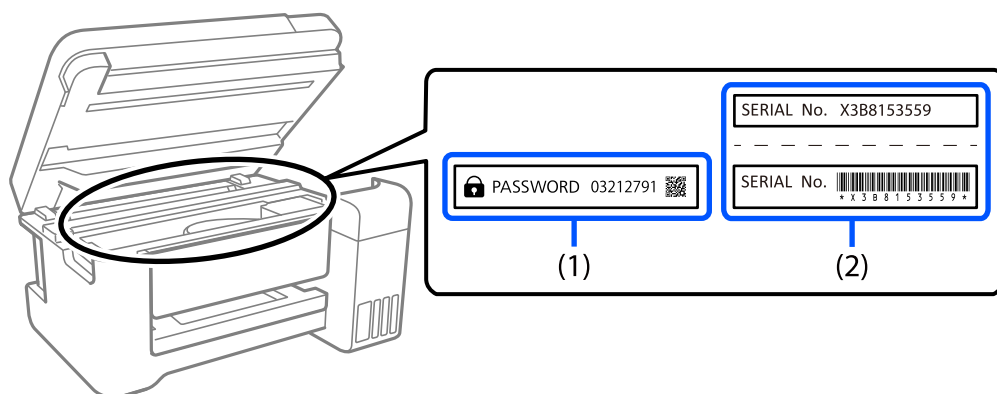

Dacă ambele etichete (1) și (2) sunt atașate, valoarea de lângă PAROLĂ scrisă pe eticheta de pe (1) este valoarea implicită. În acest exemplu, valoarea implicită este 03212791.

Dacă este atașată numai eticheta (2), numărul de serie imprimat pe eticheta de pe (2) este valoarea implicită. În acest exemplu, valoarea implicită este X3B8153559.

## Schimbarea parolei de administrator

Din motive de securitate, vă recomandăm să schimbați parola inițială.

Aceasta poate fi schimbată de la panoul de control al imprimantei, din Web Config și din Epson Device Admin. Când schimbați parola, setați-o cu cel puțin 8 caractere alfanumerice și simboluri pe un singur octet.

### Informații conexe

- ➔ „Schimbarea parolei de administrator de la panoul de comandă” la pagina 45
- ➔ „Schimbarea parolei de administrator de la computer” la pagina 45

## Operațiuni care necesită introducerea parolei de administrator

Dacă vi se solicită să introduceți parola de administrator în timpul efectuării următoarelor operațiuni, introduceți parola de administrator setată pe imprimantă.

- Când actualizați firmware-ul imprimantei de la un computer sau dispozitiv inteligent
- Când vă conectați la setările avansate ale Web Config
- Când setați folosind o aplicație, cum ar fi Fax Utility, care poate modifica setările imprimantei
- Când selectați un meniu de pe panoul de comandă al imprimantei care a fost blocat de administrator

### Informații conexe

- ➔ [„Elemente țintă pentru Setare blocare” la pagina 578](#)

## Inițializarea parolei de administrator

Puteți readuce parola de administrator la setările implicite din meniul de setări de administrator. Dacă ați uitat parola și nu puteți reveni la setările implicite, trebuie să contactați Asistența Epson pentru service.

### Informații conexe

- ➔ [„Schimbarea parolei de administrator de la panoul de comandă” la pagina 45](#)
- ➔ [„Schimbarea parolei de administrator de la computer” la pagina 45](#)
- ➔ [„Unde puteți obține ajutor” la pagina 644](#)

---

## Protejarea informațiilor personale

Dacă predați imprimanta unei alte persoane sau dacă o scoateți din uz, ștergeți toate informațiile cu caracter personal stocate în memoria imprimantei (cum ar fi setări de rețea, numere de fax și numele destinatarilor pe modelele cu funcție de fax), selectând meniurile de pe panoul de comandă în modul descris mai jos.

- Setări > Setări generale > Administrare sistem > Ștergere date memorie internă > Ft. PDL, Mc., zn. I.**
- Setări > Setări generale > Administrare sistem > Resetare > Ștergere toate datele și setările > Viteză ridicată, Suprascriere, or Suprascriere triplă**



---

# Denumirea și funcțiile componentelor

|               |    |
|---------------|----|
| Față. ....    | 22 |
| Verso. ....   | 24 |
| Opțiuni. .... | 25 |

## Față

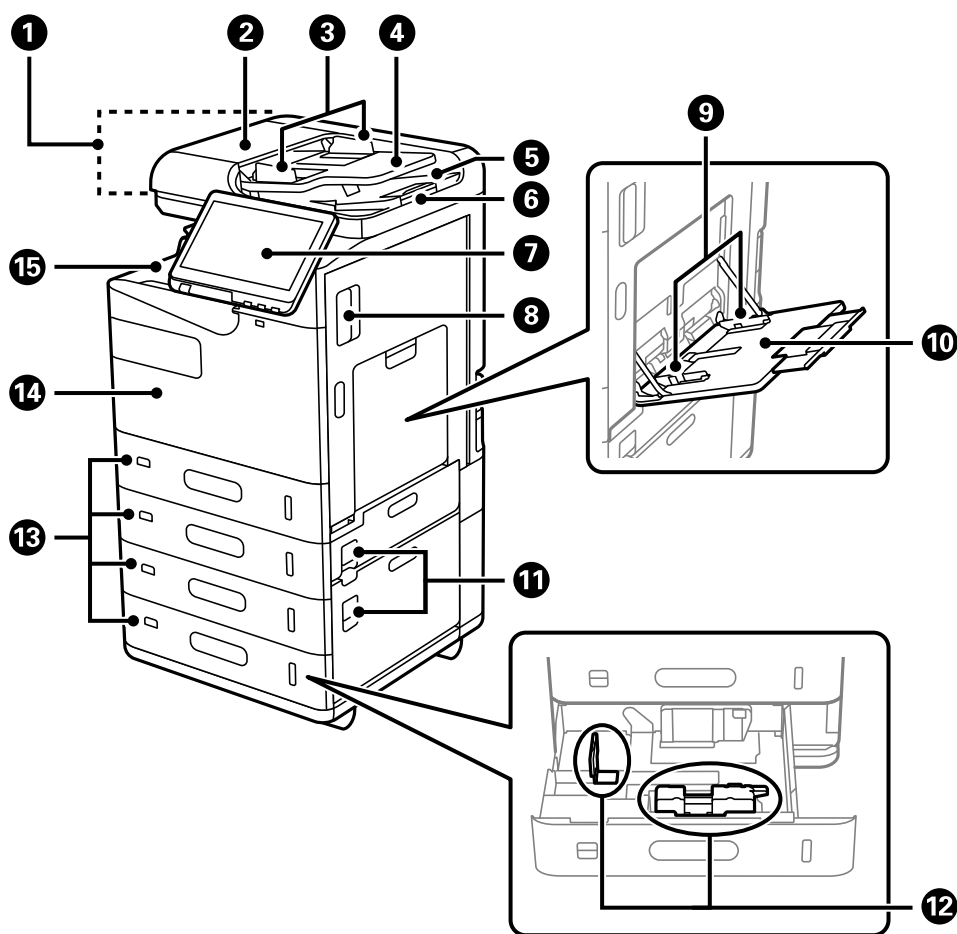

|    |  |  |
|----|--|--|
| 1  | ADF (Alimentator automat de documente) | Alimentează automat originalele.   |
| 2  | Capac ADF (F)                          | Deschideți pentru a scoate originalele blocate în unitatea ADF.  |
| 3  | Ghidaj de margine ADF                  | Alimentează imprimanta cu originale. Împingeți până la marginile originalelor.   |
| 4  | Tavă de intrare ADF                    | Puteți încărca mai multe originale în același timp.  |
| 5  | Tavă de ieșire ADF                     | Reține originalele evacuate din unitatea ADF.  |
| 6  | Opritor                                | Previne căderea din tava de ieșire ADF a originalelor evacuate.  |
| 7  | Panou de comandă                       | Vă permite să realizați setări și să efectuați operații la imprimantă. De asemenea, afișează starea imprimantei.                                     |
| 8  | Capac (D1)                             | Deschideți pentru a îndepărta hârtia blocată.  |
| 9  | Ghidaj de margine                      | Alimentează hârtia direct în imprimantă. Împingeți până la marginile hârtiei.  |
| 10 | Tavă pentru hârtie(B)                  | Asigură încărcarea hârtiei. Puteți încărca toate tipurile de hârtie (inclusiv hârtie groasă și plicuri) care pot fi utilizate la această imprimantă. |

|    |  |  |
|----|--|--|
| 11 | Capac (E, H)                                     | Deschideți pentru a îndepărta hârtia blocată.  |
| 12 | Ghidaj de margine                                | Alimentează hârtia direct în imprimantă. Împingeți până la marginile hârtiei.  |
| 13 | Casetă pentru hârtie 1, 2, 3, 4 (C1, C2, C3, C4) | Asigură încărcarea hârtiei. C2, C3 și C4 sunt opționale.   |
| 14 | Capac frontal (A)                                | Deschideți când înlocuiți cartușele de cerneală sau cutia de întreținere.<br>De asemenea, puteți utiliza lacătul pe capac pentru a preveni furtul. |
| 15 | Tava pentru hârtia orientată cu fața în jos (G)  | Ține hârtia evacuată.  |

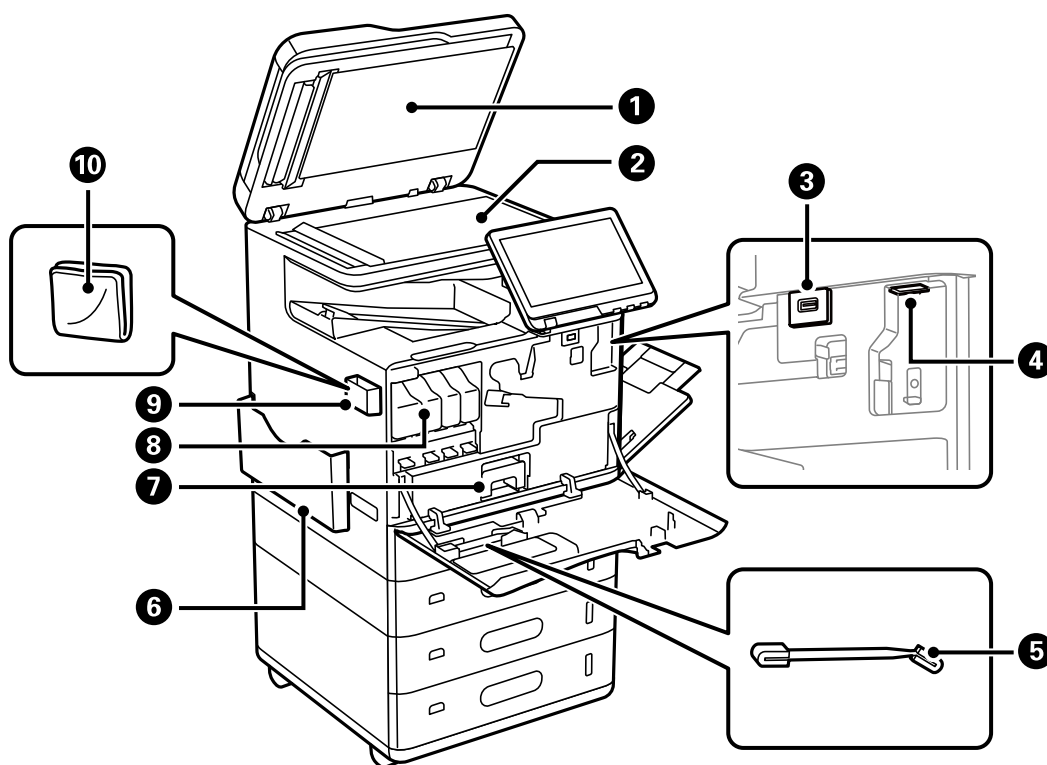

|   |                            |   |
|---|----------------------------|---|
| 1 | Capac pentru documente     | Blochează accesul luminii din exterior în timpul scanării.  |
| 2 | Geamul scannerului         | Așezați originalele. Puteți așeza originalele care nu sunt alimentate de la ADF, precum plicuri sau cărți groase. |
| 3 | Port USB interfață externă | Conectați dispozitivele de memorie.   |
| 4 | Port unitate Wi-Fi         | Instalați opțiunea Wireless LAN Interface-P1 pentru conectarea la Wi-Fi.  |
| 5 | Bețișor pentru curățare    | Utilizați-l pentru a curăța interiorul imprimantei.   |
| 6 | Suport document            | Ține manualele.   |
| 7 | Cutie de întreținere       | Colectează cerneala reziduală evacuată în timpul curățării și al tipăririi.                                       |
| 8 | Cartuș de cerneală         | Instalați toate cele patru cartușe de cerneală color.   |

|    |                                 |   |
|----|---------------------------------|---|
| 9  | Suport pentru cârpa de curățare | Ține cârpa de curățare.   |
| 10 | Cârpa de curățare               | A se folosi pentru curățarea suprafeței geamului scannerului și a unității ADF. |

## Verso

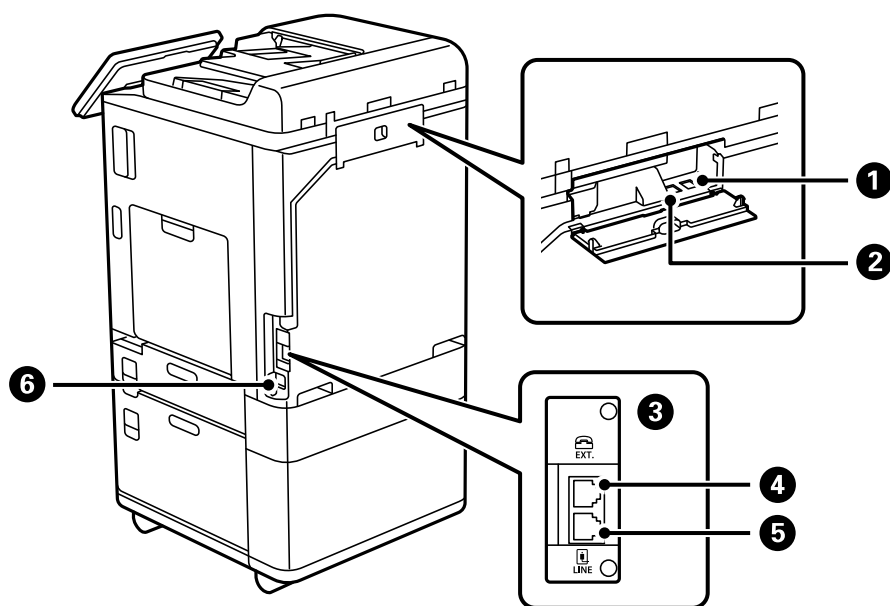

|   |                                |   |
|---|--------------------------------|---|
| 1 | Port USB                       | Conectează un cablu USB.                            |
| 2 | Port LAN                       | Conectează un cablu LAN.                            |
| 3 | Slot de interfață suplimentară | Instalați avizierul de faxuri multiple Super G3/G3. |
| 4 | Port EXT.                      | Permite conectarea telefoanelor externe.            |
| 5 | Port LINE                      | Permite conectarea unei linii telefonice.           |
| 6 | Intrare CA                     | Permite conectarea cablului de alimentare.          |

## Opțiuni

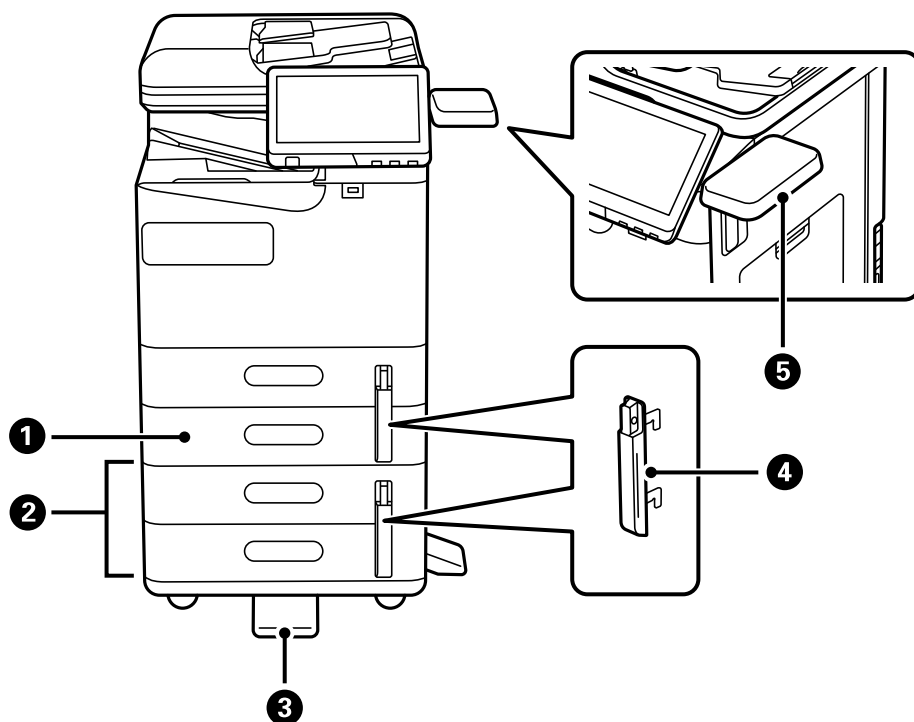

|   |   |  |
|---|---|--|
| 1 | Unitate casetă pentru hârtie (unică) - P1 (Paper Cassette Unit (Single)-P1) | Adaugă casetele de hârtie C2 la imprimantă.  |
| 2 | Unitate casetă pentru hârtie (duală) - P2 (Paper Cassette Unit (Dual)-P2)   | Adaugă casetele de hârtie C3 și C4 la imprimantă.  |
| 3 | Stabilizator-P1 (Stabiliser-P1)   | Susține imprimanta pentru a preveni răsturnarea acesteia.<br>Este posibil ca acestea să nu fie disponibile în țara sau regiunea dumneavoastră.                         |
| 4 | Blocare pentru caseta de hârtie-P1 (Paper Cassette Lock-P1)                 | Când administratorul dorește să gestioneze utilizarea hârtiei, atașați elementul la două casete de hârtie cu un lacăt pentru blocarea casetelor.                       |
| 5 | Tabel dispozitiv de autentificare-P1 (Authentication Device Table-P1)       | Vă permite să atașați un dispozitiv de autentificare acceptat de imprimantă. Apoi vă puteți conecta la imprimantă ținând cardul de autentificare deasupra imprimantei. |

# Ghid pentru panoul de comandă

|   |    |
|---|----|
| Panou de comandă. . . . .                   | 27 |
| Configurarea ecranului principal. . . . .   | 28 |
| Configurarea ecranului de meniu. . . . .    | 32 |
| Configurare ecran Stare operație. . . . .   | 33 |
| Introducerea caracterelor. . . . .          | 35 |
| Ecranul afișat în timpul tipăririi. . . . . | 36 |

## Panou de comandă

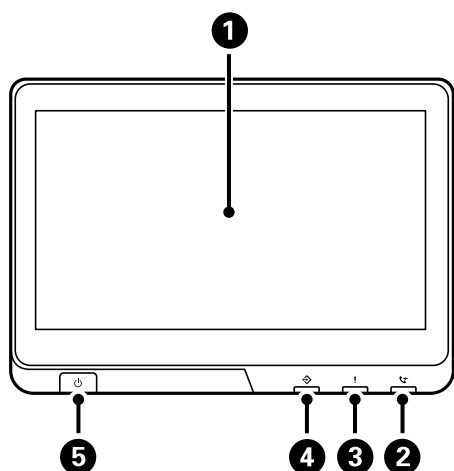

|                 |  |
|-----------------|--|
| <p><b>1</b></p> | <p><b>Ecran tactil</b></p> <p>Afișează elementele și mesajele de setare.</p> <p>Când nu sunt efectuate operații într-un anumit interval de timp, imprimanta intră în modul inactiv și afișajul se stinge. Atingeți orice porțiune a ecranului tactil pentru a activa afișajul. În funcție de setările curent, apăsarea butonului de alimentare activează imprimanta din modul de repaus.</p> |
| <p><b>2</b></p> | <p><b>Indicator luminos de recepție fax</b></p> <p>Luminează la primirea de documente care nu au fost încă procesate.</p>  |
| <p><b>3</b></p> | <p><b>Indicator luminos de eroare</b></p> <p>Luminează continuu sau intermitent la apariția unei erori.</p> <p>Afișează orice erori pe ecran.</p>  |
| <p><b>4</b></p> | <p><b>Indicator luminos de date</b></p> <p>Luminează intermitent când imprimanta procesează date, respectiv continuu când există sarcini în așteptarea procesării.</p>   |
| <p><b>5</b></p> | <p><b>Buton alimentare Indicator alimentare</b></p>  |

Panoul de comandă poate fi înclinat.

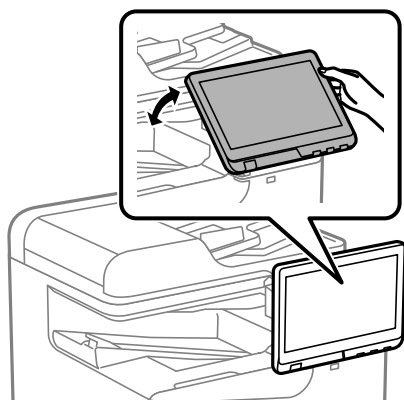

## Configurarea ecranului principal













1

**Titlu**

Indică ecranul curent.



|  |   |  |
|--|---|--|
| 2  | Afișează informații privind fiecare element. Elementele estompate nu sunt disponibile.  |  |
|   | Afișează ecranul Stare imprimantă.  |  |
|   | Afișează starea conexiunii la rețea. Consultați informațiile de mai jos pentru mai multe detalii.<br><a href="#">„Ghid pentru pictograma de rețea” la pagina 31</a>   |  |
|   | Afișează ecranul <b>Setări sunet dispozitiv</b> .<br>Puteți seta <b>Mut</b> și <b>Mod silențios</b> . Puteți accesa meniul <b>Sunete</b> din acest ecran.   |  |
| <br> | Indică dacă <b>Mod silențios</b> este setat sau nu pentru imprimantă. Când această funcție este activată, zgomotul generat de operarea imprimantei este redus, dar viteza de tipărire se poate reduce la rândul ei. Totuși, este posibil ca zgomotul să nu fie redus, acest lucru depinzând de tipul hârtiei și de calitatea tipăririi selectate.   |  |
|   | Indică faptul că <b>Mut</b> este setat pentru imprimantă.   |  |
|   | Determină intrarea imprimantei în modul inactiv. Când imprimanta este estompată, imprimanta nu poate intra în modul inactiv.  |  |
|   | Afișează ecranul <b>Ajutor</b> . Puteți căuta soluții pentru probleme de aici.  |  |
|   | Indică faptul că este activată restricționarea accesului în funcție de utilizator. Selectați această pictogramă pentru a vă conecta la imprimantă. Trebuie să selectați un nume de utilizator și să introduceți o parolă. Contactați administratorul imprimantei pentru a afla datele de conectare.<br>Când  este afișată, un utilizator cu permisiune de acces s-a conectat. Selectați pictograma pentru deconectare. |  |
|   | Acesta este afișat atunci când este disponibilă o actualizare firmware.<br>Atingeți-l pentru a actualiza firmware-ul și pentru a îmbunătăți caracteristicile imprimantei. Vă recomandăm să utilizați imprimanta cu cea mai recentă versiune de firmware.  |  |



Afișează fiecare meniu.

Puteți modifica poziția și ordinea pictogramelor de meniu.

Copiere

Vă permite să copiați documente.

Scanare

Vă permite să scanați documente și să le salvați pe un dispozitiv de memorie sau pe un computer.

Fax

Vă permite trimiterea faxurilor.

Presetări

Vă permite să înregistrați ca presetări setările utilizate frecvent pentru copiere, scanare, sau trimiterea faxurilor.

Dispozitiv de memorie

Vă permite să tipăriți date JPEG, TIFF sau PDF pe un dispozitiv de memorie precum o unitate de memorie flash USB conectată la imprimantă.

Stocare

Vă permite să stocați date pe hard-diskul încorporat și să le vizualizați, tipăriți și să le generați sub formă de fișier oricând doriți.

Fax Box

Vă permite să stocați documente primite, documente ce urmează a fi trimise sau documente pentru faxuri cu interogare.

Impr. din mem. int.

Vă permite să salvați temporar în memoria imprimantei lucrări trimise de la driverul imprimantei înainte de a le tipări. Puteți tipări o lucrare protejată prin parolă și exemplare de test atunci când tipăriți mai multe copii.

Apelare rapidă







Dacă ați atribuit un destinatar înregistrat în lista de contacte la opțiunea de apelare rapidă, puteți trimite rapid faxuri destinatarului.

Setări





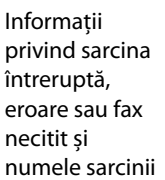
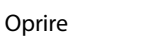

Vă permite efectuarea setărilor de întreținere, setările imprimantei și operațiunile.

Funcții utile

Această secțiune prezintă funcții utile.





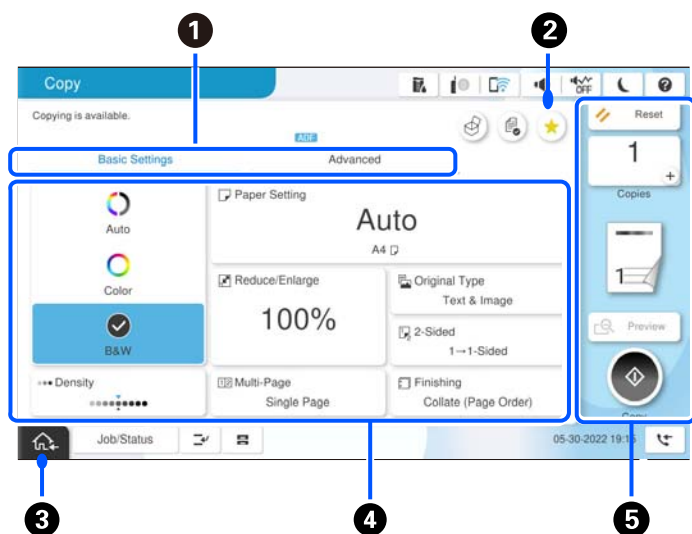

|  |   |   |
|--|---|---|
| 4  |   | Afișează starea sarcinilor și a imprimantei. Conținutul afișajului se modifică în funcție de starea imprimantei.  |
| Stare operație   |  | Afișează sarcinile în derulare și pe cele aflate în așteptare. Atingeți pentru a afișa tipul de sarcini, ora sosirii, numele de utilizatori etc. sub forma unei liste. Numărul afișat indică numărul de sarcini care se află în așteptare.  |
|   |   | Întrerupe activitatea de imprimare curentă și vă permite să întrerupeți alte activități pe care imprimanta le-a primit deja, să întrerupeți operațiunile de copiere etc. Totuși, nu puteți întrerupe o lucrare nouă de la computer.<br>Apăsați din nou pe  pentru a relua o activitate întreruptă. |
|   |   | Afișează ecranul <b>Setare hârtie</b> . Puteți selecta dimensiunea paginii și tipul de hârtie pentru fiecare sursă de hârtie.   |
| Informații privind sarcina întreruptă, eroare sau fax necitit și numele sarcinii   |  | Afișează starea imprimantei, de ex., Întrerupere, Eroare, sarcina curentă și faxurile neprocesate.  |
| Oprire   |  | Întrerupe temporar sau anulează lucrarea în curs de procesare.  |
| Ceas   |  | Ceas  |
|  |   | Numărul afișat indică numărul de faxuri care nu au fost încă citite, tipărite sau salvate.  |
| 5  |   | Permite revenirea la ecranul inițial.   |

## Ghid pentru pictograma de rețea

|   |  |
|---|--|
|  | Imprimanta nu este conectată la o rețea prin fir (Ethernet) sau o rețea fără fir (Wi-Fi).  |
|  | Imprimanta este conectată la o rețea cu fir (Ethernet).  |
|  | Imprimanta caută SSID, adresă de IP neresetată, sau are o problemă cu o rețea fără fir (Wi-Fi).  |
|  | Imprimanta este conectată la o rețea fără fir (Wi-Fi).<br>Numărul de bare indică puterea semnalului conexiunii. Cu cât sunt afișate mai multe bare, cu atât mai puternică este conexiunea. |
|  | Imprimanta nu este conectată la o rețea fără fir (Wi-Fi) în modul Wi-Fi Direct (Simple AP).  |
|  | Imprimanta este conectată la o rețea fără fir (Wi-Fi) în modul Wi-Fi Direct (Simple AP).   |

## Configurarea ecranului de meniu



|   |  |       |  |          |   |             |  |   |  |
|---|--|-------|--|----------|---|-------------|--|---|--|
| 1   | Comută lista de setări cu ajutorul filelor. Fila <b>Setări de bază</b> afișează elementele utilizate în mod frecvent. Fila <b>Complex</b> afișează alte elemente pe care le puteți seta ca necesare.   |       |  |          |   |             |  |   |  |
| 2   | Afișează lista de presetări. Puteți înregistra setările curente ca presetări sau puteți încărca presetări deja înregistrate.   |       |  |          |   |             |  |   |  |
| 3   | Permite revenirea la ecranul inițial.  |       |  |          |   |             |  |   |  |
| 4   | Afișează lista elementelor de setare. Când se afișează  , puteți vizualiza informații suplimentare selectând pictograma. Efectuați setări selectând elementul sau adăugând un marcaj de validare. La modificarea unui element pentru starea implicită de utilizator sau starea implicită din fabrică,  este afișat pe element.<br><br> se afișează când setarea este ecologică.<br><br>Elementele estompate nu sunt disponibile. Selectați elementul pentru a verifica de ce este indisponibil.<br><br>Dacă apar probleme,  se afișează pe element. Selectați pictograma pentru a consulta modul de rezolvare a problemei. |       |  |          |   |             |  |   |  |
| 5   | Pornește operațiunile folosind setările curente. Elementele variază în funcție de meniu.   |       |  |          |   |             |  |   |  |
|   | <table border="1"> <tr> <td>Copii</td> <td>Afișează o tastatură numerică pe ecran, permițându-vă să introduceți numărul de copii.</td> </tr> <tr> <td>Resetare</td> <td>Apăsați pentru a anula modificările efectuate și pentru a reveni la setările originale.</td> </tr> <tr> <td>Previzualiz</td> <td>Afișează o previzualizare a imaginii înainte de copiere sau de trimiterea faxurilor.</td> </tr> <tr> <td></td> <td>Începe tipărirea, copierea, scanarea sau trimiterea faxurilor.</td> </tr> </table>  | Copii | Afișează o tastatură numerică pe ecran, permițându-vă să introduceți numărul de copii. | Resetare | Apăsați pentru a anula modificările efectuate și pentru a reveni la setările originale. | Previzualiz | Afișează o previzualizare a imaginii înainte de copiere sau de trimiterea faxurilor. |  | Începe tipărirea, copierea, scanarea sau trimiterea faxurilor. |
| Copii   | Afișează o tastatură numerică pe ecran, permițându-vă să introduceți numărul de copii.   |       |  |          |   |             |  |   |  |
| Resetare  | Apăsați pentru a anula modificările efectuate și pentru a reveni la setările originale.  |       |  |          |   |             |  |   |  |
| Previzualiz   | Afișează o previzualizare a imaginii înainte de copiere sau de trimiterea faxurilor.   |       |  |          |   |             |  |   |  |
|  | Începe tipărirea, copierea, scanarea sau trimiterea faxurilor.   |       |  |          |   |             |  |   |  |

## Configurare ecran Stare operație

Selectați Stare operație de pe panoul de comandă pentru a afișa meniul Stare operație. Puteți verifica starea imprimantei sau sarcinile.

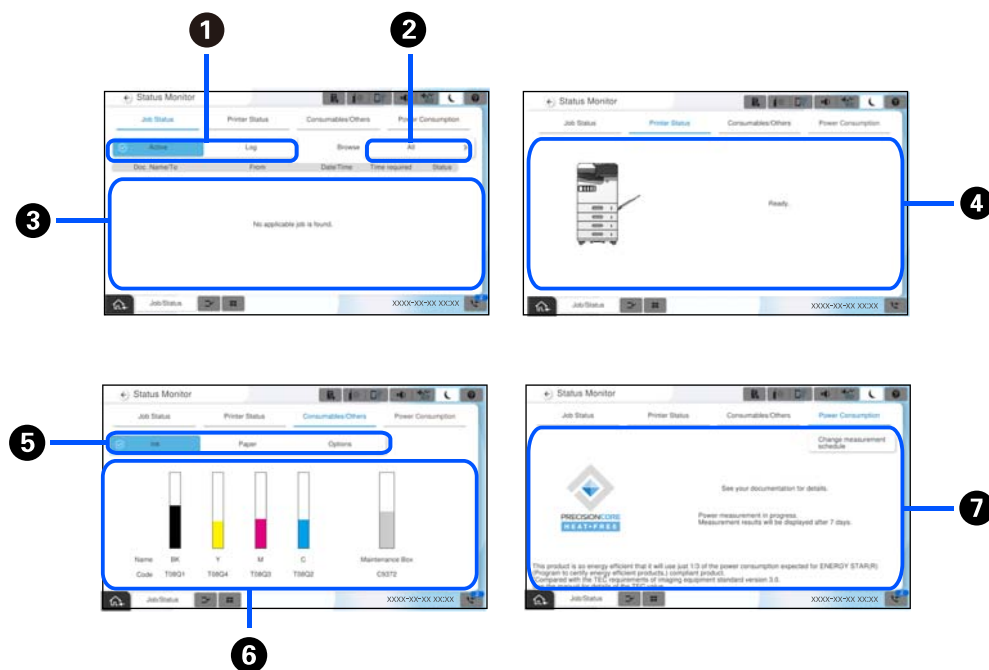

|   |   |
|---|---|
| 1 | Comută listele afișate.   |
| 2 | Filtrează funcțional sarcinile de tipărire.   |
| 3 | Când se selectează <b>Activ</b> , se afișează o listă a tuturor sarcinilor de tipărire în curs și a celor aflate în așteptarea procesării.<br>Când se selectează <b>Jurnal</b> , se afișează un istoric al sarcinilor de tipărire.<br>Puteți anula sarcinile de tipărire sau verifica un cod de eroare afișat în istoric atunci când sarcina de tipărire a eșuat. |
| 4 | Afișează orice erori care au apărut în imprimantă. Selectați eroarea din listă pentru a afișa mesajul de eroare.  |
| 5 | Comută listele afișate.<br>Când folosiți slotul de interfață suplimentar, puteți comuta filele pentru a afișa starea elementului opțional. Consultați informațiile aferente pentru mai multe detalii.   |
| 6 | Indică nivelurile aproximative ale cernelii și durata aproximativă de utilizare a cutiei de întreținere.  |

|          |  |
|----------|--|
| <b>7</b> | <p>Afișează consumul de energie estimat.</p> <p>Cantitatea de energie afișată este o valoare orientativă pentru utilizare generală și poate varia în funcție de modul în care utilizați acest produs.</p> <p>Se calculează folosind următoarea formulă.</p> <p>&lt;Cantitatea de energie necesară pentru a tipări pe o coală de hârtie * cu acest produs&gt; x &lt;Numărul de coli tipărite în ultimele 7 zile&gt;</p> <p>Consultați următoarea explicație pentru detalii despre consumul de energie al acestui produs.</p> <p>* Datele utilizate pentru a tipări o coală de hârtie sunt datele de măsurare a valorii TEC ISO/IEC10561 1999 model de testare A.</p> <p>Referitor la consumul de energie al acestui produs</p> <p>Valoarea TEC*<sup>1</sup> a acestui produs este aproximativ 1/3 din valoarea standard*<sup>2</sup> necesară pentru a se conforma Programului internațional Energy Star.</p> |
|----------|--|

- \*1 TEC este o abreviere a consumului de energie electrică tipic și este consumul de energie electrică (kWh) pentru o săptămână standard (5 zile de funcționare repetată și inactivitate/oprire + 2 zile de inactivitate/oprire). Această valoare este folosită ca valoare de referință pentru a respecta „Programul Internațional Energy Star”. Consultați site-ul Epson sau contactați asistența Epson pentru valoarea TEC a acestui produs.
- \*2 Valorile standard pentru conformitatea cu Programul Internațional Energy Star sunt stabilite astfel încât primele 25% dintre produse cu performanțe excelente de economisire a energiei să se conformeze acestui standard.

### Informații conexe

- ➔ „Codul de eroare este afișat pe meniul de stare” la pagina 452
- ➔ „Informații despre elementele opționale” la pagina 481

## Plasarea în așteptare a lucrărilor



Puteți plasa în așteptare lucrările în timpul copierii sau tipăririi atunci când nu utilizați ADF-ul sau geamul scannerului.







Nu trebuie să efectuați nicio acțiune specială pentru a plasa lucrări în așteptare. Dacă selectați  în timpul utilizării normale, lucrarea începe imediat ce lucrarea curentă s-a terminat.

Puteți plasa în așteptare până la 150 din următoarele tipuri de lucrări inclusiv lucrarea curentă.

- Tipărire
- Copiere
- Trimitere faxuri

### Ghid pentru pictograma Lucrare

|   |   |
|---|---|
|  | Indică o activitate de tipărire generală.   |
|  | Indică o lucrare de imprimare a unui raport, cum ar fi imprimarea unui raport de fax. |

|   |   |
|---|---|
|  | Indică o lucrare de trimitere a datelor, cum ar fi trimiterea datelor de scanare.       |
|  | Indică o lucrare de recepție fax.   |
|  | Indică o lucrare de trimitere fax.  |
|  | Indică o lucrare de imprimare a recepției faxului.                                      |
|  | Indică o lucrare de salvare a datelor, cum ar fi salvarea în memoria externă a faxului. |
|  | Indică o lucrare de trimitere a unui e-mail, cum ar fi scanarea către e-mail.           |

## Introducerea caracterelor

Puteți introduce caractere și simboluri utilizând tastatura afișată pe ecran atunci când realizați setări de rețea, etc.

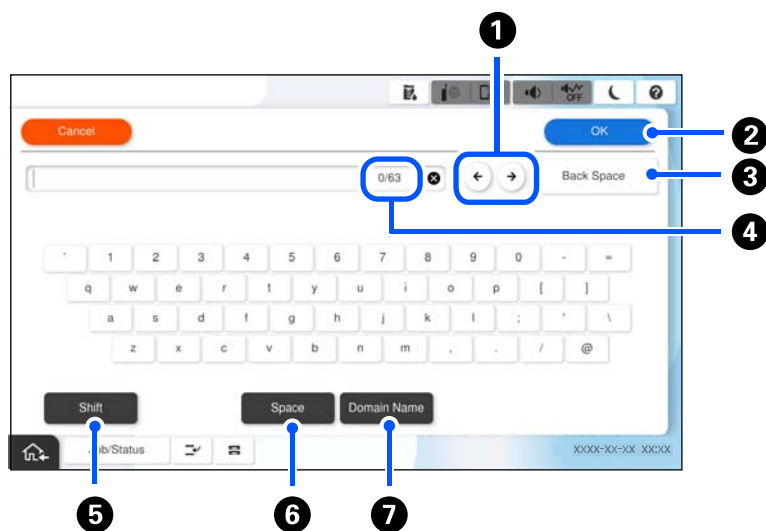

|   |  |
|---|--|
| 1 | Deplasează cursorul la poziția de intrare.                   |
| 2 | Introduce un caracter.                                       |
| 3 | Șterge un caracter spre stânga.                              |
| 4 | Indică numărul caracterelor.                                 |
| 5 | Comută între majuscule și minuscule sau numere și simboluri. |
| 6 | Introduce un spațiu.   |

7

Introduce adrese de domenii e-mail utilizate frecvent sau adrese URL prin simpla selectare a elementului.

## Ecranul afișat în timpul tipăririi

Puteți afișa sfaturi care sunt prezentate în timp ce așteptați finalizarea unei activități de tipărire. Această funcție este disponibilă atunci când tipăriți cu tipărire cu parolă sau Epson Print Admin Serverless.

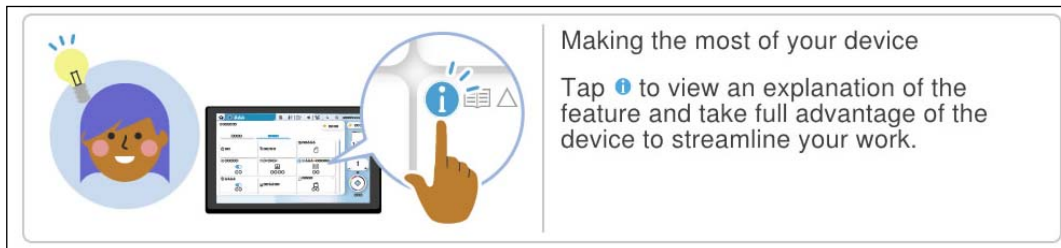

**Notă:**

Elementele afișate în timp ce așteptați pot fi configurate de administrator în Web.Config.

Consultați Informațiile aferente de mai jos.

**Informații conexe**

➔ „Setarea panoului de comandă” la pagina 577



---

# Pregătirea imprimantei și efectuarea setărilor inițiale

|  |     |
|--|-----|
| Rezumatul pregătirii imprimantei și efectuării setărilor inițiale. . . . . | 38  |
| Instalarea elementelor opționale. . . . .                                  | 40  |
| Crearea unei conexiuni la rețea și efectuarea setărilor. . . . .           | 44  |
| Pregătirea și configurarea imprimantei în funcție de utilizare. . . . .    | 63  |
| Setări pentru imprimare, scanare, copiere și fax. . . . .                  | 109 |
| Probleme la efectuarea setărilor. . . . .                                  | 146 |

## Rezumatul pregătirii imprimantei și efectuării setărilor inițiale

Această secțiune explică operațiunile necesare pentru a conecta imprimanta la o rețea și pentru a o utiliza ca imprimantă partajată.

Această operațiune ar trebui să fie efectuată de administratorul imprimantei.

### Informații conexe

- ➔ [„Pregătirea imprimantei” la pagina 38](#)
- ➔ [„Protejarea setărilor utilizând funcția de blocare a panoului” la pagina 46](#)
- ➔ [„Configurarea unei conexiuni la rețea” la pagina 38](#)
- ➔ [„Rezumatul pregătirilor necesare pentru fiecare funcție” la pagina 39](#)
- ➔ [„Efectuarea setărilor imprimantei” la pagina 39](#)

## Pregătirea imprimantei

În timpul etapei pregătitoare, instalați elemente opționale sau un dispozitiv de autentificare după cum este necesar.

### Informații conexe

- ➔ [„Instalarea opțiunii Wireless LAN Interface-P1” la pagina 41](#)
- ➔ [„Instalarea mecanismului opțional de blocare a casetei” la pagina 42](#)

## Protejarea imprimantei împotriva modificărilor neautorizate ale setărilor

Vă recomandăm să efectuați următoarea operație pentru a împiedica utilizatorul să modifice setările imprimantei.

- Schimbarea parolei de administrator
- Setări **Blocare panou**, o funcție care permite administratorului imprimantei să blocheze elementele din meniul panoului de control.

### Informații conexe

- ➔ [„Schimbarea parolei de administrator” la pagina 45](#)
- ➔ [„Protejarea setărilor utilizând funcția de blocare a panoului” la pagina 46](#)

## Configurarea unei conexiuni la rețea

Conectarea imprimantei la o rețea, astfel încât să poată fi utilizată ca o imprimantă partajată.

Setați TCP/IP și serverul proxy după cum este necesar.

**Informații conexe**

➔ „Crearea unei conexiuni la rețea și efectuarea setărilor” la pagina 44

**Rezumatul pregătirilor necesare pentru fiecare funcție**

Efectuați următoarele operații în funcție de modul în care veți utiliza imprimanta și de mediul în care aceasta va fi utilizată.

| Elemente  | Descriere  |
|---|--|
| Configurarea unui server de poștă electronică   | Configurați serverul de e-mail dacă doriți să redirecționați datele scanate sau datele fax primite către un e-mail sau să notificați o anumită persoană despre starea imprimantei prin e-mail.<br><a href="#">„Configurarea unui server de poștă electronică” la pagina 65</a> |
| Configurarea unui folder partajat în rețea  | Setați atunci când trimiteți date scanate sau date fax primite la un folder partajat.  |
| Disponibilitatea contactelor  | Setați la înregistrarea destinațiilor pentru fax, e-mail, date de scanare și date de redirecționare a faxurilor către lista de contacte.<br><a href="#">„Înregistrare contacte” la pagina 90</a>   |
| Setări pentru a utiliza informațiile utilizatorilor de pe serverul LDAP ca destinații | Dacă utilizați un server LDAP, setați-l astfel încât să puteți utiliza contactele serverului LDAP de la imprimantă.  |
| Setări inițiale pentru tipărire   | Personalizați setările dispozitivului de alimentare cu hârtie și setările implicite de imprimare pentru a corespunde mediului dumneavoastră. Efectuați setările pentru a utiliza serviciile de imprimare furnizate de alte companii.   |
| Pregătirea scanării sau copierii  | Utilizați funcția de scanare de la computer, funcția de scanare către XXX de la panoul de control al imprimantei și setați destinația de ieșire pentru copii.<br><a href="#">„Pregătire pentru scanare” la pagina 120</a>  |
| Disponibilitatea funcțiilor de fax  | Conectați-vă la o linie telefonică și setați setările de recepție pentru trimiterea faxurilor.   |

Pentru setările de securitate și alte setări de gestionare pentru imprimantă, consultați linkul cu informații aferente de mai jos.

**Informații conexe**

➔ „Pregătirea și configurarea imprimantei în funcție de utilizare” la pagina 63

➔ „Setări pentru imprimare, scanare, copiere și fax” la pagina 109

➔ „Informații administrator” la pagina 569

**Efectuarea setărilor imprimantei**

Sunt disponibile mai multe metode atunci când efectuați setări pentru imprimantă.

### Informații conexe

- ➔ „Setarea de la panoul de control al imprimantei” la pagina 40
- ➔ „Setarea utilizând Web Config de pe un computer” la pagina 40
- ➔ „Setarea utilizând Epson Device Admin de la un computer (doar Windows)” la pagina 40

## Setarea de la panoul de control al imprimantei

Dacă blocarea panoului este activată, veți avea nevoie de o parolă de administrator pentru a opera elementele blocate.

Consultați informațiile aferente pentru mai multe detalii.

### Informații conexe

- ➔ „Valoarea implicită a parolei de administrator” la pagina 19

## Setarea utilizând Web Config de pe un computer

Web Config este o pagină web integrată a imprimantei pentru configurarea setărilor imprimantei. Puteți opera imprimanta conectată la rețea de la computer.

Pentru a accesa Web Config, trebuie să primiți mai întâi o adresă IP pentru imprimantă.

#### Notă:

- Înainte de a seta adresa IP, puteți deschide Web Config conectând computerul și imprimanta direct cu un cablu LAN și specificând adresa IP implicită.
- Întrucât imprimanta folosește un certificat autosemnat atunci când accesează HTTPS, atunci când porniți Web Config se afișează o avertizare în browser; acest lucru nu indică o problemă și poate fi ignorat.
- Pentru a deschide pagina administrativă după pornirea Web Config, trebuie să vă conectați la imprimantă cu parola de administrator.

Consultați informațiile aferente pentru mai multe detalii.

### Informații conexe

- ➔ „Valoarea implicită a parolei de administrator” la pagina 19
- ➔ „Aplicație pentru configurarea operațiilor imprimantei (Web Config)” la pagina 490

## Setarea utilizând Epson Device Admin de la un computer (doar Windows)

Utilizați Epson Device Admin când configurați mai multe imprimante într-un lot.

### Informații conexe

- ➔ „Sistem de autentificare Epson (Epson Print Admin)” la pagina 493

---

## Instalarea elementelor opționale

Această secțiune explică procedura pentru instalarea elementelor opționale pe imprimantă.

## Instalarea opțiunii Wireless LAN Interface-P1

**Notă:**

Wireless LAN Interface-P1 este posibil să nu fie disponibilă în țara sau regiunea dvs.

**! Important:**

Coala pliabilă atașată la Wireless LAN Interface-P1 are un număr de certificare a standardului de securitate și nu trebuie îndepărtată.

1. Opriți imprimanta.
2. Deschideți capacul din față.

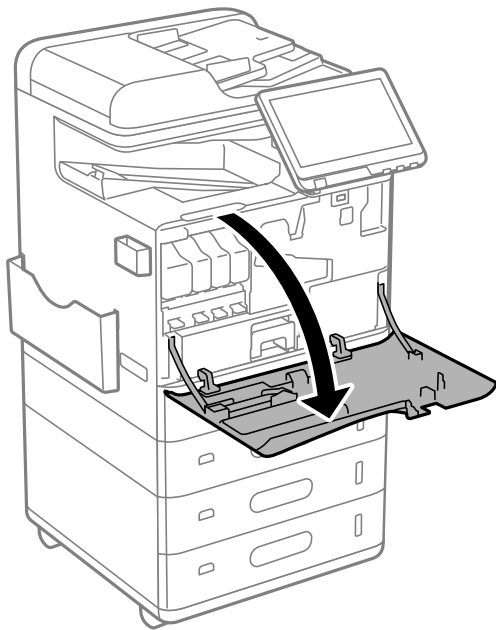

3. Cu coala pliabilă din Wireless LAN Interface-P1 orientată spre dvs., introduceți-o ferm în portul superior al unității Wi-Fi.

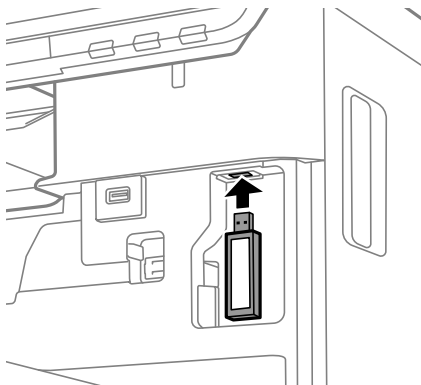

**Notă:**

Când blocați Wireless LAN Interface-P1, utilizați o șurubelniță Phillips pentru a scoate șurubul manetei de blocare, glisați-o în sus și apoi fixați-o cu șurubul.

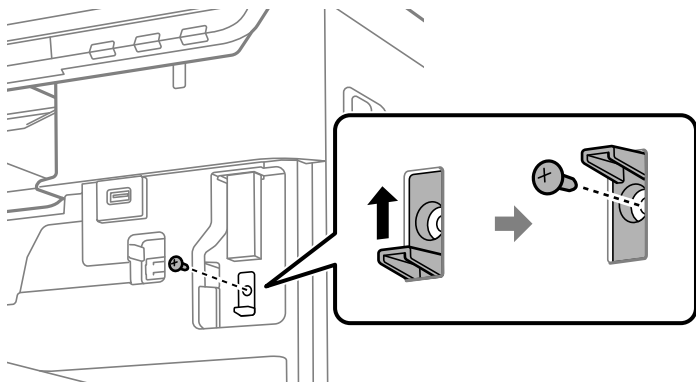

4. Închideți capacul din față.

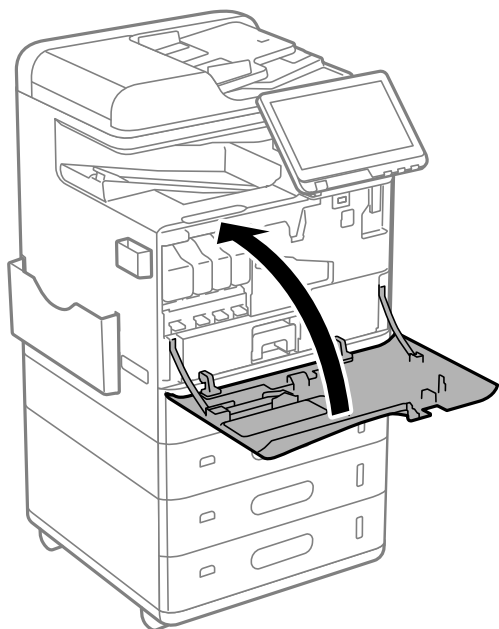

5. Porniți imprimanta și verificați dacă  se afișează pe panoul de comandă.

Dacă  nu se afișează, opriți imprimanta și reporniți-o.

**Informații conexe**

➔ „Conectarea imprimantei la rețea” la pagina 47

## Instalarea mecanismului opțional de blocare a casetei

Puteți instala mecanismul opțional de blocare a casetei pe casetele de hârtie. Aceasta este utilă când administratorul dorește să gestioneze hârtia.

**Notă:**

Pregătiți lacătul pentru a instala mecanismul opțional de blocare a casetei.

1. Scoateți sigiliile din casetele de hârtie.

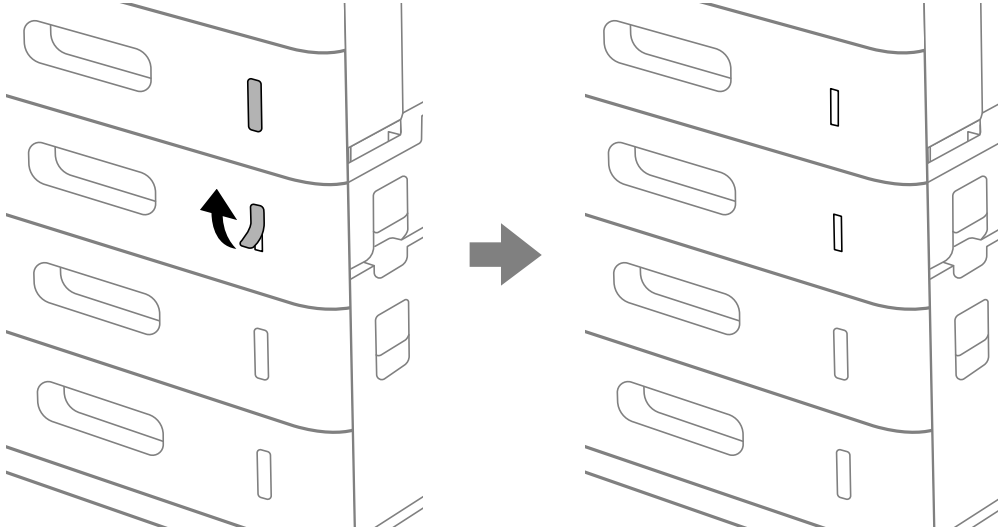

2. Atașați mecanismul de blocare a casetei.

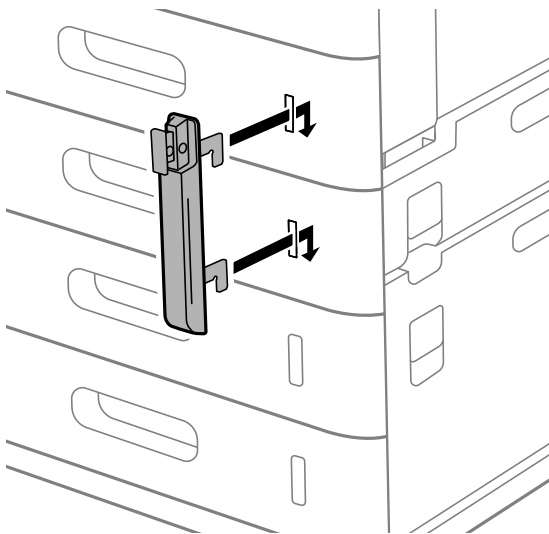

3. Împingeți piesa afișată în ilustrație și aliniați poziția orificiilor.

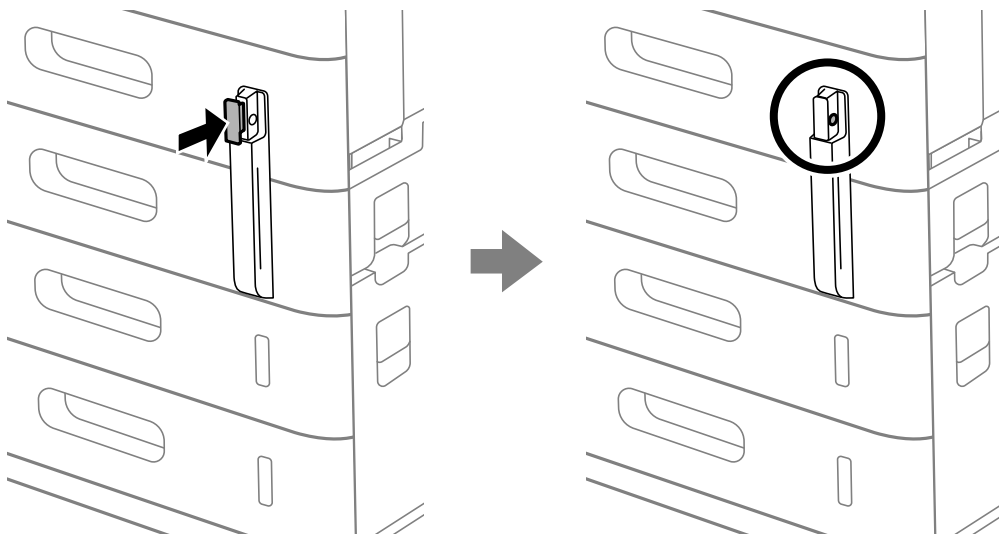

4. Treceți lacătul prin orificii.

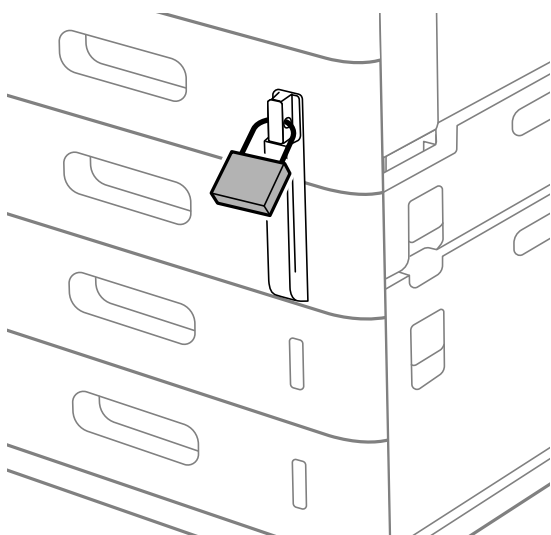

Păstrați cheia într-un loc sigur.

**Notă:**

Atunci când dezinstalați mecanismul de blocare a casetei de la caseta de hârtie, efectuați procedura de instalare în sens invers.

**Informații conexe**

➔ „Coduri pentru elemente opționale” la pagina 481

---

## Crearea unei conexiuni la rețea și efectuarea setărilor

Această secțiune explică setările necesare pentru ca utilizatorii din aceeași rețea să poată utiliza imprimanta.



## Schimbarea parolei de administrator

O parolă de administrator este setată pentru imprimantă. Vă recomandăm să schimbați parola inițială înainte de a utiliza imprimanta.

Dacă uitați parola de administrator, nu veți putea modifica setările pentru elementele care au fost blocate cu ajutorul **Blocare panou**, și va trebui să contactați serviciul tehnic pentru a le debloca.

### Informații conexe

- ➔ „Note privind parola de administrator” la pagina 19
- ➔ „Schimbarea parolei de administrator de la panoul de comandă” la pagina 45
- ➔ „Schimbarea parolei de administrator de la computer” la pagina 45

## Schimbarea parolei de administrator de la panoul de comandă

1. Selectați **Setări** pe panoul de comandă al imprimantei.
2. Selectați **Setări generale** > **Administrare sistem** > **Setări securitate** > **Setări administrator** > **Parolă administrator** > **Schimbare**.

3. Introduceți o parolă curentă.

**Notă:**

Consultați informațiile aferente de mai jos pentru parola implicită a administratorului.

4. Urmați instrucțiunile de pe ecran pentru a seta o parolă nouă.

**Notă:**

Pentru a restabili parola de administrator la cea implicită, selectați următoarele meniuri din panoul de comandă.

**Setări generale** > **Administrare sistem** > **Setări securitate** > **Setări administrator** > **Parolă administrator** > **Restaurare setări implicite**

### Informații conexe

- ➔ „Schimbarea parolei de administrator” la pagina 19

## Schimbarea parolei de administrator de la computer

Puteți configura parola de administrator utilizând Web Config. Atunci când utilizați Web Config, este necesar să conectați imprimanta la rețea. Dacă imprimanta nu este conectată la rețea, conectați direct imprimanta la computer cu un cablu ethernet.

1. Introduceți adresa IP a imprimantei într-un browser pentru a accesa Web Config.  
Introduceți adresa IP a imprimantei de la un computer care este conectat la aceeași rețea ca imprimanta.  
Puteți verifica adresa IP a imprimantei din următorul meniu.  
**Setări** > **Setări generale** > **Setări rețea** > **Stare rețea** > **Stare rețea cu fir LAN/Wi-Fi**
2. Introduceți parola de administrator pentru a vă conecta ca administrator.  
Selectați **Conectare**, și apoi introduceți parola de administrator, și faceți clic pe **OK**.

3. Selectați **Securitate produs-Modificare Parolă administrator**.
4. Introduceți o parolă în **Parolă actuală** și **Parolă nouă** și **Confirmați parola nouă**. Introduceți numele de utilizator, dacă este necesar.

**Notă:**

Consultați informațiile aferente de mai jos pentru parola implicită a administratorului.

5. Selectați **OK**.

**Notă:**

Pentru a restabili parola de administrator la parola inițială, selectați **Restaurare setări implicite** pe ecranul **Modificare Parolă administrator**.

### Informații conexe

➔ „Schimbarea parolei de administrator” la pagina 19

## Protejarea setărilor utilizând funcția de blocare a panoului

Pentru a împiedica utilizatorii neautorizați să vizualizeze sau să modifice setările imprimantei sau setările de rețea atunci când sunt conectați la rețea, administratorii pot bloca elementele din meniul panoului de control utilizând funcția Blocare panou. Trebuie să vă conectați ca administrator pentru a opera elementele de meniu blocate.

**Notă:**

Puteți schimba parola mai târziu.

### Informații conexe

➔ „Setarea panoului de comandă” la pagina 577

## Activarea Setare blocare de la panoul de comandă

1. Selectați **Setări** pe panoul de comandă al imprimantei.
2. Selectați **Setări generale > Administrare sistem > Setări securitate > Setări administrator**.
3. Selectați **Act.** în **Setare blocare**.

Asigurați-vă că  este afișat pe ecranul principal.

### Informații conexe

➔ „Valoarea implicită a parolei de administrator” la pagina 19

## Activarea Setare blocare prin intermediul unui computer



1. Introduceți adresa IP a imprimantei într-un browser pentru a accesa Web Config.  
Introduceți adresa IP a imprimantei de la un computer care este conectat la aceeași rețea ca imprimanta.  
Puteți verifica adresa IP a imprimantei din următorul meniu.  
**Setări > Setări generale > Setări rețea > Stare rețea > Stare rețea cu fir LAN/Wi-Fi**

2. Introduceți parola, apoi faceți clic pe **OK**.
3. Selectați în următoarea ordine  
**Gestionare dispozitiv Fila > Panou de control**
4. În **Blocare panou**, selectați **Activat**.
5. Faceți clic pe **OK**.
6. Verificați dacă  este afișat pe ecranul principal de pe panoul de comandă al imprimantei.

### Informații conexe

- ➔ „Valoarea implicită a parolei de administrator” la pagina 19
- ➔ „Aplicație pentru configurarea operațiilor imprimantei (Web Config)” la pagina 490

## Conectarea la imprimantă prin intermediul panoului de comandă

1. Atingeți .
2. Introduceți parola de administrator și apoi selectați **OK**.  
 este afișat în timpul autentificării, apoi puteți utiliza elementele de meniu blocate.  
Atingeți  pentru deconectare.

### Notă:

Atunci când selectați **Act.** pentru **Setări > Setări generale > Setări de bază > Operația a expirat**, vă deconectați automat după o anumită perioadă de timp dacă nu există activitate pe panoul de comandă.

## Conectarea imprimantei la rețea

Puteți conecta imprimanta la rețea în mai multe moduri.

- Conectați utilizând setările avansate pe panoul de comandă.
- Conectare prin programul de instalare.

Puteți rula programul de instalare de pe site-ul web sau de pe discul software (pentru modelele care vin cu un disc software și pentru care discul software este disponibil).

Această secțiune explică procedura de conectare a imprimantei la rețea utilizând panoul de comandă al imprimantei.

## Înainte de stabilirea conexiunii la rețea

Înainte de a vă conecta la rețea, verificați în prealabil metoda de conectare și informațiile de setare a conexiunii.

### Obținerea informațiilor privind setarea conexiunii

Pregătiți informațiile de setare necesare pentru conexiune. Verificați următoarele informații în prealabil.

| Diviziuni                           | Elemente   | Notă   |
|-------------------------------------|--|--|
| Metodă de conectare dispozitiv      | <input type="checkbox"/> Ethernet<br><input type="checkbox"/> Wi-Fi  | Decideți modul de conectare a imprimantei la rețea.<br>Pentru rețea LAN cu fir, se conectează la switch-ul LAN.<br>Pentru Wi-Fi, se conectează la rețeaua (SSID) punctului de acces.   |
| Informații conexiune LAN            | <input type="checkbox"/> Adresă IP<br><input type="checkbox"/> Mască subrețea<br><input type="checkbox"/> Gateway implicit | Decideți adresa IP care va fi alocată imprimantei.<br>Când alocați adresa IP static, sunt necesare toate valorile.<br>Când alocați adresa IP dinamic utilizând funcția DHCP, aceste informații nu sunt necesare, deoarece sunt setate automat.   |
| Informații privind conexiunea Wi-Fi | <input type="checkbox"/> SSID<br><input type="checkbox"/> Parolă   | Acestea sunt SSID (nume rețea) și parola punctului de acces la care se conectează imprimanta.<br>Dacă este setată filtrarea adresei MAC, înregistrați adresa MAC a imprimantei în prealabil, pentru a înregistra imprimanta.<br>Consultați următoarele pentru standardele acceptate.<br><a href="#">„Specificațiile interfeței LAN wireless” la pagina 564</a>   |
| Informații de server DNS            | <input type="checkbox"/> Adresă IP pentru DNS primar<br><input type="checkbox"/> Adresă IP pentru DNS secundar             | Acestea sunt necesare la specificarea serverelor DNS. DNS secundar este setat atunci când sistemul are o configurație redundantă și există un server DNS secundar.<br>Dacă vă aflați într-o organizație mică și nu setați serverul DNS, setați adresa IP a routerului.   |
| Informații de server proxy          | <input type="checkbox"/> Nume server proxy   | Efectuați aceste setări atunci când mediul rețelei dumneavoastră utilizează serverul proxy pentru a accesa Internetul de pe intranet și utilizați funcția pentru ca imprimanta să acceseze direct Internetul.<br>Pentru următoarele funcții, imprimanta se conectează direct la Internet. <ul style="list-style-type: none"> <li><input type="checkbox"/> Servicii Epson Connect</li> <li><input type="checkbox"/> Servicii Cloud ale altor companii</li> <li><input type="checkbox"/> Actualizare firmware</li> </ul> |
| Informații număr port               | <input type="checkbox"/> Număr port de eliberat  | Verificați numărul de port utilizat de imprimantă și computer și apoi eliberați portul care este blocat de firewall, dacă este necesar.<br>Consultați următoarele pentru numărul de port utilizat de imprimantă.<br><a href="#">„Utilizarea portului pentru imprimantă” la pagina 539</a>  |

### **Atribuirea adresei IP**

Acestea sunt următoarele tipuri de atribuire de adresă IP.

#### **Adresă IP statică:**

Atribuiți adresa IP predeterminată la imprimantă (gazdă) manual.

Informațiile pentru conectare la rețea (mască de subrețea, gateway implicit, server DNS etc.) trebuie setate manual.

Adresa IP nu se modifică nici atunci când dispozitivul este oprit, deci acest lucru este util atunci când doriți să gestionați dispozitive cu un mediu unde nu puteți modifica adresa IP sau doriți să gestionați dispozitivele utilizând adresa IP. Recomandăm setări pentru imprimantă, server etc. pe care le accesează numeroase computere. De

asemenea, când utilizați funcții de securitate precum IPsec/IP Filtering, atribuiți o adresă IP fixă, astfel încât adresa IP să nu se modifice.

### **Atribuire automată prin utilizarea funcției DHCP (adresă IP dinamică):**

Atribuiți automat adresa IP imprimantei (gazdei) prin utilizarea funcției DHCP a serverului sau a routerului DHCP.

Informațiile pentru conectarea la rețea (mască de subrețea, gateway implicit, server DNS etc.) sunt setate automat, pentru a putea conecta cu ușurință dispozitivul la rețea.

Dacă dispozitivul sau routerul este oprit sau în funcție de setările serverului DHCP, este posibil ca adresa IP să se modifice la reconectare.

Se recomandă gestionarea dispozitivelor cu altă adresă IP și comunicarea cu protocoale care pot respecta adresa IP.

#### **Notă:**

*Când utilizați funcția de rezervare adresă IP a DHCP, puteți atribui aceeași adresă IP dispozitivelor în orice moment.*

### **Server DNS și server proxy**

Serverul DNS are un nume de gazdă, un nume de domeniu al adresei de e-mail etc. în asociere cu informațiile privind adresa IP.

Comunicațiile sunt imposibile dacă cealaltă parte este descrisă prin nume de gazdă, nume de domeniu etc. când computerul sau imprimanta efectuează comunicația IP.

Interoghează serverul DNS pentru informațiile respective și obține adresa IP a celeilalte părți. Acest proces se numește rezoluție de nume.

În consecință, dispozitive precum computerele și imprimantele pot comunica prin intermediul adresei IP.

Rezoluția de nume este necesară pentru ca imprimanta să comunice utilizând funcția de e-mail sau funcția de conectare la Internet.

Când utilizați aceste funcții, efectuați setările serverului DNS.

Când atribuiți adresa IP a imprimantei utilizând funcția DHCP a serverului sau routerului DHCP, acesta este setat automat.

Serverul proxy este plasat la gateway între rețea și Internet și efectuează comunicarea cu calculatorul, imprimanta și cu Internetul (server opus) din partea fiecăruia dintre acestea. Serverul opus comunică doar cu serverul proxy. Prin urmare, informațiile despre imprimantă, cum ar fi adresa IP și numărul de port nu pot fi citite și este de așteptat o securitate sporită.

Când vă conectați la Internet prin intermediul unui server proxy, configurați serverul proxy de la imprimantă.

## **Conectarea la rețea de la panoul de comandă**

Conectați imprimanta la rețea folosind panoul de comandă al imprimantei.

### **Alocarea adresei IP**

Configurați elementele de bază, precum **Adresă IP**, **Mască subrețea**, **Gateway implicit**.

Această secțiune explică procedura pentru setarea unei adrese IP statice.

1. Porniți imprimanta.

**Notă:**

Dacă  se afișează pe ecranul imprimantei, atingeți această pictogramă și conectați-vă ca administrator.

2. Selectați **Setări** > **Setări generale** > **Setări rețea** > pe ecranul principal al panoului de comandă al imprimantei.
3. Selectați **Complex** > **TCP/IP**.
4. Selectați **Manual** pentru **Obținere parolă IP**.

Când setați adresa IP automat utilizând funcția DHCP sau routerul, selectați **Automat**. În acel caz, **Adresă IP**, **Mască subrețea** și **Gateway implicit** din pașii 5–6 sunt, de asemenea, setate automat, așadar, mergeți la pasul 7.

5. Introduceți adresa IP.  
Confirmați valoarea reflectată pe ecranul anterior.
6. Configurați **Mască subrețea** și **Gateway implicit**.  
Confirmați valoarea reflectată pe ecranul anterior.



**Important:**

*În cazul în care combinația dintre **Adresă IP**, **Mască subrețea** și **Gateway implicit** este incorectă, **Pornire configurare** este inactiv, iar setările nu pot fi efectuate. Confirmați faptul că nu există nicio eroare în intrare.*

7. Introduceți adresa IP pentru serverul DNS primar.  
Confirmați valoarea reflectată pe ecranul anterior.  
Când selectați **Automat** pentru setările de atribuire a adresei IP, puteți selecta setările serverului DNS din **Manual** sau **Automat**. Dacă nu puteți obține automat adresa serverului DNS, selectați **Manual** și introduceți adresa serverului DNS. Apoi introduceți adresa serverului DNS secundar în mod direct. Dacă selectați **Automat**, treceți la pasul 9.
8. Introduceți adresa IP pentru serverul DNS secundar.  
Confirmați valoarea reflectată pe ecranul anterior.
9. Atingeți **Pornire configurare**.

### Setarea serverului proxy

Configurați serverul proxy dacă sunt îndeplinite următoarele două condiții.

- Serverul proxy este conceput pentru conexiunea la Internet.
- Când utilizați o funcție prin care imprimanta se conectează direct la Internet, precum serviciul Epson Connect sau serviciile cloud ale unei alte companii.

1. Selectați **Setări** pe ecranul principal.

La efectuarea setărilor după setarea adresei IP, este afișat ecranul **Complex**. Treceți la pasul 3.

**Notă:**

Dacă  se afișează pe ecranul imprimantei, atingeți această pictogramă și conectați-vă ca administrator.

2. Selectați **Setări generale** > **Setări rețea** > **Complex**.
3. Selectați **Server proxy**.
4. Selectați **Se utiliz.** pentru **Setări server proxy**.
5. Introduceți adresa pentru serverul proxy în format IPv4 sau FQDN.  
Confirmați valoarea reflectată pe ecranul anterior.
6. Introduceți numărul portului pentru serverul proxy.  
Confirmați valoarea reflectată pe ecranul anterior.
7. Atingeți **Pornire configurare**.

### **Conectarea la Ethernet**

Conectați imprimanta la rețea folosind un cablu Ethernet și verificați conexiunea.

1. Conectați imprimanta și hub-ul (switch LAN) prin cablu Ethernet.
2. Selectați **Setări** pe ecranul principal.

**Notă:**

Dacă  se afișează pe ecranul imprimantei, atingeți această pictogramă și conectați-vă ca administrator.

3. Selectați **Setări generale** > **Setări rețea** > **Verificare conexiune**.  
Este afișat rezultatul diagnosticării conexiunii. Confirmați corectitudinea conexiunii.

### **Conectarea la rețeaua LAN wireless (Wi-Fi)**

Pentru a utiliza această funcție, trebuie să instalați opțiunea Wireless LAN Interface-P1.

Puteți conecta imprimanta la rețeaua LAN wireless (Wi-Fi) în mai multe moduri. Alegeți metoda de conexiune care corespunde mediului și condițiilor de utilizare.

În cazul în care cunoașteți informațiile legate de routerul wireless, precum SSID și parola, puteți efectua setările manual.

Dacă routerul wireless acceptă WPS, puteți efectua setările folosind configurarea prin apăsarea unui buton.

După conectarea imprimantei la rețea, conectați-vă la imprimantă de la dispozitivul pe care doriți să îl utilizați (computer, dispozitiv inteligent, tabletă etc.)

### **Informații conexe**

- ➔ „Notă privind utilizarea unei conexiuni Wi-Fi 5 GHz” la pagina 52
- ➔ „Efectuarea setărilor Wi-Fi prin introducerea unui SSID și a parolei” la pagina 52
- ➔ „Efectuarea setărilor Wi-Fi prin Push Button Setup (WPS)” la pagina 53
- ➔ „Efectuarea setărilor prin PIN Code Setup (Configurare cod PIN) (WPS)” la pagina 54

### Notă privind utilizarea unei conexiuni Wi-Fi 5 GHz

Această imprimantă folosește în mod normal W52 (36ch) ca un canal atunci când se conectează la Wi-Fi Direct (Simple AP). Deoarece canalul pentru conexiunea LAN fără fir (Wi-Fi) este selectat automat, canalul utilizat poate diferi atunci când este utilizat în același timp cu o conexiune Wi-Fi Direct. Trimiterea datelor către imprimantă poate fi întârziată dacă respectivele canale sunt diferite. Dacă nu interferează cu utilizarea, conectați-vă la SSID în banda de 2,4 GHz. În banda de frecvență de 2,4 GHz, canalele utilizate se vor potrivi.

Când setați rețeaua LAN fără fir la 5 GHz, vă recomandăm să dezactivați Wi-Fi Direct.

### Efectuarea setărilor Wi-Fi prin introducerea unui SSID și a parolei

Puteți configura o rețea Wi-Fi prin introducerea informațiilor necesare pentru a conecta la un router wireless de la panoul de comandă al imprimantei. Pentru a configura folosind această metodă, aveți nevoie de SSID-ul și parola pentru un router wireless.

**Notă:**

*Dacă utilizați un router wireless cu setările implicite, SSID-ul și parola se află pe etichetă. Dacă nu cunoașteți SSID-ul și parola, contactați persoana care a configurat routerul wireless sau consultați documentația furnizată routerul wireless.*

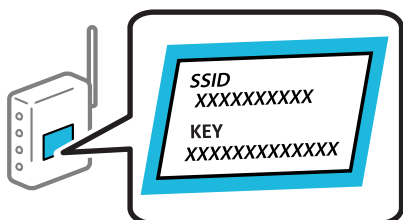

1. Atingeți  pe ecranul principal.

**Notă:**

Dacă  se afișează pe ecranul imprimantei, atingeți această pictogramă și conectați-vă ca administrator.

2. Atingeți **Ruter**.

Dacă ați efectuat setări Ethernet, verificați mesajul și apoi atingeți **Schimbați la conexiunea Wi-Fi**. Treceți la pasul 4.

3. Atingeți **Start configurare**.

4. Atingeți **Configurare Wi-Fi**.

Dacă ați efectuat setări Ethernet, verificați mesajul și apoi atingeți **Da**.

5. Atingeți **Expert configurare Wi-Fi**.

6. Urmați instrucțiunile afișate pe ecran pentru a selecta SSID-ul, introduceți parola pentru router-ul wireless și începeți configurarea.

Dacă doriți să verificați starea conexiunii la rețea a imprimantei după finalizarea configurării, consultați linkul de mai jos pentru detalii relevante.



### Notă:

- Dacă nu cunoașteți SSID-ul, verificați dacă acesta este scris pe eticheta routerului wireless. Dacă utilizați routerul wireless cu setările sale implicite, utilizați SSID-ul scris pe etichetă. Dacă nu puteți găsi informațiile, consultați documentația furnizată cu routerul wireless.
- Parola depinde de tipul caracterelor.
- Dacă nu cunoașteți parola, verificați dacă informația este scrisă pe eticheta routerului wireless. Pe etichetă, parola poate fi trecută ca „Network Key”, „Wireless Password”, etc. Dacă utilizați routerul wireless cu setările sale implicite, utilizați parola scrisă pe etichetă.

### Informații conexe

➔ „Tipărirea unui raport de conexiune la rețea” la pagina 54

### Efectuarea setărilor Wi-Fi prin Push Button Setup (WPS)

Puteți configura automat o rețea Wi-Fi prin apăsarea unui buton pe routerul wireless. Dacă sunt îndeplinite următoarele condiții, puteți efectua configurarea utilizând această metodă.

- Routerul wireless este compatibil cu WPS (Configurare protejată Wi-Fi).
- Conexiunea Wi-Fi curentă a fost stabilită prin apăsarea unui buton pe routerul wireless.

### Notă:

Dacă nu puteți găsi butonul sau efectuați configurarea utilizând software-ul, consultați documentația furnizată cu routerul wireless.

1. Atingeți  pe ecranul principal.

### Notă:

Dacă  se afișează pe ecranul imprimantei, atingeți această pictogramă și conectați-vă ca administrator.

2. Atingeți **Ruter**.

Dacă ați efectuat setări Ethernet, verificați mesajul și apoi atingeți **Schimbați la conexiunea Wi-Fi**. Treceți la pasul 4.

3. Atingeți **Start configurare**.

4. Atingeți **Configurare Wi-Fi**.

Dacă ați efectuat setări Ethernet, verificați mesajul și apoi atingeți **Da**.

5. Atingeți **Configurare cu buton fizic (WPS)**.

6. Urmați instrucțiunile afișate pe ecran.

Dacă doriți să verificați starea conexiunii la rețea a imprimantei după finalizarea configurării, consultați linkul de mai jos pentru detalii relevante.

### Notă:

În caz de întrerupere a conexiunii, reporniți routerul wireless, apropiați-l de imprimantă și încercați din nou. Dacă problema nu poate fi remediată, tipăriți un raport de conexiune la rețea și verificați soluția.

### Informații conexe

➔ „Tipărirea unui raport de conexiune la rețea” la pagina 54

## Efectuarea setărilor prin PIN Code Setup (Configurare cod PIN) (WPS)

Vă puteți conecta automat la un router wireless prin utilizarea unui cod PIN. Puteți utiliza această metodă pentru a configura dacă un router wireless este capabil de WPS (Configurare protejată Wi-Fi). Utilizați un computer pentru a introduce un cod PIN în routerul wireless.

1. Atingeți  pe ecranul principal.

**Notă:**

Dacă  se afișează pe ecranul imprimantei, atingeți această pictogramă și conectați-vă ca administrator.

2. Atingeți **Ruter**.

Dacă ați efectuat setări Ethernet, verificați mesajul și apoi atingeți **Schimbați la conexiunea Wi-Fi**. Treceți la pasul 4.

3. Atingeți **Start configurare**.

4. Atingeți **Configurare Wi-Fi**.

Dacă ați efectuat setări Ethernet, verificați mesajul și apoi atingeți **Da**.

5. Atingeți **Altele** > **Config cod PIN (WPS)**

6. Urmați instrucțiunile afișate pe ecran.

Dacă doriți să verificați starea conexiunii la rețea a imprimantei după finalizarea configurării, consultați linkul de mai jos pentru detalii relevante.

**Notă:**

Consultați documentația furnizată cu routerul wireless pentru detalii privind introducerea unui cod PIN.

### Informații conexe

➔ „Tipărirea unui raport de conexiune la rețea” la pagina 54

## Soluționarea problemelor cu conexiunile de rețea

### Tipărirea unui raport de conexiune la rețea

Puteți tipări un raport de conexiune la rețea pentru a verifica starea dintre imprimantă și routerul wireless.

1. Selectați **Setări** pe ecranul principal.

**Notă:**

Dacă  se afișează pe ecranul imprimantei, atingeți această pictogramă și conectați-vă ca administrator.

2. Selectați **Setări generale** > **Setări rețea** > **Verificare conexiune**.

Începe verificarea conexiunii.

3. Urmați instrucțiunile pe măsură ce rezultatele diagnosticării sunt afișate pe ecran.

Dacă a intervenit o eroare, imprimați raportul de conexiune la rețea, apoi urmați soluțiile imprimate.

## Informații conexe

➔ „Mesaje și soluții în raportul de conexiune la rețea” la pagina 58

## Nu se poate conecta la rețea

### Adresa IP nu este atribuită corespunzător.

#### Soluții

Dacă adresa IP atribuită imprimantei este 169.254.XXX.XXX, iar masca de subrețea este 255.255.0.0, este posibil ca adresa IP să nu fie atribuită corespunzător.

**Setări > Setări generale > Setări rețea > Complex > TCP/IP** pe panoul de control al imprimantei și apoi verificați adresa IP și masca de subrețea atribuite imprimantei.

Reporniți routerul wireless sau resetați setările de rețea ale imprimantei.

Dacă setările de rețea ale imprimantei sunt incorecte, reconfigurați setările de rețea ale imprimantei în funcție de mediul de rețea.

➔ „Conectarea la rețea de la panoul de comandă” la pagina 49

### Imprimanta este conectată la Ethernet utilizând dispozitive care acceptă IEEE 802.3az (Ethernet eficient energetic).

#### Soluții

Când conectați imprimanta prin Ethernet utilizând dispozitive care acceptă IEEE 802.3az (Ethernet eficient energetic), pot apărea următoarele probleme în funcție de hub-ul sau routerul utilizat.

- Conexiunea devine instabilă, imprimanta este conectată și deconectată repetat.
- Conexiunea la imprimantă nu poate fi efectuată.
- Viteza de comunicare se reduce.

Urmați pașii de mai jos pentru a dezactiva IEEE 802.3az pentru imprimantă și apoi efectuați conexiunea.

1. Deconectați cablul Ethernet conectat la computer și imprimantă.
2. Dacă IEEE 802.3az pentru computer este activat, dezactivați-l.  
Consultați documentația furnizată cu computerul pentru detalii.
3. Conectați computerul și imprimanta direct utilizând un cablu Ethernet.
4. Pe imprimantă, tipăriți un raport privind conexiunea la rețea.  
„Tipărirea unui raport de conexiune la rețea” la pagina 54
5. Verificați adresa IP a imprimantei pe raportul de conexiune la rețea.
6. Pe computer, accesați Web Config.
7. Selectați **Conectare** și introduceți parola de administrator.  
Lansați un browser web și apoi introduceți adresa IP a imprimantei.  
„Aplicație pentru configurarea operațiilor imprimantei (Web Config)” la pagina 490
8. Selectați **Rețea > LAN cu fir**.

9. Selectați **Dezactivat** pentru **IEEE 802.3az**.
10. Faceți clic pe **Înainte**.
11. Faceți clic pe **OK**.
12. Deconectați cablul Ethernet conectat la computer și imprimantă.
13. Dacă ați dezactivat IEEE 802.3az pentru computer în pasul 2, activați-l.
14. Conectați cablurile Ethernet pe care le-ați deconectat în pasul 1 la computer și imprimantă.  
Dacă problema reapare, este posibil ca alte dispozitive decât imprimanta să cauzeze problema.

### ■ Ceva este în neregulă cu dispozitivele de rețea pentru conexiunea Wi-Fi.

#### Soluții

Încercați următoarele dacă puteți reseta routerul LAN fără fir în mediul dumneavoastră.

Oprii dispozitivele pe care doriți să le conectați la rețea. Așteptați circa 10 secunde și apoi porniți dispozitivele în următoarea ordine: routerul wireless, computerul sau dispozitivul inteligent și apoi imprimanta. Reduceți distanța dintre imprimantă, computer sau dispozitivul inteligent față de routerul wireless pentru a facilita comunicațiile prin undă radio, apoi încercați să realizați din nou setările de rețea.

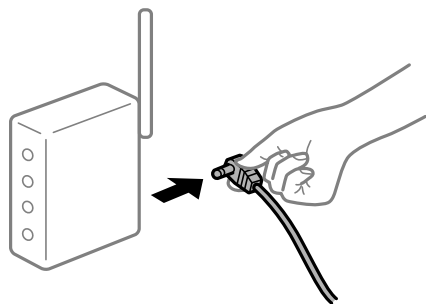

### ■ Dispozitivele nu pot primi semnale de la routerul wireless pentru că sunt prea departe unul de celălalt.

#### Soluții

Încercați următoarele, dacă puteți muta dispozitivul în cadrul mediului de configurare.

După ce mutați computerul sau dispozitivul inteligent și imprimanta mai aproape de routerul wireless, opriți routerul wireless și apoi reporniți-l.

### ■ Atunci când schimbați routerul wireless, setările nu se potrivesc cu noul router.

#### Soluții

Efectuați din nou setările de conexiune pentru a se potrivi cu noul router wireless.

➔ „Conectarea la rețea de la panoul de comandă” la pagina 49

## SSID-urile conectate de la computer sau de la dispozitivul inteligent și computer sunt diferite.

### Soluții

Atunci când folosiți mai multe routere wireless în același timp sau când routerul wireless are mai multe SSID-uri, iar dispozitivele sunt conectate la SSID-uri diferite, nu puteți realiza conexiunea la routerul wireless.

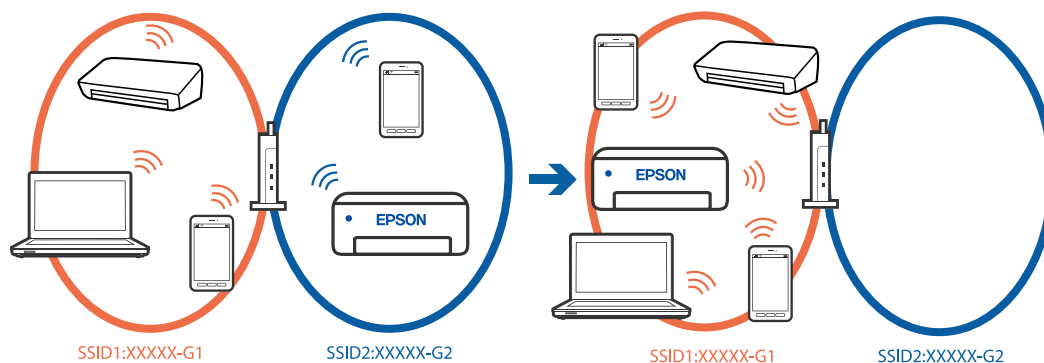

Conectați computerul sau dispozitivul inteligent la același SSID ca imprimanta.

- Verificați SSID-ul la care este conectată imprimanta, tipărind raportul de verificare a conexiunii la rețea.
- Pe toate computerele și dispozitivele inteligente la care doriți să vă conectați la imprimantă, verificați numele conexiunii Wi-Fi sau al rețelei la care sunteți conectat(ă).
- Dacă imprimanta și computerul sau dispozitivul inteligent sunt conectate la rețele diferite, reconectați dispozitivul la SSID-ul la care este conectată imprimanta.

## Este disponibil un separator de confidențialitate pe routerul wireless.

### Soluții

Majoritatea routerelor wireless includ o funcție de separator care blochează comunicarea dintre dispozitivele de pe același SSID. Dacă nu puteți efectua comunicarea între imprimantă și computer sau dispozitivul inteligent, chiar dacă acestea sunt conectate la aceeași rețea, dezactivați funcția de separare de la routerul wireless. Consultați manualul furnizat cu routerul wireless pentru detalii.

## Mesaje și soluții în raportul de conexiune la rețea

Citiți mesajele și codurile de eroare din raportul de conexiune la rețea, apoi urmați soluțiile oferite.

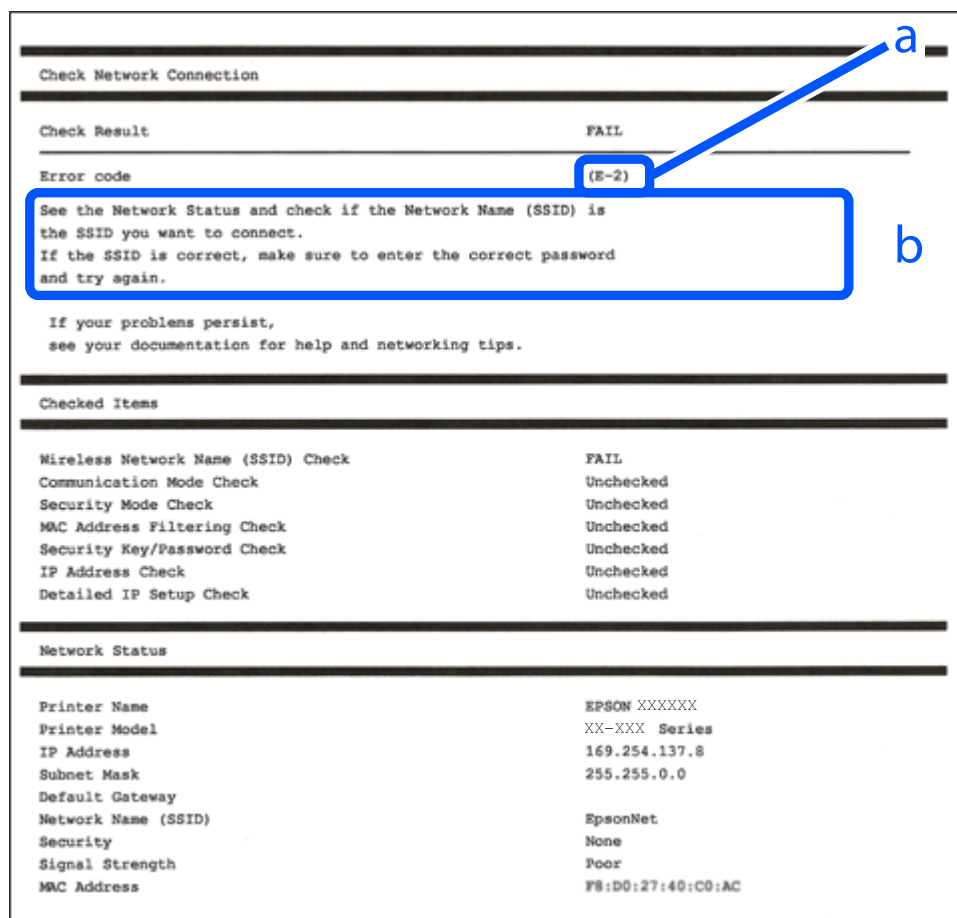

- a. Cod de eroare
- b. Mesaje în mediul de rețea

### Informații conexe

- ➔ „E-1” la pagina 59
- ➔ „E-2, E-3, E-7” la pagina 59
- ➔ „E-5” la pagina 60
- ➔ „E-6” la pagina 60
- ➔ „E-8” la pagina 60
- ➔ „E-9” la pagina 61
- ➔ „E-10” la pagina 61
- ➔ „E-11” la pagina 61
- ➔ „E-12” la pagina 62
- ➔ „E-13” la pagina 62
- ➔ „Mesaj în mediul de rețea” la pagina 63
- ➔ „Tipărirea unui raport de conexiune la rețea” la pagina 54

### E-1

#### Soluții:

- Asigurați-vă că un cablu Ethernet este conectat corespunzător la imprimantă și la un hub sau la un alt dispozitiv de rețea.
- Asigurați-vă că hubul sau alt dispozitiv de rețea este pornit.
- Dacă doriți să conectați imprimanta prin Wi-Fi, efectuați din nou setările de Wi-Fi pentru imprimantă, deoarece sunt dezactivate.

### E-2, E-3, E-7

#### Soluții:

- Asigurați-vă că routerul dvs. wireless este pornit.
- Confirmați dacă computerul sau dispozitivul dvs. este corect conectat la routerul wireless.
- Închideți routerul wireless. Așteptați circa 10 secunde, apoi porniți-l.
- Amplasați imprimanta mai aproape de routerul wireless și eliminați orice obstacole dintre acestea.
- Dacă ați introdus SSID manual, verificați dacă este corect. Verificați SSID din secțiunea **Starea rețelei** de pe raportul de conexiune la rețea.
- Dacă un router wireless are mai multe SSID-uri, selectați SSID-ul care este afișat. Atunci când SSID-ul utilizează o frecvență neconformă, imprimanta nu le afișează.
- Dacă utilizați configurarea prin apăsarea unui buton pentru a stabili o conexiune de rețea, asigurați-vă că routerul wireless acceptă WPS. Nu puteți utiliza configurarea prin apăsarea unui buton dacă routerul wireless nu acceptă WPS.
- Asigurați-vă că SSID-ul utilizează numai caractere ASCII (caractere și simboluri alfanumerice). Imprimanta nu poate afișa un SSID care conține alte caractere non-ASCII.
- Se recomandă să cunoașteți SSID-ul și parola dvs. înainte de conectarea la routerul wireless. Dacă utilizați un router wireless cu setările implicite, SSID-ul și parola se află pe o etichetă amplasată pe routerul wireless. Dacă nu cunoașteți SSID-ul și parola, contactați persoana care a configurat routerul wireless sau consultați documentația furnizată routerul wireless.
- Dacă vă conectați la un SSID generat folosind un dispozitiv inteligent cu funcție de tethering, verificați SSID-ul și parola în documentația furnizată cu dispozitivul inteligent.
- În cazul întreruperii bruște a conexiunii Wi-Fi, verificați elementele de mai jos. Dacă sunt valabile oricare dintre aceste condiții, reinițializați setările de rețea prin descărcarea și rularea software-ului de pe următorul site web.  
<https://epson.sn> > **Configurarea**
  - Un alt dispozitiv inteligent a fost adăugat la rețea folosind configurarea prin apăsarea unui buton.
  - Rețeaua Wi-Fi a fost configurată utilizând altă metodă decât configurarea prin apăsarea unui buton.

#### Informații conexe

- ➔ „Conectarea la rețeaua LAN wireless (Wi-Fi)” la pagina 51
- ➔ „Efectuarea setărilor de conectare la computer” la pagina 400

## E-5

### Soluții:

Asigurați-vă că tipul de securitate al router-ului wireless este setat la una dintre următoarele opțiuni. Dacă nu este, modificați tipul de securitate al router-ului wireless și reinițializați setările de rețea ale imprimantei.

- WEP-64 biți (40 biți)
- WEP-128 biți (104 biți)
- WPA PSK (TKIP/AES)\*
- WPA2 PSK (TKIP/AES)\*
- WPA3-SAE (AES)
- WPA2-Enterprise
- WPA3-Enterprise

\* WPA PSK este cunoscut și ca WPA Personal. WPA2 PSK este cunoscut și ca WPA2 Personal.

## E-6

### Soluții:

- Verificați dacă filtrarea adreselor MAC este dezactivată. Dacă filtrarea este activată, înregistrați adresa MAC a imprimantei, pentru ca aceasta să nu fie filtrată. Pentru detalii, consultați documentația furnizată împreună cu routerul fără fir. Puteți verifica adresa MAC a imprimantei din **Starea rețelei** din raportul privind conexiunea de rețea.
- Dacă routerul fără fir folosește autentificarea partajată cu metoda de securitate WEP, asigurați-vă că cheia și indexul de autentificare sunt corecte.
- Dacă numărul de dispozitive care se pot conecta la routerul fără fir este mai mic decât numărul de dispozitive de rețea pe care vreți să le conectați, efectuați setările pe routerul fără fir pentru a mări numărul de dispozitive care se pot conecta. Consultați documentația furnizată împreună cu routerul fără fir pentru efectuarea setărilor.

### Informații conexe

➔ „Efectuarea setărilor de conectare la computer” la pagina 400

## E-8

### Soluții:

- Activați DHCP la routerul wireless dacă parametrul Obținere adresă IP al imprimantei este setat la Auto.
- Dacă parametrul Obținere adresă IP al imprimantei este setat la Manual, adresa IP pe care ați definit-o manual este nevalidă, deoarece se află în afara intervalului (de exemplu: 0.0.0.0). Setati o adresă IP validă de la panoul de comandă al imprimantei.

### Informații conexe

➔ „Alocarea adresei IP” la pagina 49



## E-9

### Soluții:

Verificați următoarele aspecte.

- Dispozitivele sunt pornite.
- Puteți accesa Internetul și alte computere sau dispozitive din rețea de pe aceeași rețea de la dispozitivele pe care doriți să le conectați la imprimantă.

Dacă nu se reușește conectarea imprimantei și a dispozitivelor de rețea după confirmarea aspectelor de mai sus, opriți routerul wireless. Așteptați circa 10 secunde, apoi porniți-l. Apoi reinițializați setările de rețea prin descărcarea și rularea programului de instalare de pe următorul site web.

<https://epson.sn> > **Configurarea**

### Informații conexe

➔ „Efectuarea setărilor de conectare la computer” la pagina 400

## E-10

### Soluții:

Verificați următoarele aspecte.

- Alte dispozitive din rețea sunt pornite.
- Adresele de rețea (adresa IP, masca de subrețea și gateway-ul implicit) sunt corecte dacă ați setat parametrul Obținere adresă IP al imprimantei la Manual.

Reinițializați adresa de rețea dacă aceste valori sunt incorecte. Puteți verifica adresa IP, masca de subrețea și gateway-ul implicit din secțiunea **Starea rețelei** de pe raportul de conexiune la rețea.

### Informații conexe

➔ „Alocarea adresei IP” la pagina 49

## E-11

### Soluții:

Verificați următoarele.

- Adresa gateway-ului implicit este corectă când setați opțiunea Configurare TCP/IP a imprimantei la Manual.
- Dispozitivul care este setat ca gateway implicit este pornit.

Setați adresa corectă a gateway-ului implicit. Puteți verifica adresa gateway-ului implicit din secțiunea **Starea rețelei** din raportul privind conexiunea de rețea.

### Informații conexe

➔ „Alocarea adresei IP” la pagina 49

## E-12

### Soluții:

Verificați următoarele aspecte.

- Alte dispozitive din rețea sunt pornite.
- Adresele de rețea (adresa IP, masca de subrețea și gateway-ul implicit) sunt corecte dacă le introduceți manual.
- Adresele de rețea ale altor dispozitive (mască de subrețea și gateway implicit) sunt aceleași.
- Adresa IP nu intră în conflict cu alte dispozitive.

Dacă nu se reușește conectarea imprimantei și a dispozitivelor de rețea după confirmarea aspectelor de mai sus, încercați următoarele.

- Închideți routerul wireless. Așteptați circa 10 secunde, apoi porniți-l.
- Reefecuați setările de rețea cu ajutorul programului de instalare. O puteți executa de pe următorul website.  
<https://epson.sn> > **Configurarea**
- Puteți înregistra mai multe parole pe un router wireless care utilizează tipul de securitate WEP. Dacă sunt înregistrate mai multe parole, verificați dacă prima parolă înregistrată este definită la imprimantă.

### Informații conexe

- ➔ „Alocarea adresei IP” la pagina 49
- ➔ „Efectuarea setărilor de conectare la computer” la pagina 400

## E-13

### Soluții:

Verificați următoarele aspecte.

- Dispozitivele de rețea precum un router wireless, un hub și un router sunt pornite.
- Parametrul Configurare TCP/IP pentru dispozitivele de rețea nu a fost configurat manual. (Dacă parametrul Configurare TCP/IP al imprimantei este definit automat, iar configurarea TCP/IP a altor dispozitive din rețea este efectuată manual, este posibil ca rețeaua imprimantei să difere de rețeaua altor dispozitive.)

Dacă problema nu se remediază după verificarea aspectelor de mai sus, încercați următoarele soluții.

- Închideți routerul wireless. Așteptați circa 10 secunde, apoi porniți-l.
- Efectuați setările de rețea pe computerul aflat în aceeași rețea cu imprimanta, folosind aplicația de instalare. O puteți executa de pe următorul website.  
<https://epson.sn> > **Configurarea**
- Puteți înregistra mai multe parole pe un router wireless care utilizează tipul de securitate WEP. Dacă sunt înregistrate mai multe parole, verificați dacă prima parolă înregistrată este definită la imprimantă.

### Informații conexe

- ➔ „Alocarea adresei IP” la pagina 49
- ➔ „Efectuarea setărilor de conectare la computer” la pagina 400

## Mesaj în mediul de rețea

| Mesaj   | Soluție   |
|---|---|
| Mediul Wi-Fi necesită îmbunătățire. Opriți ruterul fără fir și apoi reporniți-l. Dacă nu se îmbunătățește conexiunea, consultați documentația ruterului fără fir. | După ce apropiați imprimanta de routerul fără fir și după ce eliminați toate obstacolele dintre ele, opriți routerul fără fir. Așteptați circa 10 secunde, apoi porniți-l. Dacă în continuare nu se poate realiza conexiunea, consultați documentația furnizată împreună cu routerul fără fir.  |
| *Nu se mai pot conecta alte dispozitive. Deconectați unul din dispozitivele conectate dacă doriți să adăugați un altul.   | Computerul și dispozitivele inteligente care pot fi conectate simultan sunt conectate complet în conexiunea Wi-Fi Direct (Simple AP). Pentru a adăuga alt computer sau dispozitiv inteligent, deconectați mai întâi unul dintre dispozitivele conectate sau conectați-l la cealaltă rețea.<br><br>Puteți confirma numărul de dispozitive wireless care pot fi conectate simultan și numărul de dispozitive conectate verificând fișa de stare rețea sau panoul de comandă al imprimantei. |
| În mediu există același SSID ca și Wi-Fi Direct. Schimbați SSID-ul pentru Wi-Fi Direct dacă nu puteți conecta un dispozitiv inteligent la imprimantă.             | Pe panoul de comandă al imprimantei, mergeți la ecranul Wi-Fi Direct Setup (Configurare directă Wi-Fi) și selectați meniul pentru a modifica setarea. Puteți modifica numele de rețea care urmează după DIRECT-XX-. Introduceți maximum 22 de caractere.  |

### Informații conexe

➔ „Imprimare foaie stare:” la pagina 506

# Pregătirea și configurarea imprimantei în funcție de utilizare

## Setarea elementelor opționale disponibile

Pentru a utiliza o sursă de hârtie opțională atunci când imprimați de la un computer, trebuie să efectuați setări în driverul imprimantei.

### Setarea elementelor opționale disponibile — Windows

#### Notă:

Conectați-vă la computer ca administrator.

- Deschideți fila **Setări opționale** din proprietățile imprimantei.
  - Windows 11  
Faceți clic pe butonul de start, iar apoi selectați **Setări > Bluetooth și dispozitive > Imprimante și scanere**.  
Selectați imprimanta > **Proprietăți imprimantă** și apoi faceți clic pe fila **Setări opționale**.
  - Windows 10/Windows Server 2022/Windows Server 2019/Windows Server 2016  
Faceți clic pe butonul de start și apoi selectați **Sistem Windows > Panou de comandă > Vizualizare dispozitive și imprimante în Hardware și sunet**. Faceți clic dreapta pe imprimantă sau apăsați lung, apoi selectați **Proprietăți imprimantă** și faceți clic pe fila **Setări opționale**.

- Windows 8.1/Windows 8/Windows Server 2012 R2/Windows Server 2012

Selecționați **Desktop** > **Setări** > **Panou de comandă** > **Vizualizare dispozitive și imprimante** din **Hardware și sunet**. Faceți clic dreapta pe imprimantă sau apăsați lung, apoi selecționați **Proprietăți imprimantă** și faceți clic pe fila **Setări opționale**.

- Windows 7/Windows Server 2008 R2

Faceți clic pe butonul Start, selecționați **Panou de control** > **Hardware și sunete** > **Scanner și camere și verificați** dacă imprimanta este afișată. Faceți clic dreapta pe imprimantă, selecționați **Proprietăți imprimantă**, apoi faceți clic pe **Setări opționale**.

- Windows Server 2008

Faceți clic pe butonul Start și selecționați **Panou de comandă** > **Imprimante** din **Hardware și sunete**. Faceți clic dreapta pe imprimantă, selecționați **Proprietăți**, apoi faceți clic pe fila **Setări opționale**.

2. Selecționați **Capturare de la imprimantă**, apoi faceți clic pe **Primire**.

3. Faceți clic pe **OK**.

## Setarea elementelor opționale disponibile — Windows PostScript

### **Notă:**

*Conectați-vă la computer ca administrator.*

1. Deschideți fila **Setări opționale** din proprietățile imprimantei.

- Windows 11

Faceți clic pe butonul de start, iar apoi selecționați **Setări** > **Bluetooth și dispozitive** > **Imprimante și scanere**. Selecționați imprimanta > **Proprietăți imprimantă** și apoi faceți clic pe fila **Setări dispozitiv**.

- Windows 10/Windows Server 2022/Windows Server 2019/Windows Server 2016

Faceți clic pe butonul de start și apoi selecționați **Sistem Windows** > **Panou de comandă** > **Vizualizare dispozitive și imprimante** în **Hardware și sunet**. Faceți clic dreapta pe imprimantă sau apăsați lung, apoi selecționați **Proprietăți imprimantă** și faceți clic pe fila **Setări dispozitiv**.

- Windows 8.1/Windows 8/Windows Server 2012 R2/Windows Server 2012

Selecționați **Desktop** > **Setări** > **Panou de comandă** > **Vizualizare dispozitive și imprimante** din **Hardware și sunete**. Faceți clic dreapta pe imprimantă sau apăsați lung, apoi selecționați **Proprietăți imprimantă** și faceți clic pe fila **Setări dispozitiv**.

- Windows 7/Windows Server 2008 R2

Faceți clic pe butonul Start și selecționați **Panou de comandă** > **Vizualizare dispozitive și imprimante** din **Hardware și sunet**. Faceți clic dreapta pe imprimantă, selecționați **Proprietăți imprimantă**, apoi faceți clic pe fila **Setări dispozitiv**.

- Windows Server 2008

Faceți clic pe butonul Start și selecționați **Panou de comandă** > **Imprimante** din **Hardware și sunet**. Faceți clic dreapta pe imprimantă, selecționați **Proprietăți**, apoi faceți clic pe fila **Setări dispozitiv**.

2. Selecționați dispozitivul opțional în setarea **Opțiuni de instalat**.

3. Faceți clic pe **OK**.

## Setarea elementelor opționale disponibile — Mac OS

1. Selectați **Preferințe sistem** (sau **Setări sistem**) din meniul Apple > **Imprimante și scanere** (sau **Tipărire și scanare, Tipărire și fax**) și apoi selectați imprimanta. Faceți clic pe **Opțiuni & Consumabile** > **Opțiuni** (sau **Driver**).
2. Definiți setări în funcție de tipul unității opționale.
3. Faceți clic pe **OK**.

## Setarea elementelor opționale disponibile - Mac OSPostScript

1. Selectați **Preferințe sistem** (sau **Setări sistem**) din meniul Apple > **Imprimante și scanere** (sau **Tipărire și scanare, Tipărire și fax**) și apoi selectați imprimanta. Faceți clic pe **Opțiuni & Consumabile** > **Opțiuni** (sau **Driver**).
2. Definiți setări în funcție de tipul unității opționale.
3. Faceți clic pe **OK**.

## Pregătirea trimiterii unui e-mail

### Configurarea unui server de poștă electronică

Configurați serverul de poștă electronică din Web Config.

Verificați următoarele aspecte înainte de configurare.

- Imprimanta este conectată la rețeaua care poate accesa serverul de poștă electronică.
- Informații pentru setarea e-mail-ului pe computerul care utilizează același server de poștă electronică ca imprimanta.

#### **Notă:**

- La utilizarea serverului de poștă electronică pe internet, confirmați informațiile de configurare ale furnizorului sau ale paginii web.*
- Puteți realiza setările pentru serverul de poștă electronică și cu ajutorul panoului de comandă. Accesați urmând procedura de mai jos.*

**Setări** > **Setări generale** > **Setări rețea** > **Complex** > **Server e-mail** > **Setări server**

1. Introduceți adresa IP a imprimantei într-un browser pentru a accesa Web Config.  
Introduceți adresa IP a imprimantei de la un computer care este conectat la aceeași rețea ca imprimanta.  
Puteți verifica adresa IP a imprimantei din următorul meniu.  
**Setări** > **Setări generale** > **Setări rețea** > **Stare rețea** > **Stare rețea cu fir LAN/Wi-Fi**
2. Introduceți parola de administrator pentru a vă conecta ca administrator.
3. Selectați în următoarea ordine.  
**Fila Rețea** > **Server e-mail** > **De bază**

4. Introduceți o valoare pentru fiecare element.

5. Selectați **OK**.

Sunt afișate setările pe care le-ați selectat.

### Informații conexe

➔ „Executarea aplicației Web Config pe un browser web” la pagina 490

➔ „Valoarea implicită a parolei de administrator” la pagina 19

### Elemente de setare server de e-mail

| Elemente                | Setări și explicație  |   |
|-------------------------|---|---|
| Metodă de autentificare | Specificați metoda de autentificare pentru ca imprimanta să poată accesa serverul de e-mail.  |   |
|                         | Oprit   | Setați când serverul de e-mail nu necesită autentificare.   |
|                         | ATENT. SMTP   | Se autentifică pe serverul SMTP (server de expediere corespondență) când trimiteți e-mailul. Serverul de e-mail trebuie să accepte autentificarea SMTP. |
|                         | POP înainte de SMTP   | Se autentifică pe serverul POP3 (server de primire corespondență) înainte de trimiterea e-mailului. Când selectați acest element, setați serverul POP3. |
| Cont autentificare      | Dacă selectați <b>ATENT. SMTP</b> sau <b>POP înainte de SMTP</b> ca <b>Metodă de autentificare</b> , introduceți numele contului autentificat între 0 și 255 de caractere în ASCII (0x20-0x7E).<br>Când selectați <b>ATENT. SMTP</b> , introduceți contul de server SMTP. Când selectați <b>POP înainte de SMTP</b> , introduceți contul de server POP3.                              |   |
| Parolă autentificare    | Dacă selectați <b>ATENT. SMTP</b> sau <b>POP înainte de SMTP</b> ca <b>Metodă de autentificare</b> , introduceți parola autentificată între 0 și 20 de caractere în ASCII (0x20-0x7E).<br>Când selectați <b>ATENT. SMTP</b> , introduceți contul autentificat pentru serverul SMTP. Când selectați <b>POP înainte de SMTP</b> , introduceți contul autentificat pentru serverul POP3. |   |
| Adresă e-mail expeditor | Introduceți adresa de e-mail a expeditorului, cum ar fi adresa de e-mail a administratorului de sistem. Aceasta este utilizată la autentificare, așadar, introduceți o adresă de e-mail valabilă, înregistrată în serverul de e-mail.<br>Introduceți între 0 și 255 de caractere în ASCII (0x20-0x7E), exceptând : ( ) < > [ ] ; ¥. Punctul „.” nu poate fi primul caracter.          |   |
| Adresă server SMTP      | Introduceți între 0 și 255 de caractere folosind A-Z a-z 0-9. - . Puteți folosi formatul IPv4 sau FQDN.   |   |
| Număr port server SMTP  | Introduceți un număr între 1 și 65535.  |   |

| Elemente               | Setări și explicație   |   |
|------------------------|--|---|
| Conexiune securizată   | Selectați metoda de criptare a comunicării cu serverul de e-mail.  |   |
|                        | Fără   | Dacă selectați <b>POP înainte de SMTP</b> în <b>Metodă de autentificare</b> , conexiunea nu este criptată.  |
|                        | SSL/TLS  | Această funcție este disponibilă când <b>Metodă de autentificare</b> este setată la <b>Oprit</b> sau <b>ATENT. SMTP</b> . Comunicarea este criptată de la început.  |
|                        | STARTTLS   | Această funcție este disponibilă când <b>Metodă de autentificare</b> este setată la <b>Oprit</b> sau <b>ATENT. SMTP</b> . Comunicarea nu este criptată de la început, dar în funcție de mediul de rețea, se modifică dacă comunicarea este criptată sau nu. |
| Validare certificat    | <p>Certificatul este validat atunci când este activată această funcție. Vă recomandăm ca aceasta să fie setată ca <b>Activare</b>. Pentru configurare, trebuie să importați Certificat CA pe imprimantă.</p> <p>Dacă este afișat un mesaj de eroare care menționează că certificatul nu este de încredere, vedeți cele ce urmează.</p> <p><a href="#">„Data și ora sunt incorecte” la pagina 469</a></p> <p><a href="#">„Certificatul rădăcină trebuie actualizat” la pagina 469</a></p> |   |
| Adresă server POP3     | Dacă selectați <b>POP înainte de SMTP</b> ca <b>Metodă de autentificare</b> , introduceți adresa de server POP3 între 0 și 255 de caractere folosind A-Z a-z 0-9 . - . Puteți folosi formatul IPv4 sau FQDN.   |   |
| Număr port server POP3 | Dacă selectați <b>POP înainte de SMTP</b> ca <b>Metodă de autentificare</b> , introduceți un număr între 1 și 65.535.  |   |

### **Verificarea conexiunii unui server de poștă electronică**

Puteți verifica conexiunea la serverul de poștă electronică prin efectuarea verificării conexiunii.

1. Introduceți adresa IP a imprimantei în browser și porniți Web Config.  
Introduceți adresa IP a imprimantei de la un computer care este conectat la aceeași rețea ca imprimanta.
2. Introduceți parola de administrator pentru a vă conecta ca administrator.
3. Selectați în următoarea ordine.  
Fila **Rețea** > **Server e-mail** > **Test conexiune**
4. Selectați **Start**.

Testul de conexiune la serverul de poștă electronică începe. După test, se afișează raportul de verificare.

**Notă:**

Puteți, de asemenea, să verificați conexiunea la serverul de poștă electronică de la panoul de comandă. Accesați urmând procedura de mai jos.

**Setări** > **Setări generale** > **Setări rețea** > **Complex** > **Server e-mail** > **Verificare conexiune**

### **Informații conexe**

➔ [„Executarea aplicației Web Config pe un browser web” la pagina 490](#)

➔ „Valoarea implicită a parolei de administrator” la pagina 19

### Referințe privind testul conexiunii serverului de e-mail

| Mesaje   | Cauză   |
|--|---|
| Testarea conexiunii a reușit.  | Acest mesaj apare când conexiunea cu serverul a reușit.   |
| Eroare de comunicare cu serverul SMTP. Verificați următoarele. - Setări rețea  | Acest mesaj apare atunci când <ul style="list-style-type: none"> <li><input type="checkbox"/> Imprimanta nu este conectată la o rețea</li> <li><input type="checkbox"/> Serverul SMTP este nefuncțional</li> <li><input type="checkbox"/> Conexiunea de rețea s-a întrerupt în timpul comunicațiilor</li> <li><input type="checkbox"/> S-au primit date incomplete</li> </ul> |
| Eroare de comunicare cu serverul POP3. Verificați următoarele. - Setări rețea  | Acest mesaj apare atunci când <ul style="list-style-type: none"> <li><input type="checkbox"/> Imprimanta nu este conectată la o rețea</li> <li><input type="checkbox"/> Serverul POP3 este nefuncțional</li> <li><input type="checkbox"/> Conexiunea de rețea s-a întrerupt în timpul comunicațiilor</li> <li><input type="checkbox"/> S-au primit date incomplete</li> </ul> |
| A survenit o eroare în timpul conectării la serverul SMTP. Verificați următoarele. - Adresă server SMTP - Server DNS                       | Acest mesaj apare atunci când <ul style="list-style-type: none"> <li><input type="checkbox"/> Conectarea la un server DNS nu a reușit</li> <li><input type="checkbox"/> Rezoluția de nume pentru un server SMTP nu a reușit</li> </ul>  |
| A survenit o eroare în timpul conectării la serverul POP3. Verificați următoarele. - Adresă server POP3 - Server DNS                       | Acest mesaj apare atunci când <ul style="list-style-type: none"> <li><input type="checkbox"/> Conectarea la un server DNS nu a reușit</li> <li><input type="checkbox"/> Rezoluția de nume pentru un server POP3 nu a reușit</li> </ul>  |
| Eroare de autentificare la serverul SMTP. Verificați următoarele. - Metodă de autentificare - Cont de autentificare - Parolă autentificare | Acest mesaj apare când autentificarea la serverul SMTP nu a reușit.   |
| Eroare de autentificare la serverul POP3. Verificați următoarele. - Metodă de autentificare - Cont de autentificare - Parolă autentificare | Acest mesaj apare când autentificarea la serverul POP3 nu a reușit.   |
| Metodă de comunicare neacceptată. Verificați următoarele. - Adresă server SMTP - Număr port server SMTP                                    | Acest mesaj apare atunci când se încearcă efectuarea comunicării cu protocoale neacceptate.   |
| Conectarea la serverul SMTP a eșuat. Modificați parametrul Conexiune securizată la Fără.   | Acest mesaj apare atunci când apare o neconcordanță SMTP între un server și un client sau atunci când serverul nu acceptă conexiunea securizată SMTP (conexiune SSL).   |
| Conectarea la serverul SMTP a eșuat. Modificați parametrul Conexiune securizată la SSL/TLS.  | Acest mesaj apare atunci când apare o neconcordanță SMTP între un server și un client sau atunci când serverul solicită să utilizeze o conexiune SSL/TLS pentru o conexiune securizată SMTP.  |
| Conectarea la serverul SMTP a eșuat. Modificați parametrul Conexiune securizată la STARTTLS.   | Acest mesaj apare atunci când se produce o neconcordanță SMTP între un server și un client sau atunci când serverul solicită să utilizeze o conexiune STARTTLS pentru o conexiune securizată SMTP.  |



| Mesaje   | Cauză   |
|--|---|
| Conexiunea nu este de încredere.<br>Verificați următoarele. - Data și ora                                      | Acest mesaj apare atunci când setarea de dată și oră a imprimantei este incorectă sau atunci când certificatul a expirat.<br><a href="#">„Data și ora sunt incorecte” la pagina 469</a>                                   |
| Conexiunea nu este de încredere.<br>Verificați următoarele. - Certificat CA                                    | Acest mesaj apare atunci când imprimanta nu are un certificat rădăcină corespunzător serverului sau când un Certificat CA nu a fost importat.<br><a href="#">„Certificatul rădăcină trebuie actualizat” la pagina 469</a> |
| Conexiunea nu este securizată.   | Acest mesaj apare atunci când certificatul obținut este deteriorat.   |
| Autentificarea serverului SMTP a eșuat.<br>Modificați metoda de autentificare la SMTP-AUTH.                    | Acest mesaj apare atunci când apare o neconcordanță între server și client privind metoda de autentificare. Serverul acceptă ATENT. SMTP.   |
| Autentificarea serverului SMTP a eșuat.<br>Modificați metoda de autentificare la POP înainte de SMTP.          | Acest mesaj apare atunci când apare o neconcordanță între server și client privind metoda de autentificare. Serverul nu acceptă ATENT. SMTP.  |
| Adresa de e-mail a expeditorului este incorectă. Înlocuiți-o cu adresa de e-mail a serviciului dvs. de e-mail. | Acest mesaj apare atunci când adresa de e-mail specificată a expeditorului este eronată.  |
| Nu pot accesa imprimanta dacă procesul nu s-a terminat.  | Acest mesaj apare atunci când imprimanta este ocupată.  |

## Pregătirea unui folder de rețea partajat

### Configurarea unui folder partajat în rețea

Configurați un folder partajat de rețea pentru salvarea unui fișier din imprimantă.

La salvarea unui fișier în folder, imprimanta este conectată cu numele de utilizator al computerului pe care a fost creat folderul.

De asemenea, asigurați configurarea unei rețele MS la crearea folderului partajat în rețea.

#### **Crearea folderului partajat**

##### **Înainte de crearea folderului partajat**

Înainte de crearea folderului partajat, verificați următoarele.

- Imprimanta este conectată la rețeaua unde poate accesa computerul pe care se va crea folderul partajat.
- Numele computerului unde va fi creat folderul partajat nu conține un caracter cu mai mulți octeți.

### **Important:**

Când un caracter cu mai mulți octeți este inclus în numele computerului, este posibil ca salvarea fișierului în folderul partajat să nu reușească.

În acest caz, comutați la un computer al cărui nume nu include caracterul cu mai mulți octeți sau modificați numele computerului.

Când modificați numele computerului, confirmați cu administratorul în prealabil, deoarece aceasta poate modifica unele setări, precum gestionarea computerului, accesul la resurse etc.

### **Verificarea profilului de rețea**

La computerul unde se va crea folderul partajat, verificați dacă partajarea folderelor este disponibilă.

1. Conectați-vă la computerul unde contul de utilizator cu autoritate de administrator va crea folderul partajat.
2. Selectați **Panou de control > Rețea și Internet > Centru rețea și partajare**.
3. Faceți clic pe **Setări de partajare avansate**, apoi faceți clic pe  pentru profilul cu **(profil curent)** în profilurile de rețea afișate.
4. Verificați dacă opțiunea **Activare partajare fișiere și imprimante** este selectată în **Partajare fișiere și imprimante**.  
Dacă este deja selectată, faceți clic pe **Anulare** și închideți fereastra.  
Când modificați setările, faceți clic pe **Salvare modificări** și închideți fereastra.

### **Informații conexe**

➔ [„Locația de creare a folderului partajat și un exemplu de securitate” la pagina 70](#)

### **Locația de creare a folderului partajat și un exemplu de securitate**

În funcție de locația unde este creat folderul partajat, securitatea și facilitățile variază.

Pentru operarea folderului partajat de la imprimante sau alte computere, sunt necesare următoarele permisiuni de citire și modificare pentru folder.

#### Fila **Partajare > Partajare avansată > Permișiuni**

Controlează permisiunea de acces din rețea a folderului partajat.

#### Permișiunea de acces din fila **Securitate**

Controlează permisiunea de acces din rețea și de acces local a folderului partajat.

Când setați **Toți** la folderul partajat creat pe desktop, ca exemplu de creare a unui folder partajat, se va permite accesul tuturor utilizatorilor care pot accesa computerul.

Cu toate acestea, utilizatorul care nu deține autoritate nu le poate accesa, deoarece desktopul (folderul) se află sub controlul folderului de utilizator, iar setările de securitate ale folderului se utilizează de utilizator sunt transmise acestuia. Utilizatorul cărui i se permite accesul în fila **Securitate** (utilizator conectat și administrator, în acest caz) poate opera folderul.

Consultați mai jos modalitatea de creare a locației adecvate.

Acest exemplu este valabil pentru crearea folderului „scan\_folder”.

### Informații conexe

- ➔ „Exemplu de configurare pentru servere de fișiere” la pagina 71
- ➔ „Exemplu de configurare pentru un computer personal” la pagina 77

### Exemplu de configurare pentru servere de fișiere

Această explicație este un exemplu de creare a folderului partajat în folderul rădăcină al computerului partajat, precum serverul de fișiere, în condițiile următoare.

Utilizatorii cu drept de control al accesului, cum ar fi persoanele care dispun de același domeniu al unui computer pentru a crea un folder partajat, pot accesa respectivul folder partajat.

Setați această configurație atunci când permiteți oricărui utilizator să citească și să scrie în folderul partajat de pe computer, precum serverul de fișiere și computerul partajat.

- Locație pentru crearea folderului partajat: Folderul rădăcină al unității
- Cale folder: C:\scan\_folder
- Permisuni de acces prin intermediul rețelei (Partajare permisiuni): Toți
- Permisuni de acces la sistemul de fișiere (Securitate): Utilizatori autentificați

1. Conectați-vă la computerul unde contul de utilizator cu autoritate de administrator va crea folderul partajat.
2. Porniți Explorer.
3. Creați folderul în rădăcina unității și denumiți-l „scan\_folder”.

Pentru numele folderului, introduceți între 1 și 12 caractere alfanumerice. Dacă se depășește limita de caractere a numelui folderului, este posibil să nu îl puteți accesa normal, în funcție de diferențele dintre medii.

4. Faceți clic dreapta pe folder și selectați **Proprietăți**.

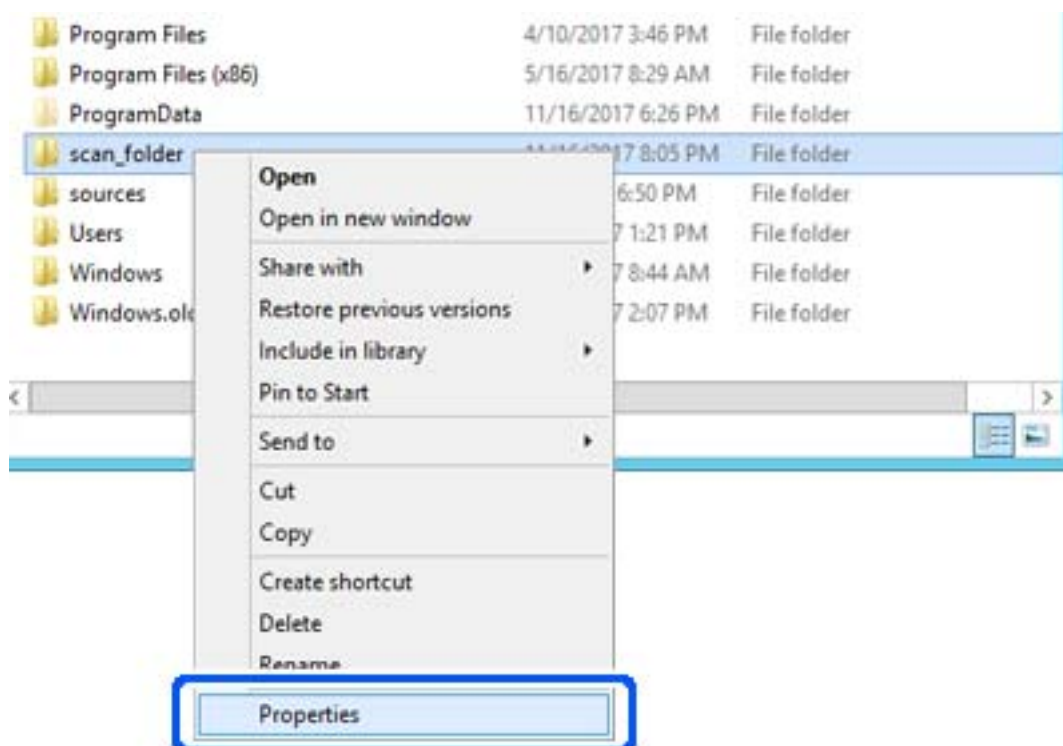

5. Faceți clic pe **Partajare complexă** în fila **Partajare**.

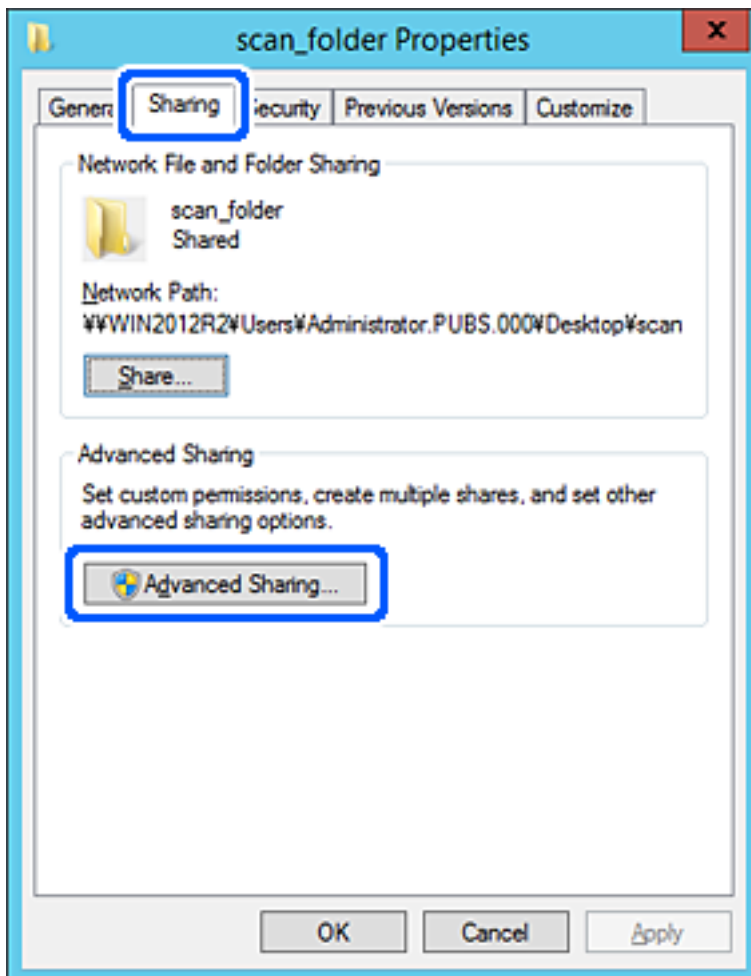

6. Selectați **Partajați acest folder**, apoi faceți clic pe **Permișiuni**.

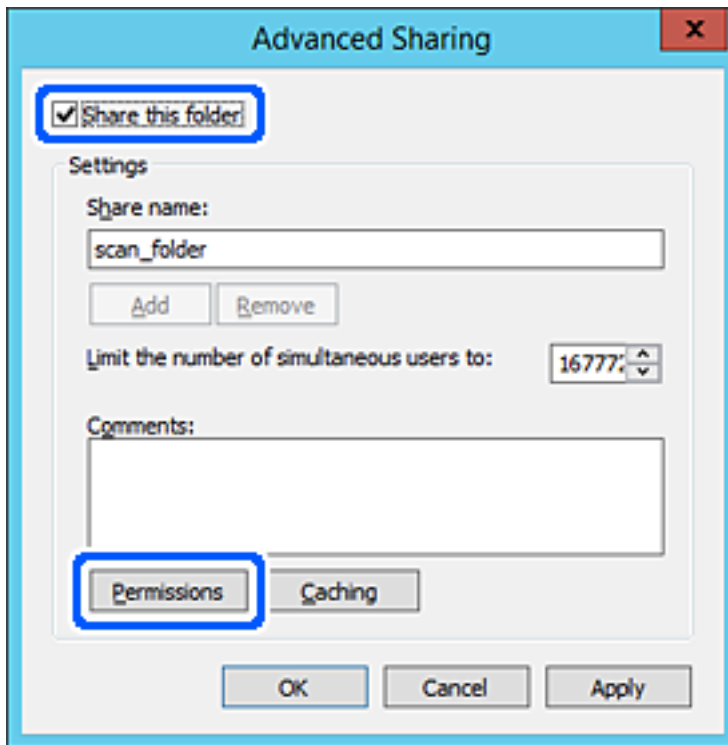

7. Selectați grupul **Toți** din **Nume de grup sau de utilizator**, selectați **Se permite** la **Modificare** și faceți clic pe **OK**.

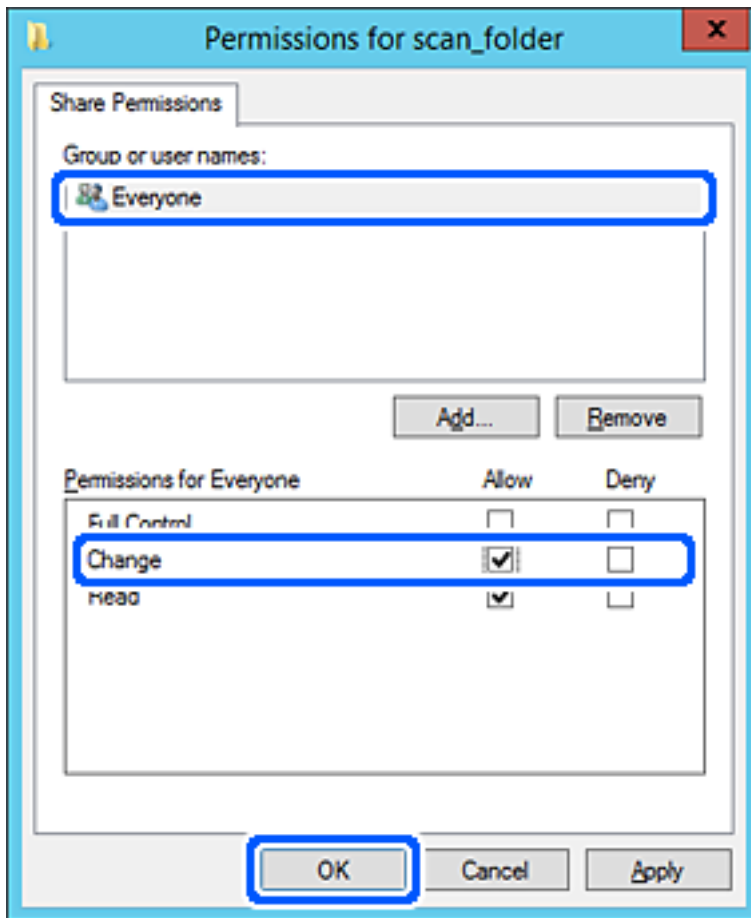

8. Faceți clic pe **OK**.

9. Selectați fila **Securitate**, apoi selectați **Utilizatori autentificați** din **Nume grup sau utilizator**.

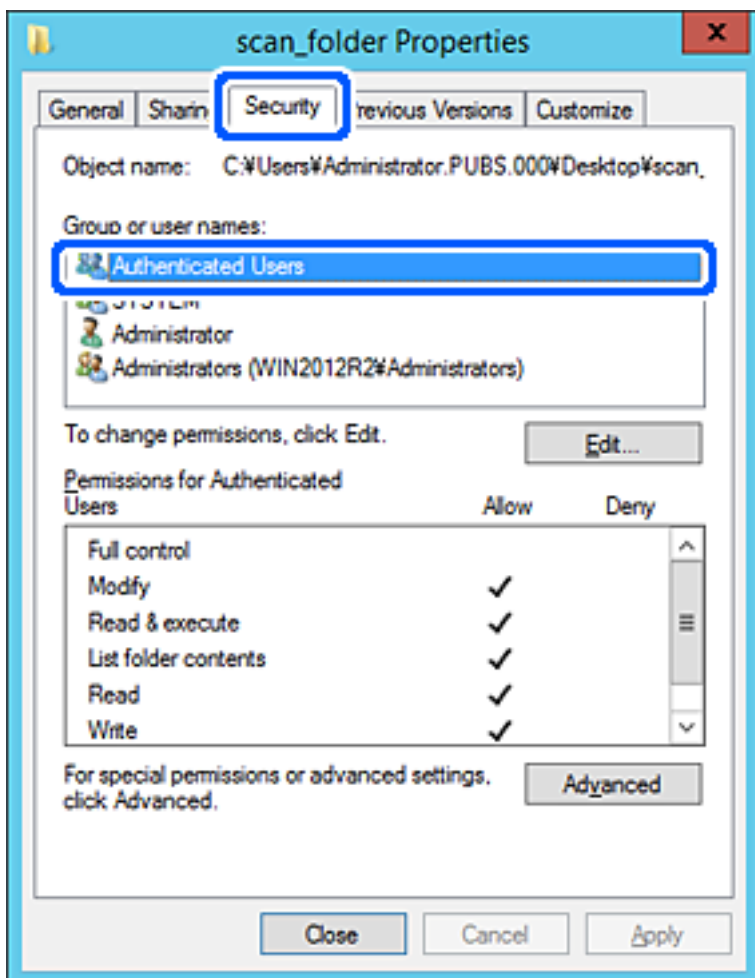

„Utilizatori autentificați” este grupul special care îi include pe toți utilizatorii care se pot conecta la domeniu sau la computer. Acest grup este afișat numai atunci când folderul este creat imediat sub folderul rădăcină.

Dacă nu este afișat, îl puteți adăuga făcând clic pe **Editare**. Pentru mai multe detalii, consultați Informații conexe.

10. Verificați dacă opțiunea **Se permite** pentru **Modificare** este selectată în **Permisuni pentru utilizatori autentificați**.

Dacă nu este selectată, selectați **Utilizatori autentificați**, faceți clic pe **Editare**, selectați **Se permite** pentru **Modificare** în **Permisuni pentru utilizatori autentificați**, apoi faceți clic pe **OK**.

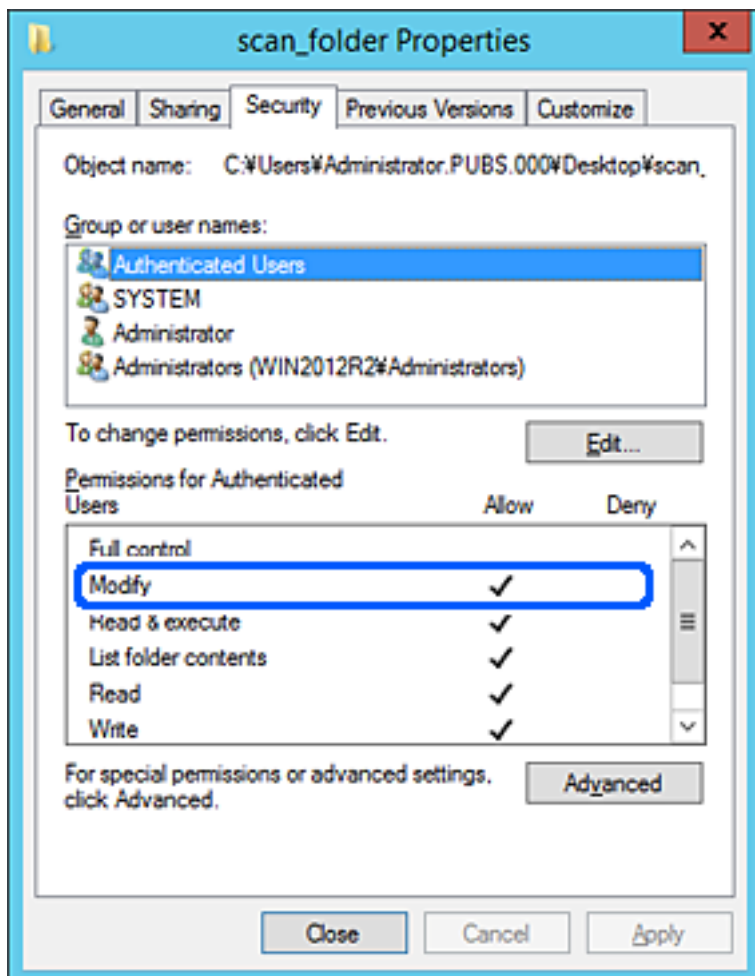



11. Selectați fila **Partajare**.

Este afișată calea de rețea a folderului partajat. Aceasta este utilizată la înregistrarea în contactele imprimantei. Vă rugăm să o notați.

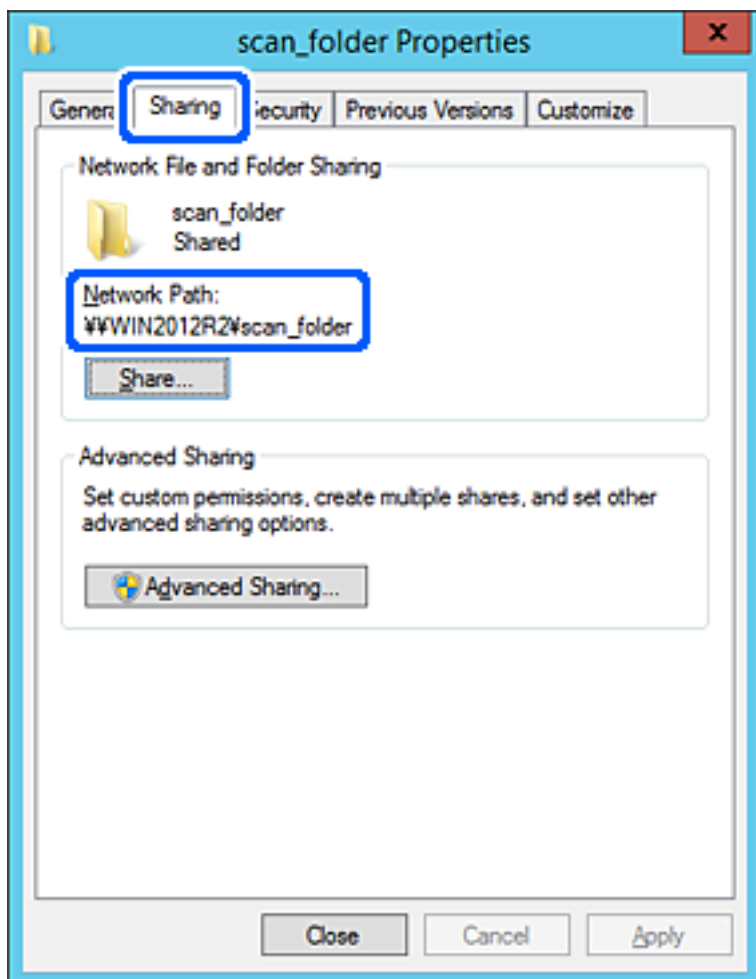

12. Faceți clic pe **OK** sau pe **Închidere** pentru a închide ecranul.

Verificați dacă fișierul permite scrierea sau citirea în folderul partajat de la computerele din același domeniu.

### Informații conexe

- ➔ „Înregistrarea unei destinații în contacte din Web Config” la pagina 91
- ➔ „Adăugare permisiuni de acces pentru grupuri sau utilizatori” la pagina 83

### Exemplu de configurare pentru un computer personal

Această explicație este un exemplu de creare a folderului partajat pe desktopul utilizatorului care se conectează curent la computer.

Utilizatorul care se conectează la computer și care deține autoritate de administrator poate accesa folderul desktop și folderul document care se află sub folderul Utilizator.

Setați această configurație atunci când NU doriți să permiteți unui alt utilizator să citească și să scrie în folderul partajat de la un computer personal.

- Locație pentru crearea folderului partajat: Desktop

- Cale folder: C:\Users\xxxx\Desktop\scan\_folder
- Permisuni de acces prin intermediul rețelei (Partajare permisiuni): Toți
- Permisuni de acces la sistemul de fișiere (Securitate): Nu adăugați sau adăugați nume de utilizator/grup pentru a permite accesul

1. Conectați-vă la computerul unde contul de utilizator cu autoritate de administrator va crea folderul partajat.
2. Porniți Explorer.
3. Creați folderul pe desktop și denumiți-l „scan\_folder”.

Pentru numele folderului, introduceți între 1 și 12 caractere alfanumerice. Dacă se depășește limita de caractere a numelui folderului, este posibil să nu îl puteți accesa normal, în funcție de diferențele dintre medii.

4. Faceți clic dreapta pe folder și selectați **Proprietăți**.

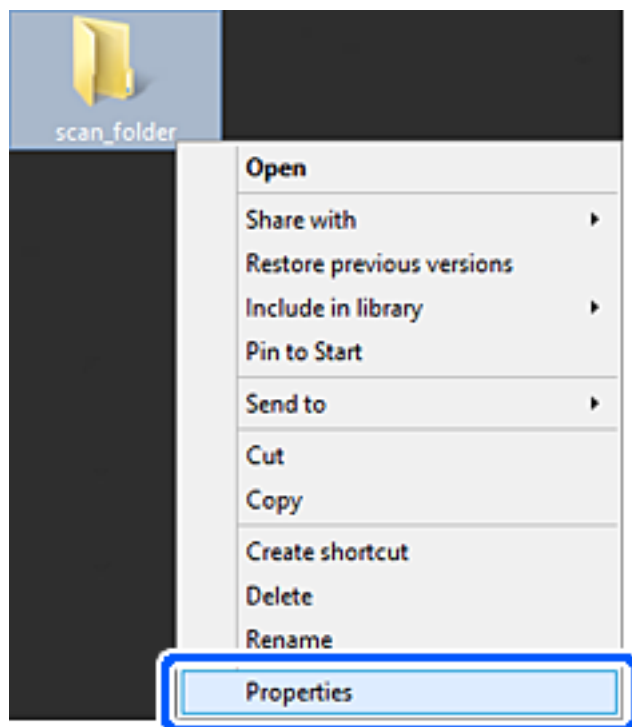

5. Faceți clic pe **Partajare complexă** în fila **Partajare**.

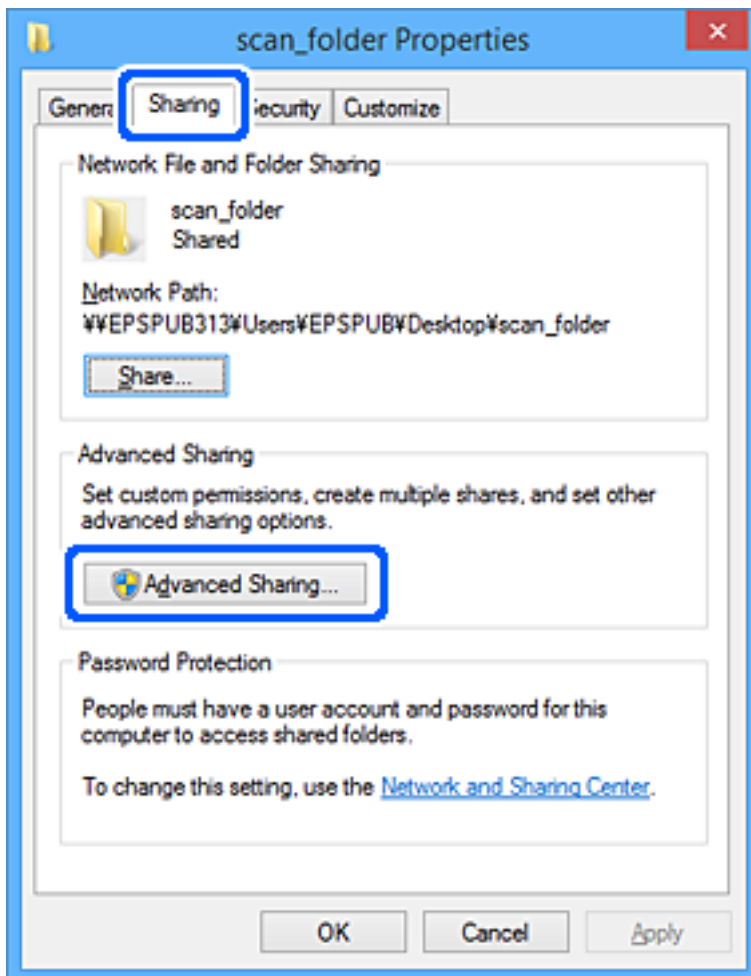

6. Selectați **Partajați acest folder**, apoi faceți clic pe **Permișiuni**.

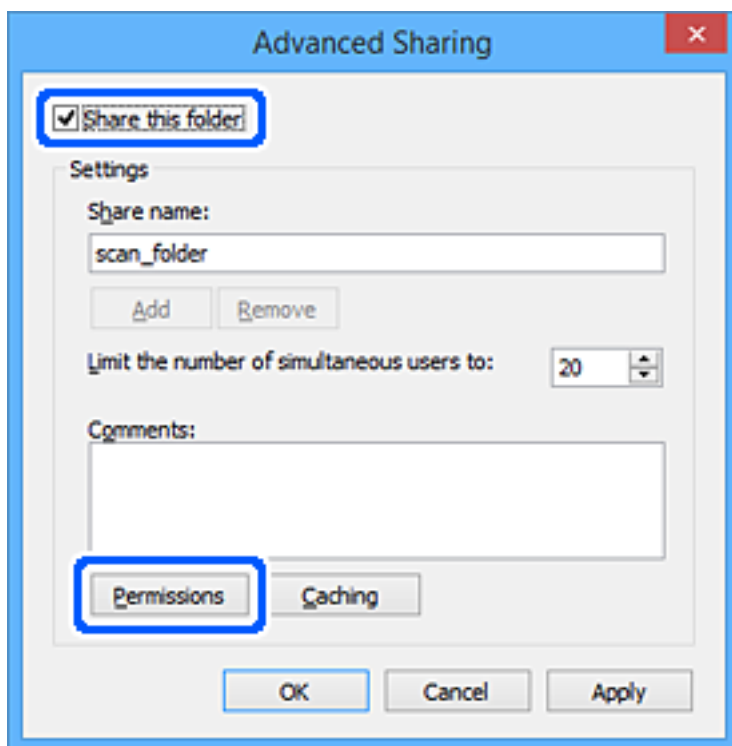

7. Selectați grupul **Toți** din **Nume de grup sau de utilizator**, selectați **Se permite** la **Modificare** și faceți clic pe **OK**.

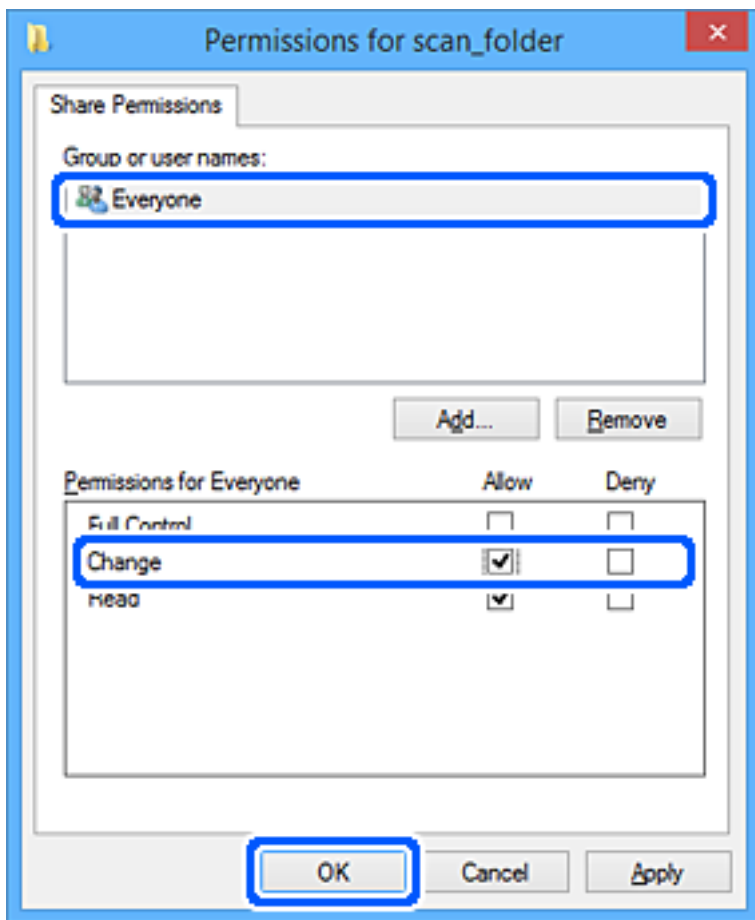

8. Faceți clic pe **OK**.
9. Selectați fila **Securitate**.
10. Bifați grupul sau utilizatorul din **Nume de grup sau de utilizator**.  
Grupul sau utilizatorul afișat aici poate accesa folderul partajat.  
În acest caz, utilizatorul care se conectează la acest computer și administratorul pot accesa folderul partajat.

Adăugați permisiunea de acces, dacă este necesar. O puteți adăuga făcând clic pe **Editare**. Pentru mai multe detalii, consultați Informații conexe.

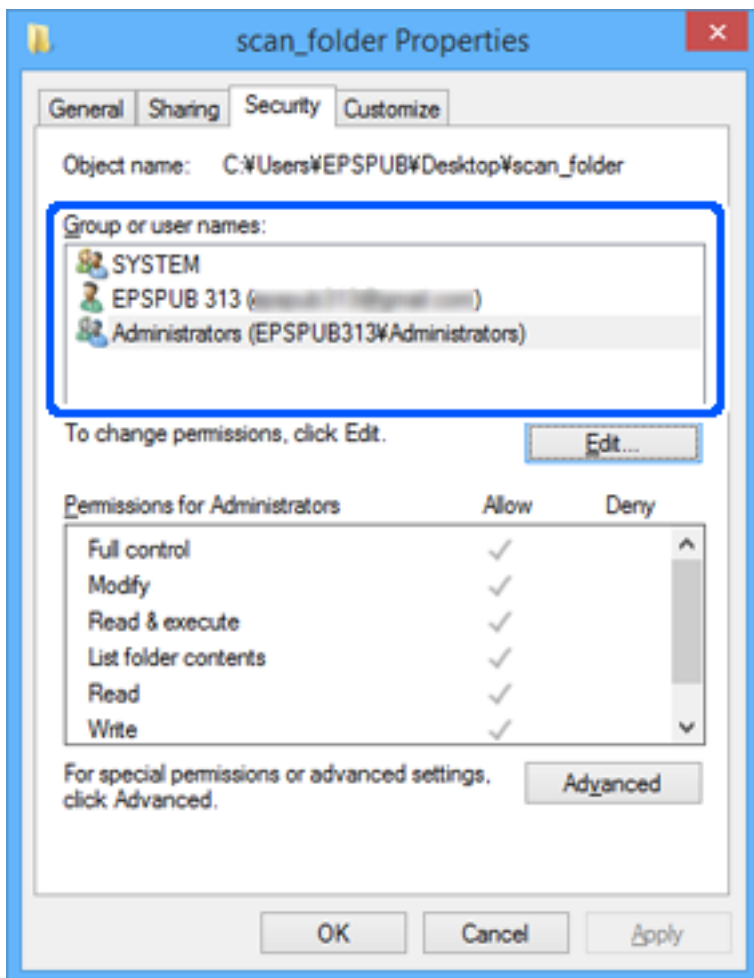

11. Selectați fila **Partajare**.

Este afișată calea de rețea a folderului partajat. Aceasta este utilizată la înregistrarea în contactele imprimantei. Vă rugăm să o notați.

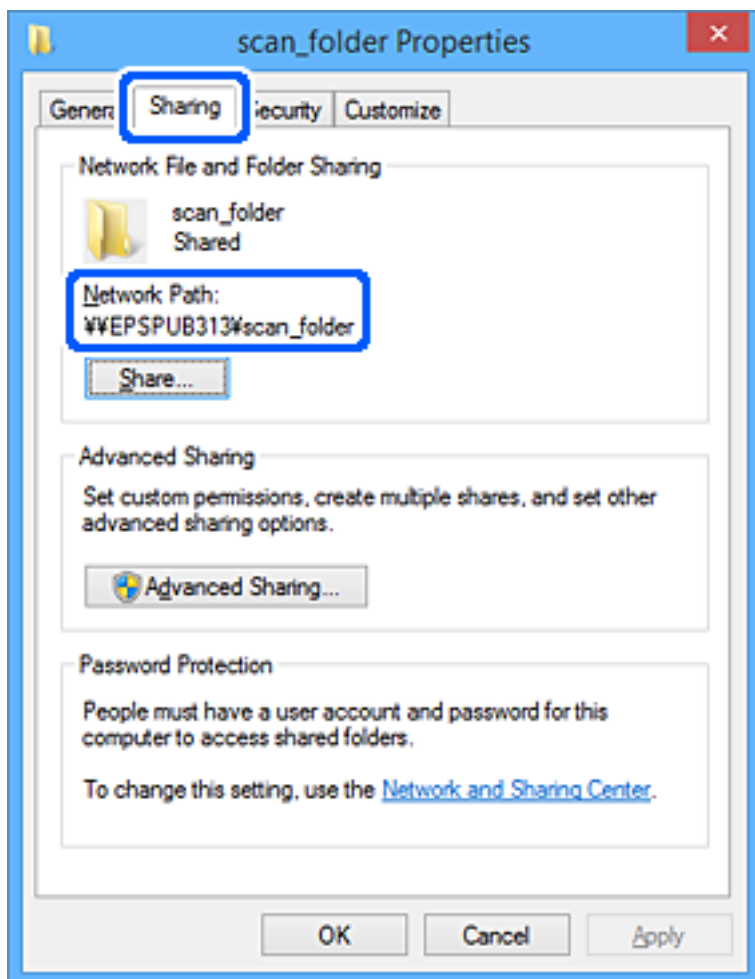

12. Faceți clic pe **OK** sau pe **Închidere** pentru a închide ecranul.

Verificați dacă fișierul permite scrierea sau citirea în folderul partajat de la computerele utilizatorilor sau ale grupurilor cu permisiune de acces.

**Informații conexe**

- ➔ „Înregistrarea unei destinații în contacte din Web Config” la pagina 91
- ➔ „Adăugare permisiuni de acces pentru grupuri sau utilizatori” la pagina 83

**Adăugare permisiuni de acces pentru grupuri sau utilizatori**

Puteți adăuga permisiunile de acces pentru grupuri sau utilizatori.

1. Faceți clic dreapta pe folder și selectați **Proprietăți**.
2. Selectați fila **Securitate**.

3. Faceți clic pe **Editare**.

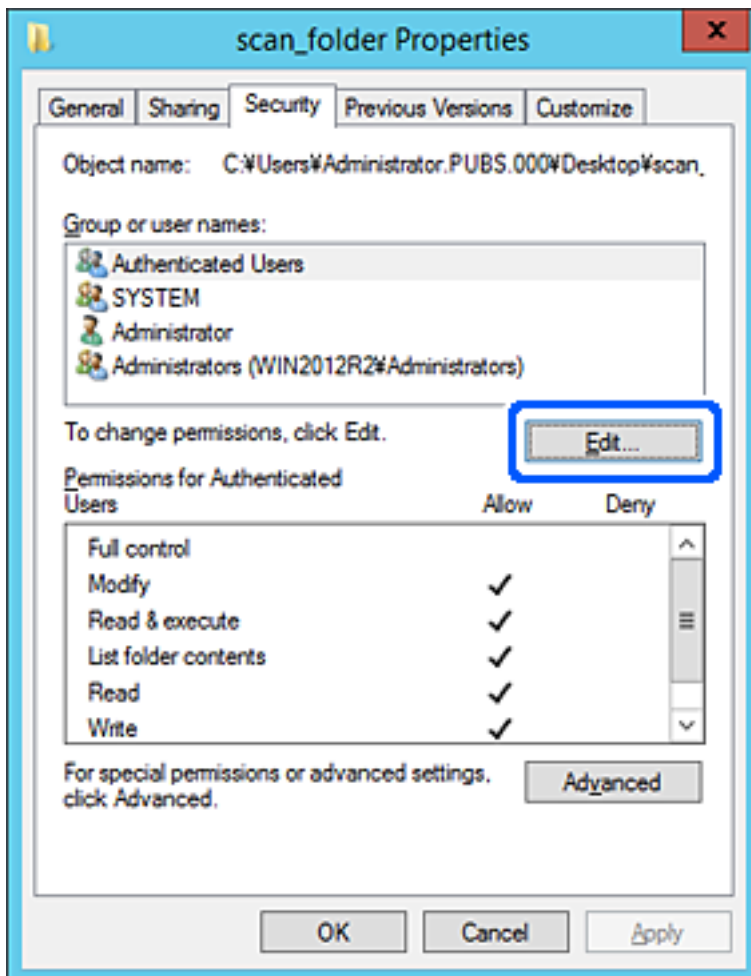



4. Faceți clic pe **Adăugare** sub **Nume utilizatori sau grupuri**.



5. Introduceți grupurile sau numele de utilizator pentru care doriți să permiteți accesul, apoi faceți clic pe **Verificare nume**.

Numele este subliniat.

**Notă:**

Dacă nu cunoașteți numele complet al grupurilor sau al utilizatorului, introduceți o parte din nume, apoi faceți clic pe **Verificare nume**. Sunt enumerate numele grupurilor sau utilizatorilor care se potrivesc cu o parte din nume, iar apoi puteți selecta numele complet din listă.

Dacă se potrivește un nume, numele complet subliniat este afișat în **Introduceți numele obiectului care urmează să fie selectat**.

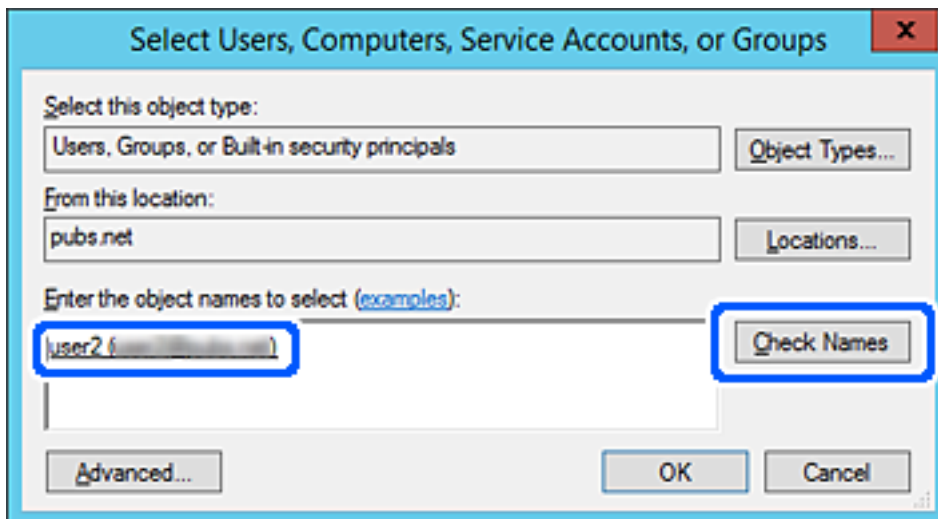

6. Faceți clic pe OK.

7. Pe ecranul Permisuni, selectați numele de utilizator introdus în **Nume utilizatori sau grupuri**, selectați permisiunea de acces de la **Modificare** și apoi faceți clic pe **OK**.



8. Faceți clic pe **OK** sau **Închidere** pentru a închide ecranul.  
Verificați dacă fișierul poate fi scris sau citit în folderul partajat de pe computerele utilizatorilor sau grupurilor cu permisiune de acces.

### **Utilizarea partajării de fișiere printr-o rețea Microsoft**

Activați această opțiune pentru a salva un fișier într-un folder partajat în rețea de la nivelul imprimantei.

1. Introduceți adresa IP a imprimantei într-un browser pentru a accesa Web Config.  
Introduceți adresa IP a imprimantei de la un computer care este conectat la aceeași rețea ca imprimanta.  
Puteți verifica adresa IP a imprimantei din următorul meniu.  
**Setări > Setări generale > Setări rețea > Stare rețea > Stare rețea cu fir LAN/Wi-Fi**
2. Introduceți parola de administrator pentru a vă conecta ca administrator.
3. Selectați în următoarea ordine.  
Fila **Rețea > Rețea MS**
4. Activați **Utilizare partajare de rețea Microsoft**.

5. Setați fiecare element dacă este necesar.
6. Faceți clic pe **Înainte**.
7. Confirmați setările și apoi faceți clic pe **OK**.

### Informații conexe

- ➔ „Executarea aplicației Web Config pe un browser web” la pagina 490
- ➔ „Valoarea implicită a parolei de administrator” la pagina 19

## Soluționarea problemelor pentru un folder de rețea partajat

### *Nu se pot salva imaginile scanate în folderul partajat*

### Se afișează mesaje pe panoul de comandă la scanarea într-un folder de rețea

Când sunt afișate mesaje de eroare pe panoul de comandă, verificați mesajul în sine sau lista următoare pentru a rezolva problemele.

| Mesaje  | Soluții  |
|---|--|
| Eroare DNS. Verificați setările DNS.  | <p>Conexiunea la computer nu poate fi efectuată. Verificați următoarele aspecte.</p> <ul style="list-style-type: none"> <li><input type="checkbox"/> Asigurați-vă că adresa din lista de contacte din imprimantă și adresa folderului partajat sunt identice.</li> <li><input type="checkbox"/> Dacă adresa IP a computerului este statică și setată manual, schimbați numele computerului în calea rețelei la adresa IP.<br/>Exemplu: \\EPSON02\SCAN — \\192.168.xxx.xxx\SCAN</li> <li><input type="checkbox"/> Asigurați-vă că ați pornit computerul și că nu intră în modul inactiv. În cazul în care computerul intră în modul inactiv, nu puteți salva imaginile scanate în folderul partajat.</li> <li><input type="checkbox"/> Dezactivați temporar firewall-ul computerului și software-ul de securitate. Dacă aceasta anulează eroarea, verificați setările în software-ul de securitate.</li> <li><input type="checkbox"/> Dacă <b>Rețea publică</b> este selectată ca locație de rețea, nu puteți salva imaginile scanate în folderul partajat. Configurați setările de redirecționare pentru fiecare port.</li> <li><input type="checkbox"/> Dacă utilizați un computer laptop și adresa IP este setată ca DHCP, adresa IP se poate modifica la reconectarea la rețea. Recuperați adresa IP.</li> <li><input type="checkbox"/> Asigurați-vă că setarea DNS este corectă. Contactați administratorul de rețea pentru setările DNS.</li> <li><input type="checkbox"/> Numele computerului și adresa IP pot diferi atunci când tabelul de gestionare al serverului DNS nu este actualizat. Contactați administratorul dumneavoastră de server DNS.</li> </ul> |
| Eroare de autentificare. Verificați metoda de autentificare, contul autentificat și parola autentificată. | <p>Asigurați-vă că numele de utilizator și parola sunt introduse corect în computer și în contactele din imprimantă. De asemenea, asigurați-vă că parola nu a expirat.</p>   |

| Mesaje  | Soluții   |
|---|---|
| Eroare de comunicare. Verificați conexiunea Wi-Fi/de rețea.   | <p>Nu se poate realiza comunicarea cu un folder din rețea care este înregistrat în lista de contacte. Verificați următoarele aspecte.</p> <ul style="list-style-type: none"> <li><input type="checkbox"/> Asigurați-vă că <b>Utilizare partajare de rețea Microsoft</b> este activat în Web Config.<br/>Selectați <b>Rețea &gt; Rețea MS</b> în Web Config.</li> <li><input type="checkbox"/> Asigurați-vă că adresa din lista de contacte din imprimantă și adresa folderului partajat sunt identice.</li> <li><input type="checkbox"/> Drepturile de acces pentru utilizator în lista de contacte trebuie adăugate în fila <b>Partajare</b> și în fila <b>Securitate</b> a proprietăților folderului partajat. De asemenea, permisiunile pentru utilizator trebuie setate la „permis”.</li> </ul> |
| Numele fișierului este deja în uz. Redenumiți fișierul și scanati din nou.  | Modificați setările de nume fișier. În caz contrar, mutați sau ștergeți fișierele sau modificați denumirea fișierului în folderul partajat.   |
| Fișierele scanate sunt prea mari. Au fost trimise numai XX pagini. Verificați dacă folderul de destinație are suficient spațiu. | Nu există suficient spațiu pe hard disk-ul din computer. Măriți spațiul liber pe computer.  |

## Verificați punctul în care a apărut eroarea

### Soluții

Când salvați imaginile scanate în folderul partajat, procesul de salvare are loc după cum urmează. Puteți verifica apoi punctul în care a apărut eroarea.

| Elemente                              | Funcționare   | Mesaje de eroare  |
|---------------------------------------|---|---|
| Conectare                             | Conectați-vă la computer de la imprimantă.  | Eroare DNS. Verificați setările DNS.  |
| Conectarea la computer                | Conectați-vă la computer cu numele de utilizator și parola.   | Eroare de autentificare. Verificați metoda de autentificare, contul autentificat și parola autentificată.                       |
| Verificarea folderului pentru salvare | Verificați calea rețelei folderului partajat.   | Eroare de comunicare. Verificați conexiunea Wi-Fi/de rețea.   |
| Verificarea denumirii fișierului      | Verificați dacă există un fișier cu denumire identică cu cea a fișierului pe care doriți să îl salvați în folder. | Numele fișierului este deja în uz. Redenumiți fișierul și scanati din nou.  |
| Scrierea fișierului                   | Scrieți un nou fișier.  | Fișierele scanate sunt prea mari. Au fost trimise numai XX pagini. Verificați dacă folderul de destinație are suficient spațiu. |

## Salvarea imaginilor scanate durează mult timp

**Este necesar un interval de timp prea lung pentru ca rezolvarea numelui să corespundă „Numelui de domeniu” și „Adresei IP”.**

### Soluții

Verificați următoarele puncte.

- Asigurați-vă că setarea DNS este corectă.

- Asigurați-vă că fiecare setare DNS este corectă atunci când verificați Web Config.
- Asigurați-vă că numele de domeniu DNS este corect.

## Înregistrare contacte

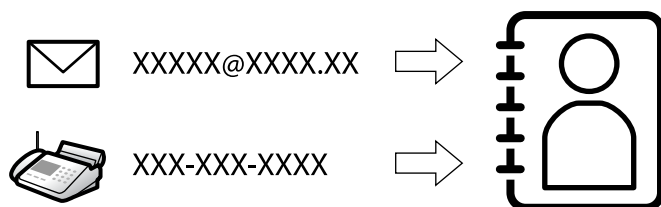

Înregistrarea destinațiilor în lista de contacte a imprimantei permite introducerea cu ușurință a destinației la scanare sau la trimiterea faxurilor.

**Notă:**

Puteți înregistra următoarele tipuri de destinații în lista de contacte. Puteți înregistra până la 2,000 de intrări în total.

|                       |  |
|-----------------------|--|
| Fax                   | Destinație pentru fax  |
| E-mail                | Destinație pentru e-mail<br>Trebuie să configurați setările serverului de e-mail în prealabil. |
| Folder de rețea (SMB) | Destinație pentru datele de scanare și datele de redirecționare a faxului                      |
| Folder de rețea/FTP   |  |

## Comparare configurare contacte

Există trei instrumente pentru configurarea contactelor imprimantei: Web Config, Epson Device Admin și panoul de control al imprimantei. Diferențele dintre aceste trei instrumente sunt enumerate în tabelul de mai jos.

| Caracteristici                         | Web Config | Epson Device Admin | Panoul de control al imprimantei |
|--|------------|--------------------|----------------------------------|
| Înregistrarea unei destinații          | ✓          | ✓                  | ✓                                |
| Editarea unei destinații               | ✓          | ✓                  | ✓                                |
| Adăugarea unui grup                    | ✓          | ✓                  | ✓                                |
| Editarea unui grup                     | ✓          | ✓                  | ✓                                |
| Ștergerea destinației sau a grupurilor | ✓          | ✓                  | ✓                                |
| Ștergerea tuturor destinațiilor        | ✓          | ✓                  | –                                |
| Importul unui fișier                   | ✓          | ✓                  | –                                |
| Exportarea unui fișier                 | ✓          | ✓                  | –                                |

| Caracteristici  | Web Config | Epson Device Admin | Panoul de control al imprimantei |
|---|------------|--------------------|----------------------------------|
| Alocarea destinațiilor pentru utilizare frecventă         | ✓          | ✓                  | ✓                                |
| Sortarea destinațiilor alocate pentru utilizare frecventă | -          | -                  | ✓                                |

**Notă:**

De asemenea, puteți configura destinația faxului folosind FAX Utility.

## Înregistrarea destinațiilor în contacte

Puteți înregistra, în total, până la 2,000 de destinații în lista de contacte.

### Înregistrarea unei destinații în contacte din Web Config

1. Introduceți adresa IP a imprimantei într-un browser pentru a accesa Web Config.  
Introduceți adresa IP a imprimantei de la un computer care este conectat la aceeași rețea ca imprimanta.  
Puteți verifica adresa IP a imprimantei din următorul meniu.

**Setări > Setări generale > Setări rețea > Stare rețea > Stare rețea cu fir LAN/Wi-Fi**

2. Introduceți parola de administrator pentru a vă conecta ca administrator.
3. Selectați în următoarea ordine.  
**Scanare/Copiere** sau fila **Fax > Persoane de contact**
4. Selectați numărul pe care doriți să-l înregistrați și apoi faceți clic pe **Editare**.
5. Introduceți **Nume** și **Termen index**.
6. Selectați tipul de destinație ca opțiune **Tip**.

**Notă:**

Nu puteți modifica opțiunea **Tip** după finalizarea înregistrării. Dacă doriți să modificați tipul, ștergeți destinația și apoi înregistrați-vă din nou.

7. Introduceți o valoare pentru fiecare element, apoi faceți clic pe **Aplicare**.

### Informații conexe

- ➔ „Executarea aplicației Web Config pe un browser web” la pagina 490
- ➔ „Valoarea implicită a parolei de administrator” la pagina 19
- ➔ „Înregistrarea unei destinații în contacte din Web Config (atunci când se utilizează IP Fax)” la pagina 96
- ➔ „Scanarea originalelor într-un folder de rețea” la pagina 294
- ➔ „Scanarea documentelor originale cu trimitere prin e-mail” la pagina 296

## Setarea elementelor destinației

| Elemente                         | Setări și explicație  |
|----------------------------------|---|
| Setări comune                    |   |
| Nume                             | Introduceți un nume afișat în contacte, cu 30 de caractere sau mai puțin, în Unicode (UTF-8). Dacă nu specificați acest element, lăsați-l necompletat.  |
| Termen index                     | Introduceți cuvinte de căutat cu 30 de caractere sau mai puțin, în Unicode (UTF-8). Dacă nu specificați acest element, lăsați-l necompletat.  |
| Nume categoriei                  | Selectați un nume de categorie.   |
| Tip                              | Selectați tipul de adresă pe care doriți să o înregistrați.   |
| Atribuire la Utilizare frecventă | Selectați setarea adresei înregistrate ca adresă utilizată frecvent.<br>Când setați ca adresă frecvent utilizată, aceasta este afișată în ecranul superior al caracteristicii de fax și scanare și puteți specifica destinația fără a afișa contactele. |
| Fax                              |   |
| Număr fax                        | Introduceți între 1 și 64 de caractere utilizând 0 – 9, -, *, # și spații.  |
| Viteză fax                       | Selectați o viteză de comunicație ca destinație.  |
| Subadresă(SUB/SEP)               | Setați sub-adresa care este atașată când este trimis faxul. Introduceți în limita a 20 de caractere sau mai puțin utilizând 0 – 9, *, # sau spații. Dacă nu specificați acest element, lăsați-l necompletat.  |
| Parolă (SID/PWD)                 | Setați parola pentru sub-adresă. Introduceți în limita a 20 de caractere sau mai puțin utilizând 0 – 9, *, # sau spații. Dacă nu specificați acest element, lăsați-l necompletat.   |
| E-mail                           |   |
| Adresă de e-mail                 | Introduceți între 1 și 255 de caractere, reprezentând o combinație între A – Z a – z 0 – 9 ! # \$ % & ' * + - . / = ? ^ _ {   } ~ @.  |
| Folder rețea (SMB)               |   |



| Elemente             | Setări și explicație   |
|----------------------|--|
| Salvare în           | \\„Cale folder”<br>Introduceți, în Unicode (UTF-8), locația unde este situat folderul țintă, între 1 și 253 de caractere, omițând „\\”.  |
| Nume utilizator      | Introduceți, în Unicode (UTF-8), un nume de utilizator pentru a accesa un folder de rețea, cu 30 de caractere sau mai puțin. Cu toate acestea, evitați utilizarea caracterelor de control (de la 0x00 la 0x1F, 0x7F).  |
| Parolă               | Introduceți, în Unicode (UTF-8), o parolă pentru a accesa un folder de rețea, cu 20 de caractere sau mai puțin. Cu toate acestea, evitați utilizarea caracterelor de control (de la 0x00 la 0x1F, 0x7F).   |
| FTP                  |  |
| Conexiune securizată | Selectați FTP sau FTPS în funcție de protocolul de transfer fișiere suportat de serverul FTP. Selectați <b>FTPS</b> pentru a permite imprimantei să comunice având măsuri de securitate.   |
| Salvare în           | Introduceți adresa serverului între 1 și 253 de caractere în Unicode (UTF-16) omițând „ftp://” sau „ftps://”. Cu toate acestea, evitați utilizarea caracterelor de control (de la 0x0000 la 0x001f 0x007F).  |
| Nume utilizator      | Introduceți, în Unicode (UTF-8), un nume de utilizator pentru a accesa un server FTP, cu 30 de caractere sau mai puțin. Cu toate acestea, evitați utilizarea caracterelor de control (de la 0x00 la 0x1F, 0x7F). Dacă serverul permite conexiuni anonime, introduceți un nume de utilizator precum Anonymous sau FTP. Dacă nu specificați acest element, lăsați-l necompletat. |
| Parolă               | Introduceți, în Unicode (UTF-8), o parolă pentru a accesa un server FTP, cu 20 de caractere sau mai puțin. Cu toate acestea, evitați utilizarea caracterelor de control (de la 0x00 la 0x1F, 0x7F). Dacă nu specificați acest element, lăsați-l necompletat.   |
| Mod conectare        | Selectați modul de conexiune din meniu. Dacă este instalat un firewall între imprimantă și serverul FTP, selectați <b>Mod pasiv</b> .  |
| Număr port           | Introduceți numărul portului serverului FTP, între 1 și 65535.   |
| Validare certificat  | Certificatul serverului FTP este validat când acest element este activat. Acesta este disponibil când <b>FTPS</b> este selectat pentru <b>Conexiune securizată</b> .<br>Pentru configurare, trebuie să importați Certificat CA pe imprimantă.  |
| SharePoint(WebDAV)   |  |
| Conexiune securizată | Selectați HTTP sau HTTPS în funcție de protocolul de transfer hypertext suportat de serverul HTTP. Selectați <b>HTTPS</b> pentru a permite imprimantei să comunice având măsuri de securitate.   |
| Salvare în           | Introduceți adresa serverului între 1 și 253 de caractere în Unicode (UTF-16) omițând „http://” sau „https://”. Cu toate acestea, evitați utilizarea caracterelor de control (de la 0x0000 la 0x001f, 0x007F).   |
| Nume utilizator      | Introduceți, în Unicode (UTF-8), un nume de utilizator pentru a accesa un server HTTP, cu 30 de caractere sau mai puțin. Cu toate acestea, evitați utilizarea caracterelor de control (de la 0x00 la 0x1F, 0x7F). Dacă serverul permite conexiuni anonime, introduceți un nume de utilizator precum Anonymous. Dacă nu specificați acest element, lăsați-l necompletat.        |
| Parolă               | Introduceți, în Unicode (UTF-8), o parolă pentru a accesa un server HTTP, cu 20 de caractere sau mai puțin. Cu toate acestea, evitați utilizarea caracterelor de control (de la 0x00 la 0x1F, 0x7F). Dacă nu specificați acest element, lăsați-l necompletat.  |

| Elemente            | Setări și explicație  |
|---------------------|---|
| Validare certificat | Certificatul serverului HTTP este validat când acest element este activat. Acesta este disponibil când <b>HTTPS</b> este selectat pentru <b>Conexiune securizată</b> .<br>Pentru configurare, trebuie să importați Certificat CA pe imprimantă. |
| Server proxy        | Selectați dacă veți utiliza sau nu un server proxy pentru a accesa un server HTTP.  |

### **Înregistrarea unei destinații în contactele din panoul de control al imprimantei**

1. Selectați meniurile din panoul de control al imprimantei conform descrierii de mai jos.

#### **Setări > Administrator Contacte**

2. Selectați **Adăugare/Editare/Ștergere**.
3. Procedați în unul dintre următoarele moduri.
  - Pentru a înregistra un contact nou, selectați fila **Adăugare**, apoi selectați **Adăugare contact**.
  - Pentru a edita un contact, selectați contactul țintă, apoi selectați **Editare**.
  - Pentru a șterge un contact, selectați contactul țintă, selectați **Ștergere**, apoi selectați **Da**. Nu trebuie să efectuați următoarele proceduri.
4. Selectați tipul de destinație dintre opțiunile afișate.

**Notă:**  
*Nu puteți schimba tipul după finalizarea înregistrării. Dacă doriți să modificați tipul, ștergeți destinația și apoi înregistrați-vă din nou.*
5. Selectați numărul pe care doriți să îl înregistrați ca **Număr înregistrare**.
6. Introduceți **Nume** și **Indexare cuvânt**.
7. Introduceți o valoare pentru fiecare element rămas.
8. Selectați **OK** pentru a aplica setările.

#### **Informații conexe**

- ➔ [„Înregistrarea unei destinații în contacte din panoul de comandă al imprimantei \(atunci când utilizați IP Fax\)” la pagina 97](#)
- ➔ [„Scanarea originalelor într-un folder de rețea” la pagina 294](#)
- ➔ [„Scanarea documentelor originale cu trimitere prin e-mail” la pagina 296](#)

### **Înregistrarea destinațiilor ca un grup**

Dacă tipul de destinație este setat la **Fax** sau **E-mail**, puteți înregistra destinațiile ca un grup.

Puteți înregistra, în total, până la 2,000 de destinații și grupuri în lista de contacte.

## Înregistrarea destinațiilor ca grup folosind Web Config

1. Introduceți adresa IP a imprimantei într-un browser pentru a accesa Web Config.  
Introduceți adresa IP a imprimantei de la un computer care este conectat la aceeași rețea ca imprimanta.  
Puteți verifica adresa IP a imprimantei din următorul meniu.  
**Setări > Setări generale > Setări rețea > Stare rețea > Stare rețea cu fir LAN/Wi-Fi**
2. Introduceți parola de administrator pentru a vă conecta ca administrator.
3. Selectați în următoarea ordine.  
**Scanare/Copiere** sau fila **Fax > Persoane de contact**
4. Selectați numărul pe care doriți să-l înregistrați și apoi faceți clic pe **Editare**.
5. Selectați un grup din **Tip**.
6. Faceți clic pe **Selectare** pentru **Contact(e) pt Grup**.  
Sunt afișate destinațiile disponibile.
7. Selectați destinația pe care doriți să o înregistrați în grup și apoi faceți clic pe **Selectare**.

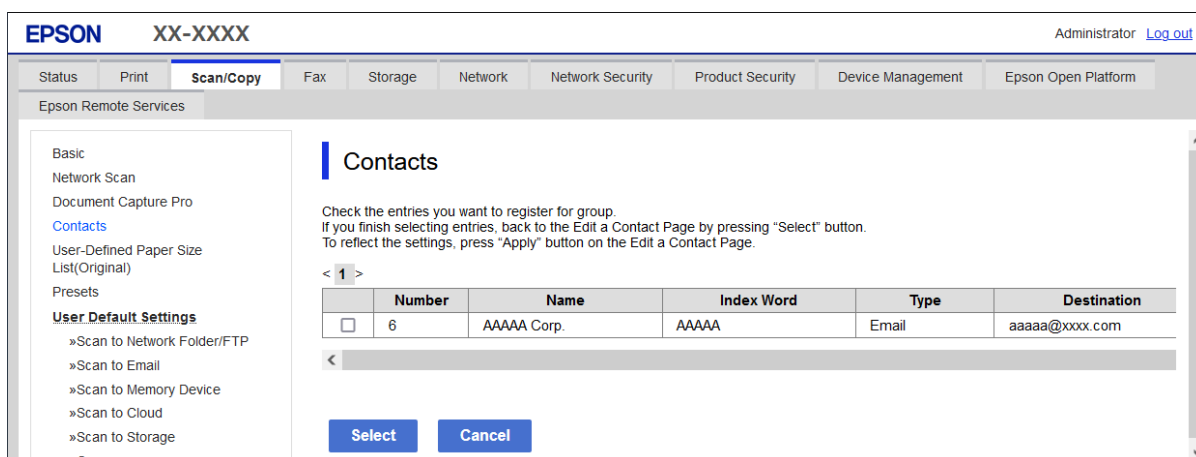

8. Introduceți un **Nume** și **Termen index**.
9. Selectați dacă atribuiți sau nu grupul înregistrat la grupul frecvent utilizat.  
**Notă:**  
*Destinațiile pot fi înregistrate pe mai multe grupuri.*
10. Faceți clic pe **Aplicare**.

## Informații conexe

- ➔ „Executarea aplicației Web Config pe un browser web” la pagina 490
- ➔ „Valoarea implicită a parolei de administrator” la pagina 19

### **Înregistrarea destinațiilor ca grup din panoul de control al imprimantei**

1. Selectați meniurile din panoul de control al imprimantei conform descrierii de mai jos.

#### **Setări > Administrator Contacte**

2. Selectați **Adăugare/Editare/Ștergere**.
3. Selectați fila **Adăugare** și apoi selectați **Adăugare grup**.
4. Selectați tipul de destinație dintre opțiunile afișate.

#### **Notă:**

*Nu puteți schimba tipul după finalizarea înregistrării. Dacă doriți să modificați tipul, ștergeți grupul și apoi înregistrați-vă din nou.*

5. Selectați numărul pe care doriți să îl înregistrați ca **Număr înregistrare**.
6. Introduceți **Nume grup (necesar)** și **Indexare cuvânt**.
7. Selectați **Contacte adăugate în Grup (Obligatoriu)**, selectați contactele pe care doriți să le adăugați, apoi selectați **Închidere**.
8. Selectați **OK** pentru a aplica setările.

### **Înregistrarea destinațiilor în contacte (atunci când se utilizează fax IP)**

Atunci când înregistrați un destinatar în lista de contacte, puteți de asemenea selecta **IP-FAX** pentru setarea liniei.

### **Înregistrarea unei destinații în contacte din Web Config (atunci când se utilizează IP Fax)**

Atunci când înregistrați un destinatar în lista de contacte, puteți de asemenea selecta **IP-FAX(IP-LAN)** pentru setarea liniei.

1. Introduceți adresa IP a imprimantei într-un browser pentru a accesa Web Config.  
Introduceți adresa IP a imprimantei de la un computer care este conectat la aceeași rețea ca imprimanta.  
Puteți verifica adresa IP a imprimantei din următorul meniu.  
**Setări > Setări generale > Setări rețea > Stare rețea > Stare rețea cu fir LAN/Wi-Fi**
2. Introduceți parola de administrator pentru a vă conecta ca administrator.
3. Selectați în următoarea ordine.  
Fila **Scanare/Copiere** sau fila **Fax > Persoane de contact**
4. Selectați numărul pe care doriți să-l înregistrați și apoi faceți clic pe **Editare**.

- Completați câmpurile **Nume** și **Termen index**.

- Selectați **Tip** pentru **Fax**.

**Notă:**

Nu puteți modifica opțiunea **Tip** după finalizarea înregistrării. Dacă doriți să modificați tipul, ștergeți destinația și apoi înregistrați-vă din nou.

- Selectați **IP-LAN** din **Selec. linia**.
- Introduceți destinația în **SIP URI**  
„Setări IP-Fax” la pagina 98
- Setați celelalte elemente după cum este necesar, apoi faceți clic pe **Aplicare**.

**Informații conexe**

- ➔ „Executarea aplicației Web Config pe un browser web” la pagina 490
- ➔ „Valoarea implicită a parolei de administrator” la pagina 19

**Înregistrarea unei destinații în contacte din panoul de comandă al imprimantei (atunci când utilizați IP Fax)**

Atunci când înregistrați un destinatar în lista de contacte, puteți de asemenea selecta **IP-FAX** pentru setarea liniei.

- Selectați meniurile din panoul de control al imprimantei conform descrierii de mai jos.

**Setări > Administrator Contacte**

- Selectați **Adăugare/Editare/Ștergere**.

3. Procedați în unul dintre următoarele moduri.
  - Pentru a înregistra un contact nou, selectați fila **Adăugare**, apoi selectați **Adăugare contact**.
  - Pentru a edita un contact, selectați contactul țintă, apoi selectați **Editare**.
  - Pentru a șterge un contact, selectați contactul țintă, selectați **Ștergere**, apoi selectați **Da**. Nu trebuie să efectuați următoarele proceduri.
4. Selectați **Fax** din opțiunile de tip afișate.
 

**Notă:**  
Nu puteți schimba tipul după finalizarea înregistrării. Dacă doriți să modificați tipul, ștergeți destinația și apoi înregistrați-vă din nou.
5. Selectați **Număr de fax (necesar)**.
6. Selectați **IP-FAX** din **Selec. linia**.
7. Introduceți o destinație.
8. Selectați **OK** pentru a aplica setările.

### Setări IP-Fax

Introduceți destinația într-un format care corespunde metodei dvs. pentru trimiterea faxurilor IP.

| Trimiterea și primirea faxurilor           |                                 | Introducerea destinației destinatarului   |
|--|---------------------------------|---|
| Pe o rețea intranet (LAN)                  | Dacă nu utilizați un server SIP | Introduceți <b>Unitate principală URI</b> (format URI SIP) setat pentru aparatul fax de destinație.<br>Exemplul 1: 1111@host.local<br>Exemplul 2: User1@192.168.1.1<br>Exemplul 3: User1@[2001:0db8::1234:5678:90ab:cdef] |
|  | Dacă utilizați un server SIP    | Introduceți numele de utilizator SIP pentru <b>Unitate principală URI</b> (format URI SIP) setat pentru aparatul fax de destinație.<br>Exemplul 1: 1111<br>Exemplul 2: User1  |
| Dispozitiv fax G3 (printr-un gateway VoIP) |                                 | Numărul de fax<br>Exemplu: 0312345678   |

## Înregistrarea contactelor utilizate frecvent (Atribuire la Utiliz. frecv.)

### Înregistrarea contactelor utilizate frecvent din Web Config

1. Introduceți adresa IP a imprimantei într-un browser pentru a accesa Web Config.  
Introduceți adresa IP a imprimantei de la un computer care este conectat la aceeași rețea ca imprimanta.  
Puteți verifica adresa IP a imprimantei din următorul meniu.  
**Setări > Setări generale > Setări rețea > Stare rețea > Stare rețea cu fir LAN/Wi-Fi**

2. Introduceți parola de administrator pentru a vă conecta ca administrator.
3. Selectați în următoarea ordine.  
**Scanare/Copiere** sau fila **Fax > Persoane de contact**
4. Selectați numărul pe care doriți să-l înregistrați și apoi faceți clic pe **Editare**.
5. Selectați **Activat** din **Atribuire la Utilizare frecventă**.  
Nu puteți edita ordinea contactelor din ecranul Web Config.
6. Faceți clic pe **Aplicare**

### Informații conexe

- ➔ „Executarea aplicației Web Config pe un browser web” la pagina 490
- ➔ „Valoarea implicită a parolei de administrator” la pagina 19

### ***Înregistrarea contactelor utilizate frecvent de la panoul de comandă al imprimantei***

1. Atingeți **Setări** pe ecranul principal.
2. Atingeți **Administrator Contacte > Frecvent**.
3. Selectați tipul de contact pe care doriți să îl înregistrați.
4. Atingeți **Editare**.
5. Selectați contactele utilizate frecvent pe care doriți să le înregistrați și apoi atingeți **OK**. Pentru a anula selecția, atingeți din nou butonul.
6. Atingeți **Închidere**.

## Exportul și importul contactelor

Utilizând Web Config sau alte instrumente, puteți copia de rezervă și importa contacte.

### Pentru Web Config

- Puteți copia de rezervă contacte exportând setările imprimantei care includ contacte. Fișierul exportat nu poate fi editat deoarece este exportat sub formă de fișier binar.
- Când importați setările imprimantei la imprimantă, contactele sunt suprascrise.

### Pentru Epson Device Admin

- Doar contactele pot fi exportate din ecranul de proprietate al dispozitivului.
- Dacă nu exportați elementele legate de securitate, puteți edita contactele exportate și le puteți importa, deoarece acestea pot fi salvate ca un fișier SYLK sau csv.
- Vă puteți importa contactele în cantități mari la mai multe imprimante. Acest lucru este util când înlocuiți imprimantele și doriți să transferați contactele de pe imprimantele vechi pe cele noi.  
Pentru mai multe informații, consultați documentația sau secțiunea de ajutor a Epson Device Admin

## **Exportul și importul contactelor utilizând Web Config**

### **Importarea contactelor cu Web Config**

Dacă aveți o imprimantă care vă permite să realizați o copie de rezervă a contactelor și este compatibilă cu imprimanta, puteți înregistra contactele cu ușurință prin importarea fișierului de rezervă.

**Notă:**

*Pentru instrucțiuni despre cum se efectuează copii de rezervă pentru contactele compatibile cu această imprimantă, consultați documentația furnizată cu imprimanta care are o listă de contacte compatibile cu această imprimantă.*

Urmați pașii de mai jos pentru a importa contactele către această imprimantă.

1. Introduceți adresa IP a imprimantei într-un browser pentru a accesa Web Config.  
Introduceți adresa IP a imprimantei de la un computer care este conectat la aceeași rețea ca imprimanta.  
Puteți verifica adresa IP a imprimantei din următorul meniu.  
**Setări > Setări generale > Setări rețea > Stare rețea > Stare rețea cu fir LAN/Wi-Fi**
2. Introduceți parola de administrator pentru a vă conecta ca administrator.
3. Selectați în următoarea ordine.  
**Gestionare dispozitiv > Valoare de setare export și import > Import**
4. Selectați fișierul de rezervă pe care l-ați creat în **Fișier**, introduceți parola și apoi faceți clic pe **Înainte**.
5. Selectați caseta de validare **Persoane de contact** și apoi faceți clic pe **Înainte**.

### **Informații conexe**

- ➔ [„Executarea aplicației Web Config pe un browser web” la pagina 490](#)
- ➔ [„Valoarea implicită a parolei de administrator” la pagina 19](#)

### **Exportarea contactelor cu Web Config**

Există riscul de a pierde datele de contact în cazul defectării imprimantei. Vă recomandăm să realizați copii de siguranță ale datelor după fiecare actualizare. Epson nu își asumă responsabilitatea pentru pierderea datelor, pentru copierea de rezervă sau recuperarea datelor și/sau a setărilor, nici chiar în perioada de garanție.

Folosind Web Config, puteți copia de rezervă datele despre contacte memorate în imprimantă și puteți salva aceste date în computer.

1. Introduceți adresa IP a imprimantei într-un browser pentru a accesa Web Config.  
Introduceți adresa IP a imprimantei de la un computer care este conectat la aceeași rețea ca imprimanta.  
Puteți verifica adresa IP a imprimantei din următorul meniu.  
**Setări > Setări generale > Setări rețea > Stare rețea > Stare rețea cu fir LAN/Wi-Fi**
2. Introduceți parola de administrator pentru a vă conecta ca administrator.
3. Selectați în următoarea ordine.  
**Fila Gestionare dispozitiv > Valoare de setare export și import > Export**



#### 4. Selectați una dintre casetele de validare **Persoane de contact**.

De exemplu, dacă selectați **Persoane de contact** sub categoria **Scanare/Copiere**, este selectată aceeași casetă de validare de sub categoria Fax.

#### 5. Introduceți o parolă pentru a cripta fișierul exportat.

Aveți nevoie de parolă pentru a importa fișierul. Lăsați acest câmp necompletat dacă nu doriți să criptați fișierul.

#### 6. Faceți clic pe **Export**.

### Informații conexe

➔ „Executarea aplicației Web Config pe un browser web” la pagina 490

➔ „Valoarea implicită a parolei de administrator” la pagina 19

## **Exportul și importul contactelor utilizând Epson Device Admin**

### **Exportarea contactelor cu Epson Device Admin**

Salvați informațiile de contact în fișier.

Puteți edita fișierele salvate în format SYLK sau format csv utilizând o aplicație de calcul sau un editor de text. Puteți înregistra imediat după ștergerea sau adăugarea informațiilor.

Informațiile care includ elemente de securitate precum parola și informațiile personale pot fi salvate în format binar cu o parolă. Nu puteți edita fișierul. Acesta poate fi folosit ca fișier de rezervă al informațiilor, inclusiv elementele de securitate.

#### 1. Porniți Epson Device Admin.

#### 2. Selectați **Devices** în meniul de sarcini de pe bara laterală.

#### 3. Selectați dispozitivul pe care doriți să îl configurați din lista de dispozitive.

#### 4. Faceți clic pe **Device Configuration** în fila **Home** din meniul panglică.

Când parola de administrator a fost setată, introduceți parola și faceți clic pe **OK**.

#### 5. Faceți clic pe **Common > Contacts**.

#### 6. Selectați formatul de export din **Export > Export items**.

##### All Items

Exportați fișierul binar criptat. Selectați când doriți să includeți elementele de securitate, cum ar fi parola și informațiile personale. Nu puteți edita fișierul. Dacă îl selectați, trebuie să setați parola. Faceți clic pe **Configuration** și setați o parolă cu o lungime între 8 și 63 de caractere în ASCII. Această parolă este necesară la importul fișierului binar.

##### Items except Security Information

Exportați fișierele în format SYLK sau în format csv. Selectați când doriți să editați informațiile fișierului exportat.

#### 7. Faceți clic pe **Export**.

8. Specificați locul în care salvați fișierul, selectați tipul de fișier, apoi faceți clic pe **Save**.  
Este afișat un mesaj de finalizare.
9. Faceți clic pe **OK**.  
Verificați dacă fișierul este salvat în locul specificat.

### Informații conexe

➔ „Software pentru gestionarea dispozitivelor din rețea (Epson Device Admin)” la pagina 493

### Importarea contactelor Using Epson Device Admin

Importați informațiile de contact din fișier.

Puteți importa fișierele salvate în format SYLK sau în format csv sau fișierul binar de rezervă care include elementele de securitate.

1. Porniți Epson Device Admin.
2. Selectați **Devices** în meniul de sarcini de pe bara laterală.
3. Selectați dispozitivul pe care doriți să îl configurați din lista de dispozitive.
4. Faceți clic pe **Device Configuration** în fila **Home** din meniul panglică.  
Când parola de administrator a fost setată, introduceți parola și faceți clic pe **OK**.
5. Faceți clic pe **Common > Contacts**.
6. Executați clic pe **Browse** din **Import**.
7. Selectați fișierul pe care doriți să îl importați și apoi faceți clic pe **Open**.  
Când selectați fișierul binar, în **Password** introduceți parola pe care ați setat-o la exportul fișierului.
8. Faceți clic pe **Import**.  
Este afișat ecranul de confirmare.
9. Faceți clic pe **OK**.  
Se afișează rezultatul validării.
  - Edit the information read  
Faceți clic când doriți să editați informațiile individual.
  - Read more file  
Faceți clic când doriți să importați mai multe fișiere.
10. Faceți clic pe **Import**, apoi faceți clic pe **OK** pe ecranul de finalizare a importului.  
Reveniți la ecranul de proprietate al dispozitivului.
11. Faceți clic pe **Transmit**.
12. Faceți clic pe **OK** în mesajul de confirmare.  
Setările sunt trimise la imprimantă.

13. Pe ecranul de finalizare a trimerii, faceți clic pe **OK**.

Informațiile imprimantei sunt actualizate.

Deschideți contactele din Web Config sau din panoul de control al imprimantei, apoi verificați dacă persoana de contact este actualizată.

### Informații conexe

➔ „Software pentru gestionarea dispozitivelor din rețea (Epson Device Admin)” la pagina 493

## Setări pentru a utiliza serviciul de cloud ca destinații de redirecționare a faxurilor

Utilizând serviciul Epson Connect disponibil pe Internet, puteți redirecționa faxurile primite către conturile cloud.

Pentru a utiliza acest serviciu, trebuie să înregistrați utilizatorul, imprimanta și destinațiile cloud în **Epson Connect**, apoi înregistrați destinațiile în imprimantă.

Consultați portalul web Epson Connect pentru detalii despre configurarea și înregistrarea contului dvs. cloud

<https://www.epsonconnect.com/>

## Înregistrarea unei destinații cloud în imprimantă din Web Config

1. Introduceți adresa IP a imprimantei într-un browser pentru a accesa Web Config.  
Introduceți adresa IP a imprimantei de la un computer care este conectat la aceeași rețea ca imprimanta.  
Puteți verifica adresa IP a imprimantei din următorul meniu.  
**Setări > Setări generale > Setări rețea > Stare rețea > Stare rețea cu fir LAN/Wi-Fi**
2. Introduceți parola de administrator pentru a vă conecta ca administrator.
3. Selectați în următoarea ordine.  
Fila **Fax** > **Listă destinație cloud**
4. Selectați numărul pe care doriți să-l înregistrați și apoi faceți clic pe **Editare**.
5. Selectați destinația pe care doriți să o înregistrați în lista de destinații cloud.

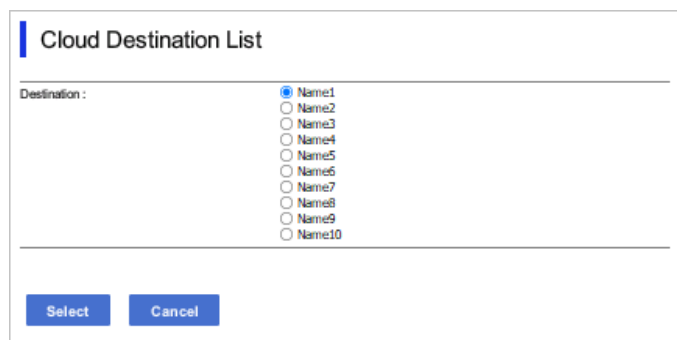

Cloud Destination List

Destination :

- Name1
- Name2
- Name3
- Name4
- Name5
- Name6
- Name7
- Name8
- Name9
- Name10

Select Cancel

6. Faceți clic pe **Selectare**.  
Setarea este reflectată pe imprimantă.

#### Informații conexe

- ➔ „Executarea aplicației Web Config pe un browser web” la pagina 490
- ➔ „Valoarea implicită a parolei de administrator” la pagina 19

## Setări pentru a utiliza informațiile utilizatorilor de pe serverul LDAP ca destinații

Conectarea în prealabil a serverului LDAP și a imprimantei, puteți căuta informațiile utilizatorilor înregistrate în serverul LDAP și le puteți utiliza direct ca destinații pentru faxuri sau e-mailuri.

### Configurarea serverului LDAP

Pentru a utiliza informațiile serverului LDAP, înregistrați-l pe imprimantă.

1. Introduceți adresa IP a imprimantei într-un browser pentru a accesa Web Config.  
Introduceți adresa IP a imprimantei de la un computer care este conectat la aceeași rețea ca imprimanta.  
Puteți verifica adresa IP a imprimantei din următorul meniu.  
**Setări > Setări generale > Setări rețea > Stare rețea > Stare rețea cu fir LAN/Wi-Fi**
2. Introduceți parola de administrator pentru a vă conecta ca administrator.
3. Selectați în următoarea ordine.  
Fila **Rețea** > **Server LDAP** > **De bază**
4. Introduceți o valoare pentru fiecare element.
5. Selectați **OK**.  
Sunt afișate setările pe care le-ați selectat.

#### Informații conexe

- ➔ „Executarea aplicației Web Config pe un browser web” la pagina 490
- ➔ „Valoarea implicită a parolei de administrator” la pagina 19

### Elemente de setare a serverului LDAP

| Elemente              | Setări și explicație   |
|-----------------------|--|
| Utilizare server LDAP | Selectați <b>Utilizare</b> sau <b>A nu se folosi</b> .   |
| Adresă server LDAP    | Introduceți adresa serverului LDAP. Introduceți între 1 și 255 de caractere în format IPv4, IPv6 sau FQDN. Pentru formatul FQDN, puteți utiliza caracterele alfanumerice din ASCII (0x20 – 0x7E) și „-”, cu excepția începutului și a sfârșitului adresei. |

| Elemente                           | Setări și explicație   |
|------------------------------------|--|
| Număr port server LDAP             | Introduceți numărul portului serverului LDAP, între 1 și 65535.  |
| Conexiune securizată               | Specificați metoda de autentificare atunci când imprimanta accesează serverul LDAP.  |
| Validare certificat                | Atunci când aceasta este activată, certificatul serverului LDAP este validat. Vă recomandăm ca aceasta să fie setată ca <b>Activare</b> .<br>Pentru configurare <b>Certificat CA</b> trebuie să fie importat pe imprimantă.  |
| Expirare căutare (sec.)            | Setați intervalul de timp de căutare înainte de apariția expirării între 5 și 300.   |
| Metodă de autentificare            | Selectați una dintre metode.<br>Dacă selectați <b>Autentificare Kerberos</b> , selectați <b>Setări Kerberos</b> pentru a face setări pentru Kerberos.<br>Pentru a realiza Autentificare Kerberos, este necesar următorul cadru.<br><input type="checkbox"/> Imprimanta și serverul DNS pot comunica.<br><input type="checkbox"/> Ora imprimantei, serverului KDC și a serverului care este necesar pentru autentificare (server LDAP, server SMTP, server de fișier) sunt sincronizate.<br><input type="checkbox"/> Când serverul de service este desemnat ca adresa IP, FQDN-ul serverului de service este înregistrat pe zona de căutare inversă a serverului DNS. |
| Domeniu Kerberos de utilizat       | Dacă selectați <b>Autentificare Kerberos</b> pentru <b>Metodă de autentificare</b> , selectați domeniul Kerberos pe care doriți să îl utilizați.   |
| DN administrator / Nume utilizator | Introduceți, în Unicode (UTF-8), numele de utilizator pentru serverul LDAP, cu 128 de caractere sau mai puțin. Nu puteți utiliza caractere de control, precum 0x00 – 0x1F și 0x7F. Această setare nu este utilizată când opțiunea <b>Autentificare anonimă</b> este selectată ca <b>Metodă de autentificare</b> . Dacă nu specificați acest element, lăsați-l necompletat.   |
| Parolă                             | Introduceți, în Unicode (UTF-8), parola pentru serverul LDAP, cu 128 de caractere sau mai puțin. Nu puteți utiliza caractere de control, precum 0x00 – 0x1F și 0x7F. Această setare nu este utilizată când opțiunea <b>Autentificare anonimă</b> este selectată ca <b>Metodă de autentificare</b> . Dacă nu specificați acest element, lăsați-l necompletat.   |

### Setări Kerberos

Dacă selectați **Autentificare Kerberos** pentru **Metodă de autentificare** a **Server LDAP** > **De bază**, efectuați următoarele setări Kerberos din fila **Rețea** > **Setări Kerberos**. Puteți înregistra până la 10 setări pentru parametrii Kerberos.

| Elemente              | Setări și explicație   |
|-----------------------|--|
| Domeniu               | Introduceți, în ASCII (0x20–0x7E) domeniul de autentificare Kerberos, cu maximum 255 de caractere. Dacă nu înregistrați acest element, lăsați-l necompletat.                           |
| Adresă KDC            | Introduceți adresa serverului de autentificare Kerberos. Introduceți maximum 255 de caractere în format IPv4, IPv6 sau FQDN. Dacă nu înregistrați acest element, lăsați-l necompletat. |
| Număr port (Kerberos) | Introduceți numărul portului serverului Kerberos, între 1 și 65535.  |

## Configurarea setărilor de căutare ale serverului LDAP

Când configurați setările de căutare, puteți utiliza adresa de e-mail și numărul de fax înregistrate pe serverul LDAP.

1. Introduceți adresa IP a imprimantei într-un browser pentru a accesa Web Config.  
Introduceți adresa IP a imprimantei de la un computer care este conectat la aceeași rețea ca imprimanta.  
Puteți verifica adresa IP a imprimantei din următorul meniu.  
**Setări > Setări generale > Setări rețea > Stare rețea > Stare rețea cu fir LAN/Wi-Fi**
2. Introduceți parola de administrator pentru a vă conecta ca administrator.
3. Selectați în următoarea ordine.  
**Fila Rețea > Server LDAP > Setări căutare**
4. Introduceți o valoare pentru fiecare element.
5. Faceți clic pe **OK** pentru a afișa rezultatul setării.  
Sunt afișate setările pe care le-ați selectat.

### Informații conexe

- ➔ „Executarea aplicației Web Config pe un browser web” la pagina 490
- ➔ „Valoarea implicită a parolei de administrator” la pagina 19

### Elemente de setare a căutării serverului LDAP

| Elemente                              | Setări și explicație   |
|---------------------------------------|--|
| Bază de căutare (Nume distinct)       | Dacă doriți să căutați într-un domeniu arbitrar, specificați numele de domeniu al serverului LDAP. Introduceți între 0 și 128 de caractere în Unicode (UTF-8). Dacă nu căutați un atribut arbitrar, lăsați acest câmp necompletat.<br>Exemplu pentru directorul serverului local: dc=server,dc=local |
| Număr de intrări la căutare           | Specificați numărul de intrări de căutare între 5 și 500. Numărul specificat de intrări de căutare este salvat și afișat temporar. Chiar dacă numărul de intrări depășește valoarea specificată și apare un mesaj de eroare, căutarea poate fi efectuată.  |
| Atribut nume de utilizator            | Specificați numele de atribut care se va afișa la căutarea numelor de utilizator. Introduceți între 1 și 255 de caractere în Unicode (UTF-8). Primul caracter trebuie să fie a – z sau A – Z.<br>Exemplu: cn, uid  |
| Atribut de afișare nume de utilizator | Specificați numele de atribut care se va afișa ca nume de utilizator. Introduceți între 0 și 255 de caractere în Unicode (UTF-8). Primul caracter trebuie să fie a – z sau A – Z.<br>Exemplu: cn, sn   |

| Elemente                                | Setări și explicație   |
|---|--|
| Atribut număr de fax                    | Specificați numele de atribut care se va afișa la căutarea numerelor de fax. Introduceți între 1 și 255 de caractere, reprezentând o combinație între A – Z, a – z, 0 – 9 și -. Primul caracter trebuie să fie a – z sau A – Z.<br><br>Exemplu: facsimileTelephoneNumber |
| Atribut adresă de e-mail                | Specificați numele de atribut care se va afișa la căutarea adreselor de e-mail. Introduceți între 1 și 255 de caractere, reprezentând o combinație între A – Z, a – z, 0 – 9 și -. Primul caracter trebuie să fie a – z sau A – Z.<br><br>Exemplu: mail                  |
| Atribut arbitrar 1 - Atribut arbitrar 4 | Puteți specifica și alte atribute arbitrare de căutat. Introduceți între 0 și 255 de caractere în Unicode (UTF-8). Primul caracter trebuie să fie a – z sau A – Z. Dacă nu doriți să căutați atribute arbitrare, lăsați acest câmp necompletat.<br><br>Exemplu: o, ou    |

## Verificarea conexiunii serverului LDAP

Efectuează testul de conexiune la serverul LDAP folosind parametrul setat pe **Server LDAP > Setări căutare**.

- Introduceți adresa IP a imprimantei într-un browser pentru a accesa Web Config.  
Introduceți adresa IP a imprimantei de la un computer care este conectat la aceeași rețea ca imprimanta.  
Puteți verifica adresa IP a imprimantei din următorul meniu.  
**Setări > Setări generale > Setări rețea > Stare rețea > Stare rețea cu fir LAN/Wi-Fi**
- Introduceți parola de administrator pentru a vă conecta ca administrator.
- Selectați în următoarea ordine.  
**Fila Rețea > Server LDAP > Test conexiune**
- Selectați **Start**.  
Testul de conexiune începe. După test, se afișează raportul de verificare.

### Informații conexe

- ➔ „Executarea aplicației Web Config pe un browser web” la pagina 490
- ➔ „Valoarea implicită a parolei de administrator” la pagina 19

### Referințe privind testul conexiunii serverului LDAP

| Mesaje                        | Explicație  |
|-------------------------------|---|
| Testarea conexiunii a reușit. | Acest mesaj apare când conexiunea la server a reușit. |

| Mesaje   | Explicație  |
|--|---|
| Testarea conexiunii a eșuat.<br>Verificați setările.                                   | Acest mesaj apare din următoarele motive: <ul style="list-style-type: none"> <li><input type="checkbox"/> Adresa serverului LDAP este incorectă sau numărul de port este incorect.</li> <li><input type="checkbox"/> A survenit o perioadă de expirare.</li> <li><input type="checkbox"/> <b>A nu se folosi</b> se selectează ca <b>Utilizare server LDAP</b>.</li> <li><input type="checkbox"/> Dacă <b>Autentificare Kerberos</b> este selectat ca <b>Metodă de autentificare</b>, setări precum <b>Domeniu, Adresă KDC și Număr port (Kerberos)</b> sunt incorecte.</li> </ul> |
| Testarea conexiunii a eșuat.<br>Verificați data și ora pe produsul dvs. sau pe server. | Acest mesaj apare când conexiunea eșuează deoarece setările de oră pentru imprimantă și pentru serverul LDAP nu corespund.  |
| Autentificarea a eșuat.<br>Verificați setările.  | Acest mesaj apare din următoarele motive: <ul style="list-style-type: none"> <li><input type="checkbox"/> <b>Nume utilizator și/sau Parolă</b> sunt incorecte.</li> <li><input type="checkbox"/> Dacă <b>Autentificare Kerberos</b> este selectată ca <b>Metodă de autentificare</b>, data/ora nu vor fi configurate.</li> </ul>  |
| Nu pot accesa imprimanta dacă procesul nu s-a terminat.                                | Acest mesaj apare când imprimanta este ocupată.   |

## Trimiterea și primirea faxurilor utilizând un server de fax

Puteți trimite faxuri utilizând un server de fax din rețea. Configurarea serverului de fax vă permite să trimiteți un e-mail către serverul de fax cu datele de fax atașate, iar apoi să-l trimiteți folosind funcția de fax a imprimantei. Serverul de fax trimite faxul utilizând numărul de fax al destinatarului inclus în adresa de e-mail. Atunci când sunt activate setările serverului de fax, nu puteți trimite faxuri utilizând portul LINE de pe imprimantă.



**Notă:**

Înainte de a introduce această funcție în rețeaua dumneavoastră, consultați reprezentantul de vânzări pentru mai multe informații. Pentru detalii despre serverul de fax, consultați furnizorul de servicii pentru faxuri prin internet.

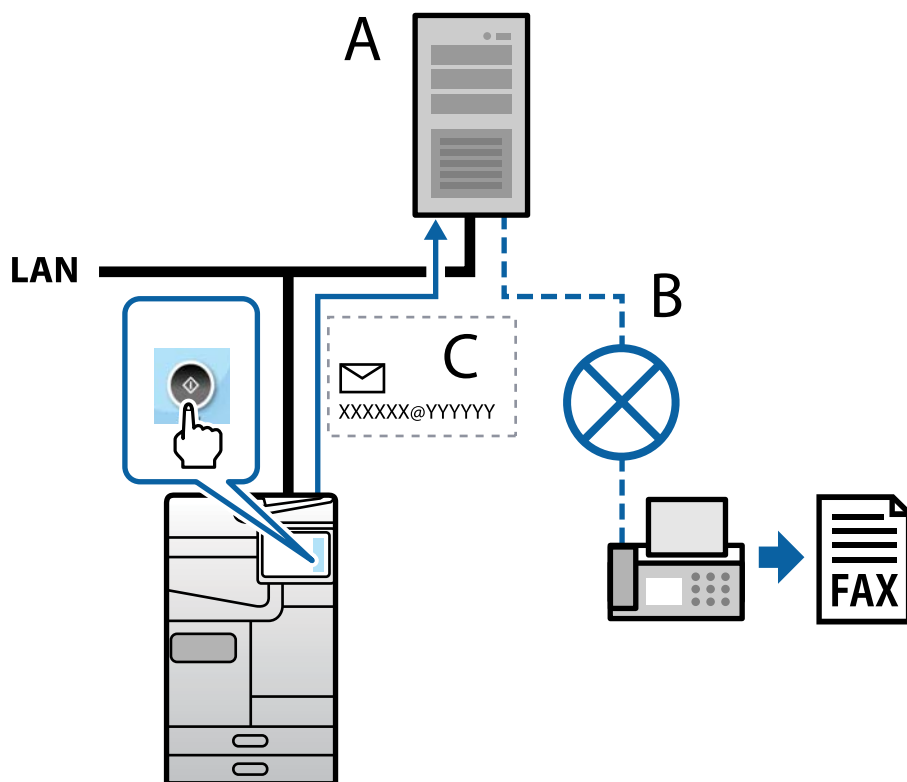

A: Server de fax

B: Rețea telefonică publică cu comutare (PSTN)

C: E-mail cu date de fax atașate

**Aveți nevoie de un server de fax cu următoarele caracteristici.**

- Capacitatea de a primi date de fax cu e-mail-uri în formatul „XXXXXX@YYYYYY” și de a trimite faxuri la un număr de fax XXXXXX  
XXXXXX: numărul de fax  
YYYYYY: numele de domeniu al serverului de fax adăugat de imprimantă
- Capacitatea de a gestiona date de fax în format multi-Tiff atașate la un e-mail

---

## Setări pentru imprimare, scanare, copiere și fax

### Setări inițiale pentru tipărire

Configurați setările de tipărire, precum formatul hârtiei sau eroarea de tipărire.

## Utilizarea funcțiilor de tipărire

Activați pentru utilizarea funcției de tipărire prin rețea.

Pentru utilizarea funcției de tipărire prin rețea, trebuie să configurați portul pentru conexiune la rețea de pe computer, precum și conexiunea la rețea a imprimantei.

### Tipuri de conexiuni ale imprimantei

Sunt disponibile următoarele două metode pentru conectarea imprimantei la rețea.

- Conexiune peer to peer (tipărire directă)
- Conexiune server/client (partajare imprimantă prin server Windows)

### Setări pentru conexiune peer to peer

Aceasta este conexiunea pentru racordarea imprimantei la rețea și computer în mod direct. Doar un model compatibil cu funcționarea în rețea poate fi conectat astfel.

#### Metodă de conectare:

Conectați imprimanta la rețea în mod direct cu ajutorul unui hub sau unui punct de acces.

#### Driver imprimantă:

Instalați driverul pentru imprimantă pe fiecare computer client.

Atunci când utilizați EpsonNet SetupManager, puteți pune la dispoziție pachetul driverului care include setările imprimantei.

#### Funcții:

- Sarcina de tipărire începe imediat pentru că aceasta este transmisă în mod direct către imprimantă.
- Puteți tipări pe toată durata de funcționare a imprimantei.

### Setări pentru conexiunea serverului/clientului

Aceasta este conexiunea între computerul server și imprimantă. Pentru a bloca conexiunea fără a accesa computerul server, puteți îmbunătăți nivelul de securitate.

La utilizarea unui USB, poate fi partajată și imprimanta fără funcție de rețea.

#### Metodă de conectare:

Conectați imprimanta la rețea cu ajutorul unui comutator LAN sau al unui punct de acces.

De asemenea, puteți conecta imprimanta direct la server prin cablul USB.

#### Driver imprimantă:

Instalați driverul imprimantei pe serverul Windows, în funcție de sistemul de operare al computerului client.

Prin accesarea serverului Windows și conectarea imprimantei, driverul imprimantei este instalat pe computerul client și poate fi utilizat.

### **Funcții:**

- Gestionati imprimanta și driverul imprimantei împreună.
- În funcție de specificațiile serverului, este posibil ca începerea sarcinii de tipărire să dureze o perioadă lungă de timp pentru că toate sarcinile de tipărire trebuie să treacă prin serverul de tipărire.
- Nu puteți printa atunci când serverul Windows este oprit.

### **Setări de tipărire pentru conexiune peer to peer**

Pentru o conexiune peer to peer (tipărire directă), imprimanta și computerul client trebuie să aibă o relație de unu la unu.

Driverul de imprimantă trebuie să fie instalat pe fiecare computer client.

### **Setări de tipărire pentru conexiunea client/server**

Activați pentru a tipări de la imprimanta care este conectată ca o conexiune server/client.

Pentru conexiunea server/client, configurați mai întâi serverul de imprimare, apoi partajați imprimanta în rețea.

Când utilizați cablul USB pentru a vă conecta la server, setați de asemenea serverul de imprimare mai întâi și apoi partajați imprimanta în rețea.

### **Configurarea porturilor de rețea**

Creați coada de tipărire pentru tipărirea în rețea pe serverul de tipărire utilizând TCP/IP standard și apoi setați portul de rețea.

Acest exemplu este valabil atunci când se utilizează Windows Server 2012 R2.

1. Deschideți ecranul de dispozitive și imprimante.  
**Desktop > Setări > Panou de control > Hardware și sunete sau Hardware > Dispozitive și imprimante.**
2. Adăugați o imprimantă.  
Faceți clic pe **Adăugare imprimantă** și apoi selectați **Imprimanta nu se află în listă**.
3. Adăugați o imprimantă locală.  
Selectați **Adăugare imprimantă locală sau imprimantă din rețea cu setări manuale** și apoi executați clic pe **Următorul**.

4. Selectați **Creare port nou**, selectați **Port TCP/IP standard** ca Tip port și apoi faceți clic pe **Următorul**.

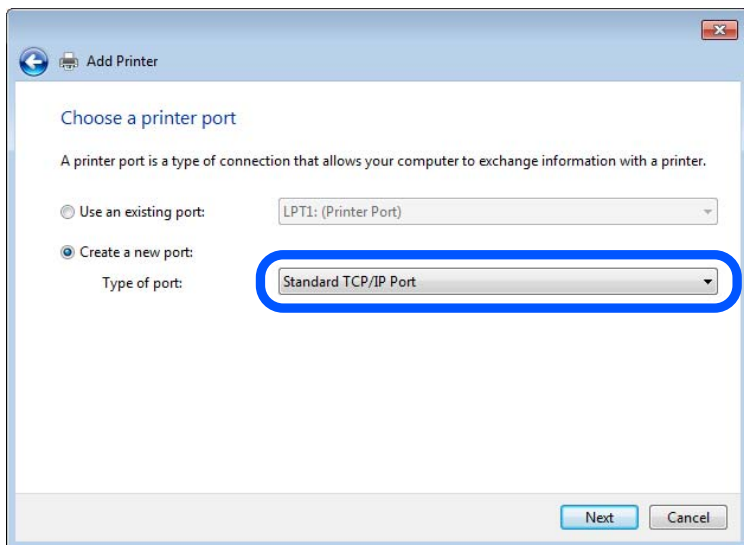

5. Introduceți adresa IP a imprimantei sau numele imprimantei în **Nume gazdă sau adresă IP** sau **Nume imprimantă sau adresă IP** și apoi executați clic pe **Următorul**.

Exemplu:

- Numele imprimantei: EPSONA1A2B3C
- Adresă IP: 192.0.2.111

Nu modificați **Nume port**.

Executați clic pe **Continuare** când este afișat ecranul **Control cont utilizator**.

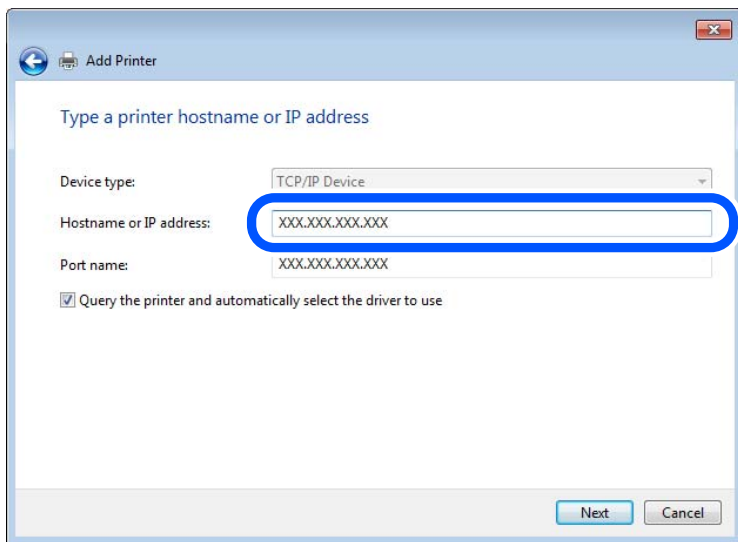

**Notă:**

*Dacă specificați numele imprimantei în rețeaua în care este disponibilă rezoluția de nume, adresa IP este urmărită chiar dacă adresa IP-ului imprimantei a fost modificată de DHCP. Puteți confirma numele imprimantei de la ecranul de stare al rețelei de la panoul de control al imprimantei sau de la o pagină de stare a rețelei.*

6. Setează driverul de imprimantă.

- Dacă driverul de imprimantă este deja instalat:

    Selectați **Producător și Imprimante**. Executați clic pe **Următorul**.

7. Urmați instrucțiunile afișate pe ecran.

Atunci când folosiți imprimanta în cadrul conexiunii server/client (partajarea imprimantei folosind serverul Windows), efectuați în continuare setările de partajare.

### Verificarea configurației portului — Windows

Verificați dacă este setat portul corect pentru coada de așteptare tipărire.

1. Deschideți ecranul de dispozitive și imprimante.

**Desktop > Setări > Panou de control > Hardware și sunete sau Hardware > Dispozitive și imprimante.**

2. Deschideți ecranul de proprietăți imprimantă.

    Executați clic-dreapta pe pictograma de imprimantă și apoi clic pe **Proprietăți imprimantă**.

3. Executați clic pe fila **Porturi**, selectați **Port TCP/IP standard** și apoi clic pe **Configurare port**.

4. Verificați configurația portului.

- Pentru RAW

    Verificați dacă **Raw** este selectat în **Protocol** și apoi executați clic pe **OK**.

- Pentru LPR

    Verificați dacă **LPR** este selectat în **Protocol**. Introduceți „PASSTHRU” în **Nume coadă** din **Setări LPR**.  
    Selectați **Numărare octeți LPR activată** și apoi executați clic pe **OK**.

### Partajarea imprimantei (doar Windows)

Când utilizați imprimanta sub conexiunea server/client (partajare a imprimantei folosind serverul Windows), configurați partajarea imprimantei de pe serverul de imprimare.

1. Selectați **Panou de control > Vizualizare dispozitive și imprimante** pe serverul de imprimare.

2. Faceți clic dreapta pe pictograma imprimantei (coada de așteptare imprimare) cu care doriți să partajați, apoi selectați fila **Proprietăți imprimantă > Partajare**.

3. Selectați **Partajare această imprimantă** și apoi introduceți **Partajare nume**.

    Pentru Windows Server 2012, faceți clic pe **Modificare opțiuni de partajare** și apoi configurați setările.

### Instalarea driverelor suplimentare (doar Windows)

Dacă versiunile Windows pentru un server și clienți sunt diferite, se recomandă să instalați drivere suplimentare pe serverul de imprimare.

1. Selectați **Panou de control > Vizualizare dispozitive și imprimante** pe serverul de imprimare.

2. Faceți clic dreapta pe pictograma imprimantei pe care doriți să o partajați cu clienții, apoi faceți clic pe fila **Proprietăți imprimantă > Partajare**.

3. Faceți clic pe **Drivere suplimentare**.

Pentru Windows Server 2012, faceți clic pe Change Sharing Options și apoi configurați setările.

4. Selectați versiuni de Windows pentru clienți, apoi faceți clic pe OK.

5. Selectați fișierul de informații pentru driverul de imprimantă (\*.inf) și apoi instalați driverul.

### Utilizarea imprimantei partajate – Windows

Administratorul trebuie să informeze clienții computerelor cu privire la denumirea alocată serverului de imprimare și cum să îl adauge la computerele acestora. Dacă serverul(e) suplimentar(e) nu a (au) fost configurat(e), informați clienții cu privire la modul în care să folosească **Dispozitive și imprimante** pentru a adăuga imprimanta partajată.

Dacă un server(e) suplimentar(e) a (au) fost configurat(e) pe serverul de imprimare, urmați aceste etape:

1. Selectați denumirea alocată serverului de listare în **Windows Explorer**.

2. Faceți dublu clic pe imprimanta pe care doriți să o folosiți.

### Setarea sursei de hârtie

Setați dimensiunea și tipul hârtiei încărcate în fiecare sursă de hârtie.

1. Introduceți adresa IP a imprimantei într-un browser pentru a accesa Web Config.

Introduceți adresa IP a imprimantei de la un computer care este conectat la aceeași rețea ca imprimanta.

Puteți verifica adresa IP a imprimantei din următorul meniu.

**Setări > Setări generale > Setări rețea > Stare rețea > Stare rețea cu fir LAN/Wi-Fi**

2. Introduceți parola de administrator pentru a vă conecta ca administrator.

3. Selectați în următoarea ordine.

Fila **Imprimare** > **Setări sursă hârtie**

4. Setări fiecare element.

Elementele afișate variază în funcție de situație.

**Numele sursei de hârtie**

Afișează numele sursei de hârtie țintă, de exemplu **tavă pentru hârtie, Caseta 1**.

**Dim hârtie**

Selectați dimensiunea de hârtie dorită din meniul vertical.

**Unitate**

Selectați unitatea pentru dimensiunea definită de utilizator. O puteți selecta atunci când este selectată opțiunea **Personalizată** pentru **Dim hârtie**.

**Lățime**

Selectați lungimea orizontală pentru dimensiunea definită de utilizator.

Intervalul care poate fi introdus aici depinde de sursa de hârtie și este indicat de **Lățime**.

Atunci când selectați **mm** în **Unitate**, puteți introduce până la o zecimală.

Atunci când selectați **inch** în **Unitate**, puteți introduce până la două zecimale.

**Înălțime**

Selectați lungimea verticală pentru dimensiunea definită de utilizator.

Intervalul care poate fi introdus aici depinde de sursa de hârtie și este indicat de **Înălțime**.

Atunci când selectați **mm** în **Unitate**, puteți introduce până la o zecimală.

Atunci când selectați **inch** în **Unitate**, puteți introduce până la două zecimale.

**Tip hârtie**

Selectați tipul de hârtie dorit din meniul vertical.

5. Verificați setările și apoi faceți clic pe **OK**.

**Informații conexe**

➔ „Executarea aplicației Web Config pe un browser web” la pagina 490

➔ „Valoarea implicită a parolei de administrator” la pagina 19

**Setarea interfeței**

Setați intervalul de pauză al sarcinilor de tipărire sau limbajul de tipărire desemnat pentru fiecare interfață.

Acest element este afișat pe imprimanta PCL sau imprimanta compatibilă PostScript.

1. Introduceți adresa IP a imprimantei într-un browser pentru a accesa Web Config.

Introduceți adresa IP a imprimantei de la un computer care este conectat la aceeași rețea ca imprimanta.

Puteți verifica adresa IP a imprimantei din următorul meniu.

**Setări > Setări generale > Setări rețea > Stare rețea > Stare rețea cu fir LAN/Wi-Fi**

2. Introduceți parola de administrator pentru a vă conecta ca administrator.

3. Selectați în următoarea ordine.

Fila **Imprimare** > **Setări interfață**

4. Setări fiecare element.

**Setări de expirare**

Setați intervalul de pauză al sarcinilor de tipărire trimise direct prin intermediul USB.

Puteți seta între 5 și 300 de secunde pe secundă.

Când nu doriți să intre în pauză, tastați 0.

**Limbă imprimare**

Selectați limbajul de tipărire pentru fiecare interfață USB și interfață de rețea.

Atunci când selectați **Automat**, limbajul de tipărire este detectat automat de sarcinile de tipărire trimise.

5. Verificați setările și apoi faceți clic pe **OK**.

## Informații conexe

- ➔ „Executarea aplicației Web Config pe un browser web” la pagina 490
- ➔ „Valoarea implicită a parolei de administrator” la pagina 19

## Erori de setare

Setați eroarea afișată pentru dispozitiv.

1. Introduceți adresa IP a imprimantei într-un browser pentru a accesa Web Config.  
Introduceți adresa IP a imprimantei de la un computer care este conectat la aceeași rețea ca imprimanta.  
Puteți verifica adresa IP a imprimantei din următorul meniu.  
**Setări > Setări generale > Setări rețea > Stare rețea > Stare rețea cu fir LAN/Wi-Fi**
2. Introduceți parola de administrator pentru a vă conecta ca administrator.
3. Selectați în următoarea ordine.  
**Fila Imprimare > Setări pentru erori**
4. Setați fiecare element.
  - Notific. dimensiune hârtie  
Setați dacă se afișează sau nu o eroare pe panoul de comandă atunci când dimensiunea hârtiei din sursa de hârtie specificată este diferită de dimensiunea hârtiei aferentă datelor de tipărire.
  - Notificare tip hârtie  
Setați dacă se afișează sau nu o eroare pe panoul de comandă atunci când tipul hârtiei din sursa de hârtie specificată este diferit de tipul hârtiei aferent datelor de tipărire.
  - Util. soluț. autom. prob.  
Setați anularea automată a erorii dacă nu are loc nicio operațiune la nivelul panoului de control timp de 5 secunde după afișarea erorii.
5. Verificați setările și apoi faceți clic pe **OK**.

## Configurarea pentru tipărire universală

Setați atunci când tipăriți prin intermediul dispozitivelor externe fără a utiliza driverul de imprimantă.

Unele elemente nu sunt afișate, în funcție de limba de tipărire a imprimantei dumneavoastră.

1. Introduceți adresa IP a imprimantei într-un browser pentru a accesa Web Config.  
Introduceți adresa IP a imprimantei de la un computer care este conectat la aceeași rețea ca imprimanta.  
Puteți verifica adresa IP a imprimantei din următorul meniu.  
**Setări > Setări generale > Setări rețea > Stare rețea > Stare rețea cu fir LAN/Wi-Fi**
2. Introduceți parola de administrator pentru a vă conecta ca administrator.
3. Selectați în următoarea ordine.  
**Fila Imprimare > Setări universale imprimare**



4. Setați fiecare element.
5. Verificați setările și apoi faceți clic pe **OK**.

**Informații conexe**

- ➔ „Executarea aplicației Web Config pe un browser web” la pagina 490
- ➔ „Valoarea implicită a parolei de administrator” la pagina 19

**De bază**

| Elemente                                 | Explicație  |
|--|---|
| Compensare sus(-30.0-30.0mm)             | Definește poziția verticală a hârtiei la care începe tipărirea.   |
| Compensare stânga(-30.0-30.0mm)          | Definește poziția orizontală a hârtiei la care începe tipărirea.  |
| Compensare sus pt spate(-30.0-30.0mm)    | Definește poziția verticală a hârtiei la care începe tipărirea versoului hârtiei la tipărirea față-verso. |
| Compensare stânga pt spate(-30.0-30.0mm) | Definește poziția orizontală a hârtiei la care începe tipărirea versoului hârtiei la tipărirea duplex.    |
| Verificare lățime hârtie                 | Definiți dacă se verifică lățimea hârtiei la tipărire.  |
| Omitere pagini goale                     | Dacă există o pagină albă în datele de tipărire, setați să nu tipăriți o pagină albă.                     |

**Configurare imprimare PDL**

Puteți specifica setările pentru tipărirea PCL sau PostScript.

Acest element este afișat pe imprimanta PCL sau pe imprimanta compatibilă PostScript.

**Setări comune**

| Elemente              | Explicație  |
|-----------------------|---|
| Dim hârtie            | Specificați formatul de hârtie pe care doriți să tipăriți.  |
| Tip hârtie            | Selectați tipul de hârtie pe care tipăriți.   |
| Orientare             | Selectați orientarea pe care doriți să o utilizați la tipărire.   |
| Calitate              | Selectați calitatea la care doriți să tipăriți.   |
| Mod econ. cerneală    | Setați dacă tipărirea va fi realizată cu consum redus de cerneală.  |
| Ordine imprimare      | Selectați să tipăriți de la prima sau de la ultima pagină.  |
| Număr de copii(1-999) | Setați numărul de copii pe care doriți să le tipăriți.  |
| Margine îmbinare      | Selectați poziția de legare.  |
| Scoatere hârtie aut.  | Selectați dacă hârtia va fi evacuată automat atunci când tipărirea este întreruptă în timpul unei operațiuni de tipărire. |
| Imprimare față-verso  | Setați dacă se va utiliza sau nu tipărirea față-verso.  |

**Meniu PCL**

| Elemente                                | Explicație  |
|---|---|
| Sursă font                              | Selectați dacă va fi utilizat fontul instalat pe imprimantă sau descărcați-l.   |
| Număr font                              | Specificați numărul fontului pe care doriți să îl utilizați.  |
| Nr. de caractere pe inch(0.44-99.99cpi) | Dacă fontul pe care doriți să îl utilizați este scalabil și cu pitch fix, specificați dimensiunea fontului în pitch.  |
| Dimensiune punct(4.00-999.75pt)         | Dacă fontul pe care doriți să îl utilizați este scalabil și proporțional, specificați dimensiunea fontului în puncte. |
| Set de simboluri                        | Selectați setul de simboluri al fontului pe care doriți să îl utilizați.  |
| Linii(5-128linii)                       | Specificați numărul de rânduri per pagină.  |
| Functie CR                              | Selectați operațiunea pentru codul CR (revenire).   |
| Functie LF                              | Selectați operațiunea pentru codul LF (rând nou), codul FF (pagină nouă).   |
| Atribuire sursă hârtie                  | Specificați alocarea alimentatorului cu hârtie pentru comanda de alimentare cu hârtie PCL.                            |

**Meniu PS**

| Elemente           | Explicație   |
|--------------------|--|
| Foaie de erori     | Setați dacă va fi tipărită o pagină cu erori la apariția unei erori de tipărire PS3. |
| Colorare           | Setați tipărirea color sau monocromă.  |
| Binar              | Setați dacă datele binare vor fi acceptate sau nu.                                   |
| Dimens. pagină PDF | Setați formatul de hârtie pentru tipărirea PDF.                                      |

**Configurarea Imprimare universală (Microsoft)**

Puteți configura imprimanta să utilizeze Imprimare universală. Pentru a utiliza această funcție, trebuie să utilizați Microsoft 365 și serviciul Azure Active Directory.

1. Introduceți adresa IP a imprimantei într-un browser pentru a accesa Web Config.  
Introduceți adresa IP a imprimantei de la un computer care este conectat la aceeași rețea ca imprimanta.  
Puteți verifica adresa IP a imprimantei din următorul meniu.  
**Setări > Setări generale > Setări rețea > Stare rețea > Stare rețea cu fir LAN/Wi-Fi**
2. Introduceți parola de administrator pentru a vă conecta ca administrator.
3. Selectați în următoarea ordine.  
Fila **Rețea** > **Imprimare universală**
4. Faceți clic pe **Înregistrare**.
5. Citiți mesajul afișat, apoi faceți clic pe link.

6. Urmați instrucțiunile de pe ecran pentru a înregistra imprimanta.

Dacă starea înregistrării afișează **Înregistrat** pe ecranul Web Config după înregistrare, atunci configurarea este finalizată.

**Notă:**

Pentru detalii despre operarea Azure Active Directory, de exemplu modul de utilizare a Imprimare universală, consultați site-ul web Microsoft.

**Informații conexe**

➔ „Executarea aplicației Web Config pe un browser web” la pagina 490

➔ „Valoarea implicită a parolei de administrator” la pagina 19

**Configurarea caracteristicii AirPrint**

Setați când utilizați tipărirea și scanarea AirPrint.

Accesați Web Config și selectați fila **Rețea** > **Configurare AirPrint**.

| Elemente   | Explicație   |
|--|--|
| Nume serviciu Bonjour  | Introduceți numele serviciului Bonjour în ASCII (0x20 – 0x7E) între 1 și 41 de caractere.  |
| Locație Bonjour  | Introduceți informații despre locație precum locul de amplasare al imprimantei în limita a 127 de octeți sau mai puțin în Unicode (UTF-8).   |
| Geolocație<br>Latitudine și longitudine (WGS84)                    | Introduceți informațiile de localizare a imprimantei. Introducerea acestei informații este opțională.<br>Introduceți valorile utilizând sistemul WGS-84, care separă latitudinea și longitudinea printr-o virgulă.<br>Puteți introduce de la -90 la +90 pentru valoarea latitudinii, și de la -180 la +180 pentru valoarea longitudinii. Puteți introduce maxim șase zecimale și puteți omite „+”. |
| Protocol de prioritate maximă                                      | Selectați protocolul de maximă prioritate de la IPP și Port9100.   |
| Wide-Area Bonjour  | Setați dacă se folosește sau nu Wide-Area Bonjour. Dacă folosiți această opțiune, imprimantele trebuie să fie înregistrate pe serverul DNS pentru a putea căuta imprimanta în cadrul segmentului.  |
| Este obligatoriu codul PIN atunci când se folosește imprimarea IPP | Selectați dacă se va efectua sau nu solicitarea unui cod PIN când se folosește tipărirea IPP. Dacă selectați <b>Da</b> , lucrările de tipărit IPP fără cod PIN nu sunt salvate în imprimantă.  |
| Activare AirPrint  | IPP, Bonjour, AirPrint (serviciul de scanare) sunt activate, iar IPP se stabilește doar cu o comunicare securizată.  |

## Pregătirea scanării sau copierii

### Pregătire pentru scanare

#### *Scanarea utilizând panoul de control*

Configurați servere sau foldere înainte de scanare.

#### Setările serverelor și ale folderelor

| Nume  | Setări   | Locație  | Cerință   |
|---|--|--|---|
| Scanare într-un folder de rețea (SMB)                           | Creați și setați partajarea folderului de salvare  | Un computer care are o locație a folderului de salvare | Contul utilizatorului administrativ la computerul care creează folderele de salvare.  |
|   | Destinația Scanării într-un folder de rețea (SMB)  | Contactele dispozitivului                              | Numele de utilizator și parola pentru conectarea la computerul care deține folderul de salvare și privilegiul de a actualiza folderul de salvare. |
| Scanare într-un folder de rețea (FTP)                           | Configurare pentru conectarea la serverul FTP      | Contactele dispozitivului                              | Informații de conectare pentru serverul FTP și privilegiul de a actualiza folderul de salvare.  |
| Scanarea la e-mail  | Configurare pentru serverul de e-mail              | Dispozitiv   | Informații de configurare pentru serverul de e-mail   |
| Scanare la Cloud  | Înregistrarea imprimantei la Epson Connect         | Dispozitiv   | Mediul de conexiune la Internet   |
|   | Înregistrare contact la Epson Connect              | Serviciul Epson Connect                                | Înregistrarea utilizatorului și a imprimantei la serviciul Epson Connect  |
| Scanare la computer (când folosiți Document Capture Pro Server) | Configurare mod server pentru Document Capture Pro | Dispozitiv   | Adresă IP, numele gazdei sau FQDN pentru computerul cu Document Capture Pro Server instalat   |

#### Informații conexe

- ➔ „Configurarea unui folder partajat în rețea” la pagina 69
- ➔ „Configurarea unui server de poștă electronică” la pagina 65

### **Utilizare Document Capture Pro Server**

Utilizând Document Capture Pro Server, puteți gestiona metoda de sortare, formatul de salvare și destinația de redirectionare a unui rezultat de scanare executat de la panoul de control al imprimantei. Puteți accesa și executa o operațiune înregistrată anterior pe server, de la panoul de control al imprimantei.

Instalați-o pe computerul server.

Pentru mai multe informații despre Document Capture Pro Server, contactați biroul Epson local.

### **Setarea modului server**

Pentru a utiliza Document Capture Pro Server, configurați **Mod server** din Web Config.

#### **Notă:**

De asemenea, puteți seta **Mod server** din panoul de control accesând următorul meniu.

**Setări > Setări generale > Setări scanare > Document Capture Pro > Mod funcționare**

1. Introduceți adresa IP a imprimantei într-un browser pentru a accesa Web Config.  
Introduceți adresa IP a imprimantei de la un computer care este conectat la aceeași rețea ca imprimanta.  
Puteți verifica adresa IP a imprimantei din următorul meniu.  
**Setări > Setări generale > Setări rețea > Stare rețea > Stare rețea cu fir LAN/Wi-Fi**
2. Introduceți parola de administrator pentru a vă conecta ca administrator.
3. Selectați în următoarea ordine.  
**Fila Scanare/Copiere > Document Capture Pro**
4. Selectați **Mod server** pentru **Mod**.
5. Introduceți adresa serverului cu Document Capture Pro Server instalat pe acesta pentru **Adresă server**.  
Introduceți între 2 și 255 de caractere în format IPv4, IPv6, nume gazdă sau FQDN. Pentru formatul FQDN, puteți folosi caractere alfanumerice în ASCII (0x20 – 0x7E) și „-”, exceptând începutul și sfârșitul adresei.
6. Faceți clic pe **OK**.  
Rețeaua este reconectată, și apoi setările sunt activate.

### **Informații conexe**

- ➔ „Executarea aplicației Web Config pe un browser web” la pagina 490
- ➔ „Valoarea implicită a parolei de administrator” la pagina 19

### **Scanarea de la un computer**

Instalați software-ul și activați serviciul de scanare în rețea pentru a scana prin rețea de la un computer.

### Software-ul care trebuie instalat

#### Epson Scan 2

Acesta este un driver de scanner. În cazul în care utilizați dispozitivul de la un computer, instalați driverul pe computerul fiecărui client. Dacă Document Capture Pro/Document Capture este instalat, puteți efectua operațiile alocate butoanelor dispozitivului.

Dacă este utilizat EpsonNet SetupManager driverul de imprimantă este de asemenea distribuit ca pachet.

#### Document Capture Pro (Windows)/Document Capture (Mac OS)

Este instalat pe computerul clientului. Activitățile înregistrate pe un computer de rețea pe care este instalat Document Capture Pro/Document Capture pot fi apelate și rulate de pe panoul de control al dispozitivului.

Puteți scana rețeaua de pe un computer. Pentru scanare este necesar Epson Scan 2.

### Confirmarea faptului că scanarea în rețea este activată

Puteți seta serviciul de scanare în rețea când scanați de la un computer client prin rețea. Setarea implicită este activată.

#### 1. Introduceți adresa IP a imprimantei într-un browser pentru a accesa Web Config.

Introduceți adresa IP a imprimantei de la un computer care este conectat la aceeași rețea ca imprimanta.

Puteți verifica adresa IP a imprimantei din următorul meniu.

**Setări > Setări generale > Setări rețea > Stare rețea > Stare rețea cu fir LAN/Wi-Fi**

#### 2. Introduceți parola de administrator pentru a vă conecta ca administrator.

#### 3. Selectați în următoarea ordine.

Fila **Scanare/Copiere > Scanare rețea**

#### 4. Asigurați-vă că **Activare scanare din Epson Scan 2** este selectat.

Dacă este selectat, această sarcină este completată. Închideți Web Config.

Dacă este deselected, selectați-l și continuați cu următorul pas.

#### 5. Faceți clic pe **Înainte**.

#### 6. Faceți clic pe **OK**.

Rețeaua este reconectată, și apoi setările sunt activate.

### Informații conexe

➔ „Executarea aplicației Web Config pe un browser web” la pagina 490

➔ „Valoarea implicită a parolei de administrator” la pagina 19

## Realizarea disponibilității funcțiilor de fax (doar pentru imprimantele care au și funcție de fax)

### Înainte de utilizarea funcțiilor de fax

Configurați următoarele utilizând funcțiile de fax.

- Conectați corect imprimanta la linia telefonică și (dacă este utilizat) la aparatul telefonic  
„Conectarea imprimantei la o linie telefonică” la pagina 123
- Completați **Expert configurare fax**, care este necesar pentru a efectua setările de bază.  
„Pregătirea imprimantei pentru a trimite și a primi faxuri” la pagina 127

Configurați următoarele, după cum este necesar.

- Înregistrare **Contacte**  
„Înregistrare contacte” la pagina 90
- Destinații de ieșire și setări aferente, precum setări de rețea și setări ale serverului de e-mail  
„Configurarea unui server de poștă electronică” la pagina 65  
„Configurarea unui folder partajat în rețea” la pagina 69  
„Setări pentru a utiliza serviciul de cloud ca destinații de redirectionare a faxurilor” la pagina 103  
„Efectuarea setărilor pentru funcțiile de fax ale imprimantei în funcție de utilizare” la pagina 129  
„Setări fax (doar pentru imprimantele care au și funcție de fax)” la pagina 507
- Setări utilizator** care definesc valorile implicite pentru elementele de meniu **Fax**  
„Setări utilizator” la pagina 535
- Setări raport** pentru a tipări rapoarte atunci când faxurile sunt trimise, recepționate sau redirectionate  
„Setări raport” la pagina 508
- Soluționarea problemelor la efectuarea setărilor de fax  
„Soluționarea problemelor de fax” la pagina 142

### Conectarea imprimantei la o linie telefonică

#### *Linii telefonice compatibile*

Puteți conecta imprimanta la linii telefonice analogice standard (PSTN = Public Switched Telephone Network) și la sisteme PBX (Private Branch Exchange).

Există posibilitatea să nu puteți utiliza imprimanta cu următoarele linii sau sisteme telefonice.

- Linii telefonice VoIP, cum ar fi DSL, sau servicii digitale prin fibră optică.
- Linii telefonice digitale (ISDN)
- Anumite sisteme telefonice PBX
- Atunci când sunt interpușe anumite adaptoare (adaptoare terminale, adaptoare VoIP, splittere sau routere DSL) între priza telefonică și imprimantă.

### **Conectarea imprimantei la o linie telefonică**

Conectați imprimanta la o mufă telefonică de perete utilizând un cablu telefonic RJ-11 (6P2C). Atunci când conectați un telefon la imprimantă, utilizați un al doilea cablu telefonic RJ-11 (6P2C).

În funcție de zonă, cutia imprimantei poate conține și un cablu telefonic. Dacă este cazul, utilizați cablul respectiv.

Poate fi necesar să conectați cablul telefonic la un adaptor furnizat pentru țara sau regiunea dvs.

**Notă:**

*Scoateți capacul portului EXT. al imprimantei doar atunci când conectați telefonul la imprimantă. Nu scoateți capacul dacă nu intenționați să conectați un telefon.*

În zonele cu furtuni cu descărcări electrice frecvente, vă recomandăm să utilizați un protector de suprasarcină.

### **Conectarea la o linie telefonică standard (PSTN) sau la un sistem PBX**

Conectați un cablu telefonic de la priză sau de la portul centralei PBX la portul LINE din spatele imprimantei.

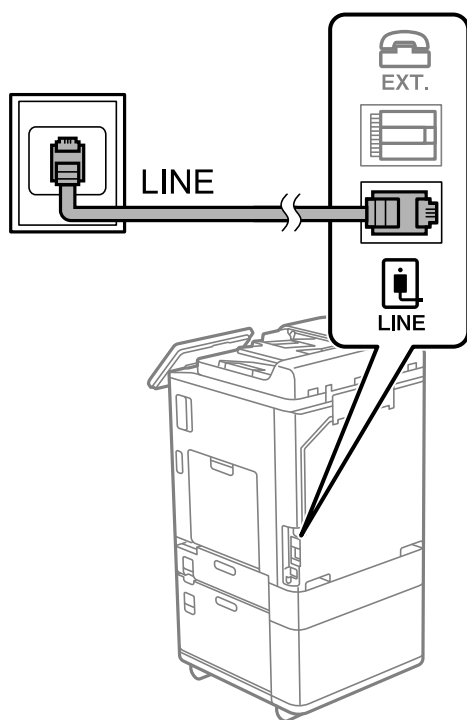

### **Conectarea la o centrală DSL sau ISDN**

Conectați un cablu telefonic de la modemul DSL sau de la adaptorul ISDN la portul LINE din spatele imprimantei. Pentru informații suplimentare, consultați documentația modemului sau a adaptorului.



**Notă:**

Dacă modemul dvs. DSL nu este echipat cu un filtru DSL, conectați un filtru DSL separat.

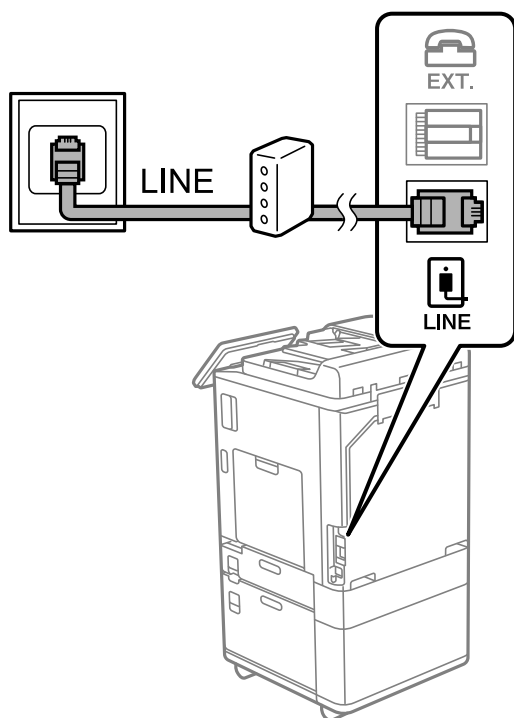

### **Conectarea unui dispozitiv telefonic la imprimantă**

Atunci când utilizați telefonul și imprimanta pe aceeași linie telefonică, conectați telefonul la imprimantă.

**Notă:**

- Dacă dispozitivul telefonic are funcție fax, dezactivați-o înainte de a-l conecta la imprimantă. Pentru informații suplimentare, consultați manualul furnizat cu dispozitivul telefonic. În funcție de modelul aparatului telefonic, funcția de fax nu poate fi dezactivată complet, în consecință este posibil să nu puteți să îl utilizați ca pe un telefon extern.
- În cazul în care conectați un robot telefonic, asigurați-vă că setarea **Sonerii răspuns** a imprimantei este setată la un număr mai mare decât numărul de tonuri de apel emise de robotul telefonic pentru preluarea unui apel.

1. Îndepărtați capacul de pe portul EXT. din spatele imprimantei.

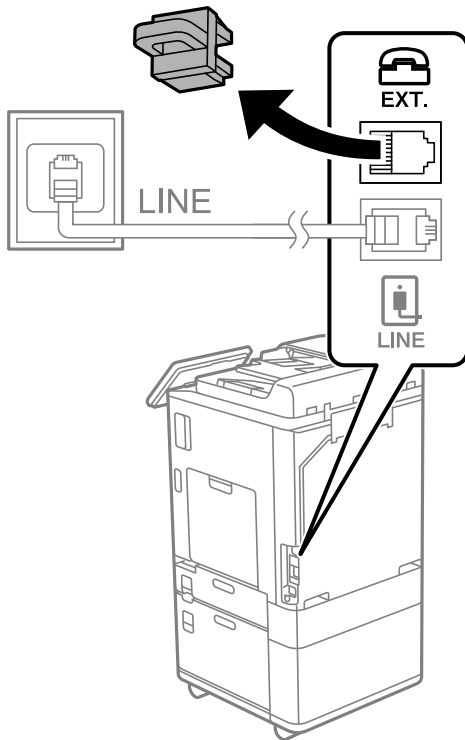

2. Conectați dispozitivul telefonic la portul EXT. cu ajutorul unui cablu telefonic.

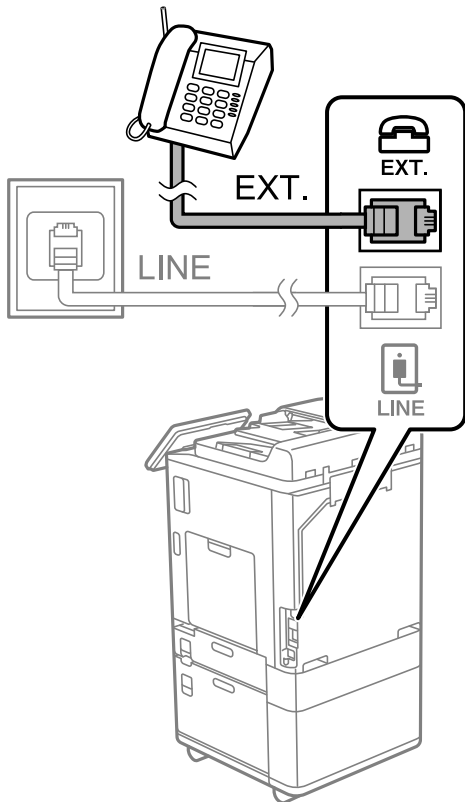

### Notă:

Atunci când partajați o singură linie telefonică, conectați dispozitivul telefonic la portul EXT. al telefonului. Dacă utilizați un splitter pentru a conecta dispozitivul telefonic și imprimanta separat, acestea nu vor funcționa corect.

3. Selectați **Fax** pe panoul de comandă al imprimantei.

4. Ridicați receptorul din furcă.

Dacă este afișat un mesaj de pornire pentru trimitere sau recepționare faxuri așa cum este indicat pe ecranul următor, conexiunea a fost inițializată.

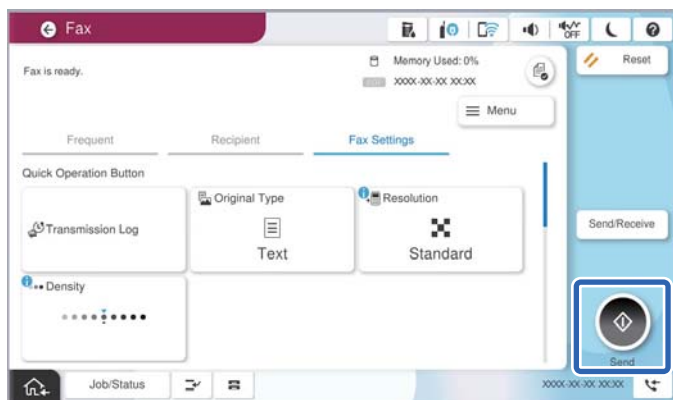

### Informații conexe

- ➔ „Pregătirea imprimantei pentru a trimite și a primi faxuri” la pagina 127
- ➔ „Efectuarea setărilor pentru a utiliza un robot telefonic” la pagina 130
- ➔ „Efectuarea setărilor pentru a recepționa faxuri folosind doar un telefon conectat” la pagina 131
- ➔ „Mod primire:” la pagina 511

## Pregătirea imprimantei pentru a trimite și a primi faxuri

**Expert configurare fax** configurează caracteristicile de fax de bază pentru a pregăti imprimanta să trimită și să primească faxuri.

Expertul se va afișa automat la prima pornire a imprimantei. De asemenea, puteți afișa manual expertul din panoul de comandă al imprimantei. Trebuie să executați expertul din nou în cazul în care acesta este omis la prima pornire a imprimantei sau la schimbarea mediului de conectare.

Elementele de mai jos sunt cele care pot fi setate prin expert.

**Antet (Numărul dvs. de telefon și Antet fax)**

**Mod primire (Auto sau Manual)**

**Setare Distinctive Ring Detection (DRD)**

Elementele de mai jos sunt setate automat în funcție de mediul de conectare.

**Mod apelare (cum ar fi Ton sau Puls)**

Este posibil ca **Expert configurare fax** să nu configureze **Mod apelare** automat când **Tip linie** este setat la **PBX**. Configurați **Mod apelare** manual.

Alte elemente din **Setări de bază** rămân neschimbate.

## Informații conexe

➔ „Setări de bază” la pagina 509

### **Pregătirea imprimantei pentru a trimite și a primi faxuri utilizând Expert configurare fax**

1. Selectați **Setări** pe ecranul de pornire de pe panoul de comandă al imprimantei.
2. Selectați **Setări generale** > **Setări fax** > **Expert configurare fax**.
3. Urmați instrucțiunile afișate pe ecran, introduceți numele expeditorului, precum numele companiei și numărul de fax.

**Notă:**

*Numele dvs. de expeditor și numărul de fax vor apărea în antetul faxurilor trimise.*

4. Efectuați setarea pentru ton de apel distinctiv (DRD).
  - Dacă v-ați abonat la un serviciu de tip „ton de apel distinctiv” de la furnizorul dvs. de servicii de telefonie:  
Mergeți la următorul ecran și selectați modelul de ton de apel care va fi utilizat pentru faxurile sosite.  
Când selectați orice element, cu excepția **Toate**, **Mod primire** este setat la **Auto** și continuați la următorul ecran unde puteți verifica setările efectuate.
  - Dacă nu v-ați abonat la un serviciu de ton de apel distinctiv oferit de societatea de telefonie, sau nu aveți nevoie să setați această opțiune:  
Omiteți această setare și mergeți la ecranul în care puteți verifica setările efectuate.

**Notă:**

*Serviciile de tip „ton de apel distinctiv”, oferite de numeroase companii telefonice (numele serviciului diferă de la o companie la alta), vă permit să aveți mai multe numere de telefon pe aceeași linie. Fiecare număr are un ton de apel distinctiv. Puteți utiliza un număr pentru apeluri vocale și alt număr pentru faxuri. Selectați tonul de apel atribuit faxului în setarea **DRD**.*

*În funcție de regiune, opțiunile **Act.** și **Dez.** pot fi afișate ca opțiuni **DRD**. Selectați **Act.** pentru a utiliza caracteristica „ton de apel distinctiv”.*

5. Efectuați setarea Mod primire.
  - Dacă nu aveți nevoie să conectați telefonul la imprimantă:  
Selectați **Nu**.  
**Mod primire** este setat la **Auto**.
  - Dacă aveți nevoie să conectați telefonul la imprimantă:  
Selectați **Da** și apoi selectați dacă doriți sau nu recepționarea automată a faxurilor.
6. Verificați setările efectuate pe ecranul afișat și apoi continuați la următorul ecran.

Pentru a corecta sau modifica setările, selectați .

7. Verificați conexiunea faxului selectând **Pornire verificare** și apoi selectați **Imprimare** pentru a tipări un raport care indică starea conexiunii.

**Notă:**

- Dacă sunt raportate erori, urmați instrucțiunile din raport pentru a le soluționa.
- Dacă este afișat ecranul **Selectare tip linie**, selectați tipul liniei.
  - Atunci când conectați imprimanta la un sistem telefonic PBX sau la un adaptor de terminal, selectați **PBX**.
  - Când conectați imprimanta la o linie telefonică standard, selectați **PSTN**, apoi **Dezactivare** pe ecranul **Confirmare** afișat. Totuși, setarea acestei funcții la **Dezactivare** ar putea duce la pierderea primei cifre a numărului de fax la apelare și la trimiterea faxului la un număr incorect.

### Informații conexe

- ➔ „Conectarea imprimantei la o linie telefonică” la pagina 123
- ➔ „Efectuarea setărilor pentru a utiliza un robot telefonic” la pagina 130
- ➔ „Mod primire:” la pagina 511
- ➔ „Efectuarea setărilor pentru a recepționa faxuri folosind doar un telefon conectat” la pagina 131
- ➔ „Setări de bază” la pagina 509

## Efectuarea setărilor pentru funcțiile de fax ale imprimantei în funcție de utilizare

Puteți configura funcțiile de fax ale imprimantei individual utilizând panoul de comandă al imprimantei, în funcție de utilizare. Setările efectuate utilizând **Expert configurare fax** pot fi, de asemenea, modificate. Pentru mai multe detalii, consultați descrierile meniului **Setări fax**.

[„Setări fax \(doar pentru imprimantele care au și funcție de fax\)” la pagina 507](#)

**Notă:**

- Utilizând *Web Config*, puteți configura funcțiile de fax ale imprimantei.
- Când utilizați *Web Config* pentru a afișa meniul **Setări fax**, pot exista ușoare diferențe în interfața de utilizator și în locație comparativ cu panoul de comandă al imprimantei.

### Informații conexe

- ➔ „Setările pentru fax pentru un sistem PBX” la pagina 129
- ➔ „Primirea faxurilor de intrare” la pagina 324
- ➔ „Efectuarea setărilor atunci când conectați un telefon” la pagina 130
- ➔ „Setări pentru salvarea și redirecționarea faxurilor recepționate” la pagina 131
- ➔ „Setărilor pentru salvarea și redirecționarea faxurilor recepționate cu condiții specifice” la pagina 135
- ➔ „Efectuarea setărilor pentru blocarea faxurilor nedorite” la pagina 140
- ➔ „Realizarea setărilor pentru trimiterea și recepționarea faxurilor într-un computer” la pagina 141

## Setările pentru fax pentru un sistem PBX

### Efectuarea setărilor pentru a utiliza codul de acces la apelarea unei linii externe

Efectuați următoarele setări în cazul în care trebuie să utilizați numere precum 0 sau 9 ca atare și nu ca parte a unui cod de acces extern.

1. Selectați **Setări** pe panoul de comandă al imprimantei.
2. Selectați **Setări generale > Setări fax > Setări de bază**.
3. Selectați **Tip linie**, apoi selectați **PBX**.
4. Când trimiteți un fax la un număr de fax exterior utilizând codul real de acces extern, selectați caseta **Cod de acces** și apoi selectați **Nu se utiliz..**
5. Selectați **OK** pentru a aplica setările.

### Efectuarea setărilor pentru trimiterea de faxuri utilizând codul de acces extern (#)

Puteți trimite faxuri către un număr de fax extern folosind # (hash) în loc de codul de acces extern real, cum ar fi 0 sau 9.

1. Selectați **Setări** pe panoul de comandă al imprimantei.
2. Selectați **Setări generale > Setări fax > Setări de bază**.
3. Selectați **Tip linie**, apoi selectați **PBX**.
4. Selectați caseta **Cod de acces** și apoi selectați **Se utiliz..**
5. Atingeți caseta de intrare **Cod de acces**, introduceți codul de acces extern utilizat pentru sistemul dumneavoastră de telefonie și atingeți **OK**.
6. Selectați **OK** pentru a aplica setările.

Simbolul # introdus în locul codului de acces efectiv este înlocuit de codul de acces, cum ar fi 0 sau 9, stocat la apelare. Utilizarea unui simbol hash (#) ajută la evitarea problemelor de conectare atunci când se realizează conectarea la o linie externă, deoarece tonul de apel de la linia exterioară este detectat înainte de efectuarea unui apel spre exterior.

#### **Notă:**

*Dacă aveți destinatari înregistrați în **Contacte** utilizând un cod de acces extern precum 0 sau 9, setați **Cod de acces la Nu se utiliz..** În caz contrar, trebuie să modificați codul la # în **Contacte**.*

### Efectuarea setărilor atunci când conectați un telefon

#### Efectuarea setărilor pentru a utiliza un robot telefonic

Pentru a utiliza un robot telefonic, acesta trebuie setat în prealabil.

1. Selectați **Setări** pe panoul de comandă al imprimantei.
2. Selectați **Setări generale > Setări fax > Setări de bază**.
3. Selectați pentru **Mod primire** opțiunea **Auto**.
4. Setati opțiunea **Sonerii răspuns** la un număr mai mare decât numărul de apeluri al robotului telefonic.

Dacă **Sonerii răspuns** este setat la un număr mai mic decât numărul de apeluri pentru robotul telefonic, robotul telefonic nu poate primi apeluri vocale pentru a înregistra mesajele vocale. Pentru informații suplimentare, consultați manualul furnizat cu robotul telefonic.

În funcție de regiune, este posibil ca setarea **Sonerii răspuns** a imprimantei să nu poată fi afișată.

### Informații conexe

➔ „Setări de bază” la pagina 509

### Efectuarea setărilor pentru a recepționa faxuri folosind doar un telefon conectat

Puteți începe recepționarea faxurilor prin simpla ridicare a receptorului și folosirea telefonului, fără a folosi deloc imprimanta.

Caracteristica **Primire la distanță** este disponibilă doar pentru telefoanele care acceptă apelarea pe bază de tonuri.

1. Selectați **Setări** pe panoul de comandă al imprimantei.
2. Selectați **Setări generale > Setări fax > Setări de bază > Primire la distanță**.
3. Atingeți **Primire la distanță** pentru a seta această opțiune la **Act.**.
4. Selectați **Cod început**, introduceți un cod din două cifre (puteți introduce 0–9, \* și #) și apoi atingeți **OK**.
5. Selectați **OK** pentru a aplica setările.

### Informații conexe

➔ „Setări de bază” la pagina 509

### Setări pentru salvarea și redirecționarea faxurilor recepționate

Imprimanta este setată pentru a tipări faxurile recepționate în mod implicit. Pe lângă tipărire, puteți seta imprimanta să salveze și/sau să redirecționeze faxurile recepționate fără setare de condiții.

#### Notă:

- Pe lângă utilizarea panoului de comandă, setările pot fi configurate și prin utilizarea *Web Config*.
- Puteți de asemenea salva și/sau redirecționa faxurile recepționate cu setarea unor condiții.  
„Setărilor pentru salvarea și redirecționarea faxurilor recepționate cu condiții specifice” la pagina 135

### Informații conexe

- ➔ „Setările de salvare pentru primirea faxurilor” la pagina 131
- ➔ „Setări de redirecționare pentru a primi faxuri” la pagina 133

### Setările de salvare pentru primirea faxurilor

Puteți efectua setări de salvare pentru a primi faxuri în inbox și într-un dispozitiv de memorie externă indiferent de expeditor sau de oră. Salvarea unui fax în inbox vă permite să confirmați conținutul faxului recepționat prin vizualizarea faxului pe ecranul LCD al imprimantei înainte ca imprimanta să tipărească faxul.

Pentru a efectua setări în vederea salvării faxurilor primite pe un computer cu ajutorul caracteristicii PC-FAX, consultați „Funcție: Expediere/Recepționare PC-FAX (Windows/Mac OS)” la pagina 311.

**Notă:**

- Pe lângă utilizarea panoului de comandă al imprimantei, puteți utiliza Web Config pentru a efectua setările de salvare pentru a primi faxuri. Selectați fila **Fax** > **Setări salvare/redirecționare** > **Salvare/Redirecționare necondiționată** și apoi efectuați setările de salvare a destinației în **Ieșire fax**.
- Puteți de asemenea tipări și/sau redirecționa simultan faxurile primite. Efectuați setările pe ecranul **Ieșire fax** menționat mai sus.

**Efectuarea setărilor de salvare pentru primirea faxurilor**

1. Selectați **Setări** din panoul de comandă al imprimantei și apoi selectați **Setări generale** > **Setări fax**.
2. Selectați **Setări primite** > **Setări salvare/redirecționare** > **Salvare/Redirecționare necondiționată**. Atunci când este afișat un mesaj, verificați conținutul și apoi atingeți **OK**.
3. Efectuați setări pentru destinațiile de salvare, inbox și/sau un dispozitiv de memorie externă.

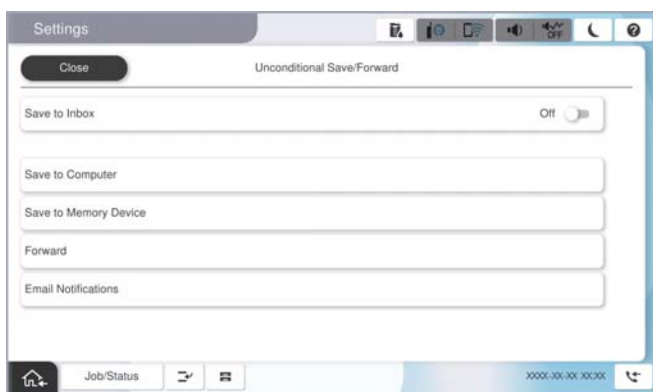

- Pentru a salva faxurile primite în Inbox:
  - 1 Selectați **Salvare în inbox** pentru a seta această opțiune la **Act.**
  - 2 Dacă este afișat un mesaj, verificați conținutul și apoi selectați **OK**.
- Pentru a salva faxurile primite pe un dispozitiv de memorie extern:
  - 1 Introduceți un dispozitiv de memorie în portul USB de interfață externă al imprimantei.
  - 2 Selectați **Salvare în disp. de memorie**.
  - 3 Selectați **Da**. Pentru a imprima documentele automat și pentru a le salva pe dispozitivul de memorie, selectați opțiunea **Da și imprimare**.
  - 4 Verificați mesajul afișat și apoi atingeți **Creare**.

Pe dispozitivul de memorie va fi creat un folder pentru salvarea documentelor primite.
  - 5 Verificați mesajul, atingeți **Închidere** sau așteptați până când mesajul este golit și apoi atingeți **Închidere**.
  - 6 Atunci când este afișat mesajul următor, verificați-l și apoi atingeți **OK**.

**! Important:**

Documentele primite vor fi salvate temporar în memoria imprimantei, înainte ca documentele să fie salvate în dispozitivul de memorie conectat la imprimantă. Deoarece o eroare referitoare la umplerea memoriei determină dezactivarea trimiterii și primirii faxurilor, păstrați dispozitivul de memorie conectat la imprimantă.



**Notă:**

Puteți seta imprimanta să trimită e-mailuri persoanelor pe care vreți să le notificați cu privire la rezultatele faxurilor salvate când procesul de salvare este complet. Când este necesar, selectați **Notificări prin e-mail**, setați operațiile și apoi setați destinația la care vreți să trimiteți notificări.

#### 4. Selectați **Închidere** pentru a finaliza setările **Salvare/Redirecționare necondiționată**.

Acesta este finalul efectuării setărilor de salvare necondiționată pentru a primi faxuri. Puteți seta **Setări comune** când este necesar. Pentru detalii, consultați explicațiile pentru **Setări comune** din meniul **Setări salvare/redirecționare**.

**Notă:**

Dacă doriți să salvați faxurile recepționate cu setarea unor condiții, consultați linkul de mai jos pentru informații relevante.

### Informații conexe

- ➔ „Setările de salvare pentru primirea faxurilor cu condiții specificate” la pagina 135
- ➔ „Setări comune:” la pagina 522
- ➔ „Vizualizarea faxurilor recepționate pe ecranul LCD al imprimantei” la pagina 328

### Setări de redirecționare pentru a primi faxuri

Puteți efectua setări de redirecționare pentru cel mult cinci destinații, adrese de e-mail, foldere partajate, conturi cloud și/sau alt aparat de fax, indiferent de expeditor sau de oră.

**Notă:**

- Dacă doriți să efectuați setări pentru a redirecționa faxurile primite, adăugați mai întâi destinațiile de redirecționare la lista de contacte sau la lista de destinații din cloud. Consultați tabelul de mai jos pentru lista de înregistrare.

| Tip destinație       | Contacte | Listă destinație cloud |
|----------------------|----------|------------------------|
| adresă de e-mail     | ✓        | –                      |
| folder partajat      | ✓        | –                      |
| cont cloud           | –        | ✓                      |
| un alt aparat de fax | ✓        | –                      |

- Efectuați următoarele setări în funcție de tipul de destinație de redirecționare.
  - „Înregistrare contacte” la pagina 90
  - „Configurarea unui server de poștă electronică” la pagina 65
  - „Configurarea unui folder partajat în rețea” la pagina 69
  - „Setări pentru a utiliza serviciul de cloud ca destinații de redirecționare a faxurilor” la pagina 103
- Documentele color nu pot fi redirecționate către un alt fax. Acestea sunt procesate ca documente care nu au putut fi redirecționate.

### Efectuarea setărilor de redirecționare pentru primirea faxurilor

**Notă:**

- Pe lângă utilizarea panoului de comandă al imprimantei, puteți utiliza Web Config pentru a efectua setările de redirecționare pentru primirea faxurilor. Selectați fila **Fax** > **Setări salvare/redirecționare** > **Salvare/Redirecționare necondiționată**, și apoi efectuați setările de redirecționare a destinației în **Ieșire fax**.
- Puteți de asemenea tipări și/sau salva simultan faxuri primite. Efectuați setările pe ecranul **Ieșire fax** menționat mai sus.

1. Selectați **Setări** pe panoul de comandă al imprimantei, apoi selectați **Setări generale** > **Setări fax**.
2. Selectați **Setări primite** > **Setări salvare/redirecționare** > **Salvare/Redirecționare necondiționată**.  
Atunci când este afișat un mesaj, verificați conținutul și apoi atingeți **OK**.
3. Efectuați setări pentru cel mult cinci destinații pentru redirecționare.

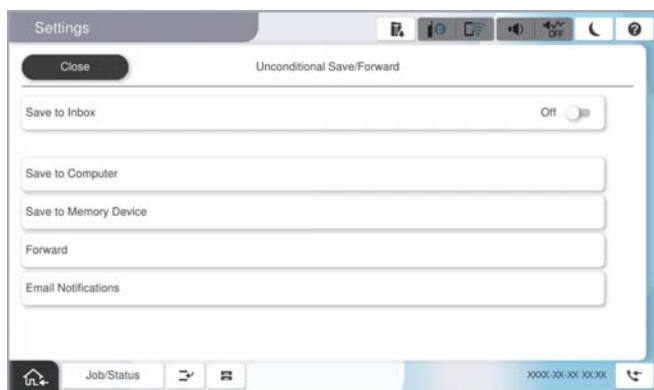

❶ Selectați **Redirecționare**.

❷ Selectați **Da**. Pentru a imprima documentele automat, în timpul redirecționării, selectați opțiunea **Da și imprimare**.

❸ Selectați **Destinație** > **Adăugare intrare**, apoi selectați destinațiile de redirecționare din lista de contacte sau din lista de destinații din cloud. Puteți specifica cel mult cinci destinații pentru redirecționare.

Pentru a comuta listele, atingeți **Listă destinație cloud** sau **Contacte**.

❹ Atingeți **Închidere** pentru a finaliza selectarea destinațiilor de redirecționare, iar apoi atingeți **Închidere**.

❺ În **Opțiuni la eșuarea redirecționării**, selectați dacă imprimați documentele primite sau le salvați în caseta Inbox a imprimantei dacă redirecționarea acestora eșuează.

❻ Atingeți **OK**.

**! Important:**

Când Inbox devine plin, primirea faxurilor este dezactivată. Se recomandă să ștergeți documentele din inbox după citirea acestora. Numărul de documente care nu au putut fi redirecționate este afișat pe  de pe ecranul de pornire, pe lângă celelalte operațiuni neprocesate.

**Notă:**

Puteți seta imprimanta să trimită e-mailuri persoanelor pe care vreți să le notificați cu privire la rezultatele faxurilor redirecționate când procesul de redirecționare este complet. Când este necesar, selectați **Notificări prin e-mail**, setați operațiile și apoi selectați destinația la care vreți să trimiteți notificări din lista de contacte.

4. Selectați **Închidere** pentru a finaliza setările **Salvare/Redirecționare necondiționată**.

### Notă:

Acesta este finalul efectuării setărilor de redirecționare necondiționată pentru a primi faxuri. Puteți seta **Setări comune** când este necesar. Pentru detalii, consultați explicațiile pentru **Setări comune** din meniul **Setări salvare/redirecționare**.

Dacă ați selectat un folder partajat într-o rețea, o adresă de e-mail sau un cont cloud ca destinație de redirecționare, vă recomandăm să testați dacă puteți să trimiteți o imagine la această destinație.

Selectați **Scanare** > **E-mail**, **Scanare** > **Folder de rețea/FTP** din panoul de control al imprimantei, selectați destinația și apoi începeți scanarea.

Dacă ați selectat un cont cloud, puteți efectua un test redirecționând către destinație o imagine care a fost salvată într-o casetă de fax. Selectați **Fax Box** din panoul de control al imprimantei. Selectați  (Meniu) > **Redirecționare (Cloud)** pentru o casetă de fax în care a fost salvată orice imagine, selectați destinația și apoi începeți redirecționarea.

### Informații conexe

➔ „Setări comune” la pagina 522

### Setărilor pentru salvarea și redirecționarea faxurilor recepționate cu condiții specifice

Puteți salva și/sau redirecționa faxurile recepționate în condițiile setate.

#### Notă:

Imprimanta este setată pentru a tipări faxurile recepționate în mod implicit.

De asemenea, puteți recepționa și salva faxuri fără nicio condiție.

„Setări pentru salvarea și redirecționarea faxurilor recepționate” la pagina 131

### Informații conexe

➔ „Setările de salvare pentru primirea faxurilor cu condiții specificate” la pagina 135

➔ „Setările de redirecționare pentru primirea faxurilor cu condiții specificate” la pagina 137

### Setările de salvare pentru primirea faxurilor cu condiții specificate

Puteți efectua setări pentru a salva faxuri primite în inbox și pe un dispozitiv de memorie externă de la un anumit expeditor sau la o anumită oră.

Când sunt setate mai multe condiții (**Salvare/redirecționare condiționată**), acestea sunt menționate în ordinea elementelor și prima opțiune **Salvare/redirecționare condiționată** care se potrivește este executată.

Salvarea unui fax într-o casetă confidențială sau în inbox vă permite să confirmați conținutul faxului recepționat prin vizualizarea faxului pe ecranul LCD al imprimantei înainte ca imprimanta să tipărească faxul.

Înainte de a utiliza această funcție pentru a salva faxurile primite la o anumită oră, asigurați-vă că setările **Data/oră** și **Diferență de timp** ale imprimantei sunt corecte. Accesați meniul din **Setări** > **Setări generale** > **Setări de bază** > **Setări dată/oră**.

#### Notă:

Pe lângă utilizarea panoului de comandă al imprimantei, puteți utiliza Web Config pentru a efectua setările de salvare pentru a primi faxuri. Selectați fila **Fax** > **Setări salvare/redirecționare** > **Salvare/redirecționare condiționată**, selectați numărul casetei confidențiale și apoi selectați **Editare** și efectuați setările pentru destinația de salvare.

Puteți de asemenea tipări și/sau redirecționa simultan faxuri primite. Efectuați setările pe ecranul **Editare** menționat mai sus.

### Efectuarea setărilor de salvare pentru primirea faxurilor cu condiții specifice

1. Selectați **Setări** din panoul de comandă al imprimantei și apoi selectați **Setări generale** > **Setări fax**.
2. Selectați **Setări primite** > **Setări salvare/redirecționare** > **Salvare/redirecționare condiționată** și apoi atingeți o casetă neînregistrată sub **Salvare/redirecționare condiționată**.

**Notă:**

*Dacă doriți să schimbați setările pentru o casetă înregistrată, atingeți ➤ și modificați setările.*

3. Selectați caseta **Nume (Obligatoriu)** și introduceți numele pe care doriți să îl înregistrați.
4. Selectați caseta **Condiții** pentru a efectua o setare a condiției.
  - Identificare ID expeditor fax:** dacă ID-ul expeditorului corespunde condițiilor selectate pentru acest element, imprimanta salvează faxul recepționat.  
Selectați **ID**, apoi introduceți ID-ul expeditorului, cum ar fi numărul de fax al acestuia.  
Atunci când este activat Fax IP, puteți selecta, de asemenea, SIP URI sau un număr de fax ca ID din lista de contacte.
  - Potrivire perfectă subadresă(SUB):** dacă sub-adresa (SUB) se potrivește perfect, imprimanta salvează faxurile recepționate.  
Activați setarea **Potrivire perfectă subadresă(SUB)** și introduceți parola selectând caseta **Subadresă(SUB)**.
  - Potrivire perfectă Parolă(SID):** dacă parola (SID) se potrivește perfect, imprimanta salvează faxurile recepționate.  
Activați setarea **Potrivire perfectă Parolă(SID)** și introduceți parola selectând caseta **Parolă(SID)**.
  - Oră primire:** imprimanta salvează și redirecționează faxurile recepționate în perioada de timp specificată.  
Activați setarea **Oră primire** și apoi setați ora în **Oră început** și **Oră sfârșit**.
5. Selectați **Salvare/Destinație de redirecționare (Obligatoriu)** și apoi efectuați setările pentru destinația țintă, caseta și/sau dispozitivul de memorie externă.

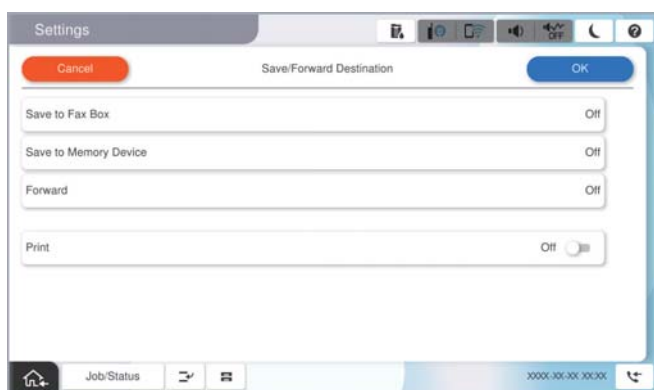

- Pentru a salva faxurile primite în Inbox sau într-o casetă confidențială:
  - 1 Selectați **Salvare în căsuță fax**.
  - 2 Apăsăți pe **Salvare în căsuță fax** pentru a seta această opțiune la **Act..**
  - 3 Selectați caseta în care va fi salvat documentul.
  - 4 Selectați **OK**.

- ❑ Pentru a salva faxurile primite pe un dispozitiv de memorie extern:
  - ➊ Introduceți un dispozitiv de memorie în portul USB de interfață externă al imprimantei.
  - ➋ Selectați **Salvare în disp. de memorie**.
  - ➌ Apăsați pe **Salvare în disp. de memorie** pentru a seta această opțiune la **Act.**.
  - ➍ Verificați mesajul afișat și apoi atingeți **Creare**.
  - ➎ Selectați **OK**.

Pe dispozitivul de memorie va fi creat un folder pentru salvarea documentelor primite.

 **Important:**

*Documentele primite vor fi salvate temporar în memoria imprimantei, înainte ca documentele să fie salvate în dispozitivul de memorie conectat la imprimantă. Deoarece o eroare referitoare la umplerea memoriei determină dezactivarea trimiterii și primirii faxurilor, păstrați dispozitivul de memorie conectat la imprimantă.*

**Notă:**

Pentru a tipări faxurile primite în același timp, atingeți **Imprimare** pentru a seta această opțiune la **Act.**

6. Selectați **OK** pentru a finaliza setările **Dest. salv./redir.**

**Notă:**

*Puteți seta imprimanta să trimită e-mailuri persoanelor pe care vreți să le notificați cu privire la rezultatele faxurilor salvate când procesul de salvare este complet. Când este necesar, selectați **Notificări prin e-mail**, setați operațiile și apoi selectați destinația la care vreți să trimiteți notificări din lista de contacte.*

7. Selectați **OK** până când reveniți la ecranul **Setări salvare/redirecționare** pentru a finaliza **Salvare/redirecționare condiționată**.

8. Selectați caseta înregistrată pentru care ați efectuat o setare a condiției și apoi selectați **Activare**.

Acesta este finalul efectuării setărilor de salvare condiționată pentru a primi faxuri. Puteți seta **Setări comune** când este necesar. Pentru detalii, consultați explicațiile pentru **Setări comune** din meniul **Setări salvare/redirecționare**.

**Informații conexe**

➔ „Setări comune” la pagina 522

➔ „Vizualizarea faxurilor recepționate pe ecranul LCD al imprimantei” la pagina 328

**Setările de redirecționare pentru primirea faxurilor cu condiții specificate**

Puteți efectua setări de redirecționare pentru a primi faxuri de la un anumit expeditor sau la o anumită oră.

Când sunt setate mai multe condiții (**Salvare/redirecționare condiționată**), acestea sunt menționate în ordinea elementelor și prima opțiune **Salvare/redirecționare condiționată** care se potrivește este executată.

Puteți efectua setări de redirecționare pentru o destinație, o adresă de e-mail, un folder partajat, contul cloud sau alt aparat de fax de la un anumit expeditor sau la o anumită oră.

**Notă:**

- Dacă doriți să efectuați setări pentru a redirecționa faxurile primite, adăugați mai întâi destinațiile de redirecționare la lista de contacte sau la lista de destinații din cloud. Consultați tabelul de mai jos pentru lista de înregistrare.

| Tip destinație       | Contacte | Listă destinație cloud |
|----------------------|----------|------------------------|
| adresă de e-mail     | ✓        | –                      |
| folder partajat      | ✓        | –                      |
| cont cloud           | –        | ✓                      |
| un alt aparat de fax | ✓        | –                      |

- Efectuați următoarele setări în funcție de tipul de destinație de redirecționare.
  - „Înregistrare contacte” la pagina 90
  - „Configurarea unui server de poștă electronică” la pagina 65
  - „Configurarea unui folder partajat în rețea” la pagina 69
  - „Setări pentru a utiliza serviciul de cloud ca destinații de redirecționare a faxurilor” la pagina 103
- Înainte de a utiliza funcția pentru redirecționarea faxurilor primite la o oră specificată, asigurați-vă că setările **Data/oră** și **Diferență de timp** ale imprimantei sunt corecte. Accesați meniul din **Setări** > **Setări generale** > **Setări de bază** > **Setări dată/oră**.
- Documentele color nu pot fi redirecționate către un alt fax. Acestea sunt procesate ca documente care nu au putut fi redirecționate.

**Efectuarea setărilor de redirecționare pentru primirea faxurilor cu condiții specificate**

**Notă:**

- Pe lângă utilizarea panoului de comandă al imprimantei, puteți utiliza Web Config pentru a efectua setările de redirecționare pentru primirea faxurilor. Selectați fila **Fax** > **Setări salvare/redirecționare** > **Salvare/redirecționare condiționată**, selectați numărul casetei confidențiale și apoi selectați **Editare** și efectuați setările pentru destinația de redirecționare.
  - Puteți de asemenea tipări și/sau salva simultan faxuri primite. Efectuați setările pe ecranul **Editare** menționat mai sus.
1. Selectați **Setări** din panoul de comandă al imprimantei și apoi selectați **Setări generale** > **Setări fax**.
  2. Selectați **Setări primite** > **Setări salvare/redirecționare** > **Salvare/redirecționare condiționată** și apoi atingeți o casetă neînregistrată sub **Salvare/redirecționare condiționată**.

**Notă:**

Dacă doriți să schimbați setările pentru o casetă înregistrată, atingeți  și modificați setările.

3. Selectați caseta **Nume (Obligatoriu)** și introduceți numele pe care doriți să îl înregistrați.
4. Selectați caseta **Condiții** pentru a efectua o setare a condiției.
  - Identificare ID expeditor fax: dacă ID-ul expeditorului corespunde condițiilor selectate pentru acest element, imprimanta redirecționează faxul recepționat.
    - Selectați **ID**, apoi introduceți ID-ul expeditorului, cum ar fi numărul de fax al acestuia.
    - Atunci când este activat Fax IP, puteți selecta, de asemenea, SIP URI sau un număr de fax ca ID din lista de contacte.

- Potrivire perfectă subadresă(SUB): dacă sub-adresa (SUB) se potrivește perfect, imprimanta redirecționează faxurile recepționate.

Activați setarea Potrivire perfectă subadresă(SUB) și introduceți parola selectând caseta **Subadresă(SUB)**.

- Potrivire perfectă Parolă(SID): dacă parola (SID) se potrivește perfect, imprimanta redirecționează faxurile recepționate.

Activați setarea Potrivire perfectă Parolă(SID) și introduceți parola selectând caseta **Parolă(SID)**.

- Oră primire: imprimanta redirecționează faxurile recepționate în perioada de timp specificată.

Activați setarea **Oră primire** și apoi setați ora în **Oră început** și **Oră sfârșit**.

5. Selectați **Salvare/Destinație de redirecționare (Obligatoriu)** și apoi efectuați setări pentru o destinație de redirecționare.

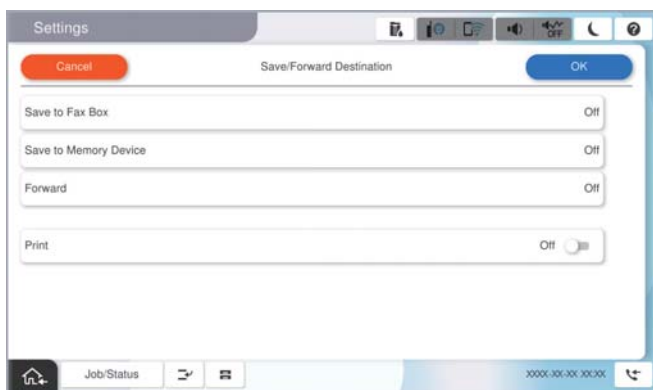

- 1 Selectați **Redirecționare**.

2 Apăsați pe **Redirecționare** pentru a seta această opțiune la **Act.**.

3 Selectați **Adăugare intrare**, apoi selectați o destinație de redirecționare din lista de contacte sau din lista de destinații din cloud. Puteți specifica o destinație de redirecționare.

Pentru a comuta listele, atingeți **Listă destinație cloud** sau **Contacte**.

4 După ce ați finalizat selectarea destinațiilor pentru redirecționare, atingeți **Închidere**.

5 Verificați dacă destinația de redirecționare selectată este corectă, după care selectați **Închidere**.

6 În **Opțiuni la eșuarea redirecționării**, selectați dacă imprimați documentele primite sau le salvați în caseta Inbox a imprimantei dacă redirecționarea acestora eșuează.

7 Selectați **OK**.

**! Important:**

Atunci când caseta Inbox sau caseta confidențială este plină, primirea faxurilor este dezactivată. Se recomandă să ștergeți documentele din inbox după citirea acestora. Numărul de documente care nu au putut fi redirecționate este afișat pe  de pe ecranul de pornire, pe lângă celelalte operațiuni neprocesate.

**Notă:**

Pentru a tipări faxurile primite în același timp, atingeți **Imprimare** pentru a seta această opțiune la **Act.**.

6. Selectați **OK** pentru a finaliza setările **Dest. salv./redir.**

**Notă:**

Puteți seta imprimanta să trimită e-mailuri persoanelor pe care vreți să le notificați cu privire la rezultatele faxurilor redirecționate când procesul de redirecționare este complet. Când este necesar, selectați **Notificări prin e-mail**, setați operațiile și apoi selectați destinația la care vreți să trimiteți notificări din lista de contacte.

7. Selectați **OK** până când reveniți la ecranul **Setări salvare/redirecționare** pentru a finaliza **Salvare/redirecționare condiționată**.

8. Selectați caseta înregistrată pentru care ați efectuat o setare a condiției și apoi selectați **Activare**.

Acesta este finalul efectuării setărilor de salvare condiționată pentru a primi faxuri. Puteți seta **Setări comune** când este necesar. Pentru detalii, consultați explicațiile pentru **Setări comune** din meniul **Setări salvare/redirecționare**.

**Notă:**

- Acesta este finalul efectuării setărilor de redirecționare condiționată pentru primirea faxurilor. Puteți seta **Setări comune** când este necesar. Pentru detalii, consultați explicațiile pentru **Setări comune** din meniul **Setări salvare/redirecționare**.

- Dacă ați selectat un folder partajat într-o rețea, o adresă de e-mail sau un cont cloud ca destinație de redirecționare, vă recomandăm să testați dacă puteți să trimiteți o imagine la această destinație.

Selectați **Scanare > E-mail, Scanare > Folder de rețea/FTP** din panoul de control al imprimantei, selectați destinația și apoi începeți scanarea.

Dacă ați selectat un cont cloud, puteți efectua un test redirecționând către destinație o imagine care a fost salvată într-o casetă de fax. Selectați **Fax Box** din panoul de control al imprimantei. Selectați  (Meniu) > **Redirecționare (Cloud)** pentru o casetă de fax în care a fost salvată orice imagine, selectați destinația și apoi începeți redirecționarea.

### Informații conexe

- ➔ „Setări comune:” la pagina 522

### Efectuarea setărilor pentru blocarea faxurilor nedorite

Puteți bloca faxurile nedorite.

1. Selectați **Setări** pe panoul de comandă al imprimantei.
2. Selectați **Setări generale > Setări fax > Setări de bază > Fax de respingere**.
3. Setati condiția de blocare a faxurilor nedorite.  
Selectați **Fax de respingere** și apoi activați următoarele opțiuni.
  - Listă numere refuzare: Respinge faxurile aflate pe Lista cu numere respinse.
  - Spațiu pentru antet fax blocat: Respinge faxurile care nu conțin informații în antet.
  - Ap. nu e în Contacte: Respinge faxurile care nu au fost adăugate în lista de contacte.
4. Atingeți  pentru a reveni la ecranul **Fax de respingere**.
5. Dacă utilizați **Listă numere refuzare**, selectați **Editare listă de numere de respins** și apoi editați lista.

### Comportament pentru respingerea faxurilor

Imprimanta se comportă după cum urmează.

- Tonul de apel sună



Eroarea de comunicare este trimisă expeditorului

Acțiunea este înregistrată în istoricul lucrării

Puteți accesa istoricul lucrării din următoarele:

**Stare operație > Stare operație > Jurnal**

Acțiunea este înregistrată în Jurnal fax

Puteți imprima Jurnal fax de la următoarele:

**Fax >  (Meniu > Raport fax > Jurnal fax**

### **Realizarea setărilor pentru trimiterea și recepționarea faxurilor într-un computer**

Pentru a trimite și recepționa faxuri pe un computer client, FAX Utility trebuie instalat la computerul conectat prin rețea sau cablu USB.

### **Activarea trimiterii faxurilor prin intermediul unui computer**

Configurați următoarele setări prin intermediul Web Config.

1. Introduceți adresa IP a imprimantei într-un browser pentru a accesa Web Config.  
Introduceți adresa IP a imprimantei de la un computer care este conectat la aceeași rețea ca imprimanta.  
Puteți verifica adresa IP a imprimantei din următorul meniu.  
**Setări > Setări generale > Setări rețea > Stare rețea > Stare rețea cu fir LAN/Wi-Fi**
2. Introduceți parola de administrator pentru a vă conecta ca administrator.
3. Selectați în următoarea ordine.  
Fila **Fax** și apoi faceți clic pe **Trimitere setări**
4. Selectați **Utilizare** pentru **Funcția PC la FAX**.  
Valoarea implicită pentru **Funcția PC la FAX** este **Utilizare**. Pentru dezactivarea funcției de trimitere a faxurilor de la orice computer, selectați **A nu se folosi**.
5. Faceți clic pe **OK**.

### **Informații conexe**

- ➔ „Executarea aplicației Web Config pe un browser web” la pagina 490
- ➔ „Valoarea implicită a parolei de administrator” la pagina 19

### **Efectuarea setării Salvare în computer pentru a se primi faxuri**

Puteți salva faxurile primite într-un computer, prin utilizarea FAX Utility. Instalați FAX Utility pe computerul client și efectuați setarea. Pentru detalii, consultați Operațiuni de bază din sistemul de asistență pentru FAX Utility (afișat în fereastra principală).

Elementul de setare de mai jos, de pe panoul de control al imprimantei, este setat la **Da**, iar faxurile primite pot fi salvate la computer.

**Setări > Setări generale > Setări fax > Setări primite > Setări salvare/redirecționare > Salvare/Redirecționare necondiționată > Salvare în computer**

### Efectuarea setării Salvare în computer pentru a tipări faxurile recepționate pe imprimantă

Puteți seta tipărirea faxurilor recepționate pe imprimantă, concomitent cu salvarea lor pe un computer.

1. Selectați **Setări** pe panoul de comandă al imprimantei.
2. Selectați **Setări generale > Setări fax > Setări primite**.
3. Selectați **Setări salvare/redirecționare > Salvare/Redirecționare necondiționată > Salvare în computer > Da și imprimare**.

### Efectuarea setării Salvare în computer pentru a nu primi faxuri

Pentru a seta ca imprimanta să nu salveze faxurile recepționate pe computer, modificați setările pe imprimantă.

#### **Notă:**

*De asemenea, puteți modifica setările utilizând FAX Utility. Totuși, dacă există faxuri care nu au fost salvate pe computer, funcționalitatea nu este operațională.*

1. Selectați **Setări** pe panoul de comandă al imprimantei.
2. Selectați **Setări generale > Setări fax > Setări primite**.
3. Selectați **Setări salvare/redirecționare > Salvare/Redirecționare necondiționată > Salvare în computer > Nu**.

## Soluționarea problemelor de fax

### Primirea sau trimiterea faxurilor nu este posibilă

Se pot considera următoarele cauze.

#### ■ **Există unele probleme cu priza de perete pentru telefon.**

##### **Soluții**

Verificați dacă priza telefonică funcționează, conectând un telefon la aceasta și testând-o. Dacă nu puteți realiza sau primi apeluri, contactați compania de telecomunicații.

#### ■ **Există unele probleme cu conectarea la linia telefonică.**

##### **Soluții**

Selectați **Setări > Setări generale > Setări fax > Verif conexiune fax** pe panoul de comandă pentru a executa verificarea automată a conexiunii de fax. Încercați soluțiile descrise în raport.

#### ■ **Apar erori de comunicare.**

##### **Soluții**

Selectați **Lent (96.00bps)** în **Setări > Setări generale > Setări fax > Setări de bază > Viteză fax** pe panoul de comandă.

## ■ Conectat la o linie telefonică DSL fără filtru DSL.

### Soluții

Pentru a conecta imprimanta la o linie telefonică DSL, trebuie să utilizați un modem DSL echipat cu filtru DSL incorporat sau să instalați un filtru DSL separat pe linie. Contactați furnizorul de servicii DSL.

[„Conectarea la o centrală DSL sau ISDN” la pagina 124](#)

## ■ Există unele probleme cu filtrul DSL la conectarea la o linie telefonică DSL.

### Soluții

Dacă nu puteți trimite sau primi un fax, conectați imprimanta direct la o priză telefonică de perete, pentru a verifica dacă imprimanta poate trimite un fax. Dacă puteți trimite, problema ar putea fi cauzată de filtrul DSL. Contactați furnizorul de servicii DSL.

## Imposibil de trimis faxuri

Se pot considera următoarele cauze.

## ■ Linia de conexiune este setată la PSTN într-o unitate în care este utilizată o centrală privată (PBX).

### Soluții

Selectați PBX în **Setări > Setări generale > Setări fax > Setări de bază > Tip linie** pe panoul de comandă.

## ■ ID-ul dumneavoastră de apelant este blocat.

### Soluții

Contactați societatea de telefonie pentru a vă debloca ID-ul de apelant. Unele telefoane și faxuri resping automat apelurile anonime.

## ■ Informațiile de antet pentru faxurile în curs nu sunt înregistrate.

### Soluții

Selectați **Setări > Setări generale > Setări fax > Setări de bază > Antet** și configurați informațiile de antet. Unele aparate de fax resping automat faxurile primite care nu conțin informații în antet.

## Nu pot fi trimise faxurile (atunci când este activată funcția de fax IP)

## ■ Încercare de trimitere de la un port de linie setată pe Numai primire

### Soluții

Setați opțiunea **Setare transmisie în funcție de linie** a portului de linie pe care doriți să îl utilizați pentru trimitere la **Trimitere și primire** sau **Numai trimitere**.

Puteți accesa **Setare transmisie în funcție de linie** din următorul meniu pe panoul de comandă al imprimantei.

**Setări > Setări generale > Setări fax > Setări de bază > Setare transmisie în funcție de linie**

## Imposibil de primit faxuri

Se pot considera următoarele cauze.

De asemenea, recomandăm verificarea stării imprimantei în **Stare operație** pentru a afla, de exemplu, dacă imprimanta primește sau nu un fax în acest moment.

### ■ **Mod primire este setat la Manual în timp ce un telefon extern este conectat la imprimantă.**

#### **Soluții**

Dacă un telefon extern este conectat la imprimantă și partajează o linie telefonică cu imprimanta, selectați **Setări > Setări generale > Setări fax > Setări de bază** și apoi setați **Mod primire** la **Auto**.

### ■ **Subadresa și parola sunt greșite.**

#### **Soluții**

La recepționarea faxurilor utilizând funcție de sub-adresă, verificați dacă sub-adresa și parola sunt corecte.

Verificați cu expeditorul dacă sub-adresa și parola corespund.

Pentru a schimba subadresa sau parola, selectați meniurile de pe panoul de control așa cum este descris mai jos, selectați caseta confidențială corespunzătoare setărilor și apoi setați **Condiții** corecte.

**Setări > Setări generale > Setări fax > Setări primite > Setări salvare/redirecționare > Salvare/redirecționare condiționată**

### ■ **Numărul de fax al expeditorului a fost înregistrat în Listă numere refuzare.**

#### **Soluții**

Asigurați-vă că numărul expeditorului poate fi șters din **Listă numere refuzare** înainte de a-l șterge. Ștergeți-l din **Setări > Setări generale > Setări fax > Setări de bază > Fax de respingere > Editare listă de numere de respins**. Sau dezactivați **Listă numere refuzare** în **Setări > Setări generale > Setări fax > Setări de bază > Fax de respingere > Fax de respingere**. Faxurile trimise de la numere care au fost înregistrate în această listă sunt blocate când setarea este activată.

### ■ **Numărul de fax al expeditorului nu a fost înregistrat în lista de contacte.**

#### **Soluții**

Înregistrați numărul de fax al expeditorului în lista de contacte. Sau dezactivați **Ap. nu e în Contacte** în **Setări > Setări generale > Setări fax > Setări de bază > Fax de respingere > Fax de respingere**. Faxurile trimise de la numere care nu au fost înregistrate în această listă sunt blocate când setarea este activată.

### ■ **Expeditorul a trimis faxul fără informații de antet.**

#### **Soluții**

Întrebați expeditorul dacă informațiile de antet sunt configurate pe aparatul său de fax. Sau dezactivați **Spațiu pentru antet fax blocat** în **Setări > Setări generale > Setări fax > Setări de bază > Fax de respingere > Fax de respingere**. Faxurile care nu includ informații de antet sunt blocate când această setare este activată.

**Linia de conexiune este setată la PSTN într-o unitate în care este utilizată o centrală privată (PBX).**

**Soluții**

Selecționați **PBX** în **Setări > Setări generale > Setări fax > Setări de bază > Tip linie** pe panoul de comandă.

**Abonarea la un serviciu de redirecționare a apelurilor.**

**Soluții**

Dacă sunteți abonat la un serviciu de redirecționare a apelurilor, este posibil ca imprimanta să nu poată primi faxuri. Contactați furnizorul de servicii.

**Nu pot fi recepționate faxurile (atunci când este activată funcția de fax IP)**

**Expeditorul a încercat să trimită un fax către un port de linie setată pe Numai trimitere**

**Soluții**

Setați opțiunea **Setare transmisie în funcție de linie** a portului de linie pe care doriți să îl utilizați pentru a primi faxuri la **Trimitere și primire** sau **Numai primire**.

Puteți accesa **Setare transmisie în funcție de linie** din următorul meniu pe panoul de comandă al imprimantei.

**Setări > Setări generale > Setări fax > Setări de bază > Setare transmisie în funcție de linie**

**Imposibil de trimis faxuri la o anumită oră**

**Data și ora imprimantei sunt incorecte.**

**Soluții**

Selecționați **Setări > Setări generale > Setări de bază > Setări dată/oră** și apoi setați data și ora corecte.

**Nu se pot salva faxuri recepționate pe un dispozitiv de memorie**

**Salvarea faxurilor recepționate în memoria externă este dezactivată.**

**Soluții**

Selecționați **Setări > Setări generale > Setări fax > Setări primite** și apoi activați **Salvare în disp. de memorie** în fiecare meniu.

**Faxurile primite nu sunt tipărite**

**Tipărirea faxurilor recepționate este dezactivată cu setările curente.**

**Soluții**

Configurați setările pentru tipărirea faxurilor recepționate în **Setări > Setări generale > Setări fax > Setări primite > Setări salvare/redirecționare** în fiecare meniu.

## Calitatea faxului trimis sau primit este slabă

### ■ Setarea ECM este dezactivată.

#### Soluții

Selecțați **Setări** > **Setări generale** > **Setări fax** > **Setări de bază** și activați setarea ECM pe panoul de comandă. Acest lucru poate elimina erorile care apar din cauza problemelor de conectare. Rețineți că viteza de expediere și recepționare a faxurilor poate fi mai scăzută decât în cazul în care se dezactivează ECM.

## Nu pot fi efectuate apeluri de pe telefonul conectat

### ■ Cablul de telefon nu este corect conectat.

#### Soluții

Conectați un telefon la portul EXT. al imprimantei și ridicați receptorul. Dacă nu puteți auzi un ton de apel, conectați corect cablul telefonic.

## Robotul telefonic nu poate răspunde la apelurile vocale

### ■ Setarea Sonerii răspuns a imprimantei este setată la o valoare mai mică decât numărul de tonuri de apel pentru robotul telefonic.

#### Soluții

Selecțați **Setări** > **Setări generale** > **Setări fax** > **Setări de bază** > **Sonerii răspuns** și apoi setați un număr mai mare decât numărul de tonuri de apel pentru robotul telefonic.

## Au fost primite multe faxuri nesolicitate

### ■ Funcția imprimantei pentru blocarea faxurilor nesolicitate nu a fost configurată.

#### Soluții

Efectuați setări de Fax de respingere în **Setări** > **Setări generale** > **Setări fax** > **Setări de bază**.

„Efectuarea setărilor pentru blocarea faxurilor nedorite” la pagina 140

---

## Probleme la efectuarea setărilor

### Sugestii pentru remedierea problemelor

- Verificarea mesajului de eroare

La apariția problemelor, verificați mai întâi dacă există mesaje pe panoul de control al imprimantei sau pe ecranul driverului. Dacă mesajul e-mail de notificare este setat la apariția evenimentelor, puteți afla imediat care este situația.

Raport de conexiune în rețea

Diagnosticați starea rețelei și a imprimantei, apoi imprimați rezultatul.

Puteți găsi eroarea diagnosticată de pe partea imprimantei.

Verificarea stării comunicării

Verificați starea comunicării computerului server sau a computerului client utilizând comenzi precum ping și ipconfig.

Test de conexiune

Pentru verificarea conexiunii dintre imprimantă și serverul de e-mail, efectuați testul de conexiune de la imprimantă. De asemenea, verificați conexiunea de la computerul client la server, pentru a stabili starea comunicațiilor.

Inițializarea setărilor

Dacă setările și starea comunicației nu prezintă probleme, problemele pot fi remediate prin dezactivarea sau inițializarea setărilor de rețea ale imprimantei, urmate de reconfigurare.

## Imposibilitate de accesare Web Config

### Adresa IP nu este alocată imprimantei.

#### Soluții

O adresă IP validă nu poate fi alocată imprimantei. Configurați adresa IP utilizând panoul de comandă al imprimantei. Puteți confirma informațiile de setare curente cu o fișă de stare a rețelei sau de la panoul de comandă al imprimantei.

### Versiunea TLS nu este acceptată

#### Soluții

Trebuie să comunicați folosind TLS versiunea 1.2 sau o versiune ulterioară.

Versiunea 1.0 sau 1.1 a TLS este inițial dezactivată.

Dacă doriți să comunicați folosind TLS versiunea 1.0 sau 1.1, mai întâi accesați Web Config de la un dispozitiv care poate comunica cu TLS versiunea 1.2 sau o versiune ulterioară, apoi activați TLS versiunea 1.0 sau 1.1.

➔ [„Configurarea setărilor de bază SSL/TLS” la pagina 615](#)

### Browser-ul web nu acceptă nivelul de criptare pentru SSL/TLS.

#### Soluții

SSL/TLS are Forță criptare. Puteți deschide Web Config utilizând un browser web care acceptă criptări în masă, în modul indicat mai jos. Verificați dacă utilizați un browser web acceptat.

- 80 bit: AES256/AES128/3DES
- 112 bit: AES256/AES128/3DES
- 128 bit: AES256/AES128
- 192 bit: AES256
- 256 bit: AES256

## ■ Certificat semnat de CA este expirat.

### Soluții

Dacă există o problemă cu data de expirare a certificatului, mesajul „Certificatul a expirat” este afișat la conectarea la Web Config cu comunicare SSL/TLS (https). Dacă mesajul apare înainte de data de expirare a acestuia, asigurați-vă că data imprimantei este configurată corect.

## ■ Numele comun al certificatului și al imprimantei nu se potrivesc.

### Soluții

Dacă numele comun al certificatului și al imprimantei nu corespund, se afișează mesajul „Numele certificatului de securitate nu se potrivește” la accesarea Web Config utilizând comunicația SSL/TLS (https). Acest lucru se întâmplă deoarece următoarele adrese IP nu se potrivesc.

- Adresa IP a imprimantei introdusă la numele comun pentru crearea Certificat auto-semnat sau CSR
- Adresa IP introdusă în browser-ul web la rularea Web Config

Pentru Certificat auto-semnat, actualizați certificatul.

Pentru Certificat semnat de CA, obțineți din nou certificatul pentru imprimantă.

## ■ Setarea adresei locale pentru server proxy nu este setată pe browser-ul web.

### Soluții

Când imprimanta este setată să utilizeze un server proxy, configurați browser-ul web să nu se conecteze la adresa locală prin intermediul serverului proxy.

- Windows:

Selecțiați **Panou de control > Rețea și Internet > Opțiuni Internet > Conexiuni > Setări LAN > Server proxy**, iar apoi configurați pentru a nu folosi serverul proxy pentru LAN (adresele locale).

- Mac OS:

Selecțiați **Preferințe sistem** (sau **Setări sistem**) > **Rețea** > **Avansat** > **Proxy-uri**, iar apoi înregistrați adresa locală pentru **Se omit setările proxy pentru aceste gazde și domenii**.

Exemplu:

192.168.1.\*: Adresă locală 192.168.1.XXX, mască subrețea 255.255.255.0

192.168.\*.\*: Adresă locală 192.168.XXX.XXX, mască subrețea 255.255.0.0



---

# Prezentarea caracteristicilor avansate

|  |     |
|--|-----|
| Prezentarea generală a caracteristicilor avansate. . . . . | 150 |
| Șterge culoare roșie. . . . .                              | 157 |
| Seturi de tipărire. . . . .                                | 159 |
| OCR Option. . . . .  | 161 |
| IP Fax. . . . .  | 163 |
| Epson Print Admin Serverless. . . . .                      | 182 |

## Prezentarea generală a caracteristicilor avansate

Această secțiune descrie caracteristicile avansate disponibile pe această imprimantă. Puteți să activați caracteristicile avansate prin înregistrarea cheilor de licență în imprimantă. Contactați reprezentantul de vânzări pentru mai multe informații despre obținerea unei chei de licență.

### Lista de caracteristici avansate

| Nume caracteristică          | Explicație   |
|------------------------------|--|
| Șterge culoare roșie         | Puteți să copiați sau să scanați și să ștergeți notele roșii din copii. Acest lucru este convenabil atunci când doriți să ștergeți notele roșii din document și să restabiliți originalul.   |
| Seturi de tipărire           | Prin utilizarea funcției Seturi de tipărire, puteți tipări sau copia fără a introduce numărul de copii de fiecare dată. De asemenea, puteți tipări datele salvate în memoria de stocare cu această funcție.<br><br>Atunci când tipăriți de pe un computer, puteți utiliza această funcție fără înregistrarea cheii de licență. |
| OCR Option                   | OCR creează documente electronice editabile și cu posibilitate de căutare din documente originale scanate.   |
| IP Fax                       | IP Fax este o funcție de fax pentru a comunica cu dispozitive compatibile cu fax IP într-o rețea IP (intranet) sau pe dispozitive compatibile cu fax G3 printr-un gateway. Deoarece datele sunt trimise și primite prin rețeaua IP, nu există costurile de comunicare ce apar în transmisia fax normală.                       |
| Epson Print Admin Serverless | Puteți utiliza tipărirea prin autentificare fără server. Puteți să vă conectați și să tipăriți fără ca datele dvs, să fie văzute de altcineva.<br><br>Dacă vă conectați și scanați, puteți trimite rezultatele scanării la o adresă de e-mail înregistrată sau să le salvați într-un folder personal înregistrat.              |

#### Informații conexe

- ➔ „Șterge culoare roșie” la pagina 157
- ➔ „Seturi de tipărire” la pagina 159
- ➔ „OCR Option” la pagina 161
- ➔ „IP Fax” la pagina 163
- ➔ „Epson Print Admin Serverless” la pagina 182

## Înregistrare pentru cheia de licență

Activați caracteristicile avansate prin înregistrarea cheii de licență în imprimantă.

Puteți înregistra cheia de licență în imprimantă folosind una dintre următoarele metode. Înregistrați cheia de licență utilizând metoda corespunzătoare conform mediului de utilizare pentru imprimante.

- Înregistrarea cheii de licență prin utilizarea Web Config (înregistrare individuală)
- Înregistrarea cheii de licență prin utilizarea Epson Device Admin (înregistrare în lot)

Această secțiune explică modul de înregistrare a cheilor de licență pentru următoarele caracteristici.

- Șterge culoare roșie
- Seturi de tipărire
- OCR Option
- IP Fax

Pentru detalii privind modul de înregistrare a cheii de licență pentru Epson Print Admin Serverless, consultați *Epson Print Admin Serverless - ghidul de configurare și de administrare* pentru modelul dvs.

### Informații conexe

- ➔ „Înregistrarea cheii de licență prin utilizarea Web Config (înregistrare individuală)” la pagina 151
- ➔ „Înregistrarea cheii de licență prin utilizarea Epson Device Admin (înregistrare în lot)” la pagina 152
- ➔ „Aplicație pentru configurarea operațiilor imprimantei (Web Config)” la pagina 490
- ➔ „Software pentru gestionarea dispozitivelor din rețea (Epson Device Admin)” la pagina 493

## Înregistrarea cheii de licență prin utilizarea Web Config (înregistrare individuală)

Utilizați Web Config când doriți să înregistrați individual cheia de licență în imprimantă.

### Notă:

*Puteți realiza setările și cu ajutorul panoului de comandă al imprimantei.*

**Setări > Setări generale > Administrare sistem > Funcții avansate**

1. Introduceți adresa IP a imprimantei într-un browser pentru a executa Web Config.
2. Faceți clic pe **autentificare**.
3. Introduceți parola administratorului în **Parolă actuală**.
4. Faceți clic pe **OK**.
5. Selectați fila **Gestionare dispozitiv > Funcții avansate**.
6. Introduceți cheia de licență în **Cheie de licență** pentru caracteristica avansată pe care doriți să o utilizați.
7. Faceți clic pe **Activare**.  
Este afișat mesajul „Este necesară repornirea”.
8. Faceți clic pe **Repornire**.
9. Când este afișat un mesaj de finalizare a repornirii, faceți clic pe **OK**.  
Imprimanta repornește.  
Reîmprospătați afișajul Web Config după repornirea imprimantei. Dacă este afișat mesajul „Activat”, caracteristica avansată este disponibilă.

### Informații conexe

- ➔ „Aplicație pentru configurarea operațiilor imprimantei (Web Config)” la pagina 490

## Înregistrarea cheii de licență prin utilizarea Epson Device Admin (înregistrare în lot)

Când utilizați un șablon de configurație pentru Epson Device Admin, puteți aplica cheile de licență date în fișierul CSV mai multor imprimante.

1. Creați un nou șablon de configurație.
2. Citiți cheia de licență pe șablonul de configurație.
3. Aplicați-o imprimantelor țintă.

### Informații conexe

- ➔ „Software pentru gestionarea dispozitivelor din rețea (Epson Device Admin)” la pagina 493
- ➔ „Crearea șablonului de configurare” la pagina 152
- ➔ „Importul cheii de licență” la pagina 153
- ➔ „Aplicarea șablonului de configurare” la pagina 154

## Înregistrarea parolei de administrator a imprimantei în Epson Device Admin

Înainte de a configura imprimanta utilizând Epson Device Admin, trebuie să înregistrați parola de administrator a imprimantei în Epson Device Admin.

### Notă:

*Dacă modificați parola de administrator a imprimantei, asigurați-vă că actualizați parola înregistrată în Epson Device Admin.*

1. Porniți Epson Device Admin.
2. Selectați **Devices** în meniul de sarcini de pe bara laterală.
3. Selectați **Options > Password manager**.
4. Selectați **Enable automatic password management**, apoi faceți clic pe **Password manager**.
5. Selectați imprimanta țintă și faceți clic pe **Edit**.
6. Setați parola, apoi faceți clic pe **OK**.

## Crearea șablonului de configurare

Creați un șablon de configurare de la zero.

1. Porniți Epson Device Admin.
2. Selectați **Configuration** în meniul de sarcini de pe bara laterală.

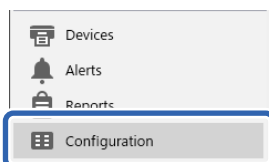

3. Selectați **New** în meniul panglică.

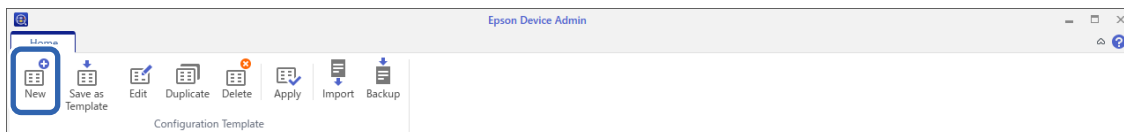

4. Definiți fiecare element.

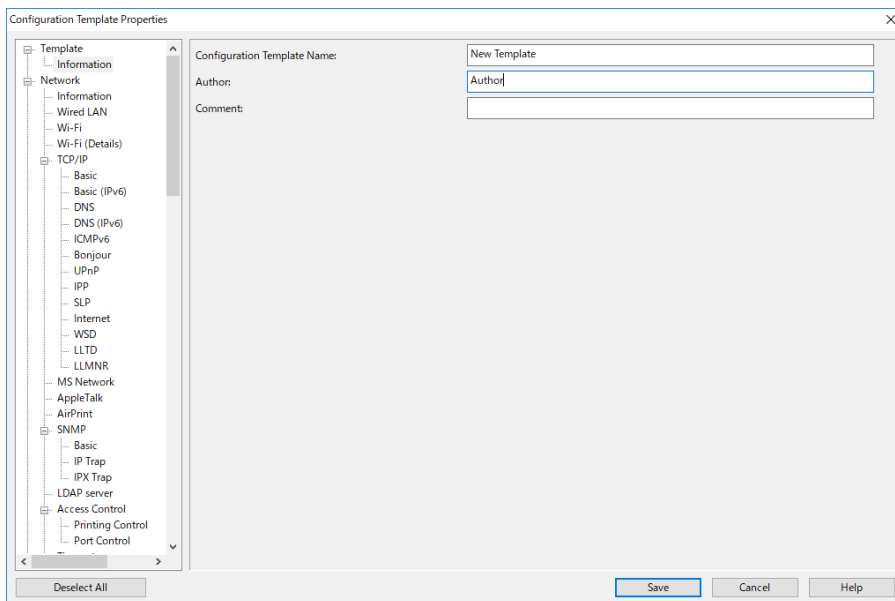

| Element                     | Explicație  |
|-----------------------------|---|
| Configuration Template Name | Numele șablonului de configurare.<br>Introduceți maximum 1024 de caractere în Unicode (UTF-8).        |
| Author                      | Informații privind creatorul șablonului.<br>Introduceți maximum 1024 de caractere în Unicode (UTF-8). |
| Comment                     | Introduceți informații arbitrare.<br>Introduceți maximum 1024 de caractere în Unicode (UTF-8).        |

5. Selectați elementele pe care doriți să le definiți în stânga.

**Notă:**

Faceți clic pe elementele de meniu din stânga pentru a comuta la fiecare ecran. Valoarea setată este menținută în cazul în care comutați ecranul, dar nu și dacă anulați ecranul. După ce ați finalizat toate setările, faceți clic pe **Save**.

**Importul cheii de licență**

1. Selectați **Administrator Settings > Activation** din șablonul de configurație.
2. Selectați **License key List**.
3. Faceți clic pe **Import**.

4. Selectați fișierul CSV pentru cheia de licență și faceți clic pe **Open**.

Fișierul este citit și conținutul este afișat.

**Notă:**

- Când selectați imprimanta din listă și faceți clic pe **Delete**, puteți șterge cheia de licență din listă.
- Când faceți clic pe **Import** din nou, puteți adăuga alte fișiere CSV.

5. Faceți clic pe **Save**.

6. Faceți clic pe **OK**.

7. Faceți clic pe **OK** pe ecranul de finalizare.

Valorile de setare sunt salvate în șablonul de configurație și apoi ecranul este închis.

**Notă:**

Pentru a deschide din nou șablonul de configurație, selectați șablonul salvat din **Configuration Template Name** și apoi faceți clic pe **Edit** în meniul panglicii.

### Aplicarea șablonului de configurare

Aplicați imprimantei șablonul de configurare salvat. Elementele selectate din șablon sunt imprimate. Dacă imprimanta țintă nu dispune de o funcție aplicabilă, aceasta nu este aplicată.

Dacă nu ați înregistrat parola de administrator a imprimantei în Epson Device Admin, înregistrați parola mai întâi înainte de a efectua această operație.

[„Înregistrarea parolei de administrator a imprimantei în Epson Device Admin” la pagina 152](#)

1. Selectați **Configuration** în meniul de sarcini de pe bara laterală.

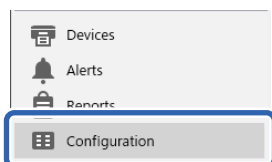

2. Selectați șablonul de configurare pe care doriți să îl aplicați din **Configuration Template Name**.

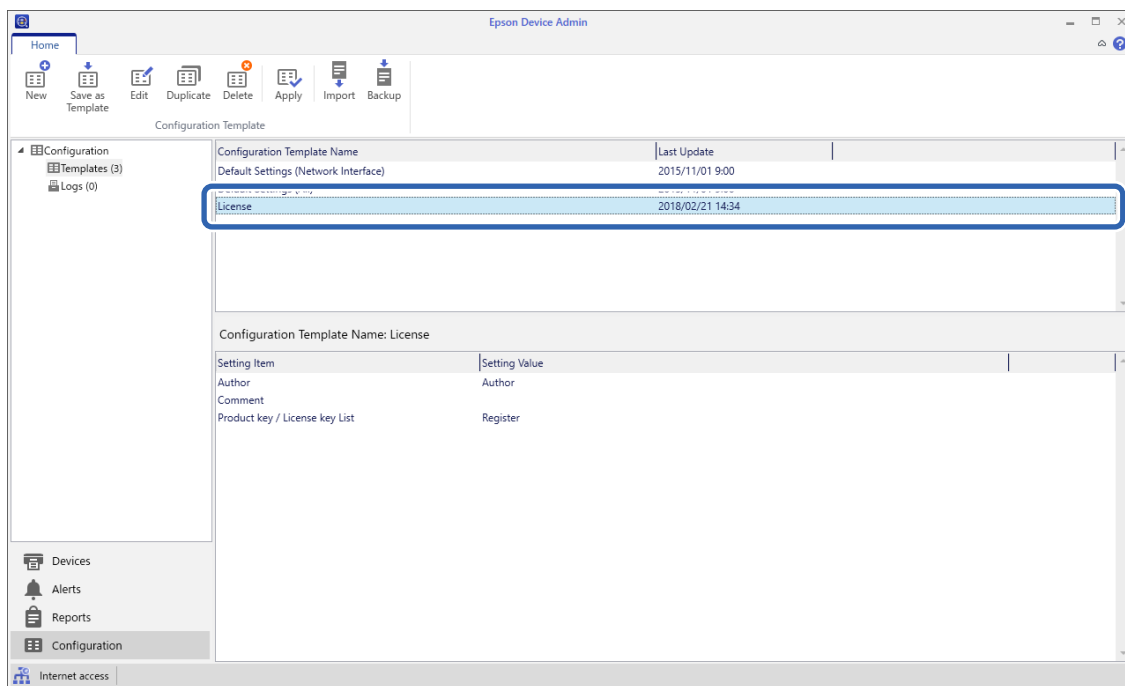

3. Faceți clic pe **Apply** în meniul panglică.  
Este afișat ecranul pentru selectarea dispozitivului.

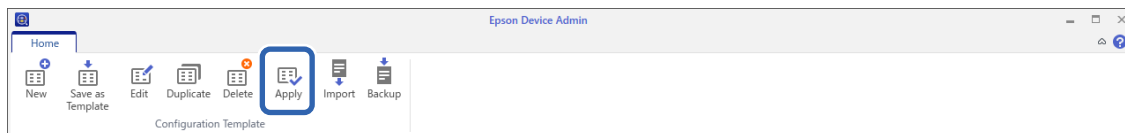

4. Selectați ținta pentru aplicarea șablonului de configurare.

**Notă:**

- Când selectați **Devices** și grupurile care conțin dispozitivele din meniul derulant, este afișat fiecare dispozitiv.
- Grupurile sunt afișate atunci când selectați **Groups**. Selectați **Include child group(s)** pentru a selecta automat grupurile copil din cadrul grupului selectat.

- Mutați dispozitivele sau grupurile cărora doriți să le aplicați șablonul **Selected Device/Group** utilizând butoanele [>], [>>], [<], [<<].

Utilizați [>] pentru a muta dispozitivul sau grupul selectat, respectiv [>>] pentru a muta toate dispozitivele sau grupurile. Pentru a efectua setări multiple, apăsați Ctrl sau Shift și faceți clic cu mouse-ul.

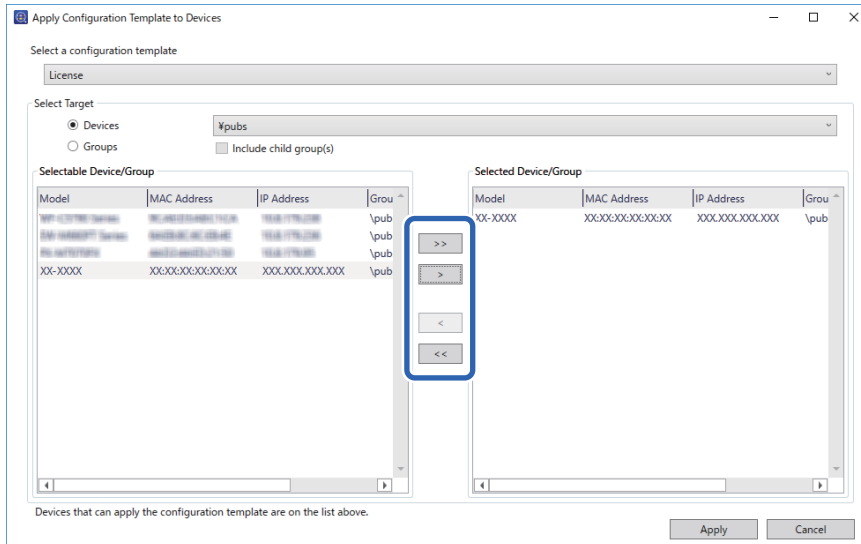

- Faceți clic pe **Apply**.  
Se afișează un ecran de confirmare pentru șablonul de configurare care urmează a fi aplicat.
- Faceți clic pe **OK**.
- Faceți clic pe **Details** și verificați informațiile.

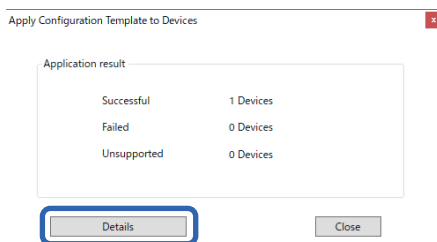

Afișarea simbolului  la elementele aplicate indică efectuarea cu succes a aplicării.

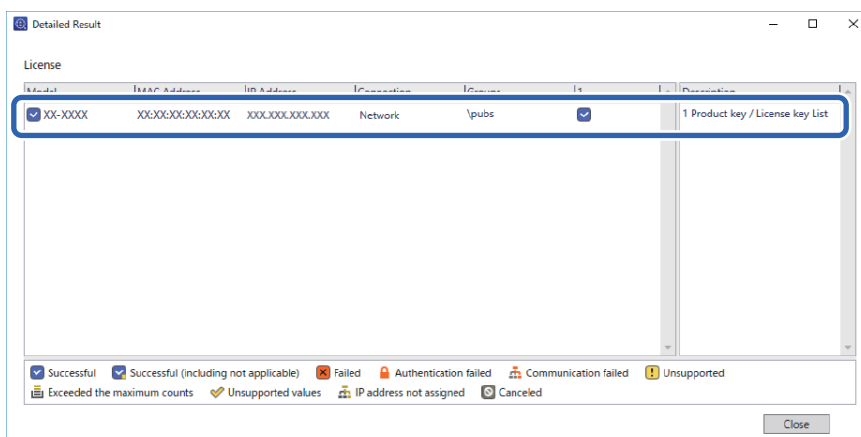



9. Faceți clic pe **Close**.

## Șterge culoare roșie

### Prezentare generală Șterge culoare roșie

Caracteristica Șterge culoare roșie vă permite să copiați sau să scanați originalele și să eliminați notele roșii din copii.

De exemplu, dacă utilizați caracteristica Șterge culoare roșie pentru a copia o lucrare de examinare cu răspunsuri scrise cu note roșii, puteți crea cu ușurință o lucrare de examinare doar cu răspunsurile șterse.

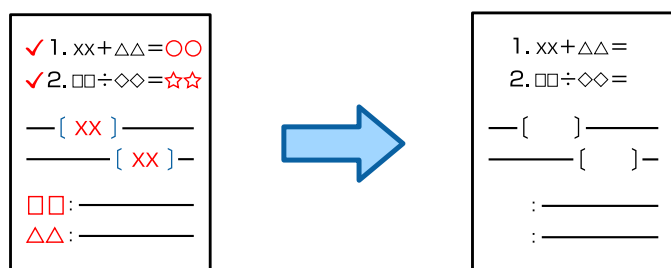

#### Notă:

- Dacă selectați *Culoare ca mod color*, rezultatul în sine va fi în monocrom.
- În funcție de originale, este posibil ca textul roșu să nu fie șters complet. De asemenea, culorile apropiate de roșu, cum ar fi portocaliu, pot fi șterse sau înlocuite cu negru deschis.

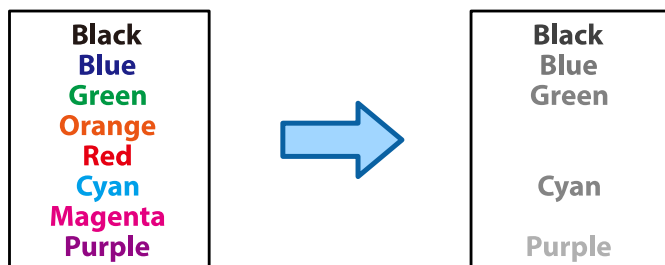

#### Informații conexe

- ➔ „Copiere - culoarea roșie nu este ștearsă complet când utilizați funcția Șterge culoare roșie” la pagina 444
- ➔ „Scanare - culoarea roșie nu este ștearsă complet când utilizați funcția Șterge culoare roșie” la pagina 447

## Activarea opțiunii Șterge culoare roșie (înregistrare pentru cheia de licență)

Activați funcția Șterge culoare roșie prin înregistrarea cheii de licență în imprimantă.

Consultați Informațiile aferente de mai jos.

#### Notă:

Cheia de licență poate fi înregistrată în imprimantă de către distribuitor.

## Informații conexe

➔ „Înregistrare pentru cheia de licență” la pagina 150

## Utilizarea caracteristicii Șterge culoare roșie

### Copierea

Consultați următoarele pentru a copia utilizând caracteristica Șterge culoare roșie.

„Ștergerea caracterelor roșii la copiere” la pagina 282

### Scanarea

Pentru a scana utilizând caracteristica Șterge culoare roșie, setați **Șterge culoare roșie** la **Act.** în setările de scanare de pe panoul de comandă.

| Nume  | Șterge culoare roșie | Informații conexe  |
|---|----------------------|--|
| Către folder rețea/FTP  | ✓                    | „Scanarea originalelor într-un folder de rețea” la pagina 294            |
| Către e-mail  | ✓                    | „Scanarea documentelor originale cu trimitere prin e-mail” la pagina 296 |
| Către computer  | -                    | „Scanarea originalelor pe computer” la pagina 297                        |
| Către disp. de mem.   | ✓                    | „Scanarea originalelor pe un dispozitiv de memorie” la pagina 298        |
| Către Cloud   | ✓                    | „Scanarea originalelor pe un server Cloud” la pagina 299                 |
| Către stocare   | ✓                    | „Scanarea originalelor cu trimitere către zona de stocare” la pagina 300 |
| Din stocare către folder de rețea/FTP                                   | -                    | „Utilizarea zonei de stocare” la pagina 359                              |
| Din stocare către e-mail  | -                    |  |
| Din stocare către disp. de memorie                                      | -                    |  |
| Din stocare către cloud   | -                    |  |
| Sc. în ct. meu e-mail (când se utilizează Epson Print Admin Serverless) | ✓                    | „Despre scanare” la pagina 184   |
| Scanare în fold. meu (când se utilizează Epson Print Admin Serverless)  | ✓                    |  |

✓ = Disponibil.

- = Indisponibil.

## Informații conexe

➔ „Șterge culoare roșie:” la pagina 305

## Seturi de tipărire

### Privire de ansamblu a funcției Tipărire seturi

#### Ce este funcția Tipărire seturi?

Prin salvarea numărului de copii și seturi pentru fiecare grup, puteți tipări sau copia fără a introduce numărul de copii de fiecare dată. De asemenea, puteți tipări datele salvate în memorie. Acest lucru este util atunci când doriți să tipăriți un număr diferit de copii pentru fiecare set. De asemenea, puteți efectua setările de finisare precum colajonare și coli anti-copiativ.

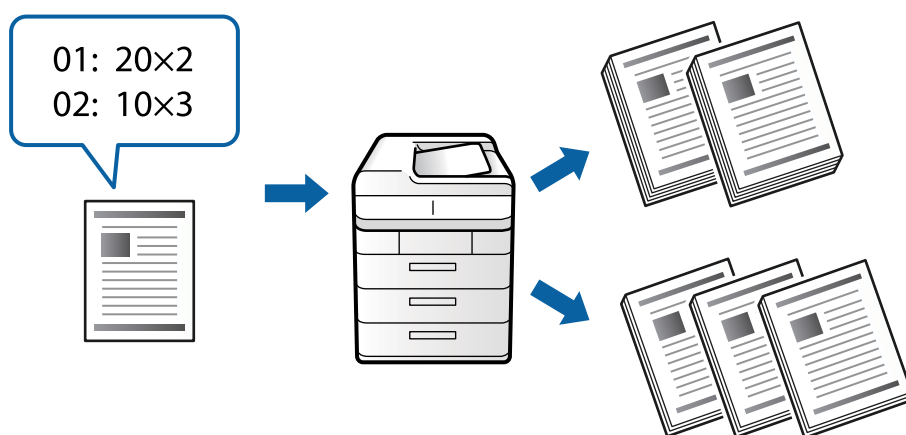

#### Setarea copiilor și seturilor

Specificați numărul de copii și câte seturi vor fi tipărite pentru fiecare grup. Puteți salva până la 60 de grupuri. Puteți introduce până la 9999 de copii și 99 de seturi.

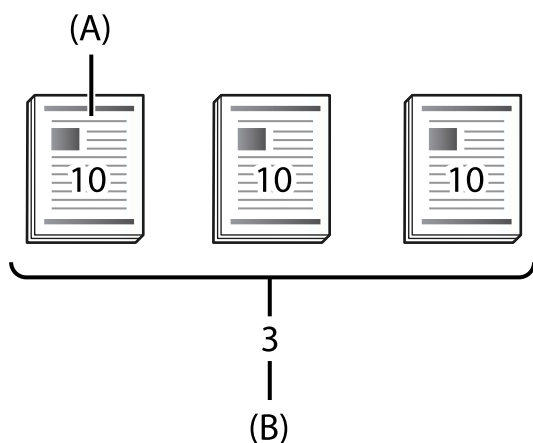

A: Copii

B: Seturi

De exemplu, dacă doriți să tipăriți fișe pentru patru clase (Clasa 1: 30 de studenți, Clasa 2: 31 de studenți, Clasa 3: 32 de studenți, Clasa 4: 30 de studenți) dintr-o școală, trebuie să efectuați următoarele setări.

| -            | Grup 1  | Grup 2  | Grup 3  | Grup 4  |
|--------------|---------|---------|---------|---------|
| Clasă        | Clasa 1 | Clasa 2 | Clasa 3 | Clasa 4 |
| Copii\seturi | 30×1    | 31×1    | 32×1    | 30×1    |

De asemenea, puteți efectua și următoarele setări pentru că numărul de studenți este același pentru clasele 1 și 4.

| -            | Grup 1             | Grup 2  | Grup 3  |
|--------------|--------------------|---------|---------|
| Clasă        | Clasa 1 și Clasa 4 | Clasa 2 | Clasa 3 |
| Copii\seturi | 30×2               | 31×1    | 32×1    |

## Tipuri de finisare

### Finalizare (Driver imprimantă: Sortare)

Selectați dacă doriți sau nu să efectuați colanționarea paginilor tipărite. **Grupare (aceleași pagini)** tipărește mai multe copii ale aceleiași pagini împreună. **Asamblare (ordine pagini)** tipărește paginile documentului în secvență.

### Separator

Selectați setările pentru introducerea colilor separatoare. **După Seturi** introduce coli separatoare între seturi și între grupuri. **După Grupuri** introduce coli separatoare între grupuri. De asemenea, puteți tipări numere pe colile separatoare.

## Activarea opțiunii Seturi de tipărire (înregistrare pentru cheia de licență)

Pentru a utiliza funcția Seturi de tipărire pentru a copia sau a tipări datele salvate în memoria de stocare, activați funcția Seturi de tipărire prin înregistrarea cheii de licență în imprimantă.

Consultați Informațiile aferente de mai jos.

### **Notă:**

Cheia de licență poate fi înregistrată în imprimantă de către distribuitor.

### Informații conexe

➔ [„Înregistrare pentru cheia de licență” la pagina 150](#)

## Utilizarea seturilor de tipărire

Prin utilizarea seturilor de tipărire, puteți efectua următoarele operațiuni utilizând grupurile salvate.

### Copierea

### Tipărire (memorie de stocare)

### Tipărire (computer)

Consultați Informațiile aferente de mai jos.

**Informații conexe**

- ➔ „Copiere utilizând grupurile salvate” la pagina 377
- ➔ „Tipărire cu grupurile salvate (memorie)” la pagina 379
- ➔ „Tipărire cu grupurile salvate (computer) (doar Windows)” la pagina 381

## OCR Option

### Prezentare generală OCR Option

În mod normal, textul scanat este capturat ca imagine. Prin utilizarea caracteristicii OCR Option, textul este citit drept caractere, astfel încât să puteți să copiați sau să căutați caractere după scanare.

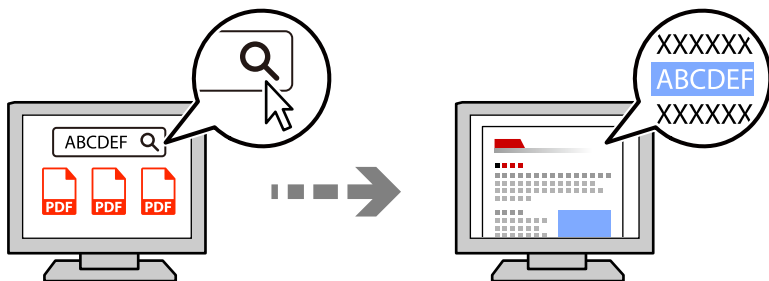

### Activarea opțiunii OCR Option (înregistrare pentru cheia de licență)

Activați funcția OCR Option prin înregistrarea cheii de licență în imprimantă. Pentru a înregistra cheia de licență, trebuie să instalați placa opțională.

Consultați Informațiile aferente de mai jos.

**Notă:**

Cheia de licență poate fi înregistrată în imprimantă de către distribuitor.

**Informații conexe**

- ➔ „Înregistrare pentru cheia de licență” la pagina 150

### Utilizarea caracteristicii OCR Option

Pentru a scana utilizând caracteristica OCR Option, setați **OCR** la **Act.** în setările de scanare de pe panoul de comandă.

| Nume                   | OCR Option | Informații conexe  |
|------------------------|------------|--|
| Către folder rețea/FTP | ✓          | „Scanarea originalelor într-un folder de rețea” la pagina 294            |
| Către e-mail           | ✓          | „Scanarea documentelor originale cu trimitere prin e-mail” la pagina 296 |

| Nume  | OCR Option | Informații conexe  |
|---|------------|--|
| Către computer  | -          | „Scanarea originalelor pe computer” la pagina 297                        |
| Către disp. de mem.   | ✓          | „Scanarea originalelor pe un dispozitiv de memorie” la pagina 298        |
| Către Cloud   | -          | „Scanarea originalelor pe un server Cloud” la pagina 299                 |
| Către stocare   | -          | „Scanarea originalelor cu trimitere către zona de stocare” la pagina 300 |
| Din stocare către folder de rețea/FTP                                   | ✓          | „Utilizarea zonei de stocare” la pagina 359                              |
| Din stocare către e-mail  | ✓          |  |
| Din stocare către disp. de memorie                                      | ✓          |  |
| Din stocare către cloud   | -          |  |
| Sc. în ct. meu e-mail (când se utilizează Epson Print Admin Serverless) | ✓          | „Despre scanare” la pagina 184   |
| Scanare în fold. meu (când se utilizează Epson Print Admin Serverless)  | ✓          |  |

✓ = Disponibil.

- = Indisponibil.

## Rezoluții recomandate când se utilizează OCR Option

Când utilizați OCR Option, setați rezoluția de scanare pentru a se potrivi dimensiunii textului din original. Când setați o rezoluție adecvată pentru dimensiunea textului, rata de recunoaștere crește.

Dacă selectați o rezoluție înaltă la scanarea unui text mare, rata de recunoaștere poate scădea.

Selectați **Setări scanare > Rezoluție** pentru a modifica rezoluția.

| Dimensiune caractere                      | Rezoluție recomandată |
|---|-----------------------|
| 20 de puncte (aproximativ 7 mm (0,28 in)) | 200 dpi               |
| 10 puncte (aproximativ 3,5 mm (0,14 in))  | 300 dpi               |
| 5 puncte (aproximativ 1,8 mm (0,07 in))   | 600 dpi               |

### Notă:

Rata de recunoaștere poate scădea când scanați următoarele originale sau tipuri de text.

- Originale care conțin text de dimensiuni mari și mici
- Text de dimensiuni mici, de sub 4 puncte (aproximativ 1,4 mm (0,06 in))

## IP Fax

### Prezentarea generală a funcției IP Fax

Fax IP este o funcție fax care trimite și primește date printr-o rețea IP. Oferă următoarele beneficii.

- Costuri de comunicare reduse
- Comunicare la viteză mare
- Comunicare în timp real, ca și în cazul faxurilor standard care utilizează linii telefonice

Fax IP vă permite să trimiteți și să primiți următoarele tipuri de faxuri.

- Trimiterea și primirea între dispozitive compatibile cu fax IP pe un intranet
- Cu ajutorul unui dispozitiv cunoscut sub numele de gateway VoIP, care creează un releu între rețeaua IP și liniile telefonice, puteți trimite și primi faxuri către și de la dispozitive compatibile cu fax G3 conectate la liniile telefonice.

Rețineți că există un cost de comunicare pentru secțiunea de la gateway-ul VoIP la destinație. (Prin urmare, acesta este un sistem de plată în funcție de distanță/timp).

### Trimiterea și primirea pe intranet (rețea corporativă)

#### *Trimiterea și primirea faxurilor utilizând adrese IP și nume de gazdă*

Puteți trimite și primi faxuri IP într-un mediu intranet dacă dispozitivele care comunică între ele acceptă faxuri IP.

Exemplu de desemnare a destinatarului

- Exemplul 1: 1111@host.local
- Exemplul 2: User1@192.168.1.1
- Exemplul 3: User1@[2001:0db8::1234:5678:90ab:cdef]

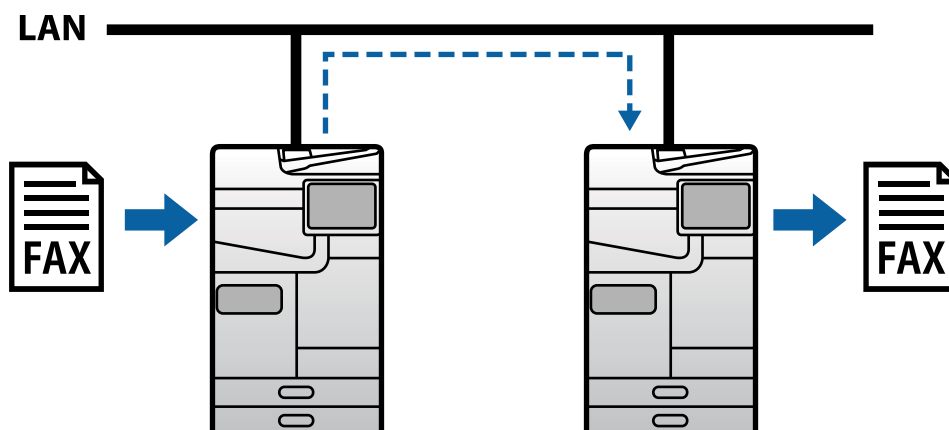

#### *Trimiterea și primirea faxurilor utilizând un server SIP*

Un server SIP este un server care gestionează și controlează serviciile de telefonie IP folosind SIP (Session Initiation Protocol). Un server SIP oferă următoarele caracteristici principale.

- Server proxy: transmite solicitările SIP și răspunsurile SIP
- Server de evidență: primește informații despre adrese pentru dispozitivele din rețeaua IP și le înregistrează într-o bază de date.
- Server de redirecționare: returnează informațiile adresei pentru solicitările SIP

Un server SIP vă permite să specificați destinația după numele de utilizator SIP sau numărul de fax.

Exemplu de desemnare a destinatarului

- Nume de utilizator SIP: 1111

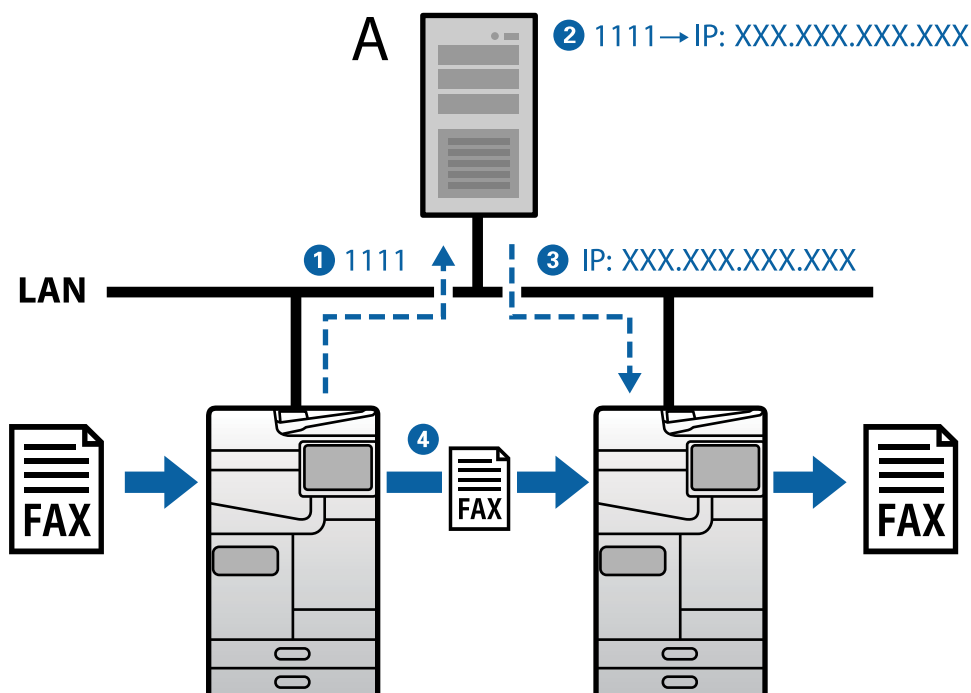

A: Server SIP

## Trimiterea și primirea utilizând dispozitive compatibile cu fax G3 (printr-un gateway VoIP)

Un gateway VoIP (Voice over Internet Protocol) este un dispozitiv care acționează ca un releu între o rețea IP și linii telefonice. Acesta convertește pachetele IP digitale într-o rețea IP (T.38) și datele vocale analogice de pe liniile telefonice (T.30) între ele. Prin instalarea unui gateway VoIP, puteți trimite faxuri de la dispozitive compatibile cu fax IP către dispozitive compatibile cu fax G3 sau puteți primi faxuri.

Exemplu de desemnare a destinatarului



Număr de fax: 0312345678

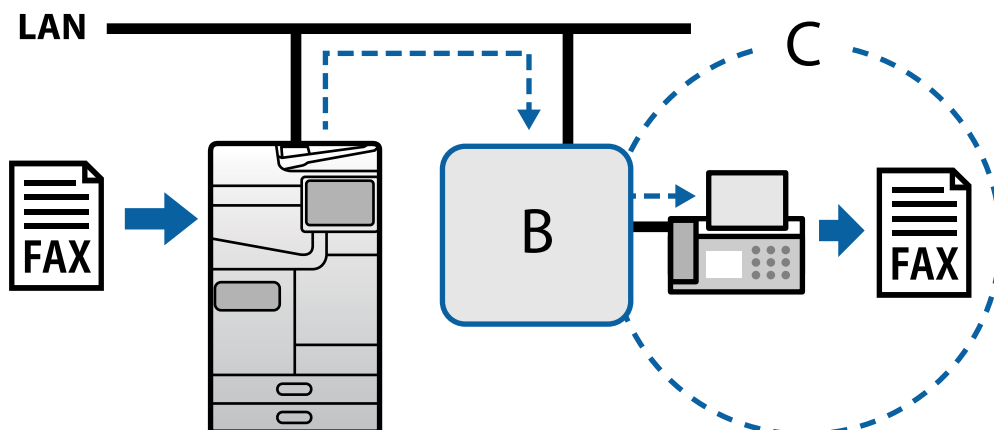

B: Gateway VoIP

C: Rețele telefonice publice comutate

## Disponibilitatea funcțiilor IP Fax

### Configurarea

Trebuie să efectuați următoarele setări pentru a utiliza fax IP. Setările trebuie efectuate de administratorul imprimantei.

1. Efectuați setările standard de fax (dacă nu sunt deja setate).  
[„Realizarea disponibilității funcțiilor de fax \(doar pentru imprimantele care au și funcție de fax\)” la pagina 123](#)
  2. Conectați imprimanta la rețea.  
[„Conectarea imprimantei la rețea” la pagina 47](#)
  3. Activați funcția de fax IP prin înregistrarea cheii de licență în imprimantă.
    - Setări individual imprimanta utilizând Web Config  
[„Înregistrarea cheii de licență prin utilizarea Web Config \(înregistrare individuală\)” la pagina 151](#)
    - Setare de lot utilizând Epson Device Admin (șablon de configurare)  
[„Înregistrarea cheii de licență prin utilizarea Epson Device Admin \(înregistrare în lot\)” la pagina 152](#)
- Notă:**  
 Cheia de licență poate fi înregistrată în imprimantă de către distribuitor.
4. Efectuați setările necesare conform mediului.
    - Setări individual imprimanta utilizând Web Config
      - Setări pentru trimiterea și primirea într-un intranet  
[„Activarea trimiterii și primirii faxurilor IP pe intranet \(setări intranet\)” la pagina 166](#)
      - Setări pentru trimiterea și primirea de la un dispozitiv de fax G3 printr-un gateway VoIP  
[„Setări pentru fax IP la utilizarea gateway-ului VoIP” la pagina 169](#)

- Setare de lot utilizând Epson Device Admin (șablon de configurare)
  - Setări pentru trimiterea și primirea într-un intranet  
[„Activarea trimiterii și primirii faxurilor IP pe intranet \(setări intranet\) <Epson Device Admin>” la pagina 176](#)
  - Setări pentru trimiterea și primirea de la un dispozitiv de fax G3 printr-un gateway VoIP  
[„Activarea trimiterii și primirii faxurilor IP utilizând dispozitive compatibile cu fax G3 \(printr-un gateway VoIP\) <Epson Device Admin>” la pagina 177](#)

5. Înregistrați destinația utilizată pentru fax IP în lista dvs. de contacte.

[„Înregistrarea destinațiilor în contacte \(atunci când se utilizează fax IP\)” la pagina 96](#)

### Informații conexe

- ➔ [„Aplicație pentru configurarea operațiilor imprimantei \(Web Config\)” la pagina 490](#)
- ➔ [„Software pentru gestionarea dispozitivelor din rețea \(Epson Device Admin\)” la pagina 493](#)

## Setări pentru utilizarea fax IP

Efectuați setările necesare pentru a utiliza fax IP.

### **Setați individual imprimanta utilizând Web Config**

Această secțiune explică modul de setare a caracteristicii de fax IP pentru imprimantele individuale.

### Informații conexe

- ➔ [„Aplicație pentru configurarea operațiilor imprimantei \(Web Config\)” la pagina 490](#)

### **Activarea trimiterii și primirii faxurilor IP pe intranet (setări intranet)**

Trebuie să efectuați următoarele setări pentru trimiterea și primirea faxurilor IP pe intranet.

- Setarea informațiilor SIP pentru imprimantă
- Setarea serverului SIP (la utilizarea unui server SIP)

1. Accesați Web Config, și apoi selectați fila **Fax > Setări IP-FAC > Setări LAN**.

2. Setați fiecare element.

3. Faceți clic pe **OK**.

Setările sunt vizibile la nivelul imprimantei.

### Informații conexe

- ➔ [„Setarea elementelor pentru \*\*Setări IP-FAC > Setări LAN\*\*” la pagina 167](#)
- ➔ [„Aplicație pentru configurarea operațiilor imprimantei \(Web Config\)” la pagina 490](#)

### Setarea elementelor pentru Setări IP-FAC > Setări LAN

| Element                 | Setări și descrieri   |
|-------------------------|---|
| Utilizare LAN           | Selectați activarea sau dezactivarea trimiterii și primirii faxurilor IP pe intranet.   |
| Numărul dvs. de telefon | Setați numărul de fax pe care doriți să îl utilizați atunci când trimiteți faxuri IP către dispozitive compatibile cu fax IP de pe intranet (LAN). Acestea vor apărea ca antet în cazul faxurilor trimise. Puteți introduce până la 20 de caractere folosind 0-9 + sau spații.  |
| Unitate principală URI  | Efectuați următoarele setări, în funcție de mediul de conectare pe care îl veți utiliza.<br><input type="checkbox"/> Dacă nu utilizați un server SIP:<br>SIP:<<nume utilizator>>@<<nume gazdă sau adresă IP a imprimantei>><br><input type="checkbox"/> Dacă utilizați un server SIP:<br>SIP:<<nume utilizator SIP al imprimantei>>*<<nume gazdă sau adresă IP a serverului SIP>> |
| Număr port SIP RX       | Introduceți numărul portului pentru primirea pachetelor SIP care utilizează numere pe un singur octet într-un interval de la 1 la 65535.  |
| Transport SIP TX        | Selectați protocolul de utilizat la trimiterea solicitărilor SIP de ieșire de la <b>UDP</b> sau <b>TCP</b> .  |

\*: Numele de utilizator SIP este numele înregistrat pe serverul SIP asociat cu adresa IP. Acest nume de utilizator SIP este utilizat ca destinație la primirea faxurilor IP. Setați orice număr sau nume care nu se suprapun cu alte aparate de fax, cum ar fi un număr de extensie.

### Setări server SIP

| Element                          | Setări și descrieri                               |   |
|----------------------------------|---|---|
| Utilizați server SIP             | Selectați dacă veți utiliza sau nu un server SIP. |   |
| Server principal de înregistrare | Adresă server                                     | Introduceți numele de gazdă sau adresa IP a serverului primar de evidență. Puteți introduce între 0 și 127 de caractere care pot fi exprimate în ASCII (între 0x20 și 0x7E). Cu toate acestea, nu puteți utiliza spații albe sau următoarele caractere: "<> \^{}"   |
|                                  | Număr port  | Introduceți numărul portului pentru serverul de înregistrare principal folosind numere de un singur octet, într-un interval de la 1 la 65535.   |
|                                  | Nume utilizator                                   | Introduceți un nume de utilizator pentru a accesa serverul primar de evidență. Puteți introduce între 0 și 32 de caractere care pot fi exprimate în ASCII (între 0x20 și 0x7E). Cu toate acestea, nu puteți utiliza spații albe sau următoarele caractere: "<>\^{}" |
|                                  | Parolă  | Introduceți o parolă pentru a accesa serverul primar de evidență. Puteți introduce între 0 și 32 de caractere care pot fi exprimate în ASCII (între 0x20 și 0x7E). Cu toate acestea, nu puteți utiliza spații albe sau următoarele caractere: "<>\^{}"              |

| Element                         |                 | Setări și descrieri   |
|---------------------------------|-----------------|---|
| Server secundar de înregistrare | Adresă server   | Introduceți numele de gazdă sau adresa IP a serverului secundar de evidență. Puteți introduce între 0 și 127 de caractere care pot fi exprimate în ASCII (între 0x20 și 0x7E). Cu toate acestea, nu puteți utiliza spații albe sau următoarele caractere: "<>\^{}"    |
|                                 | Număr port      | Introduceți numărul portului pentru serverul de înregistrare secundar folosind numere de un singur octet, într-un interval de la 1 la 65535.  |
|                                 | Nume utilizator | Introduceți un nume de utilizator pentru a accesa serverul secundar de evidență. Puteți introduce între 0 și 32 de caractere care pot fi exprimate în ASCII (între 0x20 și 0x7E). Cu toate acestea, nu puteți utiliza spații albe sau următoarele caractere: "<>\^{}" |
|                                 | Parolă          | Introduceți o parolă pentru a accesa serverul secundar de evidență. Puteți introduce între 0 și 32 de caractere care pot fi exprimate în ASCII (între 0x20 și 0x7E). Cu toate acestea, nu puteți utiliza spații albe sau următoarele caractere: "<>\^{}"              |
| Server proxy principal          | Adresă server   | Introduceți numele de gazdă sau adresa IP a serverului proxy primar. Puteți introduce între 0 și 127 de caractere care pot fi exprimate în ASCII (între 0x20 și 0x7E). Cu toate acestea, nu puteți utiliza spații albe sau următoarele caractere: "<>\^{}"            |
|                                 | Număr port      | Introduceți numărul portului pentru serverul proxy principal folosind numere de un singur octet, într-un interval de la 1 la 65535.   |
|                                 | Nume utilizator | Introduceți un nume de utilizator pentru a accesa serverul proxy primar. Puteți introduce între 0 și 32 de caractere care pot fi exprimate în ASCII (între 0x20 și 0x7E). Cu toate acestea, nu puteți utiliza spații albe sau următoarele caractere: "<>\^{}"         |
|                                 | Parolă          | Introduceți o parolă pentru a accesa serverul proxy primar. Puteți introduce între 0 și 32 de caractere care pot fi exprimate în ASCII (între 0x20 și 0x7E). Cu toate acestea, nu puteți utiliza spații albe sau următoarele caractere: "<>\^{}"                      |
| Server proxy secundar           | Adresă server   | Introduceți numele de gazdă sau adresa IP a serverului proxy secundar. Puteți introduce între 0 și 127 de caractere care pot fi exprimate în ASCII (între 0x20 și 0x7E). Cu toate acestea, nu puteți utiliza spații albe sau următoarele caractere: "<>\^{}"          |
|                                 | Număr port      | Introduceți numărul portului pentru serverul proxy secundar utilizând numere de un singur octet, într-un interval de la 1 la 65535.   |
|                                 | Nume utilizator | Introduceți un nume de utilizator pentru a accesa serverul proxy secundar. Puteți introduce între 0 și 32 de caractere care pot fi exprimate în ASCII (între 0x20 și 0x7E). Cu toate acestea, nu puteți utiliza spații albe sau următoarele caractere: "<>\^{}"       |
|                                 | Parolă          | Introduceți o parolă pentru a accesa serverul proxy secundar. Puteți introduce între 0 și 32 de caractere care pot fi exprimate în ASCII (între 0x20 și 0x7E). Cu toate acestea, nu puteți utiliza spații albe sau următoarele caractere: "<>\^{}"                    |

**Notă:**

Un singur server SIP poate funcționa atât ca server de înregistrare, cât și ca server proxy. În acest caz, introduceți aceleași valori de setări pentru **Adresă server**.

**Setări media (T.38)**

| Element               | Setări și descrieri   |
|-----------------------|---|
| Transport T.38 TX     | După stabilirea unei sesiuni SIP, selectați protocolul de utilizat la trimiterea și primirea datelor de la <b>UDPTL</b> sau <b>TCP</b> .                          |
| Tipul suportului T.38 | După stabilirea unei sesiuni SIP, selectați tipul de flux media care va fi utilizat la trimiterea și primirea datelor de la <b>image</b> sau <b>application</b> . |
| Număr port T.38 RX    | Introduceți numărul portului pentru primirea datelor T.38 utilizând numere pe un singur octet într-un interval de la 1 la 65535.                                  |
| Număr port RTP RX     | Introduceți numărul portului pentru primirea datelor RTP (Real-time Transport Protocol) folosind numere de un singur octet într-un interval de la 1024 la 65534.  |

### Informații conexe

- ➔ „Activarea trimiterii și primirii faxurilor IP pe intranet (setări intranet)” la pagina 166
- ➔ „Activarea trimiterii și primirii faxurilor IP pe intranet (setări intranet) <Epson Device Admin>” la pagina 176

### Setări pentru fax IP la utilizarea gateway-ului VoIP

#### Activarea trimiterii și primirii faxurilor IP utilizând dispozitive compatibile cu fax G3 (printr-un gateway VoIP)

Trebuie să efectuați următoarele setări pentru trimiterea și primirea faxurilor IP către și de la un dispozitiv compatibil cu fax G3 printr-un gateway VoIP.

- Setarea informațiilor SIP pentru imprimantă
- Înregistrare gateway VoIP

#### Important:

*Pentru a utiliza gateway-uri VoIP, trebuie să setați prioritatea pentru gateway-urile VoIP la care doriți să vă conectați după ce au fost înregistrate. Consultați cele de mai jos pentru mai multe informații.*

*„Setări prioritare pentru gateway VoIP” la pagina 171*

1. Accesați Web Config, și apoi selectați fila Fax > Setări IP-FAC > Setări Gateway VoIP.
2. Setați fiecare element.
3. Faceți clic pe OK.  
Setările sunt vizibile la nivelul imprimantei.

### Informații conexe

- ➔ „Setarea elementelor pentru Setări IP-FAC-Setări Gateway VoIP” la pagina 170
- ➔ „Aplicație pentru configurarea operațiilor imprimantei (Web Config)” la pagina 490

## Setarea elementelor pentru Setări IP-FAC-Setări Gateway VoIP

| Element                        | Setări și descrieri  |
|--------------------------------|--|
| Utilizare Gateway VoIP         | Selectați activarea sau dezactivarea trimiterii și primirii faxurilor IP prin gateway-ul VoIP.   |
| Numărul dvs. de telefon        | Setați numărul de fax pe care doriți să-l utilizați atunci când trimiteți faxuri IP către dispozitive compatibile cu fax G3 utilizând un gateway VoIP. Acestea vor apărea ca antet în cazul faxurilor trimise. Puteți introduce până la 20 de caractere folosind 0-9 + sau spații. |
| Unitate principală URI         | Efectuați următoarele setări.<br>SIP:<< Număr pentru fax IP>>* @<<nume gazdă sau adresă IP a imprimantei>>   |
| Număr port SIP RX              | Introduceți numărul portului pentru primirea pachetelor SIP care utilizează numere pe un singur octet într-un interval de la 1 la 65535.   |
| Transport SIP TX               | Selectați protocolul de utilizat la trimiterea solicitărilor SIP de ieșire de la <b>UDP</b> sau <b>TCP</b> .   |
| Gateway VoIP înregistrat       | Înregistrați gateway-ul VoIP la care doriți să vă conectați. Consultați cele de mai jos pentru mai multe informații.<br><a href="#">„Înregistrarea unui gateway VoIP” la pagina 170</a>  |
| Setări prioritare gateway VoIP | Setați prioritățile pentru gateway-urile VoIP la care doriți să vă conectați. Consultați cele de mai jos pentru mai multe informații.<br><a href="#">„Setări prioritare pentru gateway VoIP” la pagina 171</a>   |

\*: Acesta este numărul de fax al imprimantei utilizat pentru trimiterea și primirea faxurilor G3. Înregistrați în prealabil numărul de fax la gateway-ul VoIP.

## Setări media (T.38)

| Element               | Setări și descrieri  |
|-----------------------|--|
| Transport T.38 TX     | După stabilirea unei sesiuni SIP, se afișează <b>UDPTL</b> , protocolul de utilizat la trimiterea și primirea datelor.   |
| Tipul suportului T.38 | După stabilirea unei sesiuni SIP, se afișează <b>image</b> , tipul de flux media ce va fi utilizat la trimiterea și primirea datelor.                            |
| Număr port T.38 RX    | Introduceți numărul portului pentru primirea datelor T.38 utilizând numere pe un singur octet într-un interval de la 1 la 65535.                                 |
| Număr port RTP RX     | Introduceți numărul portului pentru primirea datelor RTP (Real-time Transport Protocol) folosind numere de un singur octet într-un interval de la 1024 la 65534. |

## Informații conexe

➔ [„Activarea trimiterii și primirii faxurilor IP utilizând dispozitive compatibile cu fax G3 \(printr-un gateway VoIP\)” la pagina 169](#)

## Înregistrarea unui gateway VoIP

Înregistrați gateway-ul VoIP pe care doriți să îl utilizați pentru trimiterea și primirea faxurilor IP.

1. Accesați Web Config, și apoi selectați fila **Fax > Setări IP-FAC > Setări Gateway VoIP**.

2. Faceți clic pe **Gateway VoIP înregistrat > Editare**.  
Se afișează ecranul cu lista de gateway-uri VoIP înregistrate.
3. Selectați numărul pe care doriți să-l înregistrați sau editați și apoi faceți clic pe **Editare**.
4. Setări fiecare element.

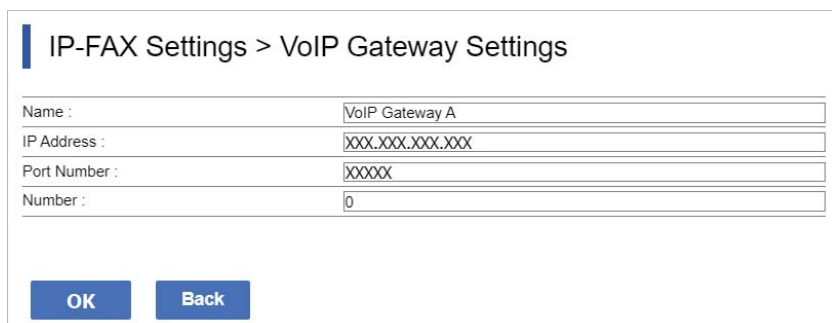

IP-FAX Settings > VoIP Gateway Settings

|               |                 |
|---------------|-----------------|
| Name :        | VoIP Gateway A  |
| IP Address :  | XXX.XXX.XXX.XXX |
| Port Number : | XXXXX           |
| Number :      | 0               |

OK Back

Nume

Introduceți numele gateway-ului VoIP, utilizând până la 30 de caractere care pot fi exprimate în UTF-16. Cu toate acestea, nu pot fi utilizate caractere de control (de la 0x00 la 0x1F și 0x7F).

Adresă IP

Introduceți numele gazdei sau adresa IP a gateway-ului VoIP. Puteți introduce între 0 și 127 de caractere care pot fi exprimate în ASCII (între 0x20 și 0x7E). Cu toate acestea, nu puteți utiliza spații albe sau următoarele caractere: "<>\^`{|}"

Număr port

Introduceți numărul portului pentru gateway-ul VoIP folosind numere de un singur octet într-un interval de la 1 la 65535.

5. Faceți clic pe **OK**.  
Setările sunt vizibile la nivelul imprimantei.

### Informații conexe

➔ „Aplicație pentru configurarea operațiilor imprimantei (Web Config)” la pagina 490

### Setări prioritare pentru gateway VoIP

După înregistrarea unui gateway VoIP pentru trimiterea și primirea faxurilor IP, trebuie să setați condițiile de trimitere și prioritatea pentru gateway-ul VoIP.

Condiții de trimitere:

Setați numerele de fax de destinație inițiale (pentru dispozitivele compatibile cu fax G3). Dacă există un gateway VoIP cu condiții de trimitere care corespund cu numerele de fax de destinație inițiale specificate în momentul trimiterii, faxul este trimis prin acel gateway VoIP.

prioritate:

Determină ce gateway VoIP se utilizează, în funcție de condițiile de trimitere, în ordinea priorităților pe care le-ați stabilit.

De exemplu, dacă ați efectuat următoarele setări pentru trei gateway-uri VoIP.

| prioritate | Condiții de trimitere | Punct de acces gateway VoIP |
|------------|-----------------------|-----------------------------|
| 1          | 011                   | Gateway VoIP A              |
| 2          | 012                   | Gateway VoIP B              |
| 3          | 013                   | Gateway VoIP A              |
| 4          | 01                    | Gateway VoIP C              |

În acest caz, numerele de fax care încep cu „011” și „013” sunt trimise prin gateway VoIP A, iar numerele de fax care încep cu „012” sunt trimise prin gateway VoIP B. Numerele de fax care încep cu „014” până la „019” sunt trimise prin gateway VoIP C, deoarece corespund condiției de trimitere „01” pentru prioritatea 4.



**Important:**

- Chiar dacă ați înregistrat doar un gateway VoIP, setați condițiile și prioritățile de trimitere din **Setări prioritare gateway VoIP**,
- Dacă numărul de fax de destinație nu corespunde cu niciuna dintre condițiile de trimitere stabilite în **Setări prioritare gateway VoIP**, faxul nu poate fi trimis.

### Informații conexe

- ➔ [„Configurarea condițiilor de trimitere pentru gateway-urile VoIP” la pagina 172](#)
- ➔ [„Stabilirea priorităților pentru gateway-urile VoIP” la pagina 173](#)

### Configurarea condițiilor de trimitere pentru gateway-urile VoIP

Această secțiune explică modul de configurare a condițiilor de trimitere pentru gateway-urile VoIP înregistrate.

- Accesați Web Config, și apoi selectați fila **Fax > Setări IP-FAC > Setări Gateway VoIP**.
- Faceți clic pe **Setări prioritare gateway VoIP > Editare**.  
Este afișat ecranul în care puteți efectua setări de prioritate pentru gateway-urile VoIP înregistrate.
- Selectați **Setări**.

IP-FAX Settings > VoIP Gateway Settings

|                       | Priority | Conditions | Name |
|-----------------------|----------|------------|------|
| <input type="radio"/> | 1        |            |      |
| <input type="radio"/> | 2        |            |      |
| <input type="radio"/> | 3        |            |      |
| <input type="radio"/> | 4        |            |      |

Settings  Priority



4. Selectați elementul pentru a edita condiția de trimitere, apoi faceți clic pe **Editare**.

|                                  | Priority | Conditions | Name |
|----------------------------------|----------|------------|------|
| <input checked="" type="radio"/> | 1        |            |      |
| <input type="radio"/>            | 2        |            |      |
| <input type="radio"/>            | 3        |            |      |
| <input type="radio"/>            | 4        |            |      |

Settings     Priority

Se afișează ecranul în care puteți seta condițiile de trimitere pentru gateway-urile VoIP înregistrate.

5. Setați fiecare element.

IP-FAX Settings > VoIP Gateway Settings

VoIP Gateway Settings :

VoIP Gateway A  
 VoIP Gateway B  
 VoIP Gateway C

Conditions :

- Setări Gateway VoIP

Selectați gateway-ul VoIP la care să vă conectați atunci când starea de trimitere corespunde.

- Condiții

Introduceți numerele de fax de destinație inițiale.

6. Faceți clic pe **OK**.

Setările sunt vizibile la nivelul imprimantei.

**Notă:**

- Pentru a modifica condiția de trimitere, faceți clic pe **Editare**.
- Pentru a șterge condiția de trimitere, faceți clic pe **Ștergere**.

**Informații conexe**

➔ „Aplicație pentru configurarea operațiilor imprimantei (Web Config)” la pagina 490

**Stabilirea priorităților pentru gateway-urile VoIP**

Această secțiune explică modul de stabilire a priorităților pentru portalurile VoIP înregistrate.

Când setați acest lucru după setarea condițiilor de trimitere pentru gateway-urile VoIP, ecranul în care puteți face setări de prioritate este deja afișat. Treceți la pasul 3.

1. Accesați Web Config, și apoi selectați fila Fax > **Setări IP-FAC** > **Setări Gateway VoIP**.

2. Faceți clic pe **Setări prioritare gateway VoIP > Editare**.

Este afișat ecranul în care puteți efectua setări de prioritate pentru gateway-urile VoIP înregistrate.

3. Selectați **prioritate**.

IP-FAX Settings > VoIP Gateway Settings

|                                  | Priority | Conditions | Name           |
|----------------------------------|----------|------------|----------------|
| <input checked="" type="radio"/> | 1        | XX         | VoIP Gateway A |
| <input type="radio"/>            | 2        | XX         | VoIP Gateway B |
| <input type="radio"/>            | 3        | XX         | VoIP Gateway C |
| <input type="radio"/>            | 4        |            |                |

Settings     Priority

4. Faceți clic pe **Up** sau **Down** pentru a modifica prioritatea.

IP-FAX Settings > VoIP Gateway Settings

|                                  | Priority | Conditions | Name           |
|----------------------------------|----------|------------|----------------|
| <input type="radio"/>            | 1        | XX         | VoIP Gateway A |
| <input checked="" type="radio"/> | 2        | XX         | VoIP Gateway B |
| <input type="radio"/>            | 3        | XX         | VoIP Gateway C |
| <input type="radio"/>            | 4        |            |                |

Settings     Priority

5. Faceți clic pe **OK**.

Setările sunt vizibile la nivelul imprimantei.

### Informații conexe

➔ „Aplicație pentru configurarea operațiilor imprimantei (Web Config)” la pagina 490

### Setare de lot utilizând Epson Device Admin (șablon de configurare)

Când utilizați Epson Device Admin, puteți stabili setările de fax IP pe mai multe imprimante ca lot.

Pentru detalii, consultați manualul sau secțiunea de ajutor pentru Epson Device Admin.

### Informații conexe

➔ „Software pentru gestionarea dispozitivelor din rețea (Epson Device Admin)” la pagina 493

## Fluxul operațiilor pentru Epson Device Admin

Realizați setările de fax IP utilizând șablonul de configurație pentru Epson Device Admin. Aplicați valoarea de setare la imprimantă urmând fluxul de mai jos.

### **!** Important:

*Dacă nu ați înregistrat parola de administrator a imprimantei din Epson Device Admin, înregistrați mai întâi parola. Consultați următoarele pentru procedura de înregistrare.*

*„Înregistrarea parolei de administrator a imprimantei în Epson Device Admin” la pagina 152*

1. Creați șablonul de configurație.
2. Pe ecranul elementelor de setare, introduceți sau selectați valoarea și activați elementul pe care doriți să îl aplicați.

Cele de mai jos reprezintă un exemplu.

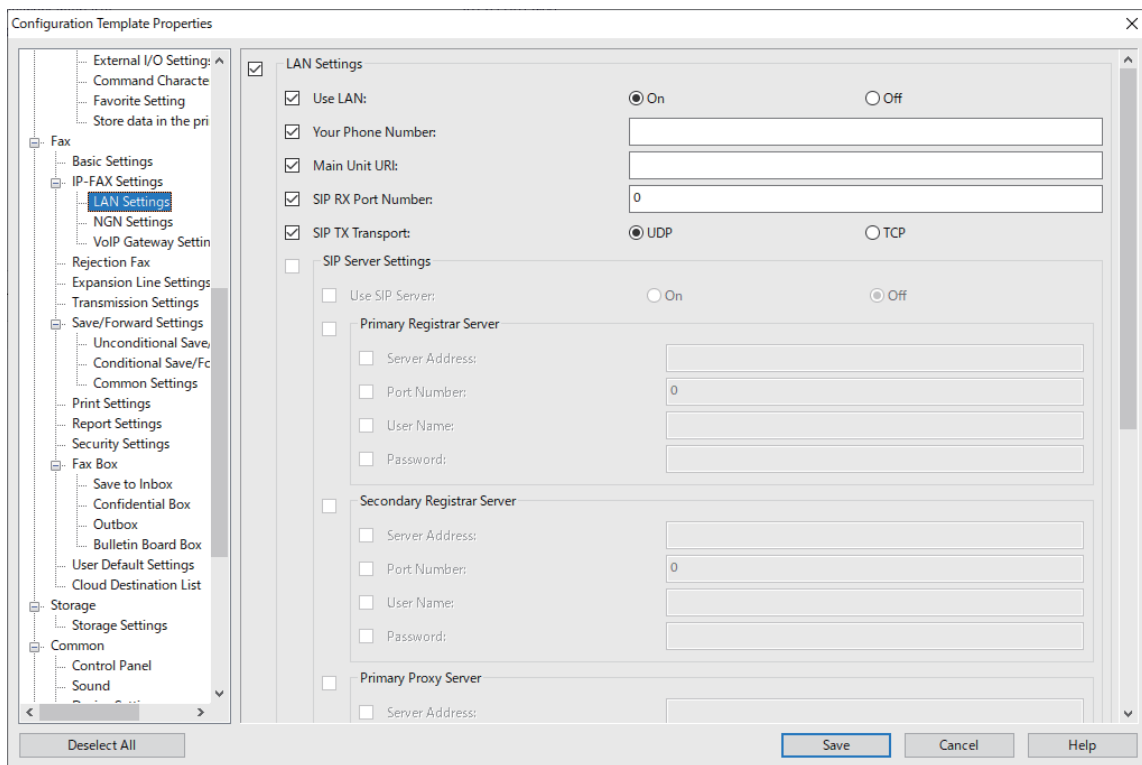

3. Salvați șablonul de configurație.

4. Selectați imprimanta în care doriți să aplicați valoarea de setare și aplicați șablonul de configurație.

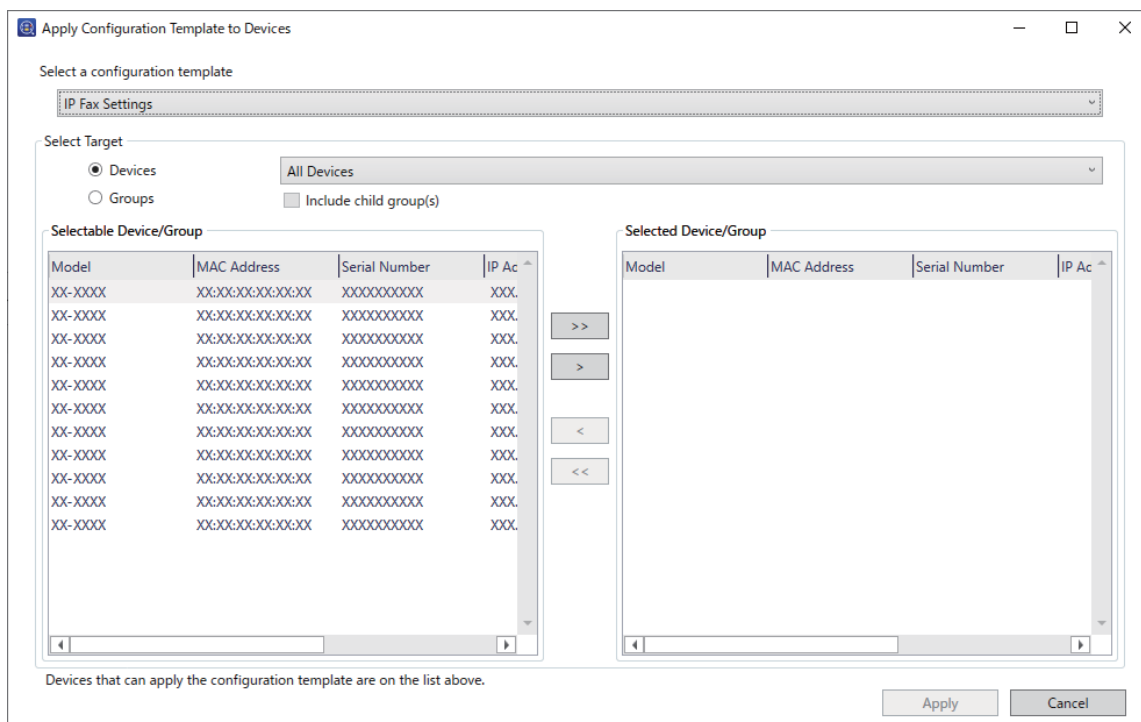

Pentru funcționarea de bază a șablonului de configurație, vedeți informațiile asociate.

### Informații conexe

- ➔ „Crearea șablonului de configurare” la pagina 152
- ➔ „Aplicarea șablonului de configurare” la pagina 154
- ➔ „Software pentru gestionarea dispozitivelor din rețea (Epson Device Admin)” la pagina 493

### Activarea trimiterii și primirii faxurilor IP pe intranet (setări intranet) <Epson Device Admin>

Trebuie să efectuați următoarele setări pentru trimiterea și primirea faxurilor IP pe intranet.

- Setarea informațiilor SIP pentru imprimantă
- Setarea serverului SIP (la utilizarea unui server SIP)

1. Selectați **Fax > IP-FAX Settings > LAN Settings** din șablonul de configurație.
2. Setări fiecare element.  
Consultați informațiile aferente pentru elemente.

### Informații conexe

- ➔ „Setarea elementelor pentru **Setări IP-FAC > Setări LAN**” la pagina 167
- ➔ „Fluxul operațiunilor pentru Epson Device Admin” la pagina 175

## Activarea trimiterii și primirii faxurilor IP utilizând dispozitive compatibile cu fax G3 (printr-un gateway VoIP) <Epson Device Admin>

Trebuie să efectuați următoarele setări pentru trimiterea și primirea faxurilor IP către și de la un dispozitiv compatibil cu fax G3 printr-un gateway VoIP.

- Setarea informațiilor SIP pentru imprimantă
- Înregistrare gateway VoIP



### Important:

Pentru a utiliza gateway-uri VoIP, trebuie să setați prioritatea pentru gateway-urile VoIP la care doriți să vă conectați după ce au fost înregistrate. Consultați cele de mai jos pentru mai multe informații.

[„Setări prioritare pentru gateway VoIP <Epson Device Admin>” la pagina 180](#)

1. Selectați **Fax > IP-FAX Settings > VoIP Gateway Settings** din șablonul de configurație.
2. Setați fiecare element.

### Informații conexe

- ➔ [„Setarea elementelor pentru IP-FAX Settings > VoIP Gateway Settings <Epson Device Admin>” la pagina 177](#)
- ➔ [„Fluxul operațiunilor pentru Epson Device Admin” la pagina 175](#)

### Setarea elementelor pentru IP-FAX Settings > VoIP Gateway Settings <Epson Device Admin>

| Element            | Setări și descrieri  |
|--------------------|--|
| Use VoIP Gateway   | Selectați activarea sau dezactivarea trimiterii și primirii faxurilor IP prin gateway-ul VoIP.   |
| Your Phone Number  | Setați numărul de fax pe care doriți să-l utilizați atunci când trimiteți faxuri IP către dispozitive compatibile cu fax G3 utilizând un gateway VoIP. Acestea vor apărea ca antet în cazul faxurilor trimise. Puteți introduce până la 20 de caractere folosind 0–9 + sau spații. |
| Main Unit URI      | Efectuați următoarele setări.<br>SIP:<< Număr pentru fax IP>>* @<<nume gazdă sau adresă IP a imprimantei>>   |
| SIP RX Port Number | Introduceți numărul portului pentru primirea pachetelor SIP care utilizează numere pe un singur octet într-un interval de la 1 la 65535.   |
| SIP TX Transport   | Selectați protocolul de utilizat la trimiterea solicitărilor SIP de ieșire de la <b>UDP</b> sau <b>TCP</b> .   |

\*: Acesta este numărul de fax al imprimantei utilizat pentru trimiterea și primirea faxurilor G3. Înregistrați în prealabil numărul de fax la gateway-ul VoIP.

### Registered VoIP Gateway

Selectați numărul pe care doriți să-l înregistrați sau editați setarea de gateway VoIP și apoi faceți clic pe **Edit**. Consultați cele de mai jos pentru mai multe informații.

[„Înregistrarea unui gateway VoIP <Epson Device Admin>” la pagina 178](#)

| Element     | Setări și descrieri                                       |
|-------------|---|
| ID          | Afișează ID-ul de înregistrare al gateway-ului VoIP.      |
| Name        | Afișează numele gateway-ului VoIP.                        |
| IP Address  | Afișează numele gazdei sau adresa IP a gateway-ului VoIP. |
| Port Number | Afișează numărul portului gateway-ului VoIP.              |

### VoIP Gateway Priority Settings

Setați condițiile de trimitere și prioritățile pentru gateway-ul VoIP utilizat pentru a trimite și a primi faxuri IP. Consultați cele de mai jos pentru mai multe informații.

„Configurarea condițiilor de trimitere pentru gateway-urile VoIP <Epson Device Admin>” la pagina 180

„Stabilirea priorităților pentru gateway-urile VoIP <Epson Device Admin>” la pagina 181

| Element          | Setări și descrieri   |
|------------------|---|
| Priority         | Afișează prioritățile gateway-ului VoIP.  |
| VoIP Gateway(ID) | Afișează ID-ul de înregistrare al gateway-ului VoIP înregistrat în lista <b>Registered VoIP Gateway</b> . |
| Conditions       | Afișează numărul faxului de destinație inițială (condițiile de trimitere pentru gateway-ul VoIP).         |

### Media (T.38) Settings

| Element             | Setări și descrieri  |
|---------------------|--|
| T.38 RX Port Number | Introduceți numărul portului pentru primirea datelor T.38 utilizând numere pe un singur octet într-un interval de la 1 la 65535.                                 |
| RTP RX Port Number  | Introduceți numărul portului pentru primirea datelor RTP (Real-time Transport Protocol) folosind numere de un singur octet într-un interval de la 1024 la 65534. |

### Informații conexe

➔ „Activarea trimiterii și primirii faxurilor IP utilizând dispozitive compatibile cu fax G3 (printr-un gateway VoIP) <Epson Device Admin>” la pagina 177

### Înregistrarea unui gateway VoIP <Epson Device Admin>

Înregistrați gateway-ul VoIP pe care doriți să îl utilizați pentru trimiterea și primirea faxurilor IP.

Selectați **Fax > IP-FAX Settings > VoIP Gateway Settings** din șablonul de configurație și apoi setați înregistrarea pentru gateway-ul VoIP, împreună cu alte setări de gateway VoIP.

1. Selectați elementul pe care doriți să îl înregistrați în lista **Registered VoIP Gateway** și apoi faceți clic pe **Edit**.

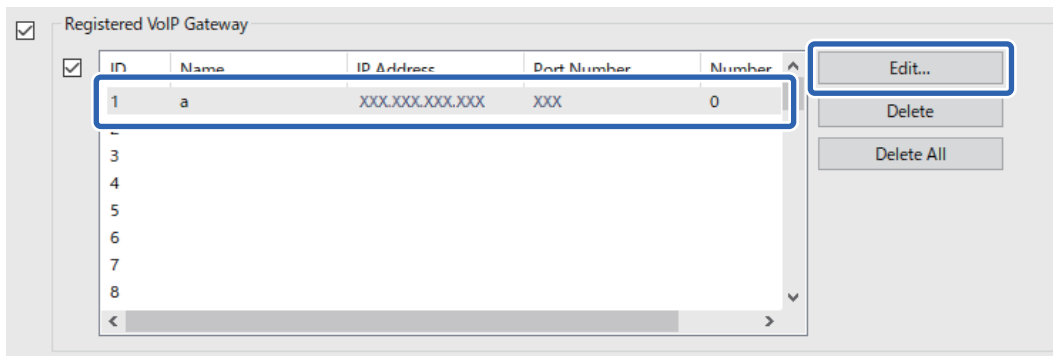

Se afișează ecranul **Registered VoIP Gateway**.

2. Setați fiecare element.

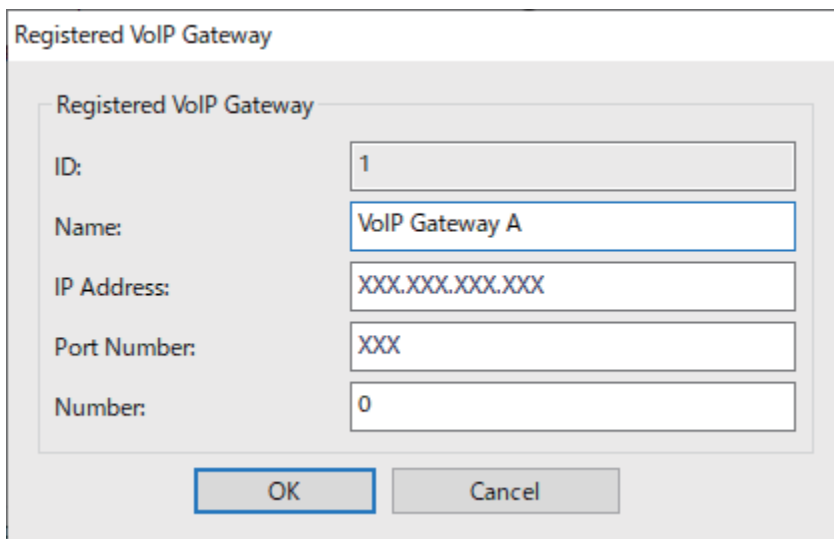

Name

Introduceți numele gateway-ului VoIP, utilizând până la 30 de caractere care pot fi exprimate în UTF-16. Cu toate acestea, nu pot fi utilizate caractere de control (de la 0x00 la 0x1F și 0x7F).

IP Address

Introduceți numele gazdei sau adresa IP a gateway-ului VoIP. Puteți introduce între 0 și 127 de caractere care pot fi exprimate în ASCII (între 0x20 și 0x7E). Cu toate acestea, nu puteți utiliza spații albe sau următoarele caractere: "<>\^`{}"

Port Number

Introduceți numărul portului pentru gateway-ul VoIP folosind numere de un singur octet într-un interval de la 1 la 65535.

3. Faceți clic pe **OK**.

**Notă:**

- Pentru a schimba informațiile de înregistrare pentru gateway-ul VoIP, selectați elementul pe care doriți să-l schimbați în lista **Registered VoIP Gateway** și apoi faceți clic pe **Edit**.
- Pentru a șterge informațiile de înregistrare pentru gateway-ul VoIP, selectați elementul pe care doriți să-l ștergeți în lista **Registered VoIP Gateway** și apoi faceți clic pe **Delete**.
- Pentru a șterge toate informațiile de înregistrare pentru gateway-ul VoIP, faceți clic pe **Delete All** în lista **Registered VoIP Gateway**.

**Informații conexe**

- ➔ „Setarea elementelor pentru **IP-FAX Settings > VoIP Gateway Settings** <Epson Device Admin>” la pagina 177
- ➔ „Fluxul operațiunilor pentru Epson Device Admin” la pagina 175

**Setări prioritare pentru gateway VoIP <Epson Device Admin>**

După înregistrarea unui gateway VoIP pentru trimiterea și primirea faxurilor IP, trebuie să setați condițiile de trimitere și prioritatea pentru gateway-ul VoIP.

Consultați informațiile conexe de mai jos pentru detalii privind condițiile de trimitere și prioritățile pentru gateway-ul VoIP.

**Informații conexe**

- ➔ „Configurarea condițiilor de trimitere pentru gateway-urile VoIP <Epson Device Admin>” la pagina 180
- ➔ „Stabilirea priorităților pentru gateway-urile VoIP <Epson Device Admin>” la pagina 181
- ➔ „Setarea elementelor pentru **IP-FAX Settings > VoIP Gateway Settings** <Epson Device Admin>” la pagina 177

**Configurarea condițiilor de trimitere pentru gateway-urile VoIP <Epson Device Admin>**

Această secțiune explică modul de configurare a condițiilor de trimitere pentru gateway-urile VoIP înregistrate.

Selectați **Fax > IP-FAX Settings > VoIP Gateway Settings** din șablonul de configurație și apoi setați condițiile de trimitere pentru gateway-ul VoIP înregistrat, împreună cu alte setări de gateway VoIP.

1. Selectați elementul pentru care doriți să editați condițiile de trimitere din lista **VoIP Gateway Priority Settings** și apoi faceți clic pe **Edit**.

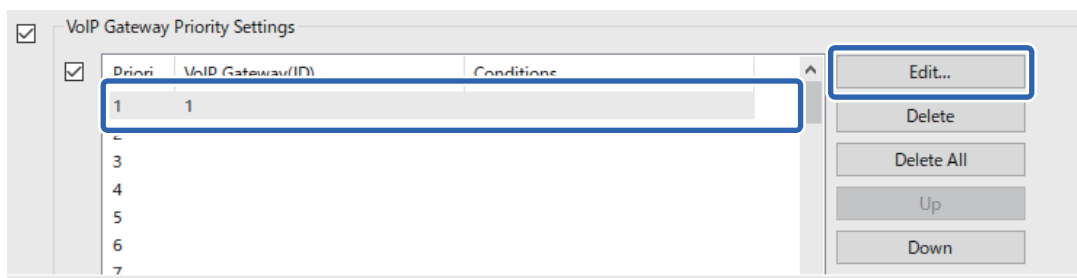

Se afișează ecranul **VoIP Gateway Priority Settings**.



2. Setați fiecare element.

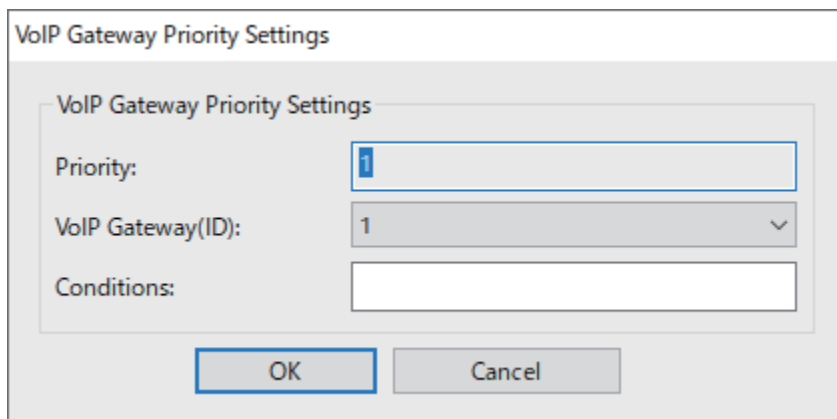

VoIP Gateway(ID)

Selectați ID-ul de înregistrare al gateway-ului VoIP la care doriți să vă conectați atunci când condiția de trimitere corespunde.

Conditions

Introduceți numerele de fax de destinație inițiale.

3. Faceți clic pe **OK**.

**Notă:**

- Pentru a schimba condiția de trimitere pentru gateway-ul VoIP, selectați elementul pe care doriți să-l schimbați în lista **VoIP Gateway Priority Settings** și apoi faceți clic pe **Edit**.
- Pentru a șterge condiția de trimitere pentru gateway-ul VoIP, selectați elementul pe care doriți să-l ștergeți în lista **VoIP Gateway Priority Settings** și apoi faceți clic pe **Delete**.
- Pentru a șterge toate condițiile de trimitere pentru gateway-ul VoIP, faceți clic pe **Delete All** în lista **VoIP Gateway Priority Settings**.

**Informații conexe**

- ➔ „Setarea elementelor pentru **IP-FAX Settings > VoIP Gateway Settings** <Epson Device Admin>” la pagina 177
- ➔ „Fluxul operațiunilor pentru Epson Device Admin” la pagina 175

**Stabilirea priorităților pentru gateway-urile VoIP <Epson Device Admin>**

Această secțiune explică modul de stabilire a priorităților pentru portalurile VoIP înregistrate.

Selectați **Fax > IP-FAX Settings > VoIP Gateway Settings** din șablonul de configurație și apoi setați prioritatea pentru gateway-ul VoIP înregistrat, împreună cu alte setări de gateway VoIP.

1. Selectați elementul pentru care doriți să schimbați prioritatea în lista **VoIP Gateway Priority Settings**.

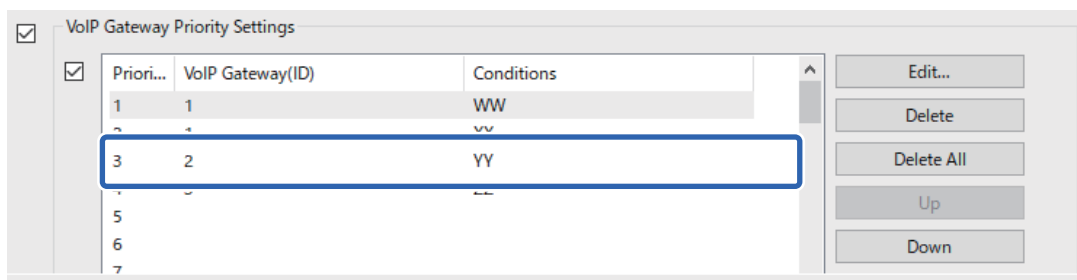

2. Faceți clic pe **Up** sau **Down** pentru a modifica prioritatea.

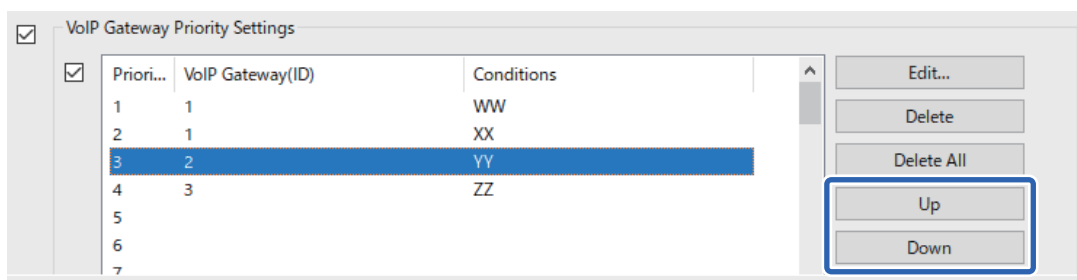

### Informații conexe

- ➔ „Setarea elementelor pentru **IP-FAX Settings > VoIP Gateway Settings** <Epson Device Admin>” la pagina 177
- ➔ „Fluxul operațiunilor pentru Epson Device Admin” la pagina 175

## Utilizarea funcției de fax IP

Consultați următoarea secțiune pentru informații cu privire la modul de utilizare a funcției fax IP.

„Înregistrarea destinațiilor în contacte (atunci când se utilizează fax IP)” la pagina 96

„Trimiterea faxurilor IP de la imprimantă” la pagina 358

---

# Epson Print Admin Serverless

## Prezentare generală Epson Print Admin Serverless

Epson Print Admin Serverless asigură un mediu sigur și eficient pentru utilizarea imprimantelor în rețele, cum ar fi rețele rezidențiale sau din cadrul școlilor.

Sunt disponibile următoarele soluții.

### Securitate îmbunătățită

Numai utilizatorii autentificați pot folosi imprimanta.

Puteți preveni accesarea documentelor confidențiale de către personalul neautorizat și amestecarea documentelor cu cele ale altor utilizatori etc., deoarece aceste documente sunt tipărite prin utilizarea unei imprimante autentificate.

Economii de cost

Puteți evita activitățile de tipărire care nu sunt necesare, deoarece acestea sunt selectate direct din lista de activități.

Eficiență în activitate

Fără a face operațiuni complexe, puteți trimite datele scanate la adresa dvs. de e-mail sau să le salvați într-un folder de destinație înregistrat.

Funcție de administrare convenabilă

Puteți seta informații pentru mai mulți utilizatori simultan sau să setați funcții care pot fi utilizate pentru fiecare utilizator. Cu Epson Device Admin, puteți administra mai multe imprimante colectiv, să sincronizați cu serverul LDAP și să creați automat rapoarte cu istoricul de utilizare.

## Despre imprimarea autenticată

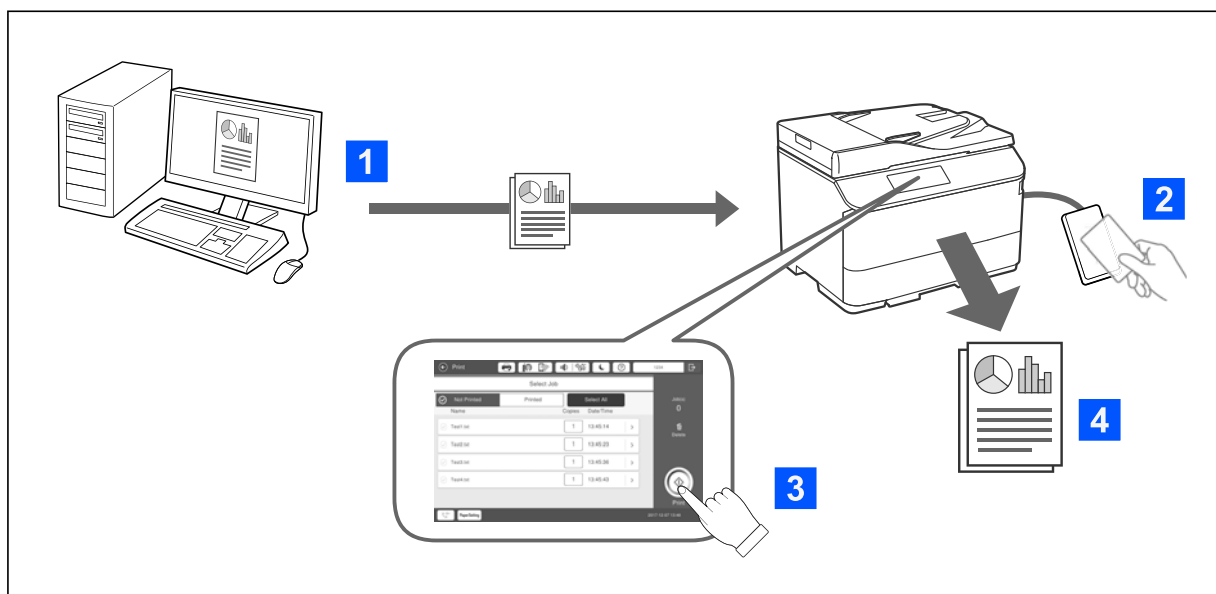

Puteți să stocați lucrările de imprimare care sunt tipărite de la computer. Conectați-vă la imprimantă ca utilizator autentificat, selectați lucrarea de imprimare și apoi imprimați-o.

În funcție de setările de administrator, toate operațiile care au fost înregistrate se vor tipări atunci când vă conectați.

Dacă administratorul dvs. de sistem permite această funcție, puteți imprima lucrările direct fără a le stoca.

Puteți efectua tipărirea de pe orice imprimantă atât timp cât aceasta este conectată prin funcția Pull Printing (Tipărire prin metoda pull).

## Despre scanare

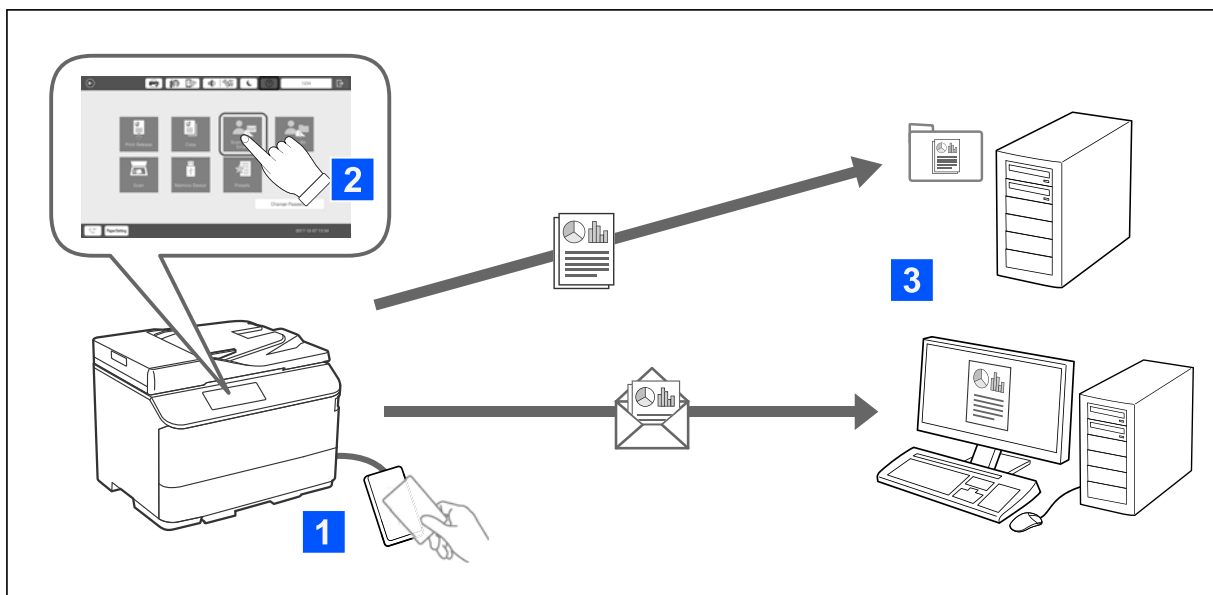

Puteți utiliza funcțiile de la panoul de control (scanare, copiere, fax etc.) prin conectarea la imprimantă ca utilizator autentificat.

### Sc. în ct. meu e-mail

Puteți trimite rezultatele scanate la adresa de e-mail înregistrată.

### Scanare în fold. meu

Puteți salva rezultatele de scanare în folderul personal denumit conform ID-ului utilizatorului în folderul țintă (folderul de rețea sau serverul FTP) înregistrat în Epson Print Admin Serverless sau într-un folder dedicat pe care îl puteți configura chiar dumneavoastră.

## Configurarea și administrarea Epson Print Admin Serverless

Pentru detalii privind configurarea și administrarea Epson Print Admin Serverless, vedeți *Epson Print Admin Serverless - ghid de configurare și de administrare* pentru modelul imprimantei.

### Prezentarea generală a setărilor

### Conexiunea dispozitivului de autentificare

### Înregistrarea informațiilor și configurarea sistemului (inclusiv modul de înregistrare a cheii de licență)

### Setarea computerului client

### Administrare și operațiuni zilnice

## Utilizarea caracteristicii Epson Print Admin Serverless

Pentru informații despre cum se utilizează Epson Print Admin Serverless, consultați *Epson Print Admin Serverless - cum se utilizează* pentru modelul imprimantei.

### Metode autentificate

### Înregistrarea unui card de autentificare

- Imprimarea autentificată
- Scanarea

---

# Încărcarea hârtiei

|  |     |
|--|-----|
| Precauții la manevrarea hârtiei. . . . .         | 187 |
| Setări format și tip hârtie. . . . .             | 188 |
| Încărcarea hârtiei. . . . .                      | 190 |
| Încărcarea diferitelor tipuri de hârtii. . . . . | 191 |

## Precauții la manevrarea hârtiei

### Manevrarea hârtiei

- Citiți fișa cu instrucțiuni primită cu hârtia.
- Răsfoiți și aliniați marginile hârtiei înainte de a o încărca.

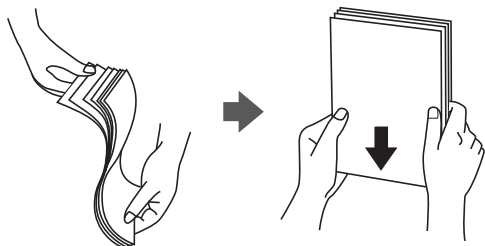

- Dacă hârtia este îndoită, aplatizați-o sau îndoiți-o ușor în direcția opusă înainte de a o încărca. Dacă tipăriți pe hârtia îndoită pot apărea blocaje de hârtie și pete pe documentul tipărit.

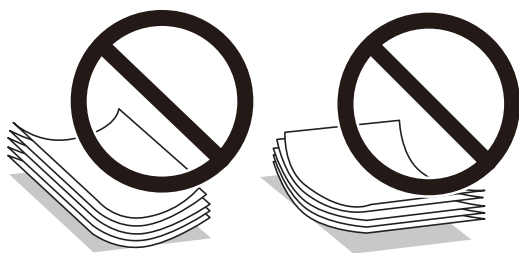

- În cazul în care clapa se află pe marginea scurtă, asigurați-vă că ați inclus clapa când setați dimensiunea definită de utilizator.
- Dacă plicurile sunt îndoite, aplatizați-le sau îndoiți-le ușor în direcția opusă înainte de a le încărca. Dacă tipăriți pe plicuri îndoite, pot apărea blocaje de hârtie și pete pe documentul tipărit.

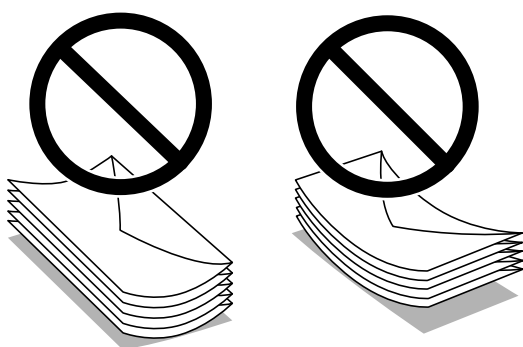

- Răsfoiți și aliniați marginile plicurilor înainte de a le încărca. Dacă în plicurile stivuite este aer, apăsați-le pentru a le aplatiza înainte de a le încărca.



### Depozitarea hârtiei

Când depozitați hârtia, țineți cont de următoarele aspecte.

- Introduceți hârtia rămasă într-un recipient de plastic etanș, pentru a evita absorbția umidității.
- Păstrați hârtia într-un loc cu umiditate redusă. De asemenea, nu udați hârtia.
- Feriți hârtia de lumina solară directă.
- Nu așezați hârtia „în picioare”, amplasați-o pe o suprafață plată.

#### Notă:

În ciuda depozitării hârtiilor cu respectarea indicațiilor de mai sus, în funcție de mediu poate apărea deteriorarea calității tipăririi sau blocaje de hârtie. Înainte de a utiliza hârtie depozitată, încercați să tipăriți pe o cantitate mică de hârtie și verificați blocajele sau petele de hârtie de pe exemplarele tipărite.

### Informații conexe

- ➔ „Hârtia disponibilă și capacitățile” la pagina 474
- ➔ „Tipuri de hârtie indisponibile” la pagina 479

## Setări format și tip hârtie

Dacă înregistrați formatul și tipul hârtiei pe ecranul afișat atunci când inserați caseta de hârtie, imprimanta vă informează printr-un mesaj dacă informațiile înregistrate și setările imprimantei diferă. Acest lucru vă împiedică să irosiți hârtie și cerneală asigurându-vă că nu tipăriți pe formatul greșit de hârtie sau cu culori greșite din cauză că folosiți setări care nu sunt compatibile cu tipul de hârtie.

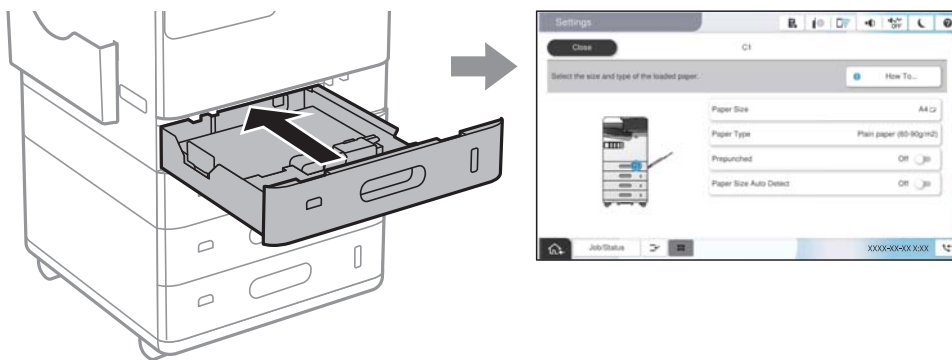

Dacă formatul și tipul de hârtie afișate diferă de hârtia încărcată, selectați elementul care trebuie modificat. Dacă setările se potrivesc cu hârtia încărcată, închideți ecranul.

#### Notă:

- De asemenea, puteți afișa ecranul cu setările privind dimensiunea și tipul de hârtie selectând butonul  de pe panoul de comandă.
- Puteți înregistra dimensiunile definite de utilizator folosite în mod frecvent în **Setări > Setări generale > Setări imprimantă > Setări sursă hârtie > Listă Dim Personalizate Hârtie**.
- Pentru a selecta o mărime definită de utilizator ca mărime a hârtiei, setați **Detectare automată Dim hârtie la Dez..**



## Lista tipurilor de hârtie

Pentru a obține rezultate de tipărire optime, selectați tipul de hârtie corespunzător hârtiei.

| Nume hârtie                                    | Tip hârtie                               |   |  |   |
|--|--|---|--|---|
|  | Panou de comandă                         | Driver imprimantă, dispozitiv inteligent* | Driver de imprimantă PostScript        | Driver Epson universal                    |
| Epson Bright White Ink Jet Paper               | Hârtii normale (60-90g/m <sup>2</sup> )  | hârtii normale(60 - 90 g/m <sup>2</sup> ) | Plain paper(60-90g/m <sup>2</sup> )    | hârtii normale(60 - 90 g/m <sup>2</sup> ) |
| Epson Business Paper                           | Hârtie simplă de înaltă calitate         | Hârtie simplă de înaltă calitate          | High quality plain paper               | Hârtie simplă de înaltă calitate          |
| Epson Matte Paper-Heavyweight                  | Matte                                    | Epson Matte                               | Epson Matte                            | -   |
| Epson Photo Quality Self Adhesive Sheets       | Matte                                    | Epson Matte                               | Epson Matte                            | -   |
| Epson Photo Quality Ink Jet Paper              | Matte                                    | Epson Matte                               | Epson Matte                            | -   |
| Epson Double-sided Photo Quality Ink Jet Paper | Double-Sided Photo Quality Inkjet        | Epson Double-Sided Photo Quality Inkjet   | -                                      | -   |
| Hârtie subțire (52-59 g/m <sup>2</sup> )       | Hârtie subțire (52-59 g/m <sup>2</sup> ) | Hârtie subțire(52 - 59 g/m <sup>2</sup> ) | Thin paper(52-59g/m <sup>2</sup> )     | Hârtie subțire(52 - 59 g/m <sup>2</sup> ) |
| Hârtie groasă (91-105 g/m <sup>2</sup> )       | Thick1 (91-105 g/m <sup>2</sup> )        | Thick paper1(91 - 105 g/m <sup>2</sup> )  | Thick paper1(91-105g/m <sup>2</sup> )  | Thick paper1(91 - 105 g/m <sup>2</sup> )  |
| Hârtie groasă (106-135 g/m <sup>2</sup> )      | Thick2 (106-135 g/m <sup>2</sup> )       | Thick paper2(106 - 135 g/m <sup>2</sup> ) | Thick paper2(106-135g/m <sup>2</sup> ) | Thick paper2(106 - 135 g/m <sup>2</sup> ) |
| Hârtie groasă (136-160 g/m <sup>2</sup> )      | Thick3 (136-160 g/m <sup>2</sup> )       | Thick paper3(136 - 160 g/m <sup>2</sup> ) | Thick paper3(136-160g/m <sup>2</sup> ) | Thick paper3(136 - 160 g/m <sup>2</sup> ) |
| Hârtie groasă (161-250 g/m <sup>2</sup> )      | Thick4 (161-250 g/m <sup>2</sup> )       | Thick paper4(161 - 250 g/m <sup>2</sup> ) | Thick paper4(161-250g/m <sup>2</sup> ) | Thick paper4(161 - 250 g/m <sup>2</sup> ) |

\* Pentru dispozitive inteligente, aceste tipuri de suporturi media pot fi selectate la tipărirea cu Epson Smart Panel.

## Lista formatelor de hârtie detectate

Când activați **Detectare automată Dim hârtie**, următoarele formate de hârtie sunt detectate automat atunci când sunt încărcate în caseta de hârtie sau în tava pentru hârtie.

## Încărcarea hârtiei în caseta de hârtie 1 din 4

| Setare de prioritate *1 | Format hârtie   |
|-------------------------|---|
| Prioritate mărime A/B   | A6, SP3 (100×170 mm), B6, A5, Plic DL, Plic #10, B5, Letter, A4, 8,5×13 in*2, Legal*2           |
| Prioritate mărime inch  | Plic C6, SP3 (100×170 mm), B6, Half Letter, Plic #10, B5, Letter, A4, 8,5×13 in*2, Legal*2      |
| Altă prioritate mărime  | A6, SP3 (100×170 mm), B6, A5, Plic DL, Plic #10, B5, 16K (195×270 mm), A4, 8,5×13 in*2, Legal*2 |

\*1: Acesta este elementul selectat pe ecranul de setare după umplerea inițială.

\*2: Se acceptă doar pentru casetele de hârtie 2 până la 4.

## Încărcarea hârtiei în tava pentru hârtie

| Setare de prioritate * | Format hârtie   |
|------------------------|---|
| Prioritate mărime A/B  | A6, Plic DL, B6, A5, B5, 8×10 in, A4, Plic C4                           |
| Prioritate mărime inch | Plic #10, Plic DL, Half Letter, A5, Executive, 8×10 in, Letter, Plic C4 |
| Altă prioritate mărime | A6, Plic DL, B6, A5, B5, 16K (195×270 mm), A4, Plic C4                  |

\*: Acesta este elementul selectat pe ecranul de setare după umplerea inițială.

Formatele de hârtie similare cu A4 sau Letter nu vor fi detectate corect. Dacă formatele Letter și Executive sunt detectate ca formate A4 și B5, selectați  și apoi setați formatul corect.

Dacă formatele nu pot fi detectate automat, selectați , dezactivați funcția **Detectare automată Dim hârtie** și apoi setați formatul de hârtie pe care l-ați încărcat.

---

# Încărcarea hârtiei

Puteți încărca hârtie prin consultarea animațiilor afișate pe ecranul LCD al imprimantei.

Selecționați  și apoi selecționați **Modul de a > Încărcați hârtie**. Selecționați sursa de hârtie pe care doriți să o utilizați pentru a afișa animațiile. Selecționați **Închidere** pentru a închide ecranul cu animații.

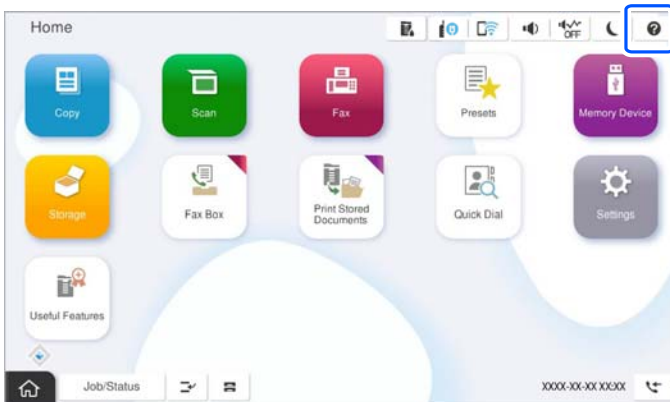

**Important:**

*Introduceți și extrageți lent caseta pentru hârtie.*

## Încărcarea diferitelor tipuri de hârtii

### Încărcare plicuri

- Tavă pentru hârtie

Încărcați plicurile în centrul tăvii pentru hârtie cu latura scurtă înainte și cu partea imprimabilă în jos și glisați ghidajele de margine până la marginile plicului.

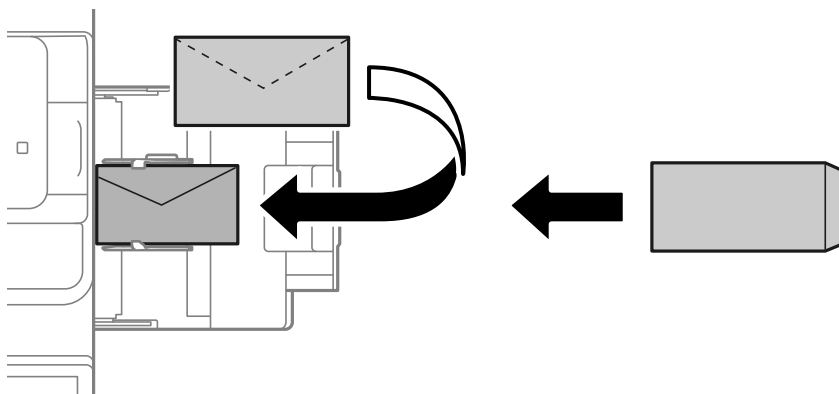

Casetă de hârtie

Încărcați plicurile cu partea imprimabilă în sus și glisați ghidajele de margine până la marginile plicurilor.

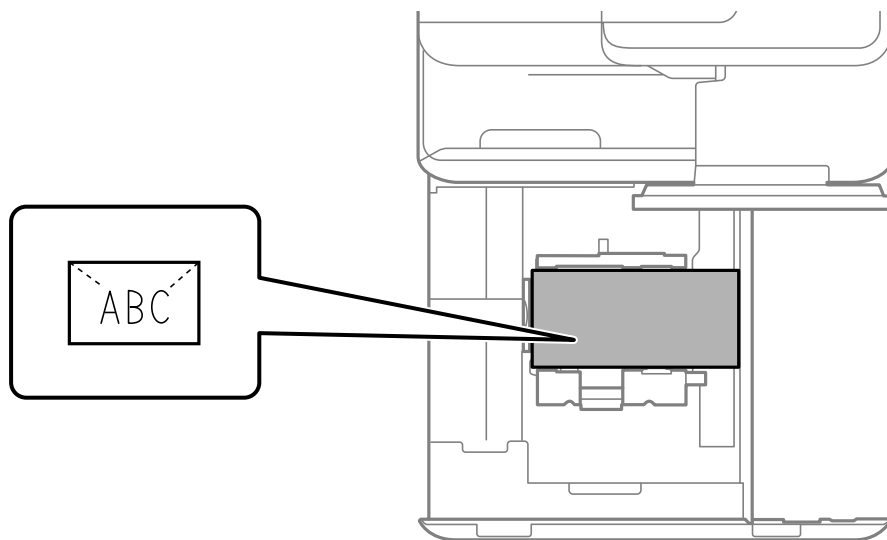

**Informații conexe**

- ➔ „Hârtia disponibilă și capacitățile” la pagina 474
- ➔ „Tipuri de hârtie indisponibile” la pagina 479
- ➔ „Hârtia nu este alimentată sau evacuată corect” la pagina 427

## Încărcare hârtie pre-perforată

Efectuați setările pentru margini pentru a evita să tipăriți peste perforări.

Nu puteți tipări în zona de 17 mm de la marginea hârtiei (muchia pre-perforată).

**!** *Important:*

*Încărcați hârtia pre-perforată cu partea perforată către dvs. Încărcarea hârtiei într-o direcție incorectă poate determina blocarea sau pătarea hârtiei în interiorul imprimantei.*

❑ Tavă pentru hârtie

Încărcați hârtia pre-perforată cu fața imprimabilă orientată în jos și cu perforările poziționate în față.

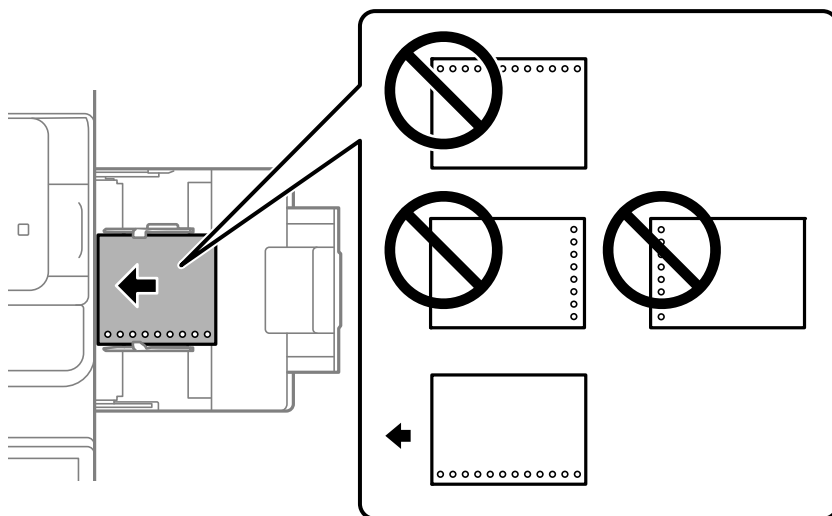

❑ Casetă de hârtie

Încărcați hârtia pre-perforată cu fața imprimabilă orientată în sus și cu perforările poziționate în față.

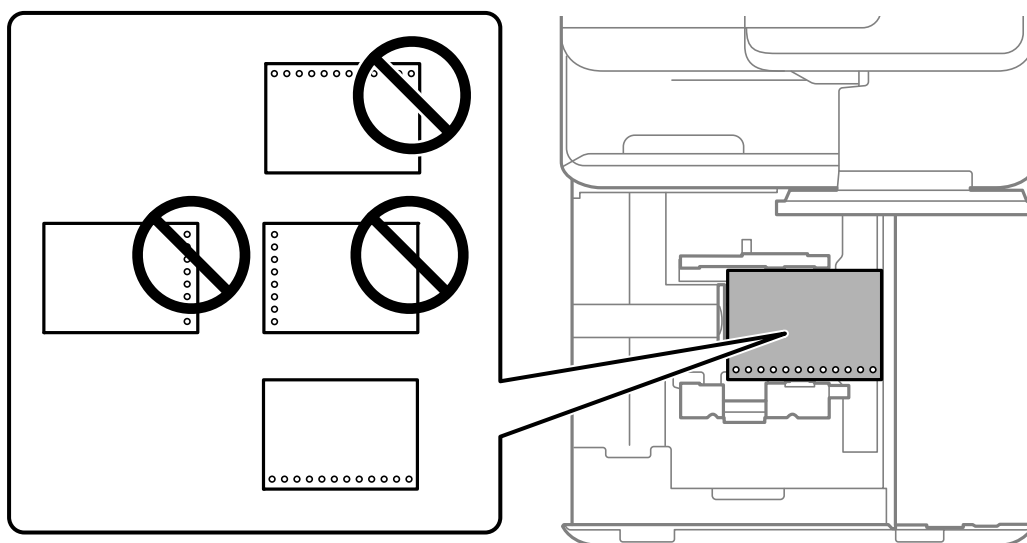

Selecționați **Act.** ca setare **Prepunched** pe ecranul de setări ale hârtiei afișat pe panoul de comandă.

**Notă:**

De asemenea, puteți afișa ecranul cu setările hârtiei selectând butonul  de pe panoul de comandă.

**Informații conexe**

➔ „Hârtia disponibilă și capacitățile” la pagina 474

➔ „Tipuri de hârtie indisponibile” la pagina 479

## Încărcarea hârtiei pretipărite (tipărire pe o față)

### Tavă pentru hârtie

Când tipăriți pe o față, încărcați hârtia pretipărită cu fața imprimabilă în jos.

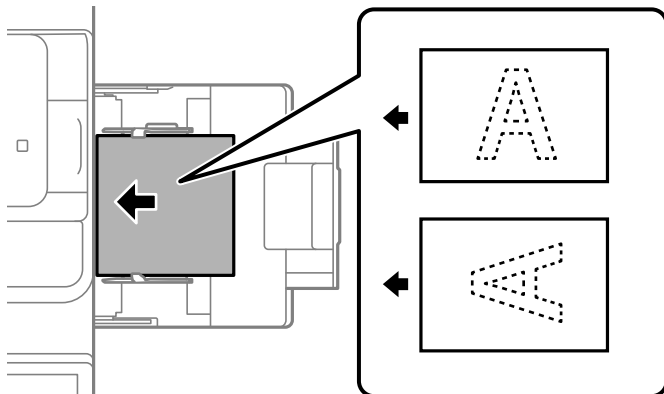

### Casetă de hârtie

Când tipăriți pe o față, încărcați hârtia pretipărită cu fața imprimabilă în sus.

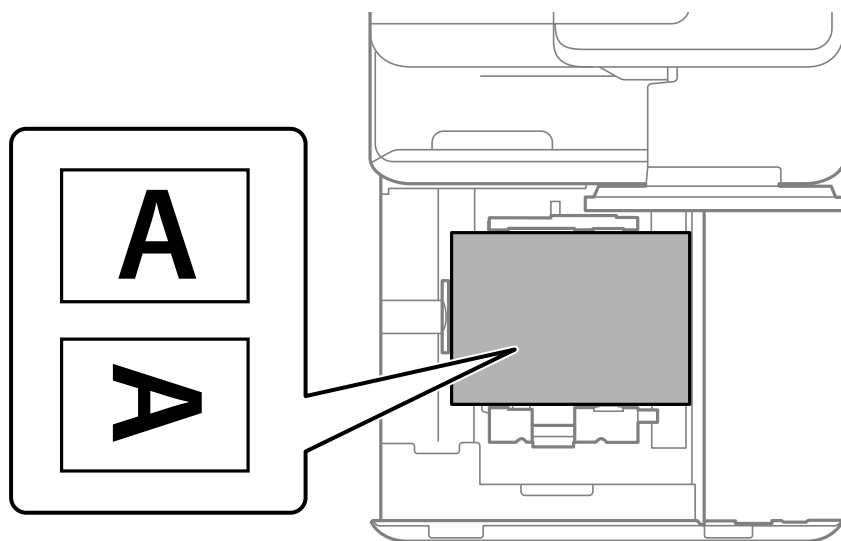

Selectați **Preprinted** pe ecranul de setări ale hârtiei afișat pe panoul de comandă.

#### **Notă:**

De asemenea, puteți afișa ecranul cu setările hârtiei selectând butonul  de pe panoul de comandă.

#### **Informații conexe**

- ➔ „Hârtia disponibilă și capacitățile” la pagina 474
- ➔ „Tipuri de hârtie indisponibile” la pagina 479
- ➔ „Încărcarea hârtiei pretipărite (tipărire față-verso)” la pagina 195

## Încărcarea hârtiei pretipărite (tipărire față-verso)

### Tavă pentru hârtie

Când tipăriți față-verso, încărcați hârtia pretipărită cu fața care urmează să fie tipărită ca primă pagină orientată în sus.

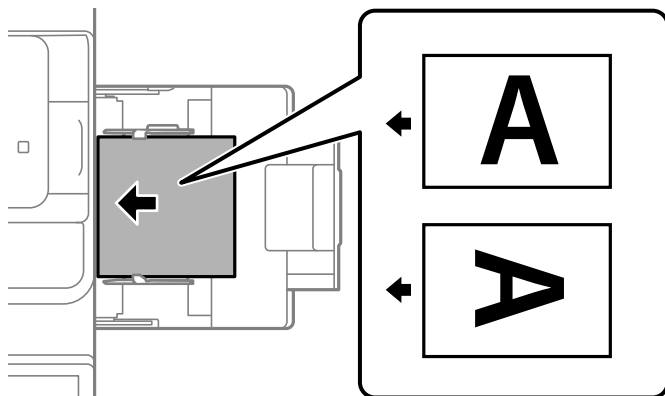

### Casetă de hârtie

Când tipăriți față-verso, încărcați hârtia pretipărită cu fața care urmează să fie tipărită ca primă pagină orientată în jos.

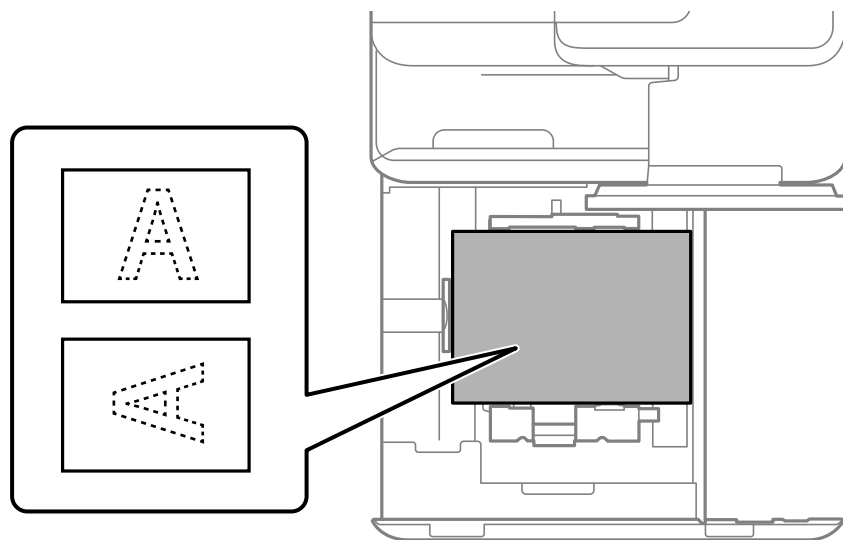

Selecțați **Preprinted** pe ecranul de setări ale hârtiei afișat pe panoul de comandă.

#### **Notă:**

- De asemenea, puteți afișa ecranul cu setările hârtiei selectând butonul  de pe panoul de comandă.
- Verificați setările driverului imprimantei.

#### **Informații conexe**

- ➔ „Tipărire pe hârtie pretipărită de pe un computer (Windows)” la pagina 250
- ➔ „Tipărire pe hârtie pretipărită de pe un computer (Mac OS)” la pagina 250
- ➔ „Hârtia disponibilă și capacitățile” la pagina 474
- ➔ „Tipuri de hârtie indisponibile” la pagina 479

➔ „Încărcarea hârtiei pretipărite (tipărire pe o față)” la pagina 194

## Încărcarea hârtiei de format lung

Încărcați o singură coală de hârtie lungă în tava pentru hârtie, cu partea imprimabilă orientată în jos. Setați **Detectare automată Dim hârtie** la **Dez.** și apoi selectați **Personalizată** drept setare pentru formatul de hârtie.

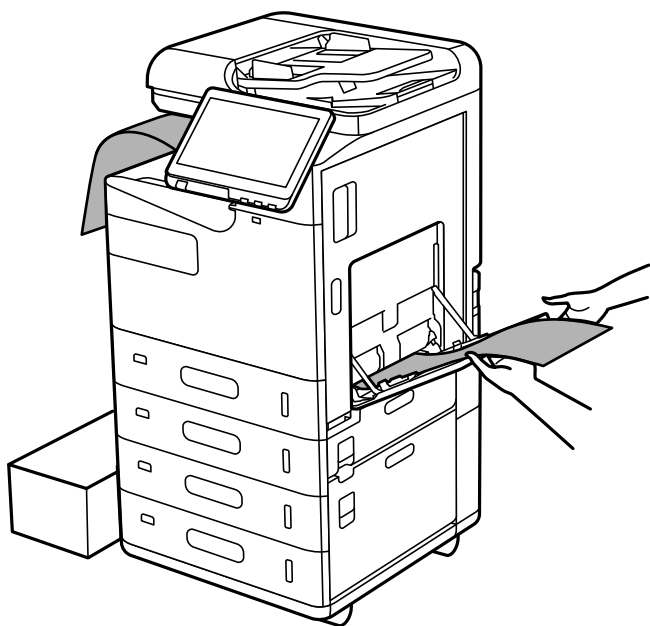

- În cazul în care hârtia cade din tava cu fața în jos, pregătiți o casetă etc., pentru a vă asigura că hârtia nu atinge podeaua.
- Nu atingeți hârtia în curs de ieșire din imprimantă. Vă puteți răni la mână sau puteți provoca reducerea calității tipăririi.
- Când încărcați hârtie de format lung, aveți grijă să nu vă tăiați mâinile în marginile hârtiei atunci când țineți colile.

### Informații conexe

- ➔ „Hârtia disponibilă și capacitățile” la pagina 474
- ➔ „Tipuri de hârtie indisponibile” la pagina 479



---

# Așezarea originalelor

|   |     |
|---|-----|
| Așezarea originalelor. . . . .                      | 198 |
| Detectarea automată a dimensiunii automate. . . . . | 200 |
| Originale care nu sunt acceptate ADF. . . . .       | 201 |

## Așezarea originalelor

Așezați originalele pe geamul scannerului sau în ADF.

Puteți amplasa mai multe exemplare originale în ADF. Dacă este disponibilă scanarea duplex automată, puteți scana ambele părți ale originalului în același timp.

Consultați link-ul de mai jos pentru specificațiile ADF.

[„Specificații ADF” la pagina 538](#)

Urmați pașii de mai jos pentru a vizualiza animațiile pentru așezarea originalelor.

Selecționați  și apoi selecționați **Modul de a > Așezare documente originale**. Selecționați metoda de așezare a originalelor pe care doriți să o vizualizați. Selecționați **Închidere** pentru a închide ecranul cu animații.

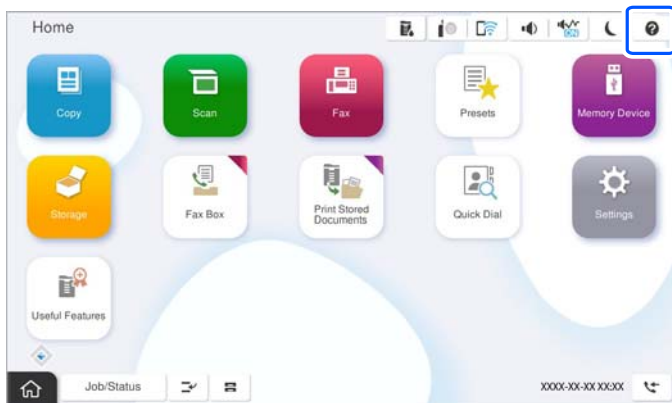

### Când utilizați geamul scannerului

 **Atenție:**

*Atenție să nu vă prindeți degetele atunci când închideți capacul pentru documente. În caz contrar, riscați să vă răniți.*

### **Important:**

- La așezarea unor originale voluminoase, de exemplu a cărților, încercați să nu permiteți luminii exterioare să cadă direct pe geamul scannerului.  
*Dacă lumina exterioară este prea puternică, dimensiunea originalului dumneavoastră ar putea să nu fie detectată automat iar rezultatul scanării sau copierii ar putea să iasă alb.*
- Nu aplicați prea multă forță pe geamul scannerului. În caz contrar, sunt posibile deteriorări.
- Nu apăsați cu o forță de presiune excesivă pe original. Dacă apăsați cu o forță prea mare, pot apărea neclarități și pete.
- Dacă originalele prezintă urme de pliere sau încrețituri, neteziți-le și apoi plasați-le pe geamul scannerului. Imaginile pot fi neclare în zonele în care originalul nu se află în contact direct cu geamul scannerului.
- Dacă există reziduuri sau murdărie pe geamul scannerului, intervalul de scanare se poate extinde pentru a include astfel de materii, iar imaginea originalului poate fi deplasată sau redusă. Înlăturați orice reziduuri sau murdărie de pe geamul scannerului înainte de a scana.

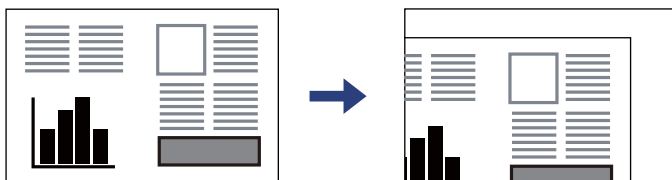

- Îndepărtați originalele după scanare. Dacă lăsați un document original pe geamul scannerului o perioadă de timp mai lungă, este posibil ca acesta să se lipească de suprafața sticlei.

### **Notă:**

- Un interval de 1,5 mm de la marginile geamului scannerului nu este scanat.
- Dacă ați așezat originale în unitatea ADF și pe geamul scannerului, vor avea prioritate originalele din unitatea ADF.
- Anumite dimensiuni ar putea să nu fie detectate în mod automat. În această situație, selectați manual dimensiunile originalelor.

## Când utilizați unitatea ADF

### **!** Important:

- Nu încărcați originalele deasupra liniei de sub simbolul triunghi aflat în interiorul ghidajului de margine al ADF.

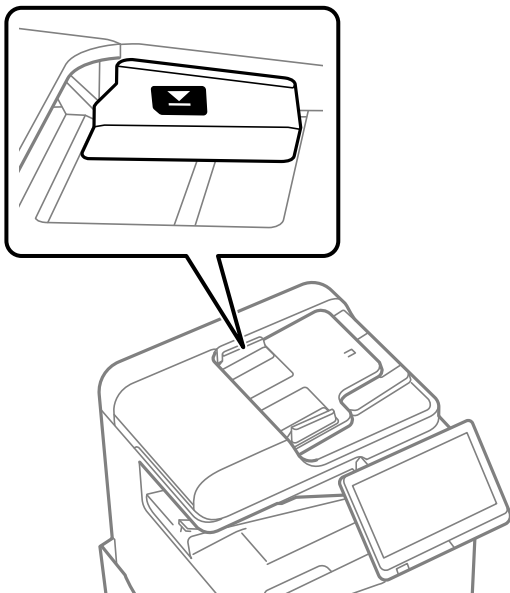

- Nu adăugați originale în timp ce scanați.

### Notă:

- Anumite dimensiuni ar putea să nu fie detectate în mod automat. În această situație, selectați manual dimensiunile originalelor.

### Informații conexe

- ➔ „Originale care nu sunt acceptate ADF” la pagina 201
- ➔ „Detectarea automată a dimensiunii automate” la pagina 200
- ➔ „Specificațiile scannerului” la pagina 538

---

## Detectarea automată a dimensiunii automate

Când selectați **Detectare automată** pentru setarea hârtiei, următoarele tipuri de hârtie sunt identificate automat.

### Notă:

Dimensiunile următoarelor originale ar putea să nu fie detectate corect. În cazul în care dimensiunile nu sunt detectate, setați dimensiunea manual la nivelul panoului de comandă.

- Originalele care sunt rupte, pliate, cu încrețituri sau îndoite (în cazul în care originalele sunt îndoite, aplatizați-le înainte de amplasare.)
- Originale cu multe găuri pentru îndosariere
- OHP-uri, originale translucide sau lucioase

### Așezarea originalelor pe unitatea ADF

Așezați marginea scurtă a originalului în direcția fantei de alimentare cu hârtie din ADF.

| Setare de prioritate * | Format hârtie                |
|------------------------|------------------------------|
| Prioritate mărime A/B  | A5, B5, A4                   |
| Prioritate mărime inch | A5, Executive, Letter, Legal |
| Altă prioritate mărime | A5, 16K (195×270 mm), A4     |

\*: Acesta este elementul selectat pe ecranul de setare după umplerea inițială.

### Așezarea originalelor pe geamul scannerului

Așezați marginea scurtă a originalului înspre partea din stânga a geamului scannerului.

| Setare de prioritate * | Format hârtie                         |
|------------------------|---------------------------------------|
| Prioritate mărime A/B  | A5, B5, A4                            |
| Prioritate mărime inch | Half letter, Executive, Letter, Legal |
| Altă prioritate mărime | A5, B5, 16K (195×270 mm), A4          |

\*: Acesta este elementul selectat pe ecranul de setare după umplerea inițială.

## Originale care nu sunt acceptate ADF

### Important:

*Nu alimentați fotografii sau lucrări de artă valoroase în ADF. Alimentarea eronată poate încreți sau distruge originalul. Scanați aceste documente pe geamul scannerului.*

Pentru a preveni blocarea hârtiei, evitați să introduceți următoarele originale în ADF. Pentru aceste șuruburi, utilizați geamul scannerului.

- Originale care sunt rupte, pliate, cu încrețituri, deteriorate sau îndoite
- Originale cu găuri pentru îndosariere
- Originale prinse împreună cu bandă adezivă, capse, agrafe etc.
- Originale pe care sunt lipite autocolante sau etichete
- Originale care sunt tăiate într-o formă neregulată sau care nu au unghiuri drepte
- Originale care sunt legate
- OHP-uri, hârtie cu transfer termic sau cu spate din carbon
- Originale care tocmai au fost tipărite (nu sunt uscate, nu s-au răcit etc.)

---

# Introducerea și scoaterea unui dispozitiv de memorie

Introducerea unui dispozitiv USB extern. . . . . 203

Scoaterea unui dispozitiv USB extern. . . . . 203

## Introducerea unui dispozitiv USB extern

Introduceți un dispozitiv USB extern în portul USB interfeței externe.

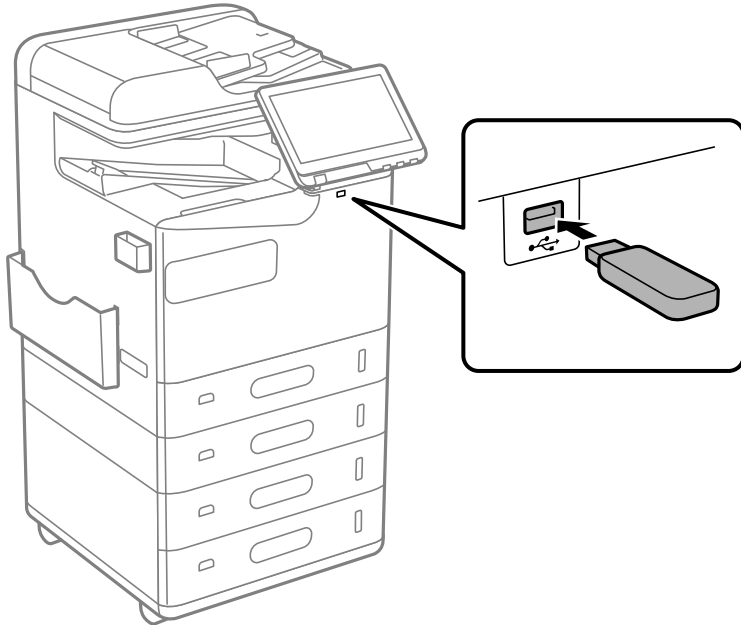

### Informații conexe

➔ [„Specificațiile dispozitivelor de memorie” la pagina 543](#)

---

## Scoaterea unui dispozitiv USB extern

Scoateți dispozitivul USB extern.

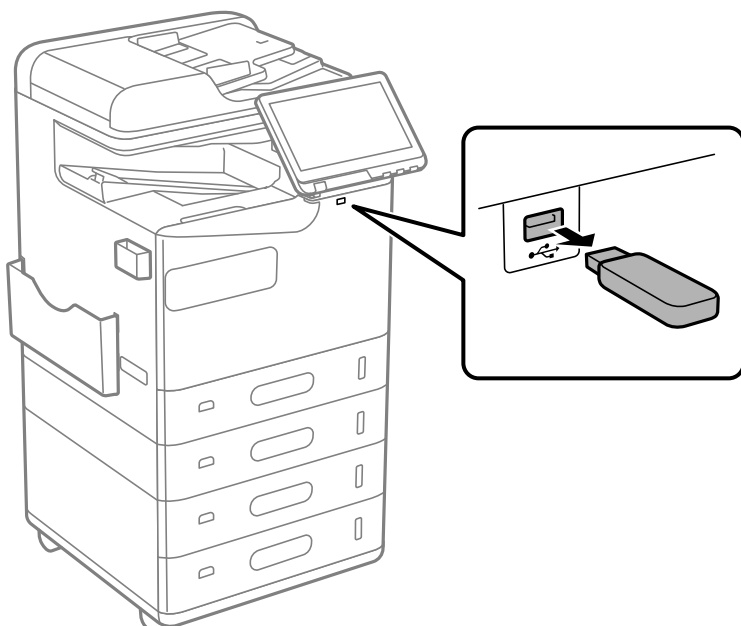

 **Important:**

*Dacă îndepărtați dispozitivul USB extern în timpul funcționării imprimantei, este posibil ca informațiile de pe dispozitivul USB extern să fie pierdute.*



# Tipărirea

|  |     |
|--|-----|
| Tipărirea documentelor. . . . .                | 206 |
| Tipărirea pe plicuri. . . . .                  | 249 |
| Tipărirea pe hârtie pretipărită. . . . .       | 250 |
| Tipărirea fotografiilor. . . . .               | 251 |
| Tipărire pagini web. . . . .                   | 254 |
| Tipărirea utilizând un serviciu cloud. . . . . | 255 |
| Întreruperea și imprimarea. . . . .            | 255 |
| Tipărire, legare și sortare. . . . .           | 256 |

## Tipărirea documentelor

### Tipărirea de pe un computer — Windows

Dacă nu puteți schimba setările driver-ului imprimantei, este posibil ca acestea să fi fost blocate de administrator. Contactați administratorul imprimantei pentru asistență.

#### Tipăriți folosind setări ușoare

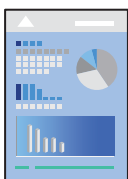

**Notă:**

Operațiile pot să difere în funcție de aplicație. Consultați secțiunea de ajutor a aplicației pentru detalii.

1. Încărcați hârtie în imprimantă.  
[„Încărcarea hârtiei” la pagina 190](#)
2. Deschideți fișierul pe care doriți să-l tipăriți.
3. Selectați **Tipărire** sau **Configurare tipărire** din meniul **Fișier**.
4. Selectați imprimanta.
5. Selectați **Preferințe** sau **Proprietăți** pentru a accesa fereastra driverului de imprimantă.

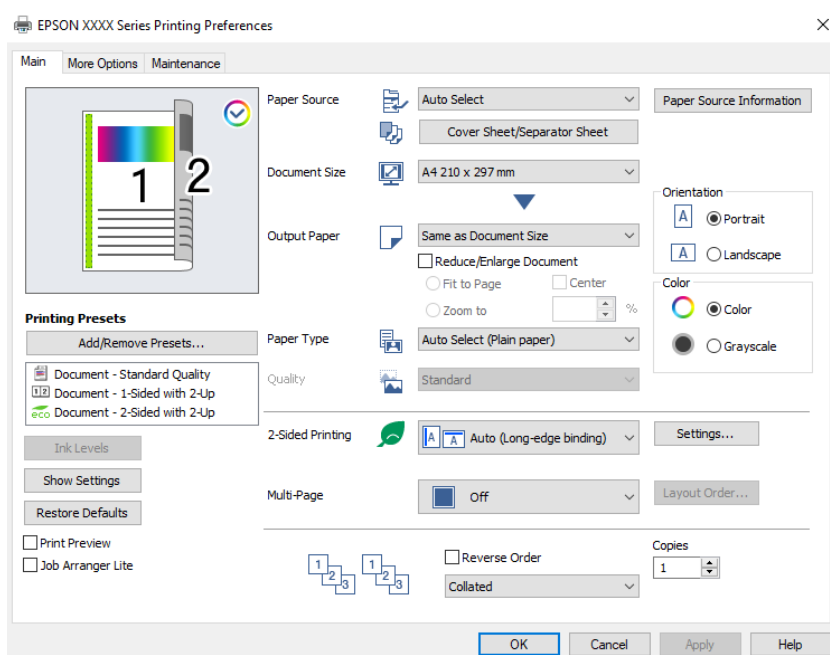

6. Modificați setările după cum este necesar.

Consultați opțiunile de meniu ale driverului de imprimantă pentru detalii.

**Notă:**

- Puteți consultați și asistența online pentru explicații cu privire la setarea elementelor. Prin efectuarea clic dreapta pe un element se afișează **Ajutor**.
- Când selectați **Vizualizare**, puteți vedea o pre-vizualizare a documentului înainte de tipărire.
- Când doriți să tipăriți doar pe o singură parte a hârtiei, setați **Tipărire duplex** la **Oprit**.
- Dacă doriți să salvați în zona de stocare documentul ce va fi tipărit, selectați fila **Mai multe opțiuni**, selectați **Salvare în Stocare și Tipărire în Tip activitate**, și apoi specificați unde să fie salvat documentul.

7. Faceți clic pe **OK** pentru a închide fereastra driverului de imprimantă.

8. Faceți clic pe **Tipărire**.

**Notă:**

- Când selectați **Vizualizare**, se afișează o fereastră de pre-vizualizare. Pentru a modifica setările, faceți clic pe **Anulare** și repetați procedura de la pasul 3.
- Dacă doriți să anulați tipărirea, pe computer, faceți clic dreapta pe imprimantă în **Dispozitive și imprimante**, **Imprimantă** sau în **Imprimante și faxuri**. Faceți clic pe **Vizualizați ce se tipărește**, faceți clic dreapta pe sarcina pe care doriți să o anulați și apoi selectați **Anulare**. Totuși, nu puteți anula o sarcină de tipărire de la computer, odată ce aceasta a fost complet trimisă către imprimantă. În acest caz, anulați operația de tipărire de la panoul de comandă al imprimantei.

### Informații conexe

- ➔ „Hârtia disponibilă și capacitățile” la pagina 474
- ➔ „Lista tipurilor de hârtie” la pagina 189
- ➔ „Opțiuni de meniu pentru driverul de imprimantă” la pagina 207

### Opțiuni de meniu pentru driverul de imprimantă

Deschideți fereastra de tipărire într-o aplicație, selectați imprimanta și apoi accesați fereastra driverului de imprimantă.

**Notă:**

Meniurile diferă în funcție de opțiunea selectată.

### Fila Principal

#### Presetări tipărire:

Ad./eliminare presetări:

Puteți adăuga sau elimina propriile presetări pentru setările de tipărire frecvent utilizate. Selectați presetarea pe care doriți să o utilizați din listă.

#### Nivele de cerneală:

Afișează nivelul aproximativ de cerneală. Trebuie să instalați EPSON Status Monitor 3 pentru a activa această funcție. Îl puteți descărca de pe site-ul web Epson.

<http://www.epson.com>

#### Afișare parametrii/Ascundere parametrii:

Afișează o listă de elemente setate curent în filele **Principal** și **Mai multe opțiuni**. Puteți afișa sau ascunde ecranul cu lista de setări curente.

#### Restabilire setări implicite:

Reduceți toate setările la valorile implicite din fabrică. Setările din fila **Mai multe opțiuni** sunt, de asemenea, resetate la valorile implicite.

#### Vizualizare:

Afișează o previzualizare a documentului înainte de tipărire.

#### Organizator comenzi vers. lite:

Job Arranger Lite vă permite să combinați mai multe fișiere create de diferite aplicații și să le tipăriți sub forma unei singure sarcini de tipărire.

#### Sursă hârtie:

Selectați sursa de hârtie din care imprimanta se alimentează cu hârtie. Selectați **Selectare automată** pentru a selecta automat sursa de hârtie selectată în setările de tipărire ale imprimantei.

#### Copertă/coală de separare:

Puteți selecta dacă se va efectua tipărirea și pe coperta față sau coperta spate. De asemenea, puteți selecta surse de hârtie multiple pentru paginile din documentul dumneavoastră. Dacă selectați **Foaie goală/capitol** și apoi faceți clic pe **Parametrii**, puteți efectua setări detaliate.

De asemenea, puteți realiza setări pentru a introduce o coală separatoare între copii sau lucrări.

#### Dimensiuni document:

Specificați formatul de hârtie pe care doriți să tipăriți. Dacă selectați **Personalizată**, introduceți lățimea și înălțimea hârtiei și apoi înregistrați dimensiunea.

#### Rezultat tipărire:

Specificați formatul de hârtie pe care doriți să tipăriți. Dacă **Dimensiuni document** diferă de **Rezultat tipărire**, opțiunea **Micșorare/Mărire document** este selectată automat. Nu trebuie să selectați această opțiune atunci când tipăriți fără a reduce sau a mări formatul unui document.

#### Micșorare/Mărire document:

Vă permite să reduceți sau să măriți dimensiunea unui document.

#### Adaptare la format pagină:

Reduce sau mărește automat dimensiunea documentului pentru a corespunde dimensiunii hârtiei selectate în **Rezultat tipărire**.

#### Mărire la:

Tipărire cu un procentaj specific.

#### Centru:

Tipărește imagini în centrul hârtiei.

#### Tip hârtie:

Selectați tipul de hârtie pe care tipăriți. Dacă selectați **Selectare automată (hârtii simple)**, tipărirea se face din sursa de hârtie pentru care tipul de hârtie este setat la următoarele în setările imprimantei.

hârtii normale, Recycled, Hârtie simplă de înaltă calitate

Cu toate acestea, hârtia nu poate fi alimentată de la o sursă de hârtie pentru care sursa de hârtie este dezactivată în **Selectare automată setări** ale imprimantei. Când tipăriți coperta față și coperta spate, hârtia este de asemenea tipărită din sursa de hârtie setată pentru alte tipuri de hârtie decât cele de mai sus.

#### Calitate:

Calitatea de tipărire este fixată la standard. Puteți seta calitatea de tipărire selectând elementul de salvat în memoria de stocare în **Tip activitate**.

#### Informații pentru Sursă hârtie:

Afișează informațiile despre hârtie setate pentru fiecare sursă de hârtie.

#### Orientare:

Selectați orientarea pe care doriți să o utilizați la tipărire.

#### Color:

Alegeți dacă doriți să tipăriți color sau monocrom.

#### Tipărire duplex:

Permite efectuarea tipăririi față-verso.

#### Parametrii:

Puteți specifica muchia de legare și marginile de legare. La tipărirea de documente cu mai multe pagini, puteți alege să tipăriți începând de pe fața paginii sau de pe verso. De asemenea, puteți utiliza Imagini în margine de îmbinare pentru a selecta modul în care marginea de legare afectează imaginile.

#### Pg. mlt.:

Vă permite să tipăriți mai multe pagini pe o coală sau să efectuați o tipărire de tip poster. Faceți clic pe **Ordine aspect** pentru a specifica ordinea de tipărire a paginilor.

#### Ordine inversă:

Permite tipărirea de la ultima pagină, astfel încât paginile să fie stivuite în ordinea corectă după tipărire.

#### Asamblare/Necolaționat:

Selectați **Asamblare** pentru a tipări documente formate din mai multe imagini colajaționate în ordine și sortate pe seturi.

#### Copii:

Setați numărul de copii pe care doriți să le tipăriți.

## Fila Mai multe opțiuni

### Presetări tipărire:

Ad./eliminare presetări:

Puteți adăuga sau elimina propriile presetări pentru setările de tipărire frecvent utilizate. Selectați presetarea pe care doriți să o utilizați din listă.

### Afișare parametrii/Ascundere parametrii:

Afișează o listă de elemente setate curent în filele **Principal** și **Mai multe opțiuni**. Puteți afișa sau ascunde ecranul cu lista de setări curente.

### Restabilire setări implicite:

Reduceți toate setările la valorile implicite din fabrică. Setările din fila **Principal** sunt, de asemenea, resetate la valorile implicite.

### Tip activitate:

Selectați dacă veți stoca date de tipărire la imprimantă.

### Tipărire normală:

Tipărirea începe fără stocare.

### Comandă de listare confidențială:

Protejați prin parolă documentele confidențiale atunci când tipăriți. Dacă utilizați această funcție, datele de tipărit sunt stocate în imprimantă și pot fi tipărite numai după introducerea parolei utilizând panoul de comandă al imprimantei. Faceți clic pe **Parametrii** pentru a modifica setările.

### Verificare comandă:

Când tipăriți mai multe copii, opțiunea vă permite să tipăriți un exemplar pentru a verifica conținutul. Pentru a tipări după efectuarea celei de-a doua copii, utilizați panoul de comandă al imprimantei.

Faceți clic pe **Parametrii** pentru a seta **Nume utilizator** și **Numele comenzii**.

### Retipărire comandă:

Vă permite să stocați sarcina de tipărire în memoria imprimantei. Puteți începe să tipăriți acționând panoul de comandă al imprimantei.

Faceți clic pe **Parametrii** pentru a seta **Nume utilizator** și **Numele comenzii**.

### Salvare în Stocare:

Puteți salva datele pentru tipărire într-o zonă de stocare și le puteți tipări mai târziu.

### Salvare în Stocare și Tipărire:

Puteți salva datele tipărite într-o zonă de stocare atunci când tipăriți.

### Corectare culoare:

#### Automat:

Reglează automat tonul imaginilor.

#### Personalizat:

Permite efectuarea corecției manuale a culorilor. Dacă faceți clic pe **Avansat** se va deschide ecranul Corectare culoare, unde puteți selecta o metodă detaliată pentru corecția de culoare. Vă permite să setați metoda pentru Tipărire culori universale și să evidențiați textul și liniile subțiri atunci când faceți clic pe **Opțiuni imagine**. De asemenea, puteți activa Netezire margini și Elim.ef.ochi roșii.

#### Setări suplimentare:

##### Funcțiile de inscripționare:

Permite efectuarea de setări pentru modele anticopiere, filigrane sa antete și subsoluri.

##### Adăugare/Ștergere:

Vă permite să adăugați sau să eliminați toate modelele sau filigranele anti-copiere pe care doriți să le utilizați.

##### Setări:

Vă permite să setați metoda de tipărire pentru modele sau filigrane anti-copiere.

##### Antet/Subsol:

Puteți tipări informații precum numele de utilizator și data tipăririi în antete sau subsoluri.

#### Rotație cu 180°:

Rotește paginile cu 180 de grade înainte de a le tipări. Selectați acest element atunci când tipăriți pe hârtie precum plicurile, care sunt încărcate într-o direcție fixă în imprimantă.

#### Seturi imprimare:

Activează setări care vă permit să sortați exemplarele tipărite în grupuri. Puteți face clic pe **Parametrii** pentru a seta numărul de copii, numărul de seturi și metoda de sortare.

## Fila Întreținere

#### Organizator comenzi vers. lite:

Deschide fereastra Organizator comenzi vers. lite. Aici, puteți deschide și edita date salvate anterior.

#### EPSON Status Monitor 3:

Deschide fereastra EPSON Status Monitor 3. Aici puteți confirma starea imprimantei și consumabilele. Trebuie să instalați EPSON Status Monitor 3 pentru a activa această funcție. Îl puteți descărca de pe site-ul web Epson.

<http://www.epson.com>

#### Preferințe de monitorizare:

Permite efectuarea de setări pentru elementele din fereastra EPSON Status Monitor 3. Trebuie să instalați EPSON Status Monitor 3 pentru a activa această funcție. Îl puteți descărca de pe site-ul web Epson.

<http://www.epson.com>

#### Setări extinse:

Permite efectuarea unei varietăți de setări. Faceți clic dreapta pe fiecare element pentru a vizualiza Ajutor pentru mai multe detalii.

#### Coadă tipărire:

Afișează sarcinile care așteaptă să fie tipărite. Puteți verifica, întrerupe sau relua sarcinile de tipărire.

#### Informații despre imprimantă și opțiuni:

Puteți înregistra conturi de utilizator. Dacă la imprimantă este configurat controlul accesului, trebuie să vă înregistrați contul.

#### Limbă:

Modifică limba utilizată în fereastra driverului imprimantei. Pentru aplicarea setărilor, închideți driverul imprimantei și redeschideți-l.

#### Actualizare software:

Inițiază EPSON Software Updater pentru verificarea celei mai recente versiuni a aplicațiilor pe internet.

#### Asistență tehnică:

Dacă manualul este instalat pe computerul dumneavoastră, atunci manualul este afișat. Dacă nu este instalat, vă puteți conecta la site-ul web Epson pentru a consulta manualul și suportul tehnic asigurat.

## Adăugarea presetărilor de tipărire pentru tipărire ușoară

Creați-vă propria presetare pentru setările de tipărire utilizate în mod frecvent în driver-ul imprimantei, pentru a tipări mai ușor selectând presetarea din listă.

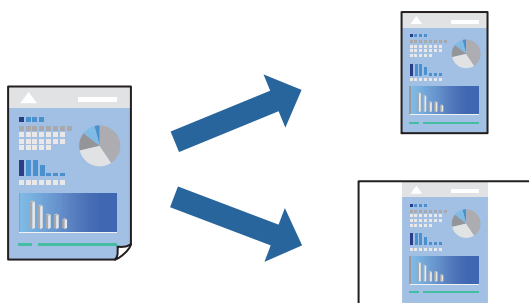

1. În fila **Principal** sau **Mai multe opțiuni** a driverului imprimantei, setați fiecare element (precum **Dimensiuni document** și **Tip hârtie**).
2. Faceți clic pe **Ad./eliminare presetări** în **Presetări tipărire**.
3. Introduceți un **Nume** și, dacă este necesar, introduceți un comentariu.
4. Faceți clic pe **Salvare**.

#### Notă:

Pentru a șterge o presetare adăugată, faceți clic pe **Ad./eliminare presetări**, selectați numele setării predefinite pe care doriți să o ștergeți din listă și apoi ștergeți-o.

[„Fila Principal” la pagina 207](#)



[„Fila Mai multe opțiuni” la pagina 210](#)

5. Faceți clic pe **Tipărire**.

Următoarea dată când doriți să tipăriți folosind aceleași setări, selectați numele setării înregistrate din **Presetări tipărire**, și faceți clic pe **OK**.

#### Informații conexe

- ➔ [„Încărcarea hârtiei” la pagina 190](#)
- ➔ [„Tipăriți folosind setări ușoare” la pagina 206](#)

## Tipărirea față-verso

Puteți tipări pe ambele fețe ale hârtiei.

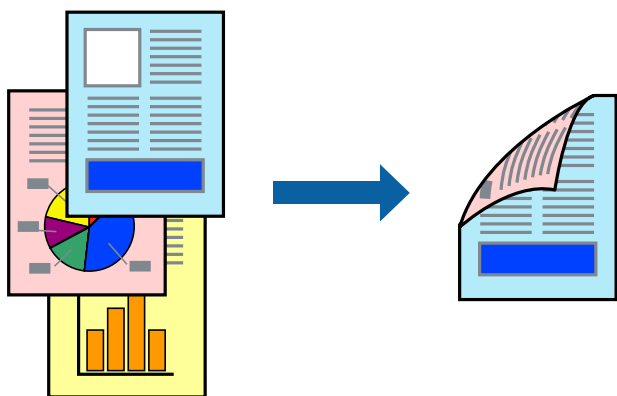

#### Notă:

- Dacă nu utilizați hârtie adecvată pentru tipărirea față-verso, calitatea tipăririi se poate reduce și hârtia se poate bloca.  
[„Hârtie pentru tipărire pe ambele părți” la pagina 478](#)
- În funcție de hârtia folosită și de datele tipărite, cerneala poate trece pe cealaltă parte a hârtiei.

1. În fila **Principal** a driverului imprimantei, selectați metoda **Tipărire duplex**.
2. Faceți clic pe **Setări**, efectuați setările corespunzătoare, apoi faceți clic pe **OK**.
3. Setări celelalte elemente din filele **Principal** și **Mai multe opțiuni** în funcție de caz și faceți clic pe **OK**.  
[„Fila Principal” la pagina 207](#)  
[„Fila Mai multe opțiuni” la pagina 210](#)
4. Faceți clic pe **Tipărire**.

#### Informații conexe

- ➔ [„Hârtia disponibilă și capacitățile” la pagina 474](#)
- ➔ [„Încărcarea hârtiei” la pagina 190](#)
- ➔ [„Tipăriți folosind setări ușoare” la pagina 206](#)

## Tipărirea mai multor pagini pe o singură coală

Puteți tipări mai multe pagini de date pe o singură coală de hârtie.



1. În fila **Principal** din driverul imprimantei, selectați **2-sus, 4-sus, 6 pe o foaie, 8-sus, 9 pe o foaie** sau **16 pe o foaie** ca setare **Pg. mlt.**
2. Faceți clic pe **Ordine aspect**, efectuați setările corespunzătoare, apoi faceți clic pe **OK**.
3. Setati celelalte elemente din filele **Principal** și **Mai multe opțiuni** în funcție de caz și faceți clic pe **OK**.  
[„Fila Principal” la pagina 207](#)  
[„Fila Mai multe opțiuni” la pagina 210](#)
4. Faceți clic pe **Tipărirea**.

### Informații conexe

- ➔ [„Încărcarea hârtiei” la pagina 190](#)
- ➔ [„Tipăriți folosind setări ușoare” la pagina 206](#)

## Tipărirea în funcție de formatul hârtiei

Selectați formatul hârtiei încărcate în imprimantă ca setare pentru Format hârtie destinație.



- În fila **Principal** a driverului pentru imprimantă, realizați următoarele setări.
  - Dimensiuni document: selectați formatul de hârtie pe care l-ați definit în setarea aplicației.
  - Rezultat tipărire: selectați formatul de hârtie încărcat în imprimantă.  
**Adaptare la format pagină** este selectat automat.

**Notă:**

Faceți clic pe **Centru** pentru a tipări imaginea cu dimensiune redusă în mijlocul hârtiei.

- Setați celelalte elemente din filele **Principal** și **Mai multe opțiuni** în funcție de caz și faceți clic pe **OK**.  
[„Fila Principal” la pagina 207](#)  
[„Fila Mai multe opțiuni” la pagina 210](#)
- Faceți clic pe **Tipărire**.

**Informații conexe**

- ➔ [„Încărcarea hârtiei” la pagina 190](#)
- ➔ [„Tipăriți folosind setări ușoare” la pagina 206](#)

## Tipărirea unui document micșorat sau mărit la orice grosisment

Puteți micșora sau mări dimensiunea unui document cu un anumit procent.



- În fila **Principal** a driverului de tipărire, selectați dimensiunea documentului din setarea **Dimensiuni document**.
- Selectați formatul hârtiei pe care doriți să tipăriți din setarea **Rezultat tipărire**.
- Selectați **Mărire la** și introduceți un procentaj. Dacă ați selectat **Ca și dimensiunea documentului** ca **Rezultat tipărire**, selectați mai întâi **Micșorare/Mărire document**.
- Setați celelalte elemente din filele **Principal** și **Mai multe opțiuni** în funcție de caz și faceți clic pe **OK**.  
[„Fila Principal” la pagina 207](#)  
[„Fila Mai multe opțiuni” la pagina 210](#)

5. Faceți clic pe **Tipărire**.

### Informații conexe

- ➔ „Încărcarea hârtiei” la pagina 190
- ➔ „Tipăriți folosind setări ușoare” la pagina 206

## Tipărirea unui exemplar înaintea tipăririi exemplarelor suplimentare

La tipărirea unui volum mare de documente, puteți tipări o copie pentru verificarea conținutului. Pentru a tipări după efectuarea celei de-a doua copii, utilizați panoul de control al imprimantei.

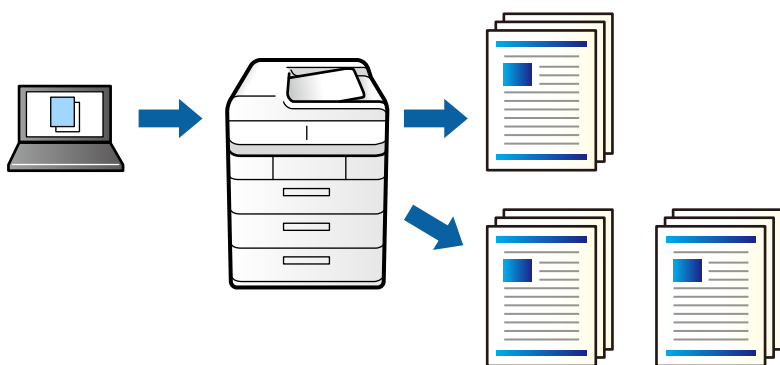

1. În fila **Mai multe opțiuni** a driverului imprimantei, selectați **Verificare comandă** ca setare pentru opțiunea **Tip activitate**.
2. Faceți clic pe **Parametrii**, introduceți parametrii **Nume utilizator** și **Numele comenzii**, apoi faceți clic pe **OK**.  
Puteți identifica sarcina utilizând numele acestuia în panoul de comandă al imprimantei.
3. Setăți celelalte elemente după cum este necesar, apoi faceți clic pe **OK**.
4. Faceți clic pe **Tipărire**.  
Se tipărește un singur exemplar, iar sarcina de tipărire este stocată în memoria imprimantei.  
Sarcina stocată se șterge la oprirea imprimantei.
5. Pentru a tipări lucrarea, selectați **Impr. din mem. int.** pe ecranul de pornire al panoului de comandă al imprimantei.
6. Selectați sarcina pe care doriți să o tipăriți.  
Selectați Utilizatorul din listă și apoi selectați sarcina. Dacă vi se solicită să introduceți o parolă, introduceți-o pe cea setată la driverul de imprimantă.
7. Dacă sunt afișate detaliile sarcinii, închideți ecranul respectiv și selectați **Imprimare**.  
**Notă:**  
Selectați **Ștergere** pentru a șterge sarcina.

### Informații conexe

- ➔ „Încărcarea hârtiei” la pagina 190
- ➔ „Tipăriți folosind setări ușoare” la pagina 206

## Tipărirea unei imagini pe mai multe coli pentru mărire (crearea unui poster)

Această funcție vă permite să tipăriți o imagine pe mai multe coli de hârtie. Puteți să creați un poster mai mare prin lipirea acestor coli.

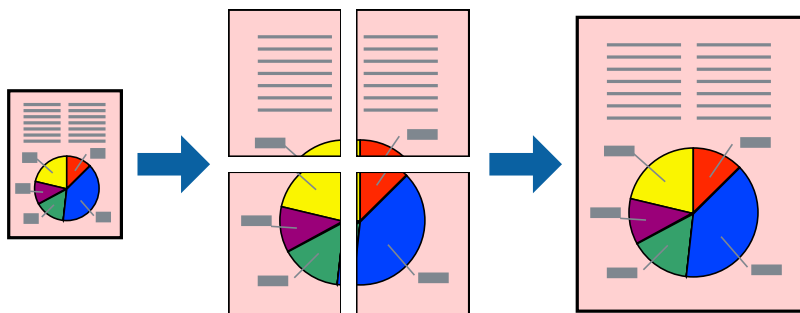

1. În fila **Principal** a driverului imprimantei, selectați **Oprit** din **Tipărire duplex**.
2. Selectați **2x1 Poster**, **2x2 Poster**, **3x3 Poster**, sau **4x4 Poster** ca setare pentru **Pg. mlt.**.
3. Faceți clic pe **Parametrii**, efectuați setările corespunzătoare, apoi faceți clic pe **OK**.

**Notă:**

*Tipărire ghidaje de tăiere vă permite să tipăriți un ghidaj de tăiere.*

4. Setează celelalte elemente din filele **Principal** și **Mai multe opțiuni** în funcție de caz și faceți clic pe **OK**.

„Fila Principal” la pagina 207

„Fila Mai multe opțiuni” la pagina 210

5. Faceți clic pe **Tipărire**.

### Informații conexe

➔ „Încărcarea hârtiei” la pagina 190

➔ „Tipăriți folosind setări ușoare” la pagina 206

### Crearea de postere folosind marcaje de aliniere suprapuse

Iată un exemplu despre cum puteți crea un afiș cu opțiunea **2x2 Poster** selectată, și opțiunea **Suprapunere repere de aliniere** selectată în **Tipărire ghidaje de tăiere**.

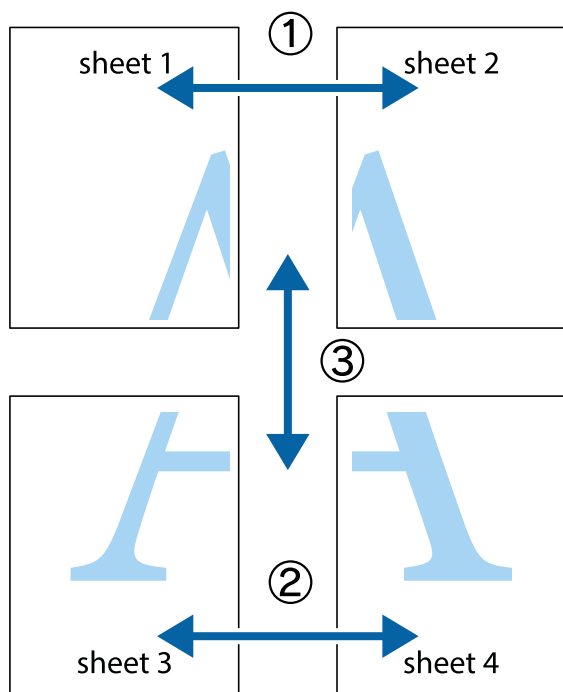

1. Pregătiți Sheet 1 și Sheet 2. Tăiați marginile Sheet 1 de-a lungul liniei verticale albastre, prin mijlocul marcajelor în cruce de sus și de jos.

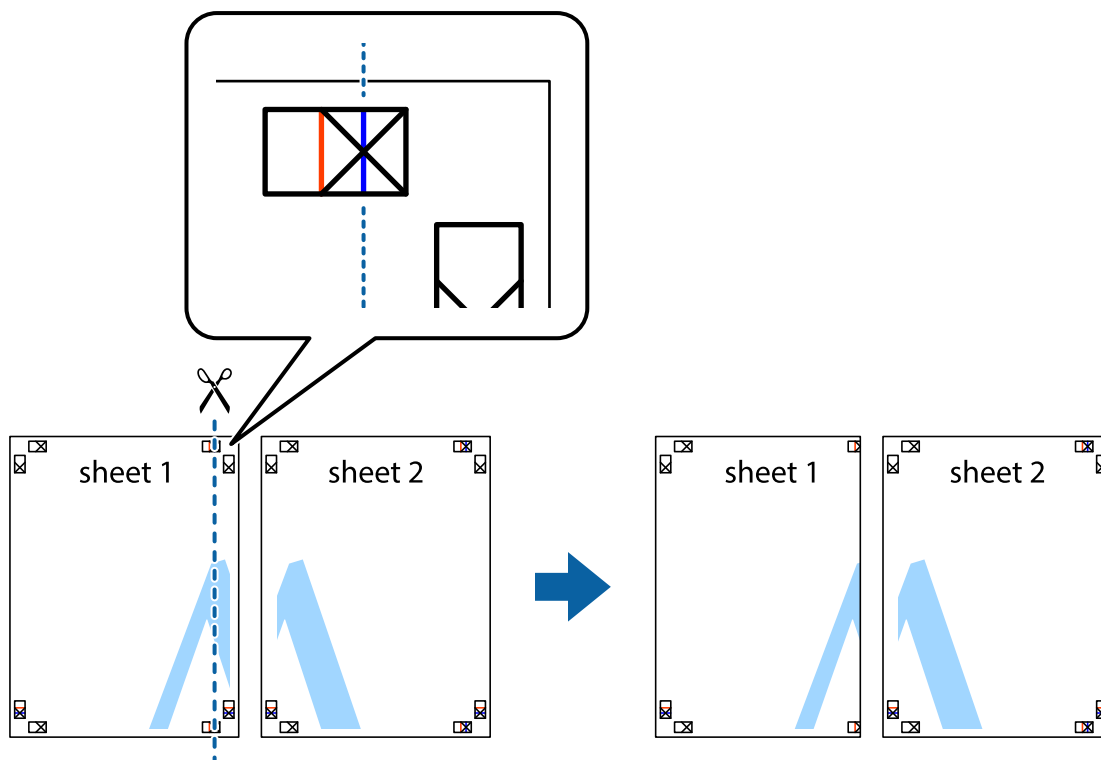

2. Așezați Sheet 1 peste Sheet 2 și aliniați marcajele în cruce, apoi lipiți temporar cele două coli cu bandă adezivă pe spate.

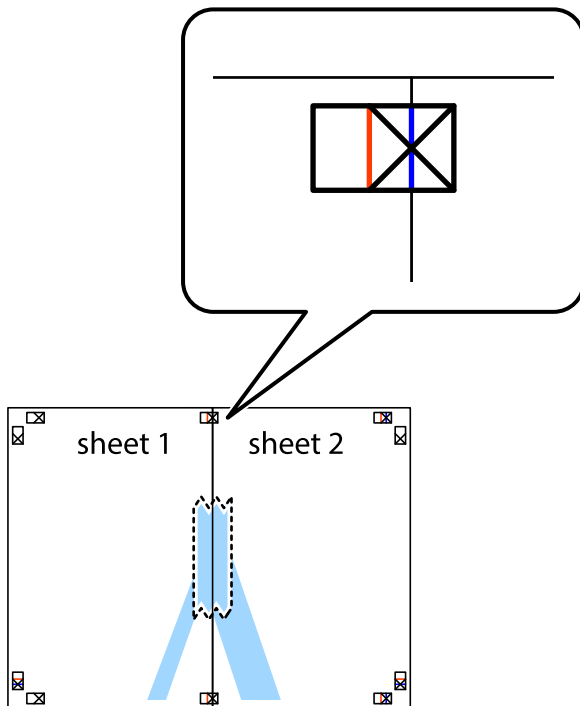

3. Tăiați colile lipite în două, de-a lungul liniei verticale roșii, prin marcajele de aliniere (de această dată, linia din partea stângă a marcajelor în cruce).

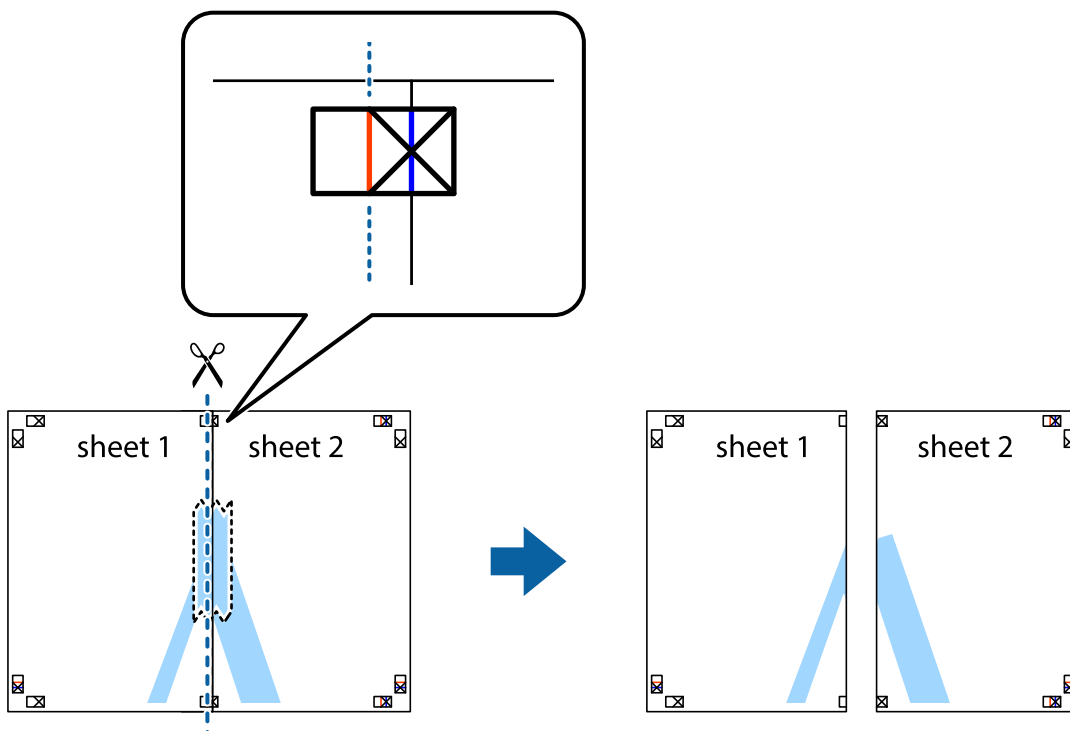

4. Lipiți colile cu bandă adezivă pe spate.

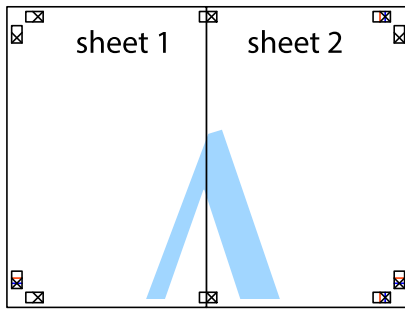

5. Repetați pașii 1–4 pentru a lipi Sheet 3 și Sheet 4.
6. Tăiați marginile Sheet 1 și Sheet 2 de-a lungul liniei verticale albastre, prin mijlocul marcajelor în cruce din stânga și din dreapta.

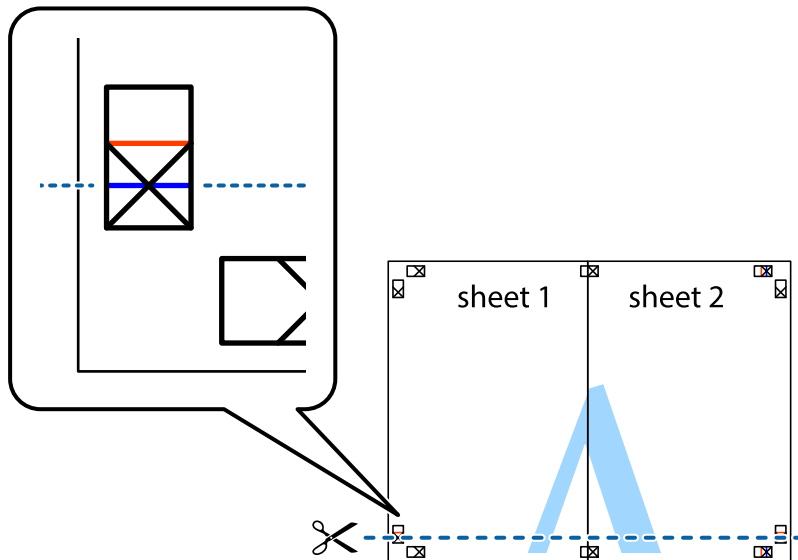



7. Așezați Sheet 1 și Sheet 2 peste Sheet 3 și Sheet 4 și aliniați marcajele în cruce, apoi lipiți temporar cele două coli cu bandă adezivă pe spate.

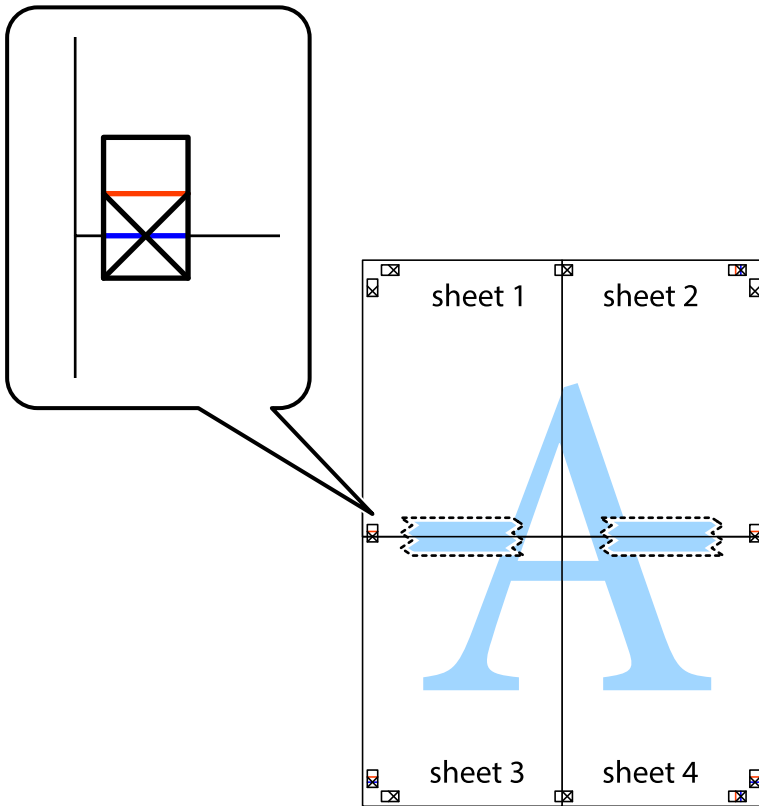

8. Tăiați colile lipite în două, de-a lungul liniei orizontale roșii, prin marcajele de aliniere (de această dată, linia de deasupra marcajelor în cruce).

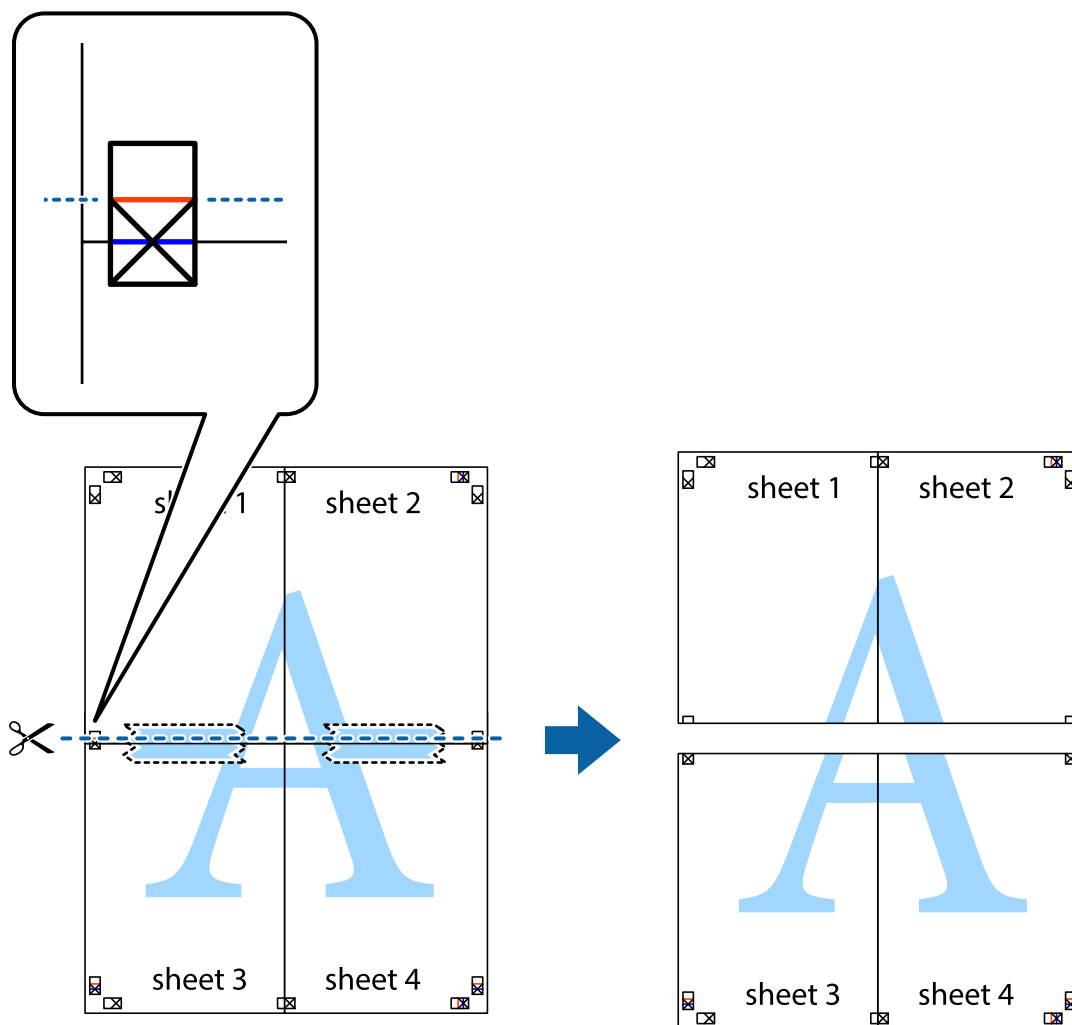

9. Lipiți colile cu bandă adezivă pe spate.

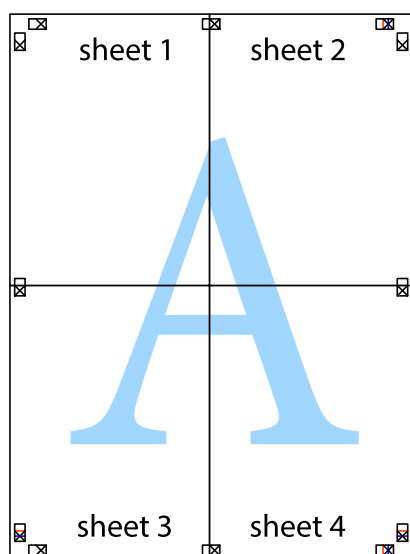

10. Tăiați marginile rămase de-a lungul ghidajului extern.

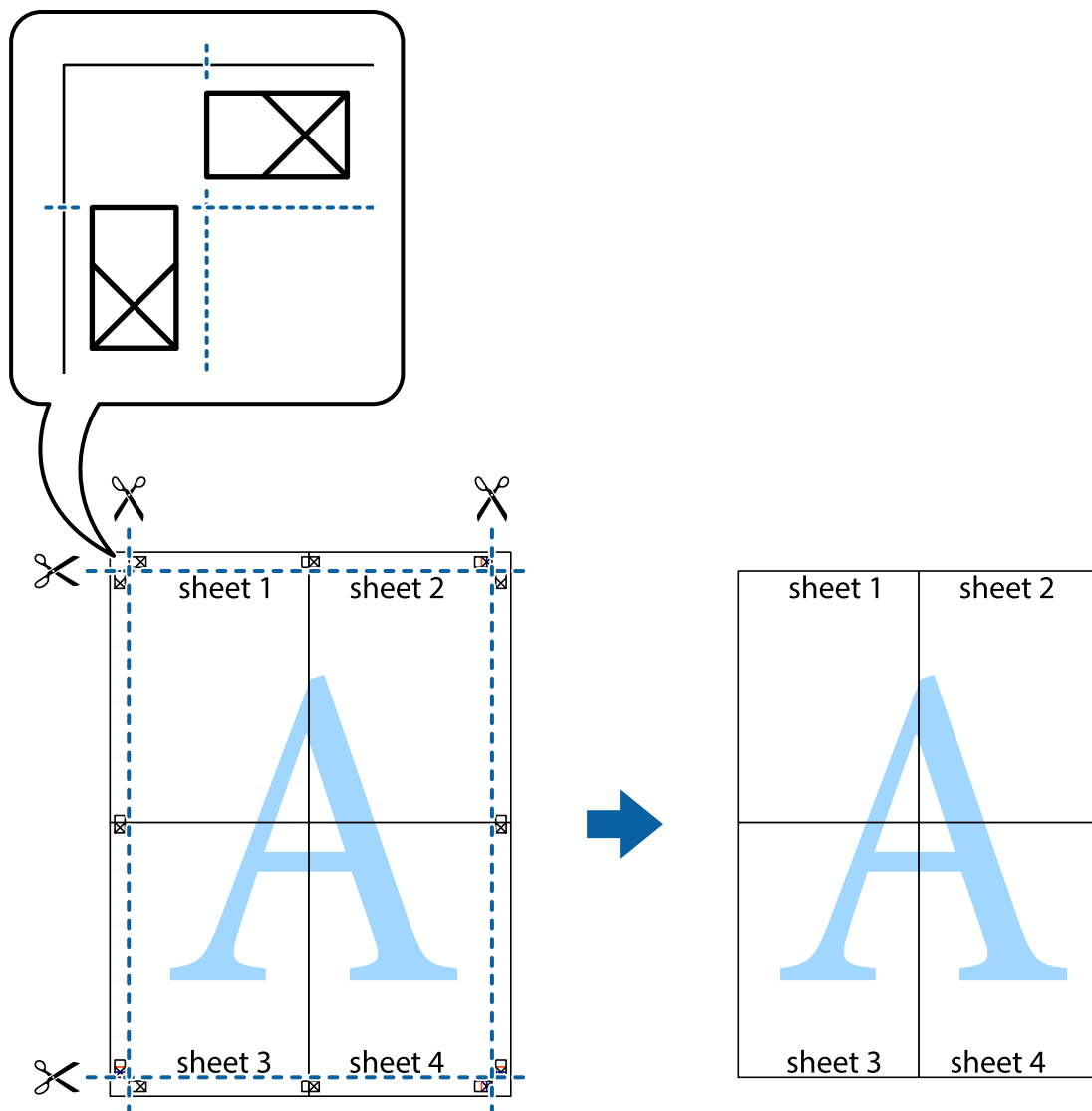

## Tipărirea cu antet și subsol

Puteți tipări informații precum numele de utilizator și data tipării în antete sau subsoluri.

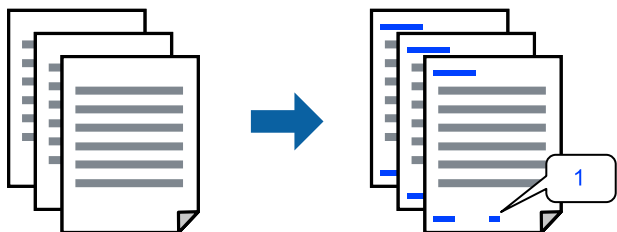

1. În fila **Mai multe opțiuni** a driverului de imprimantă, faceți clic pe **Funcțiile de inscripționare**, apoi selectați caseta de selectare **Antet/Subsol**.

2. Selectați **Parametrii**, selectați elementele pe care doriți să le tipăriți apoi faceți clic pe OK.

**Notă:**

- Pentru a specifica numărul primei pagini, selectați **Număr pagină** de pe poziția unde doriți să-l tipăriți în antet sau subsol și apoi selectați numărul în **Număr pornire**.
- Dacă doriți să tipăriți text în antet sau subsol, selectați poziția unde doriți să tipăriți și apoi selectați **Text**. Introduceți textul pe care doriți să-l tipăriți în câmpul de introducere a textului.

3. Setează celelalte elemente din filele **Principal** și **Mai multe opțiuni** în funcție de caz și faceți clic pe **OK**.

[„Fila Principal” la pagina 207](#)

[„Fila Mai multe opțiuni” la pagina 210](#)

4. Faceți clic pe **Tipărire**.

### Informații conexe

➔ [„Încărcarea hârtiei” la pagina 190](#)

➔ [„Tipăriți folosind setări ușoare” la pagina 206](#)

## Tipărirea unui model anti-copiere

Puteți tipări un model anti-copie pe exemplare tipărite. La tipărire, literele în sine nu sunt tipărite, iar întreaga imprimare este ușor colorată. Literele ascunse apar atunci când sunt fotocopiate pentru a distinge cu ușurință originalul de copii.



Șablon anticopiere este disponibil în următoarele condiții:

- Tipărire duplex: Oprit
- Tip de hârtie: hârtii normale, Letterhead, Recycled, Color, Preprinted, Hârtie simplă de înaltă calitate, Hârtie subțire, Hârtie groasă1, Hârtie groasă2, Hârtie groasă3 sau Hârtie groasă4
- Calitate: Standard
- Corectare culoare: Automat

**Notă:**

De asemenea puteți adăuga propriul model anti-copiere.

1. În fila **Mai multe opțiuni** a driverului de imprimantă, faceți clic pe **Funcțiile de inscripționare**, apoi selectați modelul anti-copiere.

2. Faceți clic pe **Parametrii** pentru a modifica detaliile precum dimensiunea sau densitatea modelului.

3. Setează celelalte elemente din filele **Principal** și **Mai multe opțiuni** în funcție de caz și faceți clic pe **OK**.

[„Fila Principal” la pagina 207](#)

[„Fila Mai multe opțiuni” la pagina 210](#)

4. Faceți clic pe **Tipărire**.

### Informații conexe

- ➔ „Încărcarea hârtiei” la pagina 190
- ➔ „Tipăriți folosind setări ușoare” la pagina 206

## Activitatea de imprimare a fișierelor protejate prin parolă

Puteți seta o parolă pentru o sarcină de tipărire, astfel încât să înceapă tipărirea numai după introducerea parolei de la panoul de comandă al imprimantei.

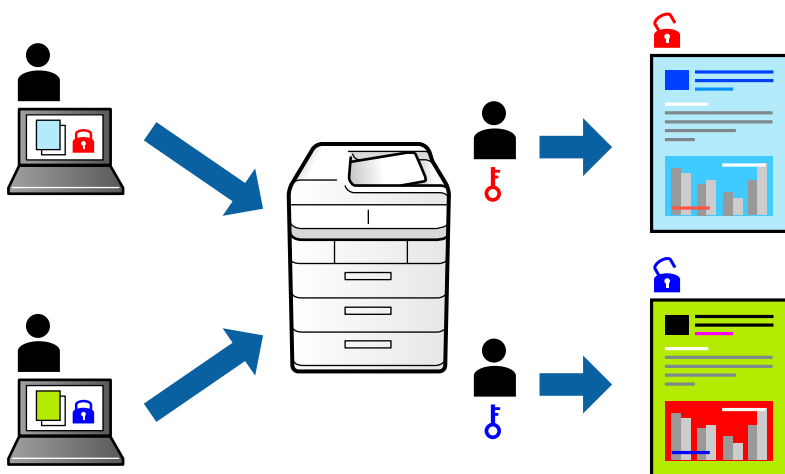

1. În fila **Mai multe opțiuni** a driverului imprimantei, selectați **Comandă de listare confidențială în Tip activitate**.
2. Introduceți o parolă, apoi faceți clic pe **OK**.
3. Setări celelalte elemente după cum este necesar, apoi faceți clic pe **OK**.
4. Faceți clic pe **Tipărire**.
5. Pentru a tipări lucrarea, selectați **Impr. din mem. int.** pe ecranul de pornire al panoului de comandă al imprimantei. Selectați sarcina pe care doriți să o tipăriți, apoi introduceți parola.

### Informații conexe

- ➔ „Încărcarea hârtiei” la pagina 190
- ➔ „Tipăriți folosind setări ușoare” la pagina 206

## Tipărirea mai multor fișiere simultan

Organizator comenzi vers. lite vă permite să combinați mai multe fișiere create de diferite aplicații și să le tipăriți sub forma unei singure sarcini de tipărire. Puteți specifica setările de tipărire pentru fișiere combinate, de ex. formatul cu pagini multiple și tipărirea pe 2-fețe.

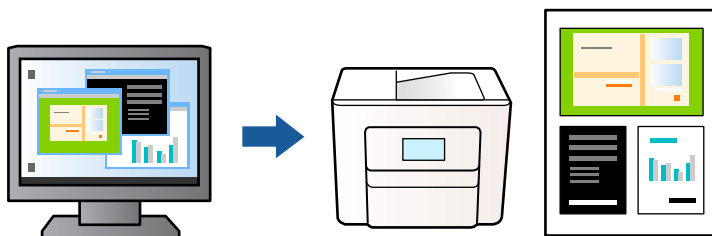

1. În fila **Principal** a driverului de imprimantă, selectați **Organizator comenzi vers. lite**, apoi faceți clic pe **OK**.
2. Faceți clic pe **Tipărire**.  
Când începeți tipărirea, se afișează fereastra Organizator comenzi vers. lite.
3. Cu fereastra Organizator comenzi vers. lite deschisă, deschideți fișierul pe care doriți să îl combinați cu fișierul curent și apoi repetați pașii de mai sus.
4. Când selectați o sarcină de tipărire adăugată la Tipărire proiect Lite în fereastra Organizator comenzi vers. lite, puteți edita formatul paginii.

### Notă:

Atunci când efectuați legarea, faceți clic pe meniul **Fișier**, apoi selectați **Setări tipărire** pentru a deschide driverul de imprimantă. În fila **Principal** faceți clic pe **Restabilire setări implicite**, apoi pe **OK** pe ecranul afișat. Activați **Tipărire duplex**, apoi faceți clic pe **Parametrii**. Selectați **broșură**, **Legare pe centru** sau **Legare laterală**, apoi faceți clic pe **OK**. Faceți clic pe **OK** pentru a închide driverul de imprimantă.

- Legare pe centru:** Utilizați această metodă atunci când tipăriți un număr mic de pagini care pot fi stivuite și pliate cu ușurință în jumătate.
- Legare laterală.** Utilizați această metodă atunci când tipăriți câte o coală (patru pagini) pe rând, pliindu-le în jumătate pe fiecare și apoi punându-le împreună într-un singur volum.

5. Faceți clic pe **Tipărire** din meniul **Fișier** pentru a începe tipărirea.

### Notă:

Dacă închideți fereastra Organizator comenzi vers. lite înainte de a adăuga toate datele de tipărit la Tipărire proiect, sarcina de tipărire la care lucrați este anulată. Faceți clic pe **Salvare** din meniul **Fișier** pentru a salva sarcina curentă. Extensia fișierelor salvate este „.ecl”.

Pentru a deschide un Print Project, faceți clic pe **Organizator comenzi vers. lite** din fila **Întreținere** a driverului de imprimantă pentru a deschide fereastra Organizator comenzi vers. lite. Apoi, selectați **Deschidere** din meniul **Fișier** pentru a selecta un fișier.

## Informații conexe

- ➔ „Încărcarea hârtiei” la pagina 190
- ➔ „Tipăriți folosind setări ușoare” la pagina 206

## Tipărirea utilizând funcționalitatea Tipărire universală color

Puteți îmbunătăți vizibilitatea textelor și a imaginilor din exemplarele tipărite.



Tipărire culori universale este disponibilă doar la selectarea următoarelor setări.

- Tip de hârtie: hârtii normale, Letterhead, Recycled, Color, Preprinted, Hârtie simplă de înaltă calitate, Hârtie groasă<sup>1</sup>, Hârtie groasă<sup>2</sup>, Hârtie groasă<sup>3</sup> sau Hârtie groasă<sup>4</sup>
- Calitate: **Standard** sau o calitate standard
- Culoare tipărire: **Color**
- Aplicații: Microsoft® Office 2007 sau ulterioare
- Format text: 96 pct sau mai mic

1. În fila **Mai multe opțiuni** a driverului de imprimare, faceți clic pe **Opțiuni imagine** în setarea **Corectare culoare**.
2. Selectați o opțiune din setarea **Tipărire culori universale**.
3. **Opțiuni de îmbunătățire** pentru a efectua alte setări.
4. Setări celelalte elemente din filele **Principal** și **Mai multe opțiuni** în funcție de caz și faceți clic pe **OK**.

[„Fila Principal” la pagina 207](#)

[„Fila Mai multe opțiuni” la pagina 210](#)

5. Faceți clic pe **Tipărire**.

**Notă:**

- Anumite caractere pot fi modificate de modele, precum „+” care apare ca „±”.
- Modelele specifice aplicației și sublinierile pot altera conținutul tipărit folosind aceste setări.
- Calitatea tipăririi se poate reduce la fotografii și alte imagini atunci când utilizați setările Tipărire culori universale.
- Tipărirea este mai lentă atunci când utilizați setările Tipărire culori universale.

### Informații conexe

- ➔ [„Încărcarea hârtiei” la pagina 190](#)
- ➔ [„Tipăriți folosind setări ușoare” la pagina 206](#)

## Ajustarea culorii de tipărire

Puteți ajusta culorile utilizate în comanda de tipărire. Aceste ajustări nu vor fi aplicate datelor originale.

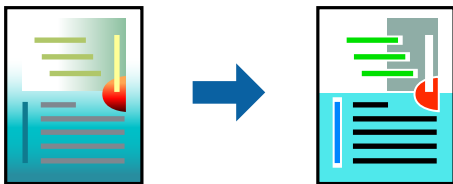

Folosind opțiunea **PhotoEnhance** obțineți imagini mai clare și culori mai vii prin ajustarea automată a contrastului, saturației și a luminozității datelor imaginii originale.

### Notă:

**PhotoEnhance** ajustează culoarea analizând locația subiectului. Ca urmare, dacă ați modificat locația subiectului micșorând, măbind, tăind sau rotind imaginea, culoarea se poate modifica în mod neașteptat. Dacă imaginea este defocalizată, tonurile ar putea fi nenaturale. În cazul schimbării culorii sau dacă aceasta devine nenaturală, tipăriți într-un mod diferit de **PhotoEnhance**.

- În fila **Mai multe opțiuni** a driverului de imprimantă, selectați metoda de corectare a culorii din setarea **Corectare culoare**.
  - Automat: Această setare ajustează automat tonul în funcție de tipul de hârtie folosit și de setările de calitate a tipăririi.
  - Personalizat: Faceți clic pe **Avansat** dacă doriți să creați propriile setări.
- Setați celelalte elemente din filele **Principal** și **Mai multe opțiuni** în funcție de caz și faceți clic pe **OK**.
  - „Fila Principal” la pagina 207
  - „Fila Mai multe opțiuni” la pagina 210
- Faceți clic pe **Tipărire**.

### Informații conexe

- ➔ „Încărcarea hârtiei” la pagina 190
- ➔ „Tipăriți folosind setări ușoare” la pagina 206

## Tipărirea pentru scoaterea în evidență a liniilor subțiri

Puteți îngroșa liniile prea subțiri pentru a fi tipărite.

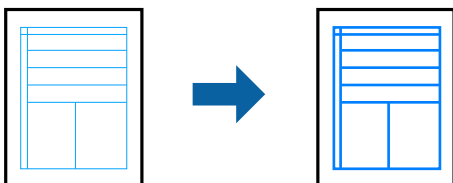

- În fila **Mai multe opțiuni** a driverului de imprimare, faceți clic pe **Opțiuni imagine** în setarea **Corectare culoare**.
- Selectați **Accentuare linii fine**.



3. Setați celelalte elemente din filele **Principal** și **Mai multe opțiuni** în funcție de caz și faceți clic pe **OK**.
4. Faceți clic pe **Tipărire**.

#### Informații conexe

- ➔ „Încărcarea hârtiei” la pagina 190
- ➔ „Tipăriți folosind setări ușoare” la pagina 206

## Tipărirea codurilor de bare clare

În cazul în care codurile de bare tipărite nu pot fi citite corect, puteți tipări imagini clare folosind un nivel redus de picurare a cernelii. Activați această funcție doar dacă nu puteți scana codul de bare tipărit.

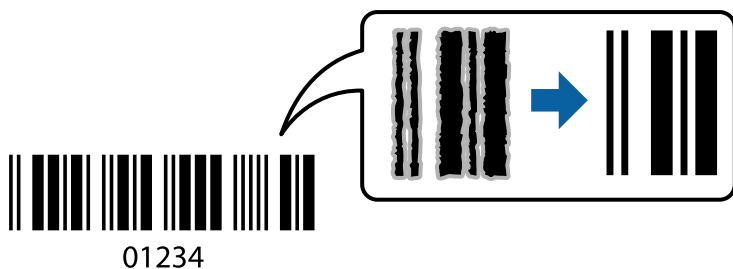

#### Notă:

*Eliminarea neclarității ar putea să nu fie posibilă întotdeauna, în funcție de circumstanțe.*

1. În fila **Întreținere** a driverului de imprimantă, faceți clic pe **Setări extinse**, apoi selectați **Mod cod de bare**.
2. Setați celelalte elemente din filele **Principal** și **Mai multe opțiuni** în funcție de caz și faceți clic pe **OK**.
  - „Fila Principal” la pagina 207
  - „Fila Mai multe opțiuni” la pagina 210
3. Faceți clic pe **Tipărire**.

#### Informații conexe

- ➔ „Încărcarea hârtiei” la pagina 190
- ➔ „Tipăriți folosind setări ușoare” la pagina 206

## Tipărire utilizând grupurile salvate

Vă permite să setați Seturi imprimare și să sortați tipărirea în funcție de grup. Consultați informațiile de mai jos pentru mai multe detalii.

#### Informații conexe

- ➔ „Tipărire cu grupurile salvate (computer)” la pagina 382

## Tipărirea unui document folosind driverul de imprimantă PostScript (Windows)

Un driver de imprimantă PostScript este un driver care transmite comenzi de tipărire la o imprimantă utilizând un limbaj de descriere a paginii de tip PostScript.

1. Deschideți fișierul pe care doriți să-l tipăriți.  
Încărcați hârtie în imprimantă, dacă aceasta nu a fost încărcată deja.
2. Selectați **Tipărire** sau **Configurare tipărire** din meniul **Fișier**
3. Selectați imprimanta.
4. Selectați **Preferințe** sau **Proprietăți** pentru a accesa fereastra driver-ului imprimantei.

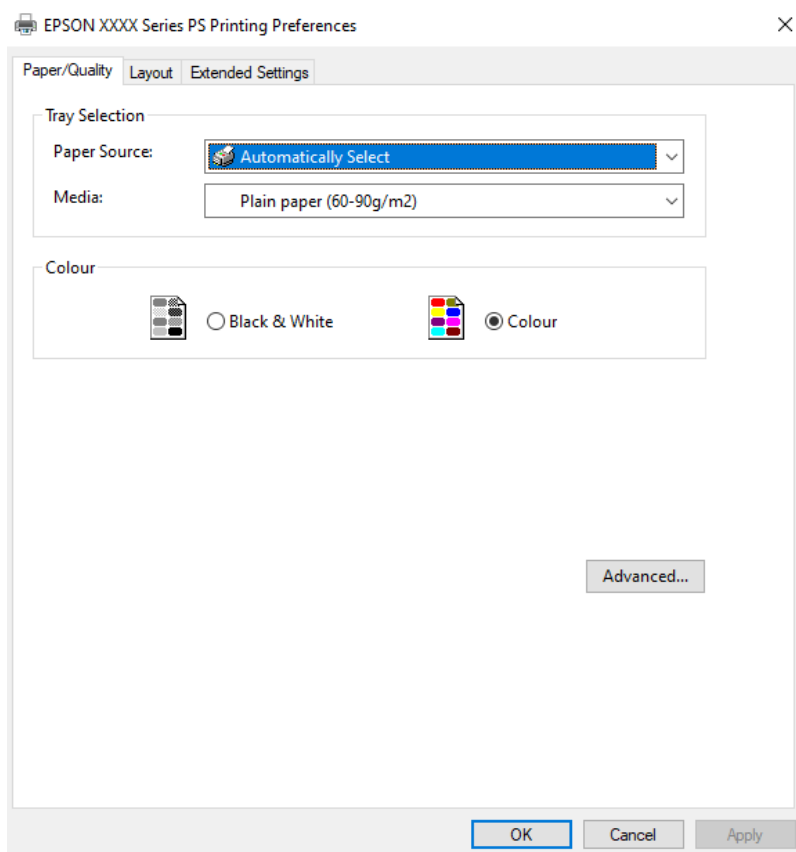

5. Modificați setările după cum este necesar.  
Consultați opțiunile de meniu ale driverului de imprimantă pentru detalii.
6. Faceți clic pe **OK** pentru a închide driverul de imprimantă pentru detalii.
7. Faceți clic pe **Tipărire**.

### Informații conexe

- ➔ „Hârtia disponibilă și capacitățile” la pagina 474
- ➔ „Încărcarea hârtiei” la pagina 190

- ➔ „Lista tipurilor de hârtie” la pagina 189
- ➔ „Fila Hârtie/Calitate” la pagina 231
- ➔ „Fila Aspect” la pagina 231

## Opțiuni de meniu pentru driverul de imprimantă PostScript

Deschideți fereastra de imprimare dintr-o aplicație, selectați imprimanta și accesați fereastra driverului de imprimantă.

### **Notă:**

*Meniurile diferă în funcție de opțiunea selectată.*

### **Fila Hârtie/Calitate**

#### Selecție tavă:

Selectați sursa de hârtie și suportul media.

#### Sursă hârtie:

Selectați sursa de hârtie din care imprimanta se alimentează cu hârtie.

Selectați **Selectare automată** pentru a alege automat sursa de hârtie selectată în opțiunea **Setare hârtie** de la imprimantă.

#### Suport:

Selectați tipul de hârtie pe care tipăriți. Dacă selectați **Nespecificat**, tipărirea se face din sursa de hârtie pentru care tipul de hârtie este setat la următoarele în setările imprimantei.

hârtii normale, Recycled, Hârtie simplă de înaltă calitate

Cu toate acestea, hârtia nu poate fi alimentată de la o sursă de hârtie pentru care sursa de hârtie este dezactivată în **Selectare automată setări** ale imprimantei.

#### Culoare:

Selectați culoarea pentru sarcina de tipărire.

### **Fila Aspect**

#### Orientare:

Selectați orientarea pe care doriți să o utilizați la tipărire.

#### Tipărirea pe ambele fețe:

Permite efectuarea tipăririi față-verso.

#### Ordine pagini:

Selectați să tipăriți de la prima sau de la ultima pagină. Dacă selectați **Din spate în față**, paginile sunt stivuite în ordinea corectă, în funcție de numărul paginii, după tipărire.

#### Format pagină:

##### Pagini pe coală:

Aspect pagini pe coală:

Permite specificarea aspectului paginii atunci când tipăriți mai multe pagini pe o coală.

##### Broșură:

Legare broșură:

Selectați poziția de legare pentru broșură.

##### Trasare margini:

Selectați aceasta dacă doriți să plasați o linie de margine pentru fiecare pagină atunci când tipăriți mai multe pagini pe o singură coală sau atunci când creați o broșură.

### ***Fila Extended Settings***

#### Job Settings:

Dacă administratorul a restricționat utilizarea imprimantei, imprimarea este disponibilă după ce vă înregistrați contul în driverul de imprimantă. Contactați administratorul pentru contul dumneavoastră de utilizator.

#### Save Access Control settings:

Vă permite să introduceți un nume de utilizator și o parolă.

#### User Name:

Introduceți un nume de utilizator.

#### Password:

Introduceți o parolă.

#### Reserve Job Settings:

Efectuați setări pentru lucrările de tipărire stocate în memoria imprimantei.

#### Reserve Job Settings:

Permite efectuarea de setări pentru **Reserve Job Settings**, **Verify Job**, **Re-Print Job** sau **Confidential Job**.

#### Verify Job:

Când tipăriți mai multe copii, opțiunea vă permite să tipăriți un exemplar pentru a verifica conținutul. Pentru a tipări după al doilea exemplar, acționați panoul de comandă al imprimantei.

#### Re-Print Job:

Vă permite să stocați sarcina de tipărire în memoria imprimantei. Puteți începe să tipăriți acționând panoul de comandă al imprimantei.

**Confidential Job:**

Selectați **Confidential Job** și introduceți parola. Imprimanta nu va tipări decât după ce introduceți parola pe panoul de comandă al imprimantei.

**User Name:**

Introduceți un nume de utilizator.

**Job Name:**

Introduceți un nume de sarcină.

**Password:**

Introduceți parola pentru Sarcina confidențială.

**Opțiuni avansate**

**Hârtie/leșire:**

Selectați formatul hârtiei și numărul de copii.

**Format hârtie:**

Specificați formatul de hârtie pe care doriți să tipăriți.

**Numărul copiilor:**

Setați numărul de copii pe care doriți să le tipăriți.

**Grafic:**

Setați următoarele elemente de meniu.

**Gestionare culori imagine (ICM):**

Selectați metoda sau obiectivul ICM.

**Scalare:**

Permite reducerea sau mărirea documentului.

**Font TrueType:**

Setează fontul de înlocuire la un font TrueType.

**Opțiuni document:**

**Funcții de tipărire avansate:**

Permite efectuarea de setări detaliate pentru funcțiile de tipărire.

**Opțiuni PostScript:**

Permite efectuarea de setări opționale.

**Funcții imprimantă:**

Setați următoarele elemente de meniu.

**Color Mode:**

Alegeți dacă doriți să tipăriți color sau monocrom.

**Press Simulation:**

La tipărire puteți selecta cerneluri CMYK pentru a simula tipărirea cu cerneluri CMYK pe o presă tipografică offset.

**Ink Save Mode:**

Conservă cerneala reducând densitatea tipăririi.

**Rotate by 180°:**

Rotește imaginea la 180 de grade înainte de a o tipări.

## Tipărirea de pe un computer — Mac OS

### Tipăriți folosind setări ușoare

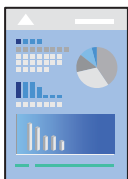

**Notă:**

Operațiunile și ecranele pot să difere în funcție de aplicație. Consultați secțiunea de ajutor a aplicației pentru detalii.

1. Încărcați hârtie în imprimantă.  
[„Încărcarea hârtiei” la pagina 190](#)
2. Deschideți fișierul pe care doriți să-l tipăriți.
3. Selectați **Tipărire** din meniul **Fișier** sau o altă comandă pentru a accesa caseta de dialog pentru tipărire.  
Dacă este cazul, faceți clic pe **Afișare detalii** sau ▼ pentru a extinde fereastra de tipărire.
4. Selectați imprimanta.

5. Selectați **Setări tipărire** din meniul contextual.

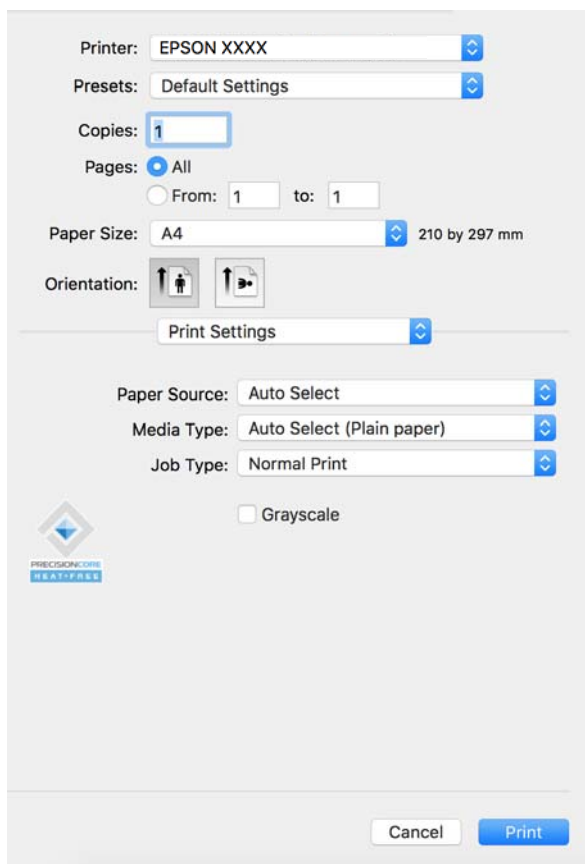

**Notă:**

Dacă meniul **Setări tipărire** nu este afișat în macOS Catalina (10.15) sau o versiune ulterioară, macOS High Sierra (10.13), macOS Sierra (10.12), OS X El Capitan (10.11), OS X Yosemite (10.10), OS X Mavericks (10.9), driverul de imprimantă Epson nu a fost instalat corect. Activați-l din următorul meniu.

Selectați **Preferințe sistem** (sau **Setări sistem**) din meniul Apple > **Imprimante și scanere** (sau **Tipărire și scanare, Tipărire și fax**), ștergeți driverul imprimantei și adăugați din nou imprimanta. Pentru a adăuga imprimanta urmați instrucțiunile de mai jos.

[„Adăugarea unei imprimante Epson \(doar pentru Mac OS\)” la pagina 398](#)

macOS Mojave (10.14) nu poate accesa **Setări tipărire** în aplicațiile realizate de Apple, precum TextEdit.

6. Modificați setările după cum este necesar.

Consultați opțiunile de meniu ale driverului de imprimantă pentru detalii.

**Notă:**

Dacă doriți să salvați în zona de stocare documentul ce va fi tipărit, selectați **Setări tipărire** din meniul pop-up, selectați **Salvare în Stocare și Tipărire** ca **Tip activitate**, și apoi setați destinația de salvare.

7. Faceți clic pe **Tipărire**.

**Notă:**

Dacă doriți să anulați tipărirea, pe computerul dvs. faceți clic pe pictograma imprimantei din **Andocare**. Selectați sarcina pe care doriți să o anulați, apoi faceți clic pe  înainte pe bara de progres. Totuși, nu puteți anula o sarcină de tipărire de la computer, odată ce aceasta a fost complet trimisă către imprimantă. În acest caz, anulați operația de tipărire de la panoul de comandă al imprimantei.

## Informații conexe

- ➔ „Hârtia disponibilă și capacitățile” la pagina 474
- ➔ „Lista tipurilor de hârtie” la pagina 189
- ➔ „Opțiuni de meniu pentru driverul imprimantei” la pagina 236

## Opțiuni de meniu pentru driverul imprimantei

Deschideți fereastra de tipărire într-o aplicație, selectați imprimanta și apoi accesați fereastra driverului imprimantei.

### Notă:

Meniurile diferă în funcție de opțiunea selectată.

## Opțiuni de meniu pentru format

### Pagini pe coală:

Selectați numărul de pagini care va fi tipărit pe o coală.

### Direcție aspect pagină:

Specificați ordinea în care vor fi tipărite paginile.

### Margine:

Tipărește o margine în jurul paginilor.

### Inversare orientare pagină:

Rotește paginile cu 180 de grade înainte de a le tipări. Selectați acest element atunci când tipăriți pe hârtie precum plicurile, care sunt încărcate într-o direcție fixă în imprimantă.

### Rabatere pe orizontală:

Inversează o imagine, similar cu aspectul acesteia într-o oglindă.

## Opțiuni de meniu pentru potrivirea de culoare

### ColorSync/EPSON Color Controls:

Selectați metoda pentru ajustarea culorilor. Aceste opțiuni ajustează culorile între imprimantă și afișajul computerului, pentru a reduce diferența de culori.

## Opțiuni de meniu pentru manipularea hârtiei

### Colaționare pagini:

Tipăriți documente formate din mai multe pagini, colaționate în ordine și sortate pe seturi.

### Pagini de tipărit:

Selectați să tipăriți numai paginile pare sau pe cele impare.



#### Ordine pagini:

Selectați să tipăriți de la prima sau de la ultima pagină.

#### Scalare la formatul hârtiei:

Tipărește în funcție de formatul hârtiei încărcate.

Format hârtie destinație:

Selectați formatul de hârtie pe care se va tipări.

Numai reducere:

Selectați această opțiune când doriți să reduceți dimensiunea dacă datele de tipărire sunt prea mari pentru formatul de hârtie încărcat în imprimantă.

#### Opțiuni de meniu pentru copertă

În funcție de versiunea sistemului de operare, este posibil ca acest meniu să nu fie afișat.

#### Tipărire copertă:

Selectați dacă doriți sau nu tipărirea unei coperti. Când doriți să adăugați o copertă spate, selectați **După document**.

#### Tip copertă:

Selectați conținutul coperti.

#### Opțiunile meniului Setări tipărire

##### Sursă hârtie:

Selectați sursa de hârtie din care imprimanta se alimentează cu hârtie. Selectați **Selectare automată** pentru a selecta automat sursa de hârtie selectată în setările de tipărire ale imprimantei.

##### Tip media:

Selectați tipul de hârtie pe care tipăriți. Dacă selectați **Selectare automată (hârtii simple)**, tipărirea se face din sursa de hârtie pentru care tipul de hârtie este setat la următoarele în setările imprimantei.

hârtii normale, Recycled, Hârtie simplă de înaltă calitate

Cu toate acestea, hârtia nu poate fi alimentată de la o sursă de hârtie pentru care sursa de hârtie este dezactivată în **Selectare automată setări** ale imprimantei.

##### Tip activitate:

Salvați activitatea de imprimare în zona de stocare setată în **Setări Stocare** a ecranului Utilitarului sau salvați și imprimați.

##### Scală de gri:

Selectați când doriți să tipăriți cu negru sau în nuanțe de gri.

#### Opțiunile meniului Opțiuni culoare

##### Setări manuale:

Reglează manual culorile. În **Setări avansate**, puteți selecta setări detaliate.

#### PhotoEnhance:

Obțineți imagini mai clare și culori mai vii prin ajustarea automată a contrastului, saturației și a luminozității datelor imaginii originale.

#### Dezactivat (Fără ajustarea culorii):

Tipăriți fără îmbunătățirea sau ajustarea culorilor.

### Opțiuni de meniu pentru configurarea hârtiei

#### Densitate tipărire:

Reduceți densitatea tipăririi pentru o tipărire mai fină atunci când tipăriți fotografii cu densitate mare.

### Opțiunile meniului Setări tipărire față-verso

#### Tipărire față-verso:

Tipărește pe ambele părți ale hârtiei.

#### Broșură:

- Legare pe centru: Utilizați această metodă atunci când tipăriți un număr mic de pagini care pot fi stivuite și pliate cu ușurință în jumătate.
- Legare laterală. Utilizați această metodă atunci când tipăriți câte o coală (patru pagini) pe rând, pliindu-le în jumătate pe fiecare și apoi punându-le împreună într-un singur volum.

#### Setări legare:

Selectați poziția de legare pentru hârtia de ieșire.

### Adăugarea presetărilor de tipărire pentru tipărire ușoară

Creați-vă propria presetare pentru setările de tipărire utilizate în mod frecvent în driver-ul imprimantei, pentru a tipări mai ușor selectând presetarea din listă.

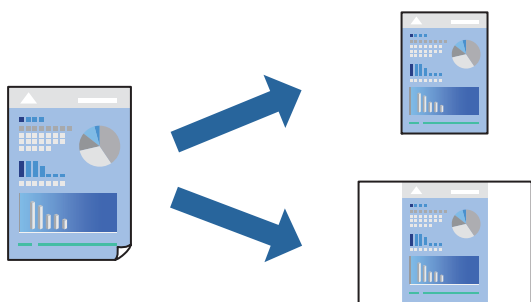

1. Setăți fiecare element, precum **Setări tipărire** și **Format** (**Format hârtie**, **Tip media**, și așa mai departe).
2. Faceți clic pe **Presetări** pentru a salva setările curente ca presetare.

3. Executați clic pe **OK**.

**Notă:**

Pentru a șterge o presetare adăugată, faceți clic pe **Presetări** > **Arată presetări**, selectați numele presetării pe care doriți să o ștergeți din listă, apoi ștergeți-o.

4. Faceți clic pe **Tipărirea**.

Următoarea dată când doriți să tipăriți folosind aceleași setări, selectați numele presetării înregistrate din **Presetări**.

### Informații conexe

- ➔ „Încărcarea hârtiei” la pagina 190
- ➔ „Tipăriți folosind setări ușoare” la pagina 234

## Tipărirea pe 2 fețe

Puteți tipări pe ambele fețe ale hârtiei.

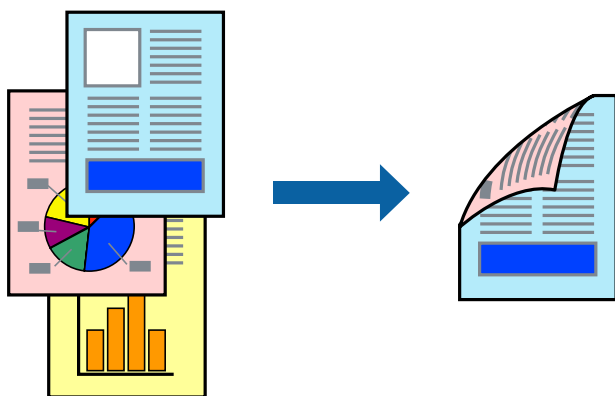

**Notă:**

- Dacă nu utilizați hârtie adecvată pentru tipărirea față-verso, calitatea tipăririi se poate reduce și hârtia se poate bloca.  
„Hârtie pentru tipărire pe ambele părți” la pagina 478
- În funcție de hârtia folosită și de datele tipărite, cerneala poate trece pe cealaltă parte a hârtiei.

1. Selectați **Setări tipărire față-verso** din meniul pop-up.
2. Selectați legăturile în opțiunea **Tipărire față-verso**.
3. Setati celelalte elemente în funcție de caz.
4. Faceți clic pe **Tipărirea**.

### Informații conexe

- ➔ „Hârtia disponibilă și capacitățile” la pagina 474
- ➔ „Încărcarea hârtiei” la pagina 190
- ➔ „Tipăriți folosind setări ușoare” la pagina 234

## Tipărirea mai multor pagini pe o singură coală

Puteți tipări mai multe pagini de date pe o singură coală de hârtie.



1. Selectați **Format** din meniul contextual.
2. Setați numărul de pagini din **Pagini pe coală**, **Direcție format** (ordine pagini) și **Margine**.  
[„Opțiuni de meniu pentru format” la pagina 236](#)
3. Setați celelalte elemente în funcție de caz.
4. Faceți clic pe **Tipărire**.

### Informații conexe

- ➔ [„Încărcarea hârtiei” la pagina 190](#)
- ➔ [„Tipăriți folosind setări ușoare” la pagina 234](#)

## Tipărirea în funcție de formatul hârtiei

Selectați formatul hârtiei încărcate în imprimantă ca setare pentru **Format hârtie** destinație.



1. Selectați formatul de hârtie definit în aplicație ca setare pentru **Format hârtie**.

2. Selectați **Manipulare hârtie** din meniul contextual.
3. Selectați **Scalare la formatul hârtiei**.
4. Selectați formatul hârtiei încărcate în imprimantă ca setare pentru **Format hârtie destinație**.
5. Setări celelalte elemente în funcție de caz.
6. Faceți clic pe **Tipărire**.

### Informații conexe

- ➔ „Încărcarea hârtiei” la pagina 190
- ➔ „Tipăriți folosind setări ușoare” la pagina 234

## Tipărirea unui document micșorat sau mărit la orice grosime

Puteți micșora sau mări dimensiunea unui document cu un anumit procent.



### Notă:

Operațiile diferă în funcție de aplicație. Consultați secțiunea de ajutor a aplicației pentru detalii.

1. Procedați în unul dintre următoarele moduri.
  - Selectați **Tipărire** din meniul **Fișier** al aplicației. Faceți clic pe **Configurare pagină**, apoi selectați imprimanta dumneavoastră în **Format pentru**. Selectați dimensiunea datelor care vor fi tipărite din **Dimensiune hârtie**, introduceți un procent în **Scală**, apoi faceți clic pe **OK**.
  - Selectați **Configurare pagină** din meniul **Fișier** al aplicației. Selectați imprimanta dumneavoastră în **Format pentru**. Selectați dimensiunea datelor care vor fi tipărite din **Dimensiune hârtie**, introduceți un procent în **Scală**, apoi faceți clic pe **OK**. Selectați **Tipărire** din meniul **Fișier**.
2. Selectați imprimanta dumneavoastră în in **Imprimantă**.
3. Setări celelalte elemente în funcție de caz.
4. Faceți clic pe **Tipărire**.

### Informații conexe

- ➔ „Încărcarea hârtiei” la pagina 190
- ➔ „Tipăriți folosind setări ușoare” la pagina 234

## Ajustarea culorii de tipărire

Puteți ajusta culorile utilizate în comanda de tipărire. Aceste ajustări nu vor fi aplicate datelor originale.

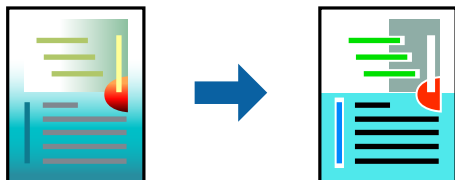

Folosind opțiunea **PhotoEnhance** obțineți imagini mai clare și culori mai vii prin ajustarea automată a contrastului, saturației și a luminozității datelor imaginii originale.

#### Notă:

**PhotoEnhance** ajustează culoarea analizând locația subiectului. Ca urmare, dacă ați modificat locația subiectului micșorând, mărinđ, tăinđ sau rotinđ imaginea, culoarea se poate modifica în mod neașteptat. Dacă imaginea este defocalizată, tonurile ar putea fi nenaturale. În cazul schimbării culorii sau dacă aceasta devine nenaturală, tipăriți într-un mod diferit de **PhotoEnhance**.

1. Selectați **Potrivire culoare** din meniul pop-up și apoi selectați **EPSON Color Controls**.
2. Selectați **Opțiuni culoare** din meniul pop-up și apoi selectați una dintre opțiunile disponibile.
3. Faceți clic pe săgeata aflată în dreptul opțiunii **Setări avansate** și definiți setările respective.
4. Setări celelalte elemente în funcție de caz.
5. Faceți clic pe **Tipărire**.

### Informații conexe

- ➔ „Încărcarea hârtiei” la pagina 190
- ➔ „Tipăriți folosind setări ușoare” la pagina 234

## Tipărirea de la driverul de imprimantă PostScript pe Mac OS

Un driver de imprimantă PostScript este un driver care transmite comenzi de tipărire la o imprimantă utilizând un limbaj de descriere a paginii de tip PostScript.

1. Deschideți fișierul pe care doriți să-l tipăriți.  
Încărcați hârtie în imprimantă, dacă aceasta nu a fost încărcată deja.
2. Selectați **Tipărire** sau **Configurare tipărire** din meniul **Fișier**.  
Dacă este cazul, faceți clic pe **Afișare detalii** sau ▼ pentru a extinde fereastra de tipărire.
3. Selectați imprimanta.

4. Selectați **Funcții tipărire** din meniul pop-up.

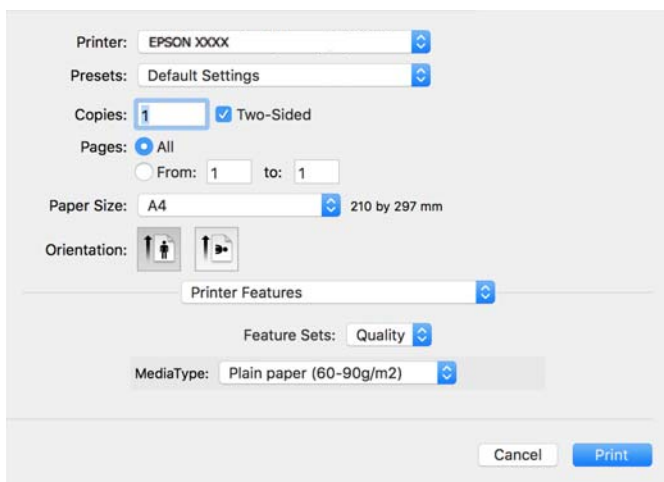

5. Modificați setările după cum este necesar.  
Consultați opțiunile de meniu ale driverului de imprimantă pentru detalii.
6. Faceți clic pe **Tipărire**.

### Informații conexe

- ➔ „Hârtia disponibilă și capacitățile” la pagina 474
- ➔ „Încărcarea hârtiei” la pagina 190
- ➔ „Lista tipurilor de hârtie” la pagina 189
- ➔ „Opțiuni de meniu pentru funcțiile imprimantei” la pagina 245

## Opțiuni de meniu pentru driverul de imprimantă PostScript

Deschideți fereastra de imprimare dintr-o aplicație, selectați imprimanta și accesați fereastra driverului de imprimantă.

### Notă:

Meniurile diferă în funcție de opțiunea selectată.

### Opțiuni de meniu pentru format

Pagini pe coală:

Selectați numărul de pagini care va fi tipărit pe o coală.

Direcție format:

Specificați ordinea în care vor fi tipărite paginile.

Margine:

Tipărește o margine în jurul paginilor.

Față-verso:

Permite efectuarea tipăririi față-verso.

Inversare orientare pagină:

Rotește paginile cu 180 de grade înainte de a le tipări.

Rabatere pe orizontală:

Inversează o imagine, astfel încât să se tipărească așa cum ar apărea într-o oglindă.

### **Opțiuni de meniu pentru potrivirea de culoare**

ColorSync/În imprimantă:

Selectați metoda pentru ajustarea culorilor. Aceste opțiuni ajustează culoarea între imprimantă și afișajul computerului, pentru a reduce diferența de culori.

### **Opțiuni de meniu pentru manipularea hârtiei**

Colaționare pagini:

Tipăriți documente formate din mai multe pagini, colaționate în ordine și sortate pe seturi.

Pagini de tipărit:

Selectați să tipăriți numai paginile pare sau pe cele impare.

Ordine pagini:

Selectați să tipăriți de la prima sau de la ultima pagină.

Scalare la formatul hârtiei:

Tipărește în funcție de formatul hârtiei încărcate.

Format hârtie destinație:

Selectați formatul de hârtie pe care se va tipări.

Numai reducere:

Selectați la reducerea formatului documentului.

### **Opțiuni de meniu pentru alimentarea cu hârtie**

Selectați sursa de hârtie din care imprimanta se alimentează cu hârtie.

Toate paginile de la:

Opțiunea **Selectare automată** selectează automat sursa de hârtie care corespunde opțiunii **Setare hârtie** de la imprimantă.

Prima pagină din/Celelalte pagini din:

De asemenea, se poate selecta sursa de hârtie pentru pagină.



### **Opțiuni de meniu pentru copertă**

Tipărire copertă:

Selectați dacă doriți sau nu tipărirea unei coperti. Când doriți să adăugați o copertă spate, selectați **După document**.

Tip copertă:

Selectați conținutul coperti.

### **Opțiunile meniului pentru setările sarcinii**

#### **Lucrare confidențială:**

Permite introducerea unei parole pentru lucrarea de tipărire.

Nume utilizator:

Introduceți un nume de utilizator.

Nume sarcină:

Introduceți un nume de sarcină.

Parolă:

Introduceți o parolă.

### **Opțiuni de meniu pentru funcțiile imprimantei**

Seturi de funcții:

Quality:

Media Type:

Selectați tipul de hârtie pe care tipăriți. Dacă selectați **Nespecificat**, tipărirea se face din sursa de hârtie pentru care tipul de hârtie este setat la următoarele în setările imprimantei.

hârtii normale, Recycled, Hârtie simplă de înaltă calitate

Cu toate acestea, hârtia nu poate fi alimentată de la o sursă de hârtie pentru care sursa de hârtie este dezactivată în **Selectare automată setări** ale imprimantei.

Color:

Color Mode:

Alegeți dacă doriți să tipăriți color sau monocrom.

Press Simulation:

La tipărire puteți selecta cerneluri CMYK pentru a simula tipărirea cu cerneluri CMYK pe o presă tipografică offset.

Altele:

Ink Save Mode:

Conservă cerneala reducând densitatea tipăririi.

## Tipărirea fișierelor PDF de la un dispozitiv de memorie

Puteți tipări fișiere PDF de pe un dispozitiv de memorie conectat la imprimantă.

**Notă:**

*Unele dimensiuni și tipuri de hârtie nu pot fi utilizate pentru a tipări fișiere PDF.*

1. Conectați dispozitivul de memorie în portul USB al interfeței externe a imprimantei.  
[„Introducerea unui dispozitiv USB extern” la pagina 203](#)
2. Selectați **Dispozitiv de memorie** pe ecranul principal.
3. Selectați **PDF**.
4. Selectați fișierul.
5. Atingeți .

**Notă:**

*Pentru a salva datele tipărite în zona de stocare, selectați **Stocare fișier** și efectuați setările de salvare. Selectați **Setare** pentru a selecta dacă se tipăresc sau nu datele în același timp.*

## Opțiuni de meniu de bază pentru setările PDF

De la recente la vechi/De la vechi la recente:

Schimbă ordinea fișierelor.

Setare hârtie:

Specificați setările sursei de hârtie pe care doriți să o folosiți pentru tipărire.

2 fețe:

Selectați **Act.** pentru a tipări fișiere PDF utilizând tipărirea față-verso. De asemenea, puteți selecta metoda de legare în **Legare (copie)**.

Ordine imprimare:

Selectați ordinea pentru imprimarea fișierelor cu mai multe pagini.

Mod culoare:

Selectați o setare de culori, fie că tipăriți în mod normal în **A&N** sau **Culoare**.

## Opțiuni de meniu avansate pentru setările PDF

### Finalizare:

Selectați **Asamblare (ordine pagini)** pentru a tipări documente formate din mai multe imagini colționate în ordine și sortate pe seturi. Selectați **Grupare (aceleași pagini)** pentru a imprima documente cu pagini multiple prin obținerea acelorași pagini numerotate ca și grupul.

### Stocare fișier:

Puteți salva datele tipărite în zona de stocare.

Setare:

Selectați dacă se salvează sau nu datele tipărite doar în zona de stocare.

Folder (Obligatoriu):

Selectați folderul în care să fie salvate datele tipărite.

Denumire fișier:

Setați numele fișierului.

Parolă fișier:

Setați parola pentru selectarea fișierului.

Nume utilizator:

Setați numele utilizatorului.

## Tipărirea documentelor de pe dispozitive inteligente

Puteți tipări documente de pe dispozitive inteligente cum ar fi smartphone sau tabletă.

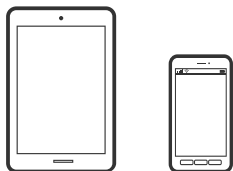

## Imprimarea folosind Epson Smart Panel

Epson Smart Panel este o aplicație care vă permite să efectuați operațiuni de tipărire cu ușurință, inclusiv tipărirea, copierea sau scanarea de pe dispozitive inteligente precum un smartphone sau o tabletă. Puteți conecta imprimanta și dispozitivul inteligent printr-o rețea wireless, verifica nivelurile de cerneală și starea imprimantei și puteți căuta soluții dacă apar erori. De asemenea, puteți copia cu ușurință utilizând o setare de copiere preferată.



Instalați Epson Smart Panel de la următoarea adresă URL sau cu următorul cod QR.

<https://support.epson.net/smpdl/>



Porniți Epson Smart Panel, apoi selectați meniul de tipărire din ecranul principal.

## Tipărirea documentelor folosind AirPrint

AirPrint permite tipărirea wireless instantanee de la iPhone, iPad, iPod touch și Mac fără necesitatea instalării de drivere sau descărcării de software.



### Notă:

*Dacă ați dezactivat mesajele de configurare a hârtiei la panoul de comandă al imprimantei dvs., nu puteți utiliza funcția AirPrint. Consultați linkul de mai jos pentru a activa mesajele, dacă este necesar.*

1. Configurați imprimanta pentru tipărirea fără fir. Consultați linkul de mai jos.

<https://epson.sn>

2. Conectați dispozitivul Apple la aceeași rețea wireless pe care o utilizează imprimanta dvs.
3. Tipăriți de pe dispozitivul dvs. pe imprimanta dvs.

### Notă:

*Pentru detalii, consultați pagina AirPrint de pe site-ul web Apple.*

## Informații conexe

➔ „Nu se poate tipări deși a fost stabilită o conexiune (iOS)” la pagina 419

## Tipărirea cu ajutorul Epson Print Enabler

Puteți tipări fără fir documentele, mesajele e-mail, fotografiile și paginile web de pe telefonul sau tableta Android (Android v 4.4 sau versiune superioară). Din câteva atingeri, dispozitivul Android va descoperi o imprimantă Epson conectată la aceeași rețea fără fir.

Căutați și instalați Epson Print Enabler din Google Play.

Accesați **Setări** la dispozitivul Android, selectați **Tipărire**, apoi activați Epson Print Enabler. De la o aplicație Android precum Chrome, atingeți pictograma de meniu și tipăriți întreg conținutul ecranului.

### Notă:

*Dacă nu vedeți imprimanta, atingeți **Toate imprimantele** și selectați imprimanta.*

## Imprimarea folosind Mopria Print Service

Mopria Print Service permite tipărirea wireless instantanee de pe smartphone-uri sau tablete Android.

Instalați Mopria Print Service din Google Play.



Pentru mai multe detalii, accesați website-ul Mopria la <https://mopria.org>.

---

## Tipărirea pe plicuri

### Tipăriți pe plicuri de pe un computer (Windows)

1. Încărcați plicuri în imprimantă.  
[„Încărcare plicuri” la pagina 191](#)
2. Deschideți fișierul pe care doriți să-l tipăriți.
3. Accesați fereastra pentru driver-ul imprimantei.
4. Selectați dimensiunea plicului din **Dimensiuni document** din fila **Principal** și apoi selectați **Plic** din **Tip hârtie**.
5. Setează celelalte elemente din filele **Principal** și **Mai multe opțiuni** în funcție de caz și faceți clic pe **OK**.
6. Faceți clic pe **Tipărire**.

### Tipăriți pe plicuri de pe un computer (Mac OS)

1. Încărcați plicuri în imprimantă.  
[„Încărcare plicuri” la pagina 191](#)
2. Deschideți fișierul pe care doriți să-l tipăriți.
3. Selectați **Tipărire** din meniul **Fișier** sau o altă comandă pentru a accesa caseta de dialog pentru tipărire.
4. Selectați dimensiunea ca setare **Format hârtie**.
5. Selectați **Setări tipărire** din meniul contextual.
6. Selectați **Plic** ca setare pentru **Tip media**.
7. Setează celelalte elemente în funcție de caz.
8. Faceți clic pe **Tipărire**.

## Tipărirea pe hârtie pretipărită

### Tipărire pe hârtie pretipărită de pe un computer (Windows)

1. Încărcați hârtia pretipărită în imprimantă.  
„Încărcarea hârtiei pretipărite (tipărire pe o față)” la pagina 194  
„Încărcarea hârtiei pretipărite (tipărire față-verso)” la pagina 195
2. Deschideți fișierul pe care doriți să-l tipăriți.
3. Accesați fereastra pentru driver-ul imprimantei.
4. Selectați dimensiunea hârtiei din **Dimensiuni document** din fila **Principal** și apoi selectați **Preprinted** din **Tip hârtie**.
5. Dacă setarea **Tipărire duplex** este activată, faceți clic pe **Setări extinse** din fila **Întreținere** și apoi selectați **Imprimarea documentelor cu 1 pagină în modul duplex**.



**Important:**

*Când tipăriți documente de o pagină și documente cu mai multe pagini pe hârtie pretipărită, dacă setarea **Tipărire duplex** este activată, asigurați-vă că setarea driverului imprimantei este realizată ca mai sus. În caz contrar, fața tipărită a primei pagini variază și rezultatul tipăririi se schimbă între documentul de o pagină și documentul cu mai multe pagini.*

6. Setări celelalte elemente din filele **Principal** și **Mai multe opțiuni** în funcție de caz și faceți clic pe **OK**.
7. Faceți clic pe **Tipărire**.

### Tipărire pe hârtie pretipărită de pe un computer (Mac OS)

1. Încărcați hârtia pretipărită în imprimantă.  
„Încărcarea hârtiei pretipărite (tipărire pe o față)” la pagina 194  
„Încărcarea hârtiei pretipărite (tipărire față-verso)” la pagina 195
2. Deschideți fișierul pe care doriți să-l tipăriți.
3. Selectați **Tipărire** din meniul **Fișier** sau o altă comandă pentru a accesa caseta de dialog pentru tipărire.
4. Selectați dimensiunea ca setare **Format hârtie**.
5. Selectați **Setări tipărire** din meniul contextual.
6. Selectați **Preprinted** ca setare pentru **Tip media**.



**Important:**

*Când tipăriți față-verso, partea tipărită a primei pagini variază în cazul unui document de o pagină și al unui document cu mai multe pagini. Asigurați-vă că încărcați fața corectă a hârtiei.*

7. Setați celelalte elemente în funcție de caz.
8. Faceți clic pe **Tipărire**.

---

## Tipărirea fotografiilor

### Tipărirea fișierelor JPEG de la un dispozitiv de memorie

Puteți tipări fișiere JPEG de pe un dispozitiv de memorie conectat la imprimantă.

1. Conectați dispozitivul de memorie în portul USB al interfeței externe a imprimantei.  
[„Introducerea unui dispozitiv USB extern” la pagina 203](#)
2. Selectați **Dispozitiv de memorie** pe ecranul principal.
3. Selectați **JPEG**.
4. Selectați fișierul.
5. Atingeți .

**Notă:**

*Pentru a salva datele tipărite în zona de stocare, selectați **Stocare fișier** și efectuați setările de salvare. Selectați **Setare** pentru a selecta dacă se tipăresc sau nu datele în același timp.*

### Opțiuni de meniu de bază pentru setările JPEG

 Meniu:

Efectuați setările pentru ordonare, selectare și deselectare a datelor de imagine.

Setare hârtie:

Specificați setările sursei de hârtie pe care doriți să o folosiți pentru tipărire.

Aspect:

Selectați modul de aranjare a fișierelor JPEG. **1-sus** este pentru imprimarea unui fișier pe o pagină. **20-sus** pentru a tipări 20 de fișiere pe o pagină. **Index** este pentru tipărire index cu informații.

Potrivire cadru:

Selectați **Act.** pentru a decupa imaginea pentru încadrare automată în formatul de tipărire selectat. Dacă raportul de aspect al imaginii și formatul de hârtie diferă, imaginea este mărită sau micșorată automat, astfel încât laturile scurte să corespundă laturilor scurte ale hârtiei. Latura lungă a imaginii este retezată dacă se prelungește dincolo de latura lungă a hârtiei. Este posibil ca această fotografie să nu poată fi utilizată pentru fotografii panoramice.

Mod culoare:

Selectați o setare de culori, fie că tipăriți în mod normal în **A&N** sau **Culoare**.

## Opțiuni de meniu avansate pentru setările JPEG

### Finalizare:

Selectați **Asamblare (ordine pagini)** pentru a tipări documente formate din mai multe imagini colaționate în ordine și sortate pe seturi. Selectați **Grupare (aceleași pagini)** pentru a imprima documente cu pagini multiple prin obținerea acelorași pagini numerotate ca și grupul.

### Data:

Selectați formatul datei la care fotografia a fost realizată sau salvată. Data nu este tipărită pentru unele formate.

### Reparare fotografie:

Selectați acest mod pentru a îmbunătăți automat luminozitatea, contrastul și saturația fotografiei. Pentru a dezactiva îmbunătățirea automată, selectați **Dezactivare îmbunătățire**.

### Eliminare ochi roșii:

Selectați **Act**, pentru a remedia automat efectul de ochi roșii în fotografii. Corecțiile nu sunt aplicate pe fișierul original, ci doar pe materialele tipărite. În funcție de tipul fotografiei, pot fi corectate și alte părți ale imaginii, nu doar ochii.

### Stocare fișier:

Puteți salva datele tipărite în zona de stocare.

#### Setare:

Selectați dacă se salvează sau nu datele tipărite doar în zona de stocare.

#### Folder (Obligatoriu):

Selectați folderul în care să fie salvate datele tipărite.

#### Denumire fișier:

Setați numele fișierului.

#### Parolă fișier:

Setați parola pentru selectarea fișierului.

#### Nume utilizator:

Setați numele utilizatorului.

## Tipărirea fișierelor TIFF de la un dispozitiv de memorie

Puteți tipări fișiere TIFF de pe un dispozitiv de memorie conectat la imprimantă.

1. Conectați dispozitivul de memorie în portul USB al interfeței externe a imprimantei.  
[„Introducerea unui dispozitiv USB extern” la pagina 203](#)
2. Selectați **Dispozitiv de memorie** pe ecranul principal.
3. Selectați **TIFF**.
4. Selectați fișierul.



5. Atingeți .

**Notă:**

*Pentru a salva datele tipărite în zona de stocare, selectați **Stocare fișier** și efectuați setările de salvare. Selectați **Setare** pentru a selecta dacă se tipăresc sau nu datele în același timp.*

## Opțiuni de meniu de bază pentru setările TIFF

De la recente la vechi/De la vechi la recente:

Schimbă ordinea fișierelor.

Setare hârtie:

Specificați setările sursei de hârtie pe care doriți să o folosiți pentru tipărire.

Aspect:

Selectați modul de dispunere a Multi-TIFF file. **1-sus** tipărește o pagină per coală. **20-sus** tipărește 20 de pagini per coală. **Index** este pentru tipărire index cu informații.

Potrivire cadru:

Selectați **Act.** pentru a decupa imaginea pentru încadrare automată în formatul de tipărire selectat. Dacă raportul de aspect al imaginii și formatul de hârtie diferă, imaginea este mărită sau micșorată automat, astfel încât laturile scurte să corespundă laturilor scurte ale hârtiei. Latura lungă a imaginii este retezată dacă se prelungește dincolo de latura lungă a hârtiei. Este posibil ca această fotografie să nu poată fi utilizată pentru fotografii panoramice.

Mod culoare:

Selectați o setare de culori, fie că tipăriți în mod normal în **A&N** sau **Culoare**.

## Opțiuni de meniu avansate pentru setările TIFF

Finalizare:

Selectați **Asamblare (ordine pagini)** pentru a tipări documente formate din mai multe imagini colaționate în ordine și sortate pe seturi. Selectați **Grupare (aceleași pagini)** pentru a imprima documente cu pagini multiple prin obținerea acelorași pagini numerotate ca și grupul.

Ordine imprimare:

Selectați ordinea pentru imprimarea fișierelor cu mai multe pagini.

Data:

Selectați formatul datei la care fotografia a fost realizată sau salvată. Data nu este tipărită pentru unele formate.

Stocare fișier:

Puteți salva datele tipărite în zona de stocare.

Setare:

Selectați dacă se salvează sau nu datele tipărite doar în zona de stocare.

- Folder (Obligatoriu):  
Selectați folderul în care să fie salvate datele tipărite.
- Denumire fișier:  
Setați numele fișierului.
- Parolă fișier:  
Setați parola pentru selectarea fișierului.
- Nume utilizator:  
Setați numele utilizatorului.

---

## Tipărire pagini web

### Tipărirea paginilor web de pe un dispozitiv inteligent

Instalați Epson Smart Panel de la următoarea adresă URL sau cu următorul cod QR.

<https://support.epson.net/smpdl/>



Deschideți pagina web pe care doriți să o tipăriți în aplicația browserului web al dumneavoastră. Atingeți **Partajare** din meniul aplicației browserului web, selectați **Smart Panel**, apoi începeți tipărirea.

## Tipărirea utilizând un serviciu cloud

Utilizând serviciul Epson Connect disponibil prin internet, puteți tipări de pe smartphone, tabletă sau laptop oricând și practic oriunde. Pentru a utiliza acest serviciu, trebuie să înregistrați utilizatorul și imprimanta în Epson Connect.

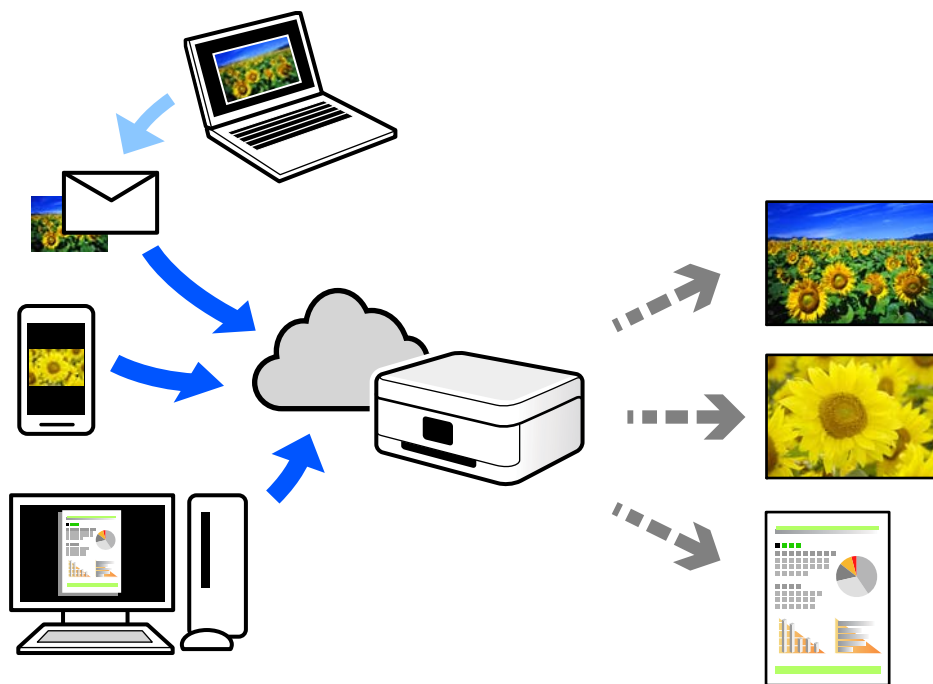

Caracteristicile disponibile prin internet sunt enumerate mai jos.

Email Print

Când trimiteți un e-mail cu fișiere atașate, precum documente sau imagini, la o adresă de e-mail atribuită imprimantei, puteți imprima mesajul respectiv și fișierele atașate din locații aflate la distanță, precum imprimanta de acasă sau de la birou.

Epson Smart Panel

Această aplicație este pentru iOS și Android și vă permite să tipăriți sau să scanați de la un smartphone sau o tabletă. Puteți tipări documente, imagini și site-uri web trimițându-le direct la o imprimantă din aceeași rețea LAN wireless.

Remote Print Driver

Acesta este un driver partajat, compatibil cu Remote Print Driver. Când tipăriți utilizând o imprimantă dintr-o locație aflată la distanță, puteți tipări prin modificarea imprimantei din fereastra uzuală a aplicației.

Consultați portalul web Epson Connect pentru detalii despre cum să efectuați configurarea sau tipărirea.

<https://www.epsonconnect.com/>

<http://www.epsonconnect.eu> (doar Europa)

## Întreruperea și imprimarea

Puteți să întrerupeți activitatea de imprimare curentă și să executați o altă activitate care a fost primită.

**Notă:**

Totuși, nu puteți întrerupe o lucrare nouă de la computer.

1. Atingeți  pe panoul de comandă al imprimantei în timpul imprimării.  
Imprimarea este întreruptă și imprimanta intră în modul de întrerupere.
2. Selectați **Stare operație** pe ecranul principal.
3. Selectați fila **Stare operație** și apoi selectați activitatea pe care doriți să o întrerupeți din lista **Activ**.
4. Selectați **Detalii** pentru a afișa detaliile activității.
5. Selectați **Întrerupere** în fereastra afișată.  
Activitatea de imprimare selectată este executată.

Pentru a reporni o activitate pusă în pauză, atingeți  din nou pentru a ieși din modul de întrerupere. De asemenea, dacă nu se efectuează operațiuni pentru o anumită perioadă de timp după întreruperea activității de imprimare, imprimanta iese din modul de întrerupere.

---

## Tipărire, legare și sortare

### Aspecte de tipărire pentru legarea cărților

Puteți, de asemenea, tipări o broșură care poate fi creată prin reordonarea paginilor și plierea exemplarelor tipărite.

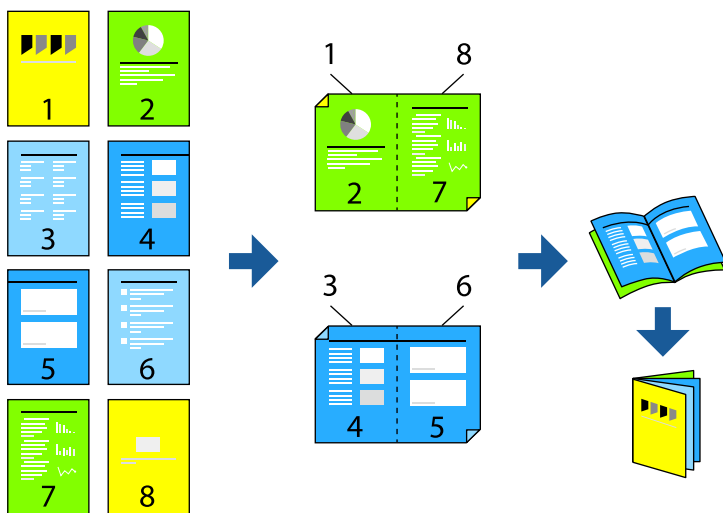

**Notă:**

- Dacă nu utilizați hârtie adecvată pentru tipărirea față-verso, calitatea tipăririi se poate reduce și hârtia se poate bloca.  
*„Hârtie pentru tipărire pe ambele părți” la pagina 478*
- În funcție de hârtia folosită și de datele tipărite, cerneala poate trece pe cealaltă parte a hârtiei.

**Informații conexe**

➔ *„Hârtia disponibilă și capacitățile” la pagina 474*

- ➔ „Încărcarea hârtiei” la pagina 190
- ➔ „Tipăriți folosind setări ușoare” la pagina 206

## Setări de tipărire (Windows)

1. Din fila **Principal** a driverului imprimantei, selectați tipul de legare pe muchia lungă pe care doriți să-l utilizați din **Tipărire duplex**.
2. Executați clic pe **Parametrii**, selectați **broșură**, și apoi selectați **Legare pe centru** sau **Legare laterală**.
  - Legare pe centru: Utilizați această metodă atunci când tipăriți un număr mic de pagini care pot fi stivuite și pliate cu ușurință în jumătate.
  - Legare laterală. Utilizați această metodă atunci când tipăriți câte o coală (patru pagini) pe rând, pliindu-le în jumătate pe fiecare și apoi punându-le împreună într-un singur volum.
3. Faceți clic pe **OK**.
4. Setăți celelalte elemente și faceți clic pe **OK**.
5. Faceți clic pe **Tipărire**.

### Informații conexe

- ➔ „Tipărirea de pe un computer — Windows” la pagina 206
- ➔ „Fila Principal” la pagina 207

## Setări de tipărire (Mac OS)

1. Selectați **Setări tipărire față-verso** din meniul contextual.
2. Selectați **Legare pe muchia lungă** în **Tipărire față-verso**.
3. Selectați metodele **Broșură** și **Setări legare**.
  - Legare pe centru: utilizați această metodă atunci când tipăriți un număr mic de pagini care pot fi stivuite și pliate cu ușurință în jumătate.
  - Legare laterală: utilizați această metodă atunci când tipăriți câte o coală (patru pagini) pe rând, pliindu-le în jumătate pe fiecare și apoi punându-le împreună într-un singur volum.
4. Setăți celelalte elemente în funcție de caz.
5. Faceți clic pe **Tipărire**.

### Informații conexe

- ➔ „Tipărirea de pe un computer — Mac OS” la pagina 234
- ➔ „Opțiunile meniului Setări tipărire față-verso” la pagina 238

## Tipărire prin inserarea unei coli separatoare între exemplare

Puteți introduce coli separatoare între copii sau lucrări.



### Notă:

Când utilizatori diferiți trimit activități de tipărire de la computer, puteți, de asemenea, introduce coli separatoare între utilizatori din **Setări > Setări generale > Setări imprimantă > Setări universale imprimare > Inserare coli per utilizator**.

1. În fila **Principal** a driverului de imprimantă, faceți clic pe **Copertă/coală de separare** în setarea **Sursă hârtie**.
2. Selectați metoda pentru introducerea colilor separatoare între exemplarele tipărite.
  - Inserare coală între copii:** inserează coli separatoare între copii.
  - Inserare coală între activități:** inserează coli separatoare între lucrări.
3. Selectați sursa de hârtie pentru colile separatoare.
4. Pentru **Inserare coală între copii**, selectați numărul de copii de tipărit înainte ca o coală separatoare să fie introdusă ca setare **Inserare coală după fiecare**.  
Trebuie să setați numere multiple de copii ca setare **Copii** pe fila **Principal**.
5. Faceți clic pe **OK** pentru a închide fereastra **Setări coli de separare**.
6. Setați celelalte elemente din filele **Principal** și **Mai multe opțiuni** în funcție de caz și faceți clic pe **OK**.  
[„Fila Principal” la pagina 207](#)  
[„Fila Mai multe opțiuni” la pagina 210](#)
7. Faceți clic pe **Tipărire**.

### Informații conexe

- ➔ [„Încărcarea hârtiei” la pagina 190](#)
- ➔ [„Tipăriți folosind setări ușoare” la pagina 206](#)

## Tipărire prin separarea paginilor cu coli anti-copiative sau hârtie de capitol

### Prezentarea generală a colii de maculatură anticopiativă și a hârtiei pentru tipărirea capitolelor

Atunci când tipăriți un document care are mai multe capitole, puteți specifica pagina și sursa de hârtie pentru a introduce câte o coală de maculatură anticopiativă între capitole sau pentru a tipări prima pagină a unui capitol pe o hârtie diferită de hârtia pentru tipărirea textului.

Hârtia care este introdusă înainte de o pagină specificată, cum ar fi între capitole, este denumită coală de maculatură anticopiativă („a” în figura de mai jos). O pagină care va fi tipărită pe o hârtie diferită de hârtia pentru tipărirea textului, precum prima pagină a unui capitol, este denumită hârtie pentru tipărirea capitolelor („b” în figura de mai jos).

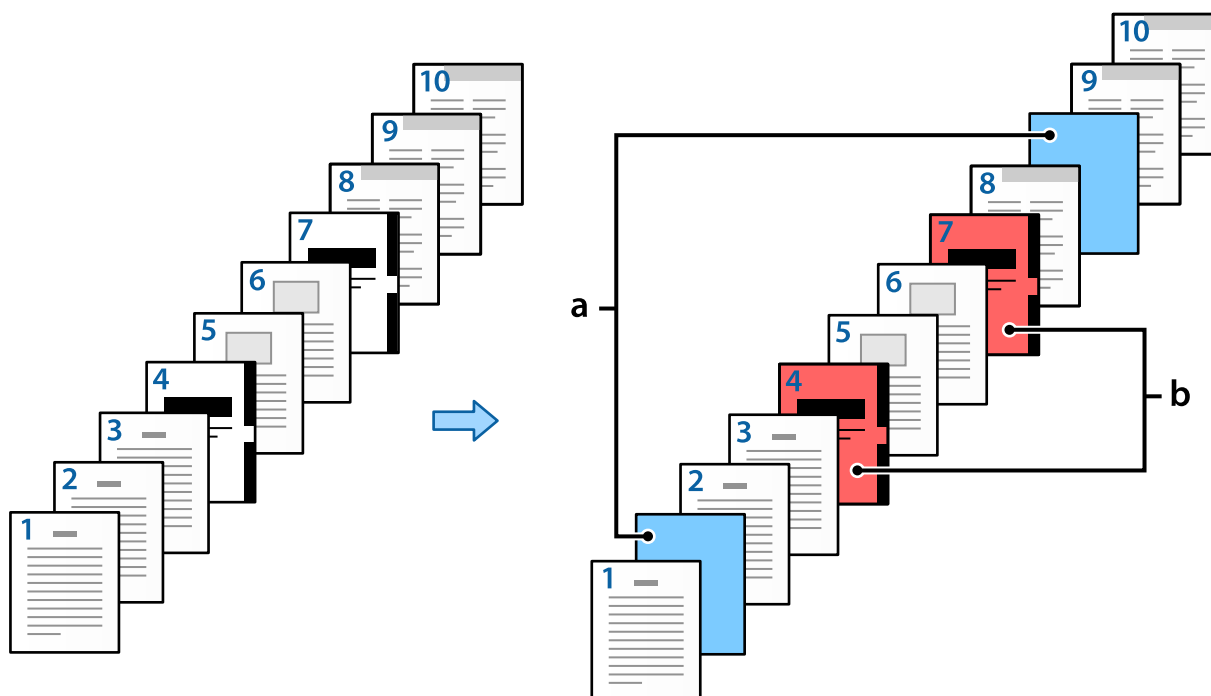

Elemente pentru Setări foaie goală/capitol

Slip Sheet/Chapter Settings

Pages:

Paper Source:

Print Chapter Pages

| No. | Pages | Paper Source     | Print        |
|-----|-------|------------------|--------------|
| 1   | 2,9   | Paper Cassette 2 | Do not print |
| 2   | 4,7   | Paper Cassette 3 | Print        |
|     |       |                  |              |
|     |       |                  |              |
|     |       |                  |              |
|     |       |                  |              |
|     |       |                  |              |
|     |       |                  |              |

| Elemente                | Prezentare generală   |
|-------------------------|---|
| Pagini                  | <p>Introduceți pagina înainte de care doriți să introduceți o coală de maculatură anticopiativă sau să tipăriți un capitol. Utilizați virgule pentru a separa paginile și cratime pentru a specifica intervalele.</p> <p>De exemplu: atunci când doriți să introduceți câte o coală de maculatură anticopiativă înainte de paginile 2 și 9, introduceți „2,9”. Și atunci când doriți să tipăriți paginile 4 și 7 pe hârtia pentru tipărirea capitolelor, introduceți „4-7”. Dacă doriți să tipăriți între 4 și 7 pagini consecutive pe hârtia din sursa de hârtie specificată, introduceți „4,7”.</p> |
| Sursă hârtie            | Selectați sursa de hârtie pentru Foaie goală/capitol.   |
| Tipărire pagini capitol | Selectați această opțiune pentru a tipări pe hârtie pentru tipărirea capitolelor. Atunci când procesul este finalizat, este introdusă o coală de maculatură anticopiativă.  |
| Modificare              | Modificați setările pentru paginile selectate în setările noi.  |
| Salvare                 | Salvați setările curente în listă.  |
| Ștergere                | Ștergeți setările selectate.  |



**Notă:**

- Următoarele setări nu pot fi efectuate atunci când introduceți câte o coală de maculatură anticopiativă între pagini sau tipăriți o pagină specificată pe o hârtie pentru tipărirea capitolelor.
  - Pg. mlt.
  - Ordine inversă
  - Selectați dacă se tipărește prima pagină de hârtie pe față sau verso atunci când tipăriți utilizând tipărirea pe 2-fețe.
  - Tipărirea în stil legare cărți
  - Trimitere copertă în partea de jos a stivei
  - Setări extinse > Imprimați un document care conține atât pagini cu o singură față, cât și pagini față-verso
- Dacă selectați **Tip activitate** > **Salvare în Stocare** sau **Salvare în Stocare și Tipărire**, nu puteți introduce câte o coală de maculatură anticopiativă între pagini sau tipăriți pagina specificată pe o hârtie pentru tipărirea capitolelor.

## Tipărirea pe o față specificând paginile și sursele de hârtie multiple

Puteți tipări specificând paginile și sursele de hârtie multiple. Această secțiune utilizează procedura de tipărire pe hârtie de diferite culori astfel cum se arată în figură ca exemplu.

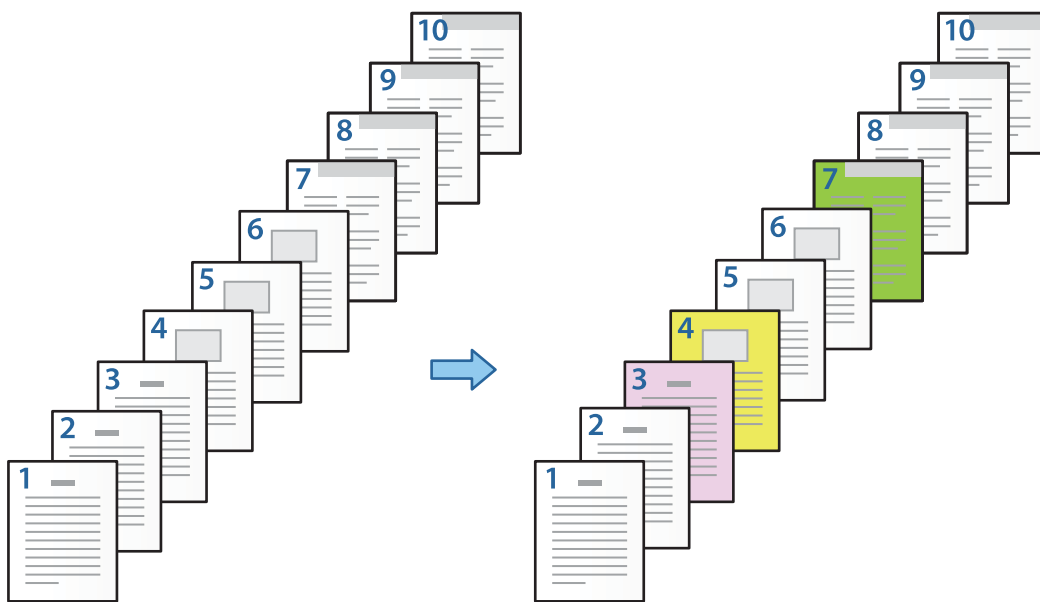

1. Încărcați hârtia pentru tipărire în imprimantă astfel cum se arată mai jos.  
Caseta de hârtie 1: hârtie albă (hârtie simplă), Caseta de hârtie 2: hârtie roz, Caseta de hârtie 3: hârtie galbenă, Caseta de hârtie 4: hârtie verde
2. Deschideți fișierul pe care doriți să îl tipăriți în computerul dumneavoastră.

3. Afișați fila **Principal** de pe ecranul driverului de imprimantă și selectați **Oprit** din **Tipărire duplex**.

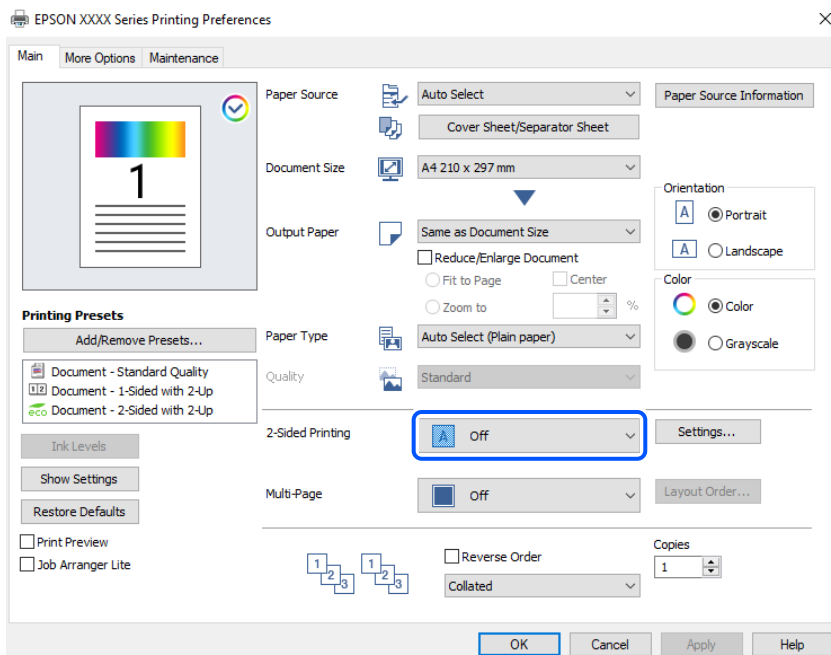

4. Selectați opțiunea **Copertă/coală de separare din Sursă hârtie**.
5. Pe ecranul afișat setați **Copertă față/prima pagină**, **Alte pagini** și **Copertă spate/ultima pagină**.

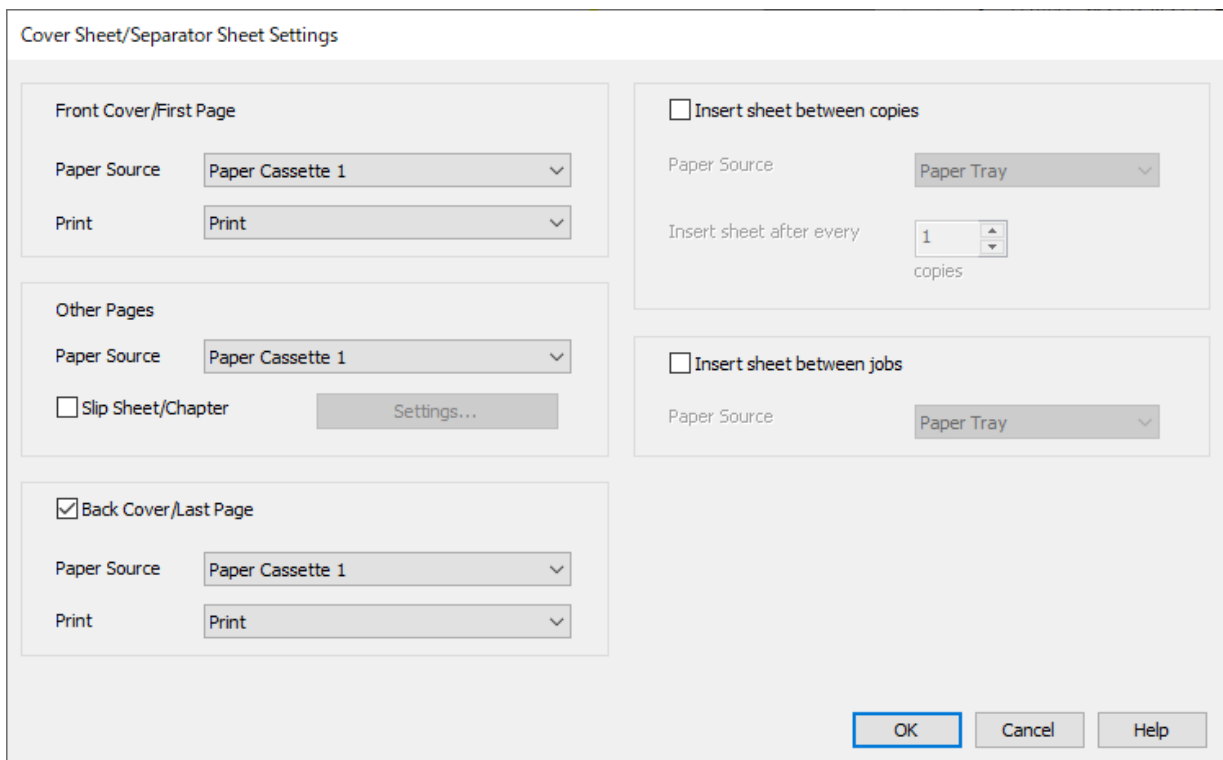

- În **Copertă față/prima pagină** setați sursa de hârtie pentru prima pagină și dacă se tipărește sau nu. În acest exemplu, selectați **Caseta de hârtie 1** și **Tipărire**.

- ❑ În **Alte pagini** setați sursa de hârtie care este utilizată în special pentru paginile 2–9. Pentru acest exemplu, selectați **Caseta de hârtie 1** sau **La fel ca și prima hârtie** pentru a specifica hârtie albă (hârtie simplă) pentru paginile 2, 5, 6, 8 și 9. Metoda de specificare a hârtiei colorate pentru paginile 3, 4 și 7 este explicată în pasul 6 și în pașii următori.



- ❑ Verificați **Copertă spate/ultima pagină** și setați sursa de hârtie pentru a zecea pagină și dacă se tipărește sau nu. În acest exemplu, selectați **Caseta de hârtie 1** sau **La fel ca și a doua hârtie** și **Tipărire**.
6. Efectuați setări detaliate pentru a doua coală și colile următoare (paginile 2–9). Selectați **Foaie goală/capitol** și faceți clic pe **Parametrii** pentru a deschide ecranul cu setări detaliate.

Slip Sheet/Chapter Settings

Pages

Paper Source

Print Chapter Pages

| No. | Pages | Paper Source | Print |
|-----|-------|--------------|-------|
|     |       |              |       |
|     |       |              |       |
|     |       |              |       |
|     |       |              |       |
|     |       |              |       |
|     |       |              |       |
|     |       |              |       |
|     |       |              |       |
|     |       |              |       |
|     |       |              |       |

7. Introduceți numărul paginii pe care va fi efectuată tipărirea specificând sursa de hârtie în **Pagini**.

**Pagini:** 3

8. Selectați sursa de hârtie pe care doriți să o utilizați pentru paginile specificate din **Sursă hârtie**.

**Sursă hârtie:** Caseta de hârtie 2

9. Selectați **Tipărire pagini capitol**, apoi faceți clic pe **Salvare**.

10. Urmați pașii 7–9 pentru a salva următoarele pagini specifice și setările pentru sursa de hârtie.

**Pagini:** 4, **Sursă hârtie:** Caseta de hârtie 3

**Pagini:** 7, **Sursă hârtie:** Caseta de hârtie 4

| No. | Pages | Paper Source     | Print |
|-----|-------|------------------|-------|
| 1   | 3     | Paper Cassette 2 | Print |
| 2   | 4     | Paper Cassette 3 | Print |
| 3   | 7     | Paper Cassette 4 | Print |

11. Faceți clic pe **OK** pentru a închide ecranul Setări foaie goală/capitol, apoi faceți clic pe **OK** pentru a închide ecranul Setări copertă/coli de separare.

12. Setati celelalte elemente din filele **Principal** și **Mai multe opțiuni** în funcție de caz și faceți clic pe **OK**.

[„Fila Principal” la pagina 207](#)

[„Fila Mai multe opțiuni” la pagina 210](#)

13. Faceți clic pe **Tipărire**.

### Informații conexe

➔ [„Încărcarea hârtiei” la pagina 190](#)

➔ [„Tipăriți folosind setări ușoare” la pagina 206](#)

➔ [„Opțiuni” la pagina 25](#)

## Introduceți o coală de maculatură anticopiativă specificând pagina și sursa de hârtie pentru tipărirea pe o față.

Puteți introduce o coală de maculatură anticopiativă specificând pagina și sursa de hârtie. Această secțiune utilizează procedura pentru a introduce câte o coală de maculatură anticopiativă înainte de paginile 4 și 7 astfel cum se arată în figură ca exemplu.

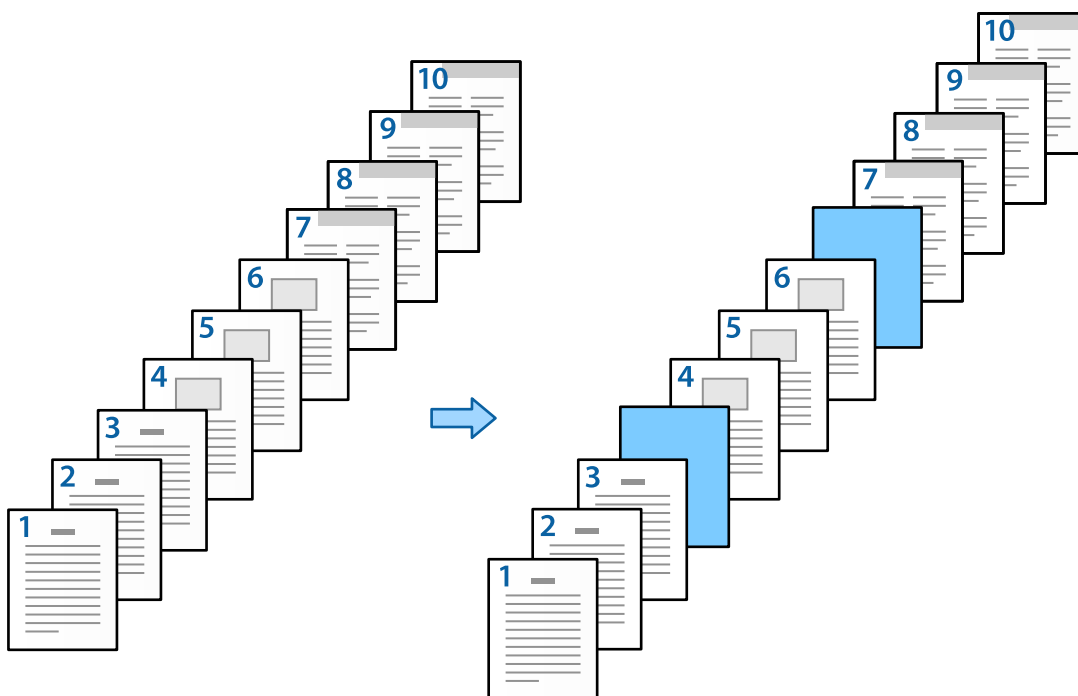

1. Încărcați câte o coală de maculatură anticopiativă care va fi introdusă între pagini în imprimantă astfel cum se arată mai jos.

Caseta de hârtie 1: hârtie albă (hârtie simplă), Caseta de hârtie 2: hârtie albastră deschis (coală de maculatură anticopiativă)

2. Deschideți fișierul pe care doriți să îl tipăriți în computerul dumneavoastră.

3. Afișați fila **Principal** de pe ecranul driverului de imprimantă și selectați **Oprit** din **Tipărire duplex**.

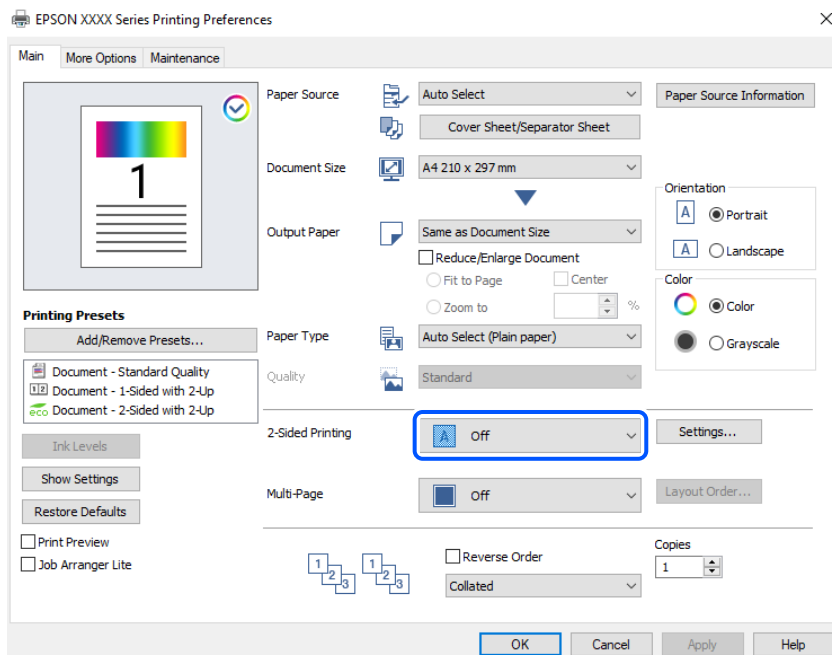

4. Selectați opțiunea **Copertă/coală de separare din Sursă hârtie**.
5. Pe ecranul afișat setați **Copertă față/prima pagină**, **Alte pagini** și **Copertă spate/ultima pagină**.

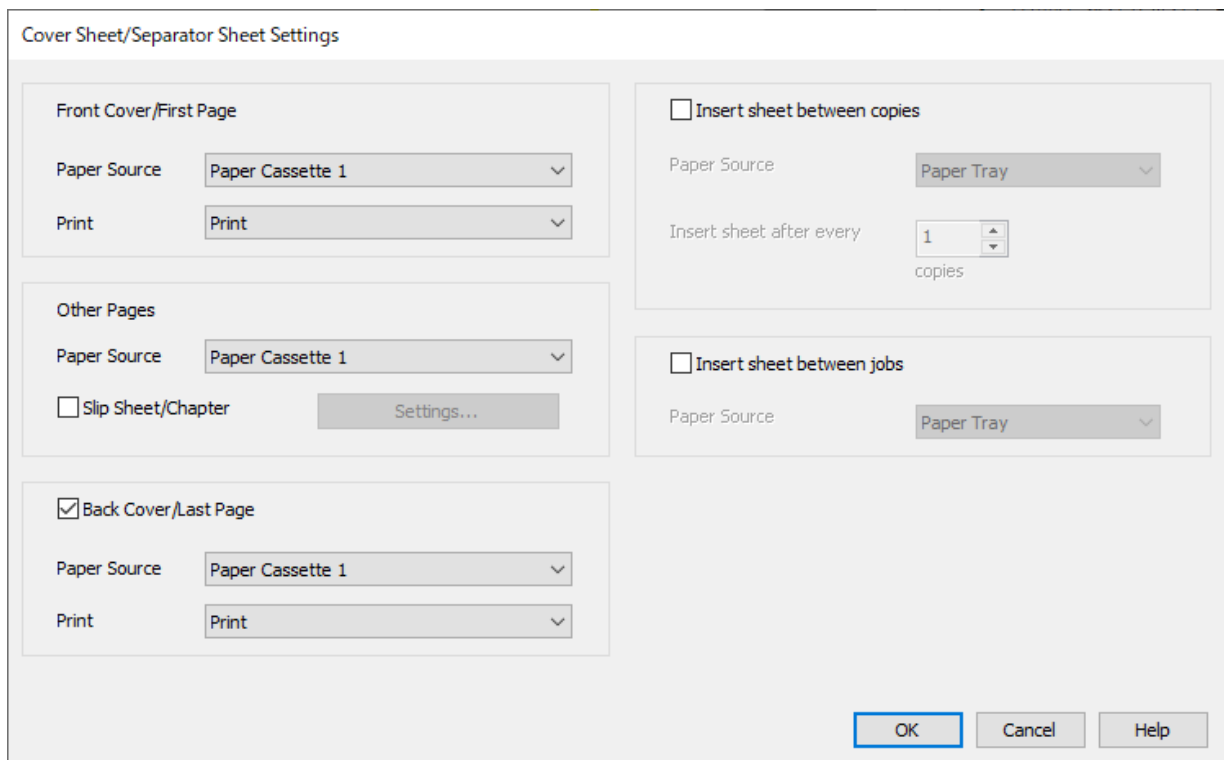

- În **Copertă față/prima pagină** setați sursa de hârtie pentru prima pagină și dacă se tipărește sau nu. În acest exemplu, selectați **Caseta de hârtie 1** și **Tipărire**.

- ❑ În **Alte pagini** setați sursa de hârtie care este utilizată în special pentru paginile 2–9. Pentru acest exemplu, selectați **Caseta de hârtie 1** sau **La fel ca și prima hârtie** pentru a specifica hârtie albă (hârtie simplă). Metoda de introducere a câte unei coli de maculatură anticopiativă înainte de paginile 4 și 7 este explicată în pasul 6 și în pașii următori.

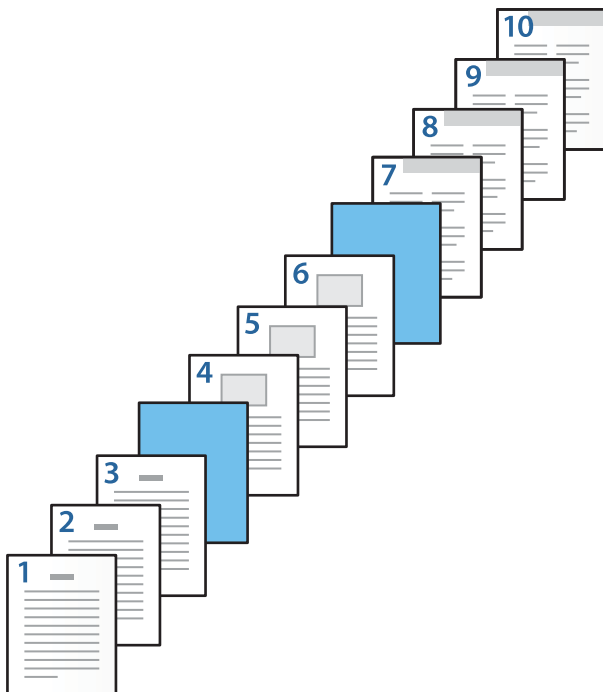

- ❑ Verificați **Copertă spate/ultima pagină** și setați sursa de hârtie pentru a zecea pagină și dacă se tipărește sau nu. În acest exemplu, selectați **Caseta de hârtie 1** sau **La fel ca și a doua hârtie** și **Tipărire**.

6. Efectuați setări detaliate pentru a doua coală și colile următoare (paginile 2–9). Selectați **Foaie goală/capitol** și faceți clic pe **Parametrii** pentru a deschide ecranul cu setări detaliate.

Slip Sheet/Chapter Settings

Pages

Paper Source

Print Chapter Pages

Change Save

| No. | Pages | Paper Source | Print |
|-----|-------|--------------|-------|
|     |       |              |       |
|     |       |              |       |
|     |       |              |       |
|     |       |              |       |
|     |       |              |       |
|     |       |              |       |
|     |       |              |       |
|     |       |              |       |
|     |       |              |       |
|     |       |              |       |

Delete

OK Cancel Help

7. Introduceți numărul paginii în **Pagini** pentru ca respectiva coală de maculatură anticopiativă să fie introdusă înainte de pagina specificată.

**Pagini:** 4,7

8. Selectați sursa de hârtie în care este încărcată coala de maculatură anticopiativă din **Sursă hârtie**.

**Sursă hârtie:** Caseta de hârtie 2



9. Nu selectați **Tipărire pagini capitol**, apoi faceți clic pe **Salvare**.

Slip Sheet/Chapter Settings

Pages: 4,7

Paper Source: Paper Cassette 2

Print Chapter Pages

Change Save

| No. | Pages | Paper Source     | Print        |
|-----|-------|------------------|--------------|
| 1   | 4,7   | Paper Cassette 2 | Do not print |
|     |       |                  |              |
|     |       |                  |              |
|     |       |                  |              |
|     |       |                  |              |
|     |       |                  |              |
|     |       |                  |              |
|     |       |                  |              |
|     |       |                  |              |
|     |       |                  |              |

Delete

OK Cancel Help

10. Faceți clic pe **OK** pentru a închide ecranul Setări foaie goală/capitol, apoi faceți clic pe **OK** pentru a închide ecranul Setări copertă/coli de separare.
11. Setăți celelalte elemente din filele **Principal** și **Mai multe opțiuni** în funcție de caz și faceți clic pe **OK**.
- „Fila Principal” la pagina 207
- „Fila Mai multe opțiuni” la pagina 210
12. Faceți clic pe **Tipărire**.

### Informații conexe

- ➔ „Încărcarea hârtiei” la pagina 190
- ➔ „Tipăriți folosind setări ușoare” la pagina 206
- ➔ „Opțiuni” la pagina 25

## Introduceți coala de maculatură anticopiativă specificând pagina și sursa de hârtie în setările de tipărire pe 2-fețe.

Puteți introduce o coală de maculatură anticopiativă și puteți tipări specificând pagina și sursa de hârtie. Această secțiune utilizează procedura pentru a introduce câte o coală de maculatură anticopiativă înainte de paginile 3 și 8 și pentru a tipări paginile 6 și 7 pe hârtie de diferite culori astfel cum se arată în figură ca exemplu.

Rețineți faptul că nu puteți specifica aceeași pagină pentru coala de maculatură anticopiativă și hârtia pe care va fi efectuată tipărirea utilizând pagina și sursa de hârtie. De asemenea, unele pagini pot fi tipărite pe o față în funcție de setări.

Coală de maculatură anticopiativă („a” în figura de mai jos). Hârtia pe care va fi efectuată tipărirea specificând pagina și sursa de hârtie („b” în figura de mai jos).

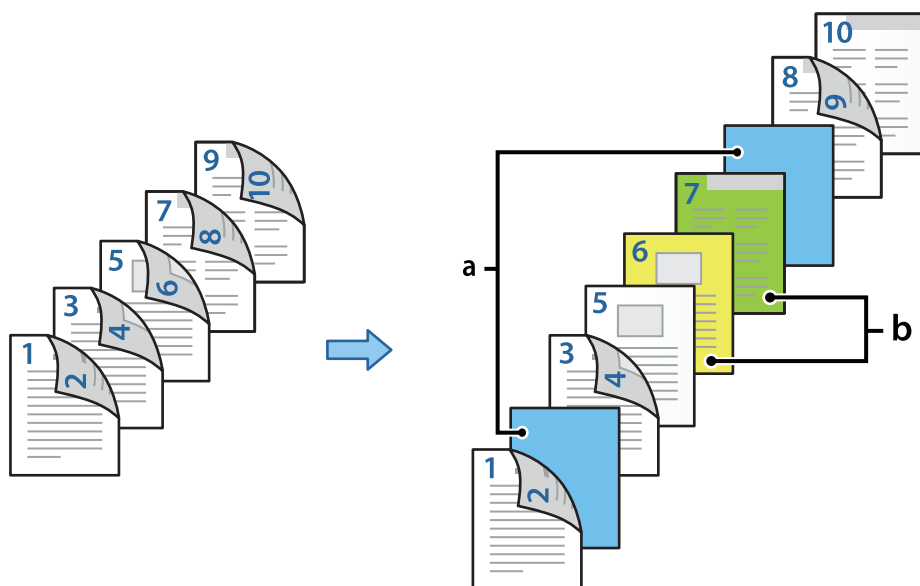

1. Încărcați câte o coală de maculatură anticopiativă care va fi introdusă între pagini și hârtia pe care va fi efectuată tipărirea în imprimantă astfel cum se arată mai jos.

Caseta de hârtie 1: hârtie albă (hârtie simplă), Caseta de hârtie 2: hârtie albastră deschis (coală de maculatură anticopiativă), Caseta de hârtie 3: hârtie galbenă, Caseta de hârtie 4: hârtie verde

2. Deschideți fișierul pe care doriți să îl tipăriți în computerul dumneavoastră.
3. Afișați fila **Principal** de pe ecranul driverului de imprimantă și selectați **Auto (legare pe marginea lungă)** din **Tipărire duplex**.

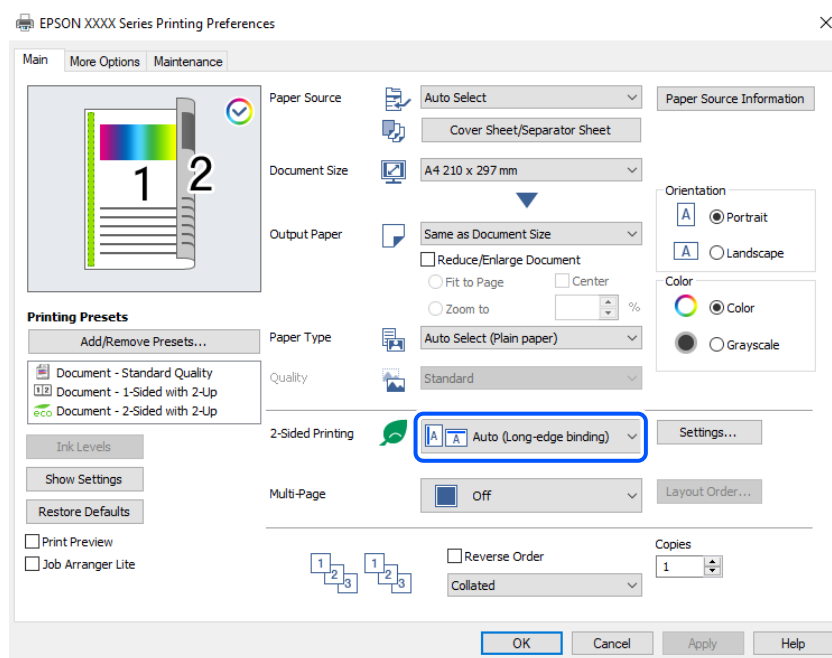

4. Selectați opțiunea **Copertă/coală de separare din Sursă hârtie**.

5. Pe ecranul afișat setați **Copertă față/prima pagină**, **Alte pagini** și **Copertă spate/ultima pagină**.

Cover Sheet/Separator Sheet Settings

Front Cover/First Page

Paper Source: Paper Cassette 1

Print: Print (2-sided)

Other Pages

Paper Source: Paper Cassette 1

Slip Sheet/Chapter Settings...

Back Cover/Last Page

Paper Source: Paper Cassette 1

Print: Print (Inside)

Insert sheet between copies

Paper Source: Paper Tray

Insert sheet after every: 1 copies

Insert sheet between jobs

Paper Source: Paper Tray

OK Cancel Help

- În **Copertă față/prima pagină**, setați sursa de hârtie și suprafața activă pentru prima și a doua pagină. În acest exemplu, selectați **Caseta de hârtie 1** și **Tipărire (pe 2 fețe)**.
- În **Alte pagini** setați sursa de hârtie care este utilizată în special pentru paginile 3–9. Pentru acest exemplu, selectați **Caseta de hârtie 1** sau **La fel ca și prima hârtie** pentru a specifica hârtie albă (hârtie simplă) pentru paginile 3, 4, 5, 8 și 9. Metoda de introducere a câte unei coli de maculatură anticopiativă înainte de paginile 3 și 8 și de specificare a hârtiei colorate pentru paginile 6 și 7 este explicată în pasul 6 și în pașii următori.

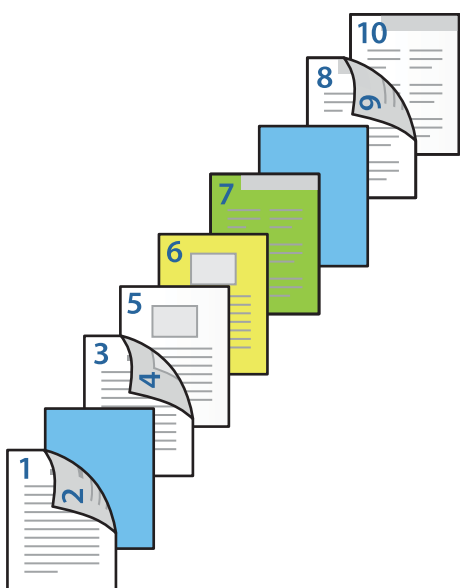

- ❑ Selectați **Copertă spate/ultima pagină** și setați sursa de hârtie și suprafața activă pentru a zecea pagină. În acest exemplu, selectați **Caseta de hârtie 1** sau **La fel ca și a doua hârtie** și **Tipărire (interior)**.

**Tipărire (exterior)** tipărește pe versoul hârtiei, **Tipărire (interior)** tipărește pe fața hârtiei și **Tipărire (pe 2 fețe)** tipărește pe ambele părți ale hârtiei.



6. Efectuați setări detaliate pentru a doua coală și colile următoare (paginile 3–9). Selectați **Foaie goală/capitol** și faceți clic pe **Parametrii** pentru a deschide ecranul cu setări detaliate.

| No. | Pages | Paper Source | Print |
|-----|-------|--------------|-------|
|     |       |              |       |
|     |       |              |       |
|     |       |              |       |
|     |       |              |       |
|     |       |              |       |
|     |       |              |       |
|     |       |              |       |
|     |       |              |       |
|     |       |              |       |
|     |       |              |       |

7. Introduceți numărul paginii în **Pagini** pentru ca respectiva coală de maculatură anticopiativă să fie introdusă înainte de pagina specificată.

**Pagini:** 3,8

8. Selectați sursa de hârtie în care este încărcată coala de maculatură anticopiativă din **Sursă hârtie**.

**Sursă hârtie:** Caseta de hârtie 2

9. Nu selectați **Tipărire pagini capitol**, apoi faceți clic pe **Salvare**.

10. Introduceți numărul paginii pe care va fi efectuată tipărirea specificând sursa de hârtie în **Pagini**.

**Pagini:** 6

11. Selectați sursa de hârtie pe care doriți să o utilizați pentru paginile specificate din **Sursă hârtie**.

**Sursă hârtie:** Caseta de hârtie 3

12. Selectați **Tipărire pagini capitol**, apoi faceți clic pe **Salvare**.
13. Urmați pașii 10–12 pentru a salva următoarele pagini specifice și setările pentru sursa de hârtie.

**Pagini:** 7, **Sursă hârtie:** Caseta de hârtie 4

| No. | Pages | Paper Source     | Print        |
|-----|-------|------------------|--------------|
| 1   | 3,8   | Paper Cassette 2 | Do not print |
| 2   | 6     | Paper Cassette 3 | Print        |
| 3   | 7     | Paper Cassette 4 | Print        |
|     |       |                  |              |
|     |       |                  |              |
|     |       |                  |              |
|     |       |                  |              |

14. Faceți clic pe **OK** pentru a închide ecranul Setări foaie goală/capitol, apoi faceți clic pe **OK** pentru a închide ecranul Setări copertă/coli de separare.
15. Setează celelalte elemente din filele **Principal** și **Mai multe opțiuni** în funcție de caz și faceți clic pe **OK**.
  - „Fila Principal” la pagina 207
  - „Fila Mai multe opțiuni” la pagina 210
16. Faceți clic pe **Tipărire**.

#### **Informații conexe**

- ➔ „Încărcarea hârtiei” la pagina 190
- ➔ „Tipăriți folosind setări ușoare” la pagina 206
- ➔ „Opțiuni” la pagina 25

---

# Copierea

|   |     |
|---|-----|
| Metode de copiere disponibile. . . . .            | 275 |
| Opțiuni de meniu de bază pentru copiere. . . . .  | 285 |
| Opțiuni de meniu avansate pentru copiere. . . . . | 287 |

## Metode de copiere disponibile

Amplasați originalele pe geamul scannerului sau ADF și apoi selectați meniul **Copiere** pe ecranul principal.

### Copierea Originalelor

Puteți copia originalele cu format fix sau format personalizat, color sau monocrom.

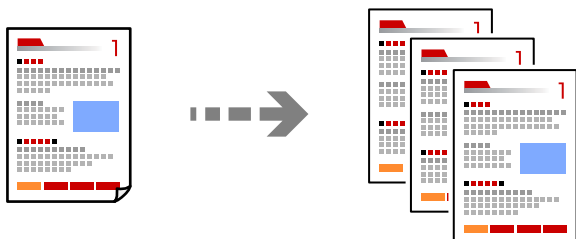

1. Încărcați hârtie în imprimantă.  
[„Încărcarea hârtiei” la pagina 190](#)
2. Așezați originalele.  
[„Așezarea originalelor” la pagina 198](#)
3. Selectați **Copiere** pe ecranul principal.
4. Selectați fila **Setări de bază** și apoi selectați **Auto** sau **Culoare, A&N**.

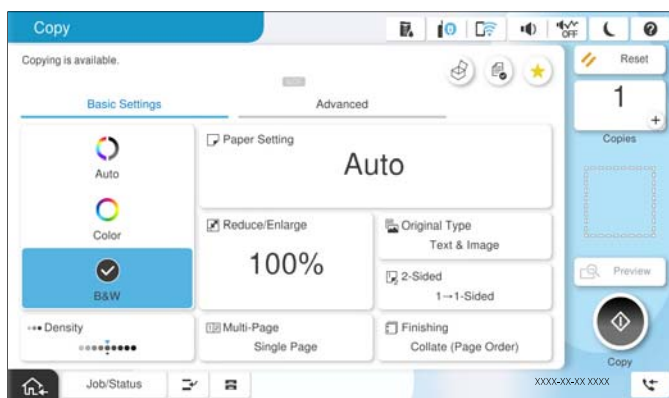

**Notă:**

- Pentru a salva originalele în zona de stocare, selectați , și apoi activați **Stocare fișier**.
- În **Setare**, selectați dacă se tipăresc și se stochează datele scanate sau dacă doar se salvează datele.

5. Setati numărul de exemplare.
6. Atingeți .

## Copierea pe 2 fețe

Copiați mai multe originale pe ambele fețe ale colii de hârtie.



1. Așezați toate documentele originale cu fața în sus în unitatea ADF.



**Important:**

*Dacă doriți să copiați originale care nu sunt acceptate de ADF, folosiți geamul scannerului.*

*„Originale care nu sunt acceptate ADF” la pagina 201*

**Notă:**

*De asemenea, puteți amplasa originalele pe geamul scannerului.*

*„Așezarea originalelor” la pagina 198*

2. Selectați **Copiere** pe ecranul principal.
3. Selectați fila **Setări de bază**, selectați **2 fețe** și apoi selectați opțiunea de meniu pentru față-verso pe care doriți să o utilizați.
4. Specificați alte setări, precum orientarea originalului și poziția de legare.
5. Atingeți .

## Copiere prin mărire sau reducere

Puteți copia originale la un grosime specificat.

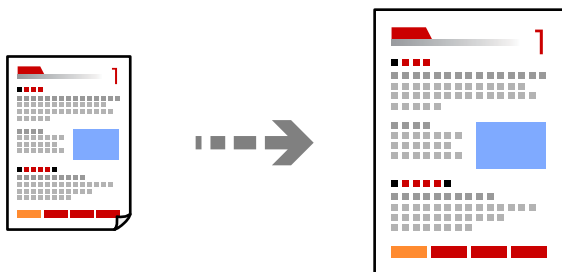

1. Așezați originalele.  
*„Așezarea originalelor” la pagina 198*
2. Selectați **Copiere** pe ecranul principal.
3. Selectați fila **Setări de bază** și apoi selectați **Micșorare/Mărire**.



4. Specificați valoarea de mărire sau micșorare.

5. Atingeți .

## Copierea mai multor originale pe aceeași pagină

Puteți copia originale multiple pe o singură coală de hârtie.

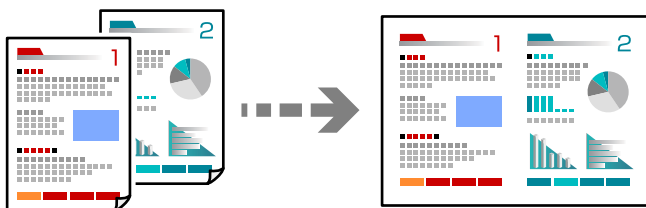

1. Amplasați originalele cu fața în sus în ADF.  
Amplasați-le în direcția indicată în ilustrație.

Direcția de citire

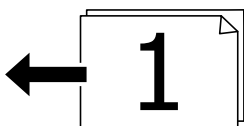
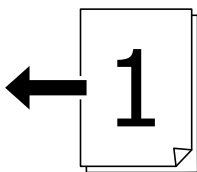

Direcția către stânga

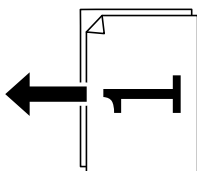
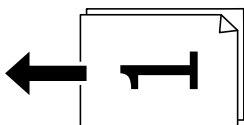

**Important:**

*Dacă doriți să copiați originale care nu sunt acceptate de ADF, folosiți geamul scannerului.*

*„Originale care nu sunt acceptate ADF” la pagina 201*

**Notă:**

De asemenea, puteți amplasa originalele pe geamul scannerului.

[„Așezarea originalelor” la pagina 198](#)

2. Selectați **Copiere** pe ecranul principal.
3. Selectați fila **Setări de bază**, selectați **Pagini multiple** și apoi selectați **2-sus** sau **4-sus**.
4. Specificați ordinea de amplasare și orientarea originală.
5. Atingeți .

## Copiere în ordinea paginilor

La realizarea mai multor copii după un document cu pagini multiple, puteți realiza copiile pe rând în ordinea paginilor.

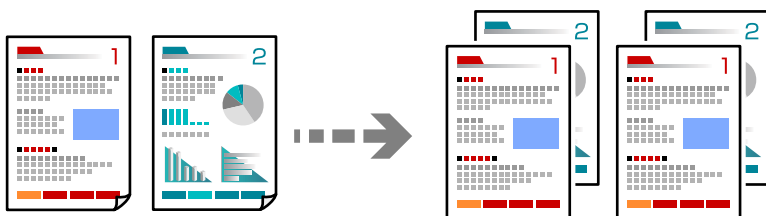

1. Așezați originalele.  
[„Așezarea originalelor” la pagina 198](#)
2. Selectați **Copiere** pe ecranul principal.
3. Selectați fila **Setări de bază** și apoi selectați **Finalizare > Asamblare (ordine pagini)**.
4. Setări numărul de exemplare.
5. Atingeți .

## Copierea originalelor la calitate bună

Puteți copia originalele fără umbre sau orificii perforate sau să ajustați calitatea imaginii.

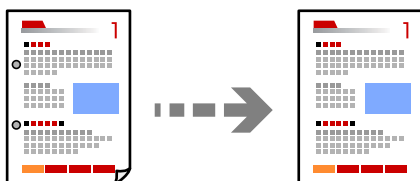



1. Așezați originalele.  
[„Așezarea originalelor” la pagina 198](#)

2. Selectați **Copiere** pe ecranul principal.
3. Selectați fila **Complex** și apoi activați **Eliminare umbră** sau **Elim găuri perf** sau ajustați calitatea imaginii din **Calitate imagine**.
4. Atingeți .

## Copierea actului de identitate

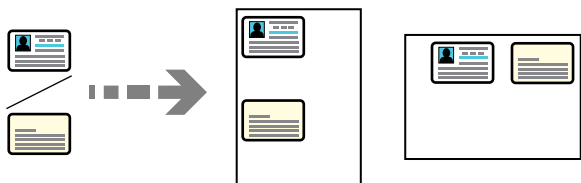
Scanează ambele fețe ale unui act de identitate și le copiază pe aceeași față a colii de hârtie.



1. Așezați originalele.  
[„Așezarea originalelor” la pagina 198](#)
  2. Selectați **Copiere** pe ecranul principal.
  3. Selectați fila **Complex**, selectați **Copiere carte identitate** și apoi activați setarea.
  4. Specificați **Orientare (original)**.
  5. Atingeți .
- Urmați instrucțiunile de pe ecran pentru a amplasa cealaltă față a originalului.

## Copiere cărți

Copiază două pagini alăturate ale unei cărți etc. pe coli de hârtie separate.

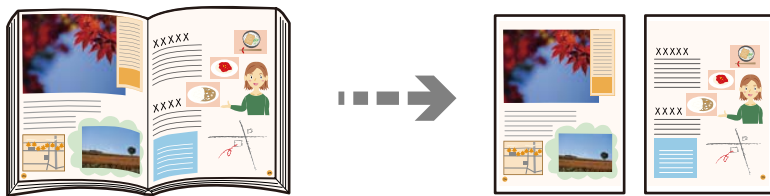



1. Amplasați originalul pe geamul scannerului.  
[„Așezarea originalelor” la pagina 198](#)
2. Selectați **Copiere** pe ecranul principal.
3. Selectați fila **Complex**, selectați **Carte** → **2 pagini** și apoi activați setarea.
4. Specificați **Ordine scanare**.

5. Atingeți .

## Copierea clară a codurilor de bare

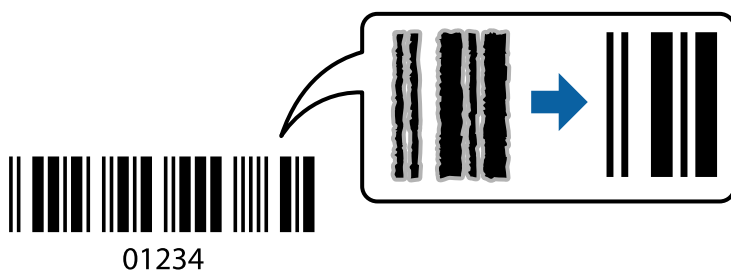
Puteți copia un cod de bare în mod clar, pentru a fi ușor de scanat. Activați această funcție doar dacă nu puteți scana codul de bare tipărit.



1. Așezați originalele.  
[„Așezarea originalelor” la pagina 198](#)
2. Selectați **Copiere** pe ecranul principal.
3. Selectați fila **Setări de bază** și apoi selectați **Tip original** > **Cod de bare**.
4. Atingeți .

## Copierea cu pagini numerotate

Puteți realiza copii cu pagini numerotate chiar dacă originalele nu au paginile numerotate.

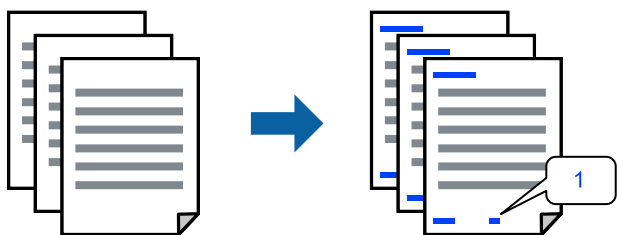

1. Așezați originalele.  
[„Așezarea originalelor” la pagina 198](#)
2. Selectați **Copiere** pe ecranul principal.
3. Selectați fila **Complex** și apoi selectați **Numerotare pagini**.
4. Activați setarea, apoi efectuați alte setări precum formatul și poziția marcajului.
5. Atingeți .

## Copierea originalelor pentru crearea broșurilor

Puteți copia originale și transforma copiile într-o broșură. Puteți de asemenea adăuga coperti față și spate pentru broșură.

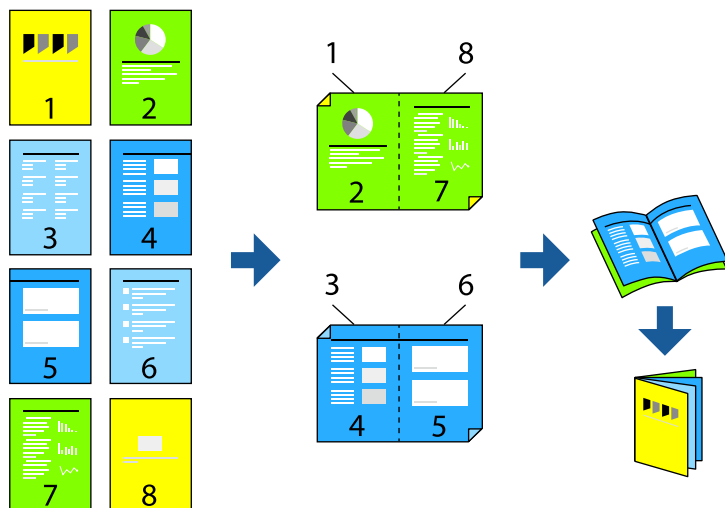

1. Așezați originalele.  
„Așezarea originalelor” la pagina 198
2. Selectați **Copiere** pe ecranul principal.
3. Selectați fila **Setări de bază**.
4. Selectați **Setare hârtie**, selectați sursa de hârtie în care ați încărcat hârtia și apoi selectați **OK**.
5. Selectați **2 fețe**, apoi selectați **2>2-fețe** sau **1>2-fețe**.
6. Specificați alte setări, precum orientarea originalului și poziția de legare, după cum este necesar, și apoi selectați **OK**.
7. Selectați **Micșorare/Mărire**, specificați nivelul de mărire sau reducere și apoi selectați **OK**.
8. Selectați fila **Complex**, selectați **Broșură** > **Broșură**, și apoi activați setarea **Broșură**.
9. Specificați poziția de legare și marginea de legare.
10. Dacă doriți să adăugați copertile, activați **Copertă**.  
Selectați sursa de hârtie în care ați încărcat hârtia pentru coperti în **Setare hârtie**, apoi specificați setările de tipărire în **Copertă față** și **Copertă spate**.
11. Atingeți .

## Inserarea colilor anti-copiative între copii

Puteți insera coli anti-copiative între copii și le puteți scoate.



1. Așezați originalele.  
„Așezarea originalelor” la pagina 198
2. Selectați **Copiere** pe ecranul principal.
3. Selectați fila **Complex**, selectați **Copertă & Separator** > **Separator**.
4. Selectați **Sfârșitul activității** sau **Sfârșitul setului**, activați setările și apoi specificați alte setări, după cum este necesar.  
Dacă doriți să specificați pagina la care să inserați o coală anti-copiativă sau să inserați un capitol, selectați **Sfârșitul paginii sau capitolului**, și apoi specificați detaliile precum numărul paginii, hârtia, etc.
5. Setări numărul de exemplare.
6. Atingeți .

## Ștergerea caracterelor roșii la copiere

Puteți efectua copii cu orice caractere roșii din originale șterse.

Consultați informațiile de mai jos pentru mai multe detalii.

„Prezentare generală Șterge culoare roșie” la pagina 157

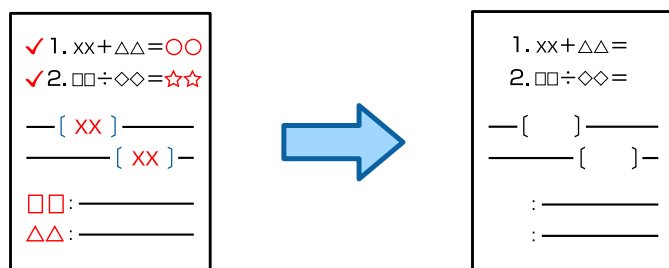

### Important:

Această caracteristică poate fi utilizată prin înregistrarea cheii de licență.

**Notă:**

- Dacă selectați **Culoare ca mod color**, copia în sine va fi în monocromă, dar va fi considerată ca fiind copie color.
- Dacă selectați **Auto ca mod color** și scannerul detectează că originalul este color, acesta va fi numărat ca o copie color chiar dacă acea copie este monocromă.
- În funcție de originale, este posibil ca textul roșu să nu fie șters complet. De asemenea, culorile apropiate de roșu, cum ar fi portocaliu, pot fi șterse sau înlocuite cu negru deschis.

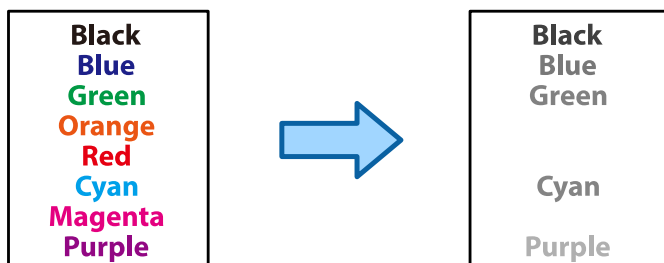

1. Așezați originalele.  
[„Așezarea originalelor” la pagina 198](#)
2. Selectați **Copiere** pe ecranul principal.
3. Selectați fila **Complex** și apoi activați **Șterge culoare roșie**.

**Notă:**

Ecranul de previzualizare afișează o imagine a originalului înainte de ștergerea caracterelor roșii.

4. Atingeți .

**Informații conexe**

- ➔ [„Înregistrare pentru cheia de licență” la pagina 150](#)

## Copierea plicurilor

Puteți copia plicuri.

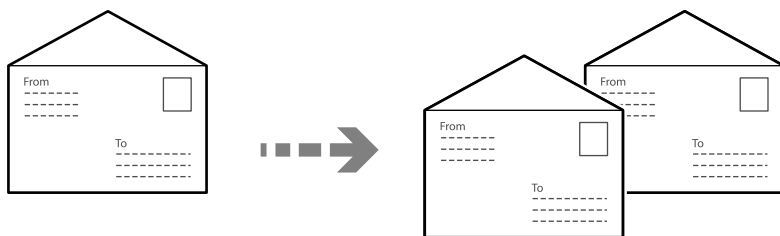

Asigurați-vă că plicurile sunt încărcate cu orientarea corectă.

- Încărcarea hârtiei

Consultați informațiile aferente.

[„Încărcare plicuri” la pagina 191](#)

Așezarea originalelor

Amplasați originalul pe geamul scannerului. La așezarea plicului, așezați-l așa cum este indicat în figură.

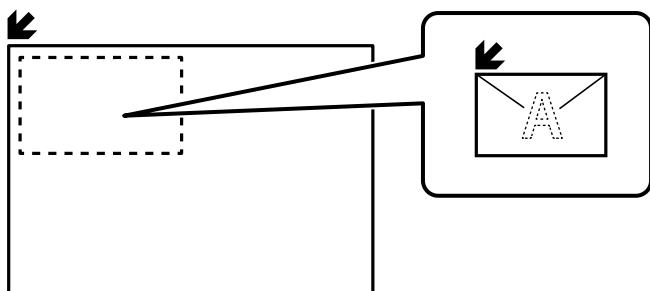

## Copiere cu opțiunea tipărire grup

Dacă salvați numărul de copii și seturi pentru fiecare grup, puteți sorta copiile în grupuri. Consultați „Informații conexe” de mai jos pentru mai multe detalii.

### Informații conexe

➔ „Copiere utilizând grupurile salvate” la pagina 377

## Copiere de probă

Când efectuați mai multe copii, puteți începe cu o copie pentru a verifica rezultatele și apoi copia restul.

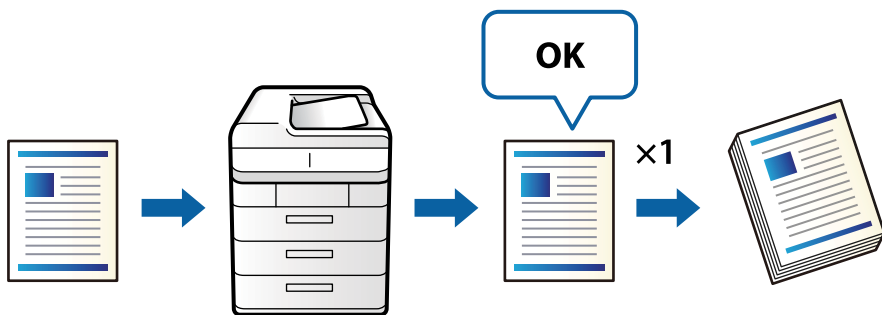

1. Așezați originalele.  
„Așezarea originalelor” la pagina 198
2. Selectați **Copiere** pe ecranul principal.
3. Selectați fila **Complex** și apoi activați **Exemplar de probă**.
4. Setati numărul de exemplare.
5. Atingeți .
6. Verificați rezultatele copierii, apoi selectați dacă doriți să continuați sau să anulați copierea.





## Întreruperea și copierea

Puteți să întrerupeți activitatea de imprimare curentă și să efectuați operațiuni de copiere.

**Notă:**

*Totuși, nu puteți întrerupe o lucrare nouă de la computer.*

1. Atingeți  pe panoul de comandă al imprimantei în timpul imprimării.  
Imprimarea este întreruptă și imprimanta intră în modul de întrerupere.
2. Așezați originalele.  
[„Așezarea originalelor” la pagina 198](#)
3. Selectați **Copiere** pe ecranul principal.
4. Dacă este necesar, modificați setările din **Setări de bază** și **Complex**.
5. Atingeți .

Pentru a reporni o activitate pusă în pauză, atingeți  din nou pentru a ieși din modul de întrerupere. De asemenea, dacă nu se efectuează operațiuni pentru o anumită perioadă de timp după întreruperea activității de imprimare, imprimanta iese din modul de întrerupere.

---

## Opțiuni de meniu de bază pentru copiere

**Notă:**

*Este posibil ca elementele să nu fie disponibile, în funcție de alte setări efectuate.*

### Mod culoare:

Selectați dacă doriți copierea în culori sau monocrom.

Auto

Detectează dacă originalul este color sau monocrom și copiază automat utilizând cel mai potrivit mod color.

În funcție de original, originalele monocrome pot fi detectate ca fiind color, sau originalele color ca fiind monocrome. Dacă detectarea automată nu funcționează corect, copiați selectând **Culoare** sau **A&N** ca mod color sau setați sensibilitatea de detectare. Puteți seta sensibilitatea selectând **Setări** pe ecranul principal > **Setări generale** > **Administrare sistem** > **Sensibilitate culori copiere**.

Culoare

Copiază originalul în culori.

A&N

Copiază originalul în alb și negru (monocrom).

### Densitate:

Dacă rezultatul obținut la copiere este prea estompat, măriți densitatea. Reduceți nivelul densității dacă cerneala pătează.

### Setare hârtie:

Selectați sursa de hârtie pe care doriți să o utilizați. Când este selectat **Auto**, o coală cu dimensiune adecvată este alimentată automat în funcție de dimensiunea detectată automat a documentului original și raportul de grosisment specificat.

### Micșorare/Mărire:

Configurează raportul de mărire sau micșorare. Atingeți valoarea și specificați grosismentul utilizat pentru a mări sau reduce dimensiunea originalului într-un interval cuprins între 25 și 400%.

#### Auto

Detectează zona de scanare și mărește sau micșorează automat originalul pentru a se adapta la formatul de hârtie selectat. Acolo unde există margini albe în jurul originalului, marginile albe de la marcajul de colț (↙) al geamului scannerului sunt detectate ca zonă de scanare, dar este posibil ca marginile de pe partea opusă să fie tăiate.

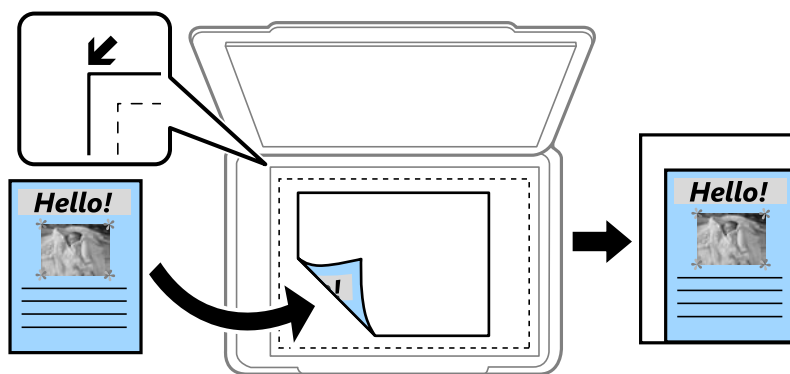

#### Red pt potrivire cu hârtia

Copiază imaginea scanată la o dimensiune mai mică decât valoarea Micșorare/Mărire pentru a corespunde dimensiunii hârtiei. Dacă valoarea Micșorare/Mărire este mai mare decât dimensiunea hârtiei, datele pot fi tipărite dincolo de marginile hârtiei.

#### Formă liberă (mm)

Specificați lungimile pe verticală și pe orizontală ale hârtiei pentru a o mări sau a o reduce.

#### Formă liberă (%)

Specificați diverșii factori de mărire pentru lungimile pe verticală și pe orizontală ale hârtiei pentru a o mări sau a o reduce.

#### Dim. reală

Copiază la o mărire de 100%.

#### A4->A5 și altele

Mărește sau micșorează automat originalul pentru a se adapta la un anumit format de hârtie.

### Tip original:

Selectați tipul originalului. Copiază la calitate optimă pentru a corespunde tipului originalului.

### 2 fețe:

Selectați aspectul față-verso.

#### 1>1-fețe

Copiază o parte a unui original pe o singură coală de hârtie.

2>2-fețe

Copiază ambele fețe ale unui original față-verso pe ambele fețe ale unei coli de hârtie individuale. Selectați orientarea originalului și poziția de legare a originalului și a hârtiei.

1>2-fețe

Copiază două originale pe o singură pagină pe ambele fețe ale unei coli de hârtie individuale. Selectați orientarea originalului și poziția de legare a hârtiei.

2>1-față

Copiază ambele fețe ale unui original față-verso pe câte o față a două coli de hârtie. Selectați orientarea originalului și poziția de legare a originalului.

**Pagini multiple:**

Selectați formatul de copiere.

Pagină individuală

Copiază un original cu două fețe pe o singură coală.

2-sus

Copiază două originale de o singură pagină pe o singură foaie de hârtie folosind formatul 2 copii pe pagină. Selectați ordinea formatului și orientarea originalului.

4-sus

Copiază patru originale de o singură pagină pe o singură foaie de hârtie folosind aspectul 4 copii pe pagină. Selectați ordinea formatului și orientarea originalului.

**Finalizare:**

Selectați modul de ejectare a hârtiei pentru copii multiple ale unor originale multiple.

Grupare (aceleași pagini)

Copiază originalele pagină cu pagină ca grup.

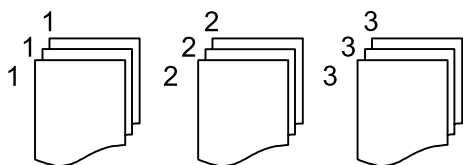

Asamblare (ordine pagini)

Copiază originalele colaționate în ordine și le sortează pe seturi.

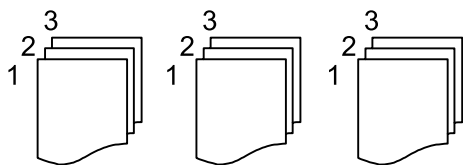

---

## Opțiuni de meniu avansate pentru copiere

**Notă:**

Este posibil ca elementele să nu fie disponibile, în funcție de alte setări efectuate.

### Broșură:

#### Broșură

Specificați aceste setări atunci când doriți să creați o broșură din exemplarele dumneavoastră.

Broșură

Vă permite să creați o broșură din exemplarele dumneavoastră.

Legare

Selectați poziția de legare a broșurii.

Margine de legare

Specificați marginea de legare. Puteți seta marginea de legare între 0 și 50 mm în diviziuni de 1 mm.

Copertă

Vă permite să adăugați coperti la broșură.

Setare hârtie

Selectați sursa de hârtie în care ați încărcat hârtia pentru coperti.

Copertă față

Specificați setările de tipărire pentru coperta din față. Dacă nu doriți să tipăriți pe coperta din față, selectați **Nu se imprimă**.

Copertă spate

Specificați setările de tipărire pentru coperta din spate. Dacă nu doriți să tipăriți pe coperta din spate, selectați **Nu se imprimă**.

### Copertă & Separator:

#### Copertă:

Specificați aceste opțiuni atunci când doriți să adăugați coperti la exemplarele dumneavoastră.

Copertă față

Vă permite să adăugați coperti față la exemplarele tipărite. Dacă ați încărcat hârtie pentru coperti, selectați sursa de hârtie în **Setare hârtie**. Dacă nu doriți să tipăriți pe coperta din față, selectați **Nu se imprimă** în **Mod tipărire**.

Copertă spate

Vă permite să adăugați coperti spate la exemplarele tipărite. Dacă ați încărcat hârtie pentru coperti, selectați sursa de hârtie în **Setare hârtie**. Dacă nu doriți să tipăriți pe coperta din spate, selectați **Nu se imprimă** în **Mod tipărire**.

#### Separator:

Specificați aceste setări atunci când doriți să inserați coli anti-copiative în copii.

Sfârșitul activității

Vă permite să inserați coli anti-copiative pentru fiecare copie a lucrării. Dacă ați încărcat hârtie pentru colile anti-copiative, selectați sursa de hârtie în **Setare hârtie**.

Sfârșitul setului

Vă permite să inserați o coală anti-copiativă pentru fiecare set. Dacă ați încărcat hârtie pentru colile anti-copiative, selectați sursa de hârtie în **Setare hârtie**. Puteți de asemenea specifica intervalul de inserare pentru colile anti-copiative în **Foi per set**.

Sfârșitul paginii sau capitolului

Vă permite să efectuați setările pentru inserarea colilor anti-copiative ale capitolelor la paginile la care doriți să le inserați. Valorile de setare sunt salvate și afișate într-o listă. Puteți verifica detaliile setărilor prin selectarea setării din listă. Puteți de asemenea edita sau șterge setarea.

**Mărime original:**

Selectați dimensiunea originalului. Când selectați **Detectare automată**, dimensiunea originalului este detectată automat. Atunci când copiați originale de dimensiuni nestandardizate, selectați **Personalizată**, și apoi specificați dimensiunea originalului.

**Origin. dim. mixte:**

Puteți plasa următoarele combinații de dimensiuni în ADF, în același timp. A4 și A5. La utilizarea acestor combinații, originalele sunt copiate la dimensiunile reale. Amplasați documentele originale prin alinierea lățimii lor în modul indicat mai jos.

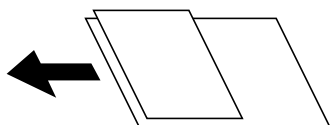

**Orientare (original)**

Selectați orientarea originalelor dumneavoastră.

**Carte →2 pagini:**

Copiază două pagini față în față dintr-o broșură pe coli separate.

Selectați pagina de broșură pe care doriți să o scanați.

**Scan. cont.:**

Puteți amplasa un număr mare de originale în ADF pe loturi și le puteți scana ca o singură sarcină de scanare.

**Calitate imagine:**

Ajustați setările imaginii.

Contrast

Ajustați diferența dintre părțile luminoase și părțile întunecate ale imaginii.

Saturație

Ajustați intensitatea culorilor.

Balans de roșu, Balans de verde, Balans de albas.

Ajustați densitatea pentru fiecare culoare.

Claritate

Ajustează conturul imaginii.

Reglare tentă

Ajustează tonul de culoare a pielii. Atingeți + pentru un ton mai rece (accentuare verde) și atingeți - pentru un ton mai cald (accentuare roșu).

Îndepărtare fundal

Selecțai luminozitatea fundalului. Atingeți + pentru a mări luminozitatea (înălbi) fundalul, respectiv atingeți - pentru a reduce luminozitatea (înnegri) fundalul.

Dacă selecțai **Auto**, sunt detectate culorile de fond ale originalului și acestea sunt eliminate sau se execută automat creșterea luminozității acestora. Opțiunea nu este corect aplicată în cazul în care culoarea de fond este prea întunecoasă sau nu este detectată.

**Margine de legare:**

Efectuați setări precum poziția de legare, lățimea de legare și orientarea exemplarului original. Datorită specificațiilor acestei imprimante, nu puteți copia la 3 mm față de marginea hârtiei. De aceea, chiar dacă marginea de legare este setată la 3 mm sau mai puțin, de fapt, va fi prezentă o margine de 3 mm.

Puteți selecta modul de creare a marginii de legare din următoarele trei meniuri.

Îmb. pe lățime

Deplasează și copiază imaginea conform lățimii de legare. Dacă imaginea de pe partea opusă a marginii de legare se extinde dincolo de muchia hârtiei, datele nu sunt imprimate.



Red pt potrivire cu hârtia

Copiază imaginea scanată la o dimensiune mai mică, conform lățimii de legare, pentru a corespunde dimensiunii hârtiei. Dacă valoarea Reducere/Mărire este mai mare decât dimensiunea hârtiei, datele pot fi tipărite dincolo de marginile hârtiei.



Ștergere imagine peste margine îmbinare

Șterge imaginea acolo unde este creată marginea de legare, pentru a asigura lățimea marginii de legare.



**Red pt potrivire cu hârtia:**

Copiază imaginea scanată la o dimensiune mai mică decât valoarea Micșorare/Mărire pentru a corespunde dimensiunii hârtiei. Dacă valoarea Micșorare/Mărire este mai mare decât dimensiunea hârtiei, datele pot fi tipărite dincolo de marginile hârtiei.

**Eliminare umbră:**

Elimină umbrele care apar în jurul copiilor la copierea hârtiei groase sau care apar în centrul copiilor atunci când copiați o broșură.

**Elim găuri perf:**

Elimină orificile de legare atunci când copiați.

**Copiere carte identitate:**

Scanează ambele fețe ale unui act de identitate și le copiază pe aceeași față a colii de hârtie.

**Exemplar de probă:**

Când efectuați mai multe copii, puteți începe cu o copie pentru a verifica rezultatele și apoi copia restul.

**Marcaj:**

- Marcaj**  
Selectați **Act.** pentru a tipări marcajele pe exemplare.
- Tip**  
Selectați tipul de marcaj.
- Poziție șampilă**  
Selectați poziția marcajului.
- Imprimare pagină**  
Selectați pagina pe care doriți să tipăriți marcajul.
- Dimensiune**  
Selectați dimensiunea marcajului.
- Culoare imprimare**  
Selectați culoarea marcajului.
- Transparență**  
Selectați dacă doriți sau nu să faceți marcajul transparent.

**Marcaj dată:**

- Marcaj dată**  
Selectați **Act.** pentru a tipări marcajele de dată pe exemplare.
- Format dată**  
Selectați formatul pentru dată.
- Poziție șampilă**  
Selectați poziția pentru marcajul de dată.
- Dimensiune**  
Selectați dimensiunea marcajului de dată.
- Fundal**  
Selectați dacă doriți sau nu ca fundalul marcajului de dată să fie alb. Dacă selectați **Alb**, puteți vedea în mod clar marcajul de dată atunci când fundalul datelor nu este alb.

#### Numerotare pagini:

- Numerotare pagini  
Selectați **Act.** pentru a tipări numerele de pagină pe copii.
- Format  
Selectați formatul pentru numerotarea paginilor.
- Poziție șampilă  
Selectați poziția pentru numerotarea paginilor.
- Modificare numerotare  
Selectați pagina pe care doriți să tipăriți numărul de pagină. Selectați **Numărul primei pagini** pentru a specifica pagina cu care trebuie să înceapă tipărirea numărului de pagină. De asemenea, puteți specifica numărul primei pagini în **Primul număr imprimat**.
- Dimensiune  
Selectați mărimea numărului.
- Fundal  
Selectați dacă doriți sau nu ca fundalul numărului de pagină să fie alb. Dacă selectați **Alb**, puteți vedea în mod clar numărul paginii atunci când fundalul originalului nu este alb.

#### Stocare fișier:

Puteți salva imaginile scanate în zona de stocare.

- Setare:  
Selectați dacă se salvează sau nu imaginile scanate doar în zona de stocare.
- Folder (Obligatoriu):  
Selectați zona de stocare în care va fi salvată imaginea scanată.
- Denumire fișier:  
Setați numele fișierului.
- Parolă fișier:  
Setați parola pentru selectarea fișierului.
- Nume utilizator:  
Setați numele utilizatorului.

#### Seturi imprimare:

Vă permite să efectuați setări pentru a sorta copiile în grupuri. Puteți seta numărul de copii, numărul de seturi și opțiunile de finalizare.

#### Șterge culoare roșie:

Selectați pentru a efectua copii cu caractere roșii șterse din originale.



---

# Scanarea

|  |     |
|--|-----|
| Metode de scanare disponibile. . . . .   | 294 |
| Opțiuni de meniu pentru scanare. . . . . | 303 |

## Metode de scanare disponibile

Puteți folosi oricare dintre următoarele metode de scanare folosind această imprimantă.

### Scanarea originalelor într-un folder de rețea

Puteți salva imaginea scanată într-un folder de rețea pre-configurat.

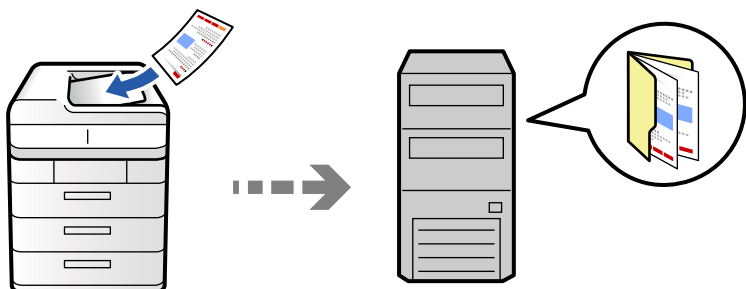

Verificați următoarele aspecte înainte de scanare.

- Asigurați-vă că există un folder de rețea pregătit. Respectați următoarele aspecte la crearea unui folder partajat într-o rețea.

„Crearea folderului partajat” la pagina 69

- Înregistrați în prealabil calea unui folder de rețea în lista de contacte pentru a putea specifica cu ușurință folderul.

„Înregistrare contacte” la pagina 90

#### Notă:

Asigurați-vă că setările **Data/oră** și **Diferență de timp** ale imprimantei sunt corecte. Accesați meniurile din **Setări** > **Setări generale** > **Setări de bază** > **Setări dată/oră**.

1. Așezați originalele.

„Așezarea originalelor” la pagina 198

2. Selectați **Scanare** > **Către folder rețea/FTP** pe panoul de comandă.

3. Specificați folderul.

- Pentru a selecta dintre adrese frecvent utilizate: Selectați un contact din fila **Frecvent**.
- Pentru a introduce direct calea către folder: Selectați **Tastatură**. Selectați **Mod comunicare**, introduceți calea către folder ca **Locație (obligatorie)**, apoi realizați celelalte setări ale folderului.

Introduceți calea folderului în formatul următor.

La utilizarea SMB ca mod de comunicare: \\nume gazdă\nume folder

La utilizarea FTP ca mod de comunicare: ftp://nume gazdă/nume folder

La utilizarea FTPS ca mod de comunicare: ftps://nume gazdă/nume folder

La utilizarea WebDAV (HTTPS) ca mod de comunicare: https://nume gazdă/nume folder

La utilizarea WebDAV (HTTP) ca mod de comunicare: http://nume gazdă/nume folder

- Pentru a selecta din lista de contacte: Selectați fila **Destinație** și selectați un contact.

Pentru a restrânge persoanele de contact, selectați  pentru a le afișa ca și categorii.

Pentru a căuta un folder în lista de contacte, selectați .

**Notă:**

Puteți tipări istoricul folderului în care sunt salvate documentele atingând **Meniu**.

4. Selectați **Setări scanare**, apoi verificați setări precum formatul de salvare și modificați-le dacă este necesar.

„Opțiuni de meniu pentru scanare” la pagina 303

**Notă:**

- Selectați  pentru a salva setările ca presetare.

- Selectați  pentru a reseta setările la valorile implicite.

- Pentru a salva originalele în zona de stocare, selectați **Stocare fișier** și efectuați setările. Setați **Setare** pentru a selecta dacă se salvează sau nu imaginea scanată doar în zona de stocare.

Nu este necesar să introduceți informațiile de destinație dacă salvați imaginea scanată doar în memoria de stocare.

5. Atingeți .

## Opțiuni de meniu de destinație pentru scanarea la un folder

### Editare locație:

Introduceți calea folderului și stabiliți fiecare element pe ecran.

- Mod comunicare:

Selectați modul de comunicare pentru folder.

- Locație (obligatorie):

Introduceți calea către folder-ul în care va fi salvată imaginea scanată.

Prin selectarea **Răsfoire**, este căutat un folder pe computerele conectate la rețea. Puteți utiliza **Răsfoire** doar atunci când **Mod comunicare** este setat la SMB.

- Nume utilizator:

Introduceți un nume de utilizator pentru conectarea la folderul specificat.

- Parolă:

Introduceți o parolă corespunzătoare numelui de utilizator.

- Mod conectare:

Selectați modul de conectare pentru folder.

- Număr port:

Introduceți un număr de port pentru folder.

- Setări server proxy:

Selectați dacă veți utiliza sau nu un server proxy.

## Scanarea documentelor originale cu trimitere prin e-mail

Puteți trimite imagini scanate prin e-mail, direct de la imprimantă, cu ajutorul unui server de e-mail pre-configurat.

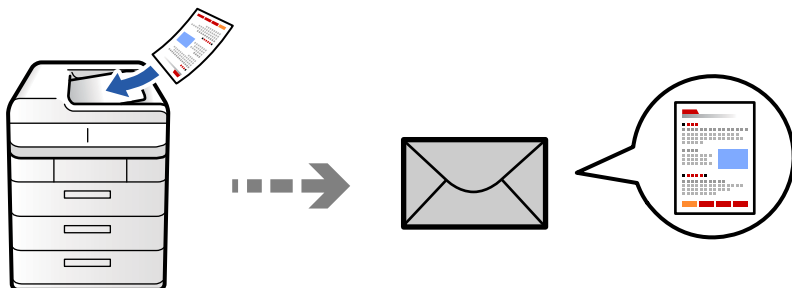

Înainte de scanare trebuie să realizați următoarele setări.

- Configurați serverul de e-mail.  
„Configurarea unui server de poștă electronică” la pagina 65
- Înregistrați în prealabil o adresă de e-mail în lista de contacte pentru a putea specifica cu ușurință adresa prin selectarea din lista de contacte.
- Asigurați-vă că setările **Data/oră** și **Diferență de timp** ale imprimantei sunt corecte. Accesați meniurile din **Setări > Setări generale > Setări de bază > Setări dată/oră**.

1. Așezați originalele.

„Așezarea originalelor” la pagina 198

2. Selectați **Scanare > Către e-mail** pe panoul de comandă.

3. Specificați adresele.

- Pentru a selecta dintre adrese frecvent utilizate: Selectați un contact din fila **Frecvent**.
- Pentru a introduce adresa manual: Selectați **Tastatură**, introduceți adresa de e-mail, apoi selectați **OK**.
- Pentru a selecta din lista de contacte: Selectați fila **Destinatar** și selectați un contact.

Pentru a restrânge persoanele de contact, selectați  pentru a le afișa ca și categorii.

Pentru a căuta un folder în lista de contacte, selectați .

- Pentru a selecta din lista istoricului: Selectați  din fila **Frecvent**, apoi selectați un destinatar din lista afișată.

### Notă:

- Numărul de destinatari selectați este afișat în partea dreaptă a ecranului. Puteți trimite mesaje e-mail către maximum 10 adrese și grupuri.

*Dacă destinatarii includ grupuri, puteți selecta cel mult 200 de adrese individuale în total, luând în considerare și adresele din grupuri.*

- Atingeți caseta de adresă din partea de sus a ecranului pentru a afișa lista adreselor selectate.
- Atingeți **Meniu** pentru a afișa sau imprima istoricul de trimitere sau pentru a modifica setările serverului de e-mail.

4. Selectați **Setări scanare**, apoi verificați setări precum formatul de salvare și modificați-le dacă este necesar.

„Opțiuni de meniu pentru scanare” la pagina 303

**Notă:**

- Selectați ★ pentru a salva setările ca presetare.
- Selectați 🛠 pentru a reseta setările la valorile implicite.
- Pentru a salva originalele în zona de stocare, selectați **Stocare fișier** și efectuați setările. Setări **Setare** pentru a selecta dacă se salvează sau nu imaginea scanată doar în zona de stocare.

Nu este necesar să introduceți informațiile destinatarului dacă salvați imaginea scanată doar în memoria de stocare.

5. Atingeți ◇.

## Scanarea originalelor pe computer

Puteți salva imaginea scanată pe un calculator conectat la imprimantă.

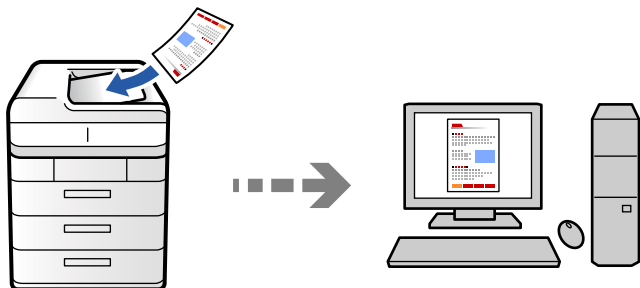

Puteți salva imaginea scanată pe un computer conectat într-o rețea.

Metoda de salvare a imaginilor este înregistrată ca o sarcină în Document Capture Pro instalat pe computerul dvs. Sunt disponibile sarcini preconfigurate care vă permit să salvați imaginile scanate pe un computer. De asemenea, puteți să creați și să înregistrați sarcini noi folosind Document Capture Pro pe computerul dvs.

**Notă:**

Înainte de scanare trebuie să realizați următoarele setări.

- Instalați următoarele aplicații pe computerul dvs.
  - Document Capture Pro
  - Epson Scan 2 (aplicație necesară pentru utilizarea funcției de scanare)

Consultați următoarele pentru a verifica aplicațiile instalate.

Windows 11: faceți clic pe butonul Start și apoi verificați **All apps > Epson Software > Document Capture Pro** și folderul **EPSON > Epson Scan 2**.

Windows 10: faceți clic pe butonul Start și apoi verificați **Epson Software** folderul > **Document Capture Pro**, și folderul > **Epson Scan 2** aferent **EPSON**.

Windows 8.1/Windows 8: introduceți numele aplicației în câmpul de căutare, apoi verificați pictograma afișată.

Windows 7: faceți clic pe butonul Start și apoi selectați **Toate programele**. Apoi, verificați **Epson Software** folderul > **Document Capture Pro**, și folderul > **Epson Scan 2** aferent **EPSON**.

Mac OS: selectați **Start > Aplicații > Epson Software**.

- Conectați imprimanta și computerul în rețea.
- Dacă utilizați Document Capture Pro Server pe Windows Server, setați **Mod funcționare** la **Mod server** pe Web Config sau panoul de control al imprimantei.

1. Așezați originalele.

[„Așezarea originalelor” la pagina 198](#)

2. Selectați **Scanare > Către computer** pe panoul de comandă.

3. Selectați **Selectare computer.**, apoi selectați computerul pe care este instalat Document Capture Pro.

**Notă:**

Panoul de control al imprimantei afișează până la 110 computere pe care este instalată aplicația Document Capture Pro.

Dacă este setat modul **Mod server** drept mod de funcționare, nu va trebui să parcurgeți acest pas.

4. Selectați activitatea.

5. Selectați zona în care este afișat conținutul lucrării și verificați detaliile acesteia.

6. Atingeți .

Document Capture Pro pornește automat pe computerul dumneavoastră, iar scanarea începe.

**Notă:**

Consultați secțiunea de ajutor a Document Capture Pro pentru detalii privind folosirea funcțiilor, precum crearea și înregistrarea sarcinilor noi.

Puteți începe scanarea nu doar de la imprimantă, ci și de la computer utilizând Document Capture Pro. Consultați secțiunea de ajutor Document Capture Pro pentru detalii.

### Informații conexe

➔ [„Utilizare Document Capture Pro Server” la pagina 121](#)

## Scanarea originalelor pe un dispozitiv de memorie

Puteți salva imaginile scanare direct pe un dispozitiv de memorie introdus în imprimantă.

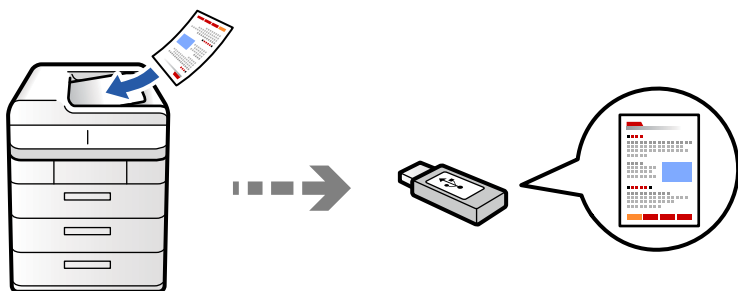

Puteți salva imaginea scanată pe un dispozitiv de memorie.

1. Așezați originalele.

[„Așezarea originalelor” la pagina 198](#)

2. Introduceți un dispozitiv de memorie în imprimantă.

[„Introducerea unui dispozitiv USB extern” la pagina 203](#)

3. Selectați **Scanare > Către disp. de mem.** pe panoul de comandă.

4. Efectuați setările pentru scanare.

„Opțiuni de meniu pentru scanare” la pagina 303

- Selectați ★ pentru a salva setările ca presetare.
- Selectați 🛠 pentru a reseta setările la valorile implicite.
- Pentru a salva originalele în zona de stocare, selectați **Stocare fișier** și efectuați setările. Setări **Setare** pentru a selecta dacă se salvează sau nu imaginea scanată doar în zona de stocare.

5. Atingeți ⏏.

## Scanarea originalelor pe un server Cloud

Puteți trimite imagini scanate din panoul de comandă al imprimantei la servicii cloud care au fost înregistrate în prealabil.

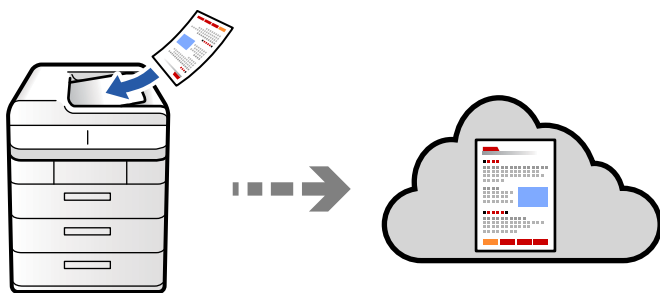

Înainte de a utiliza această funcție, efectuați setările utilizând Epson Connect. Consultați următorul site web al portalului Epson Connect pentru detalii.

<https://www.epsonconnect.com/>

<http://www.epsonconnect.eu> (doar Europa)

1. Așezați originalele.

„Așezarea originalelor” la pagina 198

2. Selectați **Scanare > Către Cloud** pe panoul de comandă.

3. Selectați caseta **Selectați destinația.** din partea de sus a ecranului și apoi selectați o destinație.

4. Efectuați setările pentru scanare.

„Opțiuni de meniu pentru scanare” la pagina 303

- Selectați ★ pentru a salva setările ca presetare.
- Selectați 🛠 pentru a reseta setările la valorile implicite.
- Pentru a salva originalele în zona de stocare, selectați **Stocare fișier** și efectuați setările. Setări **Setare** pentru a selecta dacă se salvează sau nu imaginea scanată doar în zona de stocare.

Nu este necesar să introduceți informațiile de destinație dacă salvați imaginea scanată doar în memoria de stocare.

5. Atingeți ⏏.

## Scanarea originalelor cu trimitere către zona de stocare

Puteți salva imagini scanate în zona de stocare încorporată a imprimantei.

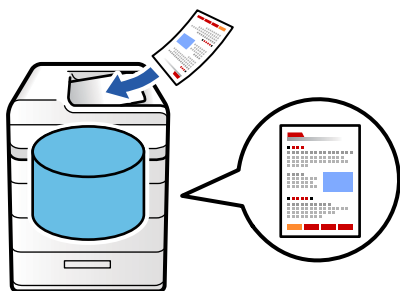



Consultați secțiunea următoare pentru detalii despre funcția de stocare.

[„Utilizarea zonei de stocare” la pagina 359](#)

1. Așezați originalele.  
[„Așezarea originalelor” la pagina 198](#)
2. Selectați **Scanare > Către stocare** pe panoul de comandă.
3. Specificați folderul.
4. Selectați **Setări scanare**, apoi verificați setările și modificați-le, dacă este necesar.

[„Opțiuni de meniu pentru scanare” la pagina 303](#)

**Notă:**

- Selectați  pentru a salva setările ca presetare.
- Selectați  pentru a reseta setările la valorile implicite.

5. Atingeți .

## Scanarea folosind WSD

**Notă:**

- Această funcție este disponibilă doar pentru computerele care rulează Windows Vista sau versiuni ulterioare.
- Dacă utilizați Windows 7/Windows Vista, va trebui să configurați computerul în avans utilizând această funcție.  
[„Configurarea unui port WSD” la pagina 301](#)

1. Așezați originalele.  
[„Așezarea originalelor” la pagina 198](#)
2. Selectați **Scanare > Către computer (WSD)** pe panoul de comandă.
3. Selectați un computer.
4. Atingeți .



## Configurarea unui port WSD

Această secțiune explică modul de configurare a unui port WSD pentru Windows 7/Windows Vista.

**Notă:**

*Pentru Windows 8 sau versiuni ulterioare, portul WSD este configurat automat.*

Următoarele sunt necesare pentru configurarea unui port WSD.

- Imprimanta și computerul sunt conectate la rețea.
- Driverul imprimantei este instalat pe computer.

1. Porniți imprimanta.
2. Executați clic pe Start și apoi clic pe **Rețea** pe computer.
3. Executați clic-dreapta pe imprimantă și apoi clic pe **Instalare**.

Executați clic pe **Continuare** când este afișat ecranul **Control cont utilizator**.

Executați clic pe **Dezinstalare** și începeți din nou dacă ecranul **Dezinstalare** este afișat.

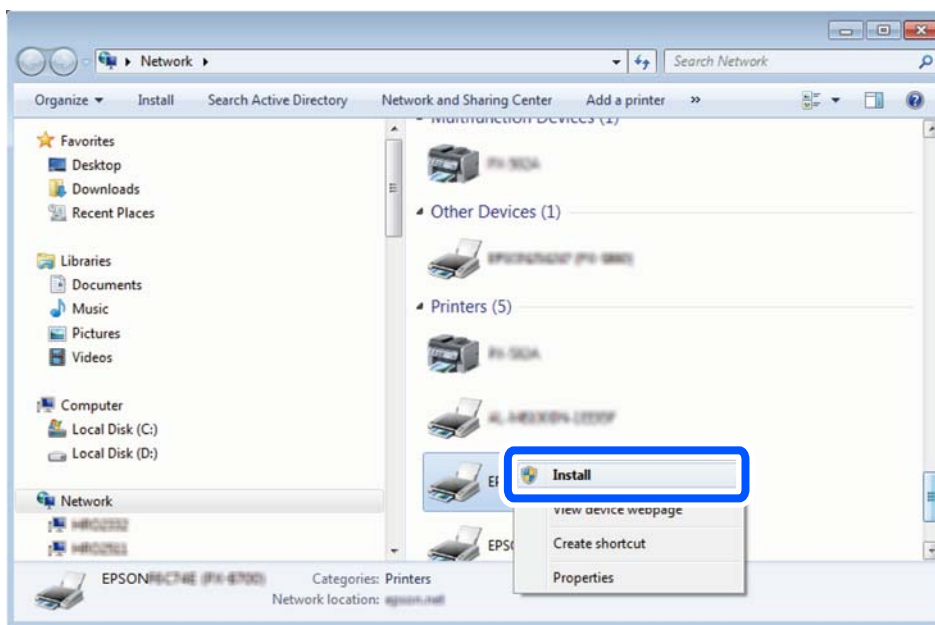

**Notă:**

*Numele imprimantei setat în rețea și numele modelului (EPSON XXXXXX (XX-XXXX)) sunt afișate pe ecranul de rețea. Puteți verifica numele de imprimantă setat în rețea pe panoul de control al imprimantei sau prin tipărirea unei fișe de stare a rețelei.*

4. Executați clic pe **Dispozitivul este pregătit pentru a fi utilizat**.

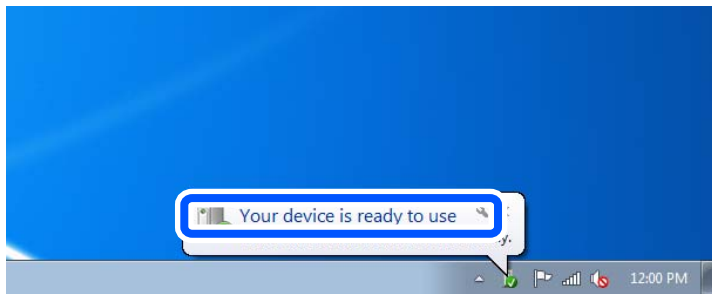

5. Verificați mesajul și apoi executați clic pe **Închidere**.

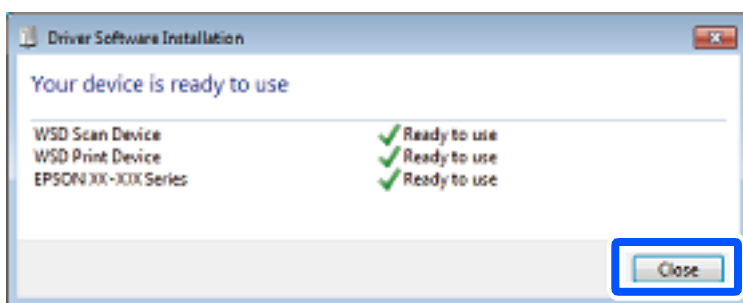

6. Deschideți ecranul **Dispozitive și imprimante**.

- Windows 7

Executați clic pe Start > **Panou de control** > **Hardware și sunete** (sau **Hardware**) > **Dispozitive și imprimante**.

- Windows Vista

Executați clic pe Start > **Panou de control** > **Hardware și sunete** > **Imprimante**.

7. Verificați dacă este afișată o pictogramă cu numele imprimantei în rețea.

Selectați numele imprimantei atunci când utilizați WSD.

## Scanarea originalelor pe un dispozitiv inteligent

Puteți salva imaginile scanare direct pe un dispozitiv inteligent precum un smartphone sau o tabletă folosind aplicația Epson Smart Panel pe dispozitivul inteligent.



**Notă:**

Înainte de scanare, instalați Epson Smart Panel pe dispozitivul inteligent.

1. Așezați originalele.  
„Așezarea originalelor” la pagina 198
2. Porniți Epson Smart Panel pe dispozitivul inteligent.
3. Selectați meniul de scanare de pe ecranul principal.
4. Urmați instrucțiunile de pe ecran pentru scanarea și salvarea imaginilor.

---

## Opțiuni de meniu pentru scanare

Este posibil ca unele elemente să nu fie disponibile în funcție de metoda de scanare pe care ați selectat-o sau de alte setări pe care le-ați efectuat.

### Mod culoare:

Selectați dacă scanarea se va efectua în culori sau monocrom.

### Format fișier:

Selectați formatul de fișier.

### Setare pagină:

Atunci când selectați formatul de fișier PDF, Compact PDF, PDF/A, Compact PDF/A sau TIFF, selectați salvarea tuturor documentelor originale ca un singur fișier (pagini multiple) sau salvarea fiecărui document original separat (pagini individuale).

### Raport compresie:

Selectați cât de mult trebuie comprimată imaginea.

### Setări PDF:

Dacă selectați PDF ca format de salvare, utilizați aceste setări pentru protecția fișierelor PDF.

Pentru a crea un fișier PDF care necesită o parolă pentru a fi deschis, setați Parolă deschidere document. Pentru a crea un fișier PDF care necesită o parolă la tipărire sau editare, setați Parolă permisiuni.

### OCR:

Puteți salva imaginea scanată ca PDF cu posibilitate de căutare. Acesta este un PDF în care sunt încorporate date de text cu posibilitate de căutare.

Textul din originale este recunoscut utilizând funcția de recunoaștere optică a caracterelor (OCR), iar apoi încorporat în imaginea scanată.

Acest element nu este disponibil când utilizați meniul **Către computer**, **Către Cloud**, **Către stocare** sau **Din stocare către cloud**.

### Notă:

*În funcție de originale, este posibil ca textul să nu fie recunoscut corect.*

- Limbă: Selectați limba textului sursă a originalului.
- Orientare pagină: Selectați orientarea imaginii generate. Selectați **Rotire automată** pentru a roti imaginea automat pentru a se potrivi cu direcția textului recunoscut din original.

„Prezentare generală OCR Option” la pagina 161

**Rezoluție:**

Selectați rezoluția de scanare.

**2 fețe:**

Scanează ambele părți ale originalului.

Orientare (original):

Selectați orientarea originalului.

Legare (original):

Selectați direcția de legare a originalului.

**Zon scan:**

Selectați zona de scanare. Pentru a scana pe suprafața maximă permisă a geamului scannerului, selectați **Zonă maximă**.

Orientare (original):

Selectați orientarea originalului.

**Tip original**

Selectați tipul originalului.

**Orientare (original):**

Selectați orientarea originalului.

**Origin. dim. mixte:**

Puteți plasa următoarele combinații de dimensiuni în ADF, în același timp.

A4 și A5

La utilizarea acestor combinații, originalele sunt scanate la dimensiunile reale. Amplasați documentele originale prin alinierea lățimii lor în modul indicat mai jos.

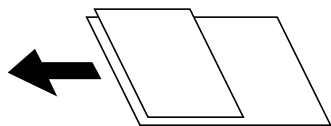

**Densitate:**

Selectați contrastul imaginii scanate.

**Îndepărtare fundal:**

Selectați luminozitatea fundalului. Atingeți + pentru a mări luminozitatea (înălbi) fundalul, respectiv atingeți - pentru a reduce luminozitatea (înnegri) fundalul.

Dacă selectați **Auto**, sunt detectate culorile de fond ale originalelor și acestea sunt eliminate sau se execută automat creșterea luminozității acestora. Opțiunea nu este corect aplicată în cazul în care culoarea de fond este prea întunecoasă sau nu este detectată.

**Eliminare umbră:**

Elimină umbrele originalului care apar pe imaginea scanată.

Cadru:

Elimină umbrele de la marginea originalului. Selectați **Pagină verso** pentru a seta zona părții de pe verso în mod individual atunci când sunt scanate originale față-verso.

Centru:

Elimină umbrele de la marginea de legare a broșurii.

**Elim găuri perf:**

Elimină găurile de perforare care apar în imaginea scanată. Puteți specifica zona de ștergere a orificiilor de perforare introducând o valoare în caseta din dreapta.

Poziție ștergere:

Selectați poziția pentru a elimina orificiile de perforare.

Orientare (original):

Selectați orientarea originalelor.

**Omitere pagini goale:**

Omite paginile goale când scanați dacă există unele în originale.

Dacă rezultatul nu este cel preconizat, ajustați nivelul detecției.

**Notă:**

*Unele pagini pot fi omise incorect ca pagini goale.*

**Scanare cont.(ADF):**

Puteți amplasa un număr mare de originale în ADF în loturi și le puteți scana sub forma unei singure sarcini de scanare.

**Stocare fișier:**

Puteți salva imaginile scanate în zona de stocare.

Setare:

Selectați dacă se salvează sau nu imaginile scanate doar în zona de stocare.

Folder (Obligatoriu):

Selectați zona de stocare în care va fi salvată imaginea scanată.

Denumire fișier:

Setați numele fișierului.

Parolă fișier:

Setați parola pentru selectarea fișierului.

Nume utilizator:

Setați numele utilizatorului.

**Șterge culoare roșie:** 

Eliminați notele roșii dintr-o imagine scanată.

Acest element nu este disponibil când utilizați meniul **Către computer**, **Din stocare către disp. de memorie**, **Din stocare către e-mail**, **Din stocare către folder de rețea/FTP** sau **Din stocare către cloud**.

[„Prezentare generală Șterge culoare roșie” la pagina 157](#)

[„Utilizarea caracteristicii Șterge culoare roșie” la pagina 158](#)

**Subiect:**

Introduceți un subiect pentru e-mail folosind caractere alfanumerice și simboluri.

**Dim max fiș ataș:**

Selectați dimensiunea maximă a fișierului care poate fi atașat la e-mail.

**Denumire fișier:**

Prefix nume fișier:

Introduceți un prefix pentru numele imaginilor folosind caractere alfanumerice și simboluri.

Adăugare dată:

Adăugați data la denumirea fișierului.

Adăugare oră:

Adăugați ora la denumirea fișierului.

**Criptare e-mailuri:**

Criptarea emailurilor la trimitere.

**Semnătură digitală:**

Adăugați o semnătură digitală la emailuri.

**Denumire fișier:**

Setați numele fișierului.

**Parolă fișier:**

Setați parola pentru a selecta fișierul.

**Nume utilizator:**

Setați numele utilizatorului pentru fișier.

---

## **Operații de fax (doar pentru imprimantele care au și funcție de fax)**

|  |     |
|--|-----|
| Înainte de utilizarea funcțiilor de fax. . . . .                     | 308 |
| Vedere de ansamblu asupra funcțiilor de fax ale imprimantei. . . . . | 308 |
| Trimiterea faxurilor de la imprimantă. . . . .                       | 315 |
| Recepționarea faxurilor la imprimantă. . . . .                       | 324 |
| Opțiuni de meniu pentru faxuri. . . . .                              | 329 |
| Opțiunile meniului Fax Box. . . . .                                  | 335 |
| Verificarea stării sau a jurnalelor pentru lucrările de fax. . . . . | 347 |
| Trimiterea unui fax de la computer. . . . .                          | 349 |
| Recepționarea faxurilor la un computer. . . . .                      | 354 |
| IP Fax (opțional). . . . .   | 357 |

## Înainte de utilizarea funcțiilor de fax

Atunci când doriți să verificați starea setărilor faxului, tipăriți o **Listă setări fax** prin selectarea **Fax** >  (Meniu) > **Raport fax** > **Listă setări fax**. Dacă organizația dumneavoastră are un administrator al imprimantei, contactați administratorul pentru a verifica starea sau condițiile conexiunii și setărilor.

**Verificați următoarele înainte de a începe să utilizați funcțiile faxului.**

- Imprimanta și linia telefonică, și (dacă este utilizat) robotul telefonului sunt conectate corect  
„Conectarea imprimantei la o linie telefonică” la pagina 123
- Setările de bază ale faxului (Expert configurare fax) sunt complete  
„Pregătirea imprimantei pentru a trimite și a primi faxuri” la pagina 127  
„Înregistrare contacte” la pagina 90
- Alte Setări fax necesare sunt complete  
„Configurarea unui server de poștă electronică” la pagina 65  
„Configurarea unui folder partajat în rețea” la pagina 69  
„Efectuarea setărilor pentru funcțiile de fax ale imprimantei în funcție de utilizare” la pagina 129
- De asemenea, vedeți informațiile următoare dacă doriți să utilizați funcția de fax IP (este necesară înregistrarea cheii de licență).  
„Caracteristici fax IP” la pagina 357

**Consultați, de asemenea, următoarele:**

- Soluționarea problemelor pentru trimiterea faxurilor:  
„Primirea sau trimiterea faxurilor nu este posibilă” la pagina 421  
„Calitatea faxului expedit este slabă” la pagina 448  
„Calitatea faxurilor primite este redusă” la pagina 450  
„Imprimanta nu poate fi utilizată conform așteptărilor” la pagina 465
- Opțiuni de meniu pentru configurarea funcțiilor de fax:  
„Setări fax (doar pentru imprimantele care au și funcție de fax)” la pagina 507

## Vedere de ansamblu asupra funcțiilor de fax ale imprimantei

### Funcție: trimiterea faxurilor

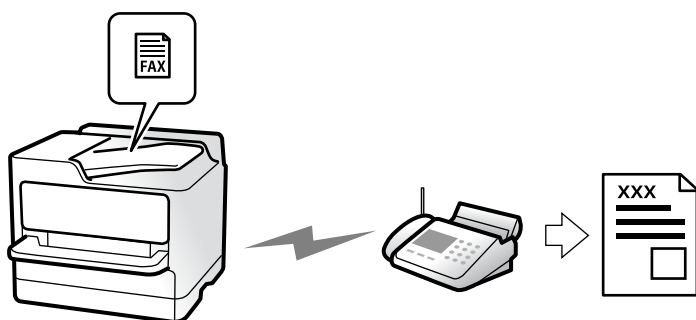



## Metode de expediere

### Expediere automată

Când scanați un original atingând **◇ (Trimitere)**, imprimanta apelează destinatarul și trimite faxul.

„Trimiterea faxurilor de la imprimantă” la pagina 315

### Trimiterea manuală

Când efectuați o verificare manuală pe conexiunea de linie apelând destinatarul, atingeți **◇ (Trimitere)** pentru a începe trimiterea directă a unui fax.

„Trimiterea faxurilor după confirmarea stării destinatarului” la pagina 318

„Trimiterea faxurilor cu formarea numărului de la telefonul extern” la pagina 318

## Desemnarea destinatarului la expedierea unui fax

Puteți introduce destinatari utilizând **Introducere directă**, **Contacte** și **Recent**.

„Destinatar” la pagina 330

„Înregistrare contacte” la pagina 90

## Setări scanare la expedierea unui fax

Puteți selecta elemente precum **Rezoluție** sau **Dimensiune originală (sticlă)** la expedierea faxurilor.

„Setări scanare:” la pagina 331

## Utilizarea Setări trimitere fax la expedierea unui fax

Puteți utiliza **Setări trimitere fax** precum **Trimitere directă** (pentru a trimite un document de dimensiuni mari în mod stabil) sau **Copie de rezervă** atunci când expedierea normală nu poate fi realizată. În cazul în care configurați setările pentru salvarea faxurilor expediate, atunci când expediați un fax dar salvarea eșuează, imprimanta poate trimite în mod automat o notificare prin e-mail atunci când este realizată salvarea.

„Setări trimitere fax:” la pagina 332

„Raport de erori lacopie de rezervă:” la pagina 508

„Configurarea unui server de poștă electronică” la pagina 65

## Funcție: recepționarea faxurilor

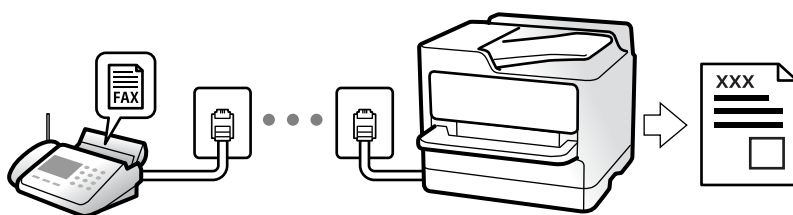

## Configurarea Mod primire

### Manual

În special pentru apeluri telefonice, dar și pentru fax  
[„Folosirea modului Manual” la pagina 324](#)

### Auto

- Doar pentru fax (nu este necesar un telefon extern)  
- În principal pentru fax, însă uneori și pentru apeluri telefonice  
[„Folosirea modului Auto” la pagina 325](#)

## Recepționarea faxurilor utilizând un telefon conectat

Puteți recepționa faxuri utilizând doar un aparat telefonic extern.

[„Primire la distanță:” la pagina 511](#)

[„Efectuarea setărilor atunci când conectați un telefon” la pagina 130](#)

## Destinații ale faxurilor recepționate

### **leșire fără condiții:**

Faxurile recepționate sunt tipărite în mod implicit fără condiții. Puteți seta destinații pentru faxurile recepționate în inbox, la nivelul computerului, al memoriei externe, către e-mail-uri, foldere sau alte faxuri.

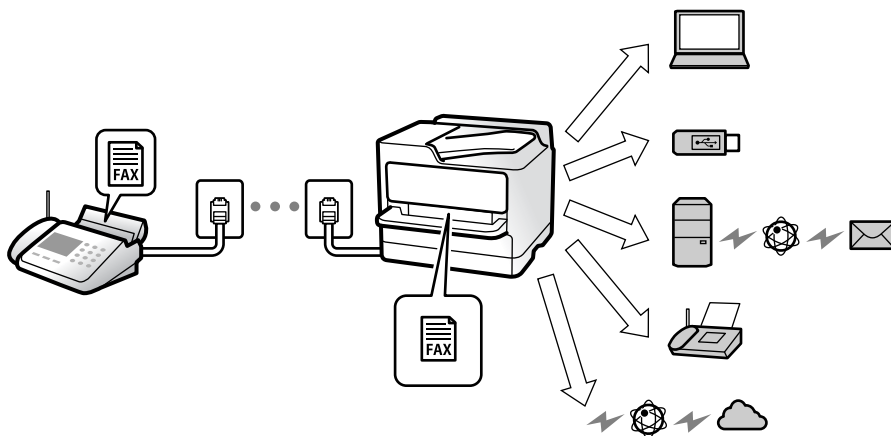

[„Salvare/Redirecționare necondiționată:” la pagina 515](#)

[„Setările de salvare pentru primirea faxurilor” la pagina 131](#)

[„Setări de redirecționare pentru a primi faxuri” la pagina 133](#)

Dacă salvați în inbox, puteți efectua verificarea conținutului pe ecran.

[„Setări Inbox:” la pagina 522](#)

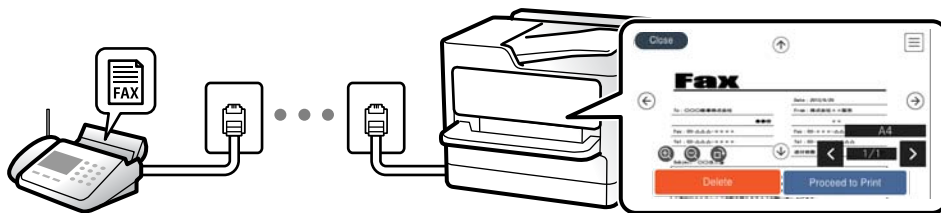

[„Vizualizarea faxurilor recepționate pe ecranul LCD al imprimantei” la pagina 328](#)

### **leșire atunci când sunt îndeplinite condițiile:**

Puteți seta destinații pentru faxurile primite către inbox sau o casetă confidențială, o memorie externă, un e-mail, un folder sau alt fax, atunci când sunt îndeplinite anumite condiții specifice. Dacă salvați în inbox sau într-o casetă confidențială, puteți efectua verificarea conținutului pe ecran.

[„Salvare/redirecționare condiționată:” la pagina 518](#)

[„Listă de salvare/ redir condiționată:” la pagina 334](#)

## **Funcție: Expediere/Recepționare PC-FAX (Windows/Mac OS)**

### **Expediere PC-FAX**

Puteți expedia faxuri de la un computer.

[„Activarea trimiterii faxurilor prin intermediul unui computer” la pagina 141](#)

[„Aplicație pentru configurarea operațiilor de fax și trimiterea faxurilor \(FAX Utility\)” la pagina 488](#)

[„Aplicație pentru transmiterea faxurilor \(driver PC-FAX\)” la pagina 489](#)

[„Trimiterea unui fax de la computer” la pagina 349](#)

### **Recepționare PC-FAX**

Puteți recepționa faxuri pe un computer.

[„Realizarea setărilor pentru trimiterea și recepționarea faxurilor într-un computer” la pagina 141](#)

[„Aplicație pentru configurarea operațiilor de fax și trimiterea faxurilor \(FAX Utility\)” la pagina 488](#)

[„Recepționarea faxurilor la un computer” la pagina 354](#)

## Funcții: Diverse rapoarte de fax

Puteți verifica starea faxurilor expediate și recepționate într-un raport.

XX-XXXXXXXX

**Fax Communication Log** PAGE: 001/001  
XXXX XX XX XX XX PM

Name : XXXX  
Fax : XXXX XX XXXX

| Date  | Time    | Type    | ID           | Duration | Pages   | Result    |
|-------|---------|---------|--------------|----------|---------|-----------|
| XX XX | XX:XXPM | Send    | XX XXXX XXXX | 00:00    | 000/001 | No Answer |
| XX XX | XX:XXPM | Receive |              | 00:37    | 001     | OK        |
| XX XX | XX:XXAM | Send    | XXX XXX XXXX |          |         | OK        |

„Setări raport” la pagina 508

„Setări trimitere fax:” la pagina 332

„Jurnal transmitere:” la pagina 333

„Raport fax:” la pagina 333

## Funcție: Verificarea stării sau a jurnalelor pentru sarcinile de fax

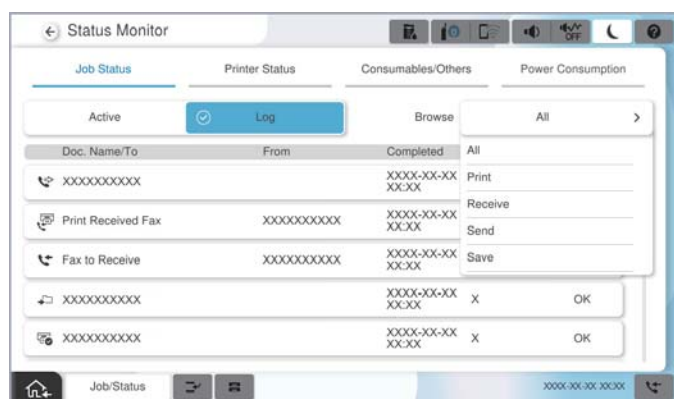

Puteți selecta sarcini de fax în curs sau puteți verifica istoricul sarcinilor.

„Verificarea stării sau a jurnalelor pentru lucrările de fax” la pagina 347

## Funcție: Fax Box

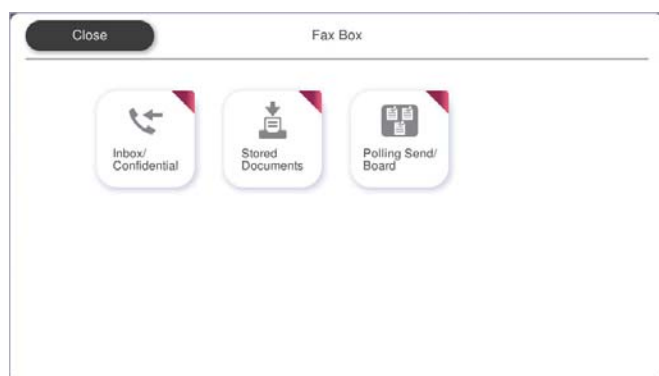

## Inbox și casetele confidențiale

Puteți depozita faxurile recepționate în inbox-ul imprimantei sau în caseta confidențială.

„Inbox/ Confidențial” la pagina 335

## Caseta Documente stocate

Puteți trimite faxuri folosind documentele salvate în această casetă.

„Documente stocate:” la pagina 338

## Caseta Trimitere cu interogare/avizier

Documentele stocate în caseta Trimitere cu interogare sau în casetele de avizier electronic pot fi trimise la cerere de la un alt aparat de fax.

„Trimitere cu interogare/avizier” la pagina 341

## Securitatea funcției casetă fax

Puteți seta o parolă pentru fiecare casetă.

„Funcție: securitate la expedierea și recepționarea faxurilor” la pagina 313

## Funcție: securitate la expedierea și recepționarea faxurilor

Puteți utiliza multe funcții de securitate.

Puteți utiliza multe funcții de securitate, precum **Restricții apelare directă** pentru a preveni expedierea la o destinație incorectă sau **Șterg. autom. date backup** pentru a preveni scurgerea de informații.

„Setări securitate” la pagina 513

„Setări de ștergere documente casetă:” la pagina 522

„Opțiunile meniului Fax Box” la pagina 335

**Puteți seta o parolă pentru fiecare casetă de fax pe imprimantă.**

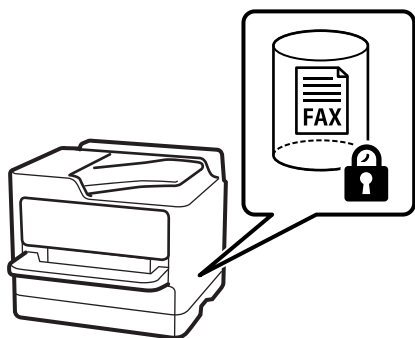

„Setări parolă inbox:” la pagina 522

[„Opțiunile meniului Fax Box” la pagina 335](#)

## **Funcții: Alte funcții utile**

### **Blocarea faxurilor nedorite**



Puteți respinge faxurile nedorite.

[„Efectuarea setărilor pentru blocarea faxurilor nedorite” la pagina 140](#)

### **Recepționarea faxurilor după apelare**

După apelarea unui alt aparat fax, puteți primi documentul de la aparatul de fax respectiv.

[„Recepționarea faxurilor prin efectuarea unui apel telefonic” la pagina 325](#)

[„Primire cu interogare:” la pagina 334](#)

### **Referitor la trimiterea faxurilor**

Puteți schimba prima filă afișată în meniul **Fax** sau puteți afișa setările utilizate frecvent pentru trimiterea faxurilor în fila **Frecvent**.

[„Setări utilizator” la pagina 508](#)

[„Buton de operație rapidă:” la pagina 330](#)

## Trimiterea faxurilor de la imprimantă

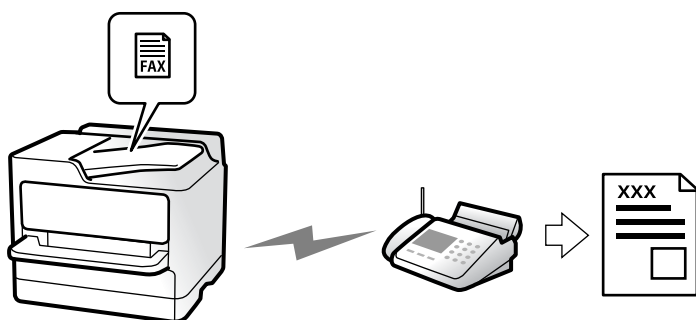

Puteți trimite faxuri prin introducerea numerelor de fax ale destinatarilor utilizând panoul de comandă.

**Notă:**

- Atunci când trimiteți un fax monocrom, puteți previzualiza imaginea scanată pe ecranul LCD înainte de a o trimite.
- Puteți plasa în așteptare (rezerva) până la 50 de faxuri monocrome, în timp ce linia telefonică este utilizată pentru un apel vocal sau pentru trimiterea sau primirea altui fax. Puteți verifica sau anula lucrările de fax rezervate din **Stare operație**.

1. Așezați originalele.

„Așezarea originalelor” la pagina 198

Puteți trimite până la 200 de pagini într-o singură transmisie; totuși, în funcție de memoria disponibilă, poate apărea situația în care nu veți putea trimite faxuri, chiar dacă acestea au mai puțin de 200 de pagini.

2. Selectați **Fax** pe ecranul principal.

3. Specificați destinatarul.

„Selectarea destinatarilor” la pagina 316

De asemenea, consultați secțiunea următoare pentru informații despre extinderea caracteristicii de fax IP.

„Trimiterea faxurilor IP de la imprimantă” la pagina 358

4. Selectați fila **Setări fax** și apoi efectuați setările, precum **Rezoluție** și **Trimitere directă**.

„Setări fax” la pagina 330

5. Atingeți ★ (**Presetări**), din partea de sus a ecranului faxului, pentru a salva setările curente și destinatarii în Presetări. Acest lucru vă permite să încărcați cu ușurință setările în orice moment.

Este posibil ca destinatarii să nu fie salvați, în funcție de modul de specificare a destinatarilor, precum introducerea manuală a unui număr de fax.

6. Atingeți ◊ pentru a trimite faxul.

**Notă:**

- Dacă numărul de fax este ocupat sau prezintă orice altă problemă, imprimanta va încerca din nou apelarea peste un minut.
- Pentru a anula expedierea, atingeți ⊘.
- Trimiterea unui fax color durează mai mult, deoarece imprimanta realizează simultan scanarea și trimiterea. La trimiterea unui fax color, nu puteți utiliza alte funcții ale imprimantei.

## Informații conexe

➔ „Verificarea activităților de fax în curs” la pagina 348

## Selectarea destinatarilor

Puteți specifica destinatarii în fila **Destinatar** pentru a trimite faxul utilizând următoarele metode.

### Introducerea manuală a numărului de fax

Selectați **Introducere directă**, introduceți un număr de fax pe ecranul afișat și apoi atingeți **OK**.

- Pentru a adăuga o pauză (pauză de trei secunde în timpul apelării), introduceți o cratimă (-).

- Dacă setați un cod de acces pentru exterior în meniul **Tip linie**, introduceți caracterul „#” (diez) în locul codului de acces, la începutul numărului de fax.

#### **Notă:**

*Dacă nu puteți introduce manual un număr de fax, opțiunea **Restricții apelare directă** din **Setări securitate** este setată la **Act.**. Selectați destinatarii faxului din lista de contacte sau din istoricul faxurilor trimise.*

### Selectarea destinatarilor din lista de contacte

Selectați **Contacte** și selectați destinatarii către care doriți să expediați faxurile. Pictograma următoare afișează lista de contacte.



Pentru a căuta un destinatar în lista de contacte, selectați .

Dacă destinatarul la care doriți să trimiteți nu a fost înregistrat încă în **Contacte**, selectați  pentru a-l înregistra.

### Selectarea destinatarilor din istoricul de faxuri trimise

Selectați  (Recent) și apoi selectați un destinatar.

### Selectarea destinatarilor din lista din fila Destinatar

Selectați un destinatar înregistrat ca **Atribuire la Utilizare frecventă** în Web Config.

#### **Notă:**

*Pentru a șterge destinatarii introduși, afișați lista de destinatari atingând câmpul unui număr de fax sau numărul de destinatari pe ecranul LCD, selectați destinatarul din listă și apoi selectați **Eliminare**.*

## Informații conexe

➔ „Înregistrare contacte” la pagina 90

➔ „Setarea elementelor destinației” la pagina 92

➔ „Destinatar” la pagina 330







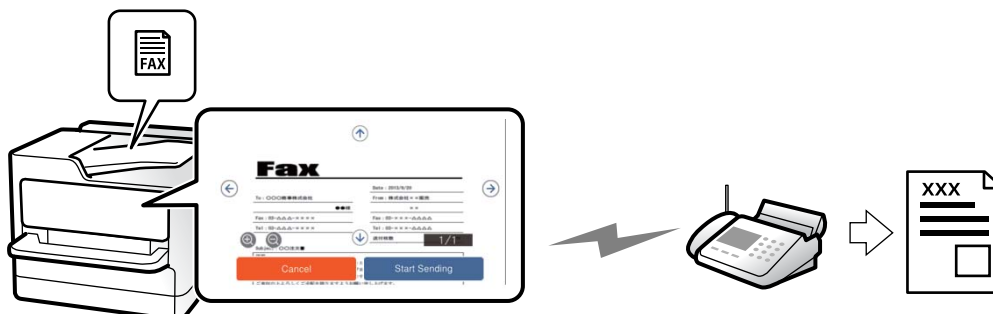



## Diverse moduri de a trimite faxuri

### Expedierea unui fax după verificarea imaginii scanate



Puteți previzualiza imaginea scanată pe ecranul LCD înainte de a trimite faxul. (Doar faxuri monocrome)

1. Așezați originalele.  
„Așezarea originalelor” la pagina 198
2. Selectați **Fax** pe ecranul principal.
3. Specificați destinatarul.  
„Selectarea destinatarilor” la pagina 316
4. Selectați fila **Setări fax** și apoi efectuați setările necesare.  
„Setări fax” la pagina 330
5. Atingeți  și apoi verificați imaginea documentului scanat.
  -     : deplasează ecranul în direcția săgeților.
  -   : reduce sau mărește imaginea.
  -   : trece la pagina următoare sau la cea anterioară.

**Notă:**

- Dacă este activată setarea **Trimitere directă**, nu puteți pre-vizualiza documentul.
- Dacă ecranul de previzualizare este lăsat neatins pentru intervalul de timp setat în **Setări** > **Setări generale** > **Setări fax** > **Trimitere setări** > **Ora de afișare previzualizare fax**, faxul este trimis automat.

6. Selectați **Start trimitere**. În caz contrar, selectați **Anulare**

**Notă:**

Calitatea imaginii unui fax trimis poate fi diferită de cea previzualizată, în funcție de caracteristicile aparatului destinatarului.

## Trimiterea faxurilor după confirmarea stării destinatarului

Puteți trimite un fax în timp ce ascultați sunete sau voci prin difuzorul imprimantei, în timp ce aceasta formează, comunică sau transmite date. De asemenea, puteți utiliza această caracteristică atunci când doriți să primiți un fax de la un serviciu de informare prin fax, urmând instrucțiunile unui robot.

1. Selectați **Fax** pe ecranul principal.
2. Selectați fila **Setări fax** și apoi efectuați setările dorite, de exemplu rezoluția și metoda de trimitere, după cum este necesar. După ce ați finalizat efectuarea setărilor, selectați fila **Destinatar**.

„Setări fax” la pagina 330

3. Atingeți  și apoi specificați destinatarul.

**Notă:**

*Puteți ajusta volumul difuzorului.*

4. După ce auziți un ton de fax, selectați **Trimitere/primire** în colțul din dreapta sus al ecranului LCD și apoi selectați **Trimitere**.

**Notă:**

*Când primiți un fax de la un serviciu de informații prin fax și auziți instrucțiunile audio, urmați-le.*

5. Atingeți  pentru a începe trimiterea faxului.

## Trimiterea faxurilor cu formarea numărului de la telefonul extern

Puteți trimite un fax formând numărul de la telefonul extern conectat la imprimantă atunci când doriți să vorbiți la telefon înainte de a trimite faxul sau atunci când aparatul destinatarului nu comută automat pe funcția de fax.

1. Ridicați receptorul telefonului conectat și formați numărul destinatarului, de pe telefon.

**Notă:**

*Când destinatarul răspunde la telefon, puteți discuta cu acesta.*

2. Selectați **Fax** pe ecranul principal.
3. Efectuați setările necesare în **Setări fax**.

„Setări fax” la pagina 330

4. Când auziți tonul de fax, atingeți , apoi puneți receptorul în furcă.

**Notă:**

*Atunci când formați un număr de la telefonul conectat, trimiterea faxului durează mai mult, deoarece imprimanta scanează și trimite faxul simultan. La trimiterea unui fax, nu puteți utiliza celelalte caracteristici ale imprimantei.*

## Trimiterea de faxuri la cerere (Casetă Trimitere cu interogare)

Dacă stocați în avans un document monocrom în caseta pentru trimitere cu interogare a imprimantei, documentul stocat poate fi trimis la cerere de la un alt aparat de fax care are o funcție de primire prin interogare. Puteți stoca un document cu până la 200 de pagini.

### Informații conexe

➔ „Trimitere cu interogare:” la pagina 341

### Setarea Cutie de Trimitere cu interogare

Puteți stoca un document în caseta **Cutie de Trimitere cu interogare** fără înregistrare. Realizați următoarele setări în funcție de necesități.

1. Selectați **Fax Box > Trimitere cu interogare/avizier** din ecranul principal.
2. Selectați **Trimitere cu interogare**, apoi selectați **Setări**.

**Notă:**

*Dacă se afișează ecranul de introducere parolă, introduceți parola.*

3. Efectuați setările corespunzătoare, de exemplu **Notificare rezultat trim..**

**Notă:**

*Dacă setați o parolă în **Parolă pentru deschiderea căsuței**, vi se va solicita să introduceți o parolă la următoarea deschidere a casetei.*

4. Selectați **OK** pentru a aplica setările.

### Stocarea unui document în caseta Trimitere cu interogare

1. Selectați **Fax Box** din ecranul inițial, apoi selectați **Trimitere cu interogare/avizier**.

2. Selectați **Trimitere cu interogare**.

Dacă este afișat ecranul de introducere parolă, introduceți parola pentru a deschide caseta.

3. Atingeți **Adăugare document**.

4. În ecranul din partea de sus a faxului care este afișat, verificați setările faxului și atingeți  pentru a scana și stoca documentul.

Pentru a verifica documentul stocat, selectați **Fax Box > Trimitere cu interogare/avizier**, selectați caseta conținând documentul pe care doriți să-l verificați, apoi apăsați pe **Verificare document**. Pe ecranul afișat, puteți vizualiza, tipări sau șterge documentul scanat.

### Trimiterea de faxuri la cerere (Casetă de avizier electronic)

Dacă stocați în prealabil un document monocrom în caseta de avizier electronic a imprimantei, documentul stocat poate fi trimis la cerere de la un alt aparat de fax care acceptă funcția de subadresă/parolă. În imprimantă există 10 casete de avizier electronic. Puteți stoca un document cu până la 200 de pagini în fiecare casetă. Pentru a utiliza o casetă de avizier electronic, cel puțin o castă pentru stocarea unui document trebuie înregistrată în prealabil.

### Informații conexe

➔ „Panou de mesaje neînregistrat:” la pagina 343

➔ „Fiecare avizier electronic” la pagina 344

### **Înregistrarea unei casete de avizier electronic**

Trebuie să înregistrați o casetă de avizier electronic pentru stocarea unui document în prealabil. Urmați pașii de mai jos pentru a înregistra caseta.

1. Selectați **Fax Box** > **Trimitere cu interogare/avizier** din ecranul principal.
2. Selectați una dintre casetele denumite **Panou de mesaje neînregistrat**.

**Notă:**

*Dacă se afișează ecranul de introducere parolă, introduceți parola.*

3. Efectuați setări pentru elementele de pe ecran.
  - Introduceți un nume în **Nume (Obligatoriu)**
  - Introduceți o sub-adresă în **Subadresă(SEP)**
  - Introduceți o parolă în **Parolă(PWD)**
4. Efectuați setările corespunzătoare, precum **Notificare rezultat trim..**

**Notă:**

*Dacă setați o parolă în **Parolă pentru deschiderea căsuței**, vi se va solicita să introduceți o parolă la următoarea deschidere a casetei.*

5. Selectați **OK** pentru a aplica setările.

### **Stocarea unui document în caseta de avizier electronic**

1. Selectați **Fax Box** din ecranul inițial, apoi selectați **Trimitere cu interogare/avizier**.
2. Selectați una dintre casetele de avizier electronic care au fost deja înregistrate.  
Dacă este afișat ecranul de introducere parolă, introduceți parola pentru a deschide caseta.
3. Atingeți **Adăugare document**.
4. În ecranul din partea de sus a faxului care este afișat, verificați setările faxului și atingeți  pentru a scana și stoca documentul.

Pentru a verifica documentul stocat, selectați **Fax Box** > **Trimitere cu interogare/avizier**, selectați caseta conținând documentul pe care doriți să-l verificați, apoi apăsați pe **Verificare document**. Pe ecranul afișat, puteți vizualiza, tipări sau șterge documentul scanat.

### **Trimiterea mai multor pagini ale unui document monocrom (Trimitere directă)**

Atunci când trimiteți un fax monocrom, documentul scanat este stocat temporar în memoria imprimantei. În consecință, trimiterea mai multor pagini poate cauza umplerea memoriei imprimantei și întreruperea trimiterii faxului. Puteți evita acest lucru activând caracteristica **Trimitere directă**; totuși, în acest caz, trimiterea faxului durează mai mult, deoarece imprimanta scanează și trimite faxul simultan. Puteți utiliza această caracteristică doar atunci când există un singur destinatar.

### **Accesarea meniului**

Puteți găsi meniul pe panoul de comandă al imprimantei de mai jos.

**Fax > Setări fax > Trimitere directă**

### **Trimiterea preferențială a unui fax (Trimitere cu prioritate)**

Puteți trimite un document urgent înaintea celorlalte faxuri care așteaptă să fie trimise.

#### **Notă:**

*Nu puteți trimite un document în mod preferențial atunci când una dintre următoarele activități se află în desfășurare, deoarece imprimanta nu poate accepta alt fax.*

- Trimiterea unui fax monocrom cu funcția **Trimitere directă** activată
- Trimiterea unui fax color
- Trimiterea unui fax prin apelare de la telefonul conectat
- Trimiterea unui fax trimis prin intermediul unui computer (cu excepția trimiterii din memorie)

### **Accesarea meniului**

Puteți găsi meniul pe panoul de comandă al imprimantei de mai jos.

**Fax > Setări fax > Trimitere cu prioritate.**

#### **Informații conexe**

➔ „Verificarea stării sau a jurnalelor pentru lucrările de fax” la pagina 347

### **Expedierea faxurilor monocrome la o oră specificată din zi (Trimitere fax mai târziu)**

Puteți seta imprimanta pentru a trimite faxuri la o anumită oră. Doar faxurile monocrome pot fi trimise cu întârziere.

### **Accesarea meniului**

Puteți găsi meniul pe panoul de comandă al imprimantei de mai jos.

**Fax > Setări fax > Trimitere fax mai târziu**

Activați **Trimitere fax mai târziu** și apoi specificați ora de trimitere a faxului.

#### **Notă:**

*Pentru anularea faxului atunci când imprimanta așteaptă ora specificată, anulați procesul din **Stare operație** de pe ecranul de pornire.*

#### **Informații conexe**

➔ „Verificarea stării sau a jurnalelor pentru lucrările de fax” la pagina 347

## Trimiterea unor documente de dimensiuni diferite din ADF (Scanare cont. (ADF))

Trimițând faxurile prin introducerea originalelor unul câte unul sau prin poziționarea originalelor după dimensiune în ADF, le puteți trimite sub forma unui singur document, la dimensiunile originale A4 sau A5.

**Notă:**

*Dacă plasați un amestec de originale de diferite dimensiuni în ADF, originalele sunt trimise la lățimea celei mai late coli dintre ele și la lungimea fiecărui original.*

1. Poziționați primul lot de originale cu aceeași dimensiune.
2. Selectați **Fax** pe ecranul principal.
3. Specificați destinatarul.  
„Selectarea destinatarilor” la pagina 316
4. Selectați fila **Setări fax**, apoi atingeți **Scanare cont.(ADF)** pentru a seta aceasta la **Act.**.  
De asemenea, puteți defini setări precum rezoluția și metoda de trimitere, după cum este necesar.
5. Apăsați  (**Trimitere**).
6. După finalizarea scanării primului set de originale și la apariția unui mesaj pe panoul de comandă, care vă solicită să scanați setul următor de originale, încărcați următoarele originale și apoi selectați **Începere scanare**.

**Notă:**

*Dacă lăsați imprimanta neatinsă pentru intervalul de timp setat în **Timp de așteptare pentru următorul Original**, după ce vi se solicită poziționarea următoarelor originale, imprimanta oprește stocarea și începe trimiterea documentului.*

## Expedierea unui fax cu Subadresă(SUB) și Parolă(SID)

Puteți trimite faxuri la casete confidențiale sau la casetele releu ale aparatului de fax al destinatarului atunci când aceasta din urmă dispune de posibilitatea de a primi faxuri confidențiale sau faxuri retransmise. Destinatarii le pot primi în siguranță sau le pot redirecționa către destinații de fax specificate.

1. Așezați originalele.
2. Selectați **Fax** pe ecranul principal.
3. Selectați lista de contacte și selectați un destinatar cu o sub-adresă și parolă înregistrate.

**Notă:**

*Pictograma următoare afișează lista de contacte.*



De asemenea, puteți selecta destinatarul din  (Recent) dacă a fost trimis cu o sub-adresă și parolă.

4. Selectați fila **Setări fax** și apoi efectuați setările dorite, de exemplu rezoluția și metoda de trimitere, după cum este necesar.
5. Trimiteteți faxul.

## Informații conexe

➔ „Înregistrare contacte” la pagina 90

## Trimiterea de mai multe ori a acelorași documente

Din moment ce puteți trimite faxuri utilizând documentele stocate în imprimantă, puteți economisi timpul dedicat scanării documentelor atunci când trebuie să trimiteți frecvent același document. Puteți stoca un singur document monocrom de până la 200 de pagini. Puteți stoca 200 documente în caseta de documente stocate a imprimantei.

### Notă:



*Este posibil să nu puteți salva 200 de documente, în funcție de condițiile de utilizare, precum mărimea fișierelor documentelor stocate.*

## Stocarea unui fax fără a specifica destinatarul (Stocare date fax)

Din moment ce puteți trimite faxuri utilizând documentele stocate în imprimantă, puteți economisi timpul dedicat scanării documentelor atunci când trebuie să trimiteți frecvent același document. Puteți stoca un singur document monocrom de până la 200 de pagini. Puteți stoca 200 documente în caseta de documente stocate a imprimantei.

### Notă:

*Este posibil să nu puteți salva 200 de documente, în funcție de condițiile de utilizare, precum mărimea fișierelor documentelor stocate.*

1. Așezați originalele.
2. Selectați **Fax Box** pe ecranul principal.
3. Selectați **Documente stocate**, apăsați pe  (Meniu cutie), apoi selectați **Stocare date fax**.
4. În fila **Setări fax** afișată, realizați setări precum rezoluția, după cum este necesar.
5. Atingeți  pentru a stoca documentul.

## Trimiterea faxurilor utilizând funcția Document stocat

1. Selectați **Fax Box** din ecranul principal, apoi selectați **Documente stocate**.
2. Selectați documentul pe care doriți să îl trimiteți, apoi selectați **Trimitere/Salvare** > **Trimitere fax**. Când este afișat mesajul **Ștergeți acest document după trimitere?**, selectați **Da** sau **Nu**.
3. Specificați destinatarul.
4. Selectați fila **Setări fax** și apoi efectuați setări precum metoda de trimitere, după cum este necesar.
5. Atingeți  pentru a trimite faxul.

## Informații conexe

➔ „Documente stocate.” la pagina 338

➔ „Verificarea stării sau a jurnalelor pentru lucrările de fax” la pagina 347

## Recepționarea faxurilor la imprimantă

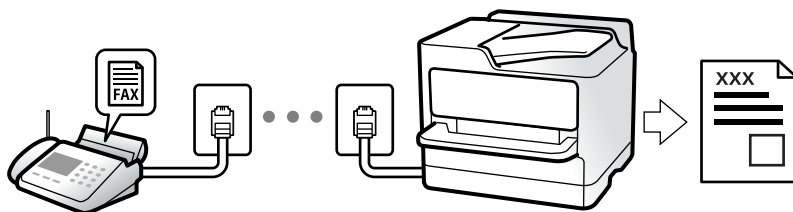

Dacă imprimanta este conectată la linia telefonică și setările de bază au fost efectuate utilizând Expert configurare fax, puteți primi faxuri.

Puteți salva faxurile recepționate, le puteți consulta pe ecranul imprimantei și le puteți redirecționa.

Faxurile recepționate sunt imprimate cu setările inițiale ale imprimantei.

Atunci când doriți să verificați starea setărilor faxului, tipăriți o **Listă setări fax** prin selectarea **Fax** >  (Meniu) > **Raport fax** > **Listă setări fax**.

### Notă:

- Nu puteți efectua următoarele acțiuni în timp ce primiți un fax.
  - Primiți alte faxuri în același timp, pe aceeași linie
  - Trimiteți faxuri pe aceeași linie
- Puteți efectua operațiuni de trimitere de faxuri (până la stadiul de rezervare a unei sarcini de lucru) chiar și în timp ce primiți un fax.
 

Cu toate acestea, nu puteți efectua operațiuni de trimitere de faxuri pentru sarcini care nu pot fi rezervate, cum ar fi trimiterea folosind **În furcă** sau **Trimitere directă**.

## Primirea faxurilor de intrare

Există două opțiuni în **Mod primire**.

### Informații conexe

- ➔ [„Folosirea modului Manual” la pagina 324](#)
- ➔ [„Folosirea modului Auto” la pagina 325](#)

## Folosirea modului Manual

Acest mod este destinat în principal apelurilor telefonice, dar se poate utiliza și pentru faxuri.

### Primirea faxurilor

Când sună telefonul, puteți răspunde manual solicitării telefonice ridicând receptorul.

- Când auziți un semnal de fax (baud):
  - Selectați **Fax** de pe ecranul de pornire al imprimantei, selectați **Trimitere/primire** > **Primire**, apoi apăsați pe . După ce imprimanta începe să recepționeze faxul, puteți închide receptorul.
- Dacă soneria solicită un apel vocal:
  - Puteți răspunde la telefon ca de obicei.



### Recepționarea faxurilor utilizând numai telefonul conectat

Când funcția **Primire la distanță** este setată, puteți recepționa faxurile introducând **Cod început**.

Când sună telefonul, ridicați receptorul. Când auziți un ton de fax (baud), formați **Cod început** din două cifre, apoi puneți receptorul în furcă. Dacă nu cunoașteți codul de start, întrebați administratorul.

### Folosirea modului Auto

Acest mod permite utilizarea liniei în următoarele scopuri.

- Utilizarea liniei numai pentru fax (nu este necesar un aparat telefonic extern)
- Utilizarea liniei în principal pentru fax, uneori pentru a telefona

### Recepționarea faxurilor fără un aparat telefonic extern

Imprimanta comută automat la recepția de faxuri atunci când numărul de apeluri de sonerie corespunde cu valoarea setată în **Sonerii răspuns**.

### Recepționarea faxurilor cu un aparat telefonic extern

Imprimanta cu un aparat telefonic extern funcționează în modul următor.

- Când robotul telefonic răspunde înainte ca numărul de apeluri de sonerie să corespundă valorii setate în **Sonerii răspuns**:
  - Dacă soneria indică un fax: imprimanta comută automat la recepția de faxuri.
  - Dacă soneria indică un apel vocal; robotul telefonic poate primi apeluri vocale și poate înregistra mesaje vocale.
- Când dumneavoastră ridicați receptorul înainte ca numărul de apeluri de sonerie să corespundă valorii setate în **Sonerii răspuns**:
  - Dacă soneria indică un fax: rămâneți pe linia telefonică până când imprimanta începe automat să recepționeze faxul. După ce imprimanta începe să recepționeze faxul, puteți închide receptorul. Pentru a începe recepționarea imediată a faxului, efectuați aceiași pași ca în cazul **Manual**. Puteți recepționa faxul utilizând aceiași pași ca pentru **Manual**. Selectați **Fax** din ecranul de pornire, apoi selectați **Trimitere/primire > Primire**. După aceea, atingeți  $\diamond$  și apoi puneți receptorul în furcă.
    - Dacă soneria solicită un apel vocal: puteți răspunde la telefon ca de obicei.
- Când se oprește soneria și imprimanta comută automat la recepția de faxuri:
  - Dacă soneria solicită un fax: imprimanta începe să recepționeze faxuri.
  - Dacă soneria solicită un apel vocal: nu puteți răspunde la telefon. Cereți persoanei să vă sune înapoi.

#### **Notă:**

Setați numărul de sonerii pentru intrarea în funcțiune a robotului telefonic la o valoare mai redusă decât **Sonerii răspuns**. În caz contrar, robotul nu va putea primi apeluri vocale, deci nu va putea înregistra mesaje. Pentru detalii privind configurarea robotului, consultați manualul furnizat cu robotul.

### Recepționarea faxurilor prin efectuarea unui apel telefonic

Puteți primi un fax stocat pe un alt fax, apelând numărul acestuia.



#### Informații conexe

➔ [„Trimiterea faxurilor după confirmarea stării expeditorului” la pagina 326](#)

- ➔ „Primirea faxurilor la cerere (Primire cu interogare)” la pagina 326
- ➔ „Recepționarea faxurilor de la un avizier electronic cu o sub-adresă (SEP) și parolă (PWD) (Primire cu interogare)” la pagina 327

### Trimiterea faxurilor după confirmarea stării expeditorului

Puteți recepționa un fax în timp ce ascultați sunete sau voci prin difuzorul imprimantei, în timp ce aceasta formează un număr, comunică sau transmite date. De asemenea, puteți utiliza această funcție atunci când doriți să primiți un fax de la un serviciu de informații prin fax, urmând instrucțiunile audio.

1. Selectați **Fax** pe ecranul principal.
2. Atingeți , apoi specificați expeditorul.  
**Notă:**  
*Puteți ajusta volumul difuzorului.*
3. Așteptați până când expeditorul preia apelul dumneavoastră. După ce auziți un ton de fax, selectați **Trimitere/primire** în colțul din dreapta sus al ecranului LCD și apoi selectați **Primire**.  
**Notă:**  
*Când primiți un fax de la un serviciu de informații prin fax și auziți instrucțiunile audio, urmați-le.*
4. Atingeți  pentru a începe primirea faxului.

### Primirea faxurilor la cerere (Primire cu interogare)

Puteți primi un fax stocat pe un alt fax, apelând numărul acestuia. Utilizați această caracteristică pentru a primi un document de la un serviciu de informații prin fax.

**Notă:**

- Dacă serviciul de informații prin fax are o funcție de ghidare audio pe care trebuie să o urmați pentru a primi un document, nu puteți utiliza această funcție.
- Pentru a primi un document de la un serviciu de informații prin fax care utilizează ghidarea audio, trebuie doar să formați numărul de fax utilizând caracteristica **În furcă** sau telefonul conectat, după care controlați telefonul și imprimanta conform indicațiilor audio.

1. Selectați **Fax** pe ecranul principal.
2. Atingeți  (Meniu).
3. Selectați **Fax extins**.
4. Atingeți caseta **Primire cu interogare** pentru a seta la **Act.**
5. Atingeți **Închidere** și apoi atingeți **Închidere** din nou.
6. Introduceți numărul de fax.

**Notă:**

*Dacă nu puteți introduce manual un număr de fax, opțiunea **Restricții apelare directă** din **Setări securitate** este setată la **Act.** Selectați destinatarul faxului din lista de contacte sau din istoricul faxurilor trimise.*

7. Atingeți  pentru a începe **Primire cu interogare**.

## Recepționarea faxurilor de la un avizier electronic cu o sub-adresă (SEP) și parolă (PWD) (Primire cu interogare)

Prin apelarea unui expeditor, puteți recepționa faxuri de la un avizier electronic stocat pe un aparat fax al expeditorului cu o caracteristică de sub-adresă (SEP) și parolă (PWD). Pentru a utiliza această funcție, înregistrați în prealabil contactul cu sub-adresa (SEP) și parola (PWD) în lista de contacte.

1. Selectați **Fax** pe ecranul principal.
2. Selectați  (Meniu).
3. Selectați **Fax extins**.
4. Atingeți **Primire cu interogare** pentru a seta această opțiune la **Act.**
5. Atingeți **Închidere** și apoi atingeți **Închidere** din nou.
6. Selectați lista de contacte și apoi selectați contactul cu sub-adresa înregistrată (SEP) și parola (PWD) pentru a corespunde plăcii de destinație.

**Notă:**

*Pictograma următoare afișează lista de contacte.*



7. Atingeți  pentru a începe **Primire cu interogare**.

### Informații conexe

➔ „Înregistrare contacte” la pagina 90

## Salvarea și redirecționarea faxurilor primite

### Rezumatul funcțiilor

Dacă organizația dumneavoastră are un administrator al imprimantei, contactați administratorul pentru a verifica starea setărilor imprimantei.

#### Salvarea faxurilor recepționate pe imprimantă

Faxurile recepționate pot fi salvate la imprimantă și le puteți vizualiza pe ecranul imprimantei. Puteți imprima numai faxurile pe care doriți să le imprimați sau puteți șterge faxurile inutile.

#### Salvarea și/sau redirecționarea faxurilor recepționate la alte destinații decât imprimanta

Următoarele dispozitive pot fi setate ca destinații.

- Computer (recepție PC-FAX)

- Dispozitiv de memorie externă
- Adresă de e-mail
- Folder partajat într-o rețea
- Serviciu cloud (stocare online)
- Un alt aparat de fax

**Notă:**

- Datele de fax sunt salvate ca fișier PDF sau TIFF, cu excepția serviciilor cloud și a altor aparate de fax.
- Datele de fax sunt salvate ca fișier PDF pentru serviciile cloud.
- Documentele color nu pot fi redirecționate către un alt fax. Acestea sunt procesate ca documente care nu au putut fi redirecționate.

### Sortarea faxurilor recepționate în funcție de parametri precum sub-adresa și parola

Puteți sorta și salva faxurile recepționate în Inbox sau în casetele de avizier electronic. De asemenea, puteți redirecționa faxurile recepționate la alte destinații decât imprimanta.

- Adresă de e-mail
- Folder partajat într-o rețea
- Serviciu cloud (stocare online)
- Un alt aparat de fax

**Notă:**

- Datele de fax sunt salvate ca fișier PDF sau TIFF, cu excepția serviciilor cloud și a altor aparate de fax.
- Datele de fax sunt salvate ca fișier PDF pentru serviciile cloud.
- Documentele color nu pot fi redirecționate către un alt fax. Acestea sunt procesate ca documente care nu au putut fi redirecționate.
- Puteți tipări condițiile de salvare/redirecționare setate în imprimantă. Selectați **Fax** din ecranul inițial, apoi selectați  (Meniu) > **Raport fax** > **Listă de salvare/ redir condiționată**.

### Informații conexe

- ➔ [„Setări pentru salvarea și redirecționarea faxurilor recepționate” la pagina 131](#)
- ➔ [„Setărilor pentru salvarea și redirecționarea faxurilor recepționate cu condiții specifice” la pagina 135](#)

## Vizualizarea faxurilor recepționate pe ecranul LCD al imprimantei

Pentru a vizualiza pe ecranul imprimantei faxurile recepționate, trebuie să efectuați în prealabil setări pe imprimantă.

[„Setările de salvare pentru primirea faxurilor” la pagina 131](#)

1. Selectați **Fax Box** pe ecranul principal.









**Notă:**

Cât timp există faxuri recepționate care nu au fost citite, numărul documentelor necitite va fi afișat pe  de pe ecranul de pornire.

2. Selectați **Inbox/ Confidențial**.

3. Selectați inbox-ul sau caseta confidențială pe care doriți să o vizualizați.
4. Dacă inbox-ul sau caseta confidențială sunt protejate prin parolă, introduceți parola pentru inbox, parola pentru caseta confidențială sau parola administratorului.
5. Selectați faxul pe care doriți să îl vizualizați.  
Puteți comuta modurile de afișare a documentului între mod imagini reduse și mod liste.
6. Selectați **Previzualiz.**  
Va fi afișat conținutul faxului.

Pentru a vizualiza detalii cu privire la o pagină, selectați acea pagină, apoi selectați  pentru a afișa ecranul de previzualizare a paginii.

-  : Rotește imaginea către dreapta, cu 90 de grade.
  -     : Deplasează ecranul în direcția săgeților.
  -   : Reduce sau mărește imaginea.
  -   : Trece la pagina următoare sau la cea anterioară.
  - Pentru a ascunde pictogramele operaționale din listă, atingeți oriunde pe ecranul de pre-vizualizare, cu excepția pictogramelor. Atingeți din nou pentru a afișa pictogramele.
7. Selectați dacă doriți să tipăriți sau să ștergeți documentul vizualizat, apoi urmați instrucțiunile de pe ecran.



**Important:**

*Dacă imprimanta rămâne fără memorie, primirea și trimiterea faxurilor vor fi dezactivate. Ștergeți documentele pe care le-ați citit sau tipărit deja.*

### Informații conexe

➔ „Inbox/ Confidențial” la pagina 335

---

## Opțiuni de meniu pentru faxuri

### Introducere directă

Selectați opțiunea și introduceți un număr de fax pe ecranul afișat.

### Frecvent

Selectați meniurile din panoul de comandă conform descrierii de mai jos.

#### Fax > Frecvent

Puteți trimite faxuri utilizând contactele înregistrate frecvent utilizate sau istoricul faxurilor recent trimise.

 (Apelare rapidă):

Selectați un destinatar prin selectarea unui număr înregistrat în lista de contacte.

 (Recent):

Selectați un destinatar din istoricul de faxuri trimise. De asemenea, puteți să adăugați destinatarul la lista de contacte.

Contacte frecvente:

Afișează contactele înregistrate în **Setări > Administrator Contacte > Frecvent**.

Buton de operație rapidă:

Afișează până la patru elemente frecvent utilizate precum **Jurnal transmitere** și **Tip original**. Acestea permit efectuarea rapidă și cu ușurință a setărilor.

Trebuie să atribuiți elementele în avans în **Setări > Setări generale > Setări fax > Setări utilizator > Buton de operație rapidă**

## Destinatar

Selectați meniurile din panoul de comandă conform descrierii de mai jos.

### Fax > Destinatar

#### Contacte

Pictograma următoare afișează lista de contacte.



Afișează lista contactelor înregistrate în ordine alfabetică, pentru a putea selecta un contact ca destinatar din listă.

Pentru a căuta un destinatar în lista de contacte, selectați .

 (Apelare rapidă):

Selectați un destinatar prin selectarea unui număr înregistrat în lista de contacte.

 (Recent):

Selectați un destinatar din istoricul de faxuri trimise. De asemenea, puteți să adăugați destinatarul la lista de contacte.

 Adăugare

Puteți înregistra un destinatar nou sau un grup în lista de contacte.

## Setări fax

Selectați meniurile din panoul de comandă conform descrierii de mai jos.

## Fax > Setări fax

### Buton de operație rapidă:

Afișează până la patru elemente frecvent utilizate precum **Jurnal transmitere** și **Tip original**. Acestea permit efectuarea rapidă și cu ușurință a setărilor.

Trebuie să atribuiți elementele în avans în **Setări > Setări generale > Setări fax > Setări utilizator > Buton de operație rapidă**

### Setări scanare:

#### Dimensiune originală (sticlă):

Selectați dimensiunea și orientarea originalului plasat pe geamul scannerului.

#### Tip original:

Selectați tipul originalului.

#### Mod culoare:

Selectați dacă scanarea se va efectua în culori sau monocrom.

#### Rezoluție:

Selectați rezoluția faxului trimis. Dacă selectați o rezoluție mai înaltă, dimensiunea datelor crește și trimiterea faxului necesită timp.

#### Densitate:

Setează densitatea faxului trimis. Simbolul + determină creșterea, iar simbolul - determină scăderea densității.

#### Îndepărtare fundal:

Selectați luminozitatea fundalului. Atingeți + pentru a mări luminozitatea (înălbi) fundalul, respectiv atingeți - pentru a reduce luminozitatea (înnegri) fundalul.

Dacă selectați **Auto**, sunt detectate culorile de fond ale originalelor și acestea sunt eliminate sau se execută automat creșterea luminozității acestora. Opțiunea nu este corect aplicată în cazul în care culoarea de fond este prea întunecoasă sau nu este detectată.

#### Claritate:

Îmbunătățește sau defocalizează conturul imaginii. Simbolul + mărește precizia, iar simbolul - defocalizează precizia.

#### ADF 2 fețe:

Scanează ambele fețe ale originalelor plasate în ADF și trimite un fax monocrom.

#### Scanare cont.(ADF):

Când se trimite un fax de la ADF, nu puteți adăuga originale în ADF după începerea scanării. Dacă introduceți originale de dimensiuni diferite în ADF, toate originalele sunt trimise la dimensiunea celui mai mare dintre ele. Activați această opțiune pentru ca imprimanta să vă întrebe dacă doriți să scanați o altă pagină după terminarea scanării unui original din ADF. Apoi, veți putea sorta și scana originalele în funcție de dimensiune și le veți putea trimite sub forma unui fax individual.

[„Trimiterea unor documente de dimensiuni diferite din ADF \(Scanare cont.\(ADF\)\)” la pagina 322](#)

Setări trimitere fax:

Trimitere directă:

Trimite un fax monocrom în timpul scanării originalelor. Deoarece originalele scanate nu sunt stocate temporar în memoria imprimantei nici chiar atunci când se trimite un volum mare de pagini, puteți evita erorile care apar la imprimantă din cauza lipsei de memorie. Rețineți că trimiterea prin utilizarea acestei funcții necesită mai mult timp decât dacă nu se utilizează funcția respectivă.

Nu puteți utiliza această funcție atunci când:

- Trimiteți un fax utilizând opțiunea **ADF 2 fețe**
- Trimiteți un fax la mai mulți destinatari

[„Trimiterea mai multor pagini ale unui document monocrom \(Trimitere directă\)” la pagina 320](#)

Trimitere cu prioritate:

Trimite faxul curent înaintea altor faxuri care așteaptă să fie trimise.

[„Trimiterea preferențială a unui fax \(Trimitere cu prioritate\)” la pagina 321](#)

Trimitere fax mai târziu:

Trimite un fax la ora specificată de dvs. Când se utilizează această opțiune, este disponibilă numai funcția de fax monocrom.

[„Expedierea faxurilor monocrome la o oră specificată din zi \(Trimitere fax mai târziu\)” la pagina 321](#)

Adăugare inf. expeditor:

- Adăugare inf. expeditor

Puteți selecta poziția la care doriți să includeți informațiile de antet (nume expeditor și număr de fax) în faxul de trimis sau puteți alege să nu includeți aceste informații.

- **Dezactivat:** trimite un fax fără informații de antet.

- **Exteriorul imaginii:** trimite un fax cu informații de antet poziționate în marginea albă de sus a faxului. În acest fel, antetul nu se va suprapune cu imaginea scanată, însă faxul recepționat de destinatar poate fi tipărit pe două coli de hârtie, în funcție de dimensiunea originalelor.

- **Interiorul imaginii:** trimite un fax cu informații de antet poziționate cu aproximativ 7 mm mai jos față de partea de sus a imaginii scanate. Antetul se poate suprapune cu imaginea, însă faxul recepționat de destinatar nu va fi împărțit în două documente.

- Antet fax

Selectați antetul pentru destinatar. Pentru a utiliza această funcție, trebuie să înregistrați mai multe antete în prealabil.

- Informații suplimentare

Selectați informațiile pe care doriți să le adăugați. Puteți selecta una din **Numărul dvs. de telefon**, **Listă destinație** și **Niciunul**.



**Notificare rezultat trim.:**

Trimite o notificare după ce expediați un fax.

**Raport transmitere:**

Tipărește un raport de transmisie după trimiterea unui fax.

**Eroare imprimare** tipărește un raport doar în cazul apariției unei erori.

Când **Atașare imagine la raport** este setată în **Setări > Setări generale > Setări fax > Setări raport**, faxurile cu eroare sunt, de asemenea, tipărite cu raportul.

**Copie de rezervă:**

Salvează o copie de rezervă a faxului trimis care este scanată și salvată automat în memoria imprimantei. Funcția de copie de rezervă este disponibilă în următoarele situații.

- Expedierea unui fax monocrom
- Expedierea unui fax utilizând funcția **Trimitere fax mai târziu**
- Expedierea unui fax utilizând funcția **Trimitere set**
- Expedierea unui fax utilizând funcția **Stocare date fax**

**Destinație copiere de rezervă:**

Selectați destinația copiei de rezervă.

**Denumire fișier:**

Specificați numele documentului de salvat în caseta **Documente stocate** și în caseta **Trimitere cu interogare/avizier**.

## Mai multe

Selectați meniurile din panoul de comandă conform descrierii de mai jos.

### Fax > Meniu

**Jurnal transmitere:**

Puteți verifica istoricul faxurilor recepționate sau primite.

Puteți verifica istoricul faxurilor trimise sau recepționate și din **Stare operație**.

**Raport fax:**

**Ultima transmitere:**

Determină tipărirea unui raport pentru ultimul fax trimis sau recepționat prin sondaj.

**Jurnal fax:**

Tipărește un raport de transmisie. Puteți seta imprimanta pentru a tipări în mod automat acest raport, utilizând următorul meniu.

**Setări > Setări generale > Setări fax > Setări raport > Jurnal fax**

Documente fax stocate:

Determină tipărirea unei liste de documente fax stocate în memoria imprimantei — de ex., activitățile nefinalizate.

Listă setări fax:

Determină tipărirea setărilor curente ale faxului.

Listă de salvare/ redir condiționată:

Tipărește lista de salvare condițională/redirecționare.

Protocol urmărire:

Determină tipărirea unui raport detaliat pentru ultimul fax trimis sau primit prin sondaj.

Fax extins:

Primire cu interogare:

Când această opțiune este setată la **Act.** și sunați la numărul de fax al expeditorului, puteți primi documente de la aparatul de fax al acestuia.

[„Primirea faxurilor la cerere \(Primire cu interogare\)” la pagina 326](#)

Trimitere cu interogare/avizier:

Când această opțiune este setată la **Act.** prin selectarea casetei pentru trimitere cu interogare sau a unei casete de avizier electronic, puteți scana și stoca documentele în caseta selectată apăsând pe .

Puteți stoca un document în caseta pentru trimitere cu interogare.

[„Trimiterea de faxuri la cerere \(Casetă Trimitere cu interogare\)” la pagina 318](#)

Puteți stoca până la 10 documente în maximum 10 casete de avizier electronic din imprimantă, dar trebuie să le înregistrați din **Fax Box** înainte de a stoca documentele.

[„Trimiterea de faxuri la cerere \(Casetă de avizier electronic\)” la pagina 319](#)

Stocare date fax:

Când aceasta este setată la **Act.** și apăsați pe , puteți scana și stoca documentele în caseta **Documente stocate**. Puteți stoca până la 200 de documente.

De asemenea, documentele pot fi scanate și salvate în caseta **Documente stocate** din **Fax Box**.

[„Trimiterea de mai multe ori a acelorași documente” la pagina 323](#)

Salvare în cutia Documente stocate după trimitere:

Atunci când această opțiune este setată ca **Act.** și trimiteți un fax, documentul trimis este salvat în caseta **Documente stocate**. Puteți trimite documentul în mod repetat din caseta **Documente stocate**.

Fax Box:

Accesați **Fax Box** de pe ecranul de pornire.

Fax Box include următoarele casete.

Inbox

Casete confidențiale

- Caseta Documente stocate
- Caseta Trimitere cu interogare
- Casetă de avizier electronic

„Opțiunile meniului Fax Box” la pagina 335

#### Setări fax:

Accesați **Setări** > **Setări generale** > **Setări fax**. Accesați meniul de setări ca administrator de imprimantă.

„Setări fax (doar pentru imprimantele care au și funcție de fax)” la pagina 507

---

## Opțiunile meniului Fax Box

### Inbox/ Confidențial

Puteți găsi **Inbox/ Confidențial** în **Fax Box** pe ecranul de pornire.

#### Inbox și casetele confidențiale (listă)

Inbox și casetele confidențiale se află în **Fax Box** > **Inbox/ Confidențial**.

Puteți salva maximum 200 de documente în total în Inbox și în caseta confidențială.

Puteți utiliza un Inbox și înregistra până la 10 casete confidențiale. Numele casetei este afișat pe aceasta. **Confidențial: XX** este numele implicit pentru fiecare casetă confidențială.

#### Inbox și casetele confidențiale









Afișează lista de faxuri recepționate după numele expeditorului, data primirii și numărul de pagini. Dacă **Denumire fișier** este setat în **Altele**, este afișat numele fișierului în loc de numele expeditorului.

#### Previzualiz:

Afișează ecranul de previzualizare a documentului.

Selecția  pentru a afișa previzualizarea paginii.

#### ecran de previzualizare a paginii

-   : Reduce sau mărește imaginea.
-  : Rotește imaginea către dreapta, cu 90 de grade.
-     : Deplasează ecranul în direcția săgeților.
-   : Permite avansarea la pagina următoare sau revenirea la cea anterioară.

Pentru a ascunde pictogramele operaționale din listă, atingeți oriunde pe ecranul de previzualizare, cu excepția pictogramelor. Atingeți din nou pentru a afișa pictogramele.

**Continuare și imprimare:**

Tipărește documentul pe care îl previzualizați. Puteți efectua setări precum **Copii** înainte de a începe tipărirea.

**Ștergere:**

Șterge documentul pe care îl previzualizați.

**Detalii:**

Afișează informații despre documentul selectat precum data și ora salvării și numărul total de pagini.

**Trimitere/Salvare:**

Puteți efectua următoarele operații pentru documentul selectat.

- Trimitere fax
- Redirecționare(e-mail)
- Redirecționare(Folder de rețea)
- Redirecționare (Cloud)
- Salvare în disp. de memorie

Din elementele **Redirecționare(e-mail)**, **Redirecționare(Folder de rețea)** și **Salvare în disp. de memorie**, puteți selecta PDF sau TIFF în **Format fișier** când salvați sau redirecționați documentul. Atunci când selectați PDF, puteți efectua următoarele setări în **Setări PDF** după cum este necesar.

- Parolă deschidere document**
- Parolă permisiuni pentru Se imprimă și Editare**

Când se afișează mesajul **Ștergere după finalizare**, selectați **Act.** pentru a șterge faxurile după finalizarea unor procese precum **Redirecționare(e-mail)** sau **Salvare în disp. de memorie**.

**Ștergere:**

Șterge documentul selectat.

**Altele:**

- Denumire fișier:** definește numele documentului selectat.

☰ (Meniu cutie)

**Imprimare toate:**

Aceasta este afișat numai atunci când există faxuri stocate în casetă. Imprimă toate faxurile din casetă. Puteți efectua setările de tipărire. Consultați secțiunea următoare pentru explicații privind **Setări imprimare**.

**Salvare toate în dispozitivul de memorie:**

Aceasta este afișat numai atunci când există faxuri stocate în casetă. Salvează toate faxurile din casetă în dispozitivele de memorie externă.

Puteți selecta PDF sau TIFF în **Format fișier** atunci când salvați sau redirecționați documentul. Atunci când selectați PDF, puteți efectua următoarele setări în **Setări PDF** după cum este necesar.

- Parolă deschidere document**
- Parolă permisiuni** pentru **Se imprimă și Editare**

Selectarea opțiunii **Act.** în **Ștergere după finalizare** determină ștergerea tuturor documentelor la finalizarea salvării.

**Ștergeți toate faxurile citite:**

Acest element este afișat atunci când există documente în casetă. Șterge toate documentele citite din casetă.

**Ștergeți toate faxurile necitite:**

Acest element este afișat atunci când există documente în casetă. Șterge toate documentele necitite din casetă.

**Ștergeți tot:**

Aceasta este afișat numai atunci când există documente fax stocate în casetă. Șterge toate faxurile din casetă.

**Setări:**

Următoarele elemente sunt afișate atunci când selectați **Inbox > Meniu cutie > Setări.**

- Opțiuni când memoria e plină: Selectați o opțiune pentru a tipări sau pentru a refuza faxurile primite după umplerea Inbox-ului.
- Setări parolă inbox: Puteți seta o parolă sau o puteți modifica.
- Ștergere automată a faxurilor primite: Selectarea **Act.** șterge automat după o anumită perioadă de timp documentele fax primite în inbox. Când este selectat **Urmați setări fax**, sunt utilizate următoarele setări.

**Setări > Setări generale > Setări fax > Setări primite > Setări salvare/redirecționare > Setări comune > Setări de ștergere documente casetă**

Următoarele elemente sunt afișate atunci când selectați o casetă confidențială și selectați **Meniu cutie > Setări.**

- Nume: Introduceți un nume pentru caseta confidențială.
- Parolă pentru deschiderea căsuței: Puteți seta o parolă sau o puteți modifica.
- Ștergere automată a faxurilor primite: Selectarea **Act.** șterge automat după o anumită perioadă de timp documentele fax primite în inbox.

**Ștergere cutie:**

Următorul element este afișat doar atunci când selectați o casetă confidențială și selectați **Meniu cutie.** Golește setările curente pentru casetele confidențiale și șterge toate documentele stocate.

**Copii:**

Setează numărul de copii care va fi tipărit.

Selectare pagină:

Selectați paginile pe care doriți să le tipăriți.

Setări imprimare:

Puteți seta următoarele elemente.

2 fețe:

2 fețe:

Setați dacă se imprimă sau nu documente cu mai multe pagini în casetă pe ambele fețe ale hârtiei.

Margine îmbinare:

Selectați poziția de legare pentru tipărirea față-verso.

Finis.:

Finalizare

Selectați **Asamblare (ordine pagini)** pentru a tipări documente formate din mai multe imagini colajonate în ordine și sortate pe seturi. Selectați **Grupare (aceleași pagini)** pentru a imprima documente cu pagini multiple prin obținerea acelorași pagini numerotate ca grupul.

Ștergere după imprimare:

Când este selectată această opțiune, documentul selectat este șters atunci când tipărirea s-a încheiat.

Imprimare:

Tipărește documentul selectat.

### Informații conexe

- ➔ [„Setări pentru salvarea și redirecționarea faxurilor recepționate” la pagina 131](#)
- ➔ [„Setărilor pentru salvarea și redirecționarea faxurilor recepționate cu condiții specifice” la pagina 135](#)
- ➔ [„Verificarea istoricului activităților de fax” la pagina 349](#)

## Documente stocate:

Puteți găsi **Documente stocate** în **Fax Box** pe ecranul de pornire.

Puteți stoca un singur document monocrom de până la 200 de pagini și respectiv până la 200 documente în casetă. Această funcție vă permite să reduceți timpul petrecut cu scanarea documentelor atunci când trebuie să trimiteți frecvent același document.

**Notă:**

*În funcție de condițiile de utilizare, precum dimensiunea documentelor salvate, este posibil să nu puteți salva 200 de documente.*

### Căsuță documente stocate









Afișează lista documentelor stocate cu informații precum data la care au fost salvate și numărul de pagini.

#### Previzualiz:

Afișează ecranul de previzualizare a documentului.

Selectați  pentru a afișa previzualizarea paginii.

ecran de previzualizare a paginii

-   : Reduce sau mărește imaginea.
-  : Rotește imaginea către dreapta, cu 90 de grade.
-     : Deplasează ecranul în direcția săgeților.
-   : Permite avansarea la pagina următoare sau revenirea la cea anterioară.

Pentru a ascunde pictogramele operaționale din listă, atingeți oriunde pe ecranul de previzualizare, cu excepția pictogramelor. Atingeți din nou pentru a afișa pictogramele.

#### Ștergere:

Șterge documentul pe care îl previzualizați.

#### Start trimitere:

Avansează la ecranul de trimitere faxuri.

#### Detalii:

Afișează informații despre documentul selectat precum data și ora salvării și numărul total de pagini.

#### Trimitere/Salvare:

Puteți efectua următoarele operații pentru documentul selectat.

- Trimitere fax
- Redirecționare(e-mail)
- Redirecționare(Folder de rețea)
- Redirecționare (Cloud)
- Salvare în disp. de memorie

Din elementele **Redirecționare(e-mail)**, **Redirecționare(Folder de rețea)** și **Salvare în disp. de memorie**, puteți selecta PDF sau TIFF în **Format fișier** când salvați sau redirecționați documentul. Atunci când selectați PDF, puteți efectua următoarele setări în **Setări PDF** după cum este necesar.

- Parolă deschidere document**
- Parolă permisiuni pentru Se imprimă și Editare**

Când se afișează mesajul **Ștergere după finalizare**, selectați **Act.** pentru a șterge faxurile după finalizarea unor procese precum **Redirecționare(e-mail)** sau **Salvare în disp. de memorie**.

#### Ștergere:

Șterge documentul selectat.

Altele:

- Denumire fișier:** definește numele documentului selectat.

☰ (Meniu cutie)

Stocare date fax:

Afișează ecranul aferent filei **Fax > Setări fax**. Dacă atingeți  pe ecran, începe scanarea documentelor care vor fi stocate în Căsuță documente stocate.

Imprimare toate:

Aceasta este afișat numai atunci când există faxuri stocate în casetă. Imprimă toate faxurile din casetă. Puteți efectua setările de tipărire. Consultați secțiunea următoare pentru explicații privind **Setări imprimare**.

Salvare toate în dispozitivul de memorie:

Aceasta este afișat numai atunci când există faxuri stocate în casetă. Salvează toate faxurile din casetă în dispozitivele de memorie externă.

Puteți selecta PDF sau TIFF în **Format fișier** atunci când salvați sau redirecționați documentul. Atunci când selectați PDF, puteți efectua următoarele setări în **Setări PDF** după cum este necesar.

- Parolă deschidere document**
- Parolă permisiuni pentru Se imprimă și Editare**

Selectarea opțiunii **Act.** în **Ștergere după finalizare** determină ștergerea tuturor documentelor la finalizarea salvării.

Ștergere toate:

Aceasta este afișat numai atunci când există faxuri stocate în casetă. Șterge toate faxurile din casetă.

Setări:

Parolă pentru deschiderea căsuței: puteți seta o parolă sau o puteți modifica.

Copii:

Setează numărul de copii care va fi tipărit.

Selectare pagină:

Selectați paginile pe care doriți să le tipăriți.

Setări imprimare:

Puteți seta următoarele elemente.

2 fețe:

- 2 fețe:**  
Setați dacă se imprimă sau nu documente cu mai multe pagini în casetă pe ambele fețe ale hârtiei.
- Margine îmbinare:**  
Selectați poziția de legare pentru tipărirea față-verso.



Finis.:

Finalizare

Selectați **Asamblare (ordine pagini)** pentru a tipări documente formate din mai multe imagini colaționate în ordine și sortate pe seturi. Selectați **Grupare (aceleași pagini)** pentru a imprima documente cu pagini multiple prin obținerea acelorași pagini numerotate ca grupul.

Ștergere după imprimare:

Când este selectată această opțiune, documentul selectat este șters atunci când tipărirea s-a încheiat.

Imprimare:

Tipărește documentul selectat.

### Informații conexe

➔ „Trimiterea de mai multe ori a acelorași documente” la pagina 323

➔ „Verificarea istoricului activităților de fax” la pagina 349

## Trimitere cu interogare/avizier

Puteți găsi **Trimitere cu interogare/avizier** în **Fax Box** pe ecranul de pornire.

Există o casetă pentru trimitere cu interogare și 10 aviziere electronice. Puteți stoca până la 200 de pagini ale unui document în format monocrom, respectiv un document în fiecare casetă.

### Informații conexe

➔ „Trimiterea de faxuri la cerere (Casetă Trimitere cu interogare)” la pagina 318

➔ „Verificarea istoricului activităților de fax” la pagina 349

## Trimitere cu interogare:

Puteți găsi **Trimitere cu interogare** în **Fax Box** > **Trimitere cu interogare/avizier**.

Cutie de Trimitere cu interogare:

Setări:

Parolă pentru deschiderea căsuței:

Setați sau modificați parola utilizată pentru deschiderea casetei.

Ștergere auto după Trim cu interogare:

Setarea acestei opțiuni la **Act.** determină ștergerea documentului din casetă la finalizarea următoarei solicitări de trimitere a documentului (Trimitere cu interogare) de la un destinatar.

#### Notificare rezultat trim.:

Atunci când opțiunea **Notificări prin e-mail** este setată la **Act.**, imprimanta trimite o notificare la **Destinatar** atunci când solicitarea de trimitere a documentului (Trimitere cu interogare) este finalizată.

#### Adăugare document:

Afișează ecranul aferent filei **Fax > Setări fax**. Apăsați  pe ecran pentru a începe scanarea documentelor în vederea stocării în casetă.









Când un document se află în casetă, se afișează în schimb **Verificare document**.

#### Verificare document:

Afișează ecranul de previzualizare atunci când un document se află în casetă. În timpul previzualizării, puteți imprima sau șterge documentul.

Selectați  pentru a afișa previzualizarea paginii.

#### ecran de previzualizare a paginii

-   : Reduce sau mărește imaginea.
-  : Rotește imaginea către dreapta, cu 90 de grade.
-     : Deplasează ecranul în direcția săgeților.
-   : Permite avansarea la pagina următoare sau revenirea la cea anterioară.

Pentru a ascunde pictogramele operaționale din listă, atingeți oriunde pe ecranul de previzualizare, cu excepția pictogramelor. Atingeți din nou pentru a afișa pictogramele.

#### Ștergere:

Șterge documentul pe care îl previzualizați.

#### Continuare și imprimare:

Tipărește documentul pe care îl previzualizați. Puteți efectua setări precum **Copii** înainte de a începe tipărirea.

#### 2 fețe:

- 2 fețe:  
Setați dacă se imprimă sau nu documente cu mai multe pagini în casetă pe ambele fețe ale hârtiei.
- Margine îmbinare:  
Selectați poziția de legare pentru tipărirea față-verso.

#### Finis.:

- Finalizare  
Selectați **Asamblare (ordine pagini)** pentru a tipări documente formate din mai multe imagini colționate în ordine și sortate pe seturi. Selectați **Grupare (aceleași pagini)** pentru a imprima documente cu pagini multiple prin obținerea acelorași pagini numerotate ca grupul.

**Copii:**

Setează numărul de copii care va fi tipărit.

**Selectare pagină:**

Selectați paginile pe care doriți să le tipăriți.

**Ștergere după imprimare:**

Când este selectată această opțiune, documentul selectat este șters atunci când tipărirea s-a încheiat.

**Imprimare:**

Tipărește documentul selectat.

☰ (Meniu)

Acest element este afișat numai atunci când există un document stocat în casetă.

Puteți efectua următoarele operațiuni pentru document.

- Imprimare
- Ștergere
- Trimitere fax
- Redirecționare(e-mail)
- Redirecționare(Folder de rețea)
- Redirecționare (Cloud)
- Salvare în disp. de memorie

Din elementele **Redirecționare(e-mail)**, **Redirecționare(Folder de rețea)** și **Salvare în disp. de memorie**, puteți selecta PDF sau TIFF în **Format fișier** când salvați sau redirecționați documentul. Atunci când selectați PDF, puteți efectua următoarele setări în **Setări PDF** după cum este necesar.

- Parolă deschidere document**
- Parolă permisiuni pentru Se imprimă și Editare**

Când se afișează mesajul **Ștergere după finalizare**, selectați **Act.** pentru a șterge faxurile după finalizarea unor procese precum **Redirecționare(e-mail)** sau **Salvare în disp. de memorie**.

## **Panou de mesaje neînregistrat:**

Puteți găsi **Panou de mesaje neînregistrat** în **Fax Box** > **Trimitere cu interogare/avizier**. Selectați una dintre casetele **Panou de mesaje neînregistrat**. După înregistrarea unei casete, pe casetă va apărea numele acesteia, înlocuind **Panou de mesaje neînregistrat**.

Puteți înregistra până la 10 aviziere electronice.

**Setări casuță avizier electronic:**

**Nume (Obligatoriu):**

Introduceți un nume pentru o casetă de avizier electronic.

**Subadresă(SEP):**

Setați **Subadresă(SEP)**. Dacă subadresa setată aici se potrivește cu subadresa de pe un aparat de fax de primire care acceptă subadrese, documentul stocat în casetă va fi trimis la respectivul aparat de fax.

**Parolă(PWD):**

Setați **Parolă(PWD)**. Dacă parola setată aici se potrivește cu parola de pe un aparat de fax de primire care acceptă parole, documentul stocat în casetă va fi trimis la respectivul aparat de fax.

**Parolă pentru deschiderea căsuței:**

Setați sau modificați parola utilizată pentru deschiderea casetei.

**Ștergere auto după Trim cu interogare:**

Setarea acestei opțiuni la **Act.** determină ștergerea documentului din casetă la finalizarea următoarei solicitări de trimitere a documentului (Trimitere cu interogare) de la un destinatar.

**Notificare rezultat trim.:**

Atunci când opțiunea **Notificări prin e-mail** este setată la **Act.**, imprimanta trimite o notificare la **Destinatar** atunci când solicitarea de trimitere a documentului (Trimitere cu interogare) este finalizată.

**Informații conexe**

➔ „Trimiterea de faxuri la cerere (Casetă de avizier electronic)” la pagina 319

➔ „Fiecare avizier electronic” la pagina 344

**Fiecare avizier electronic**

Puteți găsi aviziere electronice în **Fax Box > Trimitere cu interogare/avizier**. Selectați caseta pentru care este afișat numele înregistrat. Numele afișat în casetă este numele înregistrat în **Panou de mesaje neînregistrat**.

Puteți înregistra până la 10 aviziere electronice.

(Nume avizier electronic înregistrat)

**Setări:**

**Setări căsuță avizier electronic:**

**Nume (Obligatoriu):**

Introduceți un nume pentru o casetă de avizier electronic.

**Subadresă(SEP):**

Setați **Subadresă(SEP)**. Dacă subadresa setată aici se potrivește cu subadresa de pe un aparat de fax de primire care acceptă subadrese, documentul stocat în casetă va fi trimis la respectivul aparat de fax.

**Parolă(PWD):**

Setați **Parolă(PWD)**. Dacă parola setată aici se potrivește cu parola de pe un aparat de fax de primire care acceptă parole, documentul stocat în casetă va fi trimis la respectivul aparat de fax.

**Parolă pentru deschiderea căsuței:**

Setați sau modificați parola utilizată pentru deschiderea casetei.

**Ștergere auto după Trim cu interogare:**

Setarea acestei opțiuni la **Act.** determină ștergerea documentului din casetă la finalizarea următoarei solicitări de trimitere a documentului (Trimitere cu interogare) de la un destinatar.

**Notificare rezultat trim.:**

Atunci când opțiunea **Notificări prin e-mail** este setată la **Act.**, imprimanta trimite o notificare la **Destinatar** atunci când solicitarea de trimitere a documentului (Trimitere cu interogare) este finalizată.

**Ștergere cutie:**

Șterge caseta selectată anulând setările curente și ștergând toate documentele stocate.

**Adăugare document:**

Afișează ecranul aferent filei **Fax > Setări fax**. Apăsati  pe ecran pentru a începe scanarea documentelor în vederea stocării în casetă.









Când un document se află în casetă, se afișează în schimb **Verificare document**.

**Verificare document:**

Afișează ecranul de previzualizare atunci când un document se află în casetă. În timpul previzualizării, puteți imprima sau șterge documentul.

Selectați  pentru a afișa previzualizarea paginii.

**ecran de previzualizare a paginii**

-   : Reduce sau mărește imaginea.
-  : Rotește imaginea către dreapta, cu 90 de grade.
-     : Deplasează ecranul în direcția săgeților.
-   : Permite avansarea la pagina următoare sau revenirea la cea anterioară.

Pentru a ascunde pictogramele operaționale din listă, atingeți oriunde pe ecranul de previzualizare, cu excepția pictogramelor. Atingeți din nou pentru a afișa pictogramele.

**Ștergere:**

Șterge documentul pe care îl previzualizați.

#### Continuare și imprimare:

Tipărește documentul pe care îl previzualizați. Puteți efectua setări precum **Copii** înainte de a începe tipărirea.

#### 2 fețe:

2 fețe:

Setați dacă se imprimă sau nu documente cu mai multe pagini în casetă pe ambele fețe ale hârtiei.

Margine îmbinare:

Selectați poziția de legare pentru tipărirea față-verso.

#### Finis.:

Finalizare

Selectați **Asamblare (ordine pagini)** pentru a tipări documente formate din mai multe imagini colaționate în ordine și sortate pe seturi. Selectați **Grupare (aceleași pagini)** pentru a imprima documente cu pagini multiple prin obținerea acelorași pagini numerotate ca grupul.

#### Copii:

Setează numărul de copii care va fi tipărit.

#### Selectare pagină:

Selectați paginile pe care doriți să le tipăriți.

#### Ștergere după imprimare:

Când este selectată această opțiune, documentul selectat este șters atunci când tipărirea s-a încheiat.

#### Imprimare:

Tipărește documentul selectat.

#### ☰ (Meniu)

Acest element este afișat numai atunci când există un document stocat în casetă.

Puteți efectua următoarele operațiuni pentru document.

- Imprimare
- Ștergere
- Trimitere fax
- Redirecționare(e-mail)
- Redirecționare(Folder de rețea)
- Redirecționare (Cloud)
- Salvare în disp. de memorie

Din elementele **Redirecționare(e-mail)**, **Redirecționare(Folder de rețea)** și **Salvare în disp. de memorie**, puteți selecta PDF sau TIFF în **Format fișier** când salvați sau redirecționați documentul. Atunci când selectați PDF, puteți efectua următoarele setări în **Setări PDF** după cum este necesar.

- Parolă deschidere document
- Parolă permisiuni pentru Se imprimă și Editare

Când se afișează mesajul **Ștergere după finalizare**, selectați **Act.** pentru a șterge faxurile după finalizarea unor procese precum **Redirecționare(e-mail)** sau **Salvare în disp. de memorie**.

### Informații conexe

- ➔ „Trimiterea de faxuri la cerere (Casetă de avizier electronic)” la pagina 319
- ➔ „Panou de mesaje neînregistrat:” la pagina 343
- ➔ „Verificarea istoricului activităților de fax” la pagina 349

## Verificarea stării sau a jurnalelor pentru lucrările de fax

### Afișarea informațiilor în caz de neprocesare a faxurilor recepționate (necitite/netipărite/nesalvate/neredirecționate)

Atunci când există documente primite care nu au fost procesate, numărul activităților neprocesate va fi afișat pe , de pe ecranul de pornire. Consultați tabelul de mai jos pentru a vedea definiția termenului „neprocesat”.

**! Important:**

*Când Inboxul devine plin, primirea faxurilor este dezactivată. Se recomandă să ștergeți documentele din inbox după citirea acestora.*

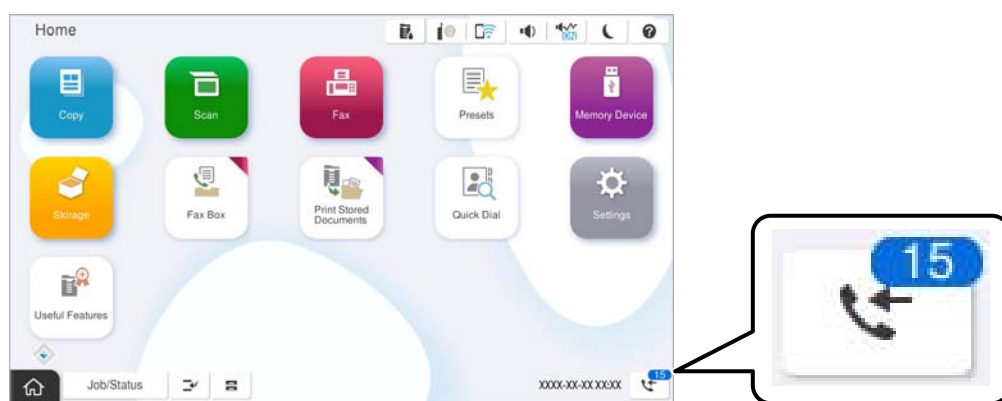

| Salvare fax recepționat/<br>Setare redirecționare | Stare „neprocesat”   |
|---|--|
| Se tipărește* <sup>1</sup>                        | Există documente primite care așteaptă să fie tipărite sau tipărirea este în curs. |
| Salvarea în inbox sau în caseta confidențială     | Există documente recepționate necitite în inbox sau în caseta confidențială.       |

| Salvare fax recepționat/<br>Setare redirectionare | Stare „neprocesat”   |
|---|--|
| Salvarea pe un dispozitiv de memorie extern       | Există documente primite care nu au fost salvate pe dispozitiv deoarece la imprimantă nu este conectat niciun dispozitiv care să conțină un folder creat special pentru salvarea documentelor primite sau din alte motive. |
| Salvarea într-un calculator                       | Există documente primite care nu au fost salvate în calculator deoarece calculatorul se află în modul inactiv sau din alte motive.   |
| Se redirectionează                                | Există documente primite care nu au fost redirectionate sau pentru care a apărut o eroare de redirectionare*2.   |

\*1 : În cazul în care nu ați configurat nicio setare de salvare/redirectionare fax sau în cazul în care ați configurat tipărirea documentelor primite și salvarea acestora pe un dispozitiv de memorie extern sau într-un computer.

\*2 : În cazul în care ați configurat salvarea în inbox a documentelor care nu au putut fi redirectionate, iar în inbox există documente necitite care nu au putut fi redirectionate. Atunci când ați configurat tipărirea documentelor care nu au putut fi redirectionate, tipărirea nu poate fi finalizată.

**Notă:**

*Dacă utilizați mai multe setări de salvare/redirectionare fax, numărul activităților nefinalizate poate fi afișat ca „2” sau „3”, chiar dacă a fost primit un singur fax. De exemplu, dacă ați configurat salvarea faxurilor în inbox și într-un calculator și se primește un fax, numărul de activități neprocesate va fi „2” dacă faxul respectiv nu a fost salvat nici în inbox și nici în calculator.*

**Informații conexe**

- ➔ [„Vizualizarea faxurilor recepționate pe ecranul LCD al imprimantei” la pagina 328](#)
- ➔ [„Verificarea activităților de fax în curs” la pagina 348](#)

## Verificarea activităților de fax în curs

Puteți afișa ecranul pentru a verifica lucrările de fax pentru care procesarea este incompletă. Următoarele lucrări sunt afișate pe ecranul de verificare. Din acest ecran, puteți imprima, de asemenea, documentele care nu au fost încă imprimate sau puteți retrimite documentele care nu s-au trimis.

- Lucrări de fax recepționate mai jos
  - Încă neimprimare (Când lucrările sunt setate pentru a fi imprimate)
  - Încă nesalvate (Când lucrările sunt setate pentru a fi salvate)
  - Încă neredirectionate (Când lucrările sunt setate pentru a fi redirectionate)
- Lucrări de fax de ieșire care nu au putut fi trimise (dacă ați activat opțiunea **Salvare date eroare**)

Urmați pașii de mai jos pentru a afișa ecranul de verificare.

1. Atingeți **Stare operație** pe ecranul de pornire.
2. Atingeți fila **Stare operație** și apoi atingeți **Activ**.
3. Selectați lucrarea pe care doriți să o verificați și selectați **Detalii**.



### Informații conexe

➔ „Afișarea informațiilor în caz de neprocesare a faxurilor recepționate (necitite/netipărite/nesalvate/neredirecționate)” la pagina 347

## Verificarea istoricului activităților de fax

Puteți verifica istoricul faxurilor trimise sau recepționate, precum data, ora sau rezultatul fiecărei activități.

1. Atingeți **Stare operație** pe ecranul de pornire.
2. Selectați **Jurnal** din fila **Stare operație**.
3. Atingeți **>** din dreapta și apoi selectați **Trimitere** sau **Primire**.  
Jurnalul pentru faxurile trimise sau recepționate este afișat în ordine cronologică inversă. Atingeți o lucrare pe care doriți să o verificați pentru a afișa detaliile.

De asemenea, puteți verifica istoricul faxului tipărind **Jurnal fax**, prin selectarea **Fax** >  (Meniu) > **Jurnal fax**.

### Informații conexe

➔ „Mai multe” la pagina 333

## Retipărirea documentelor primite

Puteți retipări documentele recepționate din jurnalele sarcinilor de fax tipărite.

Luați în considerare faptul că documentele recepționate tipărite sunt șterse în ordine cronologică atunci când imprimanta rămâne fără memorie.

1. Atingeți **Stare operație** pe ecranul de pornire.
2. Selectați **Jurnal** din fila **Stare operație**.
3. Atingeți **>** din dreapta și apoi selectați **Imprimare**.  
Istoricul pentru faxurile trimise sau primite este afișat în ordine cronologică inversă.
4. Selectați o activitate cu  din lista istoricului.  
Verificați data, ora și rezultatul pentru a determina dacă este documentul pe care doriți să îl tipăriți.
5. Atingeți **Imprimare** pentru a tipări documentul.

---

## Trimiterea unui fax de la computer

Puteți trimite faxuri direct de la computer utilizând FAX Utility și driver-ul PC-FAX.

Pentru detalii cu privire la modul de utilizare al FAX Utility, consultați Operațiuni de bază din secțiunea de ajutor a FAX Utility (afișată în fereastra principală).

**Notă:**

- ❑ Verificați dacă FAX Utility și driverul PC-FAX al imprimantei au fost instalate înainte de utilizarea acestei funcții.  
„Aplicație pentru configurarea operațiilor de fax și trimiterea faxurilor (FAX Utility)” la pagina 488  
„Aplicație pentru transmiterea faxurilor (driver PC-FAX)” la pagina 489
- ❑ Dacă FAX Utility nu este instalat, instalați FAX Utility utilizând EPSON Software Updater (aplicație pentru actualizarea software-ului).  
„Aplicație pentru actualizare software și firmware (Epson Software Updater)” la pagina 492

**Informații conexe**

- ➔ „Activarea trimiterii faxurilor prin intermediul unui computer” la pagina 141

## Trimiterea documentelor create cu ajutorul unei aplicații (Windows)

Prin selectarea unei imprimante cu fax din meniul **Tipărire** al unei aplicații precum Microsoft Word sau Excel, puteți transmite direct date precum documente, desene și tabele, pe care le-ați creat, alături de o pagină de însoțire.

**Notă:**

În explicația care urmează, vom utiliza Microsoft Word ca exemplu. Operația propriu-zisă poate diferi în funcție de aplicația pe care o utilizați. Pentru detalii, consultați secțiunea de ajutor a aplicației.

1. Utilizând o aplicație, creați un document de transmis prin fax.  
Într-o sigură transmisie fax puteți transmite până la 200 pagini monocrome sau 100 pagini color incluzând pagina de însoțire.
2. Faceți clic pe **Tipărire** din meniul **Fișier**.  
Apare fereastra **Tipărire** a aplicației.
3. Selectați **XXXXXX (FAX)** (unde XXXXXX este numele imprimantei) în **Imprimantă**, apoi verificați setările de trimitere ale faxurilor.  
Specificați **1** pentru **Număr de copii**. Este posibil ca faxul să nu fie transmis corect dacă specificați **2** sau mai mult.
4. Faceți clic pe **Proprietăți imprimantă** sau **Proprietăți** dacă doriți să specificați **Format hârtie**, **Orientare**, **Color**, **Calitate imagine**, sau **Densitate caractere**.  
Pentru detalii, consultați sistemul de asistență al driverului PC-FAX.
5. Faceți clic pe **Tipărire**.

**Notă:**

La utilizarea FAX Utility pentru prima dată, se afișează o fereastră pentru înregistrarea informațiilor dvs. Introduceți informațiile necesare, apoi faceți clic pe **OK**.

Se afișează ecranul **Setări destinatar** din FAX Utility.

6. Când doriți să trimiteți alte documente în aceeași transmisie fax, selectați caseta de validare **Adăugați documente**.  
Ecranul pentru adăugarea documentelor este afișat când faceți clic pe **Următorul** în pasul 10.
7. Selectați caseta de validare **Atașare foaie de însoțire** dacă este necesar.

8. Specificați un destinatar.

- Specificarea în mod direct a unui destinatar (nume, număr de fax etc.) din **Agendă PC-FAX**:  
Dacă destinatarul este salvat în agenda telefonică, efectuați pașii de mai jos.
  - ➊ Executați clic pe fila **Agendă PC-FAX**.
  - ➋ Selectați destinatarul din listă, apoi faceți clic pe **Adăugare**.
- Selectarea unui destinatar (nume, număr de fax, etc.) din lista de contacte a imprimantei:  
Dacă destinatarul este salvat în lista de contacte a imprimantei, efectuați pașii de mai jos.
  - ➊ Executați clic pe fila **Persoane de contact pe imprimantă**.
  - ➋ Selectați contactele din listă și executați clic pe **Adăugare** pentru a trece la fereastra **Adăugare la destinatar**.
  - ➌ Selectați contactele din lista afișată și apoi executați clic pe **Editare**.
  - ➍ Adăugați date personale, precum **Companie/Corp.** și **Titlu** după cum este necesar și apoi executați clic pe **OK** pentru a reveni la fereastra **Adăugare la destinatar**.
  - ➎ Dacă este necesar, selectați caseta de validare **Înregistrare în Agendă PC-FAX** pentru a salva contactele în **Agendă PC-FAX**.
  - ➏ Faceți clic pe **OK**.
- Specificarea în mod direct a unui destinatar (nume, număr de fax etc.):  
Efectuați pașii de mai jos.
  - ➊ Executați clic pe fila **Apelare manuală**.
  - ➋ Introduceți informațiile necesare.
  - ➌ Faceți clic pe **Adăugare**.În plus, executând clic pe **Salvare în agendă**, puteți salva destinatarul în listă sub caseta tab **Agendă PC-FAX**.

**Notă:**

- Dacă parametrul **Tip linie al imprimantei** este setat la **PBX** și codul de acces a fost setat să utilizeze simbolul # (diez) în loc de introducerea codului de prefix exact, introduceți # (diez). Pentru detalii, consultați **Tip linie** în **Setări de bază** din linkul de informații conexe de mai jos.
- Dacă ați selectat **Introducere număr de fax de două ori** în **Setări opționale** de pe ecranul principal al FAX Utility, trebuie să introduceți din nou același număr când faceți clic pe **Adăugare** sau **Următorul**.

Destinatarul este adăugat la **Listă destinatar** afișată în partea superioară a ferestrei.

9. Faceți clic pe fila **Opțiuni expediere** și efectuați setările de opțiuni de transmitere.

**Mod transmisie:**

Selectați cum să fie transmis documentul de către imprimantă.

- **Trans. din memorie:** Trimite un fax prin stocarea temporară a datelor în memoria imprimantei. Dacă doriți să trimiteți un fax către mai mulți destinatari sau de la mai multe computere în același timp, selectați acest element.

- **Trans. directă:** Trimite un fax fără stocarea temporară a datelor în memoria imprimantei. Dacă doriți să trimiteți un număr mare de pagini monocrome, selectați acest element pentru a evita o eroare determinată de memoria insuficientă a imprimantei.

**Indicare oră:**

Selectați **Indicați ora transmisiei** pentru a trimite un fax la o anumită oră și apoi introduceți ora în **Ora transmisiei**.

10. Executați clic pe **Următorul**.

- Când ați bifat caseta de selectare **Adăugați documente**, urmați pașii de mai jos pentru a adăuga documente în fereastra **Unirea documentelor**.
  - ➊ Deschideți un document pe care doriți să-l adăugați și apoi selectați aceeași imprimantă (nume de fax) în fereastra **Tipărire**. Documentul este adăugat la lista **Lista de documente pentru îmbinare**.
  - ➋ Faceți clic pe **Previzualizare** pentru a verifica documentul combinat.
  - ➌ Executați clic pe **Următorul**.

**Notă:**

Setările **Calitate imagine** și **Color** pe care le-ați selectat pentru primul document sunt aplicate la alte documente.

- Când ați bifat caseta de selectare **Atașare foaie de însoțire**, specificați conținutul paginii de însoțire în fereastra **Setări foaie de însoțire**.
  - ➊ Selectați o pagină de însoțire dintre modelele din lista **Foaie de însoțire**. Rețineți că nu există funcții pentru crearea unei pagini de însoțire originale sau pentru adăugarea unei pagini de însoțire originale pe listă.
  - ➋ Completați câmpurile **Subiect** și **Mesaj**.
  - ➌ Executați clic pe **Următorul**.

**Notă:**

În fereastra **Setări foaie de însoțire**, efectuați următorii pași după cum este necesar.

- Faceți clic pe **Formatare foaie de însoțire** dacă doriți să modificați ordinea elementelor din pagina de însoțire. Puteți selecta formatul paginii de însoțire în **Format hârtie**. De asemenea, puteți selecta o pagină de însoțire de alt format decât documentul transmis.
- Faceți clic pe **Font** dacă doriți să modificați fontul utilizat pentru textul din pagina de însoțire.
- Faceți clic pe **Setări expeditor** dacă doriți să modificați informațiile expeditorului.
- Faceți clic pe **Examinare detaliată** dacă doriți să verificați dacă pagina de însoțire conține subiectul și mesajul introdus.

11. Verificați conținutul transmisiei și faceți clic pe **Trimitere**.

Asigurați-vă că numele și numărul de fax ale destinatarului sunt corecte înainte de a transmite. Faceți clic pe **Examinare** pentru a previzualiza pagina de însoțire și documentul de transmis.

Odată transmisia începută, apare o fereastră care conține starea transmisiei.

**Notă:**

- Pentru a opri transmisia, selectați datele și faceți clic pe **Revocare** . Puteți revoca și utilizând panoul de comandă al imprimantei.
- Dacă se produce o eroare în timpul transmisiei, apare fereastra **Eroare comunicare**. Verificați informațiile de eroare și retransmiteți.
- Ecranul Monitor stare fax (ecranul menționat mai sus, unde puteți verifica starea transmisiei) nu este afișat dacă opțiunea Afișare monitor stare fax în timpul transmisiei nu este selectată în ecranul **Setări opționale** al ecranului principal FAX Utility.

**Informații conexe**

➔ „Setări de bază” la pagina 509

## Trimiterea documentelor create cu ajutorul unei aplicații (Mac OS)

Prin selectarea unei imprimante cu funcții de fax din meniul **Tipărire** al unei aplicații disponibile comercial, puteți trimite date, precum documente, desene și tabele, pe care le-ați creat.

**Notă:**

*În explicația care urmează vom utiliza ca exemplu Text Edit, o aplicație Mac OS standard.*

1. Realizați, într-o aplicație, documentul pe care doriți să-l trimiteți prin fax.

Într-o sigură transmisie fax puteți transmite până la 100 pagini monocrome sau 100 pagini color incluzând pagina de însoțire, și o dimensiune de până la 2GB.

2. Faceți clic pe **Tipărire** din meniul **Fișier**.

Se afișează fereastra **Tipărire** a aplicației.

3. Selectați imprimanta (numele faxului) în **Nume**, faceți clic pe ▼ pentru a afișa setările detaliate, verificați setările de tipărire, apoi faceți clic pe **OK**.

4. Definiți setări pentru fiecare element.

Specificați **1** pentru **Număr de copii**. Chiar dacă specificați **2** sau mai multe, se va trimite o singură copie.

**Notă:**

*Formatul de pagină al documentelor pe care le puteți trimite este același cu formatul de hârtie pe care puteți trimite faxuri de la imprimantă.*

5. Selectați Setări fax din meniul pop-up, apoi efectuați setări pentru fiecare element.

Consultați ajutorul aferent driverului PC-FAX pentru explicații privind setarea fiecărui element.

Faceți clic pe  în partea din stânga jos a ferestrei pentru a deschide sistemul de ajutor pentru PC-FAX.

6. Selectați meniul Setări destinatari, apoi specificați destinatarul.

- Specificarea directă a unui destinatar (nume, număr de fax etc.):

Faceți clic pe elementul **Adăugare**, introduceți informațiile necesare și faceți clic pe . Destinatarul este adăugat la Listă destinatari afișată în partea superioară a ferestrei.

Dacă ați selectat „Introduceți numărul de fax de două ori” în setările driverului PC-FAX, trebuie să introduceți din nou același număr atunci când faceți clic pe .

În cazul în care linia de conexiune cu faxul necesită un cod de prefix, introduceți Prefix acces extern.

**Notă:**

*Dacă parametrul Tip linie al imprimantei este setat la **PBX** și codul de acces a fost setat să utilizeze simbolul # (diez) în loc de introducerea codului de prefix exact, introduceți # (diez). Pentru detalii, consultați Tip linie în Setări de bază din linkul de Informații conexe de mai jos.*

- Selectarea unui destinatar (nume, număr de fax etc.) din agenda telefonică:

Dacă destinatarul este salvat în agenda telefonică, faceți clic pe . Selectați destinatarul din listă, apoi faceți clic pe **Adăugare** > **OK**.

În cazul în care linia de conexiune cu faxul necesită un cod de prefix, introduceți Prefix acces extern.

**Notă:**

Dacă parametrul Tip linie al imprimantei este setat la **PBX** și codul de acces a fost setat să utilizeze simbolul # (diez) în loc de introducerea codului de prefix exact, introduceți # (diez). Pentru detalii, consultați Tip linie în Setări de bază din linkul de Informații conexe de mai jos.

7. Verificați setările destinatarului și faceți clic pe **Fax**.

Trimiterea începe.

Asigurați-vă că numele și numărul de fax ale destinatarului sunt corecte înainte de a transmite.

**Notă:**

- Dacă faceți clic pe pictograma imprimantei în Dock, se afișează ecranul de verificare a stării transmisiei. Pentru a opri trimiterea, faceți clic pe date, apoi faceți clic pe **Ștergere**.
- Dacă se produce o eroare în timpul transmisiei, se afișează mesajul **Trimitere eșuată**. Verificați datele transmisiei în ecranul **Înregistrare transmisie fax**.
- Este posibil ca documentele cu mai multe formate de hârtie să nu fie trimise corespunzător.

**Informații conexe**

➔ „Setări de bază” la pagina 509

---

## Recepționarea faxurilor la un computer

Faxurile pot fi primite pe o imprimantă și pot fi salvate în sau format PDF sau TIFF pe un computer conectat la imprimantă. Utilizați FAX Utility (aplicația) pentru a efectua setări.

Pentru detalii cu privire la modul de utilizare al FAX Utility, consultați Operațiuni de bază din secțiunea de ajutor a FAX Utility (afișată în fereastra principală). Dacă în timpul efectuării setărilor se afișează ecranul de introducere a parolei pe monitorul computerului, introduceți parola. Dacă nu cunoașteți parola, contactați administratorul imprimantei.

**Notă:**

- Verificați dacă FAX Utility a fost instalat și setările FAX Utility au fost efectuate înainte de a utiliza această funcție.  
„Aplicație pentru configurarea operațiilor de fax și trimiterea faxurilor (FAX Utility)” la pagina 488
- Dacă FAX Utility (Utilitar FAX) nu este instalat, instalați FAX Utility utilizând EPSON Software Updater (aplicație pentru actualizarea software-ului).  
„Aplicație pentru actualizare software și firmware (Epson Software Updater)” la pagina 492

**!** **Important:**

- Pentru a primi faxuri la un computer, **Mod primire** de la panoul de comandă al imprimantei trebuie să fie setat la **Auto**. Contactați administratorul pentru informații privind starea setărilor imprimantei. Pentru a efectua setări pe panoul de comandă al imprimantei, selectați **Setări > Setări generale > Setări fax > Setări de bază > Mod primire**.
- Computerul setat să recepționeze faxuri trebuie să fie mereu pornit. Documentele recepționate sunt salvate temporar în memoria imprimantei înainte de a fi salvate pe computer. Dacă opriți computerul, memoria imprimantei se poate ocupa la capacitate maximă, deoarece nu poate trimite documentele la computer.
- Numărul de documente care au fost salvate temporar în memoria imprimantei este afișat în  de pe ecranul inițial.
- Pentru a citi faxurile recepționate, trebuie să instalați în computer un program de vizualizare a fișierelor PDF, precum Adobe Reader.

### Informații conexe

➔ „Realizarea setărilor pentru trimiterea și recepționarea faxurilor într-un computer” la pagina 141

## Verificarea faxurilor noi (Windows)

Prin configurarea unui computer astfel încât să salveze faxuri recepționate de imprimantă, puteți verifica starea de procesare a faxurilor recepționate, precum și existența faxurilor noi, utilizând pictograma fax din bara de sarcini Windows. Prin configurarea unui computer astfel încât să afișeze o notificare la recepționarea de faxuri noi, un ecran de notificare apare în apropierea tăvii de sistem Windows, iar dumneavoastră puteți verifica faxurile noi.



**Notă:**

- Datele faxurilor recepționate salvate în computer sunt eliminate din memoria imprimantei.
- Aveți nevoie de Adobe Reader pentru a vizualiza faxurile recepționate salvate ca fișiere PDF.

## Utilizarea pictogramei Fax din bara de sarcini (Windows)

Puteți verifica faxurile noi și starea operațională utilizând pictograma fax afișată în bara de sarcini Windows.

1. Verificați pictograma.

-  : În așteptare.
-  : Se verifică faxurile noi.
-  : Importul faxurilor noi s-a finalizat.

2. Faceți clic dreapta pe pictogramă și apoi clic pe **Vizualizare Primire înregistrare fax**.

Se afișează ecranul **Primire înregistrare fax**.

- Verificați data și expeditorul în listă, apoi deschideți ca PDF sau TIFF fișierul recepționat.

**Notă:**

- Faxurile recepționate sunt redenumite automat utilizând următorul format de nume.  
YYYYMMDDHHMMSS\_XXXXXXXXXX\_NNNNN (An/Lună/Zi/Oră/Minut/Secundă\_număr expeditor)
- Puteți de asemenea deschide direct folder-ul cu faxurile recepționate când faceți clic dreapta pe pictogramă. Pentru detalii, consultați **Setări opționale** din FAX Utility sau consultați secțiunea de ajutor a acestuia (afișată în fereastra principală).

Când pictograma fax indică starea În așteptare, puteți verifica instantaneu faxurile noi selectând **Verificare faxuri noi acum**.

### Utilizarea ferestrei de notificare (Windows)

Când stabiliți să primiți notificări cu privire la faxurile noi, o fereastră de notificare este afișată lângă bara de sarcini aferentă fiecărui fax.

- Verificați ecranul de notificare afișat pe ecranul computerului.

**Notă:**

Ecranul de notificare dispare dacă nu se efectuează operații pentru o perioadă de timp dată. Puteți modifica setările de notificare, precum durata de afișare.

- Faceți clic oriunde în ecranul de notificare, cu excepția butonului .

Se afișează ecranul **Primire înregistrare fax**.

- Verificați data și expeditorul în listă, apoi deschideți fișierul recepționat ca PDF sau TIFF.

**Notă:**

- Faxurile recepționate sunt redenumite automat utilizând următorul format de nume.  
YYYYMMDDHHMMSS\_XXXXXXXXXX\_NNNNN (An/Lună/Zi/Oră/Minut/Secundă\_număr expeditor)
- De asemenea, puteți deschide folderul de faxuri recepționate direct când executați clic-dreapta pe pictogramă. Pentru detalii, consultați **Setări opționale** în FAX Utility sau consultați secțiunea de ajutor a acestuia (afișată în fereastra principală).

### Verificarea faxurilor noi (Mac OS)

Puteți verifica faxurile noi utilizând una dintre următoarele metode. Această funcție este disponibilă numai pe computere cu setarea "Salvare" (salvează faxurile pe acest calculator).

- Deschideți folderul de faxuri recepționate (specificat în **Setări ieșire fax primite**.)
- Deschideți Monitor primire faxuri și faceți clic pe **Verificare faxuri noi acum**.
- Notificarea de recepționare a unor faxuri noi

Selectați opțiunea **Informează-mă despre noile faxurile printr-o pictograma pe dock din Monitor primire faxuri > Preferințe** din FAX Utility, iar pictograma Fax Receive Monitor execută un salt, pentru a vă informa că au sosit faxuri noi.



## Deschiderea folderului de faxuri recepționate din Received Fax Monitor (Mac OS)

Puteți deschide folderul de salvare din computer care a fost specificat pentru recepționarea faxurilor atunci când selectați "Salvare" (salvează faxurile pe acest calculator).

1. Faceți clic pe pictograma Fax Receive Monitor din Dock pentru a deschide **Monitor primire faxuri**.
2. Selectați imprimanta și faceți clic pe **Deschidere director** sau faceți dublu clic pe numele imprimantei.
3. Verificați data și expeditorul în numele fișierului, apoi deschideți fișierul PDF.

**Notă:**

*Faxurile recepționate sunt redenumite automat utilizând următorul format de nume.*

*AAAALLZZHHMMSS\_XXXXXXXXX\_nnnnn (An/Lună/Zi/Oră/Minut/Secundă\_număr expeditor)*

*Informațiile trimise de la expeditor sunt afișate ca numărul expeditorului. În funcție de expeditor, este posibil ca acest număr să nu fie afișat.*

## Anularea funcției de salvare a faxurilor de intrare în computer

Puteți anula salvarea faxurilor în computer utilizând FAX Utility.

Pentru detalii, consultați Operațiuni de bază din sistemul de asistență pentru FAX Utility (afișat în fereastra principală).

**Notă:**

- Dacă există faxuri care nu au fost salvate în computer, nu puteți anula funcția de salvare a faxurilor în computer.
- Setările blocate de un administrator nu pot fi modificate.
- De asemenea, puteți modifica setările imprimantei. Contactați administratorul pentru informații privind anularea setărilor de salvare în computer a faxurilor recepționate.

### Informații conexe

➔ [„Efectuarea setării Salvare în computer pentru a nu primi faxuri” la pagina 142](#)

---

## IP Fax (opțional)

### Caracteristici fax IP

Trebuie să achiziționați o licență pentru a utiliza funcția de fax IP. Contactați reprezentantul dvs. de vânzări pentru mai multe informații despre achiziționarea unei chei de licență.

### Informații conexe

➔ [„Prezentarea generală a funcției IP Fax” la pagina 163](#)

## Trimiterea faxurilor IP de la imprimantă

Puteți trimite faxuri IP specificând o linie și introducând destinația de la panoul de comandă al imprimantei.

### Notă:

Metoda de bază pentru trimiterea faxurilor este aceeași ca și pentru trimiterea standard a faxurilor.

„Trimiterea faxurilor de la imprimantă” la pagina 315

1. Așezați originalele.

„Așezarea originalelor” la pagina 198

2. Selectați **Fax** pe ecranul de pornire de pe panoul de comandă al imprimantei.

3. Selectați destinatarii la care se trimite faxul din fila **Destinatar**.

Pentru a introduce manual destinația, selectați **Introducere directă**, apoi din **Selec. linia** selectați **IP-FAX**. În continuare, introduceți destinația utilizând tastatura numerică de pe ecran și apoi atingeți **OK** pentru a finaliza.

„Setări IP-Fax” la pagina 98

### Notă:

- Nu puteți introduce direct o destinație care conține caractere ce nu pot fi introduse prin utilizarea tastaturii numerice. Înregistrați adresa în lista dvs. de contacte în prealabil, apoi specificați destinația din lista de contacte.
- Dacă este activată opțiunea **Setări securitate**, din **Restricții apelare directă**, puteți selecta doar destinatari din lista de contacte sau din istoricul faxurilor trimise. Nu puteți introduce manual destinația.
- Puteți trimite faxuri când opțiunea **Setare transmisie în funcție de linie** este setată la **Trimitere și primire** sau **Numai trimitere**. Nu puteți trimite faxuri când selectați o linie care este setată doar pentru primire faxuri.

Vedeți următorul link pentru informații privind modul de specificare a destinației, altul decât intrarea directă.

„Selectarea destinatarilor” la pagina 316

4. Selectați fila **Setări fax** și apoi efectuați setările dorite, de exemplu rezoluția și metoda de trimitere, după cum este necesar.

„Setări fax” la pagina 330

5. Atingeți  pentru a începe trimiterea faxului.

## Verificarea liniei de transmisie fax

Tipăriți unul dintre următoarele rapoarte pentru a verifica dacă faxul a fost trimis sau nu de la linia de fax IP. Puteți vedea de pe ce linie a fost trimis faxul.

- Tipărire Ultima transmitere

Fax >  (Meniu) > **Raport fax** > **Ultima transmitere**

- Tipărire Jurnal fax

Fax >  (Meniu) > **Raport fax** > **Jurnal fax**

---

# Utilizarea zonei de stocare

|  |     |
|--|-----|
| Prezentare generală a funcției de stocare. . . . . | 360 |
| Crearea folderelor. . . . .                        | 362 |
| Salvarea fișierelor în zona de stocare. . . . .    | 363 |
| Utilizarea fișierelor din zona de stocare. . . . . | 366 |
| Gestionarea folderelor și fișierelor. . . . .      | 374 |

## Prezentare generală a funcției de stocare

### Despre stocare

Puteți stoca fișiere în unitatea hard-disk încorporată în imprimantă pentru a le vizualiza, tipări sau genera în orice moment.

Spațiul în care stocați fișiere se numește „folder”.

Stocarea fișierelor folosite în mod frecvent vă permite să tipăriți rapid și ușor fișiere sau să le atașați la un e-mail fără a utiliza un computer.

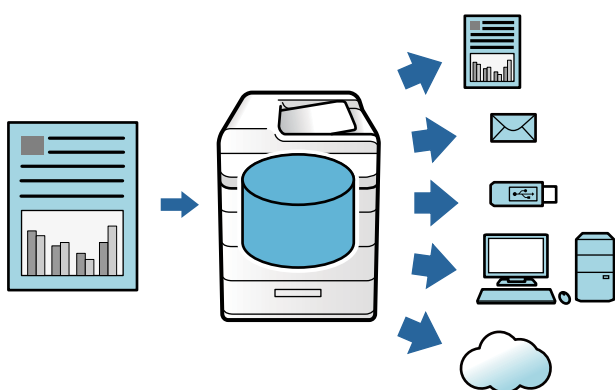

#### **!** Important:

*Datele din folder pot fi pierdute sau deteriorate în următoarele situații.*

- Atunci când sunt afectate de electricitate statică sau zgomot electronic.*
- Atunci când sunt utilizate incorect*
- Atunci când apare o problemă sau sunt efectuate reparații ale imprimantei*
- Atunci când imprimanta este deteriorată de o calamitate naturală*

*Epson nu își asumă nicio responsabilitate pentru orice pierdere de date, deteriorare a datelor sau alte probleme determinate de orice cauză, inclusiv cele listate mai sus și în timpul perioadei de garanție. De asemenea, vă rugăm să rețineți că nu suntem responsabili cu recuperarea datelor pierdute sau deteriorate.*

#### Informații conexe

- ➔ [„Setări stocare” la pagina 526](#)
- ➔ [„Specificații de stocare” la pagina 563](#)

## Tipuri de foldere

| Tip             |                 | Prezentare generală   |
|-----------------|-----------------|---|
| Folder partajat | Folder partajat | Toți utilizatorii pot stoca în și utiliza fișierele din foldere. Utilizatorii nu pot modifica numele folderului, seta o parolă pentru folder sau șterge folderul.   |
|                 | Folder partajat | Utilizatorii pot crea foldere și atribui fișiere fiecărui folder. Puteți seta o parolă pentru folder. Acest lucru vă permite să limitați utilizatorii care au acces la folder. Dacă este setată o parolă pentru un fișier, este limitat de asemenea și accesul la fișier. |
| Folder personal |                 | Atunci când este implementată autentificarea utilizatorului, doar utilizatorii conectați la folder pot stoca și utiliza fișierele. Dacă se conectează un alt utilizator, folderul nu se afișează. Un utilizator poate avea doar un folder.                                |

## Ghid pentru ecranul cu foldere

### Configurarea ecranului Folder List

Selectați **Stocare** pe ecranul de pornire pentru a vizualiza ecranul **Folder List**.

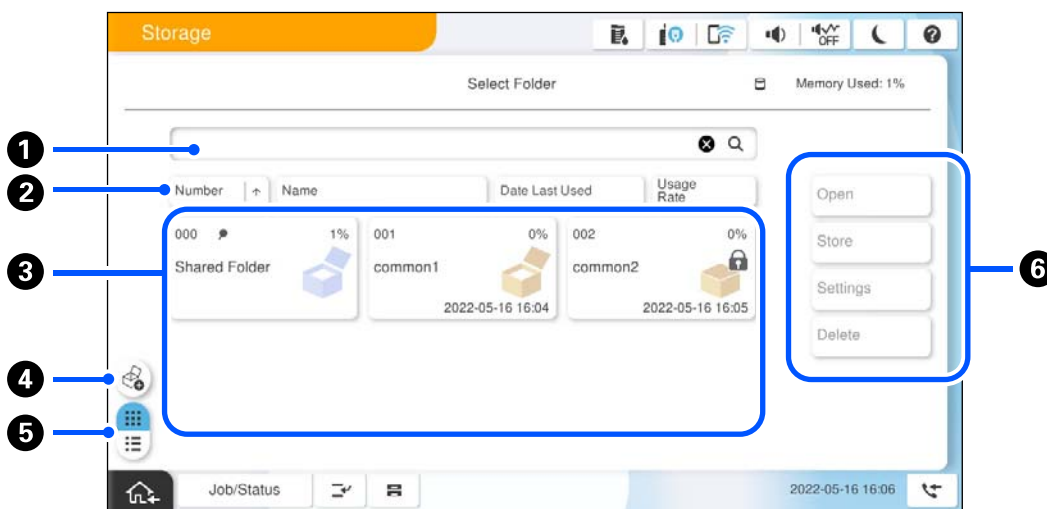



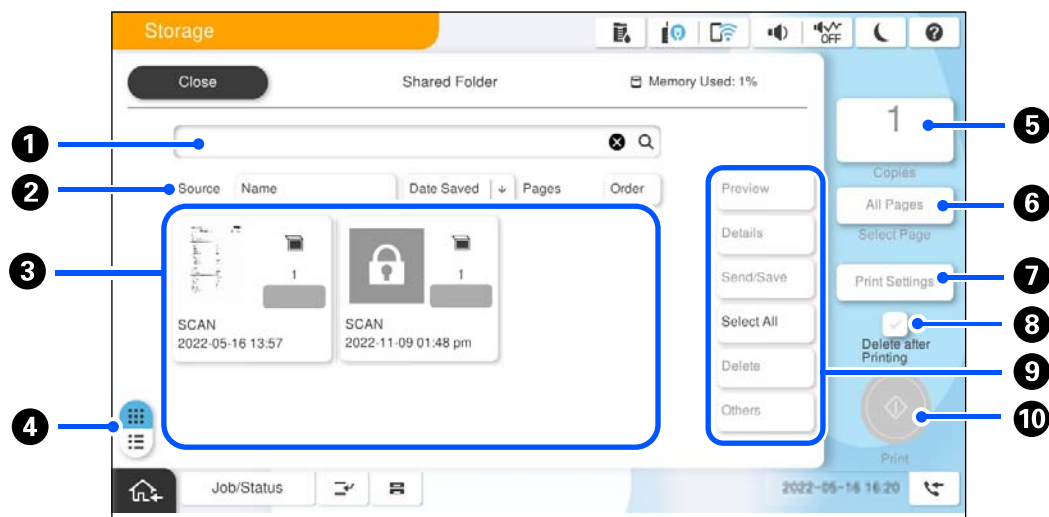

|   |   |
|---|---|
| 1 | Căutați folderul introducând numele sau numărul folderului.                                   |
| 2 | Sortați folderele după elemente. Puteți comuta între ordine ascendentă și ordine descendentă. |
| 3 | Afișați imagini reduse ale folderelor.  |
| 4 | Creați un nou folder opțional partajat.   |
| 5 | Comută modurile de afișare a folderelor între mod imagini reduse și mod listă.                |
| 6 | Selectați operații precum stocarea în folder și modificarea setărilor.                        |

## Configurarea ecranului Listă fișiere

Selectați un folder de pe ecranul **Folder List** și apoi selectați **Deschidere** pentru a vizualiza o listă a fișierelor din folder.



|    |   |
|----|---|
| 1  | Căutați documentul introducând numele documentului sau utilizatorul.  |
| 2  | Sortați fișierele după elemente. Puteți comuta între ordine ascendentă și ordine descendentă.   |
| 3  | Afișează imagini reduse ale fișierelor. Este afișată o pictogramă cheie dacă este setată o parolă pentru fișier. <br>   Indică funcția de la care a fost salvat fișierul. |
| 4  | Comută modurile de afișare a documentului între mod imagini reduse și mod liste.  |
| 5  | Setați numărul de tipări.   |
| 6  | Selectați paginile pe care doriți să le tipăriți.   |
| 7  | Afișează meniul <b>Setări imprimare</b> .   |
| 8  | Selectați pentru a șterge fișierul după tipărire.   |
| 9  | Selectați operația pe care doriți să o efectuați, precum previzualizare, generare și ștergere a fișierului, sau puteți modifica numele fișierelor, utilizatorii și parolele din acest ecran.  |
| 10 | Pornește tipărirea fișierului.  |

## Crearea folderelor

Un administrator sau un utilizator pot crea un folder partajat. Cu toate acestea, un utilizator poate crea foldere partajate doar când setarea **Setări > Setări generale > Setări stocare > Control acces folder partajat > Acces** este setată la **Permis** și setarea **Permișiune operațiuni** este setată la **Utilizator**.

Un utilizator nu poate crea **Folder personal**.

1. Selectați **Stocare** pe panoul de comandă al imprimantei.

2. Selectați .
3. Setări fiecare element de pe ecranul Setări stocare.
  - Număr folder: Numerele neutilizate sunt atribuite automat.
  - Denumire folder (Obligatoriu): Introduceți orice nume de maxim 30 de litere. Puteți introduce un nume care există deja.
  - Parolă folder: Setări pentru a proteja folderul cu o parolă. Atunci când setați o parolă, vi se solicită parola pentru salvarea fișierelor în folder, vizualizarea fișierelor din folder sau utilizarea folderului.
  - Setări ștergere automată fișiere: Selectați dacă se șterge sau nu în mod automat fișierul salvat. Selectați **Act.** pentru a seta **Durată până la ștergere**. După ultima utilizare a fișierului, fișierele sunt șterse în mod automat atunci când s-a încheiat perioada de timp setată. Dacă fișierele nu au fost utilizate, după ce au fost salvate acestea sunt șterse când s-a încheiat perioada de timp setată. Utilizatorii pot efectua această setare atunci când setarea **Setări > Setări generale > Setări stocare > Control acces folder partajat > Acces** este setată la **Permis** și setarea **Permișiune setare de ștergere automată** este setată la **Utilizator**. Administratorii pot efectua această setare indiferent de setarea **Permișiune setare de ștergere automată**.

---

## Salvarea fișierelor în zona de stocare

### Salvarea în memoria de stocare datele originalului care trebuie copiate

Puteți să salvați datele în memoria de stocare. De asemenea, puteți copia datele concomitent cu salvarea acestora în memoria de stocare.

1. Așezați originalele.  
[„Așezarea originalelor” la pagina 198](#)
2. Selectați **Copiere** pe panoul de comandă al imprimantei.
3. Selectați fila **Complex** și apoi selectați **Stocare fișier**.
4. Activați setarea **Stocare fișier**.
5. Specificați setările.  
[„Stocare fișier:” la pagina 292](#)
6. Atingeți .

### Salvarea datelor pe un dispozitiv de memorie în memoria de stocare

Puteți să salvați datele în memoria de stocare. De asemenea, puteți tipări datele concomitent cu salvarea acestora în memoria de stocare.

1. Conectați dispozitivul de memorie în portul USB al interfeței externe a imprimantei.

„Introducerea unui dispozitiv USB extern” la pagina 203

2. Selectați **Dispozitiv de memorie** pe ecranul principal.
3. Selectați tipul fișierului și fișierul pe care doriți să îl salvați.
4. Selectați fila **Complex** și apoi selectați **Stocare fișier**.
5. Selectați **Act.** ca setare pentru **Stocare fișier**.
6. Specificați folderul și apoi modificați celelalte setări dacă este necesar.

„Opțiuni de meniu avansate pentru setările JPEG” la pagina 252

„Opțiuni de meniu avansate pentru setările TIFF” la pagina 253

„Opțiuni de meniu avansate pentru setările PDF” la pagina 247

**Notă:**

Selectați în opțiunea **Setare** dacă se efectuează sau nu tipărirea în același timp cu salvarea datelor în memoria de stocare.

7. Atingeți .

## Salvarea documentelor de pe un computer într-o zonă de stocare (Windows)

Puteți selecta o locație de stocare din driverul imprimantei și salvați documentul în memoria de stocare. De asemenea, puteți tipări documentul când îl salvați în memoria de stocare.

1. Din driverul imprimantei, deschideți fila **Mai multe opțiuni**.
2. Selectați **Salvare în Stocare** din **Tip activitate**.

**Notă:**

Pentru a tipări documentul când îl salvați în memoria de stocare, selectați **Salvare în Stocare și Tipărire din Tip activitate**.

3. Faceți clic pe **Parametrii**.
4. Dacă numele folderului pe care doriți să îl salvați nu este afișat în **Nume dosar** pe ecranul Setări Stocare, faceți clic pe **Setări dosar**, adăugați numele folderului la **Listă dosare (computer)**, apoi faceți clic pe **OK**.

**Notă:**

Dacă numele folderului în care doriți să salvați nu este afișat în **Listă dosare (imprimantă)**, faceți clic pe **Actualizare listă dosare** și așteptați până când actualizarea este completă.

5. Pe ecranul Setări Stocare, selectați numele folderului în care doriți să salvați din **Nume dosar**.

**Notă:**

Dacă nu cunoașteți **Parolă**, contactați administratorul.

6. Setăți celelalte elemente după cum este necesar, apoi faceți clic pe **OK**.



7. Pentru a modifica rezoluția documentului atunci când îl salvați într-un spațiu de stocare, faceți clic pe fila **Principal** > **Calitate** > **Mai multe setări** și setați calitatea tipăririi pe ecranul Setări de calitate, apoi faceți clic pe **OK**.
8. Setează celelalte elemente din filele **Principal** și **Mai multe opțiuni** în funcție de caz și faceți clic pe **OK**.  
[„Fila Principal” la pagina 207](#)  
[„Fila Mai multe opțiuni” la pagina 210](#)
9. Faceți clic pe **Tipărire**.

#### Informații conexe

- ➔ [„Tipărirea de pe un computer — Windows” la pagina 206](#)
- ➔ [„Utilizarea fișierelor din zona de stocare” la pagina 366](#)

## Salvarea documentelor de pe un computer într-o zonă de stocare (Mac OS)

Puteți selecta o locație de stocare din driverul imprimantei și salvați documentul în memoria de stocare. De asemenea, puteți tipări documentul când îl salvați în memoria de stocare.

#### Notă:

*Dacă utilizați aplicații de la Apple, precum TextEdit pe macOS Mojave (10.14), nu puteți salva documentul în memorie din driverul imprimantei.*

1. Faceți clic pe **Setări Stocare** în ecranul Epson Printer Utility.
2. Efectuați setări precum destinația de salvare și apoi faceți clic pe **OK**.
3. În meniul pop-up al driverului imprimantei, selectați **Setări tipărire**.
4. Selectați **Salvare în Stocare** din **Tip activitate**.

#### Notă:

*Pentru a tipări documentul când îl salvați în memoria de stocare, selectați **Salvare în Stocare** și **Tipărire** din **Tip activitate**.*

5. Setează celelalte elemente în funcție de caz.
6. Faceți clic pe **Tipărire**.

#### Informații conexe

- ➔ [„Tipărirea de pe un computer — Mac OS” la pagina 234](#)
- ➔ [„Opțiuni de meniu pentru driverul imprimantei” la pagina 236](#)
- ➔ [„Utilizarea fișierelor din zona de stocare” la pagina 366](#)

## Utilizarea fișierelor din zona de stocare

### Tipărirea datelor din zona de stocare

1. Selectați **Stocare** pe panoul de comandă al imprimantei.
2. Selectați folderul care conține fișierul pe care doriți să îl tipăriți și apoi selectați **Deschidere**.
3. Selectați fișierul.
4. Setati numărul de exemplare.
5. Efectuați setările de tipărire dacă este necesar.  
[„Opțiunile meniului Setări imprimare” la pagina 368](#)
6. Atingeți .  
Consultați următoarele pentru a tipări cu grupul salvat.

#### Informații conexe

➔ [„Tipărire cu grupurile salvate \(memorie\)” la pagina 380](#)

### Salvarea datelor din memoria de stocare pe un dispozitiv de memorie

1. Selectați **Stocare** pe panoul de comandă al imprimantei.
2. Selectați folderul conținând fișierul pe care doriți să îl salvați pe un dispozitiv de memorie și apoi selectați **Deschidere**.
3. Selectați fișierul.
4. Selectați **Trimitere/Salvare**.
5. Selectați **Din stocare către disp. de memorie**.
6. Efectuați setările de salvare, dacă este necesar.  
[„Opțiunile meniului Trimitere/Salvare” la pagina 372](#)
7. Atingeți .

### Trimiterea fișierelor din memoria de stocare prin e-mail

Configurați serverul de e-mail înaintea trimiterii.

[„Configurarea unui server de poștă electronică” la pagina 65](#)

1. Selectați **Stocare** pe panoul de comandă al imprimantei.
2. Selectați folderul conținând fișierul pe care doriți să îl trimiteți și apoi selectați **Deschidere**.
3. Selectați fișierul.
4. Selectați **Trimitere/Salvare**.
5. Selectați **Din stocare către e-mail**.
6. Specificați destinatarul.
7. Setați setările de salvare, dacă este necesar.  
[„Opțiunile meniului Trimitere/Salvare” la pagina 372](#)
8. Atingeți .

## Salvarea fișierelor din zona de stocare într-un folder de rețea sau servicii cloud (copie de rezervă)

Recomandăm salvarea fișierelor într-o zonă de stocare dintr-un folder de rețea sau folosind servicii cloud, ca o copie de rezervă.

Trebuie să configurați un folder de rețea sau Epson Connect înainte de a putea salva.

Respectați următoarele aspecte la crearea unui folder partajat într-o rețea.

[„Crearea folderului partajat” la pagina 69](#)

Consultați următorul site web al portalului Epson Connect pentru detalii.

<https://www.epsonconnect.com/>

<http://www.epsonconnect.eu> (doar Europa)

1. Selectați **Stocare** pe panoul de comandă al imprimantei.
2. Selectați folderul care conține fișierul pe care doriți să-l salvați într-un folder de rețea sau un serviciu de cloud și apoi selectați **Deschidere**.
3. Selectați un fișier.
4. Selectați **Trimitere/Salvare**.
5. Selectați **Din stocare către folder de rețea/FTP** sau **Din stocare către cloud**.

6. Specificați destinația.

**Notă:**

Atunci când salvați într-un folder de rețea, introduceți calea folderului în formatul următor.

- Când utilizați SMB: \\nume\_gazdă\nume\_folder
- Când utilizați FTP: ftp://nume\_gazdă/nume\_folder
- Când utilizați FTPS: ftps://nume\_gazdă/nume\_folder
- Când utilizați WebDAV (HTTPS): https://nume\_gazdă/nume\_folder
- Când utilizați WebDAV (HTTP): http://nume\_gazdă/nume\_folder

7. Efectuați setările de salvare dacă este necesar.

[„Opțiunile meniului Trimitere/Salvare” la pagina 372](#)

8. Atingeți .

## Opțiuni de meniu pentru tipărire sau salvare

### Opțiunile meniului Setări imprimare

**Notă:**

Este posibil ca elementele să nu fie disponibile, în funcție de alte setări efectuate.

#### Setări de bază

Mod culoare:

Selectați o setare de culori, fie că tipăriți în mod normal în **A&N** sau **Culoare**. **Setări la salvare** aplică setări pe care le-ați efectuat pentru salvarea pentru stocare.

Setare hârtie:

Specificați setările sursei de hârtie pe care doriți să o folosiți pentru tipărire.

Micșorare/Mărire:

Configurează raportul de mărire sau micșorare. Atingeți valoarea și specificați grosismul într-un interval cuprins între 25 și 400%.

Setări la salvare

Aplică setări pe care le-ați efectuat pentru salvarea pentru stocare.

Auto

Mărește sau micșorează automat datele pentru a se adapta la dimensiunea de hârtie selectată.

Red pt potrivire cu hârtia

Tipărește datele la o dimensiune mai mică decât valoarea Micșorare/Mărire pentru a corespunde dimensiunii hârtiei. Dacă valoarea Micșorare/Mărire este mai mare decât dimensiunea hârtiei, datele pot fi tipărite dincolo de marginile hârtiei.

Formă liberă (mm)

Specificați lungimile pe verticală și pe orizontală ale hârtiei pentru a o mări sau a o reduce.

Formă liberă (%)

Specificați diverșii factori de mărire pentru lungimile pe verticală și pe orizontală ale hârtiei pentru a o mări sau a o reduce.

Dim. reală

Tipărește la o mărire de 100%.

A4->A5 și altele

Mărește sau micșorează automat datele pentru a se adapta la o anumită dimensiune de hârtie.

2 fețe:

Selectați aspectul față-verso.

2 fețe

Selectați dacă doriți sau nu să utilizați tipărirea față-verso.

Legare

Selectați poziția de legare pentru tipărirea față-verso.

Pagini multiple:

Selectați formatul de tipărire.

Pagină individuală

Tipărește un document de o singură pagină pe o singură coală.

2-sus

Copiază două documente de o singură pagină pe o singură foaie de hârtie folosind aspectul 2 copii pe pagină. Selectați ordinea formatelor.

4-sus

Copiază patru documente de o singură pagină pe o singură foaie de hârtie folosind aspectul 4 copii pe pagină. Selectați ordinea formatelor.

Finalizare:

Finalizare:

Selectați **Asamblare (ordine pagini)** pentru a tipări documente formate din mai multe imagini colționate în ordine și sortate pe seturi. Selectați **Grupare (aceleași pagini)** pentru a imprima documente cu pagini multiple prin obținerea acelorași pagini numerotate ca și grupul.

Broșură:

Broșură:

Specificați aceste setări atunci când doriți să creați o broșură din tipăririle dumneavoastră.

Broșură

Vă permite să creați o broșură cu exemplarele dumneavoastră de tipărire.

Legare

Selectați poziția de legare a broșurii.

Margine de legare

Specificați marginea de legare. Puteți seta marginea de legare între 0 și 50 mm în diviziuni de 1 mm.

- Copertă  
Vă permite să adăugați coperti la broșură.
- Setare hârtie  
Selectați sursa de hârtie în care ați încărcat hârtia pentru coperti.
- Copertă față  
Specificați setările de tipărire pentru coperta din față. Dacă nu doriți să tipăriți pe coperta din față, selectați **Nu se imprimă**.
- Copertă spate  
Specificați setările de tipărire pentru coperta din spate. Dacă nu doriți să tipăriți pe coperta din spate, selectați **Nu se imprimă**.

## Complex

### Copertă & Separator:

#### Copertă:

Specificați aceste opțiuni atunci când doriți să adăugați coperti la tipăririle dumneavoastră.

- Copertă față  
Vă permite să adăugați coperti față la tipărire. Dacă ați încărcat hârtie pentru coperti, selectați sursa de hârtie în **Setare hârtie**. Dacă nu doriți să tipăriți pe coperta din față, selectați **Nu se imprimă** din **Mod tipărire**.
- Copertă spate  
Vă permite să adăugați coperti spate la tipărire. Dacă ați încărcat hârtie pentru coperti, selectați sursa de hârtie în **Setare hârtie**. Dacă nu doriți să tipăriți pe coperta din spate, selectați **Nu se imprimă** din **Mod tipărire**.

#### Separator:

Specificați aceste setări atunci când doriți să inserați coli anti-copiative în tipărire.

- Sfârșitul activității  
Vă permite să inserați coli anti-copiative pentru fiecare lucrare de tipărire. Dacă ați încărcat hârtie pentru colile anti-copiative, selectați sursa de hârtie în **Setare hârtie**.
- Sfârșitul setului  
Vă permite să inserați o coală anti-copiativă pentru fiecare set. Dacă ați încărcat hârtie pentru colile anti-copiative, selectați sursa de hârtie în **Setare hârtie**. Puteți de asemenea specifica intervalul de inserare pentru colile anti-copiative în **Foi per set**.
- Sfârșitul paginii sau capitolului  
Vă permite să efectuați setările pentru inserarea colilor anti-copiative ale capitolelor la paginile la care doriți să le inserați. Valorile de setare sunt salvate și afișate într-o listă. Puteți verifica detaliile setărilor prin selectarea setării din listă. Puteți de asemenea edita sau șterge setarea.

### Margine de legare:

Selectați marginea de legare și poziția de legare pentru tipărirea față-verso.

#### Red pt potrivire cu hârtia:

Tipărește datele la o dimensiune mai mică decât valoarea Micșorare/Mărire pentru a corespunde dimensiunii hârtiei. Dacă valoarea Micșorare/Mărire este mai mare decât dimensiunea hârtiei, datele pot fi tipărite dincolo de marginile hârtiei.

#### Marcaj:

- Marcaj  
Selectați **Act.** pentru a tipări marcajele pe exemplarele tipărite.
- Tip  
Selectați tipul de marcaj.
- Poziție șampilă  
Selectați poziția marcajului.
- Imprimare pagină  
Selectați pagina pe care doriți să tipăriți marcajul.
- Dimensiune  
Selectați dimensiunea marcajului.
- Culoare imprimare  
Selectați culoarea marcajului.
- Transparență  
Selectați dacă doriți sau nu să faceți marcajul transparent.

#### Marcaj dată:

- Marcaj dată  
Selectați **Act.** pentru a tipări marcajele de dată pe exemplarele tipărite.
- Format dată  
Selectați formatul pentru dată.
- Poziție șampilă  
Selectați poziția pentru marcajul de dată.
- Dimensiune  
Selectați dimensiunea marcajului de dată.
- Fundal  
Selectați dacă doriți sau nu ca fundalul marcajului de dată să fie alb. Dacă selectați **Alb**, puteți vedea în mod clar marcajul de dată atunci când fundalul datelor nu este alb.

#### Numerotare pagini:

- Numerotare pagini  
Selectați **Act.** pentru a tipări numere de pagină pe exemplarele tipărite.
- Format  
Selectați formatul pentru numerotarea paginilor.
- Poziție șampilă  
Selectați poziția pentru numerotarea paginilor.

Modificare numerotare

Selectați pagina pe care doriți să tipăriți numărul de pagină. Selectați **Numărul primei pagini** pentru a specifica pagina cu care trebuie să înceapă tipărirea numărului de pagină. De asemenea, puteți specifica numărul primei pagini în **Primul număr imprimat**.

Dimensiune

Selectați mărimea numărului.

Fundal

Selectați dacă doriți sau nu ca fundalul numărului de pagină să fie alb. Dacă selectați **Alb**, puteți vedea în mod clar numărul paginii atunci când fundalul datelor nu este alb.

Mutare poz. tipărire:

Specificați poziția de tipărire pe hârtie. Setări marginile pentru partea de sus și partea stângă a hârtiei.

Seturi imprimare: 

Selectați la tipărirea copiilor în mai multe grupuri. Puteți seta numărul de copii, numărul de seturi și opțiunile de finalizare.

## Opțiunile meniului Trimitere/Salvare

**Notă:**

- În funcție de elemente, setările care sunt selectate când fișierul este salvat în memoria de stocare vor fi aplicate automat.
- Este posibil ca elementele să nu fie disponibile, în funcție de alte setări efectuate.

Mod culoare:

Selectați dacă scanarea se va efectua în culori sau monocrom.

Format fișier:

Selectați formatul de fișier.

Setare pagină:

Atunci când selectați formatul de fișier PDF, Compact PDF, PDF/A, Compact PDF/A sau TIFF, selectați salvarea tuturor documentelor originale ca un singur fișier (pagini multiple) sau salvarea fiecărui document original separat (pagini individuale).

Raport compresie:

Selectați cât de mult trebuie comprimată imaginea.

Setări PDF:

Dacă selectați PDF ca format de salvare, utilizați aceste setări pentru protecția fișierelor PDF.

Pentru a crea un fișier PDF care necesită o parolă pentru a fi deschis, setați Parolă deschidere document. Pentru a crea un fișier PDF care necesită o parolă la tipărire sau editare, setați Parolă permisiuni.

OCR: 

Puteți salva imaginea scanată ca PDF cu posibilitate de căutare. Acesta este un PDF în care sunt încorporate date de text cu posibilitate de căutare.



Textul din originale este recunoscut utilizând funcția de recunoaștere optică a caracterelor (OCR), iar apoi încorporat în imaginea scanată.

Acest element nu este disponibil când utilizați meniul **Către computer**, **Către Cloud**, **Către stocare** sau **Din stocare către cloud**.

**Notă:**

*În funcție de originale, este posibil ca textul să nu fie recunoscut corect.*

- Limbă:** Selectați limba textului sursă a originalului.
- Orientare pagină:** Selectați orientarea imaginii generate. Selectați **Rotire automată** pentru a roti imaginea automat pentru a se potrivi cu direcția textului recunoscut din original.

[„Prezentare generală OCR Option” la pagina 161](#)

**Rezoluție:**

Selectați rezoluția.

**Subiect:**

Introduceți un subiect pentru e-mail folosind caractere alfanumerice și simboluri.

**Dim max fiș ataș:**

Selectați dimensiunea maximă a fișierului care poate fi atașat la e-mail.

**Denumire fișier:**

- Prefix nume fișier:**  
Introduceți un prefix pentru numele imaginilor folosind caractere alfanumerice și simboluri.
- Adăugare dată:**  
Adăugați data la denumirea fișierului.
- Adăugare oră:**  
Adăugați ora la denumirea fișierului.

**Criptare e-mailuri:**

Criptarea emailurilor la trimitere.

**Semnătură digitală:**

Adăugați o semnătură digitală la emailuri.

## Utilizarea datelor salvate în memoria de stocare cu Web Config

Puteți să tipăriți și să descărcați datele salvate în memoria de stocare din Web Config. Pentru a utiliza această caracteristică, administratorul trebuie să facă setări în Web Config. Contactați administratorul pentru a verifica starea Web Config.

1. Rulați Web Config pe computer, iar apoi selectați fila **Stocare**.
2. Selectați folderul ce conține fișierul pe care doriți să îl tipăriți.
3. Selectați fișierul.

4. Selectați **Imprimare** sau **Descărcare**.

#### Informații conexe

- ➔ „Aplicație pentru configurarea operațiilor imprimantei (Web Config)” la pagina 490
- ➔ „Efectuarea setărilor de stocare” la pagina 580

---

## Gestionarea folderelor și fișierelor

### Căutarea folderelor și fișierelor

Puteți utiliza următoarele cuvinte cheie pentru a căuta foldere și fișiere.

- Când căutați un folder, introduceți numărul sau numele folderului.
- Când căutați un fișier, introduceți numele fișierului sau numele utilizatorului.

1. Selectați **Stocare** pe panoul de comandă al imprimantei.
2. Introduceți cuvintele cheie în fereastra de căutare de pe ecranul Folder List.

„Configurarea ecranului **Folder List**” la pagina 361

Când căutați fișiere, introduceți cuvintele cheie în fereastra de căutare din ecranul Listă de fișiere.

### Ștergerea fișierelor stocate în folder

1. Selectați **Stocare** pe panoul de comandă al imprimantei.
2. Selectați folderul în care este stocat fișierul pe care doriți să îl ștergeți, apoi selectați **Deschidere**.
3. Selectați fișierul și apoi selectați **Ștergere**.

Puteți șterge mai multe fișiere în același timp.

### Modificarea perioadei de stocare sau setare pentru a nu fi șters niciodată

În mod implicit, fișierele salvate în folder sunt păstrate și nu sunt șterse în mod automat.

Administratorii și utilizatorii pot schimba perioada de stocare sau configura setarea pentru a nu șterge niciodată. Cu toate acestea, un utilizator poate schimba perioada de stocare sau setarea pentru a nu șterge niciodată doar când setarea **Setări > Setări generale > Setări stocare > Control acces folder partajat > Acces** este setată la **Permis** și setarea **Permișiune setare de ștergere automată** este setată la **Utilizator**.

1. Selectați **Setări** pe panoul de comandă al imprimantei.
2. Selectați **Setări generale > Setări stocare > Management fișiere folder partajat**.
3. Activați **Ștergere automată fișiere**.

4. Selectați **Durăță până la ștergere**, apoi selectați **Pe ore** sau **Pe zile**.
5. Modificați perioada până la ștergerea fișierelor.

## Ștergerea folderelor

Administratorii și utilizatorii pot șterge folderele partajate. Totuși, utilizatorul poate șterge foldere partajate doar când setarea **Setări** > **Setări generale** > **Setări stocare** > **Control acces folder partajat** > **Acces** este setată la **Permis** și setarea **Permișiune operațiuni** este setată la **Utilizator**.

1. Selectați **Stocare** pe panoul de comandă al imprimantei.
2. Selectați folderul pe care doriți să îl ștergeți și apoi selectați **Ștergere**.
  - Utilizatorii trebuie să introducă o parolă pentru a șterge foldere protejate prin parolă. Totuși, administratorii pot șterge foldere fără introducerea parolei.
  - Utilizatorii nu pot șterge foldere care conțin foldere protejate prin parolă. Totuși, administratorii pot șterge foldere în această situație.
  - Fișierele din folder sunt, de asemenea, șterse când ștergeți folderul.

## Restricționarea operațiilor cu foldere partajate

Setați dacă se permit doar administratorului sau și altor utilizatori operațiuni cu foldere partajate.

1. Selectați **Setări** pe panoul de comandă al imprimantei.
2. Selectați **Setări generale** > **Setări stocare** > **Control acces folder partajat** > **Permișiune operațiuni**.
3. Selectați **Utilizator** sau **Numai administrator**.

---

## Tipărirea cu setările salvate (Tipărirea seturi)

Copiere utilizând grupurile salvate. . . . . 377

Tipărirea cu grupurile salvate (memorie). . . . . 379

Tipărirea cu grupurile salvate (computer) (doar Windows). . . . . 381

## Copiere utilizând grupurile salvate

Prin salvarea numărului de copii și seturi pentru fiecare grup, puteți copia fără a introduce numărul de copii de fiecare dată. Acest lucru este util atunci când doriți să tipăriți un număr diferit de copii pentru fiecare set.

Consultați informațiile de mai jos pentru mai multe detalii.



**Important:**

*Această caracteristică poate fi utilizată prin înregistrarea cheii de licență.*

### Informații conexe

➔ „Privire de ansamblu a funcției Tipărire seturi” la pagina 159

## Salvarea grupurilor pentru copiere

1. Selectați **Copiere** pe panoul de comandă al imprimantei.
2. Selectați fila **Complex** și apoi selectați **Seturi imprimare**.
3. Selectați **Nesetat** din listă și apoi selectați **Înregistrare/Suprasciere**.
4. Introduceți numele grupului.
5. Specificați copiile și seturile de la nivelul filei **Copii și Seturi**.

De exemplu, dacă doriți să tipăriți fișe pentru patru clase (Clasa 1: 30 de studenți, Clasa 2: 31 de studenți, Clasa 3: 32 de studenți, Clasa 4: 30 de studenți) dintr-o școală, trebuie să efectuați următoarele setări.

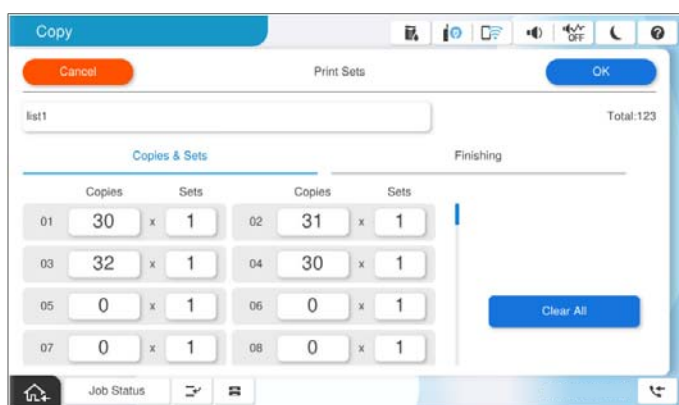

6. Selectați setările foilor anti-copiative din fila **Finis**..

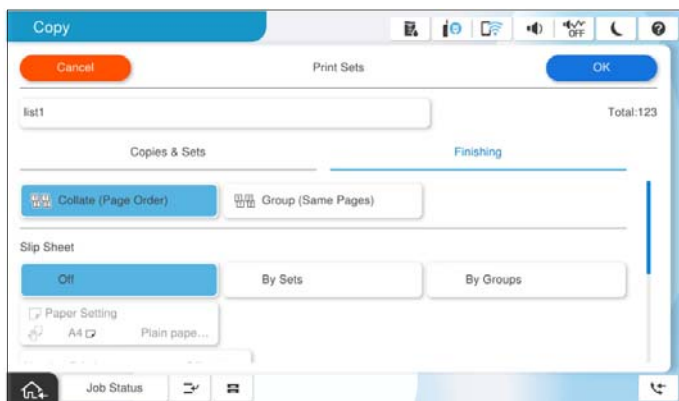

7. Selectați **OK** pentru a salva.

## Copiere utilizând grupurile salvate

1. Așezați originalele.
2. Selectați **Copiere** pe panoul de comandă al imprimantei.
3. Selectați fila **Setări de bază** și apoi selectați **Auto** sau **Culoare, A&N**.
4. Selectați fila **Complex** și apoi selectați **Seturi imprimare**.
5. Selectați grupul pe care doriți să îl folosiți din listă și apoi selectați **OK**.  
Dacă selectați **Editare**, puteți modifica temporar setările pentru Tipărire seturi.
6. Efectuați setările de copiere necesare.
7. Atingeți .

## Editarea grupurilor pentru copiere salvate pe imprimantă

Puteți modifica numele și setările pentru grupul salvat.

**Notă:**

*De asemenea, puteți edita grupuri care au fost salvate în memoria de stocare.*

1. Selectați **Copiere** pe panoul de comandă al imprimantei.
2. Selectați fila **Complex** și apoi selectați **Seturi imprimare**.
3. Selectați grupul pe care doriți să îl modificați din listă și apoi selectați **Înregistrare/Suprascriere**.
4. Efectuați următoarele setări în funcție de necesități.
  - Nume grup

Copii și seturi

Specificați copiile și seturile de la nivelul filei **Copii și Seturi**.

Finalizarea

Efectuați setările pentru fiecare element în fila **Finis**.

5. Selectați **OK** pentru a salva.

## Ștergerea grupurilor pentru copiere salvate pe imprimantă

1. Selectați **Copiere** pe panoul de comandă al imprimantei.
2. Selectați fila **Complex** și apoi selectați **Seturi imprimare**.
3. Selectați grupul pe care doriți să îl ștergeți din listă și apoi selectați **Ștergere**.

---

## Tipărirea cu grupurile salvate (memorie)

Prin salvarea numărului de copii și seturi pentru fiecare grup, puteți tipări sau copia fără a introduce numărul de copii de fiecare dată. Acest lucru este util atunci când doriți să tipăriți un număr diferit de copii pentru fiecare set.

Consultați informațiile de mai jos pentru mai multe detalii.



**Important:**

*Această caracteristică poate fi utilizată prin înregistrarea cheii de licență.*

### Informații conexe

➔ [„Privire de ansamblu a funcției Tipărirea seturi” la pagina 159](#)

## Salvarea grupurilor pentru stocare

1. Selectați **Stocare** pe panoul de comandă al imprimantei.
2. Selectați folderul care conține fișierul pe care doriți să îl tipăriți și apoi selectați **Deschidere**.
3. Selectați fișierul și apoi selectați **Setări imprimare**.
4. Selectați fila **Complex** și apoi selectați **Seturi imprimare**.
5. Selectați **Nesetat** din listă și apoi selectați **Înregistrare/Suprascriere**.
6. Introduceți numele grupului.

7. Specificați copiile și seturile de la nivelul filei **Copii și Seturi**.

De exemplu, dacă doriți să tipăriți fișe pentru patru clase (Clasa 1: 30 de studenți, Clasa 2: 31 de studenți, Clasa 3: 32 de studenți, Clasa 4: 30 de studenți) dintr-o școală, trebuie să efectuați următoarele setări.

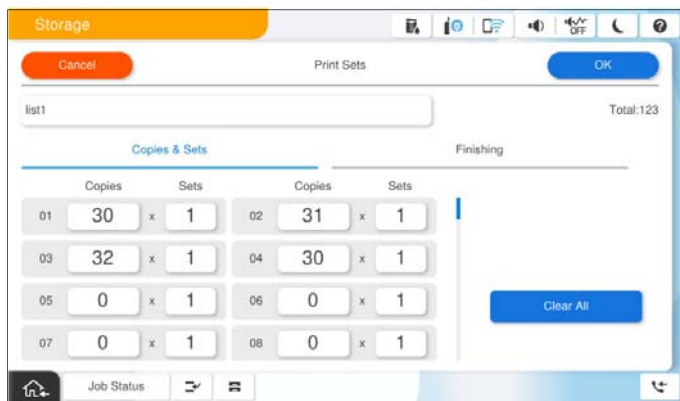

8. Selectați setările foilor anti-copiative din fila **Finis..**

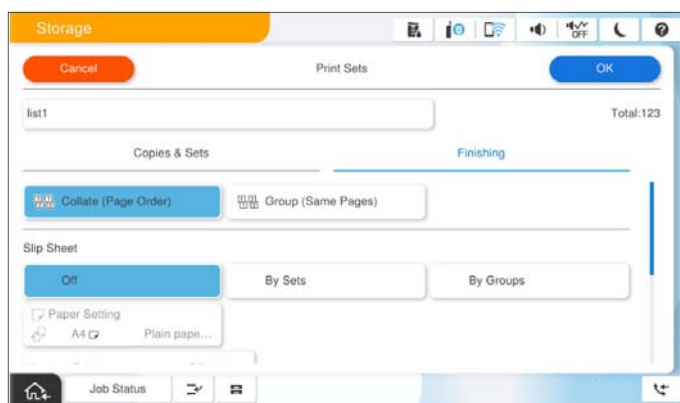

9. Selectați **OK** pentru a salva.

## Tipărirea cu grupurile salvate (memorie)

1. Selectați **Stocare** pe panoul de comandă al imprimantei.
2. Selectați folderul care conține fișierul pe care doriți să îl tipăriți și apoi selectați **Deschidere**.
3. Selectați fișierul și apoi selectați **Setări imprimare**.
4. Selectați fila **Setări de bază** și apoi selectați **Auto** sau **Culoare, A&N**.
5. Selectați fila **Complex** și apoi selectați **Seturi imprimare**.
6. Selectați grupul pe care doriți să îl utilizați din listă și apoi selectați **OK**.  
Dacă selectați **Editare**, puteți modifica temporar setările pentru Tipărirea seturi.
7. Efectuați setările de tipărire dacă este necesar.



8. Atingeți .

## Editarea grupurilor pentru stocare salvate pe imprimantă

Puteți modifica numele și setările pentru grupul salvat.

**Notă:**

*De asemenea, puteți edita grupuri care au fost salvate pentru copiere.*

1. Selectați **Stocare** pe panoul de comandă al imprimantei.
2. Selectați folderul care conține grupul pe care doriți să îl editați și apoi selectați **Deschidere**.
3. Selectați fișierul și apoi selectați **Setări imprimare**.
4. Selectați fila **Complex** și apoi selectați **Seturi imprimare**.
5. Selectați grupul pe care doriți să îl modificați din listă și apoi selectați **Înregistrare/Suprascriere**.
6. Efectuați următoarele setări în funcție de necesități.
  - Nume grup
  - Copii și seturi  
Specificați copiile și seturile de la nivelul filei **Copii și Seturi**.
  - Finalizarea  
Efectuați setările pentru fiecare element în fila **Finis**.
7. Selectați **OK** pentru a salva.

## Ștergerea grupurilor pentru stocare salvate pe imprimantă

1. Selectați **Stocare** pe panoul de comandă al imprimantei.
2. Selectați folderul care conține grupul pe care doriți să îl ștergeți și apoi selectați **Deschidere**.
3. Selectați fișierul și apoi selectați **Setări imprimare**.
4. Selectați fila **Complex** și apoi selectați **Seturi imprimare**.
5. Selectați grupul pe care doriți să îl ștergeți din listă și apoi selectați **Ștergere**.

---

## Tipărirea cu grupurile salvate (computer) (doar Windows)

Prin salvarea numărului de copii și seturi pentru fiecare grup, puteți tipări sau copia fără a introduce numărul de copii de fiecare dată. Acest lucru este util atunci când doriți să tipăriți un număr diferit de copii pentru fiecare set.

Consultați informațiile de mai jos pentru mai multe detalii.

## Informații conexe

➔ „Privire de ansamblu a funcției Tipărirea seturi” la pagina 159

## Salvarea unui grup pentru tipărire de pe computer

1. Din driverul imprimantei, deschideți fila **Mai multe opțiuni**.
2. Selectați **Seturi imprimare**, apoi faceți clic pe **Parametrii**.
3. Setează fiecare element de pe ecranul Setări seturi imprimare și apoi faceți clic pe **OK**.

De exemplu, dacă doriți să tipăriți fișe pentru patru clase (Clasa 1: 30 de studenți, Clasa 2: 31 de studenți, Clasa 3: 32 de studenți, Clasa 4: 30 de studenți) dintr-o școală, trebuie să efectuați următoarele setări.

| Group (copies x sets) |           |
|-----------------------|-----------|
| 01 30 x 1             | 02 31 x 1 |
| 03 32 x 1             | 04 30 x 1 |
| 05 0 x 1              | 06 0 x 1  |
| 07 0 x 1              | 08 0 x 1  |
| 09 0 x 1              | 10 0 x 1  |
| 11 0 x 1              | 12 0 x 1  |
| 13 0 x 1              | 14 0 x 1  |
| 15 0 x 1              | 16 0 x 1  |
| 17 0 x 1              | 18 0 x 1  |
| 19 0 x 1              | 20 0 x 1  |
| 21 0 x 1              | 22 0 x 1  |
| 23 0 x 1              | 24 0 x 1  |
| 25 0 x 1              | 26 0 x 1  |
| 27 0 x 1              | 28 0 x 1  |
| 29 0 x 1              | 30 0 x 1  |
| 31 0 x 1              | 32 0 x 1  |
| 33 0 x 1              | 34 0 x 1  |
| 35 0 x 1              | 36 0 x 1  |
| 37 0 x 1              | 38 0 x 1  |
| 39 0 x 1              | 40 0 x 1  |
| 41 0 x 1              | 42 0 x 1  |
| 43 0 x 1              | 44 0 x 1  |
| 45 0 x 1              | 46 0 x 1  |
| 47 0 x 1              | 48 0 x 1  |
| 49 0 x 1              | 50 0 x 1  |
| 51 0 x 1              | 52 0 x 1  |
| 53 0 x 1              | 54 0 x 1  |
| 55 0 x 1              | 56 0 x 1  |
| 57 0 x 1              | 58 0 x 1  |
| 59 0 x 1              | 60 0 x 1  |

Sort: Collated

Group Separator Sheet: Off

Paper Source: Paper Tray

Numbering on Separator Sheet

OK Cancel Help

4. Setează celelalte elemente din filele **Principal** și **Mai multe opțiuni** în funcție de caz și faceți clic pe **OK**.  
[„Fila Principal” la pagina 207](#)  
[„Fila Mai multe opțiuni” la pagina 210](#)
5. În fila **Principal** sau **Mai multe opțiuni** faceți clic pe **Ad./eliminare presetări** din **Presetări tipărire**.
6. Introduceți un **Nume** și, dacă este necesar, introduceți un comentariu.
7. Faceți clic pe **Salvare** și apoi pe **Închidere**.

## Tipărirea cu grupurile salvate (computer)

1. Din driverul imprimantei, deschideți fila **Principal** sau fila **Mai multe opțiuni**.
2. În **Presetări tipărire**, selectați numele setării care a fost utilizat pentru salvarea setărilor de tipărire a grupului.
3. Verificați fiecare setare, modificați setările în funcție de necesități și apoi faceți clic pe **OK**.

4. Faceți clic pe **Tipărire**

## **Editarea grupurilor salvate în driverul imprimantei**

Puteți modifica numele și setările pentru grupul salvat.

1. Din driverul imprimantei, deschideți fila **Mai multe opțiuni**.
2. Selectați grupul pe care doriți să îl modificați din **Presetări tipărire**.
3. Selectați **Seturi imprimare**, apoi faceți clic pe **Parametrii**.
4. Setări fiecare element de pe ecranul Setări seturi imprimare și apoi faceți clic pe **OK**.
5. Setări celelalte elemente pe filele **Principal** și **Mai multe opțiuni**, după cum este necesar.
6. În fila **Principal** sau **Mai multe opțiuni** faceți clic pe **Ad./eliminare presetări** din **Presetări tipărire**.
7. Selectați numele setării modificate din lista de setări.  
Dacă doriți să salvați un nou nume de setare, introduceți numele grupului în **Nume**.
8. Faceți clic pe **Salvare** și apoi pe **Închidere**.

## **Ștergerea grupurilor salvate în driverul imprimantei**

1. Din driverul imprimantei, selectați fila **Principal** sau **Mai multe opțiuni**.
2. Faceți clic pe **Ad./eliminare presetări**.
3. Selectați numele setării pe care doriți să îl ștergeți din **Presetări tipărire** și apoi faceți clic pe **Ștergere**.
4. Faceți clic pe **OK**.

---

# Întreținerea imprimantei

Verificarea stării consumabilelor. . . . . 385

Îmbunătățirea calității de tipărire, copiere, scanare și fax. . . . . 385

## Verificarea stării consumabilelor

Atingeți  pe ecranul de pornire și selectați **Consumabile/alte** pentru a afișa nivelurile aproximative de cerneală rămasă și durata de serviciu aproximativă a cutiei de întreținere.

### Notă:

- De asemenea, puteți verifica nivelul aproximativ de cerneală și durata de viață aproximativă a cutiei de întreținere din monitorul de stare al driverului imprimantei.
  - Windows  
Faceți clic pe **EPSON Status Monitor 3** din fila **Întreținere**.  
Dacă funcția **EPSON Status Monitor 3** este dezactivată, trebuie să instalați EPSON Status Monitor 3.
  - Mac OS  
Meniul Apple > **Preferințe sistem** (sau **Setări sistem**) > **Imprimante și scanere** (sau **Tipărire și scanare, Tipărire și fax**) > Epson(XXXX) > **Opțiuni și consumabile** > **Utilitar** > **Deschidere utilitar imprimantă** > **EPSON Status Monitor**
- Puteți continua tipărirea în timp ce mesajul de cerneală aproape consumată este afișat. Înlocuiți cartușele de cerneală dacă este necesar.

### Informații conexe

- ➔ „Este momentul să înlocuiți cartușele de cerneală” la pagina 460
- ➔ „Este momentul să înlocuiți cutia de întreținere” la pagina 462
- ➔ „Ghid de utilizare al driverului imprimantei pentru Windows” la pagina 483
- ➔ „Ghid de utilizare al driverului imprimantei pentru Mac OS” la pagina 484

## Îmbunătățirea calității de tipărire, copiere, scanare și fax

### Rularea Adaptive Head Cleaning

Dacă duzele sunt înfundate, rezultatul tipăririi este estompat, apar benzi vizibile sau culori neașteptate. Selectarea **Adaptive Head Cleaning** repetă o verificare a duzelor și un ciclu de curățare pentru a curăța capul de imprimare.

La apariția unei probleme de calitate a tipăririi sau la tipărirea în cantități mari, vă recomandăm utilizarea funcției **Adaptive Head Cleaning**. Selectați meniurile din panoul de control al imprimantei conform descrierii de mai jos.

**Setări > Întreținere > Curățare cap imprimare > Adaptive Head Cleaning**

#### Important:

- Nu deschideți capacul frontal și nu opriți imprimanta în timpul **Adaptive Head Cleaning**. Dacă operația de curățare a capului de imprimare nu s-a terminat, nu veți putea tipări.
- Deoarece **Adaptive Head Cleaning** poate repeta de câteva ori curățarea capului de imprimare, operația ar putea să dureze mai mult și să consume o cantitate de cerneală mare.

**Notă:**

- Întrucât la operația de curățare a capului de imprimare se utilizează o oarecare cantitate de cerneală, aceasta nu se poate efectua atunci când cerneala este limitată.
- Prin uscarea cernelii se produce înfundarea. Pentru a preveni uscarea capului de imprimare, opriți întotdeauna imprimanta apăsând pe butonul . Nu scoateți imprimanta din priză în timp ce aceasta este pornită.

## Verificarea duzelor înfundate

Dacă duzele sunt înfundate, rezultatul tipăririi este estompat, apar benzi vizibile sau culori neașteptate. La apariția unei probleme de calitate a tipăririi sau la tipărirea în cantități mari, recomandăm utilizarea funcționalității de verificare a duzelor. Dacă sunt înfundate, curățați capul de imprimare.



**Important:**

Nu deschideți capacul frontal și nu opriți imprimanta în timpul curățării capului. Dacă operația de curățare a capului de imprimare nu s-a terminat, nu veți putea tipări.

**Notă:**

- Întrucât la operația de curățare a capului de imprimare se utilizează o oarecare cantitate de cerneală, aceasta nu se poate efectua atunci când cerneala este limitată.
- Prin uscarea cernelii se produce înfundarea. Pentru a preveni uscarea capului de imprimare, opriți întotdeauna imprimanta apăsând pe butonul . Nu scoateți imprimanta din priză în timp ce aceasta este pornită.

Puteți verifica și curăța capul de imprimare, utilizând panoul de comandă al capului de imprimare.

1. Atingeți **Setări** pe ecranul principal.
2. Atingeți **Întreținere**.
3. Atingeți **Verif. duză cap imprimare**.
4. Urmați instrucțiunile de pe ecran pentru a selecta sursa de hârtie în care ați încărcat hârtie simplă A4.
5. Urmați instrucțiunile de pe ecran pentru a tipări un model de verificare a duzelor.
6. Verificați modelul tipărit pentru a verifica dacă duzele de capului de imprimare sunt înfundate.  
Dacă duzele nu sunt înfundate, atingeți **OK** pentru a finaliza.

OK



Incorect



7. Dacă duzele sunt înfundate, atingeți **Incorect** pentru a curăța capul de imprimare.
8. După finalizarea curățării, tipăriți din nou modelul de verificare a duzelor, pentru a vă asigura că nu sunt înfundate. Dacă duzele sunt în continuare înfundate, repetați curățarea capului și efectuați o verificare a duzelor.

## Prevenirea înfundării duzelor

Când porniți sau opriți imprimanta, utilizați întotdeauna butonul de pornire

Verificați ca indicatorul luminos de alimentare să fie stins înainte de a deconecta cablul de alimentare.

Cerneala se poate evapora dacă nu este acoperită. Exact ca în cazul punerii unui capac la un stilou sau la un dispozitiv de ungere cu ulei pentru a preveni uscarea acestora, asigurați-vă de acoperirea corespunzătoare a capului de imprimare pentru a preveni uscarea cernelii.

Când cablul de alimentare este deconectat sau survine o cădere de tensiune în timp ce imprimanta funcționează, capul de imprimare poate să nu fie acoperit corespunzător. Dacă capul de imprimare este lăsat în starea în care este, acesta se va evapora cauzând înfundarea duzelor (ieșirilor cernelii).

În aceste cazuri porniți și opriți imprimanta din nou pentru a acoperi capul de imprimare.

## Curățarea Geamul scannerului

În cazul în care copiile sau imaginile scanate sunt pătate, curățați geamul scannerului.



**Atenție:**

*Aveți grijă să nu vă prindeți mâna sau degetele atunci când deschideți sau închideți capacul pentru documente. În caz contrar, riscați să vă răniți.*



**Important:**

*Nu utilizați niciodată alcool sau solvenți pentru a curăța imprimanta. Aceste substanțe chimice pot deteriora imprimanta.*

1. Deschideți capacul pentru documente.

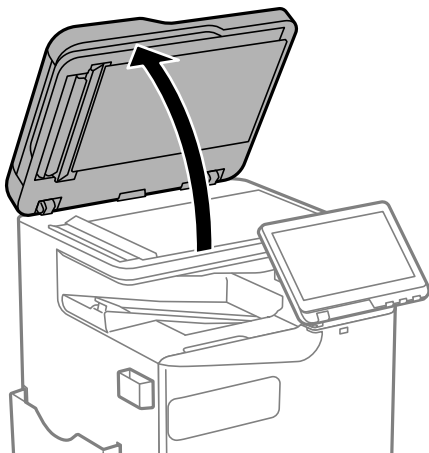

2. Luați cârpa de curățare din suportul pentru cârpa de curățare.

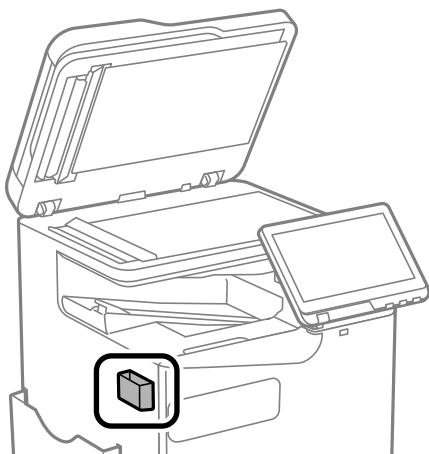

3. Folosiți cârpa de curățare pentru a curăța suprafața geamul scannerului.

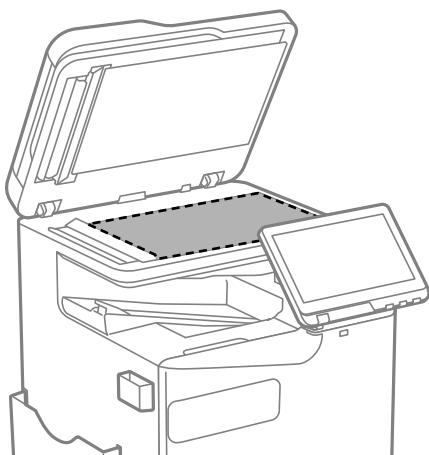



**!** **Important:**

- ❑ Dacă suprafața de sticlă este pătată cu grăsimi sau cu un alt material greu de îndepărtat, folosiți o cantitate mică de soluție pentru curățat sticla și o cârpă moale. Ștergeți tot lichidul rămas.
- ❑ Nu apăsați prea tare pe suprafața de sticlă.
- ❑ Aveți grijă să nu zgâriați și să nu deteriorați suprafața de sticlă. Dacă suprafața de sticlă este deteriorată, poate scădea calitatea scanării.

4. Puneți la loc cârpa de curățare în suportul pentru cârpa de curățare.

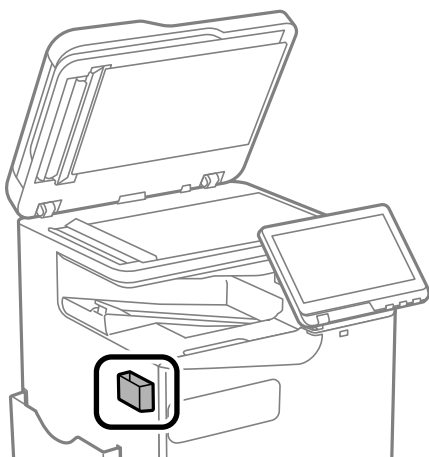

5. Închideți capacul pentru documente.

## Curățarea ADF (Alimentatorul automat de documente)

Dacă imaginile copiate sau scanate folosind unitatea ADF sunt pătate sau dacă originalele nu sunt alimentate corect în unitatea ADF, curățați unitatea ADF.

**!** **Important:**

*Nu utilizați niciodată alcool sau solvenți pentru a curăța imprimanta. Aceste substanțe chimice pot deteriora imprimanta.*

1. Deschideți capacul ADF.

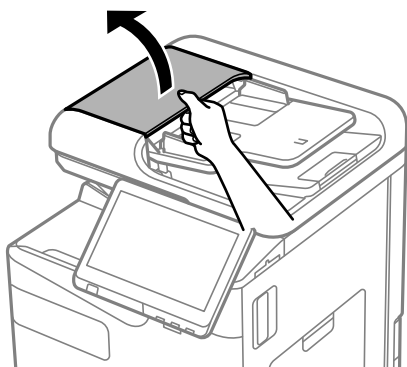

2. Folosiți o cârpă moale, ușor umezită pentru a curăța rola și interiorul ADF.  
Curățați rola în timp ce o întoarceți.

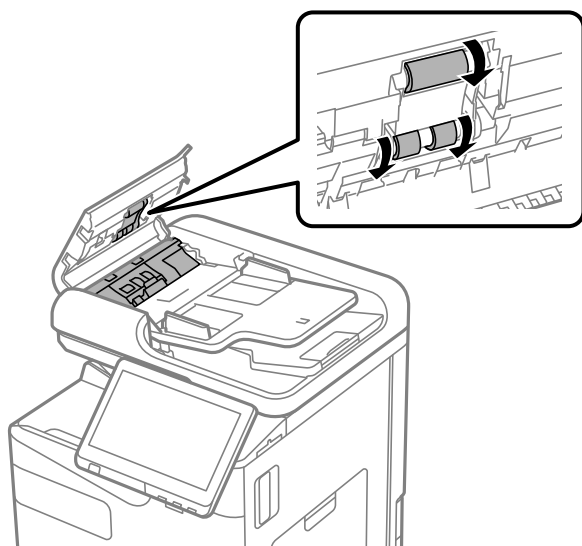

**! Important:**

- Folosirea unei cârpe uscate ar putea duce la deteriorarea suprafeței rolei.
- Utilizați ADF doar după ce rola s-a uscat.

3. Închideți capacul ADF-ului.

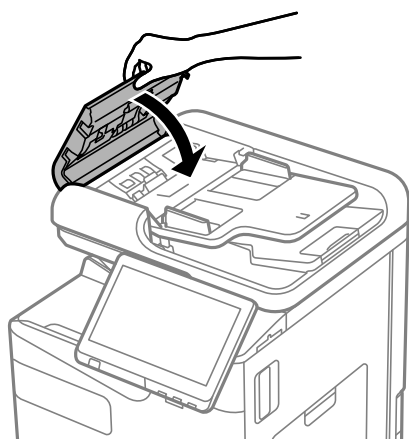

4. Deschideți capacul pentru documente.

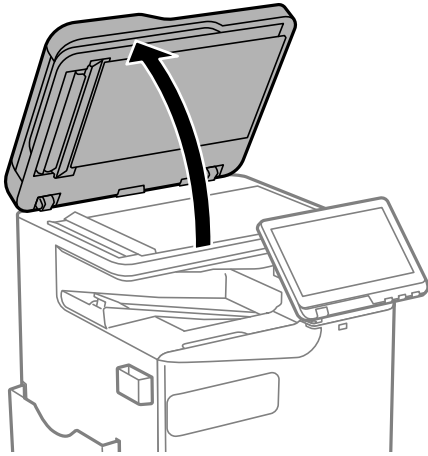

5. Luați cârpa de curățare din suportul pentru cârpa de curățare.

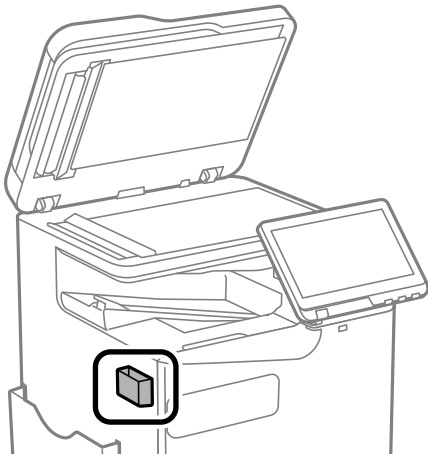

6. Folosiți cârpa de curățare pentru a curăța componenta indicată în ilustrație.

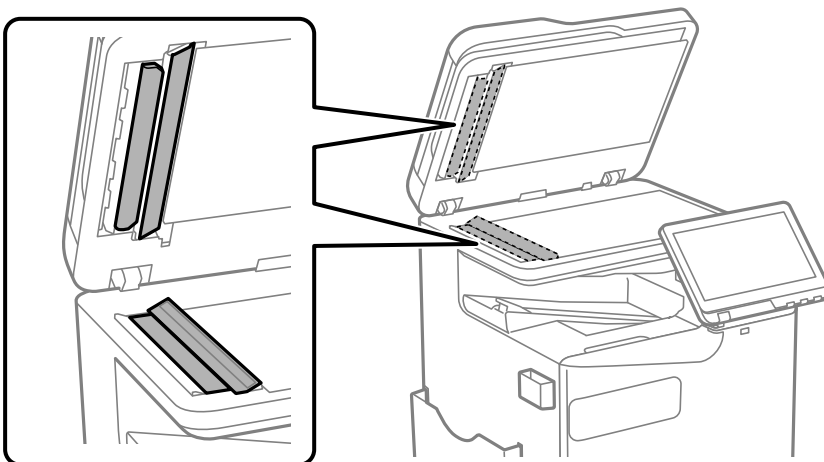

**!** **Important:**

- ❑ Dacă suprafața de sticlă este pătată cu grăsimi sau cu un alt material greu de îndepărtat, folosiți o cantitate mică de soluție pentru curățat sticla și o cârpă moale. Ștergeți tot lichidul rămas.
- ❑ Nu apăsați prea tare pe suprafața de sticlă.
- ❑ Aveți grijă să nu zgâriați și să nu deteriorați suprafața de sticlă. Dacă suprafața de sticlă este deteriorată, poate scădea calitatea scanării.

7. Puneți la loc cârpa de curățare în suportul pentru cârpa de curățare.

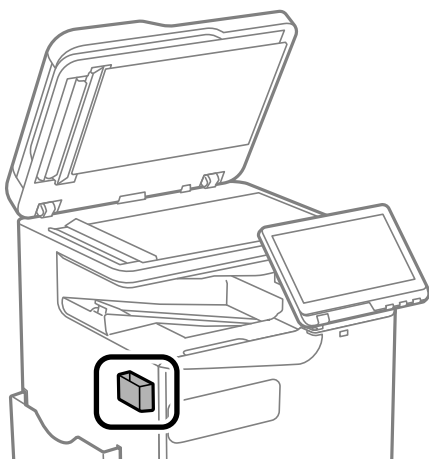

8. Închideți capacul pentru documente.

# În aceste situații

|  |     |
|--|-----|
| Când se înlocuiește un computer. . . . .   | 394 |
| Instalarea sau deinstalarea separată a aplicațiilor. . . . .                             | 394 |
| Efectuarea setărilor de conectare la computer. . . . .                                   | 400 |
| Verificarea stării conexiunii la rețea a imprimantei (Raport de conexiune la rețea). . . | 400 |
| Conectarea directă la imprimantă (Wi-Fi Direct). . . . .                                 | 401 |
| Modificarea conexiunii de la Wi-Fi la USB. . . . .                                       | 408 |
| Utilizarea unei imprimante cu funcția de control acces activată. . . . .                 | 408 |
| Manipularea și transportul imprimantei. . . . .  | 411 |

---

## Când se înlocuiește un computer

Următoarele ar trebui efectuate doar dacă sunt permise operațiunile de utilizator.

Trebuie să instalați driverul de imprimantă și alte software-uri pe noul computer.

Accesați următorul site web și introduceți numele produsului. Mergeți la **Configurarea** și apoi începeți configurarea. Urmați instrucțiunile afișate pe ecran.

<https://epson.sn>

---

## Instalarea sau deinstalarea separată a aplicațiilor

Conectați computerul la rețea și instalați cea mai recentă versiune a aplicațiilor de pe site-ul web. Conectați-vă la computer ca administrator. Introduceți parola de administrator dacă vă este solicitat acest lucru.

### Instalarea separată a aplicațiilor

**Notă:**

- Pentru a reinstala o aplicație, aceasta trebuie să fie mai întâi deinstalată.
  - Puteți descărca aplicațiile cele mai recente de pe site-ul web Epson.  
<http://www.epson.com>
  - Dacă utilizați sistemele de operare Windows Server, nu puteți utiliza Epson Software Updater. Descărcați aplicațiile cele mai recente de pe site-ul web Epson.
1. Asigurați-vă că imprimanta și computerul sunt disponibile pentru comunicații și că imprimanta este conectată la internet.

2. Porniți EPSON Software Updater.

Captura de ecran este Windows.

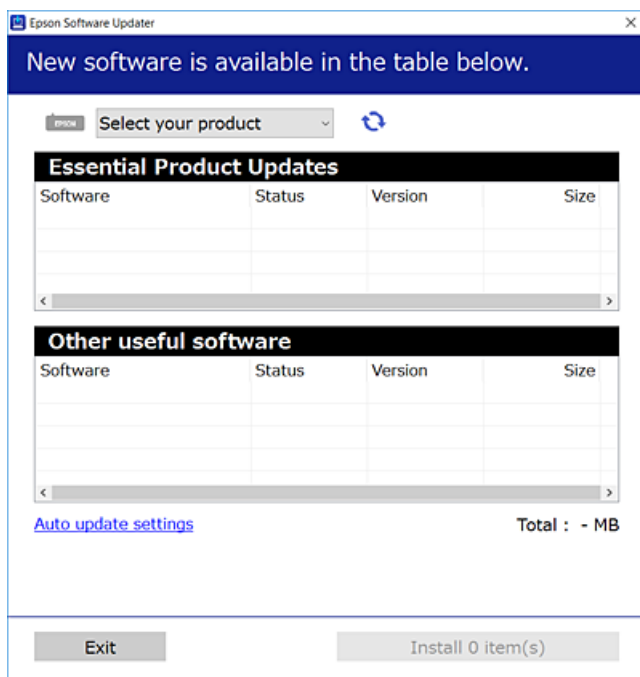

3. Pentru Windows, selectați imprimanta, apoi faceți clic pe  pentru cele mai recente aplicații disponibile.
4. Selectați elementele pe care doriți să le instalați sau să le actualizați, apoi faceți clic pe butonul de instalare.



**Important:**

*Nu opriți și nu deconectați imprimanta de la sursa de alimentare electrică înainte de finalizarea actualizării. În caz contrar se poate produce o defecțiune a imprimantei.*

### Informații conexe

- ➔ „Aplicație pentru actualizare software și firmware (Epson Software Updater)” la pagina 492
- ➔ „Deinstalarea aplicațiilor” la pagina 398

## Verificarea faptului că este instalat un driver al imprimantei Epson original — Windows

Puteți verifica dacă este instalat un driver al imprimantei Epson original pe computerul dumneavoastră utilizând una dintre următoarele metode.

- Windows 11

Faceți clic pe butonul de start, iar apoi selectați **Setări > Bluetooth și dispozitive > Imprimante și scanere**, iar apoi faceți clic pe **Proprietăți server de imprimare** sub **Setări corelate**.

- ❑ Windows 10/Windows 8.1/Windows 8/Windows 7/Windows Server 2022/Windows Server 2019/Windows Server 2016/Windows Server 2012 R2/Windows Server 2012/Windows Server 2008 R2

Selecțați **Panou de comandă > Vedeți dispozitive și imprimante (Imprimante, Imprimante și faxuri)** în **Hardware și sunet**, faceți clic pe pictograma imprimantei, apoi faceți clic pe **Proprietăți server de imprimare** în partea de sus a ferestrei.

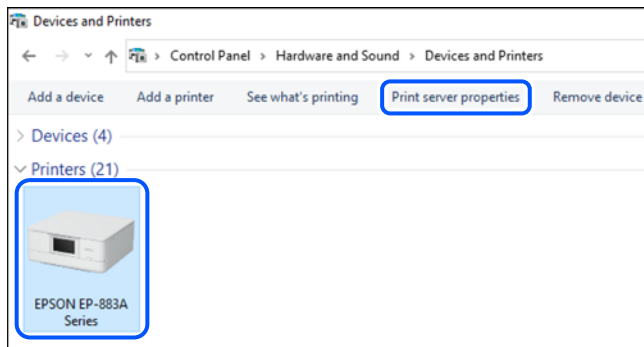

- ❑ Windows Server 2008

Executați clic-dreapta pe folderul **Imprimante** și apoi clic pe **Executare ca administrator > Proprietăți server**.

Faceți clic pe fila **Driveri**. Dacă numele imprimantei este afișat în listă, un driver de imprimantă Epson original este instalat pe computerul dumneavoastră.

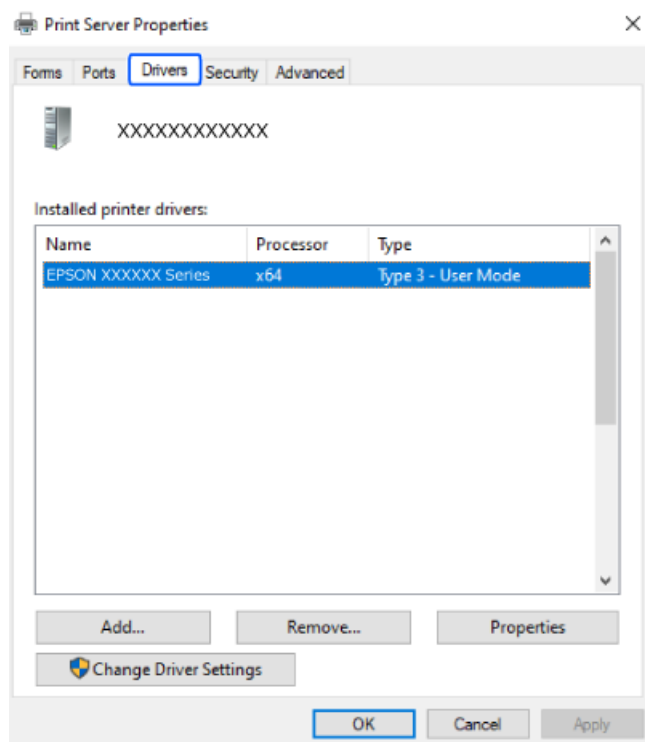

### Informații conexe

➔ „Instalarea separată a aplicațiilor” la pagina 394



## Verificarea faptului că este instalat un driver al imprimantei Epson original — Mac OS

Puteți verifica dacă este instalat un driver al imprimantei Epson original pe computerul dumneavoastră utilizând una dintre următoarele metode.

Selectați **Preferințe sistem** (sau **Setări sistem**) din meniul Apple > **Imprimante și scanere** (sau **Tipărire și scanare, Tipărire și fax**) și apoi selectați imprimanta. Faceți clic pe **Opțiuni și consumabile** și dacă filele **Opțiuni** și **Utilitar** sunt afișate în fereastră, un driver al imprimantei Epson original este instalat pe computerul dumneavoastră.



### Informații conexe

➔ „Instalarea separată a aplicațiilor” la pagina 394

## Instalarea unui driver PostScript

### Instalarea unui driver de imprimantă PostScript — Windows

1. Începeți procesul de instalare de la una din următoarele opțiuni.
  - Descărcați de pe site-ul web.**

Accesați pagina aferentă imprimantei dumneavoastră de pe următorul site web, descărcați driverul de imprimantă PostScript și apoi rulați fișierul executabil.

<http://www.epson.eu/Support> (Europa)

<http://support.epson.net/> (în afara Europei)
  - Utilizând un disc software (pentru modelele livrate cu disc software și discul software este disponibil.)**

Introduceți discul software în calculator, accesați următoarea cale de folder și apoi rulați SETUP64.EXE (sau SETUP.EXE).

Driver\PostScript\WINX64 (sau WINX86)\SETUP\SETUP64.EXE (sau SETUP.EXE)
2. Selectați imprimanta.

3. Urmați instrucțiunile afișate pe ecran.
4. Selectați metoda de conectare, dintre conexiune la rețea sau conexiune USB.
  - Pentru conexiune la rețea.**  
Este afișată o listă a imprimantelor disponibile în aceeași rețea.  
Selectați imprimanta pe care doriți să o utilizați.
  - Pentru conexiune USB.**  
Pentru conectarea imprimantei la calculator, urmați instrucțiunile afișate pe ecran.
5. Pentru instalarea driverului de imprimantă PostScript, urmați instrucțiunile afișate pe ecran.

## Instalarea unui driver de imprimantă PostScript — Mac OS

Descărcați driverul imprimantei de pe site-ul web Epson, apoi instalați-l.

<http://www.epson.eu/Support> (Europa)

<http://support.epson.net/> (în afara Europei)

Aveți nevoie de adresa IP a imprimantei la instalarea driver-ului.

Selectați pictograma de rețea pe ecranul de pornire al imprimantei și apoi selectați metoda de conectare activă pentru a confirma adresa IP a imprimantei.

## Adăugarea unei imprimante Epson (doar pentru Mac OS)

1. Selectați **Preferințe sistem** (sau **Setări sistem**) din meniul Apple > **Imprimante și scanere** (sau **Tipărire și scanare, Tipărire și fax**).
2. Faceți clic pe + (sau pe **Adăugare imprimantă, scanner sau fax**), apoi selectați imprimanta pe ecranul afișat.
3. Efectuați următoarele setări.
  - macOS Monterey (12.x) sau o versiune ulterioară  
Faceți clic pe **Selectare software** din **Utilizare**, selectați imprimanta pe ecranul afișat și faceți clic pe **OK**.
  - Mac OS X Mavericks (10.9.5) până la macOS Big Sur (11.x)  
Selectați imprimanta din **Utilizare**.
4. Faceți clic pe **Adăugare**.

**Notă:**

  - Dacă imprimanta dvs. nu este în listă, verificați dacă este conectată corect la computer și dacă este pornită.
  - În cazul unei conexiuni USB, IP sau Bonjour, configurați manual unitatea caseta pentru hârtie opțională după adăugarea imprimantei.

## Deinstalarea aplicațiilor

Conectați-vă la computer ca administrator. Introduceți parola de administrator dacă vă este solicitat acest lucru.

## Deinstalarea aplicațiilor - Windows

1. Apăsați pe butonul  pentru a închide imprimanta.
2. Închideți toate aplicațiile care rulează.
3. Deschideți **Panou de comandă**:
  - Windows 11  
Faceți clic pe butonul de pornire și apoi selectați **Toate aplicațiile > Instrumente Windows > Panou de control**.
  - Windows 10/Windows Server 2022/Windows Server 2019/Windows Server 2016  
Faceți clic pe butonul start și apoi selectați **Sistem Windows > Panou de comandă**.
  - Windows 8.1/Windows 8/Windows Server 2012 R2/Windows Server 2012  
Selectați **Desktop > Setări > Panou de comandă**.
  - Windows 7/Windows Server 2008 R2/Windows Server 2008  
Faceți clic pe butonul Start și selectați **Panou de comandă**.
4. Deschideți **Deinstalare program** (sau **Adăugare sau eliminare programe**):  
Selectați **Deinstalare program** din **Programe**.
5. Selectați aplicația pe care doriți să o deinstalați.  
Deinstalarea driverului de imprimantă nu este posibilă dacă există sarcini de tipărire. Ștergeți sarcinile de tipărire sau așteptați tipărirea acestora înainte de a deinstala.
6. Deinstalați aplicațiile:  
Faceți clic pe **Deinstalare/Modificare** sau pe **Deinstalare**.  
**Notă:**  
*Dacă este afișată fereastra **Control cont utilizator**, faceți clic pe **Continuare**.*
7. Urmați instrucțiunile afișate pe ecran.

## Deinstalarea aplicațiilor - Mac OS

1. Descărcați Uninstaller utilizând EPSON Software Updater.  
După ce ați descărcat Uninstaller, nu mai trebuie să îl descărcați din nou de fiecare dată când deinstalați aplicația.
2. Apăsați pe butonul  pentru a închide imprimanta.
3. Pentru a deinstala driverul imprimantei sau driverul PC-FAX, selectați **Preferințe sistem** (sau **Setări sistem**) din meniul Apple > **Imprimante și scanere** (sau **Tipărire și scanare, Tipărire și fax**), apoi eliminați imprimanta din lista cu imprimante activate.
4. Închideți toate aplicațiile care rulează.
5. Selectați **Start > Aplicații > Epson Software > Uninstaller**.

6. Selectați aplicația pe care doriți să o dezinstalați și apoi faceți clic pe **Uninstall**.

**!** **Important:**

*Uninstaller elimină toate driver-urile de imprimante Epson inkjet de pe computer. Dacă utilizați mai multe imprimante Epson și doriți să ștergeți doar anumite drivere, ștergeți-le mai întâi pe toate și apoi reinstalați-le pe cele necesare.*

**Notă:**

*Dacă nu găsiți aplicația pe care doriți să o dezinstalați în lista de aplicații, nu o puteți dezinstala utilizând Uninstaller. În acest caz, selectați **Salt** > **Aplicații** > **Epson Software**, selectați aplicația pe care doriți să o dezinstalați și apoi trageți-o peste pictograma pentru coșul de gunoi.*

**Informații conexe**

➔ „Aplicație pentru actualizare software și firmware (Epson Software Updater)” la pagina 492

---

## Efectuarea setărilor de conectare la computer

Urmați instrucțiunile oferite de administrator cu privire la modul de conectare a imprimantei.

Accesați următorul site web și introduceți numele produsului. Accesați **Configurarea** și apoi începeți configurarea.

<https://epson.sn>

Pentru a configura o imprimantă partajată în rețea, selectați o imprimantă găsită în rețea și începeți configurarea.

---

## Verificarea stării conexiunii la rețea a imprimantei (Raport de conexiune la rețea)

Puteți tipări un raport de conexiune la rețea pentru a verifica starea dintre imprimantă și routerul wireless.



1. Atingeți  pe ecranul principal.
2. Selectați **Când nu vă puteți conecta la rețea > Verificare conexiune**.
3. Atingeți **Verificare conexiune**.  
Începe verificarea conexiunii.
4. Urmați instrucțiunile de pe ecranul imprimantei pentru a tipări raportul de conexiune la rețea.  
Dacă a apărut o eroare, contactați administratorul.

**Informații conexe**

➔ „Mesaje și soluții în raportul de conexiune la rețea” la pagina 58

## Conectarea directă la imprimantă (Wi-Fi Direct)

Wi-Fi Direct (AP simplu) permite conectarea unui dispozitiv direct la imprimantă fără un router wireless și tipărirea.

Pentru a utiliza această funcție, trebuie să instalați opțiunea Wireless LAN Interface-P1.

### Despre Wi-Fi Direct

Utilizați această metodă de conectare atunci când nu utilizați Wi-Fi la domiciliu sau la birou sau atunci când doriți să conectați direct imprimanta și computerul sau dispozitivul inteligent. În acest mod, imprimanta acționează ca router wireless și puteți conecta dispozitivul la imprimantă, fără a fi necesară utilizarea unui router wireless standard. Totuși, dispozitivele conectate direct la imprimantă nu pot comunica între ele prin intermediul imprimantei.

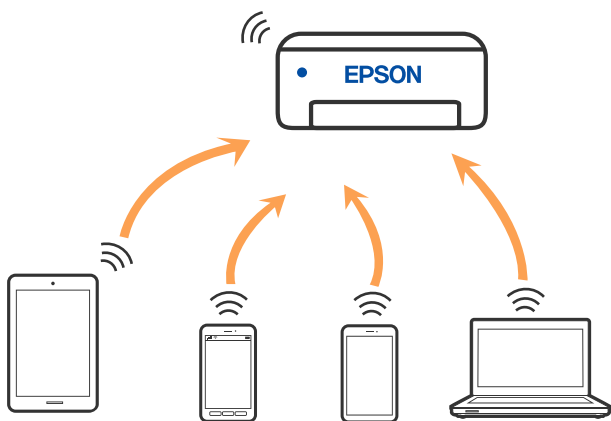

Imprimanta poate fi conectată prin Wi-Fi sau Ethernet și conexiune Wi-Fi Direct (Simple AP) simultan. Totuși, dacă inițiați o conexiune la rețea în modul Wi-Fi Direct (Simple AP) atunci când imprimanta este conectată prin Wi-Fi, Wi-Fi va fi deconectat temporar.

### Conectarea la un iPhone, iPad sau iPod touch folosind Wi-Fi Direct

Această metodă vă permite să conectați imprimanta direct la un iPhone, iPad sau iPod touch fără un router wireless.

Pentru a utiliza această funcție, trebuie să instalați opțiunea Wireless LAN Interface-P1.

Următoarele condiții sunt necesare pentru a folosi această funcție. Dacă mediul dumneavoastră nu corespunde acestor condiții, vă puteți conecta selectând **Dispozitive cu alt SO**. Consultați linkul de informații aferente de mai jos pentru detalii despre conectare.

- iOS 11 sau mai recent
- Folosirea aplicației de cameră standard pentru scanarea codului QR
- Versiunea Epson Smart Panel 4.00 sau mai recentă

Tipăriți de pe un dispozitiv inteligent utilizând Epson Smart Panel. Instalați în prealabil Epson Smart Panel pe dispozitivul inteligent.

**Notă:**

Va trebui să faceți aceste setări pentru imprimanta și dispozitivul inteligent la care doriți să vă conectați doar o singură dată. Nu trebuie să faceți din nou aceste setări, cu excepția cazului în care doriți să dezactivați Wi-Fi Direct sau să restabiliți setările de rețea la valorile implicite.

1. Atingeți  pe ecranul principal.
2. Selectați **Wi-Fi Direct**.
3. Selectați **Start configurare**.
4. Selectați **iOS**.

Codul QR este afișat pe panoul de comandă al imprimantei.



5. Pe iPhone, iPad sau iPod touch, porniți aplicația de cameră standard, și apoi scanați codul QR afișat pe panoul de comandă al imprimantei în modul Foto.



Folosiți aplicația Cameră pentru iOS 11 sau mai recent. Nu vă puteți conecta la imprimantă folosind aplicația Cameră pentru iOS 10 sau mai vechi. De asemenea, nu vă puteți conecta folosind o aplicație pentru scanarea codurilor QR. Dacă nu puteți să vă conectați, selectați **Dispozitive cu alt SO** de pe panoul de comandă al imprimantei. Consultați linkul de informații aferente de mai jos pentru detalii despre conectare.

6. Apăsați pe notificarea de conectare afișată pe ecranul dispozitivului iPhone, iPad sau iPod touch.

7. Apăsați **Alăturare**.

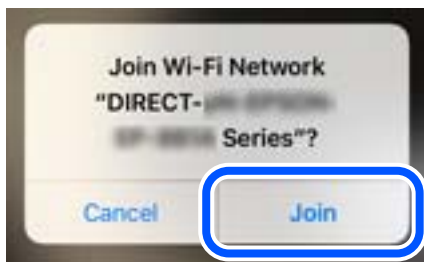

8. Verificați ca un mesaj care indică stabilirea unei conexiuni să fie afișat pe panoul de comandă al imprimantei și apoi atingeți **OK**.

9. Selectați **Finalizat**.

10. Pe iPhone, iPad sau iPod touch, porniți Epson Smart Panel.

Epson Smart Panel adaugă automat imprimante conectate la dispozitivul inteligent. Urmăriți instrucțiunile afișate pe ecran.

Pentru dispozitivele inteligente care au mai fost conectate la imprimantă, selectați numele rețelei (SSID) de pe ecranul Wi-Fi al dispozitivului, pentru a le reconecta.

### Informații conexe

➔ „Conectarea la Wi-Fi Direct prin introducerea unui SSID și a parolei” la pagina 404

## Conectarea la dispozitivele Android folosind Wi-Fi Direct

Această metodă vă permite să conectați imprimanta direct la dispozitivul dumneavoastră Android fără un router wireless.

Pentru a utiliza această funcție, trebuie să instalați opțiunea Wireless LAN Interface-P1.

Următoarele condiții sunt necesare pentru a folosi această funcție.

- Android 5.0 sau mai recent
- Versiunea Epson Smart Panel 4.00 sau mai recentă

Epson Smart Panel este utilizat pentru tipărirea de pe un dispozitiv inteligent. Instalați în prealabil Epson Smart Panel pe dispozitivul inteligent.

### Notă:

*Va trebui să faceți aceste setări pentru imprimanta și dispozitivul inteligent la care doriți să vă conectați doar o singură dată. Nu trebuie să faceți din nou aceste setări, cu excepția cazului în care doriți să dezactivați Wi-Fi Direct sau să restabiliți setările de rețea la valorile implicite.*

1. Selectați  pe ecranul principal.
2. Selectați **Wi-Fi Direct**.
3. Selectați **Start configurare**.

4. Selectați **Android**.



5. Porniți Epson Smart Panel de pe dispozitivul inteligent.

Atingeți + pe ecranul Epson Smart Panel și apoi selectați imprimanta pe care doriți să o conectați din lista de produse conectate la Wi-Fi.

6. Când este afișat ecranul de aprobare a conexiunii dispozitivului, selectați **Aprobare**.

7. Pe panoul de comandă al imprimantei, selectați **Finalizat**.

Pentru dispozitivele inteligente care au mai fost conectate la imprimantă, selectați numele rețelei (SSID) de pe ecranul Wi-Fi al dispozitivului, pentru a le reconecta.

### Informații conexe

➔ [„Conectarea la Wi-Fi Direct prin introducerea unui SSID și a parolei” la pagina 404](#)

## Conectarea la Wi-Fi Direct prin introducerea unui SSID și a parolei

Această metodă vă permite conectarea imprimantei direct la dispozitivele inteligente fără un router wireless.

Pentru a utiliza această funcție, trebuie să instalați opțiunea Wireless LAN Interface-P1.

### Notă:

*Va trebui să faceți aceste setări pentru imprimanta și dispozitivul inteligent la care doriți să vă conectați doar o singură dată. Nu trebuie să faceți din nou aceste setări, cu excepția cazului în care doriți să dezactivați Wi-Fi Direct sau să restabiliți setările de rețea la valorile implicite.*



1. Selectați  pe ecranul principal.
2. Selectați **Wi-Fi Direct**.
3. Selectați **Start configurare**.



4. Selectați **Dispozitive cu alt SO**.



Sunt afișate Nume rețea (SSID) și Parolă pentru Wi-Fi Direct pentru imprimantă.

- Pe ecranul Wi-Fi al dispozitivului inteligent, selectați SSID afișat pe panoul de comandă al imprimantei, și apoi introduceți parola.

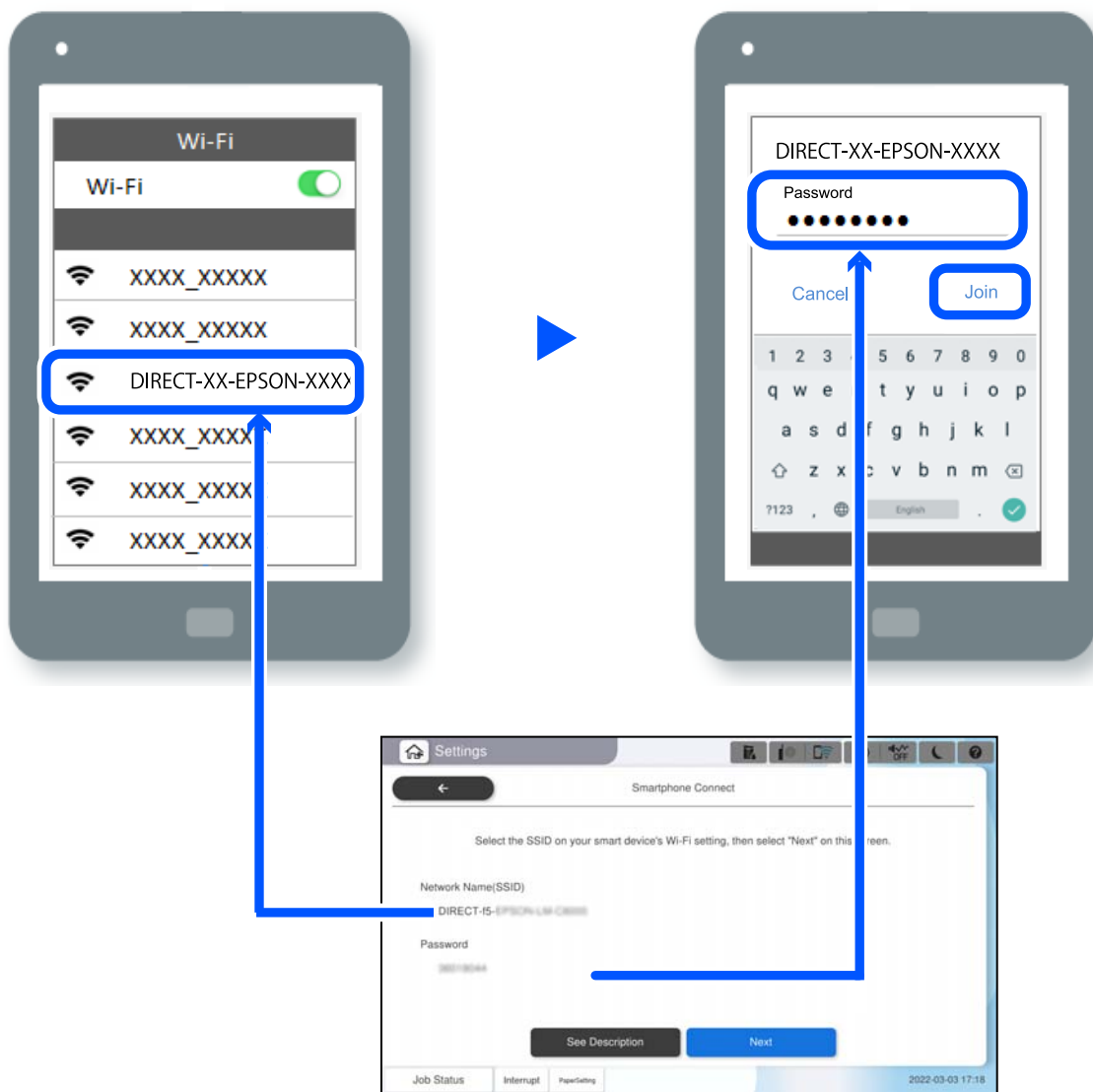

- Pe panoul de comandă al imprimantei, selectați **Ur.**
- Porniți Epson Smart Panel de pe dispozitivul inteligent.  
În Epson Smart Panel, dispozitivul inteligent se conectează automat la imprimantă atunci când este pornită.  
Urmați instrucțiunile afișate pe ecran.
- Pe panoul de comandă al imprimantei, selectați **Finalizat**.  
Pentru dispozitivele inteligente care au mai fost conectate la imprimantă, selectați numele rețelei (SSID) de pe ecranul Wi-Fi al dispozitivului, pentru a le reconecta.

## Conectarea la computer folosind Wi-Fi Direct

Pentru a utiliza această funcție, trebuie să instalați opțiunea Wireless LAN Interface-P1.

În timp ce imprimanta și computerul sunt conectate folosind Wi-Fi Direct, nu puteți accesa internetul de pe computer. Dacă trebuie să vă conectați în mod continuu la imprimantă, recomandăm utilizarea unei conexiuni Wi-Fi.

1. Accesați site-ul web Epson și descărcați driverul de imprimantă pentru imprimanta dvs. pe computerul care va fi conectat la imprimantă.

<http://www.epson.com>

2. Atingeți  și apoi selectați **Wi-Fi Direct**.

3. Atingeți **Start configurare**.

4. Selectați **Dispozitive cu alt SO**.

Sunt afișate **Nume rețea (SSID)** și **Parolă** pentru Wi-Fi Direct pentru imprimantă.

5. Pe ecranul de conectare la rețea al computerului, selectați SSID afișat pe panoul de comandă al imprimantei și apoi introduceți parola.

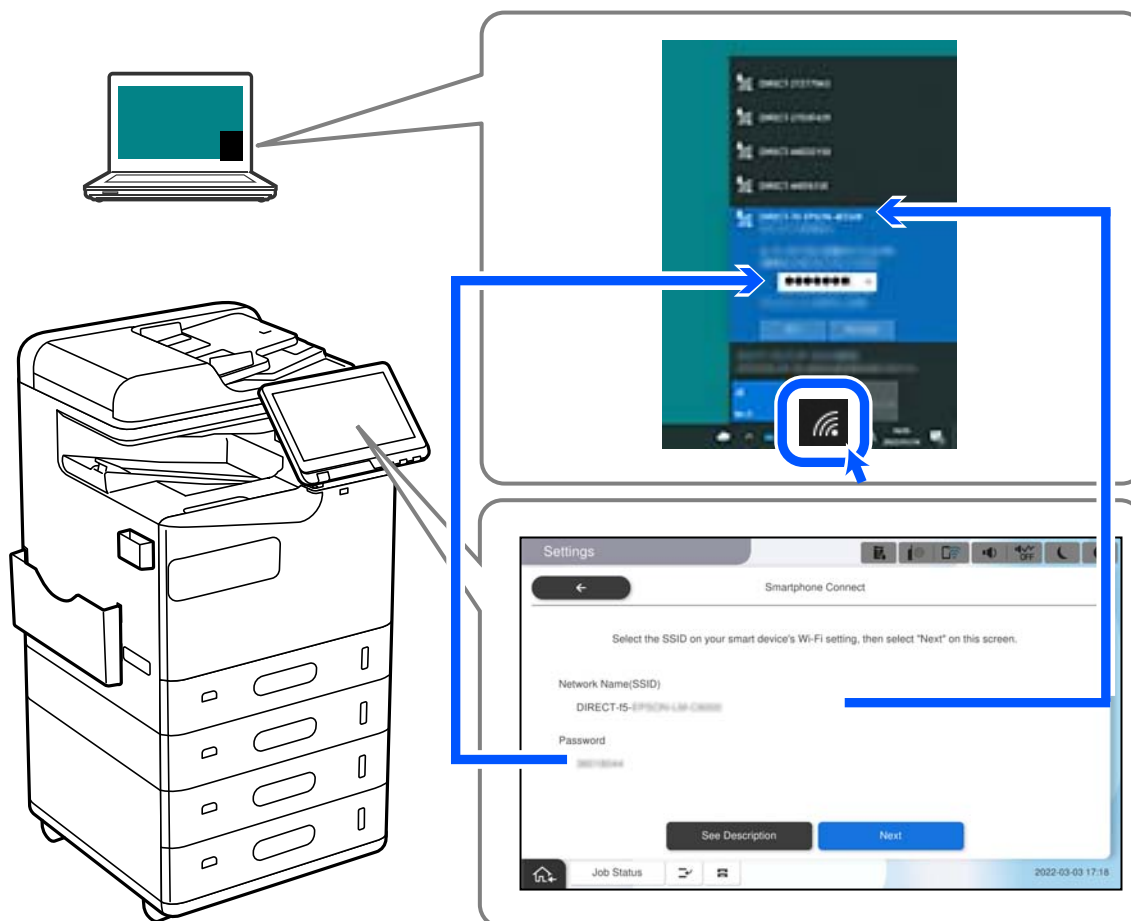

6. Faceți dublu clic pe driverul de imprimantă descărcat pe computer pentru a-l instala.

Urmați instrucțiunile afișate pe ecran.

7. Pe panoul de comandă al imprimantei, selectați **Ur** și apoi selectați **Finalizat**.

---

## Modificarea conexiunii de la Wi-Fi la USB

Urmați pașii de mai jos dacă conexiunea Wi-Fi pe care o utilizați este instabilă sau dacă doriți să o schimbați cu o conexiune USB mai stabilă.

1. Conectați imprimanta la un computer cu un cablu USB.
2. Selectați o imprimantă care nu este etichetată (XXXXX) atunci când tipăriți prin intermediul unei conexiuni USB.

Numele imprimantei sau „Rețea” este afișat în XXXXX, în funcție de versiunea sistemului de operare.

Exemplu Windows 11



Exemplu Windows 10

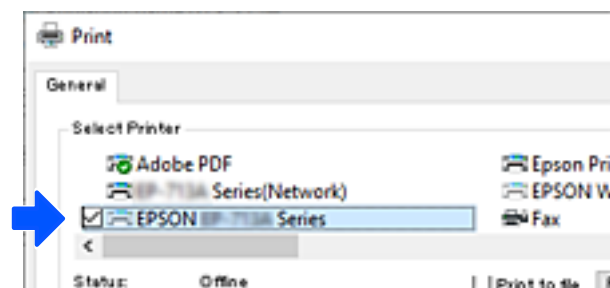

Dacă imprimanta nu este recunoscută în timp ce este conectată la computer printr-un cablu USB, este posibil ca un administrator de imprimantă să fi restricționat conexiunea la interfața externă. Contactați administratorul.

### Informații conexe

- ➔ „Verso” la pagina 24
- ➔ „Restricționarea conexiunilor USB și utilizarea memoriei externe” la pagina 595

---

## Utilizarea unei imprimante cu funcția de control acces activată

Când observați  pe panoul de control al imprimantei, utilizatorii sunt restricționați de administratorul imprimantei.

În această situație, utilizatorii nu pot efectua modificări ale setărilor imprimantei și nu pot utiliza unele dintre funcțiile imprimantei. Trebuie să vă conectați la imprimantă pentru a o utiliza.

## Conectarea la imprimantă prin intermediul panoului de control

Această explicație este un exemplu de conectare la imprimantă cu funcțiile de blocare a administratorului și de control al accesului activate, când unul sau mai mulți utilizatori sunt înregistrați. Conținutul afișat pe ecran diferă în funcție de model și situație.

1. Selectați  pe panoul de comandă al imprimantei.

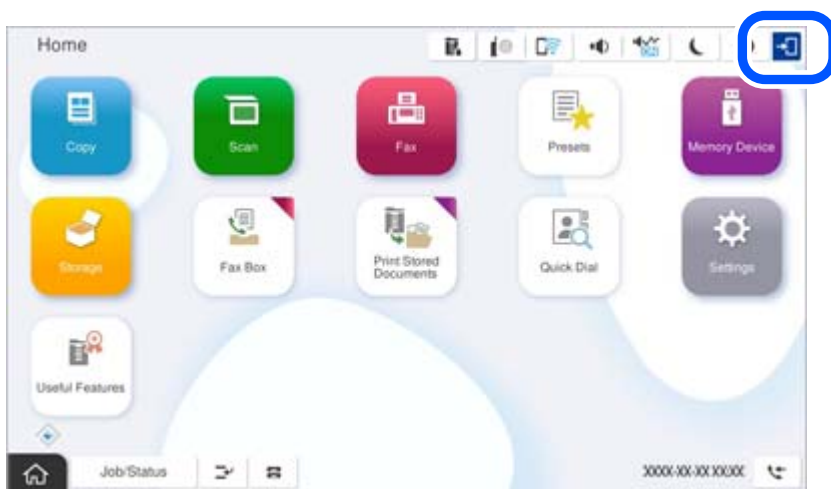

2. Selectați un utilizator pentru a vă conecta la imprimantă.

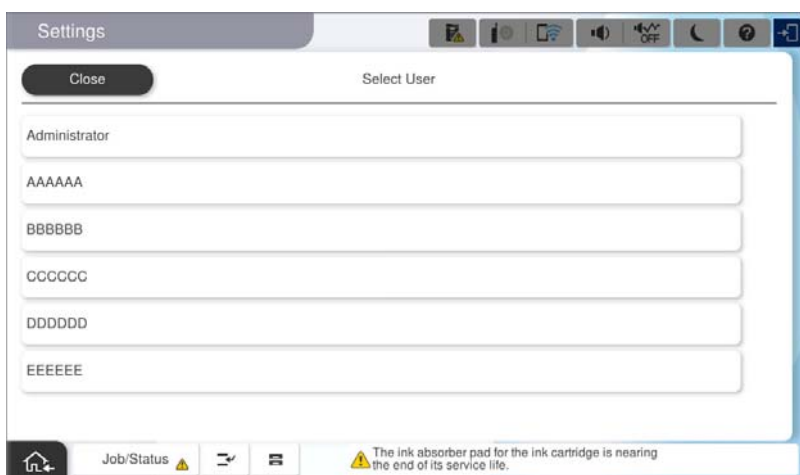

3. Introduceți o parolă pentru a vă conecta la imprimantă.

Contactați administratorul imprimantei pentru a afla datele de conectare. Parola de administrator este setată implicit. Consultați informațiile aferente pentru detalii.

Utilizatorii înregistrați pot folosi imprimanta cu funcțiile autorizate. Dacă vă conectați ca administrator, puteți efectua setări din panoul de control.

Când ați finalizat de efectuat operațiunile, selectați  pentru a vă deconecta.

## Informații conexe

- ➔ „Note privind parola de administrator” la pagina 19
- ➔ „Crearea contului de utilizator” la pagina 593

## Conectarea la imprimantă prin intermediul unui computer

Procedura următoare explică o situație în care caracteristica de control al accesului este activată și **Permiteți utilizatorilor înregistrați să se autentifice la Web Config** este selectată de administrator.

1. Introduceți adresa IP a imprimantei într-un browser pentru a accesa Web Config.  
Introduceți adresa IP a imprimantei de la un computer care este conectat la aceeași rețea ca imprimanta.  
Puteți verifica adresa IP a imprimantei din următorul meniu.  
**Setări > Setări generale > Setări rețea > Stare rețea > Stare rețea cu fir LAN/Wi-Fi**
2. Faceți clic pe Conectare.
3. Selectați tipul de utilizator, introduceți numele de utilizator și parola și apoi faceți clic pe OK.

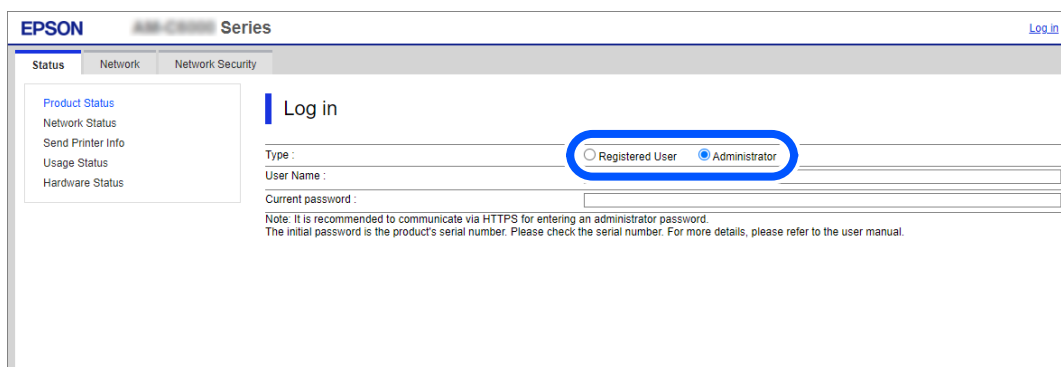

Puteți accesa paginile conform autorității care vi se acordă.

Când ați finalizat de efectuat operațiunile, selectați deconectare.

## Informații conexe

- ➔ „Executarea aplicației Web Config pe un browser web” la pagina 490
- ➔ „Valoarea implicită a parolei de administrator” la pagina 19
- ➔ „Crearea contului de utilizator” la pagina 593

## Înregistrarea unui cont de utilizator în driverul de imprimantă (Windows)

Când funcția de control al accesului este activată pentru o imprimantă, puteți imprima din drivere după înregistrarea contului de utilizator în driverele în care se pot înregistra informații de autentificare.

Această secțiune explică procedura de înregistrare a unui cont de utilizator la un driver de imprimantă Epson original.

1. Accesați fereastra driverului de imprimantă Epson.

2. Selectați în următoarea ordine.

Fila **Întreținere** > **Informații despre imprimantă și opțiuni**

3. Selectați **Salvarea setărilor pentru Control acces**, apoi faceți clic pe **Parametrii**.

4. Introduceți **Nume utilizator** și **Parolă**, apoi faceți clic pe **OK**.

Introduceți contul de utilizator furnizat de administratorul imprimantei.

5. Faceți clic pe **OK** de mai multe ori pentru a închide fereastra driverului imprimantei.

#### **Informații conexe**

➔ „[Informații despre imprimantă și opțiuni](#)” la pagina 212

➔ „[Crearea contului de utilizator](#)” la pagina 593

## **Autentificarea utilizatorilor pe Epson Scan 2 la utilizarea controlului de acces**

Când funcția de control acces este activată pentru o imprimantă, trebuie să înregistrați un nume de utilizator și o parolă atunci când scanați folosind Epson Scan 2. Dacă nu cunoașteți parola, contactați administratorul imprimantei.

1. Porniți Epson Scan 2.

2. Pe ecranul Epson Scan 2, asigurați-vă că ați selectat imprimanta în lista **Scanner**.

3. Selectați **Setări** din lista **Scanner** pentru a deschide ecranul **Setări scanner**.

4. Faceți clic pe **Control acces**.

5. Pe ecranul **Control acces**, introduceți **Nume utilizator** și **Parolă** pentru un cont care are permisiunea de scanare.

6. Faceți clic pe **OK**.

#### **Informații conexe**

➔ „[Crearea contului de utilizator](#)” la pagina 593

---

## **Manipularea și transportul imprimantei**

Când mutați și transportați imprimanta, contactați serviciul de asistență Epson sau un furnizor de servicii Epson autorizat.

#### **Informații conexe**

➔ „[Site-ul web de asistență tehnică](#)” la pagina 645

# Soluționarea problemelor

|   |     |
|---|-----|
| Rezolvarea problemelor. . . . .   | 413 |
| Imposibil de tipărit, copiat, scanat sau trimis fax. . . . .                | 415 |
| Calitatea tipăririi, copierii, scanării și faxurilor este scăzută. . . . .  | 432 |
| Pe ecranul LCD este afișat un mesaj sau un cod de eroare. . . . .           | 450 |
| Hârtia se blochează. . . . .  | 459 |
| Este momentul să înlocuiți consumabilele și piesele de întreținere. . . . . | 460 |
| Imprimanta nu poate fi utilizată conform așteptărilor. . . . .              | 465 |
| Nu se poate rezolva problema după încercarea tuturor soluțiilor. . . . .    | 471 |



## Rezolvarea problemelor

Dacă apar probleme, verificați următoarele pentru identificarea cauzei.

### Verificați starea de eroare a imprimantei.

Verificați dacă există o problemă cu imprimanta în sine.

| Punct de verificare                                       | Soluție   |
|---|---|
| Există o eroare la imprimantă?                            | Dacă pe ecranul LCD este afișat un mesaj de eroare, urmați mesajul pentru a rezolva problema. Dacă nu o puteți rezolva din cauza controalelor de acces limitat, contactați administratorul.                   |
|   | Dacă hârtia este blocată, verificați ecranul LCD pentru a vedea unde este blocată hârtia, apoi urmați instrucțiunile pentru a o scoate. Pentru precauții, consultați descrierile aplicabile din acest manual. |
|   | Dacă este afișat un mesaj pentru înlocuirea consumabilelor, urmați instrucțiunile de pe ecran pentru a le înlocui. Pentru precauții de manipulare, consultați descrierile aplicabile din acest manual.        |
| Există probleme cu cablurile sau cu aspectul imprimantei? | În cazul în care capacele nu sunt închise corect, închideți-le. În cazul în care cablurile sunt pe cale să se deconecteze, introduceți-le ferm.   |
| Este oprită alimentarea?                                  | Dacă alimentarea este oprită, apăsați butonul  pentru a o porni.   |

#### Informații conexe

- ➔ „Un mesaj este afișat pe ecranul LCD” la pagina 450
- ➔ „Hârtia se blochează” la pagina 459
- ➔ „Este momentul să înlocuiți consumabilele și piesele de întreținere” la pagina 460

### Verificați conexiunea la imprimantă.

Verificați dacă există o problemă cu conexiunea la imprimantă.

| Punct de verificare                               | Soluție   |
|---|---|
| Este imprimanta conectată corect la rețea?        | <p>Efectuați o verificare a conexiunii la rețea pentru a testa conexiunea la rețea.</p> <p>Pe ecranul LCD, selectați  &gt; <b>Modul de a</b> &gt; <b>Când nu vă puteți conecta la rețea</b>. Imprimați raportul de conexiune la rețea, apoi solicitați administratorului să rezolve problema dacă există o problemă de conexiune.</p> |
| Este instalat driverul de imprimantă pe computer? | Puteți verifica dacă driverul de imprimantă este instalat verificând <b>Setări</b> > <b>Dispozitive</b> > <b>Imprimante</b> pe computer. Consultați informațiile aferente pentru detalii.   |

| Punct de verificare   | Soluție  |
|---|--|
| Informațiile imprimantei sunt afișate pe computer?  | Puteți utiliza Epson Status Monitor 3 pentru a verifica starea conexiunii dintre computer și imprimantă. Consultați informațiile aferente pentru detalii.  |
|   | Dacă nu puteți verifica starea imprimantei, este posibil să nu fie selectat portul corect. Când vă conectați la imprimantă în rețea, vă recomandăm să selectați <b>EpsonNet Print Port</b> . Dacă <b>EpsonNet Print Port</b> nu este disponibil, reinstalați driverul de imprimantă.   |
| Conexiunea LAN fără fir (Wi-Fi) a fost întreruptă sau nu vă puteți conecta atunci când utilizați un dispozitiv USB 3.0 pe computer? | <p>Când conectați un dispozitiv la portul USB 3.0 pe Mac, poate surveni interferența frecvenței radio. Încercați următoarele.</p> <ul style="list-style-type: none"> <li><input type="checkbox"/> Plasați dispozitivul care este conectat la portul USB 3.0 mai departe de computer.</li> <li><input type="checkbox"/> Oprți orice dispozitiv USB 3.0 nefolosit sau conectați-le doar atunci când este necesar.</li> <li><input type="checkbox"/> Conectați-vă la SSID pentru domeniul 5 GHz.</li> </ul> |
| Computerul sau dispozitivul dvs. inteligent poate fi conectat la rețea?   | Verificați dacă puteți vizualiza site-ul web pe computer sau pe dispozitivul inteligent (comunicarea datelor este dezactivată). Dacă nu le puteți vizualiza, există o problemă cu rețeaua. Solicitați administratorului să rezolve problema.   |

### Informații conexe

- ➔ „Verificarea stării conexiunii la rețea a imprimantei (Raport de conexiune la rețea)” la pagina 400
- ➔ „Există o problemă cu starea imprimantei.” la pagina 417
- ➔ „Imprimanta nu poate fi conectată prin USB” la pagina 420
- ➔ „Instalarea separată a aplicațiilor” la pagina 394

## Verificați setările imprimantei.

Verificați setările imprimantei. Imprimantele gestionate de administrator pot fi restricționate, astfel încât setările imprimantei să nu poată fi modificate. Dacă nu puteți efectua operațiuni, contactați administratorul.

| Punct de verificare                                  | Soluție  |
|--|--|
| Imprimarea nu începe.                                | Este posibil să existe în continuare date în imprimantă. Deschideți coada de așteptare imprimantei, apoi verificați starea lucrării de imprimare. Dacă aceasta este în așteptare cu o eroare, eliminați eroarea și reporniți sau ștergeți lucrarea cu eroare, iar restul datelor vor fi imprimate. |
|  | Dacă imprimanta implicită este în așteptare sau offline, setați-o la online în setările imprimantei de pe computerul Windows.  |
|  | Selectați imprimanta și portul de ieșire corecte.  |
| Meniul pe care doriți să-l utilizați nu este afișat. | Controlul accesului a fost setat de administratorul dvs. Contactați administratorul privind informațiile necesare pentru utilizarea meniului lipsă.  |
|  | Unele funcții necesită un contract separat pentru utilizare. Contactați administratorul pentru a verifica dacă funcția este disponibilă pentru imprimanta dvs.   |

| Punct de verificare          | Soluție   |
|------------------------------|---|
| Nu se poate trimite un fax.  | Dacă aveți probleme la trimiterea faxului, consultați soluțiile pentru problemele legate de fax.                        |
| Nu se poate copia sau scana. | Dacă întâmpinați probleme la copiere sau scanare, consultați soluțiile pentru problemele legate de copiere sau scanare. |

### Informații conexe

- ➔ „O sarcină încă așteaptă să fie tipărită.” la pagina 417
- ➔ „Imprimanta este în așteptare sau este oprită.” la pagina 415
- ➔ „Utilizarea portului pentru imprimantă” la pagina 539
- ➔ „Copierea nu este posibilă” la pagina 421
- ➔ „Nu se poate scana, deși a fost stabilită o conexiune în mod corespunzător” la pagina 420
- ➔ „Primirea sau trimiterea faxurilor nu este posibilă” la pagina 421

## Imposibil de tipărit, copiat, scanat sau trimis fax

### Aplicația sau driverul de imprimantă nu funcționează corect

#### Nu se poate tipări deși a fost stabilită o conexiune (Windows)

Se pot considera următoarele cauze.

#### Imprimanta este în așteptare sau este oprită.

##### Soluții

Faceți clic pe **Coadă tipărire** din fila **Întreținere** a driverului imprimantei.

Dacă imprimanta este offline sau în așteptare, deselectați setarea offline sau în așteptare din meniul **Imprimantă**.

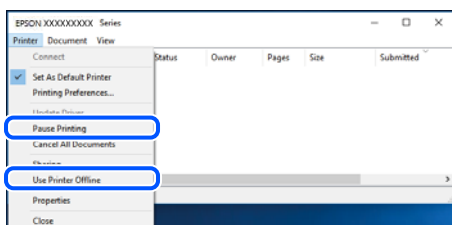

#### Există o problemă cu software-ul sau cu datele.

##### Soluții

- Asigurați-vă că este instalat un driver de imprimantă Epson original (EPSON XXXXX). Dacă nu este instalat un driver de imprimantă Epson original, funcțiile disponibile sunt limitate. Recomandăm utilizarea unui driver de imprimantă Epson original.
- Dacă imprimați o imagine de mari dimensiuni, este posibil ca respectivul computer să nu aibă suficientă memorie. Tipăriți imaginea la o rezoluție mai mică sau la dimensiuni mai mici.

- ❑ Dacă ați încercat toate soluțiile de mai jos și nu ați rezolvat problema, încercați să dezinstalați și apoi să reinstalați driver-ul imprimantei.
- ❑ Anumite probleme ar putea fi soluționate prin actualizarea software-ului la ultima versiune. Pentru a verifica starea software-ului, folosiți instrumentul de actualizare software.
- ➔ „Verificarea faptului că este instalat un driver al imprimantei Epson original — Windows” la pagina 395
- ➔ „Verificarea faptului că este instalat un driver al imprimantei Epson original — Mac OS” la pagina 397
- ➔ „Instalarea sau dezinstalarea separată a aplicațiilor” la pagina 394

## **Nu pot imprima lucrări atunci când o parolă este setată, deoarece folosesc o versiune veche a firmware-ului.**

### **Soluții**

Dacă mesajul de mai jos este afișat pe driverul imprimantei, actualizați firmware-ul imprimantei.

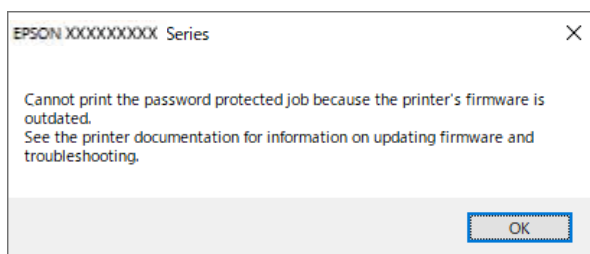

Dacă nu puteți actualiza firmware-ul dintr-un anumit motiv, puteți continua să imprimați cu același nivel de securitate ca firmware-ul vechi.

Pentru a imprima cu un firmware vechi, vă rugăm să efectuați următoarele setări pe driverul imprimantei.

Deschideți fila **Setări opționale** din proprietățile imprimantei.

Faceți clic pe **Setări driver**.

Selecționați **Utilizare parolă moștenită**, apoi faceți clic pe **OK**.

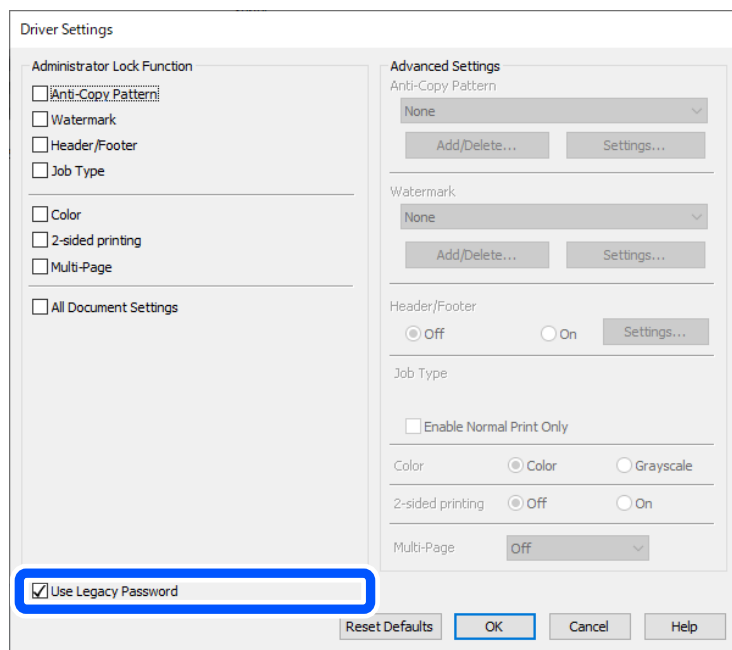

➔ „Actualizarea firmware-ului” la pagina 587

## Există o problemă cu starea imprimantei.

### Soluții

Faceți clic pe **EPSON Status Monitor 3** din fila **Întreținere** a driverului imprimantei, apoi verificați starea imprimantei. Trebuie să instalați **EPSON Status Monitor 3** pentru a activa această funcție. Îl puteți descărca de pe site-ul web Epson.

## O sarcină încă așteaptă să fie tipărită.

### Soluții

Faceți clic pe **Coadă tipărire** din fila **Întreținere** a driverului imprimantei. Dacă au rămas date care nu sunt necesare, selecționați **Anulare toate documentele** din meniul **Imprimantă**.

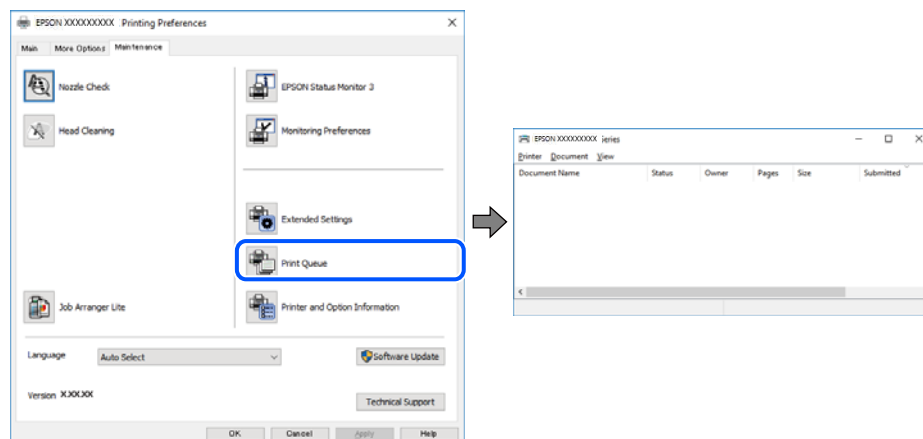

## Imprimanta nu este selectată ca imprimantă implicită.

### Soluții

Executați clic pe pictograma imprimantei în **Panou de comandă > Vizualizare dispozitive și imprimante** (sau **Imprimantă, Imprimante și faxuri**) și faceți clic pe **Setați imprimanta ca implicită**.

#### Notă:

*Dacă există mai multe pictograme pentru imprimantă, consultați următoarele pentru a selecta imprimanta potrivită.*

Exemplu)

Conexiune USB: EPSON XXXX Series

Conexiune de rețea: EPSON XXXX Series (rețea)

Dacă instalați driverul imprimantei de mai multe ori, este posibilă crearea de copii ale driverului imprimantei. Dacă se creează copii precum „EPSON XXXX Series (copie 1)”, faceți clic dreapta pe pictograma driverului copiat și faceți clic pe **Eliminare dispozitiv**.

## Portul imprimantei nu este setat corect.

### Soluții

Faceți clic pe **Coadă tipărire** din fila **Întreținere** a driverului imprimantei.

Asigurați-vă că portul imprimantei este setat corect în **Proprietate > Port** din meniul **Imprimantă** urmând instrucțiunile de mai jos.

Conexiune USB: **USBXXX**, Conexiune la rețea: **EpsonNet Print Port**

Dacă nu puteți modifica portul, selectați **Rulare ca administrator** din meniul **Imprimantă**. Dacă **Rulare ca administrator** nu se afișează, contactați-vă administratorul de sistem.

## Imprimanta nu tipărește dacă este utilizat driverul de imprimantă PostScript (Windows)

Se pot considera următoarele cauze.

## Setarea Limbă imprimare trebuie modificată.

### Soluții

Setați **Limbă imprimare** la **Automat** sau **PS** de pe panoul de comandă.

## A fost trimis un număr mare de sarcini.

### Soluții

În Windows, dacă este trimis un număr mare de activități de tipărire, este posibil ca imprimanta să se blocheze. Selectați opțiunea **Tipărire direct la imprimantă** din fila **Avansat**, din proprietățile imprimantei.

## Nu se poate tipări deși a fost stabilită o conexiune (Mac OS)

Se pot considera următoarele cauze.

## Există o problemă cu software-ul sau cu datele.

### Soluții

- Asigurați-vă că este instalat un driver de imprimantă Epson original (EPSON XXXXX). Dacă nu este instalat un driver de imprimantă Epson original, funcțiile disponibile sunt limitate. Recomandăm utilizarea unui driver de imprimantă Epson original.
  - Dacă imprimați o imagine de mari dimensiuni, este posibil ca respectivul computer să nu aibă suficientă memorie. Tipăriți imaginea la o rezoluție mai mică sau la dimensiuni mai mici.
  - Dacă ați încercat toate soluțiile de mai jos și nu ați rezolvat problema, încercați să dezinstalați și apoi să reinstalați driver-ul imprimantei.
  - Anumite probleme ar putea fi soluționate prin actualizarea software-ului la ultima versiune. Pentru a verifica starea software-ului, folosiți instrumentul de actualizare software.
- ➔ „Verificarea faptului că este instalat un driver al imprimantei Epson original — Windows” la pagina 395
- ➔ „Verificarea faptului că este instalat un driver al imprimantei Epson original — Mac OS” la pagina 397
- ➔ „Instalarea sau dezinstalarea separată a aplicațiilor” la pagina 394

## Există o problemă cu starea imprimantei.

### Soluții

Asigurați-vă că starea imprimantei nu este **Pauză**.

Selecționați **Preferințe sistem** (sau **Setări sistem**) din meniul **Apple > Imprimante și scanere** (sau **Tipărire și scanare, Tipărire și fax**) și apoi faceți dublu clic pe imprimantă. Dacă imprimanta este în pauză, faceți clic pe **Reluare**.

## Restricționarea accesului în funcție de utilizator este activată pentru imprimantă.

### Soluții

Este posibil ca imprimanta să nu tipărească dacă este activată restricționarea accesului în funcție de utilizator. Contactați administratorul imprimantei.

## Imprimanta nu tipărește dacă este utilizat driverul de imprimantă PostScript (Mac OS)

## Setarea Limbă imprimare trebuie modificată.

### Soluții

Setați **Limbă imprimare** la **Automat** sau **PS** de pe panoul de comandă.

## Nu se poate tipări deși a fost stabilită o conexiune (iOS)

Se pot considera următoarele cauze.

## Funcția Afișare automată configurare hârtie este dezactivată.

### Soluții

Activați **Afișare automată configurare hârtie** în următorul meniu.

Setări > Setări generale > Setări imprimantă > Setări sursă hârtie > Afișare automată configurare hârtie

### ■ Funcția AirPrint este dezactivată.

#### Soluții

Activați setarea AirPrint în Web Config.

➔ „Aplicație pentru configurarea operațiilor imprimantei (Web Config)” la pagina 490

## Nu se poate scana, deși a fost stabilită o conexiune în mod corespunzător

### ■ Scanarea la rezoluție ridicată prin rețea.

#### Soluții

Încercați să reduceți rezoluția de scanare.

## Imprimanta nu poate fi conectată prin USB

Se pot considera următoarele cauze.

### ■ Cablul USB nu este conectat în mod corect la priza electrică.

#### Soluții

Conectați corect cablul USB dintre imprimantă și computer.

### ■ Există o problemă cu hub-ul USB.

#### Soluții

Dacă utilizați un hub USB, încercați să conectați imprimanta direct la computer.

### ■ Există o problemă cu cablul USB sau cu intrarea USB.

#### Soluții

În cazul în care cablul USB nu poate fi recunoscut, modificați portul sau schimbați cablul USB.

### ■ Imprimanta este conectată la un port USB SuperSpeed (cu super viteză).

#### Soluții

În cazul în care conectați imprimanta la un port USB SuperSpeed folosind un cablu USB 2.0, poate apărea o eroare de comunicare pe unele computere. În acest caz, reconectați imprimanta utilizând una dintre următoarele metode.

- Utilizați un cablu USB 3.0 (doar pentru modelele acceptate).
- Conectați la un port USB Hi-Speed pe computer.
- Conectați la un alt port USB SuperSpeed decât cel care a generat eroarea de comunicare.

➔ „Specificațiile interfeței” la pagina 541



## Copierea nu este posibilă

**Când este activată caracteristica de restricționare în funcție de utilizator, vor fi necesare un ID de utilizator și o parolă pentru a copia.**

### Soluții

Dacă nu cunoașteți parola, contactați administratorul imprimantei.

**A survenit o eroare a imprimantei.**

### Soluții

Copierea nu este posibilă dacă în imprimantă s-a produs o eroare, de ex., un blocaj de hârtie. Verificați panoul de control al imprimantei și urmați instrucțiunile de pe ecran pentru a elimina eroarea.

## Primirea sau trimiterea faxurilor nu este posibilă

### Primirea sau trimiterea faxurilor nu este posibilă

Dacă primirea sau trimiterea faxurilor nu este posibilă, contactați administratorul imprimantei. Pentru administratorii de imprimante, consultați secțiunea următoare pentru depanarea problemelor de fax.

„Primirea sau trimiterea faxurilor nu este posibilă” la pagina 142

## Imposibil de trimis faxuri

Se pot considera următoarele cauze.

**Expedierea faxurilor fără a introduce un cod de acces într-un mediu în care este instalat un sistem PBX.**

### Soluții

Dacă sistemul telefonic necesită un cod de acces pentru a obține o linie către exterior, înregistrați codul respectiv în imprimantă și introduceți caracterul # (diez) la începutul numărului, atunci când trimiteți un fax.

**Numărul de fax al destinatarului este greșit.**

### Soluții

Verificați dacă numărul destinatarului înregistrat în lista de contacte sau pe care l-ați introdus direct utilizând tastatura este corect. Sau, verificați cu destinatarul dacă numărul de fax este corect.

**Cantitatea de date trimisă este prea mare.**

### Soluții

Puteți trimite faxuri cu o cantitate mai mică de date utilizând una dintre următoarele metode.

Când trimiteți un fax monocrom, activați **Trimitere directă în Fax > Setări fax > Setări trimitere fax.**

„Trimiterea mai multor pagini ale unui document monocrom (Trimitere directă)” la pagina 320

Utilizarea telefonului conectat

„Trimiterea faxurilor cu formarea numărului de la telefonul extern” la pagina 318

Funcția „receptor în furcă”

„Trimiterea faxurilor după confirmarea stării destinatarului” la pagina 318

Separarea originalelor

### ■ **Memoria disponibilă din imprimantă nu este suficientă.**

#### **Soluții**

Nu puteți trimite faxuri când memoria imprimantei este insuficientă din cauza multor documente primite în inbox sau în casete confidențiale sau a multor faxuri neprocesate, stocate în imprimantă. Ștergeți documentele inutile din inbox sau din casetele confidențiale sau procesați documentele neprocesate pentru a crește memoria disponibilă.

### ■ **Aparatul de fax al destinatarului nu este pregătit pentru recepționarea faxurilor.**

#### **Soluții**

Întrebați destinatarul dacă aparatul său este pregătit să primească un fax.

### ■ **Trimiterea accidentală a unui fax folosind funcția de sub-adresă.**

#### **Soluții**

Verificați dacă ați trimis accidental un fax utilizând funcția de sub-adresă. Dacă selectați un destinatar cu o sub-adresă din lista de contacte, faxul poate fi trimis utilizând funcția de sub-adresă.

### ■ **Aparatul de fax al destinatarului nu poate recepționa faxuri utilizând funcția de sub-adresă.**

#### **Soluții**

La trimiterea faxurilor utilizând funcția de sub-adresă, întrebați destinatarul dacă aparatul fax deținut poate recepționa faxuri utilizând funcția de sub-adresă.

### ■ **Subadresa și parola sunt greșite.**

#### **Soluții**

La trimiterea faxurilor utilizând funcția de sub-adresă, verificați dacă sub-adresa și parola sunt corecte. Verificați cu destinatarul dacă sub-adresa și parola corespund.

### ■ **Nu puteți trimite faxuri nici după ce ați încercat soluțiile de mai sus**

#### **Soluții**

Dacă nu puteți rezolva problema, contactați administratorul imprimantei. Pentru administratorii de imprimante, consultați secțiunea următoare pentru depanarea problemelor de fax.

„Imposibil de trimis faxuri” la pagina 143

## **Nu pot fi trimise faxurile (atunci când este activată funcția de fax IP)**

### ■ **Încercare de trimitere de la un port de linie setată pe Numai primire**

#### **Soluții**

Trimiteți faxul de pe o linie pentru care **Setare transmisie în funcție de linie** este setată pe **Trimitere și primire** sau **Numai trimitere**.

Pentru a verifica starea setărilor faxului, tipăriți o **Listă setări fax**. Puteți accesa meniul de la panoul de comandă al imprimantei conform descrierii de mai jos.

**Fax** > ☰ (Meniu) > **Raport fax** > **Listă setări fax**

## ■ Nu puteți trimite faxuri nici după ce ați încercat soluțiile de mai sus

### Soluții

Dacă nu puteți rezolva problema, contactați administratorul imprimantei. Pentru administratorii de imprimante, consultați secțiunea următoare pentru depanarea problemelor de fax.

„Nu pot fi trimise faxurile (atunci când este activată funcția de fax IP)” la pagina 143

## Imposibil de primit faxuri

Se pot considera următoarele cauze.

De asemenea, recomandăm verificarea stării imprimantei în **Stare operație** pentru a afla, de exemplu, dacă imprimanta primește sau nu un fax în acest moment.

## ■ Memoria disponibilă pentru inbox și căsuța cu mesaje confidențiale nu este suficientă.

### Soluții

200 de documente primite au fost salvate în inbox și în caseta confidențială în total. Șterge documentele care nu mai sunt necesare.

## ■ Numărul de fax al expeditorului nu a fost înregistrat în lista de contacte.

### Soluții

Faxurile trimise de la numere care nu au fost înregistrate în lista de conectae sunt setate pentru a fi blocate. Înregistrați numărul de fax al expeditorului în lista de contacte.

## ■ Expeditorul a trimis faxul fără informații de antet.

### Soluții

Faxurile care nu includ informații de antet sunt setate să fie blocate. Întrebați expeditorul dacă informațiile de antet sunt configurate pe aparatul său de fax.

## ■ Computerul care va salva faxurile recepționate nu este pornit.

### Soluții

După ce ați efectuat setări pentru a salva faxurile recepționate pe un computer, porniți computerul. Faxul recepționat este șters după ce a fost salvat pe computer.

## ■ Subadresa și parola sunt greșite.

### Soluții

La recepționarea faxurilor utilizând funcție de sub-adresă, verificați dacă sub-adresa și parola sunt corecte. Verificați cu expeditorul dacă sub-adresa și parola corespund.

## ■ Nu puteți recepționa faxuri după ce ați încercat soluțiile de mai sus

### Soluții

Dacă nu puteți rezolva problema, contactați administratorul imprimantei. Pentru administratorii de imprimante, consultați secțiunea următoare pentru depanarea problemelor de fax.

[„Imposibil de primit faxuri” la pagina 144](#)

## Nu pot fi recepționate faxurile (atunci când este activată funcția de fax IP)

### ■ Expeditorul a încercat să trimită un fax către un port de linie setată pe Numai trimitere

#### Soluții

Transmiteți expeditorului numărul de fax pentru portul de linie pentru care **Setare transmisie în funcție de linie** este setată pe **Trimitere și primire** sau **Numai primire**

Pentru a verifica starea setărilor faxului, tipăriți o **Listă setări fax**. Puteți accesa meniul de la panoul de comandă al imprimantei conform descrierii de mai jos.

**Fax** >  (Meniu) > **Raport fax** > **Listă setări fax**

### ■ Nu puteți recepționa faxuri după ce ați încercat soluțiile de mai sus

#### Soluții

Dacă nu puteți rezolva problema, contactați administratorul imprimantei. Pentru administratorii de imprimante, consultați secțiunea următoare pentru depanarea problemelor de fax.



[„Nu pot fi recepționate faxurile \(atunci când este activată funcția de fax IP\)” la pagina 145](#)

## Nu pot fi trimise faxuri către un anumit destinatar

Se pot considera următoarele cauze.

### ■ Aparatul destinatarului răspunde cu întârziere.

#### Soluții

Dacă aparatul destinatarului nu preia apelul în decurs de 50 de secunde după ce imprimanta a terminat de format, apelul se încheie cu eroare. Formați numărul utilizând caracteristica  (**În furcă**) sau un telefon conectat, pentru a determina timpul necesar pentru a auzi un ton de fax. Dacă durează mai mult de 50 de secunde, adăugați pauze după numărul de fax, pentru a trimite faxul. Atingeți  pentru a introduce o pauză. Va fi introdusă o cratimă, indicând o pauză. O pauză durează aproximativ trei secunde. Adăugați mai multe pauze, dacă este necesar.

### ■ Setarea Viteză fax înregistrată în lista de contacte este greșită.

#### Soluții

Selectați destinatarul din lista de contacte, apoi selectați **Editare** > **Viteză fax** > **Lent (96.00bps)**.

## Imposibil de trimis faxuri la o anumită oră

Data și ora setate pe imprimantă pot fi incorecte. Contactați administratorul imprimantei. Pentru administratorii de imprimante, consultați secțiunea următoare pentru depanarea problemelor de fax.

[„Imposibil de trimis faxuri la o anumită oră” la pagina 145](#)

## **Faxurile trimise au dimensiuni incorecte**

Se pot considera următoarele cauze.

### **Originalele nu sunt poziționate corect.**

#### **Soluții**

- Asigurați-vă că originalul este amplasat corect în dreptul marcajelor de aliniere.
- Dacă lipsește marginea imaginii scanate, îndepărtați puțin originalul de marginea geamului scannerului. Nu puteți scana zona care se află la mai puțin de aproximativ 1,5 mm (0,06 inchi) de marginea geamului scannerului.

➔ [„Așezarea originalelor” la pagina 198](#)

### **Există praf sau murdărie pe geamul scannerului.**

#### **Soluții**

Când se scanează de la panoul de comandă și se selectează funcția de trunchiere automată a regiunii de scanare, îndepărtați orice urmă de murdărie de pe geamul scannerului și de pe capacul pentru documente. Dacă există murdărie în jurul originalului, regiunea de scanare va fi extinsă pentru a include această murdărie.

[„Curățarea Geamul scannerului” la pagina 387](#)

## **Nu se pot salva faxuri recepționate pe un dispozitiv de memorie**

Se pot considera următoarele cauze.

### **Nu este conectat un dispozitiv de memorie la imprimantă.**

#### **Soluții**

Conectați un dispozitiv de memorie, pe care ați creat un folder pentru salvarea faxurilor, la imprimantă. După salvarea documentelor primite pe dispozitivul respectiv, acestea vor fi șterse din imprimantă.

### **Nu există suficient spațiu liber pe dispozitiv.**

#### **Soluții**

Ștergeți datele inutile de pe dispozitiv, pentru a mări cantitatea de spațiu liber. Sau conectați un alt dispozitiv care are suficient spațiu liber.

### **Dispozitivul de memorie este protejat la scriere.**

#### **Soluții**

Dezactivați protecția la scriere a dispozitivului de memorie.

### **Salvarea faxurilor recepționate în memoria externă este dezactivată.**

#### **Soluții**

Contactați administratorul imprimantei. Pentru administratorii de imprimante, consultați secțiunea următoare pentru depănarea problemelor de fax.

[„Nu se pot salva faxuri recepționate pe un dispozitiv de memorie” la pagina 145](#)

## Faxurile primite nu sunt tipărite

Se pot considera următoarele cauze.

### ■ A apărut o eroare pe imprimantă precum un blocaj de hârtie.

#### Soluții

Eliminați eroarea imprimantei și apoi rugați expeditorul să retrimită faxul.

➔ [„Pe ecranul LCD este afișat un mesaj sau un cod de eroare” la pagina 450](#)

➔ [„Hârtia se blochează” la pagina 459](#)

### ■ Nu se pot imprima faxuri după ce am încercat soluțiile de mai sus

#### Soluții

Dacă nu puteți rezolva problema, contactați administratorul imprimantei. Pentru administratorii de imprimante, consultați secțiunea următoare pentru depanarea problemelor de fax.

[„Faxurile primite nu sunt tipărite” la pagina 145](#)

## Nu se pot expedia sau recepționa faxuri deși a fost stabilită o conexiune corectă (Windows)

Se pot considera următoarele cauze.

### ■ Software-ul nu este instalat.

#### Soluții

Asigurați-vă că driverul PC-FAX a fost instalat pe computer. Driverul PC-FAX este instalat cu FAX Utility. Uurmați pașii de mai jos pentru a verifica dacă este instalat.

Asigurați-vă că imprimanta (faxul) este afișat(ă) în **Dispozitive și imprimante, Imprimantă sau Imprimante și alte dispozitive hardware**. Imprimanta (faxul) ar trebui să fie afișat(ă) ca „EPSON XXXXX (FAX)”. Dacă imprimanta (faxul) nu este afișat(ă), dezinstalați și apoi reinstalați FAX Utility. Consultați următoarele pentru a accesa **Dispozitive și imprimante, Imprimantă sau Imprimante și alte dispozitive hardware**.

#### Windows 11

Faceți clic pe butonul de start, iar apoi selectați **Setări > Bluetooth și dispozitive > Imprimante și scanere**.

#### Windows 10

Faceți clic pe butonul de start și apoi selectați **Sistem Windows > Panou de comandă > Vizualizare dispozitive și imprimante în Hardware și sunet**.

#### Windows 8.1/Windows 8

Selectați **Desktop > Setări > Panou de comandă > Vizualizare dispozitive și imprimante din Hardware și sunet sau Hardware**.

#### Windows 7

Faceți clic pe butonul Start și selectați **Panou de comandă > Vizualizare dispozitive și imprimante din Hardware și sunet sau Hardware**.

### ■ Autentificarea utilizatorului a eșuat la expedierea unui fax de la computer.

#### Soluții

Setați numele de utilizator și parola în driverul de imprimantă. La expedierea unui fax de la un computer atunci când este setată funcția de securitate care restricționează accesul utilizatorilor la funcția de fax a imprimantei, autentificarea utilizatorului este efectuată cu numele de utilizator și parola setate în driverul imprimantei.

### ■ Există unele probleme cu conexiunea de fax și setările de fax.

#### Soluții

Încercați rezoluțiile pentru conexiunea de fax și setările de fax.

## Nu se poate expedia sau recepționa deși a fost stabilită o conexiune corectă (Mac OS)

Se pot considera următoarele cauze.

### ■ Software-ul nu este instalat.

#### Soluții

Asigurați-vă că driverul PC-FAX a fost instalat pe computer. Driverul PC-FAX este instalat cu FAX Utility. Uurmați pașii de mai jos pentru a verifica dacă este instalat.

Selectați **Preferințe sistem** (sau **Setări sistem**) din meniul Apple > **Imprimante și scanere** (sau **Tipărire și scanare, Tipărire și fax**) și apoi asigurați-vă că se afișează imprimanta (faxul). Imprimanta (faxul) ar trebui să fie afișat(ă) ca „FAX XXXX (USB)” sau „FAX XXXX (IP)”. Dacă nu se afișează imprimanta (faxul), faceți clic pe [+], apoi înregistrați imprimanta.

### ■ Driverul PC-FAX este întrerupt temporar (pauză).

#### Soluții

Selectați **Preferințe sistem** (sau **Setări sistem**) din meniul Apple > **Imprimante și scanere** (sau **Tipărire și scanare, Tipărire și fax**) și apoi faceți dublu clic pe imprimantă (fax). Dacă imprimanta este în pauză, faceți clic pe **Reluare** (sau **Reluare imprimantă**).

### ■ Există unele probleme cu conexiunea de fax și setările de fax.

#### Soluții

Încercați rezoluțiile pentru conexiunea de fax și setările de fax.

## Hârtia nu este alimentată sau evacuată corect

### Puncte de verificat

Verificați următoarele elemente, apoi încercați soluțiile în funcție de probleme.

### ■ **Locația de instalare nu este corespunzătoare.**

#### **Soluții**

Așezați imprimanta pe o suprafață plană și utilizați imprimanta în condițiile de mediu recomandate.

➔ „[Specificații de mediu](#)” la pagina 546

### ■ **Este folosită hârtie necompatibilă.**

#### **Soluții**

Utilizați hârtie compatibilă cu această imprimantă.

➔ „[Hârtia disponibilă și capacitățile](#)” la pagina 474

➔ „[Tipuri de hârtie indisponibile](#)” la pagina 479

### ■ **Manevrarea hârtiei nu este corespunzătoare.**

#### **Soluții**

Respectați precauțiile de manevrare a hârtiei.

➔ „[Precauții la manevrarea hârtiei](#)” la pagina 187

### ■ **Au fost încărcate prea multe coli în imprimantă.**

#### **Soluții**

Nu încărcați mai multă hârtie decât numărul maxim de coli specificat pentru hârtia respectivă. Dacă folosiți hârtie normală, aceasta nu trebuie să depășească nivelul indicat de simbolul triunghiular de pe ghidajul de margine.

➔ „[Hârtia disponibilă și capacitățile](#)” la pagina 474

### ■ **Setările de hârtie ale imprimantei sunt incorecte.**

#### **Soluții**

Asigurați-vă că setările pentru dimensiunea hârtiei și tipul hârtiei corespund dimensiunii și tipului hârtiei introduse în imprimantă.

➔ „[Setări format și tip hârtie](#)” la pagina 188

### ■ **Setările de hârtie ale driverului imprimantei sunt incorecte.**

#### **Soluții**

Asigurați-vă că setările pentru dimensiunea hârtiei și tipul hârtiei de pe driverul imprimantei corespund dimensiunii și tipului hârtiei introduse în imprimantă.

### ■ **Plicurile și hârtia groasă nu sunt alimentate corect.**

#### **Soluții**

Când utilizați caseta de hârtie

Încărcați hârtia în tava pentru hârtie.



- ❑ Când utilizați tava pentru hârtie

Setați **Asistență alimentare hârtie** la **Act.** în următorul meniu pe panoul de comandă.

**Setări > Setări generale > Setări imprimantă > Asistență alimentare hârtie**

## **Hârtia este alimentată oblic**

Se pot considera următoarele cauze.

### **■ Hârtia este încărcată incorect.**

#### **Soluții**

Încărcați hârtia în direcția corectă, apoi împingeți ghidajul de margine până când acesta atinge hârtia.

➔ [„Încărcarea hârtiei” la pagina 190](#)

### **■ În funcție de mediu, hârtia simplă poate fi alimentată ușor înclinată.**

#### **Soluții**

Când rezultatul imprimării este înclinat, setați **Asistență alimentare hârtie** la **Act.** în următorul meniu pe panoul de comandă.

**Setări > Setări generale > Setări imprimantă > Asistență alimentare hârtie**

## **Sunt alimentate mai multe coli de hârtie în același timp**

Se pot considera următoarele cauze.

### **■ Hârtia este umedă.**

#### **Soluții**

Încărcați hârtie nouă.

### **■ Filele se pot lipi între ele din cauza electricității statice.**

#### **Soluții**

Vânturați hârtiile înainte de a le încărca. Dacă hârtia încă nu se alimentează, încărcați pe rând câte o coală de hârtie.

## **Apare o eroare la ieșirea hârtiei**

### **■ Hârtia nu este încărcată în centrul tăvii pentru hârtie.**

#### **Soluții**

Când apare o eroare de hârtie consumată, deși este încărcată hârtie în tava pentru hârtie, reîncărcați hârtia în centrul tăvii pentru hârtie.

## Hârtia nu este evacuată corect

### ■ Hârtia tipărită este ondulată sau încrețită.

#### Soluții

Este posibil să rezolvați problema utilizând una sau o combinație a următoarelor soluții.

- Selectați următoarele în meniurile de pe panoul de comandă. În funcție de mediu, viteza de tipărire poate scădea.

Dezactivați **Prioritate viteză imprimare**.

**Setări > Setări generale > Setări imprimantă > Prioritate viteză imprimare > Dez.**

- Reduceți densitatea de tipărire.
- Schimbați tipul hârtiei.
- Schimbați orientarea hârtiei (portret/peisaj). Rețineți că timpul de tipărire se poate schimba.
- Schimbați fața și versoul hârtiei.

## Originalele nu sunt alimentate în ADF

Se pot considera următoarele cauze.

### ■ Sunt utilizate originale care nu sunt acceptate de ADF.

#### Soluții

Utilizați originale acceptate de alimentatorul automat de documente.

➔ „Specificații ADF” la pagina 538

### ■ Originalele sunt încărcate incorect.

#### Soluții

Încărcați originalele în direcția corectă și glisați ghidajele de margine ale ADF până la marginile originalelor.

### ■ Sunt încărcate prea multe originale în ADF.

#### Soluții

Nu încărcați originale peste linia indicată prin simbolul triunghiular de pe ADF.

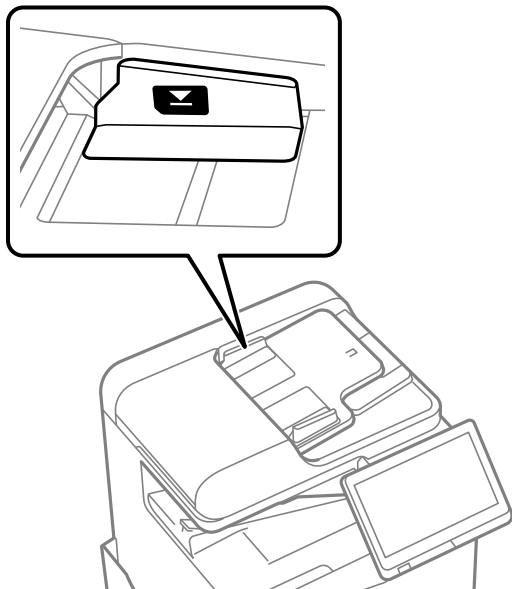

### ■ Originalul alunecă atunci când praful de pe hârtie se depune pe rolă.

#### Soluții

Curățați interiorul ADF.

➔ „Curățarea ADF (Alimentatorul automat de documente)” la pagina 389

### ■ Originalele nu sunt detectate.

#### Soluții

Pe ecranul pentru copiere, scanare sau fax, verificați dacă pictograma ADF este activă. Dacă nu este afișată, re poziționați originalele.

## Hârtia nu este alimentată din unitățile casetă pentru hârtie

### ■ Setările pentru elementele opționale nu au fost făcute în driverul imprimantei.

#### Soluții

Trebuie să efectuați setări în driverul de imprimantă.

➔ „Setarea elementelor opționale disponibile” la pagina 63

## Calitatea tipăririi, copierii, scanării și faxurilor este scăzută

### Calitatea tipăririi este slabă

Tipăririle sunt uzate, culoarea lipsește sau apar benzi ori culori neașteptate

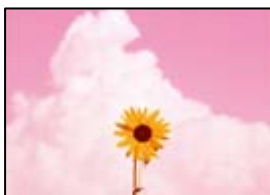

■ **Duzele capului de imprimare ar putea fi înfundate.**

#### Soluții

Efectuați o verificare a duzei pentru a verifica dacă duzele capului de imprimare sunt înfundate. Efectuați o verificare a duzelor și apoi curățați capul de imprimare dacă vreuna dintre duzele capului de imprimare este înfundată. Dacă nu ați utilizat imprimanta o perioadă îndelungată, este posibil ca duzele capului de imprimare să se fi astupat, ceea ce poate face ca picăturile de cerneală să nu poată ieși.

➔ [„Verificarea duzelor înfundate” la pagina 386](#)

**Tipărirea diferă de tipărirea normală, cum ar fi linii subțiri șterse și culori slabe de tipărire (la tipărirea fișierelor salvate în spațiul de stocare de pe computer)**

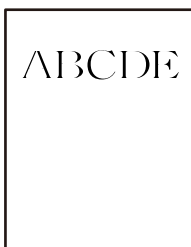

■ **Calitatea tipăririi este setată la nivel scăzut în timpul salvării în spațiul de stocare.**

#### Soluții

Tipăriți folosind o setare de înaltă calitate în driverul de imprimantă Windows.

Pe fila **Principal**, selectați **Mai multe setări** în **Calitate** și apoi selectați **Calitate**.

## Rezultatul tipăririi este foarte uzat

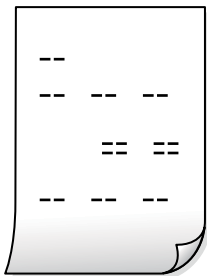

### ■ Duzele capului de imprimare ar putea fi înfundate.

#### Soluții

Executați Adaptive Head Cleaning.

➔ „Rularea Adaptive Head Cleaning” la pagina 385

## Materialul tipărit iese ca foaie albă

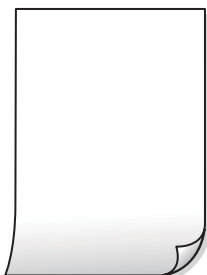

### ■ Imprimanta este alimentată cu mai multe coli de hârtie în același timp.

#### Soluții

Consultați următoarele pentru a preveni ca imprimanta să fie alimentată cu mai multe coli de hârtie în același timp.

➔ „Sunt alimentate mai multe coli de hârtie în același timp” la pagina 429

## Hârtia este pătată sau zgâriată



Se pot considera următoarele cauze.

### ■ Este folosită hârtie necompatibilă.

#### Soluții

Utilizați hârtie compatibilă cu această imprimantă.

➔ „Hârtia disponibilă și capacitățile” la pagina 474

➔ „Tipuri de hârtie indisponibile” la pagina 479

### ■ Hârtia este încărcată incorect.

#### Soluții

Când apar benzi orizontale (perpendiculare pe direcția de tipărire) sau când partea de sus sau de jos a hârtiei se murdărește, încărcați hârtia în direcția corectă și glisați ghidajele de margine la marginile hârtiei.

➔ „Încărcarea hârtiei” la pagina 190

### ■ Au fost încărcate prea multe coli în imprimantă.

#### Soluții

Nu încărcați mai multă hârtie decât numărul maxim de coli specificat pentru hârtia respectivă. Dacă folosiți hârtie normală, aceasta nu trebuie să depășească nivelul indicat de simbolul triunghiular de pe ghidajul de margine.

➔ „Hârtia disponibilă și capacitățile” la pagina 474

### ■ Hârtia este ondulată.

#### Soluții

Amplasați hârtia pe o suprafață plană pentru a verifica dacă este ondulată. Dacă da, îndreptați-o.

### ■ Hârtia este udă.

#### Soluții

Verificați starea hârtiei. Dacă hârtia absoarbe umiditate, poate forma onduleuri care pot crea probleme.

### ■ Hârtia veche este uzată.

#### Soluții

Dacă hârtia se pătează sau se zgârie frecvent, încercați să utilizați hârtie despachetată recent.

### ■ Hârtia nu este sigilată.

#### Soluții

Păstrați hârtia despachetată etanșată într-un recipient de plastic.

### ■ Capul de imprimare se freacă de suprafața hârtiei.

#### Soluții

La tipărirea pe carton, capul de imprimare este aproape de suprafața de tipărire și hârtia se poate păta. În acest caz, activați setarea de reducere a frecării. Dacă activați această setare, calitatea sau viteza tipăririi ar putea fi redusă.

Panou de comandă

Selectați **Setări** > **Setări generale** > **Setări imprimantă**, apoi activați **Hârtie groasă**. Consultați ecranul LCD al imprimantei pentru opțiunile de setare.

### **Densitatea tipăririi este setată la un nivel prea înalt.**

#### **Soluții**

Dacă hârtia este în continuare pătată după ce activați **Hârtie groasă**, reduceți densitatea de tipărire.

### **Partea din spate a hârtiei a fost tipărită înainte să se usuce partea deja tipărită.**

#### **Soluții**

Dacă efectuați o tipărire manuală pe ambele fețe ale hârtiei, asigurați-vă că cerneala s-a uscat complet înainte de a reîncărca hârtia.

### **Când printați folosind tipărirea automată pe 2 fețe, densitatea de tipărire este prea înaltă și durata de uscare este prea scurtă.**

#### **Soluții**

Când utilizați funcția de tipărire automată față-verso și tipăriți date de mare densitate, precum imagini și grafice, reduceți densitatea de tipărire și măriți durata de uscare.

➔ „Tipărirea față-verso” la pagina 213

➔ „Tipărirea pe 2 fețe” la pagina 239

## **Imaginile sau fotografiile sunt imprimate în culori neașteptate**



Se pot considera următoarele cauze.

### **Duzele capului de imprimare ar putea fi înfundate.**

#### **Soluții**

Efectuați o verificare a duzei pentru a verifica dacă duzele capului de imprimare sunt înfundate. Efectuați o verificare a duzelor și apoi curățați capul de imprimare dacă vreuna dintre duzele capului de imprimare este înfundată. Dacă nu ați utilizat imprimanta o perioadă îndelungată, este posibil ca duzele capului de imprimare să se fi astupat, ceea ce poate face ca picăturile de cerneală să nu poată ieși.

➔ „Verificarea duzelor înfundate” la pagina 386

### **Corecția de culoare a fost aplicată.**

#### **Soluții**

Când tipăriți de la panoul de comandă sau de la driverul Windows al imprimantei, setarea Epson de ajustare automată a fotografiilor va fi aplicată în mod implicit, în funcție de tipul hârtiei. Încercați să modificați setarea.

Panou de comandă

Modificați setarea **Reparare fotografie** din **Automat** la orice altă opțiune. Dacă nu funcționează schimbarea setării, selectați **Dezactivare îmbunătățire** ca setare pentru **Reparare fotografie**.

Driverul imprimantei pentru Windows

Pe fila **Mai multe opțiuni**, selectați **Personalizat** în **Corectare culoare** și apoi executați clic pe **Avansat**. Modificați setarea **Corecție scenă** din **Automat** la orice altă opțiune. Dacă modificarea setării nu are niciun efect, utilizați orice altă metodă de corectare a culorilor în afară de **PhotoEnhance** din **Management culori**.

➔ „Opțiuni de meniu avansate pentru setările JPEG” la pagina 252

➔ „Ajustarea culorii de tipărire” la pagina 228

## Secțiunile în tonuri de gri și fotografiile monocrome sunt tipărite utilizând cerneală neagră și color.

### Soluții

În driverul de imprimantă al Windows selectați fila **Întreținere, Setări extinse**, și apoi activați setarea **Tipărire scală gri doar cu cerneală neagră**.

- Activat (cu excepția fotografiilor): Tipărește secțiunile în tonuri de gri, cu excepția fotografiilor, utilizând doar cerneală neagră. Toate fotografiile, inclusiv cele monocrome sunt tipărite utilizând atât cerneală neagră, cât și color.
- Activat (pag. compl.): Tipărește toate secțiunile în tonuri de gri, inclusiv fotografiile, utilizând doar cerneală neagră. Rețineți că fotografiile color pot fi tipărite în culori diferite. În acest caz, selectați **Activat (cu excepția fotografiilor)**.

## Poziția, formatul sau marginile materialului tipărit sunt incorecte

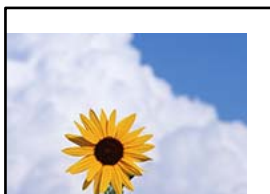

Se pot considera următoarele cauze.

### Hârtia este încărcată incorect.

#### Soluții

Încărcați hârtia în direcția corectă, apoi împingeți ghidajul de margine până când acesta atinge hârtia.

➔ „Încărcarea hârtiei” la pagina 190

### Formatul hârtiei este incorect setat.

#### Soluții

Selectați setarea corectă pentru formatul hârtiei.





## ■ Au fost tipărite imagini sau fotografii cu rezoluție scăzută.

### Soluții

La tipărirea imaginilor sau a fotografiilor, tipăriți folosind date cu rezoluție înaltă. Chiar dacă sunt bine afișate pe ecran, imaginile de pe site-urile web au în general o rezoluție scăzută și, astfel, calitatea poate scădea la tipărire.

## Tipărirea față-verso în mod neintenționat

### ■ Setarea pentru tipărire față-verso este activată.

#### Soluții

Ștergeți toate setările de tipărire față-verso în driverul imprimantei.

Windows

Selecționați **Oprit** din **Tipărire duplex** din fila **Principal** a driverului imprimantei.

Mac OS

Selecționați **Dezactivat** din **Tipărire față-verso** în caseta de dialog a meniului imprimantei **Setări tipărire față-verso**.

## Imprimanta nu tipărește corect dacă este utilizat driver-ul PostScript

Se pot considera următoarele cauze.

### ■ Există o problemă cu datele.

#### Soluții

Dacă fișierul a fost creat într-o aplicație care permite schimbarea formatului datelor, cum ar fi Adobe Photoshop, asigurați-vă că setările respectivei aplicații corespund cu setările din driver-ul imprimantei.

Fișierele EPS în format binar ar putea să nu fie tipărite corect. Setăți formatul la ASCII atunci când creați fișiere EPS într-o aplicație.

În Windows, imprimanta nu poate tipări date în format binar dacă este conectată la un computer printr-o interfață USB. Setăți opțiunea **Protocol ieșire** din fila **Setări dispozitiv** din proprietățile imprimantei la valoarea **ASCII** sau **TBCP**.

În Windows, selecționați fonturile de substituție corespunzătoare din fila **Setări dispozitiv** din proprietățile imprimantei.

## Calitatea tipăririi scade semnificativ dacă este utilizat driver-ul PostScript

### ■ Setările de culoare nu au fost efectuate.

#### Soluții

Nu puteți realiza setări de culoare din fila **Hârtie/Calitate** din driver-ul imprimantei. Faceți clic pe **Avansat**, apoi setăți opțiunea **Color Mode**.

## Calitatea copiei este slabă

### Copile sunt uzate, culoarea lipsește sau apar benzi ori culori neașteptate



#### ■ Duzele capului de imprimare ar putea fi înfundate.

##### Soluții

Efectuați o verificare a duzei pentru a verifica dacă duzele capului de imprimare sunt înfundate. Efectuați o verificare a duzelor și apoi curățați capul de imprimare dacă vreuna dintre duzele capului de imprimare este înfundată. Dacă nu ați utilizat imprimanta o perioadă îndelungată, este posibil ca duzele capului de imprimare să se fi astupat, ceea ce poate face ca picăturile de cerneală să nu poată ieși.

➔ „Verificarea duzelor înfundate” la pagina 386

### Copii neclare, benzi verticale sau aliniere incorectă



enthalten alle  
Aufdruck. W  
↓ 5008 "Regel

Se pot considera următoarele cauze.

#### ■ Originalele sunt pliate sau încrețite.

##### Soluții

- La utilizarea ADF

Nu amplasați originalele în ADF. Amplasați în schimb originalele pe geamul scannerului.

- Când utilizați geamul scannerului

Îndreptați pliurile și încrețiturile originalelor cât de mult este posibil. Atunci când amplasați originalele, încercați să amplasați o bucată de carton, etc., peste document, pentru ca acesta să nu se ridice și să rămână în contact direct cu suprafața.

## Rezultatul tipăririi este foarte uzat

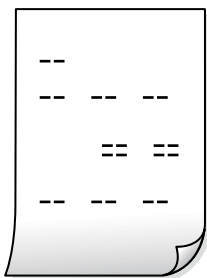

### ■ Duzele capului de imprimare ar putea fi înfundate.

#### Soluții

Executați Adaptive Head Cleaning.

➔ „Rularea Adaptive Head Cleaning” la pagina 385

## Materialul tipărit iese ca foaie albă

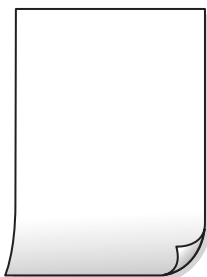

### ■ Imprimanta este alimentată cu mai multe coli de hârtie în același timp.

#### Soluții

Consultați următoarele pentru a preveni ca imprimanta să fie alimentată cu mai multe coli de hârtie în același timp.

➔ „Sunt alimentate mai multe coli de hârtie în același timp” la pagina 429

## Liniile subțiri dispar în timpul copierii

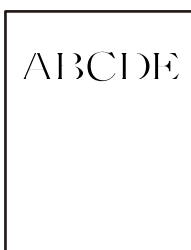

### ■ Setarea Îndepărtare fundal nu este modificată.

#### Soluții

Puteți îngroșa liniile subțiri setând **Îndepărtare fundal** la -2 în următorul meniu pe panoul de comandă.

Copiere > Complex > Calitate imagine > Îndepărtare fundal

## Hârtia este pătată sau zgâriată



Se pot considera următoarele cauze.

### ■ Hârtia este încărcată incorect.

#### Soluții

Când apar benzi orizontale (perpendiculare pe direcția de tipărire) sau când partea de sus sau de jos a hârtiei se murdărește, încărcați hârtia în direcția corectă și glisați ghidajele de margine la marginile hârtiei.

➔ „Încărcarea hârtiei” la pagina 190

### ■ Hârtia este ondulată.

#### Soluții

Amplasați hârtia pe o suprafață plană pentru a verifica dacă este ondulată. Dacă da, îndreptați-o.

### ■ Capul de imprimare se freacă de suprafața hârtiei.

#### Soluții

La copierea pe carton, capul de imprimare este aproape de suprafața de tipărire și hârtia se poate păta. În acest caz, activați setarea de reducere a frecării.

Selecțați **Setări** > **Setări generale** > **Setări imprimantă** și apoi activați **Hârtie groasă** pe panoul de comandă. Dacă activați această setare, calitatea sau viteza copierii ar putea fi reduse.

## Poziția, formatul sau marginile copiilor sunt incorecte

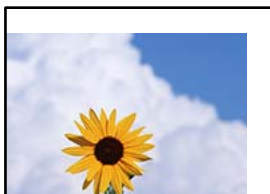

Se pot considera următoarele cauze.

### ■ Hârtia este încărcată incorect.

#### Soluții

Încărcați hârtia în direcția corectă, apoi împingeți ghidajul de margine până când acesta atinge hârtia.

➔ „Încărcarea hârtiei” la pagina 190

### ■ Originalele nu sunt poziționate corect.

#### Soluții

- Asigurați-vă că originalul este amplasat corect în dreptul marcajelor de aliniere.
- Dacă lipsește marginea imaginii scanate, îndepărtați puțin originalul de marginea geamului scannerului. Nu puteți scana zona care se află la mai puțin de aproximativ 1,5 mm (0,06 inchi) de marginea geamului scannerului.

➔ „Așezarea originalelor” la pagina 198

### ■ Există praf sau murdărie pe geamul scannerului.

#### Soluții

La așezarea originalelor pe geamul scannerului, îndepărtați praful sau murdăria de pe originale și curățați geamul scannerului. Dacă există praf sau pete pe suprafața de sticlă, zona de copiere ar putea fi extinsă pentru a include praful sau petele, creând o poziție de copiere incorectă, sau imaginea ar putea fi micșorată.

### ■ Formatul hârtiei este incorect setat.

#### Soluții

Selectați setarea corectă pentru formatul hârtiei.

### ■ Mărime original este incorectă în setările de copiere.

#### Soluții

Selectați opțiunea corespunzătoare pentru **Mărime original** în setările de copiere.

## Culori neuniforme, pete, puncte sau linii drepte apar în imaginea copiată



Se pot considera următoarele cauze.

### ■ Există praf sau murdărie pe originale sau pe geamul scannerului.

#### Soluții

Îndepărtați orice urme de praf sau de murdărie lipite de originale și curățați geamul scannerului.

➔ „Curățarea Geamul scannerului” la pagina 387

### Există praf sau murdărie pe ADF sau originale.

#### Soluții

Curățați ADF și îndepărtați orice praf sau murdărie care s-a depus pe originale.

➔ „Curățarea ADF (Alimentatorul automat de documente)” la pagina 389

### Originalul a fost apăsat cu o forță prea mare.

#### Soluții

Dacă apăsați cu o forță prea mare, pot apărea neclarități și pete.

Nu apăsați cu o forță prea mare pe original sau pe capacul pentru documente.

➔ „Așezarea originalelor” la pagina 198

### Densitatea de copiere este setată la un nivel prea înalt.

#### Soluții

Reduceți nivelul setării pentru densitatea de copiere.

➔ „Opțiuni de meniu de bază pentru copiere” la pagina 285

### Pe imaginea copiată apar modele neclare (de tip hașură)

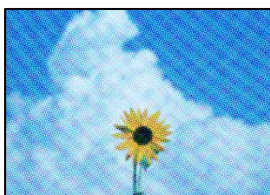

### Dacă originalul este un document tipărit, cum ar fi o revistă sau un catalog, apare un model neclar cu buline.

#### Soluții

Modificați setarea de micșorare sau mărire. Dacă încă apare un model neclar, așezați originalul la un unghi ușor diferit.

➔ „Opțiuni de meniu de bază pentru copiere” la pagina 285

### Pe imaginea copiată apare o imagine de pe verso-ul originalului



Se pot considera următoarele cauze.

■ **Atunci când se scanează originalele, imaginile de pe spate ar putea fi scanate în același timp.**

**Soluții**

Poziționați originalul pe geamul scannerului și apoi poziționați o hârtie neagră peste ea.

➔ „Așezarea originalelor” la pagina 198

■ **Densitatea de copiere este setată la un nivel prea înalt.**

**Soluții**

Reduceți nivelul setării pentru densitatea de copiere.

➔ „Opțiuni de meniu de bază pentru copiere” la pagina 285

**Copiere - culoarea roșie nu este ștersă complet când utilizați funcția Șterge culoare roșie**

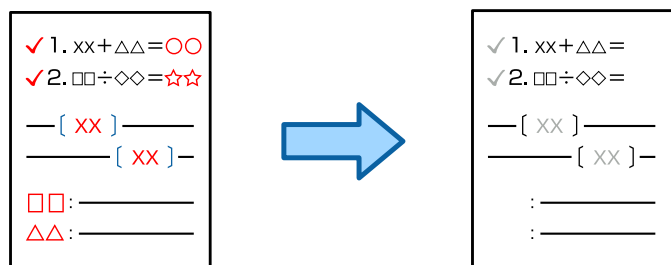

■ **În funcție de originale, este posibil ca textul roșu să nu fie șters complet.**

**Soluții**

Puteți șterge culoarea roșie setând **Îndepărtare fundal** la +3 sau +4 în următorul meniu pe panoul de comandă.

Copiere > Complex > Calitate imagine > Îndepărtare fundal

## Probleme cu privire la imaginile scanate

### Culori neuniforme, murdărie, puncte etc. apar la scanare pe geamul scannerului



■ **Există praf sau murdărie pe originale sau pe geamul scannerului.**

**Soluții**

Îndepărtați orice urme de praf sau de murdărie lipite de originale și curățați geamul scannerului.

➔ „Curățarea Geamul scannerului” la pagina 387



## Originalul a fost apăsat cu o forță prea mare.

### Soluții

Dacă apăsați cu o forță prea mare, pot apărea neclarități și pete.

Nu apăsați cu o forță prea mare pe original sau pe capacul pentru documente.

➔ „Așezarea originalelor” la pagina 198

## Apar linii drepte la scanarea din ADF

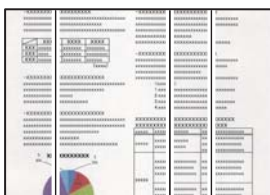

## Există praf sau murdărie pe ADF sau originale.

### Soluții

Curățați ADF și îndepărtați orice praf sau murdărie care s-a depus pe originale.

➔ „Curățarea ADF (Alimentatorul automat de documente)” la pagina 389

## Scanări neclare, benzi verticale sau aliniere incorectă



enthalten alle  
Aufdruck. W  
↓ 5008 "Regel

## Originalele sunt pliate sau încrețite.

### Soluții

- La utilizarea ADF

Nu amplasați originalele în ADF. Amplasați în schimb originalele pe geamul scannerului.

- Când utilizați geamul scannerului

Îndreptați pliurile și încrețiturile originalelor cât de mult este posibil. Atunci când amplasați originalele, încercați să amplasați o bucată de carton, etc., peste document, pentru ca acesta să nu se ridice și să rămână în contact direct cu suprafața.

## Ofsetul apare pe fundalul imaginilor scanate



### ■ Atunci când se scanează originalele, imaginile de pe spate ar putea fi scanate în același timp.

#### Soluții

Atunci când se scanează de pe geamul scannerului, poziționați hârtie neagră sau o mapă de birou peste original.

➔ „Așezarea originalelor” la pagina 198

## Nu se poate scana regiunea corectă pe geamul scannerului



### ■ Originalele nu sunt poziționate corect.

#### Soluții

- Asigurați-vă că originalul este amplasat corect în dreptul marcajelor de aliniere.
- Dacă lipsește marginea imaginii scanate, îndepărtați puțin originalul de marginea geamului scannerului. Nu puteți scana zona care se află la mai puțin de aproximativ 1,5 mm (0,06 inchi) de marginea geamului scannerului.

➔ „Așezarea originalelor” la pagina 198

### ■ Există praf sau murdărie pe geamul scannerului.

#### Soluții

Înlăturați orice reziduuri sau murdărie de pe geamul scannerului și de pe capacul pentru documente. Dacă există murdărie în jurul originalului, regiunea de scanare va fi extinsă pentru a include această murdărie.

➔ „Curățarea Geamul scannerului” la pagina 387

## Scanare - culoarea roșie nu este ștersă complet când utilizați funcția Șterge culoare roșie

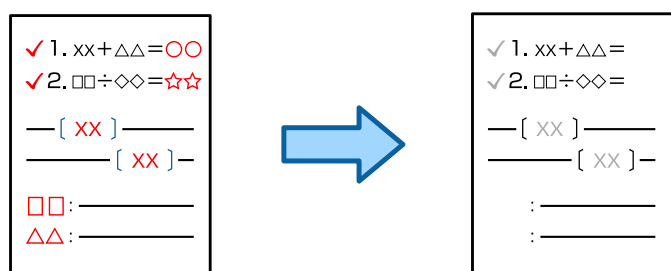

■ În funcție de originale, este posibil ca textul roșu să nu fie șters complet.

### Soluții

Puteți șterge culoarea roșie setând **Îndepărtare fundal** la +3 sau +4 în meniul setărilor de scanare pe panoul de comandă.

## Nu se pot rezolva problemele imaginii scanate

Verificați următoarele dacă ați încercat toate soluțiile și nu ați rezolvat problema.

■ Există probleme cu setările software-ului de scanare.

### Soluții

Utilizați Epson Scan 2 Utility pentru a inițializa setările pentru software-ul scannerului.

#### Notă:

*Epson Scan 2 Utility este o aplicație furnizată cu software-ul scannerului.*

1. Porniți Epson Scan 2 Utility.

Windows 11

Faceți clic pe butonul start și apoi selectați **Toate aplicațiile > EPSON > Epson Scan 2 Utility**.

Windows 10

Executați clic pe butonul start și apoi selectați **EPSON > Epson Scan 2 Utility**.

Windows 8.1/Windows 8

Introduceți numele aplicației în câmpul de căutare, apoi selectați pictograma afișată.

Windows 7

Faceți clic pe butonul Start, apoi selectați **Toate programele sau Programe > EPSON > Epson Scan 2 > Utilitar Epson Scan 2**.

Mac OS

Selectați **Start > Aplicații > Software Epson > Epson Scan 2 Utility**.

2. Selectați fila **Altul**.

3. Faceți clic pe **Reinițializ..**

Dacă inițializarea nu rezolvă problema, dezinstalați și reinstalați software-ul scannerului.

➔ „Instalarea sau dezinstalarea separată a aplicațiilor” la pagina 394

## Calitatea faxului expedit este slabă

### Calitatea faxului expedit este slabă



Se pot considera următoarele cauze.

#### Există praf sau murdărie pe originale sau pe geamul scannerului.

##### Soluții

Îndepărtați orice urme de praf sau de murdărie lipite de originale și curățați geamul scannerului.

➔ „Curățarea Geamul scannerului” la pagina 387

#### Originalul a fost apăsat cu o forță prea mare.

##### Soluții

Dacă apăsați cu o forță prea mare, pot apărea neclarități și pete.

Nu apăsați cu o forță prea mare pe original sau pe capacul pentru documente.

➔ „Așezarea originalelor” la pagina 198

## Apar linii drepte la trimiterea faxurilor din ADF

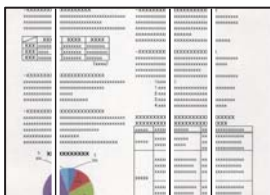

#### Există praf sau murdărie pe ADF sau originale.

##### Soluții

Curățați ADF și îndepărtați orice praf sau murdărie care s-a depus pe originale.

➔ „Curățarea ADF (Alimentatorul automat de documente)” la pagina 389

## Calitatea imaginii faxului expedit este slabă

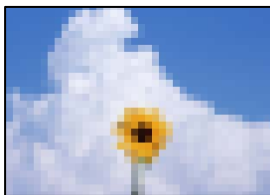

Se pot considera următoarele cauze.

### ■ Setarea pentru tipul de original este greșită.

#### Soluții

Selecți **Fax** > **Setări fax** > **Setări scanare** > **Tip original** și apoi modificați setarea. Dacă documentul original expedit conține text și imagini, selecți setarea **Fotografie**.

### ■ Rezoluția este setată la o valoare scăzută.

#### Soluții

Dacă nu cunoașteți performanța aparatului de fax al expeditorului, setați următoarele înainte de a trimite un fax.

Selecți **Fax** > **Setări fax** și apoi efectuați setarea **Rezoluție** pentru a seta cea mai ridicată calitate a imaginii.

Selecți **Fax** > **Setări fax** apoi activați **Trimitere directă**.

Rețineți că dacă setați **Rezoluție** la **Super fin** sau **Ultra fin** dar trimiteți faxul fără a activa **Trimitere directă**, acesta poate fi trimis cu o rezoluție redusă.

### ■ Calitatea imaginii faxurilor trimise nu se îmbunătățește după încercarea soluțiilor de mai sus

#### Soluții

Dacă nu puteți rezolva problema, contactați administratorul imprimantei. Pentru administratorii de imprimante, consultați secțiunea următoare pentru depanarea problemelor de fax.

[„Calitatea faxului trimis sau primit este slabă” la pagina 146](#)

## Imagina imprimată pe verso în documentul original apare pe faxul expedit



Se pot considera următoarele cauze.

■ **Atunci când se scanează originalele, imaginile de pe spate ar putea fi scanate în același timp.**

**Soluții**

Poziționați originalul pe geamul scannerului și apoi poziționați o hârtie neagră peste ea.

➔ „Așezarea originalelor” la pagina 198

■ **Setarea de densitate la expedierea faxurilor este ridicată.**

**Soluții**

Selectați Fax > Setări fax > Setări scanare > Densitate și apoi reduceți setarea.

## Calitatea faxurilor primite este redusă

### Calitatea imaginii faxurilor recepționate este slabă



Se pot considera următoarele cauze.

■ **Setarea de calitate a imaginii este redusă pe aparatul de fax al expeditorului.**

**Soluții**

Solicitați expeditorului să trimită faxuri la o calitate mai ridicată.

■ **Calitatea imaginii faxurilor primite nu se îmbunătățește după încercarea soluțiilor de mai sus**

**Soluții**

Dacă nu puteți rezolva problema, contactați administratorul imprimantei. Pentru administratorii de imprimante, consultați secțiunea următoare pentru depanarea problemelor de fax.

„Calitatea faxului trimis sau primit este slabă” la pagina 146

---

## Pe ecranul LCD este afișat un mesaj sau un cod de eroare

### Un mesaj este afișat pe ecranul LCD

Dacă este afișat un mesaj de eroare pe ecranul LCD, urmați instrucțiunile de pe ecran sau soluțiile de mai jos pentru a rezolva problema. Dacă este afișat un mesaj când nu puteți scana către folderul partajat din panoul de comandă, consultați informațiile aferente de mai jos.

| Mesaje de eroare   | Soluții  |
|--|--|
| Eroare imprimantă. Oprțiți și reporniți. Pentru detalii consultați documentația.   | Eliminați hârtia din imprimantă și deconectați elementele opționale. Dacă mesajul de eroare mai este afișat după ce ați oprit și repornit imprimanta, notați codul de eroare și contactați serviciul de asistență Epson.   |
| Eroare imprimantă. Pentru detalii, consultați documentația.  | Imprimanta ar putea fi defectă. Contactați asistența Epson sau un furnizor de service autorizat de Epson pentru a solicita reparații. Totuși, caracteristicile fără legătură cu tipărirea, cum ar fi scanarea, pot fi utilizate în continuare.   |
| Nu se poate imprima deoarece XX este defect. Puteți imprima de pe o altă casetă.   | Oprțiți și porniți din nou imprimanta, apoi introduceți din nou casetă de hârtie. Dacă mesajul de eroare este afișat în continuare, contactați asistența Epson sau un furnizor de service Epson autorizat pentru a solicita reparații.   |
| Eroare hard disk. Oprțiți și reporniți imprimanta. Dacă eroarea apare în continuare, contactați Asistență Epson.                                       | HDD este deteriorat. Contactați asistența Epson sau un furnizor de service autorizat de Epson pentru a înlocui dispozitivul HDD.<br>În cazul în care HDD este deteriorat, nu veți putea primi faxuri. De asemenea, este posibil să nu puteți tipări sau copia următoarele elemente.<br><input type="checkbox"/> Documente care conțin imagini.<br><input type="checkbox"/> Copierea a peste 50 de pagini de documente A4 de tip Text și imagine nu va reuși.   |
| xxxxxxx se apropie de sfârșitul duratei de utilizare.  | Când este momentul înlocuirii unui element consumabil, imprimanta nu poate fi utilizată. Contactați Epson sau un furnizor de service autorizat de Epson pentru a solicita înlocuirea.  |
| xxxxxxx se apropie de sfârșitul duratei de utilizare.  | Contactați asistența Epson sau un furnizor de service autorizat de Epson.  |
| xxxxxxx a ajuns la sfârșitul duratei de utilizare. Înlocuiți componenta.   | Contactați asistența Epson sau un furnizor de service autorizat de Epson.  |
| Trebuie să înlocuiți următoarele cartușe de cerneală. Confirmați procedura, apoi înlocuiți-le.   | Pentru a vă asigura că beneficiați de o calitate optimă a tipării și de a contribui la protejarea capului de imprimare, este necesar să oprțiți utilizarea produsului înainte de epuizarea completă a cernelei. Înlocuiți cu un cartuș nou de cerneală.  |
| Nu este detectat un ton de apel.   | Această problemă poate fi rezolvată dacă atingeți <b>Setări &gt; Setări generale &gt; Setări fax &gt; Setări de bază &gt; Tip linie</b> și apoi selectați <b>PBX</b> . Dacă sistemul dvs. telefonic necesită un cod pentru accesarea unei linii cu exteriorul, setați codul de acces după selectarea opțiunii <b>PBX</b> . Utilizați caracterul # (diez) în locul codului de acces real, la introducerea unui număr de fax extern. Aceasta asigură comunicația.<br>Dacă este afișat în continuare mesajul de eroare, dezactivați caracteristica <b>Detecție ton apel</b> . Totuși, dezactivarea acestei caracteristici ar putea duce la pierderea primei cifre a numărului de fax și la trimiterea faxului la un număr incorect. |
| Imposibil de primit faxuri deoarece capacitatea pentru date fax este plină. Atingeți Job/Status în partea de jos a ecranului principal pentru detalii. | Există faxuri primite care nu sunt tipărite și salvate.<br><input type="checkbox"/> Nu se poate tipări<br>Imprimanta nu poate fi utilizată din cauza unei erori. Verificați detaliile și soluțiile erorii.<br><input type="checkbox"/> Nu se poate salva în computer sau în dispozitivul de memorie<br>Porniți computerul sau conectați un dispozitiv de memorie la imprimantă.  |

| Mesaje de eroare  | Soluții   |
|---|---|
| Combinatia de adresă IP și mască subrețea este nevalidă. Pentru mai multe detalii, consultați documentația.                               | Introduceți adresa IP corectă sau gateway-ul implicit. Contactați administratorul de rețea pentru asistență.  |
| Actualizați certificatul rădăcină pentru a utiliza servicii cloud.  | Rulați Web Config și actualizați certificatul rădăcină.   |
| Verificați dacă setările portului pentru imprimantă (precum Adresă IP) sau driverul imprimantei este corect pe computer.                  | Faceți clic pe <b>Coadă tipărire</b> din fila <b>Întreținere</b> a driverului imprimantei. Asigurați-vă că portul imprimantei este selectat corect în <b>Proprietate &gt; Port</b> din meniul <b>Imprimantă</b> după cum urmează.   |
| Verificați cu ajutorul computerului dacă setările portului sau driverul imprimantei este corect. Pentru detalii, consultați documentația. | Conexiune USB: <b>USBXXX</b><br>Conexiune de rețea: <b>EpsonNet Print Port</b>  |
| Recovery Mode<br>Update Firmware  | Imprimanta a pornit în modul de recuperare deoarece actualizarea firmware-ului a eșuat. Urmați pașii de mai jos pentru a încerca din nou să actualizați firmware-ul.<br><br>1. Conectați computerul și imprimanta utilizând un cablu USB. (În cadrul modului de recuperare nu puteți actualiza firmware-ul printr-o conexiune de rețea.)<br><br>2. Vizitați site-ul web Epson local pentru instrucțiuni suplimentare. |

### Informații conexe

➔ „Se afișează mesaje pe panoul de comandă la scanarea într-un folder de rețea” la pagina 88

## Codul de eroare este afișat pe meniul de stare

Dacă o activitate de tipărire nu este finalizată cu succes, verificați codul de eroare indicat în istoricul respectivei activități. Puteți verifica codul de eroare selectând **Stare operație > Stare operație**. Consultați tabelul următor pentru probleme și soluții.

| Cod | Problemă   | Soluție  |
|-----|--|--|
| 001 | Produsul a fost oprit din cauza unei pene de curent.           | -  |
| 101 | Memoria este plină.  | Încercați metodele de mai jos pentru a reduce dimensiunile activității de tipărire.<br><input type="checkbox"/> Reduceți calitatea tipăririi și rezoluția.<br><input type="checkbox"/> Schimbați formatul.<br><input type="checkbox"/> Reduceți numărul de imagini, caractere sau fonturi utilizate în cadrul documentului de tipărit.   |
| 102 | Tipărirea colaționată a eșuat din cauza memoriei insuficiente. | Încercați metodele de mai jos pentru a reduce dimensiunile activității de tipărire. Dacă nu doriți să utilizați aceste metode, încercați să tipăriți câte un exemplar, pe rând.<br><input type="checkbox"/> Reduceți calitatea tipăririi și rezoluția.<br><input type="checkbox"/> Schimbați formatul.<br><input type="checkbox"/> Reduceți numărul de imagini, caractere sau fonturi utilizate în cadrul documentului de tipărit. |



| Cod | Problemă  | Soluție  |
|-----|---|--|
| 103 | Calitatea tipăririi a fost redusă din cauza memoriei insuficiente.  | <p>Dacă nu doriți să reduceți calitatea tipăririi, încercați următoarele metode pentru a reduce dimensiunile activității de tipărire.</p> <ul style="list-style-type: none"> <li><input type="checkbox"/> Schimbați formatul.</li> <li><input type="checkbox"/> Reduceți numărul de imagini, caractere sau fonturi utilizate în cadrul documentului de tipărit.</li> </ul>   |
| 104 | Tipărirea în ordine inversă a eșuat din cauza memoriei insuficiente.  | <p>Dacă doriți să tipăriți în ordine inversă, încercați următoarele metode pentru a reduce dimensiunile activității de tipărire.</p> <ul style="list-style-type: none"> <li><input type="checkbox"/> Reduceți calitatea tipăririi și rezoluția.</li> <li><input type="checkbox"/> Schimbați formatul.</li> <li><input type="checkbox"/> Reduceți numărul de imagini, caractere sau fonturi utilizate în cadrul documentului de tipărit.</li> </ul>   |
| 106 | Nu puteți tipări de pe computer din cauza setărilor de restricționare a accesului.                            | Contactați administratorul imprimantei.  |
| 107 | Autentificarea utilizatorului a eșuat. Activitatea de tipărire a fost anulată.                                | <ul style="list-style-type: none"> <li><input type="checkbox"/> Asigurați-vă că numele de utilizator și parola sunt corecte.</li> <li><input type="checkbox"/> Atingeți <b>Setări &gt; Setări generale &gt; Administrare sistem &gt; Setări securitate &gt; Control acces</b>. Activați funcția de control al accesului și apoi permiteți activitatea fără informații de autentificare.</li> <li><input type="checkbox"/> Înregistrați un cont de utilizator în driverul de imprimantă.<br/><a href="#">„Înregistrarea unui cont de utilizator în driverul de imprimantă (Windows)” la pagina 410</a></li> </ul> |
| 108 | Au fost șterse date confidențiale atunci când imprimanta a fost oprită.                                       | -  |
| 109 | Faxul recepționat a fost deja șters.  | -  |
| 110 | Documentul a fost tipărit pe o singură parte, deoarece hârtia încărcată nu permite tipărirea pe ambele părți. | Dacă doriți să efectuați tipărire față-verso, încărcați hârtie care permite tipărirea față-verso.  |
| 111 | Memoria disponibilă devine insuficientă.  | <p>Încercați metodele de mai jos pentru a reduce dimensiunile activității de tipărire.</p> <ul style="list-style-type: none"> <li><input type="checkbox"/> Reduceți calitatea tipăririi și rezoluția.</li> <li><input type="checkbox"/> Schimbați formatul.</li> <li><input type="checkbox"/> Reduceți numărul de imagini, caractere sau fonturi utilizate în cadrul documentului de tipărit.</li> </ul>   |
| 120 | Nu se poate efectua comunicarea cu serverul care este conectat folosind o platformă deschisă.                 | Asigurați-vă că nu există erori pe server sau în rețea.  |

| Cod | Problemă   | Soluție  |
|-----|--|--|
| 130 | Tipărirea colaționată a eșuat din cauza memoriei insuficiente.   | <p>Încercați metodele de mai jos pentru a reduce dimensiunile activității de tipărire. Dacă nu doriți să utilizați aceste metode, încercați să tipăriți câte un exemplar, pe rând.</p> <ul style="list-style-type: none"> <li><input type="checkbox"/> Reduceți calitatea tipăririi și rezoluția.</li> <li><input type="checkbox"/> Schimbați formatul.</li> <li><input type="checkbox"/> Reduceți numărul de imagini, caractere sau fonturi utilizate în cadrul documentului de tipărit.</li> </ul>   |
| 131 | Tipărirea în ordine inversă a eșuat din cauza memoriei insuficiente.   | <p>Dacă doriți să tipăriți în ordine inversă, încercați următoarele metode pentru a reduce dimensiunile activității de tipărire.</p> <ul style="list-style-type: none"> <li><input type="checkbox"/> Reduceți calitatea tipăririi și rezoluția.</li> <li><input type="checkbox"/> Schimbați formatul.</li> <li><input type="checkbox"/> Reduceți numărul de imagini, caractere sau fonturi utilizate în cadrul documentului de tipărit.</li> </ul>   |
| 132 | Tipărire imposibilă din cauza memoriei insuficiente.   | <p>Încercați metodele de mai jos pentru a reduce dimensiunile datelor tipărite.</p> <ul style="list-style-type: none"> <li><input type="checkbox"/> Utilizați un format de hârtie mai redus.</li> <li><input type="checkbox"/> Simplificați datele prin reducerea numărului de imagini din datele tipărite sau prin reducerea numărului de tipuri de litere.</li> </ul>  |
| 133 | Tipărire față-verso imposibilă din cauza memoriei insuficiente. Se va tipări pe o singură față.  | <p>Încercați metodele de mai jos pentru a reduce dimensiunile datelor tipărite.</p> <ul style="list-style-type: none"> <li><input type="checkbox"/> Utilizați un format de hârtie mai redus.</li> <li><input type="checkbox"/> Simplificați datele prin reducerea numărului de imagini din datele tipărite sau prin reducerea numărului de tipuri de litere.</li> </ul>  |
| 141 | Eroare în HDD-ul imprimantei. Activitatea de tipărire a fost anulată.  | Contactați asistența Epson sau un furnizor de service autorizat de Epson pentru înlocuirea HDD-ului.   |
| 151 | Tipărirea nu se execută, deoarece numele de utilizator de conectare și numele de utilizator asociate cu sarcina confidențială nu corespund.                | Asigurați-vă că vă conectați cu același nume de utilizator ca numele de utilizator asociat cu sarcina confidențială.   |
| 161 | Administrarea numărului de pagini este setată în Epson Print Admin Serverless. Nu s-a reușit tipărirea deoarece numărul de pagini rămase este insuficient. | Contactați administratorul de sistem.  |
| 201 | Memoria este plină.  | <ul style="list-style-type: none"> <li><input type="checkbox"/> Tipăriți faxurile recepționate din <b>Stare operație</b> în <b>Stare operație</b>.</li> <li><input type="checkbox"/> Ștergeți faxurile recepționate salvate în Inbox, din <b>Stare operație</b> în <b>Stare operație</b>.</li> <li><input type="checkbox"/> Dacă trimiteți un fax monocrom către o singură destinație, o puteți face utilizând funcția Trimitere directă.</li> <li><input type="checkbox"/> Despărțiți originalele în două sau mai multe seturi, pentru a le trimite separat.</li> </ul> |
| 202 | Conexiunea a fost întreruptă de aparatul destinatarului.   | Așteptați puțin și încercați din nou.  |

| Cod | Problemă  | Soluție  |
|-----|---|--|
| 203 | Produsul nu poate detecta tonul.  | <ul style="list-style-type: none"> <li><input type="checkbox"/> Asigurați-vă că este conectat corect cablul telefonic și că linia telefonică funcționează.<br/>„Conectarea imprimantei la o linie telefonică” la pagina 123</li> <li><input type="checkbox"/> Atunci când imprimanta este conectată la un sistem PBX sau la un adaptor terminal, schimbați setarea <b>Tip linie</b> la <b>PBX</b>.</li> <li><input type="checkbox"/> Atingeți <b>Setări</b> &gt; <b>Setări generale</b> &gt; <b>Setări fax</b> &gt; <b>Setări de bază</b> &gt; <b>Detectie ton apel</b> și dezactivați setarea pentru ton de apelare.</li> </ul> |
| 204 | Aparatul destinatarului este ocupat.  | <ul style="list-style-type: none"> <li><input type="checkbox"/> Așteptați puțin și încercați din nou.</li> <li><input type="checkbox"/> Verificați numărul de fax al destinatarului.</li> </ul>  |
| 205 | Aparatul destinatarului nu răspunde.  | Așteptați puțin și încercați din nou.  |
| 206 | Cablurile telefonice sunt conectate incorect la porturile LINE și EXT. ale produsului.      | Verificați conexiunile de la porturile LINE și EXT. ale imprimantei.   |
| 207 | Produsul nu este conectat la linia telefonică.  | Conectați cablul telefonic la o linie telefonică.  |
| 208 | Faxul nu a putut fi trimis la o parte dintre destinatarii specificați.                      | Tipăriți un raport <b>Jurnal fax</b> sau <b>Ultima transmitere</b> pentru faxurile anterioare, din <b>Raport fax</b> , în modul Fax, pentru a verifica destinația cu probleme. Dacă este activată setarea <b>Salvare date eroare</b> , puteți retrimite faxul din <b>Stare operație</b> în <b>Stare operație</b> .   |
| 301 | Nu există spațiu suficient pentru a salva datele pe dispozitivul de memorie.                | <ul style="list-style-type: none"> <li><input type="checkbox"/> Creșteți spațiul de stocare de pe dispozitivul de memorie.</li> <li><input type="checkbox"/> Reduceți numărul de documente.</li> <li><input type="checkbox"/> Reduceți rezoluția de scanare sau creșteți rata de compresie pentru a reduce dimensiunea imaginii scanate.</li> </ul>  |
| 302 | Dispozitivul de memorie este protejat la scriere.   | Dezactivați protecția la scriere a dispozitivului de memorie.  |
| 303 | Nu a fost creat niciun folder pentru a salva imaginea scanată.                              | Introduceți alt dispozitiv de memorie.   |
| 304 | Dispozitivul de memorie a fost scos.  | Reintroduceți dispozitivul de memorie.   |
| 305 | A survenit o eroare la salvarea datelor pe dispozitivul de memorie.                         | Dacă dispozitivul extern este accesat de la un computer, așteptați câteva momente și apoi încercați din nou.   |
| 306 | Memoria este plină.   | Așteptați finalizarea activităților în curs.   |
| 307 | Dimensiunea imaginii scanate depășește limita maximă. (Scanare pe un dispozitiv de memorie) | Reduceți rezoluția de scanare sau creșteți rata de compresie pentru a reduce dimensiunea imaginii scanate.   |
| 311 | A survenit o eroare de server DNS.  | <ul style="list-style-type: none"> <li><input type="checkbox"/> Atingeți <b>Setări</b> &gt; <b>Setări generale</b> &gt; <b>Setări rețea</b> &gt; <b>Complex</b> &gt; <b>TCP/IP</b> și verificați setările DNS.</li> <li><input type="checkbox"/> Verificați setările DNS ale serverului, ale computerului sau ale punctului de acces.</li> </ul>   |

| Cod | Problemă   | Soluție  |
|-----|--|--|
| 312 | A survenit o eroare de autentificare.  | Atingeți <b>Setări &gt; Setări generale &gt; Setări rețea &gt; Complex &gt; Server e-mail &gt; Setări server</b> și verificați setările serverului.  |
| 313 | A survenit o eroare de comunicare.   | <ul style="list-style-type: none"> <li><input type="checkbox"/> Tipăriți un raport privind conexiunea la rețea pentru a verifica dacă imprimanta este conectată la rețea.</li> <li><input type="checkbox"/> Atingeți <b>Setări &gt; Setări generale &gt; Setări rețea &gt; Complex &gt; Server e-mail &gt; Setări server</b> pentru a verifica setările serverului de e-mail. Puteți să verificați cauza erorii prin executarea utilitarului de verificare a conexiunii.</li> <li><input type="checkbox"/> Este posibil ca metoda de autentificare din setări să nu corespundă cu cea a serverului de e-mail. Atunci când selectați <b>Dezactivat</b> ca metodă de autentificare, asigurați-vă că metoda de autentificare a serverului de e-mail este setată la Fără.</li> </ul> |
| 314 | Dimensiunea fișierului/fișierelor depășește dimensiunea maximă permisă pentru fișierele atașate. | <ul style="list-style-type: none"> <li><input type="checkbox"/> Creșteți setarea <b>Dim max fiș ataș</b> din setările de scanare.</li> <li><input type="checkbox"/> Reduceți rezoluția de scanare sau creșteți rata de compresie pentru a reduce dimensiunea imaginii scanate.</li> </ul>  |
| 315 | Memoria este plină.  | Încercați din nou după finalizarea activităților în curs.  |
| 316 | A apărut o eroare de criptare a emailului.   | <ul style="list-style-type: none"> <li><input type="checkbox"/> Asigurați-vă că setarea certificatului de criptare este corectă.</li> <li><input type="checkbox"/> Asigurați-vă că setarea orei pe imprimantă este corectă.</li> </ul>   |
| 317 | A apărut o eroare de semnătură a e-mailului.   | <ul style="list-style-type: none"> <li><input type="checkbox"/> Asigurați-vă că setarea certificatului de semnare este corectă.</li> <li><input type="checkbox"/> Asigurați-vă că setarea orei pe imprimantă este corectă.</li> </ul>  |
| 318 | A apărut o eroare de restricționare a domeniului.  | Contactați administratorul pentru a verifica dacă domeniul de destinație a e-mailului dumneavoastră este restricționat.  |
| 321 | A survenit o eroare de server DNS.   | <ul style="list-style-type: none"> <li><input type="checkbox"/> Atingeți <b>Setări &gt; Setări generale &gt; Setări rețea &gt; Complex &gt; TCP/IP</b> și verificați setările DNS.</li> <li><input type="checkbox"/> Verificați setările DNS ale serverului, ale computerului sau ale punctului de acces.</li> </ul>   |
| 322 | A survenit o eroare de autentificare.  | Verificați setările <b>Locație</b> .   |
| 323 | A survenit o eroare de comunicare.   | <ul style="list-style-type: none"> <li><input type="checkbox"/> Verificați setările <b>Locație</b>.</li> <li><input type="checkbox"/> Tipăriți un raport privind conexiunea la rețea pentru a verifica dacă imprimanta este conectată la rețea.</li> </ul>   |
| 324 | Există deja un fișier cu același nume în folderul specificat.                                    | <ul style="list-style-type: none"> <li><input type="checkbox"/> Ștergeți fișierul cu același nume.</li> <li><input type="checkbox"/> Schimbați prefixul pentru numele fișierului din <b>Setări fișiere</b>.</li> </ul>   |

| Cod        | Problemă   | Soluție  |
|------------|--|--|
| 325<br>326 | Nu există spațiu de stocare suficient în folderul specificat.  | <input type="checkbox"/> Creșteți spațiul de stocare din folderul specificat.<br><input type="checkbox"/> Reduceți numărul de documente.<br><input type="checkbox"/> Reduceți rezoluția de scanare sau creșteți rata de compresie pentru a reduce dimensiunea imaginii scanate.  |
| 327        | Memoria este plină.  | Așteptați finalizarea activităților în curs.   |
| 328        | Destinația este greșită sau nu există.   | Verificați setările <b>Locație</b> .   |
| 329        | Dimensiunea imaginii scanate depășește limita maximă. (Scanare într-un folder de rețea sau pe un server FTP)                         | Reduceți rezoluția de scanare sau creșteți rata de compresie pentru a reduce dimensiunea imaginii scanate.   |
| 330        | A apărut o eroare de conexiune securizată FTPS/FTPS.   | <input type="checkbox"/> Verificați locația în setările de destinație.<br><input type="checkbox"/> Rulați Web Config și actualizați certificatul rădăcină.<br><input type="checkbox"/> Rulați Web Config și apoi importați sau actualizați certificatul CA.<br><br>Dacă eroarea nu poate fi remediată, setați verificarea certificatului ca dezactivată în setările de destinație. |
| 331        | A survenit o eroare de comunicare.   | Tipăriți un raport privind conexiunea la rețea pentru a verifica dacă imprimanta este conectată la rețea.  |
| 332        | Nu există spațiu suficient pentru a salva imaginea scanată la destinație.  | Reduceți numărul de documente.   |
| 333        | Destinația nu a putut fi găsită, deoarece informațiile acestea au fost încărcate pe server înainte de a se trimite imaginea scanată. | Selectați din nou destinația.  |
| 334        | A survenit o eroare la trimiterea imaginii scanate.  | -  |
| 341        | A survenit o eroare de comunicare.   | <input type="checkbox"/> Verificați conexiunea dintre imprimantă și computer. Dacă realizați conectarea printr-o rețea, tipăriți un raport privind conexiunea la rețea pentru a verifica dacă imprimanta este conectată la rețea.<br><br><input type="checkbox"/> Asigurați-vă că Document Capture Pro este instalat pe computer.  |
| 342        | Toate originalele scanate au fost detectate ca pagini goale.   | <input type="checkbox"/> Asigurați-vă că părțile față-verso ale originalului sunt corecte.<br><br><input type="checkbox"/> Dacă unele pagini sunt omise incorect ca pagini goale, reduceți nivelul de detectare din <b>Omitere pagini goale &gt; Sensibilitate</b> .   |
| 343        | Dispozitivul OCR este deteriorat.  | Contactați asistența Epson sau un furnizor de service autorizat de Epson.  |

| Cod | Problemă   | Soluție  |
|-----|--|--|
| 350 | A apărut o eroare de certificat FTPS/HTTPS.                                  | <ul style="list-style-type: none"> <li><input type="checkbox"/> Asigurați-vă că setările de dată/oră și fus orar sunt corecte.</li> <li><input type="checkbox"/> Rulați Web Config și actualizați certificatul rădăcină.</li> <li><input type="checkbox"/> Rulați Web Config și apoi importați sau actualizați certificatul CA.</li> </ul> <p>Dacă eroarea nu poate fi remediată, setați verificarea certificatului ca dezactivată în setările de destinație.</p>  |
| 401 | Nu există spațiu suficient pentru a salva datele pe dispozitivul de memorie. | Creșteți spațiul de stocare de pe dispozitivul de memorie.   |
| 402 | Dispozitivul de memorie este protejat la scriere.                            | Dezactivați protecția la scriere a dispozitivului de memorie.  |
| 404 | Dispozitivul de memorie a fost scos.   | Reintroduceți dispozitivul de memorie.   |
| 405 | A survenit o eroare la salvarea datelor pe dispozitivul de memorie.          | <ul style="list-style-type: none"> <li><input type="checkbox"/> Reintroduceți dispozitivul de memorie.</li> <li><input type="checkbox"/> Utilizați un alt dispozitiv de memorie, pe care ați creat un folder cu ajutorul funcției <b>Creare folder pentru salvare</b>.</li> </ul>  |
| 411 | A survenit o eroare de server DNS.   | <ul style="list-style-type: none"> <li><input type="checkbox"/> Atingeți <b>Setări &gt; Setări generale &gt; Setări rețea &gt; Complex &gt; TCP/IP</b> și verificați setările DNS.</li> <li><input type="checkbox"/> Verificați setările DNS ale serverului, ale computerului sau ale punctului de acces.</li> </ul>   |
| 412 | A survenit o eroare de autentificare.  | Atingeți <b>Setări &gt; Setări generale &gt; Setări rețea &gt; Complex &gt; Server e-mail &gt; Setări server</b> și verificați setările serverului.  |
| 413 | A survenit o eroare de comunicare.   | <ul style="list-style-type: none"> <li><input type="checkbox"/> Atingeți <b>Setări &gt; Setări generale &gt; Setări rețea &gt; Complex &gt; Server e-mail &gt; Setări server</b> pentru a verifica setările serverului de e-mail. Puteți să verificați cauza erorii prin executarea utilitarului de verificare a conexiunii.</li> <li><input type="checkbox"/> Este posibil ca metoda de autentificare din setări să nu corespundă cu cea a serverului de e-mail. Atunci când selectați <b>Dezactivat</b> ca metodă de autentificare, asigurați-vă că metoda de autentificare a serverului de e-mail este setată la Fără.</li> <li><input type="checkbox"/> Tipăriți un raport privind conexiunea la rețea pentru a verifica dacă imprimanta este conectată la rețea.</li> </ul> |
| 421 | A survenit o eroare de server DNS.   | <ul style="list-style-type: none"> <li><input type="checkbox"/> Atingeți <b>Setări &gt; Setări generale &gt; Setări rețea &gt; Complex &gt; TCP/IP</b> și verificați setările DNS.</li> <li><input type="checkbox"/> Verificați setările DNS ale serverului, ale computerului sau ale punctului de acces.</li> </ul>   |
| 422 | A survenit o eroare de autentificare.  | Atingeți <b>Setări &gt; Setări generale &gt; Setări fax &gt; Setări primite &gt; Setări salvare/redirecționare</b> și apoi verificați setările folderului selectat în <b>Destinație</b> .  |

| Cod | Problemă  | Soluție   |
|-----|---|---|
| 423 | A survenit o eroare de comunicare.  | <ul style="list-style-type: none"> <li><input type="checkbox"/> Tipăriți un raport privind conexiunea la rețea pentru a verifica dacă imprimanta este conectată la rețea.</li> <li><input type="checkbox"/> Atingeți <b>Setări &gt; Setări generale &gt; Setări fax &gt; Setări primite &gt; Setări salvare/redirecționare</b> și selectați &gt; în caseta înregistrată. Apoi, verificați setarea folderului în <b>Salvare/Destinație de redirecționare (Obligatoriu)</b>.</li> </ul> |
| 425 | Nu există spațiu de stocare suficient în folderul destinație specificat.                                    | Creșteți spațiul de stocare din folderul destinație specificat.   |
| 428 | Destinația este greșită sau nu există.  | Atingeți <b>Setări &gt; Setări generale &gt; Setări fax &gt; Setări primite &gt; Setări salvare/redirecționare</b> și selectați > în caseta înregistrată. Apoi, verificați setarea folderului în <b>Salvare/Destinație de redirecționare (Obligatoriu)</b> .  |
| 501 | Nu poate fi utilizată funcția de stocare.   | Verificați permisiunile de utilizator din Web Config.   |
| 502 | Zona de stocare este plină.   | Ștergeți, din panoul de comandă sau din Web Config, lucrările salvate care nu sunt necesare.  |
| 504 | Numărul de fișiere a atins limita maximă.   | Ștergeți, din panoul de comandă sau din Web Config, lucrările salvate care nu sunt necesare.  |
| 505 | A apărut o eroare de citire/scriere la stocare.   | Contactați serviciul de asistență Epson.  |
| 506 | Atunci când generați fișiere din memoria de stocare, se atinge numărul maxim de pagini pentru o activitate. | Rulați activitatea cu o limită de 2.000 de pagini.  |

## Hârtia se blochează

Verificați eroarea afișată pe panoul de comandă și urmați instrucțiunile pentru a scoate hârtia blocată, inclusiv bucățile rupte. Ecranul LCD afișează o animație care vă prezintă modul de eliminare al hârtiei blocate. Apoi, selectați **OK** pentru a elimina eroarea. Ilustrațiile pot fi diferite de imprimantă în funcție de opțiunile instalate.

În cazul în care capacul (D1) nu se deschide când hârtia în format lung este blocată, tăiați marginea din spate a hârtiei cu ajutorul foarfecilor și apoi deschideți capacul (D1) pentru a scoate hârtia.

Când pe ecranul LCD este afișat un mesaj care vă solicită să curățați interiorul imprimantei, urmați instrucțiunile de pe ecran pentru a-l curăța.



### Atenție:

*Nu atingeți butoanele de pe panoul de comandă în timp ce mâna dumneavoastră este în interiorul imprimantei. Dacă imprimanta începe să funcționeze, vă puteți răni. Aveți grijă să nu atingeți părțile proeminente pentru a nu vă răni.*



### Important:

*Scoateți cu atenție hârtia blocată. Dacă scoateți hârtia forțat, imprimanta se poate defecta.*

## Prevenirea blocajelor de hârtie

Verificați următoarele aspecte dacă au loc frecvent blocaje de hârtie.

- Așezați imprimanta pe o suprafață plană și utilizați imprimanta în condițiile de mediu recomandate.  
„Specificații de mediu” la pagina 546
- Utilizați hârtia compatibilă cu această imprimantă.  
„Hârtia disponibilă și capacitățile” la pagina 474
- Respectați precauțiile de manevrare a hârtiei.  
„Precauții la manevrarea hârtiei” la pagina 187
- Încărcați hârtia în direcția corectă, apoi împingeți ghidajul de margine până când acesta atinge hârtia.  
„Încărcarea hârtiei” la pagina 190
- Nu încărcați mai multă hârtie decât numărul maxim de coli specificat pentru hârtie.
- Încărcați pe rând câte o coală de hârtie dacă încărcați mai multe coli de hârtie.
- Asigurați-vă că setările pentru dimensiunea hârtiei și tipul hârtiei corespund dimensiunii și tipului hârtiei introduse în imprimantă.  
„Lista tipurilor de hârtie” la pagina 189
- Verificați starea hârtiei. Dacă hârtia absoarbe umiditate, poate forma onduleuri care pot crea probleme.
- Dacă blocajele de hârtie se produc frecvent, încercați să utilizați hârtie despachetată recent.
- Încercați să dezactivați **Prioritate viteză imprimare**. Pe ecranul de pornire, atingeți **Setări** > **Setări generale** > **Setări imprimantă** > **Prioritate viteză imprimare**, apoi dezactivați setările.

---

## Este momentul să înlocuiți consumabilele și piesele de întreținere

### Este momentul să înlocuiți cartușele de cerneală

#### Măsuri de precauție la manipularea cartușelor de cerneală

Citiți următoarele instrucțiuni înainte de a înlocui cartușele de cerneală.

##### Măsuri de precauție la depozitare cernelii

- Țineți cartușele de cerneală departe de lumina directă a soarelui.
- Nu depozitați cartușul de cerneală la temperaturi ridicate sau de îngheț.
- Pentru cele mai bune rezultate, Epson recomandă utilizarea completă a cartușelor de cerneală înainte de data de expirare imprimată pe ambalaj sau în interval de un an de la deschiderea ambalajului, oricare dintre acestea survine mai devreme.
- După aducerea unui cartuș de cerneală în interior dintr-un loc de depozitare rece, permiteți încălzirea cartușului la temperatura camerei timp de minim trei ore înainte de utilizarea acestuia.



### **Măsuri de precauție la manevrarea în vederea înlocuirii cartușelor cu cerneală**

- Nu atingeți secțiunile indicate în figură. Această acțiune poate împiedica funcționarea și tipărirea normală.

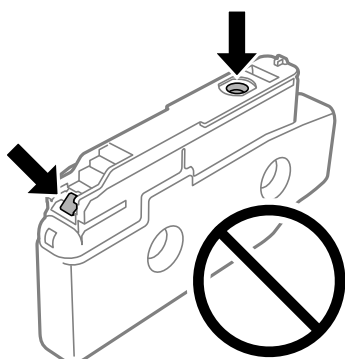

- Nu deschideți ambalajul cartușului de cerneală decât în momentul în care sunteți pregătit să îl instalați în imprimantă. Cartușul este ambalat în vid pentru a-și păstra caracteristicile. Dacă lăsați cartușul desfăcut mai mult timp înainte de a îl utiliza, este posibil să nu puteți tipări normal.
- Nu scăpați cartușul de cerneală din mână și nu îl loviți de obiecte dure, deoarece pot apărea scurgeri.
- Instalați toate cartușele de cerneală; în caz contrar nu puteți tipări.
- Nu opriți imprimanta în timpul efectuării operației de încărcare cu cerneală. Dacă operația de încărcare cu cerneală nu s-a terminat, nu veți putea tipări.
- Nu lăsați imprimanta fără cartușe de cerneală, deoarece cerneala rămasă în duzele capului de tipărire se poate usca și nu veți mai putea tipări.
- Dacă trebuie să scoateți temporar un cartuș de cerneală, protejați zona de alimentare cu cerneală de mizerie și praf. Depozitați cartușul de cerneală în același mediu cu imprimanta, menținând portul de alimentare cu cerneală orientat lateral. Deoarece portul de alimentare a cernelii este prevăzut cu o valvă proiectată pentru a păstra excesul de cerneală scurs, nu trebuie să folosiți propriile dumneavoastră capace sau ștechere.
- Scoateți cartușele de cerneală care au cerneală în jurul portului de alimentare, având grijă să nu lăsați cerneală pe zona din jur când scoateți cartușele.
- Această imprimantă utilizează cartușe de cerneală prevăzute cu un cip verde care monitorizează informații precum cantitatea de cerneală rămasă în fiecare cartuș. Deci, chiar dacă respectivul cartuș este scos din imprimantă înainte de a se goli, puteți utiliza cartușul după ce îl reintroduceți în imprimantă.
- Pentru a obține o calitate optimă la tipărire și pentru a proteja capul de tipărire, în cartuș se păstrează o rezervă de siguranță de cerneală, având o cantitate variabilă, chiar și atunci când imprimanta indică necesitatea înlocuirii cartușului de cerneală. Randamentul indicat pentru dumneavoastră nu include această rezervă.
- Specificațiile și aspectul cartușului de cerneală pot fi modificate fără notificare prealabilă, pentru a fi îmbunătățite.
- Nu dezasamblați și nu remodelați cartușul de cerneală; în caz contrar, este posibil să nu puteți tipări în condiții normale.
- Cartușele livrate împreună cu imprimanta nu pot fi reîncărcate.
- Nu scoateți și reinstalați cartușul de cerneală decât dacă este necesar. Cernela poate ajunge pe suprafețele înconjurătoare dacă sunt îndepărtate și reînstate în mod repetat cartușele.
- Chiar dacă unele cartușe de cerneală sunt deformată din cauza procesului de ambalare în vid, calitatea și cantitatea de cerneală este garantată și pot fi folosite în siguranță. Nu deschideți ambalajul cartușului de cerneală decât în momentul în care sunteți pregătit să îl instalați.

## Consumul de cerneală

- Pentru a păstra în condiții optime performanțele capului de tipărire, din toate cartușele se consumă o anumită cantitate de cerneală în timpul operațiilor de întreținere, de exemplu la curățarea capului de tipărire. Se poate consuma cerneală și atunci când porniți imprimanta.
- La tipărirea monocromă sau în tonuri de gri, se pot utiliza cernelurile colorate în locul cernelii negre, în funcție de tipul de hârtie sau de setările calității de imprimare. Asta deoarece se utilizează un amestec de cerneluri colorate pentru a crea culoarea neagră.
- Consumurile indicate pot varia în funcție de imaginile pe care le tipăriți, tipul de hârtie folosit, frecvența tipăririi și condițiile de mediu, precum temperatura.
- Cartușele de cerneală livrate împreună cu imprimanta sunt utilizate parțial în timpul configurării inițiale. Pentru a produce documente tipărite de foarte bună calitate, capul de tipărire al imprimantei trebuie să fie complet încărcat cu cerneală. Acest proces consumă o cantitate de cerneală și, ca urmare, aceste cartușe pot tipări mai puține pagini în comparație cu cartușele de cerneală ulterioare.

## Înlocuirea cartușului de cerneală

Când este afișat un mesaj care vă solicită să înlocuiți cartușul de cerneală, selectați **Modul de a** și apoi vizualizați animațiile afișate pe panoul de comandă pentru a afla cum să înlocuiți cartușul de cerneală.

Cantitatea rămasă de cerneală afișată pe panoul de comandă reprezintă cantitatea totală rămasă de cerneală din rezervorul secundar, unde este depozitată temporar cerneala înainte de alimentarea acesteia la capul de imprimare din imprimantă și în cartușul de cerneală. Dacă scoateți cartușul de cerneală după ce este instalat în imprimantă și îl instalați într-o altă imprimantă, cantitatea rămasă de cerneală poate să nu se afișeze corect.

### Informații conexe

- ➔ [„Măsuri de precauție la manipularea cartușelor de cerneală” la pagina 460](#)
- ➔ [„Codurile cartușelor de cerneală” la pagina 479](#)

## Este momentul să înlocuiți cutia de întreținere

### Precauții pentru manipularea cutiei de întreținere

Citiți următoarele instrucțiuni înainte de a înlocui caseta de întreținere.

- Nu scăpați caseta de întreținere și nu o supuneți la șocuri puternice.
- Nu atingeți secțiunile indicate în figură. În caz contrar, poate fi afectată funcționarea normală a imprimantei și vă puteți păta cu cerneală.

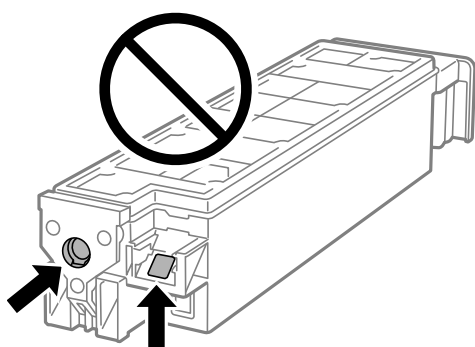

- Nu înclinați caseta de întreținere uzată până când nu este sigilată în punga de plastic; în caz contrar pot apărea scurgeri.
- Țineți caseta de întreținere departe de lumina directă a soarelui.
- Nu depozitați caseta de întreținere la temperaturi ridicate sau de îngheț.
- Nu reutilizați o casetă de întreținere care a fost demontată și lăsată deconectată pe o perioadă îndelungată de timp. Este posibil ca cerneala din caseta de întreținere să se fi întărit și nu mai poate fi absorbită cerneală.

## Înlocuirea unei cutii de întreținere

În unele cicluri de tipărire, în cutia de întreținere se poate aduna o cantitate mică de cerneală în exces. Pentru a preveni scurgerea cernelii din cutia de întreținere, imprimanta este proiectată astfel încât să oprească tipărirea la atingerea limitei pentru capacitatea de absorbție a casetei de întreținere. Dacă și cât de des este necesară înlocuirea, depinde de numărul de pagini tipărite, tipul materialului de tipărit și numărul ciclurilor de curățare pe care le execută imprimanta.

Când este afișat un mesaj care vă solicită să înlocuiți cutia de întreținere, consultați animațiile afișate pe panoul de comandă. Necesitatea de a înlocui caseta de întreținere nu înseamnă că imprimanta nu mai funcționează în conformitate cu specificațiile sale. Garanția Epson nu acoperă cheltuielile acestei înlocuiri. Este o componentă ce poate fi întreținută de către utilizator.

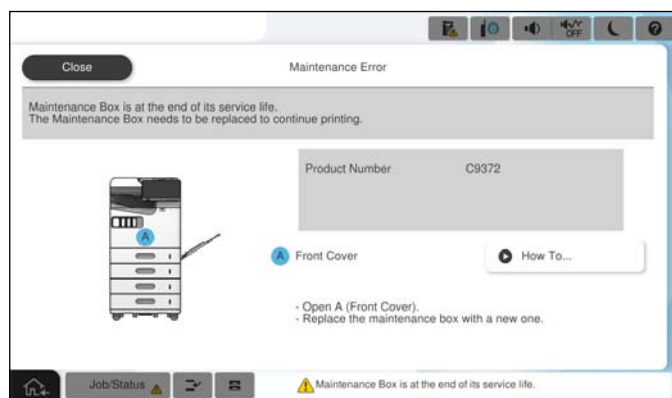

### Notă:

- Când cutia de întreținere este plină, nu mai puteți tipări și curăța capul de imprimare decât după înlocuirea acesteia, pentru a evita scurgerile de cerneală. Totuși, puteți să efectuați operații care nu necesită cerneală, cum ar fi scanarea.

### Informații conexe

- ➔ „Precauții pentru manipularea cutiei de întreținere” la pagina 462
- ➔ „Codul casetei de întreținere” la pagina 480

## Blocarea capacului frontal

Puteți să blocați capacul frontal. Acest lucru este util când administratorul dorește să gestioneze cartușele de cerneală și cutia de întreținere.

### Notă:

Pregătiți un lacăt pentru blocarea capacului frontal.

Atașați lacătul la orificiul din capacul frontal.

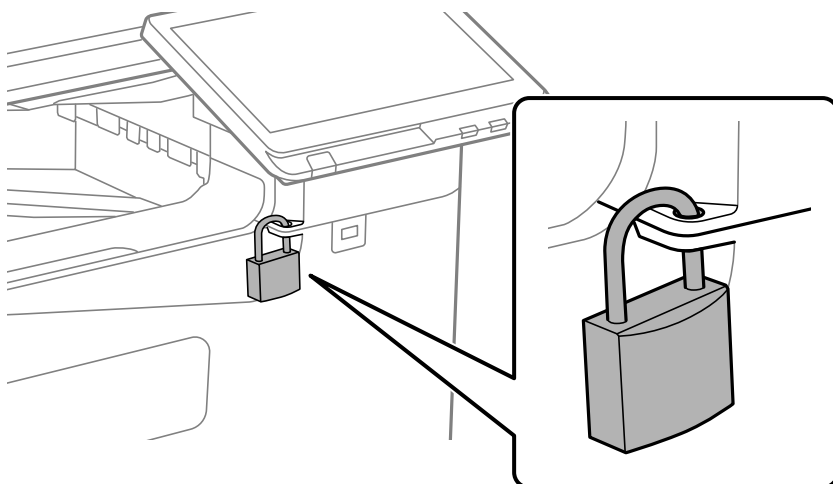

Păstrați cheia într-un loc sigur.

## Este timpul să înlocuiți rolele de preluare

### Înlocuirea rolilor de preluare pentru unitatea casetei de hârtie

▶ Puteți să vizionați procedura în Manuale video pe web. Accesați următorul site web.

<https://support.epson.net/publist/vlink.php?code=NPD7173>

Pentru utilizatorii din China, accesați următorul site web.

<https://support.epson.net/publist/vlink.php?code=NPD7176>

#### Informații conexe

➔ „Codul rolilor de preluare” la pagina 481

### Înlocuirea rolilor de preluare pentru tava pentru hârtie

▶ Puteți să vizionați procedura în Manuale video pe web. Accesați următorul site web.

<https://support.epson.net/publist/vlink.php?code=NPD7174>

Pentru utilizatorii din China, accesați următorul site web.

<https://support.epson.net/publist/vlink.php?code=NPD7177>

#### Informații conexe

➔ „Codul rolilor de preluare” la pagina 481

## Înlocuirea rolurilor de preluare pentru ADF

 Puteți să vizionați procedura în Manuale video pe web. Accesați următorul site web.

<https://support.epson.net/publist/vlink.php?code=NPD7175>

Pentru utilizatorii din China, accesați următorul site web.

<https://support.epson.net/publist/vlink.php?code=NPD7178>

### Informații conexe

➔ „Codul rolurilor de preluare” la pagina 481

---

## Imprimanta nu poate fi utilizată conform așteptărilor

### Imprimanta nu pornește sau nu se oprește

#### Imprimanta nu pornește

Se pot considera următoarele cauze.

**■ Cablul de alimentare nu este conectat în mod corespunzător la priza electrică.**

##### Soluții

Verificați dacă ați conectat bine cablul de alimentare.

**■ Butonul  nu a fost apăsat îndeajuns de mult.**



##### Soluții

Țineți apăsat mai mult timp butonul .

#### Imprimanta nu se oprește

**■ Butonul  nu a fost apăsat îndeajuns de mult.**

##### Soluții

Țineți apăsat mai mult timp butonul . Dacă tot nu puteți opri imprimanta, deconectați cablul de alimentare. Pentru a preveni uscarea capului de imprimare, reporniți imprimanta și opriți-o din nou apăsând butonul .

## Alimentarea se oprește automat

### Este activată funcția Setări oprire sau Temporizator oprire.

#### Soluții

- Selectați **Setări** > **Setări generale** > **Setări de bază** > **Setări oprire** și apoi dezactivați setările **Oprire în caz de inactivitate** și **Oprire în caz de deconectare**.
- Selectați **Setări** > **Setări generale** > **Setări de bază** și dezactivați setarea **Temporizator oprire**.

#### Notă:

Produsul dvs. ar putea avea funcția **Setări oprire** sau funcția **Temporizator oprire**, în funcție de locația de achiziționare.

## Imprimanta se oprește în timpul utilizării

### Funcția de protecție la supracurent a fost activată.

#### Soluții

Deconectați și conectați cablul de alimentare la priză, apoi reporniți imprimanta. În cazul în care problema nu poate fi remediată, contactați serviciul de asistență Epson.

## Operațiunile se desfășoară lent

### Tipărirea se face prea încet

Se pot considera următoarele cauze.

### Rulează aplicații care nu sunt necesare.

#### Soluții

Închideți toate aplicațiile care nu sunt necesare de pe computerul sau dispozitivul inteligent al dumneavoastră.

### Calitatea tipăririi este setată la un nivel prea înalt.

#### Soluții

Reduceți setarea referitoare la calitate.

### Funcția Prioritate viteză imprimare este dezactivată.

#### Soluții

Selectați **Setări** de pe ecranul de pornire, selectați **Setări generale** > **Setări imprimantă** > **Prioritate viteză imprimare**, și apoi selectați **Act.**.

### Modul silențios este activat.

#### Soluții

Dezactivați **Modul silențios**. Viteza de tipărire este redusă atunci când imprimanta funcționează în **Modul silențios**.

Selecțai  din ecranul principal, apoi selecțai **Dez..**

### ■ În cazul tipăririi față-verso, uscarea durează mai mult.

#### Soluții

Pentru tipărirea față-verso, o față a colii de hârtie este tipărită și uscată, iar apoi este tipărit verso-ul. Deoarece timpul de uscare diferă în funcție de mediu, cum ar fi temperatura și umiditatea, sau în funcție de date, viteza de tipărire se poate reduce.

În funcție de datele de tipărit și de mediu, imprimanta are nevoie de timp pentru procesarea sarcinilor de tipărire sau reduce viteza de tipărire pentru a menține calitatea tipăririi.

### Viteza de scanare este prea mică

#### ■ Scanare la o rezoluție mai ridicată.

#### Soluții

Încercați să reduceți rezoluția de scanare.

### Ecranul LCD se întunecă

#### ■ Imprimanta este în modul de repaus.

#### Soluții

Atingeți oriunde pe ecranul LCD pentru a reveni la starea anterioară.

### Nu se poate opera de la panoul de comandă

#### ■ Când este activată caracteristica de restricționare în funcție de utilizator, vă vor fi necesare un ID de utilizator și o parolă pentru a tipări.

#### Soluții

Dacă nu cunoașteți parola, contactați administratorul imprimantei.

### „x” este afișat pe ecran și nu puteți selecta fotografii

#### ■ Fișierul de imagine nu este acceptat.

#### Soluții

„x” este afișat pe ecranul LCD dacă fișierul imagine nu este compatibil cu produsul. Utilizează fișiere acceptate de produs.

➔ „[Specificații privind tipurile de date compatibile](#)” la pagina 544

## ■ **Numele fișierului este prea lung ca să fie recunoscut de imprimantă.**

### **Soluții**

Puteți să tipăriți fotografii prin salvarea fișierelor de imagine de pe dispozitivul de memorie pe computer sau pe dispozitivul inteligent. Pentru dispozitivele inteligente, puteți să le tipăriți utilizând Epson Smart Panel.

## **Tipărirea este întreruptă**

## ■ **Capacele imprimantei sunt deschise.**

### **Soluții**

Închideți capacele dacă le-ați deschis în timpul tipăririi.

## **Dispozitivul de memorie nu este recunoscut**

## ■ **Dispozitivul de memorie este dezactivat.**

### **Soluții**

La nivelul panoului de comandă, selectați **Setări** > **Setări generale** > **Setări imprimantă** > **Dispozitiv de memorie** și activați dispozitivul de memorie.

## **Nu pot fi salvate date pe dispozitivul de memorie**

Se pot considera următoarele cauze.

## ■ **Setarea de salvare pe un dispozitiv de memorie nu a fost configurată.**

### **Soluții**

Selectați **Setări** > **Setări generale** > **Setări fax** > **Setări primite** > **Setări salvare/redirecționare** pe ecranul de pornire. Selectați folderul pe care doriți să îl ștergeți, apoi selectați **Salvare în disp. de memorie** din **Creare folder pentru salvare**. Nu puteți utiliza memoria externă fără a configura această setare.

## ■ **Dispozitivul de memorie este protejat la scriere.**

### **Soluții**

Dezactivați protecția la scriere a dispozitivului de memorie.

## ■ **Nu există suficient spațiu liber pe dispozitivul de memorie.**

### **Soluții**

Ștergeți datele care nu sunt necesare sau introduceți alt dispozitiv de memorie.



## Funcționarea imprimantei este zgomotoasă

### Funcția Modul silențios este dezactivată.

#### Soluții

Dacă imprimanta este prea zgomotoasă, activați **Mod silențios**. Este posibil ca activarea acestei caracteristici să determine reducerea vitezei de tipărire.

Fără fax: **Setări > Setări generale > Setări imprimantă > Mod silențios**

Fax: **Setări > Setări generale > Setări fax > Setări primite > Setări imprimare > Mod silențios**

## Data și ora sunt incorecte

### Eroare în sursa de alimentare.

#### Soluții

După o pană de curent determinată de un fulger sau dacă alimentarea cu energie este întreruptă pentru o perioadă lungă de timp, s-ar putea ca ceasul să indice ora greșită. Setati data și ora corect în **Setări > Setări generale > Setări de bază > Setări dată/oră** pe panoul de comandă.

## Certificatul rădăcină trebuie actualizat

### Certificatul rădăcină a expirat.

#### Soluții

Rulați Web Config, selectați fila **Securitate rețea > Actualizare certificat rădăcină** și actualizați certificatul rădăcină.

## Meniul Setări tipărire nu este afișat (Mac OS)

### Driverul de imprimantă Epson nu a fost instalat corect.

#### Soluții

Dacă meniul **Setări tipărire** nu este afișat în macOS Catalina (10.15) sau o versiune ulterioară, macOS High Sierra (10.13), macOS Sierra (10.12), OS X El Capitan (10.11), OS X Yosemite (10.10), OS X Mavericks (10.9), driverul de imprimantă Epson nu a fost instalat corect. Activați-l din următorul meniu.

Selectați **Preferințe sistem** (sau **Setări sistem**) din meniul Apple > **Imprimante și scanere** (sau **Tipărire și scanare, Tipărire și fax**), ștergeți driverul imprimantei și adăugați din nou imprimanta.

macOS Mojave (10.14) nu poate accesa **Setări tipărire** în aplicațiile realizate de Apple, precum TextEdit.

## Un ușor șoc electric la atingerea imprimantei

### Sunt conectate multe periferice la computer.

#### Soluții

Dacă există multe periferice conectate la computer, s-ar putea să simțiți un ușor șoc electric atunci când atingeți imprimanta. Instalați un cablu de împământare la computerul conectat la imprimantă.

## Numărul de fax al expeditorului nu este afișat

### ■ Numărul de fax al expeditorului nu este setat pe aparatul expeditorului.

#### Soluții

Este posibil ca expeditorul să nu fi setat numărul de fax. Contactați expeditorul.

## Numărul de fax al expeditorului afișat pe faxurile recepționate este incorect

### ■ Numărul de fax al expeditorului setat pe aparatul expeditorului este greșit.

#### Soluții

Este posibil ca expeditorul să fi setat numărul de fax incorect. Contactați expeditorul.

## Nu pot fi efectuate apeluri de pe telefonul conectat

Contactați administratorul imprimantei pentru a verifica conexiunea externă a telefonului și setările imprimantei. Pentru administratorii de imprimante, consultați secțiunea următoare pentru depanarea problemelor de fax.

„Nu pot fi efectuate apeluri de pe telefonul conectat” la pagina 146

## Robotul telefonic nu poate răspunde la apelurile vocale

### ■ Numărul de apeluri de sonerie pentru robotul telefonic este setat să fie același sau mai mare decât cel al setării Sonerii răspuns imprimantei.

#### Soluții

Setați un număr de apeluri de sonerie pentru robotul telefonic mai mic decât cel al imprimantei **Sonerii răspuns**.

Pentru a verifica starea setărilor faxului, tipăriți o **Listă setări fax**. Puteți accesa meniul de la panoul de comandă al imprimantei conform descrierii de mai jos.

**Fax** > ☰ (Meniu) > **Raport fax** > **Listă setări fax**

### ■ Robotul telefonic nu poate răspunde la apelurile vocale după ce ați încercat soluțiile de mai sus

#### Soluții

Dacă nu puteți rezolva problema, contactați administratorul imprimantei. Pentru administratorii de imprimante, consultați secțiunea următoare pentru depanarea problemelor de fax.

„Robotul telefonic nu poate răspunde la apelurile vocale” la pagina 146

## Au fost primite multe faxuri nesolicitate

Contactați administratorul imprimantei pentru a inspecta setările Imprimantei. Pentru administratorii de imprimante, consultați secțiunea următoare pentru depanarea problemelor de fax.

„Au fost primite multe faxuri nesolicitate” la pagina 146

## Nu se poate rezolva problema după încercarea tuturor soluțiilor

Dacă nu ați putut rezolva problema după ce ați încercat toate soluțiile, contactați serviciul de asistență Epson.

Dacă nu puteți rezolva problemele de tipărire sau copiere, consultați următoarele informații asociate.

### Informații conexe

➔ [„Nu se pot rezolva problemele de tipărire sau copiere” la pagina 471](#)

## Nu se pot rezolva problemele de tipărire sau copiere

Încercați pe rând rezolvările de la următoarele probleme până când rezolvați problema.

- Asigurați-vă că tipul de hârtie încărcat în imprimantă și tipul de hârtie configurat pe imprimantă sunt compatibile cu setările pentru tipul de hârtie din driverul imprimantei.

[„Setări format și tip hârtie” la pagina 188](#)

- Folosiți o setare de o calitate mai înaltă din panoul de comandă sau din driverul imprimantei.

- Reinstalați cartușele de cerneală care sunt deja instalate în imprimantă.

Reinstalarea cartușelor de cerneală ar putea curăța duzele înfundate din capul de imprimare și permite cernelii să curgă fără probleme.

Cu toate acestea, pentru că atunci când cartușul de cerneală este reinstalat se consumă cerneală, ar putea fi afișat un mesaj prin care vi se cere să înlocuiți cartușul de cerneală, în funcție de cantitatea de cerneală rămasă.

[„Este momentul să înlocuiți cartușele de cerneală” la pagina 460](#)

- Efectuați o verificare a duzei pentru a verifica dacă duzele capului de imprimare sunt înfundate.

Dacă sunt înfundate, curățați capul de imprimare.

Rețineți că în procesul de curățare al capului de imprimare se consumă cerneală.

[„Verificarea duzelor înfundate” la pagina 386](#)

- Verificați dacă folosiți cartușe de cerneală originale Epson.

Utilizați cartușe de cerneală Epson originale. Acest produs ajustează culorile în funcție pe baza cartușelor de cerneală Epson originale. Utilizarea cartușelor de cerneală neoriginale poate afecta calitatea materialelor tipărite.

[„Codurile cartușelor de cerneală” la pagina 479](#)

- Asigurați-vă că nu au fost lăsate bucăți de hârtie înăuntru imprimantei.

- Verificați hârtia.

Verificați dacă hârtia este ondulată sau încărcată cu fața pentru tipărit în sus.

[„Precauții la manevrarea hârtiei” la pagina 187](#)

[„Hârtia disponibilă și capacitățile” la pagina 474](#)

[„Tipuri de hârtie indisponibile” la pagina 479](#)

- Asigurați-vă că nu folosiți un cartuș de cerneală vechi.

Pentru cele mai bune rezultate, Epson recomandă utilizarea completă a cartușelor de cerneală înainte de data de expirare imprimată pe ambalaj sau în șase luni de la deschiderea ambalajului, oricare dintre acestea este mai devreme.

Dacă nu puteți rezolva problema executând soluțiile de mai sus, este posibil să fie nevoie de un tehnician. Contactați serviciul de asistență Epson.

**Informații conexe**

- ➔ [„Înainte de a contacta Epson” la pagina 645](#)
- ➔ [„Contactarea serviciului de asistență clienți” la pagina 645](#)

---

# Informații despre produs

|   |     |
|---|-----|
| Informații hârtie. . . . .                      | 474 |
| Informații despre produse consumabile. . . . .  | 479 |
| Informații despre elementele opționale. . . . . | 481 |
| Informații software. . . . .                    | 482 |
| Listă meniu setări. . . . .                     | 494 |
| Specificații de produs. . . . .                 | 537 |
| Specificațiile opțiunii. . . . .                | 564 |
| Informații de reglementare. . . . .             | 566 |

## Informații hârtie

### Hârtia disponibilă și capacitățile

În continuare sunt prezentate tipurile de hârtie disponibile pentru această imprimantă. Dacă utilizați alte tipuri de hârtie, pot apărea blocaje de hârtie sau imprimanta se poate deteriora.

Calitatea hârtiei se poate modifica în funcție de mediu. Recomandăm achiziționarea hârtiei după verificarea prealabilă a mediului. Asigurați-vă că efectuați o imprimare de test înainte de utilizarea unor tipuri de hârtie precum hârtia reciclată și plicuri cu variații mari de calitate.

### Hârtia originală Epson

Epson vă recomandă să utilizați hârtie originală Epson pentru a obține tipărituri de foarte bună calitate.

**Notă:**

- Hârtia originală Epson nu este disponibilă ca setare atunci când tipăriți cu driver-ul universal Epson.
- Disponibilitatea hârtiei diferă în funcție de localizarea dumneavoastră. Pentru a afla cele mai recente informații referitoare la hârtia disponibilă în zona dumneavoastră, contactați serviciul de asistență Epson.
- Consultați următoarele pentru informații despre tipurile de hârtie disponibile pentru tipărire față-verso.  
„Hârtie pentru tipărire pe ambele părți” la pagina 478
- Atunci când tipăriți pe hârtie originală Epson la o dimensiune definită de utilizator, este disponibilă numai setarea de calitate a tipărire **Standard** sau **Normal**. Cu toate că unele drivere vă permit să selectați o calitate superioară a tipăririi, materialele vor fi tipărite cu utilizarea setării **Standard** sau **Normal**.

### Hârtie adecvată pentru tipărirea documentelor

| Nume suport de tipărire          | Dimensiune | Capacitate de încărcare (coli) |                        |
|----------------------------------|------------|--------------------------------|------------------------|
|                                  |            | Tavă pentru hârtie             | Casetă de hârtie 1 - 4 |
| Epson Business Paper             | A4         | 100                            | 500                    |
| Epson Bright White Ink Jet Paper | A4         | 100                            | 500                    |

### Hârtie adecvată pentru tipărirea documentelor și fotografiilor

| Nume suport de tipărire                        | Dimensiune             | Capacitate de încărcare (coli) |                        |
|--|------------------------|--------------------------------|------------------------|
|  |                        | Tavă pentru hârtie             | Casetă de hârtie 1 - 4 |
| Epson Matte Paper-Heavyweight                  | A4, 20x25 cm (8x10 in) | 20                             | -                      |
| Epson Photo Quality Ink Jet Paper              | A4                     | 80                             | -                      |
| Epson Double-sided Photo Quality Ink Jet Paper | A4                     | 50                             | -                      |

Diferite alte tipuri de hârtie 

| Nume suport de tipărire                  | Dimensiune | Capacitate de încărcare (coli) |                        |
|--|------------|--------------------------------|------------------------|
|  |            | Tavă pentru hârtie             | Casetă de hârtie 1 - 4 |
| Epson Photo Quality Self Adhesive Sheets | A4         | 1                              | -                      |

## Hârtie disponibilă în comerț

**Notă:**

- Formatele 8,5x13 in, 16K (195x270 mm) și Half Letter nu sunt disponibile la imprimarea cu driverul de imprimantă PostScript.
- Consultați următoarele pentru informații despre tipurile de hârtie disponibile pentru tipărire față-verso.  
„Hârtie pentru tipărire pe ambele părți” la pagina 478

### Hârtie simplă (60 până la 90 g/m<sup>2</sup>), hârtie subțire (52 până la 59 g/m<sup>2</sup>)

Hârtia simplă include hârtia de copiere, hârtia pretipărită (hârtie pe care sunt pretipărite diferite forme, cum ar fi borderourile), hârtie cu antet, hârtie color, hârtie reciclată și hârtie simplă de înaltă calitate.

| Dimensiune  | Capacitate de încărcare (coli)   |  |
|---|--|--|
|   | Tavă pentru hârtie   | Casetă de hârtie 1 - 4   |
| Legal*, Indian-Legal*, 8,5 x 13 in*, Letter, A4, B5, Executive, A5, Half letter, 16K (195x270 mm), B6, A6, SP1 (210x270 mm), SP2 (210x149 mm), SP3 (100x170 mm), SP4 (130x182 mm) | Până la nivelul indicat de simbolul triunghiular de pe ghidajul de margine.<br><br>(sau 100 de coli)<br><br>Totuși, doar o singură coală pentru dimensiuni de hârtie definite de utilizator cu o lungime de 356,1 mm sau mai mult. | Până la nivelul indicat de simbolul triunghiular de pe ghidajul de margine.<br><br>(sau 500 de coli) |
| Definit de utilizator (mm)<br>(Lățime: între 85 și 215,9, Lungime: între 140 și 297)<br><br>(Lățime: între 85 și 215,9, Lungime: între 140 și 355,6*)                             |  |  |
| Definit de utilizator (mm)<br>(Lățime: între 55 și 215,9, Lungime: între 140 și 1200)   |  | -  |

\*: Casetă de hârtie 1 nu este acceptată.

**Notă:**

Când imprimați pe hârtie 356,1 mm sau mai mult ca dimensiune definită de utilizator, viteza de imprimare se reduce.

### Hârtie groasă (de la 91 la 105g/m<sup>2</sup>)

| Dimensiune  | Capacitate de încărcare (coli)  |  |
|---|---|--|
|   | Tavă pentru hârtie  | Casetă de hârtie 1 - 4   |
| Legal*, Indian-Legal*, 8,5 x 13 in*, Letter, A4, B5, Executive, A5, Half letter, 16K (195x270 mm), B6, A6, SP1 (210x270 mm), SP2 (210x149 mm), SP3 (100x170 mm), SP4 (130x182 mm) | Până la nivelul indicat de simbolul triunghiular de pe ghidajul de margine.<br><br>(sau 80 de coli)<br><br>Totuși, doar o singură coală pentru dimensiuni de hârtie definite de utilizator cu o lungime de 356,1 mm sau mai mult. | Până la nivelul indicat de simbolul triunghiular de pe ghidajul de margine.<br><br>(sau 400 de coli) |
| Definit de utilizator (mm)<br><br>(Lățime: între 85 și 215,9, Lungime: între 140 și 297)<br><br>(Lățime: între 85 și 215,9, Lungime: între 140 și 355,6*)                         |   |  |
| Definit de utilizator (mm)<br><br>(Lățime: între 55 și 215,9, Lungime: între 140 și 1200)   |   | –  |

\*: Caseta de hârtie 1 nu este acceptată.

**Notă:**

Când imprimați pe hârtie 356,1 mm sau mai mult ca dimensiune definită de utilizator, viteza de imprimare se reduce.

### Hârtie groasă (de la 106 la 135g/m<sup>2</sup>)

| Dimensiune  | Capacitate de încărcare (coli)  |  |
|---|---|--|
|   | Tavă pentru hârtie  | Casetă de hârtie 1 - 4   |
| Legal*, Indian-Legal*, 8,5 x 13 in*, Letter, A4, B5, Executive, A5, Half letter, 16K (195x270 mm), B6, A6, SP1 (210x270 mm), SP2 (210x149 mm), SP3 (100x170 mm), SP4 (130x182 mm) | Până la nivelul indicat de simbolul triunghiular de pe ghidajul de margine.<br><br>(sau 50 de coli)<br><br>Totuși, doar o singură coală pentru dimensiuni de hârtie definite de utilizator cu o lungime de 356,1 mm sau mai mult. | Până la nivelul indicat de simbolul triunghiular de pe ghidajul de margine.<br><br>(sau 350 de coli) |
| Definit de utilizator (mm)<br><br>(Lățime: între 85 și 215,9, Lungime: între 140 și 297)<br><br>(Lățime: între 85 și 215,9, Lungime: între 140 și 355,6*)                         |   |  |
| Definit de utilizator (mm)<br><br>(Lățime: între 55 și 215,9, Lungime: între 140 și 1200)   |   | –  |

\*: Caseta de hârtie 1 nu este acceptată.

**Notă:**

Când imprimați pe hârtie 356,1 mm sau mai mult ca dimensiune definită de utilizator, viteza de imprimare se reduce.



### Hârtie groasă (de la 136 la 160g/m<sup>2</sup>)

| Dimensiune  | Capacitate de încărcare (coli)  |  |
|---|---|--|
|   | Tavă pentru hârtie  | Casetă de hârtie 1 - 4   |
| Legal*, Indian-Legal*, 8,5 x 13 in*, Letter, A4, B5, Executive, A5, Half letter, 16K (195x270 mm), B6, A6, SP1 (210x270 mm), SP2 (210x149 mm), SP3 (100x170 mm), SP4 (130x182 mm) | Până la nivelul indicat de simbolul triunghiular de pe ghidajul de margine.<br><br>(sau 50 de coli)<br><br>Totuși, doar o singură coală pentru dimensiuni de hârtie definite de utilizator cu o lungime de 356,1 mm sau mai mult. | Până la nivelul indicat de simbolul triunghiular de pe ghidajul de margine.<br><br>(sau 250 de coli) |
| Definit de utilizator (mm)<br><br>(Lățime: între 85 și 215,9, Lungime: între 140 și 297)<br><br>(Lățime: între 85 și 215,9, Lungime: între 140 și 355,6*)                         |   |  |
| Definit de utilizator (mm)<br><br>(Lățime: între 55 și 215,9, Lungime: între 140 și 1200)   |   | –  |

\*: Caseta de hârtie 1 nu este acceptată.

**Notă:**

*Când imprimați pe hârtie 356,1 mm sau mai mult ca dimensiune definită de utilizator, viteza de imprimare se reduce.*

### Hârtie groasă (de la 161 la 250g/m<sup>2</sup>)

| Dimensiune   | Capacitate de încărcare (coli)  |  |
|--|---|--|
|  | Tavă pentru hârtie  | Casetă de hârtie 2 - 4*  |
| Legal, Indian-Legal, 8,5 x 13 in, Letter, A4, B5, Executive, A5, Half letter, 16K (195x270 mm), B6, A6, SP1 (210x270 mm), SP2 (210x149 mm), SP3 (100x170 mm), SP4 (130x182 mm) | Până la nivelul indicat de simbolul triunghiular de pe ghidajul de margine.<br><br>(sau 30 de coli)<br><br>Totuși, doar o singură coală pentru dimensiuni de hârtie definite de utilizator cu o lungime de 356,1 mm sau mai mult. | Până la nivelul indicat de simbolul triunghiular de pe ghidajul de margine.<br><br>(sau 125 de coli) |
| Definit de utilizator (mm)<br><br>(Lățime: între 85 și 215,9, Lungime: între 140 și 355,6)   |   |  |
| Definit de utilizator (mm)<br><br>(Lățime: între 55 și 215,9, Lungime: între 140 și 1200)  |   | –  |

\*: Caseta de hârtie 1 nu este acceptată.

**Notă:**

*Când imprimați pe hârtie 356,1 mm sau mai mult ca dimensiune definită de utilizator, viteza de imprimare se reduce.*

**Plic\***

| Dimensiune                           | Capacitate de încărcare (plicuri) |                        |
|--------------------------------------|-----------------------------------|------------------------|
|                                      | Tavă pentru hârtie                | Casetă de hârtie 1 - 4 |
| Plic #10, Plic DL, Plic C6 , Plic C5 | 10                                | 30                     |
| Plic C4                              | 1                                 | -                      |

\* În cazul în care clapa se află pe marginea scurtă, asigurați-vă că ați inclus clapa când setați dimensiunea definită de utilizator.

**Grosimi de hârtie disponibile**

În continuare sunt prezentate grosimile disponibile pentru hârtie (densitatea hârtiei în g/m<sup>2</sup>: per 1 m<sup>2</sup> exprimată în grame). Deși grosimea hârtiei este respectată, pot apărea deteriorări ale calității tipăririi sau blocaje de hârtie, în funcție de calitatea hârtiei (precum orientarea granulelor de hârtie, duritate etc.).

| Tip hârtie  | Grosime hârtie (Densitate hârtie) |
|---|-----------------------------------|
| Hârtie simplă<br>Hârtie de copiator<br>Hârtie subțire<br>Hârtie groasă<br>Hârtie de calitate ridicată | Între 52 și 250 g/m <sup>2</sup>  |
| Hârtie cu antet<br>Hârtie reciclată<br>Hârtie color<br>Hârtie pre-tipărită                            | Între 60 și 90 g/m <sup>2</sup>   |
| Plic<br>#10<br>DL<br>C6<br>C5<br>C4   | Între 75 și 100 g/m <sup>2</sup>  |

**Hârtie pentru tipărire pe ambele părți**

**Hârtia originală Epson**

- Epson Business Paper
- Epson Bright White Ink Jet Paper
- Epson Double-sided Photo Quality Ink Jet Paper

### **Hârtie disponibilă în comerț**

Hârtie simplă, hârtie de copiere, hârtie pretipărită, hârtie cu antet, hârtie colorată, hârtie reciclată, hârtie simplă de calitate ridicată, hârtie groasă

**Notă:**

- Hârtia de format A6, B6 nu este compatibilă cu tipărirea automată față-verso.
- Pentru tipărirea automată față-verso cu dimensiuni ale hârtiei definite de utilizator, puteți folosi dimensiuni de la 139,7 până la 215,9×210 și la 355,6 mm.

### **Tipuri de hârtie indisponibile**

Nu utilizați următoarele tipuri de hârtie. Utilizarea acestor tipuri de hârtie poate duce la blocaje de hârtie, pete pe exemplarul tipărit sau la deteriorarea imprimantei.

- Hârtie ondulată și vălurită
- Hârtii care nu s-au uscat după tipărirea pe o parte.
- Hârtie umplută cu vată și ondulată
- Hârtie ruptă, tăiată, pliată
- Hârtie prea groasă sau prea subțire
- Hârtie pretipărită utilizată la alte imprimante cu jet de cerneală, imprimante cu transfer termic, imprimante de pagini sau copiatoare
- Hârtie perforată
- Hârtie cu autocolante
- Hârtii prinse cu bandă adezivă, capse, agrafe, perforate etc.
- Nu utilizați plicuri cu adeziv pe clapă și nici plicuri cu fereastră.

---

## **Informații despre produse consumabile**

### **Codurile cartușelor de cerneală**

În continuare aveți codurile cartușelor de cerneală originale Epson.

**Notă:**

- Codurile cartușelor de cerneală pot varia în funcție de locație. Pentru codurile corecte în zona dumneavoastră, contactați serviciul de asistență Epson.
- Nu toate cartușele sunt disponibile în toate regiunile.
- Chiar dacă unele cartușe de cerneală sunt deformate din cauza procesului de ambalare în vid, calitatea și cantitatea de cerneală este garantată și pot fi folosite în siguranță. Nu deschideți ambalajul cartușului de cerneală decât în momentul în care sunteți pregătit să îl instalați.
- Cu toate că în componența cartușelor de cerneală sunt incluse materiale reciclabile, acest lucru nu afectează funcționarea sau performanțele imprimantei.
- Specificațiile și aspectul cartușului de cerneală pot fi modificate fără notificare prealabilă, pentru a fi îmbunătățite.

### **Pentru Europa și Africa**

AM-C550 Series

| BK: Black (Negru) | C: Cyan | M: Magenta | Y: Yellow (Galben) |
|-------------------|---------|------------|--------------------|
| T08Q1             | T08Q2   | T08Q3      | T08Q4              |

AM-C400 Series

| BK: Black (Negru) | C: Cyan | M: Magenta | Y: Yellow (Galben) |
|-------------------|---------|------------|--------------------|
| T08N1             | T08N2   | T08N3      | T08N4              |

Pentru utilizatorii din Europa, pentru informații despre randamentul cartușelor de cerneală Epson vizitați următorul site web.

<http://www.epson.eu/pageyield>

**Pentru Australia, Noua Zeelandă și Asia, cu excepția Indiei, Bangladeshului, Sri Lankăi și Nepalului**

AM-C550 Series

| BK: Black (Negru) | C: Cyan | M: Magenta | Y: Yellow (Galben) |
|-------------------|---------|------------|--------------------|
| T08M1             | T08M2   | T08M3      | T08M4              |

AM-C400 Series

| BK: Black (Negru) | C: Cyan | M: Magenta | Y: Yellow (Galben) |
|-------------------|---------|------------|--------------------|
| T08L1             | T08L2   | T08L3      | T08L4              |

**Pentru India, Bangladesh, Sri Lanka și Nepal**

| BK: Black (Negru) | C: Cyan | M: Magenta | Y: Yellow (Galben) |
|-------------------|---------|------------|--------------------|
| T08K1             | T08K2   | T08K3      | T08K4              |

Epson recomandă utilizarea cartușelor de cerneală Epson originale. Epson nu poate garanta calitatea sau fiabilitatea cernelor neoriginale. Utilizarea cernelii neoriginale poate produce defecțiuni care nu sunt acoperite de garanțiile oferite de Epson, și în anumite condiții, poate determina funcționarea aleatorie a imprimantei Epson. Nu pot fi afișate informațiile despre nivelurile cernelii neoriginale.

## Codul casetei de întreținere

Epson recomandă utilizarea unei casete de întreținere originale Epson.

Codul casetei de întreținere: C9372



**Important:**

*După ce caseta de întreținere a fost instalată într-o imprimantă, aceasta nu mai poate fi utilizată cu alte imprimante.*

## Codul rolurilor de preluare

Epson recomandă utilizarea rolurilor de preluare Epson originale.

În continuare aveți codurile acestora.

### Pentru toate țările cu excepția următoarelor: India, Bangladesh, Sri Lanka și Nepal

Rolă de alimentare hârtie pentru casetă: C12C937631

Rolă de alimentare hârtie pentru tava de hârtie: C12C937651

Rolă de alimentare hârtie pentru ADF: C12C937611

### Pentru India, Bangladesh, Sri Lanka și Nepal

Rolă de alimentare hârtie pentru casetă: C12C937641

Rolă de alimentare hârtie pentru tava de hârtie: C12C937661

Rolă de alimentare hârtie pentru ADF: C12C937621

#### Notă:

Contactați serviciul de asistență Epson pentru noile dumneavoastră role de întreținere.

## Informații despre elementele opționale

### Coduri pentru elemente opționale

#### Plăci opționale

| Element opțional                        | Cod   |
|---|---|
| Placă fax (Super G3/G3 Multi Fax Board) | C12C934491 (Pentru utilizatorii internaționali)                 |
|   | C12C935271 (Pentru utilizatorii din Australia și Noua Zeelandă) |
|   | C12C934501 (Pentru utilizatorii din India)                      |
|   | C12C935691 (Pentru utilizatorii din Taiwan)                     |

#### Alte elemente opționale

| Element opțional  | Cod  |
|---|--|
| Tabel dispozitiv de autentificare-P1 (Authentication Device Table-P1) | C12C937381 (Pentru utilizatorii internaționali)                            |
|   | C12C937391 (Pentru utilizatorii din India, Bangladesh, Sri Lanka și Nepal) |
| Casetă opțională unică - P1 (Optional Single Cassette-P1)             | C12C937441 (Pentru utilizatorii internaționali)                            |
|   | C12C937451 (Pentru utilizatorii din India, Bangladesh, Sri Lanka și Nepal) |
| Casetă opțională dublă - P2 (Optional Dual Cassette-P2)               | C12C937461 (Pentru utilizatorii internaționali)                            |
|   | C12C937471 (Pentru utilizatorii din India, Bangladesh, Sri Lanka și Nepal) |

| Element opțional  | Cod   |
|---|---|
| Blocare pentru caseta de hârtie-P1 (Paper Cassette Lock-P1) | C12C936771 (Pentru utilizatorii internaționali)<br>C12C936921 (Pentru utilizatorii din India, Bangladesh, Sri Lanka și Nepal) |
| Interfață LAN wireless-P1 (Wireless LAN Interface-P1)       | Codurile de componente diferă în funcție de regiune.<br>C12C936861<br>C12C937011<br>C12C937021                                |
| Placă extensie-P1 (Expansion Board-P1)                      | C12C936801 (Pentru utilizatorii internaționali)<br>C12C936951 (Pentru utilizatorii din India, Bangladesh, Sri Lanka și Nepal) |
| Stabilizator-P1 (Stabiliser-P1)                             | C12C937221 (Pentru utilizatorii internaționali)<br>C12C939561 (Pentru utilizatorii din India, Bangladesh, Sri Lanka și Nepal) |

## Informații software

Această secțiune prezintă unele dintre aplicațiile disponibile pentru imprimanta dvs. Pentru o listă a software-urilor acceptate, consultați următorul site web Epson sau lansați Epson Software Updater pentru confirmare. Puteți să descărcați cele mai recente aplicații.

<http://www.epson.com>

### Informații conexe

➔ „Aplicație pentru actualizare software și firmware (Epson Software Updater)” la pagina 492

## Aplicație pentru tipărire de la computer (driver al imprimantei Windows)

Driverul imprimantei controlează imprimanta în funcție de comenzile primite de la o aplicație. Prin definirea setărilor în driverul imprimantei obțineți cele mai bune rezultate la tipărire. De asemenea, puteți verifica starea imprimantei sau o puteți menține în cele mai bune condiții de funcționare folosind utilitarul driverului imprimantei.

### Notă:

Puteți modifica limba utilizată de driverul imprimantei. Selectați limba pe care doriți să o utilizați folosind opțiunea **Limbă** din fila **Întreținere**.

### Accesarea driverului imprimantei din aplicații

Pentru a defini setările care pot fi folosite numai cu aplicația pe care o utilizați, accesați driverul din aplicația respectivă.

Selectați **Tipărire** sau **Configurare tipărire** din meniul **Fișier**. Selectați imprimanta dumneavoastră și apoi faceți clic pe **Preferințe** sau **Proprietăți**.

### Notă:

Operațiile diferă în funcție de aplicație. Consultați secțiunea de ajutor a aplicației pentru detalii.

## Accesarea driver-ului imprimantei de la panoul de comandă

Pentru a realiza setări valabile pentru toate aplicațiile, accesați driver-ul de la panoul de comandă.

### Windows 11

Faceți clic pe butonul de start și apoi selectați **Toate aplicațiile > Instrumente Windows > Panou de comandă > Vedete dispozitive și imprimante în Hardware și sunet > Bluetooth și dispozitive > Imprimante și scanere**, faceți clic pe imprimantă și apoi selectați **Preferințe imprimare**.

### Windows 10/Windows Server 2022/Windows Server 2019/Windows Server 2016

Faceți clic pe butonul de start și apoi selectați **Sistem Windows > Panou de comandă > Vizualizare dispozitive și imprimante în Hardware și sunet**. Faceți clic dreapta pe imprimantă sau apăsați și țineți apăsat și apoi selectați **Preferințe imprimare**.

### Windows 8.1/Windows 8/Windows Server 2012 R2/Windows Server 2012

Selectați **Desktop > Setări > Panou de comandă > Vizualizare dispozitive și imprimante din Hardware și sunet**. Faceți clic dreapta pe imprimantă sau apăsați și țineți apăsat și apoi selectați **Preferințe imprimare**.

### Windows 7/Windows Server 2008 R2

Faceți clic pe butonul Start și selectați **Panou de comandă > Vizualizare dispozitive și imprimante din Hardware și sunet**. Faceți clic dreapta pe imprimantă și selectați **Preferințe tipărire**.

### Windows Server 2008

Faceți clic pe butonul Start și selectați **Panou de comandă > Imprimante din Hardware și sunet**. Faceți clic dreapta pe imprimantă și selectați **Preferințe tipărire**.

## Accesarea driverului imprimantei folosind pictograma imprimantei din bara de activități

Pictograma imprimantei din bara de activități de pe desktop este pictograma unei comenzi rapide care permite accesarea rapidă a driverului imprimantei.

Dacă faceți clic pe pictograma imprimantei și selectați **Setări imprimantă**, puteți accesa aceeași fereastră cu setările imprimantei ca cea afișată pe panoul de comandă. Dacă faceți dublu clic pe această pictogramă, puteți verifica starea imprimantei.

### **Notă:**

*Dacă pictograma imprimantei nu este afișată în bara de activități, accesați fereastra driverului imprimantei, faceți clic pe **Preferințe de monitorizare** din fila **Întreținere** și apoi selectați **Înregistrați pictograma comenzii rapide în bara de activități**.*

## Pornirea utilitarului

Accesați fereastra pentru driver-ul imprimantei. Faceți clic pe fila **Întreținere**.

## Informații conexe

➔ [„Opțiuni de meniu pentru driverul de imprimantă” la pagina 207](#)

## Ghid de utilizare al driverului imprimantei pentru Windows

### EPSON Status Monitor 3

Puteți utiliza acest utilitar pentru a monitoriza starea imprimantei, pentru a afișa mesaje de eroare și multe altele. Puteți verifica, de asemenea, starea consumabilelor și evoluția tipăririi. Trebuie să instalați acest software pentru a-l utiliza.

## Informații conexe

➔ „Instalarea separată a aplicațiilor” la pagina 394

## Aplicație pentru tipărire de la computer (driver al imprimantei Mac OS)

Driverul imprimantei controlează imprimanta în funcție de comenzile primite de la o aplicație. Prin definirea setărilor în driverul imprimantei obțineți cele mai bune rezultate la tipărire. De asemenea, puteți verifica starea imprimantei sau o puteți menține în cele mai bune condiții de funcționare folosind utilitarul driverului imprimantei.

### Accesarea driverului imprimantei din aplicații

Faceți clic pe **Configurare pagină** sau pe **Tipărire** din meniul **Fișier** al aplicației dvs. Dacă este cazul, faceți clic pe **Afișare detalii** (sau ▼) pentru a extinde fereastra de tipărire.

#### Notă:

În funcție de aplicația utilizată, opțiunea **Configurare pagină** este posibil să nu fie afișată în meniul **Fișier**, iar operațiile pentru afișarea ecranului de tipărire ar putea diferi. Consultați secțiunea de ajutor a aplicației pentru detalii.

### Pornirea utilitarului

Selectați **Preferințe sistem** (sau **Setări sistem**) din meniul Apple > **Imprimante și scanere** (sau **Tipărire și scanare, Tipărire și fax**) și apoi selectați imprimanta. Faceți clic pe **Opțiuni și consumabile** > **Utilitar** > **Deschide utilitar imprimantă**.

## Informații conexe

➔ „Opțiuni de meniu pentru driverul imprimantei” la pagina 236

## Ghid de utilizare al driverului imprimantei pentru Mac OS

### Epson Printer Utility

Puteți verifica starea și erorile imprimantei prin pornirea **EPSON Status Monitor**.

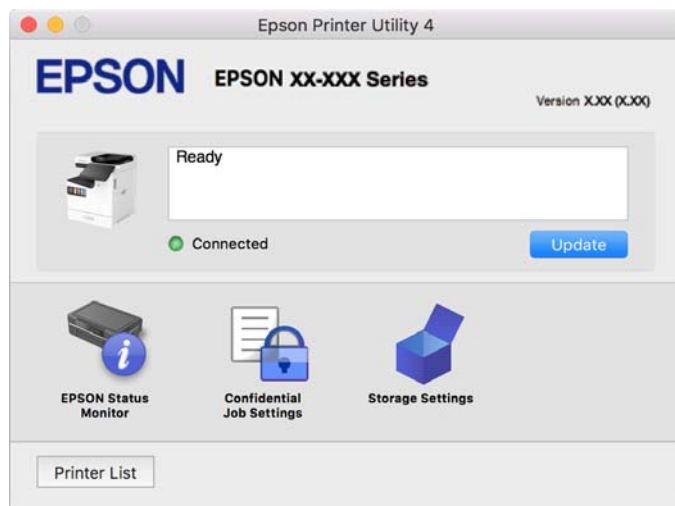



## Aplicație care poate tipări fonturi PostScript (Windows Driver de imprimantă PostScript)

Driverul de imprimantă PostScript permite imprimantei să primească și să interpreteze instrucțiunile de tipărire din pagina de descriere a limbii trimisă de computer și să o tipărească corect. Această funcție este potrivită pentru tipărirea din aplicații conforme PostScript folosite pentru DTP.

### Accesarea driverului imprimantei din aplicații

Pentru a defini setările care pot fi folosite numai cu aplicația pe care o utilizați, accesați driverul din aplicația respectivă.

Selectați **Tipărire** sau **Configurare tipărire** din meniul **Fișier**. Selectați imprimanta dumneavoastră și apoi faceți clic pe **Preferințe** sau **Proprietăți**.

#### Notă:

Operațiile diferă în funcție de aplicație. Consultați secțiunea de ajutor a aplicației pentru detalii.

### Accesarea driver-ului imprimantei de la panoul de comandă

Pentru a realiza setări valabile pentru toate aplicațiile, accesați driver-ul de la panoul de comandă.

#### Windows 11

Faceți clic pe butonul de start și apoi selectați **Toate aplicațiile > Instrumente Windows > Panou de comandă > Vedeți dispozitive și imprimante în Hardware și sunet > Bluetooth și dispozitive > Imprimante și scanere**, faceți clic pe imprimantă și apoi selectați **Preferințe imprimare**.

#### Windows 10/Windows Server 2022/Windows Server 2019/Windows Server 2016

Faceți clic pe butonul Start și apoi selectați **Sistem Windows > Panou de comandă > Vizualizare dispozitive și imprimante în Hardware și sunet**. Faceți clic dreapta pe imprimantă sau apăsați și țineți apăsat și apoi selectați **Preferințe tipărire**

#### Windows 8.1/Windows 8/Windows Server 2012 R2/Windows Server 2012

Selectați **Desktop > Setări > Panou de comandă > Vizualizare dispozitive și imprimante din Hardware și sunet**. Faceți clic dreapta pe imprimantă sau apăsați și țineți apăsat și apoi selectați **Preferințe tipărire**

#### Windows 7/Windows Server 2008 R2

Faceți clic pe butonul Start și selectați **Panou de comandă > Vizualizare dispozitive și imprimante din Hardware și sunet**. Faceți clic dreapta pe imprimantă și selectați **Preferințe tipărire**.

#### Windows Server 2008

Faceți clic pe butonul Start și selectați **Panou de comandă > Imprimante din Hardware și sunet**. Faceți clic dreapta pe imprimantă și selectați **Preferințe tipărire**.

### Accesarea driverului imprimantei folosind pictograma imprimantei din bara de activități

Pictograma imprimantei din bara de activități de pe desktop este pictograma unei comenzi rapide care permite accesarea rapidă a driverului imprimantei.

Dacă faceți clic pe pictograma imprimantei și selectați **Setări imprimantă**, puteți accesa aceeași fereastră cu setările imprimantei ca cea afișată pe panoul de comandă. Dacă faceți dublu clic pe această pictogramă, puteți verifica starea imprimantei.

### Informații conexe

➔ [„Opțiuni de meniu pentru driverul de imprimantă PostScript” la pagina 231](#)

## Aplicație care poate tipări fonturi PostScript (Mac OS Driver de imprimantă PostScript)

Driverul de imprimantă PostScript permite imprimantei să primească și să interpreteze instrucțiunile de tipărire din pagina de descriere a limbii trimisă de computer și să o tipărească corect. Această funcție este potrivită pentru tipărirea din aplicații conforme PostScript folosite pentru DTP.

### Accesarea driverului imprimantei din aplicații

Faceți clic pe **Configurare pagină** sau pe **Tipărire** din meniul **Fișier** al aplicației dvs. Dacă este cazul, faceți clic pe **Afișare detalii** (sau ▼) pentru a extinde fereastra de tipărire.

#### Notă:

În funcție de aplicația utilizată, opțiunea **Configurare pagină** este posibil să nu fie afișată în meniul **Fișier**, iar operațiile pentru afișarea ecranului de tipărire ar putea diferi. Consultați secțiunea de ajutor a aplicației pentru detalii.

### Pornirea utilitarului

Selectați **Preferințe sistem** (sau **Setări sistem**) din meniul Apple > **Imprimante și scanere** (sau **Tipărire și scanare, Tipărire și fax**) și apoi selectați imprimanta. Faceți clic pe **Opțiuni și consumabile** > **Utilitar** > **Deschide utilitar imprimantă**.

### Informații conexe

➔ „Opțiuni de meniu pentru driverul de imprimantă PostScript” la pagina 243

## Aplicație care poate tipări limbaj PCL(driver de imprimantă PCL)

Driverul de imprimantă PCL permite imprimantei să primească și să interpreteze instrucțiunile de tipărire din pagina de descriere a limbajului trimisă de computer și să o tipărească corect. Acesta este potrivit pentru tipărirea din aplicații generale precum Microsoft Office.

#### Notă:

Această caracteristică nu funcționează în Mac OS.

Conectați imprimanta la aceeași rețea cu computerul și apoi urmați procedura de mai jos pentru a instala driverul imprimantei.

1. Descărcați fișierul executabil al driverului de pe website-ul de asistență Epson.

<http://www.epson.eu/Support> (doar Europa)

<http://support.epson.net/>

2. Executați dublu-clic pe fișierul executabil.
3. Urmăriți instrucțiunile de pe ecran pentru a finaliza instalarea.

#### Notă:

Dacă produsul dumneavoastră este însoțit de un disc cu software, puteți, de asemenea să instalați folosind discul. Accesați „Driver\PCL Universal”.

## Aplicație pentru scanarea documentelor (Document Capture Pro)

Document Capture Pro\* este o aplicație care vă permite să scanați eficient originale precum documentele.

Metoda de salvare a imaginilor este înregistrată ca o sarcină în această aplicație. Prin înregistrarea unei serii de operațiuni în avans sub forma unei sarcini, puteți efectua toate operațiunile doar prin selectarea sarcinii. Sunt disponibile sarcini preconfigurate care vă permit să salvați imaginile scanate pe un computer.

Pentru informații suplimentare despre utilizarea funcțiilor, consultați secțiunea de ajutor Document Capture Pro.

### Notă:

Puteți efectua sarcini nu doar de la computer ci și de la panoul de comandă al imprimantei care este conectată prin rețea.

\* Denumirile sunt valabile pentru Windows. Pentru Mac OS, numele este Document Capture.

### Pornirea în Windows

#### Windows 11

Faceți clic pe butonul Start, iar apoi selectați **Toate aplicațiile > Epson Software > Document Capture Pro**.

#### Windows 10

Executați clic pe butonul Start și apoi selectați **Epson Software > Document Capture Pro**.

#### Windows 8.1/Windows 8

Introduceți numele aplicației în câmpul de căutare, apoi selectați pictograma afișată.

#### Windows 7

Faceți clic pe butonul Start, iar apoi selectați **Toate programele > Epson Software > Document Capture Pro**.

### Pornirea în Mac OS

Selectați **Start > Aplicații > Epson Software > Document Capture**.

## DCP Enhanced OCR

Această opțiune vă permite să accesați caracteristici suplimentare pe Document Capture Pro. Prin achiziționarea unei licențe, puteți accesa următoarele caracteristici.

Consultați secțiunea de ajutor Document Capture Pro pentru detalii.

### Notă:

DCP Enhanced OCR nu acceptă Windows Server și Mac OS.

#### Formate de salvare suplimentare:

Puteți selecta Microsoft® Word, Microsoft® Excel® și Microsoft® PowerPoint® ca format de fișier.

#### Caracteristică de conversie de înaltă calitate (PDF cu posibilitate de căutare):

Puteți accesa caracteristici de conversie de calitate mai înaltă utilizând PDF-uri cu posibilitate de căutare.

#### Indexuri suplimentare definite de utilizator:

Puteți crea un index definit de utilizator atunci când creați o activitate. Puteți crea un index definit de utilizator bazat pe coduri de bare sau OCR și să îl generați ca date de index.

- Opțiuni suplimentare pentru generarea elementelor de index:

Următoarele opțiuni sunt adăugate la setările de index atunci când se creează o activitate.

- Separare index > **Document**

Puteți salva indexul în unități ale fișierului imagine care urmează să fie generat.

- Nume fișier > **Nume fișier**

De asemenea, puteți adăuga numele de fișier al imaginii scanate în fișierul de index.

## Aplicație pentru controlul scannerului (Epson Scan 2)

Epson Scan 2 este un driver al scannerului care vă permite să controlați scannerul. Puteți regla formatul, rezoluția, luminozitatea, contrastul și calitatea imaginii scanate. Puteți porni această aplicație și dintr-o aplicație de scanare compatibilă TWAIN. Pentru detalii despre utilizarea funcției, consultați secțiunea de asistență software.

### Pornirea în Windows

#### *Notă:*

*Pentru sistemele de operare Windows Server, asigurați-vă că este instalată funcția **Experiență desktop**.*

- Windows 11

Faceți clic pe butonul Start, apoi selectați **Toate aplicațiile > EPSON > Epson Scan 2**.

- Windows 10/Windows Server 2022/Windows Server 2019/Windows Server 2016

Executați clic pe butonul Start și apoi selectați **EPSON > Epson Scan 2**.

- Windows 8.1/Windows 8/Windows Server 2012 R2/Windows Server 2012

Introduceți numele aplicației în câmpul de căutare, apoi selectați pictograma afișată.

- Windows 7/Windows Server 2008 R2/Windows Server 2008

Faceți clic pe butonul Start și apoi selectați **Toate programele** sau **Programe > EPSON Epson Scan 2**.

### Pornirea în Mac OS

Selectați **Start > Aplicații > Epson Software > Epson Scan 2**.

## Aplicație pentru configurarea operațiilor de fax și trimiterea faxurilor (FAX Utility)

FAX Utility este o aplicație care vă permite să configurați diverse setări pentru trimiterea și primirea faxurilor de pe computer. Puteți crea sau edita liste de contacte de utilizat la trimiterea faxurilor, puteți opta pentru salvarea faxurilor în format PDF pe computer, etc. Consultați secțiunea de ajutor a aplicației pentru detalii.

#### *Notă:*

- Sistemele de operare Windows Server nu sunt acceptate.*

- Înainte de a instala FAX Utility, asigurați-vă că ați instalat driverul pentru această imprimantă; nu sunt incluse driverul PostScript și driverul Epson universal.*

- Asigurați-vă că FAX Utility a fost instalat. Consultați „Pornirea pe Windows” sau „Pornirea pe Mac OS” mai jos pentru a verifica dacă aplicația a fost instalată.*

### Pornirea în Windows

Windows 11

Faceți clic pe butonul Start și apoi selectați **All Apps > Epson Software > FAX Utility**.

Windows 10

Executați clic pe butonul Start și apoi selectați **Epson Software > FAX Utility**.

Windows 8.1/Windows 8

Introduceți numele aplicației în câmpul de căutare, apoi selectați pictograma afișată.

Windows 7

Faceți clic pe butonul Start și selectați **Toate programele** (sau **Programe**) > **Epson Software > FAX Utility**.

### Pornirea în Mac OS

Selectați **Preferințe sistem** (sau **Setări sistem**) din meniul Apple > **Imprimante și scanere** (sau **Tipărire și scanare, Tipărire și fax**) și apoi selectați imprimanta (faxul). Faceți clic pe **Opțiuni și consumabile > Utilitar > Deschide utilitar imprimantă**.

### Informații conexe

➔ [„Trimiterea unui fax de la computer” la pagina 349](#)

➔ [„Recepționarea faxurilor la un computer” la pagina 354](#)

## Aplicație pentru transmiterea faxurilor (driver PC-FAX)

Driver-ul PC-FAX este o aplicație care vă permite să trimiteți un document creat într-o altă aplicație, sub formă de fax, direct de pe computer. Driver-ul PC-FAX este instalat la instalarea FAX Utility. Consultați secțiunea de ajutor a aplicației pentru detalii.

#### **Notă:**

*Sistemele de operare Windows Server nu sunt acceptate.*

*Verificați dacă driverul PC-FAX a fost instalat. Consultați „Accesarea din Windows” sau „Accesarea din Mac OS” mai jos.*

*Funcționarea reală depinde de aplicația pe care ați utilizat-o la crearea documentului. Consultați secțiunea de ajutor a aplicației pentru detalii.*

### Accesarea din Windows

În aplicație, selectați **Tipărire** sau **Configurare tipărire** din meniul **Fișier**. Selectați imprimanta (FAX) și apoi faceți clic pe **Preferințe** sau **Proprietăți**.

### Accesarea din Mac OS

În aplicație, selectați **Tipărire** din meniul **Fișier**. Selectați imprimanta (FAX) ca setare pentru **Imprimantă** și apoi selectați **Setări fax** sau **Setări destinatari** din meniul contextual (pop-up).

### Informații conexe

➔ [„Trimiterea unui fax de la computer” la pagina 349](#)

## Aplicație pentru configurarea operațiilor imprimantei (Web Config)

Web Config este o aplicație care rulează într-un browser web, de exemplu în Microsoft Edge și Safari, pe un computer sau pe un dispozitiv inteligent. Puteți confirma starea imprimantei sau puteți modifica serviciul de rețea și setările imprimantei. Pentru a utiliza aplicația Web Config, conectați imprimanta și computerul sau dispozitivul inteligent în aceeași rețea.

Sunt acceptate următoarele browsere. Utilizați cea mai recentă versiune.

Microsoft Edge, Internet Explorer, Firefox, Chrome, Safari

### Notă:

*Vi se poate solicita să introduceți parola de administrator în timp ce utilizați Web Config. Consultați Informațiile conexe de mai jos pentru detalii.*

### Informații conexe

➔ „Valoarea implicită a parolei de administrator” la pagina 19

## Executarea aplicației Web Config pe un browser web

1. Verificați adresa IP a imprimantei.

Selectați pictograma de rețea pe ecranul principal al imprimantei și apoi selectați metoda de conectare activă pentru a confirma adresa IP a imprimantei.

### Notă:

*De asemenea, puteți verifica adresa IP tipărint raportul de conexiune la rețea.*

2. Lansați un browser web de pe un computer sau un dispozitiv inteligent și apoi introduceți adresa IP a imprimantei.

Format:

IPv4: http://adresa IP a imprimantei/

IPv6: http://[adresa IP a imprimantei]/

Exemple:

IPv4: http://192.168.100.201/

IPv6: http://[2001:db8::1000:1]/

### Notă:

*Utilizând dispozitivul inteligent, puteți executa Web Config și din ecranul de informații privind produsul al Epson Smart Panel.*

Întrucât imprimanta folosește un certificat autosemnat atunci când accesează HTTPS, atunci când porniți Web Config se afișează o avertizare în browser; acest lucru nu indică o problemă și poate fi ignorat.

### Informații conexe

- ➔ „Tipărirea unui raport de conexiune la rețea” la pagina 54
- ➔ „Imprimarea folosind Epson Smart Panel” la pagina 247
- ➔ „Importul unui certificat autosemnat (Windows)” la pagina 491
- ➔ „Importul unui certificat autosemnat (Mac OS)” la pagina 491

## Importul unui certificat autosemnat (Windows)

După importul unui certificat autosemnat, browserul nu mai afișează un avertisment atunci când lansează Web Config. Contactați administratorul pentru detalii și măsuri de prevedere de securitate pentru certificatele autosemnate.

### **Notă:**

- Metoda de import al certificatului autosemnat depinde de mediul dvs.*
- Metoda operațională poate să difere în funcție de versiunea SO.*

1. Introduceți adresa IP a imprimantei în browser pentru a accesa Web Config.
2. Selectați fila **Securitate rețea**.
3. Faceți clic pe **Descărcare**.  
Se descarcă un certificat autosemnat.
4. Faceți clic dreapta pe certificatul descărcat și selectați **Instalați certificatul**.
5. Selectați **Mașină locală** pe ecranul **Bun venit la expertul de import al certificatului**.
6. Faceți clic pe **Următorul**, apoi faceți clic pe **Da** pe ecranul afișat.
7. Pe ecranul **Magazin certificate**, selectați **Plasați toate certificatele în următorul magazin**.
8. Faceți clic pe **Navigare**, selectați **Autorități de certificare rădăcină de încredere** și apoi faceți clic pe **OK**.
9. Faceți clic pe **Următorul** pe ecranul **Magazin certificate**.
10. Pe ecranul **Finalizarea expertului de import al certificatului**, verificați setarea și faceți clic pe **Finalizare**.
11. Faceți clic pe **OK** pe ecranul următor pentru finalizare.  
Reporniți browserul pentru a reflecta certificatul autosemnat importat.

### **Informații conexe**

- ➔ [„Executarea aplicației Web Config pe un browser web” la pagina 490](#)
- ➔ [„Despre Certificarea digitală” la pagina 607](#)

## Importul unui certificat autosemnat (Mac OS)

După importul unui certificat autosemnat, browserul nu mai afișează un avertisment atunci când lansează Web Config. Contactați administratorul pentru detalii și măsuri de prevedere de securitate pentru certificatele autosemnate.

### **Notă:**

- Metoda de import al certificatului autosemnat depinde de mediul dvs.*
- Metoda operațională poate să difere în funcție de versiunea SO.*

1. Introduceți adresa IP a imprimantei în browser pentru a accesa Web Config.
2. Selectați fila **Securitate rețea**.

3. Faceți clic pe **Descărcare**.  
Se descarcă un certificat autosemnat.
4. Faceți dublu clic pe certificatul descărcat.  
Acces la keychain începe cu certificatul autosemnat importat.
5. Faceți clic pe **Certificate** pe ecranul **Acces la keychain** și faceți dublu clic pe certificatul importat.
6. Pe ecranul afișat, selectați următoarele elemente.  
**Încredere > Când se utilizează acest certificat > Se acordă întotdeauna încredere**
7. Închideți ecranul pentru a finaliza importul.  
Reporniți browserul pentru a reflecta certificatul autosemnat importat.

### Informații conexe

- ➔ „Executarea aplicației Web Config pe un browser web” la pagina 490
- ➔ „Despre Certificarea digitală” la pagina 607

## Aplicație pentru actualizare software și firmware (Epson Software Updater)

EPSON Software Updater este o aplicație care instalează software nou și actualizează programul firmware și manualele prin intermediul internetului. Dacă doriți să verificați în mod regulat informațiile de actualizare, puteți seta intervalul de verificare a actualizărilor în setările de auto-actualizare ale EPSON Software Updater.

### Notă:

*Sistemele de operare Windows Server nu sunt acceptate.*

### Pornirea în Windows

- Windows 11  
Faceți clic pe butonul Start, iar apoi selectați **Toate aplicațiile > EPSON Software > Epson Software Updater**.
- Windows 10  
Executați clic pe butonul Start și apoi selectați **EPSON Software > Epson Software Updater**.
- Windows 8.1/Windows 8  
Introduceți numele aplicației în câmpul de căutare, apoi selectați pictograma afișată.
- Windows 7  
Faceți clic pe butonul Start, apoi selectați **Toate programele (sau Programe) > EPSON Software > Epson Software Updater**.

### Notă:

*De asemenea, puteți porni EPSON Software Updater făcând clic pe pictograma imprimantei din bara de activități de pe desktop și apoi selectați **Actualizare software**.*

### Pornirea în Mac OS

Selectați **Start > Aplicații > Epson Software > EPSON Software Updater**.



### Informații conexe

➔ „Instalarea separată a aplicațiilor” la pagina 394

## Software pentru gestionarea dispozitivelor din rețea (Epson Device Admin)

Epson Device Admin este software multifuncțional care gestionează dispozitivele dintr-o rețea.

Sunt disponibile următoarele funcții.

- Monitorizarea sau gestionarea a până la 2000 de imprimante sau scanere din segment
- Întocmirea unui raport detaliat, de exemplu în cazul stării consumabilelor sau a produsului
- Actualizarea programului firmware al produsului
- Introducerea dispozitivului în rețea
- Aplicarea setărilor unificate la nivelul mai multor dispozitive.

Epson Device Admin poate fi descărcat de pe pagina web de asistență tehnică Epson. Pentru mai multe informații, consultați documentația sau secțiunea de ajutor a Epson Device Admin.

## Sistem de autentificare Epson (Epson Print Admin)

Epson Print Admin este un sistem de autentificare care vă permite să gestionați dispozitivele Epson, susținând totodată reducerea costurilor și eficiența operațională, asigurând astfel securitatea. Există funcțiile enumerate mai jos.

Contactați distribuitorul pentru mai multe informații.

- Imprimarea după autentificarea dispozitivului.
- Limitarea dispozitivelor, funcțiilor și perioadelor de timp în care utilizatorii pot accesa dispozitivul.
- Stocarea înregistrărilor pentru toți utilizatorii și dispozitivele.
- Efectuarea unei scanări în mai puțini pași prin înregistrarea în avans a setărilor de scanare.
- Înregistrarea utilizatorilor folosind informațiile despre utilizator în Active Directory sau serverul LDAP.

## EPA Advanced Workflows

Există o opțiune pentru a extinde funcționalitatea Epson Print Admin. Cu EPA Advanced Workflows, puteți utiliza următoarele funcții cu o scanare presetată.

Contactați distribuitorul pentru mai multe informații.

- Particularizați numele fișierelor de salvare
- Creați PDF-uri cu posibilitate de căutare
- Sortați fișiere scanate
- Generați informații la momentul scanării

## Listă meniuri setări

Selectați **Setări** pe ecranul principal al imprimantei pentru a efectua diverse setări.

Denumirile funcțiilor și elementele meniului de setare se pot schimba în funcție de versiunea firmware.

### Setări generale

Selectați meniurile din panoul de comandă conform descrierii de mai jos.

**Setări > Setări generale**

### Setări de bază

Selectați meniurile din panoul de comandă conform descrierii de mai jos.

**Setări > Setări generale > Setări de bază**

Luminozitate LCD:

Ajustați luminozitatea ecranului LCD.

Sunete:

Mut:

Selectați **Act.** pentru a dezactiva sunete cum sunt cele emise de **Apăsare buton**.

Mod normal:

Selectați volumul, cum ar fi **Apăsare buton**.

Ton de apel:

Setați volumul pentru când imprimanta primește un fax.

Primire notificare de finalizare:

Setați volumul pentru când recepția faxului este finalizată.

Imprimare notificare de finalizare:

Setați volumul pentru momentul în care imprimarea faxului primit este finalizată.

Receiver:

Setați volumul sunetului de apel când imprimanta trimite faxul.

Trimitere notificare de finalizare:

Setați volumul pentru când trimiterea faxului este completă.

Apăsare buton:

Setați volumul când atingeți elementele de pe ecran de pe panoul de control.

Set documente ADF:

Setați volumul când originalele sunt plasate în ADF.

Notă finalizare:

Setați volumul când operațiunile sunt finalizate corect.

Ton eroare:

Setați volumul când apare o eroare.

Repetare notificare de eroare:

Setați dacă se repetă sau nu sunetul pentru tonul de eroare.

Tip sunet:

Setați tipul de sunet.

Mod silențios:

Selectați volumul, cum ar fi **Apăsare buton** în **Mod silențios**.

Ton de apel:

Setați volumul pentru când imprimanta primește un fax.

Primire notificare de finalizare:

Setați volumul pentru când recepția faxului este finalizată.

Imprimare notificare de finalizare:

Setați volumul pentru momentul în care imprimarea faxului primit este finalizată.

Receiver:

Setați volumul sunetului de apel când imprimanta trimite faxul.

Trimitere notificare de finalizare:

Setați volumul pentru când trimiterea faxului este completă.

Apăsare buton:

Setați volumul când atingeți elementele de pe ecran de pe panoul de control.

Set documente ADF:

Setați volumul când originalele sunt plasate în ADF.

Notă finalizare:

Setați volumul când operațiunile sunt finalizate corect.

Ton eroare:

Setați volumul când apare o eroare.

Repetare notificare de eroare:

Setați dacă se repetă sau nu sunetul pentru tonul de eroare.

#### Tip sunet:

Setați tipul de sunet.

#### Temporiz. oprire:

Ajustați perioada de timp pentru intrare în modul inactiv (mod de economisire energie) atunci când imprimanta nu a mai efectuat nicio operațiune. Ecranul LCD se va închide după ce timpul setat s-a scurs.

#### Temporizator oprire:

Produsul dvs. ar putea avea această funcție sau funcția **Setări oprire**, în funcție de locația de achiziționare.

Selectați această setare pentru a opri imprimanta automat când aceasta nu este utilizată într-o perioadă specificată de timp. Puteți regla timpul înainte de aplicarea modului de gestionare a energiei. Orice creștere va afecta eficiența energetică a produsului. Luați în considerare mediul înconjurător înainte de a efectua vreo modificare.

#### Setări oprire:

Produsul dvs. ar putea avea această funcție sau funcția **Temporizator oprire**, în funcție de locația de achiziționare.

#### Oprire în caz de inactivitate:

Selectați această setare pentru a opri imprimanta automat dacă aceasta nu este utilizată într-o perioadă specificată de timp. Puteți regla timpul înainte de aplicarea modului de gestionare a energiei. Orice creștere va afecta eficiența energetică a produsului. Luați în considerare mediul înconjurător înainte de a efectua vreo modificare.

#### Oprire în caz de deconectare:

Selectați această setare pentru a opri imprimanta după o perioadă de timp specificată, când toate porturile, inclusiv portul LINE (Linie), sunt deconectate. În funcție de regiune, este posibil ca această caracteristică să nu fie inclusă.

Consultați următorul site web pentru perioada de timp specificată.

<https://www.epson.eu/energy-consumption>

#### Setări dată/oră:

##### Data/oră:

Introduceți data și ora curentă.

##### Oră de vară:

Selectați setarea pentru ora de vară, aplicabilă zonei dvs.

##### Diferență de timp:

Introduceți diferența de fus orar dintre zona dvs. și UTC (ora universală coordonată).

#### Țară/regiune:

Selectați țara sau regiunea în care utilizați imprimanta. Dacă schimbați țara sau regiunea, setările de fax revin la setările implicite și va trebui să le selectați din nou.

Limbă/Language: 

Selectați limba utilizată pe ecranul LCD.

Ecran de pornire: 

Specificați meniul inițial afișat pe ecranul LCD când imprimanta pornește și **Operația a expirat** este activat.

Editare ecran principal: 

Modificați aspectul pictogramelor pe ecranul LCD. De asemenea, puteți adăuga, elimina sau muta pictograme.

Aspect:

Selectați aspectul ecranului de pornire.

Adăugare pictogramă:

Adăugați o pictogramă pe ecranul de pornire.

Ștergere pictogramă:

Eliminați o pictogramă de pe ecranul de pornire.

Mutare pictogramă:

Mutați o pictogramă pe ecranul de pornire.

Acțiuni rapide:

Înregistrați o comandă rapidă pentru setările înregistrate ca presetare pe ecranul de pornire.

Restaur. afișare pictograme implicite:

Resetați afișarea pictogramelor pe ecranul de pornire la setările implicite.

Tapet: 

Schimbați culoarea de fundal a ecranului LCD.

Puteți de asemenea selecta o imagine de fundal dintr-un dispozitiv de memorie. Este acceptat doar formatul JPEG.

Culoare temă: 

Schimbați culoarea de fundal a ecranului superior pentru fiecare funcție.

Editare ecran de copiere: 

Modificați aspectul elementelor afișate pe ecranul Copiere. Puteți restaura aspectul implicit după efectuarea modificărilor.

Operația a expirat: 

Selectați **Act.** pentru a reveni la ecranul inițial dacă nu au fost efectuate operațiuni într-un anumit interval de timp. Dacă au fost aplicate restricții de utilizator și nu au fost efectuate operațiuni într-un interval specificat de timp, veți fi deconectat/ă și veți reveni la ecranul inițial. Când tipărirea este întreruptă temporar de la monitorul de stare sau de la butonul de anulare sau oprire și nu sunt efectuate operațiuni pentru o perioadă de timp specificată, tipărirea va fi reluată automat. Dacă

selecțiați **Dez.** pentru această funcție, tipărirea nu va fi reluată automat după ce a fost întreruptă temporar.

#### Tastatură:

Modificați aspectul tastaturii pe ecranul LCD.

#### Interval de repetare a tastei:

Repetarea tastelor este o metodă de introducere a caracterelor repetate atunci când este apăsată continuu o tastă. Cu cât este setat un interval mai lung de repetare a tastelor, cu atât este mai ridicată viteza de introducere. Când este setată opțiunea **Dezactivat**, repetarea tastelor nu se produce când țineți apăsată o tastă.

#### Ecran implicit (Job/Status):

Selecțiați informațiile implicite pe care doriți să le afișați când atingeți **Stare operație**.

#### Efect ecran:

Selecțiați **Act.** pentru a activa efectele de animație la comutarea ecranelor. Dacă selecțiați **Dez.**, comutarea ecranelor are loc mult mai rapid.

## Setări imprimantă

Selecțiați meniurile din panoul de comandă conform descrierii de mai jos.

### Setări > Setări generale > Setări imprimantă

#### Setări sursă hârtie:

##### Setare hârtie:

Selecțiați sursa de hârtie pentru a specifica formatul de hârtie și tipul de hârtie încărcată. Când activați **Detectare automată Dim hârtie**, imprimanta detectează formatul de hârtie încărcată.

##### Prioritate tavă pt. hârtie:

Selecțiați **Act.** pentru a acorda prioritate de tipărire hârtiei încărcate în tava pentru hârtie.

##### Comut. auto. A4/Letter:

Selecțiați **Act.** pentru a alimenta hârtie din sursa de hârtie pentru formatul A4, dacă nu mai există hârtie în sursa pentru Letter, sau din sursa pentru formatul Letter, dacă nu există hârtie în sursa pentru A4.

##### Selectare automată setări:

Dacă activați **Setare hârtie > Auto**, alimentarea cu hârtie este realizată automat dintr-o sursă de hârtie care are aceleași setări ca și cele configurate pentru sarcina de imprimare curentă în cazul epuizării hârtiei. În acest meniu puteți configura selecția automată pentru fiecare sursă de hârtie pentru fiecare funcție în setările de copiere, fax sau altele. Nu puteți dezactiva toate setările.

Această setare este dezactivată dacă selecțiați o anumită sursă de hârtie din setările hârtiei pentru sarcinile de imprimare. În funcție de setarea tipului de hârtie din fila **Principal** a driverului imprimantei, este posibil ca hârtia să fie încărcată automat sau nu.

#### Sel. auto. la ieș. hârtiei: Pt. copiere/tip. pe cutii:

Activați această opțiune pentru a realiza automat alimentarea cu hârtie dintr-o altă sursă de hârtie care are hârtie în cazul epuizării hârtiei. Acest lucru este valabil atunci când copiați sau tipăriți de pe un dispozitiv de stocare. Alimentarea cu hârtie nu are loc automat de la o sursă de hârtie care nu a fost selectată în **Selectare automată setări** sau care are setări pentru hârtie diferite de setările sursei de hârtie specificate.

Această funcție nu este aplicată în următoarele cazuri.

- Atunci când copiați utilizând o sursă de hârtie care nu a fost selectată în **Selectare automată setări**.
- Atunci când tipăriți date salvate pe un dispozitiv de stocare dintr-un computer fără a modifica setările în meniul **Setări imprimare**.

#### Notificare de eroare:

##### Notific. dimensiune hârtie:

Selectați **Act.** pentru a afișa un mesaj de eroare atunci când formatul de hârtie selectat nu corespunde hârtiei încărcate.

##### Notificare tip hârtie:

Selectați **Act.** pentru a afișa un mesaj de eroare atunci când tipul de hârtie selectat nu corespunde hârtiei încărcate.

#### Afișare automată configurare hârtie:

Selectați **Act.** pentru a afișa ecranul **Setare hârtie** la încărcarea hârtiei în sursa de hârtie. Dacă dezactivați această funcție, nu puteți tipări de la un iPhone, iPad sau iPod touch utilizând AirPrint.

#### Listă Dim Personalizate Hârtie:

Puteți modifica setarea de dimensiune definită de utilizator. Acest lucru este util atunci când tipăriți în mod frecvent pe hârtie cu dimensiune neregulată.

#### Limbă imprimare:

##### USB:

Selectați limbajul de tipărire pentru interfața USB.

##### Rețea:

Selectați limbajul de tipărire pentru interfața de rețea.

#### Setări universale imprimare:

Aceste setări de tipărire sunt aplicate atunci când tipăriți utilizând un dispozitiv extern, fără a utiliza driver-ul imprimantei. Elementele marcate cu \* sunt controlate de la nivelul driverului imprimantei și determină care setări sunt utilizate, cele efectuate la nivelul panoului de comandă al imprimantei sau cele efectuate la nivelul driverului imprimantei. Pentru a verifica setările din driverul imprimantei, selectați fila **Întreținere**, faceți clic pe **Setări extinse** și apoi verificați **Setări panou**. Atunci când este setată prioritatea driverului imprimantei, elementele marcate cu \* sunt aplicate atunci când tipăriți utilizând driverul imprimantei.

**Compensare sus\* :**

Ajustați marginea superioară a hârtiei.

**Compensare stânga\* :**

Ajustați marginea din stânga a hârtiei.

**Compensare sus pt spate\* :**

Ajustați marginea superioară pentru verso atunci când tipăriți față-verso.

**Compensare stânga pt spate\* :**

Ajustați marginea din stânga pentru verso atunci când tipăriți față-verso.

**Omitere pagini goale\* :**

Paginile albe sunt omise de la tipărire în mod automat.

**Inserare coli per utilizator:**

Selectați **Activat** pentru a insera o coală anticopiativă între lucrări pentru fiecare utilizator atunci când tipărirea este efectuată de la computer. Colile anti-copiative sunt introduse dintr-o sursă de hârtie specificată.

**Corecție culoare:**

**Corecție culoare:**

Efectuați setări precum luminozitate și contrast și efectuați corectarea culorii atunci când tipăriți de la un dispozitiv extern. Atunci când această funcție este activată, setările imprimantei de corectare a culorii au prioritate față de setările driverului standard de imprimantă.

**Luminozitate:**

Ajustați luminozitatea imaginii.

**Contrast:**

Ajustați diferența dintre zonele luminoase și întunecoase din imagine.

**Saturație:**

Ajustați saturația imaginii.

**Balans de roșu:**

Ajustați tonul de culoare roșie. Când creșteți această valoare, tonul este corectat la roșu. Când o reduceți, este corectat la bleu, care este culoarea complementară pentru roșu.

**Balans de verde:**

Ajustați tonul de culoare verde. Când creșteți această valoare, tonul este corectat la verde. Când o reduceți, este corectat la fucsia, care este culoarea complementară pentru verde.



**Balans de albas.:**

Ajustați tonul de culoare albastră. Când creșteți această valoare, tonul este corectat la albastru. Când o reduceți, este corectat la galben, care este culoarea complementară pentru albastru.

**Configurare imprimare PDL:** 

**Setări comune:**

**Dim hârtie:**

Selectați formatul de hârtie implicit pentru tipărire.

**Tip hârtie:**

Selectați tipul de hârtie implicit pentru tipărire.

**Orientare:**

Selectați orientarea implicită pentru tipărire.

**Calitate:**

Selectați calitatea tipăririi.

**Mod econ. cerneală:**

Selectați **Act.** pentru a economisi cerneală reducând densitatea imprimării.

**Ordine imprimare:**

Selectați cererea de imprimare, de pe prima pagină sau din ultima pagină.

**Ultima pagină sus:**

Începe tipărirea de la prima pagină a unui fișier.

**Prima pagină sus:**

Începe tipărirea de la ultima pagină a unui fișier.

**Număr de copii:**

Setează numărul de copii care va fi tipărit.

**Margine îmbinare:**

Selectați poziția de legare.

**Scoatere hârtie automată:**

Selectați **Act.** pentru a evacua hârtia automat atunci când tipărirea este oprită în timpul unei sarcini de tipărire.

**Imprimare față-verso:**

Selectați **Act.** pentru a efectua tipărirea față-verso.

**Meniu PCL:**

Efectuați setările pentru imprimarea PCL.

**Sursă font:**

**Rezident:**

Selectați pentru a utiliza un font preinstalat pe imprimantă.

**Descărcare:**

Selectați această opțiune pentru a utiliza un font descărcat.

**Număr font:**

Selectați numărul implicit al fontului pentru Sursă font implicită. Numărul disponibil depinde de setările efectuate.

**Nr. de caractere pe inch:**

Setați pitch-ul implicit, dacă fontul este scalabil și cu pitch fix. Puteți selecta o valoare între 0,44 și 99,99 cpi (caractere per inch), în incrementuri de 0,01.

Acest articol ar putea să nu apară, în funcție de setările pentru Sursă font sau Număr font.

**Înălțime:**

Setați înălțimea implicită a fontului, dacă fontul este scalabil și proporțional. Puteți selecta o valoare între 4,00 și 999,75 puncte, în incrementuri de 0,25.

Acest articol ar putea să nu apară, în funcție de setările pentru Sursă font sau Număr font.

**Set de simboluri:**

Selectați setul de simboluri implicit. Dacă fontul selectat în Sursă font și în setarea Sursă font nu este disponibil pentru noul set de simboluri setat, setările Sursă font și Număr font sunt înlocuite automat cu valoarea implicită, IBM-US.

**Linii:**

Setați numărul de linii pentru dimensiunea hârtiei și orientarea selectate. Această modificare va determina și o modificare a spațierii liniilor (VMI), iar noua valoare VMI va fi stocată în imprimantă. Acest lucru înseamnă că modificările ulterioare ale dimensiunii sau orientării paginii vor determina modificări ale valorii Form în funcție de VMI-ul stocat.

**Funcție CR:**

Selectați comanda de stabilire a alimentării atunci când tipăriți cu un driver dintr-un anumit sistem de operare.

**Funcție LF:**

Selectați comanda de stabilire a alimentării atunci când tipăriți cu un driver dintr-un anumit sistem de operare.

**Atribuire sursă hârtie:**

Setați atribuirea pentru comanda de selectare a sursei de hârtie. La selectarea valorii **4**, comenzile sunt setate pentru a fi compatibile cu HP LaserJet 4. La selectarea valorii **4K**, comenzile sunt setate pentru a fi compatibile cu HP LaserJet 4000, 5000 și 8000. La selectarea valorii **5S**, comenzile sunt setate pentru a fi compatibile cu HP LaserJet 5S.

#### Meniu PS:

Efectuați setările pentru imprimarea PS.

#### Foaie de erori:

Selectați **Act.** pentru a tipări o coală indicând starea atunci când apare o eroare în timpul tipării PostScript sau PDF.

#### Colorare:

Selectați modul de culoare pentru imprimarea PostScript.

#### Binar:

Selectați **Act.** când datele de tipărire conțin imagini binare. Aplicația poate trimite date binare, chiar dacă setarea driver-ului imprimantei este ASCII; dacă este activată această caracteristică, veți putea tipări datele respective.

#### Dimensiune pagină PDF:

Selectați dimensiunea hârtiei atunci când tipăriți un fișier PDF.

#### Soluționare automată a problemelor:

Selectați o acțiune de efectuat la apariția unei erori de tipărire pe ambele părți sau de memorie plină.

Act.

Afișează un avertisment și tipărește în modul cu o singură față atunci când apare o eroare la tipărirea față-verso, sau tipărește doar datele care au putut fi procesate de imprimantă atunci când apare o eroare de memorie plină.

Dez.

Afișează un mesaj de eroare și anulează tipărirea.

#### Dispozitiv de memorie:

Selectați **Activare** pentru a permite imprimantei să acceseze un dispozitiv de memorie introdus. Dacă selectați **Dezactivare**, nu puteți citi, tipări datele de pe dispozitivul de memorie sau salva datele pe dispozitivul de memorie folosind imprimanta. Acest lucru previne eliminarea neautorizată a documentelor confidențiale.

#### Hârtie groasă:

Dez.

Dezactivați funcția de prevenire a întinderii cernelii pe exemplarele tipărite.

Mod1/Mod2/Mod3

Preveniți întinderea cernelii pe exemplarele tipărite. Efectul crește în ordinea Mod1, Mod2 și Mod3. Totuși, este posibil ca această funcție să reducă viteza de tipărire.

#### Asistență alimentare hârtie:

Selectați **Act.** pentru a reduce problemele care apar când se alimentează hârtie groasă și plicuri, precum și problema imprimării oblice pe hârtie simplă.

Totuși, este posibil ca această funcție să reducă viteza de tipărire.

### Mod silențios:

Selecționați **Act.** pentru a reduce zgomotul în timpul tipăririi, însă acest lucru va reduce viteza de tipărire. În funcție de setările selectate pentru tipul de hârtie și calitate a tipăririi, este posibil să nu existe variații ale nivelului de zgomot al imprimantei.

### Prioritate viteză imprimare:

Selecționați **Dez.** pentru a permite imprimantei să coreleze viteza de tipărire cu tipul de hârtie și condițiile datelor de tipărit. Această opțiune permite reducerea calității tipăririi și a blocajelor de hârtie.

### Margini pentru imagini decupate:

Setați marginile la trunchierea unei imagini și tipăriți-o.

### Conexiune PC prin USB:

Selecționați **Activare** pentru a permite unui computer să acceseze imprimanta atunci când este conectat prin USB. Când se selectează **Dezactivare**, tipărirea și scanarea care nu sunt trimise prin rețea sunt restricționate.

### Setare expirare USB I/F:

Specificați timpul (în secunde) care trebuie să se scurgă până la întreruperea comunicării USB cu computerul, după primirea unei activități de tipărire de la un driver PostScript sau PCL. Dacă finalul unei activități nu este definit clar din cadrul driver-ului PostScript sau PCL, comunicarea USB poate continua la nesfârșit. Dacă se întâmplă acest lucru, imprimanta va întrerupe comunicarea după scurgerea intervalului de timp specificat. Introduceți valoarea 0 (zero) dacă nu doriți întreruperea comunicării.

## Informații conexe

- ➔ „Încărcarea hârtiei” la pagina 190
- ➔ „Tipăriți folosind setări ușoare” la pagina 206
- ➔ „Tipărirea fișierelor JPEG de la un dispozitiv de memorie” la pagina 251
- ➔ „Tipărirea fișierelor TIFF de la un dispozitiv de memorie” la pagina 252

## Setări rețea

Selecționați meniurile din panoul de comandă conform descrierii de mai jos.

### Setări > Setări generale > Setări rețea

#### Configurare Wi-Fi:

Configurați sau modificați setările de rețea fără fir. Alegeți metoda de conexiune dintre următoarele și urmați instrucțiunile afișate pe panoul de comandă.

Acest element este afișat când este instalată interfața LAN wireless-P1 opțională pe imprimantă.

#### Ruter:

##### Expert configurare Wi-Fi:

Efectuați setările Wi-Fi prin introducerea unui SSID și a parolei.

#### Configurare cu buton fizic (WPS):

Efectuați setările Wi-Fi prin Configurare cu buton fizic (WPS).

#### Complex:

Afișează meniul avansat de rețea.

#### Altele:

- Config cod PIN (WPS)  
Realizează setările Wi-Fi prin Config cod PIN (WPS).
- Conectare auto Wi-Fi  
Realizează setările Wi-Fi utilizând informațiile Wi-Fi de pe computer sau de pe dispozitivul inteligent.
- Dezactivare Wi-Fi  
Dezactivează Wi-Fi. Conexiunile de infrastructură vor fi deconectate.

#### Wi-Fi Direct:

##### iOS:

Afișează codul QR pentru conexiunea Wi-Fi Direct.

##### Android:

Afișează informații pentru conectarea prin Wi-Fi Direct pe dispozitivele Android.

##### Dispozitive cu alt SO:

Afișează SSID-ul și parola pentru conectarea la Wi-Fi Direct. {/proof}

#### Schimbare:

- Schimbare nume rețea  
Modifică SSID-ul Wi-Fi Direct (nume rețea).
- Modificare parolă  
Modifică parola pentru conexiunea Wi-Fi Direct.
- Schimbare bandă de frecvență  
Selectați banda de frecvență pentru conexiunea Wi-Fi Direct. Schimbarea frecvenței deconectează dispozitivul conectat.  
Disponibilitatea acestor canale și utilizarea produsului în exterior prin aceste canale variază în funcție de locație.  
<http://support.epson.net/wifi5ghz/>
- Dezactivare Wi-Fi Direct  
Dezactivează funcția Wi-Fi Direct.
- Restaurare setări implicite  
Restaurează setările conexiunii Wi-Fi Direct.

#### Configurare LAN prin fir:

Configurați sau modificați o conexiune la rețea care utilizează un cablu LAN și un router. Când se utilizează acest mod, conexiunile Wi-Fi sunt dezactivate.

#### Stare rețea:

##### Stare rețea cu fir LAN/Wi-Fi:

Afișează informațiile de rețea ale imprimantei.

Dacă interfața LAN wireless opțională nu este instalată pe imprimantă, se afișează doar informațiile rețelei Ethernet.

##### Stare Wi-Fi Direct:

Afișează informațiile despre setare Wi-Fi Direct.

##### Stare server e-mail:

Afișează informațiile de setare a serverului de e-mail.

##### Imprimare foaie stare:

Tipărește o fișă de stare a rețelei.

Informațiile pentru Ethernet, Wi-Fi, Wi-Fi Direct și altele sunt imprimante pe două sau mai multe pagini.

#### Verificare conexiune:

Efectuează o verificare a conexiunii la rețea curente și tipărește un raport. Dacă există probleme cu conexiunea, consultați raportul pentru a rezolva problema.

#### Complex:

##### Nume dispozitiv:

Schimbă numele dispozitivului la orice nume cuprins între 2 și 53 caractere.

##### TCP/IP:

Configurează setările IP, dacă adresa IP este statică.

Pentru configurarea automată, utilizați adresa IP atribuită de DHCP.

Pentru a seta manual, comutați la „Manual” și apoi introduceți adresa IP pe care doriți să o atribuiți.

##### Server proxy:

Setați acest lucru dacă utilizați un server proxy în mediul dumneavoastră de rețea și doriți să îl setați și pentru imprimantă.

##### Server e-mail:

Configurați informațiile serverului de e-mail și testați conexiunile atunci când utilizați funcția de redirectionare a e-mailului.

##### Adresă IPv6:

Setează dacă se activează sau nu adresa IPv6.

##### Partajare rețea MS:

Setați aceasta atunci când doriți să utilizați funcția de partajare a fișierelor.

#### Viteză link și duplex:

Selectați viteza Ethernet corespunzătoare și setarea duplex. Dacă selectați o altă setare decât Auto, asigurați-vă că setarea corespunde setărilor de pe hub-ul utilizat.

#### Redirecționare HTTP la HTTPS:

Activează sau dezactivează redirecționarea de la HTTP la HTTPS.

#### Dezactivare IPsec/IP Filtering:

Dezactivează setarea de filtrare IPsec/IP.

#### Dezactivare IEEE802.1X:

Dezactivează setarea IEEE802.1X.

## Setări serviciu web

Selectați meniurile din panoul de comandă conform descrierii de mai jos.

### Setări > Setări generale > Setări serviciu web

#### Servicii Epson Connect:

Indică dacă imprimanta este înregistrată și conectată la Epson Connect.

Vă puteți înregistra la serviciu selectând **Înregistrare** și urmând instrucțiunile.

Pentru ghiduri de utilizare, consultați următorul website de portal.

<https://www.epsonconnect.com/>

<http://www.epsonconnect.eu> (doar Europa)

Dacă imprimanta este înregistrată, puteți modifica următoarele setări.

#### Suspendare/Reluare:

Selectați suspendarea sau reluarea serviciilor Epson Connect.

#### Anulare înregistrare:

Anulează înregistrarea imprimantei din serviciile Epson Connect.

## Setări fax (doar pentru imprimantele care au și funcție de fax)

Selectarea **Setări > Setări generale > Setări fax** de la panoul de comandă al imprimantei afișează acest meniu.

#### Notă:

- Puteți de asemenea accesa **Setări fax** din **Web Config**. Faceți clic pe fila **Fax** pe ecranul **Web Config**.
- Când utilizați **Web Config** pentru a afișa meniul **Setări fax**, pot exista ușoare diferențe în interfața de utilizator și în locație comparativ cu panoul de comandă al imprimantei.

### Informații conexe

- ➔ „Setări utilizator” la pagina 508
- ➔ „Setări raport” la pagina 508
- ➔ „Setări de bază” la pagina 509
- ➔ „Setări securitate” la pagina 513
- ➔ „Trimitere setări” la pagina 514
- ➔ „Verif conexiune fax” la pagina 515
- ➔ „Setări primite” la pagina 515
- ➔ „Expert configurare fax” la pagina 525

### Setări utilizator

Selectați meniurile din panoul de comandă conform descrierii de mai jos.

#### Setări > Setări generale > Setări fax > Setări utilizator

##### Filă inițială

Selectați fila pe care doriți să o afișați prima de fiecare dată când atingeți Fax din ecranul de sus al funcției de fax.

##### Buton de operație rapidă:

Puteți înregistra până la patru elemente afișate în **Fax > Frecvent** și **Setări fax**. Aceasta este util pentru setările utilizat frecvent.

### Setări raport

Puteți găsi meniul pe panoul de comandă al imprimantei de mai jos.

#### Setări > Setări generale > Setări fax > Setări raport

##### Notă:

În ecranul *Web Config*, puteți găsi meniul de mai jos.

##### Fila **Fax** > **Setări raportare**

##### Raport redirectionări:

Tipărește un raport după redirectionarea unui fax recepționat. Selectați **Imprimare** pentru imprimare la fiecare redirectionare a unui document.

##### Raport de erori lacopie de rezervă:

Tipărește un raport atunci când apare o eroare de copie de rezervă la redirectionarea faxului trimis către **Destinație copie de rezervă**. Puteți schimba destinația în **Fax > Setări fax > Copie de rezervă**. Rețineți că funcția de copie de rezervă este disponibilă în următoarele cazuri:

- Expedierea unui fax monocrom
- Expedierea unui fax utilizând funcția **Trimitere fax mai târziu**
- Expedierea unui fax utilizând funcția **Trimitere set**
- Expedierea unui fax utilizând funcția **Stocare date fax**



#### Imprimare automată jurnal fax:

Tipărește automat jurnalul de faxuri. Selectați **Activat (la fiecare 100)** pentru a tipări un jurnal de fiecare dată când sunt finalizate 100 de activități ale mașinii fax. Selectați **Activat (timp)** pentru a tipări jurnalul la intervalul de timp specificat. Totuși, dacă numărul de faxuri depășește 100, jurnalul va fi tipărit înaintea momentului specificat.

#### Raport de primire:

Tipărește un raport de primire după primirea unui fax.

**Eroare imprimare** tipărește un raport doar în cazul apariției unei erori.

#### Atașare imagine la raport:

Tipărește un **Raport transmitere** cu o imagine a primei pagini a documentului trimis. Selectați **Activat (imagine mare)** pentru a tipări partea superioară a paginii, fără a o reduce. Selectați **Activat (imagine mică)** pentru a tipări pagina integral, reducând-o pentru a se încadra în raport.

#### Aspect Jurnal fax:

Selectarea **Combinăți opțiunile de trimitere și primire** tipărește o combinație de rezultate trimise și primite în **Jurnal fax**.

Selectarea **Separați opțiunile de trimitere și primire** tipărește rezultatele de trimere și primire separat în **Jurnal fax**.

#### Format raport:

Selectați un format pentru rapoartele despre faxuri în **Fax** >  (**Meniu**) > **Raport fax** altul decât **Protocol urmărire**. Selectați **Detaliu** pentru a tipări și codurile de erori.

#### Metodă de ieșire Jurnal faxuri:

##### Metodă de ieșire Jurnal faxuri:

Selectați o metodă de generare a rapoartelor de fax precum: **Salvare în disp. de memorie**. Atunci când selectați **Redirecționare**, selectați **Destinație** din lista de contacte.

##### Destinație:

Specificați o destinație pentru a redirecționa rapoartele de fax.

##### Creare folder pentru salvare:

Urmați mesajul afișat pe ecran și creați un folder în dispozitivul de memorie pentru a salva datele de fax.

### **Setări de bază**

Puteți găsi meniul pe panoul de comandă al imprimantei de mai jos.

**Setări > Setări generale > Setări fax > Setări de bază**

#### **Notă:**

*În ecranul Web Config, puteți găsi meniul de mai jos.*

*Fila **Fax** > **Setări de bază***

#### Viteză fax:

Selectați viteza de transmisie a faxurilor. Vă recomandăm să selectați **Lent (96.00bps)**, dacă întâmpinați frecvent erori de comunicare, la trimiterea/primirea unui fax în/din străinătate, sau dacă utilizați un serviciu de telefonie IP (VoIP).

#### ECM:

Corectează automat erorile din transmisiile faxurilor (modul de corectare a erorilor), majoritatea fiind cauzate de zgomotul de pe linia telefonică. Dacă această opțiune este dezactivată, nu veți putea trimite sau primi documente color.

#### Detecție ton apel:

Detectează un ton de apel înainte de a iniția apelarea. Dacă imprimanta este conectată la o centrală PBX (Centrală secundară de abonat) sau la o linie telefonică digitală, este posibil ca apelarea să nu pornească. În această situație, schimbați setarea **Tip linie** la **PBX**. Dacă această soluție nu funcționează, dezactivați această caracteristică. Totuși, dezactivarea acestei caracteristici ar putea duce la pierderea primei cifre a numărului de fax și la trimiterea faxului la un număr incorect.

#### Mod apelare:

Selectați tipul sistemului telefonic la care ați conectat imprimanta. Dacă setați sistemul la **Puls**, puteți comuta temporar modul de formare de la impuls la ton, apăsând \* (va apărea litera „T”) în timpul introducerii cifrelor în partea superioară a ecranului faxului. În funcție de regiune sau țară, este posibil ca această setare să nu fie afișată.

#### Tip linie:

Selectați tipul liniei telefonice la care ați conectat imprimanta.

##### PSTN:

Selectați **PSTN** când imprimanta este conectată la o rețea de telefonie publică comutată.

##### PBX:

Selectați **PBX** când utilizați imprimanta într-un mediu în care se utilizează interioare și în care este necesar un cod de acces din exterior, cum ar fi 0 și 9, pentru a apela o linie externă. Pentru un mediu în care se utilizează un modem DSL sau un adaptor pentru terminal, se recomandă și setarea la **PBX**.

##### Cod de acces:

Selectați **Se utiliz.** și apoi înregistrați un cod de acces extern, precum 0 sau 9. Apoi, la trimiterea unui fax către un număr de fax din exterior, introduceți semnul diez (#) în locul codului real. Când înregistrați în **Contacte**, adăugați un simbol # (hash) în loc de [0] sau [9] pentru a înregistra destinația.

[„Setările pentru fax pentru un sistem PBX” la pagina 129](#)

#### Antet:

Introduceți numele dvs. de expeditor și numărul de fax. Acestea vor apărea ca antet în cazul faxurilor trimise.

#### Numărul dvs. de telefon:

Puteți introduce până la 20 de caractere folosind 0–9 + sau spații. Pentru Web Config, puteți introduce până la 30 de caractere.

#### Antet fax:

Puteți înregistra până la 21 de nume de expeditor, în funcție de necesități. Puteți introduce până la 40 de caractere pentru fiecare nume de expeditor. Pentru Web Config, introduceți antetul în Unicode (UTF-8).

#### Mod primire:

Selectați modul de primire.

[„Primirea faxurilor de intrare” la pagina 324](#)

#### DRD:

Dacă v-ați abonat la un serviciu de tip „ton de apel distinctiv” de la furnizorul dvs. de servicii de telefonie, selectați tonul care va fi utilizat la primirea faxurilor. Serviciul de tip „ton de apel distinctiv”, oferit de numeroase companii telefonice (numele serviciului diferă de la o companie la alta), vă permite să aveți mai multe numere de telefon pe aceeași linie. Fiecare număr are un ton de apel distinctiv. Puteți utiliza un număr pentru apeluri vocale și alt număr pentru faxuri. În funcție de regiune, această opțiune poate fi setată la **Act.** sau la **Dez.**

#### Sonerii răspuns:

Selectați numărul de apeluri după care imprimanta va primi automat un fax.

#### Primire la distanță:

##### Primire la distanță:

Când preluați un fax de la un telefon conectat la imprimantă, puteți începe să primiți faxul introducând codul.

##### Cod început:

Setați codul de pornire pentru **Primire la distanță**. Introduceți două caractere folosind 0–9, \*, #.

#### Fax de respingere:

##### Blocat:

Realizați setări pentru a respinge faxurile primite.

##### Listă SIP URI blocate:

Dacă valoarea URI SIP a celeilalte părți se află în lista de respingere URI SIP, setați dacă doriți să respingeți faxurile de intrare.

#### Fax de respingere:

Selectați opțiunile pentru respingerea recepționării faxurilor nedorite.

##### Listă numere refuzare:

Dacă numărul de telefon al interlocutorului se află în lista cu numere de respins, setați dacă doriți respingerea faxurilor primite.

##### Spațiu pentru antet fax blocat:

Dacă numărul de telefon al celeilalte părți este blocat, setați dacă doriți să respingeți recepționarea faxurilor.

#### Ap. nu e în Contacte:

Dacă numărul de telefon al celeilalte părți nu se află în contacte, setați dacă doriți să respingeți recepționarea faxurilor.

#### Editare listă de numere de respins:

Puteți înregistra până la 30 de numere de fax pentru a respinge faxurile și apelurile. Introduceți până la 20 de caractere folosind 0-9, \*, #, sau spații.

#### Editare listă SIP URI respinse:

Puteți înregistra până la 30 de valori URI SIP pentru a respinge faxurile și apelurile. Introduceți maximum 127 de caractere folosind A-Z a-z 0-9 ! # \$ % & ' ( ) \* + , - . / : ; = ? \_ ~ @ [ ] .

#### Salvați/Redirecționare format fișier:

##### Salvați/Redirecționare format fișier:

Selectați formatul pe care doriți să-l folosiți pentru salvarea sau redirecționarea faxurilor dintre **PDF** sau **TIFF**.

Fișierele redirecționate în destinații cloud sunt salvate ca fișiere PDF, indiferent de setări.

#### Setări PDF:

Selectarea **PDF** în **Salvați/Redirecționare format fișier** activează setările.

##### Parolă deschidere document:

- Setare parolă:  
Permite setarea unei parole pentru deschiderea documentelor.
- Parolă:  
Setează o parolă pentru deschiderea documentelor.

##### Parolă permisiuni:

- Setare parolă  
Permite setarea unei parole pentru tipărirea sau editarea într-un fișier PDF.
- Parolă  
Setați o parolă de permisiune în **Parolă**.
- Se imprimă  
Permite tipărirea fișierului PDF.
- Editare  
Permite editarea fișierului PDF.

#### Listă destinație cloud:

Când utilizați Epson Connect, puteți înregistra până la cinci adrese în serviciul cloud care este administrat de Epson Connect. Puteți încărca datele documentului ca fișier atunci când redirecționați faxuri specificând adresa înregistrată ca destinație.

Este posibil să nu puteți utiliza serviciile online, în funcție de țară și regiune.

Setări linie de extindere: 

IP-FAX:

Funcțiile pentru fiecare element sunt aceleași ca și pentru operațiile standard de fax.

- Viteză fax
- ECM
- Numărul dvs. de telefon (LAN)
- Numărul dvs. de telefon (gateway VoIP)

Setare transmisie în funcție de linie: 

G3:

Selectați o opțiune pentru linia G3 fax în funcție de modul în care va fi folosită (doar trimitere, doar primire sau trimitere și primire).

IP-FAX:

Selectați o opțiune pentru linia IP fax în funcție de modul în care va fi folosită (doar trimitere, doar primire sau trimitere și primire).

### Informații conexe

➔ „Efectuarea setărilor pentru blocarea faxurilor nedorite” la pagina 140

### Setări securitate

Puteți găsi meniul pe panoul de comandă al imprimantei de mai jos.

**Setări > Setări generale > Setări fax > Setări securitate**

#### Notă:

În ecranul Web Config, puteți găsi meniul de mai jos.

Fila **Fax** > **Setări securitate**

Restricții apelare directă:

Selectarea **Act.** dezactivează introducerea manuală a numerelor de fax ale destinatarilor, pentru a permite operatorului să selecteze destinatarii doar din lista de contacte sau din istoricul faxurilor trimise.

Selectarea **Introduceți de două ori** necesită ca operatorul să introducă numărul de fax din nou, atunci când un număr este introdus manual.

Selectarea **Dez.** permite introducerea manuală a numerelor de fax ale destinatarilor.

Restricții transmisiune:

Selectarea **Act.** permite introducerea unui singur număr de fax ca destinatar.

Confirmare listă adrese:

Selectarea **Act.** afișează un ecran de confirmare a destinatarului, înainte de a începe transmisiunea.

Puteți selecta destinatarii din **Toate** sau **Numai pentru transmisiune**.

#### Șterg. autom. date backup:

Copiile de rezervă ale documentelor trimise și primite sunt, de obicei, stocate temporar în memoria imprimantei pentru pregătire pentru o întrerupere neașteptată a alimentării din cauza unei căderi de tensiune sau funcționări incorecte.

Selectarea **Act.** șterge în mod automat copiile de rezervă atunci când trimiterea sau primirea unui document se finalizează cu succes și copiile de rezervă devin inutile.

#### Ștergere date backup:

Șterge toate copiile de rezervă stocate temporar în memoria imprimantei. Rulați acest program înainte de a înstrăina sau casa imprimanta.

Acest meniu nu este afișat pe ecranul Web Config.

### **Trimitere setări**

Puteți găsi meniul pe panoul de comandă al imprimantei de mai jos.

#### **Setări > Setări generale > Setări fax > Trimitere setări**

#### **Notă:**

În ecranul *Web Config*, puteți găsi meniul de mai jos.

#### *Fila Fax > Trimitere setări*

#### Trimitere rapidă la memorie:

Funcția de expediere rapidă din memorie începe trimiterea faxului când imprimanta încheie scanarea primei pagini. Dacă nu activați această funcție, imprimanta începe trimiterea după salvarea tuturor imaginilor scanate în memorie. Prin utilizarea acestei funcții, puteți reduce timpul de operare total, deoarece scanarea și expedierea sunt efectuate în paralel.

#### Trimitere set:

Când există mai multe faxuri care așteaptă să fie trimise către același destinatar, această opțiune permite gruparea și trimiterea simultană a tuturor faxurilor. Puteți trimite până la cinci documente (până la 200 în total) simultan. Această funcție vă ajută să economisiți costurile de transmisie, reducând numărul de conectări.

#### Salvare date eroare:

##### Salvare date eroare:

Atunci când documentele nu reușesc să fie trimise, activați această opțiune pentru a le salva în memoria imprimantei. Puteți retrimite documentele din **Stare operație**.

##### Setați Perioada de stocare:

Selectați **Act.** pentru a șterge documentele care nu au putut fi trimise după expirarea perioadei de stocare.

##### Perioadă de stocare:

Setați un număr de zile și ore pentru care imprimanta va stoca documentul care nu a putut fi trimis.

Timpe de așteptare pentru următorul Original:

Timpe de așteptare pentru următorul Original:

Activați această opțiune pentru a începe să trimiteți faxul după ce scanați un document, atingând  și apoi așteptați următorul original până când perioada specificată a trecut.

Oră:

Setați intervalul de timp pentru așteptarea următorului original.

Ora de afișare previzualizare fax:

Ora de afișare previzualizare fax:

Activați această opțiune pentru a începe să trimiteți faxul după ce a trecut timpul specificat, fără a efectua nicio operație după afișarea ecranului de previzualizare.

Oră:

Specificați timpul de previzualizare a documentului scanat înainte de a-l trimite.

Permiteți Cop. rez.:

Selectarea **Permis** vă permite să salvați faxurile trimise cu **Fax > Setări fax > Copie de rezervă**.

### **Verif conexiune fax**

Puteți găsi meniul pe panoul de comandă al imprimantei de mai jos.

**Setări > Setări generale > Setări fax > Verif conexiune fax**

*Notă:*

*Nu puteți afișa aceste meniuri pe ecranul Web Config.*

Selectarea **Verif conexiune fax** verifică dacă imprimanta este conectată la linia telefonică și pregătită pentru transmiterea faxului. Puteți tipări rezultatul verificării pe hârtie simplă în format A4.

### **Setări primite**

#### **Informații conexe**

➔ „Setări salvare/redirecționare” la pagina 515

➔ „Setări imprimare” la pagina 523

#### **Setări salvare/redirecționare**

##### **Salvare/Redirecționare necondiționată:**

Puteți găsi meniul pe panoul de comandă al imprimantei de mai jos.

**Setări > Setări generale > Setări fax > Setări primite > Setări salvare/redirecționare > Salvare/Redirecționare necondiționată**

**Notă:**

În ecranul Web Config, puteți găsi meniul de mai jos.

**Fax fila > Setări salvare/redirecționare > Salvare/Redirecționare necondiționată**

Puteți seta destinații de salvare și redirecționare către Inbox, un computer, un dispozitiv de memorie externă, adresă e-mail, foldere partajate și alte aparate fax. Puteți folosi aceste funcții simultan. Dacă dezactivați toate elementele din Salvare/Redirecționare necondiționată, imprimanta este setată pentru a tipări faxurile recepționate.

**Salvare în inbox:**

Salvează faxurile recepționate în Inbox imprimantei. Pot fi salvate până la 200 de documente. Rețineți că este posibil să nu puteți salva 200 de documente, în funcție de condițiile de utilizare, precum dimensiunea fișierelor aferente documentelor salvate și utilizarea simultană a mai multor caracteristici de salvare a faxurilor.

Deși faxurile recepționate nu sunt tipărite automat, le puteți viziona pe ecranul imprimantei și le puteți tipări doar pe acelea de care aveți nevoie. Totuși, dacă selectați **Da și imprimare** într-un alt element, precum **Salvare în computer** în **Salvare/Redirecționare necondiționată**, faxurile recepționate sunt imprimare automat.

**Salvare în computer:**

Salvează faxurile recepționate ca fișiere PDF sau TIFF pe un computer conectat la imprimantă. Puteți seta această opțiune la **Da** doar folosind FAX Utility (aplicația). Nu puteți activa această opțiune din panoul de comandă al imprimantei. Instalați în prealabil FAX Utility pe computer. După setarea acestei opțiuni la **Da**, o puteți modifica la **Da și imprimare** din panoul de comandă al imprimantei.

**Salvare în disp. de memorie:**

Salvează faxurile recepționate ca fișiere PDF sau TIFF pe un dispozitiv de memorie extern conectat la imprimantă. Selectând opțiunea **Da și imprimare**, puteți tipări faxurile recepționate în timp ce le salvați în dispozitivul de memorie.

Documentele primite vor fi salvate temporar în memoria imprimantei, înainte ca documentele să fie salvate în dispozitivul de memorie conectat la imprimantă. Deoarece o eroare referitoare la umplerea memoriei determină dezactivarea trimiterii și primirii faxurilor, păstrați dispozitivul de memorie conectat la imprimantă.

**Creare folder pentru salvare:**

Urmați mesajul afișat pe ecran și creați un folder în dispozitivul de memorie pentru a salva datele de fax.

**Redirecționare:**

Redirecționează faxurile primite către următoarele destinații.

- La un alt aparat fax
- Către foldere partajate într-o rețea sau către adrese de e-mail în format PDF sau TIFF
- Către contul cloud în format PDF

Faxurile redirecționate sunt șterse din imprimantă. Selectând opțiunea **Da și imprimare**, puteți tipări faxurile recepționate în timp ce le redirecționați.

Pentru a redirecționa către o adresă de e-mail sau un folder partajat dintr-o rețea, adăugați mai întâi destinația de redirecționare la lista de contacte. Pentru a redirecționa către o adresă de e-mail, configurați setările serverului de e-mail.



Pentru a redirecționa către un cont cloud, înregistrați utilizatorul, imprimanta și destinația cloud la **Fax to Cloud > Listă de destinație în Epson Connect** și adăugați în prealabil o destinație de redirecționare la **Listă destinație cloud** din panoul de control al imprimantei.

#### Destinație:

Puteți selecta destinații de redirecționare din lista de contacte sau din lista de destinații în cloud pe care ați adăugat-o în prealabil.

Dacă ați selectat un folder partajat într-o rețea, o adresă de e-mail sau un cont cloud ca destinație de redirecționare, vă recomandăm să testați dacă puteți să trimiteți o imagine la această destinație.

Selectați **Scanare > E-mail, Scanare > Folder de rețea/FTP** din panoul de control al imprimantei, selectați destinația și apoi începeți scanarea.

Dacă ați selectat un cont cloud, puteți efectua un test redirecționând către destinație o imagine care a fost salvată într-o casetă de fax. Selectați **Fax Box** din panoul de control al imprimantei.

Selectați  (Meniu) > **Redirecționare (Cloud)** pentru o casetă de fax în care a fost salvată orice imagine scanată, selectați destinația și apoi începeți redirecționarea.

#### Opțiuni la eșuarea redirecționării:

Puteți selecta dacă doriți să tipăriți faxul eșuat sau să îl salvați în Inbox.

Când Inbox devine plin, primirea faxurilor este dezactivată. Se recomandă să ștergeți documentele din inbox după citirea acestora. Numărul de documente care nu au putut fi redirecționate este afișat pe  de pe ecranul de pornire, pe lângă celelalte operațiuni neprocesate.

#### Notificări prin e-mail:

Trimiteți o notificare prin e-mail după finalizarea procesului selectat mai jos. Puteți folosi simultan funcțiile de mai jos.

##### Destinatar:

Setează destinația notificării pentru finalizarea procesului.

##### Notificare la finalizarea primirii:

Trimite o notificare când recepționarea unui fax este finalizată.

##### Notificare la finalizarea imprimării:

Trimite o notificare când tipărirea unui fax este finalizată.

##### Notif. la finaliz. salv. pe disp. de memorie:

Trimite o notificare când salvarea unui fax într-un dispozitiv de memorie este finalizată.

##### Notificare la finalizarea redirecționării:

Trimite o notificare când redirecționarea unui fax este finalizată.

#### Informații conexe

- ➔ „Efectuarea setărilor de salvare pentru primirea faxurilor” la pagina 132
- ➔ „Efectuarea setărilor de redirecționare pentru primirea faxurilor” la pagina 133

### **Salvare/redirecționare condiționată:**

Puteți găsi meniul pe panoul de comandă al imprimantei de mai jos.

### **Setări > Setări generale > Setări fax > Setări primite > Setări salvare/redirecționare > Salvare/redirecționare condiționată**

#### **Notă:**

În ecranul *Web Config*, puteți găsi meniul de mai jos.

*Fila Fax > Setări salvare/redirecționare > Salv./Redir. cond.*

Puteți seta destinații de salvare și/sau redirecționare către Inbox, casete confidențiale, un dispozitiv de memorie externă, adrese e-mail, foldere partajate și alte aparate fax.

Când sunt setate mai multe condiții (**Salvare/redirecționare condiționată**), acestea sunt menționate în ordinea elementelor și prima opțiune **Salvare/redirecționare condiționată** care se potrivește este executată.

Pentru a comuta între activarea sau dezactivarea condițiilor, atingeți oriunde în elementul de setare, cu excepția  .

„Setările de salvare pentru primirea faxurilor cu condiții specificate” la pagina 135

„Setările de redirecționare pentru primirea faxurilor cu condiții specificate” la pagina 137

#### Nume (Obligatoriu):

Introduceți numele condiției.

#### Condiții:

Selectați condițiile și apoi efectuați setările.

#### Identificare ID expeditor fax:

##### Identificare ID expeditor fax:

Când ID-ul expeditorului, cum ar fi numărul de fax, se potrivește, faxul primit este salvat și redirecționat.

##### ID:

Specificați ID-ul expeditorului, cum ar fi numărul de fax sau URI SIP.

#### Potrivire perfectă subadresă(SUB):

##### Potrivire perfectă subadresă(SUB):

Când sub-adresa (SUB) se potrivește perfect, faxul recepționat este salvat și redirecționat.

##### Subadresă(SUB):

Introduceți subadresa (SUB) pentru expeditor.

#### Potrivire perfectă Parolă(SID):

##### Potrivire perfectă Parolă(SID):

Atunci când parola (SID) se potrivește perfect, faxul recepționat este salvat și redirecționat.

**Parolă(SID):**

Introduceți parola (SID) pentru expeditor.

**Correspondență linie primită:** 

Când portul de linie se potrivește, faxul recepționat este salvat și redirecționat.

**Oră primire:**

**Oră primire:**

Salvează și redirecționează un fax recepționat în perioada de timp specificată.

**Oră început:**

Specificați ora de începere pentru a permite salvarea și redirecționarea faxurilor primite.

**Oră sfârșit:**

Specificați ora de încheiere pentru a permite salvarea și redirecționarea faxurilor primite.

**Salvare/Destinație de redirecționare (Obligatoriu):**

Selectați destinația pentru salvarea și redirecționarea documentelor recepționate care corespund condițiilor. Puteți folosi simultan funcțiile de mai jos.

**Salvare în căsuță fax:**

**Salvare în căsuță fax:**

Salvează faxurile recepționate în Inbox sau caseta confidențială a imprimantei.

Puteți salva până la 200 de documente în total. Rețineți că este posibil să nu puteți salva 200 de documente, în funcție de condițiile de utilizare, precum dimensiunea fișierelor aferente documentelor salvate și utilizarea simultană a mai multor caracteristici de salvare a faxurilor.

**Inbox:**

Salvează faxurile recepționate în Inbox pe imprimantă.

**Confidențial: XX:**

Salvează faxurile recepționate în caseta confidențială a imprimantei.

**Salvare în disp. de memorie:**

**Salvare în disp. de memorie:**

Salvează faxurile recepționate ca fișiere PDF sau TIFF pe un dispozitiv de memorie extern conectat la imprimantă.

Documentele primite vor fi salvate temporar în memoria imprimantei, înainte ca documentele să fie salvate în dispozitivul de memorie conectat la imprimantă. Deoarece o eroare referitoare la umplerea memoriei determină dezactivarea trimiterii și primirii faxurilor, păstrați dispozitivul de memorie conectat la imprimantă.

#### Creare folder pentru salvare:

Urmați mesajul afișat pe ecran și creați un folder în dispozitivul de memorie pentru a salva datele de fax.

#### Redirecționare:

##### Redirecționare:

Redirecționează faxurile primite către una dintre următoarele destinații.

- La un alt aparat fax
- Către foldere partajate într-o rețea sau către adrese de e-mail în format PDF sau TIFF
- Către contul cloud în format PDF

Faxurile redirecționate sunt șterse din imprimantă. Selectând opțiunea **Da și imprimare**, puteți tipări faxurile recepționate în timp ce le redirecționați.

Pentru a redirecționa către o adresă de e-mail sau un folder partajat dintr-o rețea, adăugați mai întâi destinația de redirecționare la lista de contacte. Pentru a redirecționa către o adresă de e-mail, configurați setările serverului de e-mail.

Pentru a redirecționa către un cont cloud, înregistrați utilizatorul, imprimanta și destinația cloud la **Fax to Cloud > Listă de destinație** în **Epson Connect** și adăugați în prealabil o destinație de redirecționare la **Listă destinație cloud** din panoul de control al imprimantei.

##### Destinație:

Puteți selecta o destinație de redirecționare din lista de contacte sau din lista de destinații în cloud pe care ați adăugat-o în prealabil.

Dacă ați selectat un folder partajat într-o rețea, o adresă de e-mail sau un cont cloud ca destinație de redirecționare, vă recomandăm să testați dacă puteți să trimiteți o imagine la această destinație.

Selectați **Scanare > E-mail, Scanare > Folder de rețea/FTP** din panoul de control al imprimantei, selectați destinația și apoi începeți scanarea.

Dacă ați selectat un cont cloud, puteți efectua un test redirecționând către destinație o imagine care a fost salvată într-o casetă de fax. Selectați **Fax Box** din panoul de control

al imprimantei. Selectați  (Meniu) > **Redirecționare (Cloud)** pentru o casetă de fax în care a fost salvată orice imagine scanată, selectați destinația și apoi începeți redirecționarea.

##### Opțiuni la eșuarea redirecționării:

Puteți selecta dacă doriți să tipăriți faxul eșuat sau să îl salvați în Inbox.

#### Imprimare:

Tipărește faxurile recepționate.

#### Salvați/Redirecționare format fișier:

Puteți seta formatul de fișier atunci când salvați sau redirecționați faxuri recepționate.

Fișierele redirecționate în destinații cloud sunt salvate ca fișiere PDF, indiferent de setări.

#### Setări PDF:

Selectarea **PDF** în **Salvați/Redirecționare format fișier** activează setările.

Parolă deschidere document:

- Setare parolă:  
Permite setarea unei parole pentru deschiderea documentelor.
- Parolă:  
Setează o parolă pentru deschiderea documentelor.

Parolă permisiuni:

- Setare parolă  
Permite setarea unei parole pentru tipărirea sau editarea într-un fișier PDF.
- Parolă  
Setați o parolă de permisiune în **Parolă**.
- Se imprimă  
Permite tipărirea fișierului PDF.
- Editare  
Permite editarea fișierului PDF.

Notificări prin e-mail:

Trimiteți o notificare prin e-mail după finalizarea procesului selectat mai jos. Puteți folosi simultan funcțiile de mai jos.

Destinatar:

Setează destinația notificării pentru finalizarea procesului.

Notificare la finalizarea primirii:

Trimite o notificare când recepționarea unui fax este finalizată.

Notificare la finalizarea imprimării:

Trimite o notificare când tipărirea unui fax este finalizată.

Notif. la finaliz. salv. pe disp. de memorie:

Trimite o notificare când salvarea unui fax într-un dispozitiv de memorie este finalizată.

Notificare la finalizarea redirecționării:

Trimite o notificare când redirecționarea unui fax este finalizată.

Raport transmitere:

Tipărește un raport de transmisie în mod automat, după ce salvați sau redirecționați un fax recepționat.

Selectând opțiunea **Eroare imprimare**, puteți tipări un raport doar atunci când salvați sau redirecționați un fax recepționat și apare o eroare.

**Informații conexe**

- ➔ [„Efectuarea setărilor de salvare pentru primirea faxurilor cu condiții specifice” la pagina 136](#)
- ➔ [„Efectuarea setărilor de redirecționare pentru primirea faxurilor cu condiții specificate” la pagina 138](#)

### Setări comune:

Puteți găsi meniul pe panoul de comandă al imprimantei de mai jos.

**Setări > Setări generale > Setări fax > Setări primite > Setări salvare/redirecționare > Setări comune**

#### Notă:

În ecranul *Web Config*, puteți găsi meniul de mai jos.

**Fila Fax > Fax Box > Inbox**

**Fila Fax > Setări salvare/redirecționare > Setări comune**

#### Setări Inbox:

##### Opțiuni când memoria e plină:

Puteți selecta operațiunea de tipărire a faxului recepționat sau puteți refuza recepționarea faxului când memoria Inbox este plină.

##### Setări parolă inbox:

Parola protejează Inbox pentru a împiedica utilizatorii să vadă faxurile recepționate. Selectați **Schimbare** pentru a schimba parola, apoi selectați **Resetare** pentru a anula protecția prin parolă. La schimbarea sau resetarea parolei, veți avea nevoie de parola curentă.

Nu puteți seta o parolă dacă ați setat **Opțiuni când memoria e plină** la **Primire si imprimare faxuri**.

#### Subiect e-mail pt. redirecționare:

Puteți specifica un subiect pentru e-mail când redirecționați la o adresă de e-mail.

#### Setări de ștergere documente casetă:

##### Ștergere automată a faxurilor primite:

Selectarea **Act.** șterge automat din inbox după o anumită perioadă de timp documentele de tip faxuri recepționate.

##### Durată până la ștergere:

Setați un număr de zile și ore după care imprimanta va șterge documentul salvat în inbox.

##### Faxurile care urmează să fie șterse:

Selectați documentele pe care doriți să le ștergeți din **Citite**, **Necitite** și **Toate**.

### Meniu:

Puteți găsi  pe panoul de comandă al imprimantei prin accesarea următoarelor meniuri în ordine.

**Setări > Setări generale > Setări fax > Setări primite > Setări salvare/redirecționare > **

#### Notă:

Nu puteți tipări lista din ecranul *Web Config*.

#### Imprimare listă de salvare/redirecționare condiționată:

Tipărește Listă de salvare/ redir condiționată.

## Setări imprimare

Puteți găsi meniul pe panoul de comandă al imprimantei de mai jos.

### Setări > Setări generale > Setări fax > Setări primite > Setări imprimare

#### Notă:

În ecranul *Web Config*, puteți găsi meniul de mai jos.

#### Fila **Fax** > **Setări imprimare**

##### Reducere automată:

Tipărește faxurile recepționate cu documentele de mari dimensiuni reduse pentru a se încadra pe hârtie, în sursa de hârtie. Reducerea ar putea să nu fie posibilă, în funcție de datele primite. Dacă această caracteristică este dezactivată, documentele mari vor fi tipărite la dimensiunea originală, pe mai multe pagini, sau ar putea fi tipărită și o a doua pagină, albă.

##### Setări divizare pagină:

Tipărește faxurile recepționate cu divizare pagină atunci când dimensiunea documentului recepționat este mai mare decât dimensiunea hârtiei încărcate în imprimantă. Dacă cantitatea care depășește lungimea hârtiei este mai mică decât valoarea setată în **Ștergere date de imprimare după divizare > Prag**, surplusul este eliminat. Dacă cantitatea care depășește lungimea hârtiei depășește valoarea setată, surplusul este tipărit pe o altă hârtie.

##### Ștergere date de imprimare după divizare:

###### Ștergere date de imprimare după divizare:

Selectați zona din document care urmează să fie ștersă când cantitatea care depășește lungimea hârtiei este mai mică decât valoarea setată în **Prag**.

###### Prag:

În cazul în care cantitatea care depășește lungimea hârtiei este mai mică sau egală cu această valoare, surplusul este eliminat și nu este tipărit.

##### Suprapunere la divizare:

###### Suprapunere la divizare:

Când funcția este setată la **Act.** și datele sunt împărțite și tipărite deoarece cantitatea depășește **Ștergere date de imprimare după divizare > Prag**, datele împărțite sunt tipărite folosind lungimea de suprapunere specificată în **Suprapunere pe lățime**.

###### Suprapunere pe lățime:

Datele care depășesc această valoare sunt suprascrise.

##### Modificare imprimare:

Efectuați setări de tipărire atunci când dimensiunea documentului faxului recepționat este mai mare decât dimensiunea hârtiei încărcate în imprimantă.

Selectând opțiunea **Activată (Divizare în pagini)**, puteți diviza documentul longitudinal pentru a tipări documentul recepționat. Selectând opțiunea **Activat (Reducere pentru potrivire)** reduce la un minim de 50% pentru tipărire.

#### Rotire automată:

Rotește faxurile recepționate ca documente A5 în format Peisaj astfel încât să fie tipărite pe hârtie A5. Setarea este aplicată atunci când setarea formatului hârtiei pentru cel puțin o sursă de hârtie utilizată pentru imprimarea faxurilor este setată la A5.

Prin selectarea **Dez.**, faxurile recepționate în format A5 Peisaj, care au aceeași lățime ca documentele în format A4 Portret, vor fi considerate ca fiind faxuri în format A4 și vor fi tipărite ca atare.

Verificați setările sursei de hârtie pentru tipărirea faxurilor și formatul hârtiei pentru sursele de hârtie din următoarele meniuri în **Setări > Setări generale > Setări imprimantă > Setări sursă hârtie**.

- Selectare automată setări**
- Setare hârtie > Dim hârtie**

#### Adăugare informații recepție:

Tipărește informații de recepție privind faxurile recepționate, chiar dacă expeditorul nu a setat informații de antet. Informațiile de recepționare includ data și ora recepționării, ID-ul expeditorului, ID-ul de recepție (precum „#001”) și numărul paginii (cum ar fi „P1”). Prin colectarea ID-ului de recepție tipărit pe faxul recepționat, puteți verifica jurnalul de transmisie în raportul faxului și istoricul sarcinilor de fax. Când se activează **Setări divizare pagină**, numărul de divizare pagină este, de asemenea, inclus.

#### 2 fețe:

##### 2 fețe:

Tipărește mai multe pagini ale faxurilor recepționate pe ambele fețe ale colii de hârtie.

##### Margine îmbinare:

Selectați poziția de legare.

#### Sinc. începere imprimare:

Selectați opțiunile pentru începerea tipăririi faxurilor care urmează să fie recepționate.

- Toate paginile primite:** Tipărirea începe după recepționarea tuturor paginilor. Începerea tipăririi de pe prima pagină sau ultima pagină depinde de setarea funcției **Stivuire colaj**. Consultați explicația pentru **Stivuire colaj**.
- Prima pagină primită:** Începe tipărirea când este recepționată prima pagină și apoi tipărește în ordinea în care paginile sunt recepționate. Dacă imprimanta nu poate începe tipărirea, de exemplu atunci când sunt efectuate alte sarcini de tipărire, imprimanta începe tipărirea paginilor recepționate sub formă de lot atunci când este disponibilă.

#### Stivuire colaj:

Din moment ce prima pagină este tipărită ultima (ieșire în partea de sus), documentele tipărite sunt așezate în ordinea corectă a paginilor. Dacă imprimanta are memorie insuficientă, această caracteristică ar putea să nu fie disponibilă.

#### Imprim. durată suspendare:

##### Imprim. durată suspendare:

În perioada de timp specificată, imprimanta salvează documentele recepționate în memoria imprimantei, fără a le tipări. Această caracteristică poate fi utilizată pentru prevenirea zgomotului în timpul nopții sau pentru prevenirea dezvăluirii documentelor confidențiale în timp ce sunteți plecat. Dacă utilizați această funcție, asigurați-vă că dispuneți de suficientă



memorie liberă. Puteți să verificați și să tipăriți individual documentele primite, chiar înainte de ora de repornire, din **Stare operație** pe ecranul de pornire.

Oră oprire:

Oprește tipărirea documentelor.

Timp până la repornire:

Reîncepe automat tipărirea documentelor.

Mod silențios:

Reduce zgomotul generat de imprimantă la tipărirea faxurilor, însă viteza de tipărire se poate reduce.

### **Expert configurare fax**

Puteți găsi meniul pe panoul de comandă al imprimantei de mai jos:

**Setări > Setări generale > Setări fax > Expert configurare fax**

**Notă:**

*Nu puteți afișa aceste meniuri pe ecranul Web Config.*

Selectarea **Expert configurare fax** efectuează setările de bază pentru fax. Urmați instrucțiunile afișate pe ecran.

### **Informații conexe**

➔ „Setări de bază” la pagina 509

➔ „Pregătirea imprimantei pentru a trimite și a primi faxuri” la pagina 127

### **Setări scanare**

Selectați meniurile din panoul de comandă conform descrierii de mai jos.

**Setări > Setări generale > Setări scanare**

Filă inițială:

Selectați fila pe care o doriți afișată prima de fiecare dată când scanați.

Buton operație rapidă(Folder):

Stabiliți patru setări pe care doriți să le afișați pe ecranul **Frecvent** când scanați utilizând meniul **Către folder rețea/FTP** pe panoul de comandă.

Buton operație rapidă(E-mail):

Stabiliți patru setări pe care doriți să le afișați pe ecranul **Frecvent** când scanați utilizând meniul **Către e-mail** pe panoul de comandă.

Confirmare destinatar:

Verificați destinația înainte de scanare.

#### Document Capture Pro:

Când scanați folosind meniul **Către computer** de pe panoul de control, setați modul de funcționare și alte setări pentru a se potrivi cu computerul pe care este instalată Document Capture Pro.

#### Mod funcționare:

Setați modul de operare.

Selectați **Mod client** dacă Document Capture Pro este instalată pe Windows sau Mac OS.

Selectați **Mod server** dacă Document Capture Pro este instalată pe un sistem Windows Server.

#### Adresă server:

Introduceți adresa serverului dacă selectați **Mod server**.

#### Setări grup:

Activați setările de grup pe imprimantă. Utilizați acest element când ați activat setările de grup pe Document Capture Pro.

Când este activat, introduceți numărul grupului în **Grup**.

#### Server e-mail:

Configurați setările serverului de e-mail pentru scanare **E-mail**.

Selectați **Setări server** pentru a specifica metoda de autentificare pentru ca imprimanta să acceseze serverul de e-mail.

[„Elemente de setare server de e-mail” la pagina 66](#)

Puteți testa conexiunea la serverul de e-mail selectând **Verificare conexiune**.

#### Reset. auto.:

Resetați destinația și setările de scanare după fiecare scanare.

#### Divizare e-mail:

Puteți împărtăși imaginea scanată într-o dimensiune de fișier specificată și să le trimiteți utilizând mai multe e-mailuri. Se aplică atunci când se utilizează **Către e-mail** în meniul de scanare sau în meniul **Din stocare către e-mail**.

## Setări stocare

Selectați meniurile din panoul de comandă conform descrierii de mai jos.

### **Setări > Setări generale > Setări stocare**

#### Control acces folder partajat:

##### Acces:

Selectați dacă este permisă sau nu utilizarea folderului partajat (fix).

##### Permisiune operațiuni:

Selectați pentru a restricționa crearea, editarea și ștergerea fișierelor pentru administratori sau utilizatori.

#### Permisioane setare de ștergere automată:

Selectați pentru a restricționa setarea de ștergere automată a fișierelor stocate pentru administratori sau utilizatori.

#### Management fișiere folder partajat:

##### Ștergere automată fișiere:

Selectați dacă se șterg sau nu în mod automat fișierele stocate.

##### Durată până la ștergere:

Setați perioada de timp până la ștergerea automată. Numărătoarea inversă începe din momentul în care fișierul a fost salvat sau utilizat ultima oară. Când este creat un nou folder partajat, setarea aceasta este aplicată noului folder. Puteți de asemenea modifica mai târziu setarea pentru fiecare folder.

##### Aplicați pentru toate folderele partajate:

Aplică setările **Ștergere automată fișiere** și **Durată până la ștergere** la toate folderele partajate.

#### Management fișiere folder personal:

Setările de mai jos sunt aplicate tuturor folderelor personale. Nu puteți efectua setări pentru fiecare folder.

##### Ștergere automată fișiere:

Selectați dacă se șterg sau nu în mod automat fișierele stocate.

##### Durată până la ștergere:

Setați perioada de timp până la ștergerea automată. Numărătoarea inversă începe din momentul în care fișierul a fost salvat sau utilizat ultima oară.

#### Acțiuni suplimentară:

##### Ștergere fișier după ieșire:

Selectați dacă se șterg sau nu fișierele după tipărire sau salvare.

##### Control acces:

Când este selectat **Permis**, o casetă de selectare este afișată pe ecranul Listă fișiere, iar dvs. puteți selecta dacă se șterge sau nu fișierul după tipărire sau salvare.

#### Opțiuni de vizualizare:

Selectați formatul de afișare pentru ecranele Listă foldere și Listă fișiere.

#### Opțiuni căutare:

##### Începe cu:

Afișează foldere și fișiere care încep cu cuvântul cheie utilizat în căutare.

##### Se termină cu:

Afișează foldere și fișiere care se termină cu cuvântul cheie utilizat în căutare.

Include:

Afișează foldere și fișiere care includ cuvântul cheie utilizat în căutare.

## **Administrare sistem**

Prin utilizarea acestui meniu, puteți menține produsul ca administrator de sistem. Vă permite, de asemenea, să restricționați caracteristicile de produs pentru utilizatori individuali, pentru a corespunde stilului dumneavoastră de lucru sau de birou.

Selectați meniurile din panoul de comandă conform descrierii de mai jos.

### **Setări > Setări generale > Administrare sistem**

Administrator Contacte:

Adăugare/Editare/Ștergere:

Înregistrați și/sau ștergeți contacte pentru meniurile Fax, Scanare către e-mail, și Scanare în folder rețea/FTP.

Frecvent:

Înregistrați contactele utilizate frecvent pentru a le accesa rapid. De asemenea, puteți modifica ordinea listei.

Imprimare contacte:

Tipăriți lista de contacte.

Vizualizare opțiuni:

Schimbați modul în care este afișată lista de contacte.

Opțiuni de căutare:

Schimbați metoda de căutare a contactelor.

Editare nume categorie:

Modificați numele categoriei.

Setări Curățare cap de imprimare:

Puteți efectua următoarele setări pentru curățarea capului de imprimare.

Curățare automată:

Verificați dacă duzele capului de imprimare sunt înfundate înainte sau după tipărire.

Curățarea capului de imprimare este realizată automat dacă este necesară ca urmare a verificării.

Curățare periodică:

Selectați **Act.** pentru a realiza curățarea capului de imprimare când sunt tipărite un anumit număr de pagini.

#### Sensibilitate culori copiere:

Selectează setarea de sensibilitate pentru a determina dacă documentul este alb-negru sau color la copierea cu **Auto**.

Puteți selecta până la cinci niveluri de sensibilitate, între **Mai mult A&N** și **Mai mult Culoare**.

Documentele sunt, de regulă, scanate în alb-negru la selectarea mai aproape de **Mai mult A&N** și color la selectarea mai aproape de **Mai mult Culoare**.

#### Sugestii de curățare scanner:

Selectați **Dezactivare** dacă nu doriți să se afișeze un mesaj care vă anunță când să curățați componentele de scanare ADF.

#### Afișajul consumului de energie:

Selectați **Act.** pentru a afișa consumul de energie pe ecran.

#### Ștergere date memorie internă:

Ft. PDL, Mc., zn. l.:

Golește fonturile descărcate, macrocomenzile și toate activitățile de tipărire din memoria internă.

Ștergeți toate operațiunile din memoria internă:

Golește toate activitățile de tipărire salvate în memoria internă.

#### Setări ștergere hard disk:

Efectuați setări pentru procesarea datelor stocate pe hard-disk-ul intern.

Sarcinile de tipărire, copiere și scanare sunt salvate temporar pe hard disk pentru a putea manevra datele pentru tipărirea autenticată și volumele mari de copiere, scanare tipărire, etc. Efectuați setări pentru a șterge datele în condiții de siguranță.

#### Setare ștergere automată memorie:

Când este activată această setare, datele țintă sunt șterse secvențial când nu mai sunt necesare, ca de exemplu atunci când tipărirea sau scanarea s-au încheiat. Ținta ștergerii o reprezintă datele scrise în timp ce această funcție este activă.

Deoarece este necesar accesul la hard disk, ora de intrare în regimul de reducere a consumului de energie va fi amânată.

#### Ștergere totală memorie:

Această setare șterge toate datele de pe hard disk. În timpul formatării nu puteți efectua alte operațiuni sau închide dispozitivul.

#### Viteză ridicată:

Șterge toate datele cu o comandă dedicată de ștergere.

#### Suprascriere:

Șterge toate datele cu o comandă dedicată de ștergere, și suprascrie alte date din toate zonele pentru a șterge toate datele.

#### Suprascriere triplă:

Șterge toate datele cu o comandă dedicată de ștergere, și suprascrie de trei ori alte date din toate zonele pentru a șterge toate datele.

#### Setări securitate:

##### Restricții:

Setați dacă funcțiile din acest meniu pot fi utilizate individual chiar și atunci când blocarea panoului este activată.

[„Elemente care pot fi setate individual” la pagina 579](#)

##### Control acces:

##### Control acces:

Selectați **Act.** pentru a restricționa caracteristicile produsului. Aceasta solicită utilizatorilor să se conecteze la panoul de comandă al produsului cu numele de utilizator și parola înainte de a putea utiliza funcțiile panoului de comandă.

##### Acceptare operații de la utilizatori necunoscuți:

Puteți selecta dacă acceptați sau nu lucrările care nu au informațiile de autentificare necesare.

##### Acceptare numai tipărire prin rețea:

Puteți selecta dacă se va efectua sau nu tipărirea cu funcția de tipărire prin tragere.

##### Se restricționează accesul la starea comenzii:

Puteți selecta dacă se restricționează sau nu accesarea activităților care rulează.

#### Setări administrator:

##### Parolă administrator:

Setați, modificați sau anulați parola administratorului.

##### Setare blocare:

Selectați dacă doriți sau nu să blocați panoul de control folosind parola înregistrată în **Parolă administrator**.

##### Politică pentru parolă:

Selectați **Act.** pentru a seta politica de parolă.

##### Criptare cu parolă:

Selectați **Act.** pentru criptarea parolei dumneavoastră. Puteți de asemenea conecta un dispozitiv USB pentru salvarea cheii de criptare. Dacă opriți alimentarea cu energie electrică în timpul procesului de repornire, datele pot fi pierdute și setările imprimantei vor reveni la valorile implicite. Dacă se întâmplă acest lucru, setați din nou informațiile pentru parolă.

##### Jurnal audit:

Selectați **Act.** pentru a înregistra un jurnal de audit.

#### Cercetare clienți:

##### Furnizați date privind utilizarea:

Afișează dacă ați fost sau nu de acord să furnizați informațiile de utilizare de client.

##### Țară/regiune:

Afișează țara sau regiunea în care utilizați produsul dacă ați fost de acord furnizați informațiile de utilizare de client.

#### Resetare:

##### Setări rețea:

Resetează setările de rețea la valorile implicite.

##### Setări copiere:

Resetează setările de copiere la valorile implicite.

##### Setări scanare:

Resetează setarea de scanare la valoarea implicită.

##### Setări fax:

Resetează setările de fax la valorile implicite.

#### Ștergere totală memorie

Această setare șterge toate datele de pe hard disk. În timpul formatării nu puteți efectua alte operațiuni sau închide dispozitivul.

##### Viteză ridicată:

Șterge toate datele cu o comandă dedicată de ștergere.

##### Suprascriere:

Șterge toate datele cu o comandă dedicată de ștergere, și suprascrie alte date din toate zonele pentru a șterge toate datele.

##### Suprascriere triplă:

Șterge toate datele cu o comandă dedicată de ștergere, și suprascrie de trei ori alte date din toate zonele pentru a șterge toate datele.

#### Ștergere toate datele și setările:

Șterge toate datele de pe hard disk, precum și setările imprimantei. În timpul formatării nu puteți efectua alte operațiuni sau închide dispozitivul.

##### Viteză ridicată:

Șterge toate datele cu o comandă dedicată de ștergere.

##### Suprascriere:

Șterge toate datele cu o comandă dedicată de ștergere, și suprascrie alte date din toate zonele pentru a șterge toate datele.

#### Suprascriere triplă:

Șterge toate datele cu o comandă dedicată de ștergere, și suprascrie de trei ori alte date din toate zonele pentru a șterge toate datele.

#### Actualizare firmware:

Puteți obține informații firmware precum versiunea dumneavoastră curentă și informații în legătură cu actualizări disponibile.

#### Actualizare automată firmware:

##### Actualizare automată firmware:

Selectați **Act.** pentru a actualiza automat firmware-ul și pentru a seta ziua săptămânii/ora de începere pentru actualizare.

##### Zi:

Selectați ziua săptămânii în care doriți să actualizați firmware-ul.

##### Oră:

Setați ora la care doriți să începeți actualizarea firmware-ului.

#### Notificare:

Selectați **Act.** pentru a afișa pictograma de actualizare a firmware-ului pe ecranul de pornire.

#### Mod întrețin./service:

Selectați **Dez.** pentru a dezactiva modul Întreținere/Service.

#### Funcții avansate:

##### Șterge culoare roșie:

Afișează numele caracteristicii, starea și informațiile de licență pentru această funcție.

##### Seturi imprimare:

Afișează numele caracteristicii, starea și informațiile de licență pentru această funcție.

##### OCR:

Afișează numele caracteristicii, starea și informațiile de licență pentru această funcție.

##### IP-FAX:

Afișează numele caracteristicii, starea și informațiile de licență pentru această funcție.

#### Informații conexe

➔ „Actualizarea automată a firmware-ului imprimantei” la pagina 587

## Contor imprimare

Selectați meniurile din panoul de comandă conform descrierii de mai jos.

**Setări > Contor imprimare**



Afișează numărul total de tipăriri, tipăririle alb-negru și tipăririle color, inclusiv elemente precum fișa de stare, efectuate din momentul în care ați achiziționat imprimanta. Dacă selectați **Imprimare coală**, este tipărită o fișă Istoric de utilizare.

Puteți, de asemenea, verifica numărul de pagini tipărite de pe un dispozitiv de memorie sau alte funcții în Foaie istoric utilizare

## Stare alimentare

Selectați meniul din panoul de control conform descrierii de mai jos.

### Setări > Stare alimentare

Afișează nivelul aproximativ de cerneală și durata de viață a casetei de întreținere.

Când se afișează , este indicat un nivel scăzut al cernelii sau faptul că este aproape plină cutia de întreținere.

Dacă se afișează , trebuie să înlocuiți articolul respectiv, deoarece cerneala s-a terminat sau cutia de întreținere este plină.

### Informații conexe

➔ [„Este momentul să înlocuiți cartușele de cerneală” la pagina 460](#)

## Întreținere

Selectați meniurile din panoul de comandă conform descrierii de mai jos.

### Setări > Întreținere

Verif. duză cap imprimare:

Selectați această funcție pentru a verifica dacă duzele capului de tipărire sunt înfundate. Imprimanta tipărește un model de verificare a duzelor.

Curățare cap imprimare:

Adaptive Head Cleaning:

Repetă automat verificarea duzei și curățarea capului de imprimare pentru a reduce înfundarea duzelor.

**Notă:**

Deoarece **Adaptive Head Cleaning** poate repeta de câteva ori curățarea capului de imprimare, operația ar putea să dureze mai mult și să consume o cantitate de cerneală mare.

Manual Head Cleaning:

Selectați această funcție pentru a curăța duzele înfundate ale capului de imprimare.

Informații rolă de preluare:

Selectați această funcție pentru a verifica durata de viață a rolei de întreținere a casetei de hârtie. De asemenea, puteți reseta contorul rolei de întreținere.

## Informații conexe

➔ „Verificarea duzelor înfundate” la pagina 386

## Limbă/Language

Selectați meniurile din panoul de comandă conform descrierii de mai jos.

### Setări > Limbă/Language

Selectați limba utilizată pe ecranul LCD.

## Stare imprimantă/Imprimare

Selectați meniurile din panoul de comandă conform descrierii de mai jos.

### Setări > Stare imprimantă/Imprimare

Imprimare foaie stare:

Foaie stare configurare:

Imprimă o pagină cu informații care indică starea și setările curente ale imprimantei.

Foaie stare aprovizionare:

Tipărește coli cu informații care indică starea consumabilelor.

Foaie istoric utilizare:

Imprimă o pagină cu informații care indică istoricul de utilizare al imprimantei.

Listă fonturi PS:

Tipărește o listă de fonturi disponibile pentru imprimante PostScript.

Listă fonturi PCL:

Tipărește o listă de fonturi disponibile pentru tipărire PCL.

Rețea:

Afișează setările de rețea curente. De asemenea, puteți tipări fișa de stare.

Fax:

Ultima transmitere:

Determină tipărirea unui raport pentru ultimul fax trimis sau recepționat prin sondaj.

Jurnal fax:

Tipărește un raport de transmisie. Puteți seta imprimanta pentru a tipări în mod automat acest raport, utilizând următorul meniu.

**Setări > Setări generale > Setări fax > Setări raport > Jurnal fax**

Documente fax stocate:

Determină tipărirea unei liste de documente fax stocate în memoria imprimantei — de ex., activitățile nefinalizate.

Listă setări fax:

Determină tipărirea setărilor curente ale faxului.

Listă de salvare/ redirecționare condiționată:

Tipărește lista de salvare condițională/redirecționare.

Protocol urmărire:

Determină tipărirea unui raport detaliat pentru ultimul fax trimis sau primit prin sondaj.

## Administrator Contacte

Selectați meniurile din panoul de comandă conform descrierii de mai jos.

### Setări > Administrator Contacte

Adăugare/Editare/Ștergere: 

Înregistrați și/sau ștergeți contacte pentru meniurile Fax, Scanare către e-mail, și Scanare în folder rețea/FTP.

Frecvent:

Înregistrați contactele utilizate frecvent pentru a le accesa rapid. De asemenea, puteți modifica ordinea listei.

Imprimare contacte: 

Tipăriți lista de contacte.

Vizualizare opțiuni:

Modificați modul în care lista de contacte este afișată.

Opțiuni de căutare:

Modificați metoda pentru căutarea contactelor.

Editare nume categorie: 

Modificați numele categoriei.

## Setări utilizator

Selectați meniurile din panoul de comandă conform descrierii de mai jos.

### Setări > Setări utilizator

Scanare în folder rețea/FTP:

Puteți modifica setările implicite în meniul Scanare în folder rețea/FTP.

„Opțiuni de meniu pentru scanare” la pagina 303

Scanare către e-mail:

Puteți modifica setările implicite în meniul Scanare către e-mail.

„Opțiuni de meniu pentru scanare” la pagina 303

Scan. către disp. de mem.:

Puteți modifica setările implicite în meniul Scan. către disp. de mem..

„Opțiuni de meniu pentru scanare” la pagina 303

Scanare în Cloud:

Puteți modifica setările implicite în meniul Scanare în Cloud.

„Opțiuni de meniu pentru scanare” la pagina 303

Scanare în stocare:

Puteți modifica setările implicite în meniul Scanare în stocare.

Setări copiere:

Puteți modifica setările implicite din meniul copiere.

„Opțiuni de meniu de bază pentru copiere” la pagina 285

„Opțiuni de meniu avansate pentru copiere” la pagina 287

Fax:

Puteți modifica setările implicite din meniul fax.

„Setări fax” la pagina 330

## **Sistem de autentificare**

Selectați meniurile din panoul de comandă conform descrierii de mai jos.

### **Setări > Sistem de autentificare**

Puteți verifica starea sistemului de autentificare și a Platformei Deschise Epson.

Stare dispozitiv de autentificare

Afișează starea dispozitivului de autentificare.

Informații Epson Open Platform:

Afișează starea Platformei Deschise Epson.

## Specificații de produs

### Specificațiile imprimantei

|   |  |                                  |
|---|--|----------------------------------|
| Amplasarea duzelor capului de imprimare | Duze pentru cerneală neagră: 5784<br>Duze pentru cerneală color: 5784 pentru fiecare culoare |                                  |
| Capacitate de evacuare                  | 300 foi  |                                  |
| Densitate hârtie*                       | Hârtie Subțire   | De la 52 la 59 g/m <sup>2</sup>  |
|   | Hârtie simplă  | De la 60 la 90 g/m <sup>2</sup>  |
|   | Hârtie groasă  | De la 91 la 250 g/m <sup>2</sup> |
|   | Plicuri  | De la 75 la 100 g/m <sup>2</sup> |

### Zona pentru tipărit

#### Zona tipăribilă pentru coli individuale

|  |   |                     |
|--|---|---------------------|
|  | A | 3.0 mm (0.12 inchi) |
|  | B | 3.0 mm (0.12 inchi) |

\* Direcția hârtiei alimentate.

#### Zonă pentru tipărit pentru plicuri











|  |   |   |
|--|---|---|
|  | A | 3.0 mm (0.12 in.)   |
|  | B | <input type="checkbox"/> Exceptând C4: 3.0 mm (0.12 in)<br><input type="checkbox"/> Pentru C4: 4.0 mm (0.16 in) |

\* Direcția hârtiei alimentate.

## Specificațiile scannerului

|                            |  |
|----------------------------|--|
| Tip scanner                | Flatbed  |
| Dispozitiv fotoelectric    | CIS  |
| Număr de pixeli efectiv    | 5100×8400 de pixeli (600 dpi)  |
| Dimensiune maximă document | 215.9×355.6 mm (8.5×14 in.)<br>Legal   |
| Rezoluție de scanare       | 600 dpi (scanare principală)<br>600 dpi (scanare secundară)  |
| Rezoluție de ieșire        | 50 – 9600 dpi în incrementuri de 1 dpi.  |
| Profundzime de culoare     | Color<br><input type="checkbox"/> 30 biți pe pixel intern (10 biți pe pixel pe culoare intern)<br><input type="checkbox"/> 24 biți pe pixel extern (8 biți pe pixel pe culoare extern)<br><br>Tonuri de gri<br><input type="checkbox"/> 10 biți pe pixel intern<br><input type="checkbox"/> 8 biți pe pixel extern |
| Sursă de lumină            | LED  |

## Specificații ADF

|                                  |  |
|----------------------------------|--|
| Tip ADF                          | Scanarea duplex automată   |
| Dimensiuni de hârtie disponibile | 8.5×13in.  , Indian-Legal  , Legal  , Letter  , A4  , 16K  , Executive  , B5  , A5  , Half Letter  , A6 <br>(Maximum 215.9×355.6 mm) |
| Tip hârtie                       | Hârtie simplă, hârtie simplă de calitate ridicată, hârtie reciclată  |
| Greutate hârtie                  | De la 52 la 128 g/m <sup>2</sup>   |
| Capacitate de încărcare          | 100 de coli (80 g/m <sup>2</sup> ) sau 11.0 mm   |

Chiar dacă documentul original îndeplinește specificațiile pentru suporturi media care pot fi amplasate în ADF, este posibil ca alimentarea din ADF să nu poată fi realizată sau calitatea scanării să se reducă în funcție de proprietățile sau calitatea hârtiei.

## Specificațiile faxului (doar pentru imprimantele cu capacitate de fax)

|         |   |
|---------|---|
| Tip fax | Fax walk-up alb-negru și color (ITU-T Super Grup 3) |
|---------|---|

|                                   |                            |  |
|-----------------------------------|----------------------------|--|
| Linii telefonice acceptate        |                            | Linii telefonice analogice standard, sisteme PBX (Private Branch Exchange)   |
| Rezoluție                         | Monocrom                   | <input type="checkbox"/> Standard: 8 pel/mm×3,85 linii/mm (203 pel/in.×98 linii/in.)<br><input type="checkbox"/> Bun: 8 pel/mm×7,7 linii/mm (203 pel/in.×196 linii/in.)<br><input type="checkbox"/> Super fin: 8 pel/mm×15,4 linii/mm (203 pel/in.×392 linii/in.)<br><input type="checkbox"/> Ultra fin: 16 pel/mm×15,4 linii/mm (406 pel/in.×392 linii/in.) |
|                                   | Color                      | 200×200 dpi  |
| Viteză                            |                            | Până la 33.6 kbps  |
| Metoda de compresie               | Monocrom                   | JBIG/MH/MR/MMR   |
|                                   | Color                      | JPEG   |
| Standarde de comunicare           |                            | G3, SuperG3  |
| Format hârtie transmisie          |                            | Half Letter, A5, Letter, A4, Legal   |
| Format hârtie înregistrare        |                            | Half Letter, A5, Letter, A4, Legal   |
| Viteză de transmite <sup>*1</sup> |                            | Aprox. 3 sec. (A4 Standard ITU-T nr.1 MMR 33.6 kbps)   |
| Memorie pagini <sup>*2</sup>      |                            | Până la 550 pagini (la primire, în modul draft monocrom standard, ITU-T No.1)  |
| Date de contact                   | Număr contacte             | Până la 2,000  |
|                                   | Număr contacte din grupuri | Până la 200  |
| Reapelare <sup>*3</sup>           |                            | De 2 ori (la interval de 1 minut)  |
| Interfață                         |                            | Linie telefonică RJ-11, conectare telefon RJ-11  |

\*1 Viteza reală depinde de document, de dispozitivul destinatarului și de starea liniei telefonice.

\*2 Reținut chiar și în timpul unei pene de curent.

\*3 Specificațiile pot diferi în funcție de țară sau regiune.

## Utilizarea portului pentru imprimantă

Imprimanta utilizează portul următor. Aceste porturi trebuie făcute disponibile de către administratorul rețelei, după cum este necesar.

**Atunci când expeditorul (client) este imprimanta**

| Utilizare   | Destinație (Server)  | Protocol                                 | Număr port          |     |
|---|--|--|---------------------|-----|
| Trimitere fișier (când este folosită de la imprimantă scanarea către un folder din rețea) | Server FTP/FTPS  | FTP/FTPS (TCP)                           | 20                  |     |
|   |  |  | 21                  |     |
|   | Server fișier  | SMB (TCP)                                | 445                 |     |
|   |  |  | NetBIOS (UDP)       | 137 |
|   |  |  |                     | 138 |
|   | Server WebDAV  | NetBIOS (TCP)                            | 139                 |     |
|   |  |  | Protocol HTTP (TCP) | 80  |
| Protocol HTTPS (TCP)  | 443  |  |                     |     |
|   | Trimitere email (când este folosită de la imprimantă scanarea către email) | Server SMTP                              | SMTP (TCP)          | 25  |
| SMTP SSL/TLS (TCP)  |  |  | 465                 |     |
| SMTP STARTTLS (TCP)   |  |  | 587                 |     |
| POP înainte de conexiune SMTP (când este folosită de la imprimantă scanarea către email)  | Server POP   | POP3 (TCP)                               | 110                 |     |
| Când se utilizează Epson Connect  | Server Epson Connect   | HTTPS                                    | 443                 |     |
|   |  | XMPP                                     | 5222                |     |
| Când se utilizează Epson Remote Services  | Serverul Epson Remote Services   | Protocol HTTPS (TCP)                     | 443                 |     |
|   |  | Protocol MQTT (TCP)                      | 443                 |     |
| Colectare informații utilizator (Utilizați contactele din imprimantă)                     | Server LDAP  | LDAP (TCP)                               | 389                 |     |
|   |  | LDAP SSL/TLS (TCP)                       | 636                 |     |
|   |  | LDAP STARTTLS (TCP)                      | 389                 |     |
| Funcția de autentificare a utilizatorului   | Server KDC   | Kerberos                                 | 88                  |     |
| Control WSD   | Computer client  | WSD (TCP)                                | 5357                |     |
| Căutați computerul atunci când efectuați scanarea tip push din Document Capture Pro       | Computer client  | Descoperire scanare de tip push în rețea | 2968                |     |

**Atunci când expeditorul (client) este computerul client**

| Utilizare   | Destinație (Server) | Protocol  | Număr port |
|---|---------------------|-----------|------------|
| Trimitere fișier (când este folosită de la imprimantă tipărire FTP) | Imprimantă          | FTP (TCP) | 20         |
|   |                     |           | 21         |



| Utilizare  | Destinație (Server) | Protocol                     | Număr port |
|--|---------------------|------------------------------|------------|
| Descoperiți imprimanta dintr-o aplicație precum EpsonNet Config, driverul de imprimantă și driverul de scanner.                    | Imprimantă          | ENPC (UDP)                   | 3289       |
| Colectați și configurați informațiile MIB dintr-o aplicație precum EpsonNet Config, driverul de imprimantă și driverul de scanner. | Imprimantă          | SNMP (UDP)                   | 161        |
| Redirecționarea datelor LPR  | Imprimantă          | LPR (TCP)                    | 515        |
| Redirecționarea datelor RAW  | Imprimantă          | RAW (Port 9100) (TCP)        | 9100       |
| Redirecționare date AirPrint (tipărire IPP/ IPPS)  | Imprimantă          | IPP/IPPS (TCP)               | 631        |
| Căutare imprimantă WSD   | Imprimantă          | WS-Discovery (UDP)           | 3702       |
| Redirecționarea datelor de scanare de la Document Capture Pro  | Imprimantă          | Scanare în rețea (TCP)       | 1865       |
| Colectare a informațiilor despre lucrare în cazul unei scanări de tip push din Document Capture Pro                                | Imprimantă          | Scanare de tip push în rețea | 2968       |
| Web Config   | Imprimantă          | HTTP (TCP)                   | 80         |
|  |                     | HTTPS (TCP)                  | 443        |
| Redirecționarea datelor leșire fax   | Imprimantă          | IPP leșire fax (TCP)         | 631        |
| PC-FAX   | Imprimantă          | HTTP (TCP)                   | 80         |
|  |                     | HTTPS (TCP)                  | 443        |

## Specificațiile interfeței

|                                |                |
|--------------------------------|----------------|
| Pentru computer                | SuperSpeed USB |
| Pentru dispozitive USB externe | Hi-Speed USB   |

## Specificații de rețea

### Specificații Ethernet

|           |  |
|-----------|--|
| Standarde | IEEE 802.3i (10BASE-T)* <sup>1</sup><br>IEEE 802.3u (100BASE-TX)<br>IEEE802.3ab (1000BASE-T)<br>IEEE 802.3az (Ethernet eficient energetic)* <sup>2</sup> |
|-----------|--|

|                   |  |
|-------------------|--|
| Mod de comunicare | Auto, 10 Mbps Full duplex, 10 Mbps Half duplex, 100 Mbps Full duplex, 100 Mbps Half duplex |
| Conector          | RJ-45  |

\*1 Utilizați un cablu STP (shielded twisted pair) din categoria 5e sau superioară, pentru a preveni riscul de producere a interferențelor radio.

\*2 Dispozitivul conectat trebuie să fie conform cu standardele IEEE 802.3az.

## Funcții de rețea și IPv4/IPv6

| Funcții            |  |            | Acceptată  | Observații  |
|--------------------|--|------------|--|---|
| Tipărire în rețea  | EpsonNet Print (Windows)                                 | IPv4       | ✓  | -   |
|                    | Standard TCP/IP (Windows)                                | IPv4, IPv6 | ✓  | -   |
|                    | Tipărire WSD (Windows)                                   | IPv4, IPv6 | ✓  | Windows Vista sau superior  |
|                    | Tipărire Bonjour (Mac OS)                                | IPv4, IPv6 | ✓  | -   |
|                    | Tipărire IPP (Windows, Mac OS)                           | IPv4, IPv6 | ✓  | -   |
|                    | Tipărire FTP   | IPv4, IPv6 | ✓  | -   |
|                    | Epson Connect (Tipărire e-mail, Tipărire de la distanță) | IPv4       | ✓  | -   |
|                    | AirPrint (iOS, Mac OS)                                   | IPv4, IPv6 | ✓  | iOS 5 sau o versiune ulterioară, OS X Mavericks (10.9.5) sau o versiune ulterioară* |
| Scanare în rețea   | Epson Scan 2   | IPv4, IPv6 | ✓  | -   |
|                    | Document Capture Pro (Windows)                           | IPv4       | ✓  | -   |
|                    | Document Capture (Mac OS)                                |            |  |   |
|                    | Document Capture Pro Server (Windows)                    | IPv4, IPv6 | ✓  | -   |
|                    | Epson Connect (Scanare în Cloud)                         | IPv4       | ✓  | -   |
| AirPrint (Scanare) | IPv4, IPv6   | ✓          | OS X Mavericks (10.9.5) sau o versiune ulterioară* |   |
| Fax                | Trimitere fax  | IPv4       | ✓  | -   |
|                    | Primire fax  | IPv4       | ✓  | -   |
|                    | AirPrint (Ieșire fax)                                    | IPv4, IPv6 | ✓  | OS X Mavericks (10.9.5) sau o versiune ulterioară*                                  |

\* Vă recomandăm să utilizați cea mai recentă versiune a iOS sau Mac OS.

## Protocol de securitate

|                           |                        |
|---------------------------|------------------------|
| IEEE 802.1X*1             |                        |
| Filtrare IPsec/IP         |                        |
| SSL/TLS                   | HTTPS Server/Client    |
|                           | IPPS                   |
| Versiune TLS              | 1.3, 1.2, 1.1*2, 1.0*2 |
| SMTPS (STARTTLS, SSL/TLS) |                        |
| SNMPv3                    |                        |

\*1 Trebuie să utilizați un dispozitiv compatibil IEEE 802.1X pentru conectare.

\*2 Dezactivat în mod implicit.

## Compatibilitate PostScript Level 3

Funcția PostScript utilizată pe această imprimantă este compatibilă cu PostScript Level 3.

## Servicii compatibile oferite de terți

| Servicii                         |          | Acceptată | Observații   |
|----------------------------------|----------|-----------|--|
| AirPrint                         | Tipărire | ✓         | iOS 5 sau o versiune ulterioară/OS X Mavericks (10.9.5) sau o versiune ulterioară* |
|                                  | Scanare  | ✓         | OS X Mavericks (10.9.5) sau o versiune ulterioară*                                 |
|                                  | Fax      | ✓         | OS X Mavericks (10.9.5) sau o versiune ulterioară*                                 |
| Imprimare universală (Microsoft) |          | ✓         | Windows 10 2004 (20H1) sau superior  |

\* Vă recomandăm să utilizați cea mai recentă versiune a iOS sau Mac OS.

## Specificațiile dispozitivelor de memorie

| Dispozitive               | Capacități maxime                        |
|---------------------------|--|
| Dispozitiv de memorie USB | 2 TB (formatat în FAT, FAT32 sau exFAT.) |

Nu puteți utiliza următoarele dispozitive:

- Un dispozitiv care necesită utilizarea unui driver dedicat
- Un dispozitiv cu setări de securitate (parolă, criptare, etc.)

Epson nu garantează funcționarea corectă și completă a dispozitivelor conectate extern.

## Specificații privind tipurile de date compatibile

|                        |  |
|------------------------|--|
| Format fișier          | <p>Imagini JPEG (*.JPG) cu Exif versiunea 2.31 standard realizate cu aparate foto digitale DCF*<sup>1</sup> versiunea 1.0 sau 2.0*<sup>2</sup></p> <p>Imagini compatibile TIFF 6.0 conform specificațiilor de mai jos</p> <ul style="list-style-type: none"> <li><input type="checkbox"/> Imagini RGB full-color (necomprimate)</li> <li><input type="checkbox"/> Imagini binare (necomprimate sau codate CCITT)</li> </ul> <p>Fișiere de date compatibile PDF versiunea 1.7</p> |
| Dimensiuni imagini     | <p>Orizontal: de la 80 la 10200 de pixeli</p> <p>Vertical: de la 80 la 10200 de pixeli</p>   |
| Dimensiune fișiere     | Mai puțin de 2 GB  |
| Număr maxim de fișiere | <p>JPEG: 9990*<sup>3</sup></p> <p>TIFF: 999</p> <p>PDF: 999</p>  |

\*1 Regula de organizare a sistemului de fișiere al aparatului foto.

\*2 Nu sunt acceptate foto stocate în camere digitale cu memorie încorporată.

\*3 La un moment dat, pot fi afișate până la 999 de fișiere. (Dacă numărul de fișiere depășește 999, fișierele vor fi afișate în grupuri.)

**Notă:**

Semnul „x” este afișat pe ecranul LCD atunci când imprimanta nu poate recunoaște fișierul imagine. În acest caz, dacă selectați un format cu imagini multiple, vor fi tipărite secțiuni negre.

## Dimensiuni

|              |  |
|--------------|--|
| Dimensiuni*1 | <p>Stocare</p> <ul style="list-style-type: none"> <li><input type="checkbox"/> Lățime: 465 mm (18.3 in.)</li> <li><input type="checkbox"/> Adâncime: 517 mm (20.4 in.)</li> <li><input type="checkbox"/> Înălțime: 570 mm (22.4 in.)</li> </ul> <p>Tipărire</p> <ul style="list-style-type: none"> <li><input type="checkbox"/> Lățime: 766 mm (30.2 in.)</li> <li><input type="checkbox"/> Adâncime: 577 mm (22.7 in.)</li> <li><input type="checkbox"/> Înălțime: 580 mm (22.8 in.)</li> </ul> <p>Întreținere</p> <ul style="list-style-type: none"> <li><input type="checkbox"/> Lățime: 884 mm (34.8 in.)</li> <li><input type="checkbox"/> Adâncime: 944 mm (37.2 in.)</li> <li><input type="checkbox"/> Înălțime: 857 mm (33.7 in.)</li> </ul> |
| Greutate*1*2 | Aprox. 56.3 kg (124.2 lb)  |

\*1 Când caseta de hârtie 1 este încărcată.

\*2 Fără cartușe de cerneală și cablul de alimentare.

## Specificații electrice

### Pentru Taiwan

|  |  |
|--|--|
| Sursă de alimentare nominală             | C.A. de 100 – 240 V  |
| Frecvență nominală                       | 50/60 Hz   |
| Intensitate nominală                     | 3.0–1.5 A  |
| Consum de energie<br>(Cu conexiune LAN)* | <p>Copiere autonomă: aprox. 84.0 W (ISO/IEC24712)</p> <p>Mod de pregătire: aprox. 39.0 W</p> <p>Mod inactiv: aprox. 0.8 W</p> <p>Oprire: aprox. 0.1 W</p> <p>Consumul maxim de energie: aprox. 160.0 W</p> |

\* Când caseta de hârtie 1 este încărcată.

**Pentru toate țările și regiunile, cu excepția Taiwanului**

|  |   |   |
|--|---|---|
| Sursă de alimentare nominală             | C.A. de 100 – 240 V   |   |
| Frecvență nominală                       | 50/60 Hz  |   |
| Intensitate nominală                     | 3.0–1.5 A   |   |
| Consum de energie<br>(Cu conexiune LAN)* | AM-C550 Series  | AM-C400 Series  |
|  | Copiere autonomă: aprox. 86.0 W (ISO/IEC24712)<br>Mod de pregătire: aprox. 39.0 W<br>Mod inactiv: aprox. 0.9 W<br>Oprire: aprox. 0.1 W<br>Consumul maxim de energie: aprox. 160.0 W | Copiere autonomă: aprox. 84.0 W (ISO/IEC24712)<br>Mod de pregătire: aprox. 39.0 W<br>Mod inactiv: aprox. 0.9 W<br>Oprire: aprox. 0.1 W<br>Consumul maxim de energie: aprox. 160.0 W |

\* Când caseta de hârtie 1 este încărcată.

**Notă:**

- Pentru a afla tensiunea de funcționare, verificați eticheta imprimantei.
- Pentru utilizatorii din Europa, consultați site-ul web următor pentru a obține detalii referitoare la consumul de energie electrică.

<http://www.epson.eu/energy-consumption>

**Specificații de mediu**

|             |   |
|-------------|---|
| Funcționare | <p>Utilizați imprimanta în limitele de temperatură (°C) și umiditate (%) indicate în grafic și într-un mediu fără condens.</p>        |
| Stocare     | <p>Temperatură: de la -14 până la 40°C (de la 6.8 până la 104°F)*<br/>Umiditate: între 5 și 85% umiditate relativă (fără condens)</p> |

\* Puteți depozita timp de o lună la 40°C (104°F).

**Specificații de mediu pentru cartușele de cerneală**

|                           |                             |
|---------------------------|-----------------------------|
| Temperatură de depozitare | -30 – 40 °C (-22 – 104 °F)* |
|---------------------------|-----------------------------|

|                       |   |
|-----------------------|---|
| Temperatură de îngheț | Cerneala poate îngheța dacă este depozitată sub 0 °C (32 °F).<br>Cerneala se dezgheată și poate fi utilizată după aproximativ 3 ore la 25 °C (77 °F). |
|-----------------------|---|

\* Se poate depozita timp de o lună la 40 °C (104 °F).

## Locul și spațiul de instalare

Pentru a asigura utilizarea în siguranță, amplasați imprimanta într-un loc care îndeplinește următoarele condiții.

- O suprafață orizontală stabilă care poate susține greutatea imprimantei
- Locuri care nu blochează sau nu acoperă orificiile de ventilație și deschiderile imprimantei
- Locuri în care puteți încărca și scoate hârtie cu ușurință
- Locuri care îndeplinesc condițiile menționate în secțiunea „Specificații de mediu” din acest manual

### **Important:**

*Nu amplasați imprimanta în următoarele locuri; în caz contrar, poate surveni o defecțiune.*

- În locuri expuse luminii directe a soarelui
- În locuri expuse modificărilor bruște de temperatură și umiditate
- În locuri care prezintă pericolul de incendiu
- În locuri în care există substanțe volatile
- În locuri supuse șocurilor sau vibrațiilor
- În apropierea unui televizor sau a unui radio
- În apropierea unor surse de mizerie sau praf
- În apropierea unor surse de apă
- În apropierea unui echipament de aer condiționat sau încălzire
- În apropierea unui umidificator

Utilizați un covor antistatic disponibil în comerț pentru a preveni generarea de electricitate statică în locuri predispuse spre generarea de electricitate statică.

Asigurați un spațiu suficient pentru instalarea și utilizarea imprimantei în mod corect.

Față

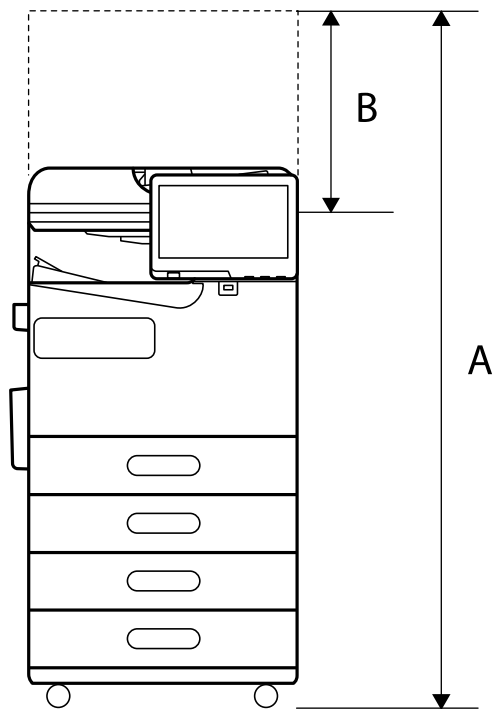

|   |         |
|---|---------|
| A | 1225 mm |
| B | 367 mm  |

Partea de sus

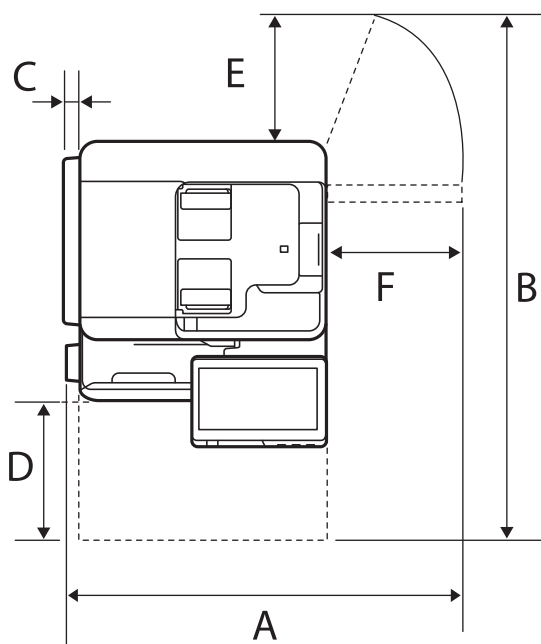

|   |        |
|---|--------|
| A | 884 mm |
| B | 944 mm |



|   |        |
|---|--------|
| C | 32 mm  |
| D | 332 mm |
| E | 122 mm |
| F | 387 mm |

## Cerințele sistemului

Windows

Windows 7, Windows 8/8.1, Windows 10, Windows 11 sau o versiune superioară  
Windows Server 2008 sau superior

Mac OS

Mac OS X 10.9.5 sau superior, macOS 11 sau superior

Chrome OS

Chrome OS 89 sau mai recent

**Notă:**

*Acceptă doar funcții OS standard.*

## Specificații de font

Următoarele fonturi sunt disponibile de pe internet.

Font Epson cod de bare (Epson Barcode Font)

## Fonturi disponibile pentru PostScript

| Nume font                | Familie                                    | Echivalent HP       |
|--------------------------|--|---------------------|
| NimbusMono               | Medium, Bold, Italic, Bold Italic          | Courier             |
| LetterGothic             | Medium, Bold, Italic                       | Letter Gothic       |
| NimbusMonoPS             | Regular, Bold, Oblique, Bold Oblique       | CourierPS           |
| NimbusRomanNo4           | Medium, Bold, Italic, Bold Italic          | CG Times            |
| URWClassico              | Medium, Bold, Italic, Bold Italic          | CG Omega            |
| URWCoronet               | -  | Coronet             |
| URWClarendon-Condensed   | -  | Clarendon Condensed |
| URWClassicSans           | Medium, Bold, Italic, Bold Italic          | Univers             |
| URWClassicSans-Condensed | Medium, Bold, Italic, Bold Italic          | Univers Condensed   |
| AntiqueOlive             | Medium, Bold, Italic                       | Antique Olive       |
| Garamond                 | Antiqua, Halbfett, Kursiv, Kursiv Halbfett | Garamond            |

| Nume font                | Familie                                | Echivalent HP            |
|--------------------------|--|--------------------------|
| Mauritius                | -                                      | Marigold                 |
| Algiers                  | Medium, Extra Bold                     | Albertus                 |
| NimbusSansNo2            | Medium, Bold, Italic, Bold Italic      | Arial                    |
| NimbusRomanNo9           | Medium, Bold, Italic, Bold Italic      | Times New Roman          |
| NimbusSans               | Medium, Bold, Oblique, Bold Oblique    | Helvetica                |
| NimbusSans-Narrow        | Medium, Bold, Oblique, Bold Oblique    | Helvetica Narrow         |
| Palladio                 | Roman, Bold, Italic, Bold Italic       | Palatino                 |
| URWGothic                | Book, Demi, Book Oblique, Demi Oblique | ITC Avant Garde          |
| URWBookman               | Light, Demi, Light Italic, Demi Italic | ITC Bookman              |
| URWCenturySchoolbook     | Roman, Bold, Italic, Bold Italic       | New Century Schoolbook   |
| NimbusRoman              | Medium, Bold, Italic, Bold Italic      | Times                    |
| URWChancery-MediumItalic | -                                      | ITC Zapf Chancery Italic |
| Symbol                   | -                                      | Symbol                   |
| URWDingbats              | -                                      | Wingdings                |
| Dingbats                 | -                                      | ITC Zapf Dingbats        |
| StandardSymbol           | -                                      | SymbolPS                 |

## Fonturi disponibile pentru PCL (URW)

### Fonturi scalabile

| Nume font       | Familie                              | Echivalent HP       | Set de simboluri pentru PCL5 |
|-----------------|--------------------------------------|---------------------|------------------------------|
| NimbusMono      | Medium, Bold, Italic, Bold Italic    | Courier             | 1                            |
| LetterGothic    | Medium, Bold, Italic                 | Letter Gothic       | 1                            |
| NimbusMonoPS    | Regular, Bold, Oblique, Bold Oblique | CourierPS           | 3                            |
| NimbusRmnNo4    | Medium, Bold, Italic, Bold Italic    | CG Times            | 2                            |
| URWClassico     | Medium, Bold, Italic, Bold Italic    | CG Omega            | 3                            |
| URW Coronet     | -                                    | Coronet             | 3                            |
| URWClarendon Cd | -                                    | Clarendon Condensed | 3                            |
| URWClSsans      | Medium, Bold, Italic, Bold Italic    | Univers             | 2                            |
| URWClSsans Cd   | Medium, Bold, Italic, Bold Italic    | Univers Condensed   | 3                            |

| Nume font       | Familie                                    | Echivalent HP                   | Set de simboluri pentru PCL5 |
|-----------------|--|---------------------------------|------------------------------|
| AntiqueOlive    | Medium, Bold, Italic                       | Antique Olive                   | 3                            |
| Garamond        | Antiqua, Halbfett, Kursiv, Kursiv Halbfett | Garamond                        | 3                            |
| Mauritius       | -  | Marigold                        | 3                            |
| Algiers         | Medium, Extra Bold                         | Albertus                        | 3                            |
| NimbusSans2     | Medium, Bold, Italic, Bold Italic          | Arial                           | 3                            |
| NimbusRmnNo9    | Medium, Bold, Italic, Bold Italic          | Times New                       | 3                            |
| NimbusSans      | Medium, Bold, Oblique, Bold Oblique        | Helvetica                       | 3                            |
| NimbusSansNw    | Medium, Bold, Oblique, Bold Oblique        | Helvetica Narrow                | 3                            |
| Palladio        | Roman, Bold, Italic, Bold Italic           | Palatino                        | 3                            |
| URWGothic       | Book, Demi, Book Oblique, Demi Oblique     | ITC Avant Garde Gothic          | 3                            |
| URWBookman      | Light, Demi, Light Italic, Demi Italic     | ITC Bookman                     | 3                            |
| URWCenturySb    | Roman, Bold, Italic, Bold Italic           | New Century Schoolbook          | 3                            |
| NimbusRmn       | Medium, Bold, Italic, Bold Italic          | Times                           | 3                            |
| URWChancery It  | -  | ITC Zapf Chancery Medium Italic | 3                            |
| Symbol          | -  | Symbol                          | 4                            |
| URW Dingbats    | -  | Wingdings                       | 5                            |
| Dingbats        | -  | ITC Zapf Dingbats               | 6                            |
| Standard Symbol | -  | SymbolPS                        | 4                            |
| URW David       | Medium, Bold                               | HP David                        | 7                            |
| URW Narkis      | Medium, Bold                               | HP Narkis                       | 7                            |
| URW Miryam      | Medium, Bold, Italic                       | HP Miryam                       | 7                            |
| URW Koufi       | Medium, Bold                               | Koufi                           | 8                            |
| URW Naskh       | Medium, Bold                               | Naskh                           | 8                            |
| URW Ryadh       | Medium, Bold                               | Ryadh                           | 8                            |

### Fonturi bitmap

| Nume font    | Set de simboluri |
|--------------|------------------|
| Line Printer | 9                |

## Fonturi bitmap pentru recunoaștere optică/coduri de bare (doar pentru PCL5)

| Nume font | Familie          | Set de simboluri |
|-----------|------------------|------------------|
| OCR A     | -                | 10               |
| OCR B     | -                | 11               |
| Code39    | 9.37cpi, 4.68cpi | 12               |
| EAN/UPC   | Medium, Bold     | 13               |

**Notă:**

În funcție de densitatea tipăririi, de calitatea și de culoarea hârtiei, fonturile OCR A, OCR B, Code39 și EAN/UPC ar putea să nu fie lizibile. Tipăriți o mostră și asigurați-vă că fonturile pot fi citite, înainte de a tipări cantități mari.

## Lista seturilor de simboluri

Imprimanta dvs. poate accesa o varietate de seturi de simboluri. Multe dintre aceste seturi de simboluri diferă doar în ceea ce privește caracterele speciale specifice fiecărei limbi.

Atunci când decideți ce font urmează să utilizați, luați în considerare și setul de simboluri pe care urmează să-l utilizați cu fontul respectiv.

**Notă:**

Deoarece majoritatea aplicațiilor tratează în mod automat fonturile și seturile de simboluri, probabil că nu veți ajunge niciodată în situația de a ajusta aceste setări ale imprimantei. Totuși, dacă vă scrieți propriile programe de control pentru imprimantă sau dacă utilizați aplicații mai vechi care nu pot controla corect fonturile, consultați următoarele secțiuni pentru mai multe informații despre seturile de simboluri.

## Lista seturilor de simboluri pentru PCL 5

| Nume set de simboluri | Atribut | Clasificare font |   |   |   |   |   |   |   |   |    |    |    |    |
|-----------------------|---------|------------------|---|---|---|---|---|---|---|---|----|----|----|----|
|                       |         | 1                | 2 | 3 | 4 | 5 | 6 | 7 | 8 | 9 | 10 | 11 | 12 | 13 |
| Norweg1               | 0D      | ✓                | ✓ | ✓ | - | - | - | - | - | - | -  | -  | -  | -  |
| Roman Extension       | 0E      | -                | - | - | - | - | - | - | - | ✓ | -  | -  | -  | -  |
| Italian               | 0I      | ✓                | ✓ | ✓ | - | - | - | - | - | - | -  | -  | -  | -  |
| ECM94-1               | 0N      | ✓                | ✓ | ✓ | - | - | - | - | - | ✓ | -  | -  | -  | -  |
| Swedis2               | 0S      | ✓                | ✓ | ✓ | - | - | - | - | - | - | -  | -  | -  | -  |
| ANSI ASCII            | 0U      | ✓                | ✓ | ✓ | - | - | - | ✓ | ✓ | - | -  | -  | -  | -  |
| UK                    | 1E      | ✓                | ✓ | ✓ | - | - | - | - | - | - | -  | -  | -  | -  |
| French2               | 1F      | ✓                | ✓ | ✓ | - | - | - | - | - | - | -  | -  | -  | -  |
| German                | 1G      | ✓                | ✓ | ✓ | - | - | - | - | - | - | -  | -  | -  | -  |
| Legal                 | 1U      | ✓                | ✓ | ✓ | - | - | - | - | - | ✓ | -  | -  | -  | -  |

| Nume set de simboluri | Atribut | Clasificare font |   |   |   |   |   |   |   |   |    |    |    |    |
|-----------------------|---------|------------------|---|---|---|---|---|---|---|---|----|----|----|----|
|                       |         | 1                | 2 | 3 | 4 | 5 | 6 | 7 | 8 | 9 | 10 | 11 | 12 | 13 |
| 8859-2 ISO            | 2N      | ✓                | ✓ | ✓ | - | - | - | - | - | ✓ | -  | -  | -  | -  |
| Spanish               | 2S      | ✓                | ✓ | ✓ | - | - | - | - | - | - | -  | -  | -  | -  |
| ISO 8859/4 Latin 4    | 4N      | ✓                | ✓ | ✓ | - | - | - | - | - | - | -  | -  | -  | -  |
| Roman-9               | 4U      | ✓                | ✓ | ✓ | - | - | - | - | - | - | -  | -  | -  | -  |
| PsMath                | 5M      | ✓                | ✓ | ✓ | - | - | - | ✓ | ✓ | - | -  | -  | -  | -  |
| 8859-9 ISO            | 5N      | ✓                | ✓ | ✓ | - | - | - | - | - | ✓ | -  | -  | -  | -  |
| WiTurkish             | 5T      | ✓                | ✓ | ✓ | - | - | - | - | - | - | -  | -  | -  | -  |
| MsPublishin           | 6J      | ✓                | ✓ | ✓ | - | - | - | - | - | - | -  | -  | -  | -  |
| VeMath                | 6M      | ✓                | ✓ | ✓ | - | - | - | - | - | - | -  | -  | -  | -  |
| 8859-10ISO            | 6N      | ✓                | ✓ | ✓ | - | - | - | - | - | ✓ | -  | -  | -  | -  |
| DeskTop               | 7J      | ✓                | ✓ | ✓ | - | - | - | - | - | - | -  | -  | -  | -  |
| Math-8                | 8M      | ✓                | ✓ | ✓ | - | - | - | ✓ | ✓ | - | -  | -  | -  | -  |
| Roman-8               | 8U      | ✓                | ✓ | ✓ | - | - | - | - | - | ✓ | -  | -  | -  | -  |
| WiE.Europe            | 9E      | ✓                | ✓ | ✓ | - | - | - | - | - | - | -  | -  | -  | -  |
| Pc1004                | 9J      | ✓                | ✓ | ✓ | - | - | - | - | - | - | -  | -  | -  | -  |
| 8859-15ISO            | 9N      | ✓                | ✓ | ✓ | - | - | - | - | - | ✓ | -  | -  | -  | -  |
| PcTk437               | 9T      | ✓                | ✓ | ✓ | - | - | - | - | - | - | -  | -  | -  | -  |
| Windows               | 9U      | ✓                | ✓ | ✓ | - | - | - | - | - | - | -  | -  | -  | -  |
| PsText                | 10J     | ✓                | ✓ | ✓ | - | - | - | - | - | - | -  | -  | -  | -  |
| IBM-US                | 10U     | ✓                | ✓ | ✓ | - | - | - | - | - | ✓ | -  | -  | -  | -  |
| IBM-DN                | 11U     | ✓                | ✓ | ✓ | - | - | - | - | - | ✓ | -  | -  | -  | -  |
| McText                | 12J     | ✓                | ✓ | ✓ | - | - | - | - | - | - | -  | -  | -  | -  |
| PcMultiling           | 12U     | ✓                | ✓ | ✓ | - | - | - | - | - | ✓ | -  | -  | -  | -  |
| VeInternati           | 13J     | ✓                | ✓ | ✓ | - | - | - | - | - | - | -  | -  | -  | -  |
| PcEur858              | 13U     | ✓                | ✓ | ✓ | - | - | - | - | - | - | -  | -  | -  | -  |
| VeUS                  | 14J     | ✓                | ✓ | ✓ | - | - | - | - | - | - | -  | -  | -  | -  |
| PiFont                | 15U     | ✓                | ✓ | ✓ | - | - | - | - | - | - | -  | -  | -  | -  |
| PcE.Europe            | 17U     | ✓                | ✓ | ✓ | - | - | - | - | - | - | -  | -  | -  | -  |
| Unicode 3.0           | 18N     | ✓                | ✓ | ✓ | - | - | - | ✓ | ✓ | - | -  | -  | -  | -  |
| WiBALT                | 19L     | ✓                | ✓ | ✓ | - | - | - | - | - | - | -  | -  | -  | -  |

| Nume set de simboluri | Atribut | Clasificare font |   |   |   |   |   |   |   |   |    |    |    |    |
|-----------------------|---------|------------------|---|---|---|---|---|---|---|---|----|----|----|----|
|                       |         | 1                | 2 | 3 | 4 | 5 | 6 | 7 | 8 | 9 | 10 | 11 | 12 | 13 |
| WiAnsi                | 19U     | ✓                | ✓ | ✓ | - | - | - | - | - | - | -  | -  | -  | -  |
| PcBlt775              | 26U     | ✓                | ✓ | ✓ | - | - | - | - | - | - | -  | -  | -  | -  |
| Pc866Cyr              | 3R      | ✓                | ✓ | - | - | - | - | - | - | - | -  | -  | -  | -  |
| Greek8                | 8G      | ✓                | ✓ | - | - | - | - | - | - | - | -  | -  | -  | -  |
| WinGrk                | 9G      | ✓                | ✓ | - | - | - | - | - | - | - | -  | -  | -  | -  |
| WinCyr                | 9R      | ✓                | ✓ | - | - | - | - | - | - | - | -  | -  | -  | -  |
| Pc851Grk              | 10G     | ✓                | ✓ | - | - | - | - | - | - | - | -  | -  | -  | -  |
| ISOCyr                | 10N     | ✓                | ✓ | - | - | - | - | - | - | ✓ | -  | -  | -  | -  |
| Pc8Grk                | 12G     | ✓                | ✓ | - | - | - | - | - | - | - | -  | -  | -  | -  |
| ISOGrk                | 12N     | ✓                | ✓ | - | - | - | - | - | - | - | -  | -  | -  | -  |
| Pc866Ukr              | 14R     | ✓                | ✓ | - | - | - | - | - | - | - | -  | -  | -  | -  |
| Hebrew7               | 0H      | ✓                | - | - | - | - | - | ✓ | - | - | -  | -  | -  | -  |
| 8859-8 ISO            | 7H      | ✓                | - | - | - | - | - | ✓ | - | - | -  | -  | -  | -  |
| Hebrew8               | 8H      | ✓                | - | - | - | - | - | ✓ | - | - | -  | -  | -  | -  |
| Pc862Heb              | 15H     | ✓                | - | - | - | - | - | ✓ | - | - | -  | -  | -  | -  |
| PC-862,<br>Hebrew     | 15Q     | ✓                | - | - | - | - | - | ✓ | - | - | -  | -  | -  | -  |
| Arabic8               | 8V      | -                | - | - | - | - | - | - | ✓ | - | -  | -  | -  | -  |
| HPWARA                | 9V      | -                | - | - | - | - | - | - | ✓ | - | -  | -  | -  | -  |
| Pc864Ara              | 10V     | -                | - | - | - | - | - | - | ✓ | - | -  | -  | -  | -  |
| Symbol                | 19M     | -                | - | - | ✓ | - | - | - | - | - | -  | -  | -  | -  |
| Wingdings             | 579L    | -                | - | - | - | ✓ | - | - | - | - | -  | -  | -  | -  |
| ZapfDigrbats          | 14L     | -                | - | - | - | - | ✓ | - | - | - | -  | -  | -  | -  |
| OCR A                 | 00      | -                | - | - | - | - | - | - | - | - | ✓  | -  | -  | -  |
| OCR B                 | 10      | -                | - | - | - | - | - | - | - | - | -  | ✓  | -  | -  |
| OCR B<br>Extension    | 3Q      | -                | - | - | - | - | - | - | - | - | -  | ✓  | -  | -  |
| Code3-9               | 0Y      | -                | - | - | - | - | - | - | - | - | -  | -  | ✓  | -  |
| EAN/UPC               | 8Y      | -                | - | - | - | - | - | - | - | - | -  | -  | -  | ✓  |

## Fonturi Epson Cod de bare (doar Windows)

Fonturile Epson Cod de bare vă permit să creați și să tipăriți ușor multe tipuri de coduri de bare.

În mod normal, crearea unui cod de bare este un proces laborios care vă cere să specificați diverse coduri de comandă, precum bara start, bara stop și OCR-B, în plus față de caracterele aferente codului de bare. Totuși, fonturile Epson Cod de bare sunt proiectate să adauge asemenea coduri în mod automat, permițându-vă să tipăriți ușor coduri de bare care respectă o varietate de standarde de coduri de bare.

### Tipărirea cu Epson BarCode Fonts

Urmați pașii de mai jos pentru a crea și tipări coduri de bare folosind Epson BarCode Fonts. Aplicația descrisă în aceste instrucțiuni este Microsoft WordPad în Windows 10. Procedura efectivă poate diferi ușor atunci când tipăriți din alte aplicații.

1. Deschideți un document în aplicația dumneavoastră și introduceți caracterele pe care doriți să le convertiți într-un cod de bare.

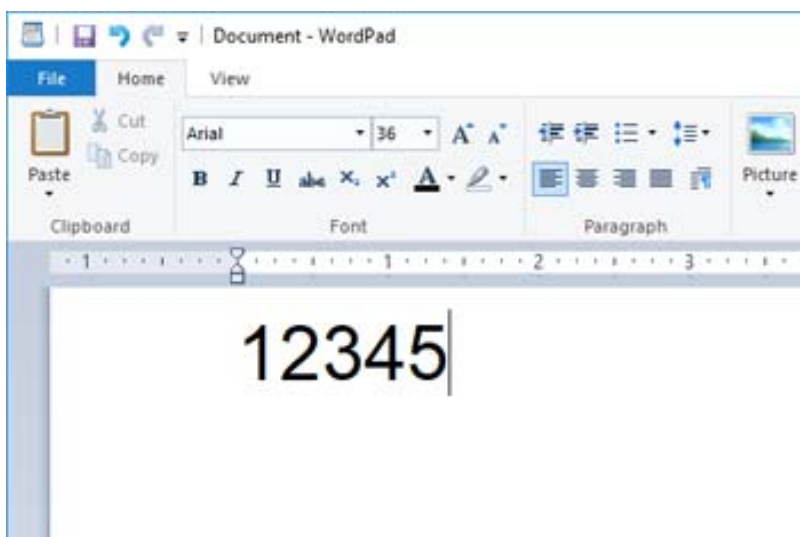

2. Selectați caracterele, apoi selectați Epson BarCode font pe care doriți să-l folosiți, și apoi dimensiunea fontului.

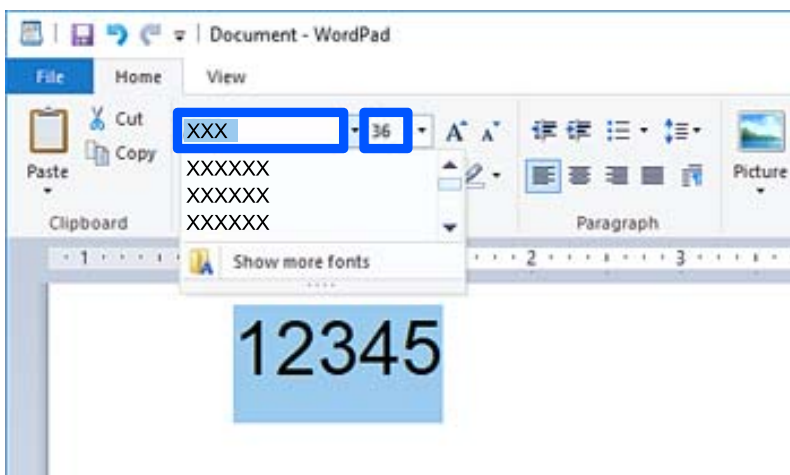

**Notă:**

Nu puteți folosi dimensiuni de font mai mari de 96 de puncte atunci când tipăriți coduri de bare.

3. Caracterele pe care le-ați selectat apar sub formă de caractere de cod de bare similare cu cele prezentate mai jos.

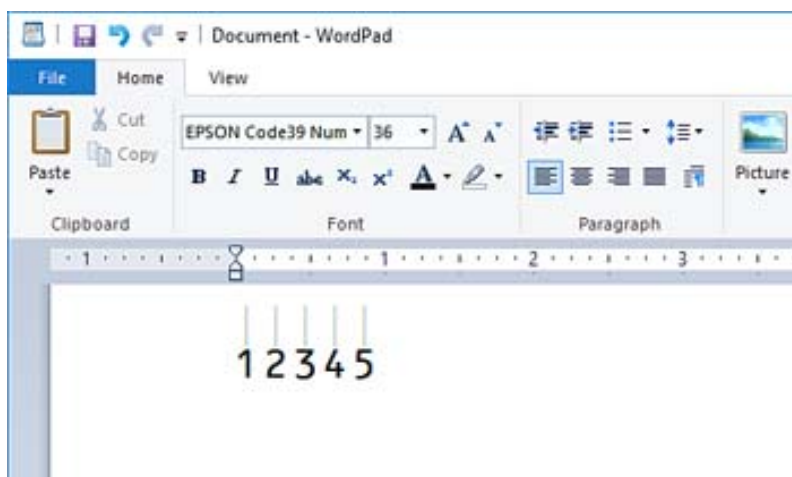

4. Selectați **Tipărire** din meniul Fișier, selectați imprimanta dumneavoastră Epson, faceți clic pe **Preferințe**, și apoi efectuați setările pentru driverul imprimantei.
5. Faceți clic pe **Tipărire** pentru a tipări codul de bare.

**Notă:**

Dacă există o eroare în șirul de caractere al codului de bare, precum date nepotrivite, codul de bare va fi tipărit așa cum apare pe ecran, dar nu poate fi citit de un cititor de coduri de bare.

**Note cu privire la introducerea și editarea codurilor de bare**

Vă rugăm țineți cont de următoarele indicații pentru introducerea și editarea caracterelor codului de bare:

- Nu aplicați editarea cu umbrirea caracterelor sau cu caractere speciale, precum aldin, cursiv sau subliniat.
- Tipăriți codurile de bare doar în alb și negru.
- Când rotiți caracterele, specificați doar unghiuri de rotație de 90°, 180° și 270°.
- Închideți toate setările automate de tastare a caracterelor și spațiere din aplicația dumneavoastră.
- Nu folosiți în aplicația dumneavoastră funcții care măresc sau reduc dimensiunea caracterelor doar pe direcție orizontală sau verticală.
- Închideți funcțiile de corectare automată ale aplicației dumneavoastră pentru ortografiere, gramatică, spațiere, etc.
- Pentru a deosebi mai ușor codurile de bare de alte texte din documentul dumneavoastră, setați-vă aplicația să afișeze simboluri textuale, precum marcate de paragraf, tab-uri, etc.
- Deoarece caracterele speciale precum bara Start și bara Stop sunt adăugate când este selectat un Epson BarCode Font, codul de bare rezultat poate avea mai multe caractere decât au fost introduse la început.
- Pentru rezultate optime, folosiți doar dimensiunile de font recomandate în „Specificatiile Epson BarCode Font” pentru Epson BarCode Font pe care îl folosiți. Codurile de bare de alte dimensiuni s-ar putea fi să nu fie citite de toate cititoarele de coduri de bare.
- Selectați **Scală de gri** din **Setări tipărire** și **Standard** sau **Înalt** din **Calitate**.



**Notă:**

În funcție de densitatea tipăririi, sau de calitatea sau culoarea hârtiei, codurile de bare s-ar putea să nu fie citite de toate cititoarele de coduri de bare. Tipăriți o mostră și asigurați-vă că poate fi citit codul de bare înainte de a tipări cantități mari.

**Specificații pentru Epson BarCode Fonts**

Această secțiune conține detalii despre specificațiile de introducere a caracterelor pentru fiecare Epson BarCode Font.

**EPSON EAN-8**

- EAN-8 este o versiune abreviată cu 8 caractere a codului de bare standard EAN.
- Deoarece cifra de control este adăugată automat, pot fi introduse doar 7 caractere.

|                      |   |
|----------------------|---|
| Tip de caractere     | Numere (de la 0 la 9)   |
| Numărul de caractere | 7 caractere   |
| Dimensiune font      | De la 52 pct. la 96 pct. Dimensiunile recomandate sunt 52 pct. și 65 pct. (standard). |

Următoarele coduri sunt inserate automat și nu trebuie introduse manual:

- Margine stânga/dreapta
- Bară delimitare stânga/dreapta
- Bară centrală
- Cifra de control
- OCR-B

Mostră de tipărire

|   |
|---|
| EPSON EAN-8   |
|  |

**EPSON EAN-13**

- EAN-13 este codul de bare standard EAN cu 13 caractere.
- Deoarece cifra de control este adăugată automat, pot fi introduse doar 12 caractere.

|                      |   |
|----------------------|---|
| Tip de caractere     | Numere (de la 0 la 9)   |
| Numărul de caractere | 12 caractere  |
| Dimensiune font      | De la 60 pct. la 96 pct. Dimensiunile recomandate sunt 60 pct. și 75 pct. (standard). |

Următoarele coduri sunt inserate automat și nu trebuie introduse manual:

- Margine stânga/dreapta
- Bară delimitare stânga/dreapta
- Bară centrală
- Cifără de control
- OCR-B

Mostră de tipărire



### EPSON UPC-A

- UPC-A este codul de bare standard specificat de Codul american universal pentru produse (UPC Manualul de specificare a simbolurilor).
- Doar codurile normale UPC sunt suportate. Codurile suplimentare nu sunt suportate.

|                      |   |
|----------------------|---|
| Tip de caractere     | Numere (de la 0 la 9)   |
| Numărul de caractere | 11 caractere  |
| Dimensiune font      | De la 60 pct. la 96 pct. Dimensiunile recomandate sunt 60 pct. și 75 pct. (standard). |

Următoarele coduri sunt inserate automat și nu trebuie introduse manual:

- Margine stânga/dreapta
- Bară delimitare stânga/dreapta
- Bară centrală
- Cifără de control
- OCR-B

Mostră de tipărire



### EPSON UPC-E

- UPC-E este codul de bare UPC-A cu funcția de suprimare a cifrei zero (șterge cifrele zero care sunt în plus) specificat de Codul american universal pentru produse (UPC Manualul de specificare a simbolurilor).

|                      |   |
|----------------------|---|
| Tip de caractere     | Numere (de la 0 la 9)   |
| Numărul de caractere | 6 caractere   |
| Dimensiune font      | De la 60 pct. la 96 pct. Dimensiunile recomandate sunt 60 pct. și 75 pct. (standard). |

Următoarele coduri sunt inserate automat și nu trebuie introduse manual:

- Margine stânga/dreapta
- Bară delimitare stânga/dreapta
- Cifra de control
- OCR-B
- Cifra „0”

Mostră de tipărire



### EPSON Code39





- Patru fonturi Code39 sunt disponibile, permițându-vă să activați și dezactivați inserarea automată a cifrelor de control și OCR-B.
- Înălțimea codului de bare este automat ajustată la 15% sau mai mult din lungimea sa totală, în conformitate cu standardul Code39. Din acest motiv, este important să lăsați măcar un spațiu între codul de bare și textul din jurul lui pentru a preveni suprapunerea.
- Spațiile în codurile de bare Code39 ar trebui introduse ca „\_” linii de subliniere.
- Atunci când tipăriți două sau mai multe coduri de bare pe un singur rând, separați odurile de bare cu un tab sau selectați un font diferit de fontul Cod de bare și introduceți spațiul. Dacă este introdus un spațiu în timp ce este selectat un font Code39, codul de bare nu va fi corect.

|                      |  |
|----------------------|--|
| Tip de caractere     | Caractere alfanumerice (de la A la Z, de la 0 la 9) Simboluri (- . spațiu \$ / + %)  |
| Numărul de caractere | Nelimitat  |
| Dimensiune font      | Când OCR-B nu este folosit: de la 26 pct. la 96 pct. Dimensiunile recomandate sunt 26 pct., 52 pct. și 78 pct.<br>Când OCR-B este folosit: de la 36 pct. la 96 pct. Dimensiunile recomandate sunt 36 pct. și 72 pct. |

Următoarele coduri sunt inserate automat și nu trebuie introduse manual:

- Zonă albă stânga/dreapta
- Cifra de control
- Caracter Start/Stop

Mostră de tipărire

|   |   |
|---|---|
| EPSON Code39  | EPSON Code39 CD   |
|  |  |
| EPSON Code39 Num  | EPSON Code39 CD Num   |
|  |  |

**EPSON Code128**

- Fonturile Code128 suportă setări de cod A, B, și C. Când setarea codului unui rând de caractere este modificată în mijlocul rândului, un cod de conversație este inserat automat.
- Înălțimea codului de bare este automat ajustată la 15% sau mai mult din lungimea sa totală, în conformitate cu standardul Code128. Din acest motiv, este important să lăsați măcar un spațiu între codul de bare și textul din jurul lui pentru a preveni suprapunerea.
- Unele aplicații șterg automat spațiile de la sfârșitul rândurilor sau schimbă spațiile multiple în tab-uri. Codurile de bare care conțin spații ar putea să nu fie tipărite corect din aplicații care șterg automat spațiile de la sfârșitul rândurilor sau schimbă spațiile multiple în tab-uri.
- Atunci când tipăriți două sau mai multe coduri de bare pe un singur rând, separați odurile de bare cu un tab sau selectați un font diferit de fontul Cod de bare și introduceți spațiul. Dacă este introdus un spațiu în timp ce este selectat un font Code128, codul de bare nu va fi corect.

|                      |  |
|----------------------|--|
| Tip de caractere     | Numai caractere ASCII (95 în total)  |
| Numărul de caractere | Nelimitat  |
| Dimensiune font      | De la 26 pct. la 96 pct. Dimensiunile recomandate sunt 26 pct., 52 pct. și 78 pct. |

Următoarele coduri sunt inserate automat și nu trebuie introduse manual:

- Zonă albă stânga/dreapta
- Caracter Start/Stop
- Cifră de control
- Caracter de schimbare a setării codului

Mostră de tipărire

|   |
|---|
| EPSON Code128   |
|  |

**EPSON ITF**

- Fonturile EPSON ITF fonts corespund standardului (american) USS Interleaved 2-of-5.
- Patru EPSON ITF fonts sunt disponibile, permițându-vă să activați și dezactivați inserarea automată a cifrelor de control și OCR-B.





- Înălțimea codului de bare este automat ajustată la 15% sau mai mult din lungimea sa totală, în conformitate cu standardul Interleaved 2-of-5. Din acest motiv, este important să lăsați măcar un spațiu între codul de bare și textul din jurul lui pentru a preveni suprapunerea.
- Interleaved 2-of-5 tratează fiecare două caractere ca un set. Când este un număr impar de caractere, EPSON ITF fonts adaugă automat un zero la începutul șirului de caractere.

|                      |  |
|----------------------|--|
| Tip de caractere     | Numere (de la 0 la 9)  |
| Numărul de caractere | Nelimitat  |
| Dimensiune font      | Când OCR-B nu este folosit: de la 26 pct. la 96 pct. Dimensiunile recomandate sunt 26 pct., 52 pct. și 78 pct.<br>Când OCR-B este folosit: de la 36 pct. la 96 pct. Dimensiunile recomandate sunt 36 pct. și 72 pct. |

Următoarele coduri sunt inserate automat și nu trebuie introduse manual:

- Zonă albă stânga/dreapta
- Caracter Start/Stop
- Cifra de control
- Cifra „0” (adăugată la începutul șirului de caractere după cum este necesar)

Mostră de tipărire

|  |  |
|--|--|
| EPSON ITF  | EPSON ITF CD   |
|                     |                     |
| EPSON ITF Num  | EPSON ITF CD Num   |
| <br>0 1 2 3 4 5 6 7 | <br>1 2 3 4 5 6 7 0 |

### EPSON Codabar

- Patru EPSON Codabar sunt disponibile, permițându-vă să activați și dezactivați inserarea automată a cifrelor de control și OCR-B.
- Înălțimea codului de bare este automat ajustată la 15% sau mai mult din lungimea sa totală, în conformitate cu standardul Codabar. Din acest motiv, este important să lăsați măcar un spațiu între codul de bare și textul din jurul lui pentru a preveni suprapunerea.
- Când este introdus un caracter Start sau Stop, fonturile Codabar inserează automat caracterul complementar.
- Dacă nu este introdus niciun caracter Start sau Stop, aceste caractere sunt introduse automat sub forma literei „A”.





|                      |   |
|----------------------|---|
| Tip de caractere     | Numere (de la 0 la 9)<br>Simboluri (- \$ : / . +) |
| Numărul de caractere | Nelimitat   |

|                 |  |
|-----------------|--|
| Dimensiune font | Când OCR-B nu este folosit: de la 26 pct. la 96 pct. Dimensiunile recomandate sunt 26 pct., 52 pct. și 78 pct.<br>Când OCR-B este folosit: de la 36 pct. la 96 pct. Dimensiunile recomandate sunt 36 pct. și 72 pct. |
|-----------------|--|

Următoarele coduri sunt inserate automat și nu trebuie introduse manual:

- Zonă albă stânga/dreapta
- Caracter Start/Stop (când nu este introdus)
- Cifra de control

Mostră de tipărire

|   |   |
|---|---|
| EPSON Codabar   | EPSON Codabar CD  |
|  |  |
| EPSON Codabar Num   | EPSON Codabar CD Num  |
|  |  |

### EPSON EAN128

- Fonturile GS1-128(EAN128) suportă setări de cod A, B, și C. Când setarea codului unui rând de caractere este modificată în mijlocul rândului, un cod de conversație este inserat automat.
- Următoarele 4 tipuri de proprietăți sunt suportate ca Identificatorul aplicației (AI).
  - 01: Numărul comercial universal al produsului
  - 10: Număr de lot/de serie
  - 17: Dată de expirare
  - 30: Cantitate
- Înălțimea codului de bare este automat ajustată la 15% sau mai mult din lungimea sa totală, în conformitate cu standardul Code128. Din acest motiv, este important să lăsați măcar un spațiu între codul de bare și textul din jurul lui pentru a preveni suprapunerea.
- Unele aplicații șterg automat spațiile de la sfârșitul rândurilor sau schimbă spațiile multiple în tab-uri. Codurile de bare care conțin spații ar putea să nu fie tipărite corect din aplicații care șterg automat spațiile de la sfârșitul rândurilor sau schimbă spațiile multiple în tab-uri.
- Atunci când tipăriți două sau mai multe coduri de bare pe un singur rând, separați odurile de bare cu un tab sau selectați un font diferit de fontul Cod de bare și introduceți spațiul. Dacă este introdus un spațiu în timp ce este selectat un font GS1-128(EAN128), codul de bare nu va fi corect.

|                  |   |
|------------------|---|
| Tip de caractere | Caractere alfanumerice (de la A la Z, de la 0 la 9)<br>Parantezele sunt doar pentru identificarea Identificatorului aplicației (AI)<br>Doar literele majuscule sunt suportate la folosirea tastei pentru literele mici. |
|------------------|---|

|                      |  |
|----------------------|--|
| Numărul de caractere | Se schimbă în funcție de Identificatorul aplicației (AI).<br>01: 4 caractere „(01)” și 13 numere<br>17: 4 caractere „(17)” și 6 numere<br>10: 4 caractere „(10)” și maxim 20 de caractere alfanumerice<br>30: 4 caractere „(30)” și maxim 8 numere |
| Dimensiune font      | 36 pct. sau mai mult<br>Dimensiunile recomandate sunt 36 pct., 72 pct.   |

Următoarele coduri sunt inserate automat și nu trebuie introduse manual:

Zonă albă stânga/dreapta

Caracter Start/Stop

Caracter FNC1

Se inserează pentru diferențiere de Code128 și pentru o pauză a identificatorului de aplicație de lungime variabilă.

Cifra de control

Caracter de schimbare a setării codului

Mostră de tipărire

|   |
|---|
| EPSON EAN128  |
| <br><small>(01)14912345678901(17)990101(30)12(10)ABC</small> |

## Specificații de stocare

|  |   |                |
|--|---|----------------|
| Capacitate de stocare                                | 54 GB   |                |
| Număr de foldere                                     | Folder partajat   | 1              |
|  | Folder partajat   | de la 0 la 199 |
|  | Folder personal   | Fără limitare  |
| Numărul maxim de fișiere salvate în folder           | 3.000 de fișiere  |                |
| Numărul maxim de pagini de fișiere salvate în folder | 9.000 de pagini   |                |
| Numărul maxim de lucrări salvate*                    | Tipărire: 100<br>Trimitere prin e-mail, salvare în folder, serviciu cloud: 10 |                |

\*: Numărul de lucrări care pot fi realizate înainte ca prima lucrare să se încheie.

**Notă:**

Este posibil să nu puteți salva fișiere noi după ce rata de utilizare a memoriei atinge 100%. Atunci când rata de utilizare a memoriei este mai puțin de 100%, dacă numărul de fișiere salvate sau numărul de pagini salvate în folder atinge limita, este posibil să nu puteți salva toată lucrarea. Ștergeți cât de multe fișiere inutile este posibil.

## Specificațiile opțiunii

### Specificațiile avizierului de fax

|                            |   |
|----------------------------|---|
| Număr posibil de extinderi | 1 |
|----------------------------|---|

Consultați informațiile conexe de mai jos pentru alte specificații.

#### Informații conexe

➔ „Specificațiile faxului (doar pentru imprimantele cu capacitate de fax)” la pagina 538

### Specificații pentru unitatea casetă pentru hârtie (unică) - P1

|                              |   |
|------------------------------|---|
| Hârtie disponibilă           | „Hârtia disponibilă și capacitățile” la pagina 474  |
| Capacitate                   | Maximum 500 de coli (80 g/m <sup>2</sup> )  |
| Sursă de alimentare nominală | C.c. 24 V   |
| Consum maxim de energie      | 15 W  |
| Dimensiuni                   | <input type="checkbox"/> Lățime: 465.0 mm (18.3 in.)<br><input type="checkbox"/> Adâncime: 490.0 mm (19.3 in.)<br><input type="checkbox"/> Înălțime: 126.0 mm (5.0 in.) |
| Greutate                     | Aprox. 21.9 kg (9.9 lb)   |

### Specificații pentru unitatea casetă pentru hârtie (duală) - P2

|                              |  |
|------------------------------|--|
| Hârtie disponibilă           | „Hârtia disponibilă și capacitățile” la pagina 474   |
| Capacitate                   | Maximum 500 de coli pentru fiecare casetă (80 g/m <sup>2</sup> )   |
| Sursă de alimentare nominală | C.c. 24 V  |
| Consum maxim de energie      | 17 W   |
| Dimensiuni                   | <input type="checkbox"/> Lățime: 465.0 mm (18.3 in.)<br><input type="checkbox"/> Adâncime: 490.0 mm (19.3 in.)<br><input type="checkbox"/> Înălțime: 297.0 mm (11.7 in.) |
| Greutate                     | Aprox. 45.0 kg (20.4 lb)   |

### Specificațiile interfeței LAN wireless

Consultați următorul tabel pentru specificațiile Wi-Fi.



|   |                         |
|---|-------------------------|
| Țări sau regiuni cu excepția celor listate mai jos  | „Tabel A” la pagina 565 |
| Irlanda, Regatul Unit, Austria, Germania, Liechtenstein, Elveția, Franța, Belgia, Luxemburg, Țările de Jos, Italia, Portugalia, Spania, Danemarca, Finlanda, Norvegia, Suedia, Islanda, Croația, Cipru, Grecia, Serbia, Slovenia, Malta, Bosnia și Herțegovina, Bulgaria, Republica Cehă, Estonia, Ungaria, Letonia, Lituania, Polonia, România, Slovacia, Israel, Australia, Noua Zeelandă, China*, Hong Kong*, Mongolia*, Taiwan*, Coreea de Sud* | „Tabel B” la pagina 565 |

\* Doar pentru AM-C400 Series.

## Tabel A

|                            |   |
|----------------------------|---|
| Standarde                  | IEEE 802.11b/g/n*1  |
| Interval de frecvențe      | 2,4 GHz   |
| Canale                     | 1/2/3/4/5/6/7/8/9/10/11/12/13   |
| Moduri coordonare          | Infrastructură, Wi-Fi Direct (Simple AP)*2*3                            |
| Protocoale de securitate*4 | WEP (64/128bit), WPA2-PSK (AES)*5, WPA3-SAE (AES), WPA2/WPA3-Enterprise |

\*1 Disponibil doar pentru HT20.

\*2 Nu este acceptat pentru IEEE 802.11b.

\*3 Infrastructura și modulele Wi-Fi Direct sau o conexiune Ethernet pot fi folosite simultan.

\*4 Wi-Fi Direct este compatibil numai cu WPA2-PSK (AES).

\*5 Compatibilitate cu standardele WPA2, acceptă WPA/WPA2 Personal.

## Tabel B

|                        |   |         |   |
|------------------------|---|---------|---|
| Standarde              | IEEE 802.11a/b/g/n*1/ac                             |         |   |
| Intervale de frecvență | IEEE 802.11b/g/n: 2,4 GHz, IEEE 802.11a/n/ac: 5 GHz |         |   |
| Canale                 | Wi-Fi   | 2,4 GHz | 1/2/3/4/5/6/7/8/9/10/11/12*2/13*2   |
|                        |   | 5 GHz*3 | W52 (36/40/44/48),<br>W53 (52/56/60/64),<br>W56 (100/104/108/112/116/120/124/128/132/136/140/144),<br>W58 (149/153/157/161/165) |
|                        | Wi-Fi Direct  | 2,4 GHz | 1/2/3/4/5/6/7/8/9/10/11/12*2/13*2   |
|                        |   | 5 GHz*3 | W52 (36/40/44/48)<br>W58 (149/153/157/161/165)  |
| Moduri de conexiune    | Infrastructură, Wi-Fi Direct (Simple AP)*4,*5       |         |   |

|                            |   |
|----------------------------|---|
| Protocoale de securitate*6 | WEP (64/128bit), WPA2-PSK (AES)*7, WPA3-SAE (AES), WPA2/WPA3-Enterprise |
|----------------------------|---|

- \*1 Disponibil doar pentru HT20.
- \*2 Indisponibil în Taiwan.
- \*3 Disponibilitatea acestor canale și utilizarea produsului în exterior prin aceste canale variază în funcție de locație. Pentru mai multe informații, consultați următorul website.  
<http://support.epson.net/wifi5ghz/>
- \*4 Nu este acceptat pentru IEEE 802.11b.
- \*5 Infrastructura și modulele Wi-Fi Direct sau o conexiune Ethernet pot fi folosite simultan.
- \*6 Wi-Fi Direct este compatibil numai cu WPA2-PSK (AES).
- \*7 Compatibilitate cu standardele WPA2, acceptă WPA/WPA2 Personal.

## Informații de reglementare

### Standarde și aprobări

#### Standarde și aprobări pentru modelul comercializat în S.U.A.

|           |   |
|-----------|---|
| Siguranță | UL62368-1<br>CAN/CSA-C22 No.62368-1-14                    |
| EMC       | FCC Part 15 Subpart B Class B<br>CAN ICES-3 (B)/NMB-3 (B) |

#### Standarde și aprobări pentru modelul comercializat în UE

Informații privind declarația de conformitate UE

Textul complet al declarației de conformitate UE pentru acest echipament este disponibil la următoarea adresă internet.

<http://www.epson.eu/conformity>

C791A

Se utilizează numai în Irlanda, Regatul Unit, Austria, Germania, Liechtenstein, Elveția, Franța, Belgia, Luxemburg, Țările de Jos, Italia, Portugalia, Spania, Danemarca, Finlanda, Norvegia, Suedia, Islanda, Croația, Cipru, Grecia, Slovenia, Malta, Bulgaria, Cehia, Estonia, Ungaria, Letonia, Lituania, Polonia, România și Slovacia.

Compania Epson nu își asumă responsabilitatea în cazul nerespectării cerințelor de protecție cauzate de o modificare nerecomandată a produsului.

#### Standarde și aprobări pentru modelul comercializat în Australia

|     |                        |
|-----|------------------------|
| EMC | AS/NZS CISPR32 Class B |
|-----|------------------------|

Epson declară prin prezenta că următoarele modele ale echipamentului respectă cerințele principale și alte prevederi importante ale AS/NZS4268:

C791A

Compania Epson nu își asumă responsabilitatea în cazul nerespectării cerințelor de protecție cauzate de o modificare nerecomandată a produselor.

## **Standarde și aprobări pentru modelul comercializat în Noua Zeelandă**

### **General Warning**

The grant of a Telepermit for any item of terminal equipment indicates only that Telecom has accepted that the item complies with minimum conditions for connection to its network. It indicates no endorsement of the product by Telecom, nor does it provide any sort of warranty. Above all, it provides no assurance that any item will work correctly in all respects with another item of Telepermitted equipment of a different make or model, nor does it imply that any product is compatible with all of Telecom's network services.

Telepermitted equipment only may be connected to the EXT telephone port. This port is not specifically designed for 3-wire-connected equipment. 3-wire-connected equipment might not respond to incoming ringing when attached to this port.

### **Important Notice**

Under power failure conditions, this telephone may not operate. Please ensure that a separate telephone, not dependent on local power, is available for emergency use.

This equipment is not capable, under all operating conditions, of correct operation at the higher speeds for which it is designed. Telecom will accept no responsibility should difficulties arise in such circumstances.

This equipment shall not be set up to make automatic calls to the Telecom '111' Emergency Service.

## **Omologarea de tip ZICTA pentru utilizatorii din Zambia**

Consultați site-ul web următor pentru a verifica informațiile pentru omologarea de tip ZICTA.

<https://support.epson.net/zicta/>

## **German Blue Angel**

Consultați următorul website pentru a verifica dacă această imprimantă este compatibilă sau nu cu standardele pentru German Blue Angel.

<http://www.epson.de/blauerengel>

## **Restricții la copiere**

Urmăriți restricțiile de mai jos pentru a asigura o utilizare responsabilă și legală a imprimantei.

Copierea următoarelor articole este interzisă prin lege:

- Bilete de bancă, monede, titluri de plasament emise de guvern, obligațiuni emise de guvern titluri de garanție emise de o municipalitate
- Timbre poștale nefolosite, cărți poștale pretimbrate și alte articole oficiale poștale care poartă o valoare valabilă
- Timbre fiscale emise de guvern și obligațiuni emise în conformitate cu procedurile legale

Copiați cu atenție următoarele articole:

- Titluri private de plasamente (certIFICATE de acțiuni, obligațiuni negociabile, cecuri, etc.), abonamente lunare, permise de concesiune, etc.
- Pașapoarte, carnet de conducere, garanții de bună funcționare, permise de drum, tichete de masă, tichete etc.

**Notă:**

*Copierea acestor articole poate fi interzisă și prin lege.*

Utilizarea responsabilă a materialelor cu drepturi de autor:

Imprimantele pot fi întrebuințate greșit prin copierea neautorizată de materiale sub incidența legislației privind drepturile de proprietate intelectuală. În cazul în care nu acționați în urma unui sfat primit de la un avocat, folosiți documentele în mod responsabil și cu respect prin obținerea acordului titularului dreptului de proprietate înainte de copierea materialului publicat.

---

# Informații administrator

|   |     |
|---|-----|
| Gestionarea imprimantei. . . . .                        | 570 |
| Setări de securitate a produsului. . . . .              | 592 |
| Setări de securitate a rețelei. . . . .                 | 602 |
| Utilizarea caracteristicii Epson Open Platform. . . . . | 642 |
| Informații Epson Remote Services. . . . .               | 643 |

## Gestionarea imprimantei

### Verificarea informațiilor pentru o imprimantă la distanță

Puteți verifica următoarele informații privind funcționarea imprimantei în **Stare**, utilizând Web Config.

Stare produs

Verificați starea, serviciul cloud, numărul de produs, adresa MAC, etc.

Dacă aveți informații înregistrate în **Nume/Informații de contact administrator** pe fila **Gestionare dispozitiv**, informațiile de administrator sunt afișate pe fila **Stare**.

Stare rețea

Verificați informațiile privind starea conexiunii la rețea, adresa IP, serverul DNS, etc.

Stare utilizare

Verificați prima zi de sarcini de tipărire, paginile tipărite, cantitatea tipărită pentru fiecare limbă, cantitatea scanată etc.

Stare echipament hardware

Verificați starea fiecărei funcții a imprimantei.

Istoric comenzi

Verificați istoricul sarcinilor pentru sarcinile de tipărire, sarcinile de transmisie, etc.

Instantaneu panou

Afișează o imagine captură de ecran care este afișată pe panoul de comandă al dispozitivului.

### Gestionarea conexiunii la rețea

Puteți verifica sau configura conexiunea la rețea.

### Verificarea sau configurarea setărilor de bază ale rețelei

1. Introduceți adresa IP a imprimantei într-un browser pentru a accesa Web Config.  
Introduceți adresa IP a imprimantei de la un computer care este conectat la aceeași rețea ca imprimanta.  
Puteți verifica adresa IP a imprimantei din următorul meniu.  
**Setări > Setări generale > Setări rețea > Stare rețea > Stare rețea cu fir LAN/Wi-Fi**
2. Introduceți parola de administrator pentru a vă conecta ca administrator.
3. Selectați în următoarea ordine.  
Fila **Rețea** > **De bază**
4. Setează fiecare element.
5. Faceți clic pe **Înainte**.  
Este afișat un mesaj de confirmare.

6. Faceți clic pe **OK**.

Imprimanta este actualizată.

### Informații conexe

➔ „Valoarea implicită a parolei de administrator” la pagina 19

### Elemente de setare a rețelei

| Elemente                                     | Valoare de setare și descriere   |
|--|--|
| Nume dispozitiv                              | Afișați Nume dispozitiv. Pentru a schimba Nume dispozitiv, introduceți noul Nume dispozitiv în caseta de text.   |
| Locație                                      | Introduceți Locație a dispozitivului.  |
| Obținere adresă IP                           | Selectați metoda de setare a adresei IP din Auto sau Manual. Dacă selectați Manual, va trebui să introduceți adresa IP, masca de subrețea și așa mai departe.  |
| Setare cu BOOTP                              | Puteți specifica dacă se activează sau nu Setare cu BOOTP.   |
| Setare cu Adresare IP privat automat (APIPA) | Puteți specifica dacă se activează sau nu Setare cu Adresare IP privat automat (APIPA).  |
| Adresă IP                                    | Introduceți Adresă IP.<br>Introduceți în formatul xxx.xxx.xxx.xxx. Introduceți un număr de la 0 la 255 pentru xxx.<br>Asigurați-vă că Adresă IP este unică și nu intră în conflict cu niciun alt dispozitiv din rețea. |
| Mască de subrețea                            | Introduceți Mască de subrețea.<br>Introduceți în formatul xxx.xxx.xxx.xxx. Introduceți un număr de la 0 la 255 pentru xxx.   |
| Poartă gateway implicită                     | Introduceți Poartă gateway implicită.<br>Introduceți în formatul xxx.xxx.xxx.xxx. Introduceți un număr de la 0 la 255 pentru xxx.  |
| Setare server DNS                            | Selectați metoda Setare server DNS dintre Auto sau Manual. Manual este selectat când Obținere adresă IP este setat la Manual.  |
| Server primar DNS                            | Introduceți Server primar DNS.<br>Introduceți în formatul xxx.xxx.xxx.xxx. Introduceți un număr de la 0 la 255 pentru xxx.   |
| Server secundar DNS                          | Introduceți Server secundar DNS.<br>Introduceți în formatul xxx.xxx.xxx.xxx. Introduceți un număr de la 0 la 255 pentru xxx.   |
| Setare Nume gazdă DNS                        | Selectați metoda Setare Nume gazdă DNS dintre Auto sau Manual.   |
| Nume gazdă DNS                               | Afișați Nume gazdă DNS curent.   |
| Setare nume domeniu DNS                      | Selectați metoda de setare Nume domeniu DNS dintre Auto sau Manual.  |

| Elemente                                      | Valoare de setare și descriere  |
|---|---|
| Nume domeniu DNS                              | <p>Introduceți <b>Nume domeniu DNS</b> conform următoarelor reguli.</p> <ul style="list-style-type: none"> <li><input type="checkbox"/> Introduceți între 2 și 249 de caractere folosind „A – Z”, „a – z”, „0 – 9”, cratima „-” și un punct „.”.</li> <li><input type="checkbox"/> „0 – 9”, cratima „-” și un punct „.” nu pot fi primul caracter.</li> <li><input type="checkbox"/> O cratimă „-” și un punct „.” nu pot fi ultimul caracter.</li> <li><input type="checkbox"/> Fiecare etichetă din numele domeniului trebuie să aibă între 1 și 63 de caractere, separate printr-un punct.</li> </ul> <p>Numărul total de caractere ale numelui de gazdă și ale domeniului nu trebuie să depășească 251.</p> |
| Înregistrare adresă interfață de rețea în DNS | <p>Puteți specifica dacă se activează sau nu Înregistrare adresă interfață de rețea în DNS.</p> <p>Activați dacă doriți să înregistrați numele gazdei și numele domeniului la serverul DNS printr-un server DHCP care acceptă DNS dinamic.</p> <p>Dacă selectați Activare, va trebui să setați numele gazdei și numele domeniului.</p>  |
| Setare Server proxy                           | Puteți specifica dacă să se utilizează sau nu Setare Server proxy. Când acest lucru este selectat, trebuie să configurați setările ulterioare ale serverului proxy.   |
| Server proxy                                  | Introduceți adresa pentru Server proxy în format IPv4 sau FQDN.   |
| Număr port Server proxy                       | Introduceți un număr între 1 și 65535.  |
| Nume utilizator Server proxy                  | Introduceți numele de utilizator al serverului proxy folosind între 0 și 255 de caractere în ASCII (0x20 – 0x7E).   |
| Parolă Server proxy                           | Introduceți parola serverului proxy folosind între 0 și 255 de caractere în ASCII (0x20 – 0x7E).  |
| Setare IPv6                                   | Puteți specifica dacă se activează sau nu Setare IPv6.  |
| Extensie de confidențialitate IPv6            | Puteți specifica dacă se activează sau nu Extensie de confidențialitate IPv6.   |
| Setări server IPv6 DHCP                       | Puteți specifica dacă se activează sau nu Setări server IPv6 DHCP.  |
| Adresă IPv6                                   | <p>Când utilizați <b>Adresă IPv6</b>, introduceți în următorul format.</p> <ul style="list-style-type: none"> <li><input type="checkbox"/> xxxx: xxxx: xxxx: xxxx: xxxx: xxxx: xxxx: xxxx / prefix</li> <li><input type="checkbox"/> xxxx este un număr hexazecimal de la 1 la 4 cifre, iar prefixul este un număr zecimal de la 1 la 128.</li> <li><input type="checkbox"/> Dacă există blocuri consecutive în care xxxx este toate 0, acesta poate fi omis ca :: (Doar un loc).</li> </ul>  |
| Poartă gateway implicită Adresă IPv6          | <p>Când atribuiți <b>Poartă gateway implicită Adresă IPv6</b>, introduceți în următorul format.</p> <ul style="list-style-type: none"> <li><input type="checkbox"/> xxxx: xxxx: xxxx: xxxx: xxxx: xxxx: xxxx: xxxx</li> <li><input type="checkbox"/> xxxx este un număr hexazecimal din 1 la 4 cifre.</li> <li><input type="checkbox"/> Dacă există blocuri consecutive în care xxxx este toate 0, acesta poate fi omis ca :: (Doar un loc).</li> </ul>   |
| Adresă locală de legătură IPv6                | Afișează Adresă locală de legătură IPv6 validă.   |
| Adresă declarată IPv6                         | Afișează Adresă declarată IPv6 validă.  |
| Adresă IPv6 fără stare 1                      | Afișează Adresă IPv6 fără stare 1 validă.   |



| Elemente                  | Valoare de setare și descriere   |
|---------------------------|--|
| Adresă IPv6 fără stare 2  | Afișează Adresă IPv6 fără stare 2 validă.  |
| Adresă IPv6 fără stare 3  | Afișează Adresă IPv6 fără stare 3 validă.  |
| Server DNS principal IPv6 | Introduceți serverul DNS primar IPv6 în următorul format.<br><input type="checkbox"/> xxxx: xxxx: xxxx: xxxx: xxxx: xxxx: xxxx: xxxx<br><input type="checkbox"/> xxxx este un număr hexazecimal din 1 la 4 cifre.<br><input type="checkbox"/> Dacă există blocuri consecutive în care xxxx este toate 0, acesta poate fi omis ca :: (Doar un loc).                 |
| Server DNS secundar IPv6  | Când atribuiți Server DNS secundar IPv6, introduceți în următorul format.<br><input type="checkbox"/> xxxx: xxxx: xxxx: xxxx: xxxx: xxxx: xxxx: xxxx<br><input type="checkbox"/> xxxx este un număr hexazecimal din 1 la 4 cifre.<br><input type="checkbox"/> Dacă există blocuri consecutive în care xxxx este toate 0, acesta poate fi omis ca :: (Doar un loc). |
| IEEE802.11k/v             | Puteți specifica dacă se activează sau nu IEEE802.11k/v.<br>Afișat doar când funcția LAN fără fir este disponibilă.  |
| IEEE802.11r               | Puteți specifica dacă se activează sau nu IEEE802.11r.<br>Afișat doar când funcția LAN fără fir este disponibilă.  |

## Wi-Fi

Puteți verifica starea conexiunii Wi-Fi sau Wi-Fi Direct.

Pentru a afișa starea Wi-Fi Direct, faceți clic pe fila Wi-Fi Direct.

### Notă:

*Pentru modelele care sunt compatibile cu Wi-Fi, acest element este afișat atunci când este instalată interfața LAN Wireless.*

#### Buton Configurare

Când se face clic pe butonul Configurare, este afișat ecranul de configurare Wi-Fi (mod infrastructură).

#### Buton Dezactivare Wi-Fi

Când se face clic pe butonul Dezactivare Wi-Fi, funcția Wi-Fi (mod infrastructură) este dezactivată.

Dacă obișnuiați să utilizați Wi-Fi (LAN fără fir), dar nu mai faceți acest lucru din cauza unei modificări a modului de conectare etc., prin eliminarea semnalelor Wi-Fi inutile, puteți, de asemenea, să reduceți consumul de energie în standby al imprimantei.

### Notă:

*De asemenea, puteți configura și din panoul de control al imprimantei.*

**Setări > Setări generale > Setări rețea**

## Informații conexe

➔ [„Configurare Wi-Fi:” la pagina 504](#)

## Configurarea setărilor rețelei LAN cablată

1. Introduceți adresa IP a imprimantei într-un browser pentru a accesa Web Config.  
Introduceți adresa IP a imprimantei de la un computer care este conectat la aceeași rețea ca imprimanta.  
Puteți verifica adresa IP a imprimantei din următorul meniu.  
**Setări > Setări generale > Setări rețea > Stare rețea > Stare rețea cu fir LAN/Wi-Fi**
2. Introduceți parola de administrator pentru a vă conecta ca administrator.
3. Selectați în următoarea ordine.  
**Fila Rețea > LAN cu fir**
4. Setări fiecare element.
  - Viteză link și duplex  
Selectați modul de comunicare din listă.
  - IEEE 802.3az  
Puteți specifica dacă se activează sau nu IEEE 802.3az.
5. Faceți clic pe **Înainte**.  
Este afișat un mesaj de confirmare.
6. Faceți clic pe **OK**.  
Imprimanta este actualizată.

### Informații conexe

➔ „Valoarea implicită a parolei de administrator” la pagina 19

## Configurarea setărilor Wi-Fi Direct

Puteți verifica sau configura setările Wi-Fi Direct.

### Notă:

*Pentru modelele care sunt compatibile cu Wi-Fi, acest element este afișat atunci când este instalată interfața LAN Wireless.*

1. Introduceți adresa IP a imprimantei într-un browser pentru a accesa Web Config.  
Introduceți adresa IP a imprimantei de la un computer care este conectat la aceeași rețea ca imprimanta.  
Puteți verifica adresa IP a imprimantei din următorul meniu.  
**Setări > Setări generale > Setări rețea > Stare rețea > Stare rețea cu fir LAN/Wi-Fi**
2. Introduceți parola de administrator pentru a vă conecta ca administrator.
3. Selectați în următoarea ordine.  
**Fila Rețea > Wi-Fi Direct**

4. Setează fiecare element.

Wi-Fi Direct

Puteți specifica dacă doriți sau nu să activați Wi-Fi Direct.

SSID

Puteți modifica SSID (nume rețea).dacă doriți sau nu să activați

Parolă

Când schimbați parola Wi-Fi Direct, introduceți o parolă nouă.

Bandă de frecvență

Selectați domeniul de frecvență care urmează să fie utilizat în Wi-Fi Direct.

Adresă IP

Selectați metoda de setare a adresei IP din Auto sau Manual.

5. Faceți clic pe **Înainte**.

Este afișat un mesaj de confirmare.

**Notă:**

*Dacă doriți să resetați setările Wi-Fi Direct, apăsați pe butonul Restaurare setări implicite.*

6. Faceți clic pe **OK**.

Imprimanta este actualizată.

### Informații conexe

➔ „Valoarea implicită a parolei de administrator” la pagina 19

## Configurarea notificărilor prin e-mail atunci când au loc evenimente

Puteți configura notificările prin e-mail astfel încât să trimită un e-mail la adresele specificate atunci când au loc evenimente precum oprirea tipăririi sau erorile care apar la imprimantă. Puteți înregistra maxim cinci destinații și puteți efectua setările de notificare pentru fiecare destinație.

Pentru a folosi această funcție, trebuie să configurați mai întâi serverul de email înainte de a configura notificările. Configurați serverul de mail în rețeaua la care doriți să trimiteți emailul.

1. Introduceți adresa IP a imprimantei într-un browser pentru a accesa Web Config.

Introduceți adresa IP a imprimantei de la un computer care este conectat la aceeași rețea ca imprimanta.

Puteți verifica adresa IP a imprimantei din următorul meniu.

**Setări > Setări generale > Setări rețea > Stare rețea > Stare rețea cu fir LAN/Wi-Fi**

2. Introduceți parola de administrator pentru a vă conecta ca administrator.

3. Selectați în următoarea ordine.

Fila **Gestionare dispozitiv > Înștiințare prin e-mail**

4. Setăți subiectul notificării prin e-mail.

Selectați conținutul afișat în câmpul de subiect din cele două meniuri verticale.

Conținutul selectat este afișat lângă **Subiect**.

- Nu poate fi selectat același conținut atât pentru partea dreaptă, cât și pentru partea stângă.
- Atunci când numărul de caractere pentru **Locație** depășește 32 de caractere, caracterele care depășesc limita de 32 de caractere sunt omise.

5. Introduceți adresa de e-mail pentru trimiterea notificării prin e-mail.

Utilizați A – Z a – z 0 – 9 ! # \$ % & ' \* + - . / = ? ^ \_ { | } ~ @ și introduceți între 1 și 255 de caractere.

6. Selectați limba pentru notificările prin e-mail.

7. Selectați caseta de validare a evenimentului pentru care doriți să primiți o notificare.

Numărul pentru **Setări de înștiințare** este în strânsă legătură cu numărul de destinație pentru **Setări pentru adresa de e-mail**.



Dacă doriți trimiterea unei notificări către adresa de e-mail pentru numărul 1 din **Setări pentru adresa de e-mail** atunci când imprimanta nu mai are hârtie, selectați coloana de casetă de verificare **1** din linia **Hârtie terminată**.

8. Faceți clic pe **OK**.

Confirmați faptul că notificarea prin e-mail va trimisă atunci când apare un eveniment.

Exemplu: tipăriți specificând o Sursă hârtie în care nu există hârtie.

### Informații conexe

➔ „Valoarea implicită a parolei de administrator” la pagina 19

## Elemente pentru notificări e-mail

| Elemente   | Setări și explicație  |
|--|---|
| Cartușe de cerneală care trebuie înlocuite                   | Notificare atunci când cerneala a fost consumată.               |
| Cerneală pe terminate  | Notificare atunci când nivelul de cerneală este scăzut.         |
| Casetă de întreținere: sfârșit durată de viață               | Notificare atunci când cutia de întreținere este plină.         |
| Casetă de întreținere: aproape de sfârșitul duratei de viață | Notificare atunci când cutia de întreținere este aproape plină. |

| Elemente   | Setări și explicație  |
|--|---|
| Parametrul Parolă administrator a fost modificat | Notificare atunci când parola de administrator a fost schimbată.  |
| Hârtie terminată                                 | Notificare atunci când a avut loc eroarea de lipsă hârtie în sursa de hârtie specificată.   |
| Nivel redus hârtie                               | Notificare atunci când a avut loc eroarea de hârtie aproape terminată în sursa de hârtie specificată.   |
| Imprimare întreruptă                             | Notificare atunci când tipărirea este oprită din cauza unui blocaj de hârtie sau din cauza casetei de hârtie care nu este setată.                       |
| Eroare la imprimantă                             | Notificare atunci când a avut loc o eroare la nivelul imprimantei.  |
| Eroare la scaner                                 | Notificare atunci când a avut loc o eroare la nivelul scannerului.  |
| Eroare la fax                                    | Notificare atunci când a avut loc o eroare la nivelul faxului.  |
| Eroare Wi-Fi                                     | Notificare atunci când a avut loc o eroare la nivelul interfeței LAN wireless.<br>Acest element este afișat când este instalată interfața LAN wireless. |
| Eroare TPM                                       | Notificare atunci când a apărut o eroare la nivelul cipului TPM.  |
| Eroare HDD                                       | Notificare în cazul unei erori de hard disk intern.   |

## Setarea panoului de comandă

Efectuați configurarea pentru panoul de comandă al imprimantei. Puteți efectua configurarea în modul următor.

- Introduceți adresa IP a imprimantei într-un browser pentru a accesa Web Config.  
Introduceți adresa IP a imprimantei de la un computer care este conectat la aceeași rețea ca imprimanta.  
Puteți verifica adresa IP a imprimantei din următorul meniu.  
**Setări > Setări generale > Setări rețea > Stare rețea > Stare rețea cu fir LAN/Wi-Fi**
- Introduceți parola de administrator pentru a vă conecta ca administrator.
- Selectați în următoarea ordine.  
**Fila Gestionare dispozitiv > Panou de control**
- Setați următoarele elemente în funcție de caz.
  - Limbă  
Selectați limba de afișare pe panoul de comandă.
  - Blocare panou  
Dacă selectați **Activat**, nu puteți selecta elemente care necesită autoritatea administratorului. Pentru a le selecta, conectați-vă la imprimantă cu rolul de administrator.
  - Expirare operație  
Dacă selectați **Activat**, mergeți la ecranul inițial dacă nu există activitate pentru o anumită perioadă.  
Puteți seta între 10 secunde și 240 de minute din secundă în secundă.

Culoare temă

Selectați culoarea temei ecranului LCD din listă.

Afișare în timpul imprimării

Selectați un element de afișat pe ecranul LCD în timpul tipăririi.

Personalizat (mesaj)

Când se selectează Personalizat (mesaj) în Afișare în timpul imprimării, specificați textul pe care doriți să îl afișați. Puteți introduce până la 400 de caractere.

Personalizat (imagine)(Maximum 856x502px, 200KByte, PNG)

Când se selectează Personalizat (imagine) în Afișare în timpul imprimării, înregistrați și ștergeți imaginile pe care doriți să le afișați.

**Notă:**

Puteți realiza setările și cu ajutorul panoului de comandă al imprimantei.

*Limbă:* **Setări** > **Setări generale** > **Setări de bază** > **Limbă/Language**

*Expirare operație:* **Setări** > **Setări generale** > **Setări de bază** > **Operația a expirat** (Puteți specifica Pornit sau Oprit.)

*Culoare temă:* **Setări** > **Setări generale** > **Setări de bază** > **Culoare temă**

*Afișare în timpul imprimării:* **Setări** > **Setări generale** > **Setări de bază** > **Editare ecran principal**

5. Faceți clic pe **OK**.

## Informații conexe

➔ „Valoarea implicită a parolei de administrator” la pagina 19

## Controlarea funcționării panoului

Dacă activați Setare blocare, puteți bloca elementele aferente setărilor de sistem ale imprimantei, astfel încât utilizatorii să nu le poată modifica.

## Elemente țintă pentru Setare blocare

### Blocați elementele de setări din meniul Setări

Vedeți „Informații conexe” mai jos în „Informații produs” > „Listă meniuri de setare”.

Meniurile blocate sunt marcate cu . Meniurile de nivel inferior vor fi, de asemenea, blocate.

### Blocare elemente de setări, altele decât cele din meniul Setări

Pe lângă meniul **Setări**, setarea de blocare se aplică următoarelor elemente din meniul **Presetări**.

Adăugare

 (Ștergere)

Sortare

Ad. com. rap. pe ecr. princ.

## Informații conexe

➔ „Listă meniu setări” la pagina 494

## Afișaj operațional și setare individuală a funcțiilor

Pentru unele elemente țintă ale Setare blocare puteți seta individual starea activă sau inactivă.

Puteți seta disponibilitatea fiecărui utilizator în funcție de necesități, de exemplu înregistrarea sau modificarea contactelor, afișarea istoricului sarcinilor, etc.

1. Selectați **Setări** pe panoul de comandă al imprimantei.
2. Selectați **Setări generale > Administrare sistem > Setări securitate > Restricții**.
3. Selectați elementul corespunzător funcției pentru care doriți să modificați setarea și apoi setați la **Act.** sau **Dez.**

## Informații conexe

➔ „Elemente care pot fi setate individual” la pagina 579

### Elemente care pot fi setate individual

Administratorul poate permite afișarea și modificarea individuală a setărilor elementelor de mai jos.

- Acces jurnal operație: **Stare operație > Jurnal**  
Controlați afișarea istoricului lucrării pe monitorul de stare. Selectați **Act.** pentru a permite afișarea istoricului lucrării.
- Accesare înregistrare/ștergere contacte: **Setări > Administrator Contacte > Adăugare/Editare/Ștergere**  
Controlează înregistrarea și modificarea contactelor. Selectați **Act.** pentru a înregistra sau modifica contactele.
- Acces recent Fax : **Fax > Frecvent sau Destinatar >  (Recent)**  
Controlați afișarea destinației atunci când trimiteți și primiți un fax. Selectați **Act.** pentru a afișa destinația.
- Acces jurnal transmitere Fax: **Fax > Meniu > Jurnal transmitere**  
Controlați afișarea istoricului comunicării unui fax. Selectați **Act.** pentru a afișa istoricul comunicării.
- Acces la raportul Fax: **Fax > Meniu > Raport fax**  
Controlați tipărirea raportului de fax. Selectați **Act.** pentru a permite imprimarea.
- Acces la secțiunea Istoric salvare tip. din Scan. în fold. rețea/FTP: **Scanare > Către folder rețea/FTP > Meniu > Istoric salvări imprimare**  
Controlează imprimarea istoricului de salvări pentru funcția de scanare către folderul de rețea. Selectați **Act.** pentru a permite imprimarea.
- Acces la secțiunea Recent din Scanare către e-mail: **Scanare > Către e-mail > Destinatar**  
Controlează afișarea istoricului pentru funcția de scanare către e-mail. Selectați **Act.** pentru a afișa istoricul.
- Acces la secțiunea Afișare istoric trimitere din Scanare către e-mail: **Scanare > Către e-mail > Meniu > Afișare istoric trimis**  
Controlează afișarea istoricului de trimiteri e-mail pentru funcția de scanare către e-mail. Selectați **Act.** pentru a afișa istoricul trimiterilor e-mail.

- Acces la secțiunea Tipărire istoric trimitere din Scanare către e-mail: **Scanare > Către e-mail > Meniu > Istoric trimiteri imprimare**  
Controlează imprimarea istoricului de trimiteri e-mail pentru funcția de scanare către e-mail. Selectați **Act.** pentru a permite imprimarea.
- Acces la Limbă: **Setări > Limbă/Language**  
Controlează modificarea limbii afișate pe panoul de comandă. Selectați **Act.** pentru a modifica limbile.
- Acces la Hârtie groasă: **Setări > Setări generale > Setări imprimantă > Hârtie groasă**  
Controlează modificarea setărilor funcției Hârtie groasă. Selectați **Act.** pentru a modifica setările.
- Acces la Mod silențios: **Setări > Setări generale > Setări imprimantă > Mod silențios**  
Controlează modificarea setărilor funcției Mod silențios. Selectați **Act.** pentru a modifica setările.
- Acces la Prioritate viteză tipărire: **Setări > Setări generale > Setări imprimantă > Prioritate viteză imprimare**  
Controlează modificarea setărilor funcției Prioritate viteză imprimare. Selectați **Act.** pentru a modifica setările.
- Protejarea datelor cu caracter personal:  
Controlați afișarea informațiilor de destinație pentru care este specificată o cale de folder. Selectați **Act.** pentru a afișa destinația ca (\*\*\*)
- Acceptare Opreire Funcționare:  
Controlați permisiunea de a opri imprimanta. Selectați **Act.** pentru a-i permite să se oprească.

## Efectuarea setărilor de stocare

Puteți face setări legate de utilizarea și ștergerea Folder partajat și Folder personal, cât și setări de funcționare pentru Setări stocare.

1. Introduceți adresa IP a imprimantei într-un browser pentru a accesa Web Config.  
Introduceți adresa IP a imprimantei de la un computer care este conectat la aceeași rețea ca imprimanta.  
Puteți verifica adresa IP a imprimantei din următorul meniu.  
**Setări > Setări generale > Setări rețea > Stare rețea > Stare rețea cu fir LAN/Wi-Fi**
2. Introduceți parola de administrator pentru a vă conecta ca administrator.
3. Selectați în următoarea ordine.  
Fila **Stocare > Setări stocare**
4. Setati fiecare element.
5. Faceți clic pe **OK**.  
Imprimanta este actualizată.

## Elemente de setare a stocării

| Element                       | Valoare de setare și descriere |
|-------------------------------|--------------------------------|
| Control acces folder partajat |                                |



| Element                                   | Valoare de setare și descriere  |
|---|---|
| Acces                                     | <p>Selecționați dacă doriți să permiteți utilizatorilor să utilizeze folderele partajate (fixate).</p> <p>Dacă selectați Nepermis, funcția Stocare nu se afișează pe ecranul imprimantei.</p>   |
| Permisiune operațiuni                     | <p>Dacă permiteți utilizarea folderelor partajate (fixate), selecționați casetele pentru a acorda autoritatea de a crea, modifica și șterge numai administratorilor sau utilizatorilor.</p> <p>Dacă <b>Utilizator</b> este selectat, utilizatorul poate efectua operațiuni legate de folderele partajate (fixate).</p> <p>Dacă selectați <b>Numai administrator</b>, meniul de operare pentru folderele partajate (fixate) nu se afișează pe ecranul imprimantei, iar meniul va fi afișat numai în cazul conectării ca administrator.</p> |
| Permisiune setare de ștergere automată    | <p>Dacă permiteți utilizarea folderelor partajate (fixate), selecționați pentru a restricționa setarea de ștergere automată a fișierelor stocate pentru administratori sau utilizatori.</p> <p>Dacă autoritatea de operare pentru folderele partajate este setată numai la administrator, opțiunea <b>Numai administrator</b> va fi selectată și pentru acest element.</p>  |
| Management fișiere folder partajat        |   |
| Aplicați pentru toate folderele partajate | <p>Selecționați acest element dacă doriți să reflectați conținutul setărilor de ștergere automată a documentului pentru caseta publică setată mai jos la toate folderele partajate.</p> <p>Acest element nu este salvat și caseta de selectare va fi debifată atunci când setările sunt trimise la imprimantă.</p>  |
| Ștergere automată fișiere                 | Selecționați dacă se șterg sau nu în mod automat fișierele stocate.   |
| Unitate                                   | Dacă opțiunea <b>Ștergere automată fișiere</b> este activată, selecționați dacă doriți să ștergeți orar sau zilnic.   |
| Durată până la ștergere                   | Dacă opțiunea <b>Ștergere automată fișiere</b> este activată, specificați ziua sau ora de ștergere, în funcție de unitatea setată.  |
| Management fișiere folder personal        |   |
| Ștergere automată fișiere                 | Selecționați dacă să ștergeți automat fișierele salvate în fișierul Folder personal.  |
| Unitate                                   | Dacă opțiunea <b>Ștergere automată fișiere</b> este activată, selecționați dacă doriți să ștergeți orar sau zilnic.   |
| Durată până la ștergere                   | Dacă opțiunea <b>Ștergere automată fișiere</b> este activată, specificați ziua sau ora de ștergere, în funcție de unitatea setată.  |
| Acțiune suplimentară                      |   |
| Ștergere fișier după ieșire               | Selecționați dacă se șterg sau nu fișierele după tipărire sau salvare.  |
| Control acces                             | <p>Specificați dacă doriți sau nu să permiteți modificarea setărilor pentru ștergerea fișierelor după ieșire.</p> <p>Când este selectat Permis, o căsuță de bifare este afișată pe ecranul Listă fișiere, iar dumneavoastră puteți selecta dacă se șterge sau nu fișierul după tipărire sau salvare.</p>  |

| Element              | Valoare de setare și descriere  |
|----------------------|---|
| Acces din Web Config | <p>Setați dacă pentru a permite utilizatorului să opereze funcția de stocare de pe un computer utilizând Web Config.</p> <p>Dacă selectați <b>Permis</b>, utilizatorul va putea accesa și utiliza funcțiile din fila Stocare a ecranului Web Config.</p> <p>Dacă selectați <b>Permis când este conectat</b>, veți putea accesa fila <b>Stocare</b> când vă conectați utilizând Web Config. Trebuie să configurați un utilizator și o parolă cu autoritatea pentru a accesa funcția de stocare în avans.</p> <p>Dacă selectați <b>Nepermis</b>, utilizatorul poate opera numai funcția Stocare de pe imprimantă.</p> |

## Restricționarea operațiilor cu foldere partajate

Setați dacă se permit doar administratorului sau și altor utilizatori operațiuni cu foldere partajate.

1. Selectați **Setări** pe panoul de comandă al imprimantei.
2. Selectați **Setări generale** > **Setări stocare** > **Control acces folder partajat** > **Permișiune operațiuni**.
3. Selectați **Utilizator** sau **Numai administrator**.

## Setări pentru reducerea consumului de energie în timpul perioadei de inactivitate

Puteți seta perioada de timp pentru comutarea la regimul de reducere a consumului de energie sau pentru oprire atunci când panoul de comandă al imprimantei nu este utilizat pentru o anumită perioadă de timp. Setați perioada de timp în funcție de mediul de utilizare.

1. Introduceți adresa IP a imprimantei într-un browser pentru a accesa Web Config.  
Introduceți adresa IP a imprimantei de la un computer care este conectat la aceeași rețea ca imprimanta.  
Puteți verifica adresa IP a imprimantei din următorul meniu.  
**Setări** > **Setări generale** > **Setări rețea** > **Stare rețea** > **Stare rețea cu fir LAN/Wi-Fi**
2. Introduceți parola de administrator pentru a vă conecta ca administrator.
3. Selectați în următoarea ordine.  
Fila **Gestionare dispozitiv** > **Economisire energie**
4. Setați următoarele elemente în funcție de caz.  
 **Temporiz. oprire**  
Introduceți perioada de timp pentru comutarea la regimul de reducere a consumului de energie în caz de inactivitate.

**Notă:**

Puteți realiza setările și cu ajutorul panoului de comandă al imprimantei.

**Setări** > **Setări generale** > **Setări de bază** > **Temporiz. oprire**

- Temporizator oprire sau Oprire în caz de inactivitate

Selectați un timp pentru oprirea automată a imprimantei după ce a fost inactivă o anumită perioadă. Atunci când utilizați funcțiile de fax, selectați **Fără** sau **Dezactivat**.

**Notă:**

Puteți realiza setările și cu ajutorul panoului de comandă al imprimantei.

**Setări > Setări generale > Setări de bază > Temporizator oprire sau Setări oprire**

- Oprire în caz de deconectare

Selectați această setare pentru a opri imprimanta după o perioadă specificată de timp dacă au fost deconectate toate porturile, inclusiv portul LINE. În funcție de regiune, este posibil ca această caracteristică să nu fie inclusă.

Consultați următorul site web pentru perioada de timp specificată.

<https://www.epson.eu/energy-consumption>

**Notă:**

Puteți realiza setările și cu ajutorul panoului de comandă al imprimantei.

**Setări > Setări generale > Setări de bază > Setări oprire > Oprire în caz de deconectare**

5. Faceți clic pe **OK**.

### Informații conexe

- ➔ „Valoarea implicită a parolei de administrator” la pagina 19
- ➔ „Setări de bază” la pagina 494

## Setarea sunetului

Configurați setările de sunet pentru operarea panoului de comandă, tipărire, trimitere prin fax, etc.

**Notă:**

Puteți realiza setările și cu ajutorul panoului de comandă al imprimantei.

**Setări > Setări generale > Setări de bază > Sunete**

1. Introduceți adresa IP a imprimantei într-un browser pentru a accesa Web Config.  
Introduceți adresa IP a imprimantei de la un computer care este conectat la aceeași rețea ca imprimanta.  
Puteți verifica adresa IP a imprimantei din următorul meniu.  
**Setări > Setări generale > Setări rețea > Stare rețea > Stare rețea cu fir LAN/Wi-Fi**
2. Introduceți parola de administrator pentru a vă conecta ca administrator.
3. Selectați în următoarea ordine.  
Fila **Gestionare dispozitiv > Sunet**
4. Setări următoarele elemente în funcție de caz.
  - Mod normal  
Setați sunetul atunci când imprimanta este configurată pentru **Mod normal**.

Mod silențios

Setați sunetul atunci când imprimanta este configurată pentru **Mod silențios**.

Acesta este activat atunci când este activat unul din următoarele elemente.

Panoul de comandă al imprimantei:

**Setări > Setări generale > Setări imprimantă > Mod silențios**

**Setări > Setări generale > Setări fax > Setări primite > Setări imprimare > Mod silențios**

Web Config:

Fila Fax > **Setări imprimare > Mod silențios**

5. Faceți clic pe **OK**.

### Informații conexe

➔ „Valoarea implicită a parolei de administrator” la pagina 19

## Setări pentru ștergerea datelor de pe HDD

Puteți efectua setări pentru a șterge datele stocate pe hard diskul intern.

Sarcinile de tipărire, copiere și scanare sunt salvate temporar pe hard disk pentru a putea manevra datele pentru tipărirea autenticată și volumele mari de copiere, scanare tipărire, etc. Efectuați setări pentru a șterge datele în condiții de siguranță.

### Ștergere secvențială de pe hard disk

Când este activată această setare, datele țintă sunt șterse secvențial când nu mai sunt necesare, ca de exemplu atunci când tipărirea sau scanarea s-au încheiat. Ținta ștergerii o reprezintă datele scrise în timp ce această funcție este activă.

Deoarece este necesar accesul la hard disk, ora de intrare în regimul de reducere a consumului de energie va fi amânată.

### Ștergere totală memorie

Această setare șterge toate datele de pe hard disk. În timpul formatării nu puteți efectua alte operațiuni sau închide dispozitivul.

Viteză ridicată: Șterge toate datele cu o comandă dedicată de ștergere.

Suprascriere: Șterge toate datele cu o comandă dedicată de ștergere, și suprascrie alte date din toate zonele pentru a șterge toate datele.

Suprascriere triplă: Șterge toate datele cu o comandă dedicată de ștergere, și suprascrie de trei ori alte date din toate zonele pentru a șterge toate datele.

## Realizarea setărilor pentru ștergere secvențială

### Notă:

De asemenea, puteți realiza setări și din panoul de comandă al dispozitivului.

1. Introduceți adresa IP a imprimantei într-un browser pentru a accesa Web Config.

Introduceți adresa IP a imprimantei de la un computer care este conectat la aceeași rețea ca imprimanta.

Puteți verifica adresa IP a imprimantei din următorul meniu.

**Setări > Setări generale > Setări rețea > Stare rețea > Stare rețea cu fir LAN/Wi-Fi**

2. Introduceți parola de administrator pentru a vă conecta ca administrator.

3. Selectați în următoarea ordine.

Fila **Gestionare dispozitiv > Date stocate**

4. Selectați **Activat** pentru **Ștergere secvențială de pe hard disk**.

5. Faceți clic pe **OK**.

### Informații conexe

➔ „Valoarea implicită a parolei de administrator” la pagina 19

## Editarea hard disk-ului intern

1. Selectați **Setări** pe ecranul de pornire de pe panoul de comandă al imprimantei.

2. Selectați **Setări generale > Administrare sistem > Setări ștergere hard disk**.

3. Selectați **Ștergere totală memorie**.

4. Selectați **Viteză ridicată, Suprascriere** sau **Suprascriere triplă** în funcție de scop.

5. Selectați **Da** pe ecranul de confirmare.

## Copierea de rezervă și importarea setărilor de imprimantă

Puteți exporta către fișier valoarea de setare setată din Web Config. Puteți importa fișierul exportat la nivelul imprimantei folosind Web Config. Îl puteți utiliza pentru copierea de rezervă a contactelor, a valorilor de setare, înlocuirea imprimantei, etc.

Fișierul exportat nu poate fi editat deoarece este exportat sub formă de fișier binar.

## Exportați setările

Exportați setarea pentru imprimantă.

1. Introduceți adresa IP a imprimantei într-un browser pentru a accesa Web Config.

Introduceți adresa IP a imprimantei de la un computer care este conectat la aceeași rețea ca imprimanta.

Puteți verifica adresa IP a imprimantei din următorul meniu.

**Setări > Setări generale > Setări rețea > Stare rețea > Stare rețea cu fir LAN/Wi-Fi**

2. Introduceți parola de administrator pentru a vă conecta ca administrator.

3. Selectați în următoarea ordine.

Fila **Gestionare dispozitiv > Valoare de setare export și import > Export**

4. Selectați setările pe care doriți să le exportați.

Selectați setările pe care doriți să le exportați. Dacă selectați categoria principală, subcategoriile sunt, de asemenea, selectate. Cu toate acestea, subcategoriile care cauzează erori prin multiplicarea în cadrul aceleiași rețele (cum ar fi adresele IP și altele) nu pot fi selectate.

5. Introduceți o parolă pentru a cripta fișierul exportat.

Aveți nevoie de parolă pentru a importa fișierul. Lăsați acest câmp necompletat dacă nu doriți să criptați fișierul.

6. Faceți clic pe **Export**.

 **Important:**

*Dacă doriți să exportați setările de rețea ale imprimantei, cum ar fi numele dispozitivului și adresele IPv6, selectați **Activați pentru a selecta setările individuale ale dispozitivului** și selectați mai multe elemente. Utilizați doar valorile selectate pentru imprimanta de înlocuire.*

### Informații conexe

➔ „Valoarea implicită a parolei de administrator” la pagina 19

## Importați setările

Importați fișierul exportat Web Config la nivelul imprimantei.

 **Important:**

*La importarea valorilor care includ informații individuale, precum numele imprimantei sau adresa IP, asigurați-vă că nu este utilizată aceeași adresă IP de mai multe ori în cadrul aceleiași rețele.*

1. Introduceți adresa IP a imprimantei într-un browser pentru a accesa Web Config.  
Introduceți adresa IP a imprimantei de la un computer care este conectat la aceeași rețea ca imprimanta.  
Puteți verifica adresa IP a imprimantei din următorul meniu.  
**Setări > Setări generale > Setări rețea > Stare rețea > Stare rețea cu fir LAN/Wi-Fi**
2. Introduceți parola de administrator pentru a vă conecta ca administrator.
3. Selectați în următoarea ordine.  
Fila **Gestionare dispozitiv > Valoare de setare export și import > Import**
4. Selectați fișierul exportat, apoi introduceți parola criptată.
5. Faceți clic pe **Înainte**.
6. Selectați setările pe care doriți să le importați și apoi faceți clic pe **Înainte**.
7. Faceți clic pe **OK**.

Setările sunt aplicate la nivelul imprimantei.

## Informații conexe

➔ „Valoarea implicită a parolei de administrator” la pagina 19

## Actualizarea firmware-ului

Când utilizați următoarele funcții de pe un computer care necesită o parolă, asigurați-vă că utilizați o combinație a celui mai recent firmware și software, inclusiv driverul de imprimantă.

- Înregistrarea și utilizarea unui cont de utilizator pentru caracteristica de control al accesului
- Confidential Job
- Accesarea **Salvare în Stocare** de pe un computer

## Actualizarea programului firmware al imprimantei de la panoul de comandă

Dacă imprimanta poate fi conectată la Internet, puteți actualiza programul firmware al acesteia utilizând panoul de comandă. De asemenea, puteți configura imprimanta să verifice cu regularitate actualizările firmware și să vă notifice dacă acestea există.

1. Selectați **Setări** pe ecranul principal.
2. Selectați **Setări generale > Administrare sistem > Actualizare firmware**.

### **Notă:**

Selectați **Notificare > Act.** pentru a configura imprimanta să verifice cu regularitate actualizările firmware disponibile.

3. Consultați mesajul afișat pe ecran și începeți căutarea actualizărilor disponibile.
4. Dacă pe ecranul LCD este afișat un mesaj care vă informează că este disponibilă o actualizare firmware, urmați instrucțiunile de pe ecran pentru a începe actualizarea.



### **Important:**

- Nu opriți și nu deconectați imprimanta de la sursa de alimentare electrică înainte de finalizarea actualizării; în caz contrar, imprimanta poate suferi o defecțiune.
- Dacă actualizarea firmware-ului nu este finalizată sau nu a reușit, imprimanta nu pornește normal, iar la viitoarea pornire a imprimantei se afișează mesajul „Recovery Mode” pe ecranul LCD. În această situație, trebuie să actualizați din nou programul firmware cu ajutorul unui computer. Conectați imprimanta la computer cu ajutorul unui cablu USB. Când la imprimantă este afișat mesajul „Recovery Mode”, actualizarea firmware prin intermediul unei conexiuni de rețea nu este posibilă. De la computer, accesați site-ul web Epson local și descărcați cea mai recentă versiune a programului firmware al imprimantei. Pentru etapele următoare, consultați instrucțiunile de pe site-ul web.

## Actualizarea automată a firmware-ului imprimantei

Puteți seta firmware-ul să se actualizeze automat atunci când imprimanta este conectată la Internet.

Când un administrator a activat blocarea accesului, doar administratorul poate utiliza această funcție. Contactați administratorul imprimantei pentru asistență.

1. Selectați **Setări** pe panoul de comandă al imprimantei.

2. Selectați **Setări generale** > **Administrare sistem** > **Actualizare firmware**.
3. Selectați **Actualizare automată firmware** pentru a afișa ecranul de setări.
4. Selectați **Actualizare automată firmware** pentru a activa această funcție.  
Selectați **Sunt de acord** pe ecranul de confirmare pentru a reveni la ecranul de setări.
5. Setati ziua și ora pentru actualizare, apoi selectați **OK**.

**Notă:**

*Puteți selecta mai multe zile ale săptămânii, dar nu puteți specifica ora pentru fiecare zi a săptămânii.*

Configurarea este finalizată când conexiunea la server este confirmată.

 **Important:**

- Nu opriți și nu deconectați imprimanta de la sursa de alimentare electrică înainte de finalizarea actualizării. La următoarea pornire a imprimantei, „Recovery Mode” poate fi afișat pe ecranul LCD și este posibil să nu puteți opera imprimanta.*
- Dacă se afișează „Recovery Mode”, urmați pașii de mai jos pentru a actualiza din nou firmware-ul.*
  1. *Conectați computerul și imprimanta folosind un cablu USB. (Nu puteți efectua actualizări în modul de recuperare printr-o rețea.)*
  2. *Descărcați cel mai recent firmware de pe site-ul web Epson și începeți actualizarea. Pentru detalii, consultați „Metoda de actualizare” pe pagina de descărcare.*

**Notă:**

*Puteți seta actualizarea automată a firmware-ului din Web Config. Selectați fila **Gestionare dispozitiv** > **Actualizare automată firmware**, activați setările, apoi setați ziua și ora săptămânii.*

## Actualizarea firmware-ului utilizând Web Config

Dacă imprimanta poate fi conectată la Internet, puteți actualiza firmware-ul utilizând Web Config.

1. Introduceți adresa IP a imprimantei într-un browser pentru a accesa Web Config.  
Introduceți adresa IP a imprimantei de la un computer care este conectat la aceeași rețea ca imprimanta.  
Puteți verifica adresa IP a imprimantei din următorul meniu.  
**Setări** > **Setări generale** > **Setări rețea** > **Stare rețea** > **Stare rețea cu fir LAN/Wi-Fi**
2. Introduceți parola de administrator pentru a vă conecta ca administrator.
3. Selectați în următoarea ordine.  
**Fila Gestionare dispozitiv** > **Actualizare firmware**
4. Faceți clic pe **Start** și apoi urmați instrucțiunile afișate pe ecran.  
Începe procesul de confirmare al firmware-ului și sunt afișate informații despre firmware dacă firmware-ul este actualizat.

**Notă:**

*De asemenea, puteți actualiza firmware-ul utilizând Epson Device Admin. Puteți confirma vizual informațiile despre firmware din lista de dispozitive. Acest lucru este util atunci când doriți să actualizați firmware-ul mai multor dispozitive. Consultați ghidul sau secțiunea de ajutor Epson Device Admin pentru mai multe detalii.*



## Informații conexe

➔ „Valoarea implicită a parolei de administrator” la pagina 19

## Actualizarea firmware-ului fără conectarea la Internet

Puteți descărca firmware-ul pentru dispozitiv de pe site-ul web Epson de la computer, iar apoi puteți conecta dispozitivul și computerul cu ajutorul cablului USB pentru a actualiza firmware-ul. Dacă nu puteți efectua actualizarea prin rețea, încercați această metodă.

1. Accesați site-ul web Epson și descărcați firmware-ul.
2. Conectați calculatorul care conține firmware-ul descărcat la imprimantă prin intermediul cablului USB.
3. Faceți dublu clic pe fișierul .exe descărcat.  
Aplicația Epson Firmware Updater pornește.
4. Urmați instrucțiunile afișate pe ecran.

## Sincronizarea datei și orei cu Serverul de oră

Atunci când efectuați sincronizarea cu serverul de oră (serverul NTP), puteți sincroniza la rețea ora imprimantei și a computerului. Serverul de oră poate fi operat din cadrul organizației sau publicat pe internet.

Atunci când utilizați certificatul CA sau autentificarea Kerberos, aferente orei pot fi prevenite prin sincronizarea cu serverul de oră.

1. Introduceți adresa IP a imprimantei într-un browser pentru a accesa Web Config.  
Introduceți adresa IP a imprimantei de la un computer care este conectat la aceeași rețea ca imprimanta.  
Puteți verifica adresa IP a imprimantei din următorul meniu.  
**Setări > Setări generale > Setări rețea > Stare rețea > Stare rețea cu fir LAN/Wi-Fi**
2. Introduceți parola de administrator pentru a vă conecta ca administrator.
3. Selectați în următoarea ordine.  
Fila **Gestionare dispozitiv > Data și ora > Server ceas.**
4. Selectați **Utilizare** pentru **Utilizare Server ceas.**
5. Introduceți adresa serverului de oră pentru **Adresă Server ceas.**  
Puteți utiliza formatele IPv4, IPv6 sau FQDN. Introduceți 252 de caractere sau mai puțin. Dacă nu specificați acest element, lăsați-l necompletat.
6. Introduceți **Interval de actualizare (min.)**.  
Puteți seta până la 10.080 minute pentru valoarea aferentă unui minut.
7. Faceți clic pe **OK**.

### **Notă:**

Puteți confirma starea conexiunii cu serverul de oră pe **Stare Server ceas**.

### Informații conexe

➔ „Valoarea implicită a parolei de administrator” la pagina 19

## Curățarea datelor din memoria internă

Puteți șterge datele din memoria internă a imprimantei, cum ar fi fonturile descărcate și macrocomenzile pentru activitățile de imprimare sau activitățile de imprimare pe bază de parolă.

#### **Notă:**

*Puteți realiza setările și cu ajutorul panoului de comandă al imprimantei.*

**Setări > Setări generale > Administrare sistem > Ștergere date memorie internă > Ft. PDL, Mc., zn. l.**

1. Introduceți adresa IP a imprimantei într-un browser pentru a accesa Web Config.  
Introduceți adresa IP a imprimantei de la un computer care este conectat la aceeași rețea ca imprimanta.  
Puteți verifica adresa IP a imprimantei din următorul meniu.  
**Setări > Setări generale > Setări rețea > Stare rețea > Stare rețea cu fir LAN/Wi-Fi**
2. Introduceți parola de administrator pentru a vă conecta ca administrator.
3. Selectați în următoarea ordine.  
Fila **Gestionare dispozitiv > Ștergere date memorie internă**
4. Faceți clic pe **Ștergere** pentru **Ft. PDL, Mc., zn. l.**

### Informații conexe

➔ „Valoarea implicită a parolei de administrator” la pagina 19

## Gestionarea contactelor

Puteți efectua setări pentru vizualizarea și căutarea listei de contacte.

1. Introduceți adresa IP a imprimantei într-un browser pentru a accesa Web Config.  
Introduceți adresa IP a imprimantei de la un computer care este conectat la aceeași rețea ca imprimanta.  
Puteți verifica adresa IP a imprimantei din următorul meniu.  
**Setări > Setări generale > Setări rețea > Stare rețea > Stare rețea cu fir LAN/Wi-Fi**
2. Introduceți parola de administrator pentru a vă conecta ca administrator.
3. Selectați în următoarea ordine.  
Fila **Gestionare dispozitiv > Administrator Contacte**
4. Selectați **Vizualizare opțiuni**.
5. Selectați **Opțiuni de căutare**.
6. Editați numele categoriei după cum este necesar.  
Introduceți între 1 și 20 de caractere. Puteți utiliza caractere de doi baiți, precum și caractere de un singur byte.

7. Faceți clic pe **OK**.
8. Urmați instrucțiunile afișate pe ecran.

### Informații conexe

➔ „Valoarea implicită a parolei de administrator” la pagina 19

## Controlul sursei de alimentare a imprimantei utilizând Web Config

Puteți opri sau reporni imprimanta de la un computer utilizând Web Config chiar și atunci când computerul este situat la distanță de imprimantă.

1. Introduceți adresa IP a imprimantei într-un browser pentru a accesa Web Config.  
Introduceți adresa IP a imprimantei de la un computer care este conectat la aceeași rețea ca imprimanta.  
Puteți verifica adresa IP a imprimantei din următorul meniu.  
**Setări > Setări generale > Setări rețea > Stare rețea > Stare rețea cu fir LAN/Wi-Fi**
2. Introduceți parola de administrator pentru a vă conecta ca administrator.
3. Selectați în următoarea ordine.  
Fila **Gestionare dispozitiv > Pornire**
4. Selectați **Oprire alimentare** sau **Repornire**
5. Faceți clic pe **Executare**.

### Informații conexe

➔ „Valoarea implicită a parolei de administrator” la pagina 19

## Restabilire setări implicite

Puteți selecta setările de rețea sau alte setări stocate în imprimantă și puteți restaura aceste setări la valorile implicite.

1. Introduceți adresa IP a imprimantei într-un browser pentru a accesa Web Config.  
Introduceți adresa IP a imprimantei de la un computer care este conectat la aceeași rețea ca imprimanta.  
Puteți verifica adresa IP a imprimantei din următorul meniu.  
**Setări > Setări generale > Setări rețea > Stare rețea > Stare rețea cu fir LAN/Wi-Fi**
2. Introduceți parola de administrator pentru a vă conecta ca administrator.
3. Selectați în următoarea ordine.  
Fila **Gestionare dispozitiv > Restaurare setări implicite**
4. Selectați o opțiune din listă.

5. Faceți clic pe **Executare**.  
Urmați instrucțiunile afișate pe ecran.

#### **Informații conexe**

➔ „Valoarea implicită a parolei de administrator” la pagina 19

## **Editarea aspectului ecranului de pornire**

Aveți posibilitatea să editați aspectul meniurilor pe ecranul de pornire.

1. Introduceți adresa IP a imprimantei într-un browser pentru a accesa Web Config.  
Introduceți adresa IP a imprimantei de la un computer care este conectat la aceeași rețea ca imprimanta.  
Puteți verifica adresa IP a imprimantei din următorul meniu.  
**Setări > Setări generale > Setări rețea > Stare rețea > Stare rețea cu fir LAN/Wi-Fi**
2. Introduceți parola de administrator pentru a vă conecta ca administrator.
3. Selectați în următoarea ordine.  
**Fila Gestionare dispozitiv > Editare ecran principal**
4. Selectați Aspect și apoi selectați pictogramele și aspectul acestora.  
Paginarea ecranului de pornire variază în funcție de aspect.  
Dacă aveți presetări înregistrate, le puteți selecta astfel încât să fie afișate pe ecranul de pornire.
5. Faceți clic pe **OK**.

#### **Informații conexe**

➔ „Valoarea implicită a parolei de administrator” la pagina 19

---

## **Setări de securitate a produsului**

### **Restricționarea funcțiilor disponibile**

Puteți înregistra conturi de utilizator la imprimantă, le puteți corela cu funcții și puteți controla funcții accesibile pentru utilizatori.

La activarea controlului accesului, utilizatorul poate folosi funcții precum copiere, fax etc. introducând parola la panoul de comandă al imprimantei și conectându-se la imprimantă.

Funcțiile indisponibile vor fi marcate cu gri și nu pot fi selectate.

Când înregistrați informațiile de autentificare la driverul de imprimantă sau driverul de scanner, veți putea tipări și scana de la computer. Pentru detalii privind setările driverului, consultați ajutorul sau manualul driverului.

## Crearea contului de utilizator

Creați contul de utilizator pentru control de acces.

1. Introduceți adresa IP a imprimantei într-un browser pentru a accesa Web Config.  
Introduceți adresa IP a imprimantei de la un computer care este conectat la aceeași rețea ca imprimanta.  
Puteți verifica adresa IP a imprimantei din următorul meniu.

**Setări > Setări generale > Setări rețea > Stare rețea > Stare rețea cu fir LAN/Wi-Fi**

2. Introduceți parola de administrator pentru a vă conecta ca administrator.

3. Selectați în următoarea ordine.

**Fila Securitate produs > Setări control acces > Setări utilizator**

4. Faceți clic pe **Adăugare** pentru numărul pe care doriți să-l înregistrați.



### **Important:**

*Când utilizați imprimanta cu sistemul de autentificare de la Epson sau de la alte companii, înregistrați numele de utilizator al setării de restricție de la numărul 2 la numărul 10.*

*Software de aplicație, cum ar fi sistemul de autentificare, utilizează numărul unu, astfel încât numele de utilizator nu este afișat pe panoul de comandă al imprimantei.*

5. Setări fiecare element.

- Nume utilizator:

Introduceți numele afișat în lista de nume de utilizator cu o lungime cuprinsă între 1 și 14 caractere, folosind caractere alfanumerice.

- Parolă:

Introduceți o parolă cu o lungime cuprinsă între 0 și 20 de caractere în ASCII (0x20 – 0x7E). Când inițializați parola, lăsați-o necompletată.

- Bifați caseta de validare pentru a activa sau dezactiva fiecare funcție.

Selectați funcția pe care vă permite să o utilizați.

### **Notă:**

*Atunci când este disponibilă politica de parolă, introduceți o parolă care îndeplinește cerințele.*

*Puteți efectua setări pentru politica de parolă selectând **Securitate produs** fila > **Politică pentru parolă**.*

6. Faceți clic pe **Aplicare**.

Reveniți la lista de setări a utilizatorului după o anumită perioadă de timp.

Verificați dacă numele de utilizator pe care l-ați înregistrat în **Nume utilizator** este afișat și s-a schimbat **Adăugare** to **Editare**.

## Informații conexe

➔ „Valoarea implicită a parolei de administrator” la pagina 19

## Editarea contului de utilizator

Editați contul înregistrat pentru control de acces.

1. Introduceți adresa IP a imprimantei într-un browser pentru a accesa Web Config.  
Introduceți adresa IP a imprimantei de la un computer care este conectat la aceeași rețea ca imprimanta.  
Puteți verifica adresa IP a imprimantei din următorul meniu.  
**Setări > Setări generale > Setări rețea > Stare rețea > Stare rețea cu fir LAN/Wi-Fi**
2. Introduceți parola de administrator pentru a vă conecta ca administrator.
3. Selectați în următoarea ordine.  
Fila **Securitate produs > Setări control acces > Setări utilizator**
4. Faceți clic pe **Editare** pentru numărul pe care doriți să-l editați.
5. Modificați fiecare element.
6. Faceți clic pe **Aplicare**.  
Reveniți la lista de setări a utilizatorului după o anumită perioadă de timp.

### Informații conexe

➔ „Valoarea implicită a parolei de administrator” la pagina 19

### Ștergerea contului de utilizator

Ștergeți contul înregistrat pentru control de acces.

1. Introduceți adresa IP a imprimantei într-un browser pentru a accesa Web Config.  
Introduceți adresa IP a imprimantei de la un computer care este conectat la aceeași rețea ca imprimanta.  
Puteți verifica adresa IP a imprimantei din următorul meniu.  
**Setări > Setări generale > Setări rețea > Stare rețea > Stare rețea cu fir LAN/Wi-Fi**
2. Introduceți parola de administrator pentru a vă conecta ca administrator.
3. Selectați în următoarea ordine.  
Fila **Securitate produs > Setări control acces > Setări utilizator**
4. Faceți clic pe **Editare** pentru numărul pe care doriți să-l ștergeți.
5. Faceți clic pe **Ștergere**.



**Important:**

*Când faceți clic pe **Ștergere**, contul de utilizator va fi șters fără un mesaj de confirmare. Aveți grijă când ștergeți contul.*

Reveniți la lista de setări a utilizatorului după o anumită perioadă de timp.

### Informații conexe

➔ „Valoarea implicită a parolei de administrator” la pagina 19

## Activarea controlului de acces

Atunci când activați controlul de acces, doar utilizatorul înregistrat va putea să utilizeze imprimanta.

### Notă:

Când Setări control acces este activat, trebuie să notificați utilizatorul cu privire la informațiile contului său.

1. Introduceți adresa IP a imprimantei într-un browser pentru a accesa Web Config.  
Introduceți adresa IP a imprimantei de la un computer care este conectat la aceeași rețea ca imprimanta.  
Puteți verifica adresa IP a imprimantei din următorul meniu.  
**Setări > Setări generale > Setări rețea > Stare rețea > Stare rețea cu fir LAN/Wi-Fi**
2. Introduceți parola de administrator pentru a vă conecta ca administrator.
3. Selectați în următoarea ordine.  
**Fila Securitate produs > Setări control acces > De bază**
4. Selectați **Activează controlul accesului**.
  - Dacă activați **Setări control acces** și doriți să tipăriți sau să scanați de pe dispozitive inteligente care nu au informațiile de autentificare, selectați **Permiteți imprimarea și scanarea fără informații de autentificare de pe un computer**.
  - Dacă doriți să permiteți utilizatorilor înregistrați să se conecteze la Web Config, selectați **Permiteți utilizatorilor înregistrați să se autentifice la Web Config**.
5. Faceți clic pe **OK**.  
Mesajul de finalizare este afișat după o anumită perioadă de timp.  
Confirmați că pictogramele precum copiere și scanare sunt estompate pe panoul de comandă al imprimantei.

### Informații conexe

- ➔ [„Valoarea implicită a parolei de administrator” la pagina 19](#)
- ➔ [„Utilizarea unei imprimante cu funcția de control acces activată” la pagina 408](#)

## Restricționarea conexiunilor USB și utilizarea memoriei externe

Puteți dezactiva interfața care este utilizată pentru a conecta dispozitivul la imprimantă. Efectuați setările de restricție pentru a restricționa tipărirea și scanarea altfel decât prin intermediul rețelei.

- Control port USB: reduce posibilitatea ca datele să fie furate prin scanarea neautorizată a documentelor confidențiale.
- Conexiunea USB a computerului: previne utilizarea neautorizată a dispozitivului prin interzicerea tipării sau scanării fără a trece prin rețea.

### Notă:

De asemenea, puteți efectua setările de restricție din panoul de comandă al imprimantei.

- Disp. de mem.: **Setări > Setări generale > Setări imprimantă > Dispozitiv de memorie**
- Conexiune PC prin USB: **Setări > Setări generale > Setări imprimantă > Conexiune PC prin USB**

1. Introduceți adresa IP a imprimantei într-un browser pentru a accesa Web Config.  
Introduceți adresa IP a imprimantei de la un computer care este conectat la aceeași rețea ca imprimanta.  
Puteți verifica adresa IP a imprimantei din următorul meniu.  
**Setări > Setări generale > Setări rețea > Stare rețea > Stare rețea cu fir LAN/Wi-Fi**
2. Introduceți parola de administrator pentru a vă conecta ca administrator.
3. Selectați în următoarea ordine.  
Fila **Securitate produs > Interfață externă**
4. Selectați **Dezactivare** la funcțiile pe care doriți să le setați.  
Selectați **Activare** când doriți să anulați controlul.
  - Disp. de mem.  
Împiedicați salvarea datelor pe o memorie externă prin intermediul portului USB pentru conectarea dispozitivelor externe.
  - Conectare la PC prin USB  
Puteți restricționa utilizarea conexiunii USB de la computer. Dacă doriți să o restricționați, selectați **Dezactivare**.
5. Faceți clic pe **OK**.
6. Verificați să nu poată fi utilizat portul dezactivat.
  - Disp. de mem.  
Confirmați că nu se primește niciun răspuns atunci când este conectat un dispozitiv de stocare precum o memorie USB la portul USB de interfață externă.
  - Conectare la PC prin USB  
Dacă driverul a fost instalat pe computer  
Conectați imprimanta la computer utilizând un cablu USB și apoi confirmați că imprimanta nu tipărește și nu scanează.  
Dacă driverul nu a fost instalat pe computer  
Windows:  
Deschideți managerul de dispozitive și mențineți-l deschis, conectați imprimanta la computer utilizând un cablu USB și apoi confirmați că rămâne neschimbat conținutul de afișare al managerului de dispozitive.  
Mac OS:  
Conectați imprimanta la computer utilizând un cablu USB și apoi confirmați că imprimanta nu este listată dacă doriți să adăugați imprimanta din **Imprimante și Scanere**.

### Informații conexe

➔ „Valoarea implicită a parolei de administrator” la pagina 19

## Efectuarea setărilor pentru criptarea parolei

Criptarea parolei vă permite să criptați informații confidențiale (toate parolele, cheile private de certificat, cheile de autentificare ale hard disk-ului) stocate în imprimantă. Cheia de criptare pentru decriptarea informațiilor



confidențiale criptate este stocată în cipul TPM (Trusted Platform Module). Deoarece cipul TPM nu este accesibil din exteriorul imprimantei, puteți proteja informațiile confidențiale criptate fără a partaja cheia de criptare.

 **Important:**



*Dacă cipul TPM se defectează și cheia de criptare nu poate fi utilizată, nu puteți restaura informațiile confidențiale în imprimanta și nu puteți utiliza imprimanta. De aceea, asigurați-vă că vă salvați cheia de criptare pe o memorie USB.*

## Criptarea parolei

Când doriți să criptați parola, trebuie să salvați cheia de criptare. Pregătiți în prealabil o memorie USB pentru efectuarea salvării. Aveți nevoie de spațiu liber de 1 MB sau mai mult în memoria USB.

 **Important:**

*Când înlocuiți cipul TPM, aveți nevoie de o memorie USB care conține cheia de criptare. Păstrați-o într-un loc sigur.*

1. Selectați **Setări** pe ecranul principal.
2. Selectați **Setări generale** > **Administrare sistem** > **Setări securitate** > **Criptare cu parolă**.
3. Selectați **Act.** pentru **Criptare cu parolă**.  
Atunci când este afișat un mesaj, verificați conținutul și apoi atingeți **OK**.
4. Selectați **Continuați să faceți Cop. rez..**  
Ecranul de salvare a cheii de criptare este afișat.
5. Conectați memoria USB la interfața externă port USB a imprimantei.
6. Atingeți **Inițiați Cop. rez..**  
Scrierea pe memoria USB începe. Dacă o cheie de criptare a fost deja stocată pe memoria USB, aceasta este suprascrisă.
7. Când este afișat un mesaj de finalizare a salvării, atingeți **Închidere**.
8. Apăsați pe butonul  pentru a închide imprimanta.
9. Apăsați pe butonul  pentru a deschide din nou imprimanta.  
Parola este criptată.  
Est posibil ca imprimanta să pornească mai greu decât de obicei.

## Restaurarea cheii de criptare a parolei

Dacă cipul TPM se strică, puteți restaura cheia de criptare pentru cipul TPM înlocuit folosind copia salvată a acesteia. Urmați pașii de mai jos pentru a înlocui cipul TPM în timp ce parola este criptată.

1. Apăsați pe butonul  pentru a deschide imprimanta.  
Panoul de comandă al imprimantei afișează un mesaj care anunță ca TPM-ul a fost înlocuit.
2. Selectați **Restaurare din backup**.  
Când a fost setată parola de administrator, introduceți parola și atingeți **OK**.
3. Conectați memoria USB care conține cheia de criptare la interfața externă port USB a imprimantei.
4. Atingeți **Restaurare din backup**.  
Cheia de criptare este restaurată pe cipul TPM.
5. Verificați mesajul și apoi atingeți **OK**.  
Imprimanta repornește.

## Utilizarea funcției Jurnal de audit

Puteți activa funcția Jurnal de audit sau puteți exporta datele din jurnal.

Verificarea periodică a jurnalelor de audit poate ajuta la identificarea utilizării necorespunzătoare din timp și la urmărirea posibilelor probleme de securitate.

1. Introduceți adresa IP a imprimantei într-un browser pentru a accesa Web Config.  
Introduceți adresa IP a imprimantei de la un computer care este conectat la aceeași rețea ca imprimanta.  
Puteți verifica adresa IP a imprimantei din următorul meniu.

**Setări > Setări generale > Setări rețea > Stare rețea > Stare rețea cu fir LAN/Wi-Fi**

2. Introduceți parola de administrator pentru a vă conecta ca administrator.
3. Selectați în următoarea ordine.

Fila **Securitate produs > Jurnal audit**

4. Modificați setările după cum este necesar.

**Setare jurnal de audit**

Selectați **Activat**, apoi faceți clic pe **OK** pentru a activa această funcție.

**Notă:**

*Puteți realiza setările și cu ajutorul panoului de comandă al imprimantei.*

**Setări > Setări generale > Administrare sistem > Setări securitate > Jurnal audit**

**Exportați jurnalele de audit în fișierul CSV.**

Faceți clic pe **Export** pentru a exporta jurnalul ca fișier CSV.

**Șterge toate jurnalele de audit.**

Faceți clic pe **Ștergere** pentru a șterge toate datele din jurnal.

### Informații conexe

➔ [„Valoarea implicită a parolei de administrator” la pagina 19](#)

## Setarea unei politici privind parolele

Puteți crește complexitatea parolei prin limitarea tipului de caractere și a numărului de caractere din parolă.

1. Introduceți adresa IP a imprimantei într-un browser pentru a accesa Web Config.  
Introduceți adresa IP a imprimantei de la un computer care este conectat la aceeași rețea ca imprimanta.  
Puteți verifica adresa IP a imprimantei din următorul meniu.  
**Setări > Setări generale > Setări rețea > Stare rețea > Stare rețea cu fir LAN/Wi-Fi**
2. Introduceți parola de administrator pentru a vă conecta ca administrator.
3. Selectați în următoarea ordine.  
**Fila Securitate produs > Politică pentru parolă**
4. Modificați setările după cum este necesar.
  - Politică pentru parolă**  
Selectați **Activat** pentru a activa **Politică pentru parolă**. Când această funcție este activată, puteți să setați următoarele elemente.
  - Lungime minimă parolă**  
Setați numărul minim de caractere pentru parolă.
  - Se includ litere mari**  
Când funcția este activată, parola trebuie să conțină una sau mai multe majuscule.
  - Se includ litere mici**  
Când funcția este activată, parola trebuie să conțină una sau mai multe litere mici.
  - Se includ numere**  
Când funcția este activată, parola trebuie să conțină una sau mai multe cifre.
  - Se includ semne de punctuație**  
Când funcția este activată, parola trebuie să conțină unul sau mai multe semne de punctuație.
5. Faceți clic pe **OK**.

### Informații conexe

➔ „Valoarea implicită a parolei de administrator” la pagina 19

## Restricționarea accesului din aplicații

Restricționează utilizarea aplicațiilor care pot accesa imprimanta. Aplicațiile care pot fi restricționate depind de model.

1. Introduceți adresa IP a imprimantei într-un browser pentru a accesa Web Config.  
Introduceți adresa IP a imprimantei de la un computer care este conectat la aceeași rețea ca imprimanta.  
Puteți verifica adresa IP a imprimantei din următorul meniu.  
**Setări > Setări generale > Setări rețea > Stare rețea > Stare rețea cu fir LAN/Wi-Fi**

2. Introduceți parola de administrator pentru a vă conecta ca administrator.

3. Selectați în următoarea ordine.

Fila **Securitate produs** > **Aplicație**

4. Debifați casetele de selectare ale aplicațiilor pe care doriți să le restricționați.

5. Faceți clic pe **OK**.

Pentru a anula restricția în viitor, selectați pur și simplu aplicația pentru care doriți să acordați permisiunea.

## Restricționarea operațiilor cu fișiere din PDL

Această funcție protejează fișierele împotriva operațiilor PDL neautorizate.

1. Introduceți adresa IP a imprimantei într-un browser pentru a accesa Web Config.

Introduceți adresa IP a imprimantei de la un computer care este conectat la aceeași rețea ca imprimanta.

Puteți verifica adresa IP a imprimantei din următorul meniu.

**Setări** > **Setări generale** > **Setări rețea** > **Stare rețea** > **Stare rețea cu fir LAN/Wi-Fi**

2. Introduceți parola de administrator pentru a vă conecta ca administrator.

3. Selectați în următoarea ordine.

Fila **Securitate produs** > **Operații cu fișiere din PDL**

4. Setează dacă permite sau nu **Operații cu fișiere din PDL**.

5. Faceți clic pe **OK**.

### Informații conexe

➔ [„Valoarea implicită a parolei de administrator” la pagina 19](#)

## Schimbarea parolei de administrator cu ajutorul Web Config

Puteți configura parola de administrator utilizând Web Config.

Schimbarea parolei previne citirea sau modificarea neautorizată a informațiilor stocate pe dispozitiv, cum ar fi ID, parolă, setările de rețea, contacte, etc. De asemenea, reduce o gamă largă de riscuri de securitate, cum ar fi scurgerile de informații în mediile de rețea și politicile de securitate.

1. Introduceți adresa IP a imprimantei într-un browser pentru a accesa Web Config.

Introduceți adresa IP a imprimantei de la un computer care este conectat la aceeași rețea ca imprimanta.

Puteți verifica adresa IP a imprimantei din următorul meniu.

**Setări** > **Setări generale** > **Setări rețea** > **Stare rețea** > **Stare rețea cu fir LAN/Wi-Fi**

2. Introduceți parola de administrator pentru a vă conecta ca administrator.

3. Selectați în următoarea ordine.

Fila **Securitate produs** > **Modificare Parolă administrator**

4. Introduceți parola curentă în **Parolă actuală**.

5. Introduceți parola nouă în **Parolă nouă** și în **Confirmați parola nouă**. Introduceți numele de utilizator, dacă este necesar.

6. Faceți clic pe **OK**.

**Notă:**

*Pentru a restabili parola de administrator la parola inițială, faceți clic pe **Restaurare setări implicite** pe ecranul **Modificare Parolă administrator***

### Informații conexe

➔ „Valoarea implicită a parolei de administrator” la pagina 19

## Verificare program la pornire

La pornire, sistemul verifică dacă firmware-ul produsului este legitim, prin semnătură. Funcția de verificare a programului (încărcare securizată) este întotdeauna activată.

Dacă detectează că imprimanta a fost rescrisă cu firmware nevalid, aceasta va opri pornirea și actualizarea firmware-ului.

Dacă activați **Nu porniți dacă este detectată o manipulare**, imprimanta va afișa o eroare și va opri pornirea. În mod normal, nu selectați setarea inițială **Nu porniți dacă este detectată o manipulare**.

## Configurarea restricțiilor de domeniu

Prin aplicarea regulilor de restricție la numele de domeniu, puteți reduce riscul de scurgeri de informații din cauza transmisiilor accidentale.

1. Introduceți adresa IP a imprimantei într-un browser pentru a accesa Web Config.

Introduceți adresa IP a imprimantei de la un computer care este conectat la aceeași rețea ca imprimanta.

Puteți verifica adresa IP a imprimantei din următorul meniu.

**Setări** > **Setări generale** > **Setări rețea** > **Stare rețea** > **Stare rețea cu fir LAN/Wi-Fi**

2. Introduceți parola de administrator pentru a vă conecta ca administrator.

3. Selectați în următoarea ordine.

Fila **Securitate produs** > **Restricții de domeniu**

4. Modificați setările după cum este necesar.

**Regulă de restricție**

Selectați cum să restricționați transmisiile de e-mail.

**Nume domeniu**

Adăugați sau ștergeți numele domeniului care urmează să fie restricționat.

5. Faceți clic pe **OK**.

#### Informații conexe

➔ „Valoarea implicită a parolei de administrator” la pagina 19

---

## Setări de securitate a rețelei

### Controlarea folosind protocoale

Puteți tipări folosind o varietate de căi și protocoale.

Dacă utilizați o imprimantă multifuncțională, puteți utiliza scanarea în rețea și PC-FAX de la număr nespecificat de computere din rețea.

Puteți reduce riscurile de securitate neintenționate prin restricționarea tipăririi din anumite căi sau prin controlarea funcțiilor disponibile.

Urmați pașii de mai jos pentru a configura setările de protocol.

1. Introduceți adresa IP a imprimantei într-un browser pentru a accesa Web Config.  
Introduceți adresa IP a imprimantei de la un computer care este conectat la aceeași rețea ca imprimanta.  
Puteți verifica adresa IP a imprimantei din următorul meniu.  
**Setări > Setări generale > Setări rețea > Stare rețea > Stare rețea cu fir LAN/Wi-Fi**
2. Introduceți parola de administrator pentru a vă conecta ca administrator.
3. Selectați în următoarea ordine.  
Fila **Securitate rețea > Protocol**
4. Configurați fiecare element.
5. Faceți clic pe **Înainte**.
6. Faceți clic pe **OK**.  
Setările sunt aplicate la nivelul imprimantei.

#### Informații conexe

- ➔ „Valoarea implicită a parolei de administrator” la pagina 19
- ➔ „Protocoale pe care le puteți activa sau dezactiva” la pagina 602
- ➔ „Setarea elementelor de protocol” la pagina 603

### Protocoale pe care le puteți activa sau dezactiva

| Protocol       | Descriere   |
|----------------|---|
| Setări Bonjour | Puteți specifica dacă se folosește sau nu Bonjour. Bonjour este folosit pentru a căuta dispozitive, tipări etc. |

| Protocol                       | Descriere   |
|--------------------------------|---|
| Setări SLP                     | Puteți activa sau dezactiva funcția SLP. SLP este folosită pentru scanarea de tip push și căutarea în rețea în EpsonNet Config.   |
| Setări WSD                     | Puteți activa sau dezactiva funcția WSD. Când această funcție este activată, puteți adăuga dispozitive WSD și tipări de la portul WSD. Când este activată, se afișează atunci când se caută dispozitive în rețea.   |
| Setări LLTD                    | Puteți activa sau dezactiva funcția LLTD. Când această funcție este activată, este afișată pe harta rețelei Windows.  |
| Setări LLMNR                   | Puteți activa sau dezactiva funcția LLMNR. Când această funcție este activată, puteți folosi rezolvarea numelui fără NetBIOS chiar dacă nu puteți folosi DNS.   |
| Setări LPR                     | Puteți specifica dacă se permite sau nu tipărirea LPR. Când această funcție este activată, puteți tipări de la portul LPR.  |
| Setări RAW (Port 9100)         | Puteți specifica dacă se permite sau nu tipărirea de la portul RAW (Port 9100). Când această funcție este activată, puteți tipări de la portul RAW (Port 9100).   |
| Setări RAW (Port personalizat) | Puteți specifica dacă se permite sau nu tipărirea de la portul RAW (port personalizat). Când această funcție este activată, puteți tipări de la portul RAW (port personalizat).   |
| Setări IPP                     | Puteți specifica dacă se permite sau nu tipărirea prin IPP. Când această funcție este activată, puteți tipări prin intermediul internetului. Când este activată, veți putea tipări prin Internet. De asemenea, se afișează atunci când se caută dispozitive în rețea. |
| Setări FTP                     | Puteți specifica dacă se permite sau nu tipărirea FTP. Când această funcție este activată, puteți tipări prin intermediul unui server FTP.  |
| Setări SNMPv1/v2c              | Puteți specifica dacă se activează sau nu SNMPv1/v2c. Acesta este folosit pentru configurarea dispozitivelor, monitorizare, etc.  |
| Setări SNMPv3                  | Puteți specifica dacă se activează sau nu SNMPv3. Acesta este folosit pentru configurarea dispozitivelor criptate, monitorizare, etc.   |

### Informații conexe

- ➔ „Controlarea folosind protocoale” la pagina 602
- ➔ „Setarea elementelor de protocol” la pagina 603

## Setarea elementelor de protocol

### Setări Bonjour

| Elemente                      | Valoare de setare și descriere  |
|-------------------------------|---|
| Utilizare Bonjour             | Selectați acest element pentru a căuta sau a folosi dispozitive prin Bonjour. |
| Nume Bonjour                  | Afișează numele Bonjour.  |
| Nume serviciu Bonjour         | Afișează numele serviciului Bonjour.  |
| Locație                       | Afișează numele locației Bonjour.   |
| Protocol de prioritate maximă | Selectați protocolul de maximă prioritate pentru tipărire Bonjour.            |

| Elemente          | Valoare de setare și descriere            |
|-------------------|---|
| Wide-Area Bonjour | Configurați utilizarea Wide-Area Bonjour. |

#### Setări SLP

| Elemente     | Valoare de setare și descriere  |
|--------------|---|
| Activare SLP | <p>Selectați acest element pentru a activa funcția SLP.</p> <p>Acest element se folosește pe post de căutare de rețea în EpsonNet Config.</p> |

#### Setări WSD

| Elemente                  | Valoare de setare și descriere  |
|---------------------------|---|
| Activare WSD              | Selectați acest lucru pentru a permite adăugarea de dispozitive folosind WSD, și tipărirea și scanarea de la portul WSD. Dacă nu doriți acest produs pentru a căuta dispozitive, dezactivați acest element și dezactivați elementul <b>Activare IPP</b> . |
| Expirare imprimare (sec.) | Introduceți valoarea pauzei de comunicare pentru tipărire WSD între 3 și 3600 de secunde.   |
| Expirare scanare (sec.)   | Introduceți valoarea pauzei de comunicare pentru scanare WSD între 3 și 3600 de secunde.  |
| Nume dispozitiv           | Afișează numele dispozitivului WSD.   |
| Locație                   | Afișează numele locației WSD.   |

#### Setări LLTD

| Elemente        | Valoare de setare și descriere  |
|-----------------|---|
| Activare LLTD   | Selectați acest lucru pentru a activa LLTD. Imprimanta este afișată în harta rețelei Windows. |
| Nume dispozitiv | Afișează numele dispozitivului LLTD.  |

#### Setări LLMNR

| Elemente       | Valoare de setare și descriere  |
|----------------|---|
| Activare LLMNR | Selectați acest lucru pentru a activa LLMNR. Puteți folosi rezolvarea numelui fără NetBIOS chiar dacă nu puteți folosi DNS. |

#### Setări LPR

| Elemente                             | Valoare de setare și descriere                       |
|--------------------------------------|--|
| Permitere imprimare de la portul LPR | Selectați pentru a permite tipărirea de la port LPR. |



| Elemente                  | Valoare de setare și descriere   |
|---------------------------|--|
| Expirare imprimare (sec.) | Introduceți valoarea pauzei pentru tipărire LPR între 0 și 3600 de secunde. Dacă nu doriți setarea de timp de depășire, tastați 0. |

#### Setări RAW (Port 9100)

| Elemente                                  | Valoare de setare și descriere   |
|---|--|
| Permitere imprimare de la RAW (Port 9100) | Selectați pentru a permite tipărirea de la portul RAW (Port 9100).   |
| Expirare imprimare (sec.)                 | Introduceți valoarea pauzei pentru tipărirea RAW (Port 9100) între 0 și 3600 secunde. Dacă nu doriți setarea de timp de depășire, tastați 0. |

#### Setări RAW (Port personalizat)

| Elemente  | Valoare de setare și descriere   |
|---|--|
| Permitere imprimare de la RAW (Port personalizat) | Selectați pentru a permite tipărirea de la portul RAW (portul personalizat).   |
| Număr port  | Introduceți numărul de port pentru tipărirea RAW între 1024 și 65535 (cu excepția a 9100, 1865, 2968).   |
| Expirare imprimare (sec.)                         | Introduceți valoarea de depășire timp pentru tipărirea RAW (port personalizat) între 0 și 3600 secunde. Dacă nu doriți setarea de timp de depășire, tastați 0. |

#### Setări IPP

| Elemente   | Valoare de setare și descriere   |
|--|--|
| Activare IPP   | Selectați pentru a permite comunicarea IPP. Când este activată, veți putea tipări prin Internet. De asemenea, se afișează atunci când se caută dispozitive în rețea. Doar imprimantele care sunt compatibile IPP sunt afișate. |
| Permitere comunicații nesecurizate                                 | Selectați <b>Permis</b> pentru a permite imprimantei să comunice fără nicio măsură de securitate (IPP).  |
| Expirare comunicare (sec.)   | Introduceți valoarea pauzei pentru tipărire IPP între 0 și 3600 de secunde.  |
| Este obligatoriu codul PIN atunci când se folosește imprimarea IPP | Selectați dacă se va efectua sau nu solicitarea unui cod PIN când se folosește tipărirea IPP. Dacă selectați <b>Da</b> , lucrările de tipărit IPP fără cod PIN nu sunt salvate în imprimantă.                                  |
| URL (Rețea)  | Afișează URL-uri IPP (http și https) când imprimanta este conectată la rețea. URL-ul este o valoare combinată din adresa IP a imprimantei, numărul portului și numele imprimantei IPP.   |
| URL (Wi-Fi Direct)   | Afișează URL-uri IPP (http și https) când imprimanta este conectată prin Wi-Fi Direct. URL-ul este o valoare combinată din adresa IP a imprimantei, numărul portului și numele imprimantei IPP.                                |

| Elemente        | Valoare de setare și descriere   |
|-----------------|----------------------------------|
| Nume imprimantă | Afișează numele imprimantei IPP. |
| Locație         | Afișează locația IPP.            |

#### Setări FTP

| Elemente                   | Valoare de setare și descriere   |
|----------------------------|--|
| Activare server FTP        | Selectați pentru a permite tipărirea FTP. Doar imprimantele care sunt compatibile pentru tipărire FTP sunt afișate.                  |
| Expirare comunicare (sec.) | Introduceți valoarea pauzei pentru comunicare FTP între 0 și 3600 de secunde. Dacă nu doriți setarea de timp de depășire, tastați 0. |

#### Setări SNMPv1/v2c

| Elemente                         | Valoare de setare și descriere   |
|----------------------------------|--|
| Activare SNMPv1                  | SNMPv1 este activat când caseta este validată.   |
| Activare SNMPv2c                 | SNMPv2c este activat când caseta este validată.  |
| Autoritate de acces              | Setați permisiunea de acces când SNMPv1 sau SNMPv2c este activat. Selectați <b>Doar citire</b> sau <b>Citire/Scriere</b> . |
| Nume comunitate (Numai citire)   | Introduceți între 0 și 32 caractere ASCII (0x20 până la 0x7E).   |
| Nume comunitate (Citire/Scriere) | Introduceți între 0 și 32 caractere ASCII (0x20 până la 0x7E).   |

#### Setări SNMPv3

| Elemente                | Valoare de setare și descriere   |
|-------------------------|--|
| Activare SNMPv3         | SNMPv3 este activat când caseta este validată.   |
| Nume utilizator         | Introduceți între 1 și 32 de caractere folosind caractere de 1 octet.  |
| Setări de autentificare |  |
| Algoritm                | Selectați un algoritm pentru o autentificare pentru SNMPv3.  |
| Parolă                  | Introduceți parola pentru o autentificare pentru SNMPv3.<br>Introduceți între 8 și 32 de caractere în ASCII (0x20–0x7E).<br>Dacă nu specificați acest element, lăsați-l necompletat. |
| Confirmare parolă       | Introduceți parola pe care ați configurat-o pentru confirmare.   |
| Setări de criptare      |  |

| Elemente        |                   | Valoare de setare și descriere  |
|-----------------|-------------------|---|
|                 | Algoritm          | Selectați un algoritm pentru o criptare pentru SNMPv3.  |
|                 | Parolă            | Introduceți parola pentru o criptare pentru SNMPv3.<br>Introduceți între 8 și 32 de caractere în ASCII (0x20–0x7E).<br>Dacă nu specificați acest element, lăsați-l necompletat.                       |
|                 | Confirmare parolă | Introduceți parola pe care ați configurat-o pentru confirmare.  |
| Nume contextual |                   | Introduceți 32 de caractere sau mai puțin în Unicode (UTF-8).<br>Dacă nu specificați acest element, lăsați-l necompletat.<br>Numărul de caractere care poate fi introdus variază în funcție de limbă. |

### Informații conexe

- ➔ [„Controlarea folosind protocoale” la pagina 602](#)
- ➔ [„Protocoale pe care le puteți activa sau dezactiva” la pagina 602](#)

## Utilizarea unui certificat digital

### Despre Certificarea digitală

#### Certificat semnat de CA

Acesta este un certificat semnat de CA (Autoritatea de Certificare.) Îl puteți obține depunând o cerere la Autoritatea de Certificare. Acest certificat atestă faptul că imprimanta există și este folosită pentru comunicații SSL/TLS pentru a putea asigura siguranța comunicării de date.

Când este utilizat pentru comunicații SSL/TLS, este folosit ca un certificat de server.

Când este destinat pentru Filtrare IPsec/IP, comunicație IEEE 802.1x, sau S/MIME, este utilizat ca un certificat de client.

#### Certificat CA

Acesta este un certificat care face parte din seria Certificat semnat de CA, de asemenea numit și certificatul CA intermediar. Este utilizat de browser-ul web pentru a valida calea certificatului imprimantei la accesarea serverului celeilalte părți sau la Web Config.

Pentru certificatul CA, setați când să valideze calea certificatului de server accesând de la imprimantă. Pentru imprimantă, setați pentru certificarea căii Certificat semnat de CA pentru conexiunea SSL/TLS.

Puteți obține certificatul CA al imprimantei de la Autoritatea de Certificare în cazurile când certificatul CA este emis.

De asemenea, puteți obține certificatul CA folosit pentru validarea serverului celeilalte părți de la Autoritatea de Certificare care a emis Certificat semnat de CA al celuialt server.

#### Certificat auto-semnat

Acesta este un certificat pe care imprimanta îl semnează și îl emite singură. Mai este numit și certificat de rădăcină. Deoarece emitentul se certifică pe sine însuși, certificatul nu este sigur și nu poate preveni furtul de identitate.

#### La utilizarea pentru comunicația SSL/TLS

Folosiți-l pentru a efectua setările de securitate și a realiza o comunicație simplă SSL/TLS fără Certificat semnat de CA.

Dacă utilizați acest certificat pentru o comunicație SSL/TLS, o alertă de securitate poate fi afișată într-un browser web deoarece din cauza faptului că certificatul nu este înregistrat pe un browser web.

#### La setarea pentru S/MIME

Puteți de asemenea folosi un certificat cu semnătură automată în locul unui certificat semnat CA. Puteți folosi funcțiile S/MIME fără costul obținerii unui certificat semnat CA, de exemplu într-un mediu de rețea care nu are conexiune externă (conexiune la internet), precum rețeaua unei întreprinderi. Totuși, este recomandat să folosiți un certificat semnat CA când folosiți conexiuni externe deoarece un certificat cu semnătură automată are un grad de securitate scăzut.

### Informații conexe

➔ „Actualizarea unui Certificat auto-semnat” la pagina 613

➔ „Configurarea unui Certificat CA” la pagina 614

## Configurarea unui Certificat semnat de CA

### Obținerea unui Certificat semnat CA

Pentru a obține un certificat semnat CA, creați o CSR (Cerere de semnare a unui certificat) și depuneți-o la autoritatea de certificare. Puteți crea o CSR folosind Web Config și un computer.

Urmați pașii pentru a crea o CSR și a obține un certificat semnat CA folosind Web Config. Când creați o CSR folosind Web Config, certificatul este în format PEM/DER.

1. Introduceți adresa IP a imprimantei într-un browser pentru a accesa Web Config.

Introduceți adresa IP a imprimantei de la un computer care este conectat la aceeași rețea ca imprimanta.

Puteți verifica adresa IP a imprimantei din următorul meniu.

**Setări > Setări generale > Setări rețea > Stare rețea > Stare rețea cu fir LAN/Wi-Fi**

2. Introduceți parola de administrator pentru a vă conecta ca administrator.

3. Selectați în următoarea ordine.

Fila **Securitate rețea**

4. Selectați una dintre următoarele variante.

**SSL/TLS > Certificat**

**IPsec/IP Filtering > Certificat client**

**IEEE802.1X > Certificat client**

**S/MIME > Certificat client**

Indiferent ce alegeți, puteți obține același certificat și îl puteți folosi în comun.

5. Faceți clic pe **Generare** pentru **CSR**.

Se deschide o pagină de creare CSR.

6. Introduceți o valoare pentru fiecare element.

**Notă:**

*Lungimile de cheie și abrevierile disponibile variază în funcție de autoritatea de certificare. Creați o cerere în conformitate cu regulile fiecărei autorități de certificare.*

7. Faceți clic pe **OK**.

Este afișat un mesaj de finalizare.

8. Selectați fila **Securitate rețea**.

9. Selectați una dintre următoarele variante.

**SSL/TLS > Certificat**

**IPsec/IP Filtering > Certificat client**

**IEEE802.1X > Certificat client**

**S/MIME > Certificat client**

10. Faceți clic pe unul dintre butoanele de descărcare a **CSR** în conformitate cu formatul specificat de fiecare autoritate de certificare pentru descărcarea unei CSR pe un computer.



**Important:**

*Nu generați o CSR din nou. Dacă faceți acest lucru, este posibil să nu puteți importa un Certificat semnat de CA emis.*

11. Trimiteți CSR la o autoritate de certificare și obțineți un Certificat semnat de CA.

Respectați regulile fiecărei autorități de certificare cu privire la metoda și forma de trimitere.

12. Salvați Certificat semnat de CA emis pe un computer conectat la imprimantă.

Obținerea unui Certificat semnat de CA este completă când salvați un certificat către o destinație.

### Informații conexe

➔ [„Valoarea implicită a parolei de administrator” la pagina 19](#)

### Elemente pentru setarea CSR

| Elemente      | Setări și explicație                        |
|---------------|---|
| Lungime cheie | Selectați o lungime de cheie pentru un CSR. |

| Elemente  | Setări și explicație   |
|---|--|
| Nume comun  | <p>Puteți introduce între 1 și 128 de caractere. În cazul utilizării unei adrese IP, aceasta trebuie să fie o adresă IP statică. Puteți introduce între 1 și 5 adrese IPv4, adrese IPv6, nume de gazdă, FQDN, separându-le cu virgule.</p> <p>Primul element este stocat în numele comun, celelalte elemente sunt stocate în câmpul de alias al subiectului certificatului.</p> <p>Exemplu:</p> <p>Adresa IP a imprimantei: 192.0.2.123, numele imprimantei: EPSONA1B2C3</p> <p>Nume comun: EPSONA1B2C3,EPSONA1B2C3.local,192.0.2.123</p>  |
| Organizație/ Unitate organizatorică/ Localitate/ Stat/Provincie | Puteți introduce între 0 și 64 de caractere în ASCII (0x20 – 0x7E). Puteți separa denumirile distincte cu virgule.   |
| Țară  | Introduceți un cod de țară prin numărul de două cifre specificat de ISO-3166.  |
| Adresă e-mail expeditor   | <p>Puteți introduce adresa de e-mail a expeditorului pentru setarea serverului de e-mail. Introduceți aceeași adresă de e-mail ca <b>Adresă e-mail expeditor</b> pentru fila <b>Rețea &gt; Server e-mail &gt; De bază</b>.</p> <p>La crearea unei CSR prin selectarea <b>Securitate rețea</b> fila &gt; <b>S/MIME &gt; Certificat client</b>, această setare nu este necesară deoarece adresa de email a expeditorului pentru setarea serverului de email este setată automat. Configurați în prealabil adresa de email a expeditorului pentru setările serverului de email.</p> |

## Informații conexe

➔ „Obținerea unui Certificat semnat CA” la pagina 608

## Importarea unui Certificat semnat CA

Importați Certificat semnat de CA obținut pe imprimantă.



### Important:

- Asigurați-vă că ora și data sunt setate corect pe imprimantă. Certificatul poate fi nevalid.
- Dacă obțineți un certificat prin utilizarea CSR (cerere de semnare certificat) creată din Web Config, puteți importa un certificat o singură dată.
- Când importați un Certificat semnat de CA prin selectarea **Securitate rețea** fila > **S/MIME > Certificat client**, nu puteți modifica **Adresă e-mail expeditor** din **Rețea** fila > **Server e-mail > De bază**. Dacă doriți să modificați **Adresă e-mail expeditor**, modificați toate setările de semnătură la **Nu adăugați o semnătură** prin selectarea **Securitate rețea** fila > **S/MIME > De bază**, și apoi ștergeți Certificat semnat de CA importat.

1. Introduceți adresa IP a imprimantei într-un browser pentru a accesa Web Config.  
Introduceți adresa IP a imprimantei de la un computer care este conectat la aceeași rețea ca imprimanta.  
Puteți verifica adresa IP a imprimantei din următorul meniu.  
**Setări > Setări generale > Setări rețea > Stare rețea > Stare rețea cu fir LAN/Wi-Fi**
2. Introduceți parola de administrator pentru a vă conecta ca administrator.
3. Selectați în următoarea ordine.  
Fila **Securitate rețea**

4. Selectați una dintre următoarele variante.

- SSL/TLS > Certificat**
- IPsec/IP Filtering > Certificat client**
- IEEE802.1X > Certificat client**
- S/MIME > Certificat client**

5. Faceți clic pe **Import**.

Se deschide o pagină de importare a certificatului.

6. Introduceți o valoare pentru fiecare element. Setăți **Certificat CA 1** și **Certificat CA 2** atunci când verificați calea certificatului de pe browser-ul de web care accesează imprimanta.

În funcție de unde creați o CSR și de formatul de fișier al certificatului, setările cerute pot varia. Introduceți valori pentru elementele solicitate în conformitate cu următoarele indicații.

- Un certificat în format PEM/DER obținut din Web Config
  - Cheie privată:** Nu configurați pentru că imprimanta conține o cheie privată.
  - Parolă:** nu configurați.
  - Certificat CA 1/Certificat CA 2:** Opțional
- Un certificat în format PEM/DER obținut de la un computer
  - Cheie privată:** Trebuie să setați.
  - Parolă:** nu configurați.
  - Certificat CA 1/Certificat CA 2:** Opțional
- Un certificat în format PKCS#12 obținut de la un computer
  - Cheie privată:** nu configurați.
  - Parolă:** Opțional
  - Certificat CA 1/Certificat CA 2:** Nu configurați.

7. Faceți clic pe **OK**.

Este afișat un mesaj de finalizare.

**Notă:**

Faceți clic pe **Confirmare** pentru a verifica informațiile din certificat.

**Informații conexe**

- ➔ „Valoarea implicită a parolei de administrator” la pagina 19
- ➔ „Ștergerea unui Certificat semnat CA” la pagina 612
- ➔ „Configurarea setărilor de bază S/MIME” la pagina 632

## Elemente de setare pentru importarea certificatului CA semnat

| Elemente                                | Setări și explicație  |
|---|---|
| Certificat server sau Certificat client | <p>Selectați un format de certificat.</p> <p>Pentru conexiunea SSL/TLS, este afișat Certificat server.</p> <p>Pentru filtrarea IPsec/IP, IEEE 802.1X sau S/MIME, este afișat Certificat client.</p>   |
| Cheie privată                           | <p>Dacă obțineți un certificat în format PEM/DER prin utilizarea CSR creat de către un computer, specificați un fișier cheie privat corespunzător certificatului.</p>   |
| Parolă                                  | <p>Dacă formatul fișierului este <b>Certificat cu cheie privată (PKCS#12)</b> introduceți parola pentru criptarea cheii private care este setată la obținerea certificatului.</p>   |
| Certificat CA 1                         | <p>Dacă formatul certificatului dumneavoastră este <b>Certificat (PEM/DER)</b>, importați un certificat al unei autorități de certificare care emite un Certificat semnat de CA utilizat ca certificat de server. Specificați un fișier dacă este nevoie.</p> |
| Certificat CA 2                         | <p>Dacă formatul certificatului dumneavoastră este <b>Certificat (PEM/DER)</b>, importați un certificat ale unei autorități de certificare care emite Certificat CA 1. Specificați un fișier dacă este nevoie.</p>  |

### Informații conexe

➔ [„Importarea unui Certificat semnat CA” la pagina 610](#)

### Ștergerea unui Certificat semnat CA

Puteți șterge un certificat importat când certificatul a expirat sau când o conexiune criptată nu mai este necesară.



**Important:**

*Dacă obțineți un certificat prin utilizarea unei CSR create din Web Config, nu mai puteți importa din nou un certificat șters. În această situație, creați din nou o CSR și obțineți un certificat.*

- Introduceți adresa IP a imprimantei într-un browser pentru a accesa Web Config.  
Introduceți adresa IP a imprimantei de la un computer care este conectat la aceeași rețea ca imprimanta.  
Puteți verifica adresa IP a imprimantei din următorul meniu.  
**Setări > Setări generale > Setări rețea > Stare rețea > Stare rețea cu fir LAN/Wi-Fi**
- Introduceți parola de administrator pentru a vă conecta ca administrator.
- Selectați în următoarea ordine.  
Fila **Securitate rețea**
- Selectați una dintre următoarele variante.
  - SSL/TLS > Certificat**
  - IPsec/IP Filtering > Certificat client**
  - IEEE802.1X > Certificat client**
  - S/MIME > Certificat client**
- Faceți clic pe **Ștergere** pentru **Certificat semnat de CA** sau **Certificat client**.



6. Confirmați că doriți să ștergeți certificatul în mesajul afișat.

### Informații conexe

➔ „Valoarea implicită a parolei de administrator” la pagina 19

## Configurarea unui Certificat auto-semnat

### Actualizarea unui Certificat auto-semnat

Deoarece Certificat auto-semnat este emis de imprimantă, îl puteți actualiza atunci când a expirat sau când conținutul descris s-a schimbat.

Un certificat cu semnătură automată pentru SSL/TLS și unul pentru S/MIME sunt emise separat. Actualizați fiecare certificat după cum este necesar.



#### **Important:**

Când actualizați un certificat cu semnătură automată prin selectarea **Securitate rețea** fila > **S/MIME** > **Certificat client**, nu puteți modifica **Adresă e-mail expeditor** din **Rețea** fila > **Server e-mail** > **De bază**. Dacă doriți să modificați **Adresă e-mail expeditor**, modificați toate setările de semnătură la **Nu adăugați o semnătură** prin selectarea **Securitate rețea** fila > **S/MIME** > **De bază**, și apoi ștergeți certificatul cu semnătură automată pentru S/MIME.

1. Accesați Web Config și apoi selectați fila **Securitate rețea**. Apoi, selectați **SSL/TLS** > **Certificat** sau **S/MIME** > **Certificat client**.

2. Faceți clic pe **Actualizare**.

3. Introduceți **Nume comun**.

Puteți introduce până la 5 adrese IPv4, adrese IPv6, denumiri de gazdă, FQDNs între 1 și 128 de caractere și le separați cu virgule. Primul parametru este stocat în numele comun, iar celelalte sunt stocate în câmpul de alias al subiectului certificatului.

Exemplu:

Adresa IP a imprimantei: 192.0.2.123, numele imprimantei: EPSONA1B2C3

Nume comun: EPSONA1B2C3,EPSONA1B2C3.local,192.0.2.123

4. Specificați o perioadă de valabilitate pentru certificat.

5. Faceți clic pe **Înainte**.

Este afișat un mesaj de confirmare.

6. Faceți clic pe **OK**.

Imprimanta este actualizată.

#### **Notă:**

Puteți verifica informațiile din certificat făcând clic pe **Confirmare** din **Securitate rețea** fila > **SSL/TLS** > **Certificat** > **Certificat auto-semnat** sau **S/MIME** > **Certificat client** > **Certificat auto-semnat**.

### Informații conexe

- ➔ „Valoarea implicită a parolei de administrator” la pagina 19
- ➔ „Ștergerea unui Certificat auto-semnat pentru S/MIME” la pagina 614
- ➔ „Configurarea setărilor de bază S/MIME” la pagina 632

### **Ștergerea unui Certificat auto-semnat pentru S/MIME**

Puteți șterge un certificat cu semnătură automată pentru S/MIME atunci când nu mai este necesar.

Chiar dacă îl ștergeți, certificatul cu semnătură automată pentru SSL/TLS nu este șters.

1. Accesați Web Config și selectați fila **Securitate rețea** > **S/MIME** > **Certificat client**.
2. Faceți clic pe **Ștergere** pentru **Certificat auto-semnat**.
3. Confirmați că doriți să ștergeți certificatul în mesajul afișat.

### Informații conexe

- ➔ „Valoarea implicită a parolei de administrator” la pagina 19

## **Configurarea unui Certificat CA**

La setarea Certificat CA, puteți valida calea către certificatul CA al serverului accesat de imprimantă. Acest lucru poate preveni furtul de identitate.

Puteți obține Certificat CA din partea autorității de certificare care emite Certificat semnat de CA.

### **Importarea unui Certificat CA**

Importați Certificat CA pe imprimantă.

1. Introduceți adresa IP a imprimantei într-un browser pentru a accesa Web Config.  
Introduceți adresa IP a imprimantei de la un computer care este conectat la aceeași rețea ca imprimanta.  
Puteți verifica adresa IP a imprimantei din următorul meniu.  
**Setări** > **Setări generale** > **Setări rețea** > **Stare rețea** > **Stare rețea cu fir LAN/Wi-Fi**
2. Introduceți parola de administrator pentru a vă conecta ca administrator.
3. Selectați în următoarea ordine.  
Fila **Securitate rețea** > **Certificat CA**
4. Faceți clic pe **Import**.
5. Specificați fișierul Certificat CA pe care doriți să-l importați.
6. Faceți clic pe **OK**.

La finalul procesului de importare, veți reveni la ecranul **Certificat CA** și apoi va fi afișat fișierul Certificat CA importat.

### Informații conexe

➔ „Valoarea implicită a parolei de administrator” la pagina 19

### Ștergerea unui Certificat CA

Puteți șterge fișierul importat Certificat CA.

1. Introduceți adresa IP a imprimantei într-un browser pentru a accesa Web Config.  
Introduceți adresa IP a imprimantei de la un computer care este conectat la aceeași rețea ca imprimanta.  
Puteți verifica adresa IP a imprimantei din următorul meniu.  
**Setări > Setări generale > Setări rețea > Stare rețea > Stare rețea cu fir LAN/Wi-Fi**
2. Introduceți parola de administrator pentru a vă conecta ca administrator.
3. Selectați în următoarea ordine.  
Fila **Securitate rețea > Certificat CA**
4. Faceți clic pe **Ștergere** lângă fișierul Certificat CA pe care doriți să îl ștergeți.
5. Confirmați că doriți să ștergeți certificatul în mesajul afișat.
6. Faceți clic pe **Reinițializare rețea** și apoi asigurați-vă că certificatul CA șters nu este listat pe ecranul actualizat.

### Informații conexe

➔ „Valoarea implicită a parolei de administrator” la pagina 19

## Comunicare SSL/TLS cu imprimanta

Atunci când certificatul de server este stabilit cu ajutorul comunicării SSL/TLS (Standard de securitate în informații/Protocol pentru securitatea transferurilor) cu imprimanta, puteți cripta calea de comunicare între computere. Faceți acest lucru dacă doriți să evitați accesul neautorizat de la distanță.

### Configurarea setărilor de bază SSL/TLS

Dacă imprimanta acceptă funcția de server HTTPS, puteți utiliza o comunicare de tip SSL/TLS pentru criptarea comunicațiilor. Puteți configura și gestiona imprimanta utilizând Web Config, asigurând în același timp securitatea acesteia.

Configurați puterea de criptare și funcția de redirectionare.

1. Introduceți adresa IP a imprimantei într-un browser pentru a accesa Web Config.  
Introduceți adresa IP a imprimantei de la un computer care este conectat la aceeași rețea ca imprimanta.  
Puteți verifica adresa IP a imprimantei din următorul meniu.  
**Setări > Setări generale > Setări rețea > Stare rețea > Stare rețea cu fir LAN/Wi-Fi**
2. Introduceți parola de administrator pentru a vă conecta ca administrator.

3. Selectați în următoarea ordine.

Fila **Securitate rețea** > **SSL/TLS** > **De bază**

4. Selectați o valoare pentru fiecare element.

Forță criptare

Selectați nivelul de putere de criptare.

Redirecționare HTTP către HTTPS

Selectați activare sau dezactivare Valoarea setată este „Activare”.

TLS 1.0

Selectați activare sau dezactivare Valoarea setată este „Dezactivare”.

TLS.1.1

Selectați activare sau dezactivare Valoarea setată este „Dezactivare”.

TLS.1.2

Selectați activare sau dezactivare Valoarea setată este „Activare”.

5. Faceți clic pe **Înainte**.

Este afișat un mesaj de confirmare.

6. Faceți clic pe **OK**.

Imprimanta este actualizată.

### Informații conexe

➔ [„Valoarea implicită a parolei de administrator” la pagina 19](#)

## Configurarea unui certificat de server pentru imprimantă

1. Introduceți adresa IP a imprimantei într-un browser pentru a accesa Web Config.

Introduceți adresa IP a imprimantei de la un computer care este conectat la aceeași rețea ca imprimanta.

Puteți verifica adresa IP a imprimantei din următorul meniu.

**Setări** > **Setări generale** > **Setări rețea** > **Stare rețea** > **Stare rețea cu fir LAN/Wi-Fi**

2. Introduceți parola de administrator pentru a vă conecta ca administrator.

3. Selectați în următoarea ordine.

Fila **Securitate rețea** > **SSL/TLS** > **Certificat**

4. Specificați un certificat pentru utilizarea cu **Certificat server**.

Certificat auto-semnat

Un certificat cu semnătură automată a fost generat de către imprimantă. Dacă nu obțineți un certificat CA semnat, selectați această opțiune.

Certificat semnat de CA

Dacă obțineți și importați un certificat CA semnat în avans, vă rugăm să specificați acest lucru.

5. Faceți clic pe **Înainte**.  
Este afișat un mesaj de confirmare.
6. Faceți clic pe **OK**.  
Imprimanta este actualizată.

### Informații conexe

- ➔ „Valoarea implicită a parolei de administrator” la pagina 19
- ➔ „Configurarea unui Certificat semnat de CA” la pagina 608
- ➔ „Actualizarea unui Certificat auto-semnat” la pagina 613

## Comunicare criptată utilizând filtrarea IPsec/IP

### Despre IPsec/IP Filtering

Puteți filtra traficul în funcție de adresele IP; de servicii și de port utilizând funcția IPsec/IP Filtering (IPsec/Filtrare IP). Prin combinarea filtrării, puteți configura imprimanta să accepte sau să blocheze clienți indicați și date indicate. În plus, puteți îmbunătăți nivelul de securitate folosind un IPsec.

#### Notă:

*Computerele care rulează Windows Vista sau o versiune mai nouă sau Windows Server 2008 sau mai nouă acceptă IPsec.*

### Configurarea politicii implicite

Pentru a filtra traficul, configurați politica implicită. Politica implicită se aplică oricărui utilizator sau grupuri care se conectează la imprimantă. Pentru un control mai detaliat asupra utilizatorilor și grupurilor de utilizatori, configurați politicile de grup.

1. Introduceți adresa IP a imprimantei într-un browser pentru a accesa Web Config.  
Introduceți adresa IP a imprimantei de la un computer care este conectat la aceeași rețea ca imprimanta.  
Puteți verifica adresa IP a imprimantei din următorul meniu.  
**Setări > Setări generale > Setări rețea > Stare rețea > Stare rețea cu fir LAN/Wi-Fi**
2. Introduceți parola de administrator pentru a vă conecta ca administrator.
3. Selectați în următoarea ordine.  
Fila **Securitate rețea > IPsec/IP Filtering > De bază**
4. Introduceți o valoare pentru fiecare element.
5. Faceți clic pe **Înainte**.  
Este afișat un mesaj de confirmare.
6. Faceți clic pe **OK**.  
Imprimanta este actualizată.

### Informații conexe

➔ „Valoarea implicită a parolei de administrator” la pagina 19

### **Elemente de setare Politică implicită**

#### Politică implicită

| Elemente           | Setări și explicație  |
|--------------------|---|
| IPsec/IP Filtering | Puteți activa sau dezactiva o funcție de Filtrare IPsec/IP. |

#### Control acces

Configurați o metodă de control pentru traficul pachetelor IP.

| Elemente        | Setări și explicație   |
|-----------------|--|
| Permitere acces | Selectați această opțiune pentru a permite pachetelor IP configurate să treacă.    |
| Refuzare acces  | Selectați această opțiune pentru a nu permite pachetelor IP configurate să treacă. |
| IPsec           | Selectați această opțiune pentru a permite pachetelor IPsec configurate să treacă. |

**Versiune IKE**

Selectați **IKEv1** sau **IKEv2** pentru **Versiune IKE**. Selectați una dintre acestea, în funcție de dispozitivul la care este conectată imprimanta.

**IKEv1**

Următoarele elemente sunt afișate atunci când selectați **IKEv1** pentru **Versiune IKE**.

| Elemente                       | Setări și explicație   |
|--------------------------------|--|
| Metodă de autentificare        | Pentru a selecta <b>Certificat</b> , trebuie să obțineți și să importați un certificat CA-semnat în prealabil.                                   |
| Cheie pre-partajată            | Dacă selectați <b>Cheie pre-partajată</b> pentru <b>Metodă de autentificare</b> , introduceți o cheie pre-partajată între 1 și 127 de caractere. |
| Confirmare Cheie pre-partajată | Pentru confirmare, introduceți cheia configurată.  |

**IKEv2**

Următoarele elemente sunt afișate atunci când selectați **IKEv2** pentru **Versiune IKE**.

| Elemente | Setări și explicație           |   |
|----------|--------------------------------|---|
| Local    | Metodă de autentificare        | Pentru a selecta <b>Certificat</b> , trebuie să obțineți și să importați un certificat CA-semnat în prealabil.  |
|          | Tip ID                         | Dacă selectați <b>Cheie pre-partajată</b> pentru <b>Metodă de autentificare</b> , selectați tipul ID-ului pentru imprimantă.  |
|          | ID                             | Introduceți ID-ul imprimantei care corespunde tipului de ID.<br>Nu puteți utiliza „@”, „#” și „=” pentru primul caracter.<br><b>Nume distinct:</b> Introduceți între 1 și 255 de caractere ASCII (între 0x20 și 0x7E) a câte un octet. Trebuie să includeți „=”.<br><b>Adresă IP:</b> Introduceți formatul IPv4 sau IPv6.<br><b>FQDN:</b> Introduceți o combinație cuprinsă între 1 și 255 de caractere folosind A-Z, a-z, 0-9, „-” și punct (.).<br><b>Adresă de e-mail:</b> Introduceți între 1 și 255 de caractere ASCII (între 0x20 și 0x7E) a câte un octet. Trebuie să includeți „@”.<br><b>ID cheie:</b> Introduceți între 1 și 255 de caractere ASCII (între 0x20 și 0x7E) a câte un octet. |
|          | Cheie pre-partajată            | Dacă selectați <b>Cheie pre-partajată</b> pentru <b>Metodă de autentificare</b> , introduceți o cheie pre-partajată între 1 și 127 de caractere.  |
|          | Confirmare Cheie pre-partajată | Pentru confirmare, introduceți cheia configurată.   |

| Elemente    |                                | Setări și explicație  |
|-------------|--------------------------------|---|
| La distanță | Metodă de autentificare        | Pentru a selecta <b>Certificat</b> , trebuie să obțineți și să importați un certificat CA-semnat în prealabil.  |
|             | Tip ID                         | Dacă selectați <b>Cheie pre-partajată</b> pentru <b>Metodă de autentificare</b> , selectați tipul de ID pentru dispozitivul pe care doriți să-l autentificați.  |
|             | ID                             | Introduceți ID-ul imprimantei care corespunde tipului de ID.<br>Nu puteți utiliza „@”, „#” și „=” pentru primul caracter.<br><b>Nume distinct:</b> Introduceți între 1 și 255 de caractere ASCII (între 0x20 și 0x7E) a câte un octet. Trebuie să includeți „=”.<br><b>Adresă IP:</b> Introduceți formatul IPv4 sau IPv6.<br><b>FQDN:</b> Introduceți o combinație cuprinsă între 1 și 255 de caractere folosind A-Z, a-z, 0-9, „-” și punct (.).<br><b>Adresă de e-mail:</b> Introduceți între 1 și 255 de caractere ASCII (între 0x20 și 0x7E) a câte un octet. Trebuie să includeți „@”.<br><b>ID cheie:</b> Introduceți între 1 și 255 de caractere ASCII (între 0x20 și 0x7E) a câte un octet. |
|             | Cheie pre-partajată            | Dacă selectați <b>Cheie pre-partajată</b> pentru <b>Metodă de autentificare</b> , introduceți o cheie pre-partajată între 1 și 127 de caractere.  |
|             | Confirmare Cheie pre-partajată | Pentru confirmare, introduceți cheia configurată.   |

#### Încapsulare

Dacă selectați **IPsec** pentru **Control acces**, trebuie să configurați un mod capsulare.

| Elemente      | Setări și explicație   |
|---------------|--|
| Mod transport | Dacă utilizați imprimanta numai pe același LAN, selectați această opțiune. Pachetele IP de strat 4 sau ulterior sunt criptate.   |
| Mod tunel     | Dacă folosiți imprimanta într-o rețea cu conexiune la Internet, precum IPsec-VPN, selectați această opțiune. Antetul și datele pachetelor IP sunt criptate.<br><b>Poartă gateway la distanță (Mod tunel):</b> Dacă selectați <b>Mod tunel</b> pentru <b>Încapsulare</b> , introduceți o adresă de gateway folosind între 1 și 39 de caractere. |

#### Protocol de securitate

Dacă selectați **IPsec** pentru **Control acces**, selectați o opțiune.

| Elemente | Setări și explicație   |
|----------|--|
| ESP      | Selectați această opțiune pentru a garanta integritatea unei autentificări și a datelor și pentru a cripta datele.   |
| AH       | Selectați această opțiune pentru a garanta integritatea unei autentificări și a datelor. Chiar dacă criptarea datelor este interzisă, puteți folosi IPsec. |



#### ❑ Setări algoritm

Se recomandă să selectați **Oricare** pentru toate setările sau să selectați un alt element decât **Oricare** pentru fiecare setare. Dacă selectați **Oricare** pentru unele setări și selectați un alt element decât **Oricare** pentru celelalte setări, este posibil ca dispozitivul să nu comunice, în funcție de celălalt dispozitiv pe care doriți să-l autentificați.

| Elemente |                | Setări și explicație  |
|----------|----------------|---|
| IKE      | Criptare       | Selectați algoritmul de criptare pentru IKE.<br>Elementele variază în funcție de versiunea IKE.   |
|          | Autentificare  | Selectați algoritmul de autentificare pentru IKE.   |
|          | Schimb de chei | Selectați algoritmul de schimb cheie pentru IKE.<br>Elementele variază în funcție de versiunea IKE.   |
| ESP      | Criptare       | Selectați algoritmul de criptare pentru ESP.<br>Aceasta este disponibilă atunci când <b>ESP</b> este selectat pentru <b>Protocol de securitate</b> .      |
|          | Autentificare  | Selectați algoritmul de autentificare pentru ESP.<br>Aceasta este disponibilă atunci când <b>ESP</b> este selectat pentru <b>Protocol de securitate</b> . |
| AH       | Autentificare  | Selectați algoritmul de criptare pentru AH.<br>Aceasta este disponibilă atunci când <b>AH</b> este selectat pentru <b>Protocol de securitate</b> .        |

#### Informații conexe

➔ „Configurarea politicii implicite” la pagina 617

## Configurarea politicii de grup

O politică de grup reprezintă una sau mai multe reguli aplicate unui utilizator sau unui grup de utilizatori. Imprimanta controlează pachetele IP care se potrivesc cu politicile configurate. Pachetele IP sunt autentificate în ordinea unei politici de grup de la 1 la 10, apoi în ordinea unei politici implicite.

1. Introduceți adresa IP a imprimantei într-un browser pentru a accesa Web Config.  
Introduceți adresa IP a imprimantei de la un computer care este conectat la aceeași rețea ca imprimanta.  
Puteți verifica adresa IP a imprimantei din următorul meniu.  
**Setări > Setări generale > Setări rețea > Stare rețea > Stare rețea cu fir LAN/Wi-Fi**
2. Introduceți parola de administrator pentru a vă conecta ca administrator.
3. Selectați în următoarea ordine.  
**Fila Securitate rețea > IPsec/IP Filtering > De bază**
4. Faceți clic pe o filă numerotată pe care doriți să o configurați.
5. Introduceți o valoare pentru fiecare element.

6. Faceți clic pe **Înainte**.  
Este afișat un mesaj de confirmare.
7. Faceți clic pe **OK**.  
Imprimanta este actualizată.

### Informații conexe

➔ „Valoarea implicită a parolei de administrator” la pagina 19

### Elemente de setare Politică grup

| Elemente                           | Setări și explicație                            |
|------------------------------------|---|
| Se activează această Politică grup | Puteți activa sau dezactiva o politică de grup. |

### Control acces

Configurați o metodă de control pentru traficul pachetelor IP.

| Elemente        | Setări și explicație   |
|-----------------|--|
| Permitere acces | Selectați această opțiune pentru a permite pachetelor IP configurate să treacă.    |
| Refuzare acces  | Selectați această opțiune pentru a nu permite pachetelor IP configurate să treacă. |
| IPsec           | Selectați această opțiune pentru a permite pachetelor IPsec configurate să treacă. |

### Adresă locală (imprimantă)

Selectați o adresă IPv4 sau o adresă IPv6 care corespunde mediului dumneavoastră de rețea. Dacă o adresă IP este alocată automat, puteți selecta **Utilizare adresă IPv4 obținută automat**.

#### Notă:

*Dacă o adresă IPv6 este alocată automat, conexiunea nu va fi disponibilă. Configurați o adresă IPv6 statică.*

### Adresă la distanță (Gazdă)

Introduceți o adresă IP a dispozitivului pentru a controla accesul. Adresa IP trebuie să aibă 43 de caractere sau mai puține. Dacă nu introduceți o adresă IP, toate adresele sunt controlate.

#### Notă:

*Dacă o adresă IP este alocată automat (de exemplu, alocată de DHCP), s-ar putea ca conexiunea să nu fie disponibilă. Configurați o adresă IP statică.*

### Metodă de selectare port

Selectați o metodă pentru a specifica porturile.

Nume serviciu

Dacă selectați **Nume serviciu** pentru **Metodă de selectare port**, selectați o opțiune.

Protocol transport

Dacă selectați **Număr port** pentru **Metodă de selectare port**, trebuie să configurați un mod capsulare.

| Elemente       | Setări și explicație  |
|----------------|---|
| Orice protocol | Selectați această opțiune pentru a controla toate tipurile de protocol.                     |
| TCP            | Selectați această opțiune pentru a controla datele pentru difuzare unică.                   |
| UDP            | Selectați această opțiune pentru a controla datele pentru transmitere și difuzare multiplă. |
| ICMPv4         | Selectați această opțiune pentru a controla comanda ping.                                   |

Port local

Dacă selectați **Număr port** pentru **Metodă de selectare port** și dacă selectați **TCP** sau **UDP** pentru **Protocol transport**, introduceți numerele de port pentru a controla pachetele recepționate, separându-le prin virgulă. Puteți introduce maximum 10 numere de port.

Exemplu: 20,80,119,5220

Dacă nu introduceți un număr de port, toate porturile sunt controlate.

Port la distanță

Dacă selectați **Număr port** pentru **Metodă de selectare port** și dacă selectați **TCP** sau **UDP** pentru **Protocol transport**, introduceți numerele de port pentru a controla pachetele trimise, separându-le prin virgulă. Puteți introduce maximum 10 numere de port.

Exemplu: 25,80,143,5220

Dacă nu introduceți un număr de port, toate porturile sunt controlate.

**Versiune IKE**

Selectați **IKEv1** sau **IKEv2** pentru **Versiune IKE**. Selectați una dintre acestea, în funcție de dispozitivul la care este conectată imprimanta.

IKEv1

Următoarele elemente sunt afișate atunci când selectați **IKEv1** pentru **Versiune IKE**.

| Elemente                       | Setări și explicație   |
|--------------------------------|--|
| Metodă de autentificare        | Dacă selectați <b>IPsec</b> pentru <b>Control acces</b> , selectați o opțiune. Un certificat folosit este comun cu o politică implicită.         |
| Cheie pre-partajată            | Dacă selectați <b>Cheie pre-partajată</b> pentru <b>Metodă de autentificare</b> , introduceți o cheie pre-partajată între 1 și 127 de caractere. |
| Confirmare Cheie pre-partajată | Pentru confirmare, introduceți cheia configurată.  |

IKEv2

Următoarele elemente sunt afișate atunci când selectați **IKEv2** pentru **Versiune IKE**.

| Elemente                       |                                | Setări și explicație  |
|--------------------------------|--------------------------------|---|
| Local                          | Metodă de autentificare        | Dacă selectați <b>IPsec</b> pentru <b>Control acces</b> , selectați o opțiune. Un certificat folosit este comun cu o politică implicită.  |
|                                | Tip ID                         | Dacă selectați <b>Cheie pre-partajată</b> pentru <b>Metodă de autentificare</b> , selectați tipul ID-ului pentru imprimantă.  |
|                                | ID                             | Introduceți ID-ul imprimantei care corespunde tipului de ID.<br>Nu puteți utiliza „@”, „#” și „=” pentru primul caracter.<br><b>Nume distinct:</b> Introduceți între 1 și 255 de caractere ASCII (între 0x20 și 0x7E) a câte un octet. Trebuie să includeți „=”.<br><b>Adresă IP:</b> Introduceți formatul IPv4 sau IPv6.<br><b>FQDN:</b> Introduceți o combinație cuprinsă între 1 și 255 de caractere folosind A–Z, a–z, 0–9, „-” și punct (.).<br><b>Adresă de e-mail:</b> Introduceți între 1 și 255 de caractere ASCII (între 0x20 și 0x7E) a câte un octet. Trebuie să includeți „@”.<br><b>ID cheie:</b> Introduceți între 1 și 255 de caractere ASCII (între 0x20 și 0x7E) a câte un octet. |
|                                | Cheie pre-partajată            | Dacă selectați <b>Cheie pre-partajată</b> pentru <b>Metodă de autentificare</b> , introduceți o cheie pre-partajată între 1 și 127 de caractere.  |
|                                | Confirmare Cheie pre-partajată | Pentru confirmare, introduceți cheia configurată.   |
|                                | La distanță                    | Metodă de autentificare   |
| Tip ID                         |                                | Dacă selectați <b>Cheie pre-partajată</b> pentru <b>Metodă de autentificare</b> , selectați tipul de ID pentru dispozitivul pe care doriți să-l autentificați.  |
| ID                             |                                | Introduceți ID-ul imprimantei care corespunde tipului de ID.<br>Nu puteți utiliza „@”, „#” și „=” pentru primul caracter.<br><b>Nume distinct:</b> Introduceți între 1 și 255 de caractere ASCII (între 0x20 și 0x7E) a câte un octet. Trebuie să includeți „=”.<br><b>Adresă IP:</b> Introduceți formatul IPv4 sau IPv6.<br><b>FQDN:</b> Introduceți o combinație cuprinsă între 1 și 255 de caractere folosind A–Z, a–z, 0–9, „-” și punct (.).<br><b>Adresă de e-mail:</b> Introduceți între 1 și 255 de caractere ASCII (între 0x20 și 0x7E) a câte un octet. Trebuie să includeți „@”.<br><b>ID cheie:</b> Introduceți între 1 și 255 de caractere ASCII (între 0x20 și 0x7E) a câte un octet. |
| Cheie pre-partajată            |                                | Dacă selectați <b>Cheie pre-partajată</b> pentru <b>Metodă de autentificare</b> , introduceți o cheie pre-partajată între 1 și 127 de caractere.  |
| Confirmare Cheie pre-partajată |                                | Pentru confirmare, introduceți cheia configurată.   |

**Încapsulare**

Dacă selectați **IPsec** pentru **Control acces**, trebuie să configurați un mod capsulare.

| Elemente      | Setări și explicație   |
|---------------|--|
| Mod transport | Dacă utilizați imprimanta numai pe același LAN, selectați această opțiune. Pachetele IP de strat 4 sau ulterior sunt criptate.   |
| Mod tunel     | Dacă folosiți imprimanta într-o rețea cu conexiune la Internet, precum IPsec-VPN, selectați această opțiune. Antetul și datele pachetelor IP sunt criptate.<br><br><b>Poartă gateway la distanță (Mod tunel):</b> Dacă selectați <b>Mod tunel</b> pentru <b>Încapsulare</b> , introduceți o adresă de gateway folosind între 1 și 39 de caractere. |

### Protocol de securitate

Dacă selectați IPsec pentru **Control acces**, selectați o opțiune.

| Elemente | Setări și explicație   |
|----------|--|
| ESP      | Selectați această opțiune pentru a garanta integritatea unei autentificări și a datelor și pentru a cripta datele.   |
| AH       | Selectați această opțiune pentru a garanta integritatea unei autentificări și a datelor. Chiar dacă criptarea datelor este interzisă, puteți folosi IPsec. |

### Setări algoritm

Se recomandă să selectați **Oricare** pentru toate setările sau să selectați un alt element decât **Oricare** pentru fiecare setare. Dacă selectați **Oricare** pentru unele setări și selectați un alt element decât **Oricare** pentru celelalte setări, este posibil ca dispozitivul să nu comunice, în funcție de celălalt dispozitiv pe care doriți să-l autentificați.

| Elemente | Setări și explicație |   |
|----------|----------------------|---|
| IKE      | Criptare             | Selectați algoritmul de criptare pentru IKE.<br>Elementele variază în funcție de versiunea IKE.   |
|          | Autentificare        | Selectați algoritmul de autentificare pentru IKE.   |
|          | Schimb de chei       | Selectați algoritmul de schimb cheie pentru IKE.<br>Elementele variază în funcție de versiunea IKE.   |
| ESP      | Criptare             | Selectați algoritmul de criptare pentru ESP.<br>Aceasta este disponibilă atunci când <b>ESP</b> este selectat pentru <b>Protocol de securitate</b> .      |
|          | Autentificare        | Selectați algoritmul de autentificare pentru ESP.<br>Aceasta este disponibilă atunci când <b>ESP</b> este selectat pentru <b>Protocol de securitate</b> . |
| AH       | Autentificare        | Selectați algoritmul de criptare pentru AH.<br>Aceasta este disponibilă atunci când <b>AH</b> este selectat pentru <b>Protocol de securitate</b> .        |

### Informații conexe

- ➔ „Configurarea politicii de grup” la pagina 621
- ➔ „Combinarea Adresă locală (imprimantă) și Adresă la distanță (Gază) pe Politică grup” la pagina 626
- ➔ „Referințe la numele serviciului în politica grupului” la pagina 626

### Combinarea Adresă locală (imprimantă) și Adresă la distanță (Gază) pe Politică grup

|                                   |          | Setarea Adresă locală (imprimantă) |        |                |
|-----------------------------------|----------|------------------------------------|--------|----------------|
|                                   |          | IPv4                               | IPv6*2 | Orice adrese*3 |
| Setarea Adresă la distanță (Gază) | IPv4*1   | ✓                                  | –      | ✓              |
|                                   | IPv6*1*2 | –                                  | ✓      | ✓              |
|                                   | Goală    | ✓                                  | ✓      | ✓              |

\*1 : Dacă selectați **IPsec** pentru **Control acces**, nu puteți specifica o lungime a prefixului.

\*2 : Dacă selectați **IPsec** pentru **Control acces**, puteți selecta o adresă pentru linkul local (fe80::), dar politica de grup va fi dezactivată.

\*3 : Cu excepția adreselor linkului local IPv6.

### Referințe la numele serviciului în politica grupului

**Notă:**

Serviciile indisponibile sunt afișate dar nu pot fi selectate.

| Nume serviciu               | Tip protocol | Număr port local | Număr port la distanță | Funcții controlate   |
|-----------------------------|--------------|------------------|------------------------|--|
| Oricare                     | –            | –                | –                      | Toate serviciile   |
| ENPC                        | UDP          | 3289             | Orice port             | Căutarea unei imprimante din aplicații precum Epson Device Admin, driverul de imprimantă și driverul de scanner                  |
| SNMP                        | UDP          | 161              | Orice port             | Preluarea și configurarea MIB din aplicații precum Epson Device Admin, driverul de imprimantă Epson și driverul de scanner Epson |
| LPR                         | TCP          | 515              | Orice port             | Redirecționarea datelor LPR  |
| RAW (Port 9100)             | TCP          | 9100             | Orice port             | Redirecționarea datelor RAW  |
| IPP/IPPS                    | TCP          | 631              | Orice port             | Redirecționare date de tipărire IPP/IPPS   |
| WSD                         | TCP          | Orice port       | 5357                   | Controlare WSD   |
| WS-Discovery                | UDP          | 3702             | Orice port             | Căutarea unei imprimante din WSD   |
| Network Scan                | TCP          | 1865             | Orice port             | Redirecționarea datelor de scanare de la software-ul de scanare  |
| Network Push Scan           | TCP          | Orice port       | 2968                   | Preluarea informațiilor despre lucrarea de scanare de tip push de la software-ul de scanare                                      |
| Network Push Scan Discovery | UDP          | 2968             | Orice port             | Căutarea unui computer când se execută scanarea de tip push de la software-ul de scanare   |

| Nume serviciu                          | Tip protocol | Număr port local | Număr port la distanță | Funcții controlate   |
|--|--------------|------------------|------------------------|--|
| Date FTP (Local)                       | TCP          | 20               | Orice port             | Server FTP (redirecționare date de tipărire FTP)   |
| Control FTP (Local)                    | TCP          | 21               | Orice port             | Server FTP (controlare tipărire FTP)   |
| Date FTP (La distanță)                 | TCP          | Orice port       | 20                     | Client FTP (redirecționare date scanare și date fax recepționat)<br>Totuși acesta poate controla doar un server FTP care utilizează portul de la distanță cu numărul 20. |
| Control FTP (La distanță)              | TCP          | Orice port       | 21                     | Client FTP (controlare pentru redirecționare date scanare și date fax recepționat)   |
| CIFS (Local)                           | TCP          | 445              | Orice port             | Server CIFS (Partajarea unui folder de rețea)  |
| CIFS (La distanță)                     | TCP          | Orice port       | 445                    | Client CIFS (redirecționare date scanare și date fax recepționat către un folder)  |
| NetBIOS Name Service (Local)           | UDP          | 137              | Orice port             | Server CIFS (Partajarea unui folder de rețea)  |
| NetBIOS Datagram Service (Local)       | UDP          | 138              | Orice port             |  |
| NetBIOS Session Service (Local)        | TCP          | 139              | Orice port             |  |
| NetBIOS Name Service (La distanță)     | UDP          | Orice port       | 137                    | Client CIFS (redirecționare date scanare și date fax recepționat către un folder)  |
| NetBIOS Datagram Service (La distanță) | UDP          | Orice port       | 138                    |  |
| NetBIOS Session Service (La distanță)  | TCP          | Orice port       | 139                    |  |
| HTTP (Local)                           | TCP          | 80               | Orice port             | Server HTTP(S) (redirecționare date de Configurare Web și WSD)   |
| HTTPS (Local)                          | TCP          | 443              | Orice port             |  |
| HTTP (La distanță)                     | TCP          | Orice port       | 80                     | Client HTTP(S) (comunicare între Epson Connect, actualizare firmware și actualizare certificat rădăcină)   |
| HTTPS (La distanță)                    | TCP          | Orice port       | 443                    |  |

## Exemple de configurare a IPsec/IP Filtering

### Primire doar pachete IPsec

Acest exemplu este doar pentru configurarea unor reguli implicite.

#### Politică implicită:

- IPsec/IP Filtering: Activare
- Control acces: IPsec
- Metodă de autentificare: Cheie pre-partajată
- Cheie pre-partajată: introduceți maxim 127 de caractere.

Politică grup: nu configurați.

### Primire date de tipărire și setări imprimantă

Acest exemplu permite comunicarea de date de tipărire și configurare a imprimantei de la servicii specificate.

#### Politică implicită:

- IPsec/IP Filtering: Activare
- Control acces: Refuzare acces

#### Politică grup:

- Se activează această Politică grup: validați caseta.
- Control acces: Permite acces
- Adresă la distanță (Gazdă): adresa IP a unui client
- Metodă de selectare port: Nume serviciu
- Nume serviciu: validați caseta de ENPC, SNMP, HTTP (Local), HTTPS (Local) și RAW (Port 9100).

#### Notă:

Pentru a evita primirea HTTP (Local) și HTTPS (Local), debifați casetele lor de validare în **Politică grup**. Când faceți acest lucru, dezactivați temporar filtrarea IPsec/IP din panoul de comandă al imprimantei pentru a modifica setările imprimantei.

### Primire acces doar de la o adresă IP specificată

Acest exemplu permite unei adrese IP specificate să acceseze imprimanta.

#### Politică implicită:

- IPsec/IP Filtering: Activare
- Control acces: Refuzare acces

#### Politică grup:

- Se activează această Politică grup: validați caseta.
- Control acces: Permite acces
- Adresă la distanță (Gazdă): adresa IP a clientului unui administrator

#### Notă:

Indiferent de regulile configurate, clientul va putea să acceseze și să configureze imprimanta.



## Configurarea unui certificat pentru filtrarea IPsec/IP

Configurați certificatul de client pentru filtrarea IPsec/IP. La setare, puteți utiliza certificatul ca metodă de autentificare pentru filtrare IPsec/IP. Dacă doriți să configurați autoritatea de certificare, accesați **Certificat CA**.

1. Introduceți adresa IP a imprimantei într-un browser pentru a accesa Web Config.  
Introduceți adresa IP a imprimantei de la un computer care este conectat la aceeași rețea ca imprimanta.  
Puteți verifica adresa IP a imprimantei din următorul meniu.  
**Setări > Setări generale > Setări rețea > Stare rețea > Stare rețea cu fir LAN/Wi-Fi**
2. Introduceți parola de administrator pentru a vă conecta ca administrator.
3. Selectați în următoarea ordine.  
Fila **Securitate rețea > IPsec/IP Filtering > Certificat client**
4. Importați certificatul în **Certificat client**.  
Dacă ați importat deja un certificat publicat de o autoritate de certificare, puteți copia certificatul și îl puteți utiliza pentru filtrarea IPsec/IP. Pentru copiere, selectați certificatul din **Copiere de la** și apoi faceți clic pe **Copiere**.

### Informații conexe

- ➔ „Valoarea implicită a parolei de administrator” la pagina 19
- ➔ „Configurarea unui Certificat semnat de CA” la pagina 608
- ➔ „Configurarea unui Certificat CA” la pagina 614

## Conectarea imprimantei la o rețea IEEE802.1X

### Configurarea unei rețele IEEE 802.1X

Când setați IEEE 802.1X la imprimantă, o puteți utiliza în rețeaua conectată la un server RADIUS, la un switch LAN cu funcție de autentificare sau la un punct de acces.

TLS versiunea 1.3 nu este compatibilă cu această funcție.

1. Introduceți adresa IP a imprimantei într-un browser pentru a accesa Web Config.  
Introduceți adresa IP a imprimantei de la un computer care este conectat la aceeași rețea ca imprimanta.  
Puteți verifica adresa IP a imprimantei din următorul meniu.  
**Setări > Setări generale > Setări rețea > Stare rețea > Stare rețea cu fir LAN/Wi-Fi**
2. Introduceți parola de administrator pentru a vă conecta ca administrator.
3. Selectați în următoarea ordine.  
Fila **Securitate rețea > IEEE802.1X > De bază**

4. Introduceți o valoare pentru fiecare element.

Dacă doriți să utilizați imprimanta pe o rețea WI-Fi, faceți clic pe **Setare Wi-Fi** și selectați sau introduceți un SSID.

**Notă:**

Puteți partaja setări între Ethernet și Wi-Fi.

5. Faceți clic pe **Înainte**.

Este afișat un mesaj de confirmare.

6. Faceți clic pe **OK**.

Imprimanta este actualizată.

**Informații conexe**

➔ „Valoarea implicită a parolei de administrator” la pagina 19

**Elemente de setare rețea IEEE 802.1X**

| Elemente                | Setări și explicație  |  |
|-------------------------|---|--|
| IEEE802.1X (LAN cu fir) | Puteți activa sau dezactiva setările paginii ( <b>IEEE802.1X &gt; De bază</b> ) pentru IEEE802.1X (LAN prin cablu).   |  |
| IEEE802.1X (Wi-Fi)      | Este afișată starea IEEE802.1X (Wi-Fi) pentru conexiune.<br>Se afișează când este instalată interfața opțională Wireless LAN Interface-P1.  |  |
| Metodă de conectare     | Este afișată metoda de conectare a unei rețele curente.   |  |
| Tip EAP                 | Selectați o opțiune pentru o metodă de autentificare între imprimantă și un server RADIUS.  |  |
|                         | EAP-TLS   | Trebuie să obțineți și să importați un certificat semnat CA. |
|                         | PEAP-TLS  |  |
|                         | EAP-TTLS  | Trebuie să configurați o parolă.                             |
|                         | PEAP/MSCHAPv2   |  |
| ID utilizator           | Configurați un ID pentru a-l utiliza pentru autentificarea unui server RADIUS.<br>Introduceți între 1 și 128 de caractere ASCII (între 0x20 și 0x7E) a câte un octet.   |  |
| Parolă                  | Configurați o parolă pentru a autentifica imprimanta.<br>Introduceți între 1 și 128 de caractere ASCII (între 0x20 și 0x7E) a câte un octet. Dacă utilizați un server Windows drept server RADIUS, veți putea introduce până la 127 de caractere.   |  |
| Confirmare parolă       | Introduceți parola pe care ați configurat-o pentru confirmare.  |  |
| ID server               | Puteți configura un ID de server pentru a vă autentifica pe un server RADIUS specificat.<br>Instrumentul de autentificare verifică dacă un ID de server este conținut în câmpul subiect/ subiectAltNume al unui certificat de server care este trimis de la un server RADIUS sau nu.<br>Introduceți între 0 și 128 de caractere ASCII (între 0x20 și 0x7E) a câte un octet. |  |

| Elemente                              | Setări și explicație  |                        |
|---------------------------------------|---|------------------------|
| Validare certificat (Doar LAN cu fir) | Puteți configura validarea certificatelor indiferent de metoda de autentificare. Importați certificatul în <b>Certificat CA</b> .<br>Acest element acceptă doar conexiuni LAN cu fir.<br>Este necesar un Certificat CA pentru a vă conecta la o rețea Wi-Fi cu IEEE802.1X.                    |                        |
| Nume anonim                           | Dacă selectați <b>PEAP-TLS</b> , <b>EAP-TTLS</b> sau <b>PEAP/MSCHAPv2</b> pentru <b>Tip EAP</b> , puteți configura un nume anonim în locul unui ID de utilizator pentru etapa 1 a autentificării PEAP.<br>Introduceți între 0 și 128 de caractere ASCII (între 0x20 și 0x7E) a câte un octet. |                        |
| Forță criptare                        | Puteți selecta una dintre următoarele opțiuni.  |                        |
|                                       | Tare  | AES256/3DES            |
|                                       | Mediu   | AES256/3DES/AES128/RC4 |

### Informații conexe

➔ „Configurarea unei rețele IEEE 802.1X” la pagina 629

## Configurarea unui certificat pentru IEEE 802.1X

Configurarea unui certificat de client pentru IEEE802.1X. La setare, puteți utiliza **EAP-TLS** și **PEAP-TLS** ca metodă de autentificare pentru IEEE 802.1X. Dacă doriți să configurați certificatul oferit de autoritatea de certificare, accesați **Certificat CA**.

- Introduceți adresa IP a imprimantei într-un browser pentru a accesa Web Config.  
Introduceți adresa IP a imprimantei de la un computer care este conectat la aceeași rețea ca imprimanta.  
Puteți verifica adresa IP a imprimantei din următorul meniu.  
**Setări > Setări generale > Setări rețea > Stare rețea > Stare rețea cu fir LAN/Wi-Fi**
- Introduceți parola de administrator pentru a vă conecta ca administrator.
- Selectați în următoarea ordine.  
Fila **Securitate rețea > IEEE802.1X > Certificat client**
- Introduceți un certificat în **Certificat client**.  
Dacă ați importat deja un certificat publicat de o autoritate de certificare, puteți copia certificatul și îl puteți utiliza în IEEE802.1X. Pentru copiere, selectați certificatul din **Copiere de la** și apoi faceți clic pe **Copiere**.

### Informații conexe

- ➔ „Valoarea implicită a parolei de administrator” la pagina 19
- ➔ „Configurarea unui Certificat semnat de CA” la pagina 608
- ➔ „Configurarea unui Certificat CA” la pagina 614

## Verificarea stării rețelei IEEE 802.1X

Puteți verifica starea IEEE 802.1X imprimând fișa de stare a rețelei.

| ID stare                 | Stare IEEE 802.1X   |
|--------------------------|---|
| Disable                  | Funcția IEEE 802.1X este dezactivată.   |
| EAP Success              | Autentificarea IEEE 802.1X a fost realizată cu succes și comunicarea în rețea este acum disponibilă.  |
| Authenticating           | Autentificarea IEEE 802.1X nu a fost finalizată.  |
| Config Error             | Autentificarea a eșuat pentru că ID-ul de utilizator nu a fost setat.   |
| Client Certificate Error | Autentificarea a eșuat pentru că certificatul clientului nu mai este valabil.   |
| Timeout Error            | Autentificarea a eșuat pentru că nu există niciun răspuns din partea serverului RADIUS și/sau din partea aplicației de autentificare.   |
| User ID Error            | Autentificarea a eșuat pentru că ID-ul de utilizator al imprimantei și/sau protocolul certificatului este incorect.   |
| Server ID Error          | Autentificarea a eșuat pentru că ID-ul de server al certificatului de server și ID-ul de server nu se potrivesc.  |
| Server Certificate Error | Autentificarea a eșuat pentru că certificatul de server prezintă următoarele erori. <ul style="list-style-type: none"> <li><input type="checkbox"/> Certificatul de server nu mai este valabil.</li> <li><input type="checkbox"/> Lanțul certificatului de server este incorect.</li> </ul>   |
| CA Certificate Error     | Autentificarea a eșuat pentru că certificatul CA prezintă următoarele erori. <ul style="list-style-type: none"> <li><input type="checkbox"/> Certificatul CA specificat este incorect.</li> <li><input type="checkbox"/> Nu este importat certificatul CA corect.</li> <li><input type="checkbox"/> Certificatul CA nu mai este valabil.</li> </ul>   |
| EAP Failure              | Autentificarea a eșuat pentru că setările imprimantei prezintă următoarele erori. <ul style="list-style-type: none"> <li><input type="checkbox"/> Dacă <b>Tip EAP</b> este <b>EAP-TLS</b> sau <b>PEAP-TLS</b>, certificatul clientului este incorect sau prezintă anumite probleme.</li> <li><input type="checkbox"/> Dacă <b>Tip EAP</b> este <b>EAP-TTLS</b> sau <b>PEAP/MSCHAPv2</b>, ID-ul utilizatorului sau parola sunt incorecte.</li> </ul> |

### Informații conexe

➔ „Imprimare foaie stare:” la pagina 506

## Setări S/MIME

### Configurarea setărilor de bază S/MIME

Configurați criptarea emailului și semnăturii digitale anexate emailurilor pentru fiecare funcție pe care o folosiți.

1. Introduceți adresa IP a imprimantei într-un browser pentru a accesa Web Config.  
Introduceți adresa IP a imprimantei de la un computer care este conectat la aceeași rețea ca imprimanta.  
Puteți verifica adresa IP a imprimantei din următorul meniu.

**Setări > Setări generale > Setări rețea > Stare rețea > Stare rețea cu fir LAN/Wi-Fi**

2. Introduceți parola de administrator pentru a vă conecta ca administrator.
3. Selectați în următoarea ordine.  
Fila **Securitate rețea** > **S/MIME** > **De bază**
4. Setări fiecare element.
5. Faceți clic pe **Înainte**.  
Este afișat un mesaj de confirmare.
6. Faceți clic pe **OK**.  
Imprimanta este actualizată.

### Informații conexe

➔ „Valoarea implicită a parolei de administrator” la pagina 19

### Elemente de setare S/MIME

#### Criptare e-mailuri

- Pentru a folosi criptarea e-mailului, trebuie să importați un certificat de criptare pentru fiecare destinație înregistrată în lista de contacte.  
[„Importarea certificatului de criptare pentru destinația de email” la pagina 635](#)
- E-mailurile necriptate vor fi trimise către destinații care nu au un certificat de criptare importat.

| Elemente             |                    | Setări și explicație  |
|----------------------|--------------------|---|
| Scanare către e-mail |                    | Configurați criptarea e-mailului la folosirea Scanării către e-mail.<br>Dacă selectați <b>Selectați la rulare</b> , puteți selecta dacă se criptează sau nu e-mailul când este transmis.    |
|                      | Implicit la rulare | Selectați valoarea implicită a criptării e-mailului când acesta este transmis.<br>Acesta este disponibil când <b>Selectați la rulare</b> este selectat pentru <b>Scanare către e-mail</b> . |
| Casetă către e-mail  |                    | Configurați criptarea e-mailului la folosirea Trimitere către email.<br>Dacă selectați <b>Selectați la rulare</b> , puteți selecta dacă se criptează sau nu e-mailul când este transmis.    |
|                      | Implicit la rulare | Selectați valoarea implicită a criptării e-mailului când acesta este transmis.<br>Acesta este disponibil când <b>Selectați la rulare</b> este selectat pentru <b>Casetă către e-mail</b> .  |
| Fax la E-mail        |                    | Configurați criptarea e-mailului la folosirea Fax către e-mail.   |
| Algoritm             |                    | Selectați un algoritm pentru criptarea e-mailului.  |

#### Semnătură digitală

Pentru a folosi funcția de semnătură S/MIME, trebuie să configurați **Certificat client** pentru **Securitate rețea** fila > **S/MIME** > **Certificat client**.

[„Configurarea unui certificat pentru S/MIME” la pagina 634](#)

| Elemente             |  | Setări și explicație   |
|----------------------|--|--|
| Scanare către e-mail | Configurați semnătura digitală anexată la e-mail atunci când folosiți Scanare către e-mail.<br>Dacă selectați <b>Selectați la rulare</b> , puteți selecta dacă se adaugă sau nu semnătura digitală la e-mail când este transmis.   |  |
|                      | Implicit la rulare   | Selectați valoarea implicită a semnăturii digitale anexate când este transmis e-mailul.<br><br>Acesta este disponibil când <b>Selectați la rulare</b> este selectat pentru <b>Scanare către e-mail</b> . |
| Casetă către e-mail  | Configurați semnătura digitală anexată la e-mail atunci când folosiți Trimitere către e-mail.<br>Dacă selectați <b>Selectați la rulare</b> , puteți selecta dacă se adaugă sau nu semnătura digitală la e-mail când este transmis. |  |
|                      | Implicit la rulare   | Selectați valoarea implicită a semnăturii digitale anexate când este transmis e-mailul.<br><br>Acesta este disponibil când <b>Selectați la rulare</b> este selectat pentru <b>Casetă către e-mail</b> .  |
| Fax la E-mail        | Configurați semnătura digitală anexată la e-mail atunci când folosiți Fax către email.   |  |
| Algoritm             | Selectați un algoritm pentru semnătura digitală.   |  |

### Informații conexe

➔ „Configurarea setărilor de bază S/MIME” la pagina 632

## Configurarea unui certificat pentru S/MIME

Configurați certificatul de client pentru a folosi funcția de semnătură S/MIME.

- Introduceți adresa IP a imprimantei într-un browser pentru a accesa Web Config.  
Introduceți adresa IP a imprimantei de la un computer care este conectat la aceeași rețea ca imprimanta.  
Puteți verifica adresa IP a imprimantei din următorul meniu.  
**Setări > Setări generale > Setări rețea > Stare rețea > Stare rețea cu fir LAN/Wi-Fi**
- Introduceți parola de administrator pentru a vă conecta ca administrator.
- Selectați în următoarea ordine.  
**Fila Securitate rețea > S/MIME > Certificat client**
- Specificați un certificat pentru utilizarea în **Certificat client**.
  - Certificat auto-semnat  
Dacă un certificat cu semnătură automată a fost generat de către imprimantă, îl puteți selecta pe acesta.
  - Certificat semnat de CA  
Dacă obțineți și importați un certificat CA semnat în avans, vă rugăm să specificați acest lucru.
- Faceți clic pe **Înainte**.  
Este afișat un mesaj de confirmare.

6. Faceți clic pe **OK**.

Imprimanta este actualizată.

#### **Informații conexe**

- ➔ „Valoarea implicită a parolei de administrator” la pagina 19
- ➔ „Configurarea unui Certificat semnat de CA” la pagina 608
- ➔ „Actualizarea unui Certificat auto-semnat” la pagina 613

## **Importarea certificatului de criptare pentru destinația de email**

Pentru a folosi criptarea e-mailului, trebuie să importați un certificat de criptare pentru fiecare destinație înregistrată în lista de contacte.

Această secțiune explică procedura de importare a unui certificat de criptare pentru destinația de email înregistrată în lista de contacte.

1. Introduceți adresa IP a imprimantei într-un browser pentru a accesa Web Config.  
Introduceți adresa IP a imprimantei de la un computer care este conectat la aceeași rețea ca imprimanta.  
Puteți verifica adresa IP a imprimantei din următorul meniu.  
**Setări > Setări generale > Setări rețea > Stare rețea > Stare rețea cu fir LAN/Wi-Fi**
2. Introduceți parola de administrator pentru a vă conecta ca administrator.
3. Selectați în următoarea ordine.  
**Scanare/Copiere** sau fila **Fax > Persoane de contact**
4. Selectați numărul de destinație pentru care doriți să importați certificatul de criptare și apoi faceți clic pe **Editare**.
5. Importați certificatul de criptare către destinație pentru **Certificat de criptare** sau **Schimbați certificatul de criptare**.
6. Faceți clic pe **Aplicare**.  
Când a fost importat un certificat de criptare, o pictogramă cheie este afișată pe lista de contacte.

#### **Notă:**

Puteți verifica informațiile certificatului pentru **Stare Certificat de criptare** prin selectarea numărului de destinație la care ați importat certificatul de criptare și făcând clic pe **Editare**.

#### **Informații conexe**

- ➔ „Valoarea implicită a parolei de administrator” la pagina 19

## Probleme de securitate a rețelei

### Restabilirea funcțiilor de securitate

Când stabiliți un mediu extrem de securizat, precum filtrarea IPsec/IP sau IEEE802.1X, este posibil să nu puteți efectua comunicarea cu unele dispozitive din cauza setărilor incorecte sau problemelor cu dispozitivul sau serverul. În acest caz, restabiliți setările de securitate pentru a efectua setările pentru dispozitiv din nou sau pentru a permite utilizarea temporară.

#### **Dezactivarea funcției de securitate cu ajutorul panoului de comandă**

Puteți dezactiva filtrarea IPsec/IP sau IEEE 802.1X utilizând panoul de comandă al imprimantei.

1. Selectați **Setări > Setări generale > Setări rețea**.
2. Selectați **Complex**.
3. Selectați elementul pe care doriți să îl dezactivați.
  - Dezactivare IPsec/IP Filtering**
  - Dezactivare IEEE802.1X**
4. Selectați **Pornire configurare** pe ecranul de confirmare.

## Probleme privind utilizarea caracteristicilor de securitate a rețelei

### **Uitarea unei chei pre-partajate**

#### **Reconfigurați o cheie prepartajată.**

Pentru a schimba cheia, accesați Web Config și selectați fila **Securitate rețea > IPsec/IP Filtering > De bază > Politică implicită** sau **Politică grup**.

Când schimbați cheia pre-partajată, configurați cheia pre-partajată pentru computere.

#### **Informații conexe**

- ➔ „Valoarea implicită a parolei de administrator” la pagina 19
- ➔ „Comunicare criptată utilizând filtrarea IPsec/IP” la pagina 617

#### **Comunicare imposibilă cu Comunicare IPsec**

#### **Specificați algoritmul incompatibil cu imprimanta sau cu computerul.**

Imprimanta este compatibilă cu următorii algoritmi. Verificați setările computerului.



| Metode de securitate            | Algoritmi   |
|---------------------------------|---|
| Algoritm de criptare IKE        | AES-CBC-128, AES-CBC-192, AES-CBC-256, AES-GCM-128*, AES-GCM-192*, AES-GCM-256*, 3DES   |
| Algoritm de autentificare IKE   | SHA-1, SHA-256, SHA-384, SHA-512, MD5   |
| Algoritm de schimbare cheie IKE | Grup DH 1, Grup DH 2, Grup DH 5, Grup DH 14, Grup DH 15, Grup DH 16, Grup DH 17, Grup DH 18, Grup DH 19, Grup DH 20, Grup DH 21, Grup DH 22, Grup DH 23, Grup DH 24, Grup DH 25, Grup DH 26, Grup DH 27*, Grup DH 28*, Grup DH 29*, Grup DH 30* |
| Algoritm de criptare ESP        | AES-CBC-128, AES-CBC-192, AES-CBC-256, AES-GCM-128, AES-GCM-192, AES-GCM-256, 3DES  |
| Algoritm de autentificare ESP   | SHA-1, SHA-256, SHA-384, SHA-512, MD5   |
| Algoritm de autentificare AH    | SHA-1, SHA-256, SHA-384, SHA-512, MD5   |

\* disponibil doar pentru IKEv2

### Informații conexe

➔ „Comunicare criptată utilizând filtrarea IPsec/IP” la pagina 617

### Înterupere bruscă a comunicării

#### Adresa IP a imprimantei s-a modificat sau nu poate fi utilizată.

Când adresa IP înregistrată la adresa locală din Politică grup a fost modificată sau nu poate fi utilizată, nu se pot efectua comunicațiile IPsec. Dezactivați IPsec folosind panoul de control al imprimantei.

Dacă DHCP nu mai este valid, ați efectuat repornirea sau adresa IPv6 nu mai este validă sau nu a fost obținută, adresa IP înregistrată pentru fila Web Config (**Securitate rețea > IPsec/IP Filtering > De bază > Politică grup > Adresă locală (imprimantă)**) a imprimantei nu va fi găsită.

Folosiți o adresă IP statică.

#### Adresa IP a computerului s-a modificat sau nu poate fi utilizată.

Când adresa IP înregistrată la adresa la distanță din Politică grup a fost modificată sau nu poate fi utilizată, nu se pot efectua comunicațiile IPsec.

Dezactivați IPsec folosind panoul de control al imprimantei.

Dacă DHCP nu mai este valid, ați efectuat repornirea sau adresa IPv6 nu mai este validă sau nu a fost obținută, adresa IP înregistrată pentru fila Web Config (**Securitate rețea > IPsec/IP Filtering > De bază > Politică grup > Adresă la distanță (Gazdă)**) a imprimantei nu va fi găsită.

Folosiți o adresă IP statică.

### Informații conexe

➔ „Valoarea implicită a parolei de administrator” la pagina 19

➔ „Comunicare criptată utilizând filtrarea IPsec/IP” la pagina 617

### ***Imposibilitate de creare a portului de listare IPP securizat***

#### **Nu este specificat certificatul corect de server pentru comunicarea SSL/TLS.**

Dacă certificatul indicat nu este corect, crearea unui port poate eșua. Asigurați-vă că folosiți certificatul corect.

#### **Certificatul CA nu este importat în computerul care accesează imprimanta.**

Dacă un certificat CA nu este importat în computer, crearea unui port poate eșua. Asigurați-vă că un certificat CA este importat.

#### **Informații conexe**

➔ [„Configurarea unui certificat de server pentru imprimantă” la pagina 616](#)

### ***Nu se poate realiza conectarea după configurarea filtrării IPsec/IP***

#### **Setările IPsec/IP Filtering sunt incorecte.**

Dezactivați filtrarea IPsec/IP din panoul de control al imprimantei. Conectați imprimanta și computerul și refaceți setarea privind filtrarea IPsec/IP.

#### **Informații conexe**

➔ [„Comunicare criptată utilizând filtrarea IPsec/IP” la pagina 617](#)

### ***Imprimanta nu poate fi accesată după configurarea IEEE802.1X***

#### **Setările IEEE802.1X sunt incorecte.**

Dezactivați IEEE802.1X și Wi-Fi de la panoul de comandă al imprimantei. Conectați imprimanta și un computer și apoi configurați IEEE802.1X din nou.

#### **Informații conexe**

➔ [„Configurarea unei rețele IEEE 802.1X” la pagina 629](#)

## **Probleme privind utilizarea unui certificat digital**

### ***Nu se poate importa un Certificat semnat de CA***

#### **Certificat semnat de CA și informațiile din CSR nu corespund.**

Dacă informațiile din Certificat semnat de CA și CSR nu corespund, CSR nu se poate importa. Verificați următoarele:

- Încercați să importați certificatul spre un dispozitiv care nu are aceleași informații?  
Verificați informațiile CSR și apoi importați certificatul spre un dispozitiv care are aceleași informații.
- Ați suprascris CSR salvată în imprimantă după trimiterea CSR către o autoritate de certificare?  
Obțineți din nou certificatul CA-semnat cu CSR.

### **Certificat semnat de CA depășește 5 KB.**

Nu puteți importa un Certificat semnat de CA care depășește 5 KB.

### **Parola pentru importul certificatului este incorectă.**

Introduceți parola corectă. Dacă ați uitat parola, nu puteți importa certificatul. Obțineți din nou Certificat semnat de CA.

### **Informații conexe**

➔ [„Importarea unui Certificat semnat CA” la pagina 610](#)

### **Actualizare imposibilă a unui certificat autosemnat**

#### **Nume comun nu a fost introdus.**

Nume comun trebuie introdus.

#### **S-au introdus caractere neacceptate în Nume comun.**

Introduceți între 1 și 128 de caractere în format IPv4, IPv6, denumire gazdă sau FQDN în ASCII (0x20–0x7E).

#### **Numele comun include un spațiu sau o virgulă.**

Dacă este inclusă o virgulă, Nume comun este divizat în acest punct. Dacă numai un spațiu este introdus înainte sau după o virgulă, survine o eroare.

### **Informații conexe**

➔ [„Actualizarea unui Certificat auto-semnat” la pagina 613](#)

### **Nu poate fi creată o CSR**

#### **Nume comun nu a fost introdus.**

Trebuie introdus Nume comun.

#### **S-au introdus caractere neacceptate în Nume comun, Organizație, Unitate organizatorică, Localitate și Stat/Provincie.**

Introduceți caractere în format IPv4, IPv6, denumire gazdă sau FQDN în ASCII (0x20–0x7E).

#### **Nume comun include un spațiu sau o virgulă.**

Dacă este inclusă o virgulă, Nume comun este divizat în acest punct. Dacă numai un spațiu este introdus înainte sau după o virgulă, survine o eroare.

### **Informații conexe**

➔ [„Obținerea unui Certificat semnat CA” la pagina 608](#)

### Apare o avertizare privind un certificat digital

| Mesaje                                | Cauză/Cum să procedați  |
|---------------------------------------|---|
| Introduceți un Certificat de server.  | <p><b>Cauză:</b><br/>Nu ați selectat un fișier pentru a fi importat.</p> <p><b>Cum să procedați:</b><br/>Selectați un fișier și faceți clic pe <b>Import</b>.</p>   |
| Certificatul CA 1 nu a fost introdus. | <p><b>Cauză:</b><br/>Certificatul CA 1 nu este introdus și este introdus numai certificatul CA 2.</p> <p><b>Cum să procedați:</b><br/>Importați mai întâi certificatul CA 1.</p>  |
| Valoare invalidă mai jos.             | <p><b>Cauză:</b><br/>Caractere incompatibile sunt incluse în calea fișierului și/sau parolă.</p> <p><b>Cum să procedați:</b><br/>Asigurați-vă că respectivele caractere sunt introduse corect pentru element.</p>   |
| Data și ora sunt nevalide.            | <p><b>Cauză:</b><br/>Data și ora imprimantei nu au fost setate.</p> <p><b>Cum să procedați:</b><br/>Setați data și ora folosind Web Config, EpsonNet Config sau panoul de control al imprimantei.</p>   |
| Parolă nevalidă.                      | <p><b>Cauză:</b><br/>Parola setată pentru certificatul CA și parola introdusă nu corespund.</p> <p><b>Cum să procedați:</b><br/>Introduceți parola corectă.</p>   |
| Fișier nevalid.                       | <p><b>Cauză:</b><br/>Se pare că nu importați un fișier de certificat în format X509.</p> <p><b>Cum să procedați:</b><br/>Asigurați-vă că selectați certificatul corect trimis de o autoritate de certificare de încredere.</p>  |
|                                       | <p><b>Cauză:</b><br/>Dimensiunea fișierului pe care l-ați importat este prea mare. Dimensiunea maximă permisă pentru fișier este de 5 KB.</p> <p><b>Cum să procedați:</b><br/>Dacă selectați fișierul corect, certificatul ar putea fi deteriorat sau falsificat.</p> |
|                                       | <p><b>Cauză:</b><br/>Lanțul inclus în certificat este invalid.</p> <p><b>Cum să procedați:</b><br/>Pentru mai multe informații privind certificatul, consultați site-ul autorității de certificare.</p>   |

| Mesaje   | Cauză/Cum să procedați   |
|--|--|
| Nu se pot utiliza Certificate de server care includ mai mult de trei certificate CA.                         | <p><b>Cauză:</b><br/>Fișierul certificatului în format PKCS#12 include mai mult de 3 certificate CA.</p> <p><b>Cum să procedați:</b><br/>Importați fiecare certificat transformat din format PKCS#12 în format PEM sau importați fișierul certificatului în format PKCS#12 care include maximum 2 certificate CA.</p>  |
| Certificatul a expirat. Verificați dacă certificatul este valid sau verificați data și ora de pe imprimantă. | <p><b>Cauză:</b><br/>Certificatul nu este actualizat.</p> <p><b>Cum să procedați:</b></p> <ul style="list-style-type: none"> <li><input type="checkbox"/> Dacă certificatul nu este actualizat, obțineți și importați noul certificat.</li> <li><input type="checkbox"/> Dacă certificatul este actualizat, asigurați-vă că data și ora imprimantei sunt setate corect.</li> </ul>   |
| Cheia privată este obligatorie.  | <p><b>Cauză:</b><br/>Nicio cheie privată nu se potrivește cu certificatul.</p> <p><b>Cum să procedați:</b></p> <ul style="list-style-type: none"> <li><input type="checkbox"/> Dacă certificatul este în format PEM/DER și este obținut de la o CSR folosind un computer, indicați fișierul pentru cheia privată.</li> <li><input type="checkbox"/> Dacă certificatul este în format PKCS#12 și este obținut de la o CSR folosind un computer, creați un fișier care include cheia privată.</li> </ul> <p><b>Cauză:</b><br/>Ați importat din nou certificatul PEM/DER obținut de la o CSR folosind Web Config.</p> <p><b>Cum să procedați:</b><br/>Dacă certificatul este în format PEM/DER și este obținut de la o CSR folosind Web Config, îl puteți importa o singură dată.</p> |
| Configurare eșuată.  | <p><b>Cauză:</b><br/>Configurarea nu poate fi finalizată pentru că comunicarea între imprimantă și computer a eșuat sau fișierul nu poate fi citit din cauza unor erori.</p> <p><b>Cum să procedați:</b><br/>După ce verificați fișierul și comunicația indicate, importați din nou fișierul.</p>  |

### Informații conexe

➔ „Despre Certificarea digitală” la pagina 607

### Ștergerea din greșeală a unui certificat CA-semnat

#### Nu există fișier de rezervă pentru certificatul semnat CA.

Dacă aveți fișierul copie de rezervă, importați din nou certificatul.

Dacă obțineți un certificat folosind o CSR creată din Web Config, nu mai puteți importa din nou un certificat șters. Creați o CSR și obțineți un certificat nou.

### Informații conexe

- ➔ [„Importarea unui Certificat semnat CA” la pagina 610](#)
- ➔ [„Ștergerea unui Certificat semnat CA” la pagina 612](#)

---

## Utilizarea caracteristicii Epson Open Platform

### Prezentare generală Epson Open Platform

Epson Open Platform este o platformă de utilizare a imprimantelor Epson cu funcția furnizată de serverul sistemului de autentificare.

Puteți achiziționa jurnalele fiecărui dispozitiv și utilizator în cooperare cu serverul și configura restricții pe dispozitiv și funcții care pot fi utilizate pentru fiecare utilizator și grup. Se poate utiliza cu Epson Print Admin (Sistem de autentificare Epson) sau un sistem de autentificare terț.

În cazul în care conectați un dispozitiv de autentificare, puteți efectua, de asemenea, autentificarea utilizatorului utilizând cardul ID.

### Informații conexe

- ➔ [„Sistem de autentificare Epson \(Epson Print Admin\)” la pagina 493](#)

### Configurarea Epson Open Platform

Activați Epson Open Platform pentru a putea folosi dispozitivul din sistemul de autentificare.

1. Introduceți adresa IP a imprimantei într-un browser pentru a accesa Web Config.  
Introduceți adresa IP a imprimantei de la un computer care este conectat la aceeași rețea ca imprimanta.  
Puteți verifica adresa IP a imprimantei din următorul meniu.  
**Setări > Setări generale > Setări rețea > Stare rețea > Stare rețea cu fir LAN/Wi-Fi**
2. Introduceți parola de administrator pentru a vă conecta ca administrator.
3. Selectați în următoarea ordine.  
Fila **Epson Open Platform > Cheia produsului sau Cheie de licență**
4. Introduceți o valoare pentru fiecare element.
  - Număr de serie  
Va fi afișat numărul de serie al dispozitivului.
  - Versiune Epson Open Platform  
Selectați versiunea de Epson Open Platform. Versiunea corespunzătoare variază în funcție de sistemul de autentificare.
  - Cheia produsului sau Cheie de licență  
Introduceți cheia de produs obținută de pe site-ul web dedicat. Consultați manualul Epson Open Platform pentru detalii precum modul de obținere al cheii de produs.

5. Faceți clic pe **Înainte**.  
Este afișat un mesaj de confirmare.
6. Faceți clic pe **OK**.  
Imprimanta este actualizată.

#### **Informații conexe**

➔ „Valoarea implicită a parolei de administrator” la pagina 19

## **Validarea Epson Open Platform**

Puteți verifica validitatea Epson Open Platform utilizând oricare dintre următoarele metode.

- Web Config  
O cheie de produs a fost introdusă în fila **Epson Open Platform > Cheia produsului sau Cheie de licență > Cheia produsului sau Cheie de licență**, iar fila **Epson Open Platform > Sistem de autentificare** este afișată în partea stângă a structurii arborescente de meniu.
- Panoul de comandă al imprimantei  
O cheie de produs este afișată în ecranul de pornire > **Setări > Sistem de autentificare > Informații Epson Open Platform**.

#### **Informații conexe**

- ➔ „Valoarea implicită a parolei de administrator” la pagina 19
- ➔ „Sistem de autentificare” la pagina 536

---

## **Informații Epson Remote Services**

Epson Remote Services este un serviciu care colectează periodic informații despre imprimantă prin Internet. Acest lucru poate fi utilizat pentru a preconiza momentul în care consumabilele și piesele de schimb trebuie să fie înlocuite sau completate și pentru a rezolva rapid eventualele erori sau probleme.

Contactați reprezentantul de vânzări pentru mai multe informații despre Epson Remote Services.

---

# Unde puteți obține ajutor

Site-ul web de asistență tehnică. . . . . 645

Contactarea serviciul de asistență clienți. . . . . 645



## Site-ul web de asistență tehnică

Dacă aveți nevoie de ajutor suplimentare, vizitați site-ul web de asistență al Epson de mai jos. Selectați țara sau regiunea dumneavoastră și accesați secțiunea de asistență a site-ului web Epson local. Pe acest site sunt disponibile și cele mai recente drivere, întrebări frecvente, manuale și alte materiale care pot fi descărcate.

<http://support.epson.net/>

<http://www.epson.eu/support> (Europa)

Dacă produsul dumneavoastră Epson nu funcționează corect și nu puteți rezolva problema, contactați serviciul de asistență clienți de la Epson.

---

## Contactarea serviciului de asistență clienți

### Înainte de a contacta Epson

Dacă produsul Epson nu funcționează corect și nu puteți rezolva problema folosind informațiile de depanare din manualele produselor, contactați serviciul tehnic al Epson pentru asistență.

Următoarea listă de asistență Epson este bazată pe țara de vânzare. Este posibil ca unele produse să nu fie vândute în locul în care vă aflați, prin urmare contactați serviciul de asistență Epson pentru zona din care ați achiziționat produsul.

Dacă serviciul de asistență Epson pentru zona dumneavoastră nu apare în lista de mai jos, contactați distribuitorul de la care ați cumpărat produsul.

Serviciul de asistență Epson vă va putea ajuta mult mai repede dacă la puneți la dispoziție următoarele informații:

- Numărul de serie al produsului  
(Poziția de atașare a etichetei depinde de produs; eticheta poate fi atașată pe spate, pe partea deschisă a capacului sau pe partea inferioară.)
- Modelul produsului
- Versiunea software a produsului  
(Faceți clic pe **About**, **Version Info**, sau pe un buton similar din software-ul produsului.)
- Marca și modelul de calculator utilizat
- Numele sistemului de operare instalat pe calculator și versiunea
- Numele și versiunile aplicațiilor software utilizate în general cu produsul

**Notă:**

*În funcție de produs, datele din lista de apelare pentru fax și/sau setările de rețea se pot stoca în memoria produsului. Din cauza defectării sau reparării produsului, datele și/sau setările se pot pierde. Epson nu își asumă responsabilitatea pentru pierderea datelor, pentru copierea de rezervă sau recuperarea datelor și/sau a setărilor, nici chiar în perioada de garanție. Vă recomandăm să creați propria copie de rezervă a datelor sau să le notați.*

### Ajutor pentru utilizatorii din Europa

Verificați Documentul de garanție pan-europeană pentru informații referitoare la modul în care puteți contacta serviciul de asistență Epson.

## Ajutor pentru utilizatorii din Taiwan

Datele de contact pentru informații, asistență și servicii sunt:

### World Wide Web

<http://www.epson.com.tw>

Sunt disponibile informații asupra specificațiilor produselor, drivere pentru descărcare și solicitări despre produse.

### Serviciul de asistență Epson

Telefon: +886-2-2165-3138

Serviciul nostru de asistență vă poate ajuta în următoarele privințe la telefon:

- Solicitări cu privire la vânzări și informații despre produse
- Întrebări sau probleme legate de utilizarea produselor
- Solicitări privind activitățile de service și garanția

### Centru de asistență pentru reparații:

<http://www.tekcare.com.tw/branchMap.page>

TekCare este un centru de service autorizat pentru Epson Taiwan Technology & Trading Ltd.

## Ajutor pentru utilizatorii din Australia

Epson Australia dorește să vă ofere un nivel înalt de service pentru clienți. În plus față de manualele produsului dumneavoastră, noi vă oferim următoarele surse de informații:

### Adresa URL

<http://www.epson.com.au>

Accesați paginile web ale Epson Australia. Merită să accesați ocazional site-ul! Acesta oferă o zonă de descărcare pentru drivere, puncte de contact Epson, informații asupra produselor noi și asistență tehnică (e-mail).

### Serviciul de asistență Epson

Telefon: 1300-361-054

Serviciul de asistență Epson este furnizat ca un o soluție finală pentru a ne asigura că toți clienții noștri au acces la consultanță. Operatorii Serviciului de asistență vă pot ajuta la instalarea, configurarea și utilizarea produsului Epson. Personalul de asistență pre-vânzări vă poate pune la dispoziție documentație despre produsele Epson noi și vă poate oferi consultanță în privința adresei celui mai apropiat reprezentant sau agent de service. Multe tipuri de solicitări sunt rezolvate aici.

În momentul în care sunați, vă recomandăm să aveți la îndemână toate informațiile necesare. Cu cât puneți la dispoziție mai multe informații, cu atât vă putem ajuta mai rapid să rezolvați problema. Aceste informații includ manualele aferente produsului Epson, tipul de computer, sistemul de operare, aplicațiile instalate și orice informații pe care le considerați necesare.

### Transportul produsului

Epson recomandă păstrarea ambalajului produsului în vederea transporturilor ulterioare.

## Ajutor pentru utilizatorii din Noua Zeelandă

Epson Noua Zeelandă dorește să vă ofere servicii pentru clienți la nivel înalt. În plus față de documentația produsului dvs., vă oferim următoarele surse de informații:

### Adresa URL

<http://www.epson.co.nz>

Accesați paginile web ale Epson Noua Zeelandă. Merită să accesați ocazional site-ul! Acesta oferă o zonă de descărcare pentru drivere, puncte de contact Epson, informații asupra produselor noi și asistență tehnică (e-mail).

### Serviciul de asistență Epson

Telefon: 0800 237 766

Serviciul de asistență Epson este furnizat ca un mijloc final pentru a asigura accesul clienților noștri la consultanță. Operatorii Serviciului de asistență vă pot ajuta la instalarea, configurarea și utilizarea produsului Epson. Personalul de asistență pre-vânzări vă poate pune la dispoziție documentație despre produsele Epson noi și vă poate oferi consultanță în privința adresei celui mai apropiat reprezentant sau agent de service. Multe tipuri de solicitări sunt rezolvate aici.

Este recomandat să dispuneți de toate informațiile relevante când apelați. Cu cât puneți la dispoziție mai multe informații, cu atât vă putem ajuta mai rapid să rezolvați problema. Aceste informații includ documentația aferentă produsului Epson, tipul de computer, sistemul de operare, aplicațiile instalate și orice informații pe care le considerați necesare.

### Transportul produsului

Epson recomandă păstrarea ambalajului produsului în vederea transporturilor ulterioare.

## Ajutor pentru utilizatorii din Singapore

Sursele de informare, asistență și serviciile disponibile de la Epson Singapore sunt:

### World Wide Web

<http://www.epson.com.sg>

Prin e-mail, sunt disponibile informații asupra specificațiilor produselor, drivere pentru descărcare, întrebări adresate frecvente (FAQ), solicitări asupra vânzărilor și asistență tehnică.

### Serviciul de asistență Epson

Număr gratuit: 800-120-5564

Serviciul nostru de asistență prin telefon vă poate ajuta în următoarele privințe:

- Solicitări cu privire la vânzări și informații despre produse
- Întrebări despre modul de utilizare al produsului sau privind rezolvarea unor probleme
- Solicitări privind activitățile de service și garanția

## Ajutor pentru utilizatorii din Tailanda

Datele de contact pentru informații, asistență și servicii sunt:

### **World Wide Web**

<http://www.epson.co.th>

Prin e-mail, sunt disponibile informații asupra specificațiilor produselor, drivere pentru descărcare, întrebări adresate frecvente (FAQ) și asistență prin e-mail.

### **Centrul de apeluri Epson**

Telefon: 66-2460-9699

E-mail: [support@eth.epson.co.th](mailto:support@eth.epson.co.th)

Departamentul nostru Centru de apeluri vă poate ajuta să rezolvați prin telefon următoarele probleme:

- Solicitări cu privire la vânzări și informații despre produse
- Întrebări sau probleme legate de utilizarea produselor
- Solicitări privind activitățile de service și garanția

## **Ajutor pentru utilizatorii din Vietnam**

Datele de contact pentru informații, asistență și servicii sunt:

### **Centrul de service Epson**

27 Yen Lang, Trung Liet Ward, Dong Da District, Ha Noi City. Tel: +84 24 7300 0911

38 Le Dinh Ly, Thac Gian Ward, Thanh Khe District, Da Nang. Tel: +84 23 6356 2666

194/3 Nguyen Trong Tuyen, Ward 8, Phu Nhuan Dist., HCMC. Tel: +84 28 7300 0911

31 Phan Boi Chau, Ward 14, Binh Thanh District, HCMC. Tel: +84 28 35100818

## **Ajutor pentru utilizatorii din Indonezia**

Datele de contact pentru informații, asistență și servicii sunt:

### **World Wide Web**

<http://www.epson.co.id>

- Informații asupra specificațiilor produselor, drivere pentru descărcare
- Întrebări adresate frecvent (FAQ), solicitări cu privire la vânzări, întrebări prin e-mail

### **Epson Hotline**

Telefon: 1500-766 (Indonesia Only)

Email: [customer.care@ein.epson.co.id](mailto:customer.care@ein.epson.co.id)

Serviciul nostru de asistență telefonică vă stă la dispoziție, prin telefon sau prin e-mail pentru:

- Solicitări cu privire la vânzări și informații despre produse
- Asistență tehnică

## Ajutor pentru utilizatorii din Hong Kong

Pentru a obține asistență tehnică și pentru servicii postvânzare, utilizatorii sunt rugați să contacteze Epson Hong Kong Limited.

### Pagina web

<http://www.epson.com.hk>

Epson Hong Kong a creat o pagină locală atât în limba chineză cât și în engleză pentru a pune la dispoziția utilizatorilor următoarele informații:

- Informații despre produs
- Răspunsuri la întrebările frecvente (FAQ)
- Ultimele versiuni ale driverelor produselor Epson

### Linia de asistență tehnică

De asemenea, puteți contacta echipa noastră tehnică la următoarele numere de telefon și fax:

Telefon: 852-2827-8911

Fax: 852-2827-4383

## Ajutor pentru utilizatorii din Malaezia

Datele de contact pentru informații, asistență și servicii sunt:

### World Wide Web

<http://www.epson.com.my>

- Informații asupra specificațiilor produselor, drivere pentru descărcare
- Întrebări adresate frecvent (FAQ), solicitări cu privire la vânzări, întrebări prin e-mail

### Centrul de apeluri Epson

Telefon: 1800-81-7349 (apel netaxabil)

Email: [websupport@emsb.epson.com.my](mailto:websupport@emsb.epson.com.my)

- Solicitări cu privire la vânzări și informații despre produse
- Întrebări sau probleme legate de utilizarea produselor
- Solicitări privind serviciile de reparații și garanția

### Epson Malaysia Sdn Bhd (Sediul principal)

Telefon: 603-56288288

Fax: 603-5628 8388/603-5621 2088

## Ajutor pentru utilizatorii din India

Datele de contact pentru informații, asistență și servicii sunt:

### **World Wide Web**

<http://www.epson.co.in>

Sunt disponibile informații asupra specificațiilor produselor, drivere pentru descărcare și solicitări despre produse.

### **Linie de asistență gratuită**

Pentru service, informații despre produs sau pentru a comanda consumabile:

18004250011 / 186030001600 / 1800123001600 (09:00 – 18:00)

### **E-mail**

[calllog@epson-india.in](mailto:calllog@epson-india.in)

### **WhatsApp**

+91 96400 00333

## **Ajutor pentru utilizatorii din Filipine**

Pentru a primi asistență tehnică și alte servicii post-vânzare, utilizatorii sunt invitați să contacteze Epson Philippines Corporation la numerele de telefon și de fax și la adresa de e-mail de mai jos:

### **World Wide Web**

<http://www.epson.com.ph>

Prin e-mail, sunt disponibile informații asupra specificațiilor produselor, drivere pentru descărcare, întrebări adresate frecvente (FAQ) și asistență prin e-mail.

### **Epson Philippines - Servicii pentru clienți**

Număr gratuit: (PLDT) 1-800-1069-37766

Număr gratuit: (Digitel) 1-800-3-0037766

Metro Manila: +632-8441-9030

Site web: <https://www.epson.com.ph/contact>

E-mail: [customercare@epc.epson.com.ph](mailto:customercare@epc.epson.com.ph)

Program de lucru 9am - 6pm, de luni până sâmbătă (cu excepția sărbătorilor legale)

Departamentul nostru de Servicii pentru clienți vă poate ajuta să rezolvați prin telefon următoarele probleme:

- Solicitări cu privire la vânzări și informații despre produse
- Întrebări sau probleme legate de utilizarea produselor
- Solicitări privind activitățile de service și garanția

### **Epson Philippines Corporation**

Linie principală: +632-8706-2609

Fax: +632-8706-2663 / +632-8706-2665