

# EPSON

## EPSON STYLUS™ CX5400

### Guide d'installation

#### Indications Attention, Important et Remarques

**Attention** Avertissement à suivre à la lettre pour éviter des blessures corporelles.

**Important** Mise en garde à respecter pour éviter d'endommager votre équipement.

**Remarques** Contiennent des informations importantes et des conseils utiles sur le fonctionnement du combiné multifonction.

## 1 Déballage

Vérifiez que les composants suivants sont présents en bon état.

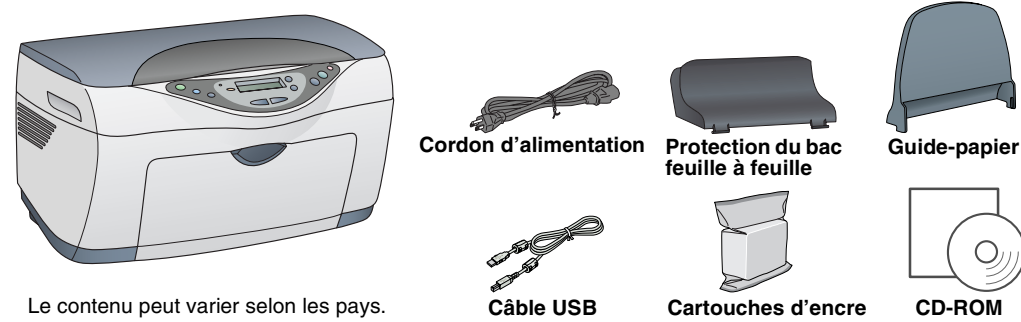

## 2 Retrait des rubans adhésifs

Retirez tous les morceaux de ruban adhésif et les matériaux de protection en suivant la fiche. Veillez à retirer tous les matériaux de protection entourant les cartouches d'encre.

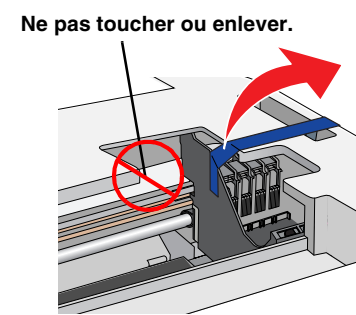

## 3 Déverrouillage

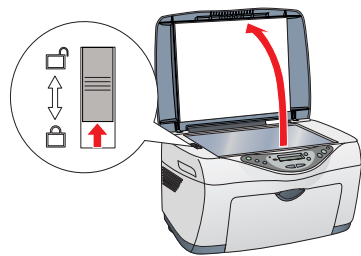

## 4 Mise en place des éléments

- Mettez en place le guide-papier.
- Insérez la protection du bac feuille à feuille dans les deux encoches sur l'avant du guide-papier.

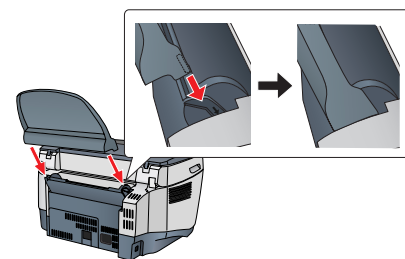

**Remarque :** La protection du bac feuille à feuille empêche la chute dans le combiné multifonction d'objets placés sur le capot.

## 5 Mise sous tension

Appuyez sur la touche Marche jusqu'à ce que le voyant de la touche soit vert et reste allumé.

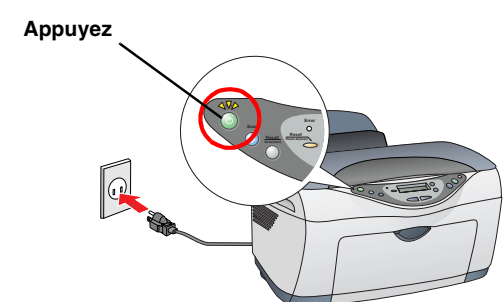

## 6 Installation des cartouches d'encre

- Soulevez le module scanner.

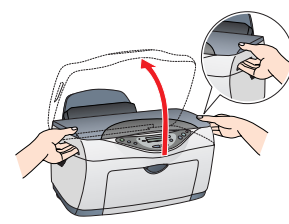

- Secouez une cartouche d'encre quatre ou cinq fois avant de la retirer de son emballage de protection.

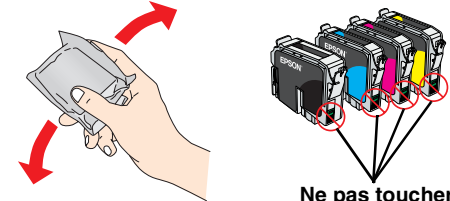

Ne pas toucher

- Abaissez chaque cartouche dans le porte-cartouche correspondant.
- Appuyez sur chaque cartouche jusqu'à ce qu'elle soit parfaitement en place.



**Remarque :** Installez toutes les cartouches d'encre. L'imprimante ne fonctionnera que si toutes les cartouches sont insérées correctement.

- Abaissez le module scanner.

Le chargement de l'encre commence et se poursuit pendant une minute et demie environ.

Le voyant vert clignote et le combiné multifonction fait entendre toute une série de bruits mécaniques qui doivent être considérés comme normaux.

**Important :**  
 Ne mettez pas l'imprimante hors tension pendant le processus de chargement d'encre.  
 N'insérez pas de papier tant que le processus de chargement d'encre n'est pas terminé.

## 7 Sélection de la langue

- Appuyez plusieurs fois sur la touche Menu de droite jusqu'à ce que la mention Languages s'affiche sur l'écran LCD.
- Sélectionnez une langue en appuyant sur les touches Copies/Nbre.
- Appuyez sur la touche Arrêter.

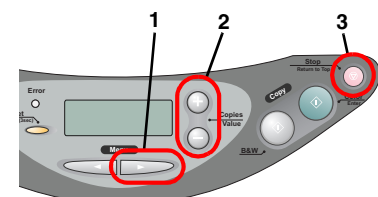

Les éléments de menu s'affichent dans la langue sélectionnée.

## 8 Chargement du papier

- Abaissez le plateau de sortie puis déployez l'extension.
- Déplacez vers vous la protection du bac feuille à feuille.



- Écartez le guide latéral.

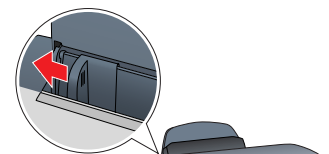

- Chargez une pile de papier dans le bac feuille à feuille en l'appuyant contre le guide latéral droit, puis ramenez ce dernier au contact du papier. Remplacez la protection du bac feuille à feuille à sa position initiale.



Vous êtes maintenant prêt à effectuer des tirages. Pour savoir comment faire une copie d'essai, reportez-vous à la section suivante. Si vous voulez installer les logiciels, reportez-vous à la section « Connexion à l'ordinateur » dans ce guide.

## 9 Copie de documents

- Placez un document sur la vitre d'exposition.

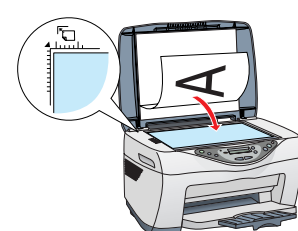

- Appuyez sur les touches Copies/Nbre pour régler le nombre d'exemplaires.
- Appuyez sur la touche Copier N&B (pour obtenir un tirage monochrome en nuances de gris) ou sur la touche Copier Couleur (pour obtenir un tirage couleur).

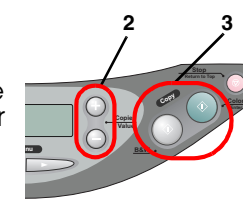

Le Stylus CX commence la copie.

**Important :** N'ouvrez pas l'unité scanner pendant une opération de numérisation ou de copie, car cela pourrait endommager le combiné multifonction.

Le Stylus CX possède un large éventail de fonctions de copie. Reportez-vous à la section « Fonctions » dans ce guide d'installation ou dans le Guide du copieur. Si vous voulez installer les logiciels, reportez-vous à la section « Connexion à l'ordinateur » dans ce guide.

## 10 Connexion à l'ordinateur

- Vérifiez que le Stylus CX est hors tension.
- Utilisez un câble USB pour connecter le Stylus CX à votre ordinateur.

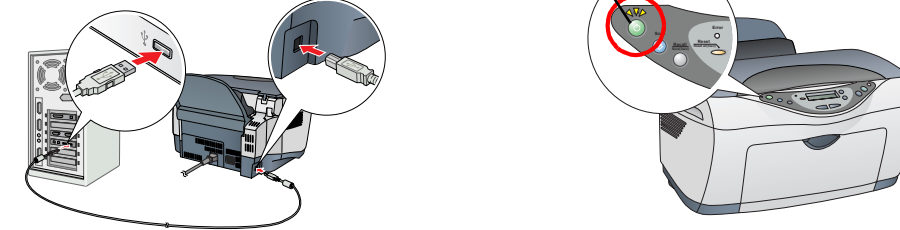

## 11 Installation des logiciels

**Remarque**

- Si le CD-ROM fourni est intitulé « Multilingual CD », vous devez d'abord installer les logiciels en langue anglaise du CD-ROM portant la mention English. Installez ensuite la langue de votre choix à partir du CD-ROM portant la mention « Multilingual ».
- Ces logiciels ne prennent pas en charge le système de fichiers UFS (UNIX File System) pour Mac OS X. Installez les logiciels sur un disque ou une partition qui n'utilise pas UFS. Le combiné multifonction ne prend pas en charge l'environnement Classic de Mac OS X.

- Assurez-vous que le Stylus CX est connecté et hors tension, puis insérez le CD-ROM des logiciels.  
 Pour Mac OS 8.6 à 9.X, double-cliquez sur l'icône dans le CD-ROM des logiciels.

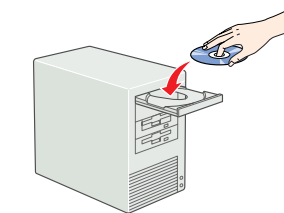

- Désactivez tous les programmes de protection antivirus, puis cliquez sur Continuer.
- Lisez le contrat de licence puis cliquez sur « J'accepte ».

- Appuyez sur Installer, puis suivez les instructions qui s'affichent.



- Lorsque cet écran s'affiche, mettez le Stylus CX sous tension et attendez que l'écran disparaisse. Suivez ensuite les instructions qui s'affichent. Notez qu'EPSON Smart Panel s'installe en plusieurs étapes.



- Cliquez sur Quitter ou Redémarrer maintenant, puis retirez le CD-ROM.

Si vous utilisez Windows, vous pouvez maintenant numériser et imprimer. Pour des instructions, reportez-vous à la section « Fonctions » ou « Autres sources d'information » dans ce guide.

Si vous utilisez un Macintosh, reportez-vous à la section suivante pour configurer le Stylus CX en tant qu'imprimante.

### Configuration de l'imprimante pour Mac OS 8.6 à 9.x

- Ouvrez le Sélecteur dans le menu Pomme.
- Sélectionnez CX5400 et votre port USB port, puis fermez le Sélecteur.

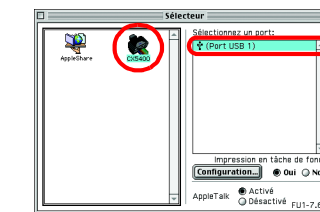

### Configuration de l'imprimante pour Mac OS X

- Ouvrez le dossier Applications du disque dur, puis ouvrez le dossier Utilitaires et double-cliquez sur l'icône Centre d'impression.
- Cliquez sur Ajouter dans la zone de dialogue Liste des imprimantes.
- Sélectionnez EPSON USB, cliquez sur CX5400(USB), puis sélectionnez Toutes dans le menu contextuel Modèle de l'imprimante. Enfin, cliquez sur Ajouter.
- Vérifiez que la Liste des imprimantes contient les options du type « Imprimante (type de marges) », puis cliquez sur Fermer.

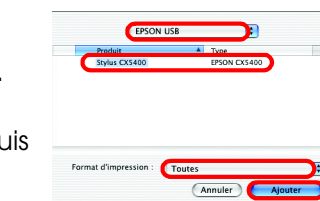

Vous êtes désormais en mesure de numériser et d'imprimer à partir de Mac OS X. Pour des instructions, reportez-vous à la section « Fonctions » ou « Plus d'informations » dans ce guide.

## Fonctions

### Utilisation du mode Copie

Ce combiné multifonction offre une large gamme d'options de copie. Vous pouvez sélectionner différents formats et utiliser de nombreux types de papier différents.

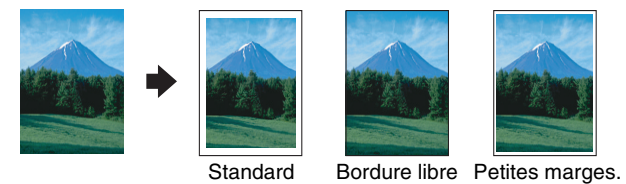

#### Standard

Vous pouvez obtenir des tirages sur divers formats ou types de feuilles simples avec une marge de 3 mm sur les 4 côtés du papier.

#### Bordure libre

Vous pouvez obtenir des tirages occupant toutes la surface du papier (y compris celle dédiée aux marges).

#### Petites marges.

Vous pouvez obtenir des tirages comportant une marge de 1,5 mm sur les 4 côtés du papier.

#### Miroir

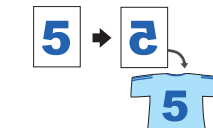

Vous pouvez créer l'image miroir d'une image originale avec du papier transfert (image retournée de droite à gauche).

#### Répétition

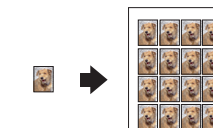

Vous pouvez créer plusieurs exemplaires d'une image sur une seule feuille de papier.

#### 2-copies/4-copies

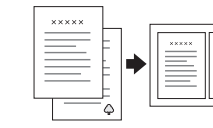

Vous pouvez placer deux ou quatre pages de l'original sur une seule feuille de papier.

Pour plus d'informations sur l'utilisation des fonctions de copie, reportez-vous au Guide du copieur.

### Impression

Vous pouvez imprimer des données et des photos et réaliser des cartes postales et des posters à partir de votre ordinateur.



Pour utiliser cette fonction, vous devez connecter votre ordinateur sur lequel vous aurez installé les logiciels d'impression EPSON. Pour installer les logiciels d'impression EPSON, reportez-vous à la section « Installation des logiciels » dans ce guide.

### Numérisation

Vous pouvez numériser des documents, des photos et d'autres articles dans un format électronique pris en charge par votre ordinateur, puis utiliser les images numérisées dans des projets professionnels ou personnels.

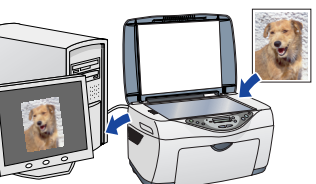

Pour utiliser les fonctions de numérisation, vous devez connecter le combiné multifonction à votre ordinateur sur lequel vous aurez installé EPSON Scan et EPSON Smart Panel. Pour installer EPSON Scan et EPSON Smart Panel, reportez-vous à la section « Installation des logiciels » dans ce guide.

#### EPSON Smart Panel

C'est le centre de contrôle de votre STYLUS CX. Utilisez-le pour faire des copies, envoyer des images par e-mail, numériser, envoyer des télécopies ou effectuer de la reconnaissance de caractères (OCR, Optical Character Recognition).



### Autres sources d'information

#### Prise en main

Contenu	Ce document décrit sous forme condensée l'utilisation des fonctions de base du combiné multifonction en mode autonome. Pour plus de détails sur l'ensemble des fonctions, veuillez vous reporter au Guide du copieur.
---------	---

#### Guide du copieur

Contenu	Ce document explique comment utiliser le combiné multifonction comme un photocopieur, remplacer les cartouches d'encre et vérifier l'état du combiné multifonction. Il fournit aussi des conseils de dépannage et des informations relatives au service clientèle.
Mode d'accès	Double-cliquez sur l'icône Guide du copieur ESCX5400 sur le bureau, ou ouvrez le dossier réservé à votre langue dans le CD-ROM « Multilingual » et double-cliquez sur l'icône Guide du copieur.

#### Guide de référence

Contenu	Ce document fournit des informations de base sur l'impression et la numérisation. Il donne également des conseils de dépannage, les caractéristiques techniques, des informations sur l'entretien et sur le service à la clientèle.
Mode d'accès	Double-cliquez sur l'icône Guide de référence ESCX5400 sur le bureau.

#### Aide en ligne

Contenu	L'aide en ligne vous procure des informations détaillées sur le pilote d'impression et sur EPSON Scan.
Mode d'accès	Cliquez sur le bouton Aide dans la boîte de dialogue du pilote.