

# EPSON

## EPSON STYLUS™ CX5400

# Installatie

### Waarschuwingen, voorzorgsmaatregelen en opmerkingen

**Waarschuwingen** moet u zorgvuldig in acht nemen om lichamelijk letsel te voorkomen.

**Voorzorgsmaatregelen** worden aangegeven met "Let op"; u moet ze naleven om schade aan het apparaat te voorkomen.

**Opmerkingen** bevatten belangrijke informatie en nuttige tips voor het gebruik van dit apparaat.

## 1 Uitpakken

Controleer of de volgende onderdelen aanwezig zijn en niet zijn beschadigd.

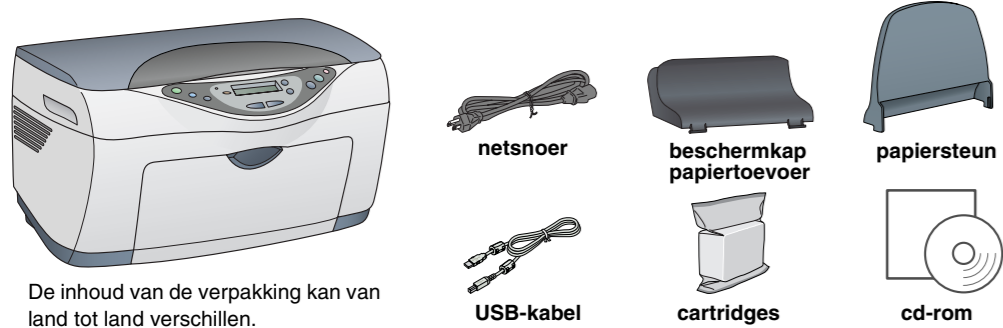

De inhoud van de verpakking kan van land tot land verschillen.

## 2 Tape verwijderen

Verwijder al het tape en beschermende materiaal volgens de instructies op het blad Mededeling. Zorg ervoor dat het beschermende materiaal rond de cartridges wordt verwijderd.

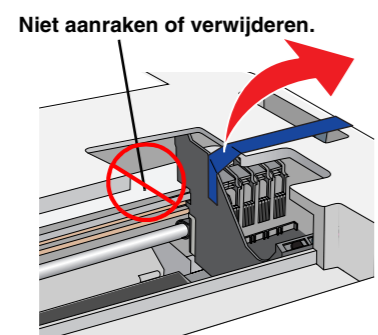

## 3 Ontgrendelen

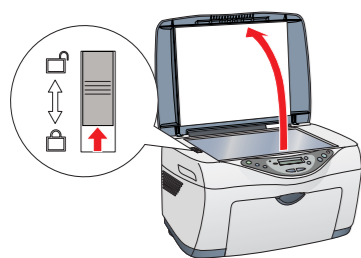

## 4 Onderdelen bevestigen

1. Monteer de papiersteun.
2. Steek de beschermkap van de papertoevoer in de twee uitsparingen net voor de papiersteun.



**Opmerking:** De beschermkap van de papertoevoer voorkomt dat voorwerpen die op het deksel worden gelegd, in het apparaat vallen.

## 5 Aanzetten

Druk op de Aan-knop totdat het groene Aan-lampje blijft branden.

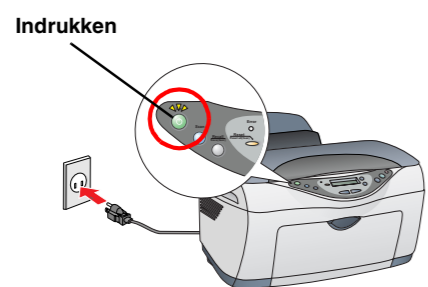

## 6 Cartridges installeren

1. Breng de scannereenheid omhoog.

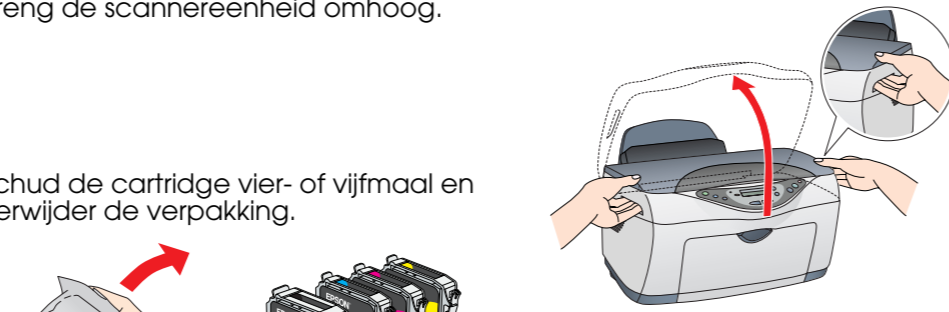

2. Schud de cartridge vier- of vijfmaal en verwijder de verpakking.

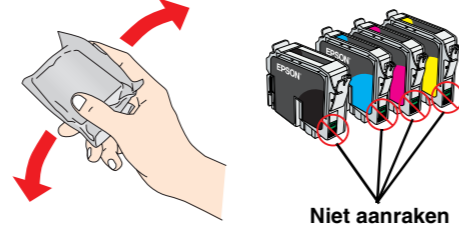

3. Steek elke cartridge in de houder.
4. Druk de cartridges stevig vast.

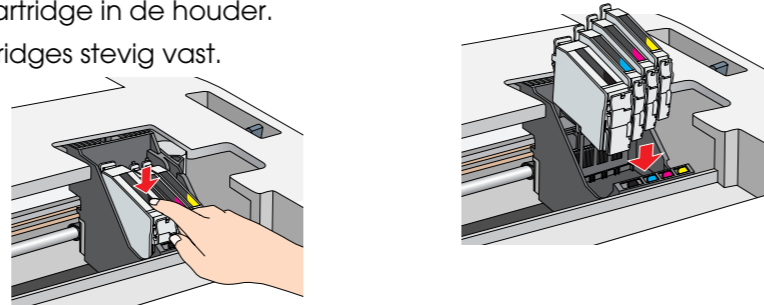

**Opmerking:** Installeer alle cartridges. Het apparaat werkt niet als niet alle cartridges juist zijn geïnstalleerd.

5. Breng de scannereenheid omlaag.

De inkt wordt geladen. Dit duurt ongeveer anderhalve minuut.

Het groene lampje knippert en het apparaat produceert verschillende mechanische geluiden. Dit is normaal.

**Let op:**

- Zet het apparaat niet uit tijdens het laden van de inkt.
- Plaats geen papier in de printer voordat het laden van de inkt voltooid is.

## 7 Een taal kiezen

1. Druk op de rechter Menu-knop totdat Languages in het display verschijnt.
2. Selecteer de gewenste taal door op de Exemplaren/Waarde-knoppen te drukken.
3. Druk op de Stop-knop.

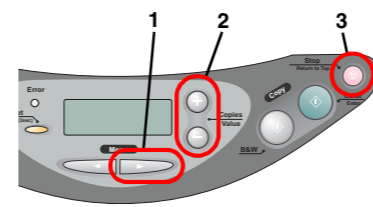

## 8 Papier laden

1. Breng de uitvoerlade omlaag en schuif het verlengstuk uit.
2. Haal de beschermkap van de papertoevoer naar u toe.



3. Schuif de zijgeleider naar buiten.

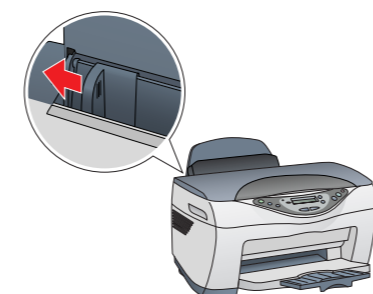

4. Plaats een stapel papier tegen de rechterzijgeleider van de papertoevoer en schuif de linkerzijgeleider tegen het papier aan. Duw de beschermkap weer terug.



Het apparaat is nu gereed om te kopiëren. Hierna verneemt u hoe u een proefkopie kunt maken. Zie "Aansluiten op de computer" op dit blad, als u de software wilt installeren.

## 9 Kopiëren

1. Leg een document op de glasplaat.

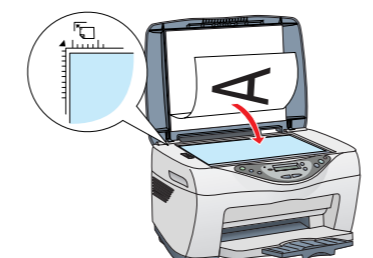

2. Druk op de Exemplaren/Waarde-knoppen om het aantal kopieën in te stellen.
3. Druk op de Kopie Z/W-knop (om in grijstinten te kopiëren) of de Kopie Kleur-knop (om in kleur te kopiëren).

De Stylus CX begint met kopiëren.

**Let op:** Maak de scannereenheid nooit open tijdens het scannen of kopiëren, want anders kan het apparaat beschadigd raken.

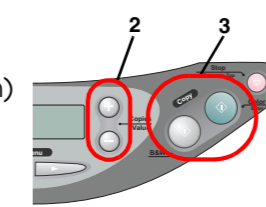

## 10 Aansluiten op de computer

1. Zorg ervoor dat de Stylus CX uitstaat.
2. Sluit de Stylus CX met een USB-kabel aan op de computer.

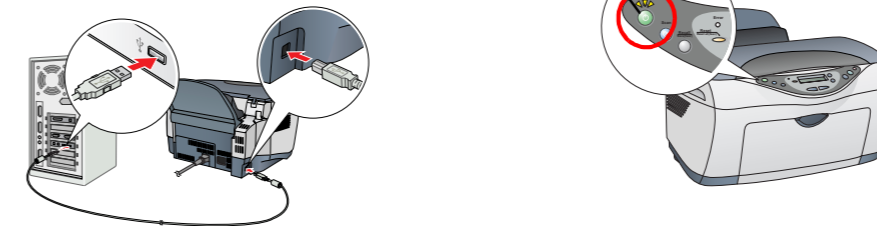

## 11 Software installeren

### Opmerking

□ Als uw cd-rom is voorzien van het opschrift "Multilingual CD", moet u eerst de Engelse software installeren vanaf de Engelse cd-rom. Vervolgens installeert u een extra module voor de gewenste taal vanaf de cd-rom waarop Multilingual CD staat.

□ Deze software kan niet overweg met het UNIX-bestandssysteem voor Mac OS X. Installeer de software daarom op een schijf of partitie waarop dit bestandssysteem niet wordt gebruikt. Dit apparaat is niet geschikt voor de Classic-omgeving van Mac OS X.

1. Zorg ervoor dat de Stylus CX is aangesloten en uitgeschakeld en plaats vervolgens de cd-rom met software in de cd-romlezer.

Voor Mac OS 8.6 tot 9.X: dubbelklik op het pictogram op de cd-rom met software.

Voor Mac OS X: open de map Mac OS X en dubbelklik vervolgens op het pictogram .

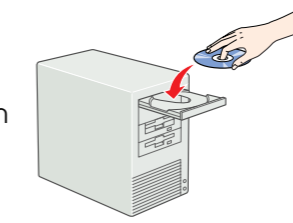

2. Schakel alle antivirusprogramma's uit en klik op Doorgaan.
3. Lees de licentieovereenkomst en klik op Akkoord.
4. Klik op Installeren en volg verder de instructies op het scherm.



5. Wanneer u dit scherm ziet, zet u de Stylus CX aan en wacht u tot het scherm verdwijnt. Volg vervolgens de instructies op het scherm. De installatie van EPSON Smart Panel verloopt in meerdere stappen.

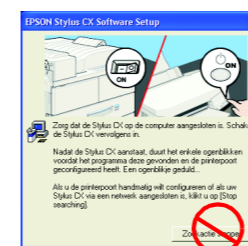

6. Klik in het laatste venster op Afsluiten of Nu opnieuw starten en verwijder de cd-rom.

**Voor Windows-gebruikers: u kunt nu scannen en afdrucken. Zie "Funcies" of "Meer informatie" op dit blad voor instructies.**

**Voor Macintosh-gebruikers: hierna verneemt u hoe u de Stylus CX installeert als printer.**

### De printer installeren voor Mac OS 8.6 tot 9.X

1. Open de Kiezer (Chooser) in het Apple-menu.
2. Selecteer CX5400 en uw USB-poort en sluit de Kiezer (Chooser).

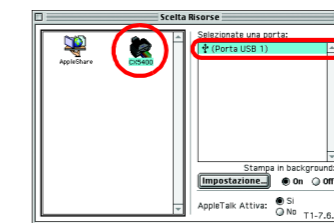

### De printer installeren voor Mac OS X

1. Open de programmamap op de vaste schijf en open de map met hulpprogramma's. Dubbelklik vervolgens op Afdrukbeheer (Print Center).
2. Klik op Voeg printer toe (Add Printer) in het dialoogvenster Printers (Printer List).
3. Selecteer EPSON USB, klik op CX5400(USB) en selecteer Alle in het venstermenu Pagina-instelling (Page Setup). Klik ten slotte op Voeg toe (Add).
4. Zorg ervoor dat Printers (Printer List) de opties voor de printer (met margetype) bevat en klik op Sluit (Close).

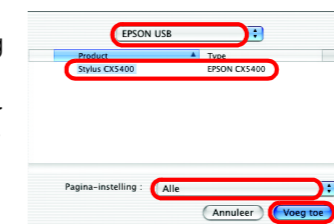

**Voor Macintosh-gebruikers: u kunt nu scannen en afdrucken. Zie "Funcies" of "Meer informatie" op dit blad voor instructies.**

## Funcies

### De kopieermodus gebruiken

Dit apparaat biedt een uitgebreid scala aan kopieeropties. U kunt kiezen uit een groot aantal formaten en typen papier.



### Standaard

Hiermee kunt u een kopie maken op losse vellen papier van diverse soorten en maten, waarbij er rondom het hele blad een marge van 3 mm wit blijft.

### Randvrij

Hiermee kunt u een kopie maken op het hele blad (dus ook op het gebied waar anders de marges zichtbaar zijn).

### Kleine marge

Hiermee kunt u een kopie maken waarbij er rondom het hele blad een marge van 1,5 mm wit blijft.

### Spiegel

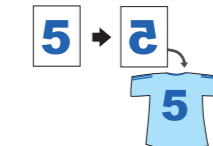

Hiermee kunt u de originele afbeelding spiegelen voor gebruik op Iron-On Cool Peel Transfer Paper (afbeelding wordt gespiegeld van rechts naar links).

### Herhaal

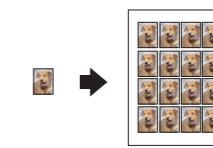

Hiermee kunt u meerdere kopieën op één enkel vel papier maken.

### 2-op/4-op



Hiermee kunt u twee of vier pagina's van het origineel kopiëren op één enkel vel papier.

Zie de Kopieerhandleiding voor meer informatie over het gebruik van de kopieerfuncies.

### Afdrukken

U kunt gegevens afdrukken en foto's, briefkaarten en posters maken via de computer.



Hiervoor moet u het apparaat aansluiten op de computer waarop u de EPSON-printersoftware hebt geïnstalleerd. Zie "Software installeren" op dit blad voor meer informatie over de installatie van de printersoftware van EPSON.

### Scannen

U kunt documenten, foto's en ander materiaal scannen en zo digitaliseren voor gebruik op de computer. Vervolgens kunt u de gescande afbeeldingen gebruiken voor allerlei professionele toepassingen of gewoon voor privé-gebruik.

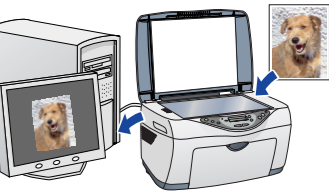

Hiervoor moet u het apparaat aansluiten op de computer waarop u EPSON Scan en EPSON Smart Panel hebt geïnstalleerd. Zie "Software installeren" op dit blad voor meer informatie over de installatie van EPSON Scan en EPSON Smart Panel.

### EPSON Smart Panel

Dit is het controlecentrum van uw STYLUS CX. Hiermee kunt u kopiëren, e-mail verzenden, scannen, afdrukken, faxen en tekst herkennen (met de OCR-functie (Optical Character Recognition)).



### Meer informatie

#### Aan de slag

Inhoud	Hier wordt in het kort beschreven hoe u dit apparaat los van een computer kunt gebruiken. Zie de Kopieerhandleiding voor een meer gedetailleerde gebruiksaanwijzing.
--------	--

#### Kopieerhandleiding

Inhoud	In deze handleiding wordt beschreven hoe u dit apparaat als kopieermachine gebruikt. U vindt hierin ook informatie over het vervangen van cartridges en het onderhoud van het apparaat. Tevens met tips over het oplossen van problemen en informatie over de klantenservice.
Openen	Dubbelklik op het pictogram ESCX5400 Kopieerhandleiding op het bureaublad of ga naar de map van uw taal op de cd-rom waarop Multilingual CD staat en dubbelklik op het pictogram Kopieerhandleiding.

#### Gebruikershandleiding

Inhoud	Deze handleiding bevat algemene informatie over het afdrukken en scannen. Ook vindt u hierin informatie over onderhoud, het oplossen van problemen, technische specificaties en klantenondersteuning.
Openen	Dubbelklik op het pictogram ESCX5400 Gebruikershandleiding op het bureaublad.

#### Online-Help

Inhoud	Biedt gedetailleerde informatie over de printerdriver en EPSON Scan.
Openen	Klik op de knop Help in het dialoogvenster van de driver.