

# EPSON

## EPSON STYLUS™ CX6400

# Konfiguracja

PL4047330-00

### Przestrogi i uwagi

**Przestrogi mają na celu zapobieganie uszkodzeniu sprzętu.**

Uwagi zawierają ważne informacje i użyteczne porady dotyczące korzystania z tego urządzenia.

## 1 Rozpakowywanie urządzenia

Należy upewnić się, że w opakowaniu znajdują się poniższe części i że nie są one uszkodzone.



Zawartość może różnić się w zależności od kraju. W niektórych krajach przewód zasilania jest podłączony do urządzenia na stałe.

## 2 Zdejmowanie taśm

Zdejmij taśmy i materiały ochronne, tak jak opisano w arkuszu z uwagami. Upewnij się, że materiały ochronne zostały zdjęte z pojemników z tuszem.

Nie dotykać i nie zdejmować.

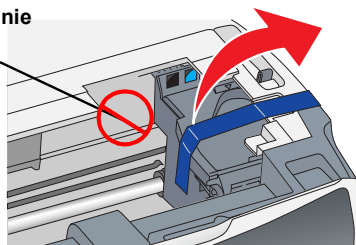

## 3 Montaż części

1. Załóż podpórkę papieru.
2. Wsuń osłonę podajnika do dwóch gniazd z przodu podpórki papieru.

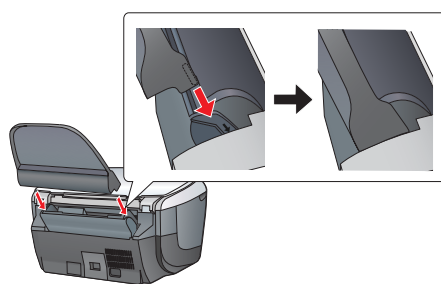
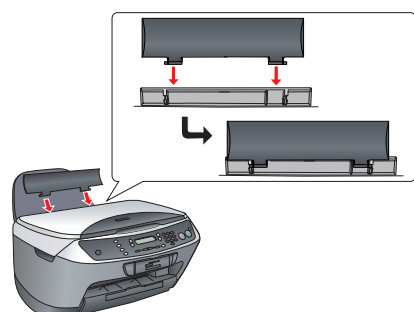

**Uwaga:** Osłona podajnika zapobiega dostaniu się do wnętrza urządzenia elementów umieszczanych na pokrywie dokumentów.

## 4 Włączanie

Podłącz przewód zasilania i naciśnij przycisk On, aby włączyć urządzenie.

**Uwaga:** Nie należy podłączać go do komputera przed wykonaniem kroku 9, w przeciwnym razie instalacja oprogramowania nie powiedzie się.

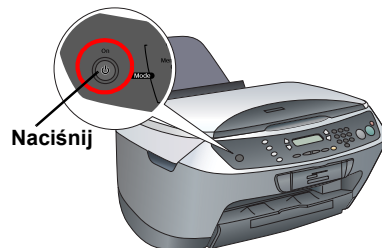

## 5 Instalowanie pojemników z tuszem

1. Otwórz moduł skanera.
2. Wstrząśnij pojemnik z tuszem cztery lub pięć razy, a następnie wyjmij go z opakowania.

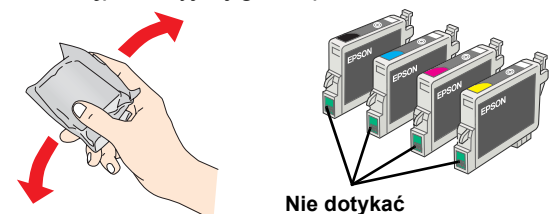

Nie dotykać

3. Otwórz pokrywę pojemników.

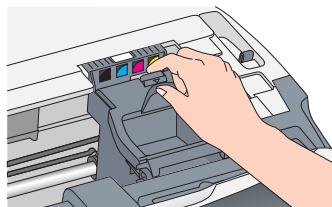

4. Włóż każdy pojemnik do jego uchwytu. Następnie wciśnij każdy pojemnik z tuszem, aż usłyszysz kliknięcie.

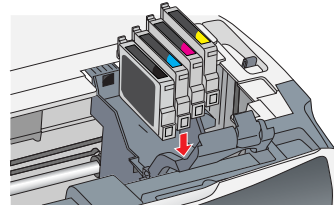

**Uwaga:** Należy zainstalować wszystkie pojemniki z tuszem. To urządzenie będzie działać tylko pod warunkiem prawidłowego zainstalowania wszystkich pojemników.

5. Zamknij pokrywę pojemników.

6. Opuść moduł skanera.

Rozpocznie się napełnianie tuszem, które potrwa około 2 minut.

Na panelu LCD zostanie wyświetlony napis Initial Charge... (Napełnianie wstępne), a urządzenie Stylus CX wyda serię mechanicznych dźwięków. Jest to normalne.

- Przeostrog:**
- ❑ Nigdy nie wolno wyłączać tego urządzenia podczas napełniania tuszem.
  - ❑ Nie należy ładować papieru do czasu zakończenia napełniania tuszem.

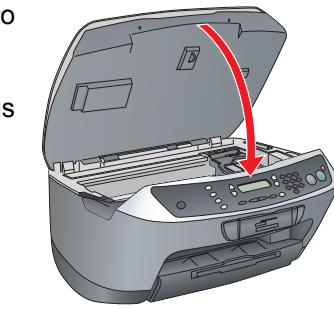

## 6 Wybieranie języka

1. Naciśnij przycisk Setup i przycisk A, aż do wyświetlenia na panelu LCD polecenia Language (7. Języki) a następnie naciśnij przycisk Color.
2. Wybierz język, naciskając przycisk D.
3. Naciśnij przycisk OK.

Elementy menu będą wyświetlane w wybranym języku.

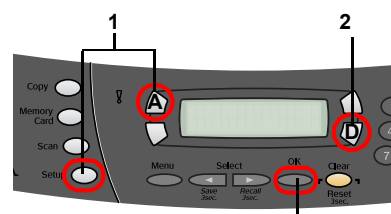

## 7 Ładowanie papieru

1. Wsuń przedłużkę tacy wyjściowej.

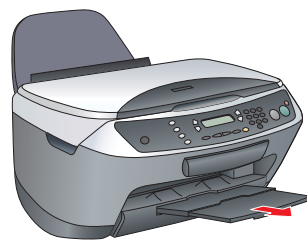

2. Przesuń osłonę podajnika w swoją stronę.

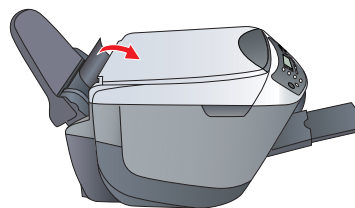

3. Wsuń prowadnicę krawędzi.

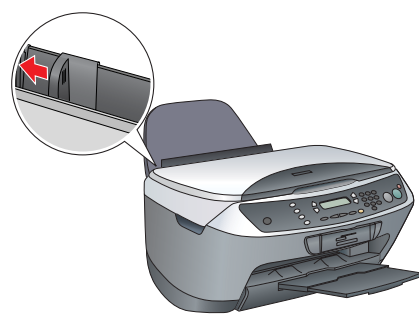

4. Załaduj stos papieru dociskając go do prawej strony podajnika i dosuń do niego prowadnicę krawędzi.

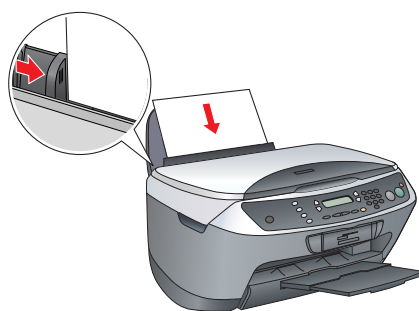

5. Przesuń osłonę podajnika do tyłu.

Urządzenie jest gotowe do użycia jako samodzielny produkt. W następnej sekcji znajdują się informacje dotyczące sposobu wykonania kopii testowej. Aby zainstalować oprogramowanie, należy zapoznać się z sekcją „Podłączanie do komputera”, znajdująca się w tym arkuszu.

## 8 Wykonywanie kopii

1. Umieść dokument na płycie dokumentów.

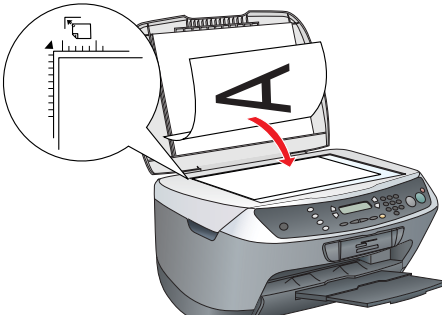

2. Naciśnij przycisk Copy w sekcji Mode, aby przejść do trybu kopiowania.

3. Naciśnij przyciski numeryczne, aby ustawić liczbę kopii.

4. Naciśnij przycisk B&W (kopiowanie w skali szarości) lub przycisk Color (kopiowanie w kolorze).

Urządzenie Stylus CX rozpocznie kopiowanie.

**Przeostrog:** Podczas skanowania lub kopiowania nie wolno otwierać modułu skanera, ponieważ może to spowodować uszkodzenie tego urządzenia.

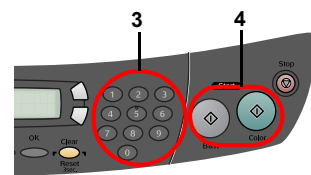

Urządzenie Stylus CX oferuje różne funkcje kopiowania. Zapoznaj się z sekcją „Funkcje” w tym arkuszu lub Podręcznikiem podstaw obsługi. W następnej sekcji znajdują się informacje na temat korzystania z tego urządzenia po podłączeniu do komputera.

## 9 Podłączanie do komputera

1. Naciśnij przycisk On, aby wyłączyć urządzenie Stylus CX.
2. Wyjmij złącze kabla USB z opakowania, a następnie podłącz je do komputera.

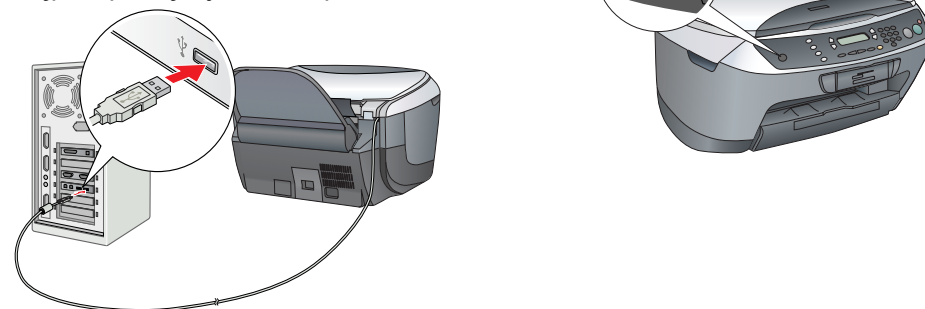

## 10 Instalowanie oprogramowania

**Uwaga**

- ❑ Jeśli dysk CD ma nazwę „Multilingual CD” (Wielojęzyczny dysk CD), należy najpierw zainstalować oprogramowanie w języku angielskim z angielskojęzycznego dysku CD. Następnie należy z dysku Multilingual CD (Wielojęzyczny dysk CD) zainstalować odpowiedni język.
- ❑ Oprogramowanie to nie obsługuje systemu plików UNIX File System (UFS) dla systemu operacyjnego Mac OS X. Oprogramowanie należy zainstalować na dysku lub partycji, która nie korzysta z systemu plików UFS. To urządzenie nie obsługuje środowiska Classic w systemie Mac OS X.

1. Upewnij się, że urządzenie Stylus CX jest podłączone i wyłączone, a następnie włóż dysk CD z oprogramowaniem do napędu.

W systemach Mac OS od 8.6 do 9.X kliknij podwójnie znacznik na dysku CD z oprogramowaniem.

W systemie Mac OS X otwórz teczkę Mac OS X, a następnie kliknij podwójnie znacznik.

2. Wyłącz oprogramowanie antywirusowe, a następnie kliknij przycisk Continue (Kontynuuj).
3. Przeczytaj umowę licencyjną. Jeśli akceptujesz jej warunki, kliknij przycisk Agree (Zgadzam się).
4. Kliknij przycisk Install (Zainstaluj) i postępuj zgodnie z instrukcjami wyświetlanymi na ekranie.
5. Gdy zostanie wyświetlony ten ekran, włącz urządzenie Stylus CX i zaczekaj, aż ekran zniknie. Następnie postępuj zgodnie z instrukcjami wyświetlanymi na ekranie. Należy pamiętać, że instalacja programu EPSON Smart Panel przebiega w kilku krokach.

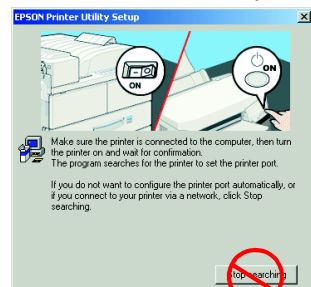
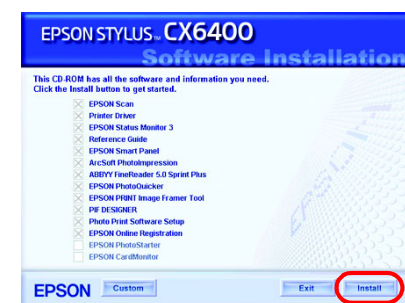
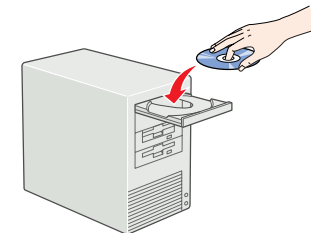

6. Na ostatnim ekranie kliknij przycisk Exit (Zakończ) lub Restart Now (Wznów teraz), a następnie wyjmij dysk CD-ROM z napędu.

Użytkownicy systemu Windows mogą już skanować i drukować. Instrukcje znajdują się w sekcjach „Funkcje” i „Uzyskiwanie dodatkowych informacji” w tym arkuszu.

Użytkownicy komputerów Macintosh powinni przejść do następnej sekcji, aby skonfigurować urządzenie Stylus CX jako drukarkę.

### W systemie Mac OS 8.6 do 9.X

1. Z menu Jabłko otwórz program Chooser (Wybieracz).
2. Zaznacz urządzenie CX6400 i port USB, a następnie zamknij program Chooser (Wybieracz).

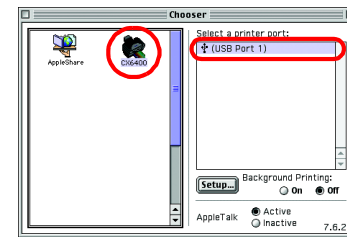

### W systemie Mac OS X

1. Otwórz teczkę Applications (Programy) na dysku twardym, a następnie otwórz teczkę Utilities (Narzędzia) i kliknij podwójnie teczkę Print Center (Centrum drukowania).
2. W oknie dialogowym Printer List (Lista drukarek) kliknij przycisk Add Printer (Dodaj drukarkę).
3. Wybierz pozycję EPSON USB, kliknij pozycję CX6400, a następnie w menu Page Setup (Układ kartki) wybierz polecenie All (Wszystkie). Na końcu kliknij przycisk Add (Dodaj).
4. Upewnij się, że na liście Printer List (Lista drukarek) znajdują się opcje drukarki (typu marginesu), a następnie kliknij przycisk Close (Zamknij).

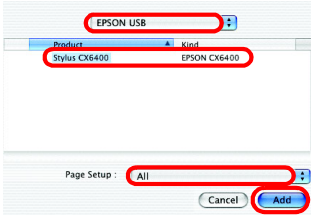

Teraz można już skanować i drukować. Instrukcje znajdują się w sekcjach „Funkcje” i „Uzyskiwanie dodatkowych informacji” w tym arkuszu.

## Funkcje

### Przyciski wokół panelu LCD

Cztery przyciski rozmieszczone wokół panelu LCD panel umożliwiają szybkie wybieranie ustawień. Wystarczy nacisnąć przycisk obok ustawienia, które użytkownik chce zmienić, aby poruszać się po dostępnych opcjach.

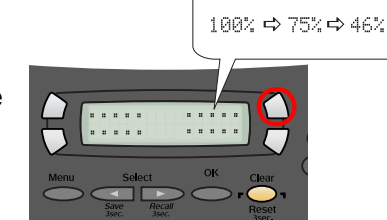

### Kopiowanie

Dostępnych jest kilka rodzajów kopiowania.

- Standard (Standardowy)**
- BorderFree (Bez marginesów)**
- Small Margin (Małe marginesy)**



- Poster (Plakat)**
- Repeat (Powtórzenie)**
- 2-up (2 na 1)**

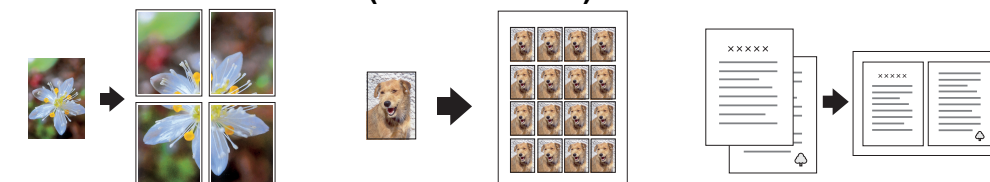

### Korzystanie z karty pamięci

Wbudowane gniazdo karty pamięci umożliwia wykonywanie następujących czynności:

- ❑ Drukowanie bezpośrednio z karty pamięci. (Patrz Podręcznik podstaw obsługi.)
- ❑ Skanowanie i zapisywanie obrazu bezpośrednio na karcie pamięci. (Patrz Podręcznik podstaw obsługi.)
- ❑ Przesyłanie danych zapisanych na karcie pamięci do komputera. (Patrz Dokumentacja techniczna.)

### Drukowanie

Można drukować dane oraz tworzyć fotografie, kartki pocztowe i plakaty z wykorzystaniem komputera.

Aby używać tej funkcji, należy podłączyć urządzenie Stylus CX do komputera z zainstalowanym oprogramowaniem drukarki firmy EPSON. Aby zainstalować sterownik drukarki firmy EPSON, należy zapoznać się z sekcją „Instalowanie oprogramowania” w tym arkuszu.

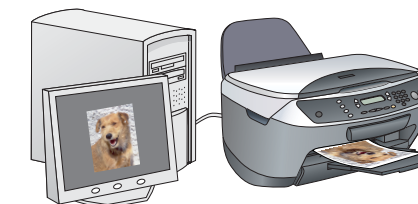

### Skanowanie

Dokumenty, zdjęcia i inne materiały można skanować w celu przetworzenia do postaci elektronicznej odczytywanej przez komputer, a następnie użyć zeskanowanych obrazów w kartkach okolicznościowych, wiadomościach e-mail lub w sieci Web.

Aby używać funkcji skanowania, należy podłączyć urządzenie Stylus CX do komputera, na którym zainstalowano oprogramowanie EPSON Scan i EPSON Smart Panel. Aby zainstalować programy EPSON Scan i EPSON Smart Panel, należy zapoznać się z sekcją „Instalowanie oprogramowania” w tym arkuszu.

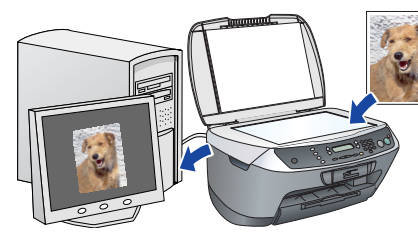

### Program EPSON Smart Panel

Jest to centrum kopiowania dla urządzenia Stylus CX, gdy działa ono jako skaner. Służy on do kopiowania, wysyłania wiadomości e-mail, skanowania, drukowania, faksowania i używania programów do optycznego rozpoznawania znaków (OCR, Optical Character Recognition).



### Uzyskiwanie dodatkowych informacji

#### Wprowadzenie

Zawartość	Zawiera krótki opis sposobu rozpoczęcia korzystania z tego urządzenia w trybie autonomicznym. Kompletnie, szczegółowe informacje znajdują się w Podręczniku podstaw obsługi.
-----------	--

#### Podręcznik podstaw obsługi

Zawartość	Zawiera opis korzystania z urządzenia Stylus CX jako samodzielnego produktu. Można kopiować, drukować bezpośrednio z karty pamięci i skanować do karty pamięci. Można także sprawdzić pojemniki z tuszem oraz sprawdzić stan urządzenia Stylus CX. Zawiera także porady dotyczące rozwiązywania problemów i informacje o obsłudze klienta.
-----------	--

Uzyskiwanie dostępu	Kliknij dwukrotnie ikonę ESCX6400 Basic Operation Guide (Podręcznik podstaw obsługi urządzenia ESCX6400) na pulpicie lub przejdź do foldera języków na dysku Multilingual CD i kliknij dwukrotnie ikonę Copy Guide (Podręcznik kopiowania).
---------------------	---

#### Dokumentacja techniczna

Zawartość	Zawiera podstawowe informacje dotyczące drukowania i skanowania. Zawiera także wskazówki dotyczące konserwacji, rozwiązywania problemów, pomocy technicznej i obsługi klienta.
Uzyskiwanie dostępu	Kliknij dwukrotnie ikonę ESCX6400 Reference Guide (Dokumentacja techniczna urządzenia ESCX6400) na pulpicie.

#### Pomoc online

Zawartość	Zawiera szczegółowe informacje dotyczące sterownika drukarki i programu EPSON Scan.
Uzyskiwanie dostępu	Patrz sekcja „Uzyskiwanie informacji” w Dokumentacji technicznej.