

EPSON®

Multipurpose
Entertainment Projector

EMP-30

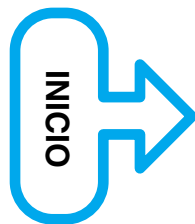

Guía de instalación

1

Antes de usar el mando a distancia

Uso del mando a distancia

Rango de funcionamiento del mando a distancia

2

Instalación

Tamaño de pantalla y distancia de instalación

Métodos de instalación

3

Conexión a una fuente de vídeo

4

Conexión a un ordenador

Uso del mando a distancia

Cuando use el mando a distancia por primera vez, retire la cinta aislante que sobresale del compartimento de las pilas. Cuando se retira la cinta aislante, entonces se puede usar el mando a distancia.

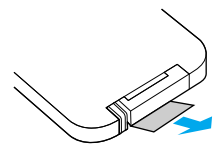

El mando a distancia se usa de la siguiente manera.

Receptor de infrarrojos (frontal)

Receptor de infrarrojos (posterior)

Transmisor infrarrojo

Apunte el transmisor infrarrojo del mando a distancia hacia uno de los receptores infrarrojos del proyector y use los botones del mando a distancia.



No permita que la luz del sol o que la luz de lámparas fluorescentes ilumine directamente sobre los receptores infrarrojos del proyector, de lo contrario esto podría interferir con la recepción de señales del mando a distancia.

Almacenando el mando a distancia

Cuando no use el mando a distancia, colóquelo en el compartimento para el mando a distancia debajo del proyector de manera que no se pierda.

Abra el compartimento para el mando a distancia tirando de él hacia afuera y en línea recta

Rango de funcionamiento del mando a distancia

Use el mando a distancia dentro de los márgenes indicados a continuación. Si la distancia o el ángulo entre el mando a distancia y el receptor infrarrojo está fuera del margen de funcionamiento normal, es posible que el mando a distancia no funcione.

Distancia de funcionamiento	Ángulo de funcionamiento
Aprox. 6 m	Aprox. $\pm 30^\circ$ horizontalmente Aprox. $\pm 15^\circ$ verticalmente

Aprox. $\pm 30^\circ$ horizontalmente

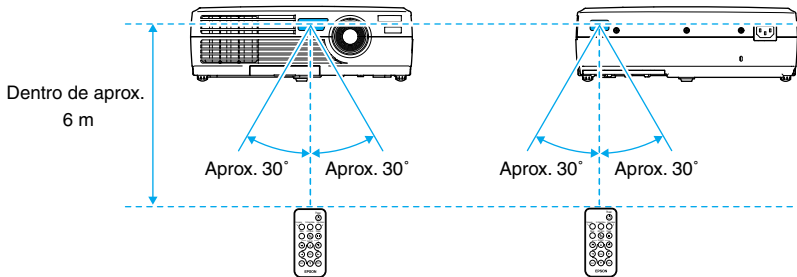

Aprox. $\pm 15^\circ$ verticalmente

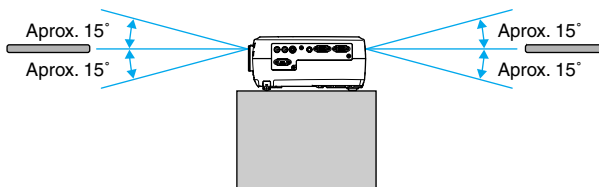

Tamaño de pantalla y distancia de instalación

La distancia entre el proyector y la pantalla determina el tamaño real de la imagen.

Distancia recomendada : 0,9–11,3 m

Mientras consulta el cuadro siguiente, posicione el proyector de manera que las imágenes sean proyectadas del tamaño ideal.

Los valores deben ser usados como una guía para ajustar el proyector. Los valores reales variarán dependiendo de las condiciones de proyección y el ajuste del zoom.

4:3 Tamaño de la pantalla (cm)	Distancia de proyección A (m)	Distancia desde el centro del lente a la parte inferior del borde de la pantalla B (cm)
30" (61 × 46)	0,9–1,1	4,3
40" (81 × 61)	1,2–1,5	5,8
60" (120 × 90)	1,8–2,2	8,6
80" (160 × 120)	2,4–3,0	11,5
100" (200 × 150)	3,0–3,7	14,4
200" (410 × 300)	6,1–7,5	28,8
300" (610 × 460)	9,1–11,3	43,1

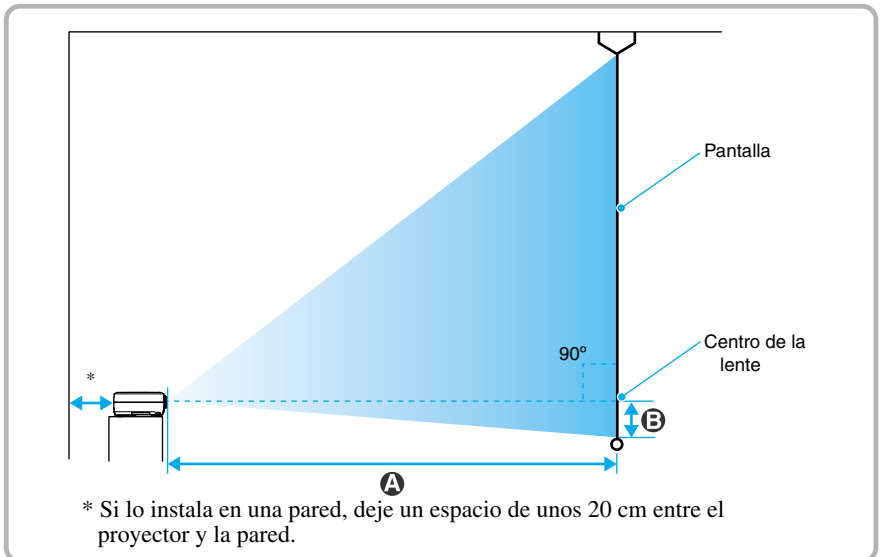

Métodos de instalación

El proyector soporta los dos siguientes métodos de proyección diferentes, permitiéndole seleccionar el mejor método para proyectar sus imágenes.

Después de instalar el proyector, consulte el *Manual de instrucciones* por detalles sobre como conectar la alimentación y realizar los ajustes como el tamaño de la pantalla.

("Funciones básicas" en el *Manual de instrucciones*)



Antes de instalar el proyector, asegúrese primero de leer la *Guía de instrucciones de seguridad/Términos de la garantía mundial*.

Proyección frontal

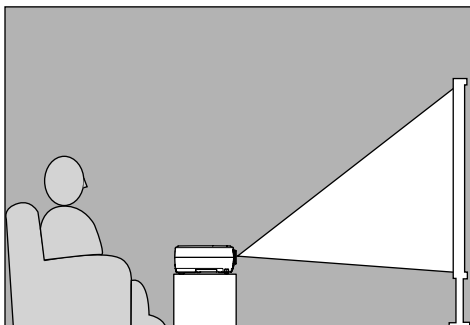

Retroproyección usando una pantalla translúcida

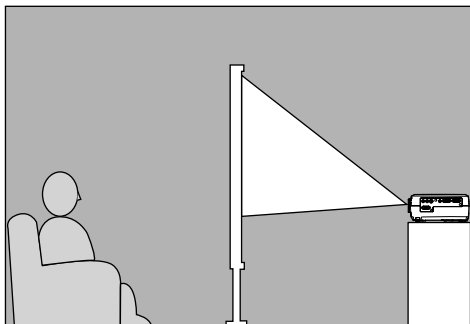

Cuando use la función de retroproyección usando una pantalla translúcida, ajuste el comando "Retroproyec." en el menú "Avanzado" para que coincida con el método de instalación.

("Menú Avanzado" en el *Manual de instrucciones*)



Quando conecte el proyector a otras fuentes de vídeo, tome las siguientes precauciones.

- Apague el proyector y la fuente de vídeo antes de conectarlos. Si está activado cualquier dispositivo en el momento de la conexión, esto podría ocasionar daños.
- Verifique las formas de los conectores de los cables y de los terminales de los puertos de dispositivos antes de realizar las conexiones. Si trata de forzar un conector para que encaje en otro puerto de dispositivo con forma o número de terminales diferente, podría ocasionar un malfuncionamiento o daños al conector o puerto.
- Si selecciona el puerto cuando entran señales de imágenes desde el puerto Vídeo y el S-Vídeo, pueden aparecer irregularidades. Desconecte la alimentación de la fuente de vídeo que no está siendo proyectada.

Este manual y el *manual de instrucciones* separado usa el término "equipo de vídeo" para referirse a dispositivos como el siguiente que están equipados con puertos de salida de vídeo.

- Videograbadores
- Reproductores de DVD
- Equipos de vídeo RGB
- Consolas de videojuegos
- Cámaras de vídeo
- Reproductores de discos láser

El cable que se usa para conectar el equipo de vídeo al proyector varía de acuerdo al formato de las señales de vídeo que salen desde el equipo de vídeo. Algunos tipos de equipos de vídeo también pueden emitir señales de vídeo en diferentes formatos. Generalmente, la calidad de la señal de vídeo puede ser clasificada de izquierda a derecha de la siguiente manera.

Formato de vídeo componente > Formato de S-Vídeo > Formato de vídeo compuesto

Debe consultar la documentación provista con el equipo de vídeo que se está usando para verificar que tipos de formatos de señales de vídeo pueden salir del equipo. El formato de vídeo compuesto algunas veces es sencillamente llamado "salida de vídeo".

Las siguientes páginas describen los métodos de conexión que se deben usar para cada tipo de señal de vídeo que sale desde el equipo de vídeo.

Consulte la sección "Apéndices - Accesorios opcionales" en el *Manual de instrucciones* separada por detalles acerca de los cables opcionales.

Obteniendo los mejores resultados al proyectar imágenes de cine

Este proyector tiene un filtro para cine EPSON incluido.

Cuando este filtro está instalado en el proyector y se ha ajustado a "ON" el comando "Filtro para cine EPSON" en el menú "Vídeo", las imágenes como las imágenes para cine se ajustan automáticamente al tinte ideal para ver.

Por detalles sobre como colocar el filtro para cine EPSON y cambiar los ajustes de menú ("Uso del filtro para cine EPSON" en el *Manual de instrucciones*)

Proyección de imágenes de vídeo componente

Si la forma del conector del cable de vídeo componente incluido o opcional para el equipo de vídeo es un conector macho 3RCA

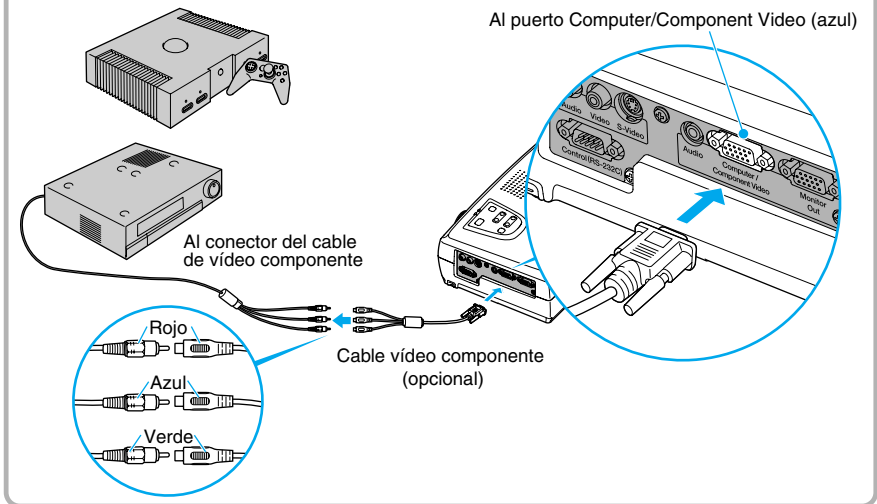

- Después que comienza la proyección, cambie el ajuste "Señal de entrada" en el menú "Vídeo" a "YCbCr" o "YPbPr" para estar de acuerdo con las señales del equipo de vídeo.
(Menú "Vídeo" en el *Manual de instrucciones*)
- Si está conectado al proyector más de un componente externo, use el botón [Source] del panel de control del proyector o el botón [Computer] del mando a distancia para ajustar la fuente de entrada de vídeo a "YCbCr" o "YPbPr", dependiendo del tipo de señal que está entrando. ("Conexión de la alimentación y proyección de imágenes" en el *Manual de instrucciones*)

Proyección de imágenes de vídeo RGB

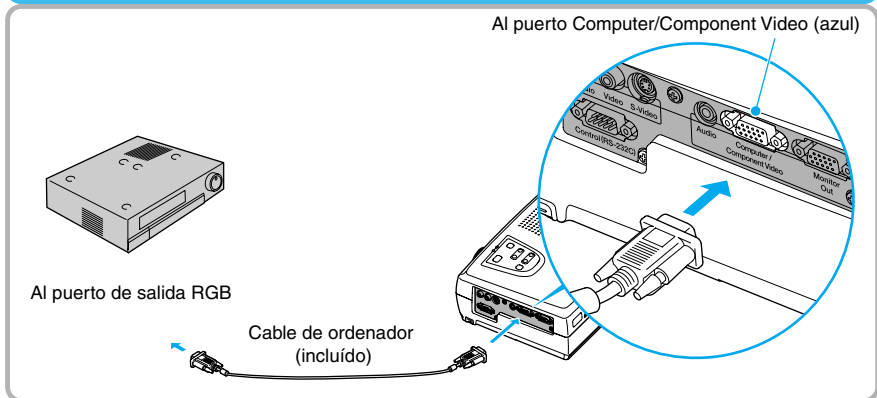

- Cambie el ajuste "Señal de entrada" en el menú "Vídeo" a "RGB" después de realizar las conexiones.
- Para una conexión RGB, se puede necesitar un adaptador disponible comercialmente o un convertidor de cable.

Proyección de imágenes S-Vídeo

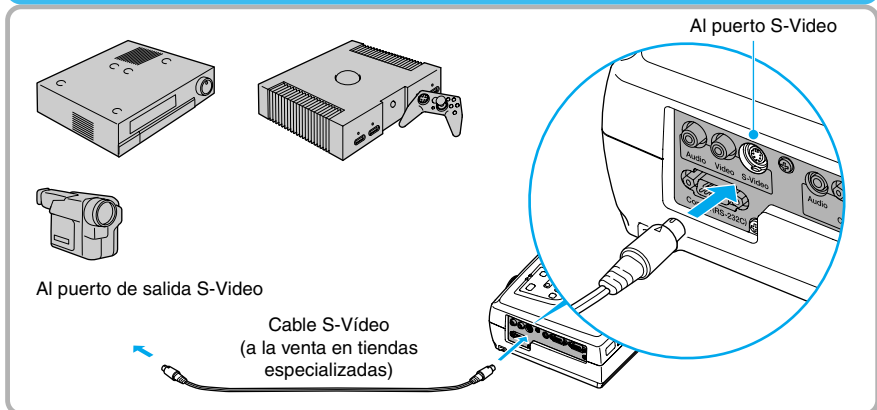

Si está conectado al proyector más de un componente externo, use el botón [Source] del panel de control del proyector o el botón [S-Video/Video] del mando a distancia para seleccionar el puerto S-Video como la fuente de entrada. ("Conexión de la alimentación y proyección de imágenes" en el *Manual de instrucciones*)

Proyección de imágenes de vídeo compuesto

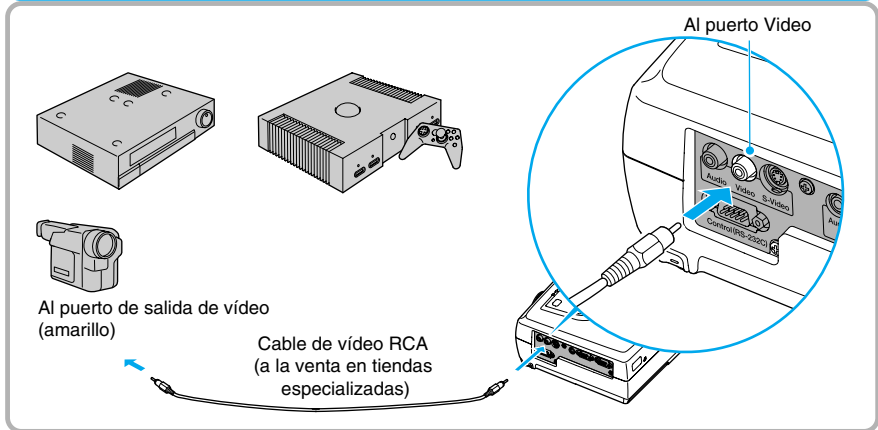

Si está conectado al proyector más de un componente externo, use el botón [Source] del panel de control del proyector o el botón [S-Video/Video] del mando a distancia para seleccionar el puerto Video como la fuente de entrada. ("Conexión de la alimentación y proyección de imágenes" en el *Manual de instrucciones*)

Reproducción de sonido del equipo de vídeo

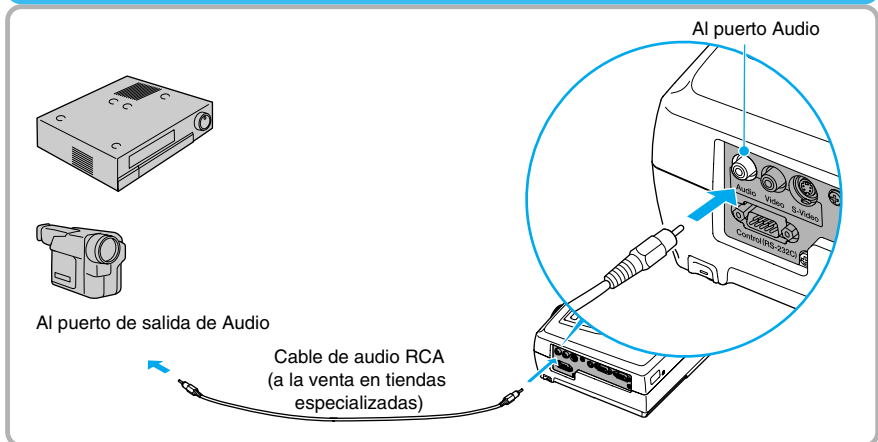

Para ajustar el volumen, use el comando "Volumen" en el menú "Audio". (Menú "Audio" en el *Manual de instrucciones*)



Cuando conecte el proyector a un ordenador, asegúrese de verificar lo siguiente:

- Apague el proyector y el ordenador antes de conectarlos. Si está conectada la alimentación de alguno de los dos dispositivos en el momento de la conexión, podría ocasionar daños.
- Verifique las formas de los conectores de los cables y de los puertos de dispositivos antes de realizar las conexiones. Si trata de forzar un conector para que encaje en otro puerto de dispositivo que tiene una forma o un número de terminales diferente, podría ocasionar daños al conector o al puerto.

No se puede conectar el proyector en algunos tipos de ordenador, y quizás no sea posible la proyección de imágenes aunque la conexión real sea posible. Asegúrese de que el ordenador que pretende usar cumpla con las condiciones indicadas a continuación.

Condición 1 : El ordenador debe tener un puerto de salida de señal de imagen.

Verifique que el ordenador tenga un puerto etiquetado como "puerto RGB", "puerto de monitor" o "puerto CRT" que pueda emitir señales de imagen. Si el ordenador tiene un monitor incorporado, o si usa un ordenador portátil, es posible que no pueda conectar el ordenador al proyector, o alternativamente podrá comprar un puerto de salida externo. Consulte la documentación de instrucciones de su ordenador bajo un titular tal como "Conexión de un monitor externo" o similar para obtener más detalles.

Condición 2 : La resolución y frecuencia del monitor del ordenador deben estar incluidas en la "Lista de tipos de visualización de monitores que se pueden usar". ("Apéndices: Lista de tipos de visualización de monitores que se pueden usar" en el *Manual de instrucciones*)

Algunos ordenadores le permiten cambiar la resolución de salida, por lo tanto si es necesario, cambie la resolución para que coincida con el ajuste en "Lista de tipos de visualización de monitores que se pueden usar", mientras consulta la documentación de el ordenador.



- Dependiendo de la forma del puerto de su ordenador, es posible que necesite un adaptador opcional. Para más información, consulte la documentación de su ordenador.
- Si el ordenador y el proyector están demasiado separados uno del otro para conectar el cable de ordenador, use el cable VGA-HD 15 para PC opcional. ("Apéndices: Accesorios opcionales" en el *Manual de instrucciones*)

Proyección de imágenes desde el ordenador

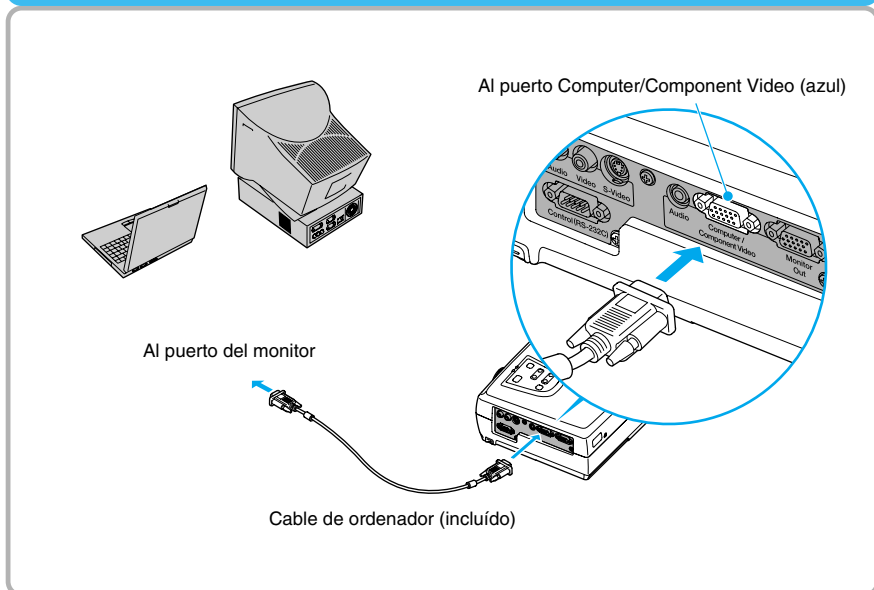

- Después que comienza la proyección, cambie el ajuste "Señal de entrada" en el menú "Vídeo" a "RGB". (Menú "Vídeo" en el *Manual de instrucciones*)
- Si se conecta más de un componente externo al proyector, use el botón [Source] del panel de control del proyector o el botón [Computer] del mando a distancia para seleccionar el puerto Computer como fuente de entrada. ("Conexión de la alimentación y proyección de imágenes" en el *Manual de instrucciones*)
- No permita que los cables de alimentación y de ordenador se enreden, de lo contrario podrían ocasionar interferencias en la imagen o errores de funcionamiento.

Reproducción de sonido del ordenador

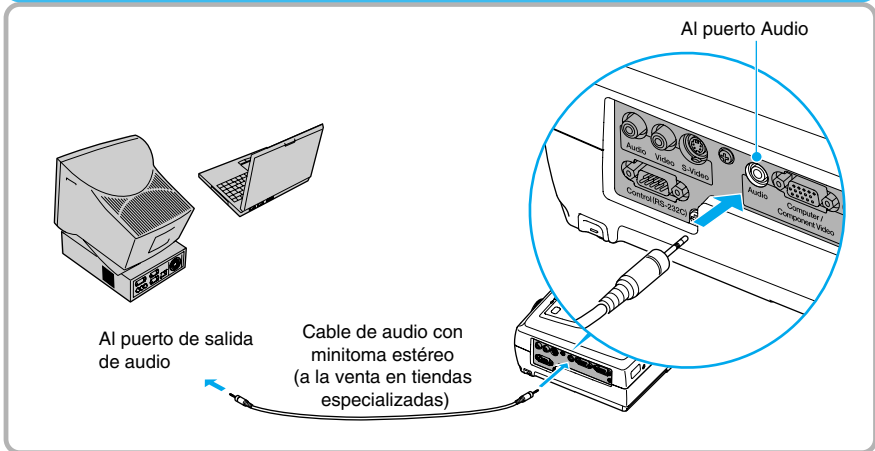

Para ajustar el volumen, use el comando "Volumen" en el menú "Audio". (Menú "Audio" en la *Manual de instrucciones*)

Conexión a un monitor externo

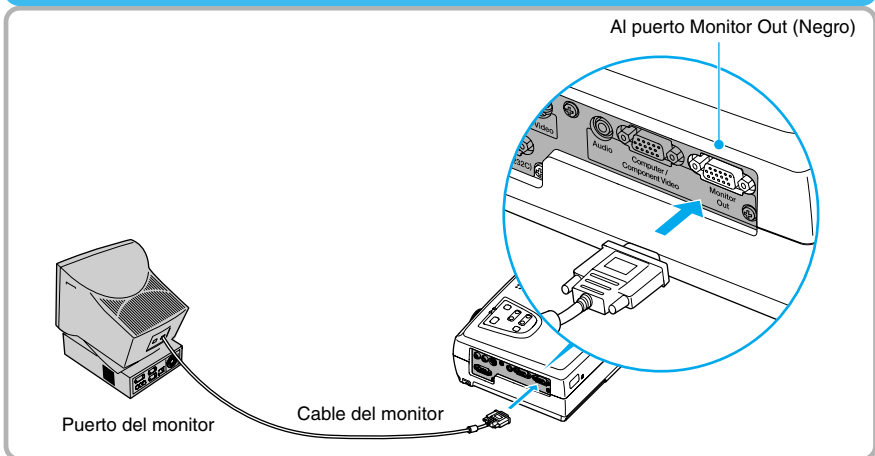

- Las imágenes de vídeo no se pueden emitir a un monitor externo.
- El medidor de ajuste para la corrección trapezoidal y los menús de ajuste y ayuda no salen por el monitor externo.