

EPSON®



M M PROJECTOR
ULTI EDIA

EMP-713/703/503™

Benutzerhandbuch

Projektoranleitungen

Die Dokumentation Ihres Epson-Projektors besteht aus den folgenden drei Anleitungen.

In diesen Anleitungen werden die folgenden Themen behandelt.

- **Sicherheitsanweisungen und weltweite Garantiebedingungen**
In dieser Anleitung wird der sichere Betrieb des Projektors erklärt und außerdem sind die weltweiten Garantiebedingungen und ein Fragebogen für die Fehlersuche vorhanden.
Vor der Inbetriebnahme des Projektors müssen Sie die Anleitung sorgfältig durchlesen.
- **Benutzerhandbuch (diese Anleitung)**
In diesem Benutzerhandbuch finden Sie die Anleitung zum Aufstellen des Projektors, zur Grundbedienung, zur Verwendung der Projektor-Menüs und zur Fehlersuche und Wartung.
- **Kurzanleitung**
Hier finden Sie zum einfachen Nachschlagen einen Überblick über die am häufigsten verwendeten Projektorfunktionen. Bewahren Sie diese Kurzanleitung in der Nähe des Projektors auf, um vor Beginn einer Präsentation oder während des Projektorbetriebs Einzelheiten zum Betrieb nachschlagen zu können.

EPSON®

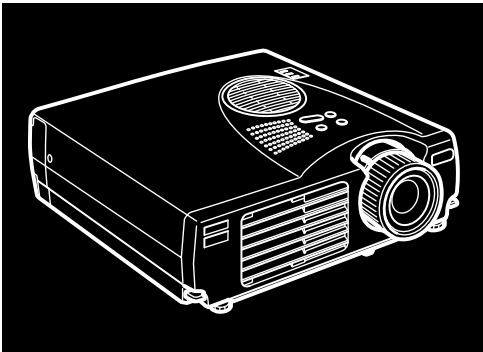

EMP-713/703/503™

DATEN/VIDEOPROJEKTOR

Benutzerhandbuch



Inhaltsverzeichnis

Inhaltsverzeichnis	iii
Einführung	vii
So nutzen Sie Ihren Projektor optimal	ix
Sonderzubehör	ix
Über dieses Handbuch	x
Wo man Hilfe findet	xi
World Wide Web Site	xi
1 Aufstellung	1
Projektor auspacken	2
Zusätzliche Komponenten	3
Projektor aufstellen	4
An einen Computer anschließen	7
An einen Desktop PC anschließen	8
An einen Laptop PC anschließen	11
An einen Desktop Macintosh anschließen	14
An ein PowerBook anschließen	18
Anschluß des Videosignals	24
Anschluß des Audiosignals an externe Lautsprecher oder an eine Verstärkeranlage	27



2	Verwendung des Projektors	29
	Ein- und Ausschalten des Geräts	31
	Ein- und Ausschalten des Projektors	31
	Schärfe und Bildposition des Projektionsbildes einstellen	33
	Resize-Taste	35
	Projektor bedienen	36
	Bedienung des Fernbedienung	37
	Bedienungsfeld benutzen	40
	Projektor-Statusanzeigen	41
	Netzanzeige	41
	Lampenanzeige	42
	Temperaturanzeige	43
3	Benutzung der Projektormenüs	45
	Zugriff auf das Hauptmenü	46
	Änderung einer Menüeinstellung	46
	Menüoptionen	48
	Videomenü (Bildquelle = Computer)	48
	Videomenü (Bildquelle = Video)	50
	Audiomenü	52
	Effekt-Menü	52
	Einstellung-Menü	54
	Firmenlogomenü	55
	Speichern eines Anwenderlogos	55
	Reset Total-Menü	57
	Erweitert-Menü (für weitere Funktionen)	58
	Informations-Menü	60
4	Wartung	61
	Objektiv säubern	62
	Projektorgehäuse säubern	62
	Reinigen des Luftfilters	63
	Projektorlampe austauschen	64

5 Fehlersuche	67
Probleme mit dem Projektor.....	68
Probleme mit Bild und Ton.....	70
6 Technische Daten	73
Unterstützte Bildschirmformate.....	75
Anschlußbelegung der Computereingangsbuchse.....	77
Glossar	79
Index	81





Einführung

Mit dem kompakten, leichten EPSON EMP-713/703/503 Projektor können Sie bei Präsentationen Vollfarb- und Videobilder auf einer großen Leinwand zeigen. Der Projektor kann gleichzeitig an zwei Signalquellen angeschlossen werden: an einen PC oder Apple Macintosh-Computer und an eine Video-Signalquelle, wie z.B. einen Videorecorder, einen Camcorder oder eine Digitalkamera. Darüber hinaus kann für jede Bildsignalquelle auch eine Audiosignalquelle angeschlossen werden.

Bilder werden ganzfarbig (16.670.000 Farben) und mit einer XGA Auflösung von 1024 x 768 Pixel (EMP-713/703) und SVGA Auflösung Von 800 x 600 Pixel (EMP-503). Der Projektor erzeugt helle Bilder, die auch in Räumen gut sichtbar sind, deren Beleuchtung hell genug ist, um Notizen niederzuschreiben.

Das völlig neue AVTSS-System (Automatische Videospurlagen- und Synchronisationserkennung, Patent angemeldet) ruft automatisch Bilder von einem Computer ab.

Der Projektor kann über ein Fernbedienungsteil gesteuert werden, wobei Menüs zum Umschalten der Bildquelle und Einstellen des Bildes erscheinen. Das Fernbedienungsteil kann

auch als drahtlose Maus verwendet werden, die in diesem Fall zur Steuerung des Maus-Cursors auf dem Computer-Bildschirm dient.

Der Projektor arbeitet mit der neuesten Größenanpassungs-Technologie DAR (Digital Active Resizing), die nicht nur echten VGA~UXGA- die signale unterstützt (EMP-503 unterstützt UXGA nicht). Ganz gleich, welche Art von signale verwendet wird, das Resultat ist stets ein Vollformat-Videobild von überragender Qualität.

Es können NTSC-, NTSC4.43, NTSC50, PAL-, M-PAL,N-PAL, PAL60 oder SECAM-Videoquellen der Komposit-Video- oder S-Videonorm angeschlossen werden. Einzelheiten zu den unterstützten Computern und Videonormen enthält das das Kapitel 6.

So nutzen Sie Ihren Projektor optimal

Der Projektor bietet einen kompletten Funktionsumfang für die Bild-, Video- und Toneinstellung. Lesen Sie bitte die folgende Zusammenfassung der wichtigsten Funktionen sorgfältig durch, um Ihren Projektor optimal zu nutzen.

Sonderzubehör

Zur optimalen Nutzung des Projektors bietet EPSON die folgenden Teile als Sonderzubehör.

- | | |
|--|---------|
| • Bildpräsentationskamera (XGA) | ELPDC02 |
| • Bildpräsentationskamera (PAL/NTSC) | ELPDC03 |
| • Computerkabel | ELPKC02 |
| • VGA-HD15 PC Kabel (3,0 m) | ELPKC09 |
| • VGA-HD15 PC-Computer-Verlängerungskabel (20 m) | ELPKC10 |
| • Weiche Tragetasche (für Personalcomputer) | ELPKS16 |
| • Weiche Tragetasche | ELPKS24 |
| • Ersatzlampe | ELPLP14 |
| • Tragbarer Bildschirm (50") | ELPSC06 |
| • 60-Zoll Bildschirm | ELPSC07 |
| • 80-Zoll Bildschirm | ELPSC08 |
| • Deckenhalterung (Silber)* | ELPMB09 |

Sie können diese Zubehöerteile von Ihrem Händler kaufen.

* Ein besonderes Verfahren ist erforderlich, um den Projektor an der Decke aufzuhängen. Bitte wenden Sie sich an Ihren Händler, wenn Sie den Projektor an der Decke aufhängen wollen.

Über dieses Handbuch

Kapitel 1, “Aufstellung” erklärt Schritt für Schritt, wie der Projektor aufgestellt und an einen Computer, an eine Videoquelle oder an externe Aktivlautsprecher oder eine Verstärkeranlage angeschlossen wird. Lesen Sie die für Ihren Fall geltenden Installationsanweisungen.

Kapitel 2, “Verwendung des Projektors” erklärt, wie der Projektor ein- und ausgeschaltet wird und wie einfache Projektoreinstellungen vorgenommen werden.

Das Kapitel 3, “Verwendung der Menüs”, beschreibt das Einstellen von Farbe und Bild, das Ausrichten des projizierten Bildes und das

Kapitel 4, “Wartung” beschreibt, wie Sie den Projektor warten.

Kapitel 5, “Fehlersuche”, sagt Ihnen, wie die Anzeigeleuchten des Projektors zu interpretieren sind und gibt Ihnen nützliche Informationen zur Vermeidung von Fehlern, zur Optimierung der Bildqualität und zur Lösung von Problemen.

Kapitel 6, “Technische Daten” beschreibt die technischen Daten Ihres Projektors.

Ein Glossar und Stichwortverzeichnis befinden sich am Ende des Anleitungshandbuchs.

Wo man Hilfe findet

Falls bei der Inbetriebnahme oder der Bedienung des Projektors Probleme auftreten sollten, vergleichen Sie bitte zunächst mit Kapitel 5 "Fehlersuche". Falls sich die Probleme hierdurch nicht beheben lassen, wenden Sie sich bitte an die für Ihren Bereich zuständige Vertretung, die im Abschnitt "Internationale Garantiebedingungen" in den in der Packung enthaltenen "Sicherheitsanweisungen und weltweite Garantiebedingungen".

Wenn Sie den Kundendienst anrufen, halten Sie bitte folgende Informationen bereit:

- Produktbezeichnung
- Seriennummer des Produkts
- Computerkonfiguration
- Beschreibung des Problems

World Wide Web Site

Falls Sie Internet-Zugang haben und über einen Web Browser verfügen, erreichen sie EPSONs World Wide Web Site unter <http://www.epson.com>. Die EPSON Home Page verbindet die Benutzer mit den Diensten What's New, EPSON Products, EPSON Connection, Corporate Info, und EPSON Contacts. Nutzen Sie "EPSON Connection", um die neuesten Treiber zu laden, die FAQs (Frequently Asked Questions) anzuschauen und in der EPSON Chart Area zu stöbern. Wenn Sie mit EPSON weltweit in Verbindung treten möchten, ist EPSON Contacts der richtige Dienst, um Kontaktinformationen und Adressen lokaler EPSON-Filialen zu erhalten.





1

Aufstellung

In diesem Kapitel wird erklärt, wie der Projektor auszupacken, aufzustellen und an andere Geräte anzuschließen ist. Der Projektor muß an einen Computer oder an eine Videoquelle, z. B. einen Videorekorder, eine Videokamera, eine Digital-Kamera oder einen Laser-Disk-Player angeschlossen sein. Hier ein Beispiel. Sie möchten den Projektor sowohl an Ihren Computer und auch an eine Videoquelle anschließen oder den Projektor für eine oder mehrere der folgenden Zwecke benutzen:

- Schließen Sie das Kabel der Maus an, um die Fernbedienung wie eine kabellose Maus zu benutzen.
- Liefern Sie Audio für eine oder beide Bildquellen. Die Audioquelle kann ein Computer, eine Videoquelle oder ein anderes Gerät, wie z.B. ein Stereoverstärker sein.
- Schließen Sie einen externen Lautsprecher oder ein Verstärkersystem an, um das Audiosignal hörbar er zu machen.

Projektor auspacken

Vergewissern Sie sich beim Auspacken des Projektors, daß alle Teile vollständig vorhanden sind:

- Projektor
- Fernbedienung
- Zwei-Alkali-Trockenzellenbatterien LR6 (AA)
- Netzkabel
- Computerkabel
- Audio-/Videokabel (A/V-Kabel)
- PS/2-Mauskabel
- USB-Mauskabel
- Benutzerhandbuch
- Kurzanleitung
- Sicherheitsanweisungen und weltweite Garantiebedingungen
- Tragetasche

Je nach Konfiguration Ihrer Anlage brauchen Sie das gesamte oder nur einen Teil des oben genannten Zubehörs.

Bewahren Sie das Verpackungsmaterial für den Fall auf, daß der Projektor versandt werden muß. Bei jedem Transport sollte die Originalverpackung oder ein geeigneter gleichwertiger Behälter verwendet werden.

Zusätzliche Komponenten

Je nachdem, wie Sie Ihren Projektor verwenden wollen, kann es erforderlich sein, folgende Komponenten zu besorgen:

- Zum Empfang eines S-Video-Signals wird ein S-Video-Kabel benötigt. (Normalerweise ist ein solches Kabel mit dem Videogerät mitgeliefert.) Ein separates Kabel ist für jede Videoquelle erforderlich.
- Zum Anschließen des Projektors an einen Macintosh PowerBook benötigen Sie ein Video-Ausgangskabel. (Eines wird normalerweise von Apple mitgeliefert oder kann von Apple für alle neuen PowerBook-Modelle, die einen Video-Ausgang haben, bestellt werden.) Wenn Sie für Ihren PowerBook kein solches Kabel haben, wenden Sie sich an Ihren Macintosh-Fachhändler.
- Zum Anschließen des Mauskabels an Ihren Computers kann ein spezieller Steckverbinder, ein spezielles Kabel oder ein anderes Zubehörteil erforderlich sein. Diese Teile können Sie bei Ihrem Computerfachhändler kaufen. Wenn Ihr Computer keinen Mausanschluß hat, können Sie das Mauskabel nicht verwenden.

- ◆ **Hinweis:** Sie können eine Kensington MicroSaver® Diebstahlschutz-Vorrichtung in dem Loch rechts am Projektor anschließen. Einzelheiten erfahren Sie bei Ihrem Computerfachhändler.

Projektor aufstellen

1. Stellen Sie den Projektor auf eine stabile, ebene Fläche, nicht weiter als 1,5 m vom Computer oder Videogerät entfernt, auf

◆ **Achtung:** Halten Sie den Projektor nicht am Objektiv fest. Dadurch kann das Objektiv beschädigt werden.

2. Stellen Sie den Projektor in geeignetem Abstand von der Leinwand auf.

Der Abstand zwischen Projektor und Leinwand bestimmt die Bildgröße. Anhand der folgenden Angaben können Sie den richtigen Abstand bestimmen.

Größe der Leinwand	Horizontaler Abstand zwischen Projektor und Leinwand		
610x460cm	11,5 m	~	13,8m
410x300cm	7,7 m	~	9,2 m
305x228cm	5,7 m	~	6,9 m
200x150cm	3,8 m	~	4,5 m
160x120cm	3,0 m	~	3,6 m
120x90cm	2,3 m	~	2,7 m
81x61cm	1,5 m	~	1,7 m
61x46cm	1,1m	~	1,3 m
53x40cm	—	~	1,1 m

◆ **Hinweis:** Der oben angegebene Projektionsabstand gilt für das Standardobjektiv.

3. Drehen Sie den Projektor so, daß die Projektionsrichtung senkrecht zur Leinwand steht. Bei schräger Projektion wird das Bild verzerrt.
4. Stecken Sie das eine Ende des Netzkabels in die entsprechende Buchse am Projektor. Stecken Sie das andere Ende des Netzkabels in eine geerdete Netzsteckdose.

Der Projektor sollte sich jetzt im Bereitschaftsmodus befinden, die orangefarbene Netzanzeige am Projektor leuchtet.

- ◆ **Warnung:** *Schauen Sie niemals ins Objektiv wenn der Projektor eingeschaltet ist. Die Lampe kann plötzlich angehen, auch wenn der Projektor nicht bedient wird. Das Licht der Lampe kann Ihre Augen schädigen. Achten Sie bitte besonders darauf, daß Kinder nie direkt ins Objektiv schauen.*

5. Schieben Sie zum Einlegen der Batterien in die Fernbedienung den Deckel des Batteriefachs wie dargestellt auf.

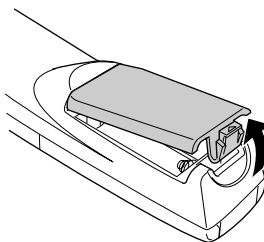

6. Legen Sie die Zwei-Alkali-Trockenzellenbatterien LR6 (AA). Vergewissern Sie sich, daß die Polarität der Batterien stimmt.

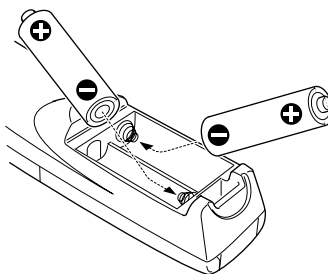

7. Schieben Sie den Deckel des Batteriefachs wieder zu.
Beachten Sie beim Austauschen der Batterien die folgenden Vorsichtsmaßnahmen:

-
- Verwenden Sie nicht gleichzeitig alte und neue Batterien.
 - Tauschen Sie die Batterien sofort aus, wenn sie schwächer werden. Falls eine Batterie auslaufen sollte, wischen Sie die Flüssigkeit sofort mit einem weichen Tuch ab. Falls Batterieflüssigkeit auf Ihre Hände gelangt, waschen Sie sie sofort.
 - Nehmen Sie die Batterien heraus, wenn Sie den Projektor voraussichtlich für längere Zeit nicht benutzen.

An einen Computer anschließen

Es können Computerquellen mit XGA- bzw. von VGA- bis UXGA-Auflösung an den Projektor angeschlossen werden (EMP-503 unterstützt UXGA nicht).

In untenstehender Abbildung sehen Sie alle Schnittstellen-Anschlüsse auf der Rückseite des Projektors. Schauen Sie auf diese Abbildung, wenn Sie Ihren Computer oder andere Geräte an den Projektor anschließen.

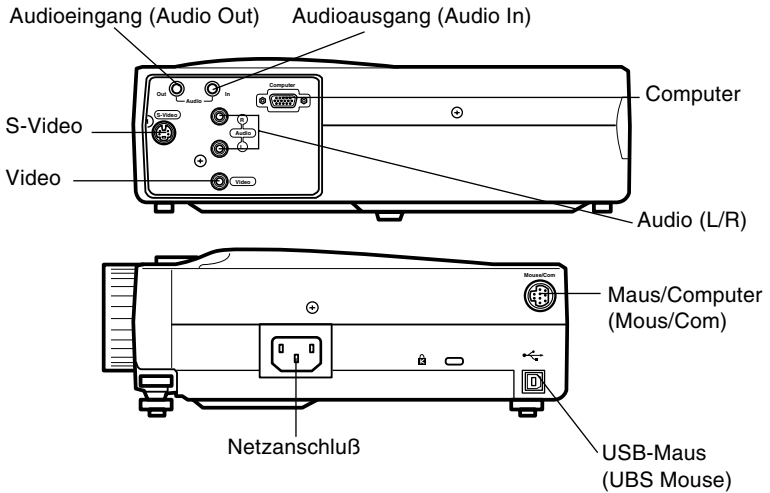

An einen Desktop PC anschließen

Zum Anschluß des Projektors an Ihren Desktop PC müssen Sie:

- Das Computerkabel und das Computer-Monitorkabel anschließen.
- Das Audiokabel anschließen (für Projektionen mit Ton).

Folgen Sie beim Anschließen des Kabels den Anweisungen im entsprechenden Kapitel. Schalten Sie, bevor Sie beginnen, den Projektor und den Computer aus, falls diese eingeschaltet sind.

- ◆ **Hinweis:** Die Computerkonfigurationen sind unterschiedlich. Schauen Sie in Ihr Computerhandbuch, um festzustellen, wo sich die zum Anschließen Ihres Projektors benötigten Buchsen befinden.

Anschluß des Computers

Das Kabel für Computer und Monitor wie in der Abbildung gezeigt anschließen.

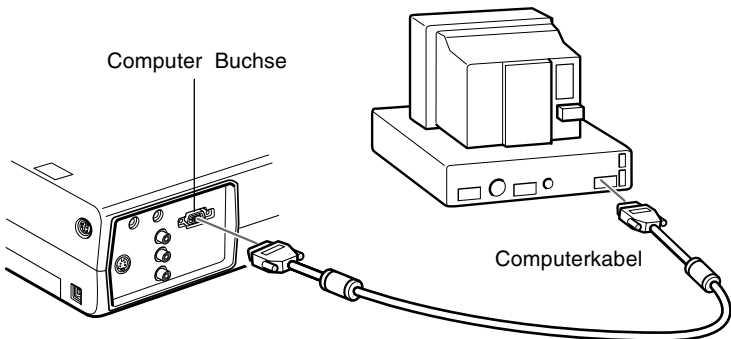

-
1. Ein Ende des Computerkabels an die Computerbuchse des Projektors anschließen.

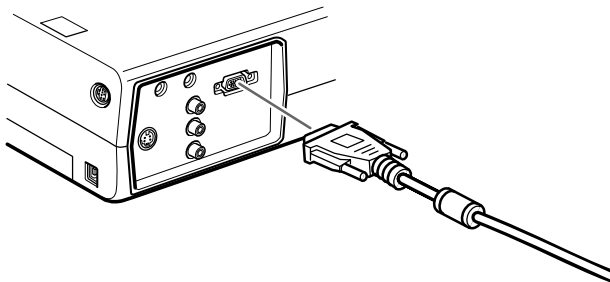

2. Schließen Sie das andere Ende des Computerkabels an die Video-Buchse des Computers an.
3. Ziehen Sie die Schrauben an allen Steckern fest.



Anschluß der Mauskabel

Wenn das Fernbedienungsteil als Maus verwendet werden soll, muß das PS/2-Mauskabel oder das USB-Mauskabel angeschlossen werden.

Das Kabel bei Vergleich mit in der Abbildung wie folgt anschließen.

Hinweis: Der USB-Mausanschluss am Projektor kann nur zum Anschluss einer USB-Maus verwendet werden. Es ist nicht möglich, andere USB-Ausrüstung zur Verwendung anzuschließen.

Schauen Sie zur Orientierung auf diese Abbildung, während Sie die untenstehenden Arbeitsschritte durchführen.

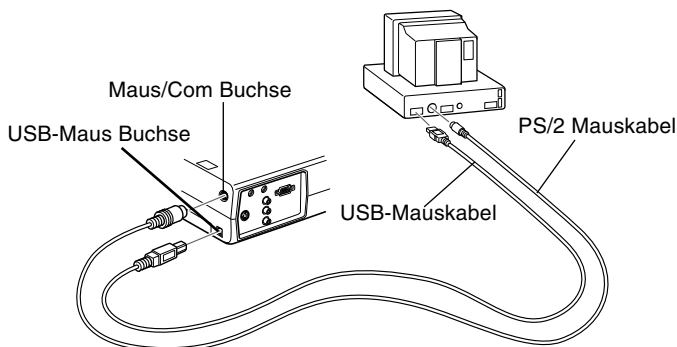

1. Den 9poligen Stecker des PS/2-Mauskabels oder des USB-Mauskabels an die Mouse/Com-Buchse am Projektor anschließen.

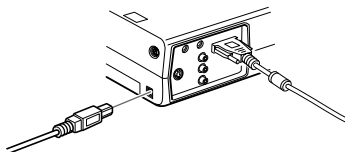

2. Die Maus vom Mausanschluß der Rückwand des Computers trennen und stattdessen das andere Ende des PS/2-Mauskabels oder des USB-Mauskabels an diese Buchse anschließen. (Während der Verwendung der Fernbedienungsmaus ist die Maus des Computers deaktiviert.)

Anschluß des Audiokabels

1. Bei Verwendung von Tonwiedergabe das eine Ende des Audiokabels an die Buchse “Audio In” am Projektor anschließen.

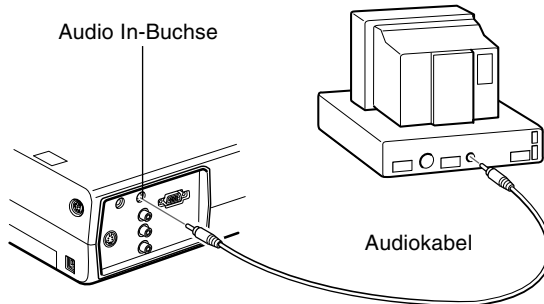

2. Schließen Sie das andere Ende des Audiokabels an die Lautsprecher- bzw. Audio Out-Buchse der Computer-Soundkarte an.

An einen Laptop PC anschließen

Zum Anschluß des Projektors an Ihren Laptop PC müssen Sie:

- Das Computerkabel anschließen
- Das Mauskabel anschließen (wenn das Fernbedienungsteil als Maus verwendet werden soll).
- Das Audiokabel anschließen (für Projektionen mit Ton)

Folgen Sie beim Anschließen des Kabels den Anweisungen im entsprechenden Kapitel. Schalten Sie, bevor Sie beginnen, den Projektor und den Computer aus, falls sie eingeschaltet sind.

- ◆ **Hinweis:** Die Laptop-Konfigurationen sind unterschiedlich. Schauen Sie in Ihr Computerhandbuch, um festzustellen, wo sich die zum Anschließen Ihres Projektors benötigten Buchsen befinden.

Anschluß des Computerkabels

Zuerst das Computerkabel des Projektors an den Notebook-Computer anschließen.

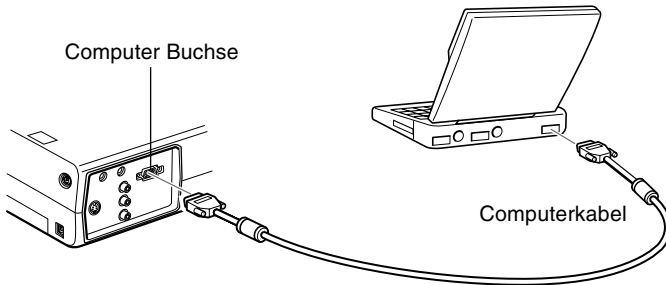

1. Ein Ende des Computerkabels an die "Computer"-Buchse des Projektors anschließen.
2. Schließen Sie das andere Ende des Computerkabels an die Video-Buchse (Monitor) des Laptops an.
3. Ziehen Sie die Schrauben an allen Steckern fest.

Anschluß der Maus

Wenn das Fernbedienungsteil als Maus verwendet werden soll, muß das PS/2-Mauskabel oder das USB-Mauskabel angeschlossen werden.

- ◆ **Hinweis:** Der USB-Mausanschluss am Projektor kann nur zum Anschluss einer USB-Maus verwendet werden. Es ist nicht möglich, andere USB-Ausrüstung zur Verwendung anzuschließen.

Schauen Sie zur Orientierung auf diese Abbildung, während Sie die untenstehenden Arbeitsschritte durchführen.

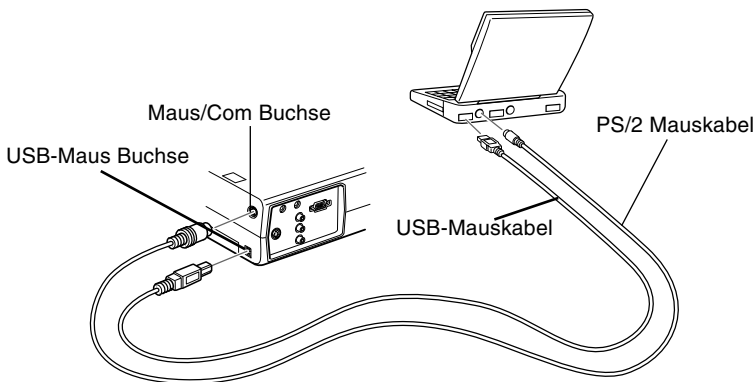

1. Den 9poligen Stecker des PS/2-Mauskabels oder des USB-Mauskabels an die "Mouse/Com"-Buchse am Projektor anschließen.

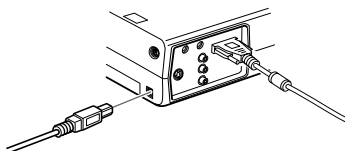

2. Schließen Sie den 6poligen (Mini-DIN) Stecker des PS/2-Mauskabels oder USB-Mauskabels an den externen Mausanschluss oder USB-Anschluss an Ihrem Laptop an.
3. Konfigurieren Sie Ihr Laptop auf die Benutzung einer externen Maus.

◆ **Hinweis:** Sie müssen möglicherweise die Anzeige neu einstellen, damit sie sowohl auf dem Monitor des Laptops als auch auf der Projektionsleinwand erscheint. Bei manchen Laptops werden diese Einstellungen mit den Funktionstasten der Tastatur oder mit Hilfe eines vom Computerhersteller mitgelieferten Setup-Programms durchgeführt. Schauen Sie ins Handbuch Ihres Laptops oder in die Online-Hilfe.

Anschluß des Audiokabels

1. Bei Verwendung von Tonwiedergabe das eine Ende des Audiokabels an die Buchse "Audio In" am Projektor anschließen.

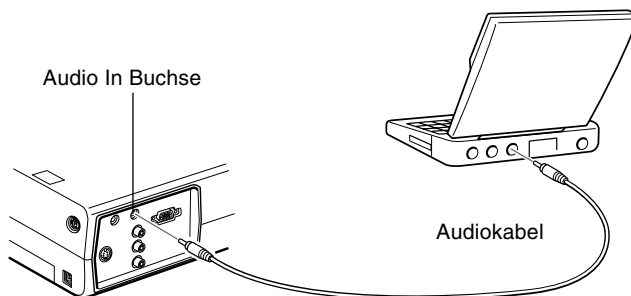

2. Schließen Sie das andere Ende des Audiokabels an Ihren Laptop an.

An einen Desktop Macintosh anschließen

Zum Anschluß des Projektors an Ihren Desktop Macintosh müssen Sie:

- Das Computerkabel anschließen
- Das Mauskabel anschließen (wenn das Fernbedienungsteil als Maus verwendet werden soll).
- Das Audiokabel anschließen (für Projektionen mit Ton)

Folgen Sie beim Anschließen des Kabels den Anweisungen im entsprechenden Kapitel. Schalten Sie, bevor Sie beginnen, den Projektor und den Computer aus, falls sie eingeschaltet sind.

- ◆ **Hinweis:** Die Macintosh-Konfigurationen sind unterschiedlich. Schauen Sie in Ihr Computerhandbuch, um festzustellen, wo sich die zum Anschließen Ihres Projektors benötigten Buchsen befinden.

Anschluß des Computerkabels

Schließen Sie zuerst das Computerkabel an. Schauen Sie zur Orientierung auf diese Abbildung, während Sie die untenstehenden Arbeitsschritte durchführen.

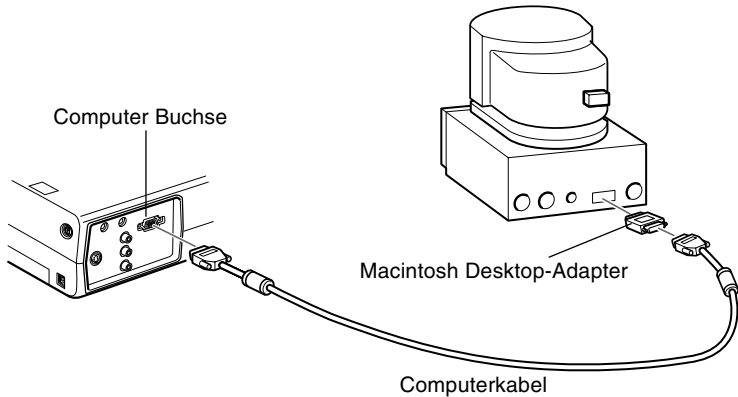

1. Ein Ende des Computerkabels an die Computerbuchse des Projektors anschließen.

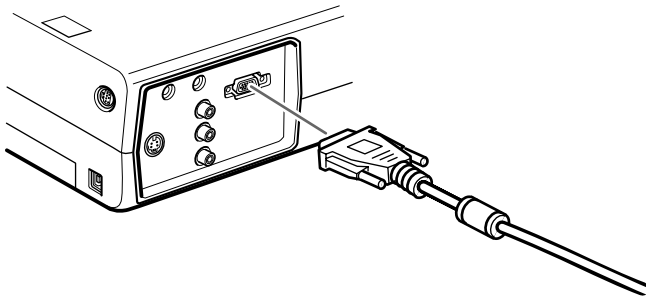

-
2. Nehmen Sie die kleine Abdeckung vom Macintosh Desktop-Adapter ab und stellen Sie die DIP-Schalter entsprechend der Auflösung, mit der Sie arbeiten möchten, ein, z.B. im 16 Zoll-Modus. Nähere Anweisungen entnehmen Sie bitte Ihren Macintosh-Handbüchern.

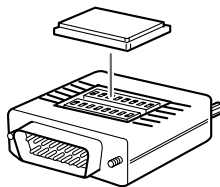

3. Verbinden Sie den kleinen Stecker des Macintosh Desktop-Adapters mit dem anderen Ende des Computerkables.

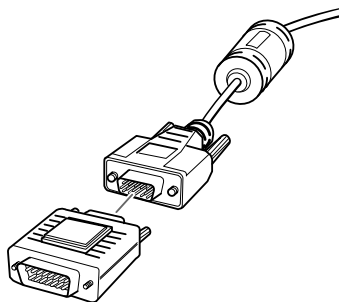

4. Schließen Sie das Computerkabel (mit dem daran angeschlossenen Macintosh Desktop-Adapter) an die Video Out-Buchse am Ihres Macintosh an.

Anschluß der Mauskabel

Wenn das Fernbedienungsteil als Maus verwendet werden soll, muß das USB-Mauskabel angeschlossen werden.

Hinweis: Der USB-Mausanschluss am Projektor kann nur zum Anschluss einer USB-Maus verwendet werden. Es ist nicht möglich, andere USB-Ausrüstung zur Verwendung anzuschließen.

Schauen Sie zur Orientierung auf diese Abbildung, während Sie die untenstehenden Arbeitsschritte durchführen.

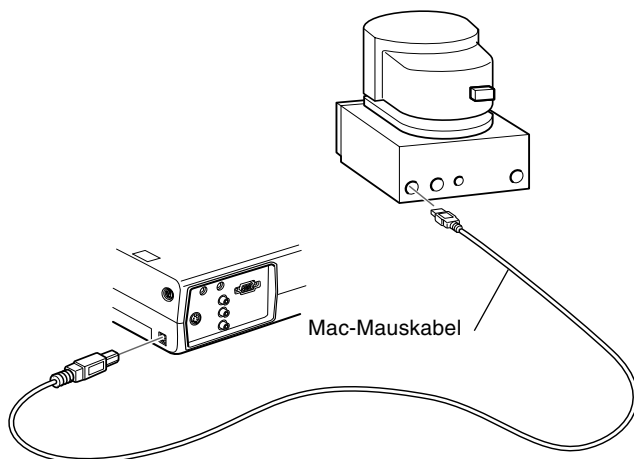

1. Ein Ende des USB-Mauskabels des Projektors an die Buchse, bzw. an die USB-Mausbuchse, am Projektor anschließen.

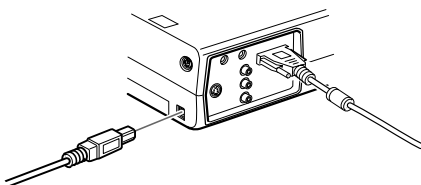

2. Ziehen Sie Ihr Mac Mauskabel ab. Schließen Sie die andere Seite des mit dem Projektor mitgelieferten USB Mauskabels an die Maus-Buchse Ihres Macintosh an.

Anschluß des Audiokabels

1. Bei Verwendung von Tonwiedergabe das eine Ende des Audiokabels an die Buchse "Audio In" am Projektor anschließen.

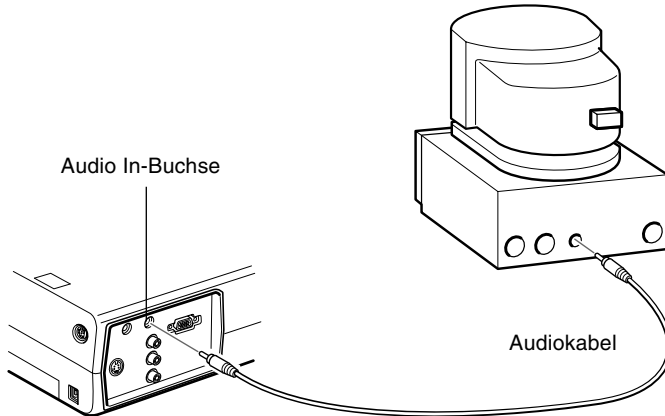

2. Das andere Ende des Audiokabels an die Audioausgangsbuchse am Computer anschließen.

An ein PowerBook anschließen

Ihr PowerBook muß über einen Video-Out Anschluß verfügen, um es mit dem Projektor verbinden zu können.

Zum Anschluß des Projektors an Ihr PowerBook müssen Sie:

- Das Computerkabel anschließen
- Das Mauskabel anschließen (wenn das Fernbedienungsteil als Maus verwendet werden soll).
- Das Audiokabel anschließen (für Projektionen mit Ton)

Folgen Sie beim Anschließen des Kabels den Anweisungen im entsprechenden Kapitel. Schalten Sie, bevor Sie beginnen, den Projektor und den Computer aus, falls sie eingeschaltet sind.

- ◆ **Hinweis:** Die PowerBook-Konfigurationen sind unterschiedlich, d.h. die Schnittstellen Ihres PowerBooks können sich an anderer Stelle befinden als in den Abbildungen angegeben. Schauen Sie in Ihr Computerhandbuch, um festzustellen, wo sich die zum Anschließen Ihres Projektors benötigten Buchsen befinden.

Anschluß des Computerkabels

Schließen Sie zuerst das Computerkabel an. Schauen Sie zur Orientierung auf diese Abbildung, während Sie die untenstehenden Arbeitsschritte durchführen.

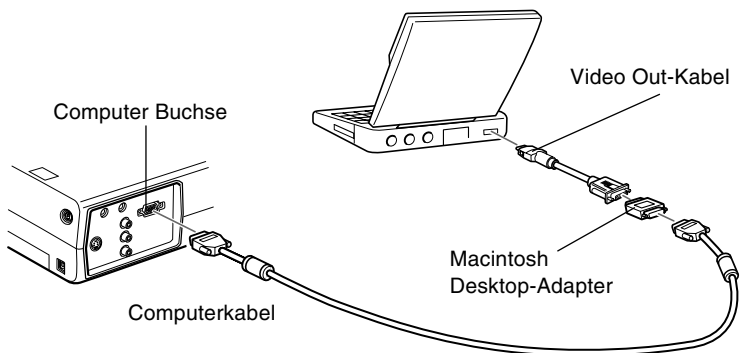

- ◆ **Hinweis:** Bei einigen neuen PowerBooks kann man u. U. nicht das Computerkabel direkt, d.h. ohne ein Video Out-Kabel, an den Computer anschließen. Nähere Informationen zum Anschluß eines Computerkabels finden Sie im Handbuch Ihres PowerBooks.

1. Ein Ende des Computerkabels an die Computerbuchse des Projektors anschließen.

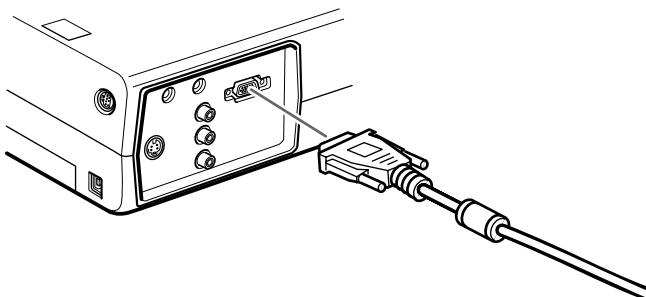

2. Nehmen Sie die kleine Abdeckung vom Macintosh Desktop-Adapter ab und stellen Sie die DIP-Schalter entsprechend der Auflösung, mit der Sie arbeiten möchten, ein, z.B. im 16 Zoll-Modus. Nähere Anweisungen entnehmen Sie bitte Ihren Macintosh-Handbüchern.

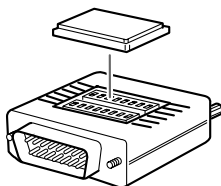

-
3. Verbinden Sie den kleinen Stecker des Macintosh Desktop-Adapters mit dem anderen Ende des Computerkables.

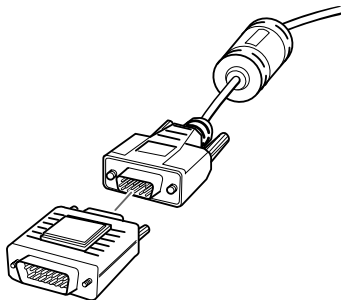

4. Schließen Sie das Computerkabel (mit dem optionalen Macintosh Desktop-Adapter an die Video Out-Buchse am PowerBook an.

Falls ein Video Out-Kabel mit Ihrem PowerBook mitgeliefert wurde, verbinden Sie den kleinen Stecker des Video Out-Kabels mit der Video Out-Buchse an der Rückseite Ihres PowerBooks. Schließen Sie den anderen Stecker des Macintosh Desktop-Adapters am Ende des Computerkabels an.

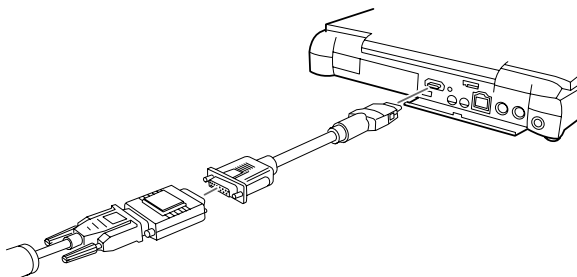

Anschluß der Maus kabel

Wenn das Fernbedienungsteil als Maus verwendet werden soll, muß das USB-Mauskabel angeschlossen werden.

Hinweis: Der USB-Mausanschluss am Projektor kann nur zum Anschluss einer USB-Maus verwendet werden. Es ist nicht möglich, andere USB-Ausrüstung zur Verwendung anzuschließen.

Schauen Sie zur Orientierung auf diese Abbildung, während Sie die untenstehenden Arbeitsschritte durchführen.

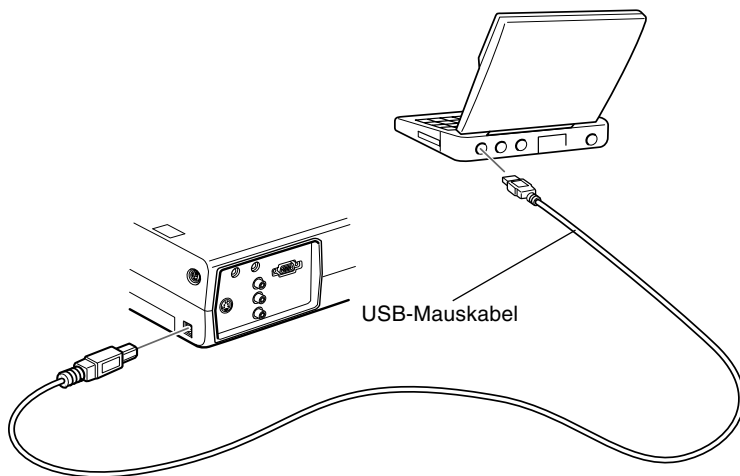

1. Ein Ende des USB-Mauskabels des Projektors an die USB-Mausbuchse, am Projektor anschließen.

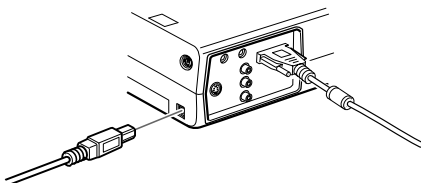

2. Schließen Sie die andere Seite des mit dem Projektor mitgelieferten USB Mauskabels an die Maus-Buchse auf der Rückseite Ihres PowerBooks an.

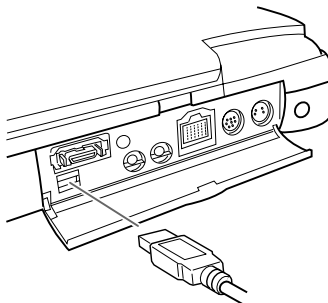

Anschluß des Audiokabels

1. Bei Verwendung von Tonwiedergabe das eine Ende des Audiokabels an die Buchse "Audio In" am Projektor anschließen.

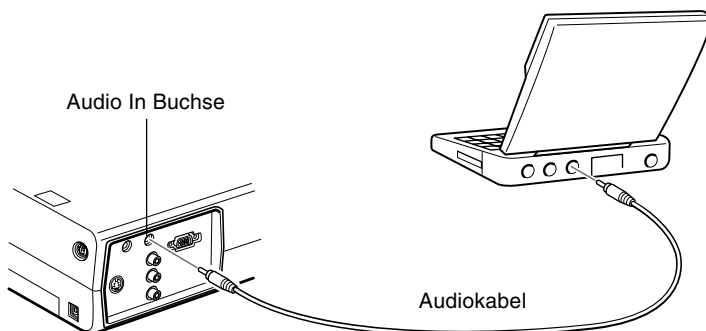

2. Schließen Sie das andere Ende des Audiokabels an die Audio Out-Buchse Ihres PowerBooks an.

- ◆ **Hinweis:** Nach dem Einschalten des Projektors und des Computers müssen Sie, falls Sie Ihr System so konfiguriert haben, daß das Bild sowohl auf dem LCD-Schirm als auch auf der Projektionsleinwand angezeigt wird, im Kontrollfeld "Anzeige" die Option "Spiegeln" (Mirroring) wählen.

Anschluß des Videosignals

Sie können einen Videorecorder, einen Camcorder, einen Laser CD-Player oder jede andere kompatible Video-Signalquelle an Ihren Projektor anschließen. Der Projektor empfängt sowohl Komposit-Videosignale als auch S-Videosignale. Wenn Ihr Videogerät eine einpolige RCA-Videobuchse hat, überträgt es Komposit-Videosignale. Verfügt Ihr Videogerät dagegen über eine vierpolige Videobuchse (DIN-Minibuchse), überträgt es S-Videosignale.

- ◆ **Hinweis:** *Der Projektor ist nicht kompatibel mit dem für Kabel-TV üblichen F-Stecker.*

Der Projektor kann gleichzeitig an eine S-Videoquelle und an eine Komposit-Videoquelle angeschlossen werden.

Der Projektor unterstützt die Videonormen NTSC, PAL und SECAM, wobei die jeweils verwendete Videonorm automatisch erkannt und identifiziert wird. Jedoch kann der Projektor auch so eingestellt werden, daß nur eine bestimmte Übertragungsnorm erkannt wird (siehe Kapitel 3). Hierbei ist zu beachten, daß der Projektor in diesem Fall nur einen der verschiedenen Videosignaltypen erkennt.

Der zu verwendende Kabeltyp, mit dem das Videogerät an den Projektor angeschlossen wird, richtet sich danach, ob Komposit-Videosignale oder S-Videosignale übertragen werden. Für Komposit-Videoquellen das mit dem Projektor gelieferte RCA-Audiokabel und das RCA-Videokabel verwenden. Für S-Videoquellen das mit dem Videogerät gelieferte S-Videokabel oder ein im Computer- oder Videofachhandel erhältliches Kabel verwenden.

S-Video 4polig, Mini-DIN

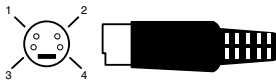

FBAS Cinch (RCA)

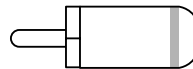

Die Videoquelle wie folgt an den Projektor anschließen:

1. Schalten Sie den Projektor und das Videogerät aus, falls sie eingeschaltet sind.
2. Wenn Ihr Videogerät einen kleinen, runden, einpoligen Komposit-Videostecker (RCA) hat, ist für den Anschluß das mit dem Projektor gelieferte RCA-Videokabel zu verwenden. Verfügt Ihr Videogerät dagegen über einen vierpoligen S-Videostecker, ist das mit dem Videogerät gelieferte S-Videokabel oder ein im Computer- oder Videofachhandel erhältliches Kabel zu verwenden.
3. Bei einem Gerät mit FBAS-Signal stecken Sie den gelben Cinch-Stecker des RCA Video-Kabel in die Video-Buchse des Projektors. Den gelben Stecker am anderen Ende des Kabels stecken Sie in die Video-Out-Buchse des Videogerätes.

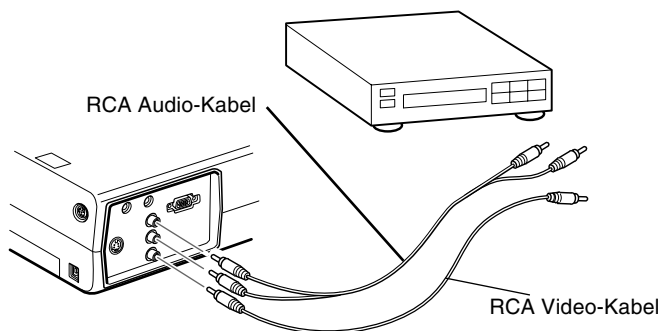

4. Stecken Sie die anderen Stecker des RCA Audio-Kabel wie folgt in die Audio-Buchsen des Projektors: Stecken Sie den weißen Stecker in die L-Buchse und den roten Stecker in die R-Buchse. Stecken Sie die Stecker am anderen Ende des RCA Audio-Kabel in die Audio-Ausgangsbuchsen des Videogerätes.
5. Bei einem S-Videogerät schließen Sie das eine Ende des S-Videokabels an die S-Video-Buchse des Projektors an. Stecken Sie das andere Ende des Kabels in die S-Video-Out-Buchse Ihres Videogerätes.

- Bei einem S-Video-Signal stecken Sie die anderen Stecker des RCA Audio-Kabels folgendermaßen in die Audiobuchsen des Projektors: Stecken Sie den weißen Stecker in die L-Buchse und den roten Stecker in die R-Buchse. Stecken Sie den Stecker am anderen Ende des RCA Audio-Kabels in die Audio-Ausgangsbuchse des Videogerätes.

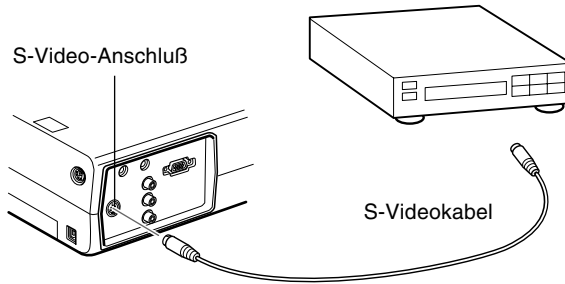

Anschluß des Audiosignals an externe Lautsprecher oder an eine Verstärkeranlage

Obwohl die im Projektor eingebauten Lautsprecher normalerweise für kleine und mittelgroße Räume ausreichen, können für große Räume, oder für maximalen Klangeffekt, auch externe Lautsprecherboxen oder PA-Systeme für öffentliche Vorträge angeschlossen werden. Um einen externen Lautsprecher oder eine Verstärkeranlage an den Projektor anzuschließen, benötigen Sie ein Cinch-zu-3,5mm Stereo-Audiokabel. Diese Kabel bekommen Sie im Computer-Fachhandel.

1. Vergewissern Sie sich, daß sowohl der Projektor als auch die Lautsprecher bzw. das PA-System ausgeschaltet sind.
2. Stecken Sie den 3,5 mm Stereo-Klinkenstecker in die Audio-Out-Buchse des Projektors.

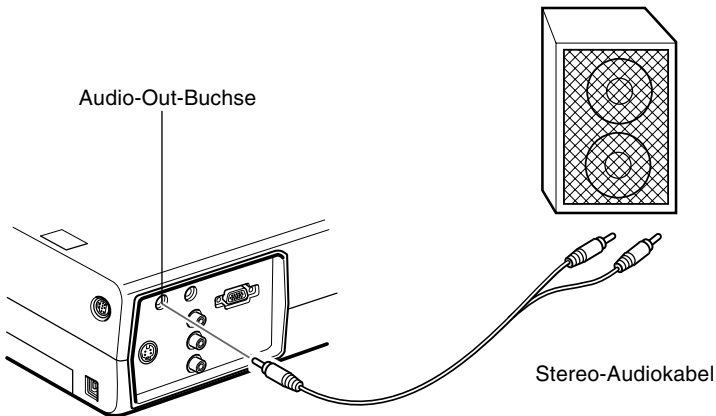

-
3. Stecken Sie die Cinch-Stecker in die externe Verstärkeranlage oder das PA System ein. Stecken Sie den roten Kabelstecker in die Audio R-Buchse und den weißen Stecker in die Audio L-Buchse.

◆ **Hinweis:** *Die internen Lautsprecher werden abgeschaltet, solange der 3,5mm Klinkenstecker in die Audio-Out-Buchse eingesteckt ist.*



2

Verwendung des Projektors

Dieses Kapitel enthält die folgende Information über die Verwendung des Projektors:

- Ein- und Ausschalten des Geräts
- Scharfstellen und Zentrieren des Leinwandbildes
- Steuern des Projektors mit Fernbedienung und Bedienfeld
- Überwachen des Betriebsstatus des Projektors

Die nachfolgende Abbildung zeigt Ihnen die Einzelteile des Projektors.

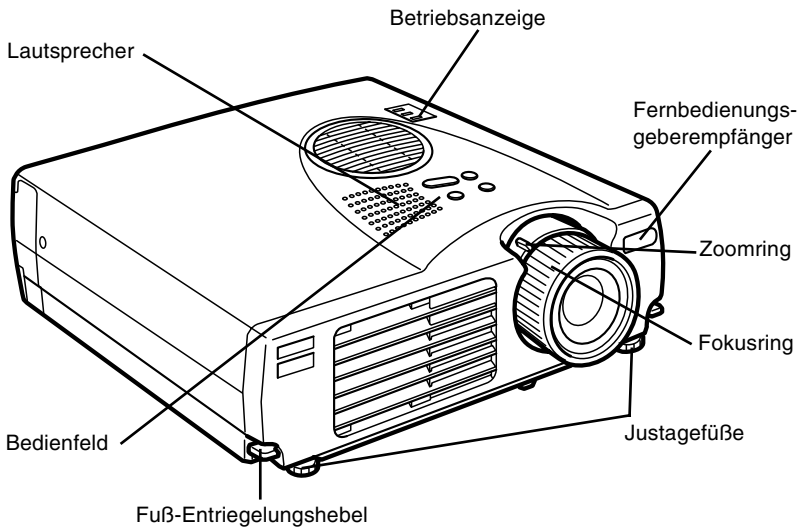

Ein- und Ausschalten des Geräts

Schalten Sie den Projektor und die angeschlossenen Geräte in der folgenden Reihenfolge ein und aus.

1. Computer
2. Videoquelle
3. Audioquelle (wenn anders als Computer oder Videoquelle)
4. Projektor
5. Externer Lautsprecher oder Ansagesystem

Beim Ausschalten des Geräts in der umgekehrten Reihenfolge verfahren.

Ein- und Ausschalten des Projektors

Einschalten

1. Nehmen Sie die Projektorobjektivkappe ab.
2. Wenn Sie das Netzkabel des Projektors einstecken, blinkt die Netzanzeige einige Sekunden lang orange. Danach leuchtet sie stetig orange.
3. Drücken Sie die Power-Taste auf der Fernbedienung oder am Bedienfeld. Die Netzanzeige blinkt in grün, während der Projektor warmläuft. Wenn der Projektor warmgelaufen ist, leuchtet diese Anzeige kontinuierlich in grün.

Wenn ein Computer oder andere Videogeräte angeschlossen sind, wird das Signal vom Computer oder vom betreffenden Videogerät projiziert.

- ◆ **Warnung:** *Niemals direkt in das Objektiv blicken, wenn die Lampe leuchtet. Dabei besteht die Gefahr von Augenschäden. Besonders Kinder dürfen nie direkt in das Objektiv blicken.*
- ◆ **Achtung:** *Beim Ein- und Ausschalten des Projektors mit Fernbedienung immer zuerst die Fernbedienung mit dem R/C ON/OFF Schalter einschalten.*

Ausschalten

Nachdem Sie zum Ausschalten des Projektors die POWER-Taste gedrückt haben, erscheint die Bestätigungsmeldung. Wenn Sie den Projektor ausschalten möchten, drücken Sie die POWER Taste noch einmal. (Wenn Sie den Projektor nicht ausschalten möchten, drücken Sie eine beliebige Taste.) Der Lüfter läuft weiter und die Betriebsanzeige blinkt etwa eine Minute lang orangefarben, während der Projektor abkühlt.

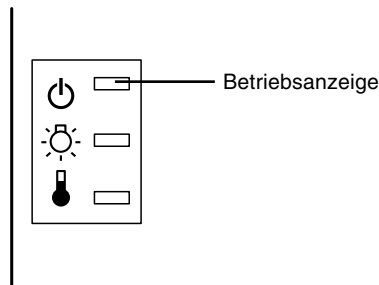

Wenn der Projektor abgekühlt ist, hört die Betriebsanzeige zu blinken auf und leuchtet kontinuierlich orangefarben.

- ◆ **Hinweis:** *Wenn Sie die POWER-Taste drücken, um den Projektor erneut einzuschalten, während die Betriebsanzeige orangefarben leuchtet, kann es eine Verzögerung geben, bevor das projizierte Bild erscheint. Der Projektor darf nicht vor Ablauf der Abkühlphase (Betriebsanzeige blinkt) vom Netz getrennt werden.*

Schärfe und Bildposition des Projektionsbildes einstellen

Sobald das Bild auf dem Bildschirm erscheint, prüfen Sie, ob es scharf eingestellt ist und die Bildgröße stimmt. Um die Schärfe einzustellen, drehen Sie den vorderen der zwei Ringe (Fokus-Ring) am Objektiv.

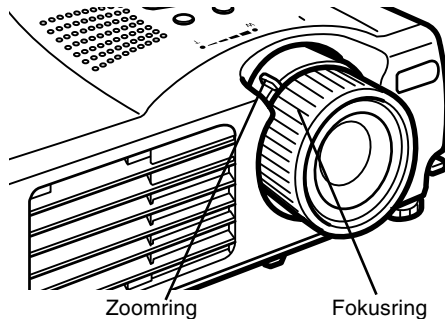

- Die Größe des Bildes ändern Sie mit dem Zoom-Ring, dem Ring, der sich näher am Gerät befindetet.
- Zum Einstellen der Bildgröße drehen Sie den inneren Zoomring. Drehen Sie den Zoomring zwischen den Markierungen (W) Weitwinkel und (T) Tele.

Wenn Sie das Projektionsbild nach oben oder unten verschieben möchten, fahren Sie einen Fuß an der Unterseite des Projektors aus oder ein.

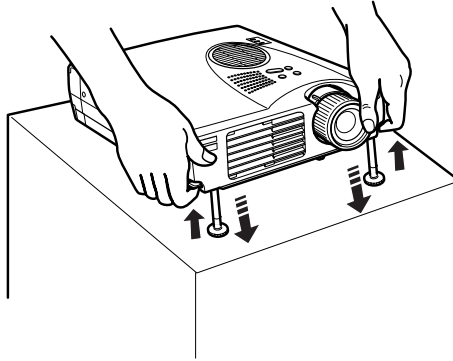

1. Stellen Sie sich hinter den Projektor und heben Sie ihn vorne an, während Sie den Fuß-Entriegelungshebel oberhalb des Fußes anheben. Dadurch wird der Fuß entriegelt und Sie können ihn frei auf und ab bewegen. Lassen Sie dabei den Projektor nicht fallen.

◆ **Achtung:** Halten Sie den Projektor nicht am Objektiv fest. Dadurch kann das Objektiv beschädigt werden.

2. Während Sie den Fuß-Entriegelungshebel anheben, heben oder senken Sie den Projektor, bis das Bild in der richtigen Position auf der Leinwand steht.
3. Lassen Sie den Entriegelungshebel los, um den Fuß an der neuen Stellung zu arretieren.
4. Zur Feineinstellung der Höhe des Projektors drehen Sie die Füße im Uhrzeigersinn, um die Position anzuheben oder gegen den Uhrzeigersinn, um sie abzusenken.

Resize-Taste

Mit der Taste Resize können Sie die Projektionsmethode für bestimmte Arten von Bildeingangssignalen von einem Computer wählen.

Mit Bildern bis zur XGA-Größe (1024 x 768) mit dem EMP-713/703 bzw. bis zur SVGA-Größe (800 x 600) mit dem EMP-503 können Sie aus zwei Projektionsmethoden auswählen. Sie können das Bild entweder in der Mitte des Projektionsbereichs (Fensteranzeige) oder in voller Größe (Anzeigegrößenänderung) anzeigen.

Bei Bildern größer als XGA-Größe mit dem EMP-713/703 bzw. größer als SVGA-Größe mit dem EMP-503 können Sie auch aus zwei Projektionsmethoden auswählen. Sie können entweder einen Teil des Bildes projizieren oder das ganze Bild in komprimiertem Format. Der Projektor verringert die Bildgröße automatisch auf die maximale Auflösung des Projektors. Die Taste Resize kann nicht mit Bildern der XGA-Größe mit dem EMP-713/703 bzw. mit Bildern der SVGA-Größe mit dem EMP-503 verwendet werden.

Wenn die Bildquelle Video ist, können Sie mit der Taste Resize das Seitenverhältnis wählen, entweder Anzeigegrößenänderung oder 16:9.

Projektor bedienen

Normalerweise bedienen Sie den Projektor mit Hilfe der Fernbedienung. Die Tasten auf der Fernbedienung haben folgende Funktionen:

- Netzversorgung ein- und ausschalten
- Automatische Einstellung des Computerbildes
- Bildquelle umschalten (Computer, Video)
- Menüs aufrufen zur Einstellung von Bild, Ton, Video und Darstellung
- Resize-Funktion
- Standbild
- Dunkelschaltung
- Lautstärke regeln und Stummschaltung
- Tasten mit Sonderfunktionen belegen
- Bewegen Sie den Mauszeiger

Bedienung des Fernbedienung

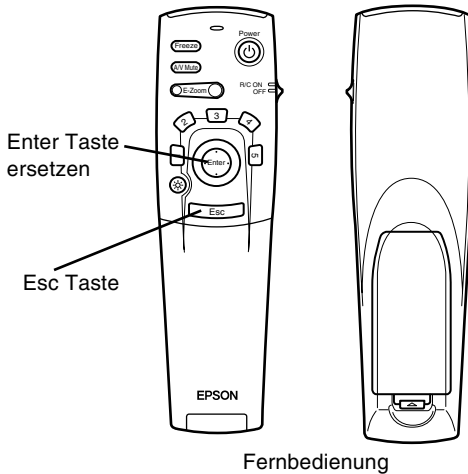

Wenn Sie die Fernbedienung benutzen möchten, richten Sie sie auf die Fernbedienungsempfänger auf der Vorderseite des Projektors.

Schließen Sie den Projektor mit den Kabeln, die zum Lieferumfang gehören, an Ihren Computer an, so daß Sie die Fernbedienung als schnurlose Maus benutzen können.

Die Fernbedienung hat eine Reichweite von etwa 10 Metern.

- ◆ **Hinweis:** *Unter folgenden Bedingungen kann es vorkommen, daß der Projektor nicht auf die Fernbedienung reagiert: die Umgebungsbeleuchtung ist zu hell; es ist ein bestimmter Typ fluoreszierenden Lichtes vorhanden; eine starke Lichtquelle (z.B. direkte Sonneneinstrahlung) scheint direkt auf die Infrarotempfänger des Projektors oder andere Geräte strahlen infrarote Energie (z.B. Heizstrahler) ab. Beseitigen Sie diese Fehlerquellen, um mit der Fernbedienung arbeiten zu können oder steuern Sie den Projektor mit Hilfe eines Computers.*

Die folgende Tabelle zeigt Ihnen die Funktionen der Fernbedienung.

Taste	Funktion
Freeze	Hält das momentane Computer- oder Videobild auf dem Bildschirm an (Standbild).
A/V mute	Schaltet den Audio/Video-Ausgang des Projektors Aus/Ein. Zum Einschalten des Audio/Video-Ausgangs drücken Sie entweder die Taste A/V Mute noch einmal, oder drücken Sie die Esc-Taste.
E-Zoom	Führt die Elektronische-Zoom-Funktion aus. Wenn Sie rechts auf die Taste drücken, wird das Bild vergrößert. Wenn Sie links auf die Taste drücken, wird das Bild verkleinert. Wenn Sie einen Bereich des vergrößerten Bildes anschauen möchten, der außerhalb des Anzeigebereichs liegt, verschieben Sie den Anzeigebereich mit Hilfe des Eingabe-Schaltfeldes.
Power-Taste	Schaltet den Projektor ein bzw. aus.
Effekt-Tasten	Dienen zur Darstellung spezieller Effekte, die im Effekt-Menü zugeordnet wurden.
Enter-Schaltfeld	Benutzen Sie das Pointer-Schaltfeld zum Navigieren durch die Menüs oder bewegen Sie mit der Fernbedienung den Mauszeiger, wenn der Projektor mit dem Computerkabel und dem Mauskabel an den Computer angeschlossen ist. Sie können auch eine gewählte Menüoption bestätigen, wenn Sie auf die Mitte dieses Schaltfeldes drücken (Enter). Wenn Sie die Enter-Taste drücken, während ein Menü oder Hilfe-Fenster angezeigt wird, gelangen Sie auf die nächste Menüebene. Wenn die Bildquelle ein Computer ist, entspricht die Enter-Taste der linken Maustaste.
Beleuchtungstaste	Beleuchtet alle Tasten auf der Fernbedienung. Das Licht bleibt 10 Sekunden lang an.
Esc	Beeendet die Funktion, die Sie im Moment gerade ausführen. Wenn Sie die Esc-Taste drücken, während ein Menü oder Hilfe-Fenster angezeigt wird, gelangen Sie zurück auf die vorherige Menüebene. Wenn die Bildquelle ein Computer ist, entspricht die Esc-Taste der rechten Maustaste.
Menu	Zeigt das Menü an oder blendet es aus.

Taste	Funktion
Help	Zeigt das Hilfe-Menü an.
Comp	Schaltet auf das Computerbild von Computer.
S-Video	Schaltet auf das Videobild der S-Videoquelle.
Video	Schaltet auf Video-Bildquelle um.
Auto	Optimiert das Computerbild.
Resize	Schaltet auf Fenster- oder Größenanpassungs-Anzeige um.
P in P	<p>Zeigt ein Unterfenster im Hauptfenster an. Drücken Sie die Taste P in P einmal, um das Unterfenster anzuzeigen. Drücken Sie die Taste noch einmal, um das Unterfenster wieder zu verbergen.</p> <p>Zur Einstellung des angezeigten Unterfensters drücken Sie folgende Tasten in der angegebenen Reihenfolge: [Menu] → [Setting] → [P in P].</p> <p>Die Standardeinstellungen sind folgende: Größe des Unterfensters: Teilung 1/9 Eingangsquelle des Hauptfensters: Computer Eingangsquelle des Unterfensters: Video</p> <p>Um die Position des Unterfensters zu ändern, drücken Sie die entsprechende Taste des Eingabe-Schaltfeldes. Das Unterfenster bewegt sich in die gewählte Richtung.</p>
Volume +/-	Regelt die Lautstärke.

Bedienungsfield benutzen

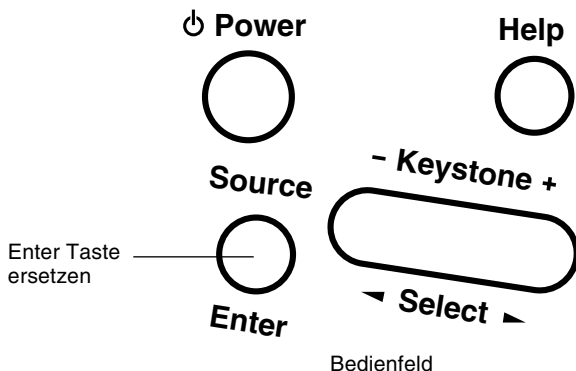

Sie können den Projektor an Stelle der Fernbedienung auch an seinem Bedienungsfield steuern. Sie können jedoch Programmierung und Steuerung von Anwender-Sonderfunktionen nur mit Hilfe der Fernbedienung nutzen.

Die folgende Tabelle zeigt Ihnen die Funktionen des Bedienungsfieldes.

Taste	Funktion
Power	Netzschalter zum Ein- und Ausschalten des Projektors.
Help	Zum Abrufen des Hilfemenüs.
Source	Zum Umschalten der Bildquelle in der Reihenfolge: Computer → S-Video → Komposit-Video
Enter	Zum Wählen einer Menüoption bei angezeigtem Menü.
Keystone +/-	Stellt ein trapezverzerrtes Bild auf normal zurück.
Select	Zum Vor- und Zurückrollen des Bilds oder zum Verschieben des Bilds nach rechts und links bei angezeigtem Hilfemenü.

Projektor-Statusanzeigen

Die Netzanzeige und die Lampenanzeige oben auf dem Projektor informieren Sie über den aktuellen Betriebszustand des Projektors.

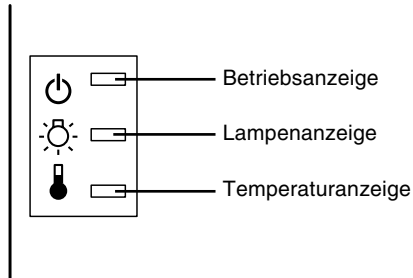

- ◆ **Achtung:** Eine rote Anzeige warnt Sie, wenn ein ernsthaftes Problem auftritt. Lesen Sie im Kapitel 5 "Fehlersuche", was zu tun ist, wenn die rote Warnanzeige leuchtet.

Netzanzeige

Anzeige des Gerätestatus.

Farbe	Status	Bedeutung
Orange	Dauerlicht	Schlafmodus
Grün	Blinklicht	Der Projektor wärmt auf.
Grün	Dauerlicht	Der Projektor projiziert und liefert optimale Helligkeit.
Orange	Blinklicht	Die Lampe ist ausgeschaltet und der Projektor befindet sich für eine Minute in einer Abkühlphase. Die Projektionslampe ist ausgeschaltet, und der Projektor kühlt ab. Die Abkühlzeit hängt von der Lufttemperatur ab. Während der Abkühlphase ist kein Betrieb möglich.
Rot	Dauerlicht	Ein internes Projektorproblem ist vorhanden.

Farbe	Status	Bedeutung
–	Aus	Der Projektor ist nicht eingeschaltet.

Lampenanzeige

Anzeige des Lampenstatus

Diese Anzeige leuchtet nicht, wenn der Projektor normal arbeitet.

Farbe	Status	Bedeutung
–	Aus	Der Projektor arbeitet im Normalbetrieb.
Rot	Dauerlicht	Die Projektorlampe nähert sich dem Ende ihrer Lebensdauer und sollte durch eine neue ersetzt werden.
Orange	Blinklicht	Die Projektorlampe hat die Zeit zum Austausch erreicht und projiziert keine Bilder mehr. Ersetzen Sie die Projektorlampe durch eine neue.
Rot	Blinklicht	Lampenfehler. Entfernen Sie zuerst die Lampe und sehen Sie, ob diese gebrochen ist (achten Sie darauf, sich bei einer gebrochenen Lampe nicht an den Splintern zu verletzen). Wenn die Lampe nicht gebrochen ist, so bringen Sie diese wieder an. Schließen Sie dann den Stecker des Netzkabels an eine Steckdose an und stellen Sie den Hauptschalter des Projektors auf Ein. Wenn das Problem immer noch vorhanden ist, oder wenn die Lampe gebrochen ist, so wenden Sie sich an Ihren Händler oder an die nächstliegende Adresse in "Internationale Garantiebedingungen" in den mitgelieferten "Sicherheitsanweisungen und weltweite Garantiebedingungen". (es können keine Bilder projiziert werden, so lange die Lampe nicht ausgewechselt wurde.)

Temperaturanzeige

Anzeige des internen Temperaturstatus

Diese Anzeige leuchtet nicht, wenn der Projektor normal arbeitet.

Farbe	Status	Bedeutung
–	Aus	Der Projektor arbeitet im Normalbetrieb.
Orange	Blinklicht	Der Projektor ist heiß.
Rot	Dauerlicht	<p>Der Projektor ist zu heiß und hat abgeschaltet.</p> <p>Die Lampe geht automatisch aus und Projektion wird unmöglich. Warten Sie etwa 5 Minuten mit dem Projektor in diesem Zustand. Ziehen Sie nach Verlauf der 5 Minuten den Netzstecker aus der Steckdose und schließen Sie ihn dann wieder an.</p> <p>Wenn es zu Überhitzen des Projektors kommt, so überprüfen Sie die folgenden zwei Punkte und führen Sie die erforderlichen Verbesserungen durch.</p> <ul style="list-style-type: none">• Ist der Projektor an einem Ort mit guter Ventilation installiert? Stellen Sie sicher, dass die Luftein- und auslassöffnungen nicht versperrt sind und dass sie nicht direkt vor einer Wand sind.• Hat sich im Luftfilter Staub angesammelt? Reinigen Sie den Luftfilter, wenn er schmutzig ist.

Farbe	Status	Bedeutung
Rot	Dauerlicht	Wenn der Netzstecker wieder angeschlossen wird, kehrt der Projektor zum Normalzustand zurück; drücken Sie deshalb den Hauptschalter, um die Stromversorgung wieder einzuschalten. Wenn es auch trotz Durchführung der obigen Maßnahmen wieder zu Überhitzen des Projektors kommt, und wenn ein Fehler beim erneuten Einschalten der Stromversorgung angezeigt wird, so verwenden Sie den Projektor nicht weiter, ziehen Sie den Netzstecker aus der Steckdose und wenden Sie sich für Reparatur an das Geschäft, in dem Sie den Projektor gekauft haben, oder an das nächste Wartungszentrum, dessen Adresse auf "Internationale Garantiebedingungen" in den in der Packung enthaltenen "Sicherheitsanweisungen und weltweite Garantiebedingungen" angegeben ist.
Rot	Blinklicht	Der Projektor hat ein Problem mit dem Lüfter oder dem Temperatursensor. Wenden Sie sich an einen Fachhändler in Ihrer Nähe. Es ist ein Problem mit dem Kühlventilator oder dem Temperatursensor vorhanden. Ziehen Sie den Stecker des Netzkabels aus der Steckdose und wenden Sie sich dann für Reparatur an das Geschäft, in dem Sie den Projektor gekauft haben, oder an das auf "Internationale Garantiebedingungen" in den in der Packung enthaltenen "Sicherheitsanweisungen und weltweite Garantiebedingungen" angegeben ist. gezeigte Wartungsbüro in Ihrer Nähe.



3

Benutzung der Projektormenüs

Die acht Projektormenüs ermöglichen Ihnen die Steuerung des Projektors.

- Das Video-Menü steuert das Aussehen und die Qualität des projizierten Bildes, sei es von einem Computer oder einer Videoquelle.
- Das Audiomenü steuert Audiomerkmale wie z.B. Lautstärkepegel oder Toneinstellung.
- Mit dem Effekt-Menü können Sie Funktionen für die Effekt-Tasten auf der Fernbedienung definieren.
- Mit dem Einstellung-Menü können Sie verschiedene Projektoroptionen wählen.
- Mit dem Firmenlogo-Menü können Sie spezielle Vorgaben, wie z.B. Hintergrundfarbe oder Anwenderlogo bestimmen.
- Mit dem Erweitert-Menü können Sie verschiedene Projektoroptionen einstellen.
- Das Information-Menü zeigt Informationen über die H/V(Horizontal/Vertikal) Frequenz, Lampen-Betriebsstunden etc. an.
- Mit dem Reset Total-Menü werden alle Einstellungen auf die Grundeinstellungen ab Werk zurückgesetzt.

Zugriff auf das Hauptmenü

Um sich das Hauptmenü anzeigen zu lassen, drücken Sie die Menü-Taste. Es erscheint das Hauptmenü:

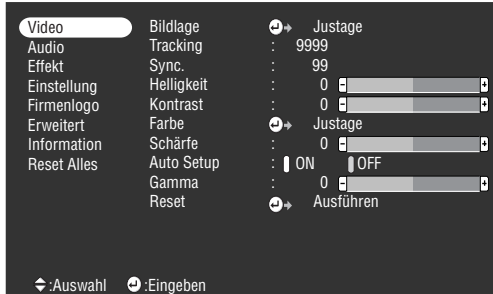

Drücken Sie die Menü-Taste nochmals, um das Menü auszublenden.

Änderung einer Menüeinstellung

Ändern Sie eine Menüeinstellung folgendermaßen:

1. Drücken Sie entweder die Menü-Taste am Bedienungsfeld oder auf der Fernbedienung, um sich das Hauptmenü anzeigen zu lassen.
2. Zum Durchlaufen der Menüoptionen die obere oder untere Hälfte der Taste “Enter” drücken.

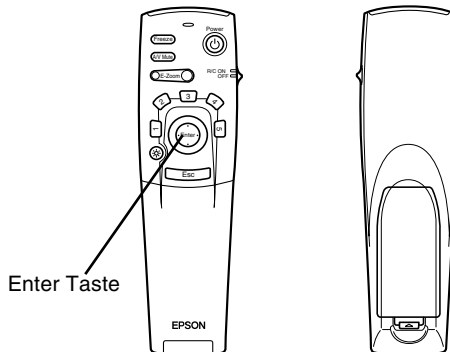

3. Zum Abrufen eines Nebenmenüs die Taste “Enter” drücken.

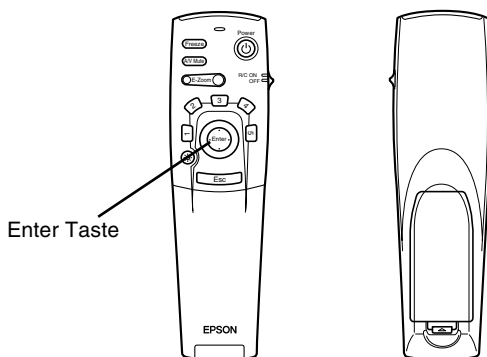

Es erscheint ein Untermenü, wie nachfolgend gezeigt.



◆ **Hinweis:** Die Untermenüs unterscheiden sich, je nachdem, ob die Bildquelle ein Computer oder ein Videogerät ist.

4. Zum Durchlaufen der Menüoptionen die obere oder untere Hälfte der Taste “Enter” drücken.
5. Zum Ändern einer Einstellung auf einem der Nebenmenüs die linke oder rechte Hälfte der Taste “Enter” drücken.
6. Wenn Sie mit den Änderungen Ihrer Menüeinstellungen fertig sind, drücken Sie die Menü-Taste noch einmal, um das Menü auszublenden, oder drücken Sie die ESC-Taste, um ins Hauptmenü zurückzukehren. Ihre Änderungen werden automatisch gespeichert.

Menüoptionen

Videomenü (Bildquelle = Computer)

Dieses Videomenü bietet Ihnen die Möglichkeit, Einstellungen an der zu projizierenden Grafik vorzunehmen. Folgende Optionen stehen Ihnen zur Verfügung, wenn die Bildquelle ein Computer ist.

- ◆ **Hinweis:** *Um auf diese Menüoptionen Zugriff zu haben, muß der Computer angeschlossen und im Betrieb sein und der Eingangsschalter für das Bildsignal muß am Projektor auf "Computer" eingestellt sein.*

Menüpunkt	Beschreibung
Bildlage	Zum Eingeben des Bildeinstellmodus diese Option durch Drücken der Taste "Enter" wählen. Anschließend die Bildposition mit der Taste "Enter" wie gewünscht verschieben. Nach dem Ausrichten die Taste "Esc" drücken, um wieder zum Video-Nebenmenü zurückzukehren.
Tracking	Paßt den internen Taktgeber des Projektors an die Grafiksiknale der unterschiedlichen Computer an. Verändern Sie diese Einstellung, um senkrechte Schlieren aus dem Bild zu entfernen.
Sync.	Synchronisiert das vom Computer kommende Tracking-Signal. Verändern Sie diese Einstellung immer, wenn das Bild verwaschen ist oder wenn Streifen auf dem Bild zu sehen sind.
Helligkeit	Macht das Bild insgesamt heller oder dunkler. Erhöhen Sie die Helligkeit, um das Bild aufzuhellen oder verringern Sie die Helligkeit, um das Bild dunkler zu machen.
Kontrast	Stellt die relative Differenz zwischen hellen und dunklen Bereichen ein. Erhöhen Sie den Kontrast, um helle Bereiche heller und dunkle Bereiche dunkler zu machen. Verringern Sie den Kontrast, um die Differenz zwischen hellen und dunklen Bereichen des Bildes zu verringern.

Menüpunkt	Beschreibung
Farbe	<p>Dient zum Einstellen der Farbbalance (Rot:Grün:Blau) der Eingangsquelle.</p> <p>Diese Option durch Drücken der Taste "Enter" wählen. Der Projektor schaltet hierbei auf Farbeinstellmodus um. Anschließend mit der Taste "Enter" die gewünschte Farbe wählen.</p> <p>Als nächstes die gewählte Farbe mit der Taste "Enter" einstellen. Für höhere Farbsättigung die Farbeinstellung erhöhen und für schwächere Farben die Farbeinstellung reduzieren.</p>
Schärfe	<p>Einstellung der Bildschirmschärfe</p> <p>Erhöhen Sie den Wert der Schärfe, wird das Bild auf dem Bildschirm schärfer dargestellt. Verringern Sie den Wert der Schärfe, wird das Bild auf dem Bildschirm weniger scharf dargestellt.</p>
Auto Setup	<p>Auf "On" stellen, damit der Computer das Bild automatisch für die Projizierung optimiert.</p>
Gamma	<p>Dient zum Einstellen einer natürlichen Farbwiedergabe des projizierten Bilds.</p>
Reset	<p>Setzt die Einstellungen in allen Menüs auf die werkseitigen Grundeinstellungen zurück.</p> <p>Wählen Sie diesen Menüpunkt und drücken Sie anschließend die Enter-Taste, um das Bestätigungsfenster zu öffnen.</p> <p>Wählen Sie anschließend Ja und drücken Sie die Enter-Taste, um das Menü zurückzusetzen.</p> <p>Wenn Sie die Menüeinstellungen doch nicht zurücksetzen möchten, wählen Sie Nein und drücken Sie die Enter-Taste, um das Bestätigungsfenster wieder zu schließen, ohne irgendeine Einstellung zu ändern.</p>

Videomenü (Bildquelle = Video)

Dieses Videomenü bietet Ihnen die Möglichkeit, Einstellungen an der zu projizierenden Grafik vorzunehmen. Folgende Optionen stehen Ihnen zur Verfügung, wenn die Bildquelle ein Videogerät ist.

- ◆ **Hinweis:** *Um auf diese Menüoptionen Zugriff zu haben, muß das Videogerät (z.B. ein Videorecorder oder Camcorder) angeschlossen und im Betrieb sein und der Eingangsschalter für das Bildsignal muß am Projektor auf "Video" eingestellt sein.*

Menüpunkt	Beschreibung
Bildlage	Wählen Sie diesen Menüpunkt durch Drücken der Enter-Taste, um in den Einstellmodus der Bildposition zu gelangen. Benutzen Sie dann die Enter-Taste (Fernbedienung) oder die Pfeiltasten "Auf", "Ab", "Links" und "Rechts" (Bedienungsfeld), um das Bild in die entsprechende Richtung auf der Leinwand zu verschieben. Wenn Sie mit der Einstellung der Bildposition fertig sind, drücken Sie die Esc-Taste, um ins Video-Untermenü zurückzukehren.
Helligkeit	Macht das Bild insgesamt heller oder dunkler. Erhöhen Sie die Helligkeit, um das Bild aufzuhellen oder verringern Sie die Helligkeit, um das Bild dunkler zu machen.
Kontrast	Stellt die relative Differenz zwischen hellen und dunklen Bereichen ein. Erhöhen Sie den Kontrast, um helle Bereiche heller und dunkle Bereiche dunkler zu machen, oder verringern Sie den Kontrast, um die Differenz zwischen hellen und dunklen Bereichen des Bildes kleiner zu machen.
Farbe	Stellt die Farbsättigung ein. Erhöhen Sie die Farbsättigung, um die Farben dunkler und dichter zu machen oder verringern Sie die Farbsättigung, um die Farben heller und durchsichtiger zu machen.

Menüpunkt	Beschreibung
Farbton	Stellt die Rot/Grün-Balance auf der Leinwand ein. Erhöhen Sie die Farbtoneinstellung, um den Grün-Anteil zu vergrößern bzw. verringern Sie ihn, um den Rotanteil zu vergrößern. Diese Einstellung ist nur für NTSC-Videosignale möglich. Diese Einstellung ist nur für NTSC-Videosignale möglich.
Schärfe	Einstellung der Bildschirmschärfe Erhöhen Sie den Wert der Schärfe, wird das Bild auf dem Bildschirm schärfer dargestellt. Verringern Sie den Wert der Schärfe, wird das Bild auf dem Bildschirm weniger scharf dargestellt.
Gamma	Dient zum Einstellen einer natürlichen Farbwiedergabe des projizierten Bilds.
Videosignal	Spezifiziert den Bildsignalmodus. Der Anwender kann zwischen Auto, NTSC, NTSC4.43, PAL, N-PAL, PAL 60 und SECAM wählen.
Reset	Setzt die Einstellungen in allen Menüs auf die werkseitigen Grundeinstellungen zurück. Wählen Sie diesen Menüpunkt und drücken Sie anschließend die Enter-Taste, um das Bestätigungsfenster zu öffnen. Wählen Sie anschließend Ja und drücken Sie die Enter-Taste, um das Menü zurückzusetzen. Wenn Sie die Menüeinstellungen doch nicht zurücksetzen möchten, wählen Sie Nein und drücken Sie die Enter-Taste, um das Bestätigungsfenster wieder zu schließen, ohne irgendeine Einstellung zu ändern.

Audiomenü

Im Audiomenü können Sie Einstellungen des Audiosignals vornehmen.

Menüpunkt	Beschreibung
Lautstärke	Stellt die Lautstärke der Lautsprecher und an der Audio-Out-Buchse.
Ton	Dient zum Einstellen der Klangqualität.
Reset	Setzt die Einstellungen in allen Menüs auf die werkseitigen Grundeinstellungen zurück. Wählen Sie diesen Menüpunkt und drücken Sie anschließend die Enter-Taste, um das Bestätigungsfenster zu öffnen. Wählen Sie anschließend Ja und drücken Sie die Enter-Taste, um das Menü zurückzusetzen. Wenn Sie die Menüeinstellungen doch nicht zurücksetzen möchten, wählen Sie Nein und drücken Sie die Enter-Taste, um das Bestätigungsfenster wieder zu schließen, ohne irgendeine Einstellung zu ändern.

Effekt-Menü

Benutzen Sie das Effekt-Menü, um zu bestimmen was geschieht, wenn Sie die Effekt-Tasten auf der Fernbedienung betätigen und um die Cursorgeschwindigkeit zu ändern.

Menüpunkt	Beschreibung
Cursor/Stempel	Wählt das Stempelsymbol, das als Cursorgrafik verwendet werden soll, und die Zoomrate.
Quadrat	Dient zum Einstellen von Farbe und Form des Felds.
Marke	Stellt die Farbe und Breite der Marke ein.
Freihand	Stellt die Farbe und Breite ein.
Cursor-Geschwindigkeit	Stellt die Cursorgeschwindigkeit auf Niedrig, Mittel oder Hoch ein.

Menüpunkt	Beschreibung
Reset	<p>Setzt die Einstellungen in allen Menüs auf die werkseitigen Grundeinstellungen zurück. Wählen Sie diesen Menüpunkt und drücken Sie anschließend die Enter-Taste, um das Bestätigungsfenster zu öffnen. Wählen Sie anschließend Ja und drücken Sie die Enter-Taste, um das Menü zurückzusetzen. Wenn Sie die Menüeinstellungen doch nicht zurücksetzen möchten, wählen Sie Nein und drücken Sie die Enter-Taste, um das Bestätigungsfenster wieder zu schließen, ohne irgendeine Einstellung zu ändern.</p>



Einstellung-Menü

Mit dem Setting-Menü können Sie verschiedene Projektoroptionen einstellen.

Menüpunkt	Beschreibung
Keystone	Korrigiert das trapezförmig verzerrte Bild.
P-in-P	Wählt die Bildquelle (FBAS oder S-Video) für das Unterfenster.
Kein Signal-Anz	Bestimmt, ob nach dem Ausschalten der Bildsignalquelle ein schwarzes Leerbild, ein blaues Leerbild oder ein Anwenderlogo erscheint.
Qu. Anzeige	Zeigt kurzzeitig auf der Projektionsleinwand an, von welcher Quelle das Bild stammt (Computer oder Video).
A/V Mute	Schaltet den Audio/Video-Ausgang des Projektors aus/ein, löscht alle Effekte und zeigt entweder eine dunkle oder blaue Leinwand oder das Anwenderlogo.
Sparmodus	Wenn keine Bildeingangsquelle vorhanden ist, kann mit dieser Option gewählt werden, ob die Lampe ausgeschaltet werden soll oder eingeschaltet bleibt.
Reset	Setzt die Einstellungen in allen Menüs auf die werkseitigen Grundeinstellungen zurück. Wählen Sie diesen Menüpunkt und drücken Sie anschließend die Enter-Taste, um das Bestätigungsfenster zu öffnen. Wählen Sie anschließend Ja und drücken Sie die Enter-Taste, um das Menü zurückzusetzen. Wenn Sie die Menüeinstellungen doch nicht zurücksetzen möchten, wählen Sie Nein und drücken Sie die Enter-Taste, um das Bestätigungsfenster wieder zu schließen, ohne irgendeine Einstellung zu ändern.

Firmenlogomenü

Das Menü “Selbstdefiniertes Logo” bietet Ihnen die Möglichkeit, selbstentworfenene Logos auf der Leinwand darzustellen.

Zur Erstellung eines Anwenderlogos müssen Sie zwei Schritte ausführen:

- Anwenderlogo speichern
- Das Logo der A/V Mute-Taste zuweisen

Speichern eines Anwenderlogos

Herstellung eines selbstdefinierten Logos:

1. Das als Logo zu verwendende Bild (mit dem Projektor) zeigen.
2. Die Menü-Taste drücken, um das Menü-Fenster zu öffnen.
3. Durch Drücken der Zeigertaste die Option “Anwenderlogo” wählen. Anschließend die Taste “Enter” zum Abrufen des “Anwenderlogo-Einstellung”-Fensters drücken.
4. Auf dem Schirm erscheint jetzt die Abfrage “Wird das ange-zeigte Bild als Logo verwendet” Die Eingabetaste links oder rechts drücken und “Ja” oder “Nein” wählen. Anschließend die Taste “Enter” drücken.
5. Wenn Sie in Schritt 4 "Ja" wählen, erscheint über dem Bild ein Wahlfeld. Mit der Eingabetaste Bildabschnitt wählen, der als Logo verwendet werden soll. Nach Festlegen des gewünschten Bereichs die Taste “Enter” drücken.

-
6. Die Meldung “Benutzen Sie dieses Bild?” erscheint auf dem Bildschirm. Wählen Sie Ja und drücken Sie die Eingabe-Taste. Wenn Sie die Position ändern wollen, wählen Sie Nein.
 7. Als nächstes erscheint das Einstellfenster für die Zoomrate auf dem Bildschirm. Wählen Sie mit den Peiltasten eine Zoomrate und drücken Sie dann die Enter-Taste.
 8. Die Meldung “Selbstdefiniertes Logo speichern?” erscheint auf dem Bildschirm. Wählen Sie Ja und drücken Sie die Eingabe-Taste. Wenn Sie das Logo nicht speichern wollen, wählen Sie Nein.

◆ **Hinweis:** *Das Speichern des Logos kann eine kurze Zeit in Anspruch nehmen. Nicht den Projektor oder andere Quellen (Computer, Video, Lautsprecher etc.) verwenden, während das Logo gespeichert wird.*

9. Wenn die Meldung “Die Speicherung des Anwenderlogos ist abgeschlossen” auf dem Bildschirm erscheint, drücken Sie die Menü-Taste oder die Enter-Taste, um das Hauptmenü zu zeigen.

Zuweisung des Anwenderlogos zur A/V Mute-Taste

Führen Sie die folgenden Schritte durch, um das Anwenderlogo der Mute-Taste zuzuweisen.

1. Drücken Sie die Menü-Taste, um das Menüfenster zu öffnen.
2. Wählen Sie das Einstellung-Menü und drücken Sie die Enter-Taste.
3. Wählen Sie die Option Blank (A/V Mute) und markieren Sie “Anwenderlogo”.

4. Drücken Sie die Menütaste zweimal.

Die Taste “A/V Mute” am Fernbedienungsteil kann jetzt zum Abrufen des Anwenderlogos gedrückt werden.

Reset Total-Menü

Wenn Sie die Menüoption Reset Total wählen, werden die Einstellungen in allen Menüs auf die werkseitigen Grundeinstellungen zurückgesetzt. Anwenderlogos, die Sie bereits gespeichert haben, werden dadurch nicht geändert oder gelöscht. Sie werden aufgefordert, den Reset-Befehl zu bestätigen. Sie werden aufgefordert, den Reset-Befehl zu bestätigen. Wählen Sie Ja oder Nein und drücken Sie anschließend die Enter-Taste, um alle Einstellungen zurückzusetzen.



Erweitert-Menü (für weitere Funktionen)

Mit dem Erweitert-Menü können Sie verschiedene zusätzliche Projektorfunktionen einstellen.

Menüpunkt	Beschreibung
Sprache	Dient zum Wählen der Menüsprache: Japanisch, Englisch, Deutsch, Französisch, Italienisch, Spanisch, Portugiesisch, Chinesisch und Koreanisch.
Start-Anzeige	Zeigt nach dem Einschalten des Projektors während der Aufwärmphase das Anwenderlogo.
Farbtemperatur	Stellt den Weißpegel und den Schwarzpegel der Projektionsleinwand ein. Eine Erhöhung der Werte verstärkt den Weißpegel und den Schwarzpegel. Eine Verringerung der Werte schwächt den Weißpegel und den Schwarzpegel ab. Positive Farbtemperaturwerte ergeben ein kaltes Weiß; negative Werte ergeben ein wärmeres Weiß. Drücken Sie die rechte Pfeiltaste (Bedienfeld) oder rechts auf das Pointer-Schaltfeld (Fernbedienung), um den Farbtemperaturwert zu erhöhen. Drücken Sie die linke Pfeiltaste (Bedienfeld) oder links auf das Pointer-Schaltfeld (Fernbedienung), um den Farbtemperaturwert zu verringern.
Rückprojektion	Spiegelt das Projektionsbild um die Y-Achse (links - rechts) gedreht ist. Wählen Sie EIN, wird die Spiegelung aktiviert, während sie bei AUS deaktiviert (normale Darstellung) wird. Schalten Sie diese Option ein, wenn Sie von hinten auf eine transparente Leinwand projizieren.
Deckenprojektion	Stellt das Bild auf den Kopf, so daß das projizierte Bild korrekt ausgerichtet erscheint, wenn der Projektor mit der Oberseite nach unten an der Decke befestigt ist. Bei Einstellung auf ON ist diese Funktion aktiv; bei Einstellung auf OFF ist die Funktion ausgeschaltet (normale Bildorientierung).

Menüpunkt	Beschreibung
Reset	<p>Setzt die Einstellungen in allen Menüs auf die werkseitigen Grundeinstellungen zurück. Wählen Sie diesen Menüpunkt und drücken Sie anschließend die Enter-Taste, um das Bestätigungsfenster zu öffnen.</p> <p>Wählen Sie anschließend Ja und drücken Sie die Enter-Taste, um das Menü zurückzusetzen.</p> <p>Wenn Sie die Menüeinstellungen doch nicht zurücksetzen möchten, wählen Sie Nein und drücken Sie die Enter-Taste, um das Bestätigungsfenster wieder zu schließen, ohne irgendeine Einstellung zu ändern.</p>



Informations-Menü

Dieses Menü zeigt Ihnen die folgenden Informationen über Ihren Projektor.

Bildquelle = Computer oder Computer-Videosignal

Menüpunkt	Beschreibung
Lampenstunden	Zeigt Ihnen die Anzahl der Lampen Betriebsstunden an. Die Farbe dieser Anzeige ändert sich auf rot, wenn die Lampe ausgetauscht werden muß. Ist dies der Fall, tauschen Sie die Lampe so bald wie möglich aus.
Frequenz	Zeigt die Frequenz des Computerssignals an.
SYNC-Polarität	Zeigt die Sync-Polarität des Computerssignals an.
SYNC-Modus	Zeigt den Sync-Modus des Computerssignals an.
Auflösung	Zeigt die Auflösung des Computerssignals an.
Wiederholrate	Zeigt die Aktualisierungsrate des Computerssignals an.

Bildquelle = Video

Menüpunkt	Beschreibung
Lampenstunden	Zeigt Ihnen die Anzahl der Lampen Betriebsstunden an. Die Farbe dieser Anzeige ändert sich auf rot, wenn die Lampe ausgetauscht werden muß. Ist dies der Fall, tauschen Sie die Lampe so bald wie möglich aus.
Video-signal	Zeigt den Signalmodus des Video Bildeingangssignals an.



4

Wartung

Ihr Projektor erfordert nur wenig Wartung. Sie sollten das Objektiv sauber halten, weil Schmutz oder Staub das projizierte Bild beeinträchtigen. Außerdem muß der Luftfilter regelmäßig gereinigt werden. Ein verstopfter Luftfilter kann die erforderliche Ventilation zur Kühlung des Projektors verhindern.

Die einzigen Teile, die ausgetauscht werden müssen, sind die Lampe und der Luftfilter. Wenn andere Teile ausgetauscht werden müssen, wenden Sie sich an Ihren Fachhändler oder eine Kundendienstvertretung.

- ◆ **Warnung:** *Vor dem Reinigen von Teilen des Projektors den Projektor ausschalten und abkühlen lassen bis die Betriebsanzeige aufhört zu blinken. Danach den Netzstecker abziehen. Keine Abdeckungen am Projektor öffnen, mit Ausnahme der Lampen- und Filterabdeckungen. Gefährliche elektrische Hochspannung an Teilen im Inneren des Projektors kann bei unbefugten Eingriffen zu Unfällen führen. Nehmen Sie keine Wartung an diesem Produkt selber vor, mit Ausnahme der Wartungsmaßnahmen, die ausdrücklich in dieser Bedienungsanleitung beschrieben sind. Alle anderen Wartungsarbeiten müssen dem qualifizierten Kundendienstpersonal überlassen werden.*

Objektiv säubern

Säubern Sie das Objektiv, wenn Sie feststellen, daß es staubig oder schmutzig ist. Putzen Sie die Oberfläche der Linse mit einem weichen, trockenen und fusselfreien Tuch ab. Um Schmutz oder Flecken auf der Linse zu entfernen, befeuchten Sie ein weiches Tuch mit einem Reinigungsmittel auf Alkoholbasis und wischen Sie die Oberfläche der Linse vorsichtig ab.

Projektorgehäuse säubern

Bevor Sie das Gehäuse des Projektors säubern, schalten Sie den Projektor aus und lassen ihn abkühlen bis die Betriebsanzeige aufhört zu blinken. Danach ziehen Sie den Netzstecker heraus. Staub und leichten Schmutz putzen Sie mit einem weichen, trockenen und fusselfreien Tuch ab. Um hartnäckigen Schmutz oder Flecken zu entfernen, befeuchten Sie das Tuch leicht mit Wasser und einem neutralen Reinigungsmittel und wischen Sie damit das Gehäuse ab.

Verwenden Sie zum Säubern des Gehäuses weder Alkohol, noch Benzin, Verdünner oder andere chemische Reinigungsmittel. Diese können das Gehäuse angreifen.

Reinigen des Luftfilters

Den Luftfilter an der Oberseite des Projektors alle 100 Betriebsstunden säubern. Der Filter kann durch Staubansammlung verstopfen und eine ausreichende Belüftung verhindern, wenn er nicht regelmäßig gesäubert wird. Hierdurch können Schäden durch Überhitzen des Projektors entstehen. Zum Säubern des Filters die folgenden Schritte ausführen:

1. Den Projektor ausschalten und den Netzstecker abziehen.
2. Stellen Sie den Projektor so auf, daß das Objektiv oben ist.

◆ **Hinweis:** *Hinweis: Durch Aufstellen des Projektors so daß das Objektiv oben ist, wird verhindert, daß Staub in das Projektorgehäuse eindringt.*

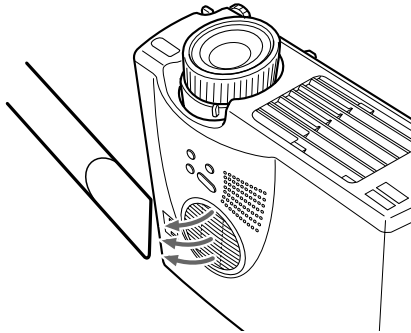

-
3. Es wird empfohlen, einen kleinen Staubsauger für Computer und andere Bürogeräte zum Reinigen des Luftfilters zu verwenden. Wenn der Schmutz schwierig zu entfernen ist oder wenn der Filter gerissen ist, so wechseln Sie ihn aus. Wenden Sie sich für einen Ersatzluftfilter an Ihren Händler.

Projektorlampe auswechseln

Ersetzen Sie die Lampe, wenn:

- Das projizierte Bild dunkler wird oder sich verschlechtert.
- Die Projektionslampenanzeige blinkt orangefarben.
- Wenn die Anzeige “LAMPE ERNEUERN” auf der Leinwand erscheint, sobald die Lampe angeht.

◆ **Hinweis:** Zur Beibehaltung der ursprünglichen Helligkeit und Bildqualität sollte die Lampe sobald wie möglich nach Erscheinen der obigen Meldung ausgetauscht werden. Die Austauschmeldung erscheint nach jeweils 900 Betriebsstunden. Wenden Sie sich hierzu an Ihren EPSON-Fachhändler und verlangen Sie eine Ersatzbirne mit der Teile-Nr. ELPLP14.

◆ **Warnung:** Lassen Sie die Lampe zuerst unbedingt abkühlen, bevor Sie sie ersetzen. Berühren Sie den Glaskolben der Lampe nicht mit bloßen Händen. Die unsichtbaren Fett- und Schweißspuren, die Ihre Hand hinterläßt, verkürzen die Lebensdauer der Lampe.

1. Den Projektor ausschalten, abkühlen lassen und danach den Netzstecker abziehen.
Die zum Abkühlen benötigte Zeit richtet sich nach der Umgebungstemperatur.
2. Die Lampenabdeckung entfernen, nachdem das Gerät abgekühlt ist. Es dauert normalerweise etwa eine Stunde, bis das Gerät vollständig abgekühlt ist. Die Halteschraube

der Lampenabdeckung mit dem mit der Reservelampe mitgelieferten Schraubenzieher entfernen, und dann entfernen.

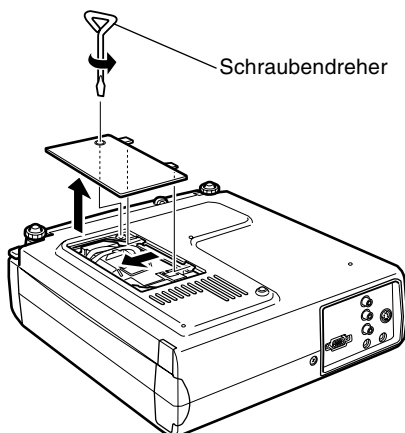

3. Die beiden Befestigungsschrauben der Lampe mit dem gleichen Schraubendreher lösen und die Lampe am Handgriff herausziehen.

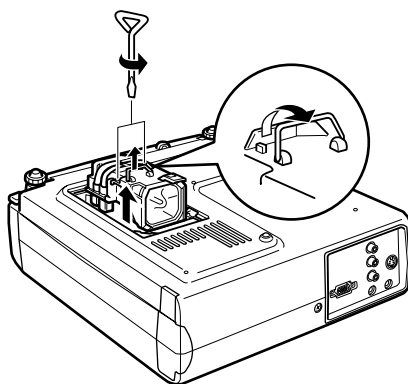

4. Die neue Lampe befestigen. Zunächst vergewissern, daß es sich um den richtigen Birnentyp handelt, und die Lampe dann in die Fassung eindrücken. Anschließend die beiden Befestigungsschrauben der Lampe mit dem Schraubendreher festziehen.

-
5. Die Lampenabdeckung wieder anbringen. Die Halteschraube der Lampenabdeckung mit dem Schraubenzieher festziehen.



5

Fehlersuche

In diesem Kapitel wird erklärt, auf welche Störungen die Status-Anzeigen hinweisen können und was zu tun ist, wenn mit dem Projektor Probleme auftreten. Das Kapitel ist in folgende Abschnitte unterteilt:

- Probleme mit dem Projektor. Schlagen Sie in diesem Kapitel nach, wenn der Projektor nicht funktioniert und Sie wissen möchten, was die Warnanzeigen bedeuten.
- Probleme mit dem Projektionsbild. Schlagen Sie in diesem Kapitel nach, wenn Sie kein Bild projizieren können oder die Bildqualität sehr schlecht ist.

Wenn Sie ein Problem haben, so beziehen Sie sich auf den entsprechenden Abschnitt und befolgen Sie die auf Ihr Problem zutreffenden Vorschläge. Wenn das Problem durch die vorgeschlagenen Lösungen nicht gelöst wird, so wenden Sie sich an Ihren Händler oder an die auf "Internationale Garantiebedingungen" in den in der Packung enthaltenen "Sicherheitsanweisungen und weltweite Garantiebedingungen" angeführte nächstliegende Kundendienstvertretung.

Probleme mit dem Projektor

Sollten Sie Probleme mit dem Projektor haben, schalten Sie ihn zuerst aus und ziehen Sie den Netzstecker aus der Steckdose. Stecken Sie den Netzstecker wieder in die Steckdose und schalten Sie den Projektor ein. Sollte dieser Vorgang das Problem nicht lösen, prüfen Sie die Warnanzeigen oben am Projektor. Diese Anzeigen warnen Sie bei Problemen, die beim Betrieb des Projektors auftreten können.

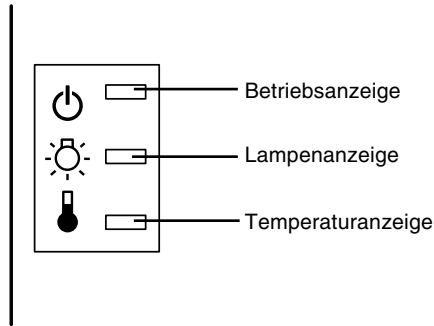

Lesen Sie die folgenden Seiten, um sich zu informieren, was Sie tun können, wenn diese Warnanzeigen leuchten oder andere Probleme mit dem Projektor auftreten.

- ❑ **Die Betriebsanzeige blinkt orange und Sie können den Projektor nicht einschalten.**

Die Projektorlampe kühlt gerade ab. Warten Sie, bis die Anzeige erlischt und schalten Sie dann den Projektor ein.

- ❑ **Die Betriebsanzeige leuchtet nicht.**

Schalten Sie den Projektor aus und prüfen Sie, ob das Netzkabel korrekt in der Steckdose und am Projektor eingesteckt ist. Drücken Sie die POWER-Taste erneut.

❑ **Das projizierte Bild wird dunkler, verschlechtert sich oder die Lampenanzeige leuchtet rot.**

Ersetzen Sie die Projektorlampe, wie das auf der Seite 64 beschrieben ist.

❑ **Die Temperaturanzeige leuchtet rot.**

Der Projektor ist überhitzt, weshalb die Lampe automatisch abgeschaltet wurde. Lassen Sie den Projektor einige Minuten lang abkühlen, und schalten Sie ihn dann wieder ein. Achten Sie darauf, daß die Lüftungsschlitze nicht durch andere Gegenstände blockiert werden.

Der Luftfilter kann verstopft sein. Reinigen Sie ihn, wie das im Kapitel 4 beschrieben ist und lassen Sie den Projektor einige Zeit abkühlen.

Sollte der Projektor auch nach der Säuberung des Luftfilters weiterhin überhitzen, könnte ein Fehler am Ventilator oder an der Elektronik vorliegen. Bitte wenden Sie sich an Ihren Händler oder an die nächstliegende Adresse in "Internationale Garantiebedingungen" in den in der Packung enthaltenen "Sicherheitsanweisungen und weltweite Garantiebedingungen".

- ◆ **Warnung:** *Mit Ausnahme der in diesem Benutzerhandbuch beschriebenen Wartungsarbeiten sollten Sie nicht versuchen, dieses Gerät zu warten oder zu reparieren.*

Probleme mit Bild und Ton

Auf der Leinwand erscheint kein Bild.

Prüfen Sie, ob die Netzanzeige leuchtet und die Objektivkappe abgenommen ist. Prüfen Sie, ob alle Kabel korrekt angeschlossen sind, wie das im Kapitel 1 beschrieben ist.

Prüfen Sie, ob die richtige Bildquelle gewählt ist. Drücken Sie die Eingangs-Taste auf der Fernbedienung oder dem Bedienungsfeld des Projektors, um eine andere Bildquelle zu wählen.

Es werden nur Teile des Computerbildes angezeigt.

Wenn die Auflösung des Computerausgangs höher als 1024 x 768 (EMP-713/703) und 800 x 600 (EMP-503) eingestellt ist, paßt der Projektor die Bildgröße automatisch an. Wählen Sie eine andere Bildanzeigeeinstellung, falls der Computerausgang mit dieser Größenanpassung nicht kompatibel ist. Einzelheiten zu den unterstützten Bildanzeigeeinstellungen enthält der Abschnitt “Unterstützte Monitoreinstellungen” auf Seite 75 und 76.

Falls bereits Vorführdateien vorhanden sind, die mit einer unterschiedlichen Auflösung erstellt wurden, müssen diese eventuell ebenfalls modifiziert werden. Einzelheiten hierzu entnehmen Sie bitte der Programmanleitung.

Die Meldung “Kein Signal” wird auf der Leinwand angezeigt.

An dem gewählten Projektor ist keine Bildquelle angeschlossen, der Computer liefert kein Bildsignal oder das Bildsignal erreicht den Projektor nicht. Prüfen Sie, ob alle Verbindungskabel an dem Computer und der Bildquelle korrekt angeschlossen sind. Prüfen Sie weiterhin,

ob die Bildquelle korrekt gewählt worden ist. Wird die Meldung “KEIN SIGNAL” angezeigt, ist ein Zugriff auf das Eingangsmenü (Computer/Video) nicht möglich.

❑ Es wird eine leere Leinwand angezeigt.

Der Projektor kann das Computersignal nicht interpretieren. Überprüfen Sie das Bildschirmformat (siehe Seite 75, 76). Sehen Sie eine leere Leinwand, haben Sie keinen Zugriff auf die Projektor-Menüs.

❑ Das gesamte oder ein Teil des Bildes ist verschwommen oder unscharf.

Stellen Sie die Helligkeit und den Kontrast im Video-Hauptmenü ein. Wenn Sie ein Computerbild projizieren, versuchen Sie auch die Tracking- und Sync-Tasten auf dem Bedienfeld des Projektors einzustellen.

Prüfen Sie, ob das Objektiv verschmutzt oder staubig ist. Säubern Sie es, wie im Kapitel 4 “Wartung” beschrieben.

❑ Das Bild hat Farbfehler.

Dies kann an einem falschen Farbabgleich liegen. Wenn Sie ein Computerbild darstellen, benutzen Sie das Computermenü, um die Rot- und Blau-Einstellung zu ändern. Wenn Sie ein Videosignal projizieren, stellen Sie Farbe und Farbton (nur bei NTSC Videoformat) im Video-Menü ein.

❑ Kein Ton.

Prüfen Sie zuerst, ob der Lautstärkeregler nicht auf ganz leise gestellt ist. Prüfen Sie weiterhin, ob die RCA Audio-Kabel am Projektor und an der Audioquelle richtig angeschlossen sind. Stellen Sie außerdem sicher, daß die Mute-Taste nicht aktiviert ist.

Es ist eine falsche Audioquelle gewählt worden. Drücken Sie entweder die Computer-Taste oder die Video-Taste auf der Fernbedienung oder am Bedienungsfeld, um die richtige Audioquelle zu wählen.



6



Technische Daten

Allgemeines

Display-Typ	Aktiv-Matrix Farbbildschirm, TFT
Größe der Panel	22,9 mm (0,9 Zoll)
Auflösung	EMP-713/703 : 1024 (horizontal) x 768 (vertikal) Bildpunkte EMP-503 : 800 (horizontal) x 600 (vertikal) Bildpunkte
Projektionsabstand	1,1 - 13,8 m
Reichweite der FB	10 m
Interner Audioverstärker	1W mono
Bildformat	4 : 3 (horizontal x vertikal)
Zoomverhältnis	1:1,2

Projektorlampe

Typ	UHE-Lampe (Ultrahohe effektive Lampe)
Leistung	150 W
Bstellnummer	ELPLP14



Abmessungen

Höhe	87 mm max. Abmessung
Breite	267 mm max. Abmessung
Tiefe	Mit Objektiv : 213 mm max. Abmessung
Gewicht	Mit Objektiv : 2,6 kg

Elektrik

Eingangsspannung	100 - 240 Volt Wechselspannung 50/60 Hz
Netzteil	100 - 240 VAC, 2.6 - 1.3A

Umgebungsbedingungen

Temperatur	Betrieb: 41 - 95 °F (5 - 35 °C)
	Lagerung: 14 - 140 °F (-10 - 60 °C)
Rel. Luftfeuchte	Betrieb: 20 - 80% RH, nicht kondensierend
	Lagerung: 10 - 90% RH, nicht kondensierend

Unterstützte Bildschirmformate

Der Projektor zeigt Bilder mit einer Auflösung von 1024 x 768 (EMP-713/703) und 800 x 600 (EMP-503) an. Zum Anzeigen von Bildern mit einer höheren Auflösung komprimiert der Projektor diese Bilder auf 1024 x 768 (EMP-713/703) und 800 x 600 (EMP-503). Die folgende Tabelle zeigt die vom Projektor unterstützten Bildanzeigeformate:

A : Größe neue erstellen B : Ursprünglich

MODUS	AKTIV		FREQUENZ			Modell	
	H	V	H(KHz)	V(Hz)	Pixel(MHz)	EMP-713/703	EMP-503
VGAEGA	640	350	31.46	70	25.175	A/B	A/B
VGA60	640	480	31.469	59.94	25.175	A/B	A/B
VGA72	640	480	37.861	72.809	31.5	A/B	A/B
VGA75	640	480	37.5	75	31.5	A/B	A/B
VGA85	640	480	43.269	85.008	36	A/B	A/B
VGA Text	720	350	31.469	70.087	28.322	A/B	A/B
VGA Text	720	400	31.469	70.087	28.322	A/B	A/B
SVGA56	800	600	35.156	56.25	36	A/B	B
SVGA60	800	600	37.879	60.317	40	A/B	B
SVGA72	800	600	48.077	72.188	50	A/B	B
SVGA75	800	600	46.875	75	49.5	A/B	B
SVGA85	800	600	53.674	85.061	56.25	A/B	B
XGA43i	1024	768	35.522	86.958	44.9	B	A
XGA60	1024	768	48.363	60.004	65	B	A
XGA70	1024	768	56.476	70.069	75	B	A
XGA75	1024	768	60.023	75.029	78.75	B	A
XGA85	1024	768	68.677	84.997	94.5	B	A
SXGA1_70	1152	864	63.851	70.012	94.5	A	A
SXGA1_75	1152	864	67.5	75	108	A	A
SXGA1_85	1152	864	77.094	84.999	121.5	A	A
SXGA2-60	1280	960	60	60	108	A	A
SXGA2-75	1280	960	75	75	126	A	A

A : Größe neue erstellen B : Ursprünglich

MODUS	AKTIV		FREQUENZ			Modell	
	H	V	H(KHz)	V(Hz)	Pixel(MHz)	EMP-713/703	EMP-503
SXGA2-85	1280	960	85.938	85.002	148.5	A	A
SXGA3_43i	1280	1024	46.433	86.871	78.75	A	A
SXGA3_60	1280	1024	63.981	60.02	108	A	A
SXGA3_75	1280	1024	79.976	75.025	135	A	A
SXGA3_85	1280	1024	91.146	85.024	157.5	A	A
UXGA60*	1600	1200	75	60	162	A	-
MAC II 13	640	480	35	66.67	30.24	A/B	A/B
MAC16	832	624	49.107	75.087	55	A/B	A/B
MAC19-60	1024	768	48.193	59.28	64	B	B
MAC19	1024	768	60.241	74.93	80	B	B
MAC21	1152	870	68.682	75.062	100	A	A
NTSC	640	480	15.734	60	-	A	A
PAL	720	540	15.625	50	-	A	A
SECAM	720	540	15.625	50	-	A	A

* EMP-503 unterstützt UXGA nicht.

Anschlußbelegung der Computereingangsbuchse

Die Anschlüsse der Computereingangsbuchse (Computer In) sind 15polige D-Videomikrobuchsen (RGB) mit der folgenden Anschlußbelegung:

Eingangsstift	Signal
1	Rot Analogeingang
2	Grün Analogeingang
3	Blau Analogeingang
4	GND (Masse)
5	GND (Masse)
6	Rot GND (Masse)
7	Grün GND (Masse)
8	Blau GND (Masse)
9	reserviert
10	Sync GND (Masse)
11	GND (Masse)
12	SDA
13	Horizontaler Synchronisierungs-/BAS-Synchronisierungs-Eingang
14	Vertikaler Synchronisierungs-Eingang
15	SCL





Glossar

Auflösung. Ein Maß für die Menge der im Bild erhaltenen sichtbaren Einzelinformationen. Die Auflösung kann in dpi “dots per inch” (Punkte pro Zoll) oder in Pixel gemessen werden. Je höher die Auflösung, desto schärfer und klarer ist das Bild.

Composite Video. Zu Deutsch Bildaustast-Synchronsignal, kurz BAS-Signal. Ein Videosignal, das die Informationen für Farbe, Leuchtdichte und Synchronisierung codiert und zusammen in einem Signal überträgt.

Helligkeit. Der Ausgleich zwischen hellen und dunklen Farbtönen in einem Bild.

Kontrast. Ein Maß für die Differenz der Leuchtdichte zwischen den hellsten und den dunkelsten Stellen im Bild. In einem Bild mit starkem Kontrast sind helle Bereiche sehr hell und dunkle sehr dunkel.

NTSC. Ein Video-Übertragungsformat mit 525 Zeilen, von dem National Television Standards Committee entwickelt. NTSC ist vor allem in Nordamerika und Japan verbreitet.

PAL (Phase Alternation by Line). Ein Video-Übertragungsformat mit 625 Zeilen, das vor allem in Westeuropa, Indien, China, Australien, Neuseeland und Teilen von Afrika verwendet wird.

RGB. Rot, Grün und Blau.

S-Video. Ein Videosignal, bei dem die Informationen für Leuchtdichte und Farbe getrennt übertragen werden.



SECAM (Système Electronique pour Couleur avec Mémoire). Ein Video-Übertragungsformat mit 625 Zeilen, das in Frankreich, Osteuropa, Rußland und Teilen von Afrika verwendet wird.

Seriell. Typ einer Kommunikations-Schnittstelle, bei der Daten über eine Einzelleitung übertragen werden.



Index

Numerics

9poliges serielles 10

A

A/V mute 38

abkühlen 69

Anschlußbelegung der
Computereingangsbuchse 77

Audio In-Buchse 11

Audiokabel 11

Audiomenü 52

Audio-Out-Buchse 27

Audiosignal vii

Auflösung 79

Aufstellung x, 1

B

Bedienfeld 30

Bedienungsfeld 40

Bedienungsfeldes 40

Beleuchtungstaste 38

Bild 70

C

Composite Video 79

Computer-Buchse 8

Computerkabel 8

E

Effekt-Menü 45

Effekt-Tasten 38

Einstellung-Menü 45

Enter- Schaltfeld 38

Enter Taste ersetzen 37

Erweitert-Menü 58

Esc Taste 37

externen Lautspr 1

E-Zoom 38

F

Farbe 50

Fehlersuche x, 67

Fernbedienung 5, 36, 37

Firmenlogomenü 55

Fokusring 33

G

Glossar 79

H

Helligkeit 48, 50, 79

Help 39



I

Information-Menü 45
Informations-Menü 60

K

kabellose Maus 1
Kein Signal-Anz 54
Keystone 54
Kontrast 48, 50, 79

L

Lampenanzeige 42
Lampenstunden 60
Lautsprecher 27
Lautstärke 52

M

Maus/Com Buchse 10, 13
MODUS 75

N

Netzanzeige 41
Netzkabel 2
NTSC 79

O

Objektiv säubern 62

P

P in P 39
PAL 79

Power-Taste 38
Projektorlampe auswechseln 64
Projektor-Statusanzeigen 41
PS/2 Mausekabel 10

R

RCA Audio-Kabel 25
RCA Video-Kabel 25
Reinigen des Luftfilters 63
Reset Total-Menü 45
Resize-Taste 35
RGB 79

S

Schärfe 49, 51
SECAM 80
Seriell 80
Sparmodus 54
Speichern eines Anwenderlogos 55
Sprache 58
Start-Anzeige 58
Stereo-Audiokabel 27
S-Video 79
S-Video-Anschluß 26
S-Videokabel 26

T

Technische Daten x, 73
Temperaturanzeige 43
TonhöhenEinstellung 52

U

Unterstützte

Bildschirmformate 75

V

Verstärkeranlage 27

Verstärkersystem 1

Video Out-Kabel 19

Video-Menü 45

Videosignals 24

W

Wartung x, 61

World Wide Web xi

Z

Zoomring 33

DECLARATION of CONFORMITY

according to ISO/IEC Guide 22 and EN 45014

Manufacturer : SEIKO EPSON CORPORATION
Address : 3-5, Owa 3-chome, Suwa-shi,
Nagano-ken 392-8502 Japan
Representative : EPSON EUROPE B. V.
Address : Entrada 701, 1096 EJ AMSTERDAM,
The Netherlands

Declares that the Product

Kind of Equipment : LCD Projector
Model : ELP-713/703/503/EMP-713/703/503

Conforms to the following Directives and Norm(s)

Directive 89/336/EEC

: EN 55022
: EN 55024
: EN61000-3-2
: EN61000-3-3

Directive 73/23/EEC

: EN 60950

DECLARATION of CONFORMITY

According to 47CFR, Part 2 and 15 for
**Class B Personal Computers and Peripherals; and/or
CPU Boards and Power Supplies used with Class B
Personal Computers**

We : EPSON AMERICA, INC.
Located at : MS: 3-13
3840 Kilroy Airport Way
Long Beach, CA 90806-2469
Telephone : (562) 290- 5254

Declare under sole responsibility that the product identified herein, complies with 47CFR Part 2 and 15 of the FCC rules as a Class B digital device. Each product marketed, is identical to the representative unit tested and found to be compliant with the standards. Records maintained continue to reflect the equipment being produced can be expected to be within the variation accepted, due to quantity production and testing on a statistical basis as required by 47CFR 2.909. Operation is subject to the following two conditions : (1) this device may not cause harmful interference, and (2) this device must accept any interference received, including interference that may cause undesired operation.

Trade Name : EPSON
Type of Product : LCD Projector
Model : EMP-713/703/503 / ELP-713/703/503

FCC Compliance Statement

For United States Users

This equipment has been tested and found to comply with the limits for a Class B digital device, pursuant to Part 15 of the FCC Rules. These limits are designed to provide reasonable protection against harmful interference in a residential installation. This equipment generates, uses, and can radiate radio frequency energy and, if not installed and used in accordance with the instructions, may cause harmful interference to radio or television reception. However, there is no guarantee that interference will not occur in a particular installation. If this equipment does cause interference to radio and television reception, which can be determined by turning the equipment off and on, the user is encouraged to try to correct the interference by one or more of the following measures.

- Reorient or relocate the receiving antenna.
- Increase the separation between the equipment and receiver.
- Connect the equipment into an outlet on a circuit different from that to which the receiver is connected.
- Consult the dealer or an experienced radio/TV technician for help.

WARNING

The connection of a non-shielded equipment interface cable to this equipment will invalidate the FCC Certification or Declaration of this device and may cause interference levels which exceed the limits established by the FCC for this equipment. It is the responsibility of the user to obtain and use a shielded equipment interface cable with this device. If this equipment has more than one interface connector, do not leave cables connected to unused interfaces. Changes or modifications not expressly approved by the manufacturer could void the user's authority to operate the equipment.

For Canadian Users

This digital apparatus does not exceed the Class B limits for radio noise emissions from digital apparatus as set out in the radio interference regulations of the Canadian Department of Communications.

Le présent appareil numérique n'émet pas de bruits radioélectriques dépassant les limites applicables aux appareils numériques de Classe B prescrites dans le règlement sur le brouillage radioélectrique édicté par le Ministère des Communications du Canada.



Alle Rechte vorbehalten. Kein Teil dieser Publikation darf ohne schriftliche Genehmigung der SEIKO EPSON CORPORATION in irgendeiner Form reproduziert oder in einem System gespeichert werden, das zur Wiedergabe geeignet ist. Es darf ohne vorherige schriftliche Genehmigung von SEIKO EPSON CORPORATION weder in irgend einer Form übertragen, noch elektronisch oder mechanisch bearbeitet oder photokopiert bzw. aufgenommen werden. Es wird keine patentrechtliche Verantwortung für die Informationen in diesem Handbuch übernommen. Weiterhin wird keine Verantwortung für Folgeschäden übernommen, die sich aus der Benutzung dieser Publikation ergeben können.

Weder SEIKO EPSON CORPORATION noch seine angeschlossenen Organisationen haften gegenüber dem Käufer oder dritten Parteien für Beschädigungen, Verlust oder Kosten. Es wird auch keine Haftung für Folgekosten übernommen, die dem Käufer oder dritten Parteien als Ergebnis von Unfällen, Falschbedienung, dem Mißbrauch mit diesem Gerät oder nicht autorisierten Modifikationen, Reparaturen oder Abänderungen an diesem Produkt entstehen. Das gilt auch für die Nichtbeachtung der genauen Anweisungen (außer U.S.) der Bedienungs- und Wartungsanweisungen der SEIKO EPSON CORPORATION.

SEIKO EPSON CORPORATION haftet nicht für Schäden oder Probleme, die durch die Benutzung von Zubehör- oder Verbrauchsprodukten entstanden sind, die keine Original EPSON-Produkte sind oder die nicht von der SEIKO EPSON CORPORATION als zugelassene EPSON-Produkte gekennzeichnet sind.

EPSON ist ein eingetragenes Warenzeichen und PowerLite ist ein Warenzeichen der SEIKO EPSON CORPORATION.

Allgemeiner Hinweis: Die folgenden Warenzeichen und eingetragenen Warenzeichen sind Eigentum ihrer entsprechenden Besitzer und dienen in dieser Publikation nur zur Beschreibung.

- EPSON / Seiko Epson Corp.
- Macintosh, Powerbook / Apple Computer Corp.
- IBM / International Business Machines, Inc.
- Windows / Microsoft Corp.

Weitere Produktnamen, die hier nur zur Beschreibung benutzt werden, sind Warenzeichen ihrer betreffenden Firmen. EPSON weist jegliche Rechte an diesen Marken von sich.



EPSON®

G



Auf 100% Recyclingpapier gedruckt.



Printed in Japan
402131801
(90018733)
01.12.-4A(C01)