

EPSON®

M M PROJECTOR
ULTI EDIA

EMP-71/51

Bedienungsanleitung

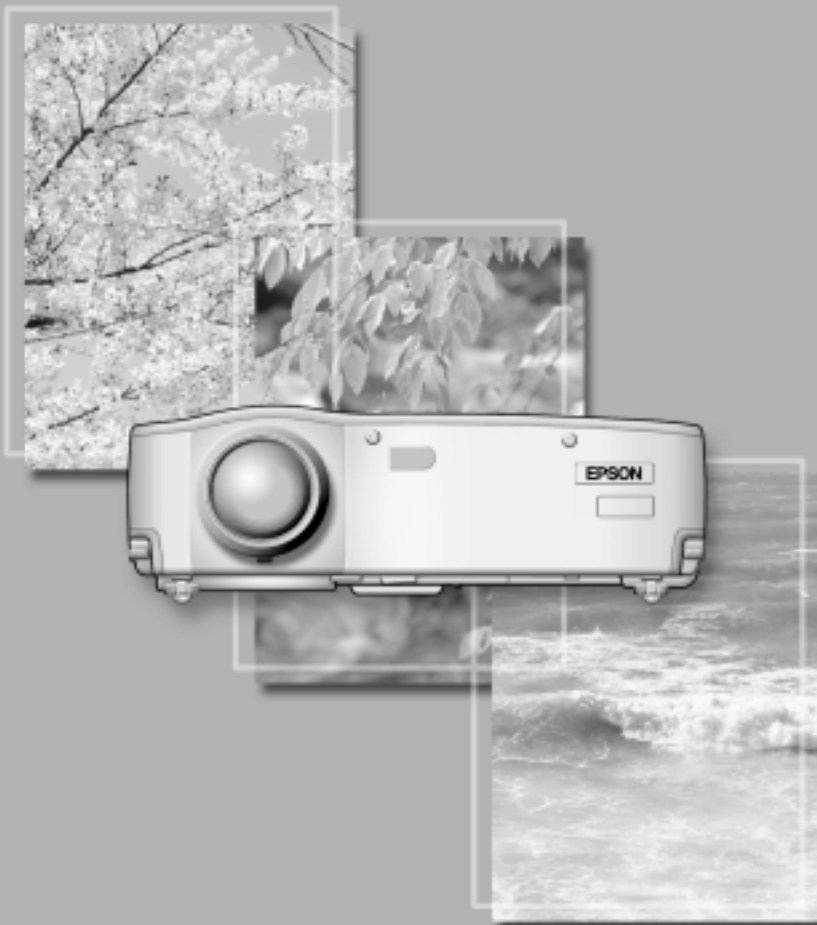

Überprüfung des mitgelieferten Zubehörs

Kontrollieren Sie beim Auspacken des Projektors, ob die folgenden Teile vorhanden sind.
Wenden Sie sich bitte bei einem Fehler oder falls Teile fehlen sollten an das Verkaufsgeschäft.

- Projektor
- Objektivdeckel

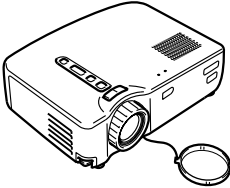

- Fernbedienung



- Zwei-Manganoxidbatterien für die Fernbedienung



- Netzkabel (9,8Fuß (3m))



- Computerkabel (VGA) (6Fuß (1,8m))

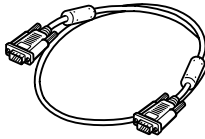

- A/V-Kabel (rot/weiss/gelb) (6Fuß (1,8m))

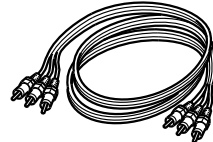

- USB-Mauskabel (6Fuß (1,8m))

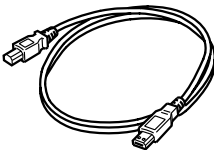

- PS/2-Mauskabel (6Fuß (1,8m))

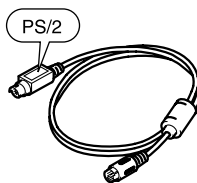

- Sicherheitsanweisungen und weltweite Garantiebedingungen
- Bedienungsanleitung (diese Anleitung)
- Kurzanleitung

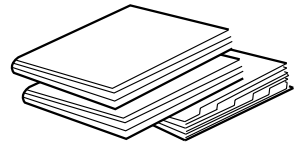

- Tasche

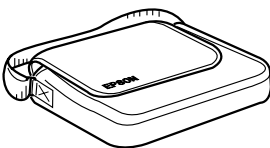

Zu dieser Anleitung

Vor der Inbetriebnahme

Bezeichnung und Funktion der einzelnen Teile und der Fernbedienung

Aufstellung

Besondere Hinweise und Anleitung zur Aufstellung, Angaben über Bildschirmgröße und Projektionsabstand

Bildprojektion

Anschluss verschiedener Geräte, Wiedergabe und Einstellung der Bildprojektion

Optimale Projektoranwendung

Funktionen für einen optimalen Projektorbetrieb

Menübedienung (nur Fernbedienung)

Grundsätzliche Menüfunktionen und Einstellungen

Fehlersuche

Fehlerbehebung bei Projektionsstörungen und von anderen Problemen

Wartung

Ersetzen der Projektionslampe und andere Wartungs- und Pflegearbeiten

Allgemeine Hinweise

Sonderzubehör, Glossar, Stichwortverzeichnis und technische Daten

Inhaltsverzeichnis

Zu dieser Anleitung.....	1
Besonderheiten.....	4
Anleitungen und verwendete Bezeichnungen.....	6

Vor der Inbetriebnahme

Bezeichnung und Funktion der Teile.....	8
Fernbedienung.....	11

Aufstellung

Spezielle Hinweise für die Aufstellung	14
Aufstellungsanleitungen.....	15
Bildschirmgröße und Projektionsabstand	16

Bildprojektion

Anschluss an einen Computer.....	18
Anschluss an ein AV-Gerät	21
Tonwiedergabe über ein externes Audiogerät	23
Bildprojektion	24
Bildeinstellungen.....	28
Nach der Projektion	31

Optimale Projektoranwendung

Verwendung der kabellosen Maus.....	34
Vergrößern des Bildes	36
Einstellen der Bildgröße.....	37
Verwendung von Bildeffekten.....	38
Die 'FREEZE' und 'A/V-MUTE' Tasten	39
Anzeige eines Hilfe-Menüs	40

Menübedienung (nur Fernbedienung)

Grundbedienung	42
Videomenü	43
Audiomenü	46
Effektmenü	47
Einstellungsmenü	48
Erweiterungsmenü	50
Informationsmenü	51
Reset Alles Menü	52

Fehlersuche

Mögliche Störungen	56
Wenn Anzeigen nicht weiter helfen	59

Wartung

Reinigen des Projektors, des Objektivs, und der Lufteinlassöffnung	66
Ersetzen der Lampe	68

Allgemeine Hinweise

Sonderzubehör	72
Glossar	73
Technische Daten	75
Abmessungen	77
Register	78

Besonderheiten

Kompakt und leicht

Die kompakte und leichte Bauweise des Projektors (Volumen 6,6 Liter, ca. 3,1 kg) erleichtert den Aufbau.

Klare und scharfe Bildwiedergabe

Trotz der kompakten Bauweise werden die Bilder klar und scharf wiedergegeben, selbst bei heller Umgebung.

Kompatibel mit weltweiten Videosignalnormen

Der Projektor lässt sich für die Wiedergabe von praktisch allen weltweit verwendeten Videosignalnormen verwenden, einschließlich NTSC, NTSC4.43, PAL, M-PAL, N-PAL, PAL60, und SECAM.

Verbesserte Videobildwiedergabe

Eine deutliche Bildwiedergabe von einer Composite- und S-Video-Eingangsquelle ist möglich.

Funktion zur Korrektur von Trapezverzerrungen (Seite 29 und 48)

Mit dieser Funktion lassen sich durch einen Projektionswinkel verursachte Trapezverzerrungen einfach korrigieren.

Kabellose Maus-Fernbedienung für Computermouse (Seite 34)

Mit der kabellosen Fernbedienung lassen sich verschiedene Projektorfunktionen steuern, einschließlich des Zeiger/Stempels, der Horizontallinienanzeige und der Bildvergrößerung.

Präsentationseffekte (Effect-Taste der Fernbedienung, siehe Seite 38)

Mit der Effect-Taste der Fernbedienung lassen sich wirkungsvolle Präsentationen zusammenstellen.

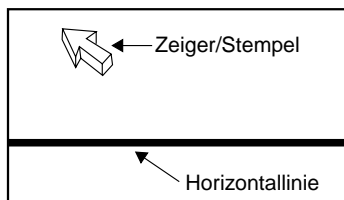

E-Zoomeffekte (E-Zoom-Taste der Fernbedienung, siehe Seite 36)

Vergrößerung des Bildes (von normal bis 4-fach vertikal und horizontal).

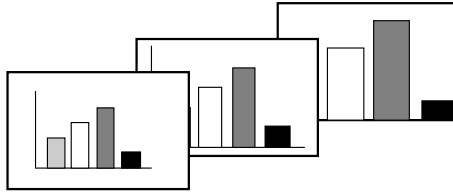

Automatische Bildanpassung mit der Wide/Tele-Taste (siehe Seite 37)

Mit dieser Funktion kann das Bild vergrößert und verkleinert werden.

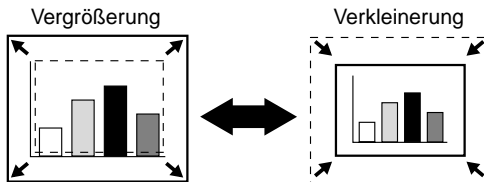

Anleitungen und verwendete Bezeichnungen

Projektoranleitungen

Die Dokumentation Ihres Epson-Projektors besteht aus den folgenden drei Anleitungen. In diesen Anleitungen werden die folgenden Themen behandelt.

- **Sicherheitsanweisungen und weltweite Garantiebedingungen**
In dieser Anleitung wird der sichere Betrieb des Projektors erklärt und außerdem sind die weltweiten Garantiebedingungen und ein Fragebogen für die Fehlersuche vorhanden. Vor der Inbetriebnahme des Projektors müssen Sie die Anleitung sorgfältig durchlesen.
- **Bedienungsanleitung (diese Anleitung)**
In dieser Bedienungsanleitung finden Sie die Anleitung zum Aufstellen des Projektors, zur Grundbedienung, zur Verwendung der Projektor-Menüs und zur Fehlersuche und Wartung.
- **Kurzanleitung**
Hier finden Sie zum einfachen Nachschlagen einen Überblick über die am häufigsten verwendeten Projektorfunktionen. Bewahren Sie diese Kurzanleitung in der Nähe des Projektors auf, um vor Beginn einer Präsentation oder während des Projektorbetriebs Einzelheiten zum Betrieb nachschlagen zu können.

Allgemeine Informationen

Achtung : Ein Vorgehen, das bei Missachtung der Vorsichtsmaßnahme zu schweren Verletzungen mit sogar tödlichen Folgen führen kann.

Tipp : Bezeichnet ein Vorgehen, das bei ungenügender Beachtung der Vorsichtsmaßnahmen Beschädigungen oder Verletzungen verursachen kann.

—* Bedeutet, dass das, bzw. die unterstrichenen Wörter vor diesem Symbol im Glossar erklärt sind. Siehe Glossar im Allgemeine Hinweise (Seite 73).

Bedeutung von "Gerät" und "dieses Produkt"

Wenn "Gerät" oder "dieses Produkt" in dieser Bedienungsanleitung verwendet wird, kann damit neben dem Projektor auch Zubehör oder Sonderausstattung bezeichnet werden.

Vor der Inbetriebnahme

Bezeichnung und Funktion der Teile	8
Fernbedienung.....	11

Bezeichnung und Funktion der Teile

Projektor

[Frontseitenansicht]

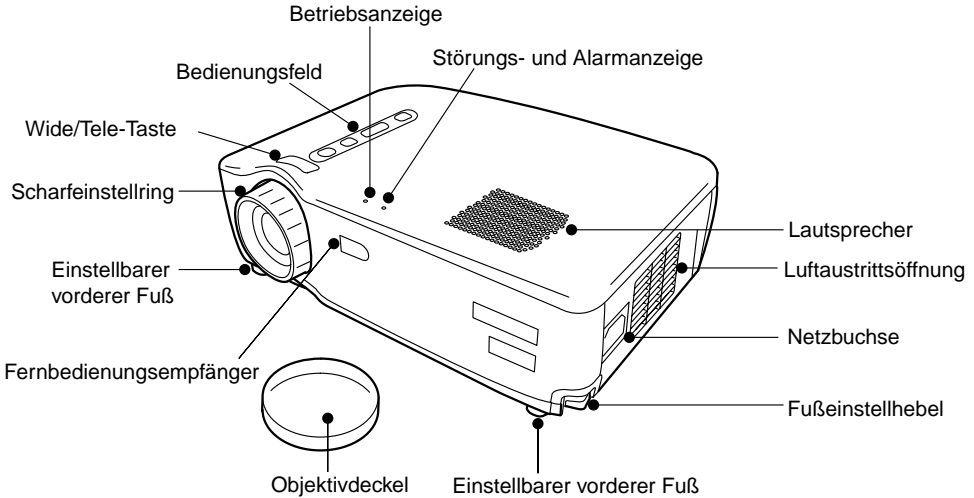

[Seitenansicht]

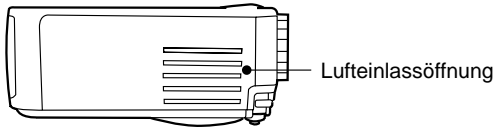

[Rückseitenansicht]

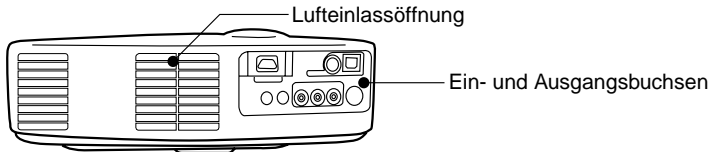

[Unterseitenansicht]

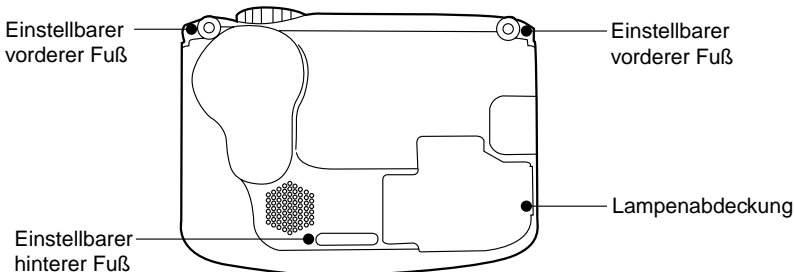

[Wide/Tele-Taste (Seite 37)]

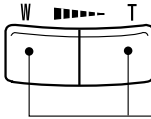

Drücken Sie die Tastenseite T (Tele), um den Bildausschnitt zu verkleinern.
 Drücken Sie die Tastenseite W (Weitwinkel), um den Bildausschnitt zu vergrößern.

[Bedienungsfeld]



Power-Taste (Seite 25 und 31)

Zum Ein- und Ausschalten der Stromversorgung.
 *Zum Ausschalten muss die Taste zweimal gedrückt werden.

Help-Taste (Seite 40)

Für die Anzeige eines Hilfebildschirms.

Keystone-Taste (Select) (Seite 29 und 40)

Einstellung zur Korrektur von Trapezverzerrungen.
 Funktioniert bei der Anzeige des Hilfemenüs als Einstelltaste von Menübefehlen.

Source-Taste (Enter) (Seite 26 und 40)

Umschaltung der Videoeingangsquelle zwischen Computer, S-Video und Composite Video. Funktioniert bei der Anzeige des Hilfemenüs als Enter-Taste.

[Ein/Ausgangsbuchsen]

Computer/Komponenten Video-Buchse (Seite 20)

Für den Videosignaleingang von einem Computer oder einem Component Videogerät.

Mouse/Com-Buchse (Seite 35)

Diese Buchse wird zur Verwendung der Fernbedienung als kabellose Maus verwendet.

Audio In-Buchse (Seite 20)

Für den Audioanschluss eines Computers.

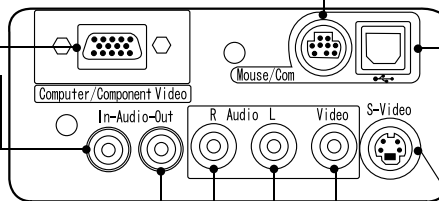

USB Maus-Buchse (Seite 35)

Diese Buchse wird genutzt wenn die Fernbedienung als kabellose Maus verwendet wird.

S-Video-Buchse (Seite 21)

Für den Anschluss eines S-Video signals an den Projektor.

Audio Out-Buchse (Seite 23)

Audiosignalausgang des Projektors.

Audio-Buchsen (Seite 21)

Für den Anschluss eines Audiosignals von einem AV-Gerät an den Projektor.

Composite Video-Buchse (Seite 21)

Für den Eingang eines Composite Videosignals von einem AV-Gerät.

Fernbedienung

[Frontseite]

Freeze-Taste (Seite 39)

Für das kurzzeitig 'Einfrieren' eines Bildes.

Zur Aufhebung der Standbildwiedergabe müssen Sie die Taste nochmals drücken.

AV Mute-Taste (Seite 39)

Zur kurzzeitigen Abschaltung der Bild- und Tonwiedergabe.

Drücken Sie die Taste noch mal um die Bild- und Tonwiedergabe wieder aufzuheben, oder stellen Sie die Lautstärke ein.

Effect-Taste (Seite 38)

Zur Ausführung einer zugeordneten Effektfunktion.

Esc-Taste (Seite 34, 42)

Zum Beenden einer aktivierten Funktion oder als Rechtsklick bei der Verwendung als kabellose Maus.

Menu-Taste (Seite 42)

Zum Ein- und Ausschalten von Menüanzeigen.

Auto-Taste (Seite 30)

Für eine optimale Computer-Videowiedergabe.

Volume-Taste (Seite 30)

Zum Einstellen des Lautstärkepegels.

Anzeige

Leuchtet bei der Benutzung der Fernbedienung.

Power-Taste (Seite 25, 31)

Zum Ein- und Ausschalten des Projektors.

*Zum Ausschalten muss die Taste zweimal gedrückt werden.

R/C-Schalter (Seite 25, 32)

Zum Ein- und Ausschalten der Fernbedienung.

E-Zoom-Taste (Seite 36)

Zum Einschalten der E-Zoom-Funktion.

Enter-Taste

Die Taste wird zum Scrollen, zur Wahl einer Menüeinstellung und als linke Maustaste verwendet.

Help-Taste (Seite 40)

Für eine Erklärung eines aufgetretenen Problems. Verwenden Sie diese Taste, wenn ein Problem auftritt.

Computer-, S-Video-, Video-Taste (Seite 26)

Für die Umschaltung auf die gewählte Videoquelle.

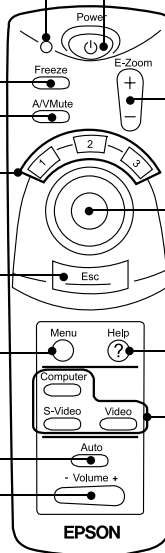

[Rückseite]

Batteriefachdeckel

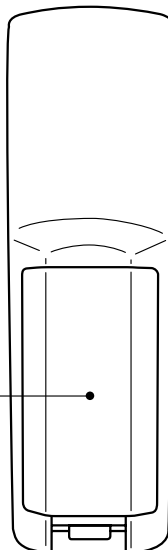

Fernbedienung

Bedienungsbereich

Eine Bedienung mit der Fernbedienung ist nicht möglich, wenn der Abstand oder der Winkel zum Infrarotempfänger des Projektors überschritten wird. Beachten Sie für die Bedienung die folgenden Bedingungen.

[**Bediungsabstand: ca. 393,70 Zoll (10 m)**]

[**Bedienungsbereich:**]

horizontal

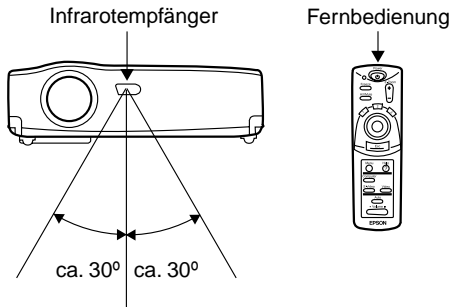

vertikal

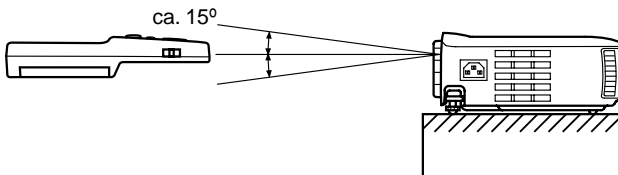

Tipp:

- Um die Fernbedienung verwenden zu können, muss der R/C-Schalter auf "On" gestellt werden.
- Richten Sie die Fernbedienung gegen den Infrarotempfänger des Projektors.
- In einigen Fällen kann sich der Betriebsbereich der Fernbedienung auf ca. 393,70 Zoll (10 m) verringern, wenn die Fernbedienung in Richtung der Leinwand gerichtet wird.
- Vermeiden Sie, dass der Infrarotempfänger direkter Sonneneinstrahlung, Fluoreszenzlicht oder ähnlichen Lichteinstrahlungen ausgesetzt ist, weil sonst bei der Fernbedienung Störungen auftreten können.
- Bei Fernbedienungsstörungen oder bei Ausfall der Fernbedienung müssen unter Umständen die Batterien ersetzt werden.
Tauschen Sie die Batterien gegen neue aus.
Benutzen Sie keine gebrauchten Batterien, mischen Sie keine alten und neuen Batterien.

Einsetzen der Batterien in die Fernbedienung

Nachstehend wird das Einsetzen der Batterien in die Fernbedienung beschrieben.

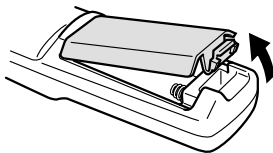

1. Nehmen den Batteriefachdeckel ab. Schieben Sie die Lasche des Batteriefachdeckels in die gezeigte Pfeilrichtung.

Tipp:

Verwenden Sie zum Austauschen neue Batterien des gleichen Typs.

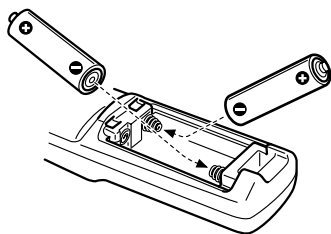

2. Setzen Sie die Batterien ein. Beachten Sie die im Batteriefach angegebenen Polaritäten.

Tipp:

- Batterietyp
2 Manganoxidbatterie R6 (AA)
- Bei einer täglichen Verwendungsdauer von 30 Minuten müssen die Batterien ungefähr alle 3 Monate ausgetauscht werden.

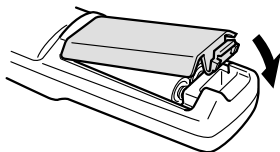

3. Bringen Sie den Batteriefachdeckel wieder an. Drücken Sie den Batteriefachdeckel in die Fernbedienung, so dass er einschnappt.

Aufstellung

Spezielle Hinweise für die Aufstellung.....	14
Aufstellungsanleitungen.....	15
Bildschirmgröße und Projektionsabstand	16

Spezielle Hinweise für die Aufstellung

Eine optimale Bildwiedergabe wird erreicht, wenn der Projektor und der Bildschirm gerade zueinander aufgestellt werden. Stellen Sie den Projektor und den Bildschirm wie nachstehend gezeigt auf.

[Ansicht von rechts oder von links]

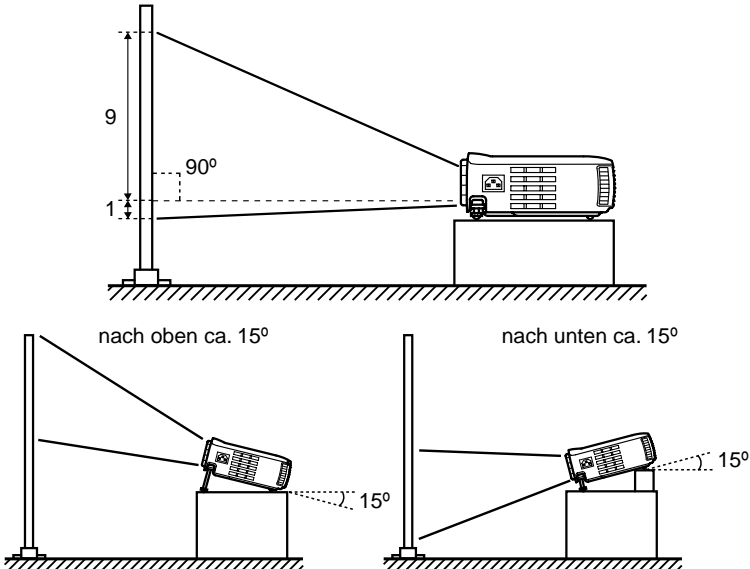

Eine trapezförmige Verzerrung kann korrigiert werden (Seite 29 und 48).

[Ansicht von oben oder von unten]

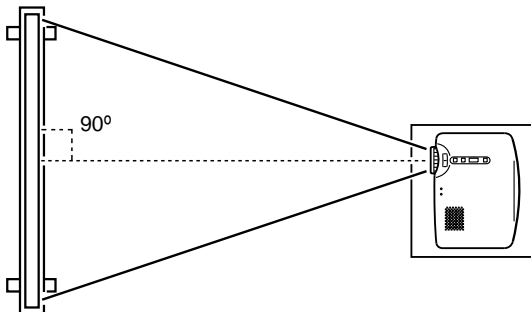

Achtung:

- Die Luftaustrittsöffnung an der Projektorseite oder die Lufteintrittsöffnungen auf der rechten und hinteren Seite des Projektors dürfen nicht abgedeckt werden.
- Der Projektor darf nicht in einem direkten Luftstrom von einer Klimaanlage, einer Heizung oder einer Belüftung gestellt werden.
- Der Abstand zwischen dem Projektor und einer Wand muss mindestens 7,87 Zoll (20 cm) betragen.

Aufstellungsanleitungen

Für die Projektion gibt es die folgenden zwei Projektionsarten. Stellen Sie den Projektor entsprechend den gegebenen Verhältnissen auf.

[Frontprojektion]

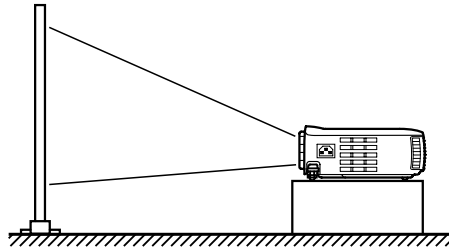
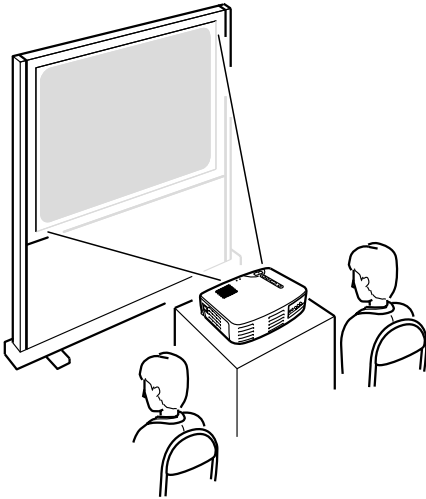

[Rückprojektion mit einem halbtransparenten Bildschirm]

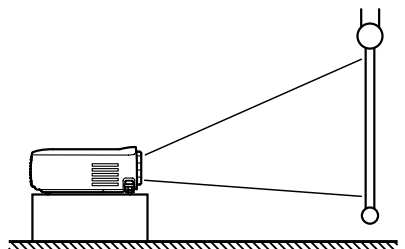
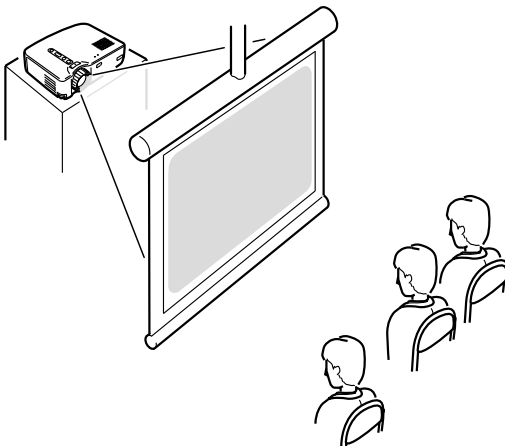

Bildschirmgröße und Projektionsabstand

Stellen Sie die Bildgröße mit dem Abstand zwischen Objektiv und Leinwand ein.

Der empfohlene Abstandsbereich beträgt 39,37 Zoll (1,0 m) bis 515,75 Zoll (13,1 m).

Für die Aufstellung wird auf die folgende Tabelle verwiesen.

Bildgröße (Zoll (cm))	Ungefäher Projektionsabstand (Zoll (m))
300" (240,16x181,1 (610x460))	433,07—515,75 (11,0—13,1)
200" (161,42x118,11 (410x300))	287,40—342,52 (7,3—8,7)
150" (120,08x89,76 (305x228))	216,54—255,91 (5,5—6,5)
120" (96,06x72,05 (244x183))	173,23—208,66 (4,4—5,3)
100" (78,74x59,06 (200x150))	145,67—169,29 (3,7—4,3)
80" (62,99x47,24 (160x120))	114,17—133,86 (2,9—3,4)
60" (47,24x35,43 (120x90))	86,61—102,36 (2,2—2,6)
40" (31,89x24,02 (81x61))	59,06—66,93 (1,5—1,7)
30" (24,02x18,11 (61x46))	43,31—47,24 (1,1—1,2)
28" (22,44x16,93 (57x43))	39,37—43,31 (1,0—1,1)

* Verwenden Sie den "Ungefäher Projektionsabstand" als Richtlinie für die Aufstellung. Die Projektionsbedingungen und andere Faktoren können einen Einfluss auf die Projektion haben.

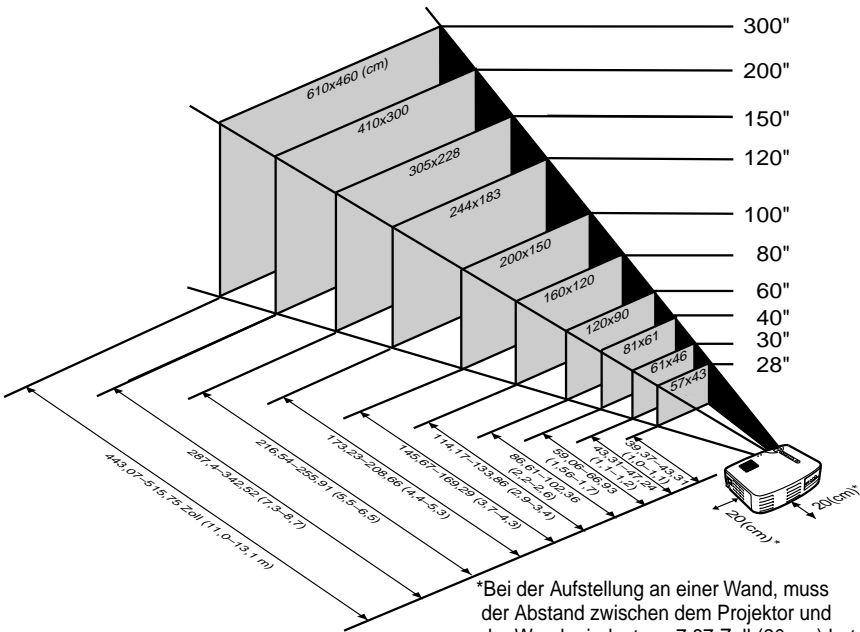

*Bei der Aufstellung an einer Wand, muss der Abstand zwischen dem Projektor und der Wand mindestens 7,87 Zoll (20 cm) betragen.

Tip:

Die Bildgröße wird durch eine Korrektur der Trapezverzerrung verkleinert.

Bildprojektion

Anschluss an einen Computer	18
Anschluss an ein AV-Gerät	21
Tonwiedergabe über ein externes Audiogerät	23
Bildprojektion	24
Bildeinstellungen.....	28
Nach der Projektion.....	31

Anschluss an einen Computer

Anschließbare Computer

Gewisse Computer können nicht angeschlossen werden, andere Computer lassen sich anschließen, aber eine Projektion ist nicht möglich.

Kontrollieren Sie deshalb, ob die Spezifikationen des verwendeten Computers die folgenden zwei Bedingungen erfüllen.

[Der Computer muss über eine Ausgangsbuchse für Videosignale verfügen (VGA)]

Kontrollieren Sie, ob der Computer mit einer Ausgangsbuchse für Videosignale ausgerüstet ist (VGA-Ausgang).

Eine Buchse für den Ausgang von Videosignalen ist normalerweise als "RGB-Buchse", "Monitorbuchse" oder "VGA-Buchse" bezeichnet.

Kontrollieren Sie, ob der verwendete Computer über eine Videoausgangsbuchse verfügt und schlagen Sie dazu im Abschnitt wie "Anschluss an einem externen Monitor" oder ähnlich in der Bedienungsanleitung des Computers nach.

Für Computer mit einem integrierten LCD-Bildschirm und Laptopcomputer ist u.U. eine separate Ausgangsbuchse vorhanden.

In anderen Fällen ist es möglich, dass keine Ausgangsbuchse vorhanden ist.

[Die Auflösung und die Frequenz des Computers muss innerhalb des Bereichs liegen, der auf der nächsten Seite angegeben ist.]

Die Auflösung und die Frequenz des VGA-Signals Ihres Computers muss für die Wiedergabe mit dem Projektor kompatibel sein (bei gewissen Computern ist eine teilweise Wiedergabe, aber keine klare Wiedergabe möglich).

Kontrollieren Sie die Auflösung und die Frequenz des VGA-Signals des verwendeten Computers in der Bedienungsanleitung des Computers.

Tabelle kompatibler Betriebsarten von Computern

Falls die Auflösung und die Frequenz von Videosignalen vom Computer nicht mit den Werten der nachstehenden Tabelle übereinstimmt, lassen sich diese Videosignale nicht projizieren. (In gewissen Fällen lassen sich solche Signale projizieren, ergeben allerdings nur ein unscharfes Bild.)

Für Einzelheiten über die Auflösung die Frequenz von Videosignalen wird auf die Bedienungsanleitung des Computers verwiesen.

Bei gewissen Computern ist es auch möglich die Auflösung der Ausgangssignale einzustellen. Stellen Sie diesem Fall die Auflösung auf den in der nachstehenden Tabelle aufgeführten Wert ein.

Signal (Auflösung) (Punkte)	Signal	Bildwiederholfrequenz (Hz)	Frequenz für Wiedergabe mit geänderter Größe (Größenänderung eingeschaltet) (Punkte)		
			EMP-71	EMP-51	
mit PC (RGB) kompatible Betriebsarten	640 x 350	VGAEGA	60	1024 x 560	800 x 437
	640 x 400	VGACGA	60	1024 x 640	800 x 500
	720 x 400	<u>VGA</u> * Text	70	1024 x 568	800 x 444
	720 x 350	VGA Text	70	1024 x 497	800 x 388
	640 x 480	VESA	60/72/75/85	1024 x 768	800 x 600
	800 x 600	<u>SVGA</u> *	56/60/72/75/85	1024 x 768	800 x 600
	1024 x 768	<u>XGA</u> *	43i/60/70/75/85	1024 x 768	800 x 600
	1152 x 864	<u>SXGA</u> *1	70/75/85	1024 x 768	-
	1280 x 960	SXGA2	60/75/85	1024 x 768	-
	1280 x 1024	SXGA3	43i/60/75/85	960 x 768	-
	640 x 480	MAC13	66	1024 x 768	800 x 600
	832 x 624	MAC16	75	1024 x 768	800 x 600
	1024 x 768	MAC19	60/75	1024 x 768	800 x 600
	1152 x 870	MAC21	75	1024 x 768	800 x 600
	mit PC (YUV) kompatible Betriebsarten	-	HDTV525I	50/60	1024 x 768
-		HDTV525P	50/60	1024 x 768	800 x 600
1280 x 720		HDTV750P	50/60	1024 x 576	800 x 450
1920 x 1080		HDTV1125I	50/60	1024 x 576	800 x 450
mit Video kompatible Betriebsarten	-	NTSC	60	1024 x 768	800 x 600
	-	PAL	50	1024 x 768	800 x 600
	-	SECAM	50	1024 x 768	800 x 600

Anschluss an einen Computer

Tipp:

- Schalten Sie vor dem Anschließen den Projektor und den Computer aus.
- Kontrollieren Sie, ob die Kabelstecker und die Anschlussbuchsen zueinander passen.

[Wiedergabe von Computer-Videosignalen]

Durch die großformatige Wiedergabe von VGA-Signalen mit dem Projektor lassen sich eindrucksvolle Präsentationen vorführen.

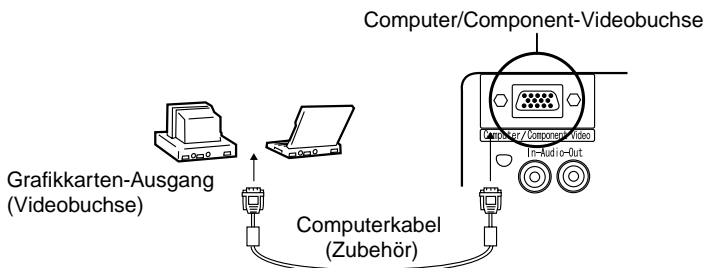

- * Falls Ihr Computer nicht über eine 15-polige Minibuchse D-Sub (VGA) verfügt, müssen Sie einen entsprechenden Adapter verwenden.
- Für den Anschluss an eines Macintosh-Computer ist ein optionaler Mac-Adapter notwendig.

Tipp:

- Für den Anschluss dürfen das Netzkabel und die Computerkabel nicht zusammengebunden werden.
- Für gewisse Computer kann ein Anschlussadapter notwendig sein. Einzelheiten finden Sie in der Computer-Bedienungsanleitung oder wenden Sie sich an das Computer-Verkaufsgeschäft.

[Anschluss des Computer-Audiokabels an den Projektor]

Das Computer-Ton lässt sich über den Projektorlautsprecher wiedergeben. Der Projektor hat eine maximale Ausgangsleistung von 1W .

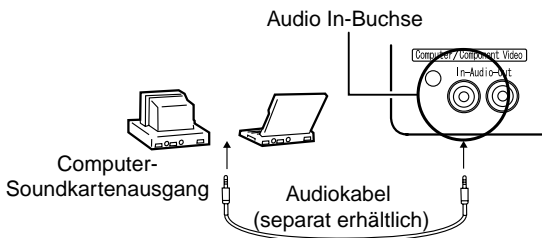

Tipp:

- Bei der Einstellung von Computer Video oder Audioeingang mit dem Computermenü wird das Audiosignal des Computers über den Projektor wiedergegeben.
- Kaufen Sie ein Audiokabel, dessen Stecker mit der Computerausgangsbuchse und der Audio In-Buchse des Projektors (Stereo-Minibuchse) übereinstimmt.

Anschluss an ein AV-Gerät

[Anschluss eines Composite Video-Signals]

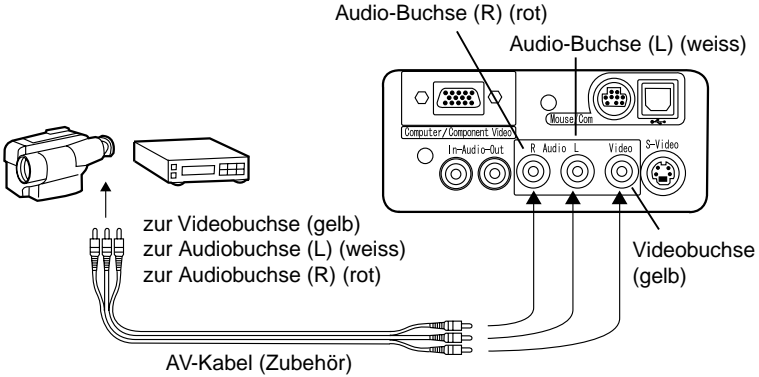

[Anschluss eines S-Video-Signals]

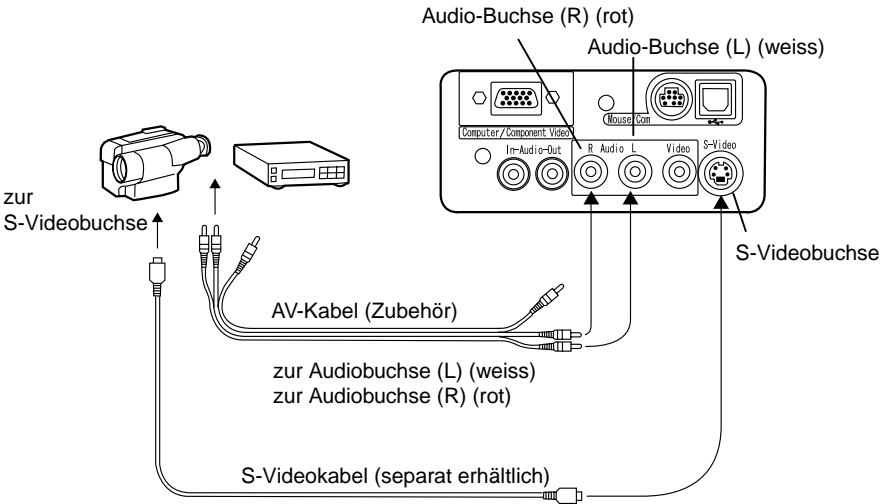

[Anschluss eines Komponenten Video-Signals]

Bei Verwendung eines Komponentens-Videokabel

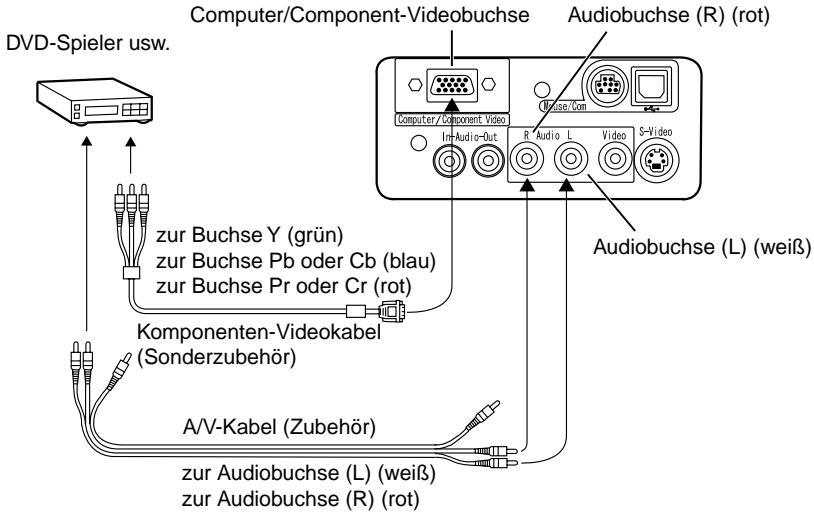

Tipp:

- Für die Wiedergabe eines Komponenten Video-Signals müssen Sie im Menü Video - Eingangssignal "YCbCr" oder "YPbPr" einstellen. Wählen Sie "YCbCr" für die Verwendung eines DVD-Spielers and "YPbPr" für die Verwendung einer HCTV-Videoquelle.
- Zum Umschalten des Bildseitenverhältnisses zwischen 4:3 und 16:9 können Sie im Videomenü Seitenverhält einstellen.

Tonwiedergabe über ein externes Audiogerät

Durch den Anschluss eines Verstärkers, von Aktivlautsprechern oder von anderen Lautsprechern mit eingebautem Verstärker an der Audio Out-Buchse Ihres Projektors kann eine hochwertige und kraftvolle Tonwiedergabe erreicht werden.

Verwenden Sie dazu ein separat erhältliches Audiokabel 0,14 Zoll (3,5mm) Stereo-Minibuchse.

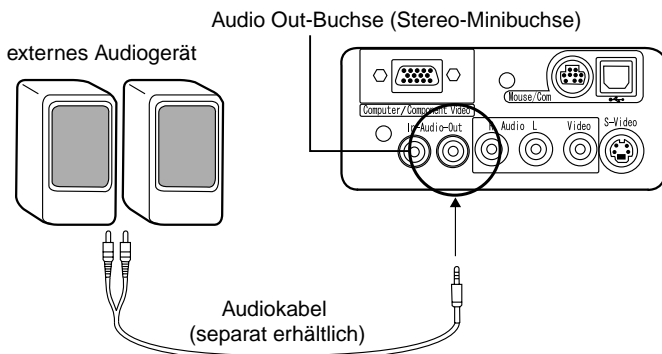

Tipp:

- Durch den Anschluss eines Kabels an der externen Lautsprecherbuchse wird die Tonwiedergabe vom Gerätelautsprecher auf die externen Lautsprecher umgeschaltet.
- Der Projektor gibt den Ton für die wiedergegebenen Videobilder wieder. Falls ein AV-Gerät angeschlossen ist, entspricht der Audioausgang dem an den Audiobuchsen angeschlossenen Audiogerät.
- Überprüfen Sie vor dem Kauf eines Audiokabels die Anschlussbuchsen des externen Gerätes genau, damit Sie kein falsches Kabel kaufen.

Bildprojektion

Jetzt ist alles für die Projektion von Bildern von einem AV-Gerät bereit.

Vorbereitung

Warnung:

- *Schauen Sie bei eingeschaltetem Projektor nie in das Objektiv. Das intensive Licht kann zu Augenschäden führen.*
- *Verwenden Sie nur das mitgelieferte Netzkabel. Bei Verwendung eines anderen Netzkabels kann ein Brand oder ein elektrischer Schlag ausgelöst werden.*

Achtung:

Nehmen Sie für die Projektion immer den Objektivdeckel ab. Der Objektivdeckel kann sich durch die Hitze verformen.

1. Kontrollieren Sie, ob der Computer bzw. das AV-Gerät richtig am Projektor angeschlossen ist.
2. Nehmen die Objektivdeckel ab.
3. Schließen Sie das Netzkabel (Zubehör) am Projektor an. Stecken Sie den Netzstecker in die Netzbuchse des Projektors.
4. Schließen Sie das andere Ende des Netzkabels an einer Netzsteckdose an. Die Betriebsanzeige leuchtet orange.

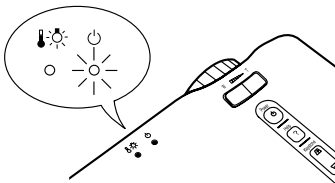
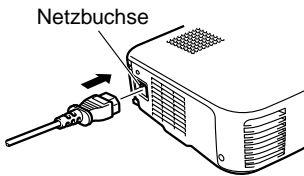

Tipp:

Solange die Betriebsanzeige orange blinkt, lassen sich keine Tasten betätigen.

Projektion

Nach abgeschlossenen Vorbereitungen ist alles für die Projektion bereit.

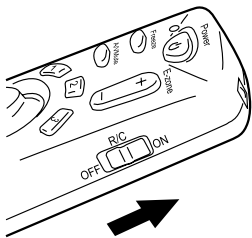

1. Schalten Sie den R/C-Schalter (an der Seite der Fernbedienung) auf "On", um die Fernbedienung verwenden zu können.

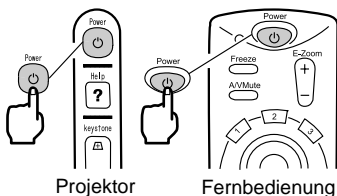

2. Drücken Sie zum Einschalten des Projektors die Power-Taste.
Die Betriebsanzeige beginnt grün zu blinken und die Projektion beginnt.



Die Anzeige "Kein Signal" wird eingeblendet. Je nach Ihren persönlichen Einstellungen ist es möglich, diese Anzeige auszuschalten. (Seite 48)

Nach ungefähr 30 Sekunden hört die Betriebsanzeige auf zu blinken und leuchtet ständig grün.

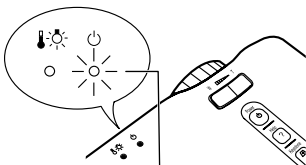

Die Betriebsanzeige leuchtet grün.

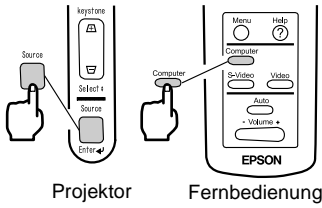

- 3.** Stellen Sie die gewünschte Videoquelle für die Projektion mit der Source-Taste des Projektors oder der Computer-, S-Video- oder Video-Taste der Fernbedienung ein. Mit jeder Betätigung der Source-Taste wird zwischen Computer, S-Video und Video umgeschaltet.

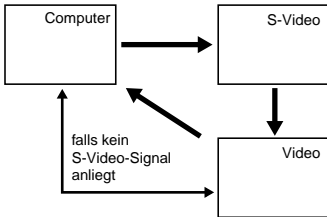

Falls an der S-Video-Buchse kein Signal anliegt, wird mit der Source-Taste von der Videoquelle von Computer auf Video umgeschaltet.

Tipp:

Für die Wiedergabe eines Komponenten-Videosignals muss die Einstellung auf Computer umgeschaltet werden.

- 4.** Schalten Sie den Computer oder das AV-Gerät ein, um mit der Projektion zu beginnen. Die Anzeige "Kein Signal" erlischt und das Videosignal vom Computer oder dem AV-Gerät wird projiziert.

Tipp:

- Falls die Anzeige "Kein Signal" nicht erlischt, müssen Sie die Anschlüsse noch einmal überprüfen.
- Falls ein statische Bild über eine längere Zeit projiziert wird, kann es zu 'Einbrennern' auf dem LCD-Panel kommen.

[Einstellungen für ein Laptopcomputer oder ein Computer mit integriertem LCD-Display (falls angeschlossen)]

Bei Anschluss eines Laptopcomputers oder eines Computers mit integriertem LCD-Display ist es möglich, dass für gewisse Computer Tastenbefehle oder Einstellungen für die Umschaltung des VGA-Signals notwendig sind. Halten Sie die Taste "Fn" gedrückt, während Sie mit der Taste "F0" die Änderung der Einstellung vornehmen.

Für Einzelheiten wird auf die Bedienungsanleitung des verwendeten Computers verwiesen.

Hersteller	Beispiel zum Umschalten des Ausgangs
NEC	"Fn"+"F3"
Panasonic	"Fn"+"F3"
Toshiba	"Fn"+"F5"
IBM	"Fn"+"F7"
SONY	"Fn"+"F7"
Fujitsu	"Fn"+"F10"
Macintosh	Nach dem erneuten Hochfahren wird die Bedienfeldeinstellung des Computers gespiegelt.

Tipp:

Bei gewissen Computern ist es während einer Bildprojektion nicht möglich, das Bild gleichzeitig auch auf dem Bildschirm des Computers wiederzugeben.

Bildeinstellungen

In diesem Abschnitt wird beschrieben wie eine optimale Videoleistung erreicht werden kann.

Für Einzelheiten zur Aufstellung und der Projektionsgröße wird auf "Aufstellung" (Seite 13) verwiesen.

Einstellen des Bildprojektionswinkels

Stellen Sie den Projektionswinkel des Projektors ein.

Stellen Sie den Projektor so ein, dass er möglichst gerade gegen die Leinwand gerichtet ist.

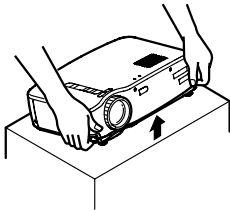

1. Heben Sie den Projektor auf den gewünschten Projektionswinkel an.

Fußeinstellhebel

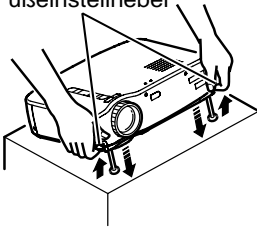

2. Ziehen Sie die Fußeinstellhebel mit den Fingern an. Die vordereneinstellbaren Füße senken sich herab.

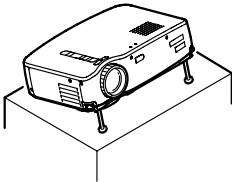

3. Lassen Sie die Fußeinstellhebel los und stellen Sie den Projektor ab.

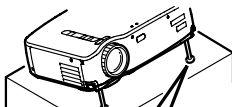

4. Stellen Sie die Höhe fein ein. Die Höhe kann mit dem unteren Teil der vordereneinstellbaren Füße fein eingestellt werden.

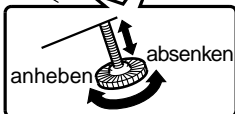

Tipp:

Einziehen der vordereneinstellbaren Füße (Seite 32)

Einstellen der Bildschärfe

In diesem Abschnitt wird die Scharfeinstellung des projizierten Bildes beschrieben.

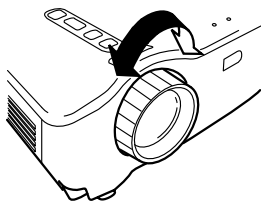

1. Stellen Sie das Bild mit dem Fokusring scharf ein.

Tipp:

- Bei verschmutztem oder beschlagenem Objektiv ist eine richtige Scharfeinstellung nicht möglich. Wischen Sie den Schmutz und den Beschlag ab (Seite 67).
- Falls das Bild nicht scharf eingestellt werden kann, müssen Sie kontrollieren ob der Abstand zum Bildschirm zwischen 39,37 Zoll (1,0 m) und 515,75 Zoll (13,1 m) beträgt.

Korrektur der Trapezverzerrung (mit Projektortaste)

Wenn der Projektionswinkel mit den Fußstellhebeln eingestellt wurde, so kann die trapezförmige Bildverzerrung für einen vertikalen Winkel von ungefähr 15° nach unten und oben korrigiert werden.

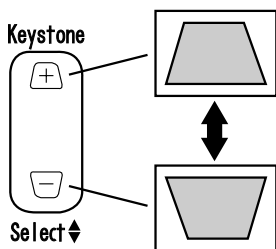

1. Drücken Sie die Keystone-Taste des Projektors, um die trapezförmige Bildverzerrung zu korrigieren.

Tipp:

- Die Bildgröße wird durch eine Korrektur der Trapezverzerrung verkleinert.
- Die Korrektur der Trapezverzerrung wird gespeichert. Bei einem Standortwechsel oder wenn der Projektionswinkel geändert wurde, muss das Bild erneut eingestellt werden.
- Falls das Bild nach der Korrektur der Trapezverzerrung ungleichmäßig ist, muss die Bildschärfe mit dem Menübefehl Video > Schärfe (Seite 44) verringert werden.

Bildeinstellungen (nur Fernbedienung)

[Optimierung von VGA-Signalen (mit Auto-Taste)]

Mit dieser Funktion kann ein Computersignal automatisch optimal eingestellt werden.

Bei einem Videosignal lässt sich diese Funktion nicht anwenden.

Die folgenden Werte werden automatisch eingestellt: "Tracking", "Bildlage" (vertikal und horizontal) und "Sync".

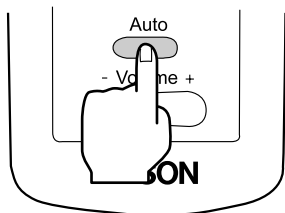

Tipp:

- Bei gewissen Signalarten ist eine Optimierung der Einstellungen nicht möglich. In diesen Fällen müssen die Einstellungen mit den Befehlen des Videomenüs (Seite 43) vorgenommen werden.
- Falls Funktionen wie E-Zoom oder A/V Mute verwendet werden, werden die verwendeten Funktionen vor der automatischen Einstellung deaktiviert.

[Anzeigen eines Menüs zum Einstellen]

Drücken Sie die Menü-Taste und nehmen Sie die Einstellungen mit dem Video-Menü vor.

Für Einzelheiten wird auf den Abschnitt "Menübedienung (nur Fernbedienung)" (Seite 41) verwiesen.

Einstellung der Lautstärke (nur Fernbedienung)

Stellen Sie die Lautstärke mit der Volume-Taste "+" oder "-" auf den gewünschten Pegel ein.

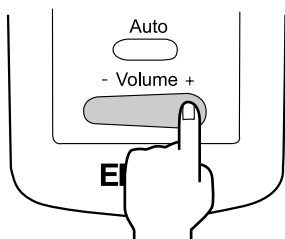

Tipp:

- Falls kein Tonsignal vorhanden ist, so kann diese Einstellung nicht vorgenommen werden.

Nach der Projektion

Ausschalten

Möchten Sie den Projektor ausschalten ?

Wenn Ja, bitte die  Power Taste noch einmal drücken.

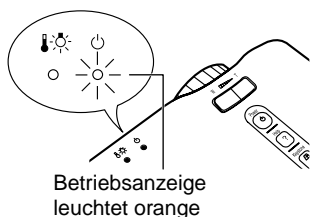
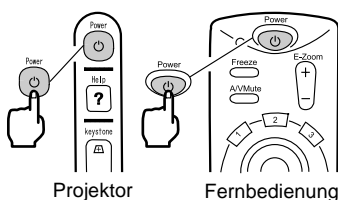

1. Drücken Sie die Power-Taste. Die Anzeige "Power Off" erscheint zur Bestätigung.

2. Drücken Sie die Power-Taste nochmals. Die Projektorlampe wird ausgeschaltet, die Betriebsanzeige blinkt orange und nach dem Abkühlen* leuchtet die Anzeige ständig orange.

Tip:

Falls Sie die Stromversorgung nicht ausschalten wollen, können Sie eine andere Taste drücken. Falls keine Taste betätigt wird, erlischt die Anzeige nach 7 Sekunden.

3. Kontrollieren Sie, ob die Betriebsanzeige orange leuchtet.

Tip:

- Eine blinkende orange Betriebsanzeige bedeutet, dass das Abkühlen (Dauer ungefähr 2 Minuten) noch nicht beendet ist. Während dem Abkühlen lassen Sie keine Tasten bedienen.
- Falls das Netzkabel aus der Steckdose gezogen wird, erlischt die Betriebsanzeige.

4. Ziehen Sie das Netzkabel aus der Steckdose.

Achtung:

Bei orange blinkender Betriebsanzeige darf das Netzkabel nicht aus der Steckdose gezogen werden, weil dadurch eine Störung verursacht und die Lebensdauer der Projektorlampe verkürzt werden kann.

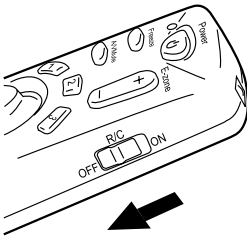

5. Stellen Sie den R/C-Schalter der Fernbedienung in die Position "Off".

Tipp:

Wenn sich der R/C-Schalter in der Position "On" befindet, nimmt die Fernbedienung eine geringe Menge Strom auf, so dass sich die Batterien erschöpfen. Falls die Fernbedienung für längere Zeit nicht verwendet wird oder falls der Standort des Projektors geändert wird, müssen Sie den R/C-Schalter der Fernbedienung in die Position "Off" schalten.

Aufbewahrung

Stellen Sie nach Abschluss der Projektion die einstellbaren vorderen Füße zurück.

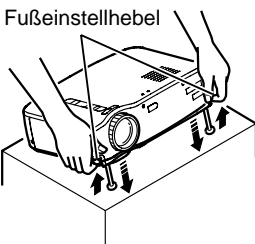

1. Heben Sie den Projektor an, drücken Sie die Fußstellhebel mit Ihren Fingern nach oben und senken Sie den Projektor langsam ab.

2. Bringen Sie den Objektivdeckel an.

Optimale Projektoranwendung

Verwendung der kabellosen Maus.....	34
Vergrößern des Bildes	36
Einstellen der Bildgröße.....	37
Verwendung von Bildeffekten.....	38
Die 'FREEZE' und 'A/V-MUTE' Tasten.....	39
Anzeige eines Hilfe-Menüs.....	40

Verwendung der kabellosen Maus

Mit der mitgelieferten Fernbedienung lässt sich eine Computermaus von einem anderen Standort aus bedienen.

Die Enter-Taste hat die gleiche Funktion wie die linke und die Esc-Taste hat die gleiche Funktion wie die rechte Maustaste.

Mit der Mausfunktion der Fernbedienung können Sie eine Präsentation am Bildschirm ohne fremde Hilfe machen.

Präsentator

Es ist eine Präsentation ohne fremde Hilfe möglich.

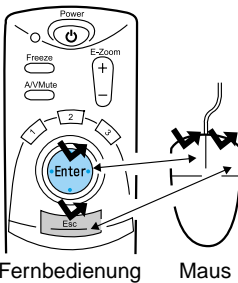
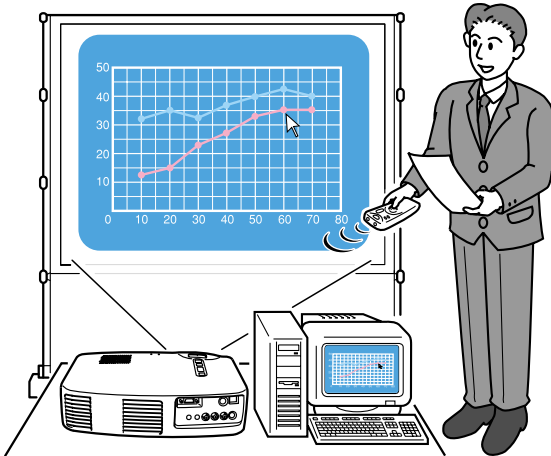

Fernbedienung

Maus

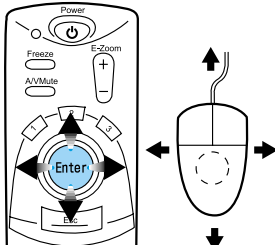

Fernbedienung

Maus

Tipps:

- Falls die Maustastenfunktionen Ihres Computers vertauscht werden, so ändern sich auch die Funktionen der Fernbedienung wie folgt:

Esc-Taste: linke Maustaste

Enter-Taste: rechte Maustaste

- Diese Funktion lässt sich bei eingeschalteter Effekt-, E-Zoom-, Menü- oder Hilfe-Funktion nicht verwenden.

Anschlüsse

Schalten Sie vor dem Anschließen den Projektor und den Computer aus.

Achtung:

- Beim Anschließen eines Mauskabels (außer USB-Kabel) im eingeschalteten Zustand kann eine Störung auftreten.
- Verwenden Sie nur das mitgelieferte Mauskabel. Durch die Verwendung eines anderen Kabels kann eine Störung verursacht werden.

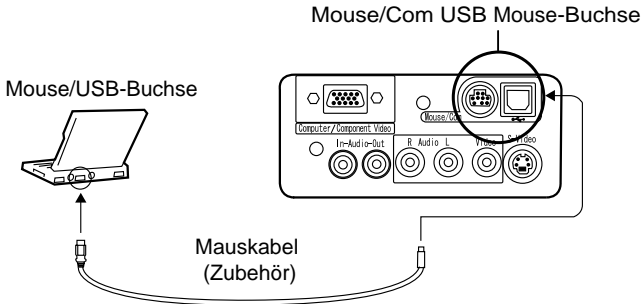

Computer	Mauskabel	Anschluss
IBM PC/AT kompatibel (DOS-Computer)	PS/2-Mauskabel	Verbinden Sie die Mausbuchse des Computers mit der Mouse/Com-Buchse des Projektors.
Computer mit <u>USB*</u> - Maus Anschluss	USB-Mauskabel	Verbinden Sie die USB-Buchse des Computers mit der USB-Mausbuchse des Projektors.

Beachten Sie bei der Verwendung einer USB-Maus die folgenden Punkte.

- Windows
Nur die Mäuse, die mit der Standard-USB-Schnittstellenkonfiguration in Windows 2000/Me und Windows 98 vorinstalliert wurden, sind kompatibel. Falls Windows 98/2000/Me Menü durch Aktualisieren einer früheren Windows-Version installiert wurde, kann ein einwandfreier Betrieb nicht garantiert werden.
- Macintosh
Kompatibel mit dem OS 8.6 - 9.1.

*Die USB-Mausbuchse ist nur für eine USB-Maus, sie ist nicht kompatibel mit anderen USB-Geräten.

Vergrößern des Bildes

Mit der mitgelieferten Fernbedienung lassen sich Bildteile vergrößern.

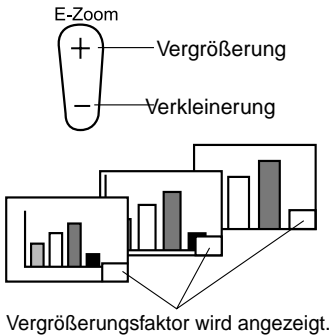

1. Drücken Sie die E-Zoom-Taste der Fernbedienung um die Anzeige auf dem Bildschirm zu vergrößern und zu verkleinern.
(Die Esc-Taste macht diese Funktion rückgängig.)

Tipp:

Eine 24-stufige Vergrößerung und Verkleinerung um die Faktoren 1x-4x ist möglich.

2. Drücken Sie auf den oberen, unteren, linken oder rechten Tastenrand, um das projizierte Bild in die entsprechende Richtung zu bewegen.

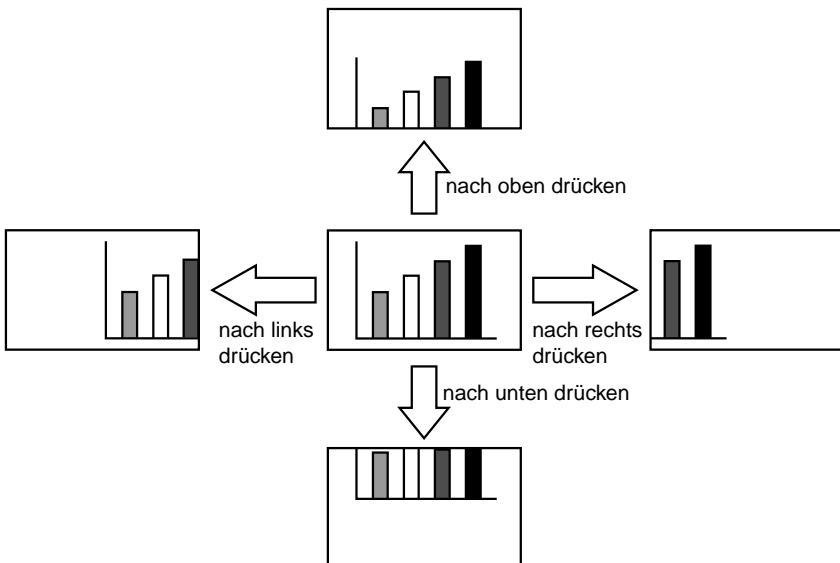

Einstellen der Bildgröße

Die Bildgröße lässt sich mit der Wide/Tele-Taste des Projektors einstellen.

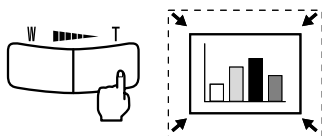

1. Beim Drücken der Tastenseite T (Tele) werden die Bilder verkleinert.

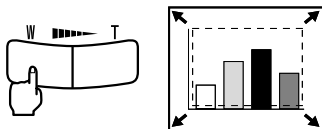

2. Beim Drücken der Tastenseite W (Weitwinkel) werden die Bilder vergrößert.

Tip:

- Das Vergrößerungs/Verkleinerungsverhältnis für die Einstellung mit der Wide/Tele-Taste beträgt 0,8 bis 1,0 in 32 Schritten.
- Diese Funktion ist aktiv bis das Menü "Reset Alles" verwendet wird (Seite 52).

Verwendung von Bildeffekten

Während einer Präsentation lassen sich mit der Effekt 1- und der Effekt 2-Taste Bildeffekte einfügen (diese Funktion kann mit der Esc-Taste ausgeschaltet werden).

Für die Einstellung der Effekte wird auf den Abschnitt "Effektmenü" verwiesen. (Seite 47)

Zeiger/Stempel

Mit diesem Effekt wird ein Zeiger auf dem Bildschirm angezeigt und auf einer gewünschten Position festgehalten.

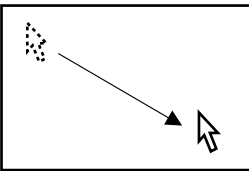

1. Drücken Sie die Effekt 1-Taste, um den Zeiger anzuzeigen.
2. Drücken Sie auf den Tastenrand der Enter-Taste, um den Zeiger in die gewünschte Richtung zu bewegen.
3. Drücken Sie die Enter-Taste, so dass die Zeigerposition als Stempel angezeigt wird.

Tipp:

- Um die Zeiger/Stempelanzeige zu entfernen, können Sie die Horizontallinie aktivieren.
- Um einen Stempel aufzuheben, können Sie die Effekt 3-Taste drücken.

Horizontallinie

Mit diesem Effekt wird auf dem Bildschirm eine Horizontallinie gezeichnet, die Sie mit der Fernbedienung nach oben oder nach unten bewegen können.

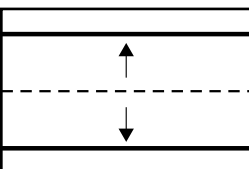
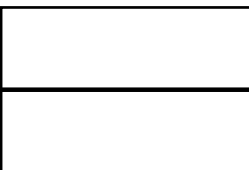

1. Drücken Sie die Effekt 2-Taste, um eine Horizontallinie zu zeichnen.
2. Drücken Sie zum Verschieben der Horizontallinie auf den oberen oder unteren Tastenrand der Enter-Taste.

Tipp:

Zum Entfernen der Horizontallinie muss der Zeigerstempel aktiviert werden.

Die 'FREEZE' und 'A/V-MUTE' Tasten

Standbildwiedergabe eines bewegten Bildes (nur Fernbedienung)

Ein bewegtes Bild lässt sich als Standbild wiedergeben (Video oder anderes Bild). Man nennt dies 'FREEZE'.

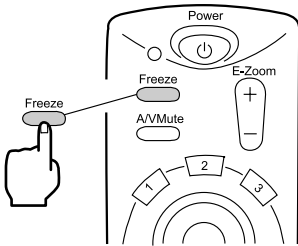

1. Drücken Sie die FREEZE-Taste der Fernbedienung.
(Zum Aufheben der Standbildfunktion bitte die Taste nochmals drücken.)

Abschalten der Bild- und Tonwiedergabe (nur Fernbedienung)

Die Bild- und Tonwiedergabe lässt sich vorübergehend abschalten und an Stelle der Bildwiedergabe wird ein schwarzer oder blauer Bildschirm wiedergegeben. Man nennt dies 'A/V MUTE'.

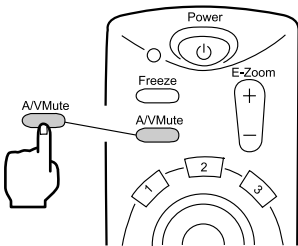

1. Drücken Sie die A/V Mute-Taste der Fernbedienung.
(Zum Aufheben der Bild- und Tonabschaltung können Sie die A/V Mute-Taste oder eine andere Taste drücken.)

Tipp:

Mit dem Menü- Punkt A/V Mute kann die Bildschirmfarbe (schwarz oder blau) während der Bild- und Tonabschaltung eingestellt werden. (Seite 49).

Anzeige eines Hilfe-Menüs

Zur Lösung von auftretenden Problemen kann ein themenspezifisches Menü angezeigt werden. Verwenden Sie diese Funktion, wenn ein Problem auftritt.

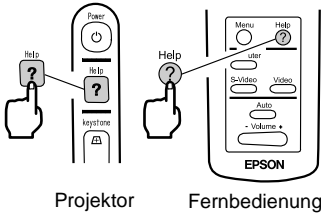

1. Drücken Sie die Help-Taste zur Aktivierung der Hilfefunktion.
(Durch nochmaliges Drücken der Help-Taste kann diese Funktion wieder ausgeschaltet werden.)

Tipp:

Falls Sie ein Problem mit der Hilfefunktion nicht lösen können, wird auf den Abschnitt "Fehlersuche" dieser Bedienungsanleitung (Seite 55) verwiesen.

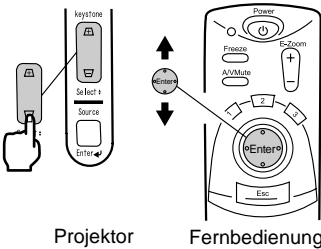

2. Drücken Sie für die Auswahl eines Gegenstands auf den oberen oder unteren Tastenrand der Select-Taste des Projektors (bzw. der Enter-Taste der Fernbedienung).

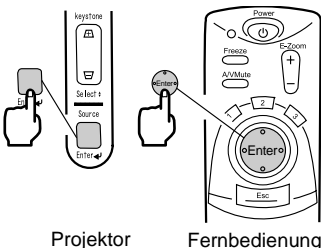
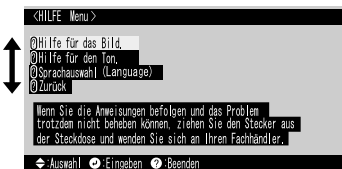

3. Drücken Sie die Enter-Taste zur Bestätigung der Auswahl.
4. Wählen Sie ein Unterthema wie im Schritt 2 und 3 beschrieben und befolgen Sie die angezeigten Anweisungen.

Menübedienung (nur Fernbedienung)

Grundbedienung.....	42
Videomenü	43
Audiomenü.....	46
Effektmenü	47
Einstellungsmenü	48
Erweiterungsmenü.....	50
Informationsmenü	51
Reset Alles Menü	52

Grundbedienung

In diesem Abschnitt werden die Grundfunktionen der Menüs beschrieben. Das Menü kann mit der Fernbedienung bedient werden. Für die Funktionen der einzelnen Menüs wird auf die Anweisungen an untern Bildrand verwiesen.

[Erklärung der Symbole]

 : Drücken Sie auf den oberen oder unteren Tastenrand der Enter-Taste.

 : Drücken Sie auf den linken oder rechten Tastenrand der Enter-Taste.

 : Drücken Sie die Enter-Taste.

 : Drücken Sie die Esc-Taste.

[Öffnen und Schließen der Menüs]

Drücken Sie die Menu-Taste, um das Hauptmenü anzuzeigen.

Durch nochmaliges Drücken der Menü-Taste kann das Menü wieder geschlossen werden.

Drücken Sie zum Schließen des Menüs die Menü-Taste. Beim Schließen des Menüs werden alle Einstellungen gespeichert.

[Menüwahl]

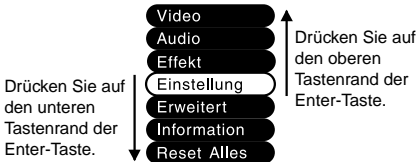

Drücken Sie auf den oberen oder unteren Tastenrand der Enter-Taste, um den Zeiger nach oben oder unten zu bewegen.

[Umschalten von Menüebenen]

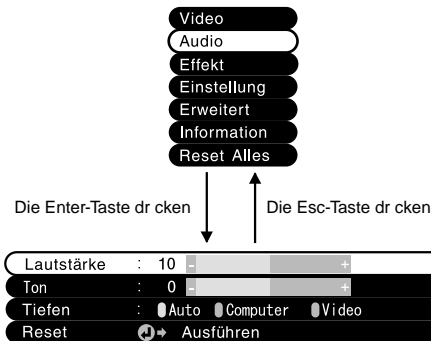

Drücken Sie die Enter-Taste, um auf die Untermenüs zu gelangen. Beim Drücken der Esc-Taste werden die Einstellungen gespeichert und das Hauptmenü wird angezeigt.

Drücken Sie die Menu-Taste, um die Anzeige des Hauptmenüs zu löschen.

Videomenü

Anzeigen der Menüs

Drücken Sie die Menü-Taste, bewegen Sie die Enter-Taste, im nicht gedrückten Zustand, und wählen Sie aus dem angezeigten Hauptmenü das Menü "Video" durch drücken der Enter-Taste, um in das Untermenü zu gelangen.

Tipp:

- Falls kein VGA- oder Komponenten-Signal anliegt, lässt sich im Menü Video keine Einstellungen vornehmen.
- Falls kein Video-Signal anliegt, lässt sich im Menü Modus keine Einstellungen vornehmen.

Einstellungen

Die Einstellungen im Menü Video unterscheiden sich bei einem VGA-Signal und einem Signal eines AV-Gerätes wie folgt.

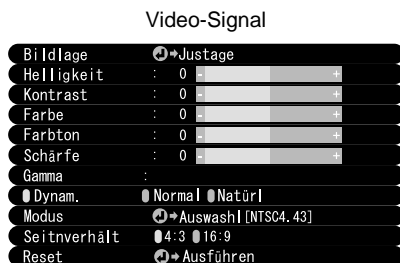
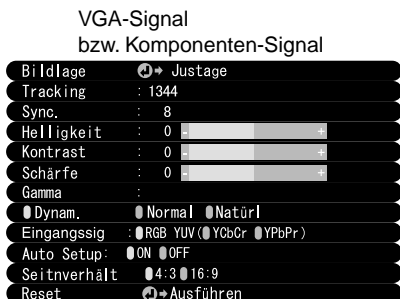

VGA/Komponente: Computer/Komponenten-Signal Video: Video-Signal

Menü	Inhalt	Bildwiedergabe	
		VGA/ Komponente	Video
Bildlage	Korrektur der Bildsynchronisierung sowohl vertikal als auch horizontal * Nach der Einstellung der Bildwiederholrate am Computer kann es zu Farbveränderungen kommen.	<input type="radio"/>	<input type="radio"/>
Tracking*	Einstellung, falls breite vertikale Bildstreifen Auftreten sollten. (Einstellung nur bei einem RGB-Eingangssignal möglich.)	<input type="radio"/>	<input checked="" type="checkbox"/>

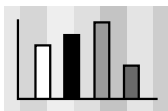

○ : Einstellung möglich ✕ : Einstellung nicht möglich

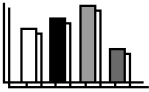
Menü	Inhalt	Bildwiedergabe	
		VGA/ Komponente	Video
<u>Sync.*</u> 	Einstellung bei Bildflimmern und unscharfem Bild. * Bei falscher Spurlageneinstellung eines VCR's kann es zu Bildflimmern kommen, dass nicht mit der Synchronisationseinstellung korrigiert werden kann. Die Spurlage muss deshalb immer vor der Synchronisation eingestellt werden.	<input type="radio"/>	<input checked="" type="radio"/>
Helligkeit	Einstellung der Bildhelligkeit + : helleres Bild - : dunkleres Bild	<input type="radio"/>	<input type="radio"/>
<u>Kontrast*</u>	Einstellung von Farbkontrasten + : Erhöhung des Farbkontrasts - : Verringerung des Farbkontrasts	<input type="radio"/>	<input type="radio"/>
Farbe	Einstellung der Farbtiefe + : stärkere Farben - : blässere Farben	<input checked="" type="radio"/>	<input type="radio"/>
Farbton	Einstellung des Farbtons + : stärkerer Rotanteil - : stärkerer Grünanteil	<input checked="" type="radio"/>	<input type="radio"/>
Schärfe	Einstellung der Bildschärfe + : Erhöhung der Bildschärfe, schärferes Bild - : Verringerung der Bildschärfe, weicheres Bild * Verringern Sie die Bildschärfe, falls das Bild wegen der Korrektur der Trapezverzerrung ungleichmäßig aussieht.	<input type="radio"/>	<input type="radio"/>
<u>Gamma*</u>	Einstellung der Farbe des projizierten Bildes Dynamisch: Erhöhung des Kontrasts (verwendet für eine Bildprojektion mit Text und Grafiken) Normal : normaler Kontrast Natürlich : Verringerung des Kontrasts für natürlichere Farben (verwendet für eine natürlichere Bildwiedergabe)	<input type="radio"/>	<input type="radio"/>
Eingangssignal	Einstellung des Eingangssignals des verwendeten Computers /Komponenten Signal RGB: Computerbilder <u>YUV*</u> : Farbdifferenzbilder* YCbCr*: DVD-Bilder YPbPr*: HDTV-Bilder	<input type="radio"/>	<input checked="" type="radio"/>
Auto Setup	Optimierung des Computersignals (nur einstellbar wenn das Eingangssignal ein RGB-Signal ist) ON : automatische Einstellung eingeschaltet OFF : automatische Einstellung ausgeschaltet	<input type="radio"/>	<input checked="" type="radio"/>
Modus	Einstellung der verwendeten Videobetriebsart * In der Position "Auto" wird das Videosignal automatisch erkannt, für PAL (60 Hz) muss die Einstellung "Manual" verwendet werden.	<input checked="" type="radio"/>	<input type="radio"/>

: Einstellung möglich : Einstellung nicht möglich

Menü	Inhalt	Bildwiedergabe	
		VGA/ Komponente	Video
Seitenverhältnis	Einstellung des <u>Seitenverhältnisses</u> * (nur einstellbar für die Wiedergabe eines Component Video-Signal (YCbCr*, YPbPr*))	<input type="radio"/>	<input type="radio"/>
Reset	Rückstellung des Videomenüs auf die voreingestellten Werte * Für die voreingestellten Werte wird auf die Seite 53 verwiesen. Für die Rückstellung von allen Menüs, auf die voreingestellten Werte kann das Menü Reset Alles verwendet werden.	<input type="radio"/>	<input type="radio"/>

: Einstellung möglich : Einstellung nicht möglich

Audiomenü

Anzeige von Menüs

Drücken Sie die Menü-Taste, bewegen Sie die Enter-Taste, im nicht gedrückten Zustand, und wählen Sie aus dem angezeigten Hauptmenü "Audio" durch drücken der Enter-Taste, um in das Untermenü zu gelangen.

Einstellungen

Menü	Inhalt
Lautstärke	Einstellung des Lautstärkepegels vom Projektor +: Erhöhung der Lautstärke - : Verringerung der Lautstärke
Ton	Einstellung des Klanges +: Erhöhung der Höhen - : Verringerung der Höhen
Audioeingang	Einstellung der Audiowiedergabe (Bei Eingang eines Komponenten-Videosignals Video einstellen.) Auto : Audiowiedergabe entsprechend des wiedergegebenen Videosignals. (Beispiel: Bei Wiedergabe eines VGA-Signals ist der Computeraudioeingang eingeschaltet.) Computer : Audiowiedergabe des Computeraudio-Signals Video : Audiowiedergabe der Tonsignals seines AV-Gerätes
Reset	Rückstellung des Audiomenüs auf die voreingestellten Werte * Für die voreingestellten Werte wird auf die Seite 53 verwiesen. Für die Rückstellung von allen Menüs auf die voreingestellten Werte kann das Menü Reset Alles verwendet werden.

Effektmenü

Anzeige von Menüs

Drücken Sie die Menü-Taste, bewegen Sie die Enter-Taste, im nicht gedrückten Zustand, und wählen Sie aus dem angezeigten Hauptmenü "Effekt" durch drücken der Enter-Taste, um auf das Untermenü zu gelangen.

Einstellungen

Menü	Inhalt
Cursor/Stempel	Mit der Effekt 1-Taste der Fernbedienung können Sie die Funktion Zeiger/Stempel ausführen. Form : Einstellen der Form des Zeiger/Stempels Zoom-Rate : Einstellen der Größe des Zeiger/Stempel
Horizontaleinstellung	Mit der Effekt 2-Taste der Fernbedienung können Sie die Funktion Horizontallinie ausführen. Farbe : Farbe der Horizontallinie Breite : Breite der Horizontallinie vom 2 bis 20 Punkten (in Schritten von 2 Punkten)
Cursor-Geschwindigkeit	Einstellen der Zeigergeschwindigkeit L : niedrig M : mittel H : hoch
Reset	Rückstellung des Effektmenüs auf die voreingestellten Werte * Für die voreingestellten Werte wird auf die Seite 53 verwiesen. Für die Rückstellung von allen Menüs auf die voreingestellten Werte kann das Menü Reset Alles verwendet werden.

Einstellungsmenü

Anzeige von Menüs

Drücken Sie die Menü-Taste, bewegen Sie die Enter-Taste, im nicht gedrückten Zustand, und wählen sie aus dem angezeigten Hauptmenü "Einstellung" durch drücken der Enter-Taste, um das Untermenü zu erreichen.

Einstellungen

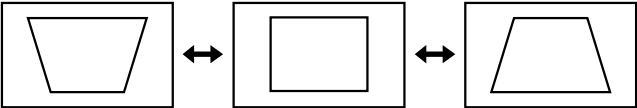
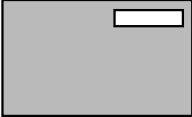
Menü	Inhalt
Trapezverzerrung	<p>Eine trapezförmige Bildschirmverzerrung kann korrigiert werden.</p> <p>-: obere Bildschirmseite breiter normaler Bildschirm +: untere Bildschirmseite breiter</p>  <ul style="list-style-type: none">* • Der Bildschirm kann auch mit der Keystone-Taste des Projektors korrigiert werden.• Die Bildgröße wird durch eine Korrektur der Trapezverzerrung verkleinert.• Die Korrektur der Trapezverzerrung wird gespeichert. Bei Änderung des Projektionswinkels muss das Bild neu eingestellt werden.• Falls das Bild nach der Korrektur der Trapezverzerrung ungleichmäßig ist, muss die Videoschärfe mit dem Menübefehl Video>Schärfe geändert werden.
Kein Signal	<p>Die Bildgröße kann einstellt werden, wenn kein Videosignal anliegt.</p> <p>OFF : keine Anzeige eingeblendet (Bildschirmanzeigen schwarz)</p> <p>Schwarz : "Kein Signal" wird auf einem schwarzen Hintergrund angezeigt (Anzeigesprache Deutsch)</p> <p>Blau : "Kein Signal" wird auf einem blauen Hintergrund angezeigt (Anzeigesprache Deutsch)</p>
Qu.-Anzeige	<p>Einstellung, ob der Name der eingestellten Eingangsquelle auf der Leinwand angezeigt werden soll.</p> <p>ON : Nach dem Umschalten der Eingangsquelle wird die Eingangsquelle für ungefähr 3 Sekunden eingeblendet.</p>  <p>OFF : Die Eingangsquelle wird nicht eingeblendet.</p>

Menü	Inhalt
<u>A/V Mute*</u>	<p>Vorübergehende Abschaltung der Bildwiedergabe bei einer Präsentation. Bei nochmaligem Drücken der A/V Mute-Taste wird die Videowiedergabe fortgesetzt.</p> <p>Schwarz : Schwarzes Bild Blau : Blaues Bild</p>
Ruhemodus	<p>Nach dem Aktivieren des Sleep-Modus wird der Projektor in die Betriebsbereitschaft umgeschaltet, wenn während mehr als 30 Minuten kein Signal von einer externen Quelle anliegt.</p> <p>ON : Funktion eingeschaltet OFF : Funktion ausgeschaltet</p>
Reset	<p>Rückstellung des Einstellungsmenüs auf die voreingestellten Werte.</p> <p>* Für die voreingestellten Werte wird auf die Seite 53 verwiesen. Für die Rückstellung von allen Menüs auf die voreingestellten Werte kann das Menü Reset Alles verwendet werden.</p>

Erweiterungsmenü

Anzeige von Menüs

Drücken Sie die Menü-Taste, bewegen Sie die Enter-Taste, im nicht gedrückten Zustand, und wählen sie aus dem angezeigten Hauptmenü "Erweitert" durch drücken der Enter-Taste, um das Untermenü zu erreichen.

Einstellungen

Menü	Inhalt
Sprache	Wählen Sie die gewünschte Menüsprache. Wählen Sie zwischen den Sprachen Japanisch, Englisch, Französisch, Deutsch, Italienisch, Spanisch, Portugiesisch, Chinesisch und Koreanisch.
Farbeinstellung	Für die Einstellungen der im Bild angezeigten Farben kann die Farbtemperatur oder RGB verwendet werden. Farbtemperatur: Einstellen der Farbtemperatur des Videosignals. "Farbtemperatur*" wählen und zum Einstellen die Enter-Taste drücken. Die Einheit für die Farbtemperatur ist Kelvin (K). + : Erhöhung der Farbtemperatur (stärkeres Blau) - : Verringerung der Farbtemperatur (stärkeres Rot) RGB : Einstellung der Intensität von Rot, Grün und Blau. "RGB" wählen und zum Einstellen die Enter-Taste drücken. + : stärkere Farben - : schwächere Farben
Rückprojektion	Diese Einstellung wird für die Rückprojektion verwendet (Bild spiegeln). ON : Vertikale Umkehrung des projizierten Bildes OFF : Originaleinstellung
Deckenprojektion	Diese Einstellung wird für die Projektion eines aufgehängten Projektors verwendet (Bild um 180 ° drehen). ON : Vertikale und horizontale Umkehrung des projizierten Bildes. OFF : Originaleinstellung
Reset	Rückstellung des Menü "Erweitert" auf die voreingestellten Werte. * Für die voreingestellten Werte wird auf die Seite 53 verwiesen. Für die Rückstellung von allen Menüs auf die voreingestellten Werte kann das Menü Reset Alles verwendet werden.

Informationsmenü

Anzeige von Menüs

Drücken Sie die Menu-Taste, stellen Sie mit der Enter-Taste aus dem angezeigten Hauptmenü "Information" ein und drücken Sie die Enter-Taste, um das Untermenü zu schalten.

Einstellungs- und Anzeigeeinformationen

Die Einstellungsinformationen des Infomenüs sind bei der Signalwiedergabe eines VGA-Signals und eines Videogerät verschieden:

VGA-Signal
bzw. Komponenten-Signal

Lampenstunden	: 0 H
Reset Lampenzeit	↻ Ausführen
Videoquelle	: Computer
Eingangssig	: RGB
Frequenz	: H 48.52 kHz
	: V 60.1 Hz
SYNC-Polarität	: H Positive
	: V Negative
SYNC-Modus	: Separate Sync
Auflösung	: 1024 x 768
Wiederholrate	: 60.1 Hz

Video-Signal

Lampenstunden	: 0 H
Reset Lampenzeit	↻ Ausführen
Videoquelle	: Video
Videosignal	: Auto (NTSC4, 43)

VGA/Komponente: Computer/Komponenten-Signal Video: Video-Signal

Menü	Inhalt	Bildwiedergabe	
		VGA/ Komponente	Video
Lampenstunden	Anzeige der gesamten Lampenbetriebsdauer	<input type="radio"/>	<input type="radio"/>
Reset	Rückstellung der Lampenbetriebsdauer auf Null.	<input type="radio"/>	<input type="radio"/>
Lampenbrennzeit	Diese Funktion beim Ersetzen der Lampe verwenden.		
Videoquelle	Anzeige der Quelle des wiedergegebenen Signals	<input type="radio"/>	<input type="radio"/>
Eingangssignal	Anzeige eines Computer/Component Video eingangssignals	<input type="radio"/>	<input checked="" type="checkbox"/>
Frequenz	Frequenzanzeige H: Anzeige der horizontalen Abtastfrequenz V: Anzeige der vertikalen Abtastfrequenz	<input type="radio"/>	<input checked="" type="checkbox"/>
SYNC-Polarität	Anzeige der Synchronisationspolarität	<input type="radio"/>	<input checked="" type="checkbox"/>
SYNC-Modus	Anzeige der Synchronisationsattribute	<input type="radio"/>	<input checked="" type="checkbox"/>
Auflösung	Anzeige der VGA-Auflösung	<input type="radio"/>	<input checked="" type="checkbox"/>
Wiederholrate	Anzeige der Bildwiederholrate (Vertikalfrequenz)	<input type="radio"/>	<input checked="" type="checkbox"/>
Videosignal	Anzeige des Video-Signals (Bei Einstellung auf "Auto" im Menü wird "Auto (NTSC)" angezeigt.)	<input checked="" type="checkbox"/>	<input type="radio"/>

: Anzeige : kein Anzeige

Reset Alles Menü

Anzeige von Menüs

Drücken Sie die Menü-Taste, bewegen Sie die Enter-Taste, im nicht gedrückten Zustand, und wählen sie aus dem angezeigten Hauptmenü "Reset Alles" durch drücken der Enter-Taste, um das Untermenü zu erreichen.

Einstellungen

Menü	Inhalt
Reset Alles	Alle Menüeinstellungen werden auf die voreingestellten Werte zurückgestellt. (Außer Einstellung für Lampenstunden und Sprache) * Beachten Sie, dass die Rückprojektions- und die Umkehrungseinstellungen ebenfalls gelöscht werden.

Liste der Voreinstellungen

Die Voreinstellungen des Projektors bei der Auslieferung sind nachstehend aufgeführt.

Hauptmenü	Untermenü	Voreinstellung
Video (Computer/ Komponenten- Signal)	Bildlage	Mittelwert
	Tracking	vom angeschlossnen Signal abhängig
	Sync.	0
	Helligkeit	Mittelwert
	Kontrast	
	Schärfe	
	Gamma	Normal
	Eingangssignal	RGB
	Auto Setup	ON
Seitenverhältnis	4:3	
Video (AV-Gerät)	Bildlage	Mittelwert
	Helligkeit	
	Kontrast	
	Farbe	
	Farbton	
	Schärfe	
	Gamma	Normal
	Modus	Auto
Seitenverhältnis	4:3	
Audio	Lautstärke	Mittelwert
	Ton	
	Tiefen	Auto
Effekt	Cursor/Stempel	Form:  Zoom-Rate: 100%
	Horizontal-Linie	Farbe: Magenta Breite: 0
	Cursor-Geschwindigkeit	M
Einstellung	Trapezverzerrung	Mittelwert
	Kein Signal	Blau
	Qu.-Anzeige	ON
	A/V Mute	Schwarz
	Ruhemodus	OFF
Erweitert	Sprache	
	Farbeinstellung	Farbtemperatur (Computer/ Komponenten- Signal: 7500K, Video: 6700K)
	Rückprojektion	OFF
	Deckenprojektion	

Fehlersuche

Mögliche Störungen	56
Wenn Anzeigen nicht weiter helfen	59

Mögliche Störungen

Falls Sie eine Störung des Projektors vermuten, müssen Sie zuerst die Anzeigen überprüfen.

Der Projektor ist mit einer Betriebsanzeige und einer Störungs- und Alarmanzeige ausgerüstet, die Aufschluss über den Projektorstatus gibt.

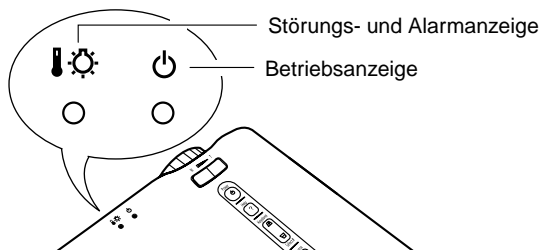

Betriebsanzeige

Anzeige	Ursache	Abhilfe oder Zustand	Seite
leuchtet orange	Betriebsbereitschaft	(keine Störung) Drücken Sie die Power-Taste, um mit der Projektion zu beginnen.	24
blinkt orange	noch nicht abgekühlt	(keine Störung) Bitte warten. Die <u>Abkühlzeit*</u> beträgt ungefähr 2 Minuten. Während dem Abkühlen lässt sich die Power-Taste nicht bedienen. Die Taste nach dem Abkühlen nochmals drücken.	31
leuchtet grün	während der Projektion	(keine Störung)	25
blinkt grün	während dem Aufwärmen	(keine Störung) Bitte warten. Die Aufwärmzeit beträgt ungefähr 30 Sekunden. Nach dem Aufwärmen hört die grüne Anzeige auf zu blinken und leuchtet ständig.	25
leuchtet nicht	keine Stromversorgung	Falls die Lampe ersetzt wurde, die Lampe kontrollieren und prüfen, ob die Lampenabdeckung richtig angebracht ist. Die Netzkabelanschlüsse kontrollieren.	68 24
		Kontrollieren, ob an der Steckdose Strom anliegt ist.	24

Anzeige	Ursache	Abhilfe oder Zustand	Seite
leuchtet rot	hohe Temperatur im Inneren des Projektors	<p>Die Lampe wird automatisch ausgeschaltet und die Projektion wird unterbrochen. Warten Sie ungefähr 5 Minuten ohne den Projektor zu bedienen. Ziehen Sie den Netzstecker nach 5 Minuten aus der Steckdose und schließen Sie ihn erneut an. Bei einer Überhitzung des Projektors müssen die folgenden zwei Punkte überprüft werden.</p> <ul style="list-style-type: none"> • Ist der Aufstellungsort gut belüftet? Kontrollieren Sie, ob der Luftein- und -austritt nicht behindert ist und ob der Projektor nicht an einer Wand aufgestellt ist. • Ist das Luftfilter mit Schmutz verstopft? Ein verschmutztes Luftfilter muss gereinigt werden. <p>Nach dem Wiederanschießen des Netzsteckers sollte der Betriebszustand wieder hergestellt sein. Drücken Sie die Power-Taste zum Einschalten der Stromversorgung.</p> <p>Falls sich der Projektor auch nach der Prüfung der vorstehenden Punkte erneut überhitzt oder falls beim Wiedereinschalten eine Störung durch die Anzeigen angezeigt wird, darf der Projektor nicht weiter verwendet werden. Ziehen Sie das Netzkabel aus der Steckdose und wenden Sie sich an Ihren Händler oder an die nächste Adresse, von den in "International Garantiebestimmungen" von "Sicherheitsanweisungen und weltweite Garantiebedingungen" aufgeführten Adressen.</p>	<p>14</p> <p>67</p>
blinkt orange	rasches Abkühlen	Keine Störung, die Projektion wird automatisch unterbrochen, um einen weiteren Temperaturanstieg zu verhindern.	-
		Der Temperaturbereich für den Projektionsbetrieb beträgt 5–35°C, der Projektor darf nur in diesem Bereich betrieben werden.	75
		Den Projektor an einem gut belüfteten Ort aufstellen, die Luftein- und Luftauslassöffnung dürfen nicht blockiert werden.	14
		Die Lufteinlassöffnung reinigen.	67

Anzeige	Ursache	Abhilfe oder Zustand	Seite
blinkt rot (Intervall 1 Sekunden)	defekte Lampe	Ziehen Sie das Netzkabel aus der Steckdose, bauen Sie die Lampe aus und kontrollieren Sie, ob sie defekt ist. Falls sich die Lampe in gutem Zustand befindet, bauen Sie sie wieder ein und drücken Sie die Taste [Power] der Fernbedienung oder des Projektors. Falls die Anzeigen weiterhin eine Störung anzeigen dürfen Sie den Projektor nicht mehr verwenden. Ziehen Sie das Netzkabel aus der Steckdose und wenden Sie sich an Ihren Händler oder an die nächste Adresse, von dem in "Sicherheitsanweisungen und weltweite Garantiebedingungen" aufgeführten Adressen.	68
		Bei einer zerbrochenen Lampe müssen die Scherben sorgfältig entfernt werden, damit Sie sich nicht verletzen. Wenden Sie sich für Reparaturen an Ihren Händler oder an die nächste Adresse, von den in "International Garantiebestimmungen" von "Sicherheitsanweisungen und weltweite Garantiebedingungen" aufgeführten Adressen (eine Videowiedergabe ist erst nach dem Ersetzen der Lampe wieder möglich).	-
		Befestigen Sie eine nicht richtig eingebaute Lampe bzw. Lampenabdeckung wie in der Anleitung für den Austausch beschrieben.	68
blinkt rot (Intervall 2 Sekunden)	Störung im Inneren	Verwenden Sie den Projektor nicht mehr. Ziehen Sie das Netzkabel aus der Steckdose und wenden Sie sich an das Verkaufsgeschäft oder an die nächste EPSON-Kundendienststelle von den in "International Garantiebestimmungen" von "Sicherheitsanweisungen und weltweite Garantiebedingungen" aufgeführten Adressen.	-

Tipp:

- Falls die Anzeige normal leuchtet, aber Störungen bei der Bildwiedergabe auftreten, wird auf den Abschnitt "Wenn Anzeigen nicht weiter helfen" auf der folgenden Seite verwiesen.
- Falls eine Anzeige einen Zustand anzeigt, der nicht in den vorstehenden Tabellen aufgeführt ist, wenden Sie sich an das Verkaufsgeschäft oder an die nächste EPSON-Kundendienststelle von den in "International Garantiebestimmungen" von "Sicherheitsanweisungen und weltweite Garantiebedingungen" aufgeführten Adressen.

Wenn Anzeigen nicht weiter helfen

Keine Bildwiedergabe

[Keine Anzeige]

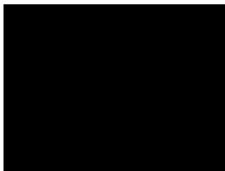

Keine Anzeige

- **Ist der Objektivdeckel abgebracht? Seite 24**
- **Wurde die Stromversorgung aus- und danach sofort wieder eingeschaltet? Seite 31**
Die Power-Taste lässt sich unmittelbar nach Abschalten der Projektion nicht bedienen. Die Power-Taste lässt sich erst nach vollständigem Abkühlen* wieder betätigen.
- **Ist der Sleep-Modus eingeschaltet? Seite 49**
Falls der Sleep-Modus aktiviert ist und für 30 Minuten kein Videosignal anliegt, wird die Lampe automatisch ausgeschaltet.
- **Ist die Bildhelligkeit richtig eingestellt? Seite 44**
- **Ist die Bild- und Tonabschaltung (A/V-MUTE) eingeschaltet? Seite 49**
- **Ist der Bildschirmschoner des Computers eingeschaltet oder befindet sich der Computer im Energiesparmodus?**

[Eingblendete Anzeige]

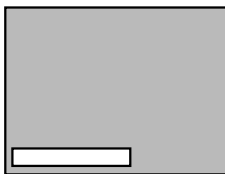

Anzeige "Nicht verfügbar"



Anzeige "Kein Signal"

- **Ist die Auflösung des VGA-Computersignal größer als SXGA (1280x1024)? Seite 19**
- **Kontrollieren Sie, ob die Frequenz des VGA-Computersignal von Ihrem Computer kompatibel ist. Seite 19**
Schlagen Sie in der Bedienungsanleitung des Computers nach, um Änderungen in der Auflösung oder der Frequenz des VGA-Computersignals von Ihrem Computer vorzunehmen.
- **Sind die Kabel richtig angeschlossen? Seiten 20, 21**
- **Wurde die richtige Videoeingangsbuchse gewählt? Seite 26**
Drücken Sie die Source-Taste des Projektors (Computer, Video oder S-Video) zum Umschalten der Videoquelle.
- **Wird der angeschlossene Computer bzw. das A/V-Gerät mit Strom versorgt? Seite 26**
- **Ist ein Bildsignal vom angeschlossenen Computer oder AV-Gerät vorhanden?**
- **Bei Verwendung eines Laptopcomputers oder eines Computers mit integriertem LCD-Monitor muss der VGA-Ausgang am Computer für den Projektor eingeschaltet werden. Seite 27**
Das VGA-Signal wird normalerweise nur am internen LCD-Bildschirm ausgegeben, und nicht am externen VGA-Ausgang. Das VGA-Signal muss auf den externen Ausgang umgeschaltet werden.
Einige Computer geben auf einem LCD-Bildschirm keine Signal wieder wenn der externe Ausgang eingeschaltet ist. Lesen Sie die Abschnitte "Externer Ausgang" oder "Ausgang für einen extern angeschlossenen Monitor" in der

Bedienungsanleitung des angeschlossenen Computers oder Notebook sorgfältig durch.

Unscharfes Bild

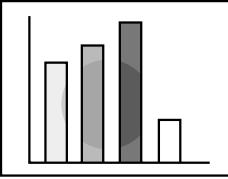

- Unscharfes Bild
- Nur ein Teil des Bildes ist scharf
- Keine Scharfeinstellung

- **Ist die Scharfeinstellung richtig eingestellt? Seite 29**
- **Ist der Projektionsabstand richtig? Seite 16**
Der empfohlene Projektionsbereich beträgt zwischen 39,37 Zoll (1,0 m) und 515,75 Zoll (13,1 m). Bitte den Projektor in diesem Bereich aufstellen.
- **Ist das Objektiv verschmutzt? Seite 67**
- **Ist der Projektor gerade gegen die Leinwand gerichtet? Seite 14**
- **Ist das Objektiv beschlagen?**
Falls der Projektor aus einem kalten Raum, in einen warmen Raum gebracht wird, kann das Objektiv beschlagen, so dass das Bild unscharf wird. Nach kurzer Zeit sollte das Bild wieder normal wiedergegeben werden.
- **Die Auto-Taste der Fernbedienung drücken. Seite 30**
- **Wurde Sync.*, Tracking* und die Position eingestellt? Seite 43**
Das Menü zum Einstellen verwenden.
- **Sind die Videosignaleinstellungen richtig? Seite 44**
Die Videosignalnorm mit dem Menü Video und Modus einstellen. Die automatische Erkennung des Videosignals ist nicht immer möglich.
- **Sind die Computer/Computervideosignaleinstellungen richtig? Seite 44**
Stellen Sie das richtige Eingangssignal im Menü > Video > Eingangssignal ein.
RGB: Computerbilder
YUV*: Farbdifferenzbilder
YCbCr*: DVD-Bilder
YPbPr*: HDTV-Bilder

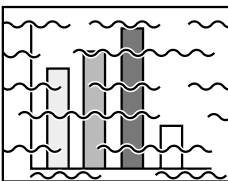

- Gestörtes Bild
- Bildstörungen

- **Sind die Kabel richtig angeschlossen? Seiten 20, 21**
- **Ist die richtige Auflösung eingestellt? Seite 19**
Ist der Computer so einstellen, dass ein mit dem Projektor kompatibles Signal vorhanden ist? Für die Änderung des VGA-Signals wird auf die Bedienungsanleitung des Computers verwiesen.
- **Drücken Sie die Auto-Taste der Fernbedienung. Seite 30**
- **Wurde die Sync.*, Tracking* und Position eingestellt? Seite 43**
Das Menü zum Einstellen verwenden.
- **Sind die Videosignaleinstellungen richtig? Seite 44**
Die Videosignalnorm mit dem Menü Video und Modus einstellen. Die automatische Erkennung des Videosignals ist nicht immer möglich.

- **Sind die Computer/Computervideosignaleinstellungen richtig? Seite 44**
Stellen Sie das richtige Eingangssignal im Menü > Video > Eingangssignal ein.
RGB: Computerbilder
YUV*: Farbdifferenzbilder
YCbCr*: DVD-Bilder
YPbPr*: HDTV-Bilder
- **Verwenden Sie das mitgelieferte Kabel oder ein separat gekauftes Kabel? Siehe Seite 72.**
- **Sind die Kabel zu lang?**
Falls die Kabel länger als 393,70 Zoll (10 m) sind muss ein im Handel erhältlicher Videosignalverstärker verwendet werden.

Bild verschwindet oder ist zu klein

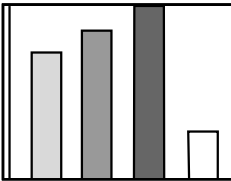

- Bild verschwindet
- Zu klein

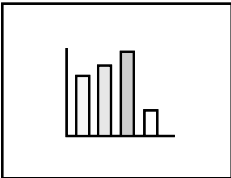

- **Ist die Bildlage eingestellt? Seite 43**
Verwenden Sie zur Einstellung das Menü Video und Bildlage.
- **Ist die richtige Auflösung eingestellt? Seite 19**
Ist der Computer so einstellen, dass ein mit dem Projektor kompatibles Signal vorhanden ist? Für die Änderung des Signals wird auf die Bedienungsanleitung des Computers verwiesen.
- **Die Auflösung des Laptopcomputers oder des Computers mit integriertem LCD-Bildschirm anders einstellen. Seite 27**
Die Auflösung für die Vollbildanzeige ändern oder das VGA-Signal nur für auf den externen Ausgang schalten
- **Wurde der Computer für die Doppelanzeige eingestellt?**
Falls die Doppelanzeige in den Anzeigeeigenschaften der Systemsteuerung des Computers aktiviert wurde, so wird nur ungefähr die Hälfte des Computerbildschirms wiedergegeben. Schalten Sie die Doppelanzeige aus, um dem gesamten Computerbildschirm wiederzugeben. Für Einzelheiten wird auf die Anleitung des Videotreibers für den Monitor verwiesen.

Schlechte Farbwiedergabe

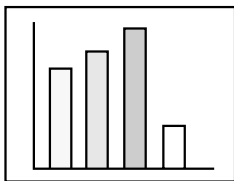

- **Ist die Bildhelligkeit richtig eingestellt?** Seite 44
- **Sind die Kabel richtig angeschlossen?** Seiten 20, 21
- **Ist der Kontrast* richtig eingestellt?** Seiten 44
- **Ist die Farbe richtig eingestellt?** Seite 50
- **Sind die Farbtiefe und der Farbton richtig eingestellt?** Seite 44

(Es ist nicht ungewöhnlich, dass der Farbton bei der Wiedergabe eines Signal auf einem Fernseher, einem Computermonitor oder LCD-Bildschirm sich von der Wiedergabe auf dem Videoprojektor unterscheidet.)

- **Muss die Lampe ersetzt werden?** Seite 68
Eine Lampe mit hoher Betriebsstundenzahl gibt ein dunkles Bild, oder ein Bild mit einem falschen Farbton wieder. Die Lampe sollte deshalb gegen eine neue ausgetauscht werden.
- **Sind die Computer/Computervideosignaleinstellungen richtig?** Seite 44
Stellen Sie das richtige Eingangssignal im Menü > Video > Eingangssignal ein.
RGB: Computerbilder
YUV*: Farbdifferenzbilder
YCbCr*: DVD-Bilder
YPbPr*: HDTV-Bilder

Zu dunkles Bild

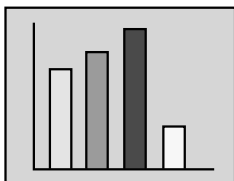

- **Muss die Lampe ersetzt werden?** Seite 68
Eine Lampe mit hoher Betriebsstundenzahl gibt ein dunkles Bild, oder ein Bild mit einem falschen Farbton wieder. Die Lampe sollte deshalb gegen eine neue ausgetauscht werden.
- **Ist die Bildhelligkeit richtig eingestellt?** Seite 44
- **Ist der Kontrast* richtig eingestellt?** Seite 44

Keine Tonwiedergabe

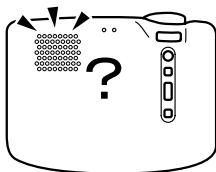

- **Sind die Audioeingänge richtig angeschlossen?** Seite 20
- **Sind die Audioausgänge richtig angeschlossen?** Seite 23
- **Liegt ein Audiosignal am gewählten Eingang (Source) an?** Seite 26
- **Ist die Lautstärke auf den kleinsten Pegel eingestellt?** Seite 30
- **Ist die Bild- und Tonabschaltungsfunktion eingeschaltet?** Seite 39
Die Bild- und Tonabschaltung kann eingeschaltet sein. Die Volume-Taste drücken, um die Bild- und Tonabschaltung aufzuheben.
- **Ist die Einstellung für das Audioeingangssignal richtig?** Seite 46
Stellen Sie das richtige Audiosignal mit dem Menü Audio>Tiefen ein.

Keine Funktion der Fernbedienung



- Ist der R/C-Schalter der Fernbedienung in die Position "On" gestellt? Seite 25
- Wird die Fernbedienung in Richtung des Projektors gerichtet? Seite 11
Der Betriebsbereich ist im Winkel von ungefähr 30° nach links und rechts und ungefähr 15° nach oben und unten vom Infrarotempfänger des Projektors.
- Befindet sich die Fernbedienung zu weit vom Projektor entfernt? Seite 11
Der Abstand für den Betrieb beträgt ungefähr 393,70 Zoll (10 m).
- Ist der Infrarotempfänger des Projektors verdeckt?
- Wird der Infrarotempfänger direkt von Sonneneinstrahlung oder starkem Fluoreszenzlicht getroffen?
- Sind die Batterien eingesetzt? Seite 12
- Sind die Batterien leer? Seite 12
- Sind die Batterien richtig eingesetzt? Seite 12

Der Projektor kann nicht ausgeschaltet werden (nach dem Drücken der Power-Taste)

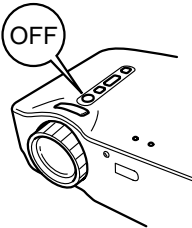

- **Die Betriebsanzeige leuchtet ständig orange.**
Die Betriebsanzeige des Projektors leuchtet auch nach dem Ausschalten des Projektors.
Falls das Netzkabel nicht aus der Steckdose gezogen wird, erlischt die Betriebsanzeige nicht.
- **Das Kühlgebläse wird nicht ausgeschaltet.**
Nach dem Drücken der Power-Taste und dem Ausschalten beginnt das Abkühlen*.
Nach dem Abkühlen leuchtet die Betriebsanzeige orange, danach sollte der Netzstecker aus der Steckdose gezogen werden.
* Die Abkühlzeit beträgt ungefähr 2 Minuten.

Wartung

Reinigen des Projektors, des Objektivs, und der Lufteinlassöffnungen	66
Ersetzen der Lampe.....	68

Reinigen des Projektors, des Objektivs, und der Lufteinlassöffnungen

Reinigen Sie den Projektor, falls er schmutzig ist oder die Bildwiedergabe schlecht ist. Reinigen Sie die Lufteinlassöffnungen nach jeweils 100 Betriebsstunden.

Warnung:

- *Das Projektorgehäuse darf nur von einem erfahrenen Fachmann geöffnet werden. Im Projektor ist Hochspannung vorhanden, durch die ein elektrischer Schlag ausgelöst werden kann. Für Kontrollen im Gerätinnern, für Reparaturen und zum Reinigen müssen Sie sich an Ihren Händler oder an die nächste Adresse, von den in "International Garantiebestimmungen" von "Sicherheitsanweisungen und weltweite Garantiebedingungen" aufgeführten Adressen.*
- *Der Netzstecker und die Netzbuchse müssen mit Sorgfalt behandelt werden weil sonst ein Brand oder ein elektrische Schlag ausgelöst werden kann. Für die Handhabung des Steckers müssen die folgenden Punkte beachtet werden.*
 - *Ein Stecker, an dem Schmutz oder Fremdkörper anhaften, darf nicht an einer Steckdose oder einer Buchse angeschlossen werden.*
 - *Der Stecker muss fest und vollständig angeschlossen werden.*
 - *Ziehen Sie den Stecker nicht mit nassen Händen heraus.*

Achtung:

- *Bauen Sie die Projektor-Lampe nicht unmittelbar nach dem Ausschalten aus.*
 - *Beim Berühren heißer Teile können Verbrennungen und Verletzungen auftreten.*
 - *Warten Sie ungefähr 60 Minuten nach dem Ausschalten der Stromversorgung und entfernen Sie die Lampe erst nachdem sich der Projektor vollständig abgekühlt hat.*
- *Für Arbeiten muss der Netzstecker aus der Steckdose, bzw. der Buchse gezogen werden.*

Schalten Sie vor dem Reinigen den Projektor aus und ziehen Sie das Netzkabel aus der Steckdose.

Reinigen des Projektors

- Wischen Sie den Schmutz mit einem weichen Tuch vom Projektor ab.
- Für hartnäckige Verschmutzungen können Sie das Tuch mit einer milden Seifenlösung anfeuchten. Reiben Sie das Gehäuse mit einem sauberen Tuch trocken.
Verwenden Sie kein Wachs, Benzin, Farbverdünner oder andere flüchtige Substanzen, weil die Gehäuseoberfläche beschädigt werden kann.

Reinigen des Objektivs

Reinigen Sie das Objektiv mit einem im Handel erhältlichen Objektiv-Blasebalg oder einem Objektiv-Reinigungstuch. Die Linsenoberfläche kann leicht zerkratzt werden, deshalb darf das Objektiv nicht abgerieben oder mit einem harten Gegenstand behandelt werden.

Reinigen der Lufteinlassöffnungen

Die Belüftung kann durch Ansammlung von Staub in der Lufteinlassöffnungen beeinträchtigt werden, so dass die Innentemperatur ansteigen kann, und Störungen verursacht werden können.

Um zu vermeiden, dass Staub in den Projektor gelangen kann, muss der Projektor immer aufrecht mit dem Objektiv nach oben gerichtet aufbewahrt werden. Entfernen Sie den Staub von den Einlassöffnungen mit einem Staubsauger.

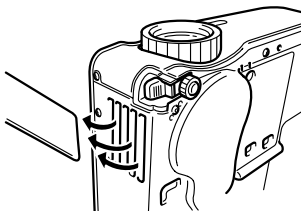

Tipp:

Falls sich der Schmutz nicht mehr von den Einlassöffnungen entfernen lässt, ist ein Austausch notwendig. Wenden Sie sich an Ihren Fachhändler.

Ersetzen der Lampe

Wechseln Sie in folgenden Fällen die Lampe gegen eine Neue aus.
Eine Ersatzlampe ist ein separat erhältliches Ersatzteil. (Modell: ELPLP16)

[Falls die folgende Anzeige 30 Sekunden nach Beginn der Projektion eingeblendet wird, muss die Lampe ersetzt werden: “Lampe erneuern. Nach Austausch der Lampe den Betriebsstundenzähler gemäß Bedienungsanleitung zurücksetzen.”]

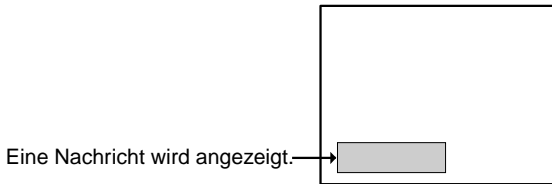

[Wenn die Störungs- / Alarmanzeige in 1-Sekunden-Intervallen rot blinkt.]

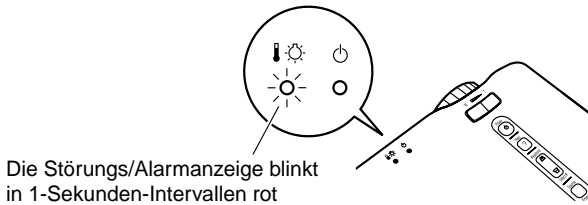

[Verringerte Helligkeit oder Bildqualität]

Tipp:

- Falls die Lampe nicht leuchtet, muss sie ersetzt werden, selbst wenn die Lebensdauer noch nicht erreicht ist.
- Zur Aufrechterhaltung der Bildhelligkeit und der Bildqualität erscheint die Anzeige zum Ersetzen nach ungefähr 1400 Betriebsstunden.
Falls die Lampe nach Ablauf dieser Betriebsdauer weiter verwendet wird, nimmt die Gefahr eines Lampenbruchs zu. Ersetzen Sie deshalb die Lampe so rasch wie möglich, sobald die Mitteilung für das Ersetzen der Lampe erscheint, selbst wenn die Lampe noch funktioniert.
- Obwohl nach ungefähr 1400 Betriebsstunden die Anzeige zum Ersetzen eingeblendet wird, ist es möglich, dass ein Lampendefekt vor Erreichen von 1400 Betriebsstunden auftreten kann. Es wird deshalb empfohlen eine Ersatzlampe bereit zu halten.
- Wenden Sie sich für eine Ersatzlampe an Ihren Fachhändler oder rufen Sie EPSON unter der Nummer + 49 (0)1805 235470 an.

Lampenaustausch

Tipp:

Bauen Sie die Lampe richtig ein. Zur Sicherheit wird der Projektor beim Öffnen der Lampenabdeckung automatisch ausgeschaltet. Falls die Lampe nicht richtig eingebaut wurde oder die Lampenabdeckung nicht richtig angebracht worden ist, kann der Projektor nicht eingeschaltet werden.

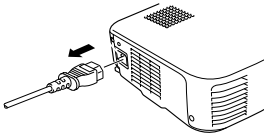

1. Schalten Sie nach dem Abkühlen* den Projektor aus und ziehen Sie das Netzkabel aus der Steckdose.
Die Abkühlzeit hängt von der Umgebungstemperatur und von anderen Bedingungen ab.

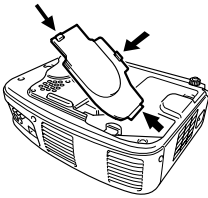

2. Entfernen Sie nach dem vollständigen Abkühlen die Lampenabdeckung.
 - Zum vollständigen Abkühlen des Projektors werden ungefähr 60 Minuten benötigt.
 - Drücken Sie auf die beiden Laschen und ziehen Sie die Lampenabdeckung schräg heraus.

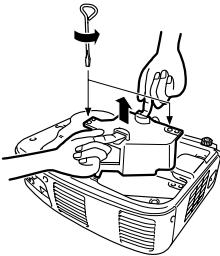

3. Ziehen Sie die Lampe heraus.
Entfernen Sie die beiden Schrauben mit einem Schraubendreher und ziehen Sie die Lampe an den Bügeln heraus.

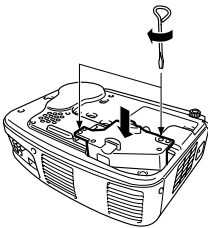

4. Bauen Sie die neue Lampe ein.
Richten Sie die Lampe richtig aus und setzen Sie diese ein, so dass sie die Hinterseite des Gehäuses berührt. Ziehen Sie die beiden Schrauben mit einem Schraubendreher wieder fest.

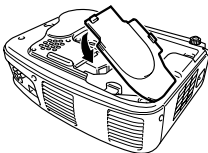

5. Bringen Sie die Lampenabdeckung an.
Setzen Sie die Lampenabdeckung schräg ein und drücken Sie die Abdeckung fest nach unten, bis sie einschnappt.
Kontrollieren Sie, ob die Lampenabdeckung richtig angebracht ist.

Tip:

Stellen Sie nach dem Ersetzen der Lampe im Informationsmenü die Lampenbetriebszeit auf Null zurück (Seite 51).

Allgemeine Hinweise

Sonderzubehör.....	72
Glossar.....	73
Technische Daten	75
Abmessungen	77
Register.....	78

Sonderzubehör

Bei Bedarf ist das folgende Sonderzubehör erhältlich. Die Einzelheiten des hier aufgelisteten Sonderzubehörs befinden sich auf dem Stand vom November 2001. Für das Sonderzubehör werden jegliche Änderungen vorbehalten.

Textiltransporttasche ELPKS16 (Ausführung für die Aufbewahrung eines Laptopcomputers) Verwenden Sie diesen Koffer für den Transport des Projektors.	PC Videokabel ELPKC02 (70,87 Zoll (1,8 m) – für Mini-D-Sub 15-polig/Mini-D-Sub 15-polig) Für den Anschluss des Projektors an einen Computer für eine UXGA- Anzeigeauflösung.
Textiltransporttasche ELPKS24 Verwenden Sie diesen Koffer für den Transport des Projektors.	PC Videokabel ELPKC09 (118,11 Zoll (3 m) – für Mini-D-Sub 15-polig/Mini-D-Sub 15-polig)
Ersatzlampe ELPLP16 Verwenden Sie diese Lampe als Ersatz für eine defekte Lampe.	PC Videokabel ELPKC10 (787,4 Zoll (20 m) – für Mini-D-Sub 15-polig/Mini-D-Sub 15-polig)
Mobile Leinwand 50" ELPSC06 Eine kompakte Leinwand für den einfachen Transport.	Verwenden Sie dieses Verlängerungskabel, falls das mitgelieferte Computerkabel zu kurz ist.
Mobile Leinwand 60" ELPSC07	Komponenten Videokabel ELPKC19
Mobile Leinwand 80" ELPSC08	(118,11 Zoll (3 m) – für Mini-D-Sub 15-polig/RCA x 3) Für den Anschluss einer Komponenten- Videoquelle.
Mac Adapter Set ELPAP01 Für den Anschluss des Projektors an einen Macintosh-Computer, wenn mitgelieferte oder als Sonderzubehör erhältliche Computerkabel wegen verschiedener Steckerformen nicht verwendet werden können.	Präsentationskamera/Visualizer ELPDC02 ELPDC03
	Für die Projektion von Büchern, OHP- Folien oder Dias

Glossar

In diesem Glossar werden die, in dieser Anleitung verwendete Fachwörter kurz erklärt. Es werden im Text nicht erklärte oder schwierig zu verstehen Wörter erläutert. Für Einzelheiten wird auch auf andere Fachliteratur verwiesen.

Begriff	Beschreibung
A/V Mute	Vorübergehende Abschaltung der Bildwiedergabe bei einer Präsentation. Diese Funktion des Projektors kann mit der A/V Mute-Taste eingeschaltet werden. Die Funktion wird aufgehoben, wenn die A/V Mute-Taste noch einmal gedrückt, oder die Lautstärke eingestellt wird.
Abkühlung	Nach dem Drücken der Power-Taste und dem Ausschalten der Lampe wird das Abkühlen fortgesetzt. Nach dem Ausschalten der Lampe bleibt das Kühlgebläse eingeschaltet und die Betriebstasten sind funktionslos. Die Abkühlzeit beträgt ungefähr 2 Minuten.
Farbdifferenzsignal (component)	Eine Art von Videosignalen, die von Videogeräten wiedergegeben werden und aus drei verschiedenen Signalen bestehen: einem roten und einem Luminanzsignal (R-Y), einem Luminanzsignal (Y) und einem blauen und einem Luminanzsignal (B-Y). Für jedes Signal wird separates Kabel verwendet. Durch Farbdifferenzsignale wird allgemein ein besseres Bild als mit Composite-Signalen erreicht, bei welchem für die Rot-, Grün- und Blausignale und für das Luminanzsignal das gleiche Kabel verwendet werden.
Farbtemperatur	Die Temperatur eines Licht ausstrahlenden Gegenstands. Bei hoher Farbtemperatur ist eine bläuliche Farbtönung vorhanden. Bei tieferer Farbtemperatur ist eine rötliche Farbtönung vorhanden.
Gamma	Bei der Bildwiedergabe wird der Unterschied von Anzeigefarben verschiedener Geräte kompensiert.
Kontrast	Durch Verstärken oder Abschwächen der Farbstärkenunterschiede werden die Bilder und der Text schärfer oder weicher wiedergegeben. Diese Einstellung wird als Kontrasteinstellung bezeichnet.
Seitenverhältnis	Das Verhältnis zwischen Bildbreite und Bildhöhe. HDYV-Bilder besitzen ein Seitenverhältnis von 16:9. Das normale Bildseitenverhältnis beträgt 4:3.
Spurlage	Signale, die von einem Videorekorder wiedergegeben werden, haben eine bestimmte Spurlage. Falls die Spurlage nicht richtig eingestellt ist, kann es zu einer unscharfen Bildwiedergabe kommen. Die Angleichung der Signalfrequenzen wird als Spurlagenabgleichung bezeichnet. Bei schlechter Spurlagenabstimmung erscheinen im Bild Streifen.
SVGA	Bezieht sich auf das VGA-Signal mit 800 Pixel (Bildpunkte) horizontal und 600 Pixel (Bildpunkte) vertikal, eines IBM-kompatiblen Computers.
SXGA	Bezieht sich auf das XGA-Signal mit 1280 Pixel (Bildpunkte) horizontal und 1024 Pixel (Bildpunkte) vertikal, eines IBM-kompatiblen Computers.

Begriff	Beschreibung
Sync. (Synchronisation)	Signale werden von einem Computer mit einer bestimmten festgelegten Frequenz ausgegeben. Falls die Frequenz des Projektors nicht auf diese Frequenz abgeglichen ist, ist eine scharfe Bildwiedergabe nicht möglich. Bei unvollständiger Synchronisation treten Bildflimmern, Unschärfe und horizontale Bildstörungen auf.
USB	Eine Abkürzung für Universal Serial Bus, eine Schnittstelle für den Anschluss an einem Computer mit relativ geringer Übertragungsgeschwindigkeit.
VGA	Bezieht sich auf Anzeigesignal mit 640 Pixel (Bildpunkte) horizontal und 480 Pixel (Bildpunkte) vertikal, IBM-kompatiblen Computers.
XGA	Bezieht sich auf Anzeigesignal mit 1024 Pixel (Bildpunkte) horizontal und 768 Pixel (Bildpunkte) vertikal, eines IBM-kompatiblen Computers.
YCbCr	Ein Trägersignal, das im Farbbalkensignal vorhanden ist, welches für die TV-Übertragung (NTSC-Norm) verwendet wird. Die Bezeichnung kommt vom Y-Signal (Luminanz) und den CbCr-Signalen (Chroma [Farbe])
YPbPr	Ein Trägersignal, das im Farbbalkensignal vorhanden ist, welches für die Übertragung von Hochauflösungs-TV (HDTV) verwendet wird. Die Bezeichnung kommt vom Y-Signal (Luminanz) und den PbPr-Signalen (Farbdifferenz).
YUV	Dieses Signal besteht aus drei Komponenten, der Luminanz (Y), Rot minus Luminanz (U) und Blau minus Luminanz (V). Das menschliche Auge ist empfindlicher auf Helligkeitsunterschiede als auf Farbänderungen. Bei Verwendung dieser Eigenschaft ist der Datenumfang für die Helligkeit größer. Zur Verhütung einer Verschlechterung der Bildqualität wird ein hohes Datenkompressionsverhältnis verwendet. Diese Signalformat wird für Digitalvideodaten verwendet.

Technische Daten

Gerät	Multi-Media Projektor	EMP-71/51
Abmessungen	11,81(W) x 3,15(H) x 8,67(D) Zoll (300(B) x 80(H) x 220(L) mm) (einschließlich Objektiv und Füßen)	
Panelgröße	0,7	
Anzeigeformat	Polysilikon TFT	
Pixel	<EMP-71> 786.432 (1.024 (horizontal) x 768 (vertikal) Bildpunkte) x 3 <EMP-51> 480.000 (800 (horizontal) x 600 (vertikal) Bildpunkte) x 3	
Bildschärfeeinstellung	manuell	
Zoomeinstellung	elektrisch 0,8:1	
Lampe (Lichtquelle)	UHE-Lampe, Nennleistung 160 W ELPLP16	
Maximale Tonausgangsleistung	1 W Mono	
Lautsprecher	1	
Netzspannung	100 – 240VAC 50/60 Hz	
Leistungsaufnahme	2,9A – 1,6A	
Betriebstemperatur	41°F – 95°F (+5°C – +35°C) (keine Kondensation)	
Aufbewahrungstemperatur	14°F – 140°F (-10°C – +60°C) (keine Kondensation)	
Gewicht	ca. 6,83 Pfund (3,1 kg)	
Anschlussbuchsen	Computer/ Komponent Video-Buchse	1 Mini D-Sub 15-polig (Buchse)
	Audio-In-Buchse (für Computer)	1 Stereo-Minibuchse
	Mouse/ Com-Buchse	1 DIN-Buchse, 9-polig
	Composite- Videobuchse	1 RCA-Buchse
	S-Video-Buchse	1 DIN-Minibuchse, 4-polig
	Audio-Buchse (für Video)	1 RCA-Buchsen (L, R) x 2
	Audio Out-Buchse	1 Stereo-Minibuchse
	USB Maus-Buchse	1 USB-Buchse (Typ B)

Änderungen vorbehalten.

Safety

USA

UL1950 3rd Edition

Canada

CSA C22.2 No.950-95 (cUL)

European Community

The Low Voltage Directive (73/23/EEC)

IEC60950 2nd Edition, +Amd.1, +Amd.2, +Amd.3, +Amd.4

EMC

USA

FCC 47CFR Part15B Class B (DoC)

Canada

ICES-003 Class B

European Community

The EMC Directive (89/336/EEC)

EN55022, 1998 Class B

EN55024, 1998

IEC61000-4-2, IEC61000-4-3, IEC61000-4-4, IEC61000-4-5,

IEC61000-4-6, IEC61000-4-8, IEC61000-4-11,

IEC61000-3-2, IEC61000-3-3

Australia/New Zealand

AS/NZS 3548:1995, A1:1997, A2:1997 Class B

CISPR Pub.22:1993, A1:1995, A2:1996, Class B

Abmessungen

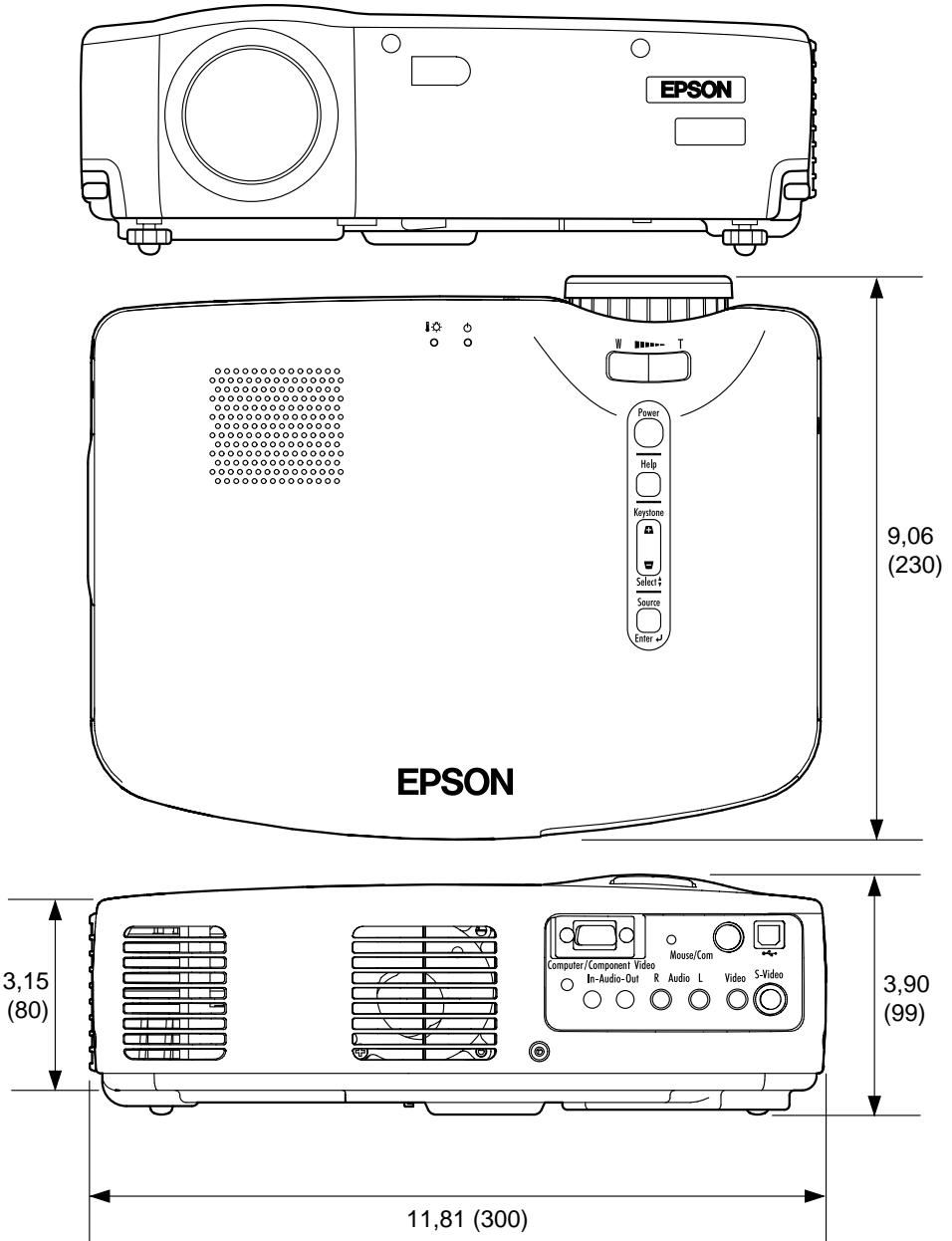

Einheit : Zoll (mm)

Register

[A]

A/V Mute	49
A/V Mute-Taste	10, 39
Abmessungen	77
Anschluss	20, 21
Anzeige	10
Audio-Buchse	9, 21
Audio In-Buchse	9, 20
Audio Out-Buchse	9, 23
Audiomenü	46
Aufbewahrung	32
Auflösung	51
Aufstellungsanleitungen	15
Auto Setup	44
Auto-Taste	10, 30
AV-Gerät	21

[B]

Batteriefachdeckel	10, 12
Bedienungsfeld	8
Begriff	73
Betriebsanzeige	8, 24, 25, 31, 56
Bildgröße	16
Bildlage	43

[C]

Computer	18
Computer/Component-Buchse	9, 20
Computer-Taste	10, 26
Cursor-Geschwindigkeit	47

[D]

Deckenprojektion	50
----------------------------	----

[E]

E-Zoom-Taste	10, 36
Effect-Taste	10, 38
Effektmenü	47

Eingangs/Ausgangsbuchsen	8
Eingangssig	44, 51
Einsetzen der Batterien	12
Einstellbarer hinterer Fuß	8
Einstellbarer vorderer Fuß	8, 28
Einstellungen	28, 30
Einstellungsmenü	48
Enter-Taste	10, 34, 38, 40, 42
Ersetzen der Lampe	68
Erweitertmenü	50
Esc-Taste	10, 34, 42
Externes Audiogerät	23

[F]

Farbe	44
Farbeinstellung	50
Farbton	44
Fernbedienung	10, 11
Fernbedienungsempfänger	8
Freeze-Taste	10, 39
Frequenz	51
Fußeinstellhebel	8

[G]

Gamma	44
-----------------	----

[H]

Helligkeit	44
Help-Taste	9, 10, 40
Hilfebildschirm	40
Horizontallinie	38, 47

[I]

Informationmenü	51
---------------------------	----

[K]

Kabellose Maus	34
Kein Signal	48
Keystone-Taste (Select)	9, 29
Kompatible Betriebsarten	19

Kontrast 44

[L]

Lamßenzeit 51

Lampenabdeckung 8

Lampenstunden 51

Laptopcomputer 27

Lautsprecher 8

Lautstärke 46

Lufteinlassöffnung 8

[M]

Macintosh 35

Macintosh-Mauskabel 35

Mauskabel 35

Menu-Taste 10, 42

Modus 44

Mouse/Comp-Buchse 9, 35

[N]

Netzbuchse 8, 24

Netzkabel 24

[O]

Objektivdeckel 8

[P]

Power-Taste 9, 10, 25, 31

Projektionsabstand 16

PS/2-Mauskabel 35

[Q]

Qu.-Anzeige 48

[R]

R/C-Schalter 10, 25, 32

Register 78

Reset 45, 46, 47, 49, 50

Reset Alles menü 52

Ruhemodus 49

Rückprojektion 50

[S]

S-Video-Buchse 9, 21

S-Video-Taste 10, 26

Scharfeinstellung 8, 29

Schärfe 44

Seitenverhält 45

Sonderzubehör 72

Source-Taste (Enter) 9, 26

Spezielle Hinweise für
die Aufstellung 14

Sprache 50

Störungs/Alarmanzeige 8, 57, 68

SYNC-Modus 51

SYNC-Polarität 51

Sync 44

[T]

Tiefen 46

Ton 46

Tracking 43

Trapezverzerrung 48

[U]

USB-Mausbuchse 9, 35

USB-Mauskabel 35

[V]

Video-Buchse 9, 21

Video-Taste 10, 26

Videoguëlle 51

Videomenü 43

Volume-Taste 10, 30

Voreinstellung 53

[W]

Wide/Tele-Taste 8, 37

Wiederholrate 51

Windows 35

[Z]

Zeiger/Stempel 38, 47

FCC Compliance Statement For United States Users

This equipment has been tested and found to comply with the limits for a Class B digital device, pursuant to Part 15 of the FCC Rules. These limits are designed to provide reasonable protection against harmful interference in a residential installation. This equipment generates, uses, and can radiate radio frequency energy and, if not installed and used in accordance with the instructions, may cause harmful interference to radio or television reception. However, there is no guarantee that interference will not occur in a particular installation. If this equipment does cause interference to radio and television reception, which can be determined by turning the equipment off and on, the user is encouraged to try to correct the interference by one or more of the following measures.

- Reorient or relocate the receiving antenna.
- Increase the separation between the equipment and receiver.
- Connect the equipment into an outlet on a circuit different from that to which the receiver is connected.
- Consult the dealer or an experienced radio/TV technician for help.

WARNING

The connection of a non-shielded equipment interface cable to this equipment will invalidate the FCC Certification or Declaration of this device and may cause interference levels which exceed the limits established by the FCC for this equipment. It is the responsibility of the user to obtain and use a shielded equipment interface cable with this device. If this equipment has more than one interface connector, do not leave cables connected to unused interfaces. Changes or modifications not expressly approved by the manufacturer could void the user's authority to operate the equipment.

Declaration of Conformity for Products Marked the FCC Logo (United States only)

For questions regarding your product, contact:

EPSON AMERICA, INC.

MS 3-13

3840 Kilroy Airport Way

Long Beach, CA 90806

Telephone: 562-290-5254

All rights reserved. No part of this publication may be reproduced, stored in a retrieval system, or transmitted in any form or by any means, electronic, mechanical, photocopying, recording, or otherwise, without the prior written permission of SEIKO EPSON CORPORATION. No patent liability is assumed with respect to the use of the information contained herein. Neither is any liability assumed for damages resulting from the use of the information contained herein.

Neither SEIKO EPSON CORPORATION nor its affiliates shall be liable to the purchaser of this product or third parties for damages, losses, costs, or expenses incurred by purchaser or third parties as a result of: accident, misuse, or abuse of this product or unauthorized modifications, repairs, or alterations to this product, or (excluding the U.S.) failure to strictly comply with SEIKO EPSON CORPORATION's operating and maintenance instructions.

SEIKO EPSON CORPORATION shall not be liable against any damages or problems arising from the use of any options or any consumable products other than those designated as Original EPSON Products or EPSON Approved Products by SEIKO EPSON CORPORATION.

EPSON is a registered trademark and PowerLite is a trademark of SEIKO EPSON CORPORATION.

General Notice: The following trademarks and registered trademarks are the property of their respective owners and are used in this publication for identification purposes only.

- EPSON/Seiko Epson Corp.
- Macintosh, PowerBook/Apple Computer Inc.
- IBM/International Business Machine Corp.
- Windows/Microsoft Corp.

Other product names used herein are also for identification purposes only and may be trademarks of their respective owners. EPSON disclaims any and all rights in those marks.

EPSON®



Auf 100% Recyclingpapier gedruckt.



Printed in Japan
402029201
(90022051)
01.12-.3A(C05)