

# EPSON®

**MEDIA PROJECTOR**  
ULTI EDIA

## EMP-7600/5600™

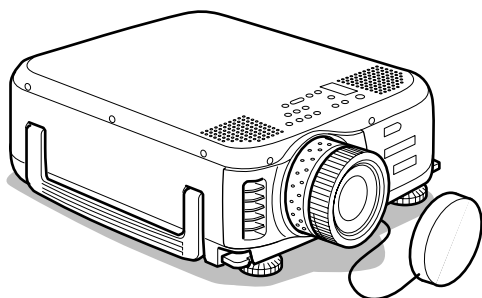

Vor der Anwendung

Installation

Anschlüsse

Projektion

Nützliche Funktionen

Einstellungen

Fehlerbehebung





Wartung

Sonstiges

## Benutzerhandbuch

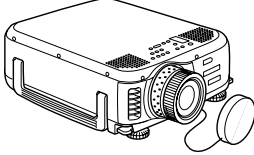
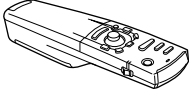
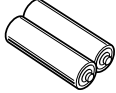
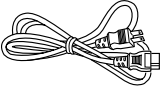
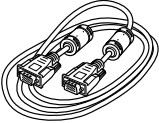
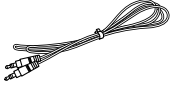
# Zubehörprüfung

Nehmen Sie den Projektor und die Zubehörteile aus dem Versandkarton. Stellen Sie sicher, dass die folgenden Teile im Lieferumfang des Projektors enthalten sind. Sollten Teile fehlen, wenden Sie sich bitte an Ihren Fachhändler.

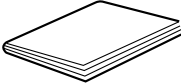
· Projektor Linsenabdeckung 		· Fernbedienung 	· 2AA Batterien für die Fernbedienung (dreizeilige Alkali-Mangan-Batterien) 
· Netzkabel 	· Computer Kabel 	· Audio Kabel 	· RCA Audio Kabel (Gelb) 
· RCA Audio Kabel (Rot/Weiß) 	· USB Maus Kabel 	· PS/2 Maus Kabel 	· Benutzerhandbuch (dieses Dokument) 

# ■ Funktionen

- **Kristallklare Projektionen**

Die Klarheit wurde stark verbessert.

Für kristallklare Projektionen auch in hellen Bereichen - perfekt für Präsentationszwecke!

- **Eine große Bandbreite an Anzeigaauflösungen**

Unter Verwendung einer hochauflösenden Flüssigkristallanzeige.

EMP-7600 : 1024 x 768

EMP-5600 : 800 x 600

- **Kompakt und leicht**

Ein kompaktes Gehäuse ermöglicht den einfachen Transport des Projektors.

(ca. 6.8 kg, 14.9 Liter)

- **DVI-D\* Anschluss, der den digitalen Ausgang unterstützt**

DVI-D-Anschluss für digitalen Eingang. Kann mit dem digitalen Ausgang eines Computers verbunden werden.

# ■ Contents

<b>Zubehörprüfung</b>	<b>1</b>
<hr/>	
<b>Funktionen</b>	<b>1</b>
<hr/>	
<b>Contents</b>	<b>2</b>
<hr/>	
<b>Verwendung dieses Handbuchs</b>	<b>7</b>
<hr/>	
Bildsymbole (Piktogramme) .....	7
<b>Sicherheitshinweise</b>	<b>8</b>
<hr/>	
<b>Bevor Sie dieses Gerät verwenden</b>	<b>14</b>
<hr/>	
<b>Teile, Bezeichnungen und Betrieb</b>	<b>14</b>
<hr/>	
Projektor .....	14
Fernbedienung .....	19
Reichweite der Fernbedienung .....	22
Einsetzen der Batterien in die Fernbedienung .....	23
<b>Installation</b>	<b>24</b>
<hr/>	
<b>Installationsverfahren</b>	<b>24</b>
<hr/>	
Installationsbeispiel .....	24
Bildschirmgröße und Projektionsabstand .....	26
Projektionswinkel .....	27
<b>Anschlüsse</b>	<b>28</b>
<hr/>	
<b>Anschluss des Projektors an einen Computer</b>	<b>28</b>
<hr/>	
Geeignete Computer .....	28
Im Fall des Anschlusses Computer1 (15-stiftiger Mini-D-sub-Anschluss) .....	31
Im Fall des Anschlusses Computer2/Component Video ....	33

Anschluss bei DVI-D* .....	34
Anschluss der Audiowiedergabe .....	35
Anschließen von externen Audiogeräten .....	36
Anschluss der Maus (Funktion schnurlose Maus) .....	37
<b>Anschluss des Videoequipments</b>	<b>39</b>
<hr/>	
Bei Composite-Bildsignalen .....	39
Bei S-Videosignalen .....	39
Bei (Farbdifferential*-) Bildsignalkomponenten .....	40
Beim D-Anschluss eines digitalen Tuners .....	41
Bei RGB-Bildsignalen .....	42
<b>Projizieren</b>	<b>43</b>
<hr/>	
<b>Projektion</b>	<b>43</b>
<hr/>	
Vorbereitungen .....	43
Start der Projektion .....	44
<b>Projektion beenden</b>	<b>47</b>
<hr/>	
<b>Einstellung der Projektorposition</b>	<b>49</b>
<hr/>	
Abgleich der FüÙe .....	49
<b>Einstellung der ProjektionsgröÙe</b>	<b>50</b>
<hr/>	
Einstellung des Zooms .....	50
Korrektur der Trapezverzerrung .....	51
<b>Einstellung der Bildqualität</b>	<b>52</b>
<hr/>	
Einstellung des Fokus .....	52
Automatische Einstellung (bei der Projektion von Computerbildern) .....	52
Tracking-Einstellung (bei der Projektion von Computerbildern) .....	53
Einstellung der Synchronisation (bei der Projektion von Computerbildern) .....	53
Abrufen von Einstellungswerten (bei der Projektion von Computerbildern) .....	53

<b>Einführung der Funktionen</b>	<b>54</b>
----------------------------------	-----------

---

<b>Nützliche Funktionen</b>	<b>55</b>
-----------------------------	-----------

---

<b>Nützliche Funktionen</b>	<b>55</b>
-----------------------------	-----------

---

Hilfefunktionen .....	55
-----------------------	----

<b>Projektionsausschnitt</b>	<b>57</b>
------------------------------	-----------

---

Die Funktion A/V Mute .....	57
-----------------------------	----

Die Funktion Fixieren .....	57
-----------------------------	----

<b>Umschalten der Bildgröße</b>	<b>58</b>
---------------------------------	-----------

---

<b>Vergrößern von Bildern (E-Zoom-Funktion)</b>	<b>59</b>
---	-----------

---

<b>Die Effektfunktion</b>	<b>60</b>
---------------------------	-----------

---

Cursor/Stempel .....	60
----------------------	----

Feld .....	60
------------	----

Spotlight .....	61
-----------------	----

Balken .....	62
--------------	----

Effekte aufheben .....	62
------------------------	----

<b>P-in-P-Funktion</b>	<b>63</b>
------------------------	-----------

---

<b>Abgleich und Einstellung</b>	<b>64</b>
---------------------------------	-----------

---

<b>Einstellung der Lautstärke</b>	<b>64</b>
-----------------------------------	-----------

---

<b>Menükonfiguration</b>	<b>65</b>
--------------------------	-----------

---

Menüpunkte .....	65
------------------	----

<b>Menüs ansteuern</b>	<b>67</b>
------------------------	-----------

---

Ausführung .....	67
------------------	----

Menüpunkte festlegen .....	69
----------------------------	----

Speichern der Anwenderlogos .....	75
-----------------------------------	----

## **Fehlerbehebung**

**77**

---

### **Fehlerbehebung**

**77**

---

Betriebskontrollanzeige .....	77
Lampenkontrollanzeige .....	78
Temperaturkontrollanzeige .....	79

### **Wenn sich das Problem anhand der Kontrollanzeigen nicht beheben lässt**

**80**

---

Das Bild wird nicht projiziert .....	80
Das Bild ist unscharf. ....	82
Das Bild ist zerteilt (zu groß/zu klein) .....	84
Die Farbwiedergabe des Bildes ist schlecht .....	85
Das Bild ist zu dunkel .....	85
Kein Ton .....	86
Die Fernbedienung funktioniert nicht .....	86
Die Projektion kann nicht beendet werden (nachdem der [Power] betätigt worden ist) .....	87

## **Wartung**

**88**

---

### **Reinigung des Projektors, der Linse, und des Luftfilters**

**88**

---

Reinigung des Projektors .....	89
Reinigung der Linse .....	89
Reinigung des Luftfilters .....	89

### **Auswechseln des Luftfilters**

**90**

---

Filterwechsel .....	90
---------------------	----

### **Auswechseln der Lampe**

**91**

---

Lampenwechsel .....	92
Zurücksetzen der Lampenbetriebszeit (Leuchtdauer) .....	93

## **Sonstiges**

**94**

---

<b>Optionale Teile</b>	<b>94</b>
<b>Transport</b>	<b>95</b>
<b>Glossar</b>	<b>96</b>
<b>Spezifikationen</b>	<b>98</b>
<b>Checkliste</b>	<b>99</b>
<b>Weltweit gültige Garantiebestimmungen</b>	<b>101</b>
<b>Index</b>	<b>105</b>



# ■ Verwendung dieses Handbuchs

## Bildsymbole (Piktogramme)

In diesem Handbuch und auf dem eigentlichen Produkt finden sich eine Vielzahl von Bildern, um die sichere und sachgemäße Handhabung des Projektors zu gewährleisten und um Verletzungen und Schäden an den Geräten zu vermeiden. Beispiele für diese Anzeigen finden Sie weiter unten. Stellen Sie sicher, dass Sie alle Hinweise und Anzeigen verstanden haben, bevor Sie dieses Handbuch lesen.

 **Warnung**

Zeigt Einzelheiten, die bei Nichtbeachtung zum Tod oder ernsthaften Verletzungen führen können.

 **Vorsicht**

Zeigt Einzelheiten, die bei Nichtbeachtung zu Verletzungen oder Schäden an den Geräten führen können.

Hinweis: Hier finden Sie zusätzliche Erklärungen und nützliche Tipps.

Referenz: Hier wird auf Referenzseiten verwiesen

\*: Verweis auf die Glossar

- Die Verwendung der Begriffe "das Gerät" und "der Projektor" in diesem Handbuch  
Die Begriffe "das Gerät" und "der Projektor" werden im gesamten Handbuch verwendet. Diese Begriffe umfassen auch das im Lieferumfang des Projektors enthaltene Zubehör und andere, optional erhältliche Produkte.
- Der Projektionsabstand für Projektion und Leinwandgröße bezieht sich auf die Verwendung einer Standardlinse.

# ■ Sicherheitshinweise

Lesen und befolgen Sie die folgenden Sicherheitshinweise für die sichere Verwendung des Equipments.

## ⚠ Warnung

- **Wenn eine der folgenden Fehlfunktionen auftritt, schalten Sie das Gerät sofort aus. Ziehen Sie den Stecker aus der Netzsteckdose und wenden Sie sich an Ihren Fachhändler oder an die auf den Seiten 101 angegebene, nächstgelegene Serviceadresse.**

- Rauchentwicklung, seltsame Gerüche oder Geräusche
- Fehler wie beispielsweise dass das Bild nicht mehr korrekt projiziert wird oder keine Audiowiedergabe erfolgt.
- Wenn Wasser oder Fremdpartikel in das Innere des Geräts eindringt
- Wenn das Gerät heruntergefallen ist oder das Gehäuse beschädigt wurde

Ein Fortsetzung des Betriebs unter diesen Bedingungen kann einen Ausbruch von Feuer oder einen elektrischen Schlag zur Folge haben. Reparaturen sind nie vom Anwender durchzuführen.

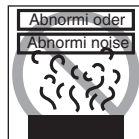

- **Das Gehäuse ist ausschließlich von qualifiziertem EPSON-Servicepersonal zu öffnen.**

Das Innere des Projektors enthält viele Hochspannungsteile, die zu einem Ausbruch von Feuer, einem elektrischen Schlag oder anderen Vorfällen führen können.



- **Verwenden Sie ausschließlich die angegebene elektrische Spannung.**

Durch die Verwendung einer anderen Spannung als der angegebenen kann es zu einem Ausbruch von Feuer oder einem elektrischen Schlag kommen.



- **Überprüfen Sie die Spezifikationen der Netzkabel.**

Die im Lieferumfang des Projektors enthaltene Netzkabel erfüllt die elektrischen Spezifikationen des Kauflandes. Wenn der Projektor an einem anderen Ort betrieben werden soll, überprüfen Sie zunächst die elektrische Spannung und die Form der Steckdose in dem entsprechenden Land. Kaufen Sie ein Kabel, dass die Spezifikationen des jeweiligen Landes erfüllt.

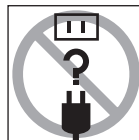

## ⚠ Warnung

### ● **Verwenden Sie auf keinen Fall eine beschädigte Netzkabel.**

Ein Nichtbeachten dieser Hinweise kann einen Ausbruch von Feuer oder einen elektrischen Schlag zur Folge haben.

Die folgenden Punkten sind unbedingt zu beachten:

- Nehmen Sie keine Änderungen am Netzkabel vor.
- Legen Sie keine schweren Gegenstände auf das Netzkabel.
- Verbiegen, knicken oder ziehen Sie das Kabel nicht.
- Verlegen Sie das Kabel nicht in der Nähe von Heizungen.

Bei einem beschädigten Netzkabel, wenden Sie sich an Ihren Fachhändler oder an die auf den Seiten 101 angegebene, nächstgelegene Serviceadresse.

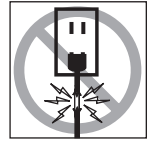

### ● **Wenn das Gerät eingeschaltet ist, nie direkt in die Linse sehen.**

Die Lampe strahlt ein äußerst intensives Licht ab, das zu Schäden an den Augen führen kann. Lassen Sie in einem Haushalt mit Kindern besondere Vorsicht walten.



### ● **Bitte gehen Sie vorsichtig mit Netzsteckern und Steckverbindern um.**

Ein Nichtbeachten dieser Anweisungen kann einen Ausbruch von Feuer oder einen elektrischen Schlag zur Folge haben.

Bitte beachten Sie beim Umgang mit Netzsteckern und Steckverbindern folgende Sicherheitshinweise:

- Schließen Sie niemals mehrere Geräte an einer einzigen Steckdose an.
- Verwenden Sie keine Stecker oder Steckverbinder, die verschmutzt oder staubig sind oder an denen Fremdpartikel haften.
- Stellen Sie sicher, dass die Stecker und Steckverbinder fest und bis zum Anschlag in die entsprechenden Anschlüsse gesteckt worden sind.
- Schließen Sie keine Stecker oder Steckverbinder mit feuchten Händen an.
- Ziehen Sie beim Abziehen von Steckern und Steckverbindern nicht am Netzkabel. Stellen Sie sicher, dass Sie den jeweiligen Stecker oder Steckverbinder fest und sicher halten.



### ● **Der Projektor umfasst viele Glasteile wie beispielsweise die Linse und die Lampen.**

Wenn eines oder mehrere dieser Glasteile zerspringen, lassen Sie äußerste Vorsicht walten, um Verletzungen zu vermeiden. Wenden Sie sich für die Reparatur an Ihren Fachhändler oder an die auf den Seiten 101 angegebene, nächstgelegene Serviceadresse.



### ● **Stellen Sie keine mit Flüssigkeit gefüllten Behälter oder Gefäße auf den Projektor.**

Wenn Flüssigkeit verschüttet wird und in das Innere des Projektors eindringt, kann dies zu einem Ausbruch von Feuer oder einem elektrischen Schlag führen.

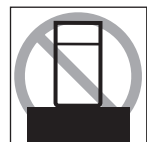

## ⚠ Warnung

- **Führen Sie keine entflammaren Materialien oder andere Objekte in die Ansaugöffnungen und Belüftungsöffnungen des Projektors ein und lassen Sie keine Metallteile in diese Öffnungen fallen.**

Ein Nichtbeachten dieser Hinweise kann einen Ausbruch von Feuer oder einen elektrischen Schlag zur Folge haben.



- **Bringen Sie den Projektor und die batteriebetriebene Fernbedienung nie an Orte mit übermäßig hohen Temperaturen wie beispielsweise in einem Fahrzeug mit geschlossenen Fenstern, in Bereichen mit direkter Sonneneinstrahlung oder in die Nähe von Gebläseöffnungen von Klimaanlage und Heizungen.**

Ein Nichtbeachten dieser Anweisung kann zu strukturellen Veränderungen aufgrund der Wärme führen, die zu einer Beeinträchtigung der Projektorleistung führen und einen Ausbruch von Feuer oder einen elektrischen Schlag verursachen können.



- **Sehen Sie nicht in den Ventilationsauslass des Gerätes.**

Bei einer zerbrochenen Lampe kann ein Nichtbeachten zu Verletzungen führen.

## ⚠ Vorsicht

- **Stellen Sie sich nie auf den Projektor. Legen Sie auch keine schweren Gegenstände auf den Projektor.**

Bei Nichtbeachtung dieser Hinweise kann das Gerät umkippen. Es kann zu Schäden oder Verletzungen kommen.



- **Stellen Sie den Projektor nicht auf instabilen Flächen wie beispielsweise auf wackelnden Tischen oder auf Schrägen auf.**

Bei Nichtbeachtung dieser Hinweise kann das Gerät umkippen. Es kann zu Schäden oder Verletzungen kommen.



- **Stellen Sie den Projektor nur außerhalb der Reichweite von Kindern auf.**

Bei Nichtbeachtung dieser Hinweise kann das Gerät umkippen. Es kann zu Schäden oder Verletzungen kommen.



- **Stellen Sie den Projektor nicht an feuchten oder staubigen Orten auf bzw. an Orten, wo er fetthaltigen Dämpfen oder Wasserdampf ausgesetzt ist wie beispielsweise in einer Küche oder in der Nähe von Luftbefeuchtern.**

Ein Nichtbeachten dieser Hinweise kann einen Ausbruch von Feuer oder einen elektrischen Schlag zur Folge haben.



- **Blockieren Sie auf keinen Fall die Ansaugöffnungen oder Belüftungsöffnungen des Projektors. Ein Nichtbeachten dieses Hinweises kann dazu führen, dass sich Wärme im Inneren des Projektors aufstaut und einen Ausbruch von Feuer verursacht. Stellen Sie den Projektor nicht an folgenden Orten auf:**

- An engen, schlecht belüfteten Orten wie beispielsweise in einem Schrank oder Regal.
- Auf Teppichen, Matratzen oder Laken.
- Bedecken Sie den Projektor niemals mit einer Tischdecke oder einem anderen Material.

Wenn der Projektor an einer Wand stehen soll, muss zwischen dem Projektor und der Wand wenigstens ein Abstand von 20 cm eingehalten werden.

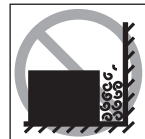

- **Stellen Sie stets sicher, dass der Stecker aus der Steckdose gezogen ist, wenn das Gerät nicht verwendet wird.**

Ein Nichtbeachten dieser Hinweise kann einen Ausbruch von Feuer zur Folge haben.

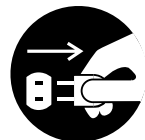

## ⚠ Vorsicht

- **Wenn der Projektor bewegt werden soll, muss das Gerät stets ausgeschaltet sein, der Netzstecker muss aus der Netzsteckdose gezogen sein und alle anderen Kabel sind ebenfalls abzuziehen.**  
Ein Nichtbeachten dieser Hinweise kann einen Ausbruch von Feuer oder einen elektrischen Schlag zur Folge haben.

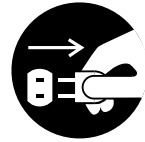

- **Versuchen Sie niemals, die Lampe direkt nach der Verwendung zu entfernen. Warten Sie nach dem Ausschalten der Stromversorgung etwa eine Stunde, damit die Lampe sich ausreichend abkühlen kann.**  
Bei Nichtbeachtung dieser Hinweise kann es zu Verbrennungen und anderen Verletzungen kommen.



- **Eine unsachgemäße Verwendung der Batterien kann Schäden an den Batterien und entsprechend Leckagen verursachen, durch die es zu einem Ausbruch von Feuer, Verletzungen und Korrosion kommen kann. Beachten Sie stets die folgenden Sicherheitshinweise:**

- Verwenden Sie auf keinen Fall verschiedene Batterien zusammen oder alte Batterien zusammen mit neuen Batterien.
  - Verwenden Sie keine nicht ausdrücklich in Benutzerhandbuch aufgeführten Batterien.
  - Sollte Flüssigkeit aus einer Batterie austreten, wischen Sie diese mit einem Tuch ab. Wechseln Sie die entsprechende Batterie aus.
  - Wechseln Sie die Batterien aus, wenn die Fernbedienung nicht mehr richtig reagiert.
  - Entfernen Sie die Batterien, wenn der Projektor über längere Zeit hinweg nicht verwendet wird.
  - Setzen Sie die Batterien keinen zu hohen Temperaturen aus und lassen Sie sie nicht mit Feuer oder Wasser in Kontakt kommen.
  - Stellen Sie sicher, dass die Batterien richtig herum (unter Beachtung der Polarität + und -) eingesetzt sind.
  - Wenn Flüssigkeit aus einer Batterie ausgetreten ist und auf Ihre Hand gelangt ist, waschen Sie die Flüssigkeit sofort mit Wasser ab.
- Batterien müssen in Übereinstimmung mit den geltenden, länderspezifischen Bestimmungen entsorgt werden.

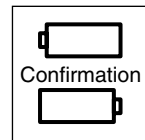

- **Stellen Sie sicher, dass vor Beginn der Wartungsarbeiten alle Stecker und Steckverbinder von den entsprechenden Anschlüssen und aus den jeweiligen Steckdosen abgezogen wurden.**  
Bei Nichtbeachtung dieser Hinweise kann es zu einem elektrischen Schlag kommen.

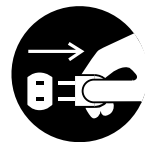

## Sicherheitshinweise

- Der Einsatz des Projektors außerhalb des zulässigen Temperaturbereichs (+5C° bis +40C°) kann dazu führen, dass die Anzeige instabil ist und dass der Lüfter zu stark beansprucht wird, wodurch es zu Schäden am Equipment kommen kann.
- Das Lagern des Projektors außerhalb des zulässigen Temperaturbereichs (-10C° bis +60C°) kann zu Schäden und thermischen Verformungen des Gehäuses führen. Achten Sie besonders darauf, dass Sie das Equipment nie über längere Zeit direkter Sonneneinstrahlung aussetzen.
- Betreiben Sie den Projektor nicht, wenn die Linsenabdeckung noch angebracht ist. Die von der Linse erzeugte Wärme kann zu Verformungen der Linsenabdeckung führen.
- Die Flüssigkristallanzeige wurde mit Hochpräzisionstechnologie entwickelt und enthält mehr als 99,99% aktive Pixel. Die Möglichkeit besteht jedoch, dass 0,01% der Pixel fehlen bzw. ständig leuchten.

# Bevor Sie dieses Gerät verwenden

In diesem Abschnitt finden Sie Erläuterungen über Teile und Teilennamen sowie über Hinweise, die vor dem Einsatz der Fernbedienung überprüft werden sollten.

## ■ Teile, Bezeichnungen und Betrieb

### Projektor

#### ● Vorderseite

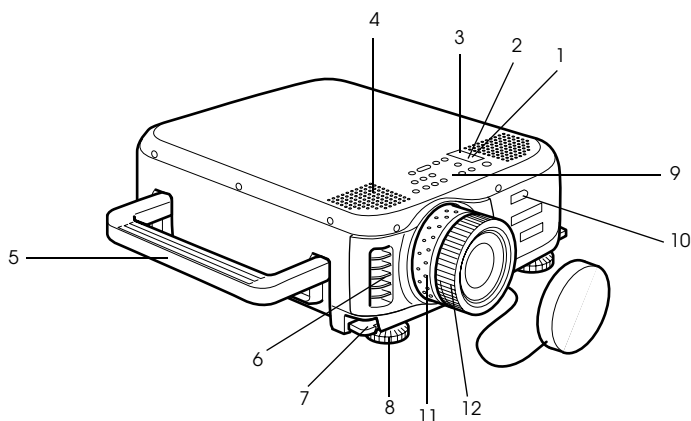

- 1 Betriebskontrollanzeige
- 2 Lampenkontrollanzeige
- 3 Temperaturkontrollanzeige
- 4 Lautsprecher
- 5 Handgriff
- 6 Luftauslass
- 7 Fußabgleichhebel
- 8 Vorderer Fuß
- 9 Bedienfeld
- 10 Fernbedienungsempfänger
- 11 Zoomring
- 12 Fokusring



## ● Seitenansicht

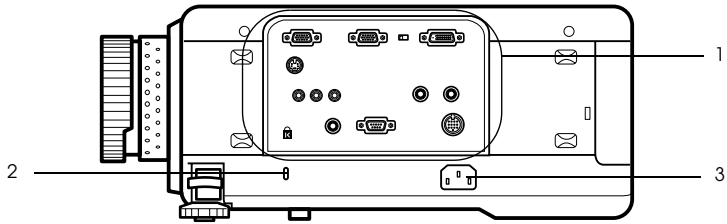

**1 E/A Anschluss**

**2 Anti-Diebstahl-Vorrichtung (siehe Seite 97)**

**3 Netzeingang**

## ● Rückseite

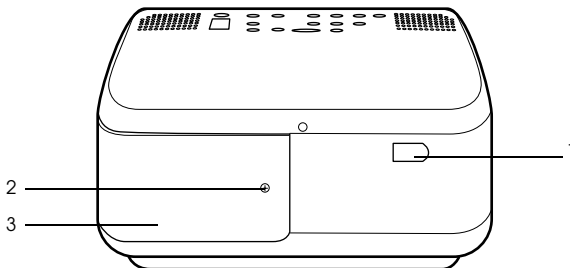

**1 Fernbedienungsempfänger**

**2 Schraube zum Halten der Lampenabdeckung**

**3 Lampenabdeckung**

## ● Unterseite

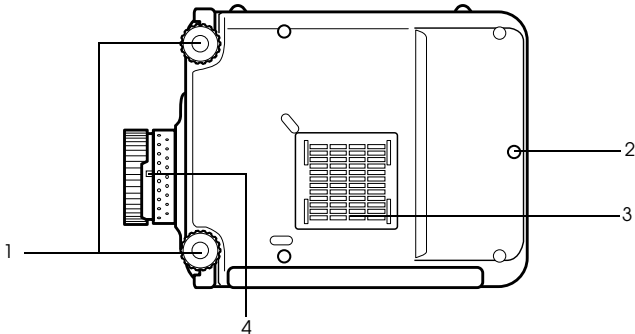

**1 Vorderer Fuß**

**2 Hinterer Fuß**

**3 Luftfilter (Ansaug einlass)**

**4 Hebel für Objektivwechsel**

- Dieser Hebel soll nur verwendet werden, wenn das Objektiv durch ein anderes Objektiv des Sonderzubehörs ersetzt werden soll.

## ● Bedienfeld

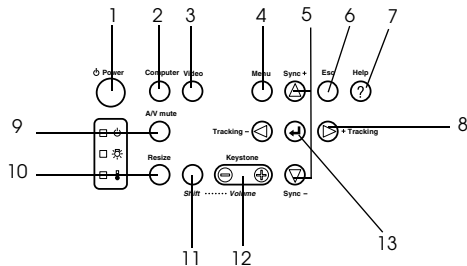

**1 Netzschalter [Power] (siehe Seite 44, 47)**

Schaltet das Gerät ein bzw. aus.

**2 Taste [Computer] (siehe Seite 45)**

Schaltet zwischen dem Bild von Computer #1 und dem Bild von Computer #2 (Computerbild oder RGB-Bild) um.

**3 Taste [Video] (siehe Seite 45)**

Schaltet das Bild zwischen Videobild (Video), S-Video (S-Video) und Videosignalkomponenten (YCbCr, YPbPr) um.

**4 Taste [Menu] (siehe Seite 67)**

Zeigt das Menü an und schließt es wieder.

**5 Taste [Sync] (siehe Seite 53)**

Nimmt die notwendigen Einstellungen vor, wenn der Bildschirm, wenn das Bild flackert. Oder flackert. Diese Taste funktioniert als Pfeiltaste auf bzw. Pfeiltaste ab, wenn das Menü oder ein Hilfetext angezeigt werden.

**6 [Esc]-Taste (siehe Seite 68)**

Beendet die derzeit verwendeten Funktionen. Wenn diese Taste betätigt wird, während ein Menü oder Hilfetext angezeigt wird, wechselt der Bildschirm zurück zum vorherigen Hilfsmenü.

## 7 Taste [Help] (siehe Seite 55)

Zeigt Methoden zur Problemlösung an. Wählen Sie bei Problemen diese Taste.

## 8 Taste [Tracking] (siehe Seite 53)

Führt, wenn Streifen auf dem Bildschirm erscheinen, die notwendigen Justierungen durch. Wenn diese Taste betätigt wird, während ein Menü oder ein Hilfetext angezeigt wird, verschieben des Cursors nach rechts bzw. nach links.

## 9 Taste [A/V mute] (siehe Seite 57)

Schaltet sowohl Bild als auch Ton vorübergehend aus. Die Projektion wird wiederaufgenommen, wenn diese Taste mehr als einmal betätigt wird oder wenn der Lautstärkeregler betätigt bzw. das Menü aufgerufen wird. Anwenderlogos können auch im Modus Mute für die Projektion eingerichtet werden.

## 10 Taste [Resize] (siehe Seite 58)

Schaltet bei der Anzeige von Computerbildern zwischen der Fensteranzeige und der Anzeige Größe ändern (Resize) um. Schaltet bei der Anzeige von Videobildern das Längenverhältnis zwischen 4:3 und 16:9 um.

## 11 [Shift]-Taste (siehe Seite 64)

Wenn diese Taste zusammen mit der Taste [Volume (Keystone)] betätigt wird, justiert sie die Lautstärke.

## 12 Taste [Keystone] (siehe Seite 51)

Führt die notwendigen Justierungen durch, wenn sich der Bildschirm zu einer Trapezform verzieht.

## 13 Taste [↵(Enter)] (siehe Seite 52, 67)

- Legt die Menüpunkte fest und wechselt auf eine niedrigere Ebene.
- Optimierte das Computerbild, sofern weder ein Menü noch ein Hilfetext angezeigt werden.

(Schaltet die Eingangsaufösung in der Einstellung [Manuell] in den Modus [Automat].)

## ● E/A Anschluss

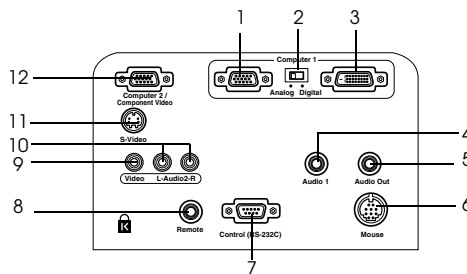

### 1 Computer1 Mini D-Sub 15pin Eingang

Eingang für die analogen Computersignale

### 2 Umschalter

Schaltet den gültigen Computer1 Anschluss entweder zum Mini D-Sub 15pin Anschluss (analog) oder zum DVI-D Anschluss (digital) um. Betätigen Sie den Schalter mit der Spitze eines Kugelschreibers oder mit einem anderen spitzen Objekt.

- Diesen Schalter umschalten, bevor die Signalquelle angeschlossen wird.

### 3 Computer1-DVI-D Eingang

Eingang für die digitalen Computersignale

#### **4 Audio1 Eingang**

Eingang für die Audiosignale des an den Computeranschluss1 angeschlossenen Computers und A/V-Equipments.

#### **5 Audio Out Eingang**

Ausgang der Projektor-Tonsignale.

- Wenn an diesem Anschluss ein Kabel angeschlossen wird, so wird kein Ton von den Lautsprechern des Projektors abgegeben.

#### **6 Mouse Eingang**

Wird an den Computer angeschlossen, wenn die Fernbedienung als drahtlose Maus verwendet werden soll.

#### **7 Control (RS-232C) Eingang**

Verbindung mit einem handelsüblichen seriellen Kabel (RS-232C), wenn die optionale Projektor Software mit einem Computer verwendet werden soll.

#### **8 Remote Eingang**

Anschluss für den optional erhältlichen Fernbedienungsempfänger (ELPST04)

#### **9 Video Eingang**

Eingang der Bildsignalkomponenten des A/V-Equipments.

#### **10 L-Audio2-R Eingang**

Gibt die Audiosignale von A/V-Ausrüstung und Computern ein, die am Videoanschluss, am S-Videoanschluss bzw. am Computer2/Component Video anschluss angeschlossen sind.

#### **11 S-Video Eingang**

Eingang für die S-Bild-Signale des A/V-Equipments.

#### **12 Computer2/Component Video Eingang**

Eingabe der Analogbildsignale des (zweiten) Computers, der Komponentensignale (Farbdifferenzsignale) der A/V-Ausrüstung und die RGB-Bildsignale.

# Fernbedienung

## ● Vorderseite

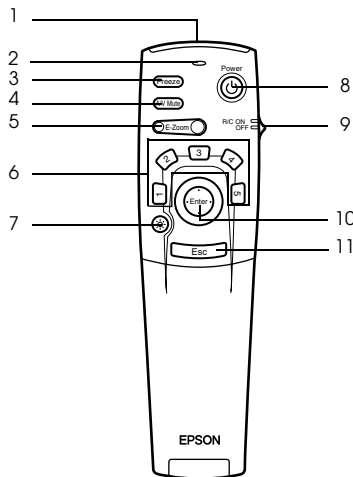

### 1 Empfangsbereich der Fernbedienung

Ausgang der Signale der Fernbedienung.

### 2 Anzeige

Leuchtet bei Ausgang der Signale der Fernbedienung auf.

· Leuchtet nicht, wenn die Batterien schwach sind oder der Schalter auf OFF (Aus) gestellt ist.

### 3 Taste [Freeze] (siehe Seite 57)

'Friert' das Bild vorübergehend ein. Betätigen Sie diese Taste nochmals, um den Modus Fixieren zu beenden.

### 4 Taste [A/V Mute] (siehe Seite 57)

Unterdrückt Bild und Ton zeitweilig. Zur Wiederaufnahme der Projektion die Taste erneut drücken, die Lautstärke regeln oder das Menü anzeigen.

### 5 Taste [E-Zoom] (siehe Seite 59, 63)

Vergrößert bzw. verkleinert die Bildgröße. Das Bild im Unterbildschirm wird vergrößert, wenn P-in-P-Bilder projiziert werden. Drücken Sie die Taste [Esc], um diese Funktion rückgängig zu machen.

### 6 Taste [Effect] (siehe Seite 60)

Führt die zugewiesene Effektfunktion aus. Betätigen Sie zum Abbrechen dieses Modus die [ESC]-Taste.

### 7 Taste [☀(Light)]

Die Taste der Fernbedienung wird ca. 10 Sekunden lang beleuchtet.

### 8 Netzschalter [Power] (siehe Seite 44, 47)

Schaltet den Projektor ein bzw. aus.

### 9 Schalter [R/C ON OFF] (siehe Seite 44, 48)

Schaltet die Fernbedienung ein und aus. Steht dieser Schalter auf [OFF], kann die Fernbedienung nicht verwendet werden.

## 10 Taste [Enter] (siehe Seite 38, 67)

- Legt bei Betätigung die Menüpunkte fest und wechselt dann auf eine niedrigere Ebene. Bei Bewegungen nach oben, unten, links bzw. rechts wird diese zum Cursor, mit der sich die Menüpunkte auswählen lassen.
- Wenn Computerbilder projiziert werden, wird diese Funktion durch drücken mit der linken Maustaste ausgeführt. Bei Bewegung der Taste nach oben, nach unten, nach links oder rechts bewegt sich auch der Cursor.

## 11 [Esc]-Taste (siehe Seite 38, 68)

- Beendet die derzeit verwendete Funktion. Wechselt zum vorherigen Bildschirm zurück, wenn weder ein Menü noch ein Hilfetext angezeigt werden.
- Wenn Computerbilder projiziert werden, wird diese Funktion durch drücken mit der rechten Maustaste ausgeführt.

## ● Unter der Abdeckung

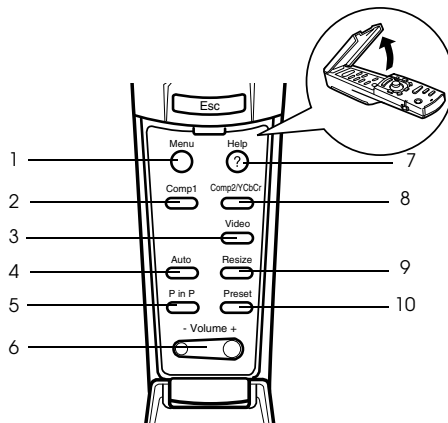

### 1 Taste [Menu] (siehe Seite 67)

Zeigt das Menü an und schließt es wieder.

### 2 Taste [Comp1] (siehe Seite 45)

Schaltet zum Bildeingang vom Anschluss Computer1 um. Wenn der Schalter auf [Digital] (nach rechts) gestellt ist, erfolgt Umschalten zu DVI-D-Bildern.

### 3 Taste [Video] (siehe Seite 45)

Schaltet um zwischen Videobildern (Video) und S-Videobildern (S-Video).

### 4 Taste [Auto] (siehe Seite 52)

Optimiert das Computerbild

### 5 Taste [P in P] (siehe Seite 63)

Zeigt das Videobild innerhalb des Computerbilds oder Videobildes an bzw. zeigt das Videobild als Unterbildschirm an. Diese Funktion wird durch erneutes Betätigen der Taste aufgehoben.

### 6 Taste [Volume] (siehe Seite 64)

Stellt die Lautstärke ein

### 7 Taste [Help] (siehe Seite 55)

Zeigt Methoden zur Problemlösung an. Wählen Sie bei Problemen diese Taste.

### 8 Taste [Comp2/YCbCr] (siehe Seite 45)

Schaltet zwischen den Signalen vom Computer2/Component Video Eingang um.

### **9 Taste [Resize] (siehe Seite 58)**

Schaltet bei der Anzeige von Computerbildern zwischen der Fensteranzeige und der Anzeige Größe ändern (Resize) um. Schaltet bei der Anzeige von Videobildern das Längenverhältnis zwischen 4:3 und 16:9 um.

### **10 Taste [Preset] (siehe Seite 53)**

Ruft die vorgewählten Eingangseinstellungen des Computers auf.

## ● Rückseite

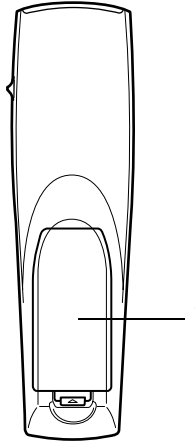

### **1 Batterieabdeckung**

## Reichweite der Fernbedienung

Je nach Entfernung und Winkel vom Empfangsbereich des Projektors kann es vorkommen, dass die Fernbedienung nicht funktioniert. Stellen Sie sicher, dass die Fernbedienung nur unter folgenden Bedingungen verwendet wird:

- **Reichweite: Ungefähr 10 Meter**

- **Reichweite:**

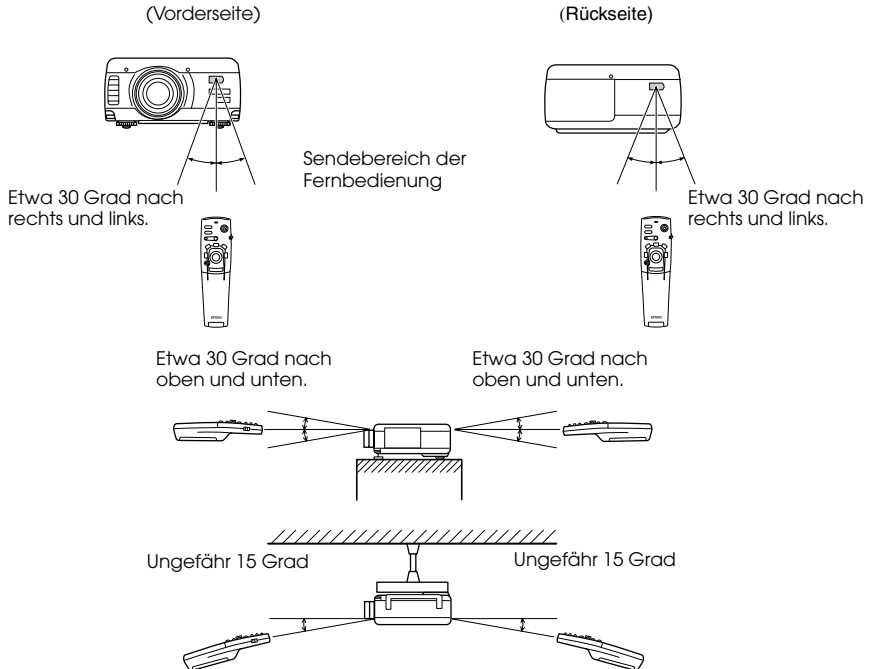

### Hinweis

- Stellen Sie vor dem Betrieb der Fernbedienung sicher, dass der Schalter [R/C ON OFF] in die Stellung [EIN (ON)] gestellt ist.
- Richten Sie die Fernbedienung auf den Empfangsbereich des Projektors.
- Es kommt vor, dass die Reichweite (ungefähr 10 Meter) der Fernbedienung eingeschränkt ist, wenn Signale von dem jeweiligen Leinwand reflektiert werden. Dies ist abhängig vom jeweiligen Leinwandtyp.
- Stellen Sie sicher, dass weder Sonnenlicht noch Fluoreszenzlicht direkt auf den Lichtempfangsbereich des Projektors fällt.
- Wenn die Fernbedienung nicht funktioniert oder Fehlfunktionen aufweist, müssen möglicherweise die Batterien ausgewechselt werden. Wechseln Sie in diesem Fall die Batterien entsprechend aus.
- Wenn das Gerät in einer Entfernung von 10 Metern oder mehr verwendet werden soll, verwenden Sie den optional erhältlichen Fernbedienungsempfänger (ELPST04).



# Einsetzen der Batterien in die Fernbedienung

Die Batterien der Fernbedienung sind wie folgt einzusetzen:

## Vorsicht

Es dürfen nur unbenutzte Batterien desselben Typs verwendet werden.

### **1** Entfernen Sie die Batterieabdeckung.

Drücken Sie auf den Halteclip der Batterieabdeckung und heben Sie die Abdeckung dann nach oben ab.

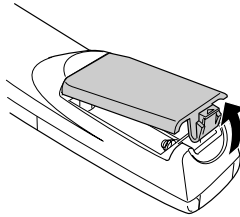

### **2** Setzen Sie die Batterien ein.

Stellen Sie sicher, dass die Batterien korrekt mit den "+"- und "-" -Schildern auf der Fernbedienung ausgerichtet sind.

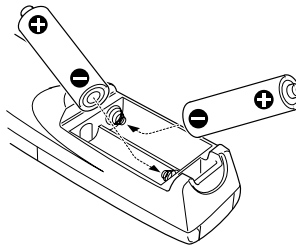

### **3** Setzen Sie die Batterieabdeckung wieder ein.

Drücken Sie auf die Batterieabdeckung bis diese einrastet.

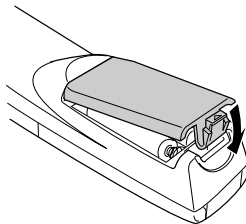

---

#### Hinweis

- Für die Fernbedienung geeignete Batterien: Zwei dreizellige Alkali-Mangan-Batterien (LR6)
  - Die Batterien sollten bei einem Betrieb von dreißig Minuten jeden Tag ungefähr einmal alle drei Monate ausgetauscht werden.
-

# Installation

Dieser Abschnitt bietet ein Beispiel für die Projektorinstallation und Erklärungen zum Projektionsabstand und Projektionswinkel.

## ■ Installationsverfahren

Legt den Projektionswinkel und den Projektionsabstand für die am besten geeignete Bildschirmanzeige fest.

### ⚠ Vorsicht

- Blockieren Sie nicht den Luftauslass vorne oder den Luftfilter (Ansaugöffnung) hinten am Gerät.
- Es kommt vor, dass bei Betrieb des Projektors Fremdmaterialien oder Papier vor den Luftfilter gesaugt werden.
- Achten Sie besonders darauf, dies zu vermeiden. Stellen Sie den Projektor nicht im direkten Luftstrom einer Klimaanlage oder Heizung auf.
- Wenn der Projektor in Wandnähe aufgestellt werden soll, muss sich wenigstens ein Abstand von 20 cm zwischen Wand und Projektor befinden.
- Bedecken Sie den Projektor nicht mit einer Tischdecke oder einem anderen Material.

## Installationsbeispiel

Der Projektor ist an einem passenden Ort aufzustellen, der den Installationsbedingungen und Projektionsmethoden entspricht.

### Projizierte Bilder von vorne betrachten

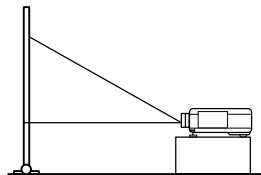
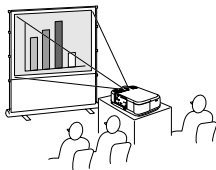

## Projizierte Bilder von vorne mit einem an der Decke montierten Projektor betrachten

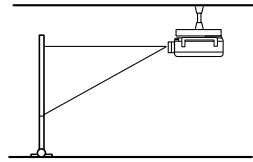
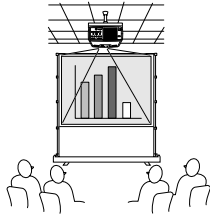

Verwenden Sie die optional erhältliche Deckenaufhängung und aktivieren Sie die Deckenaufhängungsparameter. (siehe Seite 73)

## Von oben auf halbtransparente Bildschirme projizierte Bilder betrachten

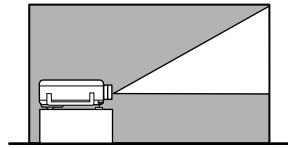
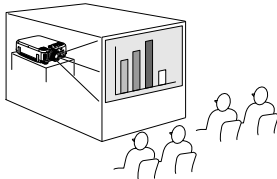

- Setzen Sie den Parameter für die Rückprojektion auf [EIN (ON)]. (siehe Seite 73)
- Die Aufhängung an der Decke ist auch möglich unter Verwendung der optional erhältlichen Deckenaufhängung.

# Bildschirmgröße und Projektionsabstand

Legt den Abstand fest, der für die erforderliche Bildschirmgröße zwischen Bildschirm und Linse vorhanden sein muss.

Die Standardlinse des Projektors ist ungefähr eine 1,3-fache Zoomlinse. Die größte Bildschirmgröße ist ungefähr 1,3 x die Größe des kleinsten Bildschirms.

Verwenden Sie die nachfolgend aufgeführte Tabelle als Referenz. Installieren Sie den Projektor so, dass die Bildschirmgröße kleiner ist als der eigentliche Bildschirm.

Bildschirmgröße	Ungefährer Projektionsabstand	
	EMP-7600	EMP-5600
30-inch (61×46cm)	1.1m bis 1.3m	1.1m bis 1.4m
40-inch (81×61cm)	1.5m bis 1.8m	1.5m bis 1.8m
60-inch (120×90cm)	2.2m bis 2.8m	2.3m bis 2.8m
80-inch (160×120cm)	3.0m bis 3.8m	3.0m bis 3.8m
100-inch (200×150cm)	3.7m bis 4.8m	3.8m bis 4.8m
200-inch (410×300cm)	7.4m bis 9.7m	7.6m bis 9.7m
300-inch (610×460 cm)	11,2m bis 14,5m	11,4m bis 14,6m

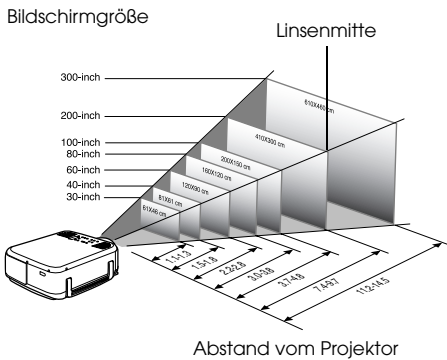

EMP-7600

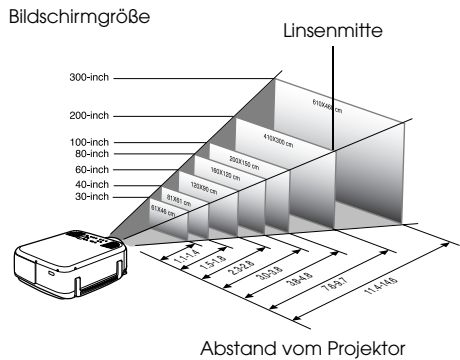

EMP-5600

## Hinweis

- Die oben aufgeführten Projektionsabstände beziehen sich auf die Verwendung einer Standardlinse. Wenn optional erhältliche Linsen verwendet werden, lesen Sie bitte die entsprechenden Absätze in den jeweiligen Benutzerhandbüchern.
- Der Bildschirm wird kleiner, wenn die Funktion Korrektur der Trapezverzerrung verwendet wird.

---

## Projektionswinkel

Der optimale Projektionsbildschirm wird in der Mitte der Projektor-Linse und im rechten Winkel zum Bildschirm platziert.

### Seitenansicht

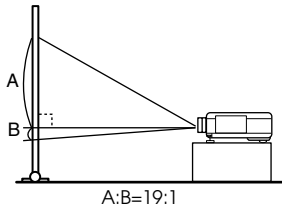

### Draufsicht oder Druntersicht

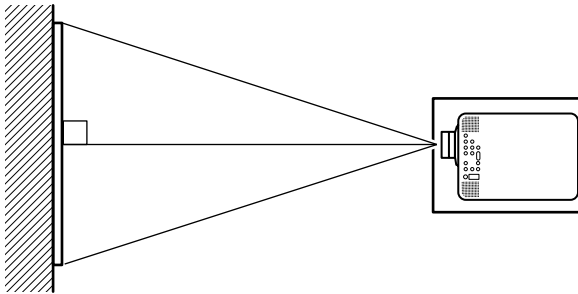

---

### Hinweis

Obwohl die Projektor-Position mit dem Fußabgleichhebel eingestellt werden kann, ([siehe Seite 49](#)) kann sich der Bildschirm trapezförmig verzerren. Gleichen Sie die Trapezverzerrung mit der Trapezkorrekturfunktion wieder aus. ([siehe Seite 51](#))

---

# Anschlüsse

In diesem Abschnitt finden Sie Erläuterungen zum Anschluss des Projektors an Computer und Videogeräte.

## ■ Anschluss des Projektors an einen Computer

Schalten Sie den Projektor und den Computer aus, bevor Sie den Anschluss vornehmen.

### Geeignete Computer

Es gibt Computer, mit denen eine Verbindung nicht möglich ist, sowie Computer, die nicht zu Projektionszwecken verwendet werden können, obgleich eine Verbindung erstellt werden konnte. Stellen Sie zunächst sicher, dass eine Verbindung zum jeweiligen Computer errichtet werden kann.

#### ● Bedingungen für geeignete Computer

##### Bedingung1: Der Computer muss über einen Bildsignal Ausgang verfügen

Stellen Sie sicher, dass der Computer über die entsprechenden Anschlüsse wie beispielsweise den [RGB Port], den [Monitor Port] und den [Video Port] verfügt, die Bildsignale ausgeben können. Wenn Sie bei der Überprüfung Schwierigkeiten haben, lesen Sie bitte das Kapitel über den Anschluss eines externen Monitors in Ihrem Computerhandbuch.

Es gibt Computer wie beispielsweise kombinierte Computer-/Monitormodelle und Laptopmodelle, bei denen keine derartigen Verbindungen möglich sind, bzw. für die optional erhältliche, externe Ausgänge zusätzlich gekauft werden müssen.

##### Hinweis

Je nach Computer kann es vorkommen, dass der Bildsignal Ausgang mit der Anschluss Taste (  $\square$  etc.) bzw. den jeweiligen Einstellungen umgeschaltet werden muss.

NEC	Panasonic	Toshiba	IBM	SONY	FUJITSU	Macintosh
Fn+F3	Fn+F3	Fn+F5	Fn+F7	Fn+F7	Fn+F10	Spiegelung wird nach Neustart des Systems mit Bedienungsfeld - Monitoreinstellung eingestellt.

Die oben aufgeführte Tabelle führt Beispiele für bestimmte Produkte auf. Weitere Einzelheiten finden Sie in Ihrem Computerhandbuch.

##### Bedingung2: Die Computerauflösung und -frequenz muss sich innerhalb der in der Tabelle auf der folgenden Seite aufgeführten Grenzparameter befinden.

Es ist keine Projektion möglich, wenn der Computer die in der Tabelle auf der nächsten Seite aufgeführten Auflösungen und Frequenzen des Ausgangsbildsignals nicht unterstützt (in einigen Fällen ist eine Projektion möglich, jedoch keine lebhaftige Projektion). Stellen Sie sicher, dass die Bildsignalauflösung und -frequenz mit den Angaben im Computerhandbuch übereinstimmen. Es gibt auch Computer, für die sich die Ausgangsaufklärung anpassen lässt. Ändern Sie in diesem Fall die Parameter so, dass sie sich innerhalb der in der Tabelle auf der nächsten Seite aufgeführten Grenzparameter befinden.

## Im Fall von EMP-7600

Signal	Wiederholrate (Hz)	Auflösung (Pixel)	Bei der Änderung der Anzeigengröße verwendete Pixel (Größe ändern aktiviert)	Bei der Anzeige in Echtzeit verwendete Pixel (Größe ändern deaktiviert)	Anmerkungen
PC98		640×400	1024×640	640×400	
VGACGA		640×400	1024×640	640×400	
VGAEGA		640×350	1024×560	640×350	
VGA	60	640×480	1024×768	640×480	
VGA Text		720×400	1024×568	720×400	
		720×350	1024×498	720×350	
VESA	72/75/85/100/120	640×480	1024×768	640×480	
SVGA	56/60/72/75/85/100/120	800×600	1024×768	800×600	
XGA	43i/60/70/75/85/100	1024×768	1024×768	1024×768	
SXGA	60/70/75/85	1152×864	1024×768	1152×864	Virtuelle (partielle) Anzeige VPA
SXGA	60/75/85	1280×960	1024×768	1280×960	Virtuelle (partielle) Anzeige VPA
SXGA	43i/60/75/85	1280×1024	960×768	1280×1024	Virtuelle (partielle) Anzeige VPA
SXGA+		1440×1080	1024×768	1440×1080	Virtuelle (partielle) Anzeige VPA
UXGA	48i/60/65/70/75/80/85	1600×1200	1024×768	1600×1200	Virtuelle (partielle) Anzeige VPA
MAC13		640×480	1024×768	640×480	
MAC16		832×624	1024×768	832×624	
MAC19		1024×768	1024×768	1024×768	
MAC21		1152×870	1016×768	1152×870	Virtuelle (partielle) Anzeige VPA
NTSC			1024×768	1024×576	4:3 ↔ 16:9, wählbar
PAL			1024×768	1024×576	4:3 ↔ 16:9, wählbar
SECAM			1024×768	1024×576	4:3 ↔ 16:9, wählbar
SDTV (480i/P)	60		1024×768	1024×576	
HDTV (720P) 16:9	60		1024×576 (16:9)		
HDTV (1080i) 16:9	60		1024×576 (16:9)		

## Im Fall von EMP-5600

Signal	Wiederholrate (Hz)	Auflösung (Pixel)	Bei der Änderung der Anzeigengröße verwendete Pixel (Größe ändern aktiviert)	Bei der Anzeige in Echtzeit verwendete Pixel (Größe ändern deaktiviert)	Anmerkungen
PC98		640×400	800×500	640×400	
VGACGA		640×400	800×500	640×400	
VGAEGA		640×350	800×438	640×350	
VGA	60	640×480	800×600	640×480	
VGA Text		720×400	800×444	720×400	
		720×350	800×388	720×350	
VESA	72/75/85/100/120	640×480	800×600	640×480	
SVGA	56/60/72/75/85/100/120	800×600	800×600	800×600	
XGA	43i/60/70/75/85/100	1024×768	800×600	1024×768	
SXGA	60/70/75/85	1152×864	800×600	1152×864	Virtuelle (partielle) Anzeige VPA
SXGA	60/75/85	1280×960	800×600	1280×960	Virtuelle (partielle) Anzeige VPA
SXGA	43i/60/75/85	1280×1024	750×600	1280×1024	Virtuelle (partielle) Anzeige VPA
SXGA+		1440×1080	800×600	1440×1080	Virtuelle (partielle) Anzeige VPA
MAC13		640×480	800×600	640×480	
MAC16		832×624	800×600	832×624	
MAC19		1024×768	800×600	1024×768	
MAC21		1152×870	794×600	1152×870	Virtuelle (partielle) Anzeige VPA
NTSC			800×600	800×450	4:3 ↔ 16:9, wählbar
PAL			800×600	800×450	4:3 ↔ 16:9, wählbar
SECAM			800×600	800×450	4:3 ↔ 16:9, wählbar
SDTV (480i/P)	60		800×600	800×450	4:3 ↔ 16:9, wählbar
HDTV (720P) 16:9	60		800×450 (16 : 9)		
HDTV (1080i) 16:9	60		800×450 (16 : 9)		



## Im Fall des Anschlusses Computer1 (15-stiftiger Mini-D-sub-Anschluss)

### ⚠ Vorsicht

- Schalten Sie den Projektor und den Computer aus, bevor Sie den Anschluss vornehmen. Bei Nichtbeachtung dieser Hinweise kann es zu Schäden kommen.
- Stellen Sie vor dem Anschließen sicher, dass die Form des Kabelsteckers mit der des Anschlusses übereinstimmt. Wenn ein Anschließen trotz unterschiedlicher Form von Stecker und Anschluss unter übermäßiger Krafteinwirkung erzwungen wird, kann dies zu Fehlfunktionen und Schäden an der Ausrüstung führen.
- Schließen Sie den Computer Monitor Anschluss des mit dem im Lieferumfang enthaltenen Kabel am Computer1 mini D-Sub 15 Port des Projektors an.
- Stellen Sie den Schalter mit der Spitze eines Kugelschreibers oder einem anderen spitzen Objekt in die Analogstellung (linke Seite).

### ● Wenn es sich bei dem Monitoranschluss um einen Mini D-Sub 15pin handelt:

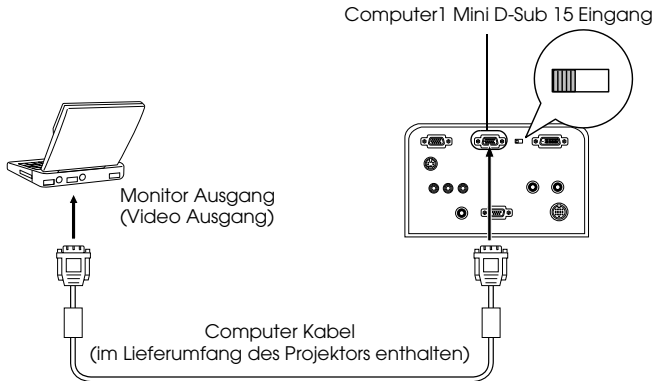

● **Wenn es sich der Grafikkarte um einen 5BNC Anschluss handelt:**

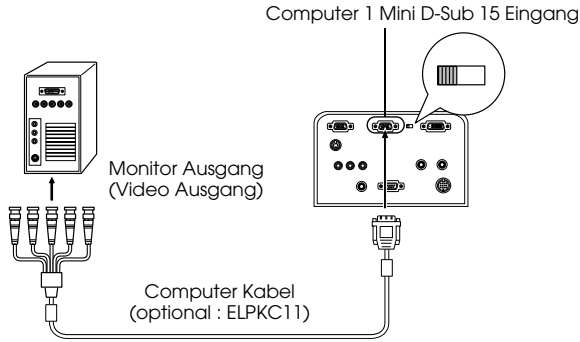

**Hinweis**

- Das Netzkabel und das Computerkabel nicht zusammen verlegen. Nichtbeachtung kann Bildstörungen und Fehlfunktion verursachen.
- Je nach Computeranschluss und Computerstandort kann ein Adapter erforderlich sein. Weitere Einzelheiten finden Sie in Ihrem Computerhandbuch.
- In manchen Fällen ist für den Anschluss an einem Macintosh ein optional erhältlicher (ELPAP01) Mac Desktop Adapter bzw. Mac Monitor Adapter erforderlich.
- Wenn zwei Computer angeschlossen werden sollen, kann dies sowohl am Computer1 Eingang als auch am Computer2 Eingang erfolgen.

● **Wenn es sich bei der Grafikkarte 13W3 handelt:**

Wenn es sich bei der Grafikkarte an einer Workstation um einen 13w3 Ausgang handelt, ist der Computer1 Eingang darüber hinaus über das Adapterkabel mit dem D-Sub 15pin Ausgang zu verbinden.

- Der Computer1 mini D-Sub 15 Eingang am Projektor ist am Ausgang ser Grafikkarte (13w3) über das 13w3 ↔D-Sub 15 Kabel (im Handel erhältlich) angeschlossen.
- Stellen Sie den Schalter mit der Spitze eines Kugelschreibers oder einem anderen spitzen Objekt in die Analogstellung (linke Seite).

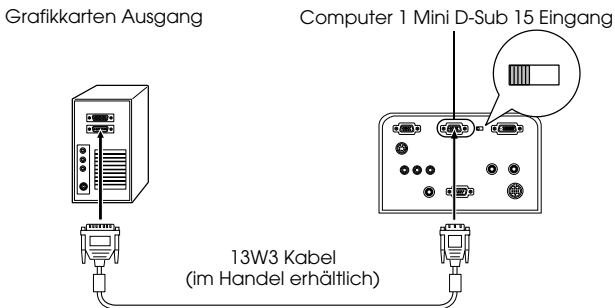

## Im Fall des Anschlusses Computer2/Component Video

Den Monitoranschluss des Computers mit dem mitgelieferten Computerkabel oder mit einem optionalen Kabel (ELPKC02, ELPKC09, ELPKC10) an den Anschluss Computer2 des Projektors anschließen.

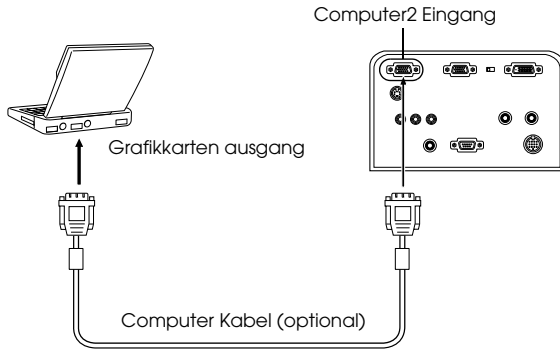

### Hinweis

- Stellen Sie bei Anschluss den Computer2-Parameter auf [RGB] (siehe Seite 71).
- Wenn zwei Computer angeschlossen werden sollen, kann der Anschluss kann sowohl am Computer1 Eingang sowie am Computer2 Eingang erfolgen.

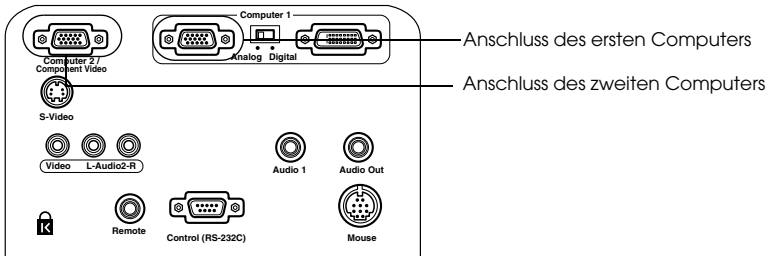

---

## Anschluss bei DVI-D\*

Digitale Signale werden ohne Anpassung an den Projektor gesendet, wenn der Computer über eine digitale Videokarte für Flüssigkristalldisplays verfügt.

- Schließen Sie den digitalen Computerausgang über das optional erhältliche digitale Videokabel (ELPKC20/21) am Computer1 DVI-D-Anschluss des Projektors an.
- Stellen Sie den Schalter mit der Spitze eines Kugelschreibers oder einem anderen spitzen Objekt in die Digitalstellung (rechte Seite).

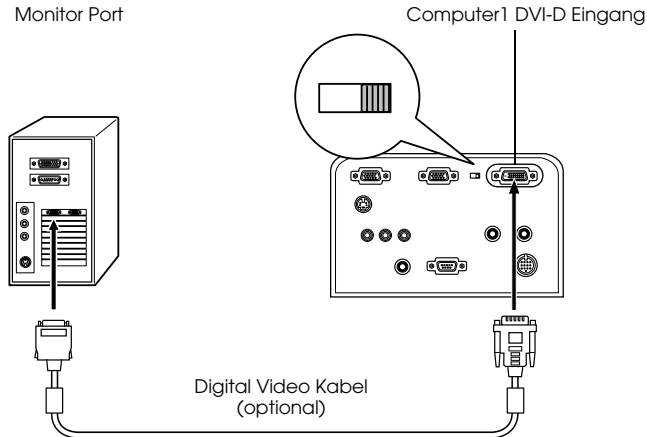

---

### Hinweis:

- In einigen Fällen muss der Computer für das Umschalten des Computerausgangs zum DVI-D Anschluss eingerichtet werden. Weitere Einzelheiten finden Sie in Ihrem Computerhandbuch.
  - Wenn ein Computer mit einem 15-stiftigen Mini-D-sub-Anschluss gleichzeitig angeschlossen werden soll, diesen an den Anschluss Computer #2 anschließen.
-

---

## Anschluss der Audiowiedergabe

Der Projektor verfügt über eingebaute Lautsprecher, die eine Ausgangsleistung von maximal 3 W haben. Es ist möglich, die Audiowiedergabe des Computers auf die Lautsprecher des Projektors zu schalten.

### ● Anschluss des Computers am Computer1 Eingang

Schließen Sie den Audio1 Eingang des Projektors (Stereo-Minibuchse) über das im Lieferumfang erhältliche Audio Kabel am Audio Output Ausgang des Computers an.

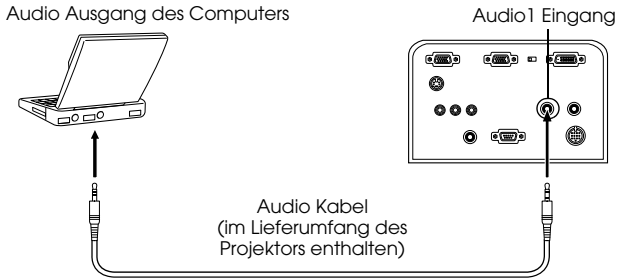

### ● Anschluss des Computers am Computer2 Eingang

Schließen Sie den L-Audio2-R-Port des Projektors (RCA-Pin-Buchse) über ein handelsübliches RCA-Audiokabel am Audio Ausgang des Computers an.

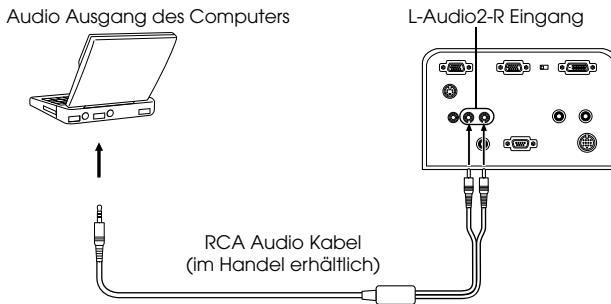

---

#### Hinweis

Die Tonsignale werden mit einem Audiokabel angeschlossen und der Ton für das gewählte Bild wird ausgegeben.

---

---

## Anschließen von externen Audiogeräten

Mehr Hörgenuss durch dynamischen Sound ermöglicht das Verbinden von Audio Out des Projektors an ein PA-System, Aktivlautsprecher oder andere Lautsprecher mit eingebautem Verstärker.

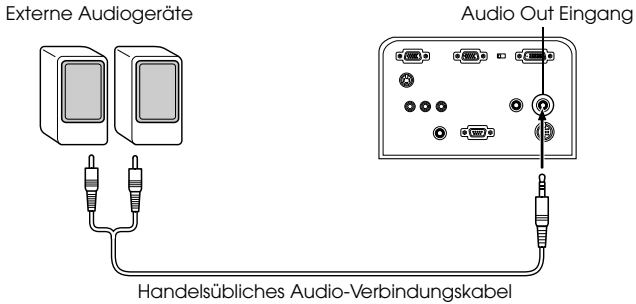

Verwenden Sie handelsübliche Audio-Verbindungskabel (Anschluss-Stecker <--> 3,5-mm-Stereo-Miniaturstecker.)

---

### Hinweis

- Der Ton wird extern ausgegeben, wenn ein Stereo-Ministecker an den Ausgang Audio Out angeschlossen ist. In diesem Fall wird kein Ton von den Lautsprechern des Projektors abgegeben.
  - Der in den projizierten Bildern enthaltene Ton wird wiedergegeben.
  - Kaufen Sie ein Audio-Verbindungskabel, das zum Anschluss des externen Audiogerätes passt.
-

## Anschluss der Maus (Funktion schnurlose Maus)

Hierdurch kann der Cursor mit der Fernbedienung so betrieben werden wie bei einer schnurlosen Maus.

Verbinden Sie den Mausanschluss des Computers mit dem Mausanschluss Maus des Projektors mit einem Mauskabel.

Computer	Zu verwendende Maus	Zu verwendendes Maus Kabel
PC/AT DOS/V	PS/2-Maus	PS/2 Maus Kabel (im Lieferumfang enthalten)
	USB-Maus	USB Maus Kabel (im Lieferumfang enthalten)
Macintosh	USB-Maus	USB Maus Kabel (im Lieferumfang enthalten)

Verbindung

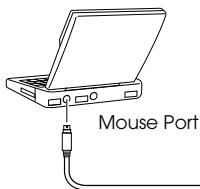

Mouse Eingang

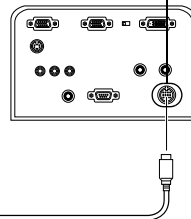

Mauskabel (schauen Sie in der obigen Tabelle nach, und wählen Sie das mit dem Projektor mitgelieferte Kabel).

### Hinweis

- Nur die USB-Standardmodelle unterstützen den Anschluss eines USB Mouse Kabels. Unter Windows wird nur das Modell mit Windows 98/2000 unterstützt. Für aufgerüstete Windows 98/2000-Umgebungen ist der Betrieb nicht gewährleistet.
- Nur eine am Maus Eingang angeschlossene Computermouse kann verwendet werden.
- In einigen Fällen müssen für Verwendung einer Maus gewisse Einstellungen am Computer durchgeführt werden. Beziehen Sie sich für weitere Einzelheiten auf die Bedienungsanleitung für den Computer.
- Schalten Sie den Projektor und den Computer aus, bevor Sie den Anschluss vornehmen.
- Wenn sich die Maus nicht betätigen lässt, müssen Sie den Computer neu starten.
- Wenden Sie sich für den Anschluss einer seriellen Maus oder einer ADB-Maus für den Macintosh an Ihren Händler.

Führen Sie nach dem Anschließen folgende Aktionen mit der Maus durch:  
Linksklick Betätigt die [Enter]-Taste  
Rechtsklick Betätigt die [ESC]-Taste  
Cursorbewegungen Stellt die [Enter]-Taste auf der Fernbedienung weiter nach unten

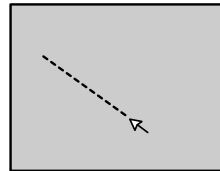
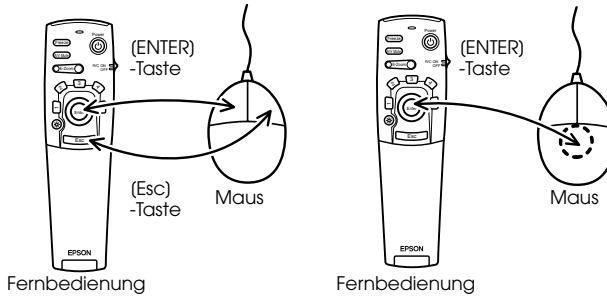

---

### Hinweis

- Die Aktionen werden rückgängig gemacht, wenn die Funktionen der linken/rechten Maustaste mit Hilfe des Computers angepasst worden sind.
  - Die Maus kann nicht verwendet werden, wenn das Menü angezeigt wird oder wenn die Funktionen "PinP" oder E-Zoom" verwendet werden, oder wenn die Bildgröße auf Echtanzeige eingestellt ist..
  - Die Bewegungsgeschwindigkeit des Cursors lässt sich ändern ([siehe Seite 71](#)).
-



# ■ Anschluss des Videoequipments

Schalten Sie den Projektor und das Videoequipment aus, bevor Sie den Anschluss vornehmen.

## Bei Composite-Bildsignalen

- Schließen Sie den Video Eingang des Projektors mit dem im Lieferumfang enthaltenen RCA Video Kabel (Gelb) am Videoequipment an.
- Den Anschluss L-Audio2-R mit dem mitgelieferten RCA-Audiokabel (rot/weiß) anschließen, um den Ton von den Lautsprechern des Projektors abzugeben.

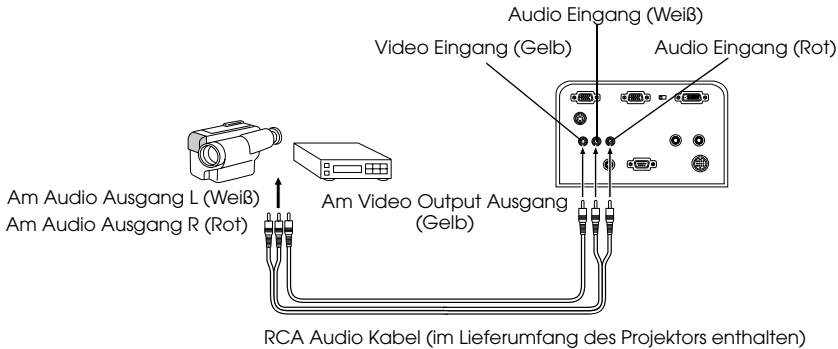

## Bei S-Video Signalen

- Schließen Sie den S-Video Anschluss des Projektors mit dem S-Video Kabel (im Handel erhältlich) am Videoequipment an.
- Den Anschluss L-Audio2-R mit dem mitgelieferten RCA-Audiokabel (rot/weiß) anschließen, um den Ton von den Lautsprechern des Projektors abzugeben.

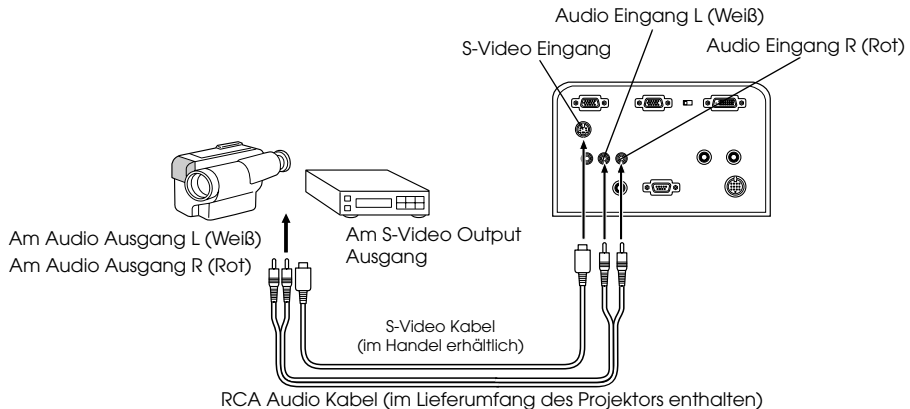

## Bei (Farbdifferential\*) Bildsignalkomponenten

- Schließen Sie die Videoausrüstung mit einem optionalen Komponentenvideokabel (ELPKC19) an den Anschluss Computer2/Component Video des Projektors an.
- Schließen Sie das im Lieferumfang enthaltene RCA Audio Kabel (Rot/Weiß) an den L-Audio-R Anschluss an, um die Audiowiedergabe auf die Lautsprecher des Projektors zu legen.

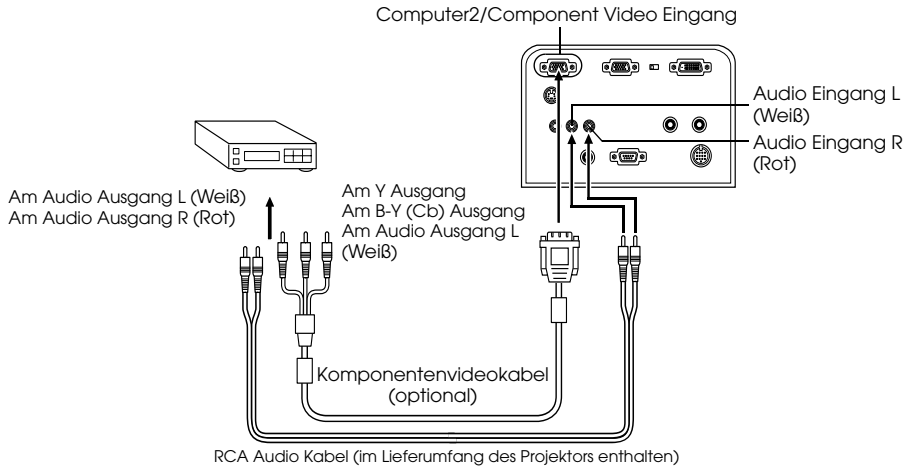

### Hinweis

Stellen Sie den Computer2-Parameter im Menü entsprechend dem Typ des Eingangssignals, wenn angeschlossen, auf [YCbCr] oder [YPbPr] (siehe Seite 72).

## Beim D-Anschluss eines digitalen Tuners

- Schließen Sie den Digitaltuner mit dem optionalen Kabel für den Anschluss D (ELPKC22) an den Anschluss Computer 2/Component Video des Projektors an.
- Schließen Sie das im Lieferumfang enthaltene RCA Audio Kabel (Rot/Weiß) an den L-Audio2-R Anschluss an, um die Audiowiedergabe auf die Lautsprecher des Projektors zu legen.

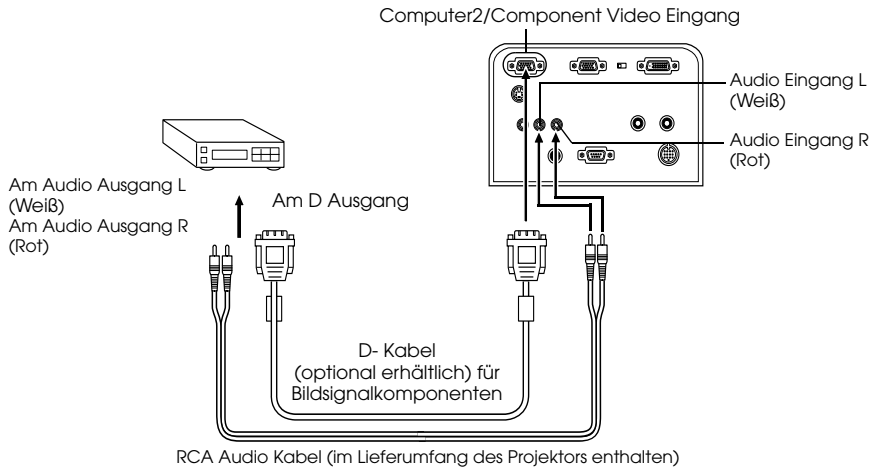

---

### Hinweis

- Stellen Sie den Computer2-Parameter im Menü entsprechend dem Typ des Eingangssignals, wenn angeschlossen, auf [YCbCr] oder [YPbPr]. (siehe Seite 72)
  - Der Anschluss eines digitalen Tuners ist nur in Japan möglich.
  - Unterstützt digitale Tuner bis zur Stufe D4.
-

## Bei RGB-Bildsignalen

- Schließen Sie die Videoausrüstung mit einem RGB-Videokabel (auf dem Markt erhältlich) an den Anschluss Computer 2/Component Video des Projektors an.
- Schließen Sie das im Lieferumfang enthaltene RCA Audio Kabel (Rot/Weiß) an den L-Audio-2-R Anschluss an, um die Audiowiedergabe auf die Lautsprecher des Projektors zu legen.

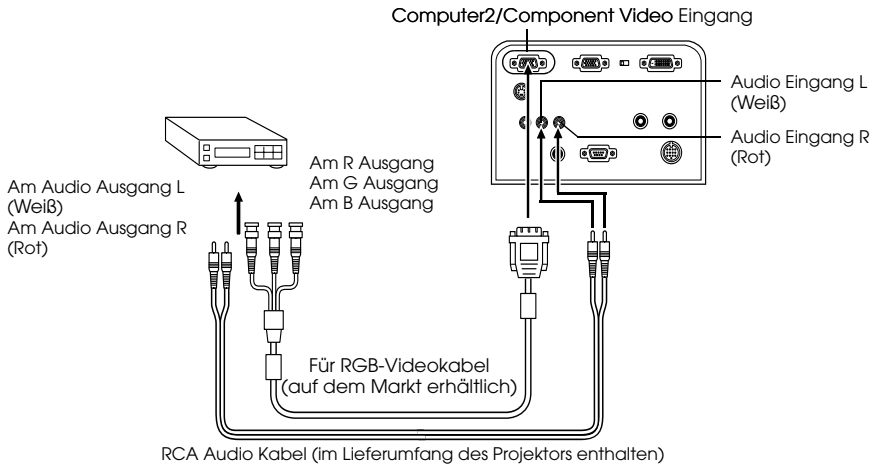

---

### Hinweis

- Kaufen Sie ein RGB-Videokabel, das dem Anschluss an der Ausrüstung entspricht.
  - Stellen Sie bei Herstellen des Anschlusses den Computer2-Parameter im Menü auf [RGB] ([siehe Seite 72](#))
-

# Projizieren

In diesem Abschnitt finden Sie Erläuterungen, wie Sie eine Projektion beginnen und beenden, sowie Beschreibungen von Basisfunktionen und Einstellungen von projizierten Bildern.

## ■ Projektion

Nachdem alle Anschlüsse vorgenommen worden sind, können Bilder projiziert werden.

### Vorbereitungen

#### ⚠ Warnung

- Wenn das Gerät eingeschaltet und mit Strom versorgt wird, nie direkt in die Linse sehen. Bei Nichtbeachtung dieser Hinweise kann es durch die leistungsstarke Lichtquelle zu einer Verschlechterung des Augenlichts kommen.
- Nur das im Lieferumfang Netzkabel enthaltene ist zu verwenden. Durch die Verwendung von anderen Kabeln als dem im Lieferumfang enthaltenen kann es zu einem Ausbruch von Feuer oder einem elektrischen Schlag kommen.

#### ⚠ Vorsicht

Nehmen Sie vor dem Betreiben des Projektors die Linsenabdeckung ab. Bei Nichtbeachtung dieser Hinweise kann sich die Linsenabdeckung aufgrund der entstehenden Wärme verziehen.

- 1** Schließen Sie den Projektor am Computer und am Videoequipment an. (siehe Seite 28, 39)
- 2** Entfernen Sie die Linsenabdeckung.
- 3** Schließen Sie das im Lieferumfang enthaltene Netzkabel am Projektor an.

Stellen Sie sicher, dass der Netzeingang und Netzanschluss des Projektors zusammen passen. Richten Sie dann den Stecker auf den Anschluss aus und stecken Sie ihn bis zum Anschlag hinein.

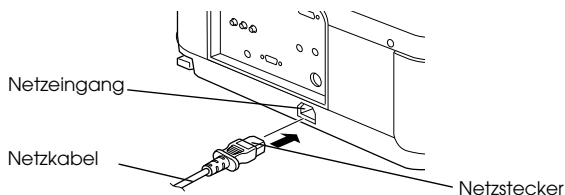

## 4 Stecken Sie den Netzstecker in die Netzsteckdose.

Die Betriebskontrollanzeige leuchtet dann orange auf.

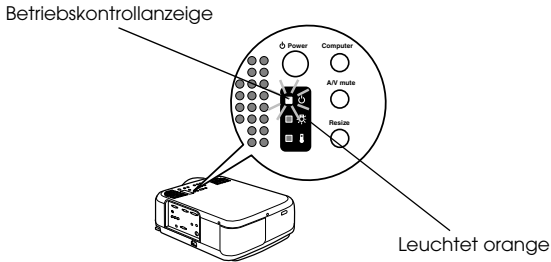

## Start der Projektion

### 1 Drücken Sie [Power], um das Netzteil einzuschalten.

Die Betriebskontrollanzeige beginnt grün zu blinken und die Projektion wird gestartet.

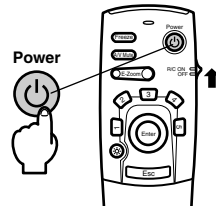
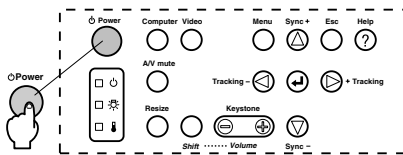

Wenn Sie die Fernbedienung verwenden wollen, stellen Sie zunächst den Schalter R/C ON OFF in die Position (EIN (ON)).

Die Betriebsanzeige wechselt nach einiger Zeit von Blinken zu stetigem Grün.



Die Meldung (Kein Signaleingang) wird angezeigt, wenn kein Eingangssignal eingegeben wird. (Bitte beachten Sie, dass abhängig von der Einstellung für "Kein Signal" in einigen Fällen keine Anzeige erfolgt.) (siehe Seite 72)

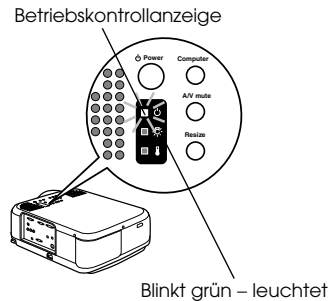

### Hinweis

Tastenbetätigung ist nicht möglich, wenn die Betriebskontrollanzeige grün blinkt.

## 2 Bei Anschluss von mehr als einem Gerät wählen Sie den Anschluss, mit dem das Gerät verbunden ist.

Betätigen Sie die Taste Anschluss am angeschlossenen Computer- oder Videoequipment, um zur entsprechenden Eingangsquelle zu wechseln.

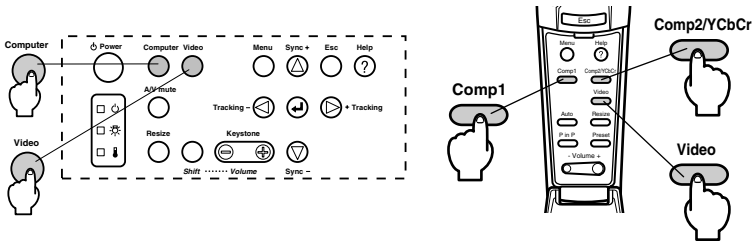

Angegeschlossener Eingang	Wahltaste		Anzeige auf dem Bildschirm in der Ecke oben rechts
	Projektor	Fernbedienung	
Computer1 Eingang	[Computer] (ändert sich bei jeder Betätigung)	[Comp1]	Computer1
Computer2/Component Video-Eingang (RGB)			Computer2 (RGB)
Computer2/Component Video-Eingang (YCbCr)	[Video] (ändert sich bei jeder Betätigung)	[Comp2/ YCbCr]	Computer2 (YCbCr)
Computer2/Component Video-Eingang (YPbPr)			Computer2 (YPbPr)
Video Eingang	[Video] (ändert sich bei jeder Betätigung)	[Video] (ändert sich bei jeder Betätigung)	Video
S-Video Eingang			S-Video

### Hinweis

- Wenn ein Anschluss vorhanden ist, aber keine Eingangssignale entdeckt werden konnte, und wenn von den angeschlossenen Geräten kein Bild abgegeben wird, tritt das System in den Zustand direkt vor Ausschalten der Stromversorgung ein.
- Die am Anschluss Computer2/Component Video angeschlossenen Quellen, die mit den Tasten [Computer] und [Video] am Projektor bzw. mit der Taste [Comp2/YCbCr] an der Fernbedienung umgeschaltet werden, zeigen abhängig von der Einstellung für Computer2 entweder nur die Computer2 (RGB) Computer2 (YCbCr) oder die Computer2 (YCbCr) an. (siehe Seite 72)

### 3 Projektion starten

Schalten Sie den Computer und das Videoequipment ein. Wenn ein Videorekorder angeschlossen ist, betätigen Sie auch die Tasten [Playback] oder [Wiedergabe].

Die Meldung [Kein Signal] wird geschlossen, und die Projektion wird gestartet.

---

#### Hinweis

- Wenn die Meldung [Kein Signal] nicht vom Bildschirm verschwindet, überprüfen Sie nochmals die Anschlüsse.
- Je nach Computer kann es vorkommen, dass der Bildsignalausgang nach erfolgreichem Anschluss mit der Taste (⌘□ etc.) bzw. den jeweiligen Einstellungen umgeschaltet werden muss.

NEC	Panasonic	Toshiba	IBM	SONY	FUJITSU	Macintosh
Fn+F3	Fn+F3	Fn+F5	Fn+F7	Fn+F7	Fn+F10	Spiegelung wird nach Neustart des Systems mit Bedienungsfeld – Monitoreinstellung eingestellt.

Die oben aufgeführte Tabelle führt Beispiele für bestimmte Produkte auf. Weitere Einzelheiten finden Sie in Ihrem Computerhandbuch.

- Betätigen Sie die Taste [Resize], wenn Signale, die DVD-Spieler oder Breitwand-Fernsehbildschirme (16:9 Bilder) unterstützen, eingehen. Jedes Betätigen des Schalters schaltet zwischen der Einstellung 4:3 Bildern und 16:9 Bildern um.
  - Es kommt vor, dass ein projiziertes Bild auch nach Beendigung projiziert wird, wenn zuvor ein Standbild über längere Zeit projiziert wurde.
-



# ■ Projektion beenden

Um das Gerät auszuschalten, gehen Sie bitte wie folgt vor.

**1** Schalten Sie die Stromversorgung für die angeschlossene Ausrüstung aus.

**2** Betätigen Sie den [Power].

Eine Meldung wird angezeigt, die besagt, dass das Gerät jetzt ausgeschaltet werden kann.

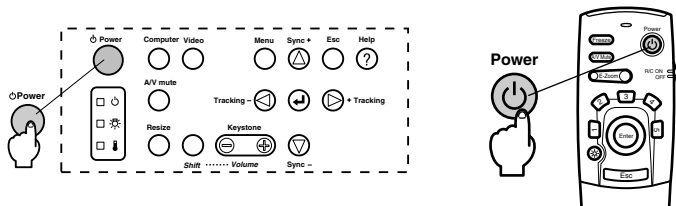

**3** Betätigen Sie den [Power]-Schalter erneut.

Die Lampe wird ausgeschaltet, die Betriebskontrollanzeige blinkt orange und die Abkühlphase des Geräts beginnt.

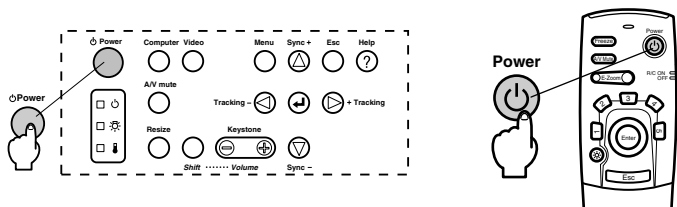

Wenn die Abkühlphase abgeschlossen ist, hört die Betriebskontrollanzeige auf orange zu blinken und leuchtet jetzt stetig orange. \*Das Abkühlen des Projektors dauert ungefähr 60 Sekunden (gelegentlich auch länger, je nach Umgebungstemperatur).

## Hinweis

- Betätigen Sie eine andere Taste, wenn das Gerät nicht ausgeschaltet werden soll. Wenn keine Taste betätigt wird, verschwindet die Meldung nach sieben Sekunden wieder (das Gerät bleibt eingeschaltet).
- Es ist ferner möglich, die Projektion zu beenden, indem Sie, wie bei Schritt 2 beschrieben, den [Power] länger als 1 Sekunde gedrückt halten (der Status ist derselbe wie bei der Beendigung der Projektion durch Schritt 3).
- Tastenfunktionen sind nicht möglich, wenn die Betriebskontrollanzeige orange blinkt. Warten Sie in diesem Fall, bis die Betriebskontrollanzeige nicht mehr blinkt, sondern stetig aufleuchtet.

- 4** Stellen Sie sicher, dass die Abkühlzeit verstrichen ist (die Betriebsanzeige leuchtet orangefarbig), und ziehen Sie dann den Stecker des Netzkabels aus der Steckdose.

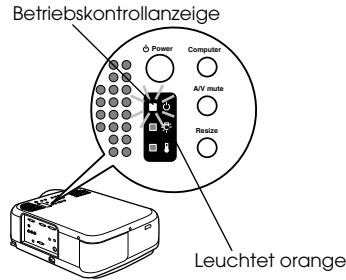

## ⚠ Vorsicht

Ziehen Sie keinesfalls den Netzstecker aus der Steckdose, wenn die Betriebskontrollanzeige orange blinkt. Ein Nichtbeachten dieses Hinweises kann zu Schäden an den Geräten führen und verringert den Betriebszyklus der Lampe.

- 5** Schalten Sie die Fernbedienung vor der Benutzung von [AUS (OFF)] auf [EIN (ON)].

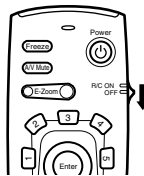

### Hinweis

Stellen Sie sicher, dass der Schalter [R/C ON OFF] der Fernbedienung in die Position [AUS (OFF)] gestellt ist, wenn Sie die Fernbedienung nicht verwenden.

- 6** Wenn der vordere Fuß ausgezogen ist, stellen ihn in die Originalposition zurück.

Halten Sie den Projektor fest. Ziehen Sie dann den Fußabgleichhebel mit einem Finger nach oben und versenken Sie den Fuß langsam und vorsichtig im Projektor.

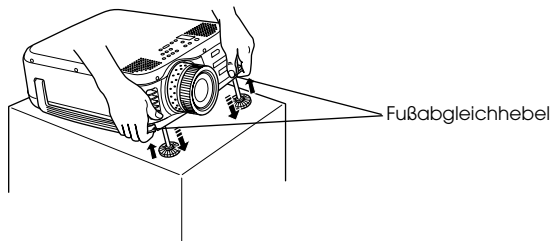

- 7** Befestigen Sie die Linsenabdeckung.

# ■ Einstellung der Projektorposition

Für den Projektor können die folgenden vertikalen Projektionspositionen eingestellt werden.

---

## Abgleich der FüÙe

Stellen Sie den Projektionswinkel des Projektors ein.

- 1** Heben Sie den Fußabgleichhebel mit einem Finger an. Heben Sie dann den vorderen Teil des Projektors an.  
Der vordere Fuß rutscht heraus.

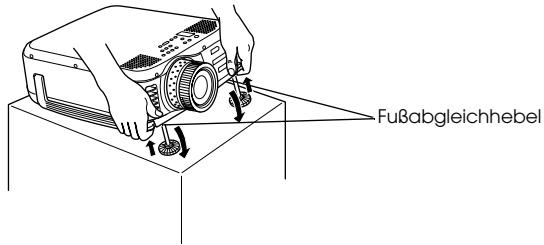

- 2** Lassen Sie den Habel los und lassen Sie dann den Projektor los.
- 3** Drehen Sie zur Feinjustierung der Höhe den unteren Teil des vorderen Fußes.

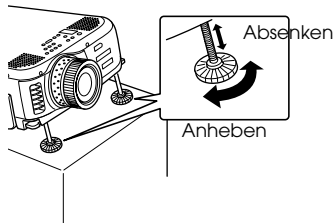

---

### Hinweis

- Es kommt vor, dass der Bildschirm nach dem Höhenabgleich zu einer Trapezform verzerrt ist. Gleichen Sie die Trapezverzerrung mit der Trapezkorrekturfunktion wieder aus ([siehe Seite 51](#)).
  - Der vordere Fuß wird durch Anheben des Fußabgleichhebels mit einem Finger und anschließendes Absenken des Projektors wieder in den Originalzustand gebracht.
-

# ■ Einstellung der Projektionsgröße

Die Projektionsgröße kann eingestellt und jede Trapezverzerrung korrigiert werden.

## Hinweis

Ferner sind eine Funktion zur Änderung der Bildschirmgröße ([siehe Seite 58](#)) und eine E-Zoom-Funktion zur Vergrößerung bestimmter Bereiche ([siehe Seite 59](#)) verfügbar.

---

## Einstellung des Zooms

- 1** Drehen Sie am Zoomring, um die nötigen Einstellungen vorzunehmen (es ist eine maximale Vergrößerung von 1,3 x möglich).

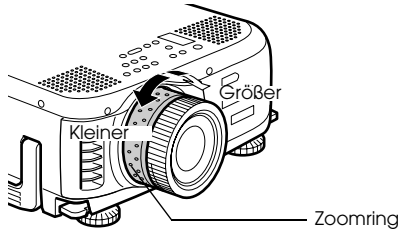

Die Projektionsentfernung muss bei der Vergrößerung des Bildschirms ebenfalls eingestellt werden ([siehe Seite 26](#)).

# Korrektur der Trapezverzerrung

Korrigiert Trapezverzerrungen auf dem Bildschirm durch Abgleich der FüÙe.

**1** Betätigen Sie die Taste [Keystone +, -], um den Bildschirm zur Seite hin zu vergrößern.

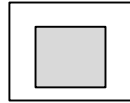
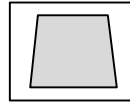
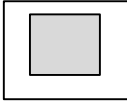
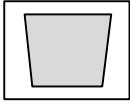
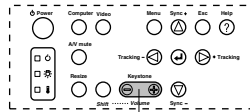
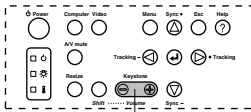

Der korrigierte Bildschirm wird verkleinert.

Der korrigierte Bildschirm wird verkleinert.

Es ist möglich, die Trapezoid-Korrekturfunktion (in 64 Stufen) zu verwenden, solange der Neigungswinkel des Projektors innerhalb des maximalen vertikalen Bereichs von 30 Grad bis 20 Grad ist.

Maximal zwischen 30 Grad und 20 Grad nach oben

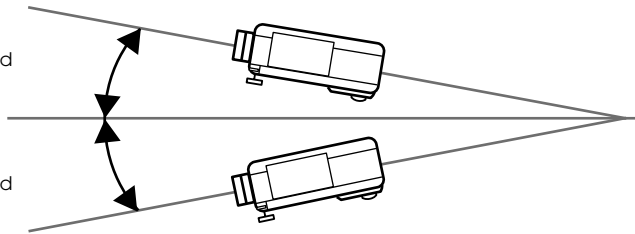

Maximal zwischen 30 Grad und 20 Grad nach unten

Der maximale Wert für den Neigungswinkel unterscheidet sich in Abhängigkeit von der Größe des mit Zoom eingestellten Projektionsbildes.

Projektionsgröße: Klein



Projektionsgröße: Groß

30°

20°

## Hinweis

- Der Bildschirm wird bei der Korrektur der Trapezverzerrung verkleinert.
- Der Status der Trapezverzerrungskorrektur wird gespeichert. Wenn die Projektionsposition oder der -Winkel geändert wurden, stellen Sie das Bild neu auf den Standort des Projektors ein.
- Verringern Sie die Schärfe, wenn nach der Trapezkorrektur Unschärfen auftreten ([siehe Seite 69](#)).
- Die Trapezkorrektur wird aus dem Menü aufgerufen ([siehe Seite 72](#)).

# ■ Einstellung der Bildqualität

Zeigt, wie Sie den Fokus scharf stellen und Bildstörungen abgleichen.

## Einstellung des Fokus

Stellen Sie den Fokus scharf.

- 1 Drehen Sie am Fokusring, um die nötigen Einstellungen vorzunehmen.

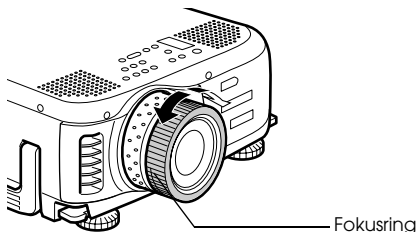

### Hinweis

- Es ist nicht möglich, den Fokus einzustellen, wenn die Linse verschmutzt oder beschlagen ist. Reinigen Sie in diesem Fall die Linse entsprechend. (siehe Seite 89)
- Feineinstellung ist nicht möglich, wenn der Installationsabstand außerhalb des Bereichs von 1,1 bis 14.5 m (EMP-7600) bzw. von 1,1 bis 14,6 m (EMP-5600) liegt. Überprüfen Sie den Installationsabstand. (siehe Seite 26)

## Automatische Einstellung (bei der Projektion von Computerbildern)

Stellt das Computerbild automatisch auf den optimalen Effekt ein. Die Einstellungsoptionen umfassen auch Tracking, Position und Sync.

- 1 Betätigen Sie die Taste [↵Enter] am Projektor (die Taste [Auto] an der fernbedienung).

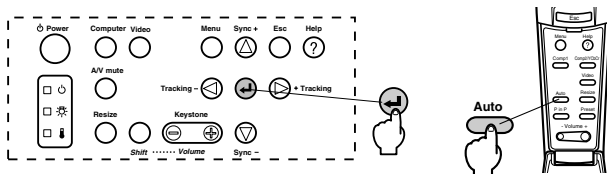

### Hinweis

- Wenn die automatische Einstellung während der Ausführung der Funktionen E-Zoom, A/V Mute oder P in P (Bild-in-Bild) gewählt wird, erfolgt die Einstellung erst, wenn die Ausführung der Funktionen abgebrochen wurde.
- Je nach Ausgangssignal des Computers kommt es vor, dass Einstellungen nicht korrekt vorgenommen werden können. Stellen Sie in diesem Fall die Optionen Tracking und Sync. ein. (siehe Seite 53)

---

## Tracking-Einstellung (bei der Projektion von Computerbildern)

Wird eingestellt, wenn vertikale Streifen auf dem Computerbild erscheinen.

**1** Betätigen Sie die Taste [Tracking +, -] am Projektor.

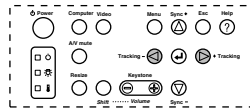
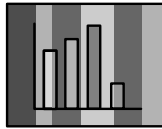

---

## Einstellung der Synchronisation (bei der Projektion von Computerbildern)

Wird eingestellt, wenn Flackern, Unschärfen und vertikales Rauschen auf dem Computerbild vorhanden sind

**1** Betätigen Sie die Taste [Sync. +, -] am Projektor.

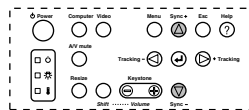
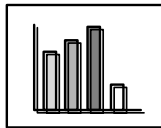

---

## Abrufen von Einstellungswerten (bei der Projektion von Computerbildern)

Vorgewählte Einstellungswerte können gespeichert und bei Bedarf wieder abgerufen werden.

**1** Betätigen Sie die Taste [Preset] auf der Fernbedienung.

Bei jeder Betätigung der Taste springt die Vorwahlnummer zwischen 1 und 5 um eine weiter.

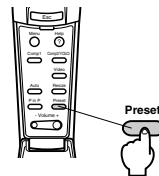
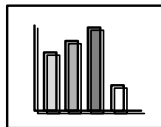

---

### Hinweis

- Es kommt vor, dass diese Einstellungen erneut vorgenommen werden müssen, wenn die vom Computer ausgegebenen Werte (Auflösung, Anzeige, Farben) nach der Korrektur des Bildschirmflackerns und der Unschärfen angepasst worden sind.
  - Es kommt vor, dass Flackern und Unschärfen durch die Einstellung von Helligkeit und Kontrast verursacht werden\*.
  - Die Bilder werden um einiges lebhafter projiziert, wenn die Einstellungen der Synchronisation nach den Tracking-Einstellungen vorgenommen werden.
  - Automatische Einstellung und Synchronisationseinstellung sind nicht möglich, wenn keine Bildsignale vom Computer her ausgegeben werden, wie z.B. bei der Projektion von Videobildern und anderen Bildern.
  - Die vorgewählten Werte müssen vorab gespeichert werden. (siehe Seite 70)
-

# ■ Einführung der Funktionen

Nachfolgend sind die Funktionen aufgeführt, die durch Betätigen der Tasten aktiviert werden können, während ein Bild angezeigt wird.

Funktion	Kontur	Taste		Referenzseite
		Projektor	Fernbedienung	
Help	Zeigt Methoden zur Problemlösung an.	Help	Help	<a href="#">55</a>
A/V Mute	Schaltet sowohl Bild als auch Ton vorübergehend aus.	A/V mute	A/V Mute	<a href="#">57</a>
Freeze	'Friert' das Bild vorübergehend ein.	-	Freeze	<a href="#">57</a>
Resize	Ändert die Bildgröße	Resize	Resize	<a href="#">58</a>
E-Zoom	Vergrößert das Bild	-	E-Zoom	<a href="#">59</a>
Effect	Fügt dem Bild Symbole hinzu	-	[1]-[5](Effect)	<a href="#">60</a>
P in P	Fügt dem Bild eine 2. Quelle hinzu	-	P in P	<a href="#">63</a>
Preset	Ruft vorgeschichtete Einstellungswerte ab	-	Preset	<a href="#">53</a>
Trapezkorrektur	Hiermit wird die Trapezverzerrung eingestellt.	Keystone	-	<a href="#">51</a>
Automatische Einstellung	Stellt das Bild automatisch Effekt ein.	↵(Enter)	Auto	<a href="#">52</a>
Tracking	Justiert die vertikalen Streifen auf dem Bildschirm	Tracking	-	<a href="#">53</a>
Synchronisation	Korrigiert Flackern, Unschärfen und vertikales Rauschen des Bildes	Sync	-	<a href="#">53</a>
Volume	Stellt die Lautstärke ein	Shift + Volume	Volume	<a href="#">64</a>
Menu	Ruft das Menü auf	Menu	Menu	<a href="#">67</a>



# Nützliche Funktionen

In diesem Abschnitt finden Sie Erläuterungen zu effektiven und nützlichen Funktionen, wie z. B. Präsentationen, die Sie mit diesem Projektor durchführen können.

## Nützliche Funktionen

### Hilfefunktionen

Die Methoden zur Fehlerbehebung sind in zwei Abschnitte unterteilt. Nachfolgend finden Sie diese Methoden genauer erklärt.

#### 1 Betätigen Sie die Taste [Help].

Das Menü Hilfe wird angezeigt.

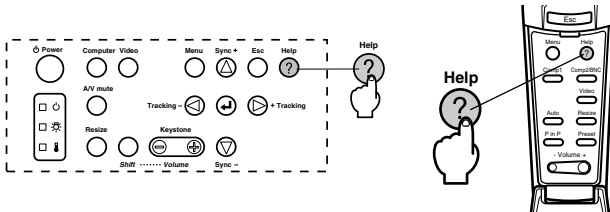

#### 2 Wählen sie den gewünschten Menüpunkt aus.

Betätigen Sie zur Auswahl des gewünschten Menüpunktes die Taste [Sync +, -] am Projektor (stellen Sie den Schalter [Enter] an der Fernbedienung nach oben oder nach unten).

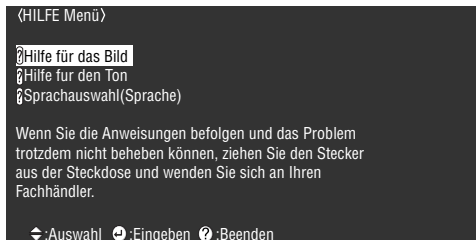

### 3 Wählen Sie den Menüpunkt aus.

Betätigen Sie die Taste [Enter] am Projektor (die Taste [Enter] an der Fernbedienung).

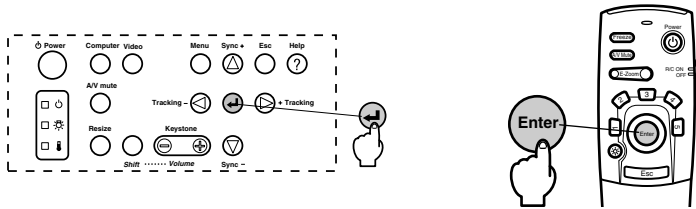

### 4 Wiederholen Sie die in Schritte 2 und 3 zur Auswahl und Bestimmung detaillierter Menüpunkte.

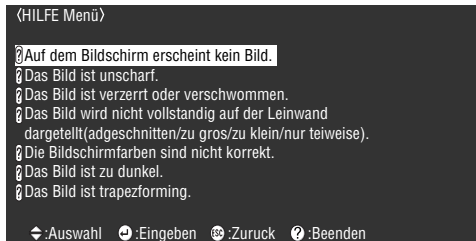

#### Hinweis

- Wenn die Probleme sich anhand des Hilfetextes nicht beheben lassen, lesen Sie den Abschnitt [Fehlerbehebung] in diesem Handbuch. (siehe Seite 77)
- Drücken Sie die Taste [Help], um das Hilfemenü zu schließen.

# ■ Projektionsausschnitt

Bild und Ton können zeitweilig unterdrückt werden.

## Die Funktion A/V Mute

Bild und Ton werden zeitweilig unterdrückt.

### 1 Betätigen Sie die Taste [A/V Mute].

Die Bilder und der Ton werden ausgeblendet.

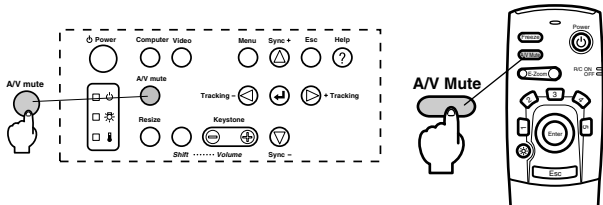

Für Wiederaufnahme der Projektion die Taste [A/V Mute] erneut drücken, die Lautstärke regeln oder das Menü anzeigen. Der Status bei zeitweiliger Unterdrückung von Bild und Ton kann als einer von drei Typen eingestellt (gewählt) werden. (siehe Seite 72)

Schwarz

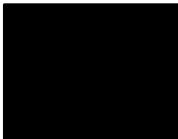

(Werkseinstellung)

Blau



Anwenderlogo



### Hinweis

Das EPSON-Logo wurde im Anwenderlogo gespeichert. Zur Anpassung des Anwenderlogos muss das Anwenderlogo gespeichert und eingerichtet werden. (siehe Seite 73)

## Die Funktion Fixieren

Bewegung des Bildes wird zeitweilig unterdrückt. Der Ton wird jedoch nicht unterdrückt.

### 1 Betätigen Sie die Taste [Freeze].

Das Bild wird 'eingefroren'.



Betätigen Sie diese Taste [Freeze] nochmals, um den Modus Fixieren zu beenden.

# ■ Umschalten der Bildgröße

Die Fensteranzeige und die Anzeige Größe verändern werden bei der Projektion von Bildern auf einen Computer umgeschaltet. Videobildprojektionen werden zwischen einem Längenverhältnis von 4:3 und 16:9 umgeschaltet.

## 1 Betätigen Sie die Taste [Resize].

Der Bildschirm wird auf eine andere Bildschirmgröße umgeschaltet.

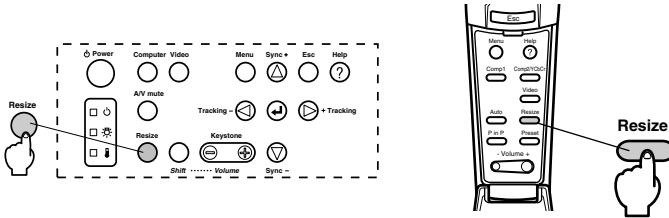

## ● Bei Computerbildern:

Fensteranzeige : Projektion mit der Eingangsaufösung (Echtanzeige). In einigen Fällen unterscheiden sich die Projektionsgröße und die Bildgröße.  
Anzeige Größe verändern : Wird mit geringerer Auflösung projiziert oder vergrößert, so dass das Bild den gesamten Projektionsbereich ausfüllt.

**Beispiel: Wenn die Eingangsaufösung geringer ist als die Displayaufösung (im Falle von 640 x 480)**

Größenangepasste Anzeige

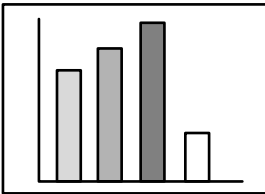

Fensteranzeige

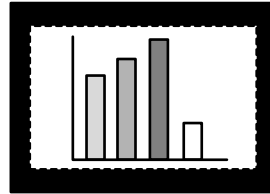

**Beispiel: Wenn die Eingangsaufösung größer ist als die Displayaufösung (EMP-7600: Im Fall von 1600 x 1200, EMP-5600: Im Fall von 1280 x 1024)**

Größenangepasste Anzeige

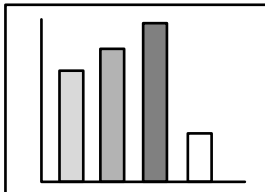

Fensteranzeige

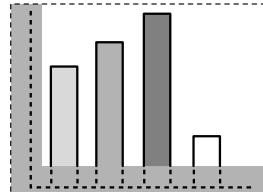

## Hinweis

- Die Größe wird nicht umgeschaltet, wenn die Auflösung der Flüssigkristallanzeige dieselbe ist wie die der eingegebenen Auflösung (EMP-7600: 1024 x 768 Pixel, EMP-5600: 800 x 600 Pixel).
- Ein bestimmter Teil des Bildes wird nicht angezeigt, wenn die eingegebene Auflösung größer ist als die angezeigte Auflösung der Flüssigkristallanzeige. Drücken Sie den Schalter [Enter] an der Fernbedienung nach unten, um mit dem Cursor durch die nicht angezeigten Bereiche zu scrollen.

- Bei Verwendung von SXGA (1280 x 1024 Punkte) werden gewisse Bereiche rechts und links nicht angezeigt. Drücken Sie die Taste [Resize], während Sie die Taste [Shift] des Projektors gedrückt halten, um die Anzeige zwischen linksbündig, rechtsbündig, an die Bildschirmgröße angepasst und Anzeige in der Mitte umzuschalten.

## ● Bei Videobildern

Die Option Umschalten zwischen den Bildgrößen 4:3 und 16:9 ist möglich. Mit digitalen Videorekordern aufgenommene Bilder und DVD-Bilder können auf 16:9 Breitwand-Bildschirme projiziert werden.

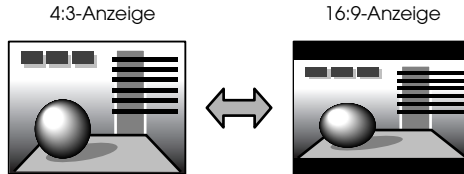

## ■ Vergrößern von Bildern (E-Zoom-Funktion)

Die Projektionsgröße bleibt wie sie ist, während das Bild proportional vergrößert wird.

### 1 Betätigen Sie die Taste [E-Zoom].

Der Prozentsatz der Vergrößerung oder Verkleinerung des Bildes wird in der Ecke unten rechts angezeigt.

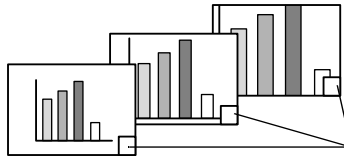

Der Prozentsatz der Vergrößerung oder Verkleinerung wird angezeigt.

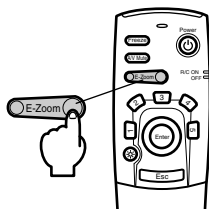

## Hinweis

- Für die Vergrößerung stehen 24 Stufen zwischen 1x und 4x in 0,125 Schritten zur Verfügung.
- Bei der Vergrößerung wird ein bestimmter Bildbereich nicht angezeigt. Drücken Sie die Taste [Enter] an der Fernbedienung herunter, um den Bildschirm zu scrollen und diesen Bereich anzuzeigen.
- Bei Verwendung der P in P-Funktion (Bild-In-Bild) werden Unterbildschirme vergrößert.

# ■ Die Effektfunktion

Die Tasten [Effect] fügen den Präsentationsbildern Symbole und Effekte hinzu. Die Einstellung der Symbole kann im Menü Effekt angepasst werden. ([siehe Seite 71](#))

---

## Cursor/Stempel

Druckt einen Stempel auf das Bild.

**1** Drücken Sie die Taste [1] an der Fernbedienung.

Bei jeder Betätigung der Taste [1] wird die Auswahl der drei verschiedenen Cursorarten/Stempel jeweils um einen weitergeschaltet.

**2** Drücken Sie die Taste [Enter] an der Fernbedienung nach unten, um die Position des Cursors/Stempels zu verschieben.

**3** Der Stempel erscheint an der Position des Cursors, wenn die Taste [Enter] an der Fernbedienung betätigt wird.

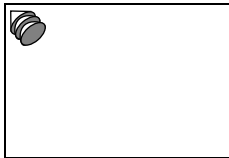

---

### Hinweis

- Wenn die [ESC]-Taste betätigt wird, wird die Effektfunktion beendet und der Cursor verschwindet.
  - Das Symbole wird gelöscht, wenn Sie die Taste [5] betätigen.
  - Wenn die Effektfunktion ausgeführt wird, ist eine Verwendung der Maus nicht möglich.
- 

---

## Feld

Zeichnet ein Feld auf dem Bild

**1** Drücken Sie die Taste [2] an der Fernbedienung.

**2** Drücken Sie die Taste [Enter] an der Fernbedienung nach unten, um den Cursor/Stempel in die Ausgangsposition zu verschieben.

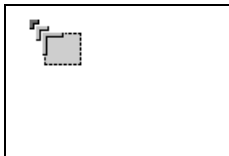

**3** Betätigen Sie zum Bestimmen der Ausgangsposition die Taste [Enter].

- 4** Drücken Sie die Taste [Enter] an der Fernbedienung nach unten, um den Cursor/ Stempel in die Endposition zu verschieben.

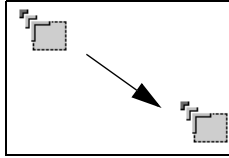

- 5** Betätigen Sie zum Bestimmen der Endposition die Taste [Enter].

**Hinweis**

- Das Bildsymbole wird gelöscht, wenn Sie die Taste [5] betätigen.
- In einigen Fällen ist der Effekt abhängig von der Farbenkombination von Bildhintergrund und Box schwierig zu sehen. Ändern Sie in diesem Fall die Farbe der Box. (siehe Seite 71)
- Wenn die Effektfunktion ausgeführt wird, ist eine Verwendung der Maus nicht möglich.

---

**Spotlight**

Setzt ein Spotlight auf einen bestimmten Bildbereich.

- 1** Drücken Sie die Taste [3] an der Fernbedienung.

Schaltet bei jeder Betätigung der Taste [3] zwischen drei verschiedenen Spotlight-Größen um.

- 2** Drücken Sie zum Verschieben des Spotlights die Taste [Enter] nach unten.

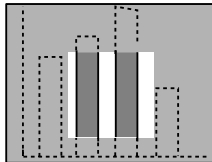

**Hinweis**

- Wenn die [ESC]-Taste betätigt wird, wird die Effektfunktion beendet und das Spotlight verschwindet.
- Wenn die Effektfunktion ausgeführt wird, ist eine Verwendung der Maus nicht möglich.

---

## Balken

Zeichnet einen Balken auf das Bild

**1** Drücken Sie die Taste [4] an der Fernbedienung um den jeweiligen Cursor/Stempel anzuzeigen.

Bei jeder Betätigung der Taste [4] wird die Auswahl der drei verschiedenen Balken jeweils einen weitergeschaltet.

**2** Drücken Sie zum Bestimmen der Endposition die Taste [Enter].

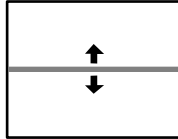

---

### Hinweis

- Wenn die [ESC]-Taste betätigt wird, wird die Effektfunktion beendet und der Balken verschwindet.
  - Es kommt vor, dass der Effekt, je nach gewählter Farbkombination des Bildhintergrunds und des Balkens nur schwer zu erkennen ist. Passen Sie in diesem Fall die Balkenfarbe an. ([siehe Seite 71](#))
  - Wenn die Effektfunktion ausgeführt wird, ist eine Verwendung der Maus nicht möglich.
- 

---

## Effekte aufheben

**1** Drücken Sie die Taste [5] an der Fernbedienung.

Die Boxbalken und andere Effekte verschwinden.



# ■ P-in-P-Funktion

Das Videobild wird als Unterbildschirm im Computerbild oder im Komponentenvideobild (YCbCr oder YPbPr) angezeigt. Der Ton kann auch ausgegeben werden.

## 1 Betätigen Sie die Taste [P in P].

Bedienungsanweisungen werden an der linken unteren Seite angezeigt, und der Unterbildschirm befindet sich an der rechten oberen Seite des Hauptbildschirms.

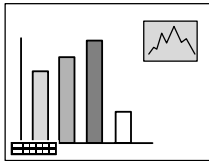

## 2 Betätigen Sie die Taste [Enter] an der Fernbedienung, um die Position des Unterbildschirms zu verschieben.

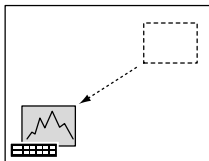

## 3 Betätigen Sie die Taste [E-Zoom], um die Größe des Unterbildschirms zu ändern.

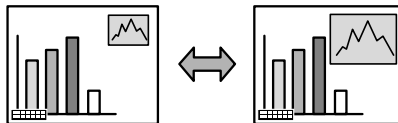

## 4 Drücken Sie die Taste [2] an der Fernbedienung, um zum Ton des Unterbildschirms umzuschalten.

Drücken Sie die Taste [1] an der Fernbedienung, um zum Ton des Hauptbildschirms zurückzukehren, nachdem zum Ton des Unterbildschirms umgeschaltet worden ist.

## 5 Betätigen Sie die Taste [Enter], um die Anzeige des Unterbildschirms festzulegen.

Die Hilfe zur Anwendung in der unteren linken Ecke verschwindet.

---

### Hinweis

- Der Unterbildschirm wird nicht mehr angezeigt, wenn Sie die Taste [P in P] betätigen.
  - Das Computerbild oder das Videobild (nur Komponentenvideosignale) wird auf dem Hauptbildschirm angezeigt, und das Videobild (Video, S-Video) wird auf dem Unterbildschirm angezeigt. Das auf dem Unterbildschirm angezeigte Videobild kann mit der P-in-P-Einstellung geändert werden. (siehe Seite 72)
  - Vor dem Feststellen der Unterbildschirm-Anzeige zuerst Größe und Ton des Unterbildschirms einstellen.
  - Der Unterbildschirm kann zwischen fünf verschiedenen Größen umgeschaltet werden.
  - Wenn die Position des Unterbildschirms geändert worden ist, wird der Unterbildschirm bei der nächsten Verwendung der P-in-P-Funktion an dieser Position angezeigt.
  - Der Ton kann nicht zwischen Bildschirmen umgeschaltet werden, wenn die Bilder des Hauptbildschirms Bilder von Computer #2 oder Komponentenvideo sind, da der Audioeingangsanschluss gemeinsam für den Hauptbildschirm und den Unterbildschirm (Video oder S-Video) ist.
-

# Abgleich und Einstellung

In diesem Abschnitt finden Sie Erläuterungen zur Einstellung der Projektor-Lautstärke und zu den Funktionen des Setup-Menüs.

## ■ Einstellung der Lautstärke

Die Lautstärke kann angepasst werden, wenn die Audiowiedergabe über die Lautsprecher des Projektors erfolgt.

**1** Betätigen Sie gleichzeitig die Taste [Volume +, -] und die [Shift]-Taste (die Taste [Volume +, -] auf der Fernbedienung).

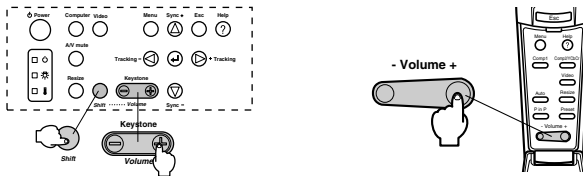

### Hinweis

- Eine Einstellung ist nicht möglich, wenn keine Audiosignale eingehen.
- Einstellung ist auch möglich, wenn der Ton zu externen Lautsprechern ausgegeben wird.

# Menükonfiguration

Das Menü ermöglicht die verschiedenen Einstellungen.

## Menüpunkte

Die Menüs sind unterteilt in Hauptmenü und Untermenü und sind hierarchisch strukturiert. Das Menü Bild ist je nach Eingangsquelle (Anschluss) unterschiedlich.

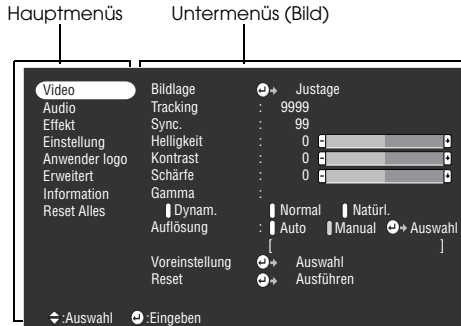

## Menüpunkte

Menü Bild - Computer (D-Sub15)

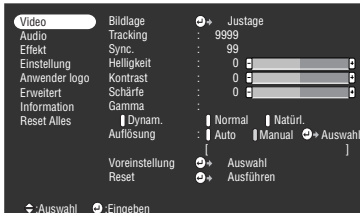

Menü Bild - Computer (DVI-D)

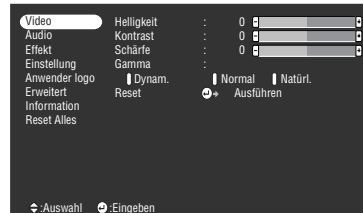

Menü Bild - Computer (Video/S-Video)



Menü Bild - Video (YCbCr/YpBPr)



## Hinweis

- Die auf dem Bildmenü angezeigten Punkte unterscheiden sich entsprechend der projizierten Eingangsquelle, und ausgenommen das Menü für die projizierte Eingangsquelle wird es nicht möglich sein, die meisten Punkte des Menüs einzustellen.
- Wenn keine Bildsignale eingegeben werden, können die meisten Punkte des Bildmenüs nicht eingestellt werden.

## Menü Klang



## Menü Effekt

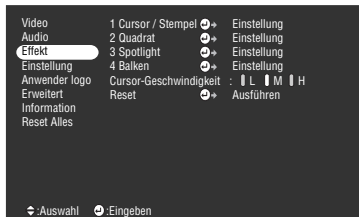

## Menü Setup



## Menü Anwender logo

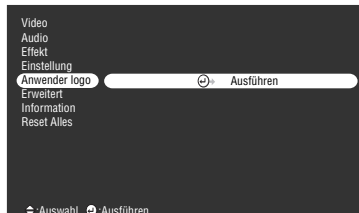

## Menü Erweiterte Einstellungen



## Menü Informationen



Das Menü Informationen zeigt den Setup-Status der Projektoreingangsquelle an.

## Menü Alle zurücksetzen

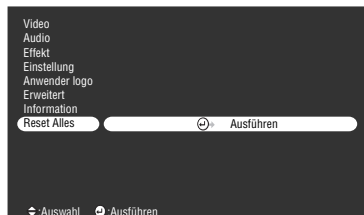

## Hinweis

Die Lampenbetriebszeit wird zwischen 0 und 10 Stunden als 0H angezeigt. Nach 10 Stunden nimmt die Anzeige in Schritten von jeweils einer Stunde zu.

# Menüs ansteuern

Die Menüs können sowohl vom Projektor als auch von der Fernbedienung angesteuert werden.

## Ausführung

### 1 Betätigen Sie die Taste [Menu].

Das Hauptmenü wird angezeigt.

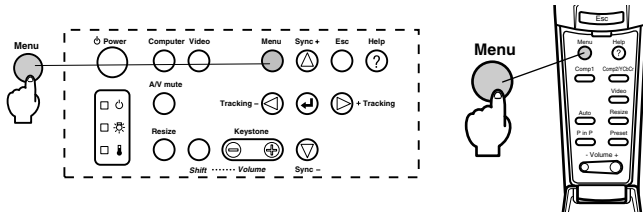

### 2 Wählen Sie den gewünschten Menüpunkt aus.

Betätigen Sie zur Auswahl des gewünschten Menüpunkts die Taste [Sync +, -] am Projektor (stellen Sie die Taste [Enter] an der Fernbedienung nach oben oder nach unten).

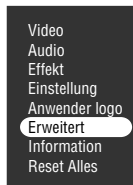

### 3 Legen Sie den gewünschten Menüpunkt fest.

Drücken Sie die Taste [↵Enter] am Projektor (die Taste [Enter] an der Fernbedienung), um den entsprechenden Punkt zu bestimmen und wählen Sie das Untermenü.

### 4 Wählen Sie dann den detaillierte Menüunterpunkt.

Betätigen Sie zur Auswahl des gewünschten Menüunterpunkts die Taste [Sync +, -] am Projektor (stellen Sie die Taste [Enter] an der Fernbedienung nach oben oder nach unten). Die im Menü Bild und im Menü Informationen angezeigten Menüpunkte unterscheiden sich in bezug auf die Projektoreingangsquelle.

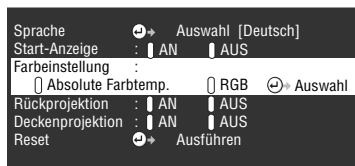

## 5 Wählen Sie den Parameterwert aus.

Betätigen Sie zur Auswahl des Parameterwerts die Taste [Tracking +, -] am Projektor (stellen Sie die Taste [Enter] an der Fernbedienung nach oben oder nach unten).

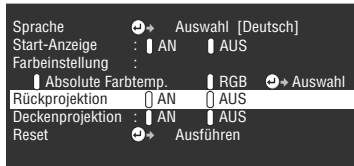

---

### Hinweis

- **↵** (Enter) ist mit den Menüunterpunktamen verknüpft, die die Parameter ausführen. Hierdurch gelangen Sie in die Menüebenen darunter. Betätigen Sie zum Treffen einer Auswahl die Taste [Enter], wählen Sie dann erneut die Parametereinstellung.
- Weitere Informationen zur Funktion der jeweiligen Einstellung finden Sie in der Liste der Einstellungen. (siehe Seite 69)

---

## 6 Bestimmen Sie alle anderen Menüpunkte auf dieselbe Weise.

### 7 Betätigen Sie die Taste [Menu].

Das Menü wird geschlossen.

---

### Hinweis

- Betätigen Sie zum Wechseln in das übergeordnete Menü die Taste [ESC].
  - Die im Menü Bild angezeigten Menüpunkte variieren je nach Projektionseingangsquelle. Menüs, die nicht zu der Projektoreingangsquelle gehören, können nicht eingestellt werden.
  - Wenn keine Bildsignale eingehen, können die Menüs Bild nicht eingestellt werden.
-

## Menüpunkte festlegen

Hauptmenü	Untermenü	Funktion	Standardwert
Video	Bildlage	Hierdurch wird die Position der Bildanzeige nach oben, unten, rechts oder links bewegt. Drücken Sie die Taste [Enter], um Einstellungen am Bildschirm für Einstellung des Anzeigeposition durchzuführen.	Abhängig von den Anschlusssignalen
	Tracking	Hier werden die vertikalen Streifen auf dem Computerbild justiert.	Ist abhängig von den Anschlusssignalen
	Sync.	Hier werden die Störungen, die Unschärfen und das vertikale Rauschen auf dem Computerbild abgeglichen. <ul style="list-style-type: none"> <li>· Störungen und Unschärfen können als Folge der Justierung von Helligkeit und Kontrast auftreten.</li> <li>· Es ist möglich, die Lebendigkeit eines Bildes durch Einstellung der Synchronisation nach der Tracking-Einstellung zu regulieren.</li> </ul>	30
	Helligkeit	Hierdurch wird die Helligkeit eines Bildes eingestellt.	Mittelwert (0)
	Kontrast	Hierdurch wird der Kontrast eines Bildes eingestellt.	Mittelwert (0)
	Farben	Hierdurch wird die Farbtiefe eines Bildes eingestellt.	Mittelwert (0)
	Farbton	Hierdurch wird der Farbton eines Bildes eingestellt.	Mittelwert (0)
	Schärfe	Hierdurch wird die Schärfe eines Bildes eingestellt.	Mittelwert (0)
	Gamma	Hierdurch wird die Lebendigkeit der Farben eines Bildes eingestellt. Dynamisch: Hierdurch wird ein Bild mit klaren Farbunterschieden erzeugt. Dies ist eine optimale Lösung zur Darstellung von Plänen usw. Normal: Die Farbtöne werden ohne Korrektur projiziert. Natürlich: Ein Bild mit natürlichem Farbton wird erzeugt. Diese Lösung ist gut geeignet für Videobilder.	Normal
	Auflösung	Hier wird die Eingangsauflösung festgelegt. Automat: Hier wird die Eingangsauflösung automatisch eingestellt. Manuell: Betätigen Sie die Taste [Enter] und wählen Sie die gewünschte Einstellung im daraufhin angezeigten Menü Eingangsauflösung auszuwählen.	Audio

Hauptmenü	Untermenü	Funktion	Standardwert
Video	Voreinstellung	Sie können die derzeit eingestellten Werte für das Computereingangssignal speichern (Eingangsauflösung, Tracking, Synchronisationssignale, Helligkeit, Kontrast, Schärfe, Gamma-Anzeigeoption). Betätigen Sie die Taste [Enter] und wählen Sie die vorgegebene Option, unter der die Einstellungen im angezeigten Menü Auswahl der Voreinstellung gespeichert werden sollen. · Die unter einer vorgegebene Option abgelegten eingestellten Werte stellt den aktuellen Status des Systems. Stellen Sie vor dem Speichern der Daten sicher, dass Sie die optimalen Werte festgelegt haben. · Die eingestellten Voreinstellungswerte können durch Betätigen der Taste [Voreinstellung] abgerufen werden. (siehe Seite 53)	Nicht gespeichert
	Video Signal	Hier wird die Dekodierung snorm festgelegt. Betätigen Sie die Taste [Enter] und wählen Sie die gewünschte Einstellung im daraufhin angezeigten Menü Dekodierung snorm auswählen. · Der Standard für die Dekodierung snorm ist automatisch der Modus [Auto]. Verwenden Sie den Modus [Auto] nicht für ein PAL-System (60Hz).	Auto
	Reset	Hierdurch werden alle Einstellungswerte der Menüs Bild auf ihre Standardwerte zurückgesetzt. Betätigen Sie im angezeigten Bestätigungsbildschirm die Taste [Enter] und wählen Sie dann die Option [Ja]. · Wählen Sie [Alle zurücksetzen], um alle Bild- und Audiwerte auf die Standardeinstellungen zurückzusetzen. (siehe Seite 74)	-
Klang	Lautstärke	Stellt die Lautstärke ein	20
	Höhen	Hierdurch werden die Höhen eingestellt.	Mittelwert (0)
	Tiefen	Hierdurch werden die Bässe eingestellt.	Mittelwert (0)
	Reset	Hierdurch werden alle Einstellungswerte des Menüs Klang auf ihre Standardwerte zurückgesetzt. Betätigen Sie im angezeigten Bestätigungsbildschirm die Taste [Enter] und wählen Sie dann die Option [Ja]. · Wählen Sie [Alle zurücksetzen], um alle Bild- und Audiwerte auf die Standardeinstellungen zurückzusetzen. (siehe Seite 74)	-



Hauptmenü	Untermenü	Funktion	Standardwert
Effekt	Cursor/Stempel	Hierdurch werden die Größe, Form, Farbe und Länge des der Taste [1] an der Fernbedienung zugeordneten Cursors/Stempels eingestellt. Betätigen Sie die Taste [Enter] und wählen Sie die Option, die angezeigt werden soll, im darauf folgenden Setup-Menü Cursor/Stempel. Abhängig vom ausgewählten Cursor können Form, Größe, Farbe und Länge durch Betätigen der Tasten 1 bis 3 eingestellt werden. · Die Taste [1] führt die Funktion Cursor/Stempel aus. Bei jedem Betätigen der Taste [1] springt der Cursor-/Stempeltyp zwischen den Werten 1 bis 3 jeweils um eine Stelle weiter. (siehe Seite 60)	Individuelle Einstellungen zwischen Typ 1 bis 3
	Feld	Hierdurch werden die Erforderlichkeit und die Schattierung des der Taste [2] an der Fernbedienung zugeordneten Feldes eingestellt. Betätigen Sie die Taste [Enter] und wählen Sie die gewünschte Option im daraufhin angezeigten Setupmenü Feld. · Die Taste [2] führt die Funktion Balken aus. (siehe Seite 60)	Farben: Magenta Schattierung: Keine Form: Viereck
	Spotlight	Hierdurch wird die Größe des der Taste [3] an der Fernbedienung zugeordneten Spotlights eingestellt. Betätigen Sie die Taste [Enter] und wählen Sie die gewünschte Option im daraufhin angezeigten Setupmenü Spotlight. · Die Taste [3] führt die Funktion Spotlight aus. (siehe Seite 61)	Größe: Mittel
	Balken	Hierdurch werden die Farbe, Richtung und Breite des der Taste [4] an der Fernbedienung zugeordneten Balkens eingestellt. Betätigen Sie die Taste [Enter] und wählen Sie die gewünschte Option im daraufhin angezeigten Setupmenü Balken. Die Farbe, Richtung und Breite kann für jede der Einstellungen auf einen Wert zwischen 1 und 3 festgelegt werden. · Die Taste [4] führt die Funktion Balken aus. Bei jedem Betätigen der Taste [4] springt der Balkentyp zwischen den Werten 1 bis 3 jeweils um eine Stelle weiter. (siehe Seite 62)	Individuelle Einstellungen zwischen Typ 1 bis 3
	Cursor-Geschwindigkeit	Hier wird die Geschwindigkeit des Cursors ausgewählt. L: Langsam M:Mittel H:Schnell	M
	Reset	Hierdurch werden alle Einstellungswerte des Menüs Effekt auf ihre Standardwerte zurückgesetzt. Betätigen Sie im angezeigten Bestätigungsfenster die Taste [Enter] und wählen Sie dann die Option [Ja]. · Wählen Sie [Alle zurücksetzen], um alle Bild- und Audiowerte auf die Standardeinstellungen zurückzusetzen. (siehe Seite 74)	-

Hauptmenü	Untermenü	Funktion	Standardwert
Einstellungen	Keystone	Hierdurch wird Trapezverzerrung des Bildes korrigiert. <ul style="list-style-type: none"> <li>· Der Bildschirm wird bei der Korrektur der Trapezverzerrung verkleinert.</li> <li>· Der Status der Trapezverzerrungskorrektur wird gespeichert. Wenn die Projektionsposition oder der Winkel geändert wurden, stellen Sie das Bild neu auf den Standort des Projektors ein.</li> <li>· Verringern Sie die Schärfe, wenn nach der Trapezkorrektur Unschärfen auftreten. (siehe Seite 69).</li> </ul>	Mittelwert (0)
	P in P	Hierdurch wird die Eingangsquelle für die P in P (Bild-In-Bild) - Funktion Unterbildschirm festgelegt. <ul style="list-style-type: none"> <li>· Die P-in-P-Funktion wird mit der Taste [PinP] an der Fernbedienung ausgeführt. (siehe Seite 63)</li> </ul>	Composite
	Kein Signal	Der Status für die Meldung [Kein Signal] und weitere Meldungen wird angezeigt. <ul style="list-style-type: none"> <li>· Anwenderlogos müssen vor dem Anpassen gespeichert und eingerichtet werden.</li> </ul>	Blau
	Prompt	Hierdurch wird festgelegt, ob die Eingangsquelle auf dem Bildschirm angezeigt werden soll.	EIN (ON)
	A/V Mute	Legt den Bildschirmstatus fest für den Fall, dass die Taste [A/V Mute] betätigt wird. <ul style="list-style-type: none"> <li>· Anwenderlogos müssen vor dem Anpassen gespeichert und eingerichtet werden.</li> </ul>	Schwarz
	Computer2	Legt den Modus für den Bildsignaleingang vom Computer2/Component Video-Anschluss fest. RGB : Dies wird für Eingabe von RGB-Signalen eingestellt. YCbCr : Dies wird für Eingabe von Komponentenvideosignalen (YCbCr) eingestellt. YPbPr : Dies wird für Eingabe von Komponentenvideosignalen (YPbPr) eingestellt.	RGB
	Ruhemodus	Hierdurch wird der Energiesparmodus eingerichtet für den Fall, dass keine Bildsignale eingehen. Wenn diese Einstellung aktiviert, d.h. auf [EIN (ON)] gestellt ist, wird die Projektion automatisch beendet und das System wechselt in den Ruhemodus, wenn dreißig Minuten lang keine Aktion und kein Bildsignaleingang erfolgt ist (die Betriebskontrollanzeige leuchtet orange). Betätigen Sie den [Power]-Schalter, um die Projektion wieder aufzunehmen.	EIN (ON)
	Reset	Hierdurch werden alle Einstellungswerte des Menüs Einstellung auf ihre Standardwerte zurückgesetzt. Betätigen Sie im angezeigten Bestätigungsbildschirm die Taste [Enter] und wählen Sie dann die Option [Ja]. <ul style="list-style-type: none"> <li>· Wählen Sie [Alle zurücksetzen], um alle Bild- und Audiowerte auf die Standardeinstellungen zurückzusetzen. (siehe Seite 74)</li> </ul>	-

Hauptmenü	Untermenü	Funktion	Standardwert
Anwenderlogo	Ausführen	Hierdurch werden Anwenderlogos gespeichert. (siehe Seite 75) Betätigen Sie im Bestätigungsfenster die Taste [Enter] und beachten Sie die entsprechenden Anweisungen. · Der Speichervorgang nimmt einige Zeit in Anspruch. · Versuchen Sie nicht, während dieses Vorgangs den Projektor oder am Projektor angeschlossenes Equipment zu betreiben. Bei Nichtbeachtung dieser Hinweise kann es zu Schäden kommen. · Die nutzbare Größe beträgt 400 x 300 Pixel. · Wenn Videobilder projiziert werden, wird die Anzeigegröße angepasst.	EPSON Logo
Erweitert	Sprache	Hier wird die Sprache der angezeigten Meldungen eingestellt. Betätigen Sie die Taste [Enter], und wählen Sie die gewünschte Sprache im daraufhin angezeigten Menü Sprachauswahl auszuwählen.	English
	Start-Anzeige	Hier wird das Anwenderlogo nach dem Einschalten während des Hochfahrens angezeigt. · Anwenderlogos müssen vor dem Anpassen gespeichert und eingerichtet werden.	AUS (OFF)
	Farbeinstellung	Hierdurch wird die Farbtemperatur eines Bildes eingestellt. Absolute Farbtemperatur: Bestimmt die Farbtemperatur. RGB: Legt die Sättigung der RGB-Farben (rot, grün und blau) fest. Drücken Sie zur Anzeige des Farbeinstellungsmenüs die Taste [Enter], wählen die Punkte R, G und B, und stellen den erforderlichen Wert ein. · Stellen Sie den Wert für die Farbtemperatur mit Hilfe des Einstellbalkens ein.	Absolute Temperatur: 7.500K
	Rückprojektion	Wird aktiviert [EIN (ON)], um Bilder von hinten auf einen halbtransparenten Bildschirm zu projizieren. Das projizierte Bild wird gespiegelt dargestellt.	AUS (OFF)
	Deckenprojektion	Wird aktiviert [EIN (ON)], wenn der Projektor von der Decke hängt und Bilder projiziert. Das projizierte Bild kann von links nach rechts und von oben nach unten gespiegelt sein. · Eine optional erhältliche Deckenaufhängung ist erforderlich, um den Projektor an der Decke zu montieren. (siehe Seite 94)	AUS (OFF)
	Reset	Hierdurch werden alle erweiterten Einstellungswerte des Menüs Einstellung auf ihre Standardwerte zurückgesetzt. Betätigen Sie im angezeigten Bestätigungsbildschirm die Taste [Enter] und wählen Sie dann die Option [Ja]. · Wählen Sie [Alle zurücksetzen], um alle Bild- und Audiowerte auf die Standardeinstellungen zurückzusetzen.	-

Hauptmenü	Untermenü	Funktion	Standardwert
Informationen		(aktuelle Einstellungsanzeige)	-
Alle zurücksetzen	Ausführen	<p>Hierdurch werden alle Optionen in den Setup-Menüs auf ihre Standardwerte zurückgesetzt.</p> <p>Betätigen Sie im angezeigten Bestätigungsbildschirm die Taste [Enter] und wählen Sie dann die Option [Ja].</p> <p>· Führen Sie die Funktion [Reset] in jedem einzelnen Untermenü aus, um die Bild- und Toneinstellungen für jedes Menü zurück auf die Standardeinstellungen zu setzen.</p> <p>· Anwenderlogo, Lampenbetriebszeit, Sprache und BNC-Einstellungen werden nicht auf die Standardwerte zurückgesetzt. Setzen Sie das System nach dem Auswechseln der Lampe zurück. (<u>siehe Seite 91</u>)</p>	-

- Das Menü Bild und die angezeigten Informationen könne unterschiedlich sein, bezüglich der Projektionseingangsquelle. Menüs, die nicht zu der Projektoreingangsquelle gehören, können nicht eingestellt werden.
- Das Menü Informationen zeigt den Status der projizierten Eingangsquelleneinstellungen.

# Speichern der Anwenderlogos

Speichert das gegenwärtig als Anwenderlogo angezeigte Bild.

- 1 Suchen Sie das Bild, das als Anwenderlogo gespeichert werden soll.
- 2 Betätigen Sie die Taste [Menu] und wählen Sie die Option [Anwender logo] - [↵Ausführen].

Der Bestätigungsbildschirm wird angezeigt.

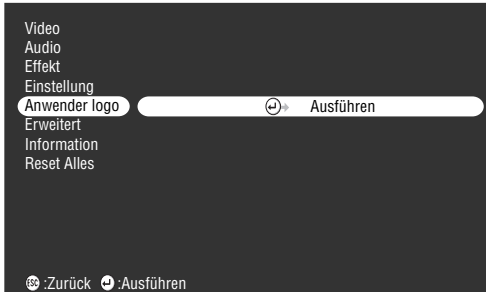

- 3 Wählen Sie [Ja] und betätigen Sie dann die Taste [↵ (Enter)] am Projektor (die Taste [Enter] auf der Fernbedienung).

Das Bild, das registriert werden soll, wird angezeigt.



- 4 Drücken Sie die Tasten [Sync+,-]/[Tracking+,-] am Projektor (die Taste [Enter] an der Fernbedienung), um die Position des Rahmens registrierten Bildes einzustellen, und drücken Sie dann die Taste [↵ Enter] (die Taste [Enter] an der Fernbedienung). Der Bestätigungsbildschirm wird angezeigt.

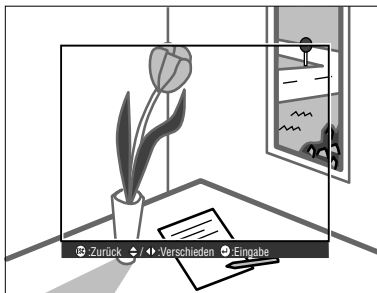

**5** Wählen Sie [Ja] und betätigen Sie dann die Taste [↵ (Enter)] am Projektor (die Taste [Enter] auf der Fernbedienung).

Der Bildschirm Vergrößerung einrichten wird angezeigt.



**6** Wählen Sie die entsprechende Vergrößerungsrate und betätigen Sie dann die Taste [↵ (Enter)] am Projektor (die Taste [Enter] auf der Fernbedienung).

Der Bestätigungsbildschirm wird angezeigt.



**7** Wählen Sie [Ja] und betätigen Sie dann die Taste [↵ (Enter)] am Projektor (die Taste [Enter] auf der Fernbedienung).

Das Bild wird gespeichert. Warten Sie, bis der Bildschirm [Speichervorgang abgeschlossen] angezeigt wird.

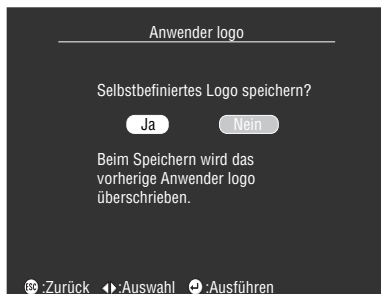

**Hinweis**

- Der Speichervorgang nimmt einige Zeit in Anspruch. Betreiben Sie den Projektor oder das angeschlossene Equipment nicht während des Speichervorgangs. Bei Nichtbeachtung dieser Hinweise kann es zu Defekten kommen.
- Die registrierbare Bildgröße beträgt 400 x 300 Pixel.
- Die Anzeigegröße ändert sich entsprechend der Eingangsaufösung.

# Fehlerbehebung

In diesem Abschnitt finden Sie Beschreibungen von potentiellen Problemen und wie Sie sie am besten lösen können.

## ■ Fehlerbehebung

Wenn Sie der Ansicht sind, dass ein Problem mit dem Gerät vorliegt, überprüfen Sie zunächst die Kontrollanzeigen am Projektor.

Der Projektor ist ausgestattet mit einer Betriebskontrollanzeige, einer Lampenkontrollanzeige und einer Temperaturkontrollanzeige, die den Anwender über den Projektorstatus informieren.

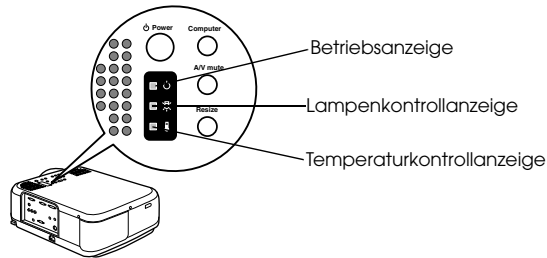

## Betriebskontrollanzeige

Anzeigenstatus	Ursache	Wiederherstellen oder Status	Referenzseite
Leuchtet orange	Standby-Status	(kein Fehler) Die Projektion wird gestartet, wenn Sie den [Power] betätigen.	<a href="#">44</a>
Blinkt orange	Das Gerät kühlt derzeit ab	(kein Fehler) · Warten Sie einen Moment. Die Zeit, die das Abkühlen (der Projektorlampe) in Anspruch nimmt, ist abhängig von der Umgebungstemperatur und anderen maßgeblichen Faktoren. · Der [Power]-Schalter kann während des Abkühlvorgangs nicht betätigt werden. Er leuchtet orange auf, wenn der Abkühlvorgang abgeschlossen ist. Betätigen Sie den Netzschalter dann erneut.	<a href="#">51</a>
Leuchtet grün	Die Projektion läuft	(kein Fehler)	<a href="#">44</a>

Anzeigenstatus	Ursache	Wiederherstellen oder Status	Referenzseite
Blinkt grün	Aufwärmphase wird ausgeführt	(kein Fehler) · Warten Sie einen Moment. · Nach Abschluss der Aufwärmphase hört die grüne Kontrollanzeige auf zu blinken und leuchtet permanent auf.	<u>44</u>
Leuchtet rot	Interner Fehler	Stellen Sie den Betrieb ein und ziehen Sie den Netzstecker aus der Steckdose. Wenden Sie sich für die Reparatur an Ihren Händler oder an die auf den Seiten 101 angegebene, nächstgelegene Serviceadresse.	
Ausgeschaltet	Das Gerät ist nicht eingeschaltet	Das Gerät ist nicht eingeschaltet. · Überprüfen Sie den Anschluss des Netzkabel. · Überprüfen Sie die Stromversorgung zur Steckdose.	<u>44</u>

## Lampenkontrollanzeige

Anzeigenstatus	Ursache	Wiederherstellen und Status	Referenzseite
Blinkt rot	Lampenfehler	· Die Lampe gegen eine neue auswechseln (ELPLP12). · Wenn die Lampe zerbrochen ist, achten Sie darauf, sich keine Verletzungen zuzuziehen. Wenden Sie sich für eine Reparatur an die auf den Seiten 101 angegebene, nächstgelegene Serviceadresse (es können keine Bilder projiziert werden, so lange die Lampe nicht ausgewechselt wurde). · Stellen Sie sicher, dass die Lampe und die Lampenabdeckung nach dem Auswechseln der Lampe sicher angebracht worden sind. Der Projektor ist so entworfen, dass die Lampe nicht aufleuchtet, wenn die Lampe und die Lampenabdeckung nicht richtig angebracht sind.	<u>91</u>
Blinkt orange	Zeit zum Auswechseln der Lampe.	Die Lampe gegen eine neue auswechseln (ELPLP12).	<u>91</u>
Ausgeschaltet		(kein Fehler) Das Gerät wurde nicht eingeschaltet oder ein normaler Projektionsablauf findet gerade statt.	



# Temperaturkontrollanzeige

Anzeigenstatus	Ursache	Wiederherstellen und Status	Referenzseite
Leuchtet rot	Zu hohe Innentemperatur (überhitzt)	<ul style="list-style-type: none"> <li>· Verwenden Sie den Projektor nur innerhalb des zulässigen Temperaturbereichs von 5 Grad Celsius bis 40 Grad Celsius.</li> <li>· Stellen Sie den Projektor an einem gut belüfteten Ort auf. Stellen Sie sicher, dass weder der Lüftungseinlass noch der Lüftungsauslass blockiert sind.</li> <li>· Reinigen Sie den Luftfilter</li> </ul>	<p><u>24</u></p> <p><u>89</u></p>
Blinkt rot	Interner Fehler	Stellen Sie den Betrieb ein und ziehen Sie den Netzstecker aus der Steckdose. Wenden Sie sich für die Reparatur an Ihren Händler oder an die auf den Seiten <u>101</u> angegebene, nächstgelegene Serviceadresse.	
Blinkt orange	Das Gerät wird gekühlt (zu hohe Temperatur)	<p>(Dies ist kein Fehler. Der Projektor stellt den Betrieb automatisch ein, wenn die Temperatur noch weiter steigt).</p> <ul style="list-style-type: none"> <li>· Verwenden Sie den Projektor nur innerhalb des zulässigen Temperaturbereichs von 5 Grad Celsius bis 40 Grad Celsius.</li> <li>· Stellen Sie den Projektor an einem gut belüfteten Ort auf. Stellen Sie sicher, dass weder der Lüftungseinlass noch der Lüftungsauslass blockiert sind.</li> <li>· Reinigen Sie den Luftfilter</li> </ul>	<p><u>24</u></p> <p><u>89</u></p>
Ausgeschaltet		<p>(kein Fehler)</p> <p>Das Gerät wurde nicht eingeschaltet oder ein normaler Projektionsablauf findet gerade statt.</p>	

## Hinweis

- Wenn die Kontrollanzeigen normal erscheinen, das Projektionsbild jedoch nicht korrekt ist, lesen Sie den nächsten Abschnitt: [Wenn sich das Problem anhand der Kontrollanzeigen nicht beheben lässt].
- Wenden Sie sich an Ihren Fachhändler, wenn der Status der Kontrollanzeigen nicht in der oben aufgeführten Tabelle angegeben ist.

# ■ Wenn sich das Problem anhand der Kontrollanzeigen nicht beheben lässt

Wenn sich das Problem anhand der Kontrollanzeigen nicht beheben lässt, beachten Sie folgendes:

- Das Bild wird nicht projiziert Seite 80
- Kein Ton Seite 86
- Das Bild ist unscharf. Seite 82
- Die fernbedienung funktioniert nicht Seite 86
- Das Bild ist zerteilt (zu groß/zu klein) Seite 84
- Die Projektion kann nicht beendet werden Seite 87
- Die Farbwiedergabe des Bildes ist schlecht Seite 85
- Das Bild ist zu dunkel Seite 85

---

## Das Bild wird nicht projiziert

### ● Es wird nichts angezeigt



Es wird nichts angezeigt

- **Ist die Lin senabdeckung noch immer vor der Linse angebracht?**  
[siehe Seite 43](#)

- **Wurde das Gerät schnell aus- und wieder eingeschaltet?**  
Der [Power] funktioniert nicht sofort, nachdem die Projektion beendet ist (während der Abkühlphase). Der [Power] funktioniert wieder, nachdem die Projektionslampe abgekühlt ist: Die Betriebskontrollanzeige leuchtet orange auf, um anzuzeigen, dass der Abkühlvorgang beendet ist.  
[siehe Seite 51](#)

- **Ist der Ruhemodus aktiviert?**  
Wenn der Ruhemodus aktiviert worden ist [EIN/ON], erlischt die Lampe automatisch, wenn über einen Zeitraum von 30 Minuten keine Aktionen erfolgen und kein Signaleingang erfolgt.  
[siehe Seite 72](#)

- **Haben Sie den [Power]-Schalter betätigt?**  
[siehe Seite 44](#)

- **Wurde die Helligkeit des Bildes korrekt eingestellt?**  
[siehe Seite 69](#)

- **Befindet sich das System im Modus [A/V Mute]?**  
[siehe Seite 57](#)

- **Führen Sie einen Warmstart (Reset) des Geräts aus.**  
[siehe Seite 74](#)

- **Ist das Eingangsbild vollständig schwarz?**  
Es kommt vor, dass das Eingangsbild vollständig schwarz ist. Die Ursache sind zumeist Bildschirmschoner etc..

- **Ist eine Quelle angeschlossen?**  
Es wird keine Meldung angezeigt, wenn der Parameter [Menü] - [Einstellungen] - [Keine Signalanzeige] deaktiviert ist (AUS/OFF). Um die Meldung angezeigt zu bekommen, müssen Sie die Signalanzeige auf schwarz oder blau einstellen. Beachten Sie die entsprechenden Punkte, wenn die Meldung angezeigt wird.  
[siehe Seite 81](#)

## ● Meldungen



[Nicht unterstützt]  
wird angezeigt

- **Ist die Auflösung des vom Computer ausgegebenen Bildsignals höher als die anzeigbare Auflösung (EMP-7600: 1600 x 1200, EMP-5600: 1440 x 1080)?**

siehe Seite 28

- **Stellen Sie sicher, dass der Modus die Ausgangsfrequenz des Bildsignals vom Computer unterstützt.**

Weitere Informationen zur Anpassung der Ausgangsauflösung und -frequenz des Bildsignals vom Computer finden Sie im Computerhandbuch.

siehe Seite 28



[Kein Signal]  
wird angezeigt

- **Wurden die Kabel korrekt angeschlossen?**

siehe Seite 28, 39

- **Wurde der richtige Anschluss für den Bildeingang gewählt?**

Betätigen Sie zum Umschalten des Bildes die Taste [Computer] oder [Video] am Projektor ([Comp1], [Comp2/YCbCr] [Video] auf der Fernbedienung).

siehe Seite 45

- **Ist der angeschlossene Computer oder das angeschlossene Videoequipment eingeschaltet?**

siehe Seite 46

- **Werden Bildsignale vom angeschlossenen Computer oder Videoequipment gesendet?**

- **Notebooks und Flüssigkristallcomputer müssen Bildsignale an den Projektor senden.**

Bildsignale werden nicht extern ausgegeben, da sie unter normalen Bedingungen an den LCD-Bildschirm gesendet werden. Aus diesem Grund muss der Signalausgang auf Externer Ausgang umgeschaltet werden.

Es gibt Modelle, bei denen die extern ausgegebene Bildsignale nicht an den LCD-Bildschirm gesendet werden.

siehe Seite 28

## Das Bild ist unscharf.

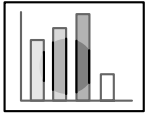

- Das Bild ist verzerrt.
- Schärfe nur in bestimmten Bereichen.

- **Ist der Fokus korrekt eingestellt?**

siehe Seite 52

- **Wurde der Projektionswinkel durch Einstellung der Füße vergrößert?**

Es kommt vor, dass der vertikale Fokus nur schwer auszurichten ist, wenn der Projektionswinkel zu groß ist.

- **Wurde ein ausreichender Projektionsabstand eingehalten?**

Der empfohlene Projektionsabstand liegt zwischen 1,1 m und 14,5m (EMP-7600)/1,1m und 14,6m (EMP-5600). Stellen Sie den Projektor innerhalb dieser Reichweite auf.

siehe Seite 26

- **Ist die Linse verschmutzt?**

siehe Seite 27

- **Trifft das Projektionslicht im rechten Winkel auf den Schirm?**

siehe Seite 89

- **Ist die Linse beschlagen?**

Kondensation bildet sich auf der Linsenoberfläche, wenn der Projektor abrupt aus einem kälteren Raum in einen wärmeren gebracht wird. Dies kann dazu führen, dass das Bild verzerrt aussieht. Schalten Sie das Gerät in diesem Fall aus und lassen Sie es eine Zeitlang ausgeschaltet.

- **Wurden die Einstellungen [Sync., Tracking und Position] eingestellt?**

Das Bild kann durch Justierung der Schalter [Tracking] und [Sync] am Projektor eingestellt werden, während es gleichzeitig auf dem Schirm kontrolliert werden kann. Einstellungen können auch im [Menü] vorgenommen werden.

siehe Seite 53, 69

- **Wurde das Bildsignalformat korrekt eingestellt?**

· Bei Computerbildern:

Legen Sie das Signalformat unter [Menü] –[Bild] –[Auflösung] fest. Es gibt Fälle, in denen die eingehenden Bildsignale im Modus [Automat.] nicht bestimmt werden können.

siehe Seite 69

· Bei Videobildern:

Wählen Sie das Videosignalformat unter [Menü] – [Erweitert] – [Videosignal]. Es gibt Fälle, in denen die eingehenden Videosignale im Modus [Automat.] nicht bestimmt werden können.

siehe Seite 70

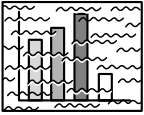

- Das Bild ist gestört.
- Rauschen.

● **Wurde das Kabel korrekt angeschlossen?**

siehe Seite 28, 39

● **Ist die ausgewählte Auflösung korrekt?**

Stellen Sie den Computer auf ein Signal ein, das vom Projektor unterstützt wird. Weitere Einzelheiten zur Anpassung der Signale finden Sie in Ihrem Computerhandbuch.

siehe Seite 28

● **Wurden die Einstellungen [Sync., Tracking und Position] eingestellt?**

Das Bild kann durch Justierung der Schalter [Tracking] und [Sync] am Projektor eingestellt werden, während es gleichzeitig auf dem Schirm kontrolliert werden kann. Einstellungen können auch im [Menü] vorgenommen werden.

siehe Seite 53, 69

● **Wurde das Kabel verlängert?**

Es kann vorkommen, dass Bildrauschen bei einer Verlängerung des Kabels auftritt.

● **Wurde das Bildsignalformat korrekt eingestellt?**

· Bei Computerbildern:

Legen Sie das Signalformat unter [Menü] – [Bild] – [Auflösung] fest. Es gibt Fälle, in denen die eingehenden Bildsignale im Modus [Automat.] nicht bestimmt werden können.

siehe Seite 69

· Bei Videobildern:

Wählen Sie das Videosignalformat unter [Menü] – [Erweitert] – [Videosignalformat]. Es gibt Fälle, in denen die eingehenden Videosignale im Modus [Automat.] nicht bestimmt werden können.

siehe Seite 70

● **Entspricht die Einstellung [Menu]-[Settings]-[Computer2] der angeschlossenen Ausrüstung?**

· Im Fall von Computerbildern

Stellen Sie den Parameter auf [RGB].

siehe Seite 33

· Im Fall von Videobildern

Stellen Sie den Parameter entsprechend dem Typ des Eingangssignals auf [YCbCr] oder [YPbPr], wenn Komponentenvideosignale verwendet werden.

siehe Seite 40, 41

Stellen Sie den Parameter auf [RGB], wenn RGB-Bildsignale verwendet werden.

---

## Das Bild ist zerteilt (zu groß/zu klein)

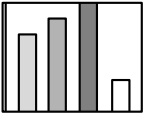

- Das Bild ist zerteilt
- Das Bild ist zu klein

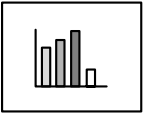

- **Möglicherweise wurde die Einstellung [Größe verändern] nicht korrekt ausgewählt.**  
Betätigen Sie die Taste [Resize].  
siehe Seite 58
- **Wurde die [Position] eingestellt?**  
Stellen Sie die Position ein unter [Menu] – [Bild] – [Position].  
siehe Seite 69
- **Ist die ausgewählte Auflösung korrekt?**  
Stellen Sie den Computer auf ein Signal ein, dass vom Projektor unterstützt wird. Weitere Einzelheiten zur Anpassung der Signale finden Sie in Ihrem Computerhandbuch.  
siehe Seite 28
- **Passen Sie die Auflösung für Notebooks und Computer mit Flüssigkristall-Display an.**  
Passen Sie die Auflösung entweder so an, dass sich die Bilder über den gesamten LCD-Bildschirm erstrecken oder stellen Sie die Bildsignale so ein, dass nur der externe Bildausgang möglich ist.  
siehe Seite 28

---

## Die Farbwiedergabe des Bildes ist schlecht

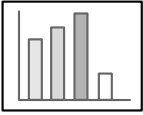

- **Wurde die Helligkeit korrekt eingestellt?**  
siehe Seite 69
- **Wurden die Kabel korrekt angeschlossen?**  
siehe Seite 28, 39
- **Wurde der Kontrast korrekt eingestellt?**  
siehe Seite 69
- **Wurde die Farbe korrekt eingestellt?**  
siehe Seite 73
- **Wurden die Farbdichte und der Farbton korrekt eingestellt?**  
(Die Anzeige auf dem Computermonitor oder der LCD-Anzeige stimmt nicht immer mit dem Farbton des Bildes überein, dies ist jedoch keine Fehlfunktion).  
siehe Seite 69
- **Ist es an der Zeit, die Lampe auszuwechseln?**  
Wenn die Lampenkontrollanzeige blinkt, muss die Lampe bald ausgewechselt werden. Wenn die Lampe bald ausgewechselt werden muss, erscheint das Bild dunkel und der Farbton weicht vom Originalfarbton ab. Wechseln Sie in diesem Fall die Lampe gegen eine neue aus.  
siehe Seite 91
- **Entspricht die Einstellung [Menu]-[Settings]-[Computer2] der angeschlossenen Ausrüstung mit Komponentenvideosignaleingang?**  
Stellen Sie den Parameter entsprechend dem Typ des Eingangssignals auf [YCbCr] oder [YPbPr].  
siehe Seite 40, 41

---

## Das Bild ist zu dunkel

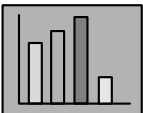

- **Ist es an der Zeit, die Lampe auszuwechseln?**  
Die Lampenanzzeige blinkt, um den Benutzer zu informieren, dass es Zeit ist, die Lampe auszuwechseln. Wenn die Lampe bald ausgewechselt werden muss, erscheint das Bild dunkel und der Farbton weicht vom Originalfarbton ab. Wechseln Sie in diesem Fall die Lampe gegen eine neue aus.  
siehe Seite 91
- **Wurde die Helligkeit korrekt eingestellt?**  
siehe Seite 69
- **Wurde der Kontrast korrekt eingestellt?**  
siehe Seite 69

---

## Kein Ton

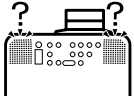

- **Wurde der Audioeingang korrekt angeschlossen?**  
siehe Seite 35, 39
- **Wurde das Bild, das mit Ton hinterlegt werden soll, ausgewählt?**  
siehe Seite 45
- **Erfolgt die Audiowiedergabe von dem angeschlossenen Equipment?**  
Stellen Sie sicher, dass die Audiowiedergabe über das angeschlossene Equipment etc. erfolgt.  
Ist die Lautstärke heruntergeregelt worden?  
siehe Seite 64
- **Ist die Funktion [A/V Mute] noch immer aktiv?**  
Möglicherweise ist der Modus [A/V Mute] noch aktiviert.  
Betätigen Sie zum Beenden des Status [A/V Mute] die Taste [A/V Mute] nochmals oder betätigen Sie die Lautstärkeregelung bzw. rufen Sie das Menü auf.  
siehe Seite 57

---

## Die Fernbedienung funktioniert nicht



- **Ist der Schalter [R/C ON OFF] der Fernbedienung eingeschaltet?**  
siehe Seite 44
- **Halten Sie die Fernbedienung in die richtige Richtung?**  
Der Betriebsbereich der Fernbedienung ist jeweils 30° nach links und nach rechts, sowie jeweils 15° nach oben und nach unten.  
siehe Seite 22
- **Ist der Abstand zwischen Fernbedienung und Projektor zu groß?**  
Die Betriebsentfernung der Fernbedienung beträgt ungefähr 10 m.  
siehe Seite 22
- **Ist der Fernbedienungs Empfänger angeschlossen? Halten Sie die Fernbedienung in Richtung Projektor?**
- **Ist der Lichtempfangsbereich der Fernbedienung blockiert?**
- **War der Lichtempfangsbereich der Fernbedienung direkter Sonneneinstrahlung, Fluoreszenzlicht oder einer anderen leistungsstarken Lichtquelle ausgesetzt?**
- **Sind die Batterien korrekt eingesetzt?**  
siehe Seite 22
- **Sind die Batterien leer?**
- **Sind die Batterien verkehrt herum eingesetzt worden?**  
siehe Seite 22



---

## Die Projektion kann nicht beendet werden (nachdem der [Power] betätigt worden ist)

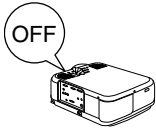

- **Leuchtet die Betriebskontrollanzeige orange?**

Der Projektor wurde so entwickelt, dass die Betriebskontrollanzeige, auch wenn das Gerät ausgeschaltet wird, nicht erlischt.

Die Betriebskontrollanzeige erlischt erst, wenn der Netzstecker aus der Steckdose gezogen wird.

- **Der Lüfter stoppt nicht.**

Der Abkühlvorgang (zum Abkühlen der Lampe; die Betriebskontrollanzeige blinkt orange) erfolgt, nachdem das Gerät durch Betätigung des [Power] ausgeschaltet worden ist. Die Betriebskontrollanzeige leuchtet nach Abschluss des Abkühlvorgangs orange auf. Ziehen Sie dann den Netzstecker aus der Steckdose.

\*Die Zeit, die das Abkühlen des Projektors in Anspruch nimmt, ist abhängig von der Umgebungstemperatur.

---

### Hinweis

Wenn die Fehlfunktion auch nach Überprüfung der Ergebnisse aus den oben aufgeführten Inspektionen noch besteht, ziehen Sie den Netzstecker aus der Steckdose. Wenden Sie sich an Ihren Fachhändler.

---

# Wartung

In diesem Abschnitt finden Sie Erläuterungen zur Pflege des Projektors, zum Auswechseln von Verbrauchsmaterial sowie andere Wartungshinweise.

## ■ Reinigung des Projektors, der Linse, und des Luftfilters

Reinigen Sie den Projektor, wenn dieser verschmutzt ist oder wenn die Qualität der projizierten Bilder sich verschlechtert. Reinigen Sie den Luftfilter alle 100 Betriebsstunden.

### ⚠ Warnung

- Dieser Projektor darf ausschließlich von qualifiziertem Wartungspersonal geöffnet werden. Der Projektor ist hinter der Abdeckung mit vielen Hochspannungsteilen bestückt, die einen elektrischen Schlag verursachen können. Wenden Sie sich für interne Inspektionen, Reparaturen, Einstellungen, Reinigungen und anderen Aufgaben an Ihren Fachhändler oder an die auf den Seiten 101 aufgeführte, nächstgelegene Serviceadresse.
- Lassen Sie beim Umgang mit dem Netzstecker und dem Netzanschluss Vorsicht walten. Eine unsachgemäße Handhabung kann einen Ausbruch von Feuer oder einen elektrischen Schlag zur Folge haben. Bitte beachten Sie beim Umgang mit dem Netzstecker folgende Hinweise:
  - Schließen Sie keine verschmutzten Stecker oder Steckverbinder an oder solche, an denen Fremdpartikel haften.
  - Stellen Sie sicher, dass die Stecker und Steckverbinder fest und bis zum Anschlag in die entsprechenden Anschlüsse gesteckt worden sind.
  - Schließen Sie Stecker oder Steckverbinder niemals mit feuchten Händen an.

### ⚠ Vorsicht

- Versuchen Sie niemals, die Lampe direkt nach der Verwendung auszuwechseln. Nichtbeachtung kann Verbrennungen oder Verletzungen verursachen. Warten Sie nach dem Ausschalten der Stromversorgung etwa eine Stunde, damit die Lampe sich ausreichend abkühlen kann.
- Ziehen Sie beide Netzstecker bei Durchführung von Wartungsarbeiten von den entsprechenden Anschlüssen ab. Bei Nichtbeachtung dieser Hinweise kann es zu einem elektrischen Schlag kommen.

Schalten Sie das Gerät vor jeder Reinigung von Projektor-Teilen aus und ziehen Sie die Netzkabel ab.

---

## Reinigung des Projektors

- Wischen Sie die verschmutzten Projektor-Teile vorsichtig mit einem weichen Tuch ab.
- Wenn das entsprechende Teil stark verschmutzt ist, wischen Sie den Bereich mit einem Tuch ab, das zuvor mit einem mittelstarken, in Wasser verdünnten Reinigungsmittel angefeuchtet wurde. Wischen Sie die Flächen vorsichtig mit einem trockenen Tuch nach. Verwenden Sie auf keinen Fall Wachs, Benzin, Verdünner oder andere aktive Lösungsmittel. Bei Nichtbeachtung dieser Hinweise kann es zu Schäden oder abblättrender Farbe am Gehäuse kommen.

---

## Reinigung der Linse

Reinigen Sie die Linse mit einem speziellen Fotopinsel und einem Spezialreinigungspapier für Linsen. Die Linsenoberfläche ist überaus empfindlich, lassen Sie äußerste Vorsicht walten und verwenden Sie ausschließlich weiche Materialien.

---

## Reinigung des Luftfilters

Wenn der Luftfilter aufgrund von Ablagerungen und Staub blockiert wird, verringert sich die Belüftung und die Innentemperatur des Projektors steigt an. Dies kann zu Schäden führen. Kippen Sie den Projektor vorsichtig auf die Seite und reinigen Sie den Luftfilter mit einem Staubsauger, um zu verhindern, dass Schmutz und Staub in das Innere des Projektors gelangen.

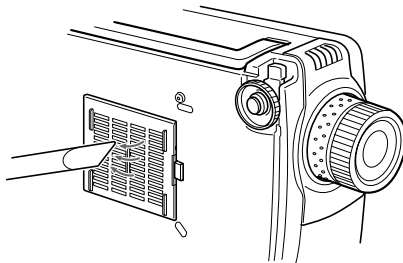

---

### Hinweis

- Wenn es nicht mehr länger möglich ist, den Schmutz aus dem Luftfilter zu entfernen oder wenn der Luftfilter Sprünge aufweist, muss er ausgetauscht werden. Wenden Sie sich in diesem Fall an Ihren Fachhändler.
  - Im Lieferumfang befindet sich ein Ersatzluftfilter zusammen mit einer Ersatzlampe. Wechseln Sie den Luftfilter zusammen mit der Lampe aus.
-

# ■ Auswechseln des Luftfilters

## Filterwechsel

- 1** Schalten Sie den Projektor aus und lassen Sie ihn abkühlen. Ziehen Sie dann die Netzkabel ab. Die Zeit, die das Abkühlen des Projektors in Anspruch nimmt, ist abhängig von der Umgebungstemperatur.
- 2** Entfernen des Luftfilters

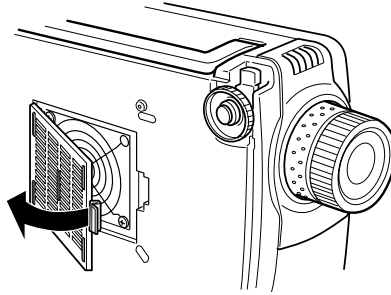

### Hinweis

Kippen Sie den Projektor zum Auswechseln des Luftfilters vorsichtig auf die Seite, um zu verhindern, dass Schmutz und Staub in das Innere des Projektors gelangen.

- 3** Setzen Sie einen neuen Luftfilter ein.

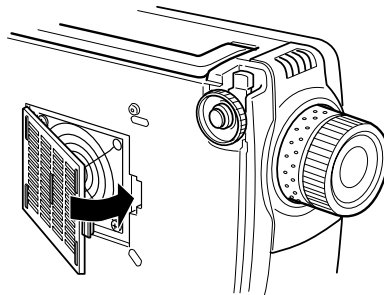

### Hinweis

- Führen Sie die Halteklammern ein. Betätigen Sie dann die Rastvorrichtung, um den Luftfilter in der korrekten Position einrasten zu lassen.
- Entsorgen Sie gebrauchte Luftfilter entsprechend den lokalen Entsorgungsvorschriften.

# ■ Auswechseln der Lampe

Wechseln Sie die Lampe unter folgenden Umständen aus (Modellnummer: ELPLP12).

**Wenn die Meldung [Projektionslampe auswechseln] nach dem Projektionsstart dreißig Sekunden lang angezeigt wird.**



**Wenn die Lampenkontrollanzeige orange blinkt**

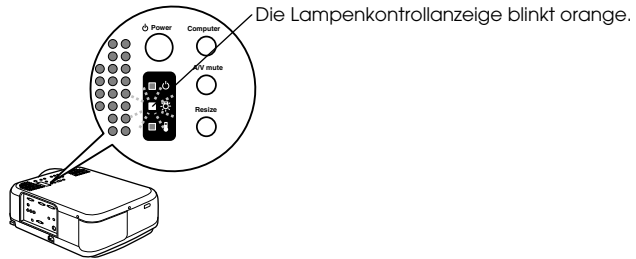

**Wenn sich die Helligkeit und die Bildqualität unter die Ausgangsstufen verschlechtert haben.**

## Hinweis

- Wechseln Sie die Lampe aus, wenn diese nicht startet, auch wenn es eigentlich noch nicht an der Zeit ist, die Lampe auszuwechseln.
- Wechseln Sie die Lampe so schnell wie möglich nach der Anzeige der Meldung aus, um die Qualität für Helligkeit und Bildqualität beizubehalten.
- Die Meldung zum Auswechseln der Lampe wird nach ungefähr 1,400 Betriebsstunden ausgegeben, um das Beibehalten der Qualität für Helligkeit und Bildqualität zu gewährleisten. Obgleich die Meldung zum Auswechseln der Lampe nach ungefähr 1,400 Betriebsstunden angezeigt wird, kann es durch die individuellen Eigenschaften einer jeden Lampe und anderen Bedingungen sein, dass die Lampe vor Ablauf der 1,400 Betriebsstunden nicht mehr aufleuchtet. Halten Sie aus diesem Grund stets eine Ersatzlampe bereit.
- Ersatzlampen können Sie bei Ihrem nächstgelegenen EPSON-Fachhändler kaufen.

## ⚠️ Warnung

Wenn die Lampe zerbrechen sollte, so handhaben Sie die Splitter sehr sorgfältig, um Verletzungen zu verhüten, und wenden Sie sich an Ihren Händler oder an ein EPSON-Fachhändler, um Reparatur durchführen zu lassen.

# Lampenwechsel

**1** Schalten Sie den Projektor aus und lassen Sie ihn abkühlen. Ziehen Sie dann die Netzkabel ab.

Die Zeit, die das Abkühlen des Projektors in Anspruch nimmt, ist abhängig von der Umgebungstemperatur.

**2** Warten Sie, bis sich die Lampe ausreichend abgekühlt hat, und entfernen Sie dann die Lampenabdeckung.

- Für ausreichende Abkühlung der Lampe ist etwa eine Stunde erforderlich.
- Lösen Sie die Schraube, mit welcher die Lampenabdeckung befestigt ist, mit dem mit der Ersatzlampe mitgelieferten Schraubenzieher. Ziehen Sie die rechte Seite der Lampenabdeckung etwas nach vorne, um den Haken zu lösen, schieben Sie die Abdeckung nach links, und entfernen Sie dann die gesamte Abdeckung.

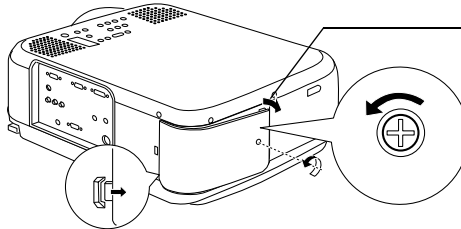

Vermeiden Sie einen Öffnungswinkel über 15°, wenn Sie die Abdeckung nach vorne ziehen. Anwenden übermäßiger Kraft kann Verbiegen der Klammer am Haken verursachen.

**3** Ziehen Sie die Lampe zur Seite.

Lösen Sie die beiden Halteschrauben der Lampe und ziehen Sie die Lampe dann in ihre Richtung.

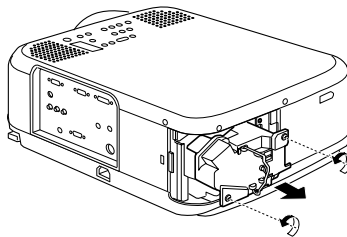

**4** Montieren Sie eine neue Lampe.

Richten Sie die Lampe aus und drücken Sie sie bis zum Anschlag in die Halterung. Fixieren Sie sie dann mit Hilfe der beiden Halteschrauben.

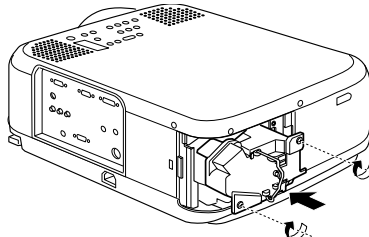

## 5 Befestigen der Lampenabdeckung.

Haken Sie den Haken an der linken Seite der Lampenabdeckung ein, bevor Sie den Haken an der rechten Seite einhaken, und ziehen Sie dann die Schraube an.

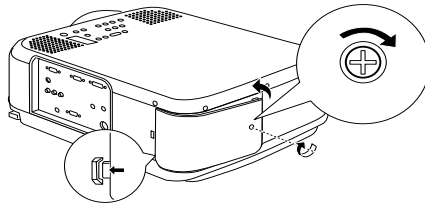

### Hinweis

- Stellen Sie sicher, dass die Lampe und die Lampenabdeckung sicher angebracht worden sind. Bei lockerer Installation leuchtet die Lampe nicht auf.
- Im Lieferumfang befindet sich ein Ersatzluftfilter zusammen mit der Ersatzlampe. Wechseln Sie den Luftfilter zusammen mit der Lampe aus.
- Stellen Sie sicher, dass die Lampenbetriebszeit (Leuchtdauer) nach dem Auswechseln der Lampe wie folgt auf den Grundwert zurückgesetzt wird.

## Zurücksetzen der Lampenbetriebszeit (Leuchtdauer)

### 1 Betätigen Sie fünf Sekunden lang oder länger die Taste [Hilfe].

Zunächst wird das Menü Hilfe angezeigt, dann wird der Bildschirm für das Zurücksetzen der Lampenbetriebszeit (Leuchtdauer) aufgerufen.

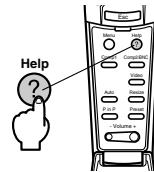
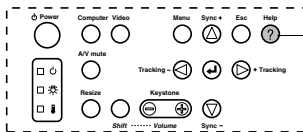

### 2 Wählen Sie [Ja]

Betätigen Sie zum Festlegen des gewünschten Menüpunkts die Taste [Tracking +/-] am Hauptgerät (drücken Sie die Taste [Enter] an der Fernbedienung weiter nach unten) und wählen Sie die Option [Ja].



### 3 Ausführung

Betätigen Sie zum Ausführen dieser Funktion die Taste [↵ (Enter)] am Projektor oder die Taste [Enter] an der Fernbedienung.

# Sonstiges

In diesem Abschnitt finden Sie Informationen über Zusatzgeräte und Service sowie Beschreibungen von Spezifikationen, Terminologie und anderen technischen Daten.

## ■ Optionale Teile

Die folgenden optionalen Teile sind Ihren Bedürfnissen entsprechend erhältlich.

MAC Adapter Set	ELPAP01	Textiltransporttasche	ELPKS10
Präsentationskamera	ELPDC01	Hartschalenkoffer	ELPKS25
Präsentationskamera (XGA)	ELPDC02	Weitwinkel-Vorsatzlinse	ELPAW01
Präsentationskamera (Video)	ELPDC03	Tele-Vorsatzlinse	ELPAL01
Computer Kabel	ELPKC02	Deckenplatte	ELPFC01
VGA-HD15 PC Kabel (3,0m)	ELPKC09	Deckenplatte (Silber)	ELPFC03
VGA-HD15-Verlängerungscomputerkabel (20 m)	ELPKC10	Rohr (370 mm)	ELPFP01
VGA-HD15/BNC-Computerkabel (1,8 m)	ELPKC11	Rohr (570 mm)	ELPFP02
VGA-13W3/BNC-Computerkabel (3,0 m)	ELPKC12	Rohr (770 mm)	ELPFP03
VGA-BNC/BNC-WS-Kabel (3,0 m)	ELPKC13	Rohr (370mm) (Silber)	ELPFP04
VGA-EVC-WS-Kabel (3,0 m)	ELPKC14	Rohr (570mm) (Silber)	ELPFP05
VGA-EVC/BNC-WS-Kabel (3,0 m)	ELPKC15	Rohr (770mm) (Silber)	ELPFP06
Kabel für serielle Maus	ELPKC18	Transportable Leinwand (50")	ELPSC06
Computer-Videokabel	ELPKC19	60" Leinwand	ELPSC07
Digital I/F Kabel (DVI-D/DVI-D 3,0m)	ELPKC20	80" Leinwand	ELPSC08
Digital I/F Kabel (DVI-D/DFP 3,0m)	ELPKC21	Fernbedienungsempfänger	ELPST02
HDTV-Kabel-HD15/D-Anschluss (3,0 m)	ELPKC22	Fernbedienungs Empfänger	ELPST04
HDTV-Kabel-3BNC/D-Anschluss (3,0 m)	ELPKC23	Link Set	ELPSW06
Mauskabelsatz	ELPKC24	Ersatzlampe	ELPLP12



# ■ Transport

Der Projektor enthält viele Glas- und Präzisionsteile. Beachten Sie die folgenden Sicherheitsmaßnahmen, um Transportschäden am Projektor zu vermeiden.

## ● Den Projektor zum Hersteller zur Reparatur usw. einsenden

- Verwenden Sie stets die Originalverpackung des Projektors.
- Wenn die Verpackung nicht länger zur Verfügung steht, schützen Sie den Projektor, indem Sie ihn in ein stoßfestes Material wickeln und ihn anschließend in einen festen Pappkarton legen, um ihn so erschütterungsfrei transportieren zu können.

## ● Bei häufigeren Transporten

- Legen Sie den Projektor in den optional erhältlichen Hart schalen Koffer (ELPKS25), und kennzeichnen Sie ihn für das Transportpersonal deutlich als Präzisionsinstrument. Beauftragen Sie dann den Transport.
- Es ist ratsam, dass für den Transport Aufkleber mit der Aufschrift [Handle With Care - Vorsicht, zerbrechlich!] am Hart schalen Koffer angebracht werden.

## ● Wenn der Projektor getragen wird

- Verwenden Sie den optional erhältlichen Hart schalen Koffer (ELPKS25).
  - Nehmen Sie den Projektor bei Flügen als Kabinengepäck mit.
- \* Beachten Sie bitte, dass die Garantie keine Schäden an der Ausrüstung abdeckt, die vom Benutzer beim Transport des Projektors verursacht worden sind.

# ■ Glossar

In diesem Abschnitt finden Sie einfache Erklärungen, für die in diesem Handbuch verwendete Terminologie, für Artikel, zu denen ansonsten keine Erklärung gegeben wird und sonstige komplexe Abläufe.

A/V Mute	Schaltet sowohl Bild als auch Ton vorübergehend aus. Der Ton und das Bild können durch Betätigen der Taste [A/V Mute] am Projektor vorübergehend ausgeschaltet werden. Betätigen Sie zum Beenden des Modus Mute die Taste [A/V Mute] nochmals oder betätigen Sie die Lautstärkereglung bzw. rufen Sie das Menü auf.
DVI-D-Anschluss	Der Eingangsanschluss entspricht der DVI-Digitalvideobewertung (DVI = Digital Visual Interface: Eine Bewertung, wie Videosignale digital übertragen werden). Während der Übertragung kommt es nicht zu Synchronisations- und Spurlagenabweichungen.
D Output Port	Der Ausgang für digitale Tuner, der die neue digitale Sendetechnologie innerhalb Japans unterstützt.
Remote Port	Verwendung mit diesem Projektor ist nicht möglich.
SVGA	Ruft IBM PC/AT-kompatible (DOS/V-Equipment-) Signale mit 800 horizontalen Pixeln und 600 vertikalen Pixeln ab.
SXGA	Ruft IBM PC/AT-kompatible (DOS/V-Equipment-) Signale mit 1,280 horizontalen Pixeln und 1,024 vertikalen Pixeln ab.
(Synchronisation)	Sendet Computersignale auf einer vorab festgelegten Frequenz. Das Bild wird nicht klar projiziert, wenn diese Frequenz nicht mit der Projektorfrequenz abgeglichen ist. Der Signalphasenabgleich wird als Synchronisation bezeichnet. Projizierte Bilder, die nicht synchronisiert sind, sind anfällig für Störungen, Verzerrungen und horizontales Rauschen.
VGA	Ruft IBM PC/AT-kompatible (DOS/V-Equipment-) Signale mit 640 horizontalen Pixeln und 480 vertikalen Pixeln ab.
XGA	Ruft IBM PC/AT-kompatible (DOS/V-Equipment-) Signale mit 1,024 horizontalen Pixeln und 768 vertikalen Pixeln ab.
USB	Eine Abkürzung für Universal Serial Bus. Dies ist die Schnittstelle für den Anschluss von vergleichsweise niederfrequentem Equipment am Computer.
UXGA	Ruft IBM PC/AT-kompatible (DOS/V-Equipment-) Signale mit 1.600 horizontalen Pixeln und 1.200 vertikalen Pixeln ab.
Farbtemperatur	Die Temperatur des lichtabgebenden Objekts. Ein blauer Farbton ist gleichbedeutend mit einer hohen Farbtemperatur, ein roter Farbton ist gleichbedeutend mit einer niedrigen Farbtemperatur.
Farbdifferentialsignal	Das Videoequipment sendet Signale über drei Kabel: Rot-Helligkeit (R-Y), Helligkeit (Y) und Blau-Helligkeit (B-Y). Hierdurch können die Composite-Signale (roten, grünen und blauen Signale und die entsprechenden Helligkeitssignale werden über ein Kabel gesendet) erheblich klarer projiziert werden.
Betriebssystem	Zum Betrieb des Computers erforderliche Software.

Abkühlen	Eine Lampenabkühlphase findet jedes Mal statt, wenn das Gerät und/oder die Lampe ausgeschaltet werden. Wenn die Lampe ausgeschaltet wird, startet der Kühllüfter und jegliche Tastenfunktionen sind vorübergehend deaktiviert. Dieser Vorgang wird als Abkühlphase bezeichnet. Die Zeit, die das Abkühlen des Projektors in Anspruch nimmt, ist abhängig von der Umgebungstemperatur.
Kontrast	Durch Verstärken oder Abschwächen des Farbtons ist es möglich, Zeichen und Bilder deutlicher zu projizieren und weichere Farbnuancen zu erzielen. Dies wird als Kontrasteinstellung bezeichnet.
Stapelprojektion	Beschreibt die gleichzeitig stattfindende Doppelprojektion von Bildern mit Hilfe mehrerer Projektionen zur Steigerung der Helligkeit des Projektionsbilds.
Anti-Diebstahl-Vorrichtung	Ein Anti-Diebstahl-Kabel (im Handel erhältlich) wird durch die Öffnungen des Projektorgehäuses und um beispielsweise ein Tischbein oder eine Säule geführt, um den Projektor somit zu sichern. Das Micro-Saver-Sicherheitssystem von Kensington Inc. ist auf die Projektoröffnungen des Multimedia-Projektors von EPSON abgestimmt.
Tracking	Das Bild wird nicht klar projiziert, wenn diese Frequenz nicht mit der Projektorfrequenz abgeglichen ist. Der Signalfrequenzabgleich wird als Tracking bezeichnet. Projizierte Bilder, die nicht synchronisiert sind, sind anfällig für Störungen, Verzerrungen und horizontales Rauschen.

# ■ Spezifikationen

Produktbezeichnung	Multimedia-Projektor	
Modell	EMP-7600/EMP-5600	
Außenmaße	Breite 277× Höhe 143 × Tiefe 361 mm (ohne Linse und Füßen)	
Bildschirmgröße	Breite 27 mm × Höhe 20 mm × Diagonal 34 mm	
Anzeigemethode	Polysilizium-TFT	
Laufwerk	Sequentielles Schreiben in Vollzeilen, 12-Phasen-Blöcken	
Anzahl Pixel	EMP-7600: 786,432 (horizontal 1,024 × vertikal 768 Pixel × 3) EMP-5600: 480,000 (horizontal 800 × vertikal 600 Pixel × 3)	
Einstellung des Fokus	Manuell	
Einstellung des Zooms	Manuell (ca. 1:1.3)	
Lampe (Lichtquelle)	UHE-Lampenmodell: ELPLP12, Nennleistung 200 W	
Maximale Audioleistung	3W × 3W Stereo	
Lautsprecher	2	
Stromversorgung	AC 100-240V 50/60 Hz ca. 285 W, 9 W im Energiesparmodus	
Temperaturbereich während des Betriebs	+5 bis +40 (ohne Kondensation)	
Temperaturbereich während der Lagerung	-10 bis +60 (ohne Kondensation)	
Gewicht	Ungefähr 6.8kg	
Verbindung Anschlüsse	Computer 1 Eingang	Mini-D-Sub (15 Pins, Buchse)/ DVI-D-Eingang (Schalter)
	Computer2/Component Video Eingang	Mini-D-Sub, (15 Pins, Buchse)
	Audio1 Eingang	Mini-Stereobuchse
	L-Audio2-R Eingang (für Video)	RCA Pin-Buchse × (L, R)
	Mouse Eingang	DIN 10pin
	Video Eingang	RCA-Buchse
	S-Video Eingang	Mini-DIN, 4 Pins
	Remote Eingang	Mini-Stereobuchse
	Audio Out Eingang	Stereo-Miniaturbuchse
Control Eingang	RS-232C	

# Checkliste

Bevor Sie sich an uns wenden, nehmen Sie sich bitte eine Kopie der Checkliste vor, und füllen die relevanten Punkte aus.

## Bilder

### Anfragedetails

- Das Gerät kann nicht eingeschaltet werden
- Auf dem Bildschirm wird nichts angezeigt
- Eine Meldung wird angezeigt
  - Kein Signal
  - Es erfolgt kein Bildsignaleingang
  - Der Projektor kann die Signale nicht empfangen
- Blauer Bildschirm (blauer Hintergrund)
- Projektionsmuster
- Logo (die Meldung wird nicht angezeigt)

- Das Bild ist zerteilt oder wird zu klein dargestellt
- Es existiert ein Bildbereich, in dem nichts angezeigt wird
  - Das Bild ist kleiner als der Bildschirm
  - Der Bildschirm ist zu einer Trapezform verzerrt
  - Bestimmte Pixel fehlen

- Das Bild ist nicht scharf
- Das Bild ist verschwommen oder kann nicht fokussiert werden.
- Es werden Streifen angezeigt
- Das Bild flimmert
- Bestimmte Buchstaben fehlen

- Die Farbwiedergabe des Bildes ist schlecht oder zu dunkel
  - Dunkel
- Die Farbwiedergabe ist schlecht oder zu dunkel (Computer)
- Die Farbwiedergabe ist schlecht oder zu dunkel (Video)
- Die Farbe ist unterschiedlich auf einem Computermonitor oder Fernseher

### Menü

- Das Menü wird angezeigt
  - Setup  Sleep Mode ON
- Informationen (Computer)
  - Lampenbetriebszeit H
  - Frequenz H Hz
  - SYNC-Polarität H  Positive  Negative
  - Positive  Negative
  - SYNC-Modus  Separate  Composite
  - Sync on Green
- Eingangsauflösung X
- Aktualisierungsblatt Hz
- Informationen (Video)
  - Lampenbetriebszeit H
  - Videosignalsystem  AUTO
  - NTSC
  - Sonstige

### Problembeschreibung

EMP  
Seriennummer

Kaufdatum  
Jahr, Monat

Anzeige  
(Beschreiben Sie die Farbe der Kontrollanzeigen und den Beleuchtungs- bzw. Blinkstatus)

Ausführung

Lampe

Temperatur

Anschluss

Ist der Stecker korrekt eingesteckt?

Computer

Computer1 (D-Sub 15 Pin)

Computer2

DVI-D

Video

Composite

S-Video

Signalkomponente

Computereinstellungen  
(Bildschirmeigenschaften)

Eine LDC-Anzeige ist vorhanden

Auflösung X

Aktualisierungsblatt Hz

Anschluss

Ist der Stecker korrekt eingesteckt?

Computer

Win • MAC • EWS

Name des Herstellers ( )

Modell ( )

Notebook, Desktop, Einzelgerät

Bildauflösung( X )

Videokarte ( )

Netzkabel

Ist das Kabel korrekt angeschlossen?

Ist das Gerät eingeschaltet?

Videoequipment

Video, DVD, Kamera

Name des Herstellers ( )

Modell ( )

Computerkabel

Spezielles Design

Länge m

Modellnummer ( )

Kabel, zusätzliches Equipment

Modellnummer ( )

Umschalter

Modellnummer ( )

### Wann tritt das Problem auf?

- Bevor Sie mit dem System arbeiten, nachdem Sie angefangen haben, mit dem System zu arbeiten.

- Tritt immer dann auf, wenn folgende Aktion(en) ausgeführt wird/werden: \_\_\_\_\_
- Während Sie mit dem System arbeiten.  Zu einem anderen Zeitpunkt.  Mit einer anderen Häufigkeit. ( )

- Wie häufig tritt das Problem auf?  Immer.  Gelegentlich (\_\_\_ oft bei \_\_\_ Anwendungen).  Mit einer anderen Häufigkeit. ( )

# ● Audiowiedergabe

## Anfragedetails

- Es ist kein Ton zu hören
- Die Lautstärke ist zu gering.
- Die Audiowiedergabe bricht ab
- Ein anderes Audiosignal wird ausgesendet

## Menü

- Das Menü wird angezeigt
- Audiowiedergabe
  - Lautstärke( )

EMP	
Seriennummer	
Kaufdatum	Monat
Jahr,	

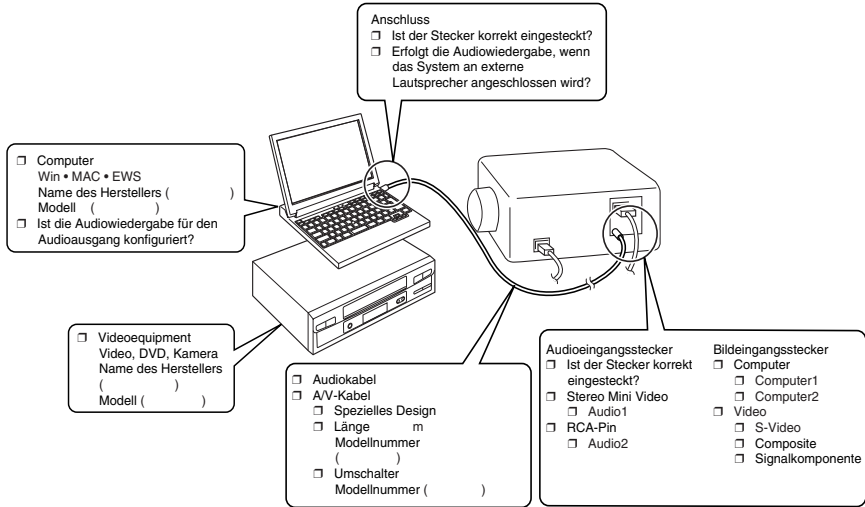

Wann tritt das Problem auf?

- Bevor Sie mit dem System arbeiten, nachdem Sie angefangen haben, mit dem System zu arbeiten.

Tritt immer dann auf, wenn folgende Aktion(en) ausgeführt wird/werden: \_\_\_\_\_

- Während Sie mit dem System arbeiten.
  - Zu einem anderen Zeitpunkt.
  - Mit einer anderen Häufigkeit. ( )
- Wie häufig tritt das Problem auf?  Immer.  Gelegentlich ( \_ oft bei \_ Anwendungen).  Mit einer anderen Häufigkeit. ( )

# ■ Weltweit gültige Garantiebestimmungen

Für dieses Produkt gilt eine weltweit gültige Garantie, so dass das Gerät in mehr als fünfundvierzig (45) Ländern weltweit zur Reparatur gegeben werden kann. Beachten Sie bitte, dass das Produkt nicht unter die hier aufgeführten Garantiebestimmungen fällt, sondern unter die Bestimmungen der im länderspezifischen Lieferumfang des Geräts enthaltenen Garantiekarte.

## **Die weltweit gültige Garantie für den Epson Multimedia-Projektor gilt in folgenden Ländern:**

### <Europa>

- Österreich · Belgien · Bulgarien · Kroatien · Zypern · Tschechien
- Dänemark · Finnland · Frankreich · Deutschland · Griechenland · Ungarn
- Irland · Italien · Luxemburg · Mazedonien · Holland
- Norwegen · Portugal · Polen · Rumänien · Slowakei · Slowenien
- Spanien · Schweden · Schweiz · Türkei · Großbritannien · Jugoslawien

### <Nord- und Mittelamerika>

- Kanada · Costa Rica · Mexiko · Vereinigte Staaten von Amerika

### <Südamerika>

- Argentinien · Brasilien · Chile · Kolumbien · Peru · Venezuela

### <Asien und Ozeanien>

- Australien · Hongkong · Japan · Südkorea · Malaysia · Singapur · Taiwan · Thailand

## **Die Garantie unterliegt folgenden Bedingungen und Konditionen:**

- 1) Die Garantie ist nur gültig, wenn das Produkt zusammen mit der Garantiekarte oder dem Kaufbeleg im Kaufland eingereicht wird.
- 2) Die Garantie gilt gemäß der Garantiebestimmungen und -konditionen von EPSON oder einem von EPSON ernannten Serviceunternehmen, in den, in diesem Handbuch, aufgeführten Ländern.
  - Die Garantiezeit beträgt 12 Monate ab Kaufdatum.
  - Die Garantie deckt die Kosten für Ersatzteile und Reparaturarbeiten gemäß den Bedingungen und Konditionen von EPSON für die Garantieleistungen ab.
  - Allgemein gilt, dass der Anwender für den Zeitraum der Reparatur kein Ersatzgerät erhält.
- 3) Die Garantie gilt nicht in den folgenden Situationen:
  - a. Bei Defekten an Verbrauchartikeln (Lampen) oder optional erhältlichen Teilen
  - b. Wenn das Produkt aufgrund unsachgemäßer Handhabung beschädigt ist, während des Transports beschädigt wird oder auf eine nicht im Handbuch aufgeführte Weise behandelt wird.
  - c. Wenn Reparaturen oder Veränderungen nicht von EPSON oder einem von EPSON ernannten Serviceunternehmen durchgeführt worden sind.
  - d. Wenn Probleme aufgrund der Verwendung von optional erhältlichen Teilen oder Verbrauchartikeln entstehen, die nicht von EPSON hergestellt wurden oder in anderer Form von EPSON für die Verwendung mit EPSON-Geräten autorisiert wurden.

## **Hinweis:**

Das im Lieferumfang des Produkts enthaltene Netzkabel entspricht den Stromversorgungsbedingungen des Kauflandes. Bei Verwendung des Produkts im Ausland muss ein speziell auf die Anforderungen des jeweiligen Landes abgestimmtes EPSON-Kabel gekauft werden.

## **Eine Liste der Kontaktadressen in bezug auf die weltweit gültige Garantie des EPSON Multimedia-Projektors**

Diese Liste der Kontaktadressen gilt ab dem 1. Dezember 2000. Die neuesten Informationen finden Sie stets auf der entsprechenden Homepage. Wenn keine Internetadresse angegeben ist, gehen Sie auf die Hauptseite unter [www.epson.com](http://www.epson.com).

## <EUROPE>

### AUSTRIA :

#### **EPSON Support Center Austria**

Tech. Help Desk: 00491805 235470  
Web Address:  
<http://www.epson.at>

### BELGIUM :

#### **EPSON Support Center BeNeLux**

Tech. Help Desk: 032 70222082  
Web Address:  
<http://www.epson.be>

### BULGARIA :

#### **PROSOFT**

6. AI Jendov Str.  
BG-1113 Sofia  
Tel: 00359.2.730.231  
Fax: 00359.2.9711049  
E-mail: [Prosoft@internet-BG.BG](mailto:Prosoft@internet-BG.BG)

### CROATIA :

#### **Recro d.d.**

Trg. Sportova 11  
HR-10000 Zagreb  
Tel: 00385.1.6350.777  
Fax: 00385.1.6350.716  
E-mail: [recro@recro.hr](mailto:recro@recro.hr)  
Web Address:  
<http://www.recro.hr>

### CYPRUS :

#### **CTC- INFOCOM**

6a. Ionos Str., Engomi  
P. O. Box 1744  
2406 Nicosia, Cyprus  
Tel: 00357.2.458477  
Fax: 00357.2.668490

### CZECH :

#### **EPRINT s.r.o.**

Stresovicka 49  
CZ-16200 Praha 6  
Tel: 00420.2.20180610  
Fax: 00420.2.20180611  
E-mail: [eprint@mbox.vol.cz](mailto:eprint@mbox.vol.cz)

### FINLAND :

Tech. Help Desk: 0800.523010  
(note. Some geographical  
areas excluded)

### FRANCE :

#### **EPSON France,**

68 bis rue Marjolin, F-92300  
Levallois,  
Tech. Help Desk: 01.49.61.33.95  
Web Address:  
<http://www.epson.fr>

### GERMANY :

#### **EPSON Deutschland GmbH**

Zülpicher Straße 6  
D-40549 Düsseldorf  
Tech. Help Desk: 01805 235470  
Web Address:  
<http://www.epson.de>

### GREECE :

#### **Pouliadis Ass. Corp.**

Aristotelous St. 3  
GR-19674 Athens  
Tel: 0030.1.9242072  
Fax: 0030.1.9441066

### HUNGARY :

#### **R.A. Trade Kft.**

Petőfi Sandor u. 64  
H-2040 Budaör  
Tel: 0036.23.415.317  
Fax: 0036.23.417.310

### IRELAND :

Tech. Help Desk: 01.6799016

### LUXEMBURG :

#### **EPSON Support Center BeNeLux**

Tech. Help Desk:  
0032 70 222082  
Web Address:  
<http://www.epson.be>

### MACEDONIA :

#### **Rema Kompjuteri d.o.o.**

St. Naroden Front 19a  
Iok 16  
91000 Skopje/ Macedonia  
Tel: 00389.91.118159  
Fax: 00389.91.118159

### NETHERLANDS :

#### **EPSON Support Center BeNeLux**

Tech. Help Desk: 043 3515752  
Web Address:  
<http://www.epson.nl>

### NORWAY :

Tech. Help Desk: 800.11828

### POLAND :

#### **FOR EVER Sp. z.o.o.**

Ul. Frankciska Kawy 44  
PL- 01-496 Warszawa  
Tel: 0048.22.638.9782  
Fax: 0048.22.638.9786  
E-mail: [office@for-ever.com.pl](mailto:office@for-ever.com.pl)

### PORTUGAL :

#### **EPSON Portugal, S.A.**

Rua do Progresso, 471-1  
Perafita- Apartado 5132  
Tech. Help Desk: 0808 200015  
Web Address:  
<http://www.epson.pt>

### ROMANIA :

#### **MB Distribution S.R. L.**

162. Barbu Vacarescu Blvd.  
Sector 2  
RO- 71422 Bucharest  
Tel: 0040.1.2300314  
Fax: 0040.1.2300313  
E-mail: [office@mbd-epson.ro](mailto:office@mbd-epson.ro)



**DENMARK :**

Tech. Help Desk: 80881127

**SLOVENIA :****Repro Ljubljana d.o.o.**

Smartinksa 106  
SLO-1001 Ljubljana  
Tel: 00386.61.1853411  
Fax: 00386.61.1400126

**SPAIN :****EPSON IBERICA, S.A.**

Avda. Roma 18-26,  
08290 Cerdanyola del Vallès,  
Barcelona, SPAIN  
Centro At. al Cliente: 902.404142  
E-mail: soporte@epson.es  
Web Address:  
<http://www.epson.es>

**SWEDEN :**

Tech. Help Desk: 08 445 1258

**<NORTH, CENTRAL AMERICA & CARIBBEAN ISLANDS>****CANADA :****Epson Canada, Ltd.**

100 Mural Street, Suite 300  
Richmond Hill, Ontario  
CANADA L4B 1J3  
Tel: 905-709-3839  
Web Address:  
<http://www.epson.com>

**COSTA RICA :****Epson Costa Rica, S.A.**

Embajada Americana,  
200 Sur y 300 Oeste  
San Jose, Costa Rica  
Tel: (50 6) 296-6222  
Web Address:  
<http://www.epsoncr.com>

**ITALY :****EPSON Italia s.p.a.**

Assistenza e Servizio Clienti  
Viale F. Lli Casiragi, 427  
20099 Sesto  
San Giovanni (MI)  
Tech. Help Desk: 02.29400341  
Web Address:  
<http://www.epson.it>

**SWITZERLAND :****EXCOM Service AG**

Moosacher Str. 6 6  
CH-8820 Wädenswil  
Tel: 01.7822111  
Fax: 01.7822349  
Web Address:  
<http://www.excom.ch>

**TURKEY :****Romar Pazarlama Sanayi**

**ve TIC. A.S.**  
Rihtim Cad. No. 201  
Tahir Han  
TR-Karaköy-Istanbul  
Tel: 0090.212.2520809  
Fax: 0090.212.2580804

**SLOVAKIA :****Print Trade spol. s.r.o.**

Cajkovskeho 8  
SK-98401 Lucenec  
Tel: 00421.863.4331517  
Fax: 00421.863.4325656  
E-mail: Prntrd@lc.psg.SK  
Web Address:  
<http://www.printtrade.sk>

**UNITED KINGDOM :****EPSON (UK) Ltd.**

Campus 100, Maylands Avenue  
Hemel Hempstead,  
Herts, HP2 7TJ  
Tech. Help Desk: 0990 133640  
Web Address:  
<http://www.epson.uk>

**YUGOSLAVIA :****BS Procesor d.o.o.**

Hadzi Nikole Zivkovic 2  
11000 Beograd  
Tel: 00381.11.639610  
Fax: 00381.11.639610

**U. S. A. :****Epson America, Inc.**

3840 Kilroy Airport Way  
Long Beach, CA90806  
Tel: (562) 276-4394  
Web Address:  
<http://www.epson.com>

## <SOUTH AMERICA>

### ARGENTINA :

**Epson Argentina S.A.**  
Avenida Belgrano 964/970  
(1192), Buenos Aires  
Tel: (54 11) 4346-0300  
Web Address:  
<http://www.epson.com.ar>

### BRAZIL :

**Epson Do Brasil Ltda.**  
Av. Tucunare, 720  
Tambore Barueri,  
Sao Paulo, SP 06460-020  
Tel: (55 11) 7295-1757  
Web Address:  
<http://www.epson.com.br>

## <ASIA & OCEANIA>

### AUSTRALIA :

**EPSON AUSTRALIA PTY  
LIMITED**  
70 Gibbes Street Chatswood  
NSW 2067 AUSTRALIA  
Tel: 1300 361 054  
Web Address:  
<http://www.epson.com.au>

### HONGKONG :

**EPSON Technical Support  
Centre (Information  
Centre)**  
Rooms 4706-4710,  
China Resources Building,  
26 Harbour Road, Wan Chai,  
HONG KONG  
Tech. Hot Line: (852) 2585 4399  
Fax: (852) 2827 4383  
Web Address:  
<http://www.epson.com.hk>

### JAPAN :

**SEIKO EPSON  
CORPORATION  
SHIMAUCHI PLANT**  
VD Customer Support Group:  
4897 Shimauchi, Matsumoto-shi,  
Nagano-ken, 390-8640 JAPAN  
Tel: 0263-48-5438  
Fax: 0263-48-5680  
<http://www.i-love-epson.co.jp>

### CHILE :

**Epson Chile S.A.**  
La Concepcion 322  
Providencia, Santiago  
Tel: (562) 236-2543  
Web Address:  
<http://www.epson.cl>

### COLOMBIA :

**Epson Colombia Ltda.**  
Diagonal 109, 15-49  
Bogota, Colombia  
Tel: (57 1) 523-5000  
Web Address:  
<http://www.epson.com.co>

### KOREA :

**EPSON KOREA CO., LTD**  
17F HANSOL Bldg., 736-1,  
Yaoksam-dong Kangnam-gu,  
Seoul, 135-080, KOREA  
Tel: 2-553-3515  
Fax: 2-5584271  
<http://www.epson.co.kr>

### MALAYSIA :

**EPSON TRADING  
(MALAYSIA) SDN. BHD.**  
No. 21 Jalan U 1/19, Seksyen  
U1,  
Hicom-grenmarie Industrial  
Park, 40150 Shan Alam,  
Selangor Darul Ehsan  
Tel: 03-5191366  
Fax: 03-5191386

### SINGAPORE :

**EPSON SINGAPORE  
PTE. LTD.**  
401 Commonwealth Drive  
#01-01 Haw Par Technocentre  
SINGAPORE 149598  
Tel: 4722822  
Fax: 4726408

### PERU :

**Epson Peru S.A.**  
Av. Del Parque Sur #400  
San Isidro, Lima, Peru  
Tel: (51 1) 224-2336  
Web Address:  
<http://www.epson.com>

### VENEZUELA :

**Epson Venezuela S.A.**  
Calle 4 con Calle 11-1  
La Urbina Sur  
Caracas, Venezuela  
Tel: (58 2) 241-0433  
Web Address:  
<http://www.epson.com.ve>

### TAIWAN :

**EPSON Taiwan Technology  
& Trading Ltd.**  
10F, No.287, Nanking East Road,  
Section 3, Taipei, Taiwan, China  
Tel: 02-2717-7360 ext. 327  
Fax: 02-2713-2155  
<http://www.epson.com.tw>

### THAILAND :

**EPSON (Thailand) Co.,  
Ltd.**  
24th Floor, Empire Tower,  
195 South Sathorn Road,  
Yannawa,  
Sathorn, Bangkok 10120,  
Thailand  
Tel: 6700680 Ext. 309,316,317  
Fax: 6700688  
<http://www.epson.co.th>

### EPSON Technical Center

21st Floor, Payathai Tower,  
128/227 Payathai Road,  
Rachataewee,  
Bangkok 10400, Thailand  
Tel: 6120291~3  
Fax: 2165005  
<http://www.epson-tech.in.th>

# ■ Index

## **Symbole**

[Shift]-Taste 17

## **Zahlen**

13W3 32

15-stiftiger Mini-D-sub-Anschluss 31

5BNC 32

## **A**

A/V Mute 72

Abgleich der Füße 49

Abkühlen 47, 77

Alle zurücksetzen 74

Anschluss der Audiowiedergabe 35

Anschluss der Maus (Funktion  
schnurlose Maus) 37

Anschluss des Projektors an einen  
Computer 28

Anschluss des Videoequipments 39

Anschluss von zwei Computern 33

Anwenderlogo speichern 73

Anzeige 19

Audio Kabel 35

Audio1 Eingang 18

Audiowiedergabe 70

Auflösung 28, 69

Ausführen 73, 74

Auswechseln der Lampe 91

Auswechseln des Luftfilters 90

Automatische Einstellung 52

## **B**

Balken 62, 71

Batterieabdeckung 21, 23

Bedienfeld 14, 16

Bildanzeigen 7

Bilder beenden 59

Bilder vergrößern (Zoomfunktion) 59

Bildlage 69

Bildschirmgröße 26

Bildsignale 40

## **C**

Checkliste 99

Comp1 45

Comp2/ YCbCr 45

Composite-Bildsignale 39

Computer 45

Computer1 Mini D-Sub 15pin Port 17, 31

Computer1-DVI-D Eingang 17

Computer2 72

Computer2/Component Video 18

Control Eingang 18

Cursor 60

Cursor/Stempel 71

Cursor-Geschwindigkeit 71

## **D**

Deckenmontierter Projector 25

Deckenprojektion 73

Die Effektfunktion 60

Die Funktion A/V Mute 57

Die Funktion Fixieren 57

Die Funktion P in P (Bild-In-Bild) 63

Digital Eingang 42

digitaler Tuner 41

## **E**

Effekte aufheben 62

Einstellung der Bildqualität 52

Einstellung der Lautstärke 64

Einstellung der Projektionsgröße 50

Einstellung der Projektorposition 49

Einstellungen 72

Einstellungswerte 53

Empfangsbereich der Fernbedienung 19

Erweitert 73

Esc-Taste 16, 20

E-Zoom-Funktion 59

## **F**

Farbdifferential 40

Farbeinstellung 73

Farben 69

Farbtemperatur 73

Farbton 69

Fehlerbehebung 77  
Feld 60, 71  
Fenster vergrößern/verkleinern 58  
Fensteranzeige 58  
Fernbedienung 22  
Fernbedienungsempfänger 14, 15  
Fokus 52  
Fokusring 14, 52  
Frequenz 28  
Funktionen 54  
Fußabgleichhebel 14, 49

## **G**

Gamma 69  
Geeignete Computer 28  
Glossar 96

## **H**

Halbtransparent 25  
Handgriff 14  
Hauptmenü 65  
Helligkeit 69  
Hilfefunktionen 55  
Hinterer Fuß 16  
Höhen 70

## **I**

Informationen 74  
Installationsverfahren 24

## **K**

Kein Signal 72  
Keystone 72  
Komponent 40  
Kontrast 69  
Korrektur der Trapezverzerrung 51

## **L**

Lampenkontrollanzeige 14, 78  
L-Audio2-R Eingang 18, 39  
L-Audio2-R Ports 39  
Lautsprecher 14  
Linksklick 38

Linsenabdeckung 43, 48  
Luftauslass 14  
Luftfilter (Ansaug einlass) 16

## **M**

Maus Eingang 18  
Maximale Audioleistung 98  
Menü Alle zurücksetzen 66  
Menü Anwender logo 66  
Menü Bild 65  
Menü Effekt 66  
Menü Erweiterte Einstellungen 66  
Menü Informationen 66  
Menü Klang 66  
Menü Setup 65, 66  
Menükonfiguration 65  
Menüs ansteuern 67

## **N**

Netzeingang 43  
Netzkabel 43  
Netzschalter Power 16, 19, 44

## **P**

P in P 20, 72  
Preset 70  
Projektion 43  
Projektion beenden 47  
Projektionsabstand 26  
Projektionsausschnitt 57  
Projektionswinkel 27  
Projektor-Mausanschluss Maus 37  
Prompt 72

## **R**

Rechtsklick 38  
Reichweite 22  
Reinigung des Luftfilters 89  
Reinigung des Projektors, Reinigung der  
    Linse, Reinigung des Luftfilters 88  
Remote Control 19  
Remote Port 18  
Reset 70, 71, 72, 73  
RGB-Bildsignale 42

Rückprojektion 73  
Ruhemodus 72, 80

## **S**

Schalter [R/C ON OFF] 19, 44  
Schärfe 69  
Sicherheitshinweise 8  
Spezifikationen 98  
Spotlight 61, 71  
Sprache 73  
Start der Projektion 44  
Start-Anzeige 73  
Steckdose 14, 44, 77  
Stempel 60  
S-Video Eingang 18, 39  
S-Videosignalen 39  
Sync. 69  
Synchronisation 53

## **T**

Taste 21  
Taste [Auto] 20  
Taste [Volume] 20  
Taste A/V Mute 17, 19  
Taste Computer 16  
Taste Effect 19, 71  
Taste Enter 17, 20  
Taste E-Zoom 19  
Taste Freeze (Fixieren) 19  
Taste Help 17  
Taste Keystone (Trapezverzerrung) 17  
Taste Light 19  
Taste Menü 16, 67  
Taste Resize 17, 21  
Taste Sync 16  
Taste Tracking 17  
Taste Video 16, 20  
Teile, Bezeichnungen und Betrieb 14  
Temperaturbereich 13  
Temperaturbereich während der  
Lagerung 98  
Temperaturbereich während des Betriebs  
98  
Temperaturkontrollanzeige 14, 79  
Tiefen 70  
Tracking 53, 69

Transport 95

## **U**

überhitzt 79  
Umschalter 17  
Unterbildschirm 63  
Untermenü 65

## **V**

Verwendung dieses Handbuchs 7  
Video 45, 69, 70  
Video Eingang 18, 39  
Videosignal 70  
Volume 64, 70  
Vorderer Fuß 14, 16, 48, 49  
Voreinstellung 21, 53

## **W**

Weltweit gültige Garantiebestimmungen  
101

## **Z**

Zoom 50  
Zoomring 14  
Zulässiger Temperaturbereich 13

# DECLARATION of CONFORMITY

according to ISO/IEC Guide 22 and EN 45014

Manufacturer : SEIKO EPSON CORPORATION  
Address : 3-5, Owa 3-chome, Suwa-shi,  
Nagano-ken 392-8502 Japan  
Representative : EPSON EUROPE B. V.  
Address : Entrada 701, 1096 EJ AMSTERDAM,  
The Netherlands

Declares that the Product

Kind of Equipment : LCD Projektor

Model : ELP-7600/5600 / EMP-7600/5600

Conforms to the following Directives and Norm(s)

## **Directive 89/336/EEC**

: EN 55022

: EN 55024

: EN61000-3-2

: EN61000-3-3

## **Directive 73/23/EEC**

: EN 60950

# DECLARATION of CONFORMITY

According to 47CFR, Part 2 and 15 for

**Class B Personal Computers and Peripherals; and/or  
CPU Boards and Power Supplies used with Class B  
Personal Computers**

We : EPSON AMERICA, INC.  
Located at : MS: 3-13  
3840 Kilroy Airport Way  
Long Beach, CA 90806-2469  
Telephone: (562) 290- 5254

Declare under sole responsibility that the product identified herein, complies with 47CFR Part 2 and 15 of the FCC rules as a Class B digital device. Each product marketed, is identical to the representative unit tested and found to be compliant with the standards. Records maintained continue to reflect the equipment being produced can be expected to be within the variation accepted, due to quantity production and testing on a statistical basis as required by 47CFR 2.909. Operation is subject to the following two conditions : (1) this device may not cause harmful interference, and (2) this device must accept any interference received, including interference that may cause undesired operation.

**Trade Name : EPSON**  
**Type of Product : LCD Projektor**  
**Model : EMP-7600/5600 / ELP-7600/5600**

## **FCC Compliance Statement For United States Users**

This equipment has been tested and found to comply with the limits for a Class B digital device, pursuant to Part 15 of the FCC Rules. These limits are designed to provide reasonable protection against harmful interference in a residential installation. This equipment generates, uses, and can radiate radio frequency energy and, if not installed and used in accordance with the instructions, may cause harmful interference to radio or television reception. However, there is no guarantee that interference will not occur in a particular installation. If this equipment does cause interference to radio and television reception, which can be determined by turning the equipment off and on, the user is encouraged to try to correct the interference by one or more of the following measures.

- Reorient or relocate the receiving antenna.
- Increase the separation between the equipment and receiver.
- Connect the equipment into an outlet on a circuit different from that to which the receiver is connected.
- Consult the dealer or an experienced radio/TV technician for help.

### **WARNING**

The connection of a non-shielded equipment interface cable to this equipment will invalidate the FCC Certification or Declaration of this device and may cause interference levels which exceed the limits established by the FCC for this equipment. It is the responsibility of the user to obtain and use a shielded equipment interface cable with this device. If this equipment has more than one interface connector, do not leave cables connected to unused interfaces. Changes or modifications not expressly approved by the manufacturer could void the user's authority to operate the equipment.

### **For Canadian Users**

This digital apparatus does not exceed the Class B limits for radio noise emissions from digital apparatus as set out in the radio interference regulations of the Canadian Department of Communications.

Le présent appareil numérique n'émet pas de bruits radioélectriques dépassant les limites applicables aux appareils numériques de Classe B prescrites dans le règlement sur le brouillage radioélectrique édicté par le Ministère des Communications du Canada.



Alle Rechte vorbehalten. Kein Teil dieser Publikation darf ohne schriftliche Genehmigung der SEIKO EPSON CORPORATION in irgendeiner Form reproduziert oder in einem System gespeichert werden, das zur Wiedergabe geeignet ist. Es darf ohne vorherige schriftliche Genehmigung von SEIKO EPSON CORPORATION weder in irgend einer Form übertragen, noch elektronisch oder mechanisch bearbeitet oder photokopiert bzw. aufgenommen werden. Es wird keine patentrechtliche Verantwortung für die Informationen in diesem Handbuch übernommen. Weiterhin wird keine Verantwortung für Folgeschäden übernommen, die sich aus der Benutzung dieser Publikation ergeben können.

Weder SEIKO EPSON CORPORATION noch seine angeschlossenen Organisationen haften gegenüber dem Käufer oder dritten Parteien für Beschädigungen, Verlust oder Kosten. Es wird auch keine Haftung für Folgekosten übernommen, die dem Käufer oder dritten Parteien als Ergebnis von Unfällen, Falschbedienung, dem Mißbrauch mit diesem Gerät oder nicht autorisierten Modifikationen, Reparaturen oder Abänderungen an diesem Produkt entstehen. Das gilt auch für die Nichtbeachtung der genauen Anweisungen (außer U.S.) der Bedienungs- und Wartungsanweisungen der SEIKO EPSON CORPORATION.

SEIKO EPSON CORPORATION haftet nicht für Schäden oder Probleme, die durch die Benutzung von Zubehör- oder Verbrauchsprodukten entstanden sind, die keine Original EPSON-Produkte sind oder die nicht von der SEIKO EPSON CORPORATION als zugelassene EPSON-Produkte gekennzeichnet sind.

EPSON ist ein eingetragenes Warenzeichen und PowerLite ist ein Warenzeichen der SEIKO EPSON CORPORATION.

**Allgemeiner Hinweis:** Die folgenden Warenzeichen und eingetragenen Warenzeichen sind Eigentum ihrer entsprechenden Besitzer und dienen in dieser Publikation nur zur Beschreibung.

- EPSON / Seiko Epson Corp.
- Macintosh, Powerbook / Apple Computer Corp.
- IBM / International Business Machines, Inc.
- Windows / Microsoft Corp.

Weitere Produktnamen, die hier nur zur Beschreibung benutzt werden, sind Warenzeichen ihrer betreffenden Firmen. EPSON weist jegliche Rechte an diesen Marken von sich.



**EPSON®**

