

Verifica degli accessori

All'apertura dell'imballaggio contenente il proiettore e i relativi accessori, verificare che siano inclusi i seguenti componenti.

Se un qualsiasi articolo risultasse mancante, contattare il rivenditore o un Centro assistenza Epson.

- Unità principale del proiettore
- Copriobiettivo con cavo

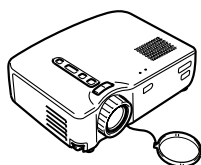

- Telecomando

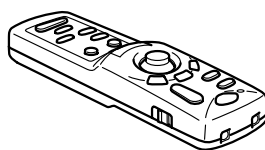

- Due batterie del telecomando (manganese AA, R6)

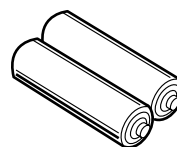

- Cavo di alimentazione



- Cavo computer

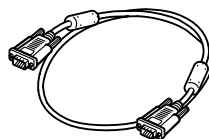

- Cavo A/V (rosso/bianco/giallo)

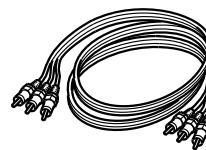

- Cavo mouse USB

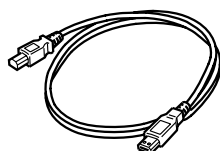

- Cavo mouse PS/2

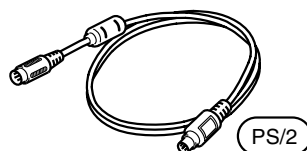

- Manuale di istruzioni (questo manuale)

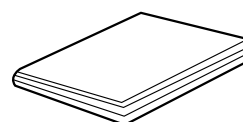

- Custodia pieghevole

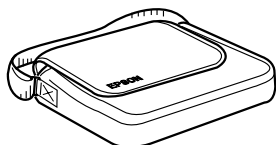

Alcuni riferimenti a “l’unità” o a “il proiettore” in questo manuale rimandano anche agli accessori o ai componenti venduti separatamente dal proiettore.



In questo manuale

Operazioni preliminari

Misure di sicurezza e nomi e funzioni dei componenti

Installazione

Note speciali e istruzioni di installazione, informazioni dettagliate sulle dimensioni dello schermo e sulla distanza di proiezione

Proiezione di immagini

Connessione con diverse periferiche, proiezione e regolazione di immagini

Operatività

Funzioni che consentono di ottenere il massimo dal proiettore

Funzioni di menu (solo telecomando)

Funzioni di menu e impostazioni fondamentali

Risoluzione dei problemi

Guasti o scarsa qualità di proiezione e altri problemi

Manutenzione

Sostituzione della lampada e manutenzione e cura ordinaria

Note generali

Componenti opzionali, istruzioni di spedizione, glossario, indice, specifiche e garanzia internazionale.

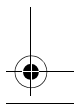
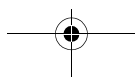
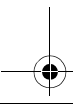
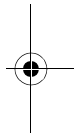
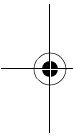



Indice

In questo manuale	1
Indice	2
Caratteristiche.....	4
1. Operazioni preliminari	
1.1 Misure di sicurezza	8
1.2 Nomi e funzioni dei componenti.....	12
1.3 Telecomando	15
2. Installazione	
2.1 Note speciali sull'installazione	18
2.2 Istruzioni d'installazione.....	19
2.3 Informazioni dettagliate sulle dimensioni dello schermo e sulla distanza di proiezione.....	20
3. Proiezione di immagini	
3.1 Collegamento a un computer.....	22
3.2 Collegamento a un dispositivo A/V	25
3.3 Riproduzione audio tramite dispositivo audio esterno	27
3.4 Proiezione di immagini.....	28
3.5 Regolazione di immagini.....	32
3.6 Operazioni successive al termine della proiezione.....	35
4. Operatività	
4.1 Utilizzo del telecomando come mouse	38
4.2 Ingrandimento di un'immagine.....	40
4.3 Regolazione delle dimensioni dell'immagine	41
4.4 Aggiunta di effetti all'immagine	42
4.5 Arresto ed eliminazione di immagini	43
4.6 Visualizzazione dell'aiuto.....	44





5. Funzioni di menu (solo telecomando)

5.1 Operazioni fondamentali	46
5.2 Menu Video	47
5.3 Menu Audio	49
5.4 Menu Effetto	50
5.5 Menu Impostazione	51
5.6 Menu Avanzate	53
5.7 Menu Informazioni	54
5.8 Menu Reset Totale	56

6. Risoluzione dei problemi

6.1 Possibili guasti	60
6.2 Problemi non risolvibili con le indicazioni delle spie	62

7. Manutenzione

7.1 Pulitura del proiettore, Sostituzione dell'obiettivo, Pulitura dell'apertura di aspirazione aria	70
7.2 Sostituzione della lampada	72

8. Note generali

8.1 Componenti opzionali	76
8.2 Istruzioni di spedizione	77
8.3 Glossario	78
8.4 Indice	79
8.5 Specifiche	81
8.6 Dimensioni esterne	82
8.7 Sistema di garanzia internazionale	83

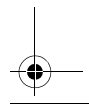
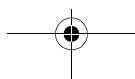
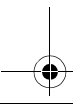
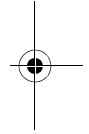
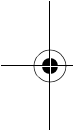

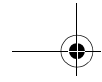

Caratteristiche

Compatto e leggero

Il design compatto e leggero del proiettore (6,6 litri e circa 3,1 chilogrammi) ne consente il facile trasporto.

Immagini chiare e nitide

Sebbene compatto, il proiettore offre presentazioni chiare e nitide persino in aree ben illuminate.

Compatibilità universale con segnali video

L'unità proietta virtualmente tutti i formati di segnale video utilizzati a livello internazionale, inclusi NTSC, NTSC4.43, PAL, M-PAL, N-PAL, PAL60 e SECAM.

Migliore chiarezza delle immagini video

Sono consentite proiezione di immagini video distinte dal video composito e dall'ingresso S-video.

Funzione di correzione "Keystone" (vedere pagine 33 e 51)

Questa funzione integrata consente la semplice correzione della distorsione trapezoidale causata dall'angolo di proiezione.

Telecomando mouse senza filo per operare come mouse del computer (vedere pagina 38)

Il telecomando consente di operare a distanza varie funzioni del proiettore, inclusi cursore/stampo, visualizzazione barra orizzontale, ingrandimento delle immagini.

Funzione Effetti di presentazione (pulsante Effect del telecomando, vedere pagina 42)

L'utilizzo del pulsante "Effect" del telecomando crea presentazioni d'effetto.

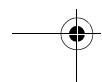
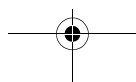
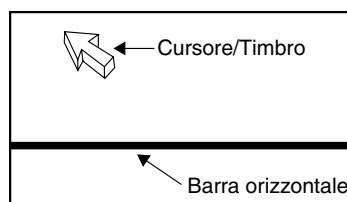



Funzione E-Zoom (pulsante E-Zoom del telecomando, vedere pagina 40)

Ingrandisce un'immagine (quadruplica le dimensioni standard in senso orizzontale e verticale).

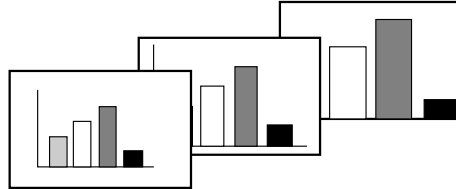

Ridimensionamento automatico delle immagini con pulsante Wide/Tele (grandangolare/teleobiettivo) (vedere pagina 41)

Consente di ingrandire o ridurre le immagini.

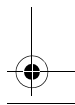
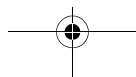
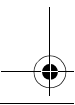
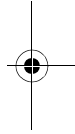
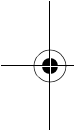
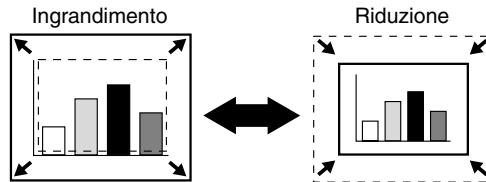

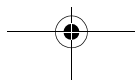
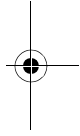
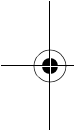
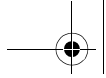



1 Operazioni preliminari

1.1	Misure di sicurezza	8
1.2	Nomi e funzioni dei componenti.....	12
1.3	Telecomando	15

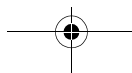



1.1 Misure di sicurezza

Per un uso sicuro e adeguato del proiettore, leggere attentamente le seguenti misure di sicurezza.

⚠ Avvertenza:

Le operazioni improprie eseguite in mancata osservanza di questo simbolo possono provocare lesioni gravi o la morte.

⚠ Attenzione:

Le operazioni improprie eseguite in mancata osservanza di questo simbolo possono provocare lesioni fisiche oppure danni agli oggetti.

⚠ Avvertenza:

Se uno qualsiasi dei seguenti guasti dovesse verificarsi, spegnere immediatamente il proiettore e scollegarlo dalla presa di alimentazione, quindi consultare il rivenditore o un Centro assistenza Epson.

- Eventuali fumo, cattivi odori o rumori insoliti
- Guasto della proiezione o del suono
- Infiltrazioni d'acqua o introduzione di oggetti estranei nell'unità
- Caduta accidentale dell'unità o altri danni all'involucro

L'uso continuato può provocare combustione o scosse elettriche.

Si consiglia di non effettuare tentativi di riparazione in quanto si tratta di un'operazione rischiosa.

L'involucro del proiettore deve essere aperto soltanto da personale di assistenza qualificato e l'unità non deve essere smontata o modificata.

L'involucro contiene molti componenti ad alta tensione che possono provocare combustione, scosse elettriche o altri incidenti.

Usare solo una tensione indicata sull'unità stessa.

L'uso di una tensione non indicata può provocare combustione o scosse elettriche.

Verificare che le specifiche del cavo di alimentazione siano corrette.

Nel pacchetto è incluso un cavo conforme alle specifiche di alimentazione elettrica del paese di acquisto. Se il proiettore è utilizzato in un paese diverso da quello di acquisto, controllare la tensione di alimentazione e la presa a muro del paese desiderato, assicurarsi quindi di utilizzare un cavo conforme alle specifiche del suddetto paese.

Non adoperare un cavo di alimentazione danneggiato.

La mancata osservanza potrebbe provocare combustione o scosse elettriche. Attenersi alle seguenti disposizioni nel maneggiare il cavo di alimentazione:

- Non modificare il cavo di alimentazione.
- Non collocare oggetti pesanti sul cavo di alimentazione.
- Non piegare, torcere o tirare con forza il cavo di alimentazione.



- Non collocare il cavo di alimentazione in prossimità di impianti di riscaldamento.
- Se il cavo di alimentazione dovesse danneggiarsi, contattare il rivenditore o un Centro assistenza Epson.

Quando il proiettore è in funzione, non guardare mai nell'obiettivo.

La luce intensa potrebbe danneggiare la vista. Adottare particolare cautela in presenza di bambini.

Maneggiare con cautela la spina del cavo di alimentazione e il connettore dell'unità.

La manipolazione impropria potrebbe provocare combustione o scosse elettriche.

Attenersi alle seguenti disposizioni nel maneggiare la spina e il connettore del cavo di alimentazione:

- Non sovraccaricare i fili.
- Non inserire una spina o un connettore polverosi o sporchi in una presa di alimentazione.
- Introdurre saldamente la spina fino al suo completo inserimento.
- Non estrarre la spina con le mani umide.
- Non tirare il cavo per estrarre la spina o il connettore. Impugnare sempre la spina o il connettore.

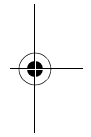
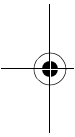

L'involucro del proiettore contiene gli obiettivi, una lampada e molti altri componenti di vetro.

Nel maneggiare qualsiasi componente rotto, agire con cautela per evitare lesioni causate dai frammenti e consultare il rivenditore o un Centro assistenza Epson per le riparazioni.

Non collocare oggetti fragili, contenitori di liquido, medicinali o oggetti simili sull'unità.

Il versamento o l'infiltrazione di liquidi potrebbero provocare combustione o scosse elettriche.

Non inserire o versare metallo, liquidi infiammabili o altri oggetti estranei nelle ventole dell'unità.

Pericolo di incendio o scosse elettriche.

Non lasciare l'unità o il telecomando contenente le batterie in un'automobile chiusa, in un'area esposta alla luce solare diretta, a un condizionatore d'aria o a un impianto di riscaldamento, o in altri luoghi esposti ad elevate temperature.

Il calore potrebbe deformare l'unità o il telecomando oppure provocare il guasto dei componenti interni, fino alla combustione.

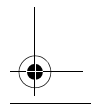
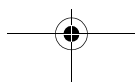
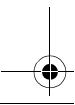

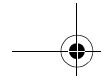

⚠️ Attenzione:

Non salire, sedere o collocare oggetti pesanti sul cavo di alimentazione.

Il rovesciamento o la rottura del proiettore potrebbero provocare lesioni fisiche.

Non collocare l'unità su una base instabile, su una superficie inclinata o su altre aree malferme.

L'unità potrebbe cadere o rovesciarsi e provocare lesioni fisiche.

Installare e custodire l'unità lontano dalla portata dei bambini.

L'unità potrebbe cadere o rovesciarsi e provocare lesioni fisiche.

Non collocare l'unità in luoghi umidi o sporchi, in prossimità di aree di cottura o di umidificatori oppure nella scia di fumo o vapore.

La mancata osservanza potrebbe provocare combustione o scosse elettriche.

Non ostruire le fessure di ventilazione dell'unità. L'ostruzione provoca l'accumulo di calore interno e potrebbe provocare la combustione. Non installare l'unità nei seguenti luoghi:

- In stanzini, su scaffali o altri luoghi ristretti con scarsa ventilazione.
- Su tappeti, biancheria o coperte.
- Non coprire l'unità con coperte, tende, tovaglie o altri tessuti.

Se installata in prossimità di muri, lasciare almeno 20 cm tra l'unità e tutte le pareti.

Per sicurezza, scollegare sempre l'unità dalla presa di alimentazione se non utilizzata per lunghi periodi.

La mancata osservanza potrebbe risultare in una combustione.

Spostando l'unità, spegnerla e scollegarla dalla presa di alimentazione e assicurarsi che tutti i cavi siano scollegati.

La mancata osservanza potrebbe provocare combustione o scosse elettriche.

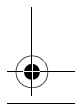
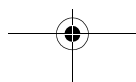
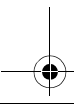
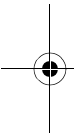



Non rimuovere in nessun caso la lampada immediatamente dopo l'uso. Dopo aver spento il proiettore, attendere un'ora per il completo raffreddamento.

Il calore potrebbe provocare ustioni o lesioni.

L'uso improprio delle batterie potrebbe provocare danni alle batterie e perdita di liquidi, provocando combustione, lesioni fisiche o corrosione dell'unità. Osservare le seguenti precauzioni per un utilizzo in condizioni di sicurezza:

- Non combinare batterie di diverso tipo o durata.
 - Adoperare soltanto batterie specificate nel Manuale delle istruzioni.
 - In caso di perdite delle batterie, pulire le perdite con un panno e inserire batterie nuove.
 - Sostituire prontamente le batterie esaurite.
 - Rimuovere le batterie durante i lunghi periodi di inattività.
 - Non scaldare le batterie né gettarle nel fuoco o in liquidi.
 - Inserire le batterie rispettando la corretta polarità (+, -).
 - Se le perdite dovessero entrare in contatto con le mani o altre zone del corpo, lavare immediatamente con acqua.
- Smaltire le batterie in conformità con le procedure di raccolta locali.

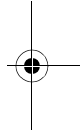
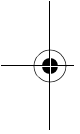

Durante la manutenzione dell'unità, scollegare il cavo di alimentazione da entrambe le estremità per evitare il pericolo di scosse elettriche.

Precauzioni d'uso

- Ambienti con temperature superiori all'intervallo d'uso (dai 5°C ai 35°C) potrebbero provocare una proiezione irregolare, il sovraccarico della ventola e guasti.
- Ambienti con temperature superiori all'intervallo di conservazione (dai -10°C ai 60°C) potrebbero provocare guasti e deformazione dell'involucro. Non lasciare il proiettore per lunghi periodi in luoghi esposti alla luce solare diretta.
- Non tentare di eseguire la proiezione con il copriobiettivo inserito. Il calore potrebbe deformare il copriobiettivo.
- Il pannello a cristalli liquidi è un prodotto di tecnologia ad altissima precisione e contiene più del 99,99% di pixel funzionali, ma occorre ricordare che meno dello 0,01% dei pixel non sono funzionanti o si illuminano in modo inappropriato.

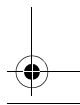
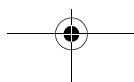
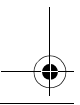

1.2 Nomi e funzioni dei componenti

Unità proiettore

[Parte anteriore]

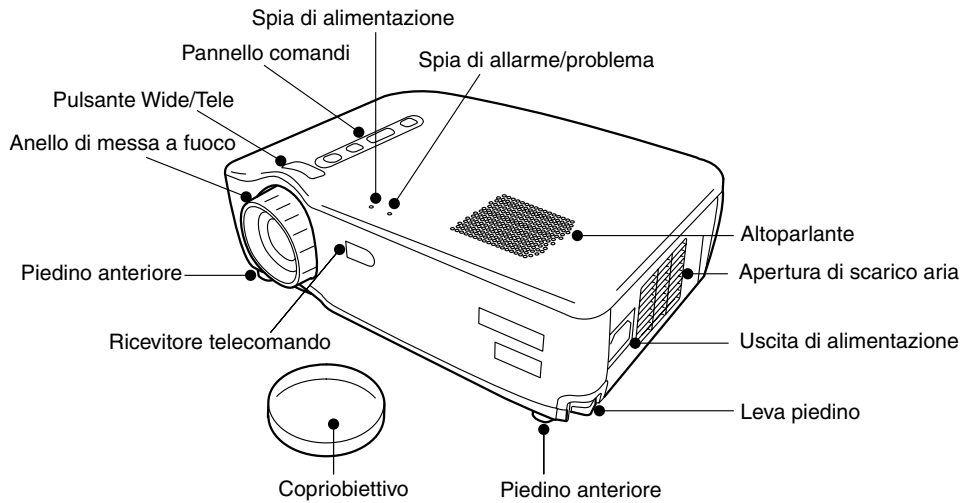

[Parte laterale]

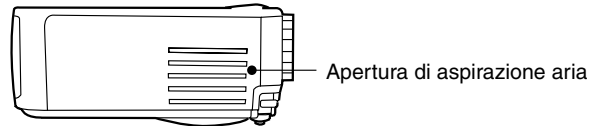

[Parte posteriore]

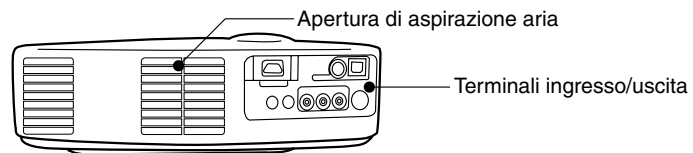

[Parte inferiore]

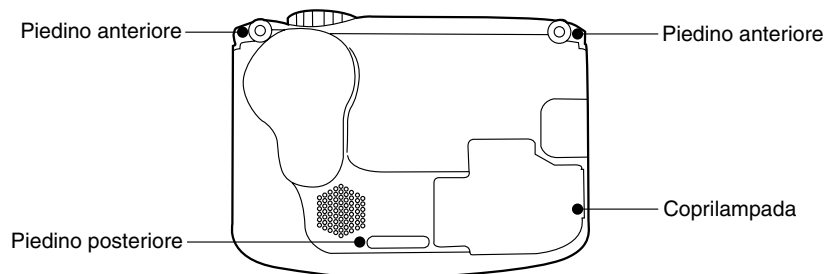

[Pulsante Wide/Tele (vedere pag. 41)]

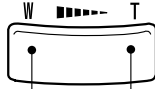

Premere il lato destro del pulsante (Tele) per ridurre l'immagine.
Premere il lato sinistro del pulsante (Wide) per ingrandire l'immagine.

[Pannello comandi]

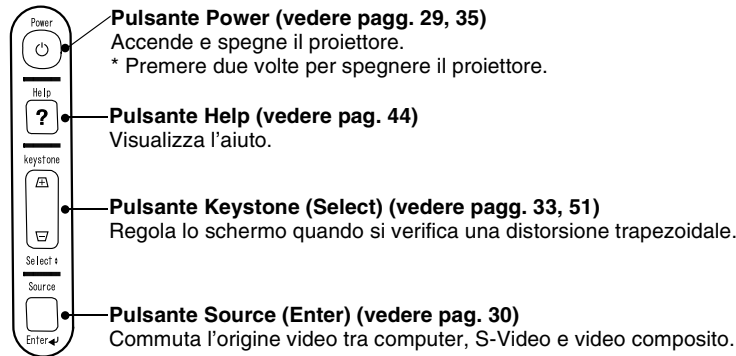

[Terminali di ingresso]

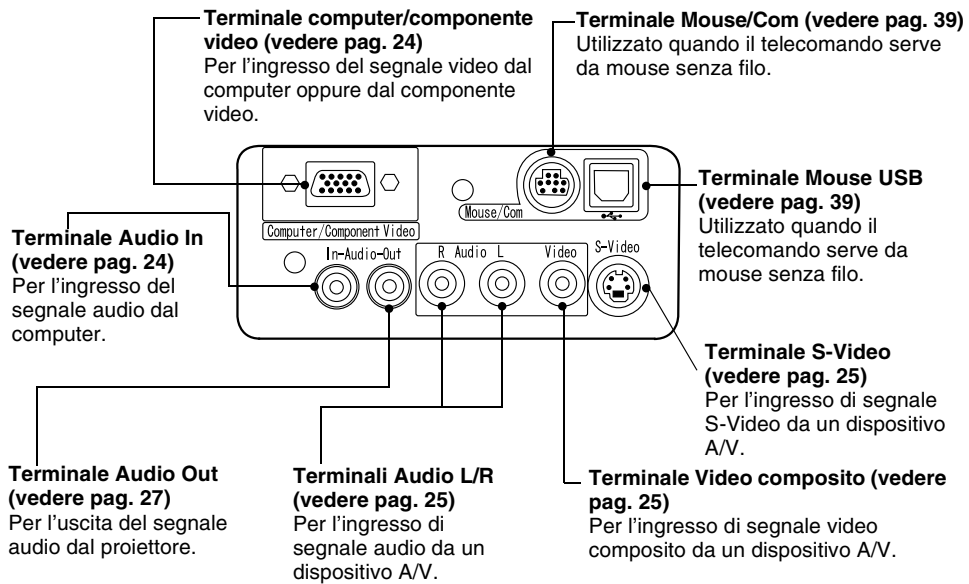

Telecomando

[Parte anteriore]

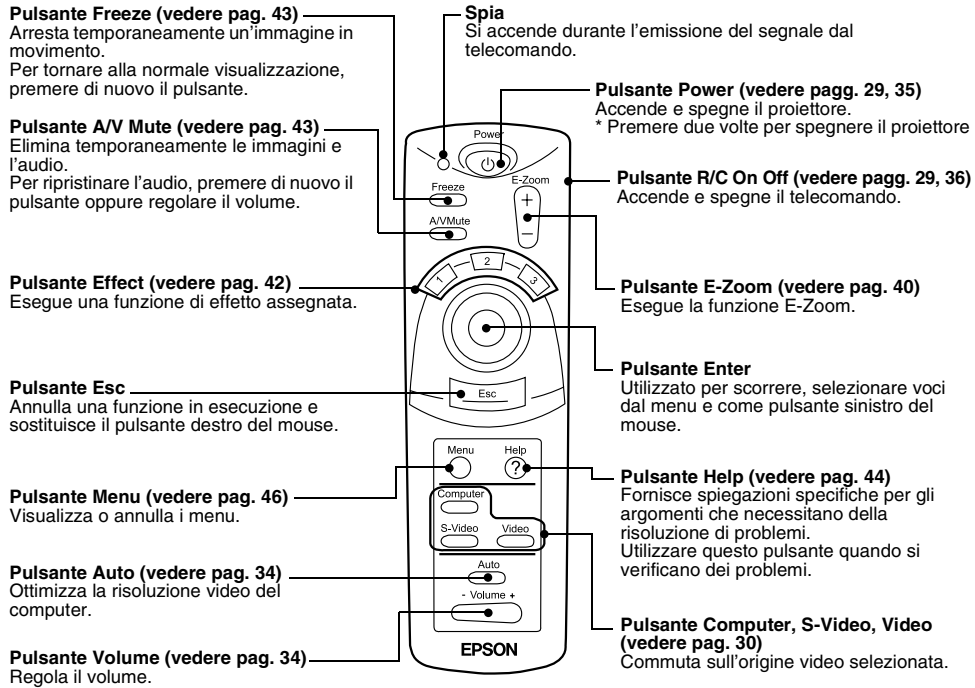

[Retro]

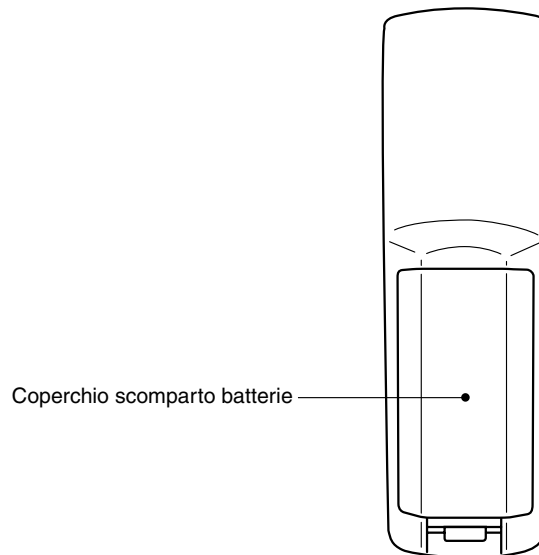

1.3 Telecomando

Distanza di funzionamento

Il telecomando potrebbe non funzionare al di là di determinate distanze e angolazioni dal ricevitore del proiettore. Osservare le seguenti condizioni durante l'uso:

[Distanza di funzionamento : Circa 10 m]

[Area di funzionamento:]

In orizzontale

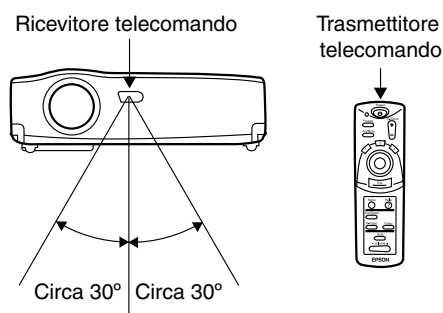

In verticale

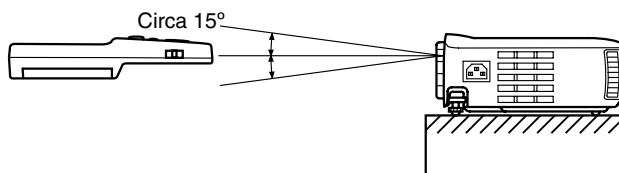

Suggerimento:

- Per utilizzare il telecomando, l'interruttore R/C On Off deve essere posizionato su "On".
- Puntare il telecomando verso il ricevitore del telecomando sul proiettore.
- Alcuni schermi possono ridurre la distanza di funzionamento (circa 10 m) del telecomando quando questo è puntato verso lo schermo, riflettendo il segnale durante l'utilizzo.
- Collocare il ricevitore del telecomando lontano da luce solare diretta, illuminazione fluorescente e da altre fonti di luce simili.
Ciò potrebbe provocare un cattivo funzionamento del telecomando.
- Se il telecomando si guasta o smette di funzionare, potrebbe essere necessario sostituire le batterie.
Sostituire con batterie nuove.

Inserimento delle batterie nel telecomando

Questa sezione descrive come inserire le batterie nel telecomando.

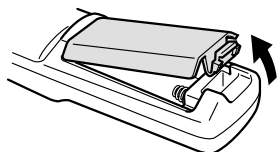

1. Rimuovere il coperchio dello scomparto batterie.

Far scorrere il fermo del coperchio nella direzione indicata dalla freccia.

Attenzione:

Assicurarsi di utilizzare batterie nuove dello stesso tipo di quelle vecchie.

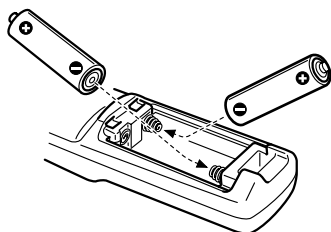

2. Inserire le batterie.
Assicurarsi di rispettare la polarità indicata sul telecomando.

Suggerimento:

- Tipo di batterie
(2) pile manganese AA (R6)
- Utilizzando il proiettore per 30 minuti al giorno sarà necessario sostituire le batterie ogni 3 mesi circa.

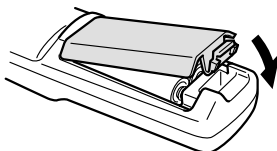

3. Riposizionare il coperchio dello scomparto batterie.

Premere il coperchio dello scomparto batterie sul telecomando fino a udire uno scatto.



2 Installazione

2.1	Note speciali sull'installazione	18
2.2	Istruzioni d'installazione	19
2.3	Informazioni dettagliate sulle dimensioni dello schermo e sulla distanza di proiezione.....	20

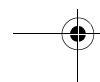
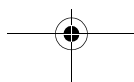

2.1 Note speciali sull'installazione

Le migliori immagini si ottengono quando il proiettore e lo schermo sono installati direttamente l'uno di fronte all'altro, come illustrato di seguito. Installare il proiettore e lo schermo in questo modo.

[Visualizzare da destra o da sinistra]

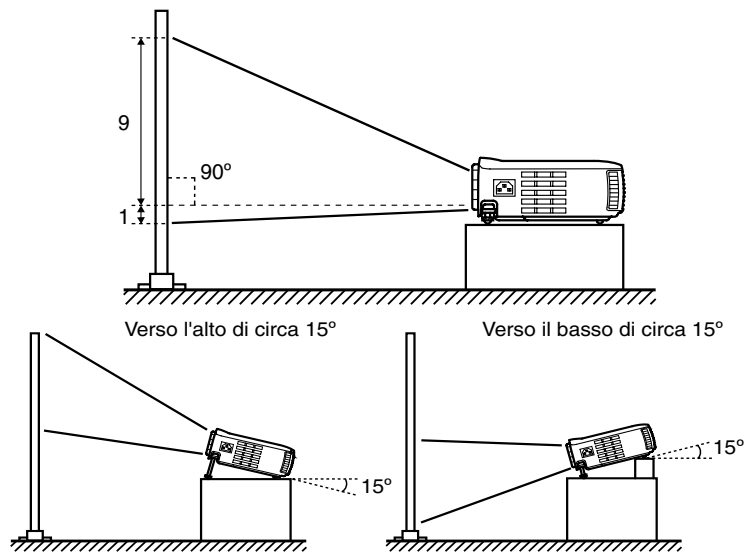

La funzione Keystone consente di correggere la distorsione trapezoidale (vedere pagg. 33, 51).

[Visualizzare dall'alto o dal basso]

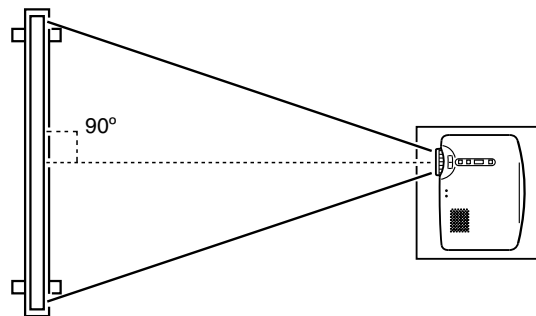

Attenzione:

- Non ostruire l'apertura di scarico sul lato del proiettore o l'apertura di aspirazione sulla parte laterale destra e posteriore del proiettore.
- Non collocare l'unità a contatto diretto con condizionatori d'aria, impianti di riscaldamento o altre fonti di ventilazione.
- Se il proiettore è installato in prossimità di muri, lasciare almeno 20 cm tra l'unità e tutte le pareti.



2.2 Istruzioni d'installazione

È possibile eseguire la proiezione nei due modi seguenti. Installare il proiettore secondo le proprie esigenze logistiche.

[Vista della parte anteriore]

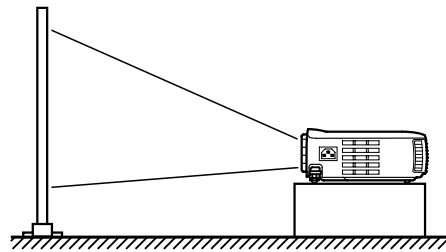
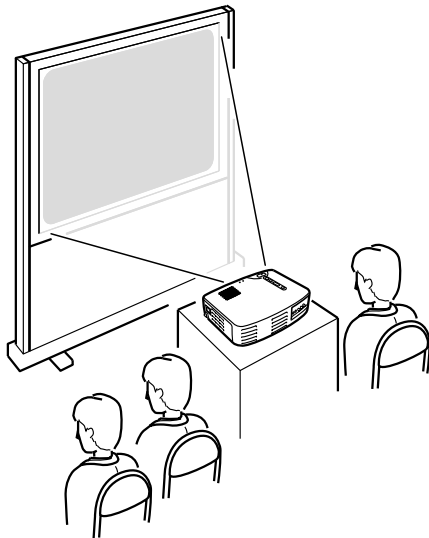

[Proiezione su uno schermo semi-trasparente e vista dalla parte posteriore]

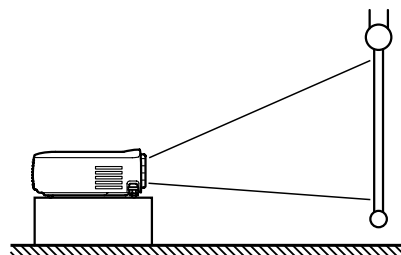
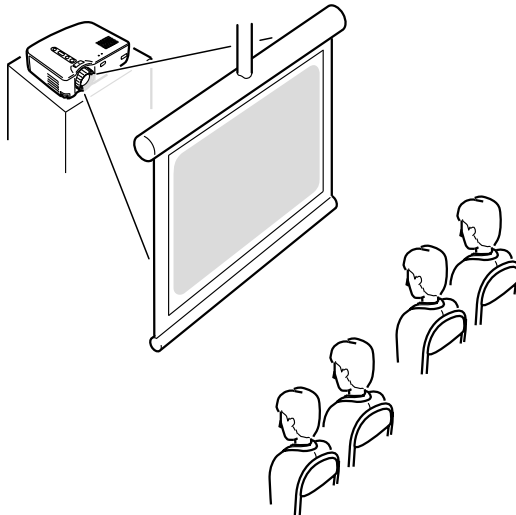

2.3 Informazioni dettagliate sulle dimensioni dello schermo e sulla distanza di proiezione

Selezionare una distanza dall'obiettivo allo schermo per ottenere le dimensioni dello schermo desiderate.

La distanza consigliata è di 1,0 m– 13,1 m.

Consultare la seguente tabella per l'installazione.

Dimensioni dello schermo (cm)	Distanza di proiezione approssimativa*
Dimensione 300 (610x460)	11,0–13,1m (443,07–515,75 pollici)
Dimensione 200 (410x300)	7,3–8,7m (287,4–342,52 pollici)
Dimensione 150 (305x228)	5,5–6,5m (216,54–255,91 pollici)
Dimensione 120 (244x183)	4,4–5,3m (173,23–208,66 pollici)
Dimensione 100 (200x150)	3,7–4,3m (145,67–169,29 pollici)
Dimensione 80 (160x120)	2,9–3,4m (114,17–133,86 pollici)
Dimensione 60 (120x90)	2,2–2,6m (86,61–102,36 pollici)
Dimensione 40 (81x61)	1,5–1,7m (59,06–66,93 pollici)
Dimensione 30 (61x46)	1,1–1,2m (43,31–47,24 pollici)
Dimensione 28 (57x43)	1,0–1,1m (39,37–43,31 pollici)

* Utilizzare la "distanza di proiezione approssimativa" come guida per l'installazione. Le condizioni di proiezione e altri fattori possono influire sui risultati.

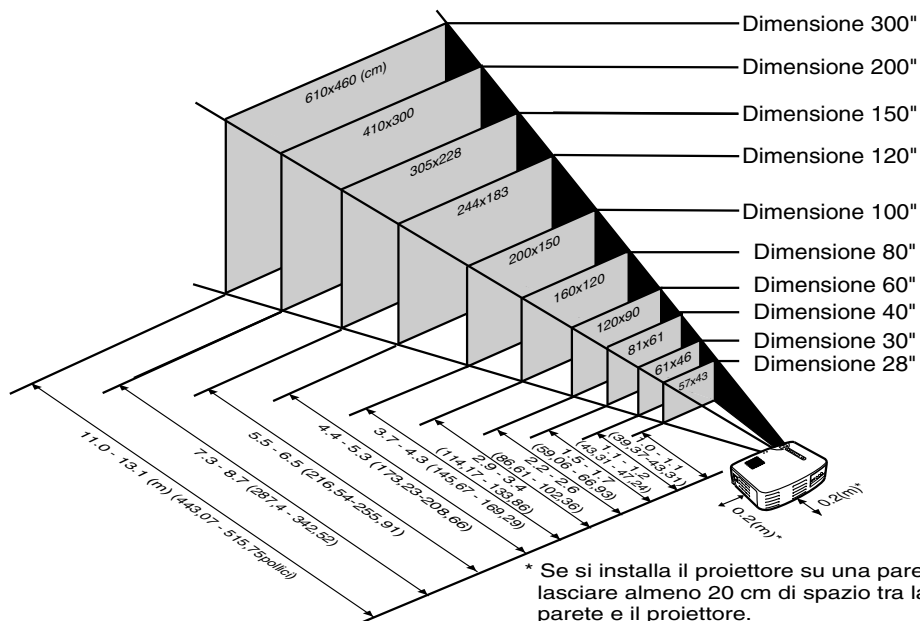

Suggerimento:

La correzione keystone ridurrà le dimensioni dello schermo.



3

Proiezione di immagini

3.1	Collegamento a un computer	22
3.2	Collegamento a un dispositivo A/V	25
3.3	Riproduzione audio tramite dispositivo audio esterno	27
3.4	Proiezione di immagini	28
3.5	Regolazione di immagini	32
3.6	Operazioni successive al termine della proiezione.....	35

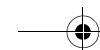



3.1 Collegamento a un computer

Modelli di computer che consentono il collegamento

Alcuni modelli di computer potrebbero non consentire il collegamento; altri potrebbero consentire il collegamento, ma non la proiezione.

Assicurarsi che le specifiche del computer che si sta utilizzando per il collegamento soddisfino i due requisiti seguenti.

[Il computer deve essere dotato di una porta per l'uscita del segnale video]

Assicurarsi che il computer sia dotato di una porta per l'uscita del segnale video.

Tale porta è denominata "porta RGB", "porta monitor", "porta video" ecc. Consultare la sezione che descrive il "collegamento a un monitor esterno" o simili nel manuale delle istruzioni relativo al computer che si sta utilizzando e accertarsi che questo sia dotato di una porta per l'uscita del segnale video. I computer con monitor e altri componenti integrati, così come i notebook, potrebbero richiedere l'acquisto separato di una porta di uscita esterna. In altri casi, non è possibile collegare una porta di uscita esterna.

[La risoluzione e la frequenza del computer devono trovarsi nell'ambito dell'insieme di specifiche illustrate nella pagina successiva]

La risoluzione e la frequenza dell'uscita del segnale video del computer devono essere compatibili con il proiettore in modo da consentire la proiezione (alcuni computer consentono la proiezione parziale, ma non chiara).

Verificare la risoluzione e la frequenza del segnale video nel manuale delle istruzioni del computer che si sta utilizzando per la proiezione.



Grafico di modalità compatibile per computer collegabili

Se la risoluzione e la frequenza dei segnali video in uscita dal computer non corrispondono a nessuno dei valori riportati nella tabella seguente, non è possibile eseguire la proiezione tramite tali segnali video. (In alcuni casi è possibile utilizzare tali segnali per la proiezione, ma le immagini non risultano chiare.)

Consultare il Manuale di istruzioni per ulteriori dettagli sulla risoluzione e la frequenza dei segnali video.

Inoltre, alcuni computer consentono la modifica delle risoluzioni di uscita. In tal caso, riportare la risoluzione su un valore della tabella seguente.

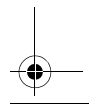
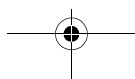
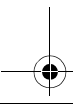
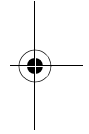
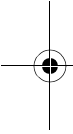
Segnale (Risoluzione) (punti)	Segnale	Frequenza di aggiornamento (Hz)	Frequenza utilizzata per visualizzazione ridimensionata (quando l'opzione di ridimensionamento è attivata) (punti)		
			EMP-70	EMP-50	
Modalità compatibili PC (RGB)	640 x 350	VGAEGA	60	1024 x 560	800 x 437
	640 x 400	VGACGA	60	1024 x 640	800 x 500
	720 x 400	VGA Text	70	1024 x 568	800 x 444
	720 x 350	VGA Text	70	1024 x 497	800 x 388
	640 x 480	VESA	60/72/75/85	1024 x 768	800 x 600
	800 x 600	SVGA	56/60/72/75/85	1024 x 768	800 x 600
	1024 x 768	XGA	43i/60/70/75/85	1024 x 768	800 x 600
	1152 x 864	SXGA1	70/75/85	1024 x 768	-
	1280 x 960	SXGA2	60/75/85	1024 x 768	-
	1280 x 1024	SXGA3	43i/60/75/85	960x 768	-
	640 x 480	MAC13	66	1024 x 768	800 x 600
	832 x 624	MAC16	75	1024 x 768	800 x 600
	1024 x 768	MAC19	60/75	1024 x 768	800 x 600
	1152 x 870	MAC21	75	1024 x 768	800 x 600
Modalità compatibili PC (YUV)	-	HDTV525I	50/60	1024 x 768	800 x 600
	-	HDTV525P	50/60	1024 x 768	800 x 600
	1280 x 720	HDTV750P	50/60	1024 x 576	800 x 450
	1920 x 1080	HDTV1125I	50/60	1024 x 576	800 x 450
Modalità compatibili Video	-	NTSC	60	1024 x 768	800 x 600
	-	PAL	50	1024 x 768	800 x 600
	-	SECAM	50	1024 x 768	800 x 600

Collegamento a un computer

- Prima di effettuare il collegamento, spegnere il proiettore e il computer.
- Verificare che il cavo e le interfacce dei terminali corrispondano.

[Proiezione di video dal computer]

È possibile effettuare proiezioni su grande schermo di immagini video provenienti da un computer tramite il proiettore.

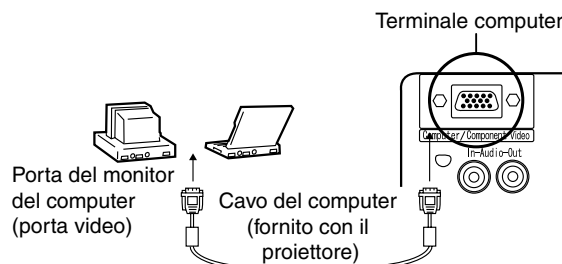

* Se il tipo di porta del computer non è un'interfaccia mini D-Sub a 15 pin, utilizzare un adattatore di collegamento che fornisca tale interfaccia.

Nel collegare un Macintosh, potrebbero rendersi necessari un adattatore desktop Mac opzionali.

Suggerimento:

- Durante l'utilizzo del proiettore, non attorcigliare i cavi di alimentazione con quelli del computer.
- Alcuni modelli di computer potrebbero richiedere un adattatore durante il collegamento. Consultare il manuale delle istruzioni del computer oppure il rivenditore.

[Riproduzione audio del computer nel proiettore]

È possibile riprodurre l'audio del computer attraverso l'altoparlante integrato del proiettore.

Il proiettore consente un'uscita di massimo 1W.

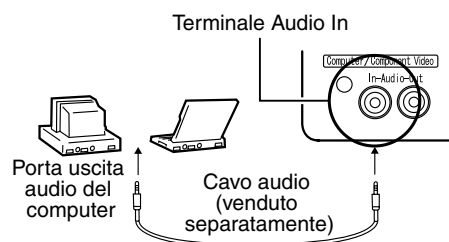

Suggerimento:

- Quando è stato selezionato il video del computer o l'ingresso audio è specificato nel menu del computer, il proiettore emette un segnale audio proveniente dal computer.
- Acquistare un cavo audio che corrisponda al tipo di terminale dell'uscita del computer e al terminale Audio In del proiettore (mini jack stereo).

3.2 Collegamento a un dispositivo A/V

[Ingresso di un segnale video composito]

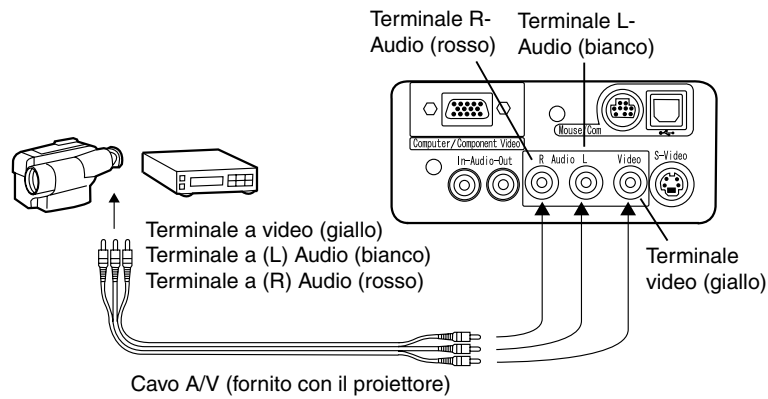

[Ingresso di un segnale S-Video]

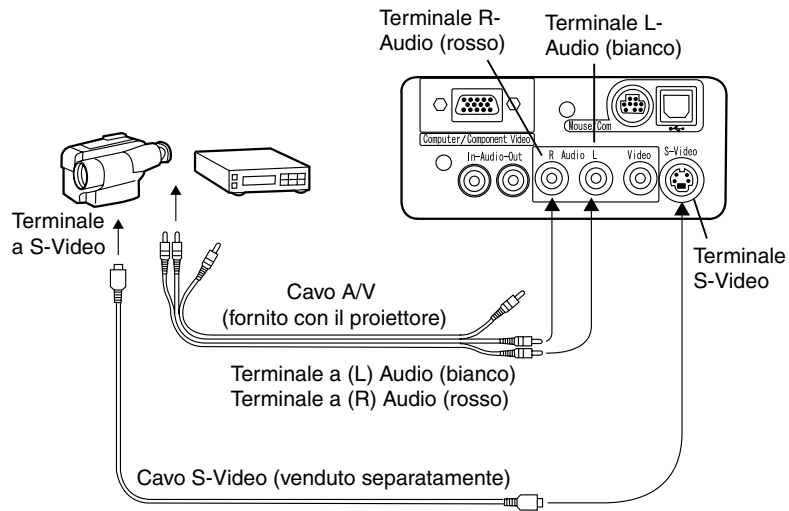

[Ingresso di un segnale di immagine componente video]

- Se si utilizza un cavo componente video

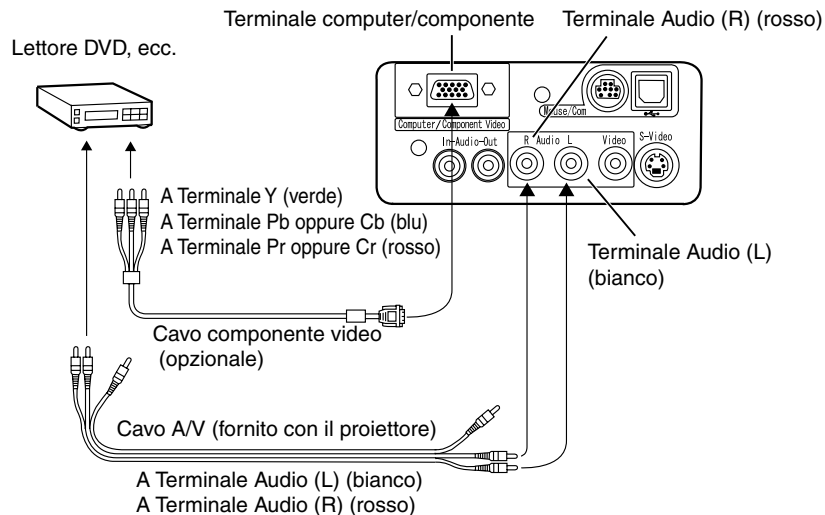

- Se si utilizza un cavo del terminale D

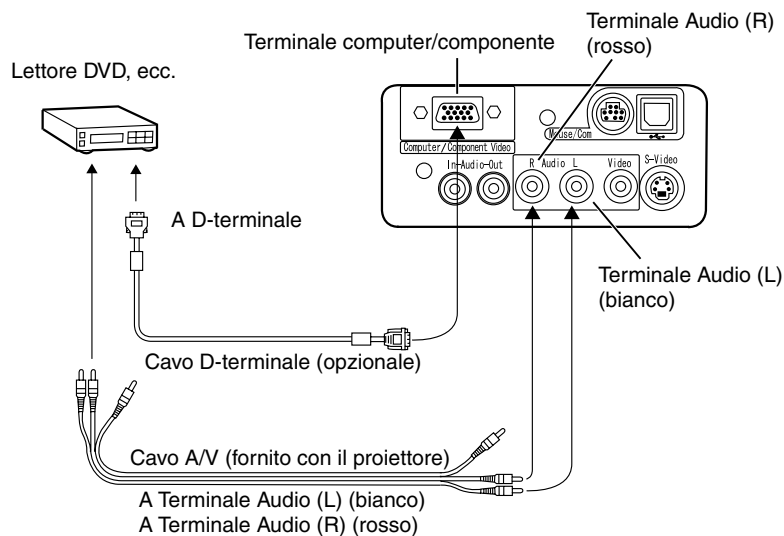

Suggerimento:

- Se è proiettata un'immagine componente video, selezionare "YCbCr" oppure "YPbPr" nel menu Video > Input Signal menu.
Selezionare "YPbCr" se si utilizza un lettore DVD, selezionare "YpbPr" se si utilizza un'origine video HDTV.
- Per modificare il rapporto immagine di un'immagine proiettata tra 4:3 e 16:9, selezionare Video > Menu Proporzioni.

3.3 Riproduzione audio tramite dispositivo audio esterno

Il collegamento di un terminale Audio Out del proiettore a un sistema PA, a un sistema di altoparlanti attivi o ad altri altoparlanti con amplificatori integrati fornisce un suono potente e piacevole.

Adoperare un cavo di collegamento audio venduto a parte (anello pin) per collegarlo a un mini jack stereo da 3,5 mm.

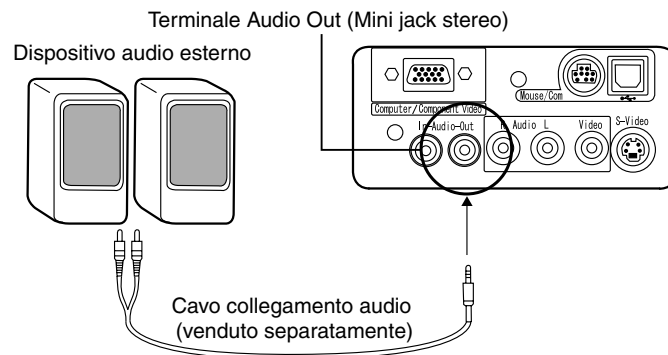

Suggerimento:

- L'inserimento di spinotti nei terminali di uscita audio determina l'uscita esterna automatica dell'audio. L'audio non sarà più riprodotto dall'altoparlante del proiettore.
- Sebbene il proiettore riproduca l'audio relativo alle immagini video proiettate, in caso di dispositivi A/V, l'uscita audio corrisponde ai dispositivi audio collegati ai terminali audio L/R.
- Prima di acquistare un cavo di collegamento audio, verificare accuratamente il tipo di interfaccia di collegamento dei dispositivi audio esterni che si stanno collegando.

3.4 Proiezione di immagini

È possibile cominciare a proiettare immagini da un dispositivo A/V.

Preparativi

Avvertenza:

- Non guardare mai nell'obiettivo quando il proiettore è in funzione. La luce intensa può danneggiare la vista.
- Utilizzare solo il cavo di alimentazione fornito. L'uso di altri cavi può provocare combustione o scosse elettriche.

Attenzione:

- Non tentare di eseguire la proiezione con il copriobiettivo inserito. Il calore potrebbe deformare il copriobiettivo.

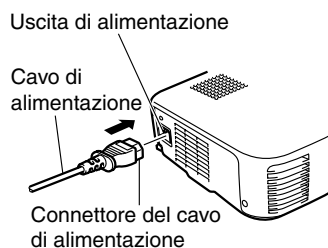

1. Verificare che il proiettore e il computer o il dispositivo A/V siano collegati.
2. Rimuovere il copriobiettivo.
3. Collegare il cavo di alimentazione (fornito con il proiettore) al proiettore. Allineare il connettore del cavo di alimentazione con il terminale di alimentazione sul proiettore e introdurre saldamente il connettore nel terminale fino al suo completo inserimento.

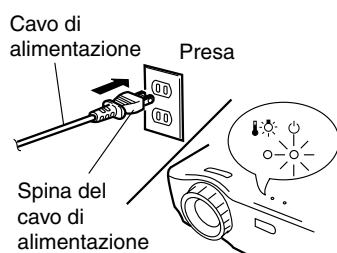

4. Inserire la spina del cavo di alimentazione in una presa. La spia di alimentazione si accenderà in arancione.

Suggerimento:

Non è possibile servirsi dei pulsanti quando la spia di alimentazione è di colore arancione e lampeggia.

Proiezione

Quando i preparativi sono stati completati, si può procedere con la proiezione.

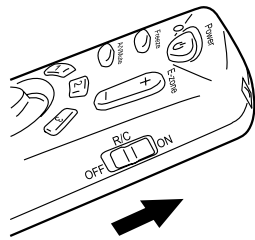

1. Per utilizzare il telecomando, posizionare l'interruttore R/C On Off su "On".

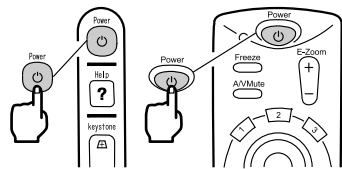

2. Premere il pulsante Power per accendere il proiettore.
La spia di alimentazione inizia a lampeggiare in verde e la proiezione ha inizio.



Viene visualizzato il messaggio "Segnale Assente". A seconda delle impostazioni, potrebbe non essere visualizzato alcun messaggio. (vedere pagina 51)

Dopo circa 30 secondi, la spia di alimentazione smette di lampeggiare e rimane fissa e verde.

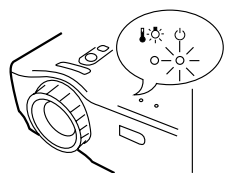

La spia di alimentazione si accende in verde.

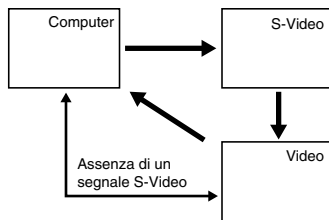
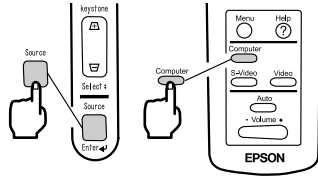

- 3.** Premere il pulsante Source per selezionare l'origine video che si desidera proiettare. Ogni volta che si preme il pulsante Source, l'origine video è commutata fra Computer, S-Video e Video composito.

Se il terminale S-Video non è collegato, il pulsante "Source" commuta l'origine video fra Computer e Video.

Suggerimento:

- Adoperando il telecomando per selezionare l'origine video che si desidera proiettare, è possibile commutare l'origine premendo i pulsanti "Computer", "S-Video" oppure "Video".
- Se si proietta un'immagine di un componente, modificare l'impostazione su computer.

- 4.** Accendere il computer o il dispositivo A/V per iniziare la proiezione. Il messaggio "Segnale Assente" scompare e viene proiettato un segnale video proveniente dal computer o da un dispositivo A/V.

Suggerimento:

- Se il messaggio "Segnale Assente" è ancora visualizzato, verificare di nuovo i collegamenti.
- Se per un certo periodo viene proiettata la stessa immagine statica, la proiezione video potrebbe contenere un'immagine persistente.

**[Impostazioni per computer notebook e LCD integrati (quando collegati)]**

Quando un notebook o un computer LCD integrato è collegato al proiettore, alcuni computer richiedono comandi chiave o impostazioni per modificare la destinazione d'uscita di un segnale video.

Premere "F4" e "F0" contemporaneamente per modificare le impostazioni.

Per informazioni dettagliate, consultare il manuale delle istruzioni del computer che si sta utilizzando.

Produttore	Esempio di commutazione uscita
NEC	"Fn" + "F3"
Panasonic	"Fn" + "F3"
Toshiba	"Fn" + "F5"
IBM	"Fn" + "F7"
SONY	"Fn" + "F7"
Fujitsu	"Fn" + "F10"
Macintosh	Dopo il riavvio, il monitoraggio e l'audio del pannello di controllo sono impostati su mirroring.

Suggerimento:

Alcuni computer non consentono di visualizzare le immagini sullo schermo contemporaneamente alla loro proiezione. In tal caso, utilizzare solo l'uscita esterna.

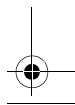
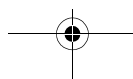
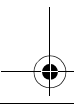
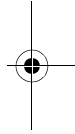
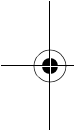



3.5 Regolazione di immagini

Questa sezione descrive come ottenere le migliori prestazioni video.
Vedere "2. Installazione" per ulteriori dettagli sulla posizione di installazione e la dimensione di proiezione.

Regolazione dell'angolo di proiezione

Regolare l'angolo di proiezione del proiettore.
Regolare il proiettore in modo che sia posizionato direttamente di fronte allo schermo.

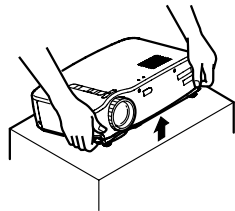

1. Sollevare il proiettore fino all'angolo di proiezione desiderato.

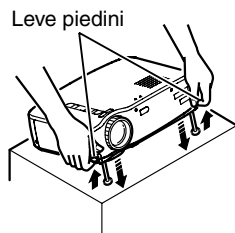

2. Sollevare le leve dei piedini con le dita fino all'altezza desiderata.

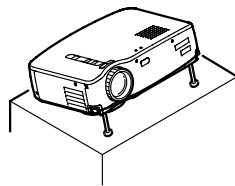

3. Rilasciare le leve dei piedini.

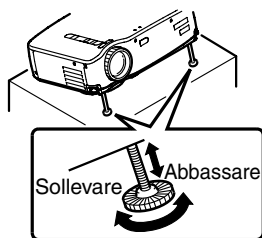

4. Regolare con precisione l'altezza del proiettore.
Girare la parte bassa dei piedini anteriori per regolare con precisione l'altezza.

Suggerimento:

Blocco dei piedini anteriori. (vedere pagina 36)



Regolazione della messa a fuoco

Questa sezione descrive come regolare la messa a fuoco del video.

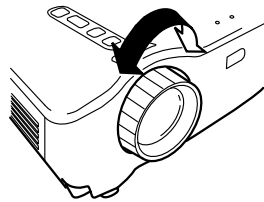

1. Per regolare la messa a fuoco, far ruotare l'anello di messa a fuoco sul proiettore.

Suggerimento:

- È impossibile mettere a fuoco l'immagine se l'obiettivo è sporco o coperto da condensazione. Ripulire l'obiettivo da eventuale sporco o condensazione (vedere pagina 70).
- Se la regolazione risulta impossibile, accertarsi che la distanza di installazione sia fra 1,0 m e 13,1 m.

Correzione Keystone (tramite il pulsante del proiettore)

Quando si modifica l'angolo di proiezione per mezzo delle leve dei piedini, è possibile servirsi della funzione di correzione keystone per correggere la distorsione trapezoidale verso l'alto o verso il basso di circa 15°.

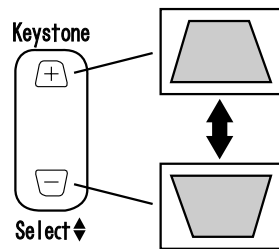

1. Per ridurre la distorsione trapezoidale, premere il pulsante Keystone sul proiettore.

Suggerimento:

- La correzione keystone riduce le dimensioni dello schermo
- La correzione keystone viene memorizzata. Sarà necessario regolare di nuovo l'immagine se il proiettore viene spostato in un luogo diverso oppure se l'angolo di proiezione è cambiato.
- Se una correzione keystone rende l'immagine visibilmente irregolare, ridurre la nitidezza del video con i comandi del menu Video > Nitidezza (vedere pagina 48).

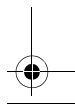
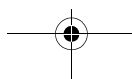
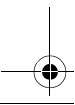
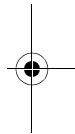
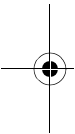

Regolazione di immagini (solo telecomando)

[Ottimizzazione del video del computer (tramite il pulsante "Auto")]

Questa funzione applica automaticamente valori di regolazione ottimizzati al segnale in ingresso da un computer.

Se l'ingresso è un segnale video, questa funzione non è disponibile.

I valori regolati impostati automaticamente sono "Tracking", "Posiz.Video" (verticale e orizzontale) e "Sincronismo".

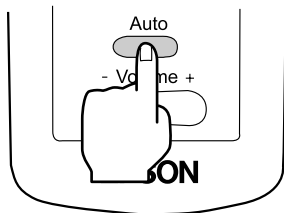

Suggerimento:

- Questa funzione non è in grado di ottimizzare la regolazione per alcuni tipi di segnale. In tal caso, servirsi dei comandi "Video Menu" per eseguire la regolazione (vedere pagina 47).
- Quando le funzioni come E-Zoom o A/V muting sono occupate, premere il pulsante Auto per disimpegnare queste funzioni prima della regolazione.

[Apertura di un menu per la regolazione]

Premere il pulsante Menu ed eseguire la regolazione tramite "Video Menu".

Per informazioni dettagliate, consultare "Funzionamento del menu su schermo(telecomando)" (vedere pagina 45).

Regolazione del volume (solo telecomando)

Premere il pulsante "Volume +, -" per regolare il volume a un livello facilmente udibile.

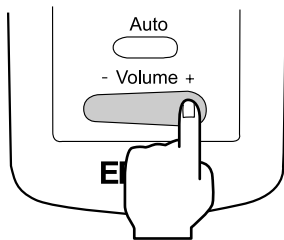

Suggerimento:

La regolazione non è disponibile se non vi è segnale audio.



3.6 Operazioni successive al termine della proiezione

Arresto

1. Premere il pulsante Power. Sarà visualizzato un messaggio di conferma "Power Off".

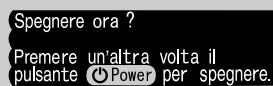

Spegnere ora ?
Premere un'altra volta il
pulsante  Power per spegnere.

2. Premere di nuovo il pulsante Power.
La lampada del proiettore si spegne, la spia di alimentazione lampeggia in arancione e, quando il raffreddamento è completato, la spia resta fissa in arancione.

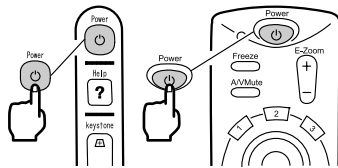

Suggerimento:

Se non si desidera spegnere l'unità, premere un altro pulsante.

Se non si effettua alcuna azione, il messaggio scompare dopo 7 secondi.

3. Verificare che la spia di alimentazione si illumini in arancione.

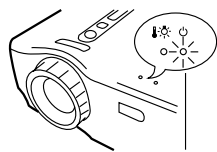

La spia di alimentazione si illuminerà di arancione.

Suggerimento:

- Un lampeggiamento in arancione della spia di alimentazione indica il raffreddamento* in corso (tale fase richiede circa 2 minuti). Non è possibile agire sui pulsanti durante la fase di raffreddamento (vedere pagina 78).
- Se la spina del cavo di alimentazione è scollegata dalla presa, la spia di alimentazione si spegne.

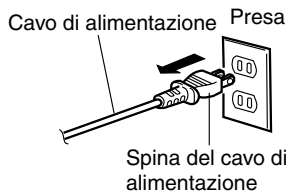

4. Estrarre la spina del cavo di alimentazione dalla presa.

Attenzione:

Non estrarre dalla presa la spina del cavo di alimentazione quando la spia di alimentazione lampeggia in arancione. Ciò potrebbe provocare un cattivo funzionamento o ridurre la durata della lampada del proiettore.

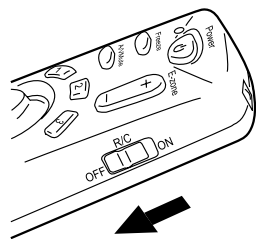

5. Posizionare l'interruttore R/C On Off del telecomando su Off.

Suggerimento:

A meno che l'interruttore R/C On Off del telecomando sia spento, una piccola quantità di corrente sarà assorbita dal telecomando, esaurendo le batterie. Impostare l'interruttore R/C On Off del telecomando su Off se il telecomando non sarà usato per un lungo periodo o se si sposta l'unità.

Conservazione

Al termine della proiezione, ritrarre le leve dei piedini nell'unità.

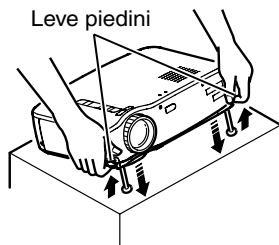

1. Sostenere con entrambe le mani il proiettore, tirare verso l'alto le leve dei piedini con le dita e abbassare l'unità lentamente.

2. Riposizionare il copriobiettivo.



4 Operatività

- 4.1 Utilizzo del telecomando come mouse 38
- 4.2 Ingrandimento di un'immagine..... 40
- 4.3 Regolazione delle dimensioni
dell'immagine 41
- 4.4 Aggiunta di effetti all'immagine..... 42
- 4.5 Arresto ed eliminazione di immagini..... 43
- 4.6 Visualizzazione dell'aiuto..... 44

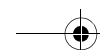

4.1 Utilizzo del telecomando come mouse

Il telecomando incluso può funzionare come mouse per un computer a distanza.

- Il pulsante Esc ha la stessa funzione del pulsante destro del mouse e il pulsante Enter ha la stessa funzione del pulsante sinistro del mouse.
- [L'utilizzo del telecomando come mouse consente di effettuare una presentazione su schermo senza assistenza.]

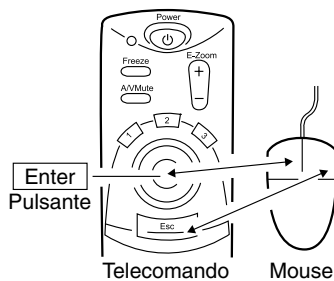
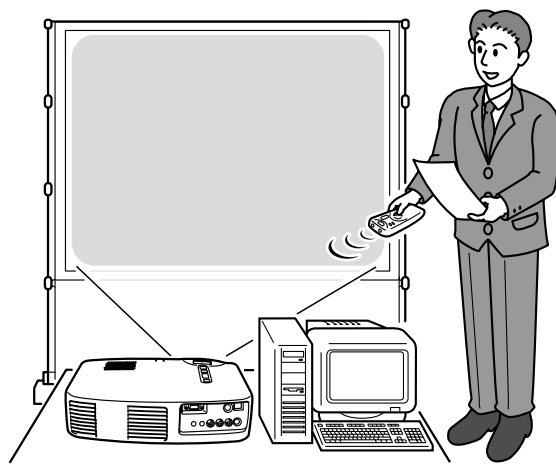

Suggerimento:

- Se sul proprio computer si invertono le funzioni dei pulsanti del mouse, anche le funzioni del telecomando cambiano come segue:
Pulsante Esc: pulsante sinistro del mouse
Pulsante Enter: pulsante destro del mouse
- Non è possibile utilizzare questa funzione quando le funzioni Effect, E-Zoom, Menu o Help sono in uso.

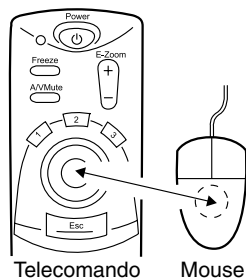

Collegamento

Prima di effettuare un collegamento, spegnere il proiettore e il computer.

Attenzione:

- Collegare un cavo mouse non USB con l'unità accesa può provocare un cattivo funzionamento o un guasto.
- Utilizzare solo il cavo del mouse fornito. Qualsiasi altro cavo potrebbe provocare un guasto.

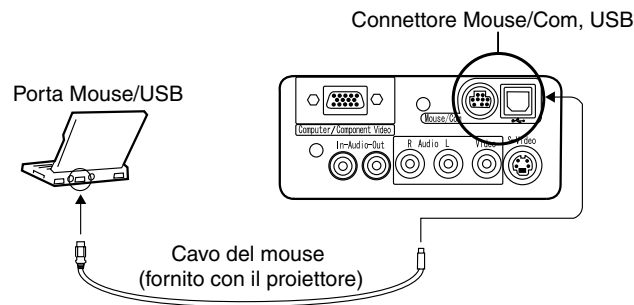

Computer	Cavo del mouse	Metodo di collegamento
Compatibile con PC/AT IBM (Macchina DOS/V)	Cavo mouse PS/2	Collegare il connettore Mouse/Com del proiettore alla porta del mouse sul computer.
Computer per Mouse USB* (vedere pagina 78)	Cavo mouse USB	Collegare il connettore mouse USB del proiettore alla porta USB del computer.

Se si utilizza un mouse USB, considerare quanto segue.

• Windows

Gli unici modelli compatibili sono quelli preinstallati con la configurazione standard dell'interfaccia USB in Windows2000 e Windows98.

Il funzionamento non è garantito in ambienti aggiornati da Windows3.1 e Windows95 a Windows98 e Windows2000.

• Macintosh

Gli unici modelli compatibili sono quelli con configurazione standard dell'interfaccia USB.

* L'interfaccia USB non garantisce il funzionamento di tutti i dispositivi compatibili con USB.

4.2 Ingrandimento di un'immagine

Il telecomando consente di ingrandire porzioni singole di un'immagine.

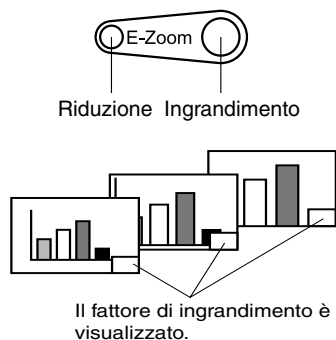

1. Premere il pulsante E-Zoom sul telecomando per ingrandire o ridurre la visualizzazione su schermo. (Il pulsante Esc disattiva questa funzione.)

Suggerimento:

È disponibile la funzione di ingrandimento e riduzione parziale a 24 fasi per fattori di 1x-4x.

2. Premere il pulsante Enter nel verso della direzione desiderata per effettuare lo scorrimento.

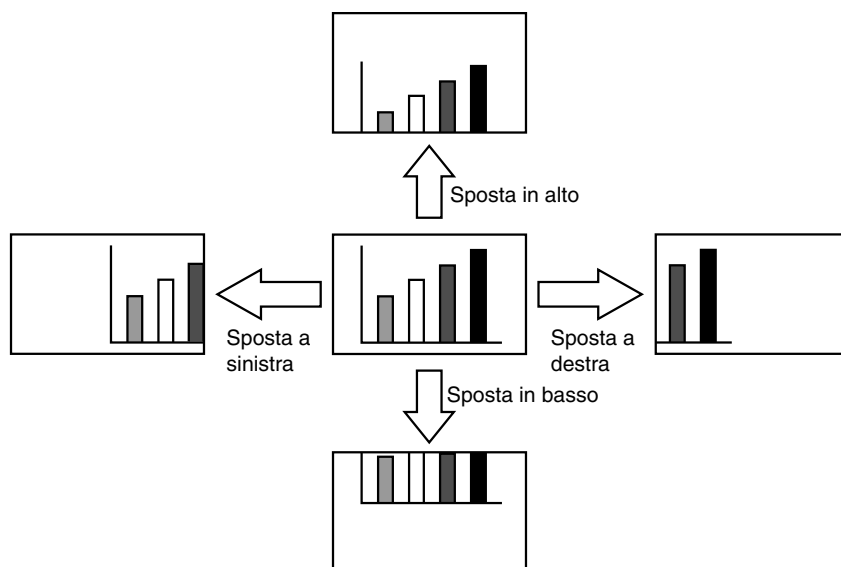



4.3 Regolazione delle dimensioni dell'immagine

Il pulsante Wide/Tele presente sul proiettore, consente di regolare la dimensione delle immagini.

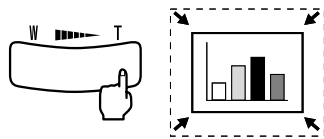

1. Premendo il lato destro del pulsante (Tele), le immagini vengono ridotte.

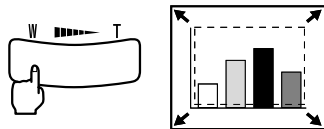

2. Premendo il lato sinistro del pulsante (Wide), le immagini vengono ingrandite.

Suggerimento:

- Il campo di riduzione/ingrandimento fornito dai pulsanti Tele e Wide va da 0,8x a 1,0x in 32 fasi.
- Tale funzione rimane attiva fino a quando non viene utilizzato il menu Reset Totale (vedere pagina 56).

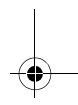
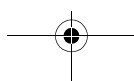
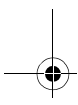
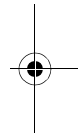
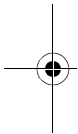



4.4 Aggiunta di effetti all'immagine

Utilizzando i pulsanti Effect1 ed Effect2, è possibile aggiungere degli effetti alle immagini durante la presentazione (per annullare questa funzione, premere il pulsante Esc).

Per informazioni sulle impostazioni degli effetti, vedere "5.4 Menu Effetto" (pagina 50).

Cursore/Timbro

Questo effetto visualizza un cursore sullo schermo e lo blocca nella posizione desiderata.

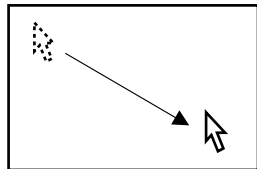

1. Premere il pulsante Effect1 per visualizzare il cursore.
2. Utilizzare il pulsante Enter per spostare il cursore nella posizione desiderata.
3. Premere il pulsante Enter, il cursore viene visualizzato come un timbro.

Suggerimento:

- Per rimuovere la visualizzazione del cursore come un timbro, attivare una barra orizzontale.
- Per rimuovere il timbro, premere il pulsante Effect3.

Barra orizzontale

Questo effetto visualizza sullo schermo una linea orizzontale che può essere spostata verso l'alto o verso il basso utilizzando il telecomando.

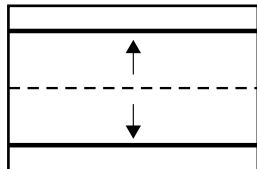
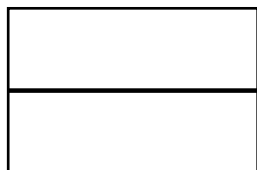

1. Premere il pulsante Effect2 per visualizzare una barra orizzontale.
2. Spostare il pulsante Enter verso l'alto oppure verso il basso per spostare la barra orizzontale verso l'alto oppure verso il basso.

Suggerimento:

- Per rimuovere la barra orizzontale, attivare il cursore/timbro.

4.5 Arresto ed eliminazione di immagini

Arresto di un'immagine in movimento (solo telecomando)

È possibile arrestare un'immagine in movimento (immagine video o di altro tipo).

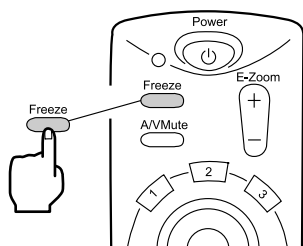

1. Premere il pulsante Freeze sul telecomando. (Per tornare alla visualizzazione normale, premere di nuovo il pulsante Freeze.)

Muting di immagini e suono (solo telecomando)

È possibile eseguire il muting di immagini e del suono proiettando un'immagine di colore nero o blu.

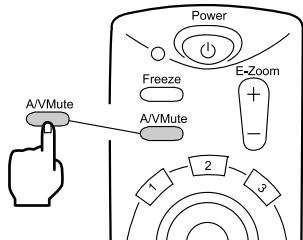

1. Premere il pulsante A/V Mute sul telecomando. (Per ripristinare l'audio, premere di nuovo il pulsante A/V Mute o un tasto qualsiasi.)

Suggerimento:

Utilizzando il menu *Impostazione > A/V Mute*, è possibile modificare il colore (nero, blu) dell'immagine proiettata quando è stato eseguito il muting audio e video (vedere pagina 52).

4.6 Visualizzazione dell'aiuto

Per la risoluzione di problemi, è possibile visualizzare sullo schermo l'aiuto specifico per argomenti. Utilizzare questa funzione quando si verificano dei problemi.

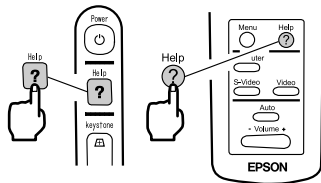

1. Premere il pulsante Help per attivare la funzione di aiuto.
(Per annullare questa funzione, premere di nuovo il pulsante Help.)

Suggerimento:

Qualora non si riesca a risolvere il problema utilizzando la funzione Help, consultare la sezione "Risoluzione dei problemi" contenuta in questo manuale (vedere pagina 59).

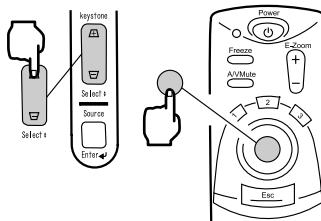

2. Utilizzare il pulsante Select presente sul proiettore per selezionare un argomento (sul telecomando, utilizzare il pulsante Enter).

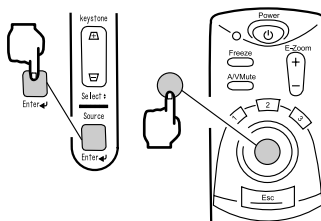
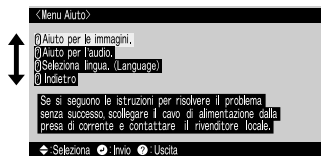

3. Premere il pulsante Enter per confermare la selezione.
4. Selezionare un argomento specifico come descritto nelle fasi 2 e 3, e seguire le istruzioni visualizzate.



5

Funzioni di menu (solo telecomando)

5.1	Operazioni fondamentali.....	46
5.2	Menu Video.....	47
5.3	Menu Audio	49
5.4	Menu Effetto	50
5.5	Menu Impostazione.....	51
5.6	Menu Avanzate	53
5.7	Menu Informazioni.....	54
5.8	Menu Reset Totale	56





5.1 Operazioni fondamentali

Questa sezione introduce le funzioni fondamentali disponibili all'interno dei menu.

Per le funzioni relative a ciascun menu, accedere alla guida disponibile all'interno di ciascun menu.

[Spiegazione dei simboli]

 : Premere il pulsante Enter verso l'alto oppure verso il basso.

 : Premere il pulsante Enter verso sinistra oppure verso destra.

 : Premere il pulsante Enter.

 : Premere il pulsante Esc.

[Apertura e chiusura dei menu]

Premere il pulsante Menu per visualizzare il menu principale.

Per chiudere questo menu, premere di nuovo il pulsante Menu.

Quando viene premuto il pulsante Menu per chiudere il menu principale, viene preservato lo stato esistente al momento della chiusura.

[Selezione dei menu]



Premere il pulsante Enter verso l'alto oppure verso il basso per spostare il menu verso l'alto o verso il basso.

[Navigazione nei sottomenu della struttura.]

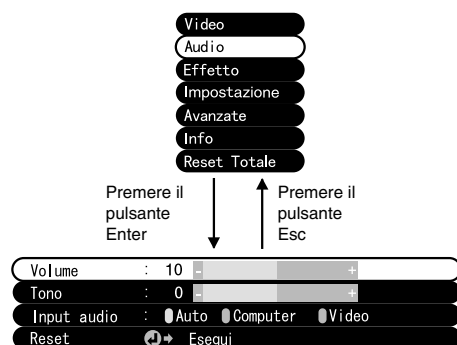

Premere il pulsante Enter per passare al menu secondario.
Premere il pulsante Esc per passare al menu principale.
Premere il pulsante Menu per eliminare la visualizzazione del Menu.



5.2 Menu Video

Visualizzazione dei menu

Premere il pulsante Menu, utilizzare il pulsante Enter per selezionare "Video" dal menu superiore visualizzato, e premere il pulsante Enter per procedere a un menu secondario.

Suggerimento:

- Quando non è presente un segnale video proveniente da un computer, il menu "Video" non è disponibile per le impostazioni.
- Quando non è presente un segnale video proveniente da un dispositivo A/V, soltanto il menu "Modo" è disponibile per le impostazioni.

Impostazioni

Gli elementi da impostare presenti all'interno dei menu sono diversi se la proiezione di immagini proviene da computer/componente o da immagini video.

Proiezione video da computer/componente



Proiezione video



Computer/Componente video. Video: Immagine video

Menu	Indice	Proiezione video	
		Computer/ Componente video	Video
Posiz.Video	Regolare l'allineamento video verticale e orizzontale. * Dopo aver regolato l'allineamento, un cambiamento del segnale video proveniente dal computer (ad esempio cambiamenti nella modalità di uscita oppure nel colore visualizzato) può richiedere un cambiamento della regolazione.	○	○
Tracking	Effettuare la regolazione quando nell'immagine appaiono larghe bande verticali. (Disponibile per le impostazioni soltanto quando il segnale in ingresso è del tipo RGB).	○	×

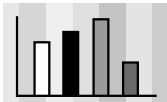

○: Impostazione disponibile ×: Impostazione non disponibile

Computer/Componente video. Video: Immagine video

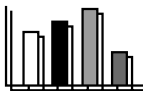
Menu	Indice	Proiezione video	
		Computer/ Componente video	Video
Sincronismo 	Effettuare la regolazione in presenza di sfarfallio oppure di sfocature (Disponibile per le impostazioni soltanto quando il segnale in ingresso è del tipo RGB). * Quando l'allineamento non è corretto, la regolazione del sincronismo non corregge lo sfarfallio. Effettuare sempre la regolazione dell'allineamento prima di procedere alla regolazione del sincronismo.	○	×
Luminosità	Regola la luminosità dell'immagine. +: Aumenta la luminosità dell'immagine. - : Riduce la luminosità dell'immagine.	○	○
Contrasto	Regola differenze nella intensità del colore. +: Aumenta le differenze nella intensità del colore. - : Riduce le differenze nella intensità del colore.	○	○
Colore	Regola la profondità del colore. +: Aumenta la profondità del colore. - : Riduce la profondità del colore.	×	○
Tinta	Regola la tonalità del colore. +: Aumenta il rosso. - : Aumenta il verde.	×	○
Nitidezza	Regola la nitidezza dell'immagine. +: Aumenta la nitidezza e la definizione dell'immagine. - : Riduce la nitidezza e la definizione dell'immagine. * Se la correzione trapezoidale risulta irregolare, ridurre l'intensità.	○	○
Gamma	Regola il colore dell'immagine proiettata. Dynam : Aumenta il contrasto. (Utilizzato nella proiezione di immagini contenenti testo e grafica) Normale: Imposta il valore medio del contrasto. Natur : Riduce il contrasto per ottenere colori naturali. (Utilizzato per ottenere immagini con colori naturali)	○	○
Segn. Input	Selezione del segnale in ingresso del computer/ componente video utilizzato. RGB : Immagini digitali YUV : Immagini con differenze di colore YCbCr: Immagini DVD YPbPr: Immagini HDTV	○	×
Setup Automatico	Ottimizza la risoluzione in ingresso del computer. (Impostare solo se il segnale in ingresso è di tipo RGB) ON : Auto Setup è attivo OFF: Auto Setup non è attivo	○	×
Modo	Selezione della modalità video da utilizzare. * Selezionando Auto viene impostata l'identificazione automatica del segnale video. Per la modalità PAL (60Hz), impostare su Manual.	×	○
Proporzioni	Selezione del rapporto immagine. (Impostare solo se è proiettata un'immagine componente video (YCbCr, YPbPr).)	○	○

Menu	Indice	Proiezione video	
		Computer/ Componente video	Video
Reset	Riporta le impostazioni del menu Video ai valori predefiniti dal produttore. * I valori predefiniti dal produttore sono riportati a pagina 57. Per reimpostare tutti i menu sui valori predefiniti dal produttore, utilizzare il menu "Reset Totale".	○	○

○: Impostazione disponibile ✕: Impostazione non disponibile

5.3 Menu Audio

Visualizzazione dei menu

Premere il pulsante Menu, utilizzare il pulsante Enter per selezionare "Audio" dal menu superiore visualizzato, e premere il pulsante Enter per procedere a un menu secondario.

Impostazioni

Menu	Indice
Volume	Regola il volume dell'uscita audio dal proiettore. +: Aumenta il volume. - : Riduce il volume.
Tono	Regola il tono dell'uscita audio dal proiettore. +: Enfatizza gli alti. - : Attenua gli alti.
Input audio	Selezione dell'ingresso audio di destinazione. (Se il segnale in ingresso è un segnale componente video, selezionare Video.) Auto : Viene selezionato l'ingresso audio corrispondente a quello del video visualizzato. (Ad esempio: Quando viene visualizzato un video da computer, viene selezionato l'ingresso audio dal computer). Computer : Viene selezionato l'ingresso audio dal computer. Video : Viene selezionato l'ingresso audio dal dispositivo A/V.
Reset	Riporta le impostazioni del menu Audio ai valori predefiniti dal produttore. * I valori predefiniti dal produttore sono riportati a pagina 57. Per reimpostare tutti i menu sui valori predefiniti dal produttore, utilizzare il menu Reset Totale.



5.4 Menu Effetto

Visualizzazione dei menu

Premere il pulsante Menu, utilizzare il pulsante Enter per selezionare "Effetto" dal menu superiore visualizzato, e premere il pulsante Enter per procedere a un menu secondario.

Impostazioni

Menu	Indice
Cursore/Timbro	Impostazioni specifiche per la funzione cursore/timbro assegnata al pulsante Effect1 del telecomando. Forma : Selezione della forma del cursore/timbro. Percentuale Zoom : Selezione del fattore di ingrandimento di visualizzazione per il cursore/timbro.
Barra orizz.	Impostazioni specifiche per la funzione barra orizzontale assegnata al pulsante Effect2 del telecomando. Colore : Selezione del colore della barra orizzontale. Larghezza : Selezione della larghezza della banda orizzontale da 2 a 20 punti (con incrementi di 2 punti).
Velocità Cursore	Selezione della velocità del cursore. L : Bassa M : Media H : Alta
Reset	Ripristino delle impostazioni del menu Effetto ai valori predefiniti dal produttore. * I valori predefiniti dal produttore sono riportati a pagina 57. Per reimpostare tutti i menu sui valori predefiniti dal produttore, utilizzare il menu Reset Totale.

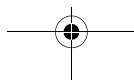





5.5 Menu Impostazione

Visualizzazione dei menu

Premere il pulsante Menu, utilizzare il pulsante Enter per selezionare "Impostazione" dal menu superiore visualizzato, e premere il pulsante Enter per procedere a un menu secondario.

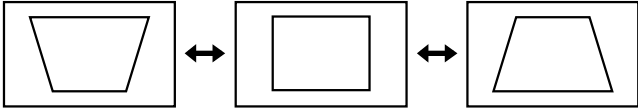
Impostazioni

Menu	Indice
Distorsione trapezoidale	<p>Se lo schermo risulta distorto con forma trapezoidale, regolarlo fino a ottenere una visualizzazione normale.</p> <p>-: allarga lo schermo superiore Schermo normale +: allarga lo schermo inferiore</p>  <ul style="list-style-type: none"> * È possibile regolare lo schermo utilizzando anche il pulsante Keystone presente sul proiettore. • La correzione keystone riduce le dimensioni dello schermo. • La correzione keystone viene memorizzata. Sarà necessario procedere ad una nuova regolazione dell'immagine qualora venga modificato l'angolo di proiezione. • Se una correzione keystone rende l'immagine visibilmente irregolare, ridurre la nitidezza video con i comandi del menu Video > Nitidezza.
Nessun Segnale	<p>Impostazione della visualizzazione in assenza di segnale video.</p> <p>OFF : Non viene visualizzato alcun messaggio. (Viene visualizzato uno schermo nero.)</p> <p>Vuoto : Viene visualizzato il messaggio "Segnale Assente" su sfondo nero (quando la lingua selezionata è l'italiano).</p> <p>Blu : Viene visualizzato il messaggio "Segnale Assente" su sfondo blu (quando la lingua selezionata è l'italiano).</p>
Sorgente	<p>Impostazione della visualizzazione/non visualizzazione su schermo dell'origine in ingresso correntemente selezionata.</p> <p>ON : Dopo aver commutato l'origine in ingresso, l'origine in ingresso viene visualizzata per circa 3 secondi.</p>  <p>OFF : L'origine in ingresso non viene visualizzata.</p>

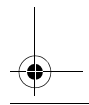
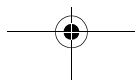
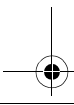
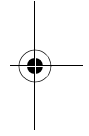
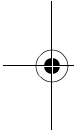



Menu	Indice
A/V Mute* (vedere pagina 78)	Esclusione temporanea del video durante una presentazione per indirizzare l'attenzione sul presentatore oppure altrove. Premere il pulsante A/V Mute per utilizzare questa funzione. Vuoto : Viene visualizzato uno schermo nero. Blu : Viene visualizzato uno schermo blu.
Modo Sleep	Dopo avere attivato la modalità di sospensione, il proiettore entra nella modalità di attesa se il segnale in ingresso è immesso costantemente per 30 minuti da un'origine esterna. ON : La modalità di sospensione è attiva OFF : La modalità di sospensione non è attiva
Reset	Ripristino delle impostazioni del menu Impostazione ai valori predefiniti dal produttore. * I valori predefiniti dal produttore sono riportati a pagina 57. Per reimpostare tutti i menu sui valori predefiniti dal produttore, utilizzare il menu Reset Totale.

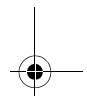
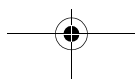
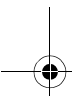
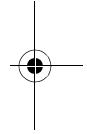
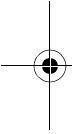



5.6 Menu Avanzate

Visualizzazione dei menu

Premere il pulsante Menu, utilizzare il pulsante Enter per selezionare "Avanzate" dal menu superiore visualizzato, e premere il pulsante Enter per procedere a un menu secondario.

Impostazioni

Menu	Indice
Lingua	Selezione della lingua di visualizzazione dei menu. È possibile selezionare una delle seguenti lingue: Japanese, English, Français, Deutsch, Italiano, Español, Portuguesa, Chinese e Corano.
Impostazione colore	Utilizzo della temperatura colore oppure di RGB per creare le impostazioni relative ai colori visualizzati sullo schermo. Temp.Colore: Regola la temperatura colore del video. Selezionare "Temp.Colore" e premere il pulsante Enter per creare le impostazioni. Le unità relative alle impostazioni sono espresse in Kelvin (K). + : Aumenta la temperatura colore (enfatisza il blu). - : Riduce la temperatura colore (enfatisza il rosso).
	RGB : Regola l'intensità del rosso, del verde e del blu. Selezionare "RGB" e premere il pulsante Enter per creare le impostazioni. + : Enfatisza il colore. - : Attenua il colore.
Retroproiez.	Questa impostazione viene utilizzata per le proiezioni effettuate dalla parte posteriore dello schermo. ON : Inverte verticalmente l'immagine proiettata. OFF : Ripristina l'immagine originale.
Girare	Questa impostazione viene utilizzata per le proiezioni effettuate da un proiettore montato al soffitto. ON : Inverte verticalmente ed orizzontalmente l'immagine proiettata. OFF : Ripristina l'immagine originale.
Reset	Ripristino delle impostazioni del menu Avanzate ai valori predefiniti dal produttore. * I valori predefiniti dal produttore sono riportati a pagina 57. Per reimpostare tutti i menu sui valori predefiniti dal produttore, utilizzare il menu Reset Totale.



5.7 Menu Informazioni

Visualizzazione dei menu

Premere il pulsante Menu, utilizzare il pulsante Enter per selezionare "About" dal menu superiore visualizzato, e premere il pulsante Enter per procedere a un menu secondario.

Informazioni relative all'impostazione e alla visualizzazione

Le informazioni relative alle impostazioni visualizzate nel menu About differiscono da quelle di seguito riportate quando la proiezione video viene eseguita da computer o da un dispositivo video.

Proiezione video da computer/componente

Durata Lamp.	: 0 H
Reset timer lamp.	: Esegui
Sorgente Video	: Computer
Segn. input	: RGB
Frequenza	: H 48.52 kHz
	: V 60.1 Hz
Polarità SYNC	: H Positive
	: V Negative
Modo SYNC	: Separate Sync
Risoluzione	: 1024 x 768
Velocità refresh	: 60.1 Hz

Proiezione video

Durata Lamp.	: 0 H
Reset timer lamp.	: Esegui
Sorgente Video	: Video
Segnale Video	: Auto (NTSC4.43)

Computer/Componente video. Video: Immagine video

Menu	Indice	Proiezione video	
		Computer/ Componente video	Video
Durata Lamp.	Visualizzazione del tempo di accensione cumulativo della lampada.	○	○
Reset timer lamp.	Impostazione su zero del tempo di accensione cumulativo della lampada. Utilizzare questa funzione quando si effettua la sostituzione della lampada.	○	○
Sorgente Video	Visualizzazione dell'origine del video visualizzato sullo schermo.	○	○
Segn. input	Visualizzazione del segnale di ingresso di un computer/componente video.	○	×
Frequenza	Visualizzazione delle frequenze. H : Visualizza la frequenza di scansione orizzontale. V : Visualizza la frequenza di scansione verticale.	○	×
Polarità SYNC	Visualizzazione della polarità del sincronismo.	○	×

○ : Visualizzazione × : Nessuna visualizzazione



Comp: Video dal computer A/V: Video da un dispositivo A/V

Menu	Indice	Proiezione video	
		Computer/ Componente video	Video
Modo SYNC	Visualizzazione delle caratteristiche del sincronismo.	○	×
Risoluzione	Visualizza la risoluzione in ingresso.	○	×
Velocità refresh	Visualizza la frequenza di aggiornamento (frequenza verticale).	○	×
Segnale Video	Visualizza la modalità del segnale di un dispositivo A/V. (Quando è impostato su Auto all'interno del menu, viene visualizzato "Auto (NTSC)").	×	○

○: Visualizzazione ×: Nessuna visualizzazione

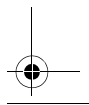
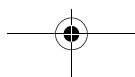
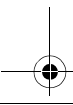
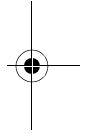
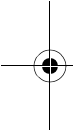

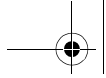

5.8 Menu Reset Totale

Visualizzazione dei menu

Premere il pulsante Menu, e utilizzare il pulsante Enter per selezionare "Reset Totale" dal menu principale visualizzato.

Impostazioni

Menu	Indice
Reset Totale	Ripristina tutte le impostazioni del menu ai valori iniziali. (Escluse le impostazioni relative alla lampada e alla lingua) * Notare che le impostazioni posteriore e inverti vengono modificate con tale operazione.

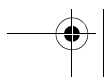
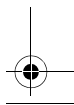
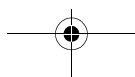
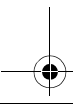
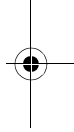
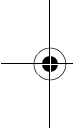

Elenco delle impostazioni iniziali

Vengono di seguito elencate le impostazioni predefinite del produttore.

Titolo menu principale	Titolo menu secondario	Impostazioni iniziali
Video (Computer/ Componente Video)	Posiz. Video	Valore medio
	Tracking	Dipendente dalla connessione segnali
	Sincronismo	0
	Luminosità	Valore medio
	Contrasto	
	Nitidezza	
	Gamma	
	Segn. Input	RGB
	Setup Automatico	ON
	Proporzioni	4:3
Video (dispositivo A/V)	Posiz. Video	Valore medio
	Luminosità	
	Contrasto	
	Colore	
	Tinta	
	Nitidezza	
	Gamma	Normale
	Modo	Auto
	Proporzioni	4:3
Audio	Volume	Valore medio
	Tono	
	Input audio	Auto
Effetto	Cursore/Timbro	Forma:  Percentuale Zoom: 100%
	Barra orizz.	Colore: Magenta Larghezza: 2
	Velocità Cursore	M
Impostazione	Distorsione trapezoidale	Valore medio
	Nessun Segnale	Blue
	Sorgente	ON
	A/V Mute	Vuoto
	Modo Sleep	OFF
Avanzate	Lingua	Temp. Colore , Computer/Componente video: 7500K, Video: 6700K
	Impostazione colore	
	Retroproiez.	
	Girare	

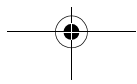
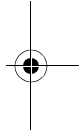
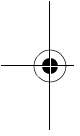
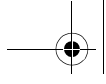



6

Risoluzione dei problemi

6.1	Possibili guasti	60
6.2	Problemi non risolvibili con le indicazioni delle spie.....	62

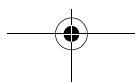
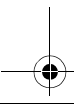

6.1 Possibili guasti

Nel caso in cui il proiettore possa essere guasto, controllare prima di tutto le spie presenti sul proiettore.

Il proiettore presenta una "spia di alimentazione" e una "spia di allarme/problema" che forniscono informazioni sullo stato del proiettore.

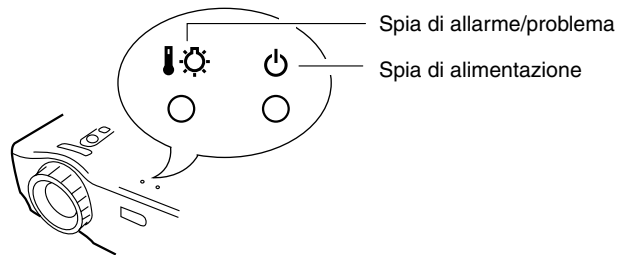

Spia di alimentazione

Stato delle spie	Causa	Rimedio o stato	Vedere pagina
Arancione fisso	Stato di attesa	(Non insolito) Premere il pulsante "Power" per avviare la proiezione.	28
Arancione lampeggiante	Raffreddamento in corso	(Non insolito) Attendere. Il raffreddamento* richiede circa 2 minuti. (vedere pagina 78) Non è possibile agire sul pulsante Power durante la fase di raffreddamento. Premere di nuovo il pulsante al termine della fase di raffreddamento.	35
Verde fisso	Proiezione in corso	(Non insolito)	29
Verde lampeggiante	Riscaldamento in corso	(Non insolito) Attendere. Il tempo di riscaldamento è di circa 30 secondi. Al termine della fase di riscaldamento, la spia verde lampeggiante diventa fissa.	29
Non accesa	Mancanza di alimentazione	Se la lampada è stata sostituita, verificare che la lampada e il coperchio della lampada siano stati correttamente installati.	72
		Controllare le connessioni del cavo di alimentazione.	28
		Controllare la tensione sulla presa.	28

Spia di allarme/problema

Stato delle spie	Causa	Rimedio o stato	Vedere pagina
Rosso fisso	Temperatura interna elevata	L'intervallo di temperatura per l'utilizzo del proiettore è tra 5° e 35°C, e il proiettore deve essere utilizzato all'interno di questo intervallo.	81
		Posizionare il proiettore in un luogo ben ventilato evitando di ostruire le aperture di aspirazione e scarico aria.	18
		Pulire l'apertura di aspirazione aria.	71
		Quando la spia è di colore rosso, spegnere la lampada per ridurre la temperatura interna del proiettore.	-
Rosso lampeggiante (ad intervalli di 1 secondo)	Problema relativo alla lampada	Installare una lampada nuova. Numero modello: ELPLP13	72
		Se la lampada si è rotta, maneggiare con cura le parti per evitare lesioni personali, e contattare un Centro assistenza Epson per le riparazioni (non è possibile proiettare un video finché la lampada non viene sostituita)	-
		Se la lampada o il coprilampada non sono collegati accuratamente, seguire le relative istruzioni.	70
Rosso lampeggiante (ad intervalli di 2 secondi)	Problema interno	Smettere di utilizzare il proiettore, disinserire la spina dalla presa e consultare il rivenditore o un Centro assistenza Epson (presente nell'elenco alla fine di questo manuale) per le riparazioni.	-
Arancione lampeggiante	Raffreddamento rapido in corso	Non si tratta di un vero problema; la proiezione sarà interrotta automaticamente per evitare un ulteriore innalzamento della temperatura.	-
		L'intervallo di temperatura per l'utilizzo del proiettore è tra 5°C e 35°C, e il proiettore deve essere utilizzato all'interno di questo intervallo.	81
		Posizionare il proiettore in un luogo ben ventilato evitando di ostruire le aperture di aspirazione e scarico aria.	18
		Pulire l'apertura di aspirazione aria.	71

Suggerimento:

- Se la spia non segnala anomalie, ma si verificano problemi durante la proiezione video, consultare la sezione "Problemi non risolvibili con le indicazioni delle spie" alla pagina seguente.
- Se lo stato della spia non è presente all'interno di questa tabella, consultare il rivenditore.



6.2 Problemi non risolvibili con le indicazioni delle spie

Non viene effettuata la proiezione del video

[Non viene visualizzato nulla]



Nessuna visualizzazione

- **Il copriobiettivo è ancora installato? Vedere pagina 28**
- **L'alimentazione è stata spenta e poi immediatamente riaccesa? Vedere pagina 35**
Il pulsante Power non può essere utilizzato immediatamente dopo aver spento la proiezione. Il pulsante Power diviene operativo al termine della fase di raffreddamento*. Vedere pagina 78
- **La modalità di sospensione è attiva? Vedere pagina 52**
Se la modalità di sospensione è attiva e il segnale video viene interrotto per un periodo di 30 minuti, la lampada del proiettore si spegne automaticamente.
- **La luminosità video è regolata correttamente? Vedere pagina 48**
- **La modalità "A/V Mute" è attiva? Vedere pagina 52**
- **Lo screen saver è attivo o il computer è in modalità di risparmio energetico? Vedere pagina 56**

[Viene visualizzato un messaggio]

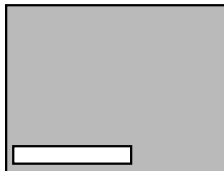

Viene visualizzato il messaggio "Non Supportato".

- **La risoluzione del segnale video in uscita del computer è superiore alla risoluzione SXGA (1280x1024)? Vedere pagina 23**
- **Verificare che la frequenza del segnale video in uscita del computer sia in modalità compatibile. Vedere pagina 23**

Consultare il manuale delle istruzioni del computer per eventuali modifiche da apportare alla risoluzione oppure alla frequenza del segnale video in uscita del computer.

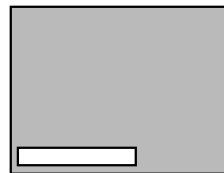

Viene visualizzato il messaggio "Segnale Assente".

- **I cavi sono collegati correttamente? Vedere le pagine 24 e 25**
- **Il terminale di ingresso video collegato è stato selezionato correttamente? Vedere pagina 30**
Premere il pulsante Source presente sul proiettore (Computer, Video, oppure S-Video sul telecomando) per selezionare l'origine video.
- **Il computer oppure il dispositivo A/V è collegato all'alimentazione? Vedere pagina 30**



- **È presente un segnale video in uscita da un computer oppure da un dispositivo A/V collegato?**
- **Quando si utilizza un notebook o un computer LCD integrato, questo deve fornire un segnale video in uscita al proiettore. Vedere pagina 31**

Il segnale video viene normalmente fornito in uscita soltanto allo schermo LCD e non esternamente.

Impostare il segnale video sull'uscita esterna.

Alcuni computer non visualizzano le immagini sullo schermo LCD anche quando il segnale video viene inviato all'uscita esterna.

Consultare con attenzione le sezioni del tipo "Fornire un segnale di uscita esterno" e "Fornire un'uscita ad un monitor esterno" presenti nel manuale delle istruzioni del computer collegato.

L'immagine è poco chiara

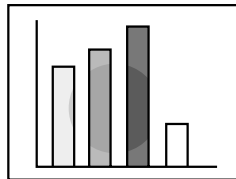

- Immagine sfocata
- Immagine solo parzialmente messa a fuoco
- Non messa a fuoco

- **La messa a fuoco è regolata correttamente? Vedere pagina 33**

- **La distanza di proiezione è ottimale? Vedere pagina 20**

La distanza di proiezione consigliata va da 1,0m a 13,1m. Installare il proiettore in modo da rispettare questo intervallo.

- **L'obiettivo è sporco? Vedere pagina 70**

- **Il raggio di proiezione è posizionato direttamente contro lo schermo? Vedere pagina 18**

- **La lente è coperta di condensa?**

Trasportando il proiettore da un ambiente freddo ad un ambiente caldo la lente può ricoprirsi di condensa e l'immagine risulta sfocata. Dopo un breve periodo di tempo la visualizzazione dell'immagine ritorna normale.

- **Premere il pulsante Auto sul telecomando. Vedere pagina 34**

- **Sono stati regolati i valori relativi a Sincronismo*, Tracking*, e Posiz.Video? Vedere pagina 47,78**

Utilizzare il menu per effettuare la regolazione.

- **Le impostazioni relative alla modalità del segnale video sono corrette? Vedere pagina 48**

Utilizzare gli elementi del menu Menu > Video > Modo per selezionare il formato del segnale video.

Non è sempre possibile effettuare il rilevamento automatico in base al segnale video in ingresso.

- **Le impostazioni del segnale video al computer/ componente sono corrette? Vedere pagina 48**



Selezionare le impostazioni corrette relative all'ingresso del segnale video tramite Menu > Video > Segn.input.

RGB : Immagini digitali

YUV : Immagini con differenze di colore

YCbCr: Immagini DVD

YPbPr: Immagini HDTV

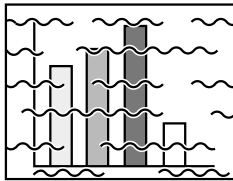

- Immagine disturbata
- Rumorosa

• **I cavi sono collegati correttamente? Vedere le pagine 24 e 25**

• **È stata selezionata la risoluzione corretta? Vedere pagina 23**

Impostare il computer in modo da fornire un segnale compatibile con il proiettore. Consultare il manuale delle istruzioni del computer per modificare il segnale.

• **Premere il pulsante Auto sul telecomando. Vedere pagina 34**

• **Sono stati regolati i valori relativi a Sincronismo*, Tracking*, e Posiz.Video? Vedere pagina 47,78**

Utilizzare il menu per effettuare la regolazione.

• **Le impostazioni relative alla modalità del segnale video sono corrette? Vedere pagina 48**

Per le immagini video Utilizzare gli elementi del menu Menu > Video > Modo per selezionare il formato del segnale video. Non è sempre possibile effettuare il rilevamento automatico in base al segnale video in ingresso.

• **Le impostazioni del segnale video al computer/ componente sono corrette? Vedere pagina 48**

Selezionare le impostazioni corrette relative all'ingresso del segnale video tramite Menu > Video > Segn.input.

RGB : Immagini digitali

YUV : Immagini con differenze di colore

YCbCr: Immagini DVD

YPbPr: Immagini HDTV

• **Si sta utilizzando un cavo fornito con il proiettore oppure in vendita separatamente? Vedere a pagina 76.**

• **I cavi sono troppo lunghi?**

In presenza di cavi per computer con una lunghezza superiore a 10m, è necessario utilizzare un amplificatore di segnale video reperibile in commercio.

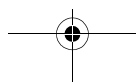
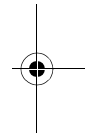
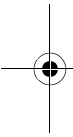



L'immagine scompare oppure è sottodimensionata

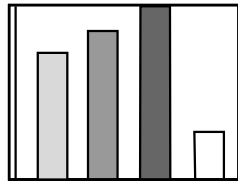

- L'immagine scompare
- Sottodimensionata

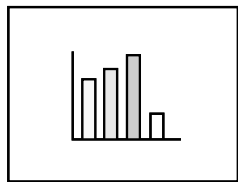

- **È stata effettuata la regolazione del valore Posiz.Video? Vedere pagina 47**
Utilizzare gli elementi del menu Menu > Video > Posiz.Video per effettuare la regolazione.
- **È stata selezionata la risoluzione corretta? Vedere pagina 23**
Impostare il computer in modo da fornire un segnale compatibile con il proiettore. Consultare il manuale delle istruzioni del computer per modificare il segnale.
- **Modificare la risoluzione del notebook o del computer. Vedere pagina 31**
Modificare la risoluzione per ottenere una visualizzazione completa sullo schermo LCD, oppure collegare il segnale video soltanto all'uscita esterna.

La qualità dei colori dell'immagine è scadente

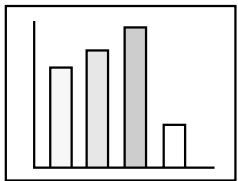

- **La luminosità dell'immagine è regolata correttamente? Vedere pagina 48**
- **I cavi sono collegati correttamente? Vedere le pagine 24 e 25**
- **Il contrasto* è regolato correttamente? Vedere le pagine 48 e 78**
- **Il colore è regolato correttamente? Vedere pagina 53**
- **La profondità e la tinta del colore sono regolati correttamente? Vedere pagina 48**
(La tinta e la visualizzazione video di un monitor di un computer o di un monitor LCD possono non corrispondere, ma non si tratta di una situazione insolita.)
- **È necessario sostituire la lampada? Vedere pagina 72**
Una lampada che ha quasi esaurito il proprio ciclo utile può produrre una tinta scadente e dovrebbe essere sostituita con una lampada nuova.
- **Le impostazioni del segnale video al computer/ componente sono corrette? Vedere pagina 48**
Selezionare le impostazioni corrette relative all'ingresso del segnale video tramite Menu > Video > Segn.input.
RGB : Immagini digitali
YUV : Immagini con differenze di colore
YCbCr: Immagini DVD
YPbPr: Immagini HDTV

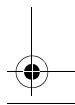
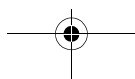
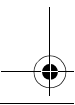
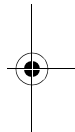
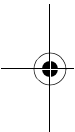



Le immagini sono scure

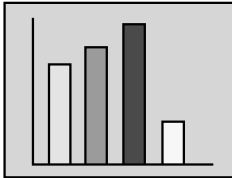

- **È necessario sostituire la lampada? Vedere pagina 72**
Una lampada che ha quasi esaurito il proprio ciclo utile può produrre una tinta scadente e dovrebbe essere sostituita con una lampada nuova.
- **La luminosità dell'immagine è regolata correttamente? Vedere pagina 48**
- **Il contrasto* è regolato correttamente? Vedere le pagine 48 e 78**

Non viene rilevato alcun suono

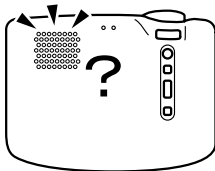

- **Gli ingressi audio sono collegati correttamente? Vedere pagina 24**
- **Le uscite audio sono collegate correttamente? Vedere pagina 27**
- **È stato selezionato il video di cui si desidera inviare l'audio in uscita? Vedere pagina 30**
- **Il volume è regolato al minimo? Vedere pagina 34**
- **La funzione A/V Mute è attiva? Vedere pagina 52**
Anche la modalità A/V mute potrebbe essere attiva. Premere il pulsante Volume per ripristinare l'audio.
- **L'impostazione dell'ingresso del segnale audio è corretta? Vedere pag. 49**
Scegliere il corretto segnale audio selezionando Menu > Audio > Input audio.



Il telecomando non funziona



- **L'interruttore R/C On Off del telecomando è posizionato su On? Vedere pagina 29**
- **Il telecomando è puntato nella direzione giusta? Vedere pagina 15**
Il campo di azione è compreso tra circa 30° a sinistra o a destra e tra circa 15° al di sopra o al di sotto del sensore del telecomando presente sul proiettore.
- **Il telecomando è troppo distante dal proiettore? Vedere pagina 15**
La distanza operativa è di circa 10m.
- **Il ricevitore del telecomando sul proiettore è ostruito?**





- Il ricevitore del telecomando si trova nel raggio della luce solare diretta oppure di illuminazione fluorescente?
- Sono presenti le batterie? Vedere pagina 16
- Le batterie sono scariche? Vedere pagina 16
- Le batterie sono inserite correttamente? Vedere pagina 16

Impossibile spegnere il proiettore (dopo aver premuto il pulsante Power)

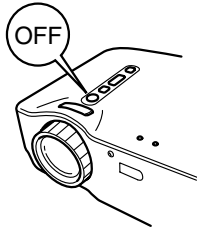

- **La spia di alimentazione resta fissa in arancione.**
La spia di alimentazione del proiettore è progettata per rimanere accesa anche dopo aver spento il proiettore. Se la spina è scollegata dalla presa, la spia di alimentazione si spegne.
- **La ventola non si arresta.**
Dopo aver premuto il pulsante Power e l'alimentazione si è spenta, inizia la fase di raffreddamento*. Vedere pagina 78
Al termine della fase di raffreddamento la spia di alimentazione si illumina in arancione, è opportuno quindi scollegare la spina dalla presa.
* Il tempo di raffreddamento varia in base alla temperatura esterna e ad altri fattori.

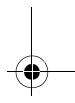
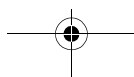
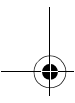
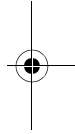
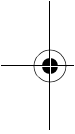

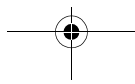
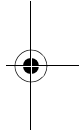
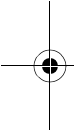
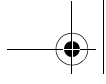



7 **Manutenzione**

7.1	Pulitura del proiettore, Sostituzione dell'obiettivo, Pulitura dell'apertura di aspirazione aria.....	70
7.2	Sostituzione della lampada.....	72

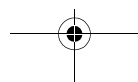
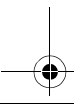



7.1 Pulitura del proiettore, Sostituzione dell'obiettivo, Pulitura dell'apertura di aspirazione aria

Eeguire la pulitura del proiettore quando è sporco o quando la qualità di proiezione dell'immagine risulta scarsa. Eeguire la pulitura dell'apertura di aspirazione aria ogni 100 ore di utilizzo.

Avvertenza:

- *L'involucro del proiettore deve essere aperto soltanto da personale di assistenza qualificato. Il proiettore contiene molti componenti ad alta tensione che possono provocare scosse elettriche. Per riparazioni interne, manutenzione e pulitura, è opportuno rivolgersi al rivenditore o a un Centro assistenza Epson.*
- *Adottare particolare cautela nel maneggiare il cavo di alimentazione e il connettore. La manipolazione impropria potrebbe provocare combustione o scosse elettriche. È opportuno seguire le seguenti indicazioni nel maneggiare la spina.*
 - *Non inserire la spina o il connettore nella presa o terminale se sporchi o contenenti oggetti estranei.*
 - *Introdurre saldamente la spina e il connettore nel terminale fino al completo inserimento.*
 - *Non estrarre la spina o il connettore con le mani umide.*

Attenzione:

- *Non rimuovere in nessun caso la lampada immediatamente dopo l'uso.*
 - *Il calore potrebbe provocare ustioni o altre lesioni.*
 - *Attendere 60 minuti circa dopo aver spento l'alimentazione e rimuovere la lampada dopo che il proiettore si è raffreddato completamente.*
- *Durante l'esecuzione di tali operazioni, scollegare il cavo di alimentazione e il connettore dalla presa e dal terminale rispettivamente.*
È possibile provocare scosse elettriche.

Spegnere il proiettore e scollegare il cavo di alimentazione prima di eseguire la pulitura.

Pulitura del proiettore

- Ripulire il proiettore da eventuale sporco con un panno morbido.
- Per uno sporco più resistente, ripulire il proiettore con un panno bagnato con detergente leggero e ben strizzato, quindi asciugare con un altro panno apposito.
Non utilizzare cera, benzina, diluenti o altre sostanze volatili. Ciò potrebbe provocare dei danni all'involucro o graffiare la superficie.

Pulitura dell'obiettivo

Pulire l'obiettivo con un soffiatore apposito o con un panno speciale per obiettivi. La superficie dell'obiettivo si può graffiare facilmente. Evitare urti con oggetti che possono graffiarlo.





Pulitura delle aperture di aspirazione aria.

L'accumulo di polvere nelle aperture di aspirazione aria compromette la ventilazione, determina un aumento della temperatura interna e può provocare guasti.

Per prevenire l'entrata di detriti nelle aperture di aspirazione aria, posizionare sempre il proiettore in posizione diritta. Quindi utilizzare un'aspirapolvere o dispositivo equivalente per aspirare la polvere dalle aperture di aspirazione aria.

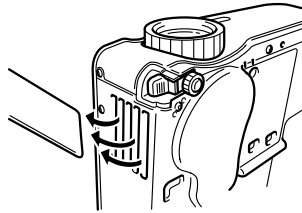

Suggerimento:

Se non è possibile rimuovere i detriti dalle aperture di aspirazione aria, procedere alla sostituzione.

Consultare il rivenditore autorizzato.

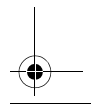
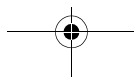
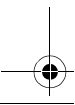
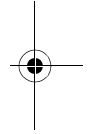
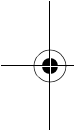

7.2 Sostituzione della lampada

Sostituire la lampada con una nuova nei casi seguenti.
La lampada di ricambio non è fornita (venduta separatamente).
(Modello N°: ELPLP13)

[Quando il seguente messaggio viene visualizzato per 30 secondi dopo l'inizio della proiezione: "Sostituire la Lampada Dopo la sostituzione della lampada, azzerare il timer della lampada come indicato nel manuale utente.]

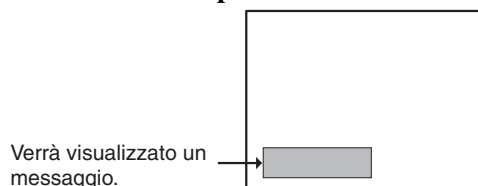

[Quando la spia di problema/allarme lampeggia in rosso a intervalli di un secondo.]



[Quando la luminosità o la qualità dell'immagine sono inferiori alle prestazioni iniziali.]

Suggerimento:

- Se la lampada non si accende, sostituirla anche se il ciclo utile (durata) non è scaduto.
- Per preservare la luminosità e la qualità dell'immagine, sostituire la lampada nel minor tempo possibile dopo la visualizzazione del messaggio di sostituzione lampada.
- Per preservare la luminosità e la qualità dell'immagine, il tempo di visualizzazione dei messaggi di sostituzione lampada è impostato su 1.400 ore.
- Anche se il messaggio di sostituzione lampada è visualizzato circa ogni 1.400 ore, le funzioni delle singole lampade o le condizioni di utilizzo potrebbero provocare guasti prima delle 1.400 ore; è opportuno quindi disporre di una lampada di ricambio.
- È possibile acquistare una lampada di ricambio presso il rivenditore autorizzato Epson.

Sostituzione

Suggerimento:

- Installare la lampada correttamente. Per motivi di sicurezza, quando il coprilampada viene aperto, il relativo indicatore rosso di guasto lampeggerà e la lampada del proiettore si spegne. Se la lampada o il coprilampada non sono installati correttamente, la lampada non si accenderà.

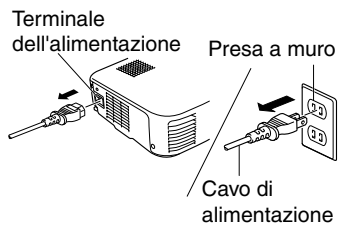

1. Spegnerne il proiettore e scollegare il cavo di alimentazione fino al termine della fase di raffreddamento*. (Vedere pagina 78)
Il tempo di raffreddamento varia a seconda della temperatura esterna e di altri fattori.

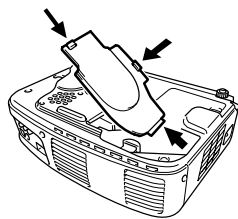

2. Dopo che il proiettore si è raffreddato completamente, rimuovere il coperchio della lampada.
 - Il tempo di raffreddamento del proiettore è di circa 60 minuti.
 - Premere sui 2 fermi ed estrarre il coperchio diagonalmente.

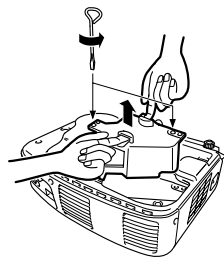

3. Estrarre la lampada.
Utilizzare un cacciavite per rimuovere le due viti di fissaggio della lampada, impugnare le maniglie ed estrarre la lampada.

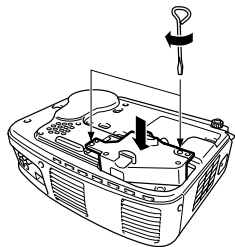

4. Installazione di una nuova lampada.
Allineare la lampada correttamente, inserirla nella parte posteriore dell'alloggiamento, utilizzare quindi un cacciavite per stringere le due viti di fissaggio della lampada.

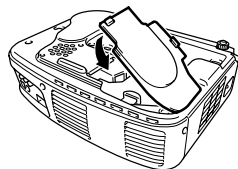

5. Installazione del coprilampada.
Inserire il coperchio diagonalmente ed esercitare una pressione sul proiettore fino a quando i fermi non scattano in posizione. Controllare che i fermi siano correttamente bloccati.

Suggerimento:

*Dopo aver sostituito la lampada, utilizzare il menu Info su per reimpostare il tempo di durata della lampada sui valori iniziali.
(Vedere pagina 54)*

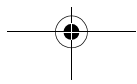
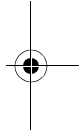
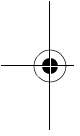
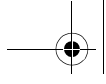



8 Note generali

8.1	Componenti opzionali	76
8.2	Istruzioni di spedizione	77
8.3	Glossario	78
8.4	Indice.....	79
8.5	Specifiche.....	81
8.6	Dimensioni esterne.....	82
8.7	Sistema di garanzia internazionale.....	83

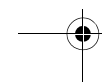
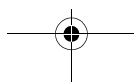



8.1 Componenti opzionali



Sono disponibili gli accessori elencati di seguito. Acquistare gli accessori in base alle esigenze di applicazione.

- Lampada di ricambio (ELPLP13)
È opportuno acquistare tale lampada prima della data di scadenza (giravite incluso).
- Schermo portatile
 - Schermo 50 pollici ELPSC06
 - Schermo 60 pollici ELPSC07
 - Schermo 80 pollici ELPSC08
- Estensione cavo RGB
 - ELCCB05: 5m
 - ELCCB10: 10mUtilizzare se il cavo del computer incluso non è abbastanza lungo. (15pin D-Sub mini/15pin D-Sub mini).
- Custodia morbida (ELPKS16, ELPKS24)
Utilizzata per il trasporto del proiettore
- Selettore PC (ELPST01)
Utilizzare quando vengono utilizzate origini multiple di segnali RGB.
- Visualizzatore presentazioni immagini (ELPDC02)
Per l'utilizzo con carta, copia OHP, o per proiezione di diapositive.
- Cavo computer
 - ELPKC02: 1,8m
 - ELPKC09: 3,0m
 - ELPKC10: 20mUtilizzare se il cavo del computer incluso non è abbastanza lungo. (15pin D-Sub mini/15pin D-Sub mini).
- Set adattatore per Mac (ELPAP01)
Da utilizzare per il collegamento del proiettore a un computer Macintosh.
- Cavo componente video (ELPKC19: 3.0m)
(per 15pin D-Sub mini/RCA)
- Cavo del terminale D (ELPKC22: 3.0m)
(per 15 D-sub/terminale D).

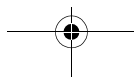



8.2 Istruzioni di spedizione

Il proiettore include componenti di vetro e precisione. Durante le operazioni di spedizione, maneggiare il proiettore seguendo le istruzioni riportate di seguito per prevenire un cattivo funzionamento causato da urti.

Spedizione al produttore per riparazione

- Utilizzare l'imballaggio originale
- Se non si possiede l'imballaggio originale, è opportuno avvolgere il proiettore in materiale anti-urto per ridurre la possibilità di urti e riporlo quindi in una scatola di cartone resistente.

Trasporto a mano

- Utilizzare una custodia morbida (Modello N°: ELPKS16 o ELPKS24).
- Durante il trasporto aereo, trasportare il proiettore come bagaglio a mano.

* È opportuno ricordare che la garanzia non copre i danni avvenuti durante le operazioni di trasporto.

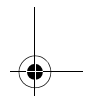
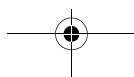
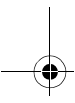
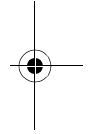
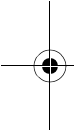

8.3 Glossario

Questo glossario fornisce brevi spiegazioni dei termini di difficile comprensione utilizzati nel manuale e non spiegati nel testo. Per ulteriori informazioni, fare riferimento ad altre pubblicazioni disponibili sull'argomento.

Termine	Descrizione
A/V Mute	Arresto temporaneo dell'audio e delle immagini video. Tale funzione è attivata quando viene premuto il pulsante A/V Mute sul proiettore. La funzione è disattivata quando il pulsante A/V Mute viene premuto una seconda volta o quando si regola il volume.
SVGA	Segnale video con risoluzione a 800 pixel (Pix) orizzontale x 600 pixel (Pix) verticale, standard PC/AT compatibile IBM (ambiente DOS/V).
SXGA	Segnale video con risoluzione a 1280 pixel (Pix) orizzontale x 1024 pixel (Pix) verticale, standard PC/AT compatibile IBM (ambiente DOS/V).
Sync (synchronization)	I segnali in uscita dal computer sono emessi a una frequenza predeterminata. Se la frequenza del proiettore non corrisponde a tale frequenza, l'immagine non risulterà nitida. La corrispondenza tra le fasi dei segnali (periodici) viene denominata sincronizzazione (synch). Se non è possibile ottenere la sincronizzazione, l'immagine proiettata presenterà distorsioni, sfocature e interferenze orizzontali.
USB	Abbreviazione di bus seriale universale, interfaccia per collegare un PC di media velocità a una periferica.
VGA	Segnale video con risoluzione a 640 pixel (Pix) orizzontale x 480 pixel (Pix) verticale, standard PC/AT compatibile IBM (ambiente DOS/V).
XGA	Segnale video con risoluzione a 1024 pixel (Pix) orizzontale x 768 pixel (Pix) verticale, standard PC/AT compatibile IBM (ambiente DOS/V).
Raffreddamento	Dopo aver premuto il pulsante Power e la lampada si è spenta, la funzione di raffreddamento è ancora attiva. Dopo che la lampada si spegne, entra in funzione una ventola di raffreddamento e i pulsanti operativi sono disattivati. Il raffreddamento richiede circa 2 minuti.
Contrasto	Accentuazione o attenuazione delle differenze tra tonalità chiare e scure dei colori che fornisce immagini più tenui o più nitide. Tale funzione è denominata regolazione del contrasto.
Allineamento (tracking)	I segnali in uscita dal computer sono emessi a una frequenza predeterminata. Se la frequenza del proiettore non corrisponde a tale frequenza, l'immagine non risulterà nitida. La sincronizzazione tra le frequenze dei segnali viene denominata regolazione di allineamento. Quando l'allineamento non è corretto, l'immagine proiettata visualizza larghe bande verticali.



8.4 Indice

[A]

A/V Mute	52
Altoparlante	12
Anello di messa a fuoco	14, 33
Apertura di aspirazione aria	12

[B]

Barra orizzontale	42, 50
-------------------	--------

[C]

Cavo del mouse	39
Cavo di alimentazione	28
Cavo mouse Mac	39
Cavo mouse PS/2	39
Cavo mouse USB	39
Collegamento	24, 25
Colore	48
Componenti opzionali	76
Computer	22
Computer notebook	31
Conservazione	36
Contrasto	48
Coperchio scomparto batterie	14, 16
Coprilampada	12
Copriobiettivo	12
Cursore/Timbro	42, 50

[D]

Dimensioni dello schermo	20
Dimensioni esterne	82
Dispositivo A/V	25
Dispositivo audio esterno	27
Distanza di proiezione	20
Distorsione trapezoidale	51
Durata Lamp	54

[F]

Frequenza	54
-----------	----

[G]

Gamma	48
Girare	53

[I]

Impostazione colore	53
Impostazioni iniziali	57
Indice	79
Input audio	49
Inserimento delle batterie	16
Istruzioni di spedizione	77
Istruzioni d'installazione	19

[L]

Leva piedino	12
Lingua	53
Luminosità	48

[M]

Macintosh	39
Menu Audio	49
Menu Avanzate	53
Menu Effetto	50
Menu Impostazione	51
Menu Info	54
Menu Reset Totale	56
Menu Video	47
Modalità compatibile	23
Modo	48, 55
Modo Sleep	52
Modo SYNC	55
Mouse senza filo	38

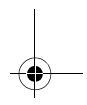
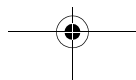
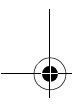
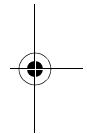
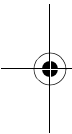

**[N]**

- Nessun Segnale 51
- Nitidezza 48
- Note speciali
sull'installazione 18

[P]

- Pannello comandi 12
- Piedino anteriore 12, 31
- Piedino posteriore 12
- Polarità SYNC 54
- Posiz. Video 47
- Proporzioni 48
- Pulsante A/V Mute 14, 43
- Pulsante Auto 14, 34
- Pulsante Computer 14, 30
- Pulsante E-Zoom 14, 40
- Pulsante Effect 14, 42
- Pulsante Enter 14, 38, 42, 46
- Pulsante Esc 14, 38, 46
- Pulsante Freeze 14, 43
- Pulsante Help 13, 14, 44
- Pulsante Keystone
(Select) 13, 33
- Pulsante Menu 14, 46
- Pulsante Power 13, 14, 29, 35
- Pulsante R/C On Off 14, 29, 36
- Pulsante S-Video 14, 30
- Pulsante Source (Enter) 13, 30
- Pulsante Video 14, 30
- Pulsante Volume 14, 34
- Pulsante Wide/Tele 12, 41

[R]

- Regolazione 32, 34
- Reset 48, 49, 50, 52, 53
- Reset timer lamp. 54
- Retroproiez. 53
- Ricevitore telecomando 12
- Risoluzione 55

[S]

- Schermo l'aiuto 44
- Segn. Input 48, 54
- Setup Automatico 48
- Sincronismo 48
- Sorgente 51
- Sorgente Video 54
- Sostituzione della lampada 72
- Spia 14
- Spia di
alimentazione 12, 28, 29, 35, 60
- Spia di
allarme/problema 12, 61, 72

[T]

- Telecomando 14, 15
- Terminale Audio In. 13, 24
- Terminale Audio Out 13, 27
- Terminale computer 13, 24
- Terminale Mouse USB 13, 39
- Terminale Mouse/Com 13, 39
- Terminale S-Video 13, 25
- Terminale Video 13, 25
- Terminali Audio L/R 13, 25
- Terminali ingresso/uscita 12
- Termine 78
- Tinta 48
- Tono 49
- Tracking 47

[U]

- Uscita di alimentazione 12, 28

[V]

- Velocità cursore 50
- Velocità refresh 55
- Volume 49

[W]

- Windows 39

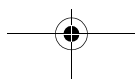

8.5 Specifiche

Prodotto	Proiettore multimediale		
Modello	EMP-70/50		
Dimensioni esterne	300(W) x 80(H) x 220(D)mm (11,81(W) x 3,15(H) x 8,67(D) pollice) (parti sporgenti non comprese)		
Dimensione pannello	0,7		
Formato di visualizzazione	Polisilicone TFT		
Conteggio Pixel	<EMP-70> 786,432 (1,024 (Orizzontale) x 768 (Verticale) punti) x 3 <EMP-50> 480,000 (800 (Orizzontale) x 600 (Verticale) punti) x 3		
Regolazione messa a fuoco	Manuale		
Regolazione zoom	Sistema elettrico 0,8 : 1		
Lampada (fonte di luce)	Lampada UHE, tensione 150W ELPLP13		
Uscita massima audio	1W mono audio		
Altoparlante	1		
Alimentazione	100 – 240VCA 50/60Hz		
Potenza assorbita	2,4A – 1,2A		
Intervallo utilizzo temperatura	+5°C – +35°C (senza condensazione)		
Intervallo temperatura di conservazione	-10°C – +60°C (senza condensazione)		
Peso	Circa 3.1kg(6,83 libbra)		
Terminali di connessione	Terminale computer/ componente video	1 sistema	15-pin D-Sub Mini (femmina)
	Terminale Audio In (per computer)	1 sistema	Mini jack stereo
	Terminale Mouse/ Com	1 sistema	Jack DIN, 9 pin
	Terminale video	1 sistema	Jack pin RCA
	Terminale S-Video	1 sistema	Mini DIN, 4 pin
	Terminale audio (per video)	1 sistema	Jack pin RCA x2 (S, D)
	Terminale Audio Out	1 sistema	Mini jack stereo
	Terminale USB	1 sistema	Connettore USB (tipo B)

Le specifiche potrebbero subire modifiche senza preavviso.

8.6 Dimensioni esterne

Il diagramma in basso mostra EMP-70. EMP-50 dispone delle stesse dimensioni esterne.

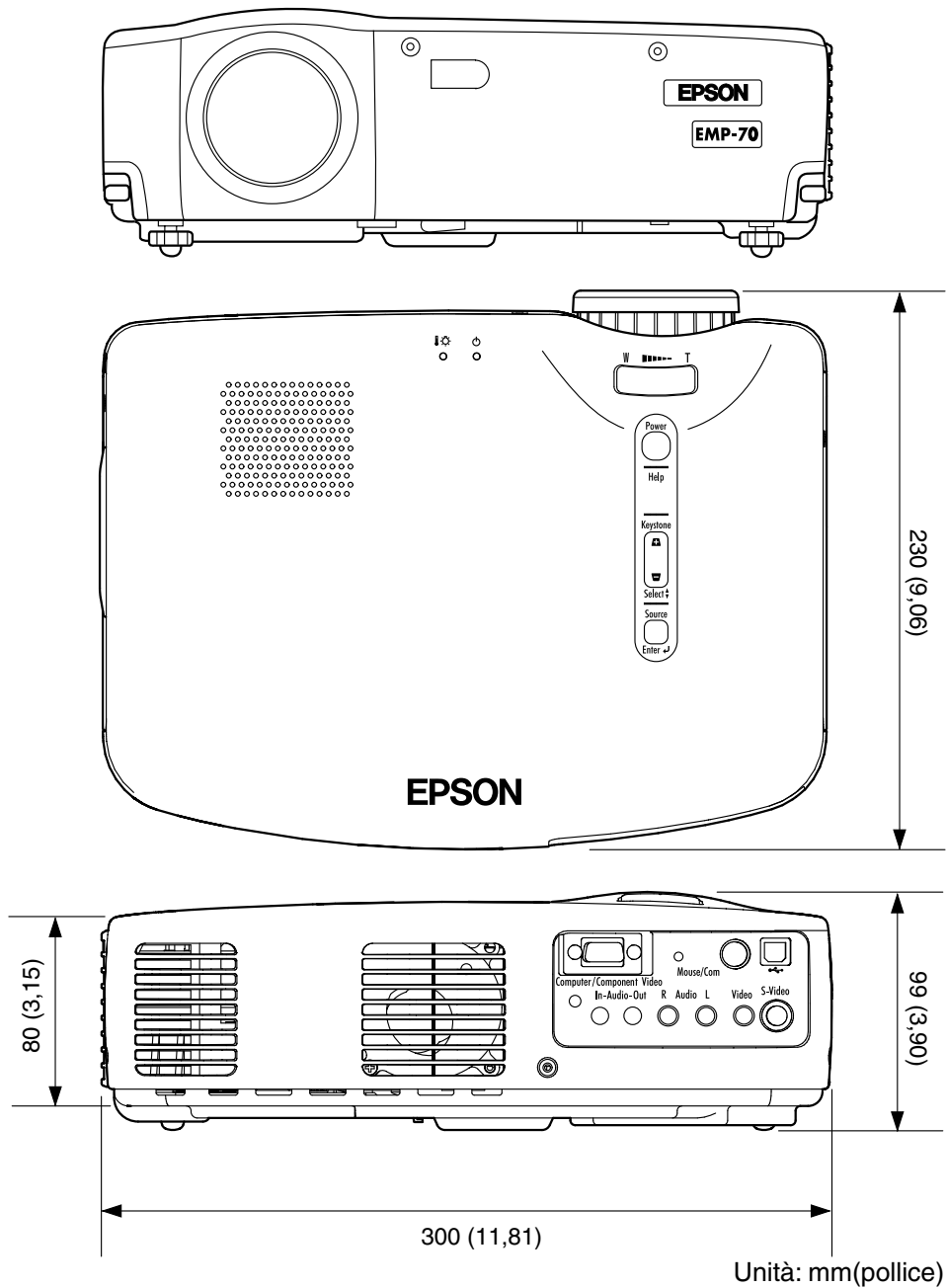



8.7 Sistema di garanzia internazionale

Il prodotto è garantito internazionalmente, è possibile ripararlo in più di 45 paesi. Le condizioni di garanzia del prodotto non sono le stesse riportate sulla garanzia internazionale, la garanzia quindi è valida solo nei paesi specificati.

La garanzia internazionale del proiettore per presentazioni di immagini Epson è valida nei seguenti paesi:

<Europa>

- Austria
- Belgio
- Bulgaria
- Croazia
- Cipro
- Repubblica Ceca
- Danimarca
- Finlandia
- Francia
- Germania
- Grecia
- Ungheria
- Irlanda
- Italia
- Lussemburgo
- Macedonia
- Paesi Bassi
- Norvegia
- Portogallo
- Polonia
- Romania
- Slovacchia
- Slovenia
- Spagna
- Svezia
- Svizzera
- Turchia
- Regno Unito
- Jugoslavia

<America settentrionale/ America centrale>

- Canada
- Costa Rica
- Messico
- Stati Uniti

<America del Sud>

- Argentina
- Brasile
- Cile
- Colombia
- Peru
- Venezuela

<Asia / Oceania>

- Australia
- Hong Kong
- Giappone
- Corea del sud
- Malesia
- Singapore
- Taiwan
- Thailandia

Le seguenti disposizioni specificano le condizioni della garanzia.

- 1) La garanzia è valida solo su presentazione di un documento di garanzia o della ricevuta fiscale emessa nel paese di acquisto del prodotto.
- 2) La garanzia può essere soddisfatta così come stipulata da Epson e dalle organizzazioni designate da Epson solamente nei Paesi elencati in questo manuale.
 - La garanzia ha un periodo di validità di un anno dall'acquisto.
 - La garanzia si estende ai costi delle parti e della manutenzione così come descritto nelle condizioni iniziali della garanzia Epson.
 - Non è possibile effettuare sostituzione temporanea delle parti durante il periodo di riparazione.
- 3) La garanzia non è valida nelle seguenti circostanze:
 - a. Guasto di parti (lampada) o accessori usurati
 - b. Uso improprio, danni subiti durante la spedizione o gestione del prodotto non in conformità con il Manuale.
 - c. Assistenza o modifiche apportate da terze parti non autorizzate da Epson o organizzazioni per l'assistenza non designate da Epson.
 - d. Problemi dovuti all'utilizzo di accessori o parti usurate non originali Epson o senza garanzia di qualità Epson.

Attenzione

Il cavo di alimentazione fornito ha le specifiche di alimentazione elettrica del paese di acquisto. Per l'utilizzo in altri paesi, è opportuno acquistare un cavo di alimentazione Epson con le specifiche del paese desiderato.

Elenco di contatti garanzia internazionale di proiettori per presentazioni immagini Epson.

L'elenco è aggiornato al 7 Dicembre 2000. Per informazioni aggiornate consultare la home page in linea relativa al contatto di ciascun paese, riportata di seguito. Se non vi è riportata alcuna informazione, consultare la home page di Epson all'indirizzo www.epson.com.

**EUROPE**

AUSTRIA :
EPSON Support Center
Austria
Tech. Help Desk:
00491805 235470
Web Address:
<http://www.epson.at>

BELGIUM :
EPSON Support Center
BeNeLux
Tech. Help Desk: 032 70222082
Web Address:
<http://www.epson.be>

BULGARIA :
PROSOFT
6. AI Jendov Str.
BG-1113 Sofia
Tel: 00359.2.730.231
Fax: 00359.2.9711049
E-mail: Prosoft@internet-BG.BG

CROATIA :
Recro d.d.
Trg. Sportova 11
HR-10000 Zagreb
Tel: 00385.1.6350.777
Fax: 00385.1.6350.716
E-mail: recro@recro.hr
Web Address:
<http://www.recro.hr>

CYPRUS :
CTC- INFOCOM
6a. Ionos Str., Engomi
P. O. Box 1744
2406 Nicosia, Cyprus
Tel: 00357.2.458477
Fax: 00357.2.668490

CZECH :
EPRINT s.r.o.
Stresoviccka 49
CZ-16200 Praha 6
Tel: 00420.2.20180610
Fax: 00420.2.20180611
E-mail: eprint@mbox.vol.cz

DENMARK :
Tech. Help Desk: 80881127

FINLAND :
Tech. Help Desk: 0800.523010
(note. Some geographical
areas excluded)

FRANCE :
EPSON France,
68 bis rue Marjolin, F-92300
Levallois,
Tech. Help Desk: 01.49.61.33.95
Web Address:
<http://www.epson.fr>

GERMANY :
EPSON Deutschland
GmbH
Zülpicher Straße 6
40549 Düsseldorf
Tech. Help Desk: 01805 235470
Web Address:
<http://www.epson.de>

GREECE :
Pouliadis Ass. Corp.
Aristotelous St. 3
GR-19674 Athens
Tel: 0030.1.9242072
Fax: 0030.1.9441066

HUNGARY :
R.A. Trade Kft.
Petöfi Sandor u. 64
H-2040 Budaör
Tel: 0036.23.415.317
Fax: 0036.23.417.310

IRELAND :
Tech. Help Desk: 01.6799016

ITALY :
EPSON Italia s.p.a.
Assistenza e Servizio Clienti
Viale F. Lli Casiragi, 427
20099 Sesto
San Giovanni (MI)
Tech. Help Desk: 02.29400341
Web Address:
<http://www.epson.it>

LUXEMBURG :
EPSON Support Center
BeNeLux
Tech. Help Desk:
0032 70 222082
Web Address:
<http://www.epson.be>

MACEDONIA :
Rema Kompjuteri d.o.o.
St. Naroden Front 19a lok 16
91000 Skopje/ Macedonia
Tel: 00389.91.118159
Fax: 00389.91.118159

NETHERLANDS :
EPSON Support Center
BeNeLux
Tech. Help Desk: 043 3515752
Web Address:
<http://www.epson.nl>

NORWAY :
Tech. Help Desk: 800.11828

PORTUGAL :
EPSON Portugal, S.A.
Rua do Progresso, 471-1
Perafita- Apartado 5132
Tech. Help Desk: 0808 200015
Web Address:
<http://www.epson.pt>

POLAND :
FOR EVER Sp. z.o.o.
Ul. Frankciska Kawy 44
PL- 01-496 Warszawa
Tel: 0048.22.638.9782
Fax: 0048.22.638.9786
E-mail: office@for-ever.com.pl

ROMANIA :
MB Distribution S.R. L.
162, Barbu Vacarescu Blvd.
Sector 2
RO- 71422 Bucharest
Tel: 0040.1.2300314
Fax: 0040.1.2300313
E-mail: office@mbd-epson.ro

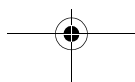



SLOVAKIA :
Print Trade spol. s.r.o.
Cajkovskeho 8
SK-98401 Lucenec
Tel: 00421.863.4331517
Fax: 00421.863.4325656
E-mail: Prntrd@lc.psg.SK
Web Address:
<http://www.printrtrade.sk>

SLOVENIA :
Repro Ljubljana d.o.o.
Smartinska 106
SLO-1001 Ljubljana
Tel: 00386.61.1853411
Fax: 00386.61.1400126

SPAIN :
EPSON IBERICA, S.A.
Avda. Roma 18-26,
08290 Cerdanyola del Valles,
Barcelona, SPAIN
Centro At. Cliente: 902 404142
E-mail: soporte@epson.es
Web Address:
<http://www.epson.es>

SWEDEN :
Tech. Help Desk: 08 445 1258

SWITZERLAND :
EXCOM Service AG
Moosacher Str. 6
CH-8820 Wädenswil
Tel: 01.7822111
Fax: 01.7822349
Web Address:
<http://www.excom.ch>

TURKEY :
Romar Pazarlama
Sanayi ve TIC. A.S.
Rihtim Cad. No. 201
Tahir Han
TR-Karaköy-Istanbul
Tel: 0090.212.2520809
Fax: 0090.212.2580804

UNITED KINGDOM :
EPSON (UK) Ltd.
Campus 100, Maylands Avenue
Hemel Hempstead,
Herts, HP2 7TJ
Tech. Help Desk: 0990 133640
Web Address:
<http://www.epson.uk>

YUGOSLAVIA :
BS Procesor d.o.o.
Hadzi Nikole Zivkovicica 2
11000 Beograd
Tel: 00381.11.639610
Fax: 00381.11.639610

**NORTH, CENTRAL
AMERICA & CARIBBEAN
ISLANDS**

CANADA :
Epson Canada, Ltd.
100 Mural Street, Suite 300
Richmond Hill, Ontario
CANADA L4B 1J3
Tel: 905-709-3839
Web Address:
<http://www.epson.com>

COSTA RICA :
Epson Costa Rica, S.A.
Embajada Americana,
200 Sur y 300 Oeste
San Jose, Costa Rica
Tel: (50 6) 296-6222
Web Address:
<http://www.epsoncr.com>

MEXICO :
Epson Mexico, S.A. de C.V.
AV. Sonora #150
Mexico, 06100, DF
Tel: (52 5) 328-4008
Web Address:
<http://www.epson.com.mx>

U. S. A. :
Epson America, Inc.
3840 Kilroy Airport Way
Long Beach, CA 90806
Tel: (562)276-4394
Web Address:
<http://www.epson.com>





SOUTH AMERICA

ARGENTINA :
Epson Argentina S.A.
Avenida Belgrano 964/970
(1192), Buenos Aires
Tel: (54 11) 4346-0300
Web Address:
<http://www.epson.com.ar>

BRAZIL :
Epson Do Brasil Ltda.
Av. Tucunare, 720
Tambore Barueri,
Sao Paulo, SP 06460-020
Tel: (55 11) 7295-1757
Web Address:
<http://www.epson.com.br>

CHILE :
Epson Chile S.A.
La Concepcion 322
Providencia, Santiago
Tel: (562) 236-2543
Web Address:
<http://www.epson.cl>

COLOMBIA :
Epson Colombia Ltda.
Diagonal 109, 15-49
Bogota, Colombia
Tel: (57 1) 523-5000
Web Address:
<http://www.epson.com.co>

PERU :
Epson Peru S.A.
Av. Del Parque Sur #400
San Isidro, Lima, Peru
Tel: (51 1) 224-2336
Web Address:
<http://www.epson.com>

VENEZUELA :
Epson Venezuela S.A.
Calle 4 con Calle 11-1
La Urbina Sur
Caracas, Venezuela
Tel: (58 2) 241-0433
Web Address:
<http://www.epson.com.ve>

ASIA & OCEANIA

AUSTRALIA :
EPSON AUSTRALIA PTY
LIMITED
70 Gibbes Street Chatswood
NSW 2067 AUSTRALIA
Tel: 1300 361 054
Web Address:
<http://www.epson.com.au>

HONGKONG :
EPSON Technical
Support Centre
(Information Centre)
Rooms 4706-4710,
China Resources Building,
26 Harbour Road, Wan Chai,
HONG KONG
Tech. Hot Line: (852) 2585
4399
Fax: (852) 2827 4383
Web Address:
<http://www.epson.com.hk>

JAPAN :
SEIKO EPSON
CORPORATION
SHIMAUCHI PLANT
VD Customer Support Group:
4897 Shimauchi,
Matsumoto-shi, Nagano-ken,
390-8640 JAPAN
Tel: 0263-48-5438
Fax: 0263-48-5680
<http://www.i-love-epson.co.jp>

KOREA :
EPSON KOREA CO., LTD
17F HANSOL Bldg., 736-1,
Yaoksam-dong Kangnam-gu,
Seoul, 135-080, KOREA
Tel: 2-553-3515
Fax: 2-5584271
<http://www.epson.co.kr>

MALAYSIA :
EPSON TRADING
(MALAYSIA) SDN. BHD.
No. 21 Jalan U 1/19, Seksyen
U1, Hicom-grenmarie Industrial
Park, 40150 Shan Alam,
Selangor Darul Ehsan
Tel: 03-5191366
Fax: 03-5191386

SINGAPORE :
EPSON SINGAPORE
PTE. LTD.
401 Commonwealth Drive
#01-01 Haw Par Technocentre
SINGAPORE 149598
Tel: 4722822
Fax: 4726408

TAIWAN :
EPSON Taiwan
Technology & Trading Ltd.
10F, No.287, Nanking East
Road, Section 3, Taipei,
Taiwan,China
Tel: 02-2717-7360 ext. 327
Fax: 02-2713-2155
<http://www.epson.com.tw>

THAILAND :
EPSON (Thailand) Co.,Ltd.
24th Floor, Empire Tower,
195 South Sathorn Road,
Yannawa, Sathorn, Bangkok
10120, Thailand.
Tel: 6700680 Ext. 309,316,317
Fax: 6700688
<http://www.epson.co.th>
Epson Technical Center
21st Floor, Payathai Tower,
128/227 Payathai Road,
Rachataewee, Bangkok 10400,
Thailand.
Tel: 6120291~3
Fax: 2165005
<http://www.epson-tech.in.th>

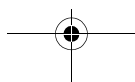



DECLARATION of CONFORMITY
according to ISO/IEC Guide 22 and EN 45014

Manufacturer : SEIKO EPSON CORPORATION
Address : 3-5, Owa 3-chome, Suwa-shi,
Nagano-ken 392-8502 Japan

Representative : EPSON EUROPE B. V.
Address : Entrada 701, 1096 EJ
AMSTERDAM, The Netherlands

Declares that the Product

Kind of Equipment : LCD Projector

Model : ELP-70 / EMP-70
: ELP-50 / EMP-50

Conforms to the following Directives and Norm(s)

Directive 89/336/EEC

: EN 55022
: EN 55024

Directive 73/23/EEC

: EN 60950

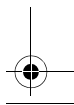
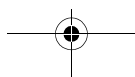
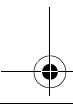
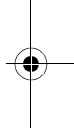
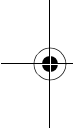



DECLARATION of CONFORMITY

According to 47CFR, Part 2 and 15 for
**Class B Personal Computers and Peripherals; and/or
CPU Boards and Power Supplies used with Class B
Personal Computers**

We : EPSON AMERICA, INC.
Located at : MS: 3-13
3840 Kilroy Airport Way
Long Beach, CA 90806-2469
Telephone: (562) 290- 5254

Declare under sole responsibility that the product identified herein, complies with 47CFR Part 2 and 15 of the FCC rules as a Class B digital device. Each product marketed, is identical to the representative unit tested and found to be compliant with the standards. Records maintained continue to reflect the equipment being produced can be expected to be within the variation accepted, due to quantity production and testing on a statistical basis as required by 47CFR 2.909. Operation is subject to the following two conditions : (1) this device may not cause harmful interference, and (2) this device must accept any interference received, including interference that may cause undesired operation.

Trade Name : EPSON
Type of Product : LCD Projector
Model : EMP-70/50 / ELP-70/50

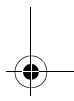
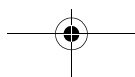
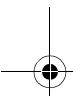
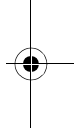
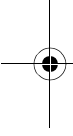



FCC Compliance Statement For United States Users

This equipment has been tested and found to comply with the limits for a Class B digital device, pursuant to Part 15 of the FCC Rules. These limits are designed to provide reasonable protection against harmful interference in a residential installation. This equipment generates, uses, and can radiate radio frequency energy and, if not installed and used in accordance with the instructions, may cause harmful interference to radio or television reception. However, there is no guarantee that interference will not occur in a particular installation. If this equipment does cause interference to radio and television reception, which can be determined by turning the equipment off and on, the user is encouraged to try to correct the interference by one or more of the following measures.

- Reorient or relocate the receiving antenna.
- Increase the separation between the equipment and receiver.
- Connect the equipment into an outlet on a circuit different from that to which the receiver is connected.
- Consult the dealer or an experienced radio/TV technician for help.

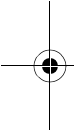

WARNING

The connection of a non-shielded equipment interface cable to this equipment will invalidate the FCC Certification or Declaration of this device and may cause interference levels which exceed the limits established by the FCC for this equipment. It is the responsibility of the user to obtain and use a shielded equipment interface cable with this device. If this equipment has more than one interface connector, do not leave cables connected to unused interfaces. Changes or modifications not expressly approved by the manufacturer could void the user's authority to operate the equipment.

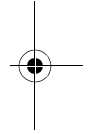

For Canadian Users

This digital apparatus does not exceed the Class B limits for radio noise emissions from digital apparatus as set out in the radio interference regulations of the Canadian Department of Communications.
Le présent appareil numérique n'émet pas de bruits radioélectriques dépassant les limites applicables aux appareils numériques de Classe B prescrites dans le règlement sur le brouillage radioélectrique édicté par le Ministère des Communications du Canada.

