

EPSON®

M M PROJECTOR
ULTI EDIA

EMP-71/51

Manual de instrucciones



Verificando los accesorios

Cuando desempaque el proyector y los accesorios de la caja, verifique que estén incluidos los siguientes ítems.

Si alguno de los componentes falta o es incorrecto, por favor póngase en contacto con el lugar donde lo adquirió.

- Proyector
- Cubierta del objetivo con cable

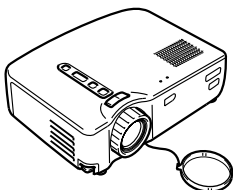

- Mando a distancia

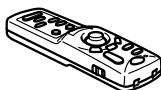

- Dos pilas manganeso secas para el mando a distancia



- Cable de alimentación (118,11 pulgadas (3m))



- Cable del ordenador (70,87 pulgadas (1,8m))

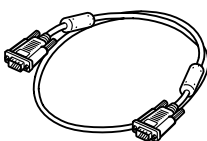

- Cable de audio/vídeo (A/V) (rojo/blanco/amarillo) (70,87 pulgadas (1,8m))

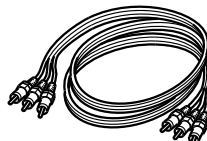

- Cable de ratón USB (70,87 pulgadas (1,8m))

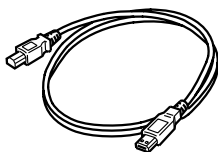

- Cable de ratón PS/2 (70,87 pulgadas (1,8m))

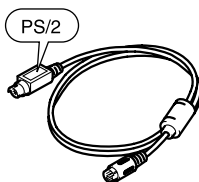

- Guía de instrucciones de seguridad/Términos de la garantía mundial
- Manual de instrucciones (este manual)
- Guía de referencia rápida

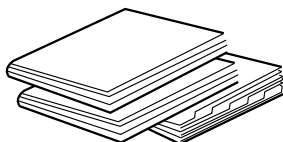

- Estuche



En este manual

Comentarios iniciales

Nombres y funciones de cada una de las partes y funcionamiento del mando a distancia

Configuración

Comentarios especiales sobre la configuración, las instrucciones de configuración, el tamaño de la pantalla y detalles acerca de la distancia de proyección

Proyección de imágenes

Conexión con diferentes dispositivos, proyección y ajuste de las imágenes

Qué puede hacer

Funciones para obtener el máximo provecho de su proyector

Funciones de menú (sólo con el mando a distancia)

Ajustes y funciones básicas de menú

Localización de problemas

Localización de problemas de falta de proyección, mala proyección, y otros

Mantenimiento

Reemplazo de la lámpara y otras tareas de cuidado y mantenimiento de rutina

Observaciones generales

Partes opcionales, glosario, índice y especificaciones

Índice

En este manual	1
Características.....	4
Acerca de los manuales y anotaciones usadas.....	6

Comentarios iniciales

Nombres de las partes y funciones	8
Mando a distancia.....	11

Configuración

Comentarios especiales sobre la configuración	14
Instrucciones de configuración	15
Tamaño de la pantalla y detalles sobre la distancia de proyección.....	16

Proyección de imágenes

Conexión a un ordenador	18
Conexión a un dispositivo A/V	21
Provisión de sonido a través de un dispositivo de audio externo	23
Proyección de imágenes.....	24
Ajuste de imágenes	28
Dejando de usar el proyector.....	31

Qué puede hacer

Uso del ratón inalámbrico	34
Ampliación de una imagen	36
Ajuste del tamaño de la imagen	37
Como agregar efectos a la imagen.....	38
Congelado y borrado de imágenes.....	39
Visualizar pantallas de ayuda	40

Funciones de menú (sólo con el mando a distancia)

Aprendizaje de las funciones básicas	42
Menú Vídeo.....	43
Menú Audio	45
Menú Efectos	46
Menú Configuración	47
Menú Avanzado	49
Menú Acerca.....	50
Menú Reset Completo	51

Localización de problemas

Posibles fallos.....	54
Cuando los indicadores no ayudan.....	57

Mantenimiento

Limpieza del proyector, cambio de la lente, limpieza de la entrada de aire	64
Cambio de la lámpara	66

Comentarios generales

Accesorios opcionales	70
Glosario.....	71
Especificaciones	73
Dimensiones externas	75
Índice	76

Características

Compacto y ligero

El diseño compacto y de bajo peso de su proyector (6,6 litros y aproximadamente 3,1 kilos (6,83 libra)) permite un fácil transporte.

Imágenes claras y nítidas

A pesar de ser compacto su proyector le brinda presentaciones claras y nítidas aún en lugares muy iluminados.

Compatibilidad con señales de vídeo de todo el mundo

Su unidad proyecta virtualmente todas las señales de vídeo usadas en el mundo, incluyendo NTSC, NTSC4,43, PAL, M-PAL, N-PAL, PAL60 y SECAM

Claridad de la imagen de vídeo mejorada

Se pueden proyectar distintas imágenes de vídeo a partir de vídeo compuesto y de entrada S-Vídeo.

Función de corrección Keystone (consulte la páginas 29 y 47)

Esta función integrada permite una fácil corrección de la distorsión trapezoidal causada por el ángulo de proyección.

Mando a distancia del ratón inalámbrico para operaciones con el ratón del ordenador (consulte la página 34)

El mando a distancia permite el funcionamiento inalámbrico de varias funciones del proyector, incluyendo cursor/sello, exhibición de barras horizontal y ampliación/reducción de imágenes.

Función de efectos de presentación (botón del mando a distancia Effect, consulte la página 38)

Al usar el botón Effect del mando a distancia puede crear sorprendentes presentaciones.

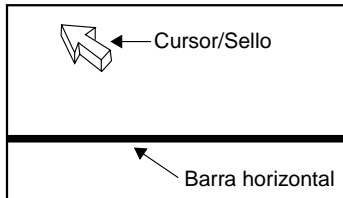

Función de zoom electrónico (botón del mando a distancia E-zoom, consulte la página 36)

Amplía una imagen (a partir del tamaño estándar hasta un tamaño 4x verticalmente y horizontalmente).

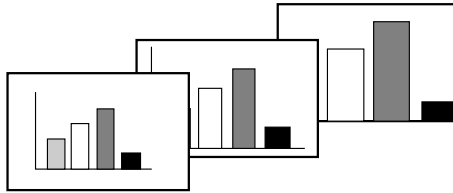

Cambio automático del tamaño de la imagen con el botón Wide/Tele (Consulte la página 37)

Permite la ampliación y reducción de la imagen.

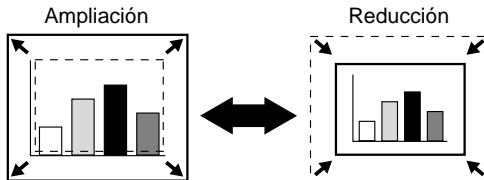

Acerca de los manuales y anotaciones usadas

Tipos de manuales

La documentación de su proyector EPSON está dividida en los siguientes tres manuales. Estos manuales cubren los siguientes aspectos.

- **Guía de instrucciones de seguridad/Términos de la garantía mundial**

Este manual contiene información sobre como usar el proyector de manera segura, y también incluye Términos de la garantía mundial y de soporte y una hoja de verificación para la localización de problemas.

Asegúrese de leer este manual exhaustivamente antes de usar el proyector.

- **Manual de instrucciones (este manual)**

Este manual de instrucciones contiene información sobre la instalación del proyector, el funcionamiento básico, el uso de los menús del proyector, la localización de problemas y el mantenimiento.

- **Guía de referencia rápida**

Contiene una vista general de las funciones más comúnmente usadas del proyector para una referencia fácil. Se debe mantener esta Guía de referencia rápida cerca del proyector en todo momento y consultarla antes de comenzar las presentaciones y mientras está usando el proyector a fin de verificar los detalles de funcionamiento.

Información general

Warning: Indica los procedimientos que pueden resultar en una muerte o heridas serias si no se tiene el cuidado suficiente.

Precaución: Indica los procedimientos que pueden resultar en daños y heridas si no se tiene suficiente cuidado.

Pista : Indica información adicional y señala lo que podría ser útil para conocer respecto a un tema.

_____* Indica que una explicación de la palabra o palabras subrayadas en frente de este símbolo aparece en el Glosario de términos. Consulte el Glosario de términos en el Comentarios generales. (P.71)

Significado de "unidad" y "este producto"

Cuando "unidad" y "este producto" aparecen en el texto de este Manual de instrucciones, se pueden referir a elementos que son accesorios u opcionales que se agregan a la unidad principal del proyector.

Comentarios iniciales

Nombres de las partes y funciones.....	8
Mando a distancia	11

Nombres de las partes y funciones

Proyector

[Vista delantera]

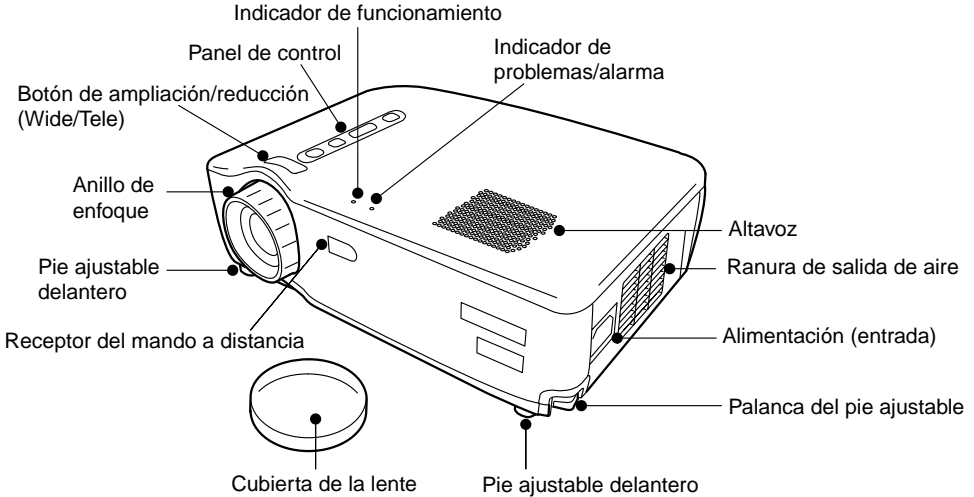

[Vista lateral]

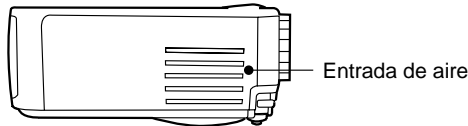

[Vista trasera]



[Vista desde abajo]

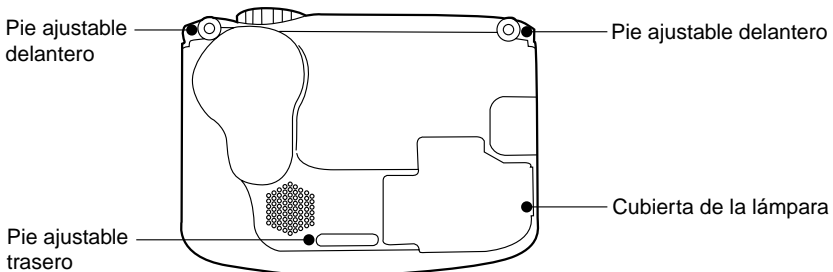

[Botón de ampliación/reducción (Wide/Tele) (consulte la página 37)]

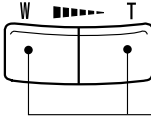

Presione el lado T (Teleobjetivo) del botón para reducir el tamaño de la imagen.
Presione el lado W (Granangular) del botón para ampliar el tamaño de la imagen.

[Panel de control]



Botón Power (consulte la página 25,31)

Conecta y desconecta la alimentación.
*Presione dos veces para apagar.

Botón Help (consulte la página 40)

Exhibe la pantalla de ayuda.

Botón Keystone (Select) (consulte las páginas 29, 40)

Ajuste cuando la pantalla esté distorsionada por la inclinación del proyector. Cuando se exhiba el menú de ayuda, funcionará como un botón de selección para los ítems del menú.

Botón Source (Enter) (consulte la página 26, 40)

Cambia la fuente de vídeo entre ordenador, S-Video, y vídeo compuesto. Cuando se exhiba el menú de ayuda, funcionará como un botón "Enter".

[Puertos de entrada/salida]

Puerto de ordenador/vídeo componente (consulte la página 20)

Para entrada de la señal de vídeo del ordenador o vídeo componente.

Puerto Mouse/com (consulte la página 35)

Sirve para usar el mando a distancia como un ratón inalámbrico.

Puerto Audio In (consulte la página 20)

Para entrada de la señal de audio del ordenador.

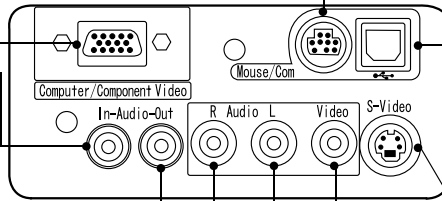

Puerto de ratón USB (consulte la página 35)

Sirve para usar el mando a distancia como un ratón inalámbrico.

Puerto S-Video (consulte la página 21)

Sirve para la entrada de la señal S-Video de un dispositivo A/V.

Puerto Audio Out (consulte la página 23)

Sirve para la salida de la señal de audio del proyector.

Puertos de Audio (consulte la página 21)

Sirve para la entrada de una señal de audio de un dispositivo A/V.

Puerto de vídeo compuesto (consulte la página 21)

Sirve para la entrada de una señal de vídeo compuesto de un dispositivo A/V.

Mando a distancia

[Vista delantera]

Botón de congelado

(consulte la página 39)

Detiene temporalmente una imagen en movimiento.
Para descongelar, presione el botón de nuevo.

Botón de silenciamiento A/V (Mute A/V) (consulte la página 39)

Temporalmente elimina imagen y sonido.
Para quitar el silenciamiento, presione el botón de nuevo o ajuste el volumen.

Botón de efecto (Effect) (consulte la página 38)

Ejecuta una función asignada de efecto.

Botón de escape (Esc) (consulte la página 34, 42)

Para terminar una función activada, o para función de botón derecho cuando se usa un ratón inalámbrico.

Botón de menú (Menu) (consulte la página 42)

Exhibe y cancela menús.

Botón automático (Auto) (consulte la página 30)

Optimiza el vídeo del ordenador.

Botón de volumen (Volume) (consulte la página 30)

Ajusta el volumen.

Indicador

Se ilumina cuando hay salida de señal del mando a distancia.

Botón de alimentación (Power) (consulte la página 25, 31)

Enciende y apaga el proyector.
*Presione dos veces para apagar.

Interruptor R/C (consulte las páginas 25, 32)

Enciende y apaga el mando a distancia.

Botón de zoom electrónico (E-Zoom) (consulte la página 36)

Ejecuta la función de zoom electrónico.

Botón de entrar (Enter)

Se usa para desplazamiento, selección de opciones de menú, y como el botón izquierdo del ratón.

Botón de ayuda (Help) (consulte la página 40)

Brinda una explicación relacionada con el tema para enfrentar problemas. Use este botón cuando aparezcan problemas.

Botón ordenador, S-Video, vídeo (Computer, S-Video, Video) (consulte la página 26)

Cambia a la fuente de vídeo seleccionada.

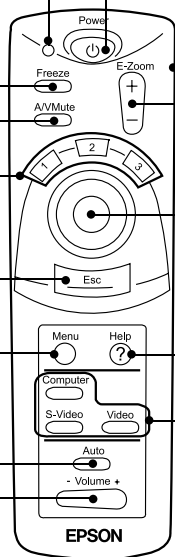

[Parte trasera]

Cubierta de las pilas

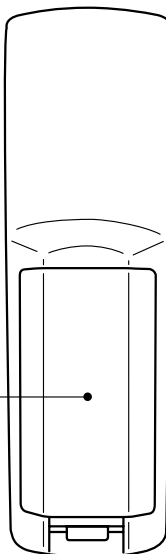

Mando a distancia

Rango de funcionamiento

El mando a distancia puede no funcionar más allá de ciertas distancias y ángulos del receptor del proyector. Tenga en cuenta las siguientes condiciones durante el uso.

[Distancia de funcionamiento: Aproximadamente 393,70 pulgadas (10 m)]

[Área de funcionamiento:]

Horizontalmente

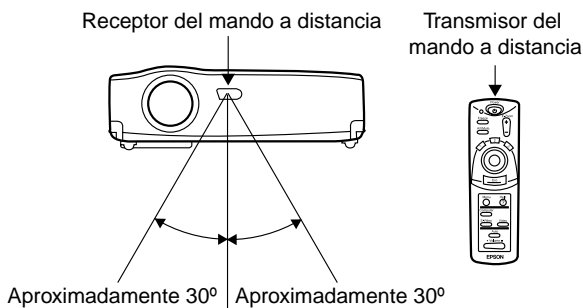

Verticalmente

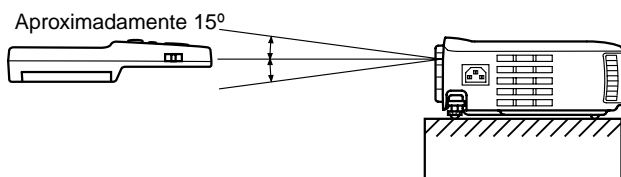

Pista:

- El interruptor del mando a distancia interruptor R/C se debe ajustar a "On" para usar el mando a distancia.
- Apunte el mando a distancia hacia el receptor del mando a distancia en el proyector.
- Ciertas pantallas pueden acortar la distancia de funcionamiento (aproximadamente 393,70 pulgadas (10 m)) del mando a distancia cuando se apunta hacia la pantalla para reflejar su señal durante el uso.
- Coloque el receptor del mando a distancia fuera del alcance de la luz directa del sol, luz fluorescente, y fuentes de luz similares.
Pueden causar que el mando a distancia no funcione correctamente.
- Si el mando a distancia no funciona correctamente o deja de funcionar, quizás necesite cambiar las pilas.
Reemplace las pilas por pilas nuevas.

Colocación de las pilas en el mando a distancia

Esta sección describe como colocar las pilas en su mando a distancia.

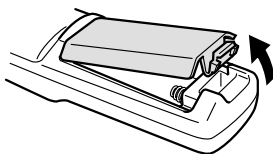

1. Retire la cubierta de las pilas.
Deslice la marca de la cubierta de las pilas en la dirección mostrada por la flecha.

Pista:

Asegúrese de usar pilas nuevas del mismo tipo que las usadas.

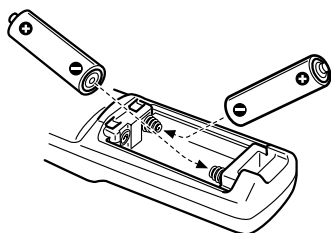

2. Inserte las pilas.
Asegúrese que coincida la polaridad con la indicada en el mando a distancia.

Pista:

- Tipo de pilas
Dos pilas secas de manganeso R6 (AA)
- El uso de la unidad durante 30 minutos al día requerirá cambiar las pilas aproximadamente cada tres meses.

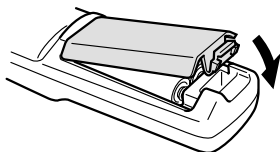

3. Vuelva a colocar la cubierta de las pilas.
Presione la cubierta de las pilas hacia el mando a distancia hasta que oiga un clic.

Configuración

Comentarios especiales sobre la configuración	14
Instrucciones de configuración	15
Tamaño de la pantalla y detalles sobre la distancia de proyección.....	16

Comentarios especiales sobre la configuración

Se obtiene la mejor imagen cuando el proyector y la pantalla están enfrentados directamente uno con el otro, como se muestra a continuación. Ajuste el proyector y la pantalla de esta manera.

[Vista desde la derecha o desde la izquierda]

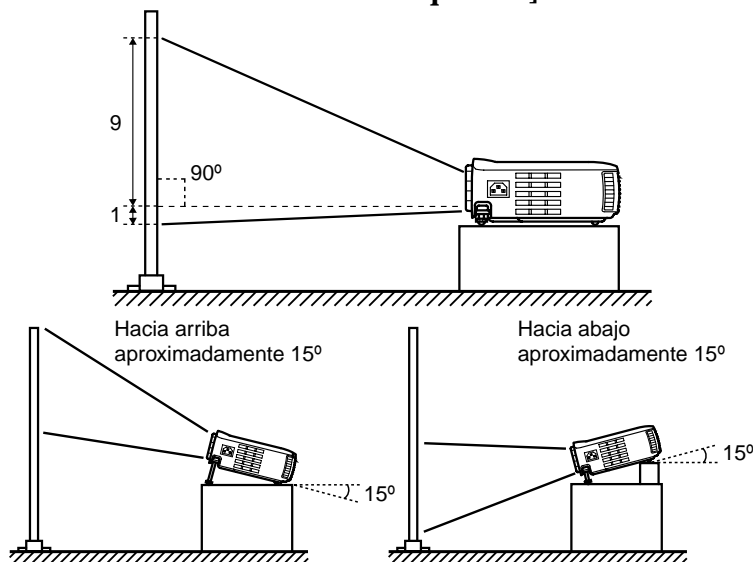

La corrección trapezoidal permite la corrección de la distorsión causada por inclinación del proyector (consulte las páginas 29, 47).

[Vista desde arriba o desde abajo]

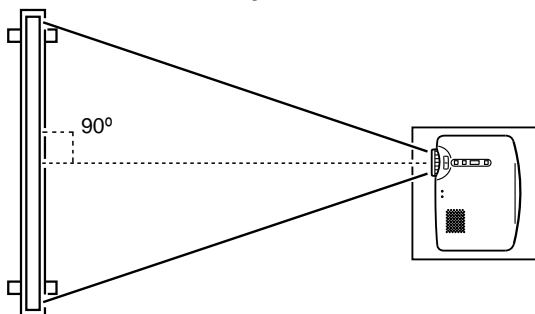

Precaución:

- No bloquee la ranura lateral de salida de aire del proyector o las entradas de aire a la derecha y atrás del proyector.
- No coloque el proyector en contacto directo con acondicionadores de aire, calefactores, u otras corrientes de ventilación.
- Cuando instale el proyector cerca de paredes, deje al menos 7,87 pulgadas (20 cm) alrededor.

Instrucciones de configuración

Su proyector permite proyectar de las dos siguientes maneras. Instale el proyector según los requerimientos de su ubicación.

[Vista desde adelante]

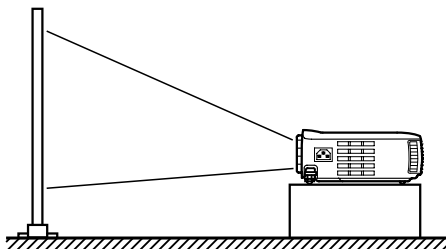
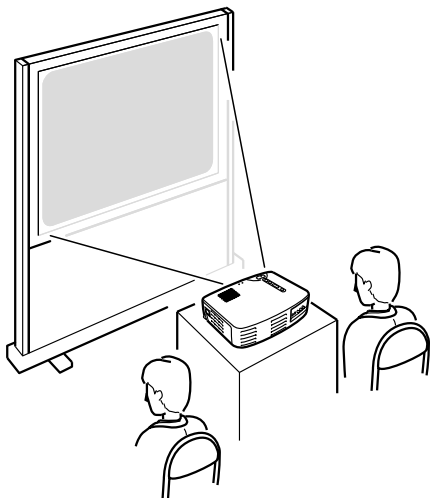

[Proyección en una pantalla semi-transparente y visualización desde atrás]

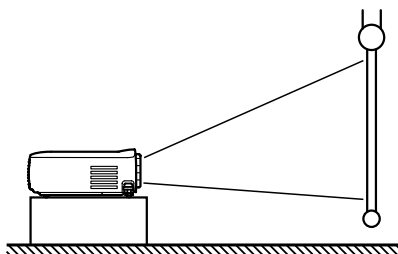
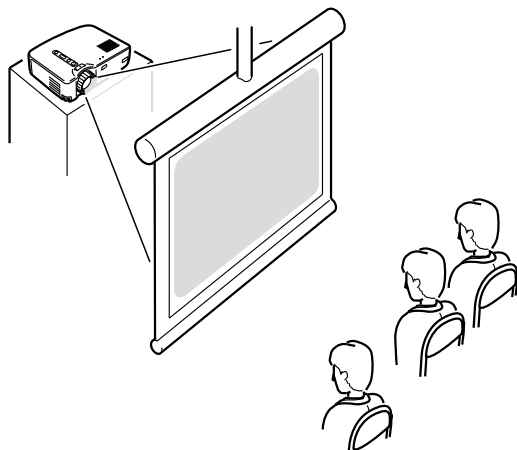

Tamaño de la pantalla y detalles sobre la distancia de proyección

Seleccione una distancia desde la lente hasta la pantalla que le brinde el tamaño de pantalla deseado.

La distancia recomendada es 39,37 pulgadas (1,0 m) – 515,75 pulgadas (13,1 m). Para la configuración consulte el siguiente cuadro.

Tamaño de la pantalla (pulgadas (cm))	Distancia de proyección aproximada* (pulgadas (m))
300" (240,16x181,1 (610x460))	433,07 – 515,75 (11,0 – 13,1)
200" (161,42x118,11 (410x300))	287,40 – 342,52 (7,3 – 8,7)
150" (120,08x89,76 (305x228))	216,54 – 255,91 (5,5 – 6,5)
120" (96,06x72,05 (244x183))	173,27 – 208,66 (4,4 – 5,3)
100" (78,74x59,06 (200x150))	145,67 – 169,29 (3,7 – 4,3)
80" (62,99x47,24 (160x120))	114,17 – 133,86 (2,9 – 3,4)
60" (47,24x35,43 (120x90))	86,61 – 102,36 (2,2 – 2,6)
40" (31,89x24,02 (81x61))	59,06 – 66,93 (1,5 – 1,7)
30" (24,02x18,11 (61x46))	43,31 – 47,24 (1,1 – 1,2)
28" (22,44x16,93 (57x43))	39,37 – 43,31 (1,0 – 1,1)

* Use la "distancia de proyección aproximada" como una guía para la configuración. Las condiciones de la proyección y otros factores pueden afectar los resultados.

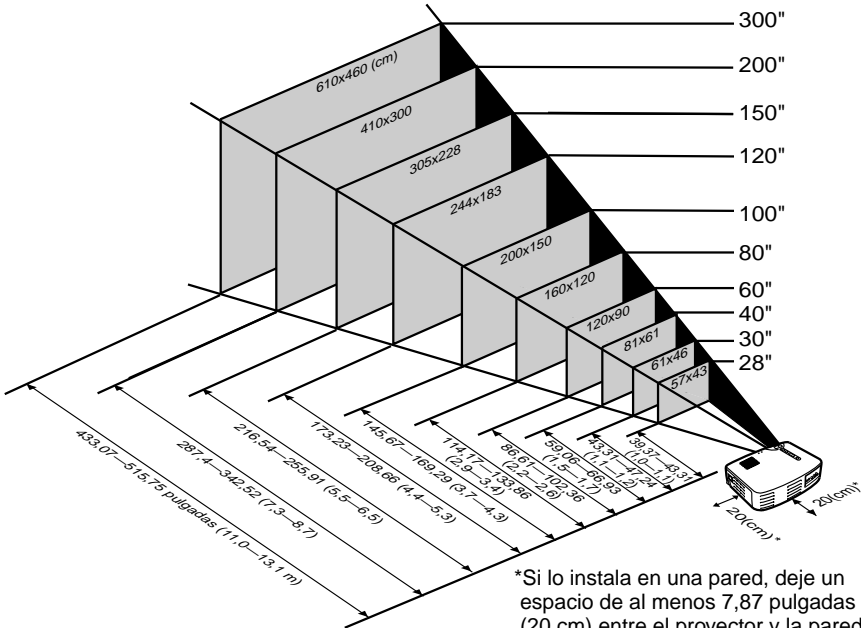

*Si lo instala en una pared, deje un espacio de al menos 7,87 pulgadas (20 cm) entre el proyector y la pared.

Pista:

Una corrección trapezoidal reducirá el tamaño de la pantalla.

Proyección de imágenes

Conexión a un ordenador	18
Conexión a un dispositivo A/V	21
Provisión de sonido a través de un dispositivo de audio externo.....	23
Proyección de imágenes.....	24
Ajuste de imágenes	28
Dejando de usar el proyector.....	31

Conexión a un ordenador

■ Ordenadores que pueden ser conectados

Algunos modelos de ordenador quizás no permitan la conexión, y otros pueden permitir la conexión pero no la proyección.

Asegúrese que las especificaciones del ordenador que está usando para la conexión cumplen con los dos requisitos siguientes.

[El ordenador debe tener un puerto de salida de señales de vídeo]

Asegúrese que el ordenador tenga un puerto que emita una señal de vídeo.

A un puerto que emite una señal de vídeo se le llama "puerto RGB", "puerto de monitor", o "puerto de vídeo" o algo parecido.

Consulte la sección que describe la "conexión a un monitor externo" el manual de instrucciones del ordenador que esté usando, asegúrese que el ordenador tenga un puerto de salida de señales de vídeo.

Los ordenadores con un monitor integrado y otros componentes así como también los ordenadores personales portátiles pueden requerir la compra por separado de un puerto de salida externa.

En otros casos, no puede ser conectado a un puerto de salida externa.

[La resolución y frecuencia del ordenador debe estar dentro del margen de especificaciones mostrado en la siguiente página.]

La resolución y frecuencia de la salida de señal de vídeo de su ordenador debe ser compatible con su proyector a fin de permitir la proyección (algunos ordenadores permiten una proyección parcial, pero una proyección clara no puede lograrse).

Verifique la resolución y la frecuencia de la señal de vídeo en el manual de instrucciones del ordenador que esté usando para la proyección

Esquema de modos compatibles para los ordenadores que pueden conectarse

Si la resolución y frecuencia de las señales de vídeo que salen desde la computadora no corresponden con los valores en el cuadro a continuación, estas señales de vídeo no podrán ser proyectadas. (En algunos casos será posible proyectar esas señales, pero no producirán imágenes nítidas.)

Verifique el manual de instrucciones de la computadora por detalles acerca de la resolución y frecuencia de las señales de vídeo.

Además, algunas computadoras le permitirán cambiar la resolución de salida. Si ese fuera el caso, cambie la resolución a un valor en el cuadro a continuación.

Señal (Resolución) (puntos)	Señal	Tasa de regeneración (Hz)	Frecuencia usada para exhibición redimensionada (cuando la función de redimensionamiento está activada) (puntos)		
			EMP-71	EMP-51	
Modos compatibles con PC (RGB)	640 x 350	VGAEGA	60	1024 x 560	800 x 437
	640 x 400	VGACGA	60	1024 x 640	800 x 500
	720 x 400	<u>VGA</u> *Text	70	1024 x 568	800 x 444
	720 x 350	VGA Text	70	1024 x 497	800 x 388
	640 x 480	VESA	60/72/75/85	1024 x 768	800 x 600
	800 x 600	<u>SVGA</u> *	56/60/72/75/85	1024 x 768	800 x 600
	1024 x 768	<u>XGA</u> *	43i/60/70/75/85	1024 x 768	800 x 600
	1152 x 864	<u>SXGA</u> *1	70/75/85	1024 x 768	-
	1280 x 960	SXGA2	60/75/85	1024 x 768	-
	1280 x 1024	SXGA3	43i/60/75/85	960 x 768	-
	640 x 480	MAC13	66	1024 x 768	800 x 600
	832 x 624	MAC16	75	1024 x 768	800 x 600
	1024 x 768	MAC19	60/75	1024 x 768	800 x 600
1152 x 870	MAC21	75	1024 x 768	800 x 600	
Modos compatibles con PC (YUV)	-	HDTV525I	50/60	1024 x 768	800 x 600
	-	HDTV525P	50/60	1024 x 768	800 x 600
	1280 x 720	HDTV750P	50/60	1024 x 576	800 x 450
	1920 x 1080	HDTV1125I	50/60	1024 x 576	800 x 450
Modos compatibles con Video	-	NTSC	60	1024 x 768	800 x 600
	-	PAL	50	1024 x 768	800 x 600
	-	SECAM	50	1024 x 768	800 x 600

Conexión a un ordenador

Pista:

- Antes de realizar la conexión, apague el proyector y el ordenador.
- Verifique que los conectores de los cables y puertos coinciden entre sí.

[Proyección de vídeo del ordenador]

Puede realizar presentaciones en una pantalla grande proyectando vídeo del ordenador desde un proyector.

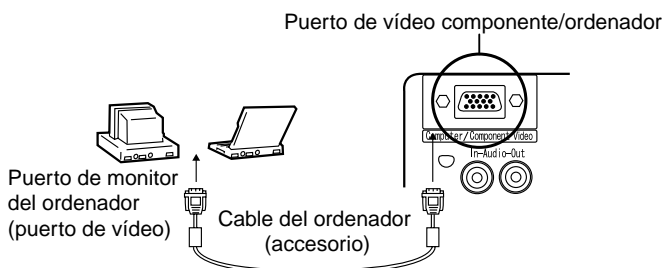

* Si el puerto del ordenador no es un interface mini D-Sub de 15 clavijas, use un adaptador.

Al conectar una Macintosh, necesitará usar un adaptador Mac opcional.

Pista:

- Al conectar no enrollar juntos el cable de alimentación y el cable del ordenador.
- Algunos modelos de ordenador pueden requerir un adaptador de conexión para conectar. Consulte al vendedor o el manual de instrucciones del ordenador.

[Edición de audio del ordenador desde su proyector]

Puede emitir audio del ordenador desde el altavoz incorporado de su proyector. Su proyector permite emitir un máximo de 1W.

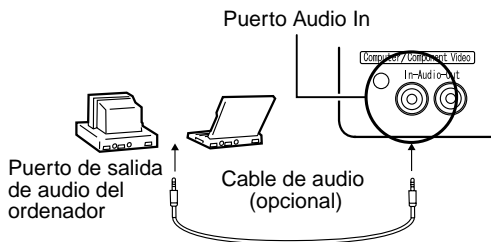

Pista:

- Cuando ha sido seleccionado un vídeo del ordenador o cuando la entrada de audio es especificada en el ordenador a través de un menú, su proyector emite una señal de audio que proviene del ordenador.
- Compre un cable de audio que coincida con el tipo de puerto de salida de su ordenador y con el puerto Audio In (minitoma estéreo).

Conexión a un dispositivo A/V

[Entrada de una señal de vídeo compuesta]

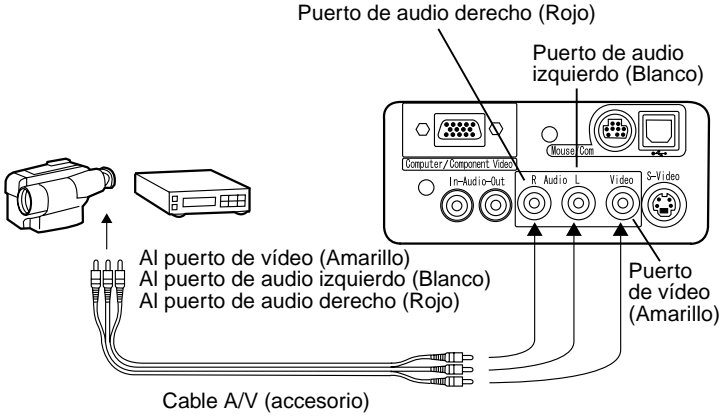

[Entrada de una señal S-Video]

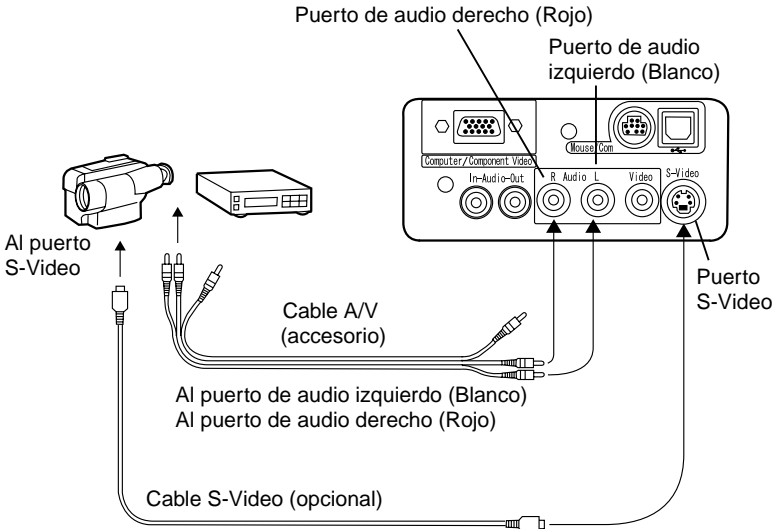

[Entrada de una señal de imagen de vídeo compuesto]

Si usa un cable de vídeo componente

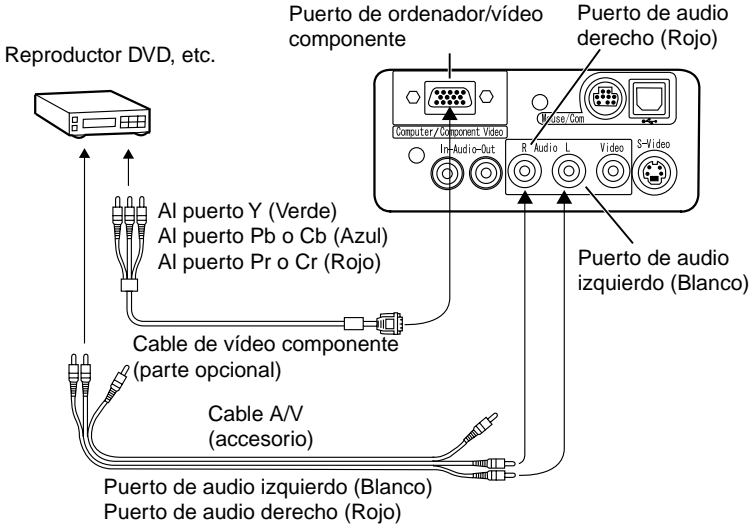

Pista:

- Al proyectar una imagen de vídeo componente, seleccione "YCbCr" o "YPbPr" en el menú Vídeo > Señal de entrada. Seleccione "YCbCr" si usa un reproductor DVD, y seleccione "YPbPr" si usa una fuente de vídeo HDTV.
- Para cambiar la relación de pantalla de la imagen proyectada entre 4:3 y 16:9, seleccione en el menú Vídeo : Relación de pantalla.

Provisión de sonido a través de un dispositivo de audio externo

Conexión del puerto Audio Out de su proyector a un sistema PA, un sistema de altavoces activo, o a otros altavoces con amplificadores integrados que brindan un sonido más potente y placentero.

Use un cable de conexión de audio opcional conectado a un minitoma estéreo de 0,14 pulgadas (3,5 mm).

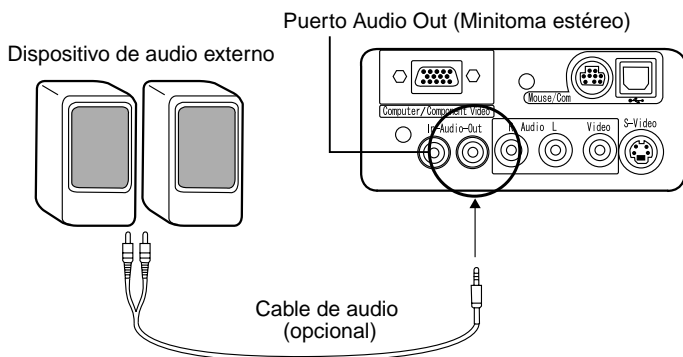

Pista:

- Conectando los conectores en el puerto Audio Out tendrá una salida externa automática de audio. El audio no saldrá más por el altavoz del proyector.
- Aunque el proyector emite audio para las imágenes de vídeo proyectadas, en el caso de dispositivos A/V, la salida de audio corresponderá a los dispositivos de audio conectados a los puertos de audio.
- Antes de comprar un cable de conexión de audio, verifique cuidadosamente el tipo de zócalo de los dispositivos de audio externos que va a conectar.

Proyección de imágenes

Aquí comenzamos a proyectar imágenes desde un dispositivo A/V.

Preparación

Advertencia:

- *Nunca mire hacia la lente cuando el proyector esté encendido. La luz intensa puede lesionar su visión.*
- *Use solo el cable de alimentación suministrado.*
El uso de otros cables puede causar un incendio o cortocircuito.

Precaución:

No intente proyectar con la cubierta de la lente puesta. El calor podría deformar la cubierta de la lente.

1. Verifique que el proyector y el ordenador o el dispositivo A/V estén conectados.

2. Retire la cubierta de la lente.

3. Conecte el cable de alimentación (suministrado con el proyector) al proyector. Alinee el conector del cable de alimentación a la entrada de alimentación correspondiente e insértelo firme y completamente en la entrada.

Alimentación (entrada)

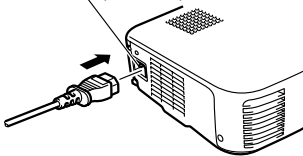

4. Inserte el enchufe del cable de alimentación en un toma. El indicador de exhibición de funcionamiento se encenderá de color naranja.

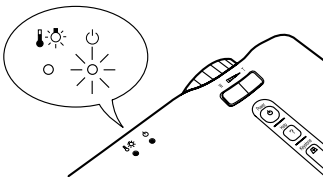

Pista:

Los botones no funcionan mientras el indicador de funcionamiento esté destellando de anaranjado.

Proyección

Cuando se completan los preparativos, está listo para la proyección.

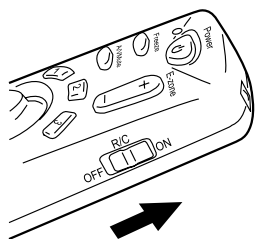

1. Para usar el mando a distancia, ajuste el interruptor R/C del mando a distancia en "On".

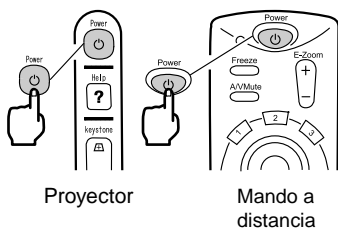

2. Presione el botón Power para conectar la alimentación. El indicador de funcionamiento comienza a destellar de verde, y comienza la proyección.



Visualiza el mensaje "Sin Señal". Dependiendo de sus ajustes, quizás no haya proyección. (consulte la página 47)

Después de unos 30 segundos, el indicador de funcionamiento cambia de destellar de verde a un verde continuo.

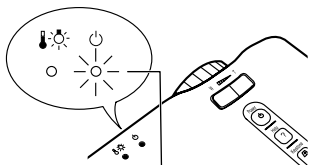

El indicador de funcionamiento se ilumina de verde.

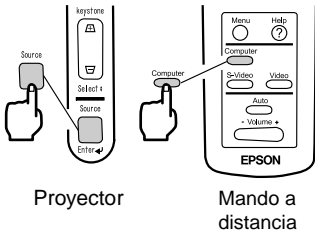

- Presione el botón Source en el proyector o el ordenador, el botón S-Video o Video en el mando a distancia para seleccionar la fuente de vídeo que desea proyectar.

Cada vez que se presione el botón Source en el proyector, la fuente de vídeo cambiará entre Ordenador, S-Vídeo y Vídeo.

Si no hay ninguna entrada en el puerto S-Video, el botón de fuente cambiará la fuente de vídeo de Ordenador a Vídeo.

Pista:

Si proyecta una imagen de vídeo componente, cambie el ajuste a Ordenador.

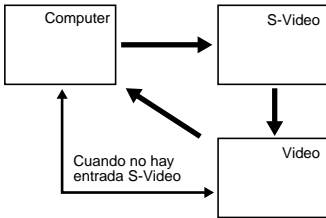

- Encienda el ordenador o el dispositivo A/V para comenzar la proyección.

Desaparece el mensaje "Sin Señal", y se proyecta una señal de vídeo que proviene del ordenador o del dispositivo A/V.

Pista:

- Si el mensaje "Sin Señal" permanece, verifique las conexiones nuevamente.
- Si se proyecta por un tiempo la misma imagen estática, la proyección de vídeo puede contener una imagen residual.

[Ajustes para ordenadores portátiles y ordenadores con LCD integrado (cuando está conectado)]

Cuando se conecta un ordenador portátil o un ordenador con LCD integrado al proyector, algunos ordenadores requieren de comandos clave o ajustes para cambiar el destino de la salida de una señal de vídeo.

Mantenga presionado "Fn" y presione "F0" para cambiar el ajuste.

Para más detalles, consulte el manual de instrucciones del ordenador que está usando.

Fabricante	Ejemplo de cambio de salida
NEC	"Fn"+"F3"
Panasonic	"Fn"+"F3"
Toshiba	"Fn"+"F5"
IBM	"Fn"+"F7"
SONY	"Fn"+"F7"
Fujitsu	"Fn"+"F10"
Macintosh	Al reiniciar, los sonidos y el monitoreo en el panel de control son ajustados para reflejar lo mismo que en el ordenador.

Pista:

Algunos ordenadores pueden no ser capaces de exhibir las imágenes en la pantalla del ordenador a la misma vez que son proyectadas. En esos casos, use sólo la salida externa.

Ajuste de imágenes

Esta sección describe cómo obtener el mejor rendimiento del vídeo. Consulte "Configuración" (consulte la página 13) por detalles sobre la posición de instalación y el tamaño de la proyección.

Ajuste del ángulo de proyección de la imagen

Ajuste del ángulo de proyección del proyector.
Ajuste del proyector para encararlo a la pantalla.

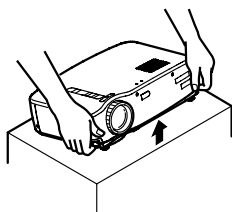

1. Levante el proyector al ángulo de proyección deseado.

Palancas del pie ajustables

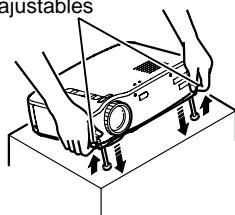

2. Use sus dedos para tirar de las palancas de los pie ajustables. Salen los pies ajustables delanteros.

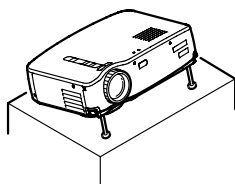

3. Suelte las palancas de los pies ajustables.

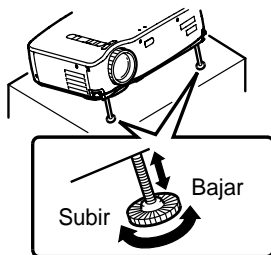

4. Realice los ajustes de precisión a la altura. Gire la parte inferior de los pies ajustables delanteros para realizar los ajustes de precisión a la altura.

Pista:

Poniendo de vuelta en su lugar el pie ajustables delantero.
(consulte la página 32)

Ajuste del enfoque

Esta sección describe como ajustar el enfoque del vídeo.

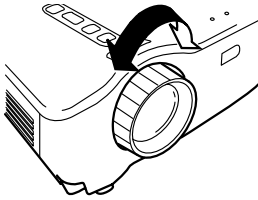

1. Gire el anillo de enfoque del proyector para ajustar el enfoque.

Pista:

- *No se puede lograr un buen enfoque si la lente está sucia o empañada. Limpie cualquier suciedad o condensación (consulte la página 65).*
- *Si el ajuste no es satisfactorio, asegúrese que la distancia de configuración esté entre 39,37 pulgadas (1,0 m) y 515,75 pulgadas (13,1 m).*

Corrección trapezoidal (usando el botón del proyector)

Cuando las palancas de los pies ajustables se usan para cambiar el ángulo de proyección, se puede usar la función de corrección trapezoidal para corregir la distorsión causada por la inclinación del proyector hacia arriba o hacia abajo aproximadamente 15°.

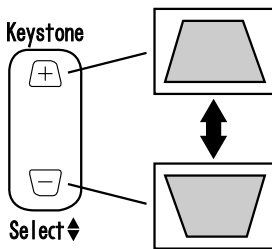

1. Presione el botón Keystone del proyector para minimizar la distorsión por inclinación del proyector.

Pista:

- *Una corrección trapezoidal reduce el tamaño de la pantalla.*
- *La corrección trapezoidal se almacena en la memoria. Deberá volver a ajustar la imagen si el proyector es cambiado de lugar o si el ángulo de proyección cambia.*
- *Si la corrección trapezoidal hace que la imagen sea visiblemente despareja, reduzca la nitidez del vídeo con los comandos de menú Vídeo > Nitidez (consulte la página 44).*

Ajuste de las imágenes (solo mando a distancia)

[Optimización del vídeo del ordenador (usando el botón Auto)]

Esta función aplica automáticamente valores de ajuste optimizados a una señal de entrada de ordenador.

Si la entrada es una señal de vídeo, esta función no se activa.

Los valores ajustados automáticamente son "Tracking", "Pos. Pantalla (vertical y horizontal)", y "Sincronismo".

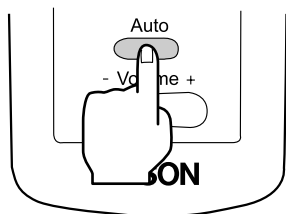

Pista:

- Esta función no puede optimizar el ajuste de algunos tipos de señal. En estos casos, use los comandos del menú Vídeo para realizar el ajuste (consulte la página 43).
- Cuando están activadas funciones tales como el zoom electrónico o el silenciamiento A/V, las funciones que están siendo usadas serán canceladas antes de realizar el ajuste automático.

[Apertura de un menú para ajuste]

Presione el botón Menu y realice el ajuste usando el menú Vídeo.

Para más detalles, consulte "Funciones de menú (sólo con el mando a distancia)" (consulte la página 41).

Ajuste del volumen (sólo con el mando a distancia)

Presione el botón Volume +, - para ajustar el volumen a un nivel de escucha fácilmente audible.

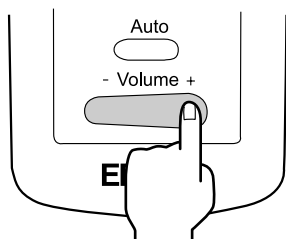

Pista:

El ajuste no está disponible si no hay una señal de audio.

Dejando de usar el proyector

Dejando de usar el proyector

¿Esta apagado el aparato ?

Presione el botón  Power otra vez para apagarlo.

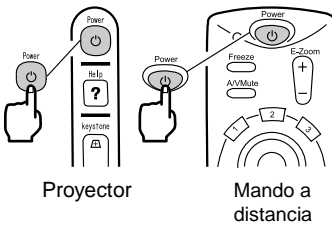

1. Presione el botón Power. Aparece un mensaje de confirmación "Power Off".

2. Presione el botón Power de nuevo. La lámpara del proyector se apaga, el indicador de funcionamiento destella en naranja, y después de completado el enfriamiento*, el indicador cambia a naranja continuo.

Pista:

Si no desea desconectar la alimentación, presione otro botón.

O, si ninguna acción es tomada, el mensaje desaparece después de 7 segundos.

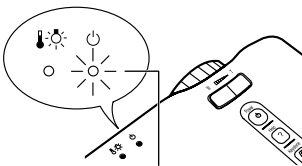

El indicador de funcionamiento se ilumina en naranja.

3. Verifique que el indicador de funcionamiento se ilumine en naranja.

Pista:

- El indicador de funcionamiento destellando en naranja indica que el proceso de enfriamiento (que demora aprox. 2 minutos) está en progreso. Los botones no pueden ser usados durante el enfriamiento.
- Si el enchufe del cable de alimentación es retirado de la toma, el indicador de funcionamiento se apagará.

4. Retire el enchufe del cable de alimentación de la toma.

Precaución:

No retire el enchufe del cable de alimentación de la toma mientras está destellando en naranja el indicador de funcionamiento. Esto puede causar un malfuncionamiento o acortar la vida útil de la lámpara del proyector.

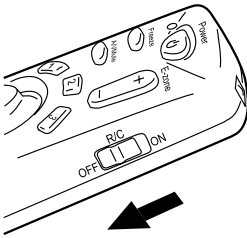

5. Ajuste el interruptor R/C del mando a distancia en Off.

Pista:

A menos que el interruptor R/C del mando a distancia esté ajustado en Off, una pequeña cantidad de corriente será suministrada al mando a distancia y gastará las pilas. Si el mando a distancia no se va a usar por mucho tiempo o está cambiando de lugar el proyector, ajuste el interruptor R/C del mando a distancia en Off.

Almacenamiento

Cuando haya terminado de proyectar, retraiga las palancas de los pies ajustables delanteros dentro del proyector.

Palancas del pie ajustables

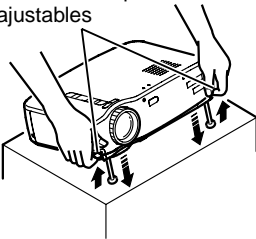

1. Sostenga el proyector con sus manos, empuje hacia arriba las palancas de los pies ajustables con sus dedos, y baje lentamente el proyector.

2. Coloque la cubierta de la lente.

Qué puede hacer

Uso del ratón inalámbrico	34
Ampliación de una imagen.....	36
Ajuste del tamaño de la imagen	37
Como agregar efectos a la imagen	38
Congelado y borrado de imágenes	39
Visualizar pantallas de ayuda.....	40

Uso del ratón inalámbrico

El mando a distancia incluido le permite controlar las operaciones con el ratón del ordenador desde un lugar distante.

El botón Enter realiza la misma acción que el botón izquierdo del ratón, y el botón Esc tiene la misma función que el botón derecho del ratón.

El manejo del ratón mediante el mando a distancia le permite realizar una presentación en la pantalla sin asistencia.

Presentador

Se puede realizar una presentación no asistida

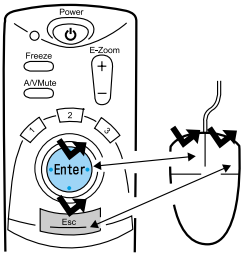
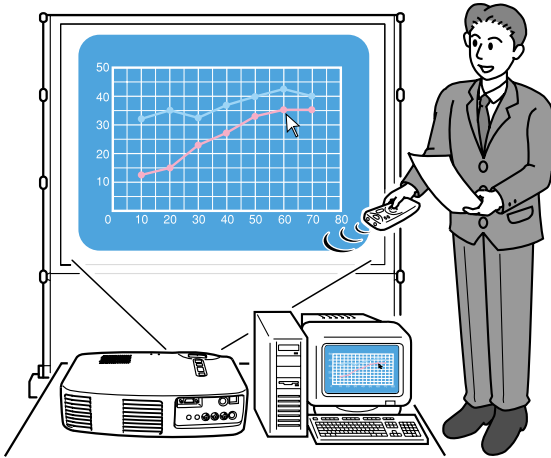

Mando a distancia

Ratón

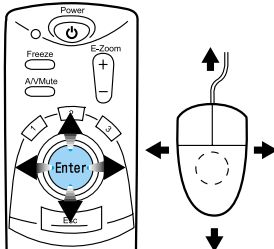

Mando a distancia

Ratón

Pista:

• Si las funciones de los botones del ratón están intercambiadas en su ordenador, las funciones en el mando a distancia también cambian de la siguiente manera.

Botón Esc: botón izquierdo del ratón

Botón Enter: botón derecho del ratón

• Esta función no se puede usar mientras esté en uso una función de efectos, de zoom electrónico, o de ayuda.

Realizando una conexión

Antes de realizar una conexión, apague el proyector y el ordenador.

Precaución:

- *Cualquier otro cable de ratón que no sea USB puede causar malfuncionamientos o fallos.*
- *Use solamente el cable de ratón suministrado. Cualquier otro cable puede causar fallos.*

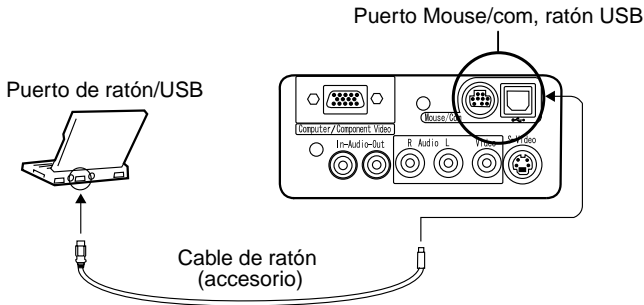

Ordenador	Cable de ratón	Método de conexión
Compatible con IBM PC/AT (Máquina DOS/V)	Cable de ratón PS/2	Al puerto de ratón del ordenador y el puerto del ratón/comunicaciones del proyector.
Ordenador para ratón <u>USB</u> *	Cable de ratón USB	Al puerto USB del ordenador y el puerto de ratón USB del proyector.

Cuando use un ratón, tenga en cuenta lo siguiente.

• Windows

Los únicos modelos compatibles son aquellos preinstalados con la configuración de interface USB estándar en Windows 2000/Me y 98. Si el ordenador está funcionando con una versión de Windows 98/2000/Me que ha sido realizada de una versión anterior de Windows, no se puede garantizar el funcionamiento correcto.

• Macintosh

Compatible con OS 8.6 - 9.1

* La puerto de ratón USB sólo es compatible para un ratón USB, no es compatible con otros dispositivos USB.

Ampliación de una imagen

El mando a distancia incluido le permite ampliar partes de una imagen.

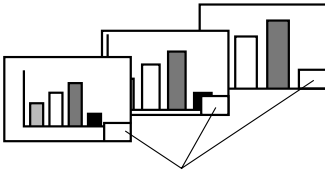
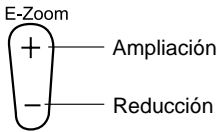

Se exhibe el factor de ampliación.

1. Presione el botón de zoom electrónico del mando a distancia para ampliar o reducir la visualización en pantalla.
(El botón Esc cancela esta función.)

Pista:

Están disponibles reducciones y ampliaciones parciales de 24 pasos mediante factores de 1x-4x.

2. Mueva el botón Enter hacia arriba, abajo, izquierda o derecha para desplazar la parte en esa dirección.

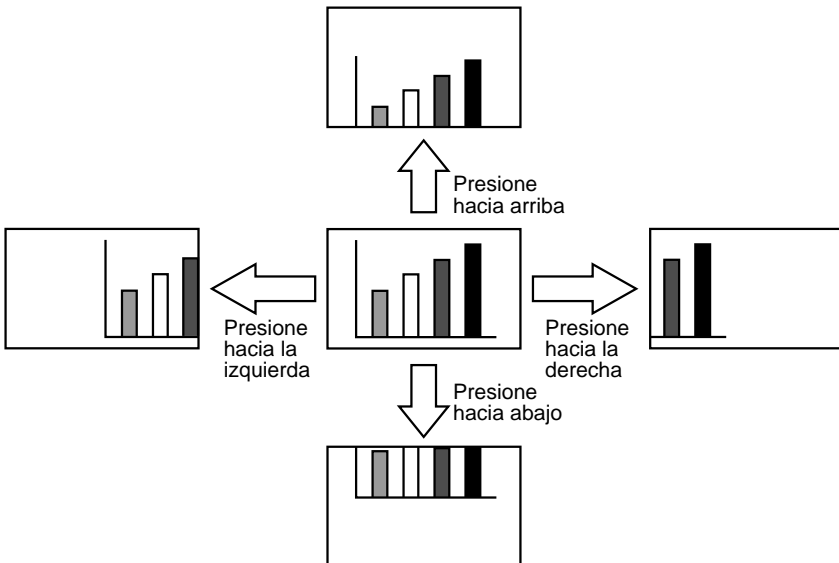

Ajuste del tamaño de la imagen

El botón Wide/Tele del proyector le permite ajustar el tamaño de las imágenes.

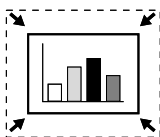
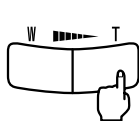

1. Cuando presiona el lado T (Tele) del botón, las imágenes se reducen.

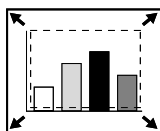
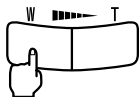

2. Cuando presiona el lado W (Granangular) del botón, las imágenes se van ampliando.

Pista:

- La relación de ampliación/reducción para el ajuste con el botón Wide/Tele es de 0,8 - 1,0 en 32 pasos.
- Esta función está activada hasta que se usa el menú *Reset Completo* (consulte la página 51).

Como agregar efectos a la imagen

Usando los botones Effect1 y Effect2, puede agregar efectos a las imágenes durante la presentación (para cancelar esta función, presione los botones Esc). Para más detalles sobre como ajustar los efectos, consulte "Menú Efectos" (consulte la página 46).

Cursor/Sello

Este efecto permite ver un cursor en la pantalla y lo congela en la ubicación deseada.

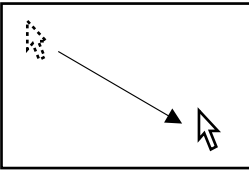

1. Presione el botón Effect1 para ver el cursor.
2. Mueva el botón Enter para mover el cursor a la posición deseada.
3. Presione el botón Enter, y el cursor quedará como un sello.

Pista:

- Active la barra horizontal para retirar el sello del cursor a la posición deseada.
- Para retirar el sello, presione el botón Effect3.

Barra horizontal

Este efecto muestra una línea horizontal en la pantalla y le permite moverla hacia arriba o hacia abajo con el mando a distancia.

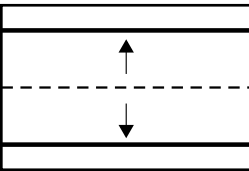
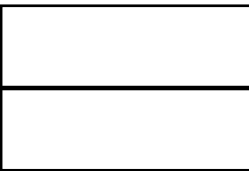

1. Presione el botón Effect2 para exhibir una barra horizontal.
2. Mueva el botón Enter hacia arriba o hacia abajo para mover la barra horizontal hacia arriba o hacia abajo.

Pista:

Para retirar la barra horizontal, active el sello del cursor.

Congelado y borrado de imágenes

Congelado de una imagen en movimiento (sólo con el mando a distancia)

Puede congelar una imagen en movimiento (vídeo u otra imagen).

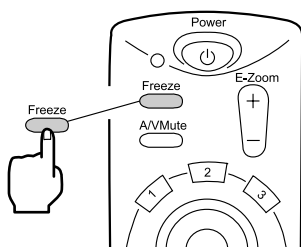

1. Presione el botón Freeze del mando a distancia.
(Para cancelar el congelado, presione otra vez el botón Freeze.)

Silenciamiento de imágenes y sonido (sólo con el mando a distancia)

Puede detener temporalmente imágenes y sonido y proyectar una imagen negra o azul.

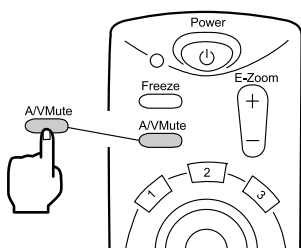

1. Presione el botón A/V Mute del mando a distancia.
(Para cancelar la función de silenciamiento, presione el botón A/V Mute u otro botón.)

Pista:

Usando el menú Configuración > A/V Mute, puede cambiar el color (negro, azul) de la imagen proyectada cuando audio y vídeo han sido silenciados (consulte la página 48).

Visualizar pantallas de ayuda

Puede ver ayudas en pantalla relacionadas con el tema para solucionar problemas. Use esta función cuando se presente un problema.

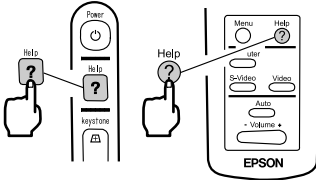

Proyector

Mando a distancia

1. Presione el botón Help para iniciar la función de ayuda.
(Presione el botón Help nuevamente para cancelar esta función.)

Pista:

Si no puede solucionar su problema usando la función de ayuda, consulte la sección "Localización de problemas" en este manual (consulte la página 53).

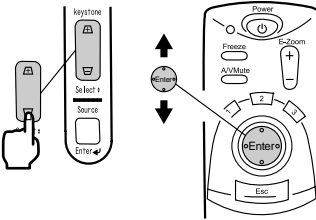

Proyector

Mando a distancia

2. Mueva el botón de selección del proyector hacia arriba o abajo para seleccionar un tema (en el mando a distancia, mueva el botón Enter hacia arriba o abajo).

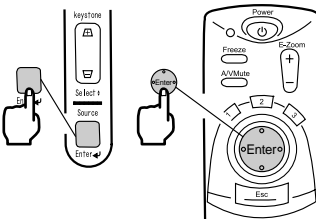
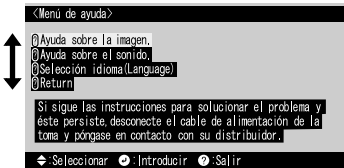

Proyector

Mando a distancia

3. Presione el botón Enter para confirmar su selección.
4. Seleccione un tema detallado como se describe en los pasos 2 y 3 y siga las instrucciones que se indiquen.

Funciones de menú (sólo con el mando a distancia)

Aprendizaje de las funciones básicas.....	42
Menú Vídeo.....	43
Menú Audio	45
Menú Efectos	46
Menú Configuración	47
Menú Avanzado	49
Menú Acerca	50
Menú Reset Completo.....	51

Aprendizaje de las funciones básicas

Esta sección presenta las funciones básicas disponibles en los menús. El menú puede ser controlado mediante el mando a distancia.

Para funciones en cada menú, acceda a la guía disponible debajo de cada menú.

[Guía para explicación de los símbolos]

 :Mueva el botón Enter hacia arriba o abajo.

 :Mueva el botón Enter hacia la izquierda o derecha.

 :Presione el botón Enter

 :Presione el botón Esc.

[Abriendo y cerrando menús]

Presione el botón Menu para ver el menú principal.

Para cerrar este menú, presione nuevamente el botón Menu.

Para cerrar este menú, presione el botón Menú. Todos los ajustes serán guardados cuando se cierre el menú.

[Selección de menú]



Mueva el botón Enter hacia arriba o abajo para mover el puntero hacia arriba o abajo.

[Moviéndose a través de la estructura jerárquica de menús secundarios]

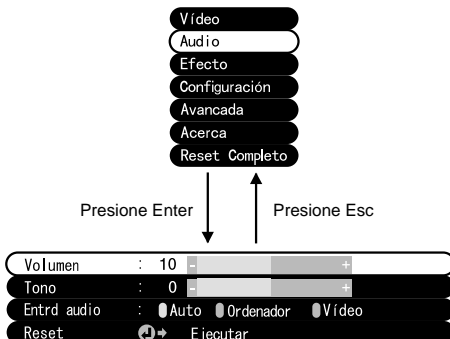

Presione el botón Enter para moverse a los menús secundarios.

Después de presionar el botón Esc, los ajustes serán guardados y el menú volverá al menú superior.

Presione el botón Menu para borrar la exhibición del menú.

Menú Vídeo

Visualizar los submenús

Presione el botón Menu, use el botón Enter para seleccionar "Vídeo" en el menú principal, y presione el botón Enter para moverse a un menú secundario.

Pista:

- Cuando no hay ninguna señal de vídeo emitida por un ordenador o dispositivo de vídeo componente, el menú "Vídeo" no está disponible para realizar ajustes.
- Cuando no hay ninguna señal de vídeo emitida por un dispositivo de vídeo, sólo está disponible para realizar ajustes el menú "Modo".

Ajustes

Las opciones del menú Vídeo difieren de la siguiente manera cuando se proyecta vídeo de un ordenador que cuando se proyecta vídeo de imágenes.

Proyección de vídeo componente/ordenador



Proyección de vídeo



D-Sub 15: vídeo componente/ordenador Vídeo: imagen de vídeo

Menú	Contenido	Proyección de vídeo	
		D-Sub 15	Vídeo
Pos.Pantalla	Ajuste la sintonización de vídeo vertical y horizontalmente. * Después de cambiar la sintonización, los cambios en la señal de vídeo emitida por el ordenador (tales como cambios en el modo de salida o en el color de la proyección) pueden cambiar el valor ajustado.	○	○
<u>Tracking</u> *	Ajuste cuando aparezcan en la imagen bandas anchas verticales. (Disponible solamente cuando la señal de entrada sea RGB).	○	×

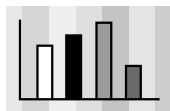

○ : Ajuste disponible × : Ajuste no disponible

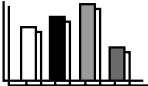
Menú	Contenido	Proyección de vídeo	
		D-Sub 15	Vídeo
<u>Sincronismo*</u> 	Ajuste cuando la imagen tiemble o sea borrosa (Disponible solamente cuando la señal de entrada sea RGB). * Cuando la sintonización es errónea, el ajuste de la sincronización no corregirá las imágenes temblorosas. Siempre ajuste la sintonización antes de ajustar la sincronización.	○	×
Brillo	Ajusta el brillo de la imagen. +: Ilumina la imagen. - : Oscurece la imagen.	○	○
<u>Contraste*</u>	Ajusta la diferencia de brillo/oscuridad del color. +: Aumenta la diferencia de brillo/oscuridad del color. - : Disminuye la diferencia de brillo/oscuridad del color.	○	○
Color	Ajusta la profundidad del color. +: Profundiza el color. - : Aligera el color	×	○
Tinte	Ajusta el tinte. +: Refuerza el rojo. - : Refuerza el verde.	×	○
Nitidez	Ajustar la nitidez de la imagen. +: Refuerza la nitidez y define la imagen. - : Disminuye la nitidez y suaviza la imagen. * Si la corrección trapezoidal hace evidentes las diferencias, reduzca la nitidez.	○	○
<u>Gama*</u>	Ajusta el color de la imagen proyectada. Dinám. : Aumenta el contraste. (Se usan al proyectar imágenes conteniendo texto y gráficos) Normal : Ajusta el contraste normal. Natural : Disminuye el contraste hacia colores naturales. (Se usan para darle a las imágenes proyectadas un aspecto más natural)	○	○
Señal entrada	Selecciona la señal de entrada del ordenador/vídeo componente en uso. RGB: Imágenes de ordenador <u>YUV*</u> : Imágenes de diferencias de color* <u>YCbCr*</u> : Imágenes DVD <u>YPbPr*</u> : Imágenes HDTV	○	×
Inicialización	Optimiza la imagen de entrada del ordenador. (Solo puede ser ajustado cuando la señal es RGB) ON : Ajuste automático activada OFF : Ajuste automático no activada	○	×
Modo	Seleccione el modo de vídeo a usar. * La selección de Automático brinda una identificación de señal de vídeo automática, pero para el modo PAL (60Hz), ajuste a Manual.	×	○
Prop aspect	Seleccione la relación de pantalla*. (Solo puede ser ajustado cuando se proyecta una imagen de vídeo componente (<u>YCbCr*</u> , <u>YPbPr*</u>).)	○	○
Reset	Restaura los valores de fábrica para las opciones del menú Vídeo. * Consulte en la página 52 los valores de fábrica. Para reponer todos los menús a los valores de fábrica, use el menú Reset Completo.	○	○

○ : Ajuste disponible × : Ajuste no disponible

Menú Audio

Visualizar los submenús

Presione el botón Menu, use el botón Enter para seleccionar "Audio" en el menú principal, y presione el botón Enter para moverse a un menú secundario.

Ajustes

Menú	Contenido
Volumen	Ajusta el volumen del sonido del proyector. +: Aumenta el volumen. - : Disminuye el volumen.
Tono	Ajusta el tono del sonido del proyector. +: Aumenta el timbre. - : Disminuye el timbre.
Entrda audio	Seleccione un destino para la entrada de audio. (Cuando la señal de entrada es una señal de vídeo componente seleccione Video.) Automático : Se selecciona la entrada de audio que coincida con el vídeo proyectado. (Ejemplo: cuando se proyecta vídeo del ordenador, se selecciona la entrada de audio del ordenador). Ordenador : Se selecciona la entrada de audio del ordenador. Vídeo : Se selecciona la entrada de audio de un dispositivo A/V.
Reset	Restaura los valores de fábrica para las opciones del menú Audio. * Consulte en la página 52 los valores de fábrica. Para reponer todos los menús a los valores de fábrica, use el menú Reset Completo.

Menú Efectos

Visualizar los submenús

Presione el botón Menu, use el botón Enter para seleccionar "Efecto" en el menú principal, y presione el botón Enter para moverse a un menú secundario.

Ajustes



Menú	Contenido
Cursor/Sello	Realice ajustes detallados a la función cursor/sello asignada al botón Effect1 del mando a distancia. Forma : Seleccione la forma del cursor/sello. Nivel de zoom : Seleccione el factor de zoom de proyección para el cursor/sello.
Barra horizont	Realice ajustes detallados a la función de barra horizontal asignada al botón Effect2 del mando a distancia. Color : Seleccione el color de la barra horizontal. Anchura : Seleccione el ancho de la barra horizontal de 2–20 puntos (en pasos de 2 puntos).
Veloc.Cursor	Ajuste la velocidad del cursor. B : Baja M : Media A : Alta
Reset	Restaura los valores de fábrica para las opciones del menú Efecto. * Consulte en la página 52 los valores de fábrica. Para reponer todos los menús a los valores de fábrica, use el menú Reset Completo.

Menú Configuración

Visualizar los submenús

Presione el botón Menu, use el botón Enter para seleccionar "Configuración" en el menú principal, y presione el botón Enter para moverse a un menú secundario.

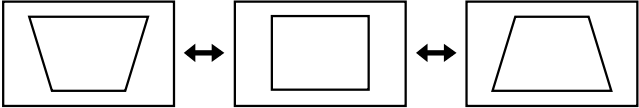
Ajustes

Menú	Contenido
Distorsión	<p>Si la pantalla está distorsionada en forma de trapecio, ajústela con los botones + y -.</p> <p>-: Ensancha la parte superior de la pantalla Pantalla normal +: Ensancha la parte inferior de la pantalla</p>  <ul style="list-style-type: none">* También puede ajustar la pantalla con el botón Distorsión del proyector.* Una corrección trapezoidal reduce el tamaño de la pantalla.* La corrección trapezoidal se almacena en la memoria. Deberá volver a ajustar la imagen si cambia el ángulo de proyección.* Si la corrección trapezoidal deja a la imagen visiblemente despareja, reduzca la nitidez del vídeo con los comandos de menú Vídeo > Nitidez.
Msg. sin señal	<p>Ajuste las opciones de visualización del mensaje "Sin señal" cuando no hay señal de vídeo.</p> <p>OFF: No se ningún mensaje. (Se exhibe la pantalla de color negro.)</p> <p>Negro : Se "Sin Señal" en un fondo negro.</p> <p>Azul : Se "Sin Señal" en un fondo azul.</p>
Origen	<p>Ajuste si la fuente de entrada actualmente seleccionada se visualiza o no en la pantalla.</p> <p>ON : Después de cambiar la fuente de entrada, se visualiza la fuente de entrada aproximadamente durante 3 segundos.</p>  <p>OFF: No se visualiza la fuente de entrada.</p>

Menú	Contenido
<u>A/V Mute*</u>	Elimina temporalmente el vídeo durante una presentación. Cuando se vuelve a presionar el botón A/V Mute, se continuará exhibiendo el vídeo. Negro : Se visualiza una pantalla negra. Azul : Se visualiza una pantalla azul.
Modo latente	Después de activar el modo reposo, el proyector entra en el modo de espera cuando no entre ninguna señal desde una fuente externa durante un período de 30 minutos.
Reset	Restaura los valores de fábrica para las opciones del menú Configuración. * Consulte en la página 52 los valores de fábrica. Para reponer todos los menús a los valores de fábrica, use el menú Reset Completo.

Menú Avanzado

Visualizar los submenús

Presione el botón Menu, use el botón Enter para seleccionar "Avanzado" en el menú principal, y presione el botón Enter para moverse a un menú secundario.

Ajustes

Menú	Contenido
Idioma	Seleccione el idioma del menú. Seleccione entre japonés, inglés, francés, alemán, italiano, español, portugués, chino y coreano.
Configuración de colores	Use la temperatura del color o RGB para crear ajustes para los colores exhibidos en pantalla. Temp. Color : Ajuste la <u>temperatura del color*</u> del vídeo. Seleccione "Temp. color" y presione el botón Enter para crear los ajustes. La unidad de ajuste es Kelvin (K). + : Aumenta la temperatura del color (acentúa el azul). - : Disminuye la temperatura del color (acentúa el rojo). RGB : Ajusta la intensidad del rojo, verde, y azul. Seleccione "RGB" y presione el botón Enter para crear los ajustes. + : Acentúa el color. - : Debilita el color.
Retroproyec	Este ajuste se usa para la proyección desde atrás de la pantalla. ON : Invierte verticalmente la imagen proyectada. OFF : Repone el formato original.
En Techo	Este ajuste se usa para la proyección con el proyector colocado en el techo. ON : Invierte la imagen proyectada vertical y horizontalmente. OFF : Repone el formato original.
Reset	Restaura los valores de fábrica para las opciones del menú Avanzado. * Consulte en la página 52 los valores de fábrica. Para reponer todos los menús a los valores de fábrica, use el menú Reset Completo.

Menú Acerca

Visualizar los submenús

Presione el botón Menu, use el botón Enter para seleccionar "Acerca" en el menú principal, y presione el botón Enter para moverse a un menú secundario.

Información de ajuste y proyección

La información mostrada en el menú Acerca de difiere durante la proyección de un vídeo dependiendo si proviene de un ordenador/vídeo componente o de un dispositivo de vídeo, como se muestra a continuación.

Proyección de vídeo componente/ordenador

Vida Lámpara	: 0 H
Rein temporz lámp	→ Ejecutar
Origen de vídeo	: Ordenador
Señal entrada	: RGB
Frecuencia	: H 48, 52 kHz
	: V 60, 1 Hz
Polaridad SYNC	: H Positive
	: V Negative
Modo SYNC	: Separate Sync
Resolución	: 1024 x 768
Veloc. Refresco	: 60, 1 Hz

Proyección de vídeo

Vida Lámpara	: 0 H
Rein temporz lámp	→ Ejecutar
Origen de vídeo	: Vídeo
Señal de vídeo	: Auto (NTSC4, 43)

D-Sub 15: vídeo componente/ordenador Vídeo: imagen de vídeo

Menú	Contenido	Proyección de vídeo	
		D-Sub 15	Vídeo
Vida Lámpara	Visualiza el tiempo de uso acumulado de la lámpara.	<input type="radio"/>	<input type="radio"/>
Reim temporz lámp	Ajusta el tiempo de uso acumulado de la lámpara a cero. Use esta función cuando reemplace la lámpara.	<input type="radio"/>	<input type="radio"/>
Origen de vídeo	Visualiza la fuente del vídeo en pantalla.	<input type="radio"/>	<input type="radio"/>
Señal entrada	Visualiza una señal de entrada de vídeo componente/ordenador.	<input type="radio"/>	<input type="checkbox"/>
Frecuencia	Visualiza las frecuencias. H : Visualiza la frecuencia de barrido horizontal. V : Visualiza la frecuencia de barrido vertical.	<input type="radio"/>	<input type="checkbox"/>
Polaridad SYNC	Visualiza la polaridad de la sincronización.	<input type="radio"/>	<input type="checkbox"/>
Modo SYNC	Visualiza los atributos de la sincronización.	<input type="radio"/>	<input type="checkbox"/>
Resolución	Visualiza la resolución de entrada.	<input type="radio"/>	<input type="checkbox"/>
Veloc. Refresco	Exhibe una tasa de refresco (frecuencia vertical).	<input type="radio"/>	<input type="checkbox"/>
Señal de vídeo	Visualiza un modo de señal de dispositivo A/V. (Cuando en el menú se ajusta la opción Automático, aparece "Automático (NTSC)".)	<input type="checkbox"/>	<input type="radio"/>

: Visualización : Ninguna visualización

Menú Reset Completo

Visualización de submenús

Presione el botón Menu, y use el botón Enter para seleccionar "Reset Completo" en el menú principal.

Ajustes

Menú	Contenido
Reset Completo	Repone todos los ajustes de menú a los ajustes iniciales. (Se excluyen los ajustes de Idioma y de vida lámpara) * Tenga en cuenta que los ajustes atrás e invertido también serán borrados en esta operación.

Lista de ajustes iniciales

Los ajustes iniciales en el momento de salir de fábrica se muestran a continuación.

Título del menú principal	Título del menú secundario	Ajustes iniciales
Vídeo (Ordenador/ vídeo componente)	Pos. Pantalla	Valor central
	Tracking	Dependiendo de la señal conectada
	Sincronismo	0
	Brillo	Valor central
	Contraste	
	Nitidez	
	Gama	Normal
	Señal entrada	RGB
	Inicialización	ON
Prop aspect	4:3	
Vídeo (Vídeo)	Pos. Pantalla	Valor central
	Brillo	
	Contraste	
	Color	
	Tinte	
	Nitidez	
	Gama	Normal
	Modo	Automático
	Prop aspect	4:3
Audio	Volumen	Valor central
	Tono	
	Entrd audio	Auto
Efecto	Cursor/Sello	Forma:  Nivel de zoom: 100%
	Barra horizont	Color: magenta Ancho: 2
	Veloc. Cursor	M
Configuración	Distorsión	Valor central
	Msg. sin señal	Azul
	Origen	ON
	A/V Mute	Black
	Modo latente	OFF
Avanzada	Idioma	
	Configuración	Temp. Color (Ordenador/Vídeo componente: 7500K, Vídeo: 6700K)
	Retroproyec.	OFF
	En Techo	

Localización de problemas

Posibles fallos.....	54
Cuando los indicadores no ayudan.....	57

Posibles fallos

Si piensa que su proyector puede haber fallado, primero verifique los indicadores del proyector.

Su proyector incluye un "indicador de funcionamiento" y un "indicador de problemas/alarma" el cual brinda información sobre el estado del proyector.

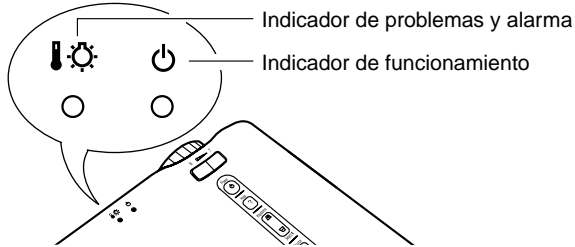

Indicador de funcionamiento

Estado del indicador	Causa	Remedio o estado	Consulte la página
Encendido en naranja	Estado de espera	(No es anormal) Presione el botón Power para comenzar la proyección.	24
Destellando en naranja	Proceso de enfriamiento en progreso	(No es anormal) Por favor espere. El tiempo que lleva el proceso de <u>enfriamiento</u> * demora aprox. 2 minutos.	31
		No puede usar el botón Power durante el proceso de enfriamiento. Presione el botón de nuevo después que termine el proceso de enfriamiento.	
Encendido en verde	Proyección en progreso	(Es normal)	25
Destellando en verde	Calentamiento en progreso	(Es normal) Por favor espere. El tiempo que lleva el calentamiento son aproximadamente 30 segundos. Después de completado el calentamiento, el indicador destellando en verde cambia a un verde continuo.	25
Apagado	Alimentación desconectada	Si la lámpara ha sido reemplazada, verifique que la lámpara y la cubierta de la lámpara estén firmemente aseguradas.	66
		Verifique las conexiones del cable de alimentación.	24
		Verifique la alimentación en la toma.	24

Indicador de problemas y alarma

Estado del indicador	Causa	Remedio o estado	Consulte la página
Encendido en rojo	Temperatura interna alta	<p>Temperatura alta dentro del proyector (sobrecalentamiento) La lámpara se apagará automáticamente y la proyección se detendrá. Espere aproximadamente 5 minutos sin usar el proyector. Después de 5 minutos, desconecte el enchufe de alimentación y vuelva a conectarlo. Si el proyector se sobrecalienta, verifique los siguientes dos puntos.</p> <ul style="list-style-type: none"> • ¿El lugar de instalación está bien ventilado? Verifique que la entrada de aire y la salida de aire estén limpias, y que el proyector no se encuentra ubicado contra la pared. • ¿El filtro de aire está tapado de polvo? Si el filtro de aire está sucio, debe ser limpiado. <p>Después de volver a conectar el enchufe de alimentación se repondrá la condición de funcionamiento. Presione el botón de alimentación para activar el suministro de alimentación. Si el proyector continúa calentándose incluso después de verificar los puntos anteriores, o si los indicadores muestran un problema cuando se vuelve a encender, pare de usar el proyector, desconecte el cable de alimentación de la toma de corriente, y consulte a su proveedor o en el lugar más cercano de las direcciones indicadas en las "Condiciones de la garantía internacional" de las "Instrucciones de seguridad/Términos de la garantía mundial" incluidas en el paquete.</p>	<p>14</p> <p>65</p>
Destellando en naranja	Proceso de enfriamiento de alta velocidad en progreso	No existe ningún problema, pero la proyección será interrumpida automáticamente para evitar que la temperatura siga aumentando.	-
		El margen de temperatura de uso del proyector es de 5°C–35°C, y el proyector debe ser usado dentro de este margen.	73
		Coloque el proyector en una ubicación bien ventilada donde no queden bloqueadas las entrada y salida de aire.	14
		Limpie la entrada de aire.	65

Estado del indicador	Causa	Remedio o estado	Consulte la página
Destellando en rojo (intervalos de 1 segundo)	Problema con la lámpara	<p>Desconecte el cable de alimentación de la toma de corriente, retire la lámpara y verifique si la lámpara está rota. Si no estuviera rota, vuelva a instalarla y luego presione el botón [Power] en el mando a distancia o en el panel de control del proyector.</p> <p>Si los indicadores todavía muestran un problema, pare de usar el proyector, desconecte el cable de alimentación de la toma de corriente, y consulte a su proveedor o en el lugar más cercano de las direcciones indicadas en las "Instrucciones de seguridad/Términos de la garantía mundial" incluidas en el paquete.</p>	66
		<p>Si se rompe la lámpara, tenga cuidado con los trozos para evitar lesiones, y consulte a su proveedor o en el lugar más cercano de las direcciones indicadas en las "Condiciones de la garantía internacional" de las "Instrucciones de seguridad/Términos de la garantía mundial" incluidas en el paquete para reparar (no se podrá proyectar vídeo a menos que la lámpara sea cambiada).</p>	-
		<p>Si la lámpara o la cubierta de la lámpara no quedan bien firmes, siga las instrucciones para cambiarlas correctamente.</p>	66
Destellando en rojo (intervalos de 2 segundos)	Problema interno	<p>Deje de usar el proyector, desconecte el cable de alimentación de la toma de corriente, y póngase en contacto a su proveedor o en el lugar más cercano de las direcciones indicadas en las "Condiciones de la garantía internacional" de las "Instrucciones de seguridad/Términos de la garantía mundial" incluidas en el paquete.</p>	-

Pista:

- Si el estado del indicador es normal pero usted experimenta problemas con la proyección de vídeo, consulte "Cuando los indicadores no ayudan" en la siguiente página.
- Si un indicador está mostrando un estado que no aparece en los cuadros anteriores, consulte en su proveedor o en el lugar más cercano de las direcciones indicadas en las "Condiciones de la garantía internacional" de las "Instrucciones de seguridad/Términos de la garantía mundial" incluidas en el paquete.

Cuando los indicadores no ayudan

No se proyecta el vídeo.

[No se visualiza nada]

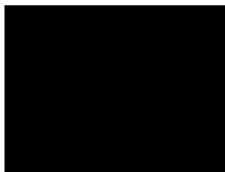

Ninguna visualización

- **¿Todavía está puesta la tapa del lente? Consulte la página 24**
- **¿Ha desconectado la alimentación y luego la ha vuelto a conectar inmediatamente? Consulte la página 31**
El botón Power no funciona inmediatamente después que el proyector haya sido apagado. Podrá usar el botón Power después de completado el proceso de enfriamiento*.
- **¿Está activado el modo de reposo? Consulte la página 48**
Si está activado el modo de reposo y no entra una señal de vídeo durante 30 minutos, la lámpara del proyector se apagará automáticamente.
- **¿Está el brillo del vídeo ajustado correctamente? Consulte la página 44**
- **¿Está activado el modo de "Silenciamiento A/V"? Consulte la página 48**
- **¿Está activado el protector de pantalla del ordenador o está el ordenador en el modo de ahorro de energía?**

[Aparece un mensaje]

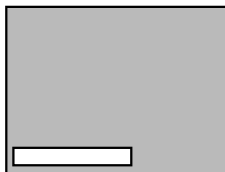

"No Soportado".

- **¿ES la resolución de la señal de vídeo emitida por su ordenador mayor que SXGA (1280 x 1024)? Consulte la página 19**
- **Verifique que la frecuencia de la señal de vídeo emitida por su ordenador esté en un modo compatible. Consulte la página 19**

Consulte el manual de instrucciones de su ordenador por cualquier cambio que sea necesario realizar a la resolución o a la frecuencia de la señal de vídeo emitida por su ordenador.

- **¿Están los cables conectados correctamente? Consulte las páginas 20, 21**
- **¿Ha seleccionado correctamente el puerto de entrada de vídeo conectado? Consulte la página 26**
Presione el botón Source del proyector (Computer, Video, o S-Video en el mando a distancia) para cambiar la fuente de vídeo.
- **¿Un dispositivo A/V o un ordenador conectado cuenta con alimentación? Consulte la página 26**
- **¿Existe una señal de vídeo emitida por un dispositivo A/V o un ordenador conectado?**

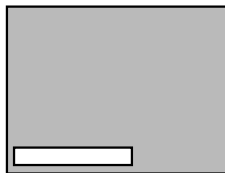

"Sin señal".

- **Cuando utilice un ordenador portátil o un ordenador con monitor LCD integrado, se debe emitir una señal de vídeo al proyector. Consulte la página 27**

Se emite solamente una señal de vídeo normalmente a una pantalla LCD, no externamente. Cambie la señal de vídeo a salida externa.

Algunos modelos de ordenadores no reciben vídeo en una pantalla LCD aunque una señal de vídeo sea emitida externamente. Revise cuidadosamente secciones tales como "Brindando una salida externa" o "Brindando una salida a un monitor conectado externamente" en el manual de instrucciones del ordenador conectado.

La imagen no es clara

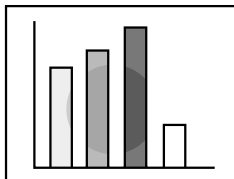

- Imagen borrosa
- Imagen sólo parcialmente enfocada
- No enfocada en absoluto

- **¿Está ajustado correctamente el enfoque? Consulte la página 29**
- **¿Es la distancia de proyección óptima? Consulte la página 16**

La distancia de proyección recomendada es de 1,0 m (39,37 pulgada) a 13,1 m (515,75 pulgada). Instale el proyector dentro de este margen.
- **¿Está sucia la lente? Consulte la página 65**
- **¿Está el haz de proyección bien encarado con la pantalla? Consulte la página 14**
- **¿Está la lente cubierta de vapor?**

Si lleva el proyector de un ambiente frío a un ambiente cálido, la lente se puede cubrir con vapor y la imagen puede ser borrosa. En poco tiempo, la imagen debe volver a la normalidad.
- **Presione el botón Auto del mando a distancia. Consulte la página 30**
- **¿Ha ajustado el sincronismo*, el Tracking*, y la Pos. Pantalla? Consulte las páginas 43**

Use el menú para realizar los ajustes.
- **¿Son correctos los ajustes de modo de señal de vídeo? Consulte la página 44**

Use los ítems del menú Menú > Vídeo > Modo para seleccionar un formato de señal de vídeo. No siempre es posible la detección automática, esto depende de la señal de vídeo que entra.
- **¿Son correctos los ajustes de señal de vídeo del ordenador/vídeo componente? Consulte la página 44**

Seleccione los ajustes de señal de entrada correctos seleccionando Menú > Vídeo > Señal de entrada.

RGB: Imágenes de ordenador
YUV*: Imágenes de diferencias de color
YCbCr*: Imágenes DVD
YPbPr*: Imágenes HDTV

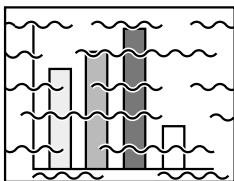

- Imagen con interferencias
- Ruidosa

- **¿Están los cables conectados correctamente? Consulte las páginas 20, 21**
- **¿Está seleccionada la resolución correcta? Consulte la página 19**
Ajuste su ordenador para que brinde una señal compatible con el proyector. Consulte el manual de instrucciones de su ordenador con respecto a cómo modificar la señal.
- **Presione el botón Auto del mando a distancia. Consulte la página 30**
- **¿Ha ajustado el sincronismo*, el Tracking*, y la Pos. Pantalla? Consulte las páginas 43**
Use el menú para realizar los ajustes.
- **¿Son correctos los ajustes de modo de señal de vídeo? Consulte la página 44**
Use los ítems del Menú > Vídeo > Modo para seleccionar un formato de señal de vídeo. No siempre es posible la detección automática, esto depende de la señal de vídeo que de entrada.
- **¿Son correctos los ajustes de señal de vídeo del ordenador/ vídeo componente? Consulte la página 44**
Seleccione los ajustes de señal de entrada correctos seleccionando Menú > Vídeo > Señal de entrada.
RGB: Imágenes de ordenador
YUV*: Imágenes de diferencias de color
YCbCr*: Imágenes DVD
YPbPr*: Imágenes HDTV
- **¿Está usando el cable incluido o uno en venta por separado? Consulte la página 70.**
- **¿Son los cables demasiado largos?**
Si usa cables de más de 393,70 pulgadas (10 m) debe usar un amplificador comercial de señal de vídeo

La imagen desaparece o es demasiado pequeña

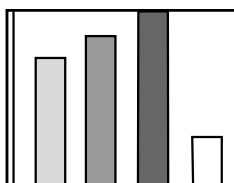

- La imagen desaparece
- Demasiado pequeña

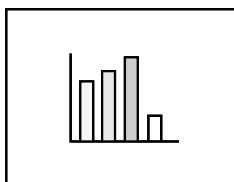

- **¿Ha ajustado la Pos. Pantalla? Consulte la página 43**
Use las opciones del Menú > Vídeo > Pos. Pantalla para realizar los ajustes.
- **¿Está seleccionada la resolución correcta? Consulte la página 19**
Ajuste su ordenador para que brinde una señal compatible con el proyector. Consulte el manual de instrucciones de su ordenador con respecto a cómo modificar la señal.
- **Cambie la resolución de su ordenador portátil o con monitor LCD integrado. Consulte la página 27**
Cambie la resolución para obtener una visualización LCD completa, o envíe la señal de vídeo solamente a la salida externa.
- **¿El ordenador ha sido ajustado para visualización dual?**
Si ha sido activada la visualización dual en las Display Properties (propiedades de visualización) del panel de control del ordenador, el proyector sólo proyectará aproximadamente la mitad de la imagen en la pantalla del ordenador. Para visualizar toda la imagen en la pantalla del ordenador, desactive la visualización dual. Consulte el manual del controlador de vídeo del monitor del ordenador para obtener más detalles.

El color de la imagen es demasiado tenue

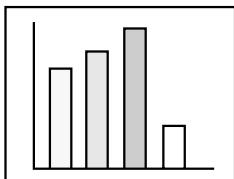

- ¿Está ajustado correctamente el brillo de la imagen? Consulte la página 44
- ¿Están los cables conectados correctamente? Consulte las páginas 20, 21
- ¿Está ajustado correctamente el contraste*? Consulte las páginas 44
- ¿Está ajustado correctamente el color? Consulte la página 49
- ¿Están ajustados correctamente el tinte y la profundidad del color? Consulte la página 44
(La visualización y el tinte del vídeo pueden no coincidir en un monitor de ordenador o LCD, pero esto es normal.)
- ¿Necesita cambiar la lámpara? Consulte la página 66
Una lámpara con tanto tiempo de uso puede producir imágenes oscuras o un tinte demasiado tenue y debe ser cambiada por una lámpara nueva.
- ¿Son correctos los ajustes de señal de vídeo del ordenador/vídeo componente? Consulte la página 44
Seleccione los ajustes de señal de entrada correctos seleccionando Menú > Vídeo > Señal de entrada.
RGB: Imágenes de ordenador
YUV*: Imágenes de diferencias de color
YCbCr*: Imágenes DVD
YPbPr*: Imágenes HDTV

Las imágenes son oscuras

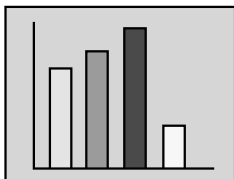

- ¿Necesita cambiar la lámpara? Consulte la página 66
Una lámpara con tanto tiempo de uso puede producir imágenes oscuras o un tinte demasiado tenue y debe ser cambiada por una lámpara nueva.
- ¿Está ajustado correctamente el brillo de imagen? Consulte la página 44
- ¿Está ajustado correctamente el contraste*? Consulte la página 44

No hay sonido

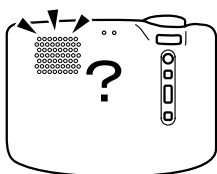

- ¿Están conectadas correctamente las entradas de audio? Consulte la página 20
- ¿Están conectadas correctamente las salidas de audio? Consulte la página 23
- ¿Ha seleccionado el vídeo cuyo audio desea emitir? Consulte la página 26
- ¿Está el volumen ajustado en el nivel mínimo? Consulte la página 30
- ¿Está activada la función de A/V Mute? Consulte la página 39
También puede estar activado el modo de A/V Mute. Presione el botón Volume para cancelar el modo de A/V Mute.
- Es correcto el ajuste de entrada de audio? Consulte la página 45.
Seleccione la señal de audio correcta seleccionando Menú > Audio > Entrda audio.

El mando a distancia no funciona



- ¿Está el interruptor R/C del mando a distancia ajustado en On? Consulte la página 25
- ¿Está apuntando el mando a distancia en la dirección correcta para su funcionamiento? Consulte la página 11
El margen de funcionamiento es de aproximadamente 30° hacia la izquierda o hacia la derecha y de aproximadamente 15° hacia arriba o hacia abajo del sensor del mando a distancia que se encuentra en el proyector.
- ¿Está el mando a distancia demasiado lejos del proyector? Consulte la página 11
La distancia de funcionamiento es de aproximadamente 393,70 pulgadas (10 m).
- ¿Está bloqueado el receptor del mando a distancia que se encuentra en el proyector?
- ¿Recibe el mando a distancia luz directa del sol o luz fluorescente fuerte?
- ¿Están colocadas las pilas? Consulte la página 12
- ¿Están gastadas las pilas? Consulte la página 12
- ¿Están las pilas insertadas correctamente? Consulte la página 12

No se puede desconectar (después de presionar el botón Power)

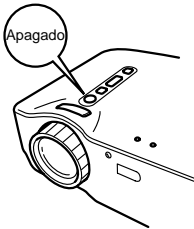

- **Indicador de funcionamiento permanece encendido en naranja.**
El indicador de funcionamiento del proyector está diseñado para permanecer encendido aunque el proyector esté apagado. Cuando se retire el enchufe de la toma, el indicador de funcionamiento se apagará.
- **El ventilador no se detiene.**
El proceso de enfriamiento* comienza después que se presiona el botón Power y se desconecta la alimentación. Después del proceso de enfriamiento, el indicador de funcionamiento se ilumina en naranja, y usted debe retirar el enchufe de la toma.
El tiempo que lleva el proceso de enfriamiento demora aprox. 2 minutos.

Mantenimiento

Limpieza del proyector, cambio de la lente, limpieza de la entrada de aire	64
Cambio de la lámpara.....	66

Limpieza del proyector, cambio de la lente, limpieza de la entrada de aire

Limpie su proyector cuando esté sucio o la proyección de la imagen sea demasiado tenue.

Limpie la entrada de aire cada 100 horas de uso.

Advertencia:

- *La carcasa del proyector sólo debe ser abierta por personal de servicio calificado. El proyector contiene varios componentes de alto voltaje que pueden causar golpes eléctricos. Para reparación, mantenimiento y limpieza interna, consulte a su proveedor o en el lugar más cercano de las direcciones indicadas en las "Condiciones de la garantía internacional" de las "Instrucciones de seguridad/Términos de la garantía mundial" incluidas en el paquete.*
- *Tenga cuidado cuando manipule el conector y el enchufe de alimentación. La manipulación inapropiada podría causar un incendio o cortocircuito. Cuando manipule el enchufe, tenga en cuenta lo siguiente.*
 - *No inserte un enchufe o conector en un toma o puerto si éstos están sucios o tienen algún objeto extraño.*
 - *Inserte el enchufe y el conector de manera firme y completa.*
 - *No retire el enchufe o el conector con las manos húmedas.*

Precaución:

- *Nunca intente quitar la lámpara inmediatamente después del uso.*
 - *El calor podría causar quemaduras u otras lesiones.*
 - *Espere aproximadamente 60 minutos después de apagar el proyector y quite la lámpara cuando se haya enfriado completamente.*
- *Cuando realice algún mantenimiento, retire el conector y el enchufe de alimentación del puerto y la toma respectivamente.*
Podría ocurrir un cortocircuito.

Apague el proyector y desconecte el cable de alimentación antes de efectuar la limpieza.

Limpieza del proyector

- Limpie la suciedad del proyector suavemente con un paño suave.
 - Si está muy sucio limpie el proyector suavemente con un paño humedecido en una solución suave de agua con un detergente neutro y completamente escurrido, luego seque con un paño diferente.
- No use cera, gasolina, disolventes, u otras sustancias volátiles. Estas pueden deteriorar la carcasa o quitar la pintura.

Limpeza de la lente

Limpe la lente con un papel de limpieza para lentes o un soplador comercial. La superficie de la lente se raya fácilmente y no debe ser raspado o golpeado con objetos duros.

Limpeza de las entrada de aire

El polvo acumulado en las entrada de aire deteriora la ventilación, aumenta la temperatura interior, y puede causar un malfuncionamiento. Para evitar la entrada de algún resto de polvo por las ranuras de entrada de aire, siempre coloque el proyector derecho con la lente mirando hacia arriba. Luego use una aspiradora u otro equipo para absorber el polvo de las entradas.

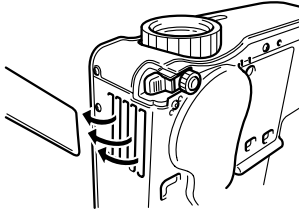

Pista:

Si no se puede limpiar la suciedad de las entrada de aire, será necesario cambiarlas. Consulte a su vendedor.

Cambio de la lámpara

Cambie la lámpara por una nueva en las siguientes situaciones.

La lámpara de repuesto es una parte opcional (en venta por separado). (Modelo No: ELPLP16)

[Cuando aparece el siguiente mensaje durante 30 segundos después de comenzar la proyección: "Sustituya Lámpara. Después de sustituir la lámpara, reinicie el temporizador de la misma según lo desierito en el manual de usuario."]

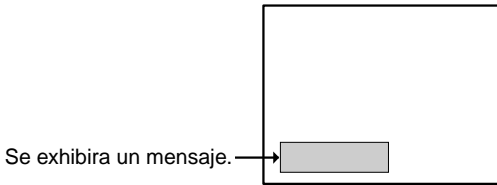

[Cuando el indicador de problemas/alarma destella en rojo a intervalos de 1 segundo.]

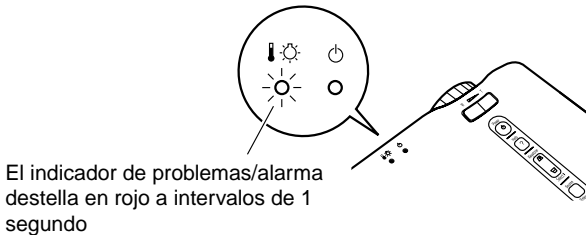

[Cuando la calidad de la imagen o el brillo es inferior a su condición original.]

Pista:

- Si la lámpara no emite luz, cámbiela aunque no se haya cumplido el tiempo de vida útil.
- Para mantener la calidad de imagen y brillo original, los mensajes de cambio están ajustados para aparecer aproximadamente a las 1.400 horas.
Si continúa usando la lámpara después de este período, la posibilidad de que la lámpara se rompa será mayor. Cuando aparece el mensaje para cambiar la lámpara, cambie la lámpara por una nueva tan pronto como sea posible, incluso si la lámpara todavía está funcionando.
- Aunque aparecerá un mensaje recomendando el cambio, aproximadamente a las 1.400 horas, las características individuales de la lámpara o las condiciones de uso pueden causar un fallo antes de las 1.400 horas, por lo tanto recomendamos que tenga a mano la lámpara de repuesto.
- Consulte a su proveedor por una lámpara de repuesto.

Cambio

Pista:

Instale firmemente la lámpara. Por seguridad, cuando la cubierta de la lámpara está abierta, el indicador de problemas destella en rojo, y la lámpara del proyector se apaga. Si la lámpara o la cubierta de la lámpara está instalada incorrectamente, la lámpara no se encenderá.

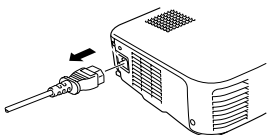

1. Apague el proyector y desconecte el cable de alimentación después que el proceso de enfriamiento* termine.

El tiempo que lleva el proceso de enfriamiento varía de acuerdo a la temperatura externa y a otros factores.

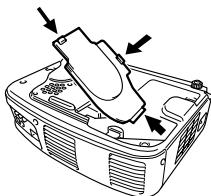

2. Después que el proyector se ha enfriado completamente, retire la cubierta de la lámpara.

- El proyector necesita aproximadamente 60 minutos para que se enfríe completamente.
- Presione los 2 seguros y tire de la cubierta diagonalmente.

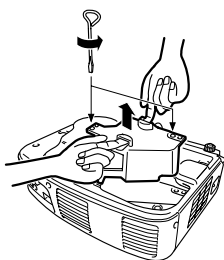

3. Cómo sacar la lámpara. Use un destornillador para quitar los dos tornillos que sujetan la lámpara, luego sujétela por los asideros y saque la lámpara.

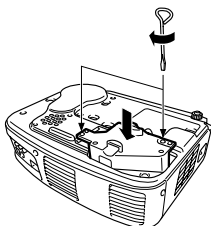

4. Como instalar la lámpara nueva. Primero alinee la lámpara correctamente, inserte la lámpara hasta que tome contacto con la parte trasera del receptáculo, y use un destornillador para atornillar firmemente los dos tornillos que sirven para sujetar la lámpara.

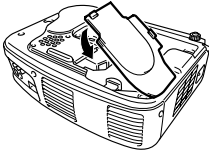

5. Como instalar la cubierta de la lámpara. Inserte la cubierta diagonalmente y empújela hacia el proyector hasta que escuche que los seguros hacen clic. Verifique que los seguros hayan quedado bien firmes.

Pista:

Después de cambiar la lámpara, use el menú Acerca para reiniciar el tiempo de uso de la lámpara a su valor inicial. Consulte la página 50.

Comentarios generales

Accesorios opcionales	70
Glosario	71
Especificaciones	73
Dimensiones externas.....	75
Índice.....	76

Accesorios opcionales

Los siguientes accesorios opcionales están disponibles para la compra si es necesario. Los detalles de los accesorios opcionales indicados aquí son los disponibles a Noviembre del 2001.

Los detalles de los accesorios están sujetos a cambios sin aviso.

<p>Bolsa ligera de transporte ELPKS16 (tipo para almacenar una PC) Use esta bolsa si necesita transportar el proyector a mano.</p>	<p>Cable de ordenador ELPKC02 (70,87 pulgadas (1,8 m) - para mini D-Sub de 15 clavijas/mini D-Sub de 15 clavijas) Se usa para conectar el proyector a un ordenador cuando desee usar con resolución UXGA.</p>
<p>Bolsa ligera de transporte ELPKS24 Use esta bolsa si necesita transportar el proyector a mano.</p>	<p>Cable de ordenador ELPKC09 (118,11 pulgadas (3 m) - para mini D-Sub de 15 clavijas/mini D-Sub de 15 clavijas) Cable de ordenador ELPKC10 (787,4 pulgadas (20 m) - para mini D-Sub de 15 clavijas/mini D-Sub de 15 clavijas) Use este cable de extensión si el cable de ordenador accesorio es demasiado corto.</p>
<p>Lámpara de repuesto ELPLP16 Para usar como reemplazo de las lámparas gastadas.</p>	<p>Cable de vídeo componente ELPKC19 (118,11 pulgadas (3 m) - para mini D-Sub de 15 clavijas/RCA x 3) Se usa para conectar una fuente de vídeo componente.</p>
<p>Pantalla portátil (50 inch) ELPSC06 Una pantalla compacta que se puede transportar fácilmente.</p>	<p>Cámara para documentos ELPDC02 ELPDC03 Para usar cuando proyecte libros, películas OHP y diapositivas.</p>
<p>Pantalla 60" ELPSC07</p>	
<p>Pantalla 80" ELPSC08</p>	
<p>Adaptador para Mac ELPAP01 Se usa para conectar el proyector a un ordenador Macintosh cuando los cables de ordenador accesorio u opcional no pueden ser usados debido a que las formas de los conectores son diferentes.</p>	

Glosario

Este glosario brinda explicaciones breves de los términos que se usan en este manual pero que no se explican en el texto o son difíciles de entender. Para más detalles, consulte otras publicaciones disponibles.

Término	Descripción
Contraste	El realce o debilitamiento de las diferencias en luminosidad y oscuridad del color que brinda una visión más nítida o más suave de caracteres e imágenes. A este ajuste se le llama ajuste de contraste.
Gamma	Al exhibir una imagen se compensa la diferencia de colores de la exhibición dependiendo del dispositivo usado.
Proceso de enfriamiento	Después que se presiona el botón Power y que se apaga la lámpara, el enfriamiento de la lámpara continúa. Después que la lámpara se apaga, se enciende el ventilador de enfriamiento, y se desactivan los botones de funcionamiento. El tiempo que lleva el proceso de enfriamiento demora aprox. 2 minutos.
Relación de pantalla	Es la relación entre el largo y la altura de su imagen. Las imágenes de HDTV tiene una relación de pantalla de 16:9 y aparecen alargadas. La relación de pantalla para las imágenes estándar es 4:3.
Señal de diferencia de color (componente)	Un tipo de señal de vídeo emitida por una fuente de vídeo que realmente consiste de tres señales separadas: una roja + señal de luminancia (R-Y), una señal de luminancia (Y) y una azul + señal de luminancia (B-Y). Cada señal se transmite a lo largo de un cable separado. Las señales de diferencia de color generalmente producen una imagen mejor que las señales compuestas (en las cuales las señales de rojo, verde y azul y la señal de luminancia se transmiten todas a largo de un solo cable).
Silenciamiento A/V	Se refiere a la detención temporal de audio y vídeo. Su proyector brinda esta función cuando se presiona el botón Mute A/V. Cuando se presiona el botón Mute A/V de nuevo o se ajusta el volumen de audio, esta función se cancela.
Sintonización	Las señales son emitidas por el ordenador con una frecuencia predeterminada. Si la frecuencia de su proyector no puede coincidir con esa frecuencia, no se puede obtener una imagen clara. A la coincidencia de frecuencias de señal se le llama sintonización de coincidencia. Cuando no se logra la sintonización, la imagen proyectada presenta bandas anchas verticales.
SVGA	Se refiere a una visualización horizontal de 800 píxeles (Pix) x una vertical de 600 píxeles (Pix) en una señal de ordenador (máquina DOS/V) compatible con IBM PC/AT.
SXGA	Se refiere a una visualización horizontal de 1280 píxeles (Pix) x una vertical de 1024 píxeles (Pix) en una señal de ordenador (máquina DOS/V) compatible con IBM PC/AT.

Término	Descripción
Sync (synchronization)	<p>Las señales emitidas por un ordenador son emitidas en cierta frecuencia predeterminada.</p> <p>Si la frecuencia de su proyector no puede coincidir con esa frecuencia, no se puede obtener una imagen clara. A la coincidencia de fases de señal (compensación de picos) se le llama sincronización.</p> <p>Si no se logra la sincronización, la imagen proyectada tendrá irregularidades, será borrosa, y tendrá ruido horizontal.</p>
Temperatura del color	<p>La temperatura de un objeto que emite luz. Si la temperatura del color es alta, los colores tienden a tomar un tinte azulado. Si la temperatura del color es más baja, los colores tienden a tomar un tinte rojizo.</p>
USB	<p>Es una abreviatura por sus siglas en inglés de bus serial universal, un interface para conectar un ordenador personal con un dispositivo periférico de relativamente baja velocidad.</p>
VGA	<p>Se refiere a una visualización horizontal de 640 píxeles (Pix) x una vertical de 480 píxeles (Pix) en una señal de ordenador (máquina DOS/V) compatible con IBM PC/AT.</p>
XGA	<p>Se refiere a una visualización horizontal de 1024 píxeles (Pix) x una vertical de 768 píxeles (Pix) en una señal de ordenador (máquina DOS/V) compatible con IBM PC/AT.</p>
YCbCr	<p>Es la señal portadora que es contenida en la señal de barra de color usada en las transmisiones de TV modernas (formato NTSC). El nombre proviene de la señal Y (luminancia) y las señales CbCr (croma [color]).</p>
YPbPr	<p>Es la señal portadora que es contenida en la señal de barra de color usada en las transmisiones de TV de alta definición (HDTV). El nombre proviene de señal Y (luminancia) y las señales PbPr (diferencia de color).</p>
YUV	<p>Esta señal consiste de tres componentes, la luminancia (Y), rojo menos luminancia (U) y azul menos luminancia (V).</p> <p>El ojo humano es más sensible para los cambios de brillo que los cambios de color. Usando esta función, el volumen de datos asignado al brillo es mayor. Para evitar que se deteriore la calidad de la imagen, se usa una tasa de compresión de datos alta.</p>

Especificaciones

Nombre del producto	Proyector multimedia EMP-71/51		
Dimensiones exteriores	11,81(An.) x 3,15(Al.) x 8,67(Prof.)pulgadas (300 (W) x 80 (H) x 220 (D) mm) (no incluyendo las partes salientes).		
Tamaño del panel	0,7		
Formato de visualización	Polisilicón TFT		
Píxeles	<EMP-71> 786,432 (1,024 (Horizontal) x 768 (Vertical) puntos) x 3 <EMP-51> 480,000 (800 (Horizontal) x 600 (Vertical) puntos) x 3		
Ajuste de enfoque	Manual		
Ajuste de zoom	Electrónico 0,8: 1		
Lámpara (Fuente de luz)	UHE, Consumo 160W ELPLP16		
Salida de audio máxima	1W monoaural		
Altavoz	1		
Suministro de alimentación	100 – 240VAC 50/60Hz		
Consumo de alimentación	2,9A – 1,6 A		
Margen de temperatura de uso	41°F – 95°F (+5°C – +35°C) (Sin condensación)		
Margen de temperatura de almacenamiento	14°F – 140°F (-10°C – +60°C) (Sin condensación)		
Peso	Aprox. 6,83 libra (3,1kg)		
conectores	Puerto de ordenador/ vídeo componente	1 sistema	Mini D-Sub de 15 clavijas (hembra)
	Puerto Audio In (para el ordenador)	1 sistema	Estéreo mini-toma
	Puerto de Ratón/ comunicaciones	1 sistema	toma DIN, de 9 clavijas
	Puerto de vídeo compuesto	1 sistema	toma de clavija RCA
	Puerto S-Video	1 sistema	Mini DIN, de 4 clavijas
	Puerto de audio (para el vídeo)	1 sistema	toma de clavija RCA x 2 (I, D)
	Puerto Audio Out	1 sistema	Estéreo mini-toma
	Puerto de ratón USB	1 sistema	Conector USB (tipo B)

Las especificaciones pueden cambiar sin previo aviso.

Safety

USA

UL1950 3rd Edition

Canada

CSA C22.2 No.950-95 (cUL)

European Community

The Low Voltage Directive (73/23/EEC)

IEC60950 2nd Edition, +Amd.1, +Amd.2, +Amd.3, +Amd.4

EMC

USA

FCC 47CFR Part15B Class B (DoC)

Canada

ICES-003 Class B

European Community

The EMC Directive (89/336/EEC)

EN55022, 1998 Class B

EN55024, 1998

IEC61000-4-2, IEC61000-4-3, IEC61000-4-4, IEC61000-4-5,

IEC61000-4-6, IEC61000-4-8, IEC61000-4-11,

IEC61000-3-2, IEC61000-3-3

Australia/New Zealand

AS/NZS 3548:1995, A1:1997, A2:1997 Class B

CISPR Pub.22:1993, A1:1995, A2:1996, Class B

Dimensiones externas

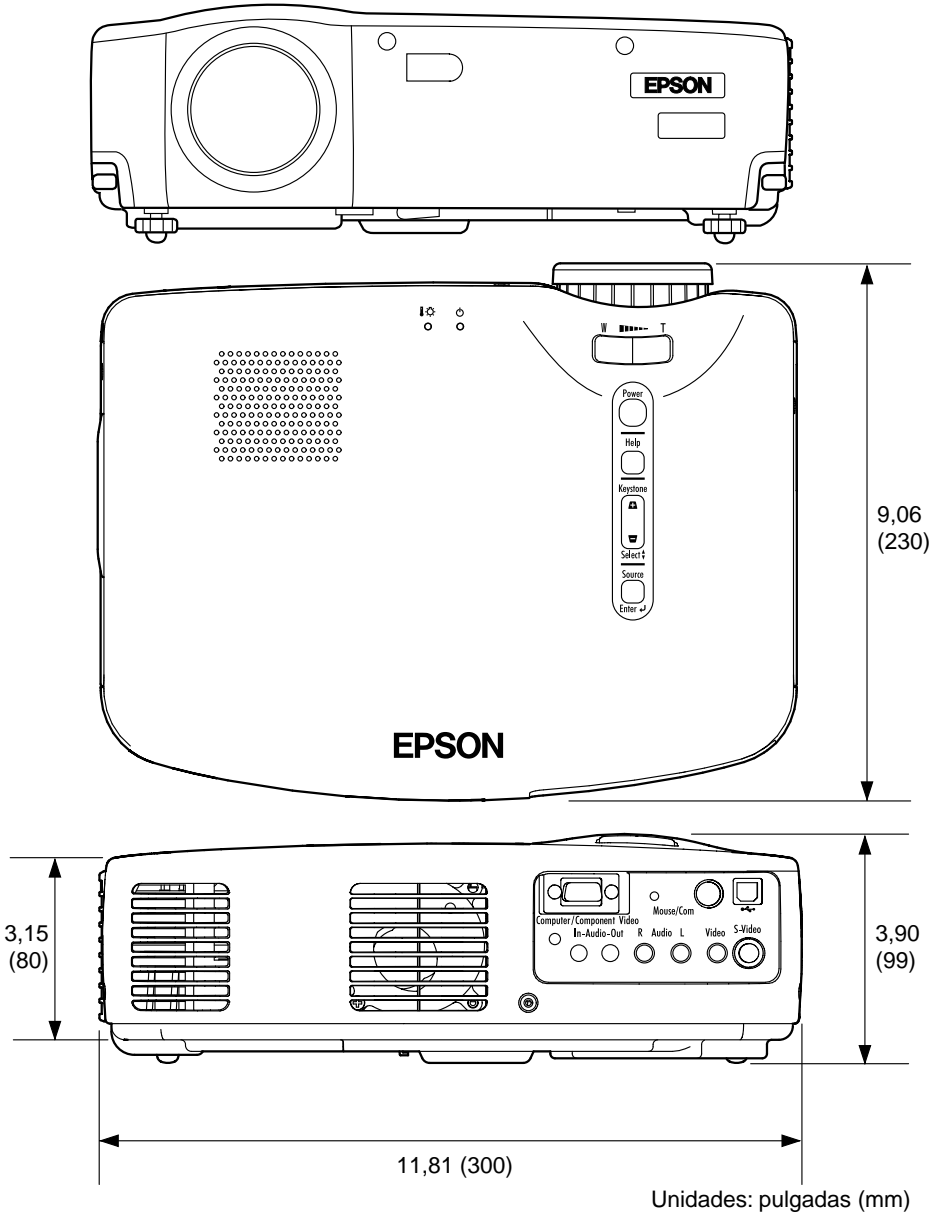

Índice

[A]

- A/V Mute 48
- Accesorios opcionales 70
- Ajuste 28, 30
- Ajustes iniciales 52
- Almacenamiento 32
- Altavoz 8
- Anillo de enfoque 8, 29

[B]

- Barra horizontal 38, 46
- Botón automático (Auto) . 10, 30
- Botón de ajuste
trapezoidal (Select) . . . 9, 29, 40
- Botón de
alimentación 9, 10, 25, 31
- Botón de ampliación/reducción
(Wide/Tele) 8, 37
- Botón de ayuda 9, 10, 40
- Botón de congelado 10, 39
- Botón de efecto (Effect) . . 10, 38
- Botón de entrar
(Enter) 10, 34, 40, 42
- Botón de escape (Esc). 10, 34, 42
- Botón de fuente (Enter) 9, 26, 40
- Botón de menú (Menu) . . . 10, 42
- Botón de silenciamiento A/V
(Mute A/V) 10, 39
- Botón de volumen
(Volume) 10, 30
- Botón de zoom electrónico
(E-Zoom) 10, 36
- Botón ordenador
(Computer Button) 10, 26
- Botón S-Video
(S-Video Button) 10, 26
- Botón vídeo
(Video Button) 10, 26
- Brillo 44

[C]

- Cable de alimentación 24
- Cable de ratón 35
- Cable de ratón PS/2 35
- Cable de ratón USB 35
- Cambiar de la lámpara 66
- Colocación de las pilas 12
- Color 44
- Comentarios especiales sobre
la configuración 14
- Conexión 20, 21
- Configuración de colores 49
- Contraste 44
- Cubierta de la lámpara 8
- Cubierta de las pilas 10, 12
- Cubierta del lente 8
- Cursor/Sello 38, 46

[D]

- Dimensiones externas 75
- Dispositivo A/V 21
- Dispositivo de audio externo . 23
- Distancia de proyección 16
- Distorsión 47

[E]

- En Techo 49
- Entrada de aire 8
- Entrada de alimentación . . . 9, 24
- Entrda audio 45
- Especificaciones 73

[F]

- Frecuencia 50

[G]

- Gama 44

[I]

- Idioma 49
- Indicador 10

Indicador de funcionamiento	8, 24, 25, 31, 54
Indicador de problemas/alarma	8, 55, 66
Índice	76
Inicialización	44
Instrucciones de configuración	15
Interruptor R/C	10, 25, 32

[M]

Macintosh	35
Mando a distancia	10, 11
Menú Acerca	50
Menú Audio	45
Menú Avanzado	49
Menú Configuración	47
Menú Efecto	46
Menú Reset Complete	51
Menú Vídeo	43
Mode Iatente	48
Modo	44, 50
Modo SYNC	50
Modos compatibles	19
Msg. sin señal	47

[N]

Nitidez	44
---------	----

[O]

Ordenador	18
Ordenadores portátiles	27
Origen	47
Origen de vídeo	50

[P]

Palanca de pie ajustable	8
Panel de control	8
Pantallas de ayuda	40
Pie ajustable delantero	8, 28
Pie ajustable trasero	8
Polaridad SYNC	50

Pos. Pantalla	43
Prop aspect	44
Puerto Audio In	9, 20
Puerto Audio Out	9, 23
Puerto de ratón USB	9, 35
Puerto de vídeo	9, 21
Puerto de vídeo componente/ordenador	9, 20
Puerto Mouse/com	9, 35
Puerto S-Video	9, 21
Puertos de audio izquierda/derecha	9, 21
Puertos de entrada/salida	8

[R]

Ratón inalámbrico	34
Receptor del mando a distancia	8
Reim temporz lámp	50
Reset	44, 45, 46, 48, 49
Resolución	50
Retroproyec	49

[S]

Señal entrada	44, 50
Sincronismo	44

[T]

Tamaño de la pantalla	16
Término	71
Tinte	44
Tono	45
Tracking	43

[V]

Veloc. Cursor	46
Veloc. Retresco	50
Vida Lámpara	50
Volumen	45

[W]

Windows	35
---------	----

FCC Compliance Statement For United States Users

This equipment has been tested and found to comply with the limits for a Class B digital device, pursuant to Part 15 of the FCC Rules. These limits are designed to provide reasonable protection against harmful interference in a residential installation. This equipment generates, uses, and can radiate radio frequency energy and, if not installed and used in accordance with the instructions, may cause harmful interference to radio or television reception. However, there is no guarantee that interference will not occur in a particular installation. If this equipment does cause interference to radio and television reception, which can be determined by turning the equipment off and on, the user is encouraged to try to correct the interference by one or more of the following measures.

- Reorient or relocate the receiving antenna.
- Increase the separation between the equipment and receiver.
- Connect the equipment into an outlet on a circuit different from that to which the receiver is connected.
- Consult the dealer or an experienced radio/TV technician for help.

WARNING

The connection of a non-shielded equipment interface cable to this equipment will invalidate the FCC Certification or Declaration of this device and may cause interference levels which exceed the limits established by the FCC for this equipment. It is the responsibility of the user to obtain and use a shielded equipment interface cable with this device. If this equipment has more than one interface connector, do not leave cables connected to unused interfaces. Changes or modifications not expressly approved by the manufacturer could void the user's authority to operate the equipment.

Declaration of Conformity for Products Marked the FCC Logo (United States only)

For questions regarding your product, contact:

EPSON AMERICA, INC.

MS 3-13

3840 Kilroy Airport Way

Long Beach, CA 90806

Telephone: 562-290-5254

All rights reserved. No part of this publication may be reproduced, stored in a retrieval system, or transmitted in any form or by any means, electronic, mechanical, photocopying, recording, or otherwise, without the prior written permission of SEIKO EPSON CORPORATION. No patent liability is assumed with respect to the use of the information contained herein. Neither is any liability assumed for damages resulting from the use of the information contained herein.

Neither SEIKO EPSON CORPORATION nor its affiliates shall be liable to the purchaser of this product or third parties for damages, losses, costs, or expenses incurred by purchaser or third parties as a result of: accident, misuse, or abuse of this product or unauthorized modifications, repairs, or alterations to this product, or (excluding the U.S.) failure to strictly comply with SEIKO EPSON CORPORATION's operating and maintenance instructions.

SEIKO EPSON CORPORATION shall not be liable against any damages or problems arising from the use of any options or any consumable products other than those designated as Original EPSON Products or EPSON Approved Products by SEIKO EPSON CORPORATION.

EPSON is a registered trademark and PowerLite is a trademark of SEIKO EPSON CORPORATION.

General Notice: The following trademarks and registered trademarks are the property of their respective owners and are used in this publication for identification purposes only.

- EPSON/Seiko Epson Corp.
- Macintosh, PowerBook/Apple Computer Inc.
- IBM/International Business Machine Corp.
- Windows/Microsoft Corp.

Other product names used herein are also for identification purposes only and may be trademarks of their respective owners. EPSON disclaims any and all rights in those marks.

EPSON®



Impreso en papel 100% reciclado.



Printed in Japan
402029401
(90022101)
01.12-.3A(C05)