

EPSON®

MEDIA PROJECTOR
ULTI EDIA

Manuale dell'utente

**EMP-730
EMP-720**

M
U
L
T
I
M
E
D
I
A



Informazioni sui manuali e sulla notazione utilizzata

◆ Tipi di manuali

La documentazione per il proiettore EPSON è suddivisa nei tre seguenti manuali. I manuali prendono in considerazione i seguenti argomenti.

❶ Istruzioni sulla sicurezza/Clausole della garanzia internazionale

Questo manuale contiene informazioni sull'utilizzo del proiettore in modo sicuro e include, inoltre, le clausole della garanzia internazionale e uno schema di verifica per la risoluzione dei problemi.

Leggere attentamente questo manuale prima di utilizzare il proiettore.

❷ Manuale dell'utente (il presente manuale)

Questo manuale dell'utente contiene informazioni sull'installazione del proiettore, sul funzionamento di base, sull'utilizzo dei menu di configurazione, sulla risoluzione dei problemi e la manutenzione.

❸ Guida rapida

Contiene una panoramica delle funzioni di più frequente utilizzo del proiettore per riferimento rapido. Si consiglia di conservare sempre tale Guida rapida in prossimità del proiettore come riferimento prima di avviare le presentazioni e durante l'utilizzo del proiettore per verificare i dettagli operativi.

◆ Notazioni utilizzate nel presente Manuale dell'utente

Informazioni generali

Attenzione :	Indica una procedura che potrebbe potenzialmente provocare danni o lesioni personali in caso di non osservanza delle precauzioni.
Suggerimento:	Indica informazioni supplementari e specifica ulteriori suggerimenti di lettura relativi a un argomento specifico.
»	Indica che una spiegazione della parola o delle parole sottolineate davanti questo simbolo è presente nel Glossario. Fare riferimento al Glossario nell'appendici. (p.87)
Procedura	Indica le modalità operative e l'ordine delle operazioni. La procedura indicata deve essere eseguita osservando l'ordine numerico.

Significato di "unità" e "proiettore"

Quando nel testo del *Manuale dell'utente* vengono utilizzati i termini "unità" o "proiettore", possono riferirsi a elementi accessori o opzionali, oltre alla stessa unità proiettore principale.

Disimballaggio del proiettore

Dopo aver disimballato il proiettore, controllare che siano presenti tutti i seguenti componenti.

In caso dei componenti risultino mancanti o non corrispondano a quelli indicati, contattare il fornitore del prodotto.

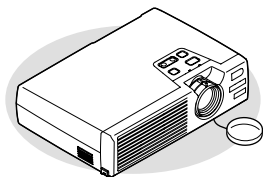

Proiettore
(con copriobiettivo)



Telecomando
(inclusa una batteria a litio CR2025)

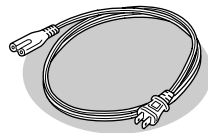

Cavo di alimentazione
Per il collegamento del proiettore a una presa a muro

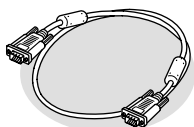

Cavo computer
(mini D-Sub a 15 pin/mini D-Sub a 15 pin 1,8 m)
Per il collegamento del proiettore a un computer

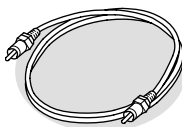

Cavo video RCA
(1,8 m)
Per il collegamento del proiettore a un terminale video component

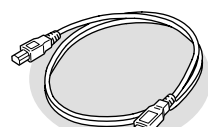

Cavo USB
(1,8 m)
Per il collegamento del proiettore a un computer tramite porta USB per l'utilizzo della funzione di emulazione del mouse senza fili



Astuccio da trasporto morbido
(con cinghia a spalla e maniglia)
Per il trasporto del proiettore

Documentazione

- Istruzioni sulla sicurezza/
Clausole della garanzia internazionale
- Manuale dell'utente (il presente manuale)
- Guida rapida

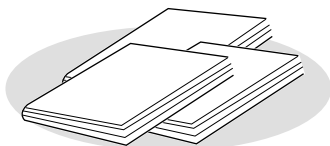

Caratteristiche del proiettore

Funzione di correzione trapezoidale automatica

Viene rilevata l'angolazione verticale del proiettore, in modo da poter correggere automaticamente l'eventuale distorsione trapezoidale verticale delle immagini proiettate. (p.34)

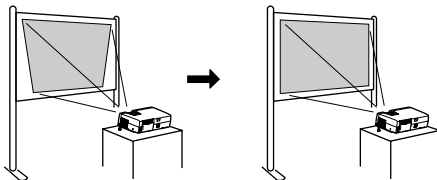

Funzione di impostazione automatica

Quando si proiettano immagini provenienti da sorgente computer, i segnali provenienti dal computer collegato vengono rilevati e regolati automaticamente in modo che vengano proiettate immagini di qualità ottimale. Anche se vengono utilizzati diversi computer per la proiezione di presentazioni utilizzando lo stesso proiettore, è possibile ottenere la qualità ottimale per le immagini, semplicemente scollegando e ricollegando i computer. È inoltre possibile regolare manualmente ciascuna singola impostazione. (p.37)

Funzione modalità colore

È possibile proiettare immagini ottimizzate semplicemente selezionando la qualità delle immagini, in base all'ambiente di proiezione, dalle sei seguenti opzioni preimpostate. Non sono necessarie ulteriori difficili operazioni di regolazione del colore.

(p.40, 47, 49)

- sRGB
- Presentazione
- Normale
- Teatro
- Riunione
- Giochi

Leggero e compatto

Il proiettore presenta una struttura compatta con una base che corrisponde alle dimensioni di un foglio B5 (19 (profondità) x 27,6 (larghezza) x 7 (altezza) cm) e risulta estremamente leggero (circa 1,9 kg), un apparecchio, quindi, facile da trasportare.

Immagini brillanti e attraenti

Anche con dimensioni estremamente compatte, il proiettore è in grado di visualizzare immagini ad alta risoluzione con un elevato livello di luminosità, proiettando immagini nitide e di elevata qualità anche in ambienti luminosi.

Semplice da utilizzare

Il telecomando accessorio controlla operazioni come la messa in pausa della proiezione (vedere la funzione Freeze a p.43) e lo zoom in avanti di aree specifiche di un'immagine (vedere la funzione E-Zoom a p.45). Inoltre, è possibile utilizzare il telecomando per spostare il puntatore sullo schermo del computer durante la proiezione (vedere "Funzione di emulazione del mouse senza fili" a p.21). Se si utilizza la funzione mouse senza fili, è possibile utilizzare il telecomando per scorrere avanti e indietro le pagine durante la proiezione di una presentazione PowerPoint.



Disimballaggio del proiettore.....	1
Caratteristiche del proiettore.....	2

Prima di utilizzare il proiettore

Nomi e funzioni dei componenti.....	8
Vista anteriore/superiore	8
Pannello di controllo	9
Vista posteriore	10
Base.....	10
Telecomando	11
Prima di utilizzare il telecomando	12
Uso del telecomando e distanza di funzionamento.....	12
Installazione.....	14
Installazione del proiettore.....	14
Dimensioni dello schermo e distanza di proiezione.....	15
Collegamento ad un computer.....	16
Computer supportati.....	16
Proiezione delle immagini da sorgente computer	17
Riproduzione audio da sorgente computer.....	20
Uso del telecomando per controllare il puntatore del mouse (Funzione di emulazione del mouse senza fili).....	21
Collegamento a una sorgente video	23
Proiezione di immagini video composito	23
Proiezione di immagini S-Video	24
Proiezione di immagini video component	24
Proiezione di immagini video RGB.....	25
Riproduzione audio da apparecchiatura video.....	26

Funzionamento di base

Accensione del proiettore	28
Collegamento del cavo di alimentazione	28
Accensione del proiettore e proiezione delle immagini.....	29
Spegnimento del proiettore.....	31
Regolazione dell'immagine sullo schermo.....	33
Regolazione delle dimensioni dell'immagine	33
Regolazione dell'angolazione immagine e funzione di correzione trapezoidale automatica.....	34
Correzione manuale della distorsione trapezoidale	36

Regolazione della qualità dell'immagine	37	Prima di utilizzare il proiettore	
Messa a fuoco dell'immagine su schermo.....	37		
Regolazione delle immagini da sorgente computer	37		
Selezione della modalità colore	40		
Funzionamento avanzato			
Opzioni per l'ottimizzazione della proiezione	42	Funzionamento di base	
Disattiva audio/video (A/V Mute)	42		
Freeze.....	43		
Proiezione a schermo esteso di immagini video e video component (modifica del rapporto immagine).....	44		
E-Zoom	45		
Uso delle opzioni dei menu di configurazione.....	46	Funzionamento avanzato	
Elenco delle opzioni.....	46		
Uso dei menu di configurazione	58		
Risoluzione dei problemi			
Uso dell' Aiuto	62	Risoluzione dei problemi	
In caso di problemi	64		
Spia Power	64		
Spia  di (allarme/problema)	65		
Quando non è possibile ottenere indicazioni dalle spie	68	Appendici	
Appendici			
Manutenzione	76		
Pulizia	76		
Sostituzione dei componenti soggetti a usura.....	78		
Memorizzazione di un logo utente	84		
Accessori opzionali	86		
Glossario.....	87		
Elenco dei comandi ESC/VP21	90		
Elenco comandi.....	90		
Impostazione della connessione USB.....	91		
Elenco dei monitor supportati	92		
Specifiche tecniche	93		
Aspetto.....	95		
Indice	96		



Prima di utilizzare il proiettore

Questo capitolo descrive le procedure per la configurazione del proiettore prima dell'utilizzo.

Nomi e funzioni dei componenti	8
• Vista anteriore/superiore.....	8
• Pannello di controllo.....	9
• Vista posteriore	10
• Base	10
• Telecomando.....	11
Prima di utilizzare il telecomando.....	12
• Uso del telecomando e distanza di funzionamento	12
Installazione	14
• Installazione del proiettore.....	14
• Dimensioni dello schermo e distanza di proiezione	15
Collegamento ad un computer	16
• Computer supportati	16
• Proiezione delle immagini da sorgente computer	17
• Se la porta monitor è una porta mini D-Sub a 15 pin	17
• Se la porta monitor è una porta 5BNC.....	18
• Se la porta monitor è una porta 13w3	19
• Riproduzione audio da sorgente computer.....	20
• Uso del telecomando per controllare il puntatore del mouse (Funzione di emulazione del mouse senza fili)	21
Collegamento a una sorgente video.....	23
• Proiezione di immagini video composito	23
• Proiezione di immagini S-Video.....	24
• Proiezione di immagini video component	24
• Proiezione di immagini video RGB.....	25
• Riproduzione audio da apparecchiatura video	26

Nomi e funzioni dei componenti

Vista anteriore/superiore

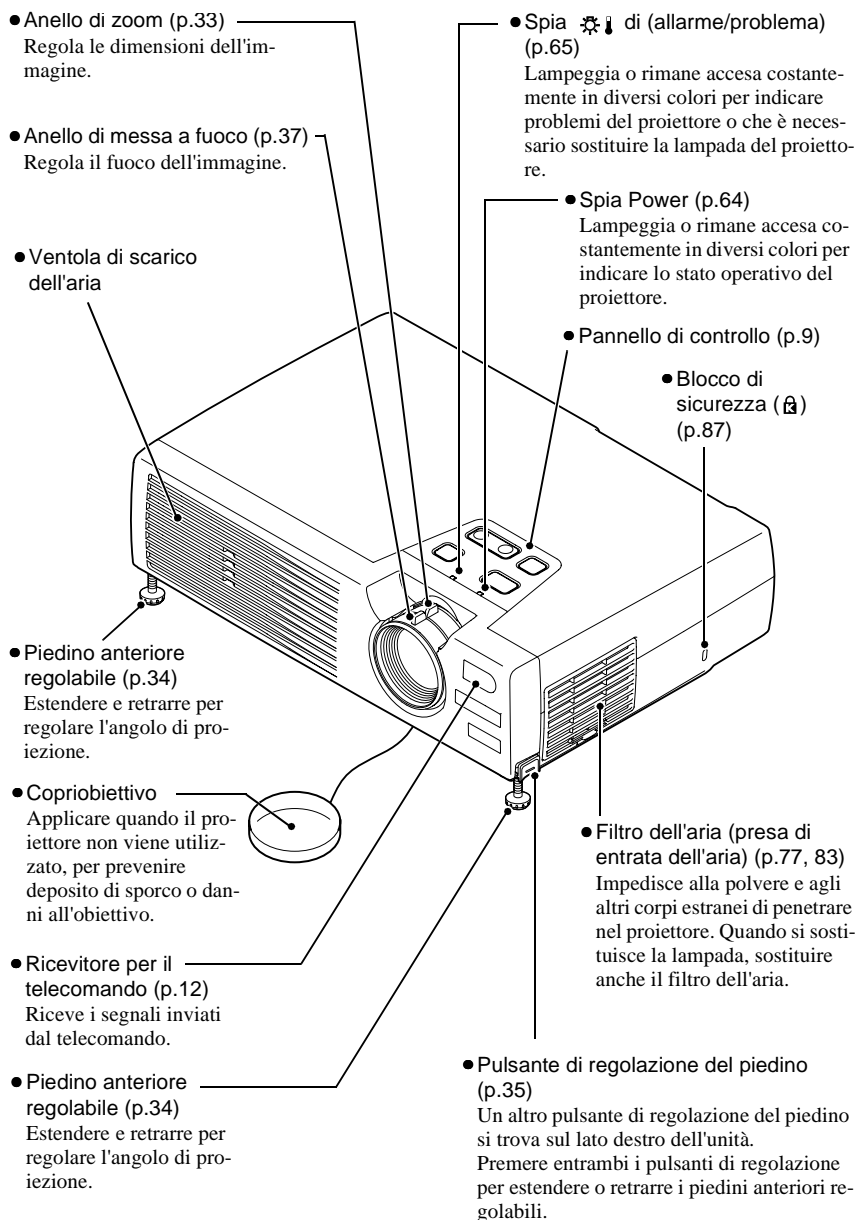
- 
- Anello di zoom (p.33)
Regola le dimensioni dell'immagine.
- Anello di messa a fuoco (p.37)
Regola il fuoco dell'immagine.
- Ventola di scarico dell'aria
- Piedino anteriore regolabile (p.34)
Estendere e retrarre per regolare l'angolo di proiezione.
- Copriobiettivo
Applicare quando il proiettore non viene utilizzato, per prevenire deposito di sporco o danni all'obiettivo.
- Ricevitore per il telecomando (p.12)
Riceve i segnali inviati dal telecomando.
- Piedino anteriore regolabile (p.34)
Estendere e retrarre per regolare l'angolo di proiezione.
- Spia di allarme/problema (p.65)
Lampeggia o rimane accesa costantemente in diversi colori per indicare problemi del proiettore o che è necessario sostituire la lampada del proiettore.
- Spia Power (p.64)
Lampeggia o rimane accesa costantemente in diversi colori per indicare lo stato operativo del proiettore.
- Pannello di controllo (p.9)
- Blocco di sicurezza (p.87)
- Filtro dell'aria (presa di entrata dell'aria) (p.77, 83)
Impedisce alla polvere e agli altri corpi estranei di penetrare nel proiettore. Quando si sostituisce la lampada, sostituire anche il filtro dell'aria.
- Pulsante di regolazione del piedino (p.35)
Un altro pulsante di regolazione del piedino si trova sul lato destro dell'unità. Premere entrambi i pulsanti di regolazione per estendere o retrarre i piedini anteriori regolabili.

Pannello di controllo

- Pulsante [Power] (p.29, 31)

Attiva e disattiva l'alimentazione del proiettore.

- Pulsante [Help] (p.62)

Visualizza il menu dell' Aiuto in linea per assistenza in caso di problemi.

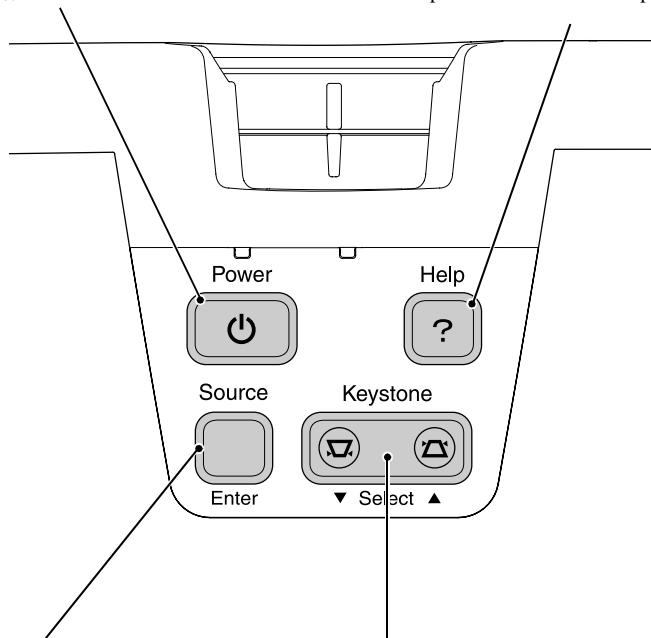

- Pulsante [Source] (p.30)

Commuta la sorgente di ingresso tra la porta Computer/Component Video, la porta S-Video e la porta Video ogni volta che viene premuto il pulsante.

Se questo pulsante viene premuto mentre viene visualizzato un menu dell' Aiuto, il pulsante accetta la voce di menu correntemente selezionata. (p.62)

- Pulsante [Keystone] (p.36)

Premere per correggere manualmente la distorsione trapezoidale delle immagini.

Se questo pulsante viene premuto mentre viene visualizzato un menu dell' Aiuto, il pulsante seleziona le voci nel menu. (p.62)

Vista posteriore

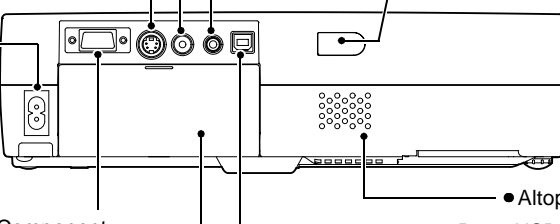
- 
- **Porta Video (p.23)**
Riceve segnali **video composito** ▶▶ provenienti da altre sorgenti video. Utilizzare il cavo video RCA per questo collegamento.
 - **Porta S-Video (p.24)**
Riceve segnali **S-Video** ▶▶ provenienti da altre sorgenti video.
 - **Connettore di ingresso dell'alimentazione (p.28)**
Collega il cavo di alimentazione.
 - **Porta Computer/Component Video (p.17, 24, 25)**
Riceve segnali video analogici provenienti da computer e segnali **video component** ▶▶ da altre sorgenti video.
 - **Supporto del telecomando (p.12)**
Riporre qui il telecomando accessorio quando non utilizzato.
 - **Porta Audio-In (p.20, 26)**
Riceve segnali audio. Utilizzare un cavo stereo mini jack per il collegamento.
 - **Ricevitore per il telecomando (p.12)**
Riceve i segnali inviati dal telecomando.
 - **Altoparlante**
 - **Porta USB (p.21)**
Collega il proiettore a un computer tramite il cavo USB.

Base

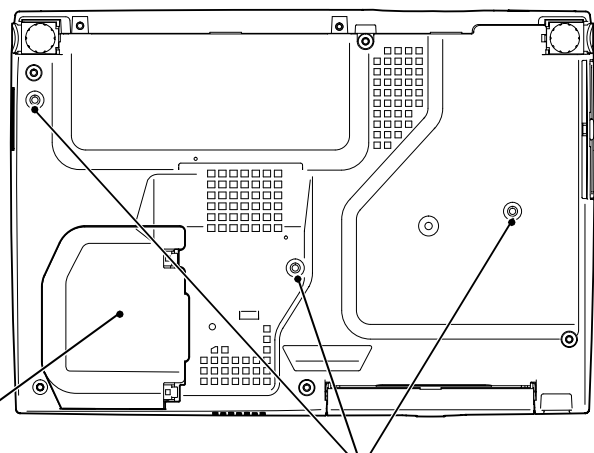
- 
- **Sportello della lampada (p.80)**
Aprire questo sportello per sostituire la lampada all'interno del proiettore.
 - **Punti di ancoraggio del supporto di fissaggio (3 punti) (p.14, 86)**
Installare qui il supporto per montaggio a soffitto opzionale per l'installazione del proiettore al soffitto.

Telecomando

- Pulsanti [Page down]/ [Page up] (p.21)
Quando il telecomando viene utilizzato come mouse senza fili, premere questi pulsanti per scorrere in avanti e indietro le pagine durante la proiezione di presentazioni PowerPoint.
- Pulsanti per la selezione dell'ingresso (p.30)
[Computer]: Imposta come sorgente di segnale le immagini ricevute dalla porta Computer/Component Video.
[S-Video/Video]: Imposta come sorgente di segnale le immagini ricevute dalla porta S-Video e dalla porta Video.
- Pulsante [Menu] (p.58)
Mostra o nasconde i menu di configurazione.
- Pulsante [E-Zoom] (⊖) (p.45)
Riduce le dimensioni delle immagini che sono state ingrandite utilizzando il pulsante [⊕].
- Pulsante [Auto] (p.37)
Utilizzare questo pulsante per regolare automaticamente le immagini provenienti da computer sui valori ottimali quando l'impostazione automatica è impostata su "OFF".
- Pulsanti [▲]/[▼]/[◀]/[▶] (p.22, 58, 62)
Quando il telecomando viene utilizzato come mouse senza fili, questi pulsanti spostano il puntatore nella direzione corrispondente al pulsante premuto. Quando viene visualizzato un menu di configurazione o un menu dell' Aiuto, questi pulsanti selezionano le voci di menu e i valori di impostazione.
- Trasmittitore del telecomando (p.13)
Invia i segnali di controllo remoto.
- Pulsante [Power] (p.29, 31)
Attiva e disattiva l'alimentazione del proiettore.
- Pulsante [Color Mode] (p.40)
Seleziona la modalità colore. La modalità colore cambia nell'ordine Normale, Riunione, Presentazione, Teatro, Giochi e sRGB ► ogni volta che viene premuto il pulsante.
- Pulsante [A/V Mute] (p.42)
Disattiva momentaneamente l'audio e il video.
- Pulsante [Freeze] (p.43)
Ferma su schermo l'immagine proveniente da computer o apparecchio video.
- Pulsante [E-Zoom] (⊕) (p.45)
Ingrandisce le dimensioni delle immagini senza modificare le dimensioni dell'area di proiezione.
- Pulsante [Enter] (p.22, 58, 62)
Accetta una voce di menu o visualizza la schermata o il menu successivo quando viene visualizzato un menu di configurazione o l' Aiuto in linea. Emula un clic col pulsante sinistro del mouse quando si utilizza il telecomando come mouse senza fili.
- Pulsante [ESC] (p.22, 59)
Questo pulsante interrompe la funzione correntemente utilizzata. Visualizza la schermata o il menu precedente quando viene visualizzato un menu di configurazione. Emula un clic col pulsante destro del mouse quando si utilizza il telecomando come mouse senza fili.

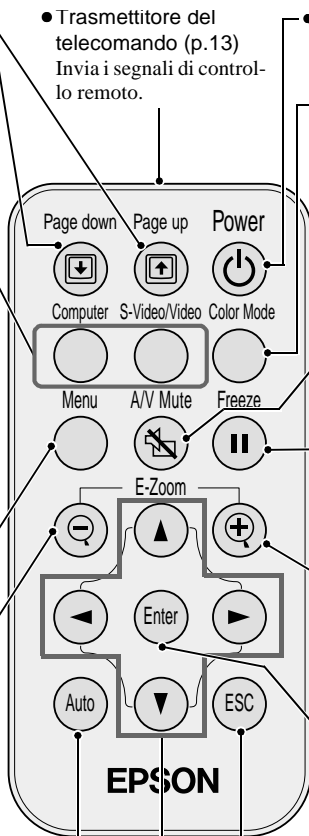

Prima di utilizzare il telecomando

Uso del telecomando e distanza di funzionamento

Quando si utilizza il telecomando per la prima volta, estrarre il nastro isolante che sporge dal vano delle batterie. Una volta estratto il nastro isolante, sarà possibile utilizzare il telecomando.

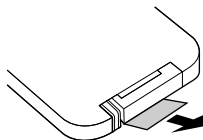

Uso del telecomando

Utilizzare il telecomando nel modo seguente.

Procedura

Puntare il trasmettitore del telecomando verso uno dei ricevitori per il telecomando del proiettore, quindi agire sui pulsanti del telecomando.

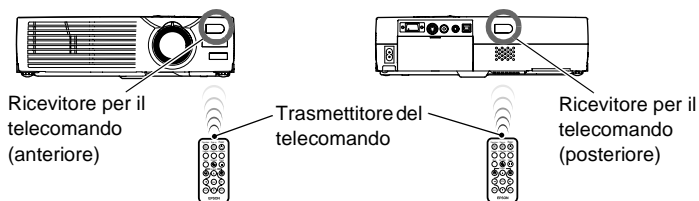

Suggerimento :

- Evitare che la luce solare o proveniente da lampade fluorescenti colpisca direttamente i ricevitori per il telecomando del proiettore, perché possono prodursi interferenze con la ricezione dei segnali del telecomando.
- Se si verificano ritardi nella risposta del telecomando o se il telecomando non funziona dopo un certo periodo di utilizzo, è possibile che la batteria si stia esaurendo. In questo caso, sostituire la batteria con una nuova unità. (p.78)
- Quando il telecomando non è utilizzato, riporlo nell'apposito supporto del telecomando nella parte posteriore del proiettore per evitare di smarrirlo.

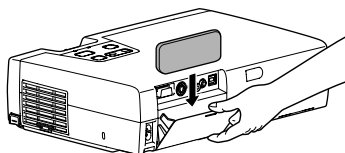

Distanza di funzionamento remoto

Utilizzare il telecomando osservando le distanze operative riportate di seguito. Se la distanza o l'angolo tra il telecomando e il ricevitore per il telecomando supera il normale intervallo operativo, il telecomando può non funzionare correttamente.

Distanza operativa	Angolo operativo
Circa 6 m	Circa 30° orizzontalmente Circa 15° verticalmente

Circa 30° orizzontalmente

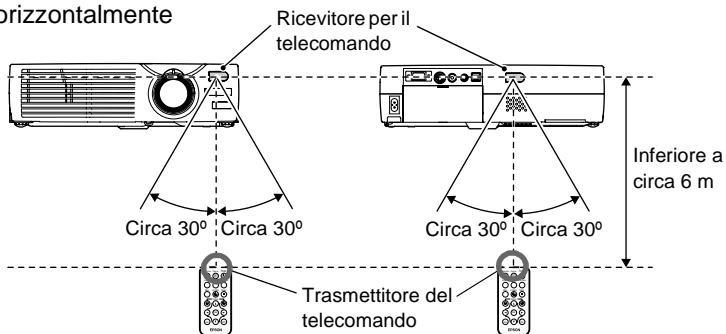

Circa 15° verticalmente

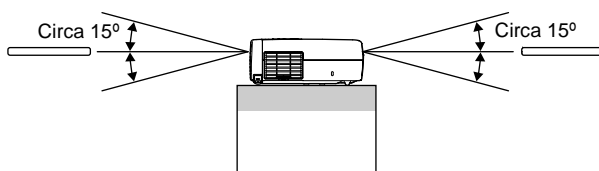

Quando il proiettore è
sospeso al soffitto

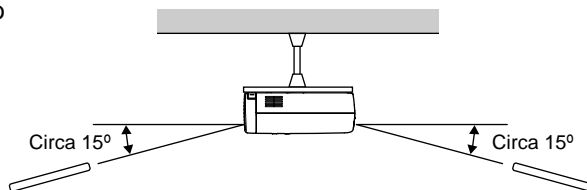

Installazione

Installazione del proiettore

Il proiettore supporta i quattro seguenti metodi di proiezione, consentendo di scegliere il metodo che meglio si adatta alle diverse esigenze di visualizzazione delle immagini.

Attenzione :

Prima di installare il proiettore, leggere le Istruzioni sulla sicurezza/Clausole della garanzia internazionale fornite a parte.

- Proiezione anteriore

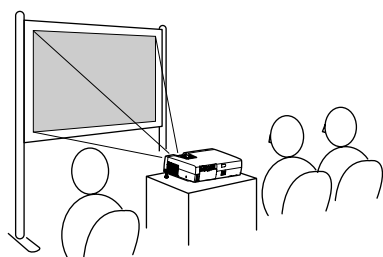

- Proiezione posteriore utilizzando uno schermo traslucido

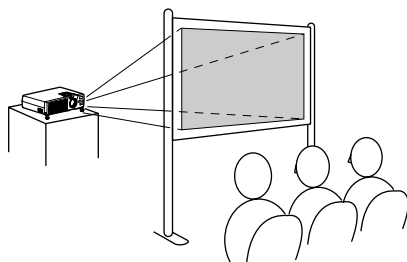

- Proiezione anteriore dal soffitto

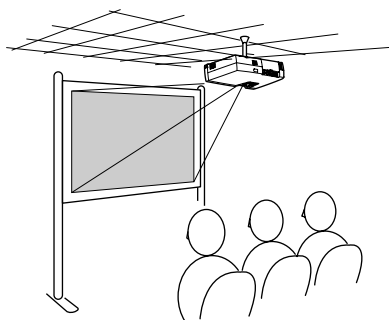

- Proiezione posteriore dal soffitto utilizzando uno schermo traslucido

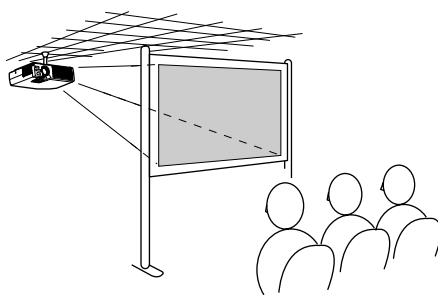

* Per fissare il proiettore al soffitto è necessario un metodo speciale di installazione. Contattare il fornitore del prodotto se si desidera utilizzare questo metodo di installazione. Il supporto per montaggio a soffitto opzionale è necessario per l'installazione del proiettore al soffitto. (p.86)

Suggerimento :

Quando si utilizza il metodo di proiezione dal soffitto/proiezione posteriore utilizzando uno schermo traslucido, impostare l'opzione "Girare" o "Retroproiez." del menu "Avanzate" in modo che corrisponda al metodo di proiezione. (p.54)

Dimensioni dello schermo e distanza di proiezione

La distanza tra il proiettore e lo schermo determina le dimensioni effettive delle immagini.

Distanza consigliata	1,0–11,7 m
----------------------	------------

Facendo riferimento alla tabella riportata di seguito, posizionare il proiettore in modo che le immagini vengano proiettate sullo schermo con le dimensioni ottimali.

I valori nella tabella devono essere utilizzati come riferimento per l'installazione del proiettore. I valori effettivi variano in base alle condizioni di proiezione e all'impostazione dello zoom.

4:3 Dimensioni dello schermo (cm)	Distanza di proiezione A (m)	Distanza dal centro dell'obiettivo al margine inferiore dello schermo B (cm)
30" (61×46)	1,0–1,1	4,6
40" (81×61)	1,3–1,5	6,1
60" (120×90)	2,0–2,3	9,1
80" (160×120)	2,7–3,1	12,2
100" (200×150)	3,3–3,9	15,2
200" (410×300)	6,7–7,8	30,5
300" (610×460)	10,1–11,7	45,7

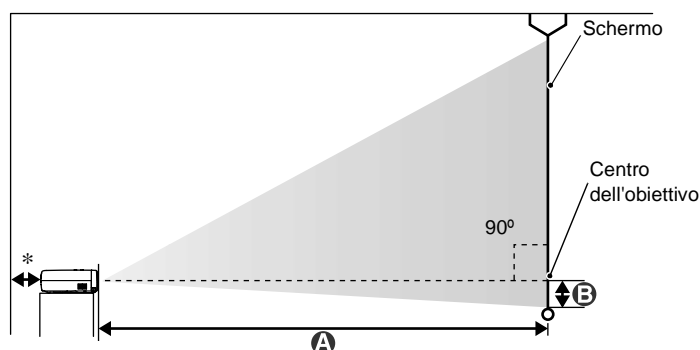

* Con l'installazione a muro, lasciare uno spazio di circa 20 cm tra il proiettore e il muro.

Suggerimento :

- L'obiettivo del proiettore consente un livello di zoom non superiore a circa 1,16. Le dimensioni delle immagini con l'impostazione massima dello zoom sono più estese di circa 1,16 volte le dimensioni delle immagini con l'impostazione minima dello zoom.
- Le dimensioni delle immagini vengono ridotte quando viene eseguita la correzione trapezoidale.

Collegamento ad un computer

Attenzione :

Quando si collega il proiettore a un computer, osservare le seguenti precauzioni.

- *Prima di collegare i cavi, disconnettere l'alimentazione del computer e del proiettore. Se uno dei due apparecchi è acceso quando viene eseguito il collegamento, possono verificarsi danni.*
- *Prima di eseguire i collegamenti, controllare la forma dei connettori dei cavi e delle porte degli apparecchi. Se si cerca di forzare un connettore ad adattarsi a una porta di un apparecchio di forma diversa o con un numero differente di terminali, possono verificarsi danni al connettore o alla porta.*

Computer supportati

Non è possibile collegare il proiettore ad alcuni tipi di computer oppure la proiezione delle immagini potrebbe non essere possibile anche se la connessione fisica è possibile. Accertarsi che il computer che si desidera utilizzare soddisfi le condizioni indicate di seguito.

- **Condizione 1:** Il computer deve disporre di una porta di uscita per il segnale video.
Verificare che il computer disponga di una porta di tipo RGB, di una porta monitor o di una porta CRT che supporti l'invio di segnali immagine. Se il computer dispone di un monitor incorporato oppure se si utilizza un computer laptop, potrebbe non essere possibile collegare il computer al proiettore o, in alternativa, potrebbe essere necessario acquistare una porta di uscita esterna separata. Fare riferimento la documentazione del computer all'argomento "Collegamento a un monitor esterno" o a un argomento simile per ulteriori dettagli.
- **Condizione 2:** La risoluzione di visualizzazione e la frequenza del computer deve essere elencata in "Elenco dei monitor supportati". Vedere "Appendici: Elenco dei monitor supportati" (p.92)
Alcuni computer consentono di modificare la risoluzione di uscita, pertanto, se necessario, modificare la risoluzione in modo che corrisponda a un'impostazione indicata in "Elenco delle risoluzioni monitor supportate", utilizzando come riferimento la documentazione fornita con il computer.

Suggerimento :

- *Potrebbe essere necessario acquistare un adattatore a parte, a seconda della forma della porta del computer. Per ulteriori dettagli, consultare la documentazione fornita col computer.*
- *Se la distanza tra il computer e il proiettore risulta eccessiva per la lunghezza del cavo computer accessorio, utilizzare il cavo PC VGA opzionale. Vedere "Appendici: Accessori opzionali" (p.86)*

Proiezione delle immagini da sorgente computer

La forma e le specifiche della porta monitor del computer determinano il tipo di cavo da utilizzare. Seguire le istruzioni riportate di seguito per determinare il tipo di porta utilizzata dal computer.

Se la porta monitor è una porta mini D-Sub a 15 pin

Utilizzare il cavo computer accessorio per collegare la porta Computer/Component Video sulla parte posteriore del proiettore alla porta monitor del computer.

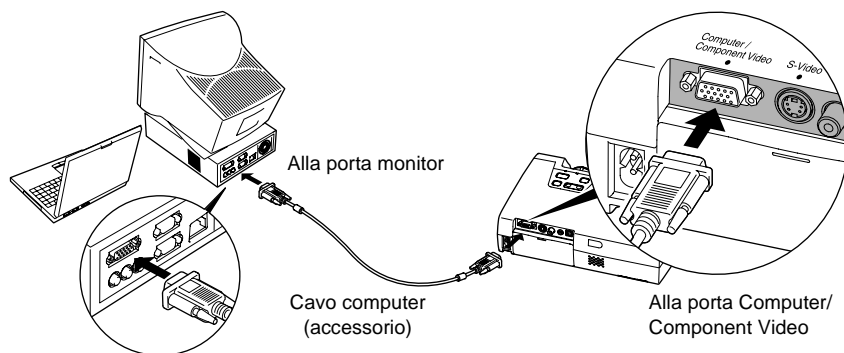

Suggerimento :

- Modificare l'impostazione "Segnale ingresso" nel menu "Video" su "RGB" dopo aver eseguito il collegamento. (p.48)
- Se al proiettore è collegato più di un apparecchio esterno, utilizzare il pulsante [Source] sul pannello di controllo del proiettore o il pulsante [Computer] del telecomando per selezionare la porta Computer come sorgente di ingresso. (p.30)
- Non attorcigliare insieme il cavo di alimentazione e il cavo computer, in caso contrario possono verificarsi interferenze alle immagini o errori di funzionamento.

Se la porta monitor è una porta 5BNC»

Utilizzare il cavo PC VGA opzionale per collegare la porta Computer/Component Video sulla parte posteriore del proiettore alla porta monitor del computer. Vedere "Appendici: Accessori opzionali" (p.86)

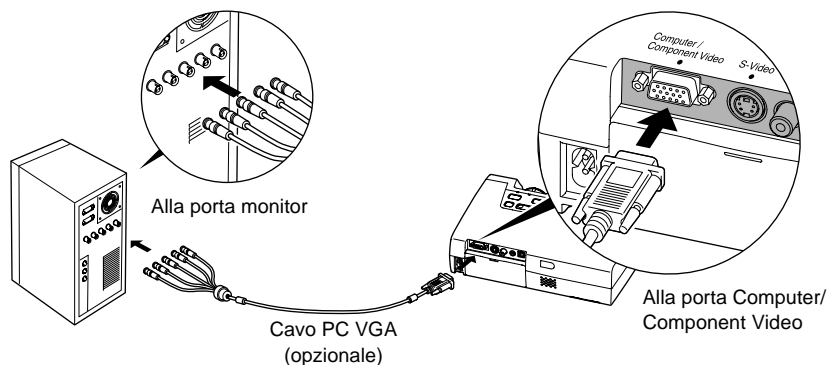

Suggerimento :

- Modificare l'impostazione "Segnale ingresso" nel menu "Video" su "RGB" dopo aver eseguito il collegamento. (p.48)
- Se al proiettore è collegato più di un apparecchio esterno, utilizzare il pulsante [Source] sul pannello di controllo del proiettore o il pulsante [Computer] del telecomando per selezionare la porta Computer come sorgente di ingresso. (p.30)
- Non attorcigliare insieme il cavo di alimentazione e il cavo computer, in caso contrario possono verificarsi interferenze alle immagini o errori di funzionamento.

Se la porta monitor è una porta 13w3

Alcuni computer di tipo workstation dispongono di una porta monitor 13w3. Utilizzare un cavo adattatore 13w3 \leftrightarrow D-Sub a 15 pin disponibile in commercio per collegare la porta Computer/Component Video sulla parte posteriore del proiettore alla porta monitor del computer.

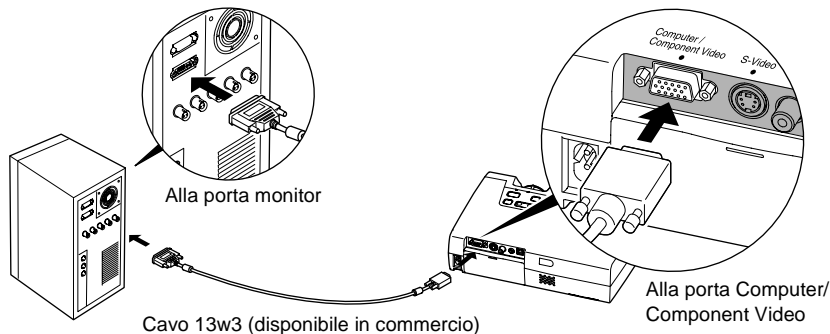

Suggerimento :

- *Modificare l'impostazione "Segnale ingresso" nel menu "Video" su "RGB" dopo aver eseguito il collegamento. (p.48)*
- *Se al proiettore è collegato più di un apparecchio esterno, utilizzare il pulsante [Source] sul pannello di controllo del proiettore o il pulsante [Computer] del telecomando per selezionare la porta Computer come sorgente di ingresso. (p.30)*
- *Non attorcigliare insieme il cavo di alimentazione e il cavo computer, in caso contrario possono verificarsi interferenze alle immagini o errori di funzionamento.*
- *Alcune workstation richiedono cavi speciali. Consultare il produttore della workstation per ulteriori dettagli.*

Riproduzione audio da sorgente computer

Il proiettore dispone di un singolo altoparlante incorporato con uscita massima di 1 W. Se il computer collegato al proiettore dispone di una porta di uscita audio, è possibile trasmettere il suono dal computer all'altoparlante del proiettore collegando la porta di uscita audio del computer alla porta Audio-In (mini jack stereo) sulla parte posteriore del proiettore utilizzando un cavo audio mini jack stereo (disponibile in commercio). Si consiglia di utilizzare un cavo audio con un connettore mini jack stereo del diametro di 3,5 mm.

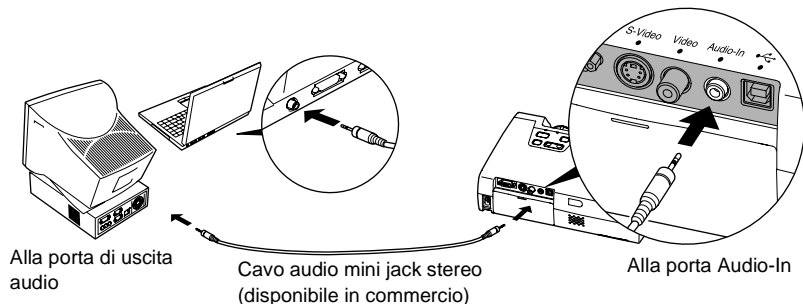

Utilizzare le procedura seguente per regolare il volume dell'output sonoro.

Procedura

- 1 Premere il pulsante [Menu] sul telecomando e quindi selezionare "Volume" dal menu "Audio".**

Per dettagli su questa operazione, fare riferimento a "Uso dei menu di configurazione". (p.58)



- 2 Utilizzo dei pulsanti [◀] e [▶] per la regolazione del volume.**

Il volume aumenta o diminuisce ogni volta che viene premuto uno dei due pulsanti.



- 3 Dopo aver eseguito le regolazioni, premere il pulsante [Menu] per chiudere il menu di configurazione.**

Uso del telecomando per controllare il puntatore del mouse (Funzione di emulazione del mouse senza fili)

Per controllare il puntatore del mouse sullo schermo del computer, è possibile utilizzare il telecomando come un mouse senza fili. Per utilizzare tale funzione, è necessario impiegare il cavo USB» accessorio per collegare la porta USB del computer alla porta USB sulla parte posteriore del proiettore.

Computer	Mouse utilizzato	Cavo utilizzabile
Windows 98/2000/Me/ XP Home Edition/ XP Professional	Mouse USB	Cavo USB (accessorio)
Macintosh (OS 8.6 - 9.2/X/10.1)	Mouse USB	Cavo USB (accessorio)

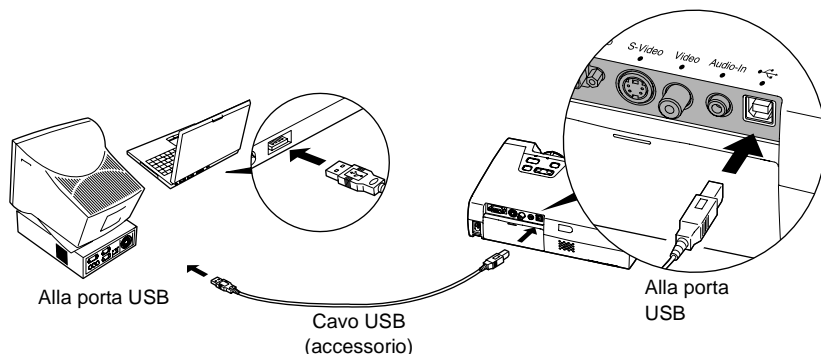

* Quando il telecomando viene utilizzato come mouse senza fili, premere i pulsanti [Page down] e [Page up] per scorrere in avanti e indietro le pagine durante la proiezione di presentazioni PowerPoint.

Suggerimento :

- Il cavo USB può essere collegato solo a computer con interfaccia USB standard. Se si utilizza un computer che esegue Windows, è necessario che sia installata la versione completa di Windows 98/2000/Me/XP Home Edition/XP Professional. Non si assicura un corretto funzionamento se il computer esegue una versione di Windows 98/2000/Me/XP Home Edition/XP Professional aggiornata da una versione precedente di Windows.
- L'opzione mouse potrebbe non funzionare correttamente con alcune versioni dei sistemi operativi Windows e Macintosh.
- Potrebbe essere necessario modificare alcune impostazioni del sistema per utilizzare l'opzione mouse. Per ulteriori informazioni, consultare il Manuale dell'utente del computer.

Dopo aver effettuato il collegamento, è possibile controllare il puntatore del mouse nel modo illustrato di seguito.

Spostamento del puntatore del mouse

Premere i pulsanti [▲], [▼], [◀] o [▶] per spostare il puntatore del mouse nella direzione del pulsante premuto.

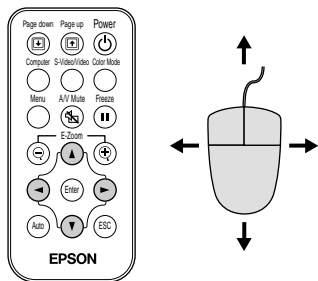

Clic con il pulsante sinistro

Premere il pulsante [Enter].
Se si preme due volte il pulsante [Enter] in rapida successione, si ottiene l'effetto di un doppio clic.

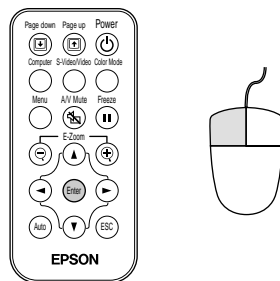

Clic con il pulsante destro

Premere il pulsante [ESC].

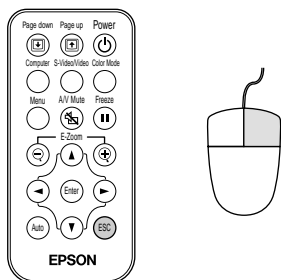

Trascinamento della selezione

Mantenendo premuto il pulsante [Enter], premere il pulsante [▲], [▼], [◀] o [▶] per trascinare gli oggetti. Rilasciare il pulsante [Enter] per rilasciare gli oggetti trascinati nella posizione desiderata.

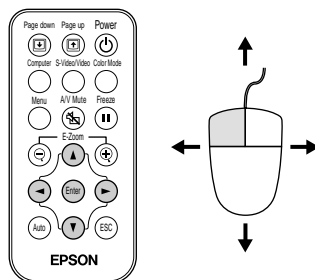

Suggerimento :

- Se le impostazioni dei pulsanti del mouse sono state invertite sul computer, verrà invertito anche il funzionamento dei pulsanti del telecomando.
- Non è possibile utilizzare la funzione di emulazione del mouse senza fili mentre viene visualizzata un menu di configurazione o un menu della guida oppure mentre viene utilizzata la funzione E-Zoom.

Collegamento a una sorgente video

Attenzione :

Quando si collega il proiettore ad altre sorgenti video, osservare le seguenti precauzioni.

- Prima di effettuare il collegamento, spegnere sia il proiettore, sia la sorgente video. Se uno dei due apparecchi è acceso quando viene eseguito il collegamento, possono verificarsi danni.
- Prima di eseguire i collegamenti, controllare la forma dei connettori dei cavi e delle porte degli apparecchi. Se si cerca di forzare un connettore ad adattarsi a una porta di un apparecchio di forma diversa o con un numero differente di terminali, possono verificarsi malfunzionamenti o danni al connettore o alla porta.

Proiezione di immagini video composito»

Per collegare la sorgente video alla porta Video situata sulla parte posteriore del proiettore, utilizzare il cavo accessorio RCA.

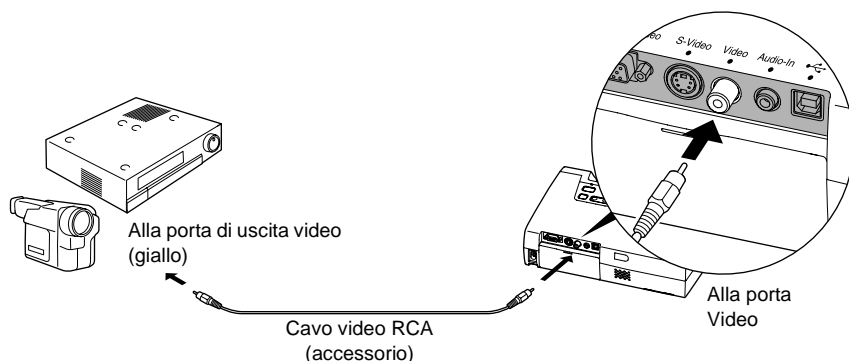

Suggerimento :

Se al proiettore è collegato più di un apparecchio esterno, utilizzare il pulsante [Source] sul pannello di controllo del proiettore o il pulsante [S-Video/Video] del telecomando per selezionare la porta Video come sorgente di ingresso. (p.30)

Proiezione di immagini S-Video»

Per collegare la sorgente video alla porta S-Video situata sulla parte posteriore del proiettore, utilizzare un cavo S-Video (disponibile in commercio).

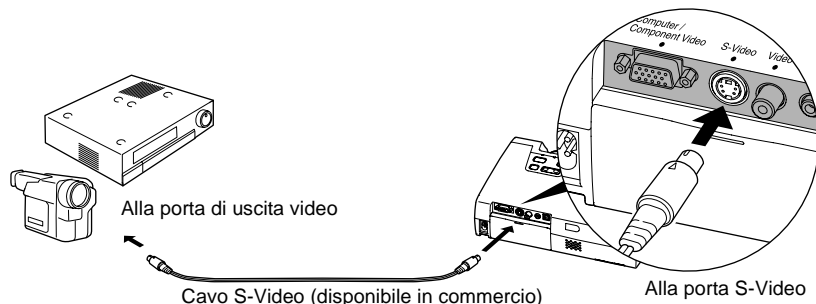

Suggerimento :

Se al proiettore è collegato più di un apparecchio esterno, utilizzare il pulsante [Source] sul pannello di controllo del proiettore o il pulsante [S-Video/Video] del telecomando per selezionare la porta S-Video come sorgente di ingresso. (p.30)

Proiezione di immagini video component»

Per collegare la sorgente video alla porta Computer/Component Video situata nella parte posteriore del proiettore, utilizzare il cavo video component opzionale. Vedere "Appendici: Accessori opzionali" (p.86)

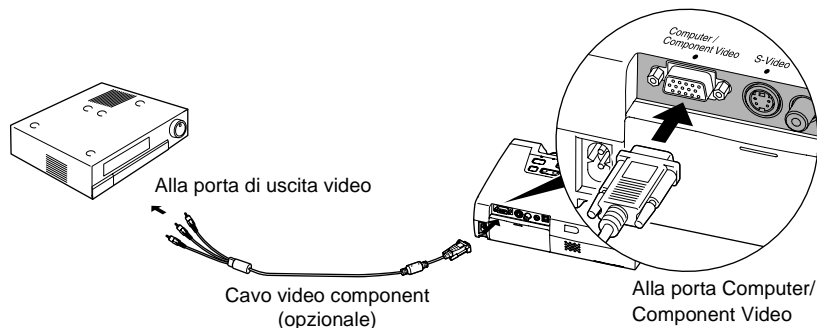

Suggerimento :

- Modificare l'impostazione "Segnale ingresso" nel menu "Video" su "YCbCr»" o "YPbPr»" dopo aver eseguito il collegamento. (p.50)
- Se al proiettore è collegato più di un apparecchio esterno, utilizzare il pulsante [Source] sul pannello di controllo del proiettore o il pulsante [Computer] del telecomando per impostare la sorgente di ingresso video su "YCbCr" o "YPbPr", a seconda del tipo di segnale in ingresso. (p.30)

Proiezione di immagini video RGB

Il video RGB si utilizza quando vengono trasmessi e proiettati segnali RGB con protezione dalla copia. Per collegare la sorgente video alla porta Computer/Component Video situata sul lato sinistro del proiettore, è possibile utilizzare il cavo computer accessorio.

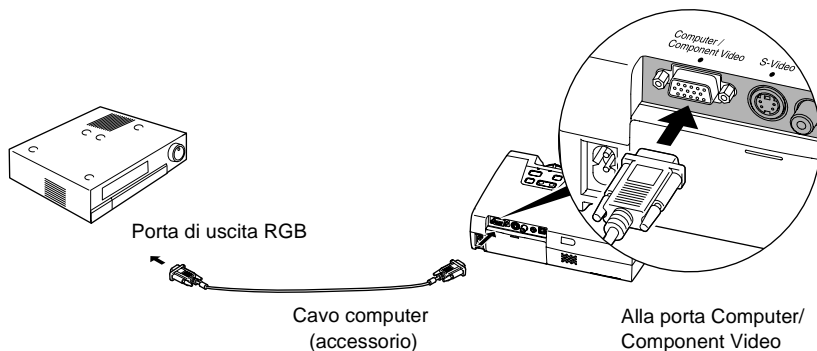

Suggerimento :

- *Modificare l'impostazione "Segnale ingresso" nel menu "Video" su "RGB" dopo aver eseguito il collegamento. (p.48)*
- *Per un collegamento RGB, può essere necessario un cavo convertitore o un adattatore disponibile in commercio.*

Riproduzione audio da apparecchiatura video

Il proiettore dispone di un singolo altoparlante incorporato con uscita massima di 1 W. È possibile trasmettere il suono dall'apparecchio video all'altoparlante del proiettore collegando la porta di uscita audio dell'apparecchio video alla porta Audio-In (mini jack stereo) sulla parte posteriore del proiettore utilizzando un cavo audio mini jack stereo (disponibile in commercio). Si consiglia di utilizzare un cavo audio con un connettore mini jack stereo del diametro di 3,5 mm.

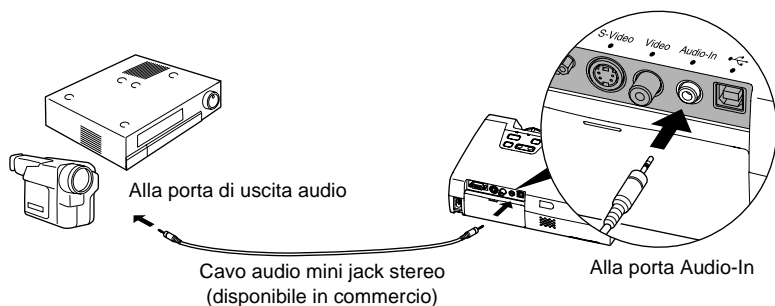

Utilizzare le procedura seguente per regolare il volume dell'output sonoro.

Procedura

- 1 Premere il pulsante [Menu] sul telecomando e quindi selezionare "Volume" dal menu "Audio".**

Per dettagli su questa operazione, fare riferimento a "Uso dei menu di configurazione". (p.58)



- 2 Utilizzo dei pulsanti [◀] e [▶] per la regolazione del volume.**

Il volume aumenta o diminuisce ogni volta che viene premuto uno dei due pulsanti.



- 3 Dopo aver eseguito le regolazioni, premere il pulsante [Menu] per chiudere il menu di configurazione.**



Funzionamento di base

Questo capitolo descrive le operazioni di base, come l'accensione e lo spegnimento del proiettore e la regolazione delle immagini proiettate.

Accensione del proiettore	28
• Collegamento del cavo di alimentazione	28
• Accensione del proiettore e proiezione delle immagini.....	29
Spegnimento del proiettore.....	31
Regolazione dell'immagine sullo schermo	33
• Regolazione delle dimensioni dell'immagine.....	33
• Regolazione dell'angolazione immagine e funzione di correzione trapezoidale automatica	34
• Correzione manuale della distorsione trapezoidale.....	36
Regolazione della qualità dell'immagine.....	37
• Messa a fuoco dell'immagine su schermo	37
• Regolazione delle immagini da sorgente computer	37
• Regolazione automatica	37
• Regolazione tracking	38
• Regolazione della sync	39
• Selezione della modalità colore	40

Accensione del proiettore

Attivare l'alimentazione per avviare la proiezione delle immagini.

Attenzione :

Leggere le Istruzioni sulla sicurezza/Clausole della garanzia internazionale fornite a parte prima di avviare la proiezione delle immagini.

Collegamento del cavo di alimentazione

Procedura

1 Verificare che il proiettore e tutti i componenti collegati siano spenti.

2 Collegare il computer o l'altra sorgente video al proiettore. (p.17, 23)

3 Rimuovere il copriobiettivo.

Inserire un dito sotto la parte superiore del copriobiettivo e tirare per rimuovere il copriobiettivo.

4 Collegare il cavo di alimentazione accessorio al proiettore.

Verificare che il connettore del cavo di alimentazione sia disposto correttamente rispetto all'ingresso dell'alimentazione del proiettore, quindi inserire saldamente il connettore del cavo di alimentazione nel proiettore.

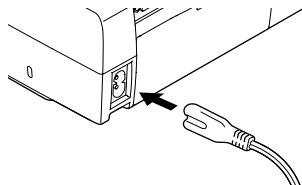

5 Collegare l'altro terminale del cavo di alimentazione a una presa elettrica con messa a terra.

Attendere che la spia Power emetta luce arancione costantemente.

Accesa in arancione

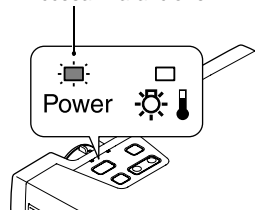

Suggerimento :

Non è possibile utilizzare i pulsanti sul telecomando e sul pannello di controllo del proiettore mentre la spia Power lampeggia in arancione.

Accensione del proiettore e proiezione delle immagini

Procedura

- 1 Attendere che la spia Power smetta di lampeggiare ed emetta luce arancione costantemente.**

Accesa in arancione

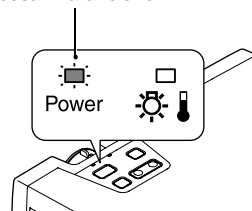

- 2 Accendere tutte le apparecchiature collegate al proiettore.**

Per le sorgenti video, premere il pulsante [Play] dell'apparecchio per avviare la riproduzione, se necessario.

- 3 Premere il pulsante [Power] sul telecomando o sul pannello di controllo del proiettore per accendere il proiettore.**

La spia Power lampeggia in verde. Dopo alcuni istanti, smette di lampeggiare e rimane accesa costantemente, quindi, la proiezione viene avviata.

Attendere che la spia Power emetta luce verde costantemente. (generalmente, sono necessari circa 40 secondi).

Cambia da lampeggiante ad accesa costantemente in verde

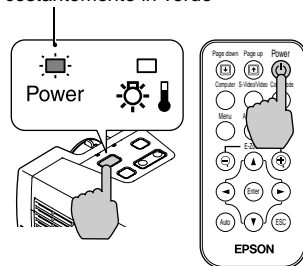

Telecomando

Suggerimento :

Non è possibile utilizzare i pulsanti sul telecomando e sul pannello di controllo del proiettore mentre la spia Power lampeggia in verde.

A seconda delle impostazioni, può essere visualizzato il messaggio "Segnale Assente.", che indica l'assenza di segnale video. Vedere "Impostazioni" - "Msg. No-Segnale" (p.52)

4 Se è collegata più di una sorgente di segnale, utilizzare i pulsanti del pannello di controllo o del telecomando per selezionare la porta a cui è collegata la sorgente di segnale che si desidera utilizzare, facendo riferimento alla tabella seguente.

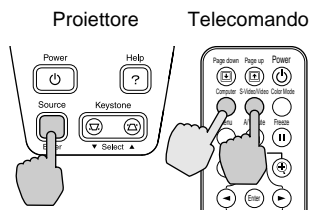

Porta	Pulsante da premere		Visualizzazione in alto a destra dello schermo
	Proiettore	Telecomando	
Computer/ Component Video	La sorgente delle immagini cambia a ogni pressione del pulsante [Source].	[Computer]	Computer * YCbCr▶▶ * YPbPr▶▶ *
S-Video		[S-Video/Video]	S-Video
Video	Video		

* Vengono visualizzate le voci selezionate utilizzando il comando "Segnale ingresso" nel menu "Video".

Suggerimento :

- Se è stata collegata solo una sorgente di segnale, verranno proiettati i segnali trasmessi da tale sorgente senza dover premere nessuno dei pulsanti descritti nella tabella precedente.
- Se il messaggio "Segnale Assente." continua a essere visualizzato, verificare nuovamente i collegamenti.
- Se al proiettore è collegato un computer laptop o un computer con schermo LCD, le immagini potrebbero non essere proiettate immediatamente. Dopo aver eseguito i collegamenti, verificare che il computer sia stato impostato per la trasmissione dei segnali all'esterno.

La seguente tabella riporta degli esempi su come configurare le impostazioni di trasmissione. Per ulteriori dettagli, fare riferimento alla sezione della documentazione fornita col computer alla voce "Uscita video esterna", "Collegamento a un monitor esterno" o a un argomento simile.

NEC	Panasonic	Toshiba	IBM	Sony	Fujitsu	Macintosh
[Fn]+[F3]	[Fn]+[F3]	[Fn]+[F5]	[Fn]+[F7]	[Fn]+[F7]	[Fn]+[F10]	Dopo l'avvio, modificare le regolazioni del Pannello di controllo in modo che il Mirroring sia attivo

- Se la stessa immagine statica rimane proiettata per un lungo periodo di tempo, l'immagine proiettata può rimanere impressa sullo schermo del computer. Si consiglia di evitare di lasciare la stessa immagine visualizzata per lunghi periodi di tempo.

Spegnimento del proiettore

Seguire la procedura illustrata di seguito per spegnere il proiettore.

Procedura

1 Spegnere le sorgenti di segnale collegate al proiettore.

Verificare che tutti i componenti collegati siano spenti.

2 Premere il pulsante [Power] sul telecomando o sul pannello di controllo del proiettore.

Viene visualizzato il seguente messaggio di conferma.

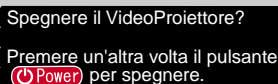

Spegnere il VideoProiettore?
Premere un'altra volta il pulsante
Power per spegnere.

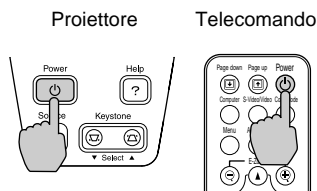

Se non si desidera spegnere il proiettore, premere qualsiasi pulsante diverso dal pulsante [Power].

Se non viene premuto alcun pulsante, automaticamente il messaggio non viene più visualizzato dopo alcuni secondi e il proiettore non viene spento.

3 Premere nuovamente il pulsante [Power].

L'unità lampada si spegne. La spia Power lampeggia in arancione e il raffreddamento ha inizio.

Il periodo di raffreddamento dura circa 45 secondi. Tale periodo può variare in base a fattori come la temperatura ambientale.

Smette di lampeggiare ed emette luce arancione costantemente

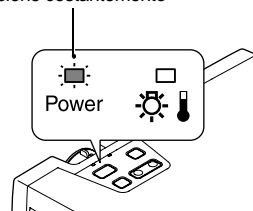

Suggerimento :

Non è possibile utilizzare i pulsanti sul telecomando e sul pannello di controllo del proiettore mentre la spia Power lampeggia in arancione. Attendere che la spia sia accesa costantemente.

4 Attendere il completamento del periodo di raffreddamento.

Quando il raffreddamento è completato, la spia Power emette luce arancione costantemente.

5 Scollegare il cavo di alimentazione dalla presa elettrica.

Attenzione :

Non scollegare il cavo dell'alimentazione dalla presa elettrica mentre la spia Power lampeggia ancora in arancione, in caso contrario possono verificarsi errori di proiezione e la vita operativa del gruppo lampada può risultare compromessa.

6 Retrarre i piedini anteriori regolabili, se estesi.

Spingere delicatamente verso il basso il proiettore mentre contemporaneamente si mantengono premuti i due pulsanti di regolazione del piedini.

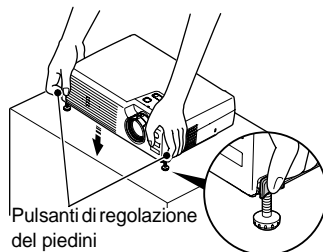

7 Riapplicare il copriobiettivo.

Riapplicare il copriobiettivo alla lente quando il proiettore non viene utilizzato, per proteggerlo dalla polvere.

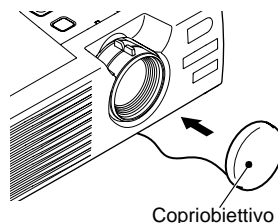

Regolazione dell'immagine sullo schermo

È possibile correggere e regolare l'immagine su schermo per ottenere i migliori risultati possibili.

Regolazione delle dimensioni dell'immagine

Le dimensioni dell'immagine proiettata sono fondamentalmente determinate dalla distanza che intercorre tra il proiettore e lo schermo. (p.15)

Le procedure seguenti illustrano come regolare l'immagine su schermo dopo aver installato il proiettore.

Suggerimento :

La funzione E-Zoom consente di ingrandire parti dell'immagine. (p.45)

Procedura

Ruotare l'anello di zoom del proiettore per regolare l'immagine.

In questo modo è possibile allargare l'immagine di 1,16 volte rispetto alle dimensioni originali.

Se si desidera allargare ulteriormente l'immagine, allontanare il proiettore dallo schermo. (p.15)

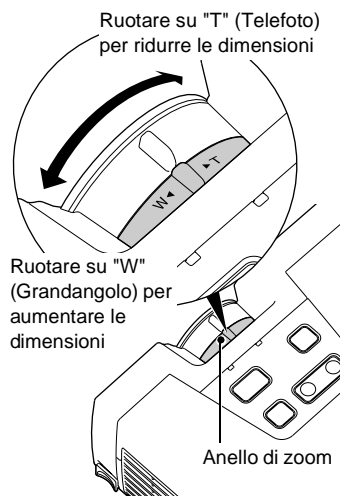

Regolazione dell'angolazione immagine e funzione di correzione trapezoidale automatica

Il proiettore dovrebbe essere disposto in modo che si trovi quanto più perpendicolare possibile rispetto allo schermo.

Vista laterale

Vista dall'alto

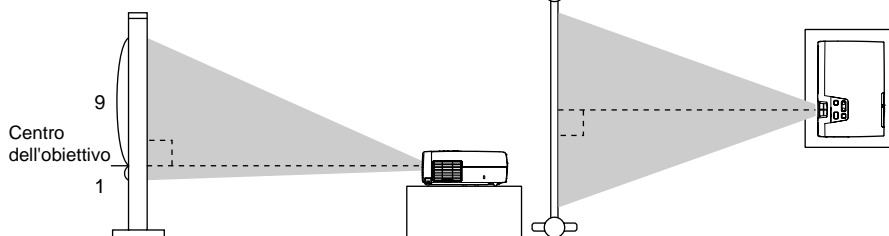

Se non è possibile posizionare il proiettore in modo che sia perfettamente perpendicolare allo schermo, è possibile disporlo con una leggera angolazione verticale. È possibile estendere o retrarre i piedini anteriori regolabili per regolare l'angolo di proiezione per un massimo di 11°.

Quando il proiettore viene inclinato, le immagini proiettate possono presentare distorsione trapezoidale. Il proiettore è dotato di una funzione di correzione trapezoidale automatica che può correggere automaticamente tale distorsione trapezoidale se l'angolo verticale di inclinazione è compreso in un intervallo di circa 15°*. La correzione trapezoidale automatica viene eseguita circa un minuto dopo l'accensione e il posizionamento del proiettore.

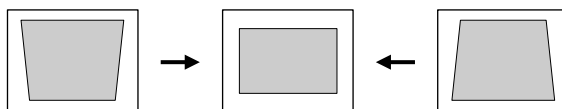

Circa 15° in alto

Circa 15° in basso

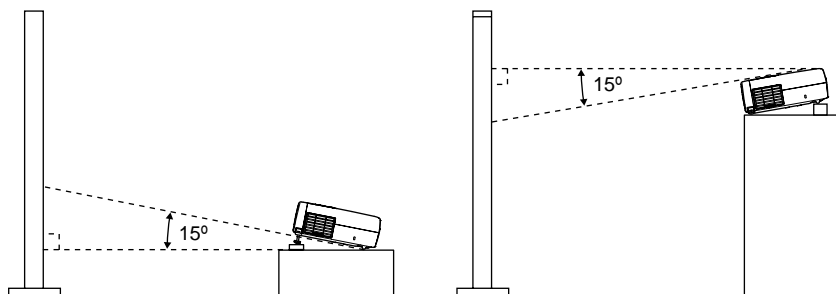

- * Questo valore è applicabile quando l'anello di zoom viene ruotato sull'impostazione "T" massima. Se l'anello di zoom viene ruotato sull'impostazione "W", l'angolo disponibile di inclinazione per la regolazione automatica risulta ridotto.

Suggerimento :

- La correzione trapezoidale automatica non viene eseguita quando le opzioni "Retroproiez" o "Girare" nel menu "Avanzate" sono impostate su "ON".
- Se dopo aver eseguito la correzione trapezoidale automatica si desiderano eseguire ulteriori regolazioni, è possibile utilizzare il pulsante [Keystone] sul pannello di controllo del proiettore. (p.36)

Procedura

Mantenendo premuti i pulsanti di regolazione del piedini, sollevare la parte anteriore del proiettore per estendere i piedini anteriori regolabili.

Estendere i piedini anteriori regolabili fino a ottenere l'angolo desiderato, quindi rilasciare i pulsanti di regolazione dei piedini. Per retrarre i piedini anteriori, spingere delicatamente verso il basso il proiettore mentre si mantengono premuti i due pulsanti di regolazione dei piedini.

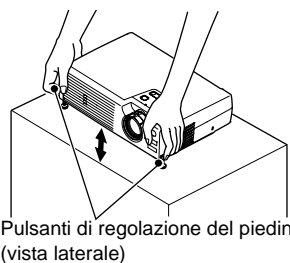

Suggerimento :

- Se il proiettore viene inclinato orizzontalmente, regolare la base dei piedini anteriori regolabili in modo da adattarsi all'angolazione.

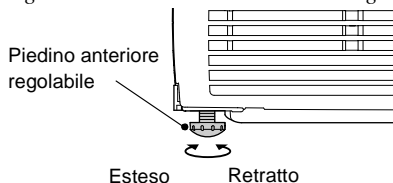

- Quando viene eseguita la correzione trapezoidale, l'immagine proiettata subisce una riduzione dimensionale.
- Se dopo l'esecuzione della correzione trapezoidale, l'aspetto delle immagini presenta irregolarità, diminuire l'impostazione della nitidezza. (p.47, 49)
- Se la correzione trapezoidale automatica non è necessaria, impostare "Keystone auto" nel menu "Impostazioni" su "OFF". (p.51)

Correzione manuale della distorsione trapezoidale

Il proiettore è dotato di una "funzione di correzione trapezoidale automatica" che può essere utilizzata per ridurre la distorsione trapezoidale delle immagini proiettate. Se dopo aver eseguito la correzione trapezoidale automatica è necessaria un'ulteriore regolazione della correzione, utilizzare i pulsanti [Keystone] sul pannello di controllo del proiettore per eseguire la regolazione.

Procedura

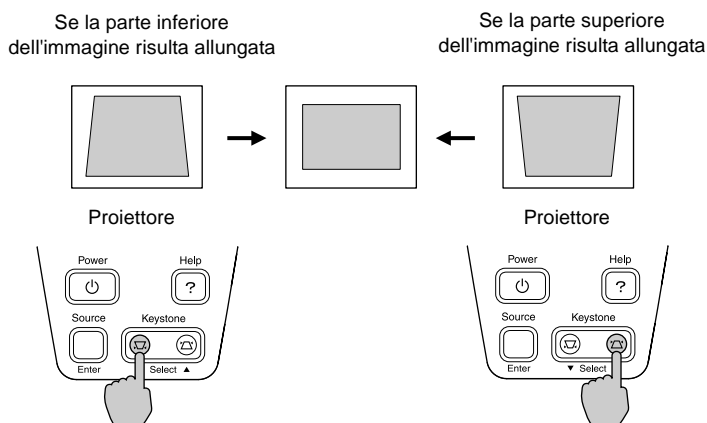

Suggerimento :

- Quando viene eseguita la correzione trapezoidale, l'immagine proiettata subisce una riduzione dimensionale.
- Se dopo l'esecuzione della correzione trapezoidale, l'aspetto delle immagini presenta irregolarità, diminuire l'impostazione della nitidezza. (p.47, 49)
- È inoltre possibile eseguire la correzione trapezoidale utilizzando il menu di configurazione. (p.51)
- Se il valore visualizzato nell'indicatore su schermo smette di variare quando viene eseguita la correzione trapezoidale, è stato superato il limite per la correzione trapezoidale. Verificare che il proiettore non sia installato con un'angolazione che superi il limite consentito.

Regolazione della qualità dell'immagine

È possibile regolare la qualità delle immagini su schermo procedendo come illustrato di seguito.

Messa a fuoco dell'immagine su schermo

Procedura

Ruotare l'anello di messa a fuoco per regolare il fuoco dell'immagine.

Ruotare l'anello di messa a fuoco del proiettore fino a ottenere la messa a fuoco ottimale delle immagini proiettate.

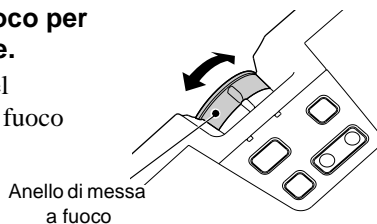

Suggerimento :

- Se la superficie dell'obiettivo è sporca o appannata in seguito a condensa, può non essere possibile regolare correttamente la messa a fuoco. In questo caso, pulire o disappannare l'obiettivo. (p.70, 76)
- Se il proiettore è installato a una distanza dallo schermo non compresa nell'intervallo operativo normale di 1,0 - 11,7 m, potrebbe non essere possibile ottenere la messa a fuoco corretta. In caso di problemi nell'ottenere la messa a fuoco corretta, verificare la distanza di proiezione.

Regolazione delle immagini da sorgente computer

Regolazione automatica

La funzione di impostazione automatica rileva lo stato dei segnali provenienti dal computer collegato e quindi regola automaticamente tali segnali in modo da ottenere immagini di qualità ottimale. L'impostazione automatica implica la regolazione delle tre impostazioni seguenti: Tracking►►, Posiz. video e Sync►►.

Suggerimento :

- Se l'opzione "Setup Automatico" nel menu "Video" è impostata su "OFF" (l'impostazione predefinita per questa voce è "ON"), l'impostazione automatica non viene eseguita. Se, tuttavia, si preme il pulsante [Auto] del telecomando mentre vengono proiettati segnali provenienti da sorgente computer, viene eseguita la regolazione.

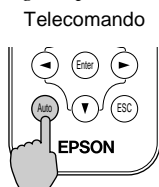

- Se si preme il pulsante [Auto] mentre vengono utilizzate le funzioni E-Zoom o Freeze o mentre viene visualizzato un menu di configurazione o un menu dell' Aiuto, la funzione viene annullata e viene quindi eseguita la regolazione.
- In alcuni casi, a seconda del tipo di segnale trasmesso dal computer, i segnali potrebbero non essere regolati correttamente. In questo caso, utilizzare le opzioni del menu di configurazione per regolare le opzioni sync e tracking manualmente. (p.38, 39)

Regolazione tracking

Se l'immagine proiettata presenta strisce verticali e non è possibile correggere questo inconveniente utilizzando setup automatico, è necessario regolare manualmente l'opzione tracking seguendo la procedura seguente.

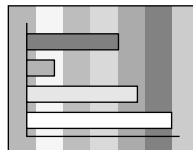

Procedura

1 Premere il pulsante [Menu] sul telecomando e quindi selezionare "Tracking" dal menu "Video".

Per dettagli su questa operazione, fare riferimento a "Uso dei menu di configurazione". (p.58)



2 Premere i pulsanti [◀] e [▶] per impostare i valori tracking.

Il valore tracking aumenterà o diminuirà a ogni pressione di uno dei due pulsanti.



3 Dopo aver eseguito le regolazioni, premere il pulsante [Menu] per chiudere il menu di configurazione.

Suggerimento :

L'immagine lampeggia quando viene eseguita la regolazione continua tracking, ma questo non indica un'anomalia.

Regolazione della sync

Se le immagini provenienti da computer presentano tremolio, sfocature o interferenze e non è possibile correggere questi inconvenienti utilizzando setup automatico, è necessario regolare manualmente la sync ► seguendo la procedura seguente.

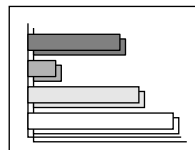

Procedura

1 Premere il pulsante [Menu] sul telecomando e quindi selezionare "Sync." dal menu "Video".

Per dettagli su questa operazione, fare riferimento a "Uso dei menu di configurazione". (p.58)



2 Premere i pulsanti [◀] e [▶] per impostare i valori della sync.

Il valore della sync aumenterà o diminuirà a ogni pressione di uno dei due pulsanti.



3 Dopo aver eseguito le regolazioni, premere il pulsante [Menu] per chiudere il menu di configurazione.

Suggerimento :

- Se non si regola tracking prima della sync, non sarà possibile ottenere i migliori valori di regolazione. La regolazione tracking non corretta potrebbe non essere evidente con particolari tipi di immagine. Tuttavia, immagini con diverse linee e ombreggiature tendono a evidenziare più chiaramente una regolazione di tracking non corretta, pertanto, accertarsi di verificare prima la regolazione tracking.
- È inoltre possibile correggere il tremolio e le sfocature regolando le impostazioni di luminosità, contrasto ►, nitidezza e correzione trapezoidale.

Selezione della modalità colore

A seconda delle caratteristiche delle immagini da proiettare, è possibile utilizzare una delle sei seguenti modalità colore preimpostate. È possibile ottenere la qualità ottimale delle immagini, semplicemente selezionando la modalità colore che corrisponde alle immagini proiettate. La luminosità delle immagini proiettate varia in base alla modalità colore selezionata.

Modalità	Applicazione
<u>sRGB</u> ▶▶	Immagini conformi allo standard colore sRGB. Se la sorgente collegata supporta la modalità sRGB, impostare sia il proiettore che la sorgente video su sRGB.
Normale	La luminosità viene enfatizzata. Per presentazioni in ambienti luminosi.
Riunione	Le immagini vengono proiettate utilizzando le tinte originali, senza correzione cromatica.
Presentazione	Per presentazioni in ambienti scuri.
Teatro	Le immagini cinematografiche vengono ottimizzate utilizzando tinte naturali.
Giochi	La luminosità viene enfatizzata. Ideale per proiettare videogiochi in ambienti luminosi.

Procedura

La modalità colore viene modificata nel modo seguente ogni volta che si preme il pulsante [Color Mode].

Normale → Riunione → Presentazione → Teatro → Giochi → sRGB ...

L'impostazione corrente viene visualizzata nell'angolo superiore destro dello schermo ogni volta che viene modificata la modalità colore. La modalità colore predefinita è "Normale" quando le immagini in ingresso provengono da sorgente computer e "Teatro" quando vengono ricevuti segnali video component▶▶, video composito e S-Video.

Suggerimento :

È possibile impostare la modalità colore anche utilizzando la voce "Modo colore" del menu "Video". (p.47, 49)

Telecomando

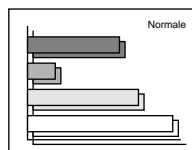
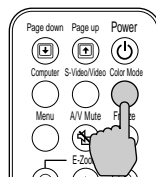



Funzionamento avanzato

Questo capitolo illustra le opzioni per l'ottimizzazione della proiezione delle immagini e come utilizzare i menu di configurazione.

Opzioni per l'ottimizzazione della proiezione	42
• Disattiva audio/video (A/V Mute).....	42
• Freeze	43
• Proiezione a schermo esteso di immagini video e video component (modifica del rapporto immagine)	44
• E-Zoom	45
Uso delle opzioni dei menu di configurazione	46
• Elenco delle opzioni	46
• Menu "Video"	46
• Menu "Audio"	50
• Menu "Impostazioni"	51
• Menu "Logo utente"	53
• Menu "Avanzate"	53
• Menu "Info"	55
• Menu "Reset totale"	56
• Uso dei menu di configurazione.....	58

Opzioni per l'ottimizzazione della proiezione

Questa sezione descrive le diverse opzioni utili per l'ottimizzazione delle presentazioni.

Disattiva audio/video (A/V Mute)

Questa funzione interrompe momentaneamente l'immagine e l'audio. È possibile utilizzarla quando, ad esempio, non si desidera che gli spettatori assistano a operazioni come la selezione dei file durante la proiezione di immagini trasmesse da sorgente computer. Tuttavia, se questa opzione viene utilizzata durante la proiezione di immagini in movimento, la riproduzione delle immagini e dell'audio continua sulla sorgente e non è possibile ritornare al punto in cui è stata attivata la funzione di pausa.

Procedura

Premere il pulsante [A/V Mute] del telecomando.

L'immagine e il suono vengono messi in pausa.

Premere il pulsante [A/V Mute] del telecomando per riprendere la proiezione normale.

Telecomando

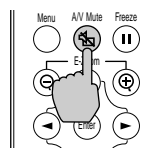

È possibile utilizzare l'opzione "A/V Mute" nel menu "Impostazioni" per impostare l'aspetto dello schermo quando l'immagine e il suono vengono messi in pausa su una delle tre impostazioni seguenti. (p.52)

Nero omogeneo

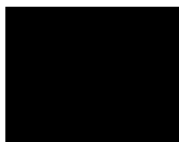

Impostazione predefinita

Blu omogeneo



Logo utente



Suggerimento :

Il logo utente predefinito è il logo EPSON. È possibile modificare il logo utente registrando e impostando un logo personalizzato. (p.84)

Freeze

Questa opzione mette in pausa solo le immagini proiettate. La riproduzione audio continua durante la pausa.

La sorgente del segnale immagine continuerà a riprodurre le immagini anche quando la proiezione viene messa in pausa, pertanto, non sarà possibile riprendere la proiezione dal punto in cui era stata messa in pausa.

Procedura

Premere il pulsante [Freeze] del telecomando.

Le immagini vengono messe in pausa.

Per continuare la proiezione delle immagini, premere nuovamente il pulsante [Freeze] oppure premere il pulsante [ESC].

Telecomando

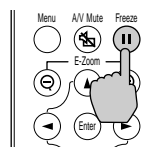

Suggerimento :

- Premendo il pulsante [Freeze] vengono cancellate anche le visualizzazioni dei menu di configurazione e della guida.
- La funzione Freeze continua a funzionare mentre la funzione E-Zoom è attiva. Tuttavia, in questo caso è possibile annullare la funzione Freeze solo premendo il pulsante [Freeze].

Proiezione a schermo esteso di immagini video e video component (modifica del rapporto immagine)

Questa opzione modifica il rapporto immagine video da 4:3 a 16:9 quando vengono proiettate immagini video component (YCbCr e YPbPr) o video (S-Video e video composito). Le immagini registrate su video digitale o DVD possono essere proiettate in formato a schermo esteso 16:9.

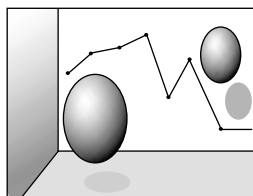

Quando le immagini in modalità squeeze vengono proiettate con un rapporto immagine di 4:3

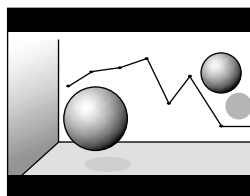

Quando le immagini in modalità squeeze vengono proiettate con un rapporto immagine di 16:9

Procedura

1 Premere il pulsante [Menu] sul telecomando e quindi selezionare "Rapporto aspetto" dal menu "Video".

Per dettagli su questa operazione, fare riferimento a "Uso dei menu di configurazione". (p.58)



2 Premere i pulsanti [◀] e [▶] per impostare il rapporto immagine su "4:3" o "16:9", quindi premere il pulsante [Enter]



3 Dopo aver eseguito le regolazioni, premere il pulsante [Menu] per chiudere il menu di configurazione.

E-Zoom

Questa opzione consente di ingrandire e ridurre una parte delle immagini proiettate, ad esempio, un grafico o una tabella.

Procedura

1 Premere il pulsante [E-Zoom ⊕] del telecomando.

Sullo schermo viene visualizzato un cursore (a forma di croce) che indica il punto centrale dell'area da ingrandire.

Telecomando

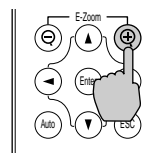

2 Spostare la croce sull'area dell'immagine da ingrandire o ridurre.

Premere i pulsanti [▲], [▼], [◀] e [▶] sul telecomando per spostare il cursore.

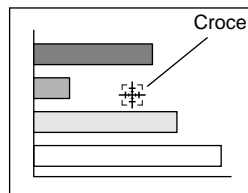

3 Quando il pulsante [⊕], l'immagine con la croce al centro viene allargata. Quando il pulsante [⊖], l'immagine allargata viene ridotta.

La proporzione di ingrandimento viene visualizzata nella parte inferiore destra dello schermo.

È possibile selezionare aree diverse dell'immagine premendo i pulsanti [▲], [▼], [◀] e [▶].

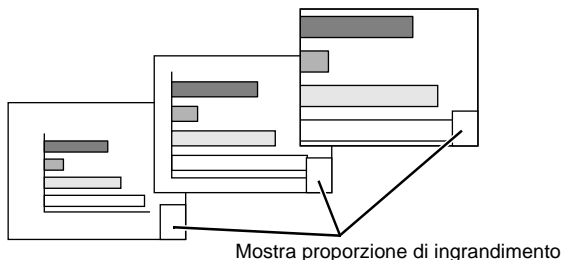

Per annullare la funzione E-Zoom, premere il pulsante [ESC].

Suggerimento :

L'area selezionata può essere ingrandita da 1 a 4 volte, in 25 passaggi di zoom di valore $x 0,125$.

Uso delle opzioni dei menu di configurazione

È possibile utilizzare i menu di configurazione per eseguire diverse impostazioni e regolazioni.

I menu sono organizzati secondo una struttura gerarchica, con un menu principale suddiviso in menu secondari, che sono ulteriormente divisi in altri sottomenu.

Utilizzare il telecomando per attivare i menu. Per dettagli sull'utilizzo dei menu, fare riferimento a "Uso dei menu di configurazione" (p.58).



Elenco delle opzioni

Menu "Video"

- Le opzioni del menu "Video" diverse da "Segnale ingresso", "Setup Automatico" e "Segnale video" non possono essere regolate in assenza di segnale video in ingresso.
- Le opzioni visualizzate nel menu "Video" variano in funzione del tipo di sorgente di ingresso utilizzata per il segnale video. Non è possibile regolare le opzioni che non sono disponibili nel menu "Video" per una particolare sorgente di ingresso.

Computer (Analog-RGB)/Video RGB



Menu "Video"

Menu secondario	Funzione	Predefiniti
Posiz. video	Sposta la posizione di visualizzazione delle immagini verticalmente e orizzontalmente. <ul style="list-style-type: none"> • Premere il pulsante [Enter] ed eseguire la regolazione utilizzando il menu secondario di regolazione della posizione di visualizzazione. 	Dipende dal collegamento
<u>Tracking</u> ▶▶	Regola le immagini provenienti da sorgente computer quando compaiono strisce verticali.	Dipende dal collegamento
<u>Sync.</u> ▶▶	Regola le immagini provenienti da sorgente computer in caso di tremolio, sfocature o interferenze. <ul style="list-style-type: none"> • Quando le impostazioni <u>luminosità</u>, <u>contrasto</u> ▶▶, <u>nitidezza</u> o correzione trapezoidale vengono regolate possono inoltre verificarsi tremolio e sfocature. • Per ottenere i migliori risultati, regolare prima <u>tracking</u> e quindi la <u>sync</u>. 	Dipende dal collegamento
Luminosità	Regola la luminosità dell'immagine.	Valore medio (0)
<u>Contrasto</u> ▶▶	Regola la differenza tra luce e ombra nell'immagine.	Valore medio (0)
Nitidezza	Regola la nitidezza dell'immagine.	Valore medio (0)
Modo colore	Regola l'intensità del colore dell'immagine. È possibile salvare le impostazioni separatamente per ciascun tipo di sorgente (computer o video). È possibile selezionare tra sei diverse impostazioni qualitative a seconda delle condizioni ambientali. <ul style="list-style-type: none"> • <u>sRGB</u> ▶▶ : Immagini conformi allo standard sRGB.* • Normale : La luminosità viene enfatizzata. Per presentazioni in ambienti luminosi. 	Normale

	<ul style="list-style-type: none"> • Riunione : Le immagini vengono proiettate utilizzando le tinte originali, senza correzione cromatica. • Presentazione: Per presentazioni in ambienti scuri. • Teatro : Le immagini cinematografiche vengono ottimizzate utilizzando tinte naturali. • Giochi : La luminosità viene enfatizzata. Ideale per proiettare videogiochi in ambienti luminosi. 	
Segnale ingresso	<p>Seleziona la sorgente di ingresso da usare.</p> <ul style="list-style-type: none"> • Selezionare "RGB" quando si proiettano immagini provenienti da sorgente computer o immagini video RGB. 	Dipende dal collegamento
Setup Automatico	<p>Seleziona se è attivata o disattivata la funzione di regolazione automatica per ottimizzare automaticamente le immagini quando la sorgente di ingresso viene modificata.</p>	ON
Reset	<p>Riporta tutti i valori di regolazione per le opzioni del menu "Video", tranne che per l'opzione "Segnale ingresso", alle impostazioni predefinite.</p> <ul style="list-style-type: none"> • Premere il pulsante [Enter] per visualizzare la schermata di conferma, quindi selezionare "Si". • Selezionare "Reset totale" per riportare tutte le impostazioni del menu ai valori predefiniti. (p.57) 	-

* Con l'impostazione sRGB, la temperatura cromatica per il comando "Regolaz. colore" del menu "Avanzate" viene impostata su 6500K.

Component (YCbCr^{▶▶}, YPbPr^{▶▶})



Video (S-Video, Video composito)



Menu "Video"

Menu secondario	Funzione	Predefiniti
Posiz. video	Sposta la posizione di visualizzazione delle immagini verticalmente e orizzontalmente. <ul style="list-style-type: none"> • Premere il pulsante [Enter] ed eseguire la regolazione utilizzando il menu secondario di regolazione della posizione di visualizzazione. 	Dipende dal collegamento
Luminosità	Regola la luminosità dell'immagine.	Valore medio (0)
<u>Contrasto</u> ▶▶	Regola la differenza tra luce e ombra nell'immagine.	Valore medio (0)
Colore	(Non disponibile per il segnale video RGB) Regola l'intensità cromatica dell'immagine.	Valore medio (0)
Tinta	(Non disponibile per il segnale video RGB) (La regolazione è possibile esclusivamente con segnali in ingresso video component ▶▶ o NTSC). Regola la correzione cromatica dell'immagine.	Valore medio (0)
Nitidezza	Regola la nitidezza dell'immagine.	Valore medio (0)
Modo colore	Regola l'intensità del colore dell'immagine. È possibile salvare le impostazioni separatamente per ciascun tipo di sorgente (computer o video). È possibile selezionare tra sei diverse impostazioni qualitative a seconda delle condizioni ambientali. <ul style="list-style-type: none"> • sRGB▶▶ : Immagini conformi allo standard sRGB.* • Normale : La luminosità viene enfatizzata. Per presentazioni in ambienti luminosi. • Riunione : Le immagini vengono proiettate utilizzando le tinte originali, senza correzione cromatica. • Presentazione: Per presentazioni in ambienti scuri. • Teatro : Le immagini cinematografiche vengono ottimizzate utilizzando tinte naturali. La funzione di estensione del bianco e nero accentua le differenze nelle gradazioni cromatiche (oscurità e luminosità dei colori) anche per le immagini molto scure o molto chiare, per migliorarne la visibilità. • Giochi : La luminosità viene enfatizzata. Ideale per proiettare videogiochi in ambienti luminosi. 	Teatro

Menu secondario	Funzione	Predefiniti
Segnale ingresso	(La regolazione è possibile esclusivamente con segnali in ingresso video component). Seleziona la sorgente di ingresso da usare.	Dipende dal collegamento
Segnale video	(La regolazione è possibile esclusivamente con segnali in ingresso video composito/S-Video). Imposta il formato del segnale video. <ul style="list-style-type: none"> • Premere il pulsante, quindi scegliere l'impostazione dal menu secondario di selezione del formato video che viene visualizzato. • Quando è impostata su "Auto", il formato del segnale video viene impostato automaticamente. 	Auto
<u>Rapporto aspetto▶▶</u>	Imposta la proporzione per le immagini proiettate.	Dipende dal collegamento
Reset	Riporta tutti i valori di regolazione per le opzioni del menu "Video", tranne che per les opzioni "Segnale ingresso" e "Segnale video", alle impostazioni predefinite. <ul style="list-style-type: none"> • Premere il pulsante [Enter] per visualizzare la schermata di conferma, quindi selezionare "Sì". • Selezionare "Reset totale" per riportare tutte le impostazioni del menu ai valori predefiniti. (p.57) 	-

* Con l'impostazione sRGB, la temperatura cromatica per il comando "Regolaz. colore" del menu "Avanzate" viene impostata su 6500K.

Menu "Audio"



Menu secondario	Funzione	Predefiniti
Volume	Regola il volume.	Valore medio (10)

Menu secondario	Funzione	Predefiniti
Tono	Regola il tono.	Valore medio (0)
Reset	Riporta tutti i valori di regolazione per le opzioni del menu "Audio" alle impostazioni predefinite. <ul style="list-style-type: none"> • Premere il pulsante [Enter] per visualizzare la schermata di conferma, quindi selezionare "Sì". • Selezionare "Reset totale" per riportare tutte le impostazioni del menu ai valori predefiniti. (p.57) 	-

Suggerimento :

Le impostazioni del menu "Audio" vengono memorizzate separatamente per ciascuna sorgente di segnale in ingresso.

Menu "Impostazioni"



Menu secondario	Funzione	Predefiniti
Keystone	Corregge la distorsione trapezoidale verticale nelle immagini. <ul style="list-style-type: none"> • Quando viene eseguita la correzione trapezoidale, l'immagine proiettata subisce una riduzione dimensionale. • Se dopo l'esecuzione della correzione trapezoidale, l'aspetto delle immagini presenta irregolarità, diminuire l'impostazione della nitidezza. 	Valore medio (0)
Keystone auto	Attiva o disattiva l'opzione per la correzione automatica della distorsione trapezoidale quando viene regolata l'angolazione del proiettore. Questa opzione è attivata esclusivamente quando i comandi "Retroproiez. " e "Girare" del menu "Avanzate" sono impostati su "OFF".	ON

Menu secondario	Funzione	Predefiniti
Msg. No-Segnale	<p>Imposta lo stato del messaggio e il colore di sfondo in situazioni come l'assenza di segnale video in ingresso. Quando questa opzione è impostata su "OFF", il nero diventa il colore di sfondo e non viene visualizzato alcun messaggio.</p> <ul style="list-style-type: none"> • Per modificare il logo utente, è necessario registrare e impostare un logo personalizzato. (p.84) 	Blu
Sorgente	<p>Determina se la il nome del segnale in ingresso viene visualizzato su schermo o meno quando viene modificato il segnale in ingresso.</p>	ON
Sorgente modo colore	<p>Determina se la richiesta per la modalità colore viene visualizzata su schermo o meno quando viene modificata la modalità colore.</p>	ON
A/V Mute	<p>Imposta lo stato dello schermo quando viene premuto il pulsante [A/V Mute] del telecomando.</p> <ul style="list-style-type: none"> • Per modificare il logo utente, è necessario registrare e impostare un logo personalizzato. 	Nero
Autospegnimento	<p>Imposta la modalità di risparmio energetico in caso di assenza di segnale in ingresso.</p> <ul style="list-style-type: none"> • Quando è impostata su "ON", la proiezione si interrompe automaticamente, quindi, completato il periodo di <u>raffreddamento</u> ► il proiettore passa in modalità standby se nessuna operazione viene eseguita entro trenta minuti dalla visualizzazione del messaggio "Segnale Assente". (La spia Power emette luce arancione.) • La proiezione viene nuovamente avviata quando viene premuto il pulsante [Power] sul telecomando o sul pannello di controllo del proiettore. 	ON
Reset	<p>Riporta tutti i valori di regolazione per le opzioni del menu "Impostazioni" alle impostazioni predefinite.</p> <ul style="list-style-type: none"> • Premere il pulsante [Enter] per visualizzare la schermata di conferma, quindi selezionare "Sì". • Selezionare "Reset totale" per riportare tutte le impostazioni dei menu, incluse le impostazioni dei menu "Video" e "Audio" ai valori predefiniti. (p.57) 	-

Menu "Logo utente"

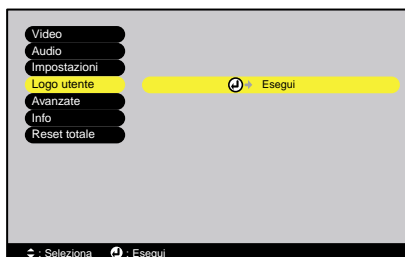

Menu secondario	Funzione	Predefiniti
Esegui	Registra un logo utente. (p.84) <ul style="list-style-type: none"> • Premere il pulsante [Enter] e seguire la procedura visualizzata su schermo. 	Logo EPSON

Menu "Avanzate"



Menu secondario	Funzione	Predefiniti
Lingua	Imposta la lingua per la visualizzazione dei messaggi. <ul style="list-style-type: none"> • Premere il pulsante [Enter] e selezionare la lingua dal menu di selezione visualizzato. 	Italiano
Schermo iniziale	Determina se visualizzare, o meno, la schermata di avvio. <ul style="list-style-type: none"> • Per modificare il logo utente, è necessario registrare e impostare un logo personalizzato. 	ON

Menu secondario	Funzione	Predefiniti
Regolaz. colore	<p>Regola separatamente la <u>temperatura cromatica</u>▶▶ e l'intensità di ciascun colore RGB per ogni sorgente d'ingresso.</p> <ul style="list-style-type: none"> •Temp. colore : Consente di regolare i colori brillanti in un intervallo cromatico compreso tra le tinte tendenti al rosso e le tinte tendenti al blu. Se la temperatura cromatica è più bassa, i colori risulteranno tendenti al rosso e i toni cromatici più morbidi. Se la temperatura cromatica è più alta, i colori risulteranno tendenti al blu e i toni cromatici più nitidi. Premere il pulsante [Enter] ed eseguire la regolazione utilizzando il menu secondario di regolazione del colore. •RGB : Imposta l'intensità cromatica per ciascun colore RGB (red/green/blue, rosso/verde/blu) dell'immagine. Premere il pulsante [Enter], selezionare "R" (rosso), "G" (verde) o "B" (blu) ed eseguire la regolazione nel menu secondario di regolazione del colore visualizzato. Durante la regolazione dei colori, il risultato viene visualizzato sullo schermo. <p>(Non è possibile selezionare questa opzione se nel menu "Video" è stata selezionata l'impostazione "sRGB" per l'opzione "Modo colore".)</p>	Temp. colore: Dipende dal collegamento
Retroproiezione	<p>Utilizzare per la proiezione posteriore di immagini su uno schermo traslucido. Se è impostata su "ON", le immagini proiettate vengono ruotate orizzontalmente.</p>	OFF
Girare	<p>Utilizzare quando il proiettore viene fissato al soffitto. Se è impostata su "ON", le immagini proiettate vengono ruotate orizzontalmente e verticalmente.</p>	OFF
Link 21L	<p>Determina se viene utilizzato o meno il software applicativo "<u>EMP Link 21L</u>▶▶". Dopo aver modificato l'impostazione, spegnere il proiettore. Dopo il completamento del <u>raffreddamento</u>▶▶, riaccendere l'unità. Sarà quindi possibile utilizzare il software EMP Link21L. Vedere "Software applicativo" nelle <i>Istruzioni sulla sicurezza/Clausole della garanzia internazionale</i>.</p>	OFF

Menu secondario	Funzione	Predefiniti
Reset	Riporta tutti i valori di regolazione per le opzioni del menu "Avanzate", tranne che per l'opzione "Lingua", alle impostazioni predefinite. <ul style="list-style-type: none"> • Premere il pulsante [Enter] per visualizzare la schermata di conferma, quindi selezionare "Sì". • Selezionare "Reset totale" per riportare tutte le impostazioni dei menu, incluse le impostazioni dei menu "Video" e "Audio" ai valori predefiniti. (p.57) 	-

Menu "Info"

- Il menu "Info" visualizza i dettagli delle impostazioni per la sorgente video corrente.
- L'impostazione "Ore lampada" viene visualizzata come 0H per il primo intervallo di 0 - 10 ore, trascorso il quale, viene visualizzata in unità di 1 ora.

Computer/Video RGB/Video component (Analog-RGB, YCbCr▶▶, YPbPr▶▶)

Video (S-Video, Video composito)



Menu secondario	Funzione	Predefiniti
Ore lampada	Visualizza il tempo di funzionamento della lampada cumulativo. <ul style="list-style-type: none"> • Al termine del periodo di avvertenza, i caratteri di visualizzazione appaiono in rosso. 	0H
Reset ore lampada	Reimposta il tempo di funzionamento della lampada. Quando viene selezionato questo comando, il tempo di funzionamento cumulativo della lampada viene reimpostato ai valori predefiniti originali.	-

Uso delle opzioni dei menu di configurazione

Menu secondario	Funzione	Predefiniti
Sorgente video	Visualizza la sorgente di ingresso per il segnale correntemente proiettato.	
Segnale ingresso	Visualizza le impostazioni del segnale di ingresso. (Non è disponibile quando la sorgente di ingresso è video composito o S-Video)	
Segnale video	Mostra il formato del segnale video. (Non è disponibile quando la sorgente di ingresso è Computer, video component o video RGB)	-
Frequenza	Visualizza le frequenze di analisi orizzontale e verticale. (Non è disponibile quando la sorgente di ingresso è video composito o S-Video)	-
Polarità SYNC▶▶	Visualizza la polarità di sync. (Non è disponibile quando la sorgente di ingresso è video composito o S-Video)	-
Modo SYNC	Visualizza gli attributi di sync. (Non è disponibile quando la sorgente di ingresso è video composito o S-Video)	-
Risoluzione	Visualizza la risoluzione di ingresso. (Non è disponibile quando la sorgente di ingresso è video composito o S-Video)	-
Freq. refresh▶▶	Visualizza la frequenza di aggiornamento. (Non è disponibile quando la sorgente di ingresso è video composito o S-Video)	-

Menu "Reset totale"



Menu secondario	Funzione	Predefiniti
Esegui	<p>Riporta tutte le opzioni dei menu di impostazione ai valori predefiniti.</p> <ul style="list-style-type: none"> • Premere il pulsante [Enter] per visualizzare la schermata di conferma, quindi selezionare "Sì". • Selezionare "Reset" in un menu specifico per reimpostare solo le impostazioni per le opzioni in ciascun menu secondario. • Non è possibile riportare alle impostazioni predefinite le impostazioni relative al "Segnale ingresso", "Segnale video", "Logo utente", "Ore lampada" e "Lingua". 	-

Uso dei menu di configurazione

I menu di configurazione possono essere attivati tramite il telecomando.

Procedura

1 Premere il pulsante [Menu] del telecomando.

Viene visualizzato il menu principale.

Telecomando

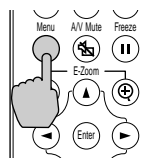

2 Selezionare un'opzione del menu.

Premere il pulsante [▲] o [▼] per selezionare la voce desiderata.

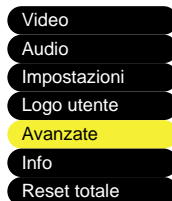

3 Confermare la selezione.

Premere il pulsante [Enter] per confermare la selezione di un'opzione del menu.

Viene quindi visualizzato il menu secondario selezionato.



4 Selezionare un'opzione del menu secondario.

Premere il pulsante [▲] o [▼] per selezionare la voce desiderata.

Le opzioni disponibili nel menu "Video" e nel menu "Info" variano a seconda del tipo di sorgente di ingresso utilizzata per la proiezione.



5 Selezionare un valore per l'impostazione.

Premere i pulsanti [◀] e [▶] per modificare i valori di impostazione.

Per i comandi che presentano le impostazioni ON/OFF, utilizzare i pulsanti [◀] e [▶] per selezionare l'impostazione desiderata, quindi premere il pulsante [Enter].



Suggerimento :

- *Le opzioni dei menu secondari che visualizzano ulteriori sottomenu presentano il segno Ⓢ accanto. Se vengono selezionate tali opzioni menu e viene quindi premuto il pulsante [Enter], è possibile modificare le impostazioni nel successivo sottomenu visualizzato.*
- *Fare riferimento a "Elenco delle opzioni" per dettagli sulle opzioni di ciascuna voce di menu. (p.46)*

6 Procedere in modo analogo per selezionare le altre opzioni menu.

Ripetere i passaggi da 2 a 5 per modificare le impostazioni per le altre opzioni menu. Per ritornare a un menu precedente, premere il pulsante [ESC].

7 Chiudere il menu.

Premere il pulsante [Menu].



Risoluzione dei problemi

Questa sezione descrive come identificare i problemi e come procedere in caso venga rilevato un problema.

Uso dell' Aiuto	62
In caso di problemi.....	64
• Spia Power	64
• Spia  di (allarme/problema).....	65
Quando non è possibile ottenere indicazioni dalle spie.....	68

Uso dell' Aiuto

Se si verifica un problema relativo al proiettore, l' Aiuto utilizza messaggi su schermo per agevolare la risoluzione del problema. L' Aiuto utilizza una serie di menu in formato di domanda e risposta.

Procedura

1 Premere il pulsante [Help] sul pannello di controllo del proiettore.

Viene visualizzato il menu Aiuto.

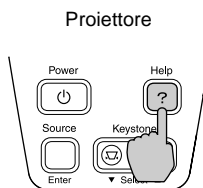

2 Selezionare un'opzione del menu.

Se si utilizza il pannello di controllo del proiettore, i pulsanti [▼ Select ▲] funzionano come i pulsanti Sposta su e Sposta giù.

Se si utilizza il telecomando, premere i pulsanti [▲] e [▼] per selezionare un'opzione.

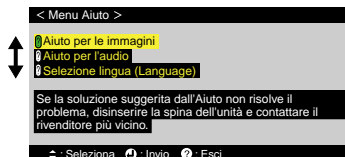
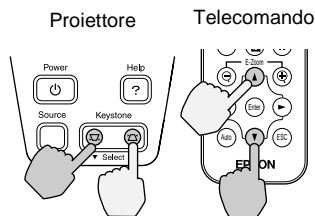

3 Confermare la selezione.

Premere il pulsante [Enter] per confermare la selezione di un'opzione del menu.

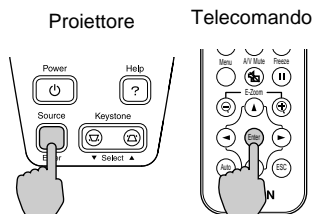

4 Ripetere le operazioni dei passaggi 2 e 3 per scorrere il menu fino alle opzioni più dettagliate.

È possibile chiudere il menu Aiuto in qualsiasi momento premendo il pulsante [Help].

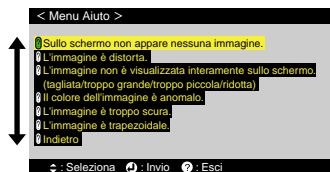

Suggerimento :

In caso non sia possibile risolvere un problema utilizzando l'Aiuto, fare riferimento a "In caso di problemi" (p.64) o "Quando non è possibile ottenere indicazioni dalle spie" (p.68).

In caso di problemi

In caso di problemi relativi al proiettore, controllare per prima cosa le spie del proiettore.

Il proiettore presenta le due seguenti spie. Queste spie segnalano eventuali problemi di funzionamento del proiettore.

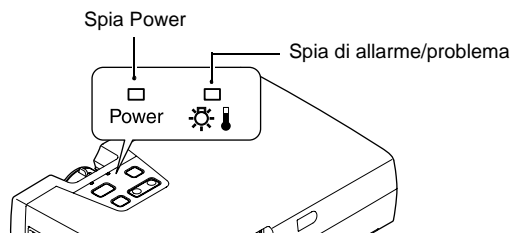

La tabella seguente illustra il significato delle spie e come risolvere i relativi problemi segnalati.

Spia Power

■ : accesa 📶 : lampeggia



Stato	Causa	Rimedio o stato	Vedere pagina
Arancione ■	Modalità standby	(Nessuna anomalia) Solo quando il proiettore si trova in questa condizione è possibile scollegare il cavo dell'alimentazione. Premere il pulsante [Power] per avviare la proiezione.	p.28
Arancione 📶	Raffreddamento in corso	(Nessuna anomalia) • Attendere. Il periodo di <u>raffreddamento</u> ▶▶ dura circa 45 secondi. • Non è possibile agire sul pulsante [Power] durante la fase di raffreddamento. Premere di nuovo il pulsante al termine della fase di raffreddamento.	p.31
Verde ■	Proiezione in corso	(Nessuna anomalia)	p.29

Stato	Causa	Rimedio o stato	Vedere pagina
Verde 	Riscaldamento in corso	(Nessuna anomalia) Attendere. Il tempo di riscaldamento è di circa 40 secondi. Al termine della fase di riscaldamento, la spia verde lampeggiante diventa fissa.	p.29

Spia di (allarme/problema)

■ : accesa  : lampeggia

Stato	Causa	Rimedio o stato	Vedere pagina
Rosso ■	Temperatura interna elevata (surriscaldamento)	<p>La lampada si spegne automaticamente e la proiezione si interrompe. Attendere per circa 5 minuti senza utilizzare il proiettore. Trascorsi circa 5 minuti, scollegare il cavo di alimentazione, quindi verificare le due condizioni seguenti.</p> <ul style="list-style-type: none"> • Verificare che le prese di entrata e di scarico dell'aria non siano ostruite e che il proiettore non sia posizionato davanti a un muro. • Il filtro dell'aria è ostruito dalla polvere? Se il filtro dell'aria è sporco, è necessario pulirlo. <p>Quando il cavo dell'alimentazione viene inserito nuovamente, il proiettore ritornerà allo stato precedente, quindi, premere il pulsante [Power] sul telecomando o sul pannello di controllo del proiettore per riaccendere il proiettore. Se il proiettore continua a surriscaldarsi anche dopo aver verificato i due requisiti precedenti o se la spia indica un problema quando il proiettore viene riacceso, interrompere l'uso del proiettore, scollegare il cavo di alimentazione dalla presa elettrica e contattare il rivenditore del prodotto o il più vicino indirizzo indicato in "Clausole della garanzia internazionale" nelle <i>Istruzioni sulla sicurezza/Clausole della garanzia internazionale</i>.</p>	p.15 p.77

Stato	Causa	Rimedio o stato	Vedere pagina
Rosso  (a intervalli di 0,5 secondi)	Problema relativo alla lampada	Scollegare il cavo dell'alimentazione dalla presa elettrica, quindi rimuovere la lampada e verificarne l'integrità. Se la lampada è integra, reinstallarla. Ricollegare quindi il cavo dell'alimentazione e premere il pulsante [Power] sul telecomando o sul pannello di controllo del proiettore per riaccendere il proiettore. Se le spie continuano a indicare un problema, interrompere l'utilizzo del proiettore, scollegare il cavo dell'alimentazione dalla presa elettrica e contattare il rivenditore o l'indirizzo più vicino indicato in "Clauseole della garanzia internazionale" delle <i>Istruzioni sulla sicurezza/Clauseole della garanzia internazionale</i> .	p.80
		Se la lampada è rotta, rimuoverla adottando estrema cautela per non subire lesioni provocate dai frammenti e sostituirla con una nuova unità. (Fino a che la lampada non viene sostituita, ovviamente non sarà possibile eseguire la proiezione.)	p.80
		Verificare che la lampada e lo sportello della lampada siano installati saldamente. Se la lampada o lo sportello della lampada non sono saldamente installati, non sarà possibile accendere la lampada.	p.80
Rosso  (a intervalli di 1 secondi)	Problema interno	Interrompere l'utilizzo del proiettore, scollegare il cavo dell'alimentazione dalla presa elettrica e contattare il rivenditore o l'indirizzo più vicino in "Clauseole della garanzia internazionale" nelle <i>Istruzioni sulla sicurezza/Clauseole della garanzia internazionale</i> .	
Arancione 	Raffreddamento rapido in corso	(Questo segnale non indica un'anomalia, ma se la temperatura sale nuovamente a valori troppo elevati, la proiezione si interromperà automaticamente.) <ul style="list-style-type: none"> • Installare il proiettore in posizione ben ventilata, in modo che il filtro dell'aria e le ventole di scarico non siano ostruite. • Pulire il filtro dell'aria. 	p.15 p.77

Suggerimento :

- *Se il proiettore non funziona correttamente anche quando tutte le spie indicano condizioni normali, fare riferimento a "Quando non è possibile ottenere indicazioni dalle spie" alla pagine seguente.*
- *Se una spia presenta uno stato non indicato nelle tabelle precedenti, contattare il rivenditore o l'indirizzo più vicino indicato in "Clausole della garanzia internazionale" nelle Istruzioni sulla sicurezza/Clausole della garanzia internazionale.*

Quando non è possibile ottenere indicazioni dalle spie

Se si verifica uno dei problemi seguenti e le spie non forniscono indicazioni per la soluzione, fare riferimento alle pagine indicate per ciascun problema.

- | | | | |
|---|------------|---|--------|
| • Nessuna immagine proiettata | (p.68, 69) | • Le immagini risultano scure | (p.73) |
| • Qualità delle immagini scadente (immagini fuori fuoco o distorte) | (p.70, 71) | • Le immagini risultano tendenti al verde | (p.73) |
| • Viene proiettata solo parte dell'immagine (grande/piccola) | (p.71) | • Non si sente alcun suono | (p.74) |
| • I colori dell'immagine non risultano corretti | (p.72) | • Il telecomando non funziona | (p.74) |
| | | • Il proiettore non si spegne | (p.74) |

Nessuna immagine proiettata (assenza totale della proiezione)

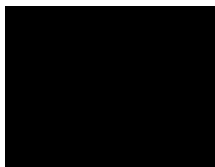

Nessuna immagine proiettata

- Il proiettore è stato spento e quindi riacceso subito dopo?
Dopo che il proiettore è stato spento (durante il **raffreddamento**▶▶), i pulsanti [Power] sul telecomando o sul pannello di controllo del proiettore non sono operativi. Attendere fino al termine del raffreddamento. Sarà quindi possibile utilizzare i pulsanti [Power]. (p.31)
- È stata attivata la modalità standby?
Quando la modalità standby è impostata su "ON", la lampada si spegne automaticamente se non viene eseguita alcuna operazione per 30 minuti durante l'assenza di segnale video in ingresso. In questo caso la spia Power è arancione. "Impostazioni" - "Autospegnimento" (p.52)
- È stato premuto il pulsante [Power]? (p.29)
- La luminosità dell'immagine è stata regolata correttamente?
"Video" - "Luminosità" (p.47, 49)
- È stata attivata la modalità A/V Mute? (p.42)
- Le immagini proiettate risultano completamente nere?
Alcune immagini in entrata, ad esempio gli screen saver, possono risultare completamente nere.

- È disponibile un segnale video in ingresso?
Se l'opzione "Msg. No-Segnale" nel menu "Impostazioni" è stata impostata su "OFF", non viene visualizzato alcun messaggio. Impostare l'opzione su Nero o Blu per visualizzare i messaggi. Se viene visualizzato un messaggio, fare riferimento all'elemento indicato. "Impostazioni" - "Msg. No-Segnale" (p.52)
- Reimpostare tutte le impostazioni correnti.
"Reset totale" - "Esegui" (p.57)

Nessuna immagine proiettata (i messaggi vengono proiettati)

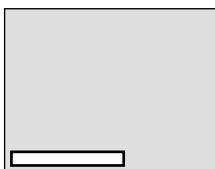

Viene visualizzato il messaggio "Non Supportato."

- Verificare la modalità che corrisponde alla frequenza del segnale immagine trasmesso dal computer. Fare riferimento alla documentazione fornita con il computer per dettagli sulla modifica della risoluzione e della frequenza dei segnali immagine trasmessi dal computer. (p.92)

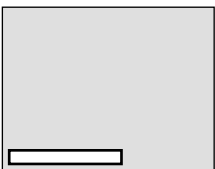

Viene visualizzato il messaggio "Segnale Assente."

- I cavi sono collegati correttamente? (p.17–25)
- Il segnale in ingresso corrisponde alla sorgente collegata?
Utilizzare il pulsante [Source] del pannello di controllo del proiettore (o il pulsante [Computer] o [S-Video/Video] del telecomando) per selezionare la corretta sorgente dei segnali. (p.30)
- L'alimentazione del computer o della sorgente video è inserita? (p.29)
- Se al proiettore è collegato un computer laptop o un computer con schermo LCD, è necessario inviare il segnale video al proiettore invece che allo schermo. Generalmente i segnali video vengono trasmessi solo allo schermo LCD del computer, pertanto, è necessario modificare l'impostazione di uscita su una destinazione esterna. Per alcuni modelli di computer, quando i segnali immagine vengono trasmessi all'esterno, non vengono più visualizzati sullo schermo LCD. Per ulteriori dettagli, fare riferimento alla sezione della documentazione fornita col computer alla voce "Uscita video esterna", "Collegamento a un monitor esterno" o a un argomento simile. (p.30)

Qualità delle immagini scadente (immagini fuori fuoco o distorte)

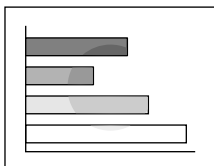

- L'immagine è indistinta
- Parte dell'immagine risulta sfocata
- L'intera immagine risulta sfocata

- La messa a fuoco dell'immagine è stata regolata correttamente? (p.37)
- Il copriobiettivo è ancora applicato?
- Il piedino anteriore regolabile è stato registrato in modo che l'angolazione dell'immagine risulta troppo ampia? Se l'angolazione dell'immagine risulta troppo ampia, l'immagine risulterà sfocata verticalmente. (p.34)
- Il proiettore è installato alla distanza corretta? La distanza consigliata dal proiettore allo schermo è compresa tra 1,0 e 11,7 m. Disporre il proiettore in modo che la distanza di proiezione sia compresa in questo intervallo. (p.15)
- Il fascio di proiezione è perpendicolare allo schermo? (p.34)
- L'obiettivo è sporco? (p.76)
- Si è formata della condensa sull'obiettivo? Se il proiettore viene bruscamente trasportato da un ambiente freddo a un ambiente caldo, può formarsi della condensa sulla superficie dell'obiettivo e le immagini risulteranno irregolari. Si consiglia di trasportare il proiettore nella sala destinata alla proiezione almeno un'ora circa prima dell'utilizzo. Se si forma della condensa sull'obiettivo, spegnere il proiettore e attendere la scomparsa della condensa.
- La "Sync.▶▶", "Tracking▶▶" e "Posiz. video" sono state regolate correttamente? Se l'opzione "Setup Automatico" del menu "Video" è impostata su "OFF", premere il pulsante [Auto] sul telecomando per configurare tali impostazioni. Se le immagini non risultano correttamente regolate dopo avere utilizzato la funzione di impostazione automatica o dopo aver premuto il pulsante [Auto], regolare manualmente le impostazioni utilizzando i relativi menu. (p.37, 48)
- Le impostazioni per il formato del segnale immagine sono corrette? Se al proiettore è collegato un computer, una sorgente video component▶▶ o un video RGB utilizzare l'opzione "Segnale ingresso" nel menu "Video" per selezionare il formato del segnale video. (p.48, 50)
Se al proiettore è collegata una sorgente video composito▶▶ o S-Video▶▶, utilizzare l'opzione "Segnale video" nel menu "Video" per selezionare il formato del segnale video. (p.50)

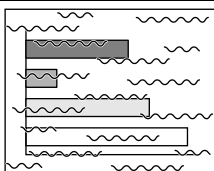

- L'immagine risulta distorta
- L'immagine contiene interferenze

- I cavi sono collegati correttamente?
(p.17-25)
- È stata selezionata la risoluzione corretta?
Impostare il computer in modo che i segnali trasmessi siano compatibili con il proiettore. Fare riferimento alla documentazione fornita con il computer per dettagli sulla modifica delle impostazioni. (p.92)
- La "Sync. ▶", "Tracking ▶" e "Posiz. video" sono state regolate correttamente?
Se l'opzione "Setup Automatico" del menu "Video" è impostata su "OFF", premere il pulsante [Auto] sul telecomando per configurare tali impostazioni. Se le immagini non risultano correttamente regolate dopo avere utilizzato la funzione di impostazione automatica o dopo aver premuto il pulsante [Auto], regolare manualmente le impostazioni utilizzando i relativi menu. (p.37, 48)
- Viene utilizzato un cavo di prolunga?
Se viene utilizzato un cavo di prolunga, le interferenze elettriche possono influenzare i segnali. Utilizzare i cavi accessori per cercare di risolvere il problema.
- Le impostazioni per il formato del segnale immagine sono corrette?
Se al proiettore è collegato un computer, una sorgente video component ▶ o un video RGB utilizzare l'opzione "Segnale ingresso" nel menu "Video" per selezionare il formato del segnale video. (p.48, 50)
Se al proiettore è collegata una sorgente video composito ▶ o S-Video ▶, utilizzare l'opzione "Segnale video" nel menu "Video" per selezionare il formato del segnale video. (p.50)

Viene proiettata solo parte dell'immagine (grande/piccola)

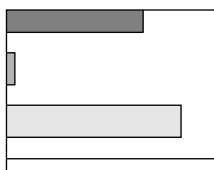

Viene proiettata solo parte dell'immagine

- L'impostazione "Rapporto aspetto ▶" è stata selezionata correttamente?
Utilizzare l'opzione "Rapporto aspetto" nel menu "Video" per impostare la proporzione su "4:3". (p.50)
- Viene utilizzata la funzione E-Zoom per ingrandire le immagini?
Premere il pulsante [ESC] del telecomando per annullare la funzione E-Zoom. (p.45)
- L'impostazione "Posiz. video" è stata regolata correttamente?
Utilizzare il comando "Posiz. video" del menu "Video" per eseguire la regolazione. (p.47, 49)

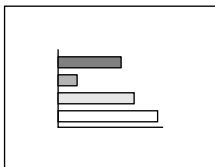

Piccola

- È stata selezionata la risoluzione corretta?
Impostare il computer in modo che i segnali trasmessi siano compatibili con il proiettore. Fare riferimento alla documentazione fornita con il computer per dettagli sulla modifica delle impostazioni. (p.92)
- Modificare la risoluzione per il computer laptop o per il computer con schermo LCD.
Modificare la risoluzione in modo che l'immagine venga visualizzata sull'intera area di proiezione oppure impostare il segnale video solo sull'uscita esterna. (p.30)
- Il computer è stato impostato per la visualizzazione doppia?
Se nelle Proprietà dello Schermo del Pannello di controllo del computer collegato è stata attivata la visualizzazione doppia, il proiettore proietterà solo metà dell'immagine visualizzata sullo schermo del computer. Per visualizzare l'intera immagine sullo schermo del computer, disattivare l'impostazione di visualizzazione doppia. Fare riferimento al manuale del driver video per ulteriori dettagli.

I colori dell'immagine non risultano corretti

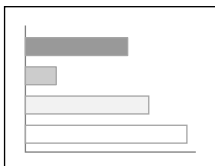

- La luminosità dell'immagine è stata regolata correttamente?
"Video" - "Luminosità" (p.47, 49)
- I cavi sono collegati correttamente?
(p.17-25)
- Le impostazioni per il formato del segnale immagine sono corrette?
Se l'opzione "Segnale ingresso" nel menu "Video" viene impostata su "YPbPr" o "YCbCr" quando viene collegato un computer, le immagini proiettate risulteranno tendenti al porpora.
Se al proiettore è collegato un computer, una sorgente video component ►► o un video RGB utilizzare l'opzione "Segnale ingresso" nel menu "Video" per selezionare il formato del segnale video. (p.48, 50)
Se al proiettore è collegata una sorgente video composito ►► o S-Video ►►, utilizzare l'opzione "Segnale video" nel menu "Video" per selezionare il formato del segnale video. (p.50)
- Il contrasto ►► dell'immagine è stato regolato correttamente?
"Video" - "Contrasto" (p.47, 49)
- Il colore dell'immagine è stato regolato correttamente?
"Avanzate" - "Regolaz. colore" (p.54)

- L'intensità e la correzione cromatica sono state regolate correttamente?
(I colori proiettati potrebbero non corrispondere esattamente ai colori delle immagini visualizzate sullo schermo del computer o sullo schermo LCD, ma ciò è normale e non indica un'anomalia.)
"Video" - "Colore" , "Tinta" (p.49)
- È necessario sostituire la lampada?
Quando la lampada deve essere sostituita, le immagini diventano più scure e la qualità dei colori risulta inferiore. In questo caso, sostituire la lampada con una nuova unità.
(p.80)

Le immagini risultano scure

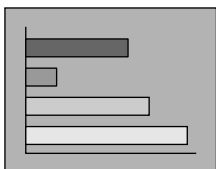

- È necessario sostituire la lampada?
Quando la lampada deve essere sostituita, le immagini diventano più scure e la qualità dei colori risulta inferiore. In questo caso, sostituire la lampada con una nuova unità.
(p.80)
- La luminosità dell'immagine è stata regolata correttamente?
"Video" - "Luminosità" (p.47, 49)
- Il **contrasto** dell'immagine è stato regolato correttamente?
"Video" - "Contrasto" (p.47, 49)

Le immagini risultano tendenti al verde

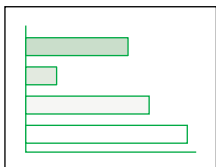

- Le impostazioni per i segnali in ingresso **video component** corrispondono ai segnali provenienti dall'apparecchio collegato?
Se l'opzione "Segnale ingresso" del menu "Video" è impostata su "RGB" quando al proiettore è collegata una sorgente di segnale video component, le immagini risulteranno tendenti al verde. Selezionare il corretto formato del segnale per la sorgente collegata.
"Video" - "Segnale ingresso" (p.50)

Non si sente alcun suono.

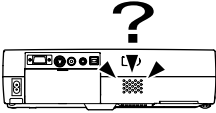

- La sorgente audio è collegata correttamente? (p.20, 26)
- Il volume è stato regolato sul minimo? (p.50)
- È stata attivata la modalità A/V Mute? Il proiettore potrebbe trovarsi in modalità A/V Mute. Premere il pulsante [A/V Mute] sul telecomando per annullare la modalità A/V Mute. (p.42)

Il telecomando non funziona



- Il telecomando viene utilizzato in modo che il trasmettitore sia diretto verso uno dei ricevitori per il telecomando? L'angolo operativo del telecomando è di circa 30° orizzontalmente e di circa 15° verticalmente.
- Il telecomando è troppo distante dal proiettore? La distanza operativa del telecomando è di circa 6 m. (p.13)
- La luce solare o proveniente da lampade fluorescenti colpisce direttamente il ricevitore per il telecomando?
- È stato rimosso il nastro isolante delle batterie? (p.12)
- Sono installate le batterie nel telecomando? (p.78)
- Le batterie sono esaurite?
- Le batterie sono inserite correttamente? (p.78)

Il proiettore non si spegne (dopo che è stato premuto il pulsante [Power])

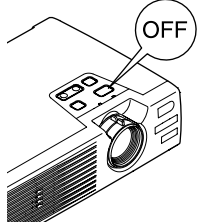

- La spia Power rimane arancione. Questo proiettore è progettato in modo che la spia Power rimanga accesa anche quando l'alimentazione viene disinserita. La spia Power si spegne quando il cavo di alimentazione viene rimosso dalla presa elettrica.
- La ventola di raffreddamento non si ferma. Dopo che viene premuto il pulsante [Power] per spegnere il proiettore, inizia il periodo di raffreddamento▶▶. Al termine del raffreddamento, la spia Power emette luce arancione costante ed è quindi possibile rimuovere il cavo di alimentazione dalla presa elettrica.
 - * Il periodo di raffreddamento dura circa 45 secondi. Il tempo effettivo varia a seconda della temperatura ambientale esterna.



Appendici

Questo capitolo fornisce informazioni sulle procedure di manutenzione atte a garantire al proiettore un livello di prestazioni ottimale per un lungo periodo di tempo.

Manutenzione.....	76
• Pulizia.....	76
• Pulizia dell'involucro del proiettore	76
• Pulizia dell'obiettivo.....	76
• Pulizia del filtro dell'aria	77
• Sostituzione dei componenti soggetti a usura.....	78
• Inserimento della batteria.....	78
• Periodo di sostituzione della lampada.....	79
• Sostituzione della lampada	80
• Reimpostazione del tempo di servizio della lampada.....	82
• Sostituzione del filtro dell'aria	83
Memorizzazione di un logo utente.....	84
Accessori opzionali.....	86
Glossario	87
Elenco dei comandi ESC/VP21	90
• Elenco comandi	90
• Impostazione della connessione USB	91
Elenco dei monitor supportati	92
Specifiche tecniche	93
Aspetto	95
Indice	96

Manutenzione

Questa sezione descrive le operazioni come la pulizia del proiettore e la sostituzione dei componenti soggetti a usura.

Pulizia

Si consiglia di pulire il proiettore se diventa sporco o la qualità delle immagini proiettate comincia a deteriorarsi.

Attenzione :

Leggere le Istruzioni sulla sicurezza/Clausole della garanzia internazionale fornite a parte prima di procedere alla pulizia.

Pulizia dell'involucro del proiettore

Pulire delicatamente l'involucro del proiettore utilizzando un panno morbido. Se il proiettore è particolarmente sporco, inumidire il panno con acqua contenente una piccola percentuale di detergente neutro e strizzare vigorosamente il panno prima di utilizzarlo per pulire l'involucro del proiettore. Quindi, asciugare l'involucro con un panno morbido e asciutto.

Attenzione :

Non utilizzare sostanze volatili come cera, alcool o diluenti per pulire l'involucro del proiettore. Tali sostanze possono deformare l'involucro e scrostare lo strato di rivestimento.

Pulizia dell'obiettivo

Utilizzare un soffiante ad aria disponibile in commercio o carta per la pulizia degli obiettivi per pulire delicatamente l'obiettivo.

Attenzione :

Non strofinare l'obiettivo con materiali duri o sottoporlo a urti, in quanto può danneggiarsi facilmente.

Pulizia del filtro dell'aria

Se la polvere ostruisce il filtro dell'aria, possono verificarsi surriscaldamenti e danni al proiettore.

Mantenendo il proiettore orizzontale, utilizzare un aspirapolvere per rimuovere la polvere dal filtro dell'aria.

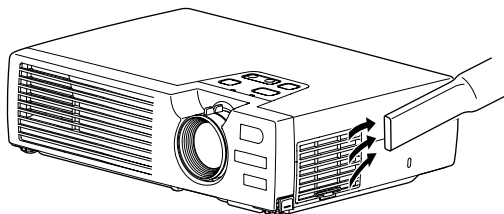

Suggerimento :

- *Se risulta difficile pulire il filtro dell'aria o in caso di danni, procedere alla sostituzione. Contattare il fornitore del prodotto per il filtro dell'aria di ricambio.*
- *Le lampade sostitutive vengono fornite con un filtro dell'aria di ricambio. Quando si sostituisce la lampada, è opportuno procedere anche alla sostituzione del filtro dell'aria.*

Sostituzione dei componenti soggetti a usura

Questa sezione descrive come sostituire la batteria del telecomando, la lampada e il filtro dell'aria.

Inserimento della batteria

Utilizzare come ricambio il seguente tipo di batteria.

1 batteria a litio CR2025

Attenzione :

Leggere le Istruzioni sulla sicurezza/Clausole della garanzia internazionale prima di inserire le batterie.

Procedura

1 Rimuovere il supporto della batteria.

Spingendo verso l'interno la linguetta del supporto, estrarre il supporto della batteria.

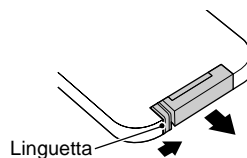

2 Rimuovere la vecchia batteria e inserire la nuova.

Verificare che la posizione del segno (+) all'interno del supporto in modo da inserire la batteria correttamente.

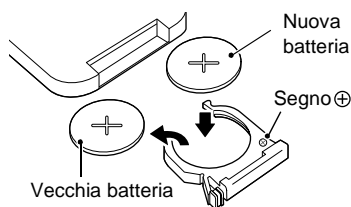

3 Inserire il supporto della batteria nel telecomando.

Spingere il supporto della batterie fino allo scatto di chiusura.

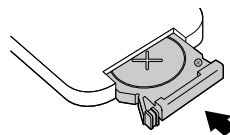

Suggerimento :

Smaltire le batterie esaurite in osservanza della normativa locale sullo smaltimento dei rifiuti.

Periodo di sostituzione della lampada

Procedere alla sostituzione della lampada quando:

- All'avvio della proiezione viene visualizzato per 30 secondi sullo schermo il messaggio "Sostituire la lampada."

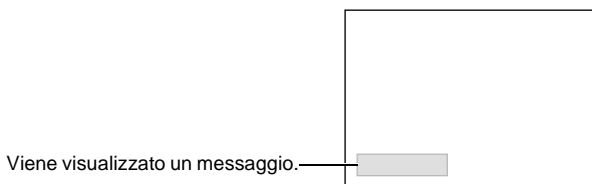

- Quando la spia  di (allarme/problema) lampeggia in rosso a intervalli di 0,5 secondo

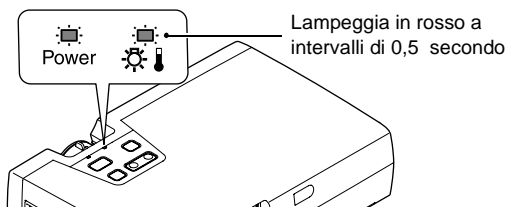

- Le immagini proiettate diventano più scure o iniziano a deteriorarsi.

Suggerimento :

- Il messaggio di avvertenza per la sostituzione è impostato per essere visualizzato dopo circa 1400 ore di utilizzo della lampada per ottenere immagini proiettate sempre luminose e di elevata qualità. Se la lampada viene utilizzata dopo questo periodo, le possibilità che si rompa aumentano. Quando viene visualizzato il messaggio di sostituzione, sostituire la lampada con una nuova unità prima possibile, anche se essa funziona ancora.
- Il messaggio di avvertenza viene visualizzato dopo circa 1400 ore di utilizzo, ma la vita operativa effettiva di ogni singola lampada varia a seconda delle caratteristiche della lampada e alle modalità di utilizzo. Alcune lampade potrebbero funzionare non correttamente prima delle 1400 ore di utilizzo, pertanto, si consiglia di avere sempre pronta una lampada per ogni eventualità.
- Contattare il rivenditore del proiettore per una lampada.

Sostituzione della lampada

Attenzione :

- Se la lampada smette di funzionare ed è necessario sostituirla, sussiste il pericolo di rottura della lampada quando viene maneggiata.
Se si sostituisce la lampada di un proiettore installato al soffitto, procedere sempre ipotizzando la rottura della lampada, adottando estrema cautela durante la rimozione dello sportello della lampada.
- Attendere che la lampada si sia raffreddata sufficientemente, prima di rimuovere lo sportello della lampada. Dopo il completamento del periodo di raffreddamento ►►, è necessario un ulteriore periodo di un'ora perché la lampada sia raffreddata sufficientemente.

Procedura

- 1 Spegnere il proiettore, attendere la conclusione del periodo di raffreddamento, quindi scollegare il cavo di alimentazione.**

Il periodo di raffreddamento dura circa 45 secondi. Il tempo effettivo varia a seconda della temperatura ambientale esterna.

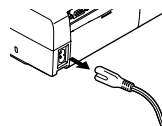

- 2 Attendere il completamento del raffreddamento della lampada, quindi rimuovere lo sportello della lampada.**

È necessaria circa un'ora perché la lampada si raffreddi completamente dopo il periodo di raffreddamento.

Premendo i due ganci, estrarre lo sportello della lampada verso l'alto per rimuoverlo.

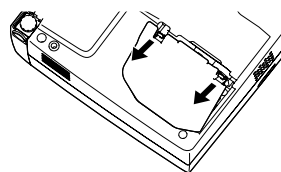

- 3 Allentare le due viti di fissaggio della lampada.**

Utilizzare il cacciavite fornito con la lampada o un cacciavite Phillips per allentare le due viti di fissaggio che assicurano la lampada al proiettore.

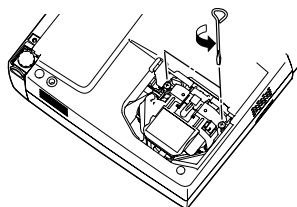

4 Estrarre la lampada.

Afferrare la lampada per le due rientranze laterali per sollevarla ed estrarla dal proiettore.

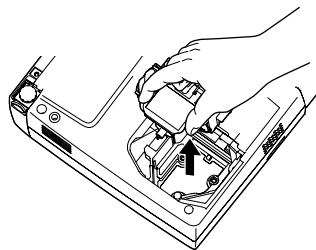

5 Installare la nuova lampada.

Mantenere la lampada in modo che sia disposta correttamente per adattarsi al proiettore, quindi inserire la lampada fino allo scatto di chiusura e assicurarla con le due viti di fissaggio.

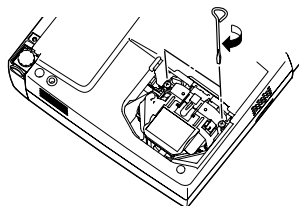

6 Installare lo sportello della lampada.

Inserire le due linguette dello sportello nel proiettore, quindi premere l'altro lato dello sportello della lampada fino allo scatto di chiusura.

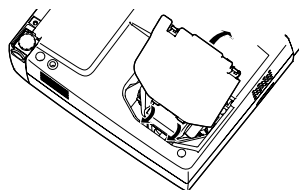

Suggerimento :

- *Installare la lampada saldamente. Se lo sportello della lampada viene rimosso, la lampada si spegne automaticamente per precauzione. Inoltre, la lampada non si accende se la lampada o lo sportello della lampada non sono installati correttamente.*
- *Le lampada sostitutive vengono fornite con un filtro dell'aria di ricambio. Quando si sostituisce la lampada, è opportuno procedere anche alla sostituzione del filtro dell'aria. (p.83)*
- *Smaltire le lampade usate in osservanza della normativa locale.*

Reimpostazione del tempo di servizio della lampada

Il proiettore dispone di un contatore incorporato che tiene traccia del tempo di servizio della lampada. Quando il tempo di servizio cumulativo raggiunge una soglia determinata, viene visualizzato il messaggio di avvertenza. Pertanto, è necessario reimpostare il contatore dopo la sostituzione della lampada con una nuova unità. È possibile eseguire questa operazione utilizzando il menu del proiettore.

Suggerimento :

Non reimpostare il tempo di funzionamento della lampada tranne dopo la sostituzione della lampada, in caso contrario, il periodo di sostituzione della lampada non verrà indicato correttamente.

Procedura

- 1 Collegare il cavo dell'alimentazione, accendere il proiettore e quindi premere il pulsante [Menu] sul telecomando.**

Viene visualizzato il menu principale.

Telecomando

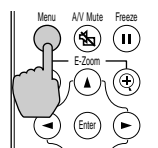

- 2 Selezionare "Reset ore lampada" dal menu "Info" e quindi premere il pulsante [Enter].**



- 3 Selezionare "Sì" e quindi premere il pulsante [Enter].**

Il tempo di servizio della lampada viene reimpostato.



Sostituzione del filtro dell'aria

Procedura

- 1** Spegner il proiettore, attendere la conclusione del periodo di raffreddamento, quindi scollegare il cavo di alimentazione.

Il periodo di raffreddamento dura circa 45 secondi. Il tempo effettivo varia a seconda della temperatura ambientale esterna.

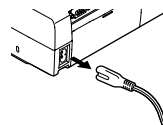

- 2** Introdurre il dito nella rientranza del gancio del filtro dell'aria e sollevare il filtro dell'aria per rimuoverlo.

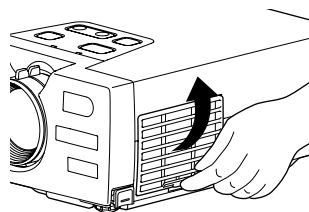

- 3** Installare il nuovo filtro dell'aria.

Inserire prima le linguette, e quindi premere il lato opposto fino allo scatto di chiusura.

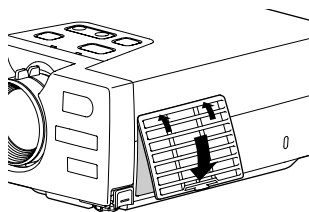

Suggerimento :

Smaltire i filtri dell'aria usati in osservanza della normativa locale.

Memorizzazione di un logo utente

È possibile registrare l'immagine correntemente proiettata come logo utente.

Suggerimento :

Quando viene registrato un logo utente, il precedente logo viene cancellato.

Procedura

1 Proiettare l'immagine che si desidera utilizzare come logo utente, quindi premere il pulsante [Menu] sul telecomando.

2 Selezionare il menu "Logo utente" e quindi premere il pulsante [Enter].



Suggerimento :

Se è stata eseguita la correzione trapezoidale o la funzione E-Zoom, la regolazione viene annullata quando viene selezionato il menu "Logo utente".

3 Selezionare "Sì" nel menu secondario e quindi premere il pulsante.



4 Viene visualizzata l'immagine da registrare e una casella di selezione scorrevole. Spostare la casella scorrevole per selezionare l'area dell'immagine da utilizzare.

Premere i pulsanti [▲], [▼], [◀] e [▶] sul telecomando per selezionare l'area dell'immagine da utilizzare come logo utente, quindi premere il pulsante [Enter].

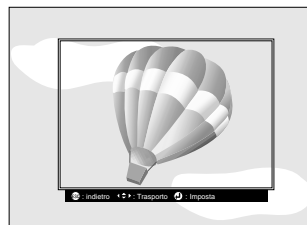

- 5** Selezionare "Sì" nella schermata di conferma e quindi premere il pulsante [Enter].



- 6** Selezionare il rapporto di zoom nella schermata di impostazione del rapporto di zoom e quindi premere il pulsante [Enter].



- 7** Selezionare "Sì" nella schermata di conferma e quindi premere il pulsante [Enter].

L'immagine viene messa in pausa. Dopo che l'immagine è stata salvata, viene visualizzato il messaggio "La memorizzazione del logo è stata completata."



Suggerimento :

- Il salvataggio del logo utente richiede alcuni istanti (circa 15 secondi). Non utilizzare il proiettore o qualsiasi altra sorgente collegata al proiettore durante la memorizzazione del logo utente, altrimenti potrebbero verificarsi errori di funzionamento del proiettore.
- I logo utente possono essere archiviati fino alle dimensioni di 480 x 360 punti.
- Se la risoluzione delle immagini non è XGA ► o se viene proiettata un'immagine video, le dimensioni di visualizzazione saranno modificate.
- Dopo l'archiviazione di un logo utente, non è possibile riportare l'impostazione del logo all'impostazione predefinita dal produttore.

Accessori opzionali

I seguenti accessori opzionali sono disponibili in commercio per rispondere a ogni tipo di esigenza. L'elenco degli accessori opzionali è aggiornata ad aprile 2002. Le specifiche degli accessori sono soggette a modifiche senza preavviso.

Borsa morbida ELPKS16

Utilizzare questo astuccio se è necessario trasportare il proiettore a mano.

Lampada ELPLP18

Per la sostituzione delle lampade esaurite.

Schermo portatile da 50", self-stand ELPSC06

Schermo compatto di agevole trasporto.

Schermo portatile da 60", self-stand ELPSC07

Schermo portatile da 80", self-stand ELPSC08

Schermo riavvolgibile portatile.

Cavo PC VGA ELPKC02

(lunghezza 1,8 m - connettori mini D-Sub a 15 pin/mini D-Sub a 15 pin)

Da utilizzare per collegare il proiettore a un computer.

Cavo PC VGA ELPKC09

(lunghezza 3 m - connettori mini D-Sub a 15 pin/mini D-Sub a 15 pin)

Cavo PC VGA ELPKC10

(lunghezza 20 m - connettori mini D-Sub a 15 pin/mini D-Sub a 15 pin)

Il cavo di prolunga può essere utilizzato nel caso il cavo computer accessorio risulti troppo corto.

Cavo PC VGA ELPKC11

(lunghezza 1,8 m - connettori mini D-Sub a 15 pin/5BNC).

Per il collegamento del proiettore a computer con una porta 5BNC.

Cavo video component ELPKC19

(lunghezza 3 m - connettori mini D-Sub a 15 pin/RCA x 3)

Per il collegamento a sorgenti video component▶▶.

Telecomando ELPST06

Si tratta di un telecomando analogo a quello accessorio del proiettore.

Supporto per montaggio a soffitto * ELPMB10

Da utilizzare quando il proiettore viene fissato al soffitto.

Piastra da montare a soffitto per aggancio prolunghe ELPFP04, ELPFP05, ELPFP06 * ELPFC03

Prolunga 370mm da agganciare alla piastra ELPFC03 * ELPFP04

Prolunga 570mm da agganciare alla piastra ELPFC03 * ELPFP05

Prolunga 770mm da agganciare alla piastra ELPFC03 * ELPFP06

Da utilizzare per il fissaggio del proiettore a soffitti elevati o a soffitti con pannelli impiallacciati.

* Per fissare il proiettore al soffitto è necessario un metodo speciale di installazione. Contattare il fornitore del prodotto se si desidera utilizzare questo metodo di installazione.

Glossario

Di seguito viene riportata la spiegazione di alcuni termini utilizzati in questa guida, non illustrati in altre sezioni o che potrebbero risultare di non agevole comprensione. Ulteriori informazioni sono reperibili su altre pubblicazioni disponibili in commercio.

5BNC	Una porta utilizzata per la ricezione di segnali video analogici.
Blocco di sicurezza	Dispositivo formato da un supporto protettivo con un foro al centro, in cui è possibile inserire un cavo antifurto disponibile in commercio per assicurare l'apparecchio a un tavolo o a un altro supporto. Questo proiettore è compatibile con il sistema di sicurezza Microsaver prodotto da Kensington.
Contrasto	È possibile aumentare o diminuire l'intensità relativa delle aree chiare e scure di un'immagine per evidenziare meglio testo e grafica o per renderli più omogenei. La regolazione di questa proprietà specifica di un'immagine è denominata "regolazione del contrasto".
Dolby Digital	Formato audio sviluppato da Dolby Laboratories. Lo stereo normale è un formato a 2 canali che utilizza due altoparlanti. Il Dolby Digital è un sistema a 6 canali (canali 5,1) che aggiunge al formato stereo un altoparlante centrale, due altoparlanti posteriori e un sub-woofer.
EMP Link21L	Un software applicativo che consente di collegare il proiettore a un computer in modo da poter utilizzare il computer per controllare l'unità. Per dettagli sull'acquisto del software, per istruzioni sull'utilizzo del software e per i modelli di proiettore compatibili, contattare uno degli uffici di assistenza indicati nel catalogo.
Frequenza di aggiornamento	L'elemento che emette luce di uno schermo conserva la stessa luminosità e colore per un periodo di tempo estremamente breve. Pertanto, le immagini devono essere acquisite più volte nello stesso secondo per aggiornare l'elemento che emette luce. Il numero di operazioni di aggiornamento al secondo è denominato "frequenza di aggiornamento" che viene espressa in hertz (Hz).
HDTV	Abbreviazione di High-Definition Television (Televisione ad alta definizione). Si riferisce a sistemi ad alta definizione che rispondono ai requisiti seguenti. <ul style="list-style-type: none">• Risoluzione verticale di 750p o 1125i o superiore (p = <u>scansione progressiva</u> ►►, i = <u>scansione interlacciata</u> ►►)• <u>Rapporto immagine</u> ►► schermo di 16:9• Ricezione e riproduzione (o trasmissione) audio <u>Dolby Digital</u> ►►
Raffreddamento	Il processo di raffreddamento dell'unità lampada del proiettore continua anche dopo aver premuto il pulsante [Power] sul telecomando o sul pannello di controllo del proiettore per spegnere la lampada. Dopo aver spento la lampada, la ventola di raffreddamento continua a funzionare ma tutti i pulsanti sono disabilitati. Il tempo per cui la ventola continua a funzionare è denominato periodo di raffreddamento. Il periodo di raffreddamento dura circa 45 secondi. Il tempo effettivo varia a seconda della temperatura ambientale esterna.

Rapporto immagine	La proporzione tra l'altezza e la larghezza di un'immagine. Le immagini HDTV presentano un rapporto immagine di 16:9 e risultano allungate. Il rapporto immagine per le immagini standard è di 4:3.
Scansione interlacciata	Un metodo di scansione delle immagini in cui i dati immagine vengono suddivisi in righe orizzontali sottili che vengono visualizzate in sequenza a partire da sinistra verso destra e quindi dalla parte superiore verso la parte inferiore dello schermo. Le righe pari e le righe dispari vengono visualizzate in sequenza alternata.
Scansione progressiva	Un metodo di scansione delle immagini in cui i dati immagine di una singola immagine vengono acquisiti in sequenza dall'alto verso il basso per creare una singola immagine.
sRGB	Standard internazionale per gli intervalli cromatici, formulato in modo che i colori riprodotti da apparecchi video possano essere gestiti efficacemente da sistemi operativi informatici (OS) e Internet.
SVGA	Tipo di segnale video con risoluzione di 800 (orizzontale) x 600 (verticale) punti utilizzato dai computer compatibili IBM PC/AT.
S-Video	Un segnale video in cui il componente della luminanza e il componente del colore sono separati per ottenere una migliore qualità delle immagini. Si riferisce ad immagini formate da due segnali indipendenti: Y (segnale luminanza) e C (segnale colore).
SXGA	Tipo di segnale video con risoluzione di 1280 (orizzontale) x 1024 (verticale) punti utilizzato dai computer compatibili IBM PC/AT.
Sync. (Sincronizzazione)	I segnali in uscita dai computer vengono emessi a una frequenza specifica. Se la frequenza del proiettore non corrisponde a tale valore, le immagini ottenute non saranno di qualità ottimale. Il processo di tracking delle fasi di tali segnali (la posizione relativa dei picchi e dei cavi dell'onda del segnale) è denominato "sync". Se i segnali non sono sincronizzati, potrebbero verificarsi problemi come tremolio, sfumatura e interferenze orizzontali.
Temperatura cromatica	La temperatura di un oggetto che emette luce. Se la temperatura cromatica è alta, i colori assumono una tonalità tendente al blu. Se la temperatura cromatica è bassa, i colori assumono una tonalità tendente al rosso.
Tracking (Allineamento)	I segnali in uscita dai computer vengono emessi a una frequenza specifica. Se la frequenza del proiettore non corrisponde a tale valore, le immagini ottenute non saranno di qualità ottimale. Il processo di sync della frequenza di tali segnali (il numero dei picchi del segnale) è denominato "tracking". Se tracking non è corretto, le immagini proiettate saranno disturbate da ampie strisce verticali.
USB	Abbreviazione di Universal Serial Bus. USB è un'interfaccia per il collegamento di personal computer a periferiche che supportano esclusivamente velocità di trasmissione dati relativamente basse.

UXGA	Tipo di segnale video con risoluzione di 1600 (orizzontale) x 1200 (verticale) punti utilizzato dai computer compatibili IBM PC/AT.
VGA	Tipo di segnale video con risoluzione di 640 (orizzontale) x 480 (verticale) punti utilizzato dai computer compatibili IBM PC/AT.
Video component	Segnali video in cui i segnali di luminosità video e i segnali colore sono separati, per ottenere una migliore qualità delle immagini. Nella TV ad alta definizione (HDTV), questo termine si riferisce a immagini composte da tre segnali indipendenti: Y (segnale luminanza) e Pb e Pr (Segnale con differenziazione dei colori).
Video composito	Segnali video in cui i segnali di luminosità video e i segnali di colore sono miscelati insieme. Il tipo di segnali comunemente utilizzato dagli apparecchi video domestici (formati NTSC, PAL e SECAM). I segnali sono composti dal segnale di trasmissione Y (segnale luminanza) e dal segnale croma (colore) che sono contenuti nel segnale del fascio di colori.
Visualizzazione ridimensionata	Questa funzione risulta utile per proiettare immagini provenienti da sorgente computer che hanno una risoluzione superiore o inferiore a alla risoluzione del pannello del proiettore in modo che venga riempita l'intera area di proiezione.
XGA	Tipo di segnale video con risoluzione di 1024 (orizzontale) x 768 (verticale) punti utilizzato dai computer compatibili IBM PC/AT.
YCbCr	Il segnale di trasmissione contenuto nel segnale a fasci di colore utilizzato nelle trasmissioni TV moderne. Il nome deriva dal segnale Y (luminanza) e dai segnali CbCr (croma (colore)).
YPbPr	Il segnale di trasmissione contenuto nel segnale a fasci di colore utilizzato nelle trasmissioni TV ad alta definizione (HDTV). Il nome deriva dal segnale Y (luminanza) e dai segnali PbPr (differenziazione dei colori).

Elenco dei comandi ESC/VP21

Elenco comandi

Quando al proiettore viene inviato un comando alimentazione ON, l'alimentazione del proiettore viene attivata. Quando lo stato del proiettore è pronto alla ricezione dei comandi, il proiettore restituisce il codice "3Ah" (:). Inoltre, dopo aver completato l'elaborazione del comando, il proiettore restituisce anche in questo caso un codice ":" .

Lo stato codice ":" può essere utilizzato per determinare se il proiettore è pronto o occupato. Se l'elaborazione del comando termina con un errore, viene emesso un messaggio di errore e quindi viene inviato il codice ":".

	Voce	Comando
Alimentazione ON/ OFF	ON	PWR ON
	OFF	PWR OFF
Selezione segnale	Computer/Component Video (RGB)	SOURCE 11
	Computer/Component Video (YCbCr)	SOURCE 14
	Computer/Component Video (YPbPr)	SOURCE 15
	Video	SOURCE 41
	S-Video	SOURCE 42
A/V Mute ON/OFF	ON	MUTE ON
	OFF	MUTE OFF
Selezione A/V Mute	Nero	MSEL 00
	Blu	MSEL 01
	Logo utente	MSEL 02

Impostazione della connessione USB

Per controllare il proiettore utilizzando i comandi ESC/VP21, il proiettore deve essere collegato a un computer tramite un cavo USB. Prima di poter stabilire la comunicazione USB, è necessario eseguire la seguente procedura preliminare.

Procedura

1 Scaricare il software applicativo "EMP Link21L" dal sito Web EPSON.

Per dettagli su come ottenere il software, contattare uno degli uffici di assistenza elencati nel catalogo.

2 Il driver USB (Driver USB-Com) verrà scaricato insieme al software applicativo, pertanto, installare il driver USB nel computer da utilizzare.

Fare riferimento la Guida Utente EMP Link21L scaricato insieme al software applicativo per le istruzioni sull'installazione del driver USB.

3 Modificare l'impostazione "Link 21L" nel menu "Avanzate" su "ON".

4 Spegner il proiettore.

5 Dopo il completamento del periodo di raffreddamento, riaccendere il proiettore.

Dopo aver riacceso nuovamente il proiettore, la comunicazione sarà possibile tramite connessione USB.

Elenco dei monitor supportati

Segnale	Frequenza di aggiornamento▶▶ (Hz)	Risoluzione (punti)	Risoluzioni per la visualizzazione ridimensionata▶▶ (punti)
PC98		640×400	1024×640
EGA		640×350	1024×560
<u>VGA▶▶</u>	60	640×480	1024×768
VGACGA		640×400	1024×640
VGAEGA		640×350	1024×560
VGA text		720×400	1024×568
		720×350	1024×498
VESA	60/72/75/85,iMac*	640×480	1024×768
<u>SVGA▶▶</u>	56/60/72/75/85,iMac*	800×600	1024×768
<u>XGA▶▶</u>	43i/60/70/75/85,iMac*	1024×768	1024×768
<u>SXGA▶▶</u>	70/75/85	1152×864	1024×768
SXGA	60/75/85	1280×960	1024×768
SXGA	43i/60/75/85	1280×1024	960×768
<u>UXGA▶▶</u>	48i/60	1600×1200	1024×768
MAC13"		640×480	1024×768
MAC16"		832×624	1024×768
MAC19"		1024×768	1024×768
MAC19"	60	1024×768	1024×768
MAC21"		1152×870	1016×768
NTSC		640×480	1024×768
PAL/SECAM		720×540	1024×768
<u>HDTV▶▶</u> (525i)		640×480	1024×768
HDTV(525p)		640×480	1024×768
HDTV(750p)	60	1280×720	1024×576
HDTV(1125i)	60	1920×1080	1024×576

* Il collegamento non è possibile se l'apparecchio non dispone di una porta di uscita VGA.

Potrebbe essere possibile proiettare segnali non elencati nella tabella precedente. Tuttavia, con tali segnali non tutte le funzioni possono risultare supportabili.

Specifiche tecniche

Nome prodotto	Multimedia Projector EMP-730/720		
Dimensioni	276 (larghezza) x 70 (altezza) x 190 (profondità) mm (non inclusi l'obiettivo e i piedini)		
Dimensioni pannello	0,9 pollici		
Formato display	Polisilicio TFT a matrice attiva		
Metodo di traslazione	Scrittura sequenziale a blocchi a 12 fasi a linea completa		
Risoluzione	<u>XGA</u> ▶▶ 786.432 pixel (1024 (larghezza) x 768 (altezza) punti) x 3		
Regolazione fuoco	Manuale		
Regolazione zoom	Manuale (circa 1:1,16)		
Lampada (sorgente luminosa)	Lampada UHE, 150 W, modello numero: ELPLP18		
Potenza di uscita audio massima	1W mono		
Altoparlante	1		
Alimentazione	100 – 120 V AC, 2,6A 200 – 240 V AC, 1,2A 50/60 Hz		
Temperatura operativa	+5°C – +35°C (senza condensazione)		
Temperatura di conservazione	-10°C – +60°C (senza condensazione)		
Peso	Circa 1,9 kg		
Connettori	Computer/Component Video:	1	Mini D-Sub a 15 pin (femmina)
	Audio-In:	1	Mini jack stereo
	Video:	1	RCA pin jack
	S-Video:	1	Mini DIN a 4 pin
	USB:	1	connettore USB (serie B)

* Il connettore USB potrebbe non funzionare correttamente con alcuni apparecchi compatibili USB.

Safety

USA

UL1950 3rd Edition

Canada

CSA C22.2 No.950-95 (cUL)

European Community

The Low Voltage Directive (73/23/EEC)

IEC60950 2nd Edition, +Amd.1, +Amd.2, +Amd.3, +Amd.4

EMC

USA

FCC 47CFR Part15B Class B (DoC)

Canada

ICES-003 Class B

European Community

The EMC Directive (89/336/EEC)

EN55022, 1998 Class B

EN55024, 1998

IEC61000-4-2, IEC61000-4-3, IEC61000-4-4, IEC61000-4-5,

IEC61000-4-6, IEC61000-4-8, IEC61000-4-11,

IEC61000-3-2, IEC61000-3-3

Australia/New Zealand

AS/NZS 3548:1995, A1:1997, A2:1997 Class B

CISPR Pub.22:1993, A1:1995, A2:1996, Class B

Aspetto

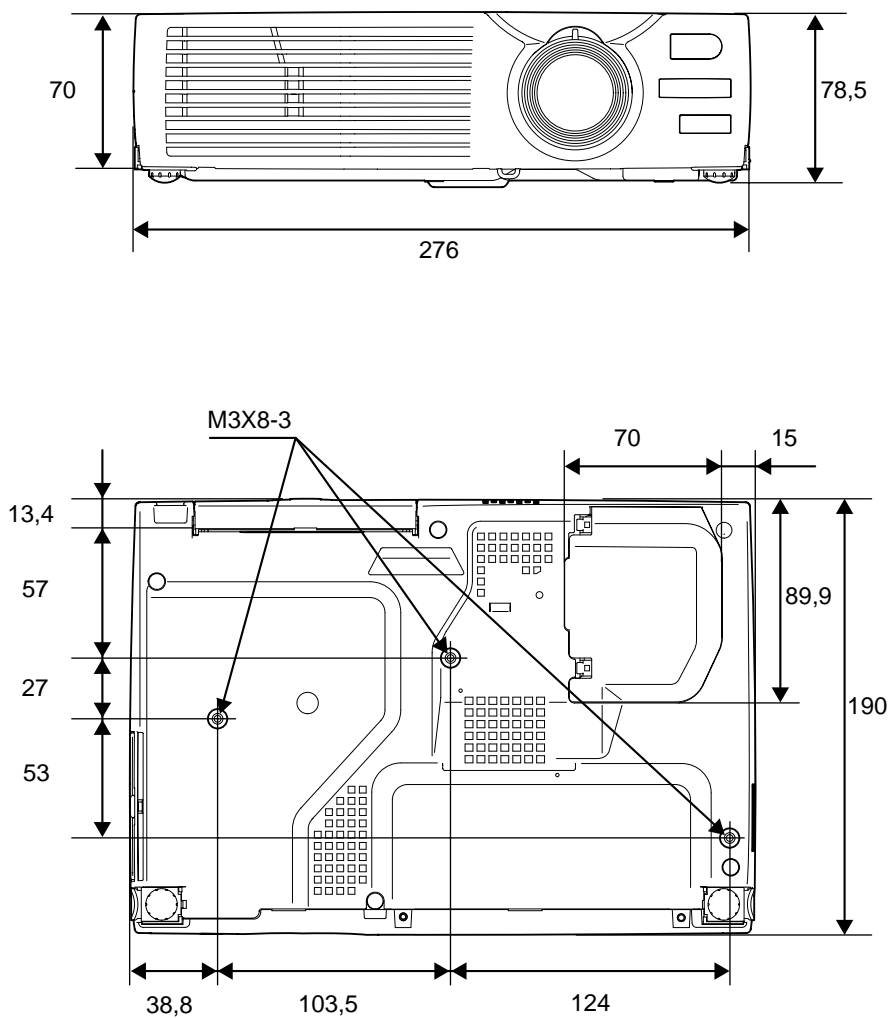

Unità: mm

Termini generali

A

- A/V Mute (Disattiva audio/video) . . . 42, 52
- Accessori Opzionali 86
- Aiuto 62
- Altoparlante 10, 20, 26
- Analog-RGB 47, 55
- Anello di messa a fuoco 8
- Anello di zoom 8
- Angolo di proiezione 34
- Angolo operativo (Telecomando) 13
- Autospegnimento 52

B

- Blocco di sicurezza 8

C

- Cavo audio mini jack stereo 20, 26
- Cavo di alimentazione 1, 28
- Cavo USB 1, 21
- Collegamento a una sorgente video 23
- Collegamento ad un computer 16
- Colore 49
- Computer supportati 16
- Connettore di ingresso
dell'alimentazione 10
- Contrasto 47, 49
- Copriobiettivo 8
- Correzione manuale della distorsione
trapezoidale 36
- Croce 45

D

- Dimensioni dello schermo 15
- Distanza di proiezione 15
- Distanza operativa (Telecomando) 13

E

- ESC/VP21 90
- E-Zoom 45

F

- Filtro dell'aria 8
- Freeze 43
- Freq. refresh 56
- Frequenza 56
- Funzione di emulazione del
mouse senza fili 21
- Fuoco 37

G

- Girare 14, 54
- Glossario 87

H

- HDTV 92

I

- Impostazione della connessione USB . . . 91
- In caso di problemi 64
- Inserimento della batteria 78
- Installazione del proiettore 14

K

- Keystone auto 34, 51

L

- Lingua 53
- Link 21L 54
- Luminosità 47, 49

M

- Menu "Audio" 50
- Menu "Avanzate" 53
- Menu "Impostazioni" 51

Menu "Info"	55	Proiezione a schermo esteso	44
Menu "Logo utente"	53	Proiezione posteriore di immagini . . .	15, 33
Menu "Reset totale"	56	Proiezione	29
Menu "Video"	46	Pulizia del filtro dell'aria	77
Menu principale	46	Pulizia dell'involucro del proiettore . . .	76
Menu secondario	46	Pulizia dell'obiettivo.	76
Menu	46	Pulsante di regolazione del piedino	8
Modalità squeeze	44	Puntatore del mouse.	21
Modo colore	40, 47, 49	Punti di ancoraggio del supporto di fissaggio	10, 95
Modo SYNC	56	R	
Monitor supportati	92	Raffreddamento	31, 64
Mouse USB	21	Rapporto aspetto	44
Msg. No-Segnale	52	Regolaz. colore	54
N		Regolazione del piedino.	35
Nitidezza	47, 49	Reset ore lampada	55
Nomi e funzioni dei componenti	8	Retroproiezz.	14, 54
O		RGB	54
Ore lampada	55	Ricevitore per il telecomando	8
P		Risoluzione	56, 92
Pannello di controllo	9	S	
Periodo di sostituzione della lampada . .	79	Schermo iniziale	53
Piedino anteriore regolabile	8	Schermo traslucido	14
Polarità SYNC	56	Segnale ingresso.	48, 50, 56
Porta 13w3	19	Segnale video.	50, 56
Porta 5BNC	18	Segnale.	50
Porta Audio-In	10	Setup Automatico	37, 48
Porta Computer/Component Video	10	Sorgente modo colore	52
Porta mini D-Sub a 15 pin	17	Sorgente	52
Porta S-Video	10	Sostituzione del filtro dell'aria	83
Porta USB.	10	Sostituzione della lampada	80
Porta Video.	10	Specifiche tecniche	93
Porta	10, 30	Spegnimento	31
Posiz. video	37, 47, 49	Spia di allarme/problema.	8
Presa di entrata dell'aria	8		

Spia Power	8
Spie	8, 64
Sportello della lampada	10
sRGB	40, 47, 49
Supporto della batteria.	78
Surriscaldamento	65
S-Video	24, 50, 57
Sync	37, 47

T

Telecomando	11, 12, 21
Temp. colore	54
Temperatura di conservazione	93
Temperatura operativa	93
Tinta	49
Tono	51
Tracking	37, 47
Trasmettitore del telecomando.	11

U

Uso delle opzioni dei menu di configurazione	46
---	----

V

Ventola di scarico dell'aria	8
Video component	24
Video composito	23
Video RGB	25
Video	48, 55
Visualizzazione ridimensionata	92
Volume	50

W

Workstation	19
-----------------------	----

Y

YCbCr	30, 48, 55
YPbPr	30, 48, 55

DECLARATION of CONFORMITY

According to 47CFR, Part 2 and 15
Class B Personal Computers and Peripherals; and/or
CPU Boards and Power Supplies used with Class B
Personal Computers

We :EPSON AMERICA, INC.
Located at :3840 Kilroy Airport Way
MS: 3-13
Long Beach, CA 90806
Tel :562-290-5254

Declare under sole responsibility that the product identified herein, complies with 47CFR Part 2 and 15 of the FCC rules as a Class B digital device. Each product marketed, is identical to the representative unit tested and found to be compliant with the standards. Records maintained continue to reflect the equipment being produced can be expected to be within the variation accepted, due to quantity production and testing on a statistical basis as required by 47CFR 2.909. Operation is subject to the following two conditions : (1) this device may not cause harmful interference, and (2) this device must accept any interference received, including interference that may cause undesired operation.

Trade Name :EPSON
Type of Product :Projector
Model :EMP-730/720 / ELP-730/720

FCC Compliance Statement For United States Users

This equipment has been tested and found to comply with the limits for a Class B digital device, pursuant to Part 15 of the FCC Rules. These limits are designed to provide reasonable protection against harmful interference in a residential installation. This equipment generates, uses, and can radiate radio frequency energy and, if not installed and used in accordance with the instructions, may cause harmful interference to radio or television reception. However, there is no guarantee that interference will not occur in a particular installation. If this equipment does cause interference to radio and television reception, which can be determined by turning the equipment off and on, the user is encouraged to try to correct the interference by one or more of the following measures.

- Reorient or relocate the receiving antenna.
- Increase the separation between the equipment and receiver.
- Connect the equipment into an outlet on a circuit different from that to which the receiver is connected.
- Consult the dealer or an experienced radio/TV technician for help.

WARNING

The connection of a non-shielded equipment interface cable to this equipment will invalidate the FCC Certification or Declaration of this device and may cause interference levels which exceed the limits established by the FCC for this equipment. It is the responsibility of the user to obtain and use a shielded equipment interface cable with this device. If this equipment has more than one interface connector, do not leave cables connected to unused interfaces. Changes or modifications not expressly approved by the manufacturer could void the user's authority to operate the equipment.

Tutti i diritti sono riservati. Nessuna parte della presente pubblicazione può essere riprodotta, memorizzata in sistemi di ricerca o trasmessa in qualsiasi forma o con qualunque mezzo, elettronico, meccanico, fotocopia, registrazione o altri, senza la previa autorizzazione scritta della SEIKO EPSON CORPORATION. Non si assumono responsabilità né relativamente all'uso delle informazioni ivi contenute né per eventuali danni derivanti dall'uso delle suddette informazioni.

Né la SEIKO EPSON CORPORATION né le sue società affiliate potranno essere ritenute responsabili nei confronti dell'acquirente di questo prodotto o di terze parti per eventuali danni, perdite, oneri o spese sostenute dall'acquirente o da terze parti a seguito di incidenti, uso errato od uso improprio del presente prodotto o di modifiche, interventi di riparazione o alterazioni non autorizzate, oppure (con esclusione degli Stati Uniti) dalla mancata osservanza delle istruzioni di funzionamento e di manutenzione fornite dalla SEIKO EPSON CORPORATION.

La SEIKO EPSON CORPORATION non potrà essere ritenuta responsabile per eventuali danni od inconvenienti che potrebbero insorgere dall'uso di accessori opzionali o materiali di consumo diversi da quelli indicati dalla SEIKO EPSON CORPORATION come Prodotti originali EPSON o Prodotti approvati EPSON.

EPSON è un marchio registrato e PowerLite è un marchio della SEIKO EPSON CORPORATION.

Avviso generale: I seguenti marchi di fabbrica e marchi registrati sono di proprietà delle rispettive case produttrici e sono citati in questa pubblicazione esclusivamente a scopo di identificazione.

- EPSON/Seiko Epson Corp.
- Macintosh, PowerBook/Apple Computer Corp.
- IBM/International Business Machines, Inc.
- Windows/Microsoft Corp.

Gli altri nomi di prodotti sono utilizzati nel presente manuale esclusivamente a scopo di identificazione e potrebbero essere marchi di proprietà delle rispettive case produttrici. La EPSON rinuncia espressamente a tutti i diritti su questi marchi.

EPSON®



Stampato su carta riciclata al 100%.



Printed in Japan
402530402
02.10-.8A(C05)