

EPSON®

M M PROJECTOR
ULTI EDIA

EMP-7600/5600™

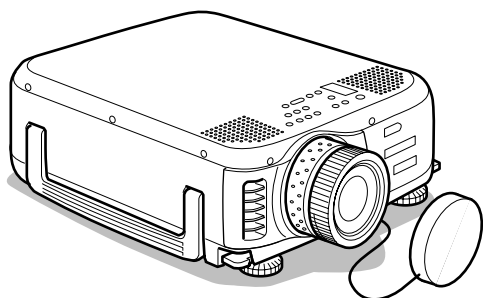

Avant l'utilisation

Installation

Connexions

Projection

Fonctions utiles

Ajustement et
réglage

Dépannage





Maintenance

Divers

Manuel d'utilisation

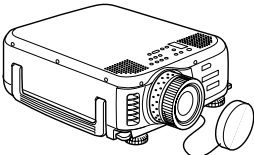
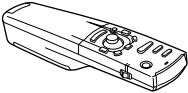
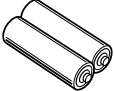
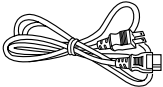
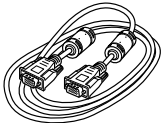
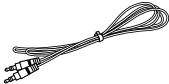
Contrôle des accessoires

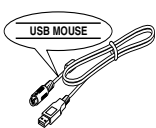
Vérifiez que les éléments suivants se trouvent dans la boîte lorsque vous en retirez le Projecteur et les accessoires. Contactez votre revendeur si vous constatez que l'un des éléments est manquant.

| | | | |
|--|---|--|--|
| <ul style="list-style-type: none">· Projecteur Couvercle d'objectif avec cordon  | <ul style="list-style-type: none">· Télécommande  | | <ul style="list-style-type: none">· 2AA Batteries pour la télécommande (piles alcaline manganèse à trois cellules)  |
| <ul style="list-style-type: none">· Cordon d'alimentation  | <ul style="list-style-type: none">· Câble d'ordinateur  | <ul style="list-style-type: none">· Câble audio  | <ul style="list-style-type: none">· Câble vidéo RCA (jaune)  |
| <ul style="list-style-type: none">· Câble audio RCA (Rouge / Blanc)  | <ul style="list-style-type: none">· Câble de souris USB  | <ul style="list-style-type: none">· Câble de souris PS/2  | <ul style="list-style-type: none">· Manuel de l'utilisateur (ce document)  |

■ Caractéristiques

- **Panneau d'une très grande clarté**

La clarté a été considérablement améliorée.

Garantit des projections d'une netteté impeccable, même dans un local éclairé, ce qui rend l'appareil idéal pour les présentations.

- **Large éventail de résolutions d'affichage.**

Utilise un nouvel panneau à cristaux liquides de haute résolution.

EMP-7600:1024×768

EMP-5600:800×600

- **Compact et léger**

Son boîtier compact permet de le transporter aisément (environ 6,8kg, 14,9 litres).

- **Port DVI-D* prenant en charge les signaux numériques**

Équipé d'un port DVI-D permettant l'entrée de signaux numériques. Il peut également être connecté au port de sortie numérique d'un ordinateur.

■ Table des matières

| | |
|---------------------------------|----------|
| Contrôle des accessoires | 1 |
|---------------------------------|----------|

| | |
|-------------------------|----------|
| Caractéristiques | 1 |
|-------------------------|----------|

| | |
|---------------------------|----------|
| Table des matières | 2 |
|---------------------------|----------|

| | |
|---------------------------------|----------|
| Utilisation de ce manuel | 7 |
|---------------------------------|----------|

| | |
|--------------------|---|
| Pictogrammes | 7 |
|--------------------|---|

| | |
|-----------------|----------|
| Sécurité | 8 |
|-----------------|----------|

| | |
|--------------------|-----------|
| Préparation | 13 |
|--------------------|-----------|

| | |
|-------------------------------------|-----------|
| Noms et fonctions des pièces | 13 |
|-------------------------------------|-----------|

| | |
|------------------|----|
| Projecteur | 13 |
|------------------|----|

| | |
|--------------------|----|
| Télécommande | 18 |
|--------------------|----|

| | |
|---------------------------------|----|
| Portée de la télécommande | 21 |
|---------------------------------|----|

| | |
|---|----|
| Remplacement des piles de la télécommande | 22 |
|---|----|

| | |
|---------------------|-----------|
| Installation | 23 |
|---------------------|-----------|

| | |
|---------------------------------|-----------|
| Procédure d'installation | 23 |
|---------------------------------|-----------|

| | |
|------------------------------|----|
| Exemple d'installation | 23 |
|------------------------------|----|

| | |
|---|----|
| Taille de l'écran et distance de projection | 24 |
|---|----|

| | |
|----------------------------|----|
| Angles de projection | 25 |
|----------------------------|----|

| | |
|-------------------|-----------|
| Connexions | 26 |
|-------------------|-----------|

| | |
|--|-----------|
| Connexion du projecteur à un ordinateur | 26 |
|--|-----------|

| | |
|-------------------------------|----|
| Ordinateurs compatibles | 26 |
|-------------------------------|----|

| | |
|---|----|
| Dans le cas du port de l'ordinateur n°1 (mini-D sub, 15 broches) | 29 |
|---|----|

| | |
|---|----|
| Dans le cas du port de l'ordinateur n°2 | 31 |
|---|----|

| | |
|--|-----------|
| Utilisation du port DVI-D* | 32 |
| Connexion audio | 33 |
| Branchement de matériel audio externe | 34 |
| Branchement de la souris (fonction souris sans fil) | 35 |
| Branchement de matériel vidéo | 37 |
| Signaux vidéo composites | 37 |
| Signaux S-Video | 37 |
| Signaux vidéo en composantes (séparation des couleurs*) | 38 |
| Port de sortie D de tuners numériques | 39 |
| Signaux vidéo RGB | 40 |
| Projection | 41 |
| Projection | 41 |
| Préparations | 41 |
| Début de la projection | 42 |
| Fin de la projection | 45 |
| Réglage de la angle de projection | 47 |
| Réglage des pieds | 47 |
| Réglage de la taille de l'image projetée | 48 |
| Réglage du zoom | 48 |
| Correction de la déformation trapézoïdale | 49 |
| Réglage de la qualité d'image | 50 |
| Réglage de la mise au point | 50 |
| Réglage automatique (en cas de projection d'images informatiques) | 50 |
| Réglage de la fréquence (en cas de projection d'images informatiques) | 51 |
| Réglage de la synchronisation (en cas de projection d'images informatiques) | 51 |
| Rappel de valeurs de réglage (en cas de projection d'images informatiques) | 51 |

| | |
|-----------------------------------|-----------|
| Présentation des fonctions | 52 |
|-----------------------------------|-----------|

| | |
|-------------------------|-----------|
| Fonctions utiles | 53 |
|-------------------------|-----------|

| | |
|-------------------------|-----------|
| Fonctions utiles | 53 |
|-------------------------|-----------|

| | |
|-----------------------|----|
| Fonction d'aide | 53 |
|-----------------------|----|

| | |
|---------------------------------|-----------|
| Coupure de la projection | 55 |
|---------------------------------|-----------|

| | |
|------------------------------------|----|
| Fonction Sourdine (A/V Mute) | 55 |
|------------------------------------|----|

| | |
|----------------------------------|----|
| Fonction d'arrêt sur image | 55 |
|----------------------------------|----|

| | |
|---|-----------|
| Changement de la taille de l'image | 56 |
|---|-----------|

| | |
|--|-----------|
| Agrandissement des images (fonction E-Zoom) | 57 |
|--|-----------|

| | |
|-----------------------|-----------|
| Fonction Effet | 58 |
|-----------------------|-----------|

| | |
|----------------------|----|
| Curseur/Cachet | 58 |
|----------------------|----|

| | |
|-------------|----|
| Carré | 58 |
|-------------|----|

| | |
|------------|----|
| Spot | 59 |
|------------|----|

| | |
|-------------|----|
| Barre | 60 |
|-------------|----|

| | |
|-----------------------------|----|
| Annulation des effets | 60 |
|-----------------------------|----|

| | |
|------------------------|-----------|
| Fonction P in P | 61 |
|------------------------|-----------|

| | |
|-----------------|-----------|
| Réglages | 62 |
|-----------------|-----------|

| | |
|--------------------------|-----------|
| Réglage du volume | 62 |
|--------------------------|-----------|

| | |
|--------------------------------|-----------|
| Configuration par menus | 63 |
|--------------------------------|-----------|

| | |
|------------------------|----|
| Éléments du menu | 63 |
|------------------------|----|

| | |
|------------------------------|-----------|
| Utilisation des menus | 65 |
|------------------------------|-----------|

| | |
|--------------------------|----|
| Mode d'utilisation | 65 |
|--------------------------|----|

| | |
|----------------|----|
| Réglages | 67 |
|----------------|----|

| | |
|--|----|
| Enregistrement du logo utilisateur | 72 |
|--|----|

Dépannage **74**

Dépannage **74**

| | |
|--------------------------------|----|
| Témoin de fonctionnement | 74 |
| Témoin de lampe | 75 |
| Témoin de température | 76 |

Si les témoins ne vous sont d'aucune aide **77**

| | |
|--|----|
| L'image n'est pas projetée | 77 |
| L'image n'est pas nette | 79 |
| L'image est découpée (trop grande)/trop petite | 81 |
| La couleur de l'image est incorrecte | 81 |
| L'image est sombre | 82 |
| Pas de son | 82 |
| La télécommande ne fonctionne pas | 83 |
| Le système ne s'arrête pas (après un appui sur la touche [Power]) | 83 |

Maintenance **84**

Nettoyage du projecteur, de l'objectif et du filtre à air **84**

| | |
|---------------------------------|----|
| Nettoyage du projecteur | 85 |
| Nettoyage d'objectif | 85 |
| Nettoyage du filtre à air | 85 |

Remplacement du filtre à air **86**

| | |
|---------------------------------|----|
| Procédure de remplacement | 86 |
|---------------------------------|----|

Remplacement de la lampe **87**

| | |
|---|----|
| Procédure de remplacement | 88 |
| Remise à zéro du compteur de la lampe | 89 |

Divers **90**

Pièces en option **90**

| | |
|--|------------|
| Transport | 91 |
| Terminologie | 92 |
| Caractéristiques | 94 |
| Fiche de contrôle | 95 |
| Conditions de garantie mondiale | 97 |
| Index | 101 |

■ Utilisation de ce manuel

Pictogrammes

De nombreux pictogrammes sont employés dans ce manuel et sur l'appareil afin de garantir son utilisation correcte et sûre et d'éviter tout danger pour l'utilisateur et le public ainsi que tout dommage matériel. Ces pictogrammes sont expliqués ci-dessous. Veuillez à bien les comprendre avant de consulter ce manuel.

 **Avertissement**

Affiche des consignes dont le non-respect peut avoir des conséquences dangereuses, voire mortelles.

 **Attention**

Affiche des consignes dont le non-respect peut avoir des conséquences dangereuses ou provoquer des dommages matériels.

Remarque : fournit des explications complémentaires et des conseils utiles.

Référence : indique les pages de référence.

*: Reportez-vous au glossaire

· Emploi des termes " cet appareil " et " ce projecteur " dans ce manuel.

Les termes " cet appareil " et " ce projecteur " apparaissent régulièrement dans ce manuel. Ils désignent également les accessoires fournis avec le projecteur et tout autre produit en option.

· Les distances de projection mentionnées pour les illustrations et les tailles d'écran correspondent à une utilisation de l'objectif standard.

■ Sécurité

Respectez les consignes suivantes pour utiliser l'appareil en toute sécurité.

⚠ Avertissement

- **Si l'une des anomalies suivantes survient, éteignez immédiatement l'appareil, débranchez le cordon d'alimentation et contactez votre revendeur ou le revendeur le plus proche dont l'adresse figure aux page 97.**

- Dégagement de fumée et d'odeurs suspects ou émission de bruits anormaux.
- Erreurs telles que l'impossibilité de projeter des images ou d'émettre du son.
- Pénétration d'eau ou de corps étrangers dans l'appareil.
- Chute de l'appareil ou tout autre dégât.

Si vous continuez à utiliser l'appareil dans de telles circonstances, il présente un danger d'incendie ou d'électrocution.

L'utilisateur ne doit pas tenter de réparer lui-même l'appareil.

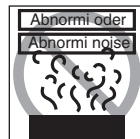

- **Le boîtier de l'appareil ne doit pas être ouvert par d'autres personnes que nos techniciens.**

L'intérieur du projecteur contient de nombreux composants à haute tension qui peuvent entraîner une inflammation, un choc électrique ou d'autres accidents.



- **N'utilisez jamais de tensions électriques différentes des tensions admises.**

L'emploi de tensions différentes peut entraîner un incendie ou un choc électrique.



- **Vérifiez les caractéristiques du cordon d'alimentation.**

Le cordon d'alimentation fourni avec le projecteur est conforme aux réglementations du pays d'achat en matière d'électricité. Si le projecteur doit être utilisé ailleurs, contrôlez la tension électrique et la forme des prises du pays concerné et procurez-vous un câble approprié.

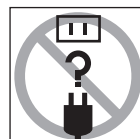

- **N'utilisez jamais de cordon d'alimentation endommagé.**

Une telle situation présente un risque d'incendie et d'électrocution. Respectez également les directives suivantes :

- N'apportez aucune modification au cordon d'alimentation.
- Ne placez aucun objet lourd sur le cordon d'alimentation.
- Évitez de plier, de tordre ou de tirer le câble.
- Évitez de placer le câble à proximité d'un système de chauffage.

Si le cordon d'alimentation est endommagé, contactez votre revendeur ou le revendeur le plus proche dont l'adresse figure aux page 97.

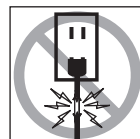

⚠ Avertissement

- **Ne regardez jamais l'objectif lorsque l'appareil est allumé.**

Il émet une lumière très puissante qui peut provoquer des dommages oculaires. Une attention particulière doit être accordée en présence d'enfants.



- **Manipulez les prises et les connecteurs d'alimentation avec précaution.**

Ces éléments présentent un risque d'incendie et d'électrocution.

Respectez les directives suivantes lorsque vous manipulez les prises et les connecteurs d'alimentation :

- Ne branchez pas trop d'appareils sur une même prise.
- N'employez pas de prises ou de connecteurs auxquels adhèrent de la poussière, de la saleté ou des corps étrangers.
- Veillez à bien enfoncer solidement les prises et les connecteurs dans leurs logements.
- Ne branchez pas les prises ou les connecteurs si vos mains sont humides.
- Ne tirez pas sur le câble lorsque vous débranchez une prise ou un connecteur. Saisissez toujours fermement la prise ou le connecteur en question.



- **Le projecteur comporte de nombreuses pièces en verre, comme l'objectif et les lampes.**

Si l'une de ces pièces venait à casser, manipulez-la avec une grande prudence pour éviter de vous blesser, et contactez votre revendeur ou le revendeur le plus proche dont l'adresse figure aux page 97 afin de demander une réparation.



- **Ne placez jamais de vase ou de récipient contenant du liquide sur le projecteur.**

Si le liquide se renverse et pénètre dans le boîtier, il peut entraîner un incendie ou un choc électrique.



- **N'insérez pas d'objets métalliques ou inflammables, ou tout autre corps étranger, dans les entrées d'air et les sorties de ventilation du projecteur.**

Une telle situation présente un risque d'incendie et d'électrocution.



- **Ne placez jamais le projecteur ou la télécommande alimentée par piles à un endroit soumis à des températures excessives, comme un véhicule dont les fenêtres sont fermées, un endroit exposé directement à la lumière du soleil ou le flux d'air d'un système de climatisation ou de chauffage.**

La chaleur pourrait endommager le contenu du projecteur et peut causer une inflammation ou des chocs électriques.



- **N'obstruez pas la grille de ventilation de l'unité principale et ne regardez pas à l'intérieur.**

Vous risqueriez de vous blesser avec les éclats de verre si la lampe est cassée.

⚠ Attention

- **Ne montez pas sur le projecteur et ne placez pas d'objets lourds dessus.**

Il risquerait de basculer, d'être endommagé ou de provoquer des dommages corporels.



- **Ne placez pas le projecteur sur une surface instable ou inclinée.**

La machine pourrait chuter et causer des blessures corporelles.



- **Tenez le projecteur hors de portée des enfants.**

Il risquerait de basculer, d'être endommagé ou de provoquer des dommages corporels.



- **Ne placez pas le projecteur dans un local humide, poussiéreux ou exposé à des flux d'huile ou d'eau, comme une cuisine ou à proximité d'un humidificateur.**

Une telle situation présente un risque d'incendie et d'électrocution.



- **N'obstruez pas les entrées d'air ou les sorties de ventilation du projecteur. Il risquerait de subir une surchauffe et de provoquer un incendie. Pour l'installation du projecteur, respectez les consignes de sécurité suivantes:**

· Dans des emplacements étroits et mal ventilés, comme une armoire ou une bibliothèque

· Sur un tapis, un matelas ou une couverture

· Ne recouvrez pas le projecteur d'une nappe ou de tout autre matériau.

Si vous installez le projecteur à proximité d'un mur, veillez à bien l'éloigner d'au moins 20 cm du mur.

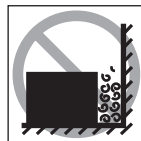

- **Veillez à toujours débrancher le cordon d'alimentation lorsque l'appareil n'est pas utilisé.**

Dans le cas contraire, une inflammation ou un choc électrique pourrait résulter.

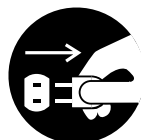

⚠ Attention

- **Lors de déplacement du projecteur, assurez-vous que l'appareil est éteint et que le cordon d'alimentation ainsi que tous les autres câbles sont débranchés.**

Sinon, vous courez un risque d'incendie ou d'électrocution.

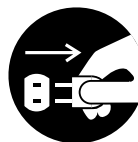

- **Ne jamais tenter de retirer la lampe immédiatement après usage. Attendez environ une heure après la mise hors tension pour permettre à la lampe de refroidir.**

Dans le cas contraire, vous risquez de vous brûler ou de vous blesser.

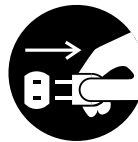

- **L'utilisation inappropriée des piles risquerait de les endommager et de provoquer des fuites qui présentent un risque d'incendie, de blessure ou de corrosion d'appareil. Pour votre sécurité, respectez les précautions suivantes :**

- Ne combinez jamais des piles différentes ou des piles neuves avec des piles plus anciennes.
- N'employez pas de piles d'un type non indiqué dans le mode d'emploi.
- En cas de fuite de liquide d'une pile, essuyez le liquide à l'aide d'un chiffon puis remplacez la pile.
- Remplacez immédiatement les piles lorsqu'il est temps de les remplacer.
- Retirez les piles lorsque le projecteur n'est pas utilisé pendant un long moment.
- N'exposez pas les piles à la chaleur et ne les jetez pas dans un feu ou dans de l'eau.
- Respectez la polarité (+ et -) lorsque vous installez les piles.
- Si du liquide coulant d'une pile entre en contact avec vos mains, lavez-les immédiatement à l'eau.

Les piles usagées doivent être éliminées conformément aux réglementations locales en vigueur.

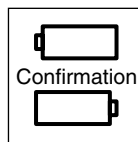

- **Veillez à débrancher la prise d'alimentation et les connecteurs lorsque vous effectuez des tâches de maintenance.**

Sinon, vous courez un risque d'électrocution.

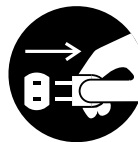

Sécurité

- L'emploi du projecteur en dehors de la plage de températures admises (+5 à +40 °C) peut dégrader l'image et entraîner la surcharge du ventilateur, ce qui risque d'endommager l'appareil.
- Le stockage du projecteur en dehors de la plage de températures admise (-10 à +60 °C) risque d'endommager et de déformer le boîtier. Évitez en particulier d'exposer directement l'appareil à la lumière du soleil pendant un long moment.
- N'utilisez pas le projecteur si le capuchon de l'objectif est toujours en place. La chaleur dégagée par l'objectif risquerait de le déformer.
- L'écran à cristaux liquides a été fabriqué à l'aide d'une technologie de grande précision et contient plus de 99,99% de pixels actifs. Il est toujours possible que 0,01% de pixels soient manquants ou éclairés en permanence.

Préparation

Cette section donne des explications sur les noms des pièces et leurs fonctions ainsi que sur les éléments qu'il faut connaître avant d'utiliser la télécommande.

■ Noms et fonctions des pièces

Projecteur

● Vue d'avant

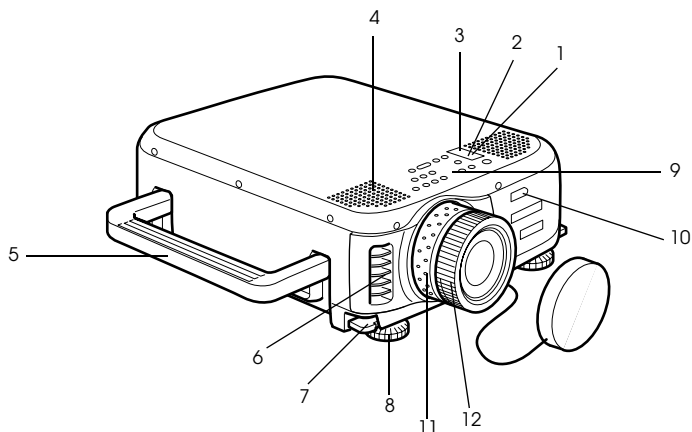

- 1 Témoin de la fonctionnement
- 2 Témoin de la lampe
- 3 Témoin de température
- 4 Haut-parleur
- 5 Poignée
- 6 Grille de ventilation
- 7 Levier de réglage du pied
- 8 Pied avant
- 9 Panneau de commande
- 10 Récepteur de la télécommande
- 11 Bague de réglage du zoom
- 12 Bague de mise au point

● **Vue de côté**

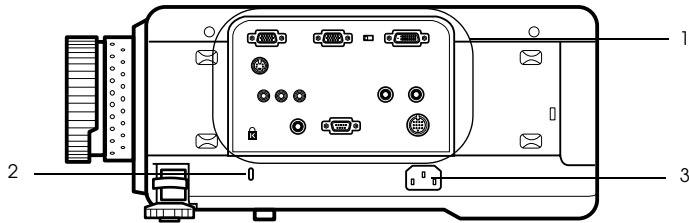

1 Ports d'entrées / sorties

2 Antivol (voir page 93)

3 Arrivée d'alimentation

● **Vue d'arrière**

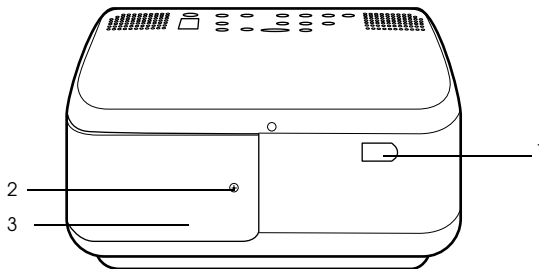

1 Récepteur de la télécommande

2 Vis de fixation du couvercle de la lampe.

3 Couvercle de la lampe

● Vue de dessous

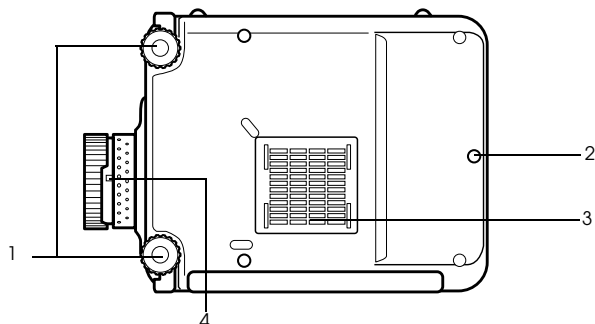

1 Pied avant

2 Pied arrière

3 Filtre à air (entrée)

4 Manette de démontage de l'objectif

- N'utiliser cette manette que pour changer l'objectif par un objectif accessoire fourni en option.

● Panneau de commande

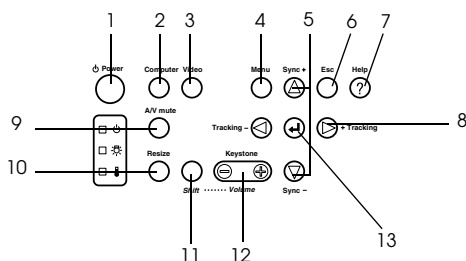

1 Touche [Power] (vor page 42, 45)

Permet de mettre l'appareil sous tension et hors tension

2 Touche [Computer] (vor page 43)

Passage des images de l'ordinateur n°1 à celles de l'ordinateur n°2 (images électroniques ou images RGB).

3 Touche [Video] (vor page 43)

Permet de choisir la source vidéo : images vidéo (Video), S-Video (S-Video) et vidéo en composantes (YCbCr, YPbPr).

4 Touche [Menu] (vor page 65)

Affiche et annule le menu.

5 Touche [Sync] (vor page 51)

Permet d'effectuer les réglages requis lorsque la mise au point de l'écran est incorrecte ou lorsque ce dernier scintille. Cette touche vous déplace vers le haut et vers le bas lorsque le menu ou les messages d'aide sont affichés.

6 Touche [Esc] (vor page 66)

Annule la fonction en cours d'utilisation. Si vous appuyez sur la touche "Esc" pendant l'affichage d'un menu ou de l'aide, vous pouvez revenir à la couche précédente du menu.

7 Touche [Help] (vor page 53)

Affiche des messages permettant de résoudre les problèmes. Appuyez sur cette touche si des problèmes surviennent.

8 Touche [Tracking] (vor page 51)

Permet d'effectuer les réglages appropriés lorsque des bandes apparaissent sur l'écran. Dans le menu et les messages d'aide, cette touche vous déplace vers la gauche ou vers la droite.

9 Touche [A/V Mute] (vor page 55)

Permet de couper momentanément les images et le son. La projection reprend par un nouvel appui sur cette touche ou sur le contrôle du volume ou lors de l'affichage du menu. En mode sourdine, il est possible de projeter un logo utilisateur.

10 Touche [Resize] (vor page 56)

Permet de basculer entre l'affichage en mode fenêtre et l'affichage redimensionné en cas de projection d'images informatiques. Permet de basculer entre les taux 4:3 et 16:9 lors de la projection d'images vidéo.

11 Touche [Shift] (vor page 62)

Permet de régler le volume lorsqu'elle est enfoncée en même temps que la touche [Volume (Keystone)].

12 Touche [Keystone] (vor page 49)

Permet d'effectuer les réglages requis lorsque l'image subit une déformation en trapézoïdale.

13 Touche [↵(Enter)] (vor page 50, 65)

- Active le réglage choisi et descend d'un niveau.
- Permet d'optimiser l'image informatique si le menu ou les messages d'aide ne sont pas affichés (bascule sur le mode de résolution d'entrée [Auto] lorsque ce mode est réglé sur [Manuel]).

● Ports d'entrées-sorties

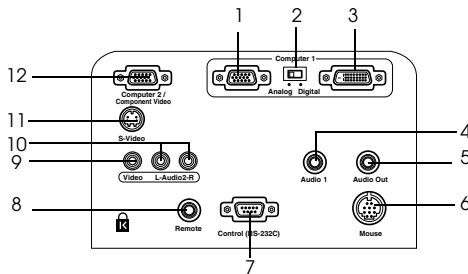

1 Port Computer1 mini D-Sub 15

Permet l'entrée des signaux vidéo analogiques de l'ordinateur.

2 Commutateur de la source vidéo

Permet d'affecter le port actif de l'ordinateur n° 1 (Computer 1) à la prise mini D-Sub 15 broches (analogique) ou DVI-D (numérique). Actionnez le commutateur à l'aide de la pointe d'un stylo à bille ou d'un autre objet pointu.

- Procéder à cette commutation avant l'entrée des signaux.

3 Port Computer1-DVI-D

Permet l'entrée des signaux vidéo numériques délivrés par l'ordinateur

4 Port Audio1

Permet l'entrée des signaux audio de l'ordinateur et du matériel A/V connecté au port Computer 1.

5 Port Audio Out

Envoie les signaux audio du projecteur.

- Le son n'est pas diffusé par les haut-parleurs du projecteur si le câble est raccordé à cet endroit.

6 Port Mouse

Permet le raccordement à l'ordinateur quand la télécommande doit être utilisée comme souris sans fil.

7 Port Control (RS-232C)

Permet le raccordement d'un câble série (RS-232C) disponible dans le commerce, quand le logiciel du projecteur en option doit être utilisé avec un ordinateur.

8 Port Remote

Permet de brancher le récepteur de télécommande en option (ELPST04).

9 Port Video

Permet l'entrée des signaux vidéo des composantes A/V.

10 Port L-Audio2-R

Entre les signaux audio d'appareils audiovisuels et d'ordinateurs raccordés au port Video, au port S-Video et au port Computer2/Component Video.

11 Port S-Video

Permet l'entrée des signaux S-Video du matériel A/V.

12 Port Computer2 /Component Video

Entrée des signaux d'image analogique électronique (deuxième ordinateur), des signaux des périphériques A/V (signaux de différence des couleurs) et les signaux des images RGB.

Télécommande

● Face avant

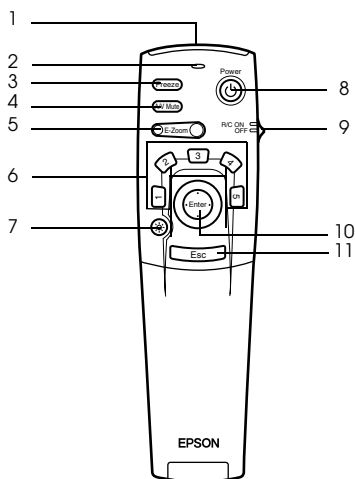

1 Transmetteur de la télécommande

Permet d'envoyer les signaux de la télécommande.

2 Témoin

Allumé lorsque les signaux de la télécommande sont envoyés.

- Le témoin ne s'allume pas si les piles sont faibles ou si le commutateur est en position OFF (arrêt).

3 Touche [Freeze] (voir page 55)

Effectue un arrêt sur image momentané. Appuyez de nouveau sur cette touche pour annuler ce mode.

4 Touche [A/V Mute] (voir page 55)

L'image et le son sont provisoirement interrompus. Pour reprendre la projection, appuyer à nouveau sur cette touche, régler le volume sonore ou afficher le menu.

5 Touche [E-Zoom] (voir page 57, 61)

Agrandissement et réduction du format de l'image. L'image de l'écran secondaire est agrandie pendant une projection d'images en mode "P in P" (Image dans l'image).

Appuyer sur la touche [Esc] pour annuler cette fonction.

6 Touche [Effet] (voir page 58)

Applique la fonction d'effet affectée à la touche. Appuyez sur [Esc] pour annuler ce mode.

7 Touche [☼ (lumière)]

La touche de la télécommande s'allume pendant 10 secondes environ.

8 Touche [Power] (voir page 42, 45)

Permet de mettre le Projecteur sous tension et hors tension

9 Interrupteur [R/C ON OFF] (voir page 42, 46)

Permet de mettre la télécommande sous tension et hors tension La télécommande ne peut pas être employée si ce interrupteur n'est pas en position [ON].

10 Pointeur [Enter] (vor page 36, 65)

- Active l'élément de menu choisi et descend d'un niveau. Lorsque ce pointeur est déplacée vers le haut, le bas, la gauche ou la droite, il permet de contrôler le curseur afin de sélectionner des éléments de menu.
- L'appui sur ce pointeur a le même effet qu'un clic sur le bouton gauche de la souris lorsque des images générées par un ordinateur sont projetées. Le pointeur se déplace lorsque cette touche est déplacée vers le haut, le bas, la gauche ou la droite.

11 Touche [Esc] (vor page 36, 66)

- Annule la fonction utilisée. Revient au niveau précédent lorsque le menu ou les messages d'aide sont affichés.
- L'appui sur cette touche a le même effet qu'un clic sur le bouton droit de la souris lorsque des images générées par un ordinateur sont projetées.

● Sous le couvercle

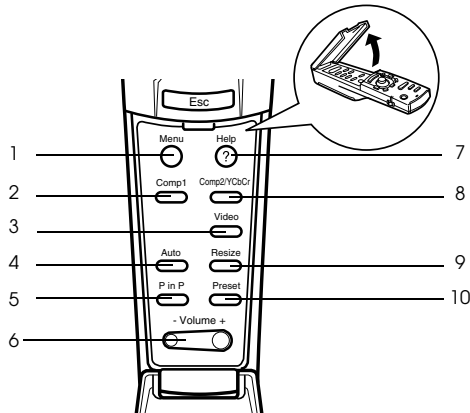

1 Touche [Menu] (vor page 65)

Affiche et annule le menu.

2 Touche [Comp1] (vor page 43)

Pour passer aux images envoyées par le port de l'ordinateur n°1. Passe aux images de DVI-D quand le commutateur est en position [Digital] (sur la droite).

3 Touche [Video] (vor page 43)

Permet de basculer entre les images vidéo (port Video) et S-Video (port S-Video).

4 Touche [Auto] (vor page 50)

Optimise l'image informatique.

5 Touche [P in P] (vor page 61)

Affiche l'image vidéo en incrustation dans l'image informatique ou vidéo affichée. Cette fonction est annulée par un nouvel appui sur la touche.

6 Touche [Volume] (vor page 62)

Permet de régler le volume.

7 Touche [Help] (vor page 53)

Affiche des messages permettant de résoudre les problèmes. Appuyez sur cette touche si des problèmes surviennent.

8 Touche [Comp2/YCbCr] (vor page 43)

Permet de basculer entre les images du port Computer2/Component Video.

9 Touche [Resize] (vor page 56)

Permet de basculer entre l'affichage en mode fenêtre et l'affichage redimensionné en cas de projection d'images informatiques. Permet de basculer entre les taux 4:3 et 16:9 lors de la projection d'images vidéo.

10 Touche [Preset] (vor page 51)

Active les paramètres prédéfinis.

● Face arrière

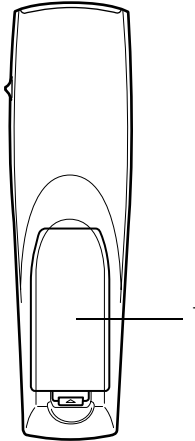

1 Couverture du logement des piles

Portée de la télécommande

En fonction de la distance et de l'angle de la zone de réception des signaux lumineux de l'unité principale, il peut arriver que la télécommande ne fonctionne pas. Employez la télécommande dans les conditions suivantes :

● Portée : Environ 10 mètres

● Limites d'utilisation :

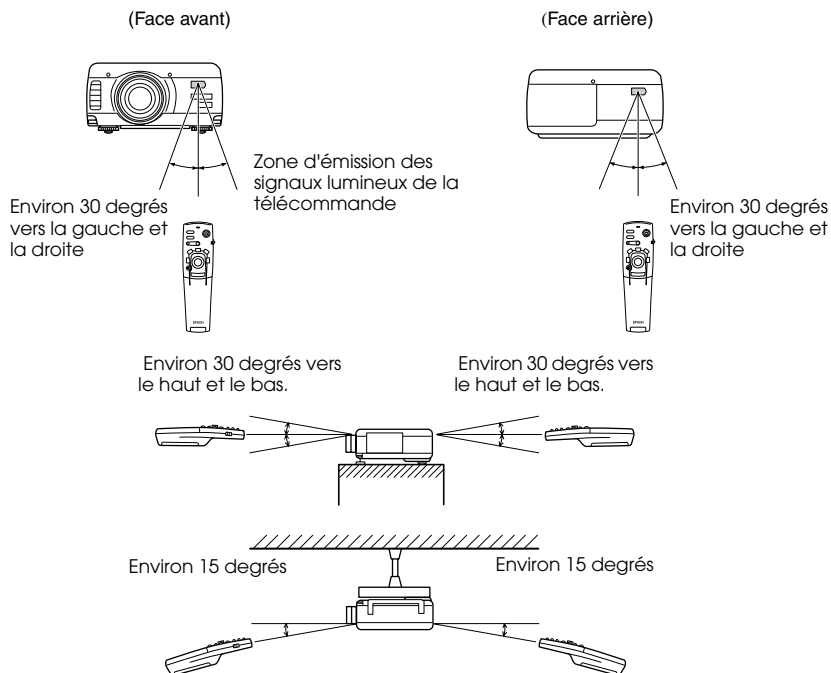

Remarque

- Assurez-vous que le interrupteur [R/C ON OFF] est bien sur la position [ON] lorsque vous utilisez la télécommande.
- Dirigez la télécommande vers la zone de réception des signaux lumineux du projecteur.
- Il peut arriver que la portée de la télécommande (environ 10 mètres) soit réduite si les signaux sont réfléchis sur un écran, en fonction du type d'écran employé.
- Veillez à ne pas exposer directement la zone de réception des signaux lumineux du projecteur au rayonnement solaire ou à un éclairage fluorescent.
- Si la télécommande ne fonctionne pas, ou fonctionne de manière incorrecte, il se peut que les piles ne soient plus assez puissantes. Dans ce cas, remplacez-les.
- Utilisez l'adaptateur filaire pour la télécommande (ELPST04) disponible en option si la télécommande doit être employée à 10 m ou plus.

Remplacement des piles de la télécommande

Pour remplacer les piles de la télécommande, procédez comme suit :

⚠ Attention

Veillez à employer des piles identiques aux piles précédentes.

1 Retirez le couvercle du logement des piles.

Appuyez sur la languette qui maintient ce couvercle en place puis soulevez-la.

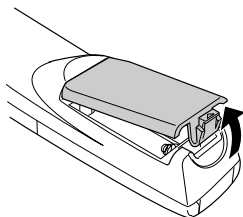

2 Insérez les piles.

Veillez à respecter l'orientation des piles par rapport aux libellés "+" et "-" de la télécommande.

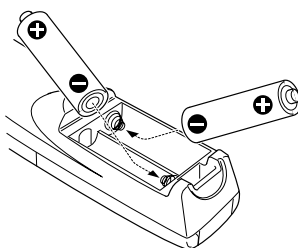

3 Remplacez le couvercle.

Appuyez sur le couvercle du logement des piles jusqu'à ce qu'il se mette en place avec un déclic.

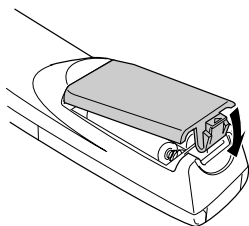

Remarque

- Piles à employer : Deux piles alcalines au manganèse à trois cellules (LR6).
- Les piles doivent être remplacées tous les trois mois environ si la télécommande est utilisée trente minutes par jour.

Installation

Cette section donne un exemple d'installation du projecteur et comporte des explications relatives aux distances et aux angles de projection.

■ Procédure d'installation

Déterminez l'angle et la distance de projection afin de produire un affichage optimal.

⚠ Attention

- N'obstruez pas la grille de ventilation à l'avant de l'unité principale ni le filtre à air (entrée d'aspiration) située sur le panneau arrière.
- Il peut arriver que des objets ou du papier soient aspirés sur le filtre à air du panneau arrière lorsque le projecteur est en cours d'utilisation ; soyez donc vigilant afin d'éviter ce problème.
- Ne placez pas le projecteur à un endroit directement exposé au flux d'air d'un système de climatisation ou de chauffage.
- Lorsque le projecteur est placé à proximité d'un mur, veillez à bien laisser au moins 20 cm entre le mur et le projecteur.
- Ne recouvrez pas le projecteur au moyen de nappes en tissu ou d'autres objets.

Exemple d'installation

Le projecteur peut être installé dans des emplacements répondant aux conditions d'installation et aux méthodes de projection.

Visualisation d'images projetées par l'avant

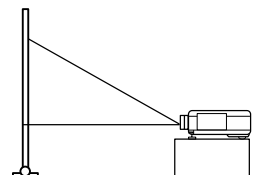
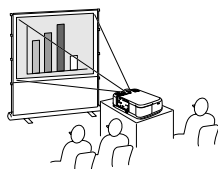

Visualisation d'images projetées par l'avant par un projecteur fixé au plafond

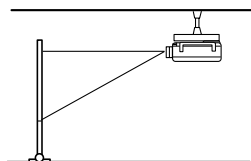
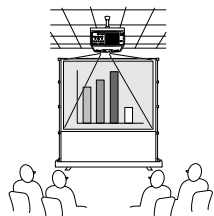

Utilisez le kit de fixation au plafond disponible en option et réglez le paramètre de fixation au plafond sur [ON]. (voir page 71)

Visualisation d'images projetées par l'arrière sur un écran semi-transparent.

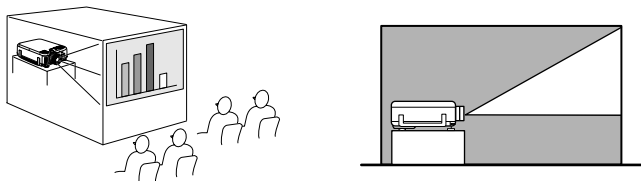

- Réglez le paramètre arrière sur [ON]. (vor page 71)
- La fixation au plafond est également possible au moyen du kit de fixation au plafond disponible en option.

Taille de l'écran et distance de projection

Déterminez la distance entre l'écran et l'objectif afin d'obtenir la taille d'écran désirée.

L'objectif standard du projecteur est à peu près un objectif zoom 1.3x. La taille d'écran la plus grande équivaut à environ 1,3 fois la taille de l'écran le plus petit.

En vous basant sur le tableau suivant, installez le projecteur de manière à ce que la taille de l'image projetée soit plus petite que l'écran.

| Taille de l'écran | Distance de projection approximative | |
|-------------------------|--------------------------------------|---------------|
| | EMP-7600 | EMP-5600 |
| 30 pouces (61×46cm) | 1,1m à 1,3m | 1,1m à 1,4m |
| 40 pouces (81×61cm) | 1,5m à 1,8m | 1,5m à 1,8m |
| 60 pouces (120×90cm) | 2,2m à 2,8m | 2,3m à 2,8m |
| 80 pouces (160×120cm) | 3,0m à 3,8m | 3,0m à 3,8m |
| 100 pouces (200×150cm) | 3,7m à 4,8m | 3,8m à 4,8m |
| 200 pouces (410×300cm) | 7,4m à 9,7m | 7,6m à 9,7m |
| 300 pouces (610×460 cm) | 11,2m à 14,5m | 11,4m à 14,6m |

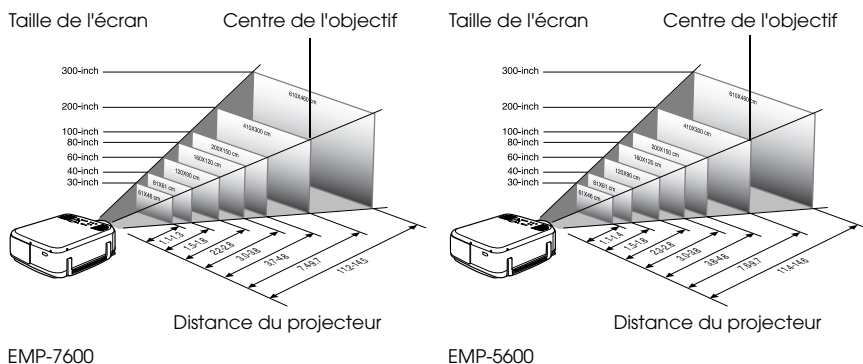

Remarque

- Les distances de projection mentionnées ci-dessus correspondent à une utilisation d'objectif standard. Si d'autres objectifs doivent être employés, consultez leur documentation pour plus d'informations.
- L'image projetée sera plus petite si la fonction "Keystone" est employée.

Angles de projection

Pour obtenir une image optimale, positionnez le projecteur de telle sorte que la ligne axiale passant par le centre de l'objectif soit perpendiculaire à l'écran.

En vue de côté

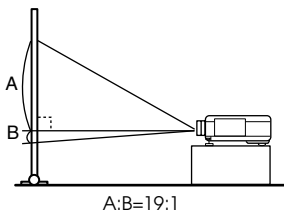

En vue de dessus

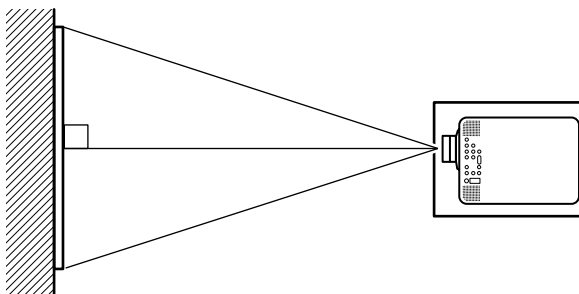

Remarque

Bien que l'angle de projection puisse être réglé à l'aide du pied avant ([voir page 47](#)), il y a des cas où l'image sera déformée en trapèze. Réglez la déformation trapézoïdale à l'aide de la fonction "Keystone". ([voir page 49](#))

Connexions

Cette section donne des explications sur la connexion du projecteur à un ordinateur et à des matériels vidéo.

■ Connexion du projecteur à un ordinateur

Éteignez le projecteur et l'ordinateur avant d'établir la connexion.

Ordinateurs compatibles

La connexion ne peut pas être réalisée sur certains ordinateurs, et d'autres ordinateurs ne peuvent pas être employés pour des projections, même si la connexion est effectuée. Il est avant tout nécessaire de vous assurer qu'il est possible d'établir une connexion avec l'ordinateur utilisé.

● Conditions de compatibilité

Condition n° 1: l'ordinateur doit être équipé d'un port de sortie pour signaux vidéo

Assurez-vous que l'ordinateur est doté de ports de sortie pour les signaux vidéo, comme un [port RGB], un [port Monitor] ou un [port video]. Si vous éprouvez des difficultés à vous en assurer, consultez la section de la documentation de l'ordinateur relative au branchement d'un moniteur.

Certains ordinateurs, comme les combinés ordinateur/moniteur ou les portables, n'autorisent pas de tels branchements ou exigent l'achat de ports de sortie externes en option.

Remarque

Selon l'ordinateur, il peut être nécessaire de commuter la destination de la sortie du signal vidéo avec la touche de connexion (■□, etc..) et avec les paramètres.

| NEC | Panasonic | Toshiba | IBM | SONY | FUJITSU | Macintosh |
|-------|-----------|---------|-------|-------|---------|---|
| Fn+F3 | Fn+F3 | Fn+F5 | Fn+F7 | Fn+F7 | Fn+F10 | Le miroitement est réglé avec les ajustements Panneau de commande - Moniteur après le redémarrage du système. |

Le tableau ci-dessus présente des exemples pour certains produits. Pour plus d'informations, reportez-vous à la documentation de l'ordinateur.

Condition n° 2 : la résolution et la fréquence générées par l'ordinateur doivent être situées dans les limites du tableau suivant.

La projection sera impossible si l'ordinateur ne prend pas en charge les résolutions et les fréquences de signal vidéo indiquées dans le tableau suivant (dans certains cas, la projection sera possible mais manquera de netteté).

Vérifiez la résolution et la fréquence des signaux vidéo dans la documentation de l'ordinateur.

Certains ordinateurs autorisent la modification de la résolution en sortie. Dans ce cas, modifiez ces paramètres en fonction des valeurs du tableau suivant.

Dans le cas d'EMP-7600

| Signal | Taux de rafraîchissement (Hz) | Résolution (points) | Pixels (points) utilisés en affichage redimensionné (fonction Resize activée) | Pixels (points) utilisés en affichage en format normal (fonction Resize désactivée) | Remarques |
|------------------|-------------------------------|---------------------|---|---|-------------------------|
| PC98 | | 640×400 | 1024×640 | 640×400 | |
| VGACGA | | 640×400 | 1024×640 | 640×400 | |
| VGAEGA | | 640×350 | 1024×560 | 640×350 | |
| VGA | 60 | 640×480 | 1024×768 | 640×480 | |
| VGA Text | | 720×400 | 1024×568 | 720×400 | |
| | | 720×350 | 1024×498 | 720×350 | |
| VESA | 72/75/85/100/120 | 640×480 | 1024×768 | 640×480 | |
| SVGA | 56/60/72/75/85/100/120 | 800×600 | 1024×768 | 800×600 | |
| XGA | 43i/60/70/75/85/100 | 1024×768 | 1024×768 | 1024×768 | |
| SXGA | 60/70/75/85 | 1152×864 | 1024×768 | 1152×864 | Écran virtuel (partiel) |
| SXGA | 60/75/85 | 1280×960 | 1024×768 | 1280×960 | Écran virtuel (partiel) |
| SXGA | 43i/60/75/85 | 1280×1024 | 960×768 | 1280×1024 | Écran virtuel (partiel) |
| SXGA+ | | 1440×1080 | 1024×768 | 1440×1080 | Écran virtuel (partiel) |
| UXGA | 48i/60/65/70/75/80/85 | 1600×1200 | 1024×768 | 1600×1200 | Écran virtuel (partiel) |
| MAC13 | | 640×480 | 1024×768 | 640×480 | |
| MAC16 | | 832×624 | 1024×768 | 832×624 | |
| MAC19 | | 1024×768 | 1024×768 | 1024×768 | |
| MAC21 | | 1152×870 | 1016×768 | 1152×870 | Écran virtuel (partiel) |
| NTSC | | | 1024×768 | 1024×576 | 4:3 ↔ 16:9, au choix |
| PAL | | | 1024×768 | 1024×576 | 4:3 ↔ 16:9, au choix |
| SECAM | | | 1024×768 | 1024×576 | 4:3 ↔ 16:9, au choix |
| SDTV (480i/P) | 60 | | 1024×768 | 1024×576 | |
| HDTV (720P) 16:9 | 60 | | 1024×576 (16:9) | | |
| HDTV (1080) 16:9 | 60 | | 1024×576 (16:9) | | |

Dans le cas d'EMP-5600

| Signal | Taux de rafraîchissement (Hz) | Résolution (points) | Pixels (points) utilisés en affichage redimensionné (fonction Resize activée) | Pixels (points) utilisés en affichage en format normal (fonction Resize désactivée) | Remarques |
|------------------|-------------------------------|---------------------|---|---|-------------------------|
| PC98 | | 640×400 | 800×500 | 640×400 | |
| VGACGA | | 640×400 | 800×500 | 640×400 | |
| VGAEGA | | 640×350 | 800×438 | 640×350 | |
| VGA | 60 | 640×480 | 800×600 | 640×480 | |
| VGA Text | | 720×400 | 800×444 | 720×400 | |
| | | 720×350 | 800×388 | 720×350 | |
| VESA | 72/75/85/100/120 | 640×480 | 800×600 | 640×480 | |
| SVGA | 56/60/72/75/85/100/120 | 800×600 | 800×600 | 800×600 | |
| XGA | 43i/60/70/75/85/100 | 1024×768 | 800×600 | 1024×768 | |
| SXGA | 60/70/75/85 | 1152×864 | 800×600 | 1152×864 | Écran virtuel (partiel) |
| SXGA | 60/75/85 | 1280×960 | 800×600 | 1280×960 | Écran virtuel (partiel) |
| SXGA | 43i/60/75/85 | 1280×1024 | 750×600 | 1280×1024 | Écran virtuel (partiel) |
| SXGA+ | | 1440×1080 | 800×600 | 1440×1080 | Écran virtuel (partiel) |
| MAC13 | | 640×480 | 800×600 | 640×480 | |
| MAC16 | | 832×624 | 800×600 | 832×624 | |
| MAC19 | | 1024×768 | 800×600 | 1024×768 | |
| MAC21 | | 1152×870 | 794×600 | 1152×870 | Écran virtuel (partiel) |
| NTSC | | | 800×600 | 800×450 | 4:3 ↔ 16:9, au choix |
| PAL | | | 800×600 | 800×450 | 4:3 ↔ 16:9, au choix |
| SECAM | | | 800×600 | 800×450 | 4:3 ↔ 16:9, au choix |
| SDTV (480i/P) | 60 | | 800×600 | 800×450 | 4:3 ↔ 16:9, au choix |
| HDTV (720P) 16:9 | 60 | | 800×450 (16:9) | | |
| HDTV (1080) 16:9 | 60 | | 800×450 (16:9) | | |

Dans le cas du port de l'ordinateur n°1 (mini-D sub, 15 broches)

⚠ Attention

- Éteignez le projecteur et l'ordinateur avant d'établir la connexion. Dans le cas contraire, vous risquez d'endommager les appareils.
 - Assurez-vous que le connecteur du câble et le port sont de formes compatibles avant d'établir la connexion. Si vous exercez une pression trop forte alors que le connecteur et le port sont de formes différentes, vous risquez d'endommager le matériel.
- Connectez le port moniteur de l'ordinateur au port Computer 1 mini D-Sub 15 du projecteur à l'aide du câble informatique fourni.
 - Réglez le commutateur en mode analogique (côté gauche) à l'aide d'une pointe de stylo à bille ou de tout autre objet pointu.

● Le port moniteur de l'ordinateur est une prise D-Sub 15 pin

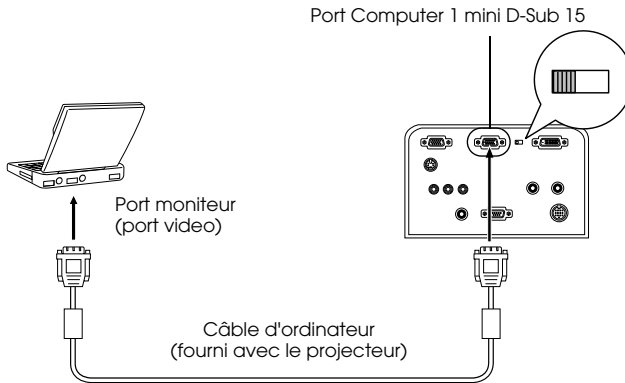

● Le port moniteur de l'ordinateur est du type 5BNC

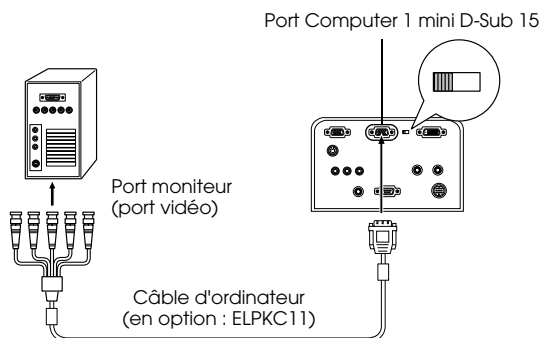

Remarque

- Ne pas attacher le câble d'alimentation électrique au câble de l'ordinateur. Dans le cas contraire, des parasites risquent d'apparaître sur les images et un mauvais fonctionnement est à craindre.
- En fonction du port de l'ordinateur, il peut être nécessaire d'employer un adaptateur pour établir la connexion. Pour plus d'informations, reportez-vous à la documentation de l'ordinateur.
- Dans certains cas, un adaptateur pour moniteur MAC ou pour unité centrale MAC (ELPAP01) peut être nécessaire pour relier l'appareil à un Macintosh.
- Il est possible d'établir des connexions aux ports Computer 1 et Computer 2 lorsque deux ordinateurs doivent être connectés.

● Le port moniteur de l'ordinateur est de type 13w3

Le port Computer 1 est également connecté au port D-Sub 15 broches au moyen du câble de conversion lorsque le port 13w3 est employé pour raccorder le port moniteur de l'ordinateur à une station de travail.

- Le port mini Computer 1 mini D-Sub 15 est branché sur le port moniteur de l'ordinateur (13w3) à l'aide du câble 13w3↔ D-Sub 15 broches (disponible dans le commerce).
- Réglez le commutateur en mode analogique (côté gauche) à l'aide d'une pointe de stylo à bille ou de tout autre objet pointu.

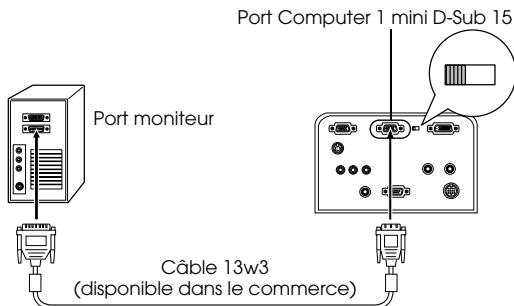

Dans le cas du port de l'ordinateur n°2

Raccorder le port du moniteur de l'ordinateur au port de l'ordinateur n°2 du projecteur à l'aide du câble ordinateur fourni ou à l'aide d'un câble en option (ELPKC02, ELPKC09, ELPKC10).

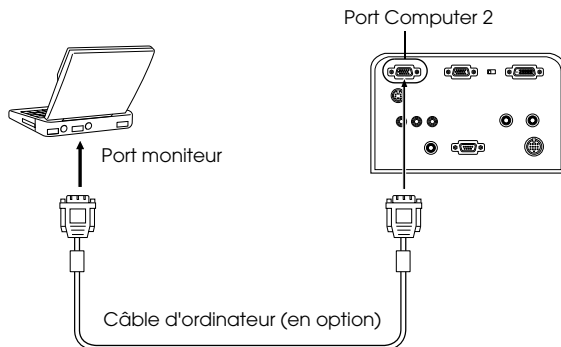

Remarque

- Après avoir effectué le raccordement, régler le paramètre Computer2 du menu sur [RGB] (voir page 69).
- Les deux ports 1 et Computer 2 du projecteur peuvent être utilisés lorsque deux ordinateurs doivent être connectés.

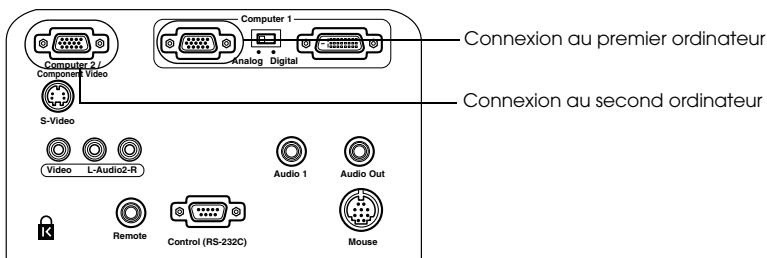

Utilisation du port DVI-D*

Si l'ordinateur est équipé d'une carte vidéo numérique pour écrans à cristaux liquides et d'un port de sortie, les signaux numériques sont envoyés au projecteur sans modification.

- Connectez le port de sortie numérique de l'ordinateur au port Computer 1 DVI du projecteur à l'aide du Câble vidéo numérique disponible en option (ELPKC20/21).
- Réglez le commutateur en mode numérique (côté droit) à l'aide d'une pointe de stylo à bille ou de tout autre objet pointu.

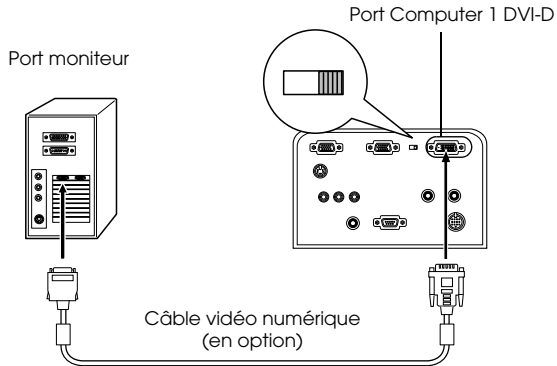

Remarque :

- Il peut s'avérer nécessaire de configurer l'ordinateur pour sortir la vidéo numérique par le port DVI-D. Pour plus d'informations, reportez-vous à la documentation de l'ordinateur.
 - Si un ordinateur à mini D-sub 15 broches doit être raccordé en même temps, le faire au port de l'ordinateur n°2.
-

Connexion audio

Le projecteur est équipé de deux haut-parleurs intégrés capables de générer une puissance maximale de 3W. Il leur est également possible de reproduire les signaux sonores provenant d'un ordinateur.

● Branchement de l'ordinateur au port Computer 1

Connectez le port Audio1 du projecteur (mini jack stéréo) au port de sortie audio de l'ordinateur à l'aide du câble audio fourni.

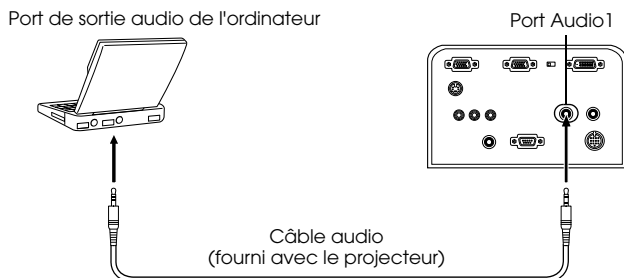

● Branchement de l'ordinateur au port Computer 2

Raccordez le port de sortie audio de l'ordinateur au port L-Audio2-R (fiche RCA) à l'aide du câble audio RCA (disponible dans le commerce).

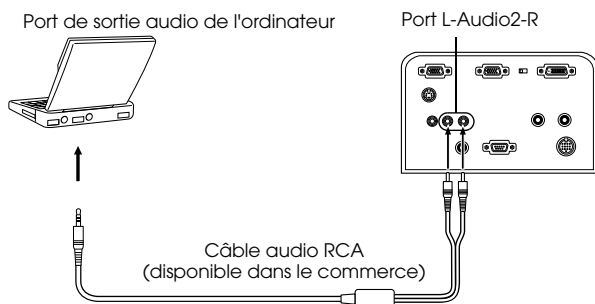

Remarque

Les signaux audio sont raccordés à l'aide d'un câble audio et diffusent le son correspondant à l'image choisie.

Branchement de matériel audio externe

Appréciez le son dynamique en raccordant le port Audio Out du projecteur à un système de sonorisation, un système à haut-parleurs actifs ou à des haut-parleurs équipés d'amplificateurs intégrés.

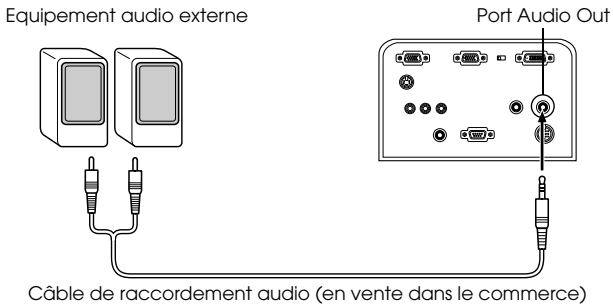

Utilisez des câbles de raccordement audio en vente dans le commerce (fiche à un contact <--> fiche min-jack stéréo 3,5mm).

Remarque

- Le son est diffusé vers l'extérieur si un mini-jack stéréo est raccordé au port de sortie audio (Audio Out). Dans ce cas, le son n'est plus diffusé par les haut-parleurs du projecteur.
 - Le son des images projetées sera reproduit.
 - Achetez un câble audio adapté au connecteur du matériel audio externe à utiliser.
-

Branchement de la souris (fonction souris sans fil)

La télécommande peut être utilisée pour contrôler le curseur de la souris de l'ordinateur comme s'il s'agissait d'une souris sans fil.

Raccordez le port de la souris de l'ordinateur aux ports Mouse du projecteur, à l'aide d'un câble souris. Utilisez le port Mouse 1 si c'est le port Computer 1 qui est raccordé et le port Mouse 2 si le port raccordé est Computer 2.

| Ordinateur | Souris à utiliser | Câble souris à utiliser |
|----------------|-------------------|----------------------------|
| PC/AT DOS/V | Souris PS/2 | Câble souris PS/2 (fourni) |
| | Souris USB | Câble souris USB (fourni) |
| Macintosh | Souris USB | Câble souris USB (fourni) |

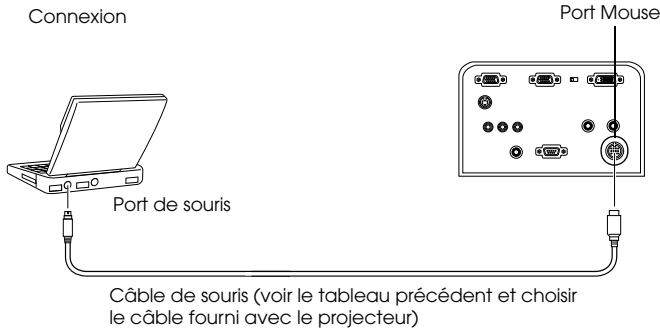

Remarque

- Seul le modèle comportant un port USB accepte le branchement d'un câble souris USB. Concernant Windows, seule la version préinstallée de Windows 98/2000 est prise en charge. Le fonctionnement du système n'est pas garanti dans un environnement Windows 98/2000 mis à niveau à partir d'une version antérieure.
- Il est uniquement possible d'utiliser une souris pour ordinateur branchée sur le port Mouse.
- Dans certains cas l'ordinateur doit être spécialement configuré pour l'utilisation d'une souris. Pour plus de détail, voir le mode d'emploi de l'ordinateur.
- Éteignez le projecteur et l'ordinateur avant d'établir la connexion.
- Réarmez l'ordinateur si la connexion ne fonctionne pas.
- Pour le raccordement d'une souris série ou d'une souris ABD pour Macintosh, voir le revendeur.

Après le branchement, vous pouvez utiliser la souris comme suit :

Clic gauche-----Appuyez sur le pointeur [Enter]

Clic droit -----Appuyez sur la touche [Esc]

Déplacement du curseur---déplacez le pointeur [Enter] de la télécommande

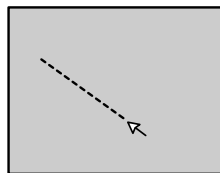
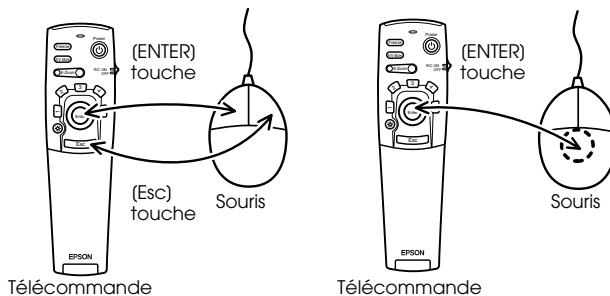

Remarque

- Ces actions seront inversées si les fonctions des boutons gauche et droit de la souris ont été modifiées sur l'ordinateur.
 - La souris n'est pas utilisable pendant l'affichage d'un menu, quand les fonctions effets, Picture-in-Picture ou E-zoom sont en usage ou quand la taille de l'image a été réglée pour une projection en format réel.
 - Il est possible de modifier la vitesse de déplacement du pointeur de la souris (voir page 69).
-

■ Branchement de matériel vidéo

Éteignez le projecteur et le matériel vidéo avant d'établir la connexion.

Signaux vidéo composites

- Reliez le port Video du projecteur au port de sortie vidéo du matériel à l'aide du câble vidéo RCA fourni (jaune).
- Pour diffuser le son depuis les haut-parleurs du projecteur, raccorder les ports L-Audio2-R à l'aide du câble audio RCA (rouge/blanc) fourni.

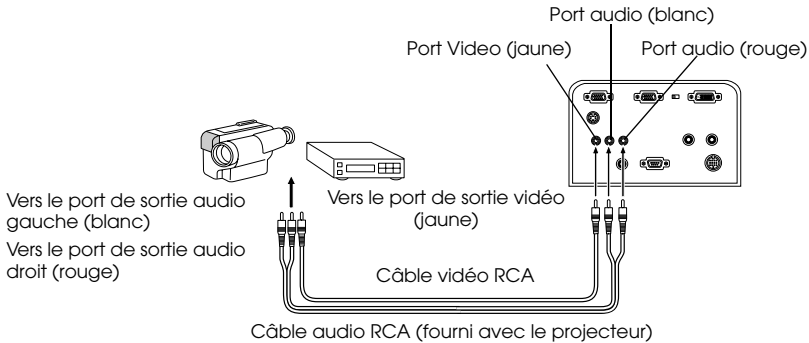

Signaux S-Video

- Reliez le port S-Video du projecteur au port de sortie vidéo du matériel vidéo à l'aide d'un câble S-vidéo (disponible dans le commerce).
- Pour diffuser le son depuis les haut-parleurs du projecteur, raccorder les ports L-Audio2-R à l'aide du câble audio RCA (rouge/blanc) fourni.

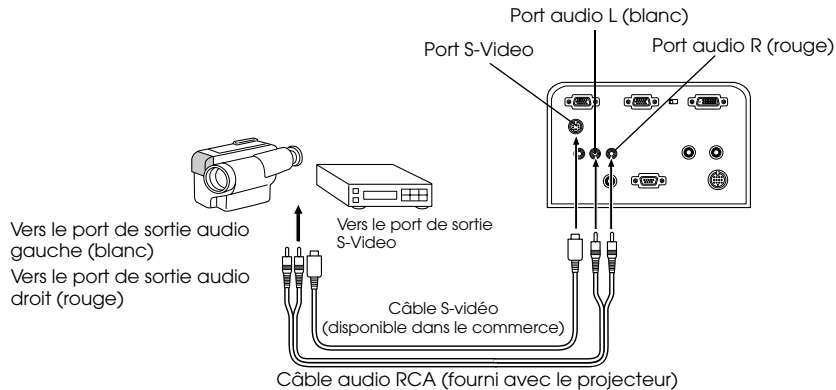

Signaux vidéo en composantes (séparation des couleurs*)

- Raccorder l'appareil vidéo au port Computer2/Component Video du projecteur à l'aide du câble pour appareil vidéo fourni en option (ELPKC19).
- Reliez les ports L-Audio2-R du projecteur aux ports de sortie audio du matériel à l'aide du câble audio RCA fourni (rouge/blanc) pour obtenir une reproduction du son par les haut-parleurs du projecteur.

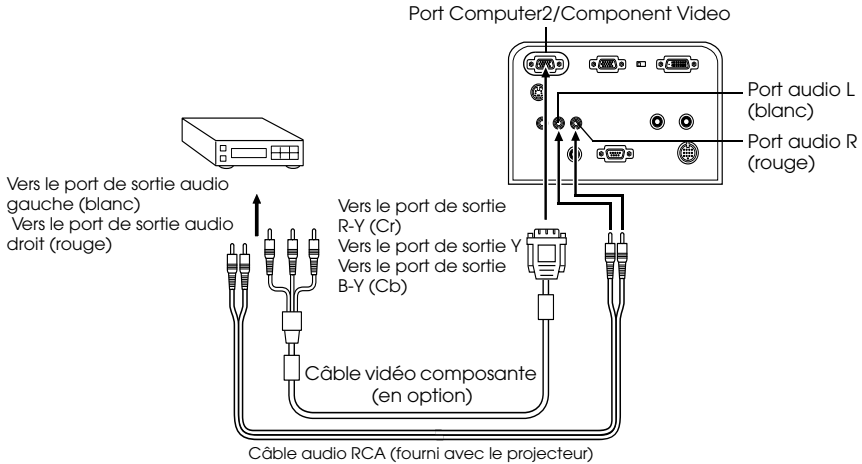

Remarque

Après avoir effectué la connexion, régler le paramètre Computer2 du menu sur [YCbCr] ou [YPbPr] selon le type des signaux d'entrée. (voir page 69)

Port de sortie D de tuners numériques

- Raccorder le tuner numérique au port Computer 2/Component Video du projecteur à l'aide du câble pour port D fourni en option (ELPKC22).
- Reliez les ports L-Audio2-R du projecteur aux ports de sortie audio du matériel à l'aide du câble audio RCA fourni (rouge/blanc) pour obtenir une reproduction du son par les haut-parleurs du projecteur.

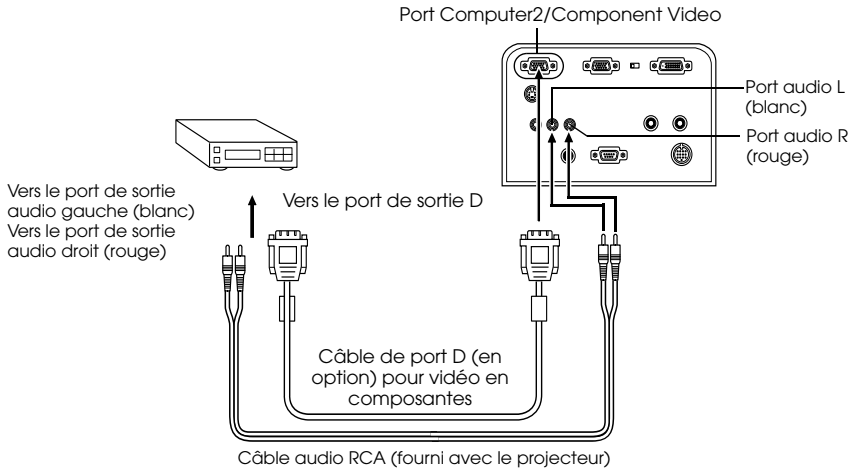

Remarque

- Après avoir effectué la connexion, régler le paramètre Computer2 du menu sur [YCbCr] ou [YPbPr] selon le type des signaux d'entrée ([voir page 69](#))
 - La connexion à un tuner numérique n'est possible qu'au Japon.
 - Les tuners numériques sont pris en charge jusqu'au classement D4.
-

Signaux vidéo RGB

- Raccorder l'appareil vidéo au port Computer 2/Component Video du projecteur à l'aide du câble pour image RGB (disponible dans le commerce).
- Reliez les ports L-Audio-R du projecteur aux ports de sortie audio du matériel à l'aide du câble audio RCA fourni (rouge/blanc) pour obtenir une reproduction du son par les haut-parleurs du projecteur.

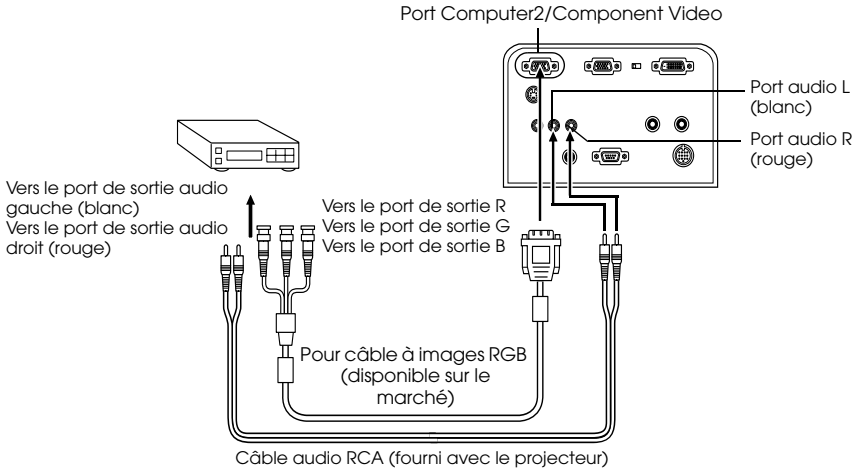

Remarque

- Se procurer un câble pour image RGB conforme au port de l'appareil.
 - Après avoir effectué la connexion, régler le paramètre Computer2 du menu sur [RGB].
(voir page 69)
-

Projection

Cette section donne des explications sur le démarrage et la fin d'une projection ainsi que sur les fonctions élémentaires de réglage des images projetées.

■ Projection

La projection d'images peut s'effectuer lorsque toutes les connexions ont été réalisées.

Préparations

⚠ Avertissement

- Ne regardez pas directement l'objectif lorsque l'appareil est sous tension. La lumière puissante qu'il émet pourrait provoquer des lésions oculaires.
- Veillez à employer le cordon d'alimentation fourni. L'emploi de câbles différents présente un risque d'incendie ou d'électrocution.

⚠ Attention

N'entrez aucune tâche de projection si le capuchon de l'objectif est monté. Le capuchon risquerait de se déformer sous l'effet de la chaleur.

1 Connectez le projecteur à un ordinateur et à du matériel vidéo. (voir page 26, 37)

2 Retirez le capuchon de l'objectif.

3 Branchez le cordon d'alimentation fourni sur le projecteur.

Vérifiez que le connecteur de ce cordon correspond à la prise d'alimentation, orientez-le dans le sens approprié puis insérez-le complètement.

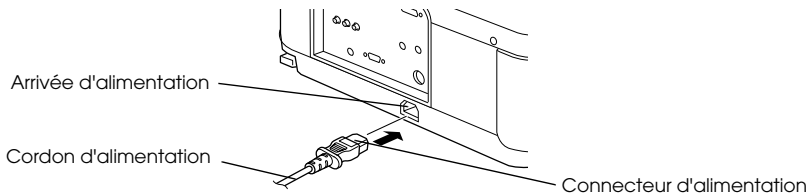

4 Branchez le cordon d'alimentation à une prise secteur.

Le témoin de fonctionnement s'allume orange.

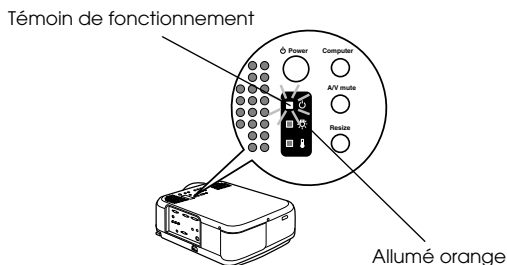

Début de la projection

1 Appuyez sur la touche [Power] pour mettre l'appareil sous tension.

Le témoin de fonctionnement, de couleur verte, commence à clignoter et la projection peut débuter.

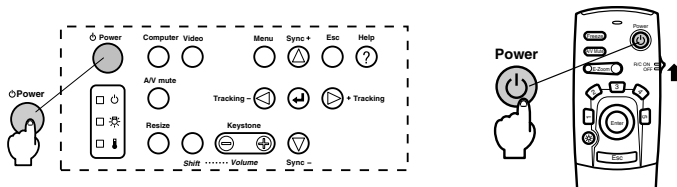

Lorsque vous employez la télécommande, vous devez tout d'abord placer le interrupteur R/C ON OFF (télécommande Marche/Arrêt) sur la position (ON).

Au bout de quelques instants, le témoin de fonctionnement cesse de clignoter et reste allumé en vert.

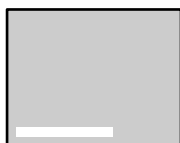

Un message indiquant (Pas de signal) s'affiche quand aucun signal d'entrée n'est envoyé. (Noter que dans certains cas, selon le réglage d'affichage, aucun message n'est affiché.) (voir page 69)

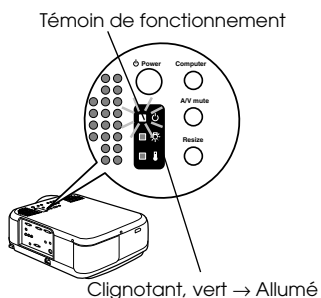

Remarque

L'opération des touches n'est pas possible quand le témoin d'opération clignote en vert.

2 Si plusieurs appareils sont connectés au projecteur, sélectionnez le port auquel la connexion a été effectuée.

Appuyez sur la touche du port auquel est connecté l'ordinateur ou le matériel vidéo afin de sélectionner la source d'entrée appropriée.

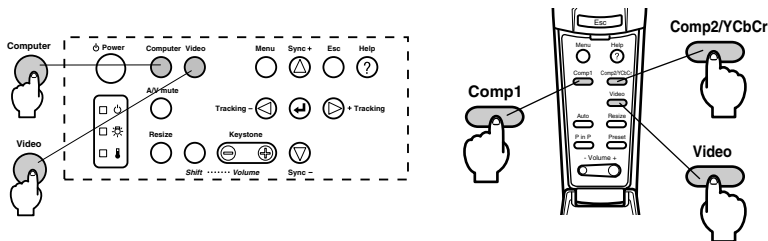

| Port connecté | Touche à sélectionner | | Affichage dans le coin supérieur droit de l'écran |
|---|---------------------------------------|------------------------------------|---|
| | Unité principale | Télécommande | |
| Port Computer 1 | [Computer] (change en cas d'appui) | [Comp1] | Ordinateur1 |
| Port Computer2/ Component Video (RGB) | | | Computer2 (RGB) |
| Port Computer2/ Component Video (YCbCr) | [Video] (change en cas d'appui) | [Comp2/YCbCr] | Computer2 (YCbCr) |
| Port Computer2/ Component Video (YPbPr) | | | Computer2 (YPbPr) |
| Port Video | [Video] (change en cas d'appui) | [Video] (change en cas d'appui) | Vidéo |
| Port S-Video | | | S-Video |

Remarque

- Même en cas de connexion physique, la source d'entrée passe automatiquement à l'état qui était le sien avant la coupure du courant si aucun signal d'entrée n'est présent ou si l'équipement raccordé n'envoie pas de signal.
- Les sources raccordées au port Computer2/Component Video et commutées à l'aide des touches [Ordinateur] et [Vidéo] sur le projecteur et la touche [Comp2/YCbCr] de la télécommande ne permettent d'afficher que Computer2 (RGB) Computer2 (YCbCr) ou la Computer2 (YCbCr) selon le réglage Computer2. (voir page 69)

3 Début de la projection

Allumez l'ordinateur ou le matériel vidéo. Si le matériel connecté est un appareil vidéo, appuyez également sur les touches de lecture.

Le message [Pas de signal] disparaît et la projection débute.

Remarque

- Si le message [Pas de signal] reste affiché, vérifiez de nouveau les connexions.
- Selon l'ordinateur, il peut être nécessaire de commuter la destination de la sortie du signal vidéo avec la touche (⏏, etc.) ou en modifiant les paramètres après avoir établi la connexion.

| NEC | Panasonic | Toshiba | IBM | SONY | FUJITSU | Macintosh |
|-------|-----------|---------|-------|-------|---------|---|
| Fn+F3 | Fn+F3 | Fn+F5 | Fn+F7 | Fn+F7 | Fn+F10 | Le miroitement est réglé avec les ajustements Panneau de commande - Moniteur après le redémarrage du système. |

Le tableau ci-dessus présente des exemples pour certains produits. Pour plus d'informations, reportez-vous à la documentation de l'ordinateur.

- Appuyez sur la touche [Resize] en cas de réception de signaux prenant en charge les lecteurs de DVD ou les téléviseurs à écran large (images 16:9). Les paramètres passent de 4:3 en 16:9 et inversement à chaque appui sur la touche.
 - Il peut arriver que l'image projetée reste visible si une image fixe est projetée pendant un long moment.
-

■ Fin de la projection

Mettre fin au fonctionnement en procédant de la manière suivante.

1 Couper l'alimentation électrique vers l'appareil raccordé.

2 Appuyez sur la touche [Power].

Un message de confirmation de la mise hors tension de l'appareil s'affiche.

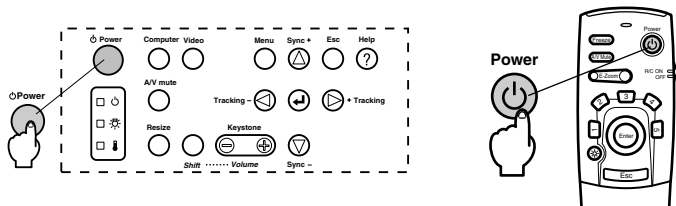

3 Appuyez de nouveau sur la touche [Power].

La lampe s'éteint, le témoin de fonctionnement clignote en orange et la procédure de refroidissement débute.

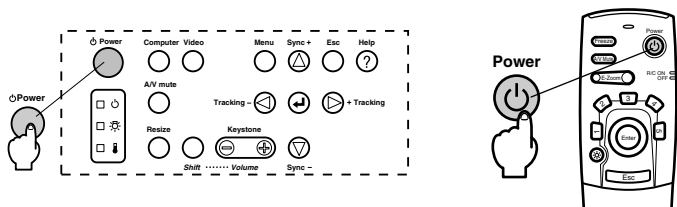
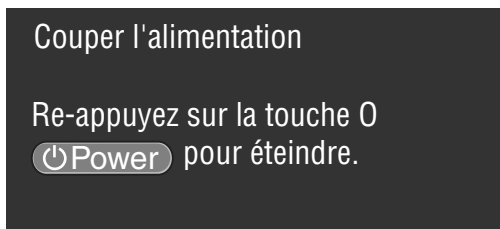

Le témoin de fonctionnement cesse de clignoter et devient orange à la fin de la procédure de refroidissement. Le temps de refroidissement est de 60 secondes environ (en fonction de la température ambiante).

Remarque

- Appuyez sur une autre touche si vous ne souhaitez pas éteindre l'appareil. Si vous n'appuyez sur aucune touche, le message disparaît après sept secondes et l'appareil reste sous tension.
- Il est également possible de terminer la projection en maintenant la touche [Power] enfoncée (comme l'explique la procédure 2) pendant plus d'une seconde (l'état de l'appareil deviendra celui de la procédure 3).
- Il est impossible d'employer les touches tant que le témoin de fonctionnement clignote orange. Vous devez attendre que le témoin orange soit allumé.

- 4** Vérifier que le temps de refroidissement a été observé (le témoin de fonctionnement s'allume en orange) et débrancher la prise d'alimentation du secteur.

Témoin de fonctionnement

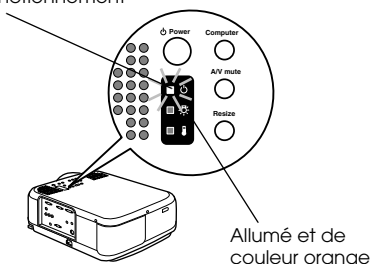

⚠ Attention

Ne retirez pas le cordon d'alimentation de la prise secteur lorsque le témoin de fonctionnement orange clignotant. Vous risqueriez d'endommager l'appareil et de réduire la durée de vie de la lampe.

- 5** Lorsque vous employez la télécommande, placez le interrupteur R/C ON OFF sur la position [OFF].

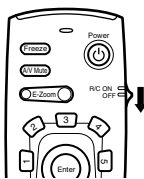

Remarque

Les piles de la télécommande s'usent lorsque son interrupteur [R/C ON OFF] est en position [ON]. Veillez donc à bien placer ce interrupteur en position [OFF] lorsque la télécommande n'est pas utilisée.

- 6** Remplacez le pied avant en position normale s'il était étiré.

Maintenez le projecteur de la main puis soulevez le levier de réglage du pied à l'aide d'un doigt, et abaissez-le doucement dans l'unité principale.

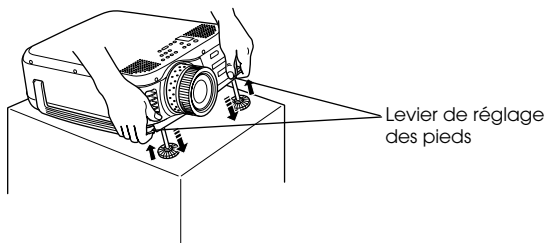

- 7** Mettez en place le capuchon de l'objectif.

■ Réglage de la angle de projection

Le projecteur peut être réglé par rapport à son position de projection verticale.

Réglage des pieds

Ajuster l'angle de projection.

- 1** Soulevez les leviers de réglage des pieds à l'aide des doigts, et soulevez l'avant du projecteur.

Les pieds d'avant vont sortir.

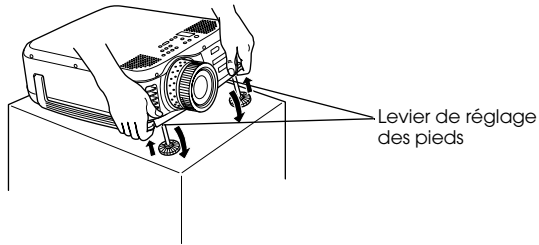

- 2** Relâchez les leviers et l'appareil.

- 3** Tournez la partie inférieure des pieds d'avant pour ajuster précisément la hauteur.

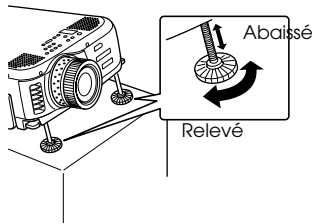

Remarque

- Il peut arriver que l'image projetée soit déformée en trapèze après le réglage des pieds. Ajustez la déformation trapézoïdale à l'aide de la fonction "Keystone" ([voir page 49](#))
- Les pieds d'avant peuvent être remis en position initiale en soulevant les leviers de réglage des pieds à l'aide des doigts puis en abaissant le projecteur.

■ Réglage de la taille de l'image projetée

Il est possible de régler la taille de l'image projetée et de corriger toute déformation trapézoïdale.

Remarque

Il existe également une fonction de redimensionnement de l'image projetée ([voir page 56](#)) et une fonction E-Zoom permettant d'agrandir certaines zones ([voir page 57](#)).

Réglage du zoom

- 1 Tournez la bague de réglage du zoom afin d'effectuer le réglage désiré (il est possible d'agrandir jusqu'à 1,3 x l'image projetée).

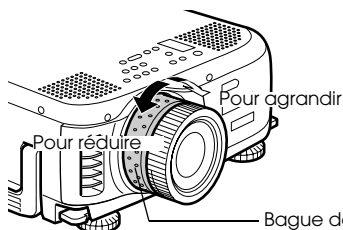

La distance de projection doit également être réglée en cas d'agrandissement de l'image projetée. ([voir page 24](#))

Correction de la déformation trapézoïdale

Après le réglage de l'angle de projection, vous pouvez corriger les déformations de l'image projetée.

1 Appuyez sur la touche [Keystone +/-] afin d'élargir l'image.

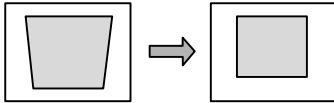
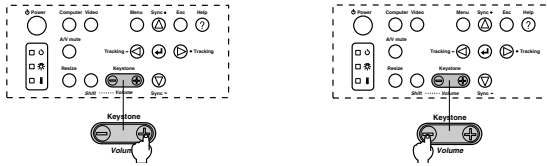

La taille de l'image modifiée diminuera.

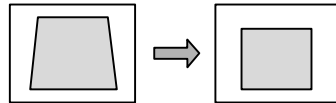

La taille de l'image modifiée diminuera.

Il est possible d'utiliser la fonction de correction de la distorsion en trapèze (via 64 positions) si l'angle d'inclinaison verticale du projecteur est dans les limites de 20 à 30°.

Entre 30 degrés et 20 degrés
vers le haut maximum

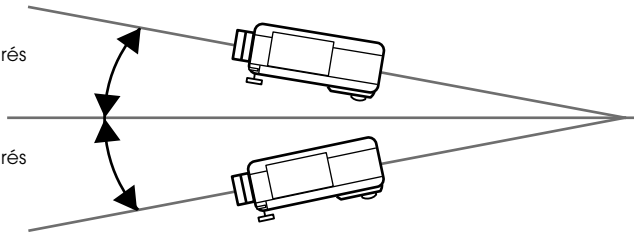

Entre 30 degrés et 20 degrés
vers le bas maximum

La valeur maximum de l'angle d'inclinaison varie comme indiqué ci-dessous en fonction des dimensions de l'image projetée après ajustement au zoom.

Image projetée: petit format



Image projetée: grand format

30°

20°

Remarque

- La taille de l'écran diminue après correction de la déformation en trapèze.
- L'état de la correction "Keystone" est enregistré. En cas de modification de la position ou de l'angle de projection, il est nécessaire d'effectuer de nouveaux réglages adaptés à la position d'installation.
- Si la correction de la déformation trapézoïdale rend l'image floue, réduisez la netteté ([voir page 67](#)).
- La fonction "Keystone" est accessible depuis le menu ([voir page 69](#)).

■ Réglage de la qualité d'image

Permet de régler la mise au point de l'image et de corriger les interférences.

Réglage de la mise au point

Permet d'effectuer la mise au point de l'image.

- 1 Tournez la bague de mise au point afin d'effectuer le réglage souhaité.

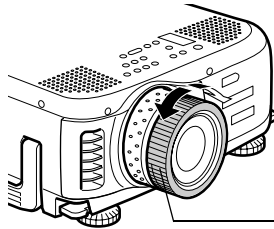

Bague de mise au point

Remarque

- Il est impossible d'effectuer la mise au point si l'objectif est sale ou voilé par la condensation. Dans ce cas, nettoyez-le. (voir page 85)
- Un réglage en détail n'est pas possible si la distance d'installation est hors portée, 1,1 à 14,5 m (pour EMP-7600) ou 1,1 à 14,6 m (pour EMP-5600). Vérifier la distance d'installation. (voir page 24).

Réglage automatique (en cas de projection d'images informatiques)

Permet de régler automatiquement l'image informatique afin d'obtenir un effet optimal. Les paramètres à régler sont Fréquence, Pos. Ecran et Synchro.

- 1 Appuyez sur la touche [↵Enter] du projecteur (la touche [Auto] de la télécommande).

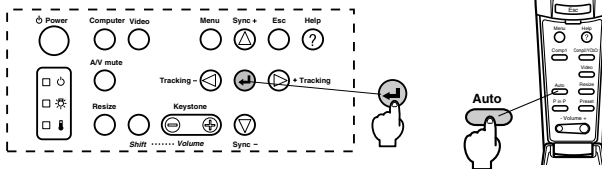

Remarque

- Si un réglage automatique est effectué pendant l'emploi des fonctions E-Zoom, A/V Mute ou Picture-in-Picture, il n'entrera pas en vigueur avant la fin de l'exécution de ces fonctions.
- Selon le type des signaux envoyés par l'ordinateur, il peut arriver que le réglage ne s'effectue pas correctement. Dans ce cas, réglez les paramètres Fréquence et Synchro. (voir page 51)

Réglage de la fréquence (en cas de projection d'images informatiques)

Permet de corriger les bandes verticales qui apparaissent sur une image informatique.

1 Appuyez sur la touche [Tracking +, -] du projecteur.

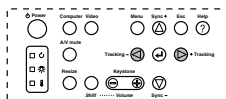
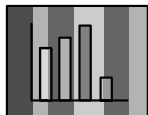

Réglage de la synchronisation (en cas de projection d'images informatiques)

Permet de corriger les effets de scintillement et de flou ainsi que les interférences verticales qui apparaissent sur une image informatique.

1 Appuyez sur la touche [Sync +, -] du projecteur.

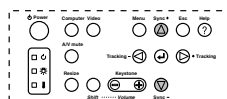
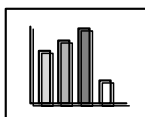

Rappel de valeurs de réglage (en cas de projection d'images informatiques)

Il est possible d'enregistrer des valeurs de réglage prédéfinies et de les rappeler le moment venu.

1 Appuyez sur la touche [Preset] de la télécommande.

Chaque appui sur cette touche permet de basculer entre les numéros de préréglages 1 à 5.

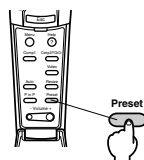
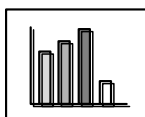

Remarque

- Il peut être nécessaire d'effectuer de nouveau des réglages si les valeurs envoyées par l'ordinateur (résolution, couleur d'affichage) sont modifiées après la correction de problèmes de scintillement ou de flou.
- Dans certains cas, ces problèmes d'image sont provoqués par le réglage de la luminosité ou du contraste.
- Les images projetées sont plus nettes si la synchronisation est réglée après le réglage de la fréquence.
- Le réglage automatique, le réglage de la fréquence et le réglage de la synchronisation ne sont pas possibles si aucun signal d'image n'est envoyé par l'ordinateur comme par exemple pendant la projection d'image vidéo ou autres.
- Les valeurs des préréglages doivent être enregistrées au préalable. (voir page 67)

■ Présentation des fonctions

Les fonctions accessibles au moyen de touches lors de la projection d'images sont présentées ci-dessous.

| Fonction | Description | Touche | | Page de référence |
|--|---|------------------|-----------------|-------------------|
| | | Unité principale | Télécommande | |
| Help (d'aide) | Affiche des messages permettant de résoudre les problèmes. | Help | Help | 53 |
| A / V Mute (Sourdine) | Permet de mettre temporairement les images et le son en sourdine. | A/V mute | A/V Mute | 55 |
| Freeze (arrêt sur image) | Effectue un arrêt sur image. | - | Freeze | 55 |
| Resize (Redimensionner) | Modifie la taille de l'image. | Resize | Resize | 56 |
| E-Zoom (Loupe) | Agrandit l'image. | - | E-Zoom | 57 |
| Effect (Effet) | Applique un effet décoratif à l'image. | - | [1]-[5] (Effet) | 58 |
| P in P (Image dans l'image) | Incruste un écran secondaire dans l'image. | - | P in P | 61 |
| Preset (Prédéfinir) | Appelle des valeurs de réglage prédéfinies. | - | Preset | 51 |
| Correction déformation en trapézoïdale | Permet de régler la déformation en trapézoïdale. | Keystone | - | 49 |
| Auto (Réglage automatique) | Permet de régler automatiquement l'image afin d'obtenir un effet optimal. | ↵ (Enter) | Auto | 50 |
| Tracking (Fréquence) | Permet de régler les bandes verticales qui apparaissent sur l'image. | Tracking | - | 51 |
| Synchronisation | Permet de corriger les problèmes de clignotement et de flou ainsi que les bandes parasites verticales qui apparaissent sur l'image. | Sync. | - | 51 |
| Volume | Permet de régler le volume. | Shift + Volume | Volume | 62 |
| Menu | Affiche le menu. | Menu | Menu | 65 |

Fonctions utiles

Cette section donne quelques explications sur les fonctions utiles dont le projecteur dispose.

Fonctions utiles

Fonction d'aide

Les actions à entreprendre pour résoudre d'éventuels problèmes sont décrites dans différentes sections ci-dessous.

1 Appuyez sur la touche [Help].

Le menu d'aide s'affiche.

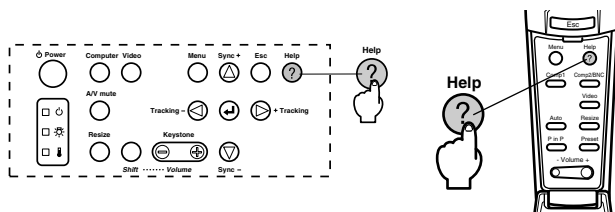

2 Sélectionnez l'élément.

Appuyez sur la touche [Sync+, -] de l'unité principale (dirigez vers le haut ou le bas avec le pointeur [Enter] de la télécommande) pour sélectionner l'élément.

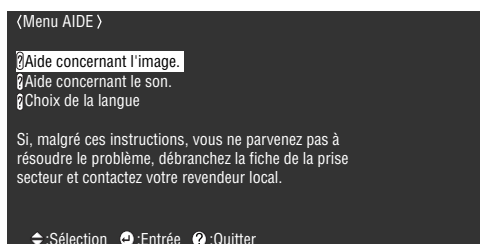

3 Réglez l'élément.

Pour régler l'élément, appuyez sur la touche [Enter] de l'unité principale (la pointeur [Enter] de la télécommande).

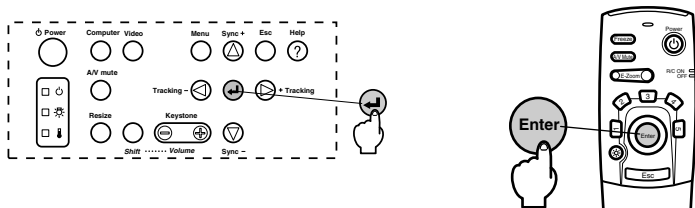

4 Répétez les étapes 2 et 3 pour sélectionner et régler les différents éléments.

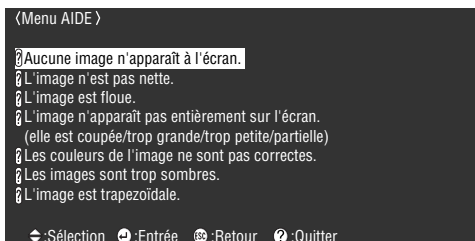

Remarque

- Reportez-vous à la section [Dépannage] de ce manuel si les messages d'aide ne vous permettent pas de résoudre vos problèmes. (voir page 74)
- Pour annuler le menu d'aide, appuyer sur la touche [Help].

Coupure de la projection

Il est possible de mettre provisoirement le son en sourdine et de mettre les images sur pause.

Fonction Sourdine (A/V Mute)

L'image et le son sont provisoirement interrompus.

1 Appuyez sur la touche [A/V Mute].

Les images et le son sont coupés.

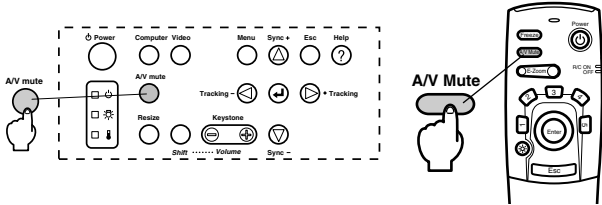

Pour reprendre la projection, appuyer à nouveau sur la touche [A/V Mute], régler le volume sonore ou afficher le menu. Il est possible de régler (choisir) l'état à adopter pendant l'interruption provisoire de l'image et du son parmi trois options. ([voir page 69](#))

Couleur noire

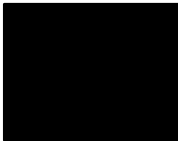

(Réglage par défaut)

Couleur bleue



Logo Utilis



Remarque

Le logo Epson est enregistré comme logo utilisateur par défaut. Pour modifier le logo utilisateur, il est nécessaire de procéder à son enregistrement et à sa configuration. ([voir page 70](#))

Fonction d'arrêt sur image

Le mouvement de l'image est provisoirement interrompu. Le son continu toutefois à être diffusé.

1 Appuyez sur la touche [Freeze].

L'image se fige.



Appuyez de nouveau sur la touche [Freeze] pour annuler ce mode.

■ Changement de la taille de l'image

L'image en mode fenêtre et l'image projetée peuvent être redimensionnées en cas de projection d'images sur un ordinateur. Les projections d'images vidéo peuvent employer le rapport 4:3 ou le rapport 16:9.

1 Appuyez sur la touche [Resize].

La taille de l'image projetée est modifiée.

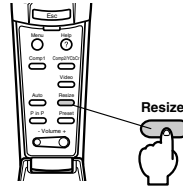
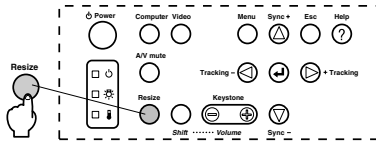

● Images informatiques

Image en mode fenêtre : Projection à la résolution configurée (projection du format réel). Dans certains cas, la taille de la projection et la taille de l'image diffèrent.

Image redimensionnée : Projection avec réduction ou augmentation de la résolution, de manière à ce que l'image occupe la totalité de l'écran.

Exemple : La résolution saisie est inférieure à la résolution d'affichage (dans le cas de 640 x 480)

Image redimensionnée

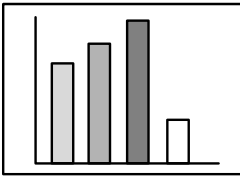
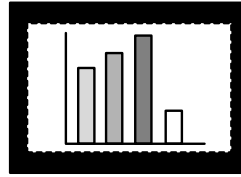

Image en mode fenêtre



Exemple : La résolution saisie est supérieure à la résolution d'affichage (EMP-7600 : dans le cas de 1600 x 1200, EMP-5600 : dans le cas de 1280 x 1024)

Image redimensionnée

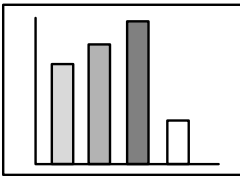
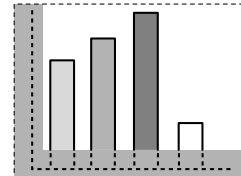

Image en mode fenêtre



Remarque

- L'image n'est pas redimensionnée si la résolution de l'affichage à cristaux est identique à la résolution saisie (EMP-7600:1024 x 768 points, EMP-5600:800 x 600 points).
- Une partie de l'image ne sera pas affichée si la résolution entrée est supérieure à la résolution de l'écran à cristaux liquides. Appuyez sur le bas de la pointeur [Enter] de la télécommande pour faire défiler l'image afin de visualiser les zones non affichées.
- Certaines zones à gauche et à droite ne seront pas visible en résolution SXGA (1280 x 1024 points). Appuyer simultanément sur la touche [Resize] et sur la touche [Shift] du projecteur pour obtenir successivement : alignement à gauche -> alignement à droite -> agrandissement plein écran -> affichage central.

● Images vidéo

Le redimensionnement portera sur les rapports d'image 4:3 et 16:9. Les images vidéo numériques et les images DVD peuvent être projetées sur des écrans larges 16:9.

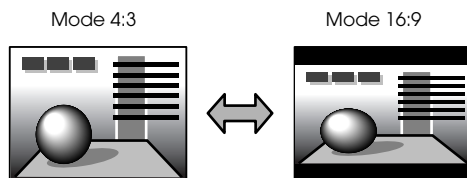

■ Agrandissement des images (fonction E-Zoom)

Le format projeté reste tel qu'il est tandis que l'image est proportionnellement agrandie.

1 Appuyez sur la touche [E-Zoom].

Le pourcentage d'agrandissement s'affiche dans le coin inférieur droit de l'image. Vous pouvez réduire ou agrandir l'image.

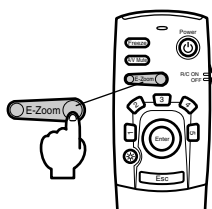
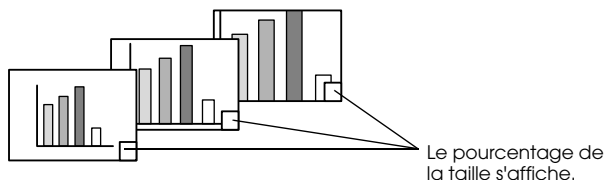

Remarque

- L'agrandissement peut varier de 1x à 4x, selon 24 incréments de 0.125x.
- Une partie de l'image n'est plus visible après agrandissement. Dirigez vers le bas avec la pointeur [Enter] de la télécommande pour faire défiler l'écran et afficher cette partie.
- Les écrans secondaires seront agrandis en cas d'emploi de la fonction Picture-in-Picture.

■ Fonction Effet

Les touches d'effet ajoutent des décors aux images projetées pendant les présentations. Ces effets décoratifs peuvent être modifiés à l'aide du menu Effet. ([voir page 68](#))

Curseur/Cachet

Appose un cachet sur l'image.

2 Appuyer sur la touche [1] de la télécommande.

Un appui sur la touche [1] permet d'afficher successivement trois curseurs/cachets différents.

3 Dirigez le pointeur [Enter] de la télécommande pour déplacer le curseur/cachet.

4 Le cachet est apposé à l'emplacement du curseur lorsque vous cliquez sur le pointeur [Enter] de la télécommande.

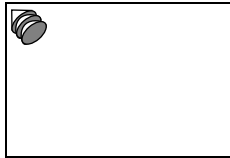

Remarque

- Pour annuler l'effet et faire disparaître le curseur, appuyez sur la touche [Esc].
 - L'effet décoratif disparaît après un appui sur la touche [5].
 - La souris ne peut pas être utilisée lorsque la fonction d'effet est en cours d'utilisation.
-

Carré

Trace un carré sur l'image.

1 Appuyer sur la touche [2] de la télécommande.

2 Déplacez le point de départ du carré en utilisant le pointeur [Enter].

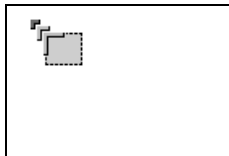

3 Cliquez sur [Enter] pour définir le point de départ.

4 Avec le pointeur [Enter], amenez le curseur au point final.

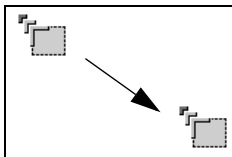

5 Appuyez sur [Enter] pour définir le point final.

Remarque

- L'effet décoratif disparaît après un appui sur la touche [5].
 - Dans certains cas l'effet peut être difficile à voir du fait de la combinaison des couleurs du fond de l'image et de la boîte de dialogue. Le cas échéant, changer la couleur de la boîte de dialogue. ([voir page 68](#))
 - La souris ne peut pas être utilisée lorsque la fonction d'effet est en cours d'utilisation.
-

Spot

Éclairer une partie de l'image à l'aide d'un spot.

1 Appuyer sur la touche [3] de la télécommande.

L'enfoncement du bouton [3] permet d'afficher successivement trois tailles de spot différentes.

2 Déplacer le spot à l'aide du pointeur [Enter].

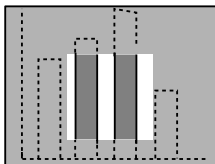

Remarque

- Pour annuler l'effet et faire disparaître le spot, appuyez sur la touche [Esc].
 - La souris ne peut pas être utilisée lorsque la fonction d'effet est en cours d'utilisation.
-

Barre

Trace une ligne sur l'image.

1 Appuyer sur la touche [4] de la télécommande pour afficher le curseur/cachet désiré.

Un appui sur la touche [4] permet d'afficher successivement trois barres différentes.

2 Utilisez le pointeur [Enter] pour définir le point final.

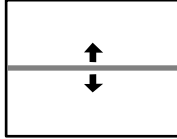

Remarque

- Pour annuler l'effet et faire disparaître la barre, appuyez sur la touche [Esc].
 - Il peut arriver que l'effet soit difficile à voir, en fonction de la combinaison des couleurs de l'arrière-plan de l'image et de la barre. Dans ce cas, modifiez la couleur de la barre. ([voir page 69](#))
 - La souris ne peut pas être utilisée lorsque la fonction d'effet est en cours d'utilisation.
-

Annulation des effets

1 Appuyer sur la touche [5] de la télécommande.

Les barres de la boîte de dialogue et les autres effets vont disparaître.

■ Fonction P in P

L'image vidéo est affichée sous forme d'écran secondaire à l'intérieur de l'image informatique ou de l'image de la composante vidéo (YCbCr ou YPbPr). Il est également possible d'envoyer le son.

1 Appuyez sur la touche [P in P].

Le mode d'emploi s'affiche dans le coin inférieur gauche et le sous-écran se trouve dans le coin supérieur droit de l'écran principal.

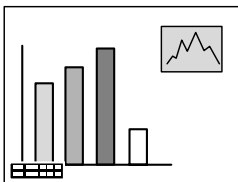

2 Déplacez l'écran secondaire avec le pointeur [Enter] de la télécommande.

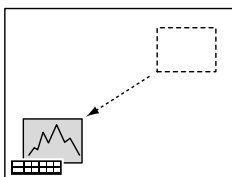

3 Appuyez sur la touche [E-Zoom] pour modifier la taille de l'écran secondaire.

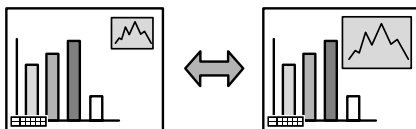

4 Pour activer le son de l'écran secondaire, appuyez sur la touche [2] de la télécommande.

Pour ramener le son à l'écran principal après l'avoir activé sur l'écran secondaire, appuyer sur la touche [1] de la télécommande.

5 Appuyez sur le pointeur [Enter] pour définir l'affichage de l'écran secondaire.

Les conseils d'utilisation disparaissent du coin inférieur gauche.

Remarque

- L'écran secondaire disparaît après une pression sur la touche [P in P].
 - L'image informatique ou l'image vidéo (signaux de l'image de la composante vidéo uniquement) s'affiche sur l'écran principal et l'image vidéo (Video, S-Video) sur l'écran secondaire. L'image vidéo affichée sur l'écran secondaire peut être modifiée à l'aide du réglage PinP. ([voir page 69](#))
 - Modifiez la position, la taille et le son de l'écran secondaire avant de fixer celui-ci.
 - L'écran secondaire peut avoir quatre tailles différentes.
 - Si la position de l'écran secondaire a été modifiée, la position affichée quand la fonction Picture-in-Picture sera à nouveau exécutée sera celle précédant la modification.
 - Le son ne peut pas être commuté entre les écrans quand les images sur l'écran principal sont des images Computer #2 ou Component Video, parce que le port d'entrée audio est partagé par l'écran principal et l'écran secondaire (Video ou S-Video).
-

Réglages

Cette section donne des explications sur le réglage du volume du projecteur et sur l'utilisation des divers menus.

■ Réglage du volume

Le volume peut être modifié lorsque le son est reproduit par les haut-parleurs du projecteur.

- 1 Appuyez sur la touche [Volume+, -] tout en maintenant la touche [Shift] enfoncée (touche [Volume+, -] de la télécommande).

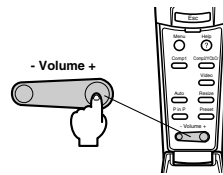
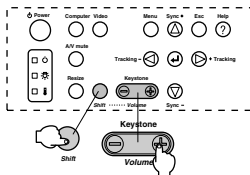

Remarque

- Il est impossible de régler le volume si aucun signal sonore n'est envoyé.
- Un réglage est possible lors de la sortie du son vers des haut-parleurs externes.

■ Configuration par menus

Le menu permet de procéder à divers ajustements et réglages.

Éléments du menu

Les menus sont décomposés en menus principaux et menus secondaires selon une structure hiérarchique. Le menu Vidéo varie selon la source (port connecté).

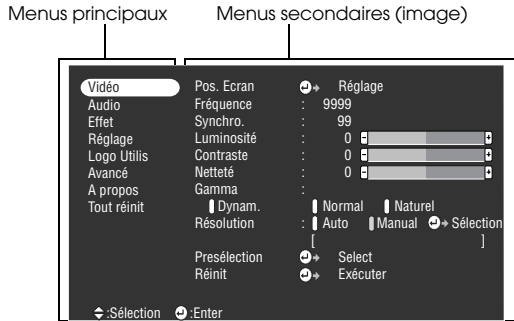

● Éléments du menu

Menu Vidéo - Ordinateur
(D-Sub 15 broches)

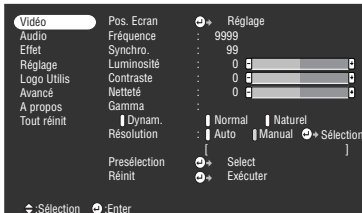

Menu Vidéo - Ordinateur (DVI-D)

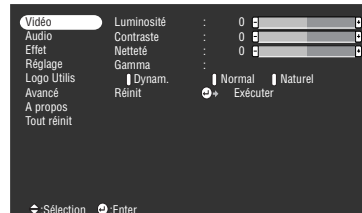

Menu Vidéo - Vidéo (Vidéo/S-Video)



Menu Vidéo - Vidéo (YCbCr/YpPr)



Remarque

- Les options du menu image varient selon la source d'entrée projetée et il est impossible de choisir des options du menu qui ne correspondent pas au menu de la source d'entrée projetée.
- Si aucun signal image n'est envoyé, il n'est pas possible de choisir la plupart des options du menu image.

Menu Audio

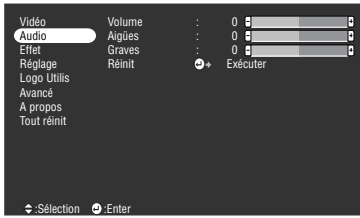

Menu Effet



Menu Réglage

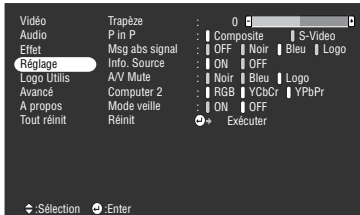

Menu Logo Utilis

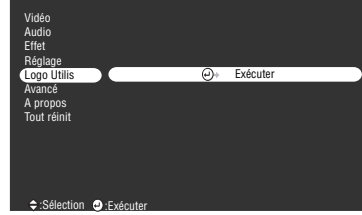

Menu Avancé

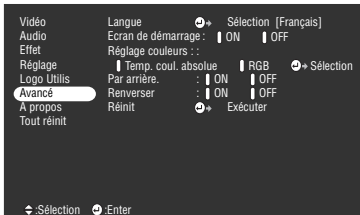

Menu A propos

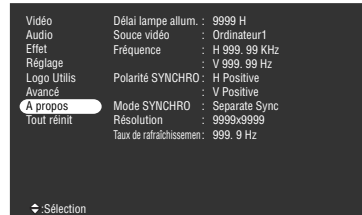

Le menu A propos présente l'état des réglages de la source projetée.

Menu Tout Réinit

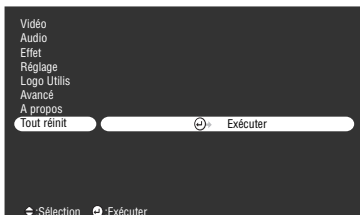

Remarque

Le compteur de la lampe est indiquée par 0h entre 0 et 10 heures. L'indication augmente ensuite par fractions de 1 heure au bout de 10 heures de marche.

■ Utilisation des menus

Les menus sont accessibles à partir du projecteur et de la télécommande.

Mode d'utilisation

1 Appuyez sur la touche [Menu].

Le menu principal s'affiche.

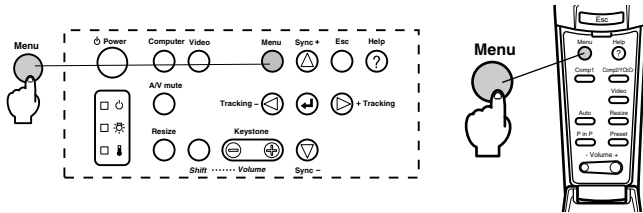

2 Sélectionnez l'élément désiré.

Appuyez sur la touche [Sync+, -] du projecteur (dirigez vers le haut ou le bas avec la poignée [Enter] de la télécommande) pour sélectionner l'élément.

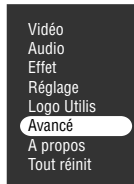

3 Réglez l'élément.

Appuyez sur la touche [←(Enter)] du projecteur (ou pointeur [Enter] de la télécommande) pour déterminer l'option correspondante et choisir le sous-menu.

4 Sélectionnez ensuite l'élément secondaire désiré.

Appuyez sur la touche [Sync+, -] du projecteur (la poignée [Enter] de la télécommande) pour sélectionner l'élément secondaire.

Les éléments figurant dans le menu Vidéo et le menu A propos varient en fonction de la source projetée.

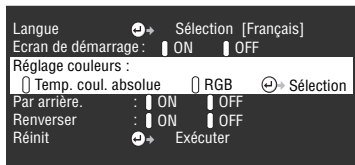

5 Sélectionnez la valeur du paramètre.

Appuyez sur la touche [Tracking +, -] du projecteur (dirigez vers le côté gauche ou droit avec la pointeur [Enter] de la télécommande) pour sélectionner la valeur du paramètre.

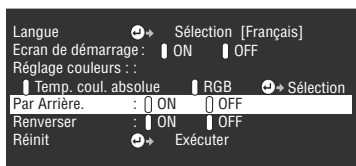

Remarque

- ↵ La mention (Enter) figure derrière le nom des éléments secondaires qui permettent d'exécuter des paramètres et de descendre dans la hiérarchie. Appuyez sur [Enter] pour activer la sélection, puis sélectionnez de nouveau le réglage du paramètre.
- Pour plus d'informations sur la fonction de chaque réglage, reportez-vous à la liste des réglages. ([voir page 67](#))

6 Configurez tous les autres éléments de la même manière.

7 Appuyez sur la touche [Menu].

Le menu disparaît.

Remarque

- La touche [Esc] permet de revenir au niveau de menu précédent dans la hiérarchie.
- Les éléments du menu Vidéo varient en fonction de la source projetée, et il est impossible de régler les paramètres de menus ne correspondant pas à la source projetée.
- Les menus Vidéo ne peuvent pas être réglés lorsqu'aucun signal n'est reçu.

Réglages

| Menu principal | Menu secondaire | Fonction | Valeur par défaut |
|----------------|---|---|------------------------------------|
| Vidéo | Pos.Ecran | Permet de déplacer l'image affichée vers le haut, le bas, la gauche et la droite. Appuyer sur [Enter] pour procéder aux réglages sur l'écran de réglage de la position de l'affichage. | Dépend des signaux de connexion. |
| | Fréquence | Permet de régler les bandes verticales qui apparaissent sur une image informatique. | Dépend des signaux de la connexion |
| | Synchro. | Permet de corriger les interférences, les pertes de netteté et les bandes verticales qui apparaissent sur l'image informatique. · Ces interférences et pertes de netteté peuvent survenir en raison d'un réglage de la luminosité et du contraste. · Il est possible de régler la qualité des couleurs de l'image en réglant la synchronisation après avoir réglé la fréquence. | 30 |
| | Luminosité | Permet de régler la luminosité de l'image. | Centre (0) |
| | Contraste | Permet de régler le contraste de l'image. | Centre (0) |
| | Couleur | Permet de régler la profondeur de couleurs de l'image. | Centre (0) |
| | Teinte | Permet de régler la teinte de l'image. | Centre (0) |
| | Netteté | Permet de régler la netteté de l'image. | Centre (0) |
| | Gamma | Permet de corriger la vivacité des couleurs de l'image. Dynam. : produit une image présentant de nettes différences de couleurs. Convient pour l'affichage de plans, etc. Normal : produit des teintes sans correction. Naturel : produit une image avec des teintes naturelles. Convient pour les images vidéo. | Normal |
| | Résolution | Permet de fixer la résolution d'entrée. Auto : règle automatiquement la résolution d'entrée. Manuel : appuyez sur [Enter] et sélectionnez le paramètre désiré dans le menu qui s'affiche. | Audio |
| Présélection | Il est possible d'enregistrer les réglages actuels du signal d'entrée des images informatiques (résolution d'entrée, fréquence, signaux de synchronisation, luminosité, contraste, netteté, gamma et position de l'image). Appuyez sur [Enter] et sélectionnez le numéro prédéfini sous lequel les valeurs du menu de préréglage affiché doivent être enregistrées. · Les valeurs de réglage enregistrées sous un numéro de préréglage représentent l'état actuel du système. Veuillez à définir les valeurs optimales avant d'enregistrer ces données. · () Les valeurs de réglage prédéfinies peuvent être chargées à l'aide de la touche [Preset] (voir page 51). | Non enregistré | |

| Menu principal | Menu secondaire | Fonction | Valeur par défaut |
|----------------|-----------------|--|--|
| Vidéo | Signal Vidéo | Permet de définir la méthode de signal vidéo. Appuyez sur [Enter] et sélectionnez le réglage désiré dans le menu qui s'affiche. · La méthode de signal vidéo sera automatiquement réglée en mode [Auto], mais évitez d'utiliser ce mode pour le système PAL (60 Hz). | Auto |
| | Réinit | Rétablit les valeurs par défaut de tous les paramètres de réglage de l'image. Appuyez sur [Enter] puis choisissez [Oui] sur l'écran de confirmation. · Choisissez [Tout Réinit] pour rétablir les valeurs par défaut de tous les réglages Vidéo et Audio. (<u>vor page 71</u>) | - |
| Audio | Volume | Permet de régler le volume. | 15 |
| | Aiguës | Permet de régler les fréquences aiguës. | Centre (0) |
| | Graves | Permet de régler les fréquences graves. | Centre (0) |
| | Réinit | Rétablit les valeurs par défaut de tous les paramètres de réglage Audio. Appuyez sur [Enter] puis choisissez [Oui] sur l'écran de confirmation. · Choisissez [Tout Réinit] pour rétablir les valeurs par défaut de tous les réglages Vidéo et Audio. (<u>vor page 71</u>) | - |
| Effet | Curseur/Cachet | Permet de définir la forme, la taille, la couleur et la longueur du curseur/cachet associé à la touche [1] de la télécommande. Appuyez sur [Enter] et sélectionnez l'élément désiré dans le menu de configuration des curseurs/cachets. La forme, la taille, la couleur et la longueur peuvent être définies en appuyant sur les types de touche 1 à 3. Selon le curseur sélectionné, il n'est pas toujours possible de régler la forme, la taille, la couleur et la longueur. · La touche [1] donne accès à la fonction Curseur/Cachet. Les 3 types de curseur/cachet changent de manière séquentielle à chaque appui sur la touche [1]. (<u>vor page 58</u>) | Réglages individuels des types 1 à 3 |
| | Carré | Permet de définir l'emploi ou non et la forme de l'ombrage du carré associé à la touche [2] de la télécommande. Appuyez sur [Enter] et sélectionnez l'élément désiré dans le menu de configuration du carré. · La touche [2] donne accès à la fonction Barre. (<u>vor page 58</u>) | Couleur : Magenta Ombrage : No Forme : Carré |
| | Spot | Permet de définir la taille du spot associé à la touche [3] de la télécommande. Appuyez sur [Enter] et sélectionnez l'élément désiré dans le menu de configuration du spot. · La touche [3] donne accès à la fonction Spot. (<u>vor page 59</u>) | Taille : Moyen |

| Menu principal | Menu secondaire | Fonction | Valeur par défaut |
|----------------|--------------------|--|--------------------------------------|
| Effet | Barre | Permet de définir la couleur, la direction et la largeur de la barre associée à [4] de la télécommande. Appuyez sur la touche [Enter] et sélectionnez l'élément désiré dans le menu de configuration de la barre. La couleur, la direction et la largeur peuvent être sélectionnées indépendamment pour chaque réglage de 1 à 3. · La touche [4] donne accès à la fonction Barre. Les 3 types de barres changent de manière séquentielle à chaque appui sur la touche [4]. (vor page 60) | Réglages individuels des types 1 à 3 |
| | Vitesse du curseur | Permet de sélectionner la vitesse du curseur. L : Lente M : Moyenne H : Rapide | M |
| | Réinit | Rétablit les valeurs par défaut de tous les paramètres des effets. Appuyez sur [Enter] puis choisissez [Oui] sur l'écran de confirmation. · Choisissez [Tout Réinit] pour rétablir les valeurs par défaut de tous les réglages Vidéo et Audio. (vor page 71) | - |
| Réglage | Keystone | Permet de corriger les écrans déformés en trapèze. · La taille de l'écran diminue après correction de la déformation trapézoïdale. · L'état de la correction de déformation en trapèze est enregistré. En cas de modification de la position ou de l'angle de projection, il est nécessaire d'effectuer de nouveaux réglages adaptés à la position d'installation. · Si la correction de la déformation trapézoïdale rend l'image floue, réduisez la netteté. (vor page 67) | Centre (0) |
| | P in P | Permet de définir la source d'entrée de l'écran secondaire de la fonction P in P. · La fonction Picture-in-Picture est exécutée à l'aide de la touche [PinP] de la télécommande. (vor page 61) | Composite |
| | Msg abs signal | État de l'affichage du message [Pas de signal] et d'autres messages. · Pour pouvoir modifier un logo utilisateur, il doit avoir été enregistré et configuré au préalable. | Bleu |
| | Info. Source | Détermine si la source d'entrée doit ou non être affichée. | ON |
| | A/V Mute | Permet de définir l'état de l'écran lorsque la touche [A/V Mute] est employée. · Pour pouvoir modifier un logo utilisateur, il doit avoir été enregistré et configuré au préalable. | Noir |
| | Computer2 | Permet de définir le mode d'entrée des signaux vidéo par le port Computer2/Component Video. RGB : Réglé quand les signaux RGB sont entrés. YCbCr : Réglé quand les signaux de la composante vidéo (YCbCr) sont entrés. YPbPr : Réglé quand les signaux de la composante vidéo (YPbPr) sont entrés. | RGB |

| Menu principal | Menu secondaire | Fonction | Valeur par défaut |
|----------------|--------------------|---|-----------------------------|
| Réglage | Mode veille | Permet de configurer la fonction d'économie d'énergie lorsqu'aucun signal d'image n'est reçu. Lorsque ce réglage est sur [ON], la projection se termine automatiquement et le système entre en mode veille si aucune opération n'est effectuée pendant trente minutes et qu'aucun signal d'image n'est reçu (le témoin de fonctionnement est allumé en orange). Appuyez sur [Power] pour relancer la projection. | ON |
| | Réinit | Rétablit les valeurs par défaut de tous les réglages. Appuyez sur [Enter] puis choisissez [Oui] sur l'écran de confirmation. · Choisissez [Tout Réinit] pour rétablir les valeurs par défaut de tous les réglages Vidéo et Audio. (vor page 71) | - |
| Logo Utilis | Exécuter | Permet d'enregistrer les logos utilisateur. (vor page 72) Appuyez sur [Enter] puis suivez les instructions affichées sur l'écran de confirmation. · La procédure d'enregistrement prend un certain temps. Ne tentez pas d'utiliser le projecteur ou le matériel qui y est connecté pendant cette procédure. Dans le cas contraire, vous risquez d'endommager les appareils. · L'image peut être enregistrée au format 400 x 300 points. · La taille de l'écran est modifiée lors de la projection d'images vidéo. | Logo Epson |
| Avancé | Langue | Permet de choisir la langue d'affichage des messages. Appuyez sur [Enter] et sélectionnez la langue désirée dans le menu qui s'affiche. | Anglais |
| | Écran de démarrage | Affiche le logo utilisateur pendant le préchauffage, après la mise sous tension de l'appareil. · Pour pouvoir modifier un logo utilisateur, il doit avoir été enregistré et configuré au préalable. | OFF |
| | Réglage couleurs | Permet de régler la température des couleurs de l'image. Temp.coul.absolue: Permet de définir la température de la couleur. RGB Permet de définir les intensités des couleurs RGB (rouge, vert et bleu.) Appuyez sur [Enter] pour afficher le menu de réglage des couleurs, sélectionnez les éléments R, G et B puis la valeur souhaitée. · Réglez la valeur de la température des couleurs sur la barre de jauge. | Température absolue 7 500 k |

| Menu principal | Menu secondaire | Fonction | Valeur par défaut |
|----------------|-----------------|---|-------------------|
| Avancé | Par Arrière | Donnez la valeur [ON] à ce réglage pour projeter les images par l'arrière sur un écran semi-transparent. L'image projetée sera inversée. | OFF |
| | Renverser | Réglez ce paramètre sur [ON] pour projeter les images à partir d'un projecteur suspendu au plafond. L'image projetée peut être inversée de gauche à droite et de haut en bas. · Le kit de fixation au plafond disponible en option est nécessaire pour suspendre le projecteur au plafond. (<u>voir page 90</u>) | OFF |
| | Réinit | Rétablit les valeurs par défaut de tous les réglages avancés. Appuyez sur [Enter] puis choisissez [Oui] sur l'écran de confirmation. · Choisissez [Tout Réinit] pour rétablir les valeurs par défaut de tous les réglages Vidéo et Audio. | - |
| À propos | | (affiche les réglages actuels) | - |
| Tout Réinit. | Exécuter | Rétablit les valeurs par défaut de tous les éléments des menus de configuration. Appuyez sur [Enter] puis choisissez [Oui] sur l'écran de confirmation. · Exécutez la fonction [Réinit] dans les menus secondaires d'image et de son pour rétablir leurs réglages par défaut. · Il est impossible de rétablir les réglages par défaut des paramètres Capture logo utilis., Délai lampe, Langue et BNC. Exécutez la procédure de remise à zéro après le remplacement de la lampe. (<u>voir page 87</u>) | - |

- Les éléments du menu Vidéo varient en fonction de la source projetée, et il est impossible de régler les paramètres de menus ne correspondant pas à la source projetée.
- Le menu A propos présente l'état des réglages de la source des images projetées.

Enregistrement du logo utilisateur

Enregistrer les images actuellement affichées en tant que logo utilisateur.

- 1** Affichez l'image à enregistrer en tant que logo utilisateur.
- 2** Appuyez sur la touche [Menu] et sélectionnez [Logo Utilis] - [↵ Exécuter].
L'écran de confirmation s'affiche.

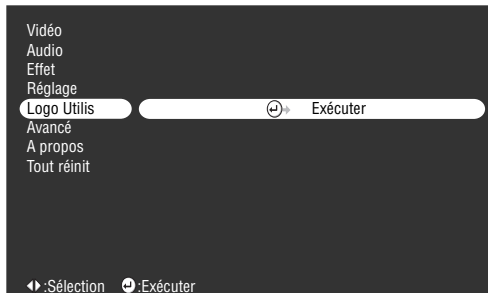

- 3** Sélectionnez [Oui] puis appuyez sur la touche [↵(Enter)] de l'unité principale ou de la télécommande.
L'image à enregistrer s'affiche.



- 4** Pour régler la position du cadre (image enregistrée), appuyer sur la touche [Sync+/-]/ [Tracking+,-] du projecteur ou dirigez le pointeur [Enter] de la télécommande puis appuyer [Enter].
L'écran de confirmation s'affiche.

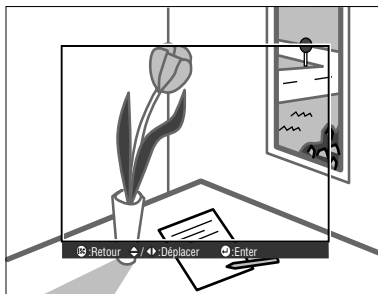

5 Sélectionnez [Oui] puis appuyez sur la touche [↵(Enter)] de l'unité principale (le pointeur [Enter] de la télécommande).

L'écran de configuration de l'agrandissement s'affiche.



6 Sélectionnez le taux d'agrandissement puis appuyez sur la touche [↵(Enter)] de l'unité principale (le pointeur [Enter] de la télécommande).

L'écran destiné à confirmer l'enregistrement s'affiche.



7 Sélectionnez [Oui] puis appuyez sur la touche [↵(Enter)] de l'unité principale (le pointeur [Enter] de la télécommande).

L'image sera enregistrée. Attendez jusqu'à l'affichage de l'écran [image enregistrée].

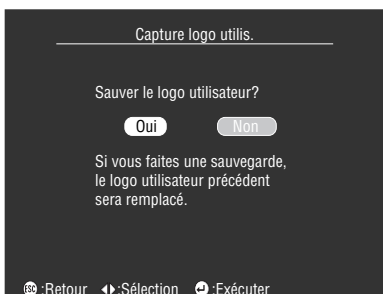

Remarque

- Le processus d'enregistrement demande un certain temps. N'utilisez pas le projecteur ni le matériel qui lui est raccordé lorsque l'enregistrement est en cours. Vous risqueriez de provoquer des pannes.
- L'image peut être enregistrée au format 400 x 300 points.
- La taille de l'affichage varie selon la résolution configurée.

Dépannage

Cette section donne des explications sur les problèmes potentiels et les façons de les résoudre.

■ Dépannage

Si vous rencontrez un problème, examinez tout d'abord les témoins du projecteur. Le projecteur est pourvu d'un témoin de fonctionnement, d'un témoin de lampe et d'un témoin de température fournissant diverses informations sur son statut.

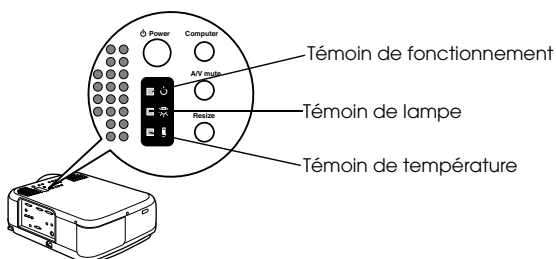

Témoin de fonctionnement

| État des témoins | Cause | Correction ou état | Page de référence |
|-------------------|---------------------------------------|--|-------------------|
| Orange allumé | Veille | (ceci n'est pas une erreur) La projection démarre après un appui sur la touche [Power]. | 42 |
| Orange clignotant | Procédure de refroidissement en cours | (ceci n'est pas une erreur) · Attendez quelques instants. Le temps requis pour que le projecteur (la lampe) refroidisse dépend notamment de la température ambiante. · La touche [Power] est inutilisable pendant la phase de refroidissement. Le témoin de fonctionnement cesse de clignoter et devient orange à la fin de la procédure de refroidissement. | 49 |
| Vert allumé | Projection en cours | (ceci n'est pas une erreur) | 42 |

| État des témoins | Cause | Correction ou état | Page de référence |
|------------------|------------------------------------|---|-------------------|
| Vert clignotant | Préchauffage en cours | (ceci n'est pas une erreur) · Attendez quelques instants. · Le témoin vert cesse de clignoter et s'allume à la fin de la procédure de préchauffage. | 42 |
| Rouge allumé | Erreur interne | Cessez d'utiliser l'appareil, débranchez le cordon d'alimentation et contactez votre revendeur ou le revendeur le plus proche dont l'adresse figure aux page 97 pour demander une intervention. | |
| Éteint | L'appareil n'est pas sous tension. | L'appareil n'est pas sous tension. · Contrôlez le branchement du cordon d'alimentation. · Vérifiez que la prise électrique est alimentée. | 42 |

Témoin de lampe

| État des témoins | Cause | Correction et état | Page de référence |
|-------------------|------------------------------|---|-------------------|
| Rouge clignotant | Erreur au niveau de la lampe | · Remplacez la lampe (ELPLP12). · Si la lampe est cassée, prenez garde de ne pas vous blesser et contactez le revendeur le plus proche dont l'adresse figure aux page 97 pour demander une réparation (il est impossible de projeter des images tant que la lampe n'est pas remplacée). · Après avoir changé la lampe, vérifiez que celle-ci et son couvercle sont bien fixés en place. Le projecteur est conçu de telle sorte que la lampe ne s'allume pas si celle-ci et son couvercle ne sont pas parfaitement fixés en place. | 87 |
| Orange clignotant | Temps de changer la lampe. | Changer la lampe par une pièce neuve (ELPCP12). | 87 |
| Éteint | | (ceci n'est pas une erreur) L'appareil n'est pas allumé ou une projection normale est en cours. | |

Témoin de température

| État des témoins | Cause | Correction et état | Page de référence |
|-------------------|---|--|-------------------|
| Rouge allumé | Température interne excessive ((surchauffe)) | <ul style="list-style-type: none">· Utilisez le projecteur dans la plage de températures admises (allant de 5°C à 40°C).· Installez le projecteur dans un local correctement ventilé et vérifiez que les entrées et sorties de ventilation ne sont pas obstruées.· Nettoyez le filtre à air. | 23 85 |
| Rouge clignotant | Erreur interne | Cessez d'utiliser l'appareil, débranchez le cordon d'alimentation et contactez votre revendeur ou le revendeur le plus proche dont l'adresse figure aux pages 97 à pour demander une intervention. | |
| Orange clignotant | Refroidissement en cours suite à une température excessive. | <p>(ceci n'est pas une erreur, mais le projecteur cesse automatiquement de fonctionner si la température continue d'augmenter).</p> <ul style="list-style-type: none">· Utilisez le projecteur dans la plage de températures admises (allant de 5°C à 40°C).· Installez le projecteur dans un local correctement ventilé et vérifiez que les entrées et sorties de ventilation ne sont pas obstruées.· Nettoyez le filtre à air. | 23 85 |
| Éteint | | <p>(ceci n'est pas une erreur) L'appareil n'est pas allumé ou une projection normale est en cours.</p> | |

Remarque

- Reportez-vous à la section [Si les témoins ne vous sont d'aucune aide], à la page suivante, si les témoins semblent normaux mais que l'image projetée est dégradée.
- Contactez votre revendeur si un témoin présente un état qui ne figure pas dans le tableau ci-dessus.

■ Si les témoins ne vous sont d'aucune aide

Reportez-vous aux sections suivantes si l'une des situations ci-dessous survient sans que les témoins ne vous fournissent d'indications.

- L'image n'est pas projetée page 77
- Pas de son page 82
- L'image projetée n'est pas nette page 79
- La télécommande ne fonctionne pas page 83
- L'image est découpée (trop grande)/trop petite page 81
- Le système ne s'arrête pas page 83
- La couleur de l'image est incorrecte page 81
- L'image est sombre page 82

L'image n'est pas projetée

● Rien ne s'affiche



Rien ne s'affiche

- **Le capuchon de l'objectif est-il toujours en place ?**
[voir page 41](#)
- **L'appareil a-t-il été éteint puis rallumé immédiatement ?**
La touche [Power] ne fonctionne pas après la projection (pendant la procédure de refroidissement). La touche [Power] fonctionnera de nouveau à la fin de cette procédure. Opérations de refroidissement de la lampe de projection : le témoin de fonctionnement est allumé en orange.
[voir page 49](#)
- **Le mode Veille est-il activé ?**
Lorsque le mode veille est réglé sur [ON], la lampe s'éteint automatiquement si aucune opération n'est effectuée et aucun signal n'est reçu au bout de trente minutes.
[voir page 70](#)
- **Avez-vous appuyé sur la touche [Power] ?**
[voir page 42](#)
- **La luminosité de l'image a-t-elle été réglée correctement ?**
[voir page 67](#)
- **Le système est-il en mode [A/V Mute] ?**
[voir page 55](#)
- **Effectuez la procédure de réinitialisation.**
[voir page 71](#)
- **L'image reçue est-elle entièrement noire ?**
Il peut arriver que l'image reçue devienne entièrement noire, notamment à cause d'un économiseur d'écran.
- **Est-ce que les signaux vidéo sont bien reçus ?**
Aucun message ne peut s'afficher si le paramètre [Menu] - [Réglage] - [Msg abs signal] est réglé sur OFF. Pour afficher le message, réglez le paramètre sur Noir ou sur Bleu.
Reportez-vous aux éléments appropriés lorsque le message est affiché
[voir page 78](#)

● Messages



Le message [Non supporté] s'affiche.



Le message [Pas de signal] s'affiche.

- **La résolution des signaux images envoyés par l'ordinateur est-elle supérieure à la résolution affichable (EMP7600 : 1600 x 1200, EMP-5600 : 1440 x 1080) ?**
vor page 26
- **Assurez-vous que le mode prend en charge la fréquence de signaux vidéo envoyés par l'ordinateur.**
Consultez la documentation de l'ordinateur pour savoir comment modifier la résolution et la fréquence des signaux vidéo envoyés par l'ordinateur.
vor page 26
- **Les câbles ont-ils été branchés correctement ?**
vor page 26, 37
- **Le port d'entrée vidéo approprié a-t-il été sélectionné pour la connexion ?**
Appuyez sur les touches [Computer] ou [Video] du projecteur ([Comp1], [Comp2/YCbCr] [Video] de la télécommande) pour changer de signal vidéo.
vor page 43
- **L'ordinateur ou le matériel vidéo est-il allumé ?**
vor page 44
- **L'ordinateur ou le matériel vidéo connecté envoie-t-il des signaux vidéo ?**
- **Les ordinateurs portables et les ordinateurs à écran à cristaux liquides doivent envoyer des signaux vidéo au projecteur.**
Les signaux vidéo ne sont pas envoyés vers un écran externe car, en circonstances normales, ils sont envoyés à l'écran LCD. Le paramètre doit donc être modifié pour permettre une sortie sur un écran externe. Sur certains modèles, les signaux d'image ne sont pas envoyés à l'écran LCD s'ils sont envoyés sur un écran externe.
vor page 26

L'image n'est pas nette

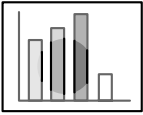

- l'image est floue.
- Seules certaines parties sont au point.

- **La mise au point a-t-elle été réglée correctement ?**
[voir page 50](#)
- **L'angle de projection a-t-il été augmenté par le réglage des pieds ?**
Il peut arriver que la mise au point verticale soit difficile à obtenir si l'angle de projection est trop important.
- **La distance de projection est-elle correcte ?**
La distance de projection recommandée est comprise entre 1,1m et 14,5m (EMP-7600)/1,1m et 14,6 (EMP-5600). Placez le projecteur entre ces limites.
[voir page 24](#)
- **L'objectif est-il sale ?**
[voir page 25](#)
- **Le faisceau lumineux projeté est-il bien perpendiculaire à l'écran ?**
[voir page 85](#)
- **L'objectif est-il couvert de buée ?**
De la condensation se forme à la surface de l'objectif lorsque le projecteur est subitement déplacé d'un local chauffé vers un local plus froid, ce qui peut rendre l'image floue. Dans ce cas, éteignez l'appareil et attendez un moment.
- **Les paramètres [Synchro., Fréquence et Pos. Ecran] ont-ils été modifiés ?**
L'image peut être réglée en activant les touches [Tracking] et [Sync] du projecteur tout en observant l'image sur l'écran. Les réglages peuvent aussi être effectués en utilisant le [Menu].
[voir page 51, 67](#)
- **Le format du signal a-t-il été réglé correctement ?**
 - Images informatiques :
Réglez le format du signal via [Menu] –[Image] –[Résolution]. Dans certains cas, les signaux vidéo envoyés ne peuvent pas être déterminés en mode [Auto].
[voir page 67](#)
 - Images vidéo :
Réglez le format du signal vidéo via [Menu] –[Avancé] –[Signal Vidéo]. Dans certains cas, les signaux d'images vidéo envoyés ne peuvent pas être déterminés en mode [Auto].
[voir page 68](#)

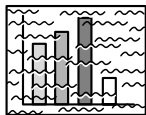

- L'image est brouillée.
- Des interférences apparaissent

● **Le câble est-il branché correctement ?**

vor page 26, 37

● **La résolution sélectionnée est-elle correcte ?**

Réglez l'ordinateur en fonction des signaux pris en charge par le projecteur. Consultez la documentation de l'ordinateur pour plus d'informations sur la manière de modifier les signaux.

vor page 26

● **Les paramètres [Synchro., Fréquence et Pos. Ecran] ont-ils été modifiés ?**

L'image peut être réglée en activant les touches [Tracking] et [Sync] du projecteur tout en observant l'image sur l'écran. Les réglages peuvent aussi être effectués en utilisant le [Menu].

vor page 51, 67

● **Le câble a-t-il été rallongé ?**

Il peut arriver que des interférences surviennent à cause de l'emploi d'une rallonge de câble.

● **Le format du signal a-t-il été réglé correctement ?**

· Images informatiques :

Réglez le format du signal via [Menu] –[Image] –[Résolution]. Dans certains cas, les signaux vidéo envoyés ne peuvent pas être déterminés en mode [Auto].

vor page 67

· Images vidéo :

Réglez le format du signal vidéo via [Menu] –[Avancé] –[Format du signal vidéo]. Dans certains cas, les signaux d'images vidéo envoyés ne peuvent pas être déterminés en mode [Auto].

vor page 68

● **Est-ce que le réglage [Menu]-[Réglages]-[Computer2] correspond à l'équipement raccordé ?**

· Dans le cas d'images informatiques

Régler le paramètre sur [RGB].

vor page 31

· Dans le cas d'images vidéo

Si les signaux utilisés sont du type signaux de composante vidéo, régler le paramètre sur [YCbCr] ou [YPbPr] selon le type du signal d'entrée

vor page 38, 39

L'image est découpée (trop grande)/trop petite

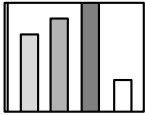

- L'image est coupée.
- L'image est trop petite.

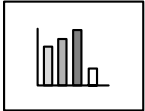

- **Il se peut que le paramètre [Resize] n'ait pas été réglé correctement.**
Appuyez sur la touche [Resize].
[vor page 56](#)
- **Le paramètre [Pos. Ecran] a-t-il été modifié ?**
Réglez-le via [Menu] –[Image] –[Pos. Ecran].
[vor page 67](#)
- **La résolution sélectionnée est-elle correcte ?**
Réglez l'ordinateur en fonction des signaux pris en charge par le projecteur. Consultez la documentation de l'ordinateur pour plus d'informations sur la manière de modifier les signaux.
[vor page 26](#)
- **Modifiez la résolution si l'ordinateur employé est un portable ou un ordinateur à écran à cristaux liquides.**
Modifiez la résolution de manière à afficher les images sur toute la surface de l'écran ou ne réglez les signaux d'image que pour une sortie externe.
[vor page 26](#)

La couleur de l'image est incorrecte

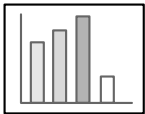

- **La luminosité de l'image a-t-elle été réglée correctement ?**
[vor page 67](#)
- **Les câbles ont-ils été branchés correctement ?**
[vor page 26, 37](#)
- **Le contraste a-t-il été réglé correctement ?**
[vor page 67](#)
- **La couleur a-t-elle été réglée correctement ?**
[vor page 70](#)
- **La densité des couleurs et la teinte ont-elles été réglées correctement ?**
(il peut arriver que l'image affichée sur le moniteur ou l'écran à cristaux liquides de l'ordinateur ne corresponde pas à la teinte de l'image, mais ceci n'est pas une anomalie).
[vor page 67](#)
- **La lampe doit-elle être remplacée ?**
Si le témoin de la lampe clignote, il signale qu'il est bientôt temps de remplacer la lampe. Lorsqu'il est presque temps de remplacer la lampe, l'image sera plus sombre et ses teintes seront dégradées. Dans ce cas, remplacez la lampe.
[vor page 87](#)
- **Est-ce que le réglage [Menu]-[Réglages]-[Computer2] correspond à l'équipement raccordé avec entrée du signal de composante vidéo ?**
Réglez le paramètre sur [YCbCr] ou [YPbPr] selon le type du signal d'entrée
[vor page 38, 39](#)

L'image est sombre

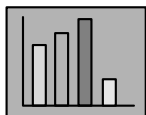

- **La lampe doit-elle être remplacée ?**
L'indicateur de lampe clignotant indique à l'utilisateur qu'il est temps de remplacer l'ampoule. Lorsqu'il est presque temps de remplacer la lampe, l'image sera plus sombre et ses teintes seront dégradées. Dans ce cas, remplacez la lampe.
[vor page 87](#)
- **La luminosité de l'image a-t-elle été réglée correctement ?**
[vor page 67](#)
- **Le contraste a-t-il été réglé correctement ?**
[vor page 67](#)

Pas de son

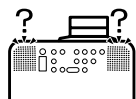

- **L'entrée audio a-t-elle été connectée correctement ?**
[vor page 33, 37](#)
- **L'image pour laquelle le son est requis a-t-elle été sélectionnée ?**
[vor page 43](#)
- **Le son est-il émis à partir du matériel connecté ?**
Vérifiez notamment le son du matériel connecté.
Le volume n'a-t-il pas été baissé à fond ?
[vor page 62](#)
- **La fonction [A/V Mute] est-elle activée ?**
Il se peut que le mode [A/V Mute] soit activé.
Appuyez de nouveau sur cette touche, réglez le volume ou affichez le menu pour annuler la sourdine.
[vor page 55](#)

La télécommande ne fonctionne pas



- Le interrupteur [R/C ON OFF] de la télécommande est-il positionné sur ON ?
vor page 42
- La télécommande est-elle orientée dans le sens correct ?
L'angle utile de la télécommande est de 30° vers la gauche et la droite et de 15° vers le haut et le bas.
vor page 21
- La distance entre la télécommande et le projecteur n'est-elle pas trop importante ?
La portée utile de la télécommande est d'environ 10 m.
vor page 21
- Le récepteur de la télécommande est-il branché et la télécommande est-elle dirigée vers le projecteur ?
- La zone de réception des signaux lumineux de la télécommande n'est-elle pas masquée ?
- La zone de réception des signaux lumineux de la télécommande n'a-t-elle pas été exposée directement à la lumière du soleil, à une lampe fluorescente ou à toute autre source lumineuse puissante ?
- Les piles sont-elles installées ?
vor page 21
- Les piles ne sont-elles pas déchargées ?
- Les piles sont-elles installées dans le sens correct ?
vor page 21

Le système ne s'arrête pas (après un appui sur la touche [Power])

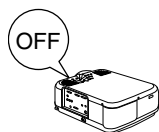

- Le témoin de fonctionnement est-il allumé et de couleur orange ?
Le projecteur est conçu de manière à ce que ce témoin reste allumé après la mise hors tension de l'appareil.
Le témoin de fonctionnement s'éteint si vous débranchez le cordon d'alimentation.
- Le ventilateur ne s'arrête pas.
La procédure de refroidissement (destinée à laisser refroidir la lampe du projecteur, et signalée par la couleur orange et le clignotement du témoin de fonctionnement) sera effectuée avoir mis le projecteur hors tension en appuyant sur la touche [Power]. À l'issue de cette phase, le témoin reste allumé et est de couleur orange. Débranchez maintenant le cordon d'alimentation.
* Le temps requis pour que le projecteur refroidisse dépend de la température ambiante.

Remarque

Si l'erreur persiste après les vérifications ci-dessus, débranchez le cordon d'alimentation et contactez votre revendeur.

Maintenance

Cette section donne des explications sur l'entretien du projecteur, le remplacement des consommables et d'autres tâches de maintenance.

■ Nettoyage du projecteur, de l'objectif et du filtre à air

Nettoyez le projecteur s'il est sale ou si la qualité des images projetées se dégrade. Le filtre à air doit être nettoyé après à peu près 100 heures d'utilisation.

Avertissement

- Le projecteur ne doit être ouvert que par des techniciens spécialisés. L'appareil contient de nombreuses pièces exposées à de hautes tensions qui présentent un risque d'électrocution. Contactez votre revendeur ou le revendeur le plus proche dont l'adresse figure aux page 97 pour demander une inspection, une réparation, un réglage, un nettoyage ou toute autre tâche.
- Faites preuve de prudence lorsque vous manipulez la prise et le cordon d'alimentation. Une manipulation inappropriée présente un risque d'incendie et d'électrocution. Tenez compte des précautions suivantes lorsque vous manipulez la prise d'alimentation.
 - Ne branchez pas des prises ou des connecteurs sales ou auxquels adhèrent des corps étrangers.
 - Veillez à bien enfoncer solidement les prises et les connecteurs dans leurs logements.
 - Ne branchez jamais une prise ou un connecteur si vous avez les mains mouillées.

Attention

- Ne jamais tenter d'enlever la lampe immédiatement après usage sous peine de brûlure ou autre accident. Attendre environ une heure après mise hors tension pour permettre à la lampe de refroidir.
- Débranchez la prise et le cordon d'alimentation lors de toute tâche de maintenance. Dans le cas contraire, vous courez un risque d'électrocution.

Éteignez l'appareil et débranchez le cordon d'alimentation avant de nettoyer un composant du projecteur.

Nettoyage du projecteur

- Essuyez doucement les parties sales à l'aide d'un chiffon doux.
 - Si les composants sont très sales, frottez-les à l'aide d'un chiffon imbibé d'une solution de détergent et d'eau, puis essuyez-les doucement au moyen d'un chiffon doux.
- N'utilisez jamais de cire, de benzène, de solvant ou d'autres agents actifs. Vous risqueriez d'endommager l'appareil ou d'enlever la peinture du boîtier.

Nettoyage d'objectif

Nettoyez l'objectif en projetant de l'air dessus (systèmes disponibles dans le commerce) et en l'essuyant à l'aide de papier spécial. La surface de l'objectif est fragile; faites donc preuve d'une grande prudence et évitez d'employer des matériaux durs.

Nettoyage du filtre à air

Si le filtre à air se charge de poussière et de saletés, la ventilation du projecteur se dégrade, ce qui a pour effet une augmentation de la température à l'intérieur du projecteur, qui risque d'être endommagé.

Posez le projecteur sur le côté de sorte que la poignée soit orientée vers le haut. Nettoyez le filtre à air à l'aide d'un aspirateur afin d'éviter que la poussière et les saletés s'y accumulent.

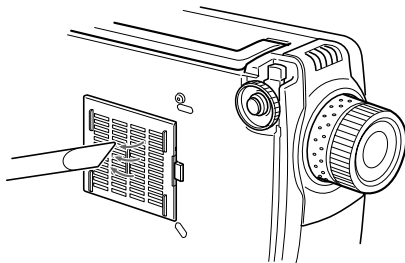

Remarque

- S'il n'est plus possible d'éliminer les saletés du filtre à air ou si celui-ci commence à se fendiller, il est temps de le remplacer. Dans ce cas, contactez votre revendeur.
 - La lampe de rechange est fournie avec un filtre à air de rechange. Remplacez le filtre à air en même temps que la lampe.
-

■ Remplacement du filtre à air

Procédure de remplacement

- 1** Éteignez l'appareil et laissez-le refroidir, puis débranchez le cordon d'alimentation. Le temps requis pour que le projecteur refroidisse dépend de la température ambiante.
- 2** Retirez le filtre à air.

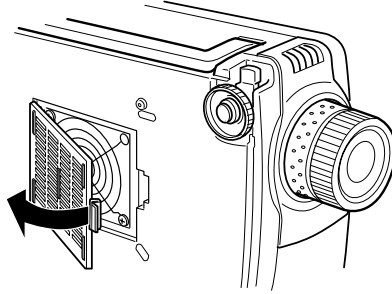

Remarque

Posez le projecteur sur sa face arrière lorsque vous remplacez le filtre à air afin d'éviter que la poussière et les saletés pénètrent dans l'appareil.

- 3** Installez un nouveau filtre à air.

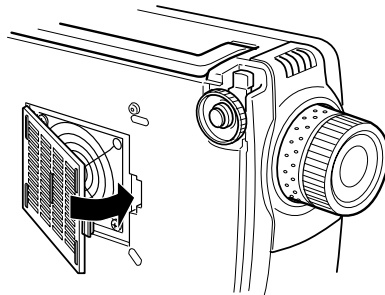

Remarque

- Insérez les pinces avant d'appuyer sur la languette pour mettre le filtre en place.
- Mettre les filtres à air usagés au rebut en procédant conformément aux règlements locaux en vigueur.

■ Remplacement de la lampe

Remplacez la lampe dans les cas suivants (référence: ELPLP12).

Lorsque le message [Lamp Replace] s'affiche pendant trente secondes après le début de la projection.

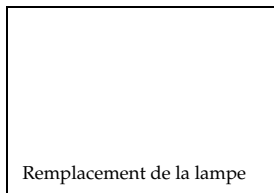

Lorsque le témoin de la lampe est de couleur orange clignotant.

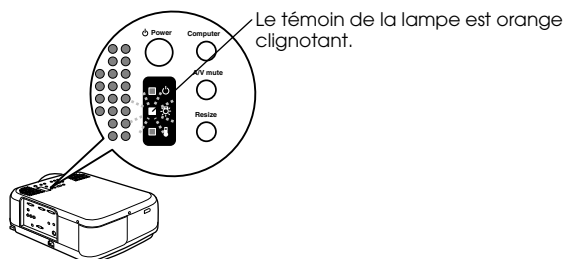

Lorsque la luminosité et la qualité de l'image se sont dégradées par rapport à leur niveau initial.

Remarque

- Remplacez la lampe si elle ne s'allume pas, même s'il n'est pas encore temps de la remplacer.
- Remplacez la lampe le plus rapidement possible après l'apparition du message afin de préserver la luminosité et la qualité d'image initiales.
- Le message de remplacement est réglé pour s'afficher après environ 1400 heures d'utilisation, afin de préserver la luminosité et la qualité d'image initiales. Bien que le message de remplacement s'affiche après environ 1400 heures d'utilisation, les caractéristiques de chaque lampe et les conditions d'utilisation peuvent entraîner un problème d'allumage bien avant ces 1400 heures. Veillez donc à toujours disposer d'une lampe de rechange.
- Vous pouvez vous procurer des lampes de rechange auprès de Epson OA Supplies Inc. Vous pouvez commander vos lampes en composant le numéro vert (0120) 251-528 ou les acheter chez le revendeur Epson le plus proche.

⚠ Avertissement

Si la lampe se brise, faire très attention aux risques d'accident avec les éclats de verre et contacter le revendeur ou le service après-vente Epson pour les réparations nécessaires.

Procédure de remplacement

1 Éteignez l'appareil et laissez-le refroidir, puis débranchez le cordon d'alimentation.

Le temps requis pour que le projecteur refroidisse dépend de la température ambiante.

2 Attendez que la lampe ait refroidi et en déposez le couvercle.

- Il faut environ une heure à la lampe pour refroidir suffisamment.
- Desserrer la vis de fixation du couvercle de la lampe à l'aide du tournevis fourni avec la lampe de rechange. Tirer légèrement le côté droit du couvercle de la lampe vers l'avant pour libérer le crochet, le faire glisser vers la gauche et enlever entièrement le couvercle.

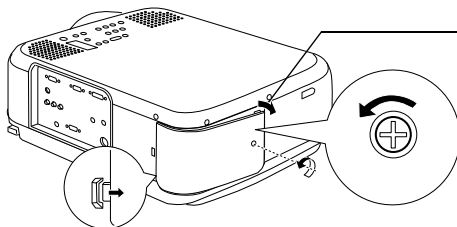

En tirant sur le couvercle de la lampe éviter de former un angle d'ouverture/fermeture de plus de 15 degrés. Une force excessive peut résulter en cintrage de l'agrafe du crochet.

3 Retirez la lampe.

Desserrez les deux vis qui maintiennent la lampe puis tirez la lampe vers vous.

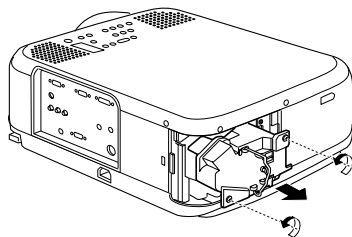

4 Fixez une nouvelle lampe.

Alignez la lampe, poussez-la aussi loin que possible puis fixez-la à l'aide des deux vis.

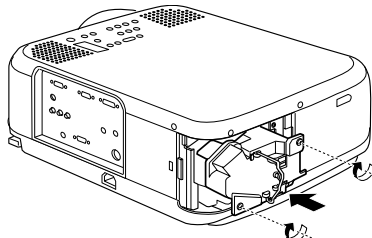

5 Mettez en place le couvercle de lampe.

Refermer la fixation du côté gauche du couvercle de la lampe avant de refermer la fixation du côté droit puis resserrer la vis.

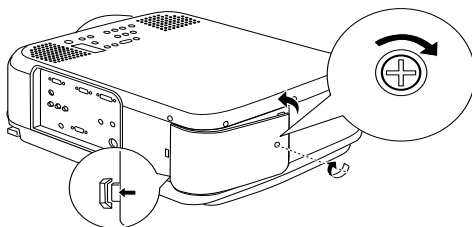

Remarque

- Vérifier que la lampe et son couvercle sont bien fixés en place. La lampe ne s'allumera pas si elle n'est pas parfaitement en place.
- La lampe de rechange est fournie avec un filtre à air de rechange. Remplacez le filtre à air en même temps que la lampe.
- Après remplacement de la lampe, veuillez à réinitialiser sa durée de fonctionnement comme indiqué ci-dessous.

Remise à zéro du compteur de la lampe

1 Maintenez le bouton [Help] enfoncé pendant au moins 5 secondes.

L'écran de remise à zéro du compteur de la lampe s'affiche après l'apparition du menu d'aide.

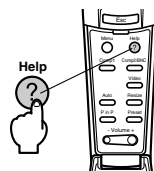
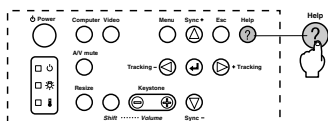

2 Choisissez [Yes].

Appuyez sur le bouton [Tracking +/-] de l'unité principale (utilisez le pointeur [Enter] de la télécommande) et sélectionnez [Yes].

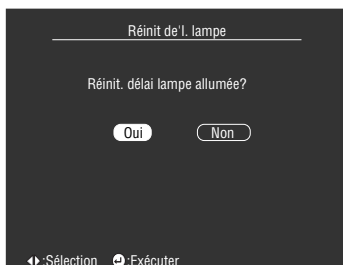

3 Exécution

Appuyez sur le touche [↵ (Enter)] de l'unité principale ou sur le touche [Enter] de la télécommande pour exécuter la procédure.

Divers

Cette section donne des explications sur les options disponibles et le service après vente ainsi que quelques précisions sur les caractéristiques techniques, la terminologie et autres renseignements techniques.

■ Pièces en option

Vous pouvez acquérir les pièces en option suivantes selon vos besoins.

| | | | |
|--|---------|--|---------|
| Adaptateurs Macintosh | ELPAP01 | Mallette de transport rigide | ELPKS25 |
| Visualiseur | ELPDC01 | Objectif accessoire grand angle | ELPAW01 |
| Visualiseur (XGA) | ELPDC02 | Objectif accessoire pour projection à distance | ELPAL01 |
| Visualiseur (Vidéo) | ELPDC03 | | |
| Câble d'ordinateur | ELPKC02 | Plaque plafond | ELPFC01 |
| Câble PC VGA - HD15 (3,0m) | ELPKC09 | Plaque plafond (argent) | ELPFC03 |
| Câble rallonge pour ordinateur VGA-HD15 (20 m) | ELPKC10 | Tuyau (370 mm) | ELPFP01 |
| | | Tuyau (570 mm) | ELPFP02 |
| Câble VGA-HD15/BNC PC (1,8 m) | ELPKC11 | Tuyau (770 mm) | ELPFP03 |
| Câble VGA-13W3/BNC WS (3,0 m) | ELPKC12 | Tuyau (370mm) (argent) | ELPFP04 |
| Câble VGA- BNC/BNC WS (3,0 m) | ELPKC13 | Tuyau (570mm) (argent) | ELPFP05 |
| Câble VGA- EVC WS (3,0 m) | ELPKC14 | Tuyau (770mm) (argent) | ELPFP06 |
| Câble VGA- EVC/BNC WS (3,0 m) | ELPKC15 | Ecran valisette (50") | ELPSC06 |
| Câble pour souris série | ELPKC18 | Ecran 60" | ELPSC07 |
| Câble vidéo ordinateur | ELPKC19 | Ecran 80" | ELPSC08 |
| Câble I/F numérique (DVI-D/DVI-D 3,0m) | ELPKC20 | Récepteur de télécommande | ELPST02 |
| Câble I/F numérique (DVI-D/DFP 3,0m) | ELPKC21 | Adaptateur filiaire pour la télécommande | ELPST04 |
| Câble HDTV port HD15/D (3,0 m) | ELPKC22 | | |
| Câble HDTV port 3BNC/D (3,0 m) | ELPKC23 | Link Set | ELPSW06 |
| Kit Câble pour souris | ELPKC24 | Lamp de rechange | ELPLP12 |
| Sacoche souple | ELPKS10 | | |

■ Transport

Le projecteur contient de nombreux éléments en verre et de précision. Prenez les précautions suivantes pour éviter d'endommager le projecteur pendant son transport.

● Lorsque vous envoyez le projecteur au fabricant pour réparation, etc.

- Utilisez l'emballage qui contenait le projecteur au moment de son achat.
- Si cet emballage n'est plus disponible, protégez le projecteur en l'enveloppant de matériaux antichoc puis placez-le dans une caisse en carton solide.

● En cas de transport fréquent

- Placez le projecteur dans le Mallette de transport rigide (ELPKS25) disponible en option et signalez bien aux transporteurs qu'il s'agit de matériel de précision.
- Il est conseillé d'apposer des autocollants " Fragile " sur le Mallette de transport rigide de voyage en vue de son transport.

● En cas de transport à la main

- Utilisez le Mallette de transport rigide (ELPKS25) disponible en option.
 - Dans les avions, transporter le projecteur en cabine en tant que baggage à main.
- * Notez que la garantie ne couvre pas les dégâts subis par l'appareil lors du transport du projecteur par l'utilisateur.

■ Terminologie

Cette section explique, brièvement, les mots utilisés dans ce manuel qui ne sont pas expliqués dans le texte où ils sont difficiles à comprendre.

| | |
|--|---|
| A/V Mute | Permet de couper momentanément les images et le son. Le son et l'image peuvent être mis en sourdine par une pression sur la touche [A/V Mute] du projecteur. Pour annuler la sourdine, appuyez de nouveau sur cette touche, réglez le volume ou affichez le menu. |
| Port DVI-D | Port d'entrée conforme aux valeurs nominales numériques vidéo DVI (Digital Visual Interface : valeurs définissant la manière dont les signaux vidéo sont transmis). Aucun désaccord de synchronisation et d'approche ne se produit pendant la transmission. |
| Port de sortie D | Port de sortie des tuners numériques prenant en charge les nouveaux programmes numériques au Japon. |
| Remote | Ne peut pas être utilisé avec ce projecteur. |
| SVGA | Signaux compatibles IBM PC/AT (équipement DOS/V) d'une résolution de 800 points horizontaux et 600 pixels verticaux. |
| SXGA | Signaux compatibles IBM PC/AT (équipement DOS/V) d'une résolution de 1,280 points horizontaux et 1,024 pixels verticaux. |
| Synchro. (synchronisation) | Génère des signaux informatiques à une fréquence prédéfinie. L'image projetée ne sera pas nette si cette fréquence n'est pas alignée sur la fréquence du projecteur. L'alignement des phases des signaux est appelé synchronisation. Si les fréquences ne sont pas alignées, les images projetées risquent d'être perturbées et de présenter un aspect flou et des interférences horizontales. |
| VGA | Signaux compatibles IBM PC/AT (équipement DOS/V) d'une résolution de 640 points horizontaux et 480 pixels verticaux. |
| XGA | Signaux compatibles IBM PC/AT (équipement DOS/V) d'une résolution de 1,024 points horizontaux et 768 pixels verticaux. |
| USB | Abréviation de Universal Serial Bus. Il s'agit d'une interface permettant de connecter à l'ordinateur des appareils à fréquences relativement basses. |
| UXGA | Signaux compatibles IBM PC/AT (équipement DOS/V) d'une résolution de 1600 points horizontaux et 1200 pixels verticaux. |
| Température des couleurs | Température du sujet qui émet la lumière. Une teinte bleutée est générée lorsque la température est élevée et une teinte rougeâtre lorsqu'elle est basse. |
| Signal de différenciation des couleurs | Les appareils vidéo transmettent des signaux par le biais de trois câbles, Red-Bright (R-Y), Bright (Y) et Blue-Bright (B-Y). Les signaux en composantes peuvent ainsi être projetés avec davantage de netteté (les signaux rouge, vert et bleu ainsi que leurs signaux de luminosité sont transmis via un câble). |
| Système d'exploitation | Logiciel nécessaire pour faire fonctionner l'ordinateur. |
| Refroidissement | La procédure de refroidissement de la lampe se poursuit même après la mise hors tension de l'appareil et l'extinction de la lampe. Le ventilateur de refroidissement continue à fonctionner après l'extinction de la lampe et les touches ne sont plus opérationnelles. Cette période est appelée phase de refroidissement. Le temps requis pour la procédure de refroidissement dépend de la température ambiante. |

| | |
|--------------------|--|
| Contraste | En renforçant ou en adoucissant la tonalité des couleurs, il est possible de projeter plus précisément les caractères et les images et de leur donner une teinte plus douce. Cette opération s'appelle " réglage du contraste ". |
| Projection empilée | Qualifie une projection simultanée des mêmes images à l'aide de plusieurs projecteurs dans le but d'augmenter la luminosité de l'image projetée. |
| Antivol | Un câble antivol (disponible dans le commerce) peut être passé par les trous du boîtier du projecteur afin de le fixer à un bureau ou à un pied. Ces évidements permettent la prise en charge du système Micro-Saver Security de Kensington Inc. |
| Tracking | Génère des signaux informatiques à une fréquence prédéfinie. L'image projetée ne sera pas nette si cette fréquence n'est pas alignée sur la fréquence du projecteur. L'alignement des fréquences des signaux est appelé alignement (Tracking). Si les fréquences ne sont pas alignées, les images projetées risquent d'être perturbées et de présenter un aspect flou et des interférences horizontales. |

■ Caractéristiques

| | | |
|---|---|--|
| Nom du produit | Projecteur multimédia | |
| Modèle | EMP-7600/EMP-5600 | |
| Dimensions extérieures | Largeur 277 × Hauteur 143 × Profondeur 361 mm (non compris l'objectif et les pieds) | |
| Taille du panneau | 1,3 pouce (Largeur 27 mm × Hauteur 20 mm × Diagonale 34 mm) | |
| Méthode d'affichage | TFT polysilicium | |
| Méthode d'entraînement | Écriture séquentielle en bloc ligne complète 12 phases | |
| Nombre de pixels | EMP-7600: 786,432 (1024 points horizontaux × 768 points verticaux × 3) EMP-5600: 480,000 (800 points horizontaux × 600 points verticaux × 3) | |
| Réglage de la mise au point | Manuel | |
| Réglage du zoom | Manuel (environ 1:1.3) | |
| Lampe (source lumineuse) | Modèle de lampe UHE : ELPLP12 d'une puissance de 200W | |
| Puissance sonore maximale en sortie | 3W × 3W stéréo | |
| Haut-parleurs | 2 | |
| Alimentation électrique | 100-240 V CA 50/60 Hz - environ 285 W (9 W en mode d'économie d'énergie) | |
| Température ambiante en cours d'utilisation | +5 à +40 (sans condensation) | |
| Température ambiante pour le stockage | -10 à +60 (sans condensation) | |
| Poids | Environ 6,8kg | |
| Ports de connexion | Computer 1 | Port mini D-Sub 15 broches (femelle) ou port DVI-D (sélection par commutateur) |
| | Computer2/Component Video | Connecteur mini D-Sub 15 broches (femelle) |
| | Audio1 | Connecteur mini-jack stéréo |
| | L-Audio2-R | Connecteur jack RCA × (G, D) |
| | Mouse | DIN 10 broches 1 systèmes |
| | Video | Connecteur Jack RCA |
| | S-Video | Connecteur mini DIN 4 broches |
| | Remote | Connecteur mini-jack stéréo |
| | Audio Out | Connecteur mini-jack stéréo |
| | Control | RS-232C 1 système |

Fiche de contrôle

Munissez-vous d'une copie de la fiche de contrôle et indiquez les éléments appropriés avant de nous contacter, afin de pouvoir nous fournir tous les détails sur votre système et le problème rencontré.

● Images

Détails de la demande

- Il est impossible d'allumer l'appareil
- Rien ne s'affiche sur l'écran
- Un message est affiché
 - NO SIGNAL
 - Les signaux d'image ne sont pas reçus
 - Le projecteur est incapable de recevoir les signaux
- Écran bleu (bleu noir)
- Motif de projection
- Logo (le message n'est pas affiché)

- L'image est fractionnée ou est trop petite
- Présence d'une zone dans laquelle rien n'est affiché
- L'image est plus petite que l'écran
- L'écran est déformé et présente une forme trapézoïdale
- Certains points manquent sur l'image
- L'image n'est pas claire
- L'image est floue et il est impossible de la mettre au point.
- Des bandes sont affichées
- Scintillement
- Certains caractères sont absents

- La couleur de l'image n'est pas correcte ou est trop sombre
- Image sombre
- La couleur est incorrecte ou trop sombre (ordinateur)
- La couleur est incorrecte ou trop sombre (vidéo)
- Les couleurs diffèrent sur un téléviseur et un moniteur à tube cathodique

Menu

- Le menu est affiché
- Configuration Sleep Mode ON
- Informations (ordinateur)
 - Durée lampe H Hz
 - Fréquence H Hz
 - Polarité SYNC Positive Negative
 - V Positive Negative
 - Mode SYNC Separate Composite
 - Sync on Green
- Résolution d'entrée X
- Actualiser Hz
- Informations (vidéo)
 - Durée lampe H Hz
 - Système signal vidéo AUTO
 - NTSC
 - Autres

Décrivez le problème

EMP
Numéro de série

Date d'achat
Année, mois

Témoin
(Décrivez la couleur des témoins et indiquez s'ils sont allumés ou s'ils clignotent)

Fonctionnement

Lampe

Température

Connecteur

- Est-il branché solidement ?
- Computer
 - Computer1 (D-Sub15 broches)
 - Computer2
 - DVI-D
- Video
 - Composite
 - Terminal S
 - Composant

Réglages ordinateur (affichage)

- Présence d'un écran LCD
- Résolution X
- Actualiser Hz

Connecteur

- Est-il branché solidement ?

- Ordinateur
 - Win • MAC • EWS
 - Fabricant ()
 - Modèle ()
 - Portable, modèle de bureau, monobloc
 - Résolution d'affichage (X)
 - Carte graphique ()

Cordon d'alimentation

- Est-il branché solidement ?
- Mise sous tension

- Matériel vidéo
 - Vidéo, DVD, caméra
 - Fabricant ()
 - Modèle()

Câble informatique

- Modèle spécial
- Longueur m
- Numéro de référence ()
- Câblage, matériel supplémentaire
- Numéro de référence()
- Unité de commutation
- Numéro de référence()

Moment où le problème survient

- Avant l'utilisation.
- Immédiatement après le début d'utilisation.
- En cours d'utilisation.
- Autre.()

Fréquence d'apparition du problème Toujours. Parfois (__ fois toutes les __ utilisations). Autre.()

Se produit toujours en cas d'emploi de la fonction _____ , etc

● Son

Détails de la demande

- Pas de son
- Le volume est trop bas
- Le son est interrompu
- Un son différent est émis

Menu

- Le menu est affiché
- Son
- Volume()

| |
|------------------------|
| EMP |
| Numéro de série |
| Date d'achat |
| Année, mois |

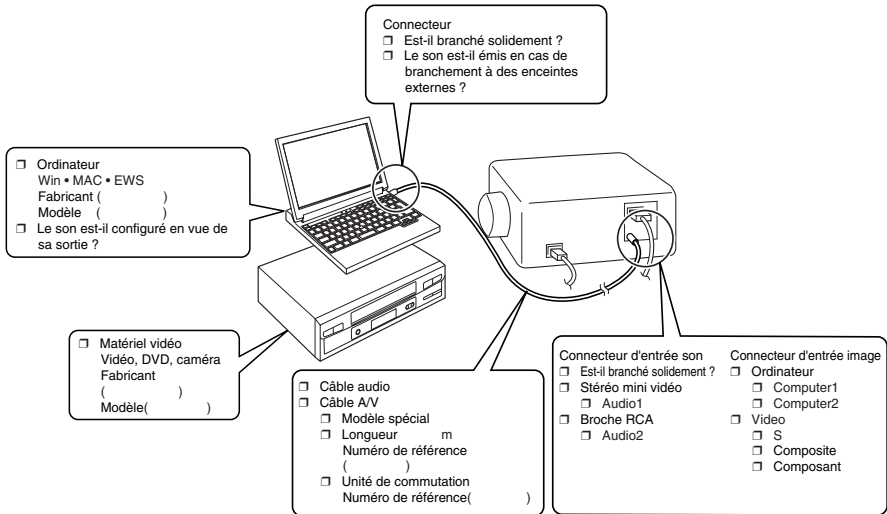

Moment où le problème survient

- Avant l'utilisation.
- Immédiatement après le début d'utilisation.
- En cours d'utilisation.
- Autre.()

Se produit toujours en cas d'emploi de la fonction _____, etc.

- Fréquence d'apparition du problème Toujours. Parfois (__ fois toutes les __ utilisations). Autre.()

■ Conditions de garantie mondiale

Ce produit est couvert par une garantie mondiale qui permet la réparation de l'appareil dans plus de 45 pays de par le monde. Notez qu'il n'est pas couvert par les dispositions de garantie mentionnées ici, mais bien par les dispositions de garantie figurant sur la carte de garantie fournie avec l'appareil dans son pays d'achat.

La garantie mondiale du projecteur multimédia Epson est valable dans les pays suivants :

<Europe>

- Autriche ·Belgique ·Bulgarie ·Croatie ·Chypre ·République tchèque
- Danemark ·Finlande ·France ·Allemagne ·Grèce ·Hongrie
- Irlande ·Italie ·Luxembourg ·Macédoine ·Pays-Bas
- Norvège ·Portugal ·Pologne ·Roumanie ·Slovaquie ·Slovénie
- Espagne ·Suède ·Suisse ·Turquie ·Royaume-Uni ·Yougoslavie

<Amérique du Nord et Amérique centrale>

- Canada ·Costa Rica ·Mexique ·États-Unis d'Amérique

<Amérique du Sud>

- Argentine ·Brésil ·Chili ·Colombie ·Pérou ·Venezuela

<Asie et Océanie>

- Australie ·Hong-Kong ·Japon ·Corée du Sud ·Malaisie ·Singapour ·Taïwan ·Thaïlande

La garantie est soumise aux conditions générales suivantes.

- 1) La garantie ne s'applique que lorsque le produit est remis avec sa carte de garantie ou sa preuve d'achat émise dans le pays d'achat.
- 2) La garantie sera mise en œuvre sur la base des conditions de garantie définies par Epson ou un organisme d'entretien désigné par Epson dans les pays figurant dans le manuel d'utilisation.
 - La garantie est valable douze mois à partir de la date d'achat.
 - La garantie couvrira le coût des pièces de rechange et de la main-d'œuvre conformément aux conditions stipulées par Epson dans la plage applicable de la garantie.
 - La politique de base ne prévoit pas de fourniture d'un produit de remplacement à l'utilisateur pendant la période de réparation.
- 3) La garantie ne s'appliquera pas dans les cas suivants :
 - a. Défauts des consommables (lampes) ou des composants en option.
 - b. Lorsque le produit est endommagé en raison d'une utilisation inappropriée, est détérioré pendant son transport ou est manipulé d'une manière non stipulée dans son mode d'emploi.
 - c. Lorsque des réparations ou des modifications ont été effectuées par une tierce partie autre qu'Epson ou qu'un organisme d'entretien désigné par Epson.
 - d. Lorsque les problèmes sont dus à l'emploi de composants en option ou de consommables non fabriqués par Epson ou dont l'utilisation est déconseillée par Epson.

Remarque :

Le cordon d'alimentation fourni avec l'appareil est conforme à l'environnement électrique du pays d'achat. Si vous utilisez l'appareil à l'étranger, veillez à disposer d'un câble Epson fabriqué spécialement pour le pays où vous vous trouvez.

Liste des contacts pour la garantie mondiale du projecteur multimédia Epson

Cette liste de contacts a été mise à jour le 1 décembre 2000. Vous trouverez les informations les plus récentes sur les pages Web correspondantes. Si aucune adresse Web n'est indiquée, accédez au site principal à l'adresse www.epson.com.

<EUROPE>

AUSTRIA :

EPSON Support Center Austria

Tech. Help Desk: 00491805 235470
Web Address:
<http://www.epson.at>

BELGIUM :

EPSON Support Center BeNeLux

Tech. Help Desk: 032 70222082
Web Address:
<http://www.epson.be>

BULGARIA :

PROSOFT

6. AI Jendov Str.
BG-1113 Sofia
Tel: 00359.2.730.231
Fax: 00359.2.9711049
E-mail: Prosoft@internet-BG.BG

CROATIA :

Recro d.d.

Trg. Sportova 11
HR-10000 Zagreb
Tel: 00385.1.6350.777
Fax: 00385.1.6350.716
E-mail: recro@recro.hr
Web Address:
<http://www.recro.hr>

CYPRUS :

CTC- INFOCOM

6a. Ionos Str., Engomi
P. O. Box 1744
2406 Nicosia, Cyprus
Tel: 00357.2.458477
Fax: 00357.2.668490

CZECH :

EPRINT s.r.o.

Stresovicka 49
CZ-16200 Praha 6
Tel: 00420.2.20180610
Fax: 00420.2.20180611
E-mail: eprint@mbox.vol.cz

FINLAND :

Tech. Help Desk: 0800.523010
(note. Some geographical
areas excluded)

FRANCE :

EPSON France,

68 bis rue Marjolin, F-92300
Levallois,
Tech. Help Desk: 01.49.61.33.95
Web Address:
<http://www.epson.fr>

GERMANY :

EPSON Deutschland GmbH

Zülpicher Straße 6
D-40549 Düsseldorf
Tech. Help Desk: 01805 235470
Web Address:
<http://www.epson.de>

GREECE :

Pouliadis Ass. Corp.

Aristotelous St. 3
GR-19674 Athens
Tel: 0030.1.9242072
Fax: 0030.1.9441066

HUNGARY :

R.A. Trade Kft.

Petőfi Sandor u. 64
H-2040 Budaör
Tel: 0036.23.415.317
Fax: 0036.23.417.310

IRELAND :

Tech. Help Desk: 01.6799016

LUXEMBURG :

EPSON Support Center BeNeLux

Tech. Help Desk:
0032 70 222082
Web Address:
<http://www.epson.be>

MACEDONIA :

Rema Kompjuteri d.o.o.

St. Naroden Front 19a
lok 16
91000 Skopje/ Macedonia
Tel: 00389.91.118159
Fax: 00389.91.118159

NETHERLANDS :

EPSON Support Center BeNeLux

Tech. Help Desk: 043 3515752
Web Address:
<http://www.epson.nl>

NORWAY :

Tech. Help Desk: 800.11828

POLAND :

FOR EVER Sp. z.o.o.

Ul. Frankciska Kawy 44
PL- 01-496 Warszawa
Tel: 0048.22.638.9782
Fax: 0048.22.638.9786
E-mail: office@for-ever.com.pl

PORTUGAL :

EPSON Portugal, S.A.

Rua do Progresso, 471-1
Perafita- Apartado 5132
Tech. Help Desk: 0808 200015
Web Address:
<http://www.epson.pt>

ROMANIA :

MB Distribution S.R. L.

162, Barbu Vacarescu Blvd.
Sector 2
RO- 71422 Bucharest
Tel: 0040.1.2300314
Fax: 0040.1.2300313
E-mail: office@mbd-epson.ro

DENMARK :

Tech. Help Desk: 80881127

SLOVENIA :**Repro Ljubljana d.o.o.**

Smartinska 106
SLO-1001 Ljubljana
Tel: 00386.61.1853411
Fax: 00386.61.1400126

SPAIN :**EPSON IBERICA, S.A.**

Avda. Roma 18-26,
08290 Cerdanyola del Vallès,
Barcelona, SPAIN
Centro At. al Cliente: 902.404142
E-mail: soporte@epson.es
Web Address:
<http://www.epson.es>

SWEDEN :

Tech. Help Desk: 08 445 1258

<NORTH, CENTRAL AMERICA & CARIBBEAN ISLANDS>**CANADA :****Epson Canada, Ltd.**

100 Mural Street, Suite 300
Richmond Hill, Ontario
CANADA L4B 1J3
Tel: 905-709-3839
Web Address:
<http://www.epson.com>

COSTA RICA :**Epson Costa Rica, S.A.**

Embajada Americana,
200 Sur y 300 Oeste
San Jose, Costa Rica
Tel: (50 6) 296-6222
Web Address:
<http://www.epsoncr.com>

ITALY :**EPSON Italia s.p.a.**

Assistenza e Servizio Clienti
Viale F. Li Casiragi, 427
20099 Sesto
San Giovanni (MI)
Tech. Help Desk: 02.29400341
Web Address:
<http://www.epson.it>

SWITZERLAND :**EXCOM Service AG**

Moosacher Str. 6
CH-8820 Wädenswil
Tel: 01.7822111
Fax: 01.7822349
Web Address:
<http://www.excom.ch>

TURKEY :**Romar Pazarlama Sanayi ve**

TIC. A.S.
Rihtim Cad. No. 201
Tahir Han
TR-Karaköy-Istanbul
Tel: 0090.212.2520809
Fax: 0090.212.2580804

SLOVAKIA :**Print Trade spol. s.r.o.**

Čajkovského 8
SK-98401 Lucenec
Tel: 00421.863.4331517
Fax: 00421.863.4325656
E-mail: Prntrd@lc.psg.SK
Web Address:
<http://www.printtrade.sk>

UNITED KINGDOM :**EPSON (UK) Ltd.**

Campus 100, Maylands Avenue
Hemel Hempstead,
Herts, HP2 7TJ
Tech. Help Desk: 0990 133640
Web Address:
<http://www.epson.uk>

YUGOSLAVIA :**BS Procesor d.o.o.**

Hadzi Nikole Zivkovic 2
11000 Beograd
Tel: 00381.11.639610
Fax: 00381.11.639610

U. S. A. :**Epson America, Inc.**

3840 Kilroy Airport Way
Long Beach, CA90806
Tel: (562) 276-4394
Web Address:
<http://www.epson.com>

<SOUTH AMERICA>

ARGENTINA :

Epson Argentina S.A.
Avenida Belgrano 964/970
(1192), Buenos Aires
Tel: (54 11) 4346-0300
Web Address:
<http://www.epson.com.ar>

BRAZIL :

Epson Do Brasil Ltda.
Av. Tucunare, 720
Tambore Barueri,
Sao Paulo, SP 06460-020
Tel: (55 11) 7295-1757
Web Address:
<http://www.epson.com.br>

<ASIA & OCEANIA>

AUSTRALIA :

**EPSON AUSTRALIA PTY
LIMITED**
70 Gibbes Street Chatswood
NSW 2067 AUSTRALIA
Tel: 1300 361 054
Web Address:
<http://www.epson.com.au>

HONGKONG :

**EPSON Technical Support
Centre (Information
Centre)**
Rooms 4706-4710,
China Resources Building,
26 Harbour Road, Wan Chai,
HONG KONG
Tech. Hot Line: (852) 2585 4399
Fax: (852) 2827 4383
Web Address:
<http://www.epson.com.hk>

JAPAN :

**SEIKO EPSON
CORPORATION
SHIMAUCHI PLANT**
VD Customer Support Group:
4897 Shimauchi, Matsumoto-shi,
Nagano-ken, 390-8640 JAPAN
Tel: 0263-48-5438
Fax: 0263-48-5680
<http://www.i-love-epson.co.jp>

CHILE :

Epson Chile S.A.
La Concepcion 322
Providencia, Santiago
Tel: (562) 236-2543
Web Address:
<http://www.epson.cl>

COLOMBIA :

Epson Colombia Ltda.
Diagonal 109, 15-49
Bogota, Colombia
Tel: (57 1) 523-5000
Web Address:
<http://www.epson.com.co>

KOREA :

EPSON KOREA CO., LTD
17F HANSOL Bldg., 736-1,
Yaoksam-dong Kangnam-gu,
Seoul, 135-080, KOREA
Tel: 2-553-3515
Fax: 2-5584271
<http://www.epson.co.kr>

MALAYSIA :

**EPSON TRADING
(MALAYSIA) SDN. BHD.**
No. 21 Jalan U 1/19, Seksyen
U1,
Hicom-grenmarie Industrial
Park, 40150 Shan Alam,
Selangor Darul Ehsan
Tel: 03-5191366
Fax: 03-5191386

SINGAPORE :

**EPSON SINGAPORE
PTE. LTD.**
401 Commonwealth Drive
#01-01 Haw Par Technocentre
SINGAPORE 149598
Tel: 4722822
Fax: 4726408

PERU :

Epson Peru S.A.
Av. Del Parque Sur #400
San Isidro, Lima, Peru
Tel: (51 1) 224-2336
Web Address:
<http://www.epson.com>

VENEZUELA :

Epson Venezuela S.A.
Calle 4 con Calle 11-1
La Urbina Sur
Caracas, Venezuela
Tel: (58 2) 241-0433
Web Address:
<http://www.epson.com.ve>

TAIWAN :

**EPSON Taiwan Technology
& Trading Ltd.**
10F, No.287, Nanking East Road,
Section 3, Taipei, Taiwan, China
Tel: 02-2717-7360 ext. 327
Fax: 02-2713-2155
<http://www.epson.com.tw>

THAILAND :

**EPSON (Thailand) Co.,
Ltd.**
24th Floor, Empire Tower,
195 South Sathorn Road,
Yannawa,
Sathorn, Bangkok 10120,
Thailand
Tel: 6700680 Ext. 309,316,317
Fax: 6700688
<http://www.epson.co.th>

EPSON Technical Center

21st Floor, Payathai Tower,
128/227 Payathai Road,
Rachataewee,
Bangkok 10400, Thailand
Tel: 6120291~3
Fax: 2165005
<http://www.epson-tech.in.th>

■ Index

Numerics

13w3 30
5BNC 30

A

A propos 71
A/V Mute 69
Agrandissement des images (fonction zoom) 57
Aigües 68
Angles de projection 25
Annulation des effets 60
Avancé 70, 71

B

Bague de mise au point 13, 50
Bague de réglage du zoom 13
Barre 60, 69
Branchement de la souris (fonction souris sans fil) 35
Branchement de matériel vidéo 37
Branchement de moniteurs externes 35

C

Cachet 58
Capuchon de l'objectif 41, 46
Caractéristiques 94
Carré 58, 68
Commutateur de permutation 16
Commutateur R/C ON OFF 42, 46
composante 38
Computer 1 mini D-Sub 15 29
Computer1 mini D-Sub 15 16
Computer2 69
Conditions de garantie mondiale 97
Configuration par menus 63
Connexion audio 33
Connexion du projecteur à un ordinateur 26
Contraste 67
cordon d'alimentation 41

Correction de la déformation trapézoïdale 49
Couleur 67
Coupure de la projection 55
Couvercle du logement des piles 20, 22
Curseur 58
Curseur/Cachet 68

D

Début de la projection 42
Dépannage 74
distance de projection 24

E

Écran de démarrage 70
Effet 18, 68, 69
Exécuter 70, 71

F

Fiche de contrôle 95
Filtre à air (entrée) 15
Fin de la projection 45
Fonction d'aide 53
Fonction d'arrêt sur image 55
Fonction d'incrustation d'image 61
Fonction Effet 58
Fonction E-Zoom 57
Fonction Sourdine (A/V Mute) 55
Fonctions 52
fréquence 26

G

Gamma 67
Graves 68
Grille de ventilation 13

H

Haut-parleur 13

I

Image en mode fenêtre 56
Image redimensionnée 56

Info. Source 69
Interrupteur d'alimentation 15, 18, 42
Interrupteur R/C ON OFF 18

K

Keystone 69

L

Langue 70
Les deux ports de deux ordinateurs 31
Levier de réglage des pieds 13
leviers de réglage des pieds 47
Limites d'utilisation 21
Logo Utilis 70
Luminosité 67

M

Menu A propos 64
Menu Audio 64
Menu Avancé 64
menu de configuration 63
Menu Effet 64
Menu Logo Utilis 64
Menu Réglage 64
Menu Tout Réinit 64
Menu Vidéo 63
menus principaux 63
menus secondaires 63
mini-D sub, 15 broches 29
Mise au point 50
Mode veille 70, 77
Msg abs signal 69

N

Netteté 67
Nettoyage du filtre à air 85
Nettoyage du projecteur, de l'objectif et
du filtre à air 84
Noms et fonctions des pièces 13

O

Ordinateur 43
Ordinateurs compatibles 26

P

P in P 19, 69
Panneau de commande 13, 15
Par Arrière 71
Pictogrammes 7
Pied arrière 15
Pieds avant 13, 15, 46
pieds d'avant 47
Plafond 71
plage de température 12
plage de température admissible 12
Poignée 13
Point final des images 57
Pointeur Enter 19
Port Audio1 17
Port Computer1-DVI-D 16
Port Control 17
Port D 40
Port L-Audio2-R 17
Port Mouse 17
Port Mouse du projecteur 35
Port Remote 17
Port S-Video 17, 37
Port Video 17, 37
Portée 21
Ports L-Audio-R 37
Pos.Ecran 67
Preset 67
Prise d'alimentation 41
Procédure d'installation 23
projecteur fixé au plafond 23
Projection 41
Puissance sonore maximale en sortie 94

R

Récepteur de la télécommande 13, 14
Refroidissement 45, 74
Réglage 69, 70
Réglage automatique 50
Réglage couleurs 70
Réglage de la position de projection 47
Réglage de la qualité d'image 50
Réglage de la taille de l'image projetée 48
Réglage des pieds 47
Réglage du volume 62
Réinit 68, 69, 70, 71

Remplacement de la lampe 87
Remplacement du filtre à air 86
Résolution 67
résolution 26

S

Sécurité 8
semi-transparent 24
séparation des couleurs 38
Signal Vidéo 68
signaux S-Video 37
signaux vidéo 38
signaux vidéo composites 37
Signaux vidéo RVB 40
Son 68
Spot 59, 68
surchauffe 76
Synchro 67
Synchronisation 51

T

Taille de l'écran 24
Teinte 67
Télécommande 18, 21
télécommande 21
Témoin 18
Témoin de fonctionnement 42, 74
Témoin de la fonctionnement 13
Témoin de lampe 13, 75
Témoin de température 13, 76
Température ambiante en cours
d'utilisation 94
Température ambiante pour le stockage
94
température des couleurs 70
Terminologie 92
Touche 20
Touche [éclairage] 18
Touche [E-Zoom] 18
Touche A/V Mute 16, 18
Touche Auto 19
Touche Comp1 43
Touche Comp2/YCbCr 43
Touche Computer 15
Touche de préréglage 20, 51
Touche Enter 16

Touche ESC 15, 19
Touche Freeze 18
Touche Help 16
Touche Keystone 16
Touche Menu 15, 65
Touche Resize 16, 20
Touche Shift 16
Touche Sync 15
Touche Tracking 16
Touche Video 15, 19
Touche Volume 19
Tout réinit. 71
Tracking 51, 67
Transmetteur de la télécommande 18
Transport 91
tuners numériques 39

U

Utilisation de ce manuel 7
Utilisation des menus 65

V

valeurs de réglage 51
Vidéo 43, 67, 68
Vitesse du curseur 69
Volume 62, 68

Z

Zoom 48

DECLARATION of CONFORMITY

according to ISO/IEC Guide 22 and EN 45014

Manufacturer : SEIKO EPSON CORPORATION
Address : 3-5, Owa 3-chome, Suwa-shi,
Nagano-ken 392-8502 Japan
Representative : EPSON EUROPE B. V.
Address : Entrada 701, 1096 EJ AMSTERDAM,
The Netherlands

Declares that the Product

Kind of Equipment : LCD Projecteur

Model : ELP-7600/5600 / EMP-7600/5600

Conforms to the following Directives and Norm(s)

Directive 89/336/EEC

: EN 55022

: EN 55024

: EN61000-3-2

: EN61000-3-3

Directive 73/23/EEC

: EN 60950

DECLARATION of CONFORMITY

According to 47CFR, Part 2 and 15 for

**Class B Personal Computers and Peripherals; and/or
CPU Boards and Power Supplies used with Class B
Personal Computers**

We : EPSON AMERICA, INC.

Located at : MS: 3-13

3840 Kilroy Airport Way

Long Beach, CA 90806-2469

Telephone: (562) 290- 5254

Declare under sole responsibility that the product identified herein, complies with 47CFR Part 2 and 15 of the FCC rules as a Class B digital device. Each product marketed, is identical to the representative unit tested and found to be compliant with the standards. Records maintained continue to reflect the equipment being produced can be expected to be within the variation accepted, due to quantity production and testing on a statistical basis as required by 47CFR 2.909. Operation is subject to the following two conditions : (1) this device may not cause harmful interference, and (2) this device must accept any interference received, including interference that may cause undesired operation.

Trade Name : EPSON

Type of Product : LCD Projecteur

Model : EMP-7600/5600 / ELP-7600/5600

FCC Compliance Statement For United States Users

This equipment has been tested and found to comply with the limits for a Class B digital device, pursuant to Part 15 of the FCC Rules. These limits are designed to provide reasonable protection against harmful interference in a residential installation. This equipment generates, uses, and can radiate radio frequency energy and, if not installed and used in accordance with the instructions, may cause harmful interference to radio or television reception. However, there is no guarantee that interference will not occur in a particular installation. If this equipment does cause interference to radio and television reception, which can be determined by turning the equipment off and on, the user is encouraged to try to correct the interference by one or more of the following measures.

- Reorient or relocate the receiving antenna.
- Increase the separation between the equipment and receiver.
- Connect the equipment into an outlet on a circuit different from that to which the receiver is connected.
- Consult the dealer or an experienced radio/TV technician for help.

WARNING

The connection of a non-shielded equipment interface cable to this equipment will invalidate the FCC Certification or Declaration of this device and may cause interference levels which exceed the limits established by the FCC for this equipment. It is the responsibility of the user to obtain and use a shielded equipment interface cable with this device. If this equipment has more than one interface connector, do not leave cables connected to unused interfaces. Changes or modifications not expressly approved by the manufacturer could void the user's authority to operate the equipment.

For Canadian Users

This digital apparatus does not exceed the Class B limits for radio noise emissions from digital apparatus as set out in the radio interference regulations of the Canadian Department of Communications.

Le présent appareil numérique n'émet pas de bruits radioélectriques dépassant les limites applicables aux appareils numériques de Classe B prescrites dans le règlement sur le brouillage radioélectrique édicté par le Ministère des Communications du Canada.

Tous droits réservés. Toute reproduction, intégration dans un système d'archivage ou diffusion par un procédé électronique, mécanique, par photocopie, enregistrement ou tout autre procédé est interdite sans autorisation écrite préalable de SEIKO EPSON CORPORATION. Aucune responsabilité du fait du brevet n'est acceptée suite à l'utilisation des présentes informations. De même, aucune responsabilité n'est acceptée pour les dommages résultant de l'utilisation des informations contenues dans le présent document.

Ni SEIKO EPSON CORPORATION ni ses filiales ne peuvent être tenus responsables auprès de l'acquéreur de ce produit ou de tiers, de dommages, pertes, frais ou dépenses encourues par l'acquéreur ou les tiers à la suite : d'accident, de mauvaise utilisation ou de dégradation de ce produit ou de modifications, réparations ou altérations illicites de ce produit ou (sauf aux Etats-Unis) du non-respect au sens stricte des consignes d'exploitation et de maintenance de SEIKO EPSON CORPORATION.

SEIKO EPSON CORPORATION ne peut pas être tenue responsable de tout dommage ou problème résultant de l'utilisation d'accessoires ou de pièces détachées qui ne sont pas d'origine EPSON ou approuvées EPSON par SEIKO EPSON CORPORATION.

EPSON est une marque déposée et PowerLite est une appellation commerciale de SEIKO EPSON CORPORATION.

Remarque générale: Les appellations commerciales et marques déposées suivantes appartiennent à leur propriétaire respectif et sont utilisées dans ce manuel à titre d'information uniquement.

- EPSON/Seiko Epson Corp.
- Macintosh, Power Book/Apple Computer Corp.
- IBM/International Business Machines, Inc.
- Windows/Microsoft Corp.

Les autres noms de produits cités dans le présent manuel sont donnés à titre d'information uniquement et lesdits produits peuvent constituer des marques de leur propriétaire respectif. EPSON décline tout droit quant à ces produits.

EPSON®

