

EPSON®

MEDIA PROJECTOR
ULTI

Manuale dell'utente

**EMP-810
EMP-800
EMP-600**

M
U
L
T
I
M
E
D
I
A



EMP-810/800/600

Manuale dell'utente

Informazioni sui manuali e sulla notazione utilizzata

◆ Tipi di manuali

La documentazione per il proiettore EPSON è suddivisa nei tre seguenti manuali. I manuali prendono in considerazione i seguenti argomenti.

- **Manuale dell'utente (il presente manuale)**
Questo manuale dell'utente contiene informazioni sull'installazione del proiettore, sul funzionamento di base, sull'utilizzo dei menu del proiettore, sulla risoluzione dei problemi e la manutenzione.
- **Istruzioni sulla sicurezza/Clausole della garanzia internazionale**
Questo manuale contiene informazioni sull'utilizzo del proiettore in modo sicuro e include, inoltre, una clausole della garanzia internazionale e uno schema di verifica per la risoluzione dei problemi.
Leggere attentamente questo manuale prima di utilizzare il proiettore.
- **Guida rapida**
Contiene una panoramica delle funzioni di più frequente utilizzo del proiettore per riferimento rapido. Si consiglia di conservare sempre tale Guida rapida in prossimità del proiettore come riferimento prima di avviare le presentazioni e durante l'utilizzo del proiettore per verificare i dettagli operativi.

◆ Notazione utilizzata nel presente Manuale dell'utente

Informazioni generali

Attenzione :	Indica una procedura che potrebbe potenzialmente provocare danni o lesioni personali in caso di non osservanza delle precauzioni.
Suggerimento :	Indica informazioni supplementari e specifica ulteriori suggerimenti di lettura relativi a un argomento specifico.
▶▶	Indica che una spiegazione della parola o delle parole sottolineate davanti a questo simbolo è presente nel Glossario. Fare riferimento al Glossario nell'appendice. P.98
Procedura	Indica le modalità operative e l'ordine delle operazioni. La procedura indicata deve essere eseguita osservando l'ordine numerico.

Significato di "unità" e "proiettore"

Quando nel testo del Manuale dell'utente vengono utilizzati i termini "unità" o "proiettore", possono riferirsi a elementi accessori o opzionali oltre alla stessa unità proiettore principale.

Disimballaggio del proiettore

Dopo aver disimballato il proiettore, controllare che siano presenti tutti i seguenti componenti.

In caso dei componenti risultino mancanti o non corrispondano a quelli indicati, contattare il fornitore del prodotto.

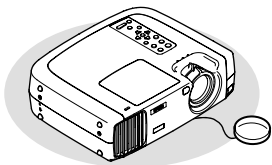

Proiettore

(con copriobiettivo collegato tramite cavo)

Al momento dell'acquisto, è presente un imballaggio attaccato al piedino regolabile posteriore. Rimuovere questo imballaggio prima di usare il proiettore.

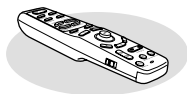

Telecomando

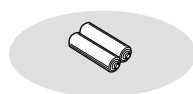

2 batterie formato AA al manganese

Per il telecomando

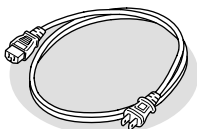

Cavo di alimentazione

(9,8 ft. (3 m))

Per il collegamento del proiettore a una presa a muro

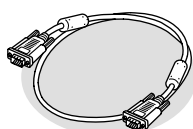

Cavo del computer

(mini D-SUB a 15 pin / mini D-Sub a 15 pin 6 ft. (1,8 m))

Per il collegamento del proiettore a un computer

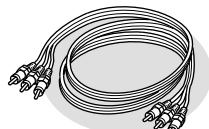

Cavo audio/video (A/V)

(rosso/bianco/giallo 6 ft. (1,8 m))

Per il collegamento del proiettore a un terminale Video Component

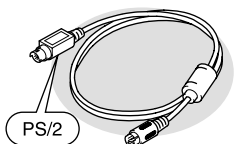

Cavo mouse PS/2

(6 ft. (1,8 m))

Per il collegamento a un computer con una porta mouse PS/2 per utilizzare la funzione di emulazione del mouse senza cavo

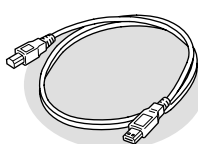

Cavo USB

(6 ft. (1,8 m))

Per il collegamento a un computer tramite porta USB

Documentazione

- Istruzioni sulla sicurezza/Clausole della garanzia internazionale
- Manuale dell'utente (il presente manuale)
- Guida rapida

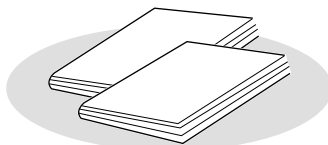

Caratteristiche del proiettore

Funzione di correzione trapezoidale orizzontale e verticale

È possibile correggere agevolmente la deformazione trapezoidale delle immagini proiettate anche in senso orizzontale, oltre che verticale.

In questo modo, è possibile proiettare correttamente anche le immagini acquisite da angoli trasversali. (P. 44)

Funzione Modalità colore

È possibile proiettare immagini ottimizzate semplicemente selezionando la qualità delle immagini, in base all'ambiente di proiezione, dalle sei seguenti opzioni preregistrate. (P. 61, 63)

- sRGB▶▶
- Normale
- Riunione
- Presentazione
- Teatro
- Divertimento

Semplice da utilizzare

Il telecomando accessorio controlla le operazioni come la messa in pausa della proiezione (vedere la funzione "Freeze" a pagina 53) e lo zoom avanti di aree specifiche di un'immagine (vedere la funzione "E-Zoom" a pagina 55).

Inoltre, è possibile utilizzare il telecomando per spostare il puntatore del mouse sullo schermo del computer durante la proiezione e per eseguire operazioni come il passaggio alla pagina successiva da proiettare. (Vedere "Uso del telecomando per controllare il puntatore del mouse" a pagina 25).

Se si utilizza la funzione di mouse senza fili con una connessione USB, è possibile utilizzare il telecomando per visualizzare la pagina precedente o successiva quando si proietta una presentazione utilizzando documenti PowerPoint.

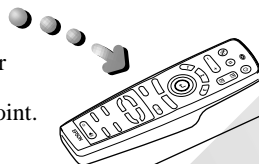

Leggero e compatto

Il proiettore presenta una struttura compatta con una base che corrisponde alle dimensioni di un foglio A4 page (10,79 (P) x 13,7 (L) x 4,09 (A) pollici) e risulta di peso leggero (circa 9,3 libbra (4,2 kg)).

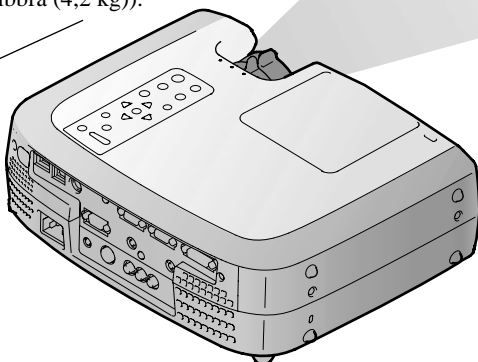

Immagini brillanti e attraenti

Anche con dimensioni estremamente compatte, il proiettore è in grado di visualizzare immagini ad alta risoluzione con un elevato livello di luminanza, proiettando immagini nitide e di elevata qualità anche in ambienti luminosi.

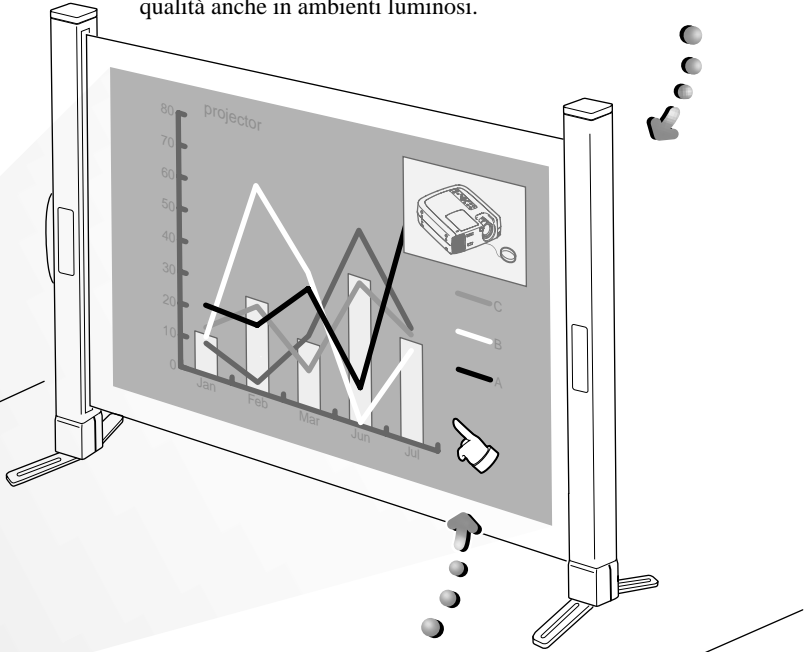

Funzioni di supporto delle presentazioni

È possibile utilizzare opzioni per effetti come la definizione di aree importanti tramite un puntatore e l'aggiunta di timbri e linee per supportare in modo efficace le presentazioni. (P. 56)

Funzione Picture-in-Picture

È possibile riprodurre e proiettare contemporaneamente su un unico schermo immagini trasmesse da sorgente computer e da sorgente VCR. Una finestra secondaria inserita nella schermata principale del computer può visualizzare immagini in movimento provenienti da sorgente VCR, rendendo, più efficaci le presentazioni. (P.58)

Disimballaggio del proiettore	1
Caratteristiche del proiettore	2

Prima di utilizzare il proiettore

Nomi e funzioni dei componenti	8
Vista anteriore/superiore	8
Pannello di controllo	9
Vista posteriore	10
Base	11
Telecomando	12
Prima di utilizzare il telecomando.....	13
Inserimento delle batterie.....	13
Periodo di sostituzione delle batterie e avvertenze	13
Uso del telecomando e distanza di funzionamento.....	14
Note sull'uso del telecomando	15
Installazione	16
Installazione del proiettore.....	16
Dimensioni dello schermo e distanza di proiezione	18
Collegamento ad un computer	19
Computer supportati.....	19
Proiezione delle immagini da sorgente computer	20
Riproduzione audio da sorgente computer.....	23
Uso del telecomando per controllare il puntatore del mouse.....	25
Collegamento a un monitor esterno	28
Collegamento a una sorgente video	29
Proiezione di immagini Video Composito	29
Proiezione di immagini S-Video	30
Proiezione di immagini Video Component.....	31
Proiezione di immagini video RGB.....	32
Collegamento a un altoparlante esterno	34

Funzionamento di base

Accensione del proiettore.....	36
Collegamento del cavo di alimentazione	36
Accensione del proiettore e proiezione delle immagini.....	37
Spegnimento del proiettore	39

Regolazione dell'immagine sullo schermo	41
Regolazione delle dimensioni dell'immagine	41
Regolazione dell'angolazione dell'immagine	42
Correzione della distorsione trapezoidale	44
Regolazione della qualità dell'immagine	46
Messa a fuoco dell'immagine su schermo	46
Regolazione delle immagini da sorgente computer	46
Regolazione del volume	50

Funzionamento avanzato

Opzioni per l'ottimizzazione della proiezione	52
Elenco delle opzioni	52
Dettagli sulle opzioni	52
Uso delle opzioni dei menu del proiettore	60
Elenco delle opzioni	60
Uso dei menu	71

Appendici

Risoluzione dei problemi	74
Uso della guida	74
In caso di problemi	76
Quando non è possibile ottenere indicazioni dalle spie	80
Manutenzione	88
Pulizia	88
Sostituzione dei componenti soggetti a usura	90
Memorizzazione di un logo utente	95
Accessori opzionali	97
Glossario	98
Elenco dei comandi ESC/VP21	101
Elenco comandi	101
Protocollo di comunicazione	101
Schemi cavi	102
Elenco dei monitor supportati	103
Caratteristiche tecniche	104
Aspetto	106
Indice	107



Prima di utilizzare il proiettore

Questo capitolo descrive le procedure per la configurazione del proiettore prima dell'utilizzo.

Nomi e funzioni dei componenti	8
Prima di utilizzare il telecomando.....	13
• Inserimento delle batterie	13
• Periodo di sostituzione delle batterie e avvertenze	13
• Uso del telecomando e distanza di funzionamento	14
• Note sull'uso del telecomando.....	15
Installazione	16
• Installazione del proiettore.....	16
• Dimensioni dello schermo e distanza di proiezione	18
Collegamento ad un computer	19
• Computer supportati	19
• Proiezione delle immagini da sorgente computer	20
• Se la porta monitor del computer è un connettore mini D-Sub a 15 pin	20
• Se la porta monitor è un connettore RGB digitale.....	21
• Se la porta monitor è un connettore 5BNC	22
• Se la porta monitor è un connettore 13w3	23
• Riproduzione audio da sorgente computer.....	23
• Uso del telecomando per controllare il puntatore del mouse.....	25
• Collegamento a un monitor esterno	28
Collegamento a una sorgente video	29
• Proiezione di immagini Video Composito.....	29
• Proiezione di immagini S-Video.....	30
• Proiezione di immagini Video Component	31
• Proiezione di immagini video RGB	32
Collegamento a un altoparlante esterno	34

Nomi e funzioni dei componenti

Vista anteriore/superiore

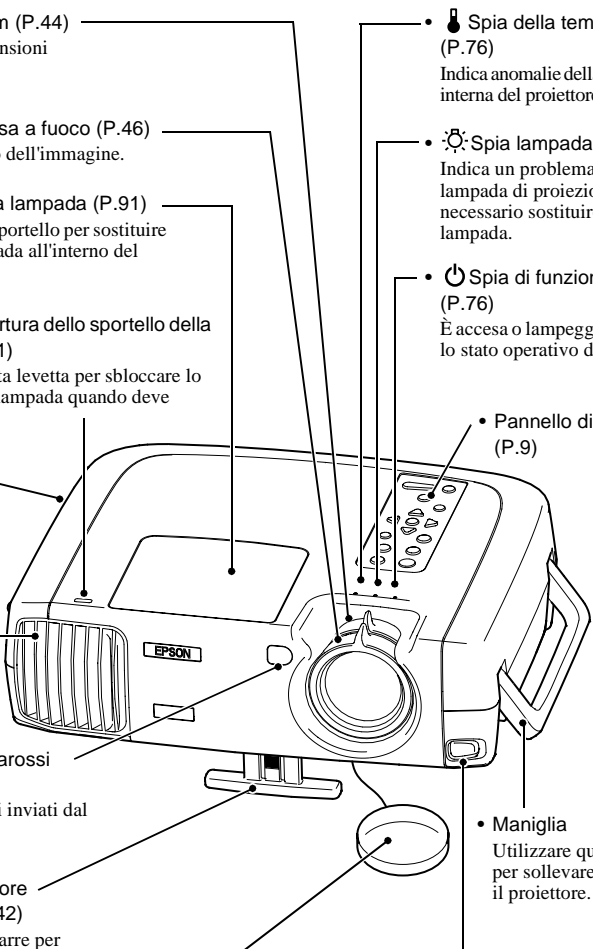
- 
- Anello di zoom (P.44)
Regola le dimensioni dell'immagine.
 - Anello di messa a fuoco (P.46)
Regola il fuoco dell'immagine.
 - Sportello della lampada (P.91)
Aprire questo sportello per sostituire il gruppo lampada all'interno del proiettore.
 - Levetta di apertura dello sportello della lampada (P.91)
Utilizzare questa levetta per sbloccare lo sportello della lampada quando deve essere rimosso.
 - Blocco di sicurezza (P.98)
(P.98)
 - Ventola di scarico dell'aria
 - Ricevitore infrarossi (P.14)
Riceve i segnali inviati dal telecomando.
 - Piedino anteriore regolabile (P.42)
Estendere e ritrarre per regolare l'angolo di proiezione.
 - Copriobiettivo
Applicare quando il proiettore non viene utilizzato per prevenire deposito di sporco o danni all'obiettivo.
 - Spia della temperatura (P.76)
Indica anomalie della temperatura interna del proiettore.
 - Spia lampada (P.76)
Indica un problema della lampada di proiezione o che è necessario sostituire la lampada.
 - Spia di funzionamento (P.76)
È accesa o lampeggia per indicare lo stato operativo del proiettore.
 - Pannello di controllo (P.9)
 - Maniglia
Utilizzare questa maniglia per sollevare e trasportare il proiettore.
 - Pulsante di regolazione del piedino (P.42)
Premere questo pulsante durante il sollevamento del proiettore per la regolazione fine del piedino regolabile o per ritrarlo.

Pannello di controllo

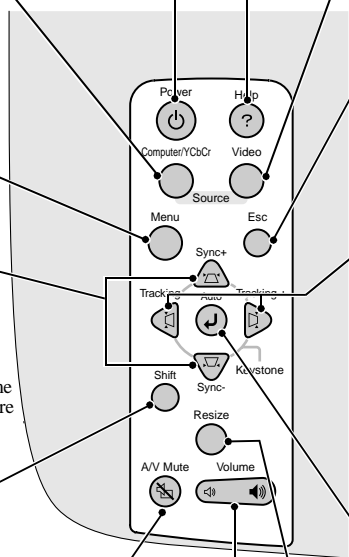
- 
- The diagram shows a control panel with the following buttons and features:
- Power**: Power button (power symbol)
 - Computer/YCbCr**: Source button with a right-pointing arrow
 - Menu**: Menu button
 - Track+ / Track-**: Keystones buttons with up/down arrows
 - Shift**: Shift button
 - A/V Mute**: Mute button with a speaker and slash symbol
 - Volume**: Volume slider
 - Help**: Help button with a question mark
 - Video**: Source button with a right-pointing arrow
 - Esc**: Esc button
 - Sync+**: Sync button with an up arrow
 - Keystone**: Keystone button with a right-pointing arrow
 - Resize**: Resize button with a square and arrows
- **[Power] (P.37)**
Attiva e disinserisce l'alimentazione del proiettore.
 - **[Computer/YCbCr] (P.38)**
Commuta la sorgente di ingresso tra la porta Computer 1 e la porta Computer 2/Video Component ad ogni pressione del pulsante.
 - **[Menu] (P.71)**
Mostra o nasconde i menu.
 - **[V-Keystone] (P.44)**
Premere questo pulsante se l'immagine proiettata presenta distorsione trapezoidale verticale. Se si preme senza rilasciare il pulsante [Shift] mentre si preme questo tasto, è possibile regolare la sincronizzazione delle immagini provenienti da sorgente computer.
 - **[Shift] (P.48)**
Questo pulsante deve essere utilizzato in combinazione con altri pulsanti. Premendo senza rilasciare questo pulsante mentre si preme uno dei pulsanti [Keystone], viene attivata la funzione visualizzata in arancione sullo schermo (Sync o Tracking).
 - **[A/V Mute] (P.52)**
Disattiva l'audio e il video.
 - **[Help] (P.74)**
Visualizza il menu della guida in linea per assistenza in caso di problemi.
 - **[Video] (P.38)**
Commuta la sorgente di ingresso tra la porta Video e la porta S-Video ad ogni pressione del pulsante.
 - **[Esc] (P.71)**
Termina la funzione corrente. Premendo il tasto [Esc] mentre è visualizzato un menu o la guida in linea, si ritorna al menu o alla schermata precedente.
 - **[H-Keystone] (P.44)**
Premere questo pulsante se l'immagine proiettata presenta distorsione trapezoidale orizzontale. Se si preme senza rilasciare il pulsante [Shift] mentre si preme questo tasto, è possibile regolare l'allineamento delle immagini provenienti da sorgente computer.
 - **[Auto] (P.46)**
Ottimizza automaticamente l'immagine proveniente da sorgente computer. Quando viene visualizzato un menu di impostazione o una schermata della guida, questo tasto funziona come il pulsante ☺. Quando è selezionata una voce di menu, premere questo pulsante per procedere alla schermata successiva.
 - **[Volume] (P.50)**
Regola il volume.
 - **[Resize] (P.41)**
Modifica le dimensioni dell'area di proiezione.

Vista posteriore

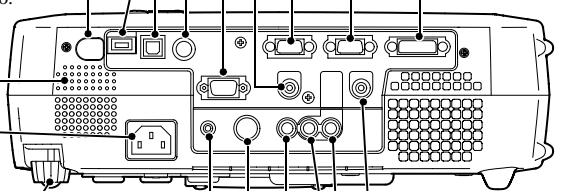
- 
- **Porta Audio Out (P.34)**
Invia ad altri apparecchi il segnale audio inviato al proiettore.
* Se al terminale viene collegato un cavo mini jack stereo, il suono proveniente dall'altoparlante incorporato del proiettore si interrompe.
- **Porta di controllo (RS-232C) (P.102)**
Collega il proiettore a un computer tramite un cavo RS-232C.
- **Porta Mouse (P.25)**
Collega il proiettore a un computer tramite il cavo PS/2 mouse accessorio per l'utilizzo del telecomando come mouse senza fili.
- **Porta USB (P.24, 25, 102)**
Collega il proiettore a un computer o a una periferica USB tramite il cavo USB accessorio.
- **Ricevitore infrarossi (P.14)**
Riceve i segnali inviati dal telecomando.
- **Altoparlante**
- **Ingresso alimentazione (P.36)**
Collega il cavo di alimentazione.
- **Piedino regolabile posteriore**
Estendere e ritrarre per regolare l'angolo di proiezione orizzontale. Al momento dell'acquisto, è presente un imballaggio attaccato al piedino regolabile posteriore. Rimuovere questo imballaggio prima di usare il proiettore.
- **Porta remota (P.97)**
Collega un ricevitore per telecomando opzionale al proiettore.
- **Porta S-Video (P.30)**
Trasferisce al proiettore segnale S-Video proveniente da altre sorgenti video.
- **Porta di uscita monitor (P.28)**
Invia il segnale video analogico proiettato da un computer a un monitor esterno. Il trasferimento non è disponibile per i segnali video digitali inviati alla porta Computer 1 o per i segnali provenienti da altre sorgenti video.
- **Porta Computer 2/Video Component (P.20)**
Riceve segnali video analogici da un computer e segnali Video Component da altre sorgenti video.
- **Porta Computer 1 (P.20)**
Riceve segnali video digitali/RGB analogici da un computer.
- **Porta Audio 1 (P.23)**
Riceve segnali audio. Utilizzare un cavo stereo mini jack per il collegamento.
- **Porta Audio 2 (P.23)**
Riceve segnali audio. Utilizzare il cavo A/V accessorio per questo collegamento.
- **Porta Video (P.29)**
Trasferisce al proiettore segnale video composito proveniente da altre sorgenti video. Utilizzare il cavo A/V accessorio per questo collegamento.

Base

- Piedino anteriore regolabile

- Filtro dell'aria (presa dell'aria)
(P.89, 94)

Impedisce alla polvere e agli altri corpi estranei di penetrare nel proiettore. Quando si sostituisce il gruppo lampada, sostituire anche il filtro dell'aria.

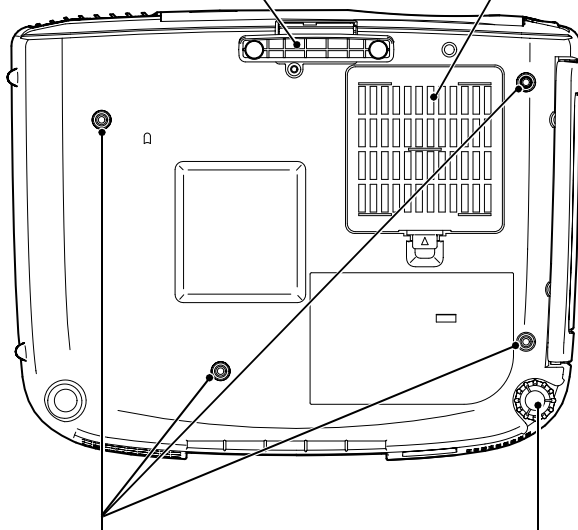

- Punti di ancoraggio del supporto di fissaggio (4 punti) (P.16)

Installare qui il supporto di fissaggio al soffitto opzionale per l'installazione del proiettore al soffitto.

- Piedino regolabile posteriore

Telecomando

- **Trasmettitore a infrarossi (P.14)**
Invia i segnali di controllo remoto.

- 
- **Spia**
È accesa quando vengono inviati segnali dal telecomando.
 - **[Freeze] (P.53)**
Ferma su schermo l'immagine proveniente da computer o apparecchio video.
 - **[A/V Mute] (P.52)**
Disattiva l'audio e il video.
 - **[E-Zoom] (P.55)**
Ingrandisce o riduce le dimensioni dell'immagine senza modificare le dimensioni dell'area di proiezione.
 - **Pulsanti effetto (P.56)**
A questi pulsanti sono assegnate le funzioni di effetti speciali come riportato di seguito.
[1]: Puntatore/timbro
[2]: Occhio di buie
[3]: Riga
 - **[Left] (P.27)**
Emula un clic col pulsante sinistro del mouse quando si utilizza il telecomando come mouse senza fili.
 - **[Menu] (P.71)**
Mostra o nasconde i menu.
 - **[Auto] (P.46)**
Ottimizza automaticamente l'immagine proveniente da sorgente computer.
 - **[P in P] (P.58)**
Attiva la funzione Picture in Picture (P in P).
 - **[Volume] (P.50)**
Regola il volume.
 - **[Power] (P.37)**
Attiva e disinscrive l'alimentazione del proiettore.
 - **[↑]/[↓] (P.26)**
Se il proiettore è collegato a un computer tramite il cavo USB accessorio, questi tasti hanno la stessa funzione dei tasti [↑]/[↓] della tastiera USB.
 - **[Commutatore R/C] (P.14)**
Attiva e disinscrive l'alimentazione del telecomando.
 - **[↶] (P.27, 72)**
Premere il bordo del pulsante ↶ per spostare il puntatore del mouse nella direzione del bordo premuto. Quando viene visualizzato un menu, il pulsante ↶ conferma la selezione del menu e visualizza la schermata o il menu successivo.
 - **[Right]/[Esc] (P.27, 72)**
Termina la funzione corrente. Visualizza la schermata o il menu precedente quando viene visualizzato un menu o la guida in linea. Emula un clic col pulsante destro del mouse quando si utilizza il telecomando come mouse senza fili.
 - **[Help] (P.74)**
Visualizza il menu della guida in linea per assistenza in caso di problemi.
 - **[Source] (P.38)**
[Comp1]: Passa alle immagini ricevute dalla porta Computer 1.
[Comp2/YCbCr]: Passa alle immagini ricevute dalla porta Computer 2/Video Component.
[S-Video]: Passa alle immagini ricevute dalla porta S-Video.
[Video]: Passa alle immagini ricevute dalla porta Video.
 - **[Preset] (P.61)**
Seleziona una delle risoluzioni immagini del computer preimpostate.
 - **[Resize] (P.41, 54)**
Modifica le dimensioni dell'area di proiezione.

Prima di utilizzare il telecomando

Inserimento delle batterie

Il proiettore viene fornito con le batterie non inserite nel telecomando, pertanto è necessario inserirle nell'apposito vano prima di poter utilizzare il telecomando.

Procedura

1 Rimuovere il coperchio del vano batterie.

Mantenendo premuto la parte terminale del coperchio del vano batterie, sollevare il coperchio per rimuoverlo.

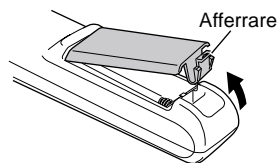

2 Inserire le batterie.

Accertarsi che la polarità delle batterie sia corretta.

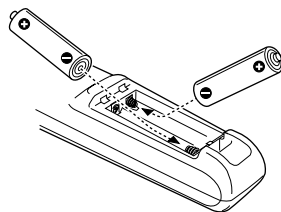

3 Riposizionare il coperchio del vano batterie.

Premere il coperchio del vano batterie fino allo scatto di chiusura.

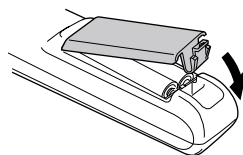

Periodo di sostituzione delle batterie e avvertenze

Se la risposta del telecomando risulta lenta o se il telecomando smette di funzionare correttamente, le batterie potrebbero essere esaurite. In questo caso, sostituire le batterie con batterie nuove.

Guida al periodo di sostituzione delle batterie: dopo circa 6 mesi se il telecomando viene utilizzato per 30 minuti al giorno

* Il periodo di sostituzione indicato può variare in base al tipo di utilizzo e alle condizioni ambientali.

Utilizzare esclusivamente il tipo di batterie indicato di seguito.

2 batterie formato AA al manganese

Uso del telecomando e distanza di funzionamento

Uso del telecomando

Utilizzare il telecomando in uno dei modi seguenti.

Procedura

- 1** Posizionare il commutatore R/C del telecomando sulla posizione ON.
- 2** Puntare il trasmettitore a infrarossi del telecomando in direzione di uno dei ricevitori infrarossi del proiettore, quindi premere i pulsanti del telecomando.

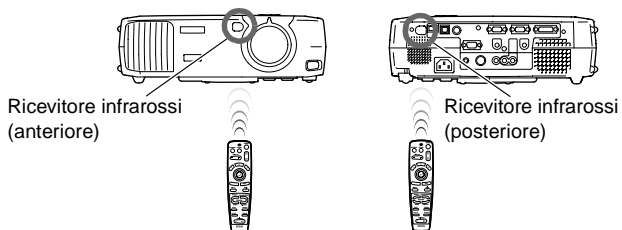
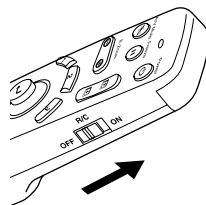

Suggerimento :

- Evitare che la luce solare o proveniente da lampade fluorescenti colpisca direttamente i ricevitori infrarossi del proiettore, perché possono prodursi interferenze con la ricezione dei segnali del telecomando.
- Quando non si utilizza il telecomando, posizionare il commutatore R/C del telecomando sulla posizione OFF. Se il commutatore R/C rimane acceso, il consumo delle batterie continua.

Distanza di funzionamento

Utilizzare il telecomando osservando le distanze operative riportate di seguito. Se la distanza o l'angolo tra il telecomando e il ricevitore infrarossi supera la normale distanza operativa, il telecomando può non funzionare correttamente.

Distanza operativa	Angolo operativo
Circa 32,81 ft. (10 m)	Circa $\pm 30^\circ$ orizzontalmente Circa $\pm 15^\circ$ verticalmente

Circa 30° orizzontalmente

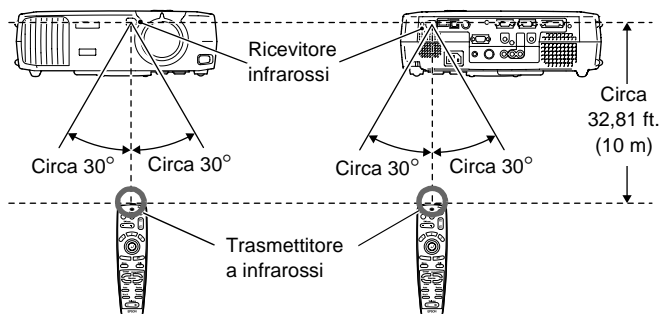

Circa 15° verticalmente

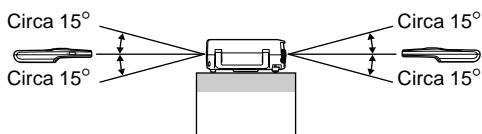

Quando il proiettore è sospeso al soffitto

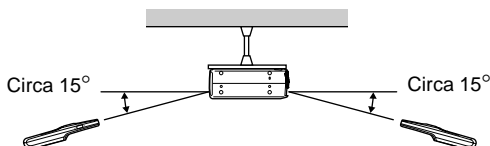

Suggerimento :

Se si desidera utilizzare il telecomando a una distanza operativa superiore, utilizzare il ricevitore del telecomando opzionale.

Vedere Appendice: Accessori opzionali (P.97)

Note sull'uso del telecomando

Osservare sempre le seguenti avvertenze per evitare danni o malfunzionamenti del telecomando.

- Non far cadere il telecomando o sottoporlo a urti violenti.
- Non far bagnare il telecomando. Se il telecomando si bagna, asciugarlo immediatamente con un panno asciutto.
- Se si prevede di non utilizzare il telecomando per un lungo periodo di tempo, rimuovere le batterie. Possono verificarsi perdite dalle batterie se lasciate all'interno del telecomando.
- Alcune funzioni possono essere eseguite solo tramite il telecomando. Conservare sempre il telecomando in prossimità del proiettore per evitare di smarrirlo.

Installazione del proiettore

Il proiettore supporta i quattro seguenti metodi di proiezione, consentendo di scegliere il metodo che meglio si adatta alle diverse esigenze di visualizzazione delle immagini.

Prima di procedere all'installazione del proiettore, leggere le Istruzioni sulla sicurezza/Clausole della garanzia internazionale per informazioni sulle precauzioni di sicurezza da osservare durante tale procedura.

- Proiezione anteriore

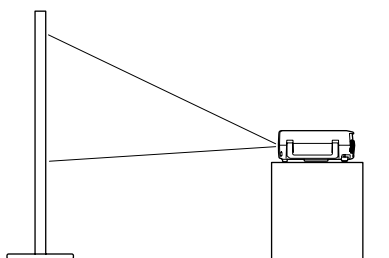
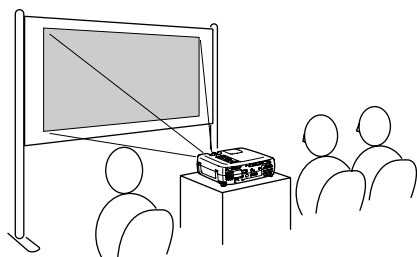

- Proiezione anteriore dal soffitto

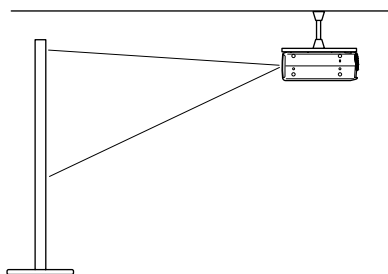
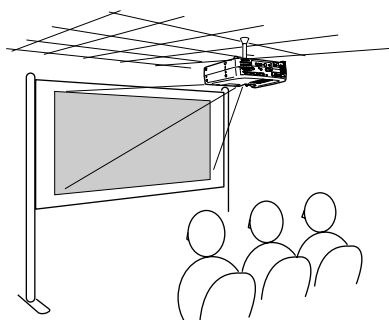

* Per fissare il proiettore al soffitto è necessario un metodo speciale di installazione. Contattare il fornitore del prodotto se si desidera utilizzare questo metodo di installazione.

- Proiezione posteriore utilizzando uno schermo traslucido

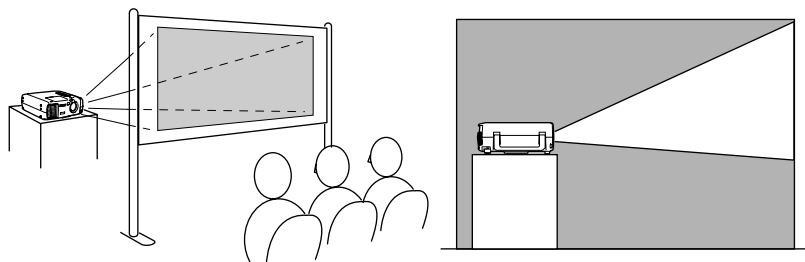

- Proiezione posteriore dal soffitto utilizzando uno schermo traslucido

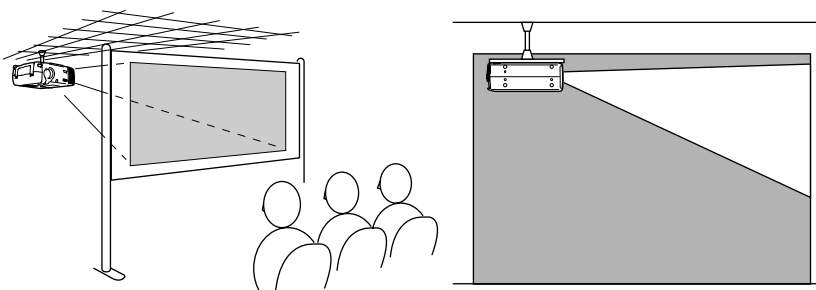

* Per fissare il proiettore al soffitto è necessario un metodo speciale di installazione. Contattare il fornitore del prodotto se si desidera utilizzare questo metodo di installazione.

Dimensioni dello schermo e distanza di proiezione

La distanza tra il proiettore e lo schermo determina le dimensioni effettive dello schermo.

Distanza consigliata	34,25 – 491,34 pollici (0,87 m – 12,48 m)
----------------------	---

Facendo riferimento alla tabella riportata di seguito, posizionare il proiettore in modo che le dimensioni dell'immagine proiettata siano inferiori alle dimensioni dello schermo.

Dimensioni dello schermo (pollici (cm))	Distanza di proiezione approssimativa* (pollici (m))
30" (24,02×18,11 (61×46))	34,25 – 47,24 (0,87 – 1,20)
40" (31,89×24,02 (81×61))	46,46 – 63,78 (1,18 – 1,62)
50" (39,37×29,53 (100×75))	58,27 – 80,32 (1,48 – 2,04)
60" (47,24×35,43 (120×90))	70,87 – 96,46 (1,80 – 2,45)
80" (62,99×47,24 (160×120))	94,88 – 129,53 (2,41 – 3,29)
100" (78,74×59,06 (200×150))	118,90 – 162,60 (3,02 – 4,13)
200" (161,42×118,11 (410×300))	240,16 – 326,77 (6,10 – 8,30)
300" (240,16×181,1 (610×460))	361,02 – 491,34 (9,17 – 12,48)

* Il valore della distanza di proiezione deve essere usato come riferimento per l'installazione del proiettore. La distanza effettiva varia in base alle condizioni di proiezione.

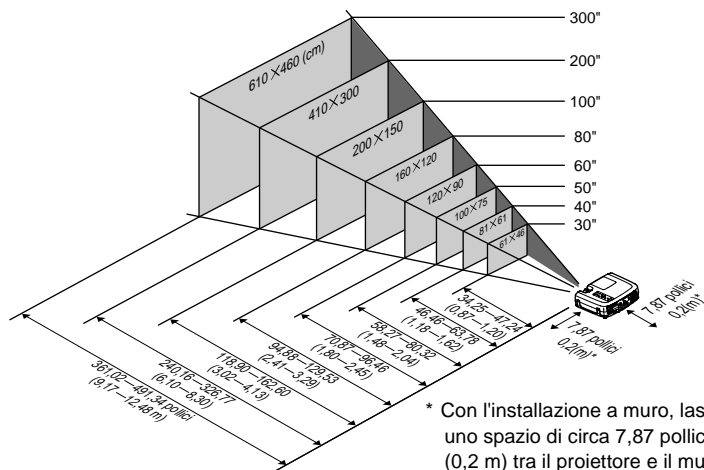

Suggerimento :

- Le distanze di proiezione suddette si riferiscono alla proiezione tramite obiettivo standard. L'obiettivo del proiettore consente un livello di zoom non superiore a circa 1,35. Le dimensioni delle immagini con l'impostazione massima dello zoom sono più estese di circa 1,35 volte le dimensioni delle immagini con l'impostazione minima dello zoom.
- Le dimensioni delle immagini vengono ridotte quando viene eseguita la correzione trapezoidale.

Collegamento ad un computer

Attenzione :

Quando si collega il proiettore a un computer, rispettare le seguenti indicazioni.

- *Prima di collegare i cavi, disconnettere l'alimentazione del computer e del proiettore. Se uno dei due apparecchi è acceso quando viene eseguito il collegamento, possono verificarsi danni.*
- *Prima di eseguire i collegamenti, controllare la forma dei connettori dei cavi e delle porte dell'apparecchio. Se si cerca di forzare un connettore ad adattarsi a una porta dell'apparecchio di forma diversa o con un numero differente di terminali, possono verificarsi danni al connettore o alla porta.*

Computer supportati

Non è possibile collegare il proiettore ad alcuni tipi di computer o la proiezione delle immagini può non essere possibile anche se la connessione fisica è possibile. Accertarsi che il computer che si desidera utilizzare soddisfi le condizioni indicate di seguito.

- **Condizione 1:** Il computer deve disporre di una porta di uscita per il segnale video.
Verificare che il computer disponga di una porta di tipo RGB, monitor o video che supporti l'invio di segnali video. Per informazioni su come eseguire questa verifica, fare riferimento al Manuale dell'utente del computer all'argomento "Collegamento di un monitor esterno" o a un argomento simile.
Se il computer dispone di un monitor incorporato oppure se si utilizza un computer di tipo laptop o notebook, potrebbe non essere possibile collegare il computer al proiettore o, in alternativa, potrebbe essere necessario acquistare una porta di uscita esterna separata. Fare riferimento alla Manuale dell'utente del computer per ulteriori dettagli.
- **Condizione 2:** la risoluzione del display e la frequenza del computer deve essere elencata in "Elenco dei monitor supportati".
La risoluzione e la frequenza del segnale video in uscita dal computer deve corrispondere a un valore elencato in "Elenco dei monitor supportati" dell'Appendice (P.103), altrimenti, non è possibile trasmettere i segnali.
Consultare il Manuale dell'utente del computer per dettagli sulla risoluzione e la frequenza del segnale video del computer e per il metodo di configurazione.

Suggerimento :

Alcuni computer consentono di modificare la risoluzione di uscita, pertanto, se necessario, modificare la risoluzione in modo che corrisponda a un'impostazione indicata in "Elenco dei monitor supportati".

Vedere "Appendice: Elenco dei monitor supportati" (P.104)

Proiezione delle immagini da sorgente computer

La forma e le specifiche della porta monitor del computer determinano quale porta del proiettore e che tipo di cavo è necessario utilizzare. Seguire le istruzioni riportate di seguito per determinare il tipo di porta utilizzato dal computer.

Se la porta monitor del computer è una porta mini D-Sub a 15 pin

Utilizzare il cavo computer accessorio per collegare la porta Computer 2/Video Component sulla parte posteriore del proiettore alla porta monitor del computer. Se si collegano al proiettore due computer con uscita RGB analogica, utilizzare il cavo analogico DVI opzionale per collegare i monitor dei due computer alla porta Computer 1 sulla parte posteriore del connettore.

Vedere "Appendice: Accessori opzionali" (P.97)

Collegamento con la porta Computer 2/Video Component

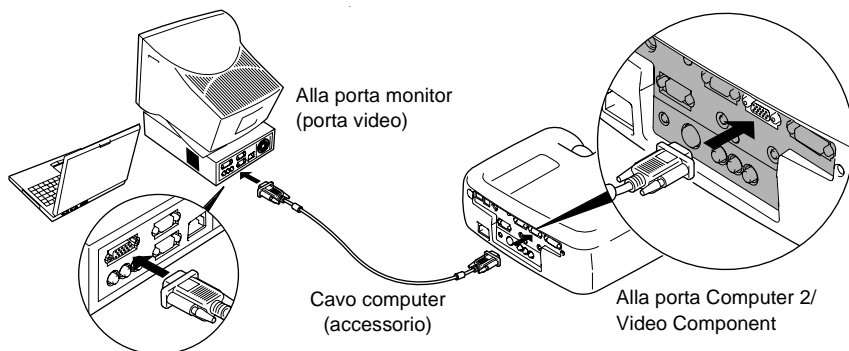

Suggerimento :

- Se al proiettore è collegato più di un componente esterno, dopo aver eseguito i collegamenti, modificare l'impostazione **Ingr. Comp 2/YCbCr** o **Ingr. Comp1** nel menu **Impostazione** in "Analogico-RGB". (P.67)
- Non attorcigliare insieme il cavo di alimentazione e il cavo del computer, in caso contrario possono verificarsi interferenze delle immagini o errori di funzionamento.
- Potrebbe essere necessario acquistare un adattatore separato per collegare il computer al proiettore, a seconda della forma della porta monitor del computer. Fare riferimento alla Manuale dell'utente del computer per ulteriori dettagli.
- Per collegare il proiettore a un computer Macintosh, è necessario il set adattatore per Mac. Vedere "Appendice: Accessori opzionali" (P.97)
- Se il computer e il proiettore sono troppo distanti per essere collegati tramite il cavo accessorio o se si desidera proiettare le immagini provenienti da sorgente computer alla risoluzione UXGA, utilizzare il cavo computer opzionale. Vedere "Appendice: Accessori opzionali" (P.97)

Se la porta monitor è una porta RGB digitale

Se il computer dispone di una porta di uscita video o di una scheda video digitale standard **DVI** o conforme **DFP**, utilizzare un cavo I/F digitale opzionale per collegare la porta monitor del computer alla porta Computer 1 sulla parte posteriore del proiettore. Il tipo di cavo per il collegamento varierà in base alle specifiche della porta monitor del computer. Vedere "Appendice: Accessori opzionali" (P.97)

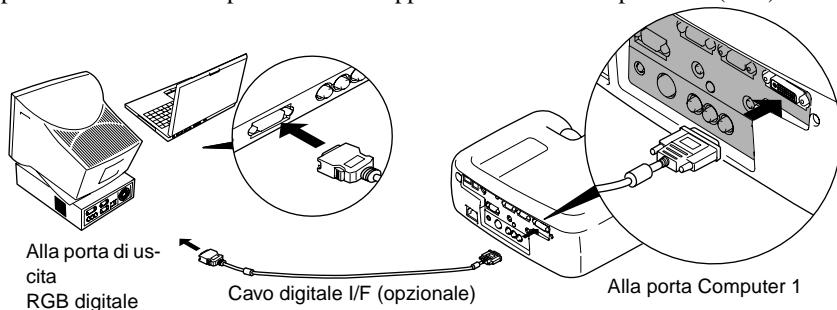

Suggerimento :

- Può essere necessario modificare le impostazioni del computer quando l'output del computer viene modificato in RGB digitale. Fare riferimento alla Manuale dell'utente del computer per ulteriori dettagli.
- Se contemporaneamente viene collegato un computer con una porta di uscita mini D-Sub a 15 pin al proiettore, collegare il computer con la porta di uscita mini D-Sub a 15 pin alla porta Computer 2/Video Component del proiettore.
- Se al proiettore è collegato più di un componente esterno, dopo aver eseguito i collegamenti, modificare l'impostazione **Ingr. Comp 1** nel menu **Impostazione** in "Digitale-RGB". (P.67)

Se la porta monitor è una porta **5BNC**

Utilizzare il cavo computer opzionale per collegare la porta Computer 2/Video Component sulla parte posteriore del proiettore alla porta monitor del computer. Vedere "Appendice: Accessori opzionali" (P.97)

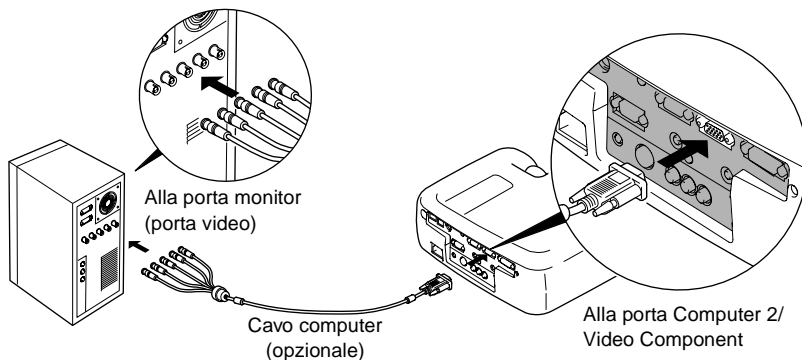

Suggerimento :

- Se al proiettore è collegato più di un componente esterno, dopo aver eseguito i collegamenti, modificare l'impostazione **Ingr. Comp 2/YCbCr** nel menu **Impostazione** in "Analogico-RGB". (P.67)
- Non attorcigliare insieme il cavo di alimentazione e il cavo del computer, in caso contrario possono verificarsi interferenze delle immagini o errori di funzionamento.

Se la porta monitor è un connettore 13w3

Alcuni computer di tipo workstation dispongono di una porta monitor 13w3. Utilizzare un cavo adattatore 13w3 ⇔ D-Sub a 15 pin disponibile in commercio per collegare la porta Computer 2/Video Component sulla parte posteriore del proiettore alla porta monitor del computer.

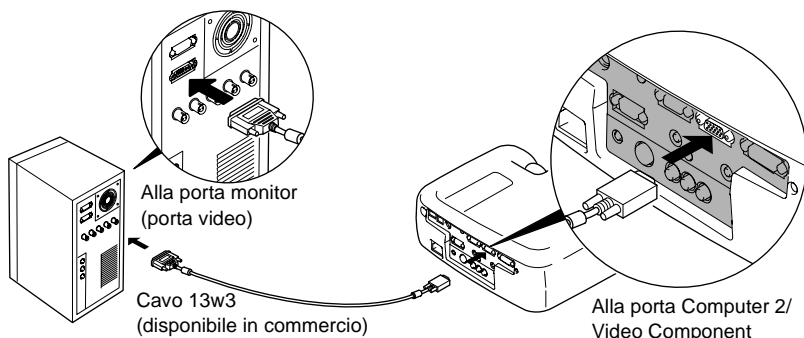

Suggerimento :

- Se al proiettore è collegato più di un componente esterno, dopo aver eseguito i collegamenti, modificare l'impostazione **Ingr. Comp 2/YCbCr** nel menu **Impostazione** in "Analogico-RGB". (P.67)
- Non attorcigliare insieme il cavo di alimentazione e il cavo del computer; in caso contrario possono verificarsi interferenze delle immagini o errori di funzionamento.
- Alcune workstation richiedono cavi speciali. Consultare il produttore della workstation per ulteriori dettagli.

Riproduzione audio da sorgente computer

Il proiettore dispone di un singolo altoparlante incorporato con uscita massima di 5 W. È possibile utilizzare l'altoparlante incorporato per diffondere i segnali audio provenienti da un computer utilizzando uno qualsiasi dei tre seguenti metodi di connessione, a seconda della forma della porta di uscita audio del computer e del tipo di cavo disponibile.

- Utilizzando il cavo A/V accessorio (bianco/rosso) per collegare le porte di uscita audio del computer alla porta Audio 2 (jack RCA) sulla parte posteriore del proiettore

Collegamento ad un computer

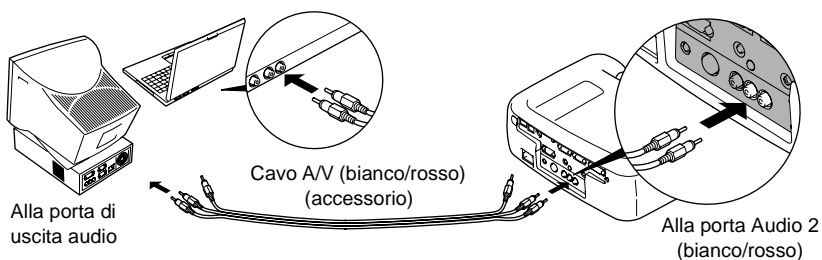

- Utilizzando un cavo audio disponibile in commercio per collegare le porte di uscita audio del computer alla porta Audio 1 (mini jack stereo) sulla parte posteriore del proiettore. Si consiglia di utilizzare un cavo audio con un connettore mini jack stereo del diametro di 3,5 mm.

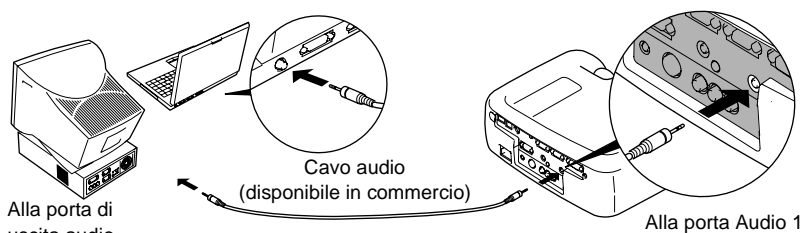

- Per i computer che supportano l'uscita audio **USB**, utilizzando il cavo USB accessorio per collegare la porta USB del computer alla porta USB sulla parte posteriore del proiettore.

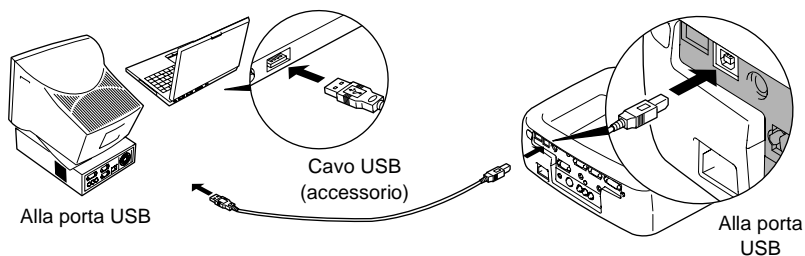

Suggerimento :

- Dopo aver eseguito i collegamenti, modificare l'impostazione **Ingresso audio** nel menu **Audio** su "Audio 1", "Audio 2" o "USB", a seconda della porta di entrata utilizzato. (P.64)
- È inoltre possibile collegare altoparlanti esterni al proiettore per riprodurre i segnali audio. (P.34)

- Il cavo USB può essere collegato solo a computer con interfaccia USB standard. Se si utilizza un computer che esegue Windows, è necessario che sia installata la versione completa di Windows 98/2000/Me. Non si assicura un corretto funzionamento se il computer esegue una versione di Windows 98/2000/Me aggiornata da una versione precedente di Windows. Se si utilizza un computer Macintosh, il computer deve eseguire OS9.0–9.1. L'opzione audio USB potrebbe non funzionare correttamente con alcune versioni dei sistemi operativi Windows e Macintosh.
- Se si utilizza un cavo USB per trasmettere l'audio proveniente dal computer, può essere necessario modificare le impostazioni del computer. Per ulteriori dettagli, fare riferimento alla relativa sezione della documentazione fornita con il computer.

Uso del telecomando per controllare il puntatore del mouse

Per controllare il puntatore del mouse sullo schermo del computer, è possibile utilizzare il telecomando come un mouse senza fili. Per utilizzare tale opzione, è necessario un cavo mouse per collegare la porta mouse del computer alla porta del mouse o alla porta **USB** sulla parte posteriore del proiettore.

Computer	Mouse utilizzato	Cavo utilizzabile
Windows	Mouse PS/2	Cavo mouse PS/2 (fornito di serie)
	Mouse USB	Cavo USB (fornito di serie)
Macintosh (OS8.6 – 9.1)	Mouse USB	Cavo USB (fornito di serie)

Esempio di collegamento del mouse PS/2

Prima di collegare i cavi, disconnettere l'alimentazione del computer e del proiettore. Se una delle due periferiche è accesa al momento del collegamento, potrebbero verificarsi danni o errori di funzionamento.

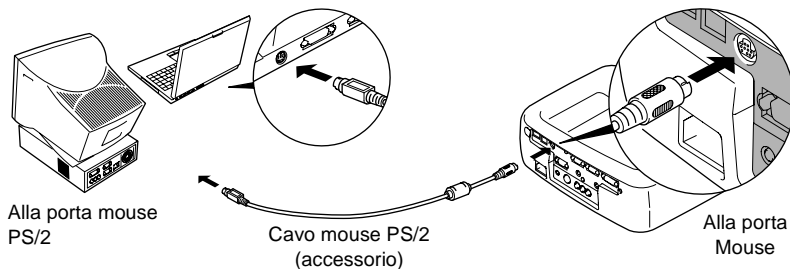

Esempio di collegamento del mouse USB

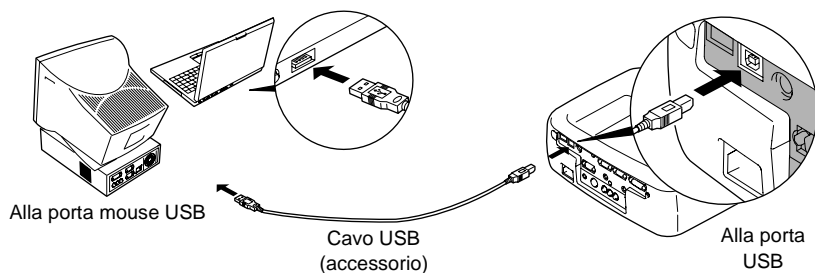



* Se si esegue il collegamento USB, è possibile utilizzare i pulsanti [↑] e [↓] del telecomando, tramite cui è possibile scorrere le pagine in avanti e a ritroso durante la proiezione di una presentazione PowerPoint.

Suggerimento :

- Il cavo **USB** può essere collegato solo a computer con interfaccia USB standard. Se si utilizza un computer che esegue Windows, è necessario che sia installata la versione completa di Windows 98/2000/Me. Non si assicura un corretto funzionamento se il computer esegue una versione di Windows 98/2000/Me aggiornata da una versione precedente di Windows.
Se si utilizza un computer Macintosh, il computer deve eseguire OS8.6 – 9.1. L'opzione mouse potrebbe non funzionare correttamente con alcune versioni dei sistemi operativi Windows e Macintosh.
- Potrebbe essere necessario modificare alcune impostazioni del sistema per utilizzare l'opzione mouse. Per ulteriori informazioni, consultare il Manuale dell'utente del computer.
- Non è possibile l'utilizzo contemporaneo dei mouse PS/2 e USB.

Dopo aver effettuato il collegamento, è possibile controllare il puntatore del mouse nel modo illustrato di seguito.

Spostamento del puntatore del mouse

Premere il bordo del pulsante  per spostare il puntatore del mouse nella direzione del bordo premuto. È possibile premere il pulsante  in una qualsiasi delle 16 direzioni possibili.

Pulsante sinistro del mouse

Premere il pulsante [Left].

Pulsante destro del mouse

Premere il pulsante [Right/ Esc].

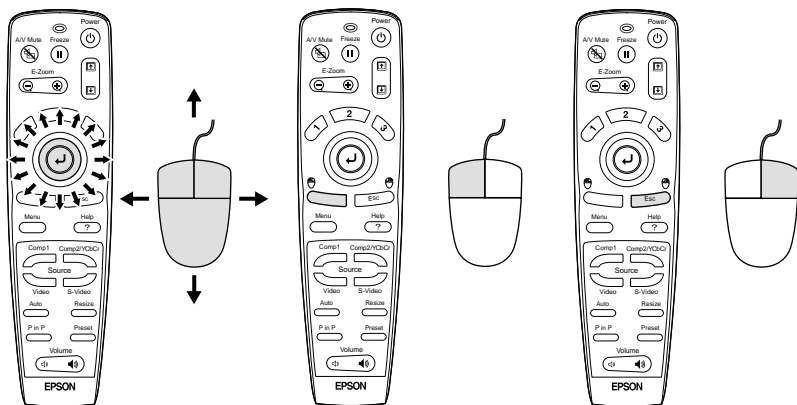

Suggerimento :

- Se le impostazioni dei pulsanti del mouse sono state invertite sul computer, verrà invertito anche il funzionamento dei pulsanti del telecomando.
- Se è in uso una delle funzioni riportate di seguito, non è possibile utilizzare l'opzione mouse senza fili.
 - Durante la visualizzazione dei menu
 - Effect
 - Prima di impostare una schermata secondaria per la funzione Picture in Picture
 - E-zoom
 - Quando le dimensioni dell'immagine sono impostate su visualizzazione normale (resizing off) (per risoluzioni SGXA o superiori)

Collegamento a un monitor esterno

È possibile visualizzare le immagini, contemporaneamente alla proiezione, su un monitor per computer esterno. Per collegare il monitor alla porta Monitor Out situata nella parte posteriore del proiettore, utilizzare il cavo in dotazione al monitor del computer.

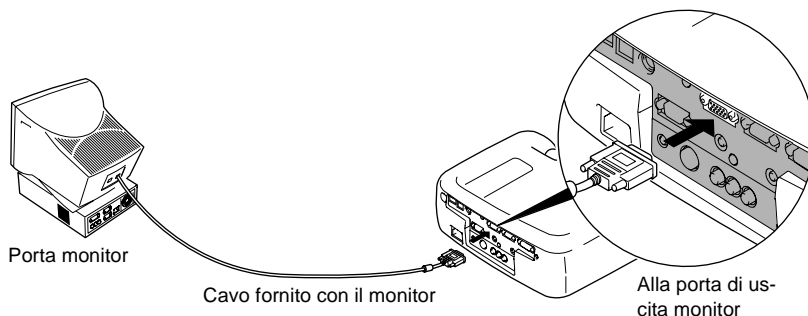

Suggerimento :

- Per collegare il proiettore a un computer Macintosh, potrebbe essere necessario il set adattatore per Mac. Vedere "Appendice: Accessori opzionali" (P.97)
- Non è possibile trasmettere a un monitor esterno i segnali RGB digitali che vengono inviati alla porta Computer 1.
- Non è possibile inviare le immagini video a un monitor esterno.

Collegamento a una sorgente video

Attenzione :

Quando si collega il proiettore ad altre sorgenti video, osservare le seguenti precauzioni.

- Prima di effettuare il collegamento, spegnere sia il proiettore, sia la sorgente video. Se uno dei due apparecchi è acceso quando viene eseguito il collegamento, possono verificarsi danni.
- Prima di eseguire i collegamenti, controllare la forma dei connettori dei cavi e delle porte dell'apparecchio. Se si forza un connettore per inserirlo nella porta di un apparecchio di forma diversa o con un diverso numero di terminali, il connettore o la porta potrebbe danneggiarsi o provocare malfunzionamenti.

Proiezione di immagini Video Composito

- Per collegare la sorgente video alle porte Video e Audio 2 sulla parte posteriore del proiettore, utilizzare il cavo A/V accessorio (rosso/bianco/giallo).
- Se la porta di uscita audio della sorgente video è una porta mini jack stereo, per collegare la sorgente video alla porta Audio 1 situato nella parte posteriore del proiettore è possibile utilizzare un cavo audio, disponibile in commercio.

Connessione tramite cavo A/V

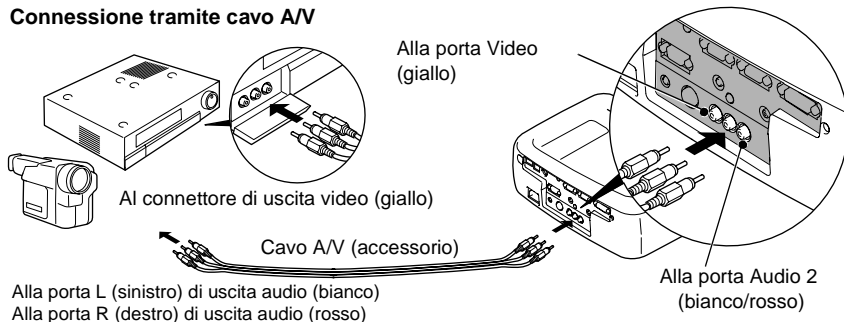

Se la porta di uscita audio dell'apparecchiatura video è un connettore mini jack stereo

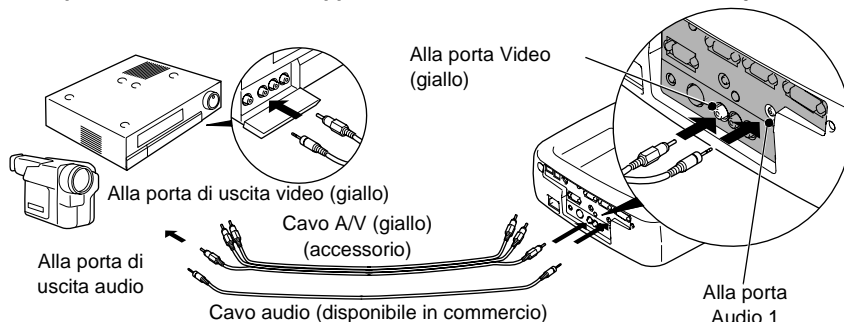

Suggerimento :

Dopo aver eseguito i collegamenti, modificare l'impostazione **Ingresso audio** nel menu **Audio** su "Audio 1", "Audio 2" o "USB", a seconda della porta di entrata utilizzato. L'impostazione predefinita è "Audio 2".

Proiezione di immagini S-Video

- Per collegare la sorgente video alla porta S-Video situata nella parte posteriore del proiettore, utilizzare un cavo S-Video disponibile in commercio.
- Se si desidera utilizzare l'altoparlante incorporato nel proiettore per la diffusione audio, collegare la sorgente video alla porta Audio 2 situata nella parte posteriore del proiettore tramite il cavo A/V accessorio (rosso/bianco). In alternativa, per collegare la sorgente video alla porta Audio 1 situata nella parte posteriore del proiettore, è possibile utilizzare un cavo audio disponibile in commercio. Utilizzare uno dei metodi a seconda della forma della porta di uscita audio della sorgente video e del tipo di cavo da utilizzare.

Collegamento all'uscita audio tramite un cavo A/V

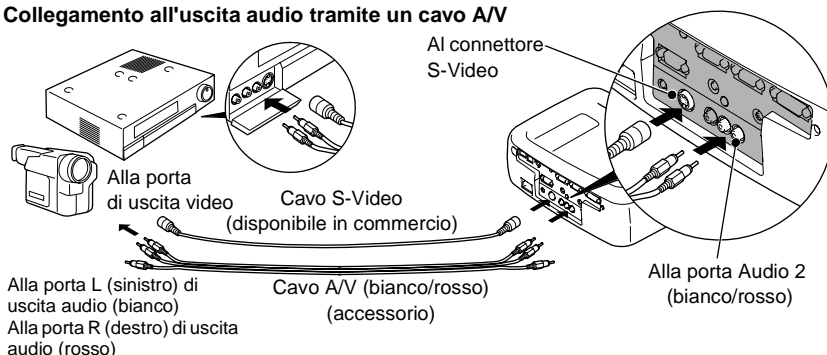

Se la porta di uscita audio dell'apparecchiatura video è un connettore mini jack stereo

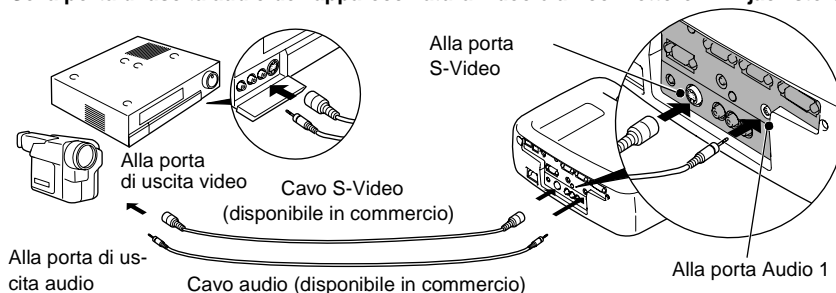

Suggerimento :

*Dopo aver eseguito i collegamenti, modificare l'impostazione **Ingresso audio** nel menu **Audio** su "Audio 1", "Audio 2" o "USB", a seconda della porta di entrata utilizzato. L'impostazione predefinita è "Audio 2".*

Proiezione di immagini Video Component

- Per collegare la sorgente video alla porta Computer 2/Video Component situata nella parte posteriore del proiettore, utilizzare il cavo opzionale Video Component. Vedere “Appendice: Accessori opzionali” (P.97)
- Se si desidera utilizzare l'altoparlante incorporato nel proiettore per la diffusione audio, collegare la sorgente video alla porta Audio 2 situata nella parte posteriore del proiettore tramite il cavo A/V accessorio (rosso/bianco). In alternativa, per collegare la sorgente video alla porta Audio 1 situata nella parte posteriore del proiettore, è possibile utilizzare un cavo audio disponibile in commercio. Utilizzare uno dei metodi a seconda della forma della porta di uscita audio della sorgente video e del tipo di cavo da utilizzare.

Collegamento all'uscita audio tramite un cavo A/V

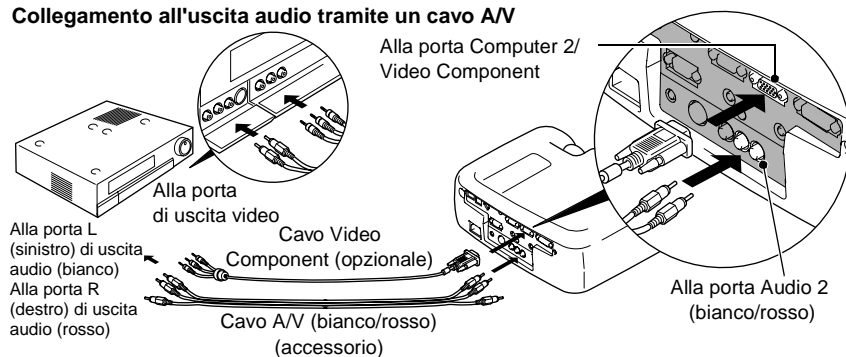

Se la porta di uscita audio dell'apparecchiatura video è un connettore mini jack stereo

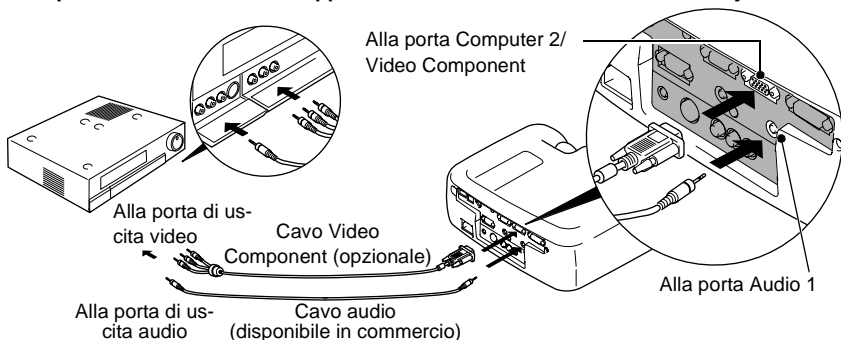

Suggerimento :

- Se al proiettore è collegato più di un componente esterno, modificare l'impostazione **Ingr. Comp 2/YCbCr** del menu **Impostazione** in "**YCbCr**" o in "**YPbPr**", a seconda del tipo di segnale trasmesso. (P.67) Per gli apparecchi HDTV (750P o 1125i), viene selezionata l'opzione "**YPbPr**" indipendentemente dall'impostazione precedente.
- Dopo aver eseguito i collegamenti, modificare l'impostazione **Ingresso audio** nel menu **Audio** su "Audio 1", "Audio 2" o "USB", a seconda della porta di entrata utilizzato.

Proiezione di immagini video RGB

Il video RGB si utilizza quando vengono trasmessi e proiettati segnali RGB con protezione dalla copia.

- Per collegare la sorgente video alla porta Computer 2/Video Component situata nella parte posteriore del proiettore, è possibile utilizzare il cavo computer accessorio. In alternativa, per collegare la sorgente video alla porta Computer 1 situata nella parte posteriore del proiettore, utilizzare il cavo analogico DVI opzionale. Vedere “Appendice: Accessori opzionali” (P.97)
- Se si desidera utilizzare l'altoparlante incorporato nel proiettore per la diffusione audio, collegare la sorgente video alla porta Audio 2 situata nella parte posteriore del proiettore tramite il cavo A/V accessorio (rosso/bianco). In alternativa, per collegare la sorgente video alla porta Audio 1 situata nella parte posteriore del proiettore, è possibile utilizzare un cavo audio disponibile in commercio. Utilizzare uno dei metodi a seconda della forma della porta di uscita audio della sorgente video e del tipo di cavo da utilizzare.

Se la porta di uscita audio dell'apparecchiatura video è una porta pin RCA

Se la porta di uscita audio dell'apparecchiatura video è una porta mini D-Sub a 15 pin

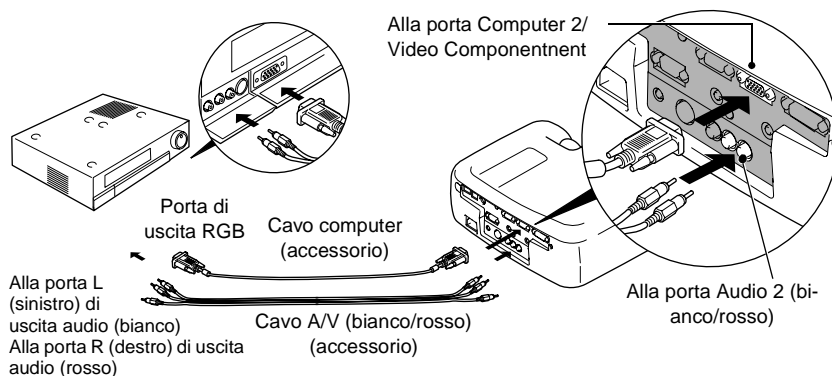

Se la porta di uscita audio dell'apparecchiatura video è un connettore mini jack stereo
Se la porta di uscita video dell'apparecchiatura video è una porta DVI-I

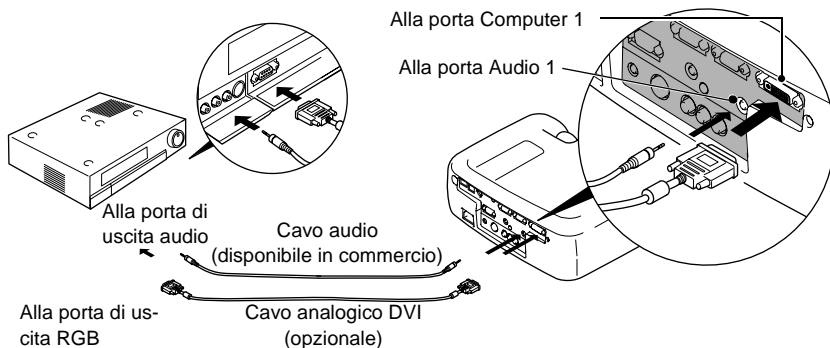

Suggerimento :

- Il video RGB è compatibile soltanto con segnali sync-in-green. È possibile ottenere queste informazioni verificando l'impostazione di **Modo SYNC** nel menu **Info**.
- Dopo aver effettuato i collegamenti, modificare l'impostazione di **Ingr. Comp 1** o di **Ingr. Comp 2/YCbCr** del menu **Impostazione** in "RGB Video".
Per ottenere segnali di sincronizzazione separati (H-SYNC e V-SYNC distinti), impostare su "Analogico-RGB". (P.67) È possibile ottenere queste informazioni verificando l'impostazione di **Modo SYNC** nel menu **Info**.
- Dopo aver eseguito i collegamenti, modificare l'impostazione **Ingresso audio** nel menu **Audio** su "Audio 1", "Audio 2" o "USB", a seconda della porta di entrata utilizzato. L'impostazione predefinita è "Audio 2".

Collegamento a un altoparlante esterno

Per ottenere una qualità sonora ancora migliore, è possibile collegare la porta Audio Out del proiettore ad altoparlanti con un amplificatore interno.

Utilizzare un cavo di collegamento audio con spina mini jack stereo da 0,14 pollici (3,5 mm) ⇔ pin jack o simile, disponibile in commercio.

Utilizzare un cavo di collegamento audio dotato di connettore compatibile con la porta dell'apparecchiatura audio esterna.

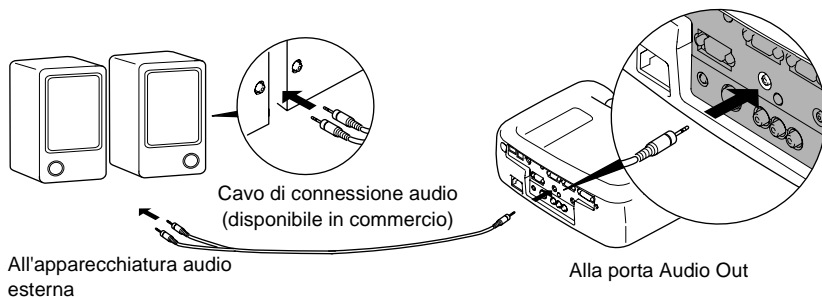

Suggerimento :

Se alla porta è collegato un cavo mini jack stereo, l'audio verrà diffuso dagli altoparlanti esterni e non più dall'altoparlante interno del proiettore.



Funzionamento di base

Questo capitolo descrive il funzionamento di base, come l'avvio e la chiusura della proiezione e la regolazione delle immagini proiettate.

Accensione del proiettore	36
• Collegamento del cavo di alimentazione	36
• Accensione del proiettore e proiezione delle immagini.....	37
Spegnimento del proiettore.....	39
Regolazione dell'immagine sullo schermo	41
• Regolazione delle dimensioni dell'immagine.....	41
• Regolazione dell'angolazione dell'immagine	42
• Correzione della distorsione trapezoidale	44
Regolazione della qualità dell'immagine.....	46
• Messa a fuoco dell'immagine su schermo	46
• Regolazione delle immagini da sorgente computer	46
• Regolazione automatica	46
• Regolazione dell'allineamento	48
• Regolazione della sincronizzazione	49
Regolazione del volume.....	50

Accensione del proiettore

Accendere l'alimentazione per avviare la proiezione delle immagini.

Leggere le Istruzioni sulla sicurezza/Clausole della garanzia internazionale con particolare attenzione ai punti salienti prima di procedere alla proiezione delle immagini.

Collegamento del cavo di alimentazione

Procedura

- 1** Verificare che il proiettore e tutti i componenti collegati siano spenti.
- 2** Collegare il computer o l'altra sorgente video al proiettore. (P.19, 29)
- 3** Rimuovere il copriobiettivo.
Inserire un dito sotto la parte superiore del copriobiettivo e tirare per rimuovere il copriobiettivo.

- 4** Collegare il cavo di alimentazione al proiettore.

Verificare che il connettore del cavo di alimentazione sia disposto correttamente rispetto all'ingresso dell'alimentazione del proiettore, quindi inserire saldamente il connettore del cavo di alimentazione nel proiettore.

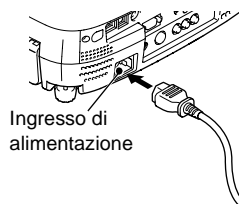

- 5** Collegare l'altro terminale del cavo di alimentazione a una presa elettrica con messa a terra.

La spia di funzionamento emette luce arancione.

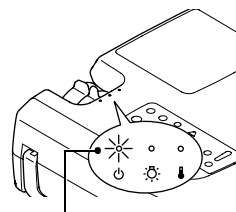

Suggerimento :

Non è possibile utilizzare i pulsanti del proiettore mentre la spia di funzionamento emette luce arancione e lampeggia. Attendere fino a quando la luce è accesa costantemente.

Accensione del proiettore e proiezione delle immagini

Procedura

1 Accendere tutte le apparecchiature collegate al proiettore.

2 Attendere che la spia di funzionamento smetta di lampeggiare ed emetta luce arancione costantemente.

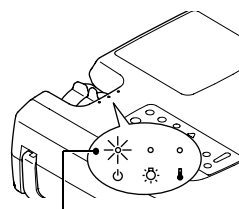

La spia di funzionamento è accesa in arancione

3 Se si utilizza il telecomando, posizionare il commutatore R/C del telecomando sulla posizione ON.

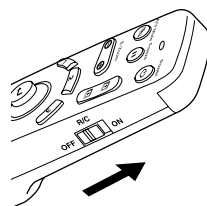

4 Premere il pulsante [Power] sul telecomando o sul pannello di controllo del proiettore per accendere il proiettore.

La spia di funzionamento emette luce verde a intermittenza e, dopo alcuni istanti, viene avviata la proiezione.

A seconda delle impostazioni, può essere visualizzato il messaggio "Segnale Assente.", che indica l'assenza di segnale video. (P.67)

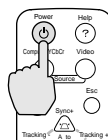

Proiettore



Telecomando

5 Attendere che la spia di funzionamento smetta di lampeggiare ed emetta luce verde costantemente.

Suggerimento :

Non è possibile utilizzare i pulsanti del proiettore mentre la spia di funzionamento emette luce verde a intermittenza. Attendere fino a quando la luce è accesa costantemente.

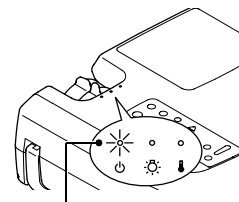

La spia di funzionamento smette di lampeggiare ed emette luce verde costante

6 Se è collegata più di una sorgente di segnale, utilizzare i pulsanti del telecomando o del pannello di controllo per selezionare la porta a cui è collegata la sorgente di segnale che si desidera utilizzare, facendo riferimento alla tabella seguente.

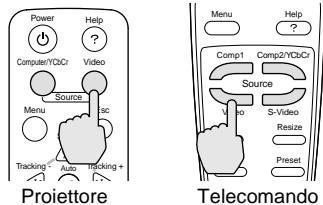

Porta	Pulsante da premere		Visualizzazione in basso a sinistra dello schermo
	Pannello di controllo	Telecomando	
Computer1	[Computer/YCbCr]	[Comp1]	Computer1(Digitale-RGB) Computer1(Analogico-RGB) Computer1(RGB-Video)
Computer2/ Component Video		[Comp2/YCbCr]	Computer2(Analogico-RGB) Computer2(RGB-Video) Computer2(YCbCr) Computer2(YPbPr)
S-Video	[Video]	[S-Video]	S-Video
Video		[Video]	Video

Suggerimento :

- Se è collegata una sola sorgente di segnale, saranno proiettati i segnali provenienti da tale sorgente senza dover premere nessuno dei suddetti pulsanti.
- Se il messaggio "Segnale Assente." continua a essere visualizzato, verificare nuovamente i collegamenti.
- Se al proiettore è collegato un computer notebook o un computer con schermo LCD, le immagini possono non essere proiettate immediatamente. Dopo aver eseguito i collegamenti, verificare che il computer sia stato impostato per la trasmissione dei segnali.

La seguente tabella riporta degli esempi di come configurare le impostazioni di trasmissione. Per ulteriori dettagli, fare riferimento alla sezione della documentazione fornita col computer alla voce "Trasmissione esterna", "Collegamento a un monitor esterno" o a una voce simile.

NEC	Panasonic	Toshiba	IBM	Sony	Fujitsu	Macintosh
[Fn]+[F3]	[Fn]+[F3]	[Fn]+[F5]	[Fn]+[F7]	[Fn]+[F7]	[Fn]+[F10]	Dopo l'avvio, modificare le regolazioni del Pannello di controllo in modo che il Mirroring sia attivo.

- Se la stessa immagine statica rimane proiettata per un lungo periodo di tempo, l'immagine proiettata può rimanere "impressa" sullo schermo del computer. Si consiglia di evitare di lasciare la stessa immagine visualizzata per lunghi periodi di tempo.

Spegnimento del proiettore

Seguire la procedura illustrata di seguito per spegnere il proiettore.

Procedura

1 Spegnere le sorgenti di segnale collegate al proiettore.

Verificare che tutti i componenti collegati siano spenti.

2 Premere il pulsante [Power] sul telecomando o sul pannello di controllo del proiettore.

Viene visualizzato il seguente messaggio di conferma.

Spegnere ora?

Premere un'altra volta il pulsante [Power] per spegnere.

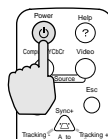

Proiettore

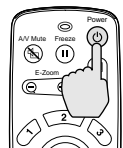

Telecomando

Se non si desidera spegnere il proiettore, premere qualsiasi pulsante diverso dal pulsante [Power].

Se non viene premuto alcun pulsante, automaticamente il messaggio non viene più visualizzato dopo alcuni secondi e il proiettore non viene spento.

3 Premere nuovamente il pulsante [Power].

L'unità lampada si spegne e la spia di funzionamento lampeggia in arancione mentre si avvia il periodo di raffreddamento ».

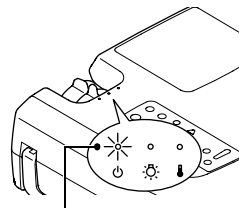

La spia di funzionamento smette di lampeggiare ed emette luce arancione costante

4 Attendere il completamento del periodo di raffreddamento.

Quando il raffreddamento è completato, la spia di funzionamento emette luce arancione costantemente.

Il periodo di raffreddamento dura circa 2 minuti. Tale periodo può variare in base a fattori come la temperatura ambientale.

Suggerimento :

Non è possibile utilizzare i pulsanti del proiettore mentre la spia di funzionamento emette luce arancione e lampeggia. Attendere fino a quando la luce è accesa costantemente.

5 Scollegare il cavo di alimentazione dalla presa elettrica.

Attenzione :

Non scollegare il cavo di alimentazione dalla presa elettrica mentre la spia di funzionamento lampeggia ancora in arancione. Se il cavo dell'alimentazione viene scollegato mentre la spia lampeggia ancora, possono verificarsi errori di proiezione e la vita operativa del gruppo lampada può risultare compromessa.

6 Posizionare il commutatore R/C del telecomando sulla posizione OFF.

Suggerimento :

Se il commutatore R/C viene lasciato sulla posizione ON, il telecomando continuerà a consumare le batterie.

Quando non si utilizza il telecomando, posizionare il commutatore R/C sulla posizione OFF.

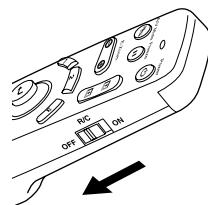

7 Ritrarre il piedino anteriore regolabile, se è esteso.

Ritrarlo delicatamente nel proiettore mentre si mantiene premuto il pulsante di regolazione del piedino.

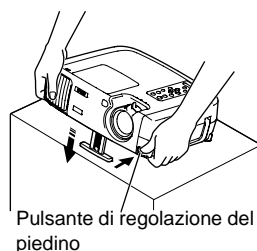

8 Riapplicare il copriobiettivo.

Riapplicare il copriobiettivo alla lente quando il proiettore non viene utilizzato, per proteggerlo dalla polvere.

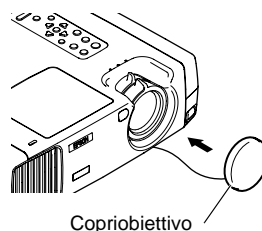

Regolazione dell'immagine sullo schermo

È possibile regolare l'immagine su schermo per ottenere i migliori risultati possibili.

Regolazione delle dimensioni dell'immagine

Le dimensioni dell'immagine proiettata sono fondamentalmente determinate dalla distanza dal proiettore allo schermo. (P.18)

Le procedure seguenti illustrano come regolare l'immagine su schermo dopo aver installato il proiettore.

Suggerimento :

La funzione E-Zoom consente di ingrandire parti dell'immagine. (P.55)

Procedura

Ruotare l'anello di zoom del proiettore per regolare l'immagine.

In questo modo è possibile allargare l'immagine di 1,35 volte rispetto alle dimensioni originali.

Se si desidera allargare ulteriormente l'immagine, allontanare il proiettore dallo schermo. (P.18)

Suggerimento :

Per le immagini provenienti da sorgente computer, è possibile utilizzare il pulsante [Resize] per passare dalla visualizzazione normale alla visualizzazione ridimensionata.

- *Visualizzazione dimensioni normali (visualizzazione Finestra):*

Le immagini vengono proiettate alla stessa risoluzione con cui vengono ricevute. A seconda della risoluzione, le dimensioni dell'immagine e quelle dell'area di proiezione potrebbero non corrispondere.

- *Visualizzazione Ridimensionata (impostazione predefinita):*

Le immagini vengono elaborate in modo che riempiano automaticamente l'intera area di proiezione, indipendentemente dall'impostazione della risoluzione.

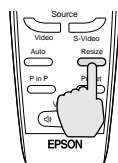
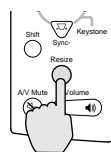
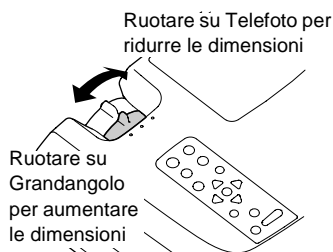

Regolazione dell'angolazione dell'immagine

È possibile modificare l'angolo di proiezione per il proiettore. Il proiettore dovrebbe essere disposto quanto più perpendicolarmente possibile rispetto allo schermo.

Vista laterale

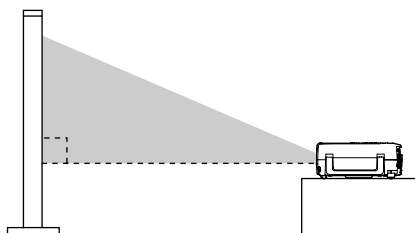

Vista dall'alto

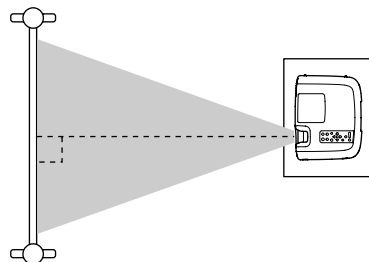

È possibile estendere o retrarre il piedino anteriore regolabile per regolare l'angolo di proiezione per un massimo di 12°.

Procedura

Mantenendo premuto il pulsante di regolazione di piedino, sollevare la parte anteriore del proiettore ed estendere il piedino anteriore regolabile.

Estendere il piedino anteriore regolabile fino a ottenere l'angolo desiderato, quindi rilasciare il pulsante di regolazione del piedino.



Pulsante di regolazione del piedino

Suggerimento :

- Dopo aver regolato il piedino, potrebbero prodursi distorsioni alle dimensioni dell'immagine. Utilizzare la funzione di correzione trapezoidale per ridurre tale distorsione. (P.44)
- Per retrarre il piedino anteriore regolabile, mantenere premuto il pulsante di regolazione del piedino. Il piedino anteriore regolabile rientrerà lentamente all'interno del proiettore.
- Se il proiettore viene inclinato orizzontalmente, regolare il piedino posteriore in modo da adattarsi all'angolazione.

Se non è possibile installare il proiettore perpendicolarmente allo schermo, è possibile utilizzare la funzione di correzione trapezoidale, descritta alla pagina seguente, per regolare le immagini proiettate se l'angolo del proiettore è compreso in un intervallo di circa 30° verticalmente o di circa 10° orizzontalmente dalla perpendicolare.

I valori riportati si riferiscono a immagini impostate allo zoom minimo (telefoto). Gli angoli massimi risultano ridotti se l'impostazione di zoom è stata aumentata in avanti. Inoltre, se il proiettore viene inclinato contemporaneamente in senso verticale e orizzontale, l'angolo massimo regolabile risulterà inferiore rispetto all'angolo massimo per il proiettore inclinato in un'unica direzione.

- Quando il proiettore è inclinato verticalmente

Circa 30° in alto

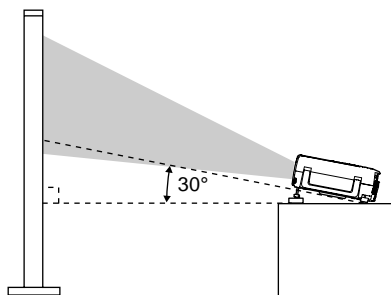

Circa 30° in basso

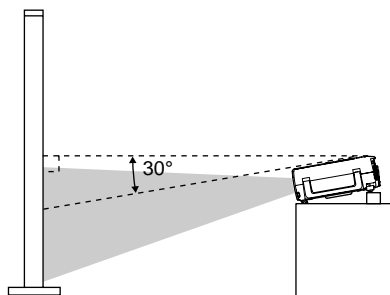

- Quando il proiettore è inclinato orizzontalmente

Circa 10° a destra

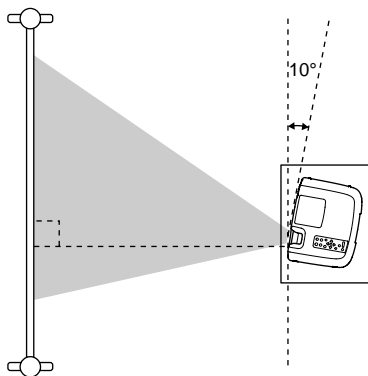

Circa 10° a sinistra

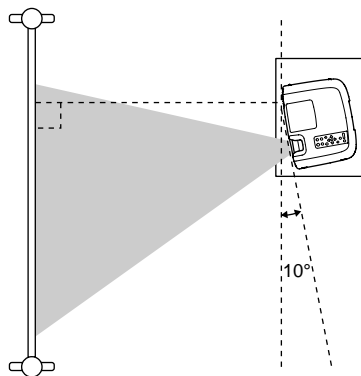

Correzione della distorsione trapezoidale

In alcuni casi potrebbe non essere possibile installare il proiettore in modo che l'angolo impostato sia perpendicolare alla posizione dello schermo. In tal caso, le immagini proiettate possono presentare un tipo di distorsione noto come "distorsione trapezoidale". In caso di distorsione trapezoidale, è possibile correggerla utilizzando i pulsanti [Keystone] sul pannello di controllo del telecomando.

- Correzione della distorsione trapezoidale verticale

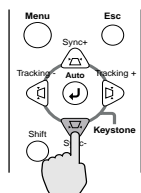
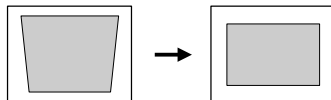
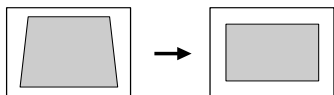

Proiettore

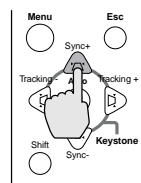

Proiettore

- Correzione della distorsione trapezoidale orizzontale

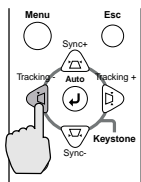
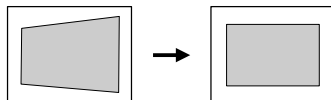
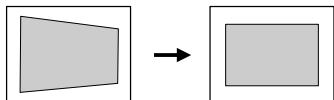

Proiettore

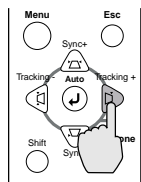

Proiettore

Suggerimento :

- *Quando viene eseguita la correzione trapezoidale, l'immagine proiettata subisce una riduzione dimensionale.*
- **Procedura da seguire se si utilizza la correzione trapezoidale sia orizzontale che verticale:**
 1. *Con il piedino anteriore regolabile represso, posizionare il proiettore in modo che sia completamente orizzontale.*
 2. *Estendere il piedino anteriore regolabile per regolare l'angolo, secondo le necessità.*
 3. *Regolare la distorsione verticale fino a che entrambi i lati dell'immagine siano verticali.*
 4. *Regolare la distorsione orizzontale fino a che i margini superiore e inferiore dell'immagine siano orizzontali.*
- *Le impostazioni della correzione trapezoidale vengono memorizzate, pertanto, se si modifica la posizione o l'angolazione del proiettore, può risultare necessario regolare nuovamente le impostazioni della correzione trapezoidale.
Per riportare il valore della correzione trapezoidale all'impostazione originale, eseguire le seguenti operazioni.
Per reimpostare la correzione trapezoidale verticale: Mantenendo premuto il pulsante [Sync +], premere il pulsante [Sync -] per almeno 1 secondo.
Per reimpostare la correzione trapezoidale orizzontale: Mantenendo premuto il pulsante [Tracking +], premere il pulsante [Tracking -] per almeno 1 secondo.*
- *Se dopo l'esecuzione della correzione trapezoidale, l'aspetto delle immagini presenta irregolarità, diminuire l'impostazione della nitidezza. (P.61)*
- *È inoltre possibile eseguire la correzione trapezoidale utilizzando il menu del proiettore. (P.66)*
- *Se si utilizza contemporaneamente la correzione trapezoidale orizzontale e verticale, la gamma di correzione risulterà ridotta rispetto all'esecuzione di un solo tipo di correzione.*
- *Se il valore visualizzato nell'indicatore su schermo smette di variare quando viene eseguita la correzione trapezoidale orizzontale o verticale, è stato superato il limite per la correzione trapezoidale orizzontale o verticale. Verificare che il proiettore non sia installato con un'angolazione che superi il limite consentito.*
- *Se vengono utilizzate le funzioni di E-Zoom, Effetti e Picture in Picture (P in P) contemporaneamente all'esecuzione della correzione trapezoidale orizzontale o verticale, può essere visualizzato un messaggio che indica che le funzioni E-Zoom o Effetti sono utilizzate mentre il valore della correzione trapezoidale è vicino al limite. In questo caso, potrebbe non essere possibile utilizzare le funzioni E-Zoom, Effetti o P in P. In questo caso, riposizionare il proiettore in modo da ridurre il valore della correzione trapezoidale necessaria.*
- *Il valore limite per la correzione trapezoidale varia in base al segnale video in ingresso.*

Regolazione della qualità dell'immagine

È possibile regolare la qualità delle immagini su schermo procedendo come illustrato di seguito.

Messa a fuoco dell'immagine su schermo

Procedura

Ruotare l'anello di messa a fuoco per regolare il fuoco dell'immagine.

Ruotare l'anello di messa a fuoco del proiettore fino a ottenere la messa a fuoco ottimale delle immagini proiettate.

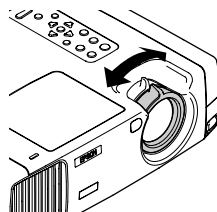

Suggerimento :

- Se la superficie dell'obiettivo è sporca o appannata in seguito a condensa, può non essere possibile regolare correttamente la messa a fuoco. In questo caso, pulire o disappannare l'obiettivo. (P.88)
- Se il proiettore è installato a una distanza dallo schermo non compresa nell'intervallo operativo normale di 34,25 – 491,34 pollici (0,87 – 12,48 m), potrebbe non essere possibile ottenere la messa a fuoco corretta. In caso di problemi nell'ottenere la messa a fuoco corretta, verificare la distanza di proiezione.

Regolazione delle immagini da sorgente computer

Regolazione automatica

Questa procedura regola le immagini provenienti da sorgente computer alle impostazioni ottimali.

La regolazione automatica implica la regolazione delle tre impostazioni seguenti: Allineamento▶▶, Posizione di visualizzazione e Sincronizzazione (Sync)▶▶.

Procedura

Mentre le immagini vengono proiettate dal computer, premere il pulsante [Auto] sul telecomando o sul pannello di controllo del proiettore.

Durante la regolazione, lo schermo diventa nero.

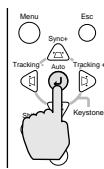

Proiettore

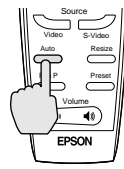

Telecomando

Suggerimento :

- *Il pulsante [Auto] sul pannello di controllo del proiettore non funziona durante la visualizzazione dei menu o delle schermate della Guida. Per utilizzare il pulsante [Auto] sul pannello di controllo del proiettore, è necessario uscire prima dalla schermata di menu o dalla schermata della Guida. In alternativa, è possibile utilizzare il pulsante [Auto] sul telecomando.*
- *Se viene utilizzato il telecomando per attivare la funzione di regolazione automatica durante l'utilizzo delle funzioni E-Zoom, A/V Mute o Picture in Picture, le funzioni utilizzate vengono cancellate prima dell'esecuzione della regolazione automatica. Se viene premuto il pulsante [Auto] sul pannello di controllo del proiettore, la regolazione automatica non viene eseguita se vengono utilizzate le funzioni E-Zoom o Picture in Picture.*
- *La regolazione automatica può non funzionare correttamente con alcuni tipi di segnali trasmessi da computer. In questo caso, può essere necessario regolare l'allineamento e la sincronizzazione manualmente.*

Regolazione dell'allineamento

Se l'immagine proiettata presenta strisce verticali e non è possibile correggere questo inconveniente utilizzando la regolazione automatica, è necessario regolare manualmente l'allineamento seguendo la procedura seguente.

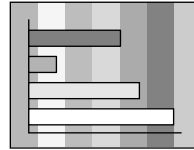

Procedura

Mantenendo premuto il pulsante [Shift] del pannello di controllo del proiettore, premere il pulsante [Tracking +].

Il valore dell'allineamento avanzerà di una impostazione a ogni pressione del pulsante [Tracking +].

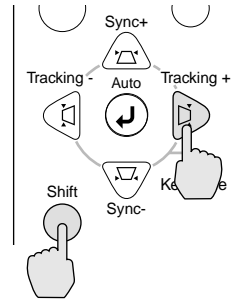

Proiettore

[Mantenendo premuto il pulsante [Shift] del pannello di controllo del proiettore, premere il pulsante [Tracking -].

Il valore dell'allineamento diminuirà di una impostazione a ogni pressione del pulsante [Tracking -].

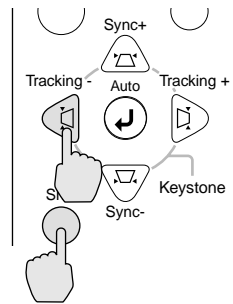

Proiettore

Suggerimento :

L'immagine lampeggia quando viene eseguita la regolazione continua dell'allineamento, ma questo non indica un'anomalia.

Regolazione della sincronizzazione

Se l'immagine ricevuta dal computer presenta tremolio, sfocature o interferenze e non è possibile correggere questi inconvenienti utilizzando la regolazione automatica, è necessario regolare manualmente la sincronizzazione seguendo la procedura seguente.

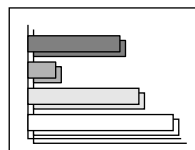

Procedura

Mantenendo premuto il pulsante [Shift] del pannello di controllo del proiettore, premere il pulsante [Sync +].

Il valore della sincronizzazione avanzerà di una impostazione a ogni pressione del pulsante [Sync +].

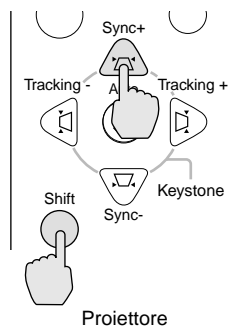

Mantenendo premuto il pulsante [Shift] del pannello di controllo del proiettore, premere il pulsante [Sync -].

Il valore della sincronizzazione diminuirà di una impostazione a ogni pressione del pulsante [Sync -].

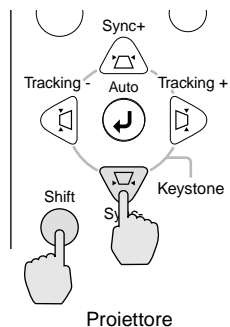



Suggerimento :



- Se non si regola l'allineamento prima della sincronizzazione, non sarà possibile ottenere i migliori valori di regolazione. La regolazione dell'allineamento non corretta potrebbe non essere evidente con particolari tipi di immagine. Tuttavia, immagini con diverse linee e ombreggiature tendono a evidenziare più chiaramente una regolazione di allineamento non corretta, pertanto, accertarsi di verificare prima la regolazione dell'allineamento.
- È inoltre possibile correggere il tremolio e le sfocature regolando le impostazioni di luminosità, contrasto, nitidezza e correzione trapezoidale.

Regolazione del volume

È possibile regolare il volume dell'audio proveniente dall'altoparlante interno del proiettore o dagli altoparlanti esterni collegati al proiettore.

Procedura

Premere il pulsante [Volume  , ] sul telecomando o sul pannello di controllo del proiettore.

Se si preme il pulsante su [], il volume aumenta, mentre se si preme il pulsante su [], il volume diminuisce. Durante la regolazione del volume, sullo schermo viene visualizzato l'indicatore del volume.

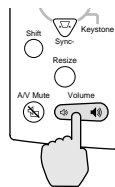

Proiettore

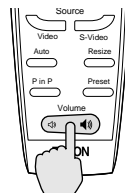

Telecomando

Suggerimento :

Quando l'audio viene trasmesso agli altoparlanti esterni, viene regolato il volume degli altoparlanti esterni.



Funzionamento avanzato

Questo capitolo illustra le opzioni per l'ottimizzazione della proiezione delle immagini e come utilizzare i menu di impostazione.

Opzioni per l'ottimizzazione della proiezione	52
• Elenco delle opzioni	52
• Dettagli sulle opzioni.....	52
• A/V Mute	52
• Freeze	53
• Proiezione a schermo esteso	54
• E-Zoom	55
• Effetti	56
• Eliminazione degli effetti.....	57
• Picture in Picture (P in P).....	58
Uso delle opzioni dei menu del proiettore	60
• Elenco delle opzioni	60
• Menu Video.....	60
• Menu Audio	64
• Menu Effetti	65
• Menu Impostazioni	66
• Menu Logo utente	67
• Menu Avanzate.....	68
• Menu Info.....	69
• Menu Reset totale	70
• Uso dei menu	71

Opzioni per l'ottimizzazione della proiezione

Questa sezione descrive le diverse opzioni utili per l'ottimizzazione delle presentazioni.

Elenco delle opzioni

Per l'ottimizzazione della proiezione sono disponibili le seguenti opzioni.

Opzione	Descrizione	Pagina di riferimento
A/V Mute (Disattiva audio/video)	Interrompe momentaneamente l'audio e il video.	P.52
Freeze	Interrompe solo la proiezione delle immagini.	P.53
Proiezione a schermo esteso	Quando vengono proiettate immagini video, modificare la proporzione da 4:3 a 16:9 per visualizzare le immagini in formato schermo esteso.	P.54
E-Zoom	Allarga una parte dell'immagine.	P.55
Effect 1	Consente di utilizzare un puntatore per indicare aree specifiche dell'immagine, o imprime l'icona del puntatore su una parte specifica dell'immagine.	P.56
Effect 2	Evidenzia una parte specifica dell'immagine con un occhio di buca.	P.56
Effect 3	Traccia una barra colorata sull'immagine.	P.56
P in P	Visualizza una schermata secondaria che contiene un'immagine video sopra un'immagine con sorgente computer o video component.	P.58

Dettagli sulle opzioni

Di seguito viene riportata la descrizione delle opzioni suddette.

A/V Mute

Questa funzione interrompe momentaneamente l'immagine e l'audio.

È possibile utilizzarla quando, ad esempio, non si desidera che gli spettatori assistano ad operazioni come la selezione dei file durante la proiezione di immagini trasmesse da sorgente computer.

Tuttavia, se questa opzione viene utilizzata durante la proiezione di immagini in movimento, la riproduzione delle immagini e dell'audio continua sulla sorgente e non è possibile ritornare al punto in cui è stata attivata la funzione di pausa.

Procedura

Premere il pulsante [A/V Mute] sul telecomando o sul pannello di controllo del proiettore.

L'immagine e il suono vengono messi in pausa. Tuttavia, la sorgente continua la riproduzione audio e video.

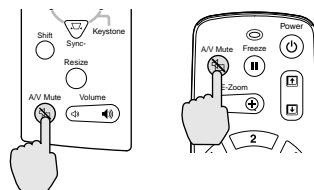

Proiettore

Telecomando

Premere il pulsante [A/V Mute] sul telecomando o sul pannello di controllo del proiettore per continuare la proiezione normale.

È possibile utilizzare l'opzione [A/V Mute] nel menu [Impostazioni] per impostare l'aspetto dello schermo quando l'immagine e il suono vengono messi in pausa su una delle tre impostazioni seguenti. (P.68)

Black

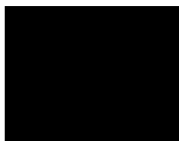

Impostazione predefinita

Blu



Logo utente



Suggerimento :

Il logo utente predefinito è il logo EPSON. È possibile modificare il logo utente registrando e impostando un logo personalizzato. (P.95)

Freeze

Questa opzione mette in pausa solo le immagini proiettate. La riproduzione audio continua durante la pausa. Tuttavia, la sorgente continua la riproduzione delle immagini.

Procedura

Premere il pulsante [Freeze] del telecomando.

Le immagini vengono messe in pausa.

Per continuare la proiezione delle immagini, premere nuovamente il pulsante [Freeze] oppure premere il pulsante [Esc].

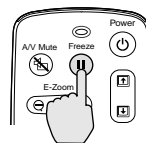

Telecomando

Suggerimento :

- Premendo il pulsante [Freeze] vengono cancellate anche le visualizzazioni dei menu, le opzioni degli effetti e i messaggi della guida.
- Se si preme il pulsante [Freeze] durante l'utilizzo della funzione E-Zoom o dopo aver impostato una schermata secondaria per la funzione P in P, tutte le immagini visualizzate vengono messe in pausa.

Proiezione a schermo esteso

Questa opzione modifica la proporzione delle immagini video da 4:3 a 16:9 quando vengono proiettate immagini video. Le immagini registrate su video digitale o DVD possono essere proiettate in formato a schermo esteso 16:9. Se si utilizzano apparecchi **HDTV** ad alta definizione, la parte centrale dell'immagine può essere visualizzata sull'intera area dello schermo.

Procedura

Premere il pulsante [Resize] sul telecomando o sul pannello di controllo del proiettore. Le dimensioni dell'immagine vengono modificate a ogni pressione del pulsante.

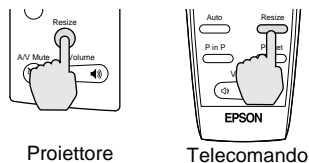

Per apparecchi **SDTV**

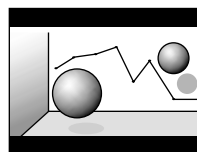
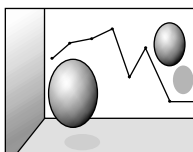

Per apparecchi **HDTV**

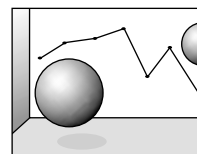
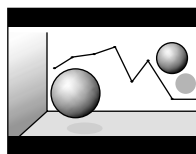

Modifica della posizione di visualizzazione per la visualizzazione 16:9. Mantenendo premuto il pulsante [Shift] del pannello di controllo del proiettore, premere il pulsante [Resize]. La posizione di visualizzazione viene modificata nel modo seguente ad ogni pressione del pulsante [Resize].

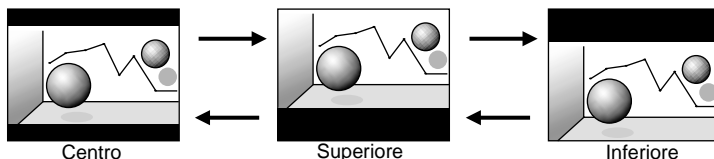

E-Zoom

Questa opzione consente di ingrandire e ridurre una parte delle immagini proiettate, ad esempio, un grafico o una tabella.

Procedura

1 Premere il pulsante [E-Zoom] del telecomando.

Sullo schermo viene visualizzato un cursore (a forma di collimatore) che indica il punto centrale dell'area da ingrandire.

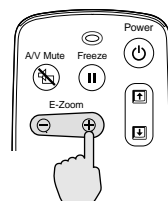

Telecomando

2 Spostare il collimatore sull'area dell'immagine da ingrandire o ridurre.

Inclinare il pulsante  del telecomando per spostare il collimatore.

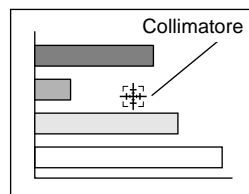

3 Quando il pulsante [E-Zoom] viene premuto su (+), l'immagine con la croce al centro viene allargata. Quando viene premuto su (-), l'immagine allargata viene ridotta.

La proporzione di ingrandimento viene visualizzata nella parte inferiore sinistra dello schermo.

È possibile selezionare aree diverse dell'immagine inclinando il pulsante .

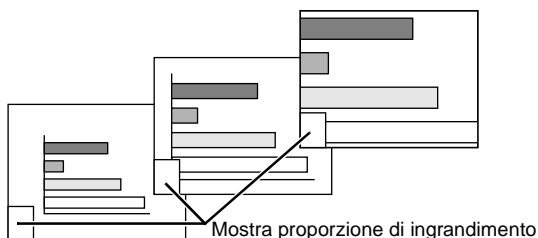

Per annullare lo zoom, premere il pulsante [Esc].

Suggerimento :

- L'area selezionata può essere ingrandita da 1 a 4 volte, in passaggi di zoom di $x 0,125$.
- Se è stata impostata una schermata secondaria utilizzando la funzione P in P, la funzione di ingrandimento viene applicata contemporaneamente alla schermata principale e alla schermata secondaria.
- Quando viene utilizzata l'opzione E-Zoom, non è possibile eseguire le funzioni degli effetti. Inoltre, non è possibile eseguire la correzione trapezoidale, la regolazione dell'allineamento e della sincronizzazione utilizzando i pulsanti del pannello di controllo del proiettore.
- Se viene utilizzata la funzione E-Zoom quando la correzione trapezoidale è in prossimità del valore limite, può essere visualizzato un messaggio e potrebbe non essere possibile utilizzare la funzione E-Zoom. In questi casi, ridurre la correzione trapezoidale.

Effetti

È possibile utilizzare i pulsanti [1], [2] e [3] del telecomando per aggiungere effetti di visualizzazione alle immagini proiettate durante una presentazione. Tali opzioni possono essere utilizzate per sottolineare particolari delle immagini.

Effect 1 [1]	Cursore / Timbro	Sullo schermo viene visualizzata un'icona che può essere spostata come un puntatore. Inoltre, è possibile visualizzare l'icona sull'immagine come un timbro.
Effect 2 [2]	Riflettore	È possibile evidenziare parti dell'immagine proiettata con un occhio di buca.
Effect 3 [3]	Barra	Sulla parte superiore dell'immagine proiettata è possibile disegnare righe (linee orizzontali e verticali).

Procedura

1 Premere il pulsante [1], [2] o [3] del telecomando per selezionare il tipo di effetto.

Al centro dell'immagine proiettata vengono visualizzate le seguenti icone o righe.

[1]: Icona puntatore

[2]: Occhio di buca

[3]: Riga



Telecomando

2 Selezionare il tipo di icona puntatore o di riga.

L'icona puntatore cambia nell'ordine seguente ad ogni pressione del pulsante

[1].



Le dimensioni dell'occhio di bue cambiano nell'ordine seguente ad ogni pressione del pulsante [2].

Medio → Grande → Piccolo

Il tipo di riga cambia nell'ordine seguente ad ogni pressione del pulsante [3].



Suggerimento :

È possibile utilizzare il menu Effetto per impostare il tipo di icona o riga e le dimensioni e la sequenza di visualizzazione per l'occhio di bue.

3 Inclinare il pulsante del telecomando in alto, in basso, a sinistra o a destra per spostare sullo schermo l'elemento visualizzato.

Effetto 1: l'icona puntatore si sposta.

Effetto 2: l'occhio di bue si sposta.

Effetto 3: le righe orizzontali vengono spostate in senso verticale e le righe verticali vengono spostate in senso orizzontale.

4 Per l'effetto 1, spostare l'icona nella posizione in cui si desidera imprimerla, quindi premere il pulsante .

Suggerimento :

- È possibile visualizzare un solo tipo di effetto alla volta. Se viene premuto un pulsante relativo a un altro effetto mentre si utilizza un'opzione di effetto, l'effetto corrente viene eliminato e viene visualizzata l'opzione relativa al pulsante premuto.
- Durante l'utilizzo di un effetto di visualizzazione non è possibile eseguire la normale funzione mouse senza fili del telecomando.
- Se viene utilizzata una funzione effetto quando la correzione trapezoidale è in prossimità del valore limite, può essere visualizzato un messaggio e potrebbe non essere possibile utilizzare la funzione effetto. In questi casi, ridurre la correzione trapezoidale.

Eliminazione degli effetti

Premere un pulsante diverso dai pulsanti [1], [2], [3],  o [Left]. L'opzione dell'effetto di visualizzazione viene eliminata e l'elemento disegnato sullo schermo viene rimosso.

Picture in Picture (P in P)

Questa opzione consente di visualizzare contemporaneamente immagini provenienti da sorgente computer o segnali Video Component sullo schermo principale e immagini provenienti da sorgente video (segnali Video o S-Video) in una finestra secondaria. È possibile selezionare le immagini video della finestra secondaria utilizzando il comando "P in P" del menu "Impostazioni". (P.66)

Suggerimento :

- Non è possibile utilizzare l'opzione P in P se la frequenza di aggiornamento per le immagini provenienti da sorgente computer è stata impostata come interlacciata.
- Non è possibile utilizzare l'opzione P in P quando vengono proiettate immagini Video Component TV (525i).

Procedura

- 1 Collegare tutti i componenti, impostare il tipo di finestra secondaria utilizzando il menu "Impostazioni" e quindi premere il pulsante [P in P] del telecomando.**

La finestra secondaria viene proiettata sulla parte superiore destra dello schermo e la guida operativa viene visualizzata sulla parte inferiore sinistra dello schermo.

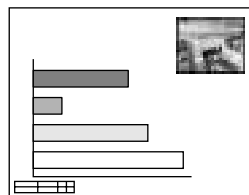

- 2 Inclinare il pulsante  del telecomando per modificare la posizione della finestra secondaria.**

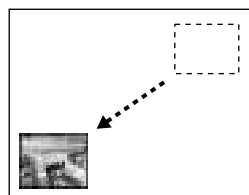

- 3 Premere il pulsante [E-Zoom] del telecomando per modificare le dimensioni della finestra secondaria.**

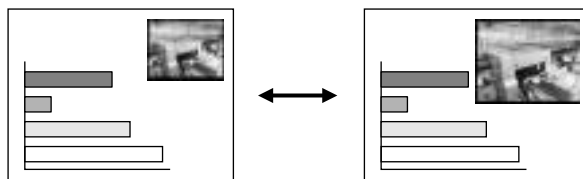

È possibile scegliere tra cinque differenti dimensioni per la finestra secondaria. I seguenti valori corrispondono alle proporzioni per le lunghezze orizzontali e verticali delle schermate secondarie rispetto alle schermate principali quando la lunghezza dei lati della schermata principale è uguale a 1.

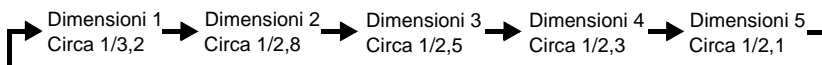

Quando viene premuto il pulsante [P in P], la schermata secondaria iniziale viene visualizzata con le dimensioni 2.

4 Premere il pulsante del telecomando per accettare la posizione di visualizzazione e le dimensioni della finestra secondaria.

Se si preme nuovamente il pulsante [P in P], la finestra secondaria scompare.

Suggerimento :

- Se la posizione della finestra secondaria viene modificata, al successivo utilizzo dell'opzione P in P la finestra secondaria verrà proiettata nell'ultima posizione in cui è stata impostata.
- La funzione E-Zoom può essere utilizzata contemporaneamente alla funzione P in P.
- Se i connettori di ingresso audio per la schermata principale e per la finestra secondaria sono già stati impostati utilizzando il comando "Ingresso audio" del menu "Audio", è possibile utilizzare i pulsanti Effect per selezionare l'audio delle due schermate.

Pulsante Effect [1]: Audio della schermata principale

Pulsante Effect [2]: Audio della finestra secondaria

- Se viene utilizzata la funzione P in P quando la correzione trapezoidale è in prossimità del valore limite, può essere visualizzato un messaggio e potrebbe non essere possibile utilizzare la funzione P in P a questo punto.

In questo caso, riposizionare il proiettore in modo da ridurre il valore della correzione trapezoidale necessaria.

Uso delle opzioni dei menu del proiettore

È possibile utilizzare i menu di impostazione per eseguire diverse configurazioni e regolazioni.

I menu sono organizzati secondo una struttura gerarchica, con i menu principali divisi in menu secondari, che sono ulteriormente divisi in altri sottomenu.

Per dettagli sull'utilizzo dei menu, fare riferimento a "Uso dei menu" (P.71).



Elenco delle opzioni

Menu Video

- Le opzioni del menu **Video** possono essere regolate quando nessun segnale video viene trasmesso al proiettore.
- Le opzioni visualizzate nel menu **Video** variano in funzione del tipo di sorgente di ingresso utilizzata per il segnale video. Non è possibile regolare le opzioni che non sono disponibili nel menu **Video** per una particolare sorgente di ingresso.

Analog-RGB



Digital-RGB



Computer (Analog-RGB, Digital-RGB)

Menu principale	Menu secondario	Opzione	Impostazione predefinita
Video	Posiz. video	(solo Analog-RGB) Sposta la posizione di visualizzazione delle immagini verticalmente e orizzontalmente. <ul style="list-style-type: none"> • Premere il pulsante  ed eseguire la regolazione utilizzando la schermata di regolazione della posizione di visualizzazione. 	Dipende dal collegamento
	Tracking	(solo Analog-RGB) Regola le immagini provenienti da sorgente computer quando compaiono strisce verticali.	Dipende dal collegamento
	Sync.	(solo Analog-RGB) Regola le immagini provenienti da sorgente computer in caso di tremolio, sfocature o interferenze. <ul style="list-style-type: none"> • Quando le impostazioni luminosità, <u>contrasto</u>▶▶, nitidezza o correzione trapezoidale vengono regolate possono inoltre verificarsi tremolio e sfocature. • Per ottenere i migliori risultati, regolare prima l'allineamento e quindi la sincronizzazione. 	0
	Luminosità	Regola la luminosità dell'immagine.	Valore medio (0)
	<u>Contrasto</u> ▶▶	Regola la differenza tra luce e ombra nell'immagine. <ul style="list-style-type: none"> • I metodi di impostazione disponibili sono Auto e Manual. Se è stato selezionato Auto, viene eseguita la regolazione automatica del guadagno a intervalli periodici. 	Auto
	Nitidezza	Regola la nitidezza dell'immagine.	Valore medio (0)
	Mod. colore	Regola l'intensità del colore dell'immagine. È possibile salvare le impostazioni separatamente per ciascun tipo di sorgente (computer o video). È possibile selezionare tra sei diverse impostazioni qualitative a seconda delle condizioni ambientali. <ul style="list-style-type: none"> • <u>sRGB</u>▶▶ : Immagini conformi allo standard sRGB.* • Normale : Per presentazioni in ambienti luminosi in cui la luminosità è intensificata. • Riunione : Le immagini vengono proiettate utilizzando le tinte originali, senza correzione cromatica. • Presentazione: Per presentazioni in ambienti scuri. • Teatro : Le immagini cinematografiche vengono ottimizzate utilizzando tinte naturali. • Divertimento : Produce immagini modulate con tinte naturali. Ideale per la proiezione di giochi. 	Normale
	Risoluzione	(solo Analog-RGB) Selezionare Auto o Manual. <ul style="list-style-type: none"> • Se viene selezionato Auto, viene eseguita la configurazione automatica. • Se viene selezionato Manual, è possibile selezionare da un elenco la risoluzione immagine per la regolazione. 	Auto
	Preset	(solo Analog-RGB) Salva la risoluzione di ingresso corrente nell'elenco delle regolazioni preimpostate.	-

Uso delle opzioni dei menu del proiettore

Menu principale	Menu secondario	Opzione	Impostazione predefinita
Video	Reset	Riporta tutti i valori di regolazione per le opzioni del menu Video alle impostazioni predefinite. <ul style="list-style-type: none"> • Premere il pulsante per visualizzare la schermata di conferma, quindi selezionare SI. • Selezionare Reset totale per riportare tutte le impostazioni del menu ai valori predefiniti. (P.70) 	-

* Con l'impostazione **sRGB**, la temperatura cromatica per il comando **Regolaz. colore** del menu **Avanzate** viene impostato su 6500K.

RGB-Video



Component (YCbCr, YPbPr)





S-Video, Video



Video (RGB-Video, YCbCr, YPbPr, S-Video, Video)

Menu principale	Menu secondario	Opzione	Impostazione predefinita
Video	Posiz. video	Sposta la posizione di visualizzazione delle immagini verticalmente e orizzontalmente. <ul style="list-style-type: none"> • Premere il pulsante ed eseguire la regolazione utilizzando la schermata di regolazione della posizione di visualizzazione. 	Dipende dal collegamento
	Luminosità	Regola la luminosità dell'immagine.	Valore medio (0)
	Contrasto	Regola la differenza tra luce e ombra nell'immagine.	Valore medio (0)
	Colore	(Non disponibile per il segnale RGB-Video) Regola l'intensità cromatica delle immagini.	Valore medio (0)

Menu principale	Menu secondario	Opzione	Impostazione predefinita
Video	Tinta	(Non disponibile per il segnale RGB-Video) Regola la correzione cromatica dell'immagine. La regolazione non è possibile per i segnali NTSC.	Valore medio (0)
	Nitidezza	Regola la nitidezza dell'immagine.	Valore medio (0)
	Mod. colore	Regola l'intensità del colore dell'immagine. È possibile salvare le impostazioni separatamente per ciascun tipo di sorgente (computer o video). È possibile selezionare tra sei diverse impostazioni qualitative a seconda delle condizioni ambientali. <ul style="list-style-type: none"> • sRGB  : Immagini conformi allo standard sRGB.* • Normale : Per presentazioni in ambienti luminosi in cui la luminosità è intensificata. • Riunione : Le immagini vengono proiettate utilizzando le tinte originali, senza correzione cromatica. • Presentazione: Per presentazioni in ambienti scuri. • Teatro : Le immagini cinematografiche vengono ottimizzate utilizzando tinte naturali. La funzione di enfasi del bianco e nero mette in rilievo le differenze di gradazione (densità cromatiche) quando si proiettano immagini in ambienti luminosi o scuri, per migliorare la visione delle immagini. • Divertimento : Produce immagini modulate con tinte naturali. Ideale per la proiezione di giochi. 	Teatro
Segnale video		Imposta il formato del segnale video. <ul style="list-style-type: none"> • Premere il pulsante , quindi scegliere l'impostazione dal menu secondario di selezione del formato video che viene visualizzato. • Quando è impostato su Auto, il formato del segnale video viene impostato automaticamente, ma se i segnali di proiezione sono in formato PAL (60 Hz), è necessario eseguire l'impostazione manualmente. 	Auto
	Riduzione rumore	Attiva e disattiva la funzione di riduzione della rumorosità. Se l'impostazione è ON , la rumorosità viene ridotta. Questa opzione viene ignorata quando viene visualizzato un menu o una schermata della Guida, anche se l'impostazione è ON . L'opzione diventa effettiva dal punto successivo alla chiusura del menu o della schermata della Guida.	ON
	Reset	Riporta tutti i valori di regolazione per le opzioni del menu Video alle impostazioni predefinite. <ul style="list-style-type: none"> • Premere il pulsante  per visualizzare la schermata di conferma, quindi selezionare Si. • Selezionare Reset totale per riportare tutte le impostazioni del menu ai valori predefiniti. (P.70) 	-

* Con l'impostazione **sRGB**, la temperatura cromatica per il comando **Regolaz. colore** del menu **Avanzate** viene impostato su 6500K.









Menu Audio



Menu principale	Menu secondario	Opzione	Impostazione predefinita
Audio	Ingresso audio	Imposta la porta di ingresso audio su Audio 1, Audio 2 o USB in modo che corrisponda alla sorgente video corrente.	Dipende dal collegamento
	Volume	Regola il volume.	15
	Acuti	Regola l'impostazione degli alti.	Valore medio (0)
	Bassi	Regola l'impostazione dei bassi.	Valore medio (0)
	Reset	Riporta tutti i valori di regolazione per le opzioni del menu Audio alle impostazioni predefinite. <ul style="list-style-type: none"> • Premere il pulsante  per visualizzare la schermata di conferma, quindi selezionare Si. • Selezionare Reset totale per riportare tutte le impostazioni del menu ai valori predefiniti. (P.70) 	-

Menu Effetti



Menu principale	Menu secondario	Opzione	Impostazione predefinita
Effetti	Cursore/Timbro	<p>Imposta i tre tipi di icona puntatore visualizzati quando viene premuto il pulsante [1] per scegliere dagli otto tipi disponibili e imposta il rapporto di visualizzazione.</p> <ul style="list-style-type: none"> • Premere il pulsante , quindi scegliere l'impostazione dal menu secondario Cursore/Timbro visualizzato. • È possibile utilizzare l'opzione puntatore e timbro premendo il pulsante [1] del telecomando. (P.56) 	 →  → 
	Riflettore	<p>Imposta le dimensioni dell'occhio di bue proiettato quando viene premuto il pulsante [2] del telecomando.</p> <ul style="list-style-type: none"> • Questa operazione seleziona la sequenza delle dimensioni dell'occhio di bue proiettato ogni volta che viene premuto viene premuto il pulsante [2]. • È possibile utilizzare l'opzione occhio di bue premendo il pulsante [2] del telecomando. (P.56) 	<p>Dimens: Medio→ Grande→ Piccolo</p>
	Barra	<p>Imposta il colore, la direzione e lo spessore della riga visualizzata quando viene premuto il pulsante [3] del telecomando.</p> <ul style="list-style-type: none"> • Premere il pulsante , quindi scegliere l'impostazione dal menu secondario Barra visualizzato. • È possibile utilizzare l'opzione riga premendo il pulsante [3] del telecomando. (P.56) 	 →  → 
	Velocità cursore	<p>Selezionare la velocità del puntatore. B: Lenta, M: Media, A: Veloce</p>	M
	Reset	<p>Riporta tutti i valori di regolazione per le opzioni del menu Effetti alle impostazioni predefinite.</p> <ul style="list-style-type: none"> • Premere il pulsante  per visualizzare la schermata di conferma, quindi selezionare Si. • Selezionare Reset totale per riportare tutte le impostazioni del menu ai valori predefiniti. Fare riferimento a pagina 70 	-

Menu Impostazioni



Menu principale	Menu secondario	Opzione	Impostazione predefinita
Impostazioni	V-Keystone	Corregge la distorsione trapezoidale verticale nelle immagini. <ul style="list-style-type: none"> • Quando viene eseguita la correzione trapezoidale, l'immagine subisce una riduzione dimensionale. • Se si utilizza contemporaneamente la correzione trapezoidale orizzontale e verticale, eseguire nell'ordine la correzione verticale e quindi la correzione orizzontale. • Le impostazioni della correzione trapezoidale vengono memorizzate, pertanto, se si modifica la posizione o l'angolazione del proiettore, può risultare necessario regolare nuovamente le impostazioni della correzione trapezoidale. • Se dopo l'esecuzione della correzione trapezoidale, l'aspetto delle immagini presenta irregolarità, diminuire l'impostazione della nitidezza (Sharpness). • Se si utilizza contemporaneamente la correzione trapezoidale orizzontale e verticale, la gamma di correzione risulterà ridotta rispetto all'esecuzione di un solo tipo di correzione. 	Valore medio (0)
	H-Keystone	Corregge la distorsione trapezoidale orizzontale nelle immagini. <ul style="list-style-type: none"> • Quando viene eseguita la correzione trapezoidale, l'immagine subisce una riduzione dimensionale. • Se si utilizza contemporaneamente la correzione trapezoidale orizzontale e verticale, eseguire nell'ordine la correzione verticale e quindi la correzione orizzontale. • Le impostazioni della correzione trapezoidale vengono memorizzate, pertanto, se si modifica la posizione o l'angolazione del proiettore, può risultare necessario regolare nuovamente le impostazioni della correzione trapezoidale. • Se dopo l'esecuzione della correzione trapezoidale, l'aspetto delle immagini presenta irregolarità, diminuire l'impostazione della nitidezza (Sharpness). • Se si utilizza contemporaneamente la correzione trapezoidale orizzontale e verticale, la gamma di correzione risulterà ridotta rispetto all'esecuzione di un solo tipo di correzione. 	Valore medio (0)
	P in P	Imposta la sorgente di ingresso della finestra secondaria dell'opzione Picture in Picture su Video Composito o S-Video. <ul style="list-style-type: none"> • È possibile utilizzare l'opzione Picture in Picture premendo il pulsante [P in P]. Fare riferimento a pagina 58 	Composito

Menu principale	Menu secondario	Opzione	Impostazione predefinita
Impostazioni	Msg. No-Segnale	Imposta lo stato del messaggio e il colore di sfondo nelle situazioni come l'assenza di segnale video in ingresso. <ul style="list-style-type: none"> Per modificare il logo utente, è necessario registrare e impostare un logo personalizzato. Fare riferimento a pagina 95 	Blu
	Sorgente	Determina se la richiesta della sorgente per il segnale in ingresso viene visualizzata su schermo o meno.	ON
	A/V Mute	Imposta lo stato dello schermo quando viene premuto il pulsante [A/V Mute]. <ul style="list-style-type: none"> Per modificare il logo utente, è necessario registrare e impostare un logo personalizzato. 	Black
	Ingr. Comp 1	Imposta il segnale video per l'ingresso Computer 1.	Digitale- RGB/Analogico- RGB
	Ingr. Comp 2/ YCbCr	Imposta il segnale video per l'ingresso Computer 2.	Analogico- RGB
	Autospegnimento	Imposta la modalità di risparmio energetico in caso di assenza di segnale video in ingresso. <ul style="list-style-type: none"> Quando è impostato su ON, la proiezione si interrompe automaticamente e il proiettore passa in modalità standby se nessuna operazione viene eseguita entro trenta minuti dalla visualizzazione del messaggio "Segnale Assente.". La spia di funzionamento emette luce arancione. La proiezione riprende quando viene premuto il pulsante [Power]. 	ON
	Reset	Riporta i valori di regolazione per le opzioni del menu Impostazioni alle impostazioni predefinite. <ul style="list-style-type: none"> Premere il pulsante  per visualizzare la schermata di conferma, quindi selezionare Si. Selezionare Reset totale per riportare tutte le impostazioni del menu ai valori predefiniti. 	-

Menu Logo utente

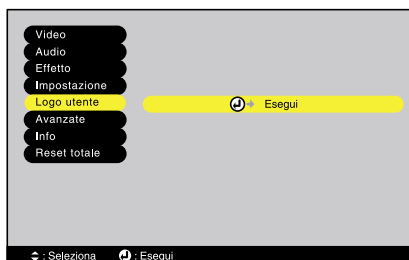

Menu principale	Menu secondario	Opzione	Impostazione predefinita
Logo utente	Esegui	Registra un logo utente. Fare riferimento a pagina 95 <ul style="list-style-type: none"> Premere il pulsante  e seguire la procedura visualizzata su schermo. 	Logo EPSON

Menu Avanzate



Menu principale	Menu secondario	Opzione	Impostazione predefinita
Avanzate	Lingua	Imposta la lingua per la visualizzazione dei messaggi. • Premere il pulsante e selezionare la lingua dal menu di selezione visualizzato.	Italiano
	Schermo iniziale	Determina se visualizzare, o meno, la schermata di avvio. • Per modificare il logo utente, è necessario registrare e impostare un logo personalizzato.	ON
	Regolaz. colore	Regola la <u>Temp. Colore</u> e l'intensità di ciascun colore RGB nell'immagine. Temp. Colore: Imposta la temperatura cromatica. • Premere il pulsante e regolare la temperatura cromatica dal menu secondario Color Adjustment . RGB: Imposta l'intensità cromatica per ciascun colore RGB (red/green/blue, rosso/verde/blu) dell'immagine. • Premere il pulsante , selezionare R (rosso), G (verde) o B (blu) dal menu secondario Regolaz. colore e apportare le modifiche desiderate per ciascun colore. • Durante la regolazione dei colori, il risultato viene visualizzato sullo schermo. (Non è possibile selezionare questa opzione se nel menu Video è stata selezionata l'impostazione sRGB per l'opzione Mod. colore .)	Temp. colore: Dipende dal collegamento
	Retroproiez.	Utilizzare per la proiezione posteriore di immagini su uno schermo traslucido. Se è impostata su ON , le immagini proiettate vengono ruotate orizzontalmente.	OFF
	Girare	Utilizzare quando il proiettore viene fissato al soffitto. Se è impostata su ON , le immagini proiettate vengono ruotate orizzontalmente e verticalmente.	OFF
	Porta seriale	Commuta il segnale di comunicazione tra il connettore di controllo (RS-232C) e il connettore seriale USB.	RS-232C
	Reset	Riporta tutti i valori di regolazione per le opzioni del menu Avanzate alle impostazioni predefinite. • Premere il pulsante per visualizzare la schermata di conferma, quindi selezionare Si . • Selezionare Reset totale per riportare tutte le impostazioni del menu ai valori predefiniti.	-

Menu Info

- Il menu **Info** visualizza i dettagli delle impostazioni per la sorgente video corrente.
- L'impostazione **Ore lampada** viene visualizzata come **0H** per il primo intervallo di 0 – 10 ore, trascorso il quale, viene visualizzata in unità di 1 ora.

Menu Info (Computer)



Computer (Digital-RGB, Analog-RGB, RGB-Video, YCbCr, YPbPr)

Menu principale	Menu secondario	Opzione	Impostazione predefinita
Info	Ore lampada	Visualizza il tempo di funzionamento della lampada cumulativo. • Al termine del periodo di avvertenza, i caratteri di visualizzazione appaiono in rosso.	0H
	Reset ore lampada	Reimposta il tempo di funzionamento della lampada. Quando viene selezionato questo comando, il tempo di funzionamento cumulativo della lampada viene reimpostato ai valori predefiniti originali.	-
	Sorgente video	Visualizza la sorgente di ingresso per il segnale correntemente proiettato.	
	Segnale ingresso	Visualizza le impostazioni del segnale di ingresso.	
	Frequenza	Visualizza la frequenza di analisi orizzontale.	-
	Polarità SYNC	Visualizza la polarità di sincronizzazione.	-
	Modo SYNC	Visualizza gli attributi di sincronizzazione.	-
	Risoluzione	Visualizza la risoluzione di ingresso.	-
	<u>Freq. refresh</u> ▶▶	Visualizza la frequenza di aggiornamento.	-

Menu Info (Video)



Video (S-Video, Video)

Menu principale	Menu secondario	Opzione	Impostazione predefinita
Info	Ore lampada	Visualizza il tempo di funzionamento della lampada cumulativo. • Al termine del periodo di avvertenza, i caratteri di visualizzazione appaiono in rosso.	0H
	Reset ore lampada	Reimposta il tempo di funzionamento della lampada. Quando viene selezionato questo comando, il tempo di funzionamento cumulativo della lampada viene reimpostato ai valori predefiniti originali.	-
	Sorgente video	Visualizza la sorgente di ingresso per il segnale correntemente proiettato.	
	Segnale video	Visualizza il formato del segnale video.	Auto

Menu Reset totale



Menu principal	Menu secondario	Opzione	Impostazione predefinita
Reset totale	Esegui	Riporta tutte le opzioni dei menu di impostazione ai valori predefiniti. • Premere il pulsante per visualizzare la schermata di conferma, quindi selezionare Si . • Selezionare Reset in un menu specifico per reimpostare solo le impostazioni per le opzioni in ciascun menu secondario. • Non è possibile riportare alle impostazioni predefinite le impostazioni relative al logo utente, alla lampada e alla lingua.	-

Uso dei menu

I menu possono essere controllati utilizzando il telecomando o il pannello di controllo del proiettore.

Procedura

1 Premere il pulsante [Menu] sul telecomando o sul pannello di controllo del proiettore.

Viene visualizzato il menu principale.

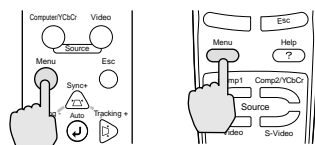

Proiettore

Telecomando

2 Selezionare un'opzione del menu.

Se si utilizza il pannello di controllo, premere il pulsante [Sync +] o [Sync -].
Se si utilizza il telecomando, premere la parte superiore o la parte inferiore del pulsante .



3 Confermare la selezione.

Premere il pulsante  per confermare la selezione di un'opzione del menu.
Viene quindi visualizzato il menu secondario selezionato.



4 Selezionare un'opzione del menu secondario.

Se si utilizza il pannello di controllo, premere il pulsante [Sync +] o [Sync -].
Se si utilizza il telecomando, premere la parte superiore o la parte inferiore del pulsante .



Le opzioni disponibili nel menu **Video** e nel menu **Info** variano a seconda del tipo di sorgente di ingresso utilizzata per la proiezione.



5 Selezionare un valore per l'impostazione.

Se si utilizza il pannello di controllo, premere il pulsante [Tracking +] o [Tracking -].

Se si utilizza il telecomando, premere il bordo destro o il bordo sinistro del pulsante



Suggerimento :

- Le opzioni dei menu secondari che visualizzano ulteriori sottomenu presentano il segno  (Enter) accanto. Se vengono selezionate tali opzioni menu e viene quindi premuto il pulsante , è possibile modificare le impostazioni nel successivo sottomenu visualizzato.
- Fare riferimento a "Elenco delle opzioni" per dettagli sulle opzioni di ciascuna voce di menu. (P.60)

6 Procedere in modo analogo per selezionare le altre opzioni menu.

Ripetere i passaggi da 2 a 5 per modificare le impostazioni per le altre opzioni menu. Per ritornare a un menu precedente, premere il pulsante [Esc].

7 Chiudere il menu.

Premere il pulsante [Menu].



Appendici

Questo capitolo fornisce informazioni sulla risoluzione dei problemi e sulle procedure di manutenzione atte a garantire al proiettore un livello di prestazioni ottimale per un lungo periodo di tempo.

Risoluzione dei problemi	74
• Usò della guida	74
• In caso di problemi	76
• Quando non è possibile ottenere indicazioni dalle spie	80
Manutenzione	88
• Pulizia	88
• Pulizia dell'involucro del proiettore	88
• Pulizia dell'obiettivo	88
• Pulizia del filtro dell'aria	89
• Sostituzione dei componenti soggetti a usura	90
• Periodo di sostituzione della lampada	90
• Sostituzione della lampada	91
• Reimpostazione del tempo di servizio della lampada	93
• Sostituzione del filtro dell'aria	94
Memorizzazione di un logo utente	95
Accessori opzionali	97
Glossario	98
Elenco dei comandi ESC/VP21	101
• Elenco comandi	101
• Protocollo di comunicazione	101
• Schemi cavi	102
• Connessione seriale	102
• Connessione USB	102
Elenco dei monitor supportati	103
Caratteristiche tecniche	104
Aspetto	106
Indice	107

Risoluzione dei problemi

Questa sezione descrive come identificare i problemi e come procedere in caso venga rilevato un problema.

Uso della guida

Se si verifica un problema relativo al proiettore, la Guida utilizza messaggi su schermo per agevolare la risoluzione del problema. La Guida utilizza una serie di menu in formato di domanda e risposta.

Procedura

1 Premere il pulsante [Help] sul telecomando o sul pannello di controllo del proiettore.

Viene visualizzato il menu Help.

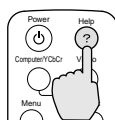

Proiettore

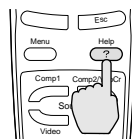

Telecomando

2 Selezionare un'opzione del menu.

Se si utilizza il pannello di controllo, i pulsanti [Sync +] e [Sync -] funzionano come i pulsanti sinistro e destro.

Se si utilizza il telecomando, premere la parte superiore o la parte inferiore del pulsante .

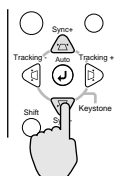

Proiettore

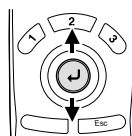

Telecomando

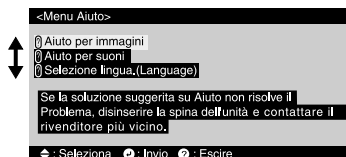

3 Confermare la selezione.

Premere il pulsante  per confermare la selezione di un'opzione del menu.

È possibile premere il pulsante [Esc] per ritornare al menu precedente.

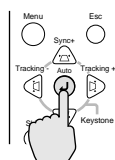

Proiettore

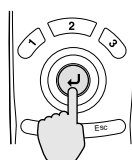

Telecomando

4 Ripetere le operazioni dei passaggi 2 e 3 per scorrere il menu fino alle opzioni più dettagliate.

È possibile chiudere il menu Help in qualsiasi momento premendo il pulsante [Help].

Suggerimento :

In caso non sia possibile risolvere un problema utilizzando la Guida, fare riferimento a "In caso di problemi" (P.76) o "Quando non è possibile ottenere indicazioni dalle spie" (P.80).

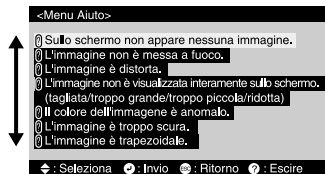

In caso di problemi

In caso di problemi relativi al proiettore, controllare per prima cosa le spie del proiettore.

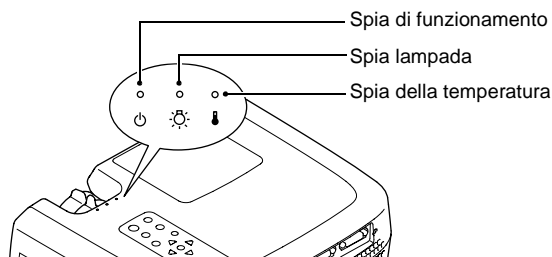

Il proiettore presenta le tre seguenti spie indicatrici. Queste spie segnalano eventuali problemi di funzionamento del proiettore.













La tabella seguente illustra il significato delle spie e come risolvere i relativi problemi segnalati.

● : Accesa ☼ : Lampeggia ○ : Spenta

Stato della spia	Stato del proiettore	Problema e risoluzione	Pagina di riferimento
Rosso Rosso Rosso ● ☼ ☼ ☼ ☼ ☼	Problema interno	Interrompere l'uso del proiettore, scollegare il cavo di alimentazione dalla presa elettrica e contattare il rivenditore o l'indirizzo più vicino indicato a pagina 11 delle Istruzioni sulla sicurezza/Clausole della garanzia internazionale.	
Rosso ● ○ ☼ ☼ ○ ☼	Problema della ventola/ Problema del sensore	Interrompere l'uso del proiettore, scollegare il cavo di alimentazione dalla presa elettrica e contattare il rivenditore o l'indirizzo più vicino indicato a pagina 11 delle Istruzioni sulla sicurezza/Clausole della garanzia internazionale.	
Rosso Rosso ● ● ○ ☼ ☼ ☼	Problema della lampada	Sostituire la lampada con una nuova unità. Quando si procede alla sostituzione della lampada, verificare che la lampada e lo sportello della lampada siano installati saldamente. Se la lampada o lo sportello della lampada non sono saldamente installati, non è possibile accendere il proiettore.	P.91

Stato della spia	Stato del proiettore	Problema e risoluzione	Pagina di riferimento
Rosso   	Errore di funzionamento della lampada	<p>Questo problema può verificarsi quando, l'ultima volta che è stato spento il proiettore, il cavo di alimentazione è stato scollegato dalla presa elettrica prima del termine del periodo di raffreddamento. Quando si spegne il proiettore, attendere 2 minuti. Dopo circa 2 minuti, la ventola di raffreddamento si ferma. Quando la ventola di raffreddamento si ferma, scollegare il terminale cavo di alimentazione, quindi inserirlo nuovamente nella presa. Quando il cavo di alimentazione viene inserito nuovamente, il proiettore ritornerà allo stato precedente, pertanto, premere il pulsante [Power] sul telecomando o sul pannello di controllo del proiettore per riaccendere il proiettore. Se l'errore di funzionamento della lampada si verifica nuovamente quando si ricollega l'alimentazione, rimuovere la lampada e verificarne l'integrità. Se la lampada è integra, reinstallarla. Se la lampada non è integra, sostituirla con una nuova unità. Quindi premere il pulsante [Power] sul telecomando o sul pannello di controllo del proiettore.</p> <p>Se le spie continuano a indicare un problema, interrompere l'utilizzo del proiettore, scollegare il cavo dell'alimentazione dalla presa elettrica e contattare il rivenditore o l'indirizzo più vicino indicato a pagina 11 delle Istruzioni sulla sicurezza/ Clausole della garanzia internazionale.</p>	

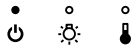
Stato della spia		Stato del proiettore	Problema e risoluzione	Pagina di riferimento
Rosso 	Rosso 	Temperatura elevata all'interno del proiettore (surriscaldamento)	<p>La lampada si spegne automaticamente e la proiezione si interrompe. Attendere per circa 5 minuti senza utilizzare il proiettore. Trascorsi 5 minuti, la ventola di raffreddamento del proiettore si ferma. Dopo che la ventola di raffreddamento si è fermata, rimuovere il cavo di alimentazione e quindi inserirlo nuovamente.</p> <p>Se il proiettore si surriscalda, verificare i due requisiti seguenti.</p> <ul style="list-style-type: none"> • La posizione di installazione è adeguatamente ventilata? Verificare che le prese di entrata e di scarico dell'aria non siano ostruite e che il proiettore non sia posizionato davanti a un muro. • Il filtro dell'aria è ostruito dalla polvere? Se il filtro dell'aria è sporco, è necessario pulirlo. <p>Quando il cavo di alimentazione viene inserito nuovamente, il proiettore ritornerà allo stato precedente, pertanto, premere il pulsante [Power] sul telecomando o sul pannello di controllo del proiettore per riaccendere il proiettore. Se il proiettore continua a surriscaldarsi anche dopo aver verificato i due requisiti precedenti o se la spia indica un problema quando il proiettore viene riacceso, interrompere l'uso del proiettore, scollegare il cavo di alimentazione dalla presa elettrica e contattare il rivenditore o l'indirizzo più vicino indicato a pagina 11 delle Istruzioni sulla sicurezza/Clausole della garanzia internazionale.</p>	P.18 P.89
Rosso 	Arancione 	Raffreddamento ad alta velocità in corso	<p>(Questo segnale non indica un'anomalia, ma se la temperatura sale nuovamente a valori troppo elevati, la proiezione si interromperà automaticamente.)</p> <ul style="list-style-type: none"> • Installare il proiettore in posizione ben ventilata, in modo che la presa dell'aria e le ventole di scarico non siano ostruite. • Pulire il filtro dell'aria. 	P.18 P.89
	Arancione 	Sarà presto necessario sostituire la lampada	<p>Si consiglia di avere sempre a disposizione una lampada di ricambio.</p> <p>La vita operativa della lampada può risultare ridotta rispetto al normale a seconda delle condizioni di utilizzo, in questo caso sostituire la lampada appena possibile.</p> <p>* L'aspetto della spia di funzionamento varia in base allo stato del proiettore.</p>	P.90
Arancione 		Modalità standby	<p>(Nessuna anomalia)</p> <p>La proiezione viene avviata quando viene premuto il pulsante [Power].</p>	P.37
Verde 		Riscaldamento in corso	<p>(Nessuna anomalia)</p> <p>Attendere alcuni istanti. La spia smetterà di lampeggiare ed emetterà luce verde costantemente.</p>	P.37

Stato della spia	Stato del proiettore	Problema e risoluzione	Pagina di riferimento
Verde 	Proiezione in corso	(Nessuna anomalia)	P.37
Arancione 	Raffreddamento in corso	(Nessuna anomalia) <ul style="list-style-type: none"> • Il periodo di raffreddamento (operazione di raffreddamento della lampada) dura circa 2 minuti. Il tempo effettivo varia a seconda della temperatura ambientale esterna. • Il pulsante [Power] non è operativo durante il periodo di raffreddamento. Quando il raffreddamento è completato, la spia smette di lampeggiare ed emette luce arancione costantemente. È quindi possibile utilizzare il pulsante [Power]. 	P.39

Suggerimento :

- *Se il proiettore non funziona correttamente anche quando tutte le spie indicano condizioni normali, consultare "Quando non è possibile ottenere indicazioni dalle spie" alle pagine seguenti.*
- *Se una spia indica uno stato non compreso tra le condizioni illustrate nella precedente tabella, contattare il rivenditore o l'indirizzo più vicino indicato a pagina 11 delle Istruzioni sulla sicurezza/Clausole della garanzia internazionale.*

Quando non è possibile ottenere indicazioni dalle spie

Se si verifica uno dei problemi seguenti e le spie non forniscono indicazioni per la soluzione, fare riferimento alle pagine indicate per ciascun problema.

- Nessuna immagine proiettata (P.80, 81)
- Qualità delle immagini scadente (P.82, 83)
- Viene proiettata solo parte dell'immagine (Grande/piccola) (P.84)
- I colori dell'immagine non risultano corretti (P.84, 85)
- Le immagini risultano scure (P.85)
- Assenza di audio (P.86)
- Il telecomando non funziona (P.87)
- Non è possibile spegnere il proiettore (P.87)

Nessuna immagine proiettata (assenza totale della proiezione)



Nessuna immagine proiettata

- Il copriobiettivo è ancora applicato? (P.36)
- Il proiettore è stato spento e quindi riacceso subito dopo? Dopo lo spegnimento (durante il raffreddamento), il pulsante [Power] non è operativo. Attendere fino al termine del raffreddamento▶▶. È quindi possibile utilizzare il pulsante [Power]. (P.39)
- È stata attivata la modalità standby? Quando la modalità standby è impostata su **ON**, la lampada si spegne automaticamente se non viene eseguita alcuna operazione per 30 minuti durante l'assenza di segnale video in ingresso. In questo caso la spia di funzionamento è arancione.
Impostazioni - Autospegnimento (P.67)
- È stato premuto il pulsante [Power]? (P.37)
- La luminosità dell'immagine è stata regolata correttamente?
Video - Luminosità (P.61)
- È stata attivata la modalità A/V Mute? (P.52)
- Le immagini proiettate risultano completamente nere? Alcune immagini in entrata, ad esempio gli screen saver, possono risultare completamente nere.
- È disponibile un segnale video in ingresso? Se l'opzione **Msg. No-Segnale** nel menu **Impostazioni** è stata impostata su **OFF**, non viene visualizzato alcun messaggio. Impostare l'opzione su **Black** o **Blue** per visualizzare i messaggi. Se viene visualizzato un messaggio, fare riferimento all'elemento indicato. (P.67)
- Reimpostare tutte le impostazioni correnti.
Reset totale - Esegui (P.70)

Nessuna immagine proiettata (i messaggi vengono proiettati)

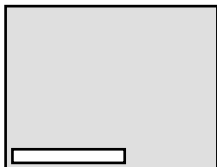

Viene visualizzato il messaggio "Non Supportato".

- Verificare la modalità che corrisponde alla frequenza del segnale immagine trasmesso dal computer. Fare riferimento alla documentazione fornita con il computer per dettagli sulla modifica della risoluzione e della frequenza dei segnali immagine trasmessi dal computer. (P.103)
- Il segnale in ingresso corrisponde alla sorgente collegata?
Utilizzare i comandi **Ingr. Comp 1** o **Ingr. Comp 2/YCbCr** nel menu **Impostazioni** per selezionare il formato del segnale che corrisponde alla sorgente collegata.
Per Comp1: Digitale-RGB, Analogico-RGB, RGB-Video
Per Comp2: Analogico-RGB, RGB-Video, YCbCr, YPbPr (P.67)

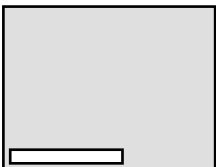

Viene visualizzato il messaggio "Segnale Assente".

- I cavi sono collegati correttamente? (P.19 – P.33)
- È stata selezionata la porta di ingresso video corretta? Premere il pulsante [Computer/YCbCr] o il pulsante [Video] del pannello di controllo del proiettore o il pulsante [Comp1], [Comp2/YCbCr], [Video] o [S-Video] del telecomando per modificare la sorgente delle immagini. (P.38)
- L'alimentazione del computer o della sorgente video è inserita? (P.37)
- Se al proiettore è collegato un computer notebook o un computer con schermo LCD, è necessario inviare il segnale video al proiettore invece che allo schermo. Generalmente i segnali video vengono trasmessi solo allo schermo LCD del computer, pertanto, è necessario modificare l'impostazione di uscita su una destinazione esterna. Per alcuni modelli di computer, quando i segnali immagine vengono trasmessi all'esterno, non vengono più visualizzati sullo schermo LCD. Per ulteriori dettagli, fare riferimento alla sezione della documentazione fornita col computer alla voce "Trasmissione esterna", "Collegamento a un monitor esterno" o a una voce simile. (P.38)

Qualità delle immagini scadente

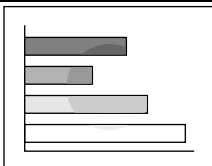

- L'immagine è indistinta
- Parte dell'immagine risulta sfocata
- L'intera immagine risulta sfocata
- La messa a fuoco dell'immagine è stata regolata correttamente? (P.46)
- Il piedino anteriore regolabile è stato registrato in modo che l'angolazione dell'immagine risulta troppo ampia?
Se l'angolazione dell'immagine risulta troppo ampia, l'immagine risulterà sfocata verticalmente. (P.42)
- Il proiettore è installato alla distanza corretta?
La distanza consigliata tra il proiettore e lo schermo è compresa tra gli 34,25 – 491,34 pollici (0,87 – 12,48 m). Installare il proiettore in modo che la distanza di proiezione sia compresa in questo intervallo. (P.18)
- Il fascio di proiezione è perpendicolare allo schermo? (P.42)
- L'obiettivo è sporco? (P.88)
- Si è formata della condensa sull'obiettivo?
Se il proiettore viene bruscamente trasportato da un ambiente freddo a un ambiente caldo, può formarsi della condensa sull'obiettivo e le immagini subiranno irregolarità. In questo caso, spegnere il proiettore e attendere la scomparsa della condensa.
- La **sincronizzazione**►►, l'**allineamento**►► e la posizione di visualizzazione sono state regolate correttamente?
Premere il pulsante [Auto] per regolare tali impostazioni. È inoltre possibile utilizzare i menu per eseguire le regolazioni. (P.46), **Video** (P.60)
- Le impostazioni per il formato del segnale immagine sono corrette?
Utilizzare il comando **Segnale video** nel menu **Video** per selezionare il formato del segnale video. Il proiettore potrebbe non identificare automaticamente alcuni tipi di segnali video in ingresso. (P.63)
- Il segnale in ingresso corrisponde alla sorgente collegata?
Utilizzare i comandi **Ingr. Comp 1** o **Ingr. Comp 2/YCbCr** nel menu **Impostazioni** per selezionare il formato del segnale che corrisponde alla sorgente collegata.
Per Comp1: Digitale-RGB, Analogico-RGB, RGB-Video
Per Comp2: Analogico-RGB, RGB-Video, YCbCr, YPbPr (P.67)

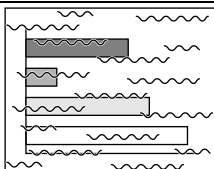

- L'immagine risulta distorta
- L'immagine contiene interferenze

- I cavi sono collegati correttamente?
(P.19 – P.33)
- È stata selezionata la risoluzione corretta?
Impostare il computer in modo che i segnali trasmessi siano compatibili con il proiettore. Fare riferimento alla documentazione fornita con il computer per dettagli sulla modifica delle impostazioni. (P.103)
 - La sincronizzazione►, l'allineamento► e la posizione di visualizzazione sono state regolate correttamente?
Premere il pulsante [Auto] per regolare tali impostazioni. È inoltre possibile utilizzare i menu per eseguire le regolazioni. (P.46, 60)
- Viene utilizzato un cavo di prolunga?
Se viene utilizzato un cavo di prolunga, le interferenze elettriche possono aumentare. Utilizzare i cavi accessori forniti o collegare un amplificatore di segnale per risolvere il problema.
- Le impostazioni per il formato del segnale immagine sono corrette?
Utilizzare il comando **Segnale video** nel menu **Video** per selezionare il formato del segnale video. Il proiettore potrebbe non identificare automaticamente alcuni tipi di segnali video in ingresso. (P.63)
- Il segnale in ingresso corrisponde alla sorgente collegata?
Utilizzare i comandi **Ingr. Comp 1** o **Ingr. Comp 2/YCbCr** nel menu **Impostazioni** per selezionare il formato del segnale che corrisponde alla sorgente collegata.
Per Comp1: Digitale-RGB, Analogico-RGB, RGB-Video
Per Comp2: Analogico-RGB, RGB-Video, YCbCr, YPbPr (P.67)

Viene proiettata solo parte dell'immagine (grande/piccola)

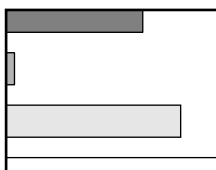

Viene proiettata solo parte dell'immagine

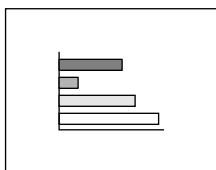

Piccola

- L'impostazione [Resize] può non essere stata selezionata correttamente.
Premere il pulsante [Resize]. (P.41, 54)
- L'impostazione **Posiz. video** è stata regolata correttamente?
Utilizzare il comando **Posiz. video** del menu **Video** per eseguire la regolazione. (P.61)
- È stata selezionata la risoluzione corretta?
Impostare il computer in modo che i segnali trasmessi siano compatibili con il proiettore. Fare riferimento alla documentazione fornita con il computer per dettagli sulla modifica delle impostazioni. (P.103)
- Modificare la risoluzione per il computer notebook o per il computer con schermo LCD.
Modificare la risoluzione in modo che l'immagine venga visualizzata sull'intera area di proiezione oppure impostare il segnale video solo sull'uscita esterna. (P.38)
- Il computer è stato impostato per la visualizzazione doppia?
Se nelle Proprietà di visualizzazione del Pannello di controllo del computer è stata attivata la visualizzazione doppia, il proiettore proietterà solo una metà dell'immagine visualizzata sullo schermo del computer. Per proiettare l'intera immagine visualizzata sullo schermo del computer, disattivare l'impostazione di visualizzazione doppia. Fare riferimento al manuale del driver video per il monitor del computer per ulteriori dettagli.

I colori dell'immagine non risultano corretti

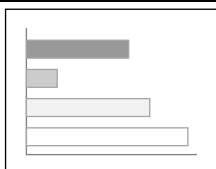

- La luminosità dell'immagine è stata regolata correttamente?
Video - Luminosità (P.61)
- I cavi sono collegati correttamente?
(P.19 – P.33)
- Il **contrasto** dell'immagine è stato regolato correttamente?
Video - Contrasto (P.61)
- Il colore dell'immagine è stato regolato correttamente?
Video - Mod. colore (P.61)

- L'intensità e la correzione cromatica sono state regolate correttamente?

(I colori proiettati potrebbero non corrispondere esattamente ai colori delle immagini visualizzate sullo schermo del computer o sullo schermo LCD, ma ciò è normale e non indica un'anomalia.)

Video - Colore (P.62)

Video - Tinta (P.63)

- È necessario sostituire la lampada?

Se la spia della lampada lampeggia in arancione, sarà presto necessario sostituire la lampada. Quando la lampada deve essere sostituita, le immagini diventano più scure, pertanto, è necessario sostituirla con una nuova unità. (P.90)

- Il segnale in ingresso corrisponde alla sorgente collegata?

Utilizzare i comandi **Ingr. Comp 1** o **Ingr. Comp 2/YCbCr** nel menu **Impostazioni** per selezionare il formato del segnale che corrisponde alla sorgente collegata.

Per Comp1: Digitale-RGB / Analogico-RGB / RGB-Video

Per Comp2: Analogico-RGB / RGB-Video / YCbCr / YPbPr (P.67)

Le immagini risultano scure

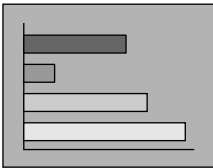

- È necessario sostituire la lampada?

Se la spia della lampada lampeggia in arancione, sarà presto necessario sostituire la lampada. Quando la lampada deve essere sostituita, le immagini diventano più scure, pertanto, è necessario sostituirla con una nuova unità. (P.90)

- La luminosità dell'immagine è stata regolata correttamente?

Video - Luminosità (P.61)

- Il **contrasto** ► dell'immagine è stato regolato correttamente?

Video - Contrasto (P.61)

Assenza di audio

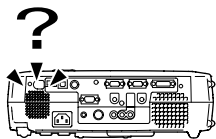

- La sorgente audio è collegata correttamente? (P.23)
- È stata selezionata la porta di ingresso audio corretta?
Utilizzare il comando **Ingresso audio** nel menu **Audio** per impostare la porta per l'ingresso del segnale audio. (P.64)
- Il suono viene trasmesso dalla sorgente audio?
Controllare il volume della sorgente audio.
- Il volume è stato regolato sul minimo? (P.50)
- È stata attivata la funzione A/V Mute?
Il proiettore potrebbe trovarsi in modalità A/V Mute. Premere il pulsante [A/V Mute] sul pannello di controllo del proiettore o sul telecomando per annullare il comando del menu secondario **A/V Mute**. (P.52)
- Il suono viene trasmesso agli altoparlanti esterni?
Se alla porta Audio Out è collegato un cavo mini jack stereo, l'audio non verrà diffuso dall'altoparlante incorporato del proiettore. (P.34)
- Le impostazioni audio USB per il proiettore sono state correttamente configurate sul computer?
Se per trasmettere l'audio dal computer viene utilizzato un cavo USB, è necessario selezionare l'audio USB per il proiettore nelle proprietà audio del computer.

Il telecomando non funziona



- Il commutatore R/C del telecomando è posizionato su ON? (P.14)
- Il telecomando viene diretto nella direzione corretta? L'angolo operativo del telecomando è di circa $\pm 30^\circ$ orizzontalmente e di circa $\pm 15^\circ$ verticalmente.
- Il telecomando è troppo distante dal proiettore? La distanza operativa del telecomando è di circa 393,7 pollici (10 m). (P.14)
- Il telecomando viene diretto verso il proiettore mentre è stato collegato un ricevitore esterno per il telecomando?
- La luce solare o proveniente da lampade fluorescenti colpisce direttamente il ricevitore del telecomando?
- Sono installate le batterie nel telecomando? (P.13)
- Le batterie sono esaurite?
- Le batterie sono inserite correttamente? (P.13)
- Se, dopo aver collegato un mouse PS/2, l'opzione mouse non funziona, sarà necessario riavviare il computer.

Il proiettore non si spegne (dopo che è stato premuto il pulsante [Power])

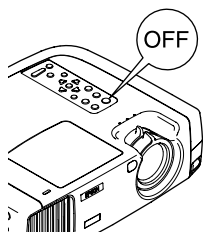

- La spia di funzionamento rimane arancione. Questo proiettore è progettato in modo che la spia di funzionamento rimanga accesa anche quando l'alimentazione viene disinserita. La spia di funzionamento si spegne quando il cavo di alimentazione viene rimosso dalla presa elettrica.
 - La ventola di raffreddamento non si ferma. Dopo che viene premuto il pulsante [Power] per spegnere il proiettore, inizia il periodo di **raffreddamento** ►►. Durante questo periodo la lampada si raffredda e la spia di funzionamento lampeggia in arancione. Al termine del raffreddamento, la spia di funzionamento emette luce arancione costante ed è quindi possibile rimuovere il cavo di alimentazione dalla presa elettrica.
- * Il periodo di raffreddamento dura circa 2 minuti. Il tempo effettivo varia a seconda della temperatura ambientale esterna.

Manutenzione

Questa sezione descrive le operazioni come la pulizia del proiettore e la sostituzione dei componenti soggetti a usura.

Pulizia

Si consiglia di pulire il proiettore se diventa sporco o la qualità delle immagini proiettate comincia a deteriorarsi.

Leggere le Istruzioni sulla sicurezza/Clausole della garanzia internazionale fornite a parte per dettagli su come maneggiare il proiettore in modo sicuro durante la pulizia.

Pulizia dell'involucro del proiettore

Pulire delicatamente l'involucro del proiettore utilizzando un panno morbido. Se il proiettore è particolarmente sporco, inumidire il panno con acqua contenente una piccola percentuale di detergente neutro, quindi strizzare saldamente il panno prima di utilizzarlo per pulire l'involucro del proiettore. Quindi, asciugare l'involucro con un panno morbido e asciutto.

Attenzione :

Non utilizzare sostanze volatili come cera, alcool o diluenti per pulire l'involucro del proiettore. Tali sostanze possono deformare l'involucro e scrostare lo strato di rivestimento.

Pulizia dell'obiettivo

Utilizzare un soffiante ad aria disponibile in commercio o carta per la pulizia degli obiettivi per pulire delicatamente l'obiettivo.

Attenzione :

Non strofinare l'obiettivo con materiali duri o sottoporlo a urti, in quanto può danneggiarsi facilmente.

Pulizia del filtro dell'aria

Se la polvere ostruisce il filtro dell'aria, possono verificarsi surriscaldamenti e danni al proiettore.

Mettere il proiettore in posizione verticale per prevenire il depositarsi della polvere, quindi utilizzare un aspirapolvere per rimuovere la polvere dal filtro dell'aria.

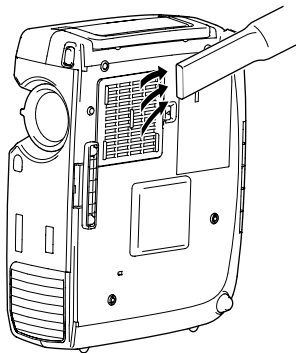

Suggerimento :

- *Se risulta difficile pulire il filtro dell'aria o in caso di danni, procedere alla sostituzione. Contattare il fornitore del prodotto per un filtro dell'aria di ricambio.*
- *Le lampade sostitutive vengono fornite con un filtro dell'aria di ricambio. Quando si sostituisce la lampada, è opportuno procedere anche alla sostituzione del filtro dell'aria.*

Sostituzione dei componenti soggetti a usura

Questa sezione descrive come sostituire la lampada e il filtro dell'aria.

Periodo di sostituzione della lampada

Procedere alla sostituzione della lampada quando:

- All'avvio della proiezione viene visualizzato per 30 secondi sullo schermo il messaggio "Sostituire la lampada".

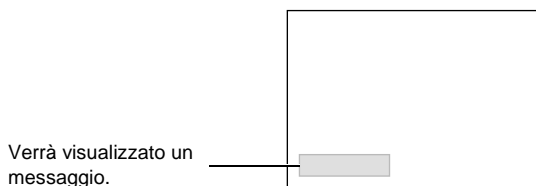

- La spia della lampada lampeggia in arancione o emette costantemente luce rossa.

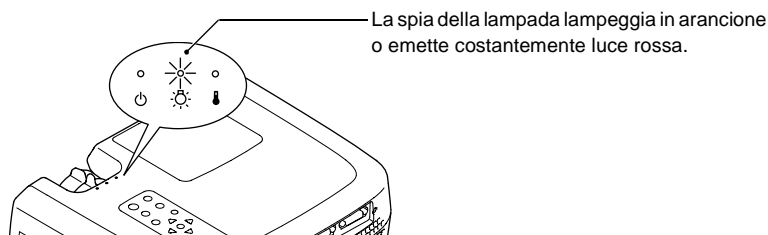

- Le immagini proiettate diventano più scure o iniziano a deteriorarsi.

Suggerimento :

- *Per conservare la luminosità e la qualità delle immagini proiettate, sostituire la lampada quanto prima possibile dopo che viene visualizzato il messaggio di avvertenza.*
- *Il messaggio di avvertenza per la sostituzione è impostato per essere visualizzato dopo 1400 ore di utilizzo della lampada per ottenere immagini proiettate sempre luminose e di elevata qualità. Se la lampada viene utilizzata dopo questo periodo, le possibilità che si rompa aumentano. Quando viene visualizzato il messaggio di sostituzione, sostituire la lampada con una nuova il prima possibile, anche se essa è ancora in funzione.*
- *Il messaggio di avvertenza viene visualizzato dopo 1400 ore di utilizzo, ma la vita operativa effettiva di ogni singola lampada varia a seconda delle caratteristiche della lampada e alle modalità di utilizzo. Alcune lampade potrebbero funzionare non correttamente prima delle 1400 ore di utilizzo, pertanto, si consiglia di avere sempre pronta una lampada di ricambio per ogni eventualità.*
- *Quando viene visualizzato il messaggio di avvertenza per la sostituzione della lampada, il logo dell'utente non viene visualizzato anche se l'impostazione della schermata di avvio è attivata.*
- *Contattare il fornitore del prodotto per una lampada di ricambio.*

Sostituzione della lampada

Attenzione :

Se la lampada smette di funzionare ed è necessario sostituirla, sussiste il pericolo di rottura della lampada quando viene maneggiata.

Se si sostituisce la lampada di un proiettore installato al soffitto, procedere sempre ipotizzando la rottura della lampada e adottare estrema cautela durante la sostituzione.

Se si sostituisce la lampada di un proiettore installato al soffitto, procedere sempre ipotizzando la rottura della lampada e indossare sempre gli occhiali di protezione accessori per precauzione. Inoltre, mantenersi di lato al proiettore, non al di sotto.

Procedura

- 1 Spegner il proiettore, attendere la conclusione del periodo di raffreddamento», quindi scollegare il cavo dell'alimentazione.**

Il periodo di raffreddamento dura circa 2 minuti. Il tempo effettivo varia a seconda della temperatura ambientale esterna.

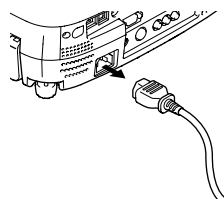

- 2 Attendere il completamento del raffreddamento della lampada, quindi rimuovere lo sportello della lampada.**

Sono necessari circa 30 minuti perché la lampada si raffreddi da sola.

Utilizzare il cacciavite fornito con la lampada sostitutiva per far scorrere la levetta di apertura dello sportello della lampada e far sollevare lo sportello. Mantenendo la sezione sollevata dello sportello della lampada farlo scorrere in avanti per rimuoverlo dal proiettore.

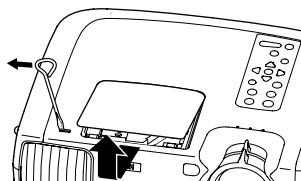

- 3 Allentare le due viti di fissaggio della lampada.**

Utilizzare il cacciavite fornito con la lampada di ricambio per allentare le due viti di fissaggio che assicurano la lampada al proiettore.

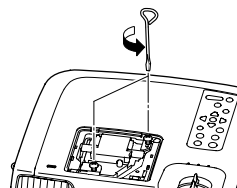

4 Estrarre la lampada.

Afferrare la lampada per le due rientranze laterali per sollevarla ed estrarla dal proiettore.

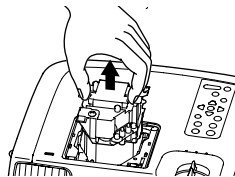

5 Installare la nuova lampada.

Mantenere la lampada in modo che sia disposta correttamente per adattarsi al proiettore, quindi inserire la lampada fino allo scatto di chiusura e assicurarla con le due viti di fissaggio.

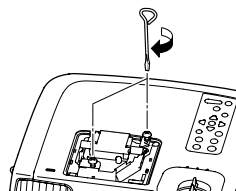

6 Installare lo sportello della lampada.

Inserire le due linguette dello sportello nel proiettore, quindi premere l'altro lato dello sportello della lampada fino allo scatto di chiusura.

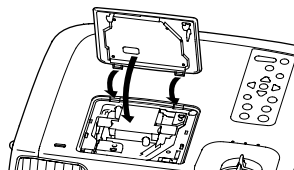

Suggerimento :

- *Installare la lampada saldamente. Se lo sportello della lampada viene rimosso, la lampada si spegne automaticamente per precauzione. Inoltre, la lampada non si accende se la lampada o lo sportello della lampada non è installato correttamente.*
- *Le lampade sostitutive vengono fornite con un filtro dell'aria di ricambio. Quando si sostituisce la lampada, è opportuno procedere anche alla sostituzione del filtro dell'aria.*
- *Smaltire le lampada usate in osservanza della normativa locale.*

Reimpostazione del tempo di servizio della lampada

Il proiettore dispone di un contatore incorporato che tiene traccia del tempo di servizio della lampada. Quando il tempo di servizio cumulativo raggiunge una soglia determinata, viene visualizzato il messaggio di avvertenza. Pertanto, è necessario reimpostare il contatore dopo la sostituzione della lampada con una nuova unità. È possibile eseguire questa operazione utilizzando il menu del proiettore.

Procedura

- 1 Premere il pulsante [Menu] sul telecomando o sul pannello di controllo del proiettore.**

Viene visualizzato il menu principale.

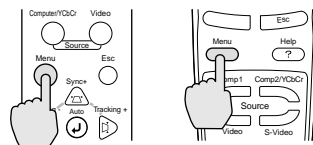

Proiettore

Telecomando

- 2 Selezionare Reg. timer lampada dal menu Info e quindi premere il pulsante .**

Ore Lampada	: 0000 H
Reset ore lampada	 Esegui
Sorgente video	: Computer1
Segnale ingresso	: Analog-RGB
Frequenza	: H 000.00 kHz
	: V 000.0 Hz
Polarità SYNC	: H Negative
	: V Negative
Modo SYNC	: Separate Sync
Risoluzione	: 0000x0000
Freq. refresh	: 000.0 Hz

- 3 Selezionare "Si" e quindi premere il pulsante .**

Il tempo di servizio della lampada viene reimpostato.

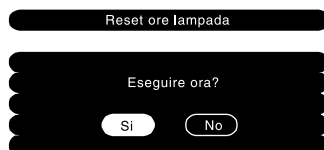

Suggerimento :

Non reimpostare il tempo di funzionamento della lampada tranne dopo la sostituzione della stessa, in caso contrario, il periodo di sostituzione della lampada non verrà indicato correttamente.

Sostituzione del filtro dell'aria

Procedura

- 1** Spegner il proiettore, attendere la conclusione del periodo di raffreddamento», quindi scollegare il cavo dell'alimentazione.

Il periodo di raffreddamento dura circa 2 minuti. Il tempo effettivo varia a seconda della temperatura ambientale esterna.

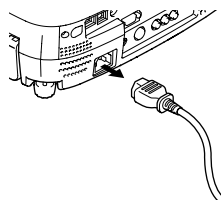

- 2** Introdurre il dito nel gancio della rientranza del filtro dell'aria e sollevare il filtro dell'aria per rimuoverlo.

Per impedire alla polvere depositata sul filtro dell'aria di penetrare nel proiettore, accertarsi di inclinare il proiettore in modo che la maniglia sia rivolta verso l'alto.

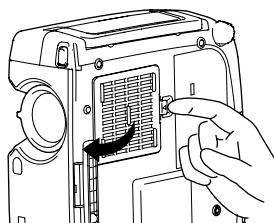

- 3** Installare il nuovo filtro dell'aria.

Inserire prima le linguette, e quindi premere il lato opposto fino allo scatto di chiusura.

Suggerimento :

Smaltire i filtri dell'aria usati in osservanza della normativa locale.

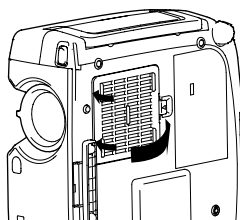

Memorizzazione di un logo utente

È possibile registrare l'immagine correntemente proiettata come logo utente.

Procedura

1 Proiettare l'immagine che si desidera utilizzare come logo utente, quindi premere il pulsante [Menu] sul pannello di controllo del proiettore o sul telecomando.

2 Selezionare il menu Logo utente e quindi premere il pulsante .

Suggerimento :

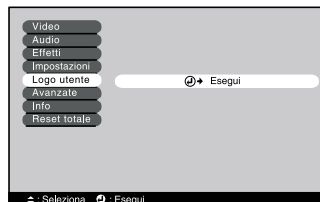

*Se è stata eseguita la correzione trapezoidale, la regolazione viene annullata quando viene selezionato il menu **Logo utente**.*



3 Selezionare "Sì" nel menu secondario e quindi premere il pulsante .



4 Viene visualizzata l'immagine da registrare e una casella di selezione scorrevole. Spostare la casella scorrevole per selezionare l'area dell'immagine da utilizzare.

Inclinare il pulsante  sul telecomando per selezionare l'area dell'immagine da utilizzare come logo utente e quindi premere il pulsante .

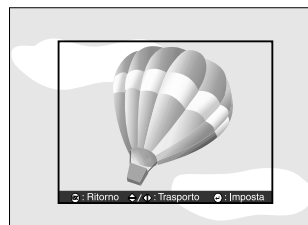

Suggerimento :

Se il segnale video in ingresso corrisponde al segnale YCbCr o YPbPr, è possibile spostare la casella scorrevole di selezione solo in prossimità del centro dell'immagine.

- 5** Selezionare "Si" nella schermata di conferma e quindi premere il pulsante .



- 6** Selezionare il rapporto di zoom nella schermata di impostazione del rapporto di zoom e quindi premere il pulsante .



- 7** Selezionare "Si" nella schermata di conferma e quindi premere il pulsante .

L'immagine viene messa in pausa. Dopo che l'immagine è stata salvata, viene visualizzato il messaggio "La memorizzazione del logo è stata completata".

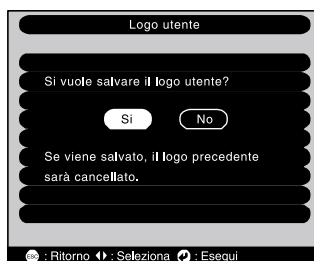

Suggerimento :

- Il salvataggio del logo utente richiede alcuni istanti (circa 40 secondi). Non utilizzare il proiettore o qualsiasi altra sorgente collegata al proiettore durante la memorizzazione del logo utente, altrimenti potrebbero verificarsi errori di funzionamento del proiettore.
- I logo utente possono essere archiviati fino alle dimensioni di 400 x 300 punti.
- Se la risoluzione delle immagini è diversa dalla risoluzione XGA o se viene proiettata un'immagine video, le dimensioni di visualizzazione saranno modificate.
- Dopo l'archiviazione di un logo utente, non è possibile riportare l'impostazione del logo all'impostazione predefinita dal produttore.

Accessori opzionali

I seguenti accessori opzionali sono disponibili in commercio per rispondere a ogni tipo di esigenza. L'elenco degli accessori opzionali è aggiornata al giugno 2001. Le specifiche degli accessori sono soggette a modifiche senza preavviso.

borsa rigida	ELPKS26	cavo video digitale	ELPKC21
borsa morbida	ELPKS27	(9,8 ft. (3 m) - per connessioni DVI-D/DFP a 20 pin)	
Utilizzare questo astuccio se è necessario trasportare il proiettore a mano.		Cavo DFP per il collegamento del proiettore a computer con interfaccia di uscita RGB digitale.	
lampada	ELPLP15	cavo DVI	ELPKC25
Per la sostituzione delle lampade esaurite.		(lunghezza 9,8 ft. (3 m) - connettori DVI-I / mini D-Sub a 15 pin)	
schermo portatile da 50"	ELPSC06	Da utilizzare per collegare il proiettore a due computer con uscita RGB analogica.	
Schermo compatto di agevole trasporto.		cavo video component	ELPKC19
schermo portatile da 60"	ELPSC07	(lunghezza 9,8 ft. (3 m) - connettori mini D-Sub a 15 pin/ RCA x 3)	
schermo portatile da 80"	ELPSC08	Per il collegamento a sorgenti Video Component.	
set adattatori MAC	ELPAP01	kit ricevitore a filo per telecomando	
Da utilizzare per collegare il proiettore a un computer Macintosh quando i cavi accessori o opzionali del computer non possono essere utilizzati perché i connettori sono di forma diversa.			ELPST04
cavo pc	ELPKC02	Da utilizzare per controllare il proiettore con il telecomando a distanza.	
(lunghezza 6ft. (1,8 m) - connettori mini D-Sub a 15 pin / mini D-Sub a 15 pin)		supporto per montaggio a soffitto *	
Per il collegamento del proiettore a computer con risoluzione di visualizzazione UXGA.			ELPMB07
cavo pc	ELPKC09	Utilizzare quando il proiettore viene fissato al soffitto.	
(lunghezza 9,8 ft. (3 m) - connettori mini D-Sub a 15 pin / mini D-Sub a 15 pin)		supporto per montaggio a soffitto *	
cavo pc	ELPKC10		ELPFC03
(lunghezza 65,6 ft. (20 m) - connettori mini D-Sub a 15 pin / mini D-Sub a 15 pin)		prolunga 370 (14,57 pollici (370 mm)/argento)*	
Il cavo di prolunga può essere utilizzato nel caso il cavo computer accessorio risulti troppo corto.			ELPFP04
cavo pc	ELPKC11	prolunga 570 (22,44 pollici (570 mm)/argento)*	
(lunghezza 6 ft. (1,8 m) - connettori mini D-Sub a 15 pin/ 5BNC).			ELPFP05
Da utilizzare per collegare il proiettore a workstation.		prolunga 770 (30,31 pollici (770 mm)/argento)*	
cavo video digitale	ELPKC20		ELPFP06
(9,8 ft. (3 m) - DVI-D maschio-maschio)		Da utilizzare per il fissaggio del proiettore a soffitti elevati o a soffitti con pannelli impiallacciati.	
Cavo DVI per il collegamento del proiettore a computer con interfaccia di uscita RGB digitale.		Image presentation camera	ELPDC02
			ELPDC03
		Utilizzare per la proiezione di libri, filmati OHP e diapositive.	

* Per fissare il proiettore al soffitto è necessario un metodo speciale di installazione. Contattare il fornitore del prodotto se si desidera utilizzare questo metodo di installazione.

Glossario

Di seguito viene riportata la spiegazione di alcuni termini utilizzati in questa guida non illustrati in altre sezione o che potrebbero risultare di non agevole comprensione. Ulteriori informazioni sono reperibili su altre pubblicazioni disponibili in commercio.

5BNC	Una porta utilizzata per la ricezione di segnali video analogici.
A/V Mute (Disattiva audio/ video)	Interruzione temporanea della trasmissione audio e video. Questo proiettore dispone di un pulsante [A/V Mute] che, premuto, interrompe momentaneamente la proiezione video e la riproduzione audio. È possibile ripristinare l'immagine e l'audio premendo nuovamente il pulsante [A/V Mute] sul pannello di controllo del proiettore o sul telecomando.
Allineamento (Tracking)	I segnali in uscita dai computer vengono emessi a una frequenza specifica. Se la frequenza del proiettore non corrisponde a tale valore, le immagini ottenute non saranno di qualità ottimale. Il processo di sincronizzazione della frequenza di tali segnali (il numero dei picchi del segnale) è denominato allineamento. Se l'allineamento non è corretto, le immagini proiettate saranno disturbate da ampie strisce verticali.
Blocco di sicurezza	Dispositivo formato da un supporto protettivo con un foro al centro, in cui è possibile inserire un cavo antifurto disponibile in commercio per assicurare l'apparecchio a un tavolo o a un altro supporto. Questo proiettore è compatibile con il sistema di sicurezza Microsaver prodotto da Kensington.
Contrasto	È possibile aumentare o diminuire l'intensità relativa delle aree chiare e scure di un'immagine per evidenziare meglio testo e grafica o per renderli più omogenei. La regolazione di questa proprietà specifica di un'immagine è denominata "regolazione del contrasto".
DFP	Abbreviazione di Digital Flat Panel. Si riferisce a un metodo standard per la trasmissione digitale di segnali video.
DVI	Abbreviazione di Digital Visual Interface. Si riferisce a un metodo standard per la trasmissione digitale di segnali video. DVI è uno standard che viene applicato anche ad apparecchi elettronici domestici diversi dai computer. Consente la trasmissione delle immagini a una risoluzione superiore a quella del metodo DFP, incorpora, inoltre, una funzione di codifica del segnale digitale.
Freeze	La messa in pausa temporanea solo della riproduzione delle immagini. Quando viene premuto il pulsante [Freeze] sul proiettore, viene messa in pausa solo la riproduzione delle immagini. Quando viene nuovamente premuto il pulsante [Freeze], la riproduzione riprende.
Frequenza di aggiornamento (Freq. refresh)	L'elemento che emette luce di uno schermo conserva la stessa luminosità e colore per un periodo di tempo estremamente breve. Pertanto, le immagini devono essere acquisite più volte nello stesso secondo per aggiornare l'elemento che emette luce. Il numero di operazioni di aggiornamento al secondo è denominato "frequenza di aggiornamento" che viene espressa in hertz (Hz).
HDTV	Abbreviazione di High-Definition Television (Televisione ad alta definizione). Si riferisce a sistemi ad alta definizione che rispondono ai requisiti seguenti. <ul style="list-style-type: none">• Risoluzione verticale di 720P o 1080i o superiore (P = scansione progressiva, i = scansione interlacciata)• Proporzione schermo di 16:9• Ricezione e riproduzione (o trasmissione) audio Dolby Digital
Immagini S-Video	Un segnale video in cui il componente della luminosità e il componente del colore sono separati per ottenere una migliore qualità delle immagini. Questo termine si riferisce a immagini composte da due segnali indipendenti: Y (segnale luminosità) e C (segnale colore).

Periodo di raffreddamento	Il processo di raffreddamento dell'unità lampada del proiettore continua anche dopo aver premuto il pulsante [Power] per spegnere la lampada. Dopo aver spento la lampada, la ventola di raffreddamento continua a funzionare ma tutti i pulsanti sono disabilitati. Il tempo per cui la ventola continua a funzionare è denominato "periodo di raffreddamento". Il periodo di raffreddamento dura circa 2 minuti. Il tempo effettivo varia a seconda della temperatura ambientale esterna.
Porta remota	Collega un ricevitore per telecomando opzionale.
Proporzione	La proporzione tra l'altezza e la larghezza di un'immagine. Le immagini HDTV presentano una proporzione di 16:9 e appaiono allungate. La proporzione per le immagini standard è di 4:3.
Scansione interlacciata	Un metodo di scansione delle immagini in cui la larghezza del segnale utilizzato è circa la metà rispetto a quella necessaria per la scansione sequenziale in cui le immagini vengono trasmesse con la stessa risoluzione di immagini fisse.
Schermata Sorgente	La schermata che visualizza il tipo di segnale in ingresso.
SDTV	Abbreviazione di Standard Definition Television (Televisione a definizione standard). Si riferisce a sistemi televisivi standard che non rispondono ai requisiti della TV ad alta definizione.
Segnale con differenziazione dei colori (Component)	Tipo di segnale video trasmesso dall'apparecchiatura video che, in realtà, è composto da tre segnali diversi: un segnale di luminanza rosso + (R-Y), un segnale di luminanza (Y) e un segnale di luminanza blu + (B-Y). Ciascun segnale viene trasmesso da un cavo diverso. I segnali con differenziazione dei colori producono in genere immagini di qualità migliore dei segnali compositi (in cui i segnali rosso, verde e blu e il segnale di luminanza vengono trasmessi da un unico cavo).
Sincronizzazione (Sync)	I segnali in uscita dai computer vengono emessi a una frequenza specifica. Se la frequenza del proiettore non corrisponde a tale valore, le immagini ottenute non saranno di qualità ottimale. Il processo di allineamento delle fasi di tali segnali (la posizione relativa dei picchi e dei cavi dell'onda del segnale) è denominato "sincronizzazione". Se i segnali non sono sincronizzati, potrebbero verificarsi problemi come tremolio, sfumatura e interferenze orizzontali.
sRGB	Standard internazionale per gli intervalli cromatici, formulato in modo che i colori riprodotti da apparecchi video possano essere gestiti efficacemente da sistemi operativi informatici (OS) e Internet.
SVGA	Tipo di segnale video con risoluzione di 800 (orizzontale) x 600 (verticale) punti utilizzato dai computer compatibili IBM PC/AT (computer DOS/V).
SXGA	Tipo di segnale video con risoluzione di 1280 (orizzontale) x 1024 (verticale) punti utilizzato dai computer compatibili IBM PC/AT (computer DOS/V).
Temperatura cromatica	La temperatura di un oggetto che emette luce. Se la temperatura cromatica è alta, i colori assumono una tonalità tendente al blu. Se la temperatura cromatica è bassa, i colori assumono una tonalità tendente al rosso.
USB	Abbreviazione di Universal Serial Bus. USB è un'interfaccia per il collegamento di personal computer a periferiche che supportano esclusivamente velocità di trasmissione dati relativamente basse.
UXGA	Tipo di segnale video con risoluzione di 1600 (orizzontale) x 1200 (verticale) punti utilizzato dai computer compatibili IBM PC/AT (computer DOS/V).
VGA	Tipo di segnale video con risoluzione di 640 (orizzontale) x 480 (verticale) punti utilizzato dai computer compatibili IBM PC/AT (computer DOS/V).

Video Component	Segnali video in cui i segnali di luminosità video e i segnali colore sono separati, per ottenere una migliore qualità delle immagini. Nella TV ad alta definizione (HDTV), questo termine si riferisce a immagini composte da tre segnali indipendenti: Y (segnale luminanza) e Pb e Pr (segnali di differenziazione dei colori).
Video composito	Segnali video in cui i segnali di luminosità video e i segnali di colore sono miscelati insieme. Il tipo di segnali comunemente utilizzato dagli apparecchi video domestici (formato NTSC). I segnali sono composti dal segnale di trasmissione Y (segnale luminanza) e dal segnale croma (colore) che sono contenuti nel segnale del fascio di colori.
XGA	Tipo di segnale video con risoluzione di 1024 (orizzontale) x 768 (verticale) punti utilizzato dai computer compatibili IBM PC/AT (computer DOS/V).
YCbCr	Il segnale di trasmissione contenuto nel segnale a fasci di colore utilizzato nelle trasmissioni TV moderne (formato NTSC). Il nome deriva dal segnale Y (luminanza) e dai segnali CbCr (croma [colore]).
YPbPr	Il segnale di trasmissione contenuto nel segnale a fasci di colore utilizzato nelle trasmissioni TV ad alta definizione (HDTV). Il nome deriva dal segnale Y (luminanza) e dai segnali PbPr (differenziazione dei colori).

Elenco dei comandi ESC/VP21

Elenco comandi

Quando al proiettore viene inviato un comando alimentazione ON, l'alimentazione del proiettore viene attivata. Quando lo stato del proiettore è pronto alla ricezione dei comandi, il proiettore restituisce il codice '3Ah' (:).

Inoltre, dopo aver completato l'elaborazione del comando, il proiettore restituisce anche in questo caso un codice ":".

Lo stato codice ":" può essere utilizzato per determinare se il proiettore è pronto o occupato.

Se l'elaborazione del comando termina con un errore, viene emesso un messaggio di errore e quindi viene inviato il codice ":".

	Voce	Comando
Alimentazione ON/OFF	ON	PWR ON
	OFF	PWR OFF
Selezione segnale	Computer1 (Analog-RGB)	SOURCE 11
	Computer1 (Digital-RGB)	SOURCE 12
	Computer1 (RGB-Video)	SOURCE 13
	Computer2/Component Video (Analog-RGB)	SOURCE 21
	Computer2/Component Video (RGB-Video)	SOURCE 22
	Computer2/Component Video (YCbCr)	SOURCE 23
	Computer2/Component Video (YPbPr)	SOURCE 24
	Video	SOURCE 41
S-Video	SOURCE 42	
A/V Mute ON/OFF	ON	MUTE ON
	OFF	MUTE OFF
Selezione A/V Mute	Nero	MSEL 00
	Blu	MSEL 01
	Logo utente	MSEL 02

Protocollo di comunicazione

- Velocità in baud standard : 9600 bps
- Lunghezza dati : 8 bit
- Parità : Nessuna
- Bit di stop : 1
- Controllo di flusso : Xon/Xoff

Schemi cavi

Connessione seriale

- Modello connettore : D-Sub a 9 pin (maschio)
- Connettore di ingresso al proiettore : Connettore di controllo (RS-232C)

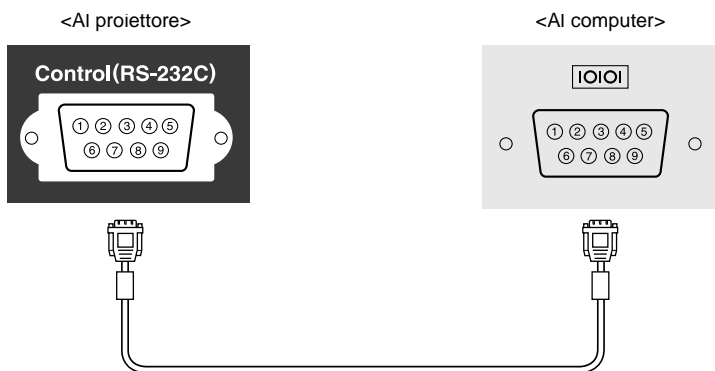

<AI proiettore> (cavo seriale PC) <AI computer>

GND	5	→	5	GND
RD	2	←	3	TD
TD	3	→	2	RD
DTR	4	→	6	DSR
DSR	6	←	4	DTR

Segnale	Funzione
GND	Messa a terra del segnale
TD	Trasmissione dati
RD	Ricezione dati
DSR	Segnali DSR (Data set ready)
DTR	Segnali DTR (Data terminal ready)

Connessione USB

- Modello connettore : USB (tipo B)



Elenco dei monitor supportati

Segnale	Frequenza di aggiornamento▶ (Hz)	Risoluzione (punti)	Risoluzioni per la visualizzazione ridimensionata (resizing ON) (punti)		Risoluzioni per la visualizzazione normale (resizing OFF) (punti)
			EMP-810/800	EMP-600	
PC98		640x400	1024x640	800x500	640x400
EGA		640x350	1024x560	800x438	640x350
VGA	60	640x480	1024x768	800x600	640x480
VGACGA		640x400	1024x640	800x500	640x400
VGAEGA		640x350	1024x560	800x438	640x350
VGA text		720x400	1024x568	800x444	720x400
		720x350	1024x498	800x388	720x350
VESA	72/75/85/ 120,iMac*3	640x480	1024x768	800x600	640x480
SVGA	56/60/72/75/85/ 120,iMac*3	800x600	1024x768	800x600	800x600
XGA	43i/60/70/75/85/ 120,iMac*3	1024x768	1024x768	800x600	1024x768
SXGA	70/75/85/100	1152x864	1024x768	800x600	1152x864*1
SXGA	60/75/85	1280x960	1024x768	800x600	1280x960*1
SXGA	43i/60/75/85	1280x1024	960x768	750x600	1280x1024*1
SXGA+	60/75/85	1400x1050	1024x768	800x600	1400x1050*1
UXGA*2	48i/60/65/70/75/ 80/85	1600x1200	1024x768	-	1600x1200*1
MAC13"		640x480	1024x768	800x600	640x480
MAC16"		832x624	1024x768	800x600	832x624
MAC19"		1024x768	1024x768	800x600	1024x768
MAC21"		1152x870	1016x768	794x600	1152x870*1
TV(525i)	60	640x480	1024x768	800x600	640x480
TV(625i)	50	720x540	1024x768	800x600	720x540
SDTV(525p)	60	640x480	1024x768	800x600	640x480
HDTV(750p)	60	1280x720	1024x576	800x450	
HDTV (1125i,1125p)	60	1920x1080	1024x576	800x450	

*1 Visualizzazione virtuale (finestra)

*2 Il modello EMP-600 non è compatibile con la risoluzione UXGA.

I modelli EMP-810/800 possono gestire la risoluzione di visualizzazione UXGA solo se viene utilizzato il cavo computer opzionale. Il cavo computer accessorio non può essere utilizzato per la risoluzione UXGA.
Vedere "Appendice: Accessori opzionali" (P.97)

*3 Il collegamento non è possibile se l'apparecchio non dispone di una porta di uscita VGA.

Caratteristiche tecniche

Nome prodotto	Proiettore multimediale EMP-810/800/600		
Dimensioni	13,7 (L) x 4,09 (A) x 10,79 (P) pollici (348 (N) x 104 (H) x 274 (D) mm) (non inclusi i piedini)		
Dimensioni pannello	0,9 pollici		
Formato display	Matrice attiva TFT al polisilicio		
Metodo di traslazione	Scrittura sequenziale a blocchi a 12 fasi		
Risoluzione	EMP-810/800 : XGA 786,432 pixels (1024 (W) x 768 (H) punti) x3 EMP-600 : SVGA 480,000 pixels (800 (W) x 600 (H) punti) x3		
Regolazione fuoco	Manuale		
Regolazione zoom	Manuale (circa 1:1,35)		
Lampada (sorgente luminosa)	Lampada UHE, 200 W, modello numero: ELPLP15		
Potenza di uscita audio massima	5W mono		
Altoparlante	1		
Alimentazione	100 – 120 VAC, 3,1A 200 – 240 VAC, 1,5A 50/60 Hz		
Temperatura operativa	41°F – 95°F (+5°C – +35°C) (senza condensazione)		
Temperatura di conservazione	14°F – 140°F (-10°C – +60°C) (senza condensazione)		
Peso	Circa 9,3 libbra (4,2 kg)		
Connettori	Computer 1 :	1	DVI-I
	Computer 2/Video Component :	1	Mini D-Sub a 15 pin (femmina)
	Audio 1 :	1	Mini jack stereo
	Audio Out :	1	Mini jack stereo
	Video :	1	RCA pin jack
	S-Video :	1	Mini DIN a 4 pin
	Audio 2 :	1	RCA pin jack x 2 (destra, sinistra)
	Mouse :	1	DIN jack a 9 pin
	USB :	2	Connettori USB (serie A/B)
	Connettore di controllo (RS-232C) :	1	D-Sub a 9 pin (maschio)
	Monitor Out :	1	Mini D-Sub a 15 pin (femmina)
Connettore remoto :	1	Mini jack stereo	

* Il connettore USB potrebbe non funzionare correttamente con alcuni apparecchi compatibili USB.

Safety

USA

UL1950 2nd Edition

Canada

CSA C22.2 No.950 2nd Edition (cUL)

European Community

The Low Voltage Directive (73/23/EEC)

EN60950 2nd Edition, +Amd.1, +Amd.2, +Amd.3, +Amd.4, +Amd.11

EMC

USA

FCC 47CFR Part15B Class B (DoC)

Canada

ICES-003 Class B

European Community

The EMC Directive (89/336/EEC)

EN55022, 1998 Class B

EN55024, 1998

IEC61000-4-2, IEC61000-4-3, IEC61000-4-4, IEC61000-4-5,

IEC61000-4-6, IEC61000-4-8, IEC61000-4-11,

IEC/EN61000-3-2, IEC/EN61000-3-3

Australia/New Zealand

AS/NZS 3548:1995, A1:1997, A2:1997 Class B

CISPR Pub.22:1993, A1:1995, A2:1996, Class B

Aspetto

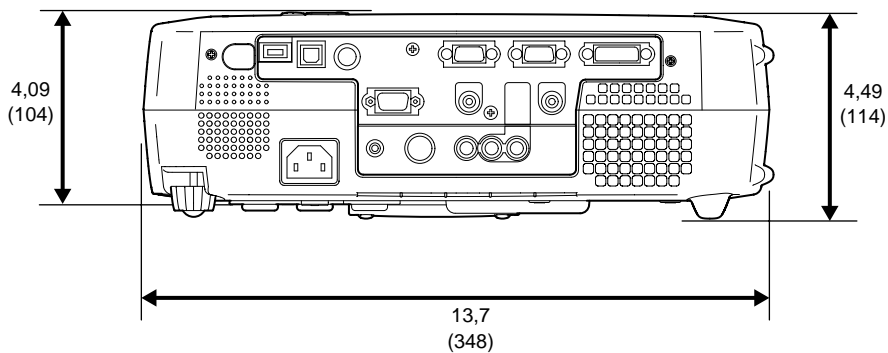
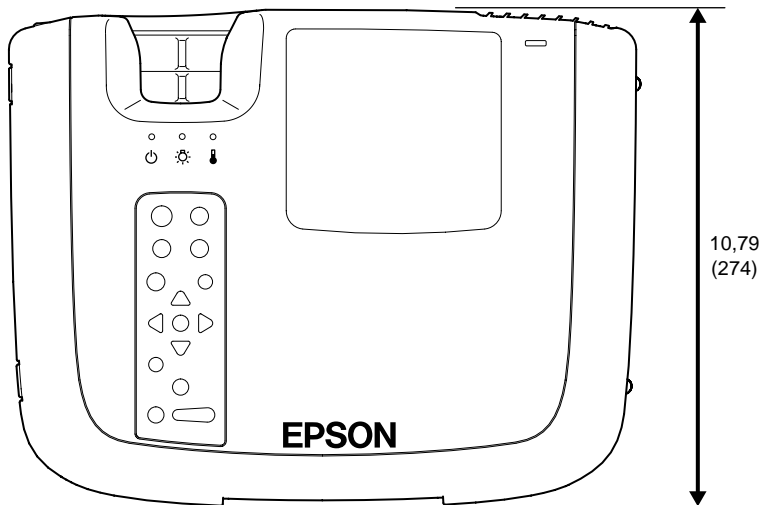
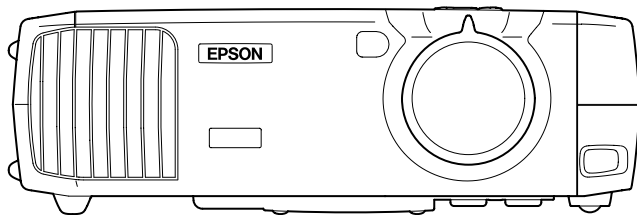

Unità: pollice (mm)

Pulsanti

Pulsante \odot (Enter)	12
Pulsanti [\uparrow], [\downarrow]	12, 25
Pulsanti [1]/[2]/[3] (effetto)	12, 56
Pulsante [Auto]	9, 12, 46
Pulsante [A/V Mute]	9, 12, 53
Pulsante [Comp1]	12, 38
Pulsante [Comp2/YCbCr]	12, 38
Pulsante [Computer/YCbCr]	9, 38
Pulsante [Esc]	9, 12
Pulsante [E-Zoom]	12, 55, 58
Pulsante [Freeze]	12, 53
Pulsante [Help]	9, 12, 74
Pulsante [Keystone]	9, 44
Pulsante [Left]	12, 27
Pulsante [Menu]	9, 12, 71
Pulsante [P in P]	12, 58
Pulsante [Power]	9, 12, 37
Pulsante [Preset]	12
Pulsante [Resize]	9, 12, 41, 54
Pulsante [Right]/[Esc]	12, 27
Pulsante [Shift]	9, 48, 49, 54
Pulsante [S-Video]	12, 38
Pulsante [Source]	12
Pulsante [Sync]	9, 49, 71, 74
Pulsante [Tracking]	9, 48, 72
Pulsante [Video]	9, 38
Pulsante [Volume]	9, 12, 50

Termini generali

Cavo 13w3	23
Connettore 13w3	23
Connettore 5BNC	22

A

Accessori Opzionali	97
Acuti	64
Allineamento	47, 61, 99
Altoparlante	10, 23, 34
Altoparlanti esterni	34, 49
Analog-RGB	38, 60, 61, 69
Anello di messa	8, 46
Anello di zoom	8, 41
Angolo di proiezione	42
Autospegnimento	67

B

Barra	56, 65
Bassi	64
Blocco di sicurezza	8, 98

C

Caratteristiche tecniche	104
Cavo A/V	1, 24, 29, 30, 31, 32
Cavo alimentazione	1, 36
Cavo analogico DVI	20, 32
Cavo digitale I/F	97
Cavo mouse PS/2	1, 25
Cavo USB	1, 24, 25, 26
Clausole della garanzia internazionale Volume separato	
Collegamento a una source video	29
Collegamento ad un computer	19
Collimatore	55

Colore	62
Commutatore R/C	12, 14
Computer supportati	19
Connettore Audio 1	10, 24, 104
Connettore Audio 2	10, 24, 104
Connettore Audio Out	10, 34, 104
Connettore Computer 1	10, 20, 21, 38, 104
Connettore Computer 2/ Video Component	10, 38, 104
Connettore del mouse	25
Connettore di controllo (RS-232C)	10, 104
Connettore mini D-Sub a 15 pin	20
Connettore Monitor Out	10, 28, 104
Connettore Mouse	10, 25, 104
Connettore remoto	10, 99, 104
Connettore S-Video	10, 30, 38, 104
Connettore USB	10, 24, 26, 104
Connettore Video	10, 29, 38, 104
Connettori	38, 104
Contrasto	61, 62, 98
Coperchio del vano batterie	13
Copriobiettivo	8
Correzione della distorsione trapezoidale	44

D

DFP	21, 98
Digital-RGB	38, 60, 61, 69
Dimensioni dell'immagine	41
Dimensioni dello schermo	18
Distanza di funzionamento	14
Distanza di proiezione	18
Distanza operativa	14
DVI	21, 98

E

Effetti	56
Elenco delle opzioni	52, 60

F

Filtro dell'aria	11
Frequenza	69
Frequenza di aggiornamento	69
Fuoco	46

G

Garanzia.	Volume separato
Glossario	98
Guida	74

H

HDTV	54, 98
------------	--------

I

Impostazione RGB	68
In caso di problemi	75
Ingr. Comp 2/YCbCr	67
Ingresso audio	64
Ingresso Computer 1	67
Ingresso di alimentazione	10, 36
Inserimento delle batterie	13
Installazione	16
Istruzioni sulla sicurezza	Volume separato

L

Levetta di apertura dello sportello della lampada	8, 91
Lingua	68
Luminosità	61, 62

M

Maniglia	8
Memorizzazione di un logo utente	95
Menu	60
Menu Audio	64
Menu Avanzate	68
Menu Effetti	65
Menu Impostazioni	66
Menu Info.	69
Menu Logo utente	67
Menu principale	60
Menu Reset totale	70
Menu secondario	60
Menu Video	60
Mod. colore	61, 63
Modo SYNC	69
Monitor esterno	28
Monitor supportati	103
Mouse PS/2	25
Mouse senza fili	25, 27
Mouse USB	25

N

Nitidezza	61, 63
No-Segnale	67
Nomi e funzioni dei componenti	8

O

Occhio di bue	56, 65
Opzione A/V Mute	52, 67, 98
Opzione E-Zoom	55
Opzione Freeze	53
Opzione P in P	58, 66
Opzioni dei menu	60

P

Pannello di controllo	9
Periodo di sostituzione della lampada	90
Picture in Picture	58, 66
Piedino anteriore regolabile	8, 11, 42
Piedino regolabile posteriore	10, 11
Polarità SYNC	69
Porta seriale	68
Posizione	54, 61, 62
Preset	61
Proiezione	16, 37
Proiezione posteriore di immagini	68
Proporzione delle immagini	54, 99
Pulizia	88
Pulizia del filtro dell'aria	89
Pulizia dell'obiettivo	88
Pulsante di regolazione del piedino	8
Puntatore	56, 65
Puntatore del mouse	25
Punti di ancoraggio del supporto di fissaggio	11

R

Raffreddamento	39, 78, 99
Regolaz. colore	68
Regolazione automatica	46
Regolazione del piedino	42
Regolazione delle immagini	46
Reimpostazione del tempo di servizio della lampada	69, 70, 93
Ricevitore infrarossi	8, 10, 14
Riduzione rumore	63
Risoluzione	103
Risoluzione	61, 69
Risoluzione dei problemi	74

S

- S-Video 30, 62, 70, 99
- Schema di verifica per la risoluzione dei problemi Volume separato
- Schermo esteso 54
- Schermo iniziale 68
- SDTV 54
- Segnale ingresso 69
- Segnale video 63, 70
- Sincronizzazione 49, 61, 99
- Soffitto 16, 17, 68
- Sorgente 67
- Sorgente video 69, 70
- Sostituzione del filtro dell'aria 94
- Sostituzione della lampada 91
- Spegnimento 39
- Spia della temperatura 8, 76
- Spia di funzionamento 8, 76
- Spia lampada 8, 76
- Spie 8, 12, 76
- Sportello della lampada 8, 91
- sRGB 61, 63
- Surriscaldamento 77

T

- Telecomando 12, 13, 14, 25
- Temperatura cromatica 68, 100
- Temperatura di conservazione 104
- Temperatura operativa 104
- Tempo di funzionamento
 - della lampada 69, 70
- Timbro 56, 65
- Tinta 63
- Trapezoidale orizzontale 44, 66
- Trapezoidale verticale 44, 66
- Trasmettitore a infrarossi 12, 14

U

- Uso dei menu 71

V

- Velocità cursore 65
- Ventola di scarico 8
- Video 62, 70
- Video Component 31, 100
- Video Composito 29, 100
- Video RGB 32, 38, 62, 69
- Visualizzazione Finestra 41
- Visualizzazione Ridimensionata 41, 103
- Volume 50, 64

W

- Workstation 23, 97

Y

- YCbCr 38, 62, 69, 100
- YPbPr 38, 62, 69, 100

FCC Compliance Statement For United States Users

This equipment has been tested and found to comply with the limits for a Class B digital device, pursuant to Part 15 of the FCC Rules. These limits are designed to provide reasonable protection against harmful interference in a residential installation. This equipment generates, uses, and can radiate radio frequency energy and, if not installed and used in accordance with the instructions, may cause harmful interference to radio or television reception. However, there is no guarantee that interference will not occur in a particular installation. If this equipment does cause interference to radio and television reception, which can be determined by turning the equipment off and on, the user is encouraged to try to correct the interference by one or more of the following measures.

- Reorient or relocate the receiving antenna.
- Increase the separation between the equipment and receiver.
- Connect the equipment into an outlet on a circuit different from that to which the receiver is connected.
- Consult the dealer or an experienced radio/TV technician for help.

WARNING

The connection of a non-shielded equipment interface cable to this equipment will invalidate the FCC Certification or Declaration of this device and may cause interference levels which exceed the limits established by the FCC for this equipment. It is the responsibility of the user to obtain and use a shielded equipment interface cable with this device. If this equipment has more than one interface connector, do not leave cables connected to unused interfaces. Changes or modifications not expressly approved by the manufacturer could void the user's authority to operate the equipment.

Declaration of Conformity for Products Marked the FCC Logo (United States only)

For questions regarding your product, contact:

EPSON AMERICA, INC.

MS 3-13

3840 Kilroy Airport Way

Long Beach, CA 90806

Telephone: 562-290-5254

All rights reserved. No part of this publication may be reproduced, stored in a retrieval system, or transmitted in any form or by any means, electronic, mechanical, photocopying, recording, or otherwise, without the prior written permission of SEIKO EPSON CORPORATION. No patent liability is assumed with respect to the use of the information contained herein. Neither is any liability assumed for damages resulting from the use of the information contained herein.

Neither SEIKO EPSON CORPORATION nor its affiliates shall be liable to the purchaser of this product or third parties for damages, losses, costs, or expenses incurred by purchaser or third parties as a result of: accident, misuse, or abuse of this product or unauthorized modifications, repairs, or alterations to this product, or (excluding the U.S.) failure to strictly comply with SEIKO EPSON CORPORATION's operating and maintenance instructions.

SEIKO EPSON CORPORATION shall not be liable against any damages or problems arising from the use of any options or any consumable products other than those designated as Original EPSON Products or EPSON Approved Products by SEIKO EPSON CORPORATION.

EPSON is a registered trademark and PowerLite is a trademark of SEIKO EPSON CORPORATION.

General Notice: The following trademarks and registered trademarks are the property of their respective owners and are used in this publication for identification purposes only.

- EPSON/Seiko Epson Corp.
- Macintosh, PowerBook/Apple Computer Inc.
- IBM/International Business Machine Corp.
- Windows/Microsoft Corp.

Other product names used herein are also for identification purposes only and may be trademarks of their respective owners. EPSON disclaims any and all rights in those marks.

EPSON®



Stampato su carta riciclata al 100%.



Printed in Japan
402122001
(90017813)
01.12-1.2B(C05)