

EPSON®



M M PROJECTOR
ULTI EDIA

EMP-9000/9000NL/8000/8000NL™

Bedienungsanleitung

Wichtige Hinweise

Lesen Sie bitte die folgenden wichtigen Hinweise zu Ihrem Projektor.

Wichtiger Sicherheitshinweis

Warnung: *Schauen Sie niemals bei eingeschalteter Lampe ins Objektiv; das helle Licht ist schädlich für Ihre Augen. Lassen Sie niemals Kinder ins Objektiv schauen, wenn die Lampe eingeschaltet ist.*

Warnung: *Öffnen Sie keine Abdeckungen am Projektor, mit Ausnahme der Lampen- und Filterabdeckung. Innerhalb des Projektors liegen elektrische Hochspannungen vor, die Ihnen gefährliche Stromschläge versetzen können. Außer wenn es ausführlich in dieser Bedienungsanleitung beschrieben ist, sollten Sie nicht versuchen, dieses Gerät selbst zu reparieren. Überlassen Sie alle Reparatur- und Wartungsarbeiten dem qualifizierten Kundendienstpersonal.*

Warnung: *Bewahren Sie die Plastiktüten, in denen der Projektor, das Zubehör und zusätzliche Teile verpackt sind, so auf, daß Kinder sie nicht erreichen können. Wenn Kinder sich Plastiktüten über den Kopf stülpen, können sie daran ersticken. Achten Sie in dieser Hinsicht besonders auf Kleinkinder.*

Vorsicht: *Berühren Sie beim Auswechseln der Lampe die neue Lampe nicht mit bloßen Händen. Die unsichtbaren Fett- und Schweißspuren, die Ihre Hand hinterläßt, können die Lebensdauer der Lampe verkürzen. Fassen Sie die neue Lampe immer mit einem Tuch oder mit Handschuhen an.*

KURZANLEITUNG

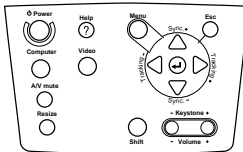
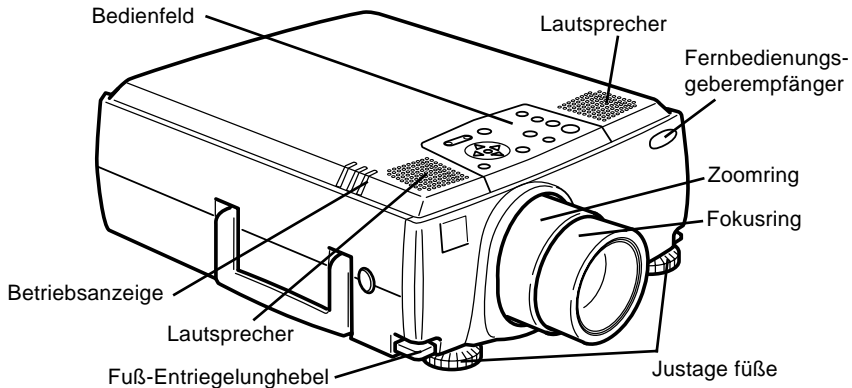

Bedienfeld

Taste	Funktion
Power	Start und Stop der Projektion.
Help	Zeigt das Hilfe-Menü an.
Menu	Zeigt das Menü an oder blendet es aus.
Esc	Beendet die Funktion, die Sie im Moment gerade ausführen. Wenn Sie die Esc-Taste drücken, während ein Menü oder Hilfe-Fenster angezeigt wird, gelangen Sie zurück auf die vorherige Menüebene.
Computer	Schaltet die Computer-Eingangsource um. Einmaliges Drücken der Taste schaltet auf einmal drücken und zweimaliges Drücken der Taste schaltet auf zweimal drücken / BNC.
Video	Schaltet die Video-Eingangsource um. Einmaliges Drücken der Taste schaltet auf komponenten-videosignal geschaltet, und zweimaliges Drücken der Taste schaltet auf S-Video.
Sync +/-	Synchronisiert das vom Computer kommende Grafiksinal. Benutzen Sie diese Tasten, um ein insgesamt verschwommenes oder streifiges Bild zu verbessern oder um während des Menübetriebs die verschiedenen Menüpunkte zu wählen.
Tracking +/-	Paßt den internen Taktgeber des Projektors an unterschiedliche Grafiksinalsignale der Computer an (Gleichlaufanpassung). Benutzen Sie diese Tasten, wenn vertikale, verschwommene Streifen im Bild auftreten oder um während des Menübetriebes Zahlenwerte zu ändern.
Enter	Bestätigt die gewählte Menüoption. Wenn Sie die Enter-Taste drücken, während ein Menü oder Hilfe-Fenster angezeigt wird, gelangen Sie auf die nächste Menüebene.
A/V mute	Schaltet den Audio/Video-Ausgang des Projektors Aus/Ein. Zum Einschalten des Audio/Video-Ausgangs drücken Sie entweder die Taste A/V mute noch einmal, oder die ESC-Taste oder die Volume-Taste.
Resize	Schaltet die Auflösung auf Fenster- oder Größenanpassungs-Anzeige um.
Shift	Wenn Sie gleichzeitig die Shift- und die Keystone-Taste drücken, können Sie die Lautstärke vergrößern oder verkleinern.
Keystone +/-	Führt die Keystone-Korrektur aus (Trapezentzerrung).

KURZANLEITUNG

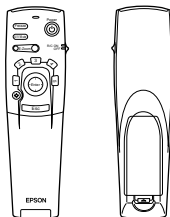

Fernbedienung

Button	Funktion
Freeze	Hält das momentane Computer- oder Videobild auf dem Bildschirm an (Standbild).
A/V mute	Schaltet den Audio/Video-Ausgang des Projektors Aus/Ein. Zum Einschalten des Audio/Video-Ausgangs drücken Sie entweder die Taste A/V Mute noch einmal, oder drücken Sie die Esc-Taste.
E-Zoom	Führt die Elektronische-Zoom-Funktion aus. Wenn Sie diese Taste einmal drücken, erscheint der Zoom-Modus. Drücken Sie die Taste noch einmal, um das Bild zu vergrößern oder zu verkleinern. Wenn Sie einen Bereich des vergrößerten Bildes anschauen möchten, der außerhalb des Anzeigebereichs liegt, verschieben Sie den Anzeigebereich mit Hilfe des Pointer-Schaltfeldes.
Power-Taste	Schaltet den Projektor ein bzw. aus.
Effekt-Tasten	Dienen zur Darstellung spezieller Effekte, die im Effekt-Menü oder mit der optionalen ELP Link IV Software zugeordnet wurden.
Enter-Schaltfeld	Benutzen Sie das Pointer-Schaltfeld zum Navigieren durch die Menüs oder bewegen Sie mit der Fernbedienung den Mauszeiger, wenn der Projektor mit dem Hauptkabel und dem Mauskabel an den Computer angeschlossen ist. Sie können auch eine gewählte Menüoption bestätigen, wenn Sie auf die Mitte dieses Schaltfeldes drücken (Enter). Wenn Sie die Enter-Taste drücken, während ein Menü oder Hilfe-Fenster angezeigt wird, gelangen Sie auf die nächste Menüebene. Wenn die Bildquelle ein Computer war, entspricht die Enter-Taste der linken Maustaste.
Beleuchtungstaste	Beleuchtet alle Tasten auf der Fernbedienung. Das Licht bleibt 10 Sekunden lang an.
Esc	Beendet die Funktion, die Sie im Moment gerade ausführen. Wenn Sie die Esc-Taste drücken, während ein Menü oder Hilfe-Fenster angezeigt wird, gelangen Sie zurück auf die vorherige Menüebene. Wenn die Bildquelle ein Computer war, entspricht die Esc-Taste der rechten Maustaste.
Menu	Zeigt das Menü an oder blendet es aus.
Help	Zeigt das Hilfe-Menü an.
Comp 1	Schaltet auf das Computerbild von Computer 1.
Comp2/BNC	Schaltet die Bildquelle von Computer2 / BNC um.
S-Video	Schaltet auf das Videobild der S-Videoquelle.
Video	Schaltet auf Video-Bildquelle um.
Auto	Optimiert das Computerbild.
Resize	Schaltet auf Fenster- oder Größenanpassungs-Anzeige um.
P in P	Zeigt ein Unterfenster im Hauptfenster an. Drücken Sie die Taste P in P einmal, um das Unterfenster anzuzeigen. Drücken Sie die Taste noch einmal, um das Unterfenster wieder zu verbergen. Zur Einstellung des angezeigten Unterfensters drücken Sie folgende Tasten in der angegebenen Reihenfolge: [Menu] → [Setting] → [P in P]. Die Standardeinstellungen sind folgende: Größe des Unterfensters: Teilung 1/9 Eingangsquelle des Hauptfensters: Computer Eingangsquelle des Unterfensters: Video Um die Position des Unterfensters zu ändern, drücken Sie die entsprechende Taste des Pointer-Schaltfeldes. Das Unterfenster bewegt sich in die gewählte Richtung.
Voreinstellungen (Preset)	Die momentanen Einstellungen für das Computer-Eingangssignal werden gesichert und beim nächsten Gebrauch wieder aufgerufen. Der Anwender kann bis zu fünf Voreinstellungen speichern. Folgende Einstellungen werden gesichert: Auflösung, < Tracking, Sync Signal, Bildposition.
Volume +/-	Regelt die Lautstärke.

EPSON®

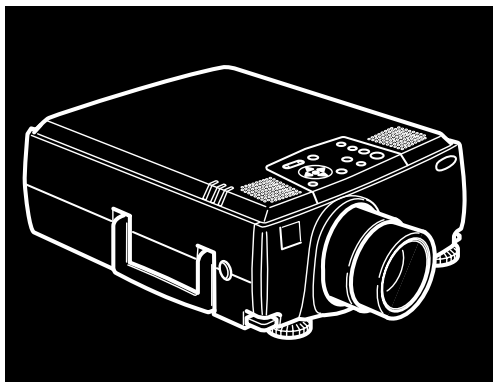

EMP-9000/9000NL/8000/8000NL™

DATEN/VIDEOPROJEKTOR

Benutzerhandbuch

Alle Rechte vorbehalten. Kein Teil dieser Publikation darf ohne schriftliche Genehmigung der SEIKO EPSON CORPORATION in irgendeiner Form reproduziert oder in einem System gespeichert werden, das zur Wiedergabe geeignet ist. Es darf ohne vorherige schriftliche Genehmigung von SEIKO EPSON CORPORATION weder in irgend einer Form übertragen, noch elektronisch oder mechanisch bearbeitet oder photokopiert bzw. aufgenommen werden. Es wird keine patentrechtliche Verantwortung für die Informationen in diesem Handbuch übernommen. Weiterhin wird keine Verantwortung für Folgeschäden übernommen, die sich aus der Benutzung dieser Publikation ergeben können.

Weder SEIKO EPSON CORPORATION noch seine angeschlossenen Organisationen haften gegenüber dem Käufer oder dritten Parteien für Beschädigungen, Verlust oder Kosten. Es wird auch keine Haftung für Folgekosten übernommen, die dem Käufer oder dritten Parteien als Ergebnis von Unfällen, Falschbedienung, dem Mißbrauch mit diesem Gerät oder nicht autorisierten Modifikationen, Reparaturen oder Abänderungen an diesem Produkt entstehen. Das gilt auch für die Nichtbeachtung der genauen Anweisungen (außer U.S.) der Bedienungs- und Wartungsanweisungen der SEIKO EPSON CORPORATION.

SEIKO EPSON CORPORATION haftet nicht für Schäden oder Probleme, die durch die Benutzung von Zubehör- oder Verbrauchsprodukten entstanden sind, die keine Original EPSON-Produkte sind oder die nicht von der SEIKO EPSON CORPORATION als zugelassene EPSON-Produkte gekennzeichnet sind.

EPSON ist ein eingetragenes Warenzeichen und PowerLite ist ein Warenzeichen der SEIKO EPSON CORPORATION.

Allgemeiner Hinweis: Die folgenden Warenzeichen und eingetragenen Warenzeichen sind Eigentum ihrer entsprechenden Besitzer und dienen in dieser Publikation nur zur Beschreibung.

- EPSON / Seiko Epson Corp.
- Macintosh, Macintosh OS-System 7, Macintosh OS System 7.5.1, Powerbook, Quadra, Centris, Power Mac / Apple Computer Corp.
- IBM / International Business Machines, Inc.
- Windows 95, Windows 98, Windows NT4.0 / Microsoft Corp.

-
- SRS und das **(●)SRS** Symbol sind Warenzeichen von SRS Labs, Inc. in den Vereinigten Staaten und verschiedenen anderen Ländern. Die SRS-Technik ist unter Lizenz von SRS Labs, Inc. eingetragen.
 - Adobe, Acrobat Reader/Adobe Systems Incorporated.

Weitere Produktnamen, die hier nur zur Beschreibung benutzt werden, sind Warenzeichen ihrer betreffenden Firmen. EPSON weist jegliche Rechte an diesen Marken von sich.



Inhaltsverzeichnis

Inhaltsverzeichnis	v
Einführung	ix
So nutzen Sie Ihren Projektor optimal	xi
Fernbedienung	xi
Sonderzubehör	xii
Über dieses Handbuch	xiv
Sicherheitsanweisungen.....	xv
Wo man Hilfe findet	xvii
World Wide Web Site	xviii
Transport des Projektors.....	xviii
1 Aufstellung	1
Projektor auspacken.....	2
Zusätzliche Komponenten	3
Projektor aufstellen.....	4
An einen Computer anschließen.....	7
An einen Desktop PC anschließen.....	8
An einen Laptop PC anschließen	13
An einen Desktop Macintosh anschließen	17
An ein PowerBook anschließen	24
An eine High-End Workstation anschließen.....	30
Anschluß des Audiosignals an externe Lautsprecher oder an eine Verstärkeranlage	35



2	Verwendung des Projektors	37
	Ein- und Ausschalten des Geräts	39
	Ein- und Ausschalten des Projektors	39
	Schärfe und Bildposition des Projektionsbildes einstellen.....	41
	Resize-Taste	43
	Projektor bedienen	44
	Bedienung des Fernbedienung.....	45
	Bedienungsfeld benutzen.....	48
	Projektor-Statusanzeigen	50
	Netzanzeige	50
	Lampenanzeige	51
	Temperaturanzeige.....	52
3	Benutzung der Projektormenüs	53
	Zugriff auf das Hauptmenü.....	54
	Änderung einer Menüeinstellung	54
	Menüoptionen.....	57
	Videomenü (Bildquelle = Computer)	57
	Videomenü (Bildquelle = Video)	59
	Audiomenü	61
	Effect-Menü	61
	Setting-Menü	63
	Firmenlogomenü.....	64
	Speichern eines Anwenderlogos	64
	Reset All-Menü	66
	Advanced-Menü (für weitere Funktionen)	67
	Informations-Menü	69
4	Verwendung der Projektor-Software	71
	Unterstützung für Präsentationen	72
	Projektor-Einstellungen	72
	Systemvoraussetzungen.....	72
	Projektor Software CD-ROM	74
	ELP Link IV Dienstprogramm.....	74
	ELP Link IV Anleitung.....	74

Adobe® Acrobat® Reader	74
Anschließen der Kabel.....	75
Anschließen an Ihren PC	75
Anschluß an Ihren Macintosh	76
Installation der Projektor-Software auf Ihrem PC	77
Installation von Acrobat Reader	81
Installation der Projektor-Software auf Ihrem Macintosh.....	82
Zugriff auf die Projektor-Software.....	85
Für Anwender von Windows 95/98 und NT 4.0	85
Für Macintosh-Anwender	85
Installation oder direkter Zugriff auf die Projektor-Software von CD-ROM.....	86
Für Macintosh-Anwender	87
5 Wartung	89
Objektiv säubern.....	90
Projektorgehäuse säubern	90
Reinigen des Luftfilters.....	91
Projektorlampe auswechseln.....	92
6 Fehlersuche	95
Probleme mit dem Projektor.....	96
Probleme mit Bild und Ton.....	98
7 Technische Daten	101
Unterstützte Bildschirmformate	103
Stiftbelegung der Monitor- und Computer In 1/2-Buchse .	105
Glossar	107
Index	109
Weltweite Garantie	113



Einführung

Mit dem kompakten, leichten EPSON EMP-9000/9000NL/8000/8000NL Projektor können Sie bei Präsentationen Vollfarb- und Videobilder auf einer großen Leinwand zeigen. Der Projektor kann gleichzeitig an zwei Signalquellen angeschlossen werden: an einen PC oder Apple Macintosh-Computer und an eine Video-Signalquelle, wie z.B. einen Videorecorder, einen Camcorder oder eine Digitalkamera. Darüber hinaus kann für jede Bildsignalquelle auch eine Audiosignalquelle angeschlossen werden.

Bilder werden ganzfarbig (16.670.000 Farben) und mit einer Auflösung von 1024 x 786 Bildpunkten (EMP-8000/8000NL) bzw. 1366 x 1024 Bildpunkten (EMP-9000/9000L) angezeigt.

Der Projektor erzeugt helle Bilder, die auch in Räumen gut sichtbar sind, deren Beleuchtung hell genug ist, um Notizen niederzuschreiben. Die 3 W + 3 W-Lautsprecher des Projektors verfügen über ein eingebautes SRS 3D Sound-System für satten, kräftigen Klang. Falls eine zusätzliche Verstärkung notwendig ist, kann darüber hinaus noch ein externer Lautsprecher angeschlossen werden.



Ein völlig neues AVTSS-System (Automatische Video-Spurlagenregelung und Synchronisationssensorfunktion - Patentrechte beantragt) ermöglicht die automatische Einrichtung des Bilds über einen Computer.

Sie steuern den Projektor mit Hilfe einer kleinen Fernbedienungseinheit, mit der Sie die Bildquelle umschalten und das Projektionsbild einstellen können. Die Fernbedienungseinheit kann auch als schnurlose Maus benutzt werden, um während der Vorführung Mausbefehle auf Ihrem Computer-Bildschirm auszuführen. Außerdem können Sie die ELP Link IV Software des Projektors installieren, um die Projektoreinstellungen vom Computer aus vorzunehmen und Ihre Präsentationen mit Spezialeffekten aufzuwerten.

Der Projektor arbeitet mit der neuesten Größenanpassungs-Technologie DAR (Digital Active Resizing), die nicht nur echten XGA- (EMP-8000/8000NL) und SXGA- (EMP-9000/9000NL) Computerausgang unterstützt, sondern auch VGA- und SXTA-Ausgang (EMP-9000/9000NL) sowie SGVA- und XGA-Ausgang (EMP-8000/8000NL). Ganz gleich, welche Art von Computerausgang verwendet wird, das Resultat ist stets ein Vollformat-Videobild von überragender Qualität.

Der Projektor unterstützt sowohl IBM-kompatible PCs und Laptops als auch Apple® Macintosh® Computer, einschließlich Power Macintosh und PowerBook. Als Videoquelle eignen sich alle NTSC-, PAL- und SECAM-Formate, sowohl als FBAS-Videosignal wie auch als S-Video. Unterstützte Computer- und Videoformate siehe Kapitel 7.

So nutzen Sie Ihren Projektor optimal

Der Projektor bietet einen kompletten Funktionsumfang für die Bild-, Video- und Toneinstellung. Lesen Sie bitte die folgende Zusammenfassung der wichtigsten Funktionen sorgfältig durch, um Ihren Projektor optimal zu nutzen.

Fernbedienung

Mit den Tasten der Fernbedienung können Sie den Projektor ein- und ausschalten und Sie haben direkten Zugang zu den Funktionen Dunkelschaltung (Blank), Standbild (Freeze), Lautstärke (Volume), Stummschaltung (Mute) und Umschaltung der Bildquelle. Benutzen Sie die Tasten der Fernbedienung, um (mit der ELP Link IV Software) auf bestimmte Sonderfunktionen und auf das Menüsystem des Projektors zuzugreifen. Sie können die Fernbedienung sogar als schnurlose Maus zur Bedienung Ihres Computers benutzen.

Sonderzubehör

Zur optimalen Nutzung des Projektors bietet EPSON die folgenden Teile als Sonderzubehör.

- Ersatzlampe ELPLP08
(Ein Schraubenzieher liegt der Ersatzlampe bei)
- Bildpräsentationskamera ELPDC01
- Mac-Adaptersatz ELPAP01
- ELP Kommunikationskabelsatz ELPKC04
- Deckenmontage ELPMB02
- Deckenplatte ELPFC01
- Rohr 370 ELPFP01
- Rohr 570 ELPFP02
- Rohr 770 ELPFP03
- Hartschalen-Tragekoffer ELPKS15
- Tele-Zoom-Objektiv ELP LL02
- Tragbare Projektionsleinwand ELPSC06
- VGA-Computerkabel (1,8 m) ELPKC02
- VGA-Computerkabel (3,0 m) ELPKC09
- VGA-Computerkabel (1,8 m) ELPKC11
- VGA-Workstationkabel (5BNC/13W3) ELPKC12
- VGA-Workstationkabel (5BNC/5BNC) ELPKC13
- VGA-Workstationkabel (HD15/EVC) ELPKC14
- VGA-Workstationkabel (5BNC/EVC) ELPKC15
- Weitwinkel-Zoom-Objektiv ELPLW01
- Weitwinkel-Zoom-Objektiv für Rückprojektion ELPLR01

-
- Empfänger der Fernbedienung

ELPST02

Sie können diese Zubehörteile von Ihrem Händler kaufen.

Über dieses Handbuch

Kapitel 1, “Aufstellung” erklärt Schritt für Schritt, wie der Projektor aufgestellt und an einen Computer, an eine Videoquelle oder an externe Aktivlautsprecher oder eine Verstärkeranlage angeschlossen wird. Lesen Sie die für Ihren Fall geltenden Installationsanweisungen.

Kapitel 2, “Verwendung des Projektors” erklärt, wie der Projektor ein- und ausgeschaltet wird und wie einfache Projektoreinstellungen vorgenommen werden.

Kapitel 3, “Benutzung der Projektormenüs” beschreibt, wie Sie die Menüs zur Farb- und Bildeinstellung, zur Änderung der Bilddarstellung auf der Projektionsleinwand und zur Einstellung z.B. von Höhen und Tiefen des Audiosignals benutzen.

Kapitel 4, “Benutzung der ELP Link IV Software”, beschreibt, wie Sie bei der Bedienung des Projektors die von der ELP Link IV Software unterstützten Präsentationsfunktionen nutzen und Spezialeffekte konfigurieren.

Kapitel 5, “Wartung” beschreibt, wie Sie den Projektor warten.

Kapitel 6, “Fehlersuche”, sagt Ihnen, wie die Anzeigeleuchten des Projektors zu interpretieren sind und gibt Ihnen nützliche Informationen zur Vermeidung von Fehlern, zur Optimierung der Bildqualität und zur Lösung von Problemen.

Kapitel 7, “Technische Daten” beschreibt die technischen Daten Ihres Projektors.

Ein Glossar und Stichwortverzeichnis befinden sich am Ende des Anleitungshandbuchs.

Sicherheitsanweisungen

Beachten Sie beim Aufstellen des Projektors folgende Sicherheitsanweisungen:

1. Stellen Sie den Projektor nicht auf einen schwankenden oder unsicheren Rollwagen, Ständer oder Tisch.
2. Betreiben Sie den Projektor nicht in der Nähe von Wasser oder einer starken Hitzequelle.
3. Verwenden Sie Zubehör nur den Anleitungen entsprechend.
4. Achten Sie darauf, daß die Netzanschlußwerte mit den Angaben auf dem Projektor übereinstimmen. Falls Sie sich über die Netzspannung nicht sicher sind, erkundigen Sie sich bei Ihrem Fachhändler oder beim zuständigen Energieversorgungsunternehmen.
5. Stellen Sie den Projektor in der Nähe einer Wandsteckdose auf, aus welcher der Netzstecker problemlos herausgezogen werden kann.
6. Stecken Sie den Stecker des Projektors nur in eine vorschriftsmäßig geerdete Steckdose. Falls Sie nur eine zweipolige Steckdose zur Verfügung haben, bitten Sie einen Elektriker, diese zu ersetzen. Fassen Sie den Stecker niemals mit nassen Händen an.
7. Beachten Sie die folgenden Vorsichtsmaßnahmen beim Anschließen. Die Nichtbeachtung dieser Vorsichtsmaßnahmen kann zu Kurzschlüssen oder Leitungsbrand führen.
 - Stecker und Steckdose müssen vor dem Einstecken staubfrei sein.
 - Stecken Sie den Stecker fest und sicher in die Steckdose.

-
8. Achten Sie darauf, daß die Steckdosen, Verlängerungskabel und Verteiler nicht überlastet werden. Dies könnte einen Stromschlag oder einen elektrischen Brand verursachen.
 9. Stellen Sie den Projektor so auf, daß niemand auf die Kabel tritt. Kabel und Stecker können dadurch beschädigt werden.
 10. Ziehen Sie den Stecker heraus, bevor Sie den Projektor säubern. Zum Säubern sollte nur ein leicht befeuchtetes Tuch verwendet werden, auf keinen Fall Flüssigkeiten oder Reinigungssprays.
 11. Die Lüftungsschlitze und -öffnungen im Gehäuse des Projektors dürfen niemals bedeckt oder verstopft sein. Sie dienen zur Lüftung des Projektors und schützen ihn vor Überhitzung. Sofas, Teppiche und sonstige weiche Unterlagen sind aus diesem Grund als Unterlage ungeeignet. Wenn der Projektor bei Betrieb in einem Schrank steht, sollte dieser ausreichend belüftet sein.
 12. Stecken Sie niemals irgendwelche Gegenstände durch die Lüftungsschlitze. Achten Sie auch darauf, daß keine Flüssigkeiten ins Gerät gelangen.
 13. Außer wenn es ausführlich in dieser Bedienungsanleitung beschrieben ist, sollten Sie nicht versuchen, dieses Gerät selbst zu reparieren. Überlassen Sie alle Reparatur- und Wartungsarbeiten dem qualifizierten Kundendienstpersonal. Wenn Sie Abdeckungen öffnen oder entfernen, können Sie einen Stromschlag erhalten und setzen sich anderen Gefahren aus.
 14. Bei Gewitter oder wenn der Projektor voraussichtlich längere Zeit nicht benutzt wird, sollten Sie den Stecker des Projektors herausziehen.
 15. Stellen Sie den Projektor und die Fernbedienung nicht auf ein Gerät, das Wärme entwickelt oder an einen sich aufheizenden Platz, wie z.B. ein Auto.

-
16. Ziehen Sie den Stecker des Projektors unverzüglich heraus und bringen Sie das Gerät vor weiterem Gebrauch zu einem qualifizierten Servicetechniker, wenn folgende Situationen auftreten:
- Wenn das Netzkabel beschädigt oder durchgescheuert ist.
 - Wenn Flüssigkeit in den Projektor gelaufen ist oder dieser Regen oder Wasser ausgesetzt war.
 - Falls der Projektor sich nicht wie in der Anleitung beschrieben bedienen läßt oder wenn er offensichtlich nicht mehr so funktioniert wie vorher.
 - Falls der Projektor heruntergefallen ist oder das Gehäuse beschädigt wurde.
17. Bei Verwendung des Projektors in einem anderen Land als dem Einkaufsland ist ein den dortigen Normen entsprechendes Netzkabel zu verwenden.

Wo man Hilfe findet

Wenn Probleme bei der Einrichtung oder beim Betrieb des Projektors vorliegen, schlagen Sie zuerst in Kapitel 6 “Fehlersuche” nach. Wenn sich das Problem anhand dieser Angaben nicht beheben läßt, wenden Sie sich an die betreffende Kundendienstvertretung wie im Abschnitt “Kundendienst-Kontaktadressen” am Ende der Bedienungsanleitung aufgeführt.

Wenn Sie den Kundendienst anrufen, halten Sie bitte folgende Informationen bereit:

- Produktbezeichnung
- Seriennummer des Produkts
- Computerkonfiguration
- Beschreibung des Problems

World Wide Web Site

Falls Sie Internet-Zugang haben und über einen Web Browser verfügen, erreichen sie EPSONs World Wide Web Site unter <http://www.epson.com>. Die EPSON Home Page verbindet die Benutzer mit den Diensten What's New, EPSON Products, EPSON Connection, Corporate Info, und EPSON Contacts. Nutzen Sie "EPSON Connection", um die neuesten Treiber zu laden, die FAQs (Frequently Asked Questions) anzuschauen und in der EPSON Chart Area zu stöbern. Wenn Sie mit EPSON weltweit in Verbindung treten möchten, ist EPSON Contacts der richtige Dienst, um Kontaktinformationen und Adressen lokaler EPSON-Filialen zu erhalten.

Transport des Projektors

Der Projektor enthält zahlreiche Glas- und Präzisionsteile. Zur Vermeidung von Schäden durch Stöße während des Transports sind die folgenden Punkte zu beachten. Wenn Sie ihn transportieren müssen, beachten Sie bitte die folgenden Verpackungshinweise, um eine Beschädigung des Projektors zu vermeiden:

- Wenn der Projektor zur Reparatur eingeschickt werden muß, benutzen Sie die Originalverpackung. Falls die Originalverpackung nicht mehr vorhanden ist, verwenden Sie eine gleichwertige Verpackung und sorgen Sie für ausreichende Polsterung an allen Seiten des Projektors.
- Bei häufigem Transport für geschäftliche Zwecke den Projektor zuerst in einen Hartschalen-Tragekoffer (z.B. den als Sonderzubehör lieferbaren EPSON-Zubehörkoffer ELPKS15) und diesen dann in einen stabilen Karton legen und ringsum auspolstern.

◆ **Hinweis:** EPSON übernimmt keinerlei Haftung für eventuelle Transportschäden.



1



Aufstellung

In diesem Kapitel wird erklärt, wie der Projektor auszupacken, aufzustellen und an andere Geräte anzuschließen ist. Der Projektor muß an einen Computer oder an eine Videoquelle, z. B. einen Videorekorder, eine Videokamera, eine Digital-Kamera oder einen Laser-Disk-Player angeschlossen sein. Hier ein Beispiel. Sie möchten den Projektor sowohl an Ihren Computer und auch an eine Videoquelle anschließen oder den Projektor für eine oder mehrere der folgenden Zwecke benutzen:

- Schließen Sie das Kabel der Maus an, um die Fernbedienung wie eine kabellose Maus zu benutzen.
- Schließen Sie ein Audiosignal an eine oder beide Videoquellen an. Die Audioquelle kann ein Computer, eine Videoquelle oder ein anderes Gerät, wie z.B. ein Stereoverstärker sein.
- Schließen Sie einen externen Lautsprecher oder ein Verstärkersystem an, um das Audiosignal hörbar er zu machen.



Projektor auspacken

Vergewissern Sie sich beim Auspacken des Projektors, daß alle Teile vollständig vorhanden sind:

- Projektor
- Fernbedienung
- 2 AA Batterien
- Netzkabel
- Computerkabel (Mini D-Sub 15poling)
- Computerkabel (5BNC)
- Audiokabel
- RCA Audio-Kabel (Rot/Weiß)
- RCA Video-Kabel (Gelb)
- Mac-Desktop-Adapter
- Mac-Monitor-Adapter
- Hauptkabel
- PS/2 Mauskabel
- USB Mauskabel
- Serielles Mauskabel
- Mac Mauskabel
- Serielles PC-Kabel
- Serielles Mac Kabel
- ELP Link IV Software

Je nach Konfiguration Ihrer Anlage brauchen Sie das gesamte oder nur einen Teil des oben genannten Zubehörs.

Bewahren Sie das Verpackungsmaterial für den Fall auf, daß der Projektor versandt werden muß. Bei jedem Transport sollte die Originalverpackung oder ein geeigneter gleichwertiger Behälter verwendet werden.

Zusätzliche Komponenten

Je nachdem, wie Sie Ihren Projektor verwenden wollen, kann es erforderlich sein, folgende Komponenten zu besorgen:

- Zum Empfang eines S-Video-Signals wird ein S-Video-Kabel benötigt. (Normalerweise ist ein solches Kabel mit dem Videogerät mitgeliefert.) Ein separates Kabel ist für jede Videoquelle erforderlich.
- Zum Anschließen des Projektors an einen Macintosh PowerBook benötigen Sie ein Video-Ausgangskabel. (Eines wird normalerweise von Apple mitgeliefert oder kann von Apple für alle neuen PowerBook-Modelle, die einen Video-Ausgang haben, bestellt werden.) Wenn Sie für Ihren PowerBook kein solches Kabel haben, wenden Sie sich an Ihren Macintosh-Fachhändler.
- Zum Anschließen des Mauskabels an Ihren Computers kann ein spezieller Steckverbinder, ein spezielles Kabel oder ein anderes Zubehörteil erforderlich sein. Diese Teile können Sie bei Ihrem Computerfachhändler kaufen. Wenn Ihr Computer keinen Mausanschluß hat, können Sie das Mauskabel nicht verwenden.

- ◆ **Hinweis:** Sie können eine Kensington MicroSaver® Diebstahlschutz-Vorrichtung in dem Loch rechts am Projektor anschließen. Einzelheiten erfahren Sie bei Ihrem Computerfachhändler.

Projektor aufstellen

1. Stellen Sie den Projektor auf eine stabile, ebene Fläche, nicht weiter als 1,5 m vom Computer oder Videogerät entfernt, auf

◆ **Achtung:** Halten Sie den Projektor nicht am Objektiv fest. Dadurch kann das Objektiv beschädigt werden.

2. Stellen Sie den Projektor in geeignetem Abstand von der Leinwand auf.

Der Abstand zwischen Projektor und Leinwand bestimmt die Bildgröße. Anhand der folgenden Angaben können Sie den richtigen Abstand bestimmen.

Größe der Leinwand	Horizontaler Abstand zwischen Projektor und Leinwand		
610x460cm	11,7 m	~	14,9 m
410x300cm	9,8 m	~	9,9 m
200x150cm	3,9 m	~	4,9 m
160x120cm	3,1 m	~	3,9 m
120x90cm	2,3 m	~	2,9 m
81x61cm	1,5 m	~	1,9 m
61x46cm	1,1 m	~	1,4 m

◆ **Hinweis:** Der oben angegebene Projektionsabstand gilt für das Standardobjektiv. Bei Verwendung des Zubehör-Objektivs, bitte in dessen Gebrauchsanweisung nachschlagen.

3. Drehen Sie den Projektor so, daß die Projektionsrichtung senkrecht zur Leinwand steht. Bei schräger Projektion wird das Bild verzerrt.
4. Stecken Sie das eine Ende des Netzkabels in die entsprechende Buchse am Projektor. Stecken Sie das andere Ende des Netzkabels in eine geerdete Netzsteckdose.

Der Projektor sollte sich jetzt im Bereitschaftsmodus befinden, die orangefarbene Netzanzeige am Projektor leuchtet.

- ◆ **Warnung:** *Schauen Sie niemals ins Objektiv wenn der Projektor eingeschaltet ist. Die Lampe kann plötzlich angehen, auch wenn der Projektor nicht bedient wird. Das Licht der Lampe kann Ihre Augen schädigen. Achten Sie bitte besonders darauf, daß Kinder nie direkt ins Objektiv schauen.*

5. Schieben Sie zum Einlegen der Batterien in die Fernbedienung den Deckel des Batteriefachs wie dargestellt auf.

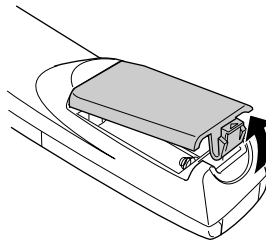

6. Legen Sie die beiden mitgelieferten Batterien vom Typ AA ein. Vergewissern Sie sich, daß die Polarität der Batterien stimmt.

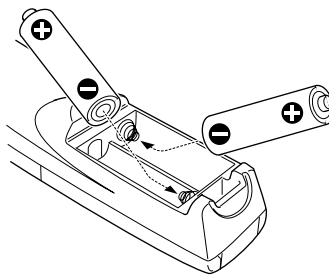

7. Schieben Sie den Deckel des Batteriefachs wieder zu.
Beachten Sie beim Austauschen der Batterien die folgenden Vorsichtsmaßnahmen:

-
- Verwenden Sie nicht gleichzeitig alte und neue Batterien.
 - Tauschen Sie die Batterien sofort aus, wenn sie schwächer werden. Falls eine Batterie auslaufen sollte, wischen Sie die Flüssigkeit sofort mit einem weichen Tuch ab. Falls Batterieflüssigkeit auf Ihre Hände gelangt, waschen Sie sie sofort.
 - Nehmen Sie die Batterien heraus, wenn Sie den Projektor voraussichtlich für längere Zeit nicht benutzen.

An einen Computer anschließen

Sie können den Projektor an jeden Computer anschließen, der mit einem SVGA, VGA, SXGA und XGA-Ausgang ausgestattet ist. Die Computertypen der folgenden Liste können an diesen Projektor angeschlossen werden.

- IBM Desktop PCs oder kompatible
- IBM Laptops oder kompatible
- Apple Macintosh Desktop Computer, einschließlich Macintosh Quadra®, Macintosh Centris®, und Power Macintosh
- Alle Apple PowerBooks mit Video-Out Anschluß. Dazu gehören alle 160er, 165er, 180er und 500er PowerBooks.

In untenstehender Abbildung sehen Sie alle Schnittstellen-Anschlüsse auf der Rückseite des Projektors. Schauen Sie auf diese Abbildung, wenn Sie Ihren Computer oder andere Geräte an den Projektor anschließen.

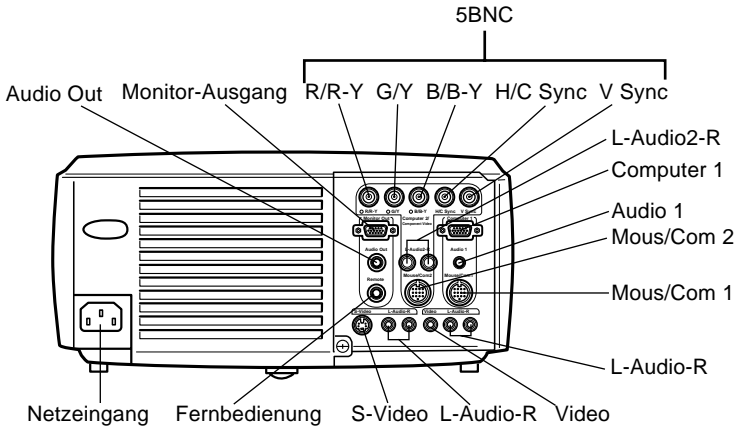

An einen Desktop PC anschließen

Zum Anschluß des Projektors an Ihren Desktop PC müssen Sie:

- Das Computerkabel und das Computer-Monitorkabel anschließen.
- Das Mauskabel und/oder das serielle Kabel anschließen (falls Sie die Fernbedienung als schnurlose Maus benutzen oder mit der ELP Link IV Software arbeiten möchten).
- Das Audiokabel anschließen (für Projektionen mit Ton).

Folgen Sie beim Anschließen des Kabels den Anweisungen im entsprechenden Kapitel. Schalten Sie, bevor Sie beginnen, den Projektor und den Computer aus, falls diese eingeschaltet sind.

- ◆ ***Hinweis:*** Die Computerkonfigurationen sind unterschiedlich. Schauen Sie in Ihr Computerhandbuch, um festzustellen, wo sich die zum Anschließen Ihres Projektors benötigten Buchsen befinden.

Anschluß des Computer- und Monitorkabels

Schließen Sie zuerst das Computerkabel und das Computer-Monitorkabel an. Schauen Sie zur Orientierung auf diese Abbildung, während Sie die untenstehenden Arbeitsschritte durchführen.

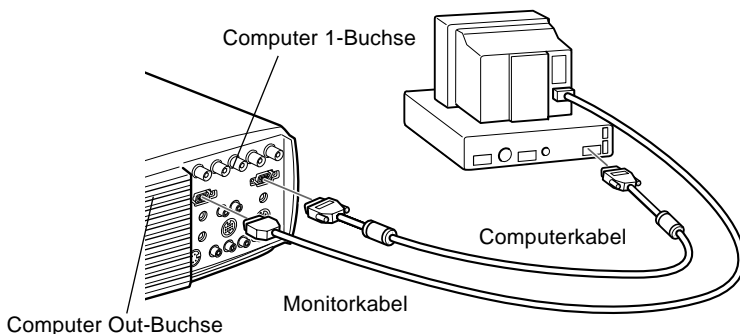

◆ **Hinweis:** Falls Ihr Computer einen 5BNC-Ausgang hat, verwenden Sie das Computerkabel (5).

1. Wenn Sie das Computerbild sowohl auf Ihrem Computermonitor als auch auf der Projektionsleinwand ansehen möchten, ziehen Sie das Monitorkabel von der Video-Buchse auf der Rückseite Ihres Computers ab. Schließen Sie dann, wie unten gezeigt, das Monitorkabel an der Computer Out-Buchse des Projektors an (Dies empfiehlt sich z.B. wenn Sie das Bild sehen müssen, die Projektionsleinwand sich aber hinter Ihnen befindet).

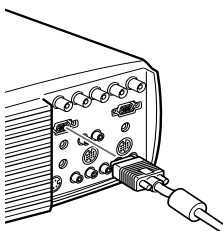

2. Schließen Sie ein Ende des Computerkabels an die Computer 1-Buchse des Projektors an (die Computer 2-Buchse können Sie zum Anschluß eines zweiten Computers benutzen).

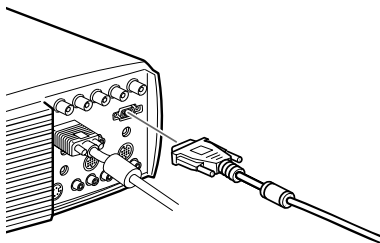

◆ **Hinweis:** Falls Ihr Computer einen 5BNC-Ausgang hat, verwenden Sie das Computerkabel (5).

3. Schließen Sie das andere Ende des Computerkabels an die Video-Buchse des Computers an.
4. Ziehen Sie die Schrauben an allen Steckern fest.

Anschluß des Mauskabels und des seriellen Kabels

Wenn Sie die Fernbedienung als schnurlose Maus benutzen oder mit der ELP Link IV Software arbeiten möchten, müssen Sie das Hauptkabel anschließen. Es bietet Anschlußmöglichkeiten für:

- Das PS/2 Mauskabel oder das USB Mauskabel (zur Benutzung der Fernbedienung als schnurlose Maus).
- Das serielle Kabel (zur Benutzung der ELP Link IV Software und der Effekt-Tasten auf der Fernbedienung).

Schauen Sie zur Orientierung auf diese Abbildung, während Sie die untenstehenden Arbeitsschritte durchführen.

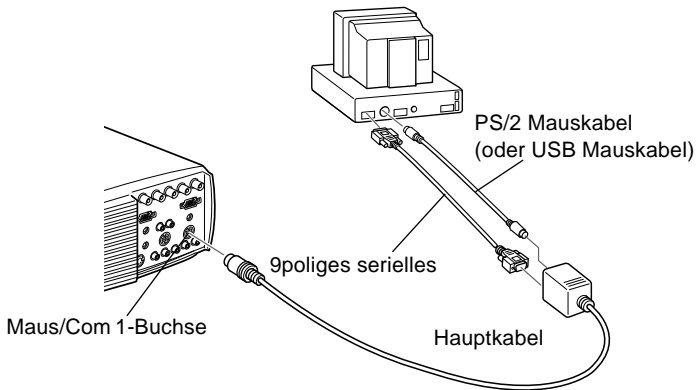

1. Schließen Sie den kleinen Stecker des Hauptkabels an die Maus/Com 1-Buchse des Projektors an (die Maus/Com 2-Buchse können Sie zum Anschluß eines zweiten Computers benutzen).

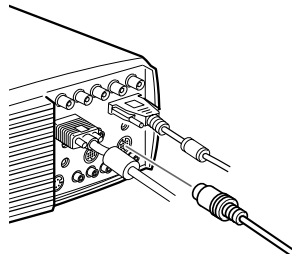

2. Wenn Sie die Fernbedienung als schnurlose Maus benutzen möchten, schließen Sie den 9-poligen Stecker des mit dem Projektor mitgelieferten PS/2 Mauskabels oder USB Mauskabels an die MOUSE-Buchse am quadratischen Ende des Hauptkabels an.

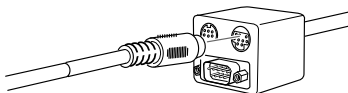

-
3. Ziehen Sie Ihr vorhandenes Mauskabel von der Maus-Buchse auf der Rückseite Ihres Computers ab und schließen Sie an dessen Stelle das andere Ende des mit dem Projektor mitgelieferten PS/2 Mauskabels oder USB Mauskabels an (Ihre Computermaus ist, solange Sie die Fernbedienung als schnurlose Maus benutzen, deaktiviert).

◆ **Hinweis:** Wenn Ihr System eine serielle Maus benutzt, führen Sie die Schritte 2 und 3 mit dem seriellen Mauskabel anstelle des PS/2 Mauskabels oder USB Mauskabels durch (nicht in der Abbildung gezeigt).

4. Wenn Sie mit der ELP Link IV Software arbeiten oder die Effekt-Tasten auf der Fernbedienung benutzen möchten, schließen Sie ein Ende des seriellen Kabels an die SERIAL-Buchse am quadratischen Ende des Hauptkabels an.

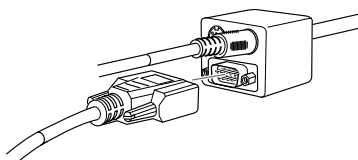

Schließen Sie das andere Ende des seriellen Kabels an die serielle Schnittstelle auf der Rückseite Ihres Computers an.

◆ **Hinweis:** Wenn Ihr System nur über eine serielle Schnittstelle verfügt und diese bereits von der seriellen Maus belegt ist, können Sie die ELP Link IV Software nicht benutzen.

5. Ziehen Sie die Schrauben an allen Steckern fest.

Anschluß des Audiokabels

1. Wenn Sie mit Audiosignal arbeiten, schließen Sie ein Ende des Audiokabels an die Buchse Audio 1 am Projektor an (die Buchse Audio 2 können Sie zum Anschluß eines zweiten Computers benutzen).

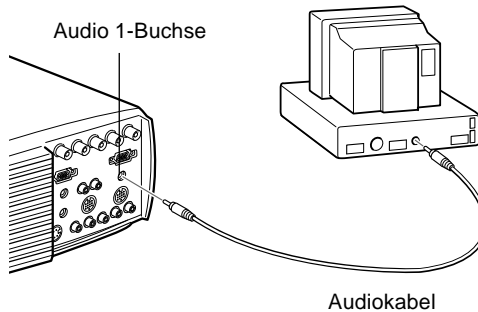

2. Schließen Sie das andere Ende des Audiokabels an die Lautsprecher- bzw. Audio Out-Buchse der Computer-Soundkarte an.

An einen Laptop PC anschließen

Zum Anschluß des Projektors an Ihren Laptop PC müssen Sie:

- Das Computerkabel anschließen
- Das Mauskabel und/oder das serielle Kabel anschließen (falls Sie die Fernbedienung als schnurlose Maus benutzen oder mit der ELP Link IV Software arbeiten möchten)
- Das Audiokabel anschließen (für Projektionen mit Ton)

Folgen Sie beim Anschließen des Kabels den Anweisungen im entsprechenden Kapitel. Schalten Sie, bevor Sie beginnen, den Projektor und den Computer aus, falls sie eingeschaltet sind.

- ◆ **Hinweis:** Die Laptop-Konfigurationen sind unterschiedlich. Schauen Sie in Ihr Computerhandbuch, um festzustellen, wo sich die zum Anschließen Ihres Projektors benötigten Buchsen befinden.

Anschluß des Computerkables

Schließen Sie zuerst das Computerkable des Projektors an Ihren Laptop an.

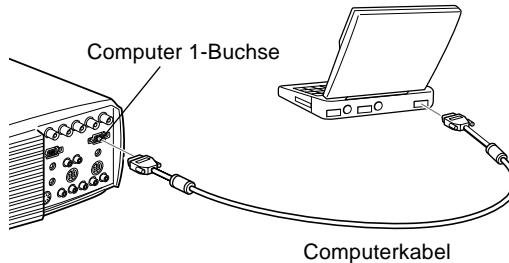

- ◆ **Hinweis:** Falls Ihr Computer einen 5BNC-Ausgang hat, verwenden Sie das Computerkabel (5).
1. Schließen Sie ein Ende des Computerkabels an die Computer 1-Buchse des Projektors an (die Computer 2-Buchse können Sie zum Anschluß eines zweiten Computers benutzen).
 2. Schließen Sie das andere Ende des Videokabels an die Video-Buchse (Monitor) des Laptops an.
 3. Ziehen Sie die Schrauben an allen Steckern fest.

Anschluß des Mauskabels und des seriellen Kables

Wenn Sie die Fernbedienung als schnurlose Maus benutzen oder mit der ELP Link IV Software arbeiten möchten, müssen Sie das Hauptkabel anschließen. Es bietet Anschlußmöglichkeiten für:

1. Das PS/2 Mauskabel oder das USB Mauskabel (zur Benutzung der Fernbedienung als schnurlose Maus).
2. Das serielle Kabel (zur Benutzung der ELP Link IV Software und der Effekt-Tasten auf der Fernbedienung).

Schauen Sie zur Orientierung auf diese Abbildung, während Sie die untenstehenden Arbeitsschritte durchführen.

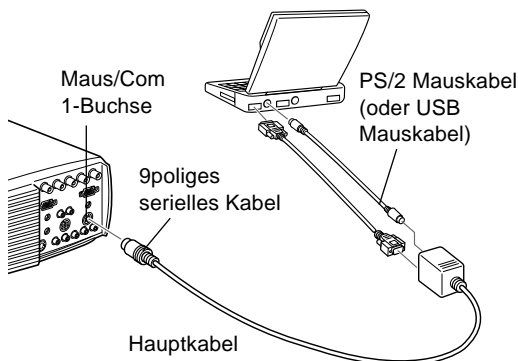

1. Schließen Sie den kleinen Stecker des Hauptkabels an die Maus/Com 1-Buchse des Projektors an (die Maus/Com 2-Buchse können Sie zum Anschluß eines zweiten Computers benutzen).

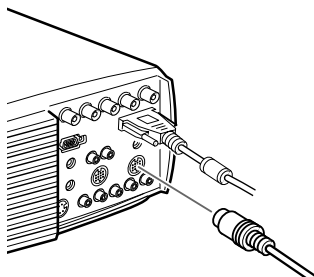

-
2. Wenn Sie die Fernbedienung als schnurlose Maus benutzen möchten, schließen Sie den 9poligen Stecker des mit dem Projektor mitgelieferten PS/2 Mauskabels oder USB Mauskabels an die MOUSE-Buchse am quadratischen Ende des Hauptkabels an.

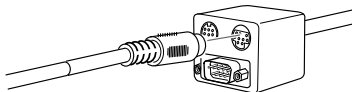

3. Schließen Sie den 6poligen Stecker (Mini DIN) des PS/2 Mauskabels oder USB Mauskabels an die externe Mausschnittstelle Ihres Laptops an.

◆ **Hinweis:** Wenn Ihr System eine serielle Maus benutzt, führen Sie die Schritte 2 und 3 mit dem seriellen Mauskabel anstelle des PS/2 Mauskabels oder USB Mauskabels durch (nicht in der Abbildung gezeigt).

4. Wenn Sie mit der ELP Link IV Software arbeiten oder die Effekt-Tasten auf der Fernbedienung benutzen möchten, schließen Sie ein Ende des seriellen Kabels an die SERIAL-Buchse am quadratischen Ende des Hauptkabels an.

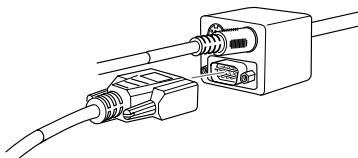

5. Schließen Sie das andere Ende des seriellen Kabels an die serielle Schnittstelle auf der Rückseite Ihres Computers an.

◆ **Hinweis:** Wenn Ihr System nur über eine serielle Schnittstelle verfügt und diese bereits von der seriellen Maus belegt ist, können Sie die ELP Link IV Software nicht benutzen.

6. Konfigurieren Sie Ihr Laptop auf die Benutzung einer externen Maus.

- ◆ **Hinweis:** Sie müssen möglicherweise die Anzeige neu einstellen, damit sie sowohl auf dem Monitor des Laptops als auch auf der Projektionsleinwand erscheint. Bei manchen Laptops werden diese Einstellungen mit den Funktionstasten der Tastatur oder mit Hilfe eines vom Computerhersteller mitgelieferten Setup-Programms durchgeführt. Schauen Sie ins Handbuch Ihres Laptops oder in die Online-Hilfe.

Anschluß des Audiokabels

1. Wenn Sie mit Audiosignal arbeiten, schließen Sie ein Ende des Audiokabels an die Buchse Audio 1 am Projektor an (die Buchse Audio 2 können Sie zum Anschluß eines zweiten Computers benutzen).

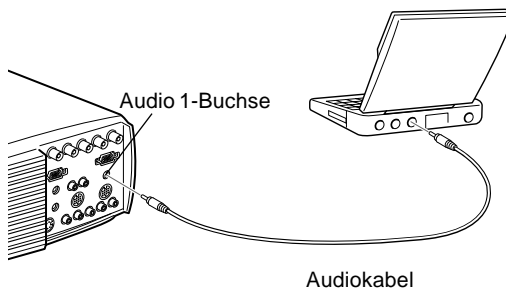

2. Schließen Sie das andere Ende des Audiokabels an Ihren Laptop an.

An einen Desktop Macintosh anschließen

Zum Anschluß des Projektors an Ihren Desktop Macintosh müssen Sie:

- Das Computerkabel und das Computer-Monitorkabel anschließen

- Das Mauskabel und/oder das serielle Kabel anschließen (falls Sie die Fernbedienung als schnurlose Maus benutzen oder mit der ELP Link IV Software arbeiten möchten)
- Das Audiokabel anschließen (für Projektionen mit Ton)

Folgen Sie beim Anschließen des Kabels den Anweisungen im entsprechenden Kapitel. Schalten Sie, bevor Sie beginnen, den Projektor und den Computer aus, falls sie eingeschaltet sind.

- ◆ **Hinweis:** Die Macintosh-Konfigurationen sind unterschiedlich. Schauen Sie in Ihr Computerhandbuch, um festzustellen, wo sich die zum Anschließen Ihres Projektors benötigten Buchsen befinden.

Anschluß des Computer- und Monitorkabels

Schließen Sie zuerst das Computerkabel und das Monitorkabel an. Schauen Sie zur Orientierung auf diese Abbildung, während Sie die untenstehenden Arbeitsschritte durchführen.

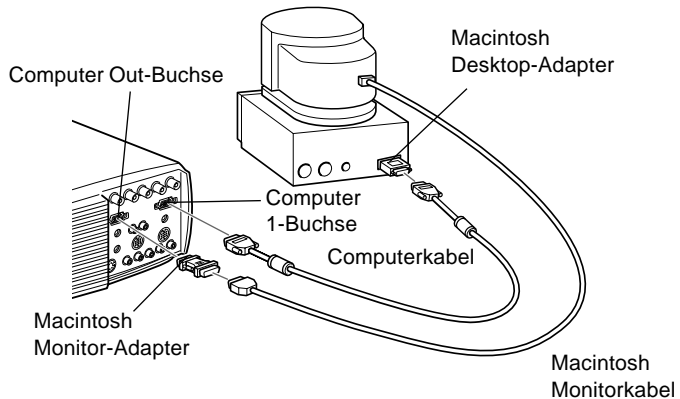

-
1. Schließen Sie ein Ende des Computerkabels an die Computer 1-Buchse des Projektors an (die Computer 2-Buchse können Sie zum Anschluß eines zweiten Computers benutzen).

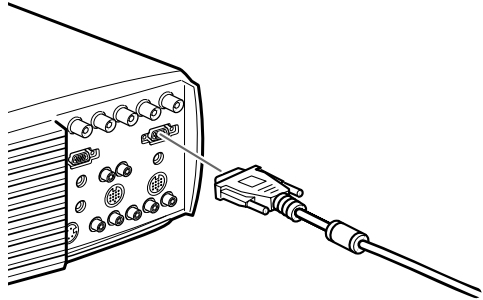

◆ **Hinweis:** Falls Ihr Computer einen 5BNC-Ausgang hat, verwenden Sie das Computerkabel (5).

2. Nehmen Sie die kleine Abdeckung vom Macintosh Desktop-Adapter ab (siehe unten) und stellen Sie die DIP-Schalter entsprechend der Auflösung, mit der Sie arbeiten möchten, ein, z.B. im 16 Zoll-Modus. Nähere Anweisungen entnehmen Sie bitte Ihren Macintosh-Handbüchern.

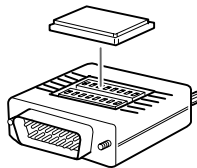

-
3. Verbinden Sie den kleinen Stecker des Macintosh Desktop-Adapters mit dem anderen Ende des Computerkabels.

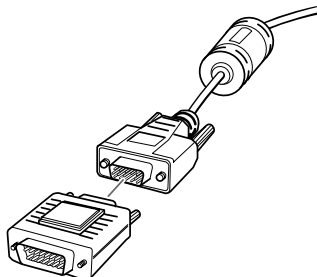

4. Ziehen Sie das Monitorkabel aus der Video-Buchse auf der Rückseite des Macintosh. Schließen Sie dann das Computerkabel (mit dem daran angeschlossenen Macintosh Desktop-Adapter) an die Video-Buchse auf der Rückseite des Macintosh an.
5. Wenn Sie das Computerbild auch auf Ihrem Computermonitor sehen möchten, verbinden Sie den großen Stecker des Macintosh Monitor-Adapters mit dem Monitorkabel und die andere Seite des Adapters mit der Computer Out-Buchse Ihres Computers.

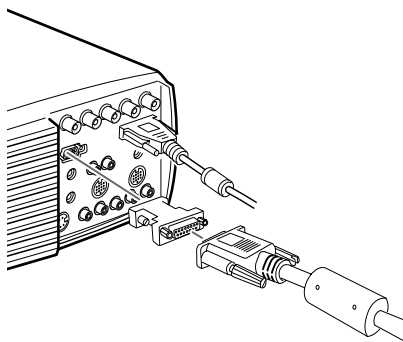

6. Ziehen Sie die Schrauben an allen Steckern fest.

Anschluß des Mauskabels und des seriellen Kabels

Wenn Sie die Fernbedienung als schnurlose Maus benutzen oder mit der ELP Link IV Software arbeiten möchten, müssen Sie das Hauptkabel anschließen. Es bietet Anschlußmöglichkeiten für:

- Das Mac Mauskabel oder das USB Mauskabel (zur Benutzung der Fernbedienung als schnurlose Maus)
- Das serielle Mac Kabel (zur Benutzung der ELP Link IV Software und der Effekt-Tasten auf der Fernbedienung)

Schauen Sie zur Orientierung auf diese Abbildung, während Sie die untenstehenden Arbeitsschritte durchführen.

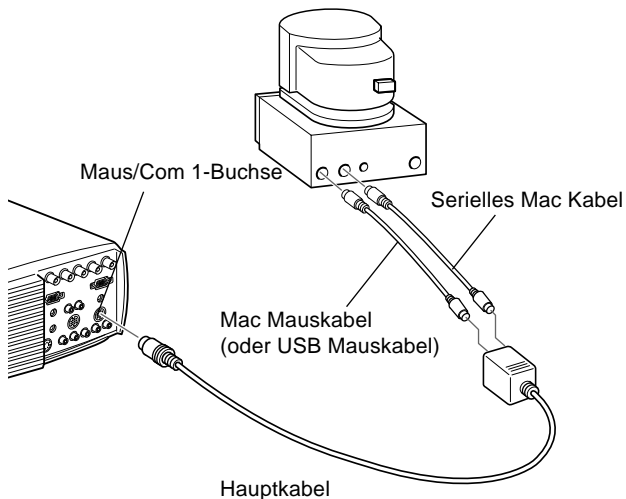

1. Schließen Sie den kleinen Stecker des Hauptkabels an die Maus/Com 1-Buchse des Projektors an (die Maus/Com 2-Buchse können Sie zum Anschluß eines zweiten Computers benutzen).

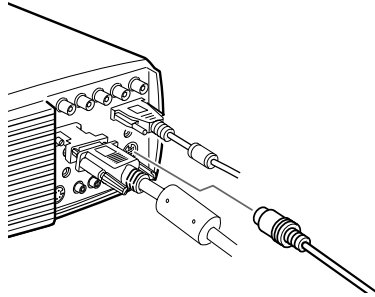

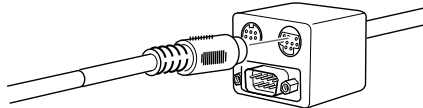

2. Wenn Sie die Fernbedienung als schnurlose Maus benutzen möchten, schließen Sie eine Seite des mit dem Projektor mitgelieferten Mac Mausekabels oder USB Mausekabels an die MOUSE-Buchse am dicken Ende des Hauptkabels an.

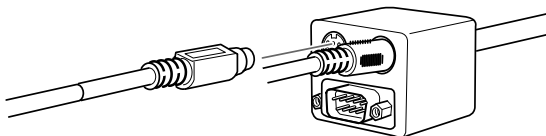

3. Ziehen Sie Ihr Mac Mausekabel ab. Schließen Sie die andere Seite des mit dem Projektor mitgelieferten Mac Mausekabels oder USB Mausekabels an die Maus-Buchse Ihres Macintosh an.

4. Wenn Sie mit der ELP Link IV Software arbeiten oder die Effekt-Tasten auf der Fernbedienung benutzen möchten, schließen Sie ein Ende des seriellen Mac Kabels an die Mac SERIAL-Buchse am dicken Ende des Hauptkabels an.



5. Schließen Sie das andere Ende des seriellen Mac Kabels an die  Drucker- oder  Modem-Schnittstelle auf der Rückseite Ihres Macintosh an.

Anschluß des Audiokabels

1. Wenn Sie mit Audiosignal arbeiten, schließen Sie ein Ende des Audiokabels an die Buchse Audio 1 am Projektor an (die Buchse Audio 2 können Sie zum Anschluß eines zweiten Computers benutzen).

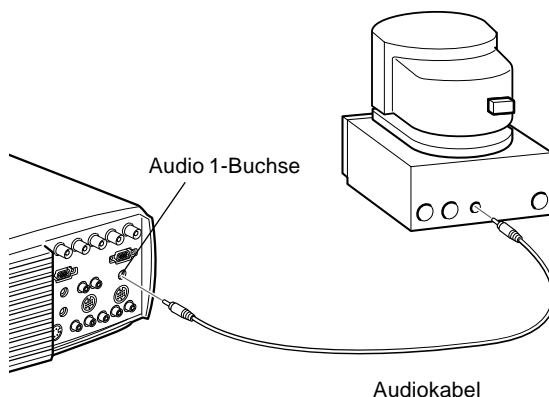

2. Schließen Sie das andere Ende des Audiokabels an die Audio Out-Buchse Ihres Computers an.

An ein PowerBook anschließen

Ihr PowerBook muß über einen Video-Out Anschluß verfügen, um es mit dem Projektor verbinden zu können.

Zum Anschluß des Projektors an Ihr PowerBook müssen Sie:

- Das Computerkabel anschließen
- Das Mauskabel und/oder das serielle Kabel anschließen (falls Sie die Fernbedienung als schnurlose Maus benutzen oder mit der ELP Link IV Software arbeiten möchten)
- Das Audiokabel anschließen (für Projektionen mit Ton)

Folgen Sie beim Anschließen des Kabels den Anweisungen im entsprechenden Kapitel. Schalten Sie, bevor Sie beginnen, den Projektor und den Computer aus, falls sie eingeschaltet sind.

- ◆ ***Hinweis:*** Die PowerBook-Konfigurationen sind unterschiedlich, d.h. die Schnittstellen Ihres PowerBooks können sich an anderer Stelle befinden als in den Abbildungen angegeben. Schauen Sie in Ihr Computerhandbuch, um festzustellen, wo sich die zum Anschließen Ihres Projektors benötigten Buchsen befinden.

Anschluß des Computerkabels

Schließen Sie zuerst das Computerkabel an. Schauen Sie zur Orientierung auf diese Abbildung, während Sie die untenstehenden Arbeitsschritte durchführen.

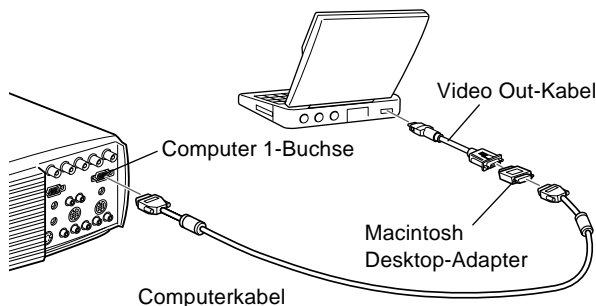

- ◆ **Hinweis:** Bei einigen neuen PowerBooks kann man u. U. nicht das Computerkabel direkt, d.h. ohne ein Video Out-Kabel, an den Computer anschließen. Nähere Informationen zum Anschluß eines Computerkabels finden Sie im Handbuch Ihres PowerBooks.

1. Schließen Sie ein Ende des Computerkabels an die Computer 1-Buchse des Projektors an (die Computer 2-Buchse können Sie zum Anschluß eines zweiten Computers benutzen).

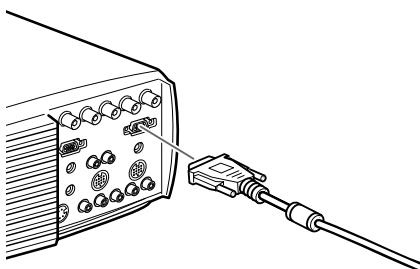

-
2. Nehmen Sie die kleine Abdeckung vom Macintosh Desktop-Adapter ab und stellen Sie die DIP-Schalter entsprechend der Auflösung, mit der Sie arbeiten möchten, ein, z.B. im 16 Zoll-Modus. Nähere Anweisungen entnehmen Sie bitte Ihren Macintosh-Handbüchern.

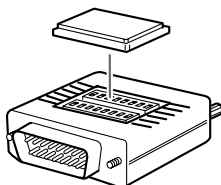

3. Verbinden Sie den kleinen Stecker des Macintosh Desktop-Adapters mit dem anderen Ende des Videokabels.

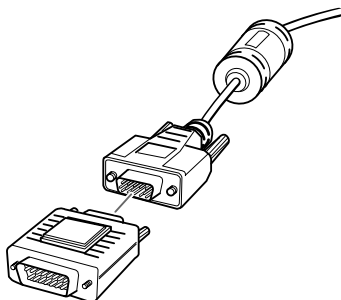

4. Schließen Sie das Computerkabel (mit dem daran angeschlossenen Macintosh Desktop-Adapter) an die Video Out-Buchse am PowerBook an.

Falls ein Video Out-Kabel mit Ihrem PowerBook mitgeliefert wurde, verbinden Sie den kleinen Stecker des Video Out-Kabels mit der Video Out-Buchse an der Rückseite Ihres

PowerBooks. Schließen Sie den anderen Stecker des Macintosh Desktop-Adapters am Ende des Computerkabels an.

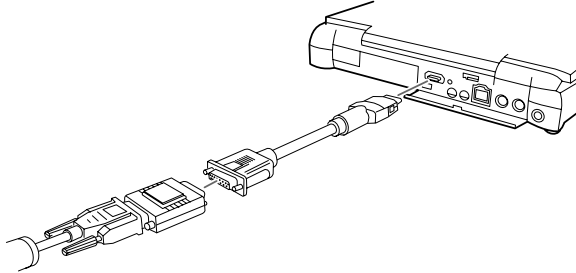

Anschluß des Mauskabels und des seriellen Kabels

Wenn Sie die Fernbedienung als schnurlose Maus benutzen oder mit der ELP Link IV Software arbeiten möchten, müssen Sie das Hauptkabel anschließen. Es bietet Anschlußmöglichkeiten für:

- Das Mac Mauskabel oder das USB Mauskabel (zur Benutzung der Fernbedienung als schnurlose Maus)
- Das serielle Mac Kabel (zur Benutzung der ELP Link IV Software und der Effekt-Tasten auf der Fernbedienung)

Schauen Sie zur Orientierung auf diese Abbildung, während Sie die untenstehenden Arbeitsschritte durchführen.

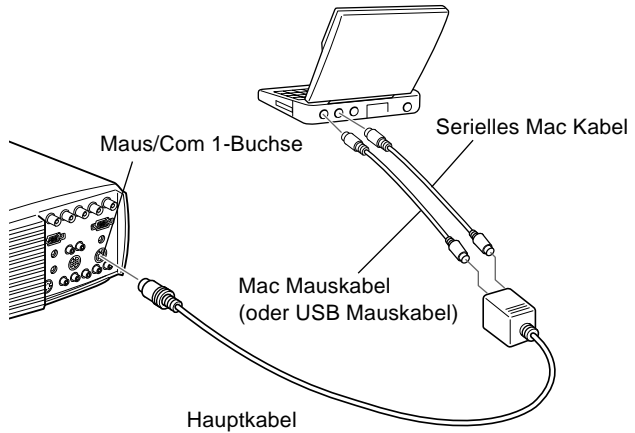

1. Schließen Sie den kleinen Stecker des Hauptkabels an die Maus/Com 1-Buchse des Projektors an (die Maus/Com 2-Buchse können Sie zum Anschluß eines zweiten Computers benutzen).

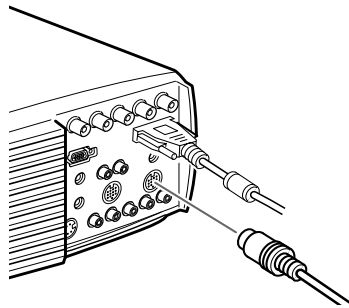

-
2. Wenn Sie die Fernbedienung als schnurlose Maus benutzen möchten, schließen Sie eine Seite des mit dem Projektor mitgelieferten Mac Mausekabels oder USB Mausekabels an die MOUSE-Buchse am dicken Ende des Hauptkabels an.

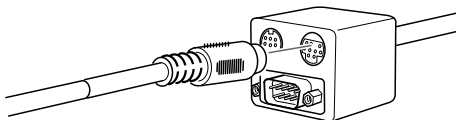

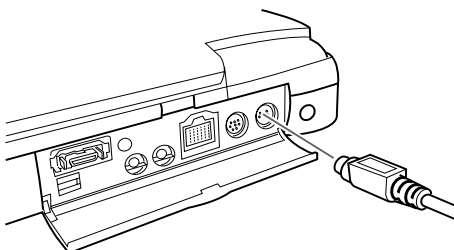

3. Schließen Sie die andere Seite des mit dem Projektor mitgelieferten Mac Mausekabels oder USB Mausekabels an die Maus-Buchse auf der Rückseite Ihres PowerBooks an.

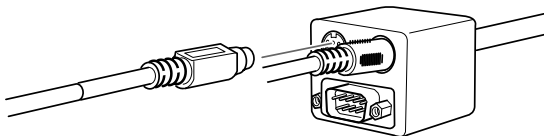

4. Wenn Sie mit der ELP Link IV Software arbeiten oder die Effekt-Tasten auf der Fernbedienung benutzen möchten, schließen Sie ein Ende des seriellen Mac Kabels oder des USB Mausekabels an die Mac SERIAL-Buchse am dicken Ende des Hauptkabels an.



5. Schließen Sie das andere Ende des seriellen Mac Kabels an die  Drucker- oder  Modem-Schnittstelle auf der Rückseite Ihres PowerBooks an.

Anschluß des Audiokabels

1. Wenn Sie mit Audiosignal arbeiten, schließen Sie ein Ende des Audiokabels an die Buchse Audio 1 am Projektor an (die Buchse Audio 2 können Sie zum Anschluß eines zweiten Computers benutzen).

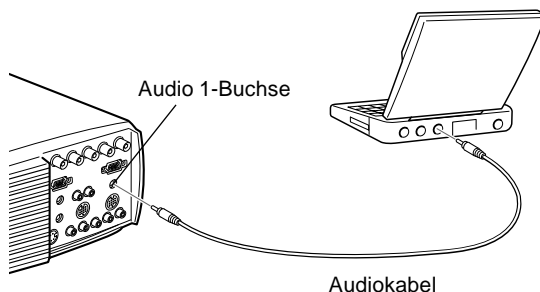

2. Schließen Sie das andere Ende des Audiokabels an die Audio Out-Buchse Ihres PowerBooks an.

- ◆ **Hinweis:** Nach dem Einschalten des Projektors und des Computers müssen Sie, falls Sie Ihr System so konfiguriert haben, daß das Bild sowohl auf dem LCD-Schirm als auch auf der Projektionsleinwand angezeigt wird, im Kontrollfeld "Anzeige" die Option "Spiegeln" (Mirroring) wählen.

An eine High-End Workstation anschließen

Der EMP-8000 ist in der Lage, Eingangssignale mit einer Auflösung von bis zu 1280×1024 Pixel per Remapping zu verarbeiten. Da die meisten führenden Workstations eine Standardauflösung von 1280×1024 Pixel haben, macht diese Remapping-Fähigkeit diese Projektoren zur besten tragbaren Lösung für die Leinwand-Projektion des Video-Ausgangssignals einer Workstation.

Es gibt keine Norm für Workstation-Videoausgänge. Workstations, die der SXGA-Norm entsprechen und die HD15 Schnittstelle benutzen, brauchen kein Adapterkabel. Die gebräuchlichsten Workstations benutzen einen 13poligen 13W3 Anschluß, der ein Adapterkabel benötigt. Fragen Sie Ihren Fachhändler.

Darüber hinaus geben Workstations das Sync- (Synchronisations-) Signal unterschiedlich weiter, daher hat das VGA-13W3 Computerkabel (von Epson empfohlen) einen DIP-Schalter, mit dem die Weiterleitung des Sync-Signals eingestellt wird.

Weitere Informationen zum Anschluß des Projektors an Ihre Workstation gibt Ihnen Ihr Audio/Video-Fachhändler auf Anfrage.

Anschluß des Videosignals

Sie können einen Videorecorder, einen Camcorder, einen Laser CD-Player oder jede andere kompatible Video-Signalquelle an Ihren Projektor anschließen. Dieser Projektor kann FBAS-Signale, S-Video- und Komponenten-Videosignale verarbeiten. Wenn Ihre Videoquelle eine einpolige RCA-Videobuchse hat, haben Sie ein FBAS-Videosignal. Wenn Ihre Videoquelle eine vierpolige Buchse (Mini DIN) hat, erhalten Sie ein S-Videosignal. Ist Ihre Videoquelle mit einer dreipoligen Videobuchse (Y, R-Y, B-Y) ausgestattet, erhalten Sie ein Komponenten-Videosignal.

- ◆ **Hinweis:** *Der Projektor ist nicht kompatibel mit dem für Kabel-TV üblichen F-Stecker.*

Sie können zwar gleichzeitig ein Videogerät mit S-Video, ein Gerät mit FBAS-Signal und ein Gerät mit Komponenten-Videosignal am Projektor anschließen, in diesem Fall aber wählt der Projektor automatisch das Gerät mit S-Video als Videoquelle.

Dieser Projektor verarbeitet die Videoformate NTSC, PAL und SECAM. Der Projektor erkennt und wählt automatisch das richtige Format. Sie können aber auch den Projektor auf ein bestimmtes Videoformat einstellen (siehe Kapitel 3). In diesem Fall kann der Projektor jedoch nur dieses eine Format verarbeiten.

Der Kabeltyp, den Sie zum Anschluß des Videosignals an den Projektor benutzen können, ist abhängig davon, ob Sie mit einem FBAS-Signal, S-Video oder Komponenten-Videosignal arbeiten. Ein Gerät mit FBAS-Signal können Sie mit dem mitgelieferten RCA Video-Kabel/RCA Audio-Kabel anschließen. Um ein Gerät mit einem S-Video-signal anzuschließen, benötigen Sie ein S-Video-kabel das mit Ihrem Videogerät mitgeliefert oder im Fachhandel erhältlich ist. Für ein Komponenten-Videosignal verwenden Sie das BNC-Kabel, das mit Ihrem Videogerät mitgeliefert wurde. Untenstehende Abbildung zeigt die Anschlußstecker für S-Video-, Komponenten-Video- und FBAS-Signale.

S-Video
4polig, Mini-DIN



Komponenten-
Video BNC

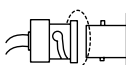

FBAS Cinch
(RCA)

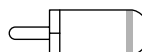

Die Videoquelle wie folgt an den Projektor anschließen:

1. Schalten Sie den Projektor und das Videogerät aus, falls sie eingeschaltet sind.
2. Falls Ihr Videogerät eine kleine, runde, einpolige Cinch-Buchse hat, benötigen Sie das mit dem Projektor mitgelieferte RCA Video-Kabel. Hat Ihre Videoquelle eine große, runde, vierpolige S-Video-Buchse oder eine BNC-Buchse, müssen Sie sich ein passendes Anschlußkabel kaufen oder das Videokabel verwenden, das mit Ihrem Videogerät mitgeliefert wurde.

- Bei einem Gerät mit FBAS-Signal stecken Sie den gelben Cinch-Stecker des RCA Video-Kabel in die Video-Buchse des Projektors. Den gelben Stecker am anderen Ende des Kabels stecken Sie in die Video-Out-Buchse des Videogerätes.

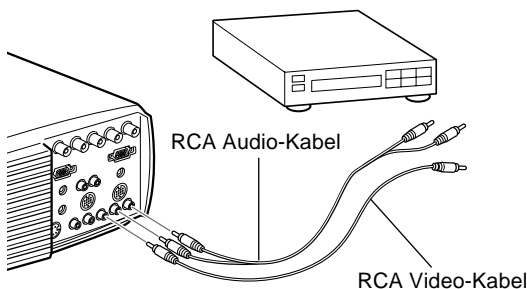

- Stecken Sie die anderen Stecker des RCA Audio-Kabel wie folgt in die Audio-Buchsen des Projektors: Stecken Sie den weißen Stecker in die L-Buchse und den roten Stecker in die R-Buchse. Stecken Sie die Stecker am anderen Ende des RCA Audio-Kabel in die Audio-Ausgangsbuchsen des Videogerätes.
- Bei einem S-Videogerät schließen Sie das eine Ende des S-Video-Kabels an die S-Video-Buchse des Projektors an. Stecken Sie das andere Ende des Kabels in die S-Video-Out-Buchse Ihres Videogerätes.

- Bei einem S-Video-Signal stecken Sie die anderen Stecker des RCA Audio-Kabel folgendermaßen in die Audiobuchsen des Projektors: Stecken Sie den weißen Stecker in die L-Buchse und den roten Stecker in die R-Buchse. Stecken Sie den Stecker am anderen Ende des RCA Audio-Kabel in die Audio-Ausgangsbuchse des Videogerätes.

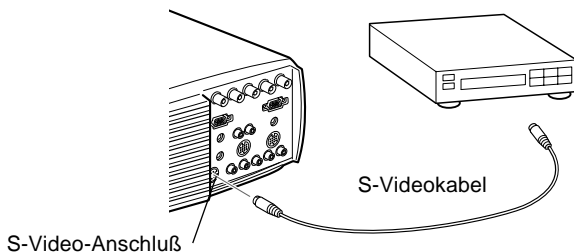

- Bei einem Komponenten-Videogerät schließen Sie drei Enden des BNC-Kabels an die R/R-Y, G/Y und B/B-Y-Buchsen des Projektors an. Stecken Sie die anderen Enden des Kabels in die Y/Video, C/R-Y und B-Y-Buchsen Ihres Komponenten-Videogerätes (schließen Sie keines der Kabelenden an die Buchsen HD/Sync and VD an).
- Bei einem Komponenten-Videosignal (BNC) stecken Sie die anderen Stecker des RCA Audio-Kabel folgendermaßen in die Audiobuchsen des Projektors: Stecken Sie den weißen Stecker in die L-Buchse und den roten Stecker in die R-Buchse. Stecken Sie den Stecker am anderen Ende des RCA Audio-Kabel in die Audio-Ausgangsbuchse des Videogerätes.
- Vergewissern Sie sich, daß der Computer2/BNC-Schalter auf BNC steht.

◆ **Hinweis:** Benutzen Sie ein Standard-BNC-Kabel, wie es in jedem Computerladen erhältlich ist. Das von EPSON als Sonderzubehör angebotene 5BNC-Videokabel arbeitet nicht mit Komponenten-Videosignalen zusammen.

Anschluß des Audiosignals an externe Lautsprecher oder an eine Verstärkeranlage

Die internen Lautsprecher des Projektors reichen für Präsentationen in kleinen bis mittleren Räumen in den meisten Fällen aus. Sie können den Projektor aber, um ihn auch in größeren Räumen einsetzen zu können oder seinen eingebauten SRS 3D Sound optimal zu nutzen, an externe Aktivlautsprecher oder an eine Verstärkeranlage (PA-System) anschließen. Um einen externen Lautsprecher oder eine Verstärkeranlage an den Projektor anzuschließen, benötigen Sie ein Cinch-zu-3,5mm Stereo-Audiokabel. Diese Kabel bekommen Sie im Computer-Fachhandel.

1. Vergewissern Sie sich, daß sowohl der Projektor als auch die Lautsprecher bzw. das PA-System ausgeschaltet sind.
2. Stecken Sie den 3,5 mm Stereo-Klinkenstecker in die Audio-Out-Buchse des Projektors.

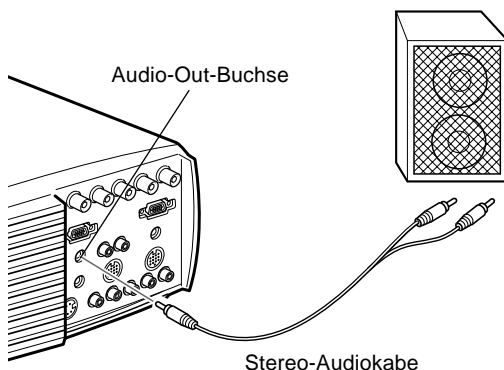

3. Stecken Sie die Cinch-Stecker in die externe Verstärkeranlage oder das PA System ein. Stecken Sie den roten Kabelstecker in die Audio R-Buchse und den weißen Stecker in die Audio L-Buchse.

- ◆ **Hinweis:** *Die internen Lautsprecher werden abgeschaltet, solange der 3,5mm Klinkenstecker in die Audio-Out-Buchse eingesteckt ist.*



2



Verwendung des Projektors

Dieses Kapitel enthält die folgende Information über die Verwendung des Projektors:

- Ein- und Ausschalten des Geräts
- Scharfstellen und Zentrieren des Leinwandbildes
- Steuern des Projektors mit Fernbedienung und Bedienfeld
- Überwachen des Betriebsstatus des Projektors

Die nachfolgende Abbildung zeigt Ihnen die Einzelteile des Projektors.

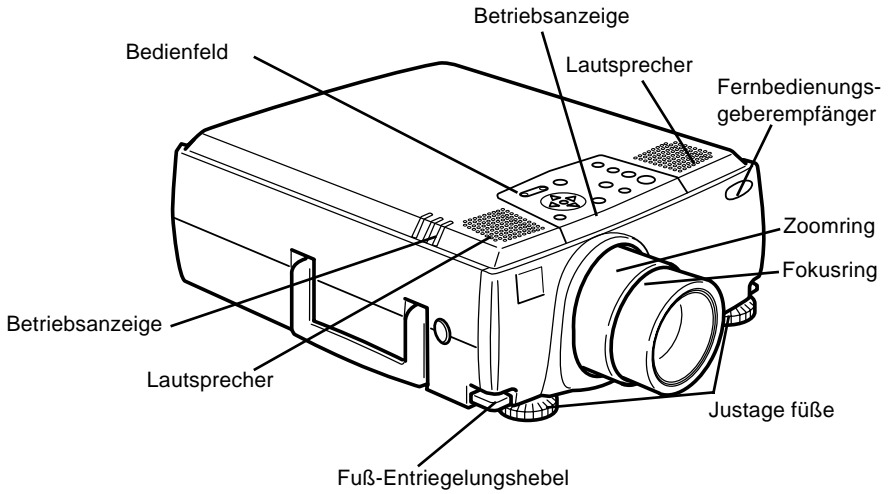

Ein- und Ausschalten des Geräts

Schalten Sie den Projektor und die angeschlossenen Geräte in der folgenden Reihenfolge ein und aus.

1. Videoquelle
2. Audioquelle (wenn anders als Computer oder Videoquelle)
3. Projektor
4. Externer Lautsprecher oder Ansagesystem
5. Computer

Beim Ausschalten des Geräts in der umgekehrten Reihenfolge verfahren.

Ein- und Ausschalten des Projektors

Einschalten

1. Nehmen Sie die Projektorobjektivkappe ab.
2. Wenn Sie das Netzkabel des Projektors einstecken, blinkt die Netzanzeige einige Sekunden lang orange. Danach leuchtet sie stetig orange.
3. Drücken Sie die Power-Taste auf der Fernbedienung oder am Bedienfeld. Die Netzanzeige blinkt in grün, während der Projektor warmläuft. Wenn der Projektor warmgelaufen ist, leuchtet diese Anzeige kontinuierlich in grün.

Wenn ein Computer oder andere Videogeräte angeschlossen sind, wird das Signal vom Computer oder vom betreffenden Videogerät projiziert. Volle Leuchtstärke wird nach 30 Sekunden erreicht.

- ◆ **Warnung:** Niemals direkt in das Objektiv blicken, wenn die Lampe leuchtet. Dabei besteht die Gefahr von Augenschäden. Besonders Kinder dürfen nie direkt in das Objektiv blicken.
- ◆ **Achtung:** Beim Ein- und Ausschalten des Projektors mit Fernbedienung immer zuerst die Fernbedienung mit dem R/C ON/OFF Schalter einschalten.

Ausschalten

Nachdem Sie zum Ausschalten des Projektors die POWER-Taste gedrückt haben, erscheint die Bestätigungsmeldung. Wenn Sie den Projektor ausschalten möchten, drücken Sie die POWER Taste noch einmal. (Wenn Sie den Projektor nicht ausschalten möchten, drücken Sie eine beliebige Taste.) Der Lüfter läuft weiter und die Betriebsanzeige blinkt etwa eine Minute lang orangefarben, während der Projektor abkühlt.

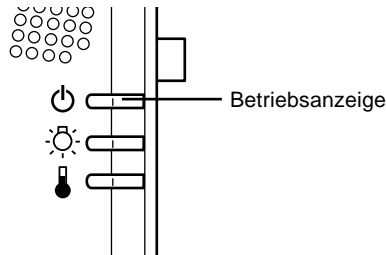

Wenn der Projektor abgekühlt ist, hört die Betriebsanzeige zu blinken auf und leuchtet kontinuierlich orangefarben.

- ◆ **Hinweis:** Wenn Sie die POWER-Taste drücken, um den Projektor erneut einzuschalten, während die Betriebsanzeige orangefarben leuchtet, kann es eine Verzögerung geben, bevor das projizierte Bild erscheint. Der Projektor darf nicht vor Ablauf der Abkühlphase (Betriebsanzeige blinkt) vom Netz getrennt werden.

Schärfe und Bildposition des Projektionsbildes einstellen

Sobald das Bild auf dem Bildschirm erscheint, prüfen Sie, ob es scharf eingestellt ist und die Bildgröße stimmt. Um die Schärfe einzustellen, drehen Sie den vorderen der zwei Ringe (Fokus-Ring) am Objektiv.

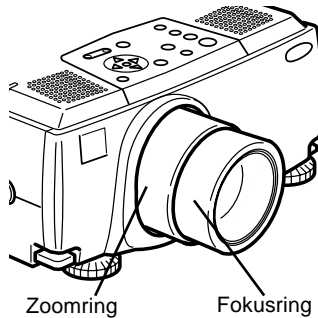

- Die Größe des Bildes ändern Sie mit dem Zoom-Ring, dem Ring, der sich näher am Gerät befindet.
- Wenn Sie den Zoom-Ring im Uhrzeigersinn drehen, wird das Bild an der Leinwand größer, wenn Sie gegen den Uhrzeigersinn drehen, wird es kleiner.

Wenn Sie das Projektionsbild nach oben oder unten verschieben möchten, fahren Sie einen Fuß an der Unterseite des Projektors aus oder ein.

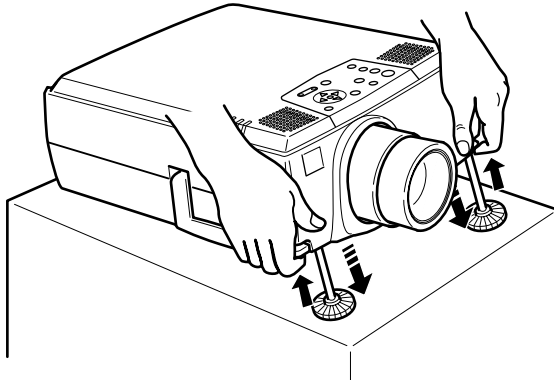

1. Stellen Sie sich hinter den Projektor und heben Sie ihn vorne an, während Sie den Fuß-Entriegelungshebel oberhalb des Fußes anheben. Dadurch wird der Fuß entriegelt und Sie können ihn frei auf und ab bewegen. Lassen Sie dabei den Projektor nicht fallen.

◆ **Achtung:** Halten Sie den Projektor nicht am Objektiv fest. Dadurch kann das Objektiv beschädigt werden.

2. Während Sie den Fuß-Entriegelungshebel anheben, heben oder senken Sie den Projektor, bis das Bild in der richtigen Position auf der Leinwand steht.
3. Lassen Sie den Entriegelungshebel los, um den Fuß an der neuen Stellung zu arretieren.
4. Zur Feineinstellung der Höhe des Projektors drehen Sie die Füße im Uhrzeigersinn, um die Position anzuheben oder gegen den Uhrzeigersinn, um sie abzusenken.

Resize-Taste

Mit der Resize-Taste (Größe ändern) können Sie die Methode wählen, mit der bestimmte Arten von Videosignalen auf der Leinwand abgebildet werden sollen.

Bei Bildern bis zu 1024 x 768 bei Modell EMP-8000/8000NL und 1280 x 1024 bei Modell EMP-9000/9000NL stehen zwei Projektionsmethoden zur Wahl: Das Bild kann entweder in der Mitte des Projektionsbereichs (angezeigtes Fenster) oder als Vollbild (größenangepaßt) projiziert werden.

Bei größeren Bildern als die Formate 1024 x 768 (EMP-8000/8000NL) und 1366 x 1024 (EMP-9000/9000NL) kann ebenfalls eine von zwei Projektionsmethoden gewählt werden, wobei entweder ein Teil des Bilds oder das gesamte Bild in komprimiertem Format projiziert wird.

Der Projektor reduziert die Bildgröße automatisch auf seine maximale Bildauflösung. Die Größenanpassungstaste (Resize) kann nicht für Bilder mit 1024 x 768 (EMP-8000/8000NL) und 1280 x 1024 (EMP-9000/9000NL) verwendet werden.

Wenn Video als Eingangsquelle eingestellt ist, kann mit der Größenanpassungstaste das Bildformat 4:3 oder 16:9 gewählt werden.

- ◆ **Hinweis:** *Die Resize Funktion kann nicht benutzt werden, wenn die Auflösung des Eingangssignals XGA (1024 x 768) beträgt.*

Projektor bedienen

Normalerweise bedienen Sie den Projektor mit Hilfe der Fernbedienung. Die Tasten auf der Fernbedienung haben folgende Funktionen:

- Netzversorgung ein- und ausschalten
- Automatische Einstellung des Computerbildes
- Bildquelle umschalten (Computer 1, Computer 2, Video)
- Menüs aufrufen zur Einstellung von Bild, Ton, Video und Darstellung
- Resize-Funktion
- Standbild
- Dunkelschaltung
- Lautstärke regeln und Stummschaltung
- Tasten mit Sonderfunktionen belegen
- Bewegen Sie den Zeiger

Bedienung des Fernbedienung

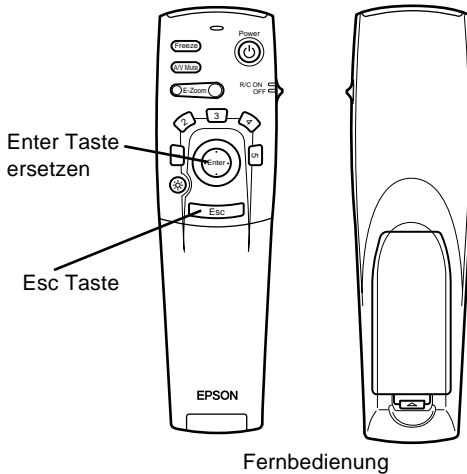

Wenn Sie die Fernbedienung benutzen wollen, achten Sie darauf, daß sie auf einen der Infrarotempfänger am Projektor gerichtet ist. Einer von ihnen befindet sich an der Vorderseite des Projektors, der andere an der Rückseite.

Schließen Sie den Projektor mit den Kabeln, die zum Lieferumfang gehören, an Ihren Computer an, so daß Sie die Fernbedienung als schnurlose Maus benutzen können.

Die Fernbedienung hat eine Reichweite von etwa 10 Metern.

- ◆ **Hinweis:** *Unter folgenden Bedingungen kann es vorkommen, daß der Projektor nicht auf die Fernbedienung reagiert: die Umgebungsbeleuchtung ist zu hell; es ist eine bestimmte Type fluoreszierenden Lichtes vorhanden; eine starke Lichtquelle (z.B. direkte Sonneneinstrahlung) scheint direkt auf die Infrarotempfänger des Projektors oder andere Geräte strahlen infrarote Energie (z.B. Heizstrahler) ab. Beseitigen Sie diese Fehlerquellen, um mit der Fernbedienung arbeiten zu können oder steuern Sie den Projektor mit Hilfe eines Computers.*

Die folgende Tabelle zeigt Ihnen die Funktionen der Fernbedienung.

Taste	Funktion
Freeze	Hält das momentane Computer- oder Videobild auf dem Bildschirm an (Standbild).
A/V mute	Schaltet den Audio/Video-Ausgang des Projektors Aus/Ein. Zum Einschalten des Audio/Video-Ausgangs drücken Sie entweder die Taste A/V Mute noch einmal, oder drücken Sie die Esc-Taste.
E-Zoom	Führt die Elektronische-Zoom-Funktion aus. Wenn Sie rechts auf die Taste drücken, wird das Bild vergrößert. Wenn Sie links auf die Taste drücken, wird das Bild verkleinert. Wenn Sie einen Bereich des vergrößerten Bildes anschauen möchten, der außerhalb des Anzeigebereichs liegt, verschieben Sie den Anzeigebereich mit Hilfe des Pointer-Schaltfeldes.
Power-Taste	Schaltet den Projektor ein bzw. aus.
Effekt-Tasten	Dienen zur Darstellung spezieller Effekte, die im Effekt-Menü oder mit der optionalen ELP Link IV Software zugeordnet wurden.
Enter-Schaltfeld	Benutzen Sie das Pointer-Schaltfeld zum Navigieren durch die Menüs oder bewegen Sie mit der Fernbedienung den Mauszeiger, wenn der Projektor mit dem Hauptkabel und dem Mausekabel an den Computer angeschlossen ist. Sie können auch eine gewählte Menüoption bestätigen, wenn Sie auf die Mitte dieses Schaltfeldes drücken (Enter). Wenn Sie die Enter-Taste drücken, während ein Menü oder Hilfe-Fenster angezeigt wird, gelangen Sie auf die nächste Menüebene. Wenn die Bildquelle ein Computer war, entspricht die Enter-Taste der linken Maustaste.
Beleuchtungstaste	Beleuchtet alle Tasten auf der Fernbedienung. Das Licht bleibt 10 Sekunden lang an.
Esc	Beeendet die Funktion, die Sie im Moment gerade ausführen. Wenn Sie die Esc-Taste drücken, während ein Menü oder Hilfe-Fenster angezeigt wird, gelangen Sie zurück auf die vorherige Menüebene. Wenn die Bildquelle ein Computer war, entspricht die Esc-Taste der rechten Maustaste.

Taste	Funktion
Menu	Zeigt das Menü an oder blendet es aus.
Help	Zeigt das Hilfe-Menü an.
Comp 1	Schaltet auf das Computerbild von Computer 1.
Comp2/BNC	Schaltet auf das Bild von Computer 2/BNC um.
S-Video	Schaltet auf das Videobild der S-Videoquelle.
Video	Schaltet auf Video-Bildquelle um.
Auto	Optimiert das Comupterbild.
Resize	Schaltet auf Fenster- oder Größenanpassungs-Anzeige um.
P in P	<p>Zeigt ein Unterfenster im Hauptfenster an. Drücken Sie die Taste P in P einmal, um das Unterfenster anzuzeigen. Drücken Sie die Taste noch einmal, um das Unterfenster wieder zu verbergen.</p> <p>Zur Einstellung des angezeigten Unterfensters drücken Sie folgende Tasten in der angegebenen Reihenfolge: [Menu] → [Setting] → [P in P]. Die Standardeinstellungen sind folgende: Größe des Unterfensters: Teilung 1/9 Eingangsource des Hauptfensters: Computer Eingangsource des Unterfensters: Video Um die Position des Unterfensters zu ändern, drücken Sie die entsprechende Taste des Pointer-Schaltfeldes. Das Unterfenster bewegt sich in die gewählte Richtung.</p>
Voreinstellungen (Preset)	<p>Die momentanen Einstellungen für das Computer-Eingangssignal werden gesichert und beim nächsten Gebrauch wieder aufgerufen.</p> <p>Folgende Einstellungen werden gesichert: Auflösung, < Tracking, Sync Signal, Bildposition.</p>
Volume +/-	Regelt die Lautstärke.

Bedienungsfield benutzen

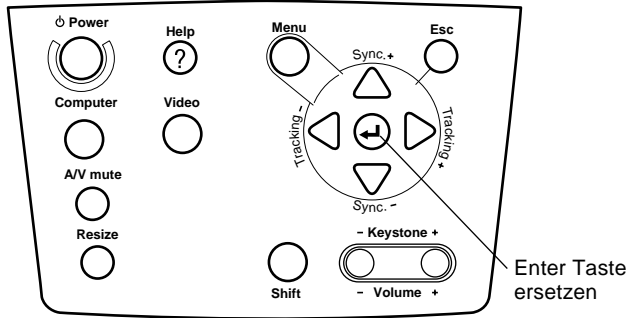

Bedienfeld

Sie können den Projektor an Stelle der Fernbedienung auch an seinem Bedienungsfield steuern. Sie können jedoch Programmierung und Steuerung von Anwender-Sonderfunktionen nur mit Hilfe der Fernbedienung nutzen.

Die folgende Tabelle zeigt Ihnen die Funktionen des Bedienungsfieldes.

Taste	Funktion
Power	Start und Stop der Projektion.
Help	Zeigt das Hilfe-Menü an.
Menu	Zeigt das Menü an oder blendet es aus.
Esc	Beendet die Funktion, die Sie im Moment gerade ausführen. Wenn Sie die Esc-Taste drücken, während ein Menü oder Hilfe-Fenster angezeigt wird, gelangen Sie zurück auf die vorherige Menüebene.
Computer	Schaltet die Computer-Eingangsource um. Einmaliges Drücken der Taste schaltet auf einmal drücken und zweimaliges Drücken der Taste schaltet auf zweimal drücken/BNC.
Video	Schaltet die Video-Eingangsource um. Einmaliges Drücken der Taste schaltet auf komponenten-videosignal geschaltet, und zweimaliges Drücken der Taste schaltet auf S-Video.

Taste	Funktion
Sync +/-	Synchronisiert das vom Computer kommende Grafiksignal. Benutzen Sie diese Tasten, um ein insgesamt verschwommenes oder streifiges Bild zu verbessern oder um während des Menübetriebs die verschiedenen Menüpunkte zu wählen.
Tracking +/-	Paßt den internen Taktgeber des Projektors an unterschiedliche Grafiksignale der Computer an (Gleichlaufenanpassung). Benutzen Sie diese Tasten, wenn vertikale, verschwommene Streifen im Bild auftreten oder um während des Menübetriebs Zahlenwerte zu ändern.
EnterⓈ	Bestätigt die gewählte Menüoption. Wenn Sie die Enter-Taste drücken, während ein Menü oder Hilfe-Fenster angezeigt wird, gelangen Sie auf die nächste Menüebene.
A/V mute	Schaltet den Audio/Video-Ausgang des Projektors Aus/Ein. Zum Einschalten des Audio/Video-Ausgangs drücken Sie entweder die Taste A/V mute noch einmal, oder die ESC-Taste oder die Volume-Taste.
Resize	Schaltet die Auflösung auf Fenster- oder Größenanpassungs-Anzeige um.
Shift	Wenn Sie gleichzeitig die Shift- und die Keystone-Taste drücken, können Sie die Lautstärke vergrößern oder verkleinern.
Keystone +/-	Führt die Keystone-Korrektur aus (Trapezentzerrung).

* Ist der Schalter Computer2/5BNC an der Rückseite des Projektors auf die Position 5 BNC geschaltet, muß auch die Signalquelle auf 5 BNC geschaltet sein.

Projektor-Statusanzeigen

Die Netzanzeige und die Lampenanzeige oben auf dem Projektor informieren Sie über den aktuellen Betriebszustand des Projektors.

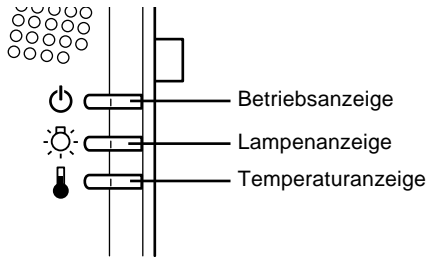

- ◆ **Achtung:** Eine rote Anzeige warnt Sie, wenn ein ernsthaftes Problem auftritt. Lesen Sie im Kapitel 6 "Fehlersuche", was zu tun ist, wenn die rote Warnanzeige leuchtet.

Netzanzeige

Anzeige des Gerätestatus.

Farbe	Status	Bedeutung
Orange	Dauerlicht	Schlafmodus
Grün	Blinklicht	Aufheizperiode der Lampe von ca. 30 Sek. Nach dieser Zeit schaltet diese Anzeige auf Dauerlicht und die Projektion kann begonnen werden. (die Projektorlampe bleibt solange ausgeschaltet).
Grün	Dauerlicht	Der Projektor projiziert und liefert optimale Helligkeit.

Farbe	Status	Bedeutung
Orange	Blinklicht	Die Lampe ist ausgeschaltet und der Projektor befindet sich für eine Minute in einer Abkühlphase. Die Projektionslampe ist ausgeschaltet, und der Projektor kühlt ab. Die Abkühlzeit hängt von der Lufttemperatur ab. Während der Abkühlphase ist kein Betrieb möglich.
Rot	Dauerlicht	Im Projektor ist ein internes Problem aufgetreten und die Spannung zum Projektor wurde abgeschaltet.
–	Aus	Der Projektor ist nicht eingeschaltet.

Lampenanzeige

Anzeige des Lampenstatus

Diese Anzeige leuchtet nicht, wenn der Projektor normal arbeitet.

Farbe	Status	Bedeutung
–	Aus	Der Projektor arbeitet im Normalbetrieb.
Rot	Dauerlicht	Die Projektorlampe nähert sich dem Ende ihrer Lebensdauer und sollte durch eine neue ersetzt werden.
Orange	Blinklicht	Die Projektorlampe hat das Ende ihrer Lebensdauer erreicht und projiziert keine Bilder mehr. Ersetzen Sie die Projektorlampe durch eine neue.
Rot	Blinklicht	Problem mit der Projektorlampe oder der Stromversorgung. Wenden Sie sich an einen Fachhändler in Ihrer Nähe.

Temperaturanzeige

Anzeige des internen Temperaturstatus

Diese Anzeige leuchtet nicht, wenn der Projektor normal arbeitet.

Farbe	Status	Bedeutung
–	Aus	Der Projektor arbeitet im Normalbetrieb.
Orange	Blinklicht	Der Projektor ist heiß.
Rot	Dauerlicht	Der Projektor ist zu heiß und hat abgeschaltet.
Rot	Blinklicht	Der Projektor hat ein Problem mit dem Lüfter oder dem Temperatursensor. Wenden Sie sich an einen Fachhändler in Ihrer Nähe.



3



Benutzung der Projektormenüs

Die acht Projektormenüs ermöglichen Ihnen die Steuerung des Projektors.

- Das Video-Menü steuert das Aussehen und die Qualität des projizierten Bildes, sei es von einem Computer oder einer Videoquelle.
- Das Audiomenü steuert die Einstellungen des Audiosignals, wie Lautstärke, Höhen- und Tiefeneinstellung und den 3D-Sound (Raumklang).
- Mit dem Effect-Menü können Sie Funktionen für die Effekt-Tasten auf der Fernbedienung definieren.
- Mit dem Setting-Menü können Sie verschiedene Projektoroptionen wählen.
- Mit dem User's logo-Menü können Sie spezielle Vorgaben, wie z.B. Hintergrundfarbe oder Anwenderlogo bestimmen.
- Mit dem Reset All-Menü werden alle Einstellungen auf die Grundeinstellungen ab Werk zurückgesetzt.
- Mit dem Advanced-Menü können Sie verschiedene Projektoroptionen einstellen.
- Das About-Menü zeigt Informationen über die H/V (Horizontal/Vertikal) Frequenz, Lampen-Betriebsstunden etc. an.



Zugriff auf das Hauptmenü

Um sich das Hauptmenü anzeigen zu lassen, drücken Sie die Menü-Taste. Es erscheint das Hauptmenü:

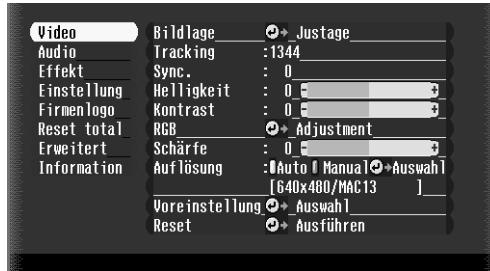

Drücken Sie die Menü-Taste nochmals, um das Menü auszublenden.

Änderung einer Menüeinstellung

Ändern Sie eine Menüeinstellung folgendermaßen:

1. Drücken Sie entweder die Menü-Taste am Bedienungsfeld oder auf der Fernbedienung, um sich das Hauptmenü anzeigen zu lassen.

- Drücken Sie entweder die Pfeiltaste "Auf" oder "Ab" (Bedienungsfeld) oder drücken Sie oben oder unten auf die Enter-Taste (Fernbedienung), um durch die Menüfunktionen zu blättern.

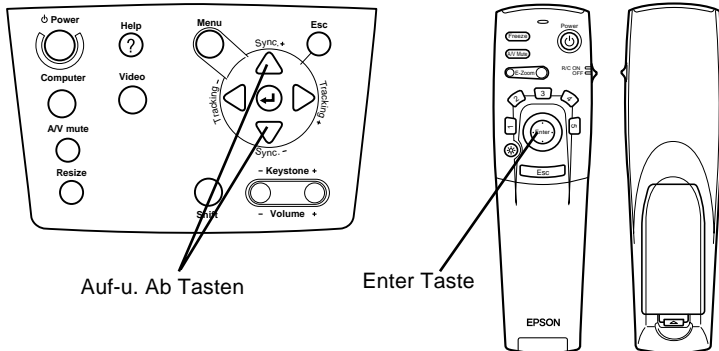

- Drücken Sie die Enter-Taste, um ein Untermenü aufzurufen.

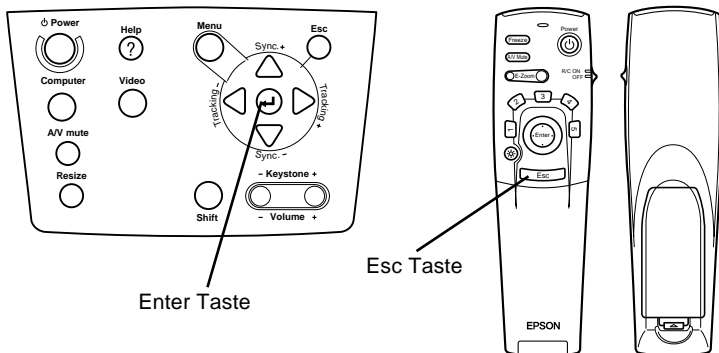

Es erscheint ein Untermenü, wie nachfolgend gezeigt.

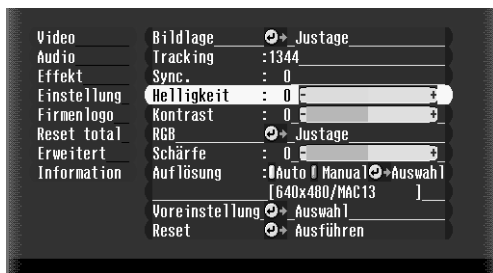

- ◆ **Hinweis:** Die Untermenüs unterscheiden sich, je nachdem, ob die Bildquelle ein Computer oder ein Videogerät ist.
4. Drücken Sie entweder die Pfeiltaste "Auf" oder "Ab" (Bedienungsfeld) oder drücken Sie oben oder unten auf die Enter-Taste (Fernbedienung), um durch die Menüfunktionen zu blättern.
 5. Drücken Sie entweder die Pfeiltaste "Links" oder "Rechts" (Bedienungsfeld) oder drücken Sie links oder rechts auf die Enter-Taste (Fernbedienung), um die Einstellung zu ändern.
 6. Wenn Sie mit den Änderungen Ihrer Menüeinstellungen fertig sind, drücken Sie die Menü-Taste noch einmal, um das Menü auszublenden, oder drücken Sie die ESC-Taste, um ins Hauptmenü zurückzukehren. Ihre Änderungen werden automatisch gespeichert.

Menüoptionen

Videomenü (Bildquelle = Computer)

Dieses Videomenü bietet Ihnen die Möglichkeit, Einstellungen an der zu projizierenden Grafik vorzunehmen. Folgende Optionen stehen Ihnen zur Verfügung, wenn die Bildquelle ein Computer ist.

- ◆ **Hinweis:** Um auf diese Menüoptionen Zugriff zu haben, muß der Computer angeschlossen und im Betrieb sein und der Eingangsschalter für das Bildsignal muß am Projektor auf "Computer" eingestellt sein.

Menüpunkt	Beschreibung
Bildposition	Wählen Sie diesen Menüpunkt durch Drücken der Enter-Taste, um in den Einstellmodus der Bildposition zu gelangen. Benutzen Sie dann die Enter-Taste (Fernbedienung) oder die Pfeiltasten "Auf", "Ab", "Links" und "Rechts" (Bedienungsfeld), um das Bild in die entsprechende Richtung auf der Leinwand zu verschieben. Wenn Sie mit der Einstellung der Bildposition fertig sind, drücken Sie die Esc-Taste, um ins Video-Untermenü zurückzukehren.
Tracking	Paßt den internen Taktgeber des Projektors an die Grafikschnitte der unterschiedlichen Computer an. Verändern Sie diese Einstellung, um senkrechte Schlieren aus dem Bild zu entfernen.
Sync	Synchronisiert das vom Computer kommende Tracking-Signal. Verändern Sie diese Einstellung immer, wenn das Bild verwaschen ist oder wenn Streifen auf dem Bild zu sehen sind.
Helligkeit	Macht das Bild insgesamt heller oder dunkler. Erhöhen Sie die Helligkeit, um das Bild aufzuhellen oder verringern Sie die Helligkeit, um das Bild dunkler zu machen.

Menüpunkt	Beschreibung
Kontrast	Stellt die relative Differenz zwischen hellen und dunklen Bereichen ein. Erhöhen Sie den Kontrast, um helle Bereiche heller und dunkle Bereiche dunkler zu machen. Verringern Sie den Kontrast, um die Differenz zwischen hellen und dunklen Bereichen des Bildes zu verringern.
Farbe	Nimmt den Farbabgleich (Rot: Grün: Blau) des Eingangssignals vor. Wählen Sie diesen Menüpunkt durch Drücken der Enter-Taste. Der Projektor geht in den Farbabgleichs-Modus. Benutzen Sie die Enter-Taste (Fernbedienung) oder die Pfeiltasten "Auf", "Ab", um eine Farbe zu wählen. Benutzen Sie danach die Enter-Taste (Fernbedienung) oder die Pfeiltasten "Links" und "Rechts" (Bedienungsfeld), um die gewählte Farbe einzustellen. Erhöhen Sie die Einstellung, wenn die Farbe intensiver werden soll, oder verringern Sie die Einstellung, wenn die Farbe weniger intensiv sein soll. Wenn Sie mit dem Farbabgleich fertig sind, drücken Sie die Esc-Taste, um ins Video-Untermenü zurückzukehren.
Schärfe	Einstellung der Bildschirmschärfe Erhöhen Sie den Wert der Schärfe, wird das Bild auf dem Bildschirm schärfer dargestellt. Verringern Sie den Wert der Schärfe, wird das Bild auf dem Bildschirm weniger scharf dargestellt.
Auflösung	Gibt die Auflösung des Videosignals an. Die Anfangseinstellung ist 640 x 480. Drücken Sie entweder die rechte oder die linke Pfeiltaste, um eine geeignete Bildschirmauflösung zu wählen.
Voreinstellungen (Preset)	Die momentanen Einstellungen für das Computer-Eingangssignal werden gesichert und beim nächsten Gebrauch wieder aufgerufen. Der Anwender kann bis zu fünf Voreinstellungen speichern. Folgende Einstellungen werden gesichert: Auflösung, < Tracking, Sync Signal, Bildposition.

Menüpunkt	Beschreibung
Reset	Setzt die Einstellungen in allen Menüs auf die werkseitigen Grundeinstellungen zurück. Wählen Sie diesen Menüpunkt und drücken Sie anschließend die Enter-Taste, um das Bestätigungsfenster zu öffnen. Wählen Sie anschließend Ja und drücken Sie die Enter-Taste, um das Menü zurückzusetzen. Wenn Sie die Menüeinstellungen doch nicht zurücksetzen möchten, wählen Sie Nein und drücken Sie die Enter-Taste, um das Bestätigungsfenster wieder zu schließen, ohne irgendeine Einstellung zu ändern.

Videomenü (Bildquelle = Video)

Dieses Videomenü bietet Ihnen die Möglichkeit, Einstellungen an der zu projizierenden Grafik vorzunehmen. Folgende Optionen stehen Ihnen zur Verfügung, wenn die Bildquelle ein Videogerät ist.

- ◆ ***Hinweis:*** Um auf diese Menüoptionen Zugriff zu haben, muß das Videogerät (z.B. ein Videorecorder oder Camcorder) angeschlossen und im Betrieb sein und der Eingangsschalter für das Bildsignal muß am Projektor auf "Video" eingestellt sein.

Menüpunkt	Beschreibung
Bildposition	Wählen Sie diesen Menüpunkt durch Drücken der Enter-Taste, um in den Einstellmodus der Bildposition zu gelangen. Benutzen Sie dann die Enter-Taste (Fernbedienung) oder die Pfeiltasten "Auf", "Ab", "Links" und "Rechts" (Bedienungsfeld), um das Bild in die entsprechende Richtung auf der Leinwand zu verschieben. Wenn Sie mit der Einstellung der Bildposition fertig sind, drücken Sie die Esc-Taste, um ins Video-Untermenü zurückzukehren.
Helligkeit	Macht das Bild insgesamt heller oder dunkler. Erhöhen Sie die Helligkeit, um das Bild aufzuhellen oder verringern Sie die Helligkeit, um das Bild dunkler zu machen.

Menüpunkt	Beschreibung
Kontrast	Stellt die relative Differenz zwischen hellen und dunklen Bereichen ein. Erhöhen Sie den Kontrast, um helle Bereiche heller und dunkle Bereiche dunkler zu machen, oder verringern Sie den Kontrast, um die Differenz zwischen hellen und dunklen Bereichen des Bildes kleiner zu machen.
Sättigung	Stellt die Farbsättigung ein. Erhöhen Sie die Farbsättigung, um die Farben dunkler und dichter zu machen oder verringern Sie die Farbsättigung, um die Farben heller und durchsichtiger zu machen.
Farbton	Stellt die Rot/Grün-Balance auf der Leinwand ein. Erhöhen Sie die Farbtoneinstellung, um den Grün-Anteil zu vergrößern bzw. verringern Sie ihn, um den Rotanteil zu vergrößern. Diese Einstellung ist nur für NTSC-Videosignale möglich. Diese Einstellung ist nur für NTSC-Videosignale möglich.
Schärfe	Einstellung der Bildschirmschärfe Erhöhen Sie den Wert der Schärfe, wird das Bild auf dem Bildschirm schärfer dargestellt. Verringern Sie den Wert der Schärfe, wird das Bild auf dem Bildschirm weniger scharf dargestellt.
Reset	Setzt die Einstellungen in allen Menüs auf die werkseitigen Grundeinstellungen zurück. Wählen Sie diesen Menüpunkt und drücken Sie anschließend die Enter-Taste, um das Bestätigungsfenster zu öffnen. Wählen Sie anschließend Ja und drücken Sie die Enter-Taste, um das Menü zurückzusetzen. Wenn Sie die Menüeinstellungen doch nicht zurücksetzen möchten, wählen Sie Nein und drücken Sie die Enter-Taste, um das Bestätigungsfenster wieder zu schließen, ohne irgendeine Einstellung zu ändern.

Audiomenü

Im Audiomenü können Sie Einstellungen des Audiosignals vornehmen.

Menüpunkt	Beschreibung
Lautstärke	Stellt die Lautstärke der Lautsprecher und an der Audio-Out-Buchse.
Tonhöhereinstellung	Stellt die hohen Frequenzen der Tonwiedergabe ein.
Basseinstellung	Stellt die tiefen Frequenzen der Tonwiedergabe ein.
SRS Raum	Die Klangeffekte werden kräftiger..
SRS Mitte	Die Klangeffekte gehen mehr in die Tiefe.
Reset	Setzt die Einstellungen in allen Menüs auf die werkseitigen Grundeinstellungen zurück. Wählen Sie diesen Menüpunkt und drücken Sie anschließend die Enter-Taste, um das Bestätigungsfenster zu öffnen. Wählen Sie anschließend Ja und drücken Sie die Enter-Taste, um das Menü zurückzusetzen. Wenn Sie die Menüeinstellungen doch nicht zurücksetzen möchten, wählen Sie Nein und drücken Sie die Enter-Taste, um das Bestätigungsfenster wieder zu schließen, ohne irgendeine Einstellung zu ändern.

Effect-Menü

Benutzen Sie das Effect-Menü, um zu bestimmen was geschieht, wenn Sie die Effekt-Tasten auf der Fernbedienung betätigen und um die Cursorgeschwindigkeit zu ändern.

Menüpunkt	Beschreibung
Cursor/Stempel	Stellt das Stempelsymbol und die Zoomrate ein.
Kasten	Stellt die Farbe des Kastens ein.

Menüpunkt	Beschreibung
Marke	Stellt die Farbe und Breite der Marke ein.
Freizeile	Stellt die Farbe und Breite ein.
Cursorgeschwindigkeit	Stellt die Cursorgeschwindigkeit auf Niedrig, Mittel oder Hoch ein.
Reset	Setzt die Einstellungen in allen Menüs auf die werkseitigen Grundeinstellungen zurück. Wählen Sie diesen Menüpunkt und drücken Sie anschließend die Enter-Taste, um das Bestätigungsfenster zu öffnen. Wählen Sie anschließend Ja und drücken Sie die Enter-Taste, um das Menü zurückzusetzen. Wenn Sie die Menüeinstellungen doch nicht zurücksetzen möchten, wählen Sie Nein und drücken Sie die Enter-Taste, um das Bestätigungsfenster wieder zu schließen, ohne irgendeine Einstellung zu ändern.

Setting-Menü

Mit dem Setting-Menü können Sie verschiedene Projektoroptionen einstellen.

Menüpunkt	Beschreibung
Keystone	Korrigiert das trapezförmig verzerrte Bild.
PinP	Wählt die Bildquelle (FBAS oder S-Video) für das Unterfenster.
Message	Wählt für das dunkelgeschaltete Bild entweder dunkle Leinwand oder Anzeige des Anwenderlogos.
Prompt	Zeigt kurzzeitig auf der Projektionsleinwand an, von welcher Quelle das Bild stammt (Computer oder Video).
A/V Mute	Schaltet den Audio/Video-Ausgang des Projektors aus/ein, löscht alle Effekte und zeigt entweder eine dunkle oder blaue Leinwand oder das Anwenderlogo.
BNC	Wählt entweder RGB oder Y, R-Y, B-Y. Wenn der Computer das Eingangssignal liefert, wählen Sie RGB. Wenn eine Videoquelle das Eingangssignal liefert, wählen Sie Y, R-Y, B-Y CR.
DPMS	Bei Einstellung der DPMS-Funktion erkennt das Gerät den Stromsparmodes und schaltet die Lampe automatisch aus. Beim Verlassen des Stromsparmodes wird die Lampe wieder eingeschaltet.
Reset	Setzt die Einstellungen in allen Menüs auf die werkseitigen Grundeinstellungen zurück. Wählen Sie diesen Menüpunkt und drücken Sie anschließend die Enter-Taste, um das Bestätigungsfenster zu öffnen. Wählen Sie anschließend Ja und drücken Sie die Enter-Taste, um das Menü zurückzusetzen. Wenn Sie die Menüeinstellungen doch nicht zurücksetzen möchten, wählen Sie Nein und drücken Sie die Enter-Taste, um das Bestätigungsfenster wieder zu schließen, ohne irgendeine Einstellung zu ändern.

Firmenlogomenü

Das Menü "Selbstdefiniertes Logo" bietet Ihnen die Möglichkeit, selbstentworfenen Logos auf der Leinwand darzustellen.

Zur Erstellung eines Anwenderlogos müssen Sie zwei Schritte ausführen:

- Anwenderlogo speichern
- Das Logo der A/V Mute-Taste zuweisen

Speichern eines Anwenderlogos

Herstellung eines selbstdefinierten Logos:

1. Das als Logo zu verwendende Bild (mit dem Projektor) zeigen.
2. Die Menü-Taste drücken, um das Menü-Fenster zu öffnen.
3. Wählen Sie die Menüoption Anwenderlogo durch Drücken der Abwärts-Pfeiltaste auf dem Bedienfeld oder der Enter-Taste auf der Fernbedienung. Drücken Sie anschließend die Enter-Taste, um das Einstellfenster für das Anwenderlogo zu öffnen.
4. Die Meldung "Benutzen Sie das momentan angezeigte Bild als Firmenlogo?" erscheint auf dem Bildschirm. Wählen Sie Ja oder Nein, indem Sie links oder rechts auf die Enter-Taste der Fernbedienung drücken. Drücken Sie danach die Enter-Taste.
5. Ein Wahlkästchen erscheint über dem Bild. Zum Wählen des Teils des Bildes, das als Logo verwendet werden soll, verwenden Sie die Pfeiltasten (Bedienfeld) oder die Zeigertaste (Fernbedienung). Wenn Sie den gewünschten Bereich gewählt haben, drücken Sie die Enter-Taste.

-
6. Die Meldung “Benutzen Sie dieses Bild?” erscheint auf dem Bildschirm. Wählen Sie Ja und drücken Sie die Eingabe-Taste. Wenn Sie die Position ändern wollen, wählen Sie Nein.
 7. Als nächstes erscheint das Einstellfenster für die Zoomrate auf dem Bildschirm. Wählen Sie mit den Peiltasten oder der Enter-Taste eine Zoomrate und drücken Sie dann die Enter-Taste.
 8. Die Meldung “Selbstdefiniertes Logo speichern?” erscheint auf dem Bildschirm. Wählen Sie Ja und drücken Sie die Eingabe-Taste. Wenn Sie das Logo nicht speichern wollen, wählen Sie Nein.

◆ **Hinweis:** *Das Speichern des Logos kann eine kurze Zeit in Anspruch nehmen. Nicht den Projektor oder andere Quellen (Computer, Video, Lautsprecher etc.) verwenden, während das Logo gespeichert wird.*

9. Wenn die Meldung “Die Speicherung des Anwenderlogos ist abgeschlossen” auf dem Bildschirm erscheint, drücken Sie die Menü-Taste oder die Enter-Taste, um das Hauptmenü zu zeigen.

Zuweisung des Anwenderlogos zur A/V Mute-Taste

Führen Sie die folgenden Schritte durch, um das Anwenderlogo der Mute-Taste zuzuweisen.

1. Drücken Sie die Menü-Taste, um das Menüfenster zu öffnen.
2. Wählen Sie das Setting-Menü und drücken Sie die Enter-Taste.
3. Wählen Sie die Option Blank (A/V Mute) und markieren Sie “User Logo” (Anwenderlogo).

4. Drücken Sie die Menütaste zweimal.

Jetzt können Sie auf dem Bedienfeld oder auf der Fernbedienung die A/V Mute-Taste drücken, um das Anwenderlogo anzuzeigen.

Reset All-Menü

Wenn Sie die Menüoption Reset All wählen, werden die Einstellungen in allen Menüs auf die werkseitigen Grundeinstellungen zurückgesetzt. Anwenderlogos, die Sie bereits gespeichert haben, werden dadurch nicht geändert oder gelöscht. Sie werden aufgefordert, den Reset-Befehl zu bestätigen. Sie werden aufgefordert, den Reset-Befehl zu bestätigen. Wählen Sie Ja oder Nein und drücken Sie anschließend die Enter-Taste, um alle Einstellungen zurückzusetzen.

Advanced-Menü (für weitere Funktionen)

Mit dem Advanced-Menü können Sie verschiedene zusätzliche Projektorfunktionen einstellen.

Menüpunkt	Beschreibung
Sprache	Wählt Sie die Menüsprache: Japanisch, Englisch, Französisch, Deutsch, Italienisch, Spanisch, Portugiesisch oder Chinesisch.
Startfenster	Zeigt nach dem Einschalten des Projektors während der Aufwärmphase das Anwenderlogo.
Farbanpassung	Stellt den Weißpegel und den Schwarzpegel der Projektionsleinwand ein. Eine Erhöhung der Werte verstärkt den Weißpegel und den Schwarzpegel. Eine Verringerung der Werte schwächt den Weißpegel und den Schwarzpegel ab. Positive Farbtemperaturwerte ergeben ein kaltes Weiß; negative Werte ergeben ein wärmeres Weiß. Drücken Sie die rechte Pfeiltaste (Bedienfeld) oder rechts auf das Pointer-Schaltfeld (Fernbedienung), um den Farbtemperaturwert zu erhöhen. Drücken Sie die linke Pfeiltaste (Bedienfeld) oder links auf das Pointer-Schaltfeld (Fernbedienung), um den Farbtemperaturwert zu verringern.
Video Signal	Wählt den Modus des Eingangssignals. Der Anwender kann einen der folgenden Modi wählen: AUTO, NTSC, NTSC 4.43, NTSC50, PAL, M-PAL, N-PAL, PAL60 and SECAM.
Rückprojektion	Spiegelt das Projektionsbild um die Y-Achse (links - rechts) gedreht ist. Wählen Sie EIN, wird die Spiegelung aktiviert, während sie bei AUS deaktiviert (normale Darstellung) wird. Schalten Sie diese Option ein, wenn Sie von hinten auf eine transparente Leinwand projizieren.

Menüpunkt	Beschreibung
Maus/COM	<p>Verriegelt bzw. entriegelt die Maus/COM-Schnittstelle. Wählen Sie 1, wird die schnurlose Maussteuerung des an der Maus/COM-Schnittstelle 1 angeschlossenen Computers verriegelt. Auch wenn die Eingangsquelle auf den Computer 2 umgeschaltet wird, steuert die schnurlose Maus nur den an der Maus/COM-Schnittstelle 1 angeschlossenen Computer.</p> <p>Wählen Sie 2, wird die schnurlose Maussteuerung des an der Maus/COM-Schnittstelle 2 angeschlossenen Computers verriegelt.</p> <p>Wählen Sie 1 ↔ 2, schaltet der Projektor die schnurlose Maussteuerung automatisch um, wenn auf den anderen Computer als Eingangsquelle umgeschaltet wird.</p>
Reset	<p>Setzt die Einstellungen in allen Menüs auf die werkseitigen Grundeinstellungen zurück.</p> <p>Wählen Sie diesen Menüpunkt und drücken Sie anschließend die Enter-Taste, um das Bestätigungsfenster zu öffnen.</p> <p>Wählen Sie anschließend Ja und drücken Sie die Enter-Taste, um das Menü zurückzusetzen.</p> <p>Wenn Sie die Menüeinstellungen doch nicht zurücksetzen möchten, wählen Sie Nein und drücken Sie die Enter-Taste, um das Bestätigungsfenster wieder zu schließen, ohne irgendeine Einstellung zu ändern.</p>

Informations-Menü

Dieses Menü zeigt Ihnen die folgenden Informationen über Ihren Projektor.

Bildquelle = Computer oder Computer-Videosignal

Menüpunkt	Beschreibung
Lampenstunden	Zeigt Ihnen die Anzahl der Lampen Betriebsstunden an. Die Farbe dieser Anzeige ändert sich auf rot, wenn sich die Lampe dem Ende ihrer Lebensdauer nähert. Ist dies der Fall, tauschen Sie die Lampe so bald wie möglich aus.
Frequenz	Zeigt die Frequenz des Computerssignals an.
Sync. Polarität	Zeigt die Sync-Polarität des Computerssignals an.
Sync. Modus	Zeigt den Sync-Modus des Computerssignals an.
Auflösung	Zeigt die Auflösung des Computerssignals an.
Aktualisierungsrate	Zeigt die Aktualisierungsrate des Computerssignals an.

Bildquelle = Video

Menüpunkt	Beschreibung
Lampenstunden	Zeigt Ihnen die Anzahl der Lampen Betriebsstunden an. Die Farbe dieser Anzeige ändert sich auf rot, wenn sich die Lampe dem Ende ihrer Lebensdauer nähert. Ist dies der Fall, tauschen Sie die Lampe so bald wie möglich aus.
Video Signal	Zeigt den Signalmodus des Video Bildeingangssignals an.





4

Verwendung der Projektor-Software

Das Link Set-Paket enthält alle Materialien, die für den Betrieb des ELP Link IV Dienstprogramms erforderlich sind. Dieses Dienstprogramm läuft auf Ihrem Computer und steuert Projektorfunktionen. Hier können auch die Tastenfunktionen der Fernbedienung eingestellt werden. Das ELP Link IV besitzt zwei Funktionen für Ihren EPSON-Projektor.

Unterstützung für Präsentationen

Diese Funktion ermöglicht Ihnen, Ihre Live-Präsentationen mühelos mit der Fernbedienung zu steuern, die mit Ihrem Projektor geliefert wurde.

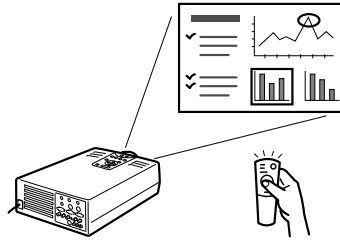

Projektor-Einstellungen

Mit dieser Funktion können Sie Ihren Projektor vom Computer aus einstellen.

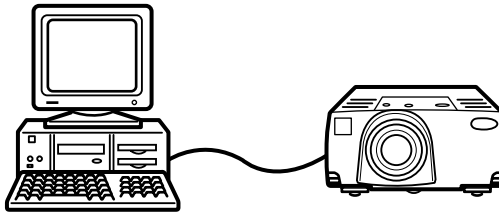

- ◆ **Hinweis:** Beachten Sie auch die Demonstration des ELP Link IV, die Sie auf der CD-ROM mit der Projektor-Software finden.

Systemvoraussetzungen

Um die ELP Link IV Software benutzen und das im PDF-Format vorliegende Benutzerhandbuch lesen zu können, muß Ihr System folgende Voraussetzungen erfüllen.

Auf einem PC

- IBM-kompatibler PC mit Pentium-Prozessor oder höher
- Microsoft Windows 95/98 oder Windows NT 4.0
- Mindestens 16 MB RAM für ELP Link IV
(weitere 16 MB müssen für Acrobat Reader vorhanden sein)
- Mindestens 6 MB freier Festplattenspeicher für die Installation von ELP Link IV (zusätzlich 8 MB für Acrobat Reader und 3 MB für die Installation des Benutzerhandbuchs)
- 2-fach CD-ROM-Laufwerk (4-fach oder schneller empfohlen)
- VGA-Monitor oder höhere Auflösung

Auf einem Macintosh

- Prozessor der 68k-Serie oder PowerPC-Prozessor
- System 7.5.1 oder neuer
- Mindestens 16 MB RAM für ELP Link IV
(6MB to be added for Acrobat Reader to work)
- Mindestens 5 MB freier Festplattenspeicher für die Installation von ELP Link IV (zusätzlich 8 MB für Acrobat Reader und 3 MB für die Installation des Benutzerhandbuchs).
- 2-fach CD-ROM-Laufwerk (4-fach oder schneller empfohlen)
- Farbmonitor mit mindestens 640 × 480 Pixels (832 × 624 oder höher empfohlen) und 256 Farben (32,000 Farben oder mehr empfohlen)

Projektor Software CD-ROM

Folgende Software wird mitgeliefert.

ELP Link IV Dienstprogramm

Bietet in Verbindung mit der mitgelieferten Fernbedienung viele Vorteile für Ihre Präsentationen bezüglich Cursor-Steuerung, eingeblendeten Balken oder Logos. Außerdem können Sie die Helligkeit und Größe Ihres Bildschirms sowie den Ton Ihres Computers einstellen.

ELP Link IV Anleitung

Hier erhalten Sie genaue Informationen und Anweisungen zur Benutzung des ELP Link IV. Die Anleitung liegt als PDF-Datei (Portable Document Format) vor. Um diese Anleitung lesen zu können, muß der Adobe Acrobat Reader installiert sein.

- ◆ **Hinweis:** *Es liegt keine Anleitung in portugiesischer Sprache vor.*

Adobe® Acrobat® Reader

Acrobat Reader ist das Programm von Adobe Systems Inc., welches Sie benötigen, um PDF-Dateien lesen zu können. Zur Installation von Acrobat Reader lesen Sie auf jeden Fall die Lizenzvereinbarung und befolgen Sie die Anweisungen. Für weitere Informationen über Acrobat Reader lesen Sie die Online-Hilfe oder besuchen Sie die Homepage von Adobe. (<http://www.adobe.com>)

Anschließen der Kabel

- ◆ **Achtung:** Achten Sie vor Anschluß der Kabel an Ihren Computer darauf, daß dieser und der Projektor ausgeschaltet und nicht an eine Stromquelle angeschlossen sind; anderenfalls können Schäden entstehen.

Anschließen an Ihren PC

Bei Verwendung der PS/2 Maus

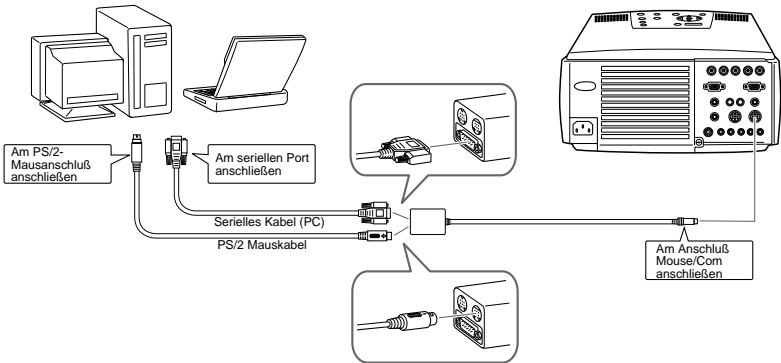

Bei Verwendung der Serieller Maus

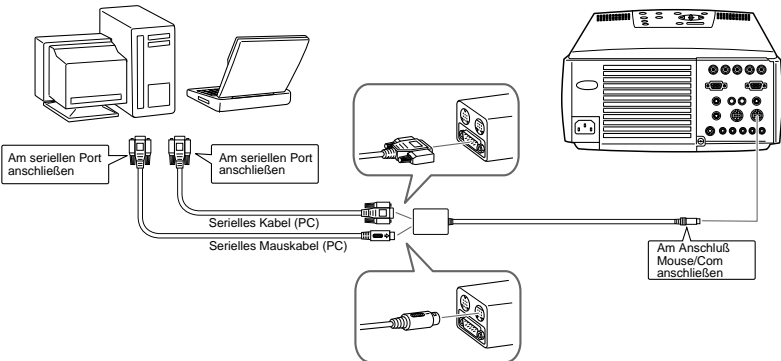

Anschluß an Ihren Macintosh

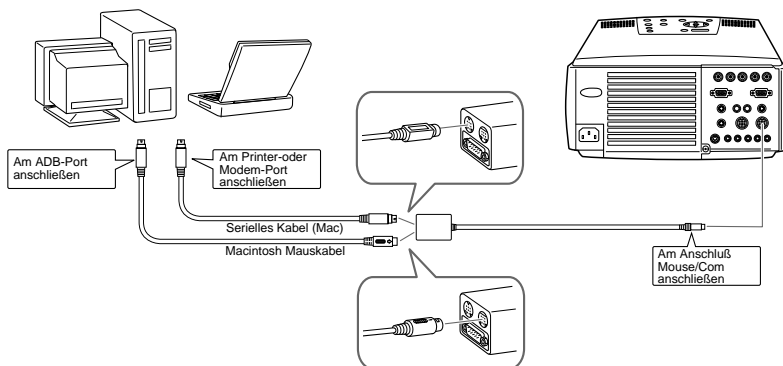

Installation der Projektor-Software auf Ihrem PC

Installieren Sie nach Anschluß Ihres Projektors an Ihren PC die Windows-basierte Projektor-Software, wie folgend beschrieben.

1. Schalten Sie Ihren Computer ein und starten Sie Windows.
2. Legen Sie die Projektor Software CD-ROM in das CD-ROM-Laufwerks. Es erscheint die folgende Dialogbox.



- ◆ **Hinweis:** Wenn diese Dialogbox nicht erscheint, befolgen Sie die nächsten Schritte.

Für Anwender von Windows 95/98 oder NT 4.0:

Doppelklicken Sie auf das Mein Computer-Symbol, und doppelklicken Sie auf das Symbol des CD-ROM-Laufwerks. Doppelklicken Sie Setup.exe.

3. Wählen Sie die gewünschte Sprache aus dem Listenfeld.
4. Klicken Sie die Kontrollkästchen derjenigen Programme an, die Sie installieren möchten und klicken Sie auf OK.

- ◆ **Hinweis:** *ELP Link kann nur benutzt werden, wenn Sie in diesem Schritt ELP Link IV wählen. Das ELP Link-Benutzerhandbuch im PDF-Format kann nur gelesen werden, wenn Sie Acrobat Reader installieren.*

5. Lesen die angezeigte Meldung und klicken Sie auf Weiter.



6. Der Produkt-Lizenzvertrag wird angezeigt. Nachdem Sie ihn gelesen haben, klicken Sie auf Ja, falls Sie die darin enthaltenen Bedingungen akzeptieren.

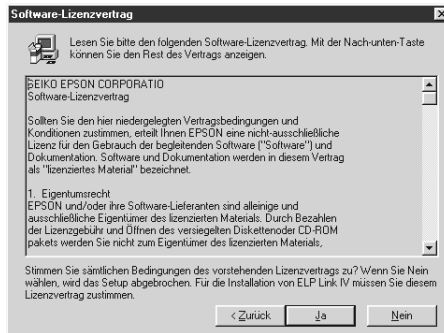

- ◆ **Hinweis:** *Falls Sie die Bedingungen des Lizenzvertrags nicht akzeptieren, klicken Sie auf Nein. Die Installation wird abgebrochen.*

7. Klicken Sie auf Weiter.

Dieses Fenster zeigt einige Vorsichtsmaßnahmen im Zusammenhang mit der Installation von ELP Link IV. Lesen Sie diese Anweisungen sorgfältig.



8. Klicken Sie auf Weiter.

Der empfohlene Installations-Zielordner wird angezeigt, Sie können aber auch in einen anderen Zielordner installieren, wenn Sie dies wünschen. Zur Wahl eines anderen Zielordners klicken Sie auf Durchsuchen und wählen Sie den gewünschten Zielordner aus dem Dialogfenster.



9. Klicken Sie auf Weiter.

Im Programme-Menü wird ein Ordner mit der Bezeichnung "ELP Link IV" erzeugt, Sie können aber auch einen anderen Ordnernamen eingeben oder einen bereits existierenden Ordner wählen, falls Sie dies vorziehen.



10. Dieses Fenster erscheint, wenn die Installation abgeschlossen ist. Klicken Sie auf Beenden.

Damit ist die Installation von ELP Link IV abgeschlossen. Wenn Sie in Schritt 4 weiter oben das Kontrollkästchen neben Acrobat Reader angekreuzt haben, beginnt das Installationsprogramm jetzt mit der Installation der Acrobat Reader Software.



Installation von Acrobat Reader

Das folgende Fenster wird angezeigt, wenn Sie in Schritt 4 weiter oben das Kontrollkästchen neben Acrobat Reader angekreuzt haben. Klicken Sie auf Yes (Ja), um die Installation durchzuführen.

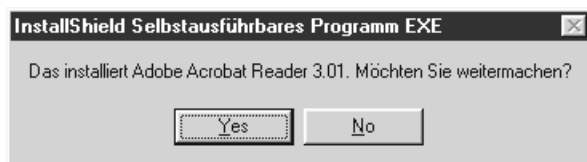

1. Folgen Sie den Anweisungen im Fenster, um die Software zu installieren.

◆ **Hinweis:** Nähere Informationen zum Start und zur Benutzung der ELP Link IV Software finden Sie im PDF-Benutzerhandbuch.

Installation der Projektor-Software auf Ihrem Macintosh

Installieren Sie die Macintosh-basierte Projektor-Software nach Anschluß des Projektors an Ihren Macintosh, wie folgend beschrieben.

1. Schalten Sie Ihren Macintosh ein, und legen Sie die Projektor Software CD-ROM in das CD-Laufwerk.
2. Doppelklicken Sie auf das ELP Link IV Installer-Symbol. Das folgende Dialogfenster erscheint.



3. Wählen Sie die Sprache aus dem Aufklappmenü. Klicken Sie dann auf OK.
4. Wählen Sie das Laufwerk und den Zielordner, in den installiert werden soll.

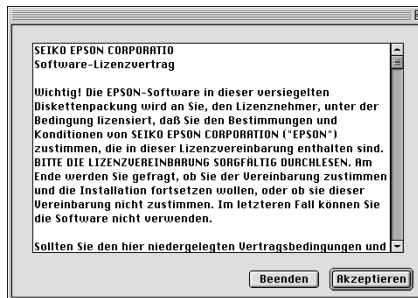

5. Klicken Sie die Kontrollkästchen derjenigen Programme an, die Sie installieren möchten und klicken Sie auf OK.

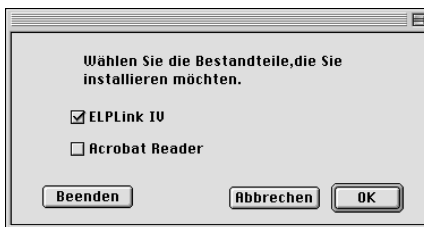

◆ **Hinweis:** *ELP Link kann nur benutzt werden, wenn Sie in diesem Schritt ELP Link IV wählen. Das ELP Link-Benutzerhandbuch im PDF-Format kann nur gelesen werden, wenn Sie Acrobat Reader installieren.*

6. Wählen Sie den Projektortyp aus dem Pop-up-Menü. Dann klicken Sie auf Weiter.

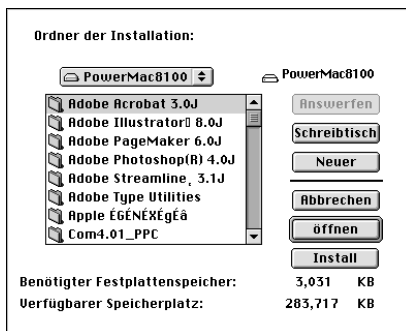

7. Klicken Sie auf die Schaltfläche Installieren, um die Installation zu starten.

8. Klicken Sie auf Fortfahren.

- ◆ **Hinweis:** Dieses Fenster wird nur angezeigt, wenn Sie in Schritt 4 weiter oben das Kontrollkästchen neben Acrobat Reader angekreuzt haben.

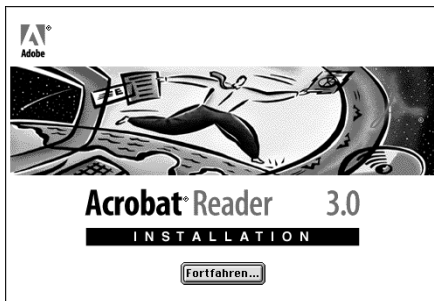

9. Folgen Sie den Anweisungen im Fenster, um die Software zu installieren.

- ◆ **Hinweis:** Nähere Informationen zum Start und zur Benutzung der ELP Link IV Software finden Sie im PDF-Benutzerhandbuch.

Zugriff auf die Projektor-Software

Für den Zugriff auf die Projektor Software CD-ROM führen Sie die folgenden Schritte aus.

Für Anwender von Windows 95/98 und NT 4.0

ELP Link IV

Klicken Sie auf Start, zeigen Sie auf Programm und ELPLink IV, und wählen Sie ELPLink IV.

Anleitung

Klicken Sie auf Start, zeigen Sie auf Programm und ELPLink IV, und wählen Sie User's Guide.

- ◆ **Hinweis:** Vergewissern Sie sich, daß Acrobat Reader auf Ihrem PC installiert ist, bevor Sie die Anleitung im PDF-Format starten.

Für Macintosh-Anwender

ELP Link 4

Den Ordner DATA und anschließend den Ordner GERMAN öffnen. Öffnen Sie den Ordner ELPLink IV und doppelklicken Sie auf das Symbol ELP Link IV.

Anleitung

Den Ordner DATA und anschließend den Ordner GERMAN öffnen. Öffnen Sie den Ordner ELPLink IV folder und doppelklicken Sie auf das Symbol der User's Guide.

- ◆ **Hinweis:** Vergewissern Sie sich, daß Acrobat Reader auf Ihrem Mac installiert ist, bevor Sie die Anleitung im PDF-Format starten.

Installation oder direkter Zugriff auf die Projektor-Software von CD-ROM

Wenn Sie die Software direkt von CD-ROM starten oder installieren möchten, befolgen Sie die nachstehenden Anweisungen.

Für Windows-Anwender

Wählen Sie "Explorer" im Start-Menü und benutzen Sie in den folgenden Arbeitsschritten den Explorer.

ELP Link IV

Öffnen Sie den Ordner DATA und anschließend den Ordner GERMAN und ELP Link IV. Öffnen Sie dann Ihren OS Ordner. Doppelklicken Sie auf SETUP.EXE.

Acrobat Reader

Den Ordner DATA und anschließend den Ordner GERMAN und AR öffnen. Öffnen Sie dann Ihren OS Ordner und auf AR32G301.EXE (für Windows 95) klicken oder den Ordner WINNT öffnen und auf AR32G301.EDE (für Windows NT) doppelklicken.

Bedienungsanleitung (PDF)

Den Ordner DATA und anschließend den Ordner GERMAN öffnen. Dann den Ordner PDF_File öffnen und auf SETUP.EXE doppelklicken.

Für Macintosh-Anwender

ELP Link IV

Den Ordner DATA und anschließend den Ordner, und den Ordner ELP Link IV auf Ihre Festplatte kopieren. Die PDF-Bedienungsanleitung wird gemeinsam kopiert.

Acrobat Reader

Den Ordner DATA und anschließend den Ordner GERMAN öffnen. Den Ordner AR öffnen. Auf das Installer-Symbol doppelklicken.

Bedienungsanleitung (PDF)

Kopieren Sie die PDF-Datei aus Ordner DATA auf Ihre Festplatte.





5

Wartung

Ihr Projektor erfordert nur wenig Wartung. Sie sollten das Objektiv sauber halten, weil Schmutz oder Staub das projizierte Bild beeinträchtigen. Außerdem muß der Luftfilter unten am Projektor regelmäßig gereinigt werden. Ein verstopfter Luftfilter kann die erforderliche Ventilation zur Kühlung des Projektors verhindern.

Die einzigen Teile, die ausgetauscht werden müssen, sind die Lampe und der Luftfilter. Wenn andere Teile ausgetauscht werden müssen, wenden Sie sich an Ihren Fachhändler oder eine Kundendienstvertretung.

- ◆ **Warnung:** *Vor dem Reinigen von Teilen des Projektors den Projektor ausschalten und abkühlen lassen bis die Betriebsanzeige aufhört zu blinken. Danach den Netzstecker abziehen. Keine Abdeckungen am Projektor öffnen, mit Ausnahme der Lampen- und Filterabdeckungen. Gefährliche elektrische Hochspannung an Teilen im Inneren des Projektors kann bei unbefugten Eingriffen zu Unfällen führen. Nehmen Sie keine Wartung an diesem Produkt selber vor, mit Ausnahme der Wartungsmaßnahmen, die ausdrücklich in dieser Bedienungsanleitung beschrieben sind. Alle anderen Wartungsarbeiten müssen dem qualifizierten Kundendienstpersonal überlassen werden.*

Objektiv säubern

Säubern Sie das Objektiv, wenn Sie feststellen, daß es staubig oder schmutzig ist. Putzen Sie die Oberfläche der Linse mit einem weichen, trockenen und fusselfreien Tuch ab. Um Schmutz oder Flecken auf der Linse zu entfernen, befeuchten Sie ein weiches Tuch mit einem Reinigungsmittel auf Alkoholbasis und wischen Sie die Oberfläche der Linse vorsichtig ab.

Projektorgehäuse säubern

Bevor Sie das Gehäuse des Projektors säubern, schalten Sie den Projektor aus und lassen ihn abkühlen bis die Betriebsanzeige aufhört zu blinken. Danach ziehen Sie den Netzstecker heraus. Staub und leichten Schmutz putzen Sie mit einem weichen, trockenen und fusselfreien Tuch ab. Um hartnäckigen Schmutz oder Flecken zu entfernen, befeuchten Sie das Tuch leicht mit Wasser und einem neutralen Reinigungsmittel und wischen Sie damit das Gehäuse ab.

Verwenden Sie zum Säubern des Gehäuses weder Alkohol, noch Benzin, Verdüner oder andere chemische Reinigungsmittel. Diese können das Gehäuse angreifen.

Reinigen des Luftfilters

Der Luftfilter unten am Projektor soll etwa alle 100 Betriebsstunden gereinigt werden. Wenn er nicht regelmäßig gereinigt wird, kann er mit Staub verstopft werden und die korrekte Lüftung verhindert. Dadurch kannes zur Überhitzung hervorgerufen und der Projektor kann beschädigt werden. Zum Reinigen des Projektors folgende Schritte ausführen:

1. Den Projektor ausschalten, und abkühlen lassen bis die Betriebsanzeige aufhört zu blinken den Netzstecker abziehen.
 2. Den Projektor auf die Seite drehen, so daß der Handgriff oben ist und leichter Zugang zu Filter gegeben ist.
- ◆ **Hinweis:** *Durch Plazieren des Projektors mit dem Handgriff oben wird verhindert, daß Staub in das Projektorgehäuse eindringt.*
3. Den Zapfen der Filterabdeckung hochziehen, um die Filterabdeckung freizugeben. Die Abdeckung entfernen.

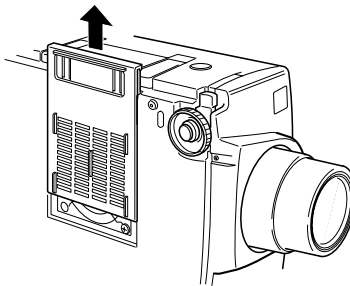

4. Der Filter ist an der Innenseite der Filterabdeckung angebracht. Es wird empfohlen, einen kleinen Staubsauger für Computer und andere Bürogeräte zum Reinigen des Luftfilters zu verwenden. Wenn kein solcher Staubsauger zur Hand ist, kann ein trockenes, fusselfreies Tuch verwendet werden. Wenn der Schmutz schwer entfernbar oder wenn der Filter beschädigt ist, muß der Filter ersetzt werden. Wenden Sie sich dazu an Ihren Fachhändler oder an die Kundendienstvertretung von EPSON.
5. Die Filterabdeckung nach der Reinigung wieder anbringen.

Projektorlampe auswechseln

Ersetzen Sie die Lampe, wenn:

- Das projizierte Bild dunkler wird oder sich verschlechtert.
- Die Projektionslampeanzeige blinkt orangefarben.
- Wenn die Anzeige "LAMPE ERNEUERN" auf der Leinwand erscheint, sobald die Lampe angeht.

◆ **Hinweis:** Um die ursprüngliche Helligkeit und Bildqualität zu bewahren, die Lampe so schnell wie möglich austauschen, wenn die Meldung auf der Leinwand erscheint. Die Austauschen-Meldung erscheint nach etwa 2000 Betriebsstunden. Eine Austauschlampe können Sie bei Ihren EPSON Fachhändler erhalten. Die Teilenummer ist ELPLP08.

◆ **Warnung:** Lassen Sie die Lampe zuerst unbedingt abkühlen, bevor Sie sie ersetzen. Berühren Sie den Glaskolben der Lampe nicht mit bloßen Händen. Die unsichtbaren Fett- und Schweißspuren, die Ihre Hand hinterläßt, verkürzen die Lebensdauer der Lampe.

1. Schalten Sie den Projektor aus und lassen ihn abukühlen, bis die Betriebsanzeige aufhört zu blinken. Danach ziehen Sie den Netzstecker aus der Steckdose.

2. Lösen Sie die beiden Befestigungsschrauben der Lampenabdeckung mit dem der Ersatzlampe beiliegenden Schraubenzieher. Wenn die Schrauben lose sind, heben Sie die Lampenabdeckung ab (Sie können diese Schrauben nicht entfernen).

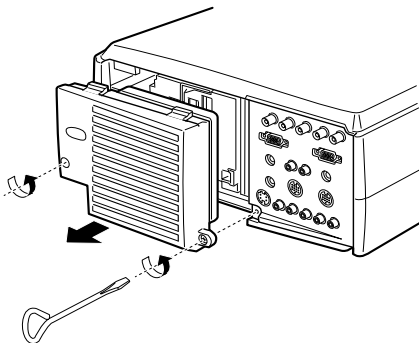

3. Lösen Sie die beiden Befestigungsschrauben der Lampeneinheit mit dem Schraubenzieher (Sie können diese Schrauben nicht entfernen).
4. Heben Sie den Griff an und ziehen Sie die Lampe heraus.

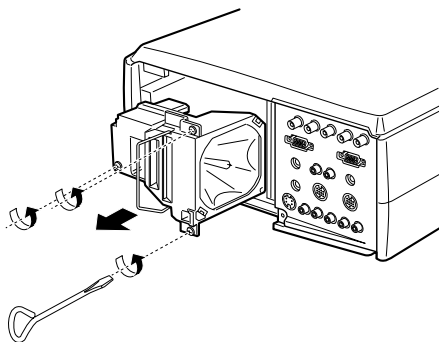

5. Setzen Sie die neue Lampe behutsam ein, indem Sie sie nach unten in den Sockel drücken. Stellen Sie sicher, daß die Lampe korrekt eingesetzt ist.
6. Drehen Sie die Schrauben, die Sie in Schritt 3 gelöst haben, wieder fest.

-
7. Setzen Sie die Lampenabdeckung wieder auf und ziehen Sie die Schrauben fest. (Achten Sie darauf, daß die Lampenabdeckung richtig festgezogen ist. Der Projektor schaltet sich von selbst aus, wenn die Lampenabdeckung geöffnet ist.)



6

Fehlersuche

In diesem Kapitel wird erklärt, auf welche Störungen die Status-Anzeigen hinweisen können und was zu tun ist, wenn mit dem Projektor Probleme auftreten. Das Kapitel ist in folgende Abschnitte unterteilt:

- Probleme mit dem Projektor. Schlagen Sie in diesem Kapitel nach, wenn der Projektor nicht funktioniert und Sie wissen möchten, was die Warnanzeigen bedeuten.
- Probleme mit dem Projektionsbild. Schlagen Sie in diesem Kapitel nach, wenn Sie kein Bild projizieren können oder die Bildqualität sehr schlecht ist.

Wenn ein Problem vorliegt, lesen Sie im betreffenden Abschnitt nach und folgen Sie allen Vorschlägen zur Behebung des Problems. Wenn keine der vorgeschlagenen Lösungen hilft, wenden Sie sich an Ihren Fachhändler oder die Kundendienstvertretung von EPSON.

Probleme mit dem Projektor

Sollten Sie Probleme mit dem Projektor haben, schalten Sie ihn zuerst aus und ziehen Sie den Netzstecker aus der Steckdose. Stecken Sie den Netzstecker wieder in die Steckdose und schalten Sie den Projektor ein. Sollte dieser Vorgang das Problem nicht lösen, prüfen Sie die Warnanzeigen oben am Projektor. Diese Anzeigen warnen Sie bei Problemen, die beim Betrieb des Projektors auftreten können.

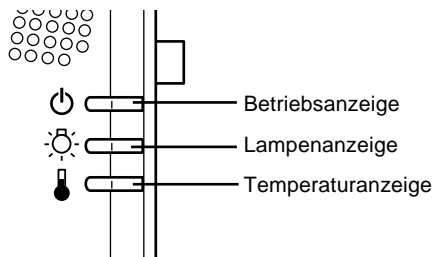

Lesen Sie die folgenden Seiten, um sich zu informieren, was Sie tun können, wenn diese Warnanzeigen leuchten oder andere Probleme mit dem Projektor auftreten.

- Die Betriebsanzeige blinkt orange und Sie können den Projektor nicht einschalten.**

Die Projektorlampe kühlt gerade ab. Warten Sie, bis die Anzeige erlischt und schalten Sie dann den Projektor ein.

- Die Betriebsanzeige leuchtet nicht.**

Schalten Sie den Projektor aus und prüfen Sie, ob das Netzkabel korrekt in der Steckdose und am Projektor eingesteckt ist. Drücken Sie die POWER-Taste erneut.

❑ **Das projizierte Bild wird dunkler, verschlechtert sich oder die Lampenanzeige leuchtet rot.**

Ersetzen Sie die Projektorlampe, wie das auf der Seite 92 beschrieben ist.

❑ **Die Temperaturanzeige leuchtet rot.**

Der Projektor ist überhitzt, weshalb die Lampe automatisch abgeschaltet wurde. Lassen Sie den Projektor einige Minuten lang abkühlen, und schalten Sie ihn dann wieder ein. Achten Sie darauf, daß die Lüftungsschlitze nicht durch andere Gegenstände blockiert werden.

Der Luftfilter kann verstopft sein. Reinigen Sie ihn, wie das im Kapitel 5 beschrieben ist und lassen Sie den Projektor einige Zeit abkühlen.

Sollte der Projektor auch nach der Säuberung des Luftfilters weiterhin überhitzen, könnte ein Fehler am Ventilator oder an der Elektronik vorliegen. Wenden Sie sich an einen qualifizierten EPSON-Kundendiensttechniker.

- ◆ **Warnung:** *Mit Ausnahme der in diesem Benutzerhandbuch beschriebenen Wartungsarbeiten sollten Sie nicht versuchen, dieses Gerät zu warten oder zu reparieren.*

Probleme mit Bild und Ton

Auf der Leinwand erscheint kein Bild.

Prüfen Sie, ob die Netzanzeige leuchtet und die Objektivkappe abgenommen ist. Prüfen Sie, ob alle Kabel korrekt angeschlossen sind, wie das im Kapitel 1 beschrieben ist.

Prüfen Sie, ob die richtige Bildquelle gewählt ist. Drücken Sie die Eingangs-Taste auf der Fernbedienung oder dem Bedienungsfeld des Projektors, um eine andere Bildquelle zu wählen.

Es werden nur Teile des Computerbildes angezeigt.

Wenn die eingestellte Auflösung des Computerausgangs höher als 1024 x 768 (EMP-8000/8000NL) oder 1366 x 1024 (EMP-9000/9000NL) ist, paßt der Projektor die Bildgröße an. Wählen Sie am Computer eine andere Display-Einstellung, falls der Computerausgang nicht mit dieser Bildgrößenanpassung kompatibel ist. Verwenden Sie in Windows 3.x die Option "Windows Setup" der "Main"-Programmgruppe. Bei Macintosh: Wählen Sie auf dem Apple Menü "Control Panels" und anschließend "Monitors". Wählen Sie dann auf dem Monitorbild "Options" und vergewissern Sie sich, daß Macintosh "Hi-Res Display" oder eine andere 1024 x 768 (EMP-8000/8000NL) Bildauflösung bzw. 1366 x 1024 (EMP-9000/9000NL) eingestellt ist. Einzelheiten zu den unterstützten Bildauflösungen entnehmen Sie bitte dem Abschnitt "Unterstützte Monitor-Bildformate" auf Seite 103 und 104.

Es kann auch möglich sein, daß Sie bestehende Präsentationsdateien ändern müssen, falls diese in einer anderen Auflösung entwickelt wurden. Weitere Informationen darüber finden Sie in Ihrem Software-Handbuch.

□ Die Meldung “Kein Signal” wird auf der Leinwand angezeigt.

An dem gewählten Projektor ist keine Bildquelle angeschlossen, der Computer liefert kein Bildsignal oder das Bildsignal erreicht den Projektor nicht. Prüfen Sie, ob alle Verbindungskabel an dem Computer und der Bildquelle korrekt angeschlossen sind. Prüfen Sie weiterhin, ob die Bildquelle korrekt gewählt worden ist. Wird die Meldung “KEIN SIGNAL” angezeigt, ist ein Zugriff auf das Eingangsmenü (Computer/Video) nicht möglich.

□ Es wird eine leere Leinwand angezeigt.

Der Projektor kann das Computersignal nicht interpretieren. Überprüfen Sie das Bildschirmformat (siehe Seite 103, 104). Sehen Sie eine leere Leinwand, haben Sie keinen Zugriff auf die Projektor-Menüs.

□ Das gesamte oder ein Teil des Bildes ist verschwommen oder unscharf.

Stellen Sie die Helligkeit und den Kontrast im Video-Hauptmenü ein. Wenn Sie ein Computerbild projizieren, versuchen Sie auch die Tracking- und Sync-Tasten auf dem Bedienfeld des Projektors einzustellen.

Prüfen Sie, ob das Objektiv verschmutzt oder staubig ist. Säubern Sie es, wie im Kapitel 5 “Wartung” beschrieben.

□ Das Bild hat Farbfehler.

Dies kann an einem falschen Farbabgleich liegen. Wenn Sie ein Computerbild darstellen, benutzen Sie das Computermenü, um die Rot- und Blau-Einstellung zu ändern. Wenn Sie ein Videosignal projizieren, stellen Sie Farbe und Farbton (nur bei NTSC Videoformat) im Video-Menü ein.

□ **Kein Ton.**

Prüfen Sie zuerst, ob der Lautstärkereger nicht auf ganz leise gestellt ist. Prüfen Sie weiterhin, ob die RCA Audio-Kabel am Projektor und an der Audioquelle richtig angeschlossen sind. Stellen Sie außerdem sicher, daß die Mute-Taste nicht aktiviert ist.

Es ist eine falsche Audioquelle gewählt worden. Drücken Sie entweder die Computer-Taste oder die Video-Taste auf der Fernbedienung oder am Bedienungsfeld, um die richtige Audioquelle zu wählen.



7



Technische Daten

Allgemeines

Display-Typ	Aktiv-Matrix Farbbildschirm, TFT
Größe der Panel	33,1 mm (1,3 Zoll)
Auflösung	EMP-8000/8000NL: 1024 (horizontale) x 768 (vertikale) Bildpunkte EMP-9000/9000NL: 1366 (horizontale) x 1024 (vertikale) Bildpunkte
Bildgröße	0,6 - 7,6 m*
Projektionsabstand	1,1 - 14,9m*
Reichweite der FB	10 m
Interner Audioverstärker	3Watt x 2 Stereo
Bildformat	4 : 3 (horizontal x vertikal)
Zoomverhältnis	1:1,4*

*Standardobjektivgröße

Projektorlampe

Typ	UHE-Lampe (Ultrahohe effektive Lampe)
Leistung	220 W
Bstellnummer	ELPLP08



Abmessungen

Höhe	157 mm max. Abmessung
Breite	305 mm max. Abmessung
Tiefe	Mit Objektiv : 475 mm max. Abmessung Ohne Objektiv : 425 mm
Gewicht	Mit Objektiv : 8,3 kg Ohne Objektiv : 7,1 kg

Elektrik

Eingangsspannung	100 - 120 Volt Wechselspannung 2,4 A, 50/60 Hz 200 - 240 Volt Wechselspannung 1,2 A, 50/60 Hz
Netzteil	100 - 120 VAC, 4 A, 50/60 Hz 200 - 240 VAC, 2 A, 50/60 Hz

Umgebungsbedingungen

Temperatur	Betrieb: 41 - 104 °F (5 - 40 °C) Lagerung: 14 - 140 °F (-10 - 60 °C)
Rel. Luftfeuchte	Betrieb: 20 - 80% RH, nicht kondensierend Lagerung: 10 - 90% RH, nicht kondensierend

Unterstützte Bildschirmformate

Der Projektor zeigt Bilder mit einer Auflösung von 1024 x 768 (EMP-8000/8000NL) Bildpunkte bzw. 1366 x 1024 Bildpunkte (EMP-9000/9000NL) an. Zum Anzeigen eines Bilds mit höherer Auflösung komprimiert der Projektor das Bild auf 1014 x 768 (EMP-8000/8000NL) Bildpunkte bzw. 1366 x 1024 Bildpunkte (EMP-9000/9000NL). Die folgende Tabelle zeigt die vom Projektor unterstützten Bildanzeigeformate:

	Format	Hor. Pix. [Pixel]	Vert. Pix. [Zeilen]	H. Freq. [kHz]	V. Freq. [Hz]
PC98	PC98	640	400	24.82	56.42
PC/AT	VGACGA	640	400	31.46	70.00
DOS/V	VGAEGA	640	350	31.46	70.00
	VGA60	640	480	31.47	59.94
	VESA72	640	480	37.86	72.81
	VESA75	640	480	37.50	75.00
	VESA85	640	480	43.27	85.01
	SVGA56	800	600	35.16	56.25
	SVGA60	800	600	37.88	60.32
	SVGA72	800	600	48.08	72.19
	SVGA75	800	600	46.88	75.00
	SVGA85	800	600	53.67	85.06
	XGA43i	1024	768	35.52	43.48
	XGA60	1024	768	48.36	60.00
	XGA70	1024	768	56.48	70.07
	XGA75	1024	768	60.02	75.03
	XGA85	1024	768	68.68	85.00
	SXGA1_70	1152	864	63.85	70.01
	SXGA1_75	1152	864	67.50	75.00
	SXGA1_85	1152	864	77.09	85.00
	SXGA2-60	1280	960	60.00	60.00
	SXGA2-75	1280	960	75.00	75.00
SXGA2-85	1280	960	85.94	85.00	
SXGA3_43i	1280	1024	46.43	43.44	

	Format	Hor. Pix. [Pixel]	Vert. Pix. [Zeilen]	H. Freq. [kHz]	V. Freq. [Hz]
	SXGA3_60	1280	1024	63.98	60.02
	SXGA3_75	1280	1024	79.98	75.03
	SXGA3_85	1280	1024	91.15	85.02
	*UXGA48I	1600	1200	62.50	48.04
	*UXGA60	1600	1200	75.00	60.00
	*UXGA65	1600	1200	81.25	65.00
	*UXGA70	1600	1200	87.50	70.00
	*UXGA75	1600	1200	93.75	75.00
	*UXGA80	1600	1200	100.00	80.00
	*UXGA85	1600	1200	106.25	85.00
Mac	MACLC13	640	480	35.00	66.67
	MAC16	832	624	49.73	74.55
	MAC19-60	1024	768	48.19	59.28
	MAC19	1024	768	60.24	74.93
	MAC21	1152	870	68.68	75.06
Video	SDTV480P (ANSI/SMPTE)	720	483	31.47	59.94
	SDTV480P (ATSC)	704	480	31.47	59.94
	SDTV480I (ANSI/SMPTE)	720	487	15.73	59.94
	SDTV480I (ATSC)	704	480	15.73	59.94
	HDTV720P (SMPTE)	1280	720	44.96	59.94
	*HDTV1080P (ANSI/SMPTE)	1920	1080	67.43	59.94
	*HDTV1080I (ANSI/SMPTE)	1920	1080	33.72	59.94
	NTSC	1024	480	15.734	60
	PAL	1024	576	15.625	50
	SECAM	1024	576	15.625	50

◆ **Hinweis:** Die Frequenzen bestimmter Computer können u.U. eine korrekte Darstellung des Bildes verhindern.

Stiftbelegung der Monitor- und Computer In 1/2-Buchse

Die Anschlüsse Monitor und Computer In 1/2 sind Video-RGB-Buchsen, Typ D. Die Stifte dieser Buchsen sind folgendermaßen belegt:

Eingangsstift	Signal
1	Rot Analogeingang
2	Grün Analogeingang
3	Blau Analogeingang
4	GND (Masse)
5	GND (Masse)
6	Rot GND (Masse)
7	Grün GND (Masse)
8	Blau GND (Masse)
9	reserviert
10	Sync GND (Masse)
11	GND (Masse)
12	SDA
13	Horizontaler Synchronisierungs-/BAS-Synchronisierungs-Eingang
14	Vertikaler Synchronisierungs-Eingang
15	SCL





Glossar

Auflösung. Ein Maß für die Menge der im Bild erhaltenen sichtbaren Einzelinformationen. Die Auflösung kann in dpi “dots per inch” (Punkte pro Zoll) oder in Pixel gemessen werden. Je höher die Auflösung, desto schärfer und klarer ist das Bild.

Composite Video. Zu Deutsch Bildaustast-Synchronsignal, kurz BAS-Signal. Ein Videosignal, das die Informationen für Farbe, Leuchtdichte und Synchronisierung codiert und zusammen in einem Signal überträgt.

Helligkeit. Der Ausgleich zwischen hellen und dunklen Farbtönen in einem Bild.

Kontrast. Ein Maß für die Differenz der Leuchtdichte zwischen den hellsten und den dunkelsten Stellen im Bild. In einem Bild mit starkem Kontrast sind helle Bereiche sehr hell und dunkle sehr dunkel.

NTSC. Ein Video-Übertragungsformat mit 525 Zeilen, von dem National Television Standards Committee entwickelt. NTSC ist vor allem in Nordamerika und Japan verbreitet.

PAL (Phase Alternation by Line). Ein Video-Übertragungsformat mit 625 Zeilen, das vor allem in Westeuropa, Indien, China, Australien, Neuseeland und Teilen von Afrika verwendet wird.

RGB. Rot, Grün und Blau.

S-Video. Ein Videosignal, bei dem die Informationen für Leuchtdichte und Farbe getrennt übertragen werden.

SECAM (Système Electronique pour Couleur avec Mémoire). Ein Video-Übertragungsformat mit 625 Zeilen, das in Frankreich, Osteuropa, Rußland und Teilen von Afrika verwendet wird.

Seriell. Typ einer Kommunikations-Schnittstelle, bei der Daten über eine Einzelleitung übertragen werden.



Index

Numerics

5BNC 9, 10, 14, 19
9poliges serielles 11

A

A/V mute 46
abkühlen 97
About-Menü 53
Adobe® Acrobat® Reader 74
Advanced-Menü 53
Audio 1-Buchse 13
Audiokabel 2, 13
Audiomenü 53, 61
Audio-Out-Buchse 35
Audiosignal ix
Auflösung 103, 107
Aufstellung xiv
AVTSS x

B

Basseinstellung 61
Bedienfeld 38
Bedienungsfeld 48
Bedienungsfeldes 48

Beleuchtungstaste 46
Bild 98

C

CD-ROM mit der
Projektor-Software 72
Comp2/BNC 47
Composite Video 107
Computer 1-Buchse 9
Computer Out-Buchse 9
Computerkabel 9
Computerkabel (5BNC) 2
Computerkabel
(Mini D-Sub 15poling) 2

D

DPMS 63

E

Effect-Menü 53
Effekt-Tasten 46
ELP Kommunikationskabelsatz xii
ELP Link IV Anleitung 74
ELP Link IV Dienstprogramm 74
ELP Link IV Dienstprogramms 71
ELP Link IV Software xiv
EMP-9000/9000NL/
8000/8000NL ix
Enter- Schaltfeld 46
Enter Taste ersetzen 45
Esc Taste 45



externen Lautspr 1
E-Zoom 46

F

Fehlersuche xiv, 95
Fernbedienung xi, 5, 44, 45
Firmenlogomenu 64
Fokusring 41

G

Glossar 107

H

Hartschalen-Tragekoffer xii
Hauptkabel 2
Hauptkabels 11
Helligkeit 57, 59, 107
Help 47

I

Informations-Menü 69
Installation der
 Projektor-Software 77

K

kabellose Maus 1
Keystone 63
Keystone +/- 49
Kontrast 58, 60, 107

L

Lampenanzeige 51

Lampenstunden 69
Lautsprecher 35
Lautstärke 61

M

Mac Mauskabel 2, 21
Mac-Desktop-Adapter 2
Macintosh
 Desktop-Adapter 18, 25
Macintosh Monitor-Adapter 18
Macintosh Monitorkabel 18
Mac-Monitor-Adapter 2
Maus/Com 1-Buchse 11, 15, 21
Maus/COM-Schnittstelle 68
Message 63
Monitorkabel 9

N

Netzanzeige 50
Netzkabel 2
NTSC x, 107

O

Objektiv säubern 90
Optionen-Menü 67

P

P in P 47
PAL x, 107
Power-Taste 46
Projektorlampe auswechseln 92
Projektor-Statusanzeigen 50
Prompt 63

PS/2 Mauskabel 2, 11

R

RCA Audio-Kabel 2, 33

RCA Video-Kabel 2, 33

Reinigen des Luftfilters 91

Reset All-Menü 53

Resize-Taste 43

RGB 107

S

Sättigung 60

Schärfe 58, 60

SECAM x, 108

Seriell 108

Serielles Mac Kabel 2, 21

Serielles Mauskabel 2

Serielles PC-Kabel 2

Setting-Menü 53

Shift 49

Speichern eines

Anwenderlogos 64

Sprache 67

SRS Mitte 61

SRS Raum 61

Startfenster 67

Stereo-Audiokabe 35

Stiftbelegung 105

S-Video x, 107

S-Video-Anschluß 34

S-Videokabel 34

Sync +/- 49

T

Technische Daten xiv, 101

Temperaturanzeige 52

Tonhöhereinstellung 61

Tracking +/- 49

Transport des Projektors xviii

U

Unterstützte

Bildschirmformate 103

USB Mauskabe 11

User's logo-Menü 53

V

Verstärkeranlage 35

Verstärkersystem 1

VGA-Workstationkabel xii

Video Out-Kabel 25

Video-Menü 53

Videosignals 31

Voreinstellungen 47

W

Wartung xiv

Workstation 30

World Wide Web xviii

Z

Zoomring 41

Weltweite Garantie

Dieser EPSON Multimedia-Projektor wird von unserer weltweiten Garantie gedeckt, die es erlaubt, Reparaturdienste für das Produkt in über 45 Ländern in Anspruch zu nehmen.

Dieser Garantiedienst wird in den folgenden Ländern geboten.

<EUROPE>

AUSTRIA, BELGIUM, BULGARIA, CROATIA, CYPRUS, CZECH, DENMARK, FINLAND, FRANCE, GERMANY, GREECE, HUNGARY, IRELAND, ITALY, LUXEMBURG, MACEDONIA, NETHERLANDS, NORWAY, PORTUGAL, POLAND, ROMANIA, SLOVAKIA, SLOVENIA, SPAIN, SWEDEN, SWITZERLAND, TURKEY, UNITED KINGDOM and YUGOSLAVIA

<NORTH, CENTRAL AMERICA & CARIBBEAN ISLANDS>

CANADA, COSTA RICA, MEXICO and U. S. A.

<SOUTH AMERICA>

ARGENTINA, BRAZIL, CHILE, COLOMBIA, PERU and VENEZUELA

<ASIA & OCEANIA>

AUSTRALIA, HONG KONG, JAPAN, KOREA, MALAYSIA, SINGAPORE and TAIWAN

Dieser Garantiedienst wird unter den folgenden Voraussetzungen und Bedingungen geboten.

- 1) Der Garantiedienst kann in Anspruch genommen werden, indem die Garantiekarte oder der Kaufbeleg vorgelegt wird. Diese Dokumente werden in dem Land ausgestellt, wo das Produkt gekauft wird.

2) Dieser Garantiedienst wird basierend auf den Garantie-Voraussetzungen und Bedingungen wie von EPSON oder EPSON-Kundendienstorganisationen in den oben aufgeführten Ländern definiert geboten.

- Die Garantiefrist beträgt 12 Monate ab Kaufdatum.

- The Garantie deckt mindestens die Kosten für Ersatzteile und Arbeitsstunden.

- Epson kann nicht garantieren, daß die betreffende Kundendienststelle in der Lage ist, für die Dauer der Reparatur ein Ersatzgerät bereitzustellen.

3) Dieser Garantiedienst gilt nicht in den folgenden Fällen:

a. Wenn das Problem auf Verbrauchsteile, wie Lampen oder optionale Geräte bezogen ist

b. Wenn das Produkt beim Transport, durch unsachgemäße Verwendung oder durch Mißachtung von Anweisungen in der Bedienungsanleitung beschädigt wurde

c. Wenn das Produkt von einer anderen Stelle als EPSON oder eine von EPSON vertraglich zugelassene Kundendienstorganisation repariert oder modifiziert wurde

d. Wenn optionale Geräte oder Verbrauchsteile, andere als Original-Epson-Produkte oder von EPSON zugelassene Produkte mit diesem Geräte verwendet wurden und das Problem verursacht haben

◆ **Hinwei:** *Das mit dem Projektor gelieferte Netzkabel ist zur Verwendung mit der lokalen Netzspannung des Landes, in dem der Projektor gekauft wurde, bestimmt. Bei Verwendung des Projektors im Ausland bitte vorher ein speziell für das jeweilige Land erhältliches EPSON-Originalnetzkabel kaufen.*

KUNDENDIENSTSTELLEN FÜR EPSONS WELTWEITE GARANTIE AUF PROJEKTORGER

Diese Liste von Kontaktstellen ist auf dem Stand vom 21. Juni 1999.

Die neueste Version dieser Liste kann auf der Homepage der betreffenden Organisation für die einzelnen Länder oder Regionen ersehen werden, wie unten aufgeführt.

<EUROPE>

AUSTRIA :
EPSON Support Center
Austria
Tech. Help Desk: 0810 200129
Web Address:
<http://www.epson.at>

CYPRUS :
CTC- INFOCOM
6a. Ionos Str., Engomi
P. O. Box 1744
2406 Nicosia, Cyprus
Tel: 00357.2.458477
Fax: 00357.2.668490

BELGIUM :
EPSON Support Center
BeNeLux
Tech. Help Desk: 070 222083
Web Address:
<http://www.epson.be>

CZECH :
EPRINT s.r.o.
Stresovicka 49
CZ-16200 Praha 6
Tel: 00420.2.20180610
Fax: 00420.2.20180611
E-mail: eprint@mbox.vol.cz

BULGARIA :
PROSOFT
6. Al Jendov Str.
BG-1113 Sofia
Tel: 00359.2.730.231
Fax: 00359.2.9711049
E-mail: Prosoft@internet-BG.BG

DENMARK :
Tech. Help Desk: 80881127

CROATIA :
Recro d.d.
Trg. Sportova 11
HR-10000 Zagreb
Tel: 00385.1.6350.777
Fax: 00385.1.6350.716
E-mail: recro@recro.hr
Web Address:
<http://www.recro.hr>

FINLAND :
Tech. Help Desk: 0800.523010
(note. Some geographical
areas excluded)

FRANCE :
EPSON France,
68 bis rue Marjolin, F-92300
Levallois,
Tech. Help Desk:
01.49.61.33.95
Web Address:
<http://www.epson.fr>

IRELAND :
Tech. Help Desk: 01.6799016

GERMANY :
EPSON Deutschland
GmbH
Zülpicher Straße 6
40549 Düsseldorf
Tech. Help Desk: 01805 234182
Web Address:
<http://www.epson.de>

ITALY :
EPSON Italia s.p.a.
Assistenza e Servizio Clienti
Viale F. Lli Cashiragi, 427
20099 Sesto
San Giovanni (MI)
Tech. Help Desk: 02.29400341
Web Address:
<http://www.epson.it>

GREECE :
Pouliadis Ass. Corp.
Aristotelous St. 3
GR-19674 Athens
Tel: 0030.1.9242072
Fax: 0030.1.9441066

LUXEMBURG :
EPSON Support Center
BeNeLux
Tech. Help Desk:
0032 70 222083
Web Address:
<http://www.epson.be>

HUNGARY :
R.A. Trade Kft.
Petöfi Sandor u. 64
H-2040 Budaör
Tel: 0036.23.415.317
Fax: 0036.23.417.310

MACEDONIA :
Rema Kompjuteri d.o.o.
St. Naroden Front 19a
lok 16
91000 Skopje/ Macedonia
Tel: 00389.91.118159
Fax: 00389.91.118159

NETHERLANDS :
EPSON Support Center
BeNeLux
Tech. Help Desk: 043 3515753
Web Address:
<http://www.epson.nl>

ROMANIA :
MB Distribution S.R. L.
162, Barbu Vacarescu Blvd.
Sector 2
RO- 71422 Bucharest
Tel: 0040.1.2300314
Fax: 0040.1.2300313
E-mail: office@mbd-epson.ro

NORWAY :
Tech. Help Desk: 800.11828

SLOVAKIA :
Print Trade spol. s.r.o.
Cajkovskeho 8
SK-98401 Lucenec
Tel: 00421.863.4331517
Fax: 00421.863.4325656
E-mail: Prntrd@lc.psg.SK
Web Address:
<http://www.printtrade.sk>

PORTUGAL :
EPSON Portugal, S.A.
Rua do Progresso, 471-1
Perafita- Apartado 5132
Tech. Help Desk: 0808 200015
Web Address:
<http://www.epson.pt>

SLOVENIA :
Repro Ljubljana d.o.o.
Smartinska 106
SLO-1001 Ljubljana
Tel: 00386.61.1853411
Fax: 00386.61.1400126

POLAND :
FOR EVER Sp. z.o.o.
Ul. Frankciska Kawy 44
PL- 01-496 Warszawa
Tel: 0048.22.638.9782
Fax: 0048.22.638.9786
E-mail: office@for-ever.com.pl

SPAIN :
EPSON IBERICA, S.A.
Avda. Roma 18-26, E-08290
Cerdanyola, Barcelona, SPAIN
Tech. Help Desk: 902.404142
E-mail: soporte@epson.es
Web Address:
<http://www.epson.es>

SWEDEN :
Tech. Help Desk: 08 445 1258

UNITED KINGDOM :
EPSON (UK) Ltd.
Campus 100, Maylands Avenue
Hemel Hempstead,
Herts, HP2 7TJ
Tech. Help Desk: 0990 133640
Web Address:
<http://www.epson.uk>

SWITZERLAND :
EXCOM Service AG
Moosacher Str. 6
CH-8820 Wädenswil
Tel: 01.7822111
Fax: 01.7822349
Web Address:
<http://www.excom.ch>

YUGOSLAVIA :
BS Procesor d.o.o.
Hadzi Nikole Zivkovicica 2
11000 Beograd
Tel: 00381.11.639610
Fax: 00381.11.639610

TURKEY :
Romar Pazarlama
Sanayi ve TIC. A.S.
Rihtim Cad. No. 201
Tahir Han
TR-Karaköy-Istanbul
Tel: 0090.212.2520809
Fax: 0090.212.2580804

<NORTH, CENTRAL AMERICA & CARIBBEANI ISLANDS>

CANADA :

Epson Canada, Ltd.
100 Mural Street, Suite 300
Richmond Hill, Ontario
CANADA L4B 1J3
Tel: 905-709-3839
Web Address:
<http://www.epson.com>

MEXICO :

Epson Mexico, S.A. de C.V.
AV. Sonora #150
Mexico, 06100, DF
Tel: (52 5) 328-4008
Web Address:
<http://www.epson.com.mx>

COSTA RICA :

Epson Costa Rica, S.A.
Embajada Americana,
200 Sur y 300 Oeste
San Jose, Costa Rica
Tel: (50 6) 296-6222
Web Address:
<http://www.epsoncr.com>

U. S. A. :

Epson America, Inc.
3840 Kil by Airport Way
Long Beach, CA90806
Tel: (562) 276-4394
Web Address:
<http://www.epson.com>

<SOUTH AMERICA>

ARGENTINA :

Epson Argentina S.A.
Avenida Belgrano 964/970
(1192), Buenos Aires
Tel: (54 11) 4346-0300
Web Address:
<http://www.epson.com.ar>

COLOMBIA :

Epson Colombia Ltda.
Diagonal 109, 15-49
Bogota, Colombia
Tel: (57 1) 523-5000
Web Address:
<http://www.epson.com.co>

BRAZIL :

Epson Do Brasil Ltda.
Av. Tucunare, 720
Tambore Barueri,
Sao Paulo, SP 06460-020
Tel: (55 11) 7295-1757
Web Address:
<http://www.epson.com.br>

PERU :

Epson Peru S.A.
Av. Del Parque Sur #400
San Isidro, Lima, Peru
Tel: (51 1) 224-2336
Web Address:
<http://www.epson.com>

CHILE :

Epson Chile S.A.
La Concepcion 322
Providencia, Santiago
Tel: (562) 236-2543
Web Address:
<http://www.epson.cl>

VENEZUELA :

Epson Venezuela S.A.
Calle 4 con Calle 11-1
La Urbina Sur
Caracas, Venezuela
Tel: (58 2) 241-0433
Web Address:
<http://www.epson.com.ve>

<ASIA & OCEANIA>

AUSTRALIA :
EPSON AUSTRALIA PTY
LIMITED
70 Gibbes Street Chatswood
NSW 2067 AUSTRALIA
Tel: 1300 361 054
Web Address:
<http://www.epson.com.au>

MALAYSIA :
EPSON TRADING
(MALAYSIA) SDN. BHD.
No. 21 Jalan U 1/19, Seksyen U1,
Hicom-grenmarie Industrial
Park, 40150 Shan Alam,
Selangor Darul Ehsan
Tel: 03-5191366
Fax: 03-5191386

HONGKONG :
EPSON Technical Support
Centre
(Information Centre)
Rooms 4706-4710,
China Resources Building,
26 Harbour Road, Wan Chai,
HONG KONG
Tech. Hot Line: (852) 2585 4399
Fax: (852) 2827 4383
Web Address:
<http://www.epson.com.hk>

SINGAPORE :
EPSON SINGAPORE
PTE. LTD.
401 Commonwealth Drive
#07-02 Haw Par Technocentre
SINGAPORE 149598
Tel: 4722822
Fax: 4726408

JAPAN :
SEIKO EPSON
CORPORATION
SHIMAUCHI PLANT
VD Customer Support Group:
4897 Shimauchi, Matsumoto-shi,
Nagano-ken, 390-8640 JAPAN
Tel: 0263-48-5438
Fax: 0263-48-5680

TAIWAN :
EPSON Taiwan
Technology & Trading Ltd.
10F, No.287, Nanking East Road,
Section 3, Taipei, Taiwan,
R. O. C.
Tel: 02-2717-7360 ext. 327
Fax: 02-2713-2155
<http://www.epson.com.tw>

KOREA :
EPSON KOREA CO., LTD
17F HANSOL Bldg., 736-1,
Yaoksam-dong Kangnam-gu,
Seoul, 135-080, KOREA
Tel: 2-553-3515
Fax: 2-5584271
<http://www.epson.co.kr>





EPSON®

G

Printed in Japan
75416261