

EPSON®



M M PROJECTOR
ULTI EDIA

EMP-9000/9000NL/8000/8000NL™

Proyector Multimedia

Información importante

Lea la siguiente información sobre el proyector .

Información importante de seguridad

Advertencia: *Nunca mire directamente la lente del proyector cuando la lámpara esté encendida; la luz brillante puede dañar sus ojos. Evite que los niños miren directamente la lente si la lámpara está encendida.*

Advertencia: *Nunca abra ninguna cubierta del proyector, excepto la de la lámpara, fusible, o la del filtro. El interior del proyector está sometido a elevados voltajes que podrían producir daños en su persona. No intente reparar este producto usted mismo salvo lo indicado específicamente en este Manual. Deje las reparaciones en manos de personal cualificado.*

Advertencia: *Guarde las bolsas de plástico del proyector, accesorios y partes opcionales fuera del alcance de los niños. Existe riesgo de muerte por asfixia si un niño se cubre la cabeza con una bolsa. Tenga especial cuidado con niños pequeños a su alrededor.*

Precaución: *Al reemplazar la lámpara, nunca toque la bombilla nueva con las manos desnudas; el residuo de la grasa invisible que dejan sus manos puede reducir la duración de la bombilla. Utilice un paño o guante para manipular la bombilla nueva.*

ARRANQUE RÁPIDO

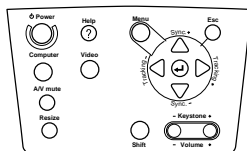
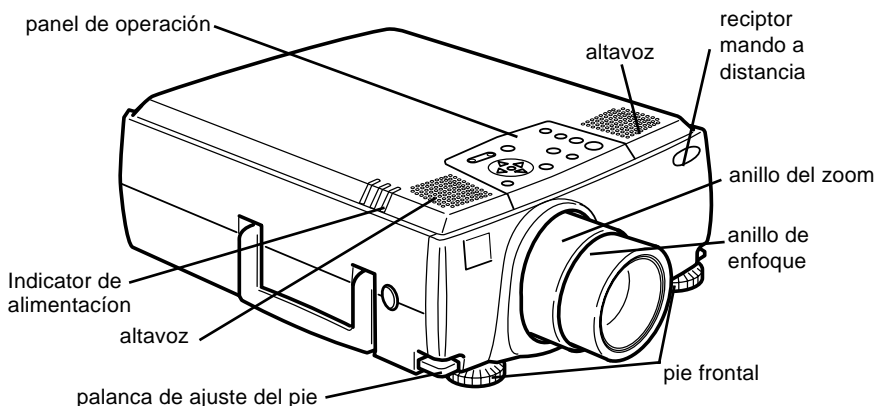

Panel de operación

Botón	Función
Power	Enciende y apaga el proyector.
Help	Muestra el menú de ayuda.
Menu	Muestra u oculta el menú.
Esc	Detiene la función que se esté ejecutando en un momento determinado. Si pulsa el botón Esc mientras visualiza un menú o la ayuda, retrocederá al nivel anterior.
Computer	Este conmutador permite cambiar de fuente de entrada de ordenador. Si pulsa el botón una vez, cambiará a Computer 1, y si lo pulsa dos veces, a Computer 2/BNC.
Vídeo	Este conmutador permite cambiar la fuente de entrada de vídeo. Si pulsa el botón una vez, cambiará a Vídeo compuesto, mientras que si lo pulsa dos veces pasará a S-Vídeo.
Sync +/-	Sincroniza la señal gráfica del ordenador. Utilice estos botones para ajustar la imagen si tiene un aspecto general borroso o rayado o para seleccionar los elementos del menú durante las operaciones.
Tracking +/-	Equipara el reloj interno del proyector a las distintas señales gráficas del ordenador (ajuste del rastreo). Utilice estos botones para ajustar imágenes que tengan líneas borrosas verticales o para modificar los parámetros numéricos durante los procedimientos realizados con el menú.
EnterⓈ	Sirve para seleccionar las opciones del menú. Si pulsa el botón Enter mientras ve en pantalla un menú o un mensaje de ayuda podrá acceder al siguiente nivel. Si pulsa el botón Enter mientras no se visualice el menú de ayuda optimizará la imagen del ordenador.
A/V mute	Anula el sonido o la imagen del proyector. Para volver a activar la imagen o el sonido sólo tiene que pulsar de nuevo este botón, el botón Esc o el de volumen.
Resize	Modifica la resolución de la visualización en pantalla o modifica el tamaño de la pantalla.
Shift	Si pulsa este botón y el de distorsión keystone a la vez, aumentará o disminuirá el nivel de volumen.
Keystone +/-	Modifica la distorsión keystone

ARRANQUE RÁPIDO

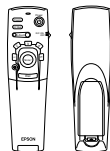

Mando a distancia

Botón	Función
Freeze	Congela la imagen de vídeo o de ordenador visualizada en la pantalla.
A/V Mute	Anula el sonido o la imagen del proyector. Para volver a activar la imagen o el sonido sólo tiene que pulsar de nuevo este botón o el botón Esc.
E-Zoom	Ejecuta la función E-zoom. Si pulsa este botón una vez se activa el modo zoom; si lo pulsa dos veces, la imagen se ampliará o reducirá. Para ver una parte de la imagen ampliada que queda fuera de la zona de visualización, pulse el botón puntero para desplazarse por la imagen.
Power	Enciende y apaga el proyector.
Effects	Este botón sirve para visualizar los efectos especiales asignados en el menú de Efectos o con el software opcional ELP Link IV.
Enter	Este botón le permite navegar por los menús o utilizar el mando a distancia como si fuese un puntero de ratón cuando el proyector esté conectado al ordenador mediante el cable principal y el cable de ratón. También puede seleccionar una opción de menú pulsando la parte central del botón (Enter). Si pulsa el botón Enter mientras vea en pantalla un menú o el programa de ayuda, accederá al siguiente nivel del menú. Si la imagen proviene de un ordenador, el botón "Enter" funciona como si fuese el botón izquierdo de un ratón.
Botón de iluminación	Ilumina todos los botones del mando a distancia.
Esc	Detiene la función que se esté ejecutando en un momento determinado. Si pulsa el botón Esc mientras visualiza un menú o la ayuda, retrocederá al nivel anterior. Si la imagen proviene de un ordenador, el botón Esc funciona como si fuese el botón derecho de un ratón.
Menu	Muestra u oculta el menú.
Help	Muestra el menú de ayuda.
Comp 1	Cambia a la imagen de ordenador procedente del Computer 1.
Comp2/BNC	Alterna la imagen entre Computer 2 / Vídeo.
S-Vídeo	Cambia a imagen de vídeo procedente de S-Vídeo.
Vídeo	Cambia a la imagen de vídeo.
Auto	Optimiza la imagen de ordenador.
Resize	Alterna entre la ventana y la función Resize (cambio de tamaño).
P in P	Muestra una subpantalla en la pantalla principal. Para verla pulse una vez el botón "PinP". Para ocultar la subpantalla, vuelva a pulsar el botón. Para configurar la subpantalla visualizada, pulse, en el orden siguiente: [Menú] → [Configuración] → [P in P]. La configuración por defecto es la siguiente: Tamaño de la subpantalla: 1/9 parte Fuente de entrada de la pantalla principal: Ordenador Fuente de entrada de la subpantalla: Vídeo Para cambiar la posición de la subpantalla, pulse el botón puntero. La subpantalla se desplazará hasta el lugar seleccionado.
Preset	Almacena en la memoria la configuración en uso de la señal de entrada del ordenador para poder utilizarla posteriormente. El usuario puede preestablecer hasta cinco configuraciones. Se guardan las siguientes configuraciones: Resolución, Tracking, Señal sincronizada y Posición.
Volume +/-	Modifica el nivel del volumen.

EPSON®

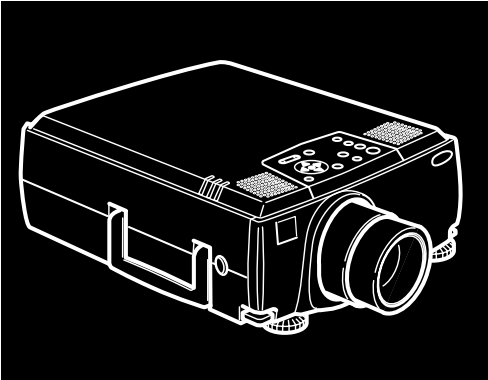

EMP-9000/9000NL/8000/8000NL™

PROYECTOR MULTIMEDIA PORTÁTIL

Manual de instrucciones

Todos los derechos reservados. Ninguna parte de esta publicación puede ser reproducida, almacenada en un sistema de recuperación, o transmitida de cualquier forma o por cualquier medio, electrónico, mecánico, de fotocopia, registro, o de otra forma, sin el permiso previo por escrito de SEIKO EPSON CORPORATION. No se asume responsabilidad de patente con respecto al uso de la información contenida aquí. Tampoco se asume responsabilidad por los daños resultantes del uso de la información contenida aquí.

Ni SEIKO EPSON CORPORATION ni sus afiliados serán responsables al comprador de este producto o a terceras partes por los daños, pérdidas, costos, o gastos incurridos por el comprador o terceras partes como resultado de: accidentes, uso incorrecto, o abuso de este producto o modificaciones no autorizadas, reparaciones o alteraciones a este producto, o (excluyendo los EE.UU.) fallo en cumplir estrictamente con las instrucciones de mantenimiento y operacionales de SEIKO EPSON CORPORATION.

SEIKO EPSON CORPORATION no será responsable contra los daños o problemas que surjan del uso de cualquier opción o cualquier producto consumible diferente de los designados como Productos Originales EPSON o Productos Aprobados EPSON por SEIKO EPSON CORPORATION.

EPSON es una marca registrada y PowerLite es una marca comercial de SEIKO EPSON CORPORATION.

Noticia general: Las siguientes marcas comerciales y marcas registradas son de propiedad de sus respectivos dueños y se utilizan en esta publicación sólo para propósitos de identificación.

- EPSON/ Seiko Epson Corp.
- Macintosh, Macintosh OS System 7, Macintosh OS System 7.5.1, PowerBook, Quadra, Centris, Power Mac/Apple Computer Corp.
- IBM/International Business Machines, Inc.
- Windows 95, Windows 98, Windows NT4.0, Microsoft Corp.
- SRS y el símbolo  SRS son marcas de SRS Labs. Inc. en los Estados Unidos de América y en países del extranjero seleccionados. La tecnología SRS está incorporada bajo licencia de SRS Labs. Inc.
- Adobe, Acrobat Reader/Adobe Systems Incorporated.

Otros nombres de productos utilizados aquí también son para propósitos de identificación y pueden ser marcas comerciales de sus respectivos dueños. EPSON deniega cualquiera y todos los derechos sobre esas marcas.



Contenido

Contenido	iii
Introducción	vii
Cómo aprovechar al máximo su Proyector	ix
Mando a distancia.....	ix
Accesorios opcionales	ix
Sobre este Manual	xi
Instrucciones de seguridad	xii
Dónde puede encontrar ayuda	xiv
Sitio en la Red Global (World Wide Web).....	xv
Para transportar su proyector	xv
1 Instalación	1
Desembalaje del Proyector	2
Componentes adicionales.....	3
Montaje del Proyector	3
Conexión a un ordenador	6
Conexión a un ordenador de sobremesa.....	7
Conexión a un ordenador portátil.....	12
Conexión a un ordenador Macintosh de sobremesa.....	16
Conexión a un ordenador PowerBook	22
Conexión a una estación de trabajo de gran capacidad.....	28
Conexión a un altavoz externo o un sistema de megafonía	33



2 Utilización del proyector	35
Encendido y apagado del equipo.....	37
Encendido y apagado del proyector	37
Enfocar y posicionar la imagen de la pantalla.....	39
Botón Resize	41
Control del Proyector.....	42
Uso del mando a distancia	43
Uso del panel de operación.....	46
Indicadores de estado del proyector	48
Indicador de funcionamiento	48
Indicador de lámpara	49
Indicador de temperatura.....	50
3 Utilización de los menús del proyector	51
Acceso al Menú Principal	52
Cambio de una configuración de menú.....	52
Opciones de menú.....	55
Menú Vídeo (toma de imagen = Ordenador)	55
Menú Vídeo (toma de imagen = Vídeo)	57
Menú Audio.....	58
Menú Efectos	59
Menú Configuración	60
Logo Usuario	61
Menú Reinicialización completa.....	63
Menú Avanzado	63
Menú About.....	65
4 Utilización del software ELP Link IV	67
Función de soporte de presentaciones	68
Función de configuración del proyector	68
Requisitos de sistema	69
CD-ROM del Software.....	70
ELP Link IV.....	70
Manual de instrucciones de ELP Link IV	70
Adobe® Acrobat® Reader	70

Conexión de los cables.....	71
Conexión a PC	71
Conexión a Macintosh.....	72
Cómo instalar el software del proyector en un PC	73
Instalación de Acrobat Reader	77
Cómo instalar el software del proyector en un ordenador Macintosh	78
Cómo ejecutar el programa.....	81
Usuarios de Windows 95/98 y NT 4.0.....	81
Usuarios de Macintosh	81
Cómo instalar o ejecutar directamente el software desde el CD-ROM.....	82
Usuarios de Windows	82
Usuarios de Macintosh	83
5 Mantenimiento	85
Limpiar la lente.....	86
Limpiar la carcasa del Proyector	86
Limpieza del filtro de aire	87
Cambio de la lámpara	88
6 Solucionar problemas	91
Problemas con el proyector.....	92
Problemas con la imagen o el sonido.....	94
7 Especificaciones técnicas	97
Resoluciones soportadas.....	99
Asignación de patillas de los conectores Computer In 1/2 y del monitor 101	
Glosario	103
Índice	105
Términos de la Garantía Internacional	109





Introducción

El Proyector EPSON EMP-9000/9000NL/8000/8000NL compacto y ligero de peso, le permite proyectar a todo color imágenes y vídeo para presentaciones en una pantalla grande. El proyector puede conectarse simultáneamente a dos canales de imagen: a un canal de imagen de ordenador personal (PC) o Apple® Macintosh®, más un canal de vídeo, tal como una videograbadora, videocámara o cámara digital. Se puede conectar audio a cada canal de imagen.

Las imágenes se visualizan a todo color (16.670.000 colores) con una resolución de 1024 x 768 píxeles (EMP-8000/8000NL) y 1366 x 1024 píxeles (EMP-9000/9000NL).

Su proyector produce imágenes brillantes que pueden verse fácilmente en habitaciones alumbradas justo lo suficiente para tomar notas.

Los altavoces 3W+3W de su proyector emplean un sistema sonoro SRS 3D incorporado para ofrecerle una salida de sonido clara y potente. Incluso podrá conectar un altavoz externo cuando requiera aplicaciones avanzadas.

Un dispositivo sensor y de rastreo automático totalmente nuevo AVTSS™ (Automatic Video Tracking and Synchronization Sensing, patente pendiente), proporciona el ajuste automático de imagen desde un ordenador.

El proyector se controla con una unidad de mando a distancia de mano, con menú para cambiar canales de imágenes y ajustar la imagen proyectada. El mando a distancia también se puede utilizar como un dispositivo sin cables para controlar operaciones de ratón en la pantalla de su ordenador durante las presentaciones. Si lo desea puede instalar el software opcional del ELP Link IV para controlar la configuración del proyector desde el ordenador y utilizar efectos especiales en las presentaciones.

Su proyector ofrece como especialidad la más nueva tecnología de redimensión DAR (Redimensión activa digital) que soporta salida de ordenador XGA (EMP-8000/8000NL) y SXGA (EMP-9000/9000NL), así como la salida VGA, SXGA (EMP-9000/9000NL) y la salida SVGA, XGA (EMP-8000/8000NL). No importa qué tipo de salida de ordenador sea la suya, el resultado será una imagen de vídeo de tamaño completo y de extraordinaria claridad.

El Proyector EMP-9000/9000NL/8000/8000NL soporta ordenadores personales de sobremesa y portátiles compatibles con IBM así como ordenadores Apple® Macintosh®, Power Macintosh y PowerBook. El canal de vídeo puede ser NTSC, PAL, o SECAM en vídeo compuesto o formato S-Video. Véase el Capítulo 7 para obtener más detalles sobre los ordenadores y los formatos de vídeo compatibles.

Cómo aprovechar al máximo su Proyector

El proyector tiene una serie de características que le permiten controlar los ajustes de visualización de imagen, vídeo, y audio. Para aprovechar al máximo su proyector, lea esta sección en la que encontrará un resumen de las prestaciones más importantes.

Mando a distancia

Los botones del mando a distancia le permiten encender y apagar el ordenador y acceder directamente a las funciones de pantalla en blanco, pantalla congelada, volumen, silenciador y cambio de origen de la imagen. Utilice estos botones para acceder a las funciones personalizadas (necesitará software el ELP Link IV) y al sistema de menú del proyector. Si lo desea, incluso puede utilizar con el ordenador el mando a distancia en vez del ratón.

Accesorios opcionales

Para mejorar el uso que pueda hacer del proyector, EPSON proporciona los siguientes accesorios opcionales.

- Lámpara de repuesto (destornillador incluido con la lámpara) ELPLP08
- Cámara para presentaciones de vídeo ELPDC01
- Adaptador para Mac ELPAP01
- Cable de comunicaciones ELP ELPKC04
- Soporte de techo ELPMB02
- Bandeja fijación techo ELPFC01

• Alargadera de fijación 370	ELPFP01
• Alargadera de fijación 570	ELPFP02
• Alargadera de fijación 770	ELPFP03
• Maleta rígida de transporte	ELPKS15
• Lente de zoom de gran alcance	ELPLL02
• Pantalla portátil	ELPSC06
• Cable de ordenador VGA (1,8 m)	ELPKC02
• Cable de ordenador VGA (3,0 m)	ELPKC09
• Cable de ordenador VGA (1,8 m)	ELPKC11
• Cable de estación de trabajo (5BNC/13W3)	ELPKC12
• Cable de estación de trabajo (5BNC/5BNC)	ELPKC13
• Cable de estación de trabajo (HD15/EVC)	ELPKC14
• Cable de estación de trabajo (5BNC/EVC)	ELPKC15
• Lente de zoon gran angular	ELPLW01
• Lente gran angular del retroproyector	ELPLR01
• Receptor del mando a distancia	ELPST02

Usted puede adquirir estos accesorios en su distribuidor.

Sobre este Manual

Capítulo 1, “Instalación”, ofrece instrucciones pormenorizadas acerca de la instalación del proyector, la conexión con el ordenador, la fuente de vídeo así como a altavoces externos o sistemas de megafonía. Consulte los procedimientos de instalación que se apliquen en su entorno.

Capítulo 2, “Utilización del proyector”, le indica cómo activar/desactivar el proyector; el control de dispositivos simples del proyector utilizando el mando a distancia y el panel de operación.

Capítulo 3, “Utilización de los menús del proyector”, describe la manera de utilizar los menús para ajustar la imagen y color, cambiar la visualización de la imagen proyectada, y modificar los ajustes de audio como agudos y graves.

Capítulo 4, “Utilización del software ELP Link IV”, explica cómo utilizar el programa ELP Link IV. Este programa soporta las funciones de presentación y permite controlar el proyector y configurar los efectos especiales.

Capítulo 5, “Mantenimiento”, describe la forma de mantener el proyector en buenas condiciones de funcionamiento.

Capítulo 6, “Solucionar problemas”, le indica cómo interpretar los indicadores del proyector y le facilita información útil respecto a cómo evitar errores, optimizar la calidad de la imagen y solucionar problemas.

Capítulo 7, “Especificaciones técnicas”, lista las especificaciones técnicas de su proyector.

Al final del manual encontrará un glosario y un índice alfabético.

Instrucciones de seguridad

Siga las siguientes instrucciones de seguridad al preparar y utilizar el proyector:

1. No ponga el proyector en una mesilla de ruedas, pestache o mesa inestable.
2. No utilice el proyector cerca de agua o fuentes de calor.
3. Utilice únicamente los accesorios que se recomiendan.
4. Utilice el tipo de voltaje indicado en el proyector. Si no está seguro del tipo de corriente disponible, consulte a su distribuidor o a la compañía eléctrica de su localidad.
5. Coloque el proyector cerca de una toma de corriente en la pared donde el enchufe pueda sacarse fácilmente.
6. Inserte el conector de triple clavija con derivación a masa en una toma de corriente con conexión a tierra. Si la toma de corriente es de dos clavijas, póngase en contacto con un electricista para que la cambie. No toque el conector con las manos mojadas.
7. Adopte siempre estas precauciones al manipular el conector. Si no las observase podría ocasionar un cortocircuito o un incendio.
 - Antes de introducir el conector en la toma de corriente compruebe que no tenga polvo ni suciedad adheridos.
 - Compruebe que el conector quede correctamente colocado en la toma de corriente.
8. No sobrecargue las tomas de corriente, ampliaciones ni adaptadores ya que de esta forma podría ocasionar cortocircuitos o un incendio.
9. No coloque el proyector donde se pueda pisar el cable. Esto puede ocasionar desgaste o daño al enchufe.
10. Desenchufe el proyector de la toma de corriente antes de limpiarlo. Utilice un paño húmedo para la limpieza. No utilice productos de limpieza líquidos o en aerosol.

-
11. No tapar las ranuras o aberturas en la carcasa del proyector. Éstas proporcionan ventilación y evitan que el proyector se recaliente. No coloque el proyector sobre sofás, alfombras, moquetas, superficies blandas ni en lugares empotrados a menos que dispongan de una adecuada ventilación.
 12. No inserte ningún tipo de objetos a través de las ranuras de la carcasa del proyector. No derrame líquidos en el interior del proyector.
 13. No intente reparar este producto usted mismo salvo lo indicado específicamente en este Manual. Si tiene que realizar operaciones de mantenimiento, acuda un servicio técnico cualificado. Si abre o elimina cubiertas puede quedar expuesto a elevados voltajes así como a otros riesgos.
 14. Desconecte el proyector durante tormentas eléctricas o cuando no esté en uso por largos períodos de tiempo.
 15. No coloque el proyector ni el mando a distancia encima de un equipo que produzca calor o en un lugar expuesto al sol, como un coche.
 16. En las situaciones indicadas a continuación, desconecte el proyector de la toma de corriente y acuda a un servicio técnico cualificado.
 - Cuando el cordón o enchufe se encuentren dañados o desgastados
 - Si se ha derramado líquido, o si el proyector ha estado expuesto a la lluvia o si se ha mojado
 - Si no funciona normalmente al seguir las instrucciones de funcionamiento; o si muestra un cambio visible en su funcionamiento que indiquen la necesidad de mantenimiento
 - Si se ha dejado caer o si la carcasa se ha dañado
 17. Cuando utilice el proyector en otros países diferentes al país donde lo adquirió, utilice el cable de alimentación apropiado para ese país.

Dónde puede encontrar ayuda

Si se encuentra con dificultades al configurar o utilizar el proyector, consulte primero el Capítulo 6, “Solucionar problemas”. Si no pudiera resolver el problema, póngase en contacto con el representante apropiado que encontrará en la lista de la sección titulada “Direcciones de los servicios postventa” al final de este manual.

Antes de llamar solicitando ayuda, le rogamos que tenga preparada la información siguiente:

- Nombre del producto
- Número de serie del producto
- Configuración del ordenador
- Descripción del problema

Sitio en la Red Global (World Wide Web)

Si se está conectado a Internet y posee un navegador, puede acceder a la dirección de EPSON en la World Wide Web en <http://www.epson.com>. Desde aquí puede seleccionar, España o escribir la dirección de EPSON Ibérica <http://www.epson.es>. La página de entrada de Epson distribuye a los usuarios a What's New (novedades), EPSON Products (productos), Corporate Info (información corporativa), y EPSON Contacts (contactos).

Para transportar su proyector

El proyector contiene muchas piezas de cristal y de precisión. Si necesita transportar el proyector, siga las siguientes instrucciones de embalaje para evitar que se dañe:

- Si tiene que transportar el proyector para repararlo, colóquelo en la caja original.

Si no conserva la caja en la que venía originalmente el equipo, utilice una equivalente, asegurándose de que esté bien protegido y aislado.

- Si lo tiene que transportar por trabajo o por cualquier otro motivo, coloque el proyector en una maleta de transporte (como la maleta rígida opcional de EPSON, accesorio ELPKS15) y, a continuación, colóquelo en una caja dura, asegurándose de que esté bien protegido y aislado.

◆ **Nota:** *EPSON no se considerará responsable de ningún desperfecto ocurrido durante el transporte.*



1



Instalación

Este capítulo describe la forma de desembalar, instalar, y conectar su proyector a otro equipo. El proyector tiene que estar conectado a su ordenador, o a un canal de vídeo como un VCR, un cámcorder, cámara digital, o reproductor de discos láser.

Por ejemplo, puede que quiera conectar el proyector a su ordenador y a una toma de vídeo, o configurar el proyector para uno o más de lo siguiente:

- Conectar el cable del ratón para utilizar el mando a distancia como un ratón sin cable.
- Proporcionar audio para una o ambas tomas de imágenes. La toma de audio puede ser el ordenador, la toma de vídeo u otro dispositivo tal como un estéreo.
- Conectar a un altavoz externo o sistema de megafonía para amplificar el audio.



Desembalaje del Proyector

Al desembalar el proyector, compruebe que no falta ninguno de los elementos listados a continuación.

- Proyector
- Mando a distancia
- 2 pilas tipo AA
- Cable de alimentación
- Cable del ordenador (clavija de 15 pins mini D-Sub)
- Cable del ordenador (5BNC)
- Cable de audio
- Cable de audio RCA (ROJO/BLANCO)
- Cable de vídeo RCA (AMARILLO)
- Adaptador a equipo de sobremesa Mac
- Adaptador a monitor Mac
- Cable principal
- Cable de ratón para PS/2
- Cable de ratón USB
- Cable de ratón serie
- Cable de ratón para Mac
- Cable serie para PC
- Cable serie para Mac
- Software ELP Link IV

Según el tipo de sistema de que disponga, es posible que no tenga que utilizar todos los elementos.

Guarde todos los materiales de embalaje por si necesitara transportar el proyector en otro momento. Éste siempre debe transportarse en su embalaje original u otro equivalente.

Componentes adicionales

Dependiendo de cómo piense utilizar el proyector, quizá necesite estos componentes adicionales:

- Para recibir una señal de S-vídeo, necesitará un cable de S-vídeo (generalmente, con el aparato vídeo se suministra uno).
 - Para conectar el proyector a un ordenador Macintosh PowerBook, necesitará un cable de salida de vídeo. (Con todos los nuevos PowerBook que tengan salida de vídeo se suministra uno, o también podrá adquirirlo en distribuidores de Apple). Si su PowerBook no lo incluye, póngase en contacto con su distribuidor Macintosh.
 - Para conectar el cable del ratón a su ordenador, es posible que necesite un conector especial, un cable, u otros componentes. Estos elementos podrá adquirirlos en su distribuidor de ordenadores. Si su ordenador no tiene un conector de ratón, no podrá utilizar el cable del ratón.
- ◆ **Nota:** *En el orificio del costado derecho del proyector podrá instalar un dispositivo antirrobo Kensington MicroSaver®. Póngase en contacto con su distribuidor de ordenadores.*

Montaje del Proyector

1. Coloque el proyector en una superficie nivelada y firme, a menos de un metro y medio del ordenador o canal de vídeo.
- ◆ **Precaución:** *No sujete el proyector por las lentes. Podría dañarlas.*
2. Sitúe el proyector a una distancia adecuada de la pantalla.

La distancia entre el proyector y la pantalla define el tamaño real de la imagen. Siga las pautas indicadas a continuación para seleccionar la distancia apropiada.

Tamaño pantalla	Distancia horizontal desde el proyector hasta la pantalla
300 pulgadas (610x460cm)	460.6 pulgadas (11.7 m) ~ 586.6 pulgadas (14.9 m)
200 pulgadas (410x300cm)	307.1 pulgadas (7.8 m) ~ 389.8 pulgadas (9.9 m)
100 pulgadas (200x150cm)	153.5 pulgadas (3.9 m) ~ 192.9 pulgadas (4.9 m)
80 pulgadas (160x120cm)	122.0 pulgadas (3.1 m) ~ 153.5pulgadas (3.9 m)
60 pulgadas (120x90cm)	90.6 pulgadas (2.3 m) ~ 114.2 pulgadas (2.9m)
40 pulgadas (81x61cm)	59.1 pulgadas (1.5 m) ~ 74.8 pulgadas (1.9 m)
30 pulgadas (61x46cm)	43.3 pulgadas (1.1 m) ~ 55.1 pulgadas (1.4 m)

- ◆ **Nota:** *La distancia de proyección descrita arriba es para un objetivo estándar. Cuando utilice el objetivo opcional, consulte el manual del propietario que se entrega con objetivo.*
- 3. Oriente el proyector de manera que la lente esté en ángulo recto con la pantalla. Si el proyector no está en ángulo recto, la imagen de la pantalla se distorsionará.
- 4. Conectar un extremo del cable de alimentación al conector del proyector. Conecte el otro extremo a una toma de corriente con derivación a masa.
El proyector debe estar en modo de reposo, lo que se indica mediante un indicador de color naranja.
- ◆ **Advertencia:** *Nunca mire directamente la lente cuando el proyector esté activado. El proyector puede activarse en cualquier momento aunque se encuentre en reposo. La luz intensa puede dañar los ojos. Recuerde que es muy importante evitar que los niños fijen la mirada en la lente del proyector.*

-
5. Para insertar las pilas en el mando a distancia, deslice la cubierta del compartimiento de baterías, tal como se indica a continuación.

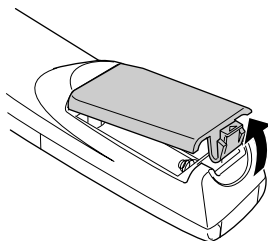

6. Inserte las dos pilas AA que se incluyen con el proyector. Asegúrese de que los polos de las pilas están en la posición correcta.

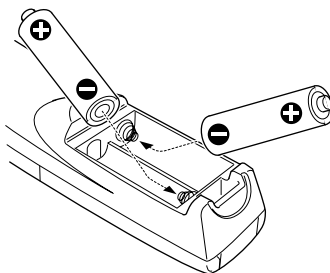

7. Coloque de nuevo la cubierta del compartimiento de las pilas.



Al cambiar las pilas, tome las siguientes precauciones:

- No mezcle las pilas nuevas con las gastadas.
- Sustituya las pilas tan pronto como estén gastadas. Si las pilas gotean, limpie el líquido con un paño suave. Si se mancha las manos con este líquido láveselas inmediatamente.
- Si no va a utilizar el proyector por un largo período de tiempo, retire las pilas.

Conexión a un ordenador

Puede conectar el proyector a un ordenador compatible con los formatos SVGA, VGA, SXGA y XGA.

El proyector soporta los siguientes tipos de ordenadores:

- Ordenador personal de sobremesa IBM o compatible
- Ordenador portátil IBM o compatible
- Ordenador de sobremesa Apple Macintosh, incluyendo Macintosh Quadra®, Macintosh Centris®, y Power Macintosh
- Cualquier PowerBook de Apple con capacidad de salida de vídeo. Esto incluye todos los modelos 160, 165, 180, y 500 de PowerBooks.

Para saber cómo conectar los cables de vídeo y ratón (para utilizar el mando a distancia como si fuese un puntero de ratón), consulte la sección de este capítulo dedicada a su tipo de ordenador.

En la siguiente ilustración se muestran todos los puertos de intercomunicación de la parte posterior del proyector; consúltela cuando tenga que conectarle el ordenador o cualquier otro aparato.

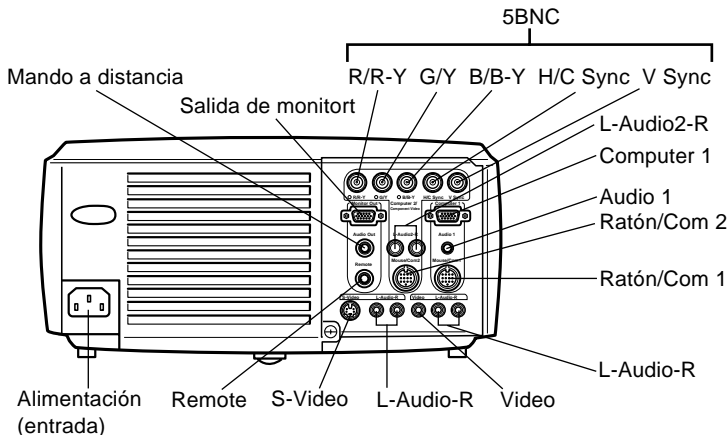

Conexión a un ordenador de sobremesa

Para conectar el proyector a un ordenador de sobremesa lleve a cabo el siguiente procedimiento:

- Conecte el cable del ordenador y el del monitor
- Conecte el cable del ratón/de serie (si desea utilizar el mando a distancia como si fuese un ratón o si va a usar el software ELP Link IV)
- Conecte el cable de audio (si la proyección también tiene sonido).

Siga los pasos de cada sección para saber qué cables debe conectar. Antes de empezar la presentación, apague el proyector y el ordenador si están encendidos.

- ◆ **Nota:** La configuración varía en función del ordenador. Consulte el manual del ordenador para saber dónde se encuentran los puertos en los que debe realizar las conexiones.

Conexión de los cables de vídeo y ordenador

Conecte primero el cable del ordenador y el del monitor.
Consulte esta ilustración cuando lleve a cabo los siguientes pasos.

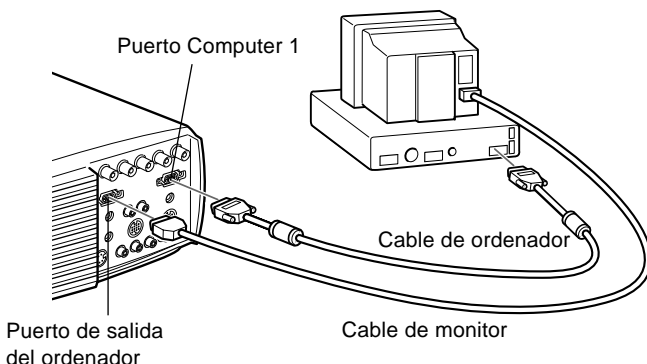

◆ **Nota:** Si su ordenador es de tipo 5BNC, utilice el cable de ordenador (5).

1. Si va a ver la presentación en el monitor del ordenador además de en la pantalla del proyector, desconecte el cable del monitor del puerto de vídeo situado en la parte posterior del ordenador y conéctelo al puerto de salida del ordenador, como se muestra a continuación. (Resulta muy útil cuando la pantalla de proyección queda a su espalda.)

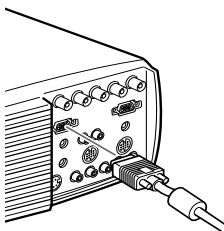

-
2. Conecte uno de los extremos del cable de ordenador al puerto Computer 1. (Utilice también el puerto Computer 2 si va a conectar un segundo ordenador.)

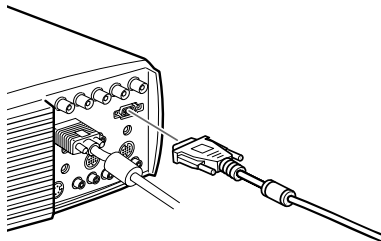

◆ **Nota:** Si su ordenador es de tipo 5BNC, utilice el cable de ordenador (5).

3. Conecte el otro extremo del cable al puerto de vídeo del ordenador.
4. Apriete los tornillos de todos los conectores.

Conexión del cable de ratón y serie

Si desea utilizar el mando a distancia como si fuese un ratón o el software ELP Link IV, deberá conectar el cable principal. Dispone de los siguientes conectores:

- Cable ratón PS/2 o USB (para utilizar el mando a distancia como un ratón)
- Cable de serie (para utilizar el software ELP Link IV y los botones de efectos del mando a distancia)

Consulte esta ilustración cuando lleve a cabo los siguientes pasos.

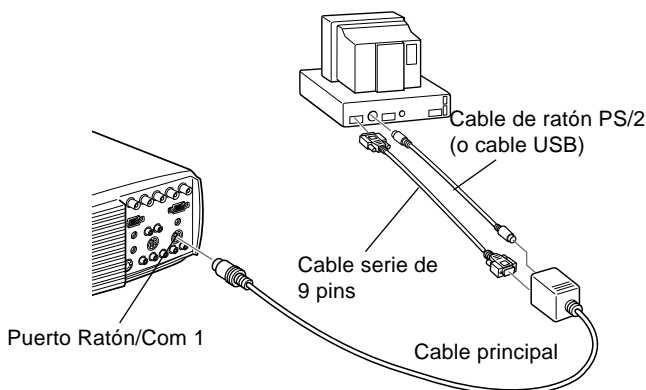

1. Conecte el extremo pequeño del cable principal al puerto Ratón/Com 1 del proyector. (Utilice el puerto Ratón/Com 2 si va a conectar un segundo ordenador.)

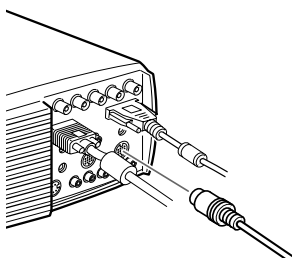

-
2. Para usar el mando a distancia como si fuese un ratón pero sin cable, conecte el extremo de 9 pins del cable de ratón PS/2 o USB suministrado con el proyector al terminal MOUSE del extremo cuadrado del cable principal.

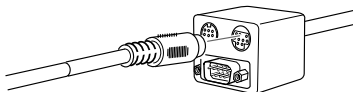

3. Desconecte el ratón del puerto correspondiente de la parte posterior del ordenador y sustitúyalo por el otro extremo del cable de ratón PS/2 o USB suministrado con el proyector. (El ratón del ordenador quedará desactivado mientras utilice en su lugar el mando a distancia.)

◆ **Nota:** Si su ordenador utiliza un ratón serie, sustituya en los pasos 2 y 3 el cable PS/2 o USB por uno de serie (no aparece en la ilustración).

4. Para utilizar el software ELP Link IV o los botones de efectos del mando a distancia conecte uno de los extremos del cable serie al terminal SERIAL del extremo cuadrado del cable principal.

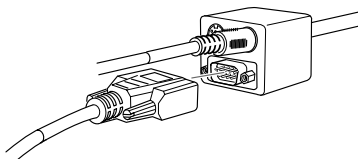

Conecte el otro extremo del cable serie al puerto de serie situado en la parte posterior del ordenador.

◆ **Nota:** No podrá utilizar el software ELP Link IV si el ordenador tiene únicamente un puerto serie utilizado por el ratón.

5. Apriete los tornillos de todos los conectores.

Conexión del cable de audio

1. Si la presentación también incluye sonido, conecte un extremo del cable de audio a la toma Audio 1 del proyector. (Utilice la toma Audio 2 si va a conectar un segundo ordenador.)

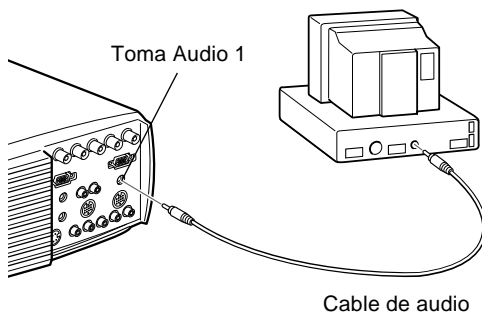

2. Conecte el otro extremo del cable de audio al puerto de altavoz o de salida de audio de la tarjeta de sonido del ordenador.

Conexión a un ordenador portátil

Para conectar el proyector a un ordenador portátil lleve a cabo el siguiente procedimiento:

- Conecte el cable del ordenador
- Conecte el cable del ratón/serie (si desea utilizar el mando a distancia como si fuese un ratón o si va a usar el software ELP Link IV)
- Conecte el cable de audio (si la proyección también tiene sonido)

Siga los pasos de cada sección para saber qué cables debe conectar. Antes de empezar la presentación, apague el proyector y el ordenador si están encendidos.

- ◆ **Nota:** *La configuración varía en función del ordenador. Consulte el manual del ordenador para saber dónde se encuentran los puertos en los que debe realizar las conexiones.*

Conexión del cable de vídeo

Conecte primero el cable de vídeo del proyector al ordenador portátil.

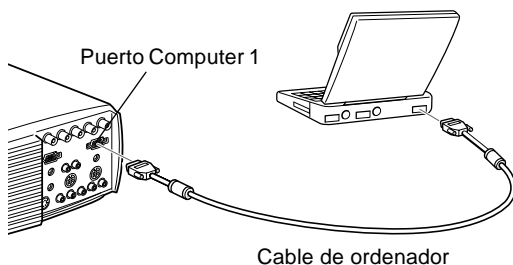

- ◆ **Nota:** *Si su ordenador es de tipo 5BNC, utilice el cable de ordenador (5).*
1. Conecte un extremo del cable del ordenador al puerto Computer 1 del proyector. (Utilice el puerto Computer 2 si va a conectar un segundo ordenador.)
 2. Conecte el otro extremo del cable de vídeo al puerto de vídeo del ordenador portátil (monitor).
 3. Apriete los tornillos de todos los conectores.

Conexión del cable de ratón y serie

Si desea utilizar el mando a distancia como si fuese un ratón o el software ELP Link IV, deberá conectar el cable principal. Dispone de los siguientes conectores:

1. Cable de ratón PS/2 o USB (si utiliza el mando a distancia como un ratón)
2. El cable serie (para utilizar el software ELP Link IV y los botones de efectos del mando a distancia)

Consulte esta ilustración cuando lleve a cabo los siguientes pasos.

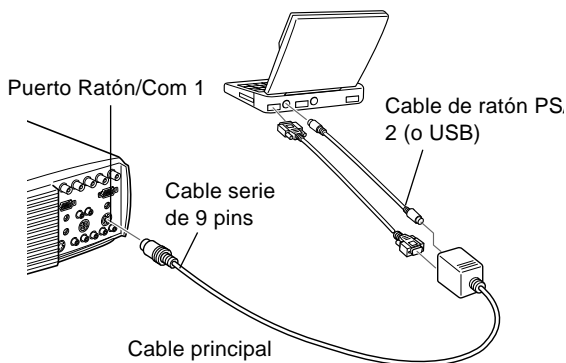

1. Conecte el extremo pequeño del cable principal al puerto Ratón/Com 1 del proyector. (Utilice el puerto Ratón/Com 2 si va a conectar un segundo ordenador.)

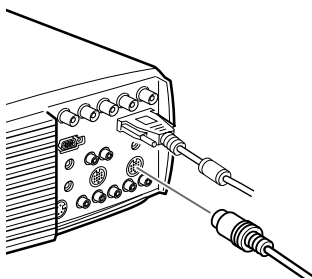

2. Para usar el mando a distancia como si fuese un ratón pero sin cable, conecte el extremo de 9 pines del cable de ratón PS/2 o USB suministrado con el proyector al terminal MOUSE del extremo cuadrado del cable principal.

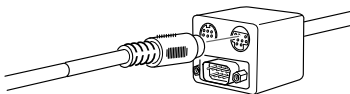

3. Conecte el extremo de 6-pines (mini-DIN) del cable de ratón PS/2 al puerto de ratón externo del portátil.

-
- ◆ **Nota:** Si el ordenador funciona con un ratón serie, utilice el cable de ratón serie del PC en lugar del cable de ratón PS/2 o USB para realizar los pasos 2 y 3 (no aparece en la ilustración).

4. Para utilizar el software ELP Link IV o los botones de efectos del mando a distancia conecte uno de los extremos del cable de serie al terminal SERIAL del extremo cuadrado del cable principal.

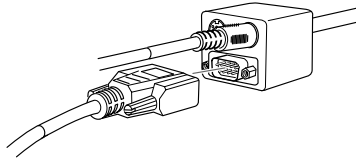

5. Conecte el otro extremo del cable serie al puerto serie situado en la parte posterior del ordenador.

- ◆ **Nota:** No podrá utilizar el software ELP Link IV si el ordenador portátil tiene únicamente un puerto serie utilizado por el ratón.

6. Configure el portátil para trabajar con un ratón externo.

- ◆ **Nota:** Quizás tenga que configurar la visualización para que aparezca en la pantalla del portátil y en el proyector. Algunos portátiles le permiten cambiar esta configuración con las teclas de función del teclado o mediante un programa de configuración suministrado por el fabricante del ordenador. Consulte el manual del portátil o la ayuda online para obtener más información.

Conexión del cable de audio

1. Si la presentación también incluye sonido, conecte un extremo del cable de audio a la toma Audio 1 del proyector. (Utilice la toma Audio 2 si va a conectar un segundo ordenador.)

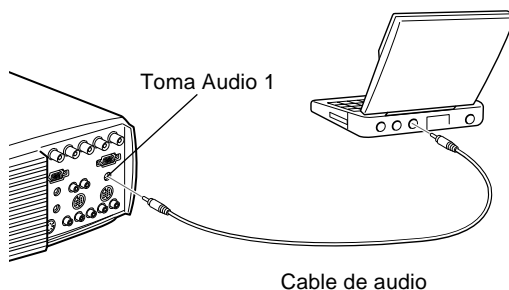

2. Conecte el otro extremo del cable de audio al ordenador portátil.

Conexión a un ordenador Macintosh de sobremesa

Para conectar el proyector a un Macintosh de sobremesa:

- Conecte el cable del ordenador y el cable del monitor del ordenador
- Conecte el cable del ratón/serie (si desea utilizar el mando a distancia como si fuese un ratón o si va a usar el software ELP Link IV)
- Conecte el cable de audio (si la proyección también tiene sonido)

Siga los pasos de cada sección para saber qué cables debe conectar. Antes de empezar la presentación, apague el proyector y el ordenador si están encendidos.

- ◆ **Nota:** La configuración varía en función del Macintosh. Consulte el manual del ordenador para saber dónde se encuentran los puertos en los que debe realizar las conexiones.

Conexión de los cables de vídeo y de monitor

Conecte primero los cables del vídeo y del monitor. Consulte esta ilustración cuando lleve a cabo los siguientes pasos.

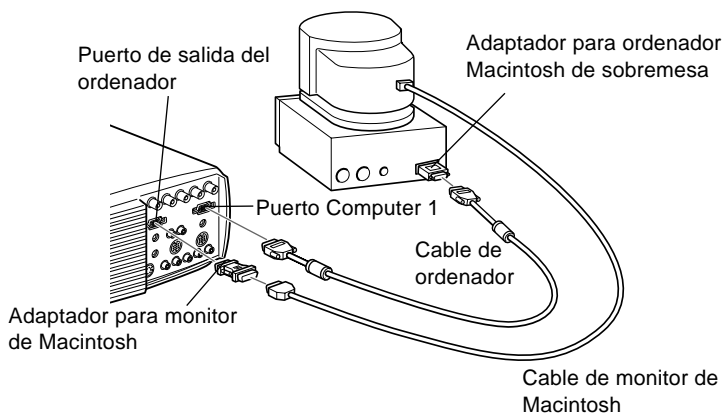

1. Conecte un extremo del cable del ordenador al puerto Computer 1 del proyector. (Utilice el puerto Computer 2 si va a conectar un segundo ordenador.)

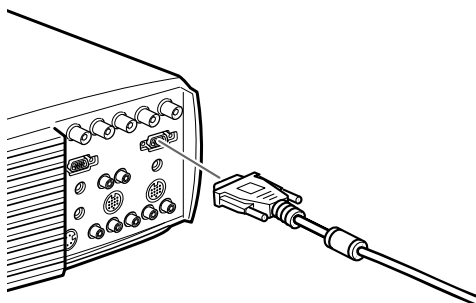

- ◆ **Nota:** Si su ordenador es de tipo 5BNC, utilice el cable de ordenador (5).

-
2. Retire la cubierta pequeña del adaptador para ordenador Macintosh de sobremesa (como se muestra a continuación) y configure los conmutadores DIP según la resolución que quiera utilizar, por ejemplo el modo 16-pulgadas. Consulte el manual de instrucciones de su Macintosh.

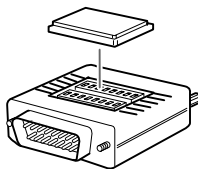

3. Conecte el terminal pequeño del adaptador para Macintosh de sobremesa al otro extremo del cable del ordenador.

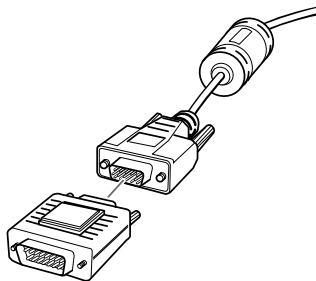

4. Desconecte el cable del monitor del puerto de vídeo situado en la parte posterior del Macintosh. Conecte el cable del ordenador (mediante el adaptador para Macintosh de sobremesa) al puerto de vídeo del Macintosh.

-
5. Si desea ver el vídeo en el monitor del ordenador, conecte el terminal ancho del adaptador para monitor de Macintosh al cable del monitor y el otro extremo del adaptador al puerto de salida de ordenador del proyector.

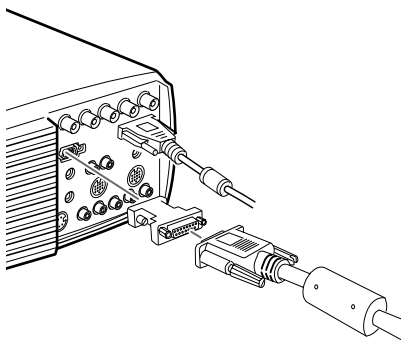

6. Apriete los tornillos de todos los conectores.

Conexión del cable de ratón y serie

Si desea utilizar el mando a distancia como si fuese un ratón o el software ELP Link IV, deberá conectar el cable principal. Dispone de los siguientes conectores:

- El cable de ratón de Mac o USB (para utilizar el mando a distancia como ratón)
- El cable serie de Mac (para utilizar el software ELP Link IV y los botones de efectos del mando a distancia)

Consulte esta ilustración cuando lleve a cabo los siguientes pasos.

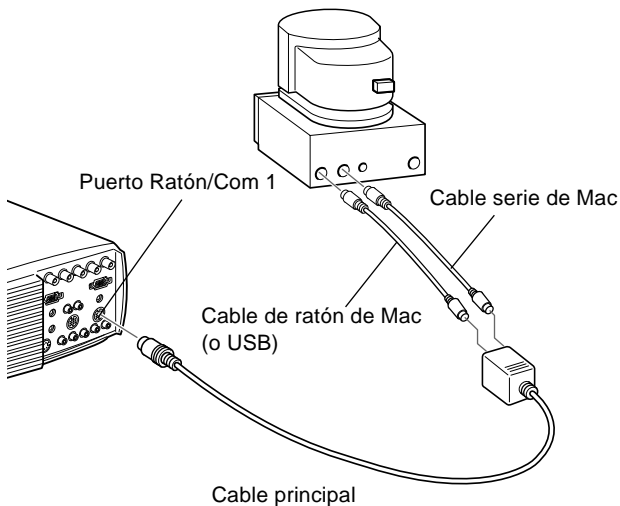

1. Conecte el extremo pequeño del cable principal al puerto Ratón/Com 1 del proyector. (Utilice el puerto Ratón/Com 2 para conectar un segundo ordenador.)

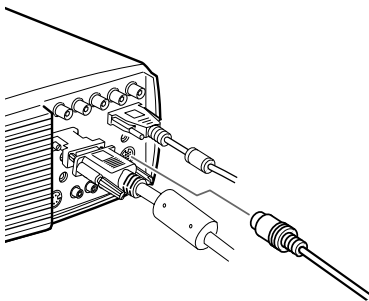

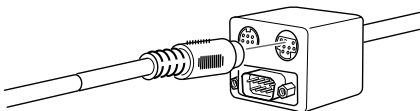

-
2. Para utilizar el mando a distancia como si se tratase de un ratón sin cables, conecte un extremo del cable para ratón Mac del proyector o del cable de ratón USB al terminal MOUSE situado en el extremo de mayor tamaño del cable principal.

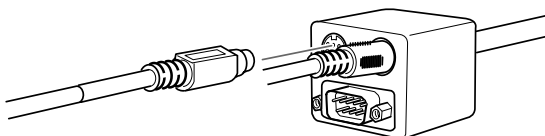

3. Desconecte el cable del ratón del ordenador. Conecte el otro extremo del cable para ratón Mac del proyector o del cable de ratón USB al puerto de ratón del ordenador.
4. Para utilizar el programa ELP Link IV o el botón de efectos (Effects) del mando a distancia, conecte un extremo del cable de serie Mac al terminal SERIAL del ordenador situado en el extremo de mayor tamaño del cable principal.



5. Conecte el otro extremo del cable de serie Mac al puerto de impresora  o de módem  situados en la parte posterior del ordenador.

Conexión del cable de audio

1. Si la presentación también incluye sonido, conecte un extremo del cable de audio a la toma Audio 1 del proyector. (Utilice la toma Audio 2 si va a conectar un segundo ordenador.)

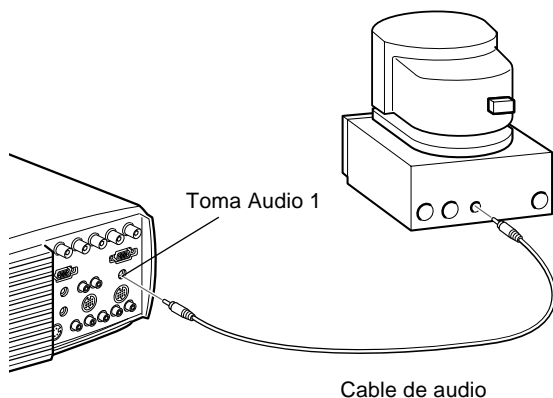

2. Conecte el otro extremo del cable de audio al puerto de salida de audio del ordenador.

Conexión a un ordenador PowerBook

El ordenador PowerBook debe tener salida de vídeo para conectarlo al proyector.

Para conectar el proyector al PowerBook:

- Conecte el cable de ordenador
- Conecte el cable de ratón/de serie (si desea utilizar el mando a distancia como si fuese un ratón o si va a usar el software ELP Link IV)
- Conecte el cable de audio (si la proyección también tiene sonido)

Siga los pasos de cada sección para saber qué cables debe conectar. Antes de empezar la presentación, apague el proyector y el ordenador si están encendidos.

- ◆ **Nota:** *La configuración varía en función del PowerBook, con lo cual la ubicación de los puertos de su ordenador puede que no se corresponda con las ilustraciones. Consulte el manual del PowerBook para saber dónde se encuentran los puertos en los que debe realizar las conexiones.*

Conexión del cable de ordenador

Conecte primero el cable de ordenador. Consulte esta ilustración cuando lleve a cabo los siguientes pasos.

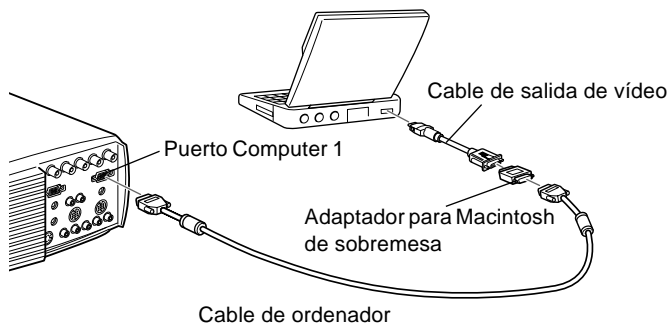

- ◆ **Nota:** *Los últimos modelos de PowerBook le permiten conectar el cable de ordenador directamente al ordenador sin cable de salida de vídeo. Consulte el manual del PowerBook para obtener más información sobre la conexión del cable de ordenador.*

-
1. Conecte un extremo del cable de ordenador al puerto Computer 1 del proyector. (Utilice el puerto Computer 2 si va a conectar un segundo ordenador.)

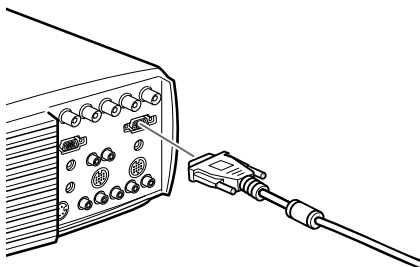

2. Retire la cubierta pequeña del adaptador para Macintosh de sobremesa y configure los conmutadores DIP según la resolución que quiera utilizar (por ejemplo, el modo 16 pulgadas). Consulte el manual de instrucciones de su Macintosh.

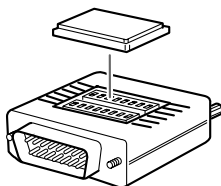

-
3. Conecte el terminal pequeño del adaptador para Macintosh de sobremesa al otro extremo del cable de vídeo.

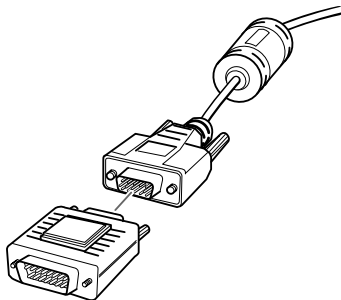

4. Conecte el cable de ordenador (mediante el adaptador para Macintosh de sobremesa) al puerto de salida de vídeo del PowerBook.

Si el PowerBook va equipado con un cable de salida de vídeo, conecte el extremo pequeño del cable de salida de vídeo al puerto de salida de vídeo situado en la parte posterior del PowerBook. Conecte el otro extremo al adaptador para Macintosh de sobremesa conectado al cable de ordenador.

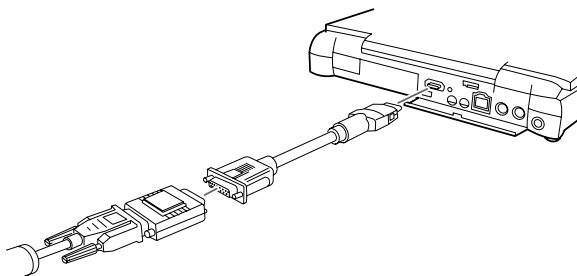

Conexión del cable de ratón y serie

Si desea utilizar el mando a distancia como si fuese un ratón o el software ELP Link IV, deberá conectar el cable principal. Dispone de los siguientes conectores:

- El cable de ratón de Mac o USB (para utilizar el mando a distancia como ratón)
- El cable serie de Mac (para utilizar el software ELP Link IV y los botones de efectos del mando a distancia)

Consulte la siguiente ilustración cuando lleve a cabo los siguientes pasos.

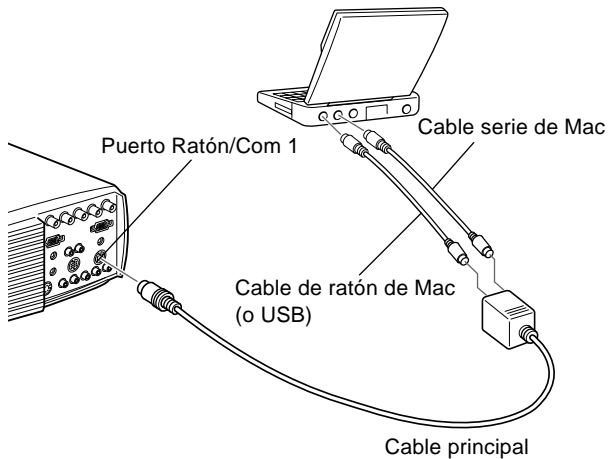

1. Conecte el extremo pequeño del cable principal al puerto Ratón/Com 1 del proyector. (Utilice también el puerto Ratón/Com 2 si va a conectar un segundo ordenador.)

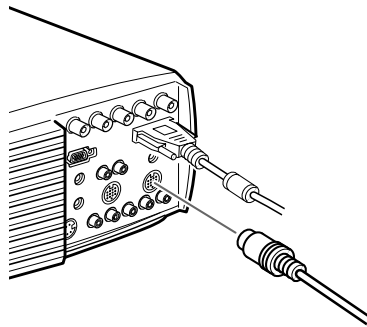

-
2. Para usar el mando a distancia como si fuese un ratón pero sin cable, conecte un extremo del cable de ratón de Mac o USB suministrado con el proyector al terminal MOUSE del extremo ancho del cable principal.

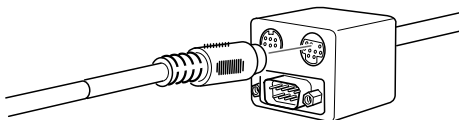

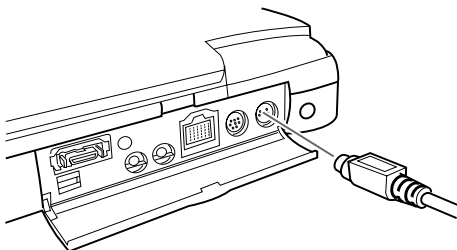

3. Conecte el otro extremo del cable de ratón de Mac o USB al puerto de ratón situado en la parte posterior del PowerBook.

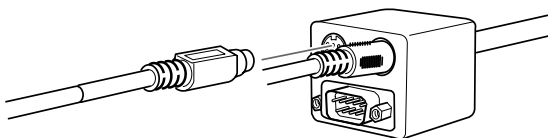

4. Para utilizar el software ELP Link IV o los botones de efectos del mando a distancia, conecte uno de los extremos del cable serie del Mac o el cable de ratón USB al terminal SERIAL del Mac del extremo ancho del cable principal.



5. Conecte el otro extremo del cable serie al puerto de  impresora o  módem situado en la parte posterior del PowerBook.

Conexión del cable de audio

1. Si la presentación también incluye sonido, conecte un extremo del cable de audio a la toma Audio 1 del proyector. (Utilice la toma Audio 2 si va a conectar un segundo ordenador.)

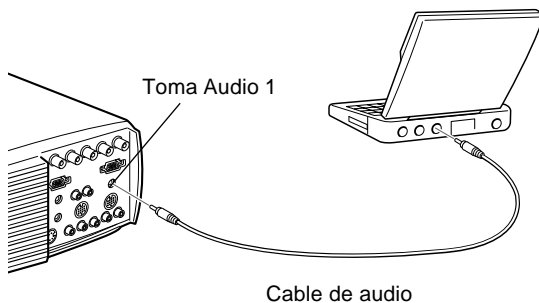

2. Conecte el otro extremo del cable de audio al puerto de salida de audio del PowerBook.

- ◆ **Nota:** Después de encender el proyector y el ordenador, deberá seleccionar la función *Reflejar* en el panel de control si ha configurado el ordenador para visualizar la presentación en la pantalla LCD y en la pantalla del proyector.

Conexión a una estación de trabajo de gran capacidad

Los modelos EMP-8000 pueden reproducir imágenes con resoluciones de entrada de hasta 1280 × 1024 píxeles. Como la resolución de 1280 × 1024 píxeles es por defecto la más común en las principales estaciones de trabajo, estos proyectores son la mejor solución portátil para visualizar la salida de vídeo.

No hay ningún formato estándar para la salida de vídeo de las estaciones de trabajo. Las estaciones de trabajo que siguen la norma SXGA y utilizan el conector HD15 no necesitan cable adaptador. Las estaciones de trabajo más comunes utilizan un conector 13W3 de 13 pins, que precisa un cable adaptador (consulte a su distribuidor). Por otro lado, las estaciones de trabajo transmiten la señal de sincronización de forma diferente, por lo que el cable de ordenador VGA-13W3 (recomendado por Epson) tiene un conmutador DIP para controlar el recorrido de sincronización. Póngase en contacto con su distribuidor de audio/vídeo para obtener información sobre la conexión de la estación de trabajo.

Conexión a una fuente de vídeo

Puede conectar un vídeo, una cámara de vídeo, un reproductor de discos láser, un reproductor de DVD, o cualquier otra fuente de vídeo compatible con su proyector.

El proyector puede recibir señal compuesta de vídeo, S-Video o vídeo componentes. Si el equipo de vídeo tiene una toma de vídeo RCA de 1 pin, recibe señal de vídeo compuesta. Si tiene una toma de vídeo (mini-DIN) de 4 pins, el equipo recibe S-Video. Si tiene una toma de vídeo (Y, R-Y, B-Y) de tres conectores, el equipo recibe señal de vídeo componentes

- ◆ **Nota:** *El proyector no es compatible con conectores de televisión de tipo F.*

Puede conectar el proyector a una fuente de S-Video, una fuente de vídeo compuesta y una fuente de vídeo componentes al mismo tiempo.

El proyector acepta los sistemas de vídeo NTSC, PAL, y SECAM, y automáticamente detecta e identifica el sistema de vídeo. Si lo prefiere puede especificar que sólo detecte un sistema de emisión. (Consulte el Capítulo 3.) En este caso el proyector sólo podrá detectar un tipo de señal de vídeo.

El tipo de cable que utilice para conectar la fuente de vídeo al proyector depende de si tiene una señal de vídeo compuesta, S-Video, o de vídeo componentes. Para las señales de vídeo compuestas, utilice el cable de audio RCA/cable de vídeo RCA suministrado con el proyector. Para la señal S-Video, utilice el cable S-Video suministrado con el aparato de vídeo o solicite uno a su distribuidor de productos informáticos y de vídeo. Para la señal de vídeo componentes, utilice el cable de tipo BNC suministrado con el equipo de vídeo. La siguiente ilustración muestra los conectores de señal S-Video, de componentes y compuesta.

S-Video de
4 pins, mini-DIN



Conector de
componentes BNC

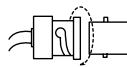

RCA
compuesto

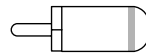

Para conectar una fuente de vídeo al proyector:

1. Apague el proyector y el vídeo si están encendidos.
2. Si la fuente de vídeo funciona con un conector de vídeo de 1 clavija, pequeño y redondo (RCA), necesitará el cable de vídeo RCA suministrado con el proyector. Si la fuente de vídeo funciona con un conector del tipo BNC o un conector S-Video de cuatro clavijas, redondo y largo, deberá comprar un cable apropiado o utilizar el cable que viene con su equipo de vídeo.

3. Para las señales de vídeo compuesto, conecte el enchufe RCA amarillo del extremo del cable de vídeo RCA a la toma de vídeo del proyector. Conecte el otro enchufe RCA amarillo a la toma de salida de vídeo de su fuente de vídeo.

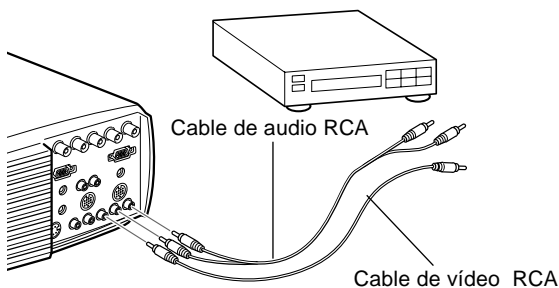

4. Conecte las otras clavijas del cable de audio RCA a las tomas de audio del proyector; introduzca la clavija blanca en la toma L y la roja en la R de "Composite Video". Conecte el enchufe del otro extremo del cable de audio RCA a las tomas de salida de audio de la fuente de vídeo.
5. Para las señales S-Video, inserte un extremo del cable S-Video en el conector S-Video del proyector. Inserte el otro extremo en la toma de salida S-Video de su fuente de vídeo.

6. Conecte los otros enchufes del cable de audio RCA a las tomas de audio del proyector: inserte el enchufe blanco en la toma L y el enchufe rojo en la toma R de S-Video. Conecte el enchufe del otro extremo del cable de audio RCA a la toma de salida de audio de la fuente de vídeo.

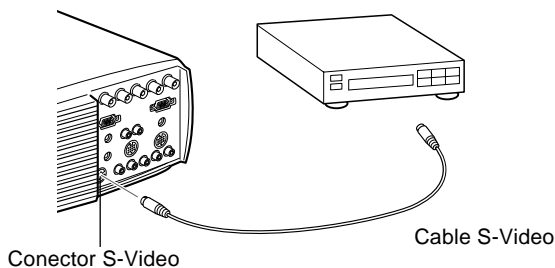

7. Para la señal de componentes, inserte tres extremos de un cable BNC en las tomas R/R-Y, G/Y y B/B-Y del proyector. Inserte los extremos opuestos del cable en las tomas Y/Vídeo, C/R-Y, y B-Y de su fuente de vídeo de componentes. (No introduzca los extremos del cable en las tomas HD/Sync y VD.)
8. Conecte los otros enchufes del cable de audio RCA a las tomas de audio del proyector: inserte el enchufe blanco en la toma L y el enchufe rojo en la toma R de BNC. Conecte el enchufe del otro extremo del cable de audio RCA a la toma de salida de audio de la fuente de vídeo.
9. Asegúrese de que el interruptor 2/BNC esté en posición BNC.

◆ **Note:** Si el interruptor *Computer 2/BNC* está en posición *BNC*, el proyector no podrá proyectar la señal de la imagen procedente de *Computer 2*.

Conexión a un altavoz externo o un sistema de megafonía

Aunque los altavoces internos del proyector son suficientes para las salas pequeñas o medianas, puede conectar el proyector a un altavoz externo o a un sistema de megafonía si se trata de salas más grandes o para obtener el máximo rendimiento de la función de sonido SRS 3D que incorpora el proyector.

Para conectar el proyector a un sistema de sonido externo, necesitará un cable de audio estéreo RCA de 3,5 mm. Puede solicitarlo a su distribuidor de productos informáticos.

1. Apague el proyector y el altavoz o sistema de megafonía si están encendidos.
2. Conecte la miniclavija estéreo de 3,5 mm del cable a la toma de salida de audio del proyector.

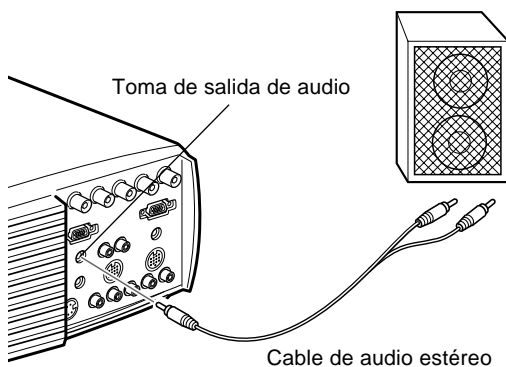

3. Conecte los enchufes RCA al altavoz amplificador externo o sistema de megafonía. Inserte el enchufe rojo del cable en la toma R de audio y el enchufe blanco en la toma L de audio.

◆ **Nota:** *Los altavoces internos se desactivan al utilizar un sistema de sonido externo.*





2

Utilización del proyector

Este capítulo ofrece la siguiente información sobre cómo utilizar el proyector:

- Encendido y apagado del equipo
- Enfoque y posicionamiento de la imagen en pantalla
- Control del proyector con el mando a distancia y con el panel de operación
- Seguimiento del estado de operación del proyector

La ilustración siguiente identifica las piezas de su proyector.

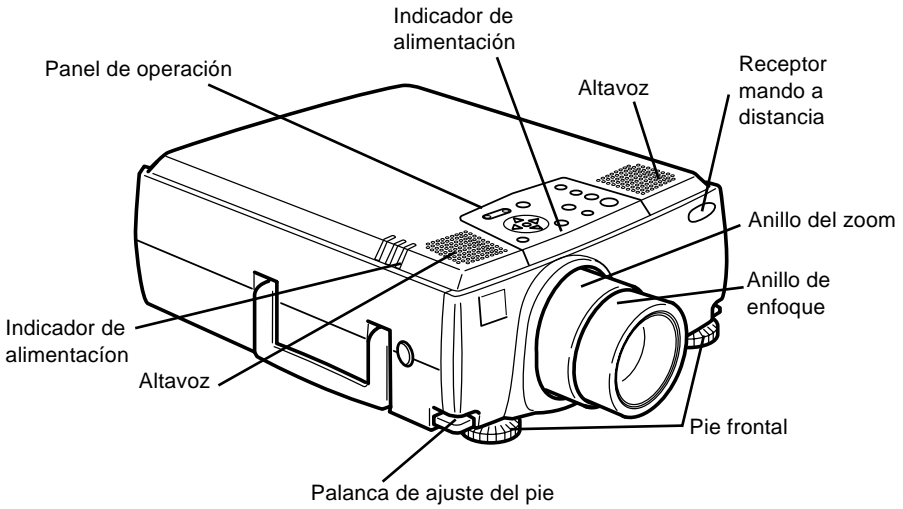

Encendido y apagado del equipo

Encienda el proyector y el equipo conectado al mismo en el orden siguiente.

1. Fuente de vídeo
2. Fuente de audio (si es diferente a la del ordenador o fuente de vídeo)
3. Proyector
4. Altavoz externo o sistema PA
5. Ordenador

Cuando apague el equipo, hágalo siguiendo el orden inverso.

Encendido y apagado del proyector

1. Quite la tapa del objetivo del proyector.
2. Cuando enchufe el cable de alimentación del proyector, el indicador de alimentación parpadeará en color naranja durante unos segundos y después se quedará fijo.
3. Presione el botón Power en el mando a distancia o en el panel de control. El indicador de alimentación parpadeará en verde durante el precalentamiento del proyector. Cuando el proyector se haya calentado completamente, esta luz se mantendrá encendida en color verde.

Si ha conectado el ordenador o equipo de vídeo, se proyectará la señal del ordenador o del equipo de vídeo. Espere unos 30 segundos hasta que la iluminación sea completa.

- ◆ **Advertencia:** *Nunca mire al objetivo cuando la lámpara esté encendida. Su ojos podrán dañarse. Es especialmente importante que no permita a los niños mirar al objetivo.*

- ◆ **Precaución:** Cuando encienda o apague el proyector con el mando a distancia, asegúrese de encender primero el mando a distancia con el interruptor de alimentación.

Cuando pulse el interruptor principal para apagar el proyector aparecerá un mensaje de confirmación. Si realmente quiere apagar el proyector, vuelva a pulsar el interruptor principal; en caso contrario, pulse cualquier otro botón. El ventilador se mantendrá girando y el indicador de operación parpadeará en color naranja durante aproximadamente un minuto mientras el proyector se enfría.

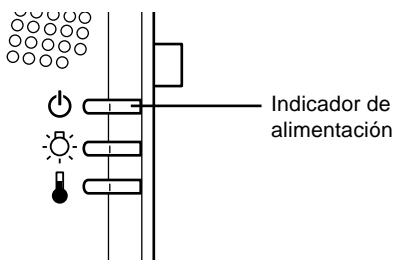

Cuando el proyector se haya enfriado, el indicador de operación dejará de parpadear y se mantendrá encendido en color naranja.

- ◆ **Nota:** Si presiona el botón Power para volver a encender el proyector mientras el indicador de operación está encendido en naranja, la aparición de la imagen proyectada podrá retardarse un poco.

Enfocar y posicionar la imagen de la pantalla

Cuando aparece la imagen en la pantalla, compruebe que esté enfocada y en posición correcta.

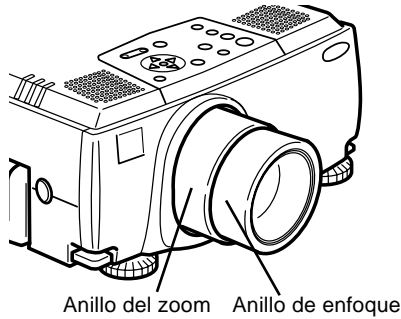

- Para enfocar la imagen, gire el anillo exterior de la lente del proyector.
- Para regular el tamaño de la imagen, gire el anillo interior (“zoom”). Gire este anillo en sentido horario para aumentar la imagen en la pantalla, o en sentido anti-horario para reducirla.

Si tiene que levantar o bajar la parte inferior de la imagen de la pantalla, extienda o recoja los pies situados en la base del proyector del modo siguiente:

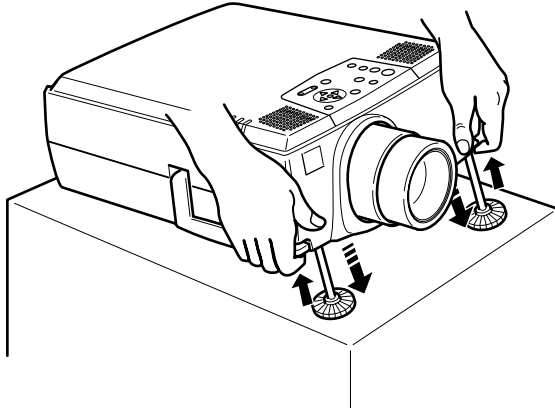

1. Sitúese detrás del proyector y sujete la parte frontal mientras levanta la palanca de ajustador del pie situada por encima del mismo. Esta palanca suelta el pie de forma que pueda moverlo arriba y abajo con libertad. No deje que se caiga el proyector.

◆ **Precaución:** No sujete el proyector por la lente, podría dañarla.

2. Mientras levanta la palanca de ajustador del pie, eleve o baje el proyector hasta posicionar la imagen de la pantalla correctamente.
3. Libere la palanca para bloquear el pie en su nueva posición.
4. Para regular de forma precisa la altura del proyector, gire el pie en sentido horario para elevar la altura o antihorario para disminuirla.

Botón Resize

El botón “Resize” permite seleccionar el método de visualización de la proyección en pantalla, para ciertos tipos de señales de imagen introducidos desde un ordenador.

Con imágenes de hasta un 1024 x 768 para el EMP-8000/8000NL y tamaño 1280 x 1024 para el EMP-9000/9000NL, podrá elegir de entre dos métodos de proyección. Podrá visualizar la imagen en el centro del área de proyección (Visualización de ventana) o visualizarla a tamaño completo (Visualización redimensionada).

También podrá elegir entre dos métodos de proyección con imágenes de un tamaño superior al 1024 x 768 (EMP-8000/8000NL) y al 1366 x 1024 (EMP-9000/9000NL): proyecte, o bien una porción de la imagen, o bien la imagen entera en un formato comprimido.

El proyector reduce automáticamente el tamaño de la imagen a la resolución máxima del mismo. El botón de Resize no puede utilizarse con imágenes de resolución 1024 x 768 (EMP-8000/8000NL) y resolución 1280 x 1024 (EMP-9000/9000NL).

Cuando la fuente de la imagen sea vídeo, el botón de Resize le permitirá elegir entre los formatos de imagen 4:3 y 16:9.

Control del Proyector

En general, el control del proyector se lleva a cabo utilizando el mando a distancia. Los botones del mando a distancia le permiten:

- Activar o desactivar el proyector
- Ajuste automático de imagen del ordenador
- Seleccionar las imágenes de entrada (Computer 1, Computer 2, vídeo-ordenador)
- Acceder a los menús para ajustes de imagen, audio, vídeo, y visualización
- Control de reajuste de tamaño
- Control de congelación de la imagen
- Control de pantalla vacía
- Ajuste de salida de audio y anulación de sonido
- Control de funciones personalizadas
- Mover el señalizador

Uso del mando a distancia

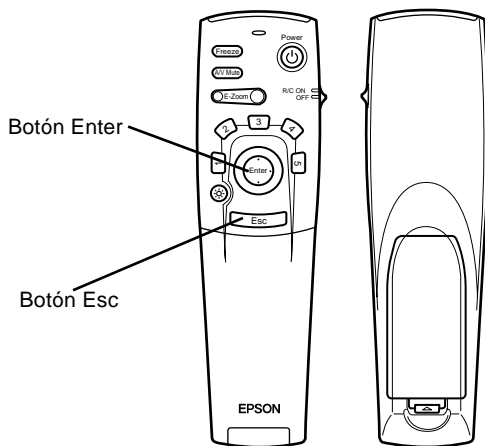

Mando a distancia

Al utilizar el mando a distancia, diríjalo siempre hacia los sensores localizados en la parte frontal y trasera del proyector.

Conecte el proyector a su ordenador con los cables del kit de comunicación EMP-8000 para poder utilizarlos con el mando a distancia a manera de ratón sin cables.

Se puede utilizar el mando a una distancia de hasta 10 metros del proyector.

- ◆ **Nota:** *El proyector puede que no responda a los comandos de control remoto en estas condiciones: la luz ambiental es demasiado brillante; hay encendido un cierto tipo de luz fluorescente; una fuente potente de luz (como la luz directa del sol) se refleja sobre el receptor de infrarrojos; o hay en el mismo cuarto otro equipo que emita energía de infrarrojos. Elimine estas condiciones para utilizar el mando a distancia o controle el proyector desde un ordenador.*

Esta tabla resume las funciones del mando a distancia.

Botón	Función
Freeze	Congela la imagen de vídeo o de ordenador visualizada en la pantalla.
A/V Mute	Anula el sonido o la imagen del proyector. Para volver a activar la imagen o el sonido sólo tiene que pulsar de nuevo este botón o el botón Esc.
E-Zoom	Ejecuta la función E-zoom. Cuando pulsa la parte derecha del botón, la imagen se amplía, mientras que si pulsa la parte izquierda, se reduce. Para ver una parte de la imagen ampliada que quede fuera de la zona de visualización, pulse el botón puntero para desplazarse por la imagen.
Power	Enciende y apaga el proyector.
Effects	Este botón sirve para visualizar los efectos especiales asignados en el menú de Efectos o con el software opcional ELP Link IV.
Enter	Este botón le permite navegar por los menús o utilizar el mando a distancia como si fuese un puntero de ratón cuando el proyector esté conectado al ordenador mediante el cable principal y el cable de ratón. También puede seleccionar una opción de menú pulsando la parte central del botón (Enter). Si pulsa el botón Enter mientras vea en pantalla un menú o el programa de ayuda, accederá al siguiente nivel del menú. Si la imagen proviene de un ordenador, el botón "Enter" funciona como si fuese el botón izquierdo de un ratón.
Botón de iluminación	Ilumina todos los botones del mando a distancia. La luz permanece encendida durante 10 segundos.
Esc	Detiene la función que se esté ejecutando en un momento determinado. Si pulsa el botón Esc mientras visualiza un menú o la ayuda, retrocederá al nivel anterior. Si la imagen proviene de un ordenador, el botón Esc funciona como si fuese el botón derecho de un ratón.
Menu	Muestra u oculta el menú.
Help	Muestra el menú de ayuda.

Botón	Función
Comp 1	Cambia a la imagen de ordenador procedente del Computer 1.
Comp2/BNC	Alterna la imagen entre Computer 2 / Vídeo.
S-Video	Cambia a imagen de vídeo procedente de S-Vídeo.
Vídeo	Cambia a la imagen de vídeo.
Auto	Optimiza la imagen de ordenador.
Resize	Alterna entre la ventana y la función Resize (cambio de tamaño).
P in P	<p>Muestra una subpantalla en la pantalla principal. Para verla pulse una vez el botón "PinP". Para ocultar la subpantalla, vuelva a pulsar el botón.</p> <p>Para configurar la subpantalla visualizada, pulse, en el orden siguiente:</p> <p>[Menú] → [Configuración] → [P in P].</p> <p>La configuración por defecto es la siguiente:</p> <p>Tamaño de la subpantalla: 1/9 parte</p> <p>Fuente de entrada de la pantalla principal: Ordenador</p> <p>Fuente de entrada de la subpantalla: Vídeo</p> <p>Para cambiar la posición de la subpantalla, pulse el botón puntero. La subpantalla se desplazará hasta el lugar seleccionado.</p>
Preset	<p>Almacena en la memoria la configuración en uso de la señal de entrada del ordenador para poder utilizarla posteriormente.</p> <p>Se guardan las siguientes configuraciones:</p> <p>Resolución, Tracking, Señal sincronizada y Posición.</p>
Volume +/-	Modifica el nivel del volumen.

Uso del panel de operación

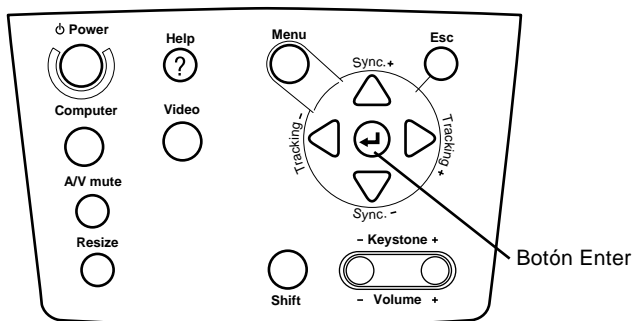

Panel de operación

Puede utilizar el panel de operación para controlar el proyector en lugar del mando a distancia. Sin embargo, sólo puede programar y obtener acceso a las funciones definidas de usuario cuando utilice el mando a distancia.

La siguiente tabla resume las funciones en el panel de operación.

Botón	Función
Power	Enciende y apaga el proyector.
Help	Muestra el menú de ayuda.
Menu	Muestra u oculta el menú.
Esc	Detiene la función que se esté ejecutando en un momento determinado. Si pulsa el botón Esc mientras visualiza un menú o la ayuda, retrocederá al nivel anterior.
Computer	Este conmutador permite cambiar de fuente de entrada de ordenador. Presionando el botón una vez cambia a vídeo compuesto, presionándolo dos veces, a Vídeo S y presionándolo tres veces cambia al vídeo componente.

Botón	Función
Video	Este conmutador permite cambiar la fuente de entrada de vídeo. Si pulsa el botón una vez, cambiará a Vídeo compuesto, mientras que si lo pulsa dos veces pasará a S-Vídeo.
Sync +/-	Sincroniza la señal gráfica del ordenador. Utilice estos botones para ajustar la imagen si tiene un aspecto general borroso o rayado o para seleccionar los elementos del menú durante las operaciones.
Tracking +/-	Equipara el reloj interno del proyector a las distintas señales gráficas del ordenador (ajuste del rastreo). Utilice estos botones para ajustar imágenes que tengan líneas borrosas verticales o para modificar los parámetros numéricos durante los procedimientos realizados con el menú.
EnterⓈ	Sirve para seleccionar las opciones del menú. Si pulsa el botón Enter mientras ve en pantalla un menú o un mensaje de ayuda podrá acceder al siguiente nivel. Si pulsa el botón Enter mientras no se visualice el menú de ayuda optimizará la imagen del ordenador.
A/V mute	Anula el sonido o la imagen del proyector. Para volver a activar la imagen o el sonido sólo tiene que pulsar de nuevo este botón, el botón Esc o el de volumen.
Resize	Modifica la resolución de la visualización en pantalla o modifica el tamaño de la pantalla.
Shift	Si pulsa este botón y el de distorsión keystone a la vez, aumentará o disminuirá el nivel de volumen.
Keystone +/-	Modifica la distorsión keystone

* Cuando ponga el interruptor de ordenador 2/ BNC de la parte posterior del proyector en la posición BNC, la fuente de ordenador pasará a ser BNC.

Indicadores de estado del proyector

Los indicadores de suministro eléctrico y de lámpara en la parte superior del proyector le dicen cuál es el estado operacional del proyector.

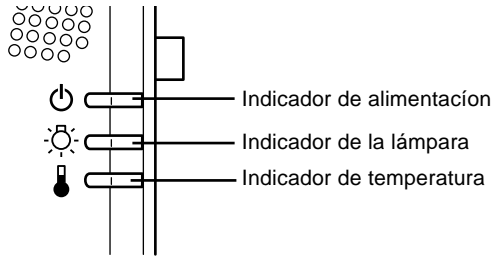

- ◆ **Precaución:** Un indicador rojo le advierte si ocurre un problema serio. Ver Capítulo 6 “Localización de averías” para la acción a tomar si se enciende la luz roja.

Indicador de funcionamiento

Muestra la condición de la máquina.

Color	Estado	Significado
Naranja	Encendida	Modo de reposo.
Verde	Intermitente	La lámpara del proyector se está calentando durante 30 segundos. (La bombilla del proyector se detiene.) Después de lo cual el indicador se encenderá para comenzar la proyección.
Verde	Encendida	El proyector está proyectando y proporcionando la mayor brillantez de luz.

Color	Estado	Significado
Naranja	Intermitente	La lámpara de proyección está apagada, el proyector se está enfriando durante un minuto. Lámpara de proyección apagada, el proyector está enfriándose. El tiempo de enfriamiento depende de la temperatura del aire. Mientras se enfría, el proyector no funciona.
Rojo	Encendida	El proyector tiene una avería interna y se ha interrumpido el suministro eléctrico.
–	Apagada	El proyector no está encendido.

Indicador de lámpara

Muestra la condición de la lámpara.

Este indicador está apagado cuando el proyector está en condiciones normales.

Color	Estado	Significado
–	Apagada	El proyector está en condiciones normales.
Rojo	Encendida	La lámpara de proyección está alcanzando el final de su vida y debe cambiarse por otra nueva.
Naranja	Intermitente	La lámpara de proyección ha alcanzado el final de su vida y ya no proyecta imágenes. Cámbiela por una nueva.
Rojo	Intermitente	El proyector tiene problemas con la lámpara o alrededor de ella. Contacte con el distribuidor más cercano.

Indicador de temperatura

Muestra la condición de temperatura interna.

Este indicador está apagado cuando el proyector está en condición normal.

Color	Estado	Significado
—	Apagada	El proyector está en condición normal.
Naranja	Intermitente	El proyector está caliente.
Rojo	Encendida	El proyector está demasiado caliente y se ha apagado.
Rojo	Intermitente	El proyector tiene un problema con el ventilador de enfriamiento o con el sensor de temperatura. Contacte con el distribuidor más cercano.



3

Utilización de los menús del proyector

Podrá controlar el proyector desde los ocho menús que incorpora.

- Desde el menú “Video” se controla el aspecto y la calidad de la imagen proyectada, independientemente de que proceda de un vídeo o de un ordenador.
- El menú Audio controla las funciones de audio, tales como el nivel del volumen, el ajuste del tono y el sonido 3D.
- El menú “Efectos” le permite definir funciones para los botones de efectos del mando a distancia.
- Desde el menú “Configuración” puede seleccionar las diferentes opciones del proyector.
- El menú “Logotipo de usuario” le permite seleccionar algunas funciones especiales como, por ejemplo, el color de fondo o el color personalizado.
- El menú “Reinicialización completa” vuelve a activar todos los valores por defecto del aparato.
- En el menú “Avanzado” podrá seleccionar las diferentes opciones del proyector.
- El menú “Acerca” proporciona información sobre la frecuencia H/V (horizontal/vertical), las horas de uso de la bombilla, etc.

Acceso al Menú Principal

Para visualizar Main Menu (Menú Principal), pulse el botón Menu. Aparece el menú Main (Principal):

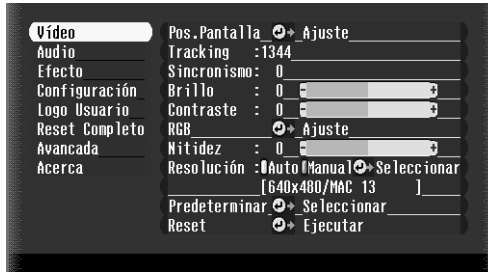

Pulse el botón Menu otra vez para ocultarlo.

Cambio de una configuración de menú

Para cambiar una configuración de menú:

1. Pulse el botón Menu en el panel de operación o en el mando a distancia para visualizar el menú Main (Principal).

2. Pulse las flechas de arriba o abajo (panel de mando) o la parte superior o inferior del botón Enter (mando a distancia) para desplazarse entre las distintas opciones del menú.

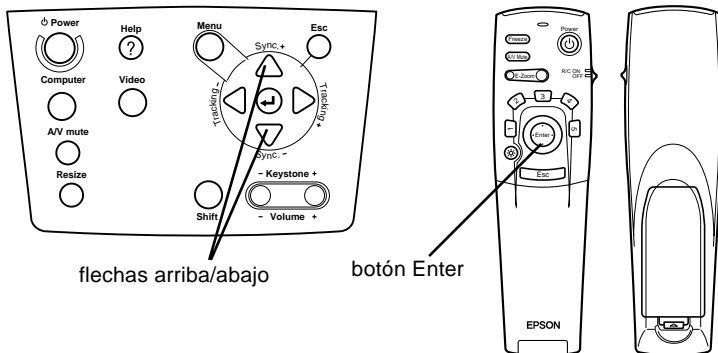

3. Pulse el botón Enter (panel de operación) o la parte superior o inferior del botón multifunción (mando a distancia) para visualizar un submenú.

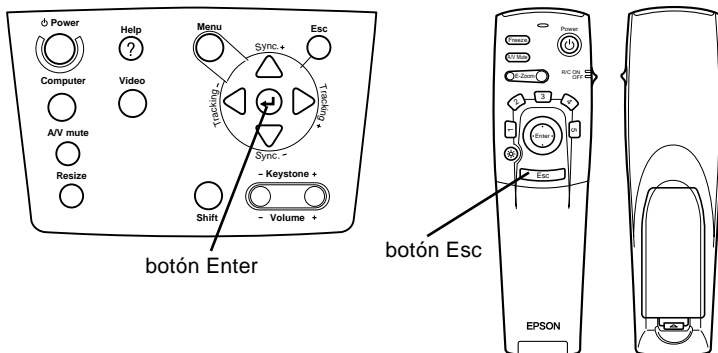

Aparece un submenú como el siguiente.

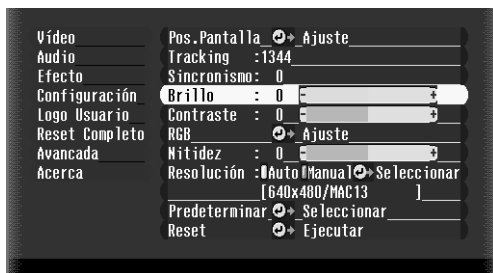

◆ **Nota:** *Los submenús difieren, según que la toma de imagen actual sea Ordenador o Vídeo.*

4. Pulse las flechas de arriba o abajo (panel de mando) o la parte superior o inferior del botón Enter (mando a distancia) para desplazarse entre las distintas opciones del menú.
5. Pulse las flechas de izquierda o derecha (panel de mando) o la parte derecha o izquierda del botón Enter (mando a distancia) para cambiar la configuración de los submenús.
6. Cuando haya terminado de cambiar la configuración pulse el botón Menú de nuevo para ocultar el menú o pulse el botón ESC para volver al menú principal (Main). Los cambios se graban automáticamente.

Opciones de menú

Menú Vídeo (toma de imagen = Ordenador)

El menú Vídeo le permite hacer ajustes a la imagen proyectada. Hay disponibles las siguientes opciones cuando la toma de la imagen sea Computer.

- ◆ **Nota:** *El ordenador debe estar conectado y funcionando, y la toma de la imagen en el proyector deberá estar ajustada a Computer para poder obtener acceso a estas opciones de menú.*

Opciones de menú	Descripción
Posición	Seleccione esta opción pulsando el botón Enter para acceder al modo de ajuste de la posición en pantalla. A continuación pulse el botón Enter (mando a distancia) o las flechas de arriba, abajo, derecha e izquierda (panel de mando) para mover la posición de la pantalla en la dirección deseada. Cuando haya acabado de realizar los cambios pulse la tecla Esc para volver al submenú Vídeo.
Tracking	Regula el reloj interno del proyector a las diferentes señales gráficas del ordenador. Regule este ajuste para eliminar líneas verticales borrosas en la imagen.
Sync	Sincroniza con la señal de rastreo enviada desde el ordenador. Regule este ajuste cuando la imagen total esté borrosa o desee eliminar las rayas de la imagen.
Brillo	Aclara u oscurece la imagen. Aumente el brillo para aclarar la imagen o redúzcalo para hacerla más oscura.
Contraste	Ajusta la diferencia relativa entre áreas claras y oscuras. Aumente el contraste para aclarar las áreas claras y oscurecer las áreas oscuras; o redúzcalo para aminorar las diferencias entre las áreas claras y las áreas oscuras de la imagen.

Opciones de menú	Descripción
Color	<p>Modifica el equilibrio del color (rojo : verde : azul) de la fuente de entrada.</p> <p>Seleccione esta opción pulsando el botón Enter.</p> <p>El proyector entrará en el modo de ajuste del color. Utilice el botón Enter (mando a distancia) o las flechas arriba o abajo (panel de mando) para seleccionar el color.</p> <p>A continuación modifique el color seleccionado pulsando el botón Enter (mando a distancia) o las flechas izquierda y derecha (panel de mando).</p> <p>Si desea un color más intenso, aumente el valor, y disminúyalo para atenuarlo. Una vez realizadas las modificaciones pulse el botón Esc para volver al submenú Vídeo.</p>
Nitidez	<p>Ajuste la nitidez de la pantalla.</p> <p>Incremente la nitidez para hacer las imágenes más claras, o disminúyala para hacerlas menos nítidas.</p>
Resolución	<p>Sirve para indicar el sistema de la señal de vídeo.</p> <p>La configuración inicial es de 640 x 480. Para seleccionar una resolución más apropiada no tiene más que pulsar el botón derecho o izquierdo.</p>
Preset	<p>Almacena en la memoria la configuración en uso de la señal de entrada del ordenador para poder utilizarla posteriormente.</p> <p>El usuario puede preestablecer hasta cinco configuraciones.</p> <p>Se guardan las siguientes configuraciones: Resolución, Tracking, Señal sincronizada y Posición.</p>
Reinicialización	<p>Devuelve todas las opciones de los menús a sus valores por defecto (de fábrica).</p> <p>Seleccione esta opción y pulse el botón Enter; aparecerá la pantalla de confirmación.</p> <p>Seleccione Sí y pulse después el botón Enter para reinicializar el menú.</p> <p>Si cambia de opinión, seleccione No y pulse el botón Enter para salir de la pantalla de confirmación sin cambiar la configuración.</p>

Menú Video (toma de imagen = Vídeo)

El menú Video le permite hacer ajustes a la imagen proyectada. Hay disponibles las siguientes opciones cuando la toma de la imagen es Video.

- ◆ **Nota:** *La toma de vídeo (tal como un VCR o camcórder) debe estar conectado y en funcionamiento, y la toma de la imagen en el proyector debe ajustarse a Video para poder obtener acceso a estas opciones de menú.*

Opción de menú	Descripción
Posición	Seleccione esta opción pulsando el botón Enter para acceder al modo de ajuste de la posición en pantalla. A continuación pulse el botón Enter (mando a distancia) o las flechas de arriba, abajo, derecha e izquierda (panel de mando) para mover la posición de la pantalla en la dirección deseada. Cuando haya acabado de realizar los cambios pulse la tecla ESC para volver al submenú Video.
Brillo	Aclara u oscurece la imagen total. Aumente el brillo para aclarar la imagen o disminúyalo para oscurecerla.
Contraste	Regula la diferencia relativa entre áreas claras y oscuras. Aumente el contraste para aclarar las áreas claras y oscurecer las áreas oscuras; o disminúyalo para aminorar las diferencias entre las áreas claras y las áreas oscuras de la imagen.
Saturación	Regula la densidad del color. Aumente la densidad para obtener colores más oscuros y opacos; disminúyalo para obtener colores más claros y menos opacos.
Tinte	Modifica la proporción entre el color rojo y verde de la pantalla. Aumente el tinte para que el color sea más verdoso, (sólo en el caso de NTSC) o disminúyalo para que sea más rojizo. Esta opción de la configuración sólo se puede utilizar con señales de vídeo NTSC.

Opción de menú Descripción

Nitidez	Ajuste la nitidez de la pantalla. Incremente la nitidez para hacer las imágenes más claras, o disminúyala para hacerlas menos nítidas.
Reinicialización	Devuelve todas las opciones de los menús a sus valores por defecto (de fábrica). Seleccione esta opción y pulse el botón Enter; aparecerá la pantalla de confirmación. Seleccione Sí y pulse después el botón Enter para reinicializar el menú. Si cambia de opinión, seleccione No y pulse el botón Enter para salir de la pantalla de confirmación sin cambiar la configuración.

Menú Audio

El menú Audio le permite hacer ajustes relacionados con el sonido.

Opción de menú Descripción

Volume	Regula el volumen de los altavoces y del terminal de salida audio.
Agudos	Regula el tono de agudos.
Bajos	Regula el tono de bajo.
SRS Espacio	Potencia los efectos de sonido.
SRS Centro	Da más profundidad al sonido.
Reinicialización	Devuelve todas las opciones de los menús a sus valores por defecto (de fábrica). Seleccione esta opción y pulse el botón Enter; aparecerá la pantalla de confirmación. Seleccione Sí y pulse después el botón Enter para reinicializar el menú. Si cambia de opinión, seleccione No y pulse el botón Enter para salir de la pantalla de confirmación sin cambiar la configuración.

Menú Efectos

Desde el menú Efectos podrá modificar lo que ocurre al pulsar los botones “Effects” del mando a distancia y modificar la velocidad del cursor.

Opción de menú	Descripción
Cursor/Marca	Sirve para seleccionar el icono de la marca y el nivel de zoom.
Cuadrado	Sirve para seleccionar el color del cuadrado.
Marcador	Sirve para seleccionar el color y la anchura del marcador.
Línea libre	Sirve para seleccionar el color y la anchura.
Velocidad del cursor	Sirve para seleccionar la velocidad del cursor: alta, media o baja.
Reinicialización	Devuelve todas las opciones de los menús a sus valores por defecto (de fábrica). Seleccione esta opción y pulse el botón Enter; aparecerá la pantalla de confirmación. Seleccione Sí y pulse después el botón Enter para reinicializar el menú. Si cambia de opinión, seleccione No y pulse el botón Enter para salir de la pantalla de confirmación sin cambiar la configuración.

Menú Configuración

El menú Configuración le permite modificar las distintas opciones del proyector

Opción de menú	Descripción
Distorsión keystone	Corrige las imágenes trapezoidales o distorsionadas.
PinP	Selecciona el origen de la imagen (compuesta o S-Video) de la subpantalla.
Mensaje	Sirve para seleccionar qué se quiere proyectar en pantalla cuando ésta esté en blanco: un fondo negro, uno azul o el logotipo de usuario.
Prompt	Muestra momentáneamente un mensaje en la pantalla del proyector que indica cuál es la procedencia de la imagen (ordenador o vídeo).
Silenciador A/V	Activa y desactiva el sonido/imagen del proyector, borra todos los efectos especiales y muestra la pantalla negra, azul o del logotipo de usuario.
BNC	Sirve para seleccionar RGB o YCrCb. Si la fuente de entrada es el ordenador, seleccione RGB. Si la fuente de entrada es vídeo, seleccione YCrCb.
DPMS	Cuando seleccione la función DPMS, el aparato reconocerá la condición de ahorro de energía y apagará la lámpara automáticamente. La lámpara se encenderá cuando se cancele la condición de ahorro de energía.
Reinicialización	Devuelve todas las opciones de los menús a sus valores por defecto (de fábrica). Seleccione esta opción y pulse el botón Enter; aparecerá la pantalla de confirmación. Seleccione Sí y pulse después el botón Enter para reinicializar el menú. Si cambia de opinión, seleccione No y pulse el botón Enter para salir de la pantalla de confirmación sin cambiar la configuración.

Logo Usuario

El menú User's Logo (logotipo del usuario) permite establecer logotipos en la pantalla.

La creación de un logotipo de usuario se lleva a cabo en dos pasos:

- Almacenamiento del logotipo de usuario
- Asignación del logotipo al botón A/V Mute

Cómo guardar un logotipo de usuario

Cómo establecer el logotipo del usuario

1. Visualice la imagen (con el proyector) que quiera utilizar como logotipo.
2. Presione el botón Menu para abrir la ventana del menú.
3. Seleccione la opción de menú "Logotipo de usuario" Pulsando la flecha hacia abajo del panel de mando o el botón Enter del mando a distancia. A continuación pulse el botón Enter para visualizar la pantalla de configuración del logotipo de usuario.
4. En la pantalla aparecerá el mensaje "Quiere utilizar esta imagen como logotipo de usuario?". Seleccione Sí o No pulsando la flecha izquierda o derecha del botón Enter del mando a distancia. Pulse después el botón Enter.
5. Sobre la imagen aparecerá un cuadro de selección. Para seleccionar una porción de la imagen como logotipo, utilice los botones de flecha del panel de utilice los cursores del panel de control o el botón del puntero del mando a distancia. Cuando haya seleccionado el área deseada, presione el botón Enter.
6. En la pantalla aparecerá el mensaje "¿Quiere usar esta imagen?". Elija Sí y presione el botón Enter. Si quiere cambiar la posición, seleccione No.

-
7. A continuación, aparecerá en la pantalla la ventana de selección del nivel del zoom. Seleccione el nivel que desee con las flechas o el botón Enter y después pulse el botón Enter.
 8. En la pantalla aparecerá el mensaje “¿Archiva el logotipo del usuario?”. Elija Sí y presione el botón Enter. Si no quiere guardar el logotipo, seleccione No.
- ◆ **Nota:** *El guardar el logotipo podrá llevar unos momentos. No utilice el proyector ni otras fuentes (ordenador, vídeo, altavoz, etc.) mientras se esté guardando el logotipo.*
9. Cuando aparezca en la pantalla el mensaje “El logotipo de usuario se ha grabado correctamente.”, presione el botón Menu o Enter para visualizar el menú principal.

Cómo asignar el logotipo al botón A/V Mute

Siga los pasos siguientes para asignar el logotipo al botón A/V Mute:

1. Pulse el botón Menú para abrir la ventana del menú.
2. Seleccione el menú Configuración y pulse el botón Enter.
3. Seleccione la opción En blanco (Silenciador A/V) y, a continuación, vaya a logotipo de usuario.
4. Pulse el botón Menú dos veces.

Ahora ya podrá visualizar el logotipo de usuario pulsando el botón A/V Mute en el panel de control o en el mando a distancia.

Menú Reinicialización completa

Si selecciona la opción Reinicialización completa, toda la configuración volverá a ser la de fábrica, aunque no cambiará ni borrará los logotipos de usuario que pueda haber almacenado.

Antes de poner en marcha la reinicialización, se le pedirá que confirme la operación. Seleccione Sí o No y pulse la parte superior o inferior del botón multiuso (mando a distancia) o el botón Enter (panel de control) para devolver toda la configuración a sus valores por defecto.

Menú Avanzado

El menú Avanzado le permite configurar varias opciones del proyector.

Opción de menú Descripción

Idioma	Sirve para seleccionar el idioma del menú: japonés, inglés, francés, alemán, italiano, español, portugués y chino.
Pantalla de inicio	Muestra el logotipo de usuario al encender el proyector, mientras dura el proceso de calentamiento.
Ajuste de colores	Modifica el nivel de blanco y negro de la pantalla. Cuando se aumenta la temperatura de color, se potencian los negros y blancos; en cambio, cuando se disminuye, los negros y blancos pierden intensidad. Si el valor de temperatura del color es positivo, el blanco será más frío, mientras que si es negativo será más cálido. Pulse el cursor derecho (panel de control) o el botón del puntero hacia la derecha (mando a distancia) para aumentar la temperatura del color, y el cursor izquierdo (panel de control) o el botón del puntero hacia la izquierda (mando a distancia) para que disminuya.

Opción de menú Descripción

Señal de vídeo	Sirve para indicar el modo de la señal de imagen de entrada. Las opciones son AUTO, NTSC 4.43, NTSC50, PAL, M-PAL, N-PAL, PAL60 y SECAM.
Retroproyección	Proyecta las imágenes invertidas horizontalmente (izquierda-derecha). Seleccionando ON se activa esta función, mientras que si selecciona OFF, se desactiva (imagen normal). Active esta opción cuando proyecte por detrás de una pantalla transparente y las imágenes se visualicen desde el otro lado.
Al revés	Proyecta las imágenes invertidas verticalmente (arriba-abajo) y horizontalmente (izquierda-derecha). Seleccionando ON se activa esta función mientras que si selecciona OFF, se desactiva (imagen normal). Active esta función si monta el proyector boca abajo desde el techo.
Mouse/COM	Bloquea/desbloquea el puerto Mouse/COM. Al seleccionar 1 se bloquea el control del ratón sin cables al ordenador conectado al puerto Mouse/Com 1. Al seleccionar 2 se bloquea el control del ratón sin cables al ordenador conectado al puerto Mouse/Com 2. Al seleccionar 1"↔ 2 se indica al proyector que cambie automáticamente el control del ratón sin cable siempre que se cambie el canal de entrada.
Reinicialización	Devuelve todas las opciones de los menús a sus valores por defecto (de fábrica). Seleccione esta opción y pulse el botón Enter; aparecerá la pantalla de confirmación. Seleccione Sí y pulse después el botón Enter para reinicializar el menú. Si cambia de opinión, seleccione No y pulse el botón Enter para salir de la pantalla de confirmación sin cambiar la configuración.

Menú About

El menú About (acerca) muestra la siguiente información acerca de su proyector.

Fuente de imagen = Ordenador o vídeo de ordenador

Opción de menú Descripción

Lámpara	Muestra el número de horas que ha sido utilizada la lámpara en el proyector. Su color cambia a rojo cuando la lámpara del proyector está cerca del final de su vida útil. Cuando ocurra así, cambie la lámpara por una nueva tan pronto como pueda.
Frecuencia	Muestra la frecuencia horizontal y vertical del ordenador.
Polaridad de sincronización	Muestra la polaridad de sincronización del ordenador.
Modo de sincronización	Muestra el modo de sincronización del ordenador.
Resolución	Muestra la resolución de la salida de vídeo del ordenador.
Intervalo de actualización	Muestra el intervalo de actualización de la salida de vídeo del ordenador.

Origen de la imagen = Vídeo

Opción de menú Descripción

Lámpara	Muestra el número de horas que ha sido utilizada la lámpara en el proyector. Su color cambia a rojo cuando la lámpara del proyector está cerca del final de su vida útil. Cuando ocurra así, cambie la lámpara por una nueva tan pronto como pueda.
Señal de vídeo	Muestra el modo de la señal de la imagen de entrada.





4

Utilización del software ELP Link IV

El kit Link incluye todo lo necesario para utilizar el programa ELP Link IV, una aplicación informática que permite controlar las características del proyector y configurar los botones del mando a distancia. El programa ELP Link IV y el proyector se relacionan a través de dos funciones.

Función de soporte de presentaciones

La función de soporte de presentaciones le permite realizar fácilmente presentaciones a tiempo real mediante el mando a distancia incluido con el equipo.

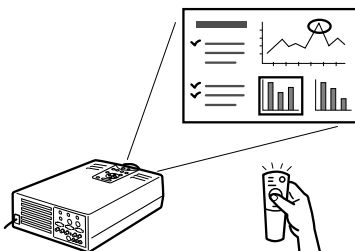

Función de configuración del proyector

La función de configuración del proyector le permite controlar el proyector desde el ordenador.

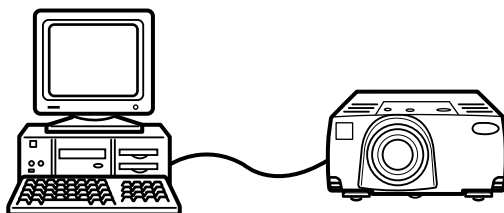

- ◆ **Nota:** Vea la demostración de ELP Link IV, que se incluye dentro del CD-ROM del programa del proyector.

Requisitos de sistema

Para utilizar el programa ELP Link IV y consultar el manual de usuario PDF se necesitan los siguientes requisitos de sistema.

PC

- Compatible con IBM y con un procesador Pentium o superior.
- Microsoft Windows 95/98, Windows NT 4.0
- Para que ELP Link IV funcione debe disponer, al menos, 16 Mb de RAM.
(16 Mb más para que funcione el programa Acrobat Reader)
- 6 Mb (mínimo) de espacio libre en el disco duro para la instalación de ELP Link IV (más 8 Mb para Acrobat Reader y 3 Mb para la instalación del manual de instrucciones).
- Lector de CD-ROM de doble velocidad (se recomienda de cuádruple velocidad o superior)
- Monitor VGA o superior

Macintosh

- Procesador de la serie 68000 o PowerPC
- Sistema 7.5.1 o posterior
- Para que ELP Link IV funcione debe disponer, al menos, 16 Mb de RAM.
(6Mb más para que funcione el programa Acrobat Reader)
- 5 Mb (mínimo) de espacio libre en el disco duro para la instalación de ELP Link IV (más 8 Mb para Acrobat Reader y 3 Mb para la instalación del manual de instrucciones).
- Lector de CD-ROM de doble velocidad (se recomienda de cuádruple velocidad o superior)
- Monitor color con una resolución de pantalla de 640 × 480 (se recomienda 832 × 624 o superior) y 256 colores (se recomienda 32,000 colores o más).

CD-ROM del Software

Se incluyen los siguientes programas.

ELP Link IV

Ofrece muchas ventajas adicionales para sus presentaciones utilizando un cursor, una barra o sello con el mando a distancia que se entrega junto con el proyector. También puede controlar el brillo y el tamaño de la pantalla y el sonido del ordenador.

Manual de instrucciones de ELP Link IV

Le da instrucciones detalladas sobre el funcionamiento de ELP Link IV. El manual se entrega en un archivo de formato PDF (Portable Document Format). Para leerlo debe tener instalado el programa Adobe " Acrobat " Reader.

- ◆ **Nota:** *El manual de instrucciones no está disponible en portugués.*

Adobe® Acrobat® Reader

El programa Acrobat Reader ha sido creado por Adobe Systems Incorporated; lo necesita para leer los archivos PDF. Para instalar Acrobat Reader, lea siempre el contrato de licencia y siga las instrucciones. Si desea obtener información sobre el programa Acrobat Reader, consulte la página web de Adobe.
(<http://www.adobe.com>)

- ◆ **Nota:** *No hay versión portuguesa del programa Adobe Acrobat Reader.*

Conexión de los cables

Siga las instrucciones que aparecen más abajo cuando utilice uno de los siguientes proyectores EPSON. Si el proyector no es uno de los de la lista, consulte el manual de instrucciones que venía con el equipo.

- ◆ **Precaución:** Antes de conectar los cables al ordenador, asegúrese de que tanto el ordenador como el proyector estén apagados y desenchufados de la alimentación; de lo contrario podrían estropearse.

Conexión a PC

Utilización del ratón del puerto PS/2

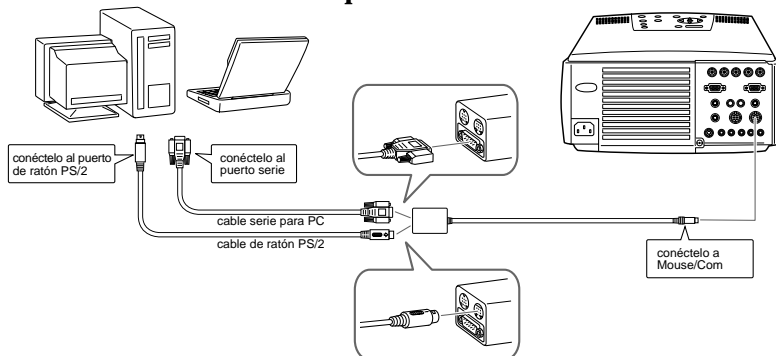

Utilización del ratón del puerto serie

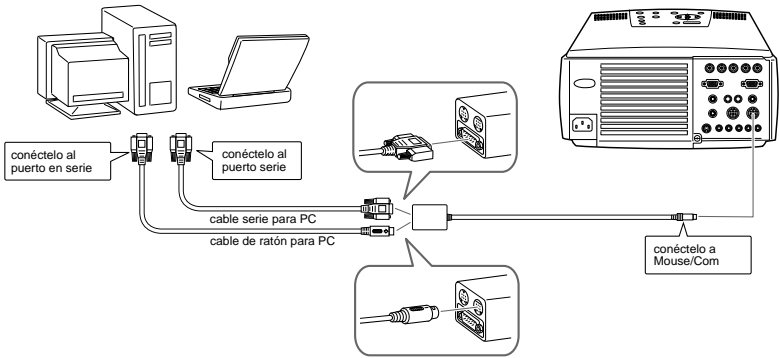

Conexión a Macintosh

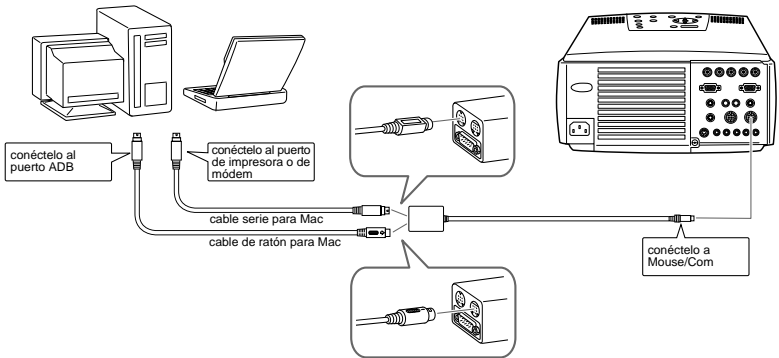

Cómo instalar el software del proyector en un PC

Después de conectar el proyector al ordenador, instale el programa para Windows del proyector.

1. Encienda el ordenador y abra Windows.

Introduzca el CD-ROM que contiene el Proyector Software CD-ROM en el lector. Aparece el siguiente cuadro de diálogo.

2. Si el cuadro de diálogo no aparece, lleve a cabo el siguiente proceso.



Usuarios de Windows 95/98 o NT 4.0:

Haga doble clic en el icono Mi PC y después en el icono de la unidad de CD-ROM. Haga doble clic en Setup.exe.

3. Seleccione uno de los idiomas que aparecen en la lista desplegable.
4. Marque la casilla correspondiente a los programas que desee instalar y haga clic en Aceptar.

- ◆ **Nota:** No podrá utilizar ELP Link a menos que seleccione ELP Link IV en este paso.
No podrá leer el manual de instrucciones ELP Link PDF a menos que instale el programa Acrobat Reader.

5. Lea el mensaje que aparece en pantalla y haga clic en Siguiente.



6. Aparecerá en pantalla el contrato de licencia. Después de leerlo, haga clic en Sí si está de acuerdo con las condiciones.

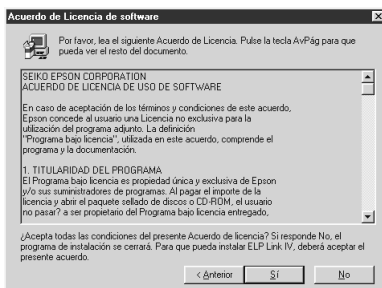

- ◆ **Nota:** Si no está de acuerdo con las condiciones, haga clic en No. La instalación quedará cancelada.

7. Haga clic en Siguiente.

Ahora aparecerán en pantalla algunas precauciones acerca de la instalación de ELP Link IV; léalas atentamente.

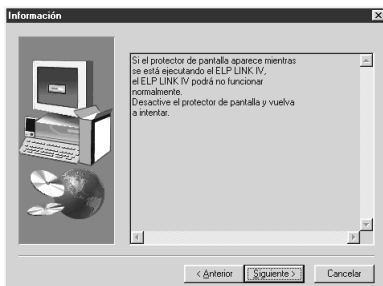

8. Haga clic en Siguiente.

Se le mostrará el directorio de instalación recomendado, aunque puede instalar el programa en el que desee. Para indicar un directorio distinto, haga clic en Examinar y selecciónelo en el cuadro de diálogo.



9. Haga clic en Siguiente.

Por defecto, se creará una carpeta llamada "ELP Link IV" en el menú Programas, aunque puede darle un nombre distinto o seleccionar una de las ya existentes.



10. Esta pantalla aparece cuando finaliza la instalación. Haga clic en Finalizar.

La instalación de ELP Link IV se ha completado. Si ha marcado la casilla situada al lado de Acrobat Reader en el paso 4, el programa de instalación procederá a instalarlo.



Instalación de Acrobat Reader

La siguiente pantalla aparece si ha marcado la casilla situada al lado de Acrobat Reader en el paso 4. Haga clic en Sí para iniciar la instalación.

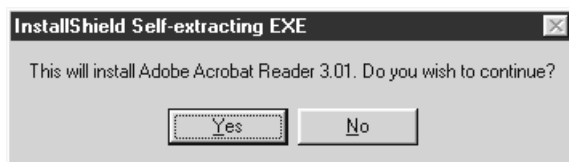

1. Siga las instrucciones que aparecen en pantalla para instalar el programa.

◆ **Nota:** Si necesita más información sobre cómo abrir o utilizar el programa *ELP Link IV*, consulte el manual de instrucciones PDF.

Cómo instalar el software del proyector en un ordenador Macintosh

Después de conectar el proyector al ordenador, instale el programa para Macintosh del proyector.

1. Encienda el Macintosh, inserte el Projector Software CD-ROM en la unidad de CD-ROM.
2. Haga doble clic en el icono Installer ELP Link IV. Aparecerá el siguiente cuadro de diálogo:

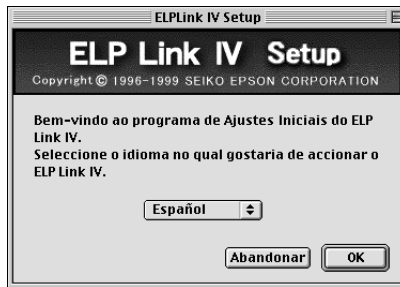

3. Seleccione el idioma del menú desplegable. Clic en OK.
4. Seleccione el tipo de proyector en el menú desplegable. Luego haga clic en Aceptar.

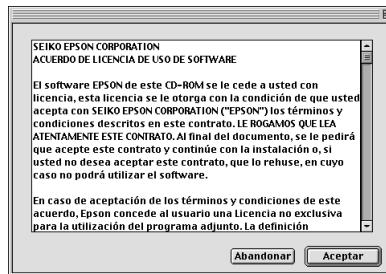

5. Marque la casilla correspondiente a los programas que desee instalar y haga clic en OK.

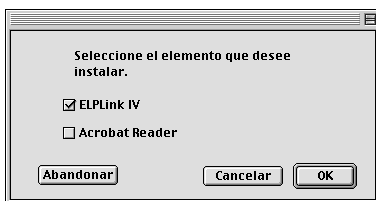

◆ **Nota:** No podrá utilizar ELP Link a menos que seleccione ELP Link IV en este paso.

6. Seleccione la unidad y la carpeta en las que desea que se lleve a cabo la instalación.

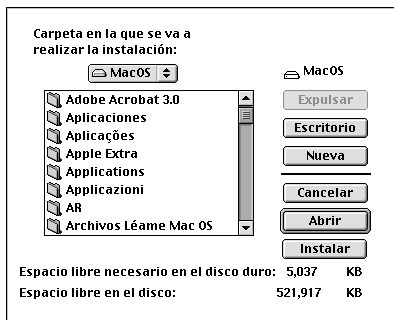

7. Haga clic en el botón Instalar para que empiece la instalación.
8. Haga clic en Continuar.

- ◆ **Nota:** La siguiente pantalla aparecerá únicamente si ha marcado la casilla situada al lado de Acrobat Reader en el paso 4.



9. Siga las instrucciones que aparecen en pantalla para instalar el programa.

- ◆ **Nota:** Si necesita más información sobre cómo abrir o utilizar el programa ELP Link IV, consulte el manual de instrucciones PDF.

Cómo ejecutar el programa

Para acceder al programa del proyector siga los pasos que aparecen a continuación:

Usuarios de Windows 95/98 y NT 4.0

ELP Link IV

Haga clic en Inicio, desplácese hasta Programas, después a ELPLink IV y seleccione ELPLink IV.

Manual de instrucciones

Haga clic en Inicio, desplácese hasta Programas, después a ELPLink IV y seleccione User's Guide.

- ◆ **Nota:** *Asegúrese de haber instalado el programa Acrobat Reader antes de ir al Manual de instrucciones.*

Usuarios de Macintosh

ELP Link IV

Abra la carpeta DATA, luego la carpeta SPANISH. Abra la carpeta ELP Link IV y haga doble clic en el icono ELP Link IV.

Manual de instrucciones

Abra la carpeta DATA, luego la carpeta SPANISH. Abra la carpeta ELP Link IV y haga doble clic en el icono de User's Guide.

- ◆ **Nota:** *Asegúrese de haber instalado el programa Acrobat Reader antes de ir al Manual de instrucciones.*

Cómo instalar o ejecutar directamente el software desde el CD-ROM

Siga las instrucciones que aparecen más abajo si quiere utilizar directamente el programa desde el CD-ROM.

Usuarios de Windows

Seleccione el Explorador desde el menú de inicio y utilícelo para realizar las siguientes operaciones.

ELP Link IV

Abra las carpetas DATA y después SPANISH y ELP Link IV. A continuación abra la carpeta OS y haga doble clic en SETUP.EXE.

Acrobat Reader

Abra la carpeta DATA, luego la carpeta SPANISH y la carpeta AR. A continuación abra la carpeta OS y doble clic en la carpeta AR32S301.EXE (para Windows 95), o en la carpeta WINNT y haga doble clic en AR32S301.EXE (para Windows NT).

Guía del usuario (PDF)

Abra la carpeta DATA, luego la carpeta SPANISH. Abra la carpeta PDF_File y haga doble clic en SETUP.EXE.

Usuarios de Macintosh

ELP Link IV

Abra la carpeta DATA, luego la carpeta SPANISH y copie la carpeta ELP Link IV en el disco duro. La Guía del usuario PDF se copiará con ella.

Acrobat Reader

Abra la carpeta DATA, luego la carpeta SPANISH. Abra la carpeta AR. Haga doble clic en el icono del instalador.

Guía del usuario (PDF)

Copie el archivo PDF de la carpeta DATA al disco duro.





5

Mantenimiento

El proyector necesitará que le dispense un poco de mantenimiento. Deberá mantener limpio el objetivo, porque cualquier suciedad o mancha en él aparecerá en la pantalla. También necesitará limpiar periódicamente el filtro de aire situado en la parte inferior del proyector. Si el filtro se obtura podrá bloquear la ventilación necesaria para enfriar el proyector y evitar que se recaliente.

Las únicas partes que deberá reemplazar son la lámpara y el filtro de aire. Si hubiera alguna otra parte que necesitase ser reemplazada, póngase en contacto con su distribuidor o técnico de servicio cualificado.

- ◆ **Advertencia:** *Antes de limpiar cualquier parte del proyector, apague el proyector y desenchufe el cable de alimentación. No abra nunca ninguna cubierta del proyector, excepto las de la lámpara y del filtro. En el interior hay partes con tensión peligrosa que podrían ocasionarle heridas de gravedad. No trate de hacer usted el servicio a este producto, excepto como se explica específicamente en este manual. Encargue todo el servicio a un servicio postventa.*

Limpiar la lente

Limpie la lente cada vez que vea polvo o suciedad en la superficie. Pase un paño suave, seco y libre de fibras por la lente.

Para limpiar la suciedad o el polvo del objetivo, humedezca ligeramente un paño suave con limpiador a base de alcohol y frótelo con suavidad por la superficie.

Limpiar la carcasa del Proyector

Antes de limpiar la carcasa del proyector, desconecte el cable de la toma de corriente. Para sacar polvo y suciedad, pase un paño suave, seco que no se deshilache por la carcasa. Para eliminar manchas o suciedad persistente, humedezca un paño suave con agua y detergente neutro y páselo por la carcasa.

No utilice alcohol, gasolina, disolvente, ni ningún otro producto químico que pueden deformar la carcasa.

Limpieza del filtro de aire

Limpie el filtro de aire situado en la parte inferior del proyector cada 100 horas de uso. Si no lo limpia periódicamente, se podrá obstruir con el polvo, e impedir la adecuada ventilación. Esto podrá ocasionar un recalentamiento y dañar el proyector. Para limpiar el filtro de aire, siga estos pasos:

1. Apague el proyector y desenchufe el cable de alimentación.
2. Apoye el proyector sobre su costado de manera que el asa quede hacia arriba y podrá acceder fácilmente al filtro.

◆ **Nota:** *Poniendo el proyector con el asa hacia arriba se impedirá que entre polvo en el interior del alojamiento del mismo.*

3. Levante la lengüeta de la tapa del filtro para liberar la tapa del filtro. Quite la tapa.

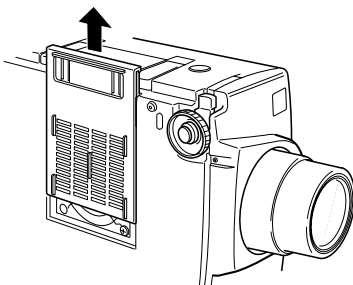

4. El filtro está colocado en la parte interior de la tapa del filtro. Se recomienda que utilice una aspiradora pequeña diseñada para ordenadores y otros equipos de oficina para limpiar el filtro. Si no tiene una, utilice un paño seco y sin pelusa.

Si resultase difícil quitar la suciedad o si el filtro estuviera roto, reemplácelo. Póngase en contacto con su distribuidor o llame al servicio postventa EPSON.

5. Vuelva a poner la tapa del filtro cuando haya terminado.

Cambio de la lámpara

Deberá cambiar la lámpara.

- La imagen proyectada se oscurece o comienza a deteriorarse.
- El indicador de la lámpara de proyección esté parpadeando en color naranja.
- Aparece en la pantalla el mensaje de “LAMP REPLACE” cuando la luz del proyector se enciende.

◆ **Nota:** *Para mantener el brillo y la calidad originales, reemplace la lámpara lo antes posible cuando aparezca el mensaje en la pantalla. El mensaje de reemplazo está programado para que se visualice después de unas 2000 horas de uso. Para adquirir una lámpara de repuesto, póngase en contacto con su distribuidor EPSON local. Pida el número de parte ELPLP08.*

◆ **Advertencia:** *Deje que la lámpara se enfríe antes de cambiarla. No olvide que no debe tocar la parte de cristal del conjunto de la lámpara. Si lo toca es posible que la lámpara falle o se estropee antes de tiempo.*

1. Desactive el proyector y desenchufe de la red.
2. Utilice el destornillador suministrado con la bombilla de repuesto para aflojar los dos tornillos de sujeción de la tapa. Cuando estén sueltos, levante la tapa (los tornillos no salen).

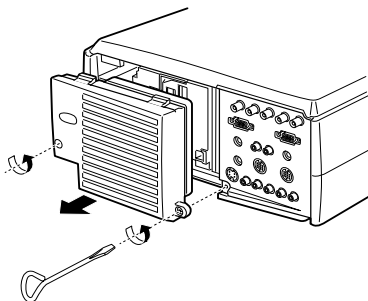

3. Afloje los dos tornillos con el destornillador mientras sujeta el conjunto de la bombilla (los tornillos no salen).
4. Levante el asa y retire la lámpara.

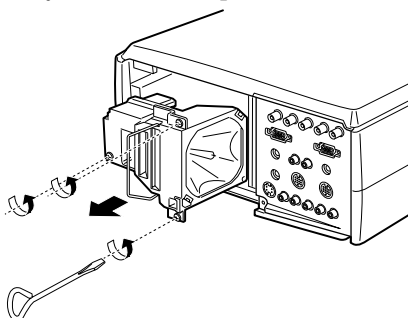

5. Introduzca con cuidado la nueva lámpara hacia abajo, hasta colocarla en su sitio. Asegúrese de que quede firme.
6. Apriete los tornillos desenroscados en el paso 3.
7. Vuelva a poner la cubierta de la lámpara y apriete los tornillos. (Asegúrese de que la cubierta de la lámpara está bien sujeta. El proyector se apaga automáticamente cuando se abre la cubierta de la lámpara.)





6



Solucionar problemas

Este Capítulo describe los problemas que muestran con los indicadores de estado y proporciona información sobre lo que se debe hacer al presentarse problemas con el proyector. Está dividido en las siguientes secciones:

- Problemas con el proyector. Consulte esta sección si el proyector no funciona y para saber qué indican las luces de advertencia.
- Problemas con la imagen proyectada. Consulte esta sección si la imagen no se proyecta o no tiene la calidad esperada.

Si se encuentra con algún problema, compruebe la sección apropiada y siga las sugerencias aplicables a su problema. Si no consigue resolver el problema con ninguna de las sugerencias, llame a su distribuidor o póngase en contacto con el servicio postventa EPSON.



Problemas con el proyector

Si tiene problemas con el proyector, primero desactívelo y desconéctelo de la red. Enchufe de nuevo y active el proyector. Si no resuelve el problema, compruebe las luces de advertencia en la parte superior del proyector. Estas luces le avisan si existen problemas.

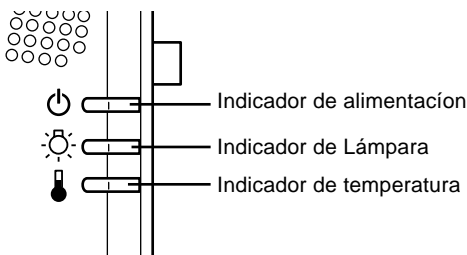

Vea las siguientes páginas para recibir información sobre qué hacer cuando vea estas luces de advertencia o tenga otros problemas específicos con el proyector.

- El indicador de funcionamiento está iluminado intermitentemente en naranja y no puede encender el proyector.**

La lámpara se está enfriando. Espere hasta que se apague la luz y luego active el proyector.

- El indicador de funcionamiento no se enciende.**

Desactive el proyector, compruebe que el cable eléctrico está enchufado con firmeza a ambos extremos y pulse el botón de activación (Power) otra vez.

- Las imágenes proyectadas se oscurecen o comienzan a deteriorarse, o el indicador de la lámpara es rojo.**

Cambie la lámpara del proyector según se describe en la página 88.

❑ **El indicador de temperatura es rojo.**

El proyector se ha sobrecalentado, lo cual hace que se apague la lámpara automáticamente. Deje que se enfríe unos minutos y luego vuelva a encenderlo. Asegúrese de que no hay nada que obstruya los orificios de ventilación.

El filtro de aire puede estar bloqueado. Límpielo según se describe en el Capítulo 5 y luego deje que el proyector se enfríe durante algún tiempo.

Si el proyector continúa sobrecalentándose después de limpiar el filtro de aire, el problema puede que se origine por daño al ventilador de enfriamiento o a los circuitos internos. Contacte con una persona de servicio técnico debidamente cualificada.

- ◆ **Advertencia:** *No intente reparar o realizar el mantenimiento del equipo usted mismo (a excepción de los procedimientos que se detallan en este manual de instrucciones).*

Problemas con la imagen o el sonido

No aparece una imagen en la pantalla.

Compruebe que el indicador de funcionamiento esté encendido y la cubierta de la lente quitada. Asegúrese también de verificar la instalación correcta de los cables, según se describe en el Capítulo 1.

No se puede seleccionar la toma correcta de imagen. Pulse el botón Source en el mando a distancia o en el panel de operación para elegir otra toma de imagen.

Sólo se visualiza parte de la imagen del ordenador.

Si el ajuste de resolución de salida del ordenador está puesto en un valor superior a 1024 x 768 (EMP-8000/8000NL) o 1366 x 1024 (EMP-9000/9000NL), el proyector redimensionará la imagen. Si la salida del ordenador no es compatible con esta redimensión, elija un ajuste de visualización diferente en el ordenador. En Windows 3.x, utilice Windows Setup en el grupo del programa principal. Para un Macintosh, elija Control Panels en el menú Apple y luego elija Monitors. En la pantalla Monitors, elija Options y asegúrese de que está seleccionado Macintosh Hi-Res Display u otra visualización 1024 x 768 (EMP-8000/8000NL) o 1366 x 1024 (EMP-9000/9000NL). Para ver los ajustes de visualización soportados, consulte "Visualizaciones de monitor soportadas" en las páginas 99, 100.

También puede que necesite modificar los ficheros de presentación existentes si los creó para una resolución diferente. Vea su manual de software para la información específica.

❑ Se muestra el mensaje NO SIGNAL.

Se ha seleccionado una toma de imagen no conectada al proyector, no se ha dado la señal de salida desde el ordenador, o la señal no alcanza el proyector. Asegúrese de que los conectores están bien conectados al proyector y a la toma. Luego compruebe que se selecciona la toma de imagen correcta. Cuando se muestre el mensaje NO SIGNAL, no podrá obtener acceso al menú del origen (ordenador/vídeo).

❑ Se muestra una pantalla en blanco.

La señal de ordenador no ha podido ser interpretada por el proyector. Verificar el formato de visualización (ver página 99 y 100). Cuando vea una pantalla en blanco, no podrá obtener acceso a los menús del proyector.

❑ La imagen o parte de la imagen se muestra borrosa o desenfocada.

Reajuste el brillo y el contraste en el menú principal de vídeo. Si la imagen proyectada procede de un ordenador, intente ajustarla con los botones de tracking y sincronización del panel de control del proyector.

Puede que las lentes estén sucias o marcadas. Limpie las lentes como se describe en el Capítulo 5 “Mantenimiento”.

❑ Los colores de la imagen no son correctos.

Puede que el equilibrio de color sea incorrecto. Si está mostrando una imagen de ordenador, reajuste los colores rojo, verde, y azul en el menú Vídeo. Si la imagen proyectada procede de un vídeo, ajuste el color y el tinte (sólo en el caso de NTSC) en el menú Vídeo.

❑ No hay sonido.

Compruebe primero que el ajuste del volumen no ha sido bajado totalmente y que el cable de audio RCA está bien enchufado al proyector y al canal de audio. Asegúrese también de que el botón A/V mute esté desactivado.

Ha seleccionado la toma equivocada. Pulse el botón Computer o Video en el mando a distancia o en el panel de operación para seleccionar la toma correcta.



7

Especificaciones técnicas

Generales

Tipo de visualización	Tipo de visualización transistor de película fina TFT
Tamaño de las pantallas de cristal líquido	33,1 mm (1,3 pulgadas)
Resolución	EMP-8000/8000NL: 1024 (horizontal) x 768 (vertical) pixeles EMP-9000/9000NL: 1366 (horizontal) x 1024 (vertical) pixeles
Tamaño de imagen	0,6 - 7,6 metros en diagonal*
Distancia de proyección	1,1 - 14,9 metros*
Alcance del mando a distancia	10 metros
Sistema de altavoz interno	3W x 2 estéreo
Relación de aspecto óptico	4 : 3 (horizontal x vertical)
Relación de zoom	1:1,4*

*Tamaño del objetivo estándar

Projector Lámpara

Tipo	Lámpara UHE (Lámpara de eficiencia ultra alta)
Consumo	220 W
Referencia	ELPLP08

Parte mecánica (con lente y pies)

Altura	157 mm dimensión máxima
Ancho	305 mm dimensión máxima
Profundidad	Con objetivo: 475 mm dimensión máxima Sin objetivo: 425 mm
Peso	Con objetivo: 8,3 kg. Sin objetivo: 7,1 kg.

Eléctricas

Voltaje	100-120 VAC y 200 - 240 VAC $\pm 10\%$
Rango de frecuencias	50/60 Hz
Alimentación	100-120 VAC 4A, 50/60 Hz 200-240 VAC 2A, 50/60 Hz

Entorno

Temperatura	Funcionamiento: 5 - 40°C (sin condensación) Almacenamiento: -10 - 60°C (sin condensación)
Humedad	Funcionamiento: 20 - 80% HR, sin condensación Almacenamiento: 10 - 90% HR, sin condensación

Resoluciones soportadas

El proyector proyecta imágenes a una resolución de 1024 x 768 píxeles (EMP-8000/8000NL) o de 1366 x 1024 píxeles (EMP-9000/9000NL). Para proyectar una imagen de mayor resolución, el proyector la comprime a 1024 x 768 (EMP-8000/8000NL) o a 1366 x 1024 (EMP-9000/9000NL). La lista de la tabla siguiente muestra los formatos soportados por el proyector:

	Formato	Pix. Hor. [Píxeles]	Pix. Ver. [Líneas]	Frec. H. [KHz]	Frec. V. [Hz]
PC98	PC98	640	400	24.82	56.42
PC/AT	VGACGA	640	400	31.46	70.00
DOS/V	VGAEGA	640	350	31.46	70.00
	VGA60	640	480	31.47	59.94
	VESA72	640	480	37.86	72.81
	VESA75	640	480	37.50	75.00
	VESA85	640	480	43.27	85.01
	SVGA56	800	600	35.16	56.25
	SVGA60	800	600	37.88	60.32
	SVGA72	800	600	48.08	72.19
	SVGA75	800	600	46.88	75.00
	SVGA85	800	600	53.67	85.06
	XGA43i	1024	768	35.52	43.48
	XGA60	1024	768	48.36	60.00
	XGA70	1024	768	56.48	70.07
	XGA75	1024	768	60.02	75.03
	XGA85	1024	768	68.68	85.00
	SXGA1_70	1152	864	63.85	70.01
	SXGA1_75	1152	864	67.50	75.00
	SXGA1_85	1152	864	77.09	85.00
	SXGA2-60	1280	960	60.00	60.00
	SXGA2-75	1280	960	75.00	75.00
	SXGA2-85	1280	960	85.94	85.00
	SXGA3_43i	1280	1024	46.43	43.44
	SXGA3_60	1280	1024	63.98	60.02

	Formato	Pix. Hor. [Píxeles]	Pix. Ver. [Líneas]	Frec. H. [KHz]	Frec. V. [Hz]
	SXGA3_75	1280	1024	79.98	75.03
	SXGA3_85	1280	1024	91.15	85.02
	*UXGA48I	1600	1200	62.50	48.04
	*UXGA60	1600	1200	75.00	60.00
	*UXGA65	1600	1200	81.25	65.00
	*UXGA70	1600	1200	87.50	70.00
	*UXGA75	1600	1200	93.75	75.00
	*UXGA80	1600	1200	100.00	80.00
	*UXGA85	1600	1200	106.25	85.00
Mac	MACLC13	640	480	35.00	66.67
	MAC16	832	624	49.73	74.55
	MAC19-60	1024	768	48.19	59.28
	MAC19	1024	768	60.24	74.93
	MAC21	1152	870	68.68	75.06
Video	SDTV480P (ANSI/SMPTE)	720	483	31.47	59.94
	SDTV480P (ATSC)	704	480	31.47	59.94
	SDTV480I (ANSI/SMPTE)	720	487	15.73	59.94
	SDTV480I (ATSC)	704	480	15.73	59.94
	HDTV720P (SMPTE)	1280	720	44.96	59.94
	*HDTV1080P (ANSI/SMPTE)	1920	1080	67.43	59.94
	*HDTV1080I (ANSI/SMPTE)	1920	1080	33.72	59.94
	NTSC	1024	480	15.734	60
	PAL	1024	576	15.625	50
	SECAM	1024	576	15.625	50

◆ **Nota:** La frecuencia de algunos ordenadores puede provocar que las imágenes no se proyecten correctamente.

Asignación de patillas de los conectores Computer In 1 / 2 y del monitor

Los conectores Computer In 1 / 2 son conectores hembra de vídeo RGB, estilo micro-D de 15 patillas. La asignación de patillas para ambos conectores es la siguiente:

Patilla de entrada	Señal
1	Entrada rojo analógica
2	Entrada verde analógica
3	Entrada azul analógica
4	GND
5	GND
6	GND rojo
7	GND verde
8	GND azul
9	Reservada
10	GND sinc
11	GND
12	SDA
13	Sinc. horizontal/entrada sinc. compuesta
14	Entrada sincronismo vertical
15	SCL





Glosario

Brillo. La correlación de las luces y las sombras en una imagen.

Contraste. Una medida de diferencias de tonos entre las partes más claras y las oscuras de una imagen. En una imagen de gran contraste, las áreas claras son muy brillantes y las oscuras son muy oscuras, con muy pocos niveles de grises entre blanco y negro. Al añadir grises se reducen los contrastes.

NTSC. Un formato de emisión de señal de vídeo de 525 líneas desarrollado por la “National Television Standards Committee”. NTSC se utiliza mucho en Norte América, México, y Japón.

PAL (Phase Alternation by Line). Un formato de emisión de señal de vídeo de 625 líneas que se usa en Europa Occidental, la India, China, Australia, Nueva Zelanda, y parte de África.

Resolución. Una medida de la cantidad de información que contiene una imagen. La resolución se puede medir en puntos por pulgada o píxeles. La nitidez y claridad de una imagen mejoran al incrementar la resolución.

RGB (red-green-blue). Rojo, verde y azul.

SECAM (Système Electronique pour Couleur Avec Mémoire). Un sistema de TV de 625 líneas usado en Francia, Europa Oriental, Rusia y parte de África.

Serie. Tipo de interface de comunicación que transmite datos por un solo cable.

S-Video. Un tipo de señal de vídeo que transmite luminosidad y color por separado.

Vídeo compuesto. Un tipo de señal de vídeo que codifica la información de la imagen, luminosidad y sincronización de modo que se pueda transportar en una señal.



Índice

Numerics

5BNC 8, 9, 13, 17

A

A/V Mute 44
Accesorios opcionales ix
Acerca 51
Adaptador a equipo de sobremesa
 Mac 2
Adaptador a monitor Mac 2
Adaptador para Macintosh
 de sobremesa 23
Adaptador para monitor
 de Macintosh 17
Adaptador para ordenador
 Macintosh de sobremesa 17
Adobe® Acrobat® Reader 70
Agudos 58
Al revés 64
altavoz externo 1
Anillo de enfoque 39
Anillo del zoom 39
Asignación de patillas 101
Audio 51
Avanzado 51

AVTSS vii

B

Bajos 58
Botón de iluminación 44
Botón Enter 43
Botón ESC 43
Brillo 55, 57, 103

C

Cable de alimentación 2
Cable de audio 2, 12
Cable de audio estéreo 33
Cable de audio RCA 2, 31
Cable de comunicaciones ELP ix
Cable de estación de trabajo x
Cable de monitor 8
Cable de monitor de Macintosh 17
Cable de ordenador 8
Cable de ratón de Mac 20
Cable de ratón para Mac 2
Cable de ratón para PS/2 2
Cable de ratón PS/2 10
Cable de ratón serie 2
Cable de salida de vídeo 23
Cable de vídeo RCA 2, 31
Cable del ordenador (5BNC) 2
Cable del ordenador (clavija
 de 15 pins mini D-Sub) 2
Cable principal 2, 10
Cable serie de 9 pins 10
Cable serie de Mac 20, 26



Cable serie para Mac 2
Cable serie para PC 2
Cable S-Video 32
cable USB 10
Cambio de la lámpara 88
CD-ROM del
 programa del proyector 68
Cómo guardar un
 logotipo de usuario 61
Cómo instalar el
 programa del proyector 73
Comp2/BNC 45
Conector S-Video 32
Configuración 51
Contraste 55, 57, 103

D

Distorsión keystone 60
DPMS 60

E

Efectos 51
Effects 44
ELP Link IV 70
EMP-9000/9000NL/
 8000/8000NL vii
enfriando 92
Enter 44
Especificaciones técnicas xi, 97
estación de trabajo 28
E-Zoom 44

F

formato 99

Freeze 44
fuente de vídeo 29

G

Glosario 103

H

Help 44

I

Idioma 63
Indicador de funcionamiento 48
Indicador de lámpara 49
Indicador de temperatura 50
Indicadores de estado
 del proyector 48
Instalación 1

K

Keystone +/- 47

L

Lámpara 65
Limpiar la lente 86
Limpieza del filtro de aire 87
Logo Usuario 61
Logotipo de usuario 51

M

Maleta rígida de transporte x
Mando a distancia ix, 43
Mantenimiento xi

Manual de instrucciones
de ELP Link IV 70

Mensaje 60

Menú About 65

Menú Audio 58

Mouse/COM 64

N

Instalación xi

NTSC viii, 103

P

P in P 45

PAL viii, 103

panel de control xi

Pantalla de inicio 63

Power 44

Preset 45

Prompt 60

proyector xi

Puerto Computer 1 8

Puerto de salida del ordenador 8

Puerto Ratón/Com 1 10, 14, 20

R

ratón sin cable 1

Reinicialización completa 51

resolución 99

Resoluciones soportadas 99

RGB 103

S

Saturación 57

SECAM viii, 103

Serie 104

Shift 47

Solucionar problemas xi, 91

sonido 94

SRS 3D vii

SRS Centro 58

SRS Espacio 58

S-Video viii, 104

Sync +/- 47

T

Toma Audio 1 12

Toma de salida de audio 33

Tracking +/- 47

U

Utilización del

software ELP Link IV xi

utilizar el programa

ELP Link IV 67

V

Vídeo 51

Vídeo compuesto 104

Volume 58

W

World Wide Web xv

Términos de la Garantía Internacional

Este proyector de Multimedia EPSON que usted ha adquirido incluye la Garantía Internacional de Epson, que le permite obtener servicio de reparación para su producto en el país donde la ha adquirido y en más de 45 países en todo el mundo. Le rogamos que tenga en cuenta que son los términos estipulados en la tarjeta de garantía que acompaña a su producto, y no estos términos internacionales, los que se apliquen a un servicio solicitado en el país o países cubiertos por la tarjeta.

Este servicio de garantía esta limitado a los países siguientes.

<EUROPE>

AUSTRIA, BELGIUM, BULGARIA, CROATIA, CYPRUS, CZECH, DENMARK, FINLAND, FRANCE, GERMANY, GREECE, HUNGARY, IRELAND, ITALY, LUXEMBURG, MACEDONIA, NETHERLANDS, NORWAY, PORTUGAL, POLAND, ROMANIA, SLOVAKIA, SLOVENIA, SPAIN, SWEDEN, SWITZERLAND, TURKEY, UNITED KINGDOM and YUGOSLAVIA

<NORTH, CENTRAL AMERICA & CARIBBEAN ISLANDS>

CANADA, COSTA RICA, MEXICO and U. S. A.

<SOUTH AMERICA>

ARGENTINA, BRAZIL, CHILE, COLOMBIA, PERU and VENEZUELA

<ASIA & OCEANIA>

AUSTRALIA, HONG KONG, JAPAN, KOREA, MALAYSIA, SINGAPORE and TAIWAN

Este servicio de garantía se implementa de acuerdo con los términos y condiciones siguientes.

- 1) El servicio de garantía podrá obtenerse presentando la tarjeta de garantía o el recibo de compra. Éstos se entregan en el país donde de adquiere el producto.

2) Este servicio de garantía se implementará en función de los términos y condiciones especificados por EPSON, y organización de servicio autorizada por EPSON en los países indicados atrás.

- El periodo de garantía es de 12 meses a partir del día de la adquisición del producto.
- La garantía cubrirá por lo menos el coste de las piezas y la mano de obra.
- Epson no puede garantizar el que el servicio de reparación le proporcione un producto de reemplazo mientras el suyo esté reparándose.

3) Este servicio de garantía no se aplicará en los casos siguientes:

- a. En caso de que el problema esté relacionado con los consumibles, tales como lámparas y equipo opcional
- b. En caso de que el producto se haya dañado debido a su transporte, empleo inapropiado o por no utilizarlo de acuerdo con los detalles del manual del propietario
- c. En caso de que el producto haya sido reparado o modificado por una entidad diferente a EPSON u organización de servicio autorizada por EPSON
- d. En caso de que la causa del problema se deba al uso de equipo opcional o consumibles que no sean productos originales de EPSON o productos de calidad equivalente permitidos por EPSON con este producto.

◆ *Aviso: El cable de alimentación suministrado con el proyector está sujeto a las condiciones de suministro de corriente del país donde lo haya adquirido. Cuando utilice el proyector en un país extranjero, asegúrese de comprar el cable de alimentación original EPSON fabricado para ese país.*

PUNTOS DE CONTACTO PARA LA GARANTÍA MUNDIAL DE EPSON DE LOS PROYECTORES

Esta lista de contactos ha sido actualizada el 21 de junio de 1999.

Para obtener la versión más reciente de la lista, le rogamos que consulte la página en Internet para cada país o región como se indica más adelante.

<EUROPE>

AUSTRIA :
EPSON Support Center
Austria
Tech. Help Desk: 0810 200129
Web Address:
<http://www.epson.at>

CYPRUS :
CTC- INFOCOM
6a. Ionos Str., Engomi
P. O. Box 1744
2406 Nicosia, Cyprus
Tel: 00357.2.458477
Fax: 00357.2.668490

BELGIUM :
EPSON Support Center
BeNeLux
Tech. Help Desk: 070 222083
Web Address:
<http://www.epson.be>

CZECH :
EPRINT s.r.o.
Stresovicka 49
CZ-16200 Praha 6
Tel: 00420.2.20180610
Fax: 00420.2.20180611
E-mail: eprint@mbox.vol.cz

BULGARIA :
PROSOFT
6. Al Jendov Str.
BG-1113 Sofia
Tel: 00359.2.730.231
Fax: 00359.2.9711049
E-mail: Prosoft@internet-BG.BG

DENMARK :
Tech. Help Desk: 80881127

CROATIA :
Recro d.d.
Trg. Sportova 11
HR-10000 Zagreb
Tel: 00385.1.6350.777
Fax: 00385.1.6350.716
E-mail: recro@recro.hr
Web Address:
<http://www.recro.hr>

FINLAND :
Tech. Help Desk: 0800.523010
(note. Some geographical
areas excluded)

FRANCE :
EPSON France,
68 bis rue Marjolin, F-92300
Levallois,
Tech. Help Desk:
01.49.61.33.95
Web Address:
<http://www.epson.fr>

IRELAND :
Tech. Help Desk: 01.6799016

GERMANY :
EPSON Deutschland
GmbH
Zülpicher Straße 6
40549 Düsseldorf
Tech. Help Desk: 01805 234182
Web Address:
<http://www.epson.de>

ITALY :
EPSON Italia s.p.a.
Assistenza e Servizio Clienti
Viale F. Lli Cashiragi, 427
20099 Sesto
San Giovanni (MI)
Tech. Help Desk: 02.29400341
Web Address:
<http://www.epson.it>

GREECE :
Pouliadis Ass. Corp.
Aristotelous St. 3
GR-19674 Athens
Tel: 0030.1.9242072
Fax: 0030.1.9441066

LUXEMBURG :
EPSON Support Center
BeNeLux
Tech. Help Desk:
0032 70 222083
Web Address:
<http://www.epson.be>

HUNGARY :
R.A. Trade Kft.
Petöfi Sandor u. 64
H-2040 Budaör
Tel: 0036.23.415.317
Fax: 0036.23.417.310

MACEDONIA :
Rema Kompjuteri d.o.o.
St. Naroden Front 19a
lok 16
91000 Skopje/ Macedonia
Tel: 00389.91.118159
Fax: 00389.91.118159

NETHERLANDS :
EPSON Support Center
BeNeLux
Tech. Help Desk: 043 3515753
Web Address:
<http://www.epson.nl>

ROMANIA :
MB Distribution S.R. L.
162, Barbu Vacarescu Blvd.
Sector 2
RO- 71422 Bucharest
Tel: 0040.1.2300314
Fax: 0040.1.2300313
E-mail: office@mbd-epson.ro

NORWAY :
Tech. Help Desk: 800.11828

SLOVAKIA :
Print Trade spol. s.r.o.
Cajkovskeho 8
SK-98401 Lucenec
Tel: 00421.863.4331517
Fax: 00421.863.4325656
E-mail: Prntrd@lc.psg.SK
Web Address:
<http://www.printtrade.sk>

PORTUGAL :
EPSON Portugal, S.A.
Rua do Progresso, 471-1
Perafita- Apartado 5132
Tech. Help Desk: 0808 200015
Web Address:
<http://www.epson.pt>

SLOVENIA :
Repro Ljubljana d.o.o.
Smartinska 106
SLO-1001 Ljubljana
Tel: 00386.61.1853411
Fax: 00386.61.1400126

POLAND :
FOR EVER Sp. z.o.o.
Ul. Frankciska Kawy 44
PL- 01-496 Warszawa
Tel: 0048.22.638.9782
Fax: 0048.22.638.9786
E-mail: office@for-ever.com.pl

SPAIN :
EPSON IBERICA, S.A.
Avda. Roma 18-26, E-08290
Cerdanyola, Barcelona, SPAIN
Tech. Help Desk: 902.404142
E-mail: soporte@epson.es
Web Address:
<http://www.epson.es>

SWEDEN :
Tech. Help Desk: 08 445 1258

UNITED KINGDOM :
EPSON (UK) Ltd.
Campus 100, Maylands Avenue
Hemel Hempstead,
Herts, HP2 7TJ
Tech. Help Desk: 0990 133640
Web Address:
<http://www.epson.uk>

SWITZERLAND :
EXCOM Service AG
Moosacher Str. 6
CH-8820 Wädenswil
Tel: 01.7822111
Fax: 01.7822349
Web Address:
<http://www.excom.ch>

YUGOSLAVIA :
BS Procesor d.o.o.
Hadzi Nikole Zivkovicica 2
11000 Beograd
Tel: 00381.11.639610
Fax: 00381.11.639610

TURKEY :
Romar Pazarlama
Sanayi ve TIC. A.S.
Rihtim Cad. No. 201
Tahir Han
TR-Karaköy-Istanbul
Tel: 0090.212.2520809
Fax: 0090.212.2580804

<NORTH, CENTRAL AMERICA & CARIBBEANI ISLANDS>

CANADA :

Epson Canada, Ltd.
100 Mural Street, Suite 300
Richmond Hill, Ontario
CANADA L4B 1J3
Tel: 905-709-3839
Web Address:
<http://www.epson.com>

MEXICO :

Epson Mexico, S.A. de C.V.
AV. Sonora #150
Mexico, 06100, DF
Tel: (52 5) 328-4008
Web Address:
<http://www.epson.com.mx>

COSTA RICA :

Epson Costa Rica, S.A.
Embajada Americana,
200 Sur y 300 Oeste
San Jose, Costa Rica
Tel: (50 6) 296-6222
Web Address:
<http://www.epsoncr.com>

U. S. A. :

Epson America, Inc.
3840 Kilby Airport Way
Long Beach, CA90806
Tel: (562) 276-4394
Web Address:
<http://www.epson.com>

<SOUTH AMERICA>

ARGENTINA :

Epson Argentina S.A.
Avenida Belgrano 964/970
(1192), Buenos Aires
Tel: (54 11) 4346-0300
Web Address:
<http://www.epson.com.ar>

COLOMBIA :

Epson Colombia Ltda.
Diagonal 109, 15-49
Bogota, Colombia
Tel: (57 1) 523-5000
Web Address:
<http://www.epson.com.co>

BRAZIL :

Epson Do Brasil Ltda.
Av. Tucunare, 720
Tambore Barueri,
Sao Paulo, SP 06460-020
Tel: (55 11) 7295-1757
Web Address:
<http://www.epson.com.br>

PERU :

Epson Peru S.A.
Av. Del Parque Sur #400
San Isidro, Lima, Peru
Tel: (51 1) 224-2336
Web Address:
<http://www.epson.com>

CHILE :

Epson Chile S.A.
La Concepcion 322
Providencia, Santiago
Tel: (562) 236-2543
Web Address:
<http://www.epson.cl>

VENEZUELA :

Epson Venezuela S.A.
Calle 4 con Calle 11-1
La Urbina Sur
Caracas, Venezuela
Tel: (58 2) 241-0433
Web Address:
<http://www.epson.com.ve>

<ASIA & OCEANIA>

AUSTRALIA :
EPSON AUSTRALIA PTY
LIMITED
70 Gibbes Street Chatswood
NSW 2067 AUSTRALIA
Tel: 1300 361 054
Web Address:
<http://www.epson.com.au>

MALAYSIA :
EPSON TRADING
(MALAYSIA) SDN. BHD.
No. 21 Jalan U 1/19, Seksyen U1,
Hicom-grenmarie Industrial
Park, 40150 Shan Alam,
Selangor Darul Ehsan
Tel: 03-5191366
Fax: 03-5191386

HONGKONG :
EPSON Technical Support
Centre
(Information Centre)
Rooms 4706-4710,
China Resources Building,
26 Harbour Road, Wan Chai,
HONG KONG
Tech. Hot Line: (852) 2585 4399
Fax: (852) 2827 4383
Web Address:
<http://www.epson.com.hk>

SINGAPORE :
EPSON SINGAPORE
PTE. LTD.
401 Commonwealth Drive
#07-02 Haw Par Technocentre
SINGAPORE 149598
Tel: 4722822
Fax: 4726408

JAPAN :
SEIKO EPSON
CORPORATION
SHIMAUCHI PLANT
VD Customer Support Group:
4897 Shimauchi, Matsumoto-shi,
Nagano-ken, 390-8640 JAPAN
Tel: 0263-48-5438
Fax: 0263-48-5680

TAIWAN :
EPSON Taiwan
Technology & Trading Ltd.
10F, No.287, Nanking East Road,
Section 3, Taipei, Taiwan,
R. O. C.
Tel: 02-2717-7360 ext. 327
Fax: 02-2713-2155
<http://www.epson.com.tw>

KOREA :
EPSON KOREA CO., LTD
17F HANSOL Bldg., 736-1,
Yaoksam-dong Kangnam-gu,
Seoul, 135-080, KOREA
Tel: 2-553-3515
Fax: 2-5584271
<http://www.epson.co.kr>





EPSON®



S

Printed in Japan
75416301