

# EPSON®

## MM PROJECTOR ULTI EDIA

# EMP-8150/8150NL™

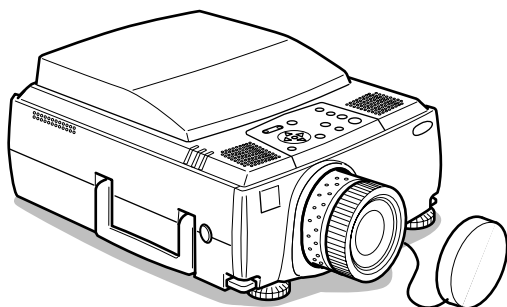

Antes del uso

Instalación

Conexiones

Proyección

Funciones útiles

Instalación y  
ajustes

Uso del software  
del EasyMP.net

Solución de  
problemas









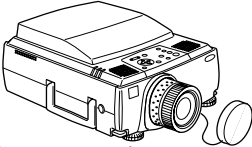
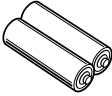
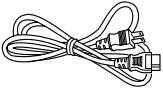

Mantenimiento

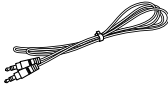
Otros

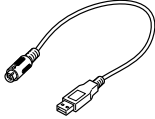
# Manual de instrucciones

# Comprobación de accesorios

Asegúrese de que los artículos siguientes se encuentran en el paquete al retirar el proyector y los accesorios de la caja. Póngase en contacto con el distribuidor si falta algún artículo.

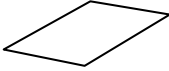
<ul style="list-style-type: none"> <li>· Proyector</li> <li>· Tapa del objetivo con cordón</li> </ul>  <p>El modelo NL no tiene objetivo ni tapa de objetivo.</p>	<ul style="list-style-type: none"> <li>· Mando a distancia</li> </ul> 	<ul style="list-style-type: none"> <li>· Pilas 2AA para el mando a distancia (pilas alcalinas de manganeso de tres células)</li> </ul> 	
<ul style="list-style-type: none"> <li>· Cable de alimentación</li> </ul> 	<ul style="list-style-type: none"> <li>· Cable de ordenador</li> </ul> 	<ul style="list-style-type: none"> <li>· Cable de ordenador (mini D-Sub de 15 patillas/5BNC)</li> </ul> 	<ul style="list-style-type: none"> <li>· Cable de Audio</li> </ul> 
<ul style="list-style-type: none"> <li>· Cable de audio RCA (amarillo)</li> </ul> 	<ul style="list-style-type: none"> <li>· Cable de audio RCA (rojo/blanco)</li> </ul> 	<ul style="list-style-type: none"> <li>· Cable principal</li> </ul> 	<ul style="list-style-type: none"> <li>· Cable de ratón USB</li> </ul> 
<ul style="list-style-type: none"> <li>· PS/2 Mouse Cable</li> </ul> 	<ul style="list-style-type: none"> <li>· Cable de ratón serie</li> </ul> 	<ul style="list-style-type: none"> <li>· Cable para ratones Mac</li> </ul> 	<ul style="list-style-type: none"> <li>· Cable serie para Mac</li> </ul> 
<ul style="list-style-type: none"> <li>· Cable serie para PC</li> </ul> 	<ul style="list-style-type: none"> <li>· CD-ROM de Software del EasyMP.net</li> </ul> 	<ul style="list-style-type: none"> <li>· Manual del usuario (este documento)</li> </ul> 	<ul style="list-style-type: none"> <li>· Tarjeta Compact Flash de 16 MB + Adaptador de tarjeta</li> </ul> 
<ul style="list-style-type: none"> <li>· EasyMP.net Manual de usuario</li> </ul> 	<ul style="list-style-type: none"> <li>· Garantía Temporal</li> </ul> 		

# ■ Características

- **Pantalla de nitidez cristalina**

La nitidez ha mejorado extraordinariamente.

Ofrece proyecciones completamente claras incluso en lugares luminosos, lo que resulta perfecto para presentaciones.

- **Amplia gama de resoluciones de presentación**

Emplea un nuevo panel de cristal líquido de alta resolución.

(1024×768)

- **Compacto y ligero**

Diseño compacto que facilita el transporte.

(aproximadamente 9,1 Kg)

- **Imágenes de vídeo increíbles**

La separación Y/C tridimensional y la tecnología de conversión de E/S de movimiento regular proporcionan imágenes de vídeo nítidas.

- **Puerto DVI-D que admite salida digital\***

Se complementa con un puerto DVI-D para la entrada digital. Éste también puede conectarse al puerto de salida digital de un ordenador.

- **La función de EasyMP.net, especialmente útil para los ordenadores enlazados a través de la red.**

Además de realizar presentaciones con los datos contenidos en la tarjeta de memoria insertada en la ranura para tarjeta PCMCIA, también es posible controlar la presentación desde un ordenador conectado a una red de área local LAN.

# ■ Contenido

<b>Comprobación de accesorios</b>	<b>1</b>
<b>Características</b>	<b>1</b>
<b>Contenido</b>	<b>2</b>
<b>Utilización de este manual</b>	<b>7</b>
Señales indicadoras .....	7
<b>Precauciones de seguridad</b>	<b>8</b>
<b>Antes de usar este equipo</b>	<b>14</b>
<b>Proyector: partes, nombres y operaciones</b>	<b>14</b>
Proyector .....	14
Mando a distancia .....	19
Alcance de las operaciones del mando a distancia .....	22
Colocación de las pilas en el mando a distancia .....	23
<b>Instalación</b>	<b>24</b>
<b>Procedimiento de instalación</b>	<b>24</b>
Ejemplos de instalación .....	24
Tamaño de la pantalla y distancia de proyección .....	25
Ángulos de proyección .....	26

## **Conexiones** **27**

---

### **Conexión del proyector a un ordenador** **27**

---

Ordenadores compatibles .....	27
En el caso de mini D-Sub de 15 patillas .....	29
En caso de 5BNC (Cuando se conecta al segundo ordenador) .....	31
En el caso de DVI-D* .....	32
Conexión del sonido .....	33
Conexión de monitores externos .....	34
Conexión del ratón (función de ratón sin cable) .....	35

### **Conexión de equipos de vídeo** **37**

---

En el caso de señales de imagen compuestas .....	37
En el caso de señales de imagen S .....	37
En el caso de señal de imagen compuesta (diferencial de color*) .....	38
En el caso del puerto de salida D del sintonizador digital ..	39
En el caso de señales de imagen RGB .....	40

## **Proyección** **41**

---

### **Proyección** **41**

---

Preparativos .....	41
Inicio de la proyección .....	42

### **Terminar** **45**

---

### **Ajuste de la posición de proyección** **47**

---

Ajustes del pie .....	47
-----------------------	----

### **Ajuste del tamaño de la proyección** **48**

---

Ajuste del zoom .....	48
Corrección keystone .....	49

---

**Ajuste de la calidad de imagen** **50**

---

Ajuste del foco .....	50
Ajuste automático (al proyectar imágenes de ordenador) .	50
Ajuste de tracking (al proyectar imágenes de ordenador) .	51
Ajustes de sincronización (al proyectar imágenes de ordenador) .....	51
Recuperación de valores de ajuste (al proyectar imágenes procedentes del ordenador) .....	51

---

**Introducción a las funciones** **52**

---

---

**Funciones útiles** **53**

---

---

**Funciones útiles** **53**

---

Función de ayuda .....	53
------------------------	----

---

**Corte de la proyección** **55**

---

Función A/V Mute .....	55
Función Freeze .....	55

---

**Cambio del tamaño de la imagen** **56**

---

---

**Ampliación de imágenes (función E-Zoom)** **58**

---

---

**Función Effect** **59**

---

Cursor/Sello .....	59
Cuadrado .....	59
Foco de luz .....	60
Barra .....	61
Cancelación de los efectos .....	61

---

**Función P in P (imagen dentro de imagen)** **62**

---

---

**Ajustes y configuración** **63**

---

---

**Ajuste del volumen** **63**

---

---

**Configuración del menú** **64**

---

Elementos del menú ..... 64

---

**Utilización del menú** **66**

---

Método operativo ..... 66

Configuración de los elementos ..... 68

Captura de imágenes ..... 75

Registro del logotipo de usuario ..... 77

---

**Utilización del Software del EasyMP.net** **79**

---

---

**Introducción al Software del EasyMP.net** **79**

---

Software con funciones compatibles de presentación ..... 79

Aplicaciones de ordenador EasyMP.net ..... 80

---

**Instalación** **81**

---

Sistema operativo ..... 81

Instalación ..... 82

Para leer la Guía del usuario ..... 83

---

**Conexiones del ordenador** **84**

---

Conexiones en serie ..... 84

---

**Solución de problemas** **86**

---

---

**Solución de problemas** **86**

---

Indicador de funcionamiento ..... 86

Indicador de la lámpara ..... 87

Indicador de temperatura ..... 88

---

**Cuando los indicadores no sirven de ayuda** **89**

---

No se proyecta la imagen ..... 89

La pantalla no se ve nítida ..... 91

Imagen cortada (grande) o pequeña ..... 92

El color de la imagen es incorrecto ..... 93

La imagen es oscura ..... 93

No hay sonido ..... 94

El mando a distancia no funciona ..... 94

El proyector no se apagará (después de accionar el botón [Power]) .....	95
EMP Link V no funciona .....	95

---

<b>Mantenimiento</b>	<b>96</b>
----------------------	-----------

---

<b>Limpieza del proyector, el objetivo y el filtro de aire</b>	<b>96</b>
--	-----------

---

Limpieza del proyector .....	97
Limpieza del objetivo .....	97
Limpieza del filtro de aire .....	97

<b>Cambio del filtro de aire</b>	<b>98</b>
----------------------------------	-----------

---

Instrucciones .....	98
---------------------	----

<b>Cambio de la lámpara</b>	<b>99</b>
-----------------------------	-----------

---

Instrucciones .....	100
Puesta a cero del tiempo de funcionamiento de la bombilla .....	101

<b>Otros</b>	<b>102</b>
--------------	------------

---

<b>Accesorios opcionales</b>	<b>102</b>
------------------------------	------------

---

<b>Terminología</b>	<b>103</b>
---------------------	------------

---

<b>Características técnicas</b>	<b>105</b>
---------------------------------	------------

---

<b>Hoja de verificación</b>	<b>106</b>
-----------------------------	------------

---

<b>Condiciones de la garantía internacional</b>	<b>109</b>
---	------------

---

<b>Índice</b>	<b>113</b>
---------------	------------

---



# ■ Utilización de este manual

## Señales indicadoras

En este manual y en el producto se utilizan diversas señales que tienen por objeto asegurar que el proyector se usa de forma correcta y segura y evitar riesgos a los usuarios y a terceras personas, así como daños materiales. El significado de dichas señales se explica bajo estas líneas. Asegúrese de que las comprende por completo antes de leer el manual.

### Advertencia

Señala aspectos que, si se ignoran, pueden provocar la muerte o lesiones.

### Precaución

Muestra detalles que pueden provocar heridas o daños materiales si no se tienen en cuenta.

Notas: Incluye explicaciones complementarias y consejos útiles.

Consulte página: Indica las páginas de referencia

\*: Remite a la terminología







\*Uso en este manual de los términos “esta unidad” y “este proyector”

Los términos “esta unidad” y “este proyector” aparecen con frecuencia en este manual; cubren los accesorios que se suministran con el proyector y otros productos opcionales.

\*Las distancias de proyección para las ilustraciones y los tamaños de pantalla son válidos para el objetivo normal.

# ■ Precauciones de seguridad

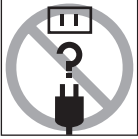
Lea y respete las siguientes precauciones de seguridad para garantizar la seguridad en el uso del equipo.

 Advertencia	
<ul style="list-style-type: none"><li>● <b>Si se produce cualquiera de las siguientes incidencias, apague y desenchufe inmediatamente el equipo y póngase en contacto con el distribuidor o con el Centro de servicio Epson más cercano (consulte las direcciones en la página 109).</b><ul style="list-style-type: none"><li>· Detección de humo, olores o ruidos extraños.</li><li>· Fallos tales como imposibilidad de proyectar imágenes o emitir sonidos.</li><li>· Entrada de agua u objetos en el interior de la unidad.</li><li>· Caída de la unidad o daños en la carcasa.</li></ul>Si continúa utilizando la unidad en estas condiciones pueden producirse incendios o descargas eléctricas. El usuario nunca debe intentar reparar la unidad.</li></ul>	
<ul style="list-style-type: none"><li>● <b>La carcasa de la unidad nunca debe ser abierta por nadie ajeno al personal técnico.</b> El interior del proyector contiene muchas piezas de alta tensión que pueden provocar incendios, descargas eléctricas u otros incidentes.</li></ul>	
<ul style="list-style-type: none"><li>● <b>Nunca utilice una tensión eléctrica diferente de la que indicada.</b> El uso de una tensión diferente de la especificada puede provocar incendios o descargas eléctricas.</li></ul>	
<ul style="list-style-type: none"><li>● <b>Compruebe las especificaciones del Cable de alimentación.</b> El Cable de alimentación que se entrega con el proyector cumple las especificaciones eléctricas del país de compra. Si se va a utilizar el proyector en otro lugar, compruebe de antemano la tensión eléctrica y la forma de los enchufes del país y compre un cable ajustado a las especificaciones correspondientes.</li></ul>	
<ul style="list-style-type: none"><li>● <b>Nunca utilice un Cable de alimentación dañado.</b> Si no respeta estas normas puede provocar incendios y descargas eléctricas. Observe también estrictamente las normas siguientes:<ul style="list-style-type: none"><li>· Nunca modifique de ninguna manera el Cable de alimentación.</li><li>· Nunca ponga objetos pesados sobre el Cable de alimentación.</li><li>· Nunca doble ni retuerza el cable ni tire de él.</li><li>· No coloque el cable cerca de fuentes de calor.</li></ul>Si se estropea el cable de alimentación, póngase en contacto con su distribuidor o visite el centro más cercano (consulte las direcciones en página 109).</li></ul>	

## ⚠ Advertencia

- **Nunca mire al objetivo estando encendido el aparato.**

Emite una luz muy potente que puede provocar lesiones oculares. Hay que prestar especial atención a esto en casas con niños.



- **Tenga cuidado al operar con los enchufes y conectores de alimentación.**

Si no respeta estas instrucciones puede provocar incendios y descargas eléctricas.

Cuando maneje enchufes y conectores eléctricos, respete las siguientes normas:

- Nunca conecte demasiados aparatos a una sola toma.
- Nunca utilice enchufes ni conectores con polvo, suciedad u objetos adheridos.
- Asegúrese de que los enchufes y conectores están insertados firmemente y hasta el fondo.
- No conecte enchufes ni conectores con las manos húmedas.
- No tire del cable de alimentación al desconectar enchufes o conectores. Asegúrese siempre de que el enchufe o el conector está firmemente sujeto.

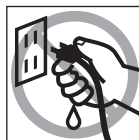

- **El proyector tiene muchas piezas de cristal, como el objetivo y la lámpara.**

Si se rompe cualquiera de estas piezas, tenga mucho cuidado para no cortarse y póngase en contacto con su distribuidor o visite el centro más cercano (consulte las direcciones en página 109 para solicitar la reparación).



- **Nunca coloque vasos o recipientes que contengan líquido encima del proyector.**

Si se derrama agua y entra en el interior del aparato, puede provocar incendios o descargas eléctricas.



- **Nunca inserte ni deje caer objetos de metal o inflamables ni de ninguna otra clase en las entradas de succión y las salidas de ventilación del proyector.**

Si no respeta estas normas puede provocar incendios y descargas eléctricas.



## ⚠ Advertencia

- **Nunca ponga el proyector ni el mando a distancia con las pilas en lugares muy calurosos, tales como vehículos con las ventanas cerradas, zonas expuestas a la luz solar directa o salidas de ventilación de acondicionadores de aire y aparatos de calefacción.**

Si no respeta estas normas pueden producirse deformaciones debidas al calor , que pueden ser perjudiciales para los dispositivos internos del proyector y, además, producir incendios y descargas eléctricas.



## ⚠ Precaución

- **Nunca se suba encima del proyector ni deje objetos pesados sobre él.**

No observar esta medida de precaución puede dar lugar a caídas, averías y lesiones.



- **Nunca ponga el proyector en superficies inestables, tales como mesas inestables o inclinadas.**

No observar esta medida de precaución puede dar lugar a caídas, averías y lesiones.



- **No deje el proyector al alcance de los niños.**

No observar esta medida de precaución puede dar lugar a caídas, averías y lesiones.



- **No ponga el proyector en lugares húmedos o polvorientos o donde esté sometido a vapores de aceite o de agua, como una cocina o las inmediaciones de un humidificador.**

Si no respeta estas normas puede provocar incendios y descargas eléctricas.



- **Nunca bloquee las entradas de succión ni las salidas de ventilación del proyector. Si no respeta esta norma puede aumentar la temperatura dentro del proyector, lo que puede provocar incendios. No ponga el proyector en lugares como los siguientes:**

- Zonas estrechas y mal ventiladas, tales como armarios o librerías.
- Encima de alfombras, colchones o mantas.
- Nunca cubra los proyectores con manteles o cosas similares.

Además, si lo coloca junto a una pared, asegúrese de que hay al menos 20 cm entre el proyector y la pared.

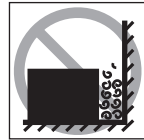

- **Desenchufe siempre la clavija de la toma de la red cuando no esté usando el equipo.**

Si no respeta estas normas puede provocar incendios.

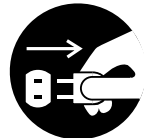

## ⚠ Precaución

- **Antes de mover el proyector, apáguelo y desenchufe todos los cables.**

Si no respeta estas normas puede provocar incendios y descargas eléctricas.

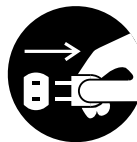

- **Nunca intente quitar la lámpara inmediatamente después de utilizar el proyector. Espere al menos una hora después de apagarlo para que se enfríe.**

Si no lo hace así, podría quemarse o sufrir otras heridas.

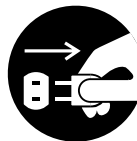

- **El uso incorrecto de las pilas puede dañar éstas y causar con el tiempo fugas que a su vez pueden provocar incendios, lesiones y corrosión del equipo. Observe las siguientes medidas de seguridad.**

- Nunca utilice combinaciones de pilas diferentes ni mezcle pilas antiguas y nuevas.
- Nunca utilice pilas diferentes de las especificadas en el manual de instrucciones.
- Si hay fugas de líquido de las pilas, límpielas con un paño y sustituya las pilas.
- Cambie las pilas inmediatamente cuando llegue el momento de hacerlo.
- Quite las pilas si no va a utilizar el proyector durante un largo periodo de tiempo.
- Nunca caliente las pilas ni las exponga a las llamas o al agua.
- Monte las pilas respetando la polaridad correcta (+ y -).
- Si se mancha las manos con líquido procedente de una fuga de las pilas, lávese con agua inmediatamente.

Tire las pilas de acuerdo con las normas vigentes.

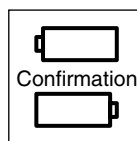

- **Asegúrese de que el enchufe y los conectores eléctricos se han desconectado de sus tomas para ejecutar las tareas de mantenimiento.**

Si no respeta esta norma podría sufrir descargas eléctricas.

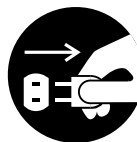

## Precauciones de seguridad

- El uso del proyector fuera del intervalo de temperaturas (+5°C a +40°C) admisible puede ser causa de proyección inestable, además de someter a una carga excesiva el ventilador, con el consiguiente daño del equipo.
- Guardar el proyector fuera del intervalo de temperaturas (-10°C a +60°C) admisible puede provocar averías y deformar la carcasa. Tenga especial cuidado para no dejar el equipo expuesto al sol directo durante mucho tiempo.
- No utilice el proyector con la tapa del objetivo puesta. El calor generado por el objetivo podría deformar la tapa.
- El panel de cristal líquido se ha fabricado con tecnología de alta precisión y tiene más de un 99,99 % de píxeles activos. No obstante, hay una probabilidad del 0,01 % de que falten píxeles o de que haya píxeles continuamente iluminados.

# Antes de usar este equipo

Esta sección proporciona información acerca de partes y nombres de partes del proyector, además de elementos que deben ser comprobados antes de utilizar el mando a distancia.

## ■ Proyector: partes, nombres y operaciones

### Proyector

#### ● Panel frontal

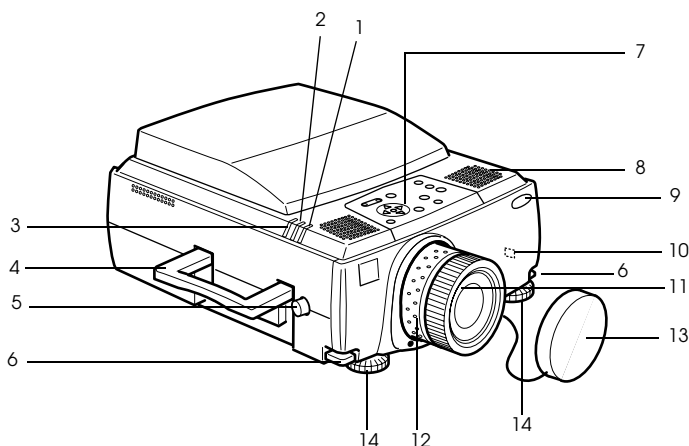

- 1 Indicador de funcionamiento
- 2 Indicador de la lámpara
- 3 Indicador de temperatura
- 4 Asa
- 5 Botón de desplazamiento del objetivo
- 6 Palanca de ajuste del pie
- 7 Panel de control
- 8 Altavoz
- 9 Receptor del mando a distancia
- 10 Cerradura antirrobo (consulte página 104)
- 11 Anillo de enfoque
- 12 Anillo del zoom
- 13 Tapa del objetivo
- 14 Pie frontal



## ● Panel posterior

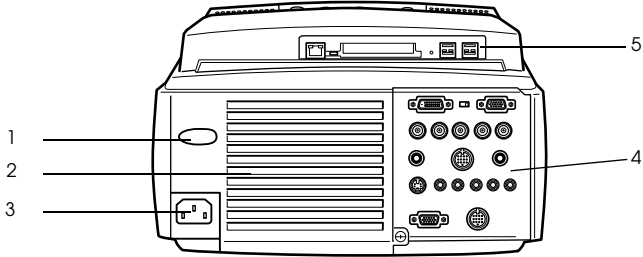

**1 Receptor del mando a distancia**

**2 Ventilador**

**3 Toma de alimentación**

**4 Puertos E/S**

**5 Tarjeta de EasyMP.net**

## ● Panel inferior

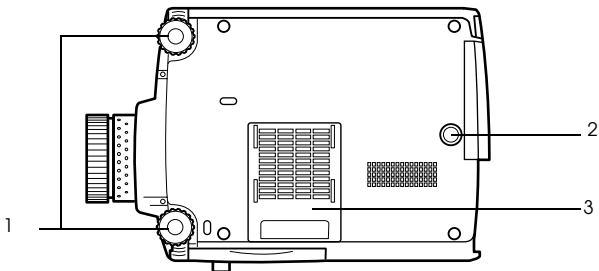

**1 Pie frontal**

**2 Pie posterior**

**3 Filtro de aire (entrada de succión)**

## ● Panel de control

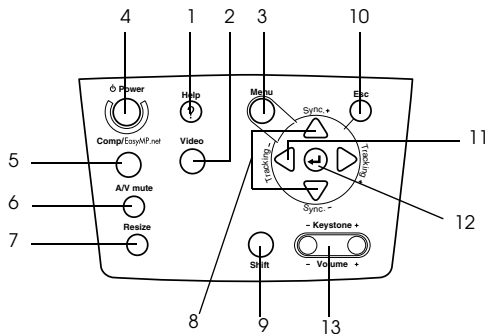

### 1 Botón [Help] (consulte página 53)

Muestra los métodos de resolución de problemas. Pulse este botón cuando algo funcione mal.

### 2 Botón [Video] (consulte página 43)

Cambia entre imagen de vídeo (Video), vídeo S (S-Video) y vídeo compuesto (BNC (YCbCr)).

### 3 Botón [Menu] (consulte página 66)

Muestra y cancela el menú.

### 4 Botón [Power] (consulte página 42, 45)

Enciende y apaga la fuente de alimentación.

### 5 Botón [Comp/EasyMP.net] (consulte página 43)

Alterna entre las imágenes del ordenador nº 1, BNC (RGB) y las imágenes de EasyMP.net.

### 6 Botón [A/V mute] (consulte página 55)

Esta función apaga temporalmente la imagen y el sonido. La proyección se reanuda cuando se pulsa otra vez este botón, cuando se ajusta el control de volumen o cuando se abre el menú. También es posible configurar la proyección de los logotipos del usuario en el modo A/V mute.

### 7 Botón [Resize] (consulte página 56)

Alterna entre la presentación de ventana y la de cambio de tamaño cuando se están proyectando imágenes procedentes del ordenador. Alterna las proporciones entre 4:3 y 16:9 cuando se están proyectando imágenes procedentes del vídeo.

### 8 [Sync] button (consulte página 51)

Hace los ajustes necesarios cuando la pantalla se desenfoca o parpadea. Este botón funciona como las teclas arriba y abajo cuando se está mostrando el menú o el texto de la ayuda.

### 9 Botón [Shift] (consulte página 63)

Ajusta el volumen cuando se pulsa junto con [Volume (Keystone)].

### 10 Botón [ESC] (consulte página 67)

Pone fin a las funciones que se estén utilizando. Devuelve la pantalla a la etapa anterior cuando se pulsa durante la presentación del menú y del texto de la ayuda.

### 11 Botón [Tracking] (consulte página 51)

Ejecuta los ajustes necesarios cuando aparecen bandas en la pantalla. Mueve a la izquierda y a la derecha cuando se pulsa durante la presentación del menú y del texto de la ayuda.

## 12 Botón [↵ Botón (Enter)] (consulte página 50, 66)

- Establece el elemento del menú y pasa al nivel inferior.
- Optimiza la imagen del ordenador cuando no se está mostrando el menú ni el texto de la ayuda.

(Cambia la resolución de entrada a [Auto] cuando está ajustada a [Manual]).

## 13 Botón [Keystone] (consulte página 49)

Ejecuta los ajustes necesarios cuando la pantalla se distorsiona de forma trapezoidal.

## ● Puertos E/S

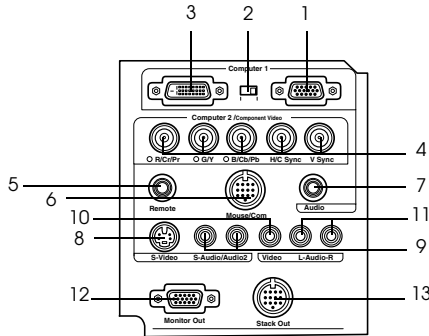

### 1 Puerto Computer 1 mini D-Sub 15

Introduce las señales de imagen analógicas del ordenador.

### 2 Conmutador de intercambio

Cambia el puerto válido para Computer #1 entre mini D-Sub15 (analógico) o DVI-D (digital). Coloque el conmutador con la punta de un bolígrafo o con cualquier otro objeto puntiagudo.

### 3 Puerto Computer 1 DVI-D

Introduce las señales de imagen digital del ordenador.

### 4 Puerto Computer 2/Component Video-BNC

· R/Cr/Pr · G/Y · B/Cb/Pb · H/C Sync · V Sync

Introduce las señales de imagen BNC del ordenador, las señales de imagen compuesta del equipo A/V (señal diferencial de color) o las señales de imagen RGB.

### 5 Puerto Remote

Conecta el receptor de mando a distancia opcional (ELPST04).

### 6 Puerto Mouse/Com

Establece una conexión con el ordenador cuando se utiliza el Software del EasyMP.net suministrado si se utiliza el mando a distancia como un ratón sin cable.

### 7 Puerto Audio #1

Introduce las señales de audio del ordenador y del equipo A/V conectado al puerto del ordenador n° 1.

### 8 Puerto S-Video

Introduce las señales de imagen S del equipo A/V.

### 9 Puerto S-Video/Audio 2

Introduce las señales de audio del ordenador y el equipo AV conectados a los puertos BNC o S-Video.

Envía a la salida únicamente el sonido de los ordenadores y equipos A/V conectados.

### 10 Puerto Video

Admite las señales de imagen de componentes A/V.

### 11 Puerto L-Audio-R

Introduce las señales de sonido del equipo A/V.

### 12 Puerto Monitor Out

Envía las señales de la imagen proyectada a un monitor externo (no hay salida cuando la entrada proviene de un puerto DVI-D).

### 13 Puerto Stack Out

Se utiliza durante la proyección múltiple\*.

## ● Tarjeta de EasyMP.net

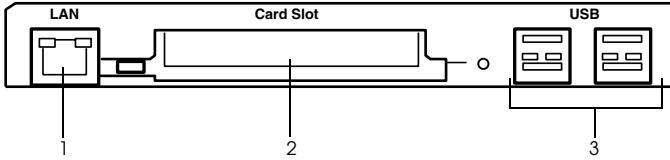

#### 1. Conector de red

Conecta el proyector a una red.

#### 2. Ranura para tarjeta PCMCIA

Para insertar tarjetas de memoria.

#### 3. Puerto USB

Se utiliza para conectar el ratón USB, teclados USB y tabletas USB, etc.

---

#### Notas

Consulte el "EasyMP.net Manual de usuario" para obtener información acerca de las funciones de EasyMP.net.

---

# Mando a distancia

## ● Panel frontal

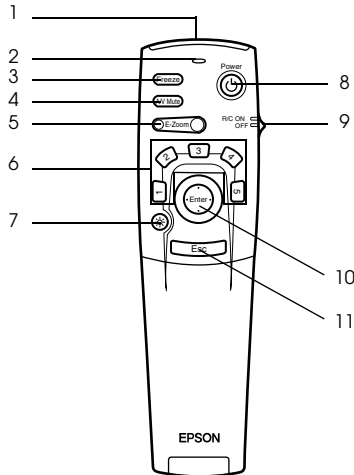

### 1 Zona de recepción del mando a distancia

Envía las señales del mando a distancia.

### 2 Indicador

Se ilumina cuando se envían las señales del mando a distancia.

Si las pilas están casi gastadas o el interruptor [R/C ON OFF] está en posición [OFF] no se ilumina.

### 3 Botón [Freeze] (consulte página 55)

Congela temporalmente la imagen. Pulse este botón una vez más para cancelar el modo de congelación.

### 4 Botón [A/V Mute] (consulte página 55)

Apaga temporalmente la imagen y el sonido. Para reanudar la proyección, pulse el botón una vez más, gradúe el volumen o bien visualice el menú.

Si lo desea, puede proyectar el logotipo de usuario mientras esté activada la función de A/V Mute.

### 5 Botón [E-Zoom] (consulte página 58, 62)

Amplía o reduce el tamaño de la imagen. Si se proyectan imágenes con la función imagen dentro de imagen, se ampliará la imagen de la pantalla secundaria. Pulse el botón [Esc] para cancelar esta función.

### 6 Botón [Effect] (consulte página 59)

Ejecuta la función de efecto asignada. Pulse la tecla [ESC] para cancelar este modo.

### 7 Botón [☀️ (Light)]

Los botones del mando a distancia se iluminan durante unos diez segundos.

### 8 Botón [Power] (consulte página 42, 45)

Enciende y apaga la fuente de alimentación del proyector.

### 9 Conmutador [R/C ON OFF] (consulte página 42, 46)

Enciende y apaga el mando a distancia. El mando a distancia no se puede utilizar si este conmutador no está en la posición [ON].

## 10 Botón [Enter] (consulte página 36, 66)

- Define el elemento del menú y pasa al nivel inferior. Se convierte en una tecla de cursor para seleccionar elementos de menú cuando se mueve hacia arriba, hacia abajo, a la izquierda o a la derecha.
- Esta función se utiliza con un clic en el botón izquierdo del ratón, cuando se están proyectando imágenes procedentes del ordenador. El puntero se moverá cuando este botón se mueva hacia arriba, hacia abajo, a la izquierda o a la derecha.

## 11 Botón [ESC] (consulte página 36, 67)

- Termina la función que se esté utilizando. Vuelve a la etapa anterior cuando se está mostrando el menú o el texto de la ayuda.
- Esta función se utiliza con un clic en el botón derecho del ratón, cuando se están proyectando imágenes procedentes del ordenador.

## ● Bajo la tapa

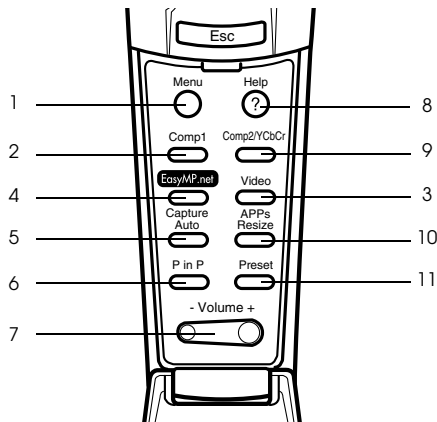

## 1 Botón [Menu] (consulte página 66)

Muestra y cierra el menú.

## 2 Botón [Comp1] (consulte página 43)

Cambia a través de la imagen del puerto del computer #1. (Cambia a imagen DVI-D cuando el conmutador está configurado en Digital (en el lado izquierdo).)

## 3 Botón [Video] (consulte página 43)

Conmuta entre las imágenes de vídeo (Video) y vídeo S (S-Video).

## 4 Botón [EasyMP.net](consulte página 43)

Alterna entre las imágenes de EasyMP.net.

## 5 Botón [Auto] (consulte página 50)

Optimiza las imágenes procedentes del ordenador. Se captura la imagen proyectada cuando se están proyectando imágenes de EasyMP.net.

## 6 Botón [P in P] (consulte página 62)

Proyecta en una pantalla secundaria la imagen de vídeo dentro de la procedente del ordenador o del vídeo. La función se cancela pulsando de nuevo este botón.

## 7 Botón [Volume] (consulte página 63)

Ajusta el volumen.

## 8 Botón [Help] (consulte página 53)

Muestra el método para solucionar los problemas. Pulse este botón cuando algo funcione mal.

### 9 Botón [Comp2/YCbCr] (consulte página 43)

Cambia entre las imágenes del puerto BNC.

### 10 Botón [Resize] (consulte página 56)

Alterna entre la presentación de ventana y la de cambio de tamaño cuando se están proyectando imágenes procedentes del ordenador. Alterna las proporciones entre 4:3 y 16:9 cuando se están proyectando imágenes procedentes del vídeo.

Se muestra una lista de aplicaciones cuando se están proyectando imágenes de EasyMP.net.

### 11 Botón [Preset] (consulte página 51)

Recupera las configuraciones de entrada predeterminadas para el ordenador.

## ● Panel inferior

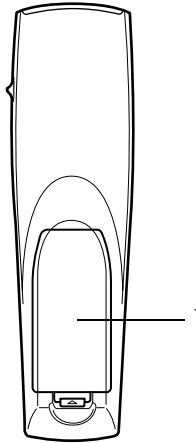

### 1 Tapa de las pilas

## Alcance de las operaciones del mando a distancia

Dependiendo de la distancia y el ángulo que con el área de recepción de luz de la unidad principal, habrá casos en los que el mando a distancia no funcione. Asegúrese de que el mando a distancia se utiliza en las condiciones siguientes:

- **Distancia de funcionamiento: Aproximadamente 10 metros**
- **Intervalo de funcionamiento:**

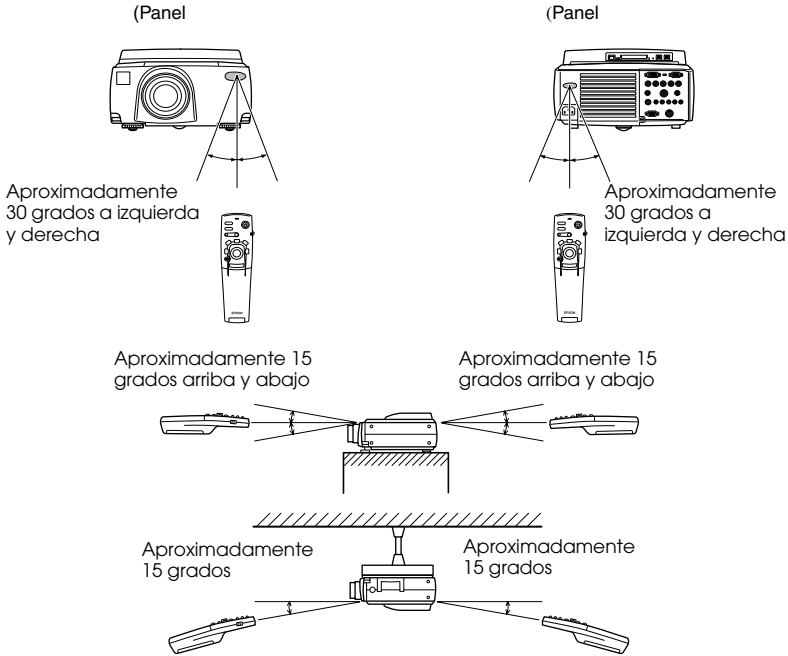

### Notas

- Asegúrese de que el conmutador R/C ON OFF se encuentra en la posición [ON] al utilizar el mando a distancia.
- Dirija el mando al área de recepción de luz del proyector.
- Algunos tipos de pantalla reflejan las señales y reducen la distancia de funcionamiento del mando a distancia (aproximadamente 10 metros).
- Asegúrese de que la luz del sol y la luz fluorescente no inciden directamente en el área de recepción de luz del proyector.
- Si el mando a distancia no funciona o funciona de forma incorrecta, es posible que haya que cambiar las pilas. Si es así, reemplace las pilas (ELPST04).
- Use el receptor opcional de mando a distancia (ELPST04) si va a utilizarlo desde una distancia de 10 m o más.



## Colocación de las pilas en el mando a distancia

Las pilas del mando a distancia se colocan de la siguiente manera:

### ⚠ Precaución

Use siempre pilas nuevas y del mismo tipo.

#### 1 Quite la tapa de las pilas.

Presione la lengüeta que sujeta la tapa de las pilas y a continuación levántela.

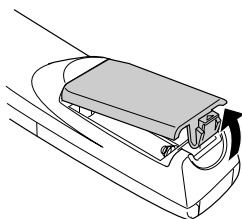

#### 2 Inserte las pilas.

Asegúrese de que están correctamente colocadas respecto a las marcas "+" y "-" del mando a distancia.

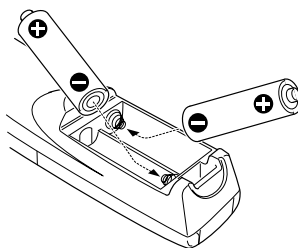

#### 3 Vuelva a colocar la tapa.

Presione la tapa de las pilas hasta que encaje con firmeza.

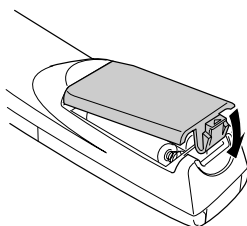

### Notas

- Pilas recomendadas: dos pilas de manganeso, alcalinas, de tres células (LR6).
- Las pilas deben reemplazarse aproximadamente una vez cada tres meses si se utilizan treinta minutos al día.

# Instalación

En esta sección se explica cómo colocar el proyector y cuáles son las distancias y ángulos de proyección.

## ■ Procedimiento de instalación

Determina el ángulo y la distancia de proyección para garantizar una presentación óptima en la pantalla.

### ⚠ Precaución

- No obstruya las salidas de ventilación de la parte trasera del proyector ni el filtro de aire (entrada de succión) de la parte posterior.
- Es posible que el filtro de aire del panel inferior succione papeles u otros materiales durante el funcionamiento del proyector; preste atención para evitarlo.
- No exponga el proyector al flujo directo de aire procedente de acondicionadores o calentadores.
- Si el proyector está cerca de una pared, deje al menos 20 cm de separación entre uno y otra.
- No cubra el proyector con manteles o cosas parecidas.

## Ejemplos de instalación

El proyector debe instalarse en un sitio que se ajuste a las condiciones de instalación y los métodos de proyección.

### Proyección frontal

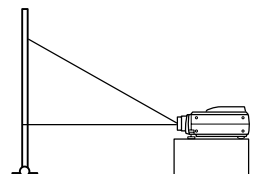
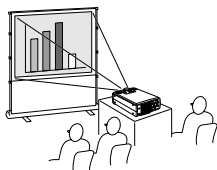

### Proyección con el equipo suspendido del techo

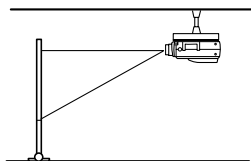
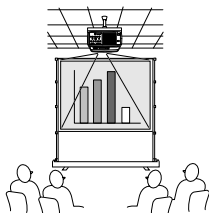

Utilice la unidad opcional para suspender el proyector del techo y ajuste el parámetro de suspensión del techo a [ON]. (consulte página 73)

**Proyección desde atrás en una pantalla semitransparente.**

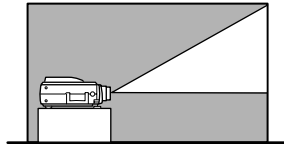
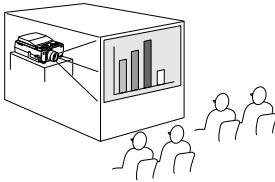

- Ajuste a [ON] el parámetro de proyección desde atrás. (consulte página 73)
- También es posible la suspensión del techo con la unidad opcional para este fin.

**Tamaño de la pantalla y distancia de proyección**

Determina la distancia que debe haber entre la pantalla y el objetivo para obtener una imagen del tamaño deseado.

El objetivo normal del proyector es un zoom de aproximadamente 1,4x; el tamaño mayor de pantalla es de alrededor de 1,4 veces el tamaño de la menor.

Utilizando la tabla siguiente como referencia, instale el proyector de modo que el tamaño de la proyección sea menor que la pantalla.

Tamaño de la pantalla	Distancia de proyección aproximada
30 pulgadas (61×46 cm)	1,1m a 1,4m
40 pulgadas (81×61 cm)	1,5m a 1,8m
60 pulgadas (120×90 cm)	2,3m a 2,8m
80 pulgadas (160×120 cm)	3,0m a 3,8m
100 pulgadas (200×150 cm)	3,8m a 4,8m
200 pulgadas (410×300 cm)	7,6m a 9,7m
300 pulgadas (610×460 cm)	11,4 m a 14,6 m

Tamaño de la pantalla

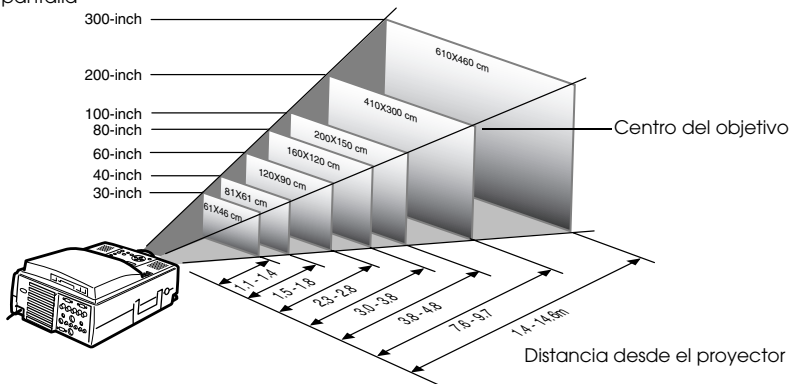

---

## Notas

- Las anteriores distancias de proyección son válidas con el objetivo normal. Si usa uno de los objetivos opcionales, consulte los manuales de instrucciones correspondientes para obtener más detalles.
  - El tamaño de la pantalla se reduce cuando se utiliza la función de corrección keystone.
- 

---

## Ángulos de proyección

La proyección óptima se obtiene con el objetivo centrado en la pantalla y perpendicular a ella.

### Vista lateral

Es posible mover la posición de proyección hacia arriba y hacia abajo con la función de desplazamiento del objetivo

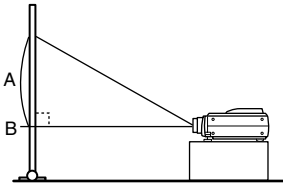

A:B 10:Se convierte en 0

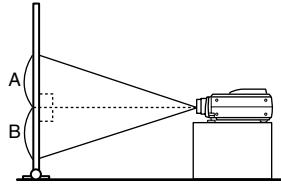

A:B 5:Se convierte en 5

### Vista desde arriba o desde abajo

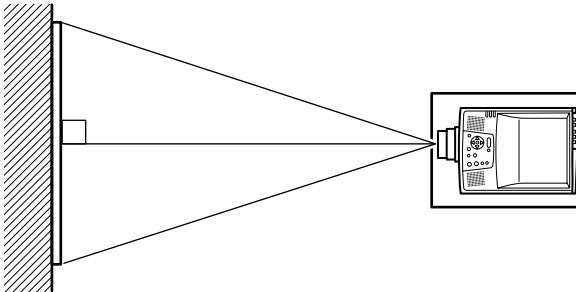

---

## Notas

Aunque la posición de proyección se puede ajustar con la palanca de ajuste del pie ([consulte página 47](#)), hay casos en los que la pantalla tomará una forma trapezoidal. Si le sucede, ajuste la distorsión trapezoidal con la función keystone. ([consulte página 49](#))

---

# Conexiones

Esta sección explica cómo conectar el proyector a un ordenador y a equipos de vídeo.

## ■ Conexión del proyector a un ordenador

Apague el proyector y el ordenador antes de conectarlos.

### Ordenadores compatibles

Hay ordenadores con los que no es posible establecer conexiones y ordenadores que no se pueden utilizar para la proyección, aunque sea posible establecerlas. Ante todo, cerciórese de que puede conectar el ordenador.

#### ● Condiciones que debe cumplir el ordenador

##### Condición 1: el ordenador debe tener un puerto de salida de la señal de imagen

Compruebe si el ordenador tiene un puerto de salida de imagen, como [RGB], [Puerto para Monitor] o [Puerto de vídeo]. Si no está seguro, consulte el capítulo relativo a la conexión de un monitor externo en el manual de instrucciones del ordenador.

Hay ordenadores, como los que incorporan el monitor o los portátiles, que no permiten establecer conexiones o para los que es necesario adquirir puertos de conexión externa opcionales.

#### Notas

Según el ordenador, en ocasiones será necesario conmutar la salida de la señal de imagen con el botón de conexión (⏏, etc.) y ajustar la configuración.

NEC	Panasonic	Toshiba	IBM	SONY	FUJITSU	Macintosh
Fn+F3	Fn+F3	Fn+F5	Fn+F7	Fn+F7	Fn+F10	La función de espejo se configura desde el panel de control una vez se haya iniciado el ordenador.

La tabla anterior proporciona ejemplos para algunos productos. Consulte el manual de instrucciones del ordenador para ver más detalles.

##### Condición nº 2: La resolución y la frecuencia del ordenador deben estar dentro de los límites recogidos en la tabla de la página siguiente.

La proyección será imposible si el ordenador no admite las resoluciones y frecuencias de salida recogidas en la tabla de la página siguiente (en ocasiones se podrá proyectar, pero la imagen nunca será nítida).

Confirme la resolución y la frecuencia de la señal de imagen en el manual de instrucciones del ordenador.

También hay ordenadores que permiten modificar la resolución de salida. En tal caso, ajuste los parámetros a los intervalos recogidos en la tabla.

Señal	Frecuencia de renovación (Hz)	Resolución (puntos)	Píxeles (puntos) usados al cambiar el tamaño de la pantalla (cambio de tamaño activado)	Píxeles (puntos) usados en proyección directa (cambio de tamaño desactivado)	Observaciones
PC98		640×400	1024×640	640×400	
VGACGA		640×400	1024×640	640×400	
VGAEGA		640×350	1024×560	640×350	
VGA	60	640×480	1024×768	640×480	
VESA	72/75/85/100/120	640×480	1024×768	640×480	
SVGA	56/60/72/75/85/100/120	800×600	1024×768	800×600	
XGA	43i/60/70/75/85/100	1024×768	1024×768	1024×768	
SXGA	70/75/85	1152×864	1024×768	1152×864	Proyección virtual (parcial)
SXGA	60/75/85	1280×960	1024×768	1280×960	Proyección virtual (parcial)
SXGA	43i/60/75/85	1280×1024	960×768	1280×1024	Proyección virtual (parcial)
SXGA +		1400×1050	996×746	1400×1050	Proyección virtual (parcial)
		1440×1080	1024×768	1440×1080	
UXGA	48i/60/65/70/75/80/85	1600×1200	1024×768	1600×1200	Proyección virtual (parcial)
MAC13		640×480	1024×768	640×480	
MAC16		832×624	1024×768	832×624	
MAC19		1024×768	1024×768	1024×768	
MAC21		1152×870	1016×768	1152×870	Proyección virtual (parcial)
iMAC		640×480	1024×768	640×480	
		800×600	1024×768	800×600	
		1024×768	1024×768	1024×768	
NTSC			1024×768	1024×576	4:3 ↔ 16:9, Seleccionable
PAL			1024×768	1024×576	4:3 ↔ 16:9, Seleccionable
SECAM			1024×768	1024×576	4:3 ↔ 16:9, Seleccionable
SDTV (480P/i)	60		1024×768	1024×576	
HDTV (720P)	60		1280×720	1024×576 (16:9)	
HDTV (1080P/i)	60		1024×768	1024×576 (16:9)	

## En el caso de mini D-Sub de 15 patillas

### ⚠ Precaución

- Apague el proyector y el ordenador antes de conectarlos. De otro modo podría provocar una avería.
- Asegúrese de que el conector del cable y la toma del proyector tienen la misma forma antes de hacer la conexión. Si hace demasiada fuerza cuando los dos elementos no tienen la misma forma, podría dañar el equipo.
- Conecte el puerto del monitor del ordenador al Puerto Computer #1 mini D-Sub 15 del proyector con el cable de ordenador suministrado.
- Coloque el conmutador en la configuración analógico (lado derecho) con la punta de un bolígrafo o con cualquier otro objeto puntiagudo.

### ● Cuando el puerto del monitor es el D-Sub de 15 patillas.

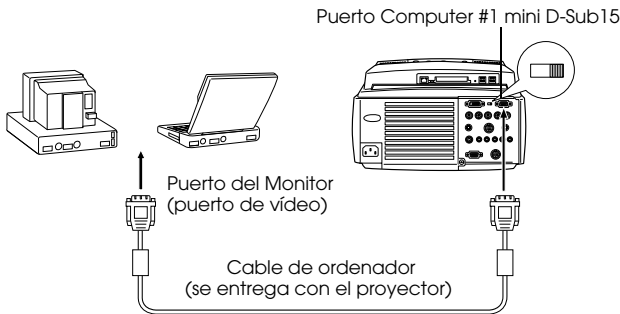

### ● Cuando el puerto del monitor es del tipo 5BNC

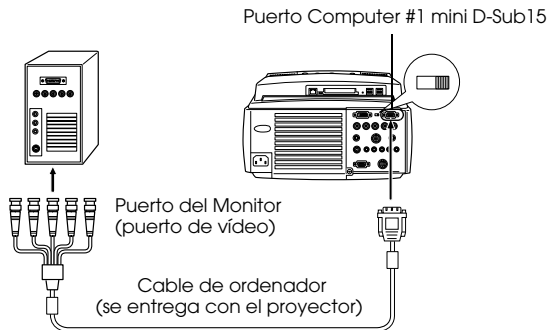

---

## Notas

- No una el cable de alimentación y el del ordenador. En caso de hacerlo, podría provocar una avería.
  - Es posible que necesite un adaptador para establecer la conexión con el puerto del ordenador. Consulte el manual de instrucciones del ordenador para ver más detalles.
  - Hay casos en los que necesitará el adaptador Mac Desktop opcional (ELPAP01) y el adaptador Mac Monitor opcional para conectar con un Macintosh.
  - Es posible realizar conexiones con los puertos Computer #1 y Computer #2 si se van a usar dos ordenadores.
- 

### ● Cuando el puerto del monitor es 13w3

El puerto Computer #1 se conecta también a D-Sub 15 con un cable adaptador cuando se usa el puerto 13w3 para conectar el puerto del monitor del ordenador a una estación de trabajo.

- El puerto computer #1 mini d-Sub 15 del proyector se conecta al puerto del monitor del ordenador (13w3) con el cable 13w3 ↔D-Sub 15 (disponible en el mercado).
- Coloque el conmutador en la configuración analógico (lado derecho) con la punta de un bolígrafo o con cualquier otro objeto puntiagudo.

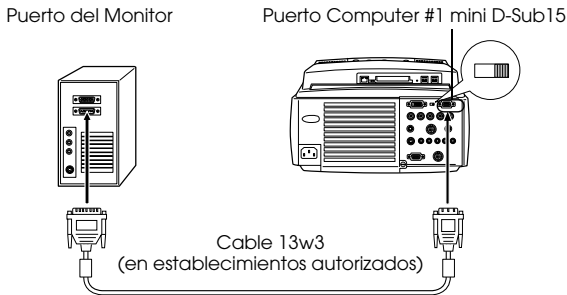



## En caso de 5BNC

### (Cuando se conecta al segundo ordenador)

Conecta el puerto de monitor del ordenador al puerto Computer 2/Component Video del proyector con el cable suministrado.

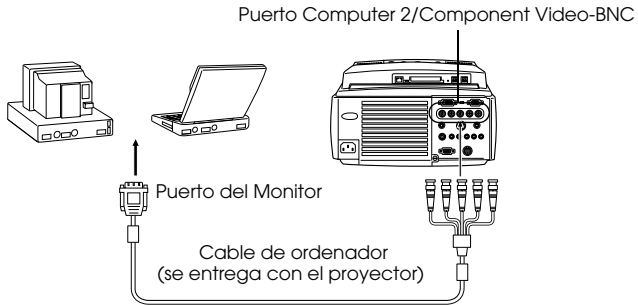

#### Notas

- Ajuste el parámetro BNC a [RGB] al hacer la conexión. (consulte página 70)
- Conecte con el cable 5BNC <--> 5BNC (opcional:ELPKC13) si el puerto del monitor del ordenador es un 5BNC.
- Si se van a usar dos ordenadores, pueden conectarse a los puertos Computer #1 y Computer #2.

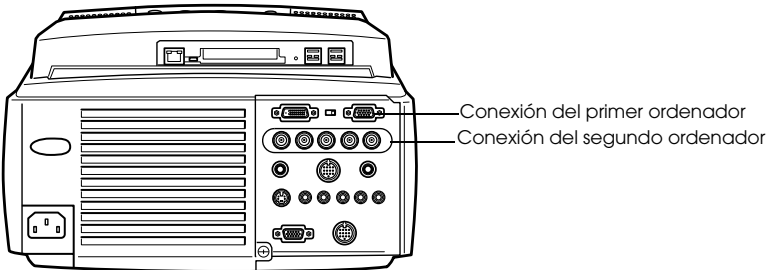

---

## En el caso de DVI-D\*

Las señales digitales se envían al proyector sin alterar si el ordenador dispone de tarjeta de vídeo digital para pantalla de cristal líquido y el correspondiente puerto de salida.

- Conecte el puerto de salida digital del ordenador al puerto computer #1 DVI-D del proyector con el cable opcional para vídeo digital (ELPKC20/21). Seleccione el cable de acuerdo a la forma del puerto del ordenador (DVI-D/DFP).
- Coloque el conmutador en la configuración digital (lado izquierdo) con la punta de un bolígrafo o con cualquier otro objeto puntiagudo.

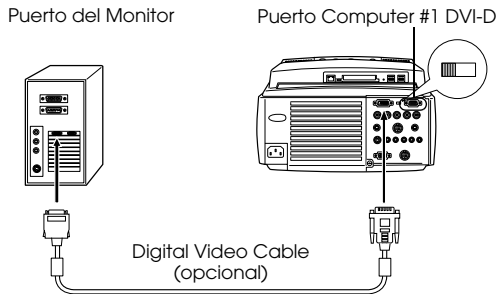

---

### Notas:

Existe la posibilidad de que haya que configurar el ordenador para conmutar la salida del ordenador al DVI-D. Consulte el manual de instrucciones del ordenador para obtener más información.

---

---

## Conexión del sonido

El proyector incorpora dos altavoces de 3 W de potencia máxima; también es posible emitir el sonido procedente del ordenador desde los altavoces del proyector.

### ● Conexión del ordenador a Computer #1

Conecte el puerto Audio del proyector (miniclavija estéreo) al puerto de salida de sonido del ordenador con el cable de audio suministrado.



### ● Conexión del ordenador a Computer #2

Conecte el puerto de salida de audio del ordenador al puerto S-Audio/Audio #2 (jack RCA) del proyector con un cable de audio RCA (disponible en el mercado).

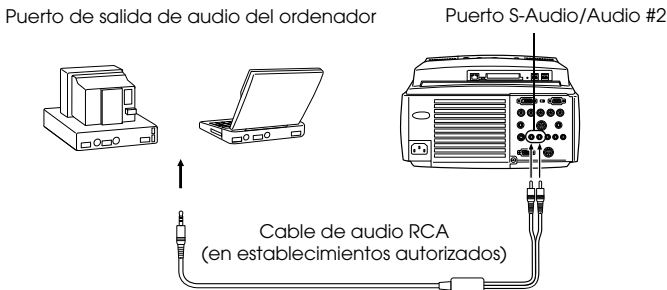

---

### Notas

Se ha establecido una conexión con el cable de audio y se emite el sonido de la imagen seleccionada.

---

---

## Conexión de monitores externos

Es posible ver la imagen proyectada al mismo tiempo en un ordenador. Conecte el puerto de salida del monitor del proyector al monitor del ordenador con el cable del monitor.



---

### Notas

- Hay casos en los que necesitará el adaptador Mac Desktop opcional (ELPAP01) y el adaptador Mac Monitor opcional para conectar con un Macintosh.
  - No es posible mostrar la imagen en un monitor externo si hay un ordenador conectado al puerto DVI-D.
-

## Conexión del ratón (función de ratón sin cable)

Permite utilizar el puntero del ratón del ordenador con el mando a distancia como si fuese un ratón sin cable.

Conecte el puerto Mouse/Com del proyector al puerto del ratón del ordenador utilizando el cable del ratón y el cable principal.

Ordenador	Tipo de ratón	Tipo de cable
PC/AT DOS/V	Ratón PS	Cable de ratón PS/2 (suministrado)
	Ratón serie	Cable de ratón serie (suministrado)
	Ratón USB	Cable de ratón USB (suministrado)
Macintosh	Ratón Macintosh	Cable de ratón USB (suministrado)
	Ratón USB	Cable de ratón USB (suministrado)

Conexión PS/2

Puerto Mouse/COM

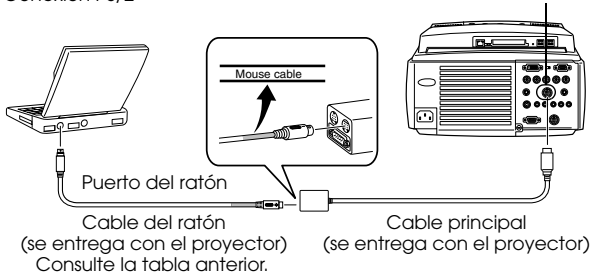

### Notas

- Sólo el modelo de montaje estándar USB admite conexiones de cables de ratón USB. Si se trabaja en Windows, sólo se admite el modelo con Windows 98/2000 preinstalado. Es imposible garantizar el funcionamiento en equipos actualizados a Windows 98/2000.
- Sólo puede usarse un ratón de ordenador conectado al puerto del ratón o de comunicaciones.
- Mientras se ejecuta la función de efecto, no se puede usar el ratón.
- A veces hay que configurar el ordenador de una determinada manera para poder utilizar el ratón. Consulte el manual de instrucciones del ordenador para obtener más información.
- Apague el proyector y el ordenador antes de hacer las conexiones.
- Si el ordenador no funciona, hay que reiniciarlo.

Ejecute las operaciones siguientes con el ratón después de establecer la conexión:

Haga clic con el botón izquierdo -----Pulse el botón [Enter].

Haga clic con el botón derecho -----Pulse el botón [Esc].

Movimiento del puntero del ratón-----Mueva hacia abajo el botón [Enter] del mando a distancia.

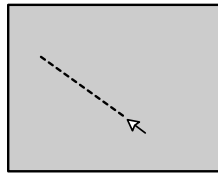
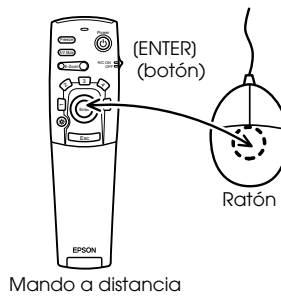
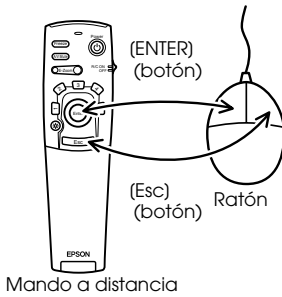

### Notas

- Las operaciones se invierten si en el ordenador se han intercambiado las funciones del puntero del ratón de izquierda a derecha.
- No se puede utilizar el ratón cuando se muestra el menú o cuando se están utilizando las funciones Effect, P in P o E-Zoom.
- Puede cambiar la velocidad del movimiento del puntero del ratón ([consulte página 70](#))

# ■ Conexión de equipos de vídeo

Apague el proyector y el equipo de vídeo antes de conectarlos.

## Notas

Las señales de audio corresponden al sonido de la imagen seleccionada.

## En el caso de señales de imagen compuestas

- Conecte el puerto Vídeo del proyector al equipo de vídeo con el cable de vídeo RCA (amarillo) suministrado.
- Conecte los puertos L-Audio-R a la salida de sonido de los altavoces del proyector con el cable de audio RCA suministrado (rojo/blanco).

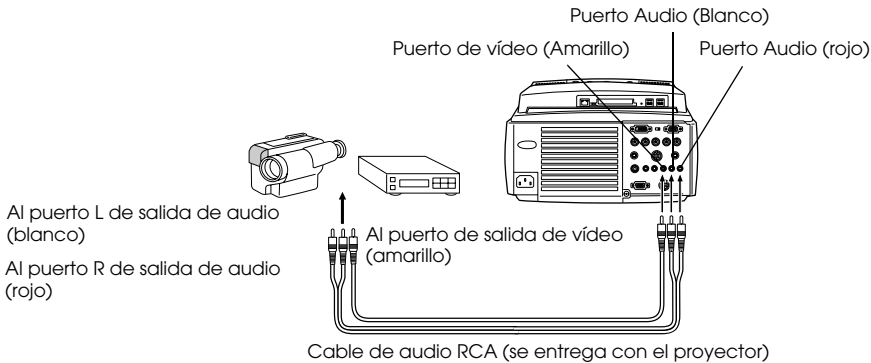

## En el caso de señales de imagen S

- Conecte el puerto S-Video del proyector al equipo de vídeo con un cable S-Video (en establecimientos autorizados).
- Conecte cable de audio RCA (rojo/blanco) suministrado al puerto S-Audio/Audio 2 si el sonido va a reproducirse a través de los altavoces del proyector.

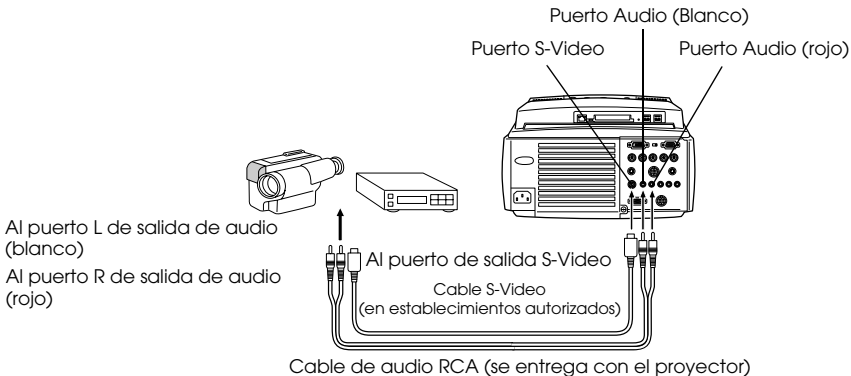

## En el caso de señal de imagen compuesta (diferencial de color\*)

- Conecte el puerto Computer 2/Component Video-BNC al equipo de vídeo mediante el cable de componente de vídeo (en comercios especializados) de forma que sea compatible con la siguiente tabla.

Equipo de vídeo	R-Y(Cr)	Y	B-Y(Cb)
Proyector	R/R-Y	G-R/G	B/B-Y

- Conecte los puertos S-Audio/Audio #2 a la salida de sonido de los altavoces del proyector con el cable de audio RCA que se entrega (rojo/blanco).

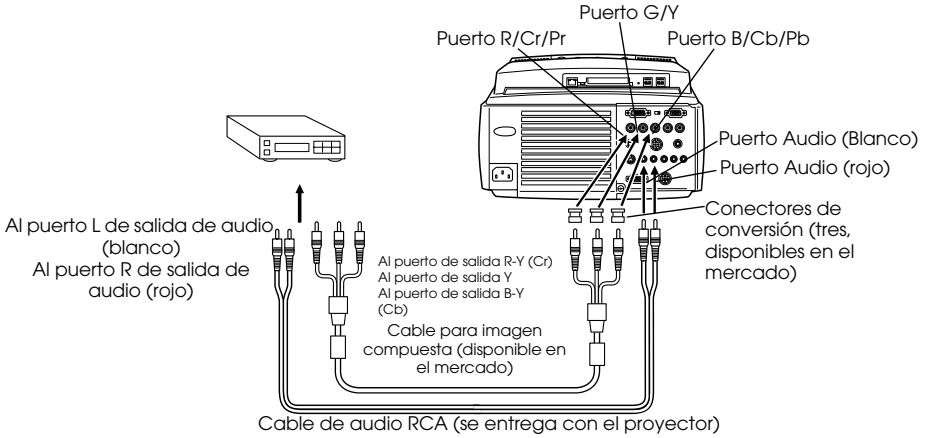

### Notas

- Hay que montar un adaptador (disponible en el mercado) en el puerto BNC del proyector para conectar un cable de imagen compuesta. Ajuste el vídeo al puerto del equipo.
- Ajuste el parámetro BNC a [YCbCr] una vez establecida la conexión. (consulte página 71)



## En el caso del puerto de salida D del sintonizador digital

- Conecte los sintonizadores digitales al puerto Computer 2/Component Video- BNC del proyector mediante el cable opcional para el puerto D (ELPKC23).
- Conecte cable de audio RCA (rojo/blanco) suministrado al puerto S-Audio/Audio2 si el sonido va a reproducirse a través de los altavoces del proyector.

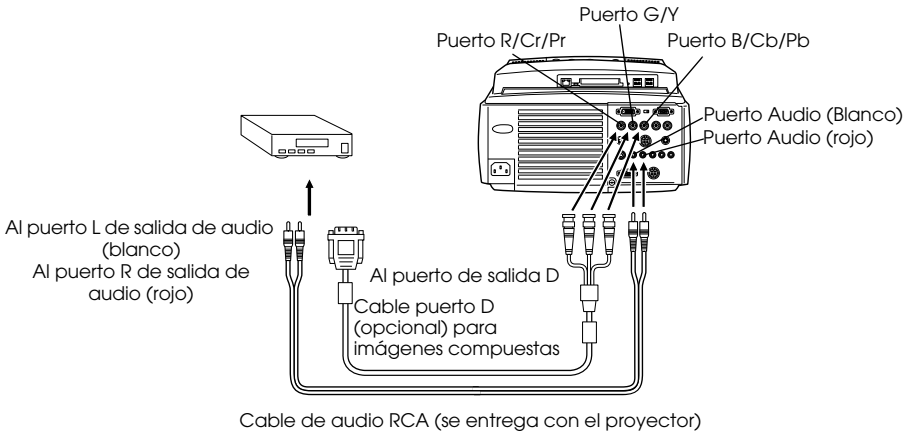

### Notas

- Ajuste el parámetro BNC a [YCbCr] una vez establecida la conexión. ([consulte página 71](#))
- Sólo es posible realizar conexiones a sintonizadores digitales en Japón.
- Es compatible con sintonizadores digitales de categoría D4 como máximo.

## En el caso de señales de imagen RGB

- Conecte el puerto Computer 2/Component Video- BNC del proyector al equipo de vídeo mediante el cable para imagen compuesta (en establecimientos autorizados).
- Conecte cable de audio RCA (rojo/blanco) suministrado al puerto S-Audio/Audio 2 si el sonido va a reproducirse a través de los altavoces del proyector.

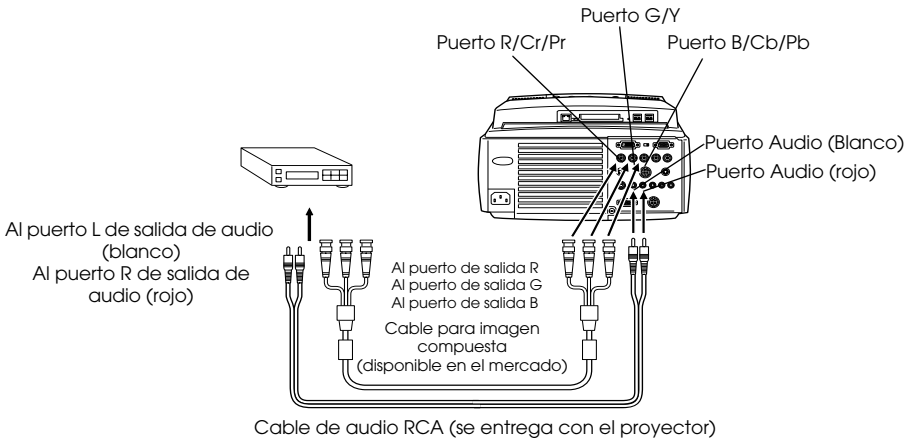

### Notas

- Compre un cable para imagen compuesta configurado de manera que un extremo encaje en el puerto de tipo BNC del proyector y el otro en el puerto del equipo de vídeo.
- Ajuste el parámetro BNC a [RGB] una vez establecida la conexión. ([consulte página 71](#))

# Proyección

Esta sección proporciona información sobre cómo iniciar y finalizar la proyección, y sobre las funciones básicas para ajustar las imágenes proyectadas.

## ■ Proyección

Una vez completadas todas las conexiones podrá proyectar imágenes.

## Preparativos

### ⚠ Advertencia

- Nunca mire directamente al objetivo una vez que haya conectado la fuente de alimentación. Si no respeta estas normas, la potencia de la luz puede provocarle lesiones oculares.
- Asegúrese de utilizar el Cable de alimentación entregado con el aparato. El uso de cables diferentes del suministrado puede provocar incendios o descargas eléctricas.

### ⚠ Precaución

No ejecute ninguna tarea de proyección con la tapa del objetivo colocada. De otro modo, la tapa podría deformarse por el calor.

**1** Conecte el proyector a un ordenador y a un equipo de vídeo. ([consulte página 27, 37](#))

**2** Retire la tapa del objetivo.

**3** Conecte al proyector el Cable de alimentación que lo acompaña.

Compruebe la forma de la toma de alimentación del proyector y del conector de alimentación, alinee el conector en la dirección correcta e insértelo a fondo.

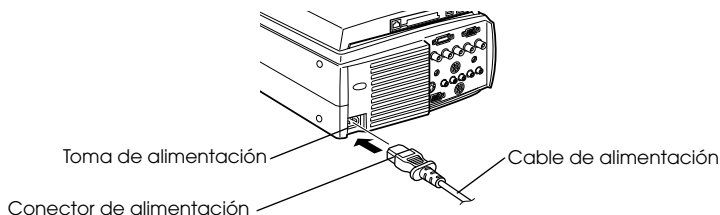

#### 4 Enchufe la clavija del cable de alimentación en la toma correspondiente.

El Indicador de funcionamiento se iluminará de color naranja.



#### Notas

Cuando el indicador de funcionamiento parpadea en naranja no es posible utilizar los botones.

### Inicio de la proyección

#### 1 Pulse el botón [Power] para encender el equipo.

El indicador de funcionamiento empieza a parpadear en verde, y comienza la proyección.

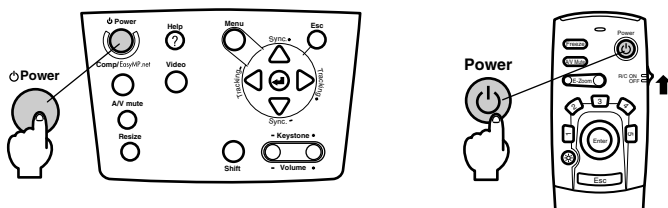

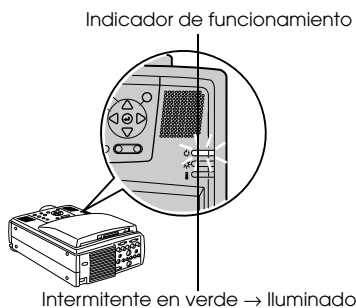

Ajuste el conmutador R/C ON OFF a (ON) antes de usar el mando a distancia.

El indicador de funcionamiento parpadea y a continuación permanece fijo en color verde después de unos treinta segundos.

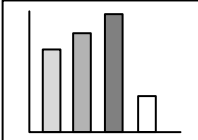

La pantalla proyectada aparece del modo siguiente de acuerdo a la situación.

<p>● Cuando no se introducen señales de imagen.</p>  <p>Se presenta el mensaje "No hay señal de imagen" (en ocasiones no aparece este mensaje, dependiendo de la configuración). (consulte página 71)</p>	<p>● Cuando se introducen señales de imagen.</p>  <p>La imagen se proyecta.</p>
<p>● Cuando se ha seleccionado EasyMP.net.</p>  <p>Se mostrará el menú principal de EasyMP.net.</p>	<p>● Cuando se conecta la fuente de alimentación por primera vez.</p>  <p>Se muestra la pantalla de configuración inicial donde se establece la fecha. Configure la fecha y la hora en la pantalla como se muestra en el manual de instrucciones de EasyMP.net.</p>

### Notas

- Establezca la fecha y la hora cuando se muestre la pantalla de configuraciones predeterminadas de EasyMP.net.  
(Consulte el "EasyMP.net Manual de usuario")
- Cuando el indicador de funcionamiento parpadea en verde no es posible utilizar los botones.

## 2 Seleccione el puerto al que haya hecho las conexiones en el caso de que haya conectado varios equipos.

Pulse el botón correspondiente al puerto conectado al ordenador o al vídeo para conmutar la fuente de entrada.

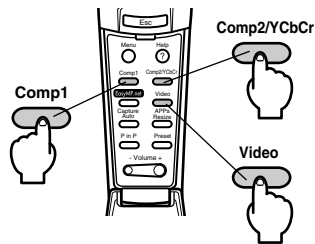
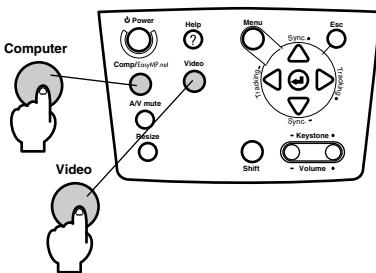

Puerto conectado	Botón que se selecciona		Presentación en la esquina superior derecha de la pantalla
	Unidad principal	Mando a distancia	
EasyMP.net	[Computer] (cambiará cada vez que se pulse)	[EasyMP.net]	EasyMP.net
Puerto Computer #1		[Comp1] (Cambiado con la configuración BNC. (consulte página 71))	Ordenador 1
Puerto BNC (RGB)			BNC(RGB)
Puerto BNC (YCbCr)	[Video] (cambiará cada vez que se pulse)	[Comp2/ YCbCr]	BNC(RGB)
			BNC(YCbCr)
Puerto Video		[Video] (cambiará cada vez que se pulse)	Video
Puerto S-Video			S-Video

### Notas

En la configuración BNC sólo se muestra una de las fuentes de los puertos BNC (BNC (RGB) o (BNC (YCbCr)) que se cambian alternativamente con [Comp/EasyMP.net] y [Video] en el proyector y [Comp2/YCbCr] en el mando a distancia (consulte página 71).

## 3 Inicio de la proyección

Conecte la fuente de alimentación del ordenador o el equipo de vídeo. Si el equipo conectado es un equipo de vídeo, pulse también los botones [Playback] o [Play].

Se borrará la indicación [Sin señal] y empezará la proyección.

### Notas

- Si sigue viendo [Sin señal], compruebe otra vez las conexiones.
- Según el ordenador, en algunos casos será necesario conmutar el destino de la señal de imagen con el botón (≡□, etc.) y ajustar la configuración después de establecer la conexión.

NEC	Panasonic	Toshiba	IBM	SONY	FUJITSU	Macintosh
Fn+F3	Fn+F3	Fn+F5	Fn+F7	Fn+F7	Fn+F10	La función de espejo se configura desde el panel de control una vez se haya iniciado el ordenador.

La tabla anterior proporciona ejemplos para algunos productos. Consulte el manual de instrucciones del ordenador para ver más detalles.

- Pulse el botón [Resize] cuando se introduzcan las señales que admiten los reproductores DVD o las pantallas de televisión anchas (imágenes de 16:9). Los parámetros cambiarán entre imágenes de 4:3 e imágenes de 16:9 cuando se pulsa el conmutador.
- Hay casos en que la imagen proyectada continuará proyectándose si se proyecta una imagen fija durante un periodo prolongado de tiempo.
- Consulte el [Manual de instrucciones de EasyMP.net] para obtener más información acerca de las funciones de EasyMP.net.

# Terminar

Termine la proyección del siguiente modo.

**1** Apague los equipos conectados.

**2** Pulse el botón [Power].

Aparecerá un mensaje de confirmación para desconectar la alimentación.

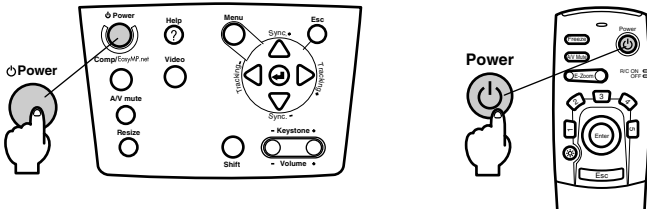

**3** Pulse otra vez el botón [Power].

La lámpara se apaga, el indicador de funcionamiento parpadea en naranja y empieza el enfriamiento.

?Esta apagado el aparato?  
pulsar tecla **Power**  
Otra vez para apagar.

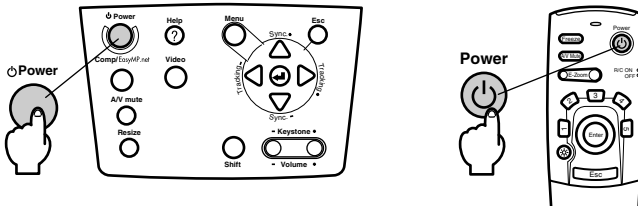

El indicador de funcionamiento deja de parpadear y se mantiene iluminado en color naranja cuando termina el enfriamiento. El tiempo necesario es de unos cuarenta segundos, pero puede ser más largo, según la temperatura ambiente.

## Notas

- Pulse un botón diferente si no desea desconectar la alimentación. Si no pulsa ningún botón, el mensaje se borra después de siete segundos (la alimentación continuará conectada).
- También puede terminar la proyección pulsando el botón [Power], como se explica en el procedimiento nº 2, durante más de un segundo (se alcanzará el mismo estado que si se terminara según el procedimiento nº 3).
- Cuando el indicador de funcionamiento parpadea en naranja no es posible utilizar los botones. En este caso, espere hasta que se ilumine por completo.

- 4** Confirme que el indicador está iluminado en naranja y a continuación desenchufe de la toma el enchufe de alimentación.



### ⚠ Precaución

No quite el enchufe de alimentación de la toma mientras el indicador de funcionamiento parpadea en naranja. Si no respeta esta norma puede dañar el equipo; además, se acorta la duración de la lámpara.

- 5** Lleve el conmutador R/C ON OFF a [OFF] cuando use el mando a distancia.

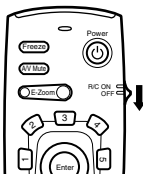

### Notas

Cuando el conmutador [R/C ON OFF] del mando a distancia está en la posición [ON], las baterías se consumen. Asegúrese de que el conmutador [R/C ON OFF] del mando distancia se encuentra en la posición [OFF] mientras no se está utilizando.

- 6** Devuelva a su posición el pie frontal si lo había extendido.

Sujete el proyector con la mano, levante la palanca de ajuste del pie con un dedo y llévela suavemente al interior de la unidad principal.

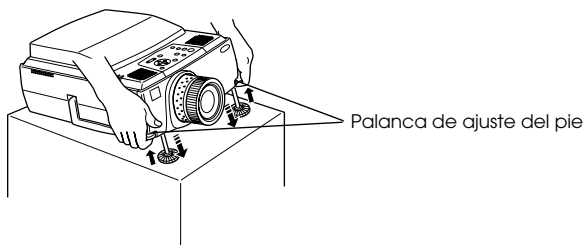

- 7** Coloque la tapa del objetivo.



# ■ Ajuste de la posición de proyección

El proyector puede ajustarse en las siguientes posiciones de proyección vertical.

---

## Ajustes del pie

Ajusta el ángulo de proyección del proyector. Siempre que sea posible, haga los ajustes necesarios asegurándose de que el proyector forma ángulos rectos con la pantalla.

**1** Levante la palanca de ajuste del pie con un dedo y eleve la parte delantera del proyector.

El pie frontal sobresale.

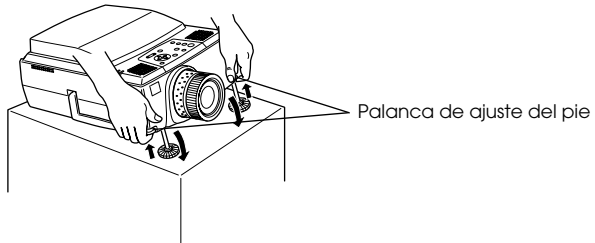

**2** Quite el dedo de la palanca de ajuste del pie y deje que el proyector se apoye.

**3** Gire la parte inferior del pie frontal para ajustar la altura con precisión.

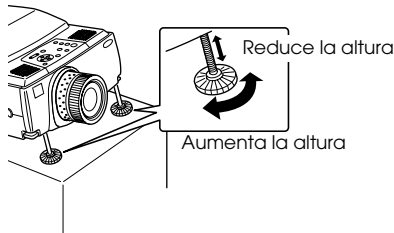

---

### Notas

- Hay casos en los que la pantalla se distorsionará en forma de trapecio al ajustar los pies. Puede corregir la distorsión trapecoidal con la función de corrección trapecoidal. ([consulte página 49](#))
  - El pie frontal vuelve a su posición presionando con un dedo la palanca de ajuste del pie y bajando el proyector.
-

## ■ Ajuste del tamaño de la proyección

Puede ajustar el tamaño de la proyección y corregir cualquier distorsión trapezoidal.

### Notas

Hay además una función para ajustar el tamaño de la pantalla ([consulte página 56](#)) y una función E-Zoom para ampliar zonas determinadas ([consulte página 58](#)).

---

## Ajuste del zoom

- 1 Gire el anillo del zoom para hacer los ajustes necesarios (puede obtener una ampliación máxima de 1.4x).

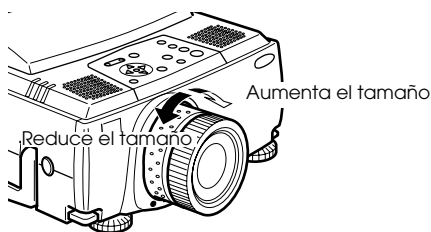

Al ampliar la pantalla, también hay que ajustar la distancia de proyección ([consulte página 25](#))

### Notas

Si usa uno de los objetivos opcionales, consulte los manuales de instrucciones correspondientes para obtener más detalles.

# Corrección keystone

Corrige la distorsión trapezoidal de la pantalla mediante el ajuste del pie.

**1** Pulse el botón [Keystone +, -] para alargar la pantalla hacia los lados.

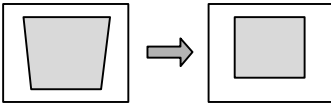
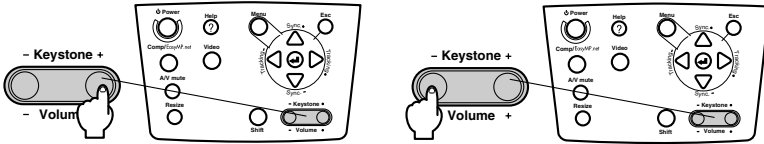

La pantalla corregida tendrá menor tamaño.

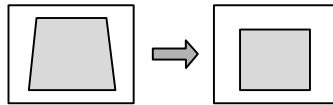

La pantalla corregida tendrá menor tamaño.

La corrección keystone puede incrementarse en 30 grados (64 pasos) o disminuirse en 30 grados (64 pasos).

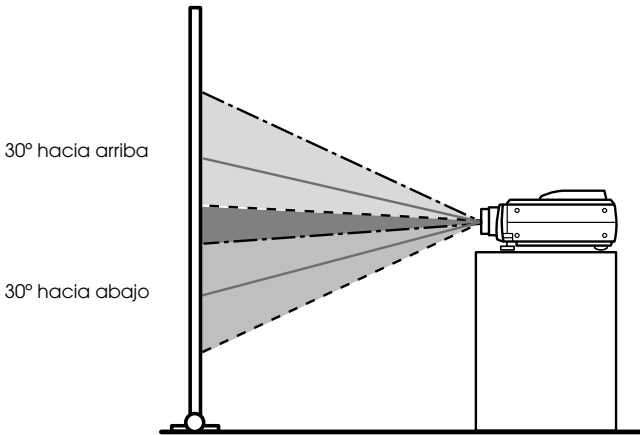

## Notas

- Al aplicar la corrección Keystone la pantalla disminuye de tamaño.
- El estado de la corrección Keystone se registra. Cuando cambie la posición o el ángulo de proyección, haga los ajustes necesarios para la nueva posición.
- Si con la corrección Keystone aumenta la borrosidad, disminuya la nitidez. ([consulte página 68](#))
- La corrección keystone se realiza desde el menú. ([consulte página 70](#))

# ■ Ajuste de la calidad de imagen

Enfoca la imagen y ajusta las interferencias.

## Ajuste del foco

Enfoca la imagen.

**1** Gire el anillo de enfoque para hacer el ajuste necesario.

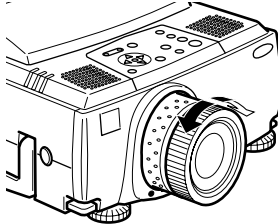

### Notas

- Si el objetivo está sucio o empañado por la condensación, no podrá enfocar. En tal caso, limpie el objetivo. ([consulte página 97](#))
- No podrá ajustar correctamente el enfoque si la posición de instalación no está entre 1,1 y 14,6 metros.
- Si usa uno de los objetivos opcionales, consulte los manuales de instrucciones correspondientes para obtener más detalles.

## Ajuste automático (al proyectar imágenes de ordenador)

Ajusta automáticamente la imagen del ordenador para obtener un efecto óptimo. Se ajustan los elementos alineación, posición y sincronización.

**1** Pulse el botón [↵Enter] del proyector (botón [Auto / Capture] en el mando a distancia).

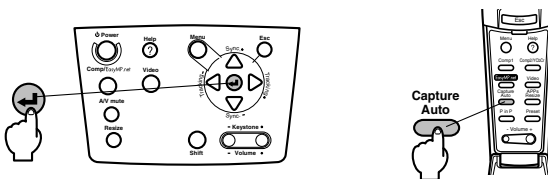

### Notas

- Si los ajustes automáticos se inician mientras se están ejecutando las funciones E-Zoom, A/V Mute o P in P, los ajustes no se ejecutarán hasta que no se cancele la función en ejecución.
- Dependiendo del tipo de las señales de salida del ordenador, habrá casos en los que el ajuste no se podrá ejecutar correctamente. Si es así, ajuste la alineación y la sincronización. ([consulte página 51](#))
- Cuando se pulsa el botón [Auto/Capture] del mando a distancia mientras se están proyectando imágenes de EasyMP.net se captura la imagen proyectada y no se realizan ajustes.

---

## Ajuste de tracking (al proyectar imágenes de ordenador)

Se realizan cuando aparecen bandas verticales en la imagen procedente del ordenador.

**1** Pulse el botón [Tracking +, -] del proyector.

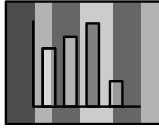

---

## Ajustes de sincronización (al proyectar imágenes de ordenador)

Se realizan cuando aparecen parpadeos, imágenes borrosas y ruido vertical en la imagen procedente del ordenador.

**1** Pulse el botón [Sync +, -] del proyector.

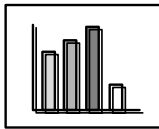

---

## Recuperación de valores de ajuste (al proyectar imágenes procedentes del ordenador)

Es posible registrar valores de ajuste predeterminados y recuperarlos siempre que sea necesario.

**1** Pulse el botón [Preset] del mando a distancia.

Los números registrados cambian secuencialmente entre 1 y 5 cada vez que se pulsa este botón.

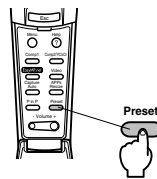
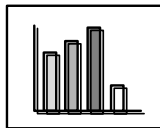

---

### Notas

- Hay casos en que habrá que repetir estos ajustes si los valores de salida del ordenador (resolución, color de la presentación) se corrigen después de ajustar el parpadeo y la nitidez.
  - En ocasiones, el ajuste del brillo y el contraste provoca parpadeos y emborronamiento\*.
  - Las imágenes se proyectan con mayor nitidez si se ajusta la sincronización después de la alineación.
  - Los ajustes automáticos de alineación y de sincronización no son posibles si no se está introduciendo ninguna señal desde el ordenador, como ocurre al proyectar imágenes de vídeo.
  - Los valores preseleccionados deben registrarse antes. ([consulte página 69](#))
-

## ■ Introducción a las funciones

A continuación se enumeran las funciones que pueden utilizarse pulsando botones mientras se proyectan imágenes.

Función	Descripción	Botón		Página de referencia
		Unidad principal	mando a distancia	
Help	Ayuda a solucionar problemas.	Help	Help	<a href="#">53</a>
A/V Mute	Apaga temporalmente la imagen y el sonido.	A/V Mute	A/V Mute	<a href="#">55</a>
Freeze	Congela la imagen.	-	Freeze	<a href="#">55</a>
Resize	Cambia el tamaño de la imagen.	Resize	Resize	<a href="#">56</a>
E-Zoom	Amplía la imagen.	-	Zoom	<a href="#">58</a>
Effect	Añade efectos ornamentales a la imagen.	-	Effect	<a href="#">59</a>
P in P	Añade una pantalla secundaria a la imagen.	-	P in P	<a href="#">62</a>
Predeterminados	Recupera valores de ajuste previamente registrados.	-	Predeterminados	<a href="#">51</a>
Corrección trapezoidal	Corrige el efecto trapezoidal.	Keystone	-	<a href="#">49</a>
Ajuste automático	Ajusta automáticamente la imagen para obtener un efecto óptimo.	↵(Enter)	Auto	<a href="#">50</a>
Tracking	Ajusta las bandas verticales que aparecen en la imagen.	Tracking	-	<a href="#">51</a>
Sincronización	Ajusta el parpadeo, la falta de nitidez y el ruido vertical que aparecen en la imagen.	Sync	-	<a href="#">51</a>
Volume	Ajusta el volumen.	Shift + Volume	Volume	<a href="#">63</a>
Menu	Muestra el menú.	Menu	Menu	<a href="#">66</a>

# Funciones útiles

En esta sección se proporcionan explicaciones acerca de las funciones útiles e interesantes, por ejemplo presentaciones, disponibles en el proyector.

## ■ Funciones útiles

### Función de ayuda

Los métodos de resolución de fallos se dividen en apartados independientes que se describen a continuación.

#### 1 Pulse el botón [Help].

Se abrirá el menú de ayuda.

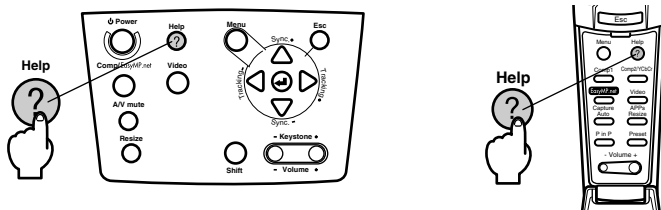

#### 2 Seleccione un apartado.

Pulse el botón [Sync+, -] en la unidad principal (o mueva el botón [Enter] hacia arriba y hacia abajo en el mando a distancia) para seleccionarlo.

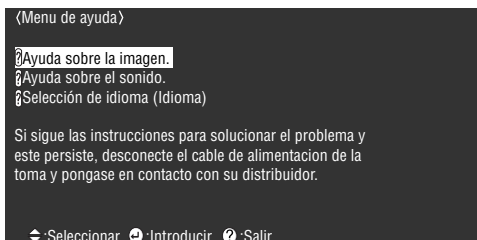

### 3 Configure el elemento.

Seleccione el elemento pulsando el botón [Enter] de la unidad principal (el botón [Enter] del mando a distancia).

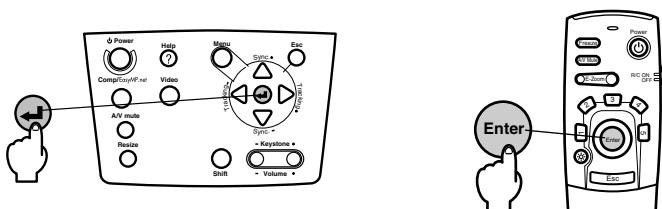

### 4 Repita las operaciones descritas en los puntos 2 y 3 para seleccionar y abrir apartados con más detalle.

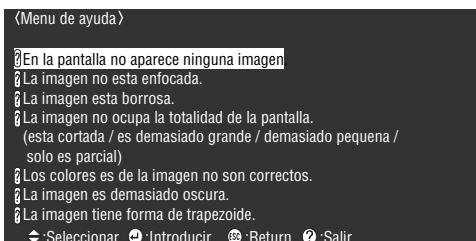

#### Notas

- Consulte el apartado [Solución de problemas] de este manual si el texto de la ayuda no resuelve sus dudas. ([consulte página 86](#))
- El menú de ayuda se cierra pulsando los botones [ESC] o [Help].



# ■ Corte de la proyección

Es posible borrar temporalmente y detener la imagen y el sonido.

## Función A/V Mute

Apaga temporalmente la imagen y el sonido. En este momento también se puede proyectar el logotipo del usuario.

### 1 Pulse el botón [A/V Mute].

La imagen y el sonido desaparecen de la pantalla.

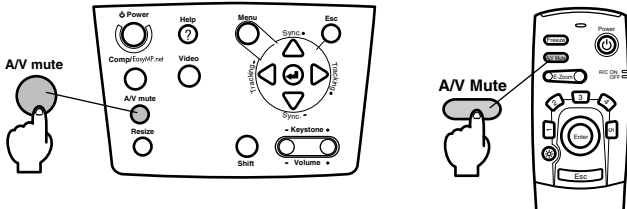

Para reanudar la proyección, pulse de nuevo el botón [A/V Mute], ajuste el volumen o visualice el menú.

Dependiendo de la configuración, es posible seleccionar tres tipos de estado diferente al apagar la imagen y el sonido. ([consulte página 71](#))

Color negro

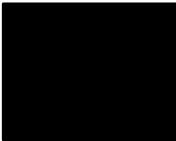

Color azul



Logotipo del usuario



## Notas

Como logotipo de usuario se ha registrado el logotipo de Epson. Para modificarlo hay que registrar y configurar un nuevo logotipo de usuario. ([consulte página 72](#))

## Función Freeze

Congela temporalmente la imagen sin afectar al sonido.

### 1 Pulse el botón [Freeze].

La imagen se detiene.

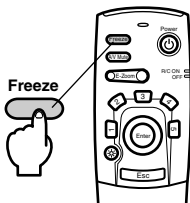

Pulse otra vez el botón [Freeze] para cancelar este modo.

# ■ Cambio del tamaño de la imagen

La presentación de ventana y el cambio de tamaño de la ventana se alternan al proyectar imágenes en un ordenador. La proyección de imágenes de vídeo alterna entre las proporciones 4:3 y 16:9.

**1** Pulse el botón [Resize].

Cambiará el tamaño de la pantalla.

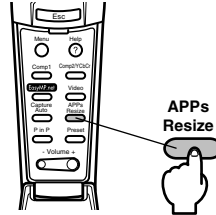
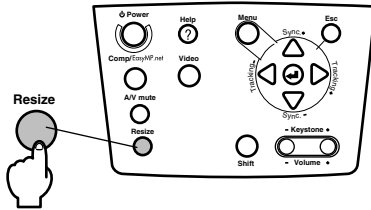

## ● Si se trata de imágenes de ordenador

Presentación de ventanas: se proyecta a la resolución introducida. Hay casos en los que el tamaño de la proyección y el tamaño de la imagen son diferentes.

Presentación de cambio de tamaño: se proyecta a una resolución mayor o menor para que la imagen se ajuste al tamaño de la proyección.

**(Ejemplo) Si la resolución de la imagen de entrada es menor que la de la pantalla**

**(800 x 600 puntos)**

Presentación de cambio de tamaño

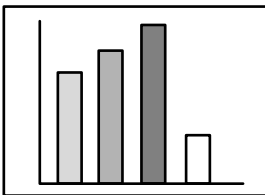

Presentación de ventana

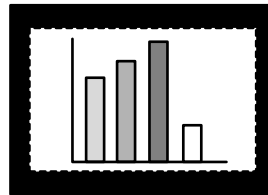

**(Ejemplo) Si la resolución de la imagen de entrada es mayor que la de la pantalla**

**(1600 x 1200 puntos)**

Presentación de cambio de tamaño

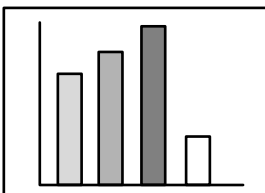

Presentación de ventana

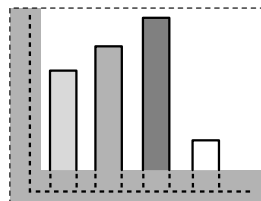

---

## Notas

- El tamaño no cambiará si la resolución de la pantalla de cristal líquido coincide con la resolución introducida (1.024 x 768 puntos).
  - Si la resolución introducida es mayor que la de presentación en la pantalla de cristal líquido, no se verá parte de la imagen.
  - Mueva hacia abajo el botón [Enter] del mando a distancia para recorrer las zonas que no se ven.
  - Parte de la imagen situada a los lados derecho e izquierdo no se proyectará a la resolución SXGA (1280 x 1.024 puntos). Pulse el botón [Resize] y, al mismo tiempo, la tecla [Shift] de la unidad principal para proyectar toda la pantalla.
- 

## ● Si se trata de imágenes de vídeo

El intercambio se producirá para los tamaños de imágenes 4:3 y 16:9. Las imágenes grabadas con vídeos digitales y las imágenes de DVD se pueden proyectar en pantallas anchas de 16:9.

Presentación 04:03:00 a.m.

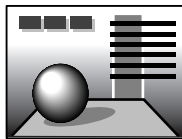

Presentación 16:9

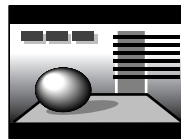

---

## Notas

Cuando se están proyectando imágenes de EasyMP.net se muestra la lista de aplicaciones y no se modifica el tamaño de la imagen. (Consulte el "EasyMP.net Manual de usuario")

---

## ■ Ampliación de imágenes (función E-Zoom)

El tamaño de proyección se puede ampliar sin modificar otras cosas.

### 1 Pulse el botón [E-Zoom].

El porcentaje del tamaño aparece en la esquina inferior derecha, para que pueda reducir o ampliar la imagen.

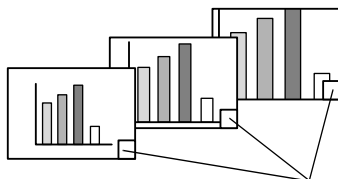

Se mostrará el porcentaje del tamaño.

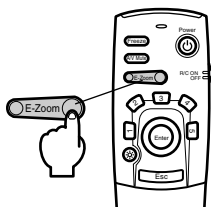

---

### Notas

- Es posible ampliar entre 1x y 4x en 24 pasos de 0,125 x.
  - Al ampliar se oculta parte de la imagen. Mueva hacia abajo el botón [Enter] del mando a distancia para desplazar la pantalla y mostrar esa parte.
  - Cuando se esté utilizando la función de imagen dentro de imagen, se ampliarán las pantallas secundarias.
-

# ■ Función Effect

Los botones [Effect] añaden ornamentos a la imagen proyectada. Estos ornamentos se modifican mediante el menú de efectos. ([consulte página 70](#))

---

## Cursor/Sello

Coloca un sello sobre la imagen.

### 1 Pulse el botón [1].

La selección cambia entre tres cursores/sellos distintos cada vez que se pulsa el botón [1].

### 2 Mueva hacia abajo el botón [Enter] del mando a distancia para mover la posición del cursor o el sello.

### 3 El sello se imprimirá en la posición del cursor cuando se pulse el botón [Enter] de la mando a distancia.

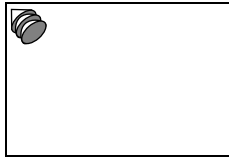

---

## Notas

- Si se pulsa el botón [Esc], se cancela la función de efectos y desaparece el cursor.
  - Los ornamentos se borran pulsando el botón [5].
  - Mientras se ejecuta la función de efecto, no se puede usar el ratón.
- 

---

## Cuadrado

Dibuja un recuadro en la imagen.

### 1 Pulse el botón [2].

### 2 Mueva hacia abajo el botón [Enter] del mando a distancia para llevar el cursor a la posición inicial.

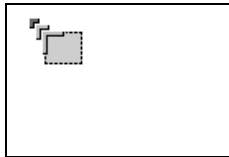

### 3 Pulse el botón [Enter] para definir la posición inicial.

- 4** Mueva hacia abajo el botón [Enter] del mando a distancia para llevar el cursor a la posición final.

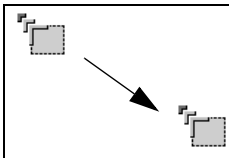

- 5** Pulse el botón [Enter] para definir la posición final.

### Notas

- Si pulsa el botón [Esc] antes de definir la posición, se cancelará la función de efectos y desaparecerá el cursor.
- Los ornamentos se borran pulsando el botón [5].
- El efecto será difícil de ver con determinadas combinaciones de colores del fondo y los ángulos de la imagen. En este caso, modifique el color de los ángulos. ([consulte página 70](#))
- Mientras se ejecuta la función de efecto, no se puede usar el ratón.

---

## Foco de luz

Proyecta un foco de luz sobre parte de la imagen.

- 1** Pulse el botón [3].

Cuando se pulsa el botón [3] se intercambia entre tres tamaños de foco de luz diferentes.

- 2** Mueva hacia abajo el botón [Enter] para desplazar el foco.

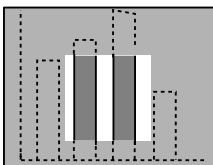

### Notas

- Si pulsa el botón [Esc], se cancela la función de efectos y desaparece el foco.
- Mientras se ejecuta la función de efecto, no se puede usar el ratón.

---

## Barra

Dibuja una línea en la imagen.

**1** Pulse el botón [4] para ver el cursor/sello que quiera.

Cada vez que pulse el botón [4], la selección cambiará a una de las tres barras distintas posibles.

**2** Pulse el botón [Enter] para definir la posición final.

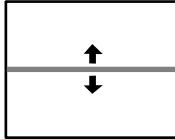

---

### Notas

- La función de efecto se cancela y la barra desaparece cuando se pulsa el botón [Esc].
  - El efecto será difícil de ver con determinadas combinaciones de colores del fondo y la barra. En tal caso, modifique el color de la barra. ([consulte página 70](#))
  - Mientras se ejecuta la función de efecto, no se puede usar el ratón.
- 

---

## Cancelación de los efectos

**1** Pulse el botón [5].

Desaparecerán los cuatro ángulos, las barras y otros efectos.

# ■ Función P in P (imagen dentro de imagen)

La imagen de vídeo se proyecta en una imagen secundaria dispuesta dentro de la imagen de ordenador o de vídeo.

## 1 Pulse el botón [P in P].

En la parte inferior izquierda de la pantalla secundaria que aparece en el ángulo superior derecho de la principal, se proyectan las instrucciones de uso.

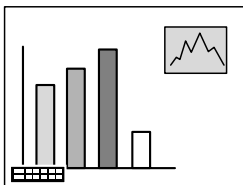

## 2 Pulse el botón [Enter] del mando a distancia para mover la posición de la pantalla secundaria.

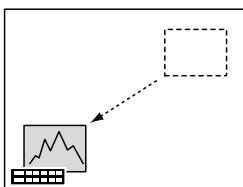

## 3 Pulse el botón [E-Zoom] para cambiar el tamaño de la imagen secundaria.

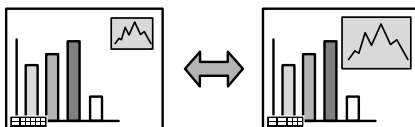

## 4 Pulse el botón [1] para cambiar al sonido de la pantalla secundaria.

Pulse el botón [2] para volver al sonido de la pantalla principal desde el de la secundaria.

## 5 Pulse el botón [Enter] para definir la presentación de la pantalla secundaria.

Desaparecerán las instrucciones de la parte inferior izquierda.

### Notas

- Si se pulsa de nuevo el botón [PinP], la pantalla secundaria desaparece.
- La imagen procedente del ordenador o del vídeo (sólo señales de componentes de vídeo) se mostrará en la pantalla principal, mientras que las imágenes de vídeo (Video, S-Video) se mostrarán en la pantalla secundaria. Las imágenes de vídeo proyectadas en la pantalla secundaria pueden modificarse con la función PinP. ([consulte página 71](#))
- Intercambia la posición, el tamaño y el sonido de la pantalla secundaria antes de configurar la presentación de esta pantalla secundaria.
- La pantalla secundaria admite cinco tamaños distintos.
- Si se ha modificado la posición de la pantalla secundaria, volverá a mostrarse en la posición determinada anteriormente la próxima vez que se active la función de imagen dentro de imagen.



# Ajustes y configuración

Esta sección proporciona información acerca del ajuste del volumen del proyector y de las operaciones del menú de configuración.

## ■ Ajuste del volumen

Si el sonido se emite desde los altavoces del proyector, puede ajustarse el volumen.

- 1** Pulse el botón [Volume+, -] mientras mantiene pulsado [Shift] (botón [Volume+, -] del mando a distancia).

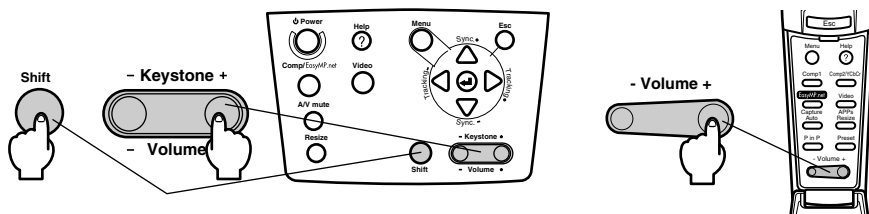

### Notas

- El ajuste no tiene efecto si no hay señal sonora.
- Puede realizar los ajustes cuando se oiga sonido en los altavoces externos.

# ■ Configuración del menú

El menú de configuración permite definir diversos ajustes y configuraciones.

## Elementos del menú

Los menús se dividen en menús de nivel superior y menús secundarios, y tienen una estructura jerárquica. Además, el menú de imagen varía en función de la fuente de entrada (puerto conectado).

Menús de nivel superior      Menús secundarios (imagen)

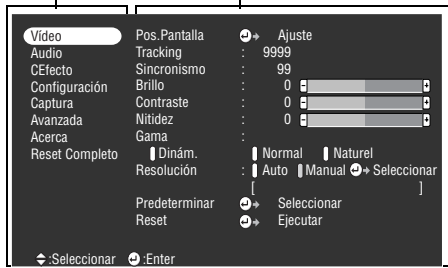

## ● Elementos del menú

Menú Imagen - Ordenador (D-Sub 15/BNC)

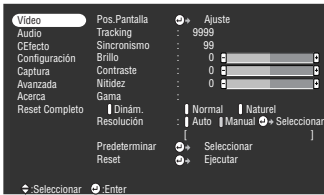

Menú Imagen · Ordenador (DVI-D)

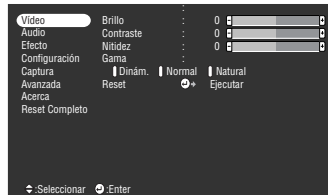

Menú Imagen – Vídeo (Video/S-Video)



Menú Imagen · Vídeo (BNC)

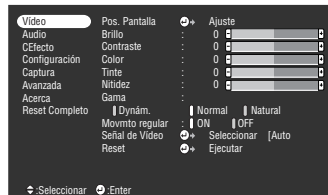

Menú de imagen - EasyMP.net



## Notas

- Los elementos mostrados en el menú de imagen varían en función de la fuente de entrada proyectada y no es posible el ajuste de los elementos del menú que no se muestran.
- El menú de imagen no se puede ajustar si no se están introduciendo señales de imagen.

### Menú Audio



### Menú Cefecto

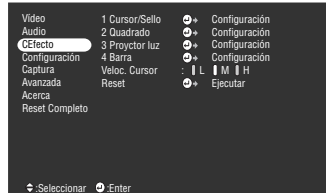

### Menú Configuración



### Menú Captura



### Menú Configuración avanzada

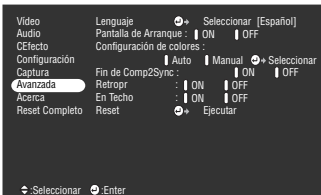

### Menú Acerca

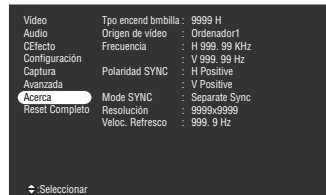

El menú de información muestra la configuración de la fuente de entrada proyectada

### Menú Reset Completo

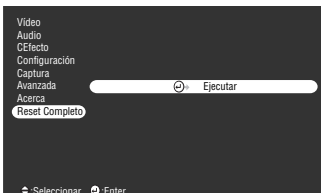

## Notas

El tiempo de funcionamiento de la lámpara se muestra en unidades de 0H entre 0 y 10 horas, y en unidades de 1 hora por encima de 10 horas.

# ■ Utilización del menú

Los menús pueden utilizarse tanto desde el proyector como desde el mando a distancia.

## Método operativo

### 1 Pulse el botón [Menu].

Se mostrará el menú superior.

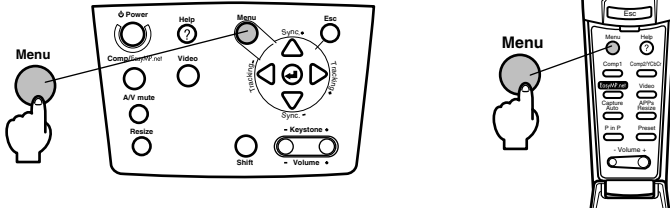

### 2 Seleccione el elemento que desee.

Pulse el botón [Sync+, -] del proyector (mueva el botón [Enter] hacia arriba o hacia abajo en el mando a distancia) para seleccionar el elemento que desee.

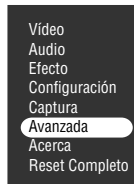

### 3 Abra el elemento elegido.

Pulse el botón [↵(Enter)] del proyector (botón [Enter] del mando a distancia) para configurar el elemento seleccionado.

Se mostrará el submenú.

### 4 A continuación, seleccione un elemento secundario.

Pulse el botón [Sync+, -] del proyector (mueva el botón [Enter] hacia arriba o hacia abajo en el mando a distancia) para seleccionar el elemento secundario.

Los elementos mostrados en los menús de imagen e información dependen de la fuente proyectada.



## 5 Seleccione el valor del parámetro.

Pulse el botón [Tracking +, -] del proyector (mueva el botón [Enter] hacia arriba o hacia abajo en el mando a distancia) para seleccionar el valor del parámetro.

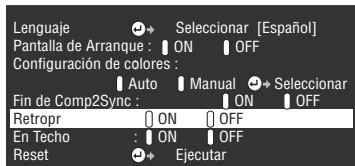

---

### Notas

- **↵** (Enter) se añade al final de los nombres de los elementos secundarios que ejecutan los parámetros, y continúa hacia las jerarquías de nivel inferior. Pulse el botón [Enter] para abrir esta selección y a continuación seleccione otra vez la configuración del parámetro.
- Encontrará más información sobre la función de cada opción en la lista de opciones. ([consulte página 68](#))

---

## 6 Defina los demás elementos del mismo modo.

## 7 Pulse el botón [Menu].

El menú se cerrará.

---

### Notas

- Pulse el botón [ESC] para volver al menú precedente en la jerarquía.
  - Los elementos del menú de imagen varían en función de la fuente proyectada; sólo pueden ajustarse los parámetros que corresponden a la fuente proyectada de que se trate.
  - Los menús de imagen no se pueden ajustar si no se están introduciendo señales de imagen.
-

## Configuración de los elementos

Menú de nivel superior	Menú secundario	Función	Valor predeterminado
Vídeo	Pos.pantalla	Desplaza la imagen proyectada arriba, abajo, a la izquierda o a la derecha. Pulse el botón [Enter] para hacer los ajustes necesarios en la pantalla de ajuste que se muestra.	Depende de las señales de conexión
	Tracking	Ajusta las bandas verticales que aparecen en la imagen del ordenador.	Depende de las señales de conexión
	Sincronismo	Ajusta las interferencias, las imágenes borrosas y el ruido vertical que aparecen en la imagen del ordenador. · Las interferencias y las imágenes borrosas pueden deberse a los ajustes de brillo y contraste. · Puede regular la intensidad de la imagen ajustando la sincronización después de ajustar el tracking.	0
	Brillo	Ajusta el brillo de la imagen.	Valor intermedio (0)
	Contraste	Ajusta el contraste de la imagen.	Valor intermedio (0)
	Color	Ajusta la profundidad de color de la imagen.	Valor intermedio (0)
	Tinte	Ajusta el matiz de color de la imagen.	Valor intermedio (0)
	Nitidez	Ajusta la nitidez de la imagen.	Valor intermedio (0)
	Gama	Corrige la intensidad de color de la imagen. Dinámico: produce una imagen con diferencias de color claras. Es útil para mostrar planos, etc. Normal : proyecta sin corrección de matiz. Natural : forma una imagen de matiz natural. Es útil para imágenes de vídeo.	Normal
	Resolución	Define la resolución de entrada. Auto : ajusta automáticamente la resolución de entrada. Manual : pulse el botón [Enter] y seleccione la configuración que desee en el menú de selección de la resolución de entrada que se muestra.	Audio

Menú de nivel superior	Menú secundario	Función	Valor predeterminado
Vídeo	Predeterminados	Se pueden guardar los valores de ajuste actuales de señal de entrada del ordenador (resolución de entrada, tracking, señales de sincronismo, brillo, contraste, nitidez, ajuste de gamma). En el menú abierto, pulse el botón [Enter] y seleccione el número en el cual grabará los valores predeterminados. · Estos valores se registran bajo un número predeterminado y representan el estado actual del sistema. Asegúrese de haber configurado los valores óptimos antes de registrar estos datos. · Los valores de ajuste preseleccionados se activan pulsando el botón [Preset]. (consulte página 51)	No registrado
	Movmto regular	Las imágenes, etc. se mueven suavemente cuando esta función se configura en [ON]. Póngalo en [OFF] si los colores parpadean.	ON
	Señal de vídeo	Define el modo de la señal de vídeo. Pulse el botón [Enter] y seleccione la configuración que desee en el menú de selección del modo de señal de vídeo. · El modo de señal de vídeo se configura automáticamente como [Auto]; pero no debe usar este modo para el sistema PAL (60 Hz).	Auto
	Reset	Devuelve todos los parámetros del menú de imagen a sus valores predeterminados. Pulse el botón [Enter] y seleccione [Sí] en la pantalla de confirmación que aparece. · Seleccione [Reset total] para devolver todos los ajustes de imagen y sonido a sus valores predeterminados. (consulte página 74)	-
Audio	Volumen	Ajusta el volumen.	15
	Sobreagudo	Ajusta la intensidad de los tonos altos.	Valor intermedio (0)
	Bajo	Ajusta la intensidad de los tonos bajos.	Valor intermedio (0)
	SRS SPACE	Ajusta la amplitud del sonido.	2
	SRS CENTER	Ajusta la profundidad del sonido.	2
	Reset	Devuelve todos los parámetros del menú de sonido a sus valores predeterminados. Pulse el botón [Enter] y seleccione [Sí] en la pantalla de confirmación que aparece. · Seleccione [Reset total] para devolver todos los ajustes de imagen y sonido a sus valores predeterminados. (consulte página 74)	-

Menú de nivel superior	Menú secundario	Función	Valor predeterminado
CEfecto	Cursor/Sello	Define la forma, el tamaño, el color y la longitud de los cursores/sellos asignados al botón [1]. Pulse el botón [Enter] y seleccione el elemento que desee mostrar en el menú de configuración del cursor o sello. Se pueden configurar la forma, el tamaño, el color y la longitud pulsando los botones del tipo 1 al 3 respectivamente (para algunas formas de cursores no se pueden configurar el tamaño, el color y la longitud). · El botón [1] ejecuta la función de cursor/sello. Los tipos de cursor/sello cambian entre 1 y 3 en secuencia cada vez que se pulsa el botón [1]. (consulte página 59)	Ajustes individuales entre los tipos 1 a 3
	Cuadrado	Define el uso y la forma, el color y el sombreado del cuadrado asignado al botón [2]. Pulse el botón [Enter] y seleccione el elemento que desee en el menú de configuración del recuadro. · El botón [2] ejecuta la función Cuadrado. (consulte página 59)	Color: Magenta Sombreado: No Forma: Cuadrado
	Proyector luz	Define el tamaño del foco de luz asignado al botón [3]. Pulse el botón [Enter] y seleccione el elemento que desee en el menú de configuración del foco de luz. · El botón [3] ejecuta la función de foco de luz. (consulte página 60)	Tamaño: medio
	Barra	Define el color, la dirección y el grosor de la barra asignada al botón [4]. Pulse el botón [Enter] y seleccione el elemento que desee en el menú de configuración de la barra. Puede seleccionar el color y la anchura de manera independiente para cada una de las configuraciones 1 a 3. · El botón [4] ejecuta la función Barra. Los tipos de barra cambian secuencialmente entre 1 y 3 cada vez que se pulsa el botón [4]. (consulte página 61)	Ajustes individuales entre los tipos 1 a 3
	Veloc.Cursor	Selecciona la velocidad del cursor. L: Lenta M:Media H:Rápida	M
	Reset	Devuelve todos los parámetros del menú de efectos a sus valores predeterminados. Pulse el botón [Enter] y seleccione [Sí] en la pantalla de confirmación que aparece. · Seleccione [Reset total] para devolver todos los ajustes de imagen y sonido a sus valores predeterminados. (consulte página 74)	-
Configuración	Keystone	Ajusta la distorsión trapezoidal. · Al aplicar la corrección keystone la pantalla disminuye de tamaño. · Se registra el estado de la corrección keystone. Cuando cambie la posición o el ángulo de proyección, haga los ajustes necesarios para la nueva posición. · Si con la corrección keystone aumenta la borrosidad, disminuya la nitidez. (consulte página 68)	Valor intermedio (0)



Menú de nivel superior	Menú secundario	Función	Valor predeterminado
Configuración	P in P	Define la fuente de entrada para la pantalla secundaria de la función imagen dentro de imagen. · La función imagen dentro de imagen se ejecuta pulsando el botón [PinP]. (consulte página 62)	Compuesto
	Msj. sin señal	Estado de [No hay señal de imagen] y otros mensajes. · Hay que registrar el logotipo de usuario antes de poder modificarlo.	Azul
	Origen	Define si se debe mostrar en pantalla o no la fuente de entrada.	ON
	A/V Mute	Configura el estado de la pantalla para cuando se pulse el botón [A/V Mute]. · Hay que registrar y configurar los logotipos de usuario antes de poder modificarlos.	Negro
	BNC	Configura el modo de las señales de imagen de entrada conectadas al puerto BNC. RGB: Permite la entrada de señales RGB. YCbCr: Permite la entrada de señales de vídeo (YCbCr o YPbPr).	RGB
	Modo latente	Configura la función de ahorro de energía, que entra en funcionamiento cuando no hay señal de entrada. Si se ajusta a [ON], la proyección termina automáticamente y el proyector entra en el modo latente cuando no hay señales de entrada y no se hace ninguna operación durante 30 minutos (el indicador de funcionamiento se ilumina en color naranja). Pulse el botón [Power] para reanudar la proyección.	ON
	Reset	Devuelve todos los parámetros del menú de configuración a sus valores predeterminados. Pulse el botón [Enter] y seleccione [Sí] en la pantalla de confirmación que aparece. · Seleccione [Reset total] para devolver todos los ajustes de imagen y sonido a sus valores predeterminados. (consulte página 74)	-

Menú de nivel superior	Menú secundario	Función	Valor predeterminado
Captura	Captura de imagen	Captura la imagen proyectada y la almacena en la tarjeta de memoria con formato de imagen JPEG. Las imágenes grabadas en la tarjeta se pueden visualizar y copiar a ordenadores conectados a la red gracias a las funciones Easy Review y Easy File de EasyMP.net. (consulte página 75)	-
	Capt logotpo usuario	Registra logotipos de usuario. (consulte página 77) Pulse el botón [Enter] y siga las instrucciones de la pantalla de confirmación. · El almacenamiento tarda algún tiempo en ejecutarse. No use el proyector ni el equipo conectado a él mientras se ejecuta este procedimiento. De otro modo podría provocar una avería. · El tamaño que puede ser registrado es de 400 x 300 puntos. · El tamaño de proyección se ajusta cuando se proyectan imágenes de vídeo.	Logotipo de EPSON

Menú de nivel superior	Menú secundario	Función	Valor predeterminado
Avanzada	Lenguaj	Define el idioma de los mensajes. Pulse el botón [Enter] y seleccione el idioma que desee en el menú que se muestra. · Aparece la pantalla EasyMP:net sólo en uno de tres idiomas de interface: inglés, alemán y francés. Incluso aunque seleccione otro idioma de inteface, no cambiará el idioma en la pantalla.	Inglés
	Pantalla de Arranque	Muestra el logo del usuario durante el calentamiento, después de conectar la alimentación. · Hay que registrar el logotipo de usuario antes de poder modificarlo.	OFF
	Configuración de colores	Ajusta la temperatura de color de la imagen. Auto: ajusta automáticamente la configuración de colores. Manual: pulse el botón [Enter] y seleccione el elemento que desee en el menú de configuración de colores que se muestra. · Ajuste la temperatura de color al valor de referencia. · Las configuraciones de los niveles de blanco y negro se utilizan únicamente cuando se usan varios proyectores.	Auto
	Fin de Comp2 Sync	Define el modo de terminación del ordenador nº 2 para habilitar el procesamiento de imágenes desde un puerto. On: terminación analógica (75) OFF: entrada TTL · Habitualmente se ajusta a [OFF]. Pase a On con el conmutador cuando necesite la terminación analógica 75.	OFF
	Retroproyec.	Ajuste el valor a [ON] para proyectar desde atrás en una pantalla semitransparente. La imagen se proyecta invertida.	OFF
	En Techo	Ajuste el valor a [ON] para proyectar imágenes con el aparato suspendido del techo. La imagen proyectada puede invertirse de izquierda a derecha y de arriba a abajo. · Se necesita el accesorio opcional de suspensión para usar el proyector colgado del techo.	OFF
	Reset	Devuelve todos los parámetros del menú de configuración avanzada a sus valores predeterminados. Pulse el botón [Enter] y seleccione [Sí] en la pantalla de confirmación que aparece. · Seleccione [Reset total] para devolver todos los ajustes de imagen y sonido a sus valores predeterminados.	-
Acerca		(Muestra la configuración actual)	-

Menú de nivel superior	Menú secundario	Función	Valor predeterminado
Reset Completo	Ejecutar	Devuelve todos los elementos de los menús de configuración a sus valores predeterminados. Pulse el botón [Enter] y seleccione [Sí] en la pantalla de confirmación que aparece. · Ejecute la función [Reset] desde cada uno de los menús secundarios para devolver a las configuraciones de imagen y sonido sus valores predeterminados. · La captura del logotipo de usuario, el n° de horas que ha estado encendida la lámpara, el idioma y la configuración BNC no pueden volver a los valores por defecto. Ejecute el procedimiento de reiniciación después de cambiar la bombilla. (consulte página 99)	-

- Los elementos de los menús de imagen e información varían en función de la fuente proyectada; sólo pueden ajustarse los parámetros que corresponden a la fuente proyectada de que se trate.
- El menú de información muestra la configuración de la fuente de entrada que se está proyectando.
- Si aparece el mensaje "Captura de imagen fallida" en la pantalla, existe la posibilidad de que se haya producido un error de sistema con EasyMP.net. Cambie la imagen proyectada a EasyMP.net y resuelva el error del sistema antes de pasar al siguiente procedimiento.

## Captura de imágenes

La imagen que se esté visualizando en ese momento se guardará en la tarjeta de memoria.

- 1** Muestra las imágenes que se van a capturar.
- 2** Pulse el botón [Menu] y seleccione [Capture] - [Image Capture].  
Se abrirá la pantalla de confirmación.



- 3** Seleccione [Yes] y pulse [Enter].  
Aparecerá una pantalla que le pedirá que vuelva a confirmar la imagen que quiere registrar.



- 4** Seleccione [Yes] y pulse [Enter].  
La imagen se guarda. Espere unos instantes hasta que aparezca la pantalla que le confirme que se ha guardado correctamente.



## 5 Pulse el botón [Enter] o [ESC].

La función de captura finalizará y la pantalla volverá a mostrar el menú.

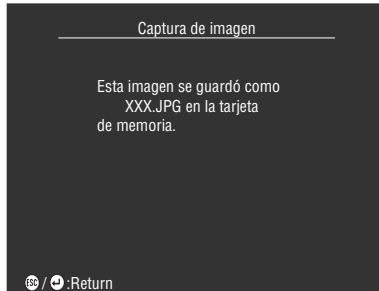

---

### Notas

- La operación de guardar lleva cierto tiempo. No toque nada en el proyector ni en el equipo conectado mientras se está guardando la imagen. De otro modo podría presentar defectos.
  - No podrá guardar las imágenes si no ha insertado la tarjeta de memoria.
  - No retire la tarjeta de memoria mientras se estén guardando las imágenes.
  - Cuando capture una imagen, en la tarjeta de memoria se creará la carpeta [Capture] y la imagen se guardará con formato jpg.
  - Es posible ver las imágenes capturadas y copiarlas a ordenadores conectados a la red gracias a las funciones Easy Review y Easy File de EasyMP.net.
  - Si aparece el mensaje [Captura de imagen fallida] en la pantalla, existe la posibilidad de que se haya producido un error de sistema con EasyMP.net. Cambie la imagen proyectada a EasyMP.net y resuelva el error del sistema antes de pasar al siguiente procedimiento.
  - No podrá capturar imágenes si no ha insertado la tarjeta de memoria.
  - No pueden capturarse imágenes cuando se está utilizando el EasyMP.net. Utilice el Easy Capture para capturar imágenes cuando se está utilizando EasyMP.net. (Consulte el "EasyMP.net Manual de usuario")
-

# Registro del logotipo de usuario

Registra las imágenes proyectadas como logotipos de usuario.

- 1** Muestra la imagen que se va a registrar como logotipo de usuario
- 2** Pulse el botón [Menu] y seleccione [Captura] – [Capt. logo usuario].  
Se abrirá la pantalla de confirmación.

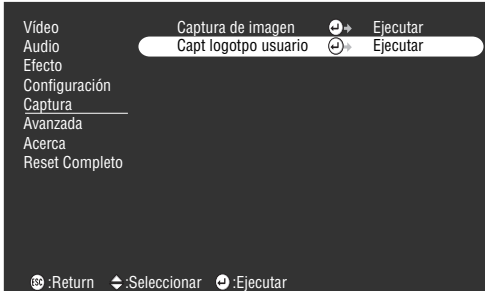

- 3** Seleccione [Yes] y a continuación pulse el botón [↵ (Enter)] del proyector (o el botón [Enter] del mando a distancia).  
Se mostrará la imagen que se va a registrar.



- 4** Ajuste su posición y pulse el botón [↵ (Enter)] del proyector (o el botón [Enter] del mando a distancia).  
Se abrirá la pantalla de confirmación.



**5** Seleccione [Yes] y a continuación pulse el botón [↵(Enter)] del proyector (o el botón [Enter] del mando a distancia).

Se muestra la pantalla de configuración de ampliación.



**6** Seleccione la relación de ampliación y pulse el botón [↵(Enter)] del proyector (o el botón [Enter] del mando a distancia).

Se muestra la pantalla que confirma que se ha guardado.



**7** Seleccione [Yes] y a continuación pulse el botón [↵(Enter)] del proyector (o el botón [Enter] del mando a distancia).

La imagen se guarda. Espere hasta ver la pantalla [guardado completo].



**Notas**

- La operación de guardar lleva cierto tiempo. No toque nada en el proyector ni en el equipo conectado mientras se está guardando la imagen. De otro modo podría presentar defectos.
- El tamaño de imagen que se puede registrar es de 400 x 300 puntos.
- El tamaño de presentación se modifica al proyectar la imagen de vídeo.



# Utilización del Software del EasyMP.net

Esta sección proporciona información acerca de las operaciones necesarias para instalar el Software del EasyMP.net opcional y EMP link.

## ■ Introducción al Software del EasyMP.net

Las aplicaciones de ordenador EasyMP.net y el software de soporte para presentaciones EMP Link V están memorizados en el CD-ROM [EasyMP.net Software].

## Software con funciones compatibles de presentación

### ● EMP Link V

Permite modificar la configuración del proyector desde el ordenador. De este modo es posible asignar funciones al botón [Effect] y modificar logotipos de usuario (véase la guía de usuario de EMP Link V en formato PDF).

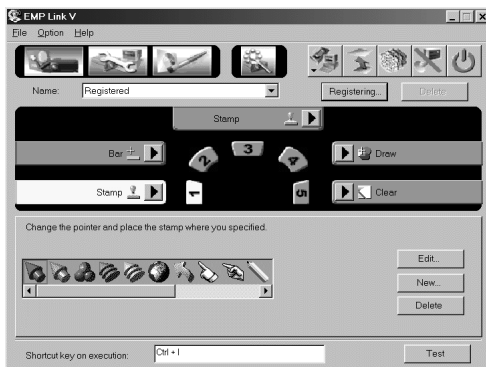

---

## Aplicaciones de ordenador EasyMP.net

### ● Archivo EMP

Es posible controlar los archivos almacenados en la tarjeta de memoria del proyector desde un ordenador.

### ● Tableta EMP

Cuando se están proyectando imágenes de EasyMP.net se puede utilizar con el cursor y ejecutar funciones de forma remota con el ratón del ordenador.

### ● EMP Scenario

Es posible crear guiones de imagen para proyecciones.

---

#### Notas

- Consulte la guía del usuario del EasyMP.net para más detalles sobre el uso del EasyMP.net y las aplicaciones de ordenador de la función EasyMP.net.
  - Las aplicaciones de ordenador de la función EasyMP.net sólo funcionarán en las configuraciones Windows 95, 98 y NT4.0.
  - Es posible corregir los ajustes del proyector desde un lugar alejado con el EasyMP.net conectando un ordenador personal a la red y utilizando el lector instalado en el ordenador.
-

# ■ Instalación

Esta sección describe cómo instalar el Software del EasyMP.net. Se instalan simultáneamente cuatro tipos de software (EMP Scenarió, EMP Tablet, EMP File Utility y EMP Link V) y la Guía del usuario de EMP Link V en formato PDF cuando se ejecuta la instalación.

## Sistema operativo

Compruebe los siguientes puntos para asegurarse de que el software funcionará en el ordenador elegido.

### ● Sistema operativo Windows

Windows	
Ordenador	Ordenadores que funcionan con el sistema operativo Windows 95/98/NT4.0/2000 CPU: Pentium 133 MHz o superior
Memoria disponible	32Mbytes o más (8Mbytes adicionales cuando se trabaja con el programa Acrobat Reader para ver la Guía de usuario EPM Link V en formato PDF)
Capacidad del disco duro	· Software del EasyMP.net 5 MBytes o más
	· Acrobat Reader 10 MBytes o más*
Pantalla	Color de 16 bits (640x480) o más

\*Hacen falta 20 MBytes o más para los idiomas chino y coreano.

### ● Sistema operativo Macintosh (únicamente EMP Link V)

Macintosh	
Ordenador	Sistema Apple versión 7.6 ó superior CPU: Power PC o superior
Memoria principal	32 MBytes o más (22 MBytes para usar Acrobat Reader)
Capacidad del disco duro	· Guía del usuario de EMP Link V /EMP Link en formato PDF 5 MBytes o más
	· Acrobat Reader 8 MBytes o más*
Pantalla	32000 colores (640 x 480) o más

\*Hacen falta 15 MBytes o más para el idioma japonés, y 25 MBytes o más para el coreano.

# Instalación

Esta sección explica cómo instalar el software utilizando pantallas de Windows 98. El software de instalación de Windows 95 sigue el mismo procedimiento.

## Notas

La guía del usuario EMP Link V se instalará en el ordenador personal junto con el software en el formato PDF. Es necesario tener el Acrobat reader para leer la guía. Si no tiene el Acrobat Reader en el ordenador personal en uso, se recomienda instalarlo al mismo tiempo que el EMP Link V.

## ● Windows

### 1 Inicie Windows y coloque el CD-ROM en su unidad.

El programa de instalación se iniciará automáticamente.

## Notas

Si el programa de instalación no arranca automáticamente abra el cuadro de diálogo [Ejecutar] ([Inicio] – [Ejecutar]) y escriba [letra de la unidad CD-ROM: \SETUP].

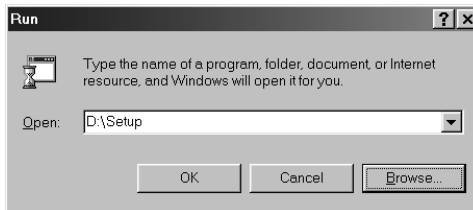

### 2 Seleccione el idioma y el programa que va a instalar y haga clic en [Aceptar].

Empezará la instalación. Siga las instrucciones de la pantalla.



## Notas

El programa puede desinstalarse seleccionando cada software desde [Mi PC] – [Panel de control] – [Agregar o quitar programas] y ejecutando a continuación [Agregar y quitar].

## ● Macintosh

**1** Arranque el Macintosh y coloque el CD-ROM en su unidad.

**2** Haga doble clic en el icono EMP Link Installer.

El programa de instalación arrancará automáticamente.

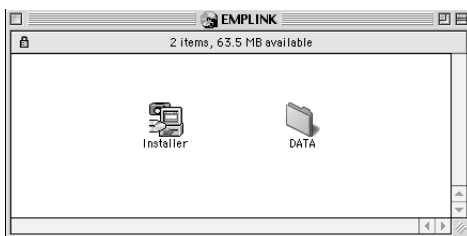

**3** Seleccione el idioma y haga clic en el botón [OK].

Siga las instrucciones de la pantalla.



---

### Notas

Arrastre las carpetas [EMP LinkV] y [EMP LinkV] desde [Sistema] – [Configuraciones predeterminadas] a la papelera para desinstalar el programa.

---

## Para leer la Guía del usuario

### ● Windows

Seleccione [Inicio] – [Programas] – [EMP Link V] – [Guía del usuario] para abrir el archivo.

### ● Macintosh

Haga doble clic en el icono [Guía del usuario], que se encuentra en la carpeta [EMP LinkV], para abrir el archivo.

# ■ Conexiones del ordenador

Establezca una conexión serie entre el ordenador y el proyector cuando se utilice EMP Link V. El ordenador y el proyector se pueden conectar mediante un cable serie.

## Conexiones en serie

### ⚠ Precaución

- Apague el proyector antes de establecer la conexión. De otro modo podría dañar el equipo.
- Compruebe la forma del conector del cable y del puerto antes de hacer la conexión. Si fuerza la conexión con conectores que no son complementarios, puede provocar averías y dañar el equipo.

### Notas

- Dependiendo de la forma del puerto del ordenador, es posible que necesite un adaptador para hacer la conexión. Consulte el manual de instrucciones del ordenador para más detalles.
- El ordenador conectado se utiliza para modificar la configuración del proyector y para ejecutar otras operaciones. Conecte el ordenador que sea necesario para proyectar la imagen al puerto Computer #1 o Computer #2 ([consulte página 27](#))
- Encienda el proyector y asegúrese de que se ha establecido la conexión antes de utilizar el software.

## ● Ordenadores con Windows

Conecte el puerto Mouse/Com del proyector al puerto serie del ordenador utilizando el cable serie del PC y el cable principal suministrados.

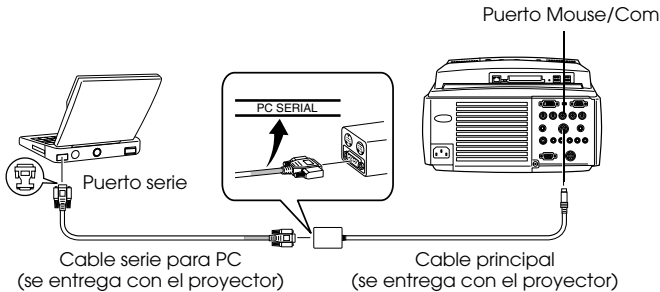

## ● Ordenadores Macintosh

Conecte el puerto Mouse/Com del proyector al puerto de impresora o al puerto del módem del ordenador utilizando el cable serie para Mac y el cable principal suministrados.

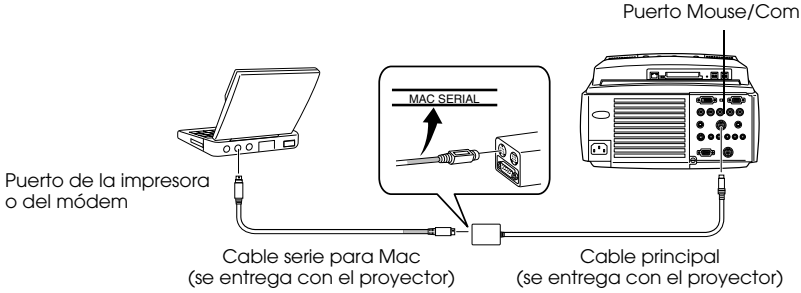

# Solución de problemas

Esta sección proporciona información acerca de los problemas más comunes y de los métodos para solucionarlos.

## ■ Solución de problemas

Cuando piense que hay un fallo, compruebe primero los indicadores del proyector. El proyector está provisto de indicadores de funcionamiento, de la bombilla y de temperatura que informan al usuario del estado del equipo.

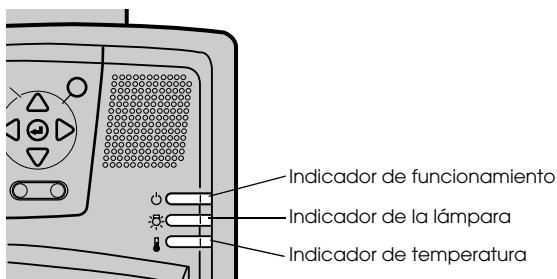

## Indicador de funcionamiento

Estado del indicador	Causa	Recuperación o estado	Página de referencia
Iluminado en naranja	Estado de espera	(No se trata de un fallo.) La proyección empezará al pulsar el botón [Power].	<a href="#">42</a>
Intermitente en naranja	Enfriamiento en marcha	(No se trata de un fallo.) · Espere un poco. El tiempo que tarda el proyector en enfriarse depende de la temperatura externa, etc. · Durante el enfriamiento no se puede usar el botón [Power]. Éste se ilumina en naranja cuando termina el enfriamiento; en ese momento, ya puede accionarlo.	<a href="#">49</a>
Iluminado en verde	Proyección en curso	(No se trata de un fallo.)	<a href="#">42</a>



Estado del indicador	Causa	Recuperación o estado	Página de referencia
Intermitente en verde	Calentamiento en marcha	(No se trata de un fallo.) · Espere un poco. · El calentamiento dura unos 30 segundos. · La lámpara verde deja de parpadear y se mantiene encendida cuando el equipo se ha calentado.	<u>42</u>
Iluminado en rojo	Error interno	Deje de utilizar el equipo, apáguelo, desenchúfelo de la toma de alimentación y póngase en contacto con su distribuidor o centro más cercano (véase la lista de direcciones en página 109) para solicitarle que realice las reparaciones.	
Apagado	El aparato no está encendido	El aparato no está encendido. · Compruebe la conexión del cable de alimentación. · Compruebe si el enchufe recibe corriente.	<u>42</u>

## Indicador de la lámpara

Estado del indicador	Causa	Recuperación y estado	Página de referencia
Intermitente en rojo	Fallo de la lámpara	· Ponga una lámpara nueva (ELPLP11). · Si la lámpara está rota, tenga cuidado de no hacerse daño y contacte con el centro más cercano (consulte la lista de direcciones en página 109 para solicitarle que realice las reparaciones oportunas, no podrá proyectar imágenes si no sustituye la lámpara). · Si ha sustituido la lámpara, asegúrese de que la lámpara o el ventilador estén correctamente conectados. Si no lo están, el proyector no funcionará, como si no se hubiese encendido.	<u>99</u>
Intermitente en naranja	Se acerca el momento de sustituir la lámpara	Prepare una lámpara nueva. Es recomendable sustituir la lámpara lo antes posible, puesto que hay casos en los que el momento de reemplazarla llega antes de lo indicado en las condiciones de uso.	<u>99</u>
Apagado		(No se trata de un fallo.) No se ha encendido el proyector o hay una proyección normal en curso.	

## Indicador de temperatura

Estado del indicador	Causa	Recuperación y estado	Página de referencia
Iluminado en rojo	Temperatura interna excesiva sobrecalentamiento	<ul style="list-style-type: none"><li>· Use el proyector dentro del intervalo de temperaturas admisible, que está entre 5 y 40 grados centígrados.</li><li>· Instale el proyector en un lugar bien aireado y asegúrese de que las aberturas de entrada y salida de la ventilación no estén obstruidas.</li><li>· Limpie el filtro del aire.</li><li>· Cuando se ilumine el indicador rojo, apague la lámpara para reducir la temperatura interna del proyector.</li></ul>	<p><u>24</u></p> <p><u>97</u></p>
Intermitente en rojo	Error interno	Deje de utilizar el equipo, apáguelo, desenchúfelo de la toma de alimentación y póngase en contacto con su distribuidor o centro más cercano (véase la lista de direcciones de la página <u>109</u> ) para solicitarle que realice las reparaciones.	
Intermitente en naranja	Enfriamiento de alta temperatura en curso	<p>(Esto no es un fallo, pero el proyector dejará automáticamente de funcionar si la temperatura sigue aumentando.)</p> <ul style="list-style-type: none"><li>· Use el proyector dentro del intervalo de temperaturas admisible, que está entre 5 y 40 grados centígrados.</li><li>· Instale el proyector en un lugar bien aireado y asegúrese de que las aberturas de entrada y salida de la ventilación no estén obstruidas.</li><li>· Limpie el filtro del aire.</li></ul>	<p><u>24</u></p> <p><u>97</u></p>
Apagado		<p>(No se trata de un fallo.)</p> <p>No se ha encendido el proyector o hay una proyección normal en curso.</p>	

### Notas

- Consulte la sección [Cuando los indicadores no sirven de ayuda] en la página siguiente si los indicadores parecen normales pero la imagen proyectada es defectuosa.
- Póngase en contacto con el distribuidor si el estado de los indicadores no se describe en la tabla anterior.

# ■ Cuando los indicadores no sirven de ayuda

Consulte el elemento correspondiente si surgen las situaciones siguientes pero los indicadores no sirven de ayuda.

- No se proyecta la imagen página 89
- No hay sonido página 94
- La pantalla no se ve nítida página 91
- El mando a distancia no funciona página 94
- Imagen cortada (grande) o pequeña página 92
- No se apaga página 95
- El color de la imagen es incorrecto página 93
- EMP Link V no funciona página 95
- La imagen es oscura página 93

---

## No se proyecta la imagen

### ● No se ve nada



No se ve nada

- **¿Está puesta la tapa del objetivo?**  
[consulte página 41](#)
- **¿Ha apagado el proyector y lo ha encendido inmediatamente después?**  
El botón [Power] no funciona al final de la proyección (durante el enfriamiento). El botón [Power] funcionará de nuevo después del proceso de enfriamiento de la lámpara de proyección; cuando finaliza la operación el indicador de funcionamiento se ilumina en naranja.  
[consulte página 49](#)
- **¿Está el modo latente en ON?**  
Si está activado el modo latente, la lámpara se apaga automáticamente cuando no se toca nada en el proyector y no hay señales de entrada durante 30 minutos.  
[consulte página 71](#)
- **¿Ha pulsado el botón [Power]?**  
[consulte página 42](#)
- **¿Ha ajustado bien el brillo de la imagen?**  
[consulte página 68](#)
- **¿Está el sistema en modo [A/V Mute]?**  
[consulte página 55](#)  
Ejecute el procedimiento de reinicio.  
[consulte página 74](#)
- **¿Se ve la imagen de entrada completamente negra?**  
En algunos casos, la imagen de entrada se vuelve completamente negra debido a la entrada en funcionamiento de salvapantallas o similares.
- **¿Se está introduciendo alguna señal de imagen?**  
No habrá mensaje si el parámetro [Menú] - [Configuración] - [No hay señal de imagen] se ha ajustado a OFF. Ajústelo a negro o azul para mostrar el mensaje.  
Consulte los temas relevantes cuando aparezca el mensaje.  
([consulte página 90](#))

## ● Mensajes



Mensaje  
[Incompatible]



[No hay señal]  
aparecerá en  
pantalla

- **¿Es la resolución de la señal de salida de imagen del ordenador superior a UXGA (1.600 x 1.200)?**  
[consulte página 27](#)
- **Compruebe que el modo admite la frecuencia de salida de las señales de imagen procedentes del ordenador.**  
Consulte el manual de instrucciones del ordenador para ver cómo se modifica la resolución y la frecuencia de las señales de imagen procedentes de él.  
[consulte página 27](#)
- **¿Ha conectado correctamente los cables?**  
[consulte página 27](#)
- **¿Ha elegido para la conexión el puerto de imagen correcto?**  
Pulse los botones [Comp/EasyMP.net] o [Video] del proyector ([Comp1], [Comp2/YCbCr] [Video] en el mando a distancia) para cambiar la imagen.  
[consulte página 43](#)
- **¿Se ha conectado la fuente de alimentación al ordenador o al equipo de vídeo?**  
[consulte página 44](#)
- **Los ordenadores portátiles con pantalla de cristal líquido deben enviar las imágenes de salida al proyector.**  
Las señales no se emiten al exterior, pues en condiciones normales se envían a la pantalla LCD; deberá configurar la opción para la salida al exterior.  
Hay modelos en los que las señales de imagen no se envían a la pantalla LCD si se envían al exterior.  
[consulte página 27](#)
- **¿Se está introduciendo RGB y el parámetro [Menu] – [Setting] – [BNC] está configurado a [YcrCb]?**  
Ajústelo a [RGB].  
[consulte página 31](#)
- **¿Se está introduciendo [Component Video (color difference)] y el parámetro [Menu] – [Setting] – [BNC] está configurado a [RGB]?**  
Ajústelo a [YCrCb].  
[consulte página 38](#)

## La pantalla no se ve nítida

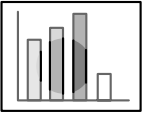

- La pantalla está borrosa.
- Se enfoca sólo en algunas áreas.

- **¿Ha ajustado bien el enfoque?**  
[consulte página 50](#)
- **¿Se ha incrementado el ángulo de proyección ajustando el pie?**  
El enfoque vertical es difícil de ajustar si el ángulo de proyección es excesivo.
- **¿Es adecuada la distancia de proyección?**  
La distancia de proyección recomendada está entre 1,1 m y 14,6 m. Coloque el proyector dentro de este intervalo de distancias.  
[consulte página 25](#)
- **¿Está sucio el objetivo?**  
[consulte página 26](#)
- **¿Incide perpendicularmente la luz del proyector en la pantalla?**  
[consulte página 97](#)
- **¿Está empañado el objetivo?**  
Si lleva de repente el proyector de una habitación fría a otra cálida, se formará condensación en la superficie del objetivo, y es probable que las imágenes se vean borrosas. En este caso, apague el proyector y déjelo un rato en reposo.
- **¿Ha ajustado [Sincronismo, Tracking y Posición]?**  
Ajuste los botones [Tracking] y [Sync] del proyector mientras observa la imagen de la pantalla. También puede hacer ajustes desde el [Menú].  
[consulte página 51, 68](#)
- **¿Está correctamente configurado el formato de la señal?**
  - Si se trata de imágenes de ordenador:  
Ajuste el formato de la señal haciendo clic en [Menu] – [Image] – [Resolution]. Hay casos en los que no es posible determinar la señal de entrada en el modo [Auto].  
[consulte página 68](#)
  - Si se trata de imágenes de vídeo:  
Seleccione el formato de la señal de vídeo con [Menu] – [Advanced] – [Video Signal]. Hay casos en los que no es posible determinar la señal de vídeo de entrada en el modo [Auto].  
[consulte página 69](#)

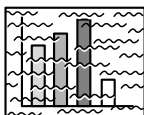

- La imagen está alterada.
- Aparece ruido

- **¿Se ha conectado correctamente el cable?**  
[consulte página 27, 37](#)
- **¿Es correcta la resolución seleccionada?**  
Ajuste el ordenador a las señales que admite el proyector. Consulte el manual de instrucciones del ordenador para ver más detalles sobre la modificación de las señales.  
[consulte página 27](#)
- **¿Ha ajustado [Sincronismo, Tracking y Posición]?**  
Ajuste los botones [Tracking] y [Sync] del proyector mientras observa la imagen de la pantalla. También puede hacer ajustes desde el [Menú].  
[consulte página 51, 68](#)
- **¿Ha alargado el cable?**  
Hay casos en los que puede producirse ruido si se alarga el cable.
- **¿Está correctamente configurado el formato de la señal?**
  - Si se trata de imágenes de ordenador:  
Ajuste el formato de la señal mediante los parámetros [Menu] – [Image] – [Resolution]. Hay casos en los que no es posible determinar la señal de entrada en el modo [Auto].  
[consulte página 68](#)
  - Si se trata de imágenes de vídeo:  
Seleccione el formato de la señal de vídeo mediante los parámetros [Menu] – [Imagen] – [Formato de señal de vídeo]. Hay casos en los que no es posible determinar la señal de vídeo de entrada en el modo [Auto].  
[consulte página 69](#)

---

## Imagen cortada (grande) o pequeña

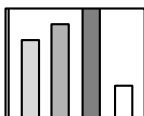

- Imagen cortada
- Imagen pequeña

- **Quizá no se ha ajustado correctamente el valor de [Resize].**  
Pulse el botón [Resize].  
[consulte página 56](#)
- **¿Ha ajustado la posición [Position]?**  
Ajuste con [Menu] – [Imagen] – [Pos.pantalla].  
[consulte página 68](#)
- **¿Es correcta la resolución seleccionada?**  
Ajuste el ordenador a las señales que admite el proyector. Consulte el manual de instrucciones del ordenador para ver más detalles sobre la modificación de las señales.  
[consulte página 27](#)
- **Corrija la resolución para ordenadores portátiles y de pantalla de cristal líquido.**  
Cambie la resolución para que la proyección ocupe toda la pantalla o ajusta la señal de imagen de modo que sólo se admita la salida externa.  
[consulte página 27](#)

---

## El color de la imagen es incorrecto

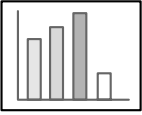

- **¿Se ha ajustado correctamente el brillo de la imagen?**  
[consulte página 68](#)
- **¿Ha conectado correctamente los cables?**  
[consulte página 27, 37](#)
- **¿Ha ajustado correctamente el contraste?**  
[consulte página 68](#)
- **¿Ha configurado correctamente el color?**  
[consulte página 73](#)
- **¿Ha ajustado correctamente la densidad y el tinte?**  
(La presentación del monitor del ordenador y de la pantalla de cristal líquido no siempre presentan los mismos tonos de imagen; no se trata de ningún fallo.)  
[consulte página 68](#)
- **¿Ha llegado el momento de sustituir la lámpara?**  
Si el indicador de la lámpara está parpadeando, significa que se está acercando el momento de sustituirla. Cuando se acerca ese momento, la imagen se oscurece y los tonos se deterioran. En tal caso, sustituya la lámpara por una nueva.  
[consulte página 99](#)

---

## La imagen es oscura

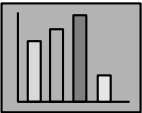

- **¿Ha llegado el momento de sustituir la lámpara?**  
Si el indicador de la lámpara está parpadeando, significa que se está acercando el momento de sustituirla. Cuando se acerca ese momento, la imagen se oscurece y los tonos se deterioran. En tal caso, sustituya la lámpara por una nueva.  
[consulte página 99](#)
- **¿Se ha ajustado correctamente el brillo de la imagen?**  
[consulte página 68](#)
- **¿Ha ajustado correctamente el contraste?**  
[consulte página 68](#)

---

## No hay sonido



- ¿Se ha conectado correctamente la entrada de sonido?  
[consulte página 33, 37](#)
- ¿Se ha seleccionado la imagen para la que se requiere el sonido?  
[consulte página 43](#)
- ¿Se emite el sonido desde el equipo conectado?  
Compruebe el sonido en el equipo conectado.  
¿Ha girado el mando de volumen hacia la derecha?  
[consulte página 63](#)
- ¿Se ha dejado activada la función [A/V Mute]?  
Quizá esté activo el modo A/V Mute.  
Pulse el botón [A/V Mute], ajuste el volumen o abra el menú para cancelar el estado A/V Mute.  
[consulte página 55](#)
- ¿Se oye el sonido por los altavoces externos?  
El sonido no se oír a través del altavoz del proyector si se ha conectado una miniclavija estéreo al puerto Audio Out.

---

## El mando a distancia no funciona



- ¿Está activo el conmutador [R/C ON OFF] del mando a distancia?  
[consulte página 42](#)
- ¿Apunta el mando a distancia en la dirección correcta?  
El ángulo de funcionamiento del mando a distancia es de 30° a la izquierda y a la derecha y 15° arriba y abajo.  
[consulte página 22](#)
- ¿Es excesiva la distancia entre el mando a distancia y el proyector?  
La distancia de funcionamiento del mando a distancia es de 10 m, aproximadamente.  
[consulte página 22](#)
- ¿Está conectado el mando a distancia y apuntado el mando hacia el proyector?
- ¿Está bloqueada la zona de recepción del mando a distancia?
- ¿Está expuesta la zona de recepción del mando a distancia a la luz directa del sol, a la luz fluorescente o a otra fuente luminosa intensa?
- ¿Están las pilas en su lugar?  
[consulte página 23](#)
- ¿Se han agotado las pilas?
- ¿Se han montado las pilas del revés?  
[consulte página 23](#)



---

## El proyector no se apagará (después de accionar el botón [Power])

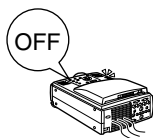

- **¿Está el indicador de funcionamiento iluminado en naranja?**  
El proyector se ha diseñado de modo que el indicador de funcionamiento no se apague aunque se haya apagado el aparato. El indicador de funcionamiento se apaga cuando se desconecta el enchufe de la toma de alimentación.
- **El ventilador no deja de funcionar.**  
Después de apagar el equipo con el botón [Power] empieza el proceso de refrigeración para enfriar la lámpara del proyector (durante este proceso, el indicador de funcionamiento parpadea en color naranja). El indicador de funcionamiento permanecerá encendido en color naranja cuando haya terminado el enfriamiento, y en ese momento ya puede desenchufar el proyector.  
\*El tiempo necesario para que el proyector se enfríe depende de la temperatura externa.

---

## EMP Link V no funciona



- **¿Son correctas las configuraciones de la conexión?**  
Seleccione un número de puerto COM que no esté utilizando ya una impresora o un módem.
- **¿Ha conectado correctamente los cables?**
- **¿Se han hecho las conexiones con el equipo apagado?**
- **¿Es el cable de extensión de la señal demasiado largo?**
- **¿Terminó normalmente la instalación?**  
Repítala si no fue así.
- **¿Ha encendido el proyector?**  
Reinicie el ordenador.

---

### Notas

Si la anomalía persiste después de las comprobaciones anteriores, desenchufe el proyector y póngase en contacto con el distribuidor.

---

# Mantenimiento

En esta sección se explican los cuidados que requiere el proyector y los procedimientos de mantenimiento y de sustitución de consumibles.

## ■ Limpieza del proyector, el objetivo y el filtro de aire

Limpie el proyector si se ensucia o si se deteriora la calidad de las imágenes proyectadas. Limpie el filtro del aire cada 100 horas de funcionamiento, aproximadamente.

### Advertencia

- El proyector sólo debe ser abierto por personal técnico cualificado. En su interior hay muchas piezas de alta tensión que pueden provocar descargas eléctricas. Póngase en contacto con su distribuidor o con el centro más cercano (consulte las direcciones en la página [109](#)) si necesita que realicen algún tipo de verificación, reparación, ajuste, limpieza, etc, en el equipo.
- Tenga cuidado al manipular el enchufe de alimentación y el conector de alimentación. Una manipulación incorrecta puede provocar incendios y descargas eléctricas. Cuando manipule el enchufe de alimentación, tenga en cuenta lo siguiente.
- No conecte enchufes ni conectores que se hayan ensuciado o que tengan adheridos materiales extraños.
- Asegúrese de que los enchufes y conectores están insertados firmemente y hasta el fondo en sus tomas.
- Nunca intente conectar enchufes y conectores con las manos húmedas.

### Precaución

- Nunca intente sacar la lámpara inmediatamente después de utilizarla. Si no lo hace así, podría quemarse o sufrir heridas. Espere al menos una hora después de apagar el proyector para que se enfríe.
- Desconecte el enchufe de alimentación y el conector de alimentación de sus tomas cuando ejecute tareas de mantenimiento. Si no respeta esta norma podría sufrir descargas eléctricas.

Apague y desenchufe el proyector antes de limpiarlo.

---

## Limpieza del proyector

- Limpie suavemente con un paño las partes del proyector que se hayan ensuciado.
- Si hay mucha suciedad, limpie la zona con un paño humedecido con un producto de limpieza de fuerza media diluido con agua, y pase a continuación un paño seco.  
Nunca utilice cera, benceno, disolvente u otros agentes activos. Si no respeta esta norma podría dañar o hacer saltar la pintura de la carcasa.

---

## Limpieza del objetivo

Limpie el objetivo con una perilla de aire (que se puede adquirir en cualquier tienda de fotografía) y papel especial para limpieza de objetivos. La superficie del objetivo se daña fácilmente; tenga mucho cuidado y no utilice más que materiales suaves.

---

## Limpieza del filtro de aire

Si el filtro del aire se ciega por el polvo y la suciedad, la ventilación se verá perjudicada y la temperatura interna del proyector se elevará, lo que puede provocar daños.

Sitúe el proyector de pie sobre su extremo y limpie el filtro del aire con una aspiradora, para evitar que el polvo y la suciedad penetren en el interior.

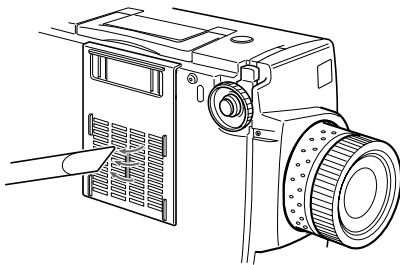

---

### Notas

- Si ya no es posible retirar la suciedad o el filtro empieza a romperse, deberá reemplazarlo. Si ocurre así, póngase en contacto con su distribuidor.
  - Con la lámpara de repuesto se incluye un filtro de aire de repuesto. Cambie el filtro de aire en el mismo momento en que cambie la lámpara.
-

# ■ Cambio del filtro de aire

## Instrucciones

---

- 1** Apague el proyector, espere a que se enfríe y desconecte el cable de alimentación. El tiempo necesario para que el proyector se enfríe depende de la temperatura ambiente.
- 2** Retire el filtro del aire.

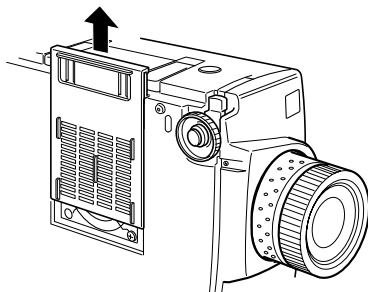

---

### Notas

Coloque el proyector de pie sobre su extremo al cambiar el filtro del aire para evitar que el polvo y la suciedad penetren en el interior.

---

- 3** Coloque un nuevo filtro de aire en su lugar.

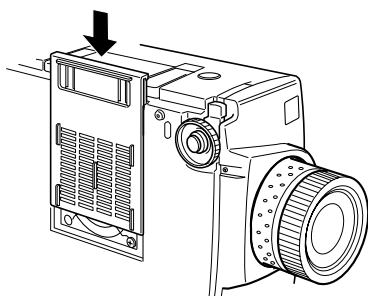

---

### Notas

Antes de presionar el cierre para colocar el filtro de aire, inserte las lengüetas.

---

# ■ Cambio de la lámpara

Cambie la lámpara en estas ocasiones (número de modelo: ELPLP11).

**Cuando aparezca el mensaje [Cambiar lámpara] durante treinta segundos después de iniciar la proyección.**

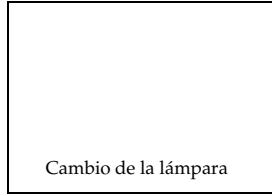

**Cuando el indicador de la lámpara parpadee en color naranja.**

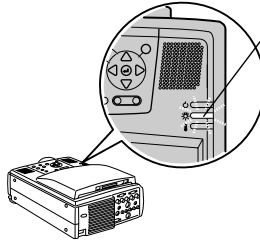

El indicador de la lámpara parpadea en color naranja.

**Cuando el brillo y la calidad de la imagen se hayan deteriorado por debajo de los niveles iniciales**

## Notas

- Cambie la lámpara si no se enciende, aunque no haya llegado el momento de cambiarla.
- Si aparece el mensaje, cambie la lámpara lo antes posible para mantener los niveles de brillo y la calidad de la imagen.
- El mensaje de sustitución se ha ajustado a aproximadamente 2,000 horas de funcionamiento con el fin de mantener la luminosidad y la calidad de imagen iniciales.
- Aunque el mensaje de cambio se muestra después de unas 2.000 horas de uso, hay casos en los que las características individuales de la bombilla y otras circunstancias harán que deje de funcionar antes de que hayan transcurrido las 2.000 horas. Por ello conviene tener siempre a mano una lámpara de repuesto.
- Puede pedir lámparas de repuesto a Epson OA Supplies Inc.  
Pida las lámparas a su distribuidor Epson más cercano.

## Instrucciones

### 1 Apague el proyector, espere a que se enfríe y desconecte el cable de alimentación.

El tiempo necesario para que el proyector se enfríe depende de la temperatura ambiente.

### 2 Cuando el proyector se haya enfriado lo suficiente, quite el ventilador.

- Son necesarios aproximadamente sesenta minutos para que el proyector se enfríe lo suficiente.
- Quite los dos tornillos manteniendo el ventilador en su lugar.

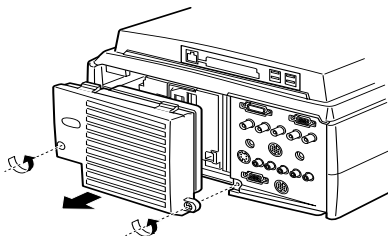

### 3 Retire la lámpara.

Afloje los tres tornillos que sujetan la lámpara y tire de ella hacia usted.

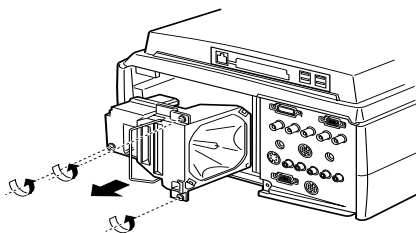

### 4 Coloque una lámpara nueva.

Alinee la dirección, empuje la lámpara hasta el fondo y sujétela con los tres tornillos.

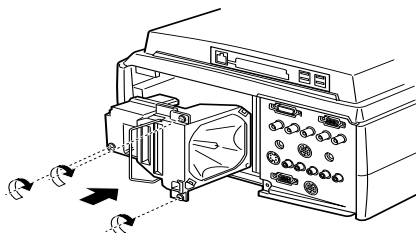

## 5 Coloque el ventilador.

Verifique que la orientación sea correcta, introduzca el ventilador y sujételo con los dos tornillos.

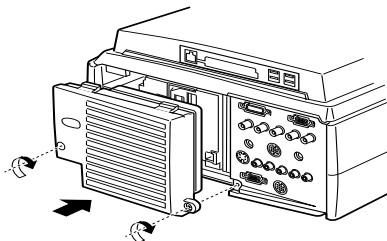

### Notas

- Asegúrese de que la lámpara se ha colocado correctamente. Por razones de seguridad, este proyector desconecta automáticamente la fuente de alimentación cuando se quita el ventilador. No es posible conectar la fuente de alimentación hasta que se hayan colocado correctamente la lámpara y el ventilador.
- Con la lámpara de repuesto se incluye un filtro de aire. Cambie el filtro de aire en el mismo momento en que cambie la lámpara.
- Cuando cambie la bombilla por otra nueva, no olvide poner a cero el tiempo de funcionamiento tal como se explica a continuación.

## Puesta a cero del tiempo de funcionamiento de la bombilla

### 1 Pulse el botón [Help] durante cinco segundos o más.

Se abrirá primero el menú de ayuda y, a continuación, la pantalla de puesta a cero del tiempo de funcionamiento de la bombilla.

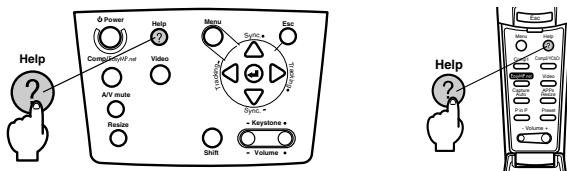

### 2 Seleccione [Yes]

Pulse [Tracking +, -] en la unidad principal (o mueva hacia abajo el botón [Enter] en el mando a distancia) y seleccione [Yes].

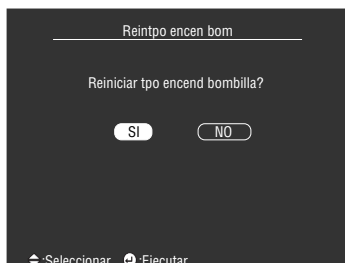

### 3 Ejecución

Pulse el botón [↵ (Enter)] de la unidad principal o el botón [Enter] del mando a distancia para ejecutar el proceso.

## Otros

En esta sección encontrará información sobre los accesorios opcionales y el servicio posventa, además de datos sobre especificaciones, terminología y otros detalles técnicos.

### ■ Accesorios opcionales

Se comercializan los accesorios opcionales descritos a continuación, que puede adquirir de acuerdo con sus necesidades.

Adaptador para Mac	ELPAP01
Cámara de documentos (XGA)	ELPDC02
Cámara de documentos	ELPDC03
Soporte para fijación en techo	ELPFC02
Bandeja para fijación en techo	ELPFC03
Alargadera 370 (plateada, 370 mm)	ELPFP04
Alargadera 570 (plateada, 570 mm)	ELPFP05
Alargadera 770 (plateada, 770 mm)	ELPFP06
WindowScreen (40 pulgadas)	ELPHS01
WindowScreen (60 pulgadas)	ELPHS03
Cable VGA-ordenador (HD15/HD15, 1,8 m)	ELPKC02
Cable VGA-ordenador (HD15/HD15, 3,0 m)	ELPKC09
Cable VGA-ordenador (HD15/HD15, 20 m)	ELPKC10
Cable VGA-ordenador (HD15/5BNC, 1,8 m)	ELPKC11
Cable VGA-estación de trabajo (5BNC/13W3, 3,0 m)	ELPKC12
Cable VGA-estación de trabajo (5BNC/5BNC, 3,0 m)	ELPKC13
Cable VGA-estación de trabajo (HD15/EVC, 3,0 m)	ELPKC14
Cable VGA-estación de trabajo (5BNC/EVC, 3,0 m)	ELPKC15

Cables ELP Link	ELPKC17
Cable de serie del ratón de 10 m	ELPKC18
Cable de vídeo digital (DVI-D/DVI-D, 3,0 m)	ELPKC20
Cable de vídeo digital (DVI-D/DFP, 3,0 m)	ELPKC21
Objetivo de larga distancia	ELPLL02
Objetivo de larga distancia	ELPLL03
Lámpara de repuesto 230W	ELPLP11
Objetivo de retroproyección	ELPLR01
Objetivo normal	ELPLS01
Teleobjetivo	ELPLW01
Kit para proyección apilada	ELPMB04
Kit para proyección apilada adicional	ELPMB05
Montaje en techo	ELPMB06
Pantalla portátil	ELPSC06
Pantalla de 60 pulgadas	ELPSC07
Pantalla de 80 pulgadas	ELPSC08
Receptor del mando a distancia	ELPST02
Kit del receptor del mando a distancia	ELPST04



# ■ Terminología

Aquí encontrará definiciones sencillas de algunos de los términos usados en el manual.

A/V Mute	Esta función apaga temporalmente la imagen y el sonido. Puede interrumpir el sonido y la imagen pulsando el botón [A/V Mute] del proyector. Pulse de nuevo el botón [A/V Mute], ajuste el volumen o abra el menú para cancelar el modo de enmudecimiento.
Puerto DVI-D	El terminal de entrada que cumple con las normas de vídeo digital DVI (Digital Visual Interface: Normas que determinan la forma cómo se transmiten digitalmente las señales de vídeo. No se producirá la falta de alineación para la sincronización y seguimiento, durante la transmisión.
Puerto de salida D	Puerto de salida para sintonizadores digitales compatibles con las nuevas emisoras digitales de Japón.
Puerto Remote	Sirve para conectar el receptor opcional de mando a distancia con el fin de controlar varios equipos con un mismo mando.
SRS	Sistema acústico tridimensional. Proporciona amplitud y profundidad al sonido. Se ajusta con los botones [Space] (amplitud) y [Center] (profundidad).
SVGA	Señales compatibles con IBM PC/AT (equipo DOS/V) de 800 píxeles en horizontal por 600 en vertical.
SXGA	Señales compatibles con IBM PC/AT (equipo DOS/V) de 1.280 píxeles en horizontal por 1.024 en vertical.
Sync (sincronización)	Produce señales de ordenador de una frecuencia determinada. La imagen proyectada no será nítida si esta frecuencia no se ajusta a la del proyector. El alineamiento de las fases de la señal se llama sincronización. Las imágenes proyectadas pueden sufrir interferencias, ruido horizontal o turbidez si no se sincronizan.
VGA	Señales compatibles con IBM PC/AT (equipo DOS/V) de 640 píxeles en horizontal por 480 en vertical.
XGA	Señales compatibles con IBM PC/AT (equipo DOS/V) de 1.024 píxeles en horizontal por 768 en vertical.
USB	Abreviatura de Universal Serial Bus (bus en serie universal). Es un interface para conectar equipos de frecuencias relativamente bajas al ordenador.
UXGA	Señales compatibles con IBM PC/AT (equipo DOS/V) de 1.600 píxeles en horizontal por 1.200 en vertical.
Temperatura de color	Temperatura del emisor de luz. A las temperaturas de color elevadas corresponde una tonalidad azul, y rojiza a las más bajas.
Señal diferencial de color (Componentes)	El equipo de vídeo transmite señales mediante tres cables: Rojo-Luminosidad (R-Y), Luminosidad (Y) y Azul-Luminosidad (B-Y). Esto permite proyectar más claramente las señales compuestas (las señales de rojo, verde y azul y sus señales de luminosidad, se transmiten por un cable).
Sistema operativo	Software necesario para que funcione un ordenador. El software EMP Link V que se entrega con el proyector funciona en ordenadores con el sistema operativo Windows 95, Windows 98, Windows NT 4.0, Windows 2000 y Macintosh versión 7.6 7 ó superior.

Enfriamiento	El mecanismo de refrigeración de la lámpara continúa funcionando después de haber apagado el interruptor y la lámpara. Cuando se apaga la lámpara entra en funcionamiento el ventilador de refrigeración y ya no es posible utilizar los botones. Este periodo se conoce como periodo de enfriamiento. El tiempo necesario para el enfriamiento depende de la temperatura ambiente.
Contraste	Al reforzar o debilitar el tono de los colores, es posible proyectar más claramente caracteres e imágenes y obtener matices más suaves. Esto se conoce como ajuste del contraste.
Proyección múltiple	Se llama así a la proyección duplicada simultánea de imágenes con varios proyectores para mejorar la luminosidad de la imagen.
Cerradura antirrobo	La caja del proyector está provista de orificios por los que se pasa un cable antirrobo (disponible en el mercado) que se sujeta al una mesa o una columna. Estos orificios son compatibles con el sistema de seguridad Micro-Saver Security System que fabrica Kensington Inc. El siguiente concesionario distribuye este producto en Japón:  NANAYO SHOJI CO., LTD. Information & Communication Division Nanayo Bldg. 2-55-7, Hamacho, Chuo-ku, Tokyo 103-0007 Tel: 03-3663-7787 Fax: 03-3669-2367
Sincronización (Sync)	Produce señales de ordenador de una frecuencia predeterminada. La imagen proyectada no será nítida si esta frecuencia no se ajusta a la del proyector. El alineamiento de las fases de la señal se llama sincronización. Las imágenes proyectadas pueden sufrir interferencias o, ruido horizontal o turbidez si no se sincronizan.
Tracking	Produce señales de ordenador de una frecuencia predeterminada. La imagen proyectada no será nítida si esta frecuencia no se ajusta a la del proyector. El ajuste de la frecuencia de señal se llama tracking. Las imágenes proyectadas pueden sufrir interferencias o, ruido horizontal si no se sincronizan.

## ■ Características técnicas

Nombre del producto	proyector multimedia	
Modelo	EMP-8150/8150NL	
Dimensiones externas	Anchura 303 × Altura 179 × Profundidad 389 mm (sin contar el objetivo y el pie)	
Tamaño del panel	1,3 pulgadas (Anchura 27 mm × Altura 20 mm × En diagonal 34 mm)	
Sistema de presentación	TFT de polisilicona	
Sistema de control	escritura secuencia de bloques de 12 fases en línea completa	
Número de píxeles	2.359.296 (1.024 píxeles en horizontal × 768 en vertical × 3)	
Enfoque	Manual (Cuando se está utilizando un objetivo normal)	
Ajuste del zoom	Manual (aproximadamente 1:1.4) (Cuando se está utilizando un objetivo normal)	
Lámpara (fuente de luz)	Modelo de lámpara UHE: ELPLP11 de 230W	
Potencia de sonido máxima	3 W × 2 estéreo	
Altavoces	2	
Fuente de alimentación	100 V CA a 50/60 Hz; aproximadamente 370 W, 8,5 W en modo de ahorro de energía 100-120 V CA 50/60Hz 4 A 200-240 V CA 50/60 Hz 2 A	
Intervalo de temperaturas durante el uso	De +5 a +40 (sin condensación)	
Intervalo de temperaturas durante el almacenamiento	-10 +60 (sin condensación)	
Peso	Aproximadamente 9,1 kg	
Puertos de conexión	Puerto Computer 1	Sistema sencillo mini D-Sub 15 patillas (hembra) / terminal DVI-D (conmutador)
	Puerto Monitor Out	Sistema sencillo mini D-Sub 15 patillas (hembra)
	Puerto Audio 1 (para Computer 1)	Sistema sencillo de mini jack estéreo
	Puerto S-Audio / Audio2 (para usar con S-Video / Computer2)	Sistema sencillo de clavija RCA × (I, D)
	Puerto L-Audio-R (para vídeo)	Sistema sencillo de clavija RCA × (I, D)
	Puerto Mouse/Com	Sistema sencillo de clavija DIN de 13 pins
	Puerto de conexión BNC	Sistema sencillo 5 BNC (hembra)
	Puerto Video	Sistema sencillo de clavija RCA
	Puerto S-Video	Sistema sencillo mini DIN 4 patillas
	Puerto Remote	Sistema sencillo de mini jack estéreo
EasyMP.net	Puerto Stack Out	Sistema sencillo de clavija DIN de 13 pins
	Puerto USB	Bus serie universal (USB) 4-system
	Puerto de red	RJ-45 Single-system
	Ranura para tarjetas	PCMCIA Single-system

# Hoja de verificación

Por favor, haga una copia de la hoja de verificación y rellene los apartados relevantes antes de ponerse en contacto con nosotros para así proporcionarnos los detalles del fallo que ha sufrido el proyector.

## Imágenes

### Detalles

- El proyector no se puede encender
- En la pantalla no se ve nada
- Aparece un mensaje
  - Sin SEÑAL
  - No entra la señal de imagen
  - El proyector no es capaz de recibir las señales
- Pantalla azul (o negra)
- Patrón de proyección
- Logotipo (el mensaje no se ve)

- Imagen partida o demasiado pequeña
  - Hay una zona en la que no se ve nada
  - La imagen es menor que la pantalla
  - La pantalla tiene formá trapezoidal
  - Faltan algunos puntos

- La imagen no es clara
  - La imagen es borrosa o no se puede enfocar.
  - Se ven franjas
  - Parpadea
  - Faltan algunos caracteres

- El color de la imagen es incorrecto o demasiado oscuro
  - Oscuro
  - Color incorrecto u oscuro (ordenador)
  - Color incorrecto u oscuro (vídeo)
  - Los colores del televisor y el CRT son distintos

### Menú

- Se proyecta el menú
- Configuración  Modo latente ON
- Información (ordenador)
  - Tiempo de la bombilla H
  - Frecuencia H Hz
  - Polaridad de SYNC H  Positive  Negative
  - V  Positive  Negative
- Modo SYNC  Separate  Composite  Sync on Green X
- Resolución de la entrada X
- Hoja de actualización Hz
- Información (vídeo)
  - Tiempo de la bombilla H
  - Sistema de la señal de vídeo  AUTO  NTSC  Otros

Describe la avería

EMP  
Número de serie

Fecha de compra  
Año, mes

Indicador  
(Describe el color de las luces indicadoras y si están encendidas de forma continua o intermitentes)

Funcionamiento

Bombilla

Temperatura

Conector

¿Está firmemente conectado?

Computer

- D-Sub15 patillas
- BNC
- DVI-D

Vídeo

- Compuesto
- Terminal S
- Componente

Conector

¿Está firmemente conectado?

Configuración del ordenador (propiedades de la pantalla)

Tiene pantalla LCD

Resolución X

Hoja de actualización Hz

Ordenador

Win • MAC • EWS

Nombre del fabricante ( )

Modelo ( )

Portátil, normal, unidad individual X

Resolución del panel ( )

Tarjeta de vídeo ( )

Equipo de vídeo

Vídeo, DVD, cámara

Nombre del fabricante ( )

Modelo ( )

Cable del ordenador

Diseñado especialmente

Longitud m

Número de modelo ( )

Cableado, otros equipos

Número de modelo ( )

Unidad de conmutación

Número de modelo ( )

Cable de alimentación

¿Está firmemente conectado?

Equipo encendido

Momento en que ocurre  Antes del uso.  Inmediatamente después de empezar a usarlo.  Durante el uso.  Otros.( )

Frecuencia con que ocurre  Siempre.  A veces ( veces por uso).  Otros.( )

Ocurre siempre cuando se ejecuta \_\_\_\_\_, etc.

# ● Sonido

## Detalles

- No se oye nada
- El volumen es demasiado bajo
- El sonido se interrumpe
- Se emite un sonido distinto

## Menú

- Se proyecta el menú
- Sonido
- Volumen ( )

EMP
Número de serie
Fecha de compra
Año, mes

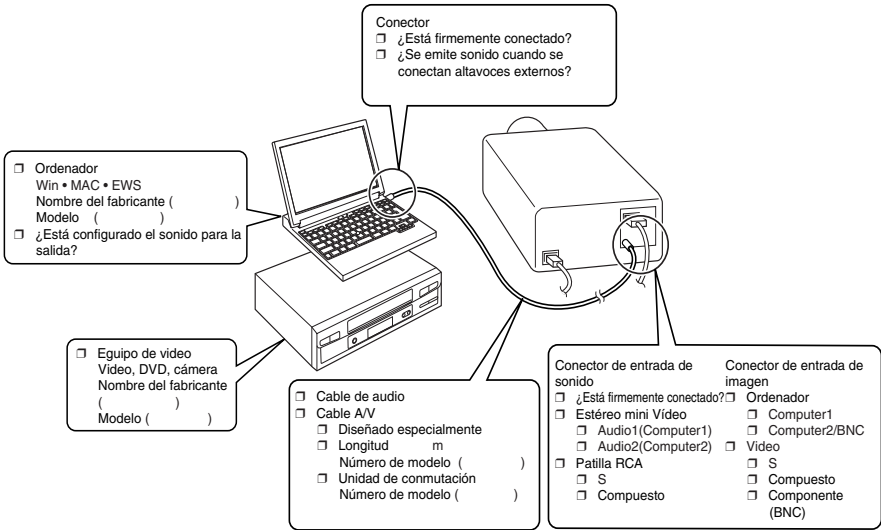

Momento en que ocurre  Antes del uso.  Inmediatamente después de empezar a usarlo.  Durante el uso.  Otros. ( )  
 Frecuencia con que ocurre  Siempre.  A veces (\_\_\_ veces por \_\_\_ uso).  Otros. ( )

## ● Mando a distancia, ratón sin cables, EMP-Link

### Detalles

- No se puede usar el mando a distancia
- No se puede usar el ratón sin cables
- No se puede usar EMP-Link

### Menú

- Se ven las opciones avanzadas del menú cuando se usa el mando a distancia
- 1 ↔ 2

EMP  
Número de serie

Fecha de compra  
Año,        mes

¿Está bloqueado el receptor del mando a distancia?

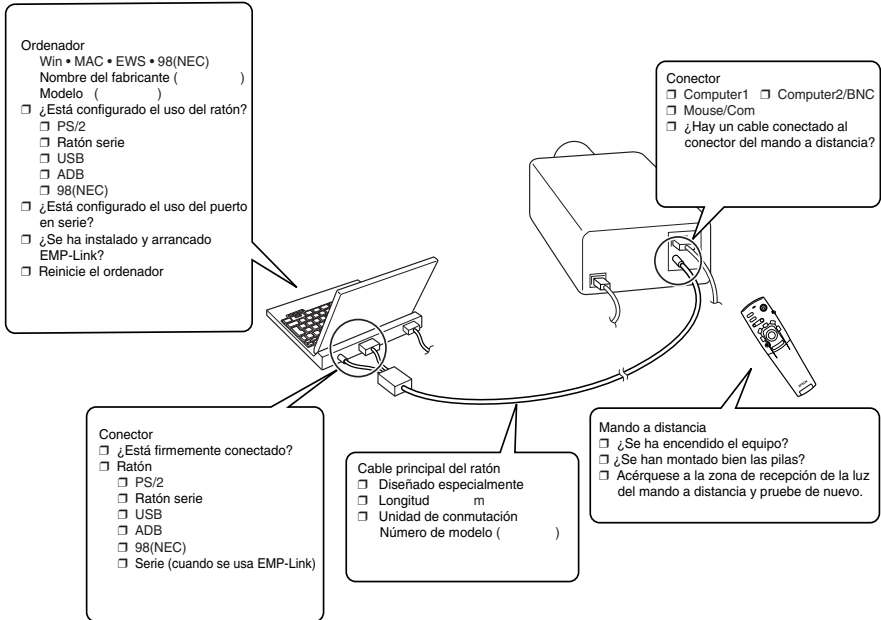

Momento en que ocurre  Antes del uso.     Inmediatamente después de empezar a usarlo.     Durante el uso.     Otros.(                    ) , etc.

Frecuencia con que ocurre  Siempre.     A veces (\_\_\_ veces por \_\_\_ uso).     Otros.(                    )

# ■ Condiciones de la garantía internacional

Este producto está cubierto por una garantía internacional que permite repararlo en más de 45 países de todo el mundo. Tenga en cuenta que el producto no está cubierto por las condiciones de garantía declaradas aquí, sino por las que figuren en la tarjeta de garantía que se entrega al adquirir el equipo en el país de que se trate.

## **La garantía mundial del proyector multimedia Epson es válida en los siguientes países:**

<Europa>

·Austria ·Bélgica ·Bulgaria ·Croacia ·Chipre ·República Checa  
·Dinamarca ·Finlandia ·Francia ·Alemania ·Grecia ·Hungría  
·Irlanda ·Italia ·Luxemburgo ·Macedonia ·Holanda  
·Noruega ·Portugal ·Polonia ·Rumania ·Eslovaquia ·Eslovenia  
·España ·Suecia ·Suiza ·Turquía ·Reino Unido ·Yugoslavia

<América del Norte y América Central>

·Canadá ·Costa Rica ·México ·Estados Unidos de América

<América del Sur>

·Argentina ·Brasil ·Chile ·Colombia ·Perú ·Venezuela

<Asia y Oceanía>

·Australia ·Hong Kong ·Japón ·Corea del Sur ·Malasia ·Singapur ·Taiwan ·Thailand

## **La garantía está sujeta a los términos y condiciones siguientes.**

- 1) La garantía sólo es válida cuando el producto se presenta con la tarjeta de garantía o el recibo de compra emitido en el país en que se haya adquirido.
- 2) La garantía se aplicará sobre la base de los términos y condiciones de garantía establecidos por Epson o por una organización de servicios estipulada por Epson en los países señalados en el manual de instrucciones.
  - El periodo de garantía es de doce meses desde la fecha de compra.
  - La garantía cubre el coste de las piezas de repuesto y de la mano de obra, de acuerdo con las condiciones establecidas por Epson dentro del período de garantía aplicable.
  - En principio, el usuario no recibirá un producto de sustitución durante el periodo de reparación.
- 3) La garantía no se aplicará en las situaciones siguientes:
  - a. Defectos de recambios (lámparas) o accesorios opcionales.
  - b. Si el producto se estropea por uso inadecuado, durante el transporte o debido a una manipulación no estipulada en el manual de instrucciones.
  - c. Cuando haya sufrido reparaciones o modificaciones realizadas por terceros diferentes de Epson o de las organizaciones de servicio estipuladas por Epson.
  - d. Cuando se produzcan fallos debidos al uso de accesorios opcionales o recambios no fabricados por Epson o no autorizados para su uso por Epson.

### **Nota:**

El cable de alimentación que se entrega con el producto está sujeto a las condiciones de suministro de energía del país de compra. Cuando utilice el equipo en otro país, asegúrese de comprar un cable Epson fabricado específicamente para su utilización en el país correspondiente.

## **Relación de contactos para la garantía internacional del proyector Epson**

Esta lista está actualizada a 1 de diciembre de 2000. Consulte las páginas de inicio correspondientes para obtener información actualizada. Si no hay ninguna página de inicio disponible, acceda al sitio web principal en [www.epson.com](http://www.epson.com).

## <EUROPE>

### AUSTRIA :

#### **EPSON Support Center Austria**

Tech. Help Desk: 00491805 235470  
Web Address:  
<http://www.epson.at>

### BELGIUM :

#### **EPSON Support Center BeNeLux**

Tech. Help Desk: 032 70222082  
Web Address:  
<http://www.epson.be>

### BULGARIA :

#### **PROSOFT**

6. AI Jendov Str.  
BG-1113 Sofia  
Tel: 00359.2.730.231  
Fax: 00359.2.9711049  
E-mail: [Prosoft@internet-BG.BG](mailto:Prosoft@internet-BG.BG)

### CROATIA :

#### **Recro d.d.**

Trg. Sportova 11  
HR-10000 Zagreb  
Tel: 00385.1.6350.777  
Fax: 00385.1.6350.716  
E-mail: [recro@recro.hr](mailto:recro@recro.hr)  
Web Address:  
<http://www.recro.hr>

### CYPRUS :

#### **CTC- INFOCOM**

6a. Ionos Str., Engomi  
P. O. Box 1744  
2406 Nicosia, Cyprus  
Tel: 00357.2.458477  
Fax: 00357.2.668490

### CZECH :

#### **EPRINT s.r.o.**

Stresoviccka 49  
CZ-16200 Praha 6  
Tel: 00420.2.20180610  
Fax: 00420.2.20180611  
E-mail: [eprint@mbox.vol.cz](mailto:eprint@mbox.vol.cz)

### FINLAND :

Tech. Help Desk: 0800.523010  
(note. Some geographical  
areas excluded)

### FRANCE :

#### **EPSON France,**

68 bis rue Marjolin, F-92300  
Levallois,  
Tech. Help Desk: 01.49.61.33.95  
Web Address:  
<http://www.epson.fr>

### GERMANY :

#### **EPSON Deutschland GmbH**

Zülpicher Straße 6  
D-40549 Düsseldorf  
Tech. Help Desk: 01805 235470  
Web Address:  
<http://www.epson.de>

### GREECE :

#### **Pouliadis Ass. Corp.**

Aristotelous St.  
GR-19674 Athens  
Tel: 0030.1.9242072  
Fax: 0030.1.9441066

### HUNGARY :

#### **R.A. Trade Kft.**

Petőfi Sandor u. 64  
H-2040 Budaőr  
Tel: 0036.23.415.317  
Fax: 0036.23.417.310

### IRELAND :

Tech. Help Desk: 01.6799016

### LUXEMBURG :

#### **EPSON Support Center BeNeLux**

Tech. Help Desk:  
0032 70 222082  
Web Address:  
<http://www.epson.be>

### MACEDONIA :

#### **Rema Kompjuteri d.o.o.**

St. Naroden Front 19a  
Iok 16  
91000 Skopje/ Macedonia  
Tel: 00389.91.118159  
Fax: 00389.91.118159

### NETHERLANDS :

#### **EPSON Support Center BeNeLux**

Tech. Help Desk: 043 3515752  
Web Address:  
<http://www.epson.nl>

### NORWAY :

Tech. Help Desk: 800.11828

### POLAND :

#### **FOR EVER Sp. z.o.o.**

Ul. Frankiska Kawy 44  
PL- 01-496 Warszawa  
Tel: 0048.22.638.9782  
Fax: 0048.22.638.9786  
E-mail: [office@for-ever.com.pl](mailto:office@for-ever.com.pl)

### PORTUGAL :

#### **EPSON Portugal, S.A.**

Rua do Progresso, 471-1  
Perafita- Apartado 5132  
Tech. Help Desk: 0808 200015  
Web Address:  
<http://www.epson.pt>

### ROMANIA :

#### **MB Distribution S.R. L.**

162, Barbu Vacarescu Blvd.  
Sector 2  
RO- 71422 Bucharest  
Tel: 0040.1.2300314  
Fax: 0040.1.2300313  
E-mail: [office@mdb-epson.ro](mailto:office@mdb-epson.ro)



**DENMARK :**

Tech. Help Desk: 80881127

**SLOVENIA :****Repro Ljubljana d.o.o.**

Smartinska 106  
SLO-1001 Ljubljana  
Tel: 00386.61.1853411  
Fax: 00386.61.1400126

**SPAIN :****EPSON IBERICA, S.A.**

Avda. Roma 18-26,  
08290 Cerdanyola del Vallès,  
Barcelona, SPAIN  
Centro At. al Cliente: 902.404142  
E-mail: soporte@epson.es  
Web Address:  
<http://www.epson.es>

**SWEDEN :**

Tech. Help Desk: 08 445 1258

**<NORTH, CENTRAL AMERICA & CARIBBEAN ISLANDS>****CANADA :****Epson Canada, Ltd.**

100 Mural Street, Suite 300  
Richmond Hill, Ontario  
CANADA L4B 1J3  
Tel: 905-709-3839  
Web Address:  
<http://www.epson.com>

**COSTA RICA :****Epson Costa Rica, S.A.**

Embajada Americana,  
200 Sur y 300 Oeste  
San Jose, Costa Rica  
Tel: (50 6) 296-6222  
Web Address:  
<http://www.epsoncr.com>

**ITALY :****EPSON Italia s.p.a.**

Assistenza e Servizio Clienti  
Viale F. Lli Casiragi, 427  
20099 Sesto  
San Giovanni (MI)  
Tech. Help Desk: 02.29400341  
Web Address:  
<http://www.epson.it>

**SWITZERLAND :****EXCOM Service AG**

Moosacher Str. 6  
CH-8820 Wädenswil  
Tel: 01.7822111  
Fax: 01.7822349  
Web Address:  
<http://www.excom.ch>

**TURKEY :****Romar Pazarlama Sanayi**

**ve TIC. A.S.**  
Rihtim Cad. No. 201  
Tahir Han  
TR-Karaköy-Istanbul  
Tel: 0090.212.2520809  
Fax: 0090.212.2580804

**SLOVAKIA :****Print Trade spol. s.r.o.**

Čajkovského 8  
SK-98401 Lucenec  
Tel: 00421.863.4331517  
Fax: 00421.863.4325656  
E-mail: Prntrd@lc.psg.SK  
Web Address:  
<http://www.printrade.sk>

**UNITED KINGDOM :****EPSON (UK) Ltd.**

Campus 100, Maylands Avenue  
Hemel Hempstead,  
Herts, HP2 7TJ  
Tech. Help Desk: 0990 133640  
Web Address:  
<http://www.epson.uk>

**YUGOSLAVIA :****BS Procesor d.o.o.**

Hadzi Nikole Zivkovicica 2  
11000 Beograd  
Tel: 00381.11.639610  
Fax: 00381.11.639610

**U. S. A. :****Epson America, Inc.**

3840 Kilroy Airport Way  
Long Beach, CA90806  
Tel: (562) 276-4394  
Web Address:  
<http://www.epson.com>

## <SOUTH AMERICA>

### ARGENTINA :

**Epson Argentina S.A.**  
Avenida Belgrano 964/970  
(1192), Buenos Aires  
Tel: (54 11) 4346-0300  
Web Address:  
<http://www.epson.com.ar>

### BRAZIL :

**Epson Do Brasil Ltda.**  
Av. Tucunare, 720  
Tambore Barueri,  
Sao Paulo, SP 06460-020  
Tel: (55 11) 7295-1757  
Web Address:  
<http://www.epson.com.br>

## <ASIA & OCEANIA>

### AUSTRALIA :

**EPSON AUSTRALIA PTY  
LIMITED**  
70 Gibbes Street Chatswood  
NSW 2067 AUSTRALIA  
Tel: 1300 361 054  
Web Address:  
<http://www.epson.com.au>

### HONGKONG :

**EPSON Technical Support  
Centre (Information  
Centre)**  
Rooms 4706-4710,  
China Resources Building,  
26 Harbour Road, Wan Chai,  
HONG KONG  
Tech. Hot Line: (852) 2585 4399  
Fax: (852) 2827 4383  
Web Address:  
<http://www.epson.com.hk>

### JAPAN :

**SEIKO EPSON  
CORPORATION  
SHIMAUCHI PLANT**  
VD Customer Support Group:  
4897 Shimauchi, Matsumoto-shi,  
Nagano-ken, 390-8640 JAPAN  
Tel: 0263-48-5438  
Fax: 0263-48-5680  
<http://www.i-love-epson.co.jp>

### CHILE :

**Epson Chile S.A.**  
La Concepcion 322  
Providencia, Santiago  
Tel: (562) 236-2543  
Web Address:  
<http://www.epson.cl>

### COLOMBIA :

**Epson Colombia Ltda.**  
Diagonal 109, 15-49  
Bogota, Colombia  
Tel: (57 1) 523-5000  
Web Address:  
<http://www.epson.com.co>

### KOREA :

**EPSON KOREA CO., LTD**  
17F HANSOL Bldg., 736-1,  
Yaoksam-dong Kangnam-gu,  
Seoul, 135-080, KOREA  
Tel: 2-553-3515  
Fax: 2-5584271  
<http://www.epson.co.kr>

### MALAYSIA :

**EPSON TRADING  
(MALAYSIA) SDN. BHD.**  
No. 21 Jalan U 1/19, Seksyen  
U1,  
Hicom-grenmarie Industrial  
Park, 40150 Shan Alam,  
Selangor Darul Ehsan  
Tel: 03-5191366  
Fax: 03-5191386

### SINGAPORE :

**EPSON SINGAPORE  
PTE. LTD.**  
401 Commonwealth Drive  
#01-01 Haw Par Technocentre  
SINGAPORE 149598  
Tel: 4722822  
Fax: 4726408

### PERU :

**Epson Peru S.A.**  
Av. Del Parque Sur #400  
San Isidro, Lima, Peru  
Tel: (51 1) 224-2336  
Web Address:  
<http://www.epson.com>

### VENEZUELA :

**Epson Venezuela S.A.**  
Calle 4 con Calle 11-1  
La Urbina Sur  
Caracas, Venezuela  
Tel: (58 2) 241-0433  
Web Address:  
<http://www.epson.com.ve>

### TAIWAN :

**EPSON Taiwan Technology &  
Trading Ltd.**  
10F, No.287, Nanking East Road,  
Section 3, Taipei, Taiwan, China  
Tel: 02-2717-7360 ext. 327  
Fax: 02-2713-2155  
<http://www.epson.com.tw>

### THAILAND :

**EPSON (Thailand) Co., Ltd.**  
24th Floor, Empire Tower,  
195 South Sathorn Road, Yannawa,  
Sathorn, Bangkok 10120, Thailand  
Tel: 6700680 Ext. 309,316,317  
Fax: 6700688  
<http://www.epson.co.th>

**EPSON Technical Center**  
21st Floor, Payathai Tower,  
128/227 Payathai Road,  
Rachataewee,  
Bangkok 10400, Thailand  
Tel: 6120291~3  
Fax: 2165005  
<http://www.epson-tech.in.th>

# ■ Índice

## *Symbols*

(sobrecalentamiento) 88

## *Numerics*

13w3 30

5BNC 29, 31

## **A**

A/V Mute 71

Accesorios opcionales 102

Agudos 69

Ajuste automático 50

Ajuste de la calidad de imagen 50

Ajuste de la posición de proyección 47

Ajuste del tamaño de la proyección 48

Ajuste del volumen 63

Ajuste trapecoidal 49

Ajustes del pie 47

Altavoz 14

Ampliación de imágenes (función zoom)  
58

Ángulos de proyección 26

Anillo de enfoque 14, 50

Anillo del zoom 14

Asa 14

Avanzada 73

## **B**

Barra 61, 70

BNC 71

Botón 21

Botón A/V Mute 16, 19

Botón Auto 20

Botón Com/EasyMP.net 16

Botón Comp1 44

Botón Comp2/ YCbCr 44

Botón de desplazamiento del objetivo 14

Botón de iluminación 19

Botón Effect 19, 70

Botón Enter 17, 20

Botón ESC 16, 20

Botón E-Zoom 19

Botón Freeze 19

Botón Help 16

Botón Keystone 17

Botón Menu 16, 66

Botón Power 16, 19, 42

Botón Preset 21, 51

Botón Resize 16, 21

Botón Shift 16

Botón Sync 16

Botón Tracking 16

Botón Video 16, 20

Botón Volume 20

Brillo 68

## **C**

Cable de alimentación 41

Cambio de la lámpara 99

Cambio de tamaño de ventanas 56

Cambio del filtro de aire 98

Cancelación de los efectos 61

Capt logotpo usuario 72

Captura 72

Características técnicas 105

Cerradura antirrobo 14

Clic con el botón derecho 36

Clic con el botón izquierdo 36

Color 68

compuesta 38

Condiciones de la garantía internacional  
109

Conector de red 18

Conexión de dos ordenadores 31

Conexión de equipos de vídeo 37

Conexión de monitores externos 34

Conexión del proyector a un ordenador  
27

Conexión del ratón (función de ratón sin  
cable) 35

Conexión del sonido 33

Configuración 70, 71

Configuración de colores 73

Configuración del menú 64

Conmutador de intercambio 17, 32

Conmutador R/C ON OFF 19, 42, 46

Contraste 68

Corte de la proyección 55

Cuadrado 59, 70  
Cursor 59  
Cursor/Sello 70

## **D**

del sintonizador digital 39  
DFP 32  
diferencial de color 38  
Distancia de funcionamiento 22  
distancia de proyección 25  
DVI-D 32

## **E**

Ejecutar 74  
EMP Link V 79  
En techo 73  
Enfriamiento 45, 86

## **F**

Filtro de aire (entrada de succión) 15  
Foco 50  
Foco de luz 60, 70  
frecuencia 27  
Función A/V Mute (enmudecimiento A/  
V) 55  
Función de ayuda 53  
Función de imagen dentro de imagen [P  
in P] 62  
Función Effect 59  
Función E-Zoom 58  
Función Freeze 55  
Funciones 52

## **G**

Gamma 68  
Graves 69

## **H**

Hoja de verificación 106

## **I**

Idioma 73

Indicador 19  
Indicador de funcionamiento 14, 42, 86  
Indicador de la lámpara 14, 87  
Indicador de temperatura 14, 88  
Información 73  
Inicio de la proyección 42  
Instalación de EMP Link V 81  
Intervalo de funcionamiento 22  
intervalo de temperaturas 13  
intervalo de temperaturas admisible 13  
Intervalo de temperaturas durante el  
almacenamiento 105  
Intervalo de temperaturas durante el uso  
105  
Introducción al software del EasyMP.net  
79

## **K**

Keystone 70

## **L**

Limpieza del filtro del aire 97  
Limpieza del proyector, el objetivo y el  
filtro de aire 96  
logotipo de usuario 55

## **M**

Mando a distancia 19, 22  
Menú Captura 65  
Menú Configuración 65  
Menú Configuración avanzada 65  
menú de configuración 64  
Menú Efectos 65  
Menú Imagen 64  
Menú Información 65  
Menú Reset total 65  
Menú Sonido 65  
menús de nivel superior 64  
menús secundarios 64  
mini D-Sub 15 patillas 29  
Modo latente 71, 89  
Movimiento regular 69  
Msj. sin señal 71

## **N**

Nitidez 68

## **O**

Ordenador 44

Ordenadores compatibles con el  
proyector 27

Origen 71

## **P**

P in P 20, 71

Palanca de ajuste del pie 14, 47

Panel de control 14, 16

Pantalla de Arranque 73

pantalla secundaria 62

Pie frontal 14, 15, 46, 47

Pie posterior 15

Pos.pantalla 68

Potencia sonora máxima 105

Precauciones de seguridad 8

Predeterminados 69

presentación de ventana 56

Procedimiento de instalación 24

Proyección 41

proyector suspendido del techo 24

Proyector: partes, nombres y operaciones  
14

Puerto Audio #1 17

Puerto Computer #1 DVI-D 17

Puerto Computer #1 mini D-Sub 15 17

Puerto Computer #2 BNC 17

Puerto de salida del monitor (Monitor  
out) 18

Puerto L-Audio-R 18

Puerto Mouse/Com 17

Puerto Remote 17

Puerto Stack Out (de salida múltiple) 18

Puerto S-Video 17, 37

Puerto S-Video/Audio #2 17

Puerto USB 18

Puerto Video 17

Puertos L-Audio-R 37

## **R**

Ranura para tarjeta PCMCIA 18

Receptor del mando a distancia 14, 15

Reset 69, 70, 71, 73

Reset total 74

Resolución 68

resolución 27

Retropr 73

## **S**

Sello 59

semitransparente 25

señal de imagen 38

señal de imagen compuesta 37

Señal de vídeo 69

Señales de imagen RGB 40

señales de imagen S 37

Señales indicadoras 7

Sincronismo 68

Sincronización 51

Software del EasyMP.net 79

Solución de problemas 86

Sonido 69

SRS Center 69

SRS Space 69

## **T**

tamaño de la pantalla 25

Tapa de las pilas 21, 23

Tapa del objetivo 14, 41

tapa del objetivo 46

Tarjeta de EasyMP.net 15

temperatura de color 73

Terminación de Comp2 Sync 73

Terminación de imágenes 58

Terminal de E/S 15

Terminar 45

Terminología 103

Tinte 68

Toma de alimentación 15, 41

Tracking 51, 68

## **U**

Utilización de este manual 7

Utilización del menú 66

## **V**

valores de ajuste 51

Velocidad del cursor 70

Ventilador 15

Video 44, 68, 69

Volume 63, 69

## **Z**

Zona de recepción del mando a distancia

19

Zoom 48

# DECLARATION of CONFORMITY

according to ISO/IEC Guide 22 and EN 45014

Manufacturer : SEIKO EPSON CORPORATION  
Address : 3-5, Owa 3-chome, Suwa-shi,  
Nagano-ken 392-8502 Japan  
Representative : EPSON EUROPE B. V.  
Address : Entrada 701, 1096 EJ AMSTERDAM,  
The Netherlands

Declares that the Product

Kind of Equipment : LCD Projector

Model : ELP-8150/8150NL /  
EMP-8150/8150NL

Conforms to the following Directives and Norm(s)

## **Directive 89/336/EEC**

: EN 55022  
: EN 55024  
: EN61000-3-2  
: EN61000-3-3

## **Directive 73/23/EEC**

: EN 60950

# DECLARATION of CONFORMITY

According to 47CFR, Part 2 and 15 for

**Class B Personal Computers and Peripherals; and/or  
CPU Boards and Power Supplies used with Class B  
Personal Computers**

We : EPSON AMERICA, INC.

Located at : MS: 3-13

3840 Kilroy Airport Way

Long Beach, CA 90806-2469

Telephone: (562) 290- 5254

Declare under sole responsibility that the product identified herein, complies with 47CFR Part 2 and 15 of the FCC rules as a Class B digital device. Each product marketed, is identical to the representative unit tested and found to be compliant with the standards. Records maintained continue to reflect the equipment being produced can be expected to be within the variation accepted, due to quantity production and testing on a statistical basis as required by 47CFR 2.909. Operation is subject to the following two conditions : (1) this device may not cause harmful interference, and (2) this device must accept any interference received, including interference that may cause undesired operation.

**Trade Name** : EPSON

**Type of Product** : LCD Projector

**Model** : EMP-8150/8150NL /  
ELP-8150/8150NL



## **FCC Compliance Statement For United States Users**

This equipment has been tested and found to comply with the limits for a Class B digital device, pursuant to Part 15 of the FCC Rules. These limits are designed to provide reasonable protection against harmful interference in a residential installation. This equipment generates, uses, and can radiate radio frequency energy and, if not installed and used in accordance with the instructions, may cause harmful interference to radio or television reception. However, there is no guarantee that interference will not occur in a particular installation. If this equipment does cause interference to radio and television reception, which can be determined by turning the equipment off and on, the user is encouraged to try to correct the interference by one or more of the following measures.

- Reorient or relocate the receiving antenna.
- Increase the separation between the equipment and receiver.
- Connect the equipment into an outlet on a circuit different from that to which the receiver is connected.
- Consult the dealer or an experienced radio/TV technician for help.

### **WARNING**

The connection of a non-shielded equipment interface cable to this equipment will invalidate the FCC Certification or Declaration of this device and may cause interference levels which exceed the limits established by the FCC for this equipment. It is the responsibility of the user to obtain and use a shielded equipment interface cable with this device. If this equipment has more than one interface connector, do not leave cables connected to unused interfaces. Changes or modifications not expressly approved by the manufacturer could void the user's authority to operate the equipment.

### **For Canadian Users**

This digital apparatus does not exceed the Class B limits for radio noise emissions from digital apparatus as set out in the radio interference regulations of the Canadian Department of Communications.

Le présent appareil numérique n'émet pas de bruits radioélectriques dépassant les limites applicables aux appareils numériques de Classe B prescrites dans le règlement sur le brouillage radioélectrique édicté par le Ministère des Communications du Canada.

Todos los derechos reservados. Ninguna parte de esta publicación puede ser reproducida, almacenada en un sistema de recuperación, o transmitida de cualquier forma o por cualquier medio, electrónico, mecánico, de fotocopia, registro, o de otra forma, sin el permiso previo por escrito de SEIKO EPSON CORPORATION. No se asume responsabilidad de patente con respecto al uso de la información contenida aquí. Tampoco se asume responsabilidad por los daños resultantes del uso de la información contenida aquí.

Ni SEIKO EPSON CORPORATION ni sus afiliados serán responsables ante el comprador de este producto o a terceras partes por los daños, pérdidas, costos, o gastos incurridos por el comprador o terceras partes como resultado de: accidentes, uso incorrecto, o abuso de este producto o modificaciones no autorizadas, reparaciones o alteraciones a este producto, o (excluyendo los EE.UU.) fallo en cumplir estrictamente con las instrucciones de mantenimiento y operacionales de SEIKO EPSON CORPORATION.

SEIKO EPSON CORPORATION no será responsable de los daños o problemas que surjan del uso de cualquier accesorio o cualquier producto consumible diferente de los designados como Productos Originales EPSON o Productos Aprobados EPSON por SEIKO EPSON CORPORATION.

EPSON es una marca registrada y PowerLite es una marca comercial de SEIKO EPSON CORPORATION.

**Nota general:** Las siguientes marcas comerciales y marcas registradas son propiedad de sus respectivos dueños y se utilizan en esta publicación sólo para propósitos de identificación.

- EPSON/ Seiko Epson Corp.
- Macintosh, PowerBook/Apple Computer Corp.
- IBM/International Business Machines, Inc.
- Windows/Microsoft Corp.

Otros nombres de productos utilizados aquí también son para propósitos de identificación y pueden ser marcas comerciales de sus respectivos dueños. EPSON deniega cualquiera y todos los derechos sobre esas marcas.

**EPSON<sup>®</sup>**