

# EPSON®

## MEDIA PROJECTOR

# EMP-8200/8200NL

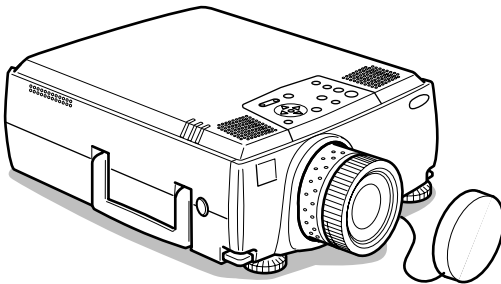

Vor der Anwendung

Installation

Anschlüsse

Projektion

Nützliche Funktionen

Justage und  
Einstellungen

Verwendung der  
Projektorsoftware

Fehlerbehebung







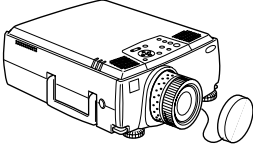
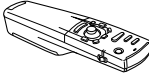

Wartung

Sonstiges

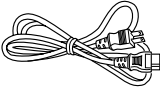
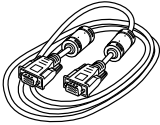
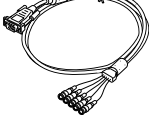
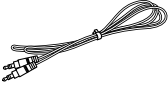
# Benutzerhandbuch

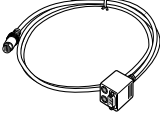
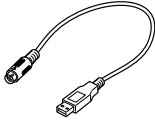
# Zubehörprüfung

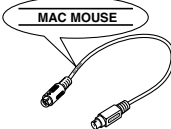
Nehmen Sie den Projektor und die Zubehörteile aus dem Versandkarton. Stellen Sie sicher, dass die folgenden Teile im Lieferumfang des Projektors enthalten sind. Sollten Teile fehlen, wenden Sie sich bitte an Ihren Fachhändler.

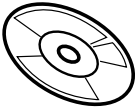
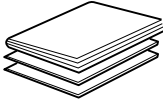
<ul style="list-style-type: none"> <li>· Projektor</li> <li>· Objektivdeckel mit Schnur</li> </ul> 		<ul style="list-style-type: none"> <li>· Fernbedienung</li> </ul> 	<ul style="list-style-type: none"> <li>· Zwei-Alkali-Trockenzellenbatterien für die Fernbedienung</li> </ul> 
<ul style="list-style-type: none"> <li>· Netzkabel</li> </ul> 	<ul style="list-style-type: none"> <li>· Computerkabel (mini D-Sub 15-pin/mini D-Sub 15-pin)</li> </ul> 	<ul style="list-style-type: none"> <li>· Computerkabel (mini D-Sub 15-pin/5BNC)</li> </ul> 	<ul style="list-style-type: none"> <li>· Audiokabel</li> </ul> 
<ul style="list-style-type: none"> <li>· RCA Videokabel (Gelb)</li> </ul> 	<ul style="list-style-type: none"> <li>· RCA Audiokabel (Rot/Weiss)</li> </ul> 	<ul style="list-style-type: none"> <li>· Hauptkabel</li> </ul> 	<ul style="list-style-type: none"> <li>· USB Mauskabel</li> </ul> 
<ul style="list-style-type: none"> <li>· PS/2 Mauskabel</li> </ul> 	<ul style="list-style-type: none"> <li>· Serielles Mauskabel</li> </ul> 	<ul style="list-style-type: none"> <li>· Mac Mauskabel</li> </ul> 	<ul style="list-style-type: none"> <li>· Mac Serielles Kabel</li> </ul> 
<ul style="list-style-type: none"> <li>· PC Serielles Kabel</li> </ul> 	<ul style="list-style-type: none"> <li>· CD-ROM mit Software für den Projektor</li> </ul> 	<ul style="list-style-type: none"> <li>· Sicherheitsanweisungen und weltweite Garantiebedingungen</li> <li>· Benutzerhandbuch (dieses Dokument)</li> <li>· Kurzanleitung</li> </ul> 	

# Anleitungen und verwendete Bezeichnungen

## Projektoranleitungen

Die Dokumentation Ihres Epson-Projektors besteht aus den folgenden drei Anleitungen. In diesen Anleitungen werden die folgenden Themen behandelt.

### Sicherheitsanweisungen und weltweite Garantiebedingungen

In dieser Anleitung wird der sichere Betrieb des Projektors erklärt und außerdem sind die weltweiten Garantiebedingungen und ein Fragebogen für die Fehlersuche vorhanden.

Vor der Inbetriebnahme des Projektors müssen Sie die Anleitung sorgfältig durchlesen.

### Benutzerhandbuch (diese Anleitung)

In dieser Benutzerhandbuch finden Sie die Anleitung zum Aufstellen des Projektors, zur Grundbedienung, zur Verwendung der Projektor-Menüs und zur Fehlersuche und Wartung.

### Kurzanleitung

Hier finden Sie zum einfachen Nachschlagen einen Überblick über die am häufigsten verwendeten Projektorfunktionen. Bewahren Sie diese Kurzanleitung in der Nähe des Projektors auf, um vor Beginn einer Präsentation oder während des Projektorbetriebs Einzelheiten zum Betrieb nachschlagen zu können.

## Bildsymbole (Piktogramme)

### ● Mit der Sicherheit zusammenhängende Anzeigen

In diesem Handbuch und auf dem eigentlichen Produkt finden sich eine Vielzahl von Bildern, um die sichere und sachgemäße Handhabung des Projektors zu gewährleisten und um Verletzungen und Schäden an den Geräten zu vermeiden. Beispiele für diese Anzeigen finden Sie weiter unten. Stellen Sie sicher, dass Sie alle Hinweise und Anzeigen verstanden haben, bevor Sie dieses Handbuch lesen.



**Warnung**

Zeigt Einzelheiten, die bei Nichtbeachtung zum Tod oder ernsthaften Verletzungen führen können.



**Vorsicht**

Zeigt Einzelheiten, die bei Nichtbeachtung zu Verletzungen oder Schäden an den Geräten führen können.

### ● Allgemeine Informationen

**Hinweis:** Hier finden Sie zusätzliche Erklärungen und nützliche Tipps.

(siehe Seite xx): Hier wird auf Referenzseiten verwiesen

\*: Bedeutet, dass das, bzw. die Wörter vor diesem Symbol im "Terminologie" erklärt sind. Siehe "Terminologie". (siehe Seite 92)

- Die Verwendung der Begriffe "das Gerät" und "der Projektor" in diesem Handbuch. Die Begriffe "das Gerät" und "der Projektor" werden im gesamten Handbuch verwendet. Diese Begriffe umfassen auch das im Lieferumfang des Projektors enthaltene Zubehör und andere, optional erhältliche Produkte.
- Der Projektionsabstand für Illustrationen und Bildschirmgrößen beziehen sich auf die Verwendung einer Standardlinse.

# Inhalt

## **Anleitungen und verwendete Bezeichnungen 1**

---

Projektoranleitungen .....	1
Bildsymbole (Piktogramme) .....	1

## **Teile, Bezeichnungen und Betrieb 6**

---

Projektor .....	6
Fernbedienung .....	11
Reichweite der Fernbedienung .....	14
Setzen Sie die neuen Batterien in die Fernbedienung ein .	15

## **Installationsverfahren 16**

---

Installationsbeispiel .....	16
Bildschirmgröße und Projektionsabstand .....	17
Projektionswinkel .....	18

## **Anschluss des Projektors an einen Computer 19**

---

Geeignete Computer .....	19
Bei Mini D-Sub 15pin .....	21
Bei 5BNC (bei Anschluss an einen zweiten Computer) .....	23
Anschluss bei DVI-D* .....	24
Anschluss der Audiowiedergabe .....	25
Anschluss externer Monitore .....	26
Anschluss der Maus (Funktion Kabellose Maus) .....	27

## **Anschluss des Videoequipments 29**

---

Bei Composite-Bildsignalen .....	29
Bei S-Video-Bildsignalen .....	29
Bei (Farbdifferential*-) Bildsignalkomponenten .....	30
Bei RGB-Bildsignalen .....	31

## **Projektion 32**

---

Vorbereitungen .....	32
Start der Projektion .....	33

## **Projektion beenden 36**

---

<b>Einstellung der Projektorposition</b>	<b>38</b>
Abgleich der FüÙe .....	38
<b>Einstellung der ProjektionsgröÙe</b>	<b>39</b>
Einstellung des Zooms .....	39
Korrektur der Trapezverzerrung .....	39
<b>Einstellung der Bildqualität</b>	<b>40</b>
Einstellung des Fokus .....	40
Automatische Einstellung (bei der Projektion von Computerbildern) .....	40
Tracking-Einstellung (bei der Projektion von Computerbildern) .....	41
Einstellung der Synchronisation (bei der Projektion von Computerbildern) .....	41
Abrufen von Einstellungswerten (bei der Projektion von Computerbildern) .....	41
<b>Einführung der Funktionen</b>	<b>42</b>
<b>Nützliche Funktionen</b>	<b>43</b>
Hilfefunktionen .....	43
<b>Projektionsausschnitt</b>	<b>45</b>
Die Funktion A/V Mute .....	45
Die Funktion Fixieren .....	45
<b>Umschalten der BildgröÙe</b>	<b>46</b>
<b>Bilder vergrößern (Funktion E-Zoom)</b>	<b>48</b>
<b>Die Effektfunktion</b>	<b>49</b>
Cursor/Stempel .....	49
Feld .....	49
Spotlight .....	50
Balken .....	51
Effekte aufheben .....	51

<b>Die Funktion P in P (Bild-In-Bild)</b>	<b>52</b>
<hr/>	
<b>Einstellung der Lautstärke</b>	<b>53</b>
<hr/>	
<b>Menükonfiguration</b>	<b>54</b>
<hr/>	
Menüpunkte .....	54
<b>Menüs ansteuern</b>	<b>56</b>
<hr/>	
Ausführung .....	56
Menüpunkte festlegen .....	58
Speichern der Anwenderlogos .....	64
<b>Einführung der Projektor Software</b>	<b>66</b>
<hr/>	
Kurze Beschreibung der Projektor Software .....	66
<b>Computeranschlüsse</b>	<b>67</b>
<hr/>	
Serielle Schnittstellen .....	67
<b>Installation</b>	<b>69</b>
<hr/>	
Betriebssystem .....	69
Installation .....	70
Das Benutzerhandbuch lesen .....	71
<b>Fehlerbehebung</b>	<b>72</b>
<hr/>	
Betriebskontrollanzeige .....	72
Lampenkontrollanzeige .....	73
Temperaturkontrollanzeige .....	74

**Wenn sich das Problem anhand der  
Kontrollanzeigen nicht beheben lässt** **76**

---

Das Bild wird nicht projiziert .....	77
Das Bild ist unscharf .....	79
Das Bild ist zerteilt (zu groß/zu klein) .....	81
Die Farbwiedergabe des Bildes ist schlecht .....	82
Das Bild ist zu dunkel .....	82
Kein Ton .....	83
Die Fernbedienung funktioniert nicht .....	83
Die Projektion kann nicht beendet werden (nachdem der [Power] betätigt worden ist) .....	84
Der EMP Link V funktioniert nicht .....	84

**Reinigung von Projektor, Linse, und Luftfilter** **85**

---

Reinigung des Projektor .....	85
Reinigung der Linse .....	85
Reinigung des Luftfilters .....	86

**Auswechseln des Luftfilters** **87**

---

Auswechsellmethode .....	87
--------------------------	----

**Auswechseln der Lampe** **88**

---

Auswechsellmethode .....	89
Zurücksetzen der Lampenbetriebszeit (Leuchtdauer) .....	90

**Optionale Teile** **91**

---

**Terminologie** **92**

---

**Spezifikationen** **94**

---

**Index** **96**

---

# Teile, Bezeichnungen und Betrieb

## Projektor

### ● Vorderseite

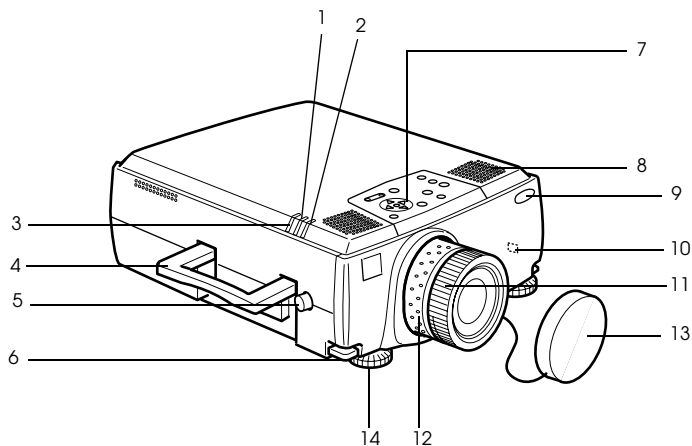

- 1 Lampenkontrollanzeige
- 2 Betriebskontrollanzeige
- 3 Temperaturkontrollanzeige
- 4 Handgriff
- 5 Linsenstellknopf
- 6 Fußabgleichhebel
- 7 Bedienfeld
- 8 Lautsprecher
- 9 Empfangsbereich der Fernbedienung
- 10 Anti-Diebstahl-Sperre (siehe Seite 93)
- 11 Fokusring
- 12 Zoomring
- 13 Linsenabdeckung
- 14 Vorderer Fuß



## ● Rückseite

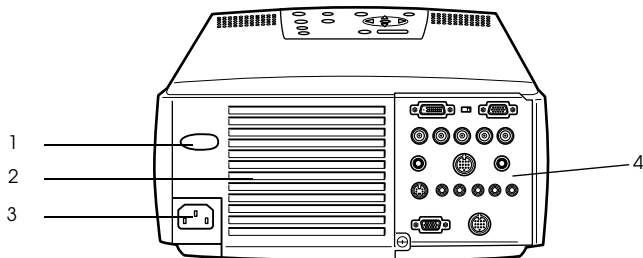

1 Empfangsbereich der Fernbedienung

2 Lüfter

3 Netzanschluss

4 E/A Anschluss

## ● Rückseite

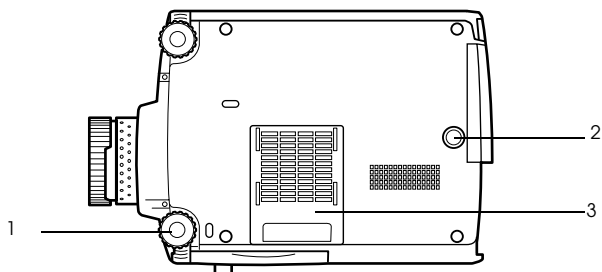

1 Vorderer Fuß

2 Hinterer Fuß

3 Luftfilter (Ansaug einlass)

## ● Bedienfeld

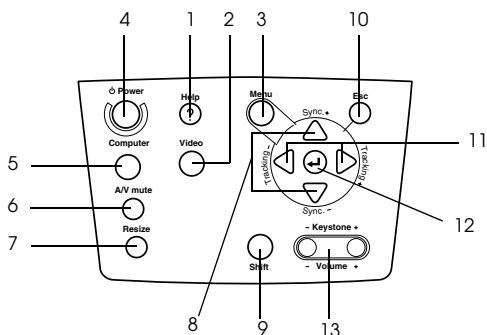

### 1 Taste [Help] (siehe Seite 43)

Zeigt Methoden zur Problemlösung an. Wählen Sie bei Problemen diese Taste.

### 2 Taste [Video] (siehe Seite 34)

Schaltet das Bild zwischen Videobild (Video), S-Video (S-Video) und Videosignalkomponenten (BNC (YCbCr, YPbPr)) um.

### 3 Taste [Menu] (siehe Seite 56)

Zeigt das Menü an und schließt es wieder.

### 4 Netzschalter [Power] (siehe Seite 33, 36)

Schaltet das Gerät ein bzw. aus.

### 5 Taste [Computer] (siehe Seite 34)

Schaltet das Bild zwischen Computer 1 und BNC (RGB) um.

### 6 Taste [A/V Mute] (siehe Seite 45)

Schaltet sowohl Bild als auch Ton vorübergehend aus. Die Projektion wird wiederaufgenommen, wenn diese Taste mehr als einmal betätigt wird oder wenn der Lautstärkeregel betätigt bzw. das Menü aufgerufen wird. Ein Anwenderlogo kann auch für Projektion im Modus Mute eingerichtet werden.

### 7 Taste [Resize] (siehe Seite 46)

Schaltet bei der Anzeige von Computerbildern zwischen der Fensteranzeige und der Anzeige Größe ändern (Resize) um. Schaltet bei der Anzeige von Videobildern das Längenverhältnis zwischen 4:3 und 16:9 um.

### 8 Taste [Sync] (siehe Seite 41)

Nimmt die notwendigen Einstellungen vor, wenn der Bildschirm den Fokus verliert oder flackert. Diese Taste funktioniert als Pfeiltaste auf bzw. Pfeiltaste ab, wenn das Menü oder ein Hilfetext angezeigt werden.

### 9 Taste [Shift] (siehe Seite 53)

Wenn diese Taste zusammen mit der Taste [Volume (Keystone)] betätigt wird, justiert sie die Lautstärke.

### 10 Taste [Esc] (siehe Seite 57)

Beendet die derzeit verwendeten Funktionen. Wenn diese Taste betätigt wird, während ein Menü oder Hilfetext angezeigt wird, wechselt der Bildschirm zurück zum vorherigen Bildschirm.

### 11 Taste [Tracking] (siehe Seite 41)

Führt, wenn Streifen auf dem Bildschirm erscheinen, die notwendigen Justierungen durch. Wenn diese Taste betätigt wird, während ein Menü oder Hilfetext angezeigt wird, verschiebt er die Anzeige nach rechts bzw. nach links.

## 12 Taste [↵ (Enter)] (siehe Seite 40, 43, 56)

- Legt die Menüpunkte fest und wechselt auf eine niedrigere Ebene.
- Optimiert das Computerbild, sofern weder ein Menü noch ein Hilfetext angezeigt werden.

(Schaltet die Eingangsauflösung in der Einstellung [Manuell] in den Modus [Automat].)

## 13 Taste [Keystone] (siehe Seite 39)

Führt die notwendigen Justierungen durch, wenn sich der Bildschirm zu einer Trapezform verzieht.

## ● E/A-Buchsen

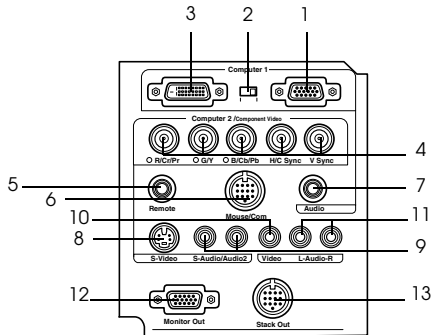

### 1 Computer 1-Mini-D-Sub-15-Buchse

Eingang für die analogen Computersignale

### 2 Umschalter

Schaltet die gültige Computer 1-Buchse entweder zur Mini-D-Sub-15-Buchse (analog) oder zur DVI-D-Buchse (digital) um. Betätigen Sie den Schalter mit der Spitze eines Kugelschreibers oder mit einem anderen spitzen Objekt.

### 3 Computer 1 DVI-D-Buchse

Eingang für die digitalen Computersignale

### 4 Computer 2-BNC-Buchse

· R/Cr/Pr · G/Y · B/Cb/Pb · H/C Sync · V Sync

Eingang für die BNC-Bildsignale des Computers, die Bildsignalkomponenten der A/V-Ausrüstung (Farbdifferentialsignal\*) oder die RGB-Bildsignale.

### 5 Fernbedienungsbuchse

Anschluss für den optional erhältlichen Fernbedienungsempfänger (ELPST04)

### 6 Buchse Mouse/Com

Errichtet eine Verbindung zum Computer, wenn die im Lieferumfang enthaltene Software für die als schnurlose Maus eingesetzte Fernbedienung verwendet werden soll.

### 7 Audio-Buchse

Eingang für die Audiosignale des an den Computeranschluss 1 angeschlossenen Computers und der A/V-Ausrüstung.

### 8 S-Video-Buchse

Eingang für die S-Video-Bildsignale der A/V-Ausrüstung.

### 9 S-Audio-/Audio-2-Buchse

Eingang für die Audiosignale des an der BNC-Buchse oder der S-Video-Buchse angeschlossenen Computers bzw. der A/V-Ausrüstung.

Nur Ausgang für die Audiowiedergabe von angeschlossenen Computern und angeschlossener A/V-Ausrüstung.

**10 Video-Buchse**

Eingang der Bildsignalkomponenten der A/V-Ausrüstung.

**11 L-Audio-R-Buchse**

Eingang der Audiosignale der A/V-Ausrüstung.

**12 Monitor-Out-Buchse**

Ausgang für die projizierten Bildsignale an einen externen Monitor (es erfolgt keine Ausgabe von Bildsignalen, wenn der Signaleingang von einer DVI-D-Buchse erfolgt).

**13 Stack-Out-Buchse**

Diese wird während der Stapelprojektion verwendet\*.

# Fernbedienung

## ● Vorderseite

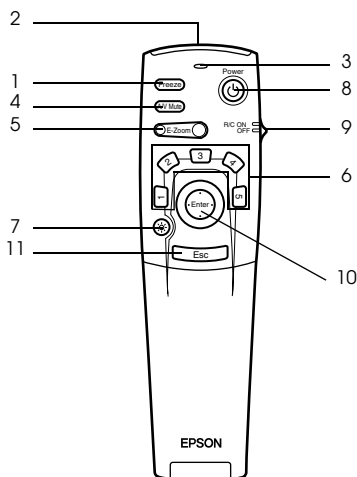

### 1 Taste [Freeze] (siehe Seite 45)

'Friert' das Bild vorübergehend ein. Betätigen Sie diese Taste nochmals, um den Modus Fixieren zu beenden.

### 2 Sendebereich der Fernbedienung

Ausgang der Signale der Fernbedienung

### 3 Anzeige

Leuchtet bei Ausgang der Signale der Fernbedienung auf.

### 4 Taste [A/V Mute] (siehe Seite 45)

Schaltet sowohl Bild als auch Ton vorübergehend aus. Die Projektion wird wieder aufgenommen, wenn diese Taste mehr als einmal betätigt wird oder wenn der Lautstärkeregler betätigt wird. Ein Anwenderlogo kann auch für Projektion im Modus Mute eingerichtet werden.

### 5 Taste [E-Zoom] (siehe Seite 48, 52)

Vergrößert das Bild mit Hilfe der Funktion E-Zoom. Vergrößert den jeweiligen Unterbildschirm bei Verwendung von P in P-Bildern. Betätigen Sie zum Abbrechen dieses Modus die Taste [Esc].

### 6 Taste [Effect] (siehe Seite 49)

Führt die zugewiesene Effektfunktion aus. Betätigen Sie zum Abbrechen dieses Modus die Taste [Esc].

### 7 Taste [☀ (Light)]

Die Taste der Fernbedienung wird ca. 10 Sekunden lang beleuchtet.

### 8 Netzschalter [Power] (siehe Seite 33, 36)

Schaltet den Projektor ein bzw. aus.

### 9 Schalter [R/C ON OFF] (siehe Seite 33, 37)

Schaltet die Fernbedienung Unit ein bzw. aus. Wenn dieser Schalter nicht aktiviert ist [EIN (ON)], kann die Fernbedienung nicht eingesetzt werden.

## 10 Taste [Enter] (siehe Seite 28, 43, 56)

- Legt bei Betätigung die Menüpunkte fest und wechselt dann auf eine niedrigere Ebene. Bei Bewegungen nach oben, unten, links bzw. rechts wird diese zum Cursor, mit der sich die Menüpunkte auswählen lassen.
- Wenn Computerbilder projiziert werden, wird diese Funktion durch Klicken mit der linken Maustaste ausgeführt. Bei Bewegung der Taste nach oben, nach unten, nach links oder rechts bewegt sich auch der Cursor.

## 11 Taste [Esc] (siehe Seite 28, 57)

- Beendet die derzeit verwendete Funktion. Wechselt zum vorherigen Bildschirm zurück, wenn weder ein Menü noch ein Hilfetext angezeigt werden.
- Wenn Computerbilder projiziert werden, wird diese Funktion durch Klicken mit der rechten Maustaste ausgeführt.

## ● Abdeckungsinnenseite

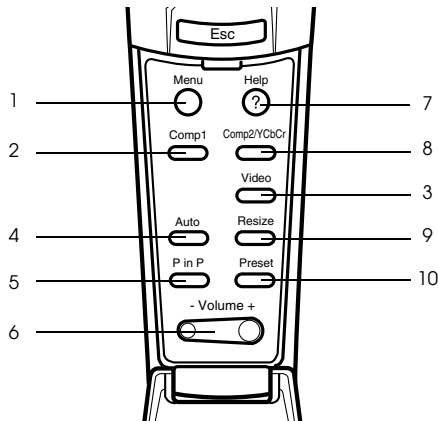

### 1 Taste [Menu] (siehe Seite 56)

Zeigt das Menü an und schließt es wieder.

### 2 Taste [Comp1] (siehe Seite 34)

Schaltet zum Bild von Computer 1-Buchse um. (Schaltet zum DVI-D-Bild um, wenn der Schalter entsprechend eingestellt ist).

### 3 Taste [Video] (siehe Seite 34)

Schaltet um zwischen Videobildern (Video) und S-Videobildern (S-Video).

### 4 Taste [Auto] (siehe Seite 40)

Optimiert das Computerbild

### 5 Taste [P in P] (siehe Seite 52)

Zeigt das Videobild innerhalb des Computerbilds oder Videobildes an bzw. zeigt das Videobild als Unterbildschirm an. Diese Funktion wird durch erneutes Betätigen der Taste aufgehoben.

### 6 Taste [Volume] (siehe Seite 53)

Stellt die Lautstärke ein

### 7 Taste [Help] (siehe Seite 43)

Zeigt Methoden zur Problemlösung an. Wählen Sie bei Problemen diese Taste.

### 8 Taste [Comp2/YCbCr] (siehe Seite 34)

Schaltet zwischen den Bildern vom BNC-Buchse um.

### **9 Taste [Resize] (siehe Seite 46)**

Schaltet bei der Anzeige von Computerbildern zwischen der Fensteranzeige und der Anzeige Größe ändern (Resize) um. Schaltet bei der Anzeige von Videobildern das Längenverhältnis zwischen 4:3 und 16:9 um.

### **10 Taste [Preset] (siehe Seite 41)**

Ruft die vorgewählten Eingangseinstellungen des Computers auf.

## ● Rückseite

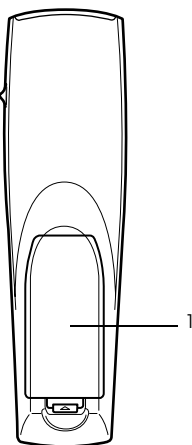

### **1 Batterieabdeckung**

## Reichweite der Fernbedienung

Je nach Entfernung und Winkel vom Lichtempfangsbereich des Hauptgeräts kann es vorkommen, dass die Fernbedienung nicht funktioniert. Stellen Sie sicher, dass die Fernbedienung nur unter folgenden Bedingungen verwendet wird:

- **Reichweite: Ungefähr 10 Meter**

- **Reichweite:**

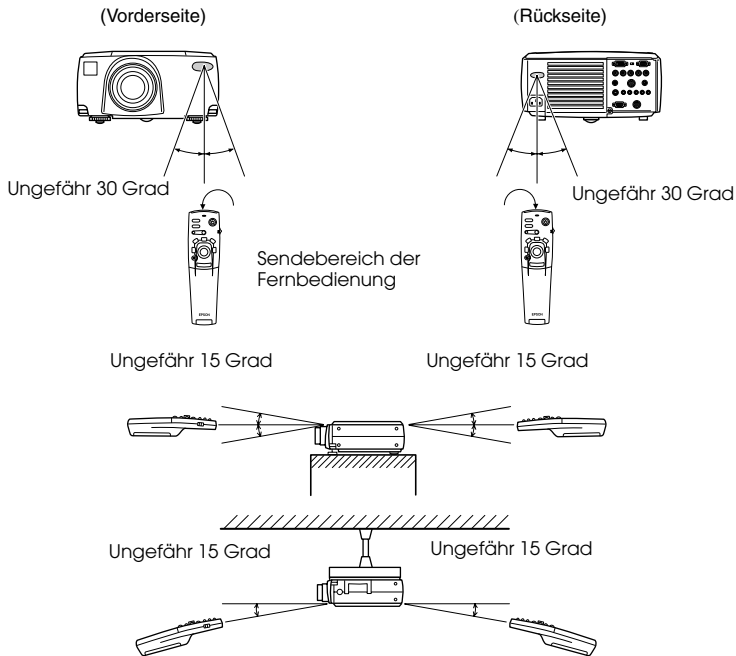

### Hinweis

- Stellen Sie vor dem Betrieb der Fernbedienung Unit sicher, dass der Schalter [R/C ON OFF] in die Stellung [EIN (ON)] gestellt ist.
- Richten Sie die Fernbedienung auf den Empfangsbereich des Projektors.
- Es kommt vor, dass die Reichweite (ungefähr 10 Meter) der Fernbedienung eingeschränkt ist, wenn Signale von dem jeweiligen Bildschirm reflektiert werden. Dies ist abhängig vom jeweiligen Bildschirmtyp.
- Stellen Sie sicher, dass weder Sonnenlicht noch Fluoreszenzlicht direkt auf den Lichtempfangsbereich des Projektors fällt.
- Wenn die Fernbedienung nicht funktioniert oder Fehlfunktionen aufweist, müssen möglicherweise die Batterien ausgewechselt werden. Wechseln Sie in diesem Fall die Batterien entsprechend aus.
- Wenn das Gerät in einer Entfernung von 10 Metern oder mehr verwendet werden soll, verwenden Sie den optional erhältlichen Fernbedienungsempfänger.



# Setzen Sie die neuen Batterien in die Fernbedienung ein

Die Batterien der Fernbedienung sind wie folgt einzusetzen:

## ⚠ Vorsicht

Es dürfen nur unbenutzte Batterien desselben Typs verwendet werden.

### 1 Entfernen Sie die Batterieabdeckung.

Drücken Sie auf den Halteclip der Batterieabdeckung und heben Sie die Abdeckung dann nach oben ab.

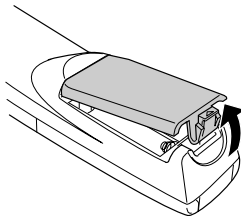

### 2 Setzen Sie die Batterien ein.

Stellen Sie sicher, dass die Batterien korrekt mit den "+"- und "-"-Schildern auf der Fernbedienung ausgerichtet sind.

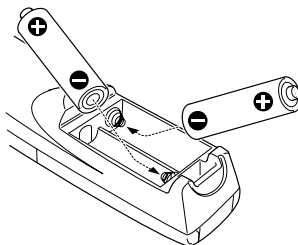

### 3 Setzen Sie die Batterieabdeckung wieder ein.

Drücken Sie auf die Batterieabdeckung bis diese einrastet.

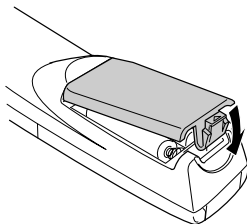

---

#### Hinweis

- Für die Fernbedienung geeignete Batterien: Zwei Alkali-Trockenzellenbatterien LR6 (AA).
  - Die Batterien sollten bei einem Betrieb von dreißig Minuten jeden Tag ungefähr einmal alle drei Monate ausgewechselt werden.
-

# Installationsverfahren

Legt den Projektionswinkel und den Projektionsabstand für die am besten geeignete Bildschirmanzeige fest.

## ⚠ Vorsicht

- Blockieren Sie keinesfalls die Lüftungsausgänge oder den Luftfilter (Ansaug einlass) auf der Rückseite des Projektors.
- Es kommt vor, dass bei Betrieb des Projektors Fremdmaterialien oder Papier vor den Luftfilter gesaugt werden. Achten Sie besonders darauf, dies zu vermeiden.
- Stellen Sie den Projektor nicht im direkten Luftstrom einer Klimaanlage oder Heizung auf.
- Wenn der Projektor in Wandnähe aufgestellt werden soll, muss sich wenigstens ein Abstand von 20 cm zwischen Wand und Projektor befinden.
- Bedecken Sie den Projektor nicht mit einer Tischdecke oder einem anderen Material.

## Installationsbeispiel

Der Projektor ist an einem passenden Ort aufzustellen, der den Installationsbedingungen und Projektionsmethoden entspricht.

### Projizierte Bilder von vorne betrachten

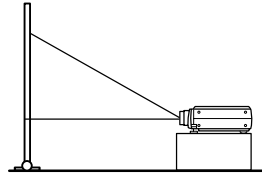
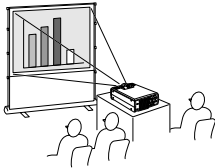

### Projizierte Bilder von vorne mit einem an der Decke montierten Projektor betrachten

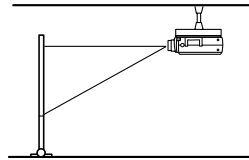
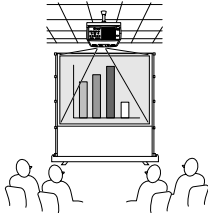

Verwenden Sie die optional erhältliche Deckenaufhängung und aktivieren Sie die Deckenaufhängungsparameter [EIN (ON)] (siehe Seite 63)

### Von oben auf halbtransparente Bildschirme projizierte Bilder betrachten

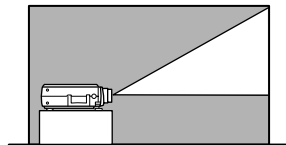
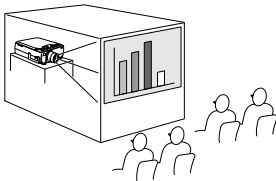

- Setzen Sie den Parameter für die Rückprojektion auf [EIN (ON)] (siehe Seite 62)
- Die Aufhängung an der Decke ist auch möglich unter Verwendung der optional erhältlichen Deckenaufhängung.

## Bildschirmgröße und Projektionsabstand

Legt den Abstand fest, der für die erforderliche Bildschirmgröße zwischen Bildschirm und Linse vorhanden sein muss.

Die Standardlinse des Projektors ist ungefähr eine 1,3-fache Zoomlinse. Die größte Bildschirmgröße ist ungefähr 1,3 x die Größe des kleinsten Bildschirms.

Verwenden Sie die nachfolgend aufgeführte Tabelle als Referenz. Installieren Sie den Projektor so, dass die Bildschirmgröße kleiner ist als der eigentliche Bildschirm.

Bildschirmgröße	Ungefäher Projektionsabstand
30-inch (61×46 cm)	1,1 m bis 1,4 m
40-inch (81×61 cm)	1,5 m bis 1,8 m
60-inch (120×90 cm)	2,3 m bis 2,8 m
80-inch (160×120 cm)	3,0 m bis 3,8 m
100-inch (200×150 cm)	3,8 m bis 4,8 m
200-inch (410×300 cm)	7,6 m bis 9,7 m
300-inch (610×460 cm)	11,4 m bis 14,6 m

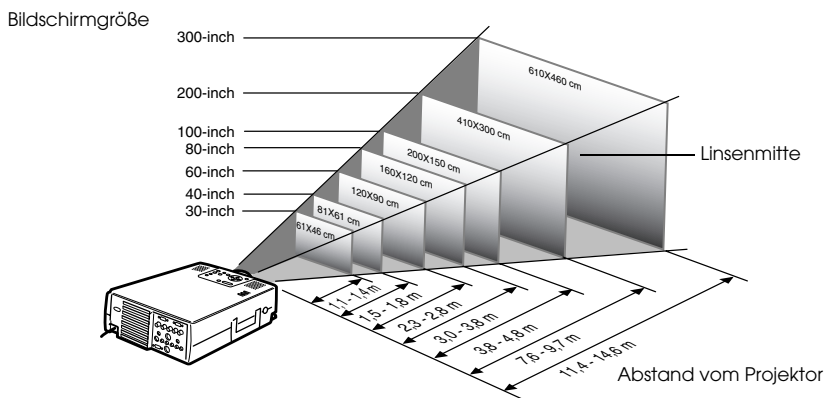

### Hinweis

- Die oben aufgeführten Projektionsabstände beziehen sich auf die Verwendung einer Standardlinse. Wenn optional erhältliche Linsen verwendet werden, lesen Sie bitte die entsprechenden Absätze in den jeweiligen Benutzerhandbüchern.
- Der Bildschirm wird kleiner, wenn die Funktion Korrektur der Trapezverzerrung verwendet wird.

# Projektionswinkel

Bei Aufstellung des Projektors mit der Objektivmittellinie genau rechtwinklig zum Bildschirm wird optimale Bildschirmprojektion erhalten. Achten Sie bei der Aufstellung des Projektors auf den Projektionswinkel.

## Seitenansicht

\*\* Die Projektionsposition kann durch Drehen des Objektivverschiebungsknopfes nach oben bzw. unten verschoben werden.

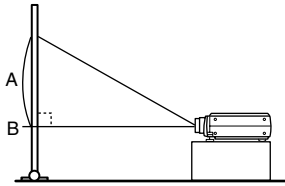

A:B 10:Wird 0

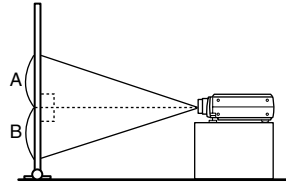

A:B 5:Wird 5

## Draufsicht oder Druntersicht

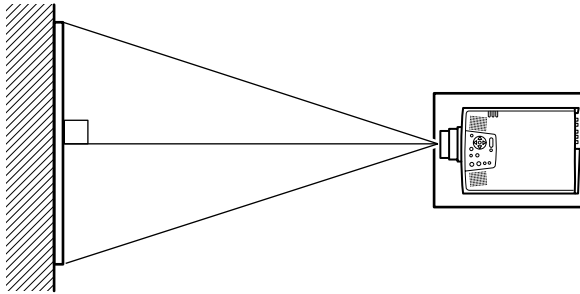

## Hinweis

Obgleich die Projektorposition mit dem Fußabgleichhebel eingestellt werden kann (siehe Seite 38), verzerrt sich der Bildschirm trapezförmig. Justieren Sie in diesem Fall die Trapezverzerrung mit der Funktion Korrektur der Trapezverzerrung (siehe Seite 39).

Nach oben 30°

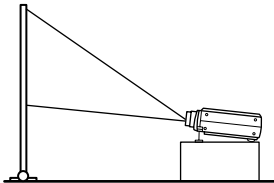

Nach unten 30°

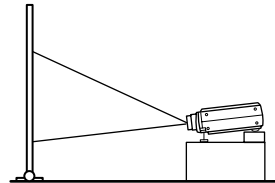

# Anschluss des Projektors an einen Computer

Schalten Sie den Projektor und den Computer aus, bevor Sie den Anschluss vornehmen.

## Geeignete Computer

Es gibt Computer, mit denen eine Projektion nicht möglich ist, sowie Computer, die nicht zu Projektionszwecken verwendet werden können, obgleich eine physikalische Verbindung erstellt werden konnte. Stellen Sie zunächst sicher, dass eine Verbindung zum jeweiligen Computer errichtet werden kann.

### ● Bedingungen für geeignete Computer

#### Bedingung 1: Der Computer muss über einen Bildsignalausgang verfügen

Stellen Sie sicher, dass der Computer über Anschlüsse wie beispielsweise "RGB-Ausgang", den "Monitorausgang" und den "Videoausgang" verfügt, die Bildsignale ausgeben können. Wenn Sie bei der Überprüfung Schwierigkeiten haben, lesen Sie bitte das Kapitel über den Anschluss eines externen Monitors in Ihrem Computerhandbuch.

Es gibt Computer wie beispielsweise kombinierte Computer-/Monitormodelle und Laptopmodelle, bei denen keine derartigen Verbindungen möglich sind, bzw. für die optional erhältliche, externe Ausgänge zusätzlich gekauft werden müssen.

#### Hinweis

Je nach Computer kann es vorkommen, dass der Bildsignalausgang mit der Anschluss Taste (⏻ etc.) bzw. den jeweiligen Einstellungen umgeschaltet werden muss.

NEC	Panasonic	Toshiba	IBM	SONY	FUJITSU	Macintosh
[Fn]+[F3]	[Fn]+[F3]	[Fn]+[F5]	[Fn]+[F7]	[Fn]+[F7]	[Fn]+[F10]	Reflektionseinstellung der Bedienfeld-Überwachung und des Bedienfeldtons nach dem Hochfahren des Systems.

Die oben aufgeführte Tabelle führt Beispiele für bestimmte Produkte auf. Weitere Einzelheiten finden Sie in Ihrem Computerhandbuch.

#### Bedingung 2: Die Computerauflösung und -frequenz muss sich innerhalb der in der Tabelle auf der folgenden Seite aufgeführten Grenzparameter befinden.

Es ist keine Projektion möglich, wenn der Computer die in der Tabelle auf der nächsten Seite aufgeführten Auflösungen und Frequenzen des Ausgangsbildsignals nicht unterstützt (in einigen Fällen ist eine Bildausgabe möglich, jedoch keine optimale Projektion).

Stellen Sie sicher, dass die Bildsignalauflösung und -frequenz mit den Angaben im Computerhandbuch übereinstimmt.

Es gibt auch Computer, für die sich die Ausgangsauflösung anpassen lässt. Ändern Sie in diesem Fall die Parameter so, dass sie sich innerhalb der in der Tabelle auf der nächsten Seite aufgeführten Grenzparameter befinden.

Fomat	V. Freq. (Hz)	Auflösung (Pixel)	Rezize-Modus	Fenster-Modus	Anmerkungen
PC98		640×400	1024×640	640×400	
VGACGA		640×400	1024×640	640×400	
VGAEGA		640×350	1024×560	640×350	
VGA	60	640×480	1024×768	640×480	
VESA	72/75/85/100/120	640×480	1024×768	640×480	
SVGA	56/60/72/75/85/100/120	800×600	1024×768	800×600	
XGA	43i/60/70/75/85/100	1024×768	1024×768	1024×768	
SXGA	70/75/85	1152×864	1024×768	1152×864	Virtuelle Anzeige (Teilbild)
SXGA	60/75/85	1280×960	1024×768	1280×960	Virtuelle Anzeige (Teilbild)
SXGA	43i/60/75/85	1280×1024	960×768	1280×1024	Virtuelle Anzeige (Teilbild)
SXGA+		1400×1050	996×746	1400×1050	Virtuelle Anzeige (Teilbild)
		1440×1080	1024×768	1440×1080	
UXGA	48i/60/65/70/75/80/85	1600×1200	1024×768	1600×1200	Virtuelle Anzeige (Teilbild)
MAC13		640×480	1024×768	640×480	
MAC16		832×624	1024×768	832×624	
MAC19		1024×768	1024×768	1024×768	
MAC21		1152×870	1016×768	1152×870	Virtuelle Anzeige (Teilbild)
iMAC		640×480	1024×768	640×480	
		800×600	1024×768	800×600	
		1024×768	1024×768	1024×768	
NTSC			1024×768	1024×576	4:3 ↔ 16:9, wählbar
PAL			1024×768	1024×576	4:3 ↔ 16:9, wählbar
SECAM			1024×768	1024×576	4:3 ↔ 16:9, wählbar
SDTV (525i)	60		1024×768 (4:3)	1024×576 (16:9)	
HDTV (750P)	60			1024×576 (16:9)	
HDTV (1125i)	60			1024×576 (16:9)	

## Bei Mini D-Sub 15pin

### ⚠ Vorsicht

- Schalten Sie den Projektor und den Computer aus, bevor Sie den Anschluss vornehmen. Bei Nichtbeachtung dieser Hinweise kann es zu Schäden kommen.
- Stellen Sie vor dem Anschließen sicher, dass die Form des Kabelsteckers mit der Form der Buchse übereinstimmt. Wenn ein Anschließen trotz unterschiedlicher Form von Stecker und Buchse unter übermäßiger Krafteinwirkung erzwungen wird, kann dies zu Fehlfunktionen und Schäden an der Ausrüstung führen.

- Schließen Sie die Computer-Monitor-Buchse mit dem im Lieferumfang enthaltenen Kabel an der Computer 1-Buchse (Mini-D-Sub-15-Buchse) des Projektors an.
- Stellen Sie den Schalter mit der Spitze eines Kugelschreibers oder mit einem anderen spitzen Objekt in die Position Analog (nach rechts) .

### ● Wenn es sich bei der Monitorbuchse um eine 15-stiftige Mini-D-Sub-15-Buchse handelt

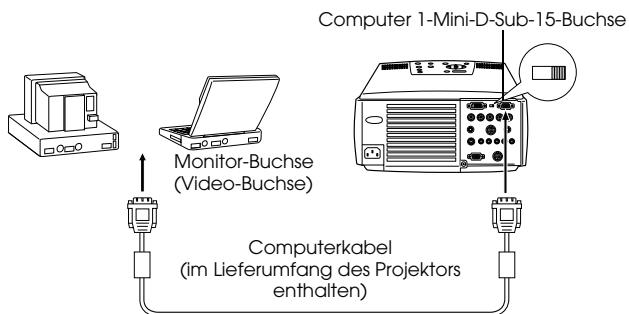

● **Wenn es sich bei dem Monitoranschluss um eine 5BNC-Buchse handelt**

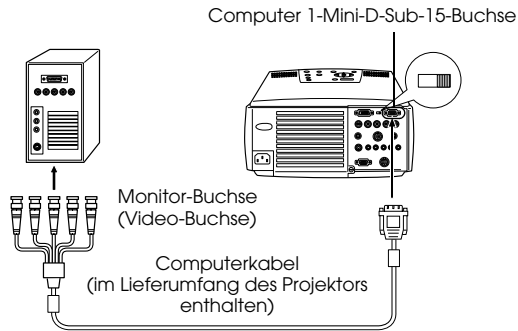

**Hinweis**

- Binden Sie keinesfalls das Netzkabel mit dem Computerkabel zusammen. Bei Nichtbeachtung dieser Hinweise kann es zu Fehlfunktionen kommen.
- Je nach Computeranschluss und Computerstandort kann ein Adapter erforderlich sein. Weitere Einzelheiten finden Sie in Ihrem Computerhandbuch.
- In manchen Fällen ist für den Anschluss an einem Macintosh der optional erhältliche Mac-Desktop-Adapter bzw. der Mac-Monitor-Adapter erforderlich.
- Wenn zwei Computer angeschlossen werden sollen, kann dies sowohl an der Buchse Computer 1 als auch an der Buchse Computer 2 erfolgen.

● **Wenn es sich beim Monitoranschluss um 13W3 handelt**

Wenn für den Anschluss der Computer-Monitor-Buchse an einer Workstation die 13W3-Buchse verwendet werden soll, ist die Buchse Computer 1 darüber hinaus über das Adapterkabel mit der Mini-D-Sub-15-Buchse zu verbinden.

- Die Buchse Computer 1 (Mini-D-Sub-15-Buchse) am Projektor ist an der Computer-Monitor-Buchse (13W3) über das 13W3-Mini-D-Sub-15-Anschlusskabel (im Handel erhältlich) angeschlossen.
- Stellen Sie den Schalter mit der Spitze eines Kugelschreibers oder mit einem anderen spitzen Objekt in die Position Analog (nach rechts) .

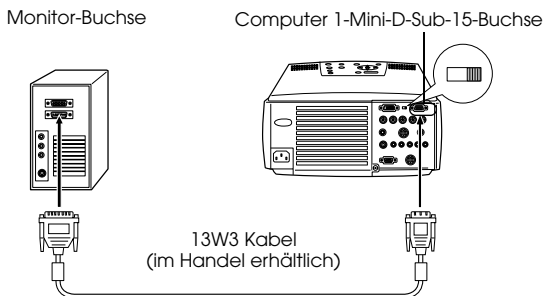



## Bei 5BNC (bei Anschluss an einen zweiten Computer)

Schließen Sie die Buchse Computer Monitor mit dem im Lieferumfang enthaltenen Computerkabel an der BNC-Buchse Computer 2 an.

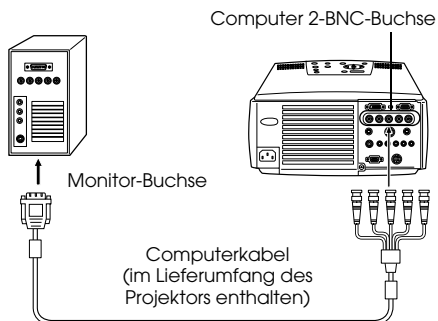

### Hinweis

- Stellen Sie den BNC-Parameter nach dem Erstellen der Verbindung auf [RGB] ein (siehe Seite 61).
- Wenn es sich bei der Computer-Monitor-Buchse um 5BNC handelt, schließen Sie diese über ein 5BNC ↔ 5BNC-Kabel (im Handel erhältlich) an.
- Wenn zwei Computer angeschlossen werden sollen, kann der Anschluss sowohl an der Buchse Computer 1 sowie an der Buchse Computer 2.

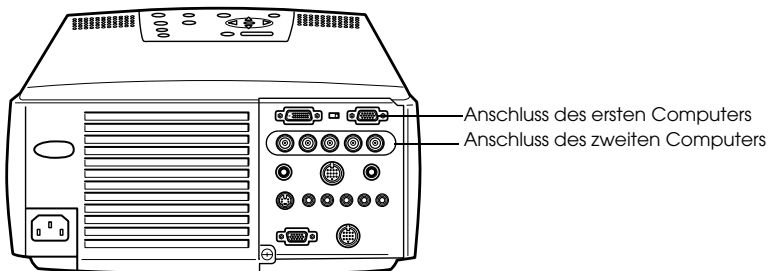

---

## Anschluss bei DVI-D\*

Digitale Signale werden ohne Anpassung an den Projektor gesendet, falls der Computer mit einer DVI-kompatiblen Digital videokarte oder einem Videoausgang ausgerüstet ist.

- Schließen Sie den digitalen Computerausgang über das optional erhältliche digitale Videokabel an der Computer 1-DVI-D-Buchse des Projektors an. Wählen Sie das Kabel entsprechend der Form der Computer-Buchse (DVI-D/DFP) aus.
- Stellen Sie den Schalter mit der Spitze eines Kugelschreibers oder mit einem anderen spitzen Objekt in die Position Digital (nach links).

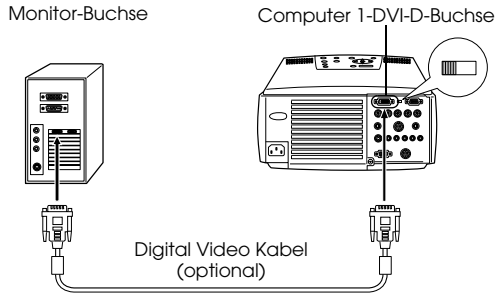

---

### Hinweis

In einigen Fällen muss der Computer für das Umschalten des Computerausgangs zur DVI-D-Buchse eingerichtet werden. Weitere Einzelheiten finden Sie in Ihrem Computerhandbuch.

---

## Anschluss der Audiowiedergabe

Der Projektor verfügt über eingebaute Lautsprecher, die eine Ausgangsleistung von maximal 3W haben. Es ist möglich, die Audiowiedergabe des Computers auf die Lautsprecher des Projektors zu schalten.

### ● Anschluss des Computers an der Buchse Computer 1

Schließen Sie die Buchse Audio Output des Projektors (Stereo-Minibuchse) über das im Lieferumfang enthaltene Audiokabel an der Buchse Audio Output des Computers an.

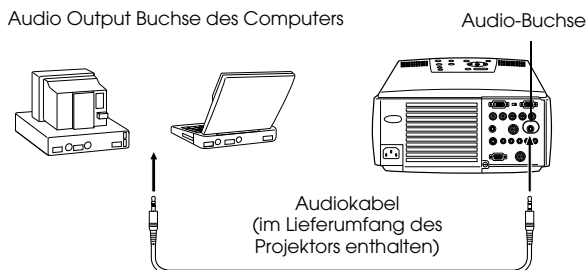

### ● Anschluss des Computers an der Buchse Computer 2

Schließen Sie die Buchse S-Audio-/Audio 2 des Projektors (RCA-Pin-Buchse) über das im Lieferumfang enthaltene RCA-Audiokabel (rot/weiß) an der Audio-Buchse des Computers an.

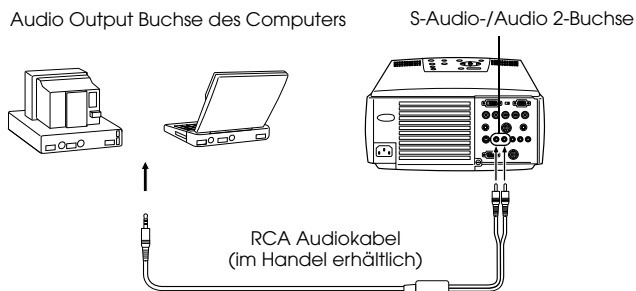

---

### Hinweis

Die Wiedergabe des gewählten Bildtons erfolgt über die Audiosignale.

---

---

## Anschluss externer Monitore

Es ist möglich, das mit dem Projektor projizierte Bild gleichzeitig auf einem Computer anzuzeigen. Schließen Sie die Buchse Monitor Out des Projektors über ein Kabel am Monitor an.

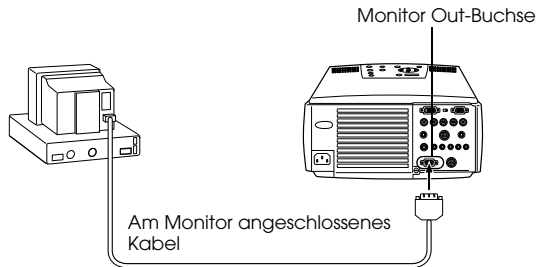

---

### Hinweis

- In manchen Fällen ist für den Anschluss an einem Macintosh der optional erhältliche Mac-Desktop-Adapter bzw. der Mac-Monitor-Adapter erforderlich.
  - Es können keine Bilder auf externen Monitoren angezeigt werden, wenn der Computer an der DVI-D-Buchse angeschlossen ist.
-

## Anschluss der Maus (Funktion Kabellose Maus)

Hierdurch kann der Cursor mit der Fernbedienung so betrieben werden wie bei einer schnurlosen Maus.

Schließen Sie die Buchse Mouse/Com des Projektors mit dem Mauskabel und dem Hauptkabel an der Computerbuchse für die Maus an.

Computer	Zu verwendende Maus	Zu verwendendes Mauskabel
PC/AT DOS/V	PS/2-Maus	PS/2 Mauskabel (im Lieferumfang enthalten)
	Serielle Maus	Seriell Mauskabel (im Lieferumfang enthalten)
	USB-Maus	USB Mauskabel (im Lieferumfang enthalten)
Macintosh	Macintosh-Maus	Mac Mauskabel (im Lieferumfang enthalten)
	USB-Maus	USB Mauskabel (im Lieferumfang enthalten)

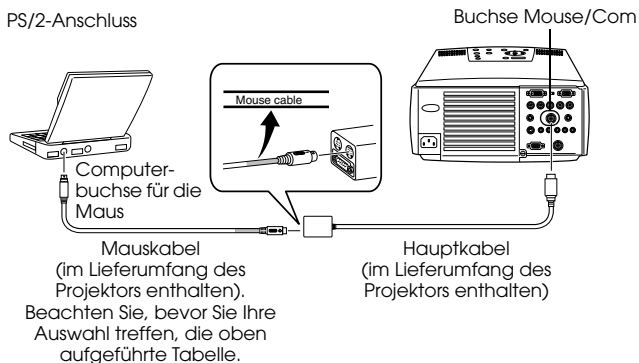

### Hinweis

- Nur die USB-Standardmodelle unterstützen den Anschluss eines USB-Mauskabels. Für Windows wird nur das vorinstallierte System mit Windows 98/2000 unterstützt. Für aufgerüstete Windows-98/2000-Umgebungen ist der Betrieb nicht gewährleistet. Die Betriebssysteme 9.0 und 9.1 sind für Macintosh-Maschinen unterstützt. Es gibt Fälle, in denen die Funktion "kabellose Maus" abhängig von der Version des Betriebssystems nicht mit Windows oder Macintosh verwendet werden kann.
- Nur eine an der Buchse Mouse/Com angeschlossene Computermaus kann verwendet werden.
- Wenn die Effektfunktion ausgeführt wird, ist Verwendung einer Maus nicht möglich.
- In einigen Fällen muss der Computer zuvor speziell eingerichtet werden. Weitere Einzelheiten finden Sie in Ihrem Computerhandbuch.
- Schalten Sie den Projektor und den Computer aus, bevor Sie den Anschluss vornehmen.
- Wenn sich die Maus nicht betätigen lässt, müssen Sie den Computer neu starten.

Führen Sie nach dem Anschließen folgende Aktionen mit der Maus durch:  
 Linksklick----- Betätigt die Taste [Enter]  
 Rechtsklick----- Betätigt die Taste [Esc]  
 Cursorbewegungen ----- Kippen Sie die Taste [Enter] auf der Fernbedienung weiter nach unten

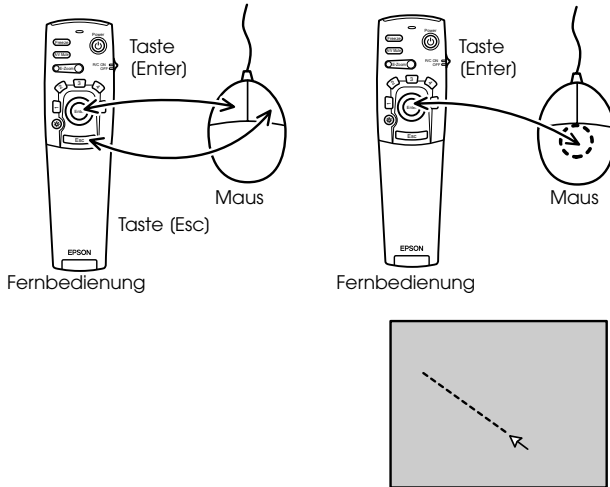

**Hinweis**

- Die Aktionen werden rückgängig gemacht, wenn die Funktionen der linken/rechten Maustaste mit Hilfe des Computers angepasst worden sind.
- Die Maus kann nicht verwendet werden, wenn die Funktionen Effect, P in P und E-Zoom angewendet werden.

# Anschluss des Videoequipments

Schalten Sie den Projektor und das Videoequipment aus, bevor Sie den Anschluss vornehmen.

## Hinweis

Die Wiedergabe des gewählten Bildtons erfolgt über die Audiosignale.

## Bei Composite-Bildsignalen

- Schließen Sie den Video-Buchse des Projektors mit dem im Lieferumfang enthaltenen RCA Video Kabel (Gelb) am Videoequipment an.
- Schließen Sie das im Lieferumfang enthaltene RCA Audiokabel (Rot/Weiss) an den L-Audio- R Anschluss an, um die Audiowiedergabe auf die Lautsprecher des Projektors zu legen.

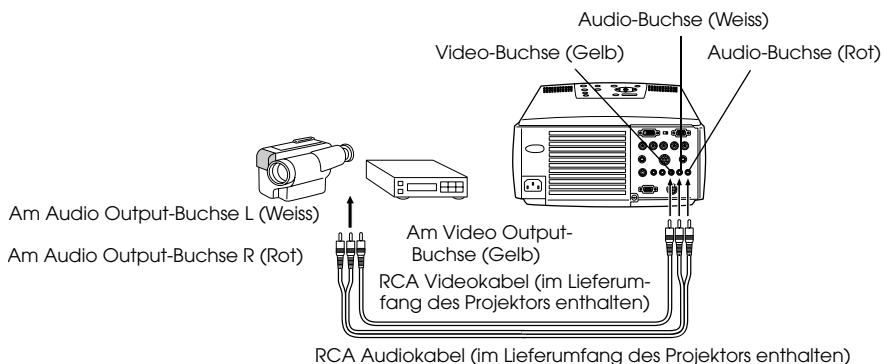

## Bei S-Video-Bildsignalen

- Schließen Sie den S-Video-Buchse des Projektors mit dem S-Video Kabel (im Handel erhältlich) am Videoequipment an.
- Schließen Sie das im Lieferumfang enthaltene RCA Audiokabel (Rot/Weiss) am S-Audio-/ Audio-2-Buchse an, wenn Sie die Audiowiedergabe auf die Lautsprecher des Projektors legen wollen.

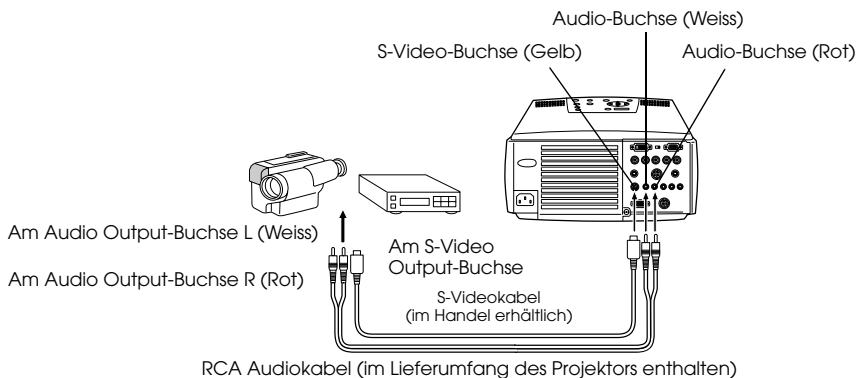

## Bei (Farbdifferential\*) Bildsignalkomponenten

- Schließen Sie den Computer 2 BNC-Buchse des Projektors mit dem Signalkomponenten-Bildkabel (im Handel erhältlich) so am Videoequipment an, dass die in der folgenden Tabelle aufgeführten Ausgänge unterstützt werden:

Videoequipment	R-Y(Cr)	Y	B-Y(Cb)
Projektor	R/Cr/Pr	G/Y	B/Cb/Pb

- Schließen Sie das im Lieferumfang enthaltene RCA Audiokabel (Rot/Weiss) an den S-Audio/ Audio 2-Buchse an, um die Audiowiedergabe auf die Lautsprecher des Projektors zu legen.

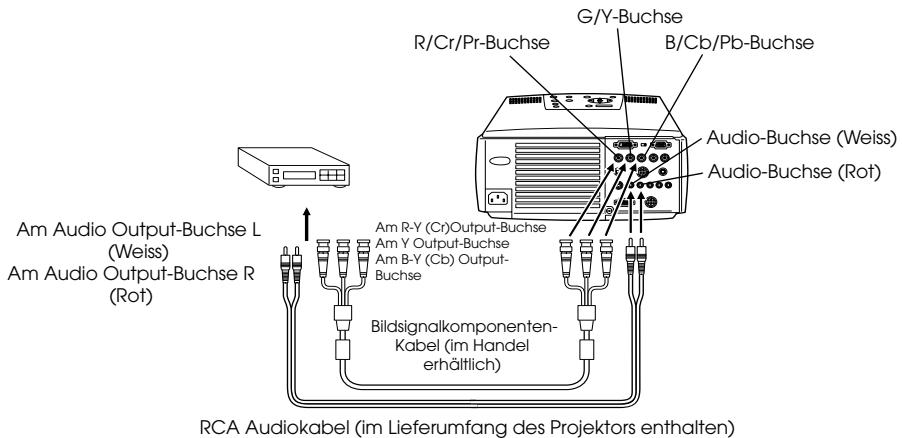

### Hinweis

- Wenn ein Bildsignalkomponenten-Kabel angeschlossen ist, ist ein Adapterstecker (im Handel erhältlich) erforderlich für den BNC Anschluss des Projektors. Richten Sie die Buchse auf der Videoseite auf den Anschluss aus.
- Stellen Sie den BNC-Parameter nach dem Erstellen der Verbindung auf [YCbCr] ein (siehe Seite 61).



## Bei RGB-Bildsignalen

- Schließen Sie den Computer 2-BNC-Buchse mit dem Bildsignalkomponenten-Kabel (im Handel erhältlich) am Videoequipment an.
- Schließen Sie das im Lieferumfang enthaltene RCA Audiokabel (Rot/Weiss) am S-Audio-/Audio 2-Buchse an, wenn Sie die Audiowiedergabe auf die Lautsprecher des Projektors legen wollen.

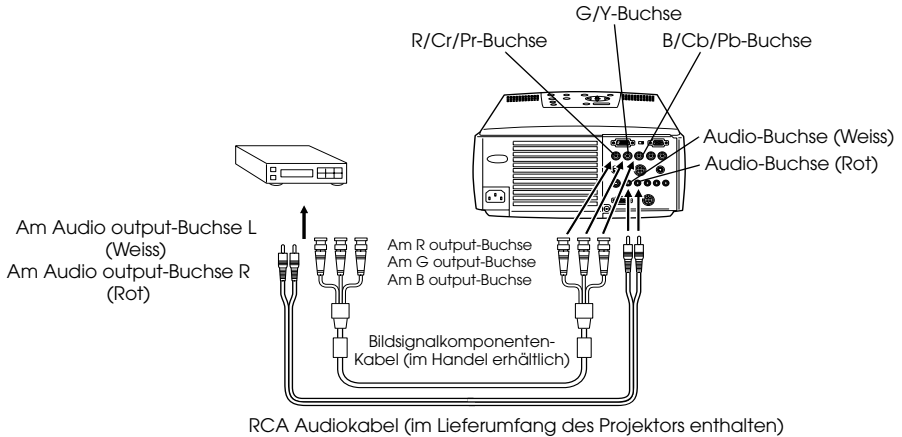

---

### Hinweis

- Achten Sie beim Kauf des Bildsignalkomponenten-Kabels darauf, dass das eine Ende am BNC-Buchse des Projektors angeschlossen werden kann und das andere Ende am Anschluss des Videoequipment.
  - Stellen Sie den BNC-Parameter nach dem Erstellen der Verbindung auf [RGB] ein. (siehe Seite 61)
-

# Projektion

Nachdem alle Anschlüsse vorgenommen worden sind, können Bilder projiziert werden.

## Vorbereitungen

### ⚠ Warnung

- Wenn das Gerät eingeschaltet und mit Strom versorgt wird, nie direkt in die Linse sehen. Bei Nichtbeachtung dieser Hinweise kann es durch die leistungsstarke Lichtquelle zu einer Verschlechterung des Augenlichts kommen.
- Nur das im Lieferumfang Netzkabel ist zu verwenden. Durch die Verwendung von anderen Kabeln als dem im Lieferumfang enthaltenen kann es zu einem Ausbruch von Feuer oder einem elektrischen Schlag kommen.

### ⚠ Vorsicht

Nehmen Sie vor dem Betreiben des Projektors die Linsenabdeckung ab. Bei Nichtbeachtung dieser Hinweise kann sich die Linsenabdeckung aufgrund der entstehenden Wärme verziehen.

**1** Schließen Sie den Projektor am Computer und am Videoequipment an. ([siehe Seite 19, 29](#))

**2** Entfernen Sie die Linsenabdeckung.

**3** Schließen Sie das im Lieferumfang enthaltene Netzkabel am Projektor an.

Stellen Sie sicher, dass der Netzstecker und Netzanschluss des Projektors zusammen passen. Richten Sie dann den Stecker auf den Anschluss aus und stecken Sie ihn bis zum Anschlag hinein.

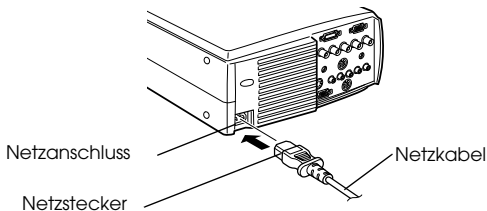

#### 4 Stecken Sie den Netzstecker in die Netzsteckdose.

Die Betriebskontrollanzeige leuchtet dann orange auf.

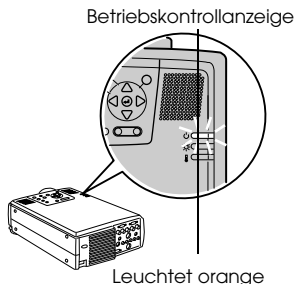

#### Hinweis

Tastenfunktionen sind nicht möglich, wenn die Betriebskontrollanzeige orange blinkt.

### Start der Projektion

#### 1 Betätigen Sie zum Ausschalten des Geräts den [Power].

Die Betriebskontrollanzeige beginnt grün zu blinken und die Projektion wird gestartet.

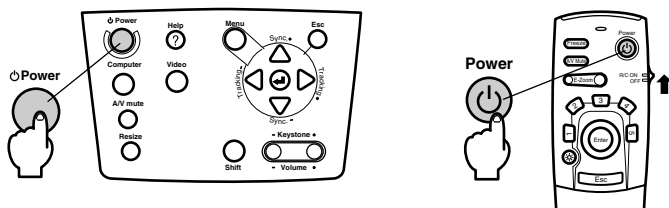

Wenn Sie die Fernbedienung verwenden wollen, stellen Sie zunächst den Schalter R/C ON OFF in die Position (EIN (ON)).

Die Betriebskontrollanzeige blinkt und leuchtet nach ungefähr dreißig Sekunden grün auf.



Nun wird die Meldung (Kein Signaleingang) angezeigt, wenn kein Bildsignaleingang erfolgt ist (Je nach Einstellung, kann diese Meldung auch nicht angezeigt werden). (siehe Seite 61)

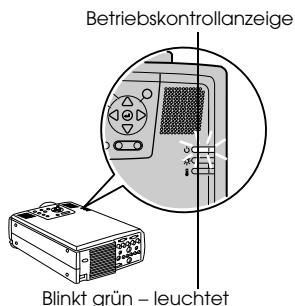

#### Hinweis

Tastenfunktionen sind nicht möglich, wenn die Betriebskontrollanzeige grün blinkt.

## 2 Bei Anschluss von mehr als einem Gerät wählen Sie den Anschluss, an dem das Equipment angeschlossen ist.

Betätigen Sie die Taste Anschluss am angeschlossenen Computer- oder Videoequipment, um zur entsprechenden Eingangsquelle zu wechseln.

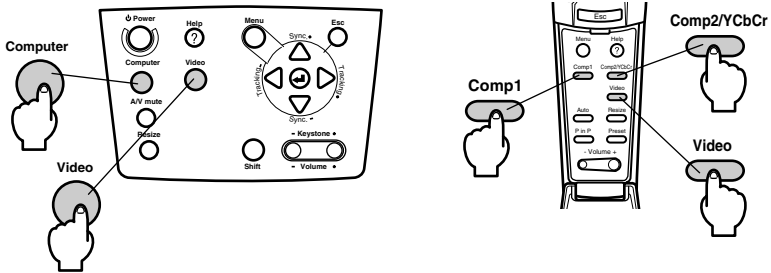

Anschluss	Wahltaste		Anzeige auf dem Bildschirm in der Ecke oben rechts
	Hauptgerät	Fernbedienung	
Buchse Computer 1	[Computer] (ändert sich bei jeder Betätigung)	[Comp1]	Computer1
BNC-Buchse (YcrCb)			BNC (RGB)
BNC-Buchse (YCrCb)	[Video] (ändert sich bei jeder Betätigung)	[Comp2/ YCbCr]	BNC (RGB)
Video-Buchse			BNC (YCbCr)
S-Video-Buchse		[Video] (ändert sich bei jeder Betätigung)	Video
			S-Video

### Hinweis

- Wenn nur ein Gerät angeschlossen ist, läuft die Projektion automatisch ab.
- Computer 1, wenn keine Eingangssignale erfasst werden, obgleich die Geräte angeschlossen sind und wenn die Bilder des angeschlossenen Equipments nicht ausgegeben werden.
- Das am BNC-Buchse angeschlossene GerSt, das zwischen [Computer] und [Video] am HauptgerSt und [Comp2/YCbCr] an der Fernbedienung umschaltet, kann je nach BNC-Einstellung (siehe Seite 61) nur entweder BNC (RGB) oder BNC (YCbCr) anzeigen.

### 3 Projektion starten.

Schalten Sie den Computer und das Videoequipment ein. Wenn es sich bei dem angeschlossenen Equipment um Videoequipment handeln, betätigen Sie auch die Tasten [Playback] oder [Wiedergabe].

Die Meldung [Kein Signal] wird geschlossen und die Projektion wird gestartet.

---

#### Hinweis

- Wenn die Meldung [Kein Signal] nicht vom Bildschirm verschwindet, überprüfen Sie nochmals die Anschlüsse.
- Je nach Computer kann es vorkommen, dass der Bildsignalausgang nach erfolgreichem Anschluss mit der Taste ( $\square$  etc.) bzw. den jeweiligen Einstellungen umgeschaltet werden muss.

NEC	Panasonic	Toshiba	IBM	SONY	FUJITSU	Macintosh
[Fn]+[F3]	[Fn]+[F3]	[Fn]+[F5]	[Fn]+[F7]	[Fn]+[F7]	[Fn]+[F10]	Reflektionseinstellung der Bedienfeld-Überwachung und des Bedienfeldtons nach dem Neustart

Die oben aufgeführte Tabelle führt Beispiele für bestimmte Produkte auf. Weitere Einzelheiten finden Sie in Ihrem Computerhandbuch.

- Betätigen Sie die Taste [Resize], wenn Signale, die DVD-Spieler oder Breitwand-Fernsehbildschirme (16:9 Bilder) unterstützen, eingehen. Jedes Betätigen des Schalters schaltet zwischen der Einstellung 4:3 Bildern und 16:9 Bildern um.
  - Es kommt vor, dass ein projiziertes Bild auch nach Beendigung projiziert wird, wenn zuvor ein Standbild über längere Zeit projiziert wurde.
-

# Projektion beenden

Beenden Sie die Projektion wie folgt:

## 1 Betätigen Sie den [Power].

Eine Meldung wird angezeigt, die besagt, dass das Gerät jetzt ausgeschaltet werden kann.

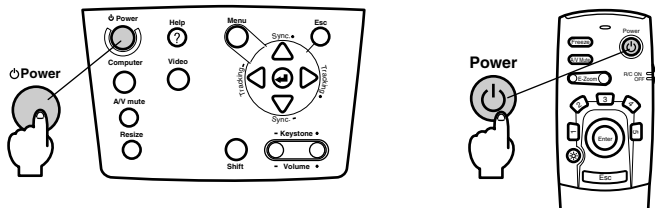

## 2 Betätigen Sie den [Power] erneut.

Die Lampe wird ausgeschaltet, die Betriebskontrollanzeige blinkt orange und die Abkühlphase des Geräts beginnt.

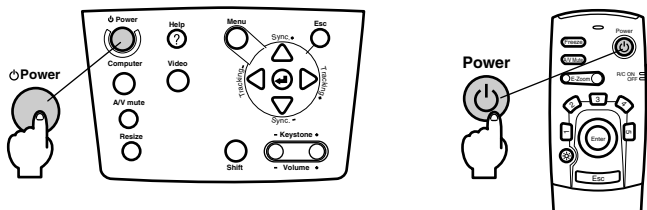
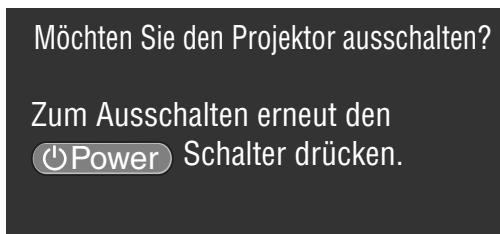

Wenn die Abkühlphase abgeschlossen ist, hört die Betriebskontrollanzeige auf orange zu blinken und leuchtet jetzt stetig orange. Das Abkühlen des Projektors dauert ungefähr vierzig Sekunden (gelegentlich auch länger, je nach Umgebungstemperatur).

### Hinweis

- Betätigen Sie eine andere Taste, wenn das Gerät nicht ausgeschaltet werden soll. Wenn keine Taste betätigt wird, verschwindet die Meldung nach sieben Sekunden wieder (das Gerät bleibt eingeschaltet).
- Es ist ferner möglich, die Projektion zu beenden, indem Sie, wie bei Schritt #1 beschrieben, den [Power] länger als 1 Sekunde gedrückt halten (der Status ist derselbe wie bei der Beendigung der Projektion durch Schritt #2).
- Tastenfunktionen sind nicht möglich, wenn die Betriebskontrollanzeige orange blinkt. Warten Sie in diesem Fall, bis die Betriebskontrollanzeige nicht mehr blinkt, sondern stetig aufleuchtet.

- 3** Stellen Sie sicher, dass die Betriebskontrollanzeige orange aufleuchtet und ziehen Sie den Netzstecker aus der Steckdose.

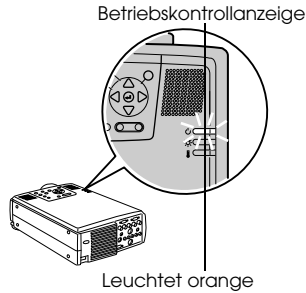

## ⚠ Vorsicht

Ziehen Sie keinesfalls den Netzstecker aus der Steckdose, wenn die Betriebskontrollanzeige orange blinkt. Ein Nichtbeachten dieses Hinweises kann zu Schäden an den Geräten führen und verringert den Betriebszyklus der Lampe.

- 4** Bei Verwendung der Fernbedienung stellen Sie den Schalter R/C ON OFF in die Position [AUS (OFF)].

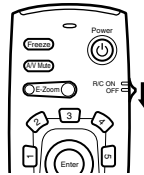

## Hinweis

Das Gerät läuft batteriebetrieben, wenn der Schalter [R/C ON OFF] der Fernbedienungseinheit in die Position [EIN (ON)] gestellt wird. Stellen Sie sicher, dass der Schalter [R/C ON OFF] der Fernbedienung in die Position [AUS (OFF)] gestellt ist, wenn Sie die Fernbedienung nicht verwenden.

- 5** Wenn der vordere Fuß ausgezogen ist, stellen ihn in die Originalposition zurück.

Halten Sie den Projektor fest. Ziehen Sie dann den Fußabgleichsheel mit einem Finger nach oben und versenken Sie den Fuß langsam und vorsichtig im Hauptgerät.

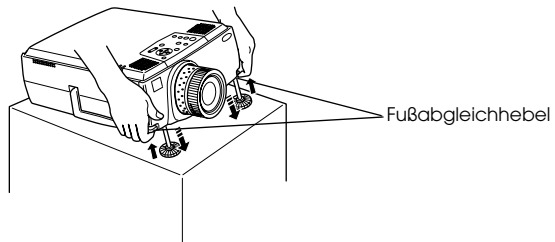

- 6** Befestigen Sie die Linsenabdeckung.

# Einstellung der Projektorposition

Für den Projektor können die folgenden vertikalen Projektionspositionen eingestellt werden.

## Abgleich der FüÙe

Hierdurch wird der Projektionswinkel des Projektors eingestellt. Halten Sie sich beim Vornehmen der nötigen Einstellungen so weit wie möglich entfernt vom Projektor. Stellen Sie sicher, dass der Projektor im rechten Winkel zum Bildschirm ausgerichtet ist.

- 1 Heben Sie den Fußabgleichhebel mit einem Finger an. Heben Sie dann den vorderen Teil des Projektors an.**

Der vordere Fuß tritt hervor.

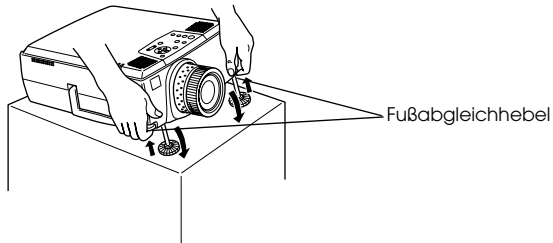

- 2 Nehmen Sie Ihren Finger vom Fußabgleichhebel. Senken Sie den Projektor dann vorsichtig ab.**

- 3 Drehen Sie zur Feinjustierung der Höhe den unteren Teil des vorderen Fußes.**

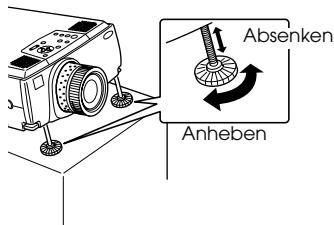

### Hinweis

- Es kommt vor, dass der Bildschirm nach dem Fußabgleich trapezförmig verzerrt ist. Diese Trapezverzerrung kann mit Hilfe der Korrektur der Trapezverzerrung behoben werden ([siehe Seite 39](#)).
- Der vordere Fuß wird durch Anheben des Fußabgleichhebels mit einem Finger und anschließendes Absenken des Projektors wieder in den Originalzustand gebracht.



# Einstellung der Projektionsgröße

Die Projektionsgröße kann eingestellt und jede Trapezverzerrung korrigiert werden.

## Hinweis

Ferner sind eine Funktion zur Änderung der Bildschirmgröße (siehe Seite 46) und eine E-Zoom-Funktion zur Vergrößerung bestimmter Bereiche (siehe Seite 48) verfügbar.

## Einstellung des Zooms

- 1 Drehen Sie am Zoomring, um die nötigen Einstellungen vorzunehmen (es ist eine maximale Vergrößerung von 1,3 x möglich).

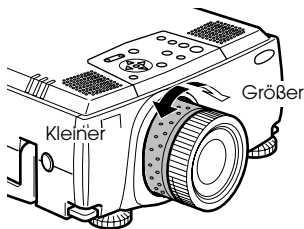

Die Projektionsentfernung muss bei der Vergrößerung des Bildschirms ebenfalls eingestellt werden (siehe Seite 17).

## Hinweis

Wenn optional erhältliche Linsen verwendet werden, lesen Sie bitte die entsprechenden Absätze in den jeweiligen Benutzerhandbüchern.

## Korrektur der Trapezverzerrung

Korrigiert Trapezverzerrungen auf dem Bildschirm durch Abgleich der Füße.

- 1 Betätigen Sie die Taste [Keystone +, -], um den Bildschirm zur Seite hin zu vergrößern.

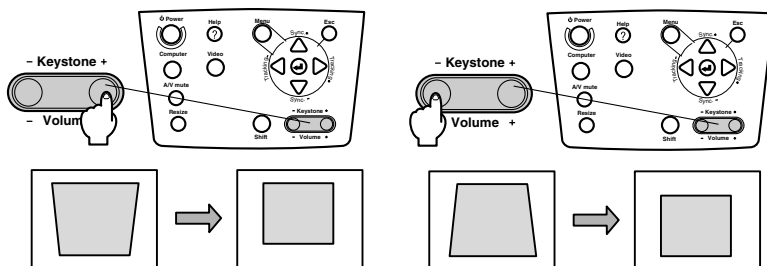

Der korrigierte Bildschirm wird verkleinert.

Der korrigierte Bildschirm wird vergrößert.

## Hinweis

- Der Bildschirm wird bei der Korrektur der Trapezverzerrung in der Größe reduziert.
- Der Status der Korrektur der Trapezverzerrung wird gespeichert. Wenn die Projektionsposition oder der -winkel geändert wurden, stellen Sie das Bild neu auf den Standort des Projektors ein.
- Verringern Sie die Bildschärfe, wenn das Bild während der Korrektur der Trapezverzerrung unscharf wird. (siehe Seite 58)
- Die Korrektur der Trapezverzerrung wird vom Menü aus durchgeführt. (siehe Seite 61)

# Einstellung der Bildqualität

Stellt den Bildfokus ein und gleicht Bildstörungen ab.

## Einstellung des Fokus

Richtet den Bildfokus aus.

- 1 Drehen Sie am Fokusring, um die nötigen Einstellungen vorzunehmen.

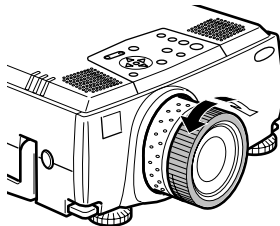

### Hinweis

- Es ist nicht möglich, den Fokus auszurichten, wenn die Linse verschmutzt oder beschlagen ist. Reinigen Sie in diesem Fall die Linse entsprechend. (siehe Seite 85)
- Eine korrekte Einstellung ist nicht möglich, wenn die sich der Standort des Projektors außerhalb des Projektionsbereichs von zwischen 1,1 und 14,6 Metern befindet.
- Wenn optional erhältliche Linsen verwendet werden, lesen Sie bitte die entsprechenden Absätze in den jeweiligen Benutzerhandbüchern.

## Automatische Einstellung (bei der Projektion von Computerbildern)

Stellt das Computerbild automatisch auf den optimalen Effekt ein. Die Einstellungsoptionen umfassen auch Nachlauf, Position und Synchronisation.

- 1 Betätigen Sie die Taste [↵(Enter)] am Projektor (die Taste [Capture Auto] an der Fernbedienung).

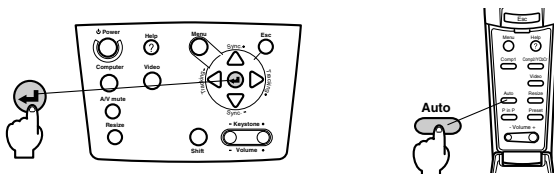

### Hinweis

- Wenn die automatische Einstellung während der Ausführung der Funktionen E-Zoom, A/V Mute oder P in P gewählt wird, erfolgt die Einstellung erst, wenn die Ausführung der Funktionen abgebrochen wurde.
- Je nach Ausgangssignal des Computers kommt es vor, dass Einstellungen nicht korrekt vorgenommen werden können. Stellen Sie in diesem Fall die Optionen Nachlauf und Synchronisation ein. (siehe Seite 41).

---

## Tracking-Einstellung (bei der Projektion von Computerbildern)

Wird eingestellt, wenn vertikale Streifen auf dem Computerbild erscheinen.

**1** Betätigen Sie die Taste [Tracking +, -] am Projektor.

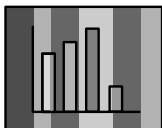

---

## Einstellung der Synchronisation (bei der Projektion von Computerbildern)

Bei jeder Einstellung, wenn Flackern, Unschärfen und vertikales Rauschen auf dem Computerbild vorhanden sind

**1** Betätigen Sie die Taste [Sync. +, -] am Projektor.

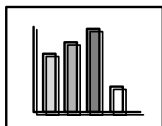

---

## Abrufen von Einstellungswerten (bei der Projektion von Computerbildern)

Vorgewählte Einstellungswerte können gespeichert und bei Bedarf wieder abgerufen werden.

**1** Betätigen Sie die Taste [Preset] an der Fernbedienung.

Bei jeder Betätigung der Taste springt die Vorwahlnummer zwischen #1 und #5 um eine weiter.

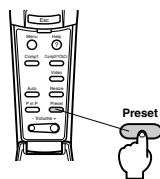
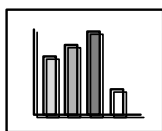

---

### Hinweis

- Es kommt vor, dass diese Einstellungen erneut vorgenommen werden müssen, wenn die vom Computer ausgegebenen Werte (Auflösung, Anzeige, Farben) nach der Korrektur des Bildschirmflackerns und der Unschärfen angepasst worden sind.
  - Es kommt vor, dass Flackern und Unschärfen durch die Einstellung von Helligkeit und Kontrast\* verursacht werden.
  - Die Bilder werden um einiges lebhafter projiziert, wenn die Einstellungen der Synchronisation nach den Tracking-Einstellungen vorgenommen werden.
  - Wenn keine Signale vom Computer eingehen, wie beispielsweise beim Projizieren von Videosignalen oder beim Anzeigen der Menüs, sind weder die automatische Einstellung, die Tracking-Einstellung noch die Einstellung der Synchronisation möglich.
  - Die vorgewählten Werte müssen vorab gespeichert werden. (siehe Seite 59)
-

# Einführung der Funktionen

Nachfolgend sind die Funktionen aufgeführt, die durch Betätigen der Tasten aktiviert werden können, während ein Bild angezeigt wird.

Funktion	Kontur	Taste		Referenzseite
		Hauptgerät	Fernbedien- ungseinheit	
Hilfe	Zeigt Methoden zur Problemlösung an.	Help	Help	<a href="#">43</a>
A/V Mute	Schaltet sowohl Bild als auch Ton vorübergehend aus.	A/V Mute	A/V Mute	<a href="#">45</a>
Fixieren	'Friert' das Bild vorübergehend ein.		Freeze	<a href="#">45</a>
Größe ändern	Ändert die Bildgröße	Resize	Resize	<a href="#">46</a>
E-Zoom	Vergrößert das Bild		Zoom	<a href="#">48</a>
Effekt	Fügt dem Bild Ornamente hinzu		Effect	<a href="#">49</a>
P in P	Fügt dem Bild Unterbildschirme hinzu		P in P	<a href="#">52</a>
Voreinstellung	Ruft vorgeschriebene Einstellungswerte ab		Preset	<a href="#">41</a>
Korrektur der Trapezverzerrung	Korrigiert die Trapezverzerrung	Keystone		<a href="#">39</a>
Automatische Einstellung	Stellt das Bild automatisch auf den optimalen Effekt ein.	↵ (Enter)	Auto	<a href="#">40</a>
Tracking	Justiert die vertikalen Streifen auf dem Bildschirm	Tracking		<a href="#">41</a>
Synchronisation	Korrigiert Flackern, Unschärfen und vertikales Rauschen des Bildes	Sync		<a href="#">41</a>
Lautstärke	Stellt die Lautstärke ein	Shift + Volume	Volume	<a href="#">53</a>
Menü	Ruft das Menü auf	Menu	Menu	<a href="#">56</a>

# Nützliche Funktionen

## Hilfefunktionen

Die Methoden zur Fehlerbehebung sind in zwei Abschnitte unterteilt. Nachfolgend finden Sie diese Methoden genauer erklärt.

### 1 Betätigen Sie die Taste [Help].

Das Menü Hilfe wird angezeigt.

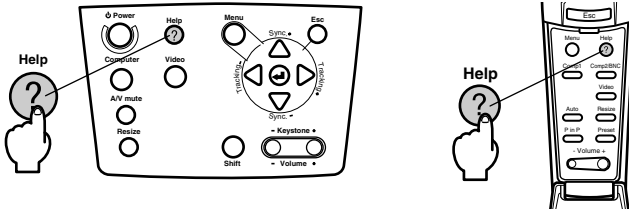

### 2 Wählen sie den gewünschten Menüpunkt aus.

Betätigen Sie zur Auswahl des gewünschten Menüpunktes die Taste [Sync +, -] am Projektor (kippen Sie die [Enter]-Taste an der Fernbedienung nach oben oder unten).

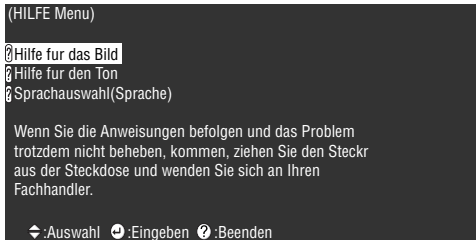

### 3 Wählen Sie den Menüpunkt aus.

Betätigen Sie die Taste [↵] (Enter) am Projektor (die Taste [Enter] an der Fernbedienung).

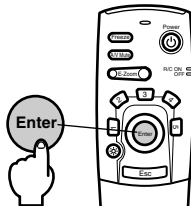

## 4 Wiederholen Sie die in Schritte 2 und 3 zur Auswahl und Bestimmung detaillierter Menüpunkte.

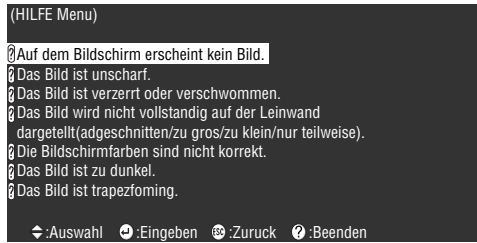

### Hinweis

- Wenn die Probleme sich anhand des Hilfetextes nicht beheben lassen, lesen Sie den Abschnitt "Fehlerbehebung" in diesem Handbuch. ([siehe Seite 72](#))
- Das Menü Hilfe lässt sich durch Betätigen der Taste [Esc] oder [Help] schließen.

# Projektionsausschnitt

Bild und Ton können vorübergehend angehalten bzw. stummgeschaltet werden.

## Die Funktion A/V Mute

Schaltet sowohl Bild als auch Ton vorübergehend aus. Sie können an dieser Stelle auch das Anwenderlogo projizieren.

### 1 Betätigen Sie die Taste [A/V Mute].

Die Bilder und der Ton werden ausgeblendet.

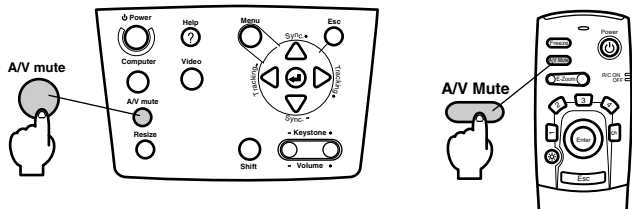

Das Ausblenden wird deaktiviert, wenn die Taste [A/V Mute] betätigt wird, wenn die Lautstärke eingestellt und wenn das Menü angezeigt wird.

Je nach Einstellung können beim temporären Ausblenden von Bild und Ton drei verschiedenen Statusarten gewählt werden. (siehe Seite 61)

Schwarz

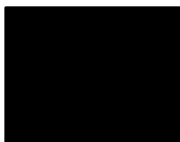

Blau



Anwenderlogo



### Hinweis

Das EPSON-Logo wurde als Anwenderlogo gespeichert. Zur Anpassung des Anwenderlogos muss das Anwenderlogo gespeichert und eingerichtet werden. (siehe Seite 62)

## Die Funktion Fixieren

Das Bild wird vorübergehend 'eingefroren'; der Ton wird jedoch nicht stummgeschaltet.

### 1 Betätigen Sie die Taste [Freeze].

Das Bild wird 'eingefroren'.

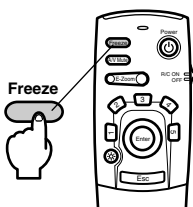

Betätigen Sie diese Taste [Freeze] nochmals, um den Modus Fixieren zu beenden.

# Umschalten der Bildgröße

Die Fensteranzeige und die Anzeige Größe verändern werden bei der Projektion von Bildern auf einen Computer umgeschaltet. Videobildprojektionen werden zwischen einem Längenverhältnis von 4:3 und 16:9 umgeschaltet.

## 1 Betätigen Sie die Taste [Resize].

Der Bildschirm wird auf eine andere Bildschirmgröße umgeschaltet.

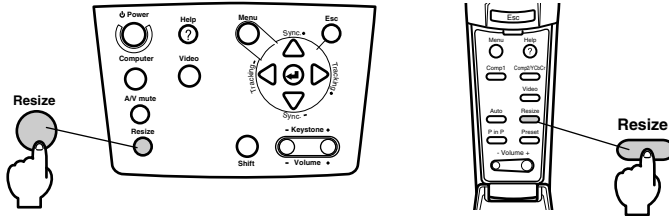

## ● Bei Computerbildern:

Fensteranzeige: Die Projektion erfolgt mit der eingegebenen Auflösung. Es kommt vor, dass sich die Projektionsgröße und die Bildgröße unterscheiden.

Anzeige Größe verändern: Wird mit geringerer Auflösung projiziert oder vergrößert, so dass das Bild den gesamten Projektionsbereich ausfüllt.

### Beispiel: Bei 800 x 600

Größenangepasste Anzeige

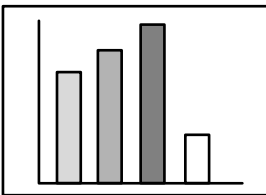

Fensteranzeige

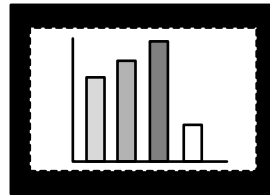

### Beispiel: Bei 1.600 x 1.200

Größenangepasste Anzeige

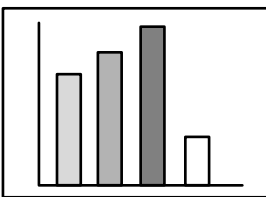

Fensteranzeige

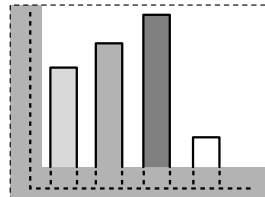

## Hinweis

- Die Größe wird nicht umgeschaltet, wenn die Auflösung der Flüssigkristallanzeige dieselbe ist wie die der eingegebenen Auflösung (1.024 x 768 Pixel).
- Ein bestimmter Teil des Bildes wird nicht angezeigt, wenn die eingegebene Auflösung größer ist als die angezeigte Auflösung der Flüssigkristallanzeige. Kippen Sie die [Enter]-Taste an der Fernbedienung nach oben oder unten, um mit dem Cursor durch die nicht angezeigten Bereiche zu scrollen.
- Bestimmte Bereiche auf der rechten und linken Seite werden in der Auflösung SXGA (1.280 x 1.024 Pixel) nicht angezeigt. Betätigen Sie gleichzeitig die Taste [Resize] und die [Shift]-Taste am Hauptgerät, um eine Vollbildanzeige zu erhalten.



## ● Bei Videobildern

Die Option Umschalten zwischen den Bildgrößen ist für die Bildgrößen 4:3 und 16:9 verfügbar. Mit digitalen Videorekordern aufgenommene Bilder und DVD-Bilder können auf 16:9 Breitwand-Bildschirme projiziert werden.

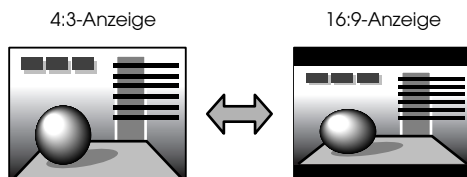

# Bilder vergrößern (Funktion E-Zoom)

Projizierte Bildgrößen können ohne Anpassung vergrößert werden.

## 1 Betätigen Sie die Taste [E-Zoom].

Der Prozentsatz der Vergrößerung oder Verkleinerung des Bildes wird in der Ecke unten rechts angezeigt.

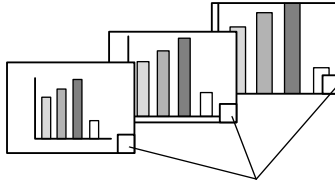

Der Prozentsatz der Vergrößerung oder Verkleinerung wird angezeigt.

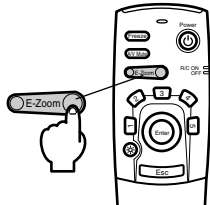

---

### Hinweis

- Für die Vergrößerung stehen 24 Stufen zwischen 1x und 4x in 0,125x Schritten zur Verfügung.
  - Bei der Vergrößerung wird ein bestimmter Bildbereich nicht angezeigt. Kippen Sie die [Enter]-Taste an der Fernbedienung, um den Bildschirm zu rollen, und zeigen Sie diesen Abschnitt entsprechend an.
  - Bei Verwendung der P in P-Funktion (Bild-In-Bild) werden Unterbildschirme vergrößert.
-

# Die Effektfunktion

Die Tasten [Effect] fügen den Präsentationsbildern Ornamente und Effekte hinzu. Die Einstellung der Bildornamente kann im Menü Effekt angepasst werden ([siehe Seite 60](#)).

---

## Cursor/Stempel

Druckt einen Stempel auf das Bild.

**1** Betätigen Sie die Taste [1].

Bei jeder Betätigung der Taste [1] wird in der Auswahl der drei verschiedenen Cursorarten/Stempel jeweils einen weitergeschaltet.

**2** Kippen Sie die Taste [Enter] an der Fernbedienung nach oben oder unten, um die Position des Cursors/Stempels zu verschieben.

**3** Der Stempel erscheint an der Position des Cursors, wenn die Taste [Enter] an der Fernbedienung betätigt wird.

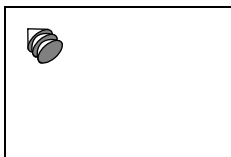

---

### Hinweis

- Wenn die Taste [Esc] betätigt wird, wird die Effektfunktion beendet und der Cursor verschwindet.
  - Das Bildornament wird gelöscht, wenn Sie die Taste [5] betätigen.
  - Wenn die Effektfunktion ausgeführt wird, ist eine Verwendung der Maus nicht möglich.
- 

---

## Feld

Zeichnet ein Feld auf das Bild

**1** Betätigen Sie die Taste [2].

**2** Kippen Sie die Taste [Enter] an der Fernbedienung nach oben oder unten, um den Cursor/Stempel in die Ausgangsposition zu verschieben.

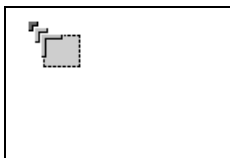

**3** Betätigen Sie zum Bestimmen der Ausgangsposition die Taste [Enter].

- 4** Kippen Sie die Taste [Enter] an der Fernbedienung nach oben oder unten, um den Cursor/Stempel in die Endposition zu verschieben.

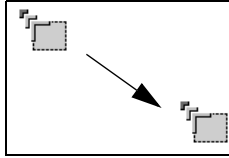

- 5** Betätigen Sie zum Bestimmen der Endposition die Taste [Enter].

**Hinweis**

- Wenn die Taste [Esc] vor dem Festsetzen der Position betätigt wird, wird die Effektfunktion beendet und der Cursor verschwindet.
- Das Bildornament wird gelöscht, wenn Sie die Taste [5] betätigen.
- Es gibt Fälle, in denen der Effekt abhängig von der Farbkombination des Bildhintergrunds und des Feldes nur schwer zu erkennen ist. Ändern Sie in diesem Fall die Farbe des Feldes. ([siehe Seite 60](#))
- Wenn die Effektfunktion ausgeführt wird, ist eine Verwendung der Maus nicht möglich.

---

**Spotlight**

Setzt ein Spotlight auf einen bestimmten Bildbereich.

- 1** Betätigen Sie die Taste [3].

Bei jeder Betätigung der Taste [3] springt die Auswahl zwischen den drei verschiedenen Spotlight-Größen um.

- 2** Kippen Sie die Taste [Enter], um das Spotlight zu bewegen.

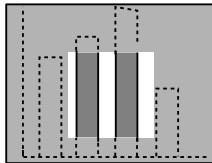

**Hinweis**

- Wenn die Taste [Esc] betätigt wird, wird die Effektfunktion beendet und das Spotlight verschwindet.
- Wenn die Effektfunktion ausgeführt wird, ist eine Verwendung der Maus nicht möglich.

---

## Balken

Zeichnet einen Balken auf das Bild

**1** Betätigen Sie die Taste [4], um den jeweiligen Cursor/Stempel anzuzeigen.

Bei jeder Betätigung der Taste [4] wird in der Auswahl der drei verschiedenen Balken jeweils einen weitergeschaltet.

**2** Kippen Sie die Taste [Enter], um die Endposition einzustellen.

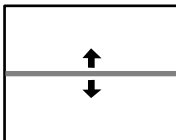

---

### Hinweis

- Wenn die Taste [Esc] betätigt wird, wird die Effektfunktion beendet und der Balken verschwindet.
  - Es kommt vor, dass der Effekt, je nach gewählter Farbkombination des Bildhintergrunds und des Balkens nur schwer zu erkennen ist. Passen Sie in diesem Fall die Balkenfarbe an. ([siehe Seite 60](#))
  - Wenn die Effektfunktion ausgeführt wird, ist eine Verwendung der Maus nicht möglich.
- 

---

## Effekte aufheben

**1** Betätigen Sie die Taste [5].

Die Feld, die Balken und die anderen Effekte werden aufgehoben.

# Die Funktion P in P (Bild-In-Bild)

Das Videobild wird als Unterbildschirm im Computer- oder Videobild angezeigt.

## 1 Betätigen Sie die Taste [P in P].

Die Bedienungsanweisungen werden links unten am Bildschirm angezeigt, und der Unterbildschirm wird rechts oben am Hauptbildschirm angezeigt.

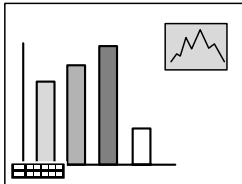

## 2 Kippt die Taste [Enter] an der Fernbedienung, um die Position des Unterbildschirms zu verschieben.

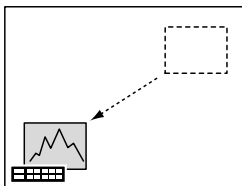

## 3 Betätigen Sie die Taste [E-Zoom], um die Größe des Unterbildschirms zu ändern.

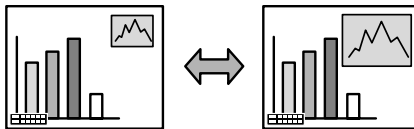

## 4 Betätigen Sie die Taste [1], um zum Unterbildschirm Klang umzuschalten.

Betätigen Sie die Taste [2], um nach dem Umschalten zum Unterbildschirm Klang zum Hauptbildschirm zurückzukehren.

## 5 Betätigen Sie die Taste [Enter], um die Anzeige des Unterbildschirms festzulegen.

Die Hilfe zur Anwendung in der unteren linken Ecke verschwindet.

---

### Hinweis

- Der Unterbildschirm wird gelöscht, wenn Sie die Taste [P in P] betätigen.
  - Das Computerbild bzw. das Videobild wird auf dem Hauptbildschirm angezeigt. Das Videobild (Video, S-Video) wird auf dem Unterbildschirm angezeigt. Das Videobild auf dem Unterbildschirm kann an die P in P (Bild in Bild) - Einstellungen angepasst werden. (siehe Seite 61)
  - Schaltet vor dem Fixieren der Unterbildschirmanzeige zwischen den Optionen Position, Größe und Klang des Unterbildschirms um.
  - Der Unterbildschirm kann zwischen fünf verschiedenen Größen umgeschaltet werden.
-

# Einstellung der Lautstärke

Die Lautstärke kann angepasst werden, wenn die Audiowiedergabe über die Lautsprecher des Projektors erfolgt.

- 1 Betätigen Sie gleichzeitig die Taste [Volume +, -] und die Taste [Shift] (die Taste [Volume +, -] auf der Fernbedienung).

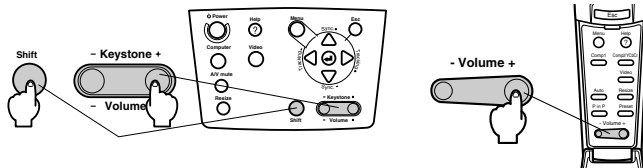

---

## Hinweis

Eine Einstellung ist nicht möglich, wenn keine Audiosignale eingehen.

---

# Menükonfiguration

Das Menü Setup ermöglicht eine Vielzahl von Einstellungen und Justierungen.

## Menüpunkte

Die Menüs sind unterteilt in Hauptmenü und Untermenü und sind hierarchisch strukturiert. Das Menü Bild ist je nach Eingangsquelle (Anschluss) unterschiedlich.

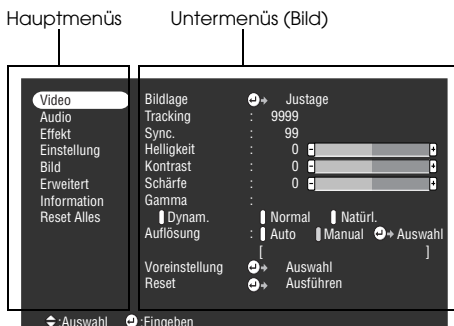

## ● Menüpunkte

Menü Bild · Computer (D-Sub15/BNC)



Menü Bild · Computer (DVI-D)

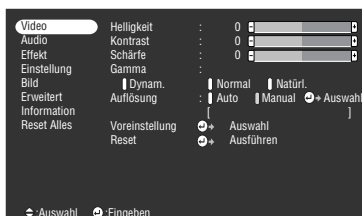

Menü Bild · Computer (Video/S-Video)



Menü Bild · Video (BNC)



## Hinweis

- Die im Menü Bild angezeigten Menüpunkte variieren je nach Projektionseingangsquelle. Menüs, die nicht zu der Projektoreingangsquelle gehören, können nicht eingestellt werden.
- Wenn keine Bildsignale eingehen, kann das Menü Bild nicht eingestellt werden.



### Menü Klang

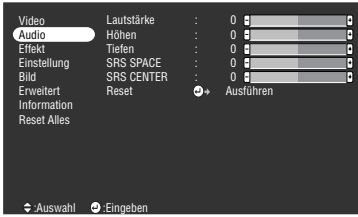

### Menü Effekt

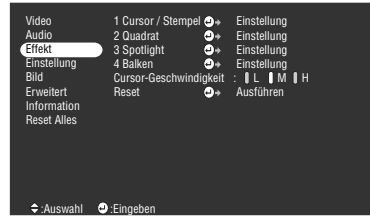

### Menü Setup



### Menü Bilderfassung

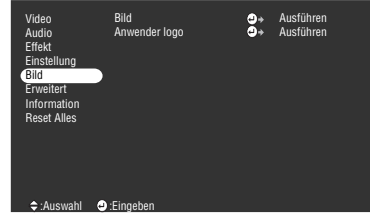

### Menü Erweiterte Einstellungen

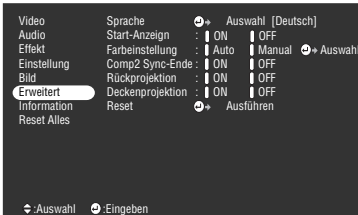

### Menü Informationen



Das Menü Informationen zeigt die Lampenbetriebszeit und den Setup-Status der Projektoreingangsquelle an.

### Menü Alle zurücksetzen



### Hinweis

Die Lampenbetriebszeit wird zwischen 0 und 10 Stunden Betriebszeit in 0H angezeigt, ab einer Betriebszeit von 11 Stunden erfolgt die Anzeige in 1-Stunden-Schritten.

# Menüs ansteuern

Die Menüs können sowohl vom Projektor als auch von der Fernbedienung angesteuert werden.

## Ausführung

### 1 Betätigen Sie die Taste [Menu].

Das Hauptmenü wird angezeigt.

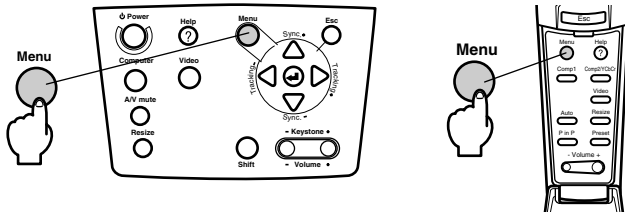

### 2 Wählen Sie den gewünschten Menüpunkt aus.

Betätigen Sie zur Auswahl des gewünschten Menüpunkts die Taste [Sync +, -] am Projektor (kippen Sie die Taste [Enter] an der Fernbedienung nach oben oder unten).

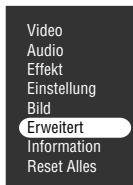

### 3 Legen Sie den gewünschten Menüpunkt fest.

Betätigen Sie zum Festlegen des gewünschten Menüpunkts die Taste [↵(Enter)] am Projektor (die Taste [Enter] an der Fernbedienung). Das Untermenü wird angezeigt.

### 4 Wählen Sie dann den detaillierte Menüunterpunkt.

Betätigen Sie zur Auswahl des gewünschten Menüunterpunkts die Taste [Sync +, -] am Projektor (kippen Sie die Taste [Enter] an der Fernbedienung nach oben oder nach unten). Die im Menü Bild und im Menü Informationen angezeigten Menüpunkte unterscheiden sich in bezug auf die Projektoreingangsquelle.

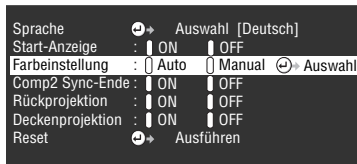

## 5 Wählen Sie den Parameterwert aus.

Betätigen Sie zur Auswahl des Parameterwerts die Taste [Tracking +, -] am Projektor (kippen Sie die Taste [Enter] an der Fernbedienung nach rechts oder links).

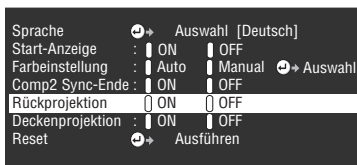

---

### Hinweis

- ↵ (Enter) ist mit den Menüunterpunktamen verknüpft, die die Parameter ausführen. Hierdurch gelangen Sie bis in die tiefsten Hierarchien. Betätigen Sie zum Treffen einer Auswahl die Taste [Enter], wählen Sie dann erneut die Parametereinstellung.
- Weitere Informationen zur Funktion der jeweiligen Einstellung finden Sie in der Liste der Einstellungen. (siehe Seite 58)

---

## 6 Bestimmen Sie alle anderen Menüpunkte auf dieselbe Weise.

### 7 Betätigen Sie die Taste [Menu].

Das Menü wird geschlossen.

---

### Hinweis

- Betätigen Sie zum Wechseln in das vorherige Menü der Hierarchie die Taste [Esc].
- Die im Menü Bild angezeigten Menüpunkte variieren je nach Projektionseingangsquelle. Menüs, die nicht zu der Projektoreingangsquelle gehören, können nicht eingestellt werden.
- Wenn keine Bildsignale eingehen, können die Menüs Bild nicht eingestellt werden.
- Der zuletzt aufgerufene Setup-Bildschirm wird angezeigt, wenn das Menü geschlossen und dann erneut aufgerufen wird (derselbe Status wie kurz vor dem Schließen eines Menüs mit dem Verfahren #7).

## Menüpunkte festlegen

Hauptmenü	Untermenü	Funktion	Standardwert
Video	Bildlage	Hierdurch wird die Anzeigeposition des Bilds nach oben, unten, rechts oder links verschoben. Betätigen Sie zum Vornehmen der erforderlichen Einstellungen im angezeigten Bildschirm Einstellungen die Taste [Enter].	Mittelwert
	Tracking	Hier werden die vertikalen Streifen auf dem Computerbild justiert.	Ist abhängig von den Anschlussigen
	Sync.	Hier werden die Störungen, die Unschärfen und das vertikale Rauschen auf dem Computerbild abgeglichen. · Störungen und Unschärfen können als Folge der Justierung von Helligkeit und Kontrast* auftreten. · Es ist möglich, die Lebendigkeit eines Bilds durch Einstellung der Synchronisation nach der Tracking-Einstellung zu regulieren.	0
	Helligkeit	Hierdurch wird die Helligkeit eines Bilds eingestellt.	Mittelwert
	Kontrast*	Hierdurch wird der Kontrast eines Bilds eingestellt.	Mittelwert
	Farbe	Hierdurch wird die Farbtiefe eines Bilds eingestellt.	Mittelwert
	Farbton	Hierdurch wird der Farbton eines Bilds eingestellt.	Mittelwert
	Schärfe	Hierdurch wird die Schärfe eines Bilds eingestellt.	Mittelwert
	Gamma	Hierdurch wird die Lebendigkeit der Farben eines Bilds eingestellt. Dynam: Hierdurch wird ein Bild mit klaren Farbunterschieden erzeugt. Dies ist eine optimale Lösung zur Darstellung von Plänen usw. Normal: Die Farbtöne werden ohne Korrektur projiziert. Natürl: Ein Bild mit natürlichem Farbton wird erzeugt. Diese Lösung ist gut geeignet für Videobilder.	Normal
	Auflösung	Hier wird die Eingangsauflösung festgelegt. Auto: Hier wird die Eingangsauflösung automatisch eingestellt. Manual: Betätigen Sie die Taste [Enter] und wählen Sie die gewünschte Einstellung im daraufhin angezeigten Menü Eingangsauflösung auswählen.	Auto

Hauptmenü	Untermenü	Funktion	Standardwert
Video	Voreinstellung	<p>Sie können die derzeit eingestellten Werte für das Computereingangssignal speichern (Eingangsauflösung, Tracking, Synchronisationssignale, Helligkeit, Kontrast, Schärfe, Gamma und Bildlage).</p> <p>Betätigen Sie die Taste [Enter] und wählen Sie die Vorwahlnummer, unter der die Einstellungen im angezeigten Menü Auswahl der Voreinstellung gespeichert werden sollen.</p> <ul style="list-style-type: none"> <li>· Die unter einer Vorwahlnummer abgelegten eingestellten Werte repräsentieren den aktuellen Status des Systems. Stellen Sie vor dem Speichern der Daten sicher, dass Sie die optimalen Werte festgelegt haben.</li> <li>· Die eingestellten Voreinstellungswerte können durch Betätigen der Taste [Voreinstellung] abgerufen werden. (siehe Seite 41)</li> </ul>	Nicht gespeichert
	Reib Beweg	<p>Bilder usw. Scheinen sich fließender zu bewegen, wenn diese Option aktiviert ist [EIN/ON]. Schalten Sie diese Option aus [AUS/OFF], wenn die Farben zu flimmern scheinen.</p>	EIN (ON)
	Videosignal	<p>Hier wird die Videosignalmethode festgelegt. Betätigen Sie die Taste [Enter] und wählen Sie die gewünschte Einstellung im daraufhin angezeigten Menü Videosignalmethode auswählen.</p> <ul style="list-style-type: none"> <li>· Der Standard für die Videosignalmethode ist automatisch der Modus [Auto]. Verwenden Sie den Modus [Auto] jedoch nicht für ein PAL-System (60Hz).</li> </ul>	Auto
	Reset	<p>Hierdurch werden alle Einstellungswerte der Menüs Bild auf ihre Standardwerte zurückgesetzt.</p> <p>Betätigen Sie im angezeigten Bestätigungsbildschirm die Taste [Enter] und wählen Sie dann die Option [Ja].</p> <ul style="list-style-type: none"> <li>· Wählen Sie [Reset Alles], um alle Menüeinstellungen auf die voreingestellten Wert zurückzustellen. (siehe Seite 63)</li> </ul>	-
Audio	Lautstärke	Stellt die Lautstärke ein	15
	Höhen	Hierdurch wird die Stärke der hohen Töne eingestellt.	Mittelwert
	Tiefen	Hierdurch wird die Stärke der tiefen Töne eingestellt.	Mittelwert
	SRS Space	Hierdurch wird die Klangbandbreite eingestellt.	2
	SRS Center	Hierdurch wird die Klangtiefe eingestellt.	2
	Reset	<p>Hierdurch werden alle Einstellungswerte des Menüs Klang auf ihre Standardwerte zurückgesetzt.</p> <p>Betätigen Sie im angezeigten Bestätigungsbildschirm die Taste [Enter] und wählen Sie dann die Option [Ja].</p> <ul style="list-style-type: none"> <li>· Wählen Sie [Reset Alles], um alle Menüeinstellungen auf die voreingestellten Wert zurückzustellen. (siehe Seite 63)</li> </ul>	-

Hauptmenü	Untermenü	Funktion	Standardwert
Effekt	Cursor/Stempel	Hierdurch wird die Form, Größe, Farbe und Länge des der Taste [1] zugewiesenen Cursors/Stempels festgelegt. Betätigen Sie die Taste [Enter] und wählen Sie die gewünschte Option, die angezeigt werden soll, im daraufhin angezeigten Setupmenü Cursor/Stempel. Die Form, Größe, Farbe und Länge des Cursors kann durch Betätigen der Tasten 1 bis 3 eingestellt werden (in bestimmten Cursoreinstellungen kann die Form, Größe, Farbe bzw. Länge des Cursors nicht eingestellt werden). · Die Taste [1] führt die Funktion Cursor/Stempel aus. Bei jedem Betätigen der Taste [1] springt der Cursor-/Stempeltyp zwischen den Werten 1 bis 3 jeweils um eine Stelle weiter. (siehe Seite 49)	Individuelle Einstellungen zwischen Typ 1 bis 3
	Quadrat	Stellen Sie Farbe, Farbton und Form des der Taste [2] zugewiesenen Feldes ein. Betätigen Sie die Taste [Enter] und wählen Sie die gewünschte Option im daraufhin angezeigten Setupmenü Feld. · Die Taste [2] führt die Funktion Balken aus. (siehe Seite 49)	Farben: Magenta Schattierung: Keine Form: Viereck
	Spotlight	Hier wird die Größe des der Taste [3] zugewiesenen Spotlights bestimmt. Betätigen Sie die Taste [Enter] und wählen Sie die gewünschte Option im daraufhin angezeigten Setupmenü Spotlight. · Die Taste [3] führt die Funktion Spotlight aus. (siehe Seite 50)	Größe: Mittel
	Balken	Hier wird die Farbe, Richtung und Breite des der Taste [4] zugewiesenen Balkens bestimmt. Betätigen Sie die Taste [Enter] und wählen Sie die gewünschte Option im daraufhin angezeigten Setupmenü Balken. Die Farbe, Richtung und Breite kann für jede der Einstellungen auf einen Wert zwischen 1 und 3 festgelegt werden. · Die Taste [4] führt die Funktion Balken aus. Bei jedem Betätigen der Taste [4] springt der Balkentyp zwischen den Werten 1 bis 3 jeweils um eine Stelle weiter. (siehe Seite 51)	Individuelle Einstellungen zwischen Typ 1 bis 3
	Cursor-Geschwindigkeit	Hier wird die Geschwindigkeit des Cursors ausgewählt. L: Langsam M: Mittel H: Schnell	M
	Reset	Hierdurch werden alle Einstellungswerte des Menüs Effekt auf ihre Standardwerte zurückgesetzt. Betätigen Sie im angezeigten Bestätigungsbildschirm die Taste [Enter] und wählen Sie dann die Option [Ja]. · Wählen Sie [Reset Alles], um alle Menüeinstellungen auf die voreingestellten Wert zurückzustellen. (siehe Seite 63)	-

Hauptmenü	Untermenü	Funktion	Standardwert
Einstellung	Keystone	Hiermit wird die Trapezverzerrung eingestellt. <ul style="list-style-type: none"> <li>· Der Bildschirm wird bei der Korrektur der Trapezverzerrung in der Größe reduziert.</li> <li>· Der Status der Korrektur der Trapezverzerrung wird gespeichert. Wenn die Projektionsposition oder der -winkel geändert wurden, stellen Sie das Bild neu auf den Standort des Projektors ein.</li> <li>· Verringern Sie die Bildschärfe, wenn das Bild während der Korrektur der Trapezverzerrung unscharf wird (siehe Seite 58).</li> </ul>	Mittelwert
	P in P	Hierdurch wird die Eingangsquelle für die P in P (Bild-In-Bild) - Funktion Unterbildschirm festgelegt. <ul style="list-style-type: none"> <li>· Die P in P-Funktion wird durch Betätigen der Taste [P in P] ausgeführt. (siehe Seite 52)</li> </ul>	Composite
	Kein Signal	Der Status für die Meldung [Kein Bildsignaleingang] und weitere Meldungen wird angezeigt. <ul style="list-style-type: none"> <li>· Anwenderlogos müssen vor dem Anpassen gespeichert und eingerichtet werden.</li> </ul>	Blau
	Qu-Anzeige	Hierdurch wird festgelegt, ob die Eingangsquelle auf dem Bildschirm angezeigt werden soll.	EIN (ON)
	A/V Mute	Legt den Bildschirmstatus fest für den Fall, dass die Taste [A/V Mute] betätigt wird. <ul style="list-style-type: none"> <li>· Anwenderlogos müssen vor dem Anpassen gespeichert und eingerichtet werden.</li> </ul>	Schwarz
	BNC	Hierdurch wird der Modus für den Bildsignaleingang am BNC Port festgelegt. RGB: Ermöglicht den RGB-Signaleingang. YCbCr: Ermöglicht den Videosignaleingang (YCbCr oder YPbPr).	RGB
	Ruhemodus	Hierdurch wird der Energiesparmodus eingerichtet für den Fall, dass keine Bildsignale eingehen. Wenn diese Einstellung aktiviert, d.h. auf [EIN (ON)] gestellt ist, wird die Projektion automatisch beendet und das System wechselt in den Ruhemodus, wenn dreißig Minuten lang keine Aktion und kein Bildsignaleingang erfolgt ist (die Betriebskontrollanzeige leuchtet orange). Betätigen Sie den [Power], um die Projektion wieder aufzunehmen.	EIN (ON)
	Reset	Hierdurch werden alle Einstellungswerte des Menüs Einstellung auf ihre Standardwerte zurückgesetzt. Betätigen Sie im angezeigten Bestätigungsbildschirm die Taste [Enter] und wählen Sie dann die Option [Ja]. <ul style="list-style-type: none"> <li>· Wählen Sie [Reset Alles], um alle Menüeinstellungen auf die voreingestellten Wert zurückzustellen. (siehe Seite 63)</li> </ul>	-

Hauptmenü	Untermenü	Funktion	Standardwert
Bild	Anwenderlogo	Hierdurch werden Anwenderlogo gespeichert. ( <u>siehe Seite 64</u> ) Betätigen Sie im Bestätigungsbildschirm die Taste [Enter] und beachten Sie die entsprechenden Anweisungen. · Der Speichervorgang nimmt einige Zeit in Anspruch. Versuchen Sie nicht, während dieses Vorgangs den Projektor oder am Projektor angeschlossenes Equipment zu betreiben. Bei Nichtbeachtung dieser Hinweise kann es zu Schäden kommen. · Die Größe eines zu registrierenden Bildes kann 400 x 300 Pixel betragen. · Wenn Videobilder projiziert werden, wird die Anzeigegröße angepasst.	EPSON-Logo
Erweitert	Sprache	Hier wird die Sprache der angezeigten Meldungen eingestellt. Betätigen Sie die Taste [Enter] und wählen Sie die gewünschte Sprache im daraufhin angezeigten Menü Sprachauswahl auswählen.	Englisch
	Start-Anzeige	Hier wird das Anwenderlogo nach dem Einschalten während des Hochfahrens angezeigt. · Anwenderlogos müssen vor dem Anpassen gespeichert und eingerichtet werden.	EIN (ON)
	Farbeinstellung	Hierdurch wird die Farbtemperatur* eines Bildes eingestellt. Auto: Hier werden die Farbeinstellungen automatisch eingestellt. Manual: Betätigen Sie die Taste [Enter] und wählen Sie die gewünschte Option im daraufhin angezeigten Menü Farbeinstellung. · Stellen Sie den Wert für die Farbtemperatur mit Hilfe des Lineals ein. · Die Einstellungen für den Weißabgleich und den Schwarzabgleich werden nur verwendet, wenn mehrere Projektoren als Gruppe eingesetzt werden.	Auto
	Comp2 Sync-Ende	Hier wird der Computer 2 Anschlussmodus festgelegt, durch den eine Bildbearbeitung über eine Schnittstelle ermöglicht wird. ON: Analoganschluss (75Ω) OFF: TTL-Eingang · Wird gewöhnlich deaktiviert [OFF]. Stellen Sie den Umschalter auf EIN (ON), wenn ein Analoganschluss (75Ω) erforderlich ist.	AUS (OFF)
	Rückprojektion	Wird aktiviert [EIN (ON)], um Bilder von hinten auf einen halbtransparenten Bildschirm zu projizieren. Das projizierte Bild wird gespiegelt dargestellt.	AUS (OFF)



Hauptmenü	Untermenü	Funktion	Standardwert
Erweitert	Deckenprojektion	Wird aktiviert [EIN (ON)], wenn der Projektor von der Decke hängt und Bilder projiziert. Das projizierte Bild kann von links nach rechts und von oben nach unten gespiegelt sein. · Eine optional erhältliche Deckenaufhängung ist erforderlich, um den Projektor an der Decke zu montieren. (siehe Seite 91)	AUS (OFF)
	Reset	Hierdurch werden alle erweiterten Einstellungswerte des Menüs Einstellung auf ihre Standardwerte zurückgesetzt. Betätigen Sie im angezeigten Bestätigungsbildschirm die Taste [Enter] und wählen Sie dann die Option [Ja]. · Wählen Sie [Reset Alles], um alle Menüeinstellungen auf die voreingestellten Wert zurückzustellen.	-
Informationen		(aktuelle Einstellungsanzeige)	-
Reset Alles	Ausführen	Rückstellung von allen Einstellungen der Einstellmenüs auf die voreingestellten Werte. Betätigen Sie im angezeigten Bestätigungsbildschirm die Taste [Enter] und wählen Sie dann die Option [Ja]. · Führen Sie die Funktion [Reset] in jedem einzelnen Untermenü aus, um die Bild- und Toneinstellungen für jedes Menü zurück auf die Standardeinstellungen zu setzen. · Das Anwenderlogo, die Lampen-Betriebszeit, die Sprache und die BNC-Einstellungen können nicht auf die Standardwerte zurückgestellt werden. Stellen Sie die Lampen-Betriebszeit nach dem Auswechseln der Lampe zurück. (siehe Seite 90)	-

- Das Menü Bild und die angezeigten Informationen differieren bezüglich der Projektionseingangsquelle. Menüs, die nicht zu der Projektoreingangsquelle gehören, können nicht eingestellt werden.
- Das Menü Informationen zeigt den Status der projizierten Eingangseinstellungen.

# Speichern der Anwenderlogos

Speichert das gegenwärtig als Anwenderlogo angezeigt Bild.

- 1** Zeigt das Bild, das als Anwenderlogo gespeichert werden soll.
- 2** Betätigen Sie die Taste [Menu] und wählen Sie die Option [Bild] - [Anwender logo] (Anwenderlogo festhalten).  
Das Bild, das registriert werden soll, wird angezeigt.



- 3** Wählen Sie [Ja] und betätigen Sie dann die Taste [↵ (Enter)] am Projektor (bzw. die Taste [Enter] an der Fernbedienungseinheit).  
Das Bild, das gespeichert werden soll, wird angezeigt.



- 4** Richten Sie die Bildposition aus und betätigen Sie dann die Taste [↵ (Enter)] am Projektor (die Taste [Enter] auf der Fernbedienung).  
Der Bestätigungsbildschirm wird angezeigt.

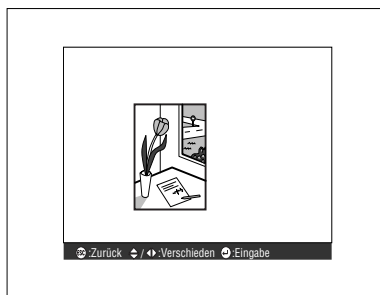

**5** Wählen Sie [Ja] und betätigen Sie dann die Taste [↵ (Enter)] am Projektor (die Taste [Enter] auf der Fernbedienung).

Der Bildschirm Vergrößerung einrichten wird angezeigt.



**6** Wählen Sie die entsprechende Vergrößerungsrate und betätigen Sie dann die Taste [↵ (Enter)] am Projektor (die Taste [Enter] auf der Fernbedienung).

Der Bestätigungsbildschirm wird angezeigt.



**7** Wählen Sie [Ja] und betätigen Sie dann die Taste [↵ (Enter)] am Projektor (die Taste [Enter] auf der Fernbedienung).

Das Bild wird gespeichert. Warten Sie, bis der Bildschirm [Speichervorgang abgeschlossen] angezeigt wird.

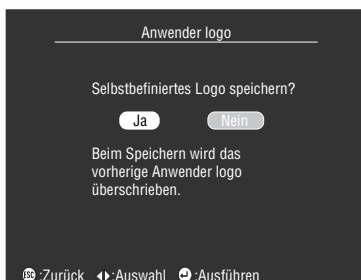

**Hinweis**

- Der Speichervorgang nimmt einige Zeit in Anspruch. Betreiben Sie den Projektor oder das angeschlossene Equipment nicht während des Speichervorgangs. Bei Nichtbeachtung dieser Hinweise kann es zu Defekten kommen.
- Die Größe des zu registrierenden Bildes kann 400 x 300 Pixel betragen.
- Bei der Projektion von Videobildern wird die Anzeigegröße angepasst.

# Einführung der Projektor Software

Die Projektor Software umfasst folgendes:

## Kurze Beschreibung der Projektor Software

Die einzelnen Arten der Projektor Software sind nachfolgend beschrieben.

### ● EMP Link V

Ermöglicht, dass Projektor-Einstellungen vom Computer vorgenommen und korrigiert werden können. Hierdurch können der jeweiligen Taste [Effect] verschiedene Funktionen zugewiesen und Anwenderlogos bearbeitet werden (siehe Benutzerhandbuch zum EMP Link V (PDF)).

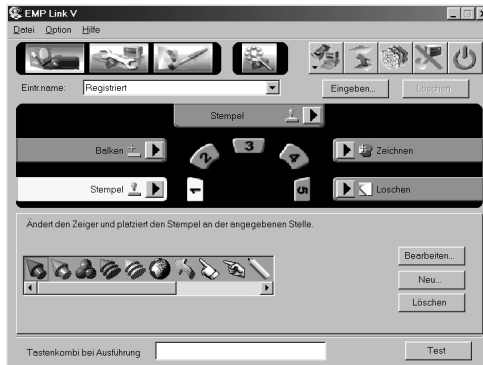

# Computeranschlüsse

Stellen Sie bei der Verwendung von EMP Link V eine serielle Verbindung zwischen dem Computer und dem Projektor her. Der Computer und der Projektor können über die serielle Schnittstelle miteinander verbunden werden.

## Serielle Schnittstellen

### ⚠ Vorsicht

- Stellen Sie sicher, dass der Projektor ausgeschaltet ist, bevor Sie ihn an andere Geräte anschließen. Bei Nichtbeachtung dieser Hinweise kann es zu Schäden an der Ausrüstung kommen.
- Stellen Sie vor dem Anschließen sicher, dass die Form des Kabelsteckers und des Anschlusses übereinstimmen. Wenn ein Anschließen trotz unterschiedlicher Form von Stecker und Anschluss unter übermäßiger Krafteinwirkung erzwungen wird, kann dies zu Fehlfunktionen und Schäden an der Ausrüstung führen.

### Hinweis

- Je nach Form des Computeranschlusses ist möglicherweise ein Adapter zum Anschließen bestimmter Geräte erforderlich. Weitere Einzelheiten finden Sie in Ihrem Computerhandbuch.
- Mit Hilfe des angeschlossenen Computers können Sie Einstellungen am Projektor vornehmen und ändern und den Projektor vom Computer aus betreiben. Schließen Sie den für die Ausgabe der Projektionsbilder zuständigen Buchse Computer 1 oder Buchse Computer 2 an. (siehe Seite 19)
- Schalten Sie den Projektor ein und stellen Sie vor dem Anwenden der Software sicher, dass der Computer korrekt angeschlossen ist.

## ● Windows-Computer

Schließen Sie den Buchse Mouse/Com des Projektors mit dem im Lieferumfang enthaltenen PC Seriellen Kabel und dem Hauptkabel an den Computer Seriellen Buchse an.

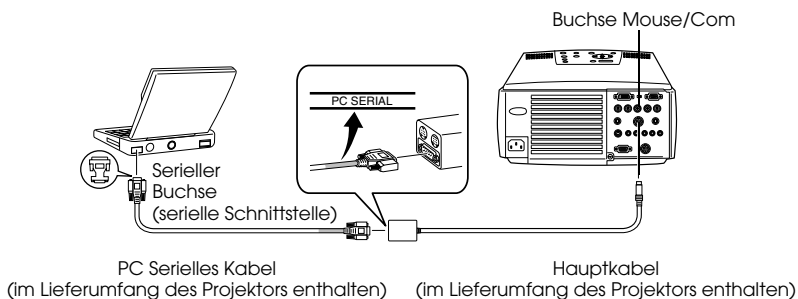

## ● Macintosh-Computer

Schließen Sie den Buchse Mouse/Com des Projektors mit dem im Lieferumfang enthaltenen Mac Seriellen Kabel und des Hauptkabels an die Drucker- bzw. Modemschnittstelle des Computers an.

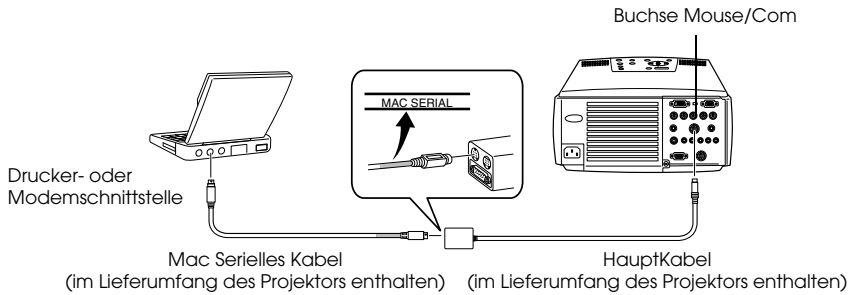

# Installation

In diesem Abschnitt wird die Installation des EMP Links V beschrieben.

## Betriebssystem

Überprüfen Sie folgendes und stellen Sie sicher, dass die Software auf dem gegenwärtig genutzten Computer läuft.

### ● Windows-Betriebssystem

Windows	
Systemvoraussetzungen	Computer der Baureihe NEC PC98-NX oder DOS/V-Computer mit Windows 95/98/NT 4.0/2000 als Plattform CPU: Pentium133MHz oder schneller
Verfügbare Kapazität des Arbeitsspeichers	32 MB oder mehr (zusätzlich 8 MB, wenn der Acrobat Reader genutzt werden soll)
Verfügbarer Festplattenspeicher	· EMP Link V /EMP Link PDF-Benutzerhandbuch 5 MB oder mehr
	· Acrobat Reader 10 MB oder mehr**
Anzeige	16 Bit High Color-Auflösung (640 x 480) oder mehr

\*\*20 MB oder mehr werden für die Sprachen Chinesisch und Koreanisch benötigt.

### ● Macintosh-Betriebssystem

Macintosh	
Systemvoraussetzungen	Läuft unter Mac OS 7.6/8.0/8.1/8.5/8.5.1/8.6/9.0/9.0.4/ 9.1 CPU: Power PC oder schneller
Kapazität des Hauptarbeitsspeichers	32 MB oder mehr (22 MB, wenn der Acrobat Reader genutzt werden soll)
Verfügbarer Festplattenspeicher	· EMP Link V /EMP Link PDF-Benutzerhandbuch 5 MB oder mehr
	· Acrobat Reader 8 MB oder mehr**
Anzeige	32.000 Farben (640 x 480) oder mehr

\*\*15 MB oder mehr ist erforderlich für Japanisch, 25 MB oder mehr ist erforderlich für Koreanisch.

---

## Installation

In diesem Abschnitt wird die Installation der Software anhand der Darstellung von Windows 98-Bildschirmen beschrieben. Die Softwareinstallation auf der Windows 95-Plattform erfolgt auf dieselbe Weise.

---

### Hinweis

Das EMP Link V-Benutzerhandbuch ist im PDF-Format auf der CD-ROM gespeichert. Zum Lesen des Handbuchs ist der Acrobat Reader erforderlich. Sollte der Acrobat Reader auf Ihrem Computer noch nicht installiert sein, ist es ratsam, diesen zusammen mit dem EMP Link V zu installieren.

---

## ● Unter Windows:

### 1 Starten Sie Windows und legen Sie die CD-ROM ein.

Das Setup-Programm startet automatisch.

---

### Hinweis

Wenn das Setup-Programm nicht automatisch startet, öffnen Sie im Menü [Start] – [Dateinamen festlegen und ausführen] das Dialogfeld [Dateinamen festlegen und ausführen]. Geben Sie dann folgendes ein: [Laufwerksbuchstaben des CD-ROM-Laufwerks: \SETUP].

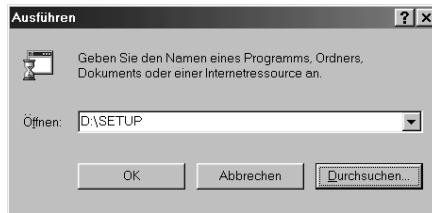

---

### 2 Wählen Sie die Sprache und das zu installierende Programm und klicken Sie auf die Schaltfläche [OK].

Die Installation wird gestartet. Fahren Sie anschließend gemäß den Bildschirmanweisungen mit der Installation fort.



---

### Hinweis

Das Programm lässt sich ferner einfach deinstallieren. Wählen Sie im Menü [Arbeitsplatz] – [Systemsteuerung] – [Anwendungen hinzufügen und löschen] die Option [EMP Link V] aus. Klicken Sie dann auf [Hinzufügen und Löschen].

---



- **Bei einem Macintosh:**

**1** Starten Sie den Macintosh und legen Sie die CD-ROM ein.

**2** Doppelklicken Sie auf das Symbol EMP Link-Installer.

Das Setup-Programm startet automatisch.

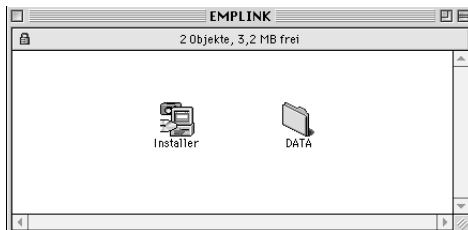

**3** Wählen Sie die Sprache und klicken Sie auf die Schaltfläche [OK].

Fahren Sie anschließend gemäß den Bildschirmanweisungen mit der Installation fort.



**Hinweis**

Ziehen Sie zum Deinstallieren des Programms die unter [System] – [Standardeinstellungen] befindlichen Ordner [EMP Link V] und [EMP Link V] in den Papierkorb.

---

## Das Benutzerhandbuch lesen

- **Unter Windows:**

Wählen Sie zum Öffnen der Datei [Start] – [Programme] – [EMP Link V] – [Benutzerhandbuch].

- **Bei einem Macintosh:**

Doppelklicken Sie zum Öffnen der Datei auf das Symbol [Benutzerhandbuch] im Ordner [EMP Link V].

# Fehlerbehebung

Wenn Sie der Ansicht sind, dass ein Problem mit dem Gerät vorliegt, überprüfen Sie zunächst die Kontrollanzeigen am Projektor.

Der Projektor ist ausgestattet mit einer Betriebskontrollanzeige, einer Lampenkontrollanzeige und einer Temperaturkontrollanzeige, die dem Anwender über den Projektorstatus informieren.

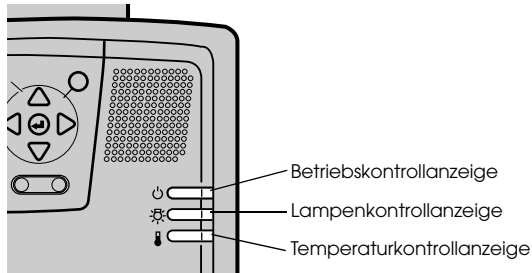

## Betriebskontrollanzeige

Anzeigenstatus	Ursache	Wiederherstellen oder Status	Referenzseite
Leuchtet orange	Standby-Status	(kein Fehler) Die Projektion wird gestartet, wenn Sie den [Power] betätigen.	<a href="#">33</a>
Blinkt orange	Das Gerät kühlt derzeit ab	(kein Fehler) · Warten Sie einen Moment. Die Zeit, die das Abkühlen* (der Projektorlampe) in Anspruch nimmt, ist abhängig von der Umgebungstemperatur und anderen maßgeblichen Faktoren. · Der [Power] kann während des Abkühlvorgangs nicht betätigt werden. Er leuchtet orange auf, wenn der Abkühlvorgang abgeschlossen ist. Betätigen Sie den Netzschalter dann erneut.	<a href="#">36</a>
Leuchtet grün	Die Projektion läuft	(kein Fehler)	<a href="#">33</a>
Blinkt grün	Aufwärmphase wird ausgeführt	(kein Fehler) · Warten Sie einen Moment. · Das Aufwärmen des Projektors dauert ungefähr 30 Sekunden. · Nach Abschluss der Aufwärmphase hört die grüne Kontrollanzeige auf zu blinken und leuchtet permanent auf.	<a href="#">33</a>
Leuchtet rot	Interner Fehler	Stellen Sie den Betrieb ein und ziehen Sie den Netzstecker aus der Steckdose. Wenden Sie sich für die Reparatur an Ihren Händler oder an die auf "Internationale Garantiebedingungen" in den in der Packung enthaltenen "Sicherheitsanweisungen und weltweite Garantiebedingungen" angegebene, nächstgelegene Serviceadresse.	

Anzeigenstatus	Ursache	Wiederherstellen oder Status	Referenzseite
Ausgeschaltet	Das Gerät ist nicht eingeschaltet	<p>Das Gerät ist nicht eingeschaltet.</p> <ul style="list-style-type: none"> <li>· Stellen Sie sicher, dass die Lampe und der Lüfter nach dem Auswechseln der Lampe korrekt montiert sind. Wenn die Lampe oder der Lüfter nicht korrekt montiert sind, gilt für den Projektor derselbe Status wie wenn er nicht eingeschaltet wurde.</li> <li>· Überprüfen Sie den Anschluss des power cord.</li> <li>· Überprüfen Sie die Stromversorgung zur Steckdose.</li> </ul>	<u>33</u>

## Lampenkontrollanzeige

Anzeigenstatus	Ursache	Wiederherstellen und Status	Referenzseite
Blinkt rot	Lampenfehler	<ul style="list-style-type: none"> <li>· Entfernen Sie zuerst die Lampe und sehen Sie, ob diese gebrochen ist (achten Sie darauf, sich bei einer gebrochenen Lampe nicht an den Splintern zu verletzen). Wenn die Lampe nicht gebrochen ist, so bringen Sie diese wieder an. Schließen Sie dann den Stecker des Netzkabels an eine Steckdose an und stellen Sie den Hauptschalter des Projektors auf Ein. Wenn das Problem immer noch vorhanden ist, oder wenn die Lampe gebrochen ist, so wenden Sie sich an Ihren Händler oder an die nächstliegende Adresse in "Internationale Garantiebedingungen" in den mitgelieferten "Sicherheitsanweisungen und weltweite Garantiebedingungen" (es können keine Bilder projiziert werden, so lange die Lampe nicht ausgewechselt wurde).</li> <li>· Stellen Sie sicher, dass die Lampe und der Lüfter nach dem Auswechseln der Lampe korrekt montiert sind. Wenn die Lampe oder der Lüfter nicht korrekt montiert sind, gilt für den Projektor derselbe Status wie wenn er nicht eingeschaltet wurde.</li> </ul>	<u>88</u>
Blinkt orange	Es ist fast Zeit, die Lampe auszuwechseln	Halten Sie eine neue Lampe bereit. Es ist ratsam, die Lampe so früh wie möglich auszuwechseln, da es vorkommt, dass die Lampe vor Ablauf der in der Gebrauchsanweisung aufgeführten Betriebszeit ausgewechselt werden muss.	<u>88</u>
Ausgeschaltet		<p>(kein Fehler)</p> <p>Das Gerät wurde nicht eingeschaltet oder ein normaler Projektionsablauf findet gerade statt.</p>	

# Temperaturkontrollanzeige

Anzeigenstatus	Ursache	Wiederherstellen und Status	Referenzseite
Leuchtet rot	Zu hohe Innentemperatur (Überhitzung)	<p>Die Lampe geht automatisch aus und Projektion wird unmöglich. Warten Sie etwa 5 Minuten mit dem Projektor in diesem Zustand. Ziehen Sie nach Verlauf der 5 Minuten den Netzstecker aus der Steckdose und schließen Sie ihn dann wieder an. Wenn es zu Überhitzen des Projektors kommt, so überprüfen Sie die folgenden zwei Punkte und führen Sie die erforderlichen Verbesserungen durch.</p> <ul style="list-style-type: none"> <li>· Ist der Projektor an einem Ort mit guter Ventilation installiert?</li> <li>· Stellen Sie sicher, dass die Luftein- und auslassöffnungen nicht versperrt sind und dass sie nicht direkt vor einer Wand sind.</li> <li>· Hat sich im Luftfilter Staub angesammelt?</li> </ul> <p>Reinigen Sie den Luftfilter, wenn er schmutzig ist.</p> <p>Wenn der Netzstecker wieder angeschlossen wird, kehrt der Projektor zum Normalzustand zurück; drücken Sie deshalb den Hauptschalter, um die Stromversorgung wieder einzuschalten. Wenn es auch trotz Durchführung der obigen Maßnahmen wieder zu Überhitzen des Projektors kommt, und wenn ein Fehler beim erneuten Einschalten der Stromversorgung angezeigt wird, so verwenden Sie den Projektor nicht weiter; ziehen Sie den Netzstecker aus der Steckdose und wenden Sie sich für Reparatur an das Geschäft, in dem Sie den Projektor gekauft haben, oder an das nächste Wartungszentrum, dessen Adresse auf "Internationale Garantiebedingungen" in den in der Packung enthaltenen "Sicherheitsanweisungen und weltweite Garantiebedingungen" angegeben ist.</p>	<p>16</p> <p><u>86</u></p>
Blinkt rot	Interner Fehler	<p>Stellen Sie den Betrieb ein und ziehen Sie den Netzstecker aus der Steckdose. Wenden Sie sich für die Reparatur an Ihren Händler oder an die auf "Internationale Garantiebedingungen" in den in der Packung enthaltenen "Sicherheitsanweisungen und weltweite Garantiebedingungen" angegebene, nächstgelegene Serviceadresse.</p>	

Anzeigenstatus	Ursache	Wiederherstellen und Status	Referenzseite
Blinkt orange	Das Gerät wird gekühlt (zu hohe Temperatur)	<ul style="list-style-type: none"> <li>· Kein Fehler. Die Projektion wird automatisch unterbrochen, wenn die Temperatur weiter zunimmt.</li> <li>· In einigen Fällen wird Kühlen mit hoher Drehzahl aktiviert, wenn die Temperatur beim Betrieb etwa 35 °C überschreitet, aber dies hängt von der Verwendungsumgebung und der Verwendungsmethode ab. Die Verwendung kann fortgesetzt werden, aber es wird empfohlen, den Projektor in einer Umgebung mit einer vorherrschenden Temperatur unter 35 °C zu verwenden.</li> <li>· Stellen Sie den Projektor an einem gut belüfteten Ort auf. Stellen Sie sicher, dass weder der Lüftungseinlass noch der Lüftungsauslass blockiert sind.</li> <li>· Reinigen Sie den Luftfilter</li> </ul>	<p><u>16</u></p> <p><u>86</u></p>
Ausgeschaltet		(kein Fehler) Das Gerät wurde nicht eingeschaltet oder ein normaler Projektionsablauf findet gerade statt.	

### Hinweis

- Wenn die Kontrollanzeigen normal erscheinen, das Projektionsbild jedoch nicht korrekt ist, lesen Sie den nächsten Abschnitt: "Wenn sich das Problem anhand der Kontrollanzeigen nicht beheben lässt".
- Wenn der Status der Kontrollanzeigen nicht in der oben aufgeführten Tabelle angegeben ist, wenden Sie sich an Ihren Fachhändler oder an die nächstliegende Adresse in "Internationale Garantiebedingungen" in den in der Packung enthaltenen "Sicherheitsanweisungen und weltweite Garantiebedingungen".

# Wenn sich das Problem anhand der Kontrollanzeigen nicht beheben lässt

Wenn sich das Problem anhand der Kontrollanzeigen nicht beheben lässt, beachten Sie folgendes:

- Das Bild wird nicht projiziert [Seite 77](#)
- Das Bild ist unscharf. [Seite 79](#)
- Das Bild ist zerteilt (zu groß/zu klein) [Seite 81](#)
- Die Farbwiedergabe des Bildes ist schlecht [Seite 82](#)
- Das Bild ist zu dunkel [Seite 82](#)
- Kein Ton [Seite 83](#)
- Die Fernbedienung funktioniert nicht [Seite 83](#)
- Die Projektion kann nicht beendet werden [Seite 84](#)
- Der EMP Link V funktioniert nicht. [Seite 84](#)

---

## Das Bild wird nicht projiziert

### ● Es wird nichts angezeigt

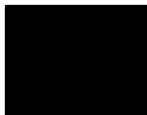

Es wird nichts  
angezeigt

- **Ist die Linsenabdeckung noch immer vor der Linse angebracht?**  
[siehe Seite 32](#)
- **Wurde das Gerät schnell aus- und wieder eingeschaltet?**  
Der [Power] funktioniert nicht sofort, nachdem die Projektion beendet ist (während der Abkühlphase\*). Der [Power] funktioniert wieder, nachdem die Projektionslampe abgekühlt ist: Die Betriebskontrollanzeige leuchtet orange auf, um anzuzeigen, dass der Abkühlvorgang beendet ist.  
[siehe Seite 36](#)
- **Ist der Ruhemodus aktiviert?**  
Wenn der Ruhemodus aktiviert worden ist [EIN/ON], erlischt die Lampe automatisch, wenn über einen Zeitraum von 30 Minuten keine Aktionen erfolgen und kein Signaleingang erfolgt.  
[siehe Seite 61](#)
- **Haben Sie den [Power] betätigt?**  
[siehe Seite 33](#)
- **Wurde die Helligkeit des Bildes korrekt eingestellt?**  
[siehe Seite 58](#)
- **Befindet sich das System im Modus [A/V Mute]?**  
[siehe Seite 45](#)
- **Ist das Eingangsbild vollständig schwarz?**  
Es kommt vor, dass das Eingangsbild vollständig schwarz ist. Die Ursache sind zumeist Bildschirmschoner etc..
- **Erfolgt ein Bildsignaleingang?**  
Es wird keine Meldung angezeigt, wenn der Parameter [Menu] - [Einstellung] - [Kein Signal] deaktiviert ist (AUS/OFF). Um die Meldung angezeigt zu bekommen, müssen Sie die Signalanzeige auf schwarz oder blau einstellen.  
Beachten Sie die entsprechenden Hinweise, wenn die Meldung angezeigt wird.  
[\(siehe Seite 78\)](#)

## ● Meldungen



[Nicht unterstützt]  
wird angezeigt



[Kein Signal]  
wird angezeigt

- **Ist die Auflösung des Bildsignalausgangs vom Computer höher als UXGA (1.600 x 1.200)?**  
[siehe Seite 19](#)
- **Stellen Sie sicher, dass der Modus die Ausgangsfrequenz des Bildsignals vom Computer unterstützt.**  
Weitere Informationen zur Anpassung der Ausgangsauflösung und -frequenz des Bildsignals vom Computer finden Sie im Computerhandbuch.  
[siehe Seite 19](#)
- **Wurden die Kabel korrekt angeschlossen?**  
[siehe Seite 19](#)
- **Wurde der richtige Anschluss für den Bildeingang gewählt?**  
Betätigen Sie zum Umschalten des Bildes die Taste [Computer] oder [Video] am Projektor ([Comp1], [Comp2/YCbCr] [Video]) auf der Fernbedienung.  
[siehe Seite 34](#)
- **Ist der angeschlossene Computer oder das angeschlossene Videoequipment eingeschaltet?**  
[siehe Seite 35](#)
- **Werden Bildsignale vom angeschlossenen Computer oder Videoequipment gesendet?**
- **Notebooks und Flüssigkristallcomputer müssen Bildsignale an den Projektor senden.**  
Bildsignale werden nicht extern ausgegeben, da sie unter normalen Bedingungen an den LCD-Bildschirm gesendet werden. Aus diesem Grund muss der Signalausgang auf Externer Ausgang umgeschaltet werden.  
Es gibt Modelle, bei denen die extern ausgegebene Bildsignale nicht an den LCD-Bildschirm gesendet werden.  
[siehe Seite 19](#)
- **Erfolgt der Signaleingang über 5BNC und ist der Parameter unter [Menu] – [Einstellung] –[BNC] auf [YCbCr] eingestellt?**  
Stellen Sie den Parameter auf [RGB] ein.  
[siehe Seite 23](#)
- **Erfolgt der Signaleingang über die [Videosignal-Komponente (Farbdifferenz)] und ist der Parameter unter [Menu] –[Einstellung] –[BNC] auf [RGB] eingestellt?**  
Stellen Sie den Parameter auf [YCbCr] ein.  
[siehe Seite 30](#)



# Das Bild ist unscharf

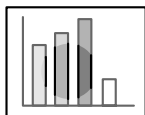

· Das Bild ist verzerrt  
· Nur in bestimmten Bereichen ist eine Fokussierung möglich

- **Ist der Fokus korrekt eingestellt?**  
[siehe Seite 40](#)
- **Wurde der Projektionswinkel durch Einstellung der FüÙe vergrößert?**  
Es kommt vor, dass der vertikale Fokus nur schwer auszurichten ist, wenn der Projektionswinkel zu groß ist.
- **Wurde ein ausreichender Projektionsabstand eingehalten?**  
Der empfohlene Projektionsabstand liegt zwischen 1,1 m und 14,6m. Stellen Sie den Projektor innerhalb dieser Reichweite auf.  
[siehe Seite 17](#)
- **Ist die Linse verschmutzt?**  
[siehe Seite 85](#)
- **Trifft das Projektionslicht im rechten Winkel auf den Schirm?**  
[siehe Seite 18](#)
- **Ist die Linse beschlagen?**  
Kondensation bildet sich auf der Linsenoberfläche, wenn der Projektor abrupt aus einem kälteren Raum in einen wärmeren gebracht wird. Dies kann dazu führen, dass das Bild verzerrt aussieht. Schalten Sie das Gerät in diesem Fall aus und lassen Sie es eine Zeitlang ausgeschaltet.
- **Wurden die Einstellungen [Sync., Tracking und Position] eingestellt?**  
Das Bild kann durch Justierung der Schalter [Tracking] und [Sync] am Projektor eingestellt werden, während es gleichzeitig auf dem Schirm kontrolliert werden kann. Einstellungen können auch im [Menu] vorgenommen werden.  
[siehe Seite 41, 58](#)
- **Wurde das Bildsignalformat korrekt eingestellt?**
  - Bei Computerbildern:  
Legen Sie das Signalformat unter [Menu] –[Video] –[Auflösung] fest. Es gibt Fälle, in denen die eingehenden Bildsignale im Modus [Automat.] nicht bestimmt werden können.  
[siehe Seite 58](#)
  - Bei Videobildern:  
Wählen Sie das Videosignalformat unter [Menu] – [Video] – [Videosignal]. Es gibt Fälle, in denen die eingehenden Videosignale im Modus [Automat.] nicht bestimmt werden können.  
[siehe Seite 59](#)

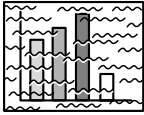

- Das Bild ist gestört
- Es ist Bildrauschen vorhanden

● **Wurde das Kabel korrekt angeschlossen?**

siehe Seite 19, 29

● **Ist die ausgewählte Auflösung korrekt?**

Richten Sie den Computer mit den vom Projektor unterstützten Signalen aus. Weitere Einzelheiten zur Anpassung der Signale finden Sie in Ihrem Computerhandbuch.

siehe Seite 19

● **Wurden die Einstellungen [Sync\*, Tracking und Position] eingestellt?**

Das Bild kann durch Justierung der Schalter [Tracking] und [Sync] am Projektor eingestellt werden, während es gleichzeitig auf dem Schirm kontrolliert werden kann. Einstellungen können auch im [Menu] vorgenommen werden.

siehe Seite 41, 58

● **Wurde das Kabel verlängert?**

Es kann vorkommen, dass Bildrauschen bei einer Verlängerung des Kabels auftritt.

● **Wurde das Bildsignalformat korrekt eingestellt?**

· Bei Computerbildern:

Legen Sie das Signalformat unter [Menu] – [Video] – [Auflösung] fest. Es gibt Fälle, in denen die eingehenden Bildsignale im Modus [Automat.] nicht bestimmt werden können.

siehe Seite 58

· Bei Videobildern:

Wählen Sie das Videosignalformat unter [Menu] – [Video] – [Videosignal]. Es gibt Fälle, in denen die eingehenden Videosignale im Modus [Automat.] nicht bestimmt werden können.

siehe Seite 59

## Das Bild ist zerteilt (zu groß/zu klein)

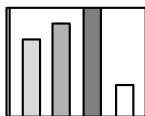

- Das Bild ist zerteilt
- Das Bild ist zu klein

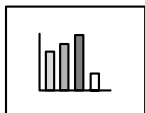

- **Möglicherweise wurde die Einstellung [Größe verändern] nicht korrekt ausgewählt.**  
Betätigen Sie die Taste [Resize].  
[siehe Seite 46](#)
- **Wurde die [Position] eingestellt?**  
Stellen Sie die Position ein unter [Menu] – [Video] – [Bildlage].  
[siehe Seite 58](#)
- **Ist die ausgewählte Auflösung korrekt?**  
Richten Sie den Computer mit den vom Projektor unterstützten Signalen aus. Weitere Einzelheiten zur Anpassung der Signale finden Sie in Ihrem Computerhandbuch.  
[siehe Seite 19](#)
- **Passen Sie die Auflösung für Notebooks und Computer mit Flüssigkristall-Display an.**  
Passen Sie die Auflösung entweder so an, dass sich die Bilder über den gesamten LCD-Bildschirm erstrecken oder stellen Sie die Bildsignale so ein, dass nur der externe Bildausgang möglich ist.  
[siehe Seite 19](#)
- **Ist das System für Dualdisplay eingestellt?**  
Nur die Hälfte des Bildes des Computer-Bildschirms wird angezeigt, wenn Dualdisplay mit "Eigenschaften von Anzeige" in der Systemsteuerung eingestellt worden ist. Annullieren Sie die Dualdisplay-Einstellung, um das gesamte Computerschirmbild anzuzeigen. Beziehen Sie sich für weitere Einzelheiten auf das mit dem Computer mitgelieferte Handbuch für den Videotreiber.

---

## Die Farbwiedergabe des Bildes ist schlecht

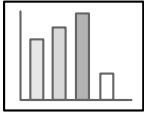

- **Wurde die Helligkeit korrekt eingestellt?**  
[siehe Seite 58](#)
- **Wurden die Kabel korrekt angeschlossen?**  
[siehe Seite 19, 29](#)
- **Wurde der Kontrast\* korrekt eingestellt?**  
[siehe Seite 58](#)
- **Wurde die Farbe korrekt eingestellt?**  
[siehe Seite 62](#)
- **Wurden die Farbdichte und der Farbton korrekt eingestellt?**  
(Die Anzeige auf dem Computermonitor oder der Flüssigkristallanzeige stimmt nicht immer mit dem Farbton des Bildes überein, dies ist jedoch keine Fehlfunktion).  
[siehe Seite 58](#)
- **Ist es an der Zeit, die Lampe auszuwechseln?**  
Wenn die Lampenkontrollanzeige blinkt, muss die Lampe bald ausgewechselt werden. Wenn die Lampe bald ausgewechselt werden muss, erscheint das Bild dunkel und der Farbton weicht vom Originalfarbton ab. Wechseln Sie in diesem Fall die Lampe gegen eine neue aus.  
[siehe Seite 88](#)

---

## Das Bild ist zu dunkel

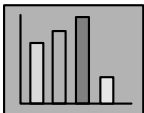

- **Ist es an der Zeit, die Lampe auszuwechseln?**  
Wenn die Lampenkontrollanzeige blinkt, muss die Lampe bald ausgewechselt werden. Wenn die Lampe bald ausgewechselt werden muss, erscheint das Bild dunkel und der Farbton weicht vom Originalfarbton ab. Wechseln Sie in diesem Fall die Lampe gegen eine neue aus.  
[siehe Seite 88](#)
- **Wurde die Helligkeit korrekt eingestellt?**  
[siehe Seite 58](#)
- **Wurde der Kontrast korrekt eingestellt?**  
[siehe Seite 58](#)

---

## Kein Ton

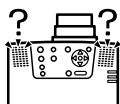

- Wurde der Audioeingang korrekt angeschlossen?  
[siehe Seite 25, 29](#)
- Wurde das Bild, das mit Ton hinterlegt werden soll, ausgewählt?  
[siehe Seite 34](#)
- Erfolgt die Audiowiedergabe von dem angeschlossenen Equipment?  
Stellen Sie sicher, dass die Audiowiedergabe über das angeschlossene Equipment etc. erfolgt.
- Ist die Lautstärke heruntergeregelt worden?  
[siehe Seite 53](#)
- Ist die Funktion [A/V Mute] noch immer aktiv?  
Möglicherweise ist der Modus [A/V Mute] noch aktiviert.  
Betätigen Sie zum Beenden des Status [A/V Mute] die Taste [A/V Mute] nochmals oder betätigen Sie die Lautstärkereglung bzw. rufen Sie das Menü auf.  
[siehe Seite 45](#)

---

## Die Fernbedienung funktioniert nicht



- Ist der Schalter [R/C ON OFF] der Fernbedienung eingeschaltet?  
[siehe Seite 33](#)
- Halten Sie die Fernbedienung in die richtige Richtung?  
Der Betriebsbereich der Fernbedienung ist jeweils 30° nach links und nach rechts, sowie jeweils 15° nach oben und nach unten.  
[siehe Seite 14](#)
- Ist der Abstand zwischen Fernbedienung und Projektor zu groß?  
Die Betriebsentfernung der Fernbedienung beträgt ungefähr 10 m.  
[siehe Seite 14](#)
- Ist der Fernbedienung receiver angeschlossen? Halten Sie die Fernbedienung in Richtung Projektor?
- Ist der Lichtempfangsbereich der Fernbedienung blockiert?
- War der Lichtempfangsbereich der Fernbedienung direkter Sonneneinstrahlung, Fluoreszenzlicht oder einer anderen leistungsstarken Lichtquelle ausgesetzt?
- Sind die Batterien korrekt eingesetzt?  
[siehe Seite 15](#)
- Sind die Batterien leer?
- Sind die Batterien verkehrt herum eingesetzt worden?  
[siehe Seite 15](#)

---

## Die Projektion kann nicht beendet werden (nachdem der [Power] betätigt worden ist)

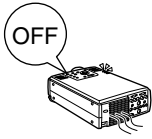

- **Leuchtet die Betriebskontrollanzeige orange?**  
Der Projektor wurde so entwickelt, dass die Betriebskontrollanzeige, auch wenn das Gerät ausgeschaltet wird, nicht erlischt. Die Betriebskontrollanzeige erlischt erst, wenn der Netzstecker aus der Steckdose gezogen wird.
- **Der Lüfter stoppt nicht.**  
Der Abkühlvorgang (zum Abkühlen\* der Lampe; die Betriebskontrollanzeige blinkt orange) erfolgt, nachdem das Gerät durch Betätigung des [Power] ausgeschaltet worden ist. Die Betriebskontrollanzeige leuchtet nach Abschluss des Abkühlvorgangs orange auf. Ziehen Sie dann den Netzstecker aus der Steckdose.  
\*\*Die Zeit, die das Abkühlen des Projektors in Anspruch nimmt, ist abhängig von der Umgebungstemperatur.

---

## Der EMP Link V funktioniert nicht



- **Sind die Anschlüsseinstellungen korrekt?**  
Wählen Sie eine COM-Schnittstellenummer, die noch nicht von einem Drucker oder Modem verwendet wird.
- **Wurden die Kabel korrekt angeschlossen?**
- **Wurden die Anschlüsse vorgenommen, während das Gerät ausgeschaltet gewesen ist?**
- **Ist das Bildsignal-Verlängerungskabel zu lang?**
- **Wurde der Installationsvorgang normal beendet?**  
War dies nicht der Fall, führen Sie den Installationsvorgang erneut durch.
- **Ist der Projektor eingeschaltet?**  
Starten Sie den Computer neu.

---

### Hinweis

Wenn die Fehlfunktion auch nach Überprüfung der Ergebnisse aus den oben aufgeführten Inspektionen noch besteht, ziehen Sie den Netzstecker aus der Steckdose. Wenden Sie sich an Ihren Fachhändler oder an die nächstliegende Adresse in "Internationale Garantiebedingungen" in den in der Packung enthaltenen "Sicherheitsanweisungen und weltweite Garantiebedingungen".

---

# Reinigung von Projektor, Linse, und Luftfilter

Reinigen Sie den Projektor, wenn dieser verschmutzt ist oder wenn die Qualität der projizierten Bilder sich verschlechtert. Reinigen Sie den Luftfilter alle 100 Betriebsstunden.

## Warnung

- Dieser Projektor darf ausschließlich von qualifiziertem Wartungspersonal geöffnet werden. Der Projektor ist hinter der Abdeckung mit vielen Hochspannungsteilen bestückt, die einen elektrischen Schlag verursachen können. Wenden Sie sich für interne Inspektionen, Reparaturen, Einstellungen, Reinigungen und anderen Aufgaben an Ihren Fachhändler oder an die auf "Internationale Garantiebedingungen" in den in der Packung enthaltenen "Sicherheitsanweisungen und weltweite Garantiebedingungen" aufgeführte, nächstgelegene Serviceadresse.
- Lassen Sie beim Umgang mit dem Netzstecker und dem Netzanschluss Vorsicht walten. Eine unsachgemäße Handhabung kann einen Ausbruch von Feuer oder einen elektrischen Schlag zur Folge haben. Bitte beachten Sie beim Umgang mit dem Netzstecker folgende Hinweise:
  - Schließen Sie keine verschmutzten Stecker oder Steckverbinder an oder solche, an denen Fremdpartikel haften.
  - Stellen Sie sicher, dass die Stecker und Steckverbinder fest und bis zum Anschlag in die entsprechenden Anschlüsse gesteckt worden sind.
  - Schließen Sie Stecker oder Steckverbinder niemals mit feuchten Händen an.

## Vorsicht

- Entfernen Sie die Lampe niemals direkt nach dem Gebrauch. Bei Nichtbeachtung dieser Hinweise kann es zu Verbrennungen und anderen Verletzungen kommen. Lassen Sie den Projektor wenigstens sechzig Minuten nach Abschalten des Geräts abkühlen.
- Ziehen Sie beide Netzstecker bei Durchführung von Wartungsarbeiten von den entsprechenden Anschlüssen ab. Bei Nichtbeachtung dieser Hinweise kann es zu einem elektrischen Schlag kommen.

Schalten Sie das Gerät vor jeder Reinigung von Projektor-Teilen aus und ziehen Sie die Power Cord ab.

## Reinigung des Projektors

- Wischen Sie die verschmutzten Projektor-Teile vorsichtig mit einem weichen Tuch ab.
- Wenn das entsprechende Teil stark verschmutzt ist, wischen Sie im Fall starker Verschmutzung den Bereich mit einem Tuch ab, das mit einem neutralen Reinigungsmittel angefeuchtet worden ist, und wischen Sie dann vorsichtig mit einem trockenen Tuch nach. Verwenden Sie auf keinen Fall Wachs, Benzin, Verdünnern oder andere aktive Lösungsmittel. Bei Nichtbeachtung dieser Hinweise kann es zu Schäden oder abblättrender Farbe am Gehäuse kommen.

## Reinigung der Linse

Reinigen Sie die Linse mit einem (handelsüblichen) Gebläse und einem Spezialreinigungspapier für Linsen. Die Linsenoberfläche ist überaus empfindlich, lassen Sie äußerste Vorsicht walten und verwenden Sie ausschließlich weiche Materialien.

---

## Reinigung des Luftfilters

Wenn der Luftfilter aufgrund von Ablagerungen und Staub blockiert wird, verringert sich die Belüftung und die Innentemperatur des Projektors steigt an. Dies kann zu Schäden führen. Kippen Sie den Projektor vorsichtig auf die Seite und reinigen Sie den Luftfilter mit einem Staubsauger, um zu verhindern, dass Schmutz und Staub in das Innere des Projektors gelangen.

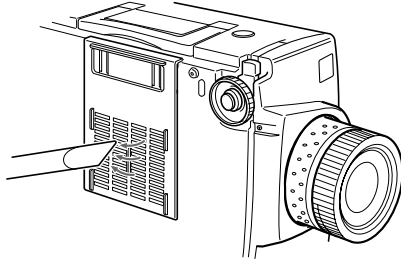

---

### Hinweis

- Ein schwierig zu reinigender oder ein gebrochener Luftfilter muss ersetzt werden. Wenden Sie sich für ein Ersatzluftfilter an Ihren Fachhändler oder rufen Sie EPSON unter der Nummer + 49(0)1805 235470 an.
  - Im Lieferumfang befindet sich ein Ersatzluftfilter zusammen mit einer Ersatzlampe. Wechseln sie den Luftfilter zusammen mit der Lampe aus.
-



# Auswechseln des Luftfilters

## Auswechsellmethode

- 1** Schalten Sie den Projektor aus und lassen Sie ihn abkühlen\*. Ziehen Sie dann die Power Cord ab.  
Die Zeit, die das Abkühlen des Projektors in Anspruch nimmt, ist abhängig von der Umgebungstemperatur.
- 2** Entfernen des Luftfilters

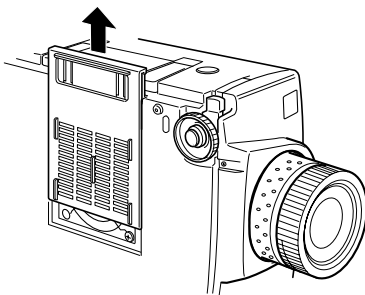

### Hinweis

Kippen Sie den Projektor zum Auswechseln des Luftfilters vorsichtig auf die Seite, um zu verhindern, dass Schmutz und Staub in das Innere des Projektors gelangen.

- 3** Setzen Sie einen neuen Luftfilter ein.

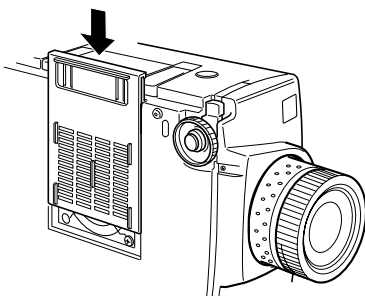

### Hinweis

Führen Sie die Halteklammern ein. Betätigen Sie dann die Rastvorrichtung, um den Luftfilter in der korrekten Position einrasten zu lassen.

# Auswechseln der Lampe

Wechseln Sie die Lampe unter folgenden Umständen aus (Modellnummer: ELPLP11).

**Wenn die Meldung [Projektionslampe auswechseln] nach dem Projektionsstart dreißig Sekunden lang angezeigt wird.**

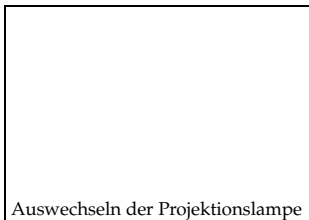

**Wenn die Lampenkontrollanzeige orange blinkt**

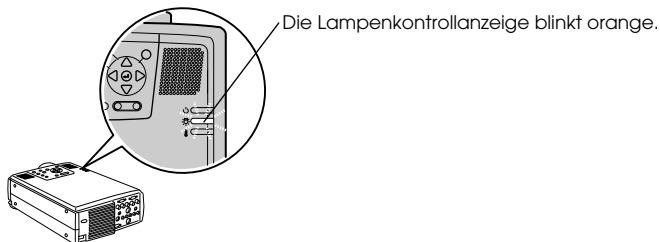

**Wenn sich die Helligkeit und die Bildqualität unter die Ausgangsstufen verschlechtert haben.**

---

## Hinweis

- Wechseln Sie die Lampe so schnell wie möglich nach der Anzeige der Meldung aus, um die Ausgangsstufen für Helligkeit und Bildqualität beizubehalten.
  - Die Meldung zum Auswechseln der Lampe wird nach ungefähr 1.900 Betriebsstunden ausgegeben, um das Beibehalten der Ausgangsstufen für Helligkeit und Bildqualität zu gewährleisten. Wenn Sie die Lampe nach diesem Zeitraum noch weiter verwenden, wird die Möglichkeit größer, dass die Lampe bricht. Ersetzen Sie die Lampe so bald wie möglich durch eine neue, nachdem die Meldung zum Auswechseln der Lampe angezeigt worden ist, selbst wenn sie noch funktioniert.
  - Obgleich die Meldung zum Auswechseln der Lampe nach ungefähr 1.900 Betriebsstunden angezeigt wird, kann es durch die individuellen Eigenschaften einer jeden Lampe und anderen Bedingungen sein, dass die Lampe vor Ablauf der 1.900 Betriebsstunden nicht mehr aufleuchtet. Halten Sie aus diesem Grund stets eine Ersatzlampe bereit.
  - Wenden Sie sich für eine Ersatzlampe an Ihren Fachhändler oder rufen Sie EPSON unter der Nummer + 49(0)1805 235470 an.
-

## Auswechsellmethode

- 1** Schalten Sie den Projektor aus und lassen Sie ihn abkühlen\*. Ziehen Sie dann die Netzkabel ab.

Die Zeit, die das Abkühlen des Projektors in Anspruch nimmt, ist abhängig von der Umgebungstemperatur.

- 2** Entfernen Sie den Lüfter, wenn der Projektor ausreichend abgekühlt ist.

- Der Projektor benötigt ungefähr sechzig Minuten zum Abkühlen.
- Entfernen Sie die beiden Halteschrauben des Lüfters.

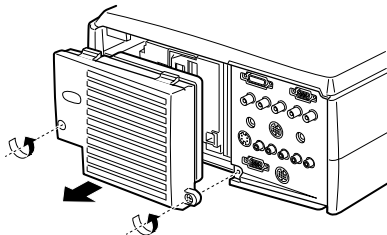

- 3** Ziehen Sie die Lampe zur Seite.

Lösen Sie die drei Halteschrauben der Lampe und ziehen Sie die Lampe dann in ihre Richtung.

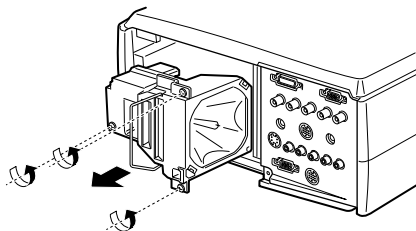

- 4** Montieren Sie eine neue Lampe.

Richten Sie die Lampe aus und drücken Sie sie bis zum Anschlag in die Halterung. Fixieren Sie sie dann mit Hilfe der drei Halteschrauben.

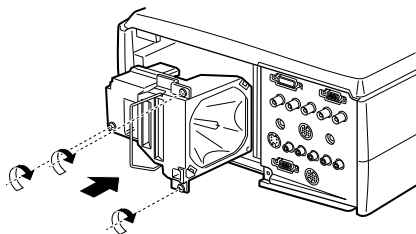

## 5 Montieren Sie den Lüfter.

Richten Sie den Lüfter aus, drücken Sie den Lüfter in die Halterung und fixieren Sie ihn dann mit Hilfe der beiden Schrauben.

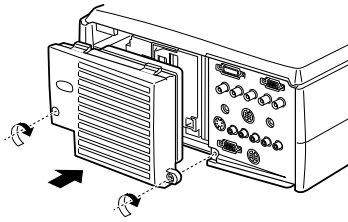

### Hinweis

- Stellen Sie sicher, dass die Lampe fest und sicher in der Halterung sitzt. Der Projektor wurde aus Sicherheitsgründen so entwickelt, dass die Stromversorgung bei Entfernen des Lüfters automatisch ausgeschaltet wird. Die Stromversorgung kann erst wieder aktiviert werden, wenn die Lampe und der Lüfter korrekt installiert worden sind.
- Im Lieferumfang befindet sich ein Ersatzluftfilter zusammen mit der Ersatzlampe. Wechseln sie den Luftfilter zusammen mit der Lampe aus.
- Stellen Sie sicher, dass die Lampenbetriebszeit (Leuchtdauer) nach dem Auswechseln der Lampe wie folgt auf den Grundwert zurückgesetzt wird.

## Zurücksetzen der Lampenbetriebszeit (Leuchtdauer)

### 1 Betätigen Sie fünf Sekunden lang oder länger die Taste [Hilfe].

Zunächst wird das Menü Hilfe angezeigt, dann wird der Bildschirm für das Zurücksetzen der Lampenbetriebszeit (Leuchtdauer) aufgerufen.

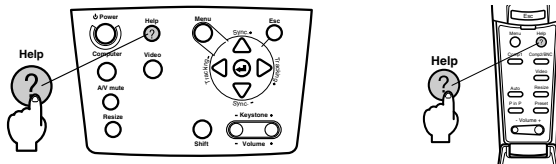

### 2 Wählen Sie [Ja]

Betätigen Sie zum Festlegen des gewünschten Menüpunkts die Taste [Tracking +/-] am Hauptgerät (kippen Sie die Taste [Enter] an der Fernbedienungseinheit weiter nach unten) und wählen Sie die Option [Ja].



### 3 Ausführung

Betätigen Sie zum Ausführen dieser Funktion die Taste [↵ (Enter)] am Hauptgerät oder die Taste [Enter] an der Fernbedienung Unit.

## Optionale Teile

Die folgenden optionalen Teile sind Ihren Bedürfnissen entsprechend erhältlich.

Mac-Adaptersatz	ELPAP01
Bildanzeigekamera (XGA)	ELPDC02
Bildanzeigekamera	ELPDC03
Deckenträger	ELPFC02
Deckenplatte (Silber)**	ELPFC03
Rohrleitung 370 (Silber, 370mm)	ELPFP04
Rohrleitung 570 (Silber, 570mm)	ELPFP05
Rohrleitung 770 (Silber, 770mm)	ELPFP06
WindowScreen (40-inch)	ELPHS01
WindowScreen (60-inch)	ELPHS03
VGA-Computerkabel (HD15/HD15, 1,8 m)	ELPKC02
VGA-Computerkabel (HD15/HD15, 3,0 m)	ELPKC09
VGA-Computerkabel (HD15/HD15, 20 m)	ELPKC10
VGA-Computerkabel (HD15/5BNC, 1,8 m)	ELPKC11
VGA-Arbeitsstationskabel (5BNC/13W3, 3,0 m)	ELPKC12
VGA-Arbeitsstationskabel (5BNC/5BNC, 3,0 m)	ELPKC13
VGA-Arbeitsstationskabel (HD15/EVC, 3,0 m)	ELPKC14
VGA-Arbeitsstationskabel (5BNC/EVC, 3,0 m)	ELPKC15
Kabelsatz für ELP-Verbindung	ELPKC17

Serielles Mausekabel 10 m	ELPKC18
Digitales Videokabel (DVI-D/DVI-D, 3,0 m)	ELPKC20
Digitales Videokabel (DVI-D/DFP, 3,0 m)	ELPKC21
Hartshalenkoffer	ELPKS15
Zoomlinse für lange Bildwurfweite	ELPLL02
Zoomlinse für lange Bildwurfweite	ELPLL03
Ersatzlampe	ELPLP11
Weitwinkellinse für Rückprojektion	ELPLR01
Standardlinse	ELPLS01
Weitwinkel-Zoomlinse	ELPLW01
Doppel-Stacker (-Stapler)	ELPMB04
Stacker (Stapler) Plus	ELPMB05
Deckenmontierung	ELPMB06
Tragbare Empfängerkabel für Kabelfernbedienung Empfängerkabel für Kabelfernbedienungvv	ELPSC06
Empfängerkabel für Kabelfernbedienung (60-inch)	ELPSC07
Empfängerkabel für Kabelfernbedienung (80-inch)	ELPSC08
Fernbedienungsempfänger	ELPST02
Empfängerkabel für Kabelfernbedienung	ELPST04

\*\*Ein besonderes Verfahren ist erforderlich, um den Projektor an der Decke aufzuhängen. Bitte wenden Sie sich an Ihren Händler, wenn Sie den Projektor an der Decke aufhängen wollen.

# Terminologie

In diesem Abschnitt finden Sie einfache Erklärungen für die in diesem Handbuch verwendete Terminologie, für Artikel, zu denen ansonsten keine Erklärung gegeben wird, und sonstige komplexe Abläufe.

Abkühlen	Eine Lampenabkühlphase findet jedes Mal statt, wenn das Gerät und/oder die Lampe ausgeschaltet werden. Wenn die Lampe ausgeschaltet wird, startet der Kühllüfter und jegliche Tastenfunktionen sind vorübergehend deaktiviert. Dieser Vorgang wird als Abkühlphase bezeichnet. Die Zeit, die das Abkühlen des Projektors in Anspruch nimmt, ist abhängig von der Umgebungstemperatur.
Anti-Diebstahl-Sperre	Ein Anti-Diebstahl-Kabel (im Handel erhältlich) wird durch die Öffnungen des Projektorgehäuses und um beispielsweise ein Tischbein oder eine Säule geführt, um den Projektor somit zu sichern. Das Micro-Saver-Sicherheitssystem von Kensington Inc.
A/V Mute	Schaltet sowohl Bild als auch Ton vorübergehend aus. Der Ton und das Bild können durch Betätigen der Taste [A/V Mute] am Projektor vorübergehend ausgeschaltet werden. Betätigen Sie zum Beenden des Modus Mute die Taste [A/V Mute] nochmals oder betätigen Sie die Lautstärkereglung bzw. rufen Sie das Menü auf.
Betriebssystem	Zum Betrieb des Computers erforderliche Software.
DVI-D-Anschluss	Der Eingangsanschluss entspricht der DVI-Digitalvideobewertung (DVI = Digital Visual Interface: Eine Bewertung, wie Videosignale digital übertragen werden). Während der Übertragung kommt es nicht zu Synchronisations- und Spurlagenabweichungen.
Farbdifferentialsignal	Das Videoequipment sendet Signale über drei Kabel: Red-Bright (R-Y), Bright (Y) und Blue-Bright (B-Y). Hierdurch können die Composite-Signale (rot, grün und blauen Signale und die entsprechenden Helligkeitssignale werden über ein Kabel gesendet) erheblich klarer projiziert werden.
Farbtemperatur	Die Temperatur des lichtabgebenden Objekts. Ein blauer Farbton ist gleichbedeutend mit einer hohen Farbtemperatur, ein roter Farbton ist gleichbedeutend mit einer niedrigen Farbtemperatur.
Kontrast	Durch Verstärken oder Abschwächen des Farbtons ist es möglich, Zeichen und Bilder deutlicher zu projizieren und weichere Farbnuancen zu erzielen. Dies wird als Kontrasteinstellung bezeichnet.
Remote-Anschluss	Ermöglicht Anschluss des optionalen Fernbedienungsempfängers.
SRS	Ein dreidimensionales Akustiksystem. Hierdurch erlebt der Zuhörer Klangbreite und -tiefe. Die Einstellung erfolgt über die Tasten [Space] (Klangbreite) und [Center] (Klangtiefe).
Stapelprojektion	Beschreibt die gleichzeitig stattfindende Doppelprojektion von Bildern mit Hilfe mehrerer Projektoren zur Steigerung der Helligkeit des Projektionsbilds.
SVGA	Ruft IBM PC/AT-kompatible (DOS/V-Equipment-) Signale mit 800 horizontalen Pixeln und 600 vertikalen Pixeln ab.
SXGA	Ruft IBM PC/AT-kompatible (DOS/V-Equipment-) Signale mit 1.280 horizontalen Pixeln und 1.024 vertikalen Pixeln ab.

Synchronisation (Sync.)	Sendet Computersignale auf einer vorab festgelegten Frequenz. Das Bild wird nicht klar projiziert, wenn diese Frequenz nicht mit der Projektorfrequenz abgeglichen ist. Der Signalphasenabgleich wird als Synchronisation bezeichnet. Projizierte Bilder, die nicht synchronisiert sind, sind anfällig für Störungen, Verzerrungen und horizontales Rauschen.
Tracking	Das Bild wird nicht klar projiziert, wenn diese Frequenz nicht mit der Projektorfrequenz abgeglichen ist. Der Signalfrequenzabgleich wird als Tracking bezeichnet. Projizierte Bilder, die nicht synchronisiert sind, sind anfällig für Störungen, Verzerrungen und horizontales Rauschen.
USB	Eine Abkürzung für Universal Serial Bus. Dies ist die Schnittstelle für den Anschluss von vergleichsweise niederfrequentem Equipment am Computer.
UXGA	Ruft IBM PC/AT-kompatible (DOS/V-Equipment-) Signale mit 1.600 horizontalen Pixeln und 1.200 vertikalen Pixeln ab.
VGA	Ruft IBM PC/AT-kompatible (DOS/V-Equipment-) Signale mit 640 horizontalen Pixeln und 480 vertikalen Pixeln ab.
XGA	Ruft IBM PC/AT-kompatible (DOS/V-Equipment-) Signale mit 1.024 horizontalen Pixeln und 768 vertikalen Pixeln ab.

# Spezifikationen

Markenname	Multimedia-Projektor EMP-8200/8200NL	
Außenmaße	Breite 303 × Höhe 147 × Tiefe 389 mm (ohne Linse und Füßen)	
Bildschirmgröße	1,3-inch (Breite 27 mm × Höhe 20 mm × Diagonal 34 mm)	
Anzeigemethode	Polysilizium-TFT	
Verfahren	Sequentielles Schreiben in Vollzeilen, 12-Phasen-Blöcken	
Anzahl Pixel	2.359.296 (horizontal 1.024 × vertikal 768 Pixel) × 3	
Einstellung des Fokus	Manuell	
Einstellung des Zooms	Manuell (ca. 1:1,3)	
Lampe (Lichtquelle)	UHE-Lampenmodell: ELPLP11, Leistung 230 W	
Maximale Audioleistung	3 W + 3W Stereo	
Lautsprecher	2	
Stromversorgung	AC 100V 50/60 Hz ca. 360 W, 8,5 W im Energiesparmodus 100-120 VAC 50/60 Hz 4 A 200-240 VAC 50/60 Hz 2 A	
Temperaturbereich während des Betriebs	+5°C bis +40°C (ohne Kondensation)	
Temperaturbereich während der Lagerung	-10°C bis +60°C (ohne Kondensation)	
Gewicht	Ungefähr 8,3kg	
Anschlüsse	Computer 1-Buchse	Einzelsystem-Mini-D-Sub-15-pin-Buchse / DVI-D-Buchse (Schalter)
	Monitor Out-Buchse	Einzelsystem-Mini-D-Sub-15-pin-Buchse
	Audio-Buchse (bei Anschluss an Computer 1)	Einzelsystem-Mini-Stereobuchse
	S-Audio- / Audio-Buchse (bei Anschluss an S-Video / Computer 2)	Einzelsystem-RCA Pin-Buchse × 2(L, R)
	L-Audio-R-Buchse (für Video)	Einzelsystem-RCA Pin-Buchse × 2(L, R)
	Mouse/Com-Buchse	Einzelsystem DIN, 13 pin
	BNC-Buchse	Einzelsystem 5BNC
	Video-Buchse	Einzelsystem-RCA-Buchse
	S-Video-Buchse	Einzelsystem-Mini-DIN, 4 pin
	Remote-Buchse	Einzelsystem-Mini-Stereobuchse
Stack Out-Buchse	Einzelsystem-DIN 13 pin	



## **Safety**

USA

UL1950 3<sup>rd</sup> Edition

Canada

CSA C22.2 No.950-95 (cUL)

European Community

The Low Voltage Directive (73/23/EEC)

IEC60950 2<sup>nd</sup> Edition, +Amd.1, +Amd.2, +Amd.3, +Amd.4

## **EMC**

USA

FCC 47CFR Part15B Class B (DoC)

Canada

ICES-003 Class B

European Community

The EMC Directive (89/336/EEC)

EN55022, 1998 Class B

EN55024, 1998

IEC61000-4-2, IEC61000-4-3, IEC61000-4-4, IEC61000-4-5,

IEC61000-4-6, IEC61000-4-8, IEC61000-4-11,

IEC61000-3-2, IEC61000-3-3

Australia/New Zealand

AS/NZS 3548:1995, A1:1997, A2:1997 Class B

CISPR Pub.22:1993, A1:1995, A2:1996, Class B

# Index

## Numerics

13W3 22  
5BNC 22, 23

## A

A/V Mute 61  
Abgleich der FüÙe 38  
Abkühlen 36, 72  
Anleitungen und verwendete  
  Bezeichnungen 1  
Anschluss der Audiowiedergabe 25  
Anschluss der Maus (Funktion kabellose  
  Maus) 27  
Anschluss des Projektors an einen  
  Computer 19  
Anschluss des Videoequipments 29  
Anschluss externer Monitore 26  
Anti-Diebstahl-Sperre 6  
Anwenderlogo 45, 62  
Anzeige 11  
Audio 59  
Audio-Buchse 9  
Auflösung 19, 58  
Ausführen 63  
Auswechseln der Lampe 88  
Auswechseln des Luftfilters 87  
Automatische Einstellung 40

## B

Balken 51, 60  
Batterieabdeckung 13, 15  
Bedienfeld 6, 8  
Betriebskontrollanzeige 6, 33, 72  
Bild 62  
Bildlage 58  
Bildschirmgröße 17  
Bildsignalkomponenten 30  
Bildsymbole 1  
BNC 61  
Buchse Mouse/Com 9

## C

Comp1 34  
Comp2 Sync-Ende 62  
Comp2/ YCbCr 34  
Composite-Bildsignalen 29  
Computer 34  
Computer 1 DVI-D-Buchse 9  
Computer 1-Mini-D-Sub-15-Buchse 9  
Computer 2-BNC-Buchse 9  
Cursor/Stempel 49, 60  
Cursor-Geschwindigkeit 60

## D

Decke montierten Projektor 16  
Deckenprojektion 63  
Die Effektfunktion 49  
Die Funktion A/V Mute 45  
Die Funktion P in P (Bild-In-Bild) 52

## E

E/A Anschluss 7  
Effekt 60  
Effekte aufheben 51  
Einführung der Projektor Software 66  
Einstellung 61  
Einstellung der Bildqualität 40  
Einstellung der Lautstärke 53  
Einstellung der Projektionsgröße 39  
Einstellung der Projektorposition 38  
Einstellungswerte 41  
EMP Link V 66  
Empfangsbereich der Fernbedienung 6, 7  
Erweitert 62, 63  
E-Zoom 48

## F

Farbdifferential- 30  
Farbe 58  
Farbeinstellung 62  
Farbtemperatur 62  
Farbton 58

Fehlerbehebung 72  
Feld 49  
Fernbedienung 11, 14  
Fernbedienungsbuchse 9  
Fokus 40  
Fokusring 6, 40  
Frequenz 19  
Funktionen 42  
Fußabgleichhebel 6, 38

## **G**

Gamma 58  
Geeignete Computer 19

## **H**

Halbtransparent 16  
Handgriff 6  
Hauptbildschirm 52  
Hauptmenüs 54  
Helligkeit 58  
Hilfefunktionen 43  
Hinterer Fuß 7  
Höhen 59

## **I**

Informationen 63  
Installation des EMP Link V 69  
Installationsverfahren 16

## **K**

Kein Signal 61  
Keystone 61  
Kontrast 58  
Korrektur der Trapezverzerrung 39

## **L**

Lampenkontrollanzeige 6  
L-Audio-R-Buchse 10  
Lautsprecher 6  
Lautstärke 53, 59  
Linksklick 28  
Linsenabdeckung 6, 32, 37  
Linsenstellknopf 6

Lüfter 7  
Luftfilter (Ansaugeinlass) 7

## **M**

Maximale Audioleistung 94  
Menü Alle zurücksetzen 55  
Menü Bild 54  
Menü Bilderfassung 55  
Menü Effekt 55  
Menü Erweiterte Einstellungen 55  
Menü Informationen 55  
Menü Klang 55  
Menü Setup 55  
Menükonfiguration 54  
Menüs ansteuern 56  
Mini D-Sub 15pin 21  
Monitor-Out-Buchse 10

## **N**

Netzanschluss 7, 32  
Netzschalter Power 8, 11

## **O**

Optionale Teile 91

## **P**

P in P 61  
Projektion 32  
Projektion beenden 36  
Projektionsabstand 17  
Projektionsausschnitt 45  
Projektionswinkel 18

## **Q**

Quadrat 60  
Qu-Anzeige 61

## **R**

Rechtsklick 28  
Reichweite 14  
Reinigung des Luftfilters 86

Reinigung von Projektor, Linse, und  
Luftfilter 85  
Reset 59, 60, 61, 63  
Reset Alles 63  
RGB-Bildsignale 31  
Rückprojektion 61, 62

## **S**

S-Audio-/ Audio-2-Buchse 9, 29  
Schalter [R/C ON OFF] 11, 33, 37  
Schärfe 58  
Sendebereich der Fernbedienung 11  
Spezifikationen 94  
Spotlight 50, 60  
Sprache 62  
SRS Center 59  
SRS Space 59  
Stack-Out-Buchse 10  
Start der Projektion 33  
Start-Anzeige 62  
Stempel 49  
S-Video-Bildsignalen 29  
S-Video-Buchse 9, 29  
Sync. 58  
Synchronisation 41

## **T**

Taste A/V Mute 8, 11  
Taste Computer 8  
Taste Effect 11  
Taste Enter 9, 12  
Taste Esc 8  
Taste E-Zoom 11  
Taste Freeze 11  
Taste Help 8, 12  
Taste Keystone 9  
Taste Light 11  
Taste Menu 8, 56  
Taste Preset 13, 41  
Taste Resize 8, 13  
Taste Shift 8  
Taste Sync 8  
Taste Tracking 8  
Taste Video 8, 12  
Temperaturbereich während der  
Lagerung 94

Temperaturbereich während des Betriebs  
94  
Temperaturkontrollanzeige 6  
Terminologie 92  
Tiefen 59  
Tracking 41, 58

## **U**

Umschalter 9  
Unterbildschirm 52  
Untermenüs 54

## **V**

Video 34, 58, 59  
Video-Buchse 10, 29  
Videosignal 59  
Vorderer Fuß 6, 7, 37, 38  
Voreinstellung 59

## **Z**

Zoom 39  
Zoomring 6

# DECLARATION of CONFORMITY

According to 47CFR, Part 2 and 15

**Class B Personal Computers and Peripherals; and/or  
CPU Boards and Power Supplies used with Class B  
Personal Computers**

We : EPSON AMERICA, INC.  
Located at : 3840 Kilroy Airport Way  
MS: 3-13  
Long Beach, CA 90806  
Tel : 562- 290- 5254

Declare under sole responsibility that the product identified herein, complies with 47CFR Part 2 and 15 of the FCC rules as a Class B digital device. Each product marketed, is identical to the representative unit tested and found to be compliant with the standards. Records maintained continue to reflect the equipment being produced can be expected to be within the variation accepted, due to quantity production and testing on a statistical basis as required by 47CFR 2.909 Operation is subject to the following two conditions : (1) this device may not cause harmful interference, and (2) this device must accept any interference received, including interference that may cause undesired operation.

**Trade Name** : EPSON  
**Type of Product** : LCD Projector  
**Model** : EMP- 8200/8200NL  
ELP- 8200/8200NL

## **FCC Compliance Statement For United States Users**

This equipment has been tested and found to comply with the limits for a Class B digital device, pursuant to Part 15 of the FCC Rules. These limits are designed to provide reasonable protection against harmful interference in a residential installation. This equipment generates, uses, and can radiate radio frequency energy and, if not installed and used in accordance with the instructions, may cause harmful interference to radio or television reception. However, there is no guarantee that interference will not occur in a particular installation. If this equipment does cause interference to radio and television reception, which can be determined by turning the equipment off and on, the user is encouraged to try to correct the interference by one or more of the following measures.

- Reorient or relocate the receiving antenna.
- Increase the separation between the equipment and receiver.
- Connect the equipment into an outlet on a circuit different from that to which the receiver is connected.
- Consult the dealer or an experienced radio/TV technician for help.

### **WARNING**

The connection of a non-shielded equipment interface cable to this equipment will invalidate the FCC Certification or Declaration of this device and may cause interference levels which exceed the limits established by the FCC for this equipment. It is the responsibility of the user to obtain and use a shielded equipment interface cable with this device. If this equipment has more than one interface connector, do not leave cables connected to unused interfaces. Changes or modifications not expressly approved by the manufacturer could void the user's authority to operate the equipment.

Alle Rechte vorbehalten. Kein Teil dieser Publikation darf ohne schriftliche Genehmigung der SEIKO EPSON CORPORATION in irgendeiner Form reproduziert oder in einem System gespeichert werden, das zur Wiedergabe geeignet ist. Es darf ohne vorherige schriftliche Genehmigung von SEIKO EPSON CORPORATION weder in irgend einer Form übertragen, noch elektronisch oder mechanisch bearbeitet oder photokopiert bzw. aufgenommen werden. Es wird keine patentrechtliche Verantwortung für die Informationen in diesem Handbuch übernommen. Weiterhin wird keine Verantwortung für Folgeschäden übernommen, die sich aus der Benutzung dieser Publikation ergeben können.

Weder SEIKO EPSON CORPORATION noch seine angeschlossenen Organisationen haften gegenüber dem Käufer oder dritten Parteien für Beschädigungen, Verlust oder Kosten. Es wird auch keine Haftung für Folgekosten übernommen, die dem Käufer oder dritten Parteien als Ergebnis von Unfällen, Falschbedienung, dem Mißbrauch mit diesem Gerät oder nicht autorisierten Modifikationen, Reparaturen oder Abänderungen an diesem Produkt entstehen. Das gilt auch für die Nichtbeachtung der genauen Anweisungen (außer U.S.) der Bedienungs- und Wartungsanweisungen der SEIKO EPSON CORPORATION.

SEIKO EPSON CORPORATION haftet nicht für Schäden oder Probleme, die durch die Benutzung von Zubehör- oder Verbrauchsprodukten entstanden sind, die keine Original EPSON-Produkte sind oder die nicht von der SEIKO EPSON CORPORATION als zugelassene EPSON-Produkte gekennzeichnet sind.

EPSON ist ein eingetragenes Warenzeichen und PowerLite ist ein Warenzeichen der SEIKO EPSON CORPORATION.

**Allgemeiner Hinweis:** Die folgenden Warenzeichen und eingetragenen Warenzeichen sind Eigentum ihrer entsprechenden Besitzer und dienen in dieser Publikation nur zur Beschreibung.

- EPSON / Seiko Epson Corp.
- Macintosh, Powerbook / Apple Computer Corp.
- IBM / International Business Machines, Inc.
- Windows / Microsoft Corp.

Weitere Produktnamen, die hier nur zur Beschreibung benutzt werden, sind Warenzeichen ihrer betreffenden Firmen. EPSON weist jegliche Rechte an diesen Marken von sich.

**EPSON®**

