

EPSON®

MEDIA PROJECTOR

EMP-8200/8200NL

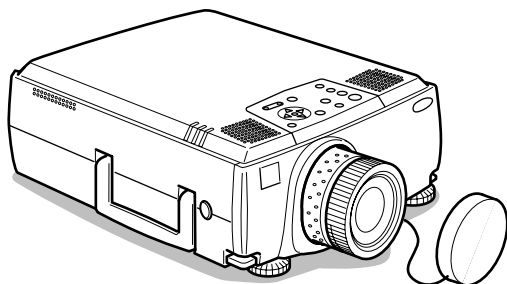

Avant l'utilisation

Installation

Connexions

Projection

Fonctions utiles

Ajustement et
réglage

Utilisation du logiciel
de projection

Dépannage











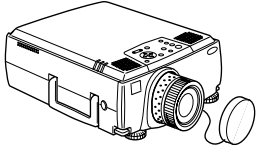
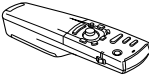

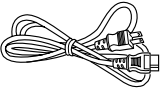
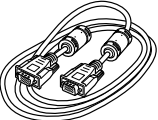
Maintenance

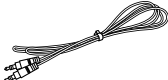
Divers

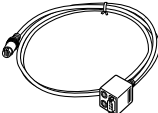
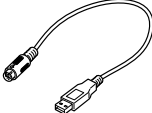
Manuel d'utilisation

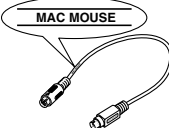
Contrôle des accessoires

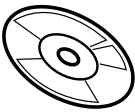
Assurez-vous que les éléments suivants figurent bien dans l'emballage lorsque vous en retirez le projecteur et ses accessoires. Contactez votre revendeur si vous apercevez qu'il manque des pièces.

<ul style="list-style-type: none"> · Projecteur · Couvercle d'objectif avec cordon 	<ul style="list-style-type: none"> · Télécommande 	<ul style="list-style-type: none"> · Deux piles alcaline sèche pour la télécommande 	
<ul style="list-style-type: none"> · Câble d'alimentation 	<ul style="list-style-type: none"> · Câble de l'ordinateur (mini D-Sub 15-pin/mini D-Sub 15-pin) 	<ul style="list-style-type: none"> · Câble de l'ordinateur (mini D-Sub 15-pin/5BNC) 	<ul style="list-style-type: none"> · Câble audio 
<ul style="list-style-type: none"> · Câble vidéo RCA (jaune) 	<ul style="list-style-type: none"> · Câble audio RCA (rouge/blanc) 	<ul style="list-style-type: none"> · Câble principal 	<ul style="list-style-type: none"> · Câble de souris USB 
<ul style="list-style-type: none"> · Câble de souris PS/2 	<ul style="list-style-type: none"> · Câble de souris Série 	<ul style="list-style-type: none"> · Câble de souris Mac 	<ul style="list-style-type: none"> · Câble de série Mac 
<ul style="list-style-type: none"> · Câble de série PC 	<ul style="list-style-type: none"> · Logiciel CD-ROM pour le projecteur 	<ul style="list-style-type: none"> · Consignes de sécurité / Conditions d'application de la garantie internationale · Manuel d'utilisation (ce document) · Guide de référence rapide 	

À propos des manuels et des notations utilisées

Types de manuels

La documentation de votre projecteur EPSON se compose des trois manuels suivants. Ces manuels décrivent les sujets détaillés ci-dessous.

Consignes de sécurité / Conditions d'application de la garantie internationale

Ce manuel explique comment utiliser votre projecteur en toute sécurité, et comment obtenir, si nécessaire, un service après-vente ou une assistance technique ; vous y trouverez aussi une check-list de dépannage.

Lisez ce manuel attentivement avant d'utiliser votre projecteur.

Manuel d'utilisation (ce manuel)

Le présent Manuel d'utilisation contient des informations relatives à l'installation du projecteur, à son utilisation élémentaire, à l'emploi des menus, à son dépannage et à son entretien.

Guide de référence rapide

Contient une description succincte de chacune des fonctions les plus fréquemment employées du projecteur, facilement et immédiatement accessible. Il est conseillé de conserver en permanence ce Guide de référence rapide à proximité du projecteur de façon à pouvoir s'y référer juste avant de commencer une présentation ou en cours de projection pour vérifier un détail d'utilisation.

Pictogrammes

● Affichages relatifs à la sécurité

De nombreux pictogrammes sont employés dans ce manuel et sur l'appareil afin de garantir son utilisation correcte et sûre et d'éviter tout danger pour l'utilisateur et le public ainsi que tout dommage matériel. Ces pictogrammes sont expliqués ci-dessous. Veillez à bien les comprendre avant de consulter ce manuel.

 **Avertissement**

Affiche des consignes dont le non-respect peut avoir des conséquences dangereuses, voire mortelles.

 **Attention**

Affiche des consignes dont le non-respect peut avoir des conséquences dangereuses ou provoquer des dommages matériels.

● Généralités

Remarque : fournit des explications complémentaires et des conseils utiles.
(voir page xx) : indique les pages de référence.

*: Indique que l'on pourra trouver dans le "Glossaire" la signification du ou des mots en regard de ce symbole. Voir le "Glossaire". ([voir page 90](#))

- Emploi des termes " cet appareil " et " ce projecteur " dans ce manuel
Les termes " cet appareil " et " ce projecteur " apparaissent régulièrement dans ce manuel. Ils désignent également les accessoires fournis avec le projecteur et tout autre produit en option.
- Les distances de projection mentionnées pour les illustrations et les tailles d'écran correspondent à une utilisation de l'objectif standard.

Table des matières

À propos des manuels et des notations utilisées 1

Types de manuels	1
Pictogrammes	1

Les composants du projecteur et leurs fonctions 6

Projecteur	6
Télécommande	11
Portée de la télécommande	14
Remplacement des piles de la télécommande	15

Procédure d'installation 16

Exemple d'installation	16
Taille de l'écran et distance de projection	17
Angles de projection	18

Connexion du projecteur à un ordinateur 19

Ordinateurs compatibles	19
Port mini D-Sub 15 pin	21
Utilisation du port 5BNC du projecteur (deuxième ordinateur)	23
Utilisation du port DVI-D*	24
Connexion audio	25
Branchement d'un moniteur externe	26
Branchement de la souris (fonction souris sans fil)	27

Branchement de matériel vidéo 29

Signaux vidéo composites	29
Signaux S-Vidéo	29
Signaux vidéo en composantes (séparation des couleurs*)	30
Signaux vidéo RGB	31

Projection par la télécommande 32

Préparation	32
Début de la projection	33

Fin de la projection	36
<hr/>	
Réglage de la position de projection	38
<hr/>	
Réglage des pieds	38
Réglage de la taille de l'image projetée	39
<hr/>	
Réglage du zoom	39
Correction de la déformation trapézoïdale	39
Réglage de la qualité de l'image	40
<hr/>	
Réglage de la mise au point	40
Réglage automatique (en cas de projection d'images informatiques)	40
Réglage de la fréquence (en cas de projection d'images informatiques)	41
Réglage de la synchronisation (en cas de projection d'images informatiques)	41
Rappel de valeurs de réglage (en cas de projection d'images informatiques)	41
Présentation des fonctions	42
<hr/>	
Fonctions utiles	43
<hr/>	
Fonction d'aide	43
Coupure de la projection	45
<hr/>	
Fonction Sourdine (A/V Mute)	45
Fonction d'arrêt sur image	45
Changement de la taille de l'image	46
<hr/>	
Agrandissement des images (fonction E-Zooming)	48
<hr/>	

Fonction Effet	49
Curseur/Cachet	49
Carré	49
Spot	50
Barre	51
Annulation des effets	51
Fonction d'incrustation d'image	52
Réglage du volume	53
Configuration par menus	54
Éléments du menu	54
Utilisation des menus	56
Mode d'utilisation	56
Réglages	58
Enregistrement du logo utilisateur	63
Présentation du logiciel du projecteur	65
Description du logiciel du projecteur	65
Connexions à l'ordinateur	66
Connexion série	66
Installation	68
Configuration requise	68
Installation	69
Lecture du manuel de l'utilisateur	70
Dépannage	71
Témoin de fonctionnement	71
Témoin de lampe	72
Témoin de température	73

Si les témoins ne vous sont d'aucune aide **75**

L'image n'est pas projetée	75
L'image projetée n'est pas nette	77
L'image est découpée (trop grande)/trop petite	79
La couleur de l'image est incorrecte	79
L'image est sombre	80
Pas de son	80
La télécommande ne fonctionne pas	81
Le système ne s'arrête pas (après un appui sur la touche [Power])	81
EMP Link V ne fonctionne pas	82

**Nettoyage du projecteur,
de l'objectif et du filtre à air** **83**

Nettoyage du projecteur	83
Nettoyage de l'objectif	83
Nettoyage du filtre à air	84

Remplacement du filtre à air **85**

Procédure de remplacement	85
---------------------------------	----

Remplacement de la lampe **86**

Procédure de remplacement	87
Remise à zéro de la durée d'éclairage de la lampe	88

Pièces en option **89**

Terminologie **90**

Caractéristiques **92**

Index **94**

Les composants du projecteur et leurs fonctions

Projecteur

● Vue de avant

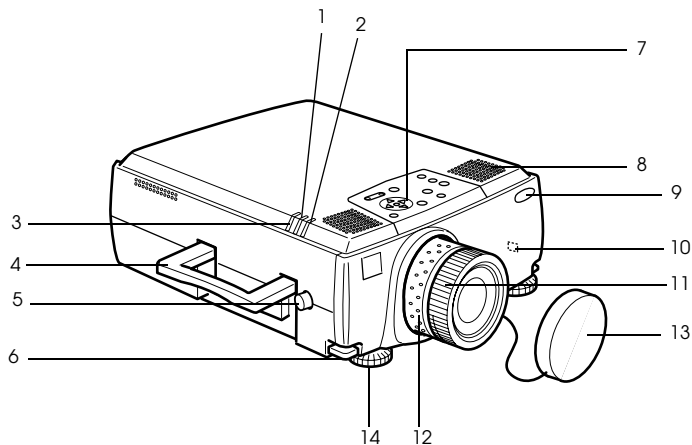

- 1 Témoin de lampe
- 2 Témoin de fonctionnement
- 3 Témoin de température
- 4 Poignée
- 5 Bouton de décalage de l'objectif
- 6 Levier de réglage du pied
- 7 Panneau de commande
- 8 Haut-parleur
- 9 Zone de réception des signaux lumineux de la télécommande
- 10 Antivol (voir page 90)
- 11 Bague de mise au point
- 12 Bague de réglage du zoom
- 13 Capuchon de l'objectif
- 14 Pied avant

● Vue de arrière

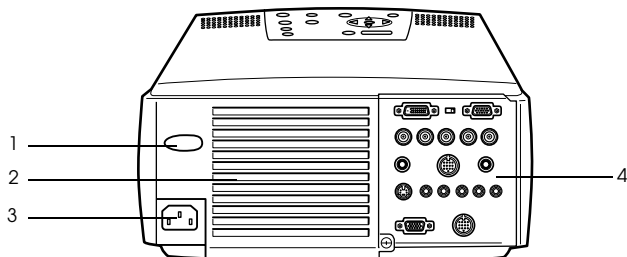

- 1 Zone de réception des signaux lumineux de la télécommande
- 2 Ventilateur
- 3 Prise d'alimentation
- 4 Port d'E/S

● Vue de dessous

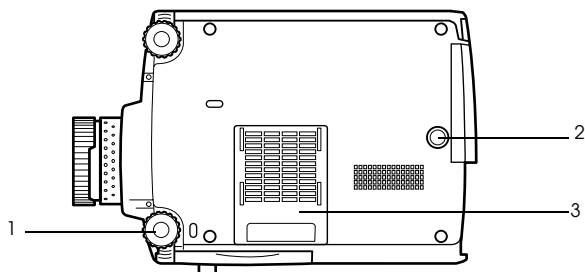

- 1 Pied avant
- 2 Pied arrière
- 3 Filtre à air (aspiration)

● Panneau de commande

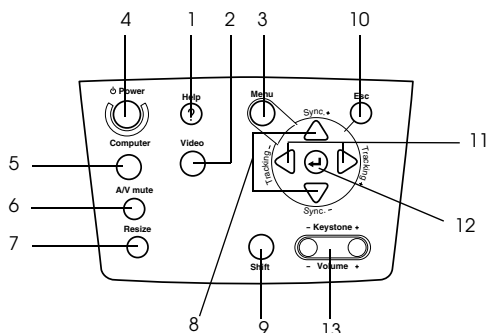

1 Touche [Help] (voir page 43)

Affiche des messages permettant de résoudre les problèmes. Appuyez sur cette touche si des problèmes surviennent.

2 Touche [Video] (voir page 34)

Permet de choisir la source vidéo : images vidéo (Video), S-Vidéo (S-Video) et vidéo en composantes (BNC (YCbCr, YPbPr)).

3 Touche [Menu] (voir page 56)

Affiche et annule le menu.

4 Touche [Power] (voir page 33, 36)

Permet de mettre l'appareil sous tension et hors tension

5 Touche [Computer] (voir page 34)

Permet de commuter les images entre l'ordinateur 1 (Computer 1) et BNC (RGB).

6 Touche [A/V Mute] (voir page 45)

Mode sourdine qui permet d'arrêter temporairement les images et le son. La projection reprend par un nouvel appui sur cette touche ou sur le contrôle du volume ou lors de l'affichage du menu. En mode sourdine, il est possible de projeter un logo utilisateur.

7 Touche [Resize] (voir page 46)

Permet de basculer entre l'affichage en mode fenêtre et l'affichage redimensionné en cas de projection d'images informatiques. Permet de basculer entre les taux 4:3 et 16:9 lors de la projection d'images vidéo.

8 Touche [Sync] (voir page 41)

Permet d'effectuer les réglages requis lorsque la mise au point de l'écran est incorrecte ou lorsque ce dernier scintille. Cette touche s'oriente vers le haut et vers le bas lorsque le menu ou les messages d'aide sont affichés.

9 Touche [Shift] (voir page 53)

Permet de régler le volume lorsqu'elle est enfoncée en même temps que la touche [Volume (Keystone)].

10 Touche [Esc] (voir page 57)

Annule la fonction en cours d'utilisation. Rétablit le mode précédent de l'écran si elle est utilisée alors que le menu ou les messages d'aide sont affichés.

11 Touche [Tracking] (voir page 41)

Permet d'effectuer les réglages appropriés lorsque des bandes apparaissent sur l'écran. Dans le menu et les messages d'aide, cette touche fait office de touche vers la gauche ou vers la droite.

12 Touche [↵(Enter)] (voir page 40, 43, 56)

- Active le réglage choisi et descend d'un niveau.
- Permet d'optimiser l'image informatique si le menu ou les messages d'aide ne sont pas affichés (bascule sur le mode de résolution d'entrée [Auto] lorsque ce mode est réglé sur [Manuel]).

13 Touche [Keystone] (voir page 39)

Permet d'effectuer les réglages requis lorsque l'image subit une déformation trapézoïdale.

● Ports d'entrées-sorties

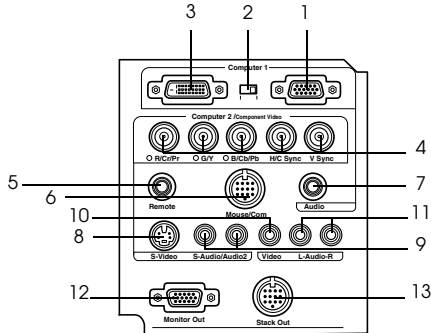

1 Port Ordinateur 1-mini D-Sub 15

Permet l'entrée des signaux vidéo analogiques de l'ordinateur

2 Commutateur de permutation

Permet d'affecter le port actif de l'ordinateur 1 (Computer 1) à la prise mini D-Sub15 broches (analogique) ou DVI-D (numérique). Actionnez le commutateur à l'aide de la pointe d'un stylo à bille ou d'un autre objet pointu.

3 Port Ordinateur 1-DVI-D

Permet l'entrée des signaux vidéo numériques délivrés par l'ordinateur

4 Ports Ordinateur 1-BNC

· R/Cr/Pr · G/Y · B/Cb/Pb · H/C Sync · V Sync

Permet l'entrée des signaux vidéo BNC de l'ordinateur, des signaux vidéo en composantes du matériel A/V (signal à différenciation des couleurs) ou des signaux vidéo RVB.

5 Port Télécommande

Permet de brancher le récepteur de télécommande en option (ELPST04).

6 Port Souris/COM

Permet d'établir une connexion avec l'ordinateur lorsque le logiciel de projection fourni doit être utilisé en se servant de la télécommande comme d'une souris sans fil.

7 Port Audio

Permet l'entrée des signaux audio de l'ordinateur et du matériel A/V connecté au port Computer 1.

8 Port S-Vidéo

Permet l'entrée des signaux S-Vidéo du matériel A/V.

9 Port S-Audio/Audio 2

Permet l'entrée des signaux audio de l'ordinateur et du matériel A/V connecté aux ports BNC ou S-Vidéo.

Le son n'est reproduit que pour les ordinateurs ou matériels A/V connectés.

10 Port Vidéo

Permet l'entrée des signaux vidéo en composantes du matériel A/V.

11 Port L-Audio-R

Permet l'entrée des signaux audio du matériel A/V.

12 Port Monitor Out

Permet l'envoi des signaux vidéo projetés vers un moniteur externe (pas d'envoi lorsque les signaux proviennent du port DVI-D).

13 Port Stack Out

Utilisé pour une projection avec plusieurs projecteurs.*

Télécommande

● Face avant

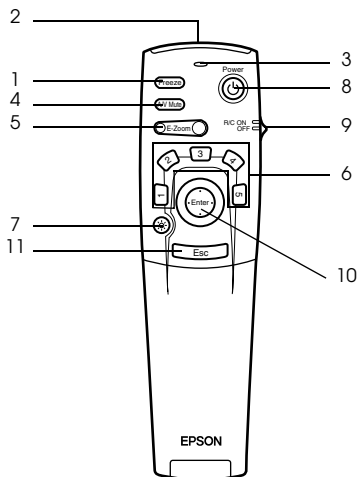

1 Touche [Freeze] (voir page 45)

Effectue un arrêt sur image momentané. Appuyez de nouveau sur cette touche pour annuler ce mode.

2 Zone d'émission des signaux lumineux de la télécommande

Permet d'envoyer les signaux de la télécommande.

3 Témoin

Allumé lorsque les signaux de la télécommande sont envoyés.

4 Touche [A/V Mute] (voir page 45)

Permet d'arrêter temporairement les images et le son (mode sourdine). La projection reprend si cette touche est de nouveau enfoncée ou si le volume est réglé. Dans ce mode, il est possible de projeter un logo utilisateur.

5 Touche [E-Zoom] (voir page 48, 52)

Agrandit l'image à l'aide de la fonction E-Zoom. En cas d'emploi d'incrustations, permet d'agrandir l'écran secondaire. Appuyez sur [Esc] pour annuler ce mode.

6 Touches [Effet] (voir page 49)

Appliquent la fonction d'effet affectée à la touche sélectionné. Appuyez sur [Esc] pour annuler ce mode.

7 Touche [☼] (lumière)

La touche de la télécommande s'allume pendant 10 secondes environ.

8 Touche [Power] (voir page 33, 36)

Permet de mettre le projecteur sous tension et hors tension

9 Commutateur [R/C ON OFF] (voir page 33, 37)

Permet de mettre la télécommande sous tension et hors tension. La télécommande ne peut pas être employée si ce commutateur n'est pas en position [ON].

10 Touche [Enter] (voir page 28, 43, 56)

· Active l'élément de menu choisi et descend d'un niveau. Lorsque cette touche est déplacée vers le haut, le bas, la gauche ou la droite, il permet de contrôler le curseur afin

de sélectionner des éléments.

- Fonctionne comme un clic gauche de la souris lorsque des images informatiques sont projetées. Le pointeur se déplace lorsque cette touche est déplacée vers le haut, le bas, la gauche ou la droite.

11 Touche [Esc] (voir page 28, 57)

- Annule la fonction utilisée. Revient au niveau précédent lorsque le menu ou les messages d'aide sont affichés.
- L'appui sur cette touche a le même effet qu'un clic sur le bouton droit de la souris lorsque des images informatiques sont projetées.

● Sous le couvercle

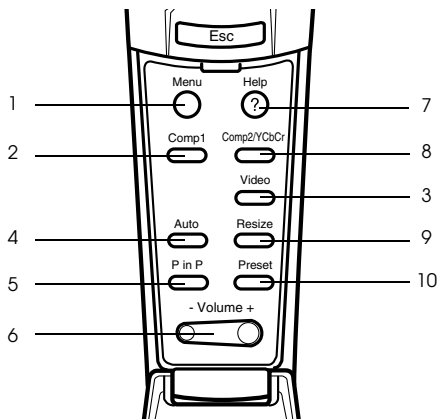

1 Touche [Menu] (voir page 56)

Affiche et annule le menu.

2 Touche [Comp1] (voir page 34)

Passes à l'image provenant du port Computer 1 (passe à l'image DVI-D lorsque le commutateur est basculé vers la gauche).

3 Touche [Video] (voir page 34)

Permet de basculer entre les images vidéo (port Vidéo) et S-Vidéo (port S-Vidéo).

4 Touche [Auto] (voir page 40)

Optimise l'image informatique.

5 Touche [P in P] (voir page 52)

Affiche l'image vidéo en incrustation dans l'image informatique ou vidéo sous forme d'écran secondaire. Cette fonction est annulée par un nouvel appui sur la touche.

6 Touche [Volume] (voir page 53)

Permet de régler le volume.

7 Touche [Help] (voir page 43)

Affiche des messages permettant de résoudre les problèmes. Appuyez sur cette touche si des problèmes surviennent.

8 Touche [Comp2/YCbCr] (voir page 34)

Permet de basculer entre les images du port BNC.

9 Touche [Resize] (voir page 46)

Permet de basculer entre l'affichage en mode fenêtre et l'affichage redimensionné en cas de projection d'images informatiques. Permet de basculer entre les taux 4:3 et 16:9 lors de la projection d'images vidéo.

10 Touche [Preset] (voir page 41)

Active les paramètres prédéfinis de l'entrée ordinateur.

● **Face arrière**

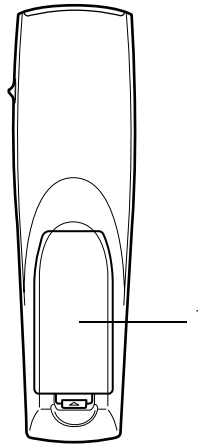

1 Couvercle du logement des piles

Portée de la télécommande

En fonction de la distance et de l'angle de la zone de réception des signaux lumineux de l'unité principale, il peut arriver que la télécommande ne fonctionne pas. Employez la télécommande dans les conditions suivantes :

● **Portée : environ 10 mètres**

● **Limites d'utilisation :**

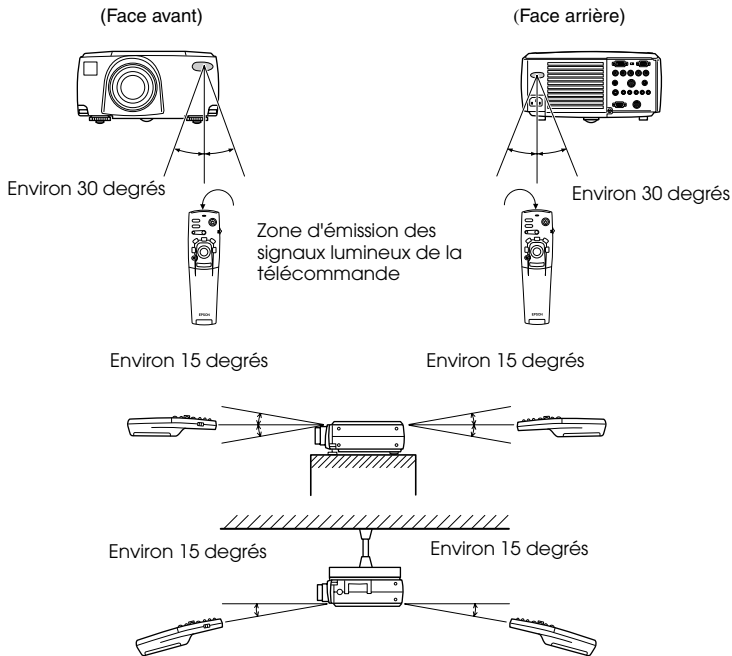

Remarque

- Assurez-vous que le commutateur [R/C ON OFF] est bien sur la position [ON] lorsque vous utilisez la télécommande.
- Dirigez la télécommande vers la zone de réception des signaux lumineux du projecteur.
- Il peut arriver que la portée de la télécommande (environ 10 mètres) soit réduite si les signaux sont réfléchis sur un écran, en fonction du type d'écran employé.
- Veillez à ne pas exposer directement la zone de réception des signaux lumineux du projecteur au rayonnement solaire ou à un fort éclairage fluorescent.
- Si la télécommande ne fonctionne pas, ou fonctionne de manière incorrecte, il se peut que les piles ne soient plus assez puissantes. Dans ce cas, remplacez-les.
- Utilisez le récepteur de la télécommande disponible en option si la télécommande doit être employée à 10 m ou plus.

Remplacement des piles de la télécommande

Pour remplacer les piles de la télécommande, procédez comme suit :

⚠ Attention

Veillez à employer des piles identiques aux piles précédentes.

1 Retirez le couvercle du logement des piles.

Appuyez sur la languette qui maintient ce couvercle en place puis soulevez-la.

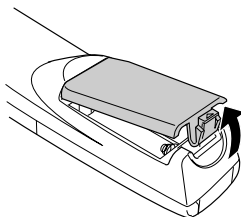

2 Insérez les piles.

Veillez à respecter l'orientation des piles par rapport aux libellés "+" et "-" de la télécommande.

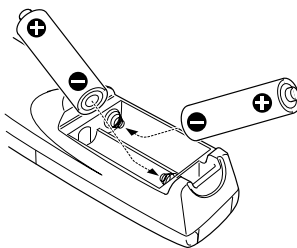

3 Remplacez le couvercle.

Appuyez sur le couvercle du logement des piles jusqu'à ce qu'il se mette en place avec un déclic.

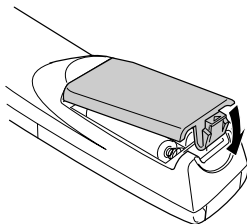

Remarque

- Piles à employer : Deux piles alcalines sèche LR6 (AA).
- Les piles doivent être remplacées tous les trois mois environ si la télécommande est utilisée trente minutes par jour.

Procédure d'installation

Déterminez l'angle et la distance de projection afin de produire un affichage optimal.

⚠ Attention

- N'obstruez pas la grille de ventilation à l'arrière du projecteur ou le filtre à air (entrée d'aspiration) située sur le panneau arrière.
- Il peut arriver que des objets ou du papier soient aspirés sur le filtre à air du panneau arrière lorsque le projecteur est en cours d'utilisation ; soyez donc vigilant afin d'éviter ce problème.
- Ne placez pas le projecteur à un endroit directement exposé au flux d'air d'un système de climatisation ou de chauffage.
- Lorsque le projecteur est placé à proximité d'un mur, veillez à bien laisser au moins 20 cm entre le mur et le projecteur.
- Ne recouvrez pas le projecteur au moyen de nappes en tissu ou d'autres objets.

Exemple d'installation

Le projecteur peut être installé dans des emplacements répondant aux conditions d'installation et aux méthodes de projection.

Visualisation d'images projetées par l'avant

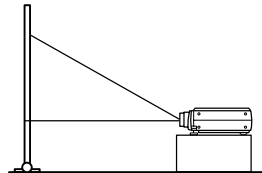
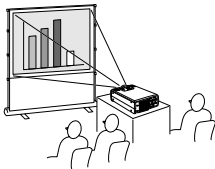

Visualisation d'images projetées par l'avant par un projecteur fixé au plafond

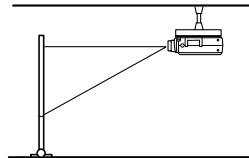
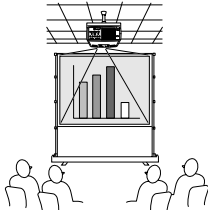

Utilisez le kit de fixation au plafond disponible en option et réglez le paramètre de fixation au plafond sur [ON] (voir page 62).

Visualisation d'images projetées par l'arrière sur un écran semi-transparent.

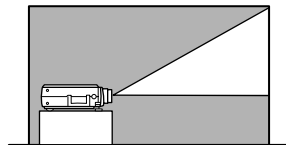
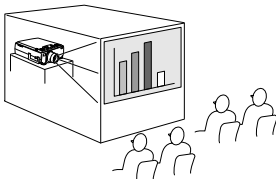

- Réglez le paramètre arrière sur [ON] (voir page 61).
- La fixation au plafond est également possible au moyen du kit de fixation au plafond disponible en option.

Taille de l'écran et distance de projection

Déterminez la distance entre l'écran et l'objectif afin d'obtenir la taille d'écran désirée.

L'objectif standard du projecteur est approximativement un objectif zoom 1,3x. La taille d'écran la plus grande équivaut à environ 1,3 fois la taille de l'écran le plus petit.

En vous basant sur le tableau suivant, installez le projecteur de manière à ce que la taille de l'image projetée soit plus petite que l'écran.

Taille de l'écran	Distance de projection approximative
30-inch (61×46 cm)	1,1 m à 1,4 m
40-inch (81×61 cm)	1,5 m à 1,8 m
60-inch (120×90 cm)	2,3 m à 2,8 m
80-inch (160×120 cm)	3,0 m à 3,8 m
100-inch (200×150 cm)	3,8 m à 4,8 m
200-inch (410×300 cm)	7,6 m à 9,7 m
300-inch (610×460 cm)	11,4 m à 14,6 m

Taille de l'écran

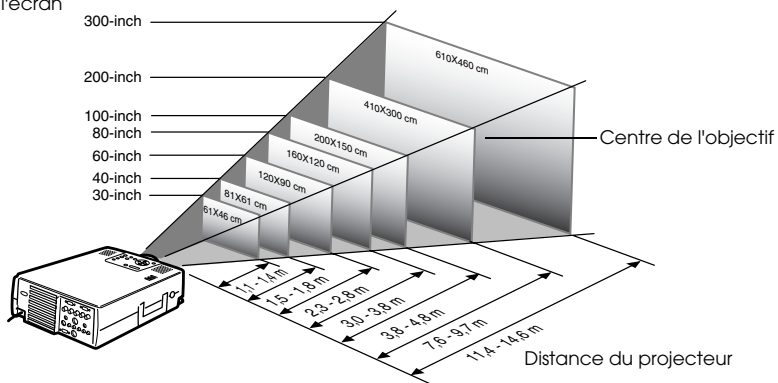

Remarque

- Les distances de projection mentionnées ci-dessus correspondent à une utilisation de l'objectif standard. Si d'autres objectifs doivent être employés, consultez leur documentation pour plus d'informations.
- L'image projetée sera plus petite si la fonction de correction de déformation trapézoïdale est employée.

Angles de projection

Pour obtenir une image optimale sur l'écran, positionner le projecteur de telle sorte que l'axe de l'objectif fasse un angle droit exact avec la surface de l'écran. Faire attention à l'angle de projection en installant le projecteur en place.

projecteur et écran, en vue de côté

** Il est possible de déplacer la position de projection vers le haut et le bas par rotation du bouton de décalage de l'objectif.

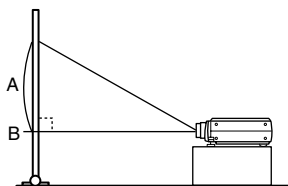

A:B 10:devient 0

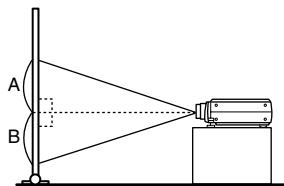

A:B 5:devient 5

projecteur et écran, en vue de dessus

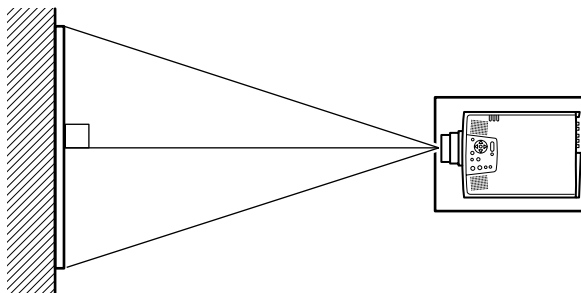

Remarque

Bien que la position de projection puisse être réglée à l'aide du levier de pied (voir [page 38](#)), l'image projetée sera déformée trapézoïdale. Dans ce cas, réglez la déformation trapézoïdale à l'aide de la fonction de correction ([voir page 39](#)).

30° vers le haut

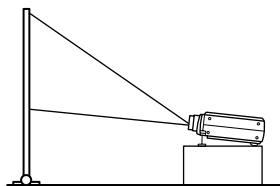

30° vers le bas

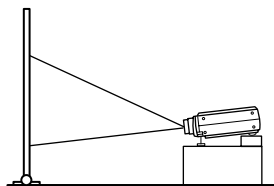

Connexion du projecteur à un ordinateur

Éteignez le projecteur et l'ordinateur avant d'établir la connexion.

Ordinateurs compatibles

La connexion ne peut pas être réalisée sur certains ordinateurs, et d'autres ordinateurs ne peuvent pas être employés pour des projections, même si la connexion est effectuée. Il est avant tout nécessaire de vous assurer qu'il est possible d'établir une connexion avec l'ordinateur utilisé.

● Conditions de compatibilité

Condition n° 1: l'ordinateur doit être équipé d'un port de sortie pour signaux vidéo

Assurez-vous que l'ordinateur est doté de ports de sortie pour les signaux vidéo, comme un "port RGB", un "port Monitor" ou un "port video". Si vous éprouvez des difficultés à vous en assurer, consultez la section de la documentation de l'ordinateur relative au branchement d'un moniteur.

Certains ordinateurs, comme les combinés ordinateur/moniteur ou les portables, n'autorisent pas de tels branchements ou exigent l'achat de ports de sortie externes en option.

Remarque

Selon l'ordinateur, il peut être nécessaire de commuter la destination de la sortie du signal vidéo avec la touche de connexion (⏏, etc..) et avec les paramètres.

NEC	Panasonic	Toshiba	IBM	SONY	FUJITSU	Macintosh
[Fn]+[F3]	[Fn]+[F3]	[Fn]+[F5]	[Fn]+[F7]	[Fn]+[F7]	[Fn]+[F10]	Après réamorçage, les réglages du moniteur et du son du panneau de commande doivent être réglés en miroir.

Le tableau ci-dessus présente des exemples pour certains produits. Pour plus d'informations, reportez-vous à la documentation de l'ordinateur.

Condition n° 2 : la résolution et la fréquence générées par l'ordinateur doivent être situées dans les limites du tableau suivant.

La projection sera impossible si l'ordinateur ne prend pas en charge les résolutions et les fréquences de signal vidéo indiquées dans le tableau suivant (dans certains cas, la projection sera possible mais manquera de netteté).

Vérifiez la résolution et la fréquence des signaux vidéo dans la documentation de l'ordinateur.

Certains ordinateurs autorisent la modification de la résolution en sortie. Dans ce cas, modifiez ces paramètres en fonction des valeurs du tableau suivant.

Signal	Taux de rafraîchissement (Hz)	Résolution (points)	Pixels (points) utilisés en affichage redimensionné (fonction Resize activée)	Pixels (points) utilisés en affichage en format normal (fonction Resize désactivée)	Remarques
PC98		640×400	1024×640	640×400	
VGACGA		640×400	1024×640	640×400	
VGAEGA		640×350	1024×560	640×350	
VGA	60	640×480	1024×768	640×480	
VESA	72/75/85/100/120	640×480	1024×768	640×480	
SVGA	56/60/72/75/85/100/120	800×600	1024×768	800×600	
XGA	43i/60/70/75/85/100	1024×768	1024×768	1024×768	
SXGA	70/75/85	1152×864	1024×768	1152×864	Écran virtuel (partiel)
SXGA	60/75/85	1280×960	1024×768	1280×960	Écran virtuel (partiel)
SXGA	43i/60/75/85	1280×1024	960×768	1280×1024	Écran virtuel (partiel)
SXGA+		1400×1050	996×746	1400×1050	Écran virtuel (partiel)
		1440×1080	1024×768	1440×1080	
UXGA	48i/60/65/70/75/80/85	1600×1200	1024×768	1600×1200	Écran virtuel (partiel)
MAC13		640×480	1024×768	640×480	
MAC16		832×624	1024×768	832×624	
MAC19		1024×768	1024×768	1024×768	
MAC21		1152×870	1016×768	1152×870	Écran virtuel (partiel)
iMAC		640×480	1024×768	640×480	
		800×600	1024×768	800×600	
		1024×768	1024×768	1024×768	
NTSC			1024×768	1024×576	4:3 ↔ 16:9, au choix
PAL			1024×768	1024×576	4:3 ↔ 16:9, au choix
SECAM			1024×768	1024×576	4:3 ↔ 16:9, au choix
SDTV (525i)	60		1024×768 (4 : 3)	1024×576 (16 : 9)	
HDTV (750P)	60			1024×576 (16 : 9)	
HDTV (1125i)	60			1024×576 (16 : 9)	

Port mini D-Sub 15 pin

⚠ Attention

- Éteignez le projecteur et l'ordinateur avant d'établir la connexion. Dans le cas contraire, vous risquez d'endommager les appareils.
- Assurez-vous que le connecteur du câble et le port sont de formes compatibles avant d'établir la connexion. Si vous exercez une pression trop élevée alors que le connecteur et le port sont de formes différentes, vous risquez d'endommager le matériel.

- Connectez le port moniteur de l'ordinateur au port Computer 1-mini D-Sub 15 à l'aide du câble informatique fourni.
- Réglez le commutateur en mode analogique (côté droit) à l'aide de la pointe d'un stylo à bille ou d'un autre objet pointu.

● Le port moniteur de l'ordinateur est une prise mini D-Sub 15 pin

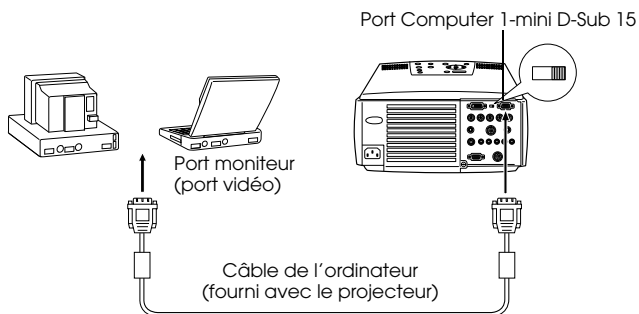

● Le port moniteur de l'ordinateur est du type 5BNC

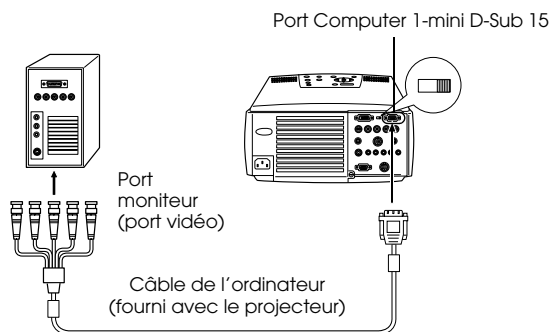

Remarque

- N'attachez pas le cordon d'alimentation au câble de l'ordinateur, car cela risque de provoquer des pannes.
- Selon le profil du port de l'ordinateur, le recours à un adaptateur peut s'avérer nécessaire pour établir la connexion. Pour plus d'informations, reportez-vous à la documentation de l'ordinateur.
- Dans certains cas, les adaptateurs pour système de bureau Mac et pour moniteur Mac peuvent s'avérer nécessaires pour la connexion à un Macintosh.
- Il est possible d'établir des connexions aux ports Computer 1 et Computer 2 lorsque deux ordinateurs doivent être connectés.

● Le port moniteur de l'ordinateur est de type 13w3

Le port Computer 1 est également connecté au port mini D-Sub 15 broches au moyen du câble de conversion lorsque le port 13w3 est employé pour raccorder le port moniteur de l'ordinateur à une station de travail.

- Le port mini Computer 1 mini D-Sub 15 est branché sur le port moniteur de l'ordinateur (13w3) à l'aide du câble 13w3↔ mini D-Sub 15 broches (disponible dans le commerce).
- Réglez le commutateur en mode analogique (côté droit) à l'aide de la pointe d'un stylo à bille ou d'un autre objet pointu.

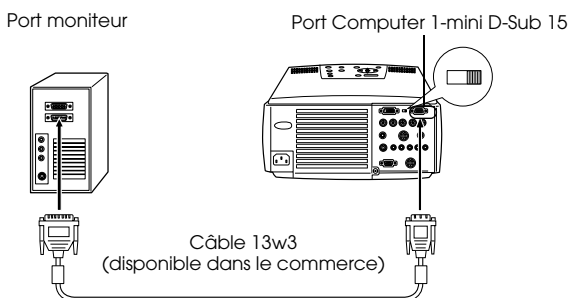

Utilisation du port 5BNC du projecteur (deuxième ordinateur)

Reliez le port moniteur de l'ordinateur au port Computer 2-BNC du projecteur à l'aide du câble informatique fourni.

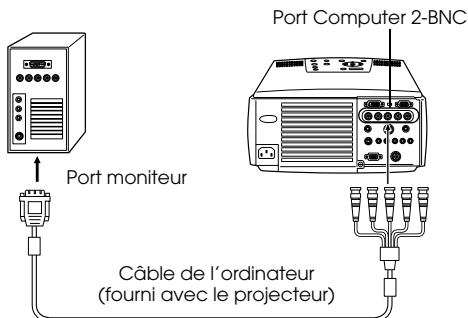

Remarque

- Réglez le paramètre BNC sur [RGB] lorsque vous effectuez la connexion ([voir page 60](#)).
- Établissez la connexion à l'aide du câble 5BNC ↔ 5BNC (disponible dans le commerce) si le port moniteur de l'ordinateur est la prise 5BNC.
- Les ports Computer 1 et Computer 2 du projecteur peuvent être utilisés tous les deux lorsque deux ordinateurs doivent être connectés.

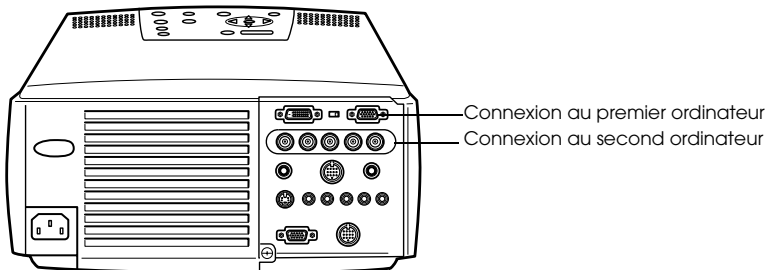

Utilisation du port DVI-D*

Les signaux numériques sont envoyés au projecteur sans modification si l'ordinateur est équipé d'une carte ou d'un port de sortie vidéo numérique à la norme DVI.

- Connectez le port de sortie numérique de l'ordinateur au port Computer 1-DVI-D du projecteur à l'aide du câble vidéo numérique disponible en option. Optez pour un câble adapté à la forme du port de l'ordinateur (DVI-D/DFP).
- Réglez le commutateur en mode numérique (côté droit) à l'aide de la pointe d'un stylo à bille ou d'un autre objet pointu.

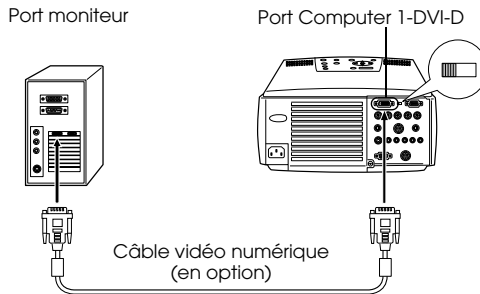

Remarque

Il peut s'avérer nécessaire de configurer l'ordinateur pour obtenir une sortie vidéo numérique. Pour plus d'informations, reportez-vous à la documentation de l'ordinateur.

Connexion audio

Le projecteur est équipé de deux haut-parleurs intégrés capables de générer une puissance maximale de 3W. Il leur est également possible de reproduire les signaux sonores provenant d'un ordinateur.

● Branchement de l'ordinateur au port Computer 1

Connectez le port Audio de l'ordinateur (mini jack stéréo) au port de sortie audio de l'ordinateur à l'aide du câble audio fourni.

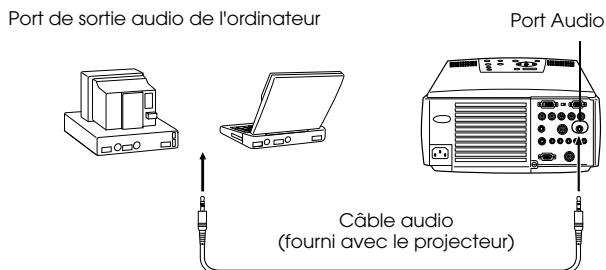

● Branchement de l'ordinateur au port Computer 2

Raccordez le port de sortie audio de l'ordinateur au port S-Audio/ Audio 2 du projecteur (fiche RCA) à l'aide du câble audio RCA (disponible dans le commerce).

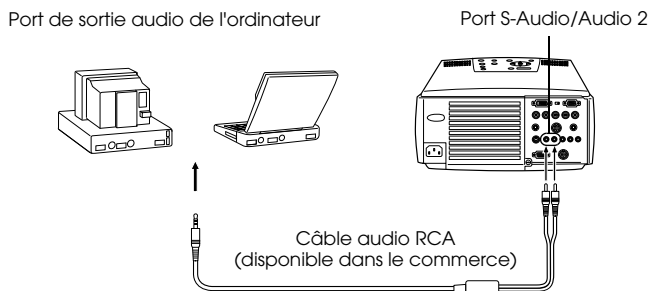

Remarque

Les signaux audio produits correspondent au son de l'image sélectionnée.

Branchement d'un moniteur externe

L'image projetée par le projecteur peut être affichée simultanément sur un moniteur d'ordinateur. Branchez le connecteur du câble vidéo solidaire du moniteur de l'ordinateur au port de sortie Monitor Out du projecteur.

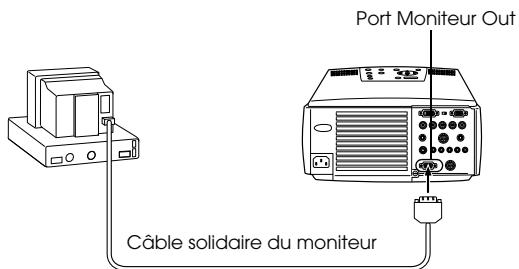

Remarque

- Dans certains cas, les adaptateurs pour système de bureau Mac et pour moniteur Mac peuvent s'avérer nécessaires pour la connexion à un Macintosh.
 - Il est impossible d'afficher une image sur un moniteur externe lorsque l'ordinateur est connecté au port DVI-D.
-

Branchement de la souris (fonction souris sans fil)

Dans ce cas, la télécommande peut être utilisée pour contrôler le curseur de la souris de l'ordinateur comme s'il s'agissait d'une souris sans fil.

Raccordez le port Souris/Com du projecteur au port souris de l'ordinateur à l'aide du câble souris et du câble principal.

Ordinateur	Souris à utiliser	Câble souris à utiliser
PC/AT DOS/V	Souris PS/2	Câble souris PS/2 (fourni)
	Souris série	Câble souris série (fourni)
	Souris USB	Câble souris USB (fourni)
Macintosh	Souris Macintosh	Câble souris Mac (fourni)
	Souris USB	Câble souris USB (fourni)

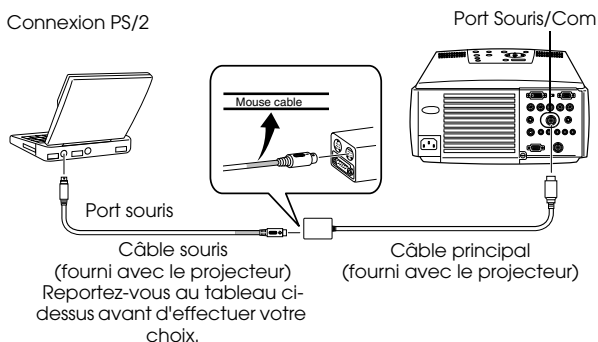

Remarque

- Seul le modèle comportant un port USB accepte le branchement d'un câble souris USB. Concernant Windows, seule la version préinstallée de Windows 98/2000 est prise en charge. Le fonctionnement du système n'est pas garanti dans un environnement Windows 98/2000 mis à niveau à partir d'une version antérieure. Les ordinateurs Macintosh supportent les systèmes d'exploitation 9.0 et 9.1. Dans certains cas, selon la version du système d'exploitation, il peut s'avérer impossible d'utiliser la fonction souris sans fil avec Windows et Macintosh.
- Il est uniquement possible d'utiliser une souris pour ordinateur branchée sur le port Souris/Com.
- La souris ne peut pas être utilisée lorsque la fonction d'effet est en cours d'utilisation.
- Dans certains cas, il est nécessaire de configurer l'ordinateur. Pour plus d'informations, reportez-vous à la documentation de l'ordinateur.
- Éteignez le projecteur et l'ordinateur avant d'établir la connexion.
- Réarmez l'ordinateur si la connexion ne fonctionne pas.

Après le branchement, vous pouvez utiliser la souris comme suit :
Clic avec le bouton gauche ----- Appuyez sur la touche [Enter]
Clic avec le bouton droit ----- Appuyez sur la touche [Esc]
Déplacement du pointeur ----- Basculer la touche [Enter] de la télécommande enfoncée

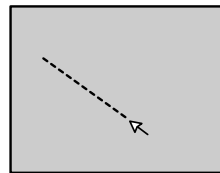
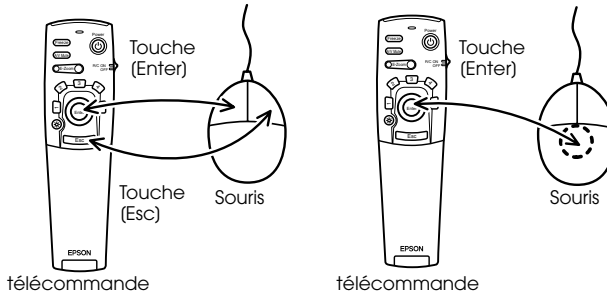

Remarque

- Ces actions seront inversées si les fonctions des boutons gauche et droit de la souris ont été modifiées sur l'ordinateur.
- La souris ne peut pas être employée si les fonctions Effet, P in P et E-Zoom sont en cours d'utilisation.

Branchement de matériel vidéo

Éteignez le projecteur et le matériel vidéo avant d'établir la connexion.

Remarque

Les signaux audio produits correspondent au son de l'image sélectionnée.

Signaux vidéo composites

- Reliez le port Vidéo du projecteur au port de sortie vidéo du matériel à l'aide du câble vidéo RCA fourni (jaune).
- Reliez le port L-Audio-R du projecteur aux ports de sortie audio du matériel à l'aide du câble audio RCA fourni (rouge/blanc) pour obtenir une reproduction du son par les haut-parleurs du projecteur.

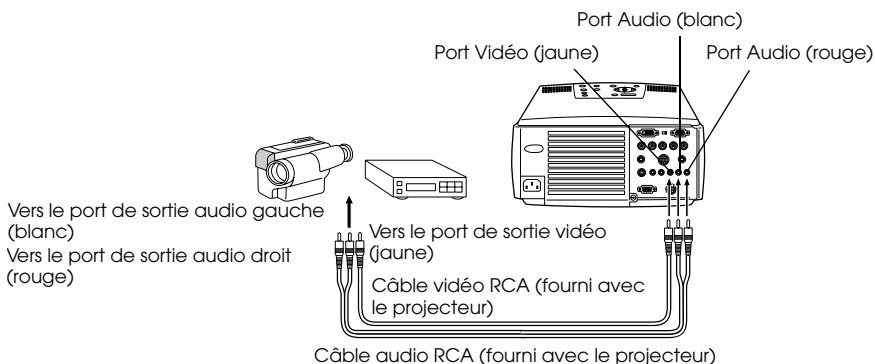

Signaux S-Vidéo

- Reliez le port S-Vidéo du projecteur au port de sortie vidéo du matériel vidéo à l'aide d'un Câble S-Vidéo (disponible dans le commerce).
- Reliez le câble audio RCA fourni (rouge/blanc) au port S-Audio/Audio 2 du projecteur si le son doit être reproduit par les haut-parleurs du projecteur.

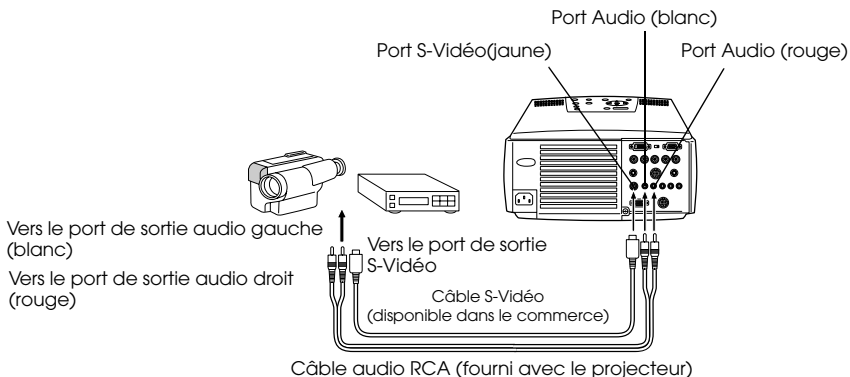

Signaux vidéo en composantes (séparation des couleurs*)

- Reliez le port Computer 2-BNC du projecteur au port de sortie vidéo du matériel vidéo à l'aide du câble vidéo en composantes (disponible dans le commerce) selon le tableau suivant.

Matériel vidéo	R-Y(Cr)	Y	B-Y(Cb)
projecteur	R/Cr/Pr	G/Y	B/Cb/Pb

- Reliez le port S-Audio / Audio 2 du projecteur aux ports de sortie audio du matériel à l'aide du câble audio RCA fourni (rouge/blanc) pour obtenir une reproduction du son par les haut-parleurs du projecteur.

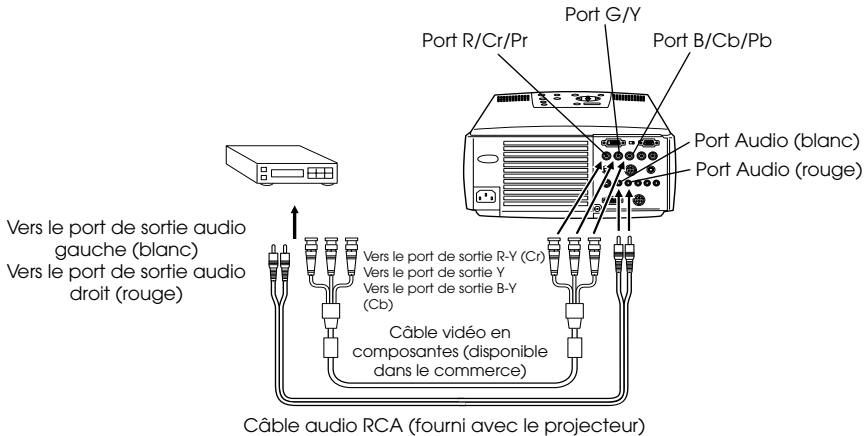

Remarque

- Le port BNC du projecteur doit être muni d'un connecteur de conversion (disponible dans le commerce) en cas de connexion d'un câble vidéo en composantes. Aligner le connecteur côté vidéo avec le port du magnétoscope de l'utilisateur.
- Réglez le paramètre BNC sur [YCbCr] après avoir effectué la connexion ([voir page 60](#)).

Signaux vidéo RGB

- Reliez le port Computer 2-BNC du projecteur au port de sortie vidéo du matériel vidéo à l'aide du câble vidéo en composantes (disponible dans le commerce).
- Reliez le câble audio RCA fourni (rouge/blanc) au port S-Audio/Audio 2 si le son doit être reproduit par les haut-parleurs du projecteur.

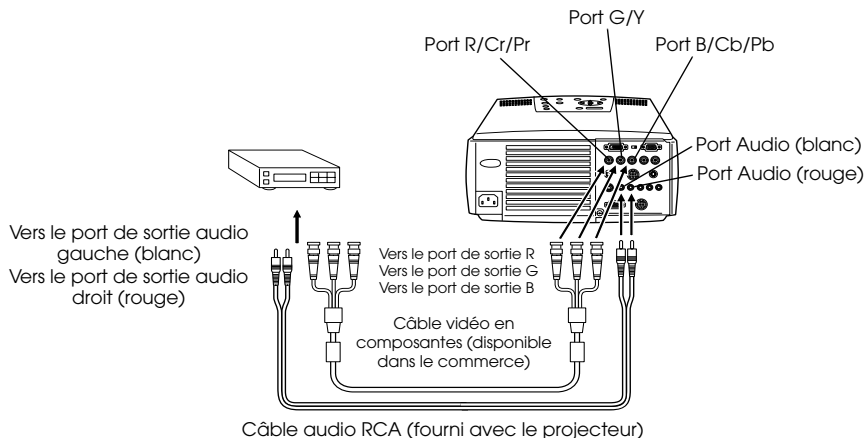

Remarque

- Vous devez employer un câble vidéo en composantes dont une extrémité correspond au port de type BNC du projecteur et l'autre au port du matériel vidéo.
- Réglez le paramètre BNC sur [RGB] après avoir effectué la connexion ([voir page 60](#)).

Projection par la télécommande

La projection d'images peut s'effectuer lorsque toutes les connexions ont été réalisées.

Préparation

⚠ Avertissement

- Ne regardez pas directement l'objectif lorsque l'appareil est sous tension. La lumière puissante qu'il émet pourrait provoquer des lésions oculaires.
- Veillez à employer le câble d'alimentation fourni. L'emploi de câbles différents présente un risque d'incendie ou d'électrocution.

⚠ Attention

N'effectuez pas de projection lorsque le capuchon de l'objectif est en place, car il risquerait de se déformer en raison de la chaleur.

1 Connectez le projecteur à un ordinateur et à du matériel vidéo (voir page 19, 29).

2 Retirez le capuchon de l'objectif.

3 Branchez le câble d'alimentation fourni sur le projecteur.

Vérifiez que le connecteur de ce cordon correspond à la prise d'alimentation, orientez-le dans le sens approprié puis insérez-le à fond.

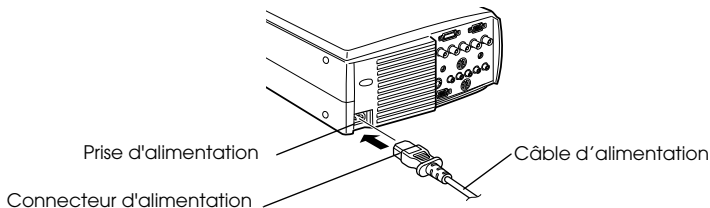

4 Branchez le cordon d'alimentation à une prise secteur.

Le témoin de fonctionnement s'allume et est de couleur orange.

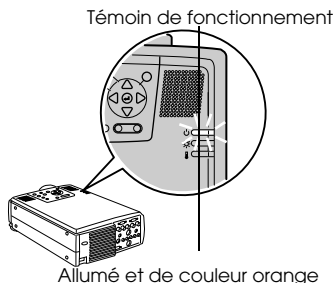

Remarque

Il est impossible d'employer les touches du projecteur tant que le témoin de fonctionnement clignote et est de couleur orange.

Début de la projection

1 Appuyez sur la touche [Power] (Marche/Arrêt) pour mettre l'appareil sous tension.

Le témoin de fonctionnement, de couleur verte, commence à clignoter et la projection peut débuter.

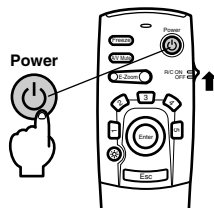
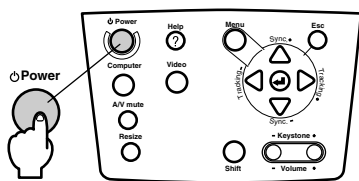

Lorsque vous employez la télécommande vous devez tout d'abord placer le commutateur R/C ON OFF (télécommande Marche/Arrêt) sur la position (ON).

Le témoin de fonctionnement clignote, puis s'allume et passe en couleur verte après environ 30 secondes.



Un message indiquant l'absence de signal en entrée s'affiche à l'écran lorsqu'aucun signal d'image n'est reçu (en fonction du réglage, le message peut ne pas s'afficher (voir page 60)).

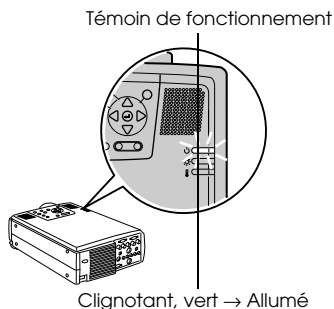

Remarque

Il est impossible d'employer les touches tant que le témoin de fonctionnement clignote et est de couleur vert.

2 Si plusieurs appareils sont connectés au projecteur, sélectionnez le port auquel la connexion a été effectuée.

Appuyez sur la touche du port auquel est connecté l'ordinateur ou le matériel vidéo afin de sélectionner la source d'entrée appropriée.

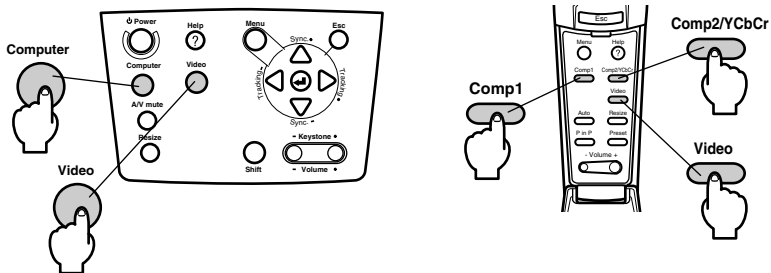

Port connecté	Touche à sélectionner		Affichage dans le coin supérieur droit de l'écran
	Unité principale	télécommande	
Port Computer 1	[Computer] (change en cas d'appui)	[Comp1]	Ordinateur1
Port BNC (RGB)			BNC(RGB)
Port BNC (YCbCr)	[Vidéo] (change en cas d'appui)	[Comp2/YCbCr]	BNC(RGB)
			BNC(YCbCr)
Port Vidéo		[Vidéo] (change en cas d'appui)	Vidéo
Port S-Vidéo		S-Vidéo	

Remarque

- Il n'est pas nécessaire d'appuyer sur la touche pour effectuer la projection si un seul appareil est connecté au projecteur.
- Computer 1 lorsqu'aucun signal d'entrée n'est détecté malgré l'existence de la connexion, et lorsque les images du matériel connecté ne sont pas délivrées.
- La source du port BNC qui passe de [Computer] à [Vidéo] sur l'unité principale et [Comp2/YCbCr] sur la télécommande ne peut afficher que BNC (RGB) ou BNC (YCbCr), en fonction du paramètre BNC. ([voir page 60.](#))

3 Début de la projection

Allumez l'ordinateur ou le matériel vidéo. Si le matériel connecté est un appareil vidéo, appuyez également sur les touches de lecture.

Le message [Pas de signal] disparaît et la projection débute.

Remarque

- Si le message [Pas de signal] reste affiché, vérifiez de nouveau les connexions.
- Selon l'ordinateur, il peut être nécessaire de commuter la destination de la sortie du signal vidéo avec la touche (↔, etc.) ou en modifiant les paramètres après avoir établi la connexion.

NEC	Panasonic	Toshiba	IBM	SONY	FUJITSU	Macintosh
[Fn]+[F3]	[Fn]+[F3]	[Fn]+[F5]	[Fn]+[F7]	[Fn]+[F7]	[Fn]+[F10]	Après le redémarrage, les réglages du moniteur et du son du panneau de commande doivent être réglés en miroir.

Le tableau ci-dessus présente des exemples pour certains produits. Pour plus d'informations, reportez-vous à la documentation de l'ordinateur.

- Appuyez sur la touche [Resize] en cas de réception de signaux prenant en charge les lecteurs de DVD ou les téléviseurs à écran large (images 16:9). Le paramètre passe de 4:3 en 16:9 et inversement à chaque appui sur la touche.
 - Il peut arriver que l'image projetée reste visible si une image fixe est projetée pendant un long moment.
-

Fin de la projection

Pour terminer la projection, procédez comme suit :

1 Appuyez sur la touche [Power].

Un message de confirmation de la mise hors tension de l'appareil s'affiche.

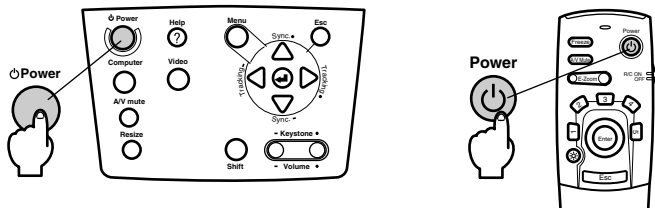

2 Appuyez de nouveau sur la touche [Power].

La lampe s'éteint, le témoin de fonctionnement clignote et est de couleur orange et la procédure de refroidissement débute.

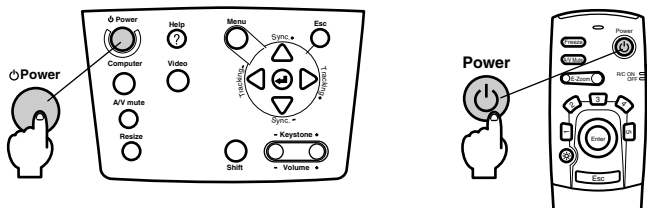
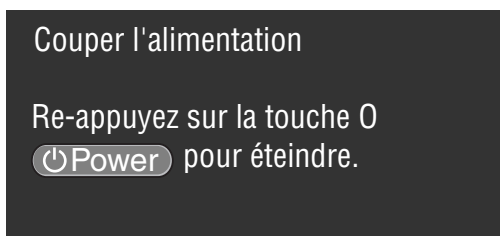

Le témoin de fonctionnement cesse de clignoter et devient orange à la fin de la procédure de refroidissement. Le temps de refroidissement est de 40 secondes environ (en fonction de la température ambiante).

Remarque

- Appuyez sur une autre touche si vous ne souhaitez pas éteindre l'appareil. Si vous n'appuyez sur aucune touche, le message disparaît après sept secondes et l'appareil reste sous tension.
- Il est également possible de terminer la projection en maintenant la touche [Power] enfoncée (comme l'explique la procédure 1) pendant plus d'une seconde (l'état de l'appareil deviendra celui de la procédure 2).
- Il est impossible d'employer les touches tant que le témoin de fonctionnement clignote et est de couleur orange. Vous devez attendre que le témoin orange soit allumé.

- 3** Assurez-vous que le témoin de fonctionnement est allumé et de couleur orange, puis débranchez le cordon d'alimentation de la prise secteur.

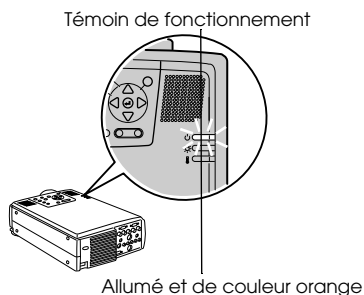

⚠ Attention

Ne retirez pas le cordon d'alimentation de la prise secteur lorsque le témoin de fonctionnement est de couleur orange et clignote. Vous risqueriez d'endommager l'appareil et de réduire la durée de vie de la lampe.

- 4** Lorsque vous employez la télécommande, placez le commutateur R/C ON OFF sur la position [OFF].

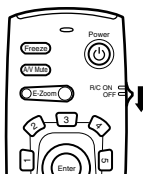

Remarque

Les piles de la télécommande s'usent lorsque son commutateur [R/C ON OFF] est en position [ON]. Veillez donc à bien placer ce commutateur en position [OFF] lorsque la télécommande n'est pas utilisée.

- 5** Remplacez le pied avant en position normale s'il était étiré.

Maintenez le projecteur de la main puis soulevez le levier de réglage du pied à l'aide d'un doigt, et abaissez-le doucement dans l'unité principale.

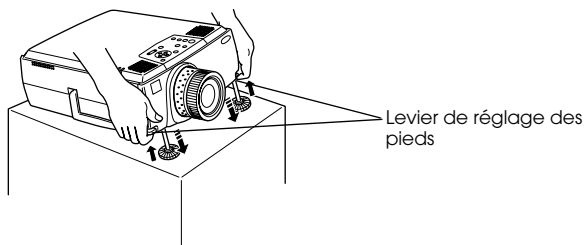

- 6** Mettez en place le capuchon de l'objectif.

Réglage de la position de projection

La position du projecteur peut être réglée par la manière suivante:

Réglage des pieds

Permet de régler l'angle de projection de l'appareil. Dans toute la mesure du possible, effectuez les réglages nécessaires en maintenant la ligne axiale du projecteur perpendiculaire à l'écran.

1 Soulevez le levier de réglage des pieds à l'aide d'un doigt et soulevez l'avant du projecteur.

Les pieds avant vont sortir.

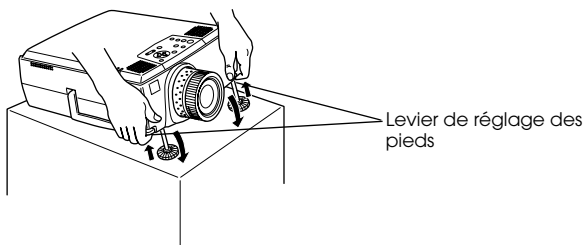

2 Relâchez le levier de réglage du pied puis laissez le projecteur reposer sur les pieds.

3 Tournez la partie inférieure du pied avant afin de régler précisément la hauteur.

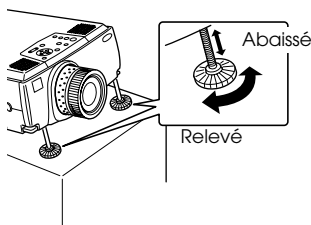

Remarque

- Il peut arriver que l'image projetée soit déformée trapézoïdale après le réglage des pieds. Cette déformation peut être corrigée à l'aide de la fonction de correction ([voir page 39](#)).
- Le pied avant peut être replacé en position initiale en soulevant le levier de réglage du pied à l'aide d'un doigt puis en abaissant le projecteur.

Réglage de la taille de l'image projetée

Il est possible de régler la taille de l'image projetée et de corriger toute déformation trapézoïdale.

Remarque

Il existe également une fonction de redimensionnement de l'image projetée ([voir page 46](#)) et une fonction E-Zoom permettant d'agrandir certaines zones ([voir page 48](#)).

Réglage du zoom

- 1 Tournez la bague de réglage du zoom afin d'effectuer le réglage désiré (il est possible d'agrandir jusqu'à 1.3x l'image projetée).

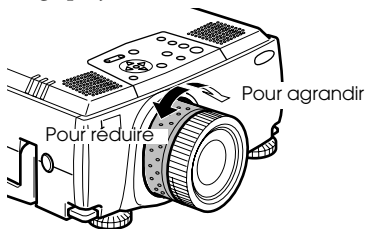

La distance de projection doit également être réglée en cas d'agrandissement de l'image projetée ([voir page 17](#)).

Remarque

Si d'autres objectifs doivent être employés, consultez leur documentation pour plus d'informations.

Correction de la déformation trapézoïdale

Vous pouvez corriger la déformation trapézoïdale de l'image projetée produite par le réglage des pieds.

- 1 Appuyez sur la touche [Keystone +/-] afin d'élargir l'image.

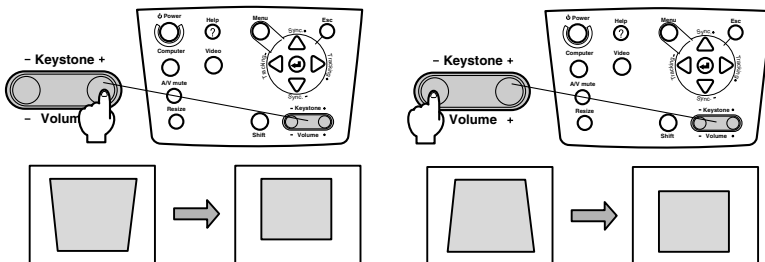

La taille de l'image modifiée diminuera.

La taille de l'image modifiée diminuera.

Remarque

- La taille de l'écran diminue après correction de la déformation trapézoïdale.
- L'état de la correction de déformation trapézoïdale est enregistré. En cas de modification de la position ou de l'angle de projection, il est nécessaire d'effectuer de nouveaux réglages adaptés à la position d'installation.
- Si la correction de la déformation trapézoïdale rend l'image floue, réduisez la netteté ([voir page 58](#)).
- La fonction de correction de déformation trapézoïdale est accessible depuis le menu ([voir page 60](#)).

Réglage de la qualité de l'image

Permet de régler la mise au point de l'image et de corriger les interférences.

Réglage de la mise au point

Permet d'effectuer la mise au point de l'image.

- 1 Tournez la bague de mise au point afin de rendre l'image plus nette.

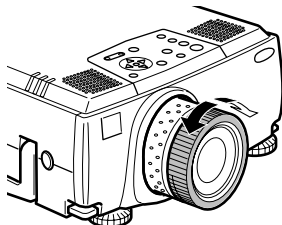

Remarque

- Il est impossible d'effectuer la mise au point si l'objectif est sale ou voilé par la condensation. Dans ce cas, nettoyez-le ([voir page 83](#)).
- Il est impossible d'effectuer un réglage correct si la distance entre l'objectif et l'écran de projection est inférieure à 1,1 m ou supérieure à 14,6 mètres.
- Si d'autres objectifs doivent être employés, consultez leur documentation pour plus d'informations.

Réglage automatique (en cas de projection d'images informatiques)

Permet de régler automatiquement l'image informatique afin d'obtenir un effet optimal. Les paramètres à régler sont tracking, position et synchronisation.

- 1 Appuyez sur la touche [↵(Enter)] du projecteur (la touche [Auto] de la télécommande).

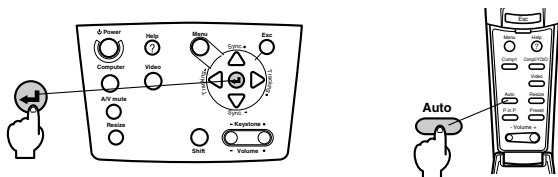

Remarque

- Si un réglage automatique est effectué pendant l'emploi des fonctions E-Zoom, A/V Mute ou P in P, il n'entrera pas en vigueur avant la fin de l'exécution de ces fonctions.
- Selon le type des signaux envoyés par l'ordinateur, il peut arriver que le réglage ne s'effectue pas correctement. Dans ce cas, réglez les paramètres tracking et synchronisation ([voir page 41](#)).

Réglage de la fréquence (en cas de projection d'images informatiques)

Permet de corriger les bandes verticales qui apparaissent sur une image informatique.

1 Appuyez sur la touche [Tracking +, -] du projecteur.

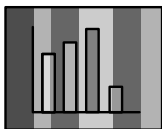

Réglage de la synchronisation (en cas de projection d'images informatiques)

Permet de corriger les effets de clignotement et de flou ainsi que les interférences verticales qui apparaissent sur une image informatique.

1 Appuyez sur la touche [Sync +, -] du projecteur.

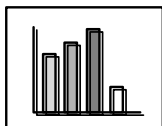

Rappel de valeurs de réglage (en cas de projection d'images informatiques)

Il est possible d'enregistrer des valeurs de réglage prédéfinies et de les rappeler le moment venu.

1 Appuyez sur la touche [Preset] de la télécommande.

Chaque appui sur cette touche permet de basculer entre les numéros de préréglages 1 à 5.

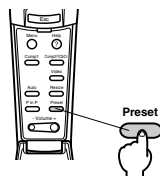
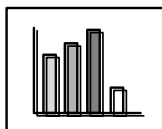

Remarque

- Il peut s'avérer nécessaire d'effectuer de nouveau des réglages si les valeurs envoyées par l'ordinateur (résolution, couleur d'affichage) sont modifiées après la correction de problèmes de clignotement ou de flou.
 - Dans certains cas, ces problèmes de clignotement ou de flou sont provoqués par le réglage de la luminosité ou du contraste.*
 - Les images projetées sont plus nettes si la synchronisation est réglée après le réglage de la fréquence.
 - Les fonctions de réglage automatique, de réglage de la fréquence et de réglage de la synchronisation sont impossibles si aucune image n'est envoyée par l'ordinateur, par exemple en cas de projection de séquences vidéo ou de menus.
 - Les valeurs des préréglages doivent être enregistrées au préalable ([voir page 58](#)).
-

Présentation des fonctions

Les fonctions accessibles au moyen de touches lors de la projection d'images sont présentées ci-dessous.

Fonction	Description	Touche		Page de référence
		Unité principale	Télécommande	
Aide	Affiche des messages permettant de résoudre les problèmes.	Help	Help	43
Sourdine	Permet de mettre temporairement les images et le son en sourdine.	A/V Mute	A/V Mute	45
Arrêt sur image	Effectue un arrêt sur image.		Freeze	45
Redimensionnement	Modifie la taille de l'image.	Resize	Resize	46
E-Zoom	Agrandit l'image.		E-Zoom	48
Effet	Applique un effet décoratif à l'image.		Effect	49
Incrustation	Incruste un écran secondaire dans l'image.		P in P	52
Préréglage	Appelle des valeurs de réglage prédéfinies.		Preset	41
Correction de la déformation en trapèze	Permet de régler la déformation en trapézoïdale.	Keystone		39
Réglage automatique	Permet de régler automatiquement l'image afin d'obtenir un effet optimal.	↵ (Enter)	Auto	40
Fréquence	Permet de régler les bandes verticales qui apparaissent sur l'image.	Tracking		41
Synchronisation	Permet de corriger les problèmes de clignotement et de flou ainsi que les bandes parasites verticales qui apparaissent sur l'image.	Sync.		41
Volume	Permet de régler le volume.	Shift + Volume	Volume	53
Menu	Affiche le menu.	Menu	Menu	56

Fonctions utiles

Fonction d'aide

Les actions à entreprendre pour résoudre d'éventuels problèmes sont décrites dans différentes sections ci-dessous.

1 Appuyez sur la touche [Help].

Le menu d'aide s'affiche.

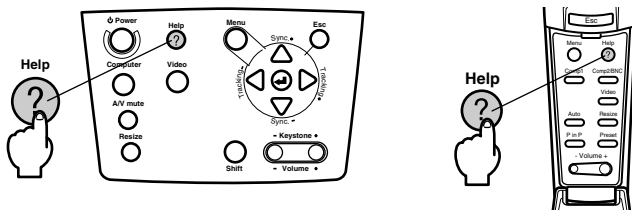

2 Sélectionnez l'élément désiré.

Appuyez sur la touche [Sync+, -] de l'unité principale (basculer la touche [Enter] de la télécommande vers le haut et le bas) pour sélectionner l'élément.

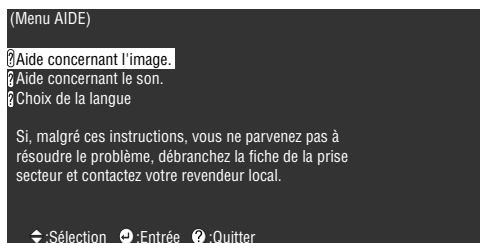

3 Réglez l'élément.

Pour régler l'élément, appuyez sur la touche [↵(Enter)] de l'unité principale (la touche [Enter] de la télécommande).

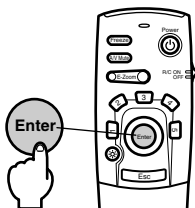

4 Répétez les étapes 2 et 3 pour sélectionner et régler les différents éléments.

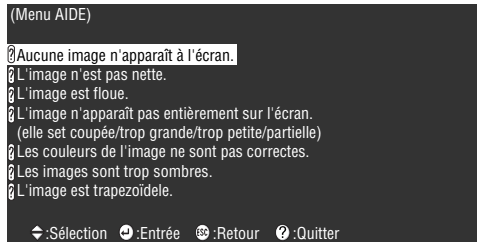

Remarque

- Reportez-vous à la section "Dépannage" de ce manuel si les messages d'aide ne vous permettent pas de résoudre vos problèmes ([voir page 71](#)).
- Vous pouvez annuler le menu d'aide en appuyant sur les touches [Esc] ou [Help].

Coupure de la projection

Il est possible de couper temporairement les images et le son.

Fonction Sourdine (A/V Mute)

Permet de couper temporairement les images et le son. Il est également possible de projeter le logo utilisateur à ce moment.

1 Appuyez sur la touche [A/V Mute].

Les images et le son sont coupés.

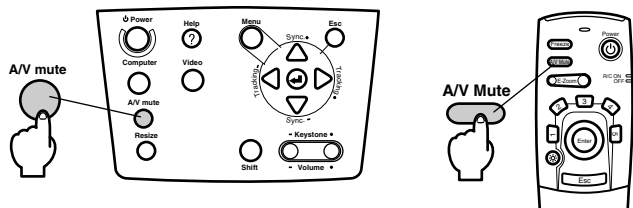

Pour désactiver la sourdine, appuyez de nouveau sur la touche [A/V Mute], réglez le volume ou affichez le menu.

En fonction du réglage, il est possible de sélectionner trois types d'états différents lors de la coupure temporaire des images et du son ([voir page 60](#)).

Couleur noire



Couleur bleue



Logo utilisateur



Remarque

Le logo EPSON est enregistré comme logo utilisateur par défaut. Pour le modifier, il est nécessaire de procéder à son enregistrement et à sa configuration ([voir page 61](#)).

Fonction d'arrêt sur image

Effectue un arrêt sur image momentané, mais ne coupe pas le son.

1 Appuyez sur la touche [Freeze].

L'image se fige.

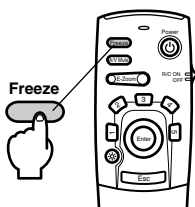

Appuyez de nouveau sur la touche [Freeze] pour annuler ce mode.

Changement de la taille de l'image

L'image en mode fenêtre et l'image projetée peut être redimensionnée en cas de projection d'images sur un ordinateur. Les projections d'images vidéo peuvent employer le rapport 4:3 ou le rapport 16:9.

1 Appuyez sur la touche [Resize].

La taille de l'image projetée est modifiée.

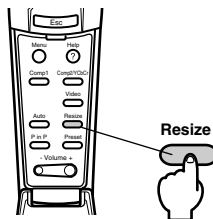
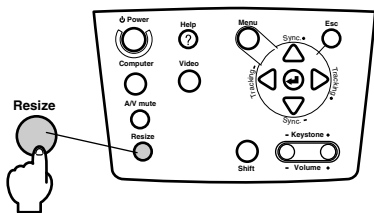

● Images informatiques

Image en mode fenêtre : projection à la résolution configurée. Dans certains cas, la taille projetée et la taille de l'image peuvent différer.

Image redimensionnée : projection avec réduction ou augmentation de la résolution, de manière à ce que l'image occupe la totalité de l'écran.

Exemple : résolution 800 x 600

Image redimensionnée

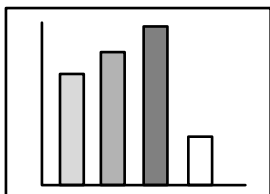
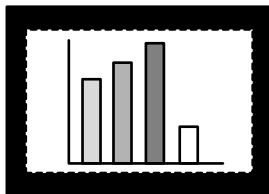

Image en mode fenêtre



Exemple : résolution 1.600 x 1.200

Image redimensionnée

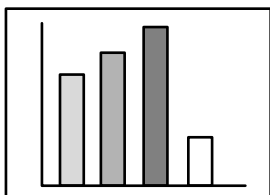
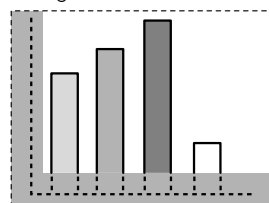

Image en mode fenêtre



Remarque

- L'image n'est pas redimensionnée si la résolution de l'affichage à cristaux est identique à la résolution saisie (1.024 x 768 points).
- Une partie de l'image ne sera pas affichée si la résolution entrée est supérieure à la résolution de l'écran à cristaux liquides. Basculer la touche [Enter] de la télécommande pour faire défiler l'image afin de visualiser les zones non affichées.
- Certaines zones à gauche et à droite ne sont pas visibles en résolution SXGA (1.280 x 1.024 points). Appuyez sur la touche [Resize] tout en maintenant la touche [Shift] de l'unité principale enfoncée afin d'obtenir un affichage plein écran.

● Images vidéo

La commutation s'effectue pour les formats d'image 4:3 et 16:9. Les images vidéo numériques et les images de DVD peuvent être projetées sur des écrans larges 16:9.

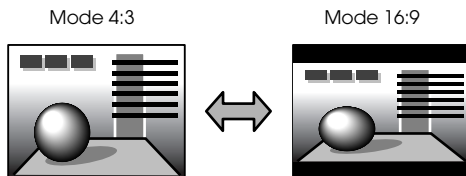

Agrandissement des images (fonction E-Zooming)

Il est possible d'agrandir les images projetées sans les modifier.

1 Appuyez sur la touche [E-Zoom].

Le pourcentage d'agrandissement s'affiche dans le coin inférieur droit de l'image. Vous pouvez réduire ou agrandir l'image.

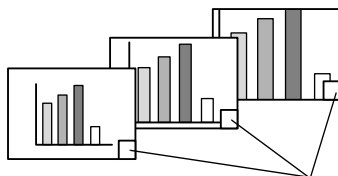

Le pourcentage de la taille s'affiche.

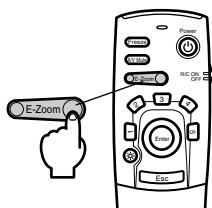

Remarque

- L'agrandissement peut varier de 1x à 4x, selon 32 incréments de 0,125x.
 - Une partie de l'image n'est plus visible après agrandissement. Basculer la touche [Enter] de la télécommande vers le haut et le bas pour faire défiler l'image et afficher cette partie.
 - Les écrans secondaires seront agrandis en cas d'emploi de la fonction P in P.
-

Fonction Effet

Les touches d'effet ajoutent des décors aux images projetées pendant les présentations. Ces effets décoratifs peuvent être modifiés à l'aide du menu Effet ([voir page 59](#)).

Curseur/Cachet

Appose un cachet sur l'image.

1 Appuyez sur la touche [1].

Un appui sur la touche [1] permet d'afficher successivement trois curseurs/cachets différents.

2 Basculer la touche [Enter] de la télécommande vers le haut et le bas pour déplacer le curseur/cachet.

3 Le cachet est apposé à l'emplacement du curseur lorsque vous appuyez sur la touche [Enter] de la télécommande.

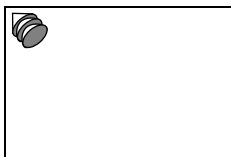

Remarque

- Pour annuler l'effet et faire disparaître le curseur, appuyez sur la touche [Esc].
 - L'effet décoratif disparaît après un appui sur la touche [5].
 - La souris ne peut pas être utilisée lorsque la fonction d'effet est en cours d'utilisation.
-

Carré

Trace un carré sur l'image.

1 Appuyez sur la touche [2].

2 Basculer la touche [Enter] de la télécommande vers le haut et le bas pour déplacer le point de départ du carré.

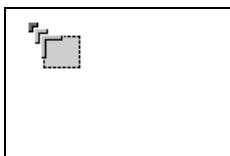

3 Appuyez sur la touche [Enter] pour définir le point de départ.

- 4** Basculer la touche [Enter] de la télécommande vers le haut et le bas pour amener le curseur au point final.

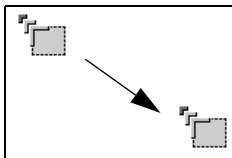

- 5** Appuyez sur la touche [Enter] pour définir le point final.

Remarque

- Pour annuler l'effet et faire disparaître le curseur, appuyez sur la touche [Esc] avant de définir la position.
 - L'effet décoratif disparaît après un appui sur la touche [5].
 - Il peut arriver que l'effet soit difficile à voir en fonction de la combinaison des couleurs de l'arrière-plan de l'image et du carré. Dans ce cas, modifier la couleur dans le carré ([voir page 59](#)).
 - La souris ne peut pas être utilisée lorsque la fonction d'effet est en cours d'utilisation.
-

Spot

Éclairer une partie de l'image à l'aide d'un spot.

- 1** Appuyez sur la touche [3].

Permet d'alterner entre les trois différentes tailles de spot lorsque vous appuyez sur le bouton [3].

- 2** Basculer la touche [Enter] pour déplacer le spot.

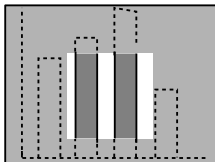

Remarque

- Pour annuler l'effet et faire disparaître le spot, appuyez sur la touche [Esc].
 - La souris ne peut pas être utilisée lorsque la fonction d'effet est en cours d'utilisation.
-

Barre

Trace une ligne sur l'image.

1 Appuyez sur la touche [4] pour afficher le curseur/cachet désiré.

Un appui sur la touche [4] permet d'afficher successivement trois barres différentes.

2 Basculer la touche [Enter] pour définir le point final.

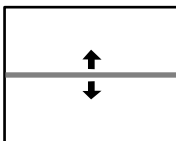

Remarque

- Pour annuler l'effet et faire disparaître la barre, appuyez sur la touche [Esc].
 - Il peut arriver que l'effet soit difficile à voir, en fonction de la combinaison des couleurs de l'arrière-plan de l'image et de la barre. Dans ce cas, modifiez la couleur de la barre ([voir page 60](#)).
 - La souris ne peut pas être utilisée lorsque la fonction d'effet est en cours d'utilisation.
-

Annulation des effets

1 Appuyez sur la touche [5].

Le carré, les barres et les autres effets disparaîtront.

Fonction d'incrustation d'image

L'image vidéo s'affiche dans un écran secondaire contenu dans l'image informatique ou vidéo.

1 Appuyez sur la touche [P in P].

Des consignes d'utilisation s'afficheront dans la partie inférieure gauche de l'écran et un écran secondaire sera affiché dans le coin supérieur droit de l'écran principal.

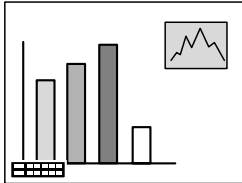

2 Basculer la touche [Enter] de la télécommande pour déplacer l'écran secondaire.

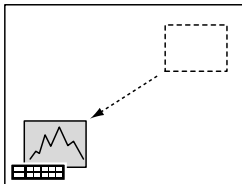

3 Appuyez sur la touche [E-Zoom] pour modifier la taille de l'écran secondaire.

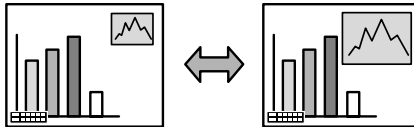

4 Appuyez sur la touche [1] pour activer le son de l'écran secondaire.

La touche [2] permet de rétablir le son de l'écran principal.

5 Appuyez sur la touche [Enter] pour définir l'affichage de l'écran secondaire.

Les conseils d'utilisation disparaissent du coin inférieur gauche.

Remarque

- L'écran secondaire disparaît après une pression sur la touche [P in P].
 - L'image informatique ou vidéo s'affiche sur la totalité de l'écran et l'image vidéo (Vidéo, S-Vidéo) s'affiche dans l'écran secondaire. Cette dernière peut être modifiée à l'aide des réglages P in P (voir page 60).
 - Modifiez la position, la taille et le son de l'écran secondaire avant de fixer l'écran secondaire.
 - L'écran secondaire peut avoir quatre tailles différentes.
-

Réglage du volume

Le volume peut être modifié lorsque le son est reproduit par les haut-parleurs du projecteur.

- 1 Appuyez sur la touche [Volume+, -] tout en maintenant la touche [Shift] enfoncée (touche [Volume+, -] de la télécommande).

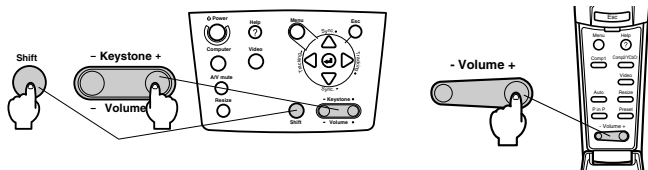

Remarque

Il est impossible de régler le volume si aucun signal sonore n'est envoyé.

Configuration par menus

Le menu de configuration permet de définir les divers réglages et paramètres.

Éléments du menu

Les menus sont décomposés en menus principaux et menus secondaires selon une structure hiérarchique. Le menu Vidéo varie selon la source (port connecté).

Menus principaux Menus secondaires (Image)

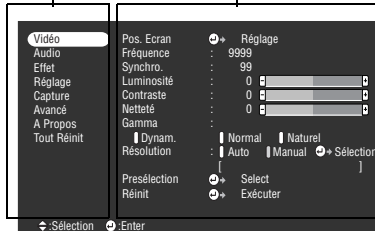

● Éléments du menu

Menu Vidéo • Ordinateur (D-Sub 15 broches/BNC)

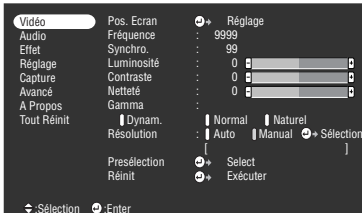

Menu Vidéo • Ordinateur (DVI-D)

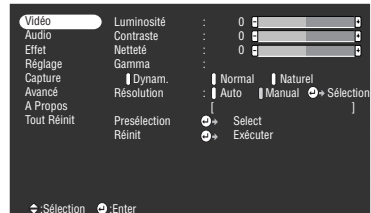

Menu Vidéo • Vidéo (Vidéo/S-Video)



Menu Vidéo • Vidéo (BNC)



Remarque

- Les éléments du menu Vidéo varient en fonction de la source projetée, et il est impossible de régler les paramètres de menus ne correspondant pas à la source projetée.
- Le menu Vidéo ne peut pas être réglés lorsqu'aucun signal n'est reçu.

Menu Audio



Menu Effet

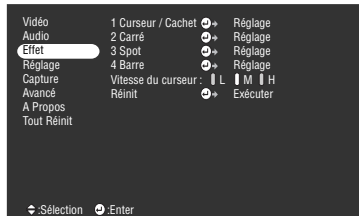

Menu Réglage

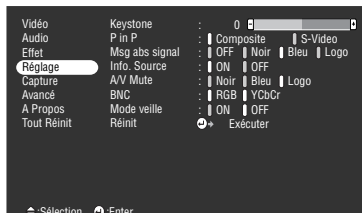

Menu Capture

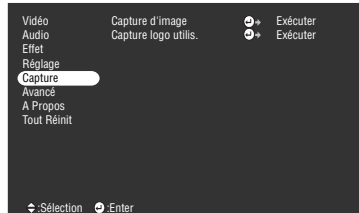

Menu Avancé

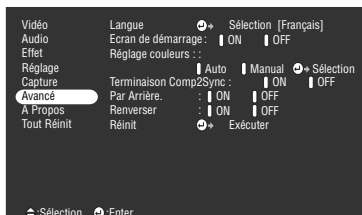

Menu A propos

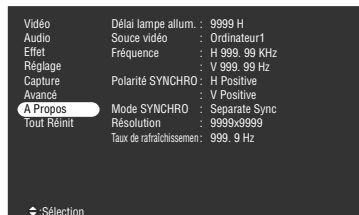

Le menu A propos présente délai lampe et l'état des réglages de la source projetée.

Menu Tout Réinit

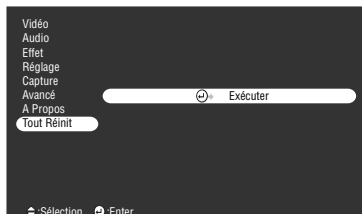

Remarque

Le délai de l'éclairage de la lampe s'affiche en unités de 0H entre 0 et 10 heures et en unités de 1 heure au-dessus de 10 heures.

Utilisation des menus

Les menus sont accessibles à partir du projecteur et de la télécommande.

Mode d'utilisation

1 Appuyez sur la touche [Menu].

Le menu principal s'affiche.

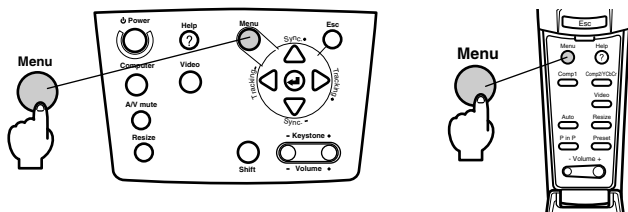

2 Sélectionnez l'élément désiré.

Appuyez sur la touche [Sync+, -] du projecteur (Basculer la touche [Enter] de la télécommande vers le haut et le bas) pour sélectionner l'élément.

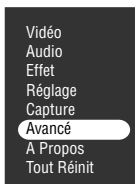

3 Réglez l'élément.

Appuyez sur la touche [↵(Enter)] du projecteur (la touche [Enter] de la télécommande) pour régler l'élément sélectionné.

Le menu secondaire s'affiche.

4 Sélectionnez ensuite l'élément secondaire désiré.

Appuyez sur la touche [Sync+, -] du projecteur (basculer la touche [Enter] de la télécommande vers le haut et le bas) pour sélectionner l'élément secondaire.

Les éléments figurant dans le menu Vidéo et le menu A propos varient en fonction de la source projetée.

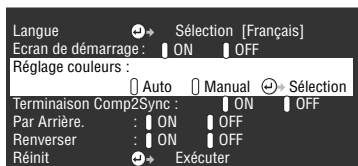

5 Sélectionnez la valeur du paramètre.

Appuyez sur la touche [Tracking +, -] du projecteur (basculer la touche [Enter] de la télécommande vers la droite ou la gauche) pour sélectionner la valeur du paramètre.

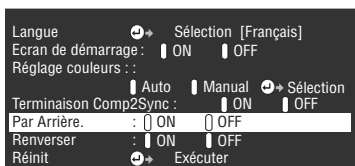

Remarque

- La mention ↵ (Enter) figure derrière le nom des éléments secondaires qui permettent d'exécuter des paramètres et de descendre dans la hiérarchie. Appuyez sur la touche [Enter] pour activer la sélection, puis sélectionnez de nouveau le réglage du paramètre.
- Pour plus d'informations sur la fonction de chaque réglage, reportez-vous à la liste des réglages ([voir page 58](#)).

6 Configurez tous les autres éléments de la même manière.

7 Appuyez sur la touche [Menu].

Le menu disparaît.

Remarque

- La touche [Esc] permet de revenir au niveau de menu précédent dans la hiérarchie.
- Les éléments du menu Vidéo varient en fonction de la source projetée, et il est impossible de régler les paramètres de menus ne correspondant pas à la source projetée.
- Les menus Vidéo ne peuvent pas être réglés lorsqu'aucun signal n'est reçu.
- Le dernier écran s'affiche lorsqu'un menu est quitté puis affiché de nouveau (état identique à celui précédant immédiatement la fermeture du menu avec la procédure 7).

Réglages

Menu principal	Menu secondaire	Fonction	Valeur par défaut
Vidéo	Pos.Ecran	Permet de déplacer l'image vers le haut, le bas, la gauche ou la droite. Appuyez sur la touche [Enter] pour effectuer les réglages requis sur l'écran de réglage.	Centre
	Fréquence	Permet de régler les bandes verticales qui apparaissent sur une image informatique.	Dépend des signaux de la connexion
	Synchro.	Permet de corriger les interférences, les pertes de netteté et les bandes verticales qui apparaissent sur l'image informatique. · Ces interférences et pertes de netteté peuvent survenir en raison d'un réglage de la luminosité et du contraste*. · Il est possible de régler la qualité des couleurs de l'image en réglant la synchronisation après avoir réglé la fréquence.	0
	Luminosité	Permet de régler la luminosité de l'image.	Centre
	Contraste*	Permet de régler le contraste de l'image.	Centre
	Couleur	Permet de régler la profondeur de couleurs de l'image.	Centre
	Teinte	Permet de régler la teinte de l'image.	Centre
	Netteté	Permet de régler la netteté de l'image.	Centre
	Gamma	Permet de corriger la vivacité des couleurs de l'image. Dynam. : produit une image présentant de nettes différences de couleurs. Convient pour l'affichage de plans, etc. Normal : produit des teintes sans correction. Naturel : produit une image avec des teintes naturelles. Convient pour les images vidéo.	Normal
	Résolution	Permet de fixer la résolution d'entrée. Auto : règle automatiquement la résolution d'entrée. Manual : appuyez sur la touche [Enter] et sélectionnez le paramètre désiré dans le menu qui s'affiche.	Auto
	Préselection	Il est possible d'enregistrer les réglages actuels du signal d'entrée des images informatiques (résolution d'entrée, fréquence, signaux de synchronisation, luminosité, contraste, netteté, gamma et position de l'image). Appuyez sur la touche [Enter] et sélectionnez le numéro prédéfini sous lequel les valeurs du menu de pré-réglage affichés doivent être enregistrées. · Les valeurs de réglage enregistrées sous un numéro de pré-réglage représentent l'état actuel du système. Veillez à définir les valeurs optimales avant d'enregistrer ces données. · Les valeurs de réglage prédéfinies peuvent être chargées à l'aide de la touche [Preset] (voir page 41).	Non enregistré

Menu principal	Menu secondaire	Fonction	Valeur par défaut
Vidéo	Mouv't régulier	Les images, etc., ont un mouvement fluide lorsque ce paramètre est réglé sur [ON]. Réglez-le sur [OFF] si les couleurs scintillent.	ON
	Signal Vidéo	Permet de définir la méthode de signal vidéo. Appuyez sur la touche [Enter] et sélectionnez le réglage désiré dans le menu qui s'affiche. · La méthode de signal vidéo sera automatiquement réglée en mode [Auto], mais évitez d'utiliser ce mode pour le système PAL (60 Hz).	Auto
	Réinit	Rétablit les valeurs par défaut de tous les paramètres de réglage de l'image. Appuyez sur la touche [Enter] puis choisissez [Oui] sur l'écran de confirmation. · Sélectionnez [Tout Réinit] pour ramener tous les menus à leurs valeurs par défaut (voir page 62).	-
Audio	Volume	Permet de régler le volume.	15
	Augües	Permet de régler les fréquences aiguës.	Centre
	Graves	Permet de régler les fréquences graves.	Centre
	ESPACE SRS	Permet de régler l'ampleur du son.	2
	CENTRE SRS	Permet de régler la profondeur du son.	2
	Réinit	Rétablit les valeurs par défaut de tous les paramètres de réglage Audio. Appuyez sur la touche [Enter] puis choisissez [Oui] sur l'écran de confirmation. · Sélectionnez [Tout Réinit] pour ramener tous les menus à leurs valeurs par défaut (voir page 62).	-
Effet	Curseur/Cachet	Permet de définir la forme, la taille, la couleur et la longueur des curseurs/cachets associés à la touche [1]. · Appuyez sur la touche [Enter] et sélectionnez l'élément à afficher dans le menu de configuration des curseurs/cachets. La forme, la taille, la couleur et la longueur peuvent être définies en appuyant respectivement sur les types de boutons de 1 à 3 (en fonction de la forme du curseur sélectionnée, la taille, la couleur et la longueur ne peuvent pas être définies). · La touche [1] donne accès à la fonction Curseur/Cachet. Les 3 types de curseur/cachet changent de manière séquentielle à chaque appui sur la touche [1] (voir page 49).	Réglages individuels, de 1 à 3
	Carré	Permet de définir la couleur, l'ombrage et la forma du carré associé à la touche [2]. Appuyez sur la touche [Enter] et sélectionnez l'élément désiré dans le menu de configuration du carré. · La touche [2] donne accès à la fonction Barre (voir page 49).	Couleur : Magenta Ombrage : No Forme : Carré
	Spot	Permet de définir la taille du spot associé à la touche [3]. Appuyez sur la touche [Enter] et sélectionnez l'élément désiré dans le menu de configuration du spot. · La touche [3] donne accès à la fonction Spot (voir page 50).	Taille : Moyen

Menu principal	Menu secondaire	Fonction	Valeur par défaut
Effet	Barre	Permet de définir la couleur, la direction et la largeur de la barre associée à la touche [4]. Appuyez sur la touche [Enter] et sélectionnez l'élément désiré dans le menu de configuration de la barre. La couleur, la direction et la largeur peuvent être sélectionnées indépendamment pour chaque réglage de 1 à 3. · La touche [4] donne accès à la fonction Barre. Les 3 types de barres changent de manière séquentielle à chaque appui sur la touche [4] (voir page 51).	Réglages individuels des types 1 à 3
	Vitesse du curseur	Permet de sélectionner la vitesse du curseur. L : Lente M : Moyenne H : Rapide	M
	Réinit	Rétablit les valeurs par défaut de tous les paramètres des effets. Appuyez sur la touche [Enter] puis choisissez [Oui] sur l'écran de confirmation. · Sélectionnez [Tout Réinit] pour ramener tous les menus à leurs valeurs par défaut (voir page 62).	-
Réglage	Keystone	Permet de régler la déformation trapézoïdale. · L'image projetée diminue si la fonction de correction de déformation trapézoïdale est employée. · L'état de la correction de déformation trapézoïdale est enregistré. Réglez les paramètres en fonction de la position d'installation lorsque l'emplacement de projection ou son angle ont été modifiés. · Si la correction de déformation trapézoïdale rend l'image floue, réduisez la netteté (voir page 58).	Centre
	P in P	Permet de définir la source d'entrée de l'écran secondaire de la fonction d'incrustation. · La fonction d'incrustation est accessible par le biais de la touche [P in P] (voir page 52).	Composite
	Msg abs signal	État de l'affichage du message [Pas de signal] et d'autres messages. · Pour pouvoir modifier un logo utilisateur, il doit avoir été enregistré et configuré au préalable.	Bleu
	Info. Source	Détermine si la source d'entrée doit ou non être affichée.	ON
	A/V Mute	Permet de définir l'état de l'écran lorsque la touche [A/V Mute] est employée. · Pour pouvoir modifier un logo utilisateur, il doit avoir été enregistré et configuré au préalable.	Noir
	BNC	Permet de définir le mode d'entrée des signaux vidéo connectée au port BNC. RGB : permet l'entrée des signaux RGB. YCbCr : permet l'entrée des signaux (YCbCr ou YPbPr).	RGB

Menu principal	Menu secondaire	Fonction	Valeur par défaut
Réglage	Mode veille	Permet de configurer la fonction d'économie d'énergie lorsqu'aucun signal d'image n'est reçu. Lorsque ce réglage est sur [ON], la projection se termine automatiquement et le système entre en mode veille si aucune opération n'est effectuée pendant trente minutes et qu'aucun signal d'image n'est reçu (le témoin de fonctionnement est allumé et de couleur orange). Appuyez sur la touche [Power] pour relancer la projection.	ON
	Réinit	Rétablit les valeurs par défaut de tous les réglages. Appuyez sur la touche [Enter] puis choisissez [Oui] sur l'écran de confirmation. · Sélectionnez [Tout Réinit] pour ramener tous les menus à leurs valeurs par défaut (voir page 62).	-
Capture	Capture logo utilis.	Permet d'enregistrer les logos utilisateur. (voir page 63) Appuyez sur la touche [Enter] puis suivez les instructions affichées sur l'écran de confirmation. · La procédure d'enregistrement prend un certain temps. Ne tentez pas d'utiliser le projecteur ou le matériel qui y est connecté pendant cette procédure. Dans le cas contraire, vous risquez d'endommager les appareils. · L'image peut être enregistrée au format 400 x 300 points. · La taille de l'écran est modifiée lors de la projection d'images vidéo.	Logo EPSON
Avancé	Langue	Permet de choisir la langue d'affichage des messages. Appuyez sur la touche [Enter] et sélectionnez la langue désirée dans le menu qui s'affiche.	English
	Écran de démarrage	Affiche le logo utilisateur pendant le préchauffage, après la mise sous tension de l'appareil. · Pour pouvoir modifier un logo utilisateur, il doit avoir été enregistré et configuré au préalable.	ON
	Réglage couleurs	Permet de régler la température des couleurs* de l'image. Auto : règle automatiquement les paramètres des couleurs. Manuel : appuyez sur la touche [Enter] et sélectionnez l'élément désiré dans le menu qui s'affiche. · Réglez la valeur de température sur la barre de jauge. · Les réglages Niveau noir et Niveau blanc ne sont utilisés que lorsque plusieurs projecteurs sont utilisés en configuration empilée.	Auto
	Terminaison Comp2 Sync	Définit le mode de terminaison du port Computer 2 afin de permettre le traitement des images depuis un port. ON : terminaison en mode analogique (75Ω) OFF : entrée TTL · Ce réglage a généralement la valeur [OFF]. Activez-le à l'aide du commutateur si une terminaison analogique 75 est requise.	OFF
	Par Arrière	Donnez la valeur [ON] à ce réglage pour projeter les images par l'arrière sur un écran semi-transparent. L'image projetée sera inversée.	OFF

Menu principal	Menu secondaire	Fonction	Valeur par défaut
Avancé	Renverser	Réglez ce paramètre sur [ON] pour projeter les images à partir d'un projecteur suspendu au plafond. L'image projetée peut être inversée de gauche à droite et de haut en bas. · Le kit de fixation au plafond disponible en option est nécessaire pour suspendre le projecteur au plafond (voir page 89).	OFF
	Réinit	Rétablit les valeurs par défaut de tous les réglages avancés. Appuyez sur la touche [Enter] puis choisissez [Oui] sur l'écran de confirmation. · Sélectionnez [Tout Réinit] pour ramener tous les menus à leurs valeurs par défaut.	-
À propos		(affiche les réglages actuels)	-
Tout Réinit.	Exécuter	Réinitialise toutes les fonctions des menus à leurs valeurs par défaut. Appuyez sur la touche [Enter] puis choisissez [Oui] sur l'écran de confirmation. · Exécutez la fonction [Réinit] dans les menus secondaires d'image et de son pour rétablir leurs réglages par défaut. · Les paramètres logo utilis. délai lampe, langue et BNC ne peuvent pas être ramenés aux valeurs par défaut. Remettez le délai lampe à zéro après avoir changé la lampe (voir page 88).	-

- Les éléments du menu Vidéo varient en fonction de la source projetée, et il est impossible de régler les paramètres de menus ne correspondant pas à la source projetée.
- Le menu A propos présente l'état des réglages de la source des images projetées.

Enregistrement du logo utilisateur

Enregistre les images actuellement affichées en tant que logo utilisateur.

- 1** Affichez l'image à enregistrer en tant que logo utilisateur.
- 2** Appuyez sur la touche [Menu] et sélectionnez [Capture] - [Capture logo utilis.].
L'écran de confirmation s'affiche.



- 3** Sélectionnez [Oui] puis appuyez sur la touche [↵(Enter)] de l'unité principale (la touche [Enter] de la télécommande).
L'image à enregistrer s'affiche.



- 4** Réglez la position de l'image puis appuyez sur la touche [↵(Enter)] de l'unité principale (la touche [Enter] de la télécommande).
L'écran de confirmation s'affiche.

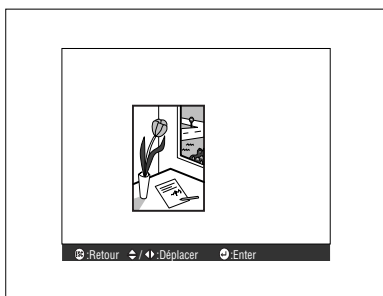

5 Sélectionnez [Oui] puis appuyez sur la touche [↵(Enter)] de l'unité principale (la touche [Enter] de la télécommande).

L'écran de configuration de l'agrandissement s'affiche.



6 Sélectionnez le taux d'agrandissement puis appuyez sur la touche [↵(Enter)] de l'unité principale (la touche [Enter] de la télécommande).

L'écran destiné à confirmer l'enregistrement s'affiche.



7 Sélectionnez [Oui] puis appuyez sur la touche [↵(Enter)] de l'unité principale (la touche [Enter] de la télécommande).

L'image s'enregistre. Attendez jusqu'à l'affichage de l'écran [image enregistrée].

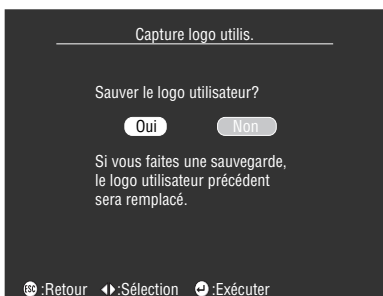

Remarque

- Le processus d'enregistrement demande un certain temps. Ne faites pas fonctionner le projecteur ou un matériel connecté pendant la phase d'enregistrement, car cela pourrait produire des défauts.
- L'image peut être enregistrée au format 400 x 300 points.
- La taille de l'écran sera modifiée lors de la projection d'images vidéo.

Présentation du logiciel du projecteur

Le logiciel du projecteur comprend les éléments suivants.

Description du logiciel du projecteur

Les différents types de logiciels du projecteur disponibles sont présentés ci-dessous.

● EMP Link V

Permet de modifier les réglages du projecteur depuis l'ordinateur. Il est ainsi possible d'affecter des fonctions à la touche [Effect] et de modifier les logos utilisateur (consultez le manuel de l'utilisateur de EMP Link V (PDF)).

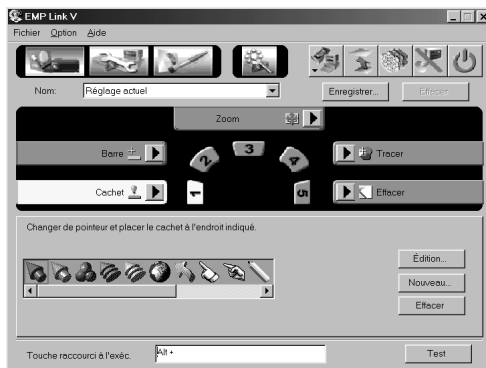

Connexions à l'ordinateur

Lorsque vous utilisez EMP Link V, établissez une connexion série entre l'ordinateur et le projecteur. L'ordinateur et le projecteur peuvent être connectés par une liaison série.

Connexion série

⚠ Attention

- Veillez à éteindre le projecteur avant de procéder à la connexion. Dans le cas contraire, vous risquez d'endommager les appareils.
- Assurez-vous que le connecteur du câble et le port sont de formes compatibles avant d'établir la connexion. Si vous forcez une connexion alors que les formes du connecteur et du port sont différentes, vous risquez de provoquer des pannes et d'endommager l'appareil.

Remarque

- En fonction de la forme du port de l'ordinateur, la connexion peut nécessiter un adaptateur. Pour plus d'informations, reportez-vous à la documentation de l'ordinateur.
- L'ordinateur connecté permet de modifier les réglages du projecteur et d'effectuer des opérations. Connectez au port Computer 1 ou Computer 2 du projecteur l'ordinateur qui doit envoyer les images à projeter (voir page 19).
- Mettez le projecteur sous tension et assurez-vous que la connexion a été établie avant d'utiliser le logiciel.

● Ordinateurs sous Windows

Reliez le port Sourie/Com du projecteur au port série de l'ordinateur à l'aide du câble de série et du câble principal fournis.

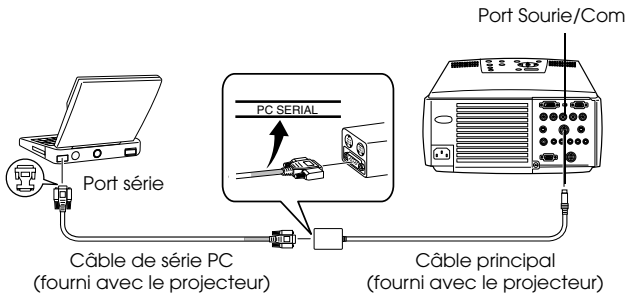

● Ordinateurs Macintosh

Reliez le port Sourie/Com du projecteur au port imprimante ou modem de l'ordinateur à l'aide du câble de série mac et du câble principal fournis.

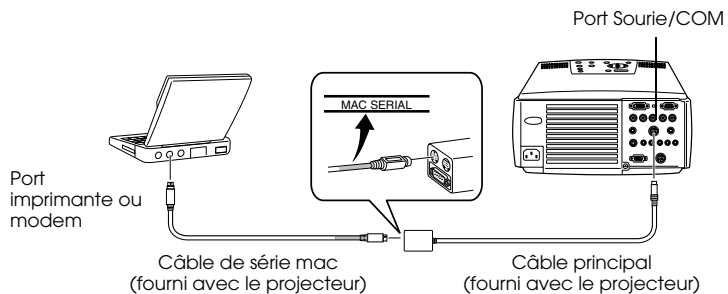

Installation

Cette section explique comment installer EMP Link V.

Configuration requise

Vérifiez les points suivants pour vous assurer que le logiciel pourra fonctionner sur l'ordinateur.

● Système d'exploitation Windows

Windows	
Ordinateur utilisable	Ordinateurs NEC série PC98-NX ou DOS/V fonctionnant sous Windows 95/98/NT4.0/2000 UC : Pentium 133 MHz ou supérieur
Capacité de mémoire disponible	32 Mo ou plus (8 Mo supplémentaires pour l'emploi d'Acrobat Reader)
Espace libre sur le disque dur	· EMP Link V / Manuel de l'utilisateur de EMP Link en format PDF 5 Mo ou plus
	· Acrobat Reader 10 Mo ou plus**
Affichage	Résolution 16 bits (640 x 480) ou supérieure

**20 Mo au minimum sont nécessaires pour la prise en charge du chinois et du coréen.

● Système Macintosh

Macintosh	
Ordinateur utilisable	Fonctionnant sous Mac OS 7.6/8.0/8.1/8.5/8.5.1/8.6/9.0/9.0.4/9.1 UC : Power PC ou supérieur
Capacité de mémoire vive	32 Mo ou plus (22 Mo en cas d'utilisation d'Acrobat Reader)
Espace libre sur le disque dur	· EMP Link V / Manuel de l'utilisateur de EMP Link en format PDF 5 Mo ou plus
	· Acrobat Reader 8 Mo ou plus**
Affichage	32.000 couleurs (640 x 480) ou plus

**15 Mo au moins sont nécessaires pour la prise en charge du japonais, et 25 Mo au moins sont nécessaires pour le coréen.

Installation

Cette section explique comment installer le logiciel sous Windows 98. L'installation sous Windows 95 s'effectue de la même manière.

Remarque

Le manuel de l'utilisateur de EMP Link V est placé sur le CD-ROM sous la forme d'un fichier PDF. Sa lecture s'effectue à l'aide d'Acrobat Reader, qui devrait donc être installé en même temps que EMP Link V sur les ordinateurs qui n'en disposent pas.

● Windows

1 Démarrez Windows et insérez le CD-ROM.

Le programme d'installation démarre automatiquement.

Remarque

Si le programme d'installation ne démarre pas automatiquement, accédez à la boîte de dialogue Exécuter depuis le menu Démarrer et tapez [(lettre d'unité):\SETUP].

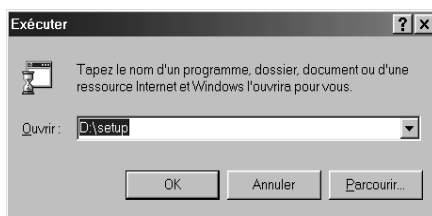

2 Choisissez la langue et le programme à installer puis cliquez sur le bouton [OK].

L'installation démarre. Suivez les instructions qui s'affichent à l'écran.

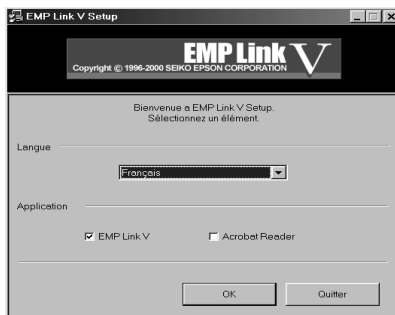

Remarque

Pour désinstaller le programme, choisissez [EMP Link V] depuis [Poste de travail] – [Panneau de configuration] – [Ajout/Suppression de programmes] puis cliquez sur [Ajouter/Supprimer].

● Macintosh

1 Démarrez le système Macintosh et insérez le CD-ROM.

2 Double-cliquez sur l'icône EMP Link Installer.

Le programme d'installation démarre automatiquement.

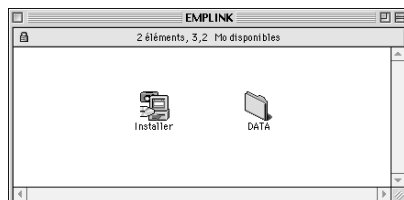

3 Choisissez la langue désirée puis cliquez sur le bouton [OK].

Suivez les instructions qui s'affichent à l'écran.



Remarque

Pour désinstaller le programme, faites glisser dans la corbeille le dossier [EMP Link V] et [EMP Link V] figurant dans [Dossier système] - [Préférences].

Lecture du manuel de l'utilisateur

● Windows

Cliquez sur [Démarrer] - [Programmes] - [EMP Link V] - [User's Guide] pour ouvrir le fichier.

● Macintosh

Double-cliquez sur l'icône [User's Guide] dans le dossier [EMP Link V] pour ouvrir le fichier.

Dépannage

Si vous rencontrez un problème, examinez tout d'abord les témoins du projecteur.

Le projecteur comprend un témoin de fonctionnement, un témoin de lampe et un témoin de température qui informent l'utilisateur du statut du projecteur.

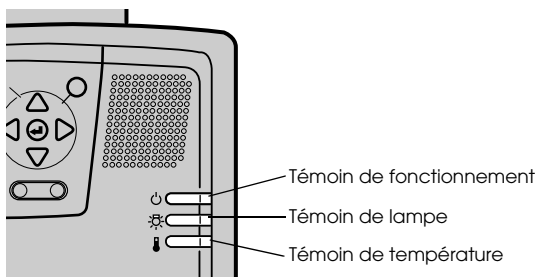

Témoin de fonctionnement

État des témoins	Cause	Correction ou état	Page de référence
Allumé et de couleur orange	Veille	(ceci n'est pas une erreur) La projection démarre après un appui sur la touche [Power].	<u>32</u>
Clignotant et de couleur orange	Procédure de refroidissement en cours	(ceci n'est pas une erreur) · Attendez quelques instants. Le temps requis pour que le projecteur (la lampe) refroidisse* dépend notamment de la température ambiante. · La touche [Power] est inutilisable pendant la phase de refroidissement. Le témoin de fonctionnement cesse de clignoter et devient orange à la fin de la procédure de refroidissement.	<u>36</u>
Allumé et de couleur verte	Projection en cours	(ceci n'est pas une erreur)	<u>33</u>
Clignotant et de couleur verte	Préchauffage en cours	(ceci n'est pas une erreur) · Attendez quelques instants. · La procédure de préchauffage dure environ 30 secondes. · Le témoin vert cesse de clignoter et s'allume à la fin de la procédure de préchauffage.	<u>33</u>
Allumé et de couleur rouge	Erreur interne	Cessez d'utiliser l'appareil, débranchez le prise d'alimentation et contactez votre revendeur ou l'adresse la plus proche parmi celles fournies en "Conditions d'application de la garantie internationale" des "Consignes de sécurité/ Conditions d'application de la garantie internationale" fournis avec l'appareil afin de demander une intervention.	

État des témoins	Cause	Correction ou état	Page de référence
Éteint	L'appareil n'est pas sous tension.	<p>L'appareil n'est pas sous tension.</p> <ul style="list-style-type: none"> · Assurez-vous que la lampe et le ventilateur sont fixés correctement si vous venez de remplacer la lampe. Dans le cas contraire, le projecteur se comporte comme s'il n'avait pas été allumé. · Contrôlez le branchement du câble d'alimentation. · Vérifiez que la prise électrique est alimentée. 	<u>32</u>

Témoin de lampe

État des témoins	Cause	Correction ou état	Page de référence
Clignotant et de couleur rouge	Erreur au niveau de la lampe	<ul style="list-style-type: none"> · Enlever d'abord la lampe et vérifier si elle est cassée (attention éventuellement à ne pas se couper avec un éclat de verre). Si la lampe est en bon état, la remettre en place. Rebrancher ensuite la prise électrique et mettre l'appareil principal sous tension. Si le problème persiste ou si la lampe est cassée, contacter le revendeur le plus proche à l'adresse indiquée dans les "Conditions d'application de la garantie internationale" incluses dans les "Consignes de sécurité/Conditions d'application de la garantie internationale" fournies avec l'appareil (il est impossible de projeter des images tant que la lampe n'est pas remplacée). · Vérifiez que la lampe et le ventilateur sont bien attachés, si la lampe a été remplacée. Si la lampe ou le ventilateur n'est pas correctement fixé(e), le projecteur se comportera comme s'il n'avait pas été mis sous tension. 	<u>86</u>
Clignotant et de couleur orange	Il est presque temps de remplacer la lampe.	Préparez une nouvelle lampe. Il est conseillé de remplacer la lampe le plus rapidement possible, car il peut arriver qu'il soit nécessaire de la remplacer plus tôt que ce qu'indiquent les conditions d'utilisation.	<u>86</u>
Éteint		<p>(ceci n'est pas une erreur)</p> <p>L'appareil n'est pas allumé ou une projection normale est en cours.</p>	

Témoin de température

État des témoins	Cause	Correction ou état	Page de référence
Allumé et de couleur rouge	Température interne excessive (surchauffe)	<p>La lampe s'éteint automatiquement et la projection est alors impossible. Attendre environ 5 minutes en laissant le projecteur en l'état. Au bout de 5 minutes, débrancher la prise électrique du secteur et la rebrancher à nouveau.</p> <p>Si le projecteur surchauffe, vérifier les 2 points suivants et prendre les mesures qui s'imposent.</p> <ul style="list-style-type: none"> · Le projecteur est-il installé dans un endroit avec une bonne ventilation? · Vérifier que les ouvertures de prise d'air et d'évent ne sont pas obturées et que le projecteur n'appuie pas contre un mur. · Le filtre à air présente-t-il une accumulation de poussière? <p>Si le filtre à air est encrassé, le nettoyer.</p> <p>Une fois la prise électrique réinsérée le projecteur doit retrouver son état normal. Appuyer sur le bouton de marche-arrêt et mettre à nouveau sous tension. Si le projecteur surchauffe encore même après avoir pris les mesures précédentes, et si une erreur est indiquée par le voyant à la remise sous tension, mettre à l'arrêt, débrancher la prise électrique du secteur et demander l'intervention d'un technicien auprès du magasin revendeur de l'appareil ou du service après-vente le plus proche listé en "Conditions d'application de la garantie internationale" des "Consignes de sécurité/Conditions d'application de la garantie internationale" fournis avec l'appareil.</p>	<p><u>16</u></p> <p><u>84</u></p>
Clignotant et de couleur rouge	Erreur interne	<p>Cessez d'utiliser l'appareil, débranchez la prise d'alimentation et contactez votre revendeur ou l'adresse la plus proche parmi celles fournies en "Conditions d'application de la garantie internationale" des "Consignes de sécurité/Conditions d'application de la garantie internationale" fournis avec l'appareil afin de demander une intervention.</p>	

État des témoins	Cause	Correction ou état	Page de référence
Clignotant et de couleur orange	Refroidissement en cours suite à une température excessive.	<ul style="list-style-type: none"> · Ceci n'est pas une erreur. La projection va être immédiatement interrompue si la température continue d'augmenter. · En principe le refroidissement à grande vitesse est activé dès que la température dépasse environ 35 degrés Celsius quand le projecteur est en fonction, mais ceci dépend de l'environnement et des conditions dans lesquels celui-ci est utilisé. Même s'il est possible de continuer à utiliser le projecteur dans ces conditions de température, il est préférable d'en limiter l'emploi en température ambiante de 35 degrés Celsius maximum. · Installez le projecteur dans un local correctement ventilé et vérifiez que les entrées et sorties de ventilation ne sont pas obstruées. · Nettoyez le filtre à air. 	<p>16</p> <p>84</p>
Éteint		(ceci n'est pas une erreur) L'appareil n'est pas allumé ou une projection normale est en cours.	

Remarque

- Reportez-vous à la section "Si les témoins ne vous sont d'aucune aide", à la page suivante, si les témoins semblent normaux mais que l'image projetée est dégradée.
- Contacter le revendeur le plus proche dont l'adresse est indiquée dans les "Conditions d'application de la garantie internationale" des "Consignes de sécurité/Conditions d'application de la garantie internationale" fournis avec l'appareil si un témoin présente un état qui ne figure pas dans le tableau ci-dessus.

Si les témoins ne vous sont d'aucune aide

Reportez-vous aux sections suivantes si l'une des situations ci-dessous survient sans que les témoins ne vous fournissent d'indications.

- L'image n'est pas projetée [page 75](#)
- L'image projetée n'est pas nette [page 77](#)
- L'image est découpée (trop grande)/trop petite [page 79](#)
- La couleur de l'image est incorrecte [page 79](#)
- L'image est sombre [page 80](#)
- Pas de son [page 80](#)
- La télécommande ne fonctionne pas [page 81](#)
- Le système ne s'arrête pas (après un appui sur la touche [Power]) [page 81](#)
- EMP Link V ne fonctionne pas [page 82](#)

L'image n'est pas projetée

● Rien ne s'affiche



Rien ne s'affiche

- **Le capuchon de l'objectif est-il toujours en place ?**
[voir page 32](#)
- **L'appareil a-t-il été éteint puis rallumé immédiatement ?**
La touche [Power] ne fonctionne pas après la projection (pendant la procédure de refroidissement). Il fonctionnera de nouveau à la fin de cette procédure. Opérations de refroidissement* de la lampe de projection : le témoin de fonctionnement est allumé en orange.
[voir page 36](#)
- **Le mode Veille est-il activé ?**
Lorsque le mode veille est réglé sur [ON], la lampe s'éteint automatiquement si aucune opération n'est effectuée et aucun signal n'est reçu au bout de trente minutes.
[voir page 61](#)
- **Avez-vous appuyé sur la touche [Power] ?**
[voir page 33](#)
- **La luminosité de l'image a-t-elle été réglée correctement ?**
[voir page 58](#)
- **Le système est-il en mode [A/V Mute] ?**
[voir page 45](#)
- **L'image reçue est-elle entièrement noire ?**
Il peut arriver que l'image reçue devienne entièrement noire, notamment à cause d'un économiseur d'écran.
- **Est-ce que les signaux vidéo sont bien reçus ?**
Aucun message ne peut s'afficher si le paramètre [Menu] - [Réglage] - [Msg abs signal] est réglé sur OFF. Pour afficher le message, réglez le paramètre sur Noir ou sur Bleu.
Reportez-vous aux éléments appropriés lorsque le message est affiché
[voir page 76](#)

● Messages



Le message [Non supporté] s'affiche.



Le message [Pas de signal] s'affiche.

- **La résolution du signal d'image envoyé par l'ordinateur est-elle supérieure au mode UXGA (1.600 x 1.200) ?**
[voir page 19](#)
- **Assurez-vous que le mode prend en charge la fréquence de signaux vidéo envoyés par l'ordinateur.**
Consultez la documentation de l'ordinateur afin de déterminer comment modifier la résolution et la fréquence des signaux vidéo envoyés par l'ordinateur.
[voir page 19](#)
- **Les câbles ont-ils été branchés correctement ?**
[voir page 19](#)
- **Le port d'entrée vidéo approprié a-t-il été sélectionné pour la connexion ?**
Appuyez sur les touches [Computer] ou [Video] du projecteur ([Comp1], [Comp2/YCbCr] [Video] de la télécommande) pour changer de signal vidéo.
[voir page 34](#)
- **L'ordinateur ou le matériel vidéo est-il allumé ?**
[voir page 35](#)
- **L'ordinateur ou le matériel vidéo connecté envoie-t-il des signaux vidéo ?**
- **Les ordinateurs portables et les ordinateurs à écran à cristaux liquides doivent envoyer des signaux vidéo au projecteur.**
Les signaux vidéo ne sont pas envoyés vers un écran externe car, en circonstances normales, ils sont envoyés à l'écran LCD. Le paramètre doit donc être modifié pour permettre une sortie sur un écran externe. Sur certains modèles, les signaux d'image ne sont pas envoyés à l'écran LCD s'ils sont envoyés sur un écran externe.
[voir page 19](#)
- **Un signal 5BNC est-il envoyé alors que le paramètre [Menu] – [Réglage] – [BNC] est réglé sur [YCbCr] ?**
Réglez ce paramètre sur [RGB].
[voir page 23](#)
- **Des signaux [Vidéo en composantes (différenciation des couleurs)] sont-ils envoyés alors que le paramètre [Menu] – [Réglage] – [BNC] est réglé sur [RGB] ?**
Réglez-le sur [YCbCr].
[voir page 30](#)

L'image projetée n'est pas nette

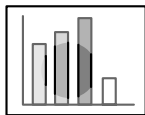

· L'image est floue.
· La mise au point n'est possible que pour certaines parties de l'image.

- **La mise au point a-t-elle été réglée correctement ?**
[voir page 40](#)
- **L'angle de projection a-t-il été augmenté par le réglage des pieds ?**
Il peut arriver que la mise au point verticale soit difficile à obtenir si l'angle de projection est trop important.
- **La distance de projection est-elle correcte ?**
La distance de projection conseillée doit être comprise entre 1,1 m et 14,6 m. Installez le projecteur à une distance figurant dans cette page.
[voir page 16](#)
- **L'objectif est-il sale ?**
[voir page 83](#)
- **Le faisceau lumineux projeté est-il bien perpendiculaire à l'écran ?**
[voir page 18](#)
- **L'objectif est-il couvert de buée ?**
De la condensation se forme à la surface de l'objectif lorsque le projecteur est subitement déplacé d'un local chauffé vers un local plus froid, ce qui peut rendre l'image floue. Dans ce cas, éteignez l'appareil et attendez un moment.
- **Les paramètres [Synchro., Fréquence et Pos. Ecran] ont-ils été modifiés ?**
L'image peut être réglée en activant les touches [Tracking] et [Sync] du projecteur tout en observant l'image sur l'écran. Les réglages peuvent aussi être effectués en utilisant le [Menu].
[voir page 41, 58](#)
- **Le format du signal a-t-il été réglé correctement ?**
 - Images informatiques :
Réglez le format du signal via [Menu] – [Vidéo] – [Résolution]. Dans certains cas, les signaux vidéo envoyés ne peuvent pas être déterminés en mode [Auto].
[voir page 58](#)
 - Images vidéo :
Réglez le format du signal vidéo via [Menu] – [Vidéo] – [Signal Vidéo]. Dans certains cas, les signaux d'images vidéo envoyés ne peuvent pas être déterminés en mode [Auto].
[voir page 59](#)

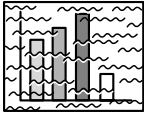

- L'image est brouillée.
- Des interférences apparaissent.

● **Les câbles ont-ils été branchés correctement ?**

voir page 19, 29

● **La résolution sélectionnée est-elle correcte ?**

Réglez l'ordinateur en fonction des signaux pris en charge par le projecteur. Consultez la documentation de l'ordinateur pour plus d'informations sur la manière de modifier les signaux.

voir page 19

● **Les paramètres [Synchro*, Fréquence et Pos. Ecran] ont-ils été modifiés ?**

L'image peut être réglée en activant les touches [Tracking] et [Sync] du projecteur tout en observant l'image sur l'écran. Les réglages peuvent aussi être effectués en utilisant le [Menu].

voir page 41, 58

● **Le câble a-t-il été rallongé ?**

Il peut arriver que des interférences surviennent à cause de l'emploi d'une rallonge de câble.

● **Le format d'image a-t-il été réglé correctement ?**

· Images informatiques :

Réglez le format du signal via [Menu] –[Vidéo] –[Résolution]. Dans certains cas, les signaux vidéo envoyés ne peuvent pas être déterminés en mode [Auto].

voir page 58

· Images vidéo :

Réglez le format du signal vidéo via [Menu] –[Vidéo] –[Signal Vidéo]. Dans certains cas, les signaux d'images vidéo envoyés ne peuvent pas être déterminés en mode [Auto].

voir page 59

L'image est découpée (trop grande)/trop petite

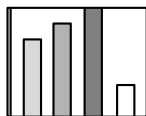

- L'image est coupée.
- L'image est trop petite.

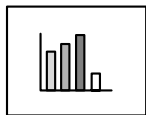

- **Il se peut que le paramètre [Resize] n'ait pas été réglé correctement.**
Appuyez sur la touche [Resize].
[voir page 46](#)
- **Le paramètre [Pos. Ecran] a-t-il été modifié ?**
Réglez-le via [Menu] –[Vidéo] –[Pos. Ecran].
[voir page 58](#)
- **La résolution sélectionnée est-elle correcte ?**
Réglez l'ordinateur en fonction des signaux pris en charge par le projecteur. Consultez la documentation de l'ordinateur pour plus d'informations sur la manière de modifier les signaux.
[voir page 19](#)
- **Modifiez la résolution si l'ordinateur employé est un portable ou un ordinateur à écran à cristaux liquides.**
Modifiez la résolution de manière à afficher les images sur toute la surface de l'écran ou ne réglez les signaux d'image que pour une sortie externe.
[voir page 19](#)
- **Le système a-t-il été réglé pour un double affichage ?**
Si l'écran de visualisation de l'ordinateur a été réglé pour un double affichage en [Propriétés de Affichage] du [Panneau de configuration], une seule moitié de l'image affichée par l'écran est projetée par le projecteur. Pour afficher la totalité de l'image de l'écran de l'ordinateur, annuler le réglage double affichage. Pour plus de détails, voir le manuel du pilote vidéo fourni avec l'ordinateur.

La couleur de l'image est incorrecte

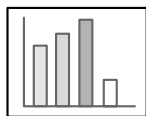

- **La luminosité de l'image a-t-elle été réglée correctement ?**
[voir page 58](#)
- **Les câbles ont-ils été branchés correctement ?**
[voir page 19, 29](#)
- **Le contraste* a-t-il été réglé correctement ?**
[voir page 58](#)
- **La couleur a-t-elle été réglée correctement ?**
[voir page 61](#)
- **La densité des couleurs et la teinte ont-elles été réglées correctement ?**
(il peut arriver que l'image affichée sur le moniteur ou l'écran LCD de l'ordinateur ne corresponde pas à la teinte de l'image, mais ceci n'est pas une anomalie).
[voir page 58](#)
- **La lampe doit-elle être remplacée ?**
Si le témoin de la lampe clignote, il signale que la durée de vie utile de la lampe est presque terminée. Lorsqu'il est presque temps de remplacer la lampe, l'image sera plus sombre et ses teintes seront dégradées. Dans ce cas, remplacez la lampe.
[voir page 86](#)

L'image est sombre

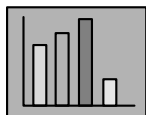

- **La lampe doit-elle être remplacée ?**
Si le témoin de la lampe clignote, il signale que la durée de vie utile de la lampe est presque terminée. Lorsqu'il est presque temps de remplacer la lampe, l'image sera plus sombre et ses teintes seront dégradées. Dans ce cas, remplacez la lampe.
[voir page 86](#)
- **La luminosité de l'image a-t-elle été réglée correctement ?**
[voir page 58](#)
- **Le contraste a-t-il été réglé correctement ?**
[voir page 58](#)

Pas de son

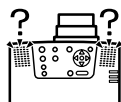

- **L'entrée audio a-t-elle été connectée correctement ?**
[voir page 25, 29](#)
- **L'image pour laquelle le son est requis a-t-elle été sélectionnée ?**
[voir page 34](#)
- **Le son est-il émis à partir du matériel connecté ?**
Vérifiez notamment le son du matériel connecté.
- **Le volume n'a-t-il pas été baissé à fond ?**
[voir page 53](#)
- **La fonction [A/V Mute] est-elle activée ?**
Il se peut que le mode [A/V Mute] soit activé.
Appuyez de nouveau sur cette touche, réglez le volume ou affichez le menu pour annuler la sourdine.
[voir page 45](#)

La télécommande ne fonctionne pas



- **Le commutateur [R/C ON OFF] de la télécommande est-il positionné sur ON ?**
[voir page 33](#)
- **La télécommande est-elle orientée dans le sens correct ?**
L'angle utile de la télécommande est de 30° vers la gauche et la droite et de 15° vers le haut et le bas.
[voir page 14](#)
- **La distance entre la télécommande et le projecteur n'est-elle pas trop importante ?**
La portée utile de la télécommande est d'environ 10 m.
[voir page 14](#)
- **Le récepteur de la télécommande est-il branché et la télécommande est-elle dirigée vers le projecteur ?**
- **La zone de réception des signaux lumineux de la télécommande n'est-elle pas masquée ?**
- **La zone de réception des signaux lumineux de la télécommande n'a-t-elle pas été exposée directement à la lumière du soleil, à une lampe fluorescente ou à toute autre source lumineuse puissante ?**
- **Les piles sont-elles installées ?**
[voir page 15](#)
- **Les piles ne sont-elles pas déchargées ?**
- **Les piles sont-elles installées dans le sens correct ?**
[voir page 15](#)

Le système ne s'arrête pas (après un appui sur la touche [Power])

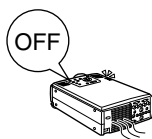

- **Le témoin de fonctionnement est-il allumé et de couleur orange ?**
Le projecteur est conçu de manière à ce que ce témoin reste allumé après la mise hors tension de l'appareil.
Le témoin de fonctionnement s'éteint si vous débranchez le cordon d'alimentation.
- **Le ventilateur ne s'arrête pas.**
La procédure de refroidissement* (destinée à laisser refroidir la lampe du projecteur, et signalée par la couleur orange et le clignotement du témoin de fonctionnement) sera effectuée avoir mis le projecteur hors tension en appuyant sur la touche [Power]. À l'issue de cette phase, le témoin reste allumé et est de couleur orange. Débranchez maintenant le cordon d'alimentation.
** Le temps requis pour que le projecteur refroidisse dépend de la température ambiante.

EMP Link V ne fonctionne pas



- **Les paramètres de connexion sont-ils corrects ?**
Sélectionnez un numéro de port COM non utilisé par une imprimante ou un modem.
- **Les câbles ont-ils été branchés correctement ?**
- **Les connexions ont-elles été effectuées alors que les appareils étaient éteints ?**
- **La rallonge du câble de signal est-elle trop longue ?**
- **L'installation s'est-elle terminée normalement ?**
Dans le cas contraire, effectuez de nouveau l'installation.
- **Le projecteur est-il sous tension ?**
Redémarrez l'ordinateur.

Remarque

Si l'erreur persiste après les vérifications ci-dessus, débranchez le cordon d'alimentation et contactez le revendeur le plus proche dont l'adresse est indiquée dans les "Conditions d'application de la garantie internationale" des "Consignes de sécurité/ Conditions d'application de la garantie internationale" fournis avec l'appareil.

Nettoyage du projecteur, de l'objectif et du filtre à air

Nettoyez le projecteur s'il est sale ou si la qualité des images projetées se dégrade. Le filtre à air doit être nettoyé après à peu près 100 heures d'utilisation.

Avertissement

- Le projecteur ne doit être ouvert que par des techniciens spécialisés. L'appareil contient de nombreuses pièces exposées à de hautes tensions qui présentent un risque d'électrocution. Contactez votre revendeur ou le revendeur le plus proche dont l'adresse figure aux "Conditions d'application de la garantie internationale" des "Consignes de sécurité/ Conditions d'application de la garantie internationale" fournis avec l'appareil pour demander une inspection, une réparation, un réglage, un nettoyage ou toute autre tâche.
- Faites preuve de prudence lorsque vous manipulez la prise et le cordon d'alimentation. Une manipulation inappropriée présente un risque d'incendie et d'électrocution. Tenez compte des précautions suivantes lorsque vous manipulez la prise d'alimentation.
 - Ne branchez pas des prises ou des connecteurs sales ou auxquels adhèrent des corps étrangers.
 - Veillez à bien enfoncer solidement les prises et les connecteurs dans leurs logements.
 - Ne branchez jamais une prise ou un connecteur si vous avez les mains mouillées.

Attention

- Ne retirez jamais la lampe immédiatement après son utilisation. Dans le cas contraire, vous risquez de vous brûler ou de vous blesser. Laissez le projecteur refroidir pendant au moins une heure après sa mise hors tension.
- Débranchez la prise et le cordon d'alimentation lors de toute tâche de maintenance. Dans le cas contraire, vous courez un risque d'électrocution.

Éteignez l'appareil et débranchez le câble d'alimentation avant de nettoyer un composant du projecteur.

Nettoyage du projecteur

- Essuyez doucement les parties sales à l'aide d'un chiffon doux.
- Si les composants sont très sales, frottez-les à l'aide d'un chiffon imbibé d'un détergent neutre en solution dans l'eau, puis essuyez-les doucement au moyen d'un chiffon doux. N'utilisez jamais de cire, de benzène, de solvant ou d'autres agents actifs. Vous risqueriez d'endommager l'appareil ou d'enlever la peinture du boîtier.

Nettoyage de l'objectif

Nettoyez l'objectif en projetant de l'air dessus (systèmes disponibles dans le commerce) et en l'essuyant à l'aide de papier spécial. La surface de l'objectif est fragile; faites donc preuve d'une grande prudence et évitez d'employer des matériaux durs.

Nettoyage du filtre à air

Si le filtre à air se charge de poussière et de saletés, la ventilation du projecteur se dégrade, ce qui a pour effet une augmentation de la température à l'intérieur du projecteur, qui risque d'être endommagé.

Posez le projecteur sur sa face arrière et nettoyez le filtre à air à l'aide d'un aspirateur afin d'éviter que la poussière et les saletés s'y accumulent.

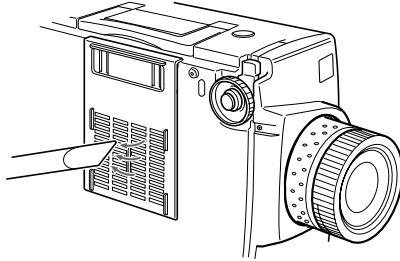

Remarque

- S'il n'est plus possible d'éliminer les saletés du filtre à air ou si celui-ci commence à se fissurer, il est temps de le remplacer. Dans ce cas, contactez votre revendeur.
 - La lampe de rechange est fournie avec un filtre à air de rechange. Remplacez le filtre à air en même temps que la lampe.
-

Remplacement du filtre à air

Procédure de remplacement

- 1** Éteignez l'appareil et laissez-le refroidir*, puis débranchez le câble d'alimentation.
Le temps requis pour que le projecteur refroidisse dépend de la température ambiante.
- 2** Retirez le filtre à air.

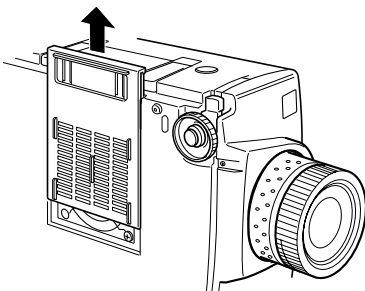

Remarque

Posez le projecteur sur sa face arrière lorsque vous remplacez le filtre à air afin d'éviter que la poussière et les saletés pénètrent dans l'appareil.

- 3** Installez un nouveau filtre à air.

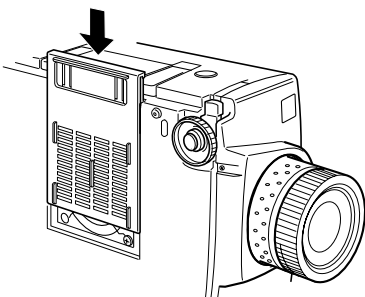

Remarque

Insérez les pinces avant d'appuyer sur la languette pour mettre le filtre en place.

Remplacement de la lampe

Remplacez la lampe dans les cas suivants (référence: ELPLP11).

Lorsque le message [Lamp Replace] s'affiche pendant trente secondes après le début de la projection.

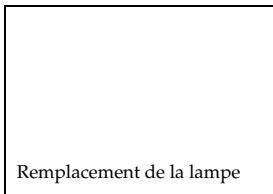

Lorsque le témoin de la lampe est de couleur orange et clignote.

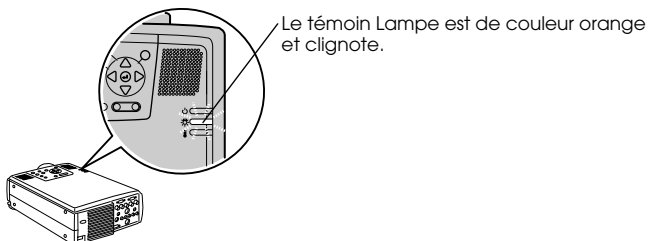

Lorsque la luminosité et la qualité de l'image se sont dégradées par rapport à leur niveau initial.

Remarque

- Remplacez la lampe le plus rapidement possible après l'apparition du message afin de préserver la luminosité et la qualité d'image initiales.
 - Le message de remplacement est réglé pour s'afficher après environ 1.900 heures d'utilisation, afin de préserver la luminosité et la qualité d'image initiales. Ne pas utiliser la lampe au-delà de cette période sous peine de voir celle-ci se briser. Quand le message demandant le changement de la lampe apparaît, changer la lampe dès que possible par une lampe neuve même si celle-ci fonctionne encore.
 - Bien que le message de remplacement s'affiche après environ 1.900 heures d'utilisation, les caractéristiques de chaque lampe et les conditions d'utilisation peuvent entraîner un problème d'allumage bien avant ces 1.900 heures. Veillez donc à toujours disposer d'une lampe de rechange.
 - Pour les lampes de rechange, contacter les revendeurs.
-

Procédure de remplacement

- 1** Éteignez l'appareil et laissez-le refroidir*, puis débranchez le câble d'alimentation.
Le temps requis pour que le projecteur refroidisse dépend de la température ambiante.
- 2** Lorsque le projecteur est suffisamment refroidi, retirez le ventilateur.
 - Il faut une heure environ pour que le projecteur refroidisse suffisamment.
 - Retirez les deux vis qui maintiennent le ventilateur en place.

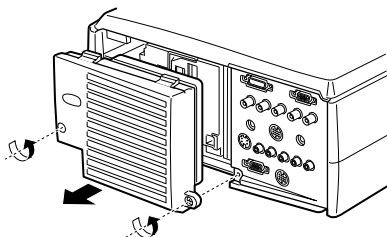

- 3** Retirez la lampe.

Desserrez les trois vis qui maintiennent la lampe puis tirez la lampe vers vous.

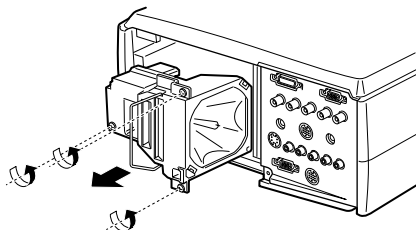

- 4** Fixez une nouvelle lampe.

Alignez la lampe, poussez-la aussi loin que possible puis fixez-la à l'aide des trois vis.

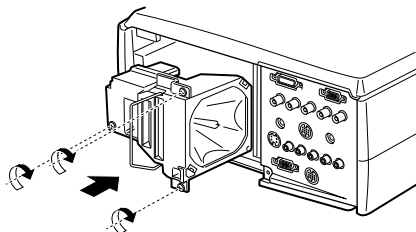

5 Fixez le ventilateur.

Alignez le ventilateur, insérez-le puis fixez-le à l'aide des deux vis.

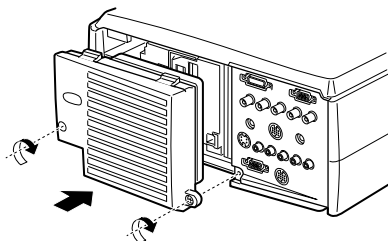

Remarque

- Assurez-vous que la lampe soit fixée solidement. Pour des raisons de sécurité, ce projecteur a été conçu de manière à ce que l'alimentation électrique soit coupée automatiquement lorsque le ventilateur est retiré. Il est impossible d'allumer l'appareil tant que la lampe et le ventilateur ne sont pas installés correctement.
- La lampe de rechange est fournie avec un filtre à air de rechange. Remplacez le filtre à air en même temps que la lampe.
- Après remplacement de la lampe, veillez à réinitialiser sa durée de fonctionnement comme indiqué ci-dessous.

Remise à zéro de la durée d'éclairage de la lampe

1 Maintenez la touche [Help] enfoncé pendant au moins 5 secondes.

L'écran de remise à zéro de la durée d'éclairage de la lampe s'affiche après l'apparition du menu d'aide.

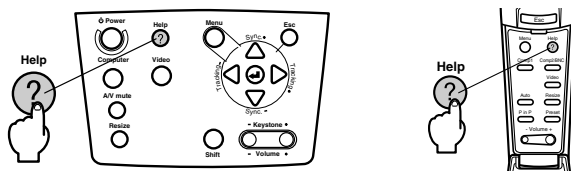

2 Choisissez [Oui].

Appuyez sur la touche [Tracking +,-] de l'unité principale (basculer la touche [Enter]) et sélectionnez [Oui].

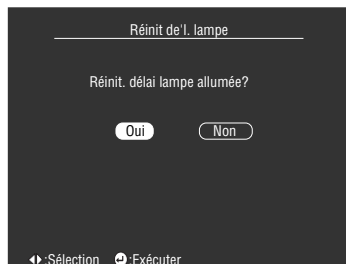

3 Exécution

Appuyez sur la touche [↵] (Enter) de l'unité principale ou sur la touche [Enter] de la télécommande pour exécuter la procédure.

Pièces en option

Vous pouvez acquérir les pièces en option suivantes selon vos besoins.

Adaptateur Macintosh	ELPAP01
Visualiseur (XGA)	ELPDC02
Visualiseur	ELPDC03
Support pour plafond	ELPFC02
Plaque pour plafond (argent)**	ELPFC03
Tuyau 370 (argent, 370mm)	ELPFP04
Tuyau 570 (argent, 570mm)	ELPFP05
Tuyau 770 (argent, 770mm)	ELPFP06
WindowScreen (40-inch)	ELPHS01
WindowScreen (60-inch)	ELPHS03
Câble d'ordinateur VGA (HD15/HD15, 1,8m)	ELPKC02
Câble d'ordinateur VGA (HD15/HD15, 3,0m)	ELPKC09
Câble d'ordinateur VGA (HD15/HD15, 20m)	ELPKC10
Câble d'ordinateur VGA (HD15/5BNC, 1,8m)	ELPKC11
Câble de station de travail VGA (5BNC/13W3, 3,0m)	ELPKC12
Câble de station de travail VGA (5BNC/5BNC, 3,0m)	ELPKC13
Câble de station de travail VGA (HD15/EVC, 3,0m)	ELPKC14
Câble de station de travail VGA (5BNC/EVC, 3,0m)	ELPKC15
Jeu de câbles liaison ELP	ELPKC17

Câble souris série 10m	ELPKC18
Câble vidéo numérique (DVI-D/DVI-D, 3,0m)	ELPKC20
Câble vidéo numérique (DVI-D/DFP, 3,0m)	ELPKC21
Mallette de transport rigide	ELPKS15
Objectif zoom longue distance	ELPLL02
Objectif zoom longue distance	ELPLL03
Lampe de rechange	ELPLP11
Objectif grand angle pour projection par l'arrière	ELPLR01
Objectif standard	ELPLS01
Objectif zoom grand angle	ELPLW01
Chargeur double	ELPMB04
Chargeur plus	ELPMB05
Montage sur plafond	ELPMB06
Ecran valisette	ELPSC06
Ecran 60-inch	ELPSC07
Ecran 80-inch	ELPSC08
Récepteur de la télécommande	ELPST02
Adaptateur filaire pour la télécommande	ELPST04

**Une technique spéciale est nécessaire pour l'installation du projecteur suspendu au plafond. Si vous souhaitez utiliser votre projecteur après installation au plafond, contactez votre revendeur.

Terminologie

Cette section fournit des explications de la terminologie utilisée dans le manuel, des éléments pour lesquels aucune explication n'est disponible et d'autres processus complexes.

A/V Mute	Permet de couper momentanément les images et le son. Le son et l'image peuvent être mis en sourdine par une pression sur la touche [A/V Mute] du projecteur. Pour annuler la sourdine, appuyez de nouveau sur cette touche, réglez le volume ou affichez le menu.
Antivol	Un câble antivol (disponible dans le commerce) peut être passé par les trous du boîtier du projecteur afin de le fixer à un bureau ou à un pied. Ces évidements permettent la prise en charge du système Micro-Saver Security de Kensington Inc.
Contraste	En renforçant ou en adoucissant la tonalité des couleurs, il est possible de projecteur plus précisément les caractères et les images et de leur donner une teinte plus douce. Cette opération s'appelle " réglage du contraste ".
Port DVI-D	Port d'entrée conforme aux valeurs nominales numériques vidéo DVI (Digital Visual Interface : valeurs définissant la manière dont les signaux vidéo sont transmis). Aucun désaccord de synchronisation et d'approche ne se produit pendant la transmission.
Projection empilée	Qualifie une projection simultanée des mêmes images à l'aide de plusieurs projecteurs dans le but d'augmenter la luminosité de l'image projetée.
Refroidissement	La procédure de refroidissement de la lampe se poursuit même après la mise hors tension de l'appareil et l'extinction de la lampe. Le ventilateur de refroidissement continue à fonctionner après l'extinction de la lampe et les touches ne sont plus opérationnelles. Cette période est appelée phase de refroidissement. Le temps requis pour la procédure de refroidissement dépend de la température ambiante.
Remote	Permet de raccorder le télé récepteur fourni en option.
Signal de différenciation des couleurs	Les appareils vidéo transmettent des signaux par le biais de trois câbles, Red-Bright (R-Y), Bright (Y) et Blue-Bright (B-Y). Les signaux en composantes peuvent ainsi être projetés avec davantage de netteté (les signaux rouge, vert et bleu ainsi que leurs signaux de luminosité sont transmis via un câble).
SRS	Système audio tridimensionnel. Permet de générer un son à la fois large et profond. Ce son peut être réglé à l'aide des boutons [Space] (largeur) et [Center] (profondeur).
SVGA	Signaux compatibles IBM PC/AT (équipement DOS/V) d'une résolution de 800 points horizontaux et 600 pixels verticaux.
SXGA	Signaux compatibles IBM PC/AT (équipement DOS/V) d'une résolution de 1.280 points horizontaux et 1.024 pixels verticaux.
Synchronisation (Synchro.)	Génère des signaux informatiques à une fréquence prédéfinie. L'image projetée ne sera pas nette si cette fréquence n'est pas alignée sur la fréquence du projecteur. L'alignement des phases des signaux est appelé synchronisation. Si les images projetées ne sont pas synchronisées, elles risquent d'être perturbées et de présenter un aspect flou et des interférences horizontales.
Système d'exploitation	Logiciel nécessaire pour faire fonctionner l'ordinateur.
Température des couleurs	Température du sujet qui émet la lumière. Une teinte bleutée est générée lorsque la température est élevée et une teinte rougeâtre lorsqu'elle est basse.

Tracking	Génère des signaux informatiques à une fréquence prédéfinie. L'image projetée ne sera pas nette si cette fréquence n'est pas alignée sur la fréquence du projecteur. L'alignement des fréquences des signaux est appelé alignement (Tracking). Si les fréquences ne sont pas alignées, les images projetées risquent d'être perturbées et de présenter un aspect flou et des interférences horizontales.
USB	Abréviation de Universal Serial Bus. Il s'agit d'une interface permettant de connecter à l'ordinateur des appareils à fréquences relativement basses.
UXGA	Signaux compatibles IBM PC/AT (équipement DOS/V) d'une résolution de 1.600 points horizontaux et 1.200 pixels verticaux.
VGA	Signaux compatibles IBM PC/AT (équipement DOS/V) d'une résolution de 640 points horizontaux et 480 pixels verticaux.
XGA	Signaux compatibles IBM PC/AT (équipement DOS/V) d'une résolution de 1.024 points horizontaux et 768 pixels verticaux.

Caractéristiques

Marque de fabrique	projecteur multimédia EMP-8200/8200NL	
Dimensions extérieures	Largeur 303 × Hauteur 147 × Profondeur 389 mm (non compris l'objectif et les pieds)	
Taille du panneau	1,3-inch (Largeur 27 mm × Hauteur 20 mm × Diagonale 34 mm)	
Méthode d'affichage	TFT polysilicium	
Méthode d'entraînement	Écriture séquentielle en bloc ligne complète 12 phases	
Nombre de pixels	2.359.296 (1.024 points horizontaux × 768 points verticaux) × 3	
Réglage de la mise au point	Manuel	
Réglage du zoom	Manuel (environ 1:1,3)	
Lampe (source lumineuse)	Modèle de lampe UHE : ELPLP11 d'une puissance de 230 W	
Puissance sonore maximale en sortie	Stéréo, 3 W + 3W	
Haut-parleurs	2	
Alimentation électrique	100 V CA 50/60 Hz - environ 360 W (8,5 W en mode d'économie d'énergie) 100-120 V CA, 50/60 Hz, 4 A 200-240 V CA, 50/60 Hz, 2 A	
Température ambiante en cours d'utilisation	+5 °C à +40°C (sans condensation)	
Température ambiante pour le stockage	-10°C à +60°C (sans condensation)	
Poids	Environ 8,3kg	
Ports de connexion	Computer 1	Port mini D-Sub 15 broches (femelle) ou port DVI-D (sélection par commutateur)
	Monitor Out	Connecteur mini D-Sub 15 broches (femelle)
	Audio (en cas de connexion vidéo sur un port Computer 1)	Connecteur mini-jack stéréo
	S-Audio / Audio 2 (en cas de connexion vidéo sur le port S-Video/Computer 2)	Connecteur jack RCA × 2(G, D)
	L-Audio-R (en cas de connexion vidéo sur le port Video)	Connecteur jack RCA × 2(G, D)
	Souris/Com	Connecteur DIN 13 broches
	Connexion BNC	5 connecteurs BNC (femelle)
	Video	Connecteur Jack RCA
	S-Video	Connecteur mini DIN 4 broches
	Remote	Connecteur mini-jack stéréo
	Stack Out	Connecteur DIN 13 broches

Safety

USA

UL1950 3rd Edition

Canada

CSA C22.2 No.950-95 (cUL)

European Community

The Low Voltage Directive (73/23/EEC)

IEC60950 2nd Edition, +Amd.1, +Amd.2, +Amd.3, +Amd.4

EMC

USA

FCC 47CFR Part15B Class B (DoC)

Canada

ICES-003 Class B

European Community

The EMC Directive (89/336/EEC)

EN55022, 1998 Class B

EN55024, 1998

IEC61000-4-2, IEC61000-4-3, IEC61000-4-4, IEC61000-4-5,

IEC61000-4-6, IEC61000-4-8, IEC61000-4-11,

IEC61000-3-2, IEC61000-3-3

Australia/New Zealand

AS/NZS 3548:1995, A1:1997, A2:1997 Class B

CISPR Pub.22:1993, A1:1995, A2:1996, Class B

Index

Numerics

13w3 22
5BNC 22, 23

A

A propos 62
A/V Mute 60
Angles de projection 18
Annulation des effets 51
Antivol 6
Audio 59
Augües 59
Avancé 61, 62

B

Bague de mise au point 6, 40
Bague de réglage du zoom 6
Barre 51, 60
BNC 60
Bouton de décalage de l'objectif 6
Branchement d'un moniteur externe 26
Branchement de la souris (fonction souris sans fil) 27
Branchement de matériel vidéo 29

C

Câble audio 25
Cachet 49
Capture 61
Capture logo utilis. 61
Capuchon de l'objectif 6, 32, 37
Caractéristiques 92
Carré 49, 59
Centre SRS 59
Clic avec le bouton droit 28
Clic avec le bouton gauche 28
Commutateur de permutation 9
Commutateur R/C ON OFF 11, 33, 37
Comp1 34
Comp2/YCbCr 34
Composantes 30

Computer 34
Computer 1-mini D-Sub 15 21
Computer 2-BNC 23
Configuration par menus 54
Connexion audio 25
Connexion du projecteur à un ordinateur 19
Contraste 58
Correction de la déformation trapézoïdale 39
Couleur 58
Coupure de la projection 45
Couvercle du logement des piles 13, 15
Curseur/Cachet 49, 59

D

Début de la projection 33
Dépannage 71
Distance de projection 17

E

Écran de démarrage 61
Ecran principal 52
Ecran secondaire 52
Effet 59, 60
EMP Link V 65
Espace SRS 59
Exécuter 62
E-Zooming 48

F

Filtre à air (aspiration) 7
Fin de la projection 36
Fonction d'aide 43
Fonction d'incrustation d'image 52
Fonction Effet 49
Fonction Sourdine (A/V Mute) 45
Fonctions 42
Fréquence 19, 41, 58

G

Gamma 58
Graves 59

H

Haut-parleur 6

I

Info. Source 60

Installation d'EMP Link V 68

K

Keystone 60

L

Langue 61

Levier de réglage des pieds 38

Levier de réglage du pied 6

Limites d'utilisation 14

Logo utilisateur 45

Luminosité 58

M

Menu A propos 55

Menu Audio 55

Menu Avancé 55

Menu Capture 55

Menu de configuration 54

Menu Effet 55

Menu Réglage 55

Menu Tout Réinit 55

Menu Vidéo 54

Menus principaux 54

Menus secondaires 54

Mise au point 40

Mode veille 61

Mouv't régulier 59

Msg abs signal 60

N

Netteté 58

Nettoyage du filtre à air 84

Nettoyage du projecteur, de l'objectif et
du filtre à air 83

O

Ordinateurs compatibles 19

P

P in P 60

Panneau de commande 6, 8

Par Arrière 61

Pictogrammes 1

Pièces en option 89

Pied arrière 7

Pied avant 6, 7, 37

Pieds avant 38

Poignée 6

Port Audio 9

Port d'E/S 7

Port L-Audio-R 10

Port mini D-Sub 15 pin 21

Port Monitor Out 10

Port Ordinateur 1-DVI-D 9

Port Ordinateur 1-mini D-Sub 15 9

Port S-Audio/Audio2 9, 29

Port Souris/Com 9, 27

Port Stack Out 10

Port S-Vidéo 9, 29

Port télécommande 9

Port Vidéo 29

Port Vidéo 10

Portée 14

Ports Ordinateur 1-BNC 9

Pos.Ecran 58

Préréglage 41

Préselection 58

Présentation du logiciel du projecteur 65

Prise d'alimentation 7, 32

Procédure d'installation 16

Projecteur fixé au plafond 16

Projection 32

Puissance sonore maximale en sortie 92

R

Raccordement de deux ordinateurs 23

Refroidissement 36, 71

Réglage 61

Réglage automatique 40

Réglage couleurs 61

Réglage de la position de projection 38
Réglage de la qualité d'image 40
Réglage de la taille de l'image projetée 39
Réglage des pieds 38
Réglage du volume 53
Réinit 59, 60, 61, 62
Remplacement de la lampe 86
Remplacement du filtre à air 85
Renverser 62
Résolution 19, 58

S

Semi-transparent 16
Séparation des couleurs 30
Signal Vidéo 59
Signaux S-Vidéo 29
Signaux vidéo 30
Signaux vidéo composites 29
Signaux vidéo RGB 31
Spot 50, 59
Synchro. 58
Synchronisation 41

T

Taille de l'écran 17
Teinte 58
Télécommande 11, 14
Témoin 11
Témoin de fonctionnement 6, 32, 71
Témoin de lampe 6
Témoin de température 6
Température ambiante en cours
d'utilisation 92
Température ambiante pour le stockage
92
Température des couleurs 61
Terminaison Comp2Sync 61
Terminologie 90
Touche A/V Mute 8, 11
Touche Computer 8
Touche Enter 9, 11
Touche Esc 8
Touche E-Zoom 11
Touche Freeze 11
Touche Help 8
Touche Keystone 9

Touche lumière 11
Touche Menu 8, 56
Touche Power 8, 11
Touche Resize 8
Touche Shift 8
Touche Sync 8
Touche Tracking 8
Touche Video 8
Touches Effet 11
Tout réinit. 62

U

Utilisation des menus 56

V

Valeurs de réglage 41
Ventilateur 7
Vidéo 34, 58, 59
Vitesse du curseur 60
Volume 53, 59

Z

Zone d'émission des signaux lumineux de
la télécommande 11
Zone de réception des signaux lumineux
de la télécommande 6, 7
Zoom 39

DECLARATION of CONFORMITY

According to 47CFR, Part 2 and 15

**Class B Personal Computers and Peripherals; and/or
CPU Boards and Power Supplies used with Class B
Personal Computers**

We : EPSON AMERICA, INC.
Located at : 3840 Kilroy Airport Way
MS: 3-13
Long Beach, CA 90806
Tel : 562- 290- 5254

Declare under sole responsibility that the product identified herein, complies with 47CFR Part 2 and 15 of the FCC rules as a Class B digital device. Each product marketed, is identical to the representative unit tested and found to be compliant with the standards. Records maintained continue to reflect the equipment being produced can be expected to be within the variation accepted, due to quantity production and testing on a statistical basis as required by 47CFR 2.909 Operation is subject to the following two conditions : (1) this device may not cause harmful interference, and (2) this device must accept any interference received, including interference that may cause undesired operation.

Trade Name : EPSON
Type of Product : LCD Projector
Model : EMP- 8200/8200NL
ELP- 8200/8200NL

FCC Compliance Statement For United States Users

This equipment has been tested and found to comply with the limits for a Class B digital device, pursuant to Part 15 of the FCC Rules. These limits are designed to provide reasonable protection against harmful interference in a residential installation. This equipment generates, uses, and can radiate radio frequency energy and, if not installed and used in accordance with the instructions, may cause harmful interference to radio or television reception. However, there is no guarantee that interference will not occur in a particular installation. If this equipment does cause interference to radio and television reception, which can be determined by turning the equipment off and on, the user is encouraged to try to correct the interference by one or more of the following measures.

- Reorient or relocate the receiving antenna.
- Increase the separation between the equipment and receiver.
- Connect the equipment into an outlet on a circuit different from that to which the receiver is connected.
- Consult the dealer or an experienced radio/TV technician for help.

WARNING

The connection of a non-shielded equipment interface cable to this equipment will invalidate the FCC Certification or Declaration of this device and may cause interference levels which exceed the limits established by the FCC for this equipment. It is the responsibility of the user to obtain and use a shielded equipment interface cable with this device. If this equipment has more than one interface connector, do not leave cables connected to unused interfaces. Changes or modifications not expressly approved by the manufacturer could void the user's authority to operate the equipment.

Tous droits réservés. Toute reproduction, intégration dans un système d'archivage ou diffusion par un procédé électronique, mécanique, par photocopie, enregistrement ou tout autre procédé est interdite sans autorisation écrite préalable de SEIKO EPSON CORPORATION. Aucune responsabilité du fait du brevet n'est acceptée suite à l'utilisation des présentes informations. De même, aucune responsabilité n'est acceptée pour les dommages résultant de l'utilisation des informations contenues dans le présent document.

Ni SEIKO EPSON CORPORATION ni ses filiales ne peuvent pas être tenus responsables auprès de l'acquéreur de ce produit ou de tiers, de dommages, pertes, frais ou dépenses encourues par l'acquéreur ou les tiers à la suite : d'accident, de mauvaise utilisation ou de dégradation de ce produit ou de modifications, réparations ou altérations illicites de ce produit ou (sauf aux Etats-Unis) du non-respect au sens stricte des consignes d'exploitation et de maintenance de SEIKO EPSON CORPORATION.

SEIKO EPSON CORPORATION ne peut pas être tenue responsable de tout dommage ou problème résultant de l'utilisation d'accessoires ou de pièces détachées qui ne sont pas d'origine EPSON ou approuvées EPSON par SEIKO EPSON CORPORATION.

EPSON est une marque déposée et PowerLite est une appellation commerciale de SEIKO EPSON CORPORATION.

Remarque générale: Les appellations commerciales et marques déposées suivantes appartiennent à leur propriétaire respectif et sont utilisées dans ce manuel à titre d'information uniquement.

- EPSON/Seiko Epson Corp.
- Macintosh, Power Book/Apple Computer Corp.
- IBM/International Business Machines, Inc.
- Windows/Microsoft Corp.

Les autres noms de produits cités dans le présent manuel sont donnés à titre d'information uniquement et lesdits produits peuvent constituer des marques de leur propriétaire respectif. EPSON décline tout droit quant à ces produits.

EPSON®

