

EPSON®

MEDIA PROJECTOR

EMP-8200/8200NL

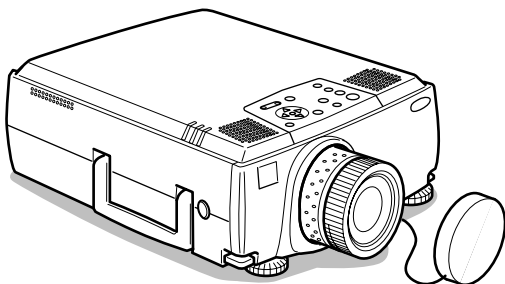

Prima dell'uso

Installazione

Connessioni

Proiezione

Funzioni utili

Regolazione e
impostazione

Utilizzo del software
del proiettore

Risoluzione dei
problemi



Manutenzione

Altro

Manuale dell'Utente

Verifica accessori

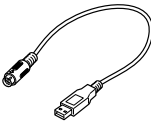
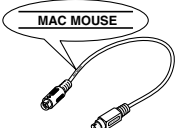
Controllare che i seguenti elementi siano inclusi nella confezione dopo aver estratto proiettore e accessori dalla scatola. Contattare il proprio concessionario se si riscontra la mancanza di qualche elemento.

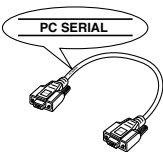
<ul style="list-style-type: none"> · Proiettore · Tappo della lente con cordicella 	<ul style="list-style-type: none"> · Telecomando 	<ul style="list-style-type: none"> · Due pile alcaline a secco per il telecomando 	
<ul style="list-style-type: none"> · Cavo di alimentazione 	<ul style="list-style-type: none"> · Cavo del computer (mini D-Sub 15-pin/mini D-Sub 15-pin) 	<ul style="list-style-type: none"> · Cavo del computer (mini D-Sub 15-pin/5BNC) 	<ul style="list-style-type: none"> · Cavo audio 
<ul style="list-style-type: none"> · Cavo RCA video (giallo) 	<ul style="list-style-type: none"> · Cavo audio RCA (rosso/bianco) 	<ul style="list-style-type: none"> · Cavo Principale 	<ul style="list-style-type: none"> · Cavo mouse USB 
<ul style="list-style-type: none"> · Cavo PS/2 mouse 	<ul style="list-style-type: none"> · Cavo mouse seriale 	<ul style="list-style-type: none"> · Cavo mouse Mac 	<ul style="list-style-type: none"> · Cavo seriale Mac 
<ul style="list-style-type: none"> · Cavo seriale PC 	<ul style="list-style-type: none"> · CD-ROM con software per il proiettore 	<ul style="list-style-type: none"> · Istruzioni sulla sicurezza/Clausole della garanzia internazionale · Manuale dell'Utente (questo documento) · Guida rapida 	

Informazioni sui manuali e sulla notazione utilizzata

Tipi di manuali

La documentazione per il proiettore EPSON è suddivisa nei tre seguenti manuali. I manuali prendono in considerazione i seguenti argomenti.

Istruzioni sulla sicurezza/Clausole della garanzia internazionale

Questo manuale contiene informazioni sull'utilizzo del proiettore in modo sicuro e include, inoltre, una clausole della garanzia internazionale e uno schema di verifica per la risoluzione dei problemi.

Leggere attentamente questo manuale prima di utilizzare il proiettore.

Manuale dell'Utente (il presente manuale)

Questo manuale dell'Utente contiene informazioni sull'installazione del proiettore, sul funzionamento di base, sull'utilizzo dei menu del proiettore, sulla risoluzione dei problemi e la manutenzione.

Guida rapida

Contiene una panoramica delle funzioni di più frequente utilizzo del proiettore per riferimento rapido. Si consiglia di conservare sempre tale Guida rapida in prossimità del proiettore come riferimento prima di avviare le presentazioni e durante l'utilizzo del proiettore per verificare i dettagli operativi.

Simboli delle immagini

● Display relativi alla sicurezza

All'interno del presente manuale e sul prodotto sono state impiegate diverse visualizzazioni di immagine, in modo da garantire che il proiettore venga impiegato in maniera corretta e sicura, evitando rischi per l'utilizzatore e per gli altri, oltre che danni alle cose. Di seguito sono riportate le relative spiegazioni. Accertarsi di avere compreso le istruzioni prima di consultare il manuale.



Avvertenza

Visualizza informazioni la cui mancata osservanza può provocare morte o lesioni.



Attenzione

Visualizza informazioni la cui mancata osservanza può provocare lesioni o danni alle cose.

● Informazioni generali

Attenzione: Comprende spiegazioni supplementari e utili consigli.

(vedere a pagina xx): Indica le pagine di riferimento

*: Indica che una spiegazione della parola o delle parole davanti questo simbolo è presente nel "Terminologia". Fare riferimento al "Terminologia". (vedere a pagina 89)

- Uso dei termini "questo apparecchio" e "questo proiettore" all'interno del manuale
All'interno del manuale, i termini "questo apparecchio" e "questo proiettore" compaiono regolarmente, indicando anche gli accessori in dotazione al proiettore ed altri prodotti opzionali.
- Le distanze di proiezione relative a illustrazioni e le dimensioni di schermo si riferiscono all'uso delle lenti standard.

Contenuti

Informazioni sui manuali e sulla notazione utilizzata 1

Tipi di manuali	1
Simboli delle immagini	1

Parti, nomi e operazioni 6

Proiettore	6
Telecomando	10
Zona operativa del telecomando	13
Inserimento delle pile del telecomando	14

Procedura di installazione 15

Esempio di installazione	15
Dimensione dello schermo e distanza di proiezione	16
Angoli di proiezione	17

Collegamento del proiettore al computer 18

Computer adatti	18
Nel caso della mini D-Sub a 15 pin	20
Nel caso del 5BNC (se collegata al secondo computer)	22
Nel caso del DVI-D*	23
Collegamento audio	24
Collegamento dei monitor esterni	25
Collegare il mouse (funzione mouse senza fili)	26

Collegamento dei dispositivi video 28

Nel caso di segnali video compositi	28
Nel caso di segnali S-video	28
Nel caso di segnali video a (differenziale colore*) componenti	29
Nel caso di segnali video RGB	30

Proiezione 31

Come prepararsi	31
Inizio della proiezione	32

Spegnimento	35
Regolare la posizione della proiezione	37
Regolazione dei piedini	37
Regolazione della dimensione di proiezione	38
Regolazione dello zoom	38
Regolazione trapezoidale	38
Regolazione della qualità dell'immagine	39
Regolazione del fuoco	39
Regolazione automatica (nella proiezione delle immagini da computer)	39
Regolazioni del tracking (nella proiezione di immagini da computer)	40
Regolazioni del sincronismo (quando si proiettano immagini da computer)	40
Richiamo dei valori di regolazione (quando si proiettano immagini da computer)	40
Presentazione delle funzioni	41
Funzioni utili	42
Funzione guida	42
Interruzione della proiezione	44
Funzione A/V Mute	44
Funzione fermo immagine	44
Variazione dimensioni immagine	45
Ingrandimento immagini (Funzione E-Zooming)	47

Funzione Effetto **48**

Cursore/Timbro	48
Riquadro	48
Riflettore	49
Barra	50
Effetti dell'annullamento	50

Funzione P in P **51**

Regolazione volume **52**

Configurazione del menu **53**

Voci del menu	53
---------------------	----

Operazioni da menu **55**

Metodo operativo	55
Impostazione delle voci	57
Registrazione logo utente	62

Introduzione al software per il proiettore **64**

Descrizione del software per il proiettore	64
--	----

Collegamenti su computer **65**

Collegamenti seriali	65
----------------------------	----

Installazione **67**

Ambiente operativo	67
Installazione	68
Lettura della Guida utente	69

Risoluzione dei problemi **70**

Spia di accensione	70
Spia della lampada	71
Spia della temperatura	72

Se le spie non sono d'aiuto **74**

L'immagine non viene proiettata	74
Immagine non chiara	76
L'immagine è tagliata (Larga)/piccola	78
Colore dell'immagine non ottimale	78
L'immagine è scura	79
Assenza di suono	79
Il telecomando non funziona	80
Non si spegne (dopo aver premuto il pulsante [Power])	80
EMP Link V non funziona	81

**Pulizia del proiettore, pulizia della lente,
pulizia del filtro dell'aria** **82**

Pulizia del proiettore	82
Pulizia della lente	82
Pulizia del filtro dell'aria	83

Sostituzione del filtro dell'aria **84**

Metodo di sostituzione	84
------------------------------	----

Sostituzione della lampada **85**

Metodo di sostituzione	86
Reimpostazione del tempo di utilizzo della lampada	87

Elementi opzionali **88**

Terminologia **89**

Specifiche **91**

Indice **93**

Parti, nomi e operazioni

Proiettore

● Pannello frontale

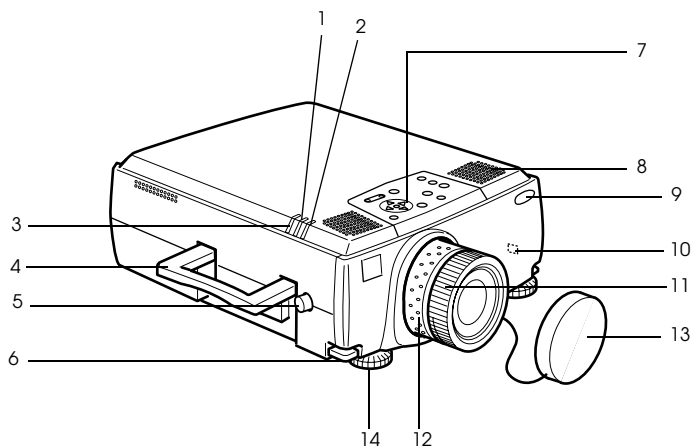

- 1 Spia lampada
- 2 Spia accensione
- 3 Spia temperatura
- 4 Maniglia
- 5 Pulsante movimento ottica
- 6 Leva regolazione piedino
- 7 Pannello operativo
- 8 Altoparlante
- 9 Area di ricezione della luce del telecomando
- 10 Blocco antifurto (vedere a pagina 89)
- 11 Ghiera per il fuoco
- 12 Ghiera zoom
- 13 Tappo della lente
- 14 Piedino frontale

● Pannello posteriore

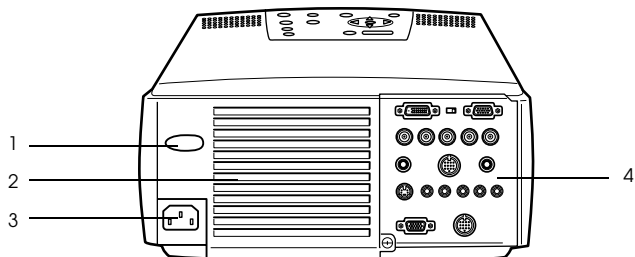

- 1 Area di ricezione della luce del telecomando
- 2 Ventola
- 3 Ingresso alimentazione
- 4 Porta I/O

● Pannello inferiore

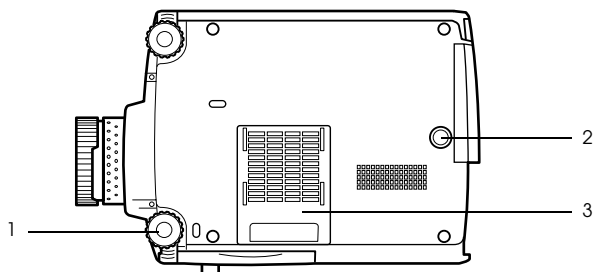

- 1 Piedino frontale
- 2 Piedino posteriore
- 3 Filtro dell'aria (ingresso di aspirazione)

● Pannello operativo

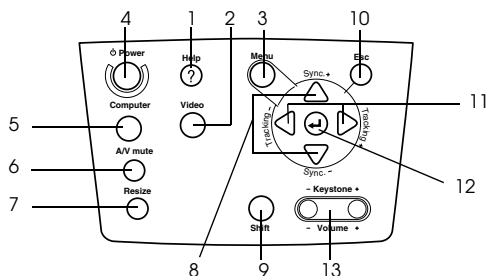

1 Pulsante [Help] (vedere a pagina 42)

Visualizza i metodi per la risoluzione dei problemi. Premere questo pulsante in caso di problemi.

2 Pulsante [Video] (vedere a pagina 33)

Commuta le immagini tra le immagini video (Video), S video (S-Video) e video componente (BNC (YCbCr)).

3 Pulsante [Menu] (vedere a pagina 55)

Visualizza e annulla il menu.

4 Pulsante [Power] (vedere a pagina 32, 35)

Accende e spegne l'alimentazione.

5 Pulsante [Computer] (vedere a pagina 33)

Commuta le immagini tra l'immagine del Computer 1 e BNC (RGB).

6 Pulsante [A/V Mute] (vedere a pagina 44)

Cancella temporaneamente l'immagine e il suono. La proiezione riprende premendo nuovamente questo pulsante o modificando il controllo del volume o visualizzando il menu. I logo dell'utente possono essere impostati per la proiezione anche in modo muto.

7 Pulsante [Resize] (vedere a pagina 45)

Commuta tra visualizzazione finestra e visualizzazione resize mentre sono proiettate le immagini del computer. Commuta il rapporto di visualizzazione tra 4:3 e 16:9 mentre sono proiettate le immagini.

8 Pulsante [Sync] (vedere a pagina 40)

Effettua le modifiche necessarie quando lo schermo è fuori fuoco o produce sfarfallio.

Questo pulsante funziona come tasto su e giù mentre sono visualizzati il menu o il testo della guida.

9 Pulsante [Shift] (vedere a pagina 52)

Regola il volume se premuto simultaneamente al pulsante [Volume (Keystone)].

10 Pulsante [Esc] (vedere a pagina 56)

Termina le funzioni attualmente in uso. Premendolo mentre è visualizzato il menu e il testo della guida, fa tornare lo schermo alla fase precedente.

11 Pulsante [Tracking] (vedere a pagina 40)

Effettua le regolazioni necessarie quando appaiono linee verticali distorte sullo schermo. Si sposta a sinistra e a destra premendolo mentre è visualizzato il menu e il testo della guida.

12 Pulsante [↵(Enter)] (vedere a pagina 39, 42, 55)

- Imposta la voce di menu e si sposta alla fase precedente.
- Ottimizza l'immagine del computer mentre il menu e il testo della guida non sono visualizzati.

(Commuta la risoluzione di ingresso in [Auto] se impostato per [Manual].

13 Pulsante [Keystone] (vedere a pagina 38)

Effettua le regolazioni necessarie quando lo schermo si distorce in forma trapezoidale.

● Porte I/O

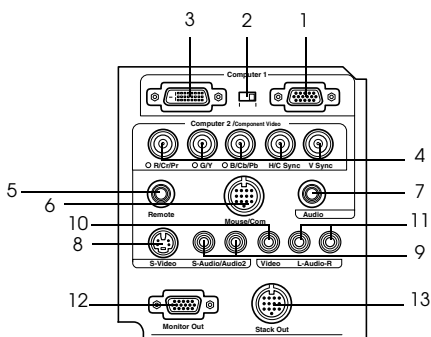

1 Porta Computer 1-mini D-sub 15

Permette l'ingresso dei segnali di immagine analogici dal computer.

2 Commutatore

Commuta la porta valida per il Computer 1 su mini D-Sub 15 (analogico) o su DVI-D (digitale). Effettuare la commutazione con la punta di una penna o con un altro oggetto appuntito.

3 Porta Computer 1-DVI-D

Permette l'ingresso dei segnali di immagine digitali dal computer.

4 Porta Computer 2-BNC

· R/Cr/Pr · G/Y · B/Cb/Pb · H/C Sync · V Sync

Permette l'ingresso dei segnali video BNC da computer, dei segnali video a componenti (segnale differenziale del colore) o i segnali video RGB.

5 Porta Remote

Collega il Sensore dell'opzione ELPST04 (ricevitore per telecomando a filo).

6 Porta Mouse/Com

Stabilisce un collegamento con il computer quando si utilizza il software del proiettore in dotazione per l'utilizzo del telecomando come mouse senza fili.

7 Porta Audio

Permette l'accesso dei segnali audio dal computer e dai dispositivi A/V collegati alla Porta 1 del computer.

8 Porta S-Video

Permette l'ingresso dei segnali S-video dei dispositivi A/V.

9 Porta S-Audio/Audio 2

Permette l'accesso dei segnali audio dal computer e dei dispositivi A/V collegati alla porta BNC o alla porta S-Video.

Invia solo l'audio ai computer e ai dispositivi A/V collegati.

10 Porta Video

Permette l'ingresso dei segnali video a componenti dei dispositivi A/V.

11 Porta L-Audio-R

Permette l'ingresso dei segnali audio dei dispositivi A/V.

12 Porta di uscita del monitor

Permette l'uscita dei segnali video su un monitor esterno (non c'è uscita quando l'ingresso avviene dalla porta DVI-D).

13 Porta Stack out

Utilizzata durante la proiezione in pila*.

Telecomando

● Pannello frontale

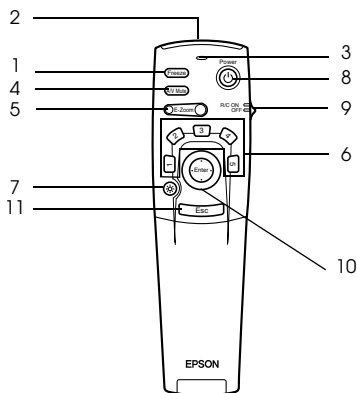

1 Pulsante [Freeze] (vedere a pagina 44)

Ferma temporaneamente l'immagine. Premere ancora una volta questo pulsante per annullare il modo fermo-immagine.

2 Area di emissione raggi del telecomando

Invia i segnali del telecomando.

3 Spia

Si illumina quando i segnali del telecomando sono in uscita.

4 Pulsante [A/V Mute] (vedere a pagina 44)

Cancella temporaneamente le immagini e il suono. La proiezione riprende premendo questo pulsante o regolando il volume. È possibile proiettare un logo utente quando si utilizza questa modalità.

5 Pulsante [E-Zoom] (vedere a pagina 47, 51)

Ingrandisce l'immagine con la funzione E-Zoom. Ingrandisce lo schermo secondario quando si utilizzano le immagini P in P. Premere il tasto [Esc] per annullare questa modalità.

6 Pulsante [Effect] (vedere a pagina 48)

Esegue la funzione effetto assegnata. Premere il tasto [Esc] per annullare questa modalità.

7 Pulsante [☀ (Light)]

Il pulsante del telecomando si illumina per circa dieci secondi.

8 Pulsante [Power] (vedere a pagina 32, 35)

Accende e spegne il proiettore.

9 Interruttore [R/C ON OFF] (vedere a pagina 32, 36)

Spegne e accende il telecomando. Il telecomando non può essere utilizzato se questo interruttore non è su [ON].

10 Pulsante [Enter] (vedere a pagina 27, 42, 55)

- Se premuto, imposta la voce del menu e si sposta quindi alla serie di menu successiva. Diventa un tasto cursore per selezionare gli elementi del menu, spostandolo in su, in giù, a sinistra o a destra.
- Questa funzione si attiva facendo clic con il tasto sinistro del mouse mentre sono proiettate le immagini del computer. Il puntatore si sposta quando il pulsante viene spostato in su, in giù, a sinistra o a destra.

11 Pulsante [Esc] (vedere a pagina 27, 56)

- Termina la funzione. Riporta alla fase precedente mentre sono visualizzati il menu o il testo della guida.
- Questa funzione si attiva facendo clic con il tasto destro del mouse mentre sono proiettate le immagini del computer.

● Sotto lo sportellino

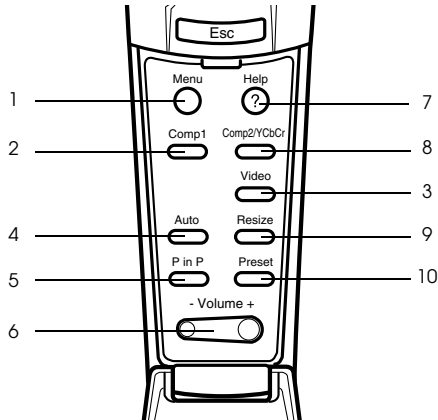

1 Pulsante [Menu] (vedere a pagina 55)

Visualizza e chiude il menu.

2 Pulsante [Comp1] (vedere a pagina 33)

Commuta sull'immagine dalla porta Computer 1. (Commuta sull'immagine DVI-D quando l'interruttore è impostato sulla sinistra.)

3 Pulsante [Video] (vedere a pagina 33)

Commuta tra le immagini video (Video) e le immagini S-video (S-Video).

4 Pulsante [Auto] (vedere a pagina 39)

Ottimizza l'immagine del computer.

5 Pulsante [P in P] (vedere a pagina 51)

Visualizza l'immagine video all'interno dell'immagine del computer o l'immagine video come schermo secondario. Questa funzione viene annullata premendo ancora una volta questo pulsante.

6 Pulsante [Volume] (vedere a pagina 52)

Regola il volume.

7 Pulsante [Help] (vedere a pagina 42)

Visualizza l'Help in linea per la risoluzione dei problemi. Premere questo pulsante in caso di problemi.

8 Pulsante [Comp2/YCbCr] (vedere a pagina 33)

Commuta tra le immagini provenienti dalle porte BNC.

9 Pulsante [Resize] (vedere a pagina 45)

Commuta tra la visualizzazione finestra e la visualizzazione resize mentre sono proiettate le immagini del computer. Commuta il rapporto di visualizzazione tra 4:3 e 16:9 mentre sono proiettate le immagini.

10 Pulsante [Preset] (vedere a pagina 40)

Richiama le impostazioni predefinite di ingresso dal computer.

● **Pannello posteriore**

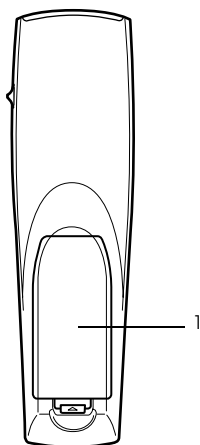

1 Coperchietto pila

Zona operativa del telecomando

A seconda della distanza e dell'angolazione in cui è posizionato rispetto all'unità principale, vi sono casi in cui il telecomando non funziona. Assicurarsi che il telecomando sia utilizzato nelle seguenti condizioni:

● **Distanza operativa: Circa 10 metri**

● **Gamma operativa:**

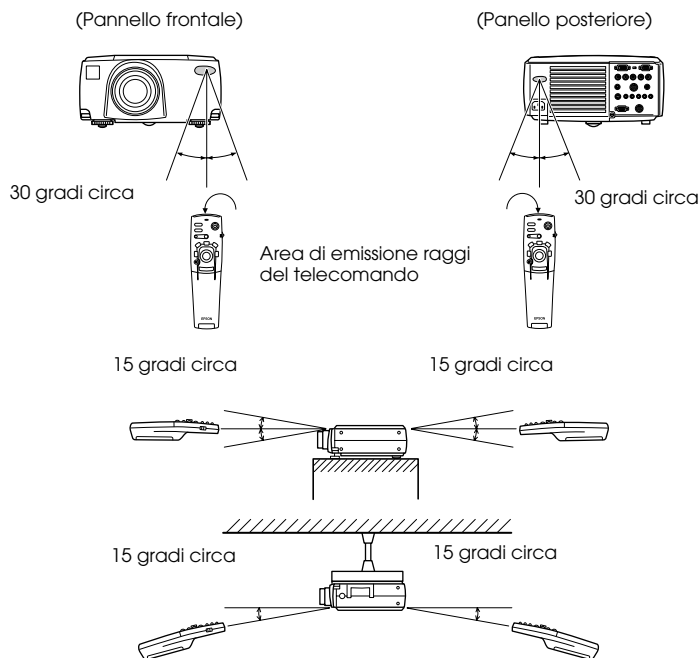

Attenzione

- Assicurarsi che l'interruttore [R/C ON OFF] sia impostato su [ON] quando si utilizza il telecomando.
- Puntare il telecomando alla zona del sensore del proiettore.
- In alcuni casi la distanza operativa (circa 10 metri) del telecomando va diminuita quando i segnali sono riflessi, a seconda dei tipi di schermo.
- Assicurarsi che la luce del sole e le luce fluorescente non siano rivolte direttamente sulla zona del sensore del proiettore.
- Se il telecomando non funziona o funziona male, è possibile che le pile vadano cambiate. In questo caso, sostituirle.
- Utilizzare il cavo del telecomando opzionale se va usato ad una distanza di 10m o più.

Inserimento delle pile del telecomando

Le pile del telecomando vanno inserite nel modo seguente:

⚠ Attenzione

Assicurarsi di utilizzare pile nuove dello stesso tipo.

1 Togliere il coperchietto delle pile.

Premere sul morsetto che ferma il coperchietto delle batterie e quindi sollevare il coperchietto.

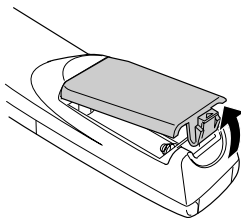

2 Inserire le pile.

Assicurarsi che le pile siano correttamente allineate ai segni "+" e "-" sul telecomando.

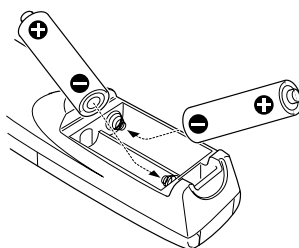

3 Rimettere il coperchietto.

Premere il coperchietto delle pile finché non si udirà uno scatto e lo stesso non sarà in sede.

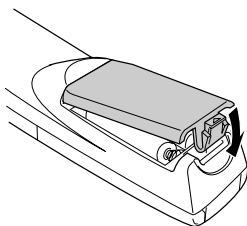

Attenzione

- Batterie specifiche: Due pile alcaline a secco LR6 (AA).
 - Le pile vanno sostituite all'incirca ogni tre mesi se utilizzate per trenta minuti al giorno.
-

Procedura di installazione

Determina l'angolo di proiezione e la distanza di proiezione per garantire la più adatta visualizzazione su schermo.

⚠ Attenzione

- Non ostruire l'uscita di raffreddamento sulla parte posteriore del proiettore il filtro dell'aria (ingresso di aspirazione) sul pannello posteriore.
- È possibile che carta o altro materiale possano essere risucchiati dal filtro dell'aria posto sul pannello posteriore quando il proiettore è in uso; prestare molta attenzione.
- Non porre il proiettore in un luogo in cui è soggetto al flusso diretto dell'aria di condizionatori o stufe.
- Quando il proiettore va posto vicino ad una parete, provvedere a lasciare uno spazio di almeno 20cm tra il proiettore e la parete.
- Non coprire il proiettore con tovaglie o altri materiali.

Esempio di installazione

Il proiettore può essere installato in luoghi conformi alle condizioni di installazione e ai metodi di proiezione.

Visione di immagini proiettate anteriormente

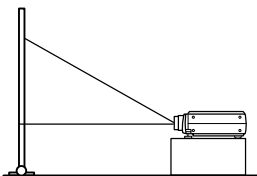
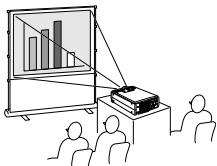

Visione di immagini proiettate anteriormente da un proiettore sospeso dal soffitto

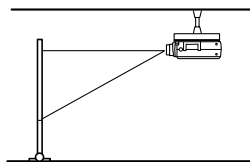
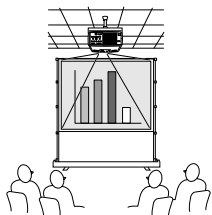

Usare l'unità opzionale di sospensione dal soffitto e impostare i parametri di sospensione dal soffitto su [ON]. (vedere a pagina 61)

Visione di immagini retro-proiettate su schermi semi trasparenti

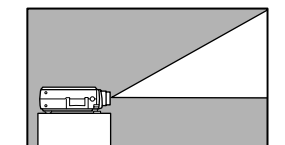
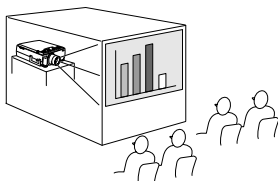

- Impostare il parametro posteriore su [ON]. (vedere a pagina 61)
- La sospensione dal soffitto è anche possibile con l'uso della sospensione opzionale dal soffitto.

Dimensione dello schermo e distanza di proiezione

Determina la distanza cui lo schermo deve trovarsi dall'obiettivo per ottenere la dimensione dello schermo richiesta.

Le lenti standard del proiettore sono un obiettivo zoom di circa 1,3x; la dimensione maggiore dello schermo è di circa 1,3 volte la dimensione dello schermo più piccolo.

Utilizzando la seguente tabella a scopo di riferimento, installare il proiettore in modo che la dimensione delle immagini proiettate sia più piccola dello schermo.

Dimensione dello schermo	Distanza di proiezione approssimativa
30-inch (61×46cm)	da 1,1m a 1,4m
40-inch (81×61cm)	da 1,5m a 1,8m
60-inch (120×90cm)	da 2,3m a 2,8m
80-inch (160×120cm)	da 3,0m a 3,8m
100-inch (200×150cm)	da 3,8m a 4,8m
200-inch (410×300cm)	da 7,6m a 9,7m
300-inch (610×460cm)	da 11,4m a 14,6m

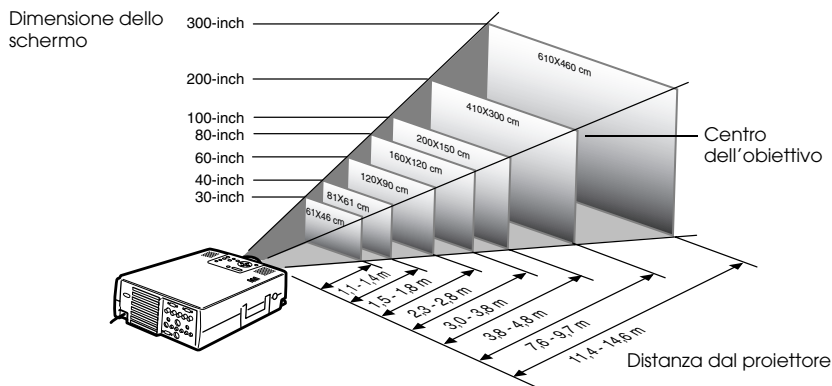

Attenzione

- Le distanze di proiezione sopra indicate riguardano le lenti standard. Se si utilizzano obiettivi opzionali, fare riferimento ai manuali di istruzioni relativi per ulteriori dettagli.
- Le dimensioni dello schermo diventano più piccole quando la funzione di correzione trapezoidale è attiva.

Angoli di proiezione

Sistemando il proiettore con il centro dell'obiettivo ad un angolo retto esatto rispetto allo schermo si ottiene la proiezione ottimale su schermo. Prestare attenzione all'angolo di proiezione quando si dispone il proiettore in posizione.

Visione laterale

** È possibile spostare la posizione di proiezione in su e in giù girando la manopola di spostamento dell'obiettivo.

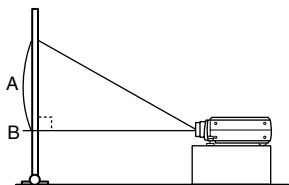

A:B 10: diventa 0

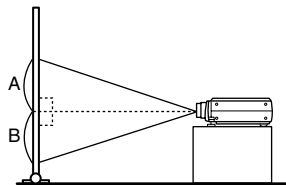

A:B 5: diventa 5

Visione dall'alto

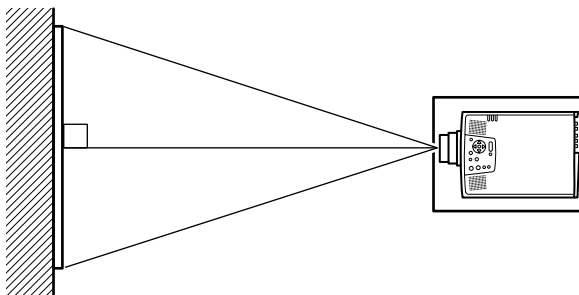

Attenzione

Sebbene sia possibile regolare la posizione di proiezione con la leva del piedino ([vedere a pagina 37](#)), in alcuni casi lo schermo si distorce in una forma trapezoidale. In questo caso, regolare la distorsione trapezoidale con la relativa funzione di correzione. ([vedere a pagina 38](#))

Verso l'alto 30°

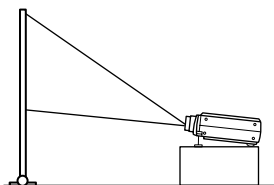

Verso il basso 30°

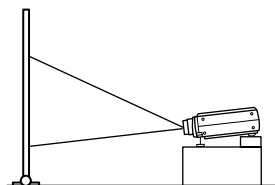

Collegamento del proiettore al computer

Prima del collegamento, spegnere l'alimentazione del proiettore e del computer.

Computer adatti

Vi sono dei computer con i quali non possono essere effettuati collegamenti e computer che non possono essere utilizzati per la proiezione, anche se è stato effettuato il collegamento. Innanzitutto, è necessario confermare che sia possibile effettuare un collegamento a computer acceso.

● Condizioni per computer adatti

Condizione #1: Il computer deve essere dotato di una porta di uscita del segnale video

Controllare che il computer sia dotato di porte di output di segnali video, quali la [RGB Port], la [Monitor Port] e la [Video Port]. Nel caso sia impossibile determinarlo con esattezza, fare riferimento al capitolo sulle connessioni a monitor esterni nel manuale di istruzioni del computer.

Vi sono computer, come i modelli combinati computer/monitor e i modelli laptop, con i quali non è possibile effettuare collegamenti o per i quali vanno acquistate porte esterne.

Attenzione

A seconda del computer, vi sono casi in cui è necessario commutare l'uscita del segnale video usando una combinazione di tasti (⏏, ecc.).

NEC	Panasonic	Toshiba	IBM	SONY	FUJITSU	Macintosh
[Fn]+[F3]	[Fn]+[F3]	[Fn]+[F5]	[Fn]+[F7]	[Fn]+[F7]	[Fn]+[F10]	Dopo il reboot, i monitor del pannello di controllo e l'audio vanno impostati su mirroring.

La tabella sopra indicata fornisce esempi per alcuni prodotti. Fare riferimento al manuale di istruzioni del computer per altre informazioni.

Condizione #2: La risoluzione e la frequenza del computer devono essere compresi nei limiti riportati nella tabella della pagina seguente.

La proiezione non è possibile se il computer non supporta le risoluzioni e le frequenze del segnale video riportate nella tabella della pagina seguente (in alcuni casi è possibile la proiezione, ma non una proiezione brillante.)

Verificare la risoluzione e la frequenza del segnale video indicate nel manuale di istruzioni del computer.

Alcuni computer permettono di modificare la risoluzione di uscita. In questo caso, modificare i parametri perché rientrino nella gamma di cui nella tabella della pagina seguente.

Segnale	Velocità refresh (Hz)	Risoluzione (punti)	Pixel (punti) utilizzati durante il ridimensionamento del display (Ridimensionamento attivo)	Pixel (punti) utilizzati durante il display reale (Ridimensionamento disattivo)	Osservazioni
PC98		640×400	1024×640	640×400	
VGACGA		640×400	1024×640	640×400	
VGAEGA		640×350	1024×560	640×350	
VGA	60	640×480	1024×768	640×480	
VESA	72/75/85/100/120	640×480	1024×768	640×480	
SVGA	56/60/72/75/85/100/120	800×600	1024×768	800×600	
XGA	43i/60/70/75/85/100	1024×768	1024×768	1024×768	
SXGA	70/75/85	1152×864	1024×768	1152×864	Display virtuale (parziale)
SXGA	60/75/85	1280×960	1024×768	1280×960	Display virtuale (parziale)
SXGA	43i/60/75/85	1280×1024	960×768	1280×1024	Display virtuale (parziale)
SXGA+		1400×1050	996×746	1400×1050	Display virtuale (parziale)
		1440×1080	1024×768	1440×1080	
UXGA	48i/60/65/70/75/80/85	1600×1200	1024×768	1600×1200	Display virtuale (parziale)
MAC13		640×480	1024×768	640×480	
MAC16		832×624	1024×768	832×624	
MAC19		1024×768	1024×768	1024×768	
MAC21		1152×870	1016×768	1152×870	Display virtuale (parziale)
iMAC		640×480	1024×768	640×480	
		800×600	1024×768	800×600	
		1024×768	1024×768	1024×768	
NTSC			1024×768	1024×576	4:3 ↔ 16:9, selezionabile
PAL			1024×768	1024×576	4:3 ↔ 16:9, selezionabile
SECAM			1024×768	1024×576	4:3 ↔ 16:9, selezionabile
SDTV (525i)	60		1024×768 (4 : 3)	1024×576 (16 : 9)	
HDTV (750P)	60			1024×576 (16 : 9)	
HDTV (1125i)	60			1024×576 (16 : 9)	

Nel caso della mini D-Sub a 15 pin

⚠ Attenzione

- Prima del collegamento, spegnere l'alimentazione del proiettore e del computer. La mancata osservanza di questa precauzione può provocare danni.
- Prima di eseguire il collegamento, accertarsi della corrispondenza tra connettore e porta. L'uso di forza eccessiva se la direzione o la forma del connettore e della porta differiscono possono provocare collegamenti difettosi o danni all'attrezzatura.

- Collegare la porta del monitor del computer alla Porta Computer 1-mini D-Sub 15 sul proiettore al cavo del computer in dotazione.
- Impostare l'interruttore in analogico (lato destro) con la punta di una penna a sfera o un altro oggetto appuntito.

● Quando la porta del monitor è la D-Sub 15 pin

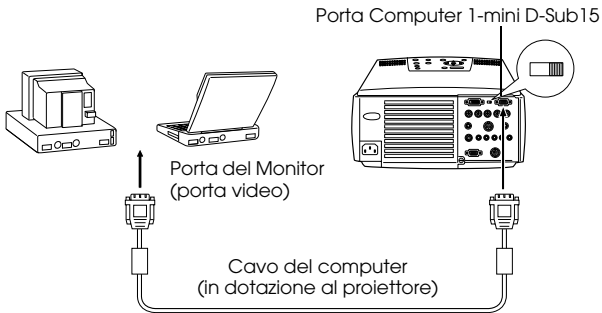

● Quando la porta del monitor è la 5BNC

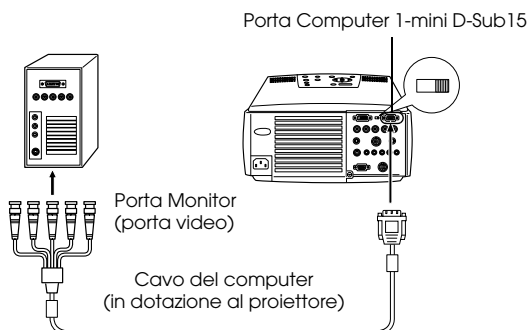

Attenzione

- Spegnere sia il proiettore che il computer prima di effettuare collegamenti. In caso contrario, possono verificarsi cattivi funzionamenti.
- Può essere necessario un adattatore per il collegamento, a seconda della porta del computer. Fare riferimento al manuale di istruzioni del computer per ulteriori dettagli.
- In alcuni casi sono necessari l'adattatore opzionale Desktop Mac e l'adattatore Monitor Mac per il collegamento ad un Macintosh.
- È possibile effettuare collegamenti sia con la Porta Computer 1 che con la porta Computer 2 quando bisogna collegare due computer.

● Quando la porta del monitor è 13w3

La porta Computer 1 è collegata anche alla porta mini D-Sub 15 tramite il cavo di conversione quando viene utilizzato la porta 13w3 per il collegamento dell'uscita monitor ad una work station.

- La porta Computer 1-mini D-Sub 15 del proiettore è collegata alla porta del monitor del computer (13w3) con il cavo 13w3 ↔ mini D-Sub 15 (disponibile sul mercato).
- Impostare l'interruttore in analogico (lato destro) con la punta di una penna a sfera o un altro oggetto appuntito.

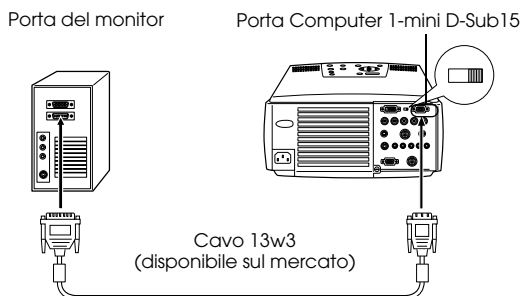

Nel caso del 5BNC (se collegata al secondo computer)

Collega la porta del monitor del computer alla Porta Computer 2-BNC del proiettore con il cavo video fornito in dotazione.

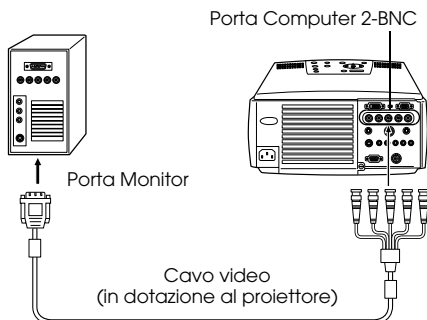

Attenzione

- Impostare il parametro BNC su [RGB] quando si stabilisce il collegamento. (vedere a pagina 60)
- Effettuare il collegamento con il cavo 5BNC ↔ 5BNC (disponibile sul mercato) quando la porta del monitor del computer è 5BNC.
- I collegamenti possono essere fatti sia sulla porta Computer 1, sia sulla porta Computer 2, quando sono collegati due computer.

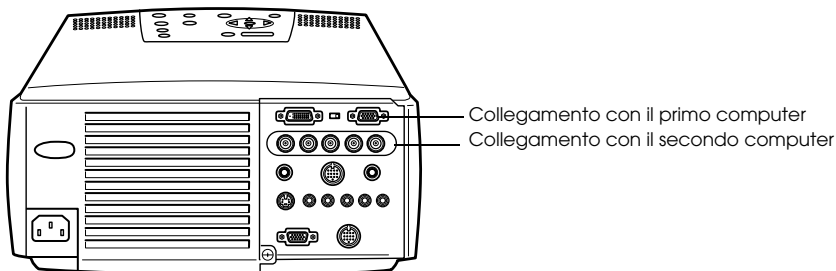

Nel caso del DVI-D*

I segnali digitali sono inviati al proiettore senza modifiche se il computer dispone di una porta di uscita video o di una scheda video digitale standard DVI.

- Collegare la porta di uscita digitale del computer alla Porta Computer 1-DVI-D del computer con il cavo video digitale opzionale. Selezionare il cavo a seconda della forma della porta del computer (DVI-D/DFP).
- Impostare l'interruttore in digitale (lato sinistro) con la punta di una penna a sfera o un altro oggetto appuntito.

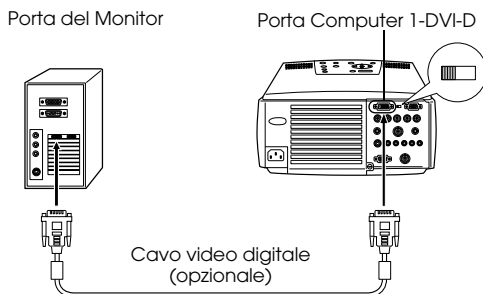

Attenzione

In alcuni casi il computer va impostato per commutare l'uscita del computer sul DVI-D. Fare riferimento al manuale di istruzioni del computer per altri dettagli.

Collegamento audio

Il proiettore è dotato di due altoparlanti incorporati con una capacità massima di 3W. È anche possibile ascoltare l'audio del computer dalle casse del proiettore.

● Collegamento del computer a Computer 1

Collegare la porta audio del proiettore (mini jack stereo) alla porta di uscita audio del computer con il cavo audio in dotazione.



● Collegamento del computer a Computer 2

Collegare la porta di uscita audio del computer S-Audio/Audio 2 (jack pin RCA) al cavo audio RCA (venduto sul mercato).

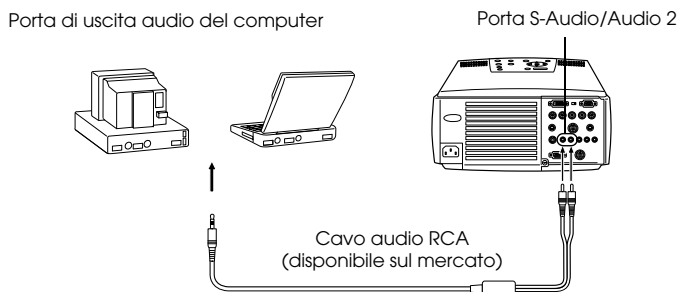

Attenzione

I segnali audio inviano il suono della sorgente selezionata.

Collegamento dei monitor esterni

È possibile visualizzare l'immagine proiettata con il proiettore simultaneamente su un monitor esterno. Collegare la porta di uscita del monitor del proiettore al monitor del computer con un cavo video per PC.

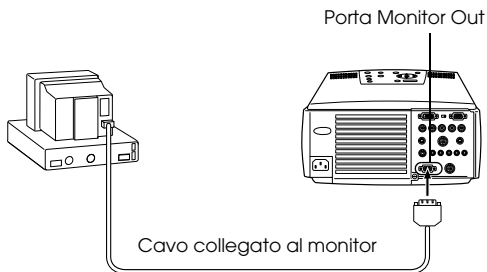

Attenzione

- In alcuni casi sono necessari l'adattatore opzionale Desktop Mac e l'adattatore Monitor Mac per il collegamento ad un Macintosh.
 - Le immagini non possono essere visualizzate su monitor esterni quando il computer è collegato alla porta DVI-D.
-

Collegare il mouse (funzione mouse senza fili)

Permette di far funzionare il telecomando nello stesso modo di un mouse senza fili.

Collegare la porta Mouse/Com del proiettore alla porta del mouse del computer con il cavo del mouse e con il cavo principale.

Computer	Mouse da utilizzare	Cavo del mouse da utilizzare
PC / AT DOS/V	PS/2 mouse	Cavo PS/2 mouse (in dotazione)
	Mouse seriale	Cavo mouse seriale (in dotazione)
	Mouse USB	Cavo mouse USB (in dotazione)
Macintosh	Mouse Macintosh	Cavo mouse Mac (in dotazione)
	Mouse USB	Cavo mouse USB (in dotazione)

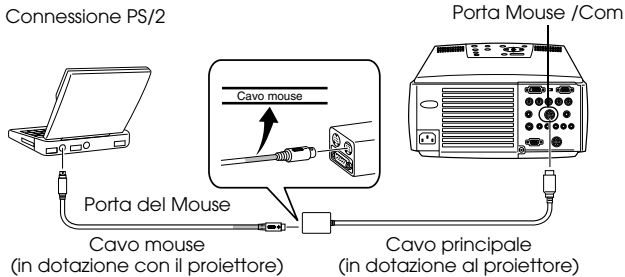

Fare riferimento alla tabella di cui sopra prima di scegliere.

Attenzione

- Solo i modelli con standard USB supportano le connessioni con il cavo mouse USB. Nel caso di Windows, è supportato solo il modello con Windows 98/2000 preinstallato. L'operatività non può essere garantita sugli ambienti con upgrade a Windows 98/2000. I sistemi operativi da 9.0 a 9.1 sono supportati dalle macchine Macintosh. Ci sono casi in cui la funzione mouse senza fili non può essere usata sia con Windows che con Macintosh, secondo la versione di sistema operativo.
- Può essere utilizzato solo un mouse collegato alla porta mouse/com.
- Il mouse non può essere utilizzato quando si usano i tasti "Effects".
- Vi sono dei casi in cui occorre impostare il computer. Fare riferimento al manuale di istruzioni del computer per altri dettagli.
- Spegnerne l'alimentazione del proiettore e del computer prima di effettuare il collegamento.
- È necessario fare il reboot del computer se non funziona.

Effettuare le seguenti operazioni con il mouse dopo aver effettuato il collegamento:
Fare clic con il pulsante sinistro -----Premere il pulsante [Enter]
Fare clic con il pulsante destro -----Premere il pulsante [Esc]
Movimento del pointer del mouse ----Inclinare il pulsante [Enter] del telecomando

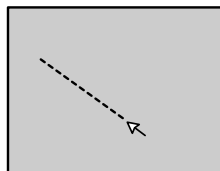
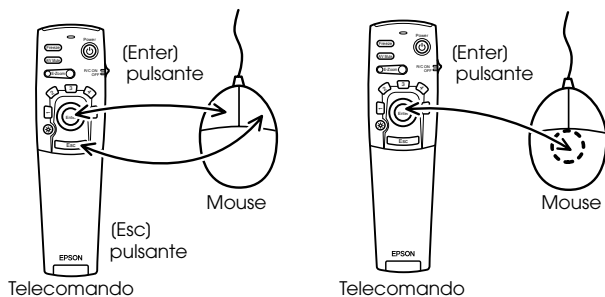

Attenzione

- Le operazioni saranno invertite se le funzioni del pulsante sinistro/destro del puntatore del mouse sono state modificate nel computer.
- Il mouse non può essere utilizzato quando le funzioni di Effect, P in P e E-Zoom sono in uso.

Collegamento dei dispositivi video

Spegnere il proiettore e i dispositivi video prima di effettuare il collegamento.

Attenzione

I segnali audio inviano il suono della sorgente selezionata.

Nel caso di segnali video compositi

- Collegare la porta Video del proiettore all'attrezzatura video con il cavo video RCA in dotazione (giallo).
- Collegare le porte L-Audio-R al cavo audio RCA (rosso/bianco) se il suono deve essere riprodotto dagli altoparlanti del proiettore.

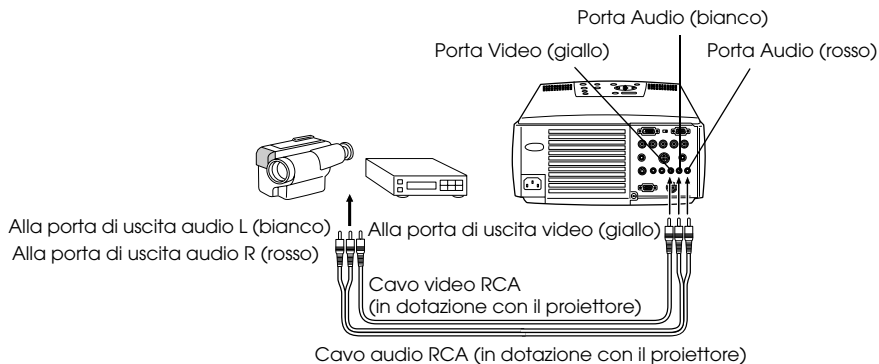

Nel caso di segnali S-video

- Collegare la porta S-video del proiettore all'attrezzatura video con il cavo S-Video (disponibile sul mercato).
- Collegare il cavo audio RCA in dotazione (Rosso/bianco) alla porta S-Audio/Audio se l'audio va inviato agli altoparlanti del proiettore.

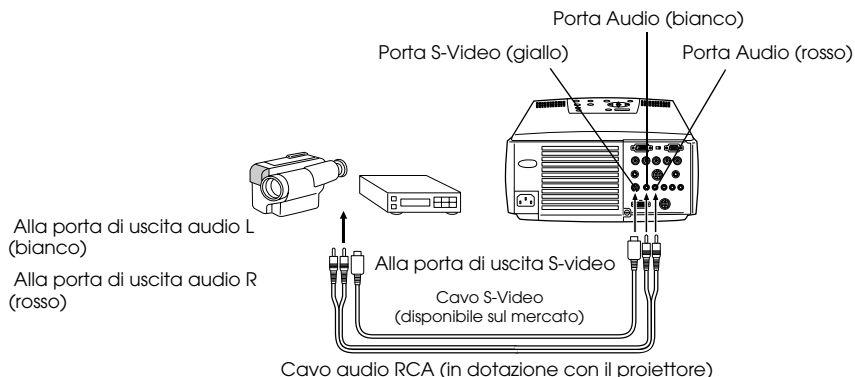

Nel caso di segnali video a (differenziale colore*) componenti

- Collegare la porta Computer 2-BNC all'attrezzatura video con il cavo video a componenti (disponibile sul mercato) in modo da seguire la seguente tabella.

Attrezzatura video	R-Y(Cr)	Y	B-Y(Cb)
proiettore	R/Cr/Pr	G/Y	B/Cb/Pb

- Collegare il cavo audio RCA (rosso/bianco) alla porta S-Audio/Audio 2 se l'audio deve essere inviato agli altoparlanti del proiettore.

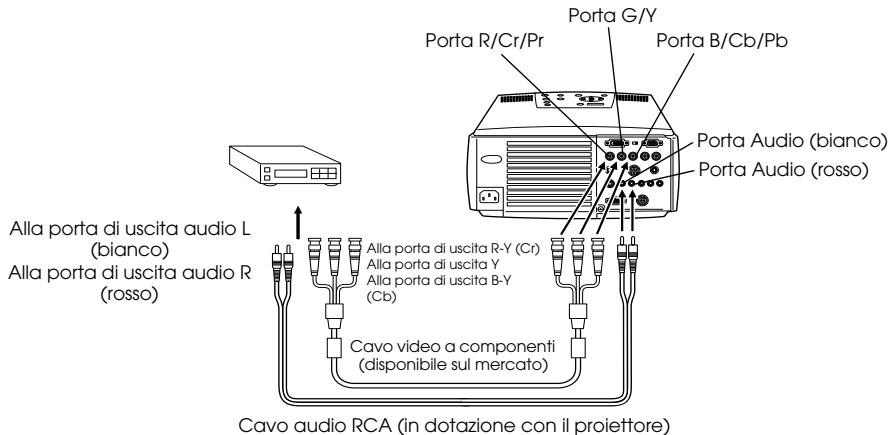

Attenzione

- È necessario un adattatore (disponibile sul mercato) sulla porta BNC del proiettore quando si collega un cavo video a componenti. Allineare la porta sul lato del video con il terminale sull'apparecchiatura video dell'utente.
- Impostare il parametro BNC su [YCbCr] quando è stato stabilito il collegamento. (vedere a pagina 60)

Nel caso di segnali video RGB

- Collegare la porta Computer 2 BNC del proiettore all'attrezzatura video con il cavo video a componenti (disponibile sul mercato).
- Collegare il cavo audio RCA in dotazione (rosso/bianco) alla porta S-Audio/Audio 2 se l'audio va inviato dagli altoparlanti del proiettore.

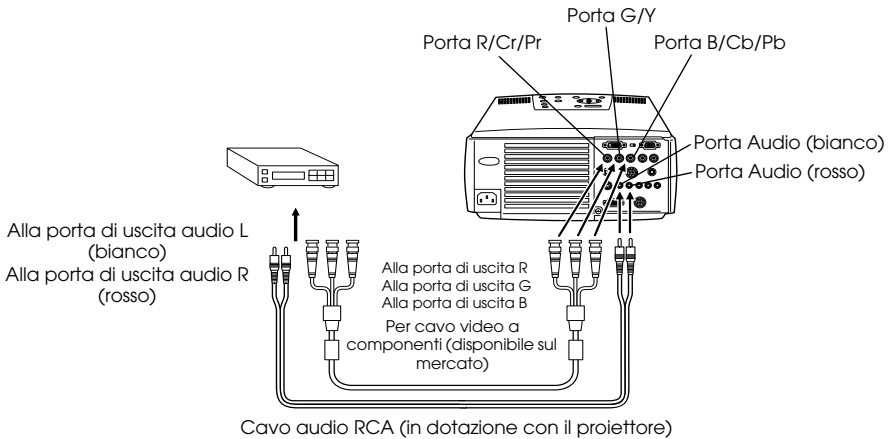

Attenzione

- Acquistare il cavo video a componenti, in modo che un terminale corrisponda alla porta di tipo BNC sul proiettore e l'altro corrisponda al terminale sull'attrezzatura video.
 - Impostare il parametro BNC su [RGB] quando il collegamento è stato stabilito. ([vedere a pagina 60](#))
-

Proiezione

Le immagini possono essere proiettate al completamento di tutti i collegamenti.

Come prepararsi

⚠ Avvertenza

- Con l'alimentazione inserita, mai dirigere lo sguardo direttamente verso l'obiettivo. In caso contrario, può verificarsi un danno alla vista causato dalla forte intensità della luce.
- Assicurarsi di utilizzare il cavo di alimentazione in dotazione. L'uso di cavi diversi da quello in dotazione può produrre incendi o scosse elettriche.

⚠ Attenzione

Non effettuare proiezioni con il tappo dell'obiettivo inserito. In caso contrario, possono verificarsi deformazioni del coperchio per il calore.

1 Collegare il proiettore ad un computer e ad un'attrezzatura video. (vedere a pagina 18, 28)

2 Rimuovere il tappo della lente.

3 Collegare il cavo di alimentazione in dotazione al proiettore.

Verificare la forma dell'ingresso dell'alimentazione del proiettore e del connettore di alimentazione, allineare il connettore nella direzione corretta e quindi inserirlo fino in fondo.

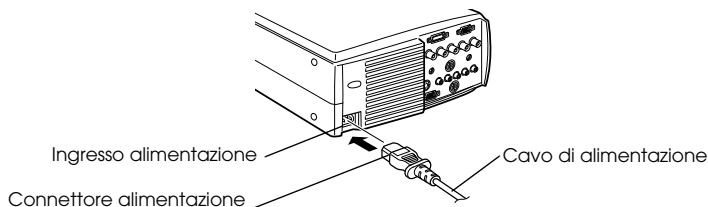

4 Inserire il cavo di alimentazione nella presa di corrente.

La spia di accensione si illumina di arancione.



Attenzione

Le operazioni da pulsante non sono possibili quando la spia di accensione lampeggia in arancione.

Inizio della proiezione

1 Premere il pulsante [Power] per accendere l'alimentazione.

La spia di accensione lampeggia in verde e la proiezione comincia.

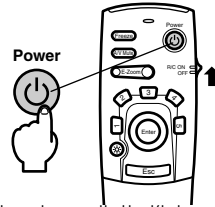
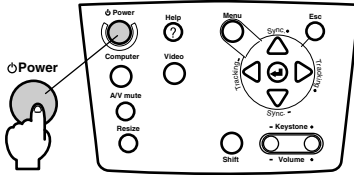

Impostare innanzitutto l'interruttore R/C ON OFF su (ON) quando si utilizza il telecomando

La spia di accensione lampeggia e poi rimane accesa in verde dopo circa trenta secondi.



In mancanza di ingresso di segnali video appare il messaggio "Segnale assente". (A seconda dell'impostazione, potrebbe non essere visualizzato. (vedere a pagina 59))

Spia di accensione

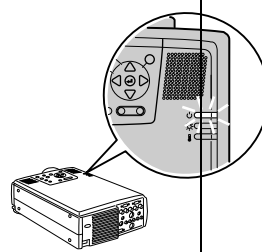

Lampeggia in verde → e resta accesa

Attenzione

Le operazioni da pulsante non sono possibili quando la spia di accensione lampeggia in verde.

2 Selezionare la porta sui cui è stato fatto il collegamento quando è stato collegato più di un apparecchio.

Premere il pulsante corrispondente per commutare sul computer o sull'attrezzatura video collegati.

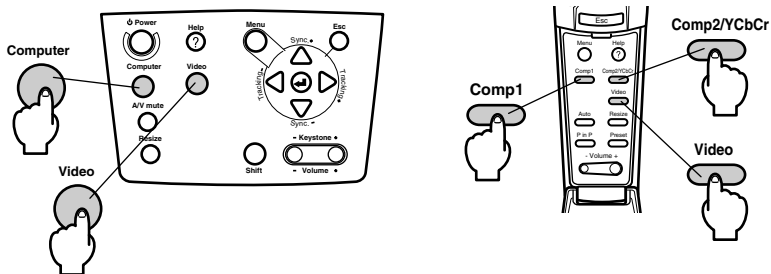

Porta collegata	Pulsante da selezionare		Display sull'angolo in alto a destra dello schermo
	Unità principale	Telecomando	
Porta Computer 1	[Computer] (cambia quando si preme)	[Comp1]	Computer1
Porta BNC (RGB)			BNC(RGB)
Porta BNC (YCbCr)	[Video] (cambia quando si preme)	[Comp2/ YCbCr]	BNC(RGB)
			BNC(YCbCr)
Porta Video	[Video] (cambia quando si preme)	[Video] (cambia quando si preme)	Video
Porta S-Video			S-Video

Attenzione

- La proiezione avverrà senza premere il pulsante solo se è collegato un solo apparecchio.
- Computer 1 quando non sono rilevati segnali di ingresso anche in presenza di collegamento e quando le immagini per l'attrezzatura collegata non sono inviate in uscita.
- La sorgente della porta BNC che commuta tra [Computer] e [Video] sull'unità principale e [Comp2/YCbCr] sul telecomando visualizzerà o BNC (RGB) o BNC (YCbCr), a seconda dell'impostazione BNC. (vedere a pagina 60)

3 Inizio della proiezione.

Accendere l'alimentazione del computer o dell'attrezzatura video. Se l'attrezzatura collegata è un'attrezzatura video, premere anche i pulsanti [Playback] o [Play].
La visualizzazione Segnale assente sarà cancellata e la proiezione comincerà.

Attenzione

- Se Segnale assente rimane visualizzato, controllare ancora una volta i collegamenti.
- A seconda del computer, vi sono casi in cui è necessario commutare la destinazione di uscita del segnale video usando una combinazione di tasti funzione.

NEC	Panasonic	Toshiba	IBM	SONY	FUJITSU	Macintosh
[Fn]+[F3]	[Fn]+[F3]	[Fn]+[F5]	[Fn]+[F7]	[Fn]+[F7]	[Fn]+[F10]	Dopo il reboot, il pannello di controllo e l'audio vanno impostati su mirroring

La tabella sopra indicata fornisce esempi per alcuni prodotti. Fare riferimento al manuale di istruzioni del computer per altre informazioni.

- Premere il pulsante [Resize] nel caso di ingresso di segnali che supportano lettori DVD o schermi televisivi ampi (immagini a 16:9). Premendo sul commutatore, è possibile passare dai parametri per le immagini a 4:3 a quelli per immagini a 16:9.
 - In alcuni casi la proiezione può bloccarsi su un'immagine se questa viene usata come fermo immagine per un lungo periodo di tempo.
-

Spegnimento

Terminare la proiezione secondo la seguente procedura.

1 Premere il pulsante [Power].

Viene visualizzato un messaggio che conferma che l'alimentazione va spenta.

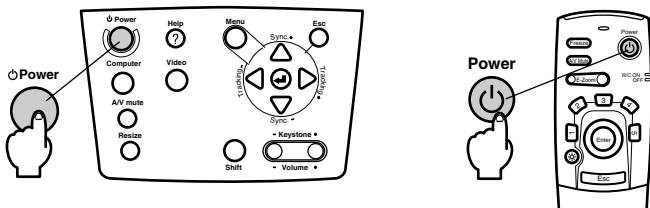

2 Premere il pulsante [Power] ancora una volta.

La lampada si spegne, la spia di accensione lampeggia in arancione e inizia il processo di raffreddamento.

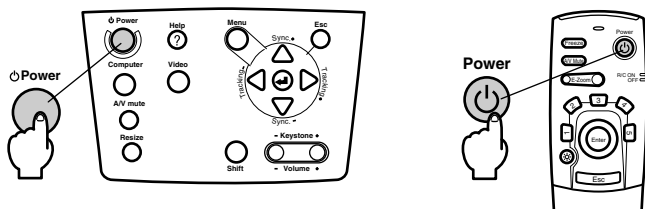
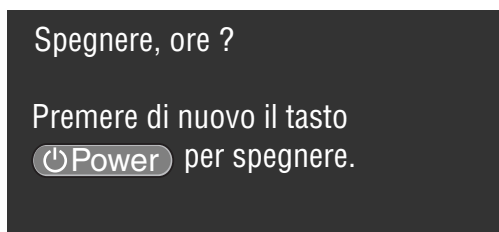

La spia di accensione smetterà di lampeggiare e sarà illuminata in arancione una volta completato il processo di raffreddamento. Il tempo necessario per il raffreddamento è di circa quaranta secondi (può essere maggiore a seconda della temperatura ambiente).

Attenzione

- Premere un pulsante diverso se l'alimentazione non deve essere interrotta. Il messaggio sarà cancellato dopo sette secondi se non viene premuto alcun pulsante (l'alimentazione resta accesa).
- È anche possibile terminare la proiezione premendo sul pulsante [Power] come spiegato nella procedura #1 per più di un secondo (assumerà lo stesso status della terminazione con la procedura #2).
- Le operazioni da pulsante non sono possibili quando la spia di accensione lampeggia in arancione. In questo caso, aspettare che la spia rimanga accesa senza lampeggiare.

- 3** Verificare che la spia di accensione sia illuminata in arancione e quindi scollegare la spina di alimentazione dalla presa.



⚠ Attenzione

Non estrarre la spina dalla presa quando la spia di accensione è illuminata in arancione. In caso contrario, possono verificarsi danni all'attrezzatura e la vita della lampada potrebbe essere abbreviata.

- 4** Impostare innanzitutto l'interruttore R/C ON OFF su [OFF] quando si utilizza il telecomando.

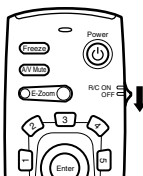

Attenzione

Le pile si consumano quando l'interruttore [R/C ON OFF] sul telecomando è su [ON]. Assicurarsi che l'interruttore [R/C ON OFF] sul telecomando sia su [OFF] quando non è in uso.

- 5** Riportare il piedino anteriore alla posizione di partenza se è stato allungato.

Tenere fermo il proiettore con una mano, sollevare la leva di regolazione del piedino e abbassarla delicatamente nell'unità principale.

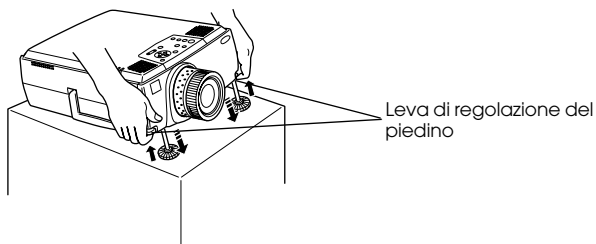

- 6** Rimettere il tappo della lente.

Regolare la posizione della proiezione

Il proiettore può essere regolato nelle seguenti posizioni verticali.

Regolazione dei piedini

Regolare l'angolo di proiezione del proiettore. Per quanto possibile, effettuare le regolazioni necessarie assicurandosi che il proiettore stia di fronte allo schermo nell'angolazione giusta.

1 Sollevare la leva di regolazione dei piedini con un dito e sollevare la parte anteriore del proiettore.

Il piedino frontale si estenderà.

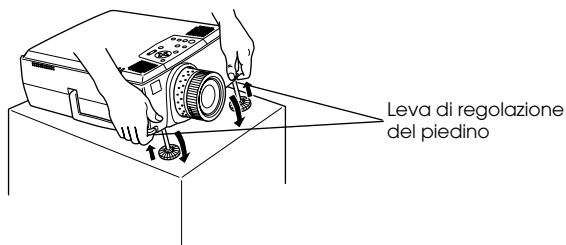

2 Togliere il dito dalla leva di regolazione del piedino e lasciare il proiettore.

3 Ruotare la parte inferiore del piedino anteriore per regolare finemente l'altezza.

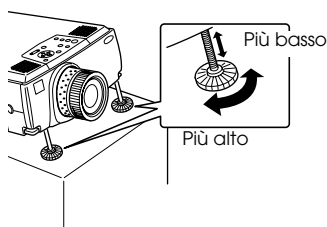

Attenzione

- In alcuni casi lo schermo è distorto in un trapezio quando si effettuano regolazioni dei piedini. Questa distorsione trapezoidale può essere regolata utilizzando la relativa funzione di correzione. ([vedere a pagina 38](#))
- Il piedino anteriore si riporta in posizione originale con il dito e abbassando il proiettore.

Regolazione della dimensione di proiezione

È possibile modificare la dimensione della proiezione e correggere distorsioni trapezoidali.

Attenzione

Sono anche disponibili una funzione per ridimensionare lo schermo ([vedere a pagina 45](#)) e una funzione di E-Zoom per ingrandire alcune zone. ([vedere a pagina 47](#))

Regolazione dello zoom

- 1 Ruotare la ghiera dello zoom per effettuare le regolazioni desiderate (allargamento possibile fino ad un massimo di 1,3x).

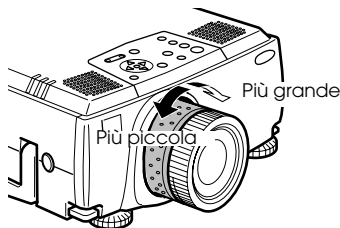

Va anche regolata la distanza di proiezione quando si ingrandisce lo schermo. ([vedere a pagina 16](#))

Attenzione

Se si utilizzano obiettivi opzionali, fare riferimento ai manuali di istruzioni relativi per ulteriori dettagli.

Regolazione trapezoidale

Corregge la distorsione trapezoidale che si forma sullo schermo quando si regolano i piedini.

- 1 Premere il pulsante [Keystone +, -] per estendere lo schermo sui lati.

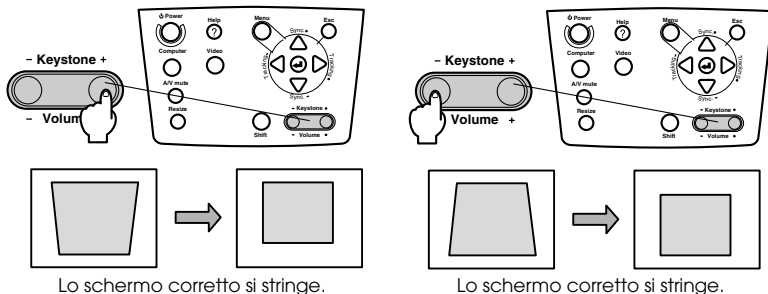

Attenzione

- Le dimensioni dello schermo saranno ridotte dopo la correzione trapezoidale.
- Lo status della correzione trapezoidale sarà registrato. Eseguire una nuova regolazione per riportare alla posizione di installazione dopo che la posizione di proiezione o l'angolazione di proiezione sono state cambiate.
- Ridurre la nitidezza se l'immagine si sfoca dopo la correzione trapezoidale. ([vedere a pagina 57](#))
- La correzione trapezoidale viene eseguita dal menu. ([vedere a pagina 59](#))

Regolazione della qualità dell'immagine

Regola il fuoco e il disturbo dell'immagine.

Regolazione del fuoco

Allinea il fuoco dell'immagine.

- 1 Ruotare la ghiera del fuoco per effettuare la regolazione desiderata.

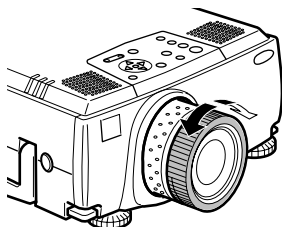

Attenzione

- Non è possibile allineare il fuoco se l'obiettivo è sporco o annerito per la condensa. In questo caso, pulire la lente. ([vedere a pagina 82](#))
- La regolazione non è possibile se la posizione di installazione è fuori dalla gamma tra i 1,1 e i 14,6 metri.
- Se si utilizzano obiettivi opzionali, fare riferimento ai manuali di istruzioni relativi per ulteriori dettagli.

Regolazione automatica (nella proiezione delle immagini da computer)

Regola automaticamente l'immagine da computer per raggiungere l'effetto desiderato. Tra le altre regolazioni vi sono tracking, posizione e sincronismo.

- 1 Premere il pulsante [↵(Enter)] sul proiettore (il pulsante [Auto] sul telecomando).

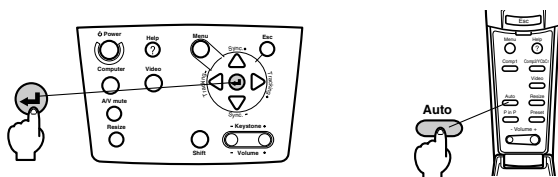

Attenzione

- Se le regolazioni automatiche vengono effettuate quando le funzioni E-Zoom, A/V Mute o P in P sono in esecuzione, le regolazioni non saranno eseguite finché la funzione in esecuzione non è stata annullata.
- A seconda del tipo di segnale in uscita del computer, vi sono casi in cui le regolazioni non possono essere eseguite correttamente. In questo caso, regolare tracking e sincronismo. ([vedere a pagina 40](#))

Regolazioni del tracking (nella proiezione di immagini da computer)

Da regolare quando sull'immagine da computer sono visibili strisce verticali.

1 Premere il pulsante [Tracking +, -] sul proiettore.

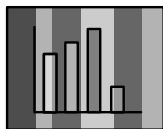

Regolazioni del sincronismo (quando si proiettano immagini da computer)

Da regolare se l'immagine sfarfalla, è sfocata o disturbata.

1 Premere il pulsante [Sync +, -] sul proiettore.

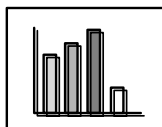

Richiamo dei valori di regolazione (quando si proiettano immagini da computer)

È possibile registrare regolazioni preimpostate e richiamarle quando necessario.

1 Premere il pulsante [Preset] sul telecomando.

I numeri preregistrati tra preset #1 e preset 5 cambiano in sequenza premendo questo pulsante.

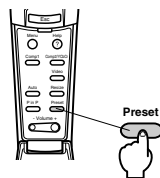
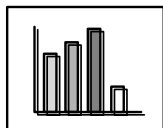

Attenzione

- In alcuni casi queste regolazioni vanno effettuate nuovamente se i valori in uscita dal computer (risoluzione, nr. di colori) sono modificate nuovamente dopo aver regolato lampeggiamento e sfocature.
 - In alcuni casi, lampeggiamento e sfocature sono causati dalla regolazione di luminosità e contrasto*.
 - Le immagini saranno proiettate in modo più brillante se le regolazioni di sincronismo avvengono dopo le regolazioni di tracking.
 - Le regolazioni automatiche, di tracking e sincronismo non sono possibili se nessun segnale video è inviato dal computer, come quando si proiettano immagini video o si visualizzano menu.
 - I valori preimpostati vanno registrati prima. ([vedere a pagina 57](#))
-

Presentazione delle funzioni

Qui di seguito sono elencate le funzioni che possono essere attivate da pulsanti mentre sono proiettate le immagini.

Funzione	Descrizione	Pulsante		Pagina di riferimento
		Unità principale	Telecomando	
Guida	Visualizza il metodo di risoluzione di eventuali problemi.	Help	Help	42
A/V Mute	Annulla temporaneamente immagine e suono.	A/V Mute	A/V Mute	44
Fermo immagine	Ferma l'immagine.		Freeze	44
Ridimensionamento	Modifica la dimensione dell'immagine.	Resize	Resize	45
E-Zoom	Ingrandisce l'immagine.		E-Zoom	47
Effetto	Aggiunge elementi decorativi all'immagine.		Effect	48
P in P	Aggiunge uno schermo secondario all'immagine.		P in P	51
Preset	Richiama i valori di regolazione registrati.		Preset	40
Correzione trapezoidale	Effettua una regolazione trapezoidale.	Keystone		38
Regolazione automatica	Regola automaticamente l'immagine per un effetto ottimale.	↵ (Enter)	Auto	39
Tracking	Regola le strisce verticali che appaiono sull'immagine.	Tracking		40
Sincronismo	Regola lampeggiamento, sfocature e rumore verticale che appaiono sullo schermo.	Sync		40
Volume	Regola il volume.	Shift + Volume	Volume	52
Menu	Visualizza il menu.	Menu	Menu	55

Funzioni utili

Funzione guida

I metodi per la risoluzione di eventuali problemi sono divisi in sezioni separate e spiegati qui di seguito.

1 Premere il pulsante [Help].

Viene visualizzato il menu di guida.

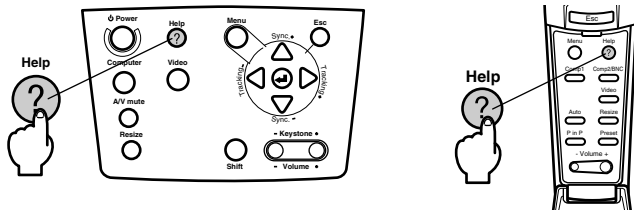

2 Selezione della voce.

Premere il pulsante [Sync+, -] sull'unità principale (Inclinare su e giù il pulsante [Enter] sul telecomando) per selezionare la voce.

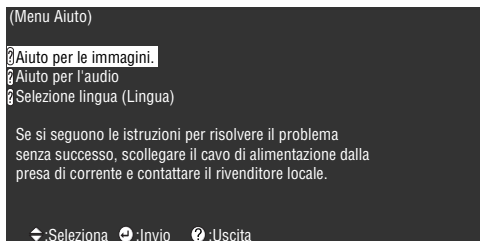

3 Selezionare una voce.

Selezionare una voce premendo il pulsante [↵(Enter)] sull'unità principale (il pulsante [Enter] sul telecomando).

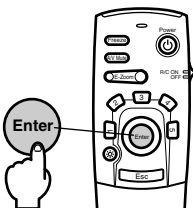

4 Ripetere le operazioni indicate nelle procedure 2 e 3 per selezionare ed impostare le voci in questione.

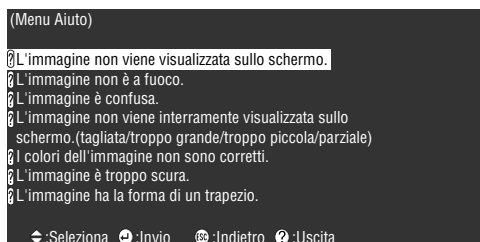

Attenzione

- Fare riferimento a [Risoluzione dei problemi] in questo manuale se il testo della guida non risolve i problemi. ([vedere a pagina 70](#))
- È possibile annullare il menu della guida premendo i pulsanti [Esc] o [Help].

Interruzione della proiezione

È possibile cancellare e arrestare temporaneamente suono e immagini.

Funzione A/V Mute

Cancella temporaneamente suono e immagini. In questa fase è anche possibile proiettare il logo dell'utente.

1 Premere il pulsante [A/V Mute].

Immagini e suono saranno cancellati.

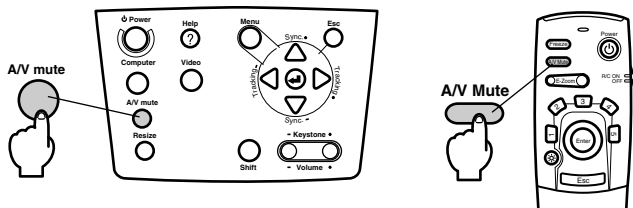

Annullata premendo nuovamente il pulsante [A/V Mute], regolando il volume o visualizzando il menu.

A seconda dell'impostazione, è possibile selezionare tre diversi tipi di status per cancellare temporaneamente immagini e suono. ([vedere a pagina 59](#))

Colore nero

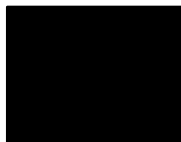

Colore blu



Logo utente



Attenzione

Il logo EPSON è stato registrato come logo utente. È necessario registrare e impostare nuovamente il logo dell'utente per modificarlo. ([vedere a pagina 60](#))

Funzione fermo immagine

Ferma temporaneamente l'immagine; il suono comunque non è disattivato.

1 Premere il pulsante [Freeze].

L'immagine si ferma.

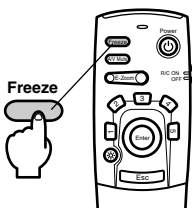

Premere il pulsante [Freeze] ancora una volta per annullare questo modo.

Variazione dimensioni immagine

La modalità reale e la modalità resize sono commutabili quando si proiettano le immagini su un computer. Le proiezioni dell'immagine sono commutate tra un rapporto di visualizzazione di 4:3 e uno di 16:9.

1 Premere il pulsante [Resize].

Le dimensioni dello schermo cambiano.

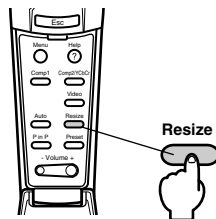
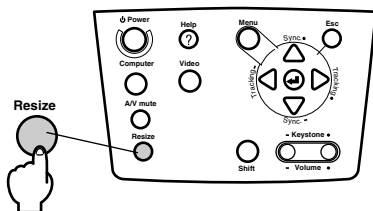

● In caso di immagini da computer

Modalità reale: Proiettato alla risoluzione impostata. In alcuni casi le dimensioni della proiezione e quelle dell'immagine sono differenti.

Modalità resize: Proiettato con la risoluzione ridotta o espansa, in modo che l'immagine si adatti all'intera dimensione della proiezione.

Esempio: Nel caso di 800 x 600

Modalità resize

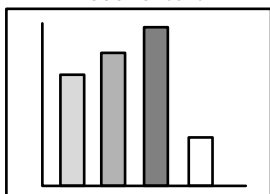

Modalità reale

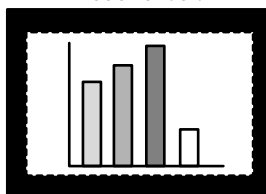

Esempio: Nel caso di 1.600 x 1.200

Modalità resize

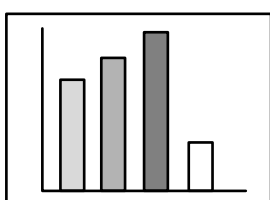

Modalità reale

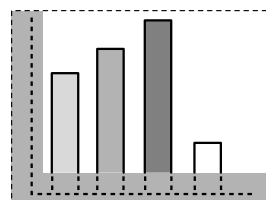

Attenzione

- La dimensione non sarà variata se la risoluzione del proiettore è la stessa risoluzione (1.024 x 768 punti) della sorgente.
- Una parte dell'immagine non sarà visualizzata se la risoluzione fisica del pannello a cristalli liquidi è maggiore della risoluzione. Inclinare il pulsante [Enter] sul telecomando per fare lo scrolling sulle aree non visualizzate.
- Alcune aree a destra e sinistra non sono visualizzate in visualizzazione SXGA (1.280 x 1.024 punti). Premere il pulsante [Resize] tenendo premuto il pulsante [Shift] sull'unità principale per ottenere una visualizzazione a tutto schermo.

- **Nel caso di immagini video**

Sarà effettuata una commutazione tra le dimensioni 4:3 e 16:9 dell'immagine. Le immagini registrate con video digitali e le immagini DVD possono essere proiettate su schermi a 16:9.

Visualizzazione a 4:3

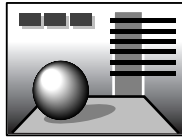

Visualizzazione a 16:9

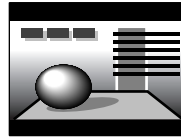

Ingrandimento immagini (Funzione E-Zooming)

È possibile ingrandire le dimensioni dell'immagine proiettata senza modificarla.

1 Premere il pulsante [E-Zoom].

La percentuale delle dimensioni sarà visualizzata nell'angolo in basso a destra per permettere la riduzione o l'ingrandimento dell'immagine.

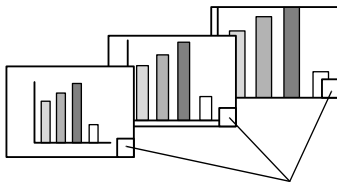

La percentuale della dimensione sarà visualizzata.

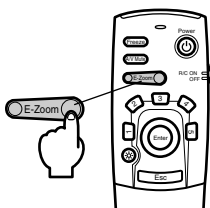

Attenzione

- È possibile l'allargamento con 24 intervalli tra 1x e 4x con incrementi di 0,125x.
 - Una parte dell'immagine non sarà visualizzata dopo l'ingrandimento. Inclinare il pulsante [Enter] sul telecomando per far scorrere lo schermo e visualizzare questa parte.
 - Quando la funzione P in P è attiva, anche lo schermo secondario verrà ingrandito.
-

Funzione Effetto

I pulsanti [Effect] aggiungono elementi decorativi alle immagini visualizzate durante le presentazioni. L'impostazione degli elementi decorativi può essere modificata dal menu effetto. ([vedere a pagina 58](#))

Cursore/Timbro

Stampa un timbro sull'immagine.

1 Premere il pulsante [1].

Si selezionano i diversi cursori/timbri ogni volta che si preme il pulsante [1].

2 Inclinare il pulsante [Enter] sul telecomando per spostare il cursore/timbro.

3 Il timbro sarà stampato nella posizione del cursore nel momento in cui viene premuto il pulsante [Enter].

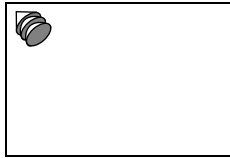

Attenzione

- Premendo il pulsante [Esc], la funzione effetto viene annullata e il cursore scompare.
- Premendo il pulsante [5] l'elemento decorativo viene cancellato.
- Il mouse non può essere utilizzato quando è in uso la funzione effetto.

Riquadro

Disegna un riquadro sull'immagine.

1 Premere il pulsante [2].

2 Inclinare il pulsante [Enter] sul telecomando per spostare il cursore nella posizione di partenza.

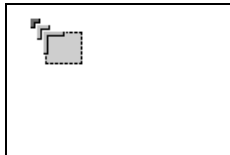

3 Premere il pulsante [Enter] per impostare la posizione di partenza.

- 4** Inclinare il pulsante [Enter] sul telecomando per spostare il cursore nella posizione di termine.

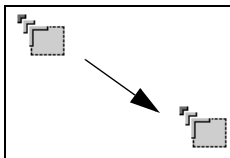

- 5** Premere il pulsante [Enter] per impostare la posizione finale.

Attenzione

- Premendo il pulsante [Esc] prima di impostare la posizione, la funzione effetto viene annullata e il cursore scompare.
 - Premendo il pulsante [5] l'elemento decorativo viene cancellato.
 - In alcuni casi l'effetto sarà difficile da vedere, a seconda della combinazione cromatica dello sfondo dell'immagine e del riquadro. In questo caso modificare il colore del riquadro. ([vedere a pagina 58](#))
 - Il mouse non può essere utilizzato quando è in uso la funzione effetto.
-

Riflettore

Evidenzia un riflettore su una parte dell'immagine.

- 1** Premere il pulsante [3].

Commuta tra tre riflettori di dimensioni diverse quando si preme il pulsante [3].

- 2** Inclinare il pulsante [Enter] per spostare il riflettore.

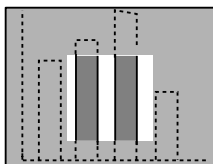

Attenzione

- Premendo il pulsante [Esc] viene annullata la funzione effetto e il riflettore scompare.
 - Il mouse non può essere utilizzato quando è in uso la funzione effetto.
-

Barra

Disegna una barra sull'immagine.

1 Premere il pulsante [4] per visualizzare il cursore/timbro richiesto.

Premendo il pulsante [4] si commuta la selezione tra tre diverse barre.

2 Inclinare il pulsante [Enter] per impostare la posizione finale.

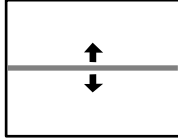

Attenzione

- La funzione effetto viene annullata e la barra scompare quando il tasto [Esc] viene premuto.
 - In alcuni casi l'effetto sarà difficile da vedere, a seconda della combinazione cromatica dello sfondo dell'immagine e della barra. In questo caso, modificare il colore della barra. ([vedere a pagina 59](#))
 - Il mouse non può essere utilizzato quando è in uso la funzione effetto.
-

Effetti dell'annullamento

1 Premere il pulsante [5].

I riquadri, le barre e gli altri effetti scompaiono.

Funzione P in P

L'immagine video viene visualizzata come schermo secondario all'interno dell'immagine da computer o dell'immagine video.

1 Premere il pulsante [P in P].

Le istruzioni d'uso sono visualizzate in fondo a sinistra sullo schermo e lo schermo secondario è visualizzato in alto a destra sullo schermo principale.

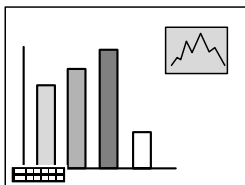

2 Inclinare il pulsante [Enter] sul telecomando per spostare lo schermo secondario.

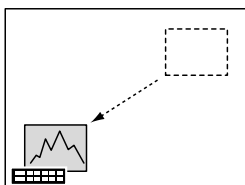

3 Premere il pulsante [E-Zoom] per modificare le dimensioni dello schermo secondario.

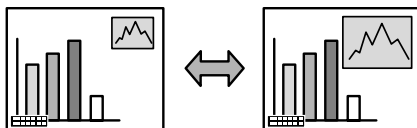

4 Premere il pulsante [1] per passare all'audio dello schermo secondario.

Premere il pulsante [2] per tornare all'audio dello schermo principale dopo la commutazione dell'audio.

5 Premere il pulsante [Enter] per impostare la visualizzazione dello schermo secondario.

La guida operativa nell'angolo in basso a sinistra viene cancellata.

Attenzione

- Lo schermo secondario viene cancellato se il pulsante [P in P] viene premuto ancora.
- L'immagine da computer o l'immagine video sarà visualizzata sullo schermo principale e l'immagine video (Video, S-Video) sarà visualizzata sullo schermo secondario; l'immagine video sullo schermo secondario può essere modificata con le impostazioni P in P. (vedere a pagina 59)
- Commutare posizione, dimensione e suono dello schermo secondario prima di regolare il display dello schermo secondario.
- Lo schermo secondario può assumere cinque dimensioni diverse.

Regolazione volume

Il volume può essere modificato mentre gli altoparlanti del proiettore emettono del suono.

- 1** Premere il pulsante [Volume+, -] mentre si preme il pulsante [Shift] ([Volume+, -] sul telecomando).

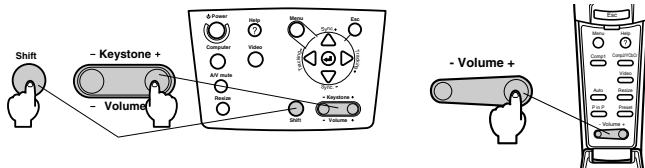

Attenzione

Non è possibile la regolazione quando non c'è un audio in ingresso.

Configurazione del menu

Il menu di impostazione permette di effettuare le varie regolazioni e impostazioni.

Voci del menu

I menu sono divisi in menu principali e menu secondari e sono organizzati in una struttura gerarchica. Inoltre, il menu dell'immagine cambia a seconda della sorgente di ingresso (porta collegata).

Menu principale Menu secondario (immagine)



● Voci del menu

Menu immagine · Computer (D-Sub 15/BNC)



Menu immagine · Computer (DVI-D)



Menu immagine · Video (Video/S-Video)



Menu immagine · Video (BNC)

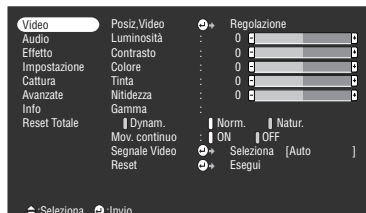

Attenzione

- Le voci del menu immagine cambiano a seconda della sorgente in ingresso; non è possibile regolare menu diversi da quelli che appartengono alla sorgente in ingresso proiettata.
- Il menu immagine non può essere regolato in mancanza di ingresso di segnali video.

Menu audio

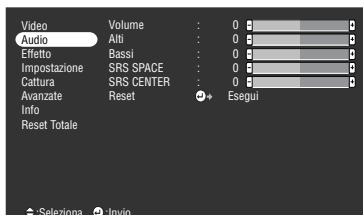

Menu effetto

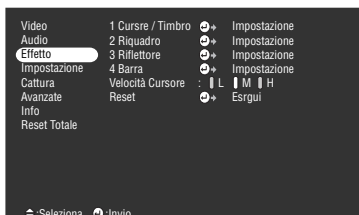

Menu setup

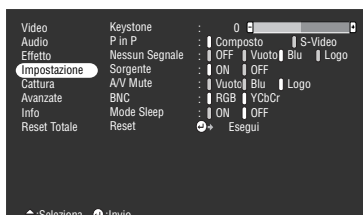

Menu cattura

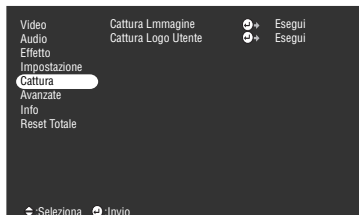

Menu impostazioni avanzate

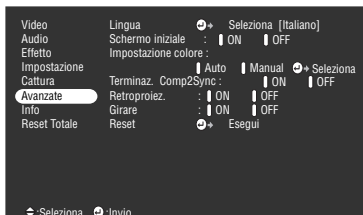

Menu informazioni



Il menu informazioni visualizza il tempo di illuminazione della lampada e lo status delle impostazioni della sorgente di ingresso proiettata

Menu reset totale



Attenzione

Il tempo di illuminazione della lampada è visualizzato in unità di 0H tra 0 e 10 ore e in unità di 1 ora oltre le 10 ore.

Operazioni da menu

I menu possono essere attivati dal proiettore e dal telecomando.

Metodo operativo

1 Premere il pulsante [Menu].

Viene visualizzato il menu principale.

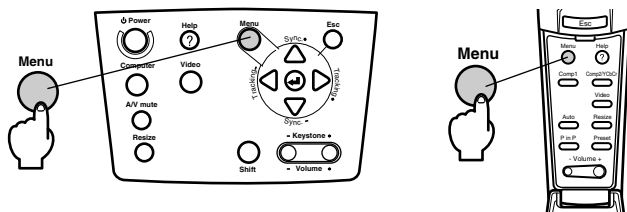

2 Selezionare la voce desiderata.

Premere il pulsante [Sync +, -] sul proiettore (inclinare su e giù il pulsante [Enter] sul telecomando) per selezionare la voce desiderata.



3 Impostare la voce selezionata.

Premere il pulsante [↵(Enter)] sul proiettore (il pulsante [Enter] sul telecomando) per impostare la voce selezionata.

Viene visualizzato il menu secondario.

4 Quindi selezionare la voce secondaria dettagliata.

Premere il pulsante [Sync +, -] sul proiettore (Inclinare su e giù il pulsante [Enter] sul telecomando) per selezionare la voce secondaria.

Le voci del menu immagine e informazioni cambiano a seconda della sorgente di ingresso proiettata.



5 Selezionare il valore del parametro.

Premere il pulsante [Tracking +, -] sul proiettore (inclinare a sinistra o a destra il pulsante [Enter] sul telecomando) per selezionare il valore del parametro.

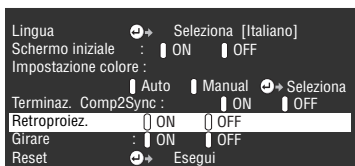

Attenzione

- **↵** (Enter) è si trava alla fine delle voci secondarie che eseguono parametri e continua sulle gerarchie inferiori. Premere il pulsante [Enter] per impostare questa selezione e quindi selezionare nuovamente l'impostazione del parametro.
- Fare riferimento alla lista di impostazioni per altre informazioni sulla funzione di ogni impostazione. ([vedere a pagina 57](#))

6 Impostare tutte le altre voci allo stesso modo.

7 Premere il pulsante [Menu].

Il menu termina.

Attenzione

- Premere il pulsante [Esc] per tornare al menu precedente nella gerarchia.
 - Le voci del menu immagine cambiano a seconda della sorgente in ingresso proiettata; non è possibile regolare menu diversi da quelli che appartengono alla sorgente in ingresso proiettata.
 - I menu dell'immagine non possono essere regolati in assenza di ingresso di segnali video.
 - Le impostazioni di schermo precedente saranno visualizzate al termine del menu e quindi visualizzate nuovamente (stesso status esistente immediatamente prima di terminare il menu con la procedura #7).
-

Impostazione delle voci

Menu principale	Menu secondario	Funzione	Valore predefinito
Video	Posiz.Video	Sposta la posizione dell'immagine in su, in giù, a sinistra e a destra. Premere il pulsante [Enter] per effettuare le necessarie regolazioni sullo schermo di regolazione visualizzato.	Valore centrale
	Tracking	Regola le strisce verticali che appaiono sull'immagine da computer.	Dipende dai segnali di connessione
	Sincronismo	Regola disturbi, sfocatura e rumore verticale che appare sull'immagine da computer. · Disturbi e sfocature possono prodursi in conseguenza della modifica di luminosità e contrasto*. · È possibile regolare la brillantezza dell'immagine regolando la sincronizzazione dopo aver regolato il tracking.	0
	Luminosità	Regola la luminosità dell'immagine.	Valore centrale
	Contrasto*	Regola il contrasto dell'immagine.	Valore centrale
	Colore	Regola la profondità cromatica dell'immagine.	Valore centrale
	Tinta	Regola la tinta dell'immagine.	Valore centrale
	Nitidezza	Regola la nitidezza dell'immagine.	Valore centrale
	Gamma	Corregge la brillantezza cromatica dell'immagine. Dynam.: Produce un'immagine con chiare differenze cromatiche. Adatto alla visualizzazione di progetti, ecc. Norm.: Proietta la tinta senza la correzione. Natur.: Produce un'immagine con tinte naturali. Adatta a immagini video.	Natur.
	Risoluzione	Imposta la risoluzione di ingresso. Auto: Regola automaticamente la risoluzione in ingresso. Manuale: Premere il pulsante [Enter] e selezionare l'impostazione desiderata dal menu di selezione della risoluzione di ingresso visualizzato.	Auto
	Preset	È possibile salvare gli attuali valori di regolazione del segnale di ingresso del computer (risoluzione in ingresso, tracking, segnali di sincronizzazione, luminosità, contrasto, nitidezza, posizione della visualizzazione gamma). Premere il pulsante [Enter] e selezionare il numero preimpostato per cui effettuare la registrazione dal menu di selezione preimpostato visualizzato. · I valori di regolazione registrati sotto un numero registrato preimpostato rappresentano lo status attuale del sistema. Assicurarsi che i valori ottimali siano stati impostati prima di registrare questi dati. · I valori di regolazione preimpostati possono essere richiamati premendo il pulsante [Preset]. (<u>vedere a pagina 40</u>)	Non registrato

Menu principale	Menu secondario	Funzione	Valore predefinito
Video	Mov. continuo	Le immagini, ecc., avranno un movimento continuo dopo l'impostazione su [ON]. Impostare su [OFF] se c'è sfarfallamento dei colori.	ON
	Segnale Video	Imposta il metodo del segnale video. Premere il pulsante [Enter] e selezionare l'impostazione desiderata dal menu di selezione del metodo del segnale del video. · Il metodo del segnale video è automaticamente impostato in modo [Auto]; non usare però il modo [Auto] per il sistema PAL (60Hz).	Auto
	Reset	Riporta tutti i valori di regolazione del menu dell'immagine ai valori predefiniti. Premere il pulsante [Enter] e quindi selezionare [Yes] sullo schermo di conferma visualizzato. · Selezionare [Reset Total] per riportare tutte le impostazioni del menu ai valori predefiniti. (vedere a pagina 61)	-
Audio	Volume	Regola il volume.	15
	Alti	Regola l'intensità dei toni alti.	Valore centrale
	Bassi	Regola l'intensità dei toni bassi.	Valore centrale
	SRS SPACE	Regola l'ampiezza del suono.	2
	SRS CENTER	Regola la profondità del suono.	2
	Reset	Riporta tutti i valori di regolazione del menu del suono ai valori predefiniti. Premere il pulsante [Enter] e quindi selezionare [Yes] sullo schermo di conferma visualizzato. · Selezionare [Reset Total] per riportare tutte le impostazioni del menu ai valori predefiniti. (vedere a pagina 61)	-
Effetto	Cursore/ Timbro	Imposta forma, dimensione, colore e lunghezza del cursore/timbro assegnato al pulsante [1]. Premere il pulsante [Enter] e selezionare la voce da visualizzare dal menu di impostazione del cursore/timbro. Forma, dimensione, colore e lunghezza possono essere impostati premendo rispettivamente i pulsanti da 1 a 3 (a seconda della forma del cursore, dimensioni, colore e lunghezza non possono essere impostati). · Il pulsante [1] esegue la funzione cursore/timbro. I tipi di cursore/timbro saranno commutati tra 1 e 3 in sequenza ogni volta che si preme il pulsante [1]. (vedere a pagina 48)	Impostazioni individuali tra i tipi 1 e 3
	Riquadro	Imposta l'uso/il non uso e la forma del colore e dell'ombreggiatura della casella assegnata al pulsante [2]. Premere il pulsante [Enter] e selezionare la voce desiderata dal menu di impostazione della casella. · Il pulsante [2] esegue la funzione Casella. (vedere a pagina 48)	Colore: Magenta Ombreggiatura: No Forma: Quadrato

Menu principale	Menu secondario	Funzione	Valore predefinito
Effetto	Riflettore	Imposta la dimensione dell'occhio di buca assegnata al pulsante [3]. Premere il pulsante [Enter] e selezionare la voce desiderata dal menu di impostazione dell'occhio di buca. · Il pulsante [3] esegue la funzione di occhio di buca. (vedere a pagina 49)	Dimensione: Media
	Barra	Imposta colore, direzione e larghezza della barra assegnata al pulsante [4]. Premere il pulsante [Enter] e selezionare la voce desiderata dal menu di impostazione della barra. Colore, direzione e larghezza possono essere selezionati indipendentemente per ognuna delle impostazioni tra 1 e 3. · Il pulsante [4] esegue la funzione della barra. I tipi di barra possono essere commutati tra 1 e 3 in sequenza ogni volta che si preme il pulsante [4]. (vedere a pagina 50)	Impostazioni individuali tra i tipi 1 e 3
	Velocità Cursore	Seleziona la velocità del cursore. L: Lenta M:Media H:Rapida	M
	Reset	Riporta tutti i valori di regolazione del menu degli effetti ai valori predefiniti. Premere il pulsante [Enter] e quindi selezionare [Yes] sullo schermo di conferma visualizzato. · Selezionare [Reset Total] per riportare tutte le impostazioni del menu ai valori predefiniti. (vedere a pagina 61)	-
Impostazione	Keystone	Regola la distorsione trapezoidale. · Le dimensioni dello schermo saranno ridotte dopo la correzione trapezoidale. · Lo status della correzione trapezoidale sarà registrato. Effettuare nuove regolazioni adeguate alla posizione di installazione se la posizione di proiezione o l'angolo sono cambiati. · Ridurre la nitidezza se l'immagine è sfocata dopo la correzione trapezoidale (vedere a pagina 57)	Valore centrale
	P in P	Imposta la sorgente di ingresso per lo schermo secondario della funzione P in P. · La funzione P in P viene eseguita premendo il pulsante [P in P]. (vedere a pagina 51)	Composito
	Nessun Segnale	Lo status per [No Image Signal Input] e altri messaggi sono visualizzati. · Il logo dell'utente va registrato e impostato prima di poter essere modificato.	Blu
	Sorgente	Imposta se visualizzare o meno la sorgente di ingresso sullo schermo.	ON
	A/V Mute	Imposta lo status dello schermo per quando è premuto il pulsante [A/V Mute]. · I loghi dell'utente vanno registrati e impostati prima di poter essere modificati.	Nero

Menu principale	Menu secondario	Funzione	Valore predefinito
Impostazione	BNC	Imposta il modo per i segnali di immagine in ingresso collegati alla porta BNC. RGB: permette l'ingresso dei segnali RGB. YCbCr: permette l'ingresso dei segnali video (YCbCr o YPbPr).	RGB
	Modo Sleep	Imposta la funzione di risparmio energetico in assenza di ingresso di segnali di immagine. Con impostazione su [ON], la proiezione sarà automaticamente terminata e il proiettore entra in modo sleep se non vi è ingresso di segnali di immagine e non sono svolte operazioni per trenta minuti (la spia di accensione viene illuminata in arancione). Premere il pulsante [Power] per riavviare il proiettore.	ON
	Reset	Riporta tutti i valori di regolazione del menu di impostazione ai valori predefiniti. Premere il pulsante [Enter] e quindi selezionare [Yes] sullo schermo di conferma visualizzato. · Selezionare [Reset Total] per riportare tutte le impostazioni del menu ai valori predefiniti. (vedere a pagina 61)	-
Cattura	Cattura Logo Utente	Registra i logo dell'utente. (vedere a pagina 62) Premere il pulsante [Enter] e seguire le istruzioni visualizzate sullo schermo di conferma. · La procedura di salvataggio richiede un po' di tempo per essere completata. Non cercare di utilizzare il proiettore o l'attrezzatura collegata al proiettore mentre questa procedura è in corso. La mancata osservanza di questa precauzione può provocare danni. · Le dimensioni che possono essere registrate sono di 400 x 300 punti. · Le dimensioni del display saranno modificate mentre le immagini video sono proiettate.	Logo EPSON
Avanzate	Lingua	Imposta la lingua in cui saranno visualizzati i messaggi. Premere il pulsante [Enter] e selezionare la lingua desiderata dal menu di selezione della lingua visualizzato.	Inglese
	Schermo iniziale	Visualizza il logo dell'utente mentre il proiettore si riscalda dopo l'accensione. · Il logo dell'utente va registrato e impostato prima di poter essere modificato.	ON
	Impostazione colore	Regola la temperatura* cromatica dell'immagine. Auto: Regola automaticamente le impostazioni cromatiche. Manuale: Premere il pulsante [Enter] e selezionare la voce desiderata dal menu di impostazione del colore visualizzato. · Impostare il valore della temperatura cromatica al valore del yardstick*. · Le impostazioni del livello del bianco e del livello del nero sono usate solo quando multipli proiettori sono usati in formazione a pila.	Auto

Menu principale	Menu secondario	Funzione	Valore predefinito
Avanzate	Terminaz. Comp2 Sync	Imposta il modo di terminazione Computer #2 per permettere il trattamento dell'immagine da una porta. ON: Terminato in analogico (75Ω) OFF: Ingresso TTL · Impostato solitamente su [OFF]. Impostare il commutatore su on quando è richiesta la terminazione analogica (75Ω).	OFF
	Retroproiez.	Impostare su [ON] per proiettare le immagini su uno schermo semitrasparente dal retro. L'immagine proiettata sarà invertita.	OFF
	Girare	Impostare su [ON] per proiettare le immagini con sospensione dal soffitto. L'immagine proiettata può essere invertita da sinistra e destra e dal basso in alto. · Per sospendere il proiettore dal soffitto, è necessaria l'apposita unità di sospensione. (vedere a pagina 88)	OFF
	Reset	Riporta tutti i valori di regolazione del menu impostazioni avanzate ai valori predefiniti. Premere il pulsante [Enter] e quindi selezionare [Yes] sullo schermo di conferma visualizzato. · Selezionare [Reset Total] per riportare tutte le impostazioni del menu ai valori predefiniti.	-
Info		(Visualizza le impostazioni attuali)	-
Reset Totale	Esegui	Riporta tutte le opzioni dei menu di impostazione ai valori predefiniti. Premere il pulsante [Enter] e quindi selezionare [Yes] sullo schermo di conferma visualizzato. · Eseguire la funzione [Reset] da ogni menu secondario per ritornare alle impostazioni predefinite di immagine e di suono per ogni menu. · Il logo dell'utente, il tempo di illuminazione della lampada, la lingua e le impostazioni BNC non possono essere ripristinati ai valori predefiniti. Ripristinare il tempo di illuminazione della lampada dopo aver sostituito la lampada. (vedere a pagina 87)	-

- Il menu dell'immagine e le informazioni visualizzate cambiano a seconda della sorgente di ingresso proiettata; non è possibile regolare menu diversi da quelli che appartengono alla sorgente di ingresso proiettata.
- Il menu delle informazioni visualizza lo status delle impostazioni della sorgente di ingresso proiettata.

Registrazione logo utente

Registra le immagini attualmente visualizzate come logo dell'utente.

- 1** Visualizza l'immagine che va registrata come logo dell'utente.
- 2** Premere il pulsante [Menu] e selezionare [Cattura] - [Cattura Logo Utente].
Viene visualizzato lo schermo di conferma.



- 3** Selezionare [Si] e quindi premere il pulsante [↵ (Enter)] sull'unità principale (il pulsante [Enter] sul telecomando).
Viene visualizzata l'immagine da registrare.



- 4** Regolare la posizione dell'immagine e quindi premere il pulsante [↵ (Enter)] sull'unità principale (pulsante [Enter] sul telecomando).
Viene visualizzato lo schermo di conferma.

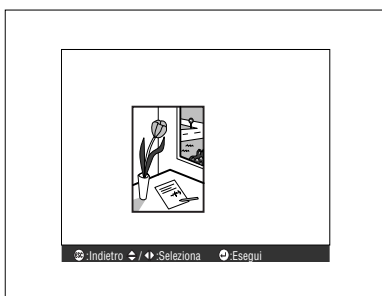

5 Selezionare [Si] e quindi premere il pulsante [↵(Enter)] sull'unità principale (il pulsante [Enter] sul telecomando).

Viene visualizzato lo schermo di impostazione dell'ingrandimento.



6 Selezionare la percentuale di ingrandimento e quindi premere il pulsante [↵(Enter)] sull'unità principale (il pulsante [Enter] sul telecomando).

Viene visualizzato lo schermo per la conferma del salvataggio.



7 Selezionare [Si] e quindi premere il pulsante [↵(Enter)] sull'unità principale (il pulsante [Enter] sul telecomando).

L'immagine viene salvata. Attendere la visualizzazione dello schermo [saving completed].



Attenzione

- Occorre un po' di tempo per salvare. Non far funzionare il proiettore o l'attrezzatura collegata quando si è in fase di salvataggio. In caso contrario, possono verificarsi cattivi funzionamenti.
- Le dimensioni dell'immagine che possono essere registrate è di 400 x 300 punti.
- La dimensione di visualizzazione viene modificata mentre si proietta l'immagine.

Introduzione al software per il proiettore

Il software del proiettore comprende quanto segue.

Descrizione del software per il proiettore

Di seguito sono illustrati i diversi tipi di software disponibili.

● EMP Link V

Permette la modifica da computer delle impostazioni per il proiettore. Ciò permette di allocare le funzioni al pulsante [Effect] e di modificare i logo utente (rif. Guida utente EMP Link V (PDF)).

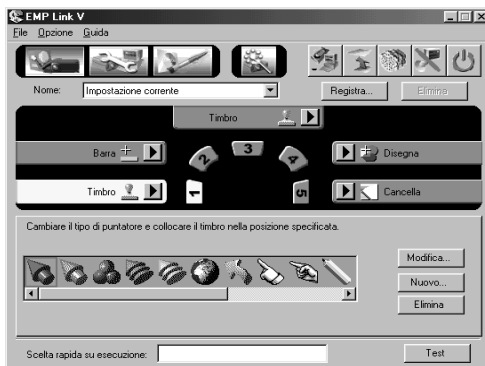

Collegamenti su computer

Effettuare un collegamento seriale tra computer e proiettore quando EMP Link V è in uso. È possibile collegare computer e proiettore via seriale.

Collegamenti seriali

⚠ Attenzione

- Accertarsi di avere disinserito l'alimentazione al proiettore prima di eseguire il collegamento. In caso contrario, possono prodursi danni all'apparecchio.
- Prima di eseguire il collegamento, accertarsi della corrispondenza tra connettore e porta. In caso di forzatura nei collegamenti, dovuta alla diverse forme di connettore e porta, possono prodursi errori di funzionamento e danni all'apparecchio.

Attenzione

- A seconda della forma della porta del computer, ai fini del collegamento può essere necessario un adattatore. Fare riferimento al manuale di istruzioni del computer per altre informazioni.
- Il computer collegato viene utilizzato per modificare le impostazioni del proiettore e per eseguire le operazioni. Collegare il computer che deve inviare le immagini da proiettare alla porta Computer 1 o Computer 2. ([vedere a pagina 18](#))
- Accendere il proiettore ed assicurarsi che è stato impostato il collegamento prima di usare il software.

● Computer Windows

Collegare la porta Mouse/Com del proiettore alla porta seriale del computer mediante il cavo seriale PC ed il cavo principale in dotazione.

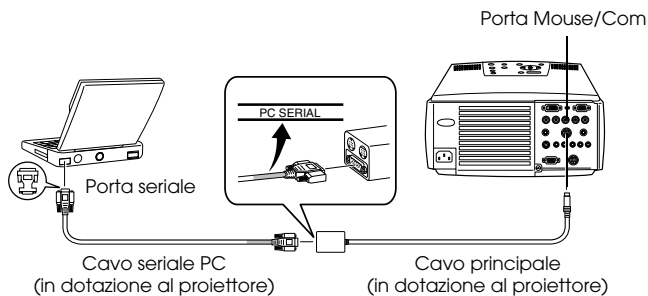

● Computer Macintosh

Collegare la porta Mouse/Com del proiettore alla porta per stampante o modem del computer mediante il cavo seriale Mac ed il cavo principale in dotazione.

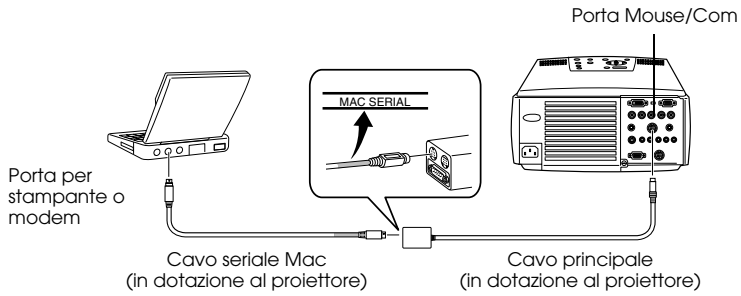

Installazione

In questa sezione vengono illustrate le modalità di installazione dell' EMP Link V.

Ambiente operativo

Verificare quanto segue in modo da garantire l'operatività del software sul computer in uso.

● Ambiente operativo Windows

Windows	
Computer utilizzabile	PC98 NEC serie NX o computer DOS/V su piattaforma Windows 95/98/NT4.0/2000 CPU: Pentium133MHz superiore
Memoria disponibile	32 MByte o maggiore (8Mbyte supplementari per Acrobat Reader)
Capacità del disco rigido	·EMP Link V / Guida utente PDF EMP Link (PDF) 5MByte o maggiore
	· Acrobat Reader 10MByte o più**
Display	Risoluzione di 16bit High Color (640x480) o superiore

**20MByte o più sono richiesti per le lingue cinese e coreana.

● Ambiente operativo Macintosh

Macintosh	
Computer utilizzabile	Mac OS 7.6/8.0/8.1/8.5/8.5.1/8.6/9.0/9.0.4/9.1 CPU: Power PC o superiore
Memoria principale	32Mbyte o maggiore (22MByte per Acrobat Reader)
Capacità del disco rigido	·EMP Link V / Guida utente PDF EMP Link (PDF) 5MByte o maggiore
	· Acrobat Reader 8MByte o maggiore**
Display	32.000 colori (640 x 480) o più

**15MByte o più sono necessari per la lingua giapponese e 25MByte o più sono necessari per la lingua coreana.

Installazione

In questa sezione vengono illustrate le modalità di installazione del software con Windows 98. L'installazione del software su piattaforma Windows 95 segue la stessa procedura.

Attenzione

La Guida utente EMP Link V su CD-ROM è in formato PDF. Poiché per la lettura è necessario Acrobat Reader, per i computer che non hanno questa funzione, si consiglia che il programma venga installato insieme all'EMP Link V.

● Per Windows

1 Avviare Windows ed inserire il CD-ROM.

Il programma di configurazione viene avviato automaticamente.

Attenzione

Nel caso in cui il programma di configurazione non venga avviato automaticamente, aprire la finestra di dialogo [Specify and execute file name] del menu [Start] – [Specify and execute file name], quindi inserire [CD-ROM drive name: \SETUP].

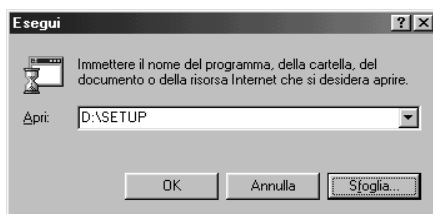

2 Selezionare la lingua ed il programma da installare, quindi premere il pulsante [OK].

A questo punto inizia l'installazione. Procedere negli schermi successivi seguendo le istruzioni in dotazione.

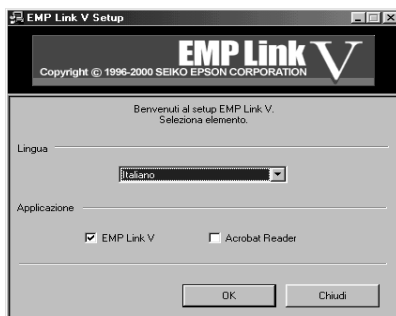

Attenzione

È possibile disinstallare il programma selezionando [EMP Link V] dal menu [My Computer] – [Control Panel] – [Add and Delete Applications] ed eseguendo [Add and Delete].

● Per Macintosh

1 Avviare il Macintosh ed inserire il CD-ROM.

2 Fare doppio clic sull'icona EMP Link Installer.

Il programma di configurazione viene avviato automaticamente.

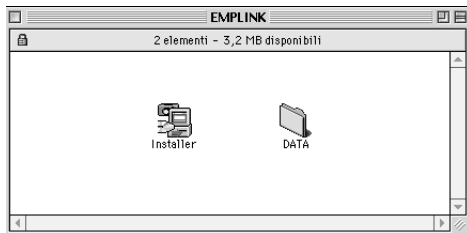

3 Selezionare la lingua e fare clic sul pulsante [OK].

Procedere negli schermi successivi seguendo le istruzioni in dotazione.



Attenzione

Per disinstallare il programma, trascinare la cartella [EMPLink V] e [EMPLink V] contenuti in [System] – [Default Settings] nel cestino.

Letture della Guida utente

● Per Windows

Selezionare [Start] – [Programs] – [EMP Link V] – [User's Guide] per aprire il file.

● Per Macintosh

Fare doppio clic sull'icona [User's Guide] nella cartella [EMP Link V] per aprire il file.

Risoluzione dei problemi

Quando si ritiene di avere un problema, per prima cosa controllare le spie sul proiettore. Il proiettore è dotato di spia di accensione, spia della lampada e spia della temperatura, che indicano all'utente lo status del proiettore.

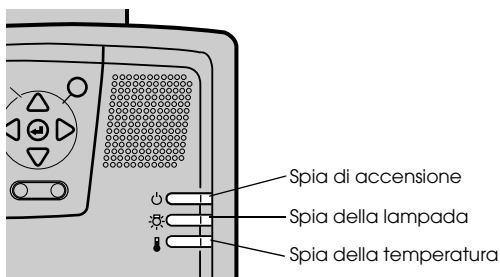

Spia di accensione

Status spia	Causa	Ripristino di status	Pagina di riferimento
Illuminata in arancione	Per status	(Non un errore) La proiezione inizia quando si preme il pulsante [Power].	31
Lampeggiamento in arancione	Procedura di raffreddamento in corso	(Non un errore) · Aspettare un attimo. Il tempo necessario perché si raffreddi il proiettore (raffreddamento* della lampada) dipende dalla temperatura ambiente, ecc. · Il pulsante [Power] non può essere utilizzato durante il periodo di raffreddamento. Questo sarà illuminato in arancione al completamento del processo di raffreddamento; quindi premere ancora una volta il pulsante.	35
Illuminata in verde	Proiezione in corso	(Non un errore)	32
Lampeggiamento in verde	Riscaldamento in corso	(Non un errore) · Aspettare un attimo. · Il tempo necessario alla procedura di riscaldamento è di circa 30 secondi. · La lampada verde smetterà di lampeggiare e si illuminerà alla fine della procedura di riscaldamento.	32
Illuminata in rosso	Errore interno	Cessare le operazioni, rimuovere la spina di alimentazione dalla presa e consultare il proprio concessionario o recarsi all'indirizzo più vicino fornito nelle "Clausole della garanzia internazionale" in "Istruzioni sulla sicurezza/Clausole della garanzia internazionale" incluse nell'imballaggio e richiedere la riparazione.	

Status spia	Causa	Ripristino di status	Pagina di riferimento
Spenta	L'alimentazione non è accesa	<ul style="list-style-type: none"> · L'alimentazione non è accesa. · Verificare che la lampada o la ventola siano collegate correttamente se la lampada è stata sostituita. Se la lampada o la ventola non sono collegate correttamente, il proiettore assumerà lo stesso status di alimentazione non inserita. · Verificare il collegamento del cavo di alimentazione. · Verificare l'alimentazione della presa. 	31

Spia della lampada

Status spia	Causa	Ripristino e status	Pagina di riferimento
Lampeggiamento in rosso	Errore della lampada	<ul style="list-style-type: none"> · Innanzitutto rimuovere la lampada e controllare se è rotta (fare attenzione a non ferirsi con frammenti di vetro se la lampada è rotta). Se la lampada non è rotta, reinserirla. Poi collegare la spina del cavo di alimentazione e accendere l'unità principale. Se il problema rimane insoluto o se la lampada è rotta, contattare il proprio rivenditore o il più vicino indirizzo tra quelli forniti in "Clausole della garanzia internazionale" in "Istruzioni sulla sicurezza/ Clausole della garanzia internazionale" incluso nella confezione. (le immagini non possono essere proiettate finché la lampada non è sostituita.) · Verificare che la lampada o la ventola siano correttamente in sede se si è appena cambiata la lampada. In caso negativo, il proiettore assumerà lo status simile a quello di un proiettore non ancora acceso. 	85
Lampeggiamento in arancione	Si avvicina il momento di sostituire la lampada	Preparare una nuova lampada. Si raccomanda di sostituire la lampada appena possibile, in quanto in alcuni casi la necessità di sostituirla arriva prima del momento indicato nelle condizioni d'uso.	85
Spenta		(Non un errore) L'alimentazione non è accesa o la proiezione è in corso.	

Spia della temperatura

Status spia	Causa	Ripristino e status	Pagina di riferimento
<p>Illuminata in rosso</p>	<p>Temperatura interna eccessiva (surriscaldamento)</p>	<p>La lampada si spegne automaticamente e la proiezione diventa impossibile. Attendere circa 5 minuti con il proiettore in quella condizione. Dopo che 5 minuti sono trascorsi, tirare fuori una volta la spina di alimentazione e poi reinserirla.</p> <p>Se il proiettore si surriscalda, controllare i seguenti 2 punti ed eseguire i miglioramenti necessari.</p> <ul style="list-style-type: none"> · Il proiettore è installato in un posto con buona ventilazione? · Accertarsi che le aperture per l'aspirazione e lo scarico dell'aria non siano coperte e che non siano sistemate contro la parete. · La polvere si è accumulata nel filtro dell'aria? Se il filtro dell'aria è sporco, pulirlo. <p>Quando si reinserisce la spina di alimentazione, il proiettore ritorna allo stato normale, perciò premere il tasto di accensione e riattivare l'alimentazione. Se il proiettore si surriscalda di nuovo anche quando sono stati presi i suddetti provvedimenti e se si visualizza un errore nell'indicatore quando si riattiva l'alimentazione, sospendere l'uso, tirare fuori la spina di alimentazione dalla presa e richiedere la riparazione presso il negozio in cui si è acquistato o presso l'ufficio di assistenza all'indirizzo più vicino fornito nelle "Clausole della garanzia internazionale" in "Istruzioni sulla sicurezza/Clausole della garanzia internazionale" incluse nell'imballaggio.</p>	<p>15</p> <p>83</p>
<p>Lampeggiamento in rosso</p>	<p>Errore interno</p>	<p>Cessare le operazioni, rimuovere la spina di alimentazione dalla presa e contattare il concessionario o recarsi all'indirizzo più vicino tra quelli "Clausole della garanzia internazionale" in "Istruzioni sulla sicurezza/Clausole della garanzia internazionale" incluse nell'imballaggio e richiedere la riparazione.</p>	

Status spia	Causa	Ripristino e status	Pagina di riferimento
Lampeggiamento in arancione	Raffreddamento per alta temperatura in corso	<ul style="list-style-type: none"> · Non è un errore. La proiezione si interrompe automaticamente se la temperatura aumenta ulteriormente. · Ci sono dei casi in cui il raffreddamento ad alta velocità si attiva se la temperatura supera circa 35 gradi centigradi quando si usa il proiettore, anche se ciò varia a seconda dell'ambiente in cui lo si usa e del metodo con cui lo si usa. Anche se è possibile continuare l'uso, si consiglia di usare il proiettore in ambienti con una temperatura prevalente al di sotto di 35 gradi centigradi. · Installare il proiettore in un luogo ben ventilato e assicurarsi che l'ingresso e l'uscita di raffreddamento non siano ostruiti. · Pulire il filtro dell'aria. 	<p><u>15</u></p> <p><u>83</u></p>
Spenta		(Non un errore) L'alimentazione non è accesa o la proiezione è in corso.	

Attenzione

- Fare riferimento alla sezione su "When the Indicators Provide No Help" nella pagina seguente se la spia appare normale ma l'immagine proiettata è difettosa.
- Rivolgersi al rivenditore o all'indirizzo più vicino fornito nelle "Clausole della garanzia internazionale" in "Istruzioni sulla sicurezza/Clausole della garanzia internazionale" incluse nell'imballaggio se appare uno status della spia non descritto nella tabella precedente.

Se le spie non sono d'aiuto

Fare riferimento alle voci corrispondenti se si verificano le situazioni seguenti ma le spie non sono d'aiuto.

- L'immagine non viene proiettata [pagina 74](#)
- Immagine non chiara [pagina 76](#)
- L'immagine è tagliata (Larga)/piccola [pagina 78](#)
- Colore dell'immagine non ottimale [pagina 78](#)
- L'immagine è scura [pagina 79](#)
- Assenza di suono [pagina 79](#)
- Il telecomando non funziona [pagina 80](#)
- Non si spegne
(dopo aver premuto il pulsante [Power]) [pagina 80](#)
- EMP Link V non funziona [pagina 81](#)

L'immagine non viene proiettata

● Nulla viene visualizzato



Nulla viene visualizzato

- **Controllare che il tappo dell'obiettivo sia ancora a posto?**
[vedere a pagina 31](#)
- **L'alimentazione è stata spenta e immediatamente riaccesa?**
Il pulsante [Power] non funziona dopo la fine della proiezione (durante la procedura di raffreddamento). Il pulsante [Power] funziona nuovamente dopo le operazioni di raffreddamento* della lampada: quando la spia di accensione è illuminata in arancione, l'operazione è completa.
[vedere a pagina 35](#)
- **Il modo Sleep è su ON?**
Quando il modo sleep è impostato su [ON], la lampada si spegne automaticamente se non ci sono operazioni e non sono inviati segnali per un periodo di trenta minuti.
[vedere a pagina 60](#)
- **È stato premuto il pulsante [Power]?**
[vedere a pagina 32](#)
- **La luminosità dell'immagine è stata regolata correttamente?**
[vedere a pagina 57](#)
- **Il sistema è in modo [A/V Mute]?**
[vedere a pagina 44](#)
- **L'immagine in ingresso è completamente nera?**
In alcuni casi le immagini in ingresso diventano completamente nere, a causa di screen saver, ecc.
- **C'è ingresso di immagini?**
Non viene visualizzato alcun messaggio se il parametro [Menu] - [Impostazione] - [Nessun Segnale] è impostato su OFF. Impostarlo su nero o blu per visualizzare il messaggio.
Fare riferimento alle voci relative quando è visualizzato il messaggio.
[vedere a pagina 75](#)

● Messaggi



[Not Supported]
sarà visualizzato



[No Signal]
sarà visualizzato

- **La risoluzione del segnale di immagine in uscita dal computer è maggiore di UXGA (1.600 x 1.200)?**
[vedere a pagina 18](#)
- **Verificare che il modo supporta la frequenza dei segnali di immagine in uscita dal computer.**
Fare riferimento al manuale di istruzioni del computer per sapere come modificare la risoluzione e la frequenza dei segnali di immagine in uscita dal computer.
[vedere a pagina 18](#)
- **I cavi sono collegati in modo corretto?**
[vedere a pagina 18](#)
- **La porta di ingresso della sorgente selezionata per il collegamento è quella corretta?**
Premere i pulsanti [Computer] o [Video] sul proiettore ([Comp1], [Comp2/YCbCr] [Video] sul telecomando) per commutare l'immagine.
[vedere a pagina 33](#)
- **L'alimentazione al computer o all'apparecchio video collegato è accesa?**
[vedere a pagina 34](#)
- **I segnali video sono inviati dal computer o dall'apparecchio video collegato?**
- **Il computer deve inviare segnali video al proiettore.**
I segnali video non sono inviati esternamente semplicemente perché sono inviati allo schermo LCD in condizioni normali; le impostazioni vanno quindi commutate all'uscita esterna.
Vi sono modelli per i quali i segnali di immagine non sono inviati allo schermo LCD quando inviati in uscita.
[vedere a pagina 18](#)
- **5BNC è in ingresso e il parametro [BNC] di [Impostazione] del [Menu] è impostato su [YCbCr]?**
Impostare su [RGB].
[vedere a pagina 22](#)
- **Il [Component Video (color difference)] è in ingresso e il parametro di [BNC] di [Impostazione] del [Menu] è impostato su [RGB]?**
Impostare su [YCbCr].
[vedere a pagina 29](#)

Immagine non chiara

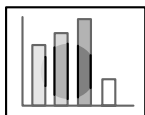

- Lo schermo è sfocato
- L'immagine è a fuoco solo in alcune zone

- **Il fuoco è stato impostato correttamente?**
[vedere a pagina 39](#)
- **L'angolazione di proiezione è stata aumentata regolando il piedino?**
In alcuni casi il fuoco verticale è difficile da allineare se l'angolo di proiezione è troppo grande.
- **La distanza di proiezione è adatta?**
La gamma della distanza di proiezione raccomandata è tra 1,1m e 14,6m. Porre il proiettore entro questa gamma di distanza.
[vedere a pagina 16](#)
- **La lente è sporca?**
[vedere a pagina 82](#)
- **La luce di proiezione è alla giusta angolazione rispetto allo schermo?**
[vedere a pagina 17](#)
- **La lente è annebbiata?**
La condensa si forma sulla superficie dell'obiettivo se il proiettore è portato improvvisamente da un ambiente caldo ad uno freddo; l'immagine può conseguentemente sembrare sfocata. In questo caso, spegnere l'alimentazione e lasciare spento l'apparecchio per alcuni minuti.
- **[Sync., Tracking and Position] sono stati regolati?**
L'immagine può essere regolata con i pulsanti [Tracking] e [Sync] sul proiettore mentre si monitorizza l'immagine a schermo. Le regolazioni possono essere fatte aprendo il [Menu].
[vedere a pagina 40, 57](#)
- **L'impostazione del formato del segnale video è corretta?**
 - Nel caso di immagini da computer:
Impostare il formato del segnale con [Menu]-[Video]-[Risoluzione]. In alcuni casi i segnali video in ingresso non possono essere determinati nel modo [Auto].
[vedere a pagina 57](#)
 - Nel caso di immagini video:
Selezionare il formato del segnale video con [Menu]-[Video]-[Segnale Video]. In alcuni casi i segnali dell'immagine video in ingresso non possono essere determinati nel modo [Auto].
[vedere a pagina 58](#)

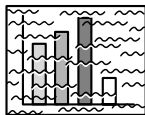

- L'immagine è disturbata
- Rumore sull'immagine

- **Il cavo è stato collegato correttamente?**
vedere a pagina 18, 28
- **La risoluzione selezionata è corretta?**
Allineare il computer con i segnali supportati dal proiettore. Fare riferimento al manuale di istruzioni del computer per dettagli su come modificare i segnali.
vedere a pagina 18
- **[Sync*, Tracking and Position] sono stati regolati?**
L'immagine può essere regolata con i pulsanti [Tracking] e [Sync] sul proiettore mentre si monitorizza l'immagine a schermo. Le regolazioni possono essere fatte aprendo il [Menu].
vedere a pagina 40, 57
- **Il cavo è stato allungato?**
In alcuni casi ci sarà un disturbo se il cavo è allungato.
- **L'impostazione del formato del segnale per l'immagine è corretta?**
 - Nel caso di immagini da computer:
Impostare il formato del segnale con [Menu]-[Video]-[Risoluzione]. In alcuni casi i segnali dell'immagine in ingresso non possono essere determinati nel modo [Auto].
vedere a pagina 57
 - Nel caso di immagini video:
Selezionare il formato del segnale video con [Menu]-[Video]-[Segnale Video]. In alcuni casi i segnali dell'immagine video in ingresso non possono essere determinati nel modo [Auto].
vedere a pagina 58

L'immagine è tagliata (Larga)/piccola

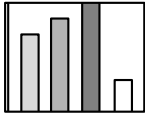

- L'immagine è tagliata
- L'immagine è piccola

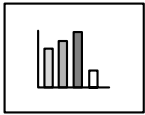

- È possibile che l'impostazione [Resize] non sia stata selezionata correttamente.

Premere il pulsante [Resize].

[vedere a pagina 45](#)

- La [Posiz, Video] è stata modificata?

Regolare con [Menu]-[Video]-[Posiz, Video].

[vedere a pagina 57](#)

- La risoluzione selezionata è corretta?

Allineare il computer con i segnali supportati dal proiettore. Fare riferimento al manuale di istruzioni del computer per dettagli su come modificare i segnali.

[vedere a pagina 18](#)

- Modificare la risoluzione sul computer notebook e a cristalli liquidi.

Modificare la risoluzione in modo che il display riempi interamente lo schermo o impostare il segnale video in modo che sia possibile solo un'uscita esterna.

[vedere a pagina 18](#)

- Il sistema è stato impostato per il display doppio?

Soltanto la metà dell'immagine sullo schermo del computer sarà visualizzata con il proiettore se il display doppio è stato impostato con [Proprietà del display] sul pannello di controllo. Annullare l'impostazione del display doppio per visualizzare l'immagine intera sullo schermo del computer. Per ulteriori dettagli consultare il manuale del driver video in dotazione con il computer usato.

Colore dell'immagine non ottimale

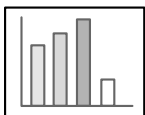

- La luminosità dell'immagine è stata regolata correttamente?

[vedere a pagina 57](#)

- I cavi sono collegati in modo corretto?

[vedere a pagina 18, 28](#)

- Il contrasto* è stato regolato correttamente?

[vedere a pagina 57](#)

- Il colore è stato regolato correttamente?

[vedere a pagina 60](#)

- Densità e tinta del colore sono stati regolati correttamente?

(La tinta del display sul monitor del computer o sullo schermo a cristalli liquidi non corrisponde sempre a quella dell'immagine, ma non si tratta di un'anomalia.)

[vedere a pagina 57](#)

- È il momento di sostituire la lampada?

Se la spia della lampada lampeggia, significa che il momento di sostituire la lampada è vicino. Quando il momento di sostituire la lampada è vicino, l'immagine appare scura e la tinta deteriorata. In questo caso, sostituire la lampada.

[vedere a pagina 85](#)

L'immagine è scura

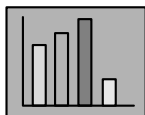

- **È il momento di sostituire la lampada?**
Se la spia della lampada lampeggia, significa che il momento di sostituire la lampada è vicino. Quando il momento di sostituire la lampada è vicino, l'immagine appare scura e la tinta deteriorata. In questo caso, sostituire la lampada.
[vedere a pagina 85](#)
- **La luminosità dell'immagine è stata regolata correttamente?**
[vedere a pagina 57](#)
- **Il contrasto è stato regolato correttamente?**
[vedere a pagina 57](#)

Assenza di suono

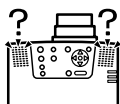

- **L'ingresso audio è stato regolato correttamente?**
[vedere a pagina 24, 28](#)
- **È stata selezionata la sorgente per il suono corretta?**
[vedere a pagina 33](#)
- **Il suono è emesso dall'attrezzatura collegata?**
verificare il suono dell'attrezzatura collegata, ecc.
- **Il volume è stato abbassato?**
[vedere a pagina 52](#)
- **La funzione [A/V Mute] è ancora attiva?**
È possibile che il modo [A/V Mute] sia attivo. Premere il pulsante [A/V Mute], modificare il volume, o visualizzare il menu per cancellare lo status [A/V Mute].
[vedere a pagina 44](#)

Il telecomando non funziona



- **L'interruttore [R/C ON OFF] sul telecomando è acceso?**
[vedere a pagina 32](#)
- **Il telecomando è puntato nella direzione giusta?**
La gamma operativa del telecomando è di 30° a sinistra e a destra, e del 15° in alto e in basso.
[vedere a pagina 13](#)
- **La distanza tra telecomando e proiettore è troppo grande?**
La distanza operativa del telecomando è di circa 10m.
[vedere a pagina 13](#)
- **Il sensore del telecomando è puntato sul proiettore?**
- **Il sensore di ricezione del telecomando è ostruito?**
- **Il sensore di ricezione del telecomando è stato esposto alla luce del sole diretta, a luce fluorescente o ad altre intense fonti di luce?**
- **Le batterie sono state installate?**
[vedere a pagina 14](#)
- **Le batterie sono scariche?**
- **Le batterie sono state installate al rovescio?**
[vedere a pagina 14](#)

Non si spegne (dopo aver premuto il pulsante [Power])

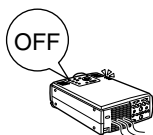

- **La spia di accensione è illuminata in arancione?**
Il proiettore è progettato in modo che la spia di accensione non si spegne quando l'alimentazione è spenta.
La spia di accensione si spegne quando il cavo di alimentazione viene scollegato dalla presa.
- **La ventola non si arresta.**
Il processo di raffreddamento* (per raffreddare la lampada; la spia di accensione lampeggia in arancione) viene effettuato dopo allo spegnimento dell'alimentazione, dopo aver premuto il pulsante [Power]. La spia di accensione viene illuminata in arancione al completamento; a questo punto, togliere la spina di alimentazione dalla presa.
** Il tempo necessario perché il proiettore si raffreddi dipende dalla temperatura ambiente.

EMP Link V non funziona



- **Le impostazioni del collegamento sono corrette?**
Selezionare un numero di porta COM non utilizzata già da una stampante o da un modem.
- **I cavi sono collegati in modo corretto?**
- **I collegamenti con l'alimentazione sono disattivati?**
- **La prolunga del segnale è troppo lunga?**
- **L'installazione è terminata normalmente?**
Altrimenti, reinstallare.
- **L'alimentazione al proiettore è attiva?**
Eeguire il reboot del computer.

Attenzione

Se dopo il controllo dei risultati delle ispezioni di cui sopra rimangono anomalie, scollegare il cavo di alimentazione dalla presa e rivolgersi al rivenditore o all'indirizzo più vicino fornito nelle "Clausole della garanzia internazionale" in "Istruzioni sulla sicurezza/ Clausole della garanzia internazionale" incluse nell'imballaggio.

Pulizia del proiettore, pulizia della lente, pulizia del filtro dell'aria

Pulire il proiettore se è sporco o se diminuisce la qualità delle immagini proiettate. Pulire il filtro dell'aria ogni 100 ore circa.

Avvertenza

- Il proiettore non deve essere utilizzato da personale non qualificato. Sotto il coperchio sono presenti molte parti ad alta tensione che possono provocare scosse elettriche. Contattare il proprio concessionario o recarsi all'indirizzo più vicino fornito nelle "Clausole della garanzia internazionale" in "Istruzioni sulla sicurezza/Clausole della garanzia internazionale" incluse nell'imballaggio per richiedere ispezioni interne, riparazioni, regolazioni, pulizia o altre operazioni.
- Prestare attenzione negli interventi sulla spina e sul connettore di alimentazione. Maneggiarli in modo scorretto può provocare incendi e scosse elettriche. Osservare le precauzioni seguenti quando si maneggia la spina.
 - Non collegare le spine o i connettori se sono sporchi o se ci sono corpi estranei sugli stessi.
 - Assicurarsi che spine e i connettori siano ben inseriti fino in fondo nelle prese relative.
 - Non tentare mai di collegare spine e connettori con le mani bagnate.

Attenzione

- Non tentare mai di rimuovere la lampada immediatamente dopo l'uso. In caso contrario, si possono produrre bruciature o altre lesioni. Permettere al proiettore di raffreddarsi per almeno sessanta minuti dopo aver spento l'alimentazione.
- Scollegare spina e connettore di alimentazione dalle prese relative durante le operazioni di manutenzione. In caso contrario si possono produrre scosse elettriche.

Spegnere l'apparecchio e scollegare il cavo di alimentazione prima di pulire qualsiasi parte del proiettore.

Pulizia del proiettore

- Passare delicatamente un panno soffice sulle parti sporche del proiettore.
- In caso di sporco resistente, passare un panno umido con un detergente di media forza diluito con acqua e quindi asciugare con un panno bagnato.
Non usare mai cera, Benzene, solvente o altri agenti attivi. In caso contrario, si possono produrre danni o spellature di vernice del telaio.

Pulizia della lente

Pulire la lente con un soffietto (disponibile sul mercato) ed una speciale cartina per la pulizia delle lenti. La superficie della lente si danneggia facilmente; quindi, fare molta attenzione e utilizzare solo materiali morbidi.

Pulizia del filtro dell'aria

Se il filtro dell'aria è ostruito da sporco o polvere, la ventilazione dell'aria sarà pregiudicata e la temperatura dell'aria salirà, con possibili danni.

Assicurarsi che il proiettore sia poggiato su un lato e che il filtro dell'aria sia pulito con un aspirapolvere per impedire che polvere e sporco penetrino all'interno.

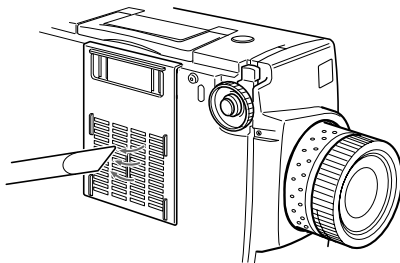

Attenzione

- Se non è più possibile rimuovere lo sporco dal filtro dell'aria o se questo presenta fessure, occorre sostituirlo. In questo caso contattare il concessionario.
 - Il filtro dell'aria di ricambio è compreso nello stesso imballo della lampada di ricambio.
- Quando si sostituisce il filtro dell'aria, nella stessa occasione sostituire anche la lampada.
-

Sostituzione del filtro dell'aria

Metodo di sostituzione

- 1** Spegnere l'alimentazione, lasciare che il proiettore si raffreddi* e quindi scollegare il cavo di alimentazione.
Il tempo necessario perché il proiettore si raffreddi dipende dalla temperatura ambiente.
- 2** Rimozione del filtro dell'aria.

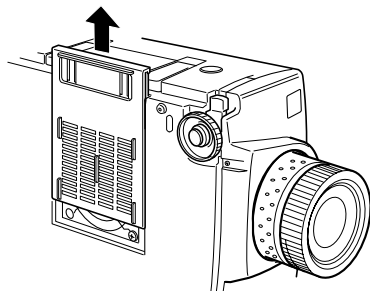

Attenzione

Assicurarsi che il proiettore sia poggiato su un lato quando si sostituisce il filtro dell'aria, per impedire che polvere e sporco penetrino all'interno.

- 3** Montare un nuovo filtro dell'aria.

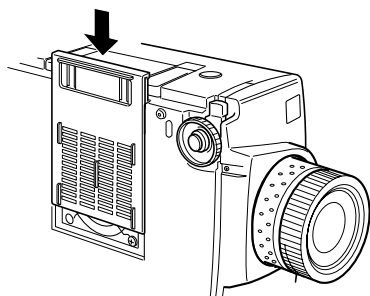

Attenzione

Inserire i morsetti prima di premere sul fermo per mettere in sede il filtro dell'aria.

Sostituzione della lampada

Sostituire la lampada in queste occasioni (numero di modello: ELPLP11).

Quando viene visualizzato il messaggio [Lamp Replace] per trenta secondi dopo l'inizio della proiezione

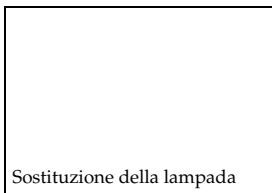

Quando la spia della lampada lampeggia in arancione

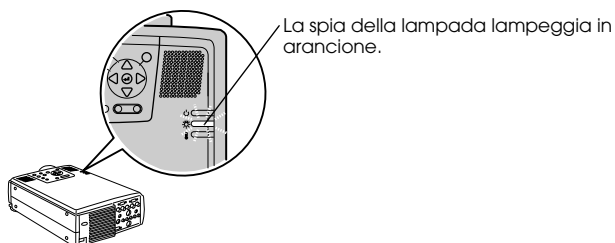

Quando luminosità e qualità dell'immagine scendono al di sotto dei livelli iniziali

Attenzione

- Sostituire la lampada immediatamente dopo la visualizzazione del messaggio per mantenere i livelli iniziali di luminosità e qualità dell'immagine.
- Il messaggio di sostituzione è stato impostato per apparire a circa 1.900 ore di utilizzo per mantenere i livelli iniziali di luminosità e qualità dell'immagine. Se si continua ad usare la lampada dopo questo periodo di tempo, la possibilità di rottura della lampada aumenta. Quando appare il messaggio di sostituzione della lampada, sostituire la lampada con una nuova il più presto possibile, anche se funziona ancora.
- Sebbene il messaggio di sostituzione sia visualizzato dopo circa 1.900 ore di uso, ci sono casi in cui le caratteristiche individuali di ogni lampada e altri condizioni di utilizzo accorciano la vita di una lampada prima del trascorrere delle 1.900 ore. Per questa ragione, preparare sempre una lampada in anticipo.
- Rivolgersi al proprio rivenditore per una lampada di ricambio.

Metodo di sostituzione

1 Spegner l'alimentazione, lasciare che il proiettore si raffreddi* e quindi scollegare il cavo di alimentazione.

Il tempo necessario perché il proiettore si raffreddi dipende dalla temperatura ambiente.

2 Dopo aver fatto raffreddare il proiettore, rimuovere la ventola.

- Sono necessari circa sessanta minuti perché il proiettore si raffreddi in modo sufficiente.
- Sostituire le due viti che tengono in sede la ventola.

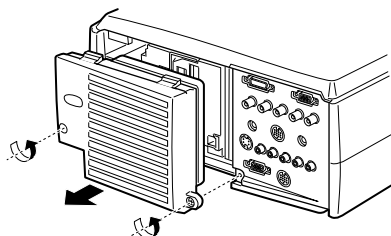

3 Estrarre la lampada.

Allentare le tre viti che tengono in sede la lampada e quindi tirarla fuori.

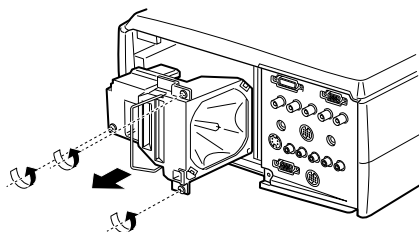

4 Inserire una nuova lampada.

Facendo attenzione al verso, spingere la lampada più in fondo possibile e tenerla ferma in sede con tre viti.

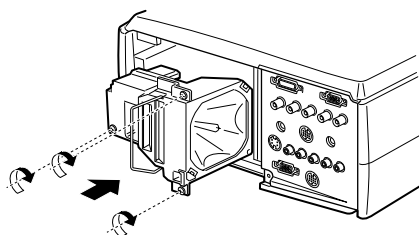

5 Attaccare la ventola.

Facendo attenzione al verso, inserire la ventola e tenerla ferma in sede con tre viti.

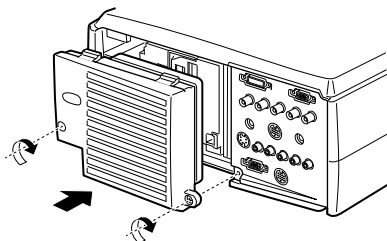

Attenzione

- Assicurarsi che la lampada sia tenuta fermamente in sede. Per ragioni di sicurezza, questo proiettore è progettato in modo che l'alimentazione si scollega automaticamente dopo aver rimosso la ventola. Non sarà possibile accendere l'alimentazione se lampada e ventola non sono stati montati correttamente.
- Il filtro dell'aria di ricambio è compreso nello stesso imballo della lampada di ricambio. Quando si sostituisce il filtro dell'aria, nella stessa occasione sostituire anche la lampada.
- Assicurarsi che il tempo di utilizzo della lampada sia reimpostata seguendo la procedura seguente dopo averla sostituita con una nuova.

Reimpostazione del tempo di utilizzo della lampada

1 Premere il pulsante [Help] per cinque secondi o più.

Lo schermo per reimpostare il tempo di utilizzo della lampada viene visualizzato dopo la visualizzazione del menu guida.

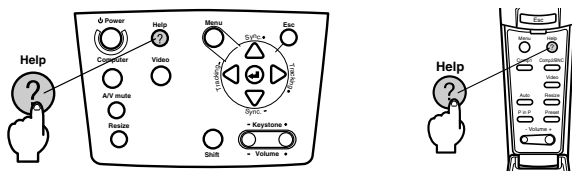

2 Selezionare [Si]

Premere [Tracking +, -] sull'unità principale (inclinare il pulsante [Enter] sul telecomando) e selezionare [Si].



3 Esecuzione

Premere il pulsante [↵ (Enter)] sull'unità principale o il pulsante [Enter] sul telecomando per eseguire il processo.

Elementi opzionali

I seguenti elementi opzionali sono disponibili per l'acquisto secondo le necessità.

Set adattatore Mac	ELPAP01
Fotocamera presentazione immagine (XGA)	ELPDC02
Fotocamera presentazione immagine	ELPDC03
Staffa soffitto	ELPFC02
Piastra soffitto (argento)**	ELPFC03
Tubo 370 (argento, 370 mm)	ELPPF04
Tubo 570 (argento, 570 mm)	ELPPF05
Tubo 770 (argento, 770 mm)	ELPPF06
Schermo finestra (40-inch)	ELPHS01
Schermo finestra (60-inch)	ELPHS03
Cavo computer VGA (HD15/HD15, 1,8 m)	ELPKC02
Cavo computer VGA (HD15/HD15, 3,0 m)	ELPKC09
Cavo computer VGA (HD15/HD15, 20 m)	ELPKC10
Cavo computer VGA (HD15/5BNC, 1,8 m)	ELPKC11
Cavo workstation VGA (5BNC/13W3, 3,0 m)	ELPKC12
Cavo workstation VGA (5BNC/5BNC, 3,0 m)	ELPKC13
Cavo workstation VGA (HD15/EVC, 3,0 m)	ELPKC14
Cavo workstation VGA (5BNC/EVC, 3,0 m)	ELPKC15
Set cavi ELP Link	ELPKC17

Cavo mouse seriale 10 m	ELPKC18
Cavo video digitale (DVI-D/DVI-D, 3,0 m)	ELPKC20
Cavo video digitale (DVI-D/DFP, 3,0 m)	ELPKC21
Borsa rigida	ELPKS15
Teleobiettivo zoom	ELPLL02
Teleobiettivo zoom	ELPLL03
Lampada di ricambio	ELPLP11
Obiettivo grandangolare per retroproiezione	ELPLR01
Obiettivo standard	ELPLS01
Obiettivo zoom grandangolare	ELPLW01
Ripiano doppio	ELPMB04
Ripiano Plus	ELPMB05
Kit per montaggio a soffitto	ELPMB06
Schermo portatile	ELPSC06
Schermo 60-inch	ELPSC07
Schermo 80-inch	ELPSC08
Sensore telecomando	ELPST02
Kit sensore telecomando	ELPST04

**Per appendere il proiettore al soffitto è necessaria una tecnica speciale.

Rivolgersi al proprio rivenditore se si intende appendere il proiettore al soffitto quando lo si usa.

Terminologia

Questa sezione fornisce semplici spiegazioni della terminologia utilizzata nel manuale, di elementi di cui non è data spiegazione e altri processi complessi.

A/V Mute	Cancella temporaneamente l'immagine e il suono. Suono e immagine possono essere interrotti premendo il pulsante [A/V Mute] sul projector. Premere il pulsante [A/V Mute] ancora una volta o regolare il volume o visualizzare il menu per annullare il modo muto.
Contrasto	Rafforzando o indebolendo la tonalità dei colori, è possibile proiettare caratteri e immagini più chiaramente e raggiungere una tinta più leggera. Questa operazione viene detta regolazione del contrasto.
Porta DVI-D	La porta di ingresso che è conforme ai dati di funzionamento del video digitale DVI (Interfaccia visiva digitale: I dati di funzionamento per regolare automaticamente il modo in cui i segnali video vengono trasmessi digitalmente.) La sincronizzazione e l'allineamento difettoso non si verificano durante la trasmissione.
Porta Remote	Consente di collegare il ricevitore opzionale per il comando a distanza.
Proiezione a pila	È la proiezione simultanea di immagini duplicate con proiettori multipli per ottenere un'immagine più luminosa.
Protezione antifurto	Un cavo con protezione antifurto (disponibile sul mercato) va passato attraverso i fori presenti sulla confezione del proiettore per fissarlo su una scrivania o su una colonna. Questi fori supportano il Micro-Saver Security System prodotto da Kensington Inc.
Raffreddamento	La procedura di raffreddamento della lampada continua anche ad alimentazione staccata e a lampada spenta. La ventola di raffreddamento comincia a funzionare quando la lampada si spegne e le operazioni da pulsante non sono più possibili. Questo periodo è detto periodo di raffreddamento. Il tempo necessario per la procedura di raffreddamento varia a seconda della temperatura ambiente.
Segnale differenziale del colore	L'attrezzatura video trasmette segnali attraverso tre cavi, come rosso vivo (R-Y), luminoso (Y) e blu vivo (B-Y). Ciò permette che i segnali compositi (segnali rosso, verde e blu e i loro segnali luminosi) siano trasmessi in un unico cavo) siano trasmessi più chiaramente.
Sincronismo (Sync)	Invia i segnali del computer ad una frequenza predeterminata. L'immagine non sarà proiettata chiaramente a meno che questa frequenza non sia allineata con la frequenza del proiettore. L'allineamento della fase del segnale è detto sincronismo. Le immagini proiettate sono soggette a disturbi, sfocature e rumore orizzontale se non sincronizzate.
Sistema operativo	Il software necessario per operare il computer.
SRS	Il sistema acustico tridimensionale. Permette l'ascolto di suono ampio e profondo. Regolati tramite i pulsanti [Space] (ampiezza) e [Center] (profondità).
SVGA	Segnali compatibili IBM PC/AT con 800 pixel orizzontali e 600 verticali.
SXGA	Segnali compatibili IBM PC/AT con 1.280 pixel orizzontali e 1.024 verticali.
Temperatura cromatica	La temperatura degli apparecchi che emettono luce. Si raggiunge una tinta blu quando la temperatura cromatica è alta, ed una tinta rossa quando la temperatura cromatica è bassa.

Tracking	Invia i segnali del computer ad una frequenza predeterminata. L'immagine non sarà proiettata chiaramente a meno che questa frequenza non sia allineata con la frequenza del proiettore. L'allineamento della frequenza del segnale è detto tracking. Le immagini proiettate sono soggette a disturbi, sfocature e rumore orizzontale se non sincronizzate.
USB	Abbreviazione per Universal Serial Bus. È un'interfaccia per il collegamento di apparecchi di bassa frequenza al computer.
UXGA	Segnali compatibili IBM PC/AT con 1.600 pixel orizzontali e 1.200 verticali.
VGA	Segnali compatibili IBM PC/AT con 640 pixel orizzontali e 480 verticali.
XGA	Segnali compatibili IBM PC/AT con 1.024 pixel orizzontali e 768 verticali.

Specifiche

Nome della marca	Proiettore multimediale EMP-8200/8200NL	
Dimensioni esterne	Larghezza 303 × Altezza 147 × Profondità 389 mm (obiettivo e piedini esclusi)	
Dimensione pannello	1,3-inch (Larghezza 27mm × Altezza 20mm × Diagonale 34mm)	
Metodo di visualizzazione	Polisilicone TFT	
Metodo di trasmissione	Scrittura sequenziale a blocchi a 12 fasi	
Numero pixel	2.359.296 (Orizzontale 1.024 × Verticale 768 pixel) × 3	
Regolazione fuoco	Manuale	
Regolazione zoom	Manuale (1:1,3 circa)	
Lampada (sorgente di luce)	Modello lampada UHE: ELPLP11 a 230W	
Uscita max. sonora	3W + 3Wstereo	
Altoparlanti	2	
Alimentazione	AC100V 50/60Hz 360W circa, 8,5W in risparmio energia 100-120VCA 50/60Hz 4A 200-240VCA 50/60Hz 2A	
Gamma di temperatura durante l'uso	+5°C a + 40°C (senza condensa)	
Gamma di temperatura quando non in uso	-10°C a + 60°C (senza condensa)	
Peso	8,3kg circa	
Collegamento porte	Porta Computer 1	Sistema singolo mini D-Sub 15pin (femmina)/ porta DVI-D (commutatore)
	Porta Monitor Out	Sistema singolo mini D-Sub 15pin (femmina)
	Porta Audio (da utilizzare con il Computer 1)	Sistema singolo Stereo mini-jack
	Porta S-Audio/Audio 2 (per S-Video /Computer2)	Sistema singolo jack pin RCA × 2 (L, R)
	Porta L-Audio-R (per video)	Sistema singolo jack pin RCA × 2 (L, R)
	Porta Mouse/Com	Sistema singolo DIN 13pin
	Porta collegamento BNC	Sistema singolo 5BNC(femmina)
	Porta Video	Sistema singolo Jack pin RCA
	Porta S-Video	Sistema singolo mini DIN 4pin
	Porta Remote	Sistema singolo Stereo mini-jack
Porta Stack Out	Sistema singolo DIN13pin	

Safety

USA

UL1950 3rd Edition

Canada

CSA C22.2 No.950-95 (cUL)

European Community

The Low Voltage Directive (73/23/EEC)

IEC60950 2nd Edition, +Amd.1, +Amd.2, +Amd.3, +Amd.4

EMC

USA

FCC 47CFR Part15B Class B (DoC)

Canada

ICES-003 Class B

European Community

The EMC Directive (89/336/EEC)

EN55022, 1998 Class B

EN55024, 1998

IEC61000-4-2, IEC61000-4-3, IEC61000-4-4, IEC61000-4-5,

IEC61000-4-6, IEC61000-4-8, IEC61000-4-11,

IEC61000-3-2, IEC61000-3-3

Australia/New Zealand

AS/NZS 3548:1995, A1:1997, A2:1997 Class B

CISPR Pub.22:1993, A1:1995, A2:1996, Class B

Indice

Numerics

13w3 21
5BNC 21, 22

A

A/V Mute 59
Alti 58
Altoparlante 6
Angoli di proiezione 17
Area di emissione raggi del telecomando
10
Area di ricezione della luce del
telecomando 6, 7
Audio 58
Avanzate 60, 61

B

Barra 50, 59
Bassi 58
BNC 60

C

Cattura 60
Cattura Logo Utente 60
Cavo di alimentazione 31
Collegamento audio 24
Collegamento dei dispositivi video 28
Collegamento dei monitor esterni 25
Collegamento del proiettore al computer
18
Collegamento di due computer 22
Collegare il mouse (funzione mouse
senza fili) 26
Colore 57
Commutatore 9
Comp1 33
Comp2/ YCbCr 33
Componenti 29
Computer 33
Computer 1-mini D-sub 15 9, 20
Computer 2-BNC 9, 22
Computer adatti 18

Configurazione del menu 53
Contrasto 57
Coperchietto pila 12, 14
Cursore/Timbro 48, 58

D

Differenziale colore 29
Dimensione schermo 16
Distanza di proiezione 16
Distanza operativa 13

E

Effetti dell'annullamento 50
Effetto 58, 59
Elementi opzionali 88
EMP Link V 64
Esegui 61
E-Zoom 47

F

Fare clic con il pulsante destro 27
Fare clic con il pulsante sinistro 27
Filtro dell'aria (ingresso di aspirazione) 7
Frequenza 18
Funzione A/V Mute 44
Funzione Effetto 48
Funzione guida 42
Funzione P in P 51
Funzioni 41
Fuoco 39

G

Gamma 57
Gamma di temperatura durante l'uso 91
Gamma di temperatura quando non in
uso 91
Gamma operativa 13
Ghiera del fuoco 39
Ghiera per il fuoco 6
Ghiera zoom 6
Girare 61

I

Impostazione 59, 60
Impostazione colore 60
Info 61
Ingresso alimentazione 7, 31
Inizio della proiezione 32
Installazione EMP Link V 67
Interruttore R/C ON OFF 10, 32, 36
Interruzione della proiezione 44
Introduzione al software per il proiettore
64

K

Keystone 59

L

Leva di regolazione dei piedino 37
Leva regolazione piedino 6
Lingua 60
logo utente 44
Luminosità 57

M

Maniglia 6
Menu audio 54
Menu cattura 54
Menu di impostazione 53
Menu effetto 54
Menu immagine 53
Menu impostazioni avanzate 54
Menu informazioni 54
Menu principali 53
Menu reset totale 54
Menu secondari 53
Menu setup 54
Mini D-Sub 15 pin 20
Modo Sleep 60
Mov. continuo 58

N

Nessun Segnale 59
Nitidezza 57

O

Operazioni da menu 55

P

P in P 59
Pannello operativo 6, 8
Piedino anteriore 36, 37
Piedino frontale 6, 7
Piedino posteriore 7
Porta Audio 9
Porta Computer 1-DVI-D 9
Porta Computer 2-BNC 9
Porta I/O 7
Porta L-Audio-R 9
Porta Mouse/Com 9, 26
Porta Remote 9
Porta S-Audio/Audio 2 9, 28
Porta Stack out 9
Porta S-Video 9, 28
Porta Video 9, 28
Posiz.Video 57
Preset 40, 57
Procedura di installazione 15
Proiettore sospeso dal soffitto 15
Proiezione 31
Pulizia del filtro dell'aria 83
Pulizia del proiettore, pulizia della lente,
pulizia del filtro dell'aria 82
Pulsante A/V Mute 8, 10
Pulsante Computer 8
Pulsante Effect 10
Pulsante Enter 8, 10
Pulsante Esc 8, 11
Pulsante E-Zoom 10
Pulsante Freeze 10
Pulsante Help 8, 11
Pulsante Keystone 8
Pulsante Light 10
Pulsante Menu 8, 11
Pulsante movimento ottica 6
Pulsante Power 8, 10, 32
Pulsante Resize 8
Pulsante Shift 8
Pulsante Sync 8
Pulsante Tracking 8
Pulsante Video 8, 11

R

Raffreddamento 35, 70
Regolare la posizione della proiezione 37
Regolazione automatica 39
Regolazione dei piedini 37
Regolazione della dimensione di proiezione 38
Regolazione della qualità dell'immagine 39
Regolazione trapezoidale 38
Regolazione volume 52
Reset 58, 59, 60, 61
Reset Totale 61
Retroproiez. 61
Riflettore 49, 59
Riquadro 48, 58
Risoluzione 18, 57
Risoluzione dei problemi 70

S

Schermo iniziale 60
Schermo principale 51
Schermo secondario 51
Segnale video 58
Segnali S-video 28
Segnali video 29
Segnali video compositi 28
Segnali video RGB 30
Semi trasparenti 15
Simboli delle immagini 1
Sincronismo 40, 57
Sorgente 59
Sostituzione del filtro dell'aria 84
Sostituzione della lampada 85
Specifiche 91
Spegnimento 35
Spia 10
Spia accensione 6
Spia di accensione 31, 70
Spia lampada 6
Spia temperatura 6
SRS Center 58
SRS Space 58

T

Tappo della lente 6, 31, 36
Telecomando 10, 13
Temperatura cromatica 60
Terminaz. Comp2Sync 61
Terminologia 89
Timbro 48
Tinta 57
Tracking 40, 57

U

Uscita max. sonora 91

V

Valori di regolazione 40
Velocità cursore 59
Ventola 7
Video 33, 57, 58
Volume 52, 58

Z

Zoom 38

DECLARATION of CONFORMITY

According to 47CFR, Part 2 and 15

**Class B Personal Computers and Peripherals; and/or
CPU Boards and Power Supplies used with Class B
Personal Computers**

We : EPSON AMERICA, INC.
Located at : 3840 Kilroy Airport Way
MS: 3-13
Long Beach, CA 90806
Tel : 562- 290- 5254

Declare under sole responsibility that the product identified herein, complies with 47CFR Part 2 and 15 of the FCC rules as a Class B digital device. Each product marketed, is identical to the representative unit tested and found to be compliant with the standards. Records maintained continue to reflect the equipment being produced can be expected to be within the variation accepted, due to quantity production and testing on a statistical basis as required by 47CFR 2.909 Operation is subject to the following two conditions : (1) this device may not cause harmful interference, and (2) this device must accept any interference received, including interference that may cause undesired operation.

Trade Name : EPSON
Type of Product : LCD Projector
Model : EMP- 8200/8200NL
ELP- 8200/8200NL

FCC Compliance Statement For United States Users

This equipment has been tested and found to comply with the limits for a Class B digital device, pursuant to Part 15 of the FCC Rules. These limits are designed to provide reasonable protection against harmful interference in a residential installation. This equipment generates, uses, and can radiate radio frequency energy and, if not installed and used in accordance with the instructions, may cause harmful interference to radio or television reception. However, there is no guarantee that interference will not occur in a particular installation. If this equipment does cause interference to radio and television reception, which can be determined by turning the equipment off and on, the user is encouraged to try to correct the interference by one or more of the following measures.

- Reorient or relocate the receiving antenna.
- Increase the separation between the equipment and receiver.
- Connect the equipment into an outlet on a circuit different from that to which the receiver is connected.
- Consult the dealer or an experienced radio/TV technician for help.

WARNING

The connection of a non-shielded equipment interface cable to this equipment will invalidate the FCC Certification or Declaration of this device and may cause interference levels which exceed the limits established by the FCC for this equipment. It is the responsibility of the user to obtain and use a shielded equipment interface cable with this device. If this equipment has more than one interface connector, do not leave cables connected to unused interfaces. Changes or modifications not expressly approved by the manufacturer could void the user's authority to operate the equipment.

Tutti i diritti sono riservati. Nessuna parte della presente pubblicazione può essere riprodotta, memorizzata in sistemi di ricerca o trasmessa in qualsiasi forma o con qualunque mezzo, elettronico, meccanico, fotocopia, registrazione o altri, senza la previa autorizzazione scritta della SEIKO EPSON CORPORATION. Si declina ogni responsabilità sui brevetti rispetto all'utilizzo delle informazioni qui contenute. Si declina altresì ogni responsabilità per qualsiasi danno risultante dall'utilizzo delle informazioni qui contenute.

Né SEIKO EPSON CORPORATION né i suoi affiliati sono responsabili rispetto all'acquirente del prodotto e a terzi per danni, perdite, costi o spese subiti o sostenuti dall'acquirente o da terzi in conseguenza di: incidenti, cattivo utilizzo o abuso di questo prodotto o modifiche, riparazioni o alterazioni non autorizzate a questo prodotto, o (Stati Uniti esclusi) la mancata osservanza delle istruzioni d'uso e di manutenzione della SEIKO EPSON CORPORATION.

La SEIKO EPSON CORPORATION non potrà essere ritenuta responsabile per eventuali danni od inconvenienti che potrebbero insorgere dall'uso di accessori opzionali o materiali di consumo diversi da quelli indicati dalla SEIKO EPSON CORPORATION come Prodotti originali EPSON o Prodotti approvati EPSON.

EPSON è un marchio registrato e PowerLite è un marchio della SEIKO EPSON CORPORATION.

Avviso generale: I seguenti marchi di fabbrica e marchi registrati sono di proprietà delle rispettive case produttrici e sono citati in questa pubblicazione esclusivamente a scopo di identificazione.

- EPSON/Seiko Epson Corp.
- Macintosh, PowerBook/Apple Computer Corp.
- IBM/International Business Machines, Inc.
- Windows/Microsoft Corp.

Gli altri nomi di prodotti sono utilizzati nel presente manuale esclusivamente a scopo di identificazione e potrebbero essere marchi di proprietà delle rispettive case produttrici. La EPSON rinuncia espressamente a tutti i diritti su questi marchi.

EPSON®

