

**EPSON®**



**MEDIA PROJECTOR**  
ULTI EDIA

**EMP-9000/9000NL/8000/8000NL™**

**Manuel de l'utilisateur**

# Informations importantes

*Veillez prendre connaissance des informations importantes ci-dessous au sujet de votre projecteur.*

## Sécurité

**Avertissement:** *ne regardez jamais à travers l'objectif du projecteur lorsque la lampe est allumée; la lumière intense peut causer des lésions oculaires. Ne jamais permettre aux enfants de regarder à travers l'objectif lorsque la lampe est allumée.*

**Avertissement:** *n'ouvrez jamais aucun couvercle du projecteur, sauf celui de la lampe ou des filtres. Des tensions électriques dangereuses présentes à l'intérieur du projecteur peuvent occasionner des lésions graves. Sauf dans les cas explicitement visés dans le présent manuel d'utilisation, n'essayez jamais de réparer vous-même ce matériel. Adressez-vous toujours à un technicien qualifié.*

**Avertissement:** *ne laissez pas les sachets en plastique du projecteur, des accessoires et des options à portée des enfants. Ces derniers pourraient y mettre la tête et mourir étouffés. Soyez particulièrement vigilants avec les enfants en bas âge.*

**Attention:** *Lors du remplacement de la lampe, ne touchez jamais la nouvelle ampoule des doigts. Les traces invisibles laissées par les doigts peuvent en réduire la durée de vie. Utilisez un chiffon ou des gants pour manipuler la nouvelle ampoule.*

# DEMARRAGE RAPIDE

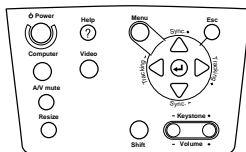
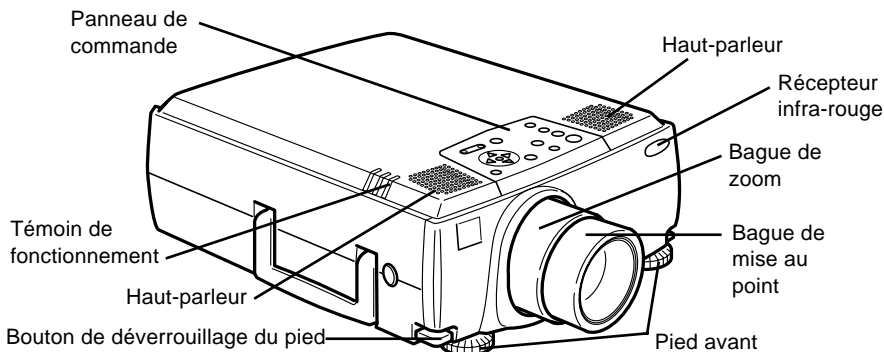

Panneau de commande

Button	Function
Power	Met le projecteur sous ou hors tension.
Aide	Affiche le menu d'aide.
Menu	Affiche ou masque le menu.
Esc	Termine la fonction qui était en cours d'exécution. Si vous appuyez sur la touche Esc pendant l'affichage d'un menu ou de l'aide, vous pouvez revenir à la couche précédente du menu.
Ordinateur	Permet de changer de source d'entrée d'ordinateur. Appuyer une fois sur le bouton pour passer à l'ordinateur 1 et appuyer deux fois pour passer à l'ordinateur 2/BNC.
Video	Permet de changer de source d'entrée vidéo. Appuyer une fois sur le bouton pour passer à Vidéo et appuyer deux fois pour passer à S-Vidéo.
Synchro +/-	Synchronise le signal graphique de l'ordinateur. Utiliser ces touches pour régler l'ensemble de l'image si elle est floue ou striée ou pour sélectionner les articles du menu dans les opérations de menu.
Fréquence +/-	Fait correspondre l'horloge interne du projecteur avec différents signaux graphiques de l'ordinateur (réglage de la fréquence). Utiliser ces touches pour régler une image présentant des traits verticaux flous ou pour modifier les réglages numériques dans les opérations de menu.
Enter	Sélectionne une option dans le menu. Si vous appuyez sur la touche Enter lors de l'affichage d'un menu ou de l'aide, vous pouvez accéder à la couche suivante du menu. Si vous appuyez sur la touche Enter quand aucun menu d'aide n'est affiché, vous pouvez obtenir une image d'ordinateur optimale. Si vous appuyez sur la touche Enter quand aucun menu d'aide n'est affiché, vous pouvez obtenir une image d'ordinateur optimale.
A/V mute	Active ou désactive la sortie audio/vidéo du projecteur. Pour activer la sortie audio/vidéo, réappuyez sur la touche A/V mute ou appuyez sur la touche Esc ou sur la touche Volume.
Resize	Change la résolution à l'affichage Window ou de l'affichage Resize.
Shift	Appuyer simultanément sur la touche Shift et sur la touche de distorsion trapézoïdale pour augmenter ou diminuer le volume sonore.
Distorsion trapézoïdale +/-	Règle la distorsion trapézoïdale.

# DEMARRAGE RAPIDE

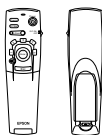

Télécommande

Touche	Fonction
Gel	Fixe l'image de l'ordinateur ou l'image vidéo sur l'ordinateur.
A/V Mute	Active/désactive la sortie audio/vidéo du projecteur. Pour activer la sortie audio/vidéo, soit réappuyer sur la touche A/V mute soit appuyer sur la touche Esc.
E-Zoom	Exécute la fonction E-zoom. Lorsque vous appuyez une fois sur la touche, le mode zoom apparaît. Appuyer deux fois sur la touche pour agrandir ou réduire l'image. Pour afficher une partie de l'image agrandie qui se trouve en dehors de la zone d'affichage, appuyer sur la touche Pointeur pour faire défiler l'image.
Interrupteur Power	Met le projecteur sous ou hors tension.
Touches Effet	Servent à afficher des effets spéciaux qui ont été assignés dans le menu Effet ou à l'aide du logiciel ELP Link IV disponible en option.
Touche Enter	Utiliser la touche du pointeur pour naviguer entre les menus ou utiliser la télécommande comme pointeur de souris lorsque le projecteur est branché à l'ordinateur par le biais du câble principal et par le câble de la souris. Vous pouvez également sélectionner une option du menu en appuyant au centre de cette touche (Enter). Si vous appuyez sur la touche Enter lors de l'affichage d'un menu ou de l'aide, vous pouvez accéder à la couche suivante du menu. Lorsque la source d'image est l'ordinateur, la touche Enter fonctionne comme le bouton gauche d'une souris.
Touche d'éclairage	Allume toutes les touches de la télécommande. La lampe reste allumée pendant 10 secondes.
Esc	Termine la fonction qui était en cours d'exécution. Si vous appuyez sur la touche Esc lors de l'affichage d'un menu ou de l'aide, vous pouvez revenir à la couche précédente du menu. Lorsque la source d'image est un ordinateur, la touche Esc fonctionne comme le bouton droit d'une souris.
Menu	Affiche ou masque le menu.
Aide	Permet d'afficher le menu d'aide.
Ordinateur 1	Passé à l'image d'ordinateur provenant de l'ordinateur 1.
Comp2/BNC	Commute vers l'image de l'ordinateur 2 / BNC.
S-Vidéo	Passé à l'image vidéo provenant de l'entrée S-Vidéo.
Vidéo	Commute à l'image provenant de la Vidéo.
Auto	Permet d'obtenir la meilleure l'image possible de l'ordinateur.
Resize (redimensionner)	Change de l'affichage Window à l'affichage Resize.
P in P	Affiche un sous-écran sur l'écran principal. Pour afficher un sous-écran, appuyer une fois sur la touche PinP. Pour faire disparaître ce sous-écran, réappuyer sur la même touche. Pour régler le sous-écran affiché, appuyer dans l'ordre sur les touches et les boutons suivants: [Menu] → [Réglage] → [P in P]. Les réglages par défaut sont les suivants: Dimension du sous-écran: Division 1/9 Source d'entrée de l'écran principal: Ordinateur Source d'entrée du sous-écran: Vidéo Pour modifier la position du sous-écran, appuyer sur la touche du pointeur. Le sous-écran se déplacera dans le sens sélectionné.
Présélection	Les réglages courants définis pour le signal d'entrée de l'ordinateur sont mémorisés et rappelés à la prochaine utilisation. L'utilisateur peut sauvegarder des présélections pour un maximum de cinq réglages. Les réglages suivants sont sauvegardés: la résolution, la fréquence, le signal de synchronisation, la position
Volume +/-	Règle le volume.

# EPSON®

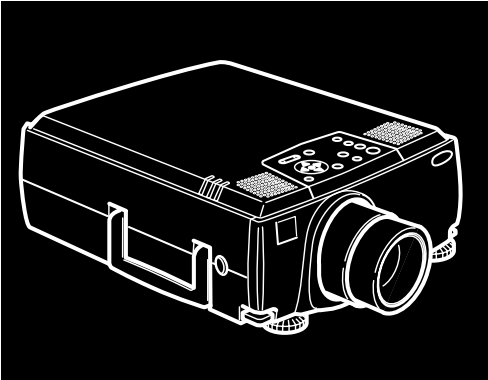

## EMP-9000/9000NL/8000/8000NL™

**PROJECTEUR MULTIMEDIA**

Manuel d'utilisation

Tous droits réservés. Toute reproduction, intégration dans un système d'archivage ou diffusion par un procédé électronique, mécanique, par photocopie, enregistrement ou tout autre procédé est interdite sans l'autorisation écrite préalable de SEIKO EPSON CORPORATION. Aucune responsabilité du fait du brevet n'est acceptée suite à l'utilisation des présentes informations. De même, aucune responsabilité n'est acceptée pour les dommages résultant de l'utilisation des informations contenues dans le présent document.

SEIKO EPSON CORPORATION et ses filiales déclinent toute responsabilité envers l'acheteur de ce produit ou de tiers pour les dommages, pertes, coûts ou frais encourus par l'acheteur ou des tiers suite à un accident, une mauvaise utilisation ou une utilisation incorrecte de ce produit ou des modifications, réparations ou altérations non autorisées de ce produit ou, (sauf aux Etats-Unis) au non respect des instructions d'utilisation données par SEIKO EPSON CORPORATION.

SEIKO EPSON CORPORATION ne peut être tenue responsable de tout dommage ou problème résultant de l'utilisation d'accessoires ou de pièces détachées qui ne sont pas d'origine EPSON ou approuvées EPSON par SEIKO EPSON CORPORATION.

EPSON est une marque déposée et PowerLite est une appellation commerciale de SEIKO EPSON CORPORATION.

**Remarque générale:** Les appellations commerciales et marques déposées suivantes appartiennent à leur propriétaire respectif et sont utilisées dans ce manuel à titre d'information uniquement.

- EPSON/Seiko Epson Corp.
- Macintosh, Macintosh OS System 7, Macintosh OS System 7.5.1, Power Book, Quadra, Centris, Power Mac/Apple Computer Corp.
- IBM/International Business Machines, Inc.
- Windows 95, Windows 98, Windows NT4.0/Microsoft Corp.
- SRS et le symbole  **SRS**™ sont des marques déposées par SRS Labs, Inc. aux Etats-Unis et dans d'autres pays. La technologie SRS est employée pour cet appareil à la suite d'un accord de licence avec SRS Labs, Inc.
- Adobe, Acrobat Reader/Adobe Systems Incorporated.

Les autres noms de produits cités dans le présent manuel sont donnés à titre d'information uniquement et lesdits produits peuvent constituer des marques de leur propriétaire respectif. EPSON décline tout droit quant à ces produits.



# Table des matières

<b>Table des matières</b>	<b>iii</b>
<b>Introduction</b>	<b>vii</b>
Exploiter au maximum les possibilités de votre projecteur .....	ix
Télécommande .....	ix
Accessoires en option .....	x
A propos de ce manuel .....	xii
Sécurité .....	xiii
Où obtenir des informations .....	xv
Site Internet (World Wide Web) .....	xv
Transport du projecteur .....	xvi
<b>1 Installation</b>	<b>1</b>
Déballage du projecteur .....	2
Autres composants .....	3
Installer le projecteur .....	4
Connexion à un ordinateur .....	6
Connexion à un ordinateur PC de bureau .....	7
Connexion à un ordinateur PC portable .....	13
Connexion à un ordinateur Macintosh de bureau .....	17
Connexion à un ordinateur PowerBook .....	23
Connexion à un poste de travail à haute résolution (High-End) .....	29
Connexion à un haut-parleur externe ou à un système de sonorisation (Public Address) .....	34

<b>2 Utilisation du projecteur</b>	<b>37</b>
Mise sous et hors tension de l'appareil.....	39
Mise sous et hors tension du projecteur .....	39
Mise au point et positionnement de l'image .....	41
Touche Resize .....	43
Commande du projecteur .....	44
Utilisation de la Télécommande.....	45
Utilisation du panneau de commande .....	48
Témoins d'état du projecteur .....	50
Témoin de fonctionnement .....	50
Témoin de lampe.....	51
Témoin de température .....	52
<b>3 Utilisation des menus du projecteur</b>	<b>53</b>
Accès au menu principal.....	54
Modification des paramètres d'un menu.....	54
Options de menu.....	57
Menu Vidéo (source image = ordinateur).....	57
Menu Vidéo (source image = vidéo) .....	60
Menu Audio .....	61
Menu Effet.....	62
Menu Réglage .....	63
Menu Logo de l'utilisateur .....	64
Menu Tout Réinit .....	66
Menu Avancé .....	66
Menu A Propos .....	68
<b>4 Utilisation du logiciel ELP Link IV</b>	<b>69</b>
Fonction de support de présentation .....	70
Fonction de réglage du projecteur.....	70
Système requis .....	70
Logiciel CD-ROM pour le Projecteur .....	72
Utilitaire ELP Link IV .....	72
Manuel d'utilisation de ELP Link IV .....	72
Adobe® Acrobat® Reader .....	72



Raccordement des câbles.....	73
Raccordement à votre PC .....	73
Raccordement à votre Macintosh .....	74
Installation du logiciel du projecteur sur votre PC.....	75
Installation de Acrobat Reader .....	79
Installation du logiciel pour projecteur sur votre ordinateur Macintosh .....	80
Accès au logiciel du projecteur .....	83
Pour les utilisateurs de Windows 95/98 et NT 4.0 .....	83
Pour les utilisateurs de Macintosh .....	83
Installation ou accès au logiciel du projecteur directement à partir du CD-ROM .....	84
Pour les utilisateurs de Windows .....	84
Pour les utilisateurs Macintosh.....	85
<b>5 Entretien</b>	<b>87</b>
Nettoyage de l'objectif.....	88
Nettoyage du boîtier du projecteur .....	88
Nettoyage du filtre à air .....	89
Remplacement de la lampe.....	90
<b>6 Dépannage</b>	<b>93</b>
Problèmes avec le projecteur .....	94
Problèmes avec l'image et le son .....	96
<b>7 Fiche technique</b>	<b>99</b>
Modes d'affichage supportés .....	101
Attribution des broches de connecteur moniteur et ordinateur d'entrée 1/2.....	103
<b>Glossaire</b>	<b>105</b>
<b>Index</b>	<b>107</b>
<b>Termes de garantie universelle</b>	<b>111</b>





# Introduction

Le projecteur EPSON EMP-9000/9000NL/8000/8000NL, compact et léger, vous permet de projeter des images en couleurs et vidéo sur un grand écran afin de réaliser vos présentations. Le projecteur peut être relié simultanément à deux sources d'images différentes: un ordinateur PC ou Apple® ainsi qu' à une source vidéo, c'est-à-dire un magnétoscope, caméscope ou un appareil-photo numérique. Le mode audio est également disponible pour chaque source d'images.

Les images sont affichées en couleurs naturelles (16.670.000 couleurs) à une résolution de 1024 x 768 pixels(EMP-8000/8000NL) et de 1366 x 1024 pixels (EMP-9000/9000NL).

Ce projecteur produit des images lumineuses qui restent bien visibles même dans des salles suffisamment éclairées pour prendre des notes.

Les haut-parleurs 3W + 3W du projecteur emploient le système sonore SRS 3D pour produire un son riche et puissant. Il est aussi possible de raccorder une enceinte externe pour une plus grande amplification du son.

---

Un tout nouveau système AVTSS™ (Automatic Video Tracking and Synchronisation Sensing, brevet en cours d'homologation) assure l'ajustement automatique de l'image fournie par un ordinateur.

La commande à distance peut également être utilisée comme une souris sans fil qui se déplace sur l'écran de votre ordinateur pendant les présentations. Vous pouvez en outre installer le logiciel ELP Link IV du projecteur pour contrôler les réglages du projecteur à partir de votre ordinateur et obtenir de meilleures présentations avec des effets spéciaux.

Ce projecteur se caractérise par la dernière-née de la technologie DAR (Digital Active Resizing : redimensionnement actif numérique) qui supporte la véritable sortie d'ordinateur XGA (EMP-8000/8000NL) et SXGA (EMP-9000/9000NL) ainsi que les sorties VGA, SXGA (EMP-9000/9000NL) et les sorties SVGA, XGA (EMP-8000/8000NL).

Le projecteur EMP-9000/9000NL/8000/8000NL peut être exploité avec n'importe quel ordinateur compatible IBM, portable ou non ainsi qu'avec les ordinateurs Apple® Macintosh®, Power Macintosh et PowerBook. La source vidéo peut être de type NTSC, PAL ou SECAM, au format vidéo composite ou S-Vidéo. Voir le Chapitre 7 pour plus de détails sur les ordinateurs et les formats vidéo supportés.

---

# Exploiter au maximum les possibilités de votre projecteur

Le projecteur dispose d'un ensemble complet de fonctions qui vous permettent de régler l'affichage d'images, les modes vidéo et audio. Pour exploiter au maximum les possibilités de votre projecteur, nous vous conseillons de lire le résumé des principales fonctions.

## Télécommande

Les touches de la télécommande permettent de mettre le projecteur sous et hors tension et fournissent un accès direct à l'écran de veille, au gel, au volume, à mute et à la commutation de source d'image. Utiliser les touches de la télécommande pour accéder aux fonctions personnalisées (à l'aide du logiciel ELP Link IV) et au système de menus du projecteur. Vous pouvez même utiliser la télécommande comme une souris d'ordinateur.

---

## Accessoires en option

Pour une exploitation optimale du projecteur, EPSON propose les accessoires suivants en option.

- Lampe de rechange ELPLP08  
(Un tournevis est fourni avec l'ampoule de rechange.)
- Caméra de présentation d'images ELPDC01
- Ensemble d'adaptateur pour ordinateur Macintosh ELPAP01
- Jeu de câbles de communication ELP ELPKC04
- Suspension plafond ELPMB02
- Plaque plafond ELPFC01
- Tuyau 370 ELPFP01
- Tuyau 570 ELPFP02
- Tuyau 770 ELPFP03
- Mallette de transport rigide ELPKS15
- Objectif zoom pour projection longue distance ELPPL02
- Ecran portable ELPSC06
- Câble d'ordinateur-VGA (1,8 m) ELPKC02
- Câble d'ordinateur-VGA (3,0 m) ELPKC09
- Câble d'ordinateur-VGA (1,8 m) ELPKC11
- Câble poste de travail-VGA (5BNC/13W3) ELPKC12
- Câble poste de travail-VGA (5BNC/5BNC) ELPKC13
- Câble poste de travail-VGA (HD15/EVC) ELPKC14

- 
- Câble poste de travail-VGA (5BNC/EVC) ELPKC15
  - Objectif grand angle ELPLW01
  - Objectif grand angle pour rétroprojection ELPLR01
  - Récepteur de la télécommande ELPST02

Ces accessoires sont commercialisés par votre revendeur.

---

# A propos de ce manuel

Le chapitre 1 “Installation” décrit pas à pas comment installer le projecteur et le relier à votre ordinateur, source vidéo, ou encore à un système externe de haut-parleurs ou de sonorisation. Lisez les procédures d’installation se rapportant à votre environnement de travail.

Le chapitre 2 “Utilisation du projecteur” vous indique comment allumer/éteindre le projecteur et ajuster les paramètres simples de projection.

Le chapitre 3 “Utilisation des menus du projecteur” décrit l’utilisation des menus pour configurer les paramètres de couleur et d’image, changer la forme d’affichage de l’image projetée et modifier les caractéristiques sonores comme les basses ou les aiguës.

Le chapitre 4, “Utilisation du logiciel ELP Link IV”, explique comment utiliser le logiciel ELP Link IV qui supporte les fonctions de présentation permettant de contrôler le projecteur et de programmer des effets spéciaux.

Le chapitre 5 “Entretien” vous indique comment interpréter les témoins lumineux du projecteur et donne des informations utiles pour éviter des erreurs, optimiser la qualité de l’image et résoudre les problèmes.

Le chapitre 6 “Dépannage” vous indique comment interpréter les témoins lumineux du projecteur et donne des informations utiles pour éviter des erreurs, optimiser la qualité de l’image et résoudre les problèmes.

Le chapitre 7, “Fiche technique”, répertorie les caractéristiques techniques du projecteur.

Vous trouverez à la fin de ce manuel un glossaire et un index.



---

# Sécurité

Respectez les consignes de sécurité suivantes lors du réglage et de l'utilisation du projecteur:

1. Ne posez pas le projecteur sur un chariot, un support ou un plateau instable.
2. N'exposez pas le projecteur à l'humidité ou à une source de chaleur.
3. Utilisez uniquement les accessoires préconisés.
4. Utilisez le type d'alimentation électrique indiqué sur le projecteur. Si vous n'êtes pas sûr de vous, prenez contact avec votre fournisseur ou la compagnie d'électricité.
5. Placez le projecteur près d'une prise murale où la fiche peut être débranchée facilement.
6. Branchez le câble d'alimentation à trois fils du projecteur dans une prise de courant reliée à la terre. Si la prise secteur ne comporte pas de mise à la terre, faites-la remplacer par un électricien. Ne saisissez pas la fiche avec des mains humides.
7. Prenez les précautions suivantes pour la fiche à défaut, il pourrait se produire une étincelle ou un incendie pourrait se déclarer.
  - N'insérez jamais une fiche couverte de poussière.
  - Insérez fermement la fiche dans la prise murale.
8. Ne surchargez pas les prises murales, les prolongateurs ou les blocs multiprises afin d'éviter les risques de décharges électriques ou d'incendie.
9. Ne placez pas le projecteur à un endroit où quelqu'un risque de marcher sur le fil afin de ne pas dénuder ou endommager la fiche.

- 
10. Débranchez le projecteur de la fiche murale avant tout nettoyage. Utilisez uniquement un chiffon humide sans détergent ni additif.
  11. Ne bouchez pas les rainures ni les ouvertures du boîtier du projecteur. Elles assurent la ventilation et empêchent toute surchauffe du projecteur. Ne placez pas le projecteur sur un sofa, un tapis ou sur toute autre surface non rigide, ni dans un endroit encastré, à moins qu'une ventilation appropriée ait été prévue.
  12. N'introduisez jamais d'objets, quels qu'ils soient, par les grilles du coffret. Ne renversez jamais de liquide dans le projecteur.
  13. Sauf dans les cas évoqués spécifiquement dans ce manuel d'utilisation, n'essayez pas d'effectuer vous-même l'entretien de cet appareil. Confiez tout entretien à du personnel qualifié. L'ouverture des couvercles vous exposerait à des tensions électriques ou à d'autres dangers.
  14. Débranchez le projecteur par temps d'orage ou si vous ne comptez pas l'utiliser pendant un certain temps.
  15. Ne placez pas le projecteur ni la télécommande sur des appareils produisant de la chaleur ou dans des endroits chauffés, comme une voiture.
  16. Débranchez le projecteur de la prise murale et confiez l'entretien à du personnel qualifié dans les cas suivants:
    - Lorsque le cordon d'alimentation ou la fiche sont endommagés ou dénudés.
    - Si du liquide a été renversé sur le projecteur ou s'il a été exposé à la pluie ou à l'eau.
    - Si le projecteur ne fonctionne pas normalement malgré le respect des instructions d'utilisation ou si vous remarquez une détérioration manifeste des performances dénotant un besoin d'entretien.
    - En cas de chute du projecteur ou si le coffret a été endommagé.
  17. Quand vous utilisez le projecteur dans un pays différent de celui où vous l'avez acheté, utilisez le cordon d'alimentation secteur adapté à ce pays.

---

## Où obtenir des informations

Si des problèmes se présentent lors de l'installation ou de l'utilisation du projecteur, se reporter au Chapitre 6 "Dépannage". Si le problème ne peut pas être résolu, contacter le représentant approprié indiqué dans la section "Adresses du service après-vente" à la fin de ce manuel.

Avant d'appeler le service après-vente, noter les informations suivantes:

- Nom du produit
- Numéro de série du produit
- Configuration de l'ordinateur
- Description du problème

## Site Internet (World Wide Web)

Si vous êtes connecté à Internet et si vous possédez un explorateur (browser), vous pouvez consulter le site World Wide Web d'EPSON à l'adresse <http://www.epson.com>. La page d'accueil d'EPSON comporte des liens vers les sections What's New, EPSON Products, EPSON Connection, Corporate Info et EPSON Contacts. Branchez-vous sur EPSON Connection pour obtenir les derniers pilotes et FAQ (Foire aux questions) ainsi que sur EPSON Chart. Pour rester en contact avec EPSON dans le monde, la page EPSON Contacts vous indique toutes les filiales EPSON.

---

## Transport du projecteur

Le projecteur contient de nombreuses pièces de verres et de précision. En cas de déménagement du projecteur, veuillez respecter les instructions suivantes pour son emballage, afin d'éviter de l'endommager.

- Lors de l'envoi du projecteur en réparation, utiliser les emballages d'origine.

Si vous ne possédez plus ces emballages, utiliser des matériaux équivalents et bien entourer le projecteur de matériaux de calage.

- Lors du transport du projecteur à des fins professionnelles, ranger tout d'abord celui-ci dans une mallette de transport rigide (comme la mallette EPSON disponible comme accessoire en option: ELPKS15), puis l'emballer dans une caisse résistante, en l'entourant de matériaux de calage.

◆ **Remarque:** *EPSON décline toute responsabilité en cas de dommages survenu pendant le transport.*



# 1

## Installation

Ce chapitre donne les instructions nécessaires au déballage, à l'installation et au branchement de votre projecteur aux autres périphériques. Vous devez relier le projecteur à votre ordinateur ou à une source vidéo telle un magnétoscope, un caméscope, une caméra numérique ou un lecteur de disques laser. Vous pouvez par exemple brancher le projecteur à la fois sur un ordinateur et sur une source vidéo ou configurer le projecteur pour une ou plusieurs des fonctions suivantes:

- La connexion d'un câble de souris afin d'utiliser la télécommande en tant que souris sans fil.
- Fournir le son à l'une ou aux deux sources d'images. La source audio peut être l'ordinateur, une source vidéo ou un autre périphérique, comme une chaîne stéréo.
- La connexion d'un haut-parleur externe ou d'un système de sonorisation pour amplifier le son.

---

# Déballage du projecteur

Vérifiez si tous les composants sont présents après déballage du projecteur.

- Projecteur
- Télécommande
- 2 piles AA
- Cordon d'alimentation
- Câble d'ordinateur (mini D-Sub à 15 broches)
- Câble d'ordinateur (5BNC)
- Câble audio
- Câble audio RCA (rouge/blanc)
- Câble vidéo RCA (jaune)
- Adaptateur Desktop Mac
- Adaptateur Moniteur Mac
- Câble principal
- Câble souris PS/2
- Câble souris USB
- Câble souris série
- Câble souris Mac
- Câble PC série
- Câble Mac série
- Logiciel ELP Link IV

Il est possible que vous n'ayez pas besoin de tous ces composants pour votre configuration.

Conservez tous les emballages au cas où il vous faudrait renvoyer le projecteur. Il est conseillé de toujours le transporter dans son emballage d'origine ou un emballage identique.

---

## Autres composants

Selon la manière dont le projecteur sera utilisé, les composants suivants peuvent s'avérer nécessaires:

- Pour recevoir un signal vidéo, il faut un câble S-vidéo (En principe, un câble est fourni avec l'appareil vidéo). Un câble séparé est requis pour chaque source vidéo.
- Pour raccorder le projecteur à un Macintosh PowerBook, un câble de sortie vidéo est nécessaire.  
(Un câble est fourni par Apple/ou peut être acquis chez Apple pour tous les nouveaux PowerBook qui ont une sortie vidéo.) Si votre PowerBook n'en a pas, consulter le revendeur Macintosh.
- Pour raccorder le câble de souris à votre ordinateur, il faudra éventuellement un connecteur spécial, un câble ou un autre composant. Tous ces articles sont en vente dans les magasins d'informatique. Si l'ordinateur n'a pas de connecteur souris, le câble souris ne pourra pas être utilisé.

◆ **Remarque:** *Un dispositif antivol Kensington MicroSaver® peut être raccordé à l'orifice qui se trouve sur le côté droit du projecteur. Contacter un magasin d'informatique à ce sujet.*

# Installer le projecteur

1. Posez le projecteur sur une surface solide, plane, à 1,5 m de l'ordinateur ou de la source vidéo.

◆ **Attention:** *Ne manipulez pas le projecteur par l'objectif pour éviter tout risque d'endommagement.*

2. Placez le projecteur à une distance appropriée de l'écran.

La distance entre le projecteur et l'écran détermine le format réel de l'image. Respectez les indications suivantes pour déterminer la distance appropriée.

Taille d'écran	Distance horizontale du projecteur à l'écran
300 pouces (610x460cm)	460,6 pouces (11,7 m) ~ 586,6 pouces (14,9 m)
200 pouces(410x300cm)	307,1 pouces (9,8 m) ~ 389,8 pouces (9,9 m)
100 pouces(200x150cm)	153,5 pouces (3,9 m) ~ 192,9 pouces (4,9 m)
80 pouces (160x120cm)	122,0 pouces (3,1 m) ~ 153,5 pouces (3,9 m)
60 pouces (120x90cm)	90,6 pouces (2,3 m) ~ 114,2 pouces (2,9 m)
40 pouces (81x61cm)	59,1 pouces (1,5 m) ~ 74,8 pouces (1,9 m)
30 pouces (61x46cm)	43,3 pouces (1,1 m) ~ 55,1 pouces (1,4 m)

◆ **Remarque:** *La distance de projection indiquée ci-dessus est celle d'un objectif standard. Pour l'objectif en option, se reporter au Mode d'emploi fourni avec celui-ci.*

3. Tournez le projecteur de sorte que l'objectif soit perpendiculaire à l'écran. Si le projecteur n'est pas perpendiculaire, l'image sur l'écran sera déformée.
4. Reliez une extrémité du cordon d'alimentation à la prise du projecteur. Reliez l'autre extrémité à une prise électrique reliée à la terre.  
Le projecteur doit être en mode Veille, indiqué par un témoin orange.



- ◆ **Avertissement:** *Ne regardez jamais à travers l'objectif lorsque le projecteur est sous tension. Le projecteur risque de s'allumer soudainement, même s'il n'est pas en cours d'utilisation. La lumière émise par la lampe peut provoquer des lésions oculaires. Il faut particulièrement veiller à ce que des enfants ne puissent pas regarder à travers l'objectif.*

5. Pour placer les piles dans la télécommande, faites coulisser le couvercle du compartiment de piles comme illustré ci-dessous.

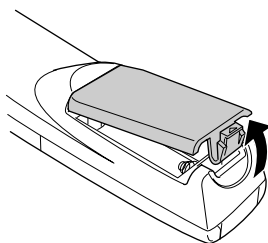

6. Insérez les deux piles AA fournies avec le projecteur. Vérifiez si la polarité des piles est correcte.

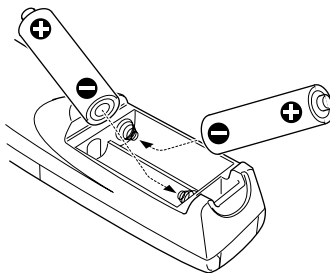

7. Remettez en place le couvercle du compartiment des piles. Prenez les précautions suivantes lors du remplacement des piles:
- Ne mélangez pas les anciennes piles et les nouvelles.

- 
- Remplacez les piles dès qu'elles sont usées. En cas de fuite des piles, nettoyez avec un chiffon doux. Lavez-vous les mains immédiatement et rincez abondamment.
  - Retirez les piles si vous ne comptez pas utiliser le projecteur avant un certain temps.

## Connexion à un ordinateur

Vous pouvez raccorder le projecteur à un ordinateur compatible avec les signaux SVGA, VGA, SXGA et XGA.

Le projecteur supporte les types d'ordinateurs suivants:

- Ordinateur de bureau de type IBM PC ou compatible
- Ordinateur portable IBM ou compatible
- Ordinateur de bureau Apple Macintosh, dont Macintosh Quadra®, Macintosh Centris® et Power Macintosh
- Tout PowerBook Apple doté d'une sortie vidéo, ce qui inclut tous les PowerBook des séries 160, 165, 180 et 500

Pour savoir comment raccorder le câble vidéo et le câble de la souris (pour utiliser la télécommande sans fil comme pointeur), consulter la section du présent chapitre qui se rapporte à votre ordinateur.

L'illustration ci-dessous permet d'identifier tous les ports d'interface situés à l'arrière du projecteur. Veuillez vous y référer lors du raccordement de votre ordinateur ou lors du raccordement d'autres équipements au projecteur.

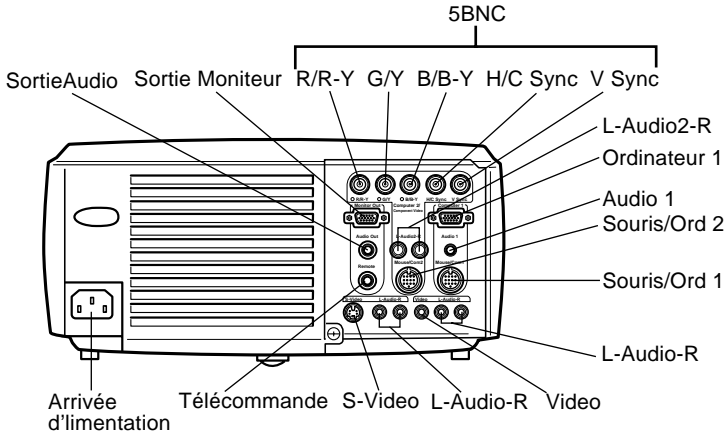

## Connexion à un ordinateur PC de bureau

Pour raccorder le projecteur à votre ordinateur personnel de bureau, il faut:

- Brancher le câble de l'ordinateur et le câble du moniteur de l'ordinateur
- Brancher le câble de la souris et/ou le câble série (si vous souhaitez utiliser la télécommande à la place de la souris ou le logiciel ELP Link IV)
- Brancher le câble audio (si les projections contiennent des sons)

Suivre les indications reprises sous chaque section pour les câbles à raccorder. Avant de commencer, veiller à ce que le projecteur et l'ordinateur soient éteints.

- ◆ **Remarque:** Les configurations des ordinateurs varient. Veuillez consulter le manuel de votre ordinateur pour plus de détails sur l'emplacement des ports nécessaires au raccordement du projecteur.

## Connexion du câble vidéo et du câble du moniteur

Raccorder tout d'abord le câble de l'ordinateur et le câble du moniteur de l'ordinateur. Se reporter à l'illustration suivante tout en suivant les instructions fournies ci-dessous.

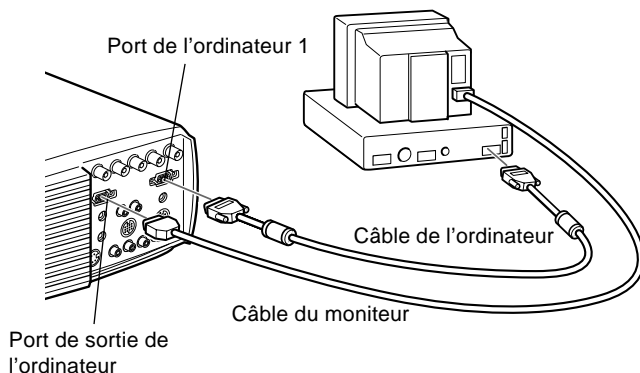

- ◆ **Remarque:** Si la sortie de votre ordinateur est du type 5BNC, utiliser le câble pour ordinateur (5).

1. Pour regarder des images vidéo sur le moniteur de votre ordinateur en même temps que sur l'écran du projecteur, débrancher le câble du moniteur du port vidéo situé à l'arrière de l'ordinateur. Brancher ensuite le câble du moniteur au port de sortie ordinateur du projecteur, comme illustré ci-dessous. (Cette fonction s'avère pratique pour voir les images vidéo alors que l'écran du projecteur se trouve derrière vous.)

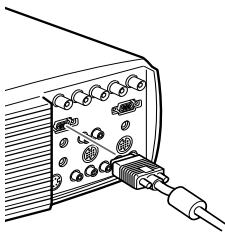

2. Brancher une des extrémités du câble d'ordinateur au port Ordinateur 1 du projecteur. (Utiliser le port Ordinateur 2 en cas de raccordement d'un deuxième ordinateur).

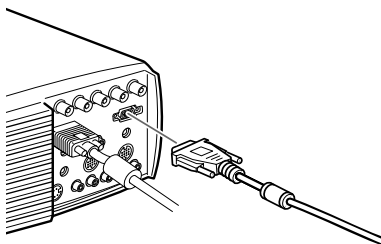

◆ **Remarque:** Si la sortie de votre ordinateur est du type 5BNC, utiliser le câble pour ordinateur (5).

3. Brancher l'autre extrémité du câble d'ordinateur au port vidéo de l'ordinateur.
4. Serrer les vis de tous les connecteurs.

## Connexion du câble de la souris et du câble série

Pour utiliser la télécommande à la place d'une souris ou pour utiliser le logiciel ELP Link IV, vous devez brancher le câble principal. Il est équipé de connecteurs pour:

- Le câble pour souris PS/2 ou le câble pour souris USB (afin de pouvoir utiliser la télécommande comme une souris)
- Le câble série (pour utiliser le logiciel ELP Link IV et les touches d'effets de la télécommande)

Consulter l'illustration tout en suivant les instructions fournies ci-dessous.

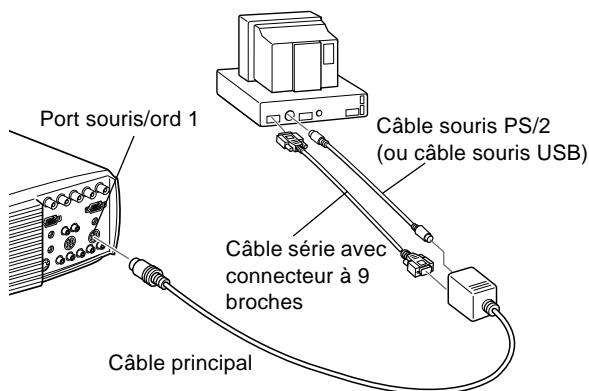

- 
1. Brancher la petite extrémité du câble principal au port souris/ord 1 du projecteur. (Utiliser le port souris/ord 2 en cas de raccordement d'un deuxième ordinateur).

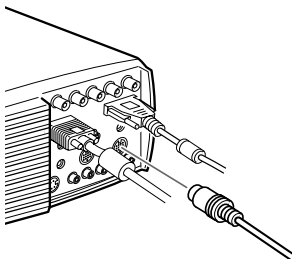

2. Pour utiliser la télécommande comme une souris sans fil, raccorder l'extrémité munie du connecteur à 9 broches du câble souris PS/2 ou du câble souris USB livré avec le projecteur à la borne MOUSE (SOURIS) située à l'extrémité carrée du câble principal.

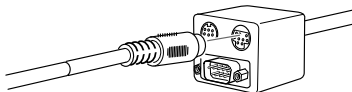

3. Débrancher la souris du port souris situé à l'arrière de votre ordinateur et le remplacer par l'autre extrémité du câble souris PS/2 ou du câble souris USB livré avec le projecteur. (La souris de votre ordinateur sera désactivée tant que vous utilisez la télécommande comme souris.)

◆ **Remarque:** Si votre système utilise une souris série, effectuer les opérations 2 et 3 en utilisant un câble série pour souris PC au lieu d'un câble souris PS/2 ou d'un câble souris USB (non présenté sur l'illustration).

4. Pour utiliser le logiciel ELP Link IV ou les touches d'effets de la télécommande, raccorder une extrémité du câble série à la borne SERIAL (SERIE) de la partie carrée du câble principal.

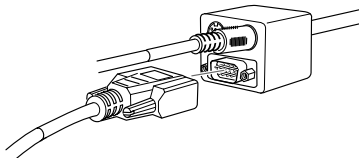

Raccorder l'autre extrémité du câble série au port série situé à l'arrière de votre ordinateur.

- ◆ **Remarque:** Vous ne pourrez pas utiliser le logiciel ELP Link IV si votre système ne possède qu'un seul port série utilisé pour le raccordement d'une souris série.

5. Serrer les vis de tous les connecteurs.

## Connexion du câble audio

1. En cas d'utilisation de sons, raccorder une extrémité du câble audio à la prise audio 1 du projecteur. (Utiliser la prise audio 2 en cas de raccordement d'un deuxième projecteur.)

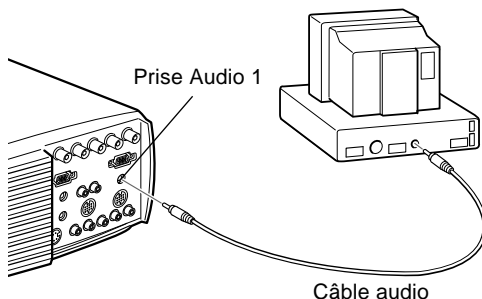

2. Raccorder l'autre extrémité du câble audio au haut-parleur ou au port de sortie audio de la carte sons de l'ordinateur.



## Connexion à un ordinateur PC portable

Pour raccorder le projecteur à un ordinateur portable, il faut:

- Brancher le câble de l'ordinateur
- Brancher la souris et/ou le câble série (si vous souhaitez utiliser la télécommande comme une souris ou le logiciel ELP Link IV)
- Brancher le câble audio (si les projections contiennent des sons)

Suivre les indications reprises sous chaque section pour les câbles à raccorder. Avant de commencer, mettre le projecteur et l'ordinateur hors tension s'ils sont sous tension.

- ◆ **Remarque:** *Les configurations des ordinateurs portables varient en fonction des modèles. Veuillez consulter le manuel de votre ordinateur pour plus de détails sur l'emplacement des ports nécessaires au raccordement du projecteur.*

### Connexion du câble vidéo

Raccorder tout d'abord le câble vidéo du projecteur à votre ordinateur portable.

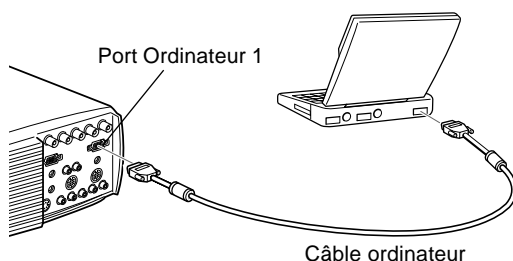

- ◆ **Remarque:** *Si la sortie de votre ordinateur est du type 5BNC, utiliser le câble pour ordinateur (5).*

1. Raccorder une extrémité du câble de l'ordinateur au port Ordinateur 1 du projecteur (Utiliser le port Ordinateur 2 en cas de raccordement d'un deuxième ordinateur.)
2. Raccorder l'autre extrémité du câble vidéo au port vidéo (moniteur) de l'ordinateur portable.
3. Serrer les vis de tous les connecteurs.

## Connexion du câble de la souris et du câble série

Pour utiliser la télécommande comme une souris ou pour utiliser le logiciel ELP Link IV, vous devez brancher le câble principal. Il est équipé de connecteurs pour:

1. Le câble souris PS/2 ou le câble souris USB (afin de pouvoir utiliser la télécommande comme une souris)
2. Le câble série (pour utiliser le logiciel ELP Link IV et les touches d'effets de la télécommande)

Consulter l'illustration tout en suivant les instructions fournies ci-dessous.

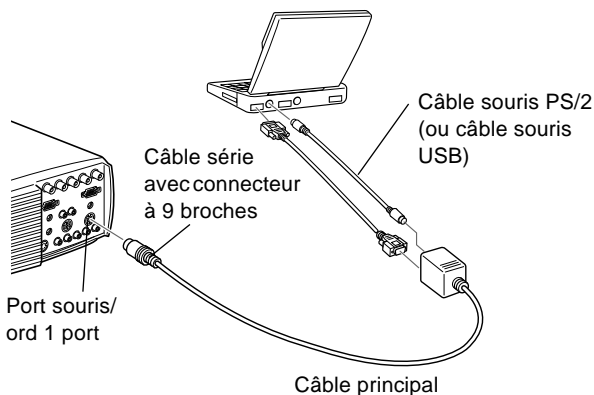

- 
1. Brancher la petite extrémité du câble principal au port souris/ord 1 du projecteur. (Utiliser le port souris/ord 2 en cas de raccordement d'un deuxième ordinateur)

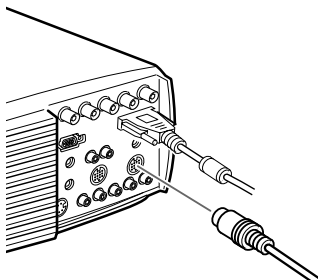

2. Pour utiliser la télécommande comme une souris sans fil, raccorder l'extrémité munie du connecteur à 9 broches du câble souris PS/2 ou du câble souris USB livré avec le projecteur à la borne MOUSE (SOURIS) située à l'extrémité carrée du câble principal.

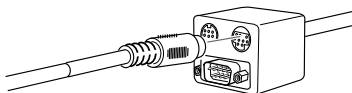

3. Brancher l'extrémité munie du connecteur à 6 broches (mini-DIN) du câble souris PS/2 au port souris externe de votre ordinateur portable.
- ◆ **Remarque:** Si votre système portable utilise une souris série, effectuer les opérations 2 et 3 en utilisant un câble série pour souris PC au lieu d'un câble souris PS/2 ou d'un câble souris USB (non présenté sur l'illustration).

- 
4. Pour utiliser le logiciel ELP Link IV ou les touches d'effets de la télécommande, raccorder une extrémité du câble série à la borne SERIAL (SERIE) de la partie carrée du câble principal.

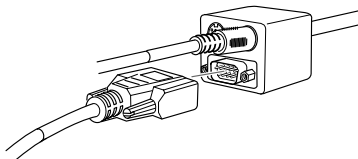

5. Raccorder l'autre extrémité du câble série au port série situé à l'arrière de votre ordinateur.

◆ **Remarque:** *Vous ne pourrez pas utiliser le logiciel ELP Link IV si votre système portable ne possède qu'un seul port série utilisé pour supporter une souris série.*

6. Configurer votre ordinateur portable afin qu'il puisse fonctionner avec une souris externe.

◆ **Remarque:** *Vous devrez peut-être régler l'affichage pour qu'il apparaisse à l'écran de l'ordinateur portable et à l'écran du projecteur. Certains ordinateurs portables permettent de modifier ce réglage à l'aide des touches de fonctions du clavier ou en utilisant un utilitaire de configuration fourni par le fabricant de l'ordinateur. Consulter le manuel de votre ordinateur Portable ou l'aide en ligne pour connaître les instructions adéquates.*

---

## Connexion du câble audio

1. En cas d'utilisation de sons, raccorder une extrémité du câble audio à la prise audio 1 du projecteur. (Utiliser la prise audio 2 en cas de raccordement d'un deuxième ordinateur.)

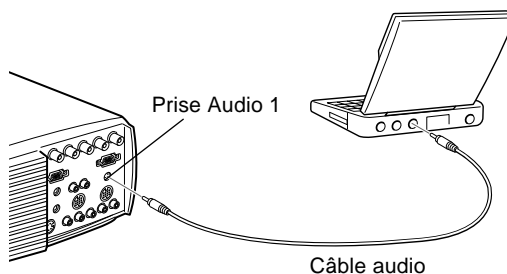

2. Raccorder l'autre extrémité du câble audio à votre ordinateur portable.

## Connexion à un ordinateur Macintosh de bureau

Pour raccorder le projecteur à votre ordinateur de bureau Macintosh, il faut:

- Brancher le câble de l'ordinateur et le câble du moniteur de l'ordinateur
- Brancher le câble souris et/ou le câble série (si vous souhaitez utiliser la télécommande à la place de la souris ou le logiciel ELP Link IV)
- Brancher le câble audio (si les projections sont accompagnées de données audio)

Suivre les indications reprises sous chaque section pour les câbles à raccorder. Avant de commencer, veiller à ce que le projecteur et l'ordinateur soient tous deux éteints.

- ◆ **Remarque:** Les configurations des ordinateurs Macintosh varient en fonction des modèles. Veuillez consulter le manuel de votre ordinateur pour plus de détails sur l'emplacement des ports nécessaires au raccordement du projecteur.

## Connexion du câble vidéo et du câble du moniteur

Raccorder tout d'abord les câbles vidéo et du moniteur. Se reporter à l'illustration suivante tout en suivant les instructions fournies ci-dessous.

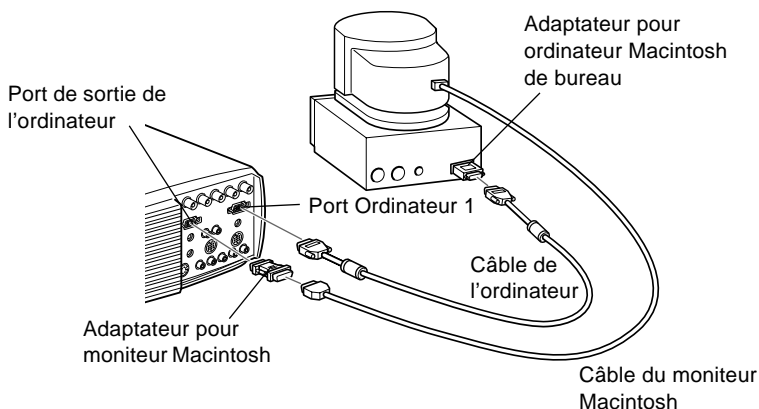

1. Brancher une des extrémités du câble d'ordinateur au port Ordinateur 1 du projecteur. (Utiliser le port Ordinateur 2 en cas de raccordement d'un deuxième ordinateur)

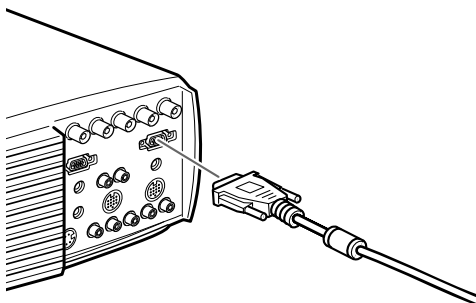

◆ **Remarque:** Si la sortie de votre ordinateur est du type 5BNC, utiliser le câble pour ordinateur (5).

2. Retirer le petit couvercle de protection de l'adaptateur pour ordinateur Macintosh de bureau (comme indiqué ci-dessous) et régler les interrupteurs à bascule DIP en fonction de la résolution que vous voulez utiliser, comme dans le mode 16 pouces. Voir la documentation qui accompagne votre ordinateur Macintosh pour plus d'informations à ce sujet.

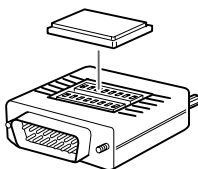

- 
3. Brancher la petite extrémité de l'adaptateur pour ordinateur de bureau Macintosh à l'autre extrémité du câble de l'ordinateur.

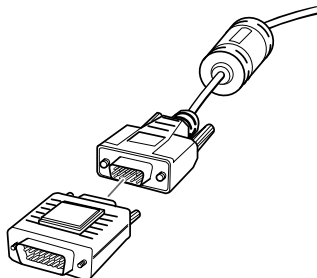

4. Débrancher le câble du moniteur du port vidéo situé à l'arrière du Macintosh. Raccorder ensuite le câble de l'ordinateur (avec l'adaptateur pour ordinateur de bureau Macintosh en place) au port vidéo du Macintosh.
5. Pour pouvoir regarder également la vidéo sur le moniteur de l'ordinateur, fixer la grande extrémité de l'adaptateur pour moniteur Macintosh au câble du moniteur et raccorder l'autre extrémité de l'adaptateur au port de sortie ordinateur du projecteur.

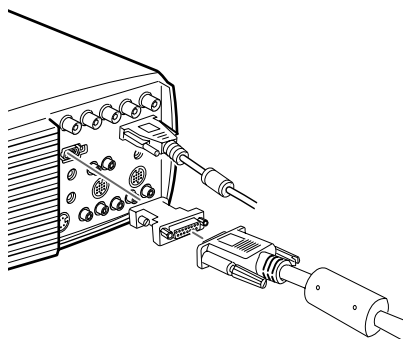

6. Serrer les vis de tous les connecteurs.



---

## Connexion du câble de la souris et du câble série

Pour utiliser la télécommande comme une souris ou pour utiliser le logiciel ELP Link IV, vous devez brancher le câble principal. Il est équipé de connecteurs pour :

- Le câble souris Mac ou le câble souris USB (afin de pouvoir utiliser la télécommande comme une souris)
- Le câble série Mac (pour utiliser le logiciel ELP Link IV et les touches d'effets de la télécommande)

Consulter l'illustration tout en suivant les instructions fournies ci-dessous.

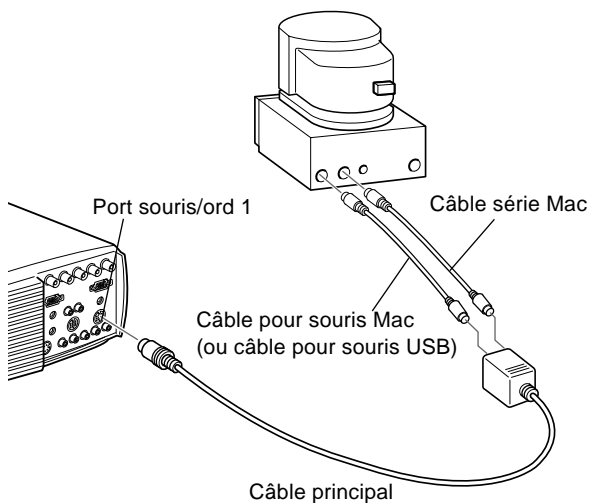

1. Brancher la petite extrémité du câble principal au port souris/ord 1 du projecteur. (Utiliser le port souris/ord 2 en cas de raccordement d'un deuxième ordinateur.)

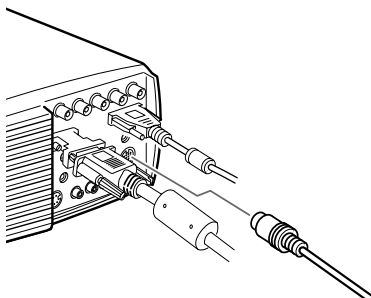

2. Pour utiliser la télécommande comme une souris sans fil, raccorder une extrémité du câble souris Mac ou du câble souris USB à la borne MOUSE (SOURIS) située à l'extrémité carrée du câble principal.

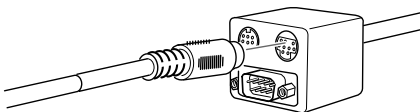

3. Débrancher le câble souris de votre ordinateur Macintosh. Brancher l'autre extrémité du câble souris Mac du projecteur ou du câble souris USB au port souris de votre ordinateur Macintosh.
4. Pour utiliser le logiciel ELP Link IV ou la touche d'effets de la télécommande, raccorder une extrémité du câble série Mac à la borne Mac SERIAL (SERIE) située à la grande extrémité du câble principal.

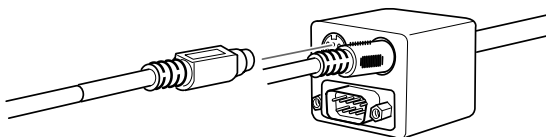

- 
5. Brancher l'autre extrémité du câble série Mac au port imprimante ou au port  modem situé au dos de votre ordinateur Macintosh.

## Connexion du câble audio

1. En cas d'utilisation de sons, raccorder une extrémité du câble audio à la prise audio 1 du projecteur. (Utiliser la prise audio 2 en cas de raccordement d'un deuxième ordinateur.)

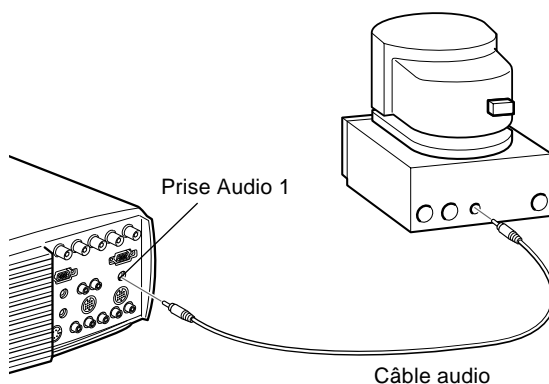

2. Raccorder l'autre extrémité du câble audio au port de sortie audio de votre ordinateur.

## Connexion à un ordinateur PowerBook

Votre ordinateur PowerBook doit être équipé de fonctions de sortie vidéo pour pouvoir être raccordé au projecteur.

Pour raccorder le projecteur à un ordinateur PowerBook, il faut:

- Brancher le câble de l'ordinateur

- Brancher le câble souris et/ou le câble série (si vous souhaitez utiliser la télécommande comme une souris ou le logiciel ELP Link IV)
- Brancher le câble audio (si les projections contiennent des sons)

Suivre les indications reprises sous chaque section pour les câbles à raccorder. Avant de commencer, mettre le projecteur et l'ordinateur hors tension s'ils sont sous tension.

- ◆ **Remarque:** *Les configurations des ordinateurs PowerBook varient. L'emplacement des ports peut donc ne pas correspondre aux illustrations. Le cas échéant, consulter le manuel de votre ordinateur pour connaître l'emplacement des ports nécessaires au raccordement du projecteur.*

## Connexion du câble de l'ordinateur

Raccorder tout d'abord le câble de l'ordinateur. Consulter l'illustration à mesure que vous suivez les instructions fournies ci-dessous.

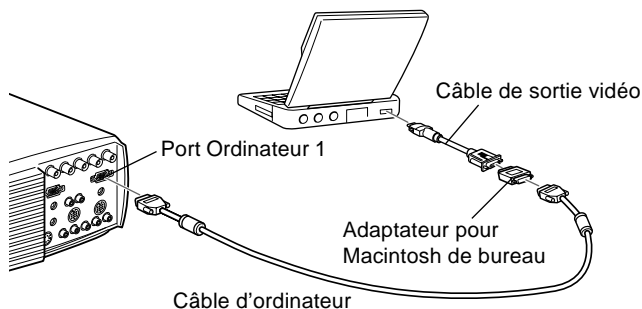

- ◆ **Remarque:** *Certains ordinateurs PowerBook récents permettent de raccorder le câble de l'ordinateur directement à l'ordinateur sans utiliser de câble de sortie vidéo. Consulter le manuel de votre ordinateur PowerBook pour plus d'informations au sujet du branchement d'un câble d'ordinateur.*

- 
1. Raccorder une extrémité du câble de l'ordinateur au port Ordinateur 1 du projecteur. (Utiliser le port Ordinateur 2 en cas de raccordement d'un deuxième ordinateur.)

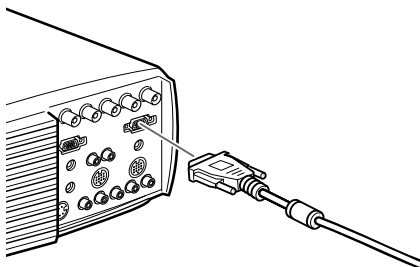

2. Retirer le petit couvercle de protection de l'adaptateur pour ordinateur Macintosh de bureau (comme indiqué ci-dessous) et régler les interrupteurs à bascule DIP en fonction de la résolution que vous voulez utiliser, comme dans le mode 16 pouces. Voir la documentation qui accompagne votre ordinateur Macintosh pour plus d'informations à ce sujet.

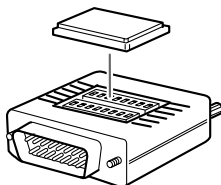

3. Brancher la petite extrémité de l'adaptateur pour ordinateur de bureau Macintosh à l'autre extrémité du câble vidéo.

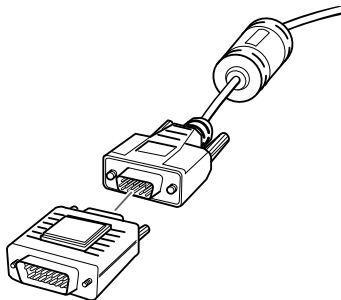

4. Raccorder ensuite le câble de l'ordinateur (avec l'adaptateur pour ordinateur de bureau Macintosh en place) au port de sortie vidéo de l'ordinateur PowerBook.

Si votre ordinateur PowerBook a été livré avec un câble de sortie vidéo, raccorder la plus petite extrémité du câble au port de sortie vidéo situé à l'arrière du PowerBook. Raccorder l'autre extrémité du câble à l'adaptateur pour Macintosh de bureau situé à l'extrémité du câble d'ordinateur.

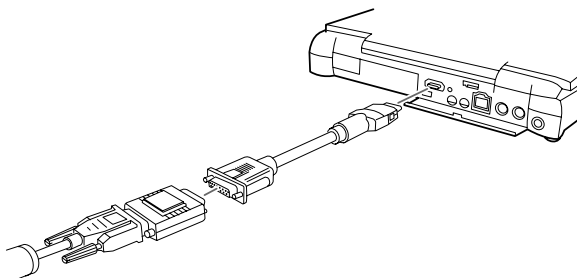

## Connexion du câble de la souris et du câble série

Pour utiliser la télécommande comme une souris ou pour utiliser le logiciel ELP Link IV, vous devez brancher le câble principal. Il est équipé de connecteurs pour:

- Le câble souris Mac ou le câble souris USB (afin de pouvoir utiliser la télécommande comme une souris)
- Le câble série Mac (pour utiliser le logiciel ELP Link IV et les touches d'effets de la télécommande)

Consulter l'illustration tout en suivant les instructions fournies ci-dessous.

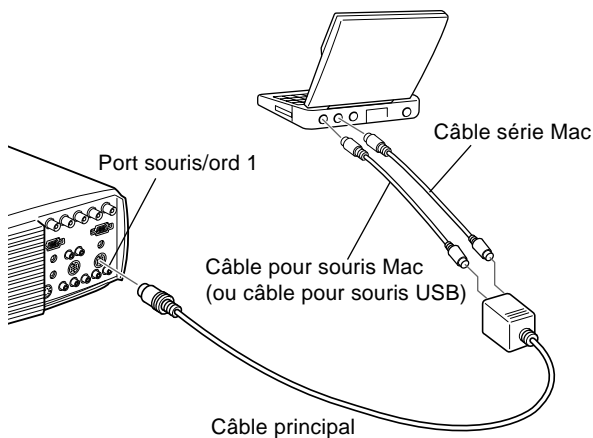

1. Brancher la petite extrémité du câble principal au port souris/ord 1 du projecteur. (Utiliser le port souris/ord 2 en cas de raccordement d'un deuxième ordinateur).

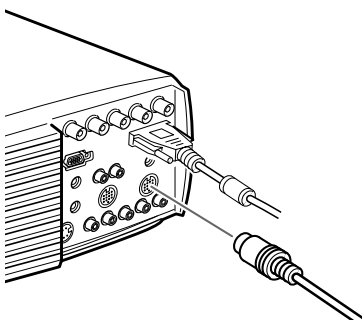

2. Pour utiliser la télécommande comme une souris sans fil, raccorder une extrémité du câble souris Mac ou du câble souris USB à la borne MOUSE (SOURIS) à la plus grande extrémité du câble principal.

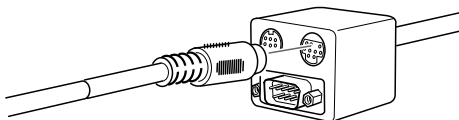

3. Brancher l'autre extrémité du câble souris Mac ou du câble souris USB au port souris situé à l'arrière de votre ordinateur PowerBook.

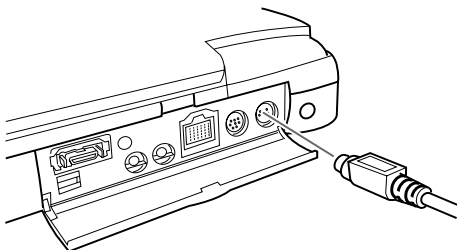

4. Pour utiliser le logiciel ELP Link IV ou la touche d'effets de la télécommande, raccorder une extrémité du câble série Mac ou du câble souris USB à la borne MAC SERIAL (SERIE) située à la grande extrémité du câble principal.

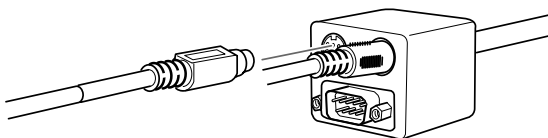

5. Brancher l'autre extrémité du câble série Mac au port imprimante ou au port modem situé au dos de votre ordinateur PowerBook.



---

## Connexion du câble audio

1. En cas d'utilisation de sons, raccorder une extrémité du câble audio à la prise audio 1 du projecteur. (Utiliser la prise audio 2 en cas de raccordement d'un deuxième ordinateur.)

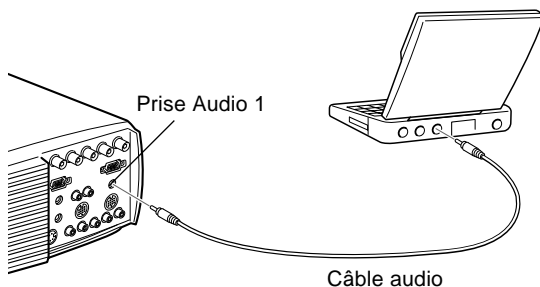

2. Raccorder l'autre extrémité du câble audio au port de sortie audio de votre ordinateur PowerBook.

- ◆ **Remarque:** *Après la mise sous tension du projecteur et de l'ordinateur, vous devrez choisir l'Effet Miroir sur le panneau de commandes de l'affichage si vous avez défini la configuration de sorte à obtenir l'affichage sur l'écran LCD en même temps que sur l'écran du projecteur.*

## Connexion à un poste de travail à haute résolution (High-End)

Les EMP-8000 sont capables de reconsidérer les résolutions d'entrée jusqu'à 1280 x 1024 pixels. Etant donné que 1280 x 1024 pixels représente la résolution par défaut de la plupart des postes de travail, cette fonctionnalité fait de ces projecteurs la meilleure solution portable pour l'affichage de sorties vidéo de postes de travail.

---

Il n'existe pas de norme pour la sortie vidéo de postes de travail. Les postes de travail qui suivent la norme SXGA et utilisent un connecteur HD15 n'ont pas besoin de câble d'adaptateur. Les postes de travail les plus courants sont cependant équipés de connecteurs à 13 broches 13W3 qui nécessitent un câble d'adaptateur. Demander à votre revendeur pour de plus amples informations.

En outre, les postes de travail transmettant différemment les signaux de synchronisation, le câble d'ordinateur VGA-13W3 (recommandé par Epson) est équipé d'un interrupteur à bascule DIP permettant de contrôler l'acheminement de la synchronisation. Prendre contact avec votre revendeur audio/vidéo pour plus d'informations sur le raccordement de votre poste de travail.

## Connexion à une source vidéo

Vous pouvez raccorder un magnétoscope (VCR), un caméscope, un lecteur de disque laser, un lecteur de DVD ou toute autre source d'image vidéo compatible à votre projecteur.

Le projecteur peut recevoir des signaux vidéo composites, S-Video ou à composantes vidéo. Votre équipement fonctionne en vidéo composite si la source vidéo est munie d'une prise vidéo RCA à une broche. Votre équipement fonctionne en S-Video si la source vidéo est munie d'une prise vidéo (mini-DIN) à quatre broches. Votre équipement fonctionne avec des composantes vidéo si la source vidéo est munie d'une prise vidéo à trois connecteurs (Y, R-Y, B-Y).

- ◆ **Remarque:** *Le projecteur n'est pas compatible avec un câble TV de type avec connecteur F.*

Vous pouvez raccorder simultanément le projecteur à une source S-Video, à une source vidéo composite et à une source à composantes vidéo.

Le projecteur supporte les formats vidéo NTSC, PAL et SECAM et il détecte et identifie automatiquement le format vidéo. Vous pouvez cependant préciser qu'un seul format d'émission doit être détecté (Voir chapitre 3). Dans ce cas, le projecteur ne pourra détecter qu'un seul type de signaux vidéo.

Le type de câble utilisé pour raccorder la source vidéo au projecteur dépendra du signal vidéo: s'il est vidéo composite, S-Video ou à composantes vidéo. Pour le signal vidéo composite, utiliser le câble audio RCA/câble vidéo RCA fourni avec le projecteur. Pour le S-Video, utiliser le câble S-Video fourni avec votre appareil vidéo ou s'en procurer un chez votre revendeur d'équipement informatique ou vidéo. Pour les signaux à composantes vidéo, utiliser le câble de type BNC livré avec votre source vidéo. L'illustration ci-dessous montre les connecteurs S-Video, à composantes vidéo et vidéo composite.

S-Video Mini prise  
DIN à 4 broches



A composantes  
Connecteur BNC

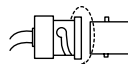

Composite  
RCA

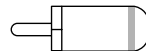

Pour raccorder une source vidéo au projecteur:

1. Veiller à ce que le projecteur et la source vidéo soient hors tension.
2. Si votre source vidéo utilise un petit connecteur vidéo composite (RCA) rond à un ergot, vous devrez utiliser le câble vidéo RCA livré avec le projecteur. Si votre source vidéo utilise un grand connecteur S-Video rond à quatre ergots ou un connecteur de type BNC, vous devrez faire l'acquisition du câble approprié ou utiliser le câble livré avec votre source vidéo.

3. Pour les signaux vidéo composites, raccorder la fiche RCA jaune située à une extrémité du câble vidéo RCA à la prise de sortie vidéo du projecteur. Raccorder ensuite l'autre fiche RCA jaune à la prise de sortie vidéo de votre source vidéo.

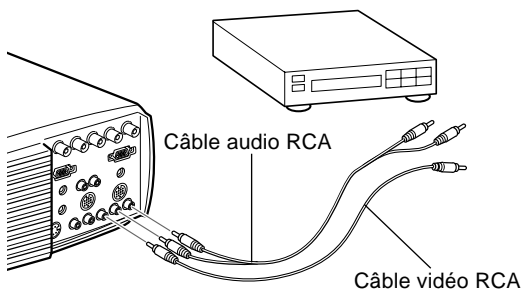

4. Raccorder les autres fiches du câble audio RCA aux bornes Audio du projecteur: insérer la fiche blanche dans la borne L et la fiche rouge dans la borne R du format Vidéo composite. Raccorder la fiche de l'autre extrémité du câble audio RCA aux prises de sortie audio de la source vidéo.
5. Pour les signaux S-Video, insérer une extrémité d'un câble S-Video dans le connecteur S-Video du projecteur. Insérer ensuite l'autre extrémité dans la prise de sortie S-Video de votre source vidéo.

6. Pour le format S-Video, raccorder les autres fiches du câble audio RCA aux prises audio du projecteur : Insérer la fiche blanche dans la prise L et la fiche rouge dans la prise R. Raccorder la fiche de l'autre extrémité du câble audio RCA à la prise de sortie audio de la source vidéo.

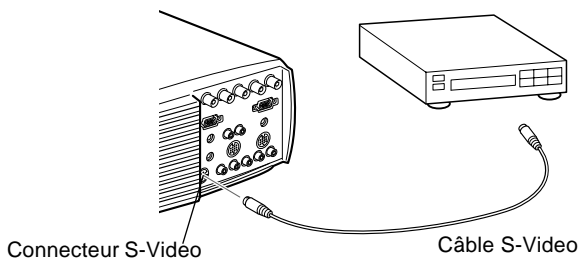

7. Pour les signaux à composantes, insérer les trois extrémités d'un câble BNC dans les prises R/R-Y, G/Y et B/B-Y du projecteur. Insérer les extrémités opposées du câble dans les prises Y/Vidéo, C/R-Y et B-Y de votre source vidéo à composantes. (N'insérer aucune extrémité du câble dans les prises HD/Synchro et VD.)
8. Pour le format BNC, raccorder les autres fiches du câble audio RCA aux prises audio du projecteur : Insérer la fiche blanche dans la prise L et la fiche rouge dans la prise R. Raccorder la fiche de l'autre extrémité du câble audio RCA à la prise de sortie audio de la source vidéo.
9. Vérifier si l'interrupteur ordinateur 2/BNC est réglé sur BNC.

◆ **Remarque:** Utiliser un câble BNC standard, que vous pouvez acheter dans n'importe quel magasin d'informatique. Le câble vidéo 5BNC fourni par EPSON comme accessoire en option ne fonctionne pas avec les signaux vidéo à composantes.

## Connexion à un haut-parleur externe ou à un système de sonorisation (Public Address)

Bien que les haut-parleurs internes du projecteur suffisent pour la plupart des pièces de petite taille ou de taille moyenne, vous pouvez raccorder le projecteur à un haut-parleur externe ou à un système de sonorisation pour une utilisation dans des pièces plus vastes ou pour profiter au maximum de la fonction de son SRS 3D incorporée au projecteur.

Pour raccorder le projecteur à un système d'amplification externe, vous devez vous procurer un câble audio stéréo muni de fiches RCA de 3,5 mm. Vous en trouverez facilement chez votre revendeur informatique.

1. Veiller à ce que le projecteur et le haut-parleur ou le système de sonorisation soient éteints.
2. Brancher le câble avec la mini-fiche stéréo de 3,5 mm à la prise de sortie audio du projecteur.

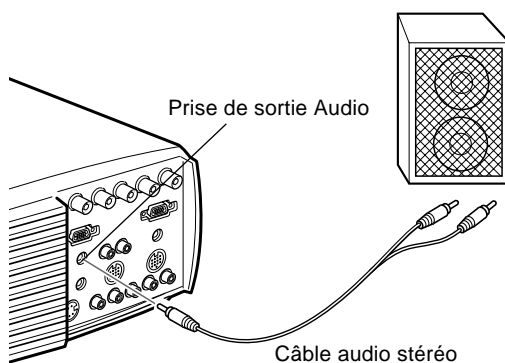

- 
3. Brancher les fiches RCA au haut-parleur externe ou au système de sonorisation. Insérer la fiche rouge du câble dans la prise audio R et la fiche blanche dans la prise audio L.

◆ **Remarque:** *Les haut-parleurs internes sont coupés en cas d'utilisation d'un système audio externe.*







# 2

## Utilisation du projecteur

Ce chapitre fournit les informations suivantes au sujet de l'utilisation du projecteur:

- Mise sous et hors tension de l'appareil
- Mise au point et positionnement de l'image sur l'écran
- Contrôle du projecteur par la télécommande et le panneau de commande
- Surveillance de l'état de fonctionnement du projecteur

L'illustration ci-dessous identifie les différentes parties du projecteur.

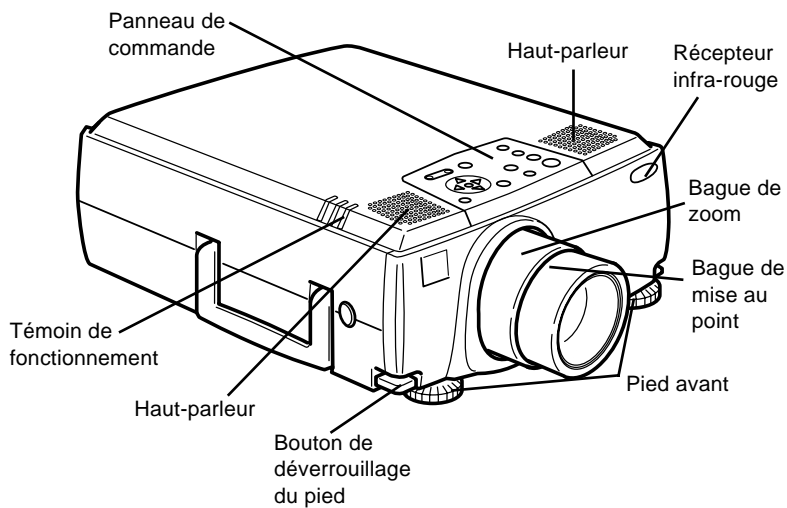

---

# Mise sous et hors tension de l'appareil

Mettre le projecteur et l'appareil qui lui est raccordé sous tension dans l'ordre suivant.

1. Source vidéo
2. Source audio (si différente de l'ordinateur ou de la source vidéo)
3. Projecteur
4. Enceinte ou système de sonorisation
5. Ordinateur

Pour éteindre l'appareil, procéder en sens inverse.

## Mise sous et hors tension du projecteur

1. Retirer le capuchon d'objectif du projecteur.
2. Lorsque vous branchez le cordon d'alimentation du projecteur, le témoin orange d'alimentation clignote pendant quelques secondes. Ensuite il reste allumé orange.
3. Appuyer sur la touche d'alimentation de la télécommande ou du panneau de commande. Le témoin d'alimentation clignote en vert pendant que le projecteur chauffe. Lorsque le projecteur est chaud, le témoin reste allumé en vert.

Si un ordinateur ou un appareil vidéo est raccordé, l'ordinateur ou le signal vidéo sera projeté.

Pour un éclairage complet il faut attendre 30 secondes environ.

- ◆ **Avertissement:** *Ne jamais regarder dans l'objectif lorsque la lampe est éclairée. C'est dangereux pour les yeux. Il est très important de faire attention à ce que les enfants ne regardent pas dans l'objectif.*
- ◆ **Attention:** *Avant de mettre sous ou hors tension le projecteur avec la télécommande, ne pas oublier d'activer la télécommande en appuyant sur la touche d'alimentation.*

Lorsque vous appuyez sur la touche Power pour éteindre le projecteur, le message de confirmation apparaît. Si vous voulez mettre le projecteur hors tension, réappuyer sur la touche Power. Si vous ne souhaitez pas l'éteindre, appuyer sur n'importe quelle touche. Le ventilateur continue de fonctionner et le témoin de fonctionnement clignote en orange pendant une minute environ jusqu'à ce que le projecteur soit froid.

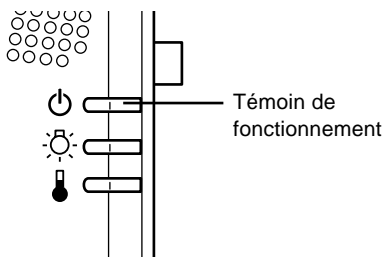

Lorsque le projecteur est froid, le témoin de fonctionnement cesse de clignoter et reste allumé en orange.

- ◆ **Remarque:** *Si le projecteur est remis sous tension pendant que le témoin de fonctionnement est orange, il faudra attendre un certain temps pour que l'image projetée apparaisse.*

---

# Mise au point et positionnement de l'image

Lorsqu'une image apparaît sur l'écran, vérifiez si elle est bien nette et si elle occupe toute la surface de l'écran.

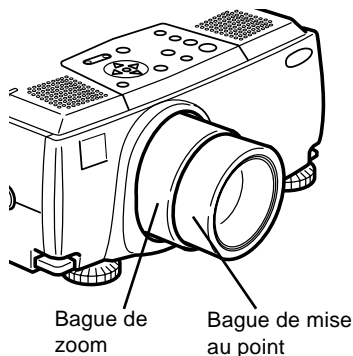

- Pour régler la netteté, tournez la bague de mise au point qui est la bague extérieure de l'objectif. Pour régler la taille de l'image, tournez la bague de zoom, à savoir la bague intérieure.
- Tournez la bague de zoom vers la droite pour agrandir l'image à l'écran ou dans le sens inverse pour la réduire.

---

Si vous désirez relever ou abaisser l'image à l'écran, rallongez ou raccourcissez un pied sous le projecteur.

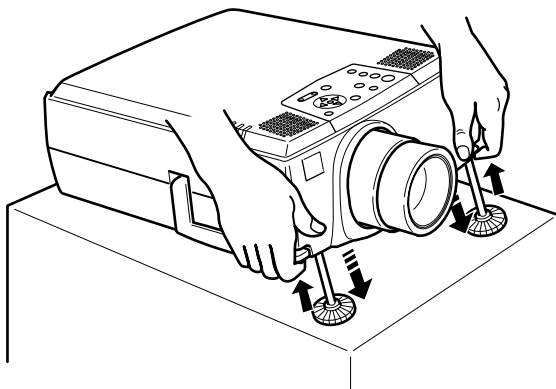

1. Placez-vous derrière le projecteur et soulevez la partie avant tout en levant le levier de réglage des pieds situé au dessus des pieds. Les pieds seront ainsi déverrouillés et pourront monter ou descendre librement. Empêchez le projecteur de retomber.

◆ **Attention:** *Ne manipulez pas le projecteur par l'objectif pour éviter tout risque d'endommagement.*

2. Lorsque vous levez le levier de réglage des pieds, faites monter ou descendre le projecteur jusqu'à ce que l'image soit correctement positionnée.
3. Relâchez le levier pour verrouiller les pieds dans leur nouvelle position.
4. Pour un réglage plus précis de la hauteur du projecteur, tournez les pieds dans le sens des aiguilles d'une montre pour augmenter la hauteur et dans le sens contraire pour la réduire.

---

## Touche Resize

La touche Resize vous permet de choisir la méthode d'affichage pour certains types de signaux vidéo venant d'un ordinateur.

Il est possible de choisir une des deux méthodes de projection pour les images de 1024 x 768 est inférieure pour le EMP-8000/8000NL et de 1280 x 1024 pour le EMP-9000/9000NL. L'image peut être affichée soit au centre de la surface de projection (Affichage de la fenêtre) ou dans sa taille complète (Affichage de redimensionnement).

Il est également possible de choisir une des deux méthodes de projection pour les images supérieures à la 1024 x 768 (EMP-8000/8000NL) et à la 1366 x 1024 (EMP-9000/9000NL). Dans les deux cas une partie de l'image ou la totalité de l'image sera projetée dans un format compressé.

Le projecteur réduit automatiquement la taille de l'image à la résolution maximale du projecteur. Le bouton de redimensionnement ne peut pas être utilisée avec les images de résolution 1024 x 768 (EMP-8000/8000NL) et de résolution 1280 x 1024 (EMP-9000/9000NL)

Lorsque la source d'image est Vidéo, le bouton de redimensionnement permet de choisir le format 4:3 ou 16:9.

---

## Commande du projecteur

Vous pouvez généralement piloter le projecteur au moyen de la télécommande. Elle est dotée de touches permettant d'effectuer les opérations suivantes:

- Mettre sous/hors tension.
- Configuration automatique de l'écran ordinateur.
- Commuter entre les sources vidéo (Ordinateur 1, Ordinateur 2, Source Vidéo).
- Accéder aux menus afin de régler l'image, les modes audio et vidéo ou les paramètres d'affichage.
- Commander la fonction Resize.
- Commander le gel de l'affichage.
- Commander l'effacement de l'affichage.
- Régler le niveau de sortie audio.
- Commander les fonctions personnalisées.
- Déplacez le pointeur.



## Utilisation de la Télécommande

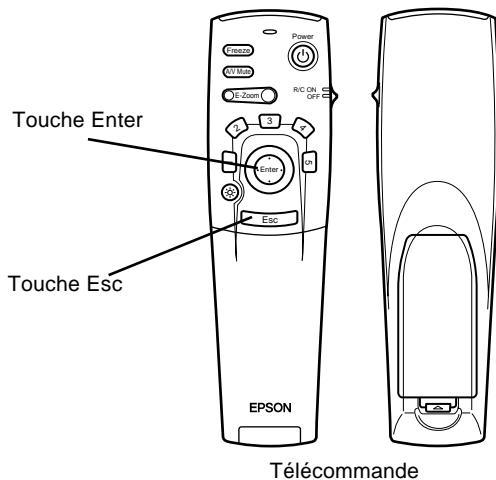

Pour utiliser la télécommande, dirigez-la toujours vers les récepteurs à l'avant et à l'arrière du projecteur.

Connectez le projecteur à votre ordinateur au moyen des câbles fournis avec le EMP-8000 Kit, de manière à pouvoir utiliser la télécommande comme souris.

Vous pouvez utiliser la télécommande jusqu'à une distance de 10 mètres (30 pieds) du projecteur.

- ◆ **Remarque:** Il se peut que le projecteur ne réponde pas à la télécommande dans les conditions suivantes: si la lumière ambiante est trop forte ; si un certain type de lumière fluorescente est présent ; si une source de lumière puissante (rayons directs du soleil) est dirigée sur le récepteur infrarouge ou si un autre appareil émettant des signaux infrarouges est présent (notamment un radiateur chauffant). Evitez ces situations pour pouvoir utiliser la télécommande ou commander le projecteur à partir d'un ordinateur.

---

Ce tableau répertorie les fonctions de la télécommande.

<b>Touche</b>	<b>Fonction</b>
Gel	Fixe l'image de l'ordinateur ou l'image vidéo sur l'ordinateur.
A/V Mute	Active/désactive la sortie audio/vidéo du projecteur. Pour activer la sortie audio/vidéo, soit réappuyer sur la touche A/V mute soit appuyer sur la touche Esc.
E-Zoom	Exécute la fonction E-zoom. Lorsque vous appuyez sur la partie droite du bouton l'image s'agrandit; lorsque vous appuyez sur la partie gauche du bouton , l'image rétrécit. Pour afficher une partie de l'image agrandie qui se trouve en dehors de la zone d'affichage, appuyer sur la touche Pointeur pour faire défiler l'image.
Interrupteur Power	Met le projecteur sous ou hors tension.
Touches Effet	Servent à afficher des effets spéciaux qui ont été assignés dans le menu Effet ou à l'aide du logiciel ELP Link IV disponible en option.
Touche Enter	Utiliser la touche du pointeur pour naviguer entre les menus ou utiliser la télécommande comme pointeur de souris lorsque le projecteur est branché à l'ordinateur par le biais du câble principal et par le câble de la souris. Vous pouvez également sélectionner une option du menu en appuyant au centre de cette touche (Enter). Si vous appuyez sur la touche Enter lors de l'affichage d'un menu ou de l'aide, vous pouvez accéder à la couche suivante du menu. Lorsque la source d'image est l'ordinateur, la touche Enter fonctionne comme le bouton gauche d'une souris.
Touche d'éclairage	Allume toutes les touches de la télécommande. La lampe reste allumée pendant 10 secondes.
Esc	Termine la fonction qui était en cours d'exécution. Si vous appuyez sur la touche Esc lors de l'affichage d'un menu ou de l'aide, vous pouvez revenir à la couche précédente du menu. Lorsque la source d'image est un ordinateur, la touche Esc fonctionne comme le bouton droit d'une souris.
Menu	Affiche ou masque le menu.

---

<b>Touche</b>	<b>Fonction</b>
Aide	Permet d'afficher le menu d'aide.
Ordinateur 1	Passe à l'image d'ordinateur provenant de l'ordinateur 1.
Comp2/BNC	Commute vers l'image de l'ordinateur 2 / BNC.
S-Video	Passe à l'image vidéo provenant de l'entrée S-Video.
Vidéo	Commute à l'image provenant de la Vidéo.
Auto	Permet d'obtenir la meilleure l'image possible de l'ordinateur.
Resize (redimensionner)	Change de l'affichage Window à l'affichage Resize.
PinP	<p>Affiche un sous-écran sur l'écran principal. Pour afficher un sous-écran, appuyer une fois sur la touche PinP. Pour faire disparaître ce sous-écran, réappuyer sur la même touche.</p> <p>Pour régler le sous-écran affiché, appuyer dans l'ordre sur les touches et les boutons suivants:            [Menu] → [Réglage] → [P in P].</p> <p>Les réglages par défaut sont les suivants:            Dimension du sous-écran: Division 1/9            Source d'entrée de l'écran principal: Ordinateur            Source d'entrée du sous-écran: Vidéo</p> <p>Pour modifier la position du sous-écran, appuyer sur la touche du pointeur. Le sous-écran se déplacera dans le sens sélectionné.</p>
Présélection	<p>Les réglages courants définis pour le signal d'entrée de l'ordinateur sont mémorisés et rappelés à la prochaine utilisation.</p> <p>L'utilisateur peut sauvegarder des présélections pour un maximum de cinq réglages.</p> <p>Les réglages suivants sont sauvegardés: la résolution, la fréquence, le signal de synchronisation, la position.</p>
Volume +/-	Règle le volume.

# Utilisation du panneau de commande

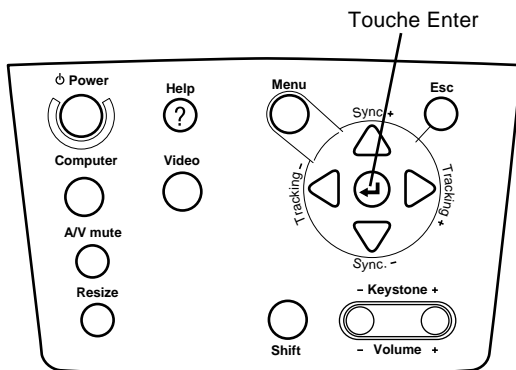

Panneau de commande

Vous pouvez utiliser le panneau de commande à la place de la télécommande pour commander le projecteur. Vous ne pouvez cependant programmer et accéder aux fonctions personnalisées qu'avec la télécommande.

Ce tableau répertorie les fonctions du panneau de commande.

Touche	Fonction
Power	Met le projecteur sous ou hors tension.
Aide	Affiche le menu d'aide.
Menu	Affiche ou masque le menu.
Esc	Termine la fonction qui était en cours d'exécution. Si vous appuyez sur la touche Esc pendant l'affichage d'un menu ou de l'aide, vous pouvez revenir à la couche précédente du menu.
Ordinateur	Permet de changer de source d'entrée d'ordinateur. Appuyer une fois sur le bouton pour passer à l'ordinateur 1 et appuyer deux fois pour passer à l'ordinateur 2/BNC.

<b>Touche</b>	<b>Fonction</b>
Video	Permet de changer de source d'entrée vidéo. Appuyer une fois sur le bouton pour passer à Vidéo et appuyer deux fois pour passer à S-Vidéo.
Synchro +/-	Synchronise le signal graphique de l'ordinateur. Utiliser ces touches pour régler l'ensemble de l'image si elle est floue ou striée ou pour sélectionner les articles du menu dans les opérations de menu.
Fréquence +/-	Fait correspondre l'horloge interne du projecteur avec différents signaux graphiques de l'ordinateur (réglage de la fréquence). Utiliser ces touches pour régler une image présentant des traits verticaux flous ou pour modifier les réglages numériques dans les opérations de menu.
Enter☺	Sélectionne une option dans le menu. Si vous appuyez sur la touche Enter lors de l'affichage d'un menu ou de l'aide, vous pouvez accéder à la couche suivante du menu. Si vous appuyez sur la touche Enter quand aucun menu d'aide n'est affiché, vous pouvez obtenir une image d'ordinateur optimale.
A/V mute	Active ou désactive la sortie audio/vidéo du projecteur. Pour activer la sortie audio/vidéo, réappuyez sur la touche A/V mute ou appuyez sur la touche Esc ou sur la touche Volume.
Resize	Change la résolution à l'affichage Window ou de l'affichage Resize.
Shift	Appuyer simultanément sur la touche Shift et sur la touche de distorsion trapézoïdale pour augmenter ou diminuer le volume sonore.
Distorsion trapézoïdale +/-	Règle la distorsion trapézoïdale.

# Témoins d'état du projecteur

Les témoins de mise sous tension et de lampe situés au sommet du projecteur indiquent l'état de fonctionnement du projecteur.

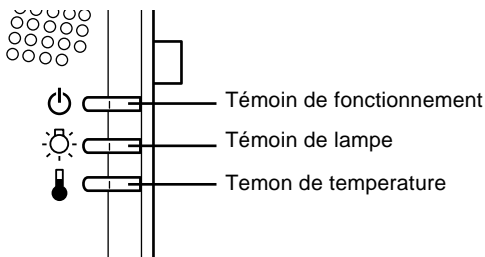

- ◆ **Attention:** *Un témoin rouge vous avertit de la présence d'un sérieux problème. Pour plus de détails sur la procédure à suivre lorsqu'un voyant s'allume, reportez-vous au chapitre 6 "Dépannage".*

## Témoin de fonctionnement

Indique l'état de la machine.

Couleur	Etat	Signification
Orange	Allumé	Mode veille.
Vert	Clignotant	La lampe de projection préchauffe pendant 30 secondes, suite à quoi, le témoin s'allume, prêt pour la projection. (La lampe de projection est momentanément éteinte)
Vert	Allumé	La projection est en cours et la luminosité est au maximum.

<b>Couleur</b>	<b>Etat</b>	<b>Signification</b>
Orange	Clignotant	La lampe de projection est éteinte, le projecteur se refroidit pendant une minute. La lampe du projecteur est éteinte, le projecteur refroidit. Le temps de refroidissement dépend de la température de l'air. Au cours de la phase de refroidissement, impossible d'exécuter des opérations.
Rouge	Allumé	Il y a un problème interne avec le projecteur. L'alimentation du projecteur a été coupée.
–	Eteint	Le projecteur n'est pas allumé.

## Témoin de lampe

Indique l'état de la lampe.

Lorsque le projecteur fonctionne correctement, ce témoin est éteint.

<b>Couleur</b>	<b>Etat</b>	<b>Signification</b>
–	Eteint	Le projecteur fonctionne correctement.
Rouge	Allumé	La lampe de projection arrive en fin de vie utile et doit être remplacée par une neuve.
Orange	Clignotant	La lampe de projection a atteint sa durée limite d'utilisation et ne peut plus assurer la projection d'images. Remplacez la lampe de projection par une neuve.
Rouge	Clignotant	Problème de lampe ou autres problèmes près de la lampe du projecteur. Prenez conseil auprès de votre revendeur local.

---

## Témoin de température

Indique l'état de la température interne.

Lorsque le projecteur fonctionne correctement, ce témoin est éteint.

Couleur	Etat	Signification
–	Eteint	Le projecteur fonctionne correctement.
Orange	Clignotant	Le projecteur est chaud.
Rouge	Allumé	Le projecteur surchauffe et s'est mis hors tension.
Rouge	Clignotant	Problème de ventilateur de refroidissement ou de détection de température du projecteur. Contactez votre revendeur local.

---





# 3

## Utilisation des menus du projecteur

Le projecteur comprend huit menus qui vous permettent de le commander.

- Le menu Vidéo contrôle l'aspect et la qualité de l'image projetée, que la source soit un ordinateur ou vidéo
- Le menu Audio contrôle les fonctions audio, notamment le niveau sonore, la tonalité et le son 3D.
- Le menu Effet permet de définir les fonctions des touches d'effets sur la télécommande.
- Le menu Réglage permet de sélectionner différentes options pour le projecteur.
- Le menu Logo permet de sélectionner des fonctions spéciales comme une couleur de fond ou un logo personnalisé.
- Le menu Tout Réinit rappelle les réglages d'usine.
- Le menu Avancé permet de configurer différentes options du projecteur.
- Le menu A Propos fournit des renseignements sur la fréquence H/V (Horizontale/Verticale), la durée de vie de la lampe, etc.

# Accès au menu principal

Pour afficher le menu principal, appuyez sur la touche Menu.  
Le menu principal apparaît:

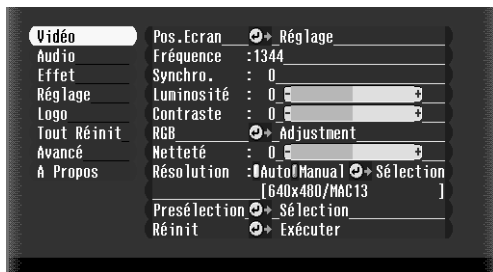

Appuyez de nouveau sur la touche Menu pour masquer le menu.

# Modification des paramètres d'un menu

Pour modifier un paramètre de menu:

1. Appuyez sur la touche Menu du panneau de commande ou de la télécommande pour afficher le menu principal.

- Appuyer sur la flèche vers le haut ou sur la flèche vers le bas (panneau de commandes) ou appuyer sur la partie supérieure ou inférieure de la touche Enter (télécommande) pour faire défiler les différents menus.

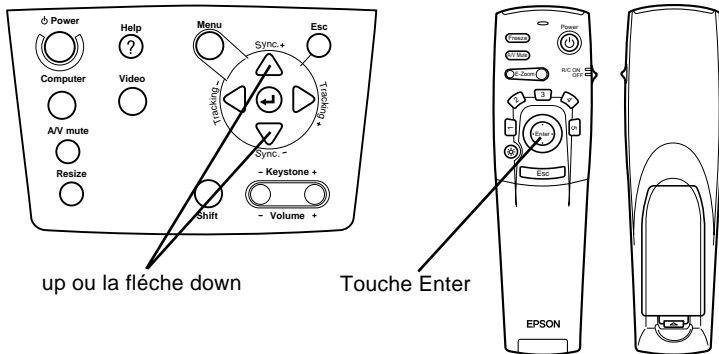

- Appuyez sur la touche Enter (panneau de commande ou télécommande) pour afficher le sous-menu.

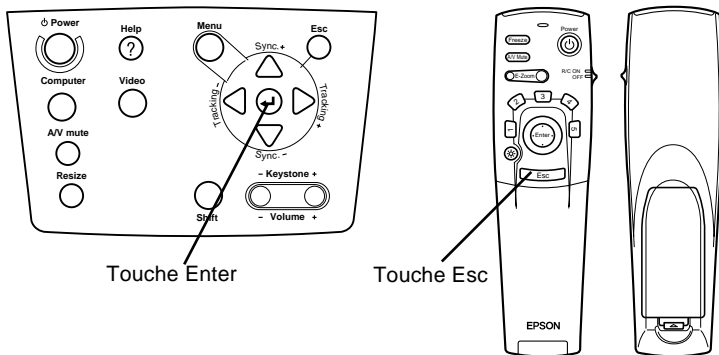

Un sous-menu similaire au suivant apparaît.

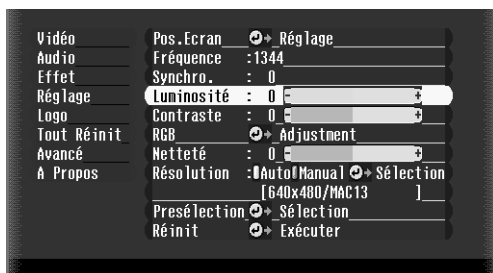

- ◆ **Remarque:** Les sous-menus varient selon la source utilisée (source ordinateur ou vidéo).
4. Appuyer sur la flèche vers le haut ou sur la flèche vers le bas (panneau de commandes) ou appuyer sur la partie supérieure ou inférieure de la touche Enter (télécommande) pour faire défiler les différents menus.
  5. Appuyer sur les flèches gauche ou droite (panneau de commandes) ou sur les côtés gauche ou droit de la touche Enter (télécommande) pour modifier le réglage d'un sous-menu.
  6. Une fois la modification des paramètres terminée, réappuyer sur la touche Menu pour masquer le menu ou appuyer sur la touche ESC pour revenir au menu principal. Les modifications apportées sont automatiquement sauvegardées.

---

# Options de menu

## Menu Vidéo (source image = ordinateur)

Le menu Vidéo vous permet de régler l'image projetée. Les options suivantes sont disponibles lorsque la source de l'image est un ordinateur.

- ◆ **Remarque:** *L'ordinateur doit être connecté et sous tension et la source de l'image doit être Ordinateur sur le projecteur pour pouvoir accéder à ces options de menu.*

Option de menu	Description
Pos. Ecran	Sélectionner cet article en appuyant sur la touche Enter pour accéder au mode de réglage de la position à l'écran. Utiliser ensuite la touche Enter (télécommande) ou les flèches vers le haut, vers le bas, gauche et droite (panneau de commandes) pour déplacer la position à l'écran dans le sens correspondant. Lorsque vous avez terminé le réglage, appuyer sur la touche ESC pour revenir au sous-menu Vidéo.
Fréquence	Adapte la fréquence de balayage du projecteur aux divers signaux graphiques provenant de l'ordinateur. Réglez ce paramètre pour faire disparaître des lignes verticales tremblotant sur l'image.
Synchro.	Assure la synchronisation avec le signal de balayage émis par l'ordinateur. Réglez ce paramètre lorsque l'image est floue ou pour faire disparaître les rayures de l'image.
Luminosité	Image générale plus claire ou plus sombre. Augmentez la luminosité pour rendre l'image plus claire ou diminuez la luminosité pour rendre l'image plus sombre.

---

Option de menu	Description
Contraste	Règle la différence de luminosité entre les zones claires et les zones sombres. Augmentez le contraste pour rendre les zones claires plus claires et les zones sombres plus sombres ou diminuez le contraste pour atténuer la différence entre les zones claires et les zones sombres de l'image.
Couleur	<p>Permet de régler la balance des couleurs (Rouge: Vert: Bleu) de la source d'entrée.</p> <p>Sélectionner cet article en appuyant sur la touche Enter.</p> <p>Le projecteur accède alors au mode de réglage des couleurs.</p> <p>Utiliser la touche Enter (télécommande) ou les flèches vers le haut ou vers le bas (panneau de commandes) pour sélectionner une couleur.</p> <p>Utiliser ensuite la touche Enter (télécommande) ou les flèches gauche ou droite (panneau de commandes) pour régler la couleur sélectionnée.</p> <p>Augmenter le réglage de couleur pour obtenir une couleur plus intense ou le diminuer pour obtenir une couleur plus pâle. Lorsque vous avez terminé le réglage, appuyer sur la touche ESC pour revenir au sous-menu Vidéo.</p>
Précision	<p>Ajuste la précision d'affichage.</p> <p>Augmentez la précision pour rendre les images plus précises à l'écran ou réduisez-la pour les rendre moins nettes.</p>
Résolution	<p>Définit le système de signal vidéo.</p> <p>Le réglage initial est 640 x 480. Appuyer sur la flèche droite ou gauche pour choisir la résolution adéquate.</p>
Présélection	<p>Les réglages courants définis pour le signal d'entrée de l'ordinateur sont mémorisés et rappelés à la prochaine utilisation.</p> <p>L'utilisateur peut sauvegarder des présélections pour un maximum de cinq réglages.</p> <p>Les réglages suivants sont sauvegardés: la résolution, la fréquence, le signal de synchronisation, la position.</p>

---

<b>Option de menu</b>	<b>Description</b>
-----------------------	--------------------

---

Réinit	<p>Rappelle tous les articles du menu à leurs valeurs par défaut d'usine.</p> <p>Sélectionner cet article puis appuyer sur la touche Enter pour afficher l'écran de confirmation.</p> <p>Sélectionner ensuite Oui puis appuyer sur Enter pour réinitialiser le menu.</p> <p>Si vous avez changé d'avis, sélectionner Non puis appuyer sur Enter pour faire disparaître l'écran de confirmation sans modifier les réglages.</p>
--------	--

---



---

## Menu Vidéo (source image = vidéo)

Le menu Vidéo vous permet de régler l'image projetée. Les options suivantes sont disponibles lorsque la source de l'image est une source vidéo.

- ◆ **Remarque:** *La source vidéo (notamment un magnétoscope ou un caméscope) doit être connectée et en marche et la source de l'image doit être Vidéo sur le projecteur pour pouvoir accéder à ces options de menu.*

---

Option de menu	Description
Pos. Ecran	Sélectionner cet article en appuyant sur la touche Enter pour accéder au mode de réglage de la position à l'écran. Utiliser ensuite la touche Enter (télécommande) ou les flèches vers le haut, vers le bas, gauche et droite (panneau de commandes) pour déplacer la position à l'écran dans le sens correspondant. Lorsque vous avez terminé le réglage, appuyer sur la touche ESC pour revenir au sous-menu Vidéo.
Luminosité	Image générale plus claire ou plus sombre. Augmentez la luminosité pour rendre l'image plus claire ou diminuez la luminosité pour rendre l'image plus sombre.
Contraste	Règle la différence de luminosité entre les zones claires et les zones sombres. Augmentez le contraste pour rendre les zones claires plus claires et les zones sombres plus sombres ou diminuez le contraste pour atténuer la différence entre les zones claires et les zones sombres de l'image.
Saturation	Règle la densité des couleurs. Augmentez la densité des couleurs pour rendre les couleurs plus sombres ou plus opaques ou diminuez la densité des couleurs pour les rendre plus claires ou moins opaques.

---



<b>Option de menu</b>	<b>Description</b>
Teinte	Permet de régler la balance du rouge et du vert à l'écran. Augmenter la valeur de la teinte pour ajouter davantage de vert (uniquement en format NTSC) ou la diminuer pour ajouter davantage de rouge. Ce réglage fonctionne uniquement avec les signaux vidéo NTSC. Ce réglage fonctionne uniquement avec les signaux vidéo NTSC.
Précision	ajuste la précision d'affichage. Augmentez la précision pour rendre les images plus précises à l'écran ou réduisez-la pour les rendre moins nettes.
Réinit	Rappelle tous les articles du menu à leurs valeurs par défaut d'usine. Sélectionner cet article puis appuyer sur la touche Enter pour afficher l'écran de confirmation. Sélectionner ensuite Oui puis appuyer sur Enter pour réinitialiser le menu. Si vous avez changé d'avis, sélectionner Non puis appuyer sur Enter pour faire disparaître l'écran de confirmation sans modifier les réglages.

## Menu Audio

Le menu Audio vous permet d'effectuer des réglages relatifs au son.

<b>Option de menu</b>	<b>Description</b>
Volume	Règle le niveau sonore des haut-parleurs et de la sortie audio.
Aigües	Règle la tonalité des aigus.
Graves	Règle la tonalité des graves.
Espace SRS	Les effets sonores sont accentués.
Centre SRS	Les effets sonores sont plus intenses, plus profonds.

---

<b>Option de menu</b>	<b>Description</b>
Réinit	Rappelle tous les articles du menu à leurs valeurs par défaut d'usine. Sélectionner cet article puis appuyer sur la touche Enter pour afficher l'écran de confirmation. Sélectionner ensuite Oui puis appuyer sur Enter pour réinitialiser le menu. Si vous avez changé d'avis, sélectionner Non puis appuyer sur Enter pour faire disparaître l'écran de confirmation sans modifier les réglages.

---

## Menu Effet

Utiliser le menu Effet pour modifier l'opération qui se produit lorsque vous utilisez les touches d'effets sur la télécommande et pour modifier la vitesse du curseur.

---

<b>Option de menu</b>	<b>Description</b>
Curseur/Cachet	Règle l'icône du cachet et le zoom.
Carré	Permet de définir la couleur du carré.
Marqueur	Permet de définir la couleur et la largeur du marqueur.
Ligne libre	Permet de définir la couleur et la largeur.
Vitesse du curseur	Permet de régler la vitesse du curseur entre faible, moyenne et élevée.
Réinit	Rappelle tous les articles du menu à leurs valeurs par défaut d'usine. Sélectionner cet article puis appuyer sur la touche Enter pour afficher l'écran de confirmation. Sélectionner ensuite Oui puis appuyer sur Enter pour réinitialiser le menu. Si vous avez changé d'avis, sélectionner Non puis appuyer sur Enter pour faire disparaître l'écran de confirmation sans modifier les réglages.

---

---

# Menu Réglage

Le menu Réglage permet de régler ou de configurer les différentes options du projecteur.

<b>Option de menu</b>	<b>Description</b>
Distorsion trapézoïdale	Permet de régler la distorsion trapézoïdale de l'image pour la ramener à la normale.
PinP	Permet de sélectionner la source de l'image (composite ou S-Video) pour le sous-écran.
Message	Permet de définir un fond noir, un fond bleu ou l'affichage d'un logo utilisateur pour l'écran de veille.
Info.	Source Permet d'afficher provisoirement un message à l'écran du projecteur afin de pouvoir identifier la source (l'ordinateur ou la vidéo) qui transmet l'image.
A/V Mute	Permet d'activer ou de désactiver la sortie audio/vidéo du projecteur, de supprimer tous les effets spéciaux et d'afficher un fond noir, bleu ou un logo utilisateur.
BNC	Permet de sélectionner RGB ou YCrCb. Lorsque la source d'entrée est l'ordinateur, sélectionner RGB. Lorsque la source d'entrée est vidéo, sélectionner YCrCb.
DPMS	Quand vous sélectionnez la fonction DPMS, l'appareil reconnaît automatiquement les conditions de sauvegarde d'énergie et la lampe s'éteint automatiquement. La lampe s'allume de nouveau quand les conditions de sauvegarde d'énergie sont annulées.
Réinit	Rappelle tous les articles du menu à leurs valeurs par défaut d'usine. Sélectionner cet article puis appuyer sur la touche Enter pour afficher l'écran de confirmation. Sélectionner ensuite Oui puis appuyer sur Enter pour réinitialiser le menu. Si vous avez changé d'avis, sélectionner Non puis appuyer sur Enter pour faire disparaître l'écran de confirmation sans modifier les réglages.

---

---

## Menu Logo de l'utilisateur

Le menu Logo de l'utilisateur vous permet d'afficher des logos sur écran.

La création d'un logo utilisateur se fait en deux étapes:

- Sauvegarde d'un logo utilisateur
- Assignation du logo à la touche A/V Mute

### Sauvegarde d'un logo utilisateur

Comment afficher le logo de l'utilisateur

1. Afficher l'image (avec le projecteur) qui doit être utilisée comme logo.
2. Appuyer sur la touche Menu pour ouvrir la fenêtre du menu.
3. Sélectionner l'option du menu Logo de l'utilisateur en appuyant sur la flèche vers le bas du panneau de commandes ou sur la touche Enter de la télécommande. Appuyer ensuite sur la touche Enter pour afficher la fenêtre de réglage du Logo de l'utilisateur.
4. Le message, "Utilisez-vous l'image actuelle comme logo utilisateur?" apparaît à l'écran. Choisir Oui ou Non en appuyant sur les touches fléchées vers la gauche ou la droite (panneau de commande) ou en appuyant sur la gauche ou la droite du pointeur (télécommande). Appuyer ensuite sur Enter.
5. Un cadre de sélection apparaît sur l'image. Pour sélectionner la partie de l'image qui doit être utilisée comme logo, utiliser les touches fléchées (panneau de commande) ou la touche de pointeur (télécommande). Lorsque la zone voulue est sélectionnée, appuyer sur la touche Enter.

- 
6. Le message “Utilisez-vous cette image?” apparaît à l’écran. Sélectionner Oui et appuyer sur la touche Enter. Pour changer de position, sélectionner Non.
  7. Ensuite, la fenêtre de réglage du taux d’agrandissement (Zoom) apparaît à l’écran. Sélectionner un taux d’agrandissement à l’aide des flèches ou de la touche Enter puis appuyer sur la touche Enter.
  8. Le message “Sauver le logo utilisateur?” apparaît à l’écran. Sélectionner Oui et appuyer sur la touche Enter. Si le logo n’a pas besoin d’être sauvegardé, sélectionner Non.

◆ **Remarque:** *La sauvegarde du logo peut prendre un certain temps. Ne pas utiliser le projecteur ni les autres sources (ordinateur, vidéo, enceinte, etc.) pendant la sauvegarde du logo.*

9. Lorsque le message “La sauvegarde du logo utilisateur est terminée” apparaît à l’écran, appuyer sur la touche Menu ou Enter pour afficher le menu principal.

## Assignment du logo à la touche A/V Mute

Suivre les instructions ci-dessous pour assigner le logo à la touche A/V Mute:

1. Appuyer sur la touche Menu pour ouvrir la fenêtre Menu.
2. Sélectionner le menu Réglage et appuyer sur Enter.
3. Sélectionner l’option Ecran d’attente (A/V Mute), puis faire apparaître l’option Logo en surbrillance.
4. Appuyer deux fois sur la touche Menu.

Vous pouvez à présent appuyer sur la touche A/V Mute du panneau de commandes ou de la télécommande pour afficher le logo utilisateur.

---

## Menu Tout Réinit

Le choix du menu Tout Réinit. permet de rappeler les réglages de tous les menus à leurs valeurs d'usine par défaut. Il ne change cependant pas le logo utilisateur mémorisé et ne l'efface pas non plus.

Vous serez invité à confirmer l'opération de réinitialisation de tous les réglages. Sélectionner Oui ou Non puis appuyer sur la touche multi-fonctionnelle du haut ou du bas (sur la télécommande) ou sur la touche Enter (sur le panneau de commandes) pour réinitialiser tous les réglages.

## Menu Avancé

Le menu Avancé permet de configurer différentes options du projecteur.

<b>Option de menu</b>	<b>Description</b>
Langue	Permet de sélectionner la langue utilisée pour les menus: le japonais, l'anglais, le français, l'allemand, l'italien, l'espagnol, le portugais ou le chinois.
Ecran de démarrage	Affiche le logo utilisateur pendant la période de préchauffe après la mise sous tension du projecteur.
Correspondance couleur	Règle le type de blanc et de noir de l'écran. Des valeurs supérieures intensifient davantage le blanc et le noir. Des valeurs inférieures donnent un niveau de blanc et de noir plus pâle. Des températures de couleur positives donnent un blanc froid alors que des valeurs négatives donnent un blanc plus chaud. Appuyer sur la flèche droite (panneau de commandes) ou sur le bouton droit du pointeur (télécommande) pour augmenter la valeur de température des couleurs (le type de blanc) ; appuyer sur la flèche gauche (panneau de commandes) ou sur le bouton gauche du pointeur (télécommande) pour la diminuer.

<b>Option de menu</b>	<b>Description</b>
Signal Vidéo	Permet de spécifier le mode de signaux de l'image d'entrée. L'utilisateur peut sélectionner parmi AUTO, NTSC, NTSC 4.43, NTSC50, PAL, M-PAL, N-PAL, PAL60 et SECAM.
Projection par arrière	Projette une image inversée horizontalement (inversion gauche-droite). Oui active l'inversion tandis que Non l'annule (image normale). Activez cette option lorsque la projection s'effectue depuis l'arrière de l'écran sur un écran translucide que l'on regarde du côté opposé.
Renverser	Projette une image inversée verticalement (inversion haut-bas) et horizontalement (inversion gauche-droite). Oui active l'inversion tandis que Non l'annule (image normale). Activez cette option lorsque le projecteur est suspendu au plafond en position renversée.
Souris/Pref.	Verrouille et déverrouille le port souris/COM. Sélectionnez 1 pour attribuer la souris sans fil à l'ordinateur connecté au port souris/COM 1. Sélectionnez 2 pour attribuer la souris sans fil à l'ordinateur connecté au port souris/COM 2. La sélection de 1 ↔ 2 indique automatiquement au projecteur de basculer à la commande par souris sans fil chaque fois que l'ordinateur de source d'entrée est modifié.
Réinit	Rappelle tous les articles du menu à leurs valeurs par défaut d'usine. Sélectionner cet article puis appuyer sur la touche Enter pour afficher l'écran de confirmation. Sélectionner ensuite Oui puis appuyer sur Enter pour réinitialiser le menu. Si vous avez changé d'avis, sélectionner Non puis appuyer sur Enter pour faire disparaître l'écran de confirmation sans modifier les réglages.

---

## Menu A Propos

Le menu A Propos affiche les informations suivantes relatives au projecteur.

Source Image = Ordinateur ou Ordinateur vidéo

---

### Option de menu Description

Durée Lampe	Affiche le nombre d'heures pendant lesquelles la lampe a été utilisée. L'écran devient rouge lorsque la lampe du projecteur approche de la fin de sa durée d'utilisation. Lorsque cela se produit, remplacez la lampe du projecteur par une neuve aussitôt que possible.
Fréquence	Affiche la fréquence horizontale et verticale.
Polarité Synchro	Affiche la polarité de synchronisation de l'ordinateur.
Mode Synchro	Affiche le mode de synchronisation de l'ordinateur
Résolution	Affiche la résolution de la sortie vidéo de l'ordinateur.
Taux de rafraîchissement	Affiche le taux de rafraîchissement de la sortie vidéo de l'ordinateur.

---

Source Image = Vidéo

---

### Option de menu Description

Durée Lampe	Affiche le nombre d'heures pendant lesquelles la lampe a été utilisée. L'écran devient rouge lorsque la lampe du projecteur approche de la fin de sa durée d'utilisation. Lorsque cela se produit, remplacez la lampe du projecteur par une neuve aussitôt que possible.
Signal Vidéo I	Affiche le mode de signaux de l'image d'entrée

---





# 4

## Utilisation du logiciel ELP Link IV

Le paquet Link contient les éléments nécessaires pour pouvoir utiliser l'utilitaire ELP Link IV. Cet utilitaire sert à contrôler les caractéristiques du projecteur et à configurer les boutons de la télécommande à partir de votre ordinateur. L'ELP Link IV possède deux fonctions liées à votre projecteur EPSON.

---

## Fonction de support de présentation

La fonction de support de présentation permet d'effectuer efficacement une présentation en temps réel à partir de la télécommande livrée avec le projecteur.

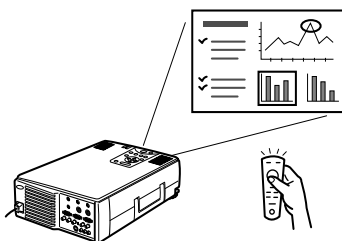

## Fonction de réglage du projecteur

La fonction de réglage du projecteur permet de contrôler le projecteur à partir de l'ordinateur.

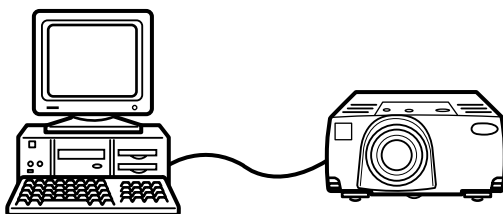

- ◆ **Remarque:** Voir la démonstration de l'ELP Link IV incluse sur le CD-ROM de logiciels pour projecteur.

## Systeme requis

Pour travailler avec l'utilitaire ELP Link IV et pour pouvoir consulter le manuel d'utilisation PDF, vous aurez besoin du système suivant:

---

### **En cas d'utilisation d'un PC**

- Un PC compatible IBM avec un processeur Pentium ou supérieur
- Microsoft Windows 95/98 ou Windows NT 4.0
- Au moins 16Mo de RAM pour faire fonctionner ELP Link IV (Ajouter 16Mo pour faire fonctionner Acrobat Reader)
- Au moins 6 Mo d'espace disponible sur le disque dur pour l'installation de ELP Link IV. (Ajouter 8 Mo pour Acrobat Reader et 3 Mo pour l'installation du manuel d'utilisation).
- Un lecteur de CD-ROM à double vitesse (Quadruple vitesse ou vitesse supérieure recommandée)
- Un moniteur VGA ou supérieur

### **En cas d'utilisation d'un ordinateur Macintosh**

- Un Processeur PowerPC ou de la série 68000
- Le système 7.5.1 ou un système plus récent
- Au moins 16Mo de RAM pour faire fonctionner ELP Link IV (Ajouter 6Mo pour faire fonctionner Acrobat Reader)
- Au moins 5 Mo d'espace disponible sur le disque dur pour l'installation de ELP Link IV. (Ajouter 8 Mo pour Acrobat Reader et 3 Mo pour l'installation du manuel d'utilisation).
- Un lecteur de CD-ROM à double vitesse (Quadruple vitesse ou vitesse supérieure recommandée)
- Un moniteur couleurs avec une résolution à l'écran de 640 × 480 (832 × 624 ou plus recommandé) et 256 couleurs (32.000 couleurs ou plus recommandé)

---

# Logiciel CD-ROM pour le Projecteur

Comprend les logiciels suivants.

## Utilitaire ELP Link IV

Offre de nombreux avantages pour votre présentation grâce à l'utilisation d'un curseur, d'une barre ou de tampons avec la télécommande qui accompagne le projecteur. Grâce à ce programme, vous pourrez même contrôler la luminosité et la taille de l'écran ainsi que le son de l'ordinateur.

## Manuel d'utilisation de ELP Link IV

Ce manuel fournit des informations détaillées et les instructions d'utilisation de ELP Link IV et il est livré dans un fichier de format PDF (format de document portable). Pour le lire cependant, vous devez d'abord installer Adobe Acrobat Reader si ce n'est déjà fait.

- ◆ **Remarque:** *Il n'y a pas de manuel d'utilisation en portugais.*

## Adobe® Acrobat® Reader

Acrobat Reader est le programme fourni par Adobe Systems Incorporated et qui sert à lire les fichiers PDF. Avant d'installer Acrobat Reader, toujours lire l'accord de licence et suivre les instructions fournies. Pour plus de détails concernant Acrobat Reader, consultez l'aide en ligne ou le site Internet de Adobe.  
(<http://www.adobe.com>)

- ◆ **Remarque:** *Il n'existe pas de version portugaise de Adobe Acrobat Reader.*

# Raccordement des câbles

Lors de l'utilisation des projecteurs EPSON suivants, suivre les instructions ci-dessous. Sinon, consulter le manuel d'utilisation livré avec le projecteur.

- ◆ **Précaution:** Avant de raccorder les câbles à votre ordinateur, s'assurer que l'ordinateur et le projecteur sont tous deux hors tension et débranchés de toute prise secteur sinon vous risqueriez de les endommager.

## Raccordement à votre PC

### Utilisation d'une souris PS/2

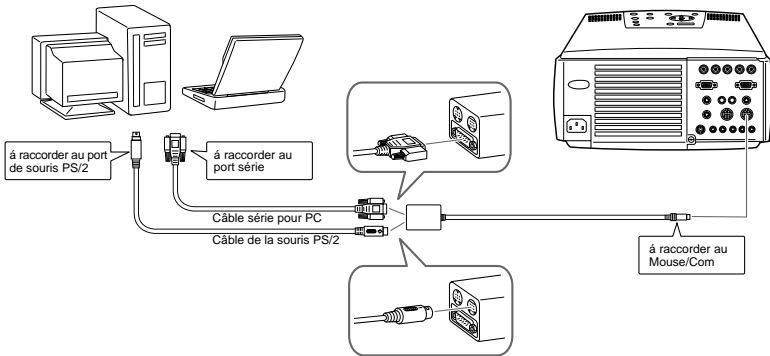

### Utilisation de la souris série

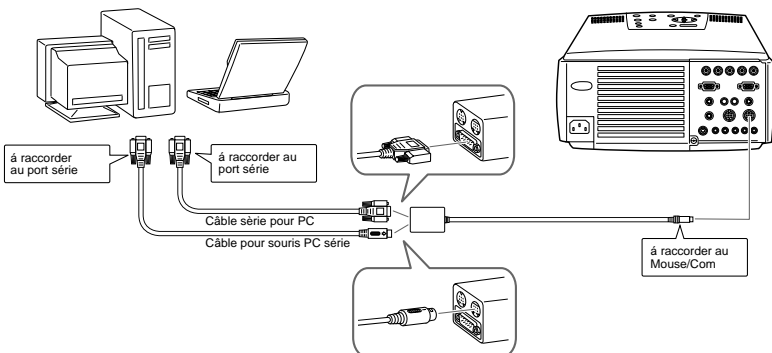

# Raccordement à votre Macintosh

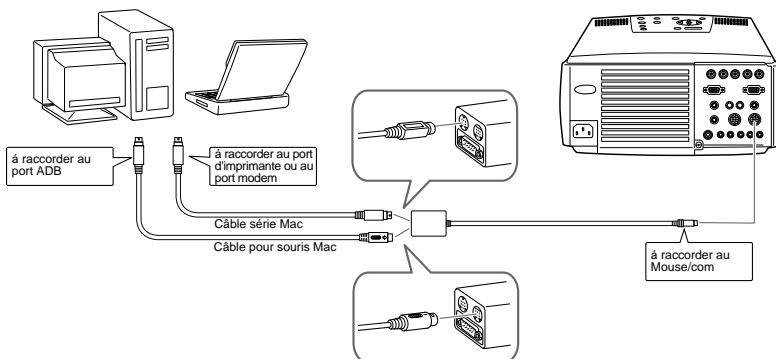

---

# Installation du logiciel du projecteur sur votre PC

Lorsque vous avez raccordé le projecteur à votre PC, installer le logiciel du projecteur basé sur Windows comme expliqué ci-dessous.

1. Mettre l'ordinateur sous tension et démarrer Windows.
2. Placer le CD-ROM du Projector Software dans le lecteur de CD-ROM. La case de dialogue suivante apparaît.

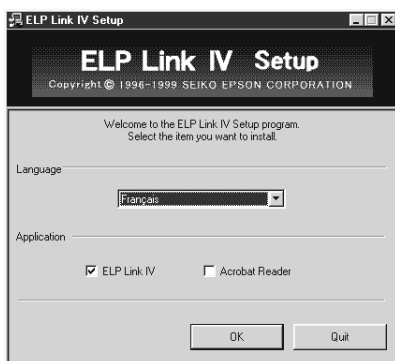

- ◆ **Remarque:** Si la case de dialogue n'apparaît pas, effectuer les opérations suivantes.

## Pour les utilisateurs de Windows 95/98 ou de Windows NT 4.0:

Cliquer deux fois sur l'icône Mon Ordinateur, puis double-cliquer sur l'icône du lecteur de CD-ROM. Double-cliquer Setup.exe.

3. Sélectionner la langue souhaitée dans le menu déroulant.
4. Cocher les cases correspondant au(x) programme(s) que vous souhaitez installer puis cliquer sur OK.

- ◆ **Remarque:** *Vous ne pourrez pas utiliser ELP Link IV si vous ne le sélectionnez pas à ce stade.*

*Vous ne pourrez pas non plus accéder au manuel d'utilisation PDF de ELP Link si vous n'installez pas Acrobat Reader.*

5. Vérifier le message affiché puis cliquer sur Suivant.



6. L'accord de licence du produit s'affiche. Lisez-le puis, si vous êtes d'accord avec ses termes et ses conditions, cliquez sur Oui.

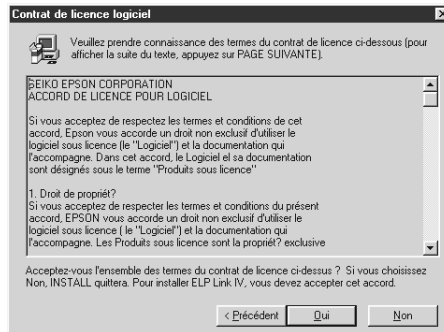

- ◆ **Remarque:** *Si vous n'êtes pas d'accord avec ses termes et ses conditions, cliquez sur Non pour annuler l'installation.*



7. Cliquer sur Suivant.

L'écran affiche alors plusieurs précautions à prendre lors de l'installation de ELP Link IV. Lisez-les attentivement.



8. Cliquer sur Suivant.

L'emplacement conseillé pour l'installation s'affiche mais vous pouvez installer les programmes à un autre endroit si vous le souhaitez. Pour spécifier un autre emplacement d'installation, cliquer sur Parcourir et sélectionner le répertoire souhaité dans la case de dialogue.



9. Cliquer sur Suivant.

Un dossier appelé "ELP Link IV" est créé par défaut dans le menu Programmes mais vous pouvez entrer un nom de dossier différent ou sélectionner un des dossiers existants si vous préférez.



10. Le présent écran s'affiche lorsque l'installation est terminée. Cliquer sur Fin.

Cette opération termine l'installation de ELP Link IV. Si vous avez coché la case à côté de Acrobat Reader au point 4 ci-dessus, le programme d'installation démarrera l'installation du logiciel Acrobat Reader.

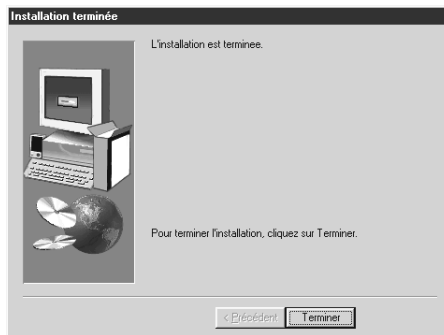

---

# Installation de Acrobat Reader

La page d'écran suivante apparaît si vous avez coché la case à côté d'Acrobat Reader au point 4. Cliquer sur Oui pour installer Acrobat Reader.

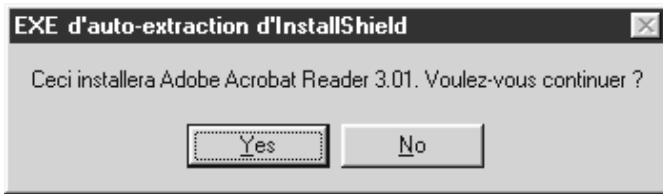

1. Suivre les instructions qui s'affichent à l'écran pour installer le logiciel.

◆ **Remarque:** *Pour plus de détails sur le démarrage de ELP Link IV et sur l'utilisation de l'application, veuillez consulter le manuel d'utilisation PDF.*

# Installation du logiciel pour projecteur sur votre ordinateur Macintosh

Après avoir raccordé le projecteur à votre Macintosh, installer le logiciel du projecteur basé sur les programmes Macintosh comme expliqué ci-après.

1. Mettre votre ordinateur Macintosh sous tension puis insérer le CD-ROM avec le logiciel des Projector Software CD-ROM.
2. Cliquer deux fois sur l'icône ELP Link IV Installer. La case de dialogue suivante apparaît.



3. Sélectionner le langage approprié dans le menu déroulant. Cliquer sur OK.
4. Sélectionner le type de projecteur sur le menu déroulant, puis cliquez sur Accepter.

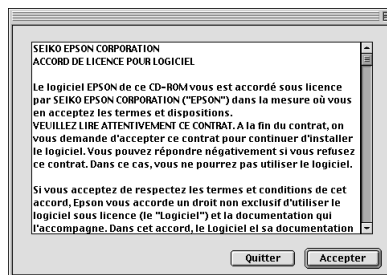

5. Cocher les cases correspondant au(x) programme(s) que vous souhaitez installer puis cliquer sur OK.



- ◆ **Remarque:** *Vous ne pourrez pas utiliser ELP Link IV si vous ne le sélectionnez pas à ce stade. Vous ne pourrez pas non plus accéder au manuel d'utilisation PDF de ELP Link si vous n'installez pas Acrobat Reader.*

6. Sélectionner le lecteur et le dossier dans lesquels vous voulez installer le logiciel.

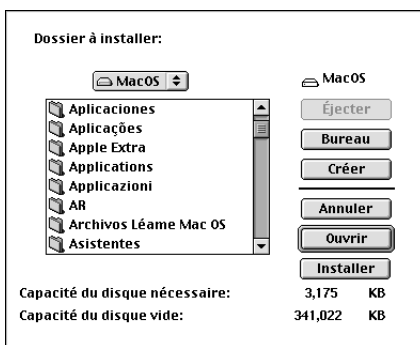

7. Cliquer sur le bouton Installer pour démarrer l'installation.

---

8. Cliquer sur Continuer.

- ◆ **Remarque:** La page d'écran suivante s'affiche uniquement si vous avez coché la case à côté d'Acrobat Reader au point 4.

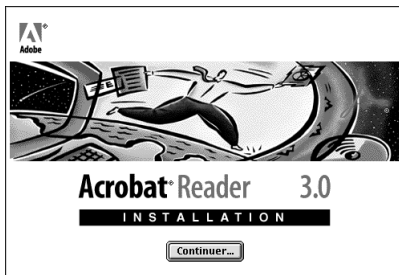

9. Suivre les instructions qui s'affichent à l'écran pour installer le logiciel.

- ◆ **Remarque:** Pour plus de détails sur le démarrage de ELP Link IV et sur l'utilisation de l'application, veuillez consulter le manuel d'utilisation PDF.

---

# Accès au logiciel du projecteur

Pour accéder au logiciel du projecteur, suivre les opérations indiquées ci-dessous.

## Pour les utilisateurs de Windows 95/98 et NT 4.0

### ELP Link IV

Cliquer sur Démarrer, pointer sur Programme et ELPLink IV, puis sélectionner ELPLink IV.

### Manuel d'utilisation

Cliquer sur Démarrer, pointer sur Programme et ELPLink IV, puis sélectionner User's Guide.

- ◆ **Remarque:** Vérifier si Acrobat Reader est bien installé sur votre PC avant d'accéder au Manuel d'utilisation.

## Pour les utilisateurs de Macintosh

### ELP Link IV

Ouvrir le dossier DATA, puis le dossier FRENCH.  
Ouvrir le dossier ELPLink IV, puis double-cliquer sur l'icône ELP Link IV.

### Manuel d'utilisation

Ouvrir le dossier ELP Link IV, puis double-cliquer sur l'icône User's Guide.

- ◆ **Remarque:** Vérifier si Acrobat Reader est bien installé dans votre Macintosh avant d'accéder au manuel d'utilisation.

---

# Installation ou accès au logiciel du projecteur directement à partir du CD-ROM

Pour installer le logiciel ou y accéder directement à partir du CD-ROM, suivre les instructions ci-dessous.

## Pour les utilisateurs de Windows

Sélectionner Explorateur dans le menu Démarrer et utiliser l'explorateur pour les opérations suivantes.

### ELP Link IV

Ouvrir le dossier DATA puis le dossier FRENCH et ELP Link IV. Ouvrir ensuite le dossier OS et double-cliquer sur SETUP.EXE.

### Acrobat Reader

Ouvrir le dossier DATA puis le dossier FRENCH et le dossier AR. Ouvrir ensuite le dossier OS et double-cliquer AR32F301.EXE (pour Windows 95) ou ouvrir le dossier WINNT et double-cliquer sur AR32F301.EXE (pour Windows NT).

### Guide de l'utilisateur (PDF)

Ouvrir le dossier DATA, puis le dossier FRENCH. Puis ouvrir le dossier PDF\_File et double-cliquer sur SETUP.EXE.



---

## **Pour les utilisateurs Macintosh**

### **ELP Link IV**

Ouvrir le dossier DATA, puis le dossier FRENCH et copier le dossier ELP Link IV sur le disque dur. Le guide de l'utilisateur PDF est copié en même temps.

### **Acrobat Reader**

Ouvrir le dossier DATA, puis le dossier FRENCH. Ouvrir le dossier AR. Double-cliquer sur l'icône de l'installateur.

### **Guide de l'utilisateur (PDF)**

Copier le fichier PDF du dossier DATA (DONNEES) sur le disque dur.





# 5

## Entretien

Ce projecteur n'a pas besoin d'un grand entretien. Il faut nettoyer l'objectif sinon la poussière et la saleté apparaissent à l'écran. Il faut aussi nettoyer régulièrement le filtre à air sous le projecteur. Les ouvertures de ventilation risquent d'être bloquées et de causer une surchauffe interne si le filtre à air est encrassé. Les pièces à remplacer sont la lampe et le filtre à air. Si d'autres pièces doivent être remplacées, contacter le revendeur ou un professionnel.

- ◆ **Avertissement:** *Avant de nettoyer une pièce du projecteur, éteindre le projecteur et débrancher le cordon d'alimentation. Ne jamais ouvrir les capots du projecteur sauf ceux de la lampe et du filtre à air. Des tensions électriques dangereuses pouvant blesser gravement sont présentes à l'intérieur du projecteur. Ne pas essayer de réparer ce produit soi-même. N'effectuer que les manipulations spécifiées dans le mode d'emploi. Pour toute réparation, faire appel à un professionnel.*

---

## Nettoyage de l'objectif

Nettoyez la lentille lorsque vous remarquez la présence de taches ou de poussières sur la surface. Passez doucement un chiffon sec non pelucheux sur la surface de l'objectif.

Pour débarrasser l'objectif de toutes traces ou saletés, imprégner légèrement un chiffon doux de détergent à base d'alcool et essuyer doucement la surface de la lentille.

## Nettoyage du boîtier du projecteur

Débranchez d'abord le cordon d'alimentation avant de nettoyer le boîtier du projecteur. Utilisez un chiffon sec doux et non pelucheux pour enlever les taches ou la poussière. Humidifiez un chiffon doux avec un détergent neutre pour éliminer la poussière ou les taches réticentes. Essuyez ensuite le boîtier.

N'utilisez pas d'alcool, d'essence, de diluant ou d'autres détergents chimiques. Ces produits risqueraient de déformer le boîtier.

---

# Nettoyage du filtre à air

Nettoyer le filtre à air sous le projecteur toutes les 100 heures d'utilisation. Si le filtre n'est pas régulièrement nettoyé, il peut s'encrasser, empêchant une ventilation adéquate. Une surchauffe interne peut se produire et endommager le projecteur. Pour nettoyer le filtre à air, effectuer les étapes suivantes:

1. Eteindre le projecteur et débrancher la câble d'alimentation.
2. Mettre le projecteur sur le côté de sorte que la poignée soit orientée vers le haut. Il est plus facile ainsi d'accéder au filtre.

◆ **Remarque:** *La poussière ne risquera pas de rentrer dans le projecteur, si celui-ci est posé avec la poignée orientée vers le haut.*

3. Tirer vers le haut le taquet de capot de filtre pour l'ouvrir. Enlever le couvercle.

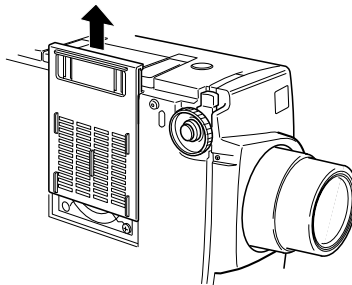

- 
4. Le filtre est fixé à l'intérieur du capot de filtre. Il est conseillé d'utiliser un petit aspirateur conçu pour les ordinateurs ou autres appareils de bureau pour nettoyer le filtre. Sinon, utiliser un chiffon sec, sans peluches.  
S'il est difficile d'enlever la saleté ou si le filtre est déchiré, le remplacer. Contacter le revendeur ou appeler le Centre de service EPSON.
  5. Remettre le capot du filtre lorsque le nettoyage est terminé.

## Remplacement de la lampe

Remplacez la lampe si:

- L'image projetée s'assombrit ou commence à se détériorer.
- Le voyant orange de la lampe de projection clignote.
- Le message "Remplacez la Lampe SVP" apparaît à l'écran lorsque la lampe du projecteur s'allume.

◆ **Remarque:** *Pour préserver la luminosité originale et la qualité des images, remplacez la lampe le plus tôt possible lorsque le message apparaît sur l'écran. Ce message de remplacement a été programmé pour apparaître après environ 2000 heures d'utilisation de la lampe. Contactez le concessionnaire EPSON local pour obtenir une lampe de rechange, dont le numéro de pièce est ELPLP08.*

◆ **Attention:** *Laissez la lampe refroidir avant de la remplacer. Ne jamais toucher la partie en verre de la lampe car vous diminueriez sa durée de vie.*

1. Mettez le projecteur hors tension et débranchez le câble d'alimentation.

2. Utiliser le tournevis fourni avec la lampe de rechange pour desserrer les deux vis de fixation qui maintiennent le couvercle de la lampe en place. Une fois les vis desserrées, soulever le couvercle de la lampe. (Il n'est pas possible de retirer les vis du couvercle).

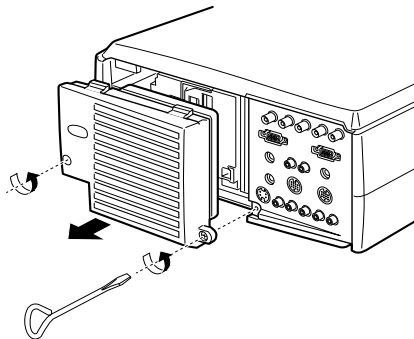

3. Utiliser le tournevis pour desserrer les deux vis qui maintiennent la lampe en place. (Il n'est pas possible de retirer ces vis).
4. Soulever la poignée et sortir l'ampoule.

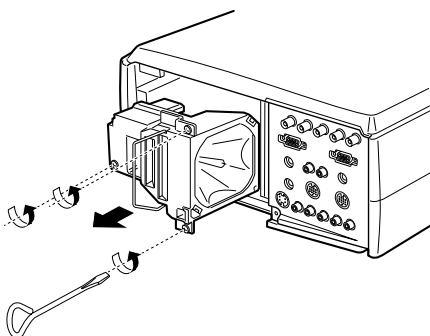

5. Insérer doucement une nouvelle lampe en l'abaissant pour la mettre en place. Veiller à ce qu'elle soit bien en place.
6. Resserrez les vis desserrées à l'instruction 3.

- 
7. Remettez le couvercle de lampe en place et serrez les vis du couvercle. (veillez à sécuriser le couvercle de lampe. Le projecteur s'éteint si le couvercle de protection de la lampe est ouvert.)





# 6

## Dépannage

Ce chapitre décrit les problèmes signalés par des voyants d'état et les mesures à prendre si vous rencontrez des problèmes avec le projecteur. Il est divisé en différentes sections:

- Problèmes avec le projecteur. Consulter cette section si le projecteur ne fonctionne pas ou pour savoir ce que signifient les témoins d'avertissement.
- Problèmes avec l'image affichée. Consulter cette section si vous ne parvenez pas à projeter une image ou si la qualité de l'image à l'écran est mauvaise.

En cas de problème, se reporter à la section appropriée et suivre toutes les suggestions adéquates. Si aucune des suggestions ne permet de résoudre le problème, faire appel au revendeur ou contacter le Centre de service EPSON.

# Problèmes avec le projecteur

Si vous rencontrez des problèmes avec le projecteur, commencez par le mettre hors tension et par le débrancher. Rebranchez ensuite le cordon d'alimentation et mettez le projecteur sous tension. Si le problème persiste, vérifiez les témoins lumineux situés sur le dessus du projecteur. Ces témoins vous avertissent des problèmes de fonctionnement du projecteur.

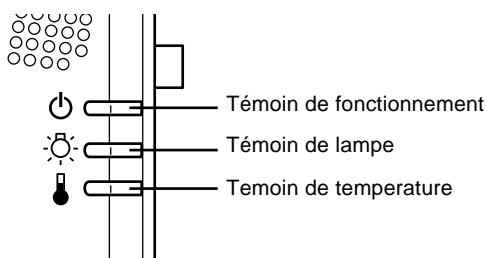

Pour plus de détails sur la procédure à suivre lorsque ces témoins s'allument ou lorsque vous rencontrez d'autres problèmes spécifiques avec le projecteur, reportez-vous aux pages suivantes.

- ❑ **Le témoin de fonctionnement clignote en orange et vous ne parvenez pas à mettre le projecteur sous tension.**

La lampe se refroidit. Patientez jusqu'à ce que le témoin s'éteigne puis mettez le projecteur sous tension.

- ❑ **Le témoin de fonctionnement ne s'allume pas.**

Mettez le projecteur hors tension, vérifiez que le câble d'alimentation est correctement connecté à la prise de courant et au projecteur puis appuyez de nouveau sur la touche Power.

- 
- ❑ **Les images projetées s'assombrissent ou commencent à se détériorer ou encore, le témoin de lampe est rouge.**

Remplacez la lampe du projecteur comme indiqué à la page 90.

- ❑ **Le témoin de température est rouge.**

Le projecteur surchauffé et la lampe s'éteint automatiquement. Laissez le projecteur se refroidir pendant quelques minutes avant de le remettre sous tension. Veillez à ne rien laisser obstruer les grilles de ventilation.

Le filtre est peut-être bouché. Nettoyez-le comme indiqué au chapitre 5 puis laissez le projecteur se refroidir pendant un moment.

Si le projecteur continue à surchauffer malgré le nettoyage du filtre, le problème est peut-être dû à un endommagement du ventilateur de refroidissement ou des circuits internes. Contactez un technicien agréé.

- ◆ **Attention:** *Ne jamais essayer de réparer cet appareil par vous-même, sauf dans les cas spécifiquement expliqués dans le présent manuel d'utilisation.*

---

# Problèmes avec l'image et le son

## □ Aucune image n'apparaît à l'écran.

Vérifiez que le témoin d'alimentation est allumé et que le cache de l'objectif est retiré. Vérifiez également à installer les câbles correctement, comme indiqué au chapitre 1.

Une source d'images incorrecte est peut-être sélectionnée. Appuyez sur la touche Source de la télécommande ou du panneau de commande pour sélectionner une autre source d'images.

## □ Seule une partie de l'image de l'ordinateur s'affiche.

Si le réglage de résolution de la sortie d'ordinateur est supérieur à 1024 x 768 (EMP-8000/8000NL) ou 1366 x 1024 (EMP-9000/9000NL), le projecteur redimensionne l'image. Si la sortie d'ordinateur n'est pas compatible avec ce redimensionnement, choisir une autre réglage d'affichage sur l'ordinateur. Dans Windows 3.x, utiliser la Configuration Windows dans le groupe de programmes principal. Pour un Macintosh, choisir le Panneau de configuration sous le menu Apple et choisir Moniteurs. Dans l'écran Moniteurs, choisir Options et s'assurer que l'affichage Hi-Res du Macintosh ou un autre affichage 1024 x 768 (EMP-8000/8000NL) ou 1366 x 1024 (EMP-9000/9000NL) est sélectionné. Pour les réglages d'affichage supportés, voir « Affichages de moniteur supportés » aux pages 101, 102.

Il est également nécessaire dans certains cas de modifier les fichiers de présentation existants s'ils ont été créés en utilisant une résolution différente. Pour plus de détails, reportez-vous au manuel de votre logiciel.

---

**❑ Le message Pas de Signal s'affiche.**

Une source d'images non connectée au projecteur est sélectionnée, le signal n'est pas envoyé de l'ordinateur ou le signal n'atteint pas le projecteur. Vérifiez que les connecteurs sont correctement sécurisés au projecteur et à la source d'images. Vérifiez ensuite que la bonne source d'images est sélectionnée. Lorsque le message Pas de signal s'affiche, vous ne pouvez pas accéder au menu source (ordinateur/vidéo).

**❑ Un écran noir apparaît.**

Le signal de l'ordinateur ne peut pas être interprété par le projecteur. Vérifiez le format d'affichage (reportez-vous à la page 101, 102). Lorsqu'un écran noir apparaît, vous ne pouvez pas accéder aux menus du projecteur.

**❑ L'image ou des parties d'image sont floues ou pas au point.**

Réglez les paramètres Luminosité et Contraste du menu Vidéo. Si vous regardez une image d'ordinateur, essayez également de régler les touches Fréquence et Synchro sur le panneau de commandes du projecteur.

Il y a peut-être des traces ou des saletés sur l'objectif. Nettoyez ce dernier comme indiqué au chapitre 5 "Entretien".

**❑ Les couleurs de l'image sont anormales.**

La balance des couleurs peut être incorrecte. Si vous projetez une image d'ordinateur, réglez les paramètres Rouge, Vert et Bleu du menu Vidéo. En cas d'affichage d'une image vidéo, réglez les paramètres Couleur et Teinte (uniquement pour le système NTSC) dans le menu Vidéo.

---

□ **Il n'y a pas de son.**

Vérifiez d'abord que le volume n'est pas au minimum et que le câble audio RCA est correctement connecté au projecteur et à la source audio. Vérifier également si la touche Mute n'est pas activée.

Une source incorrecte est sélectionnée. Appuyez sur la touche Video ou Computer de la télécommande ou du panneau de commandes pour sélectionner la source adéquate.



# 7

## Fiche technique

### Généralités

Type d'affichage	TFT polysilicium
Dimension des panneaux	33,1 mm
Résolution	EMP-8000/8000NL: 1024 (horizontal) x 768 (vertical) pixels EMP-9000/9000NL: 1366 (horizontal) x 1024 (vertical) pixels
Taille de l'image	0,6 - 7,6 m*
Distance de projection	1,1 – 14,9 mètres*
télécommande	10 mètres
Système de haut-parleurs internes.	3W + 2 stéréo
Rapport des dimensions optiques	4 : 3 (horizontale x verticale)
Rapport zoom	1:1,4*

\* Taille d'objectif standard

### Lampe du projecteur

Type de lampe de projecteur	Lampe UHE (Ultra High Efficiency - hyper efficace)
Puissance	220 W
Pièce n°	ELPLP08

---

## Mécanique

---

Hauteur	15,7 cm, dimension maximum
Largeur	30,5 cm , dimension maximum
Profondeur	Objectif fixé: 47,5 cm, dimension maximum Sans objectif: 425 mm (17,7 pouces)
Poids	Objectif fixé : 8,3 kg (18,3 li) Sans objectif : 7,1 kg (15,7 li)

---

---

## Alimentation électrique

---

Tension	100-120 V c.a et 200-240 V c.a.±10%
Fréquence nominale	50/60 Hz
Puissance	100-120 V c.a. 4A, 50/60 Hz 200-240 V c.a. 2A, 50/60 Hz

---

---

## Environnement

---

Température	Fonctionnement: 5 à 40° C Stockage: -10 à 60° C
Humidité	Fonctionnement: 20 à 80% HR, sans condensation Stockage: 10 à 90% HR, sans condensation

---



# Modes d'affichage supportés

Les images sont affichées par le projecteur à une résolution de 1024 x 768 pixels (EMP-8000/8000NL) ou 1366 x 1024 pixels (EMP-9000/9000NL). Pour afficher une image de résolution supérieure, le projecteur la compresse à 1024 x 768 (EMP-8000/8000NL) ou 1366 x 1024 pixels (EMP-9000/9000NL). Le tableau suivant indique les formats d'affichage supportés par le projecteur :

	Format	Pix. hor [pixels]	Pix. ver [lignes]	Freq. h. [KHz]	Freq. v. [Hz]
PC98	PC98	640	400	24.82	56.42
PC/AT	VGACGA	640	400	31.46	70.00
DOS/V	VGAEGA	640	350	31.46	70.00
	VGA60	640	480	31.47	59.94
	VESA72	640	480	37.86	72.81
	VESA75	640	480	37.50	75.00
	VESA85	640	480	43.27	85.01
	SVGA56	800	600	35.16	56.25
	SVGA60	800	600	37.88	60.32
	SVGA72	800	600	48.08	72.19
	SVGA75	800	600	46.88	75.00
	SVGA85	800	600	53.67	85.06
	XGA43i	1024	768	35.52	43.48
	XGA60	1024	768	48.36	60.00
	XGA70	1024	768	56.48	70.07
	XGA75	1024	768	60.02	75.03
	XGA85	1024	768	68.68	85.00
	SXGA1_70	1152	864	63.85	70.01
	SXGA1_75	1152	864	67.50	75.00
	SXGA1_85	1152	864	77.09	85.00
	SXGA2-60	1280	960	60.00	60.00
	SXGA2-75	1280	960	75.00	75.00
	SXGA2-85	1280	960	85.94	85.00
	SXGA3_43i	1280	1024	46.43	43.44
	SXGA3_60	1280	1024	63.98	60.02

	Format	Pix. hor [pixels]	Pix. ver [lignes]	Freq. h. [KHz]	Freq. v. [Hz]
	SXGA3_75	1280	1024	79.98	75.03
	SXGA3_85	1280	1024	91.15	85.02
	*UXGA48I	1600	1200	62.50	48.04
	*UXGA60	1600	1200	75.00	60.00
	*UXGA65	1600	1200	81.25	65.00
	*UXGA70	1600	1200	87.50	70.00
	*UXGA75	1600	1200	93.75	75.00
	*UXGA80	1600	1200	100.00	80.00
	*UXGA85	1600	1200	106.25	85.00
Mac	MACLC13	640	480	35.00	66.67
	MAC16	832	624	49.73	74.55
	MAC19-60	1024	768	48.19	59.28
	MAC19	1024	768	60.24	74.93
	MAC21	1152	870	68.68	75.06
Video	SDTV480P (ANSI/SMPTE)	720	483	31.47	59.94
	SDTV480P (ATSC)	704	480	31.47	59.94
	SDTV480I (ANSI/SMPTE)	720	487	15.73	59.94
	SDTV480I (ATSC)	704	480	15.73	59.94
	HDTV720P (SMPTE)	1280	720	44.96	59.94
	*HDTV1080P (ANSI/SMPTE)	1920	1080	67.43	59.94
	*HDTV1080I (ANSI/SMPTE)	1920	1080	33.72	59.94
	NTSC	1024	480	15.734	60
	PAL	1024	576	15.625	50
	SECAM	1024	576	15.625	50

◆ **Remarque:** *Les fréquences utilisées par certains ordinateurs peuvent ne pas permettre un affichage correct de l'image.*

---

## Attribution des broches de connecteur moniteur et ordinateur d'entrée 1/2

Les connecteurs moniteur et ordinateur d'entrée 1/2 sont des connecteurs vidéo femelles RGB de type D à 15 broches. Les attributions des broches sont:

Broche d'entrée	Signal
1	Rouge entrée analogique
2	Entrée analogique Vert
3	Bleu entrée analogique
4	Terre GND
5	Terre GND
6	Rouge terre GND
7	Vert terre GND
8	Bleu terre GND
9	Réservé
10	Synchro terre GND
11	Terre GND
12	SDA
13	Synchro horizontal/
14	Entrée verticale synchro
15	SCL

---





## Glossaire

**Contraste.** Mesure des différentes tonalités entre les lumières hautes et les ombres d'une image. Dans le cas d'une image très contrastée, les zones claires sont très brillantes et les zones d'ombre très sombres, avec relativement peu de niveaux de gris entre le blanc et le noir. L'adjonction de gris réduit le contraste.

**Luminosité.** Balance des teintes claires et sombres d'une image.

**NTSC.** Format de diffusion vidéo à 525 lignes mis au point par le National Television Standards Committee. Le format NTSC est principalement utilisé en Amérique du Nord, au Mexique et au Japon.

**PAL.(Phase Alternation by Line).** Format de diffusion vidéo 625 lignes utilisé en Europe Occidentale, en Inde, en Chine, en Australie, en Nouvelle-Zélande et certains pays d'Afrique.

**Résolution.** Mesure de la quantité de détails contenus dans une image. La résolution peut être mesurée en points par pouce ou en pixels. Plus la résolution est haute, plus l'image est nette et claire.

**RGB.** Red, Green, Blue (Rouge, vert ,bleu)

**S-Video.** Type de signal vidéo qui transmet la luminance et la couleur séparément.

---

**SECAM (Système électronique pour couleur avec mémoire).** Système TV de 625 lignes utilisé en France, en Europe Orientale, en Russie et certains pays d'Afrique.

**Série.** Un type d'interface de communication qui transmet les données sur un fil unique.

**Vidéo composite.** Type de signal vidéo qui code les informations relatives à la couleur, à la luminance et la synchronisation afin d'être transporté sur un signal unique.



# Index

## Numerics

5BNC 8, 9, 13, 19

## A

A/V Mute 46

Accessoires en option x

Adaptateur Desktop Mac 2

Adaptateur Moniteur Mac 2

Adaptateur pour

Macintosh de bureau 24

Adaptateur pour moniteur

Macintosh 18

Adaptateur pour ordinateur

Macintosh de bureau 18

Adobe® Acrobat® Reader 72

Aide 47

Aigües 61

Attribution des broches 103

attributions des broches 103

AVTSS viii

## B

Bague de mise au point 41

Bague de zoom 41

## C

Câble audio 2, 12

Câble audio RCA 2, 32

Câble audio stéréo 34

Câble d'ordinateur 2

Câble d'ordinateur (mini  
D-Sub à 15 broches) 2

Câble de l'ordinateur 8

Câble de sortie vidéo 24

Câble Mac série 2

Câble PC série 2

Câble poste de travail-VGA x

Câble pour souris Mac 21

Câble principal 2, 10

Câble série avec  
connecteur à 9 broches 10

Câble série Mac 21

Câble souris Mac 2

Câble souris PS/2 2, 10

Câble souris série 2

câble souris USB 10

Câble S-Video 33

Câble vidéo RCA 2, 32

CD-ROM de logiciels  
pour projecteur 70

Centre SRS 61

Comp2/BNC 47

Connecteur S-Video 33

Contraste 58, 105

Cordon d'alimentation 2



---

## D

Dépannage xii, 93  
Distorsion trapézoïdale 63  
Distorsion trapézoïdale +/- 49  
DPMS 63  
Durée Lampe 68

## E

Ecran de démarrage 66  
EMP-9000/9000NL/  
8000/8000NL vii  
Entretien xii  
Espace SRS 61  
E-Zoom 46

## F

Fiche technique xii, 99  
Format 101  
Fréquence +/- 49

## G

Gel 46  
Glossaire 105  
Graves 61

## H

haut-parleur externe 34

## I

Info. 63  
Installation xii

Installation du  
logiciel du projecteur 75  
Interrupteur Power 46

## J

Jeu de câbles de  
communication ELP x

## L

Langue 66  
Luminosité 57, 97, 105

## M

Manuel d'utilisation de  
ELP Link IV 72  
Menu A Propos 53, 68  
Menu Audio 53, 61  
menu Avancé 53  
menu Effet 53  
Menu Logo de l'utilisateur 64  
menu Logo permet 53  
menu Réglage 53  
menu Tout Réinit 53  
menu Vidéo 53  
Message 63

## N

Nettoyage de l'objectif 88  
Nettoyage du filtre à air 89  
NTSC viii, 105



---

## **P**

PAL viii, 105  
Panneau de commande 38  
panneau de commande 48  
PinP 47  
Port de l'ordinateur 1 8  
Port de sortie de l'ordinateur 8  
Port souris/ord 1 10, 21  
Port souris/ord 1 port 14  
poste de travail 29  
Présélection 47  
Prise Audio 1 12  
Prise de sortie Audio 34  
projecteur ix

## **R**

refroidissement 51, 52, 95  
Remplacement de la lampe 90  
Renverser 67  
Résolution 99, 105  
RGB 105

## **S**

Saturation 60  
Sauvegarde d'un  
    logo utilisateur 64  
SECAM viii, 106  
Série 106  
son 96  
son 3D 53  
source vidéo viii, 30  
souris sans fil 1  
Souris/Pref 67  
SRS 3D vii

S-Video 105  
S-Vidéo viii  
Synchro +/- 49  
système de sonorisation 1, 34

## **T**

Télécommande ix, 45  
Témoin de fonctionnement 38, 50  
Témoin de température 52  
Témoins d'état du projecteur 50  
Touche d'éclairage 46  
Touche Enter 45, 46  
Touche Esc 45  
Touche Resize 43  
Touches Effet 46

## **U**

Utilisation du logiciel  
    ELP Link IV xii  
Utilitaire ELP Link IV 69, 72

## **V**

Vidéo composite 106  
Volume 61

## **W**

World Wide Web xv



---

# Termes de garantie universelle

Ce projecteur multimédia EPSON comporte une garantie universelle qui vous permet de bénéficier d'un service de réparation pour ce produit dans plus de 45 pays, autres que celui où vous l'avez acheté. Notez que les termes, énoncés sur la carte de garantie qui accompagne votre produit, et non les termes de cette garantie universelle, s'appliqueront aux services recherchés dans le (ou les) pays mentionné(s) sur la carte.

**Ce service de garantie est limité aux pays suivants :**

<EUROPE>

AUSTRIA, BELGIUM, BULGARIA, CROATIA, CYPRUS, CZECH, DENMARK, FINLAND, FRANCE, GERMANY, GREECE, HUNGARY, IRELAND, ITALY, LUXEMBURG, MACEDONIA, NETHERLANDS, NORWAY, PORTUGAL, POLAND, ROMANIA, SLOVAKIA, SLOVENIA, SPAIN, SWEDEN, SWITZERLAND, TURKEY, UNITED KINGDOM and YUGOSLAVIA

<NORTH, CENTRAL AMERICA & CARIBBEAN ISLANDS>

CANADA, COSTA RICA, MEXICO and U. S. A.

<SOUTH AMERICA>

ARGENTINA, BRAZIL, CHILE, COLOMBIA, PERU and VENEZUELA

<ASIA & OCEANIA>

AUSTRALIA, HONG KONG, JAPAN, KOREA, MALAYSIA, SINGAPORE and TAIWAN

**Ce service de garantie est soumis aux conditions et termes suivants.**

1) Vous devez soumettre la preuve de la date d'achat du produit par présentation du reçu ou de la carte de garantie (si la date d'achat figure sur celle-ci).

---

2) Le service de garantie sera presté conformément aux termes et conditions, spécifiés par EPSON (ou un service après-vente agréé) dans le pays où le service est sollicité. Cependant, EPSON garantit au moins les termes de service suivants:

- La période de garantie est de 12 mois à compter de la date d'achat.
- La garantie couvre au moins les coûts des pièces et de la main d'œuvre.
- Epson ne garantit pas qu'un produit de rechange vous sera proposé par le service après-vente agréé pendant la durée de la réparation.

3) Le service de garantie ne s'applique pas dans les cas suivants :

- a. Pannes ou défauts liés aux consommables, tels que les lampes et appareils en option.
- b. Si le produit a été endommagé par suite d'une utilisation inadéquate, d'un non respect des instructions de ce manuel, ou au cours du transport.
- c. Si le produit a été réparé ou modifié par un tiers, autre que EPSON ou un service après-vente agréé par Epson.
- d. Si les problèmes sont causés par un appareil en option ou des consommables, autres que les produits EPSON d'origine ou les produits de qualité équivalente.

◆ **Avis:** *La câble d'alimentation fourni avec le projecteur est prévu pour la source d'alimentation du pays où le projecteur a été acheté.*

*Si le projecteur est utilisé dans un autre pays, prière d'acheter un câble d'origine CASIO pour le pays concerné.*

## **ADRESSES DE SERVICES POUR LA GARANTIE UNIVERSELLE EPSON, COUVRANT LES PROJECTEURS**

### **Adresses de services**

pour la Garantie Universelle EPSON, couvrant les projecteurs

Cette liste d'adresses a été mise à jour le 21 juin 1999.

Pour la toute dernière liste d'adresses, consultez notre site Web du pays qui vous concerne ou, éventuellement, reportez-vous à notre page d'accueil à [www.epson.com](http://www.epson.com).

---

<EUROPE>

AUSTRIA :  
EPSON Support Center  
Austria  
Tech. Help Desk: 0810 200129  
Web Address:  
<http://www.epson.at>

CROATIA :  
Recro d.d.  
Trg. Sportova 11  
HR-10000 Zagreb  
Tel: 00385.1.6350.777  
Fax: 00385.1.6350.716  
E-mail: [recro@recro.hr](mailto:recro@recro.hr)  
Web Address:  
<http://www.recro.hr>

BELGIUM :  
EPSON Support Center  
BeNeLux  
Tech. Help Desk: 070 222083  
Web Address:  
<http://www.epson.be>

CYPRUS :  
CTC- INFOCOM  
6a. Ionos Str., Engomi  
P. O. Box 1744  
2406 Nicosia, Cyprus  
Tel: 00357.2.458477  
Fax: 00357.2.668490

BULGARIA :  
PROSOFT  
6. Al Jendov Str.  
BG-1113 Sofia  
Tel: 00359.2.730.231  
Fax: 00359.2.9711049  
E-mail: [Prosoft@internet-BG.BG](mailto:Prosoft@internet-BG.BG)

CZECH :  
EPRINT s.r.o.  
Stresovicka 49  
CZ-16200 Praha 6  
Tel: 00420.2.20180610  
Fax: 00420.2.20180611  
E-mail: [eprint@mbox.vol.cz](mailto:eprint@mbox.vol.cz)

DENMARK :  
Tech. Help Desk: 80881127

HUNGARY :  
R.A. Trade Kft.  
Petöfi Sandor u. 64  
H-2040 Budaör  
Tel: 0036.23.415.317  
Fax: 0036.23.417.310

---

FINLAND :  
Tech. Help Desk: 0800.523010  
(note. Some geographical  
areas excluded)

IRELAND :  
Tech. Help Desk: 01.6799016

FRANCE :  
EPSON France,  
68 bis rue Marjolin, F-92300  
Levallois,  
Tech. Help Desk:  
01.49.61.33.95  
Web Address:  
<http://www.epson.fr>

ITALY :  
EPSON Italia s.p.a.  
Assistenza e Servizio Clienti  
Viale F. Lli Cashiragi, 427  
20099 Sesto  
San Giovanni (MI)  
Tech. Help Desk: 02.29400341  
Web Address:  
<http://www.epson.it>

GERMANY :  
EPSON Deutschland  
GmbH  
Zülpicher Straße 6  
40549 Düsseldorf  
Tech. Help Desk: 01805 234182  
Web Address:  
<http://www.epson.de>

LUXEMBURG :  
EPSON Support Center  
BeNeLux  
Tech. Help Desk:  
0032 70 222083  
Web Address:  
<http://www.epson.be>

GREECE :  
Pouliadis Ass. Corp.  
Aristotelous St. 3  
GR-19674 Athens  
Tel: 0030.1.9242072  
Fax: 0030.1.9441066

MACEDONIA :  
Rema Kompjuteri d.o.o.  
St. Naroden Front 19a  
lok 16  
91000 Skopje/ Macedonia  
Tel: 00389.91.118159  
Fax: 00389.91.118159

---

NETHERLANDS :  
EPSON Support Center  
BeNeLux  
Tech. Help Desk: 043 3515753  
Web Address:  
<http://www.epson.nl>

ROMANIA :  
MB Distribution S.R. L.  
162, Barbu Vacarescu Blvd.  
Sector 2  
RO- 71422 Bucharest  
Tel: 0040.1.2300314  
Fax: 0040.1.2300313  
E-mail: [office@mbd-epson.ro](mailto:office@mbd-epson.ro)

NORWAY :  
Tech. Help Desk: 800.11828

SLOVAKIA :  
Print Trade spol. s.r.o.  
Cajkovskeho 8  
SK-98401 Lucenec  
Tel: 00421.863.4331517  
Fax: 00421.863.4325656  
E-mail: [Prntrd@lc.psg.SK](mailto:Prntrd@lc.psg.SK)  
Web Address:  
<http://www.printtrade.sk>

PORTUGAL :  
EPSON Portugal, S.A.  
Rua do Progresso, 471-1  
Perafita- Apartado 5132  
Tech. Help Desk: 0808 200015  
Web Address:  
<http://www.epson.pt>

SLOVENIA :  
Repro Ljubljana d.o.o.  
Smartinska 106  
SLO-1001 Ljubljana  
Tel: 00386.61.1853411  
Fax: 00386.61.1400126

POLAND :  
FOR EVER Sp. z.o.o.  
Ul. Frankciska Kawy 44  
PL- 01-496 Warszawa  
Tel: 0048.22.638.9782  
Fax: 0048.22.638.9786  
E-mail: [office@for-ever.com.pl](mailto:office@for-ever.com.pl)

SPAIN :  
EPSON IBERICA, S.A.  
Avda. Roma 18-26, E-08290  
Cerdanyola, Barcelona, SPAIN  
Tech. Help Desk: 902.404142  
E-mail: [soporte@epson.es](mailto:soporte@epson.es)  
Web Address:  
<http://www.epson.es>

---

SWEDEN :  
Tech. Help Desk: 08 445 1258

UNITED KINGDOM :  
EPSON (UK) Ltd.  
Campus 100, Maylands Avenue  
Hemel Hempstead,  
Herts, HP2 7TJ  
Tech. Help Desk: 0990 133640  
Web Address:  
<http://www.epson.uk>

SWITZERLAND :  
EXCOM Service AG  
Moosacher Str. 6  
CH-8820 Wädenswil  
Tel: 01.7822111  
Fax: 01.7822349  
Web Address:  
<http://www.excom.ch>

YUGOSLAVIA :  
BS Procesor d.o.o.  
Hadzi Nikole Zivkovicica 2  
11000 Beograd  
Tel: 00381.11.639610  
Fax: 00381.11.639610

TURKEY :  
Romar Pazarlama  
Sanayi ve TIC. A.S.  
Rihtim Cad. No. 201  
Tahir Han  
TR-Karaköy-Istanbul  
Tel: 0090.212.2520809  
Fax: 0090.212.2580804



---

<NORTH, CENTRAL AMERICA & CARIBBEANI ISLANDS>

CANADA :

Epson Canada, Ltd.  
100 Mural Street, Suite 300  
Richmond Hill, Ontario  
CANADA L4B 1J3  
Tel: 905-709-3839  
Web Address:  
<http://www.epson.com>

MEXICO :

Epson Mexico, S.A. de C.V.  
AV. Sonora #150  
Mexico, 06100, DF  
Tel: (52 5) 328-4008  
Web Address:  
<http://www.epson.com.mx>

COSTA RICA :

Epson Costa Rica, S.A.  
Embajada Americana,  
200 Sur y 300 Oeste  
San Jose, Costa Rica  
Tel: (50 6) 296-6222  
Web Address:  
<http://www.epsoncr.com>

U. S. A. :

Epson America, Inc.  
3840 Kil by Airport Way  
Long Beach, CA90806  
Tel: (562) 276-4394  
Web Address:  
<http://www.epson.com>

---

## <SOUTH AMERICA>

### ARGENTINE :

Epson Argentina S.A.  
Avenida Belgrano 964/970  
(1192), Buenos Aires  
Tel: (54 11) 4346-0300  
Web Address:  
<http://www.epson.com.ar>

### COLOMBIA :

Epson Colombia Ltda.  
Diagonal 109, 15-49  
Bogota, Colombia  
Tel: (57 1) 523-5000  
Web Address:  
<http://www.epson.com.co>

### BRASIL :

Epson Do Brasil Ltda.  
Av. Tucunare, 720  
Tambore Barueri,  
Sao Paulo, SP 06460-020  
Tel: (55 11) 7295-1757  
Web Address:  
<http://www.epson.com.br>

### PERU :

Epson Peru S.A.  
Av. Del Parque Sur #400  
San Isidro, Lima, Peru  
Tel: (51 1) 224-2336  
Web Address:  
<http://www.epson.com>

### CHILE :

Epson Chile S.A.  
La Concepcion 322  
Providencia, Santiago  
Tel: (562) 236-2543  
Web Address:  
<http://www.epson.cl>

### VENEZUELA :

Epson Venezuela S.A.  
Calle 4 con Calle 11-1  
La Urbina Sur  
Caracas, Venezuela  
Tel: (58 2) 241-0433  
Web Address:  
<http://www.epson.com.ve>

---

<ASIA & OCEANIA>

AUSTRALIA :  
EPSON AUSTRALIA PTY  
LIMITED  
70 Gibbes Street Chatswood  
NSW 2067 AUSTRALIA  
Tel: 1300 361 054  
Web Address:  
<http://www.epson.com.au>

MALAYSIA :  
EPSON TRADING  
(MALAYSIA) SDN. BHD.  
No. 21 Jalan U 1/19, Seksyen U1,  
Hicom-grenmarie Industrial  
Park, 40150 Shan Alam,  
Selangor Darul Ehsan  
Tel: 03-5191366  
Fax: 03-5191386

HONGKONG :  
EPSON Technical Support  
Centre  
(Information Centre)  
Rooms 4706-4710,  
China Resources Building,  
26 Harbour Road, Wan Chai,  
HONG KONG  
Tech. Hot Line: (852) 2585 4399  
Fax: (852) 2827 4383  
Web Address:  
<http://www.epson.com.hk>

SINGAPORE :  
EPSON SINGAPORE  
PTE. LTD.  
401 Commonwealth Drive  
#07-02 Haw Par Technocentre  
SINGAPORE 149598  
Tel: 4722822  
Fax: 4726408

JAPAN :  
SEIKO EPSON  
CORPORATION  
SHIMAUCHI PLANT  
VD Customer Support Group:  
4897 Shimauchi, Matsumoto-shi,  
Nagano-ken, 390-8640 JAPAN  
Tel: 0263-48-5438  
Fax: 0263-48-5680

TAIWAN :  
EPSON Taiwan  
Technology & Trading Ltd.  
10F, No.287, Nanking East Road,  
Section 3, Taipei, Taiwan,  
R. O. C.  
Tel: 02-2717-7360 ext. 327  
Fax: 02-2713-2155  
<http://www.epson.com.tw>

KOREA :  
EPSON KOREA CO., LTD  
17F HANSOL Bldg., 736-1,  
Yaoksam-dong Kangnam-gu,  
Seoul, 135-080, KOREA  
Tel: 2-553-3515  
Fax: 2-5584271  
<http://www.epson.co.kr>





**EPSON®**

F

Printed in Japan  
75416251