

EPSON®

Home Theatre Projector
EMP-TW100

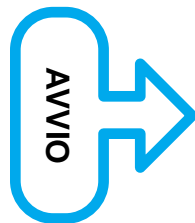

Guida alla configurazione

1 Prima di utilizzare il telecomando

Inserimento delle batterie e periodo di sostituzione delle batterie

Uso del telecomando e distanza di funzionamento

2 Installazione

Dimensioni dello schermo e distanza di installazione del proiettore

Metodi di installazione

3 Collegamento a una sorgente video

4 Collegamento ad un computer

Inserimento delle batterie e periodo di sostituzione delle batterie

1

Prima di utilizzare il telecomando

Il proiettore viene fornito con le batterie non inserite nel telecomando, pertanto è necessario inserirle nell'apposito vano prima di poter utilizzare il telecomando.

1

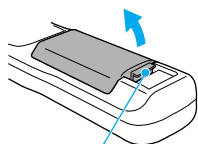

Rimuovere il coperchio del vano batterie.

Premendo lo sportello in questo punto, sollevarlo verso l'alto.

2

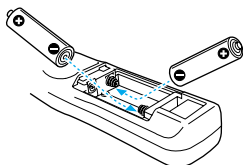

Inserire le batterie.

Accertarsi che la polarità delle batterie sia corretta.

3

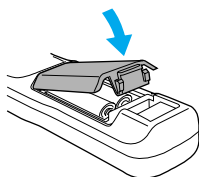

Riposizionare il coperchio del vano batterie.

Dopo aver inserito la linguetta dello sportello delle batterie, premere lo sportello verso il basso, fino allo scatto di chiusura.

Se la risposta del telecomando risulta lenta o se il telecomando smette di funzionare correttamente, le batterie potrebbero essere esaurite. Sostituire le batterie con nuove unità.

Utilizzare esclusivamente il tipo di batterie indicato di seguito.

Pile a secco alcaline LR6 (AA) x 2

Uso del telecomando e distanza di funzionamento

Puntare l'area di emissione della luce del telecomando verso una delle aree di ricezione della luce telecomando del proiettore, quindi premere i pulsanti del telecomando. Utilizzare il telecomando osservando le distanze operative riportate di seguito. Se la distanza o l'angolo tra il telecomando e l'area di ricezione della luce telecomando supera il normale intervallo operativo, il telecomando può non funzionare correttamente.

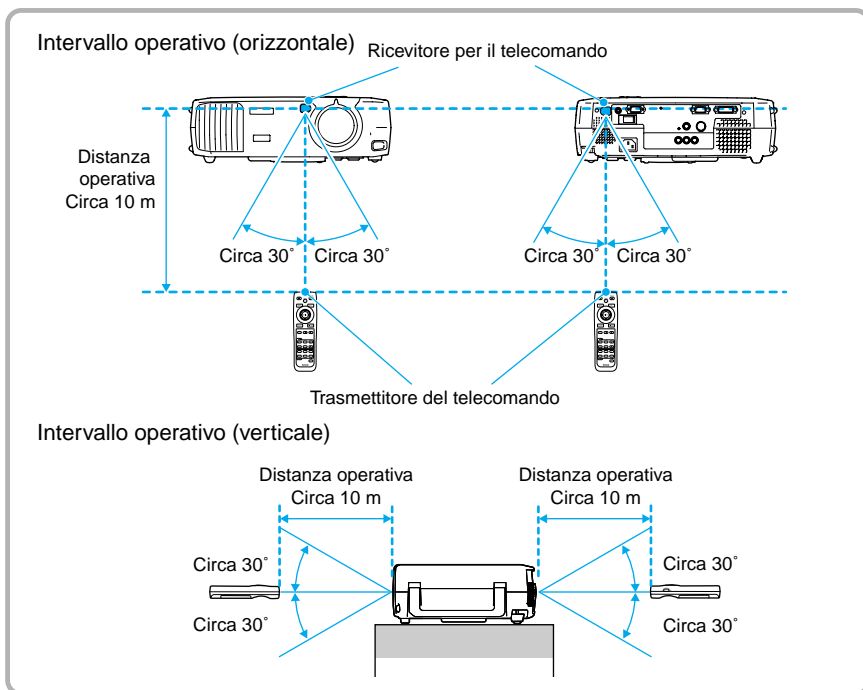

Dimensioni dello schermo e distanza di installazione del proiettore

La distanza tra il proiettore e lo schermo determina le dimensioni effettive dello schermo.

Distanza consigliata : 0,9 m - 13,0 m

Facendo riferimento alla tabella riportata di seguito, posizionare il proiettore in modo che le immagini vengano proiettate con le dimensioni ottimali.

Dimensioni dello schermo (cm)	Distanza di proiezione approssimativa* (m)	Distanza indicata sotto nella Figura A (cm)
30" (66 × 37)	0,9 – 1,2	5,0 – 5,1
40" (89 × 50)	1,2 – 1,6	6,7 – 6,8
60" (130 × 75)	1,8 – 2,5	10,2
80" (180 × 100)	2,5 – 3,4	13,6 – 13,7
100" (220 × 120)	3,1 – 4,3	17,0 – 17,1
200" (440 × 250)	6,3 – 8,6	34,0 – 34,3
300" (660 × 370)	9,5 – 13,0	51,0 – 51,4

* Si consiglia di utilizzare tali distanze e dimensioni come riferimento per l'installazione. La distanza effettiva varia in base alle condizioni di proiezione.

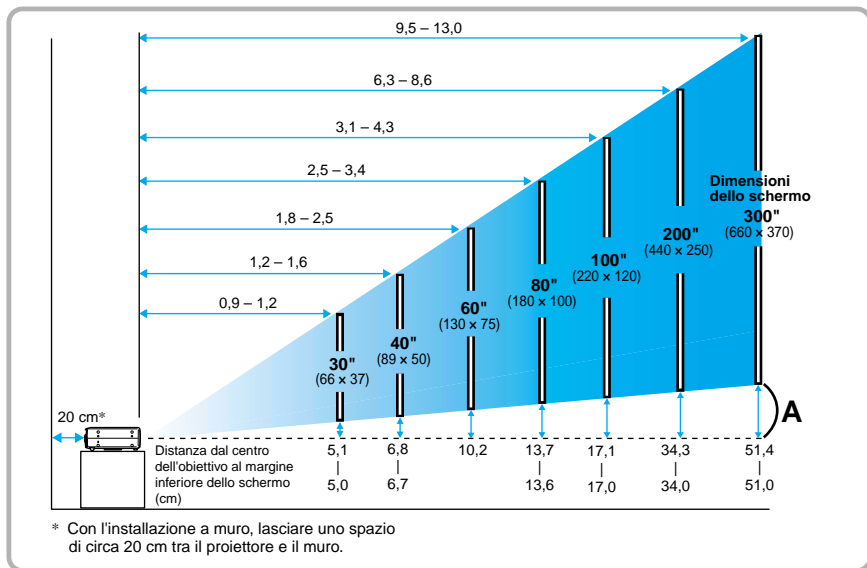

- Le distanze di proiezione suddette si riferiscono alla proiezione tramite obiettivo standard. L'obiettivo del proiettore consente un livello di zoom non superiore a circa 1,35. Le dimensioni delle immagini con l'impostazione massima dello zoom sono più estese di circa 1,35 volte le dimensioni delle immagini con l'impostazione minima dello zoom.
- Le dimensioni delle immagini vengono ridotte quando viene eseguita la correzione trapezoidale.

Metodi di installazione

Il proiettore supporta i cinque seguenti metodi di proiezione, consentendo di scegliere il metodo che meglio si adatta alle diverse esigenze di visualizzazione delle immagini. Dopo aver installato il proiettore, fare riferimento al *Manuale dell'utente* per dettagli sull'accensione del proiettore e sull'esecuzione delle regolazioni quali le dimensioni dello schermo. ("Funzionamento di base" nel *Manuale dell'utente*)



Leggere le *Istruzioni sulla sicurezza/ Clausole della garanzia internazionale* fornite a parte prima di installare il proiettore.

Proiezione anteriore

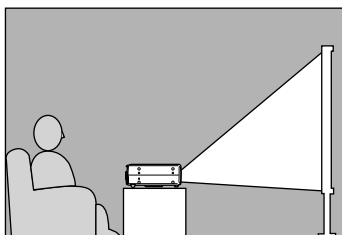

Proiezione da posizioni quali la parte superiore di un armadio con il proiettore capovolto

Quando il proiettore viene installato capovolto, impostare il comando Proiezione nel menu di impostazione ambientale Impostazioni su "Frontale/Girare". ("Menu Impostazioni" nel *Manuale dell'utente*)

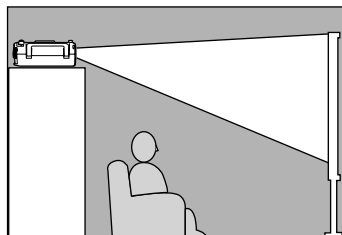

Proiezione anteriore dal soffitto

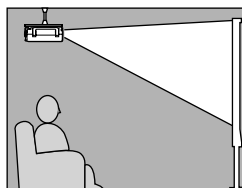

Proiezione posteriore utilizzando uno schermo traslucido

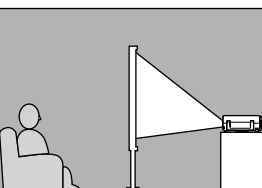

Proiezione posteriore dal soffitto utilizzando uno schermo traslucido

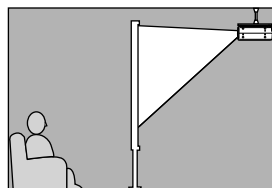

* Per fissare il proiettore al soffitto è necessario un metodo speciale di installazione. Contattare il fornitore del prodotto se si desidera utilizzare questo metodo di installazione.

* Quando l'apparecchio viene installato al soffitto o la proiezione viene eseguita dietro lo schermo, impostare il comando Proiezione nel menu di impostazione ambientale Impostazioni in modo che corrisponda al metodo di proiezione utilizzato. ("Menu Impostazioni" nel *Manuale dell'utente*)

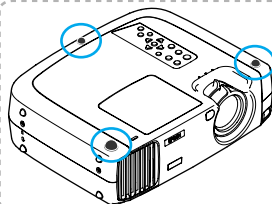

Supporti in gomma (3 punti di installazione)

Se è necessario capovolgere il proiettore, utilizzare i supporti in gomma inclusi. In questo modo si eviterà che il pannello di controllo entri a contatto diretto con la superficie di installazione.



- Prima di effettuare il collegamento, spegnere sia il proiettore, sia la sorgente video. Se uno dei due apparecchi è acceso quando viene eseguito il collegamento, possono verificarsi danni.
- Prima di eseguire i collegamenti, controllare la forma dei connettori dei cavi e delle porte dell'apparecchio. Se si forza un connettore per inserirlo nella porta di un apparecchio di forma diversa o con un diverso numero di terminali, il connettore o la porta potrebbe danneggiarsi o provocare malfunzionamenti.

Fare riferimento all'appendice "Accessori opzionali" nel *Manuale dell'utente* a parte per dettagli sui cavi opzionali.

Proiezione di immagini Video Component

Se per il collegamento viene utilizzato un cavo video component (disponibile in commercio)

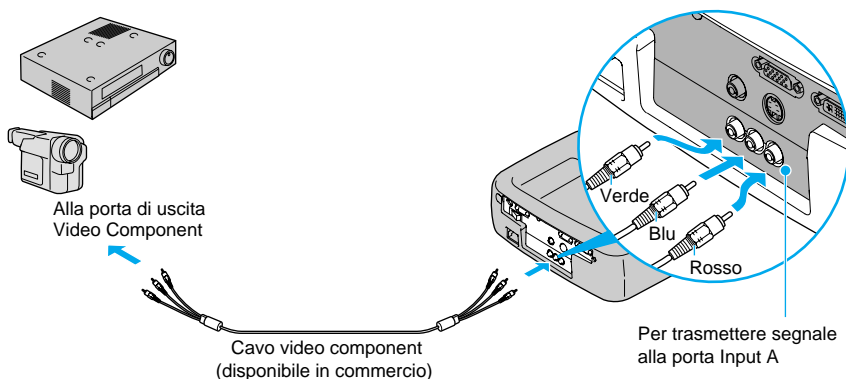

Se per il collegamento viene utilizzato un cavo video component (opzionale)

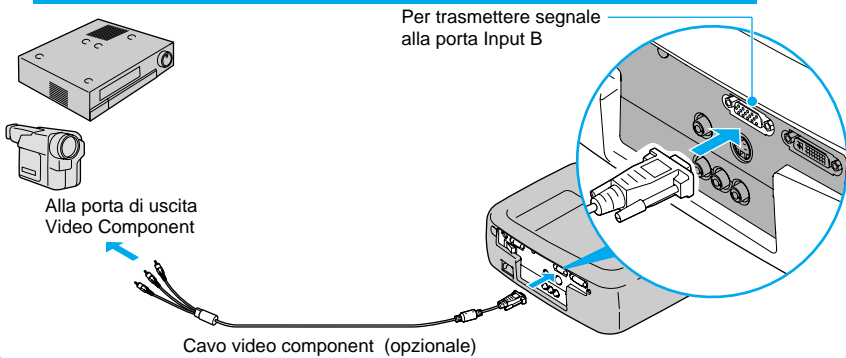

Dopo aver eseguito i collegamenti, modificare l'opzione Ingresso A o Ingresso B del menu di impostazione ambientale Avanzate in "YCbCr" o "YPbPr". ("Menu Avanzate" nel *Manuale dell'utente*)

Per gli apparecchi HDTV (750p o 1125i), viene selezionata l'opzione "YPbPr" indipendentemente dall'impostazione precedente.

Per gli apparecchi SDTV (525i,625i), viene selezionata l'opzione "YCbCr" indipendentemente dall'impostazione precedente.

Proiezione di immagini Video Composito

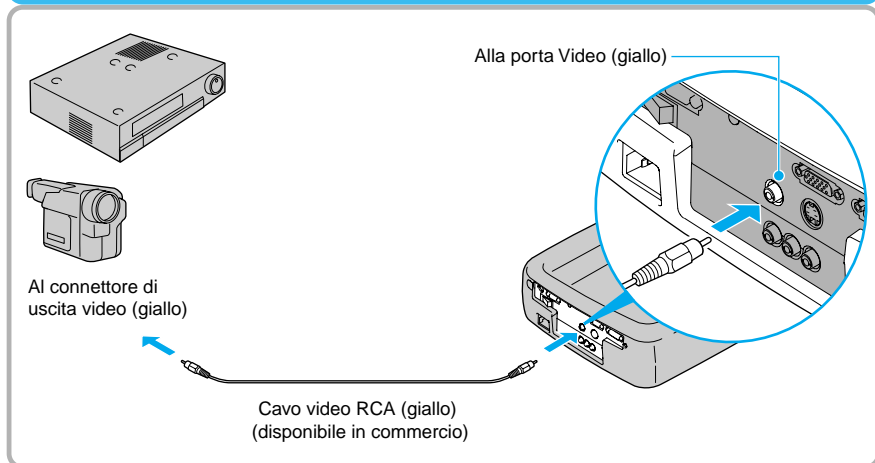

Proiezione di immagini S-Video

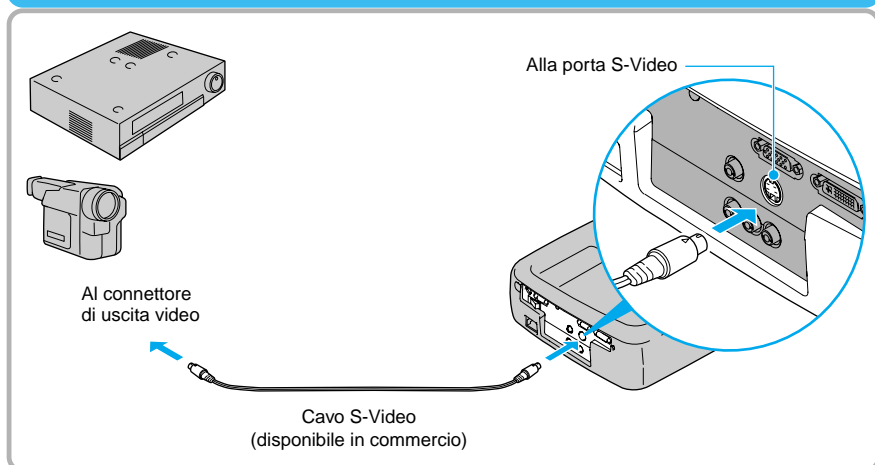

A seconda della combinazione dell'apparecchio VCR e della videocassetta utilizzata per la riproduzione, il colore delle immagini proiettate potrebbe risultare tremolante oppure potrebbe non essere visualizzato il colore corretto. In questo caso, selezionare "Avanzate" e impostare "Progressive" su OFF per migliorare la qualità della riproduzione. ("Menu Avanzate" nel *Manuale dell'utente*)

Proiezione di immagini video RGB

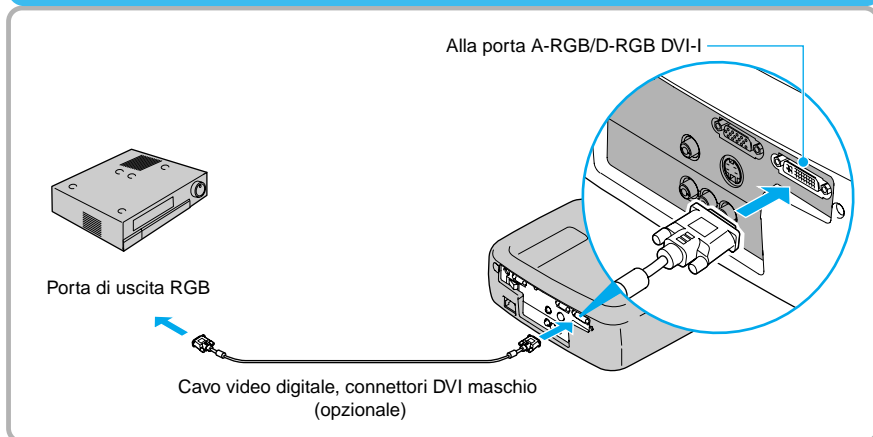

Per un collegamento RGB, può essere necessario un cavo convertitore o un adattatore disponibile in commercio.



- Prima di collegare i cavi, disconnettere l'alimentazione del computer e del proiettore. Se uno dei due apparecchi è acceso quando viene eseguito il collegamento, possono verificarsi danni.
- Prima di eseguire i collegamenti, controllare la forma dei connettori dei cavi e delle porte dell'apparecchio. Se si cerca di forzare un connettore ad adattarsi a una porta dell'apparecchio di forma diversa o con un numero differente di terminali, possono verificarsi danni al connettore o alla porta.

Non è possibile collegare il proiettore ad alcuni tipi di computer o la proiezione delle immagini può non essere possibile anche se la connessione fisica è possibile. Accertarsi che il computer che si desidera utilizzare soddisfi le condizioni indicate di seguito.

Condizione 1: Il computer deve disporre di una porta di uscita per il segnale immagine.

Verificare che il computer disponga di una porta di tipo RGB, di una porta monitor o di una porta CRT che supporti l'invio di segnali immagine. Se il computer dispone di un monitor incorporato oppure se si utilizza un computer laptop, potrebbe non essere possibile collegare il computer al proiettore o, in alternativa, potrebbe essere necessario acquistare una porta di uscita esterna separata. Fare riferimento alla documentazione del computer all'argomento "Collegamento a un monitor esterno" o a un argomento simile per ulteriori dettagli.

Condizione 2: La risoluzione di visualizzazione e la frequenza del computer collegato deve essere compresa nell'intervallo specificato in "Appendici-Elenco delle risoluzioni dei segnali supportate".

"Elenco delle risoluzioni dei segnali supportate" (p.9)

Alcuni computer dispongono di opzioni per la modifica della risoluzione di uscita. Per ulteriori dettagli, fare riferimento alla sezione della documentazione fornita con il computer e modificare l'impostazione in conformità dell'intervallo specificato nell'elenco delle risoluzioni supportate.



- Potrebbe essere necessario acquistare un adattatore separato per collegare il computer al proiettore, a seconda della forma della porta monitor del computer. Fare riferimento alla documentazione del computer per ulteriori dettagli.
- Per un collegamento a un computer Macintosh, può essere necessario un adattatore disponibile in commercio.

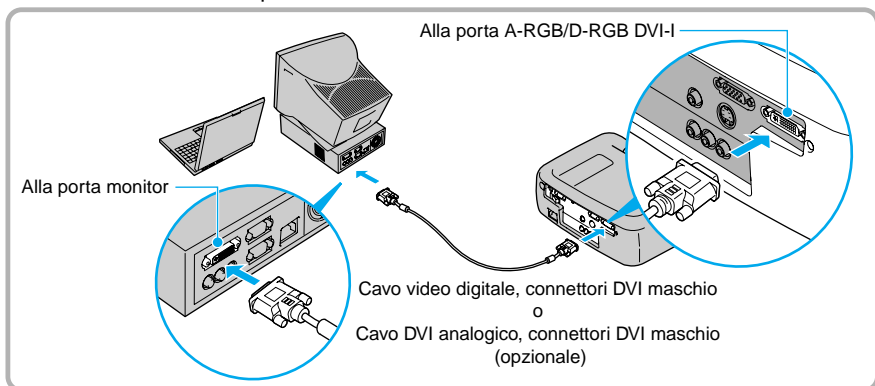

Non attorcigliare insieme il cavo di alimentazione e i cavi video digitali DVI-D/DVI-D o il cavo analogico DVI, in caso contrario possono verificarsi interferenze nelle immagini proiettate o errori di funzionamento.

Elenco delle risoluzioni dei segnali supportate

Video Component

Unità : punti

Segnale	Risoluzione	Risoluzioni per le visualizzazioni ridimensionate				
		Normale (Impostazione predefinita)	Squeeze	Zoom	Through	Squeeze Through
SDTV(525i, 60Hz) (D1)	640 × 480 640 × 360 (Quando si applica lo zoom)	960 × 720 (aspetto 4:3)	1280 × 720 (aspetto 16:9)	1280 × 720 (aspetto 16:9)	590 × 442 (aspetto 4:3)	786 × 442 (aspetto 16:9)
SDTV(625i, 50Hz)	768 × 576 768 × 432 (Quando si applica lo zoom)	960 × 720 (aspetto 4:3)	1280 × 720 (aspetto 16:9)	1280 × 720 (aspetto 16:9)	700 × 525 (aspetto 4:3)	934 × 525 (aspetto 16:9)
SDTV(525p) (D2)	640 × 480 640 × 360 (Quando si applica lo zoom)	960 × 720 (aspetto 4:3)	1280 × 720 (aspetto 16:9)	1280 × 720 (aspetto 16:9)	590 × 442 (aspetto 4:3)	786 × 442 (aspetto 16:9)
HDTV(750p)16:9 (D4)	1280 × 720	1280 × 720 (aspetto 16:9)	-	-	1178 × 664 (aspetto 16:9)	-
HDTV(1125i)16:9 (D3)	1920 × 1080	1280 × 720 (aspetto 16:9)	-	-	886 × 498 (aspetto 16:9)	-

Video Composito/S-Video

Unità : punti

Segnale	Risoluzione	Risoluzioni per le visualizzazioni ridimensionate				
		Normale (Impostazione predefinita)	Squeeze	Zoom	Through	Squeeze Through
TV(NTSC)	640 × 480 640 × 360 (Quando si applica lo zoom)	960 × 720 (aspetto 4:3)	1280 × 720 (aspetto 16:9)	1280 × 720 (aspetto 16:9)	590 × 442 (aspetto 4:3)	786 × 442 (aspetto 16:9)
TV(PAL, SECAM)	768 × 576 768 × 432 (Quando si applica lo zoom)	960 × 720 (aspetto 4:3)	1280 × 720 (aspetto 16:9)	1280 × 720 (aspetto 16:9)	700 × 525 (aspetto 4:3)	934 × 525 (aspetto 16:9)

Video RGB/Computer

Unità : punti

Segnale	Risoluzione	Risoluzioni per le visualizzazioni ridimensionate		
		Normale (Impostazione predefinita)	Zoom	Through
PC98	640 × 400	1152 × 720	1280 × 720	640 × 400
EGA	640 × 350	1280 × 700	1280 × 700	640 × 350
VGA60*, SDTV(525p)	640 × 480 640 × 360 (Quando si applica lo zoom)	960 × 720	1280 × 720	640 × 480
VESA 72/75/85, iMac*1	640 × 480 640 × 360 (Quando si applica lo zoom)	960 × 720	1280 × 720	640 × 480
SVGA 56/60*/72/75/85/, iMac*1	800 × 600 800 × 450 (Quando si applica lo zoom)	960 × 720	1280 × 720	800 × 600
XGA 43i/60*/70/75/85, iMac*1	1024 × 768 1024 × 576 (Quando si applica lo zoom)	960 × 720	1280 × 720	-
1152 × 864 70/75/85	1152 × 864 1152 × 648 (Quando si applica lo zoom)	960 × 720	1280 × 720	-
QVGA 60*/75/85	1280 × 960 1280 × 720 (Quando si applica lo zoom)	960 × 720	1280 × 720	-
SXGA 43i/60*/75/85	1280 × 1024 1280 × 720 (Quando si applica lo zoom)	900 × 720	1280 × 720	-
MAC13"	640 × 480	960 × 720	1280 × 720	640 × 480
MAC16"	832 × 624	960 × 720	1280 × 720	832 × 624
MAC19"	1024 × 768	960 × 720	1280 × 720	-
MAC21"	1152 × 870	954 × 720	1280 × 720	-
SDTV (525i, 60Hz)	640 × 480 640 × 360 (Quando si applica lo zoom)	960 × 720	1280 × 720	590 × 442
SDTV (625i, 50Hz)	768 × 576 768 × 432 (Quando si applica lo zoom)	960 × 720	1280 × 720	700 × 525
SDTV (625p)	768 × 576 768 × 432 (Quando si applica lo zoom)	960 × 720	1280 × 720	700 × 525
HDTV (750p*)	1280 × 720	1280 × 720	-	1280 × 720*2
HDTV (1125i, 1125p)	1920 × 1080	1280 × 720	-	886 × 498

* Indica risoluzioni che sono compatibili sia per il formato analogico che per quello digitale.

*1 Questa connessione non è possibile per i modelli che non sono dotati di una porta di uscita VGA.

*2 Le immagini vengono visualizzate con percentuale di zoom del 100%.

Potrebbe inoltre essere possibile proiettare segnali con specifiche non elencate sopra. Tuttavia, con tali segnali non tutte le funzioni del proiettore possono risultare disponibili.