

# EPSON® GT-15000

Väriskanneri

## Asennusopas

1	Turvallisuusohjeet . . . . .	4
2	Skanneriin tutustuminen . . . . .	6
3	Ohjelmiston asentaminen . . . . .	8
4	Alkutoimet skannerilla . . . . .	10
5	Skannerin käyttäminen . . . . .	18
6	Lisävarusteet . . . . .	23
7	Lisätietoja skannerista . . . . .	32

# Lisätietojen etsiminen

## **Asennusopas (tämä asiakirja)**

Tietoja skannerin ja skanneriohjelmiston asentamisesta sekä perusskannauksesta. Siinä on tietoja myös lisälaitteiden asentamisesta.

## **Online-opas**



Skannerin mukana toimitetulla CD-levyllä on seuraava opas sekä skanneriohjain, Adobe Acrobat Reader, ScanSoft Paper Port ja ABBYY FineReader.

Perustietoja skannaamisesta. Siinä on myös tietoja skanneriohjelmiston (EPSON Scan) asetuksista ja toiminnoista sekä muista EPSON-skannerin apuohjelmista. Lisäksi opas sisältää tietoja huollosta, vianmäärittävistä vianmäärittämisvihjeistä, laitteen tekniset tiedot ja tietoja tuotetuesta.

## **Tietoja EPSON-skannerin ohjelmistosta (online-ohjeet)**

Sisältää yksityiskohtaiset EPSON Scan -ohjelmaa koskevat tiedot. Voit avata käytönaikaisen ohjeen napsauttamalla EPSON Scan -ikkunassa Help (Ohje) -painiketta.

## **Tietoja muista ohjelmistoista**

Katso lisätiedot ohjelmistojen omista käyttöohjeista.

Kaikki oikeudet pidätetään. Mitään tämän julkaisun osaa ei saa toisintaa, tallentaa tietojenhakujärjestelmään tai siirtää missään muodossa tai millään tavoin, elektronisesti, mekaanisesti, valokopioimalla, nauhoittamalla tai muuten ilman SEIKO EPSON CORPORATIONIN etukäteen antamaa kirjallista suostumusta. Julkaisija ei vastaa julkaisun sisältämien tietojen käytöstä. Julkaisija ei myöskään vastaa julkaisun sisältämien tietojen käytön seurauksista.

SEIKO EPSON CORPORATION ja sen tytäryritykset eivät vastaa tämän tuotteen ostajalle tai kolmansille osapuolille koituvista vahingoista, hävikistä, kuluista tai kustannuksista, jotka johtuvat seuraavista syistä: tapaturma, tuotteen virheellinen käyttö, tuotteen väärinkäyttö tai tuotteeseen ilman valtuuksia tehdyt muutokset tai korjaukset.

SEIKO EPSON CORPORATION ja sen tytäryritykset eivät vastaa vahingoista tai ongelmista, jotka aiheutuvat muiden kuin alkuperäisten EPSON-lisävarusteiden tai -tulostustarvikkeiden tai SEIKO EPSON CORPORATIONIN EPSON-tuotteiksi hyväksymien lisävarusteiden tai tulostustarvikkeiden käytöstä.

EPSON Scan -ohjelmisto perustuu osittain itsenäisen JPEG Groupin työhön.

EPSON on SEIKO EPSON CORPORATIONIN rekisteröity tavaramerkki. Microsoft ja Windows ovat Microsoft Corporationin rekisteröityjä tavaramerkkejä Yhdysvalloissa ja muissa maissa.

Adobe, Acrobat Reader ja Photoshop ovat Adobe Systems Incorporatedin rekisteröimiä tavaramerkkejä.

ScanSoft on ScanSoft Inc:n rekisteröity tavaramerkki.

ABBYY ja FineReader ovat ABBYY Software Housen rekisteröityjä tavaramerkkejä.

*Yleinen ilmoitus: Muut julkaisussa käytetyt tuotenimet on mainittu vain tunnistamistarkoituksessa ja saattavat olla vastaavien yritystensä tavaramerkkejä.*

Copyright © 2003 SEIKO EPSON CORPORATION, Nagano, Japani.

## Varoitukset, muistutukset ja huomautukset



***Varoituksia** on noudatettava tarkoin henkilövahinkojen välttämiseksi.*



***Muistutukset** on otettava huomioon laitevaurioiden välttämiseksi.*

***Huomautukset** sisältävät skannerin käyttöön liittyviä tärkeitä tietoja ja käyttöä helpottavia vinkkejä.*

# 1 Turvallisuusohjeet

---

## Tärkeitä turvallisuusohjeita

Tutustu kaikkiin ohjeisiin ja säilytä ne myöhempiä käyttöä varten. Noudata skannerin kaikkia varoitus- ja ohjemarkintöjä.

- ❑ Irrota virtapistoke ennen skannerin puhdistamista. Puhdista laitteet kostealla rievulla. Älä läikytä nestettä skannerin päälle.
- ❑ Sijoita skanneri tasaiselle alustalle etäälle lämpöpatterista tai muusta lämmönlähteestä.
- ❑ Käytä vain laitteen mukana toimitettavaa virtajohtoa. Muun johdon käyttäminen saattaa aiheuttaa tulipalon tai sähköiskun.
- ❑ Laitteen virtajohto on tarkoitettu käytettäväksi vain tässä laitteessa. Sen käyttäminen muussa laitteessa saattaa aiheuttaa tulipalon tai sähköiskun.
- ❑ Käytä ainoastaan skannerin kilvessä ilmoitettua virtalähdettä. Kytke laite aina suoraan normaaliin pistorasiaan käyttäen paikallisten turvamääräysten mukaista virtajohtoa.
- ❑ Kytke kaikki laitteet asianmukaisesti maadoitettuun pistorasiaan. Vältä käyttämästä sellaisissa mikropiireissä olevia pistorasioita, joihin on jo kytketty kopiokoneita tai jatkuvasti käynnistyviä ja sammuvia laitteita, esimerkiksi ilmastointilaitteita.
- ❑ Sijoita verkkojohto suojaan vaurioilta ja kulumiselta.

- Jos skannerin kanssa käytetään jatkojohtoa, varmista, ettei jatkojohtoon kytkettyjen laitteiden yhteisvirtamäärä ylitä johdon ilmoitettua virtamäärää. Varmista myös, ettei kaikkien samaan pistorasiaan kytkettyjen laitteiden yhteenlaskettu virranvoimakkuus ylitä pistorasialle määritettyä ohjearvoa.
- Ellei tässä *Asennusopas* -oppaassa tai *Online-opas* -oppaassa toisin mainita, älä yritä huoltaa skanneria itse.
- Irrota skanneri virtalähteestä ja anna seuraavat tapaukset valtuutetun huoltohenkilöstön tehtäväksi:
  - Virtajohto tai pistoke on vaurioitunut.
  - Skannerin sisään on päässyt nestettä.
  - Skanneri on pudonnut tai sen kotelo on vaurioitunut.
  - Skanneri ei toimi normaalisti, tai sen toiminnassa ilmenee selviä muutoksia. (Muuta ainoastaan käyttöohjeissa mainittuja säätöjä.)
- Seuraava ohje koskee skannerin käyttöä Saksassa:

skannerin suojaamiseksi oikosuluilta ja ylivirralla on rakennuksen sähkökeskuksessa oltava 10 tai 16 ampeerin suojakytkin.

## 2 Skanneriin tutustuminen

---

### Skannerin poistaminen pakkauksesta

EPSON GT-15000 -skannerin mukana toimitetaan CD-levyt, jotka sisältävät skannerin ohjainohjelmiston, sekä muita varusteita. Pakkauksen sisältö voi vaihdella maantieteellisen alueen mukaan.

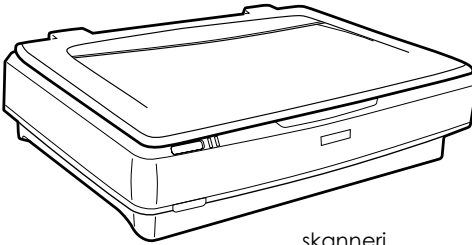

skanneri

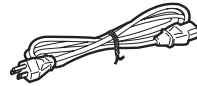

virtajohto



USB-kaapeli

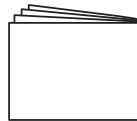

Asennusopas

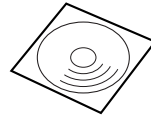

CD-ROM-levyt

---

## Lisävarusteet

Seuraavien lisävarusteiden avulla voit monipuolistaa skannerin toimintoja. Tarkkoja lisätietoja varusteista on kohdassa "Lisävarusteet" sivulla 23.

### **Huomautus:**

*Jotkin lisävarusteet eivät ole saatavissa kaikkialla.*

### **Arkinsyöttölaite (B81321\*)**

Arkinsyöttölaitteen avulla voit skannata enintään 100 yksitai kaksipuolista sivua automaattisesti. Asiakirja syötetään skanneriin ensimmäinen sivu edellä, jolloin alkuperäinen sivujärjestys säilyy.

Jos käytät tätä lisävarustetta tekstintunnistusohjelmiston (OCR) kanssa, voit käsitellä skannattua tekstiä tekstinkäsittelyohjelmassa samalla tavalla kuin itse kirjoittamaasi tekstiä.

### **IEEE 1394 (FireWire) -liitin (B80834\*)**

Voit liittää tietokoneen tai skannerin muihin laitteisiin, jotka tukevat IEEE 1394 -standardia.

### **EPSON Network Image Express -kortti (B80839\*)**

Tämän avulla voit jakaa EPSON Scan -ohjelmaa tukevan ja verkkoliitännäisen EPSON-skannerin verkossa. Näin voit suorittaa erilaisia skannaustoimintoja verkkoympäristössä, jolloin säästät virtaa ja tilaa. Lisätietoja on tuotteen käyttöoppaassa.

### **Huomautus:**

*Tähti (\*) vastaa tuotenumeron viimeistä numeromerkkiä, joka vaihtelee ostomaan mukaan.*

# 3 Ohjelmiston asentaminen

## Ohjelmiston asentaminen

Ohjelmisto-CD-levy sisältää skannerin ohjelmiston.

**Ohjelmisto tulee asentaa ENNEN skannerin liittämistä tietokoneeseen.**

**Huomautus:**

*Windows XP-, 2000- ja NT 4.0 -käyttöjärjestelmissä vain järjestelmänvalvoja voi asentaa ohjelmiston.*

1. Aseta ohjelmiston asennus-CD CD-ROM-asemaan.

Näyttöön avautuu EPSON Installer Program -valintaikkuna.

Valitse haluamasi kieli ja sitten .

**Huomautus:**

*Mikäli EPSON Installation Program -valintaikkuna ei avaudu, napsauta CD-ROM-levyn kuvaketta ja valitse sitten Tiedosto-valikosta Open (Avaa). Kaksoisnapsauta SETUP.EXE.*

2. Valitse Install Software (Asenna ohjelmisto) ja napsauta sitten -painiketta.

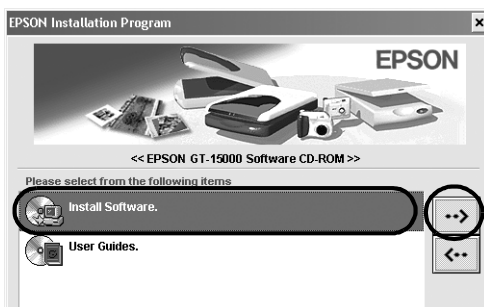

3. Asenna koko ohjelmisto toimimalla näytön ohjeiden mukaan.



**Huomautus Windows XP- ja 2000-käyttäjille:**

*Jos asennuksen aikana näyttöön tulee valintaikkuna, jossa mainitaan Windows-testin suorittaminen, jatka napsauttamalla Continue Anyway (Jatka asentamista) (Windows XP) tai Yes (Kyllä) (Windows 2000).*

4. Kun saat ilmoituksen, että asennus on valmis, napsauta OK.
5. Käynnistä tietokone uudelleen, jos näet tähän liittyvän ohjeen.

## **Sovellusohjelmiston asentaminen**

Skannerin mukana on seuraavat ohjelmisto-CD:t. Lue CD-levyjen sisältämät käyttöohjeet.

- Skanneriohjelmisto-CD-levy

Tällä CD-levyllä on seuraava ohjelmisto:

- ScanSoft<sup>®</sup> Paper Port DELUXE<sup>®</sup> 8.0 (vain Windows)
- ABBYY FineReader<sup>®</sup> 5.0 Sprint Plus (vain Windows)
- Adobe<sup>®</sup> Acrobat<sup>®</sup> Reader<sup>®</sup> (vain Windows)
- Adobe<sup>®</sup> Photoshop<sup>®</sup> Elements -CD

**Huomautus:**

*Kaikki edellä mainitut ohjelmistot eivät ehkä ole skannerin mukana kaikissa maissa.*

Asenna Adobe Photoshop Elements asettamalla Photoshopin asennus-CD-levy CD-ROM-asemaan ja toimimalla näytön ohjeiden mukaan.

**Huomautus:**

*Adobe Photoshop Elements tukee Windows XP-, 2000-, Me-, 98- ja 98 Second Edition -käyttöjärjestelmiä.*

# 4 Alkutoimet skannerilla

## Skannerin paikan valitseminen

Noudata seuraavia ohjeita valitessasi skannerin sijoituspaikkaa:

- ❑ Aseta skanneri tasaiselle ja vakaalle alustalle. Skanneri toimii kunnolla vain vaakasuoralla alustalla.
- ❑ Sijoita skanneri siten, että liitäntäkaapeli ulottuu kunnolla tietokoneeseen.
- ❑ Sijoita laite lähelle pistorasiaa niin, että sen virtajohto on helppo irrottaa.
- ❑ Jätä skannerin taakse tilaa kaapeleille ja jätä sen yläpuolelle tilaa siten, että asiakirjakkansi avautuu kokonaan.

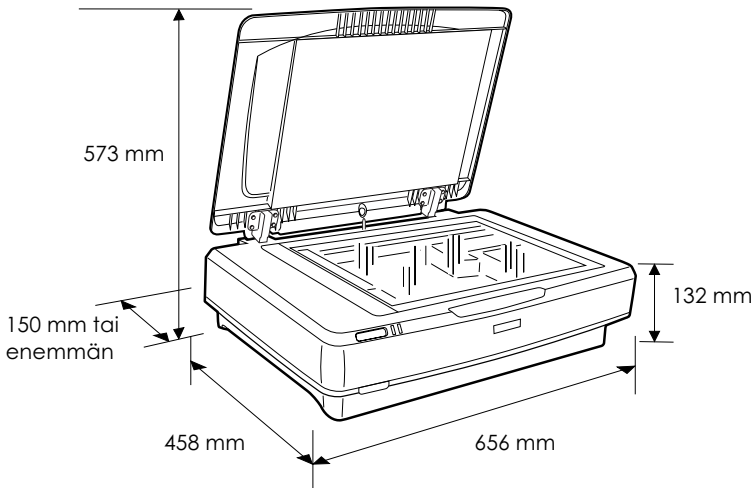

- ❑ Suojaa skanneri korkeilta lämpötiloilta, kosteudelta, liialta ja pölyltä. Älä myöskään säilytä skanneria tiloissa, jotka ovat alttiina suurille lämpötilan tai kosteuden vaihteluille.

- ❑ Älä sijoita skanneria suoraan auringonvaloon tai voimakkaiden valolähteiden alle.
- ❑ Vältä sijoituspaikkoja, jotka ovat alttiina iskuille ja värinäälle.

---

## Ohjelmiston asentaminen

1. Avaa kuljetuslukko vetämällä se yläasentoon.

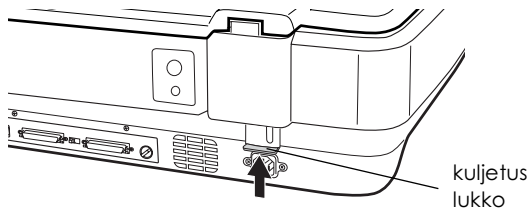

2. Varmista, että skanneri on sammutettu. Skanneri on sammutettu, kun  virtapainike ei ole painettuna.

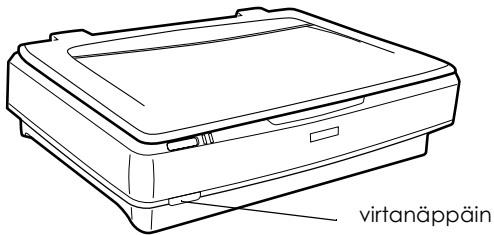

3. Jos virtajohtoa ei ole liitetty skanneriin, liitä se skannerin taustapuolen verkkolaiteliitintään ja yhdistä toinen pää pistorasiaan.

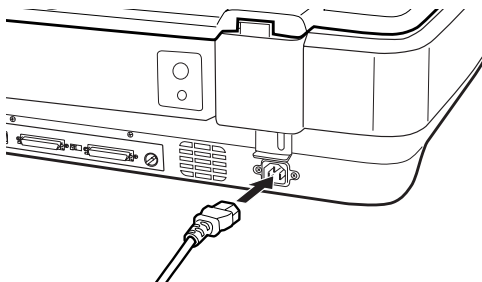

4. Käynnistä skanneri painamalla -virtanäppäintä.

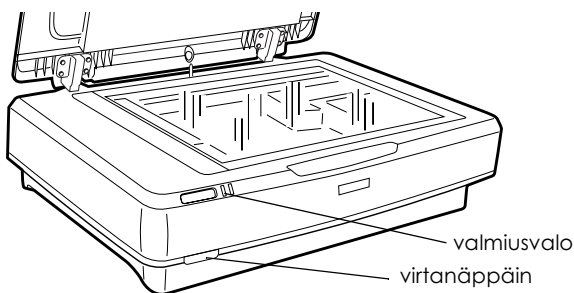

Skanneri käynnistyy ja aloittaa alustuksen. Valmiusvalo vilkkuu vihreänä kunnes skanneri lopettaa alustuksen. Tämän jälkeen vilkkuminen päättyy ja merkkivalo palaa tasaisen vihreänä. Skanneri on käyttövalmis.



**Muistutus:**

Skannerin sammuttamisen jälkeen odota vähintään 10 sekuntia ennen uudelleenkäynnistämistä.

---

## Skannerin liittäminen SCSI-liitäntään

Tässä osassa on tietoja skannerin liittämistä tietokoneeseen SCSI-liitäntän avulla.

### **Huomautus:**

*Asenna skanneriohjelmisto ennen kuin liität skannerin tietokoneeseen. Katso lisätiedot kohdasta "Ohjelmiston asentaminen" sivulla 8.*

Asenna tietokoneeseen tarvittaessa SCSI-kortti ja SCSI-ohjainohjelmisto. Asenna SCSI-kortti sen mukana tulleiden ohjeiden mukaan.

Jos tietokoneeseen on valmiiksi asennettuna SCSI-kortti, yhdistä skanneri seuraavan osan ohjeiden mukaan.

### **Huomautus:**

- ❑ *Asenna Windows-käyttöjärjestelmän mukana oleva SCSI-ohjain (lisätietoja on käyttöjärjestelmän käyttöohjeessa) tai SCSI-kortin asennusohjeissa mainittu ohjain.*
- ❑ *Lisätietoja SCSI-liitäntästä ja SCSI-laitteiden asentamisesta on online-oppaassa. Katso "Online-oppaan käyttäminen" sivulla 32.*

## SCSI-tunnusnumeron asettaminen

Skannerin SCSI-tunnusnumero on oletusarvoisesti 2.

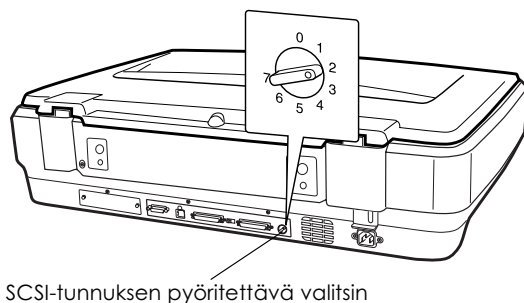

Jos lisäät skannerin järjestelmään, jonka jonkin SCSI-laitteen SCSI-tunnus on valmiiksi 2, voit vaihtaa skannerin tunnukseksi jonkin varaamattoman numeron tällä valitsimella. Alla olevassa taulukossa on lisäohjeita.

tunnus	Käytettävyys	Kuvaus
0, 1	Ei suositeltava	Tavallisesti kiintolevyn käytössä
2	Käytettävissä	Skannerin tehdasasetus
3-6	Käytettävissä	
7	Ei ehkä ole käytettävissä	Tavallisesti SCSI-kortin käytössä



**Muistutus:**

Älä valitse SCSI-tunnusnumeroa, joka on jo jonkin toisen laitteen käytössä. Muutoin tietokone, skanneri ja muut laitteet eivät toimi oikein.

## Päätevastuksen katkaisimen asettaminen

Skannerissa on sisäänrakennettu päätevastus, jonka avulla SCSI-laitteet voivat kommunikoida toistensa kanssa. Voit joutua muuttamaan päätevastuksen katkaisimen asetusta tietokonejärjestelmän mukaan.

**Huomautus:**

Älä käytä ulkoista päätevastusta.

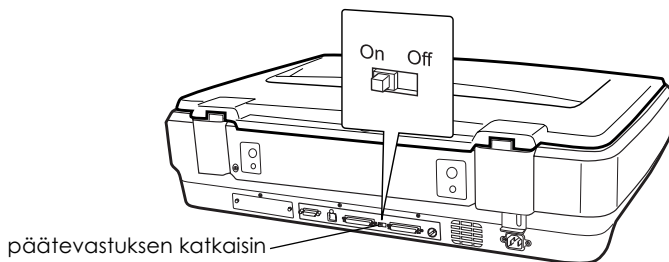

Kun liität skannerin ketjun toiseen päähän, käännä päätevastuksen katkaisin kohtaan On (Käytössä); käännä katkaisin muissa tapauksissa kohtaan Off (Ei käytössä).

# Skannerin kytkeminen

Kytke skanneri tietokoneeseen tai toiseen SCSI-laitteeseen seuraavasti:

**Huomautus:**

*Tarvitsemasi SCSI-liitäntäkaapelin liittimet määräytyvät SCSI-laitteen ja SCSI-kortin valmistajan mukaan.*

1. Varmista, että skannerista, tietokoneesta ja kaikista muista SCSI-laitteista on katkaistu virta ja ne on irrotettu virtalähteestä.



**Muistutus:**

*Älä liitä skanneria tietokoneeseen tai muihin laitteisiin niiden ollessa käynnissä, koska laitteet voivat vahingoittua.*

2. Liitä liitäntäkaapelin toinen pää johonkin skannerin SCSI-liitäntöistä niin, että liitäntän sivuilla olevat lukot naksahtavat kiinni.

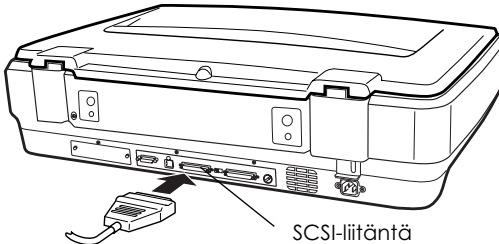

**Huomautus:**

- ❑ *Kun skanneri yhdistetään tietokoneeseen tai muuhun SCSI-laitteeseen, ketjutuksessa käytetyn kaapelin kokonaispituuden on oltava alle 3 metriä. Muutoin järjestelmä ei ehkä toimi oikein.*
  - ❑ *Kun käytät SCSI-liitäntää, älä käytä samanaikaisesti muita liitäntöjä, kuten USB- tai IEEE-liitäntää.*
3. Liitä kaapelin toinen pää tietokoneen SCSI-porttiin tai toiseen SCSI-laitteeseen.

4. Kytke tietokoneen, skannerin ja muiden SCSI-laitteiden virtajohdot pistorasiaan.

**Huomautus:**

*Kun olet liittänyt tietokoneen ja skannerin ja käynnistät järjestelmän ensimmäisen kerran, skanneri näkyy näytössä uutena laitteena nimellä EPSON Scanner ES-7000H.*

**Huomautus:**

*Lue ennen järjestelmän käynnistämistä seuraava Käynnistysjärjestys-kohta.*

## **Käynnistysjärjestys**

Muista seuraavat asiat aina, kun käynnistät tietokoneen ja SCSI-laitteet, skanneri mukaan lukien.

Käynnistä ensin se SCSI-laite, joka on liitetty ketjun kauimmaiseksi ja etene siitä lähtien. Käynnistä tietokone viimeiseksi. Jos yrität käyttää SCSI-laitetta, joka on käynnistetty tietokoneen jälkeen, se ei ehkä toimi oikein tai tietokone ei ehkä toimi oikein.

## **Sammutusjärjestys**

Muista seuraavat asiat aina, kun sammutat tietokoneen ja SCSI-laitteet.

- Kun lopetat järjestelmän käyttämisen, sammuta ensin tietokone, sitten skanneri ja muut SCSI-laitteet.
- Älä sammuta tietokoneen käytön aikana SCSI-laitteita, joiden päätevastus on On-tilassa (käytössä).
- Älä sammuta ja käynnistä skanneria uudelleen käyttäessäsi tietokonetta. Muutoin skanneri ei ehkä toimi oikein.

---

## **Skannerin liittäminen USB-liitäntään**

Tietokoneessa täytyy olla esiasennettuna Windows XP-, 2000-, Me- tai 98 -käyttöjärjestelmä sekä toimiva USB-portti.



### **Huomautus:**

Asenna skanneriohjelmisto ennen kuin liität skannerin tietokoneeseen. Katso lisätiedot kohdasta "Ohjelmiston asentaminen" sivulla 8.

## **USB-liitännän toiminta**

### **Huomautus:**

- ❑ Älä liitä tai irrota USB-kaapeleita, kun skanneri on käytössä.
- ❑ Käyttämällä USB-keskitintä voit myös lisätä USB-porttien lukumäärää ja käyttää normaalia useampia oheislaitteita.
- ❑ Jos skanneri liitetään useamman kuin yhden keskittimen kautta, järjestelmä ei välttämättä toimi oikein. Koeta liittää skanneri suoraan tietokoneen USB-porttiin tällaisessa tapauksessa. Järjestelmä ei välttämättä myöskään toimi oikein, jos käytät muuta kuin EPSONin USB-kaapelia.

Liitä kaapelin toinen pää skannerin taustapuolen USB-porttiin ja toinen pää USB-keskittimeen tai tietokoneen USB-porttiin.

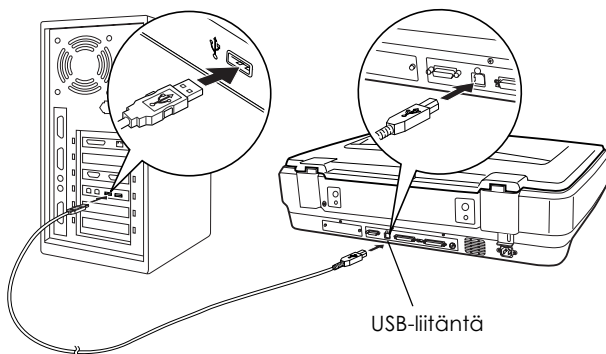

### **Huomautus:**

- ❑ Jos haluat käyttää USB 2.0 Hi-speed yhteyttä, liitä skanneri suoraan PC:n USB 2.0 porttiin USB Hi-speed kaapelin avulla. Varmista, että tietokoneeseen on asennettu Microsoftin USB 2.0 Host Driver.
- ❑ Kun käytät USB-liitäntää, älä käytä samanaikaisesti muita liitäntöjä, kuten SCSI- tai IEEE-liitäntää.

# 5 Skannerin käyttäminen

## Asiakirjan asettaminen skanneriin

1. Varmista, että skanneriin on kytketty virta.

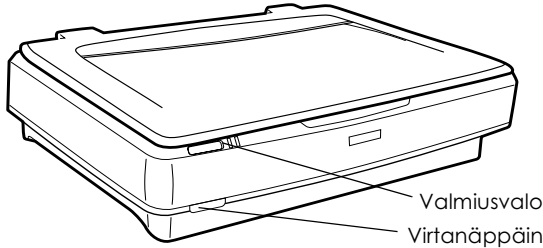

2. Avaa asiakirjakansi ja aseta asiakirja skannattava puoli alaspäin lasitasolle.

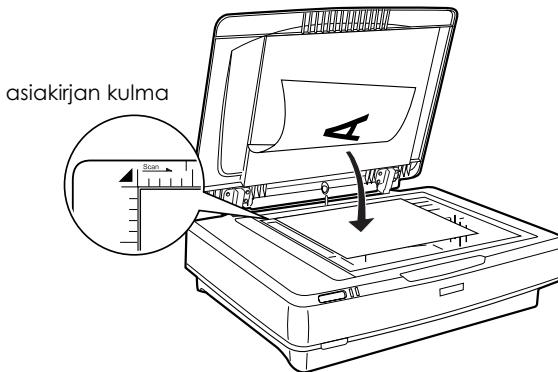

**Huomautus:**

Lasitason reunoista jää  $1\pm 0,5$  mm skannaamatta.

3. Sulje asiakirjakansi.

**Huomautus:**

- ❑ Kun suljet asiakirjakannen, loistevalo välähtää, kun skanneri tarkistaa asiakirjan koon. Saatat sokaistua hetkeksi, jos katsot lampuun suoraan.
- ❑ Skannerin päälle ei saa laittaa raskaita esineitä.

4. Käynnistä skanneriohjelmisto ja seuraa tässä kappaleessa jäljempänä olevia skannausohjeita, *Online-opasta ja ohjelmiston omia ohjeita.*

---

## **Asiakirjan skannaaminen EPSON Scan -ohjelman avulla**

EPSON Scan -ohjelmassa skannausastuksia voidaan tehdä kolmessa tilassa: Home-, Office- tai Professional -tilassa. Tässä osassa kuvataan, miten kuva skannataan Home-tilassa. Home-tilassa kuvat skannataan käyttäen perusasetuksia. Lisätietoja on *Online-oppaassa ja ohjelmiston ohjeessa.*

### **Huomautus:**

*EPSON Scan -ohjelma käynnistyy ensimmäisellä käyttökerralla automaattisesti Home-tilassa.*

## **Ohjelman käynnistäminen ja kuvan skannaaminen**

EPSON Scan voidaan käynnistää seuraavilla tavoilla.

- Käynnistä suoraan EPSON Scan omana sovelluksenaan.
- Käynnistä EPSON Scan TWAIN-yhteensopivasta sovelluksesta

Tässä osassa kerrotaan ainoastaan, miten EPSON Scan käynnistetään Photoshop Elements ohjelmasta. Lisätietoja EPSON Scan -ohjelman käynnistämisestä toisella tavalla on *Online-oppaassa.*

**Huomautus:**

- ❑ *Adobe Photoshop Elements tukee Windows XP-, 2000-, Me-, 98- ja 98 Second Edition -käyttöjärjestelmiä.*
  - ❑ *Voit skannata myös millä tahansa TWAIN-standardia tukevalla sovelluksella, kuten Adobe Photoshop. Jos sovelluksessa on skannerien tai TWAIN-yhteensopivien laitteiden valintavalikko, valitse EPSON GT-15000. Valitse sen jälkeen valikosta tuonti TWAIN-yhteensopivasta laitteesta, jolloin EPSON Scan käynnistyy. Käytettävään sovelluksen mukaan jo TWAIN-yhteensopivan laitteen valitseminen saattaa käynnistää EPSON Scan -ohjelman.*
1. Napsauta Start (Käynnistä), valitse All Programs (Kaikki ohjelmat) (Windows XP) tai Programs (Ohjelmat) (Windows Me, 98 tai 2000), valitse ja napsauta Adobe Photoshop Elements.
  2. Valitse File (Tiedosto) -valokosta Import (Tuo) ja valitse skanneri. EPSON Scan käynnistyy.

***Huomautus Windows XP -käyttäjille:***

*älä valitse skanneria valikosta valitsemalla WIA-EPSON GT-15000. Tällä tavoin kaikki EPSON-skannerin toiminnot eivät ole käytettävissä.*

EPSON Scan avaa kuvat automaattisesti Preview-ikkunan esikatselutilaan.

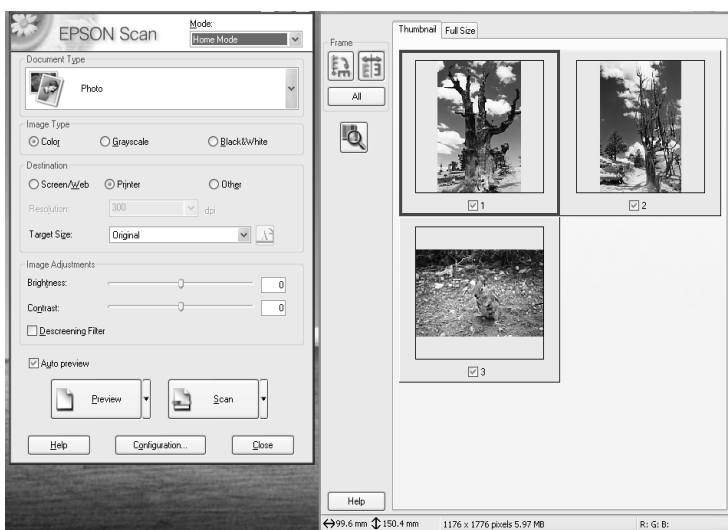

### **Huomautus:**

*Jos Auto preview (Automaattinen esikatselu) -valintaruutu on valittuna, skannaus esikatselutilaan alkaa automaattisesti siirryttäessä Home-tilaan. Jos kyseinen valintaruutu ei ole valittuna, esikatselukuvat eivät aukea näyttöön automaattisesti. Valitse Preview (Esikatselu).*

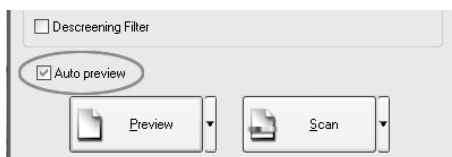

3. Määritä asiakirjatyyppi, kuvatyyppi ja kohdeasetukset kuvien mukaan. Avaa kuvat tarvittaessa uudelleen esikatselutilaan valitsemalla Preview (Esikatselu).

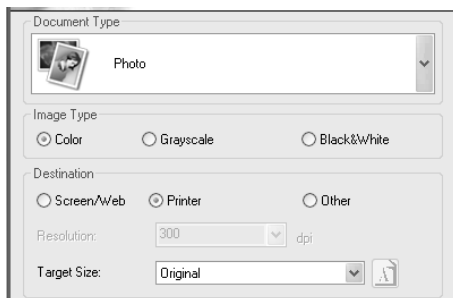

4. Määritä tulostuskuvan koko kohtaan Target Size ja tee tarvittavat kuvansäädöt vastaavien säätötyökalujen avulla.

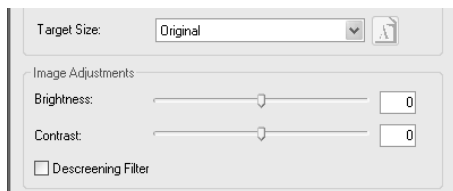

5. Valitse Scan (Skannaa). EPSON Scan aloittaa skannaamisen.
6. Skannattu kuva lähetetään Adobe Photoshop Elements -ohjelmaan. Lopeta EPSON Scan tarvittaessa napsauttamalla Close (Sulje).
7. Valitse Adobe Photoshop Elements -ohjelman File (Tiedosto) -valikosta Save As (Tallenna nimellä).
8. Kirjoita tiedoston nimi, valitse tiedostomuoto ja tallenna tiedosto tämän jälkeen valitsemalla Save (Tallenna).

## 6 Lisävarusteet

### Arkinsyöttölaitteen käyttäminen

Arkinsyöttölaitteen (B81321\*) avulla voit lisätä skanneriin monisivuisia asiakirjoja automaattisesti. Arkinsyöttölaite on erityisen hyödyllinen tekstintunnistusskannauksessa (OCR) tai kuvatietokannan luomisessa.

### Arkinsyöttölaitteen poistaminen pakkauksesta

Kun poistat laitteen pakkauksesta, varmista, että kaikki alla olevan kuvan osat ovat mukana ja että mikään osa ei ole vahingoittunut. Jos huomaat puutteita tai vaurioita, ota välittömästi yhteyttä EPSON-jälleenmyyjään.

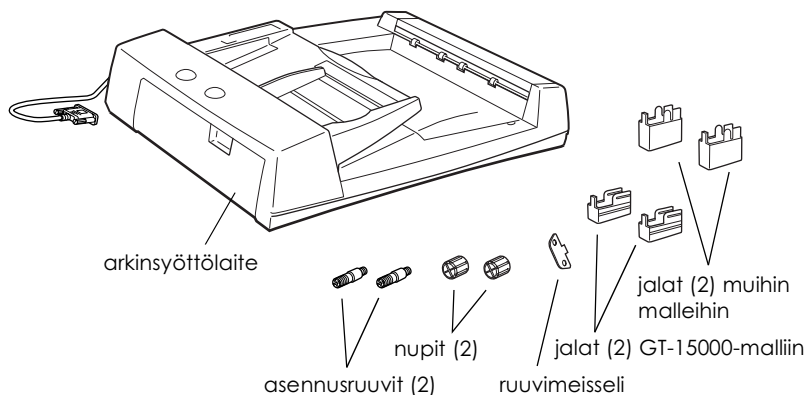

# Arkinsyöttölaitteen asentaminen

Ota seuraavat seikat huomioon ennen arkinsyöttölaitteen asentamista:

- ❑ Arkinsyöttölaite on painava, joten saatat tarvita apua sen nostamiseen.
- ❑ Arkinsyöttölaite on isokokoinen, joten skannerin lähetyksellä on oltava sille tarpeeksi tilaa.

Asenna arkinsyöttölaite EPSON-skennariin seuraavien ohjeiden mukaan:

1. Varmista, että skannerista on kytketty virta ja irrota virtajohto pistorasiasta.
2. Avaa skannerin asiakirjakansi ja poista nostamalla sen takaosa pystysuoraan.

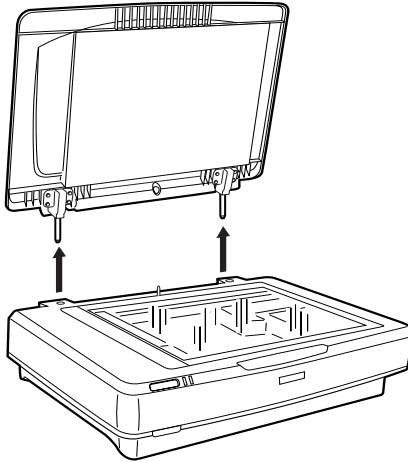

## **Varoitus:**

*Nosta asiakirjakansi pystysuoraan ennen sen nostamista, jotta jouset eivät vedä saranoita takaisin.*



3. Liitä laitteeseen pienemmät kaksi jalkaa, joissa on aukko, alla olevan kuvan mukaisesti.

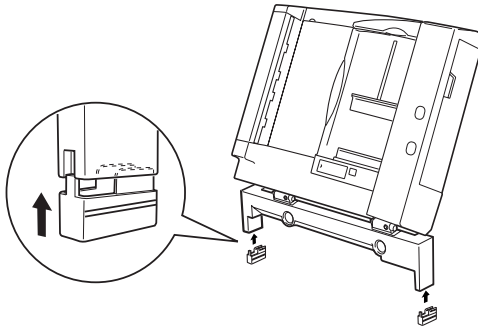

**Huomautus:**

Voit poistaa jalat kääntämällä ne alla olevan kuvan mukaisesti:

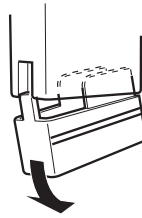

4. Kiinnitä asennusruuvit skannerin taustapuolen reikiin ja kiristä ne ruuvimeisselillä.

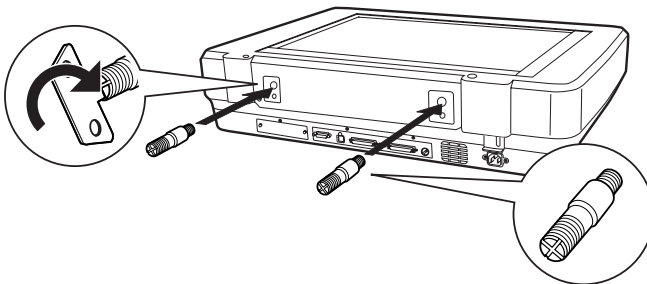

5. Kohdista asennusruuvit arkinsyöttölaitteen reikiin. Liu'uta reiät asennusruuvien kohtaan.

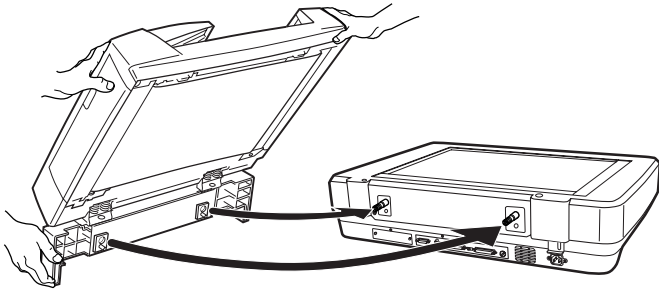

**Varoitus:**

*Arkinsyöttölaite on painava. Pyydä apua sen nostamiseen.*

6. Kiristä nupit asennusruuvien päihin ruuvimeisselillä.

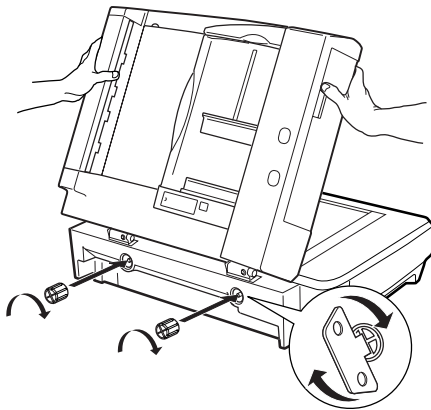

7. Kiinnitä arkinsyöttölaitteen liitin skannerin lisälaiteliitintään.

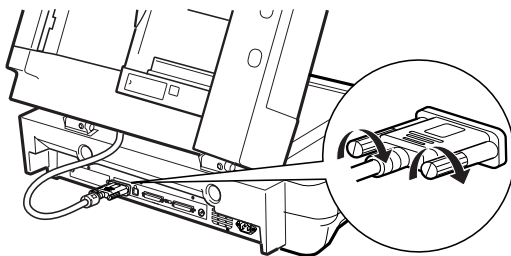

8. Sulje arkinsyöttölaite.
9. Liitä virtajohto skanneriin ja käynnistä skanneri. Lisätietoja arkinsyöttölaitteesta on ohjelmisto-CD-levyn *Käyttöopas*-oppaan kohdasta Option (Lisälaitteet).

---

## **Valinnaisen I/F-kortin käyttäminen**

Valinnainen IEEE 1394 (FireWire) -liitin (B80834\*) nopeuttaa tiedonsiirtoa ja helpottaa skannerin liittämistä. Se tukee 400 Mb/s:n tiedonsiirtoa, ja liitântäkaapelit voidaan liittää ja irrottaa sammuttamatta skanneria tai tietokonetta. Voit kytkeä useita IEEE 1394 -laitteita samanaikaisesti joko ketjuun tai puumuodossa.

### **Järjestelmävaatimukset**

- |                    |   |
|--------------------|---|
| Laitteisto:        | Tietokone, jossa on sisäänrakennettu Microsoft®in tukema IEEE 1394 OHCI -isäntäohjain tai tietokone, johon on asennettu IEEE 1394 PCI -kortti |
| KÄYTTÖJÄRJESTELMÄ: | Microsoft® Windows® XP, 2000 Professional tai esiasennettu Me, jossa on IEEE 1394 OHCI -portti  |

# IEEE 1394 (FireWire) -liittimen asentaminen skanneriin

Voit käyttää skanneria IEEE 1394 -laitteena asentamalla valinnaisen IEEE 1394 (FireWire) -liittimen.

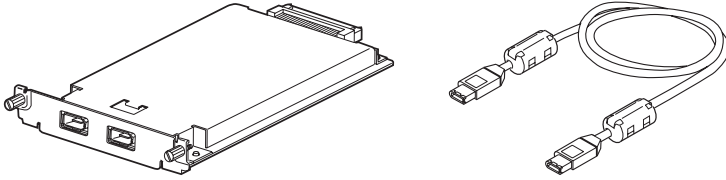

1. Sammuta skanneri. Irrota kaikki virtajohtot pistorasiasta ja kaikki kaapelit skannerin taustapaneelista.
2. Irrota ruuvit (2) ja levy ristipääruuvimeisselillä. Säilytä ruuvit; voit tarvita niitä, jos asennat suojalevyn uudelleen.



### **Muistutus:**

*Staattinen sähkö voi vahingoittaa sähköisiä komponentteja. Pura staattinen sähkö koskettamalla skannerin metallirunkoa ennen kuin käsittelet liitäntäkorttia.*

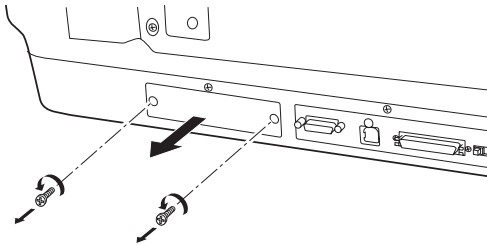

3. Aseta liitin sivuohjainten avulla valinnaisen liitäntäpaikan laajennuspaikkaan.

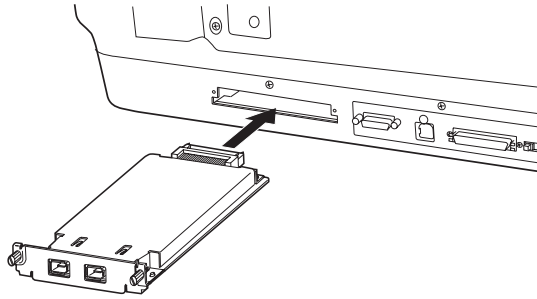

4. Kiinnitä se ruuveilla.

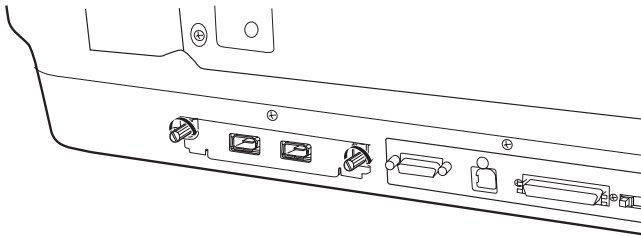

5. Kiinnitä kaikki kaapelit uudelleen.

## **IEEE 1394 -liitäntöjen toiminta**

FireWire-liittimessä on kaksi kaapeliliitäntää. Toisella kortti liitetään tietokoneeseen ja toiseen voidaan liittää muita IEEE 1394 -laitteita ketjuun tai puumuodossa. Muodosta yhteys käyttämällä mukana toimitettua kaapelia. Kaapeli voidaan liittää sammuttamatta tietokoneen tai skannerin virtalähdettä, koska se tukee IEEE 1394 -standardia. Kaapelit voidaan liittää skannerin tai tietokoneen ollessa käynnissä tai sammutettuina.



### ***Muistutus:***

*Älä liitä tai irrota IEEE 1394 -kaapeleita, kun skanneri on käytössä.*

## Liittäminen tietokoneeseen

Skannerin liittäminen tietokoneeseen tai muuhun IEEE 1394 -laitteeseen:

### **Huomautus:**

*Asenna skanneriohjelmisto ennen kuin liität skannerin tietokoneeseen.*

1. Liitä kaapelin toinen pää skannerin taustapuolella olevan IEEE 1394 (FireWire) -liittimen IEEE 1394 -porttiin.

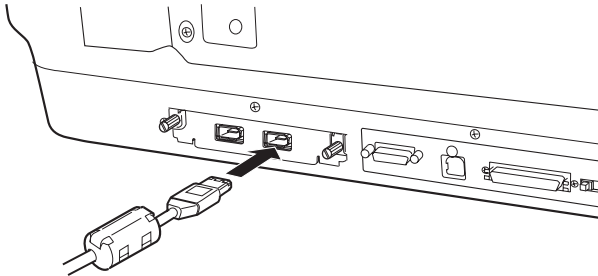

2. Liitä kaapelin toinen pää tietokoneen IEEE 1394 -porttiin tai toiseen IEEE 1394 -laitteeseen.

Jos tietokoneeseen on jo liitetty muita IEEE 1394 -laitteita, liitä skanneri ketjun viimeiseksi IEEE 1394 -laitteeksi.

### **Huomautus:**

- ❑ Valinnaisen IEEE 1394 (FireWire) -liittimen mukana toimitetun IEEE 1394 -kaapelin molemmissa päissä on kuusi liittinastaa. Jos ketjutuksessa tai puurakenteessa käytetään nelinastaisia IEEE 1394 -laitteita, käytä 6:4-sovitinkaapelia.
- ❑ Liitä kaapeli vapaaseen IEEE 1394 -liitäntään, jos skanneriin liitetään muita IEEE 1394 -laitteita.

Lisätietoja IEEE 1394 -asetuksista on online-oppaassa.

Katso "Online-oppaan käyttäminen" sivulla 32.

---

## **Valinnaisen Network Image Express -kortin käyttäminen**

EPSON Network Image Express -kortin avulla verkkotoimintoa tukevaa EPSON-skanneria voidaan käyttää verkossa. Vaihtoehtoisesti skanneri voidaan yhdistää palvelintietokoneeseen. EPSON Network Image Express -kortti asennetaan samalla tavalla kuin IEEE 1394 (FireWire) -liitin. Katso "IEEE 1394 (FireWire) -liittimen asentaminen skanneriin" sivulla 28. Käyttöohjeet ovat EPSON Network Image Express -käyttöoppaassa.

# 7 Lisätietoja skannerista

## Online-opas

Skannaukseen ja vianetsintään liittyvät yksityiskohtaiset tiedot ovat ohjelmisto-CD-levyn *Käyttöoppaassa*. Voit katsella opasta suoraan CD-levyltä tai asentaa sen tietokoneen kiintolevylle.

## Online-oppaan käyttäminen

1. Aseta ohjelmisto-CD CD-ROM-asemaan. Jos asennus-CD:tä ei ole poistettu asemasta ohjelmiston asentamisen jälkeen, poista se ja aseta uudelleen asemaan.

Näyttöön avautuu EPSON Installer Program -valintaikkuna. Valitse haluamasi kieli ja sitten .

### **Huomautus:**

*Mikäli EPSON Installation Program valintaikkuna ei avaudu, napsauta CD-ROM-levyn kuvaketta ja valitse sitten File (Tiedosto) -valikosta Open (Avaa). Kaksoisnapsauta SETUP.EXE.*

2. Valitse User Guides (Käyttöoppaat) ja napsauta .
3. Avaa käyttöopas valitsemalla View Reference Guide (Avaa käyttöopas). Kopioi käyttöopas tietokoneelle valitsemalla Install Reference Guide (Asenna käyttöopas).

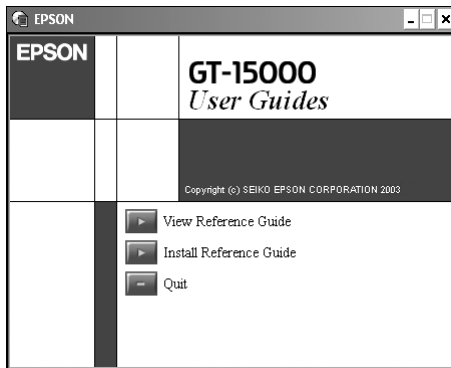



## **Käytönaikainen ohje**

Käytönaikainen ohje sisältyy ohjelmistoon. Siinä on yksityiskohtaisia tietoja ohjelmistosta. Napsauta ohjelman valintaikkunassa HELP (OHJE) -painiketta.

