

# EPSON® GT-15000

Skaner kolorowy

## Podręcznik konfiguracji i instalacji

<i>1 Instrukcje dotyczące bezpieczeństwa . . . . .</i>	<i>4</i>
<i>2 Poznawanie skanera . . . . .</i>	<i>6</i>
<i>3 Instalowanie oprogramowania . . . . .</i>	<i>8</i>
<i>4 Konfigurowanie skanera . . . . .</i>	<i>10</i>
<i>5 Korzystanie ze skanera . . . . .</i>	<i>19</i>
<i>6 Urządzenia opcjonalne . . . . .</i>	<i>24</i>
<i>7 Dodatkowe informacje o skanerze . . . . .</i>	<i>33</i>

# Gdzie szukać informacji

## ***Podręcznik konfiguracji i instalacji (ten dokument)***

Opisuje sposób konfigurowania skanera, instalowania oprogramowania i używania skanera do wykonywania skanowania na podstawowym poziomie. Omówiono w nim także sposób instalacji opcji.

## ***Elektroniczna dokumentacja techniczna***



Dysk CD-ROM dostarczony ze skanerem zawiera poniższy przewodnik oraz sterownik skanera, program Adobe Acrobat Reader, program ScanSoft Paper Port i program ABBYY FineReader.

Podaje podstawowe informacje o skanowaniu. Zawiera on także informacje na temat ustawień i funkcji oprogramowania skanera (EPSON Scan) oraz innych programów narzędziowych skanera firmy EPSON. Dostępne są również informacje dotyczące konserwacji, rozwiązywania problemów, parametrów technicznych oraz obsługi klienta.

## ***Informacje dotyczące oprogramowania EPSON Scanner Software (pomoc elektroniczna)***

Dostarcza szczegółowych informacji na temat programu EPSON Scan. Aby uzyskać dostęp do pomocy elektronicznej, kliknij przycisk Help (Pomoc) w oknie programu EPSON Scan.

## ***Informacje na temat innego oprogramowania***

W celu uzyskania informacji należy zapoznać się z odpowiednią dokumentacją.

Wszelkie prawa zastrzeżone. Żadna część tej publikacji nie może być powielana, przechowywana w systemie udostępniania informacji ani przekazywana w jakiegokolwiek formie lub w jakikolwiek sposób, elektroniczny, mechaniczny, za pomocą fotokopii, nagrania lub inny bez wcześniejszego uzyskania pisemnej zgody firmy SEIKO EPSON CORPORATION. Wykorzystanie informacji zawartych w niniejszym dokumencie nie podlega odpowiedzialności dotyczącej uprawnień patentowych. Nie przyjmuje się odpowiedzialności za szkody wynikłe z wykorzystania informacji zawartych w niniejszym dokumencie.

Firma SEIKO EPSON CORPORATION ani jej firmy stowarzyszone nie będą odpowiadać przed nabywcą produktu ani stronami trzecimi za szkody, straty, koszty bądź wydatki poniesione przez nabywcę lub strony trzecie wynikające z: wypadku, niewłaściwej eksploatacji lub wykorzystania tego produktu do celów innych niż określono, modyfikacji, napraw, czy zmian dokonanych w tym produkcie bez upoważnienia.

Firma SEIKO EPSON CORPORATION ani jej firmy stowarzyszone nie będą odpowiadać za jakiegokolwiek szkody lub problemy powstałe w wyniku wykorzystania jakiegokolwiek produktów dodatkowych bądź materiałów eksploatacyjnych innych niż te oznaczone przez firmę SEIKO EPSON CORPORATION jako Original EPSON Products lub EPSON Approved Products.

Program EPSON Scan częściowo oparty na pracy grupy Independent JPEG Group.

EPSON jest zastrzeżonym znakiem towarowym firmy SEIKO EPSON CORPORATION.

Microsoft oraz Windows są zastrzeżonymi znakami towarowymi firmy Microsoft Corporation w Stanach Zjednoczonych Ameryki i w innych krajach.

Adobe, Acrobat Reader i Photoshop są zastrzeżonymi znakami towarowymi firmy Adobe Systems Incorporated.

ScanSoft jest zastrzeżonym znakiem towarowym firmy ScanSoft Inc.

ABBYY i FineReader są zastrzeżonymi znakami towarowymi firmy ABBYY Software House.

**Uwaga ogólna:** Inne nazwy produktów zostały użyte w niniejszym dokumencie wyłącznie w celach identyfikacji i mogą być znakami towarowymi ich prawnych właścicieli.

Copyright © 2003 by SEIKO EPSON CORPORATION, Nagano, Japan.

## Ostrzeżenia, przestrogi i uwagi



*Ostrzeżenia muszą być przestrzegane, aby uniknąć uszkodzenia ciała.*



*Przestrogi muszą być przestrzegane w celu uniknięcia uszkodzenia sprzętu.*

*Uwagi zawierają ważne informacje i użyteczne podpowiedzi dotyczące korzystania ze skanera.*

# **1 Instrukcje dotyczące bezpieczeństwa**

---

## **Ważne instrukcje dotyczące bezpieczeństwa**

Należy przeczytać wszystkie instrukcje i zachować je w celu wykorzystania w przyszłości. Należy stosować się do wszystkich ostrzeżeń i instrukcji umieszczonych na skanerze.

- ❑ Przed czyszczeniem należy odłączyć skaner od zasilania. Należy czyścić wyłącznie wilgotną szmatką. We wnętrzu skanera nie należy rozlewać płynów.
- ❑ Nie należy umieszczać skanera na niestabilnej powierzchni, w pobliżu grzejnika lub źródła ciepła.
- ❑ Należy używać wyłącznie przewodu zasilania dostarczonego z produktem. Użycie innego przewodu może wywołać pożar lub porażenie prądem elektrycznym.
- ❑ Przewód zasilania jest przeznaczony do użytku tylko z tym urządzeniem. Użycie innego sprzętu może wywołać pożar lub porażenie prądem elektrycznym.
- ❑ Należy używać takiego źródła zasilania, jakie wskazane zostało na etykiecie skanera i zawsze należy dostarczać prąd bezpośrednio ze standardowego gniazdka do użytku domowego za pośrednictwem kabla, który spełnia standardy bezpieczeństwa obowiązujące w miejscu, w którym jest wykorzystywany.
- ❑ Cały sprzęt należy podłączyć do prawidłowo uziemionych gniazdek elektrycznych. Nie należy używać tych samych gniazdek, do których podłączone są kserokopiarki lub często włączane i wyłączane urządzenia klimatyzacyjne.
- ❑ Nie wolno dopuścić do naderwania przewodu zasilania lub uszkodzenia go w inny sposób.

- ❑ W przypadku korzystania z przedłużacza do zasilania skanera należy upewnić się, że łączny pobór prądu wszystkich urządzeń podłączonych do przedłużacza nie przekracza dopuszczalnego dla niego natężenia prądu. Należy również upewnić się, że łączny pobór prądu wszystkich urządzeń podłączonych do gniazda w ścianie nie przekracza dopuszczalnego natężenia określonego dla tego gniazda.
- ❑ Poza przypadkami określonymi wprost w tym *Przewodniku instalacji i konfiguracji* oraz w *Elektronicznej dokumentacji technicznej* nie należy podejmować prób samodzielnej naprawy skanera.
- ❑ Poniżej wymieniono sytuacje, w których należy odłączyć skaner oraz zlecić naprawę wykwalifikowanym pracownikom serwisu technicznego:
  - ❑ Przewód zasilania lub wtyczka zostały uszkodzone.
  - ❑ Do skanera dostał się płyn.
  - ❑ Skaner został upuszczony lub obudowa uległa uszkodzeniu.
  - ❑ Skaner nie pracuje normalnie lub nastąpiła zauważalna zmiana wydajności. (Nie należy zmieniać ustawień, których nie opisano w instrukcjach obsługi.)
- ❑ Jeżeli skaner ma być wykorzystywany w Niemczech, należy zwrócić uwagę na następujące problemy:

Aby zapewnić wystarczającą ochronę przed zwarciami i przeciążeniami skanera, instalacja elektryczna budynku musi być zabezpieczona 10- lub 16-amperowym wyłącznikiem.

# 2 *Poznawanie skanera*

## **Rozpakowywanie skanera**

---

Skaner EPSON GT-15000 dostarczany jest z dyskami CD-ROM, które zawierają sterownik kontrolujący pracę skanera oraz kilka elementów dodatkowych. W niektórych krajach zawartość opakowania może się różnić od opisanej.



skaner

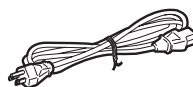

przewód zasilania

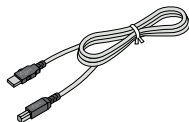

kabel interfejsu USB



Przewodnik  
instalacji i  
konfiguracji



dyski CD-ROM

---

## **Urządzenia opcjonalne**

W celu zwiększenia funkcjonalności skanera dostępne są następujące elementy opcjonalne. Szczegółowe informacje na temat korzystania z tych urządzeń opcjonalnych zawiera sekcja „Urządzenia opcjonalne“ na stronie 24.

### ***Uwaga:***

*Pewne elementy opcjonalne są niedostępne w niektórych regionach.*

### **Automatyczny podajnik dokumentów (B81321\*)**

Automatyczny podajnik dokumentów umożliwia automatyczne skanowanie do 100 arkuszy z jednej lub dwóch stron. To urządzenie opcjonalne podaje dokument od góry do dołu strony, dzięki czemu zachowana zostaje pierwotna kolejność stron.

Używając tego urządzenia opcjonalnego z oprogramowaniem do optycznego rozpoznawania znaków (OCR) można używać zeskanowanego tekstu w programach do przetwarzania tekstu w taki sam sposób jak tekstu wpisanego przez użytkownika.

### **Karta interfejsu IEEE 1394 skanera (B80834\*)**

Umożliwia podłączenie komputera lub skanera do innych urządzeń obsługujących standard IEEE 1394.

### **Karta EPSON Network Image Express (B80839\*)**

Umożliwia udostępnienie w sieci skanera firmy EPSON obsługującego program EPSON Scan i połączenie sieciowe. Pozwala to wykonywać różne operacje skanowania w środowisku sieciowym przy mniejszym zużyciu energii i miejsca. Więcej informacji zawiera podręcznik dostarczany z urządzeniem.

### ***Uwaga:***

*Gwiazdka zastępuje ostatnią cyfrę w numerze produktu, która różni się w zależności od kraju.*

# 3 Instalowanie oprogramowania

## Instalowanie oprogramowania

Dysk CD z oprogramowaniem zawiera oprogramowanie skanera. **Oprogramowanie należy zainstalować PRZED podłączeniem skanera do komputera.**

### **Uwaga:**

*W systemach Windows XP, 2000 oraz NT 4.0 oprogramowanie może zainstalować tylko użytkownik z prawami administratora.*

1. Włóż dysk CD z oprogramowaniem do napędu CD-ROM.

Zostanie wyświetlone okno dialogowe EPSON Installer Program (EPSON – Program instalacyjny). Wybierz preferowany język, a następnie kliknij przycisk .

### **Uwaga:**

*Jeżeli okno dialogowe EPSON Installation Program (EPSON – Program instalacyjny) nie zostanie wyświetlone, kliknij ikonę napędu CD-ROM, a następnie w menu File (Plik) wybierz polecenie Open (Otwórz). Kliknij dwukrotnie pozycję SETUP.EXE.*

2. Wybierz pozycję Install Software (Zainstaluj oprogramowanie), a następnie kliknij przycisk .

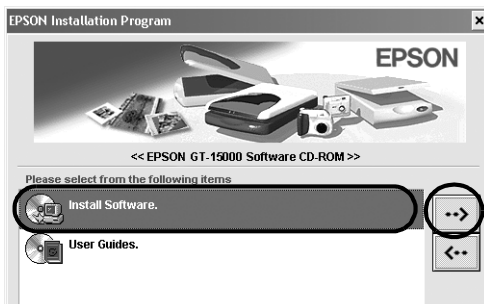

3. Postępuj zgodnie z instrukcjami wyświetlanymi na ekranie aż do zakończenia instalacji oprogramowania.



***Uwaga dla użytkowników systemów Windows XP i 2000:***

*Jeżeli podczas instalacji wyświetlone zostanie okno dialogowe wskazujące na przeprowadzanie testów systemu Windows, kliknij pozycję **Continue Anyway** (Mimo to kontynuuj) (użytkownicy systemu Windows XP) lub **Yes** (Tak) (użytkownicy systemu Windows 2000), aby kontynuować.*

4. Po wyświetleniu komunikatu z informacją o zakończeniu instalacji kliknij przycisk OK.
5. Jeżeli wyświetlony zostanie komunikat informujący o konieczności ponownego uruchomienia komputera, zastosuj się do niego.

## ***Instalowanie aplikacji***

Skaner jest dostarczany z dyskami CD-ROM zawierającymi następujące aplikacje. Należy zapoznać się ze wszystkimi podręcznikami elektronicznymi na dyskach CD-ROM.

- Dysk CD z oprogramowaniem skanera

Ten dysk CD zawiera następujące oprogramowanie:

- ScanSoft<sup>®</sup> Paper Port DELUXE<sup>®</sup> 8.0 (tylko dla systemu Windows)
- ABBYY FineReader<sup>®</sup> 5.0 Sprint Plus (tylko dla systemu Windows)
- Adobe<sup>®</sup> Acrobat<sup>®</sup> Reader<sup>®</sup> (tylko dla systemu Windows)
- Adobe<sup>®</sup> Photoshop<sup>®</sup> Elements CD

***Uwaga:***

*W zależności od kraju, w którym przebywa użytkownik, niektóre programy mogą być niedostępne.*

Aby zainstalować program Adobe Photoshop Elements, należy włożyć dysk Photoshop CD do napędu CD-ROM, a następnie postępować według instrukcji wyświetlanych na ekranie.

***Uwaga:***

*Program Adobe Photoshop Elements działa w systemach Windows XP, 2000, Me, 98 i 98 Second Edition (Wydanie drugie).*

# 4 Konfigurowanie skanera

## Wybieranie miejsca na skaner

Wybierając miejsce na skaner, należy postępować według poniższych wskazówek:

- ❑ Skaner należy ustawić na płaskiej, stabilnej powierzchni. Skaner nie będzie działał prawidłowo, jeżeli jest pochylony.
- ❑ Skaner należy umieścić w pobliżu komputera, aby nie było problemów z podłączeniem kabla interfejsu.
- ❑ Skaner należy umieścić w pobliżu gniazda elektrycznego, od którego łatwo można odłączyć przewód zasilania.
- ❑ Za skanerem należy pozostawić miejsce na kable, a nad skanerem należy pozostawić tyle miejsca, aby możliwe było pełne otwarcie pokrywy.

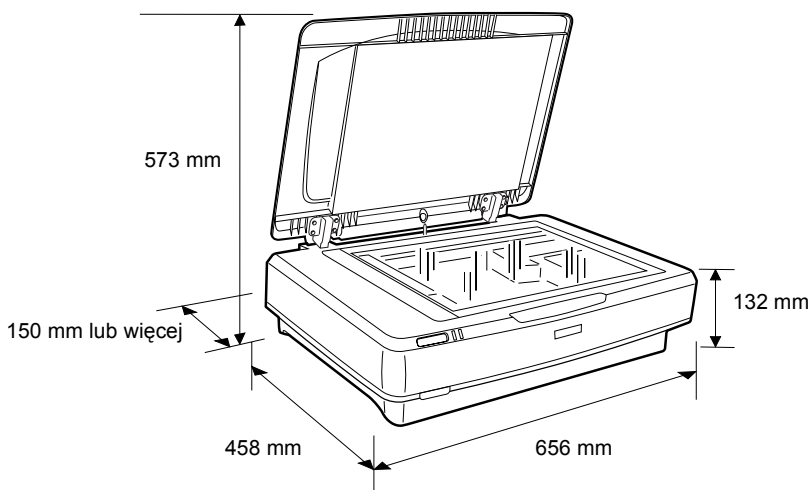



- ❑ Skaner należy przechowywać z dala od źródeł wysokiej temperatury, wilgotności i chronić przed nadmierną ilością kurzu czy brudu. Należy również unikać wykorzystania lub przechowywania skanera w miejscach narażonych na duże zmiany temperatury czy wilgotności.
- ❑ Nie należy wystawiać skanera na bezpośrednie działanie promieni słonecznych i silnych źródeł światła.
- ❑ Należy unikać miejsc narażonych na wstrząsy i wibracje.

---

## **Konfigurowanie**

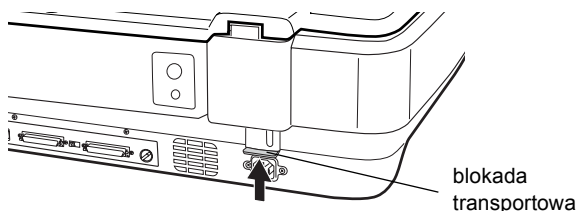
1. Przesuń blokadę transportową w górę do pozycji odblokowanej.



2. Sprawdź, czy skaner jest włączony. Skaner jest wyłączony, gdy  przycisk Power jest wyciśnięty.

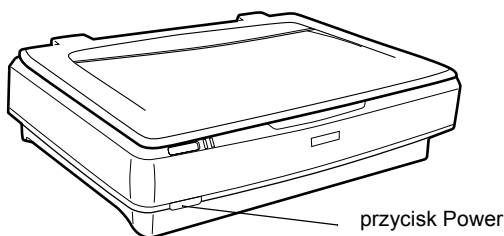

3. Jeżeli przewód zasilania nie jest podłączony do skanera, należy go podłączyć do gniazda prądu zmiennego w tylnej części skanera i podłączyć drugi koniec przewodu do gniazda elektrycznego.

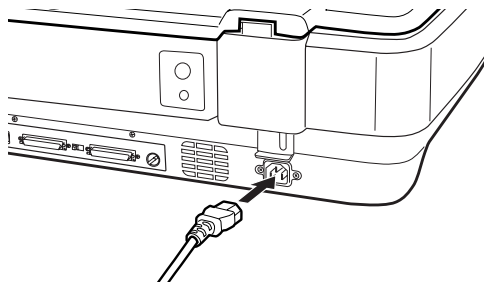

4. Włącz skaner, naciskając  przycisk Power.

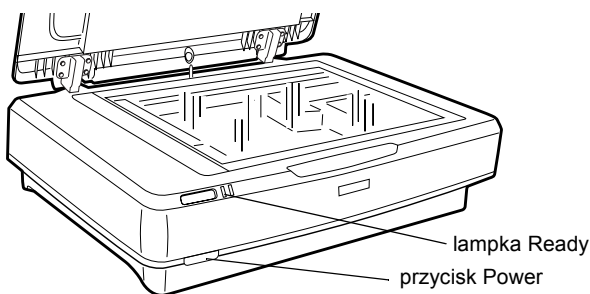

Skaner włączy się i rozpocznie inicjalizację. Lampka Ready miga na zielono aż do momentu zakończenia inicjalizacji skanera. Wtedy przestaje migać i świeci światłem ciągłym na zielono. Oznacza to, że skaner jest gotowy do użytku.



**Przeostroga:**

*Po każdym wyłączeniu skanera należy odczekać co najmniej 10 sekund przed ponownym włączeniem go.*

---

## **Podłączanie skanera za pomocą interfejsu SCSI**

Ta sekcja zawiera instrukcje dotyczące podłączania skanera do komputera przy użyciu interfejsu SCSI.

***Uwaga:***

*Należy pamiętać o zainstalowaniu oprogramowania skanera przed podłączeniem skanera do komputera. Szczegółowe informacje zawiera sekcja „Instalowanie oprogramowania“ na stronie 8.*

Jeżeli w komputerze PC użytkownika nie zainstalowano jeszcze karty SCSI, należy ją zainstalować, razem ze sterownikiem SCSI. Kartę SCSI należy zainstalować zgodnie z dostarczonymi z nią instrukcjami.

Jeżeli na komputerze PC użytkownika działa karta SCSI, należy podłączyć do niej skaner zgodnie z opisem w kolejnej sekcji.

***Uwaga:***

- Należy zainstalować sterownik SCSI, który zazwyczaj zawarty jest w systemie Windows (instrukcje zawiera dokumentacja systemu) lub sterownik opisany w dokumentacji instalacyjnej karty SCSI.*
- Dodatkowe informacje na temat interfejsu SCSI i sposobu konfiguracji urządzeń SCSI zawiera elektroniczna dokumentacja techniczna. Patrz sekcja „Przeglądanie dokumentacji elektronicznej“ na stronie 33.*

## Ustawianie numeru identyfikacyjnego SCSI

Domyślny numer identyfikacyjny SCSI skanera to 2.

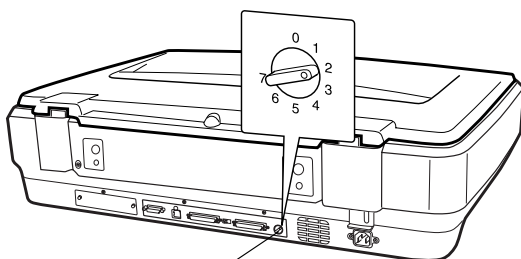

pokrętło identyfikatora SCSI

Jeżeli skaner zostanie dodany do systemu, w którym jedno z urządzeń SCSI ma już numer identyfikacyjny SCSI 2, należy za pomocą pokrętła zmienić numer identyfikacyjny na nieużywany. Wskazówki zawiera poniższa tabela.

Identyfikator	Dostępność	Opis
0, 1	Nie zalecany	Zazwyczaj wykorzystywany przez dysk twardy
2	Dostępny	Ustawienie fabryczne skanera
3-6	Dostępny	
7	Może być niedostępny	Zazwyczaj używany przez kartę SCSI



### **Przeostoga:**

*Nie należy ustawiać identyfikatora SCSI na numer identyfikacyjny, który jest już przypisany innemu urządzeniu, w przeciwnym razie komputer, skaner i inne urządzenia nie będą działać prawidłowo.*

## Ustawianie przełącznika terminatora

Skaner ma wbudowany terminator, który umożliwia urządzeniom SCSI prawidłową komunikację między sobą. Może wystąpić potrzeba zmiany ustawienia przełącznika terminatora zgodnie z posiadanym systemem komputerowym.

### **Uwaga:**

*Nie należy używać terminatora zewnętrznego.*

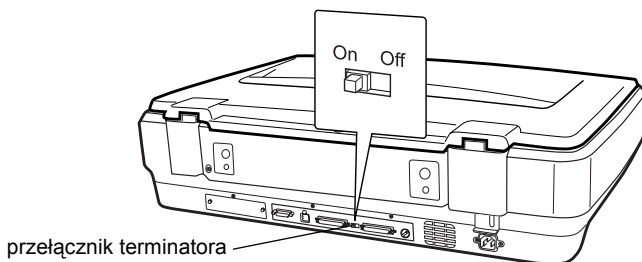

Po podłączeniu skanera do końca łańcucha urządzeń należy ustawić przełącznik terminatora w pozycji On (Włączony); w innych przypadkach należy ustawić przełącznik w pozycji Off (Wyłączony).

## Podłączanie skanera

Skaner należy podłączyć do komputera lub innego urządzenia SCSI w następujący sposób:

### **Uwaga:**

*Konieczna kombinacja złączy kabla interfejsu SCSI różni się w zależności od producenta urządzenia SCSI oraz karty interfejsu SCSI.*

1. Upewnij się, że skaner, komputer i wszystkie inne urządzenia SCSI są wyłączone i odłączone od źródła zasilania.



### **Przeostoga:**

*Nie należy podłączać skanera do komputera ani innych urządzeń, gdy są one włączone, ponieważ może to doprowadzić do ich uszkodzenia.*

2. Podłącz jeden koniec kabla interfejsu do jednego ze złączy SCSI skanera tak, aby blokady po obydwu stronach zatrzasnęły się.

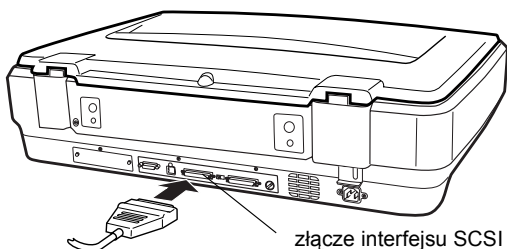

**Uwaga:**

- ❑ Przy podłączaniu skanera do komputera PC lub dowolnego innego urządzenia SCSI całkowita długość kabla w łańcuchu urządzeń nie może przekraczać 3 metrów; w przeciwnym wypadku system może nie działać prawidłowo.
  - ❑ Podczas korzystania z interfejsu SCSI nie należy w tym samym czasie korzystać z innych interfejsów, na przykład USB lub IEEE.
3. Podłącz drugi koniec kabla do portu SCSI w komputerze lub innym urządzeniu SCSI.
  4. Podłącz przewody zasilania komputera, skanera i innych zewnętrznych urządzeń SCSI.

**Uwaga:**

*Po pierwszym połączeniu komputera i skanera oraz włączeniu systemu nazwa skanera wyświetlana jest jako EPSON Scanner ES-7000H i nowe urządzenie.*

**Uwaga:**

*Przed włączeniem urządzenia należy zapoznać się z sekcją „Kolejność włączania zasilania“ znajdującą się poniżej.*



## **Kolejność włączania zasilania**

Przy każdym włączaniu komputera i urządzeń SCSI, w tym skanera, należy pamiętać o następujących zaleceniach.

Należy najpierw włączyć urządzenie SCSI, które jest podłączone na samym końcu łańcucha urządzeń, następnie znajdujące się bliżej i tak dalej, a dopiero na końcu komputer. Jeżeli użytkownik będzie próbował użyć urządzenia SCSI, które zostało włączone po włączeniu komputera, urządzenie to lub komputer mogą nie działać prawidłowo.

## **Kolejność wyłączenia zasilania**

Przy każdym wyłączeniu komputera i urządzeń SCSI należy pamiętać o następujących zaleceniach.

- Po zakończeniu pracy z systemem należy najpierw wyłączyć komputer, a następnie skaner i inne urządzenia SCSI.
- Podczas korzystania z komputera nie należy wyłączać urządzenia SCSI, do którego podłączony jest aktywny (włączony) terminator.
- Nie należy wyłączać i ponownie włączać skanera podczas korzystania z komputera; może to spowodować nieprawidłowe działania skanera.

---

## **Podłączanie skanera za pomocą interfejsu USB**

W komputerze PC musi być zainstalowany system Windows XP, 2000, Me lub 98 i działający port USB.

### ***Uwaga:***

*Należy pamiętać o zainstalowaniu oprogramowania skanera przed podłączeniem skanera do komputera. Szczegółowe informacje zawiera sekcja „Instalowanie oprogramowania” na stronie 8.*

## Informacje o połączeniach USB

### Uwaga:

- ❑ Nie należy podłączać ani odłączać kabli USB podczas korzystania ze skanera.
- ❑ Można także skorzystać z koncentratora USB, co pozwala zwiększyć liczbę dostępnych portów USB i podłączyć więcej urządzeń peryferyjnych.
- ❑ W przypadku podłączenia skanera za pomocą więcej niż jednego koncentratora system może nie działać prawidłowo. W takiej sytuacji należy podłączyć skaner bezpośrednio do portu USB komputera. Ponadto system może nie działać prawidłowo w przypadku wykorzystania kabla USB innego niż dostarczony przez firmę EPSON.

Jeden koniec kabla należy podłączyć do portu USB z tyłu skanera, a drugi koniec do koncentratora USB lub portu USB w komputerze.

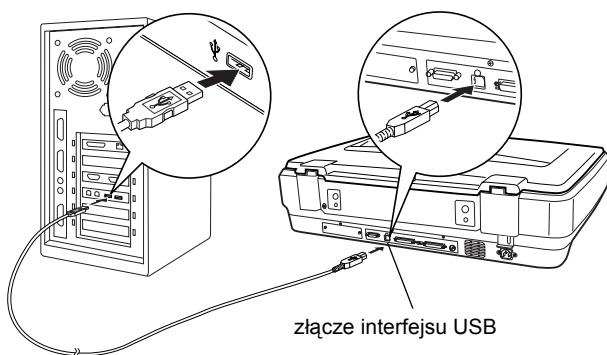

### Uwaga:

- ❑ Aby uzyskać połączenie USB 2.0 dużej szybkości, należy podłączyć skaner bezpośrednio do portu USB 2.0 w komputerze PC, korzystając z kabla USB 2.0. Należy się upewnić, że na komputerze jest zainstalowany sterownik USB 2.0 Host Driver firmy Microsoft.
- ❑ Podczas korzystania z interfejsu USB nie należy w tym samym czasie korzystać z innych interfejsów, na przykład SCSI lub IEEE.

# 5 Korzystanie ze skanera

## Umieszczanie dokumentu w skanerze

1. Sprawdź, czy skaner jest włączony.

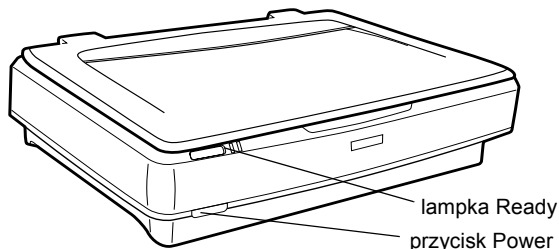

2. Otwórz pokrywę skanera i umieść dokument stroną przeznaczoną do skanowania skierowaną w dół na płycie na dokumenty.

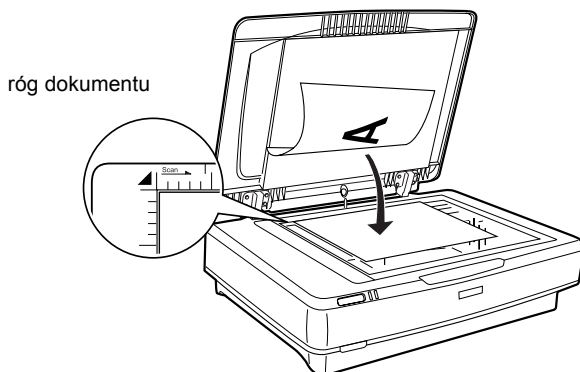

### **Uwaga:**

Obszar o szerokości  $1 \pm 0,5$  mm od poziomych i pionowych krawędzi płyty na dokumenty nie zostanie zeskanowany.

3. Zamknij pokrywę skanera.

### **Uwaga:**

- Podczas zamykania pokrywy skanera lampa fluorescencyjna miga w celu wykrycia rozmiaru dokumentu. Patrzenie bezpośrednio na lampę może chwilowo lagodnie oślepić.
- Nie należy umieszczać ciężkich przedmiotów na skanerze.

4. Uruchom oprogramowanie skanera i postępuj według instrukcji skanowania znajdujących się w dalszej części tego rozdziału, *elektronicznej dokumentacji technicznej lub pomocy elektronicznej oprogramowania*.

---

## **Skonowanie dokumentu w programie EPSON Scan**

Program EPSON Scan udostępnia trzy tryby modyfikacji ustawień skanowania: Home Mode (Tryb domowy), Office Mode (Tryb biurowy) i Professional Mode (Tryb profesjonalny). W tej sekcji opisano skanowanie obrazów w trybie Home Mode (Tryb domowy). Tryb Home Mode (Tryb domowy) umożliwia skanowanie obrazów z wykorzystaniem ustawień podstawowych. Więcej informacji zawiera *elektroniczna dokumentacja techniczna i pomoc elektroniczna oprogramowania*.

### **Uwaga:**

*Przy pierwszym uruchomieniu programu EPSON Scan wstępne skanowanie uruchamiane jest automatycznie w trybie Home Mode (Tryb domowy).*

## **Uruchamianie oprogramowania i skanowanie obrazu**

Program EPSON Scan można uruchomić w następujący sposób.

- Uruchom program EPSON Scan bezpośrednio jako oddzielną aplikację
- Uruchom program EPSON Scan z aplikacji zgodnej ze standardem TWAIN

W tej sekcji opisano sposób uruchamiania programu EPSON Scan tylko w programie Photoshop Elements. Szczegółowe informacje na temat innych sposobów uruchamiania programu EPSON Scan zawiera *elektroniczna dokumentacja techniczna*.

***Uwaga:***

- ❑ *Program Adobe Photoshop Elements działa w systemach Windows XP, 2000, Me, 98 i 98 Second Edition (Wydanie drugie).*
  - ❑ *Obrazy można skanować, korzystając z dowolnej aplikacji zgodnej ze standardem TWAIN, na przykład Adobe Photoshop. Jeśli w aplikacji dostępne jest menu wyboru skanera lub urządzenia zgodnego ze standardem TWAIN, należy wybrać skaner EPSON GT-15000. Następnie należy wybrać menu importowania z urządzenia zgodnego ze standardem TWAIN, które umożliwi uruchomienie programu EPSON Scan. W zależności od aplikacji już samo wybranie urządzenia zgodnego ze standardem TWAIN może spowodować uruchomienie programu EPSON Scan.*
1. *Kliknij przycisk Start, wskaż polecenie All Programs (Wszystkie programy), w systemie Windows XP, lub Programs (Programy), w systemie Windows Me, 98 lub 2000, a następnie wybierz i kliknij polecenie Adobe Photoshop Elements.*
  2. *Z menu File (Plik) wybierz polecenie Import (Importuj), a następnie wybierz używany skaner. Zostanie uruchomiony program EPSON Scan.*

***Uwaga dla użytkowników systemu Windows XP:***

*W menu wyboru skanera nie należy wybierać urządzenia WIA-EPSON GT-15000. Po jego wybraniu nie można korzystać ze wszystkich funkcji programu EPSON.*

Program EPSON Scan automatycznie wyświetli podgląd obrazów w oknie Preview (Podgląd).



### ***Uwaga:***

*Jeśli zaznaczone jest pole wyboru Auto preview (Automatyczny podgląd), skanowanie podglądu rozpocznie się automatycznie po wybraniu trybu Home Mode (Tryb domowy). Jeśli zaznaczenie tego pola wyboru zostanie usunięte, obraz podglądu nie zostanie wyświetlony automatycznie. Kliknij przycisk Preview (Podgląd).*

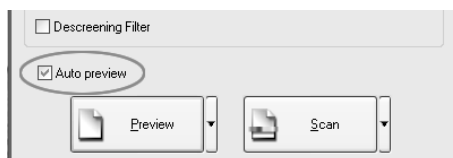

- Wybierz odpowiednie dla skanowanych obrazów ustawienia opcji Document Type (Typ dokumentu), Image Type (Typ obrazu) i Destination (Miejsce docelowe). Jeśli jest to konieczne, ponownie wyświetl podgląd obrazów, klikając przycisk Preview (Podgląd).

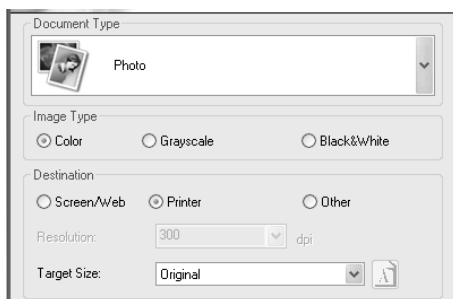

- Określ rozmiar wyjściowy skanowanego obrazu jako Target Size (Rozmiar docelowy) i w razie potrzeby wprowadź zmiany, korzystając z narzędzi dostosowania jakości obrazu.

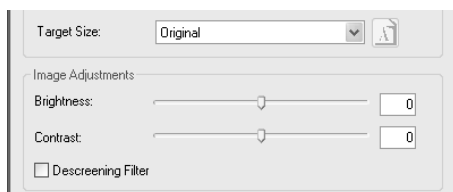

- Kliknij przycisk Scan (Skanuj). Program EPSON Scan rozpocznie skanowanie.
- Zeskanowany obraz zostanie wysłany do programu Adobe Photoshop Elements. Kliknij przycisk Close (Zamknij), aby zamknąć program EPSON Scan, jeśli jest to konieczne.
- W programie Adobe Photoshop Elements wybierz polecenie Save As (Zapisz jako) z menu File (Plik).
- Wpisz nazwę pliku, wybierz format pliku, a następnie kliknij przycisk Save (Zapisz).

## 6 Urządzenia opcjonalne

### Korzystanie z automatycznego podajnika dokumentów

Automatyczny podajnik dokumentów (B81321\*) umożliwia automatyczne ładowanie dokumentów wielostronicowych do skanera. Podajnik dokumentów jest szczególnie przydatny do skanowania z wykorzystaniem technologii OCR (optyczne rozpoznawanie znaków) lub tworzenia bazy danych obrazów.

### Rozpakowywanie automatycznego podajnika dokumentów

Po rozpakowaniu należy sprawdzić, czy dostępne są wszystkie elementy przedstawione poniżej i żaden z nich nie jest uszkodzony. Jeżeli brakuje któregośkolwiek elementu lub dowolny element jest uszkodzony, należy natychmiast skontaktować się z przedstawicielem handlowym firmy EPSON.

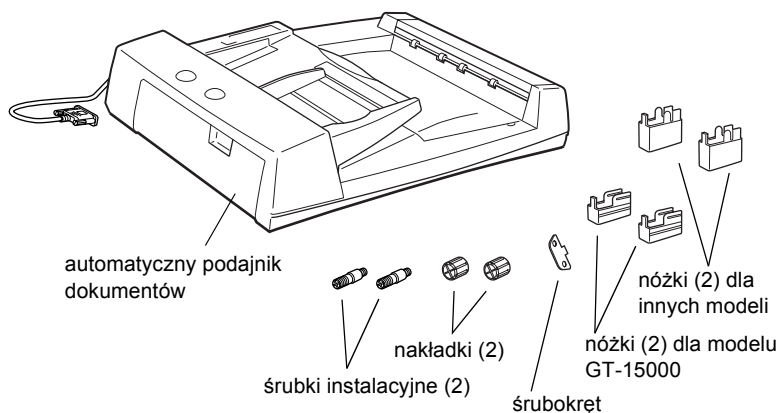



## **Instalowanie automatycznego podajnika dokumentów**

Przed zainstalowaniem automatycznego podajnika dokumentów należy wziąć pod uwagę, że:

- ❑ Automatyczny podajnik dokumentów jest ciężki, więc do jego podniesienia może być potrzebna pomoc drugiej osoby.
- ❑ Automatyczny podajnik dokumentów jest duży, więc w pobliżu skanera powinno być wystarczająco dużo wolnego miejsca.

Aby zainstalować automatyczny podajnik dokumentów w skanerze firmy EPSON, należy wykonać następujące czynności:

1. Wyłącz skaner i odłącz przewód zasilania.
2. Otwórz pokrywę dokumentów skanera, a następnie zdejmij ją, podnosząc jej tylną część pionowo do góry.

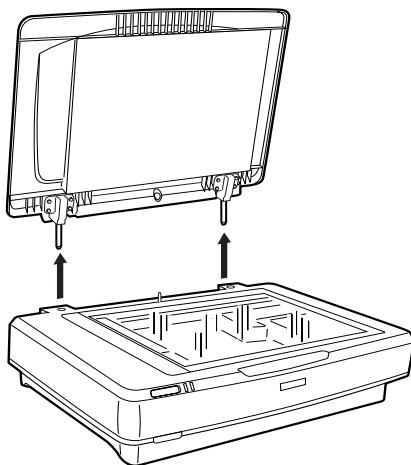

### **Ostrzeżenie:**

*Przed zdjęciem pokrywy dokumentów należy ustawić ją w pozycji pionowej, aby zapobiec zatrzaśnięciu się zawiasów pod naporem sprężyn.*

- Przymocuj dwie mniejsze nóżki, umieszczając wycięcie w pokazanej poniżej pozycji.

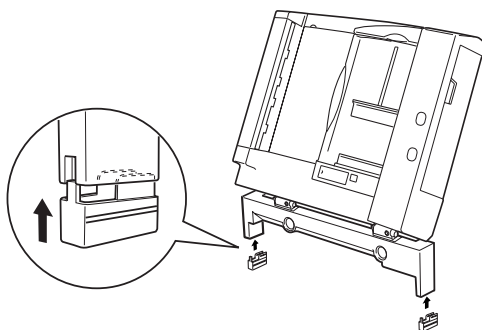

**Uwaga:**

*W przypadku zdejmowania nóżek należy je przesunąć i wysunąć w sposób pokazany poniżej:*

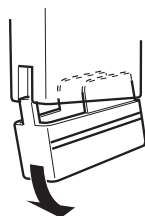

- Włóż śrubki instalacyjne do otworów z tyłu skanera, a następnie przykręć je za pomocą dostarczonego w zestawie śrubokręta.

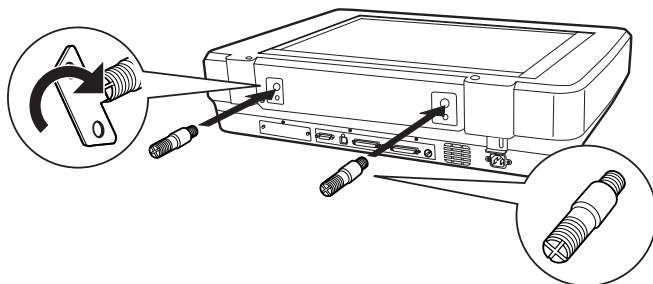

5. Ustaw śrubki instalacyjne w jednej linii z otworami w automatycznym podajniku dokumentów. Wsuń otwory na śrubki instalacyjne.

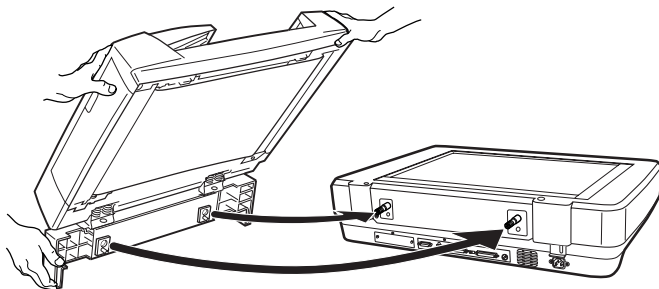

**Ostrzeżenie:**

*Automatyczny podajnik dokumentów jest ciężki. Przy podnoszeniu go należy poprosić o pomoc drugą osobę.*

6. Umocnij nakładki na końcach śrubek instalacyjnych, używając załączonego śrubokręta.

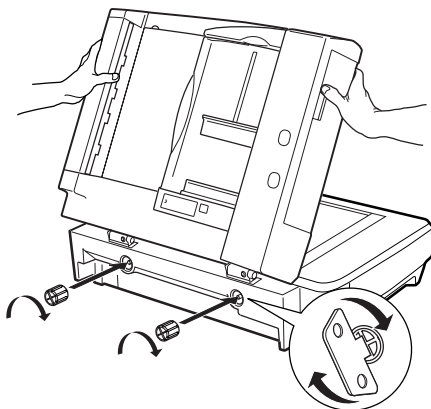

7. Podłącz złącze automatycznego podajnika dokumentów do interfejsu urządzeń opcjonalnych skanera.

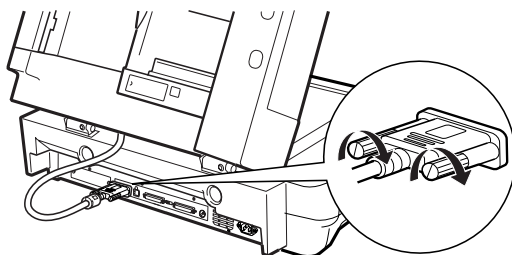

8. Zamknij automatyczny podajnik dokumentów.
9. Podłącz przewód zasilania do skanera, a następnie włącz skaner. Szczegółowe informacje na temat korzystania z automatycznego podajnika zawiera pozycja *Reference Guide* (Dokumentacja techniczna) – Option (Urządzenia opcjonalne) na dysku CD-ROM z oprogramowaniem.

---

## **Korzystanie z opcjonalnej karty interfejsu IEEE**

Opcjonalna karta interfejsu IEEE 1394 skanera (B80834\*) zapewnia szybkie przesyłanie danych i łatwe podłączanie skanera. Szczytowa obsługiwana przez nią szybkość przesyłania wynosi 400 Mb/s, a kable interfejsu można podłączać i odłączać bez wyłączania skanera ani komputera. Można podłączać wiele urządzeń IEEE 1394 jednocześnie w konfiguracji łańcucha lub drzewa.

## Wymagania systemowe

Sprzęt:	Komputer PC z wbudowanym kontrolerem hosta IEEE 1394 OHCI obsługiwany przez system operacyjny firmy Microsoft® lub komputer PC z zainstalowaną kartą PCI IEEE 1394
System operacyjny:	Zainstalowany system Microsoft® Windows® XP, 2000 Professional lub Me z portem IEEE 1394 OHCI

## Instalowanie karty interfejsu IEEE 1394 w skanerze

Aby korzystać ze skanera jako urządzenia IEEE 1394, należy zainstalować opcjonalną kartę interfejsu IEEE 1394 skanera.

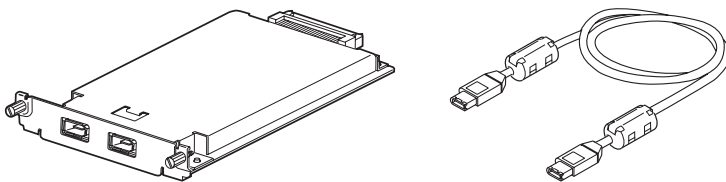

1. Wyłącz skaner. Odłącz przewody zasilania, a następnie odłącz wszystkie kable od panelu tylnego skanera.
2. Odkręć dwie śrubki i zdejmij zaślepkę, używając śrubokręta krzyżowego i płytki. Należy zachować obie śrubki; mogą one być potrzebne do ponownego montażu zaśleпки.



### **Przeostoga:**

*Wyładowania elektrostatyczne mogą uszkodzić elementy elektroniczne. Przed zainstalowaniem karty interfejsu należy rozładować ładunki elektrostatyczne, dotykając metalowej obudowy skanera.*

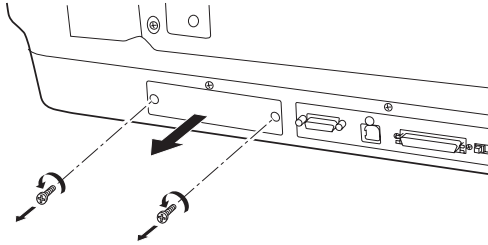

3. Włóż kartę interfejsu IEEE skanera do bocznych prowadnic gniazda rozszerzeń w opcjonalnym gnieździe interfejsu.

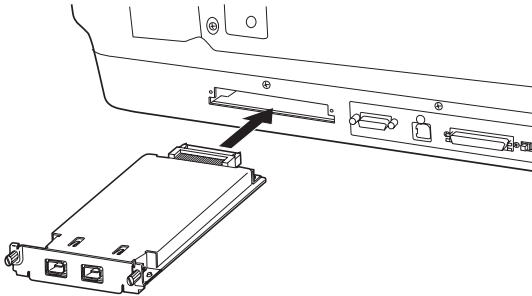

4. Przykręć ją śrubkami mocującymi.

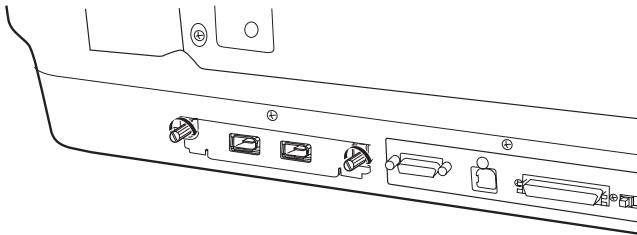

5. Podłącz ponownie wszystkie kable.

## Informacje o połączeniach IEEE 1394

Karta interfejsu skanera jest wyposażona w dwa złącza kabli. Jedno służy do podłączenia karty do komputera, a drugie do podłączenia innych urządzeń IEEE 1394 w konfiguracji łańcucha lub drzewa. Do podłączania należy użyć dostarczonego kabla. Kabel można podłączyć bez wyłączenia zasilania komputera lub skanera, ponieważ jest on zgodny ze standardem IEEE 1394. Kable można podłączyć niezależnie od tego, czy skaner lub komputer są włączone, czy wyłączone.



### **Przeostroga:**

*Nie należy podłączać ani odłączać kabli IEEE 1394 podczas korzystania ze skanera.*

## Podłączanie do komputera

Aby podłączyć skaner do komputera lub innego urządzenia IEEE 1394:

### **Uwaga:**

*Przed podłączeniem skanera do komputera należy zainstalować oprogramowanie skanera.*

1. Podłącz jeden koniec kabla do portu IEEE 1394 karty interfejsu skanera z tyłu skanera.

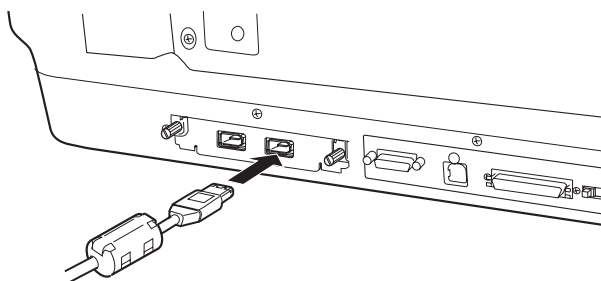

2. Podłącz drugi koniec kabla do portu IEEE 1394 w komputerze lub innym urządzeniu IEEE 1394.

Jeśli urządzenia IEEE 1394 są już podłączone do komputera, podłącz skaner tak, aby był ostatnim urządzeniem IEEE 1394 w łańcuchu.

***Uwaga:***

- ❑ *Kabel IEEE 1394 dostarczony z opcjonalną kartą interfejsu IEEE 1394 skanera ma dwa 6-pinowe złącza na każdym końcu. Jeśli w łańcuchu lub drzewie urządzeń znajdują się urządzenia IEEE 1394 z 4-pinowymi złączami, należy użyć kabla konwertera 6:4.*
- ❑ *Kabel należy podłączyć do wolnego złącza IEEE 1394, jeśli do skanera mają być podłączane urządzenia IEEE 1394.*

Więcej informacji o ustawieniach interfejsu IEEE 1394 zawiera elektroniczna dokumentacja techniczna. Patrz sekcja „Przeglądanie dokumentacji elektronicznej“ na stronie 33.

---

## ***Korzystanie z opcjonalnej karty Network Image Express***

Karta EPSON Network Image Express umożliwia korzystanie w sieci ze skanerów firmy EPSON obsługujących funkcje sieciowe. Jest to alternatywa wobec podłączania skanera do komputera serwera. Procedura instalacji karty EPSON Network Image Express jest taka sama jak dla karty interfejsu IEEE 1394 skanera. Patrz sekcja „Instalowanie karty interfejsu IEEE 1394 w skanerze“ na stronie 29. Informacje na temat korzystania z niej zawiera dokumentacja dostarczona z kartą EPSON Network Image Express.



# 7 Dodatkowe informacje o skanerze

---

## **Elektroniczna dokumentacja techniczna**

Aby dowiedzieć się więcej na temat skanera, należy zapoznać się z *dokumentacją techniczną* na dysku CD z oprogramowaniem; zawiera on szczegółowe informacje na temat skanowania i rozwiązywania problemów. Można ją przeglądać bezpośrednio z dysku CD lub zainstalować ją na dysku twardym komputera.

### **Przeglądanie dokumentacji elektronicznej**

1. Włóż dysk CD z oprogramowaniem do napędu CD-ROM. Jeśli dysk CD nie został wyjęty od momentu zainstalowania oprogramowania, wyjmij go i włóż ponownie.

Zostanie wyświetlone okno dialogowe EPSON Installer Program (EPSON – Program instalacyjny). Wybierz preferowany język, a następnie kliknij przycisk .

#### ***Uwaga:***

*Jeżeli okno dialogowe EPSON Installation Program (EPSON – Program instalacyjny) nie zostanie wyświetlone, kliknij ikonę CD-ROM, a następnie w menu File (Plik) wybierz polecenie Open (Otwórz). Kliknij dwukrotnie pozycję SETUP.EXE.*

2. Wybierz pozycję **User Guides** (Przewodniki użytkownika), a następnie kliknij przycisk .

3. Aby przejrzeć *dokumentację techniczną*, kliknij pozycję View Reference Guide (Przejrzyj dokumentację techniczną). Aby skopiować *dokumentację techniczną* do komputera, kliknij pozycję Install Reference Guide (Zainstaluj dokumentację techniczną).

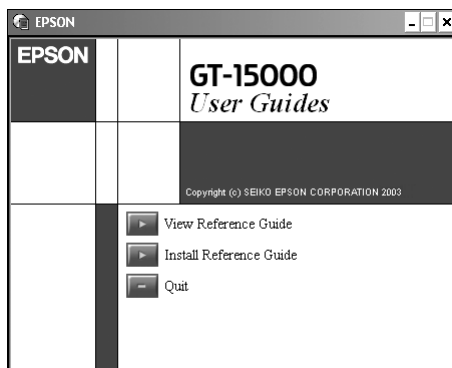

## ***Pomoc elektroniczna***

Pomoc elektroniczna stanowi część oprogramowania. Zawiera ona szczegółowe informacje na temat oprogramowania. Należy kliknąć przycisk HELP (POMOC) w oknie dialogowym oprogramowania.