

EPSON® GT-15000

Renkli Görüntü Tarayıcı

Kurulum Kılavuzu

1	Güvenlik Yönergeleri	4
2	Tarayıcınızı Tanıma	6
3	Yazılımı Yükleme	8
4	Tarayıcıyı Kurma	10
5	Tarayıcınızı Kullanma	18
6	Seçenekler	23
7	Tarayıcınız Hakkında Daha Fazla Bilgi Edinme	32

Nereden Bilgi Alınabilir

Kurulum Kılavuzu (bu belge)

Burada, tarayıcının nasıl kurulacağı, tarayıcı yazılımının nasıl yükleneceği ve temel tarama işlemi gerçekleştirmek için tarayıcının nasıl kullanılacağı açıklanır. Yükleme seçeneklerini de içerir.

Çevrimiçi Başvuru Kılavuzu



Tarayıcınızla birlikte verilen CD-ROM, tarayıcı yazılımı, Adobe Acrobat Reader, ScanSoft Paper Port ve ABBYY FineReader programlarının yanı sıra bu kılavuzu da içerir.

Tarama hakkında temel bilgiler sağlar. Ayrıca, tarayıcı yazılımının ve diğer EPSON tarayıcı yardımcı programı yazılımlarının ayarları ve işlevleri hakkında da bilgi içerir. Bakım, sorun giderme, teknik belirtilimler ve müşteri desteği hakkında da bilgi bulabilirsiniz.

EPSON Tarayıcı Yazılımı Hakkında Bilgiler (çevrimiçi yardım)

EPSON Scan hakkında ayrıntılı bilgi sağlar. Çevrimiçi yardıma ulaşmak için, EPSON Scan penceresinde Help (Yardım) düğmesini tıklayın.

Diğer Yazılım Hakkında Bilgiler

Bilgi için ilgili belgelere başvurun.

Tüm hakları saklıdır. Bu yayının hiçbir bölümü SEIKO EPSON CORPORATION kuruluşunun önceden yazılı izni olmadan çoğaltılamaz, herhangi bir bilgi saklama sisteminde saklanamaz; elektronik, mekanik, fotokopi, kayıt ya da başka bir yöntem kullanılarak hiçbir biçimde iletilemez. İşbu belgede bulunan bilgilerin kullanımına ilişkin olarak patent hakkı sorumluluğu üstlenilmemektedir. Yine bu belgedeki bilgilerin kullanımından doğan zarar ve ziyanlar için de sorumluluk kabul edilmemektedir.

SEIKO EPSON CORPORATION veya ilgili kuruluşlarının bu ürünün satın alınması nedeniyle ne satın alana ne de üçüncü taraflara karşı aşağıdaki nedenler sonucunda maruz kalacakları hasar, zarar, ziyan ve giderler için herhangi bir sorumluluğu bulunmamaktadır: kaza, ürünün yanlış veya hatalı kullanımı veya üründe yapılan izinsiz değişiklikler ve onarımlar.

SEIKO EPSON CORPORATION ve bağlı kuruluşların, Özgün EPSON Ürünleri veya SEIKO EPSON CORPORATION tarafından Onaylı EPSON Ürünleri olarak belirtilmiş ürünler dışındaki herhangi bir seçeneğin veya tüketim ürününün kullanılmasından doğacak zararlardan ve sorunlardan sorumlu değildir.

EPSON Scan, kısmen Bağımsız JPEG Grubu'nun çalışmalarına dayanır.

EPSON, SEIKO EPSON CORPORATION'ın kayıtlı ticari markasıdır. Microsoft ve Windows, Microsoft Corporation şirketinin ABD ve diğer ülkelerdeki kayıtlı ticari markalarıdır.

Adobe, Acrobat Reader ve Photoshop, Adobe Systems Incorporated şirketinin kayıtlı ticari markalarıdır.

ScanSoft, ScanSoft Inc. şirketinin kayıtlı ticari markasıdır.

ABBYY ve FineReader, ABBYY Software House şirketinin kayıtlı ticari markalarıdır.

Genel Bildirim: İşbu belgede yer alan diğer ürün adları yalnızca ürünü belirtmek amacıyla kullanılmıştır ve ilgili şirketlerin ticari markaları olabilir.

Telif Hakkı © 2003 SEIKO EPSON CORPORATION, Nagano, Japonya.

Uyarılar, Dikkat Notları ve Notlar



Uyarıları kendinize bir zarar gelmemesi için dikkatle izlemeniz gerekir.



Dikkat Notlarınaaygıtınıza bir zarar gelmemesi için uyulması gerekir.

Notlar tarayıcınızın kullanımı için önemli bilgiler ve yararlı ipuçları içerir.

1 Güvenlik Yönergeleri

Önemli Güvenlik Yönergeleri

Yönergelerin tümünü okuyun ve daha sonra yeniden başvurmak üzere saklayın. Tarayıcının üstünde bulunan tüm uyarıları ve yönergeleri izleyin.

- ❑ Temizlemeden önce tarayıcının fişini çıkarın. Yalnızca nemli bir bezle temizleyin. Tarayıcının üzerine sıvı dökmeyin.
- ❑ Tarayıcıyı sağlam olmayan bir yüzeye, radyatör veya ısı kaynağının yakınına koymayın.
- ❑ Yalnızca, bu ürünle birlikte verilen güç kablosunu kullanın. Başka bir kablonun kullanılması yangına veya elektrik çarpmasına neden olabilir.
- ❑ Bu ürünün güç kablosu, yalnızca bu ürünle kullanılmak için tasarlanmıştır. Başka aygıtlarla kullanılması yangına veya elektrik çarpmasına neden olabilir.
- ❑ Yalnızca tarayıcının etiketinde belirtilen tür güç kaynağı kullanın ve gücü her zaman, yerel güvenlik standartlarına uygun bir AC güç kablosu ile evlerde bulunan standart elektrik prizlerinden alın.
- ❑ Tüm aygıtları topraklı prize bağlayın. Fotokopi aygıtlarının veya düzenli olarak devreye girip çıkan havalandırma sistemlerinin bulunduğu prizlerle aynı sigortaya bağlı prizleri kullanmaktan kaçının.
- ❑ Hasarlı veya yıpranmış güç kablolarını kullanmayın.
- ❑ Tarayıcı ile uzatma kablosu kullanmanız durumunda, uzatma kablosuna bağlı aygıtların toplam amper değerinin kablounun amper değerini aşmamasına dikkat edin. Ayrıca, elektrik prizine bağlı aygıtların toplam amper değerinin de elektrik prizinin amper değerini aşmadığından emin olun.

- ❑ Bu *Kurulum Kılavuzu*'nda ve *Çevrimiçi Başvuru Kılavuzu*'nda açıklıkla belirtilmediği sürece, tarayıcının bakım ve onarımını kendiniz yapmayın.
- ❑ Aşağıdaki koşullarda tarayıcının fişini çıkarın ve servis için yetkili bir servis personeline başvurun:
 - ❑ Güç kablosu veya fişi hasar görürse.
 - ❑ Tarayıcıya herhangi bir sıvı girerse.
 - ❑ Tarayıcı düşürülürse veya kabı hasar görürse.
 - ❑ Tarayıcı normal çalışmıyorsa veya performansında belirgin bir değişiklik ortaya çıkarsa. (İşletim yönergelerinde belirtilmeyen kontrolleri ayarlamayın.)
- ❑ Tarayıcıyı Almanya'da kullanacaksanız şu noktaya dikkat edin:

Bu tarayıcıya yeterli kısa devre ve aşırı akım koruması sağlamak için bina tesisatının 10 veya 16 amperlik bir devre kesici ile korunuyor olması gerekir.

2 Tarayıcınızı Tanıma

Tarayıcının Paketini Açma

EPSON GT-15000 tarayıcınızla birlikte, tarayıcıyı çalıştıran sürücü yazılımını ve başka bazı öğeleri içeren CD-ROM'lar verilir. İçindekiler bulunduğunuz yere göre değişebilir.

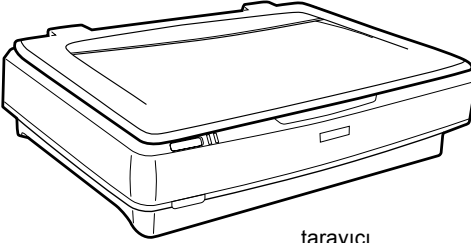

tarayıcı

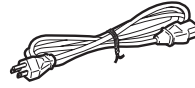

güç kablosu

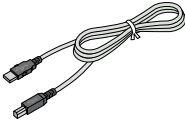

USB arabirim kablosu

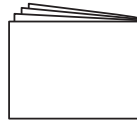

Kurulum Kılavuzu

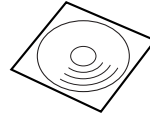

CD-ROM'lar

Seçenekler

Aşağıdaki isteğe bağlı öğeler, tarayıcınızın işlevlerini artırmak amacıyla sağlanmaktadır. Bu seçeneklerin kullanımı hakkında ayrıntılı bilgi için, bkz. "Seçenekler" sayfa 23.

Not:

İsteğe bağlı öğelerin bir bölümü bazı bölgelerde bulunmaz.

Automatic Document Feeder (Otomatik Belge Besleyici; B81321*)

Automatic Document Feeder (Otomatik Belge Besleyici), en çok 100 tek veya çift yönlü sayfayı otomatik olarak taramanıza olanak sağlar. Bu seçenek belgeyi üst sayfa alta gelecek biçimde beslediğinden, sayfaların özgün sırası korunur.

Bu seçeneği optik karakter tanıma (OCR) yazılımıyla birlikte kullandığınızda, taranmış metni sözcük işlem programlarında kendi yazdığınız metin gibi kullanabilirsiniz.

IEEE 1394 Tarayıcısı Arabirim Kartı (B80834*)

Bilgisayarınızı veya tarayıcınızı, IEEE 1394 standardını destekleyen diğer aygıtlara bağlamanızı sağlar.

EPSON Network Image Express Card (B80839*)

EPSON Scan ve ağ bağlantısı desteği olan bir EPSON tarayıcısının ağda paylaşılabilmesini sağlar. Bu, çeşitli tarama işlemlerini ağ ortamında daha az güç ve disk alanı kullanarak yapmanıza olanak verir. Daha fazla bilgi için, bu ürünle birlikte verilen elkitabına bakın.

Not:

Yıldız işareti, ürün numarasının her ülkede farklı olan son basamağına karşılık gelir.

3 Yazılımı Yükleme

Yazılımı Yükleme

Yazılım CD'si, tarayıcı yazılımını içerir.

Yazılımı, tarayıcıyı bilgisayarınıza bağlamadan ÖNCE yüklemeniz gerekir.

Not:

Windows XP, 2000 ve NT 4.0'da yalnızca Administrator (Yönetici) yetkisi olan kullanıcılar yazılımı yükleyebilir.

1. Yazılım CD'sini CD-ROM sürücüsüne yerleştirin.

EPSON Installer Program (EPSON Yükleme Programı) iletişim kutusu görüntülenir. Tercih ettiğiniz dili seçin ve sonra ögesini tıklayın.

Not:

EPSON Installation Program (EPSON Yükleme Programı) iletişim kutusu belirmezse, CD-ROM simgesini tıklayın ve sonra File (Dosya) menüsünde Open (Aç) seçeneğini belirleyin. SETUP.EXE dosyasını çift tıklayın.

2. Install Software (Yazılımı Yükle) ögesini seçin ve düğmesini tıklayın.

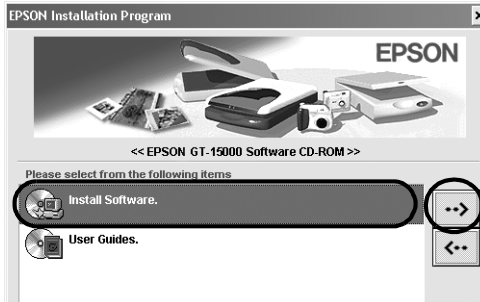

3. Yazılımın tümü yüklenene kadar ekrandaki yönergeleri izleyin.

Windows XP ve 2000 kullanıcıları için not:

Yükleme sırasında, Windows sınavasının yapıldığını belirten bir iletişim kutusu görüntülenirse, devam etmek için Continue Anyway (Devam Et) (Windows XP kullanıcıları) veya Yes (Evet) (Windows 2000 kullanıcıları) düğmesini tıklatın.

4. Yüklemenin tamamlandığını bildiren bir ileti görüntülediğinde OK (Tamam) düğmesini tıklatın.
5. Bilgisayarınızı yeniden başlatmanız gerektiğini belirten bir ileti görüntülenirse, bilgisayarınızı yeniden başlatın.

Uygulama yazılımı yükleme

Tarayıcıyla birlikte aşağıdaki uygulama yazılımı CD'leri gönderilir. CD-ROM'larda yer alan tüm çevrimiçi elkitaplarını okuyun.

Tarayıcı Yazılım CD'si

Bu CD'de, şu uygulama yazılımları vardır:

- ScanSoft® Paper Port DELUXE® 8.0 (yalnızca Windows için)
- ABBYY FineReader® 5.0 Sprint Plus (yalnızca Windows için)
- Adobe® Acrobat® Reader® (yalnızca Windows için)

Adobe® Photoshop® Elements CD'si

Not:

Bölgenize bağlı olarak, adı geçen yazılımlardan bir bölümü size verilmeyebilir.

Adobe Photoshop Elements yazılımını yüklemek için, Photoshop CD'sini CD-ROM sürücüsüne yerleştirin ve ekrandaki yönergeleri izleyin.

Not:

Adobe Photoshop Elements yazılımı Windows XP, 2000, Me, 98 ve 98 Second Edition işletim sistemlerini destekler.

4 Tarayıcıyı Kurma

Tarayıcının Yerleştirileceği Yeri Seçme

Tarayıcıyı koymak için yer seçerken aşağıdaki yönergelere dikkat edin:

- ❑ Tarayıcıyı düz, sağlam bir yüzeye koyun. Tarayıcı, eğimli bir zeminde düzgün çalışmaz.
- ❑ Tarayıcıyı, arabirim kablosunun kolaylıkla yetişebilmesi için bilgisayara yakın bir yere koyun.
- ❑ Tarayıcıyı, güç kablosu fişinin kolayca çıkarılabileceği bir prizın yakınına koyun.
- ❑ Tarayıcının arkasında kablolar için, üstünde de belge kapağının tamamen açılabilmesi için yer bırakın.

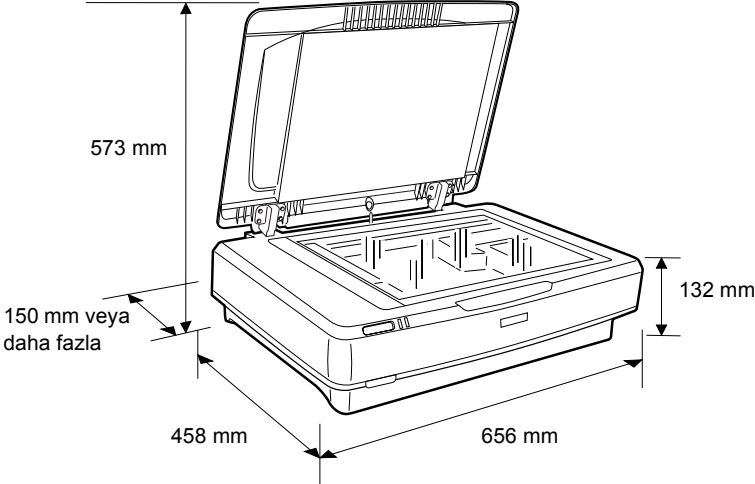

- ❑ Tarayıcıyı yüksek ısıdan, nemden, aşırı kir ve tozdan uzak tutun. Ayrıca tarayıcıyı ani ısı ve nem oranı değişikliklerinin ortaya çıktığı yerlerde kullanmaktan ve bulundurmaktan kaçının.

- ❑ Tarayıcıyı doğrudan güneş ışığından ve güçlü ışık kaynaklarından uzak tutun.
- ❑ Darbe ve sarsıntuların olabileceği yerleri kullanmayın.

Kurma

1. Nakliye kilidini yukarı kaldırarak açık konuma getirin.

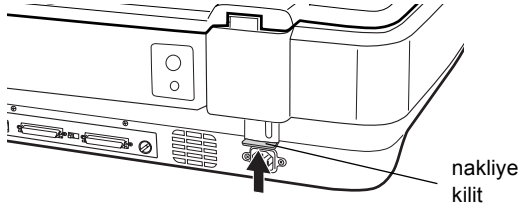

2. Tarayıcının kapalı olmasına dikkat edin. ⏻ Power (Güç) düğmesi kaldırıldığında, tarayıcı kapanır.

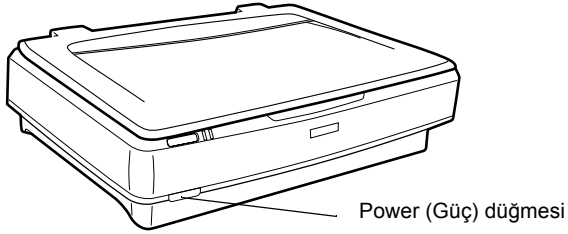

3. Güç kablosu tarayıcıya takılı değilse, kabloyu tarayıcının arkasındaki AC yuvasına bağlayın ve diğer ucunu elektrik prizine takın.

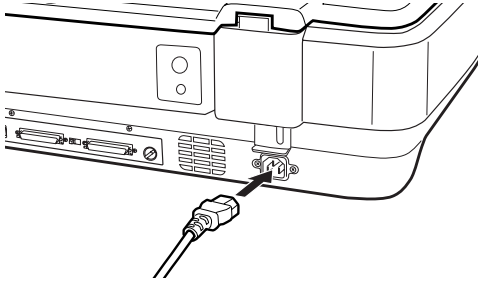

4. Düğmesine basarak tarayıcıyı açın. ⏻ Power (Güç) düğmesi.

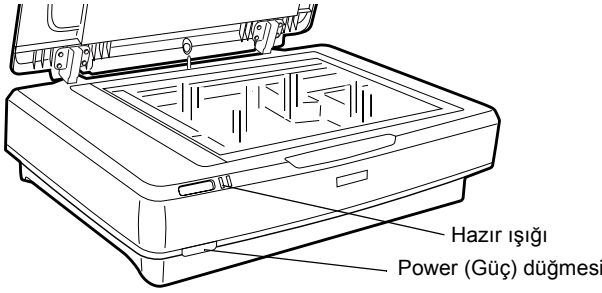

Tarayıcı açılır ve başlatma işlemi gerçekleştirilir. Tarayıcı başlatma işlemi tamamlayıncaya kadar Ready (Hazır) ışığı yeşil olarak yanıp söner; sonra yanıp sönmeye durur ve yeşil kalır. Bu tarayıcının kullanıma hazır olduğunu gösterir.



Dikkat:

Tarayıcıyı her kapatışınızda, yeniden açmadan önce en az 10 saniye bekleyin.

Tarayıcıyı SCSI Arabirimi Kullanarak Bağlama

Tarayıcıyı bilgisayarınıza SCSI arabirimini kullanarak bağlama konusundaki yönergeler için bu bölümü okuyun.

Not:

Tarayıcıyı bilgisayarınıza bağlamadan önce tarayıcı yazılımını yüklemeyi unutmayın. Ayrıntılar için, bkz. "Yazılımı Yükleme" sayfa 8.

PC'nizde önceden yüklenmiş bir SCSI kartı yoksa, bu kartı ve SCSI sürücü yazılımını yüklemelisiniz. SCSI kartını yüklerken kartla birlikte sağlanan yönergeleri izleyin.

PC'nizde yüklü ve çalışan bir SCSI kartı varsa, tarayıcıyı bir sonraki bölümde açıklandığı gibi bağlayın.

Not:

- ❑ *Normal olarak Windows'la verilen SCSI sürücüsünü (yönergeler için sistem belgelerinize bakın) veya SCSI kartı yükleme belgelerinde belirtilen sürücüyü yüklemeniz gerekir.*
- ❑ *SCSI arabirimi hakkında daha fazla bilgi edinmek ve SCSI aygıtlarınızın nasıl kurulacağını öğrenmek için, Çevrimiçi Başvuru Kılavuzu'na bakın. Bkz. "Çevrimiçi Kılavuzu Görüntüleme" sayfa 32.*

SCSI kimlik numarasını ayarlama

Tarayıcının varsayılan SCSI kimlik numarası 2'dir.

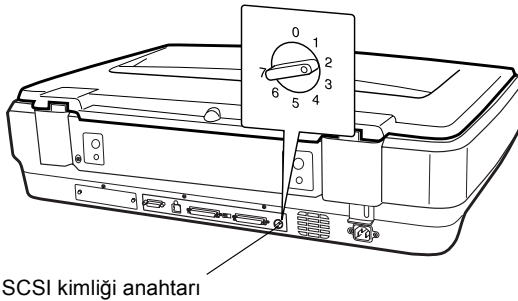

Tarayıcıyı, zaten SCSI kimliği 2 olan bir SCSI aygıtınızın bulunduğu bir sisteme ekliyorsanız, anahtarı kullanarak kimlik numarasını kullanılmayan bir numarayla değiştirin. Aşağıdaki tablodan yararlanın.

kimlik	Kullanım Durumu	Açıklama
0, 1	Önerilmez	Çoğunlukla sabit disk için kullanılır
2	Kullanılabilir	Tarayıcının fabrika ayarı
3-6	Kullanılabilir	
7	Kullanılamayabilir	Çoğunlukla SCSI kartı için kullanılır



Dikkat:

SCSI kimliği olarak zaten kullanılmakta olan bir kimlik numarası ayarlamayın; böyle bir durumda bilgisayar, tarayıcı veya diğer aygıtlar düzgün çalışmayacaktır.

Sonlandırıcı anahtarını ayarlama

Tarayıcının, SCSI aygıtlarının birbiriyle düzgün iletişim kurmasını sağlayan yerleşik bir sonlandırıcısı vardır. Bilgisayar sisteminize bağlı olarak, sonlandırıcı anahtarının ayarını değiştirmeniz gerekebilir.

Not:

Harici bir sonlandırıcı kullanmayın.

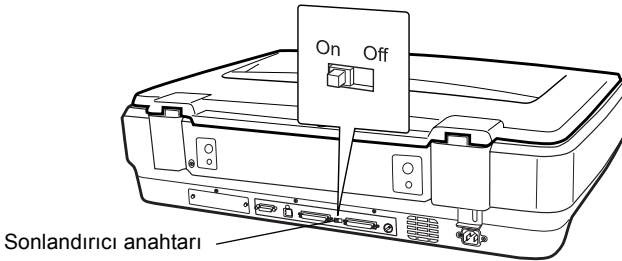

Tarayıcıyı bir aygıt sırasının sonuna bağladığınızda sonlandırıcı anahtarını On (Açık) konumuna getirin; diğer durumlarda anahtarı Off (Kapalı) konumda tutun.

Tarayıcıyı bağlama

Tarayıcıyı bilgisayarınıza veya başka bir SCSI aygıtına aşağıda gösterildiği gibi bağlayın:

Not:

SCSI arabirim kablosunda size gereken bağlayıcıların birleşimi, SCSI aygıtınızın ve SCSI arabirim kartınızın üreticisine göre değişir.

1. Tarayıcının, bilgisayarın ve diğer tüm SCSI aygıtlarının kapalı ve güç kaynağından çıkarılmış olmasına dikkat edin.



Dikkat:

Tarayıcıyı, açık durumdaki bilgisayarlara veya başka aygıtlara bağlamayın; sorun çıkabilir.

2. Arabirim kablosunun bir ucunu tarayıcının SCSI bağlayıcılarından birine takın; her iki yandaki bileşen kilitlenmelidir.

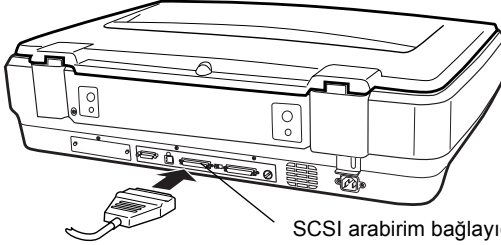

Not:

- Tarayıcıyı PC'ye veya başka herhangi bir SCSI aygıtına bağlamak için, bağlantı sırasındaki kablunun toplam uzunluğu 3 metreyi aşmamalıdır; yoksa sistem düzgün çalışmayabilir.*
 - SCSI arabirimini kullanırken, aynı anda USB veya IEEE gibi başka arabirimler kullanmayın.*
3. Kablunun diğer ucunu, bilgisayarınızın veya diğer SCSI aygıtının SCSI bağlantı noktasına bağlayın.
 4. Bilgisayarınızın, tarayıcının ve diğer harici SCSI aygıtlarının güç kablolarını prize takın.

Not:

Bilgisayarınızla tarayıcınızı bağladıktan sonra, sisteminizi ilk kez açarken, tarayıcınızın adı EPSON Scanner ES-7000H olarak ve tarayıcınız yeni donanım olarak görüntülenir.

Not:

Sisteminizi açmadan önce, aşağıdaki "Güç açma sırası" konusunu okumayı unutmayın.

Güç açma sırası

Bilgisayarınızı ve tarayıcı da içinde olmak üzere SCSI aygıtlarını açarken, aşağıdakileri her zaman aklınızda bulundurun.

İlk olarak sıranın en uzak ucuna bağlanmış olan SCSI aygıtını, ardından ikinci en uzak aygıtı açmaya ve bu sırayla devam etmeye özen gösterin. Bilgisayardan sonra açılmış bir SCSI aygıtını kullanmayı denerseniz, aygıt veya bilgisayar düzgün çalışmayabilir.

Güç kapatma sırası

Bilgisayarınızı ve SCSI aygıtlarını kapatırken, aşağıdakileri her zaman aklınızda bulundurun.

- ❑ Sisteminizi kullanmayı tamamladığınızda, önce bilgisayarı, daha sonra tarayıcıyı ve diğer SCSI aygıtlarını kapatın.
- ❑ Bilgisayarınızı kullanırken, etkin (On konumunda) bir sonlandırıcısı olan hiçbir SCSI aygıtını kapatmayın.
- ❑ Bilgisayarınızı kullanırken tarayıcıyı kapatıp açmayın; bunu yaparsanız tarayıcı düzgün çalışmayabilir.

Tarayıcıyı USB Arabirimi Kullanarak Bağlama

PC'nizi Windows XP, 2000, Me veya 98 önceden yüklenmiş olarak satın almış olmalısınız ve PC'nizde çalışan bir USB bağlantı noktası bulunmalıdır.

Not:

Tarayıcıyı bilgisayarınıza bağlamadan önce tarayıcı yazılımını yüklemeyi unutmayın. Ayrıntılar için, bkz. "Yazılımı Yükleme" sayfa 8.

USB bağlantılarını anlama

Not:

- ❑ *Tarayıcı kullanılırken USB kablosunu takip çıkarmayın.*
- ❑ *Ayrıca, USB bağlantı noktalarının sayısını artıracak ve böylece birkaç çevre birimi bağlamanıza olanak sağlayacak bir USB hub'ı da kullanabilirsiniz.*
- ❑ *Tarayıcınızı birden fazla hub'dan geçirerek bağlarsanız sisteminiz düzgün çalışmayabilir. Bu durumda tarayıcıyı bilgisayarın USB bağlantı noktasına doğrudan bağlamayı deneyin. Ayrıca, EPSON ile verilen USB kablosu yerine başka bir kablo kullanırsanız sistem düzgün çalışmayabilir.*

Kablonun bir ucunu tarayıcının arkasındaki USB bağlantı noktasına, diğer ucunuysa bilgisayarınızdaki USB bağlantı noktasına veya USB hub'a bağlayın.

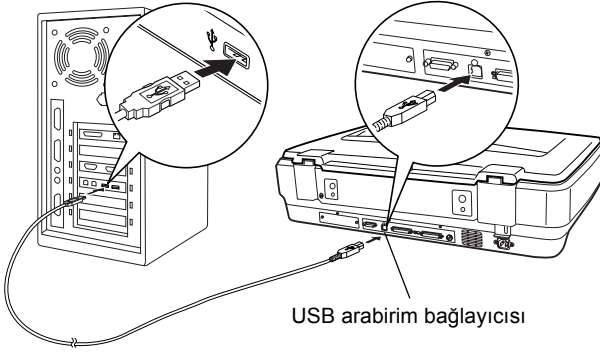

Not:

- ❑ *USB 2.0 Yüksek hızlı bağlantı için, USB Yüksek hız kablosunu kullanarak tarayıcıyı PC'nizde doğrudan USB 2.0 bağlantı noktasına bağlayın. Bilgisayarınızda Microsoft'un USB 2.0 Host Driver programının kurulu olmasına dikkat edin.*
- ❑ *USB arabirimini kullanırken, aynı anda SCSI veya IEEE gibi başka arabirimler kullanmayın.*

5 Tarayıcınızı Kullanma

Tarayıcıya Belge Yerleştirme

1. Tarayıcının açık olmasına dikkat edin.

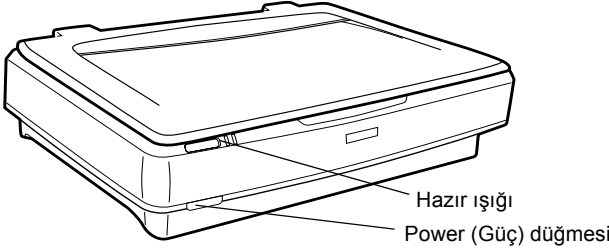

2. Belge kapağını açın ve belgeyi yüzüstü belge tablasına yerleştirin.

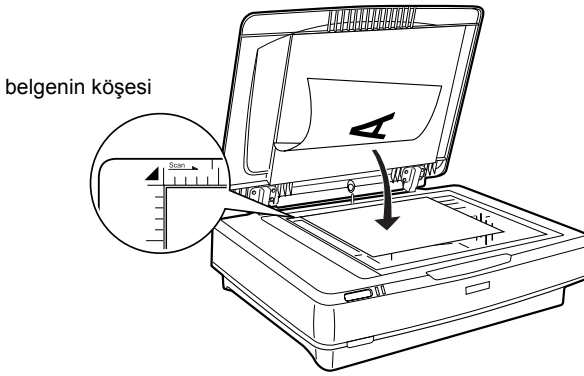

Not:

Belge tablası camının yatay ve dikey kenarlarından 1 ± 0.5 mm'lik bir alan taranmaz.

3. Belge kapağını kapatın.

Not:

- ❑ Belge kapağını kapatırken, belgenin boyutunu algılamak üzere floresan lamba yanıp söner. Doğrudan lambaya bakmak gözünüzü rahatsız edebilir.
- ❑ Tarayıcının üstüne ağır maddeler koymayın.

4. Tarayıcı yazılımınızı başlatın ve bu bölümün devamında, *Çevrimiçi Başvuru Kılavuzu'nda veya Yazılımın çevrimiçi yardımında* açıklanan tarama talimatlarını izleyin.

EPSON Scan Kullanarak Belgenizi Tarama

EPSON Scan, tarama ayarlarını değiştirebilmeniz için üç mod sağlar: Ev Modu, Ofis Modu ve Profesyonel Mod. Bu bölümde, görüntüyü Ev Modu'nda tarama açıklanmaktadır. Ev Modu, görüntüleri temel ayarları kullanarak taramanızı sağlar. Ayrıntılı bilgi için, *Çevrimiçi Başvuru Kılavuzu'na ve Yazılımın çevrimiçi yardımına* bakın.

Not:

EPSON Scan'i ilk kullandığınızda, ön tarama otomatik olarak Ev Modu'nda başlar.

Yazılımı başlatma ve görüntüyü tarama

EPSON Scan'i aşağıdaki yollarla başlatabilirsiniz.

- EPSON Scan'i doğrudan tek başına bir uygulama olarak başlatma
- EPSON Scan'i TWAIN uyumlu bir uygulamadan başlatma

Bu bölümde EPSON Scan'i yalnızca Photoshop Elements'dan başlatma açıklanmaktadır. EPSON Scan'i başka bir yöntemle başlatma konusundaki ayrıntılar için, bkz. *Çevrimiçi Başvuru Kılavuzu*.

Not:

- Adobe Photoshop Elements programı, Windows XP, 2000, Me, 98 ve 98 Second Edition işletim sistemlerini destekler.*
- Adobe Photoshop gibi TWAIN uyumlu herhangi bir uygulamayı kullanarak, görüntüleri tarayabilirsiniz. Uygulamada tarayıcı veya TWAIN uyumlu aygıt seçimi menüsü varsa, EPSON GT-15000'i seçin. Sonra, TWAIN uyumlu aygıttan almak üzere menüyü seçtiğinizde EPSON Scan başlatılır. Uygulamaya bağlı olarak, yalnızca TWAIN uyumlu aygıt menüsü seçmek de EPSON Scan'i başlatabilir.*

1. Start'ı (Başlat) tıklatın, All Programs'ın (Tüm Programlar) (Windows XP kullanıcıları için) veya Programs'ın (Programlar) (Windows Me, 98 veya 2000 kullanıcıları için) üzerine gelip Adobe Photoshop Elements ögesini seçin veya tıklatın.
2. File (Dosya) menüsünden Import (Al) seçeneğini ve sonra tarayıcınızı seçin. EPSON Scan başlatılır.

Windows XP kullanıcıları için not:

Tarayıcıyı seçmek için, menüden WIA-EPSON GT-15000 ögesini seçmeyin. Bunu seçerseniz, EPSON tarayıcının işlevlerini tam olarak kullanamazsınız.

EPSON Scan otomatik olarak görüntülerin önizlemesini yapar; bu Preview (Önizleme) penceresinde görüntülenir.

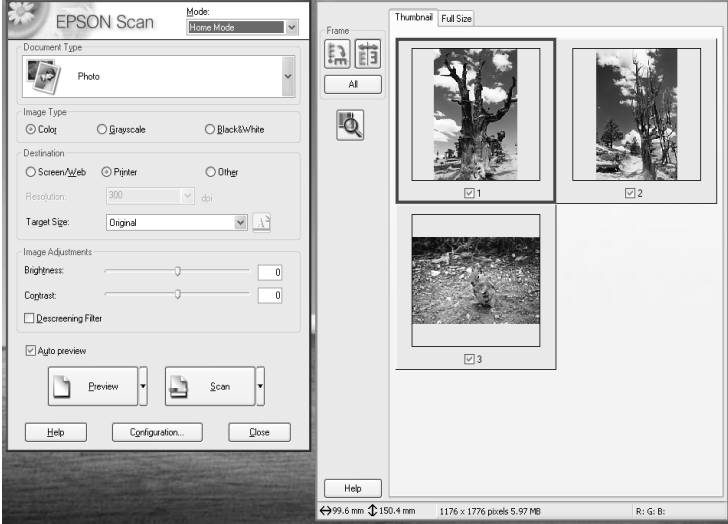

Not:

Auto preview (Otomatik önizleme) onay kutusu işaretliyse, Ev Modu'na eriştiğinizde tarama önizlemesi otomatik olarak başlatılır. Bu onay kutusu işaretli değilse, önizleme görüntüsü otomatik olarak gösterilmez. Preview (Önizleme) düğmesini tıklayın.

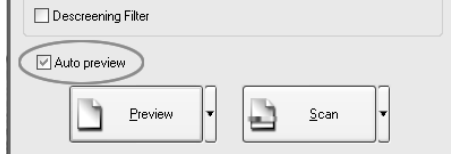

3. Document Type (Belge Türü), Image Type (Görüntü Türü) ve Destination (Hedef) ayarlarını belgenizle eşleşecek biçimde belirleyin. Gerekirse, Preview (Önizleme) düğmesini tıklayarak görüntüyü yeniden önizleyin.

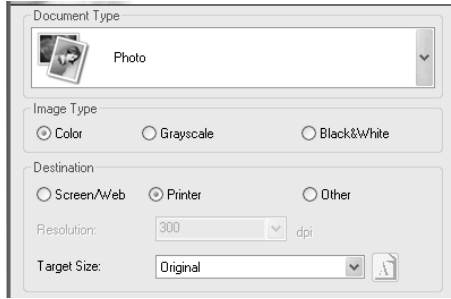

4. Target Size (Hedef Boyutu) olarak taranan görüntünün çıktı boyutunu belirtin ve gerekirse görüntü kalitesi ayarlama araçlarını kullanarak ayarlamalar yapın.

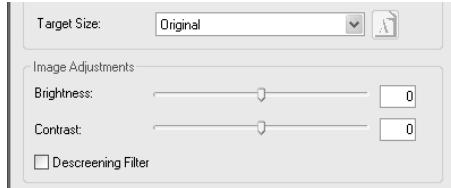

5. Scan (Tara) düğmesini tıklayın. EPSON Scan tarama işlemini başlatır.

6. Taranan görüntü Adobe Photoshop Elements uygulamasına gönderilir. Gerekirse EPSON Scan'in çalışmasını bitirmek için Close (Kapat) düğmesini tıklatın.
7. Adobe Photoshop Elements uygulamasında, File (Dosya) menüsünden Save As (Farklı Kaydet) seçeneğini seçin.
8. Dosya adını yazın, bir dosya biçimi seçin ve sonra Save (Kaydet) düğmesini tıklatın.

6 Seçenekler

Automatic Document Feeder (Otomatik Belge Besleyici) Kullanma

Automatic Document Feeder (Otomatik Belge Besleyici; B81321*), birden çok sayfadan oluşan belgeleri tarayıcınıza otomatik olarak yüklemenizi sağlar. Bu belge besleyici, özellikle OCR (optik karakter tanıma) taraması yapılırken veya bir görüntü veritabanı oluşturulurken kullanışlıdır.

Automatic Document Feeder (Otomatik Belge Besleyici) Ögesinin Paketini Açma

Paketini açarken, aşağıda gösterilen tüm parçaların size gönderildiğinden ve hiçbirinin zarar görmediğinden emin olun. Bir parçanın eksik olduğunu veya hasar gördüğünü fark ederseniz hemen EPSON bayinize başvurun.

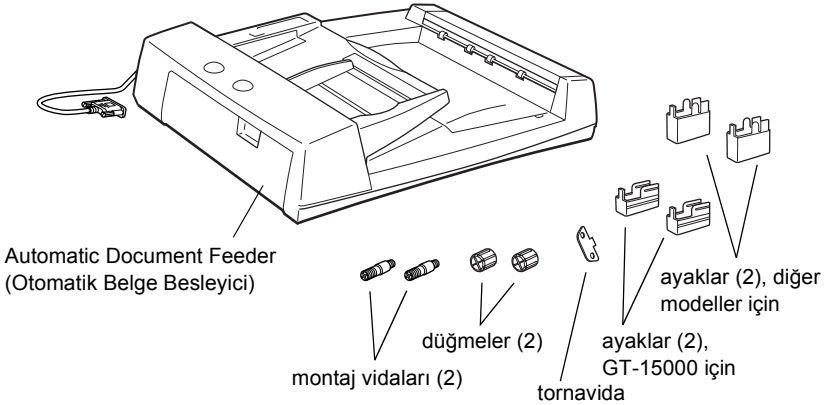

Automatic Document Feeder (Otomatik Belge Besleyici) Ögesini Takma

Automatic Document Feeder'ı (Otomatik Belge Besleyici) takmadan önce, şunlara dikkat edin:

- ❑ Automatic Document Feeder (Otomatik Belge Besleyici) ağırdır, bu nedenle kaldırırken birinden yardım istemeniz gerekebilir.
- ❑ Automatic Document Feeder (Otomatik Belge Besleyici) büyüktür, bu nedenle tarayıcının yanında yeterli alan ayırmanız gerekir.

Automatic Document Feeder (Otomatik Belge Besleyici) ögesini EPSON tarayıcınıza takmak için aşağıdaki adımları izleyin:

1. Tarayıcınızın kapalı ve güç kablosunun prizden çıkarılmış olmasına dikkat edin.
2. Tarayıcının belge kapağını açın, sonra kapağın arkasını yukarı doğru çekerek çıkarın.

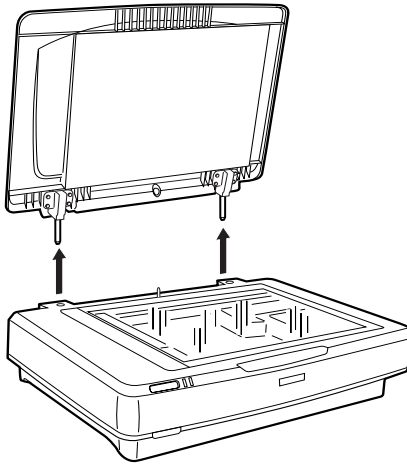

Uyarı:

Belge kapağını çıkarmadan önce, menteşelerin yayların üzerine yeniden kapanmasını önlemek için kapağı yukarı kaldırmayı unutmayın.

3. Daha küçük olan iki ayağı, yandaki yive aşağıda gösterildiği gibi takın.

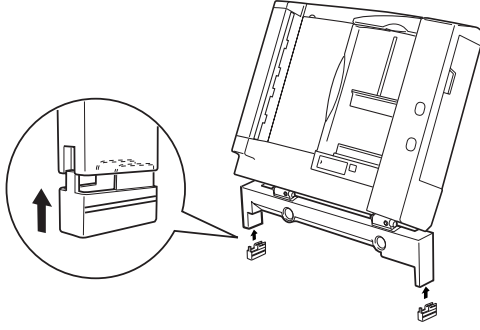

Not:

Ayakları çıkarırken, aşağıda gösterildiği gibi döndürüp çıkarın:

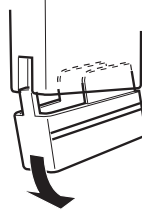

4. Montaj vidalarını tarayıcının arkasındaki deliklere sokun ve paketten çıkan tornavidayı kullanarak sıkıştırın.

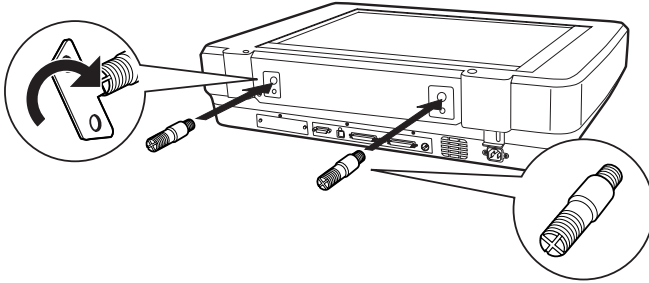

5. Montaj vidalarını Automatic Document Feeder'daki (Otomatik Belge Besleyici) deliklerle aynı hizaya getirin. Montaj vidalarını deliklerden geçirin.

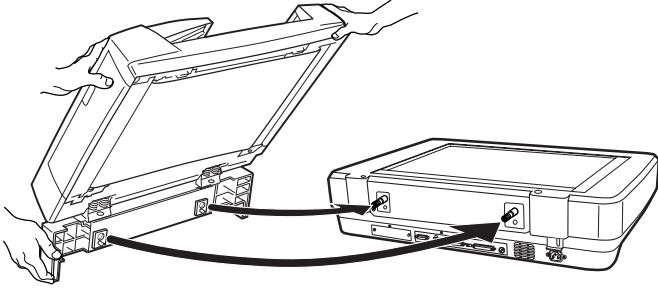

Uyarı:

Automatic Document Feeder (Otomatik Belge Besleyici) ağırdır. Kaldırırken birinden yardım isteyin.

6. Verilen tornavidayı kullanarak düğmeleri montaj vidalarının ucuna takıp sıkıştırın.

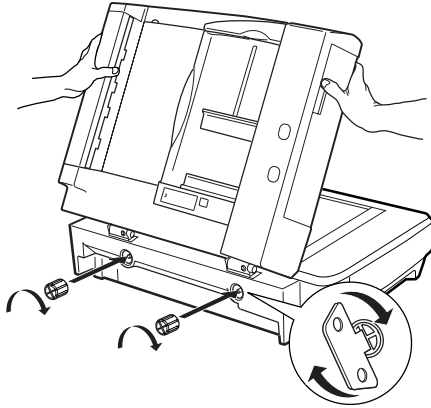

7. Automatic Document Feeder (Otomatik Belge Besleyici) ögesinin bağlayıcısını tarayıcının seçenek arabirimine bağlayın.

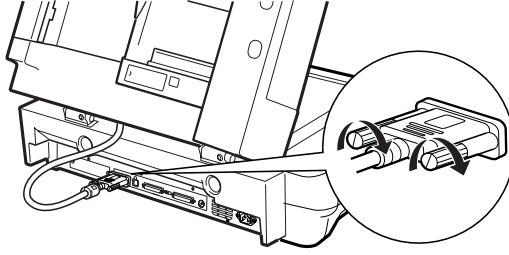

8. Automatic Document Feeder'ı (Otomatik Belge Besleyici) kapatın.
9. Güç kablosunu tarayıcıya takın ve tarayıcıyı açın. Automatic Document Feeder (Otomatik Belge Besleyici) ögesinin kullanımı hakkında ayrıntılı bilgi için, yazılım CD-ROM'undaki *Başvuru Kılavuzu* - Seçenek konusuna bakın.

İsteğe Bağlı Arabirim Kartını Kullanma

İsteğe bağlı IEEE 1394 Tarayıcı Arabirim Kartı (B80834*), tarayıcınızda yüksek hızda veri aktarımı ve esnek bağlantırlık sağlar. 400 Mbps'lik bir tepe veri aktarım hızını destekler ve tarayıcıyı veya bilgisayarınızı kapatmadan arabirim kablolarını takıp çıkarabilirsiniz. Birden çok IEEE 1394 aygıtını aynı anda sıralı bağlantı veya ağaç yapısında bağlayabilirsiniz.

Sistem gereksinimleri

Donanım: Microsoft® tarafından desteklenen yerleşik IEEE 1394 OHCI Ana Bilgisayar Denetleyicisi olan bir PC veya IEEE 1394 PCI kartı yüklenmiş olan bir PC

İşletim Sistemi: Önceden yüklenmiş Microsoft® Windows® XP, 2000 Professional veya Me ve IEEE 1394 OHCI bağlantı noktası

IEEE 1394 Tarayıcı Arabirim Kartı'nı tarayıcınıza yükleme

Tarayıcımızı IEEE 1394 aygıtı olarak kullanabilmeniz için, isteğe bağlı IEEE 1394 Tarayıcı Arabirim Kartı'nı yüklemeniz gerekir.

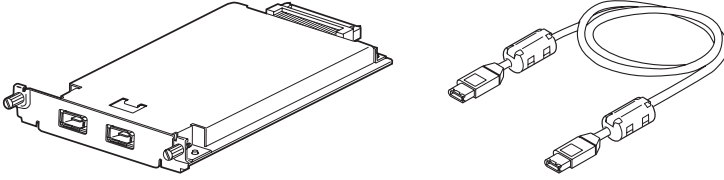

1. Tarayıcıyı kapatın. Takılı tüm güç kablolarını prizden çekin, sonra tüm kabloları tarayıcınızın arka panosundan çıkarın.
2. Yıldız tornavidayla iki vidayı ve plakayı sökün. İki vidayı da saklamaya özen gösterin; koruyucu plakayı yeniden takarsanız bunları yeniden kullanmanız gerekebilir.



Dikkat:

Statik elektrik, elektronik bileşenlere zarar verebilir.
Arabirim kartını almadan önce, metal çerçeveye dokunarak statik elektriği boşaltın.

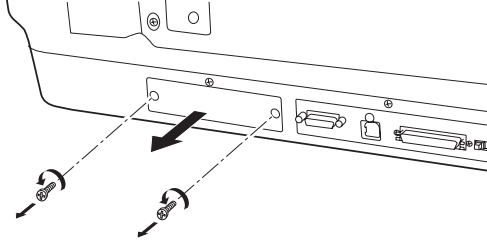

3. Tarayıcı Arabirim Kartı'nı, yan kılavuz rayları boyunca, isteğe bağlı arabirim yuvasındaki genişletme yuvasına sokun.

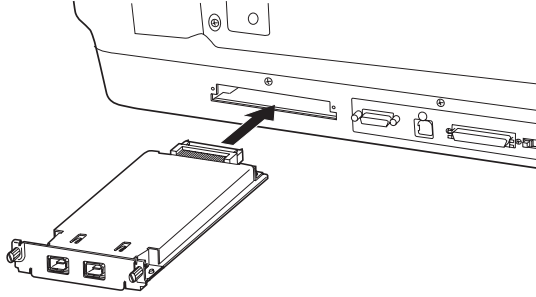

4. Tutan vidalarla kartı sıkıştırın.

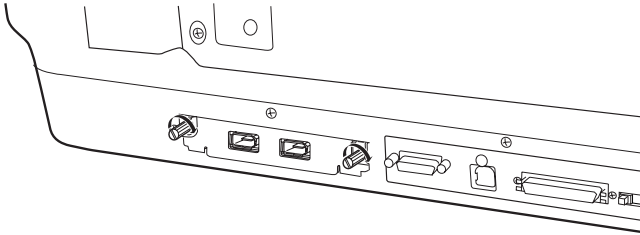

5. Tüm kabloları yeniden takın.

IEEE 1394 bağlantılarını anlama

Tarayıcı Arabirim Kartı'nda iki kablo bağlayıcısı vardır. Biri kartı bilgisayara bağlamak, diğeri ise başka IEEE 1394 aygıtlarını sıralı bağlantı veya ağaç yapılandırmasında bağlamak için kullanılır. Bağlantı yaparken verilen kabloyu kullanın. Kablo IEEE 1394 standardıyla uyumlu olduğundan, bilgisayarın veya tarayıcının güç kaynağı kapatılmadan bağlanabilir. Kablolar bağlanırken tarayıcının veya bilgisayarın açık olup olmaması önemli değildir.



Dikkat:

Tarayıcı kullanılırken IEEE 1394 kablosunu takıp çıkarmayın.

Bilgisayarınıza bağlama

Tarayıcıyı bilgisayarınıza veya başka bir IEEE 1394 aygıtına bağlamak için:

Not:

Tarayıcınızı bilgisayarınıza bağlamadan önce tarayıcı yazılımını yüklemeniz gerekir.

1. Kablonun bir ucunu, tarayıcının arkasında Tarayıcı Arabirim Kartı'nın IEEE 1394 bağlantı noktasına bağlayın.

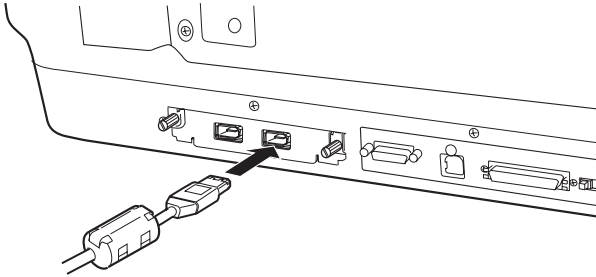

2. Kablonun diğeri ucunu, bilgisayarınızın veya diğeri IEEE 1394 aygıtının IEEE 1394 bağlantı noktasına bağlayın.

IEEE 1394 aygıtları bilgisayarınıza önceden bağlandıysa, tarayıcıyı sıradaki son IEEE 1394 aygıtı olacak biçimde bağlayın.

Not:

- ❑ *İsteğe bağlı IEEE 1394 Tarayıcı Arabirim Kartı'yla sağlanan IEEE 1394 kablosunun her iki ucunda altı iğneli iki bağlayıcı vardır. Sıralı bağlantı veya ağaçta dört iğneli bağlayıcıları olan IEEE 1394 aygıtları kullanılıyorsa, 6:4 dönüştürücü kablosu kullanmanız gerekecektir.*
- ❑ *Tarayıcınıza ek IEEE 1394 aygıtları bağlanacaksa, kabloyu boş bir IEEE 1394 bağlayıcısına bağlayın.*

IEEE 1394 ayarları hakkında daha fazla bilgi edinmek için, Çevrimiçi Başvuru Kılavuzu'na bakın. Bkz. "Çevrimiçi Kılavuzu Görüntüleme" sayfa 32.

İsteğe Bağlı Network Image Express Card'ı Kullanma

EPSON Network Image Express Card, ağ işlevini destekleyen bir EPSON tarayıcısını ağda kullanmanıza olanak sağlar. Bu yöntem, tarayıcıyı bir sunucu PC'ye bağlama yönteminin alternatifi olarak kullanılabilir. EPSON Network Image Express Card için kurulum yordamı, IEEE 1394 Tarayıcı Arabirim Kartı'nınkiyle aynıdır. Bkz. "IEEE 1394 Tarayıcı Arabirim Kartı'nı tarayıcınıza yükleme" sayfa 28. Nasıl kullanılacağı hakkında bilgi edinmek için, EPSON Network Image Express Card ile birlikte verilen belgelere bakın.

7 Tarayıcınız Hakkında Daha Fazla Bilgi Edinme

Çevrimiçi Başvuru Kılavuzu

Tarayıcınız hakkında daha fazla bilgi almak için, yazılım CD'sinde yer alan ve tarama ve sorun giderme hakkında ayrıntılı bilgi içeren *Başvuru Kılavuzu*'na bakın. Bu kılavuzu doğrudan CD'den görüntüleyebilir veya görüntülemek için bilgisayarınızın sabit diskine yükleyebilirsiniz.

Çevrimiçi Kılavuzu Görüntüleme

1. Yazılım CD'sini CD-ROM sürücüsüne yerleştirin. Yazılımı yükledikten sonra CD'yi sürücüden çıkarmadıysanız, çıkarıp yeniden yerleştirin.

EPSON Installer Program (EPSON Yükleyici Programı) iletişim kutusu görüntülenir. Tercih ettiğiniz dili seçin ve sonra  ögesini tıklatın.

Not:

EPSON Installation Program (EPSON Yükleme Programı) iletişim kutusu görüntülenmezse, CD-ROM simgesini tıklatın ve File (Dosya) menüsünden Open (Aç) seçeneğini seçin. SETUP.EXE'yi çift tıklatın.

2. User Guides (Kullanım Kılavuzları) ögesini seçin ve  düğmesini tıklatın.

3. *Başvuru Kılavuzu*'nu görüntülemek için View Reference Guide (Başvuru Kılavuzunu Görüntüle) ögesini tıklatın. *Başvuru Kılavuzu*'nu bilgisayarınıza kopyalamak için, Install Reference Guide (Başvuru Kılavuzunu Yükle) ögesini tıklatın.

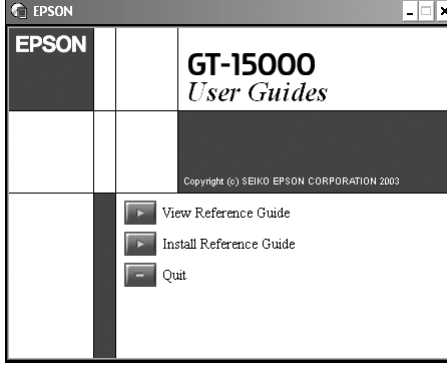

Çevrimiçi Yardım

Çevrimiçi Yardım yazılımınızla birlikte gelir. Yazılım hakkında ayrıntılı bilgi içerir. Yazılımın iletişim kutusunda HELP (Yardım) düğmesini tıklatın.

