

# EPSON STYLUS™ PHOTO RX600

## Multifunktionsgerät

Alle Rechte vorbehalten. Kein Teil dieses Handbuchs darf in irgendeiner Form (Druck, Fotokopie, Mikrofilm oder ein anderes Verfahren) ohne die schriftliche Genehmigung der Epson Deutschland GmbH reproduziert oder unter Verwendung elektronischer Systeme verarbeitet, vervielfältigt oder verbreitet werden. Die hier enthaltenen Informationen sind lediglich zur Verwendung mit diesem Gerät vorgesehen. Epson übernimmt keine Verantwortung für die Anwendung dieser Informationen auf andere Produkte.

Weder die SEIKO EPSON CORPORATION noch eine ihrer Tochtergesellschaften haften für Schäden infolge von Fehlgebrauch sowie Reparaturen und Abänderungen, die von dritter, nicht autorisierter Seite vorgenommen wurden sowie für Schäden infolge von Nichtbeachtung der Bedienungs- und Wartungsanleitungen.

EPSON haftet nicht für Schäden oder Störungen durch Einsatz von Optionen oder Zubehör, wenn dieses nicht ein original EPSON-Produkt ist oder eine ausdrückliche Zulassung der SEIKO EPSON CORPORATION als "EPSON Approved Product" hat.

EPSON haftet ebensowenig für Schäden durch elektromagnetische Störfelder, die bei der Verwendung von Schnittstellenkabeln entstehen können, wenn diese nicht eine ausdrückliche Zulassung der SEIKO EPSON CORPORATION als "EPSON Approved Product" haben.

EPSON® ist eine eingetragene Marke und EPSON Stylus™ ist eine Marke der Seiko Epson Corporation.

Copyright 2001 Seiko Epson Corporation. Alle Rechte vorbehalten. PRINT Image Matching™ ist eine Marke der Seiko Epson Corporation. Das Logo von PRINT Image Matching ist eine Marke der Seiko Epson Corporation.

Copyright 2002 Seiko Epson Corporation. Alle Rechte vorbehalten. USB DIRECT-PRINT™ ist eine Marke der Seiko Epson Corporation. Das Logo USB DIRECT-PRINT ist eine Marke der Seiko Epson Corporation.

Die Bezeichnung und das Logo *Bluetooth* sind Eigentum von Bluetooth SIG, Inc., ihre Verwendung durch Seiko Epson Corporation erfolgt unter Lizenz.

Microsoft® und Windows® sind eingetragene Marken der Microsoft Corporation.

Apple® und Macintosh® sind eingetragene Marken von Apple Computer, Inc.

DPOF™ ist eine Marke von CANON INC., Eastman Kodak Company, Fuji Photo Film Co., Ltd. und Matsushita Electric Industrial Co., Ltd.

SD™ ist eine Marke.

Memory Stick und Memory Stick PRO sind Marken der Sony Corporation.

xD-Picture Card™ ist eine Marke der Fuji Photo Film Co., Ltd.

**Allgemeiner Hinweis:** Alle im Handbuch genannten Bezeichnungen von Erzeugnissen sind Marken der jeweiligen Firmen. Aus dem Fehlen der Markenzeichen (R) bzw. TM kann nicht geschlossen werden, dass die Bezeichnung ein freier Markenname ist.

Copyright © 2003 Seiko Epson Corporation, Nagano, Japan.

## Erste Schritte

# Teile

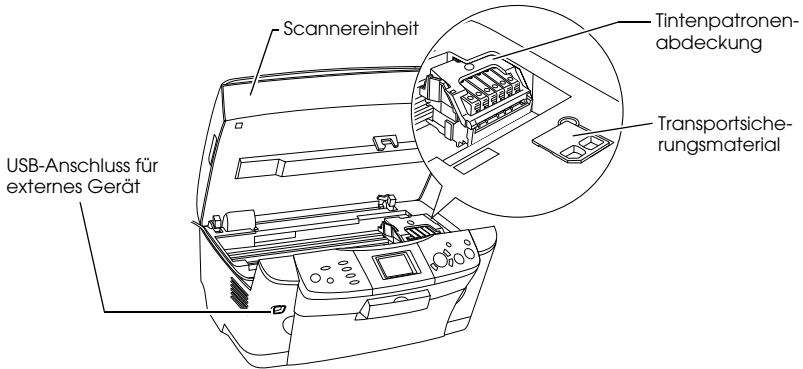
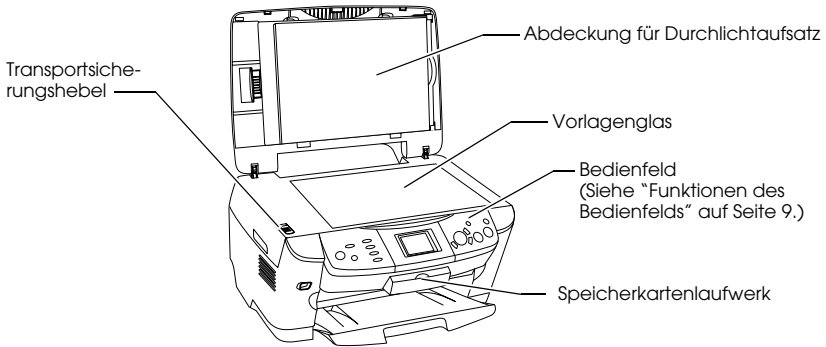
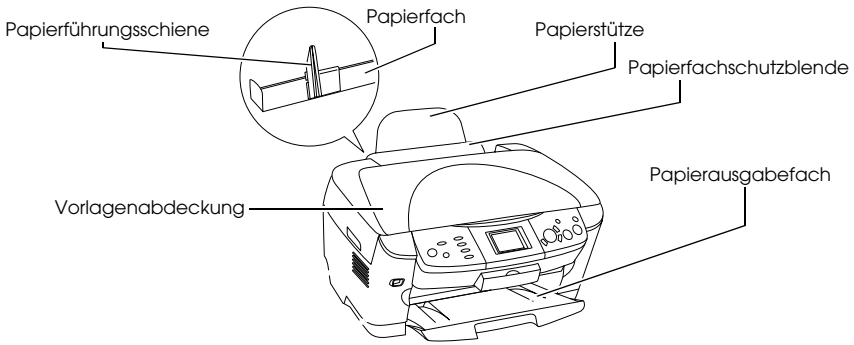

---

# **Inhalt**

---

## **Sicherheitshinweise**

---

Wichtige Sicherheitshinweise .....	5
Handbuchkonventionen .....	8

---

## **Bedienfeld verwenden**

---

Funktionen des Bedienfelds .....	9
----------------------------------	---

---

## **Kopieren**

---

Überblick über das grundlegende Verfahren .....	12
Papier einlegen .....	13
Eine Vorlage auf das Vorlagenglas legen .....	16
Kopierlayout ändern .....	17
Kopiereinstellungen ändern .....	18
Hinweise und praktische Tipps zum Kopieren .....	19

---

## **Direkt von einer Speicherkarte drucken**

---

Speicherkarten einsetzen .....	23
Grundlegendes Druckverfahren .....	26
Mit verschiedenen Einstellungen drucken .....	27
Vergrößerte Bilder drucken .....	28
Unter Verwendung eines Indexes drucken .....	30
Index drucken .....	32
Mit DPOF-Funktionen drucken .....	33
Mit PRINT Image Framer drucken .....	34
Fotos und Druckoptionen wählen .....	36
Druckeinstellungen ändern .....	37

## ***Von Film drucken***

---

Grundlegendes Druckverfahren.....	41
Mit verschiedenen Einstellungen drucken .....	42
Vergrößerte Bilder drucken.....	43
Filmtyp wählen .....	44
Druckeinstellungen ändern.....	44
Film auf das Vorlagenglas legen.....	45

## ***Mit dem LCD-Display und den Tasten scannen***

---

Ein reflektierendes Dokument scannen und auf einer Speicherkarte speichern .....	49
Film scannen und auf einer Speicherkarte speichern .....	51

## ***Zusätzliche Funktionen verwenden***

---

Direkt von einer Digitalkamera drucken.....	53
Auf der Speicherkarte gespeicherte Bilder in einem externen Gerät speichern (Datensicherung).....	54

## ***Tintenpatronen auswechseln***

---

Tintenpatronen .....	56
Füllstand der Tintenpatronen überprüfen .....	56
Zur Beachtung beim Austausch der Tintenpatronen .....	57
Eine Tintenpatrone austauschen.....	58
Überblick über die Bedienfeldeinstellungen.....	62

# Sicherheitshinweise

---

## Wichtige Sicherheitshinweise

Lesen Sie vor der Inbetriebnahme dieses Produkts alle Hinweise in diesem Abschnitt genau durch.

### Standort für das Produkt

- ❑ Vermeiden Sie Standorte mit starken Temperatur- und Feuchtigkeitsschwankungen. Schützen Sie das Produkt außerdem vor direkter Sonneneinstrahlung, starkem Lichteinfall und übermäßiger Wärme.
- ❑ Vermeiden Sie staubige Standorte und Standorte, die Erschütterungen oder Vibrationen ausgesetzt sind.
- ❑ Stellen Sie das Produkt so auf, dass um das Produkt eine ausreichende Luftzufuhr gewährleistet ist.
- ❑ Stellen Sie das Produkt in der Nähe einer Steckdose auf, so dass der Netzstecker problemlos eingesteckt und herausgezogen werden kann.
- ❑ Stellen Sie dieses Produkt auf eine ebene, stabile Fläche, die an allen Seiten über seine Grundfläche hinausragt. Wenn Sie das Produkt an einer Wand aufstellen, lassen Sie einen Abstand von mindestens 10 cm zwischen der Geräterückseite und der Wand. Dieses Produkt arbeitet nicht einwandfrei, wenn es gekippt wird oder schräg steht.
- ❑ Wenn Sie dieses Produkt lagern oder transportieren, halten Sie es nicht gekippt, senkrecht oder umgedreht. Andernfalls kann Tinte aus der Tintenpatrone auslaufen.

### Stromversorgung

- ❑ Öffnen Sie die Verpackungen der Tintenpatronen erst kurz vor der Installation.
- ❑ Schütteln Sie die Tintenpatronen nicht. Andernfalls kann Tinte auslaufen.

- ❑ Der IC-Chip an dieser Tintenpatrone enthält eine Vielzahl patronenspezifischer Informationen wie beispielsweise Informationen über die verbleibende Tintenmenge, damit die Tintenpatrone beliebig oft herausgenommen und wieder eingesetzt werden kann. Jedes Mal, wenn die Tintenpatrone eingesetzt wird, wird jedoch Tinte verbraucht, da der Drucker stets einen Selbsttest durchführt.
- ❑ Die verwendete Netzspannung muss mit der auf dem Typenschild an der Rückseite dieses Produkts angegebenen Betriebsspannung übereinstimmen.
- ❑ Verwenden Sie nur das mit diesem Produkt mitgelieferte Netzkabel. Bei Verwendung eines anderen Netzkabels können Brand oder elektrische Schläge verursacht werden.
- ❑ Das Netzkabel dieses Produkts ist ausschließlich zur Verwendung mit diesem Produkt vorgesehen. Bei Verwendung mit anderen Geräten können Brand oder elektrische Schläge verursacht werden.
- ❑ Vergewissern Sie sich, dass das Netzkabel den geltenden Sicherheitsvorschriften entspricht.
- ❑ Verwenden Sie keine beschädigten oder abgenutzten Stromkabel.
- ❑ Wenn Sie dieses Produkt über ein Verlängerungskabel anschließen, achten Sie darauf, dass die Gesamtstromstärke aller am Verlängerungskabel angeschlossenen Geräte die zulässige Stromstärke dieser Steckdose nicht überschreitet. Achten Sie außerdem darauf, dass die Gesamtstromstärke aller an der Netzsteckdose angeschlossenen Geräte die zulässige Stromstärke der Steckdose nicht überschreitet.
- ❑ Wenn Sie dieses Produkt in Deutschland benutzen möchten, muss die Gebäudeinstallation mit einer 10- oder 16-Ampere-Sicherung abgesichert sein, um einen hinreichenden Schutz vor Kurzschluss und Überströmen für das Produkt zu gewährleisten.

### **Verwendung dieses Produkts**

- ❑ Stecken Sie Ihre Hand nicht in das Innere des Produkts und berühren Sie während des Druckvorgangs nicht die Tintenpatronen.
- ❑ Die Ventilationsschlitze und Öffnungen in diesem Produkt dürfen nicht blockiert oder zugedeckt werden.
- ❑ Versuchen Sie niemals, dieses Produkt selbst zu reparieren.

- ❑ Stecken Sie niemals Gegenstände in die Öffnungen dieses Produkts.
- ❑ Achten Sie darauf, dass keine Flüssigkeit in dieses Produkt gelangt.
- ❑ Lassen Sie die Tintenpatronen installiert. Wenn Sie die Patronen entnehmen, kann der Druckkopf austrocknen, sodass das Gerät nicht mehr druckt.
- ❑ In folgenden Fällen müssen Sie dieses Produkt vom Netz trennen und sich an einen autorisierten Kundendiensttechniker wenden: Das Netzkabel oder der Stecker sind abgenutzt oder beschädigt; Flüssigkeit ist in das Gerät eingedrungen; das Gerät ist heruntergefallen oder die Abdeckung wurde beschädigt; das Gerät arbeitet nicht mehr normal bzw. zeigt auffällige Leistungsabweichungen.

### **Verwendung einer Speicherkarte**

- ❑ Nehmen Sie die Speicherkarte nicht heraus und schalten Sie dieses Produkt nicht aus, während der Computer und die Speicherkarte miteinander kommunizieren (wenn die Speicherkartenanzeige blinkt).
- ❑ Die Verwendung der Speicherkarten unterscheidet sich je nach Speicherkarte. Lesen Sie unbedingt die Dokumentation, die Ihrer Speicherkarte beiliegt.
- ❑ Verwenden Sie nur Speicherkarten, die mit diesem Produkt kompatibel sind. Siehe "Einsetzbare Speicherkarten" auf Seite 23.

### **Umgang mit Tintenpatronen**

- ❑ Achten Sie darauf, dass Sie beim Herausnehmen der Tintenpatrone aus der Verpackung die seitlich an der Tintenpatrone befindlichen Haken nicht abbrechen.
- ❑ Bewahren Sie Tintenpatronen außerhalb der Reichweite von Kindern auf. Kinder sollten Tintenpatronen nicht in die Hand bekommen. Die Tinte darf niemals getrunken werden.
- ❑ Seien Sie beim Umgang mit benutzten Tintenpatronen vorsichtig, da um die Tintenzuleitungsöffnung herum noch immer ein wenig Tinte vorhanden sein kann. Wenn Tinte auf Ihre Hände gerät, reinigen Sie sie gründlich mit Wasser und Seife. Sollte Tinte in die Augen gelangen, spülen Sie sie sofort mit reichlich Wasser aus. Wenn Sie nach dem gründlichen Ausspülen noch Beschwerden oder Sehprobleme haben, suchen Sie sofort einen Arzt auf.

- ❑ Berühren Sie nicht den grünen IC-Chip an der Seite der Tintenpatrone. Dies kann die Tintenpatrone beschädigen.

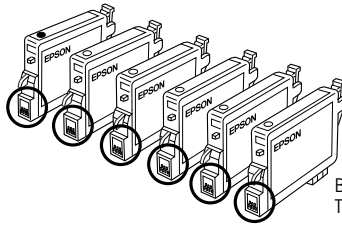

Berühren Sie nicht die umkreisten Teile.

- ❑ Entfernen oder beschädigen Sie nicht das Etikett an der Tintenpatrone. Andernfalls kann Tinte auslaufen.

## Verwendung des LCD-Display

- ❑ Reinigen Sie das Display nur mit einem trockenen, weichen Tuch. Verwenden Sie weder Flüssigreiniger noch chemische Reinigungsmittel.
- ❑ Wenn das Display dieses Geräts beschädigt ist, wenden Sie sich an Ihren Fachhändler.
- ❑ Wenn die im LCD-Display enthaltene Flüssigkristalllösung austritt und auf Ihre Hände gelangt, waschen Sie diese gründlich mit Wasser und Seife. Wenn Ihnen die Flüssigkristalllösung in die Augen gerät, spülen Sie diese sofort mit Wasser aus. Sollten Sie auch nach dem gründlichen Ausspülen noch Beschwerden oder Sehprobleme haben, suchen Sie sofort einen Arzt auf.

---

## Handbuchkonventionen



### **Vorsicht**

Anmerkungen dieser Art müssen unbedingt beachtet werden, um Verletzungen zu vermeiden.



### **Achtung**

Anmerkungen dieser Art müssen beachtet werden, um Schäden an den Geräten zu vermeiden.

### **Hinweise**

Hinweise enthalten wichtige Informationen und hilfreiche Tipps für die Arbeit mit dem Drucker.



# Bedienfeld verwenden

## Funktionen des Bedienfelds

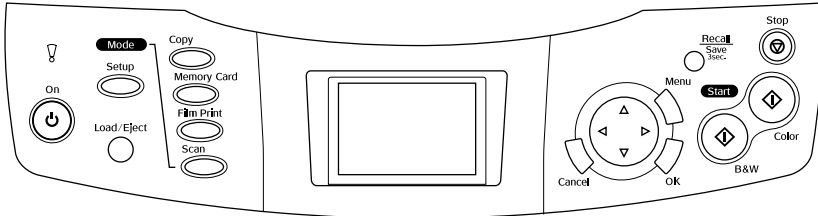

## LCD-Display

Hier werden eine Vorschau der ausgewählten Bilder, Optionen oder Einstellungen, die mit den Tasten geändert werden können, sowie Fehlermeldungen angezeigt. Weitere Informationen zu den Fehlermeldungen finden Sie im *Online-Benutzerhandbuch - Grundlagen*.

## Anzeigen

Anzeigen	Muster	Status
! Fehler	Ein	Ein Fehler tritt auf. (Einzelheiten finden Sie im <i>Online Benutzerhandbuch - Grundlagen</i> .)
Modus (Kopieren, Speicherkarte, Filmdruck, Scannen)	Ein	Zeigt den aktiven Modus dieses Produkts an.

# Tasten

Tasten	Funktion
Ein/Aus 	Dient zum Ein- und Ausschalten dieses Produkts.
Setup	Das Gerät schaltet in den Modus Einrichten.
Einzug/Ausgabe	Papier wird eingezogen oder ausgegeben.
Kopieren	Das Gerät schaltet in den Modus Kopieren.
Kartendruck	Das Gerät schaltet in den Modus Speicherkarte.
Filmdruck	Das Gerät schaltet in den Modus Filmdruck.
Scannen	Das Gerät schaltet in den Modus Scannen.
Abbrechen	Das Gerät bricht den Vorgang ab und kehrt zum vorherigen Menü zurück.
OK	Die ausgewählten Einstellungen werden übernommen.
Menü	Menüeinträgen werden angezeigt.
Aufrufen/ Speichern 3 Sek.	Im Kopiermodus werden die aktuellen Einstellungen gespeichert, indem diese Taste 3 Sekunden gedrückt gehalten wird. Wird diese Taste kürzer als 3 Sekunden gedrückt, werden die gespeicherten Einstellungen abgerufen.
◇ SW	Das Kopieren oder Drucken erfolgt in Graustufen.
◇ Farbe	Das Kopieren, Drucken bzw. Scannen erfolgt in Farbe.
Stopp 	Der Kopier-, Druck- oder Scanvorgang wird abgebrochen. Das Blatt, das gerade kopiert oder gedruckt wird, wird ausgegeben.
 4-Wege- Navigation	Dient zum Auswählen von Menüeinträgen.

## Dichte des LCD einstellen

1. Drücken Sie die Taste Setup.
2. Wählen Sie LCD-Kontrast einstellen aus.

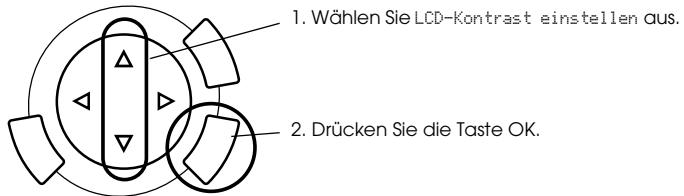

3. Stellen Sie die Dichte des LCD-Display ein. Drücken Sie die Taste ►, um das LCD-Display heller einzustellen, oder die Taste ◀, um es dunkler einzustellen.
4. Wenn Sie die Einstellung abgeschlossen haben, drücken Sie die Taste OK.

# Kopieren

Lesen Sie den Abschnitt "Hinweise und praktische Tipps zum Kopieren" auf Seite 19, bevor Sie kopieren.

---

## Überblick über das grundlegende Verfahren

1. Drücken Sie die Taste Kopieren.
2. Legen Sie Papier ein und legen Sie die Vorlage auf (siehe "Papier einlegen" auf Seite 13 bzw. "Eine Vorlage auf das Vorlagenglas legen" auf Seite 16).
3. Sie können bei Bedarf das Kopierlayout ändern (siehe "Kopierlayout ändern" auf Seite 17).

### **Hinweis:**

*Ändern Sie unbedingt zuerst das Kopierlayout und erst danach die Kopiereinstellungen, weil alle Kopiereinstellungen (Papiersorte, Druckqualität, Anzahl der Exemplare, Papiergröße) beim Ändern des Kopierlayouts auf die Standardwerte zurückgesetzt werden.*

4. Sie können bei Bedarf die Kopiereinstellungen ändern (siehe "Kopiereinstellungen ändern" auf Seite 18).
5. Drücken Sie die Taste  $\diamond$  Farbe, um Farbkopien zu erstellen, oder die Taste  $\diamond$  SW, um Kopien in Graustufen zu erstellen.



### **Achtung:**

*Öffnen Sie die Scannereinheit nicht beim Scannen oder Kopieren. Andernfalls kann dieses Produkt beschädigt werden.*

### **Hinweis:**

*Ziehen Sie nicht das Papier, das kopiert wird, heraus.*

---

## Papier einlegen

### Hinweis:

- ❑ Legen Sie immer Papier ein, bevor Sie drucken.
  - ❑ Das Druckergebnis ist vom verwendeten Papier abhängig. Verwenden Sie das empfohlene Papier, um optimale Ergebnisse zu erzielen.
  - ❑ Lassen Sie genügend Platz vor dem Gerät frei, damit das Papier ungehindert ausgegeben werden kann.
1. Öffnen Sie das Papierausgabefach und ziehen Sie die Papierfachschutzblende zu sich hin.

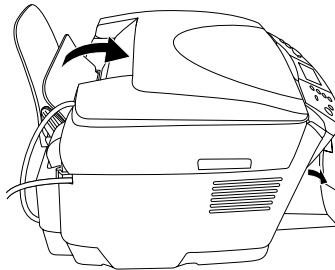

2. Drücken Sie den Halterungsstift an der linken Papierführungsschiene herunter und schieben Sie die Schiene so weit nach außen, dass der Abstand zwischen den beiden Papierführungsschienen etwas breiter ist als das vorgesehene Papier.

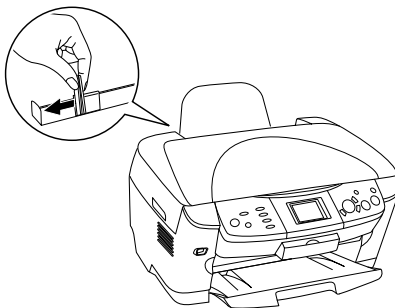

- Fächern Sie einen Stapel Papier auf und richten Sie die Kanten durch Aufstoßen auf eine ebene Unterlage bündig miteinander aus. Legen Sie das Papier mit der bedruckbaren Seite nach unten ein, so dass es an der Führung der Papierfachschutzblende anliegt.

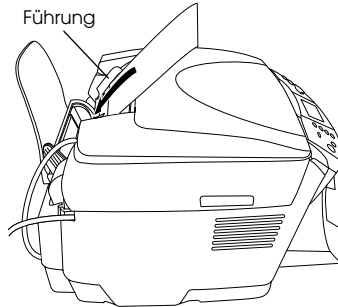

- Lehnen Sie den Papierstapel an der Papierstütze an, und schieben Sie die linke Papierführungsschiene so weit an den Papierstapel heran, dass sie an der linken Kante des Papiers anliegt.

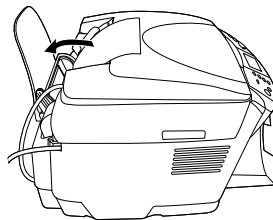

**Hinweis:**

- ❑ Legen Sie Papier immer mit der der kurzen Kante voran in das Papierfach ein.
  - ❑ Stellen Sie sicher, dass der Papierstapel nicht über die Dreiecksmarkierung für die maximale Stapelhöhe an der Papierführungsschiene hinausragt.
  - ❑ Stellen Sie sicher, dass das Papier unter die Halterungsdorne an den Innenseiten der Papierführungsschienen eingelegt wird.
- Stellen Sie die Papierfachschutzblend zurück.

**Hinweis:**

- *Das Fassungsvermögen des Papierfachs variiert je nach Druckmedium.*

Papiersorte	Einstellung Papiersorte	Fassungsvermögen
Normalpapier	Normal	Bis zu 120 Blatt
EPSON Bright White Ink Jet Paper	BrightWhite	Bis zu 80 Blatt
EPSON Photo Quality Ink Jet Paper	PQIJ	
EPSON Photo Paper	Fotopapier	Bis zu 20 Blatt
EPSON Matte Paper - Heavyweight	Matte	
EPSON Glossy Photo Paper	GlossyFoto	
EPSON Premium Glossy Photo Paper	Prem. Glossy	Bis zu 20 Blatt
EPSON Premium Semigloss Photo Paper	SemiGloss	Bis zu 20 Blatt
EPSON Iron-On Cool Peel Transfer Paper	Iron On (nur zum Kopieren)	Ein Blatt zur Zeit

- *Sie können kein Normalpapier verwenden, wenn Randlos in den Layouteinstellungen ausgewählt wurde.*

---

## Eine Vorlage auf das Vorlagenglas legen

1. Öffnen Sie die Vorlagenabdeckung. Legen Sie die Vorlage mit der zu kopierenden Seite nach unten auf das Vorlagenglas. Stellen Sie sicher, dass die Vorlage korrekt ausgerichtet ist.

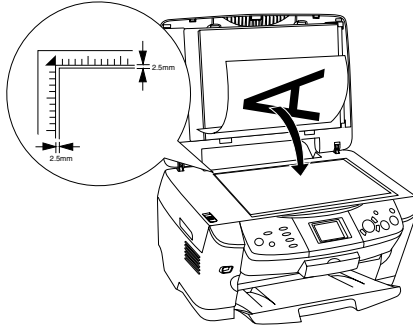

### **Achtung:**

Öffnen Sie die Vorlagenabdeckung niemals über den Anschlag hinaus.

### **Hinweis:**

Ein Bereich von bis zu 2,5 mm von der Kante des Vorlagenglases entfernt kann nicht gescannt werden.

2. Stellen Sie sicher, dass die Abdeckung für den Durchlichtaufsatz an der Vorlagenabdeckung angebracht ist.
3. Schließen Sie die Vorlagenabdeckung vorsichtig, so dass sich die Vorlage nicht verschiebt.

### **Hinweis:**

Schließen Sie die Vorlagenabdeckung, damit kein externes Licht auf die Vorlage gelangt, um sie einwandfrei zu scannen.



# Kopierlayout ändern

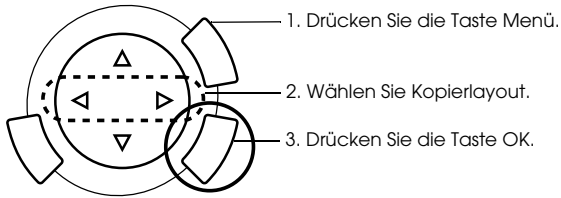

Kopierlayout	Beschreibung
Standard*	Standardkopie
Randlos	Ohne Ränder kopieren
Schmale Ränder	Mit Rändern von 1,5 mm kopieren
Wiederh. Auto	Ein Bild in tatsächlicher Größe so oft wie möglich auf das ausgewählte Papier kopieren.
Wiederh. 4 Wiederh. 9 Wiederh. 16	Ein Bild mehrfach auf ein Blatt kopieren
Poster 4 Poster 9 Poster 16	Eine Vorlage wird auf 4, 9 oder 16 vergrößerte Kopien entsprechend der gewählten Papiergröße aufgeteilt. Wenn Sie die Kopien zusammenkleben, erhalten Sie ein Poster.
2-up, 4-up	Mehrere Vorlagen auf ein Blatt kopieren
Spiegeln	Ein gespiegeltes Bild auf Iron-On Transfer Paper kopieren
Foto kopieren	Mehrere Fotos, die zusammen aufgelegt werden, als separate Kopien kopieren

\* Kennzeichnet die Standardeinstellung.

# Kopiereinstellungen ändern

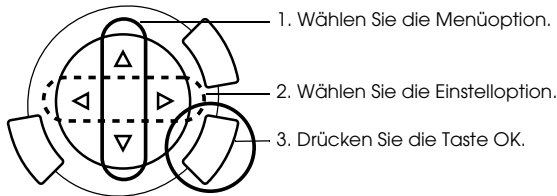

Menüoption	Einstelloption	Beschreibung
Anzahl Kopien	1 bis 99	
Skalieren	Tatsächlich	In tatsächlicher Größe kopieren
	10 × 15 cm -> A4 A4 -> 10 × 15 cm 4 × 6 in -> A4 A4 -> 4 × 6 in A4 -> A5 A5 -> A4	Verkleinert oder vergrößert kopieren, indem die entsprechende Option gewählt wird. (Größe der Vorlage -> Größe der Kopie)
	AutoSeiteAnpas	Verkleinert oder vergrößert entsprechend der Papiergröße kopieren
Zoom Ein/Aus	25 % bis 400 %	
Papiersorte	Normal, Bright White, PQLJ, Fotopapier, Matte, GlossyFoto, Prem. Glossy, SemiGloss, Iron On Nähere Informationen zu den Einstellungen finden Sie auf Seite 15.	
Papierformat	A4, 10 × 15 cm, 4 × 6 in, A5	
Kopierqualität	Entwurf, Text, Foto und Optimales Foto	
Wiederherstel.	Aus, Ein	Diese Einstellung ist nur für das Layout Foto kopieren vorgesehen.

## Hinweis:

Die verfügbaren Menüoptionen, Einstellungen und Standardwerte unterscheiden sich je nach dem gewählten Kopierlayout.

## Kopierdichte

Die Kopierdichte kann in neun Stufen verändert werden.

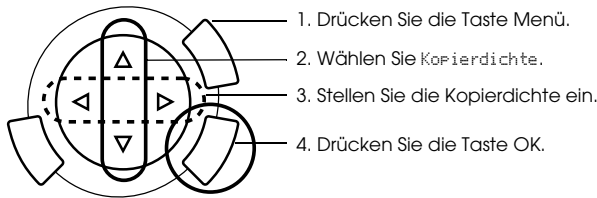

Menüoption	Einstellung
Kopierdichte	

## Hinweise und praktische Tipps zum Kopieren

### Hinweise zum Kopieren

- ❑ Wenn Sie eine Kopie mithilfe einer Bedienfeldfunktion erstellen, kann ein (schraffiertes) Moirémuster auf dem Ausdruck erscheinen. Um das Moirémuster zu entfernen, ändern Sie das Vergrößerungs-/Verkleinerungsverhältnis oder die Position der Vorlage.
- ❑ Die Größe des kopierten Bildes entspricht möglicherweise nicht genau der Größe der Vorlage.
- ❑ Wenn das Papier in diesem Produkt beim Kopieren zu Ende geht, legen Sie so bald wie möglich neues Papier ein. Wenn es längere Zeit kein Papier enthält, stimmen die Farben der ersten Kopie nach dem Einlegen des Papiers unter Umständen nicht genau mit denen der Vorlage überein.
- ❑ Wenn beim Kopieren eine LCD-Meldung auf einen niedrigen Tintenstand hinweist, können Sie entweder den Kopiervorgang fortsetzen, bis die Tintenpatrone vollständig leer ist, oder Sie können mit dem Kopieren aufhören und die Tintenpatrone ersetzen.

## **Mit dem Layout Randlos oder Schmale Ränder kopieren**

Da dieses Layout das Bild auf eine Größe vergrößert, die etwas größer ist als das Papier, wird der Bildbereich, der über die Papierkanten hinausgeht, nicht kopiert.

## **Mit dem Layout Poster kopieren**

Abhängig vom Bild beträgt die Anzahl der Teilbilder unter Umständen nicht die gewählten 4, 9 oder 16, weil dieses Gerät den gesamten weißen Bereich als leeren Bereich erfasst und diesen Bereich nicht druckt.

### *Die Bilder zusammenkleben*

1. Richten Sie die Bilder miteinander aus.
2. Schneiden Sie die sich überlappenden Bereiche ab und kleben Sie dann die Bilder zusammen.

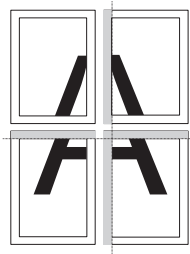

Die Abbildung zeigt ein Beispiel, wie ein Poster aus 4 Ausdrucken zusammengefügt wird. Die grauen Bereiche sind die überschüssigen Bereiche, die abgeschnitten werden müssen.



### **Vorsicht:**

*Seien Sie beim Umgang mit scharfen Werkzeugen vorsichtig.*

## **Eine Vorlage auf das Vorlagenglas legen**

- Halten Sie das Vorlagenglas sauber.
- Stellen Sie sicher, dass die Vorlage flach auf der Glasoberfläche aufliegt, sonst wird das Bild unscharf.
- Lassen Sie Fotos nicht längere Zeit auf dem Vorlagenglas liegen. Sie könnten am Vorlagenglas festkleben.
- Stellen Sie keine schweren Gegenstände auf dieses Produkt.

### Im Layout Foto kopieren kopieren

- ❑ Sie können 2 Fotos der gleichen Größe gleichzeitig auflegen.
- ❑ Stellen Sie sicher, dass die Vorlagenabdeckung geschlossen ist.
- ❑ Legen Sie die Fotos mindestens 10 mm vom benachbarten Foto entfernt auf.

Legen Sie die Fotos senkrecht ausgerichtet auf, wie in der folgenden Abbildung dargestellt.

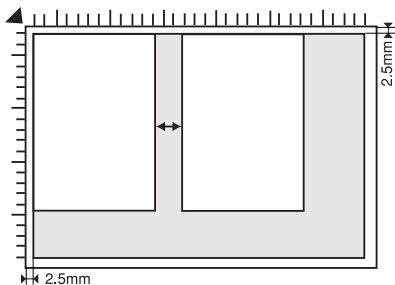

# Direkt von einer Speicherkarte drucken

Bevor Sie Fotos von einer Speicherkarte drucken können, müssen Sie Folgendes ausführen:

1. Setzen Sie eine Speicherkarte ein (siehe "Speicherkarten einsetzen" auf Seite 23) und legen Sie geeignetes Papier ein (siehe "Papier einlegen" auf Seite 13).

**Hinweis:**

Zum Drucken eines Indexes kann nur die Papiergröße A4 verwendet werden.

2. Drücken Sie die Taste Speicherkarte.

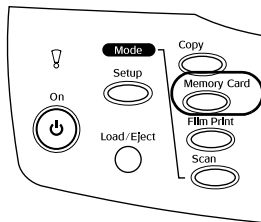

3. Fahren Sie jeweils mit dem entsprechenden Abschnitt fort:

Option	Für Einzelheiten siehe Seite
Standarddruck (Drucken - Grundlagen)	Seite 26
Benutzerdruck (Drucken mit verschiedenen Einstellungen)	Seite 27
Zoom-Druck (Vergrößerte Bilder drucken)	Seite 28
Index-Blatt (Unter Verwendung eines Index-Blatts drucken)	Seite 30
IndexDruckAlle (einen Index drucken)	Seite 32
DPOF (mit DPOF-Funktionen drucken)	Seite 33
PIFAlleDrucken (Drucken mit PRINT Image Framer)	Seite 34

**Hinweis:**

Wir empfehlen, zum direkten Drucken von einer Speicherkarte das USB-Kabel abzunehmen. Wenn bei angeschlossenem USB-Kabel direkt von einer Speicherkarte gedruckt wird, kann der Druckvorgang länger dauern.

---

# Speicherkarten einsetzen

## Einsetzbare Speicherkarten

Die verwendbaren Speicherkarten sind unten aufgeführt.

Memory Stick	MagicGate Memory Stick	Memory Stick Duo*
SD Card	Memory Stick PRO	miniSD Card*
SmartMedia	Multimedia Card	xD-Picture Card
CompactFlash	Microdrive	

\* Ein Adapter ist erforderlich.

### **Hinweis:**

*Die Verwendung der Speicherkarten unterscheidet sich je nach der Art der Speicherkarte. Lesen Sie unbedingt die Dokumentation, die der Speicherkarte beiliegt.*

## Verwendbare Bilddateien

Sie können Bilddateien verwenden, die den folgenden Anforderungen entsprechen.

Medienformat	kompatibel zur DCF-Version 1.0*
Dateiformat	Bilddateien im JPEG- oder TIF-Format**, DOSFAT, aufgenommen mit einer mit der DCF-Version 1.0 kompatiblen Digitalkamera
Bildgröße	Vertikal 120 bis 4600 Pixel, horizontal 120 bis 4600 Pixel
Anzahl der Dateien	Bis zu 999

\* DCF ist die Abkürzung für den Standard „Design rule for Camera File system“ (Entwicklungsvorschrift für Kamera-Dateisystem) der Japan Electronics and Information Technology Industries Association (JEITA).

\*\* Unterstützt Exif Version 2.1/2.2.

### **Hinweis:**







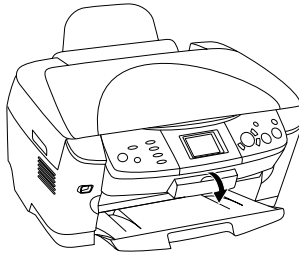



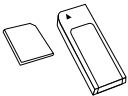

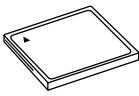

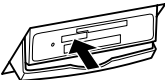
*Es ist nicht möglich, Bilder zu drucken, deren Dateinamen Doppelbyte-Zeichen enthalten.*

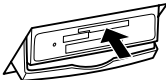
# Speicherkarten einsetzen

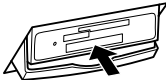
1. Öffnen Sie die Abdeckung des Speicherkartenlaufwerk.

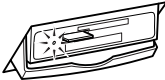

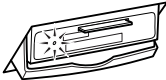
2. Vergewissern Sie sich, dass die Speicherkartenanzeige neben dem Speicherkarten-Steckplatz nicht leuchtet, und schieben Sie dann eine Speicherkarte so weit wie möglich in den entsprechenden Steckplatz ein.

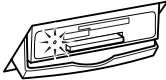
Memory Stick/ MagicGate Memory Stick/Memory Stick Duo*/Memory Stick PRO*/SD Card/miniSD Card*/MultiMedia Card	SmartMedia/ xD-Picture Card	CompactFlash/ Microdrive
		
 	 	 
 	 	 



**Hinweis:**

*Sie können jeweils nur eine Speicherkarte einsetzen.*

3. Schließen Sie die Abdeckung des Speicherkartenlaufwerk.



**Achtung:**

- ❑ *Drücken Sie die Speicherkarte nicht gewaltsam in den Steckplatz. Speicherkarten lassen sich nicht vollständig in die Steckplätze einschieben.*
- ❑ *Durch falsches Einsetzen einer Speicherkarte können dieses Gerät, die Speicherkarte oder beide beschädigt werden.*
- ❑ *Halten Sie die Abdeckung des Speicherkartenlaufwerk geschlossen, während eine Speicherkarte eingesetzt ist. Dadurch werden die Speicherkarte und das Laufwerk vor Staub und statischer Aufladung geschützt. Anderenfalls kann es vorkommen, dass Daten auf der Speicherkarte verloren gehen oder dieses Produkt beschädigt wird.*
- ❑ *Je nach verwendeter Speicherkarte können Funktionsstörungen in diesem Produkt auftreten, die durch statische Ladungen an der Karte verursacht werden.*

**Hinweis:**

*Wenn die Speicherkarte falsch eingesetzt wird, leuchtet die Speicherkartenanzeige nicht.*

## **Speicherkarten entnehmen**

1. Vergewissern Sie sich, dass alle Druckaufträge beendet sind und die Speicherkartenanzeige nicht blinkt.
2. Öffnen Sie die Abdeckung des Speicherkartenlaufwerk.
3. Entnehmen Sie die Speicherkarte, indem Sie sie gerade aus dem Laufwerk ziehen.



**Achtung:**

- ❑ Während der Druckauftrag ausgeführt wird oder die Speicherkartenanzeige blinkt, dürfen Sie die Speicherkarte nicht entnehmen oder dieses Produkt ausschalten. Sonst können die Daten auf der Speicherkarte verloren gehen.
  
- ❑ Bei Verwendung dieses Produkts mit einem Computer, auf dem Windows 2000 oder XP installiert ist, dürfen Sie dieses Produkt niemals ausschalten oder das USB-Kabel abziehen, während eine Speicherkarte in diesem Produkt eingesetzt ist, weil sonst Daten auf der Speicherkarte beschädigt werden können. Weitere Informationen finden Sie im Referenzhandbuch.

4. Schließen Sie die Abdeckung des Speicherkartenlaufwerk.

---

## Grundlegendes Druckverfahren

Sie können Fotos auf Papier der Größe 10 × 15 cm drucken, ohne irgendwelche Einstellungen zu ändern.

1. Wählen Sie Standarddruck und die entsprechende Druckoption.

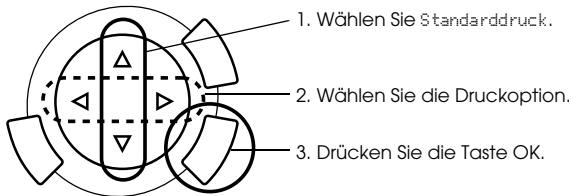

Druckoption	Beschreibung
Druck auswählen.	Wählen und drucken Sie die gewünschten Fotos.
Alles drucken	Alle Fotos auf einer Speicherkarte werden gedruckt.
Druckreihe	Wählen und drucken Sie eine aufeinander folgende Reihe von Fotos.
DPOF	Fotos mit DPOF-Informationen werden gedruckt. Anweisungen finden Sie unter "Mit DPOF-Funktionen drucken" auf Seite 33.

2. Wählen Sie die Fotos aus, die Sie drucken möchten (siehe "Fotos und Druckoptionen wählen" auf Seite 36).
3. Drücken Sie die Taste  $\diamond$  Farbe, um den Druckvorgang zu starten.
4. Drücken Sie die Taste Abbrechen, um zur obersten Menüebene zurückzukehren.

## Mit verschiedenen Einstellungen drucken

Mit den entsprechenden Einstellungen können Sie Fotos in verschiedenen Größen und auf verschiedene Papiersorten drucken.

1. Wählen Sie Benutzerdruck und die entsprechende Druckoption.

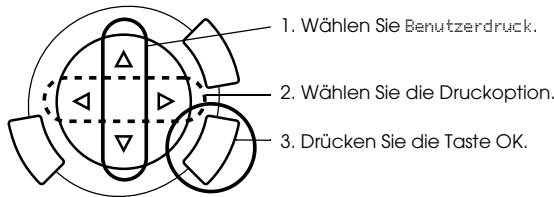

Druckoption	Beschreibung
Druck auswählen.	Wählen und drucken Sie die gewünschten Fotos.
Alles drucken	Alle Fotos auf einer Speicherkarte werden gedruckt.
Druckreihe	Wählen und drucken Sie eine aufeinander folgende Reihe von Fotos.
DPOF	Fotos mit DPOF-Informationen werden gedruckt. Anweisungen finden Sie unter "Mit DPOF-Funktionen drucken" auf Seite 33.
PIFAlle-Drucken	Den Fotos werden Rahmen hingefügt.

2. Wählen Sie das Foto aus, das Sie drucken möchten (siehe "Fotos und Druckoptionen wählen" auf Seite 36).

3. Ändern Sie die Druckeinstellungen (siehe "Druckeinstellungen ändern" auf Seite 37).
4. Geben Sie die Anzahl der Exemplare ein, indem Sie die Tasten ▲/▼ drücken.
5. Drücken Sie die Taste ◊ Farbe oder ◊ SW, um den Druckvorgang zu starten.
6. Drücken Sie die Taste Abbrechen, um zur obersten Menüebene zurückzukehren.

---

## **Vergrößerte Bilder drucken**

Sie können Fotos vergrößert drucken.

1. Wählen Sie Zoom-Druck.

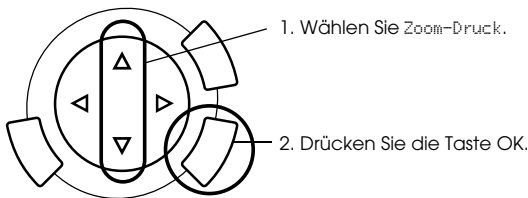

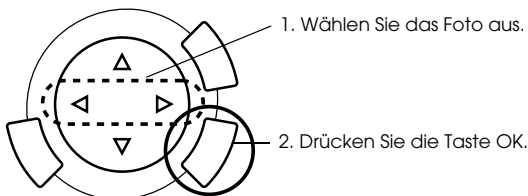

2. Wählen Sie das Foto aus, das Sie drucken möchten.

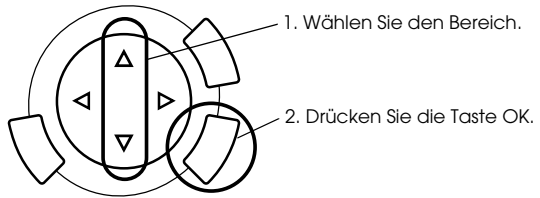

3. Ändern Sie gegebenenfalls die Druckeinstellungen (siehe "Druckeinstellungen ändern" auf Seite 37).

4. Wählen Sie die obere linke Ecke des Vergrößerungsbereichs, indem Sie das Symbol  verschieben.



5. Wählen Sie die untere rechte Ecke des Vergrößerungsbereichs, indem Sie das Symbol  verschieben.

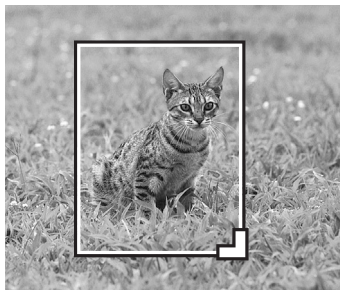
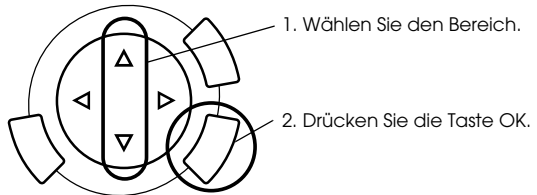

- Überprüfen Sie das Vorschaubild und drücken Sie die Taste OK.

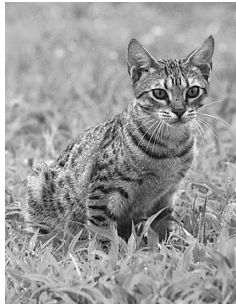

- Geben Sie die Anzahl der Exemplare ein, indem Sie die Tasten ▲/▼ drücken.
- Drücken Sie die Taste ◊ Farbe oder ◊ SW, um den Druckvorgang zu starten.
- Drücken Sie die Taste Abbrechen, um zur obersten Menüebene zurückzukehren.

---

## ***Unter Verwendung eines Indexes drucken***

Mit einem Index-Blatt lässt sich das Drucken von einer Speicherkarte einfach und praktisch ausführen. Das Index-Blatt enthält Miniaturansichten der auf der Speicherkarte gespeicherten Fotos.

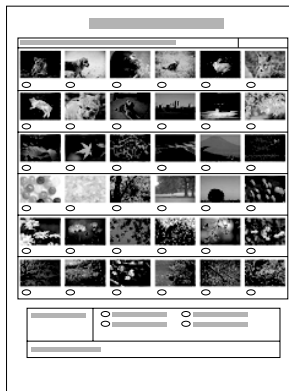

## Ein Index-Blatt drucken

1. Drücken Sie die Taste Speicherkarte.
2. Wählen Sie Index-Blatt.

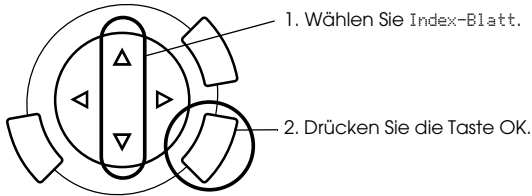

3. Wählen Sie `Index drucken` durch Drücken der Taste ▲/▼ und drücken Sie dann die Taste ◊ Farbe, um den Druckvorgang zu starten.

## Fotos durch Ausfüllen des Index-Blatts drucken

1. Füllen Sie auf dem Index-Blatt mit einem dunklen Stift die Kreise unter den Fotos aus, die Sie drucken möchten, und geben Sie die Papiersorte vor.

Siehe die nachstehenden Beispiele.

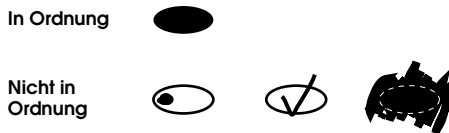

### **Hinweis:**

*Bereiten Sie den Index sorgfältig vor. Es ist nicht möglich, die Einstellungen über das Bedienfeld des Druckers zu ändern.*

2. Legen Sie die Papiersorte ein, die Sie auf dem Index-Blatt ausgewählt haben.
3. Wählen Sie `Index scannen` mit den Tasten ▲/▼.

4. Legen Sie das Index-Blatt mit der Vorderseite nach unten so auf das Vorlagenglas, dass seine Oberkante den vorderen linken Rand des Vorlagenglases berührt (siehe "Eine Vorlage auf das Vorlagenglas legen" auf Seite 16).
5. Drücken Sie die Taste  $\diamond$  Farbe, um den Druckvorgang zu starten.
6. Drücken Sie die Taste Abbrechen, um zur obersten Menüebene zurückzukehren.

---

## Index drucken

Sie können einen Index aller Fotos, die auf einer Speicherkarte gespeichert sind, drucken.

1. Wählen Sie `IndexDruckAlle`.

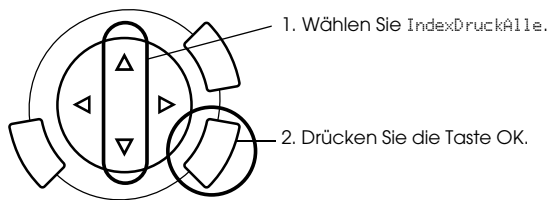

2. Ändern Sie die Einstellungen für Papiersorte und Papiergröße (siehe "Druckeinstellungen ändern" auf Seite 37).

**Hinweis:**

*Die Anzahl der Fotos auf einem Einzelblatt ist von der Papiergröße abhängig.*

3. Drücken Sie die Taste  $\diamond$  Farbe, um den Druckvorgang zu starten.
4. Drücken Sie die Taste Abbrechen, um zur obersten Menüebene zurückzukehren.



---

## Mit DPOF-Funktionen drucken

DPOF (Digital Print Order Format) ist ein genormtes Druckdatei-Anforderungsformat. Dieses Produkt entspricht der DPOF-Version 1.10. Mit DPOF können Sie vor dem Drucken Fotonummern und Anzahl der Druckexemplare für Fotos, die in einer Digitalkamera gespeichert sind, einstellen. Um DPOF-Daten zu erzeugen, müssen Sie eine Digitalkamera verwenden, die DPOF unterstützt. Einzelheiten über die DPOF-Einstellungen der Digitalkamera finden Sie in der Dokumentation der Digitalkamera.

### **Hinweis:**

Wenn die Speicherkarte DPOF-Einstellungen enthält, die an der Digitalkamera vorgenommen wurden, können Sie nur in Farbe drucken.

1. Wählen Sie Standarddruck oder Benutzerdruck und DPOF.

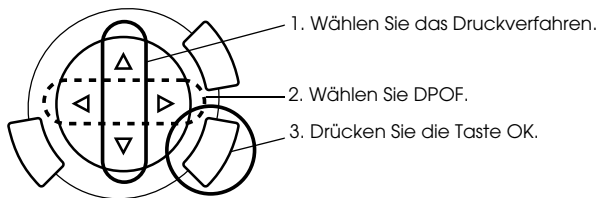

### **Hinweis:**

DPOF wird nur angezeigt, wenn DPOF-Daten auf der Speicherkarte enthalten sind.

2. Wenn Sie Benutzerdruck wählen, ändern Sie die Druckeinstellungen (siehe "Druckeinstellungen ändern" auf Seite 37).
3. Drücken Sie die Taste  $\diamond$  Farbe oder  $\diamond$  SW (nur für Benutzerdruck), um den Druckvorgang zu starten.
4. Drücken Sie die Taste Abbrechen, um zur obersten Menüebene zurückzukehren.

---

## Mit PRINT Image Framer drucken

Sie können Ihre Fotos mit farbenfrohen und kreativen Rahmen versehen. Eine Vielzahl von fertigen Rahmen steht zur Auswahl, um Fotos interessanter und ansprechender zu gestalten.

### Alle Rahmendaten drucken (PIFAlleDrucken)

1. Setzen Sie eine Speicherkarte mit PRINT Image Framer-Daten ein.

**Hinweis:**

*Achten Sie darauf, die PRINT Image Framer-Daten mit der Bezeichnung „\EPUDL\AUTOLOAD.USD“ richtig mit EPSON PRINT Image Framer Tool auf der Speicherkarte zu speichern, weil sonst „AUTOLOAD“ nicht am LCD-Display angezeigt wird.*

2. Wählen Sie Benutzerdruck und PIFAlleDrucken.

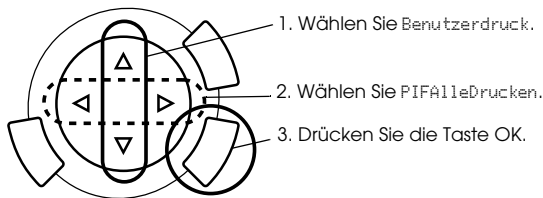

3. Ändern Sie die Einstellungen für Papiersorte und Papiergröße (siehe "Druckeinstellungen ändern" auf Seite 37).
4. Drücken Sie die Taste  $\diamond$  Farbe.
5. Drücken Sie die Taste Abbrechen, um zur obersten Menüebene zurückzukehren.

## Fotos mit PRINT Image Framer drucken

1. Setzen Sie eine Speicherkarte mit Fotodaten ein.
2. Wählen Sie Benutzerdruck und Druck auswählen ..

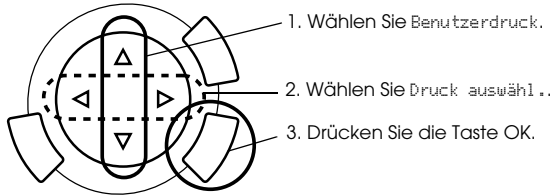

3. Wählen Sie P.I.F. als Layout im Menü Druckeinstellungen (siehe "Druckeinstellungen ändern" auf Seite 37).

### **Hinweis:**

*Wenn Sie P.I.F. als Layout wählen, wird die Papiergröße automatisch eingestellt.*

4. Überprüfen Sie das Layout und die Anzahl der Druckexemplare am LCD-Display.
5. Drücken Sie die Taste  $\diamond$  Farbe oder  $\diamond$  SW, um den Druckvorgang zu starten.
6. Drücken Sie die Taste Abbrechen, um zur obersten Menüebene zurückzukehren.

# Fotos und Druckoptionen wählen

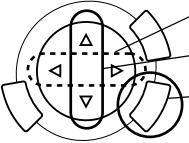
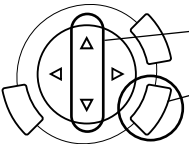
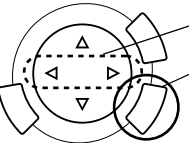
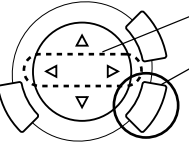
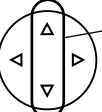
Druckoption	Auswahl
Druck auswählen.	 <ol style="list-style-type: none"> <li>1. Wählen Sie das gewünschte Foto aus.</li> <li>2. Stellen Sie die Anzahl der Druckexemplare ein.</li> <li>3. Drücken Sie die Taste OK (nur für Benutzerdruck).</li> </ol>
Alles drucken	 <ol style="list-style-type: none"> <li>1. Stellen Sie die Anzahl der Exemplare für jedes Foto ein.</li> <li>2. Drücken Sie die Taste OK.</li> </ol>
Druckreihe	 <ol style="list-style-type: none"> <li>1. Wählen Sie das erste Foto aus.</li> <li>2. Drücken Sie die Taste OK.</li> </ol>  <ol style="list-style-type: none"> <li>3. Wählen Sie das letzte Foto aus.</li> <li>4. Drücken Sie die Taste OK.</li> </ol> <p>Nur für Standarddruck</p>  <ol style="list-style-type: none"> <li>5. Stellen Sie die Anzahl der Exemplare für alle Fotos ein.</li> </ol>

# Druckeinstellungen ändern

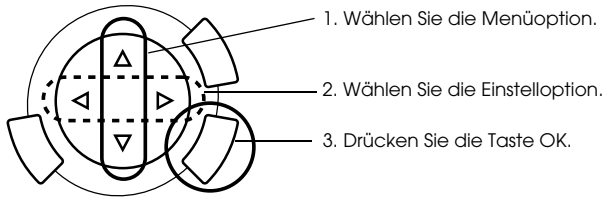

Menüoption	Einstelloption	Beschreibung
Papiersorte	Normal, BrightWhite, GlossyPhoto, Fotopapier, Prem. Glossy*, SemiGloss, Matte, PQLJ, Iron-on Nähere Informationen zu den Einstellungen finden Sie auf Seite 15.	
Papierformat	A4, 10 × 15 cm*, 4 × 6 in	
Layout	Randlos*	Der Druck erfolgt ohne Ränder.
	Mit Rand	Der Druck erfolgt mit Rändern von 3 mm an der Ober- und Unterseite sowie an den Seiten.
	2-up, 4-up, 8-up, 20-up	Druckt mehrere Fotos auf einem Blatt: Die Größe der einzelnen Fotos wird automatisch entsprechend der Anzahl der zu druckenden Fotos und der Papiergröße eingestellt.
	Oberer1/2	Der Druck erfolgt auf der oberen Papierhälfte.
	P.I.F.	Wählen Sie dieses Layout, um Fotos mit PRINT Image Framer zu drucken.
Auflösung	Normal, Foto*, Optimales Foto	
Filter	Aus*	Der Druck erfolgt nicht im Sepiafarbton, sondern in Farbe oder Graustufen.
	Sepia	Der Druck erfolgt im Sepiafarbton.

Menüoption	Einstelloption	Beschreibung
	Auto-Korrektur	P.I.M.* Das Drucken erfolgt mit der Funktion PRINT Image Matching. Wenn die Fotodaten keine P.I.M.-Daten enthalten, versuchen Sie, mit PhotoEnhance zu drucken.
	Exif	Das Drucken erfolgt mit der Funktion Exif Print. Diese Funktion bewirkt Ausdrücke hoher Qualität.
	Photo Enhance	Druckt automatisch optimierte Bilder. Diese Funktion dauert länger, ergibt aber eine höhere Qualität.
	Kein	Der Druck erfolgt ohne automatische Korrektur.
Kleines Bild	Ein	Digitale Störanteile werden beseitigt und die Auflösung wird optimiert.
	Aus*	Digitale Störanteile werden nicht beseitigt und die Auflösung wird nicht optimiert.
Helligkeit	Am hellsten	Die Ausdrücke fallen sehr hell aus.
	Heller	Die Ausdrücke fallen geringfügig heller aus.
	Standard*	Keine Einstellung der Helligkeit.
	Dunkler	Die Ausdrücke fallen geringfügig dunkler aus.
	Am dunkelsten	Die Ausdrücke fallen sehr dunkel aus.
Kontrast	Superhoch	Der Kontrast der Ausdrücke ist sehr stark.
	Hoch	Der Kontrast der Ausdrücke wird geringfügig stärker.
	Standard*	Keine Einstellung des Kontrasts.
Schärfe	Am schärfsten	Die Umrisse von Motiven werden sehr scharf dargestellt.
	Schärfer	Die Umrisse von Motiven werden geringfügig schärfer dargestellt.
	Standard*	Keine Einstellung der Schärfe.
	Weicher	Die Umrisse von Motiven werden geringfügig weicher dargestellt.
	Am weichesten	Die Umrisse von Motiven werden sehr weich dargestellt.

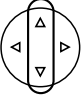
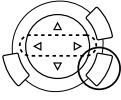
Menüoption 	Einstellung 	Beschreibung
Sättigung	Höchste Sättig	Die Ausdrücke fallen sehr leuchtend aus.
	Höhere Sättig.	Die Ausdrücke fallen geringfügig leuchtender aus.
	Standard*	Keine Einstellung der Sättigung.
	Weniger Sättig	Die Ausdrücke fallen geringfügig weniger leuchtend aus.
	Kleinst Sättig	Die Ausdrücke fallen sehr stumpf aus.
Datum Das Aufnahmedatum wird gedruckt.	Kein*	Der Druck erfolgt ohne Datumsangabe.
	jjjj.mm.tt	Beispiel: 2003. 05. 18
	mmm.tt.jjjj	Beispiel: Okt. 18. 2003
	tt.mmm.jjjj	Beispiel: 18. Okt. 2003
Zeit Die Aufnahmezeit wird gedruckt.	Kein*	Der Druck erfolgt ohne Zeitangabe.
	12-Stunden-System	Beispiel: 10:00:00
	24-Stunden-System	Beispiel: 22:00
Druckinfo	Aus*	Der Druck erfolgt ohne Informationen.
	Ein	Informationen über die Aufnahme (Belichtungsdauer/Verschlussgeschwindigkeit, F-Wert, ISO-Filmempfindlichkeit) werden unten rechts auf dem Ausdruck angeführt.
An-RahmenAnpas	Ein*	Teile eines Bilds, die über die Ränder der gewählten Druckgröße hinausgehen, werden automatisch abgeschnitten. Entweder der obere oder untere Bereich bzw. die linke oder rechte Seite des Fotos wird beschnitten, je nach Bildformat des Originalfotos und des ausgewählten Druckformats.
	Aus	Das Bild wird nicht beschnitten.
Bidirektional	Ein*	Schneller (normale Druckqualität)  Durch Aktivieren dieser Funktion erfolgt Bidirektionaldruck (es wird von rechts nach links und von links nach rechts gedruckt).
	Aus	Langsamer (höhere Druckqualität)

\* Kennzeichnet die Standardeinstellung.

# Von Film drucken

Bevor Sie Fotos von Filmen drucken können, müssen Sie Folgendes ausführen:

1. Legen Sie den Film auf das Vorlagenglas (siehe "Film auf das Vorlagenglas legen" auf Seite 45).
2. Legen Sie passendes Papier ein (siehe "Papier einlegen" auf Seite 13).
3. Drücken Sie die Taste Filmdruck.

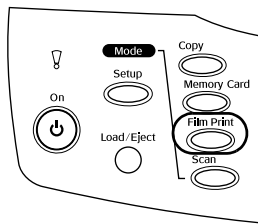

4. Fahren Sie jeweils mit dem entsprechenden Abschnitt fort:

Option	Für Einzelheiten siehe Seite
Standarddruck (Drucken - Grundlagen)	Seite 41
Benutzerdruck (Drucken mit verschiedenen Einstellungen)	Seite 42
Zoom-Druck (vergrößerte Bilder drucken)	Seite 43



---

## Grundlegendes Druckverfahren

Sie können Fotos auf Papier der Größe 10 x 15 cm drucken, ohne irgendwelche Einstellungen zu ändern.

1. Wählen Sie Standarddruck.

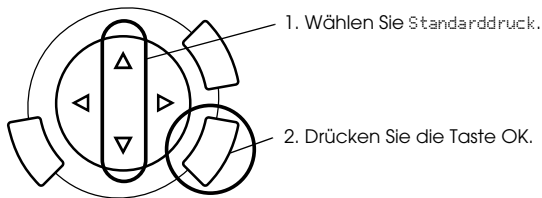

2. Wählen Sie den Filmtyp (siehe "Filmtyp wählen" auf Seite 44).
3. Wählen Sie das gewünschte Foto und die Anzahl der Ausdrucke.

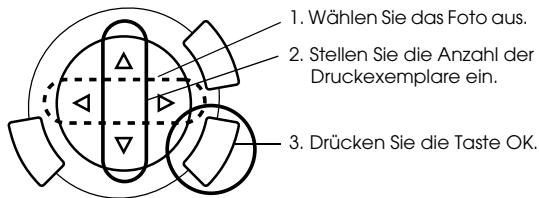

4. Drücken Sie die Taste  $\diamond$  Farbe oder  $\diamond$  SW, um den Druckvorgang zu starten.

---

## Mit verschiedenen Einstellungen drucken

Mit den entsprechenden Einstellungen können Sie Fotos in verschiedenen Größen und auf verschiedene Papiersorten drucken.

1. Wählen Sie Benutzerdruck.

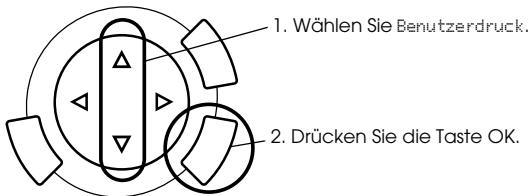

2. Wählen Sie den Filmtyp (siehe "Filmtyp wählen" auf Seite 44).
3. Wählen Sie das gewünschte Foto und die Anzahl der Ausdrucke.

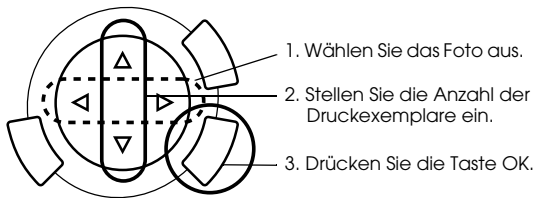

4. Ändern Sie die Druckeinstellungen (siehe "Druckeinstellungen ändern" auf Seite 44).
5. Drücken Sie die Taste  $\diamond$  Farbe oder  $\diamond$  SW, um den Druckvorgang zu starten.

## Vergrößerte Bilder drucken

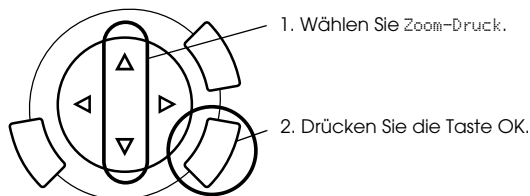

Sie können Fotos von Filmen vergrößert drucken.

1. Wählen Sie Zoom-Druck.

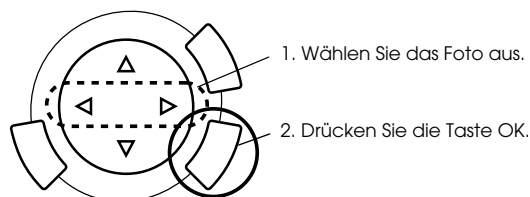

2. Wählen Sie den Filmtyp (siehe "Filmtyp wählen" auf Seite 44).
3. Wählen Sie das gewünschte Foto aus.



4. Ändern Sie gegebenenfalls die Druckeinstellungen (siehe "Druckeinstellungen ändern" auf Seite 44) und drücken Sie die Taste OK.
5. Wählen Sie den Vergrößerungsbereich durch Verschieben der Symbole  und  (siehe Schritt 4 und 5 unter "Vergrößerte Bilder drucken" auf Seite 28 im Abschnitt „Direkt von Speicherkarte drucken“ für Einzelheiten).
6. Überprüfen Sie das Vorschaubild und drücken Sie die Taste OK.
7. Geben Sie die Anzahl der Exemplare ein, indem Sie die Tasten ◀/▶ drücken.
8. Drücken Sie die Taste ◊ Farbe oder ◊ SW, um den Druckvorgang zu starten.

## Filmtyp wählen

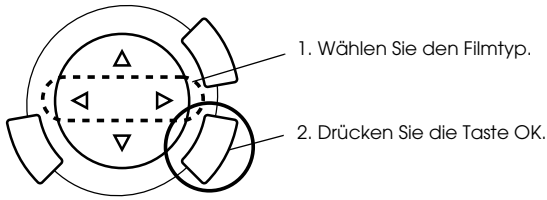

Farbnegativfilm	PosFarbfilmStreifen
PosFarbfilmDia	Negativ-SW-Film

## Druckeinstellungen ändern

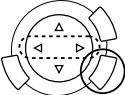
Menüoption	Einstelloption	Beschreibung
		
Papiersorte	Normal, BrightWhite, GlossyFoto, Fotopapier, Prem. Glossy*, SemiGloss, Matte, PQIJ Nähere Informationen zu den Einstellungen finden Sie auf Seite 15.	
Papierformat	A4, 10 × 15 cm*, 4 × 6 in	
Auflösung	Foto, Optimales Foto*	
Wiederherstel.	Ein	Verblasste Farben auf Filmen und Fotos werden wiederhergestellt. <b>Hinweis:</b> Diese Einstellung bleibt wirkungslos, wenn Negativ-SW-Film als Filmtyp gewählt wurde.
	Aus*	Verblasste Farben auf Filmen und Fotos bleiben unverändert.
Layout	Randlos*	Der Druck erfolgt ohne Ränder.
	Mit Rand	Der Druck erfolgt mit Rändern.

\* Kennzeichnet die Standardeinstellung.

---

## Film auf das Vorlagenglas legen



### **Achtung:**

Halten Sie den Film an den Rändern fest oder ziehen Sie Handschuhe über. Durch Berühren der Filmoberfläche mit der bloßen Hand können Fingerabdrücke und andere Spuren auf dem Film zurückbleiben.

### **Hinweis:**

Wischen Sie die Innenfläche der Vorlagenabdeckung und das Vorlagenglas vor dem Scannen transparenter Vorlagen ab.

1. Vergewissern Sie sich, dass das Kabel der Vorlagenabdeckung am Anschluss für den Durchlichtaufsatz angeschlossen ist, und öffnen Sie die Vorlagenabdeckung.

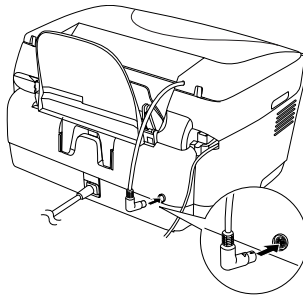

2. Ziehen Sie die Abdeckung des Durchlichtaufsatzes vorsichtig aus der Vorlagenabdeckung.

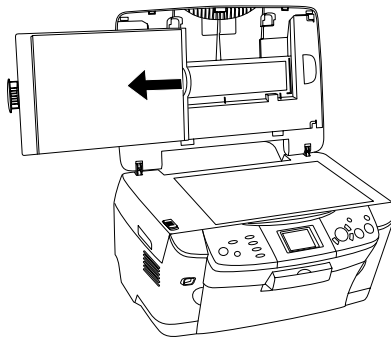

### **Hinweis:**

Halten Sie die Vorlagenabdeckung mit beiden Händen.

3. Legen Sie die transparente Vorlage in den Filmhalter ein und ordnen Sie diesen auf dem Vorlagenglas an.

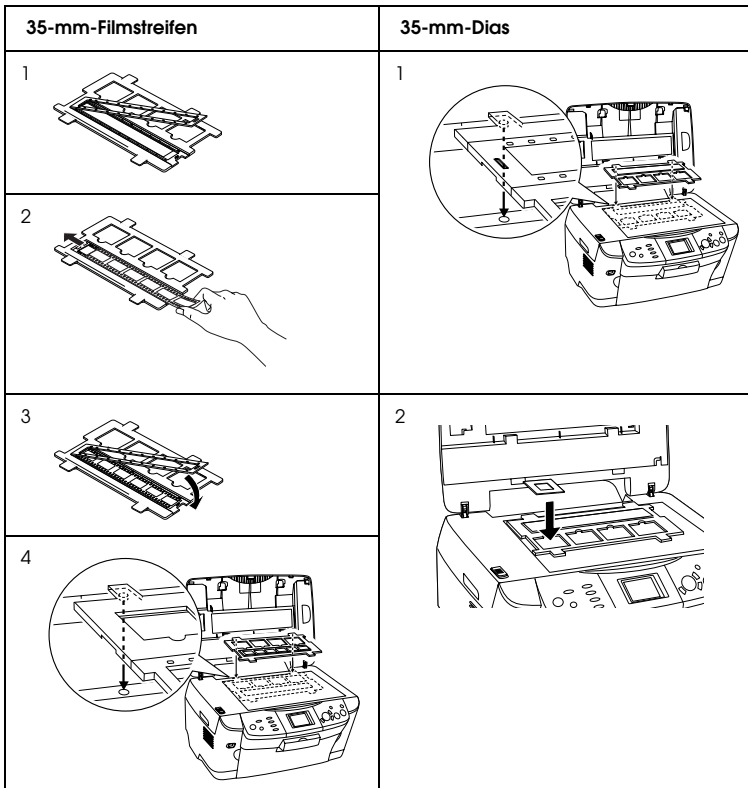

**Hinweis:**

- Legen Sie den Filmhalter auf die Mitte des Vorlagenglases.
- Die Unterseite des Films ist die Seite, auf der der Name des Filmherstellers und die Film-ID-Nummer richtig herum gelesen werden können. Außerdem erscheint das Bild von der Unterseite aus betrachtet richtig herum und nicht spiegelverkehrt.
- Legen Sie den Film in den Filmhalter ein und ordnen Sie diesen richtig auf dem Vorlagenglas an.
- Üben Sie keinen übermäßigen Druck auf das Vorlagenglas aus.

- Schließen Sie die Vorlagenabdeckung.

**Hinweis:**

- ❑ Stellen Sie sicher, dass die Vorlagenabdeckung vollständig geschlossen ist, ansonsten erhalten Sie farblich abweichende Bilder.
- ❑ Ein Newton-Ring (ringförmiges Streifenmuster) kann auf dem gescannten Bild zu sehen sein. Legen Sie den Film zum Entfernen des Newton-Rings mit der Unterseite nach oben ein. Weitere Informationen finden Sie im Referenzhandbuch.
- ❑ Wenn Sie den Filmhalter nicht verwenden, können Sie ihn in der Vorlagenabdeckung aufbewahren. Näheres finden Sie unter "Filmhalter unterbringen" auf Seite 47.

## Filmhalter unterbringen

Wenn Sie den Filmhalter nicht verwenden, können Sie ihn in der Vorlagenabdeckung aufbewahren.

- Öffnen Sie die Vorlagenabdeckung.
- Schieben Sie den Filmhalter in die Vorlagenabdeckung.

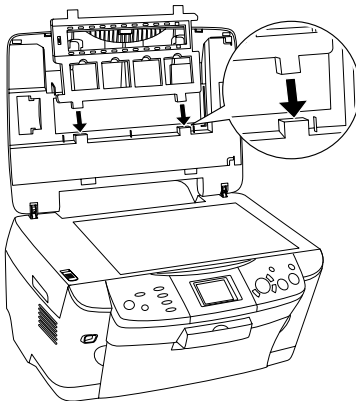

3. Setzen Sie die Abdeckung des Durchlichtaufsatzes wieder ein.

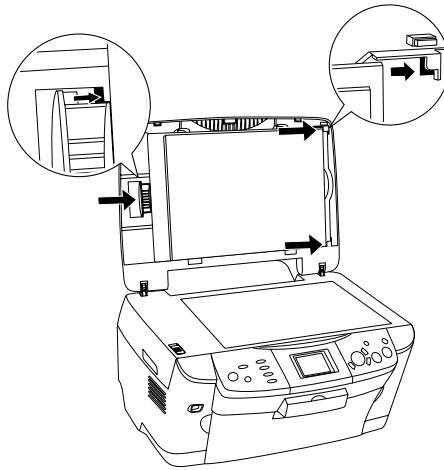

**Hinweis:**

*Halten Sie die Vorlagenabdeckung mit beiden Händen.*

4. Schließen Sie die Vorlagenabdeckung.



# Mit dem LCD-Display und den Tasten scannen

Mit diesem Produkt können Sie Bilder zu einer Speicherkarte, einem Computer oder einer E-Mail (auf einem Computer) scannen und dann nach Erfordernis bearbeiten.

## **Hinweis:**

- ❑ Informationen zum Scannen von Bildern zu einer Computer oder einer E-Mail finden Sie im Referenzhandbuch.
- ❑ Die gescannten Bilder werden im JPEG-Format im Ordner „epscan“ gespeichert, der beim Lesen zu einer Speicherkarte automatisch eingerichtet wird.

---

## Ein reflektierendes Dokument scannen und auf einer Speicherkarte speichern

1. Setzen Sie eine Speicherkarte ein (siehe “Speicherkarten einsetzen” auf Seite 23).
2. Drücken Sie die Taste Scannen, um den Scan-Modus zu aktivieren.

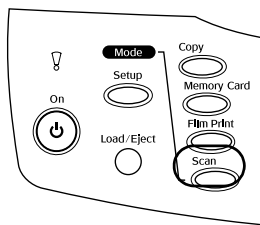

3. Wählen Sie Scan to Memory Card.

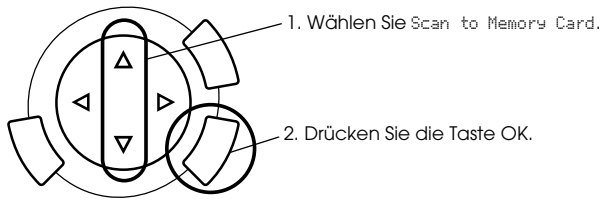

4. Wählen Sie die geeigneten Scan-Einstellungen.

Einstellen		Auswahl	
Scanbereich		Autom.Schneid.*, Max-Bereich	
Texttyp		Text, Grafik*	
Qualität		Normal, Foto, Fein	

\* Kennzeichnet die Standardeinstellung.

Die Einstellung Qualität beeinflusst die Dateigröße von Bildern wie folgt:

Vorlagentyp	Qualität	Scanauflösung	Dateigröße**
Text	Normal*	200 x 200 dpi	350 kB
	Fein	300 x 300 dpi	650 kB
Grafik	Fein		650 kB
	Foto*		3,0 MB

\* Kennzeichnet die Standardeinstellung.

\*\* A4, Farbdokument

5. Legen Sie eine Vorlage auf das Vorlagenglas (siehe "Eine Vorlage auf das Vorlagenglas legen" auf Seite 16).

6. Drücken Sie die Taste  $\diamond$  Farbe, um den Scanvorgang zu starten.

7. Vergewissern Sie sich, dass die Bilder richtig gespeichert wurden, und drücken Sie die Taste OK.



**Achtung:**

Öffnen Sie die Scannereinheit nicht beim Scannen oder Kopieren, weil dieses Produkt sonst beschädigt werden kann.

---

## **Film scannen und auf einer Speicherkarte speichern**

1. Setzen Sie eine Speicherkarte ein (siehe "Speicherkarten einsetzen" auf Seite 23).
2. Drücken Sie die Taste Filmdruck, um in den Modus Filmdruck zu schalten.
3. Wählen Sie Scan to Memory Card.

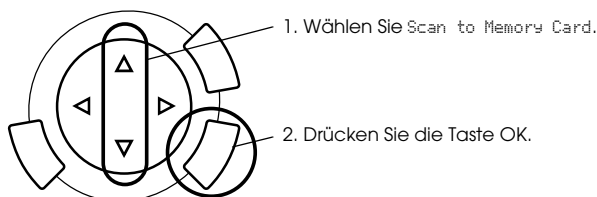

4. Wählen Sie den Filmtyp (siehe "Filmtyp wählen" auf Seite 44).
5. Wählen Sie das gewünschte Foto und die Anzahl der Ausdrucke.

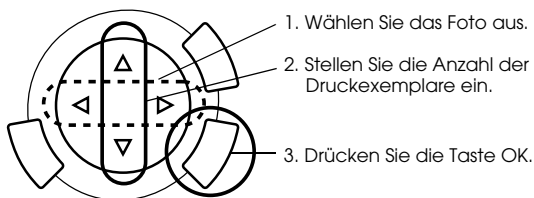

6. Wählen Sie durch Drücken der Tasten ◀/▶ die Option Qualität.

Die Scanqualität beeinflusst die Dateigröße der Bilder. Stellen Sie ausreichend Speicherkapazität entsprechend der folgenden Tabelle bereit:

Qualität	Dateigröße
Fein	500 kB
Foto	4,8 MB

7. Drücken Sie die Taste ◊ Farbe oder ◊ SW, um den Scanvorgang zu starten.
8. Vergewissern Sie sich, dass die Bilder richtig gespeichert wurden, und drücken Sie die Taste OK.

## **Eine Speicherkarte formatieren**

Wenn am LCD-Display eine Meldung angezeigt wird, die Sie zum Formatieren der Speicherkarte auffordert, drücken Sie die Taste OK, um die Speicherkarte zu formatieren.



### **Achtung:**

*Beim Formatieren werden alle Daten auf der Speicherkarte gelöscht.*

## **Formatieren abbrechen**

Drücken Sie die Taste Abbrechen, um die Speicherkarte nicht zu formatieren, und setzen Sie dann eine formatierte Speicherkarte ein.

# Zusätzliche Funktionen verwenden

---

## Direkt von einer Digitalkamera drucken

Dieses Merkmal ist verfügbar für Digitalkameras, die die Funktion USB DIRECT-PRINT oder PictBridge unterstützen. Weitere Informationen über diese Bedienvorgänge finden Sie im Benutzerhandbuch der Digitalkamera.

1. Verbinden Sie die Digitalkamera über ein USB-Kabel mit diesem Produkt.

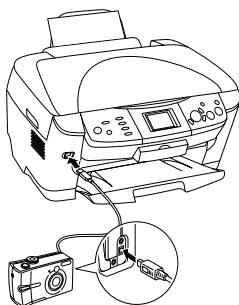

### **Hinweis:**

- Vor dem Anschließen und während eine Digitalkamera an diesem Produkt angeschlossen ist, dürfen Sie nicht vom Computer oder von einer Speicherkarte im Speicherkartenlaufwerk drucken.*
- Führen Sie keine Datensicherung durch, bevor oder während eine Digitalkamera an diesem Produkt angeschlossen ist.*
- Vergewissern Sie sich, dass kein Fehler eingetreten ist, bevor eine Digitalkamera an diesem Produkt angeschlossen wird.*

2. Drücken Sie die Taste Setup, wählen Sie Direktdruck Bild einstellen mit der Taste ▲/▼ und drücken Sie dann die Taste OK.

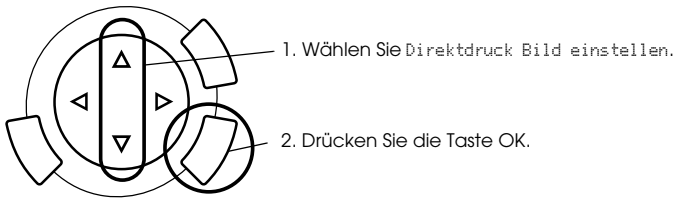

3. Nehmen Sie die Einstellungen an der Digitalkamera vor (z. B. Papiergröße, Papiersorte und Layout).
4. Ändern Sie gegebenenfalls die Druckeinstellungen (siehe "Druckeinstellungen ändern" auf Seite 37).
5. Drucken Sie von der Digitalkamera.

---

## ***Auf der Speicherkarte gespeicherte Bilder in einem externen Gerät speichern (Datensicherung)***

1. Vergewissern Sie sich, dass dieses Produkt und das externe Gerät ausgeschaltet sind.
2. Verbinden Sie das externe Gerät über ein USB-Kabel mit diesem Produkt und schalten Sie beide ein.
3. Setzen Sie die Speicherkarte mit den Daten ein und setzen Sie ein Speichermedium in das externe Gerät ein.

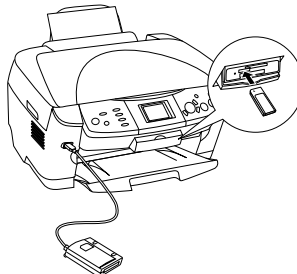

4. Drücken Sie die Taste Speicherkarte.
5. Wählen Sie **Backup** mit den Tasten ▲/▼ und drücken Sie dann die Taste OK.

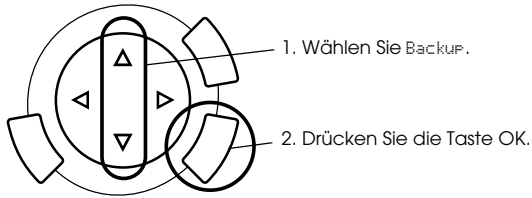

6. Überprüfen Sie die Meldungen am LCD-Display und drücken Sie dann die Taste OK.
7. Drücken Sie die Taste OK, um die Datensicherung zu starten.

# Tintenpatronen auswechseln

## Tintenpatronen

Sie können die folgenden Tintenpatronen für dieses Produkt verwenden.

Schwarz-Tintenpatrone	Schwarz	T0481
Farbtintenpatrone	Cyan Magenta Yellow (Gelb) Hellcyan Hellmagenta	T0482 T0483 T0484 T0485 T0486



### **Achtung:**

*Es wird empfohlen, ausschließlich originale Epson-Tintenpatronen zu verwenden. Epson haftet nicht für Schäden, die durch die Verwendung anderer Produkte verursacht werden.*

## Füllstand der Tintenpatronen überprüfen

1. Drücken Sie die Taste Setup.
2. Wählen Sie Tintenstände. Der Tintenfüllstand wird angezeigt.

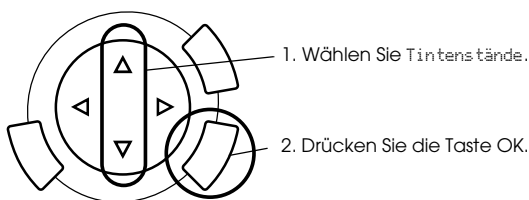

3. Wenn Sie die Tintenpatrone ersetzen wollen, fahren Sie mit dem nächsten Abschnitt fort. Drücken Sie die Taste OK, um zur vorherigen Anzeige zurückzukehren, ohne die Tintenpatrone zu ersetzen.



### **Achtung:**

*Lassen Sie die alte Tintenpatrone bis unmittelbar vor dem Ersetzen installiert, weil sonst die in den Düsen noch vorhandene Resttinte austrocknen könnte.*



---

## Zur Beachtung beim Austausch der Tintenpatronen

- ❑ Wenn eine Tintenpatrone vorübergehend aus dem Gerät entnommen wird, achten Sie darauf, den Tintenzufuhrbereich der Tintenpatrone vor Schmutz und Staub zu schützen. Lagern Sie die Tintenpatrone in derselben Umgebung wie das Gerät. Tintenpatronen müssen so gelagert werden, dass der Aufkleber, auf dem die Farbe der Tinte angegeben ist, nach oben weist. Lagern Sie Tintenpatronen nicht mit der Oberseite nach unten.
- ❑ Das Ventil in der Tintenzufuhröffnung nimmt überschüssige, austretende Tinte auf. Ein vorsichtiger Umgang mit den Tintenpatronen ist jedoch ratsam. Berühren Sie keinesfalls die Tintenzufuhröffnung der Tintenpatrone oder den Bereich um die Tintenzufuhröffnung.
- ❑ Dieses Produkt verwendet mit IC-Chips ausgestattete Tintenpatronen. Der IC-Chip überwacht den Tintenfüllstand einer jeden Tintenpatrone, so dass die restliche Tinte aufgebraucht werden kann, selbst wenn eine Tintenpatrone entnommen und später wieder eingesetzt wird. Jedes Mal, wenn eine neue Tintenpatrone eingesetzt wird, wird jedoch Tinte verbraucht, da das Gerät immer automatisch eine Verlässlichkeitskontrolle durchführt.
- ❑ Ist eine der Tintenpatronen leer, können Sie den Kopiervorgang nicht fortsetzen, auch wenn die andere Patrone noch Tinte enthält. Bevor Sie kopieren, muss die leere Patrone ausgetauscht werden.
- ❑ Außer zum Kopieren von Vorlagen wird Tinte auch bei den folgenden Vorgängen verbraucht: Druckkopf-Reinigung, Selbstreinigungszyklus beim Einschalten des Geräts und Befüllung des Tintenzuleitungssystems beim Einsetzen einer Tintenpatrone in das Gerät.
- ❑ Füllen Sie die Tintenpatronen nicht nach. Das Gerät berechnet den verbleibenden Füllstand der Tintenpatronen mit Hilfe des IC-Chips an der Tintenpatrone. Beim Nachfüllen der Tintenpatrone wird die verbleibende Tinte nicht neu vom IC-Chip berechnet, sodass sich die verfügbare Tintenmenge nicht ändert.
- ❑ Wenn kaum noch Tinte vorhanden war, kann diese nach dem Auswechseln einer Tintenpatrone vollständig verbraucht sein. Wenn eine Meldung angezeigt wird, die besagt, dass die Tinte fast aufgebraucht ist, bereiten Sie eine neue Tintenpatrone vor.

---

## Eine Tintenpatrone austauschen

Führen Sie zum Ersetzen von Tintenpatronen die nachstehenden Anweisungen aus.

### **Hinweis:**

Lesen Sie vor dem Ersetzen einer Tintenpatrone die Anweisungen unter "Zur Beachtung beim Austausch der Tintenpatronen" auf Seite 57 und "Umgang mit Tintenpatronen" auf Seite 7.

#### 1. **Wenn die Tinte verbraucht ist:**

Entnehmen Sie der Meldung am LCD-Display, welche Tintenpatrone leer ist, und drücken Sie dann die Taste OK.

#### **Wenn die Tinte fast verbraucht ist:**

Drücken Sie die Taste Setup und wählen Sie Tintenpatrone, indem Sie die Taste ▲/▼ drücken, und drücken Sie dann die Taste OK. Überprüfen Sie die Meldungen am LCD-Display und drücken Sie die Taste OK, um das Auswechseln der Tintenpatrone zu starten.

Die Tintenpatronen werden in die Austauschposition verbracht.

2. Vergewissern Sie sich, dass die Vorlagenabdeckung geschlossen ist, und öffnen Sie die Scannereinheit.

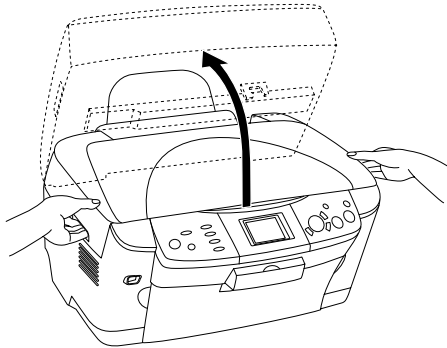

### **Achtung:**

- Öffnen Sie nicht die Scannereinheit, während die Vorlagenabdeckung noch geöffnet ist.
- Bewegen Sie den Druckknopf nicht von Hand. Hierdurch kann es zu Schäden am Produkt kommen.
- Tauschen Sie die Tintenpatrone erst aus, wenn der Druckkopf zum Stillstand gekommen ist.

3. Öffnen Sie die Tintenpatronenabdeckung.

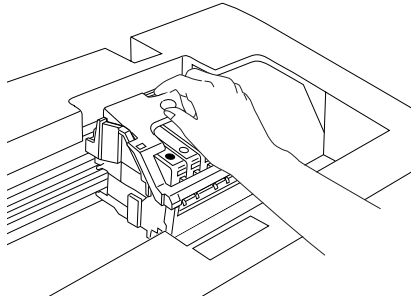

4. Entnehmen Sie eine Tintenpatrone aus ihrer Verpackung.

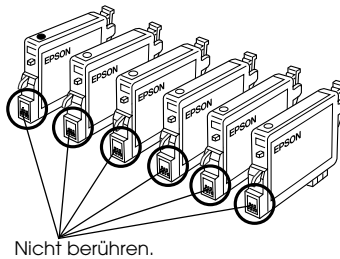

5. Drücken Sie die Tintenpatrone, die Sie austauschen wollen, leicht an der Seite zusammen. Entnehmen Sie die Tintenpatrone aus diesem Produkt und entsorgen Sie sie unter Beachtung der entsprechenden Bestimmungen. Versuchen Sie nicht, eine Tintenpatrone zu zerlegen oder nachzufüllen.

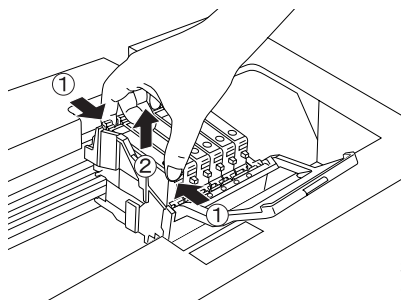

In der Abbildung ist das Ersetzen der Schwarz-Tintenpatrone dargestellt.

**Vorsicht:**

Beim Umgang mit gebrauchten Tintenpatronen ist Vorsicht geboten. Im Bereich der Tintenzuführungsöffnung kann noch Tinte vorhanden sein. Wenn Tinte auf Ihre Hände gerät, reinigen Sie sie gründlich mit Wasser und Seife. Sollte Tinte in die Augen gelangen, spülen Sie sie sofort mit reichlich Wasser aus. Wenn Sie sich nach dem gründlichen Ausspülen noch Beschwerden oder Sehprobleme haben, suchen Sie sofort einen Arzt auf.

**Achtung:**

Lassen Sie die alte Tintenpatrone bis unmittelbar vor dem Ersetzen installiert, weil sonst die in den Düsen noch vorhandene Resttinte austrocknen könnte.

6. Setzen Sie die neue Tintenpatrone gerade in die Tintenpatronenhalterung ein und drücken Sie dann oben auf die Tintenpatrone, bis sie einrastet.

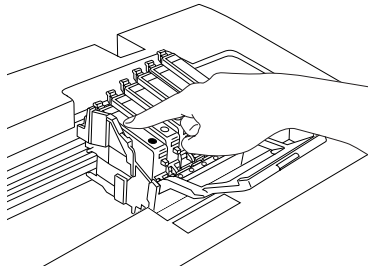

Wenn Sie die andere Tintenpatrone ersetzen müssen, wiederholen Sie die Schritte 4 bis 6.

7. Schließen Sie die Tintenpatronenabdeckung.

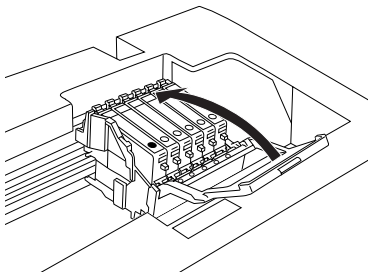

**Hinweis:**

Wenn die Tintenpatronenabdeckung sich nicht gut schließen lässt, führen Sie Schritt 6 durch, um sicherzustellen, dass die Tintenpatrone richtig eingesetzt wurde.

- Schließen Sie die Scannereinheit.

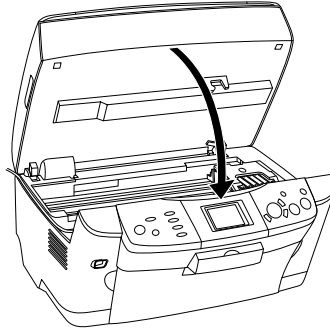

Der Druckkopf verfährt in seine Ausgangsposition und die Aktivierung des Tintenzuleitungssystems beginnt.

- Wenn Die Aktivierung des Tintenzuleitungssystems ist abgeschlossen, am LCD-Display angezeigt wird, drücken Sie die Taste OK.

**Achtung:**

Schalten Sie dieses Gerät niemals aus, während die Aktivierung des Tintenzuleitungssystems durchgeführt wird, weil sonst die Aktivierung des Tintenzuleitungssystems nicht vollständig ausgeführt wird.

**Hinweis:**

Wenn Sie eine gebrauchte Tintenpatrone einsetzen, deren Füllstand bereits niedrig ist, kann sie gleich nach dem Ersetzen leer sein. Ersetzen Sie die Tintenpatrone in diesem Fall durch eine neue.

# Überblick über die Bedienelementeinstellungen

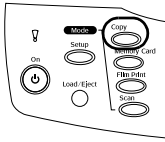

## Kopiermodus

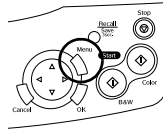

## Kopiereinstellungen

Kopieren	1 bis 99
Skalieren	Tatsächlich, AutoSeiteAnpas 10 x 15 cm -> A4, A4 -> 10 x 15 cm, 4 x 6 in -> A4, A4 -> 4 x 6 in, A4 -> A5, A5 -> A4
Zoom Ein/Aus	25 % bis 400 %
Papiersorte	Normal, BrightWhite, GlossyPhoto, Fotopapier, Prem.Glossy, SemiGloss, Matte, PQLJ, Iron On
Papierformat	A4, 10 x 15 cm, 4 x 6 in, A5
Qualität	Entwurf, Text, Foto und Optimales Foto
Wiederherstel.	Aus, Ein

Kopierlay-out	Standard, Randlos, Schmale Ränder, Wiederh. Auto, Wiederh. 4, Wiederh. 9, Wiederh. 16, Poster 4, Poster 9, Poster 16, 2-up, 4-up, Spiegeln, Foto kopieren
Kopierdichte	

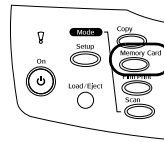

## Modus Speicher

Standarddruck	Druck auswähl., Alles drucken, Druckreihe, DPOF
Benutzerdruck	Druck auswähl., Alles drucken, Druckreihe, DPOF, PIFAlleDrucken
Index-Blatt	Index drucken, Index scannen
Zoom-Druck	/
Index-DruckAlle	
Backup	

## Druckeinstellung für Speicherkartenmodus

Papiersorte	Normal, BrightWhite, GlossyPhoto, Fotopapier, Prem.Glossy, SemiGloss, Matte, P.QIJ, Iron On
Papierformat	A4, 10 × 15 cm, 4 × 6 in
Layout	Randlos, 2-up, 4-up, 8-up, 20-up, Oberer1/2, Mit Rand, P.I.F., Groß
Auflösung	Foto, Normal, Optimales Foto
Filter	Aus, Sepia
Auto-Korrektur	P.I.M., Exif, PhotoEnhance, Kein
Kleines Bild	Aus, Ein
Helligkeit	Am Hellsten, Heller, Standard, Dunkler, Am Dunkelsten
Kontrast	Superhoch, Hoch, Standard
Schärfe	Am Schärfsten, Schärfere, Standard, Weicher, Am Weichsten
Sättigung	Höchste Sättig., Höhere Sättig., Standard, Weniger Sättig., Kleinst Sättig.
Datum	Kein, jjjj.mm.tt, mmm.tt.jjjj, tt.mmm.jjjj
Zeit	Kein, 12-Std.-System, 24-Std.-System
Druckinfo	Aus, Ein
An Rahmen Anpas.	Aus, Ein
Bidirektional	Aus, Ein

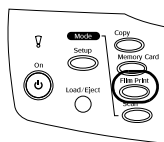

## Modus Filmdruck

Standarddruck
Benutzerdruck
Zoom-Druck
Scan to Memory Card

## Druckeinstellungen für Filmdruckmodus

Filmtyp	Negativfarbfilm, PosFarbfilmStreifen, PosFarbfilmDia, Negativ-SW-Film
Papiersorte	Normal, BrightWhite, GlossyFoto, Fotopapier, Prem. Glossy, SemiGloss, Matte, P.QIJ
Papierformat	A4, 10 × 15 cm, 4 × 6 in
Qualität	Foto, Optimales Foto
Wiederherstel.	Aus, Ein
Layout	Randlos, Mit Rand

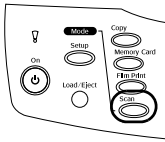

## Scanmodus

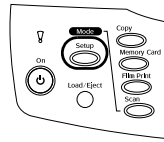

## Einrichtmodus

Scan to Memory Card
Scan to PC
Scan to Email

LCD-Kontrast einstellen
Tintenstände
Düsentest
Druckkopfreinigung
Tintenpatrone
Druckkopf-Justage
Sprache
Auf Werkseinstellungen zurück
BT-Drucker-ID einstellen
BT-Anschlussmodus
BT-Verschlüsselung
BT-PIN-Code einstellen
BT-Geräteadresse
Direktdruck Bild einstellen
DirektdruckDokument einstellen

## Scaneinstellungen

Scanbereich	Autom.Schneid., Max-Bereich
Texttyp	Text, Grafik
Qualität	Normal, Foto, Fein