

EPSON STYLUS™ PHOTO RX600

Alles-in-één-apparaat

Alle rechten voorbehouden. Niets uit deze uitgave mag worden verveelvoudigd, opgeslagen in een geautomatiseerd gegevensbestand of openbaar worden gemaakt, in enige vorm of op enige wijze, hetzij elektronisch, mechanisch, door fotokopieën, opnamen of op enige andere manier, zonder voorafgaande schriftelijke toestemming van Seiko Epson Corporation. De hierin beschreven informatie is alleen bedoeld voor gebruik bij dit apparaat. Epson is niet verantwoordelijk voor het gebruik van deze informatie bij andere apparaten.

Seiko Epson Corporation noch zijn filialen kunnen verantwoordelijk worden gesteld door de koper van dit product of derden voor schade, verlies, kosten of uitgaven die de koper of derden oplopen ten gevolge van al dan niet foutief gebruik of misbruik van dit product of onbevoegde wijzigingen en herstellingen of (met uitzondering van de V.S.) het zich niet strikt houden aan de gebruiks- en onderhoudsvoorschriften van Seiko Epson Corporation.

Seiko Epson Corporation kan niet verantwoordelijk worden gesteld voor schade of problemen voortvloeiend uit het gebruik van andere dan originele onderdelen of verbruiksgoederen kenbaar als Original Epson Products of Epson Approved Products by Seiko Epson Corporation.

Seiko Epson Corporation kan niet verantwoordelijk worden gesteld voor schade voortvloeiende uit elektromagnetische storingen die plaatsvinden door het gebruik van andere interfacekabels dan kenbaar als Epson Approved Products by Seiko Epson Corporation.

EPSON® is een gedeponeerde handelsmerk en EPSON Stylus™ is een handelsmerk van Seiko Epson Corporation.

Copyright 2001 Seiko Epson Corporation. Alle rechten voorbehouden. PRINT Image Matching™ is een handelsmerk van Seiko Epson Corporation. Het PRINT Image Matching-logo is een handelsmerk van Seiko Epson Corporation.

Copyright 2002 Seiko Epson Corporation. Alle rechten voorbehouden. USB DIRECT-PRINT™ is een handelsmerk van Seiko Epson Corporation. Het USB DIRECT-PRINT-logo is een handelsmerk van Seiko Epson Corporation.

Het woord *Bluetooth* en de bijbehorende logo's zijn eigendom van Bluetooth SIG, Inc. Het gebruik hiervan door Seiko Epson Corporation gebeurt conform een licentie.

Microsoft® en Windows® zijn gedeponeerde handelsmerken van Microsoft Corporation.

Apple® en Macintosh® zijn gedeponeerde handelsmerken van Apple Computer, Inc.

DPOF™ is een handelsmerk van CANON INC., Eastman Kodak Company, Fuji Photo Film Co., Ltd. en Matsushita Electric Industrial Co., Ltd.

SD™ is een handelsmerk.

Memory Stick en Memory Stick PRO zijn handelsmerken van Sony Corporation.

xD-Picture Card™ is een handelsmerk van Fuji Photo Film Co., Ltd.

Algemene kennisgeving: andere productnamen vermeld in deze uitgave dienen uitsluitend als identificatie en kunnen handelsmerken zijn van hun respectievelijke eigenaars. Epson maakt geen enkele aanspraak op enige rechten op deze handelsmerken.

Copyright © 2003 Seiko Epson Corporation, Nagano, Japan.

Aan de slag

Onderdelen

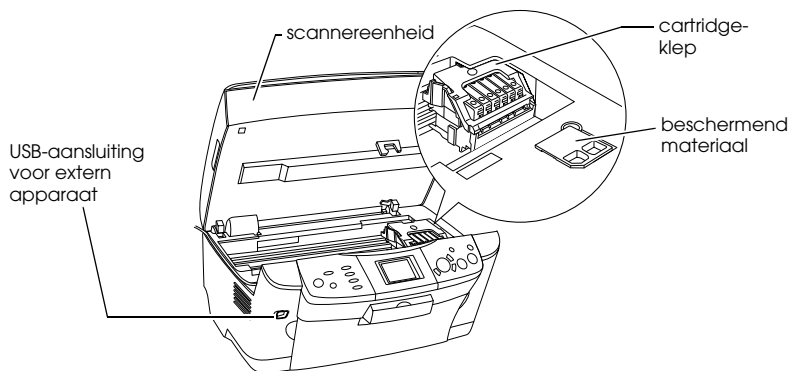
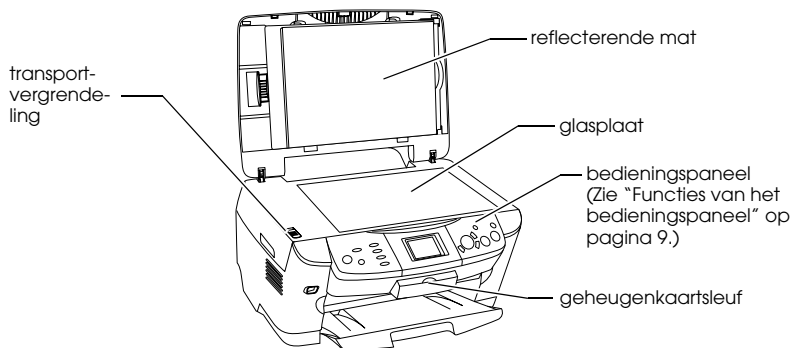
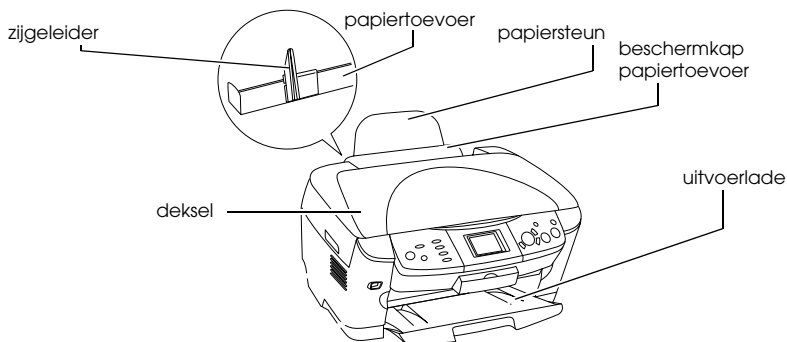

Inhoudsopgave

Veiligheidsvoorschriften

Belangrijke veiligheidsvoorschriften	5
Waarschuwingen, Voorzorgsmaatregelen en Opmerkingen	8

Het bedieningspaneel gebruiken

Functies van het bedieningspaneel	9
---	---

Kopiëren

Overzicht van de basisprocedure	12
Papier laden	13
Een document op de glasplaat plaatsen	16
De kopielay-out wijzigen	17
Kopieerinstellingen wijzigen	18
Opmerking en handige tips voor het kopiëren	19

Rechtstreeks afdrukken vanaf een geheugenkaart

Geheugenkaarten plaatsen	23
Grondbeginselen van het afdrukken	26
Afdrukken met verschillende instellingen	27
Vergrote afbeeldingen afdrukken	28
Afdrukken met behulp van een indexblad	30
Een index afdrukken	32
Afdrukken met DPOF-functies	33
Afdrukken met PRINT Image Framer	34
Foto's en afdrukopties selecteren	36
De afdrukinstellingen wijzigen	37

Afdrukken vanaf film

Grondbeginselen van het afdrukken	41
Afdrukken met verschillende instellingen	42
Vergrote afbeeldingen afdrukken.	43
Het filmtypen selecteren.	44
De afdrukinstellingen wijzigen.	44
Film op de glasplaat plaatsen	45

Scannen met behulp van het display en de knoppen

Een reflecterend document scannen en opslaan op een geheugenkaart	49
Een film scannen en opslaan op een geheugenkaart	51

Aanvullende functies gebruiken

Rechtstreeks afdrukken vanaf een digitale camera	53
De op een geheugenkaart opgeslagen afbeeldingen opslaan op een extern apparaat (back-up).	54

Cartridges vervangen

Cartridges	56
Het inktniveau controleren	56
Voorzorgsmaatregelen voor het vervangen van cartridges	57
Een lege cartridge vervangen	58
Overzicht van de instellingen via het bedieningspaneel	62

Veiligheidsvoorschriften

Belangrijke veiligheidsvoorschriften

Lees de voorschriften in dit gedeelte zorgvuldig door voordat u het apparaat installeert en in gebruik neemt.

Een plaats kiezen voor het apparaat

- ❑ Vermijd plaatsen met sterke temperatuurschommelingen of vochtige plaatsen. Houd het apparaat ook uit de buurt van direct zonlicht, sterk licht of warmtebronnen.
- ❑ Vermijd plaatsen die onderhevig zijn aan stof, schokken en trillingen.
- ❑ Laat rondom het apparaat voldoende ruimte vrij voor een goede ventilatie.
- ❑ Plaats het apparaat in de buurt van een wandcontactdoos zodat u de stekker gemakkelijk in het stopcontact kunt steken en kunt verwijderen.
- ❑ Plaats het apparaat op een vlakke, stabiele ondergrond die rondom groter is dan het apparaat. Laat als u het apparaat bij een muur plaatst meer dan 10 cm vrij tussen de achterkant van het apparaat en de muur. Het apparaat werkt niet goed als het scheef staat.
- ❑ Zorg er bij opslag of transport van het apparaat voor dat het niet gekanteld, zijwaarts of ondersteboven wordt gehouden. Als dit gebeurt, kan er inkt uit de cartridge lekken.

Een stroombron kiezen

- ❑ Maak de verpakking van de cartridge pas open op het moment dat u een cartridge wilt plaatsen.
- ❑ Schud cartridges niet. Dit kan lekken veroorzaken.

- ❑ De chip op deze cartridge bevat gegevens over de cartridge, zoals de hoeveelheid inkt die de cartridge nog bevat. Hierdoor kunt u de cartridge probleemloos verwijderen en opnieuw installeren. Telkens wanneer u een cartridge installeert wordt er echter wel een kleine hoeveelheid inkt verbruikt omdat de printer automatisch een controle van de spuitkanaaltjes uitvoert.
- ❑ Gebruik alleen het type stroombron dat op de achterzijde van het apparaat staat aangegeven.
- ❑ Gebruik alleen het netsnoer dat bij dit apparaat is geleverd. Gebruik van een ander snoer kan leiden tot brand of een elektrische schok.
- ❑ Het netsnoer van dit product is uitsluitend bedoeld voor gebruik met dit product. Gebruik met andere apparatuur kan leiden tot brand of een elektrische schok.
- ❑ Zorg ervoor dat het netsnoer voldoet aan de relevante plaatselijke veiligheidsnormen.
- ❑ Gebruik geen beschadigd of gerafeld netsnoer.
- ❑ Als u bij het apparaat gebruikmaakt van een verlengsnoer, dient u ervoor te zorgen dat het totale amperage van de apparaten die via het verlengsnoer zijn aangesloten niet meer bedraagt dan het voor het verlengsnoer toegestane amperage. Zorg er bovendien voor dat het totaal van de ampèrewaarden van alle apparaten die zijn aangesloten op het wandstopcontact niet hoger is dan de maximumwaarde die is toegestaan voor het stopcontact.
- ❑ Als u het apparaat in Duitsland gebruikt, moet u rekening houden met het volgende: de installatie van het gebouw moet beschikken over een stroomonderbreker van 10/16 A om het apparaat te beschermen tegen kortsluiting en stroompieken.

Bij het gebruik van het apparaat

- ❑ Steek uw hand niet in het apparaat en raak de cartridges niet aan tijdens het afdrukken.
- ❑ De openingen in de printerbehuizing mogen niet worden geblokkeerd of afgedekt.
- ❑ Probeer het apparaat nooit zelf te repareren.

- ❑ Steek geen voorwerpen in de sleuven van het apparaat.
- ❑ Zorg ervoor dat u geen vloeistoffen op het apparaat morst.
- ❑ Laat de cartridges zitten. Als u de cartridges verwijdert, kan de printkop indrogen, waardoor afdrukken niet meer mogelijk is.
- ❑ Haal in de volgende gevallen de stekker uit het stopcontact en doe een beroep op een onderhoudstechnicus:
Als het netsnoer of de stekker beschadigd is, als er vloeistof in het apparaat is gekomen, als het apparaat is gevallen of als de behuizing beschadigd is, als het apparaat niet normaal werkt of als er een duidelijke wijziging in de prestaties optreedt.

Bij gebruik van een geheugenkaart

- ❑ Verwijder de geheugenkaart niet of zet het apparaat niet uit terwijl de computer en de geheugenkaart met elkaar communiceren (wanneer het lampje van de geheugenkaart knippert).
- ❑ De methode voor het gebruik van geheugenkaarten is afhankelijk van het type kaart. Raadpleeg de documentatie bij uw geheugenkaart voor meer informatie.
- ❑ Gebruik uitsluitend geheugenkaarten die compatibel zijn met dit apparaat. Raadpleeg “Geschikte geheugenkaarten” op pagina 23 voor meer informatie.

Bij het hanteren van cartridges

- ❑ Pas goed op dat u de haken aan de zijkant van de cartridge niet afbreekt wanneer u de cartridge uit de verpakking haalt.
- ❑ Houd cartridges buiten het bereik van kinderen. Zorg ervoor dat kinderen niet uit de cartridges drinken of op andere wijze in aanraking komen met de cartridges.
- ❑ Wees voorzichtig met gebruikte cartridges. Er kan inkt rond de inkttoevoer kleven. Als u inkt op uw huid krijgt, wast u de plek grondig met water en zeep. Als u inkt in uw ogen krijgt, moet u uw ogen onmiddellijk uitspoelen met water. Raadpleeg onmiddellijk een arts als u ondanks grondig spoelen problemen krijgt met uw ogen of nog steeds ongemak ondervindt.

- ❑ Raak de groene chip op de zijkant van de cartridge niet aan. Hierdoor kan de cartridge beschadigd raken.

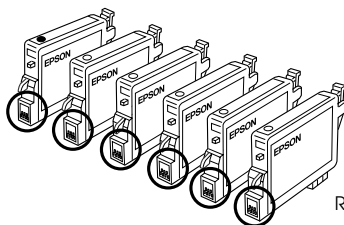

Raak de omcirkelde delen niet aan.

- ❑ Verwijder of scheur het label op de cartridge niet. Hierdoor kan lekkage ontstaan.

Bij gebruik van het display

- ❑ Reinig het display alleen met een droge, zachte doek. Gebruik geen vloeistof of chemische reinigingsmiddelen.
- ❑ Neem contact op met uw leverancier als het display beschadigd is.
- ❑ Als het vloeibare kristal uit het display op uw handen lekt, wast u deze grondig met water en zeep. Als u de vloeistof in uw ogen krijgt, spoelt u deze onmiddellijk met water. Raadpleeg onmiddellijk een arts als u ondanks grondig spoelen hinder blijft ondervinden of problemen hebt met zien.

Waarschuwingen, Voorzorgsmaatregelen en Opmerkingen



Waarschuwingen

moet u zorgvuldig in acht nemen om lichamelijk letsel te voorkomen.



Voorzorgsmaatregelen

worden aangegeven met "Let op"; u moet ze naleven om schade aan het apparaat te voorkomen.

Opmerkingen

bevatten belangrijke informatie over en handige tips voor het gebruik van dit apparaat.

Het bedieningspaneel gebruiken

Functies van het bedieningspaneel

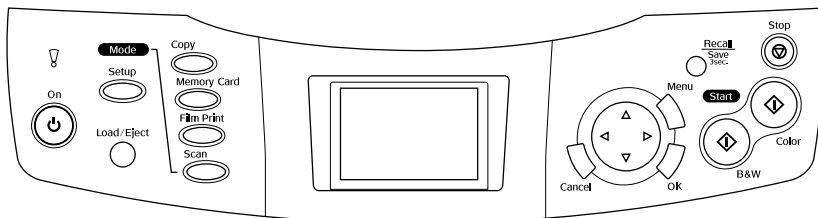



Display

Toont een voorbeeld van de geselecteerde afbeeldingen, items of instellingen die kunnen worden gewijzigd met de knoppen, en foutberichten. Zie de *basishandleiding* voor meer informatie over foutmeldingen.

Lampjes

Lampje	Lampje	Status
! (foutlampje)	Aan	Er is een fout opgetreden. (Zie de <i>basishandleiding</i> voor meer informatie.)
Modus (Kopiëren, Geheugenkaart, Filmafdruk, Scannen)	Aan	Geeft de modus aan die actief is.

Knoppen

Knoppen	Functie
 Aan	Hiermee zet u het apparaat aan en uit.
Setup	Hiermee schakelt u de setupmodus in.
Invoer/Uitvoer	Hiermee voert u papier in of uit de printer.
Kopiëren	Hiermee schakelt u de kopieermodus in.
Geheugen-kaart	Hiermee schakelt u de geheugenkaartmodus in.
Filmafdruk	Hiermee schakelt u de filmafdrukmodus in.
Scannen	Hiermee schakelt u de scanmodus in.
Annuleren	Hiermee annuleert u de opdracht en keert u terug naar het vorige menu.
OK	Hiermee legt u de instellingen vast die u hebt geselecteerd.
Menu	Hiermee geeft u menuonderdelen weer.
Open/ Bewaar 3 sec.	Wanneer u deze knop 3 seconden ingedrukt houdt, slaat u de huidige instellingen op (wanneer het apparaat zich in de kopieermodus bevindt). Wanneer u deze knop minder dan 3 seconden ingedrukt houdt, worden de opgeslagen instellingen geopend.
 ZW	Hiermee kunt u kopiëren of afdrukken in grijs tinten.
 Kleur	Hiermee kunt u kopiëren, afdrukken of scannen in kleur.
 Stop	Hiermee stopt u het kopiëren, afdrukken of scannen. Het vel dat wordt gekopieerd of afgedrukt wordt uitgevoerd.
 Blader- knop met vier pijltjes	Hiermee bladert u door de menuonderdelen om ze te kunnen selecteren.

De dichtheid van het display wijzigen

1. Druk op de knop Setup.
2. Selecteer Aanpassing LCD-contrast.

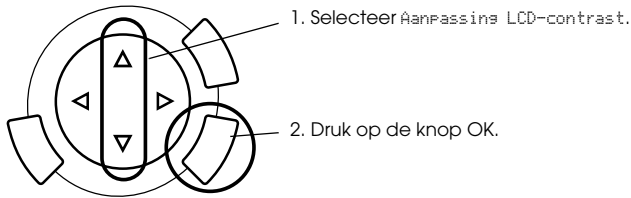

3. Pas het contrast van het display aan. Druk op de knop ► om het display lichter te maken of op de knop ◀ om het display donkerder te maken.
4. Druk op OK wanneer u klaar bent met de aanpassing.

Kopiëren



Lees “Opmerking en handige tips voor het kopiëren” op pagina 19 voordat u iets kopieert.

Overzicht van de basisprocedure

1. Druk op de knop Kopiëren.
2. Laad papier in de papiertoevoer en plaats het originele document op de glasplaat (zie “Papier laden” op pagina 13 en “Een document op de glasplaat plaatsen” op pagina 16).
3. Indien gewenst kunt u de lay-out van de kopie wijzigen (zie “De kopielay-out wijzigen” op pagina 17).

Opmerking:

Omdat alle kopieerinstellingen (papiertype, afdrukkwaliteit, aantal kopieën, papiergrootte) na het wijzigen van de kopieerlay-out worden teruggezet op hun standaardwaarden, moet u eerst de kopieerlay-out wijzigen voordat u de kopieerinstellingen wijzigt.

4. Indien gewenst kunt u de kopieerinstellingen wijzigen (zie “Kopieerinstellingen wijzigen” op pagina 18).
5. Druk op de knop  Kleur om te kopiëren in kleur of op de knop  ZW om te kopiëren in grijstinten.



Let op:

Open tijdens het scannen of kopiëren nooit de scannereenheid. Dit kan het apparaat beschadigen.

Opmerking:

Trek tijdens het kopiëren niet aan de kopie die wordt uitgevoerd.

Papier laden

Opmerking:

- ❑ Plaats altijd papier in het apparaat voordat u begint met afdrukken.
 - ❑ De afdrukkwaliteit hangt af van het papier dat u gebruikt. Gebruik het juiste papier voor het beste resultaat.
 - ❑ Zorg ervoor dat aan de voorkant van het apparaat voldoende ruimte is voor het papier dat wordt uitgevoerd.
1. Open de uitvoerlade en haal de beschermkap van de papiertoevoer naar u toe.

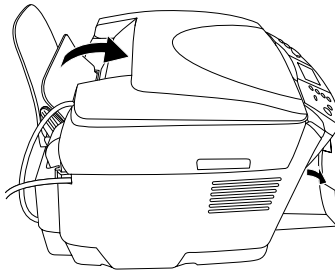

2. Houd het vergrendelingsnokje ingedrukt en verschuif de linkerzijgeleider zodat de ruimte tussen de twee zijgeleiders iets groter is dan het papierformaat dat u wilt laden.

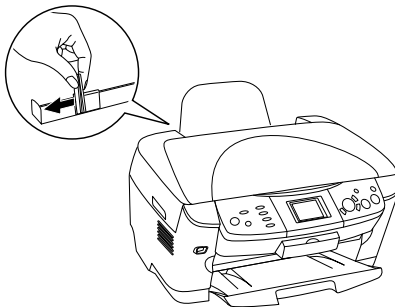

3. Waaier de stapel papier los en klop de stapel recht op een vlakke ondergrond om de randen gelijk te krijgen. Plaats de stapel papier met de afdrukkzijde naar onder tegen de geleider van de beschermkap.

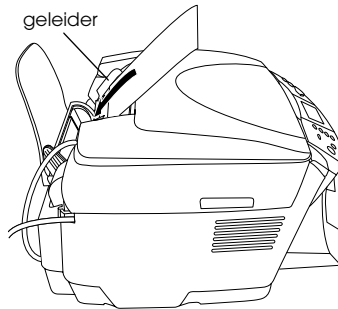

4. Leg de stapel papier nu tegen de papiersteun en schuif de linkerzijgeleider tegen de linkerkant van het papier aan.

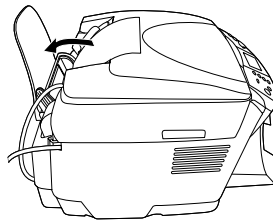

Opmerking:

- Laad papier altijd met de smalle kant eerst in de papiertoevoer.
 - Zorg ervoor dat de stapel papier niet boven het driehoekje aan de binnenzijde van de geleiders komt.
 - Zorg ervoor dat al het papier onder de uitsteeksels aan de binnenzijde van de geleiders blijft.
5. Duw de beschermkap weer terug.

Opmerking:

- *De laadcapaciteit is afhankelijk van de volgende typen afdrukmaterialen.*

Papiertype	Papiertype (instellingen)	Laadcapaciteit
Gewoon papier	Gewoon	Maximaal 120 vellen
EPSON Bright White Ink Jet Paper	BrightWhite	Maximaal 80 vellen
EPSON Photo Quality Ink Jet Paper	PQIJ	
EPSON Photo Paper	Photo Paper	Maximaal 20 vellen
EPSON Matte Paper-Heavyweight	Matte	
EPSON Glossy Photo Paper	GlossyPhoto	
EPSON Premium Glossy Photo Paper	Prem. Glossy	Maximaal 20 vellen
EPSON Premium Semigloss Photo Paper	SemiGloss	Maximaal 20 vellen
EPSON Iron-On Cool Peel Transfer Paper	Iron On (alleen voor het kopiëren)	Vel voor vel

- *U kunt de instelling voor gewoon papier niet gebruiken wanneer Geen marges is geselecteerd in de lay-outinstellingen.*

Een document op de glasplaat plaatsen

1. Open het deksel. Plaats het origineel met de bedrukte zijde naar beneden op de glasplaat. Plaats het document in de juiste positie ten opzichte van het uitlijnteken.

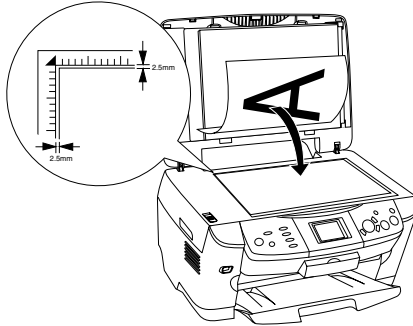

Let op:
Klap het deksel nooit te ver open.

Opmerking:

Een gebied van maximaal 2,5 mm langs de randen van de glasplaat kan niet worden gescand.

2. Zorg ervoor dat de reflecterende mat is bevestigd aan het deksel.
3. Sluit het deksel voorzichtig en zorg ervoor dat het document niet verschuift.

Opmerking:

Sluit tijdens het scannen het deksel om te voorkomen dat licht van buiten op het document valt.

De kopielay-out wijzigen

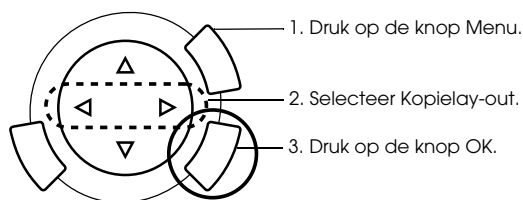

Kopielay-out	Funcție
Standaard*	Hiermee maakt u een gewone kopie.
Geen marges	Hiermee kopieert u zonder marges.
Smalle marges	Hiermee kopieert u met marges van 1,5 mm.
Autom. herh.	Hiermee kopieert u een afbeelding in de huidige grootte zo vaak als op het geselecteerde papier past.
Herh.-4 Herh.-9 Herh.-16	Hiermee maakt u meerdere kopieën op één vel papier.
Poster 4 Poster 9 Poster 16	Hiermee verdeelt u een originele afbeelding in 4, 9 of 16 vergrootte kopieën in het formaat van het geselecteerde papier. U maakt vervolgens een poster door de afzonderlijke delen aan elkaar te plakken.
2-up, 4-up	Hiermee kopieert u meerdere documenten op één vel papier.
Spiegelen	Hiermee kopieert u een omgekeerde afbeelding op Iron-On Cool Transfer Paper.
Foto kopiëren	Hiermee kopieert u meerdere bij elkaar geplaatste foto's als één aparte kopie.

* is de standaardinstelling.

Kopieerinstellingen wijzigen

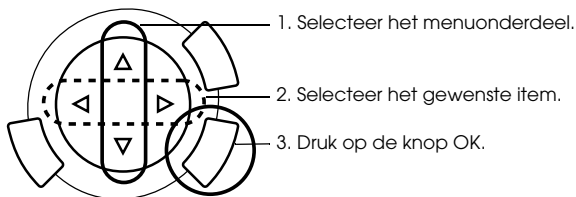

Menuonderdeel	Instelling	Omschrijving
Aantal exemplaren	1 tot 99	
Verkl./Vergr.	Werkelijk	Kopiëren op ware grootte.
	10 × 15 cm -> A4 A4 -> 10 × 15 cm 4 × 6 in -> A4 A4 -> 4 × 6 in A4 -> A5 A5 -> A4	Hiermee vergroot of verkleint u de kopie volgens de opgegeven selectie (formaat origineel document -> kopieformaat).
	Passend maken	Hiermee kopieert u in een formaat dat op het papier past.
ZOOMEN_Aan/Uit	25% tot 400%	
Papiertype	Gewoon, BrightWhite, PQIJ, Fotopapier, Matte, GlossyFoto, Prem. Glossy, SemiGloss, Iron On Zie pagina 15 voor gedetailleerde instellingen.	
Papierformaat	A4, 10 × 15 cm, 4 × 6 in, A5	
Kwaliteit	Concept, Tekst, Foto, Optimaal Foto	
Herstellen	Uit, Aan	Deze instelling is alleen voor de lay-out Foto kopiëren.

Opmerking:

De beschikbare menuonderdelen en (standaard)instellingen hangen af van de kopielay-out die u gebruikt.

Kopiedichtheid

De dichtheid van de kopie kan in negen stappen worden aangepast.

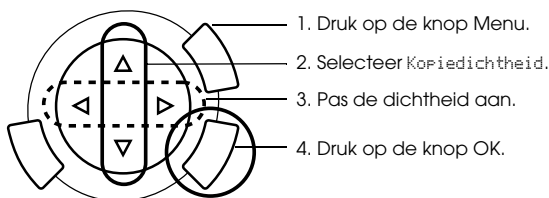

Menuonderdeel	Instelling
Kopiedichtheid	

Opmerking en handige tips voor het kopiëren

Opmerking

- ❑ Wanneer u een kopie maakt via het bedieningspaneel, kan uw afdruk een moiré (arceringspatroon) vertonen. Om de moiré te verwijderen, wijzigt u de vergrotings-/verkleiningswaarde of de positie van het originele document.
- ❑ Het formaat van de gekopieerde afbeelding wijkt mogelijk af van het origineel.
- ❑ Als het apparaat geen papier meer heeft tijdens het kopiëren, moet u zo snel mogelijk extra papier in de papiertoevoer plaatsen. Wacht u daar te lang mee, dan kunnen de kleuren van de eerste kopie die wordt gemaakt na het bijplaatsen van papier, iets afwijken van de kleuren van het origineel.
- ❑ Wanneer tijdens het kopiëren een bericht in het display verschijnt dat de inkt bijna op is, kunt u doorgaan met kopiëren tot de inkt volledig op is, of het kopiëren staken en de cartridge direct vervangen.

Bij het kopiëren met de lay-out Geen marges of Smalle marges

Omdat deze lay-out de afbeelding iets groter maakt dan het eigenlijke papierformaat, wordt het deel van de afbeelding dat buiten de randen van het papier valt niet gekopieerd.

Bij het kopiëren met de lay-out Poster

Afhankelijk van de originele afbeelding, kunt u deze mogelijk niet in de geselecteerde 4, 9 of 16 delen verdelen. Het witte gedeelte wordt door het apparaat als onbedrukt gelezen en niet afgedrukt.

De afbeeldingen samenvoegen

1. Leg de afbeeldingen passend tegen elkaar aan.
2. Snijd het teveel af en plak alle afbeeldingen aan elkaar.

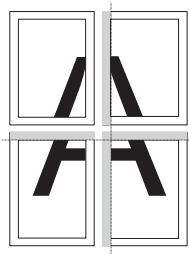

In de tekening wordt getoond hoe u een poster maakt met 4 afdrucken. Het grijze gedeelte moet worden weggesneden.



Waarschuwing:

Wees voorzichtig met scherp gereedschap.

Bij het plaatsen van een document op de glasplaat

- Zorg ervoor dat de glasplaat schoon is.
- Zorg ervoor dat alle delen van het document de glasplaat raken, anders wordt de afdruk onscherp.
- Laat foto's niet te lang op de glasplaat liggen. Deze kunnen anders aan het glas blijven kleven.
- Plaats geen zware voorwerpen op het apparaat.

Bij het kopiëren met de lay-out Foto kopiëren

- ❑ U kunt twee foto's van hetzelfde formaat tegelijk plaatsen.
- ❑ Zorg ervoor dat het deksel wordt gesloten.
- ❑ Laat steeds ten minste 10 mm tussen de foto's.

Leg elke foto verticaal (zie illustratie).

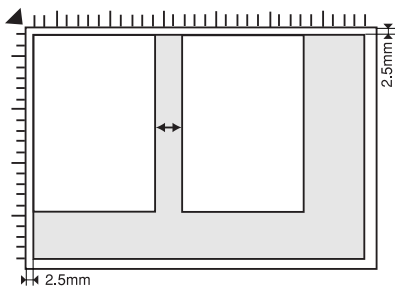

Rechtstreeks afdrukken vanaf een geheugenkaart

Voordat u foto's van een geheugenkaart kunt afdrukken, moet u het volgende doen:

1. Plaats een geheugenkaart (zie "Geheugenkaarten plaatsen" op pagina 23) en het juiste afdrুকmateriaal (zie "Papier laden" op pagina 13) in het apparaat.

Opmerking:

Voor het afdrukken van een indexblad kunt u alleen A4-papier gebruiken.

2. Druk op de knop Geheugenkaart.

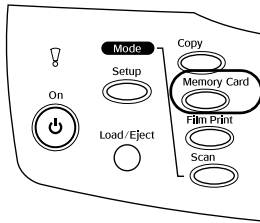

3. Ga verder bij het betreffende gedeelte:

Optie	Meer info op
Standaarddruk (Grondbeginselen van het afdrukken)	pagina 26
Aangepast (Afdrukken met verschillende instellingen)	pagina 27
Zoomdruk (Vergrote afbeeldingen afdrukken)	pagina 28
Indexblad (Afdrukken met behulp van een indexblad)	pagina 30
Indexdruk alle (Een index afdrukken)	pagina 32
DPOF (Afdrukken met DPOF-functies)	pagina 33
P.I.F.AllesAfdruk (Afdrukken met PRINT Image Framer)	pagina 34

Opmerking:

Wij raden u aan om de USB-kabel los te maken wanneer u rechtstreeks vanaf een geheugenkaart afdrukt. Als u de USB-kabel aangesloten laat, kan het afdrukken langer duren.

Geheugenkaarten plaatsen

Geschikte geheugenkaarten

Hier ziet u de typen geheugenkaarten.

Memory Stick	MagicGate Memory Stick	Memory Stick Duo*
SD Card	Memory Stick PRO	miniSD Card*
SmartMedia	MultiMedia Card	xD-Picture Card
CompactFlash	Microdrive	

* Hiervoor is een adapter vereist.

Opmerking:

De methode voor het gebruik van een geheugenkaart is afhankelijk van het type kaart. Raadpleeg de documentatie bij uw geheugenkaart voor meer informatie.

Geschikte afbeeldingsbestanden

U kunt afbeeldingsbestanden gebruiken die aan de volgende vereisten voldoen.

Media	In overeenstemming met DCF versie 1.0*
Bestandstype	Afbeeldingsbestanden in JPEG- of TIF-indeling**, DOS FAT genomen met een door DCF versie 1.0 ondersteunde digitale camera.
Afbeeldingsgrootte	Verticaal 120 tot 4600 pixels, horizontaal 120 tot 4600 pixels
Aantal bestanden	Maximaal 999

* DCF is een afkorting van "Design rule for Camera File system", een norm voor camerabestandssystemen die is opgesteld door de JEITA (Japan Electronics and Information Technology Industries Association).

** Ondersteunt Exif versie 2.1/2.2.

Opmerking:



U kunt afbeeldingen met dubbel-bytetekens in de bestandsnaam niet opslaan.

Geheugenkaarten plaatsen

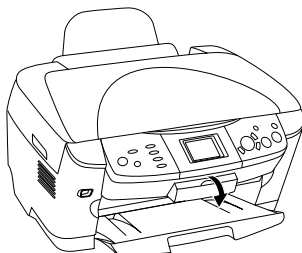
1. Open de klep van de geheugenkaartsleuf.

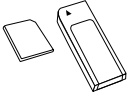
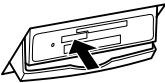
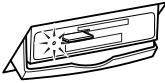

2. Controleer of het lampje naast de kaartsleuf niet brandt en steek een geheugenkaart zo ver mogelijk in de betreffende sleuf.

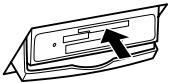
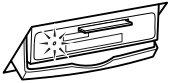
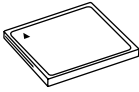
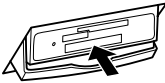
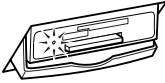
Memory Stick/ MagicGate Memory Stick/Memory Stick Duo*/Memory Stick PRO/SD Card/miniSD Card*/MultiMedia Card	SmartMedia/ xD-Picture Card	CompactFlash/ Microdrive
 ↓  ↓ 	 ↓  ↓ 	 ↓  ↓ 

Opmerking:

U kunt maar één geheugenkaart tegelijk plaatsen.

3. Sluit de klep van de geheugenkaartsleuf.



Let op:

- Probeer de geheugenkaart niet volledig in de sleuf te steken. De geheugenkaarten passen niet volledig in de sleuven.*
- Het onjuist plaatsen van een geheugenkaart kan het apparaat, de geheugenkaart of beide beschadigen.*
- Houd de klep van de geheugenkaartsleuf gesloten als zich een kaart in de sleuf bevindt. Zo beschermt u de geheugenkaart tegen stof en statische lading en voorkomt u dat gegevens op de geheugenkaart verloren gaan of het apparaat beschadigd raakt.*
- Afhankelijk van de geheugenkaart die in dit apparaat is geplaatst, kan een statisch geladen kaart tot storing van het apparaat leiden.*

Opmerking:

Als de geheugenkaart niet juist in de sleuf is geplaatst, gaat het lampje niet branden.

Geheugenkaarten verwijderen

1. Controleer of alle afdrukopdrachten voltooid zijn en het lampje van de geheugenkaart niet knippert.
2. Open de klep van de geheugenkaartsleuf.
3. Verwijder de geheugenkaart door deze recht uit de sleuf te trekken.



Let op:

- ❑ *Verwijder de geheugenkaart niet en zet het apparaat niet uit tijdens het afdrukken of terwijl het lampje van de geheugenkaart knippert. De gegevens op de geheugenkaart kunnen hierdoor verloren gaan.*

- ❑ *Als u dit apparaat gebruikt met een computer met Windows 2000 of XP, mag u het apparaat nooit uitzetten of de USB-kabel loskoppelen terwijl zich een geheugenkaart in het apparaat bevindt. Hierdoor kunnen de gegevens op de kaart verloren gaan. Raadpleeg de Gebruikershandleiding voor meer informatie.*

4. Sluit de klep van de geheugenkaartsleuf.

Grondbeginselen van het afdrukken

U kunt foto's afdrukken op papier van 10 × 15 cm zonder iets aan de instellingen te veranderen.

1. Selecteer **Standaarddruk** en de gewenste afdrukoptie.

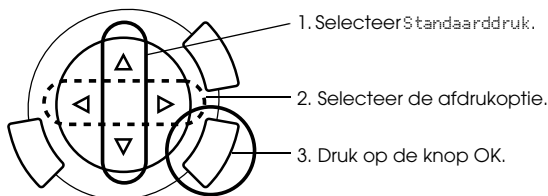

Afdrukoptie	Omschrijving
Select. afdruk	Hiermee kunt u foto's selecteren en afdrukken.
Alles afdruk.	Hiermee drukt u alle foto's van de geheugenkaart af.
Reeks afdruk.	Hiermee selecteert u een aansluitende reeks foto's en drukt u deze af.
DPOF	Hiermee drukt u foto's met DPOF-gegevens af. Zie "Afdrukken met DPOF-functies" op pagina 33 voor instructies.

2. Selecteer de foto's die u wilt afdrukken (zie "Foto's en afdrukopties selecteren" op pagina 36).
3. Druk op de knop \diamond Kleur om te beginnen met afdrukken.
4. Druk op de knop Annuleren om terug te keren naar het hoofdmenu.

Afdrukken met verschillende instellingen

U kunt foto's afdrukken op verschillende formaten en afdrukmaterialen door daarvoor de juiste instellingen op te geven.

1. Selecteer **Aangepast** en de gewenste afdrukoptie.

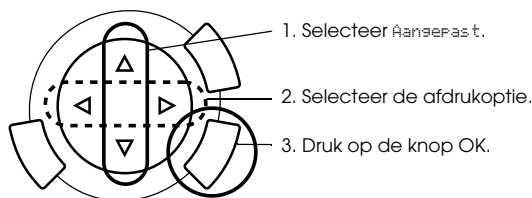

Afdruk-optie	Omschrijving
Select. afdruk	Hiermee kunt u foto's selecteren en afdrukken.
Alles afdruk.	Hiermee drukt u alle foto's van de geheugenkaart af.
Reeks afdruk.	Hiermee selecteert u een aansluitende reeks foto's en drukt u deze af.
DPOF	Hiermee drukt u foto's met DPOF-gegevens af. Zie "Afdrukken met DPOF-functies" op pagina 33 voor instructies.
PIFAllesAfdruk	Hiermee voegt u een kader toe aan uw foto's.

2. Selecteer de foto die u wilt afdrukken (zie "Foto's en afdrukopties selecteren" op pagina 36).

3. Wijzig de afdrুকinstelling (zie “De afdrুকinstellingen wijzigen” op pagina 37).
4. Voer het aantal exemplaren in met de knoppen ▲/▼.
5. Druk op de knop ◊ Kleur of ◊ ZW om te beginnen met afdrucken.
6. Druk op de knop Annuleren om terug te keren naar het hoofdmenu.

Vergrote afbeeldingen afdrucken

U kunt uw foto’s vergroten en afdrucken.

1. Selecteer Zoombdruk.

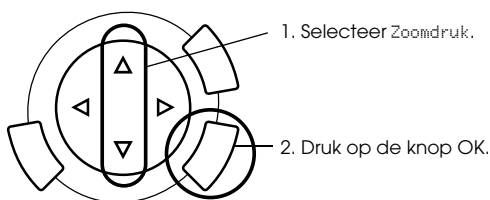

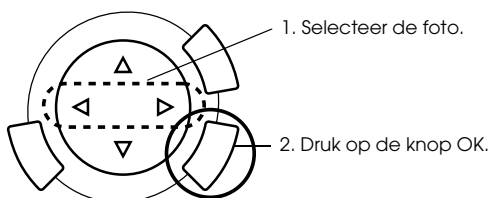

2. Selecteer de foto die u wilt afdrucken.

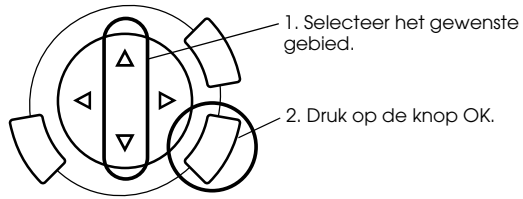

3. Wijzig eventueel de afdrুকinstelling (zie “De afdrুকinstellingen wijzigen” op pagina 37).

4. Bepaal de linkerbovenhoek van het zoomgebied door het pictogram  te verplaatsen.



5. Bepaal de rechterbenedenhoek van het zoomgebied door het pictogram  te verplaatsen.

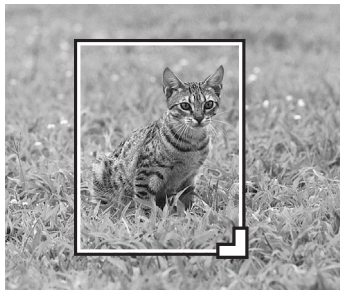
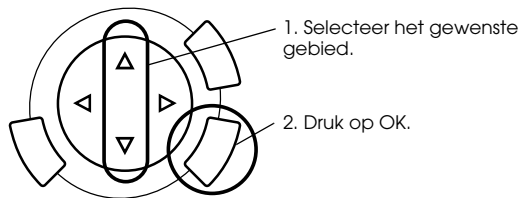

- Controleer het voorbeeld en druk op de knop OK.



- Voer het aantal exemplaren in met de knoppen ▲/▼.
- Druk op de knop ◇ Kleur of ◇ ZW om te beginnen met afdrucken.
- Druk op de knop Annuleren om terug te keren naar het hoofdmenu.

Afdrukken met behulp van een indexblad

Een indexblad is een handig hulpmiddel bij het rechtstreeks afdrucken vanaf een geheugenkaart. Het indexblad toont in het klein alle foto's die op de geheugenkaart zijn opgeslagen.

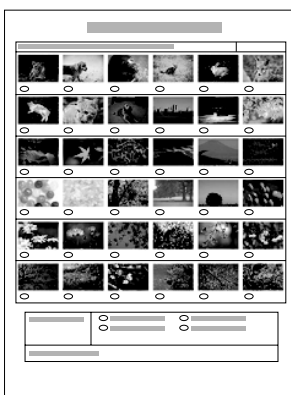

Een indexblad afdrukken

1. Druk op de knop Geheugenkaart.
2. Selecteer Indexblad.

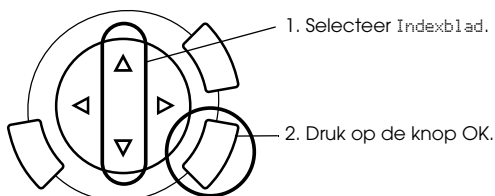

3. Selecteer Index afdrukken met de knoppen ▲/▼ en druk vervolgens op de knop ◊ Kleur om te beginnen met afdrukken.

Foto's afdrukken door het indexblad in te vullen

1. Maak op de index met een donkere pen de rondjes onder de foto's die u wilt afdrukken zwart en geef het gewenste afdrumateriaal op.

Zie onderstaande voorbeelden.

Goed



Niet goed



Opmerking:

Vul het indexblad goed in. U kunt de instellingen achteraf niet wijzigen via het bedieningspaneel.

2. Plaats het papier dat u op de index hebt geselecteerd in de papertoevoer.
3. Selecteer Index scannen met de knoppen ▲/▼.

4. Plaats de index met de bedrukte zijde naar beneden en de bovenkant tegen de linkerzijde van de glasplaat (zie "Een document op de glasplaat plaatsen" op pagina 16).
5. Druk op de knop  Kleur om te beginnen met afdrukken.
6. Druk op de knop Annuleren om terug te keren naar het hoofdmenu.

Een index afdrukken

U kunt een index afdrukken van alle foto's die op een geheugenkaart zijn opgeslagen.

1. Selecteer Indexdruk alle.

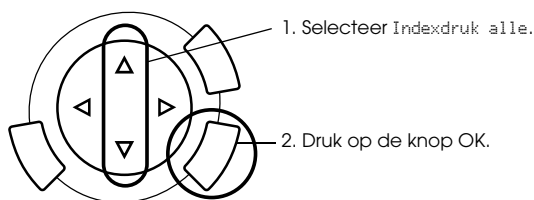

2. Wijzig de instellingen bij Papertype en Papierformaat (zie "De afdrukinstellingen wijzigen" op pagina 37).

Opmerking:

Hoeveel foto's er op één blad worden afgedrukt, hangt af van het papierformaat.

3. Druk op de knop  Kleur om te beginnen met afdrukken.
4. Druk op de knop Annuleren om terug te keren naar het hoofdmenu.

Afdrukken met DPOF-functies

DPOF (Digital Print Order Format) is een industriestandaard digitaal afdrukformaat. Dit apparaat ondersteunt DPOF versie 1.10. Met DPOF kunt u voordat u de foto's uit een digitale camera afdrukt, fotonummers en het aantal af te drukken exemplaren instellen. Voor het instellen van DPOF-gegevens hebt u een digitale camera nodig die DPOF ondersteunt. Raadpleeg de documentatie bij uw digitale camera voor meer informatie over de DPOF-instellingen van uw digitale camera.

Opmerking:

Als de geheugenkaart DPOF-instellingen bevat die met de digitale camera zijn vastgelegd, kunt u alleen in kleur afdrukken.

1. Selecteer Standaarddruk of Aangepast en DPOF.

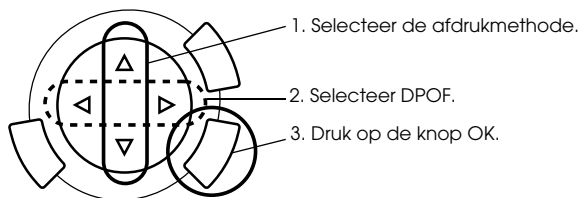

Opmerking:

DPOF verschijnt alleen als uw geheugenkaart DPOF-gegevens bevat.

2. Wanneer u **Aangepast** selecteert, moet u de afdrukinstelling wijzigen (zie "De afdrukinstellingen wijzigen" op pagina 37).
3. Druk op de knop **◆ Kleur** of **◆ ZW** (alleen voor Aangepast) om te beginnen met afdrukken.
4. Druk op de knop **Annuleren** om terug te keren naar het hoofdmenu.

Afdrukken met PRINT Image Framer

U kunt kleurige en creatieve kaders toevoegen aan uw favoriete foto's. Zo krijgen uw foto's meer flair en aantrekkingskracht. U kunt kiezen uit tal van kant-en-klare kaders.

Alle kadergegevens afdrukken (PIFAllesAfdruk)

1. Plaats een geheugenkaart met PRINT Image Framer-gegevens in het apparaat.

Opmerking:

Zorg ervoor dat u de PRINT Image Framer-gegevens (met de naam \EPUDL\AUTOLOAD.USD) goed op de geheugenkaart opslaat met behulp van EPSON PRINT Image Framer Tool. Anders wordt AUTOLOAD niet weergegeven in het display.

2. Selecteer **Aanpassen** en **PIFAllesAfdruk**.

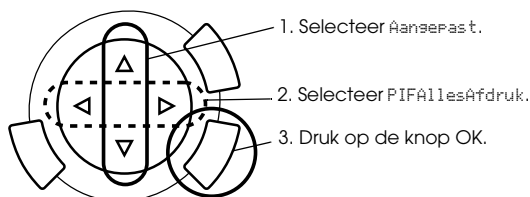

3. Wijzig de instellingen bij Papertype en Papierformaat (zie "De afdrukinstellingen wijzigen" op pagina 37).
4. Druk op de knop **◆** Kleur.
5. Druk op de knop **Annuleren** om terug te keren naar het hoofdmenu.

Foto's afdrucken met PRINT Image Framer

1. Plaats een geheugenkaart met fotogegevens in het apparaat.
2. Selecteer **Aangepast** en **Select. afdruk.**

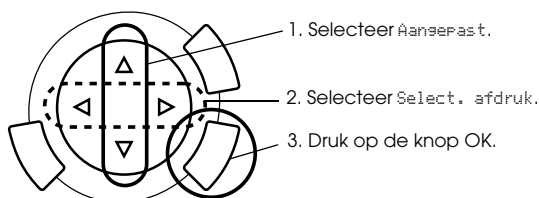

3. Selecteer **[P.I.F.]** als lay-out in het menu met afdrুকinstellingen (zie "De afdrুকinstellingen wijzigen" op pagina 37).

Opmerking:

Wanneer u [P.I.F.] selecteert als lay-out, wordt het papierformaat automatisch ingesteld.

4. Controleer de lay-out en het aantal afdrucken in het display.
5. Druk op de knop **◇ Kleur** of **◇ ZW** om te beginnen met afdrucken.
6. Druk op de knop **Annuleren** om terug te keren naar het hoofdmenu.

Foto's en afdrukopties selecteren

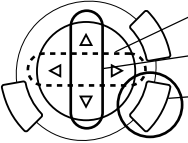
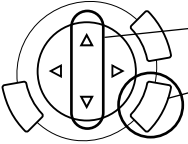
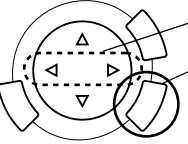
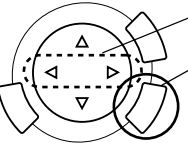
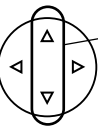
Afdrukoptie	Selecteren
Select. afdruk	 <ol style="list-style-type: none"> 1. Selecteer de gewenste foto. 2. Stel het aantal afdrukken in. 3. Druk op de knop OK (alleen voor Aangepast).
Alles afdruk.	 <ol style="list-style-type: none"> 1. Stel het aantal afdrukken per foto in. 2. Druk op de knop OK.
Reeks afdruk.	 <ol style="list-style-type: none"> 1. Selecteer de eerste foto. 2. Druk op de knop OK.  <ol style="list-style-type: none"> 3. Selecteer de laatste foto. 4. Druk op de knop OK. <p>Alleen voor Standaarddruk</p>  <ol style="list-style-type: none"> 5. Stel het aantal afdrukken voor alle foto's in.

De afdrukinstellingen wijzigen

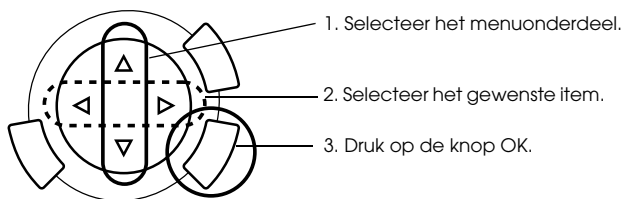

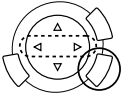
Menuonderdeel	Instelling	Omschrijving
		
Papiertype	Gewoon, BrightWhite, GlossyPhoto, Fotopapier, Prem. Glossy*, SemiGloss, Matte, PQLJ, Iron-on Zie pagina 15 voor gedetailleerde instellingen.	
Papierformaat	A4, 10 × 15 cm*, 4 × 6 in	
Lay-out	Geen marges*	Hiermee drukt u af zonder marge.
	Met rand	Hiermee drukt u af met een marge van 3 mm aan alle vier de zijden.
	2-up, 4-up, 8-up, 20-up	Hiermee drukt u meerdere foto's af op één vel: Het formaat van elke foto wordt automatisch aangepast aan het aantal af te drukken foto's en het papierformaat.
	Bovenste 1/2	Hiermee drukt u af op de bovenste helft van het papier.
	(P.I.F.)	Selecteer deze lay-out wanneer u foto's afdrukt met PRINT Image Framer.
Resolutie	Normaal, Foto*, Beste foto	
Filter	Uit*	Hiermee drukt u niet af in sepia tinten, maar in kleur of zwart-wit.
	Sepia	Hiermee drukt u af in sepia tinten.

Menuonder-deel 	Instelling 	Omschrijving
Autom corriger	P.I.M.*	Hiermee drukt u af met de functie PRINT Image Matching. Druk af met PhotoEnhance als de foto geen P.I.M.-gegevens bevat.
	Exif	Hiermee drukt u af met de functie Exif Print. De afdrukken krijgen hierdoor een zeer verfijnde kwaliteit.
	PhotoEnhance	Hiermee worden de afdrukken automatisch geoptimaliseerd. Hierdoor wordt de afdrukkwaliteit beter, maar duurt het afdrukken langer.
	Geen	Bij het afdrukken wordt geen automatische correctie toegepast.
Kleine optim.	Aan	Hiermee verwijdert u digitale ruis en verbetert u de resolutie.
	Uit*	Digitale ruis wordt niet verwijderd en de resolutie niet verbeterd.
Helderheid	Helderst	Hiermee worden de afdrukken zeer licht.
	Helderder	Hiermee worden de afdrukken iets lichter.
	Standaard*	De helderheid wordt niet aangepast.
	Donkerder	Hiermee worden de afdrukken iets donkerder.
	Donkerst	Hiermee worden de afdrukken zeer donker.
Contrast	Superhoog	Hiermee verkrijgen de afdrukken een zeerscherp contrast.
	Hoog	Hiermee wordt het contrast van de afdrukken iets scherper.
	Standaard*	Het contrast wordt niet aangepast.
Scherp	Scherpst	Hiermee worden de contouren van voorwerpen zeer scherp.
	Scherper	Hiermee worden de contouren van voorwerpen iets scherper.
	Standaard*	De scherpte wordt niet aangepast.
	Zachter	Hiermee worden de contouren van voorwerpen iets zachter.
	Zachtst	Hiermee worden de contouren van de voorwerpen zeer zacht.

Menuonder-deel 	Instelling 	Omschrijving
Verzadiging	Meest verz.	Hiermee worden de afdrucken zeer levendig.
	Meer verz.	Hiermee worden de afdrucken iets levendiger.
	Standaard*	De verzadiging wordt niet aangepast.
	Minder verz.	Hiermee worden de afdrucken iets vlakker.
	Minst verz.	Hiermee worden de afdrucken zeer vlak.
Datum Hiermee wordt de op-namedatum afgedrukt.	Geen*	De afdrucken bevatten geen datumgegevens.
	jjjj.mm.dd	Bijvoorbeeld 2003. 05. 18
	mmm.dd.jjjj	Bijvoorbeeld Oct. 18. 2003
	dd.mmm.jjjj	Bijvoorbeeld 18. Oct. 2003
Tijd Hiermee wordt de opnametijd afgedrukt.	Geen*	Hiermee wordt geen tijdstip afgedrukt.
	12h-systeem	Bijvoorbeeld 10:00
	24h-systeem	Bijvoorbeeld 22:00
Afdrukinfo.	Uit*	Hiermee wordt geen informatie afgedrukt.
	Aan	Hiermee wordt rechtsonder op de foto informatie over die foto afgedrukt, zoals belichtingstijd, sluitersnelheid, f-waarde en ISO-snelheid.
Pas in venster	Aan*	Hiermee wordt het gedeelte van de afbeelding dat buiten de marges van de geselecteerde afdruk grootte valt, automatisch bijgesneden. Afhankelijk van de breedte-hoogteverhouding van het origineel en de geselecteerde afdruk grootte, worden de boven- en onderkant of de linker- en rechterzijde bijgesneden.
	Uit	Hiermee wordt de afbeelding niet bijgesneden.
Bidirectioneel	Aan*	Sneller (afdrukkwaliteit normaal). Als u deze functie aanzet, kunt u bidirectioneel afdrucken (afdrucken van rechts naar links en van links naar rechts).
	Uit	Langzamer (afdrukkwaliteit fijn).

* is de standaardinstelling.

Afdrukken vanaf film

Voordat u foto's van een film kunt afdrukken, moet u het volgende doen:

1. Plaats de originele film op de juiste wijze op de glasplaat (zie "Film op de glasplaat plaatsen" op pagina 45).
2. Laad het juiste afdruk materiaal in de papiertoevoer (zie "Papier laden" op pagina 13).
3. Druk op de knop Filmafdruk.

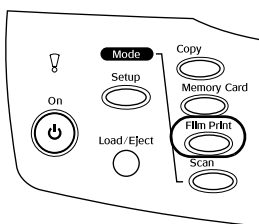

4. Ga verder bij het betreffende gedeelte:

Optie	Meer info op
Standaarddruk (Grondbeginselen van het afdrukken)	pagina 41
Aangepast (Afdrukken met verschillende instellingen)	pagina 42
Zoomdruk (Vergrote afbeeldingen afdrukken)	pagina 43

Grondbeginselen van het afdrukken

U kunt foto's afdrukken op papier van 10 x 15 cm zonder iets aan de instellingen te veranderen.

1. Selecteer Standaarddruk.

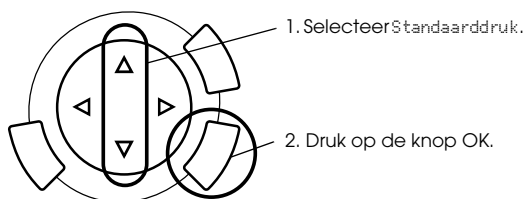

2. Selecteer het filmtype (zie "Het filmtype selecteren" op pagina 44).
3. Selecteer de gewenste foto en stel het aantal afdrukken in.

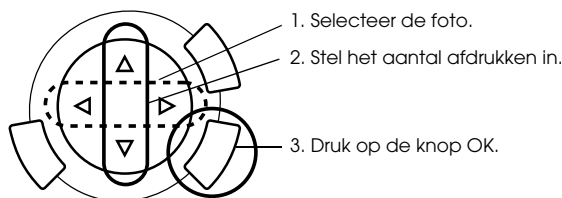

4. Druk op de knop \diamond Kleur of \diamond ZW om te beginnen met afdrukken.

Afdrukken met verschillende instellingen

U kunt foto's afdrukken op verschillende formaten en afdrukmaterialen door daarvoor de juiste instellingen op te geven.

1. Selecteer **Aangepast**.

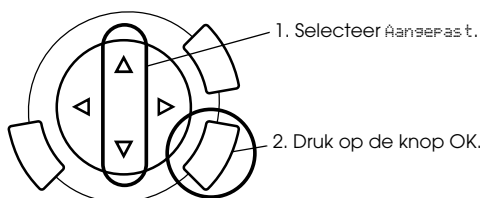

2. Selecteer het filmtype (zie "Het filmtype selecteren" op pagina 44).
3. Selecteer de gewenste foto en stel het aantal afdrukken in.

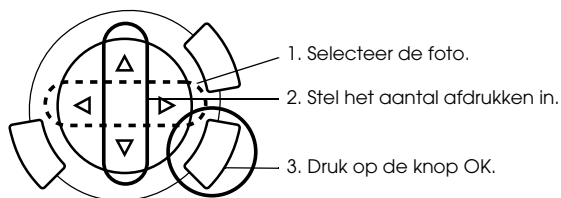

4. Wijzig de afdrukinstelling (zie "De afdrukinstellingen wijzigen" op pagina 44).
5. Druk op de knop **◆** Kleur of **◆** ZW om te beginnen met afdrukken.

Vergrote afbeeldingen afdrukken





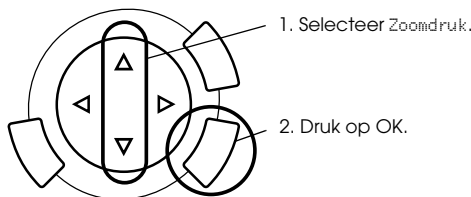

U kunt de foto's van de film vergroten en afdrukken.

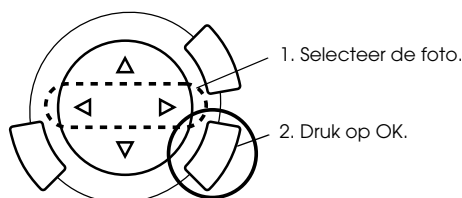
1. Selecteer Zoombdruk.



2. Selecteer het filmtype (zie "Het filmtype selecteren" op pagina 44).
3. Selecteer de gewenste foto.



4. Wijzig eventueel de afdrুকinstelling (zie "De afdrুকinstellingen wijzigen" op pagina 44) en druk op de knop OK.
5. Bepaal het zoomgebied door het pictogram  en  te verplaatsen (zie voor meer informatie stap 4 en 5 van "Vergrote afbeeldingen afdrukken" op pagina 28 in het gedeelte Rechtstreeks afdrukken vanaf een geheugenkaart).
6. Controleer het voorbeeld en druk op de knop OK.
7. Voer het aantal exemplaren in met de knoppen / .
8. Druk op de knop  Kleur of  ZW om te beginnen met afdrukken.

Het filmtype selecteren

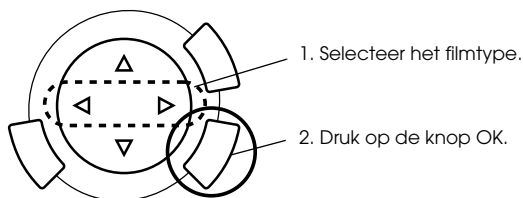

KleurenNegatieveFilm	KleurPosFilm (strip)
KleurPosFilm (dia)	Z&W negatieve film

De afdrukinstellingen wijzigen

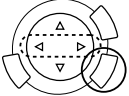
Menuonderdeel	Instelling	Omschrijving
		
Papiertype	Gewoon, BrightWhite, GlossyFoto, Fotopapier, Prem. Glossy*, SemiGloss, Matte, P&IJ Zie pagina 15 voor gedetailleerde instellingen.	
Papierformaat	A4, 10 × 15 cm*, 4 × 6 in	
Resolutie	Foto, Beste foto*	
Herstellen	Aan	Hiermee herstelt u verkleurde films en foto's. Opmerking: Deze instelling werkt niet wanneer Z&W negatieve film is geselecteerd als filmtipe.
	Uit*	Hiermee verandert er niets aan verkleurde films en foto's.
Lay-out	Geen marges*	Hiermee drukt u af zonder marge.
	Met rand	Hiermee drukt u af met marge.

* is de standaardinstelling.

Film op de glasplaat plaatsen



Let op:

Houd de film aan de randen vast of gebruik handschoenen. Wanneer u de film met uw blote handen aanraakt, kunnen er vingerafdrukken of andere ongerechtigheden op de film komen.

Opmerking:

Veeg de binnenkant van het deksel en de glasplaat schoon voordat u transparante materialen scant.

1. Controleer of de kabel van het deksel is aangesloten op de interfaceconnector van de transparanteneenheid. Open vervolgens het deksel.

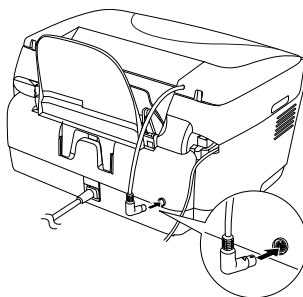

2. Schuif de reflecterende mat voorzichtig uit het deksel.

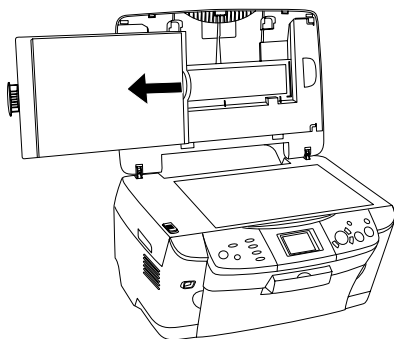

Opmerking:

Houd het deksel met beide handen vast.

3. Plaats uw materiaal in de filmhouder en leg de houder op de glasplaat.

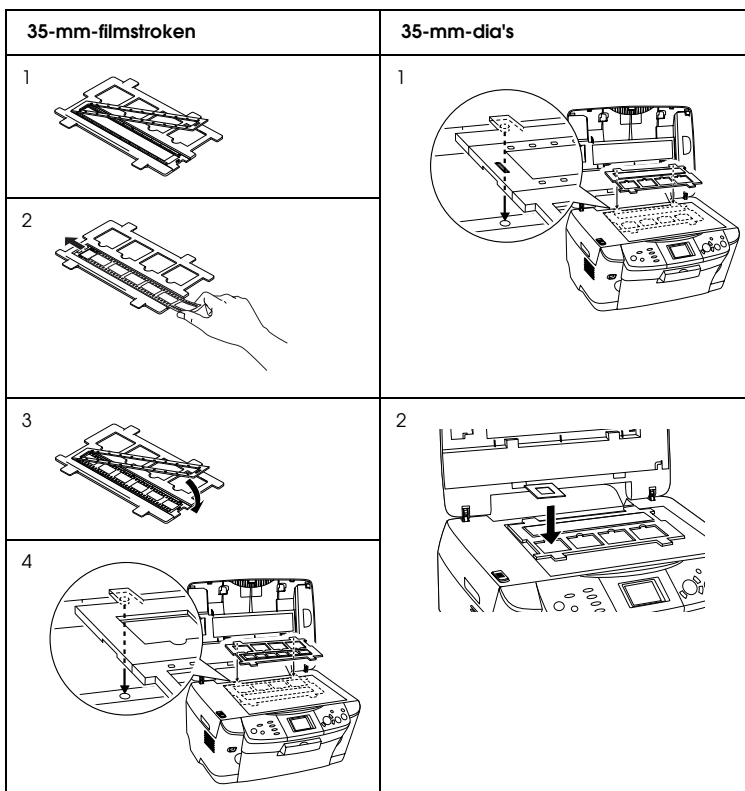

Opmerking:

- ❑ Plaats de filmhouder in het midden van de glasplaat.
- ❑ De basiszijde van de film is de zijde waar de naam van de fabrikant en de nummers duidelijk zichtbaar zijn. Ook wordt de afbeelding aan de basiszijde normaal (dus niet tegengesteld) weergegeven.
- ❑ Doe de film op de juiste manier in de filmhouder en plaats de filmhouder op de juiste wijze op de glasplaat.
- ❑ Let erop dat u nooit te hard op de glasplaat drukt.

4. Sluit het deksel.

Opmerking:

- ❑ *Zorg ervoor dat het deksel volledig gesloten is. Anders kunnen kleurafwijkingen optreden.*
- ❑ *Mogelijk kan een newton-ring (ringvormig streep patroon) op de gescande afbeelding verschijnen. Om de newton-ring te verwijderen, plaatst u de film met de basiszijde naar boven. Raadpleeg de gebruikershandleiding voor meer informatie.*
- ❑ *Wanneer u de filmhouder niet gebruikt, kunt u deze bewaren in het deksel. Zie "De filmhouder opbergen" op pagina 47 voor meer informatie.*

De filmhouder opbergen

Wanneer u de filmhouder niet gebruikt, kunt u deze bewaren in het deksel.

1. Open het deksel.
2. Schuif de filmhouder in het deksel.

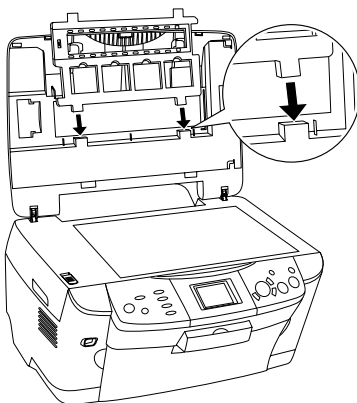

3. Schuif de reflecterende mat weer in het deksel.

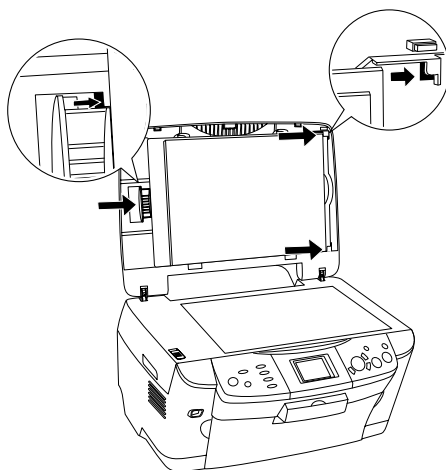

Opmerking:
Houd het deksel met beide handen vast.

4. Sluit het deksel.

Scannen met behulp van het display en de knoppen

Met dit apparaat kunt u afbeeldingen scannen naar een geheugenkaart, computer of e-mailprogramma (op een computer) en deze afbeeldingen vervolgens naar wens bewerken.

Opmerking:

- ❑ Raadpleeg de gebruikershandleiding voor meer informatie over het scannen van afbeeldingen naar een computer of e-mail.
- ❑ De gescande afbeeldingen worden als JPEG-bestand opgeslagen in de map "epscan" die automatisch wordt aangemaakt wanneer u naar de geheugenkaart scant.

Een reflecterend document scannen en opslaan op een geheugenkaart

1. Plaats een geheugenkaart (zie "Geheugenkaarten plaatsen" op pagina 23).
2. Druk op de knop Scannen om de scanmodus in te schakelen.

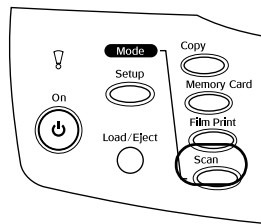

3. Selecteer Scan to Memory Card.

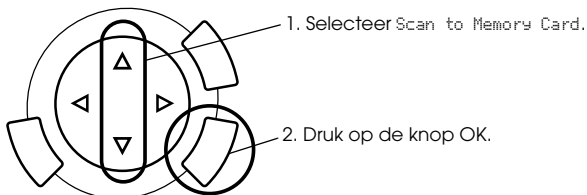

4. Selecteer de gewenste scaninstellingen.

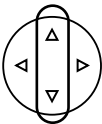
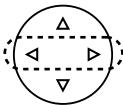
Instelling	Optie
	
Scangebied	Autom. snijden*, Max.gebied
Teksttype	Teksttype, Illustraties*
Kwaliteit	Gewoon, Foto, Fijn

* is de standaardinstelling.

Kwaliteit is als volgt van invloed op de bestandsgrootte:

Teksttype	Kwaliteit	Scanresolutie	Bestandsgrootte**
Tekst	Gewoon*	300 x 300 dpi	350 kB
	Fijn		650 kB
Illustraties	Fijn		650 kB
	Foto*		3,0 MB

* is de standaardinstelling.

** A4, kleurendocument.

- Plaats een origineel op de glasplaat (zie "Een document op de glasplaat plaatsen" op pagina 16).
- Druk op de knop  Kleur om te beginnen met scannen.
- Controleer of de afbeeldingen goed werden opgeslagen en druk op de knop OK.



Let op:

Open tijdens het scannen of kopiëren nooit de scannereenheid. Dit kan het apparaat beschadigen.

Een film scannen en opslaan op een geheugenkaart

1. Plaats een geheugenkaart (zie “Geheugenkaarten plaatsen” op pagina 23).
2. Druk op de knop Filmafdruk om de filmafdrukmodus in te schakelen.
3. Selecteer Scan to Memory Card.

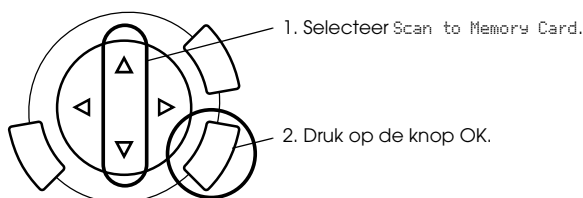

4. Selecteer het filmtype (zie “Het filmtype selecteren” op pagina 44).
5. Selecteer de gewenste foto en stel het aantal afdrucken in.

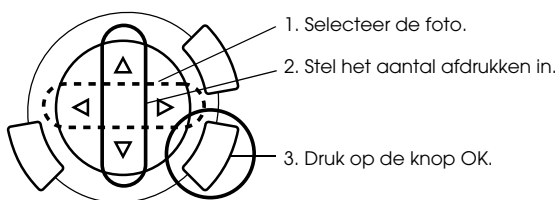

6. Selecteer de gewenste kwaliteit met de knoppen ◀/▶.

De scankwaliteit is van invloed op de bestandsgrootte van de afbeeldingen. Laat voldoende ruimte over (zie tabel):

Kwaliteit	Bestandsgrootte
Fijn	500 kB
Foto	4,8 MB

7. Druk op de knop ◊ Kleur of ◊ ZW om te beginnen met scannen.
8. Controleer of de afbeeldingen goed werden opgeslagen en druk op de knop OK.

Een geheugenkaart formatteren

Als in het display wordt gevraagd de geheugenkaart te formatteren, drukt u op OK om dat te doen.



Let op:

Wanneer u de geheugenkaart formatteert, gaan alle gegevens op de kaart verloren.

Het formatteren annuleren

Druk op de knop Annuleren om het formatteren te annuleren. Plaats vervolgens een geformatteerde kaart in het apparaat.

Aanvullende functies gebruiken

Rechtstreeks afdrukken vanaf een digitale camera

Rechtstreeks afdrukken vanaf een digitale camera is mogelijk met digitale camera's die USB DIRECT-PRINT of PictBridge ondersteunen. Zie de handleiding van de digitale camera voor meer informatie over de werking ervan.

1. Sluit de digitale camera op het apparaat aan met een USB-kabel.

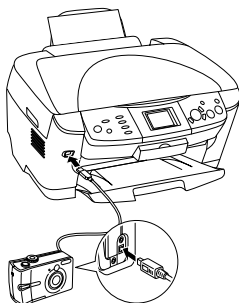

Opmerking:

- Druk niet af vanaf de computer of vanuit een geheugenkaart in de geheugenkaartsleuf wanneer er een digitale camera op het apparaat is aangesloten.
- Maak geen back-up wanneer er een digitale camera op het apparaat is aangesloten.
- Zorg ervoor dat er geen fout is opgetreden voordat er een digitale camera op het apparaat wordt aangesloten.

2. Druk op de knop Setup en selecteer DirectPrint beeld inst. met de knoppen ▲/▼. Druk vervolgens op de knop OK.

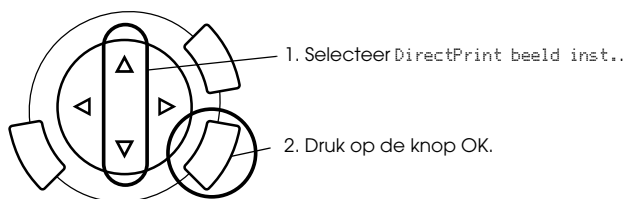

3. Pas de instellingen aan op de digitale camera (zoals papierformaat, papiertype en lay-out).
4. Wijzig eventueel de afdrukinstelling (zie “De afdrukinstellingen wijzigen” op pagina 37).
5. Druk af vanaf de digitale camera.

De op een geheugenkaart opgeslagen afbeeldingen opslaan op een extern apparaat (back-up)

1. Controleer of dit apparaat en het externe apparaat uitstaan.
2. Sluit het externe apparaat op dit apparaat aan met een USB-kabel en zet beide apparaten aan.

3. Plaats een geheugenkaart met gegevens in dit apparaat en plaats een medium in het externe apparaat.

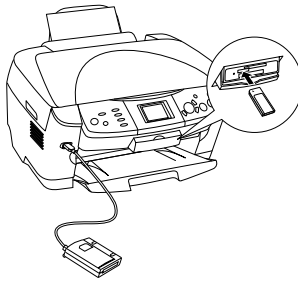

4. Druk op de knop Geheugenkaart.
5. Selecteer **Backup** met de knoppen ▲/▼ en druk op de knop **OK**.

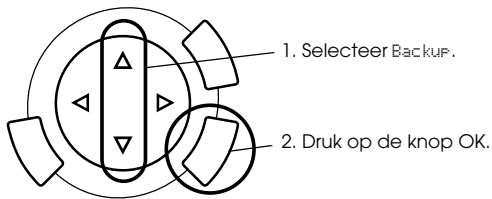

6. Controleer de berichten in het display en druk op de knop **OK**.
7. Druk nogmaals op de knop **OK** om de back-up te starten.

Cartridges vervangen

Cartridges

U kunt de volgende cartridges gebruiken voor dit apparaat.

Zwarte cartridge	Zwart	T0481
Kleuren cartridge	Cyaan Magenta Geel Lichtcyaan Lichtmagenta	T0482 T0483 T0484 T0485 T0486



Let op:

Epson raadt het gebruik van originele Epson-cartridges aan. Schade die ontstaat door het gebruik van andere producten valt niet onder de garantie van Epson.

Het inktniveau controleren

1. Druk op de knop Setup.
2. Selecteer Inktniveau. De hoeveelheid inkt wordt weergegeven.

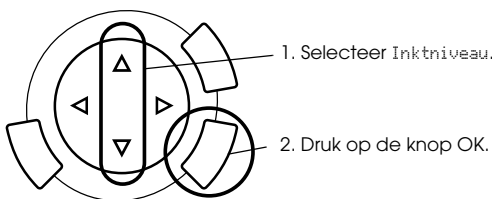

3. Raadpleeg het volgende gedeelte als u de cartridge wilt vervangen. Druk op OK om terug te keren naar het vorige display zonder de inkt te vervangen.



Let op:

Laat de gebruikte cartridge in het apparaat zitten tot het moment waarop u de cartridge echt gaat vervangen; anders kan de inkt in de spuitkanaaltjes van de printkop opdrogen.

Voorzorgsmaatregelen voor het vervangen van cartridges

- ❑ Als een cartridge tijdelijk uit het apparaat moet worden gehaald, let er dan op dat het inkttoevoergedeelte van de cartridge schoon blijft. Bewaar de cartridge in dezelfde omgeving als het apparaat. Let erop dat u de cartridge bewaart met het label waarop de inktkleur is aangegeven naar boven gekeerd. Bewaar uw cartridges nooit ondersteboven.
- ❑ De klep in de inkttoevoer is zo ontworpen dat de eventuele inkt die naar buiten komt, netjes wordt opgevangen. Niettemin raden we u aan voorzichtig te werk te gaan. Raak de inkttoevoer van de cartridge of het gebied eromheen niet aan.
- ❑ Dit apparaat gebruikt cartridges met een chip. De chip houdt precies bij hoeveel inkt elke cartridge verbruikt. Op die manier wordt alle inkt opgebruikt, ook als de cartridge wordt verwijderd en later weer wordt geïnstalleerd. Telkens wanneer de cartridge in het apparaat wordt geplaatst, wordt wel steeds een beetje inkt verbruikt, doordat het apparaat een controle uitvoert.
- ❑ Als een cartridge leeg is, kunt u niet verder met afdrukken, zelfs als de andere cartridge nog wel inkt bevat. Vervang de lege cartridge voordat u gaat afdrukken.
- ❑ Naast de inkt die wordt verbruikt tijdens het afdrukken van documenten, wordt er ook inkt verbruikt tijdens het reinigen van de printkop en tijdens de zelfreinigingsprocedure die wordt uitgevoerd wanneer het apparaat wordt aangezet en tijdens het laden van de inkt wanneer een nieuwe cartridge in het apparaat wordt geplaatst.
- ❑ Probeer de cartridges niet bij te vullen. Dit apparaat berekent de hoeveelheid resterende inkt met behulp van een speciale chip in de cartridge. Zelfs als de cartridge wordt bijgevuld, zal de chip de hoeveelheid resterende inkt niet opnieuw berekenen. Aan de hoeveelheid inkt die nog kan worden gebruikt, verandert dus niets.
- ❑ Na vervanging van de cartridge kan een bijna lege cartridge als leeg worden aangemerkt. Wanneer een bericht verschijnt dat de inkt bijna op is, moet u ervoor zorgen dat u een nieuwe cartridge bij de hand hebt.

Een lege cartridge vervangen

Volg de onderstaande instructies om cartridges te vervangen.

Opmerking:

Lees voordat u een cartridge vervangt het gedeelte "Voorzorgsmaatregelen voor het vervangen van cartridges" op pagina 57 en "Bij het hanteren van cartridges" op pagina 7.

1. Wanneer de inkt op is:

Bekijk in het display welke cartridge leeg is en klik vervolgens op de knop OK.

Wanneer de inkt bijna op is:

Druk op de knop Setup en selecteer Inktcartridge met de knop ▲/▼. Druk vervolgens op de knop OK. Controleer de berichten in het display en druk op de knop OK om het vervangen van de cartridge te starten.

De cartridges bewegen naar een positie waarin ze kunnen worden vervangen.

2. Controleer of het deksel gesloten is en open vervolgens de scannereenheid.

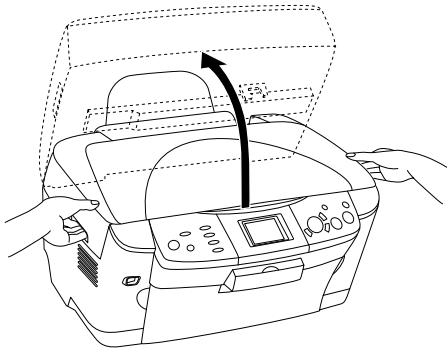



Let op:

- ❑ *Open de scannereenheid niet wanneer het deksel openstaat.*
- ❑ *Verplaats de printkop niet handmatig. Hierdoor kunt u het apparaat beschadigen.*
- ❑ *Vervang de cartridge niet voordat de printkop volledig stilstaat.*

3. Open de cartridgeklep.

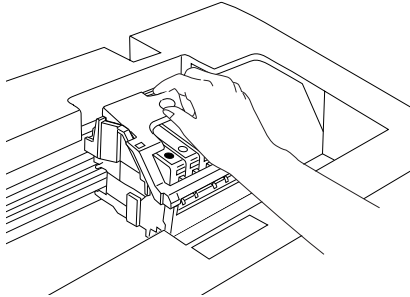

4. Haal een cartridge uit de verpakking.

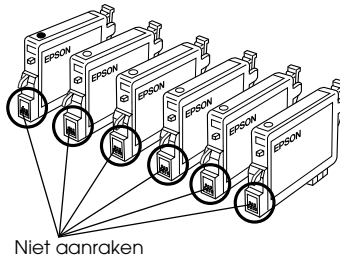

- Knijp de zijkanten in van de cartridge die u wilt vervangen. Haal de cartridge uit het apparaat en gooi de cartridge weg. Houd hierbij rekening met de plaatselijke milieuvorschriften. Bewaar de gebruikte cartridge niet en probeer deze niet bij te vullen.

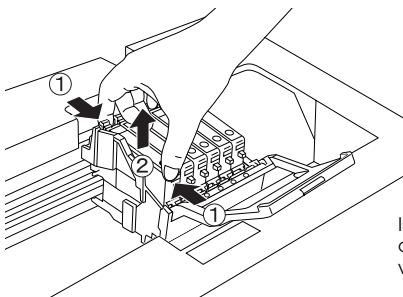

In deze illustratie wordt de zwarte cartridge vervangen.



Waarschuwing:

Wees voorzichtig met gebruikte cartridges. Er kan inkt rond de inkttoevoer kleven. Als u inkt op uw huid krijgt, wast u de plek grondig met water en zeep. Als u inkt in uw ogen krijgt, moet u uw ogen onmiddellijk uitspoelen met water. Raadpleeg onmiddellijk een arts als u ondanks grondig spoelen problemen krijgt met uw ogen of nog steeds ongemak ondervindt.



Let op:

Laat de gebruikte cartridge in het apparaat zitten tot het moment waarop u de cartridge echt gaat vervangen; anders kan de inkt in de spuitkanaaltjes van de printkop opdrogen.

- Plaats de nieuwe cartridge rechtop in de houder en klik de cartridge op zijn plaats.

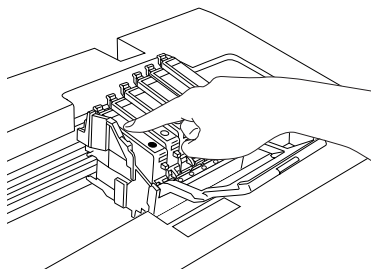

Herhaal stap 4 tot 6 als u ook de andere cartridge moet vervangen.

7. Sluit de cartridgeklep.

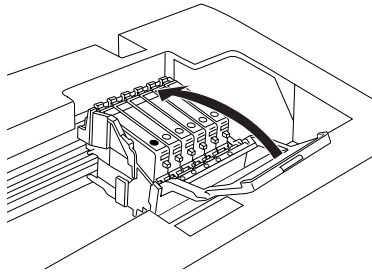

Opmerking:

Controleer (zie stap 6) of u de cartridge op de juiste manier hebt geïnstalleerd als het niet lukt om de klep te sluiten.

8. Sluit de scannereenheid.

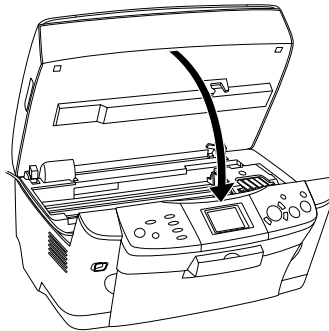

De printkop verplaatst zich naar de uitgangspositie en het inkttoevoersysteem wordt geladen.

9. Wanneer *Verwansins* inktcartridgee is voltooid in het display verschijnt, drukt u op de knop OK.



Let op:

Zet het apparaat nooit uit terwijl inkt wordt geladen. Het inkttoevoersysteem wordt dan niet volledig geladen.

Opmerking:

Als u een gebruikte cartridge installeert die al bijna leeg is, raakt deze mogelijk direct hierna volledig leeg. Plaats in dit geval een nieuwe cartridge in het apparaat.

Overzicht van de instellingen via het bedieningspaneel

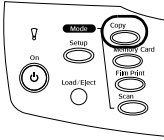

Kopieermodus

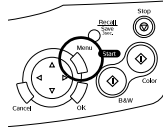

Kopieerinstelling

Aantal exemplaren	1 tot 99
Verkl./ Vergr.	Werkelijk, Passend maken 10 x 15 cm -> A4, A4 -> 10 x 15 cm, 4 x 6 in -> A4, A4 -> 4 x 6 in, A4 -> A5, A5 -> A4
ZOOMEN_ Aan/Uit	25% tot 400%
Papiertype	Gewoon, BrightWhite, GlossyPhoto, Fotopapier, Prem. Glossy, SemiGloss, Matte, PQLJ, Iron On
Papierformaat	A4, 10 x 15 cm, 4 x 6 in, A5
Kwaliteit	Concept, Tekst, Foto, Optimaal Foto
Herstellen	Uit, Aan

Kopieelay-out	Standaard, Geen marges, Smalle marges, Autom. herh., Herh.-4, Herh.-9, Herh.-16, Poster 4, Poster 9, Poster 16, 2-up, 4-up, Spiegelen, Foto kopiëren
Kopiedichtheid	

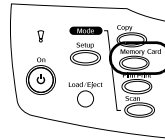

Geheugenkaartmodus

Standaardafdruk	Select. afdruk, Alles afdruk., Reeks afdruk., DPOF
Aangepast	Select. afdruk, Alles afdruk., Reeks afdruk., DPOF, PIFAllesAfdruk
Indexblad	Index afdrukken, Index scannen
Zoomdruk	/
Indexdruk alle	
Backup	

Afdrukinstellingen van de geheugenkaartmodus

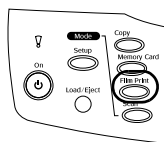

	
Papiertype	Gewoon, BrightWhite, GlossyPhoto, Fotopapier, Prem. Glossy, SemiGloss, Matte, PQIJ, Iron On
Papierformaat	A4, 10 × 15 cm, 4 × 6 in
Lay-out	Geen marges, 2-up, 4-up, 8-up, 20-up, Bovenste 1/2, Met rand. (P.I.F), Groet
Resolutie	Foto, Normaal, Beste foto
Filter	Uit, Sepia
Autom. corriger	P.I.M., Exif, PhotoEnhance, Geen
Kleine optim.	Uit, Aan
Helderheid	Helders, Helderder, Standaard, Donkerder, Donkerst
Contrast	Superhoog, Hoog, Standaard
Scherp	Scherpst, Scherper, Standaard, Zachter, Zachtst
Verzadiging	Meest verz., Meer verz., Standaard, Minder verz., Minst verz.
Datum	Geen, jjjj.mm.dd, mmm.dd.jjjj, dd.mmm.jjjj
Tijd	Geen, 12h-systeem, 24h-systeem
Afdrukinfor.	Uit, Aan
Pas in venster	Uit, Aan
Bidirectioneel	Uit, Aan



Filmafdrukmodus



Standaarddruk
Aangepast
Zoomdruk
Scan to Memory Card

Afdrukinstellingen van de filmafdrukmodus

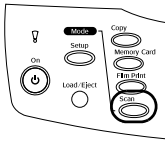
	
Filmtype	KleurenNegatieveFilm, KleurPosFilm (strip), KleurPosFilm (dia), Z&W negatieve film
Papiertype	Gewoon, BrightWhite, GlossyPhoto, Fotopapier, Prem. Glossy, SemiGloss, Matte, PQIJ
Papierformaat	A4, 10 × 15 cm, 4 × 6 in
Kwaliteit	Foto, Beste foto
Herstellen	Uit, Aan
Lay-out	Geen marges, Met rand

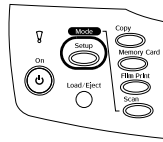

Scanmodus



Setupmodus

Scan to Memory Card
Scan to PC
Scan to Email

Scaninstellingen

Scangebied	Autom. snijden, Max.gebied
Teksttype	Teksttype, Illustraties
Kwaliteit	Gewoon, Foto, Fijn

Aanpassing LCD-contrast
Inktniveaus
Spuutkanaaltjes controleren
Printkop reinigen
Inktcartridge
Printkop uitlijnen
Taal
Terug nr. fabrieksinstellingen
ID Inst. BT-printer
BT-aansluitingsmodus
BT-encryptie
BT-PIN-code inst.
BT-apparaatadres
DirectPrint beeld inst.
DirectPrint doc. inst.