

EPSON

Impresora de inyección de tinta en color

EPSON STYLUS™ COLOR 460

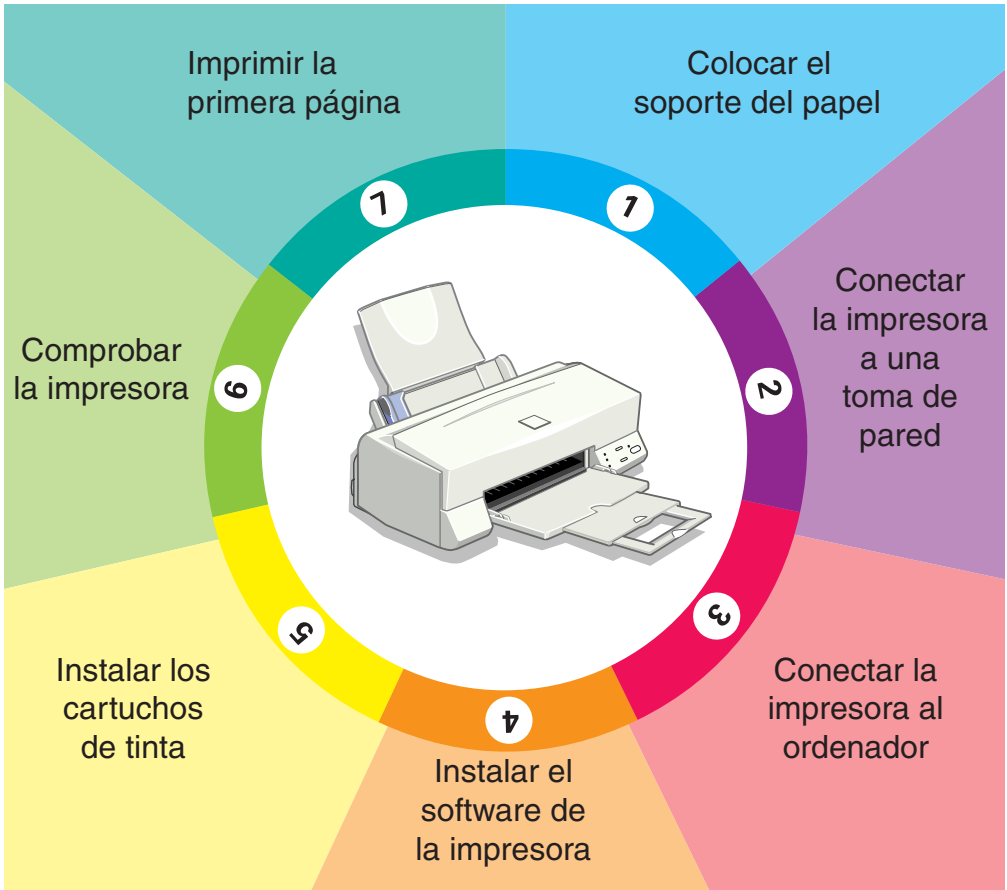

Manual de Instalación

1

Colocar el soporte del papel

Introduzca el soporte del papel en las ranuras de la parte posterior de la impresora.

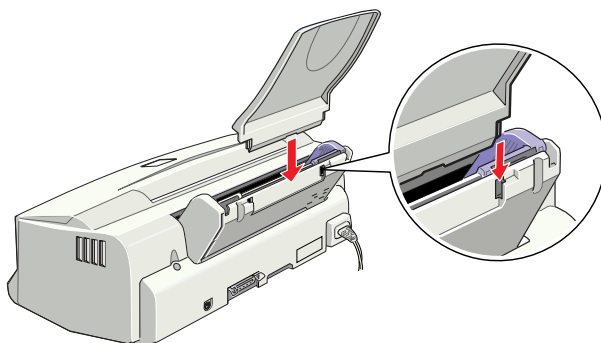

2

Conectar la impresora a una toma de corriente

1. Compruebe que la impresora esté desactivada. Lo está cuando el botón  alimentación sobresale ligeramente de la superficie del panel de control.
2. Consulte la etiqueta de la parte posterior de la impresora para comprobar que el voltaje requerido por ésta coincida con el de la toma eléctrica a la que la conectará. Compruebe también que dispone del cable de alimentación adecuado para la fuente de alimentación.



Precaución:

No es posible cambiar el voltaje de la impresora. Si el voltaje nominal y el voltaje de la toma no coinciden, consulte con su distribuidor. No conecte el cable de alimentación.

3. Si el cable de alimentación no viene unido a la impresora, conéctelo a la toma de CA de la parte posterior de la misma.
4. Conecte el cable de alimentación a una toma eléctrica derivada a masa.

Conectar la impresora al ordenador

Interface paralelo para PCs

Para conectar la impresora al PC, necesitará un cable paralelo blindado de pares trenzados.

1. Compruebe que tanto la impresora como el ordenador estén desactivados.
2. Conecte el cable firmemente al conector de interface de la impresora. A continuación, apriete los clips metálicos hasta que queden bloqueados. Si el cable dispone de una toma de masa, conéctelo al conector de masa situado debajo de la conexión del interface.

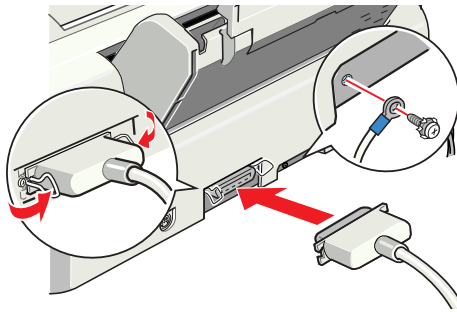

3. Conecte el otro extremo del cable al interface paralelo del ordenador. Si el cable dispone de una toma de masa en el extremo del ordenador, conéctelo al conector de masa de la parte posterior del ordenador.

Interface USB para PCs y Macintosh

Si utiliza un cable de conversión USB, podrá establecer una conexión entre el interface USB del ordenador y el interface paralelo de la impresora. Consulte en el *Manual del Usuario* del USB que se entrega con el cable de conversión USB, los detalles acerca del método de conexión.

Nota:

- ❑ Para conectar la impresora al interface USB del ordenador, deberá adquirir un cable de conversión.
- ❑ Una conexión USB sólo es posible con PCs con Windows 98 pre-instalado, y con las series iMac y G3 en ordenadores Macintosh.

Instalar el software de la impresora

Una vez conectada la impresora al ordenador, deberá instalar el software contenido en el CD-ROM "Software de impresora para EPSON Stylus COLOR 460", que se entrega con la impresora.

El software de la impresora incluye:

- ❑ **Controlador de la impresora**
El controlador de la impresora es la aplicación que hace funcionar, o "controla", la impresora. Con él podrá definir ajustes como la calidad de impresión, la velocidad, el tipo de soporte y el tamaño del papel.
- ❑ **Utilidades**
Las utilidades Test de inyectores, Limpieza de cabezales y Alineación de cabezales ayudan a mantener la impresora al máximo de sus prestaciones. EPSON Status Monitor 3 (para Windows) o EPSON Status Monitor (para Macintosh) notifica los errores de la impresora y visualiza información acerca del estado de la misma, como por ejemplo la cantidad de tinta restante. Status Monitor también sirve de guía al sustituir los cartuchos de tinta.
- ❑ **Manuales On-line**
El *Manual de Referencia On-Line* y la *Guía del Color* le permitirán conocer más detalles acerca de la impresora y de la impresión en color.

Si utiliza la versión en disquetes del software, realice una copia de seguridad del disco del software de la impresora EPSON antes de empezar la instalación. Si desea disponer de una versión en disquetes del software de la impresora contenido en el CD-ROM, puede emplear la utilidad de creación de discos, incluida en el CD.

Instalar en Windows

1. Introduzca el CD del software de la impresora en la unidad de CD-ROM. Aparece el cuadro de diálogo del Instalador. (Para usuarios de disquetes, introduzca el disco en la disquetera, haga doble clic en el icono Mi PC, en el de la disquetera y después en *Instalar.exe*)
2. Haga clic en *Instalar* para empezar la instalación del software de la impresora.
3. Una vez completada la instalación, haga clic en *Aceptar*.

Nota:

Si al activar el ordenador aparece la pantalla Nuevo hardware encontrado, o la de cualquier otro asistente, haga clic en Cancelar y siga los pasos anteriores.

Instalar en Windows para interfaces USB

Cuando el cable de conexión USB opcional esté conectado, no podrá utilizar el controlador USB de la impresora EPSON ni el software de la impresora contenido en el CD-ROM que se entrega con ésta. En su lugar, instale el controlador USB de la impresora EPSON y el software de la impresora que se entrega con el cable de conversión USB. El método de instalación es el mismo; no obstante, consulte el Manual del Usuario del cable de conversión USB para más detalles.

Instalar en Macintosh



Precaución:

Desactive todos los programas antivirus antes de instalar el software de impresora.

Nota:

Para conectar la impresora al interface USB del Macintosh, deberá adquirir un cable de conversión.

Siga los pasos descritos a continuación para instalar el software de la impresora.

1. Active el Macintosh e introduzca el CD del software en la unidad de CD-ROM.
2. El disco del software de la impresora EPSON se abre automáticamente.
3. Si aparece un único icono del Instalador, haga doble clic en él. Si aparecen carpetas independientes con iconos del instalador para varios idiomas, haga doble clic en la carpeta correspondiente a su idioma preferido y haga doble clic en el icono del Instalador.
4. Cuando aparezca la pantalla inicial, haga clic en Continuar. Aparece el siguiente cuadro de diálogo.



5. Si desea instalar todo el software de la impresora contenido en el CD-ROM, compruebe que el cuadro Ubic. de la instalación muestre la unidad de disco correcta y haga clic en Instalar.
6. Cuando aparezca un mensaje indicando que la instalación ha finalizado, haga clic en Reiniciar para completar la instalación y reiniciar el ordenador.

Seleccionar la impresora en el Selector

Una vez instalado el software, deberá abrir el Selector para seleccionar la impresora. Deberá seleccionarla la primera vez que la utilice y siempre que desee cambiar de modelo. El Macintosh imprimirá siempre utilizando la última impresora seleccionada.

1. Seleccione Selector en el menú Apple y haga clic en el icono de la impresora y en el puerto al que esté conectada.

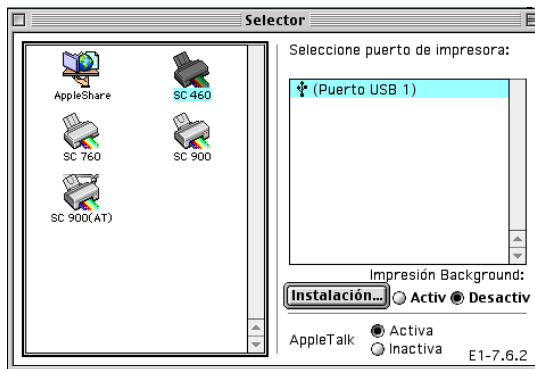

2. Haga clic en los botones Impresión Background para activar o desactivar esta impresión.

Cuando la impresión background esté activada, podrá utilizar el Macintosh mientras éste prepara un documento para imprimirlo. Deberá activar la impresión background si desea emplear la utilidad EPSON Monitor3 para gestionar los trabajos de impresión.

3. Cierre el Selector.

Instalar los cartuchos de tinta

Antes de instalar los cartuchos de tinta, recuerde los siguientes aspectos.



Atención:

Los cartuchos de tinta son unidades herméticas. En condiciones de utilización normal no se producirán pérdidas de tinta. Si se mancha las manos de tinta, láveselas a conciencia con agua y jabón. Si le penetra tinta en los ojos, láveselos inmediatamente con agua.

Nota:



No abra los envoltorios de los cartuchos de tinta hasta que deba instalarlos, ya que la tinta podría secarse.

Instale los cartuchos de tinta de la forma siguiente:

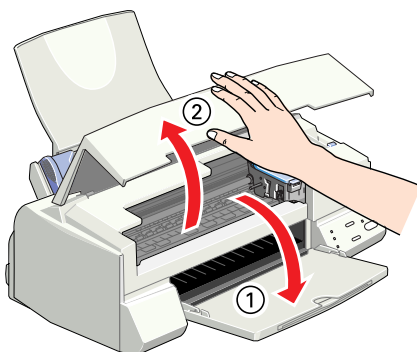
1. Baje la bandeja de salida y abra la cubierta de la impresora.



2. Active la impresora pulsando el botón  alimentación.

El cabezal de impresión se desplazará ligeramente hacia la izquierda, que es la posición de instalación de los cartuchos. El indicador de alimentación  parpadea y los indicadores de tinta  y  se iluminan.

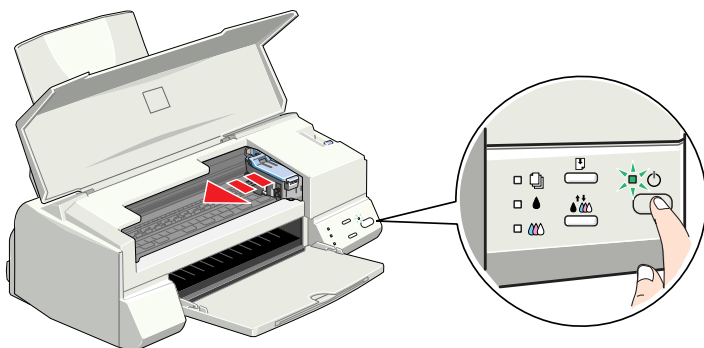



Precaución:

No desplace el cabezal de impresión con la mano, ya que podría dañar la impresora.

3. Levante las abrazaderas de los cartuchos de tinta.

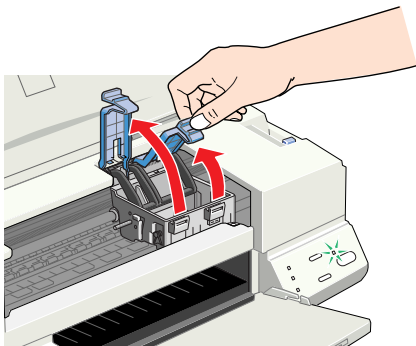

4. Abra los envoltorios de los cartuchos de tinta y retire solamente los adhesivos amarillos de cada cartucho.

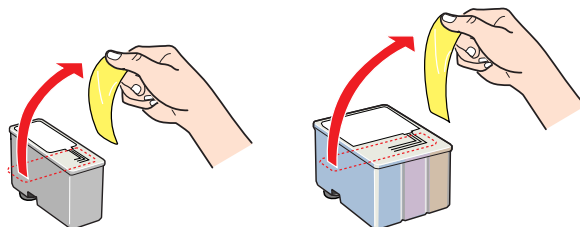

Precaución:

- Retire los adhesivos amarillos de los cartuchos antes de instalarlos, ya que en caso contrario podrían quedar inservibles.
- No retire la parte azul de los adhesivos de los cartuchos, ya que si lo hiciera éstos podrían atascarse, imposibilitando la impresión.
- No retire los adhesivos de la parte inferior de los cartuchos, ya que si lo hiciera podrían producirse pérdidas de tinta.

5. Coloque los cartuchos en sus soportes con las etiquetas hacia arriba. Coloque el cartucho de tinta de color, de mayor tamaño, en el soporte derecho, y el de tinta negra en el soporte izquierdo. No presione los cartuchos.

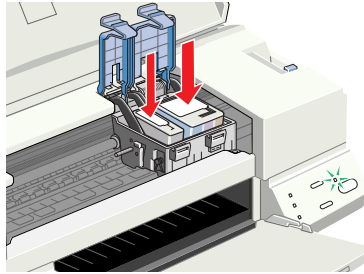

Nota:

Instale ambos cartuchos de tinta. Si no instala alguno de los dos cartuchos la impresora no funcionará.

6. Presione las abrazaderas de los cartuchos hasta bloquearlas.





Precaución:

Una vez instalados los cartuchos de tinta, no abra las abrazaderas si no es para sustituirlos. Si lo hiciera, los cartuchos pueden quedar inservibles.

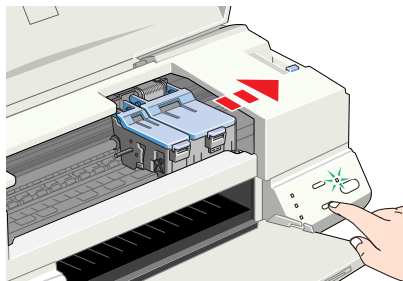
7. Pulse el botón  limpieza. La impresora desplaza el cabezal de impresión y empieza a cargar el sistema de suministro de tinta.



Mientras se carga la tinta, el indicador de alimentación  parpadea y la impresora emite una serie de sonidos mecánicos. Estos sonidos son normales. Una vez cargada la tinta, el cabezal de impresión vuelve a su posición inicial (máximo a la derecha) y se ilumina el indicador de alimentación .



Precaución:

Nunca desactive la impresora si el indicador  parpadea.

8. Cierre la cubierta de la impresora.

Comprobar la impresora

Antes de imprimir la primera página, deberá comprobar que la impresora funcione correctamente imprimiendo una página de comprobación de los inyectores y, si fuera necesario, limpiando el cabezal de impresión.

Cargar papel

Siga los pasos descritos a continuación para cargar papel normal en la impresora.

1. Baje la bandeja de salida y despliegue la ampliación. A continuación, deslice la guía lateral izquierda de forma que la distancia entre las guías laterales sea ligeramente superior a la anchura del papel.

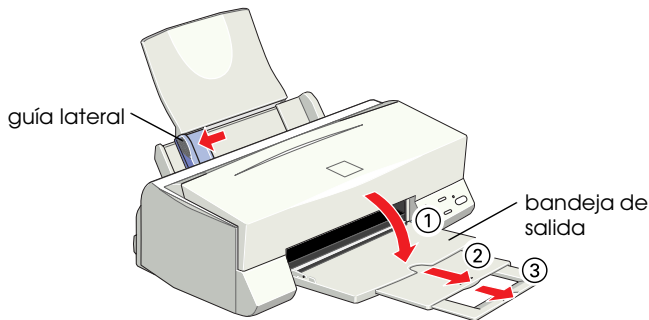

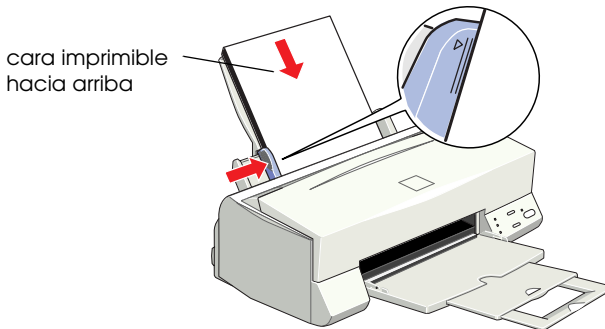

2. Airee el papel y alinéelo con unos golpecitos sobre una superficie plana.
3. Cargue la pila de papel con la cara imprimible hacia arriba y el borde derecho del papel contra el lado derecho del alimentador de hojas. A continuación, deslice la guía lateral izquierda contra el borde del papel.



Nota:

- ❑ Cargue siempre el papel en el alimentador con el borde corto por delante.
- ❑ Compruebe que el papel quede por debajo de la flecha marcada en la guía.

Comprobar los inyectores del cabezal de impresión

Mantenga pulsado el botón  carga/expulsión (① en la ilustración) y pulse el botón  alimentación (② en la ilustración) para activar la impresora. A continuación, suelte ambos botones.

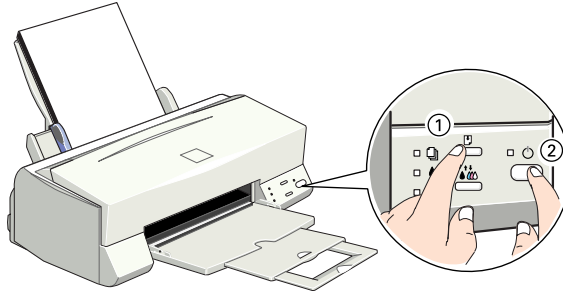

A continuación mostramos algunos ejemplos de impresión.

Muestra correcta

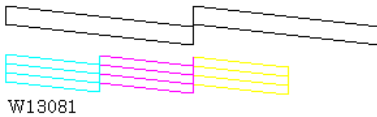



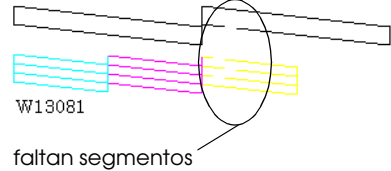

Debe limpiar los cabezales de impresión



Si la página de comprobación de los inyectores no se imprime de manera satisfactoria (por ejemplo, si falta algún segmento de las líneas impresas), debería limpiar el cabezal de impresión de la forma detallada a continuación. Si la impresión es correcta, ya está preparado para imprimir la primera página. Consulte las instrucciones en la sección “Imprimir la primera página”.

Limpiar el cabezal de impresión

1. Compruebe que el indicador de alimentación  esté iluminado y que los indicadores de tinta  negra y  de color estén apagados.
2. Mantenga pulsado el botón  limpieza durante tres segundos.

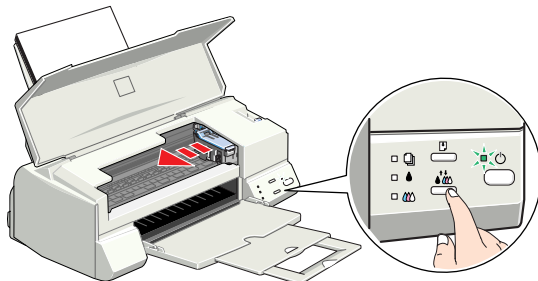

La impresora empieza a limpiar el cabezal de impresión y el indicador de alimentación  empieza a parpadear. La limpieza del cabezal se completa en aproximadamente un minuto.



Precaución:

Nunca desactive la impresora si el indicador de alimentación  parpadea, ya que si lo hiciera podría dañar la impresora.

3. Cuando el indicador de alimentación  deje de parpadear, imprima unas cuantas líneas de un documento para confirmar que el cabezal ha quedado limpio y reiniciar el ciclo de limpieza.

Si la calidad de impresión no ha mejorado después de repetir la comprobación de los inyectores y de limpiarlos cuatro o cinco veces, consulte con su distribuidor.

Imprimir la primera página

Después de comprobar que la impresora funciona correctamente, ya está preparado para imprimir la primera página. Para familiarizarse con el software de la impresora, es recomendable que imprima uno de los archivos de muestra que se entregan con dicho software. Siga las instrucciones para Windows o Macintosh en esta sección.

Si desea imprimir un documento propio, seleccione el ajuste adecuado de Tamaño de papel en la aplicación e imprima el documento de la forma explicada a partir del paso 3. (Consulte, en el manual de la aplicación, los detalles acerca de cómo utilizarla.)

Para Windows

Siga los pasos descritos a continuación para imprimir el archivo de muestra.

1. Compruebe que haya cargado papel de tamaño A4 en la impresora.
2. Inserte el CD-ROM del controlador de la impresora. Si aparece el cuadro de diálogo del Instalador, haga clic en Salir.
3. Haga doble clic en el icono Mi PC. Haga clic en el icono CD-ROM, seleccione Abrir del menú Archivo, y abra el archivo sample.bmp.
4. Para cambiar los ajustes del controlador de la impresora, abra el menú Archivo y seleccione Imprimir. Aparecerá el cuadro de diálogo Imprimir. (Este ejemplo corresponde al programa Word).

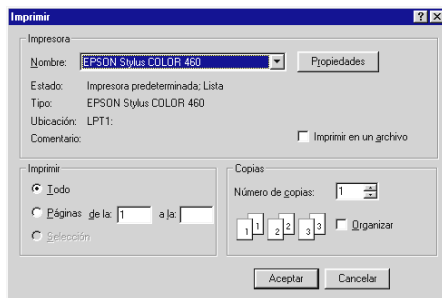

5. Compruebe que haya seleccionado la impresora correcta y haga clic en Propiedades. Aparecerá el controlador de la impresora.

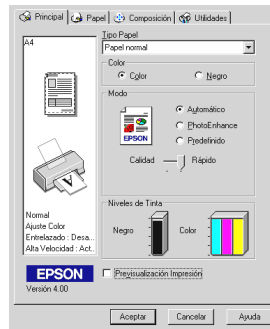

6. Seleccione la ficha Principal, haga clic en cualquier lugar del cuadro Tipo papel y seleccione Papel especial HQ.

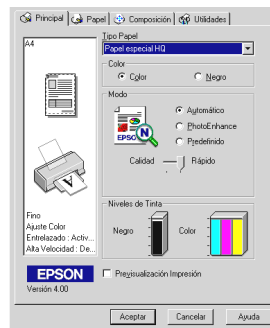

7. Seleccione Color como ajuste de Color.
8. Compruebe que haya seleccionado Automático en la opción Modo. Al seleccionar Automático, el software de la impresora optimiza otros ajustes de acuerdo con las especificaciones de Tipo papel y Color.
9. Seleccione la ficha Papel, haga clic en cualquier lugar del cuadro Tamaño papel y seleccione el tamaño del papel cargado en la impresora.
10. Haga clic en Aceptar en la parte inferior de la ventana. Regresará al cuadro de diálogo Imprimir (o a uno similar).
11. Haga clic en Cerrar, Aceptar o Imprimir para imprimir. Es posible que deba hacer clic en una combinación de estos botones.

Durante la impresión aparecerá el Contador de Avance EPSON, que muestra el avance de la impresión y el estado de la impresora.

Para Macintosh

Siga los pasos descritos a continuación para imprimir el archivo de muestra.

1. Compruebe que haya cargado papel de tamaño A4.
2. Introduzca el CD del software de la impresora.
3. Abra la carpeta EPSON y haga doble clic en el archivo README.
4. Seleccione Ajustar página en el menú Archivo. Aparece el siguiente cuadro de diálogo.

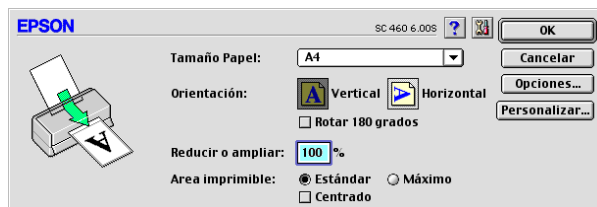

5. Seleccione el tamaño del papel cargado desde la lista Tamaño papel.
6. Seleccione  Vertical como opción de Orientación.
7. Una vez definidos los ajustes, haga clic en OK para cerrar el cuadro de diálogo Ajustar página.

Nota:

No podrá imprimir desde el cuadro de diálogo Ajustar página, sino que deberá hacerlo desde el cuadro de diálogo Imprimir.

8. Seleccione Imprimir desde el menú Archivo. Aparece el cuadro de diálogo Imprimir.

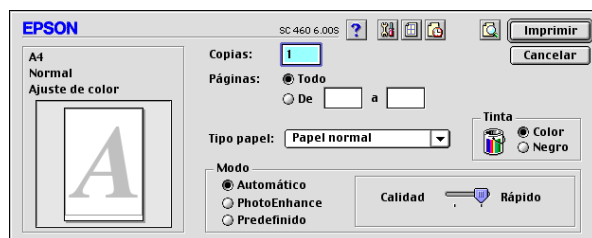

9. Seleccione Papel normal en la lista Tipo papel.
10. Seleccione Color como opción de Tinta.
11. Compruebe que haya seleccionado Automático en la opción Modo.
Al seleccionar Automático, el software de la impresora optimiza otros ajustes de acuerdo con las especificaciones de Tipo papel y Tinta.
12. Haga clic en Imprimir para iniciar la impresión.