Glosario

Las siguientes definiciones se aplican específicamente a impresoras.

aplicación

Un programa informático que le ayuda a realizar una tarea concreta, como el procesamiento de un texto o la planificación financiera.

ASCII

Siglas de "American Standard Code for Information Interchange" (código estándar estadounidense para el intercambio de información). Es un sistema de codificación estandarizado que asigna códigos numéricos a letras y símbolos.

área imprimible

La zona de una página en la que la impresora puede imprimir. Es físicamente más pequeña que la página, debido a los márgenes.

banding

Las líneas horizontales que aparecen a veces al imprimir gráficos. Se deben a que el cabezal de impresión está desalineado. Véase también *Entrelazado*.

bit

Se trata de un dígito binario (0 ó 1), que es la unidad de información más pequeña utilizada por una impresora u ordenador.

brillo

La claridad u oscuridad de una imagen.

búfer

La parte de la memoria de la impresora que sirve para guardar los datos antes de imprimirlos.

byte

Una unidad de información que consta de ocho bits.

cable de interfaz

El cable que conecta la impresora al ordenador.

caracteres por pulgada (cpp)

Una medida del tamaño de los caracteres de texto, a veces llamada "paso".

cartucho de tinta

Contiene la tinta que utiliza la impresora.

CMYK

Siglas correspondientes a los nombres en inglés de los colores cian (azul-verde), magenta, amarillo y negro. Estas tintas de color sirven para crear la matriz del sistema sustractivo de colores impresos.

cola de impresión

Si la impresora está conectada a una red, lista de espera a la cual se envían las tareas de impresión destinadas a la impresora mientras ésta está ocupada y en la cual permanecen hasta que se pueden imprimir.

colores sustractivos

Colores producidos por pigmentos que absorben algunos colores de la luz y que reflejan otros. Véase también *CMYK*.

ColorSync

Software de Macintosh diseñado para ayudarle a conseguir unos colores finales WYSIWYG (lo que se ve es lo que se obtiene). Este programa imprime los colores exactamente igual a como se ven en la pantalla.

comprobación del funcionamiento

Un método para comprobar el funcionamiento de la impresora. Cuando se realiza una comprobación del funcionamiento de la impresora, ésta imprime la versión de la ROM, la página de códigos, el código del contador de tinta y un patrón de test de inyectores.

controlador

Programa de ordenador que envía instrucciones a un periférico para indicarle lo que debe hacer. Por ejemplo, el controlador de la impresora acepta datos de impresión procedentes del procesador de textos y envía instrucciones a la impresora para indicarle cómo debe imprimir los datos.

controlador de impresora

Un programa que envía comandos para poder utilizar las funciones de una impresora concreta. Suele decirse simplemente "controlador".

correspondencia de colores

Un método para procesar los datos de color de forma que los colores mostrados en la pantalla del ordenador sean lo más parecidos posible a los colores impresos. Existen varios programas con esta función.

cpp

Véase *caracteres por pulgada*.

Detalles finos

Este ajuste del controlador de la impresora consigue que las impresiones, especialmente para texto, sean más definidas y claras. Tenga en cuenta que este ajuste puede hacer que la impresión tarde más.

difuminado

Un método de medios tonos según el cual los puntos se organizan a partir de un patrón ordenado. El difuminado funciona mejor en la impresión de imágenes con colores uniformes, tales como diagramas y gráficos.

difusión de errores

La difusión de errores mezcla puntos de color individuales con los colores de los puntos circundantes, creando el aspecto de colores neutros. Al mezclar los puntos de color, la impresora puede conseguir unos colores excelentes y una sutil gradación del color. Este método resulta ideal para imprimir documentos que contengan gráficos detallados o imágenes fotográficas.

DMA

Siglas inglesas de "Direct Memory Access" (acceso directo a la memoria). Una función de transferencia de datos que pasa por alto la CPU del ordenador y permite una comunicación directa entre el ordenador y los dispositivos periféricos (como impresoras), así como entre dos dispositivos periféricos.

Entrelazado

Impresión en la que las imágenes se imprimen a incrementos muy pequeños para evitar la aparición de bandas y para producir imágenes tipo láser. Véase también *banding*.

escala de grises

Una escala de tonos de gris, del negro al blanco. La escala de grises sirve para representar los colores al imprimir solamente con tinta negra.

ESC/P

Siglas de "EPSON Standard Code for Printers" (código estándar EPSON para impresoras), el sistema de comandos que utiliza el ordenador para controlar la impresora. Es el código estándar de todas las impresoras EPSON y es compatible con la mayoría de las aplicaciones para ordenadores personales.

ESC/P 2

Es la versión mejorada del lenguaje de comandos de impresora ESC/P. Los comandos de este lenguaje producen funciones del tipo láser, tales como fuentes a escala e impresión de gráficos mejorada.

fuente

Es un estilo de tipo de letra designado mediante un nombre de familia.

ICM (correspondencia de color de imagen)

Es el método de correspondencia de colores empleado en Windows 95, 98 y 2000 para hacer que los colores de la impresión coincidan con los colores de la pantalla.

impresión de alta velocidad

Impresión en la que las imágenes se imprimen en ambas direcciones. Así se consigue una impresión más rápida.

impresión económica

En este tipo de impresión, las imágenes se imprimen con menos puntos para ahorrar tinta.

impresora local

La impresora que está conectada directamente al puerto del ordenador mediante un cable de interfaz.

inicialización

Recupera los ajustes predeterminados (configuración fija) de la impresora. Esto ocurre cada vez que se enciende o reinicia la impresora.

interfaz

La conexión entre el ordenador y la impresora. Una interfaz paralela transmite los datos carácter a carácter o código a código. Una interfaz en serie transmite datos bit a bit.

interfaz en serie

Véase *interfaz*.

interfaz paralela

Véase *interfaz*.

interfaz USB

Interfaz de "Universal Serial Bus" (bus de serie universal). Permite al usuario conectar hasta 127 dispositivos periféricos (como teclados, ratones e impresoras) al ordenador mediante un solo puerto de finalidad general. La utilización de concentradores USB permite añadir más puertos. Véase también *interfaz*.

inyección de tinta

Un método de impresión en que cada letra o símbolo se forma aplicando tinta al papel de manera muy precisa.

inyectores

Pequeños tubos del cabezal de impresión a través de los cuales se pulveriza la tinta en la página. La calidad de la impresión puede disminuir si los inyectores del cabezal de impresión están atascados.

medios tonos

Patrones de puntos negros o de color que sirven para reproducir una imagen.

memoria

La parte del sistema electrónico de la impresora que sirve para almacenar información (datos). Parte de esta información es fija y sirve para controlar el funcionamiento de la impresora. La información que se envía a la impresora desde el ordenador se almacena en la memoria temporal. Véanse también *RAM* y *ROM*.

monocromo

Impresión en la que sólo se utiliza tinta de un color, que suele ser el negro.

ppp

Puntos por pulgada. Los ppp miden la resolución. Véase también *resolución*.

predeterminado

Un valor o ajuste que surte efecto nada más encender el equipo, reiniciarlo o inicializarlo.

puerto

Un canal de interfaz a través del cual se transmiten los datos entre los dispositivos.

RAM

Siglas de "Random Access Memory" (memoria de acceso aleatorio). La parte de la memoria de la impresora que sirve de búfer y para guardar los caracteres definidos por el usuario. Todos los datos guardados en la RAM se pierden al apagar la impresora.

reiniciar

Recuperar la configuración predeterminada de la impresora desconectándola y volviéndola a conectar.

resolución

El número de puntos por pulgada utilizados para representar una imagen.

RGB

Siglas correspondientes a los nombres en inglés de los colores rojo, verde y azul. Estos colores, en los fósforos irradiados por el cañón de electrones del monitor del ordenador, se utilizan para crear la matriz aditiva de los colores de pantalla.

ROM

Siglas de "Read Only Memory" (memoria de sólo lectura). Una parte de la memoria que sólo puede leerse, pero que no puede utilizarse para almacenar datos. La ROM conserva su contenido al apagar la impresora.

soportes

Materiales sobre los que se imprimen datos, tales como sobres, papel normal, papel especial y transparencias.

spool

El primer paso de toda impresión, en el cual el controlador de la impresora traduce los datos de impresión a los códigos comprensibles por la impresora. Estos datos se envían luego directamente a la impresora o al servidor de impresión.

spool manager

El programa informático que traduce los datos de impresión a códigos comprensibles por la impresora. Véase también *spool*.

sRGB

El sistema de administración de color que sirve para mantener la coherencia de color entre los dispositivos que cumplen el estándar sRGB.

Status Monitor

El programa informático que permite comprobar el estado de la impresora.

unidad

Un dispositivo de memoria, como un CD-ROM, disco duro o disquete. En Windows, cada unidad recibe una letra para facilitar su manejo.

WYSIWYG

Siglas de "What-you-see-is-what-you-get" (lo que se ve es lo que se obtiene). Este término hace referencia a las impresiones que tienen exactamente el mismo aspecto que el mostrado en pantalla.

Impresión con Windows

Introducción al software de la impresora

El software que se suministra junto con la impresora incluye un controlador y utilidades. El controlador de la impresora permite seleccionar una amplia variedad de ajustes para obtener los mejores resultados con la impresora. Las utilidades de la impresora ayudan a comprobar el estado de la misma y a mantenerla al máximo de sus prestaciones.

Si tiene alguna dificultad, consulte la página Web de Servicio técnico haciendo clic en el botón **Soporte Técnico**, en el menú Principal del controlador de la impresora.

Obtener más información

Si desea más información acerca de la utilización del controlador de la impresora, consulte “Modificar los ajustes de la impresora”.

Si desea más información acerca del uso de las utilidades de la impresora, consulte “Usar las utilidades de la impresora”.

Nota:

Las funciones específicas que están disponibles en el software de la impresora dependen de la versión de Windows utilizada.

La ayuda en pantalla ofrece más información acerca del software de la impresora. Consulte “Para obtener información mediante la ayuda en pantalla” si desea conocer las instrucciones sobre cómo acceder a la ayuda.

Acceder al software de la impresora

Se puede acceder al software de la impresora desde la mayoría de las aplicaciones de Windows, desde el menú Inicio de Windows (Windows 98, 95, 2000 y NT 4.0), o desde el Panel de control (Windows 3.1).

Si accede al software de la impresora desde una aplicación de Windows, los ajustes realizados se aplican solamente a la aplicación que esté en uso.

Si accede al software de la impresora desde el menú Inicio, los ajustes realizados se aplican a todas las aplicaciones de Windows.

Consulte la sección correspondiente más abajo.

Desde aplicaciones de Windows

Siga estos pasos para acceder al software de la impresora.

1. Abra el menú Archivo y haga clic en Imprimir o en Configurar impresión.
2. En el cuadro de diálogo que aparece, haga clic en Impresora, Configuración, Opciones o en Propiedades. (Según la aplicación que use, es posible que tenga que hacer clic en una combinación de dichos botones.) Aparecerá la ventana del controlador de la impresora.

Desde el menú Inicio (Windows 98, 95, 2000 y NT 4.0)

Siga estos pasos para acceder al software de la impresora.

1. Haga clic en Inicio, señale Configuración y haga clic en Impresoras.
2. Para los usuarios de Windows 98 y 95. Seleccione su impresora y luego haga clic en la opción Propiedades del menú Archivo.

Para los usuarios de Windows 2000. Seleccione su impresora y haga clic en la opción Preferencias de impresión del menú Archivo.

Para los usuarios de Windows NT 4.0. Seleccione su impresora y haga clic en la opción Valores predeterminados del documento del menú Archivo.

Aparecerá la ventana del controlador de la impresora.

Desde el Panel de control (Windows 3.1)

Siga estos pasos para acceder al software de la impresora.

1. Haga doble clic en el icono Panel de control del grupo de programas Principal.
2. Haga doble clic en el icono Impresora.
3. Seleccione su impresora en la lista Impresoras instaladas.
4. Haga clic en Configurar. Aparecerá la ventana del controlador de la impresora.

Modificar los ajustes de la impresora

El controlador de la impresora ofrece los siguientes menús y ajustes.

Principal: Tipo papel, Color, Modo, Previsualización

Papel: Tamaño papel, Copias, Orientación, Área imprimible

Composici
ón: Impresión proporcional, Multi páginas, Marca de fondo

Nota:

El menú Composición está disponible en Windows 98, 95, 2000 y NT 4.0.

Las opciones de Modo del menú Principal están organizadas para ofrecerle tres niveles de ajuste del controlador de la impresora, tal y como se explica a continuación.

Automático	Es la forma más rápida y sencilla de empezar a imprimir. Consulte "Utilizar el modo Automático".
PhotoEnhance	Permite elegir entre varios ajustes de corrección de imagen especialmente diseñados para fotografías. Consulte "Utilizar el modo PhotoEnhance".
Usuario	Permite elegir entre los ajustes de una lista, ya definidos o adaptados al tipo de documento que desee imprimir. Cuando está seleccionado el modo Predefinido, el botón Más ajustes estará habilitado, lo que le permite acceder al cuadro de diálogo Más opciones. Consulte "Utilizar el modo Predefinido".

Además de definir grupos de ajustes que afectan a la calidad de impresión en general, también puede modificar aspectos individuales del estilo de impresión y de la composición utilizando los menús Papel y Composición. Para más información, consulte "Modificar el estilo de impresión".

Definir el ajuste Tipo papel

El ajuste Tipo papel determina qué otros ajustes estarán disponibles, por lo que éste debería ser el primer ajuste que defina.

En el menú Principal, seleccione el ajuste Tipo papel correspondiente al papel cargado en la impresora. Localice el papel que esté utilizando en la lista siguiente y seleccione el tipo de papel adecuado (mostrado en negrita). En el caso de determinados tipos de papel, podrá elegir entre varios ajustes de Tipo papel.

Papel normal

Papel normal

Sobres

Papel Premium normal EPSON (A4)	S041214
---------------------------------	---------

Papel especial 360 ppp

Papel especial 360 ppp (A4) EPSON	S041059
-----------------------------------	---------

Papel Transferencia sobre tela (A4) EPSON	S041154
---	---------

Papel especial HQ

Papel especial HQ (A4) EPSON	S041061
Tarjetas especiales Ink Jet HQ (A6) EPSON	S041054
Tarjetas especiales Ink Jet HQ EPSON (127 × 203 mm)	S041121
Papel autoadhesivo especial HQ (A4) EPSON	S041106
Tarjetas especiales Ink Jet HQ A6 EPSON (con sobres)	S041147
Tarjetas especiales Ink Jet HQ 127 × 203 mm (con sobres)	S041148
Tarjetas especiales Ink Jet HQ 203 × 254 mm (con sobres)	S041149

Matte Paper-Alto Gramaje

Matte Paper-Alto Gramaje (A4) EPSON	S041256
-------------------------------------	---------

Photo Paper

Photo Paper (A4) EPSON	S041140
Photo Paper EPSON (10 × 15 cm) precortado	S041134
Photo Paper EPSON (100 × 150 mm)	S041255
Photo Paper EPSON (200 × 300 mm)	S041254
Photo Paper Panorámico EPSON (210 × 594 mm)	S041145

Glossy Film HQ

Glossy Film HQ (A4) EPSON	S041071
Glossy Film HQ (A6) EPSON	S041107

Transparencias Ink Jet

Transparencias Ink Jet (A4) EPSON

S041063

Premium Glossy Photo Paper

Premium Glossy Photo Paper (A4) EPSON

S041287

Nota:

La disponibilidad del papel especial depende del país.

Utilizar el modo Automático

Si selecciona el modo Automático en el menú Principal, el controlador de la impresora se ocupará de todos los ajustes detallados basados en los ajustes Tipo papel y Color actuales. Para definir el ajuste Color, haga clic en **Color** si desea imprimir en color o en **Negro** si desea imprimir en blanco y negro o en escala de grises. Para definir el ajuste Tipo papel, consulte “Definir el ajuste Tipo papel”.



Nota:

- ❑ Según el papel seleccionado en la lista Tipo papel (mientras está seleccionado Automático), aparecerá una barra deslizante debajo del botón de radio Predefinido que le permite elegir entre el ajuste Calidad y el ajuste Rápido. Siempre que la calidad de la impresión sea más importante que la velocidad, seleccione Calidad.
- ❑ La mayoría de las aplicaciones de Windows disponen de ajustes de tamaño de papel y de composición, que tienen preferencia sobre los ajustes correspondientes del controlador de la impresora. No obstante, si la aplicación no tiene esos ajustes, revise los ajustes del menú Papel del controlador de la impresora.

Utilizar el modo PhotoEnhance

El modo PhotoEnhance ofrece varios ajustes de corrección de imagen que pueden aplicarse a las imágenes fotográficas antes de imprimirlas. PhotoEnhance no afecta a los datos originales.



Nota:

- Este modo sólo está disponible si se imprimen datos de colores de 16, 24 o 32 bits.*

- Si imprime con PhotoEnhance seleccionado, la impresión puede tardar más, dependiendo de su sistema informático y de la cantidad de datos que contenga la imagen.*

Puede seleccionar los siguientes ajustes.

Estándar	La corrección de imagen estándar que se utiliza en la mayoría de las fotografías. Pruebe primero con este ajuste.
Personas	Ideal para fotografías de personas.
Naturaleza	Ideal para fotografías de exteriores tales como montañas, el cielo o el mar.
Difuminado	Hace que sus fotos parezca que han sido tomadas con un objetivo de enfoque suave.
Sepia	Aplica un tono sepia a las fotografías.

Si selecciona PhotoEnhance, también se habilitará la casilla de verificación Corrección para cámara digital. Seleccione esta casilla de verificación cuando vaya a imprimir fotos sacadas con una cámara digital y dará a sus imágenes impresas el aspecto suave y natural que tienen las fotografías sacadas con una cámara normal.

Utilizar el modo Predefinido

El modo Predefinido ofrece ajustes ya definidos para la impresión de texto y gráficos y para la aplicación de un método de combinación de colores. También puede crear y guardar sus propios ajustes personales. Para obtener detalles sobre la forma de hacer ajustes personalizados, consulte "Definir los ajustes de Más opciones".



Puede elegir entre los siguientes ajustes y métodos de correspondencia de color ya definidos:

Texto/Gráfico	Este ajuste es ideal para imprimir documentos de presentación tales como gráficos y cuadros.
Económico	Ideal para imprimir borradores de texto.
ICM (para Windows 98, 95 y 2000)	Este método ajusta, automáticamente, los colores de la impresión para que coincidan con los colores de la pantalla. ICM son las siglas de "Image Color Matching" (correspondencia de color de la imagen).

sRGB	Ideal para hacer coincidir los colores con los de otros dispositivos sRGB.
-------------	--

Al seleccionar un ajuste predefinido, automáticamente se definen otros ajustes tales como Resolución, Semitono y Color. Las modificaciones de estos ajustes aparecen en la parte izquierda del menú Principal.

Siga estos pasos para seleccionar un ajuste predefinido.

1. En la opción Modo del menú Principal, seleccione Predefinido.

Nota:

En el controlador de Windows 3.1, los nombres de los botones del menú Principal son distintos. El botón Predefinido se llama Avanzado, y el botón Más ajustes corresponde a Más valores.

2. Haga clic en cualquier parte del cuadro de lista para abrirlo y seleccione el ajuste más adecuado al tipo de documento o imagen que desee imprimir.
3. Verifique los ajustes Tipo papel y Color, ya que pueden verse afectados por el ajuste Predefinido que haya seleccionado. Para más información, consulte "Definir el ajuste Tipo papel".

Definir los ajustes de Más opciones

Los ajustes del cuadro de diálogo Más opciones le proporcionan un control completo sobre el entorno de impresión. Utilice estos ajustes para experimentar con nuevas ideas de impresión o para afinar varios ajustes de impresión para adaptarlos a sus necesidades personales. Cuando esté satisfecho con los nuevos ajustes, puede darles un nombre y añadirlos a la lista de Ajustes personalizados del menú Principal.

Siga las instrucciones de esta sección para definir los ajustes de Más opciones.

Nota:

Las pantallas del controlador de la impresora que aparecen en esta operación corresponden a Windows 98 y 95. Las pantallas de Windows 2000 y NT 4.0 son ligeramente distintas.

1. En la opción Modo del menú Principal, seleccione Predefinido y luego haga clic en Más ajustes. Aparecerá el siguiente cuadro de diálogo.

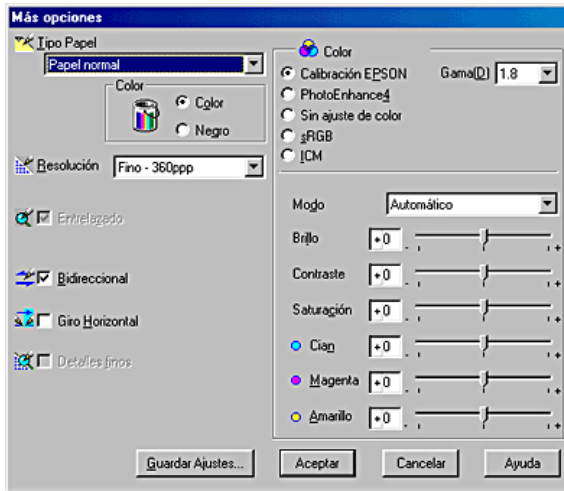

2. Seleccione el tipo de papel cargado en la impresora. Para más detalles, consulte “Definir el ajuste Tipo papel”.
3. Elija Color o Negro como el ajuste de Color.
4. Especifique un ajuste de Resolución.
5. Defina el resto de ajustes necesarios. Para más detalles, consulte la ayuda en pantalla.

Nota:

- ❑ *La opción PhotoEnhance, situada debajo de Color, sólo afecta a las imágenes, pero no a textos ni a gráficos. Por ejemplo, si ha seleccionado Monocromo en la lista Tono (habilitada cuando está seleccionado PhotoEnhance), sólo se imprimirán en monocromo las imágenes de un documento. El texto y los gráficos en color del mismo documento se imprimirán en color.*
 - ❑ *Es posible que haya algunos ajustes desactivados, según los ajustes de Tipo papel, Color y Resolución definidos.*
6. Si desea aplicar los ajustes y volver al menú Principal, haga clic en Aceptar. Si desea regresar al menú Principal sin aplicar los ajustes definidos, haga clic en Cancelar. Si desea guardar los ajustes definidos en Más opciones, pase a la siguiente sección.

Guardar y eliminar sus ajustes

Si desea guardar sus ajustes de Más opciones en la lista Ajustes personales, haga clic en Guardar ajustes en el cuadro de diálogo Más opciones. Aparecerá el cuadro de diálogo Ajustes personalizados.

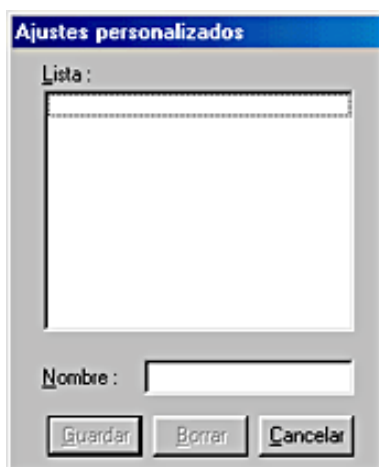

Escriba un nombre exclusivo para sus ajustes en el cuadro de texto Nombre y haga clic en Guardar. Los ajustes se añadirán a la lista Ajustes personalizados.

Nota:

- No puede usar los nombres de los ajustes predeterminados por EPSON para dar nombre a sus ajustes personalizados.*
- No se pueden borrar los ajustes predeterminados de la lista Ajustes personales.*

Si desea borrar un ajuste de la lista Ajustes personalizados, selecciónelo en el cuadro de diálogo Ajustes personalizados y haga clic en Borrar.

Utilizar los ajustes que ha guardado

Si desea utilizar los ajustes que haya guardado, haga clic en el modo Predefinido en el menú Principal y seleccione su ajuste en la lista Ajustes personales, situada a la derecha del botón de radio Predefinido.

Si cambia los ajustes de Tipo papel o de Color mientras está seleccionado uno de sus ajustes en la lista Ajustes personales, la selección mostrada en la lista volverá a los Ajustes personales. El ajuste personal que antes estaba seleccionado no se verá afectado por el cambio. Si desea regresar a su ajuste personalizado, vuelva a seleccionarlo en la lista.

Previsualizar la impresión

Si desea ver cómo va a quedar su documento antes de imprimirlo, seleccione la casilla de verificación Previsualización impresión del menú Principal.







Nota:

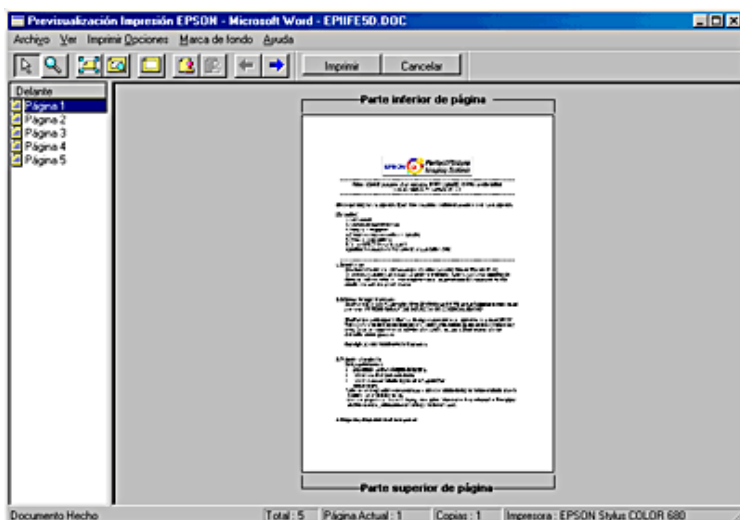



Esta función no está disponible en Windows 3.1.

Cuando envíe un trabajo de impresión a la impresora, se abrirá la ventana Previsualización impresión, en donde puede realizar modificaciones antes de imprimir.



Este cuadro de diálogo contiene varios botones de icono que sirven para realizar las siguientes funciones.



	Selección	Haga clic en este botón para seleccionar y desplazar marcas de fondo.
	Zoom	Haga clic en este botón para ampliar o reducir el tamaño de la página previsualizada.
	Ajustar en pantalla	Haga clic en este botón para cambiar la escala de la página previsualizada de forma que se adapte al tamaño de la ventana. Esto es útil cuando desee ver toda la página a la vez.
	Zoom máximo	Haga clic en este botón para mostrar la página previsualizada con la ampliación máxima posible.

	Área imprimible activada/desactivada	Haga clic en este botón para mostrar un rectángulo en la página previsualizada. Este rectángulo es la zona imprimible de la página. La impresora no puede imprimir nada de lo que esté fuera de los límites de este rectángulo. Para desactivar esta función, vuelva a hacer clic en el botón.
	Marca de fondo	Haga clic en este botón para abrir el cuadro de diálogo de ajustes de marcas de fondo, en el que se pueden cambiar los ajustes de marcas de fondo vigentes.
	Recuperar los ajustes de marca de fondo	Haga clic en este botón para recuperar los valores que tenían los ajustes de marcas de fondo cuando se abrió la ventana Previsualización impresión. Si no se ha modificado nada, esta función no estará disponible.
	Página anterior	Haga clic en este botón para mostrar la página anterior a la previsualizada. Si no hay ninguna página anterior, esta función no estará disponible.
	Página siguiente	Haga clic en este botón para mostrar la página siguiente del documento. Si no hay ninguna página siguiente, esta función no estará disponible.

También puede manipular el documento previsualizado de las siguientes maneras:

- Seleccionar y previsualizar páginas individuales.
- Reducir o aumentar el tamaño de la previsualización.
- Seleccionar e imprimir algunas o todas las páginas.
- Ampliar el documento previsualizado. Haga clic en Ver y a continuación en Ampliar para abrir la ventana Ampliar, que amplía el área del documento previsualizado que está delimitada por el recuadro rojo. Para cambiar la parte ampliada del documento, arrastre el recuadro rojo.

- ❑ Ver las páginas individuales que componen un póster. La ventana Póster se abre automáticamente al enviar un trabajo de impresión mientras está seleccionada la opción Póster como opción Multi páginas del menú Composición. En esta ventana verá las páginas que componen el póster. También puede abrir este cuadro de diálogo haciendo clic en Ver y luego en Póster.
- ❑ Aplicar marcas de fondo. La marca de fondo seleccionada aparecerá en la imagen previsualizada. Para más detalles sobre la personalización de marcas de fondo, consulte “Imprimir una marca de fondo en el documento”.
- ❑ Para especificar las páginas del documento que desea imprimir, utilice las funciones Agregar y Borrar. Para añadir o quitar una página, haga clic en el icono de la página que figura en la lista situada a la izquierda de la ventana de previsualización. Después, añádala o bórrela con los comandos del menú Opciones de impresión. A continuación, se explican los comandos del menú Opciones de impresión.

	Agregar página	Seleccione esta opción para añadir las páginas resaltadas a la lista de las páginas que se van a imprimir.
	Borrar página	Seleccione esta opción para eliminar las páginas resaltadas de la lista de las páginas que se van a imprimir.

Después de previsualizar el documento, haga clic en Imprimir si desea imprimir el documento o haga clic en Cancelar para cancelar la impresión.

Modificar el estilo de impresión

Puede modificar el estilo de la impresión utilizando varios ajustes del controlador de la impresora, situados en los menús Papel y Composición.

En el menú Papel, puede definir el tamaño del papel, el número de copias, la orientación de la impresión y el área imprimible. En el menú Composición, puede adaptar, automáticamente, el documento al tamaño del papel, imprimir dos o cuatro páginas en una sola hoja de papel, imágenes de tamaño póster ampliando una página para que ocupe varias hojas o colocar marcas de fondo en documentos.

Definir los ajustes del menú Papel

Utilice el menú Papel para cambiar el tamaño del papel, especificar el número de copias y otros parámetros, especificar la orientación del papel y ajustar el área imprimible.

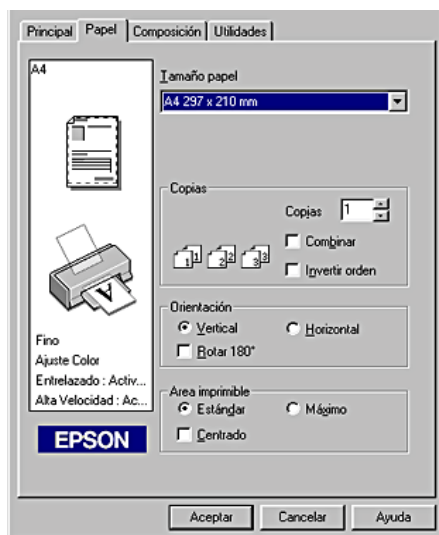

En el menú Papel, puede definir los siguientes ajustes:

Tamaño papel	Seleccione el tamaño papel que desee usar. También puede añadir un tamaño papel personalizado.
---------------------	--

Copias	<p>Seleccione el número de copias que desee imprimir. Puede determinar el orden en el que desea imprimir varias copias del documento: Combinar (imprimir un grupo al mismo tiempo), o Invertir el orden a imprimir.</p>
Orientación	<p>Para cambiar la orientación de la impresión, seleccione Vertical (alto) u Horizontal (ancho). Si tiene que imprimir cerca de la parte inferior de la página, seleccione la casilla de verificación Rotar 180°.</p>
Área imprimible	<p>Si desea centrar la impresión, seleccione Centrado. Si desea aumentar el área imprimible, seleccione Máximo.</p> <p>Nota: Si Máximo está seleccionado, es posible que la calidad de impresión disminuya en los bordes. Antes de imprimir trabajos de gran tamaño utilizando este ajuste, imprima una sola hoja para comprobar la calidad. Si Máximo está seleccionado, compruebe que el papel cargado en el alimentador de hojas no esté arrugado.</p>

Adaptar el documento al tamaño del papel

Para adaptar el tamaño del documento al tamaño del papel en el que se va a imprimir, use las opciones de Impresión proporcional del menú Composición.

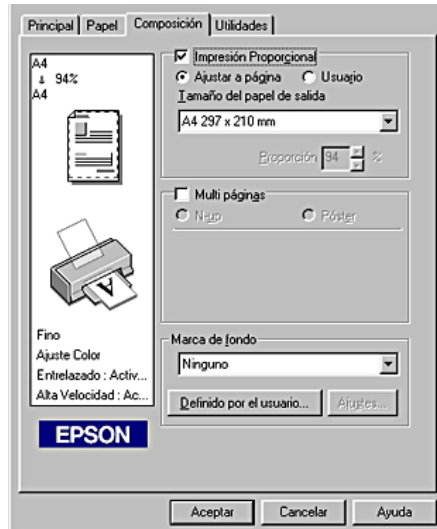

Puede seleccionar los siguientes ajustes.

Normal	Imprime el documento a tamaño normal.
Ajustar a página	Aumenta o reduce proporcionalmente el tamaño del documento para que se adapte al tamaño del papel de salida.
Usuario	Permite reducir o ampliar, manualmente, una imagen. Haga clic en las flechas situadas junto al cuadro Proporción para elegir un porcentaje entre 10% y 400%.

Imprimir dos o cuatro páginas en una hoja

Si desea imprimir dos o cuatro páginas del documento en una hoja de papel, seleccione N-up como ajuste Multi páginas en el menú Composición .



Si desea imprimir más de una página en una hoja de papel, defina los siguientes ajustes:

2 Páginas 4 Páginas	Imprime dos o cuatro páginas de su documento en una sola hoja de papel.
Orden de página	Abre el cuadro de diálogo Imprimir composición, que permite seleccionar el orden de las páginas a imprimir. Es posible que no estén disponibles algunos ajustes, según la opción seleccionada en Orientación en el menú Papel.
Imprimir marcos en cada página	Permite imprimir un marco alrededor de cada página en la hoja de papel.

Imprimir posters

Un documento de una sola página se puede ampliar para que ocupe 4, 9 o 16 hojas de papel al imprimirse. Para imprimir una imagen de tamaño póster, seleccione el ajuste Póster en Multi páginas.

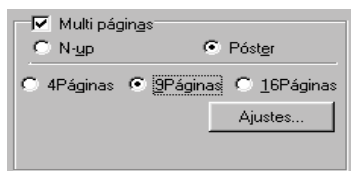

Para ajustar la forma en que va a imprimir el póster, haga clic en el botón Ajustes. Se abrirá el cuadro de diálogo Ajustes del póster.

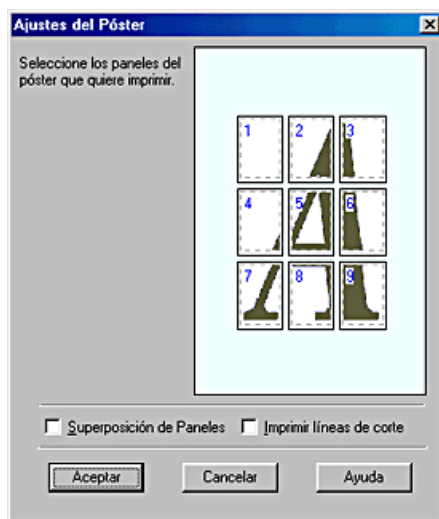

Puede definir los siguientes ajustes.

Superposición de paneles	Superpone ligeramente las imágenes para que puedan alinearse de manera más precisa.
Imprimir líneas de corte	Imprime líneas de borde en las imágenes como guía para cortar las páginas.

Si sólo desea imprimir algunos de los paneles y no imprimir todo el póster, haga clic en los paneles que no desee imprimir y después en **Aceptar** para cerrar el cuadro de diálogo **Ajustes del póster**.

Imprimir una marca de fondo en el documento

Si desea imprimir una marca de fondo en el documento, haga clic en cualquier parte del cuadro de lista **Marca de fondo** del menú **Composición** y seleccione una de las marcas de fondo predefinidas de la lista que aparece.



También puede añadir a la lista Marca de fondo sus propias marcas de fondo basadas en texto o en imagen. Para añadir una marca de fondo, haga clic en el botón Definido por el usuario. Aparecerá el siguiente cuadro de diálogo.



Consulte la sección correspondiente más abajo para saber cómo terminar de crear una marca de fondo personalizada.

Crear una marca de fondo de imagen

Siga estos pasos para crear una marca de fondo de imagen.

1. Seleccione BMP.
2. Haga clic en el botón Examinar para seleccionar el archivo de mapa de bits que desee utilizar y luego haga clic en Aceptar.
3. Escriba un nombre para su marca de fondo en el cuadro Marca de fondo y haga clic en Guardar. Haga clic en Aceptar para volver al menú Composición.

Crear una marca de fondo de texto

Siga estos pasos para crear una marca de fondo de texto.

1. Seleccione Texto.
2. Escriba el texto en el cuadro Texto. El texto que introduzca también se asignará a la marca de fondo como su nombre.
3. Si desea cambiar el nombre de la marca de fondo, escriba otro nombre en el cuadro Marca de fondo y luego haga clic en Guardar. Haga clic en Aceptar para volver al menú Composición.

Definir ajustes de la marca de fondo

Siga estos pasos para definir los ajustes de su marca de fondo.

1. Seleccione la marca de fondo que le interese en el cuadro de lista Marca de fondo del menú Composición.
2. Haga clic en el botón Ajustes. Aparecerá el siguiente cuadro de diálogo.

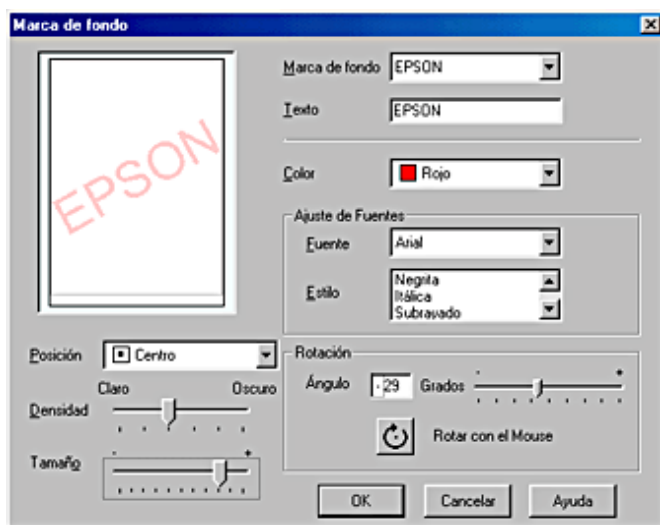

3. Asegúrese de haber elegido la marca correcta en el cuadro de lista Marca de fondo y ajuste los valores de Color, Posición, Densidad, Tamaño, Fuente, Estilo de fuente y Ángulo. Para más detalles, consulte la ayuda en pantalla. Los ajustes que defina aparecerán en la parte izquierda del cuadro de diálogo.
4. Cuando haya terminado de definir los ajustes, haga clic en Aceptar.

Usar las utilidades de la impresora

Las utilidades de la impresora EPSON permiten comprobar el estado actual de la impresora y realizar algunas operaciones de mantenimiento desde la pantalla del ordenador.

Para usar las utilidades, seleccione la ficha Utilidades de la ventana del software de la impresora y haga clic en el botón de la utilidad que desee usar. Si desea más información acerca de cómo acceder al software de la impresora, consulte “Acceder al software de la impresora”.



Nota:

- ❑ *La letra mostrada entre paréntesis después del nombre de la utilidad indica la tecla de método abreviado para acceder a dicha utilidad. Pulse Alt y la tecla de esa letra para abrir esa utilidad.*
- ❑ *No use las utilidades Test de inyectores, Limpieza de cabezales ni Alineación de cabezales si la impresora está conectada al ordenador a través de una red.*
- ❑ *No use las utilidades Test de inyectores, Limpieza de cabezales, Alineación de cabezales ni Sustitución de cartucho de tinta durante la impresión, ya que ésta podría mancharse.*

Status Monitor 3 (no disponible para Windows 3.1)

Status Monitor 3 ofrece información sobre la impresora, datos como la cantidad de tinta restante, por ejemplo, y examina la impresora en busca de errores.

Esta utilidad solamente está disponible cuando se cumplan estas dos condiciones:

- ❑ Que la impresora esté conectada directamente al ordenador principal a través del puerto paralelo o del puerto USB.
- ❑ Que el sistema esté configurado para admitir la comunicación bidireccional.

Test de Inyectores

La utilidad Test de inyectores comprueba si los inyectores del cabezal de impresión están atascados. Revise los inyectores si observa una disminución de la calidad de impresión y, después de la limpieza, para confirmar que los inyectores han quedado limpios. Si el test de inyectores indica que debe limpiarse el cabezal de impresión, puede acceder a la utilidad Limpieza de cabezales directamente desde la utilidad Test de inyectores. Consulte “Revisar los inyectores del cabezal de impresión”.

Limpieza de cabezales

La utilidad Limpieza de cabezales limpia el cabezal de impresión. Deberá limpiar el cabezal si observa una disminución de la calidad de impresión. Use el Test de inyectores para comprobar si es necesario limpiar el cabezal. Puede acceder a la utilidad Test de inyectores directamente desde la utilidad Limpieza de cabezales. Consulte “Limpiar el cabezal de impresión”.

Alineación de cabezales

La utilidad Alineación de cabezales alinea el cabezal de impresión. Use esta utilidad si observa que las líneas verticales no están bien alineadas. Siga las instrucciones que aparecen en pantalla para usar esta utilidad.

Velocidad y Avance (no disponible para Windows 3.1)

En este cuadro de diálogo, puede definir los ajustes relacionados con la velocidad y el progreso de la impresión.

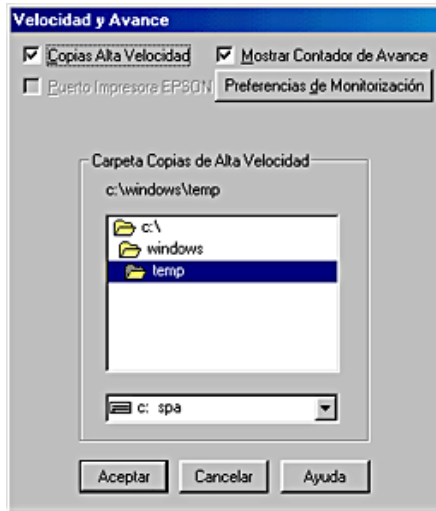

Éstos son los ajustes disponibles:

Copias Alta Velocidad

Si desea imprimir varias copias de su documento más rápidamente, seleccione Copias Alta Velocidad.

Puerto impresora EPSON (sólo para Windows 98 y 95)

Si desea aumentar la velocidad de transferencia de datos a las impresoras EPSON, seleccione Puerto impresora EPSON.

Si su ordenador es compatible con el modo ECP, active la transferencia DMA para aumentar la velocidad de la impresión.

Para más detalles, consulte "Usar Velocidad y Avance".

Siempre el spool con tipo de datos RAW (sólo para Windows 2000 y NT 4.0)

Seleccione esta casilla de verificación si desea enviar los documentos de los clientes de Windows NT a la cola de impresión utilizando el formato RAW en lugar del formato EMF (metarchivo) (Las aplicaciones basadas en Windows NT utilizan el formato EMF de forma predeterminada).

Pruebe a usar esta opción si los documentos enviados a la cola de impresión en formato EMF no se imprimen correctamente.

Spool con tipo de datos RAW necesita menos recursos que EMF, por lo que algunos problemas ("Insuficiente memoria/espacio en el disco para imprimir", "Velocidad de impresión lenta", etc.) pueden solucionarse seleccionando la casilla de verificación "Siempre el spool con tipo de datos RAW".

Al enviar tipos de datos RAW a la cola de impresión, el progreso de la impresión, mostrado por el Contador de Avance, puede ser diferente del progreso de impresión real.

Preferencias de Monitorización

Haga clic en este botón para abrir el cuadro de diálogo Preferencias de monitorización, que permite ajustar EPSON Status Monitor 3. Estos ajustes se describen con detalle en el apartado siguiente.

Preferencias de Monitorización

Si hace clic en el botón Preferencias de Monitorización, aparecerá el siguiente cuadro de diálogo.

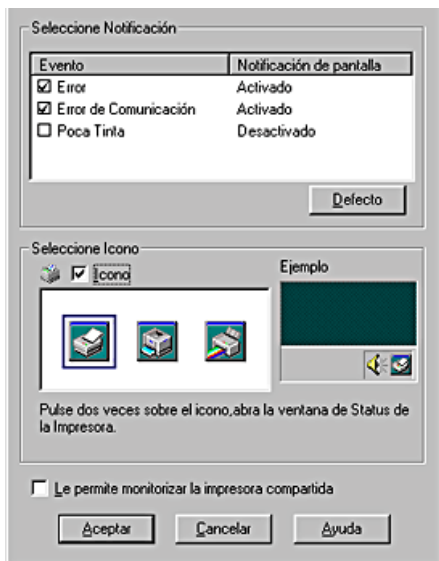

Puede definir los siguientes ajustes:

Seleccione Notificación	<p>Muestra los ajustes de notificación del elemento que presenta un error en ese momento.</p> <p>En esta zona, puede especificar si desea recibir mensajes de error generales, mensajes de errores de comunicación o mensajes de estado de la tinta durante la impresión o la copia. Seleccione la casilla de verificación adecuada para especificar los tipos de error sobre los que desee recibir notificación. Seleccione también la casilla de verificación Alerta si desea que se le notifiquen los mensajes de error con un aviso sonoro.</p>
--------------------------------	---

Seleccione icono	Seleccione esta casilla de verificación si desea colocar un icono de acceso directo en la barra de tareas de Windows. Haga clic en el icono de acceso directo para abrir EPSON Status Monitor 3. Haga clic con el botón derecho en el icono para abrir el menú contextual, que da acceso a algunas utilidades de la impresora. Para seleccionar qué icono se va a mostrar, haga clic en el icono que prefiera de las opciones mostradas; la selección se mostrará a la derecha.
Le permite monitorizar las impresoras compartidas	Seleccione esta casilla de verificación si desea monitorizar una impresora compartida con otros ordenadores.

Nota:

Si desea recuperar los valores predeterminados de todos los ajustes de Selección Notificación, haga clic en el botón Defecto.

Para obtener información mediante la ayuda en pantalla

El software de la impresora dispone de una extensa función de ayuda en pantalla, que ofrece instrucciones para imprimir, definir ajustes del controlador de la impresora y usar las utilidades de la impresora.

Consulte la sección correspondiente más abajo.

Acceder a la ayuda desde la aplicación

Abra el menú Archivo y elija Imprimir o Configurar impresión. Después haga clic en Impresora, Configurar, Opciones o en Propiedades. (Según la aplicación que use, es posible que tenga que hacer clic en una combinación de dichos botones.) Haga clic en la opción Ayuda, situada en la parte inferior de los menús Principal, Papel, Composición y Utilidades, para obtener ayuda sobre los elementos de dichos menús.

En Windows 98, 95, 2000 y NT 4.0, puede obtener ayuda específica relacionada con cualquier elemento de un menú haciendo clic (con el botón secundario) en el elemento en cuestión y luego en el comando ¿Qué es esto?.

Acceder a la ayuda desde el menú Inicio de Windows

Haga clic en el botón Inicio, señale Programas y Epson (en Windows 98 y 95) o Impresoras EPSON (en Windows 2000 y NT 4.0). Después haga clic en Ayuda de EPSON Stylus COLOR 680. Aparecerá la ventana con el contenido de la ayuda.

Acceder a la ayuda en Windows 3.1

Abra el grupo de programas EPSON y haga clic en el icono Ayuda de EPSON Stylus COLOR 680. Aparecerá la ventana con el contenido de la ayuda.

Incrementar la velocidad de impresión

Siga las instrucciones de esta sección para aumentar la velocidad de impresión de su impresora.

Consejos generales

De la misma forma que la impresión en alta resolución tarda más en procesarse que la de baja resolución, la impresión en color tarda más tiempo que la impresión en blanco y negro, debido a que el volumen de información de un documento en color es mucho mayor. Por este motivo, es importante ser selectivo en la utilización del color si también necesita una mayor velocidad de impresión.

Incluso si el documento requiere la máxima resolución y una extensa utilización del color, por ejemplo al imprimir una composición para cámara que incluya fotografías en color, puede optimizar la velocidad de la impresión ajustando otras variables. Tenga presente que, si cambia algunas de las condiciones para aumentar la velocidad de la impresión, también podría disminuir la calidad de la misma.

En la tabla siguiente se muestran los factores que afectan de manera inversa a la velocidad y a la calidad de la impresión (al aumentar uno disminuirá el otro).

Calidad de impresión Velocidad de impresión		Inferior Rápida	Superior Lenta	Menú del controlador de la impresora
Ajustes del controlador de la impresora	Resolución	Económico, Normal	Foto	Cuadro de diálogo Más opciones
	Bidireccional	Activado	Desactivado	
	Detalles finos	Desactivado	Activado	
Características de los datos	Tamaño de la imagen	Poco	Mucho	-
	Resolución	Baja	Alta	

La tabla siguiente muestra los factores relacionados solamente con la velocidad de impresión.

Velocidad de impresión		Rápida	Lenta	Menú del controlador de la impresora
Ajustes del controlador de la impresora	Tinta	Negro	Color	Cuadro de diálogo Más opciones, menú Principal
	Giro Horizontal*	Desactivado	Activado	Cuadro de diálogo Más opciones
	Combinar*	Desactivado	Activado	Menú Papel
	Invertir orden*	Desactivado	Activado	
Características de los datos	Variedad de colores	Escala de grises**	Pleno color	-
Recursos de hardware	Velocidad del sistema	Rápida	Lenta	-
	Espacio libre en el disco duro	Mucho	Poco	
	Espacio libre en memoria	Mucho	Poco	
Estado del software	Aplicaciones activas	Una	Varias	-
	Memoria virtual	No utilizada	En uso	

* Depende del controlador de la impresora y de la aplicación utilizados.

** Escala de grises significa que se utiliza solamente tinta negra para imprimir los distintos tonos de gris, del negro puro al blanco puro.

Usar Velocidad y Avance

En el cuadro de diálogo Velocidad y Avance, puede definir ciertos ajustes relativos a la velocidad de impresión. Haga clic en el botón Velocidad y Avance del menú Utilidades del software de la impresora. Aparecerá el siguiente cuadro de diálogo.

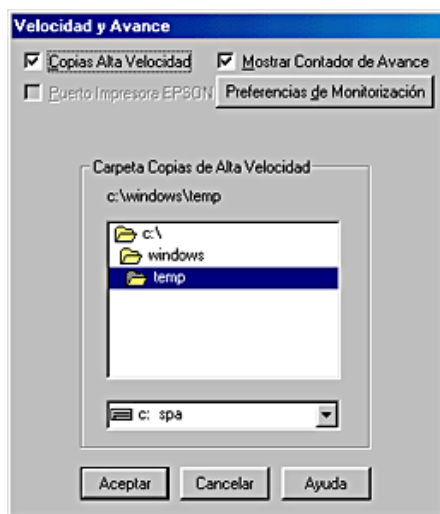

Éstos son los ajustes disponibles:

Copias Alta Velocidad

Seleccione esta casilla de verificación si desea activar la impresión de alta velocidad para múltiples copias. La velocidad de impresión aumenta utilizando el espacio del disco duro como memoria caché al imprimir varias copias del documento.

Puerto impresora EPSON (sólo para Windows 98 y 95)

Seleccione esta casilla de verificación si desea activar el puerto de impresora EPSON, optimizado para las impresoras EPSON, en lugar del puerto de impresora predeterminado de Windows. Así se aumenta la velocidad de transferencia de datos a las impresoras EPSON.

Usar transferencia DMA (sólo para Windows 98 y 95)

Si su ordenador tiene un puerto paralelo compatible con el modo ECP, puede activar la transferencia DMA para aumentar la velocidad de la impresión. Consulte el manual de su ordenador para determinar si es compatible con el modo ECP y con la transferencia DMA.

Para determinar si necesita activar la transferencia DMA, compare el mensaje que hay a continuación de la casilla de verificación Puerto Impresora EPSON con esta tabla y tome la iniciativa recomendada.

Mensaje	Acción
Activada transferencia (DMA) Alta Velocidad.	La transferencia DMA ya está activada. Haga clic en Aceptar para cerrar el cuadro de diálogo.
Para altos índices de transferencia de datos, use la transferencia DMA.	Siga los pasos descritos a continuación de esta tabla para activar la transferencia DMA.
(No hay ningún mensaje)	<p>El ajuste del puerto paralelo de su sistema no admite la transferencia DMA. No obstante, si decide cambiar el ajuste del puerto paralelo por ECP o Mejorado mediante el programa de instalación de BIOS de su ordenador, es posible que pueda usar la transferencia DMA. Consulte el manual de su ordenador o al fabricante para más instrucciones. Cuando haya cambiado el ajuste del puerto paralelo, siga los pasos descritos después de esta tabla para activar la transferencia DMA.</p> <p>Nota: Antes de ejecutar el programa de instalación de BIOS, desinstale el controlador de la impresora con la utilidad Agregar o quitar programas del Panel de control. Después de ejecutar el programa de instalación de BIOS, vuelva a instalar el controlador de la impresora.</p>

Si necesita activar la transferencia DMA, siga estos pasos:

1. Haga doble clic en el icono Mi PC del escritorio. Después, haga doble clic en Panel de control.
2. Haga doble clic en el icono Sistema y luego haga clic en la ficha Administrador de dispositivos.
3. Haga doble clic en el icono Puertos (COM y LPT) y luego doble clic en el icono LPT1. Si tiene su impresora conectada a un puerto distinto de LPT1, haga doble clic en el icono del puerto correspondiente.
4. Haga clic en la ficha Recursos y desactive la casilla de verificación Usar configuración automática. Escriba los ajustes de Rango de entrada/salida mostrados en el cuadro de configuración de recursos.

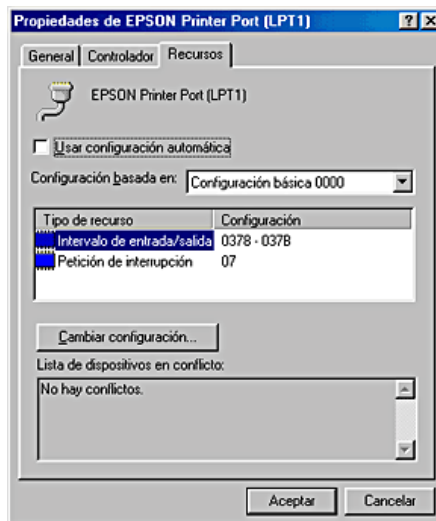

5. Seleccione un ajuste de configuración básica en la lista Configuración básica en que utilice los mismos ajustes de Rango de entrada/salida que los descritos en el paso 4. Compruebe que los números del canal de Acceso directo a memoria (DMA) y de Solicitud de interrupción estén asignados y aparezcan en pantalla. Confirme también que el cuadro Dispositivos en conflicto muestre No hay conflictos.
6. Haga clic en Aceptar para guardar los ajustes.
7. Abra de nuevo el cuadro de diálogo Velocidad y Avance para comprobar si se ha activado la transferencia DMA.

Nota:

Incluso después de definir los ajustes arriba descritos, es posible que en algunos ordenadores no se pueda utilizar la transferencia DMA. Consulte al fabricante de su ordenador para más información sobre la posibilidad de usar la transferencia DMA con su máquina.

Uso de la configuración del puerto (sólo para Windows NT 4.0)

Nota:

Los ajustes del puerto son complicados y sólo debe definirlos una persona cualificada y con privilegios administrativos.

Si el ordenador dispone de un puerto paralelo que soporta el modo ECP, podrá definir varios ajustes de velocidad de impresión con el cuadro de diálogo Configurar puerto. Antes de definir los ajustes, compruebe que haya seleccionado el modo ECP en los ajustes del ordenador. Consulte los detalles del modo ECP en el manual del ordenador.

Para acceder al cuadro de diálogo Configurar Puerto, haga clic en el botón Inicio, señale Configuración y haga clic en Impresoras. A continuación, seleccione su impresora y haga clic en la opción Propiedades en el menú Archivo. Aparecerá la ventana del controlador de la impresora. Haga clic en la ficha Puertos y luego en Configurar puerto. Aparecerá el siguiente cuadro de diálogo.

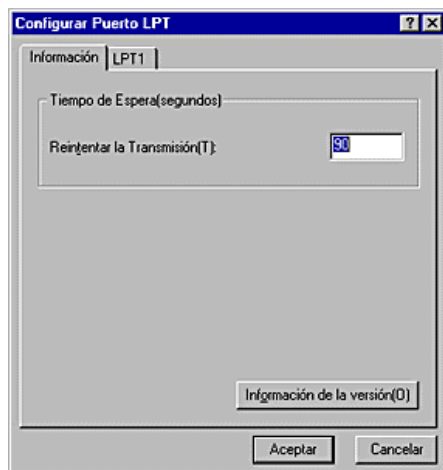

Seleccione la ficha del puerto LPT al cual ha conectado la impresora y haga clic en el botón Configurar puerto.

Nota:

Si su impresora está conectada a LPT1, solamente aparecerá la ficha correspondiente a LPT1.

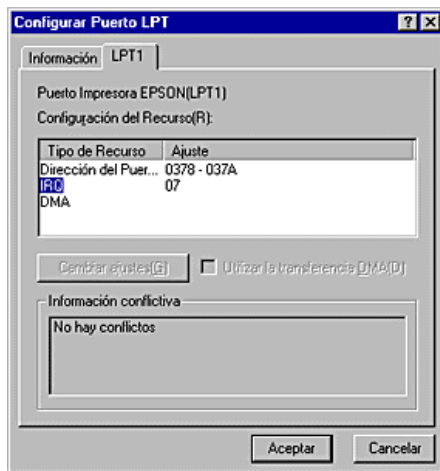

Éstos son los ajustes disponibles:

Ajustes de recursos (IRQ y DMA)

Si ha conectado la impresora a LPT2 o LPT3, los ajustes IRQ y DMA pueden ayudar a aumentar la velocidad de impresión. Haga clic en Cambiar ajuste e introduzca los números de configuración para IRQ y DMA que figuran en la tarjeta de ampliación. Consulte la documentación del ordenador para determinar los ajustes para IRQ y DMA.

Usar transferencia DMA

La utilización de la transferencia DMA para enviar datos puede ayudar a aumentar la velocidad de impresión. Si no está habilitada la casilla de verificación Usar transferencia DMA, deberá activar la transferencia DMA en la configuración del ordenador. Para más detalles, consulte la documentación del ordenador.

Comprobar el estado de la impresora y administrar los trabajos de impresión

Utilizar el Contador de avance

Cuando envíe un trabajo de impresión a la impresora, aparecerá en pantalla el Contador de avance, mostrado en la siguiente ilustración.

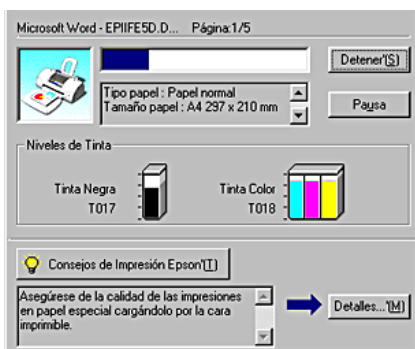

El Contador de avance indica el progreso del trabajo de impresión actual y muestra el estado de la impresora cuando se establece la comunicación bidireccional entre la impresora y el ordenador. Además, ofrece consejos útiles para mejorar la impresión y corregir los mensajes de error, tal como se muestra a continuación.

Consejos de impresión de EPSON

En el cuadro de texto situado en la parte inferior de la ventana del Contador de avance, aparecen sugerencias para aprovechar al máximo el controlador de la impresora EPSON. Cada 30 segundos, se muestra una nueva sugerencia. Si desea saber más detalles sobre una sugerencia que aparezca en pantalla, haga clic en el botón Detalles.

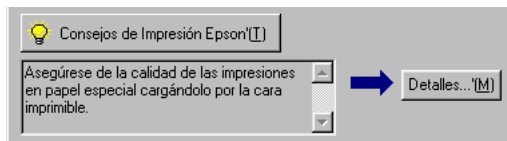

Mensajes de error

Si surge algún problema durante la impresión, aparecerá un mensaje de error en parte superior de la ventana del Contador de avance. Si desea información más detallada, haga clic en Soporte Técnico para acceder a la página Web de servicio técnico. Si queda poca tinta o se agota, aparecerá el botón Cómo a continuación del cuadro de texto. Si hace clic en Cómo, EPSON Status Monitor 3 le ayudará paso a paso en el procedimiento de sustitución del cartucho.



Utilizar EPSON Spool Manager

EPSON Spool Manager es parecido al Administrador de impresión de Windows. Si recibe dos o más trabajos de impresión a la vez, los coloca en una cola (con impresoras en una red, la llamada cola de impresión) según el orden de llegada. Cuando un trabajo de impresión llega al principio de la cola, EPSON Spool Manager lo envía a la impresora. En Spool Manager, puede ver información sobre el estado de los trabajos de impresión enviados a la impresora. También puede cancelar, realizar una pausa y continuar o reiniciar los trabajos de impresión seleccionados.

Nota:

No hay ninguna versión de EPSON Spool Manager disponible para Windows 2000 o Windows NT.

Para los usuarios de Windows 98 y 95

Después de enviar un trabajo de impresión, en la barra de tareas aparece el botón EPSON Stylus COLOR 680. Haga clic en ese botón para abrir EPSON Spool Manager.

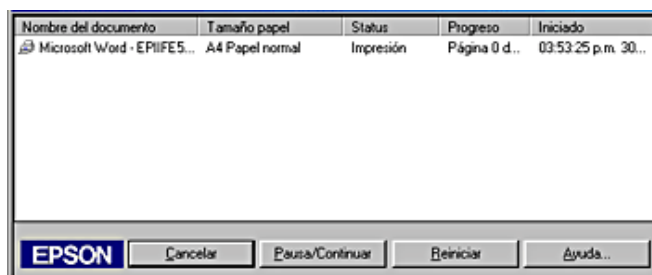

Para Windows 3.1

Después de enviar un trabajo de impresión, aparecerá el icono de EPSON Spool Manager en la parte inferior de su escritorio. Haga doble clic en este icono o en el icono de Spool Manager del grupo EPSON para abrir EPSON Spool Manager. Para más información, consulte la ayuda en pantalla.

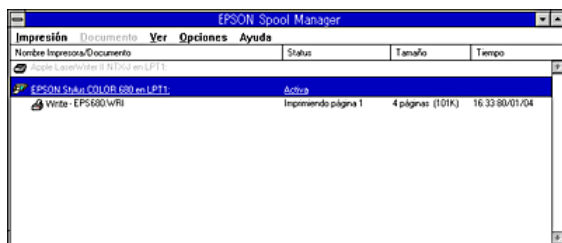

Utilizar EPSON Status Monitor 3 (no disponible para Windows 3.1)

EPSON Status Monitor 3 muestra información detallada acerca del estado de la impresora.

Nota:

Antes de utilizar EPSON Status Monitor 3, lea su archivo LÉAME. Para abrir dicho archivo, haga clic en Inicio, señale Programas y luego EPSON o Impresoras EPSON. A continuación, haga clic en EPSON Stylus COLOR 680 Léame.

Acceder a EPSON Status Monitor 3

Hay dos formas de acceder a EPSON Status Monitor 3:

- Haga doble clic en el icono de acceso directo con forma de impresora de la barra de tareas de Windows. Consulte "Preferencias de Monitorización".

- ❑ Abra la ventana del controlador de la impresora, haga clic en la ficha Utilidades y luego en EPSON Status Monitor 3.

Cuando se accede a EPSON Status Monitor 3, aparece la siguiente ventana.

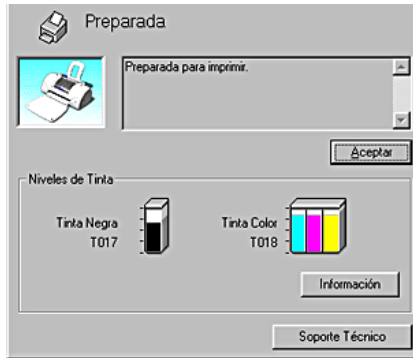

Ver la información de EPSON Status Monitor 3

EPSON Status Monitor 3 ofrece la siguiente información.

- ❑ Estado actual:
EPSON Status Monitor 3 ofrece información detallada acerca del estado de la impresora, una pantalla gráfica y mensajes de estado. Si queda poca tinta o se agota, aparecerá el botón **CÓMO** en la ventana EPSON Status Monitor 3. Si hace clic en **CÓMO**, aparecerán las instrucciones para sustituir el cartucho de tinta y el cabezal de impresión se desplazará hasta la posición de sustitución del cartucho.
- ❑ Niveles de tinta:
EPSON Status Monitor 3 muestra un gráfico con la cantidad de tinta que queda. En cuanto al cartucho de tinta de color, la cámara con una menor cantidad de tinta es la que determina el nivel indicado para todos los colores del cartucho.

Nota:

EPSON Status Monitor 3 estima el número de páginas que se pueden imprimir con la tinta que queda.

- ❑ Información sobre el cartucho de tinta:
Puede ver información sobre los cartuchos de tinta instalados haciendo clic en el icono Información.

- ❑ Servicio técnico
Desde EPSON Status Monitor 3 puede acceder a la página Web de Servicio técnico. Si tiene algún problema, haga clic en Soporte Técnico, en la ventana de EPSON Status Monitor 3.

Impresión con Macintosh

Introducción al software de la impresora

El software que se suministra junto con la impresora incluye un controlador y utilidades. El controlador de la impresora permite seleccionar una amplia variedad de ajustes para obtener los mejores resultados con la impresora. Las utilidades de la impresora ayudan a comprobar el estado de la misma y a mantenerla al máximo de sus prestaciones.

Si desea más información acerca de la utilización del controlador de la impresora, consulte “Modificar los ajustes de la impresora”.



Si desea más información acerca del uso de las utilidades de la impresora, consulte “Usar las utilidades de la impresora”.

También puede conseguir más información sobre el software de la impresora haciendo clic en el icono de Ayuda en cualquiera de los cuadros de diálogo del controlador de la impresora.

Modificar los ajustes de la impresora

Encontrará la configuración del controlador de la impresora en los siguientes cuadros de diálogo.

- ❑ Cuadro de diálogo Imprimir (haga clic en la opción Imprimir del menú Archivo de su aplicación o en Opciones en el cuadro de diálogo Ajustar página).
- ❑ Cuadro de diálogo Ajustar página (haga clic en la opción Ajustar página del menú Archivo de su aplicación).
- ❑ Cuadro de diálogo Composición (haga clic en el icono  Composición del cuadro de diálogo Imprimir).

- ❑ Cuadro de diálogo Impresión background (haga clic en el icono  Impresión background del cuadro de diálogo Imprimir).
- ❑ Cuadro de diálogo Previsualizar (haga clic en el icono  Previo y luego en Previo en el cuadro de diálogo Imprimir).

Los ajustes de Modo del cuadro de diálogo Imprimir están ordenados para ofrecerle cuatro niveles de ajuste del controlador de la impresora, tal y como se explica a continuación.

Explicación de los ajustes de Modo:

Automático	Es la forma más rápida y sencilla de empezar a imprimir. Consulte "Utilizar el modo Automático".
PhotoEnhance	Permite elegir entre varios ajustes de corrección de imagen especialmente diseñados para fotografías. Consulte "Utilizar el modo PhotoEnhance".
Usuario	Permite elegir entre los ajustes de una lista, ya definidos o adaptados al tipo de documento que desee imprimir. Cuando está seleccionado el modo Predefinido, el botón Más ajustes estará habilitado, lo que le permite acceder al cuadro de diálogo Más opciones. Consulte "Utilizar el modo Predefinido".

Además de definir ajustes de Modo que afectan a la calidad de impresión en general, también puede modificar aspectos individuales del estilo de impresión y de la composición a través de los cuadros de diálogo Ajustar página y Composición. Para más información sobre las opciones de configuración de página, consulte "Cambiar la configuración de la página". Para más información sobre las opciones de composición, consulte "Modificar la composición de la página".

Definir el ajuste Tipo papel

El ajuste Tipo papel determina qué otros ajustes estarán disponibles, por lo que éste debería ser el primer ajuste que defina.

En el cuadro de diálogo Imprimir, seleccione el ajuste Tipo papel correspondiente al papel cargado en la impresora. Localice el papel que esté utilizando en la lista siguiente y seleccione el tipo de papel adecuado (mostrado en negrita). En el caso de determinados tipos de papel, podrá elegir entre varios ajustes de Tipo papel.

Papel normal

Papel normal

Sobres

Papel Premium normal EPSON (A4) **S041214**

Papel especial 360 ppp

Papel especial 360 ppp (A4) EPSON **S041059**

Papel Transferencia sobre tela (A4) EPSON **S041154**

Papel especial HQ

Papel especial HQ (A4) EPSON	S041061
Tarjetas especiales Ink Jet HQ (A6) EPSON	S041054
Tarjetas especiales Ink Jet HQ EPSON (127 × 203 mm)	S041121
Papel autoadhesivo especial HQ (A4) EPSON	S041106
Tarjetas especiales Ink Jet HQ A6 EPSON (con sobres)	S041147
Tarjetas especiales Ink Jet HQ 127 × 203 mm (con sobres)	S041148
Tarjetas especiales Ink Jet HQ 203 × 254 mm (con sobres)	S041149

Matte Paper-Alto Gramaje

Matte Paper-Alto Gramaje (A4) EPSON	S041256
-------------------------------------	---------

Photo Paper

Photo Paper (A4) EPSON	S041140
Photo Paper EPSON (10 × 15 cm) precortado	S041134
Photo Paper EPSON (10 × 15 cm)	S041255
Photo Paper EPSON (20 × 30 cm)	S041254
Photo Paper Panorámico (210 × 594 mm) EPSON	S041145

Glossy Film HQ

Glossy Film HQ (A4) EPSON	S041071
Glossy Film HQ (A6) EPSON	S041107

Transparencias Ink Jet

Transparencias Ink Jet (A4) EPSON

S041063

Premium Glossy Photo Paper

Premium Glossy Photo Paper (A4) EPSON

S041287

S041297

Nota:

La disponibilidad del papel especial depende del país.

Utilizar el modo Automático

Si selecciona el modo Automático en el cuadro de diálogo Imprimir, el controlador de la impresora se ocupará de todos los ajustes detallados basados en los ajustes Tipo papel y Tinta actuales. Para definir el ajuste Tinta, haga clic en COLOR si desea imprimir en color o en Negro si desea imprimir en blanco y negro o en escala de grises. Para definir el ajuste Tipo papel, consulte “Definir el ajuste Tipo papel”.

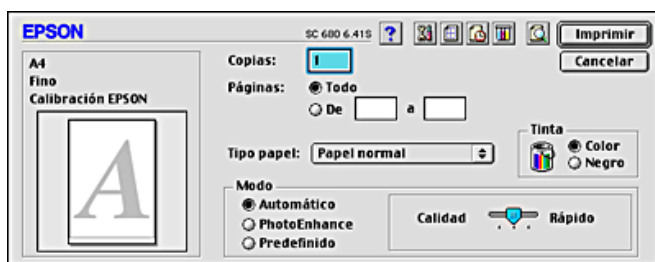

Nota:

Según el soporte seleccionado en la lista Tipo papel (mientras está seleccionado Automático), aparecerá un control deslizante a la derecha de las opciones de Modo que le permite elegir entre Calidad y Rápido. Siempre que la calidad de la impresión sea más importante que la velocidad, seleccione Calidad.

Utilizar el modo PhotoEnhance

El modo PhotoEnhance ofrece varios ajustes de corrección de imagen que pueden aplicarse a las imágenes fotográficas antes de imprimirlas. PhotoEnhance no afecta a los datos originales.

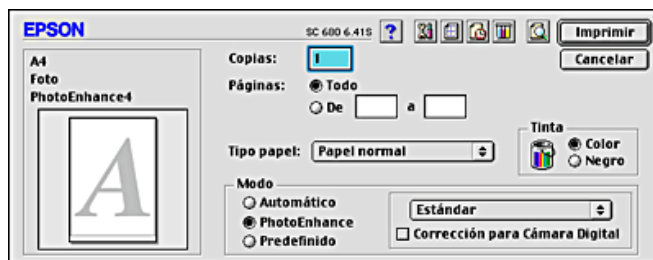

Nota:

- Este modo sólo está disponible si se imprimen datos de colores de 32 bits.
- Si imprime con PhotoEnhance seleccionado, la impresión puede tardar más, dependiendo de su sistema informático y de la cantidad de datos que contenga la imagen.

Puede seleccionar los siguientes ajustes.

Estándar	La corrección de imagen estándar que se utiliza en la mayoría de las fotografías. Pruebe primero con este ajuste.
Personas	Ideal para fotografías de personas.
Naturaleza	Ideal para fotografías de exteriores tales como montañas, el cielo o el mar.
Difuminado	Hace que sus fotos parezca que han sido tomadas con un objetivo de enfoque suave.
Sepia	Aplica un tono sepia a las fotografías.

Si va a imprimir fotos sacadas con una cámara digital, también puede seleccionar la casilla de verificación Corrección para Cámara Digital y dará a sus imágenes impresas el aspecto suave y natural que tienen las fotografías sacadas con una cámara normal.

Utilizar el modo Predefinido

El modo Predefinido ofrece ajustes ya definidos para la impresión de texto y gráficos y para la aplicación de un método de combinación de colores. También puede crear y guardar sus propios ajustes personalizados. Para obtener detalles sobre la forma de hacer ajustes personalizados, consulte “Definir los ajustes de Más ajustes”.



Puede elegir entre los siguientes ajustes ya definidos.

Texto/Gráfico	Este ajuste es ideal para imprimir documentos de presentación tales como gráficos y cuadros.
Económico	Ideal para imprimir borradores de texto.
ColorSync	Esta función ajusta, automáticamente, los colores de la impresión para que coincidan con los colores de la pantalla.

Al seleccionar un ajuste predefinido, automáticamente se definen otros ajustes tales como Resolución, Semitonos y Color. Las modificaciones de estos ajustes aparecen en la parte izquierda del cuadro de diálogo Imprimir.

Siga estos pasos para seleccionar un ajuste predefinido.

1. Confirme que los ajustes Tipo papel y Tinta del cuadro de diálogo Imprimir son correctos. Para más detalles, consulte “Definir el ajuste Tipo papel”.
2. En el cuadro de diálogo Imprimir, seleccione el modo Predefinido. De esta forma, se activa la lista Ajustes personalizados, situada a la derecha del botón de radio Predefinido.
3. En la lista Ajustes personalizados, seleccione el ajuste más adecuado para el tipo de documento o de imagen que vaya a imprimir.

Definir los ajustes de Más ajustes

Los ajustes del cuadro de diálogo Más ajustes le proporcionan un control completo sobre el entorno de impresión. Utilice estos ajustes para experimentar con nuevas ideas de impresión o para afinar varios ajustes de impresión para adaptarlos a sus necesidades personales. Cuando esté satisfecho con los nuevos ajustes, puede darles un nombre y añadirlos a la lista de Ajustes personalizados.

Siga estas instrucciones para definir Más ajustes.

1. En el cuadro de diálogo Imprimir, seleccione el modo Predefinido y haga clic en el botón Más ajustes. Se abrirá el cuadro de diálogo Más ajustes.

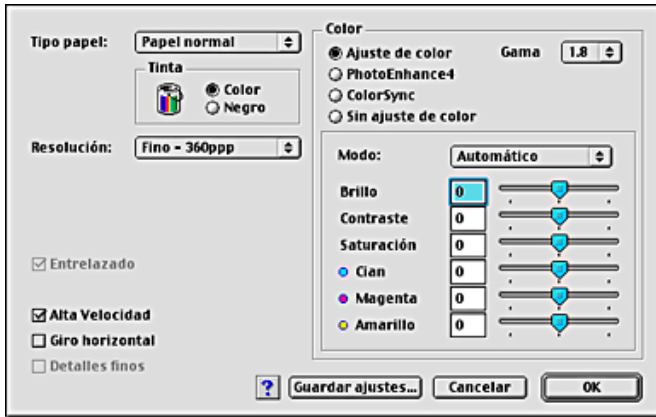

2. Seleccione el tipo de papel cargado en la impresora. Para más detalles, consulte “Definir el ajuste Tipo papel”.
3. Elija Color o Negro como el ajuste de Tinta.
4. Seleccione el ajuste de Resolución.
5. Defina el resto de ajustes necesarios. Para más detalles, consulte la ayuda en pantalla.

Nota:

- ❑ *La función PhotoEnhance sólo afecta a las imágenes, no a textos ni a gráficos. Por ejemplo, si ha seleccionado Monocromo en la lista Tono (habilitada cuando está seleccionado PhotoEnhance como el ajuste de Color), sólo se imprimirán en monocromo las imágenes de un documento. El texto y los gráficos en color del mismo documento se imprimirán en color.*
- ❑ *Es posible que haya algunos ajustes desactivados, según los ajustes de Resolución, Tipo papel y Tinta definidos.*

- Si desea aplicar los ajustes y volver al cuadro de diálogo Imprimir, haga clic en OK. Si desea volver al cuadro de diálogo Imprimir sin aplicar los ajustes, haga clic en Cancelar. Si desea guardar los ajustes definidos en Más ajustes, consulte la siguiente sección.

Guardar y eliminar sus ajustes

Si desea guardar sus ajustes en la lista Ajustes personalizados, haga clic en Guardar ajustes en el cuadro de diálogo Más ajustes. Aparecerá el cuadro de diálogo siguiente.

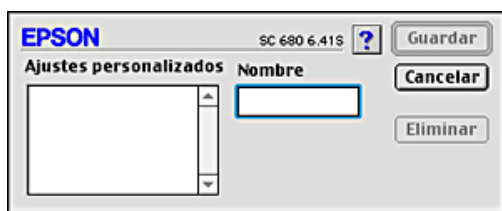

Escriba un nombre exclusivo (de 16 caracteres como máximo) para sus ajustes en el cuadro Nombre y haga clic en Guardar. Los ajustes se añadirán a la lista. Puede guardar hasta 10 ajustes distintos.

Nota:

- No puede usar los nombres de los ajustes predeterminados por EPSON para dar nombre a sus ajustes personalizados.
- No se pueden borrar los ajustes predefinidos de la lista Ajustes personalizados.

Si desea borrar un ajuste de la lista Ajustes personalizados, selecciónelo en el cuadro de diálogo Ajustes personalizados y haga clic en Eliminar.

Utilizar los ajustes que ha guardado

Si desea utilizar los ajustes que haya guardado, seleccione el modo Predefinido en el cuadro de diálogo Imprimir y seleccione su ajuste en la lista Ajustes personalizados, situada a la derecha del botón de radio Predefinido.

Si cambia los ajustes de Tipo papel o de Color mientras está seleccionado uno de sus ajustes en la lista Ajustes personalizados, la selección mostrada en la lista volverá a los Ajustes personalizados. El ajuste personalizado que antes estaba seleccionado no se verá afectado por el cambio. Si desea regresar a su ajuste personalizado, vuelva a seleccionarlo en la lista.

Cambiar la configuración de la página

En el cuadro de diálogo Ajustar página, puede modificar el tamaño de papel, especificar su orientación, reducir o aumentar la impresión y ajustar el área imprimible.

Elija la opción Ajustar página del menú Archivo de su aplicación. Aparecerá el cuadro de diálogo Ajustar página.

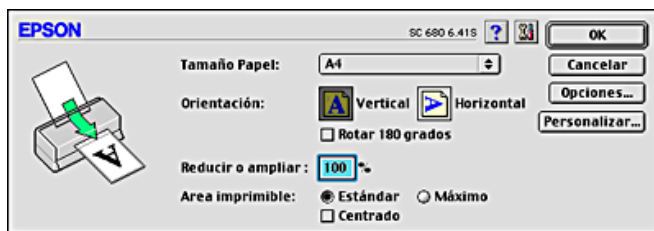

En el cuadro de diálogo Ajustar página puede definir los siguientes ajustes.

Tamaño papel	Seleccione el tamaño del papel que desee usar. Si desea definir un tamaño de papel personalizado, consulte "Definir un tamaño de papel personalizado".
---------------------	--

Orientación	Para cambiar la orientación de la impresión, seleccione Vertical (alto) u Horizontal (ancho). Si tiene que imprimir cerca de la parte inferior de la página, seleccione la casilla de verificación Rotar 180 grados.
Reducir o ampliar	Utilice este ajuste para reducir o aumentar el tamaño de su imagen de 25% al 400%.
Área imprimible	<p>Si desea colocar la impresión a distancias iguales de los bordes del papel, seleccione Centrado. Si necesita aumentar el área imprimible, seleccione Máximo.</p> <p>Nota: Si Máximo está seleccionado, es posible que la calidad de impresión disminuya en los bordes. Antes de imprimir trabajos de gran tamaño utilizando este ajuste, imprima una sola hoja para comprobar la calidad. Si Máximo está seleccionado, compruebe que el papel cargado en el alimentador de hojas no esté arrugado.</p>

Definir un tamaño de papel personalizado

Si el tamaño de papel adecuado no figura en la lista Tamaño papel del cuadro de diálogo Ajustar página, siga estos pasos para definir un tamaño personalizado.

1. En el cuadro de diálogo Ajustar página, haga clic en Personalizar. Aparecerá el siguiente cuadro de diálogo.

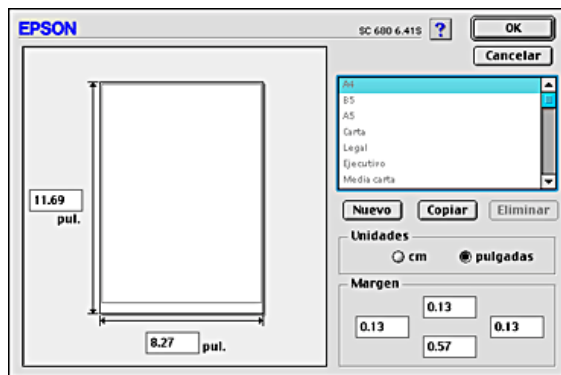

2. Si desea definir un tamaño nuevo de papel, haga clic en Nuevo. El cuadro de diálogo se actualiza para permitirle introducir un nombre para el nuevo tamaño.

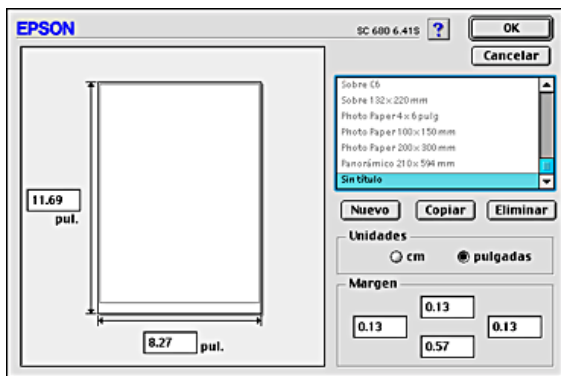

3. Escriba un nombre exclusivo en la lista Tamaño papel.
4. Elija una unidad de medida: pulgadas o cm.
5. Introduzca la anchura y la altura del papel.
6. Determine los márgenes escribiéndolos en los campos correspondientes o manipulando la imagen previsualizada.
7. Haga clic en OK. Regresará al cuadro de diálogo Ajustar página.

Puede definir un máximo de 100 tamaños de papel. Los nombres de los tamaños de papel que haya creado aparecerán en la lista Tamaño papel del cuadro de diálogo Ajustar página.

Si desea eliminar un tamaño de papel personal, haga clic en Personalizar en el cuadro de diálogo Ajustar página, seleccione el tamaño en la lista del cuadro de diálogo Papel personalizado y haga clic en Eliminar.

Copiar un tamaño de papel

Siga estos pasos para copiar un tamaño de papel ya creado y usarlo como plantilla.

1. Seleccione el tamaño de papel que desee copiar y haga clic en Copiar.
2. Elija una unidad de medida: pulgadas o cm.
3. Determine los márgenes escribiéndolos en los campos correspondientes o manipulando la imagen previsualizada.
4. Haga clic en OK.

Modificar la composición de la página

Puede modificar la disposición de las páginas de un documento mediante los ajustes del controlador de la impresora del cuadro de diálogo Composición, mostrado más abajo. Para abrir este cuadro de diálogo, haga clic en la opción Imprimir del menú Archivo de la aplicación y luego en el icono  Composición del cuadro de diálogo Imprimir. Aparecerá el cuadro de diálogo Composición.

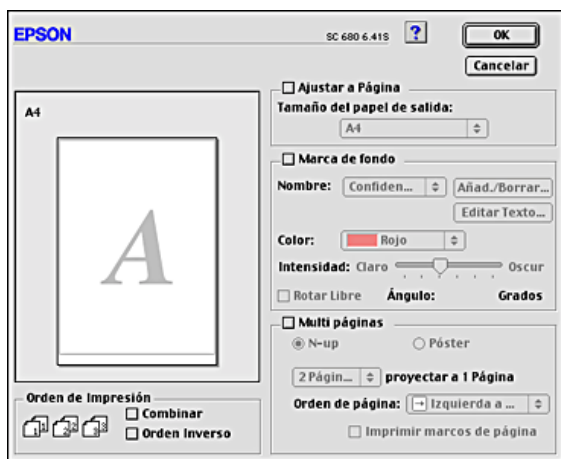

En el cuadro de diálogo Composición puede realizar las siguientes operaciones de forma automática: adaptar el documento al tamaño del papel, colocar marcas de fondo en los documentos, imprimir dos o cuatro páginas en una sola hoja de papel, imprimir imágenes de tamaño póster ampliando una página para que ocupe varias hojas, o definir el orden en el que se van a imprimir las páginas del documento.

También permite especificar el orden de la impresión. Cuando imprima varias copias de un documento, seleccione Combinar para imprimir un juego de documentos completo de una vez. Seleccione Orden inverso para imprimir los documentos hacia atrás, empezando por la última página.

Adaptar el documento al tamaño del papel

Puede aumentar o reducir proporcionalmente el tamaño del documento para que se adapte al tamaño del papel. Para hacerlo, seleccione la casilla de verificación Ajustar a página y especifique el tamaño de papel cargado en la impresora.

Imprimir dos o cuatro páginas en una hoja

Para imprimir 2 ó 4 páginas del documento en una hoja de papel, seleccione la casilla de verificación Multi páginas del cuadro de diálogo Composición y haga clic en N-up.



Puede definir los siguientes ajustes.

2 Páginas 4 Páginas	Imprime dos o cuatro páginas de su documento en una sola hoja de papel.
Orden de página	Permite especificar el orden de impresión de las páginas en la hoja de papel.
Imprimir marcos de página	Permite imprimir un marco alrededor de cada página en la hoja de papel.

Imprimir posters

Un documento de una sola página se puede ampliar para que ocupe 4, 9 ó 16 hojas de papel al imprimirse. Para imprimir una imagen en tamaño póster, seleccione la casilla de verificación Multi páginas del cuadro de diálogo Composición y haga clic en Póster.

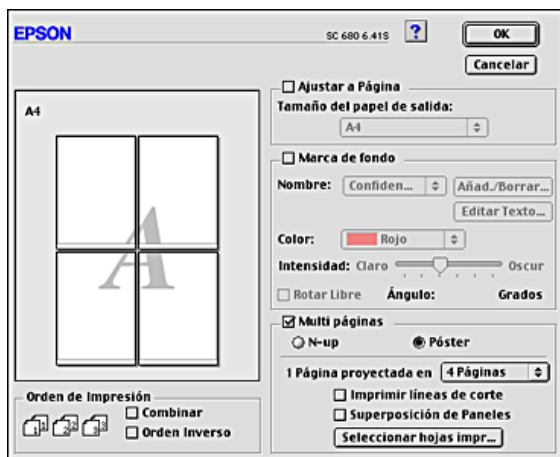

Puede definir los siguientes ajustes.

1 página proyectada en xx páginas	Especifica cuántas hojas de papel impresas va a ocupar la página ampliada del documento. Puede elegir entre 4, 9 y 16 páginas.
Imprimir líneas de corte	Imprime líneas de borde en las imágenes como guía para cortar las páginas.
Superposición de paneles	Superpone ligeramente las imágenes para que puedan alinearse de manera más precisa.

Si sólo desea imprimir unos cuantos paneles sin imprimir todo el póster, haga clic en **Seleccionar hojas impr...**, haga clic en los paneles que no desee imprimir y luego en **OK**. Solamente se imprimirán los paneles que no haya seleccionado.

Imprimir una marca de fondo en el documento

Si desea imprimir una marca de fondo en el fondo de los documentos o imágenes, seleccione la casilla de verificación Marca de fondo del cuadro de diálogo Composición.

Seleccione la marca de fondo que desee imprimir en la lista Nombre y especifique su posición, tamaño, color e intensidad. Si desea modificar la posición y el tamaño de la marca de fondo, arrástrela con el ratón en la ventana de previsualización de la izquierda.

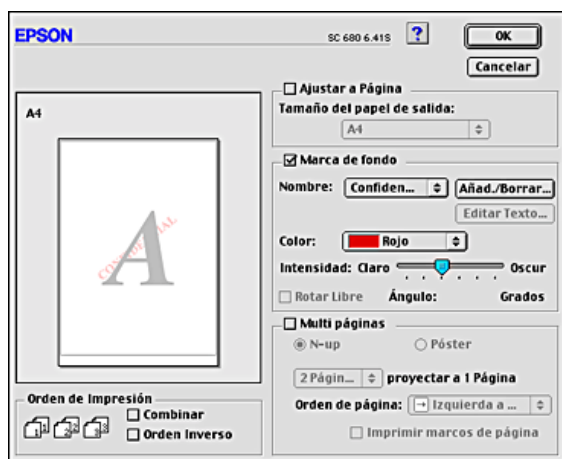

También puede agregar sus propias marcas de fondo de texto o imagen a la lista Nombre. Siga estos pasos.

1. Haga clic en el botón Añad./Borrar situado junto a la lista Nombre. Aparecerá el siguiente cuadro de diálogo.

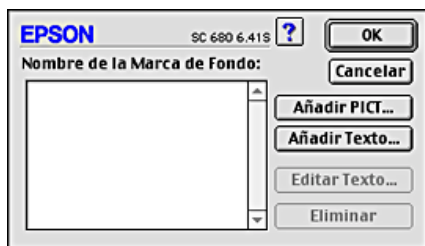

2. Si desea utilizar un archivo de imagen como marca de fondo, haga clic en el botón Añadir PICT. Elija el archivo de imagen deseado y haga clic en Abrir.



Si desea crear una marca de fondo basada en texto, haga clic en el botón Añadir Texto. Escriba el texto en el cuadro Texto, seleccione una fuente y un estilo y haga clic en OK.

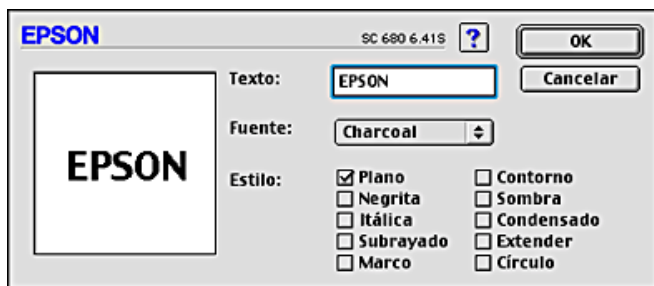

3. El nombre del archivo de imagen o el texto de marca de fondo aparecerán en la lista Nombre de la marca de fondo del cuadro de diálogo Marca de fondo. Si desea cambiar el nombre de una marca de fondo de imagen, selecciónelo en la lista y escriba un nombre nuevo. Cuando haya una marca de fondo seleccionada en la lista Nombre, puede editar su texto y cambiar la fuente y el estilo haciendo clic en el botón Editar Texto.

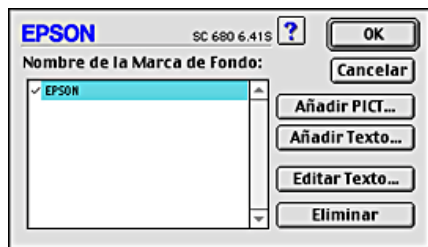

4. Haga clic en OK para añadir su marca de fondo a la lista Nombre del cuadro de diálogo Composición.

Ajustar la hora de impresión

Puede especificar la hora a la que desee que se empiece a imprimir el documento. Siga estos pasos.

1. Haga clic en el icono  Impresión background del cuadro de diálogo Imprimir. Se abrirá el cuadro de diálogo Impresión background.



2. Seleccione **Activado** para activar la impresión background si fuera necesario.
3. Seleccione **Urgente**, **Normal**, **Imprimir en** o **Mantener** como opción de **Tiempo de impresión**.

Si selecciona **Imprimir en**, use las flechas contiguas a los cuadros de fecha y hora para especificar cuándo desea imprimir el documento.

Nota:

Asegúrese de que el ordenador y la impresora estén encendidos en la fecha y hora especificadas.

4. Haga clic en **OK**. Se cerrará el cuadro de diálogo **Impresión background**.
5. En el cuadro de diálogo **Imprimir**, confirme que los ajustes de impresión son los deseados y luego haga clic en **Imprimir**.





Nota:

*Puede revisar o cambiar la prioridad de los trabajos de impresión mediante la utilidad **EPSON Monitor3**. Para más información, consulte "Utilizar **EPSON Monitor3**".*

Guardar datos de spool como un archivo

Puede guardar los datos de spool en un archivo mediante el icono  Guardar archivo situado en el cuadro de diálogo **Imprimir**. Esta función le permite imprimir el documento más adelante con sólo hacer doble clic en el archivo guardado. Siga estos pasos.

Nota:

Utilice el icono  Previo si desea alternar entre los modos  Imprimir,  Previo y  Guardar archivo. Haga clic en el icono del modo que desee seleccionar.

1. Configure los ajustes del controlador de la impresora.

2. Haga clic varias veces en el icono  Previo del cuadro de diálogo Imprimir hasta que el botón Imprimir se convierta en el botón Guardar archivo.
3. Haga clic en el botón Guardar archivo. Aparecerá el siguiente cuadro de diálogo.







4. Seleccione la ubicación en la que desee guardar el archivo, escriba un nombre de archivo en el cuadro Guardar como y haga clic en Guardar.
5. Cuando quiera imprimir el documento, haga doble clic en el archivo para abrir EPSON Monitor3, asegúrese de seleccionar el documento correcto y haga clic en el botón  Reanudar para enviar los datos a la impresora.

Previsualizar la impresión

La función Previo permite ver el aspecto del documento antes de imprimirlo. Siga estos pasos para previsualizar un documento.

1. Configure los ajustes del controlador de la impresora.
2. Haga clic en el icono  Previo del cuadro de diálogo Imprimir. El botón Imprimir se transforma en el botón Previo.



Nota:

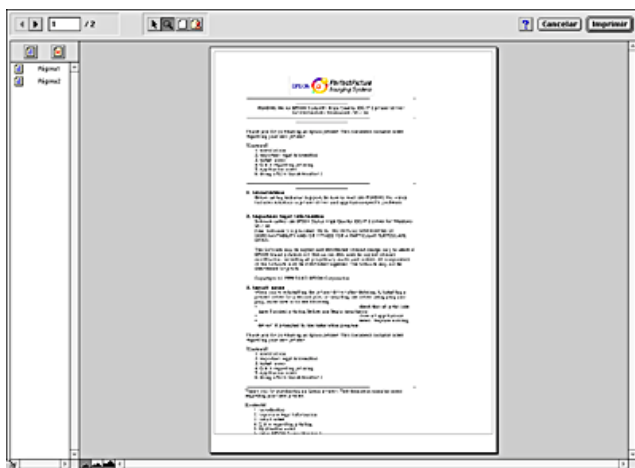

Utilice el icono  Previo si desea alternar entre los modos  Imprimir,  Previo y  Guardar archivo. Haga clic en el icono del modo que desee seleccionar. Para más información sobre el modo Guardar archivo, consulte “Guardar datos de pool como un archivo”.

- 3. Haga clic en el botón Previo. Aparecerá el cuadro de diálogo Previo, mostrando una previsualización del documento.



Este cuadro de diálogo contiene seis botones de icono que realizan las siguientes funciones:

	Selección	Haga clic en este botón para seleccionar, desplazar y cambiar de tamaño las marcas de fondo.
	Zoom	Haga clic en este botón para ampliar o reducir el tamaño de la página previsualizada.
	Ver/Ocultar márgenes	Haga clic en este botón para mostrar u ocultar las líneas que indican el área imprimible.

	Marca de fondo	Haga clic en este botón para abrir el cuadro de diálogo Edición de marcas de fondo, que permite añadir marcas de fondo al documento y modificar los ajustes de las ya creadas.
	Agregar página	Haga clic en este botón para añadir o eliminar las páginas resaltadas de la lista de las páginas que se van a imprimir.
	Borrar página	

4. Cuando esté satisfecho/a con la imagen previsualizada, haga clic en Imprimir.

Si no está satisfecho con el aspecto de la imagen, haga clic en Cancelar. Los cuadros de diálogo Previo e Imprimir se cierran conservando la configuración de impresión actual. Si desea modificar los ajustes de impresión, vuelva a abrir el cuadro de diálogo Imprimir.

Usar las utilidades de la impresora

Las utilidades de la impresora EPSON permiten comprobar el estado actual de la impresora y realizar operaciones de mantenimiento desde la pantalla del ordenador. Para acceder a las utilidades, haga clic en el icono  Utilidades del cuadro de diálogo Imprimir o Ajustar página y luego haga clic en el botón de la utilidad que desee utilizar.

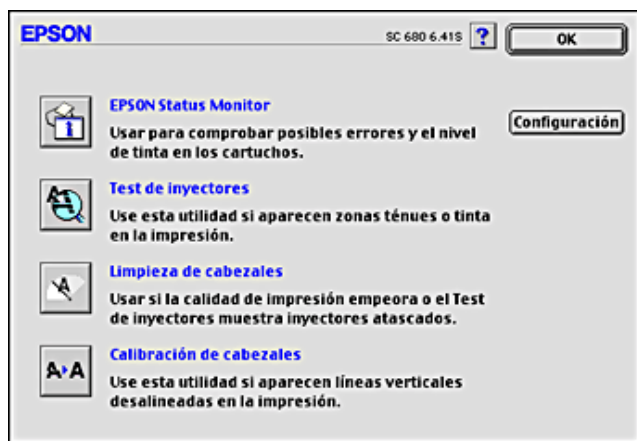

EPSON StatusMonitor

La utilidad StatusMonitor supervisa el estado de la impresora. Si detecta un error de impresora, se lo notificará mediante un mensaje de error.

También puede usar esta utilidad para saber cuánta tinta queda antes de imprimir.

Para abrir el StatusMonitor, haga clic en el botón EPSON StatusMonitor del cuadro de diálogo Utilidades. Para más detalles, consulte “Utilizar EPSON StatusMonitor”.

Nota:

No use las utilidades Test de inyectores, Limpieza de cabezales ni Calibración de cabezales durante la impresión, ya que ésta podría mancharse.

Test de Inyectores

La utilidad Test de inyectores comprueba si los inyectores del cabezal de impresión están atascados. Revise los inyectores si observa una disminución de la calidad de impresión, y, después de la limpieza, para confirmar que los inyectores han quedado limpios. Si el test de inyectores indica que debe limpiarse el cabezal de impresión, puede acceder a la utilidad Limpieza de cabezales directamente desde la utilidad Test de inyectores. Para más detalles, consulte “Revisar los inyectores del cabezal de impresión”.

Limpieza de cabezales

Esta utilidad limpia el cabezal de impresión. Limpie el cabezal si observa una disminución de la calidad de impresión. Use el Test de inyectores para comprobar si es necesario limpiar el cabezal. Para más detalles, consulte “Limpiar el cabezal de impresión”.

Alineación de cabezales

Esta utilidad alinea el cabezal de impresión. Use esta utilidad si observa que las líneas verticales o las horizontales no están bien alineadas.

Configuración

Al hacer clic en este botón, se abre el cuadro de diálogo Configuración. En él puede cambiar la forma en que la utilidad StatusMonitor notifica los cambios de estado de la impresora. Para más detalles, consulte “Utilizar el cuadro de diálogo Ajustes de configuración”.

Comprobar el estado de la impresora y administrar los trabajos de impresión

Utilizar EPSON StatusMonitor

EPSON StatusMonitor monitoriza la impresora. Si detecta un error en la impresora, se lo notificará mediante un mensaje de error.

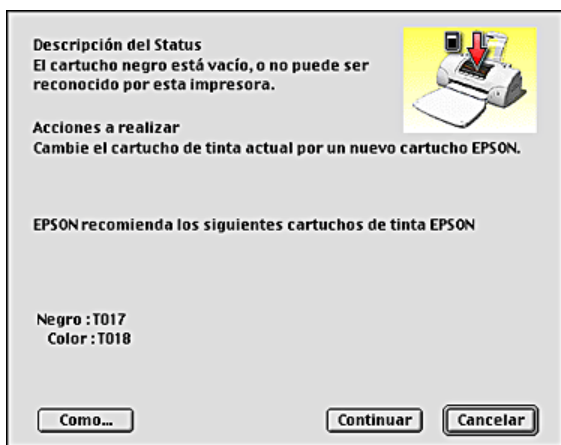

Si queda poca tinta o se agota, aparecerá un botón llamado **Cómo**. Si hace clic en **Cómo**, EPSON Status Monitor le guiará paso a paso en el procedimiento de sustitución del cartucho.



También puede usar esta utilidad para verificar los niveles de tinta antes de imprimir. Cuando está abierto, EPSON StatusMonitor muestra la cantidad de tinta que quedaba cuando se abrió. Para actualizar la información sobre el nivel de tinta, haga clic en el botón **Actualizar**.

Acceder a EPSON StatusMonitor

Siga estos pasos para acceder a EPSON StatusMonitor.

1. Haga clic en la opción Imprimir o Ajustar página del menú Archivo de su aplicación. Se abre el cuadro de diálogo Imprimir.
2. Haga clic en el icono  StatusMonitor o en el icono  Utilidades y luego en el botón EPSON StatusMonitor del cuadro de diálogo Utilidades. Se abrirá el cuadro de diálogo StatusMonitor.

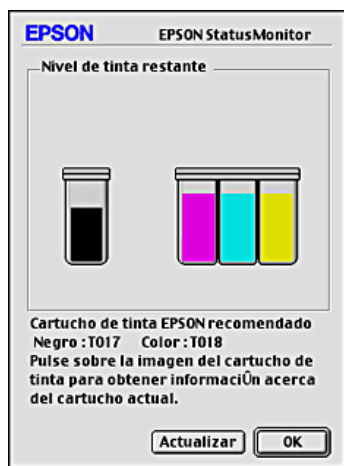

Utilizar el cuadro de diálogo Ajustes de configuración

Si desea cambiar la forma en que la utilidad StatusMonitor monitoriza la impresora o la manera en que ésta maneja los trabajos de impresión, siga estos pasos.

1. Haga clic en la opción Imprimir o Ajustar página del menú Archivo de su aplicación.
2. Haga clic en el icono  Utilidades.

- Haga clic en el botón Configuración. Aparecerá el cuadro de diálogo Ajustes de configuración.

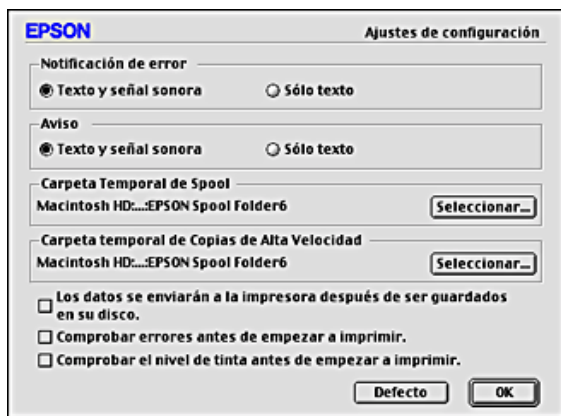

En el cuadro de diálogo Ajustes de configuración, puede definir los siguientes ajustes:

Notificación de error	Elija el método que utilizará EPSON StatusMonitor para notificarle los errores que surjan.
Aviso	Elija el método que utilizará EPSON StatusMonitor para mostrar los mensajes de aviso necesarios.
Carpeta temporal de Spool	Especifique la carpeta para el spooling temporal de los datos de impresión.
Carpeta temporal de copias de alta velocidad	Especifique la carpeta en la que se guardarán temporalmente los datos de impresión de varias copias.
Los datos se enviarán a la impresora después de ser guardados en su disco.	Seleccione esta casilla de verificación para evitar que aparezcan bandas horizontales en las impresiones que contengan imágenes haciendo que se guarden temporalmente los datos de la imagen en el disco duro. De esta forma, los datos de imagen se enviarán a la impresora como un solo bloque en vez de en bandas regulares.

Comprobar errores antes de empezar a imprimir.	Seleccione esta casilla de verificación si desea que la impresora compruebe si hay errores antes de empezar a imprimir.
Comprobar el nivel de tinta antes de empezar a imprimir.	Seleccione esta casilla de verificación si desea que la impresora compruebe los niveles de tinta antes de empezar a imprimir.

Utilizar EPSON Monitor3

Después de enviar a la impresora un trabajo de impresión, puede emplear la utilidad EPSON Monitor3 para comprobar, cancelar o cambiar la prioridad de los trabajos que se encuentran en la cola de impresión. Esta utilidad también muestra el estado del trabajo que se esté imprimiendo en ese momento.

Acceder a EPSON Monitor3

Para acceder a EPSON Monitor3, siga estos pasos.

1. En primer lugar, active Impresión background en el Selector o en el cuadro de diálogo Impresión background.
2. Envíe un trabajo de impresión a la impresora.

3. Seleccione EPSON Monitor3 en el menú Aplicaciones situado en el extremo derecho de la barra de menús. Se abrirá el cuadro de diálogo de EPSON Monitor3.

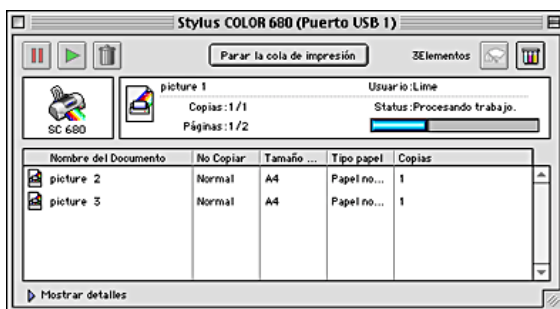



Nota:

También puede abrir EPSON Monitor3 haciendo doble clic en el icono EPSON Monitor3 de la carpeta Extensiones.



Administrar trabajos de impresión con EPSON Monitor3

EPSON Monitor3 le permite administrar trabajos de impresión como se explica a continuación:

- ❑ Utilice los siguientes botones para mantener en espera, reanudar y eliminar trabajos de impresión. Seleccione el trabajo de impresión que vaya a administrar y haga clic en el botón que desee.

	Pausar	Hace una pausa en la impresión, manteniendo el trabajo actual el primero de la cola de impresión
	Reanudar	Reanuda la impresión
	Borrar	Detiene la impresión y elimina el trabajo de la cola de impresión

- ❑ Si desea detener la impresión, haga clic en Parar la cola de impresión. Cuando desee reanudar la impresión, haga clic en Iniciar la cola de impresión.
- ❑ Utilice los siguientes botones para iniciar las utilidades de la impresora.

	Limpieza del cabezal de impresión	Inicia la utilidad Limpieza de cabezales
	StatusMonitor	Inicia EPSON StatusMonitor, que muestra la cantidad de tinta que queda

- ❑ Haga doble clic en un archivo de la lista si desea previsualizarlo (esta función está inhabilitada si se está imprimiendo el archivo de comandos ESC/P).
- ❑ Haga doble clic en Copias si desea cambiar el número de copias que se van a imprimir del trabajo seleccionado.

- ❑ Haga clic en la flecha Detalles ocultos si desea abrir una ampliación en la parte inferior del cuadro de diálogo de EPSON Monitor3, similar a la mostrada más abajo. La ampliación muestra información detallada sobre los ajustes del controlador de la impresora para el documento seleccionado.

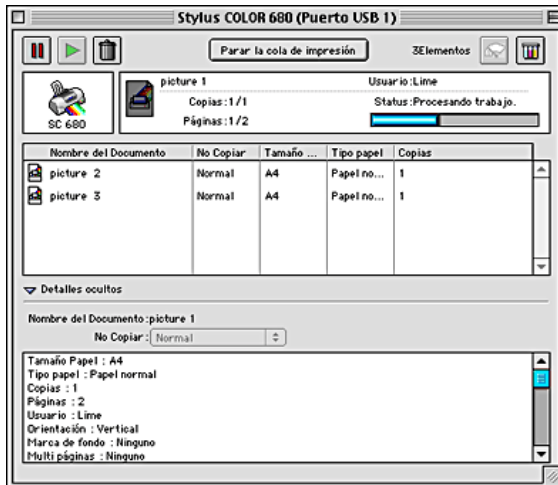

Cambiar la prioridad de los trabajos de impresión

Para cambiar la prioridad de los trabajos de una cola de impresión, siga los pasos descritos en esta sección.

Nota:

También puede cambiar la prioridad de los trabajos de impresión cuyas horas de impresión hayan sido previamente configurados en el cuadro de diálogo Impresión background del controlador de la impresora.

1. En la columna Nombre del documento, seleccione el trabajo de impresión cuya prioridad desee cambiar.

- Haga clic en la flecha Detalles ocultos si desea abrir una ampliación en la parte inferior del cuadro de diálogo de EPSON Monitor3, similar a la mostrada más abajo.

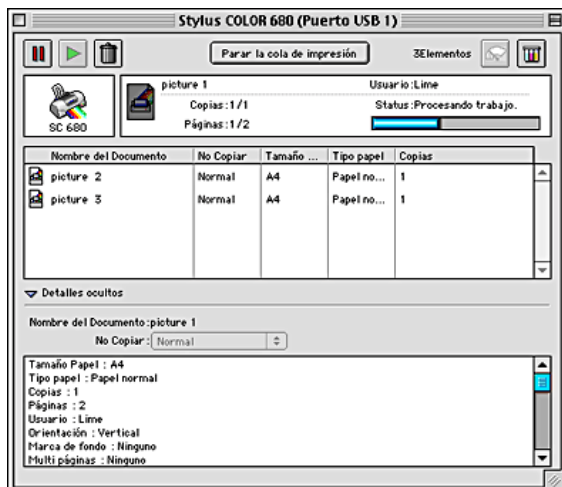

- En la lista No copiar, seleccione Urgente, Normal, Retener o Tiempo de impresión.

Nota:

Si selecciona Tiempo de impresión, aparecerá un cuadro de diálogo en el que podrá especificar la fecha y hora de impresión del documento. Asegúrese de que la impresora y el ordenador van a estar encendidos en ese momento concreto.

Cómo

Manipular el papel

Cargar papel normal

Siga los pasos descritos a continuación para cargar papel normal en la impresora.

1. Baje la bandeja de salida. A continuación, deslice la guía izquierda de forma que la distancia entre las guías laterales sea ligeramente superior a la anchura del papel.
2. Airee una pila de papel y nivele los bordes con unos golpecitos sobre una superficie plana.
3. Cargue la pila de papel con la cara imprimible hacia arriba y el borde derecho del papel contra el lado derecho del alimentador de hojas. A continuación, deslice la guía lateral izquierda hasta el borde del papel.

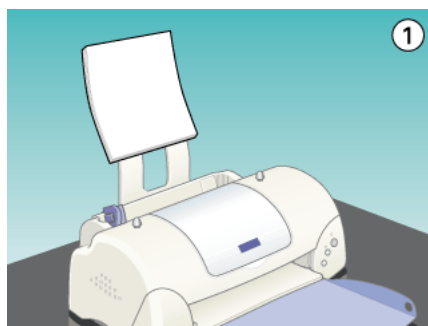

Nota:

- ❑ Coloque la impresora de forma que haya el espacio suficiente delante de ella para que el papel salga por completo.

- ❑ *Retire enseguida el papel impreso de la bandeja de salida para que ésta no se deforme.*
- ❑ *Cargue siempre el papel en el alimentador de hojas con el borde corto por delante.*
- ❑ *Compruebe que la pila de papel quede por debajo de la flecha marcada en el interior de la guía lateral.*

Cargar papel especial y otros soportes

Con la mayoría de los papeles normales de calidad conseguirá unos buenos resultados. No obstante, los papeles con recubrimiento y glossy proporcionan mejores resultados, ya que absorben menos tinta.

EPSON ofrece papeles especiales diseñados para la tinta que se utiliza en sus impresoras de inyección de tinta. EPSON recomienda la utilización de los papeles que distribuye para asegurar unos resultados de calidad. Si desea ver una lista completa de dichos productos, consulte “Tipos de soporte”.

Cuando cargue papeles especiales distribuidos por EPSON, lea las hojas de instrucciones que se entregan con el papel y tenga presentes los siguientes puntos.

- ❑ Compruebe que la superficie imprimible del papel esté cara arriba al cargarlo en el alimentador de hojas. Consulte las hojas de instrucciones que se entregan con el papel para determinar cuál es la cara imprimible. Hay algunos tipos de soporte que tienen las esquinas cortadas para ayudar a identificar la dirección de carga correcta, tal y como se muestra en la ilustración.

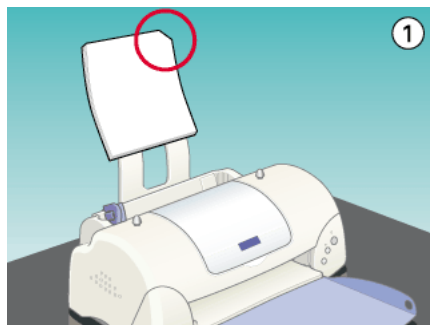

Nota:

Si amplía el área imprimible con el ajuste Máximo como el Área imprimible en el controlador de la impresora, la esquina cortada del papel especial puede estropear la impresión.

- ❑ Compruebe que la pila de papel quede por debajo de la flecha marcada en la superficie interior de la guía lateral izquierda.

- Para más información sobre la capacidad de carga para los soportes especiales de EPSON, véase más abajo.

Papel especial 360 ppp y Papel especial HQ	Hasta la marca de la flecha en la guía izquierda.
Tarjetas especiales Ink Jet y Tarjetas especiales Ink Jet HQ	Hasta 30 tarjetas. Coloque siempre la hoja de soporte* incluida debajo de las tarjetas.
Glossy Film HQ	Cargue las hojas una a una para obtener un mejor resultado. Coloque siempre una hoja de soporte* o de papel normal por debajo del glossy film.
Transparencias Ink Jet	Cargue las hojas una a una.
Papel autoadhesivo especial HQ	Cargue las hojas una a una.
Photo Paper	Hasta 20 hojas. Coloque siempre una hoja de soporte* debajo de la pila de Photo Paper. El Photo Paper de 200 x 300 mm sólo se puede cargar hoja a hoja.
Photo Paper Panorámico y Papel Transferencia sobre tela	Cargue las hojas una a una.
Matte Paper-Alto gramaje	Hasta 20 hojas. Coloque siempre una hoja de soporte* debajo de la pila de Matte Paper-Alto gramaje.
Premium Glossy Photo Paper	Cargue las hojas una a una.

* Vigile que no se imprima la hoja de soporte cargada debajo de los papeles especiales.

- ❑ Si el papel está doblado, alíselo o dóblelo ligeramente en dirección contraria antes de cargarlo. Si imprime en papel doblado, la impresión puede quedar manchada, especialmente si se imprime con el ajuste **Máximo** seleccionado como **Área Imprimible**.

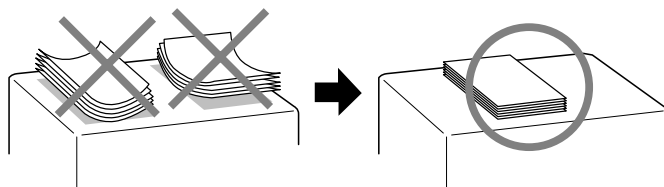

Si desea imprimir en el reverso de una tarjeta especial con el ajuste **Máximo** seleccionado como **Área Imprimible**, alise la tarjeta o dóblela ligeramente en dirección contraria antes de cargarla.

Acerca de las hojas de limpieza especiales

Las hojas de limpieza que se suministran junto con los papeles especiales EPSON no deben utilizarse en esta impresora. La función de limpieza que realizan estas hojas no es necesaria en este tipo de impresora, y las hojas podrían atascarse en la misma.

Cargar sobres

Tenga en cuenta los siguientes aspectos a la hora de imprimir sobres:

- ❑ Puede cargar un máximo de 10 sobres a la vez en el alimentador de hojas.

Nota:

La calidad del plegado y el grosor de los sobres varía mucho. Si el grosor total de la pila de sobres sobrepasa los 10 mm, alise los sobres de la pila uno a uno antes de cargarlos. Si la calidad de impresión se resiente al cargar una pila de sobres, cárguelos de uno en uno.

- ❑ Cargue los sobres con el lado de la solapa por detrás y hacia abajo, de la forma mostrada en la ilustración.

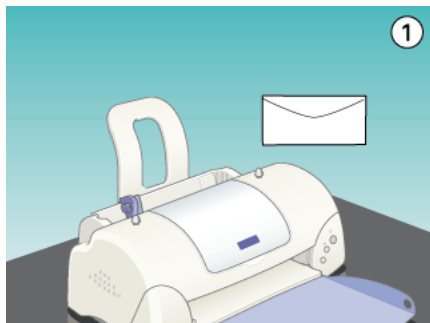

- ❑ No utilice sobres doblados o plegados. Alise las solapas de los sobres antes de cargarlos. No use sobres demasiado finos, ya que pueden doblarse durante la impresión.
- ❑ Seleccione Papel normal como ajuste de Tipo papel en el controlador de la impresora.

Usar el EPSON Photo Paper (10 x 15 cm, 20 x 30 cm)

El EPSON Photo Paper (S041134, S041254) está perforado por los márgenes, de forma que se pueden recortar las imágenes impresas y conseguir imágenes que parezcan fotografías de 10 × 15 cm (4 × 6 pulgadas) o de 20 × 30 cm.

Cargar Photo Paper

Cuando cargue EPSON Photo Paper, tenga en cuenta lo siguiente:

- ❑ Cargue el papel con la cara imprimible hacia arriba y con los márgenes perforados colocados de la forma mostrada en la ilustración.

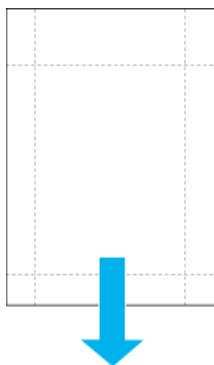

- ❑ Utilice papel liso y nuevo. Si el papel está arrugado, alíselo antes de cargarlo para evitar problemas de avance del papel.
- ❑ Sólo puede cargar una hoja de Photo Paper de 20 × 30 cm en el alimentador de hojas.
- ❑ No doble el papel antes de imprimir.
- ❑ Corte o rasgue el papel por la perforación solamente después de imprimir.
- ❑ Seleccione Photo Paper como ajuste de Tipo papel y Photo Paper de 10 × 15 cm o Photo Paper de 20 × 30 cm como ajuste de Tamaño papel en el controlador de la impresora.

Retirar los márgenes perforados

Cuando retire los márgenes perforados, tenga en cuenta lo siguiente:

- ❑ Para retirar los márgenes perforados, pliegue el papel hacia delante y hacia atrás unas cuantas veces por las perforaciones y luego retire los márgenes rasgándolos con cuidado.

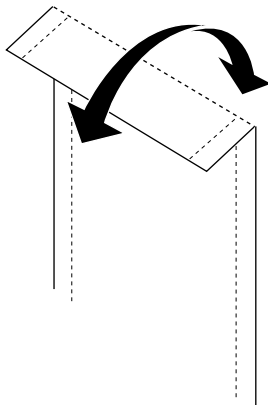

- ❑ También puede retirar los márgenes cortando el papel por las perforaciones.

Nota:

Tenga en cuenta que el borde exterior de la imagen puede quedar cortado al retirar los márgenes perforados. Observe las siguientes ilustraciones para más detalles.

10 x 15 cm

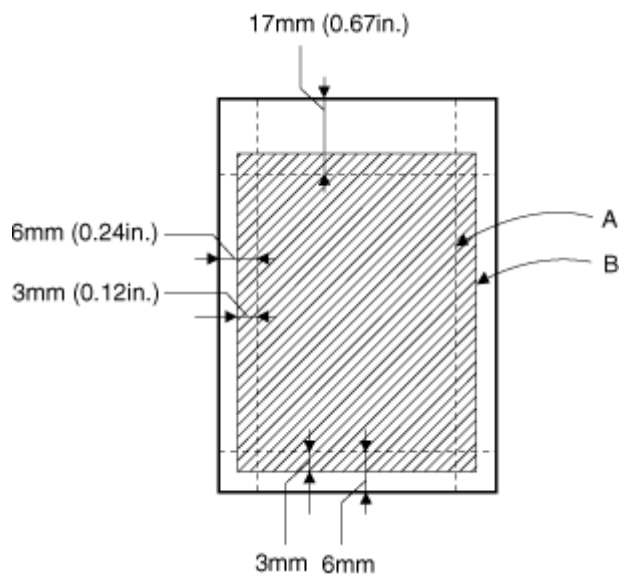

A: tamaño recortado

B: tamaño de la imagen impresa

20 x 30 cm

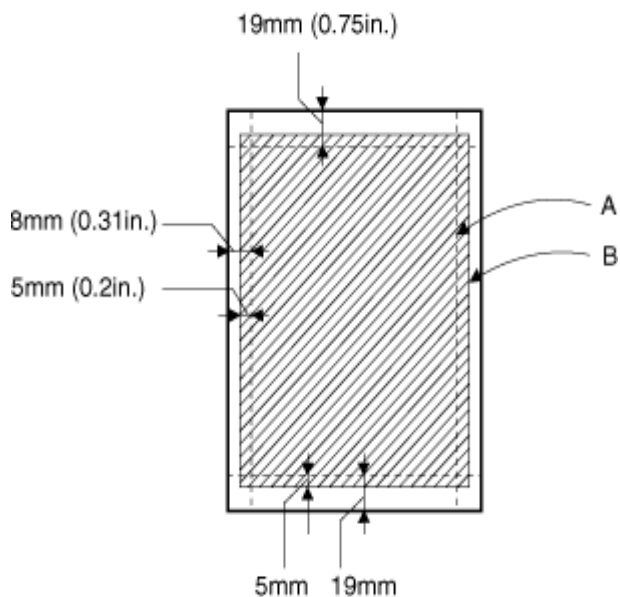

A: tamaño recortado

B: tamaño de la imagen impresa

Guardar el EPSON Photo Paper

Tenga en cuenta lo siguiente a la hora de guardar Photo Paper.

- Guarde el papel que no haya utilizado en su envoltorio original tan pronto como finalice la impresión, y no lo guarde en lugares expuestos a altas temperaturas, humedad o la luz solar directa.

- ❑ EPSON recomienda almacenar las impresiones en una bolsa de plástico que se pueda volver a cerrar herméticamente y mantenerla alejada de las altas temperaturas, humedad y luz solar directa.

Configurar su impresora en una red

Para usuarios de Windows 98 y 95

En esta sección, se explica cómo configurar su impresora para que puedan utilizarla el resto de los ordenadores de una red.

En primer lugar, deberá configurar la impresora como impresora compartida en el ordenador donde esté conectada. Después, deberá especificar la ruta acceso de la red desde cada ordenador a la impresora, e instalar el software de la impresora en estos ordenadores.

Nota:

En esta sección, se describe cómo compartir su impresora en una red. Para conectar la impresora directamente a una red sin configurarla como impresora compartida, consulte al administrador de la red.

Configurar su impresora como impresora compartida

Si desea compartir una impresora con otros ordenadores a través de una red, siga estos pasos para configurar el ordenador al que va a estar conectada la impresora.

1. Haga clic en Inicio, señale Configuración y haga clic en Panel de control.
2. Haga doble clic en el icono Red.
3. Haga clic en el botón Compartir archivos e impresoras.

4. Seleccione la casilla de verificación Permitir que otros usuarios impriman con mis impresoras y haga clic en Aceptar.

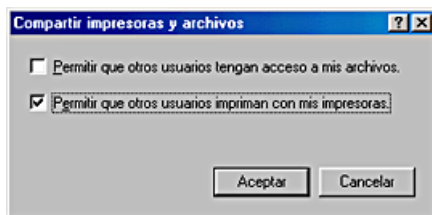

5. En el cuadro de diálogo Red, haga clic en Aceptar.
6. En el Panel de Control, haga doble clic en el icono Impresoras.

Nota:

- Si aparece un cuadro de diálogo solicitando que inserte el CD-ROM de Windows 98 o 95, introdúzcalo en la unidad de CD-ROM y siga los mensajes que aparezcan por pantalla.
 - Si aparece un cuadro de diálogo solicitando que reinicie el ordenador, hágalo. Abra la carpeta Impresoras y continúe a partir del paso 7.
7. Seleccione el icono de su impresora en la carpeta Impresoras y haga clic en la opción Compartir del menú Archivo.

8. Seleccione Compartido como, escriba los datos exigidos sobre la impresora y haga clic en Aceptar.

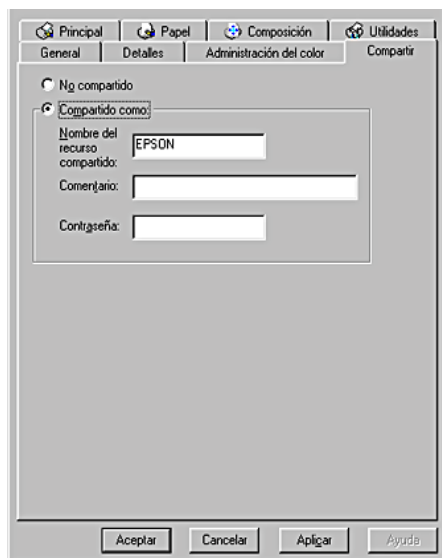

Acceder a la impresora a través de una red

Si desea acceder a su impresora desde otros ordenadores conectados a una red, realice los siguientes pasos en cada uno de los ordenadores que tendrán acceso a la impresora.

Nota:

Para poder acceder a la impresora desde otro ordenador, tiene que estar configurada como recurso compartido en el ordenador al cual está conectada directamente. Para más instrucciones, consulte “Configurar su impresora como impresora compartida”.

1. Haga clic en Inicio, señale Configuración y haga clic en Impresoras.
2. Haga doble clic en el icono Agregar impresora. Se abrirá la pantalla Asistente para agregar impresora.

7. Haga clic en **Aceptar** y siga las instrucciones que aparezcan por pantalla.

Para usuarios de Windows 2000 y NT 4.0

En esta sección, se explica cómo configurar su impresora para que puedan utilizarla el resto de los ordenadores de la red.

Nota:

- Esta sección está dirigida sólo a usuarios de redes pequeñas. Si usted está conectado a una red de gran tamaño y le gustaría compartir su impresora, consulte al administrador de su red.*
- Las pantallas reproducidas aquí corresponden a Windows NT 4.0.*

En primer lugar, deberá configurar la impresora como impresora compartida en el ordenador donde esté conectada. Después, deberá especificar la ruta acceso de la red desde cada ordenador a la impresora, e instalar el software de la impresora en estos ordenadores.

Configurar su impresora como impresora compartida

Si desea compartir una impresora con otros ordenadores a través de una red, siga estos pasos para configurar el ordenador al que va a estar conectada la impresora.

1. Haga clic en **Inicio**, seleccione **Configuración** y haga clic en **Impresoras**.
2. Seleccione el icono de su impresora y haga clic en la opción **Compartir** del menú **Archivo**.

- Haga clic en Compartido (en el caso de Windows 2000, seleccione Compartido como) y a continuación escriba el nombre del recurso compartido.

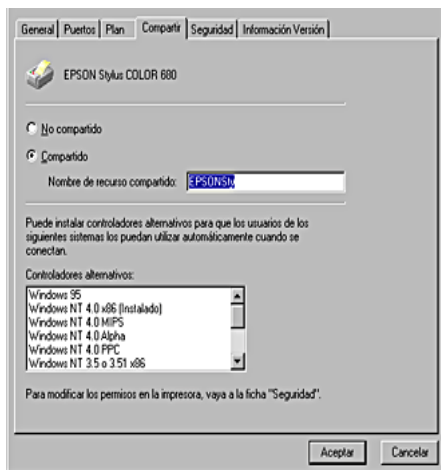

- Haga clic en Aceptar.

Nota:

Si es usuario de Windows NT 4.0, no seleccione ninguno de los controladores de la lista Controladores alternativos. Si es usuario de Windows 2000, no seleccione ninguno de los controladores de la lista Controladores adicionales que aparece en el cuadro de diálogo Controladores adicionales.

Acceder a la impresora a través de una red

Si desea acceder a su impresora desde otros ordenadores conectados a una red, realice los pasos descritos en esta sección en cada uno de los ordenadores que tendrán acceso a la impresora.

Nota:

Para poder acceder a la impresora desde otro ordenador, tiene que estar configurada como recurso compartido en el ordenador al cual está conectada directamente. Para más instrucciones, consulte “Configurar su impresora como impresora compartida”.

1. Instale el controlador de la impresora desde el CD-ROM del software.
2. Haga clic en Inicio, seleccione Configuración y haga clic en Panel de control.
3. Haga doble clic en el icono Impresoras.
4. Haga clic con el botón secundario en el icono de su impresora. En el menú que aparece, elija Propiedades. Aparecerá la ventana del controlador de la impresora.



5. Haga clic en la ficha Puertos y luego en Agregar puerto.

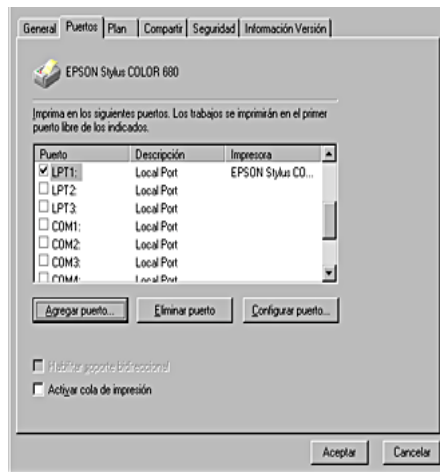

6. En el cuadro de diálogo Puertos de impresora, seleccione Local Port y luego haga clic en Puerto nuevo.

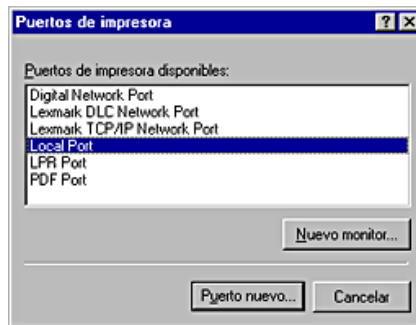

7. En el cuadro de diálogo Puerto nuevo, introduzca la ruta de acceso a su impresora según este formato:
\\nombre del ordenador que está conectado a la impresora\nombre de la impresora compartida.

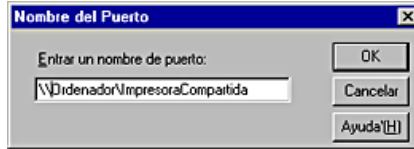

8. Haga clic en Aceptar para regresar al cuadro de diálogo Puertos de impresora.
9. Haga clic en Cerrar para regresar al menú Puertos.

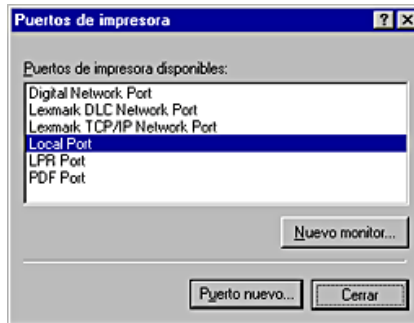

10. En el menú Puertos, confirme que se ha agregado un puerto nuevo a la lista y que está seleccionada la casilla de verificación correspondiente. Haga clic en Aceptar para cerrar el controlador de la impresora.

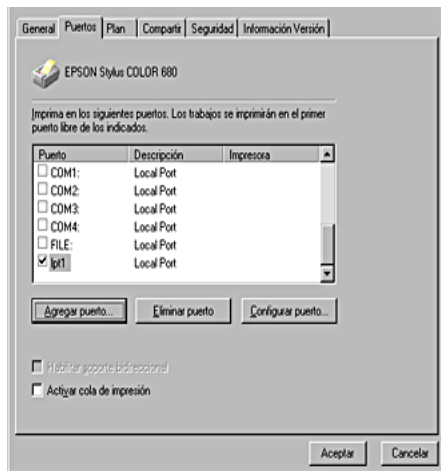

Para los usuarios de Macintosh

En esta sección se explica cómo configurar su impresora para poder utilizarla en una red AppleTalk. Cuando se configura la impresora como compartida, la impresora local está conectada a una red y otros ordenadores pueden utilizarla.

En primer lugar, deberá configurar la impresora como impresora compartida en el ordenador donde esté conectada. Después, deberá especificar la ruta acceso de la red desde cada ordenador a la impresora, e instalar el software de la impresora en estos ordenadores.

Configurar su impresora como impresora compartida

Si desea compartir una impresora con otros ordenadores a través de una red AppleTalk, siga estos pasos para configurar el ordenador al que va a estar conectada la impresora.

1. Encienda la impresora.
2. Elija Selector en el menú Apple y haga clic en el icono de su impresora. Seleccione el puerto al que está conectada la impresora.

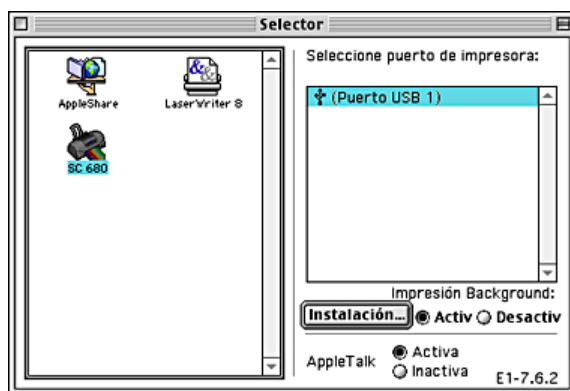

3. Haga clic en el botón Instalación. Aparecerá el cuadro de diálogo Impresora compartida.

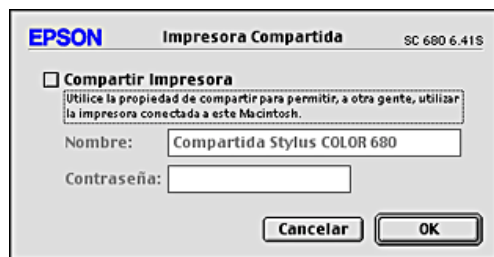

4. Seleccione la casilla de verificación *Compartir impresora* y escriba el nombre de la impresora y la contraseña según se le indique.
5. Haga clic en *OK*. En la lista de puertos del *Selector*, ahora figura el nombre de la impresora compartida.
6. Cierre el *Selector*.

Acceder a la impresora a través de una red

Si desea acceder a su impresora desde otros ordenadores conectados a la red, realice los pasos descritos en esta sección en cada uno de los ordenadores que tendrán acceso a la impresora.

1. Encienda la impresora.
2. Instale el controlador de la impresora desde el CD-ROM del software.
3. Elija la opción *Selector* del menú *Apple*. Haga clic en el icono de impresora adecuado y seleccione el puerto de impresora que desee utilizar en la lista *Seleccione un puerto de impresora*.

Nota:

Sólo están disponibles las impresoras conectadas a su zona AppleTalk actual.

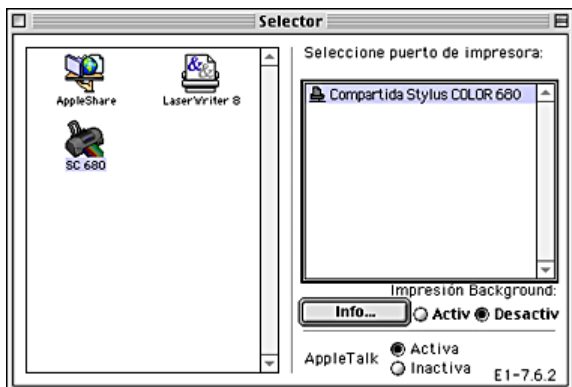

4. En el siguiente cuadro de diálogo que aparezca, introduzca la contraseña para la impresora y haga clic en OK.

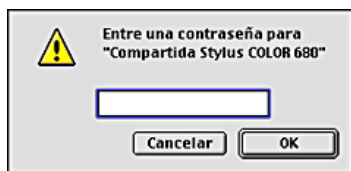

5. Seleccione el botón de radio adecuado de Impresión subordinada para activarla o desactivarla.
6. Cierre el Selector.

Sustituir cartuchos de tinta

Sustituir un cartucho de tinta



Esta impresora funciona con cartuchos de tinta equipados con chips IC. El chip IC controla la cantidad de tinta que queda en cada cartucho. De este modo, si se extrae un cartucho y luego se vuelve a colocar, indicará cuánta tinta queda por usar. Pero tenga en cuenta que, cada vez que se inserta un cartucho, se consume algo de tinta porque la impresora comprueba su fiabilidad automáticamente.

Consulte la sección correspondiente más abajo para más instrucciones.







Utilizar el panel de control de la impresora

Los indicadores de la impresora le avisan de cuándo debe conseguir un cartucho de tinta de recambio y cuándo es el momento de reponer un cartucho vacío.

En esta tabla, se describe el estado de los indicadores de la impresora y de las acciones que debe realizar.

Indicadores	Acción
	Consiga un cartucho de recambio de tinta negra (T017) o de color (T018).
	Sustituir el cartucho vacío de tinta negra o de color.

Para averiguar qué cartucho de tinta está vacío, vaya a EPSON Status Monitor 3 (para Windows 98, 95, 2000 o NT 4.0) o a EPSON StatusMonitor (para Macintosh). También puede determinar cuál es el cartucho vacío comprobando la velocidad a la que parpadea el indicador de error  cuando el cabezal impresor se desplace a la posición de sustitución del cartucho de tinta. Consulte la tabla siguiente.

Indicadores	Acción
	Sustituya el cartucho de tinta negra si el indicador de error  parpadea a la misma velocidad que el indicador de alimentación.
	Sustituya el cartucho de tinta de color si el indicador de error  parpadea al doble de velocidad que el indicador de alimentación  .
	Sustituya los cartuchos de tinta negra y de color si este indicador permanece siempre encendido.



Advertencia:

- *Guarde los cartuchos de tinta lejos del alcance de los niños. No permita que los niños los ingieran ni manipulen.*
- *Maneje los cartuchos de tinta con cuidado, puede haber algo de tinta alrededor del orificio de suministro de tinta. Si se mancha la piel de tinta, lave la zona a conciencia con agua y jabón. Si le entra tinta en los ojos, láveselos inmediatamente con agua. Si, aun después de lavarse a conciencia, sigue notando molestias o problemas de vista, acuda a un médico enseguida.*



Precaución:

- ❑ *EPSON recomienda la utilización de cartuchos de tinta EPSON originales. Otros productos no fabricados por EPSON pueden averiar la impresora, daños no cubiertos por la garantía de EPSON.*
- ❑ *Deje el cartucho antiguo instalado en la impresora hasta que tenga otro de repuesto. Si no, la tinta que queda en los cabezales de impresión podría secarse.*
- ❑ *No rellene los cartuchos de tinta. La impresora calcula la cantidad de tinta restante mediante un chip IC incluido en el cartucho. Aunque se rellene el cartucho, el chip IC no volverá a calcular la tinta restante, con lo que la cantidad de tinta disponible para su uso no cambiará.*



Nota:

- ❑ *No puede seguir imprimiendo con un cartucho de tinta vacío, aunque el otro todavía tenga tinta. Antes de imprimir, reponga el cartucho vacío.*
- ❑ *Además de la tinta utilizada durante la impresión del documento, también se gasta tinta en la operación de limpieza de cabezales y en el ciclo de autolimpieza que se realiza al activar la impresora, así como durante la carga de tinta que se lleva a cabo cuando se instala un cartucho en la impresora.*

Para más información sobre cartuchos de tinta, consulte “Cuando manipule los cartuchos de tinta”.

Para sustituir un cartucho de tinta mediante el botón de sustitución de cartuchos , siga estos pasos.

1. Confirme que la impresora esté encendida. El indicador de alimentación  debe estar encendido, aunque no intermitente.
2. Baje la bandeja de salida y abra la cubierta de la impresora.

3. Pulse el botón de sustitución del cartucho de tinta . El cabezal se desplaza hasta el centro, que es la posición de sustitución de cartuchos; el indicador de alimentación  empieza a parpadear y el de error  también empieza a parpadear o permanece encendido. Para averiguar qué cartucho de tinta debe sustituir, consulte la tabla anterior o vaya a EPSON Status Monitor 3 (para Windows 98, 95, 2000 o NT 4.0) o a EPSON StatusMonitor (para Macintosh).

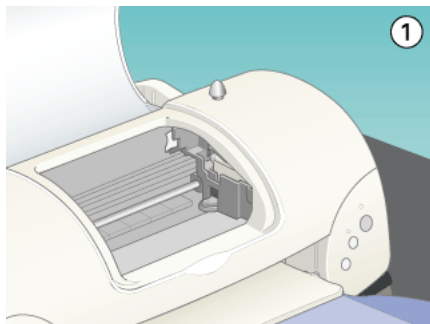

Precaución:

No mueva el cabezal de impresión con la mano, ya que podría dañar la impresora. Siempre debe pulsar el botón de sustitución de cartuchos  para moverlo.

4. Tire hacia atrás de las lengüetas de sujeción y levante al máximo la abrazadera del cartucho de tinta. El cartucho ahora sobresale parcialmente del soporte del cartucho. Saque el cartucho de la impresora y deséchelo de forma adecuada. No lo desmonte ni intente rellenarlo.

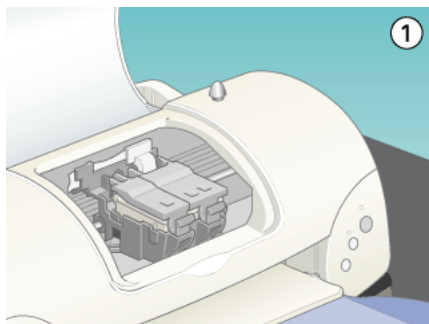

Advertencia:

Si se mancha las manos de tinta, láveselas a conciencia con agua y jabón. Si le entra tinta en los ojos, láveselos inmediatamente con agua. Si, aun después de lavarse a conciencia, sigue notando molestias o problemas de vista, acuda a un médico enseguida.

5. Saque el cartucho de tinta nuevo de su bolsa protectora. Acto seguido, retire únicamente el precinto amarillo del cartucho.

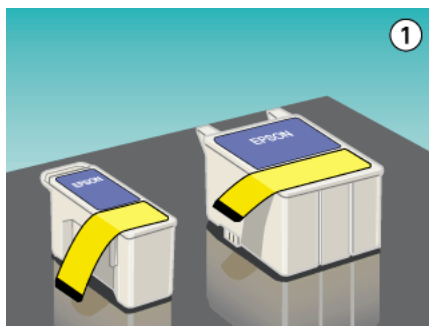



Precaución:

- Debe despegar el precinto de cinta amarilla del cartucho antes de instalarlo. Si no lo hace, éste quedará dañado de forma permanente y no podrá imprimir.*
- Si ha instalado un cartucho de tinta sin haberle quitado el precinto amarillo, tendrá que extraerlo y colocar uno nuevo. Retire el precinto amarillo del cartucho nuevo y colóquelo en la impresora.*
- No despegue la parte azul del precinto de la parte superior del cartucho porque, de lo contrario, el cabezal de impresión podría atascarse imposibilitando la impresión.*
- No despegue el precinto de la parte inferior del cartucho, ya que podrían producirse pérdidas de tinta.*
- No toque el chip IC verde del lateral del cartucho, porque imposibilitaría el funcionamiento y la impresión correctos.*
- No retire el chip IC verde del lateral del cartucho. Si instala un cartucho de tinta que no tenga su chip IC, podría estropear la impresora.*



6. Alinee las lengüetas del cartucho de tinta de forma que queden justo sobre las lengüetas que sobresalen de la base de la abrazadera abierta del cartucho de tinta. No encaje el cartucho en su sitio a la fuerza.

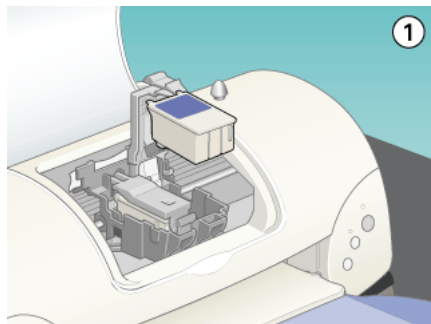

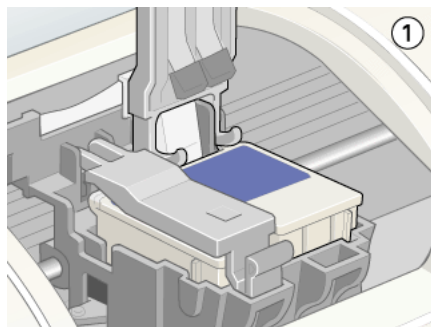

Precaución:

Asegúrese de que las lengüetas del cartucho de tinta no quedan por debajo de las lengüetas que sobresalen de la base de la abrazadera abierta del cartucho, ya que así podría estropearse la abrazadera.



Precaución:

Nada más extraer un cartucho de tinta de la impresora, coloque uno nuevo de inmediato. Si no hay ningún cartucho, el cabezal de impresión podría estropearse y quedar inservible para la impresión.

7. Pulse el botón de sustitución del cartucho de tinta . La impresora mueve el cabezal y comienza a cargar el sistema de alimentación de tinta. Este proceso tarda alrededor de un minuto. Terminado el proceso de carga de tinta, la impresora devuelve el cabezal a su posición inicial, el indicador  de alimentación deja de parpadear y permanece encendido y se apaga el indicador de error .

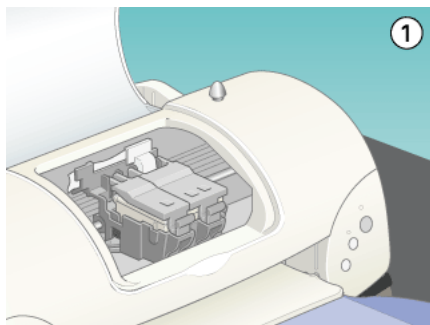

Precaución:

El indicador de alimentación  sigue intermitente mientras la impresora está cargando tinta. No apague nunca la impresora cuando ese indicador esté intermitente. Podría dejar la carga de tinta a medias.

8. Cierre la cubierta de la impresora.

Utilizar Status Monitor (no disponible para Windows 3.1)

Puede supervisar el nivel de tinta restante desde el ordenador y ver instrucciones en pantalla para reponer un cartucho casi sin tinta o vacío por medio de EPSON Status Monitor 3 (para Windows 98, 95, 2000 y NT 4.0) o EPSON StatusMonitor (para Macintosh).

Cuando un cartucho tiene poca o nada de tinta, haga clic en el botón **CÓMO** de la ventana EPSON Status Monitor. Siga las instrucciones que aparecen en pantalla para cambiar el cartucho.

Para más información sobre el uso de EPSON Status Monitor, consulte “Utilizar EPSON Status Monitor 3 (no disponible para Windows 3.1)” para Windows, o “Utilizar EPSON StatusMonitor” para Macintosh.

Comprobar el suministro de tinta

Para los usuarios de Windows

Puede comprobar la cantidad de tinta que queda en los cartuchos de tinta tanto mediante EPSON Status Monitor 3 como mediante el Contador de avance. Consulte la sección correspondiente más abajo para conocer más detalles.

Status Monitor 3

Abra EPSON Status Monitor 3 de una de estas formas.

- Haga doble clic en el icono de acceso directo con forma de impresora de la barra de tareas de Windows. Si desea añadir un icono de acceso directo a la barra de tareas, consulte “Preferencias de Monitorización”.
- Abra la ventana del controlador de la impresora y haga clic en la ficha Utilidades y luego en el botón EPSON Status Monitor 3.

Aparecerá un gráfico indicando la cantidad de tinta restante.

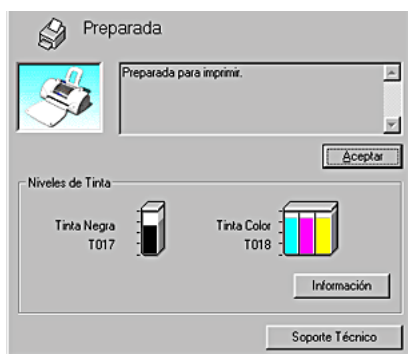

Nota:

En cuanto al cartucho de tinta de color, el color con una menor cantidad de tinta es el que determina el nivel indicado para todos los colores del cartucho.

Contador de avance

El cuadro de diálogo Contador de Avance se abre automáticamente cada vez que se envía un trabajo de impresión a la impresora. Puede comprobar la cantidad de tinta restante en este cuadro de diálogo.

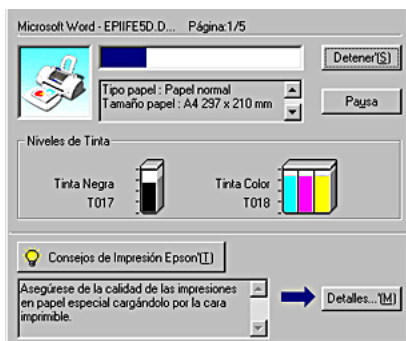

Para los usuarios de Macintosh

Puede comprobar la cantidad de tinta restante en los cartuchos mediante StatusMonitor. Siga estos pasos.

1. Haga clic en la opción Imprimir o Ajustar página del menú Archivo de su aplicación. Aparecerá el cuadro de diálogo Imprimir.
2. Haga clic en el botón del icono Utilidades y luego en el botón EPSON StatusMonitor del cuadro de diálogo Utilidades .

Aparecerá un gráfico que muestra la cantidad de tinta restante.

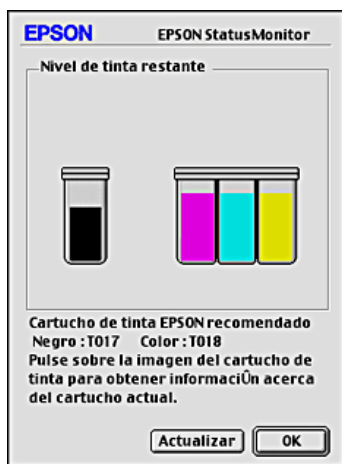

Nota:

- ❑ *El gráfico muestra la cantidad de tinta que quedaba cuando se abrió EPSON StatusMonitor por primera vez. Para actualizar la información sobre el nivel de tinta, haga clic en el botón Actualizar.*
- ❑ *En cuanto al cartucho de tinta de color, el color con una menor cantidad de tinta es el que determina el nivel indicado para todos los colores del cartucho.*

Mantenimiento

Revisar los inyectores del cabezal de impresión

Si la imagen impresa es débil o faltan puntos puede intentar solucionar estos problemas revisando los inyectores del cabezal de impresión.

Puede comprobar los inyectores del cabezal de impresión desde el ordenador mediante la utilidad Test de inyectores del software de la impresora, o bien desde la propia impresora mediante los botones del panel de control.

Usar la utilidad Test de inyectores

Consulte la sección correspondiente más abajo para saber cómo usar la utilidad Test de inyectores.

Nota:

No inicie la utilidad Test de inyectores durante la impresión, ya que ésta podría quedar manchada.

Para los usuarios de Windows

Siga estos pasos para usar la utilidad Test de inyectores.

1. Confirme que hay papel normal de tamaño A4 cargado en el alimentador de hojas.
2. Acceda al software de la impresora. Si necesita instrucciones, consulte “Acceder al software de la impresora”.
3. Haga clic en la ficha Utilidades y luego en el botón Test de Inyectores.

4. Siga las instrucciones que aparezcan en la pantalla.



Para los usuarios de Macintosh

Siga estos pasos para usar la utilidad Test de inyectores.

1. Abra el cuadro de diálogo Imprimir o Ajustar página y haga clic en el botón de icono  Utilidades. En el cuadro de diálogo Utilidades, haga clic en el botón Test de inyectores.
2. Siga las instrucciones que aparezcan en la pantalla.

Usar los botones del panel de control

Si desea comprobar el estado de los inyectores del cabezal de impresión mediante los botones del panel de control, siga estos pasos.

1. Apague la impresora.
2. Confirme que hay papel normal de tamaño A4 cargado en el alimentador de hojas.
3. Mantenga pulsado el botón de mantenimiento  mientras pulsa el botón de alimentación  para encender la impresora.

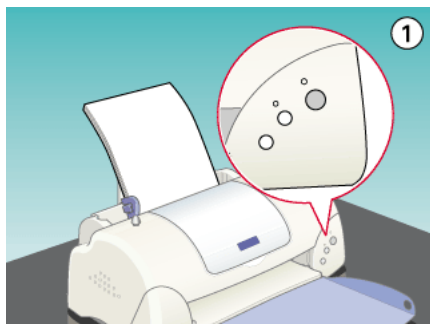

4. Suelte sólo el botón de alimentación. Cuando empiece el test de inyectores, suelte el botón de mantenimiento .

Se imprime una página de comprobación del funcionamiento, que muestra información acerca de la versión de la ROM de la impresora, el código del contador de tinta y un patrón de test de inyectores. A continuación se muestran impresiones de ejemplo.

Ejemplo correcto

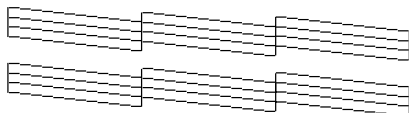

Debe limpiar el cabezal de impresión

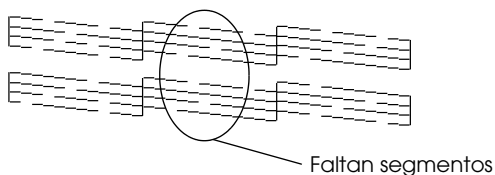

Si la página del test de inyectores no se imprime correctamente (por ejemplo, si falta algún segmento de las líneas impresas), el problema reside en la impresora. Podría tratarse de un inyector de tinta atascado o de un cabezal de impresión desalineado. Consulte los detalles acerca de la limpieza del cabezal de impresión en “Limpiar el cabezal de impresión”. Si desea más información acerca de la alineación del cabezal de impresión, consulte “Alinear el cabezal de impresión”.

Limpiar el cabezal de impresión

Si la imagen impresa es débil o faltan puntos, puede intentar solucionar estos problemas limpiando el cabezal de impresión, con lo cual se asegura que los inyectores suministran tinta correctamente.

Puede limpiar los inyectores del cabezal de impresión desde el ordenador mediante la utilidad Limpieza de cabezales del software de la impresora, o bien desde la propia impresora mediante los botones del panel de control.

Nota:

- ❑ *La limpieza del cabezal de impresión utiliza tinta negra y de color. Para evitar el desperdicio de tinta, limpie el cabezal de impresión solamente si observa una disminución en la calidad de impresión; por ejemplo: si la impresión es borrosa, faltan colores o éstos son incorrectos.*
- ❑ *Use el Test de inyectores para comprobar si es necesario limpiar el cabezal. Así ahorrará tinta.*
- ❑ *Si el indicador de error  parpadea, no se puede limpiar el cabezal. Primero deberá sustituir el cartucho de tinta correspondiente.*
- ❑ *No inicie las utilidades Limpieza de cabezales o Test de inyectores durante la impresión, ya que ésta podría salir manchada.*

Usar la utilidad Limpieza de cabezales

Consulte la sección correspondiente más abajo para saber cómo usar la utilidad Limpieza de cabezales.

Para los usuarios de Windows

Si desea limpiar el cabezal mediante la utilidad Limpieza de cabezales, siga estos pasos.

1. Confirme que la impresora está encendida y el indicador de error  apagado.

Nota:

Si el indicador de error  parpadea, no se puede limpiar el cabezal. Primero deberá sustituir el cartucho de tinta correspondiente.

2. Acceda al software de la impresora. Para más instrucciones, consulte “Acceder al software de la impresora”.
3. Haga clic en la ficha Utilidades y luego en el botón Limpieza de cabezales.
4. Siga las instrucciones que aparezcan en la pantalla.

El indicador de alimentación  parpadea mientras la impresora lleva a cabo el ciclo de limpieza. Tarda alrededor de treinta segundos.



Precaución:

No apague nunca la impresora cuando el indicador de alimentación  esté intermitente. Podría estropear la impresora.

5. Cuando el indicador  deje de parpadear, haga clic en Imprimir patrón de test de inyectores en el cuadro de diálogo Limpieza de cabezales para confirmar que el cabezal está limpio.

A continuación, se muestran los patrones de test de inyectores:

Ejemplo correcto

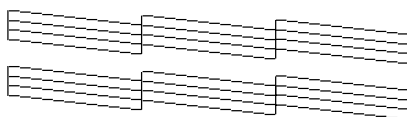

Debe limpiar el cabezal de impresión

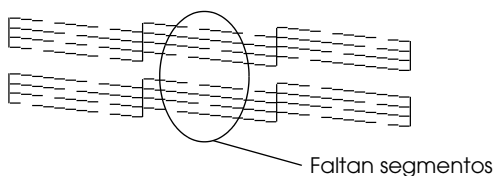

En el patrón de comprobación, si observa que faltan segmentos de las líneas de comprobación, quizás tendrá que repetir la limpieza de cabezales e imprimir de nuevo el patrón del test de inyectores.

Si la calidad de impresión sigue sin mejorar, es posible que uno o ambos cartuchos de tinta estén caducados o dañados, por lo que deberá sustituirlos. Para sustituir un cartucho de tinta antes de que se quede vacío, consulte “Sustituir un cartucho de tinta”.

Si la calidad de impresión sigue siendo un problema después de sustituir los cartuchos de tinta, consulte a su vendedor.

Nota:

Para mantener la calidad de impresión, recomendamos tener la impresora encendida un minuto al mes como mínimo.

Para los usuarios de Macintosh

Si desea limpiar el cabezal mediante la utilidad Limpieza de cabezales, siga estos pasos.

1. Confirme que la impresora está encendida y el indicador de error ⏻ apagado.
2. Abra la ventana del software de la impresora y haga clic en el botón de icono  Utilidades y luego en el botón Limpieza de cabezales.
3. Siga las instrucciones que aparezcan en la pantalla.

El indicador de alimentación ⏻ parpadea mientras la impresora lleva a cabo el ciclo de limpieza. Esta operación tarda alrededor de treinta segundos.



Precaución:

No apague nunca la impresora cuando el indicador de alimentación ⏻ esté intermitente. Podría estropear la impresora.

4. Cuando el indicador  deje de parpadear, haga clic en el botón Confirmación del cuadro de diálogo Limpieza de cabezales para imprimir un patrón de test de inyectores y reiniciar el ciclo de limpieza. Utilice el patrón de test para confirmar que el cabezal está limpio.

Si la calidad de impresión sigue sin mejorar, es posible que uno o ambos cartuchos de tinta estén caducados o dañados, por lo que deberá sustituirlos. Para sustituir un cartucho de tinta, consulte “Sustituir un cartucho de tinta”.



Si la calidad de impresión sigue siendo un problema después de sustituir los cartuchos de tinta, consulte a su vendedor.

Nota:



Para mantener la calidad de impresión, recomendamos tener la impresora encendida un minuto al mes como mínimo.

Usar los botones del panel de control

Si desea limpiar el cabezal de impresión mediante los botones del panel de control, siga estos pasos.

1. Confirme que el indicador de alimentación  está encendido y que el de error  está apagado.

Nota:

Si el indicador de error  está intermitente o encendido, no puede limpiar el cabezal y esta operación dará comienzo al procedimiento de reposición del cartucho de tinta. Si no desea sustituir ningún cartucho en este momento, pulse el botón de mantenimiento  para que el cabezal vuelva a su posición inicial.

2. Mantenga pulsado el botón de mantenimiento  durante 3 segundos.



La impresora comenzará a limpiar el cabezal y el indicador de alimentación  empezará a parpadear. El ciclo de limpieza del cabezal de impresión tarda unos treinta segundos.



Precaución:

No apague nunca la impresora cuando el indicador de alimentación  esté intermitente. Podría estropear la impresora.

3. Cuando el  indicador deje de parpadear, imprima un patrón de test de inyectores para confirmar que el cabezal está limpio y reiniciar el ciclo de limpieza.

Si la calidad de impresión sigue sin mejorar, es posible que uno o ambos cartuchos de tinta estén caducados o dañados, por lo que deberá sustituirlos. Para sustituir un cartucho de tinta antes de que esté vacío, consulte “Sustituir un cartucho de tinta”.

Si la calidad de impresión sigue siendo un problema después de sustituir los cartuchos de tinta, consulte a su vendedor.

Nota:

Para mantener la calidad de impresión, recomendamos tener la impresora encendida un minuto al mes como mínimo.

Alinear el cabezal de impresión

Si observa que las líneas verticales no están alineadas, puede intentar solucionar este problema desde el ordenador con la utilidad Alineación de cabezales del software de la impresora. Consulte la sección correspondiente más abajo.

Nota:

No inicie la utilidad Alineación de cabezales durante la impresión, ya que ésta podría resultar manchada.

Para los usuarios de Windows

Si desea alinear los cabezales mediante la utilidad Alineación de cabezales, siga estos pasos.

1. Confirme que hay papel normal de tamaño A4 cargado en el alimentador de hojas.
2. Acceda al software de la impresora. Para más instrucciones, consulte “Acceder al software de la impresora”.
3. Haga clic en la ficha Utilidades y luego en el botón Alineación de cabezales.
4. Siga las instrucciones que aparecen en pantalla para alinear los cabezales.

Para los usuarios de Macintosh

Si desea alinear los cabezales mediante la utilidad Alineación de cabezales, siga estos pasos.

1. Confirme que hay papel normal de tamaño A4 cargado en el alimentador de hojas.

2. Abra la ventana del software de la impresora y haga clic en el botón de icono  Utilidades y luego en el botón Alineación de cabezales.
3. Siga las instrucciones que aparecen en pantalla para alinear los cabezales.

Limpiar la impresora

Para que la impresora siga funcionando al máximo de sus prestaciones, debería limpiarla a conciencia varias veces al año según las instrucciones descritas a continuación.

1. Desenchufe la impresora.
2. Quite todos los papeles del alimentador.
3. Utilice un cepillo suave para limpiar con cuidado todo el polvo y la suciedad del alimentador de hojas.
4. Si la carcasa exterior o el interior del alimentador de hojas están sucios, límpielos con un paño suave y limpio humedecido con un detergente neutro. Mantenga la cubierta de la impresora cerrada para evitar que penetre agua en el interior.
5. Si el interior de la impresora se mancha accidentalmente con tinta, límpiela con un paño húmedo.



Advertencia:

No toque los engranajes internos de la impresora.



Precaución:

- No frote el eje del carro.
- No utilice nunca alcoholes o disolventes para limpiar la impresora, pues esos productos químicos pueden dañar los componentes y la carcasa.
- Vigile que no se mojen con agua ni el mecanismo ni los componentes electrónicos de la impresora.
- No utilice cepillos duros ni abrasivos.
- No rocíe el interior de la impresora con lubricantes, ya que los aceites no adecuados pueden dañar el mecanismo. Si necesita lubricar la impresora, consulte a su vendedor o al técnico especializado.

Transportar la impresora

Si tiene que transportar la impresora, embálela de nuevo con cuidado utilizando la caja original (u otra similar) y embalando los materiales de la manera siguiente.

1. Abra la cubierta de la impresora y compruebe que el cabezal de impresión se encuentra en la posición de inicio (extremo derecho). Si no es así, encienda la impresora y espere hasta que el cabezal de impresión vuelva a la posición de inicio. Después, cierre la cubierta de la impresora y desenchúfela.



Precaución:

Deje los cartuchos de tinta instalados durante el traslado de la impresora. Si saca los cartuchos durante el transporte podría averiarse la impresora.

2. Desconecte el cable de interfaz de la impresora.
3. Quite los papeles del alimentador de hojas y extraiga el soporte del papel.

4. Vuelva a abrir la tapa de la impresora. Asegure el soporte del cartucho de tinta con una cinta adhesiva, como se muestra en la figura siguiente, y cierre la cubierta de la impresora.

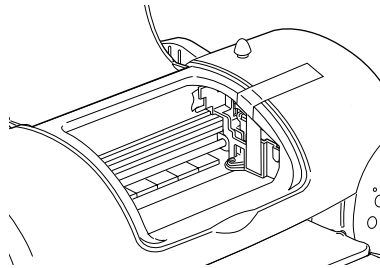

5. Levante la bandeja de salida.
6. Coloque los materiales protectores a ambos lados de la impresora.
7. Vuelva a embalar la impresora y el cable de alimentación en la caja original.
8. Mantenga la impresora en posición horizontal durante el traslado.

Actualizar el software

Si ha actualizado su sistema de Windows 95 a Windows 98, o si usted es usuario de Windows NT 4.0 o de Windows 2000 y desea actualizar el controlador de su impresora que tiene una versión anterior, siga las instrucciones de esta sección.

Actualizar a Windows 98

Si ha actualizado el sistema operativo de su ordenador de Windows 95 a Windows 98, tiene que desinstalar el software de su impresora y volver a instalarlo. Para desinstalar el software de la impresora, haga doble clic en el icono Agregar o quitar programas del Panel de control de Windows y seleccione Software de la impresora EPSON en la lista. Haga clic en el botón Agregar o quitar. Aparecerá el cuadro de diálogo Desinstalar el software de la impresora EPSON. Seleccione el modelo de la impresora y haga clic en Aceptar. A continuación, vuelva a instalar el software de la impresora.

Actualizar el controlador en Windows 2000 y NT 4.0

Cuando actualice el controlador de la impresora en Windows 2000 y en NT 4.0, no se olvide de desinstalar el controlador antiguo de la impresora antes de instalar el nuevo. Si instala el controlador de la impresora nuevo sobre el antiguo la actualización sería fallida. Para desinstalar el controlador de la impresora, haga doble clic en el icono Agregar o quitar programas del Panel de control de Windows. Aparecerá el cuadro de diálogo Propiedades de Agregar o quitar programas. Seleccione Software de impresora EPSON en la lista, haga clic en Cambiar o quitar (Windows 2000) o en Agregar o quitar (Windows NT 4.0). Aparecerá el cuadro de diálogo Desinstalar el software de la impresora EPSON. Seleccione el modelo de la impresora y haga clic en Aceptar.

Problemas y soluciones

Resolución de problemas en pantalla (no disponible para Windows 3.1)

Para los usuarios de Windows

El sitio Web de Servicio técnico de EPSON ofrece ayuda para los problemas que no se puedan resolver mediante la información sobre solución de problemas incluida en la documentación de su impresora.

Si se presenta un problema, entre en la página Web de Servicio técnico de una de estas formas:

- Desde Status Monitor 3

Haga clic en Soporte Técnico, en el cuadro de diálogo Status Monitor 3.

- Desde el controlador de la impresora

Haga clic en Soporte Técnico, en el menú Principal del controlador de la impresora.

Para los usuarios de Macintosh

El sitio Web de Servicio técnico de EPSON ofrece ayuda para los problemas que no se puedan resolver mediante la información sobre solución de problemas incluida en la documentación de su impresora.

Para acceder al Servicio técnico, inserte el CD en la unidad de CD-ROM y haga doble clic en el icono del Sitio Web de Soporte Técnico de la ventana EPSON.

Corregir problemas de USB

Si tiene dificultades para utilizar la impresora con una conexión USB, lea esta sección.

Confirme que su ordenador es un modelo con Windows 98 ó Windows 2000 previamente instalados

Su ordenador debe ser un modelo con Windows 98 ó Windows 2000 previamente instalados. No podrá instalar ni ejecutar el controlador de impresora USB en un ordenador que no disponga de un puerto USB y que haya sido actualizado de Windows 95 a Windows 98 ó 2000.

Para más detalles sobre su ordenador, consulte a su distribuidor.

Confirme que, en el menú Administrador de dispositivos, aparece Dispositivos de impresión USB EPSON (sólo para Windows 98)

Si ha cancelado la instalación del controlador "plug-and-play" antes de que acabara, es posible que el controlador de dispositivo de impresora USB o el controlador de impresora estén mal instalados.

Siga estos pasos para revisar la instalación y volver a instalar los controladores.

1. Encienda la impresora. Enchufe el cable USB a la impresora y al ordenador.
2. Haga clic con el botón secundario en el icono Mi PC del escritorio. Después, haga clic en Propiedades.
3. Haga clic en la ficha Administrador de dispositivos.

Si sus controladores están instalados correctamente, aparecerá Dispositivos de impresión USB EPSON en el menú Administrador de dispositivos.

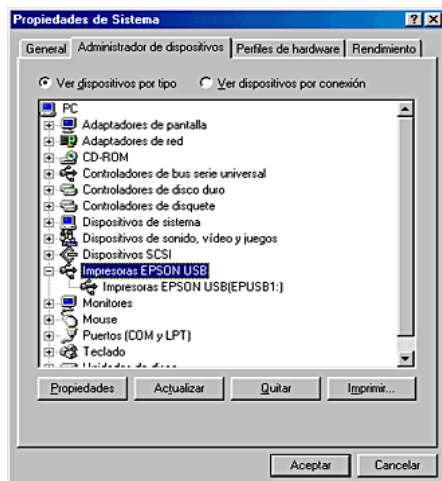

Si no aparece Dispositivos de impresión USB EPSON en el menú Administrador de dispositivos, haga clic en el signo más (+) situado junto a Otros dispositivos para ver los dispositivos instalados.



Si aparece Impresora USB bajo Otros dispositivos, el controlador de dispositivo de impresora USB no está bien instalado. Si aparece EPSON Stylus COLOR 680, el controlador de la impresora no está instalado correctamente.

Si no aparece ni Impresora USB ni EPSON Stylus COLOR 680 bajo Otros dispositivos, haga clic en Actualizar o desenchufe el cable USB de la impresora y luego vuelva a enchufarlo.

4. Bajo Otros dispositivos, seleccione Impresora USB o EPSON Stylus COLOR 680. Después, haga clic en Quitar. Haga clic en Aceptar.

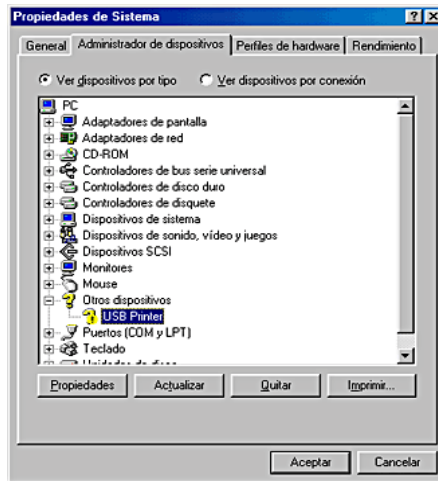

5. Cuando aparezca el siguiente cuadro de diálogo, haga clic en Aceptar. Después, haga clic en Aceptar para cerrar el cuadro de diálogo Propiedades del sistema.



6. Apague la impresora y reinicie el PC. A continuación, vuelva a instalar los controladores desde el principio, siguiendo las instrucciones del *Manual de instalación*.

La impresora no funciona correctamente con el cable USB

Si la impresora no funciona correctamente con el cable USB, pruebe alguna o varias de estas soluciones:



- ❑ Utilice el cable USB recomendado en “Requisitos del sistema”.
- ❑ Si utiliza un concentrador USB, conecte la impresora a la primera fila del concentrador o directamente al puerto USB del ordenador.
- ❑ Si es usuario de Windows 98, vuelva a instalar el controlador de dispositivo de impresora USB y el software de la impresora. En primer lugar, desinstale el Software de impresora EPSON mediante la utilidad Agregar o quitar programas del Panel de control, y luego desinstale Dispositivos USB de impresora EPSON. Después, vuelva a instalar el software tal y como se indica en el *Manual de instalación*. Si Dispositivos USB de impresora EPSON no figura en la lista de Agregar o quitar programas, abra el CD-ROM y haga doble clic en el archivo ebusun.exe de la carpeta Win9x. Después, siga las instrucciones que aparezcan en la pantalla.



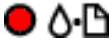

Diagnosticar el problema

La mejor manera de solucionar los problemas de la impresora es siguiendo dos simples pasos: en primer lugar, hay que diagnosticar el problema y, en segundo lugar, hay que aplicar las soluciones adecuadas hasta resolverlo. Encontrará la información necesaria para diagnosticar los problemas más comunes en la utilidad Status Monitor.

Indicadores de error

Puede identificar muchos de los problemas más corrientes de la impresora gracias a los indicadores luminosos del panel de control de la impresora. Si la impresora deja de funcionar y los indicadores están encendidos o intermitentes, consulte la tabla siguiente de patrones de los indicadores luminosos del panel para diagnosticar el problema y luego siga las medidas correctoras recomendadas.

Indicadores	Problema y solución	
	Falta papel	
	No hay papel cargado en la impresora.	Compruebe EPSON Status Monitor 3 ó EPSON StatusMonitor. Coloque papel en el alimentador de hojas y luego pulse el botón de mantenimiento ⏏. La impresora reanudará la impresión y se apagará el indicador.
	Atasco de papel	
	Se ha atascado papel en la impresora.	Compruebe EPSON Status Monitor 3 ó EPSON StatusMonitor. Pulse el botón de mantenimiento ⏏ para expulsar el papel atascado. Si no se resuelve el error, destape la impresora y quite todo el papel que haya dentro, incluidas las hojas rotas. Después, vuelva a cargar papel en el alimentador y pulse el botón de mantenimiento ⏏ para reanudar la impresión.

	Poca tinta	
	El cartucho de tinta negra o el de color está casi vacío.	Consiga un cartucho de recambio de tinta negra (T017) o de color (T018). Para ver cuál es el cartucho casi vacío, compruebe el nivel de tinta con EPSON Status Monitor 3 o EPSON StatusMonitor.
	Tinta agotada	
	El cartucho de tinta negra o el de color está vacío o no está instalado.	Cambie el cartucho de tinta negra (T017) o de color (T018) por uno nuevo. <u>Para más información, consulte "Sustituir un cartucho de tinta".</u>
	Cartucho incorrecto (cartucho de tinta negra)	
	El cartucho de tinta negra o de color instalado no puede utilizarse con esta impresora.	Use un cartucho de recambio de tinta negra (T017) o de color (T018) adecuado. <u>Para más información, consulte "Sustituir un cartucho de tinta".</u>
	Error del carro	
	El carro del cabezal de impresión está bloqueado porque hay papel atascado u otro material extraño y no puede volver a la posición inicial.	Apague la impresora. Destape la impresora y extraiga con la mano el objeto que bloquee el carro. Después, encienda la impresora. Si el error persiste, consulte a su distribuidor.
	Error desconocido de la impresora	
	Ha ocurrido un error de impresora desconocido.	Apague la impresora y consulte a su distribuidor.

Status Monitor

La utilidad Status Monitor ofrece mensajes de estado y un gráfico que muestra el estado actual de la impresora.

Si ocurre algún problema durante la impresión, aparece un mensaje de error en la ventana Contador de avance.

Cuando se haya terminado la tinta, haga clic en el botón **CÓMO** de la ventana Status Monitor o Contador de avance y EPSON Status Monitor le guiará, paso a paso, en el procedimiento de sustitución del cartucho.

Efectuar una revisión de la impresora



Una operación de revisión de la impresora puede ayudarle a descubrir si el problema se encuentra en la impresora o en el ordenador.

Siga estos pasos para imprimir una página de revisión de la impresora.

1. Confirme que están apagados la impresora y el ordenador.
2. Desconecte el cable del conector de interfaz de la impresora.

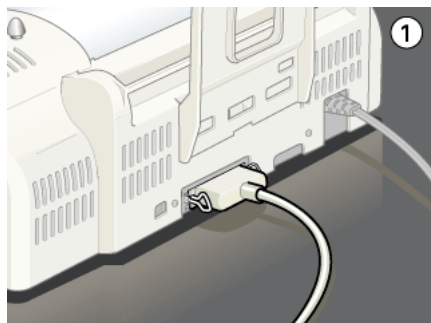
Si utiliza la interfaz paralela, suelte los clips metálicos situados a ambos lados del conector de interfaz y retire el conector de masa, si fuera necesario. Después, desconecte el cable del conector de interfaz de la impresora.



3. Confirme que hay papel normal de tamaño A4 cargado en el alimentador de hojas.
4. Mantenga pulsado el botón de mantenimiento  mientras pulsa el botón de alimentación  para encender la impresora. A continuación, suelte sólo el botón de alimentación. Cuando la impresora empiece a hacer la comprobación, suelte el botón de mantenimiento .

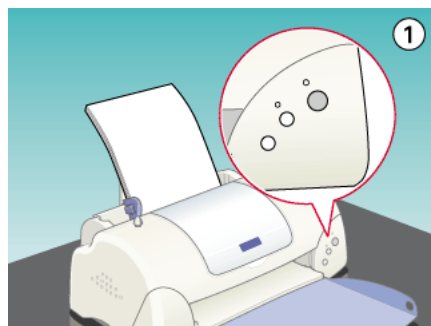

Se imprime una página de comprobación del funcionamiento, que muestra información acerca de la versión de la ROM de la impresora, el código del contador de tinta y un patrón de test de inyectores.

Compare la calidad de la hoja de comprobación impresa con la siguiente muestra. Si no observa ningún problema de calidad de impresión, tales como espacios en blanco o falta de segmentos en las líneas de comprobación, significa que la impresora funciona correctamente y que el problema probablemente resida en la configuración del software de la impresora, de la aplicación, en el cable de interfaz (confirme que usa un cable blindado), o en el propio ordenador.

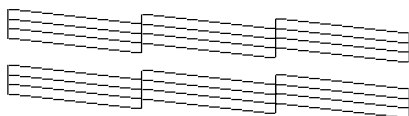

Si la página de comprobación no se imprime correctamente, como en el ejemplo de más abajo, significa que hay un problema en la impresora. Por ejemplo: si falta alguno de los segmentos de las líneas impresas, puede que uno de los inyectores de tinta esté atascado o que el cabezal de impresión esté desalineado.

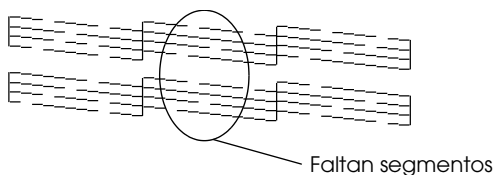

Cancelar la impresión

Si la impresión no es la esperada y contiene caracteres o imágenes ilegibles o incorrectas, quizás tenga que cancelar la impresión. Para hacerlo, siga las instrucciones descritas.

Para usuarios de Windows 98, 95, 2000 o NT 4.0

Cuando se envía un trabajo de impresión a la impresora, aparece el Contador de avance en la pantalla del ordenador.

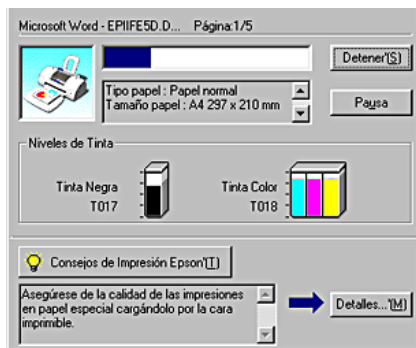

Haga clic en el botón Detener para cancelar la impresión.

Para los usuarios de Windows 3.1

Cuando se envía un trabajo de impresión a la impresora, aparece el Despooler en la pantalla del ordenador.



Haga clic en el botón  Detener para cancelar la impresión.

Para los usuarios de Macintosh

El procedimiento para cancelar la impresión en Macintosh varía según si la impresión background está activada o desactivada. Consulte la sección correspondiente más abajo.

Si la impresión background está activada

Siga estos pasos para cancelar un trabajo de impresión.

1. Seleccione EPSON Monitor3 en el menú de la aplicación.
2. Pulse el botón de alimentación  para apagar la impresora.



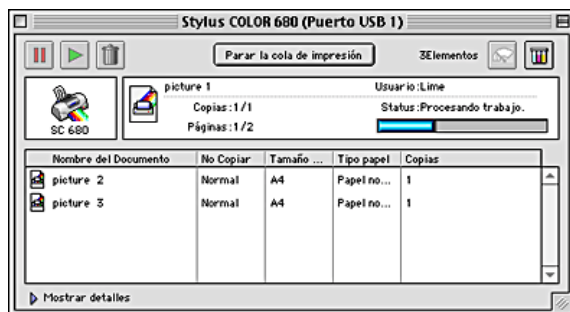

3. Seleccione el documento que se está imprimiendo en la lista Nombre del documento. Después, haga clic en el icono  Detener para cancelar el trabajo de impresión.



Si la impresión background está desactivada

Siga estos pasos para cancelar un trabajo de impresión.

1. Pulse el botón de alimentación  para apagar la impresora.
2. Mantenga pulsada la tecla de Comando  mientras pulsa la tecla del punto (.) para cancelar el trabajo de impresión.

Utilizar EPSON Spool Manager

EPSON Spool Manager es parecido al Administrador de impresión de Windows. Si recibe dos o más trabajos de impresión a la vez, los coloca en una cola (con impresoras en red, la llamada cola de impresión) según el orden de llegada. Cuando un trabajo de impresión llega al principio de la cola, EPSON Spool Manager lo envía a la impresora. En Spool Manager, puede ver información sobre el estado de los trabajos enviados a la impresora. También puede cancelar, realizar una pausa y continuar o reiniciar los trabajos de impresión seleccionados.

Nota:

No hay ninguna versión de EPSON Spool Manager disponible para Windows 2000, Windows NT ni Macintosh.

Para los usuarios de Windows 98 y 95

Después de enviar un trabajo de impresión, en la barra de tareas aparece el botón EPSON Stylus COLOR 680. Haga clic en ese botón para abrir EPSON Spool Manager.

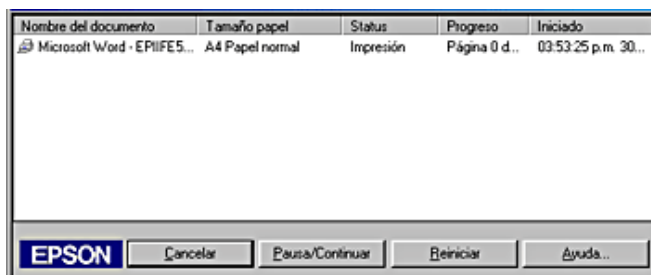



Para Windows 3.1

Después de enviar un trabajo de impresión, aparecerá el icono de EPSON Spool Manager en la parte inferior de su escritorio. Haga doble clic en este icono o en el icono de Spool Manager del grupo EPSON para abrir EPSON Spool Manager. Para más información, consulte la ayuda en pantalla.



La calidad de la impresión podría ser mejor

Si tiene problemas con la calidad de la impresión, primero deberá realizar una “<As_test.htm>Impresión de prueba”. Después, compare la prueba de impresión con las ilustraciones siguientes. Haga clic en el pie de la ilustración que mejor describa la impresión.

<p>enthaiten alle ↓ Aufdruck. W ↓ 5008 "Regel:</p> <p>"Banding horizontal"</p>	<p>enthaiten alle ↓ Aufdruck. W ↓ 5008 "Regel:</p> <p>"Desalineación vertical o banding"</p>
 <p>"Banding horizontal"</p>	 <p>"Desalineación vertical o banding"</p>

 <p data-bbox="232 280 423 304">"Fallos en el color"</p>	 <p data-bbox="613 280 835 328">"Faltan colores o son incorrectos"</p>
 <p data-bbox="232 507 535 531">"Impresión borrosa o corrida"</p>	

Banding horizontal

Pruebe una o varias de estas soluciones:

- ❑ Compruebe que la superficie imprimible del papel esté cara arriba en el alimentador de hojas.
- ❑ Ejecute la utilidad Limpieza de cabezales para limpiar los inyectores de tinta por si hubiera alguno atascado. Los usuarios de Windows 98, 95 2000 ó 3.1 pueden iniciar "<As_head.htm>Utilidad Limpieza de cabezales" ahora.
- ❑ Seleccione el modo Automático en el menú Principal del controlador de la impresora (Windows) o en el cuadro de diálogo Imprimir (Macintosh).
- ❑ Compruebe el indicador de error ⚠. Si parpadea, sustituya el cartucho de tinta adecuado. Para más información, consulte "Sustituir un cartucho de tinta".
- ❑ Compruebe que el ajuste Máximo del Área imprimible del controlador de la impresora esté desactivado. Si está activado pueden aparecer bandas en el área ampliada.
- ❑ Confirme que el Tipo de papel seleccionado en el controlador de la impresora corresponde al papel cargado en la impresora.

Desalineación vertical o banding

Pruebe una o varias de estas soluciones:

- Compruebe que la superficie imprimible del papel esté cara arriba en el alimentador de hojas.
- Ejecute la utilidad Alineación de cabezales (Windows) o Calibración de cabezales (Macintosh). Los usuarios de Windows 98, 95, 2000 ó 3.1 pueden iniciar "<As_alig.htm>Utilidad Calibración de cabezales" ahora.
- Desactive la casilla de verificación Bidireccional del cuadro de diálogo Más opciones (Windows) o Más ajustes (Macintosh) del controlador de la impresora. Para más instrucciones, consulte "Definir los ajustes de Más opciones" para Windows. Para Macintosh, consulte "Definir los ajustes de Más ajustes".
- Ejecute la utilidad Limpieza de cabezales para limpiar los inyectores de tinta por si hubiera alguno atascado. Los usuarios de Windows 98, 95, 2000 ó 3.1 pueden iniciar "<As_head.htm>Utilidad Limpieza de cabezales" ahora.
- Confirme que el ajuste de Tipo de papel seleccionado en el controlador de la impresora corresponde al papel cargado en la impresora.

Fallos en el color

Pruebe una o varias de estas soluciones:

- Compruebe que el papel no esté estropeado, sucio o demasiado viejo. Compruebe también que el lado imprimible del papel esté cara arriba en el alimentador de hojas.
- Ejecute la utilidad Limpieza de cabezales para limpiar los inyectores de tinta por si hubiera alguno atascado. Los usuarios de Windows 98, 95, 2000 ó 3.1 pueden iniciar "<As_head.htm>Utilidad Limpieza de cabezales" ahora.

- ❑ Compruebe el indicador de error Ⓚ. Si parpadea, sustituya el cartucho de tinta adecuado. Consulte “Sustituir un cartucho de tinta”.
- ❑ Defina los ajustes de color en la aplicación o en el cuadro Más opciones del controlador de la impresora. Para más instrucciones, consulte “Definir los ajustes de Más opciones” en el caso de Windows o “Definir los ajustes de Más ajustes” en el caso de Macintosh.
- ❑ Seleccione el modo Automático en el menú Principal del controlador de la impresora (Windows) o en el cuadro de diálogo Imprimir (Macintosh).
- ❑ Confirme que el ajuste de Tipo de papel seleccionado en el controlador de la impresora corresponde al papel cargado en la impresora.

Faltan colores o son incorrectos

Pruebe una o varias de estas soluciones:

- ❑ Cambie el ajuste de Tinta (Macintosh) o Color (Windows) del controlador de la impresora por COLOR. Para más instrucciones, consulte “Utilizar el modo Automático” en el caso de Windows o “Utilizar el modo Automático” en el caso de Macintosh.
- ❑ Defina los ajustes de color en la aplicación o en el cuadro Más opciones del controlador de la impresora. Para más instrucciones, consulte “Definir los ajustes de Más opciones” en el caso de Windows o “Definir los ajustes de Más ajustes” en el caso de Macintosh.

- ❑ Ejecute la utilidad Limpieza de cabezales. Los usuarios de Windows 98, 95 2000 ó 3.1 pueden iniciar “<As_head.htm>Utilidad Limpieza de cabezales” ahora. Si todavía faltan colores o son incorrectos, sustituya el cartucho de tinta de color. Si el problema no ha desaparecido, sustituya el cartucho de tinta negra. Consulte “Sustituir un cartucho de tinta”.

Impresión borrosa o corrida

Pruebe una o varias de estas soluciones:

- ❑ Compruebe que el papel esté seco y con la superficie imprimible cara arriba. Compruebe también que el tipo de papel utilizado sea aceptable. Consulte las especificaciones en “Papel”.
- ❑ Seleccione el modo Automático en el menú Principal del controlador de la impresora (Windows) o en el cuadro de diálogo Imprimir (Macintosh).
- ❑ Si el papel está arrugado en la superficie imprimible, alíselo o dóblelo ligeramente en sentido contrario.
- ❑ Retire todas las hojas de la bandeja de salida según se vayan imprimiendo, especialmente si utiliza transparencias.
- ❑ Si imprime con soportes glossy o transparencias, coloque una hoja de soporte (o una hoja de papel normal) debajo de la pila o cargue las hojas una a una. O bien, cargue las hojas una a una.
- ❑ Ejecute la utilidad Limpieza de cabezales. Los usuarios de Windows 98, 95, 2000 ó 3.1 pueden iniciar “<As_head.htm>Utilidad Limpieza de cabezales” ahora.
- ❑ Ejecute la utilidad Alineación de cabezales (Windows) o Calibración de cabezales (Macintosh). Los usuarios de Windows 98, 95, 2000 ó 3.1 pueden iniciar “<As_alig.htm>Utilidad Calibración de cabezales” ahora.

- ❑ Puede ocurrir que se haya derramado tinta en el interior de la impresora. Si es así, limpie el interior de la impresora con un paño limpio y suave.

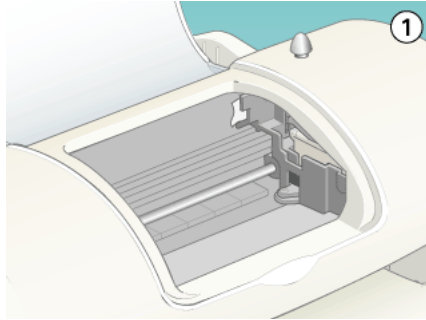

Advertencia:

No toque los engranajes internos de la impresora.



Precaución:

No frote el eje del carro.

Las impresiones no son las deseadas

Si ha ocurrido alguno de estos problemas, pruebe con las soluciones sugeridas para el problema.

Caracteres incorrectos o ilegibles

Pruebe una o varias de estas soluciones:

- ❑ Seleccione su impresora como la predeterminada de Windows.
- ❑ Borre los trabajos de impresión atascados en el Spool Manager. Para más instrucciones, consulte "Utilizar EPSON Spool Manager".

- ❑ Apague la impresora y el ordenador. Compruebe que el cable de interfaz de la impresora está bien enchufado.
- ❑ Si utiliza Windows NT 4.0, pruebe a desinstalar el Puerto de impresora EPSON. Haga clic en Inicio, señale Programas y luego Impresoras EPSON. Haga clic en Desinstalar Puerto de impresora EPSON. Siga las instrucciones que aparezcan en la pantalla.

Márgenes incorrectos

Pruebe una o varias de estas soluciones:

- ❑ Revise los ajustes de los márgenes en la aplicación. Asegúrese de que los márgenes entran dentro del área imprimible de la página. Consulte las especificaciones en “Papel”.
- ❑ En Windows, revise los ajustes del menú Papel. Confirme que los ajustes corresponden al tamaño del papel que está utilizando.

En Macintosh, revise los ajustes del cuadro de diálogo Ajustar página. Confirme que los ajustes corresponden al tamaño del papel que está utilizando.

Imagen invertida

Desactive la casilla de verificación Giro Horizontal en el controlador de la impresora, o el ajuste “Espejo” de la aplicación. Consulte las instrucciones en la ayuda en pantalla del controlador de la impresora o de la aplicación.

Los usuarios de Macintosh pueden consultar más detalles en “Definir los ajustes de Más ajustes”.

Se imprimen páginas en blanco

Pruebe una o varias de estas soluciones:

- Seleccione su impresora como la predeterminada de Windows.
- En Windows, revise los ajustes del menú Papel. Confirme que corresponden al tamaño del papel que está utilizando.

En Macintosh, revise los ajustes del cuadro de diálogo Ajustar página. Confirme que corresponden al tamaño del papel que está utilizando.

- Ejecute la utilidad Limpieza de cabezales para limpiar los inyectores por si hubiera alguno atascado. Los usuarios de Windows 98, 95, 2000 ó 3.1 pueden iniciar “<As_head.htm>Utilidad Limpieza de cabezales” ahora.

Después de probar con una varias de dichas soluciones, ejecute una comprobación de la impresora para ver los resultados. Para más información, consulte “Efectuar una revisión de la impresora”.

La impresión está manchada en el borde inferior

Pruebe una o varias de estas soluciones:

- Si el papel está arrugado en la superficie imprimible, alíselo o dóblelo ligeramente en sentido contrario.
- Desactive la casilla de verificación Bidireccional en el cuadro de diálogo Más opciones (Windows) o Más ajustes (Macintosh) del controlador de la impresora. Puede acceder al cuadro de diálogo Más opciones desde el menú Principal (Windows), o Más ajustes desde el cuadro de diálogo Imprimir (Macintosh) siempre y cuando esté seleccionado el modo Predefinido. Para desactivar esta opción, es posible que también deba cambiar el ajuste Resolución.

La impresión es demasiado lenta

Pruebe una o varias de estas soluciones:

- Compruebe que el ajuste Tipo papel definido en el controlador de la impresora es el correcto. Para más instrucciones, consulte “Definir el ajuste Tipo papel” en el caso de Windows o “Definir el ajuste Tipo papel” en el caso de Macintosh.
- Seleccione el modo Automático en el menú Principal (Windows) o en el cuadro Imprimir (Macintosh) del controlador de la impresora y luego coloque el control deslizante en Rápido. Para más instrucciones, consulte “Utilizar el modo Automático” en el caso de Windows o “Utilizar el modo Automático” en el caso de Macintosh.
- Cierre las aplicaciones que no esté utilizando en este momento.

La impresora no imprime

Si se ha producido uno de los siguientes problemas, pruebe con las soluciones de la lista.

Todos los indicadores luminosos están apagados

Pruebe una o varias de estas soluciones:

- Pulse el botón de alimentación  para confirmar que la impresora está encendida.
- Apague la impresora y confirme que el cable de alimentación está bien enchufado.
- Compruebe que la toma de corriente funciona y que no está controlada por un interruptor de pared o un temporizador.

Los indicadores se han iluminado y luego se han apagado

Es posible que la tensión de la impresora no coincida con la de la toma de corriente. Apague la impresora y desenchúfela inmediatamente. Después, consulte las etiquetas de la impresora.

Si la tensión no coincide, **NO VUELVA A ENCHUFAR LA IMPRESORA**. Póngase en contacto con el distribuidor.

Sólo está iluminado el indicador de alimentación

Pruebe una o varias de estas soluciones:

- Apague la impresora y el ordenador. Compruebe que el cable de interfaz de la impresora está bien enchufado.
- Confirme que no hay ningún material de embalar en la impresora.
- Apague la impresora y el ordenador y desconecte el cable de interfaz de la impresora. Después, imprima una página de comprobación. Consulte "Efectuar una revisión de la impresora".

Si la página de comprobación se imprime correctamente, compruebe si el software de la impresora y la aplicación están bien instalados.





- Si intenta imprimir una imagen de gran tamaño, es posible que el ordenador no disponga de suficiente memoria para imprimirla. Pruebe a imprimir una imagen más pequeña.
- Si utiliza Windows NT 4.0, pruebe a desinstalar el Puerto de impresora EPSON. Haga clic en Inicio, señale Programas y luego Impresoras EPSON. Haga clic en Desinstalar Puerto de impresora EPSON. Siga las instrucciones que aparezcan en la pantalla.

- ❑ Borre los trabajos de impresión atascados en el Spool Manager. Para más instrucciones, consulte “Utilizar EPSON Spool Manager”.
- ❑ Si la impresora suena como si intentara imprimir y no pudiera, ejecute la utilidad Limpieza de cabezales. Los usuarios de Windows 98, 95, 2000 ó 3.1 pueden iniciar “<As_head.htm>Utilidad Limpieza de cabezales” ahora.

Si esto no funciona, sustituya los cartuchos de tinta. Consulte las instrucciones en “Sustituir un cartucho de tinta”.

El indicador de error está intermitente o encendido

Compruebe EPSON Status Monitor 3 o EPSON StatusMonitor para determinar la causa del error y luego intente una de estas soluciones:

- ❑ Si el indicador de error  está encendido y hay papel atascado, elimine los restos de papel del interior de la impresora.
- ❑ Si el indicador de error  está encendido y no hay papel cargado, coloque algunas hojas en el alimentador.
- ❑ Si el indicador de error  parpadea, es que hay poca tinta. Prepare un cartucho de recambio.
- ❑ Si el indicador de error  está encendido y no hay tinta, cambie el cartucho adecuado. Consulte “Sustituir un cartucho de tinta”.

Indicador de error encendido e indicador de alimentación está apagado

Siga estos pasos.

1. Pulse el botón de mantenimiento  y retire todo el papel que haya en la impresora.

2. Apague la impresora. Extraiga todos los objetos extraños o trozos de papel del interior de la impresora. Compruebe también que haya espacio suficiente en la abertura de la parte posterior de la impresora para permitir una ventilación adecuada. Retire todos los objetos que puedan obstruir la ventilación. Después, encienda la impresora.

Nota:

Si no puede retirar el objeto extraño con facilidad, no emplee la fuerza ni desmonte la impresora. Pida ayuda a su distribuidor.

3. Si el error persiste, consulte a su distribuidor.

El papel no avanza correctamente

Si ha ocurrido alguno de estos problemas, pruebe con las soluciones sugeridas para el problema.

El papel no avanza

Extraiga la pila de papel y compruebe que:

- El papel no esté doblado ni arrugado.
- El papel no sea demasiado viejo. Para más información, consulte las instrucciones suministradas junto con el papel.
- La pila de papel no sobrepase la altura indicada por la flecha marcada en la guía lateral izquierda.
- El papel no se haya atascado en el interior de la impresora. Si fuera así, extraiga el papel atascado.
- No se haya acabado la tinta del cartucho negro o de color. Si fuera así, sustituya el cartucho correspondiente. Consulte "Sustituir un cartucho de tinta".

Después, vuelva a cargar el papel. Siga todas las instrucciones especiales de carga que se entregan con el papel. Consulte también la sección de manejo del papel de este manual.

Avanzan varias páginas

Extraiga la pila de papel y compruebe que el papel no sea demasiado delgado. Consulte las especificaciones en “Papel”. Airee los bordes de la pila para separar las hojas y cargue de nuevo el papel.

Si se imprimen demasiadas copias de un documento, compruebe el valor de Copias en el menú Papel del controlador de la impresora (Windows) o en el cuadro de diálogo Imprimir (Macintosh) y en la aplicación. Para más instrucciones, consulte “Modificar el estilo de impresión” en el caso de Windows o “Modificar los ajustes de la impresora” en el caso de Macintosh.

El papel se atasca

Pulse el botón de mantenimiento ⏻ para expulsar el papel atascado. Si no se resuelve el error, destape la impresora y quite todo el papel que haya dentro, incluidas las hojas rotas. Después, vuelva a cargar papel en el alimentador y pulse el botón de mantenimiento ⏻ para reanudar la impresión.

Nota:

Si no puede retirar el objeto extraño con facilidad, no emplee la fuerza ni desmonte la impresora. Pida ayuda a su distribuidor.

Si el papel se atasca con frecuencia, compruebe que:

- El papel esté liso, y no doblado o arrugado.
- El papel sea de alta calidad, y esté cargado con la cara imprimible hacia arriba.
- Se haya aireado la pila de papel antes de cargarlo.

- ❑ La pila de papel no sobrepase la altura indicada por la flecha marcada en la guía lateral izquierda.
- ❑ La guía lateral izquierda esté ajustada a la anchura del papel.

El papel no se haya expulsado por completo o esté arrugado

Pruebe una o varias de estas soluciones:

- ❑ Si el papel no sale completamente, pulse el botón de mantenimiento , destape la impresora y extraiga el papel. Compruebe también el ajuste de tamaño de papel en la aplicación o en el controlador de la impresora.
- ❑ Si el papel sale arrugado, es posible que sea demasiado delgado o que haya absorbido humedad. Cargue una nueva pila de papel.

Nota:

Guarde el papel que no utilice en su envoltorio original y en un lugar seco. Consulte las especificaciones en "Papel".

Atención al cliente

Sitio Web de Servicio técnico

El sitio Web de Servicio técnico de EPSON ofrece ayuda para los problemas que no se puedan resolver mediante la información sobre solución de problemas incluida en la documentación de su impresora. Si dispone de un explorador de Web y de conexión a Internet, visite dicho sitio en:

<http://support.epson.net/StylusCOLOR680>

Centros de Atención al cliente regionales

Si su producto EPSON no funciona correctamente y no consigue resolver el problema con la documentación sobre solución de problemas del producto, póngase en contacto con el Centro de Atención al cliente para obtener asistencia. Si no figura ningún centro de asistencia para su zona en la siguiente lista, póngase en contacto con el vendedor de su producto.

En el Centro de atención al cliente podrán ayudarle con mayor rapidez si les proporciona los siguientes datos.

- Número de serie del producto
(La etiqueta del número de serie suele encontrarse en la parte posterior del producto.)
- Modelo del producto
- Versión del software del producto
(Haga clic en Acerca de, Información de la versión, o en un botón similar del software del producto.)
- Marca y modelo del ordenador
- Nombre y versión del sistema operativo del ordenador
- Nombres y versiones de las aplicaciones que suele usar con el producto

Seleccione su país:

"Germany"	"Hungary"	"France"	"Norway"	"Yugoslavia"
"Austria"	"Slovak Republic"	"Spain"	"Sweden"	"Greece"
"Netherlands"	"Czek. Republic"	"United Kingdom"	"Republic of Ireland"	"Italy"
"Turkey"	"Belgium"	"Poland"	"Denmark"	"Croatia"
"Cyprus"	"Luxemburg"	"Bulgaria"	"Finland"	"Macedonia"

"Portugal"	"Switzerland"	"Romania"	"Slovenia"	"Estonia"
"Latvia"	"Lithuania".	"Israel"	"Middle East"	"South Africa"

"Argentina"	"Chile"	"Costa Rica"	"Peru"	"USA (Latin America)"
"Brazil"	"Colombia"	"Mexico"	"Venezuela"	"USA"

Germany

Tel.

Hotline: 0180/52 34 110

Kaufberatung: 0180/52 34 150

www.epson.de

France

Support Technique EPSON France,

08.36.686.687 (2,23 F la minute)

Ouvert du lundi au samedi de 9h00 à 20h00 sans interruption

www.epson.fr

Centres de maintenance

AJACCIO CIM Le Stiletto - Lot N° 5 20090 AJACCIO	Tél : 04.95.23.73.73 Fax : 04.95.23.73.70
ANNECY (td) MAINTRONIC ATRIA NOVOTEL Annecy centre 1 avenue Bertholet 74000 ANNECY	Tél : 04.50.33.54.09 Fax : 04.50.33.54.10

AVIGNON MAINTRONIC Anthéa, rue du Mourelet ZI de Courtine III 84000 AVIGNON	Tél : 04.32.74.33.50 Fax : 04.32.74.05.89
BASTIA (td) CIM Immeuble Albitreccia Avenue du Maichione 20200 LUPINO	Tél : 04.95.30.65.01 Fax : 04.95.30.65.01
BAYONNE (td) MAINTRONIC Espace Arga Le Forum - Bât 33 64100 BAYONNE	Tél : 05.59.57.30.35 Fax : 05.59.57.30.36
BORDEAUX FMA Site Maserclub Rue du Professeur Dangeard 33000 BORDEAUX	Tél : 05.56.39.73.73 Fax : 05.56.39.73.71
BORDEAUX MAINTRONIC Immeuble Alliance 27, rue Georges Barrès 33000 BORDEAUX	Tél : 05.57.10.67.67 Fax : 05.56.69.98.10
BOURGES (td) BEGELEC 18, avenue du 11 Novembre 18000 BOURGES	Tél : 02.48.67.00.38 Fax : 02.48.67.98.88
BREST FMA 43, route de Gouesnou 29200 BREST	Tél : 02.98.42.01.29 Fax : 02.98.02.17.24

CAEN MAINTRONIC Rue de Bellevue ZI Est 14650 CARPIQUET	Tél : 02.31.71.22.10 Fax : 02.31.71.22.19
CAEN TMS 17, rue des Métiers 14123 CORMELLES LE ROYAL	Tél : 02.31.84.80.82 Fax : 02.31.84.80.83
CLERMONT FMA 14, rue Léonard de Vinci Bât H - ZI La Pardieu 63000 CLERMONT FERRAND	Tél : 04.73.28.59.60 Fax : 04.73.28.59.65
DIJON FMA 60, rue du 14 Juillet Parc des Grands Crus 21300 CHENOVE	Tél : 03.80.51.17.17 Fax : 03.80.51.23.00
GRENOBLE (td) FMA 2 rue Mayencin 38400 ST MARTIN D'HERES	Tél : 04.38.37.01.19 Fax : 04.76.44.78.92
GRENOBLE MAINTRONIC Les Akhesades Bât B. Rue Irène Joliot Curie 38320 EYBENS	Tél : 04.76.25.87.87 Fax : 04.76.25.88.10
LE HAVRE FMA 33, bd de Lattre de Tassigny 76600 LE HAVRE	Tél : 02.32.74.27.44 Fax : 02.35.19.05.35

LE MANS BEGELEC 3, rue René Laennec 72000 LE MANS	Tél : 02.43.77.18.20 Fax : 02.43.77.18.28
LILLE FMA 99 rue Parmentier - Bât A 59650 VILLENEUVE D'ASCQ	Tél : 03.20.71.47.30 Fax : 03.20.61.07.90
LILLE MAINTRONIC Parc Club des Prés 2, rue Denis Papin 59650 VILLENEUVE D'ASCQ	Tél : 03.20.19.04.10 Fax : 03.20.19.04.19
LIMOGES MAINTRONIC 43 rue Cruveilhaer 87000 LIMOGES	Tél : 05.55.10.36.75 Fax : 05.55.77.44.00
LYON FMA 136, chemin Moulin Carron 69130 ECULLY	Tél : 04.78.35.38.65 Fax : 04.78.35.24.99
LYON MAINTRONIC 9, allée du Général Benoist ZAC du Chêne 69500 BRON	Tél : 04.72.14.95.00 Fax : 04.78.41.81.96
LYON Centre MAINTRONIC 4, quai Jules Courmont 69002 LYON	Tél : 04.72.56.94.85 Fax : 04.72.56.94.89

MARSEILLE FMA 305 ZA de Mourepiane 467, Chemin du Littoral 13322 MARSEILLE CX 13	Tél : 04.91.03.13.43 Fax : 04.91.03.13.72
MARSEILLE MAINTRONIC Bât D1 - Actiparc II Chemin de St LAMBERT 13821 LA PENNE SUR HUVEAUNE	Tél : 04.91.87.83.93 Fax : 04.91.87.83.94
METZ MAINTRONIC TECHNOPOLE 2000 6, rue Thomas Edison 57070 METZ	Tél : 03.87.76.98.30 Fax : 03.87.76.31.15
MONTPELLIER MAINTRONIC Parc Ateliers Technologiques 2, avenue Einstein 34000 MONTPELLIER	Tél : 04.67.15.66.80 Fax : 04.67.22.50.91
MULHOUSE (fd) MAINTRONIC Parc d'activités Actipolis 1 CD 401 68390 SAUSHEIM	Tél : 03.89.61.71.25 Fax : 03.89.61.99.62
MULHOUSE FMA 106, rue des Bains 68390 SAUSHEIM	Tél : 03.89.61.77.88 Fax : 03.89.31.05.25
NANCY FMA 3 rue du Bois Chêne le Loup 54500 VANDOEUVRE CEDEX	Tél : 03.83.44.44.00 Fax : 03.83.44.10.20

<p>NANTES FMA 1105 avenue Jacques Cartier Bât B4 44800 ST HERBLAIN</p>	<p>Tél : 02.28.03.10.73 Fax : 02.28.03.10.71</p>
<p>NANTES MAINTRONIC 5 rue du Tertre 44470 CARQUEFOU</p>	<p>Tél : 02 51 85 22 70 Fax : 02 51 85 22 71</p>
<p>NICE FMA 329, avenue des PUGETS Bât A.2 - Le Réal 06700 ST LAURENT DU VAR</p>	<p>Tél : 04.93.14.01.70 Fax : 04.93.14.01.73</p>
<p>NICE MAINTRONIC Les terriers Nord Immeuble Les Sporades 500, allée des Terriers 06600 ANTIBES</p>	<p>Tél : 04.92.91.90.90 Fax : 04.93.33.98.63</p>
<p>NIORT MAINTRONIC Technopole Venise Verte Pépinière d'entreprises 3, rue Archimède 79000 NIORT</p>	<p>Tél : 05.49.77.11.78 Fax : 05.49.77.11.73</p>
<p>ORLEANS (td) FMA 21, bd Marie Stuart 45000 ORLEANS</p>	<p>Tél : 02.38.83.50.23 Fax : 02.38.83.50.25</p>
<p>PARIS 10^{ème} FMA 50 Quai de Jemmapes 75010 PARIS</p>	<p>Tél : 01.42.01.15.15 Fax : 01.42.01.14.15</p>

PARIS 12^{ème} BEGELEC 182, rue de Charenton 75012 PARIS	Tél : 01.44.68.83.01 Fax : 01.44.68.83.02
PARIS 14^{ème} FMA 63, rue de Gergovie 75014 PARIS	Tél : 01.45.45.57.65 Fax : 01.45.39.48.86
PARIS EST (fd) BEGELEC 3, allée Jean Image 77200 TORCY	Tél : 01.60.06.02.02 Fax : 01.60.06.02.60
PARIS EST TMS 7, allée des Acacias Village Domexpo 77100 MAREUIL LES MEAUX	Tél : 01.60.09.10.11 Fax : 01.60.09.10.61
PARIS NORD FMA 30, av. du vieux Chemin de St Denis 92390 VILLENEUVE LA GARENNE	Tél : 01.40.85.98.08 Fax : 01.47.92.00.85
PARIS NORD MAINTRONIC 27/29, rue Camille Pelletan 92300 LEVALLOIS PERRET	Tél : 01.41.40.06.82 Fax : 01.41.40.06.81
PARIS SUD BEGELEC Immeuble Femto 1, avenue de Norvège 91953 LES ULIS	Tél : 01.64.46.44.01 Fax : 01.69.28.83.22
PAU MAINTRONIC 375, bd Cami Sallié 64000 PAU	Tél : 05.59.40.24.00 Fax : 05.59.40.24.25

REIMS FMA Parc technologique H. Farman 12, allée Fonck 51100 REIMS	Tél : 03.26.97.80.07 Fax : 03.26.49.00.95
RENNES FMA 59 bd d'Armorique Square de la Mettrie 35700 RENNES	Tél : 02.23.20.25.25 Fax : 02.23.20.04.15
RENNES MAINTRONIC Parc d'affaires de la Bretèche Bât 2 35760 RENNES ST GREGOIRE	Tél : 02.99.23.62.23 Fax : 02.99.23.62.20
ROUEN TMS ZI de la Vatine 31, rue A. Aron 76130 MONT ST AIGNAN	Tél : 02.35.59.68.69 Fax : 02.35.59.68.70
STRASBOURG FMA Parc d'activités Point Sud 3C rue du Fort 67118 GEISPOSHEIM	Tél : 03.88.55.38.18 Fax : 03.88.55.41.55
STRASBOURG MAINTRONIC Parc d'activités 10, rue Jean Monnet 67201 ECKOLSHEIM	Tél : 03.88.77.23.24 Fax : 03.88.77.25.02

TOULON (td) FMA 64 route de Capelane ZA la Capelane Parc Burotel 83140 SIX FOURS	Tél : 04.94.63.02.87 Fax : 04.94.63.42.55
TOULOUSE FMA Buroplus - BP 365 31313 LABEGE CEDEX	Tél : 05.61.00.54.22 Fax : 05.61.00.52.01
TOULOUSE MAINTRONIC 7, avenue de l'Europe 31520 RAMONVILLE ST AGNE	Tél : 05.61.73.11.41 Fax : 05.61.73.80.06
TOURS BEGELEC 25, rue des Granges Galand Zl des Granges Galand 37550 ST AVERTIN	Tél : 02.47.25.10.60 Fax : 02.47.25.10.72
TROYES (td) BEGELEC 15, rue des Epingliers 10120 ST ANDRE LES VERGERS	Tél : 03.25.49.78.96 Fax : 03.25.49.78.97
VALENCIENNES TMS 83, rue de Famars 59300 VALENCIENNES	Tél : 03.27.46.58.58 Fax : 03.27.46.58.59

Spain

EPSON IBERICA, S.A.

Avda. Roma 18-26, 08290 Cerdanyola, Barcelona, España

Tel.: 34.93.5821500

Fax: 34.93.5821555

SOPORTE TÉCNICO
902.404142

Fax Soporte Técnico no. 34 935 821 516

soporte@epson.es

www.epson.es

www.epson.es/support/

SERVICIOS OFICIALES DE ASISTENCIA TÉCNICA EPSON

POBLACION	PROVINCIA	EMPRESA	TELEFONO	FAX	DIRECCION	CP
ALBACETE	ALBACETE	DEPARTAMENTO TÉCNICO INFORMÁTICO S.A.L.	967/50.69.10	967/50.69.09	C/ FRANCISCO PIZARRO, 13 BAJOS	02004
ALICANTE	ALICANTE	RPEI	96/510.20.53	96/511.41.80	C/ EDUARDO LANGUCHA, 17 BAJOS	03006
ALMERIA	ALMERIA	MASTER KIT S.A.	950/62.13.77	950/27.68.28	C/SIERRA ALHAMILLA,Ed.Celulosa,1,2ºpl.	04007
OVIEDO	ASTURIAS	COMERCIALEPROM, S.A.	98/523.04.59	98/527.30.19	AV. DE LAS SEGADAS, 5 BAJOS	33006
OVIEDO	ASTURIAS	LABEL MICROHARD, S.L.	98/511.37.53	98/511.37.53	C/. FERNÁNDEZ DE OVIEDO, 38, BJO.	33012
BADAJOS	BADAJOS	INFOMECS S.C.	924/24.19.19	924/22.90.36	C/ VICENTE DELGADO ALGABA, 10	06010
BADAJOS	BADAJOS	PAITRON BADAJOZ	902/24.20.24	924/24.18.97	AV. M ^o AUXILIADORA, 7	06011
MÉRIDA	BADAJOS	PAITRON MÉRIDA	924/37.16.06	924/37.15.91	C/ PUERTO RICO, 2	06800
PALMA DE M.	BALEARES	BALEAR DE INSTALACIONES Y MANT. SL	971/24.64.55	971/24.51.02	C/ MANACOR, 82 A BAJOS	07006
BARCELONA	BARCELONA	BSMICROTEC MANT. INFORMÁTIC S.L.	93/243.13.23	93/340.38.24	C/. PALENCIA, 45	08027
BARCELONA	BARCELONA	MADE S.A. BARCELONA	93/423.00.48	93/423.38.93	C/ RICART, 33	08004

BARCELONA	BARCELONA	MICROVIDEO	93/265.15. 75	93/265.44. 58	AVDA DIAGONAL, 296	08013
CERDANYOLA	BARCELONA	OFYSAT S.L.	93/580.87. 87	93/580.89. 96	C/ ALTIMIRA, 40 LOCAL B	08290
BARCELONA	BARCELONA	RIFÉ ELECTRÓNICA S.A.	93/453.12. 40	93/323.64. 70	C/ ARIBAU, 81	08036
SANT BOI	BARCELONA	SELTRON S.L.	93/654.42. 10	93/630.81. 04	C/ INDUSTRIA, 44-46	08830
GRANOLLERS	BARCELONA	SIC INFORMÁTICA	93/870.12. 00	93/870.12. 62	C/ ÁNGEL GUIMERÁ, 16	08400
MANRESA	BARCELONA	TELESERVICIO	93/873.56. 23	93/877.00. 34	AV. TUDELA, 44	08240
BURGOS	BURGOS	MANHARD S.L.	947/22.11. 09	947/22.09. 19	AVDA CASTILLA- LEÓN, 46	09006
CÁCERES	CÁCERES	PAITRON CÁCERES	902/21.40. 21	927/21.39. 99	C/ GABINO MURIEL, 1	10001
PTO.SANTA.Mª .	CÁDIZ	ELSE INFORMÁTICA S.L.	956/87.53. 48	956/87.25. 07	ANGLADA,PAR.9.ED .B1 BIS. EL PALMAR	11500
JEREZ	CÁDIZ	NEW SERVICE S.L.	956/18.38. 38	956/18.55. 85	C/ ASTA, 18	11404
LAS PALMAS	CANARIAS	MEILAND	928/29.22. 30	928/23.38. 92	C/ NÉSTOR DE LA TORRE, 3 OFIC. 1	35006
LAS PALMAS	CANARIAS	G.B. CANARIAS SERVICIOS, S.L.	902/11.47. 54	928/25.41. 21	C/. PÍO CORONADO, 88, LOCAL A	35012
CASTELLÓN	CASTELLÓN	INFORSAT S.L.	964/22.94. 01	964/22.94. 05	C/ CRONISTA REVEST. 30 BAJOS	12005
ALCAZAR	CIUDAD REAL	GRUPO DINFOR ALCÁZAR	926/54.55. 62	926/54.57. 67	C/ DR. BONARDELL, 37	13600
CIUDAD REAL	CIUDAD REAL	GRUPO DINFOR C. REAL	926/25.42. 25	926/23.04. 94	C/. TOLEDO, 34	13003
CÓRDOBA	CÓRDOBA	SETESUR ANDALUCIA S.L.	957/48.58. 46	957/48.58. 54	C/ REALEJO, 6 (PASAJE)	14002
GIRONA	GIRONA	GIRONA MICROMAN	972/24.11. 35	972/40.11. 85	PLAZA DE LA ASUNCION, 35	17005
GRANADA	GRANADA	INTELCO ASISTENCIA TÉCNICA S.L.	958/13.21. 79	958/13.22. 09	C/ PRIMAVERA, 20	18008
SAN SEBASTIAN	GUIPUZCOA	ELECTRÓNICA GUIPUZCOANA	943/46.86. 40	943/45.57. 01	C/ BALLENEROS, 4 BAJOS	20011
HUELVA	HUELVA	AVITELSAT HUELVA	959/54.30. 81	959/54.37. 07	C/. CONDE DE LÓPEZ MUÑOZ, 32	21006
JAEN	JAEN	OFIMÁTICA JAEN S.L.	953/28.01. 44	953/28.10. 77	C/ ORTEGA NIETO, 20 POL.OLIVARES	23009

LA CORUÑA	LA CORUÑA	HARDTEC GALICIA	981/23.79. 54	981/24.76. 92	AV. LOS MALLOS, 87 BJO. B	15007
LEÓN	LEÓN	MACOISAT, S.L.	987/26.25. 50	987/26.29. 52	AV. FERNÁNDEZ LADREDA, 27, BJO.	24005
LLEIDA	LLEIDA	RICOMACK S.A.	973/24.35. 08	973/23.21. 46	C/ ENRIQUE GRANADOS, 18	25006
LOGROÑO	LOGROÑO	REYMAR S.L.	941/24.26. 11	941/25.03. 12	C/ ALBIA DE CASTRO, 10	26003
MADRID	MADRID	GRUPO PENTA S.A.	91/543.73. 03	91/543.53. 04	C/ BLASCO DE GARAY, 63	28015
MADRID	MADRID	MADE S.A. MADRID	91/570.62. 92	91/570.65. 71	C/ ROSA DE SILVA, 4	28020
MADRID	MADRID	MICROMA S.A.	91/304.68. 00	91/327.39. 72	C/ STA. LEONOR,61	28037
MADRID	MADRID	SETECMAN S.L.	91/571.54. 06	91/572.22. 40	C/ INFANTA MERCEDES, 31 1º	28020
MADRID	MADRID	TEDUIN S.A.	91/327.53. 00	91/327.05. 00	C/ALBALÁ, 10	28037
MÁLAGA	MÁLAGA	COVITEL MÁLAGA	95/231.62. 50	95/233.98. 50	C/ CERAMISTAS, 8.P.IND.SAN RAFAEL	29006
MURCIA	MURCIA	RED TECNICA EUROPEA, S.L.	968/27.18. 27	968/27.02. 47	AV. RONDA DE LEVANTE, 43, BJO.	30008
PAMPLONA	NAVARRA	INFORMÉTRICA IRUNA , S.L.	948/27.98. 12	948/27.92. 89	ERMITAGAÑA, 1 BAJOS	31008
VIGO	PONTEVEDRA	SERVICIOS INFORMÁTICOS DEL ATLÁNTICO S.L	986/26.62. 80	986/28.13. 83	C/ PÁRROCO JOSÉ OTERO, 3	36206
SALAMANCA	SALAMANCA	EPROM-1	923/18.58. 28	923/18.69. 98	C/ GUADALAJARA, 9-11	37003
SANTANDER	SANTANDER	INFORTEC S.C.	942/23.54. 99	942/23.98. 42	C/ JIMÉNEZ DÍAZ, 1	39007
SEVILLA	SEVILLA	AMJ TECNOLAN, S.L.	95/491.57. 91	95/491.52. 14	AV.CJAL.ALBERTO JNEZ.BEC.,6.AC. D	41009
SEVILLA	SEVILLA	AVITELSAT SEVILLA	95/463.05. 46	95/465.58. 16	C/ ESPINOSA Y CARCEL 31	41005
TARRAGONA	TARRAGONA	TGI (TECNOLOGIA I GESTIÓ INFORM. S.L.)	977/23.56. 11	977/21.25. 12	AV. FRANCESC MACIÀ, 8 D BAIXOS	43002
VALENCIA	VALENCIA	ATRON INGENIEROS S.A.	96/384.62. 07	96/384.92. 07	C/ HÉROE ROMEU, 8 B	46008
VALENCIA	VALENCIA	GINSAINFORMÁTICA S.A.	96/362.21. 15	96/393.26. 96	C/ ERNESTO FERRER, 16 B	46021
VALLADOLID	VALLADOLID	VIG PRINT	983/20.76. 12	983/30.95. 05	BAILARÍN VICENTE ESCUADERO, 2	47005

BILBAO	VIZCAYA	DATA SERVICE, S.L.	94/446.79. 86	94/446.79. 87	C/ MATICO, 29	48007
BILBAO	VIZCAYA	ATME BILBAO	94/441.91. 98	94/427.63. 12	C/ RODRÍGUEZ ARIAS, 69-71 GC	48013
ZARAGOZA	ZARAGOZA	OFYSAT, S.L.	976/30.40. 10	976/32.03. 73	C/ ANTONIO SANGENIS, 16	50050
ZARAGOZA	ZARAGOZA	INSTRUMENTACIÓN Y COMPONENTES S.A.	976/01.33. 00	976/01.09. 77	ED.EXPO ZARAGOZA, CRTA.M ADRID, S/N KM. 315, N-3, PTA. 1	50014

United Kingdom

EPSON (UK) Ltd.

Campus 100, Maylands Avenue,

Hemel Hempstead, Hertfordshire HP2 7TJ

United Kingdom

Tel.: +44 (0) 1442 261144

Fax: +44 (0) 1422 227227

www.epson.co.uk

Warranty & Support

0870 513 3640

Sales

0800 220 546

Republic of Ireland

Warranty & Support

00 44 870 241 2372

Sales

1 800 409 132

www.epson.co.uk

Italy

EPSON Italia s.p.a.

Viale F.lli Casiraghi, 427

20099 Sesto San Giovanni (MI)

Tel.: 02.26.233.1

Fax: 02.2440750

Assistenza e Servizio Clienti

TECHNICAL HELPDESK

02.29400341

www.epson.it

ELENCO CENTRI ASSISTENZA AUTORIZZATI EPSON

AEM SERVICE S.R.L. Via Verolengo, 20 00167 ROMA Tel : 06-66018020 Fax : 06-66018052	ELECTRONIC ASSISTANCE CENTRE Via Bazzini, 17 20131 MILANO Tel : 02-70631407 Fax : 02-70631301	QUICK COMPUTER SERVICE Viale Louise Pasteur, 23 a/b/c 70124 BARI Tel : 080-5044351 Fax : 080-5618810
A.T.E.S. ELETRONICA S.R.L. Via Lulli, 28/b 10148 TORINO Tel : 011-2202525 Fax : 011-2204280	ELETRONICA CAROLINA ALOISIO & C. S.A.S. Via Generale Arimondi, 99 90143 PALERMO Tel : 091-308118 Fax : 091-6263484	RAVEZZI ANGELO HARDWARE SERVICE Via Avogadro, 6/10 47037 RIMINI Tel : 0541-373686 Fax : 0541-374844

<p>A.T.S. S.N.C. Via della Repubblica, 35 a/b/c 40127 BOLOGNA Tel : 051-515313 Fax : 051-513241</p>	<p>GSE S.R.L. Via Rimassa, 183r 13129 GENOVA Tel : 010-5536076 Fax : 010-5536113</p>	<p>REGA ELETTRONICA S.N.C. Via Gentileschi, 25/27 56123 PISA Tel : 050-560151 Fax : 050-560135</p>
<p>A.T.S. S.N.C. Via Carbonia, 14 09125 CAGLIARI Tel : 070-657955 Fax : 070-659755</p>	<p>HARD SERVICE S.R.L. Z.A.3 Via del progresso, 2 35010 PERAGA DI VIGONZA (PD) Tel : 049-8933951 Fax : 049-8933948</p>	<p>S.T.E. S.N.C. di Ciarrocchi A.& C. Via Settimo Torinese, 5 65016 MONTESILVANO (PE) Tel : 085-4453664 Fax : 085-4456860</p>
<p>C.A.M.U. S.N.C. Via Grandi, 4 33170 PORDENONE Tel : 0434-572949 Fax : 0434-573005</p>	<p>INFORMAINT S.N.C. Via Prunizedda, 38 07100 SASSARI Tel / Fax: 079-290953</p>	<p>TECMATICA S.R.L. Via S. Bargellini, 4 00157 ROMA Tel : 06-4395264 Fax : 06-43534628</p>
<p>COMPUTER LAB S.N.C. Via Quaranta, 29 20141 MILANO Tel : 02-5391224 Fax : 02-5695198</p>	<p>JAM S.R.L. Piazza Principale, 9 39040 ORA / AUER (BOLZANO) Tel : 0471-810502 Fax : 0471-811051</p>	<p>TECNOASSIST S.N.C. Via Roma, 44/d 22046 MERONE (CO) Tel : 031-618605 Fax : 031-618606</p>
<p>COMPUTER LAB S.N.C. Via Pelizza da Volpedo, 1 20092 CINISELLO BALSAMO (MI) Tel : 02-6174175 Fax : 02-6127926</p>	<p>LASER COMPUTER SERVICE S.R.L. Via P.Savani, 12/c 43100 PARMA Tel : 0521-941887 Fax : 0521-940757</p>	<p>TECNOASSIST S.N.C. Via C. Cattaneo, 9 21013 GALLARATE (VA) Tel : 0331-791560 Fax : 0331-793882</p>

<p>COMPUTER LAB S.N.C. Via F.lli Calvi, 4 24122 BERGAMO Tel : 035-4243216 Fax : 035-238424</p>	<p>MEDIEL S.N.C. Via Ugo Bassi, 34 98123 MESSINA Tel : 090-695962 / 695988 Fax : 090-694546</p>	<p>TECNOASSIST S.N.C. Via F.lli Rosselli 20 20016 PERO - Loc. Cerchiate (MI) Tel : 02-33913363 Fax : 02-33913364</p>
<p>COMPUTER SERVICE 2 S.N.C. Via Divisione Acqui, 70 25127 BRESCIA Tel : 030-3733325 Fax: 030-3733130</p>	<p>MEDIEL S.N.C. filiale di Catania Via Novara, 9 95125 CATANIA (CT) Tel : 095-7169125 Fax : 095-7160889</p>	<p>TECNO STAFF S.R.L. Via Vivaldi, 19 00199 ROMA Tel : 06-8606173 Fax : 06-86200117</p>
<p>COMPUTER SERVICE 2 S.N.C. Via V.Guindani, 10 26100 CREMONA Tel/Fax : 0372- 435861</p>	<p>MICROTECNICA S.N.C. Via Lepanto, 83 80125 NAPOLI Tel : 081-2394460 Fax : 081-5935521</p>	<p>TECNO STAFF S.R.L. Via A.Manzoni, 263/265 06087 PONTE S.GIOVANNI (PG) Tel : 075-5997381 Fax : 075-5999623</p>
<p>CONERO DATA S.A.S. Via della Repubblica, 7 60020 SIROLO (AN) Tel/Fax : 071- 9331175</p>	<p>PRINTER SERVICE S.R.L. Via U. Boccioni, 25/27 88048 S.Eufemia LAMEZIA TERME (CZ) Tel : 0968-419276 Fax : 0968-419109</p>	
<p>DATA SERVICE S.R.L. Via S. Allende, 22a 50018 SCANDICCI (FI) Tel : 055-250752 Fax : 055-254111</p>	<p>QUAIZ S.N.C. Via San Paolo, 5/h Loc. Badia a Settimo 50018 SCANDICCI (FI) Tel : 055-720561 Fax : 055-720180</p>	

Portugal

EPSON Portugal, S.A.

Rua do Progresso, 471 - 1º - Perafita - Apartado 5132

4458 - 901 Perafita Codex

Tel.: 22.999.17.00

Fax: 22.999.17.90

TECHNICAL HELPDESK

808 200015

www.epson.pt

Austria

Tel.

Hotline: 0714/39 00 112

Kaufberatung: 0714/39 00 113

www.epson.at

Netherlands

EPSON Support Center BeNeLux

TECHNICAL HELPDESK

043 3515752

www.epson.nl

Belgium

EPSON Support Center BeNeLux

TECHNICAL HELPDESK

070 222082

www.epson.be

Denmark

Warranty & Support

8088 1127

Sales

38 48 71 37

www.epson.dk

Finland

Warranty & Support

0800 523 010

Sales

09 817 100 83

www.epson.fi

Croatia

Recro d.d.

Trg. Sportova 11

HR-10000 Zagreb

Tel.: 00385.1.36.50.777

Fax: 00385.1.36.50.716

Email: recro@recro.hr

www.recro.hr

Macedonia

Rema Kompjuteri d.o.o.

St. Naroden Front 19a lok 16 91000 Skopje/Macedonia

Tel.: 00389.91.118159

Fax: 00389.91.118159

Slovenia

Repro Ljubljana d.o.o.

Smartinska 106

SLO-1001 Ljubljana

Tel.: 00386.61.1853411

Fax: 00386.61.1400126

Luxemburg

EPSON Support Center BeNeLux

TECHNICAL HELPDESK

0032 70 222082

www.epson.be

Switzerland

EXCOM AG, Moosacherstrasse 6, 8820 Wädenswil

Tel.: 157 60 16

www.excom.ch

Hungary

R.A. Trade Kft.

Petőfi Sandor u. 64

H-2040 Budaör

Tel.: 0036.23.415.317

Fax: 0036.23.417.310

Slovak Republic

Print Trade spol. s.r.o.

Cajkovskeho 8

SK-98401 Lucenec

Tel.: 00421.863.4331517

Fax: 00421.863.4325656

Email: Prntrd@lc.psg.SK

www.printtrade.sk

Czek. Republic

EPRINT s.r.o.

Stresovicka 49

CZ-16200 Praha 6

Tel. :00420.2.20180610

Fax:00420.2.20180611

Email: eprint@mbox.vol.cz

Norway

Warranty & Support

8001 1828

Sales

23 16 21 24

www.epson.no

Sweden

Warranty & Support

0844 51 258

Sales

0851 992 082

www.epson.se

Yugoslavia

BS Procesor d.o.o.

Hadzi Nikole Zivkovic 2

11000 Beograd

Tel.: 00381.11.183832

Fax: 00381.11.639610

Greece

Pouliadis Ass. Corp.

142, Sygrou Avenue 17671 Athens

Tel.: 0030.1.9242072

Fax: 0030.1.9441066

Turkey

Romar Pazarlama Sanayi ve TIC. A.S.

Rihtim Cad. No. 201 Tahir Han

Karaköy 80030-Istanbul

Tel.: 0090.212.2520809

Fax: 0090.212.2580804

Bilgisayar Hastanesi

Inönü Caddesi

Teknik Han, No 72 Kat 3

Gümüssuyu Istanbul

Tel.: 0090 212 252 1575

Fax: 0090 212 244 5479

Email: ahmmet.okyay@bilgisayarhastanesi.com

Okyay@turk.net

Datapro Bilisim Hizmetleri San. ve Tic.Ltd.Sti

Gardenya Plaza 2

42-A Blok Kat:20

Atasehir Istanbul

Tel.: 0090 216 455 4770

Fax: 0090 216 455 4666

E-mail: kalyoncu@datapro.com.tr

umit.aslantekin@datapro.com.tr

Cyprus

CTC - INFOCOM

CTC House

Athalassa

1589 Nicosia

Tel.: 00357.2.570170

Fax: 00357.2.668490

Poland

FOR EVER Sp. z.o.o.

Ul. Frankciska Kawy 44

PL- 01-496 Warszawa

Tel.: 0048.22.638.9782

Fax: 0048. 22.638.9786

Email: office@for-ever.com.pl

Bulgaria

PROSOFT

6. Al Jendov Str.

BG-1113 Sofia

Tel.: 00359.2.730.231

Fax: 00359.2.9711049

Email: Prosoft@internet-BG.BG

Romania

MB Distribution S.R. L.

162, Barbu Vacarescu Blvd. Sector 2

RO-71422 Bucharest

Tel.: 0040.1.2300314

Fax: 0040.1.2300313

Email: office@mbd-epson.ro

Estonia

Kulbert Ltd.

Saeveski 2

EE-0012 Tallinn

Tel.: 00372.6.722299

Fax: 00372-6-722349

CHS Eesti AS

Pärnu mnt. 142a

EE-11317 Tallinn

Tel.: (372)6504900

Fax.: (372)650 4916

www.chs.ee

Latvia

Sim.S.S Jsc

Basteja boulv. 14

LV-1602 Riga

Tel.: 00371.7.280380

Fax: 00371.7.820175

Email: KVV@Simss.lanet.LV

Soft-Tronik Riga Ltd.

Terbatas 78

LV-1001 Riga

Tel.: 00317.2.292943

Fax: 00317.7.310169

Email: info@soft-tronik.lv

CHS Riga

Kalnciema 12a

LV-1084 Riga

Tel.: (371) 7602051

Tel.: (371) 7613887

Lithuania

Baltic Amadeus

Akademijos 4

LT-2600 Vilnius

Tel.: 00370.2.729913

Fax: 00370.2.729909

Email: Viktoras@Ktl.mii.LT

Intac Ltd.

Jasinskio 15

LT-2600 Vilnius

Tel.: 00370.2.223623

Fax: 00370.2.223620

Email: info@intac.lt

www.intac.lt

Israel

Warranty & Support

04 8 560 380

www.epson.co.jp/world/

Middle East

Warranty & Support

+ 971 4 351 7777

www.epson.co.jp/world/

Email: www.epson-support@compubase.co.ae

South Africa

Warranty & Support

0800 600 578

www.epson.co.jp/world/

Argentina

EPSON ARGENTINA S.A.

Avenida Belgrano 964/970

(1092), Buenos Aires

Tel.: (54 11) 4346-0300

Fax.: (54 11) 4346-0333

www.epson.com.ar

Brazil

EPSON DO BRASIL LTDA.

Av. Tucunaré, 720 Tamboré Barueri,

São Paulo, SP 06460-020

Tel.: (55 11) 7296-6100

Fax: (55 11) 7295-5624

www.epson.com.br

Chile

EPSON CHILE, S.A.

La Concepción 322

Providencia, Santiago

Tel.: (56 2) 236-2453

Fax: (56 2) 236-6524

www.epson.cl

Colombia

EPSON COLOMBIA, LTDA.

Diagonal 109 No. 15-49

Bogotá, Colombia

Tel.: (57 1) 523-5000

Fax: (57 1) 523-4180

www.epson.com.co

Costa Rica

EPSON COSTA RICA, S.A

Embajada Americana, 200 Sur y 300 Oeste

San José, Costa Rica

Tel.: (50 6) 296-6222

Fax: (50 6) 296-6046

www.epsoncr.com

Mexico

EPSON MÉXICO, S.A. de C.V.

Av. Sonora #150

México, 06100, DF

Tel.: (52 5) 211-1736

Fax: (52 5) 533-1177

www.epson.com.mx

Peru

EPSON PERÚ, S.A.

Av. Del Parque Sur #400

San Isidro, Lima, Perú

Tel.: (51 1) 224-2336

Fax: (51 1) 476-4049

www.epson.com

Venezuela

EPSON VENEZUELA, S.A.

Calle 4 con Calle 11-1

La Urbina Sur Caracas, Venezuela

Tel.: (58 2) 240-1111

Fax: (58 2) 240-1128

www.epson.com.ve

USA (Latin America)

EPSON LATIN AMERICA

6303 Blue Lagoon Dr., Ste. 390

Miami, FL 33126

Tel.: (1 305) 265-0092

Fax: (1 305) 265-0097

USA

EPSON AMERICA, INC

3840 Kilroy Airport Way

Long Beach, CA 90806

Tel.: (1 562) 981-3840

Fax: (1 562) 290-5051

www.epson.com

Información sobre el producto

Instrucciones de seguridad

Instrucciones de seguridad importantes

Lea detenidamente estas instrucciones antes de usar la impresora. Además, debe seguir todas las advertencias e instrucciones señaladas en la impresora.

- No bloquee ni cubra las aberturas de la carcasa de la impresora. No introduzca objetos por las ranuras.
- Vigile que no se vierta líquido dentro de la impresora.
- Utilice sólo el tipo de corriente indicado en la etiqueta de la impresora.
- Conecte el equipo a enchufes con tierra. No utilice enchufes montados en el mismo circuito que aparatos tales como fotocopiadoras o sistemas de aire acondicionado que se apaguen y enciendan regularmente.
- No utilice enchufes eléctricos controlados por interruptores de pared o temporizadores automáticos.
- Mantenga alejado el ordenador de fuentes potenciales de interferencia electromagnética, tales como altavoces o receptores de teléfonos inalámbricos.
- No use cables deteriorados ni deshilachados.

- ❑ Si usa un alargador cable con la impresora, asegúrese de que el amperaje total de los dispositivos conectados al alargador no supera la capacidad total del cable. Asegúrese también de que el amperaje total de los dispositivos enchufados a la toma de pared no supera la capacidad total de ésta.
- ❑ No intente reparar la impresora.
- ❑ Desenchufe la impresora y póngase en contacto con un técnico cualificado ante las siguientes situaciones:

El cable o el enchufe están estropeados; ha entrado líquido en la impresora; la impresora se ha caído o se ha dañado la carcasa; la impresora no funciona con normalidad o muestra un cambio en su rendimiento.

- ❑ Si tiene previsto utilizar la impresora en Alemania, la instalación del edificio tiene que estar protegida por un disyuntor de 16 amperios para proporcionar una protección contra cortocircuitos y sobrecargas de corriente adecuada para la impresora.

Nota para usuarios de habla alemana:



Bei Anschluß des Druckers an die Stromversorgung muss sichergestellt werden, dass die Gebäudeinstallation mit einer 10 A- oder 16 A-Sicherung abgesichert ist.

Algunas precauciones

A la hora de usar la impresora, manipular los cartuchos de tinta o elegir dónde va a colocarla, tenga en cuenta lo siguiente.

Cuando utilice la impresora

Tenga en cuenta lo siguiente:

- ❑ No meta la mano dentro de la impresora ni toque los cartuchos de tinta durante la impresión.
- ❑ No desplace el cabezal de impresión con la mano, ya que podría averiar la impresora.
- ❑ Retire enseguida el papel impreso de la bandeja de salida para que ésta no se deforme.
- ❑ Para apagar la impresora, utilice siempre el botón de alimentación . Cuando se pulsa este botón, el indicador de alimentación  parpadea unos instantes y luego se apaga. No desenchufe la impresora ni apague el interruptor hasta que el indicador de alimentación  deje de parpadear.
- ❑ Antes de trasladar la impresora, compruebe que el cabezal está en la posición de reposo (a la derecha del todo) y que los cartuchos de tinta están en su sitio.

Cuando manipule los cartuchos de tinta

Tenga en cuenta lo siguiente:

- ❑ Guarde los cartuchos de tinta fuera del alcance de los niños. No permita que los niños los ingieran ni manipulen.
- ❑ Maneje los cartuchos de tinta con cuidado, pues puede quedar algo de tinta alrededor del orificio de suministro. Si se mancha la piel de tinta, lave la zona a conciencia con agua y jabón. Si, aun después de lavarse a conciencia, sigue notando molestias o problemas de vista, acuda a un médico enseguida.
- ❑ No agite un cartucho de tinta, pues podría salirse la tinta.
- ❑ Instale el cartucho de tinta justo después de sacarlo de su envoltorio. Si se deja el cartucho desembalado durante mucho tiempo, podría disminuir la calidad de la impresión.

- ❑ No utilice un cartucho de tinta si ha pasado la fecha de caducidad indicada en el envoltorio. Para conseguir la mejor impresión, use los cartuchos de tinta durante los seis meses posteriores a su instalación.
- ❑ No desmonte los cartuchos de tinta ni trate de rellenarlos. Si lo hace, podría estropear el cabezal.
- ❑ Si ha sacado el cartucho de tinta de un lugar de almacenamiento frío, espere al menos tres horas para que alcance la temperatura ambiente antes de usarlo.
- ❑ Guarde los cartuchos de tinta en un lugar fresco y oscuro.
- ❑ No toque el chip IC verde del lateral del cartucho. Podría afectar al funcionamiento e impresión normales.
- ❑ En este cartucho de tinta, el chip IC conserva muchos datos relacionados con el cartucho, tales como la cantidad de tinta restante, de forma que se pueda sacar y volver a introducir un cartucho libremente. No obstante, cada vez que se inserta un cartucho se consume algo de tinta porque la impresora comprueba su fiabilidad automáticamente.
- ❑ Si extrae un cartucho de tinta para usarlo en el futuro, proteja la zona de suministro de tinta de la suciedad y el polvo y guárdelo en el mismo entorno que la impresora. Tenga en cuenta que hay una válvula en el orificio de suministro de tinta, lo que hace innecesarios tapas o enchufes, pero sí que hay que tener cuidado para evitar que la tinta manche las cosas que toca el cartucho. No toque el orificio de suministro de tinta ni sus proximidades.

Cuando elija dónde colocar la impresora

Tenga en cuenta lo siguiente:

- ❑ Coloque la impresora sobre una superficie plana y estable que sea mayor que la impresora en todas las direcciones. La impresora no funcionará correctamente si está inclinada o en ángulo.
- ❑ Coloque la impresora de forma que haya el espacio suficiente delante de ella para que el papel salga por completo.
- ❑ Evite lugares expuestos a cambios súbitos de temperatura y humedad. Mantenga la impresora alejada de la luz solar directa, de una luz fuerte y de fuentes de calor.
- ❑ Evite los lugares en donde la impresora pueda sufrir golpes o vibraciones.
- ❑ Evite los lugares en donde haya polvo.
- ❑ Deje espacio suficiente alrededor de la impresora para una ventilación correcta.
- ❑ Coloque la impresora cerca de un enchufe de pared de donde sea cómodo desenchufarla.

Nota para usuarios de habla francesa:

Placez l'imprimante près d'une prise de contact où la fiche peut être débranchée facilement.

Normativa ENERGY STAR

Como miembro de ENERGY STAR Partner, EPSON ha decidido que este producto cumpla con las directrices de ENERGY STAR para un mejor aprovechamiento de la energía.

El Programa Internacional ENERGY STAR para Equipos de Oficina es una colaboración voluntaria con la industria de equipos ofimáticos para fomentar la introducción de ordenadores personales, monitores, impresoras, facsímiles, fotocopiadoras y escáneres con una decidida intención de reducir la contaminación atmosférica producida por la generación de energía.



Atenciones, precauciones y notas



Las atenciones

deben seguirse estrictamente para evitar daños físicos.



Las precauciones

deben seguirse para evitar daños materiales en el equipo.

Las notas

contienen información importante y sugerencias prácticas sobre el funcionamiento de la impresora.

Piezas de la impresora y funciones del panel de control

Piezas de la impresora

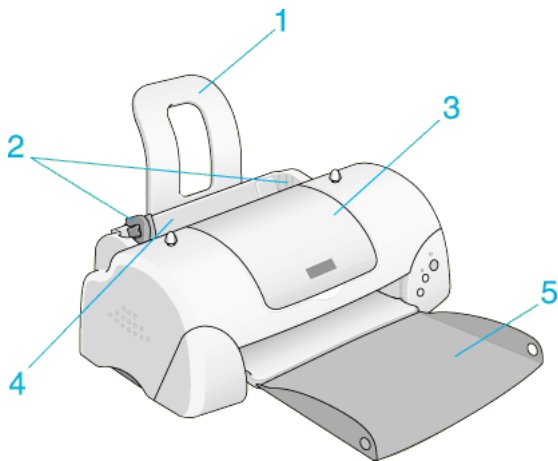

1. **Soporte del papel:** sostiene el papel cargado en el alimentador de hojas.
2. **Guías laterales:** ayudan a introducir el papel recto. Ajuste la guía lateral izquierda a la anchura del papel.
3. **Cubierta de la impresora:** cubre el mecanismo de impresión. Ábralas sólo para instalar o sustituir los cartuchos de tinta.
4. **Alimentador de hojas:** sujeta el papel en la impresora y lo introduce, automáticamente, durante la impresión.
5. **Bandeja de salida:** recibe el papel expulsado.

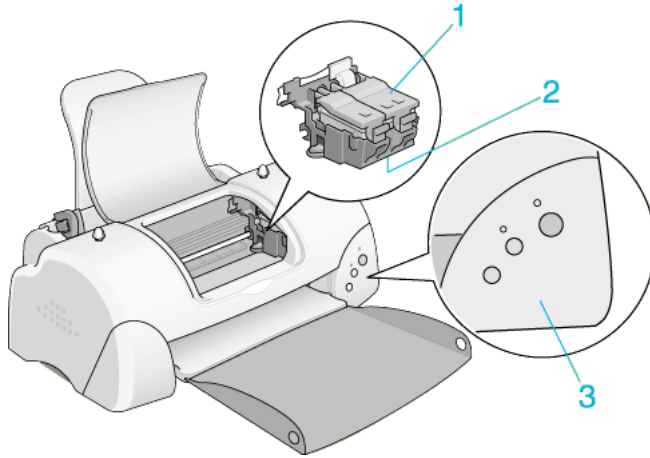

1. Abrazaderas del cartucho de tinta: mantienen los cartuchos de tinta en su sitio. Ábralas sólo para instalar o sustituir los cartuchos de tinta.



2. Cabezal de impresión: suministra tinta a la página.

3. Panel de control: controla diversas funciones de la impresora. Para más detalles, consulte la siguiente sección.

Panel de control



Botones

Botón	Función
 alimentación	Enciende y apaga la impresora. Si se pulsa dos veces mientras está encendida la impresora, borra la memoria de la impresora.

 mantenimiento	<p>Si se pulsa y suelta en menos de dos segundos, carga o expulsa papel.</p> <p>Si se pulsa y suelta en seguida después de un error de salida de papel, reanuda la impresión.</p> <p>Si se pulsa durante 3 segundos cuando el indicador de error está apagado, limpia los cabezales de impresión.</p>
 sustitución de cartucho de tinta	Desplaza el cabezal de impresión hasta la posición de sustitución de los cartuchos y carga la tinta en la impresora.

Indicadores

Indicador	Descripción
 alimentación	<p>Encendido cuando la impresora está encendida.</p> <p>Intermitente cuando la impresora está recibiendo datos, reponiendo un cartucho de tinta, recargando tinta o limpiando el cabezal de impresión.</p>

 <p>error</p>	<p>Encendido cuando la impresora se ha quedado sin papel. Coloque papel en el alimentador de hojas y luego pulse el botón de mantenimiento  para reanudar la impresión.</p> <p>Encendido cuando hay papel atascado. Saque todo el papel del alimentador y luego vuelva a cargarlo. Si la luz sigue intermitente, apague la impresora y extraiga, suavemente, todo el papel de la impresora.</p> <p>Intermitente cuando el cartucho de tinta negra o de color está casi vacío.</p> <p>Encendido cuando el cartucho de tinta negra o de color se ha quedado vacío. Sustituya el cartucho de tinta negra (T017) o de color (T018).</p> <p>Intermitente cuando el cabezal de impresión se desplaza a la posición de sustitución de cartuchos de tinta. El indicador parpadea más deprisa cuando se ha agotado la tinta de color que cuando se ha agotado la negra.</p>
--	---

Opciones y consumibles

Opciones

EPSON suministra los siguientes cables de interfaz para su impresora. Sin embargo, puede utilizar cualquier cable de interfaz que cumpla con estas especificaciones. Consulte los requisitos adicionales en el manual del ordenador.

- Cable de interfaz paralelo (blindado) de D-SUB 25 patillas (ordenador) a Amphenol 57 Series 36 patillas (impresora)
- Cable de interfaz USB (blindado) de Series A4 patillas (ordenador) a series B 4 patillas (impresora).

Nota:

Es posible que no se suministre este cable, pues depende de la ubicación geográfica.



Precaución:

Utilice solamente los cables de interfaz que cumplan con las especificaciones descritas arriba. Si utiliza otros cables no cubiertos por las garantías de EPSON puede que la impresora no funcione correctamente.

Consumibles

Puede adquirir los siguientes cartuchos de tinta y papeles especiales EPSON para utilizarlos con esta impresora.

Cartuchos de tinta

Puede utilizar los siguientes cartuchos con esta impresora.

Cartucho de tinta negra	T017
Cartucho de tinta de color	T018

Nota:

Las referencias de los cartuchos de tinta varían según el país.

Tipos de soporte

EPSON ofrece soportes especialmente diseñados para las impresoras de inyección de tinta que satisfacen las necesidades de máxima calidad de impresión.

Papel Premium normal EPSON (A4) S041214

Papel especial 360 ppp (A4) EPSON S041059

Papel Transferencia sobre tela (A4) EPSON S041154

Papel especial HQ (A4) EPSON S041061

Tarjetas especiales Ink Jet HQ (A6) EPSON S041054

Tarjetas especiales Ink Jet HQ EPSON (127 × 203 mm) S041121

Papel autoadhesivo especial HQ (A4) EPSON S041106

Tarjetas especiales Ink Jet HQ A6 EPSON (con sobres) S041147

Tarjetas especiales Ink Jet HQ 127 × 203 mm (con sobres) S041148

Tarjetas especiales Ink Jet HQ 203 × 254 mm (con sobres) S041149

Matte Paper-Alto Gramaje (A4) EPSON S041256

Photo Paper (A4) EPSON	S041140
Photo Paper EPSON (10 × 15 cm) precortado	S041134
Photo Paper EPSON (10 × 15 cm)	S041255
Photo Paper EPSON (20 × 30 cm)	S041254
Photo Paper Panorámico (210 × 594 mm) EPSON	S041145
Tarjetas de visita Photo Paper (A4) EPSON	S041177

Glossy Film HQ (A4) EPSON	S041071
Glossy Film HQ (A6) EPSON	S041107

Transparencias Ink Jet (A4) EPSON	S041063
-----------------------------------	---------

Premium Glossy Photo Paper (A4) EPSON	S041287
---------------------------------------	---------

Nota:

La disponibilidad del papel especial depende del país.

Especificaciones de la impresora

Impresión

Método de impresión	Inyección de tinta "a petición"
Configuración de los inyectores	Monocromo (negro) 144 inyectores Color (cian, magenta, amarillo) 144 inyectores (48 [cada color] × 3)
Resolución	Máxima de 2880 ppp × 720 ppp
Dirección de impresión	Bidireccional con búsqueda lógica
Código de control	ESC/P Raster EPSON Remote
Búfer de entrada	32 KB

Papel

Nota:

Puesto que el fabricante puede cambiar en cualquier momento la calidad de cualquier marca o tipo de papel concretos, EPSON no puede garantizar las prestaciones de ninguna marca ni tipo de papel en particular. Realice siempre pruebas con muestras del papel antes de adquirirlo en grandes cantidades o de imprimir trabajos de gran volumen.

Especificaciones del papel

Hojas sueltas:

Tamaño	A4 (210 mm × 297 mm) A5 (148 mm × 210 mm) Carta (216 mm × 279 mm) Media carta (139,7 mm × 215,9 mm) Legal (216 mm × 356 mm) Ejecutivo (184,2 mm × 266,7 mm)
Tipos de papel	Papel normal de calidad, papel especial distribuido por EPSON
Grosor (para papel normal de calidad)	0.08 mm a 0,11 mm (0,003 a 0,004 pulg.)
Peso (para papel normal de calidad)	64 g/m ² (17 libras) a 90 g/m ² (24 libras)

Sobres:

Tamaño	Núm. 10 (104,8 mm × 241 mm) DL (110 mm × 220 mm) C6 (114 mm × 162 mm)
Tipos de papel	Papel normal de calidad, correo aéreo
Grosor	0.16 mm a 0,52 mm (0,006 a 0,02 pulg.)
Peso	45 g/m ² (12 libras) a 75 g/m ² (20 libras)

Tarjetas:

Tamaño	5 × 8 pulg. (127 mm × 203 mm) 8 × 10 pulg. (203 mm × 254 mm)
Tipos de papel	Papeles especiales distribuidos por EPSON

Transparencias, glossy film, papel glossy:

Tamaño	A4 (210 mm × 297 mm) Carta (216 mm × 279 mm) A6 (105 mm × 148 mm) para glossy film
Tipos de papel	Papeles especiales distribuidos por EPSON

Hojas autoadhesivas:

Tamaño	A4 (210 mm × 297 mm)
Tipos de papel	Papeles especiales distribuidos por EPSON

Photo Paper:

Tamaño	A4 (210 mm × 297 mm) Carta (216 mm × 279 mm) 100 mm × 150 mm 200 mm × 300 mm 113.6 mm × 175,4 mm
Tipos de papel	Papeles especiales distribuidos por EPSON

Photo stickers:

Tamaño	A6 (105 mm × 148 mm) con 4 o 16 marcos
Tipos de papel	Papeles especiales distribuidos por EPSON

Matte Paper-Alto gramaje:

Tamaño	A4 (210 mm × 297 mm) Carta (216 mm × 279 mm)
Tipos de papel	Papeles especiales distribuidos por EPSON

Nota:

- ❑ *Un papel de baja calidad puede mermar la calidad de impresión y provocar atascos de papel y otros problemas. Si sufre problemas de este tipo, utilice un tipo de papel de mejor calidad.*
- ❑ *No cargue papel doblado ni arrugado.*
- ❑ *Utilice el papel en condiciones normales:
Temperatura de 15 a 25°C
Humedad de 40 a 60% HR*
- ❑ *El Glossy Film HQ y las Hojas autoadhesivas EPSON deben guardarse en las siguientes condiciones:
Temperatura de 15 a 30°C
Humedad de 20 60% HR*

Área imprimible

Hojas sueltas (tamaño panorámico incluido) y tarjetas

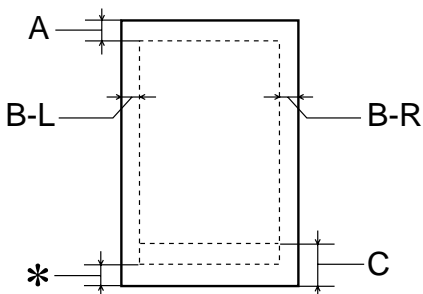

Sobres

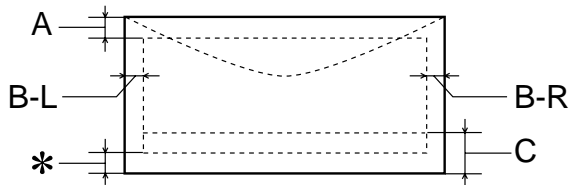

A: El margen superior mínimo es de 3,0 mm (0,12 pulg.).

Si se cargan varias hojas de Glossy Film HQ, el margen superior mínimo es de 30,0 mm (1,2 pulg.).

B-L: El margen izquierdo mínimo es de 3,0 mm (0,12 pulg.).

B-R: El margen derecho mínimo es el siguiente:
3,0 mm (0,12 pulg.) para hojas sueltas y sobres C6.
7,0 mm (0,28 pulg.) para sobres DL.
28,0 mm (1,10 pulg.) para sobres Núm. 10.

C: El margen inferior mínimo es de 14,0 mm (0,55 pulg.).

*: Si desea ampliar el margen mínimo inferior a 3 mm, seleccione **Máximo** como ajuste de Área imprimible en el menú Papel del controlador de la impresora (para Windows) o en el cuadro de diálogo Ajustar página (para Macintosh). No obstante, la calidad de impresión puede disminuir en el área ampliada. Antes de imprimir grandes trabajos utilizando este ajuste, imprima una sola hoja para confirmar la calidad de la impresión.

Nota:

Cargue siempre el papel en el alimentador de hojas con el borde corto por delante. Cargue los sobres con el borde largo por delante y con la solapa hacia abajo.

Cartuchos de tinta

Cartucho de tinta negra (T017)

Color	Negro
Capacidad de impresión*	600 páginas (A4, texto a 360 ppp)
Duración del cartucho	2 años a partir de la fecha de fabricación (dentro de los 6 siguientes a la apertura del paquete, a 25°C)
Temperatura	Almacenamiento: -20 a 40 °C 1 mes a 40 °C Transporte: -30 a 60°C 1 mes a 40 °C 120 horas a 60 °C Helada:** -16°C

Cartucho de tinta de color (T018)

Color	Cian, magenta y amarillo
Capacidad de impresión*	300 páginas (A4, 360 ppp, 5% de cada color)
Duración del cartucho	2 años a partir de la fecha de fabricación (dentro de los 6 meses siguientes a la apertura del paquete, a 25°C)
Temperatura	Almacenamiento: -20 a 40°C 1 mes a 40°C Transporte: -30 a 60°C 1 mes a 40°C 120 horas a 60°C Helada:** -18°C

* Cifras acordes a una impresión continua después de la reposición del cartucho de tinta. La capacidad de impresión real varía según la frecuencia de uso de la impresora, de la función de limpieza del cabezal de impresión y de encendido de la impresora.

** La tinta tarda en descongelarse y estar lista para su uso unas 3 horas a 25°C (77°F).



Precaución:

- EPSON recomienda únicamente la utilización de cartuchos de tinta originales EPSON. Otros productos no fabricados por EPSON pueden averiar la impresora, daños no cubiertos por la garantía de EPSON.*
- No utilice un cartucho de tinta pasada la fecha de caducidad impresa en el paquete.*

Mecánicas

Método de avance del papel	Fricción
Recorrido del papel	Alimentador de hojas, entrada posterior
Capacidad del alimentador de hojas	Unas 100 hojas de papel de 64 g/m ² (17 libras)
Dimensiones	Almacenamiento Anchura: 450 mm (17,7 pulgadas) Profundidad: 246 mm (9,7 pulgadas) Altura: 182 mm (7,2 pulgadas) Impresión Anchura: 450 mm (17,7 pulgadas) Profundidad: 547 mm (21,5 pulgadas) Altura: 279 mm (11,0 pulgadas)
Peso	4,1 kg (9,0 libras) sin los cartuchos de tinta

Eléctricas

	Modelo 120 V	220-Modelo 240 V
Intervalo de tensiones de entrada	99 a 132 V	198 a 264 V
Intervalo de frecuencias nominal	50 a 60 Hz	

Intervalo de frecuencias de entrada	49,5 a 60,5 Hz	
Intensidad nominal	0,4 A	0,2 A
Consumo	Aproximadamente 17 W (patrón de carta ISO 10561) Aproximadamente 2,5 W en el modo de espera	

Nota:

Consulte la tensión de la impresora en la etiqueta de su parte posterior.

Entorno

Temperatura

Funcionamiento:

10 a 35 °C

Almacenamiento:

-20 a 40 °C

1 mes a 40 °C

Transporte:*

-20 a 60 °C

120 horas a 60 °C

Humedad

Funcionamiento:

20 a 80% HR

Almacenamiento:*,**

5 a 85% HR

* Guardada en el embalaje original

** Sin condensación

Normas de seguridad

Normas de seguridad:

Modelo para EE.UU.UL 1950
CSA C22.2 No.950

Modelo para EuropaEN60950

EMC:

Modelo para EE.UU.FCC parte 15 subapartado B clase B

Modelo para EuropaEN 55022 (CISPR Pub. 22) clase B

EN 55024

EN 61000-3-2

EN 61000-3-3

Modelo para AS/NZS 3548 clase B
Australia

Requisitos del sistema

Uso de la impresora

Consulte la sección correspondiente más abajo para conocer los requisitos de sistema informático mínimos y los recomendados para utilizar esta impresora.

Para PC

Para utilizar la impresora, necesita tener instalado Microsoft® Windows® 98, Windows® 95, Windows® 3.1, Windows® 2000 o Windows® NT 4,0 y la impresora debe estar conectada mediante un cable paralelo blindado de pares trenzados. Si desea conectar su impresora a un puerto USB, necesita un PC que tenga instalado Windows 98 o Windows 2000 y un puerto USB. Además, la impresora debe estar conectada a través de un cable estándar USB blindado.

El ordenador también debe cumplir con los siguientes requisitos de sistema.

Requisitos mínimos del sistema	Sistema recomendado
i486/66 MHz para Windows 98 i486/25 MHz para Windows 95 y NT 4.0 i386/25 MHz para Windows 3.1 Pentium 133 MHz para Windows 2000	Procesador Pentium o superior para Windows 98, 95, 3.1 y NT 4.0 Procesador de 133 MHz o superior para Windows 2000
16 MB de RAM para Windows 98, 95, 3.1 y NT 4.0 32 MB de RAM para Windows 2000	32 MB de RAM o más para Windows 98, 95 y 3.1 64 MB o más para Windows 2000 y NT 4.0
20 MB de espacio en el disco duro para Windows 98, 95 y 3.1 40 MB para Windows 2000 y NT 4.0	50 MB o más de espacio en el disco duro para Windows 98, 95 y 3.1 100 MB o más para Windows 2000 y NT 4.0
Monitor VGA	Monitor VGA o de más calidad

Su distribuidor informático puede ayudarle a actualizar el sistema si éste no cumple estos requisitos.

Para ordenadores Macintosh

Para conectar esta impresora a los ordenadores Apple® Macintosh®, debe utilizar un cable USB.

Además, el Macintosh debe cumplir los siguientes requisitos de sistema.

Requisitos mínimos del sistema	Sistema recomendado
Mac OS 8.1	Mac OS 8.5.1 o posterior
8 MB de memoria disponible 8 MB de memoria disponible cuando está activada la impresión background.	19 MB o más de memoria disponible 32 MB de memoria disponible cuando está activada la impresión background.

Nota:

- ❑ *La cantidad de memoria disponible varía según el número y el tipo de aplicaciones que están abiertas. Para ver la cantidad de memoria disponible, seleccione Acerca del Macintosh en el menú Apple y consulte el tamaño de la memoria (expresado en kilobytes) mostrado en “Bloque mayor sin usar” (1.024K=1 MB).*
- ❑ *Los requisitos de memoria arriba expuestos son para la impresión en papel de tamaño Carta. Estos requisitos pueden variar según el tamaño del papel, el tipo de la aplicación utilizada y la complejidad del documento que desee imprimir.*

Además de estos requisitos de sistema y memoria, necesitará un disco duro con 10 MB de espacio libre para instalar el software de la impresora. Además, también necesitará más espacio libre en el disco duro para imprimir: aproximadamente el doble del archivo que desee imprimir.

Uso del Manual de referencia en pantalla

Consulte la sección correspondiente más abajo para conocer los requisitos de sistema mínimos necesarios para usar el *Manual de referencia en pantalla*.

Para PC

Sistema	Microsoft Windows® 98, 95, 3.1, 2000 o NT 4.0
UCP	i486/66 MHz (para Windows 98) i486/25 MHz (para Windows 95 o NT 4.0) i386/25 MHz (para Windows 3.1) (recomendada Pentium o superior) Pentium 133 MHz para Windows 2000
Memoria	16 MB para Windows 98, 95, 3.1 o NT 4.0 (recomendados 32 MB o más) 32 MB para Windows 2000
Espacio en el disco duro	5 MB para instalar el Manual de referencia 45 MB para instalar Microsoft Internet Explorer
Unidad de CD-ROM	Velocidad doble (recomendada cuádruple o superior)
Pantalla	640 × 480 píxeles o 800 × 600 píxeles de resolución, con el ajuste Color de alta densidad (16 bits) o Color verdadero (32 bits)
Explorador de Web	Explorador de Web (recomendado Microsoft Internet Explorer 4.0 o posterior)

Para ordenadores Macintosh

Sistema	Sistema 8.5.1
Memoria	16 MB (recomendados 32 MB o más)
Espacio en el disco duro	4 MB para instalar el Manual de referencia 15 MB para instalar Microsoft Internet Explorer
Unidad de CD-ROM	Velocidad doble (recomendada cuádruple o superior)
Pantalla	640 × 480 píxeles o 800 × 600 píxeles de resolución, con el ajuste Color de alta densidad (16 bits) o Color verdadero (32 bits)

Explorador de Web	Explorador de Web (recomendado Microsoft Internet Explorer 4.0 o posterior)
-------------------	--

Impresión con Windows

Introducción al software de la impresora

- Obtener más información

- Acceder al software de la impresora

Modificar los ajustes de la impresora

- Definir el ajuste Tipo papel

- Utilizar el modo Automático

- Utilizar el modo PhotoEnhance

- Utilizar el modo Predefinido

Previsualizar la impresión

Modificar el estilo de impresión

- Definir los ajustes del menú Papel

- Adaptar el documento al tamaño del papel

- Imprimir dos o cuatro páginas en una hoja

- Imprimir posters

- Imprimir una marca de fondo en el documento

Usar las utilidades de la impresora

- Status Monitor 3 (no disponible para Windows 3.1)

- Test de Inyectores

- Limpieza de cabezales

- Alineación de cabezales

- Velocidad y Avance (no disponible para Windows 3.1)

- Preferencias de Monitorización

Para obtener información mediante la ayuda en pantalla

- Acceder a la ayuda desde la aplicación

- Acceder a la ayuda desde el menú Inicio de Windows

- Acceder a la ayuda en Windows 3.1

Incrementar la velocidad de impresión

- Consejos generales

- Usar Velocidad y Avance

- Uso de la configuración del puerto (sólo para Windows NT 4.0)

Comprobar el estado de la impresora y administrar los trabajos de impresión

- Utilizar el Contador de avance
 - Consejos de impresión de EPSON
 - Mensajes de error
- Utilizar EPSON Spool Manager
 - Para los usuarios de Windows 98 y 95
 - Para Windows 3.1
- Utilizar EPSON Status Monitor 3 (no disponible para Windows 3.1)
 - Acceder a EPSON Status Monitor 3
 - Ver la información de EPSON Status Monitor 3

Impresión con Macintosh

- Introducción al software de la impresora
- Modificar los ajustes de la impresora
 - Definir el ajuste Tipo papel
 - Utilizar el modo Automático
 - Utilizar el modo PhotoEnhance
 - Utilizar el modo Predefinido
 - Cambiar la configuración de la página
- Modificar la composición de la página
 - Adaptar el documento al tamaño del papel
 - Imprimir dos o cuatro páginas en una hoja
 - Imprimir posters
 - Imprimir una marca de fondo en el documento
 - Ajustar la hora de impresión
 - Guardar datos de spool como un archivo
- Previsualizar la impresión
- Usar las utilidades de la impresora
 - EPSON StatusMonitor
 - Test de Inyectores
 - Limpieza de cabezales
 - Alineación de cabezales
 - Configuración

Comprobar el estado de la impresora y administrar los trabajos de impresión

- Utilizar EPSON StatusMonitor
 - Acceder a EPSON StatusMonitor
 - Utilizar el cuadro de diálogo Ajustes de configuración
- Utilizar EPSON Monitor3
 - Acceder a EPSON Monitor3
 - Administrar trabajos de impresión con EPSON Monitor3
 - Cambiar la prioridad de los trabajos de impresión

Cómo

Manipular el papel

- Cargar papel normal
- Cargar papel especial y otros soportes
 - Acerca de las hojas de limpieza especiales
- Cargar sobres
- Usar el EPSON Photo Paper (10 x 15 cm, 20 x 30 cm)
 - Cargar Photo Paper
 - Retirar los márgenes perforados
 - Guardar el EPSON Photo Paper

Configurar su impresora en una red

- Para usuarios de Windows 98 y 95
 - Configurar su impresora como impresora compartida
 - Acceder a la impresora a través de una red
- Para usuarios de Windows 2000 y NT 4.0
 - Configurar su impresora como impresora compartida
 - Acceder a la impresora a través de una red
- Para los usuarios de Macintosh
 - Configurar su impresora como impresora compartida
 - Acceder a la impresora a través de una red

Sustituir cartuchos de tinta

- Sustituir un cartucho de tinta
 - Utilizar el panel de control de la impresora
 - Utilizar Status Monitor (no disponible para Windows 3.1)

- Comprobar el suministro de tinta
 - Para los usuarios de Windows
 - Para los usuarios de Macintosh

Mantenimiento

- Revisar los inyectores del cabezal de impresión
 - Usar la utilidad Test de inyectores
 - Usar los botones del panel de control
- Limpiar el cabezal de impresión
 - Usar la utilidad Limpieza de cabezales
 - Usar los botones del panel de control
- Alinear el cabezal de impresión
 - Para los usuarios de Windows
 - Para los usuarios de Macintosh
- Limpiar la impresora
- Transportar la impresora
- Actualizar el software
 - Actualizar a Windows 98
 - Actualizar el controlador en Windows 2000 y NT 4.0

Problemas y soluciones

- Resolución de problemas en pantalla (no disponible para Windows 3.1)
 - Para los usuarios de Windows
 - Para los usuarios de Macintosh
- Corregir problemas de USB
 - Confirme que su ordenador es un modelo con Windows 98 ó Windows 2000 previamente instalados
 - Confirme que, en el menú Administrador de dispositivos, aparece Dispositivos de impresión USB EPSON (sólo para Windows 98)
 - La impresora no funciona correctamente con el cable USB
- Diagnosticar el problema
 - Indicadores de error
 - Status Monitor

- Efectuar una revisión de la impresora
- Cancelar la impresión
 - Para usuarios de Windows 98, 95, 2000 o NT 4.0
 - Para los usuarios de Windows 3.1
 - Para los usuarios de Macintosh
 - Utilizar EPSON Spool Manager
- La calidad de la impresión podría ser mejor
- Las impresiones no son las deseadas
 - Caracteres incorrectos o ilegibles
 - Márgenes incorrectos
 - Imagen invertida
 - Se imprimen páginas en blanco
 - La impresión está manchada en el borde inferior
 - La impresión es demasiado lenta
- La impresora no imprime
 - Todos los indicadores luminosos están apagados
 - Los indicadores se han iluminado y luego se han apagado
 - Sólo está iluminado el indicador de alimentación
 - El indicador de error está intermitente o encendido
 - Indicador de error encendido e indicador de alimentación está apagado
- El papel no avanza correctamente
 - El papel no avanza
 - Avanzan varias páginas
 - El papel se atasca
 - El papel no se haya expulsado por completo o esté arrugado

Atención al cliente

Sitio Web de Servicio técnico
Centros de Atención al cliente regionales

Información sobre el producto

Instrucciones de seguridad

Instrucciones de seguridad importantes
Algunas precauciones

- Cuando utilice la impresora
- Cuando manipule los cartuchos de tinta
- Cuando elija dónde colocar la impresora
- Normativa ENERGY STAR
- Atenciones, precauciones y notas
- Piezas de la impresora y funciones del panel de control
 - Piezas de la impresora
 - Panel de control
- Opciones y consumibles
 - Opciones
 - Consumibles

Especificaciones de la impresora

- Impresión
- Papel
 - Especificaciones del papel
 - Área imprimible
- Cartuchos de tinta
- Mecánicas
- Eléctricas
- Entorno
- Normas de seguridad
- Requisitos del sistema
 - Uso de la impresora
 - Uso del Manual de referencia en pantalla
- Índice analítico

Índice analítico

A

- Abrazaderas del cartucho de tinta, 210
- Actualizar el controlador, 141
- Ajustar a página
 - Macintosh, 70
 - Windows, 27
- Ajustes de configuración, 85
- Ajustes PhotoEnhance
 - Macintosh, 60
 - Windows, 14
- Ajuste tipo de papel
 - Macintosh, 57
 - Windows, 10
- Alimentador de hojas, 209
- Área imprimible, ajuste
 - Macintosh, 65
 - Windows, 25
- Atasco de papel, 168
- Atención al cliente, 171, 172
- Automático, ajuste
 - Macintosh, 59
 - Windows, 13
- Ayuda en pantalla, 39

B

- Bandeja de salida, 209
- Botones, 210

C

- Cabezal de impresión, 129, 131, 137, 210
- Cables, 213
- Cables de interfaz, 213
- Cargar papel, 91, 92, 95, 96
- Cartuchos de tinta, 125, 213
 - Especificaciones, 222
 - Sustitución, 117, 124
- ColorSync, ajuste (Macintosh), 61
- Consejos de impresión, 125
- Consejos sobre impresión, 49

- Consumibles, 213
- Cuadro de diálogo Ajustar página, 65
- Cuadro de diálogo Ajustes personalizados
 - Macintosh, 64
 - Windows, 19
- Cuadro de diálogo Composición (Macintosh), 69
- Cubierta de la impresora, 209

D

- Diagnóstico
 - Atasco de papel, 168
 - Mensajes de error, 147
- Diagnóstico de averías
 - Atención al cliente, 171, 172

E

- Económico, ajuste
 - Macintosh, 61
 - Windows, 16
- EPSON Monitor3, 86
- EPSON Spool Manager, 51
- EPSON StatusMonitor (Macintosh), 83
- EPSON Status Monitor 3 (Windows), 52
- Especificaciones, 217, 222, 224, 225, 226
- Especificaciones del área imprimible, 220

G

- Glosario, 1
- Glossy film, 94
- Glossy Film HQ, 92
- Guardar ajustes
 - Macintosh, 64
 - Windows, 19
- Guías laterales, 209

H

- Hojas autoadhesivas, 94
- Hojas de limpieza, 95
- Hora de impresión, ajuste, 74

I

- ICM, ajuste, 16
- Impresión background, 74, 86
- Impresión por red, 103, 107, 112
- Impresión proporcional, ajuste
 - Macintosh, 66
 - Windows, 27
- Impresora, 138, 139, 209
 - Especificaciones, 224
- Imprimir monitorización, 37
- Imprimir varias páginas
 - Macintosh, 70, 71
 - Windows, 28, 29
- Indicadores, 148, 211
- Información sobre seguridad, 203, 204, 207, 208, 226

L

- Limpiar, 131, 138
- Limpieza de cabezales, 130, 132

M

- Marca de fondo, ajuste
 - Macintosh, 72
 - Windows, 30
- Más opciones, ajustes
 - Macintosh, 62
 - Windows, 17
- Matte Paper-Alto Gramaje, 94
- Menú Composición (Windows), 24
- Menú Papel (Windows), 24

N

- Notificación de error
 - Macintosh, 84
 - Windows, 37

O

- Orientación, ajustes
 - Macintosh, 65
 - Windows, 25

P

- Panel de control, 210, 211
 - Limpieza del cabezal de impresión, 130
 - Sustitución de cartuchos de tinta, 117
 - Test de inyectores, 130
- Papel, 91, 92, 95, 96
 - Especificaciones, 217
- Papel especial, 92, 94
- Papel especial HQ, 92
- Papel Transferencia sobre tela, 94
- Personales, ajustes
 - Macintosh, 61
 - Windows, 16
- Photo Paper, 92, 94, 96
- Previsualizar, función
 - Macintosh, 76
 - Windows, 21

R

- Requisitos del sistema, 227, 228
- Resolución, 217
- Resolución, ajuste
 - Macintosh, 63
 - Windows, 18

S

- Sobres, 95, 221
- Software de la impresora para Macintosh, 55, 79, 83
- Software de la impresora para Windows, 8, 9, 33, 141
- Soporte del papel, 209
- Soportes, 92
- Spool Manager, 51
- sRGB, ajuste, 17
- Status Monitor
 - Macintosh, 83
 - Windows, 52

T

- Tamaño de papel personalizado
 - Macintosh, 66
 - Windows, 25

- Tarjeta especial, 94
- Test de inyectores, 129, 130
- Texto/Gráfico, ajuste
 - Macintosh, 61
 - Windows, 16
- Tinta, ajuste
 - Macintosh, 59
 - Windows, 13
- Transferencia DMA, 43, 46
- Transparencias, 94

U

- Utilidad Alineación de Cabezales, 137
- Utilidades
 - Macintosh, 79
 - Windows, 33

V

- Velocidad de impresión, aumentar, 46
- Velocidad de impresión, aumento, 41, 43
- Velocidad y Avance, ajustes, 43