

EPSON STYLUS™ COLOR 760

Impresora de inyección de tinta en color

Todos los derechos reservados. Ninguna parte de esta publicación puede reproducirse, ni almacenarse en un sistema de recuperación o transmitirse en cualquier forma o por cualquier medio electrónico, mecánico, fotocopiado, grabado, etc., sin el previo permiso escrito de SEIKO EPSON CORPORATION. La información aquí contenida está pensada solamente para su aplicación a esta impresora EPSON. EPSON no será responsable en caso de que esta información se utilice para otras impresoras.

SEIKO EPSON CORPORATION y sus afiliados no se hacen responsables ante el adquirente de este producto o ante terceros de daños, pérdidas, costes o gastos en que pueda incurrir el adquirente o terceros como consecuencia de: accidente, utilización incorrecta o abuso de este producto o modificaciones, reparaciones o alteraciones no autorizadas de este producto, o (excepto en los EE.UU.) el no cumplimiento estricto de las instrucciones de funcionamiento y mantenimiento de SEIKO EPSON CORPORATION.

SEIKO EPSON CORPORATION no se hace responsable de los daños o problemas ocasionados por la utilización de cualesquiera opciones o productos consumibles que no sean originales EPSON o aprobados por SEIKO EPSON CORPORATION.

SEIKO EPSON CORPORATION no será responsable de los daños resultantes de interferencias electromagnéticas producidas como consecuencia de la utilización de cables de interface distintos a los aprobados por SEIKO EPSON CORPORATION.

EPSON es una marca comercial registrada y EPSON Stylus es una marca comercial de SEIKO EPSON CORPORATION.

Microsoft y Windows son marcas comerciales registradas de Microsoft Corporation.

Nota importante: El resto de los productos que aparecen mencionados en este manual se utilizan solamente con fines de identificación, y pueden ser marcas comerciales de sus respectivos propietarios. EPSON renuncia a todos y cada uno de los derechos sobre ellas.

Copyright © 1999 por SEIKO EPSON CORPORATION, Nagano, Japón.

Editado por EPSON IBÉRICA S.A., Barcelona.

Traducido por www.caballeria.com

Declaración de conformidad

De acuerdo con ISO/IEC Guide 22 y EN 45014

Fabricante: SEIKO EPSON CORPORATION
Dirección: 3-5, Owa 3-chome, Suwa-shi,
Nagano-ken 392-8502 Japón

Representante: EPSON EUROPE B.V.
Dirección: Prof. J. H. Bavincklaan 5 1183
AT Amstelveen
Holanda

Declara que el producto:

Nombre del
producto: Impresora de inyección de tinta
Modelo: P150B

Cumple con las siguientes directivas y normas:

Directiva 89/336/EEC:
EN 55022 Clase B
EN 61000-3-2
EN 61000-3-3
EN 50082-1
IEC 801-2
IEC 801-3
IEC 801-4

Directiva 73/23/EEC:
EN 60950

Agosto de 1999

H. Horiuchi
Presidente de EPSON EUROPE B.V.

Contenido

Contenido

Partes y funciones de la impresora

Desembalar la impresora	1
Partes de la impresora y funciones del Panel de control.	2

Instrucciones de seguridad

Instrucciones de seguridad importantes	5
Precauciones	6
Al utilizar la impresora	6
Al manejar los cartuchos de tinta	7
Al seleccionar un lugar para la impresora	7
Normativa ENERGY STAR	8
Atenciones, Precauciones y Notas	8

Capítulo 1 Manejo del papel

Cargar papel normal	1-2
Cargar papel especial y otros soportes	1-3
Acerca de las hojas de limpieza especiales	1-7
Cargar sobres	1-7
Utilizar EPSON Photo Paper (102 x 152 mm, 200 x 300 mm) . . .	1-9
Cargar	1-9
Retirar los márgenes perforados	1-10
Almacenar EPSON Photo Paper	1-12

Capítulo 2 Utilizar el software de la impresora para Windows

Introducción al software de la impresora	2-4
Obtener más información.	2-4
Acceder al software de la impresora	2-4
Realizar cambios en los ajustes del controlador de la impresora	2-5
Definir el ajuste Tipo papel	2-7
Utilizar los ajustes Automáticos	2-9
Utilizar el modo Photo Enhance	2-11
Utilizar el modo Ajustes personales	2-11
Utilizar los ajustes Predefinidos	2-13
Previsualizar la impresión	2-16
Modificar el estilo de impresión	2-18
Realizar cambios en los ajustes del controlador de la impresora para Windows 3.1	2-26
Usar las utilidades de la impresora	2-33
Status Monitor 3 (No disponible para Windows 3.1).	2-34
Test de inyectores	2-34
Limpieza de cabezales	2-35
Alineación de cabezales	2-35
Información de la Impresora y Opciones (No disponible para Windows 3.1)	2-35
Velocidad y Avance (No disponible para Windows 3.1)	2-37
Preferencias de monitorización.	2-39
Obtener información mediante la ayuda On-line	2-40
Acceder a la ayuda desde la aplicación	2-40
Acceder a la ayuda desde Windows 95, 98 y NT 4.0	2-40
Acceder a la ayuda desde Windows 3.1.	2-41
Aumentar la velocidad de impresión	2-41
Consejos generales	2-41
Utilizar Velocidad y Avance (No disponible para Windows 3.1)	2-44
Utilizar la configuración del puerto (sólo Windows NT 4.0)	2-48

Capítulo 3 Comprobar el estado de la impresora y gestionar los trabajos de impresión para Windows

Utilizar el Contador de Avance	3-3
Utilizar EPSON Spool Manager	3-5
Utilizar EPSON Status Monitor 3	3-7
Acceder a EPSON Status Monitor 3	3-7

Capítulo 4 Utilizar el software de la impresora para Macintosh

Introducción al software de la impresora	4-3
Realizar cambios en los ajustes del controlador de la impresora	4-3
Definir el ajuste Tipo papel	4-5
Utilizar los ajustes Automáticos	4-7
Utilizar el modo PhotoEnhance	4-8
Utilizar el modo Ajustes personales	4-9
Utilizar los ajustes Predefinidos	4-10
Guardar y borrar los ajustes	4-11
Utilizar los ajustes guardados	4-12
Cambiar la configuración de la página	4-12
Definir un tamaño de papel personalizado	4-13
Modificar la composición	4-15
Ajustar la hora de impresión	4-21
Previsualizar la impresión	4-22
Guardar los datos de impresión en archivos	4-24
Usar las utilidades de la impresora para Macintosh	4-25
EPSON StatusMonitor	4-25
Test de inyectores	4-26
Limpieza de cabezales	4-26
Calibración de cabezales	4-27
Configuración	4-27

Capítulo 5 Comprobar el estado de la impresora y gestionar los trabajos de impresión para Macintosh

Utilizar EPSON StatusMonitor	5-3
Definir los ajustes de Configuración	5-4

Controlar la impresión Background	5-5
Utilizar EPSON Monitor3	5-5
Cambiar la prioridad de los trabajos de impresión	5-8

Capítulo 6 Configurar la impresora en red

Para usuarios de Windows 95 y 98	6-2
Configurar la impresora como impresora compartida ...	6-2
Acceder a la impresora a través de una red	6-4
Para usuarios de Windows NT 4.0	6-6
Configurar la impresora como impresora compartida ...	6-6
Acceder a la impresora a través de una red	6-7
Para usuarios de Macintosh	6-11
Configurar la impresora como impresora compartida ...	6-11
Acceder a la impresora a través de la red	6-12

Capítulo 7 Sustituir los cartuchos de tinta

Sustituir un cartucho de tinta vacío.....	7-2
Utilizar el panel de control de la impresora	7-2
Utilizar Status Monitor 3	7-8
Sustituir un cartucho de tinta usado o dañado	7-8

Capítulo 8 Mantenimiento

Comprobar los inyectores del cabezal de impresión	8-2
Usar la utilidad Test de inyectores	8-2
Utilizar los botones del panel de control	8-3
Limpiar el cabezal de impresión	8-5
Usar la utilidad Limpieza de cabezales	8-5
Utilizar los botones del panel de control	8-9
Calibrar el cabezal de impresión	8-10
Limpiar la impresora	8-11
Transportar la impresora.....	8-12
Actualizar el software	8-14
Actualizar a Windows 98	8-14
Actualizar el controlador de Windows NT 4.0	8-14

Capítulo 9 Solucionar problemas

Diagnosticar el problema	9-4
Indicadores de error	9-5
Status Monitor 3 (No disponible para Windows 3.1)	9-7
Efectuar una operación de comprobación de la impresora	9-7
La impresora no funciona correctamente con el cable USB	9-10
Cancelar la impresión	9-11
Para Windows 95, 98 y NT 4.0	9-11
Para Windows 3.1	9-12
Para Macintosh	9-12
La calidad de impresión podría ser mejor	9-13
Banding horizontal	9-13
Desalineación vertical o banding	9-14
Fallos en el color	9-15
Faltan colores o son incorrectos	9-15
Impresión borrosa o corrida	9-16
Las impresiones no son las deseadas	9-17
Caracteres incorrectos o confusos	9-17
Márgenes incorrectos	9-18
Imagen invertida	9-18
Se imprimen páginas en blanco	9-19
La impresión está manchada en el borde inferior	9-19
La impresión es demasiado lenta	9-20
La impresora no imprime	9-20
Todos los indicadores están apagados	9-21
Los indicadores se han iluminado y se han apagado	9-21
Sólo está iluminado el indicador de alimentación	9-21
El indicador de papel parpadea o está iluminado	9-22
Uno de los indicadores de tinta parpadea o está iluminado	9-23
Los indicadores de tinta están iluminados y el resto de indicadores parpadean	9-23
El papel no avanza correctamente	9-23
El papel no avanza	9-24
Avanzan varias páginas	9-24
El papel se atasca	9-25

El papel no se ha expulsado por completo o está arrugado	9-25
Dónde obtener ayuda	9-26

Capítulo 10 Opciones y consumibles

Opciones	10-2
Consumibles	10-2

Apéndice A Sugerencias para la impresión en color

Principios básicos del color	A-2
Resolución y tamaño de la imagen	A-5
Directrices para utilizar el color	A-7

Apéndice B Especificaciones de la impresora

Impresión	B-2
Papel	B-2
Área imprimible	B-5
Cartuchos de tinta	B-6
Mecánicas	B-8
Eléctricas	B-8
Entorno	B-9
Estándares de seguridad	B-9
Requisitos de sistema	B-10
Para PCs	B-10
Para ordenadores Macintosh	B-10

Glosario

Índice

Partes y funciones de la impresora

Desembalar la impresora

La caja de la impresora debería contener el CD-ROM del software de la impresora, así como los elementos mostrados en la ilustración.

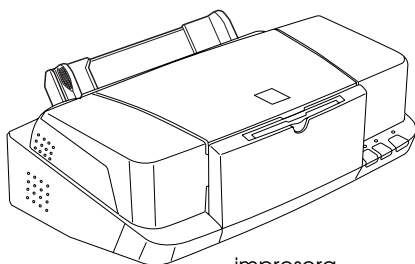

impresora

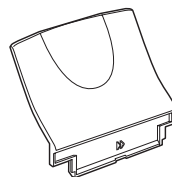

soporte del papel



cable de alimentación

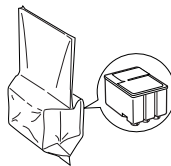

cartuchos de tinta





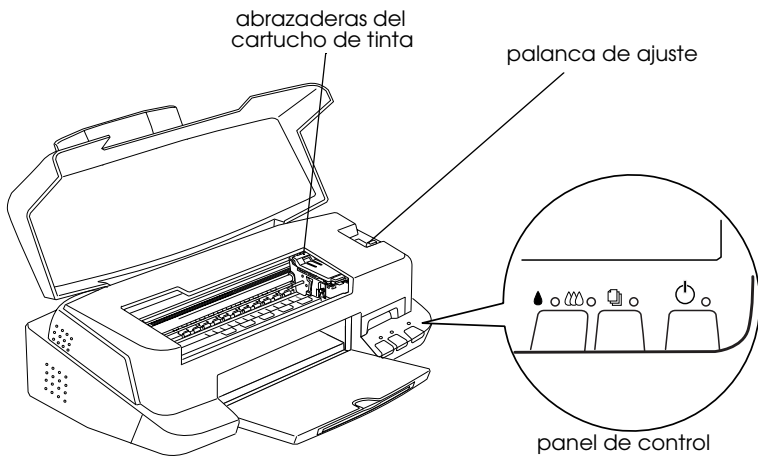
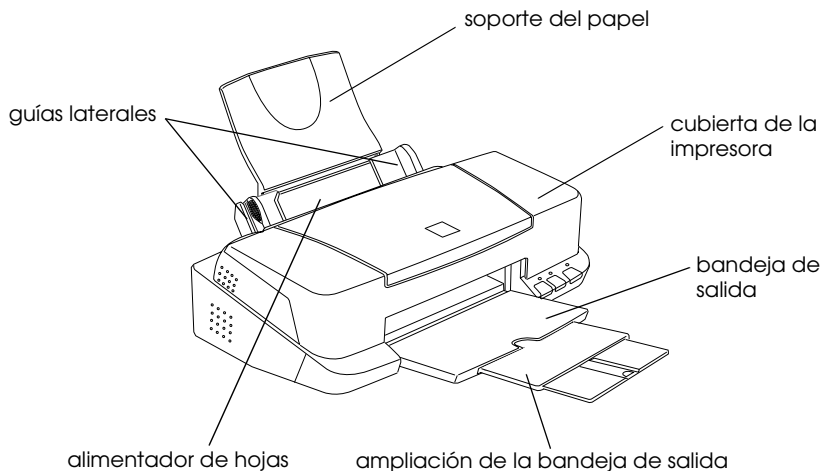

En algunos países, el cable de alimentación viene incorporado a la impresora. La forma del conector de CA depende del país; compruebe que el conector incluido tenga la forma adecuada.

Retire todos los materiales protectores de la impresora antes de instalarla y activarla. Siga las instrucciones adjuntas para retirar dichos materiales. Guarde todos los materiales de embalaje y de protección por si debe transportar la impresora en un futuro.





Partes de la impresora y funciones del Panel de control



Botones

Botón	Función
 On/Off	<p>Activa y desactiva la impresora.</p> <p>Borra la memoria de la impresora si se pulsa dos veces mientras está activada.</p>
 Carga/ Expulsión	<p>Si lo pulsa y lo suelta en 2 segundos, carga o expulsa papel.</p> <p>Reanuda la impresión si lo pulsa y lo suelta después de un error de falta de papel.</p>
 Limpieza	<p>Si lo pulsa durante 3 segundos mientras el indicador de falta de tinta  negra o  de color parpadea o está iluminado, mueve el cabezal de impresión a la posición de sustitución del cartucho de tinta.</p> <p>Retorna el cabezal de impresión a la posición de inicio después de sustituir el cartucho de tinta.</p> <p>Si lo pulsa durante 3 segundos mientras el indicador de falta de tinta  negra o  color está apagado, realiza la limpieza de cabezales.</p>

Indicadores

Indicador	Estado de la impresora
 On/Off	<p>Está iluminado si la impresora está activada.</p> <p>Parpadea al recibir datos, imprimir, sustituir un cartucho de tinta, cargar tinta o limpiar el cabezal de impresión.</p>
 Falta papel	<p>Se ilumina cuando falta papel en la impresora. Cargue papel en el alimentador de hojas; a continuación, pulse el botón carga/expulsión  para reanudar la impresión.</p> <p>Parpadea cuando se atasca el papel. Retire todo el papel del alimentador, y cárguelo de nuevo. Si el indicador continúa parpadeando, desactive la impresora y extraiga con cuidado el papel de la impresora.</p>
 Falta tinta negra	<p>Parpadea cuando el cartucho de tinta negra está casi vacío.</p> <p>Se ilumina cuando el cartucho de tinta negra se ha agotado. Sustituya el cartucho (S020189).</p>



Falta tinta
de color

Parpadea cuando el cartucho de tinta de color está casi vacío.

Se ilumina cuando el cartucho de tinta de color se ha agotado. Sustituya el cartucho (S020191).

Instrucciones de seguridad

Instrucciones de seguridad importantes

Lea la totalidad de estas instrucciones antes de utilizar la impresora. Igualmente, siga también todos los avisos e instrucciones marcados en la impresora.

- No bloquee ni cubra las aberturas de la carcasa de la impresora. No introduzca objetos por las ranuras.
- No vierta líquidos en el interior de la impresora.
- Utilice el tipo de fuente de alimentación indicado en la etiqueta de la impresora.
- Conecte todo el equipo a tomas de corriente derivadas a masa. No utilice tomas a las cuales haya conectado fotocopiadoras o sistemas de control de aire que se conectan y desconectan con regularidad.
- Evite utilizar tomas eléctricas controladas por conmutadores de pared o temporizadores automáticos.
- Mantenga el sistema informático alejado de fuentes potenciales de interferencias electromagnéticas, como altavoces o unidades base de teléfonos inalámbricos.
- No utilice un cable de alimentación dañado o deshilachado.
- Si utiliza un alargó con la impresora, compruebe que el amperaje total de los dispositivos conectados al alargó no sobrepase el amperaje del cable. Igualmente, compruebe que el amperaje total de los dispositivos conectados a la toma de pared no sobrepase el amperaje de ésta.
- No intente reparar la impresora por su cuenta.

- ❑ Desconecte la impresora y consulte con el servicio técnico en cualquiera de las siguientes circunstancias:

El cable de alimentación o el conector están dañados; ha penetrado líquido en la impresora; ésta se ha caído o la carcasa se ha dañado; la impresora no funciona con normalidad o muestra un cambio importante en su rendimiento.



- ❑ Si desea utilizar la impresora en Alemania, tenga en cuenta lo siguiente:

Para conseguir una protección adecuada contra cortocircuitos y sobretensiones para la impresora, la instalación del edificio debe estar protegida con un fusible de 16 Amp.

Bei Anschluß des Druckers an die Stromversorgung muß sichergestellt werden, daß die Gebäudeinstallation mit einem 16 A-Überstromschalter abgesichert ist.

Precauciones

Al utilizar la impresora

- ❑ No coloque las manos en el interior de la impresora, ni toque los cartuchos de tinta durante la impresión.
- ❑ No desplace el cabezal de impresión manualmente, ya que podría dañar la impresora.
- ❑ Desactive siempre la impresora con el botón de alimentación . Al pulsar este botón, el indicador de alimentación  parpadea brevemente y se apaga. No desconecte la impresora ni desactive la alimentación hasta que el indicador de alimentación  deje de parpadear.
- ❑ Antes de transportar la impresora, compruebe que el cabezal de impresión se encuentre en su posición inicial (máximo a la derecha) y que los cartuchos de tinta se encuentren en su posición.

Al manejar los cartuchos de tinta

- ❑ Mantenga los cartuchos de tinta fuera del alcance de los niños. Tenga cuidado con que los niños no se beban los cartuchos, ni los manejen de ninguna otra manera.
- ❑ Si la tinta entra en contacto con la piel, lávese con agua y jabón. Si le penetra en los ojos, láveselos inmediatamente con agua.
- ❑ No agite los cartuchos de tinta, ya que podrían producirse pérdidas.
- ❑ Instale el cartucho de tinta inmediatamente después de extraerlo de la caja. Si lo deja fuera de la caja durante mucho tiempo antes de utilizarlo puede reducirse la calidad de impresión.
- ❑ Una vez instalado el cartucho de tinta, no abra la abrazadera ni extraiga el cartucho si no es para sustituirlo por uno nuevo, ya que en caso contrario el cartucho podría quedar inservible.
- ❑ No utilice un cartucho de tinta pasada la fecha impresa en la caja del cartucho. Para obtener los mejores resultados, utilice los cartuchos de tinta antes de seis meses después de haberlos instalado.
- ❑ No desmonte los cartuchos de tinta ni intente rellenarlos, ya que podría dañar el cabezal de impresión.

Al seleccionar un lugar para la impresora

- ❑ Coloque la impresora en una superficie plana, estable y de mayor tamaño que aquélla. La impresora no funcionará correctamente si está inclinada o ladeada.
- ❑ Evite los lugares sujetos a cambios rápidos de temperatura y humedad. Manténgala alejada también de la luz directa del sol, de la luz intensa y de fuentes de calor.
- ❑ Evite los lugares sujetos a golpes y vibraciones.

- ❑ Deje espacio suficiente alrededor de la impresora para permitir una ventilación suficiente.
- ❑ Coloque la impresora cerca de una toma de pared, donde pueda desconectar el conector con facilidad.

Nota para usuarios de habla francesa:

Placez l'imprimante près d'une prise de contact où la fiche peut être débranchée facilement.

Normativa ENERGY STAR



Como miembro de ENERGY STAR, EPSON ha decidido que este producto cumpla con las directrices de ENERGY STAR para un mejor aprovechamiento de la energía.

El Programa Internacional ENERGY STAR para Equipos de Oficina es una colaboración voluntaria con la industria de equipos ofimáticos para promocionar la introducción de ordenadores personales, monitores, impresoras, facsímiles, fotocopiadoras y escáneres en una decidida intención de reducir la contaminación del aire producida por la generación de energía.

Atenciones, Precauciones y Notas



*Las **Atenciones** deben seguirse de forma escrupulosa para evitar lesiones personales.*



*Las **Precauciones** deben seguirse para no averiar el equipo.*

*Las **Notas** contienen información importante y sugerencias útiles acerca del funcionamiento de la impresora.*

Capítulo 1

Manejo del papel

Cargar papel normal	1-21
Cargar papel especial y otros soportes	1-23
Acerca de las hojas de limpieza especiales	1-27
Cargar sobres	1-28
Utilizar EPSON Photo Paper (102 x 152 mm, 200 x 300 mm) .	1-29
Cargar	1-30
Retirar los márgenes perforados	1-31
Almacenar EPSON Photo Paper.	1-33

Cargar papel normal

Siga los pasos descritos a continuación para cargar papel normal en la impresora.

1. Baje la bandeja de salida y despliegue la ampliación. A continuación, deslice la guía izquierda de forma que la distancia entre las guías laterales sea ligeramente superior a la anchura del papel.
2. Airee una pila de papel y nivele los bordes con unos golpecitos sobre una superficie plana.
3. Cargue la pila de papel con la cara imprimible hacia arriba y el borde derecho del papel contra el lado derecho del alimentador de hojas. A continuación, deslice la guía lateral izquierda hasta el borde del papel.

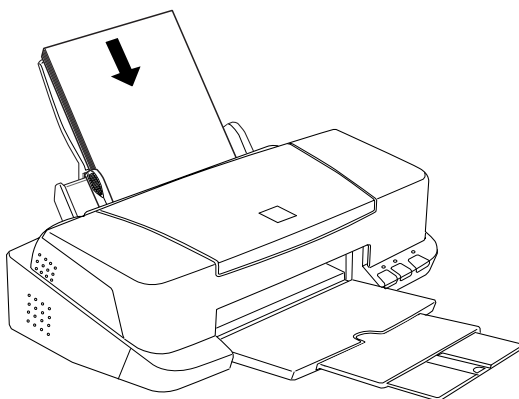

Nota:

- Cargue siempre el papel en el alimentador de hojas con el borde corto por delante.*
- Compruebe que la pila de papel quede por debajo de la flecha marcada en el interior de la guía lateral.*

Cargar papel especial y otros soportes

Con la mayoría de papel normal de calidad conseguirá unos buenos resultados. Sin embargo, el papel con recubrimiento y el papel glossy proporcionan mejores resultados, ya que reducen la cantidad de tinta que se absorbe.

EPSON ofrece papeles especiales formulados para la tinta que se utiliza con las impresoras de inyección de tinta EPSON. EPSON recomienda la utilización de estos papeles para asegurar unos resultados de calidad. En la sección “Papeles especiales EPSON” en la página 10-3 encontrará una lista completa de estos productos.

Al cargar papeles especiales distribuidos por EPSON, lea primero las hojas de instrucciones que se entregan con el papel y recuerde los aspectos siguientes.

- ❑ Compruebe que la superficie imprimible del papel esté cara arriba al cargarlo en el alimentador de hojas. Consulte las hojas de instrucciones que se entregan con el papel para determinar cuál es la cara imprimible. Algunos papeles tienen las esquinas cortadas para ayudar a identificar la dirección de carga correcta, tal como se muestra en la ilustración.

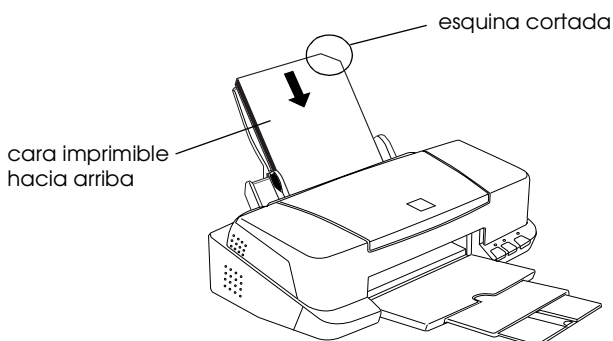

Nota:

Si amplia el área imprimible con el ajuste Máximo en el controlador de la impresora, la esquina cortada del papel especial puede estropear la impresión.

- ❑ Compruebe que la pila de papel quede por debajo de la flecha marcada en la superficie interior de la guía lateral izquierda.

□ A continuación detallamos la capacidad de carga para sobres y papeles especiales EPSON.

Sobres	Hasta 10 sobres.
	Nota: Si el grosor total de la pila de sobres sobrepasa los 10 mm, alise cada sobre antes de cargarlos.
Papel especial 360 ppp y Papel especial HQ	Hasta la flecha marcada en la guía lateral izquierda.
Tarjetas especiales Ink Jet HQ	Hasta 30 tarjetas especiales. Coloque siempre la hoja de soporte incluida debajo de las tarjetas.
Glossy Film HQ	Cargue el film de hoja en hoja para obtener los mejores resultados. Coloque siempre una hoja de soporte* o una hoja de papel normal debajo del glossy film. Si desea imprimir varias hojas, cargue solamente 20 y ajuste el margen superior mínimo de la página en 30 mm.
Transparencias Ink Jet	Hasta 30 transparencias. Coloque siempre una hoja de papel normal debajo de la pila de transparencias.
Papel autoadhesivo especial HQ	Cargue el papel de hoja en hoja.
Photo Paper	Hasta 20 hojas de 10 × 15 cm de Photo Paper. Coloque siempre una hoja de soporte debajo de la pila de Photo Paper. El Photo Paper de 200 × 300 mm sólo puede cargarse de hoja en hoja.
Photo Stickers 16 y Photo Stickers 4	Cargue el papel de hoja en hoja. Coloque siempre las hojas soporte A y B debajo de la pila de Photo Stickers.
Photo Paper panorámico y Papel Transferencia sobre tela	Cargue el papel de hoja en hoja.

Matte Paper-Alto gramaje Hasta 20 hojas. Coloque siempre una hoja de soporte* debajo de la pila de Matte Paper-Alto gramaje.

* Tenga cuidado con no imprimir en las hojas de soporte cargadas debajo del papel especial.

- ❑ Si el papel está doblado, alíselo o dóblelo ligeramente en dirección contraria antes de cargarlo. Si imprime en papel doblado, la impresión puede quedar manchada, especialmente al imprimir con el ajuste **Máximo** seleccionado como ajuste del **Área imprimible**.

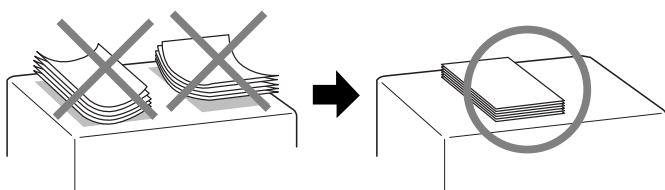

- ❑ Si al imprimir con papel grueso, los documentos quedan manchados de tinta, coloque la palanca de ajuste en la posición "+". Para cambiar el ajuste, abra la cubierta de la impresora y coloque la palanca en la posición mostrada en la ilustración.

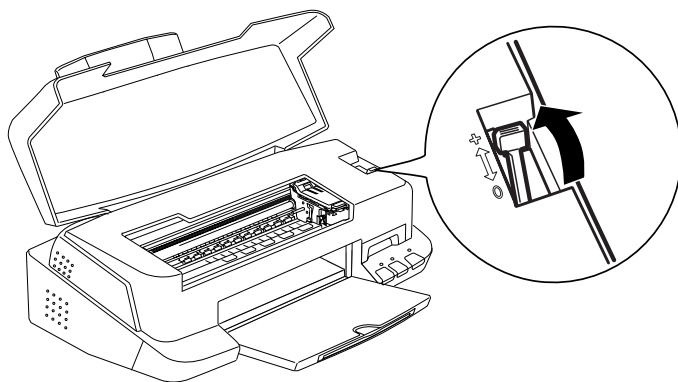

Nota:

- ❑ *Coloque de nuevo la palanca de ajuste en la posición “0” antes de imprimir en papel de grosor normal. Si deja la palanca en la posición “+” pueden aparecer espacios en blanco en las imágenes impresas.*
- ❑ *Si la palanca de ajuste se encuentra en la posición “+”, compruebe que el ajuste Bidireccional/Alta velocidad del cuadro de diálogo Avanzadas del controlador de la impresora esté desactivado. Para desactivar esta opción, es posible que deba cambiar también el ajuste Calidad de impresión o alinear el cabezal con la utilidad Alineación de cabezales.*

Para imprimir en la cara inversa de las Tarjetas especiales Ink Jet con Máximo seleccionado como ajuste del Área imprimible, alise las tarjetas o dóblelas ligeramente en dirección contraria antes de cargarlo. Coloque la palanca de ajuste en la posición “+” antes de imprimir.

Acerca de las hojas de limpieza especiales

Las hojas de limpieza que se entregan con los papeles especiales EPSON no deben utilizarse con esta impresora. La función de limpieza que realizan estas hojas no es necesaria con este tipo de impresora, y las hojas podrían atascarse en la misma.

Cargar sobres

Tenga en cuenta los siguientes aspectos al imprimir sobres:

- ❑ Puede cargar hasta 10 sobres en el alimentador de hojas.

Nota:

La calidad del plegado y el grosor de los sobres varía ampliamente. Si el grosor total de la pila de sobres sobrepasa los 10 mm, alise cada uno de los sobres de la pila antes de cargarlos.

- ❑ Coloque la palanca de ajuste en la posición “+”. Para cambiar el ajuste, abra la cubierta de la impresora y coloque de nuevo la palanca.

Nota:

- ❑ *Coloque de nuevo la palanca de ajuste en la posición “0”, que es la posición normal, una vez finalizada la impresión de los sobres. Si deja la palanca en la posición “+” pueden aparecer espacios en blanco en las imágenes impresas en otros soportes.*
 - ❑ *Si la palanca de ajuste se encuentra en la posición “+”, compruebe que el ajuste Bidireccional/Alta velocidad del cuadro de diálogo Más opciones del controlador de la impresora esté desactivado. Para desactivar esta opción, es posible que deba cambiar también el ajuste Resolución.*
- ❑ Cargue los sobres con el lado de la solapa por delante y hacia abajo, de la forma mostrada en la ilustración.

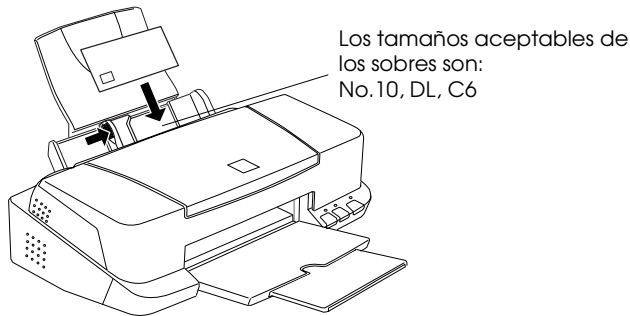

- ❑ No utilice sobres doblados o plegados. Alise las solapas de los sobres antes de cargarlos. Igualmente, evite utilizar sobres demasiado finos, ya que pueden doblarse durante la impresión.
- ❑ Seleccione Papel normal como ajuste de Tipo papel en el controlador de la impresora.

Utilizar EPSON Photo Paper (102 x 152 mm, 200 x 300 mm)

El Photo Paper de EPSON (S041134, S041254) está perforado por los márgenes, de forma que puede recortar las imágenes impresas y conseguir fotografías de 102 × 152 mm o de 200 × 300 mm. Tenga en cuenta los siguientes aspectos al utilizar este papel.

Cargar

- ❑ Cargue el papel con la cara imprimible hacia arriba y con los márgenes perforados colocados de la forma mostrada en la ilustración.

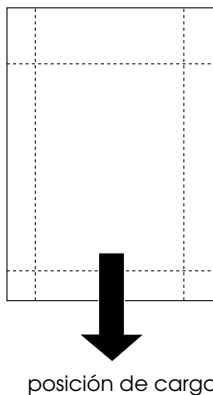

- ❑ Utilice papel liso y nuevo. Si el papel o la hoja de soporte están arrugados, alíselos antes de cargarlos para evitar problemas de avance del papel.
- ❑ Coloque siempre la hoja de soporte incluida debajo de la pila de Photo Paper, pero no imprima en ella.
- ❑ Puede cargar hasta 20 hojas de 120 × 152 mm de Photo Paper o 1 hoja de 200 × 300 mm de Photo Paper en el alimentador de hojas.

- ❑ Corte o rasgue el papel por la perforación solamente después de imprimir. No corte, rasgue ni doble el papel antes de imprimir.
- ❑ Seleccione Photo Paper como ajuste de Tipo papel y Photo Paper 120X152 mm o Photo Paper 200X300 mm como ajuste de Tamaño papel en el controlador de la impresora.

Retirar los márgenes perforados

- ❑ Para retirar los márgenes perforados, pliegue el papel hacia delante y hacia atrás unas cuantas veces por las perforaciones y luego retire los márgenes rasgándolos con cuidado.

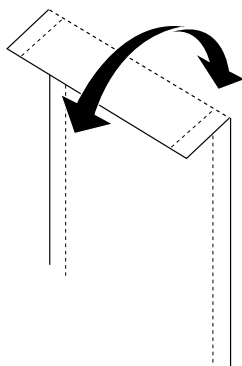

- ❑ También puede retirar los márgenes cortando el papel por las perforaciones.

Nota:

Tenga en cuenta que el borde exterior de la imagen puede quedar cortado al retirar los márgenes perforados. Vea la figura siguiente.

102 x 152 mm

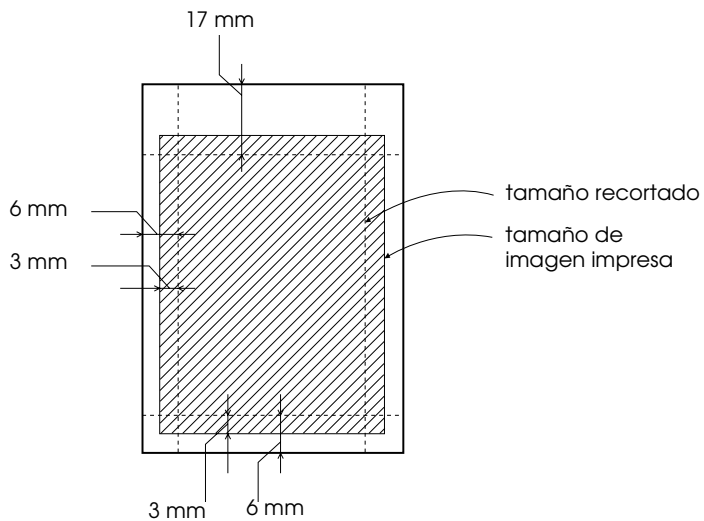

200 x 300 mm

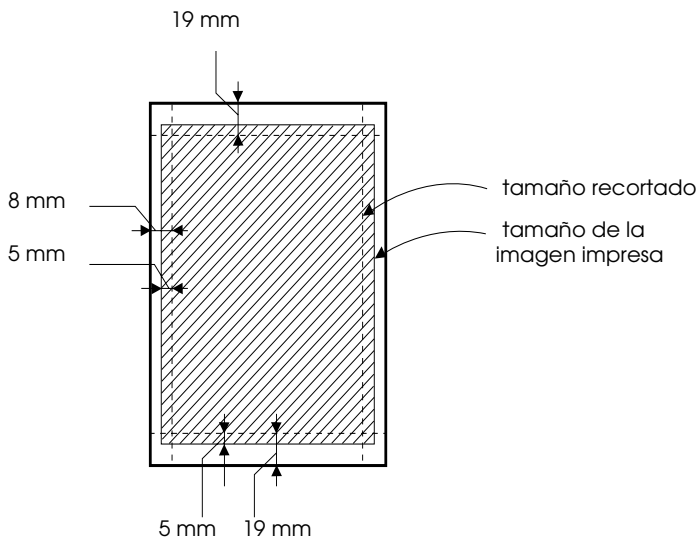

Almacenar EPSON Photo Paper

- ❑ Guarde el papel que no haya utilizado en su envoltorio original tan pronto como finalice la impresión, y no lo guarde en lugares expuestos a altas temperaturas, humedad o la luz directa del sol.
- ❑ EPSON recomienda almacenar las impresiones en una bolsa de plástico resellable y mantenerla alejada de las altas temperaturas, humedad y luz directa del sol.

Capítulo 2

Utilizar el software de la impresora para Windows

Introducción al software de la impresora	2-2
Obtener más información	2-2
Acceder al software de la impresora	2-2
Realizar cambios en los ajustes del controlador de la impresora	2-4
Definir el ajuste Tipo papel	2-5
Utilizar los ajustes Automáticos	2-8
Utilizar el modo Photo Enhance	2-10
Utilizar el modo Ajustes personales	2-10
Utilizar los ajustes Predefinidos	2-12
Previsualizar la impresión	2-15
Modificar el estilo de impresión	2-17
Realizar cambios en los ajustes del controlador de la impresora para Windows 3.1	2-25
Usar las utilidades de la impresora	2-32
Status Monitor 3 (No disponible para Windows 3.1)	2-33
Test de inyectores	2-33
Limpieza de cabezales	2-34
Alineación de cabezales	2-34
Información de la Impresora y Opciones (No disponible para Windows 3.1)	2-34
Velocidad y Avance (No disponible para Windows 3.1)	2-36
Preferencias de monitorización	2-38
Obtener información mediante la ayuda On-line	2-39
Acceder a la ayuda desde la aplicación	2-39
Acceder a la ayuda desde Windows 95, 98 y NT 4.0	2-39
Acceder a la ayuda desde Windows 3.1	2-40
Aumentar la velocidad de impresión	2-40
Consejos generales	2-40
Utilizar Velocidad y Avance (No disponible para Windows 3.1)	2-43
Utilizar la configuración del puerto (sólo Windows NT 4.0)	2-47

Introducción al software de la impresora

El software de la impresora incluye un controlador y utilidades. El controlador de la impresora permite seleccionar una amplia variedad de ajustes para obtener los mejores resultados con la impresora. Las utilidades de la impresora ayudan a comprobar el estado de la misma y a mantenerla al máximo de sus prestaciones.

Obtener más información

Si desea más información acerca de la utilización del controlador de la impresora, consulte la sección "Realizar cambios en los ajustes del controlador de la impresora" en la página 2-3.

Si desea más información acerca del uso de las utilidades de la impresora, consulte la sección "Usar las utilidades de la impresora" en el *Manual de Referencia On-Line*.

Nota:

Las funciones específicas disponibles en el software de la impresora dependen de la versión de Windows utilizada.

La ayuda On-line ofrece más información acerca del software de la impresora. Consulte, en la sección "Obtener información mediante la ayuda On-line" en la página 2-38 las instrucciones acerca de cómo acceder a la ayuda.

Acceder al software de la impresora

Puede acceder al software de la impresora desde la mayoría de las aplicaciones de Windows, desde el menú Inicio de Windows (Windows 95, 98 y NT 4.0), o desde el Panel de control (Windows 3.1).

Si accede al software de la impresora desde una aplicación de Windows, los ajustes realizados se aplican solamente a la aplicación utilizada.

Si accede al software de la impresora desde el menú Inicio, los ajustes realizados se aplican a todas las aplicaciones de Windows.

Desde aplicaciones de Windows

Abra el menú Archivo y seleccione Imprimir o Configurar impresión. A continuación, haga clic en Impresora, Configuración, Opciones o Propiedades. (Dependiendo de la aplicación, es posible que tenga que hacer clic en una combinación de estos botones.) Aparecerá la ventana del software de la impresora.

Desde Windows 95, 98, o NT 4.0

1. Haga clic en Inicio, seleccione Configuración e Impresoras.
2. Para Windows 95 y 98, seleccione la impresora y luego haga clic en Propiedades en el menú Archivo. Para Windows NT 4.0, seleccione la impresora y luego haga clic en Configuración predeterminada de documento en el menú Archivo. Aparecerá la ventana del software de la impresora.

Desde Windows 3.1

1. Haga doble clic en el icono del Panel de control en el grupo Principal.
2. Haga doble clic en el icono Impresoras.
3. Seleccione la impresora en la lista Impresoras instaladas.
4. Seleccione Configuración. Aparecerá la ventana del software de la impresora.

Realizar cambios en los ajustes del controlador de la impresora

El software de la impresora presenta los siguientes menús de ajustes del controlador de la impresora.

Principal Tipo papel, Color, Modo

Papel Tamaño papel, Copias, Orientación, Área imprimible

Composición Impresión proporcional, Multi páginas, Marca de fondo

Nota:

El menú Composición solamente está disponible para los usuarios de Windows 95, 98 y NT 4.0.

Las opciones de Modo del menú Principal se distribuyen para ofrecer cuatro niveles de control sobre el controlador de la impresora, tal como se detalla a continuación.

Automático	La forma más rápida y sencilla de empezar a imprimir. Consulte la sección "Utilizar los ajustes Automáticos" en la página 2-7 para Windows 95, 98 y NT4.0, o "Utilizar el ajuste Automático" en la página 2-24 para Windows 3.1.
PhotoEnhance	Permite aplicar variedad de ajustes de corrección de imagen especialmente diseñados para fotos. Consulte la sección "Utilizar el modo Photo Enhance" en la página 2-9.
Ajustes personales	Selección de una lista de ajustes ya definidos y adaptados al tipo de documento que desea imprimir. También puede añadir sus propios ajustes a esta lista. Consulte la sección "Utilizar el modo Ajustes personales" en la página 2-9 para Windows 95, 98 y NT4.0, o "Utilizar los ajustes Personales" en la página 2-25 para Windows 3.1.

Predefinido	Permite definir ajustes detallados para adaptarlos a sus necesidades individuales. También puede añadir sus propios ajustes a la lista de ajustes personales. Consulte la sección "Utilizar los ajustes Predefinidos" en la página 2-11 para Windows 95, 98 y NT 4.0 o "Utilizar los ajustes Predefinidos" en la página 2-11 para Windows 3.1.
--------------------	--

Nota:

El ajuste PhotoEnhance solamente está disponible para los usuarios de Windows 95, 98 y NT 4.0.

Además de definir grupos de ajustes que afectan a la calidad de impresión en general, también puede modificar aspectos individuales del estilo de impresión y de la composición utilizando los menús Papel y Composición. Consulte la sección "Modificar el estilo de impresión" en la página 2-16 para Windows 95, 98, NT 4.0 o 3.1.

Definir el ajuste Tipo papel

El ajuste Tipo papel determina qué otros ajustes estarán disponibles, por lo que éste debería ser el primer ajuste que defina.

En el menú Principal, seleccione el ajuste Tipo papel que coincida con el papel cargado en la impresora. Localice el papel en la lista siguiente y seleccione un ajuste Tipo papel adecuado (mostrado en letra de mayor tamaño). Para algunos tipos de papel podrá elegir entre varios ajustes de Tipo papel.

Nota:

Para Windows 3.1, si el tipo de papel que desea seleccionar no aparece en la lista, cambie primero el ajuste Resolución del cuadro de diálogo Más ajustes. Para acceder a este cuadro, seleccione Más opciones en el menú Principal y haga clic en Más ajustes.

Papel normal

Papel normal

Sobres

Papel Premium para inyección de tinta (A4) S041214

Papel especial 360 ppp

Papel especial 360 ppp (A4) S041059

Papel Transferencia sobre tela (A4) S041154

Papel especial HQ

Papel especial HQ (A4) S041061

Tarjetas especiales Ink Jet HQ (A6) S041054

Tarjetas especiales Ink Jet HQ (127 × 203 mm) S041121

Papel autoadhesivo especial HQ (A4) S041106

Tarjetas especiales Ink Jet HQ A6 (con sobres) S041147

Tarjetas especiales Ink Jet HQ 127 x 203 mm (con sobres) S041148

Tarjetas especiales Ink Jet HQ 203 x 254 mm (con sobres) S041149

Photo Paper

Photo Paper (A4) S041140

Photo Paper (10 × 15 cm) S041134

Photo Paper (100 × 150 mm) S041255

Photo Paper (200 × 300 mm) S041254

Photo Paper Panorámico (210 × 594 mm) S041145

Tarjetas Photo Paper S041177

Glossy Film HQ

Glossy Film HQ (A4)	S041071
Glossy Film HQ (A6)	S041107
Photo Stickers 16 (A6)	S041144
Photo Stickers 4 (A6)	S041176

Transparencias

Transparencias Ink Jet (A4)	S041063
-----------------------------	---------

Matte Paper-Altogramaje

Matte Paper-Altogramaje (A4)	S041256
------------------------------	---------

Nota:

La disponibilidad del papel especial depende del país.

Utilizar los ajustes Automáticos

Nota:

Si utiliza Windows 3.1, consulte la sección “Realizar cambios en los ajustes del controlador de la impresora para Windows 3.1” en la página 2-24.

Si selecciona Automático en el menú Principal, el controlador de la impresora se ocupa de todos los ajustes detallados basados en los ajustes Tipo papel y Color actuales. Para definir el ajuste Color, haga clic en Color para imprimir en color o en Negro para imprimir en blanco y negro o en escala de grises. Para definir el ajuste Tipo papel, consulte la sección “Definir el ajuste Tipo papel” en la página 2-5.

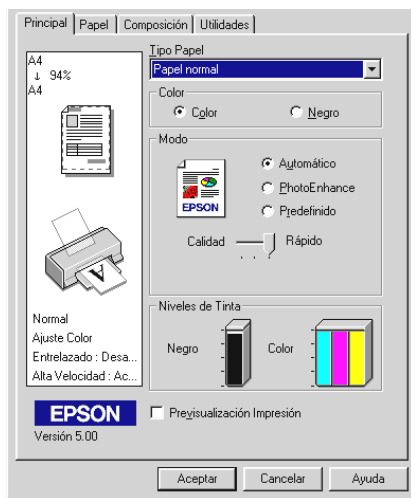

Nota:

- ❑ Según el papel seleccionado en la lista Tipo papel (mientras está seleccionado Automático), aparecerá una barra deslizadora en el cuadro Modo que permite seleccionar entre Calidad, Rápido o un ajuste intermedio. Seleccione Calidad cuando la calidad de impresión sea más importante que la velocidad.

- ❑ La mayoría de las aplicaciones de Windows disponen de ajustes de tamaño de papel y de composición, que tienen preferencia sobre los ajustes similares del controlador de la impresora. Sin embargo, si la aplicación no dispone de dichos ajustes, verifíquelos en el menú Papel del controlador de la impresora.

Utilizar el modo Photo Enhance

La opción Photo Enhance ofrece variedad de ajustes de corrección de imagen que puede aplicar a las imágenes fotográficas antes de imprimir. Photo Enhance no afecta a los datos originales.

Si imprime fotografías tomadas con una cámara digital, también puede seleccionar la casilla de verificación Corrección para Cámara digital para dar a las imágenes impresas el aspecto suave y natural de las fotografías tomadas con una filmadora.

Nota:

- Este modo solamente está disponible si imprime imágenes en color de 24 ó 32 bits.*
- Si imprime con Photo Enhance seleccionado pueden aumentar el tiempo de impresión del sistema del ordenador y la cantidad de datos contenidos en la imagen.*

El modo Photo Enhance ofrece los siguientes ajustes.

Estándar	La corrección de imagen estándar se utiliza para la mayoría de fotografías. Pruebe primero este ajuste.
Personas	Ideal para fotografiar personas.
Naturaleza	Ideal para escenarios exteriores, como por ejemplo, montañas, el cielo o el mar.
Difuminado	Parece que las fotografías se hayan tomado con objetivos de enfoque suave.
Sepia	Aplica un tono sepia a las fotografías.

Utilizar el modo Ajustes personales

Nota:

Si utiliza Windows 3.1, consulte la sección “Realizar cambios en los ajustes del controlador de la impresora para Windows 3.1” en la página 2-24.

El modo Ajustes personales ofrece ajustes ya definidos para la impresión de texto y gráficos y para seleccionar un método de combinación del color. También puede crear y guardar sus propios ajustes personalizados. Consulte los detalles en la sección “Utilizar los ajustes Predefinidos” en la página 2-11.

El modo Personalizado ofrece los siguientes ajustes ya definidos.

Texto/Gráfico	Ideal para imprimir documentos de presentación, como gráficos y diagramas.
Económico	Ideal para imprimir borradores de texto
ICM (Para Windows 95 y 98)	ICM significa “Image Color Matching” (correspondencia de color de la imagen). Esta función ajusta de manera automática los colores de la impresión para que coincidan con los colores de la pantalla.
sRGB	Ideal para que los colores sean los mismos para otros dispositivos sRGB.

Siga los pasos descritos a continuación para seleccionar un ajuste Personal.

1. Haga clic en el botón Predefinido del menú Principal.
2. Haga clic en cualquier zona del cuadro de lista para abrirlo y seleccione el ajuste más adecuado para el tipo de documento o imagen que desea imprimir.
3. Al seleccionar un ajuste personal, se definen de forma automática otros ajustes como la resolución, los semitonos y el ajuste de color. Estos cambios se muestran en la pantalla de la parte izquierda del menú Principal.
4. Antes de imprimir verifique los ajustes de Tipo papel y de Color, ya que pueden resultar afectados por el ajuste Personal seleccionado. Consulte la sección “Definir el ajuste Tipo papel” en la página 2-5.

Utilizar los ajustes Predefinidos

Nota:

Si utiliza Windows 3.1, consulte la sección “Realizar cambios en los ajustes del controlador de la impresora para Windows 3.1” en la página 2-24.

Los ajustes Predefinidos le proporcionan un control completo sobre el entorno de impresión. Utilice estos ajustes para experimentar con nuevas ideas de impresión, o para detallar varios ajustes de impresión y adaptarlos a sus necesidades individuales. Una vez esté satisfecho con los nuevos ajustes, puede darles un nombre y añadirlos a la lista de ajustes Personalizados.

Siga las instrucciones descritas a continuación para definir y guardar los ajustes Predefinidos.

Nota:

Las pantallas del controlador de la impresora que aparecen en este procedimiento corresponden a Windows 95 y 98. Las pantallas del controlador para Windows NT 4.0 varían ligeramente.

1. Haga clic en el botón Predefinido del menú Principal y luego en Más ajustes. Aparece el siguiente cuadro de diálogo.

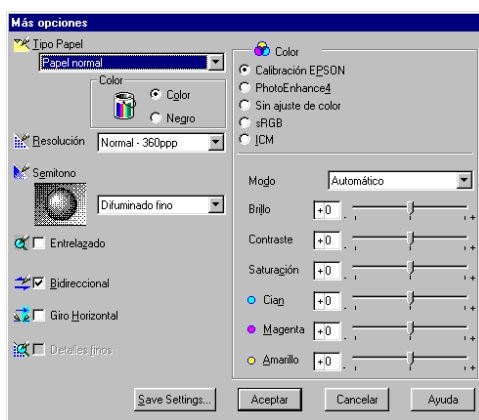

2. Seleccione el tipo de papel cargado en la impresora. Consulte los detalles en la sección “Definir el ajuste Tipo papel” en la página 2-5.
3. Seleccione Color o Negro en la opción de Color.
4. Seleccione el ajuste Resolución.
5. Defina el resto de ajustes necesarios. Consulte los detalles en la ayuda On-line.

Nota:

- El ajuste Photo Enhance 4, que se encuentra debajo de la opción Color, sólo afecta a las imágenes, no al texto ni a los gráficos. Por ejemplo, si ha seleccionado Monocromo en la lista Tono sólo se imprimirán en monocromo las imágenes de un documento. El texto y los gráficos en color del documento se imprimirán en color.*
 - Algunos ajustes pueden desactivarse dependiendo de los ajustes de Tipo papel, Color y Resolución definidos.*
6. Haga clic en Aceptar para aplicar los ajustes y regresar al menú Principal. Si desea regresar a este menú sin aplicar los ajustes, haga clic en Cancelar.

Para guardar los ajustes Predefinidos, haga clic en Guardar ajustes en el cuadro de diálogo Más Opciones. Aparecerá el cuadro de diálogo Ajustes Personalizados.

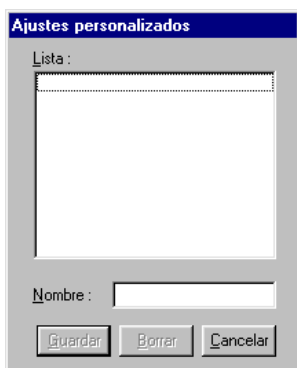

Escriba un nombre único para los ajustes en el cuadro Nombre y haga clic en el botón Guardar. Los ajustes se añadirán a la lista de Ajustes personales.

Nota:

- No puede aplicar los nombres de los ajustes ya definidos por EPSON a los nuevos ajustes.*
- Para borrar un ajuste, selecciónelo en el cuadro de diálogo Ajustes Personalizados y haga clic en Borrar.*
- No puede borrar los ajustes ya definidos de la lista de Ajustes personales.*

Cuando seleccione los ajustes guardados en la lista de Ajustes personales, tenga en cuenta que al definir nuevos ajustes (como Tipo papel y Color) pueden modificarse los Ajustes personales. Esto puede provocar que el resultado de la impresión no sea el esperado. En este caso, seleccione de nuevo los ajustes guardados e intente imprimir de nuevo.



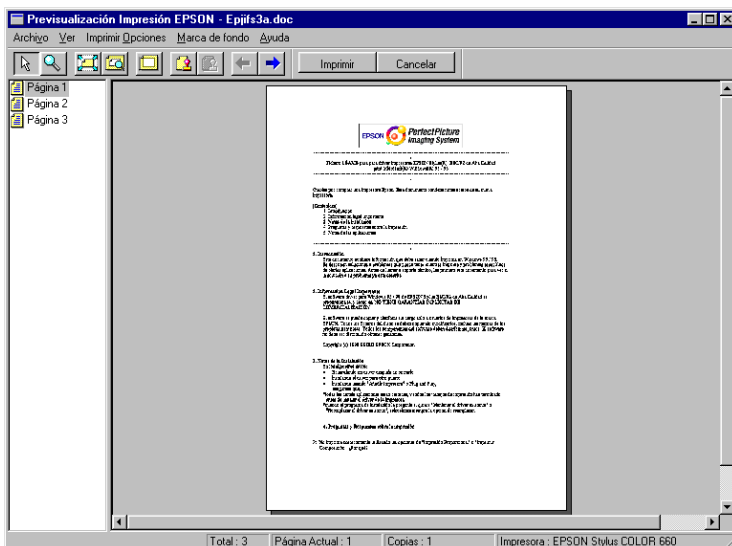

Previsualizar la impresión

Para ver una previsualización del documento antes de imprimirlo, seleccione la casilla Previsualización impresión del menú Principal. Cuando imprima el documento aparecerá la ventana Previsualizar impresión:



El cuadro de diálogo Previsualización Impresión contiene varios iconos, que puede utilizar para realizar las siguientes funciones.



	Zoom	Esta opción duplica el tamaño de la página previsualizada.
	Ajustar en pantalla	Esta opción escala la página previsualizada de forma que encaje exactamente en la ventana de visualización de la página. Seleccione esta opción si desea ver toda la página a la vez.
	Zoom máximo	Esta opción muestra la página previsualizada al máximo zoom posible.

	Área imprimible on/off	Si selecciona esta opción se mostrará un rectángulo en la página previsualizada. Este rectángulo representa el área imprimible de la página. No se imprimirá ningún elemento que no quede incluido en el interior del rectángulo.
	Marca de fondo	Esta opción muestra el cuadro de diálogo de ajustes de la marca de fondo. El cuadro permite cambiar cualquiera de dichos ajustes.
	Reiniciar ajustes de marca de fondo	Esta opción restaura todos los ajustes de marca de fondo a los valores que tenían cuando se abrió la ventana Previsualización Impresión. Si no se ha cambiado ningún ajuste, esta opción aparecerá oscurecida.
	Página anterior	Esta opción muestra la página anterior a la página previsualizada actualmente. (Si no hay ninguna página anterior esta opción aparecerá oscurecida)
	Página siguiente	Esta opción muestra la página siguiente del documento. (Si no hay ninguna página siguiente esta opción aparecerá oscurecida)

También puede manipular el documento previsualizado de las siguientes formas:

- Seleccionar y previsualizar páginas individuales.
- Reducir o ampliar el tamaño de la previsualización.
- Seleccionar e imprimir cualquier página o todas.
- Aplicar marcas de fondo. La marca de fondo que seleccione aparecerá en la imagen previsualizada. Si desea más información acerca de las marcas de fondo personalizadas, consulte la sección "Imprimir una marca de fondo en el documento" en la página 2-22.

- ❑ Las opciones de Agregar y Borrar permiten especificar las páginas del documento que desea imprimir. Para agregar o borrar una página primero deberá seleccionarla en la lista de iconos de página, mostrada en el lado izquierdo de la ventana de previsualización. Seleccione la página haciendo clic en el icono de la página y seleccione o deseleccione la opción deseada en el menú Opciones de impresión.

	Agregar página	Las páginas seleccionadas se añadirán a la lista de páginas a imprimir.
	Borrar página	Las páginas seleccionadas se borrarán de la lista de páginas a imprimir.

Después de previsualizar el documento, haga clic en Imprimir para imprimirlo o en Cancelar para cancelar la impresión.

Modificar el estilo de impresión

Nota:

Si utiliza Windows 3.1, consulte la sección “Realizar cambios en los ajustes del controlador de la impresora para Windows 3.1” en la página 2-24.

Puede modificar el estilo de la impresión utilizando varios ajustes del controlador de la impresora, situados en los menús Papel y Composición.

En el menú Papel, puede definir ajustes para el tamaño de papel, el número de copias, la orientación de la impresión y el área imprimible. En el menú Composición puede adaptar de forma automática el documento al tamaño del papel, imprimir 2 ó 4 páginas en una sola hoja, imprimir imágenes de tamaño póster ampliando una página para que ocupe varias hojas, o colocar marcas de fondo en el documento.

Utilizar los ajustes del menú **Papel**

Utilice el menú **Papel** para cambiar el tamaño del papel, especificar el número de copias y otros parámetros de copia, especificar la orientación del papel y ajustar el área imprimible.

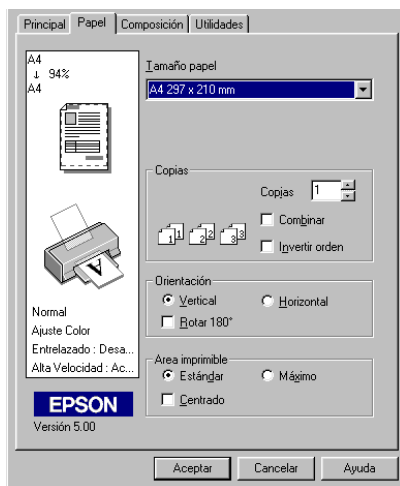

Puede definir los siguientes ajustes:

Tamaño del papel	Seleccione el tamaño del papel que desea utilizar. También puede añadir un tamaño de papel personalizado.
Copias	Seleccione el número de copias que desea imprimir. Puede seleccionar Combinar (imprimir un grupo al mismo tiempo), o Invertir orden para determinar el orden en el que desea imprimir varias copias del documento.
Orientación	Para cambiar la orientación de la impresión, seleccione Vertical (alto) u Horizontal (ancho). Si tiene que imprimir cerca de la parte inferior de la página, seleccione la casilla de verificación Rotar 180° .

<p>Área imprimible</p>	<p>Utilice las opciones del cuadro Área imprimible para ajustar el área total disponible para imprimir. Si desea centrar la impresión, haga clic en Centrar. Si desea aumentar el área imprimible, haga clic en Máximo.</p> <p>Nota: Si Máximo está seleccionado, es posible que la calidad de impresión disminuya en los bordes. Antes de imprimir trabajos de gran tamaño utilizando este ajuste, imprima una sola hoja para comprobar la calidad. Si Máximo está seleccionado, compruebe que el papel cargado en el alimentador de hojas no esté arrugado</p>
-------------------------------	---

Adaptar el documento al tamaño del papel

Para adaptar el tamaño del documento al tamaño del papel en el que imprimirá, utilice las opciones de Impresión proporcional del menú Composición (El menú Composición no está disponible en Windows 3.1).



Puede seleccionar los siguientes ajustes.

Normal	Imprime el documento a tamaño normal.
Ajustar a página	Aumenta o reduce proporcionalmente el tamaño del documento para que se adapte al tamaño del papel seleccionado en la lista Tamaño papel del menú Papel.
Usuario	Le permite definir manualmente el porcentaje de ampliación o reducción de la imagen. Haga clic en las flechas situadas junto al cuadro Proporción para seleccionar de 10% a 400%.

Imprimir 2 ó 4 páginas en una hoja

Para imprimir 2 ó 4 páginas del documento en una hoja de papel, utilice la opción Multi páginas del menú Composición.

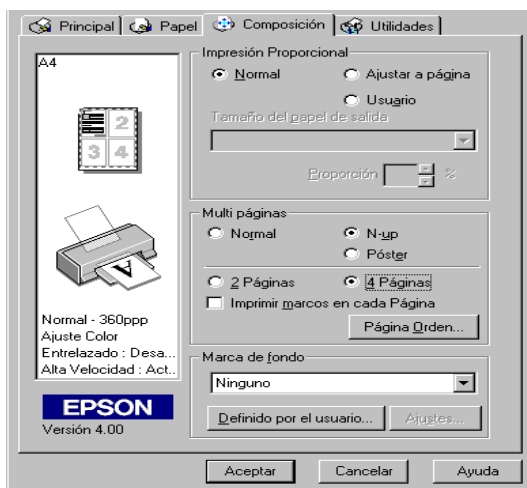

Seleccione N-up como opción de Multi páginas y defina los siguientes ajustes:

2 páginas 4 páginas	Imprime 2 ó 4 páginas del documento en una sola hoja de papel.
--------------------------------------	--

Página Orden	Permite seleccionar el orden de las páginas a imprimir en la hoja de papel.
Imprimir marcos en cada página	Permite imprimir un marco alrededor de cada página en la hoja de papel.

Imprimir pósters

Para imprimir una imagen de tamaño póster, puede utilizar el ajuste Póster de la opción Multi páginas. Una sola página de un documento se puede aumentar para que ocupe 4, 9 ó 16 hojas impresas.

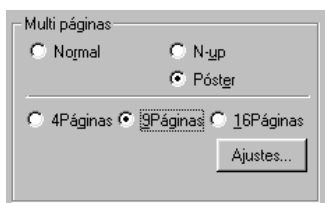

Para ajustar la forma en que va a imprimir el póster, haga clic en el botón Ajustes. Aparecerá el cuadro de diálogo Ajustes del Póster.

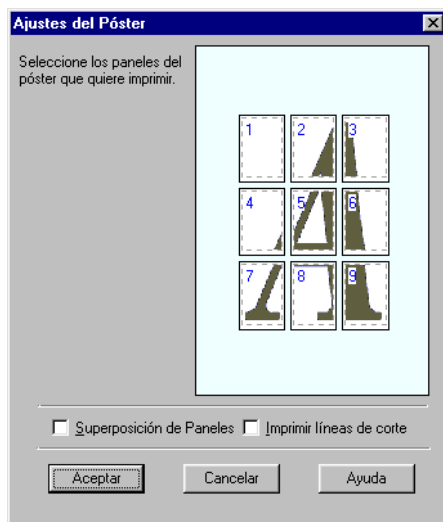

Puede definir los siguientes ajustes.

Superposición de paneles	Superpone ligeramente las imágenes para que puedan alinearse de manera mas exacta.
Imprimir líneas de corte	Imprime líneas de borde en las imágenes como guía para cortar las páginas.

Si sólo desea imprimir algunos de los paneles sin imprimir el póster completo, haga clic en los paneles que no desee imprimir y después en Aceptar para cerrar el cuadro de diálogo Ajustes del póster.

Imprimir una marca de fondo en el documento

Para imprimir una marca de fondo en el documento, en el menú Composición, haga clic en cualquier lugar del cuadro de lista Marca de fondo para abrirlo y seleccione una de las marcas de fondo predefinidas (El menú Composición no está disponible en Windows 3.1).

También puede añadir a la lista Marca de fondo sus propias marcas de fondo basadas en texto o en imagen. Siga los pasos descritos a continuación.

1. Haga clic en el botón Definido por el usuario. Aparecerá el siguiente cuadro de diálogo.

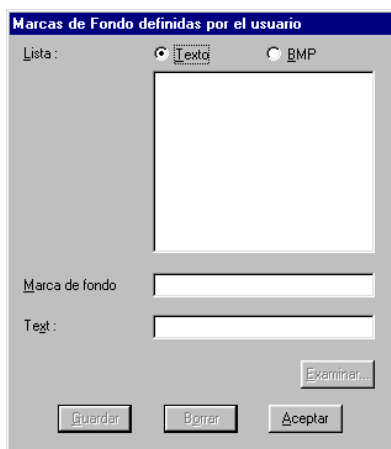

2. Para utilizar un archivo de imagen como marca de fondo, seleccione BMP. Haga clic en el botón Examinar para seleccionar el archivo de mapa de bits que desee utilizar y haga clic en Aceptar. Para crear una marca de fondo basada en texto, seleccione Texto e introduzca el texto en el cuadro correspondiente.
3. Asigne un nombre a la marca de fondo en el cuadro Marca de fondo y haga clic en Guardar. Haga clic en Aceptar para volver al menú Composición.

- Para definir los ajustes para la marca de fondo, haga clic en el botón Ajustes. Aparecerá el siguiente cuadro de diálogo:

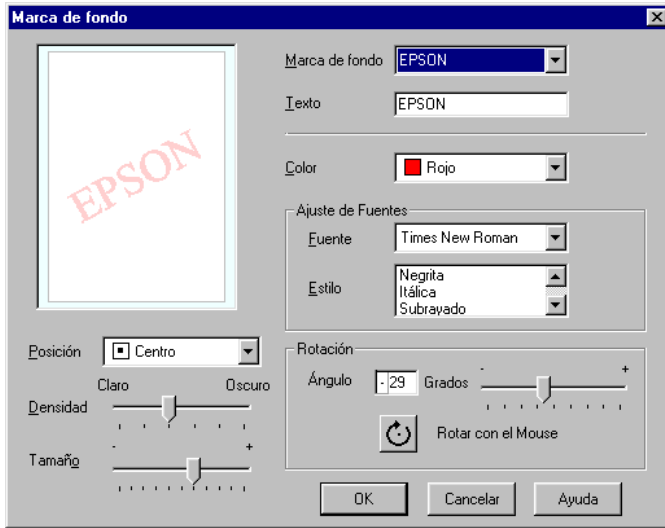

- Seleccione el nombre de la marca de fondo para la que desea definir los ajustes desde la lista Marca de fondo, y defina los ajustes de color, posición, densidad y tamaño. Los ajustes que defina aparecerán en la parte izquierda del cuadro de diálogo. Una vez definidos los ajustes, haga clic en Aceptar.

Realizar cambios en los ajustes del controlador de la impresora para Windows 3.1

Utilizar el ajuste Automático

Si selecciona Automático en el menú Principal, el controlador de la impresora se ocupa de todos los ajustes detallados basados en los ajustes Tipo papel y Tinta actuales. Para definir el ajuste Tinta, haga clic en Color para imprimir en color o en Negro para imprimir en blanco y negro o en escala de grises. Para definir el ajuste Tipo papel, consulte la sección “Definir el ajuste Tipo papel” en la página 2-5.



Nota:

- Según el papel seleccionado en la lista Tipo papel (mientras está seleccionado Automático), aparecerá una barra deslizadora en el cuadro Modo que permite seleccionar entre Calidad, Rápido o un ajuste intermedio. Seleccione Calidad cuando la calidad de impresión sea más importante que la velocidad.

- ❑ *La mayoría de las aplicaciones de Windows disponen de ajustes de tamaño de papel y de composición, que tienen preferencia sobre los ajustes similares del controlador de la impresora. Sin embargo, si la aplicación no dispone de dichos ajustes, verifíquelos en el menú Papel del controlador de la impresora.*

Utilizar los ajustes Personales

El modo Personalizado le permite realizar múltiples cambios con un simple clic del ratón. En la lista de ajustes personalizados, encontrará los ajustes ya definidos por EPSON, diseñados para impresiones especiales, como gráficos y diagramas utilizados en una presentación, o imágenes tomadas con una cámara digital.

También puede crear sus propios ajustes y añadirlos a la lista. Consulte los detalles en la sección “Utilizar los ajustes Predefinidos” en la página 2-11.

La lista de ajustes Personales incluye los siguientes ajustes ya definidos:

Texto/Gráfico	Ideal para imprimir documentos de presentación, como gráficos y diagramas.
PhotoEnhance	Ideal para imprimir imágenes capturadas con un vídeo, un escáner o una cámara digital. Esta función ajusta automáticamente el contraste, la saturación y el brillo de los datos de imagen originales para producir impresiones en color más nítido e intenso. PhotoEnhance no afecta a los datos de imagen originales. Nota: Si imprime con PhotoEnhance seleccionado, puede aumentar el tiempo de impresión según el sistema informático utilizado y la cantidad de datos contenidos en la imagen.
Económico	Ideal para imprimir borradores de texto

Siga los pasos descritos a continuación para seleccionar un ajuste Personal.

Nota:

Para Windows 3.1, el botón Predefinido aparece en estas instrucciones como el botón Avanzado en el controlador de la impresora de Windows 3.1. Sustituya "Predefinido" por "Avanzado" al seguir estos pasos.

1. Haga clic en el botón Predefinido del menú Principal.
2. Desde la lista de ajustes Personalizados, seleccione el ajuste más adecuado para el tipo de documento o imagen que va a imprimir.
3. Al seleccionar un ajuste personalizado se definen de forma automática otros ajustes como la resolución, los semitonos y el ajuste de color. Estos cambios se muestran en la pantalla Ajustes actuales, en la parte inferior del menú Principal.
4. Antes de imprimir verifique los ajustes de Tipo papel y de Tinta, ya que pueden resultar afectados por el ajuste Personal seleccionado. Consulte la sección "Definir el ajuste Tipo papel" en la página 2-5.

Utilizar los ajustes Predefinidos (Avanzado en Windows 3.11)

Los ajustes Predefinidos le proporcionan un control completo sobre el entorno de impresión. Utilice estos ajustes para experimentar con nuevas ideas de impresión, o para detallar varios ajustes de impresión y adaptarlos a sus necesidades individuales. Una vez esté satisfecho con los nuevos ajustes, puede darles un nombre y añadirlos a la lista de ajustes Personalizados.

Siga las instrucciones descritas a continuación para definir y guardar los ajustes Predefinidos:

1. Haga clic en el botón Predefinido del menú Principal y luego en Más ajustes. (Para Windows 3.1, haga clic en Avanzado, y después en Más ajustes.) Aparecerá el siguiente cuadro de diálogo:

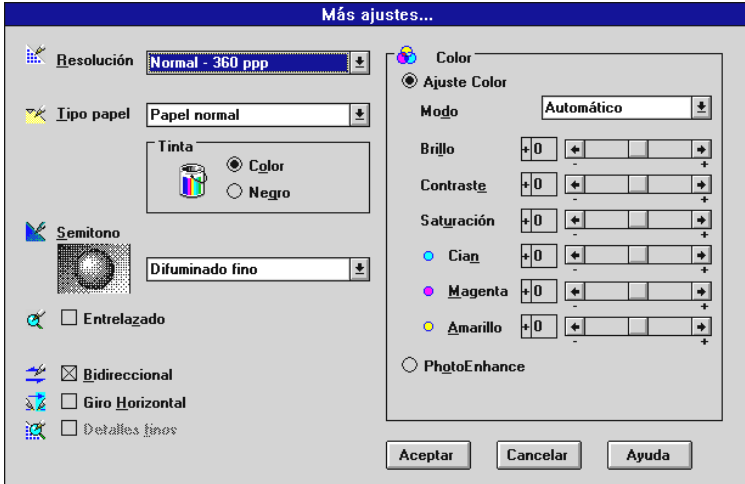

2. Seleccione el tipo de papel cargado en la impresora. Consulte los detalles en la sección “Definir el ajuste Tipo papel” en la página 2-5.
3. Seleccione Color o Negro en la opción de Tinta.
4. Seleccione el ajuste Resolución.
5. Defina el resto de ajustes necesarios. Consulte los detalles en la ayuda On-line.

Nota:

Algunos ajustes pueden desactivarse dependiendo de los ajustes de Tipo papel, Tinta y Resolución definidos.

6. Haga clic en Aceptar para aplicar los ajustes y regresar al menú Principal. Si desea regresar a este menú sin aplicar los ajustes, haga clic en Cancelar.

Para guardar los ajustes Predefinidos, haga clic en Guardar ajustes en el menú Principal. Aparecerá el cuadro de diálogo Ajuste definido usuario.



Escriba un nombre único para los ajustes en el cuadro Nombre y haga clic en el botón Guardar. Los ajustes se añadirán a la lista de ajustes Personalizados.

Nota:

- No puede aplicar los nombres de los ajustes ya definidos por EPSON a los nuevos ajustes.*
- Para borrar un ajuste, selecciónelo en el cuadro de diálogo Ajustes Personalizados y haga clic en Borrar*
- No puede borrar los ajustes ya definidos de la lista de ajustes Personalizados.*

Cuando seleccione los ajustes guardados en la lista de ajustes Personalizados, tenga en cuenta que al definir nuevos ajustes (como Tipo papel y Tinta) pueden modificarse los ajustes Personalizados. Esto puede provocar que el resultado de la impresión nomodificar el sea el esperado. En este caso, seleccione de nuevo los ajustes guardados e intente imprimir de nuevo.

Modificar el estilo de impresión

Puede modificar el estilo de la impresión utilizando varios ajustes del controlador de la impresora, situados en los menús de Papel.

En el menú Papel, puede especificar la orientación de la impresión y ajustar el área imprimible. En el menú Composición, puede adaptar de forma automática el documento al tamaño del papel, imprimir 2 ó 4 páginas del documento en una hoja y colocar una marca de fondo en el documento.

Ajustar la orientación y el área imprimible

Puede ajustar la orientación de la página y el área imprimible desde el menú Papel.

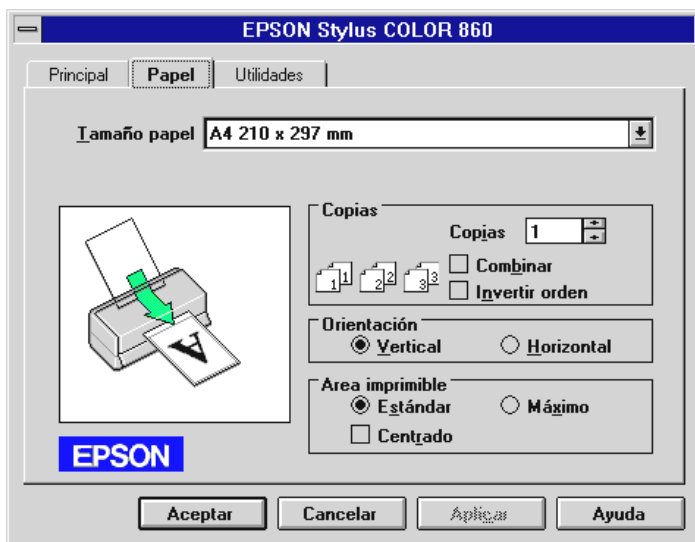

Utilice las opciones del cuadro Área imprimible para ajustar el total del área disponible para imprimir. Si desea centrar la impresión, haga clic en Centrado. Si desea aumentar el área imprimible, haga clic en Máximo.

Nota:

- ❑ *Si Máximo está seleccionado, es posible que la calidad de impresión disminuya en los bordes. Antes de imprimir trabajos de gran tamaño utilizando este ajuste, imprima una sola hoja para comprobar la calidad.*

- ❑ *Si Máximo está seleccionado, compruebe que el papel cargado en el alimentador de hojas no esté arrugado.*

Usar las utilidades de la impresora

Las utilidades de la impresora EPSON permiten comprobar el estado actual de la impresora y realizar algunas operaciones de mantenimiento desde la pantalla del ordenador. Para Windows 95, 98 y NT 4.0, también están disponibles las utilidades para comprobar el estado actual de la impresora.

Para usar las utilidades, seleccione la ficha Utilidades en la ventana del software de la impresora y haga clic en el botón correspondiente a la utilidad que desee usar. Si desea más información acerca de cómo acceder al software de la impresora, consulte la sección “Acceder al software de la impresora” en la página 2-2.

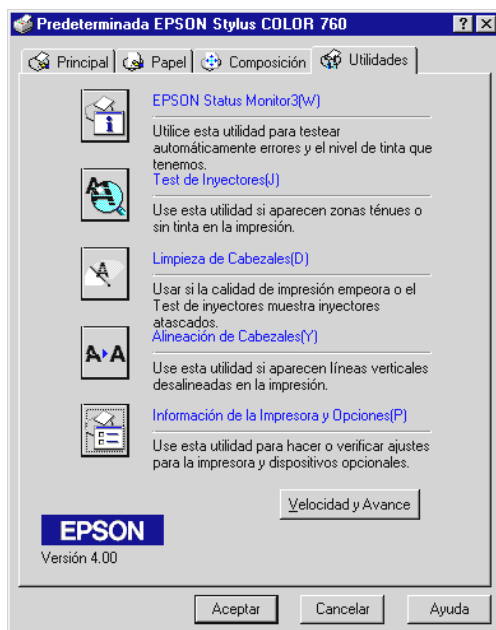

Nota:

- ❑ *La letra mostrada entre paréntesis después del nombre de la utilidad indica la tecla de acceso directo a dicha utilidad. Pulse Alt y la tecla correspondiente para abrir la utilidad.*
- ❑ *No use las utilidades Test de inyectores, Limpieza de cabezales y Alineación de cabezales con impresoras conectadas al ordenador a través de una red.*
- ❑ *No use las utilidades Test de inyectores, Limpieza de cabezales y Alineación de cabezales durante la impresión, ya que ésta podría mancharse.*

Status Monitor 3 (No disponible para Windows 3.1)

Ofrece información acerca del estado de la impresora, como la cantidad de tinta restante, y comprueba la existencia de errores.

Esta utilidad solamente está disponible cuando:

- ❑ La impresora está conectada directamente al ordenador principal a través del puerto paralelo o del puerto USB, y
- ❑ El sistema está configurado para soportar la comunicación bidireccional.

Test de inyectores

Comprueba si los inyectores del cabezal de impresión están atascados. Compruebe los inyectores si observa una disminución de la calidad de impresión, y después de la limpieza para confirmar que los inyectores han quedado limpios. Si el test de inyectores indica que debe limpiarse el cabezal de impresión, puede acceder a la utilidad Limpieza de cabezales directamente desde la utilidad Test de inyectores. Consulte la sección “Comprobar los inyectores del cabezal de impresión”.

Limpieza de cabezales

Limpia el cabezal de impresión. Deberá limpiar el cabezal si observa una disminución de la calidad de impresión. Use la utilidad Test de inyectores para comprobar si es necesario limpiar el cabezal. Puede acceder a la utilidad Test de inyectores directamente desde la utilidad Limpieza de cabezales. Consulte la sección “Limpiar el cabezal de impresión”.

Alineación de cabezales

Calibra el cabezal de impresión. Use esta utilidad si observa una desalineación de las líneas verticales.

Información de la Impresora y Opciones (No disponible para Windows 3.1)

Esta utilidad permite que el controlador de la impresora verifique la información de la configuración de la impresora. También ofrece información específica acerca de determinadas características de la impresora, como el ID de la impresora.

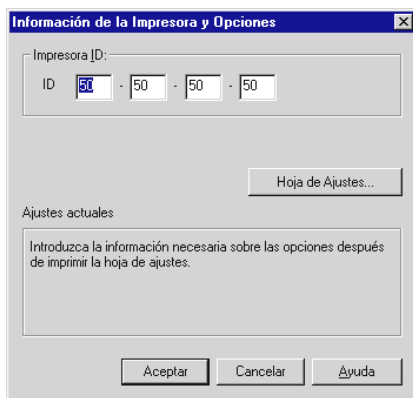

Según la configuración del sistema, la información que se visualiza en el cuadro de diálogo Información de la impresora y de las opciones, es posible que se actualice automáticamente, o que deba introducirla manualmente.

Si aparece un mensaje en la ventana Ajustes actuales que le pide que introduzca los ajustes, o si cambia la configuración de la impresora, siga los pasos descritos a continuación para definir los ajustes necesarios manualmente.

1. Haga clic en el botón Hoja de ajustes en el cuadro de diálogo Información de la impresora y de las opciones para imprimir información acerca de la impresora y de las opciones. Necesitará papel tamaño A4 o Carta. Aparecerá una impresión similar a la que se muestra a continuación.

Printer ID
50- 50- 50- 50

2. Compruebe que los ajustes de la utilidad coincidan con la información de la hoja de ajustes. Si no coincide, corrija los ajustes de la pantalla para que coincidan con la información de la hoja de ajustes.
3. Haga clic en Aceptar para salir de este menú y guardar los ajustes.

Velocidad y Avance (No disponible para Windows 3.1)

Con esta función puede definir los ajustes relacionados con la velocidad y el progreso de la impresión.

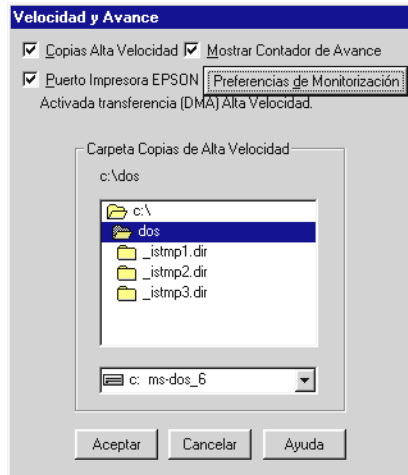

Copias Alta velocidad

Active esta opción si desea imprimir a más velocidad varias copias del documento.

Mostrar Contador de Avance

Active esta opción si desea monitorizar el progreso de la impresión.

Puerto impresora EPSON (sólo para Windows 95 y 98)

Active esta opción si desea aumentar la velocidad de transferencia de datos a las impresoras EPSON.

Si el ordenador soporta el modo ECP, active la transferencia DMA para aumentar la velocidad de la impresión.

Para más detalles, consulte la sección “Utilizar Velocidad y Avance (No disponible para Windows 3.1)” en la página 2-42.

Siempre el spool con tipo de datos Raw (sólo para Windows NT)

Seleccione esta casilla de verificación para enviar los documentos de los clientes de Windows NT a la cola de impresión utilizando el formato RAW en lugar del formato EMF (metarchivo) (Las aplicaciones basadas en Windows NT utilizan el formato EMF por defecto).

Intente utilizar esta opción si los documentos enviados a la cola de impresión en formato EMF no se imprimen correctamente.

Spool de *tipo de datos Raw* requiere menos recursos que EMF, por lo que algunos problemas (“Memoria o espacio del disco insuficientes para imprimir”, “Velocidad de impresión lenta”, etc.) pueden solucionarse seleccionando la casilla de verificación “Siempre el spool con tipo de datos RAW”.

Al enviar tipos de datos RAW a la cola de impresión, el progreso de la impresión, visualizado por el Contador de Avance, puede ser diferente del progreso de impresión real.

Preferencias de monitorización

Haga clic en este botón para abrir el cuadro de diálogo Preferencias de monitorización, donde podrá definir ajustes para EPSON Status Monitor 3. En la siguiente sección encontrará una descripción detallada de estos ajustes.

Preferencias de monitorización

Si hace clic en el botón Preferencias de monitorización, aparecerá el siguiente cuadro de diálogo.

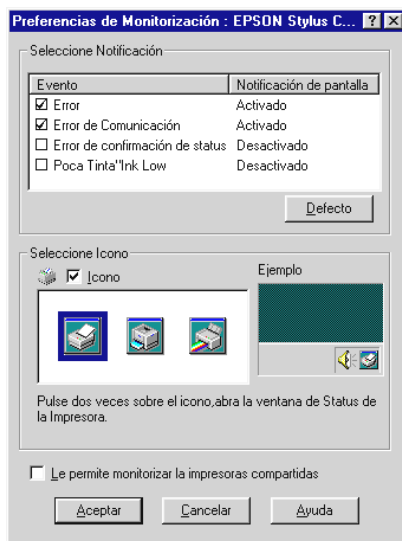

Puede modificar los siguientes ajustes:

Seleccione Notificación	Visualiza los ajustes de notificación actuales del elemento de error. Seleccione las casillas de verificación adecuadas para especificar los tipos de error para los cuales desea recibir notificación.
Seleccione Icono	Seleccione la casilla de verificación Icono para colocar un icono de acceso directo en la barra de tareas de Windows. Si hace clic en este icono se abrirá EPSON Status Monitor 3. Para seleccionar qué icono se visualizará, haga clic en el icono que prefiera de las opciones mostradas; la selección se mostrará en la parte derecha.
Le permite monitorizar la impresora compartida	Si esta casilla está marcada, podrá monitorizar una impresora compartida con otros PCs.

Nota:

Haga clic en el botón Defecto para volver a los ajustes por defecto de todos los elementos de Seleccione Notificación.

Obtener información mediante la ayuda On-line

El software de la impresora dispone de una amplia función de ayuda On-line, que ofrece instrucciones para imprimir, definir ajustes del controlador de la impresora y usar las utilidades de la impresora.

Acceder a la ayuda desde la aplicación

Abra el menú Archivo y seleccione Imprimir o Configurar impresión. A continuación, haga clic en Impresoras, Configurar, Opciones o Propiedades. (Dependiendo de la aplicación, es posible que deba hacer clic en una combinación de estos botones.) Haga clic en el botón Ayuda, en la parte inferior de los menús Principal, Papel, Composición y Utilidades, para obtener ayuda relacionada con los elementos de dichos menús.

Para Windows 95, 98 y NT 4.0, puede obtener ayuda específica relacionada con cualquiera de los elementos de un menú haciendo clic con el botón derecho del ratón en el elemento y luego haciendo clic en el mensaje ¿Qué es esto?.

Acceder a la ayuda desde Windows 95, 98 y NT 4.0

Haga clic en el botón Inicio, seleccione Programas y Epson (para Windows 95 y 98) o Impresoras EPSON (para Windows NT 4.0), y luego haga clic en Ayuda para EPSON Stylus COLOR 760. Aparecerá la ventana con el contenido de la ayuda.

Acceder a la ayuda desde Windows 3.1

Abra el grupo EPSON y haga clic en el icono de Ayuda para EPSON Stylus COLOR 760. Aparecerá la ventana con el contenido de la ayuda.

Aumentar la velocidad de impresión

Consejos generales

De la misma forma que la impresión en alta resolución requiere más tiempo de procesamiento, la impresión en color tarda más tiempo que la impresión en blanco y negro, debido a que el volumen de información de un documento en color es mucho mayor. Por esta razón, es importante ser selectivo en la utilización del color si también es necesaria una velocidad de impresión más rápida.

Incluso si el documento requiere la máxima resolución y una extensa utilización del color, por ejemplo al imprimir una composición para cámara que incluya fotografías en color, todavía puede optimizar la velocidad de la impresión ajustando otras condiciones de la misma. Recuerde que si cambia algunas de las condiciones para aumentar la velocidad de la impresión también puede disminuir la calidad de la misma.

La tabla siguiente muestra los factores que afectan de manera inversa a la velocidad y a la calidad de la impresión (al aumentar uno disminuirá el otro).

Calidad de impresión Velocidad de impresión	Baja Rápida	Alta Lenta
Ajustes del controlador de la impresora		
Calidad de impresión	Económico, Normal	Foto
Bidireccional	Activado	Desactivado

Calidad de impresión Velocidad de impresión	Baja Rápida	Alta Lenta
Semitonos	Sin semitonos	Error Difusión
Detalles finos	Desactivado	Activado
Características de la información		
Tamaño de la imagen	Pequeña	Grande
Resolución	Baja	Alta

La tabla siguiente muestra los factores relacionados solamente con la velocidad de impresión.

	Velocidad de impresión	
	Rápida	Lenta
Ajustes del controlador de la impresora		
Tinta	Negro	Color
Combinar*	Desactivado	Activado
Giro Horizontal*	Desactivado	Activado
Invertir orden*	Desactivado	Activado
Características de la información		
Variedad de colores	Escala de grises**	Color
Recursos del hardware		
Velocidad del sistema	Rápida	Lenta
Espacio libre en el disco duro	Mucho	Poco
Memoria disponible	Mucho	Poco
Estado del software		
Aplicaciones activas	Una	Varias
Memoria virtual	No utilizada	Utilizada

* Depende del controlador de la impresora y de la aplicación utilizados.

** Escala de grises significa que se utiliza solamente tinta negra para imprimir los distintos tonos de gris, del negro puro al blanco puro.

Utilizar Velocidad y Avance (No disponible para Windows 3.1)

Con el cuadro de diálogo Velocidad y Avance puede definir ciertos ajustes relativos a la velocidad de impresión. Haga clic en el botón Velocidad y Avance del menú Utilidades del software de la impresora. Aparecerá el siguiente cuadro de diálogo.

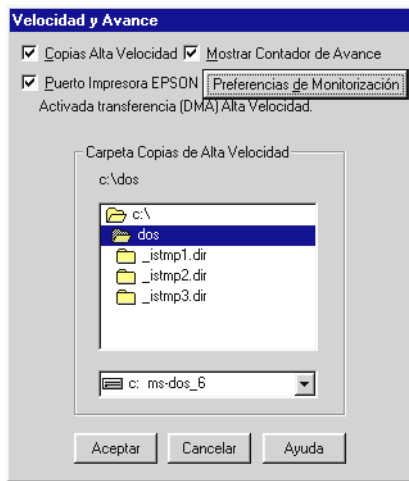

Copias Alta velocidad

Activa la impresión a alta velocidad para varias copias. La velocidad de impresión aumenta utilizando el espacio del disco duro como caché al imprimir varias copias del documento.

Mostrar Contador de Avance

Active esta opción para mostrar el avance de la impresión en la pantalla del ordenador mientras está imprimiendo.

Puerto impresora EPSON (sólo para Windows 95 y 98)

Activa el puerto de impresora EPSON, optimizado para las impresoras EPSON, en lugar del puerto de impresora por defecto de Windows. Esta función aumenta la velocidad de transferencia de datos a las impresoras EPSON.

Siempre el spool con tipo de datos Raw (sólo para Windows NT)

Seleccione esta casilla de verificación para enviar los documentos de los clientes de Windows NT a la cola de impresión utilizando el formato RAW en lugar del formato EMF (metarchivo) (Las aplicaciones basadas en Windows NT utilizan el formato EMF por defecto).

Intente utilizar esta opción si los documentos enviados a la cola de impresión en formato EMF no se imprimen correctamente.

Spool de tipo de datos RAW requiere menos recursos que EMF, por lo que algunos problemas (“Memoria o espacio del disco insuficientes para imprimir”, “Velocidad de impresión lenta”, etc.) pueden solucionarse seleccionando la casilla de verificación “Siempre el spool con tipo de datos RAW.”

Al enviar tipos de datos RAW a la cola de impresión, el progreso de la impresión, visualizado por el Contador de Avance, puede ser diferente del progreso de impresión real.

Preferencias de monitorización

Haga clic en este botón para abrir el cuadro de diálogo Preferencias de monitorización, donde podrá definir ajustes para EPSON Status Monitor 3. En la sección “Preferencias de monitorización” en la página 2-37 encontrará una descripción de estos ajustes.

Activar la transferencia DMA (sólo para Windows 95 y 98)

Si el ordenador dispone de un puerto paralelo que soporta el modo ECP, puede activar la transferencia DMA para aumentar la velocidad de la impresión. Consulte el manual del ordenador para determinar si soporta el modo ECP y la transferencia DMA.

Para determinar si necesita activar la transferencia DMA, compare el mensaje que aparece debajo de la casilla de verificación Puerto de impresora EPSON con esta tabla, y realice la acción recomendada.

Mensaje	Acción
Activada transferencia (DMA) alta velocidad.	La transferencia DMA ya está activada. Haga clic en Aceptar para cerrar el cuadro de diálogo.
Para velocidades más altas de transferencia de datos, utilice la transferencia DMA.	Siga los pasos descritos después de esta tabla para activar la transferencia DMA.
(Sin mensajes)	<p>El ajuste del puerto paralelo del sistema no permite la transferencia DMA. Sin embargo, si cambia el ajuste del puerto paralelo a ECP o Mejorado utilizando el programa de configuración de la BIOS del ordenador, quizás pueda utilizar la transferencia DMA. Consulte las instrucciones en el manual del ordenador o con el fabricante informático. Una vez cambiado el ajuste del puerto paralelo, siga los pasos descritos después de esta tabla para activar la transferencia DMA.</p> <p>Nota: <i>Antes de ejecutar el programa de configuración de la BIOS, desinstale el controlador de la impresora utilizando Agregar o quitar programas en el Panel de control. Después de ejecutar el programa de configuración de la BIOS, vuelva a instalar el controlador de la impresora.</i></p>

Si debe activar la transferencia DMA, siga los pasos descritos a continuación.

1. Haga doble clic en el icono Mi PC del escritorio y en el Panel de control.
2. Haga doble clic en el icono Sistema y seleccione la ficha Administrador de dispositivos.
3. Haga doble clic en el icono Puertos (COM y LPT) y en LPT1. Si ha conectado la impresora a un puerto distinto, haga doble clic en el icono del puerto correspondiente.
4. Seleccione la ficha Recursos y desmarque la casilla de verificación Usar configuración automática. Anote los ajustes del Rango de Entrada/Salida mostrados en el cuadro de ajustes Tipo de recurso.

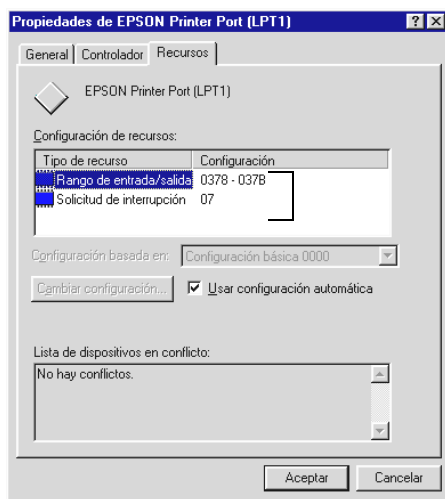

5. Seleccione un ajuste de configuración básica en la lista Configuración basada en, que utiliza los mismos ajustes de Rango de Entrada/Salida que los anotados en el Paso 4, y compruebe que los números del canal de Acceso directo a memoria y de Solicitud de interrupción estén asignados y visualizados. Compruebe también que el cuadro Lista de dispositivos en conflicto muestre No hay conflictos.
6. Haga clic en Aceptar para guardar los ajustes.
7. Abra de nuevo el cuadro de diálogo Velocidad y progreso para comprobar si se ha activado la transferencia DMA.

Nota:

Incluso realizando los ajustes detallados anteriormente, es posible que en algunos ordenadores no se pueda utilizar la transferencia DMA. Consulte con su fabricante informático la información acerca de la capacidad de utilizar la transferencia DMA con el ordenador.

Utilizar la configuración del puerto (sólo Windows NT 4.0)

Nota:

Los ajustes del puerto para Windows NT 4.0 son complicados y sólo debe definirlos una persona cualificada con privilegios administrativos.

Si el ordenador dispone de un puerto paralelo que soporta el modo ECP, podrá realizar ciertos ajustes de velocidad de impresión con el cuadro de diálogo Configurar puerto. Antes de definir los ajustes, compruebe que haya seleccionado el modo ECP en los ajustes del ordenador. Consulte los detalles del modo ECP en el manual del ordenador.

Para acceder al cuadro de diálogo Configurar Puerto, haga clic en el botón Inicio, seleccione Configuración e Impresoras. A continuación, seleccione la impresora y haga clic en Propiedades en el menú Archivo. Aparecerá la ventana del controlador de la impresora. Seleccione la ficha Puerto y haga clic en el botón Configurar puerto. Aparecerá el siguiente cuadro de diálogo.

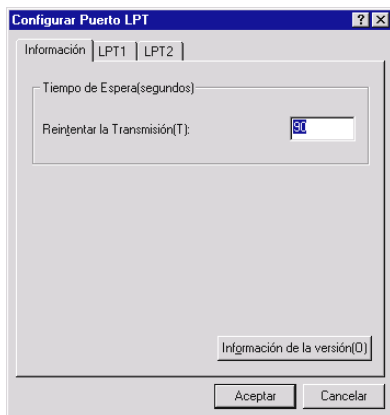

Seleccione la ficha del puerto LPT al cual ha conectado la impresora y haga clic en el botón Configurar Puerto.

Nota:

Si la impresora está conectada a LPT1, solamente aparecerá la ficha correspondiente a este puerto.

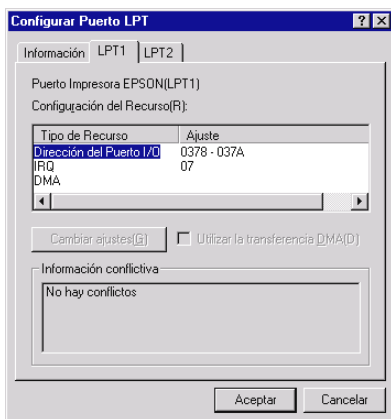

Ajustes de recursos (IRQ y DMA)

Si ha conectado la impresora a LPT2 o LPT3, los ajustes IRQ y DMA pueden ayudar a aumentar la velocidad. Introduzca los mismos números de configuración para IRQ y DMA que para la tarjeta de ampliación. Consulte la documentación del ordenador para determinar los ajustes para IRQ y DMA.

Utilizar la transferencia DMA

La utilización de la transferencia DMA para enviar datos de impresión al ordenador puede ayudar a aumentar la velocidad. Si la casilla de verificación Utilizar la transferencia DMA aparece de color gris, deberá activar primero la transferencia DMA en los ajustes del ordenador. Consulte los detalles en la documentación del ordenador.

Capítulo 3

Comprobar el estado de la impresora y gestionar los trabajos de impresión para Windows

Utilizar el Contador de Avance	3-2
Utilizar EPSON Spool Manager	3-4
Utilizar EPSON Status Monitor 3	3-6
Acceder a EPSON Status Monitor 3	3-6

Utilizar el Contador de Avance

Cuando envíe un trabajo de impresión a la impresora, aparecerá en pantalla el Contador de Avance (Windows 95, 98 y NT 4.0) o el Despooler (Windows 3.1).

Contador de Avance (Windows 95, 98 y NT 4.0)

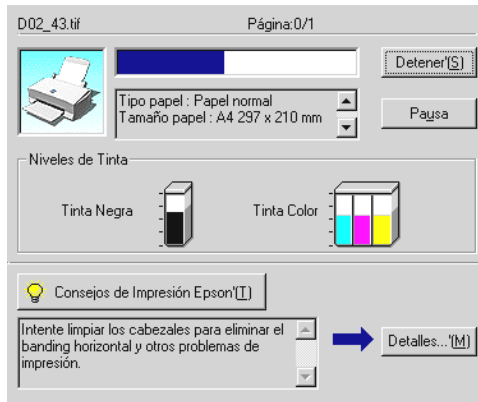

El Contador de Avance indica el progreso del trabajo de impresión actual y muestra el status de la impresora al establecerse la comunicación bidireccional entre la impresora y el ordenador. Además ofrece consejos útiles para mejorar la impresión, tal como se muestra a continuación.

Nota:

El Contador de Avance no aparece si ha desactivado Mostrar Contador de Avance en el cuadro de diálogo Velocidad y Avance. Si desea más información, consulte la sección "Velocidad y Avance (No disponible para Windows 3.1)" en la página 2-35.

Sugerencias de la impresión de EPSON (Windows 95, 98 y NT 4.0)

En la parte inferior de la ventana Contador de Avance aparecen sugerencias para aprovechar al máximo el controlador de la impresora EPSON. Aparece una nueva sugerencia cada 30 segundos. Si desea conocer más detalles acerca de la sugerencia visualizada, haga clic en el botón Detalles.

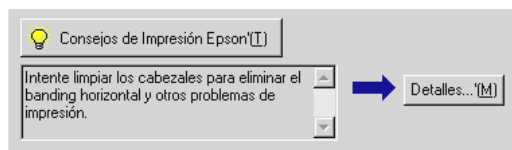

Mensajes de error (Windows 95, 98 y NT 4.0)

Si se presenta un problema durante la impresión, aparecerá un mensaje de error en la ventana Contador de Avance. Si queda poca tinta o se agota, aparecerá el botón Cómo en la ventana Estado de la impresora. Haga clic en Cómo y el Status Monitor le guiará paso a paso en el procedimiento de sustitución del cartucho.





Despooler (Windows 3.1)



El cuadro de diálogo Despooler muestra el avance del trabajo de impresión actual.

Utilice estos botones para cancelar, hacer una pausa, reanudar y reiniciar los trabajos seleccionados desde el Despooler.

	Stop	Cancela la impresión
	Pause	Detiene la impresión hasta que lo pulse de nuevo
	Reprint	Abre un cuadro de diálogo que le permite seleccionar si reiniciar la impresión desde la página actual, imprimir de nuevo todo el documento, o guardar el documento para imprimirlo después

Utilizar EPSON Spool Manager

EPSON Spool Manager es parecido al Administrador de impresión de Windows. Si recibe dos o más trabajos de impresión a la vez, los coloca en una cola (con impresoras en una red, se conoce como cola de impresión) en el orden de recepción. Cuando un trabajo de impresión llega a la parte superior de la cola, el EPSON Spool Manager lo envía a la impresora.

Para Windows 95 y 98

Después de enviar un trabajo de impresión, en la barra de tareas aparece el botón EPSON Stylus COLOR 760. Haga clic en este botón para visualizar la información acerca de los trabajos de impresión enviados a la impresora. También puede cancelar, colocar en pausa y reanudar o reiniciar los trabajos de impresión seleccionados desde el Spool Manager.

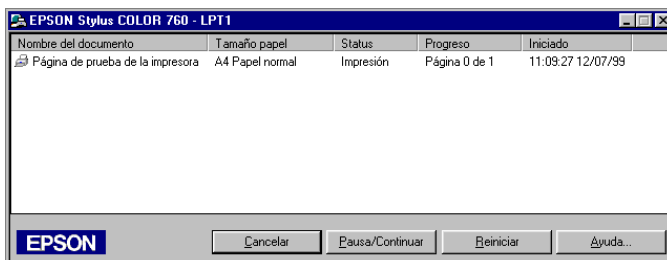

Para Windows 3.1

Después de enviar un trabajo de impresión, el icono de EPSON Spool Manager aparece en la parte inferior del escritorio. Haga doble clic en este icono o en el de Spool Manager del grupo EPSON para abrir la ventana de Spool Manager. Si desea más información, consulte la ayuda On-line.

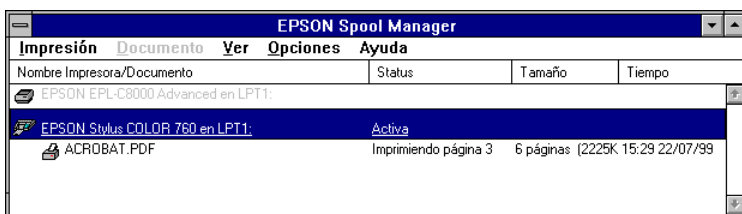

Utilizar EPSON Status Monitor 3

La utilidad Status Monitor muestra información detallada acerca del estado de la impresora.

Nota:

Antes de utilizar Status Monitor, lea el archivo LÉAME. Para acceder a dicho archivo, haga clic en Inicio, seleccione Programas, Epson o Impresoras EPSON y haga clic en EPSON Stylus COLOR 760 Léame.

Acceder a EPSON Status Monitor 3

Hay dos maneras de acceder a EPSON Status Monitor 3:

- Haga doble clic en el icono de acceso directo con forma de impresora, situado en la barra de tareas de la parte inferior de la pantalla del ordenador. Para añadir un icono de acceso directo a la barra de tareas, consulte la sección “Preferencias de monitorización” en la página 2-37.
- Abra la ventana del software de la impresora, haga clic en la ficha Utilidades, y después en EPSON Status Monitor 3.

Ventana Status de la impresora

Si desea obtener una información más detallada acerca del status de la impresora, puede acceder a Status Monitor 3 desde la ventana del software de la impresora. Haga clic en la ficha Utilidades, y después en EPSON Status Monitor 3.

Si accede a la ventana Estado de la impresora de la forma descrita, aparecerá la siguiente ventana.



En la ventana Status de la impresora aparece la siguiente información.

- Estado actual
Muestra información detallada acerca del status de la impresora, una pantalla gráfica y mensajes de status. Si queda poca tinta o se agota, aparecerá el botón **Cómo** en la ventana Estado de la impresora. Si hace clic en **Cómo** se visualizarán las instrucciones para sustituir el cartucho y el cabezal de impresión se desplazará hasta la posición de sustitución del cartucho.
- Niveles de tinta
Muestra la cantidad de tinta restante en una pantalla gráfica.

Capítulo 4

Utilizar el software de la impresora para Macintosh

Introducción al software de la impresora	4-2
Realizar cambios en los ajustes del controlador de la impresora	4-2
Definir el ajuste Tipo papel	4-4
Utilizar los ajustes Automáticos	4-6
Utilizar el modo PhotoEnhance	4-7
Utilizar el modo Ajustes personales	4-8
Utilizar los ajustes Predefinidos	4-9
Guardar y borrar los ajustes	4-10
Utilizar los ajustes guardados	4-11
Cambiar la configuración de la página	4-11
Definir un tamaño de papel personalizado	4-12
Modificar la composición	4-14
Ajustar la hora de impresión	4-20
Previsualizar la impresión	4-21
Guardar los datos de impresión en archivos	4-23
Usar las utilidades de la impresora para Macintosh	4-24
EPSON StatusMonitor	4-24
Test de inyectoras	4-25
Limpieza de cabezales	4-25
Calibración de cabezales	4-26
Configuración	4-26

Introducción al software de la impresora

El software de la impresora incluye un controlador y utilidades de impresora. El controlador de la impresora permite seleccionar una amplia variedad de ajustes para obtener los mejores resultados con la impresora. Las utilidades de la impresora ayudan a comprobar el estado de la misma y a mantenerla al máximo de sus prestaciones.

Si desea más información acerca de la utilización del controlador de la impresora, consulte la sección “Realizar cambios en los ajustes del controlador de la impresora” en la página 4-2.



Si desea más información acerca del uso de las utilidades de la impresora, consulte la sección “Usar las utilidades de la impresora para Macintosh” en la página 4-24.

Puede conseguir más información acerca del software de la impresora haciendo clic sobre el icono de ayuda en los cuadros de diálogo del software de la impresora.

Realizar cambios en los ajustes del controlador de la impresora

En los siguientes cuadros de diálogo describiremos los ajustes del controlador de la impresora.

- ❑ Cuadro de diálogo Imprimir (seleccione Imprimir en el menú Archivo de la aplicación, u Opciones en el cuadro de diálogo Ajustar página)
- ❑ Cuadro de diálogo Ajustar página (seleccione Ajustar página en el menú Archivo de la aplicación)
- ❑ Cuadro de diálogo Composición (haga clic en el icono Composición  del cuadro de diálogo Imprimir)

- ❑ Cuadro de diálogo Impresión Background (haga clic en el icono Impresión Background  del cuadro de diálogo Imprimir)
- ❑ Cuadro de diálogo Previo (haga clic en el icono Previo  y después en Previo del cuadro de diálogo Imprimir)

Las opciones de modo del cuadro de diálogo Imprimir se distribuyen para ofrecer cuatro niveles de control sobre el controlador de la impresora, tal como se muestra a continuación.

Automático	La forma más rápida y sencilla de empezar a imprimir. Consulte la sección "Utilizar los ajustes Automáticos" en la página 4-6.
Ajustes personales	Seleccione de una lista de ajustes ya definidos y adaptados al tipo de documento que desea imprimir. También puede añadir sus propios ajustes a esta lista. Consulte la sección "Utilizar el modo Ajustes personales" en la página 4-8.
Predefinido	Permite definir ajustes detallados para adaptarlos a sus necesidades individuales. También puede añadir sus propios ajustes a la lista de ajustes Personalizados. Consulte la sección "Utilizar los ajustes Predefinidos" en la página 4-9.
PhotoEnhance	Permite aplicar variedad de ajustes de corrección de imagen especialmente diseñados para fotos. Consulte la sección "Utilizar el modo PhotoEnhance" en la página 4-7.

Además de definir grupos de ajustes que afectan a la calidad de impresión en general, también puede modificar la configuración y la composición de página utilizando los cuadros de diálogo Ajustar página y Composición. Para más información acerca de las opciones de configuración de página, consulte la sección "Cambiar la configuración de la página" en la página 4-11. Para más información acerca de las opciones de composición, consulte la sección "Modificar la composición" en la página 4-14.

Definir el ajuste Tipo papel

El ajuste Tipo papel determina qué otros ajustes estarán disponibles, por lo que éste debería ser el primer ajuste que defina.

En el cuadro de diálogo Imprimir, seleccione el ajuste de Tipo papel que coincida con el papel cargado en la impresora. Localice el papel en la lista siguiente y seleccione un ajuste de Tipo papel adecuado (mostrado en letra de mayor tamaño). Para algunos tipos de papel podrá elegir entre varios ajustes de Tipo papel.

Papel normal

Papel normal

Sobres

Papel Premium para inyección de tinta (A4) S041214

Papel especial 360 ppp

Papel especial 360 ppp (A4) S041059

Papel Transferencia sobre tela (A4) S041154

Papel especial HQ

Papel especial HQ (A4) S041061

Tarjetas especiales Ink Jet HQ (A6) S041054

Tarjetas especiales Ink Jet HQ (127 × 203 mm) S041121

Papel autoadhesivo especial HQ (A4) S041106

Tarjetas especiales Ink Jet HQ A6 (con sobres) S041147

Tarjetas especiales Ink Jet HQ 127 x 203 mm (con sobres) S041148

Tarjetas especiales Ink Jet HQ 203 x 254 mm (con sobres) S041149

Photo Paper

Photo Paper (A4) S041140

Photo Paper (4 × 6") S041134

Photo Paper (100 × 150 mm) S041255

Photo Paper (200 × 300 mm) S041254

Photo Paper Panorámico (210 × 594 mm) S041145

Tarjetas Photo Paper S041177

Glossy Film

Glossy Film HQ (A4)	S041071
Glossy Film HQ (A6)	S041107
Photo Stickers 16 (A6)	S041144
Photo Stickers 4 (A6)	S041176

Transparencias

Transparencias Ink Jet (A4)	S041063
-----------------------------	---------

Matte Paper-Alto gramaje

Matte Paper-Alto gramaje (A4)	S041256
-------------------------------	---------

Nota:

La disponibilidad del papel especial depende del país.

Utilizar los ajustes Automáticos

Si selecciona Automático como opción de Modo en el cuadro de diálogo Imprimir, el controlador de la impresora se ocupa de todos los ajustes detallados basados en los ajustes Tipo papel y Tinta actuales. Para definir el ajuste Tinta haga clic en Color para imprimir en color o en Negro para imprimir en blanco y negro o en escala de grises. Para definir el ajuste Tipo papel, consulte la sección “Definir el ajuste Tipo papel” en la página 4.



Nota:

Según el papel seleccionado en la lista Tipo papel en el modo Automático, aparecerá una barra deslizadora en el cuadro Modo que permite seleccionar Calidad, Rápido o un ajuste intermedio. Seleccione Calidad cuando la calidad de impresión tenga prioridad sobre la velocidad.

Utilizar el modo PhotoEnhance

La opción PhotoEnhance ofrece variedad de ajustes de corrección de imagen que puede aplicar a las imágenes fotográficas antes de imprimir. PhotoEnhance no afecta a los datos originales.

Si imprime fotografías tomadas con una cámara digital, también puede seleccionar la casilla de verificación Corrección para Cámara Digital para dar a las imágenes impresas el aspecto suave y natural de las fotografías tomadas con una filmadora.

Nota:

- Este modo está disponible sólo si imprime imágenes en color de 24 ó 32 bits.

- Si imprime con Photo Enhance seleccionado puede aumentar el tiempo de impresión dependiendo del sistema del ordenador y la cantidad de datos contenidos en la imagen.

El modo Photo Enhance ofrece los siguientes ajustes.

Estándar	La corrección de imagen estándar se utiliza para la mayoría de fotografías. Pruebe primero este ajuste.
Personas	Ideal para fotografiar personas.
Naturaleza	Ideal para escenarios exteriores, como por ejemplo, montañas, el cielo o el mar.
Difuminado	Parece que las fotografías se hayan tomado con lentes de enfoque suave.
Sepia	Aplica un tono sepia a las fotografías.

Utilizar el modo Ajustes personales

El modo Ajustes personales ofrece ajustes ya definidos para la impresión de texto y gráficos y para aplicar un método de combinación del color. También puede crear y guardar sus propios ajustes personalizados. Consulte la sección “Utilizar los ajustes Predefinidos” en la página 4-9.

El modo Ajustes personales ofrece los siguientes ajustes ya definidos.

Texto/Gráfico	Ideal para imprimir documentos de presentación, como gráficos y diagramas.
Económico	Ideal para imprimir borradores de texto.
ColorSync	Esta función ajusta de manera automática los colores de la impresión para que coincidan con los colores de la pantalla.

Siga los pasos descritos a continuación para seleccionar un ajuste personalizado.

1. Verifique los ajustes Tipo papel y Tinta del cuadro de diálogo Imprimir. Consulte los detalles en la sección “Definir el ajuste Tipo papel” en la página 4-4.
2. Haga clic en el botón Predefinido del cuadro de diálogo Imprimir. Al hacerlo se activará la lista de Ajustes personales.
3. Desde la lista de Ajustes personales, seleccione el ajuste más adecuado para el tipo de documento o de imagen a imprimir.
4. Al seleccionar un ajuste personal, se definen de forma automática otros ajustes como Resolución, Semitonos y Color. Estos cambios se muestran en la parte izquierda del cuadro de diálogo Imprimir.

Utilizar los ajustes Predefinidos

Los ajustes Predefinidos le proporcionan un control completo sobre el entorno de impresión. Utilice estos ajustes para experimentar con nuevas ideas de impresión, o para detallar varios ajustes de impresión y adaptarlos a sus necesidades individuales. Una vez esté satisfecho con los nuevos ajustes, puede darles un nombre y añadirlos a la lista de Ajustes personales.

1. Haga clic en el botón Predefinido del cuadro de diálogo Imprimir y después en el botón Más ajustes. Aparece el cuadro de diálogo Siguiente.

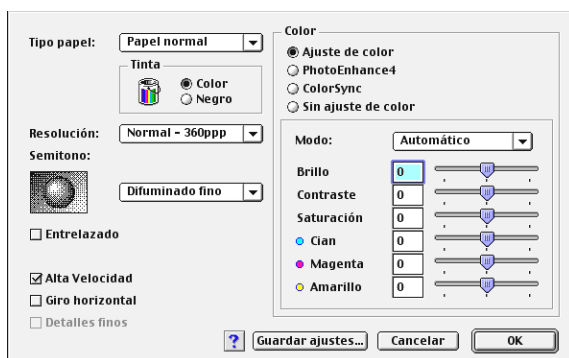

2. Seleccione el tipo de papel cargado en la impresora. Consulte los detalles en la sección “Definir el ajuste Tipo papel” en la página 4-4.
3. Seleccione Color o Negro en la opción de Tinta.
4. Seleccione el ajuste Resolución.
5. Defina los ajustes que sean necesarios. Consulte los detalles en la ayuda On-line.

Nota:

- ❑ *El ajuste PhotoEnhance4, que se encuentra debajo de la opción Color, sólo afecta a las imágenes, no afecta al texto ni a los gráficos. Si Monocromo está seleccionado en la lista Tono, por ejemplo, sólo las imágenes de un documento se imprimirán en monocromo. Cualquier texto en color o gráfico del mismo documento se imprimirá en color.*
 - ❑ *Algunos ajustes pueden desactivarse dependiendo de los ajustes de Resolución, Tipo papel, y Tinta realizados.*
6. Haga clic en OK para aplicar los ajustes y regresar al cuadro de diálogo Imprimir. Haga doble clic en Cancelar si desea regresar a este cuadro de diálogo sin aplicar los ajustes. Para guardar los ajustes Predefinidos consulte la sección siguiente.

Guardar y borrar los ajustes

Para guardar los ajustes Predefinidos, haga clic en Guardar ajustes en el cuadro de diálogo Más ajustes. Aparecerá el cuadro de diálogo Ajustes personalizados.

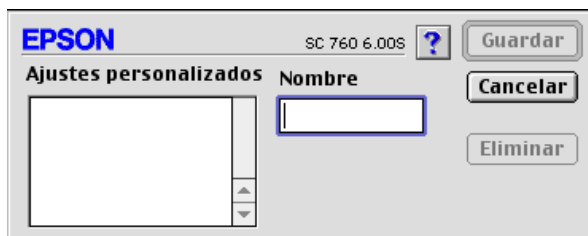

Escriba un nombre único (de hasta 16 caracteres) para los ajustes en el cuadro Nombre y haga clic en Guardar.

Nota:

No puede aplicar los nombres de los ajustes ya definidos por EPSON a los nuevos ajustes.

Puede guardar hasta 10 ajustes personales diferentes. Puede seleccionar el ajuste desde la lista de ajustes personales del cuadro de diálogo Imprimir.

Para borrar un ajuste, selecciónelo en el cuadro de diálogo Ajustes personalizados y haga clic en Borrar.

Nota:

No puede borrar los ajustes ya definidos de la lista de ajustes Personales.

Utilizar los ajustes guardados

Para seleccionar los ajustes, haga clic en Predefinido del cuadro de diálogo Imprimir, y seleccione el ajuste en la lista de ajustes Personales.

Si cambia los ajustes de Tipo papel o Tinta después de seleccionar uno de los ajustes personales en la lista de Ajustes personales, la selección mostrada en la lista regresa a Ajustes personales. El ajuste personal previamente seleccionado no resulta afectado por este cambio.

Cambiar la configuración de la página

En el cuadro de diálogo Ajustar página, puede cambiar el tamaño del papel, especificar la orientación de la impresión, y ajustar el área imprimible.

Seleccione Ajustar página en el menú Archivo de la aplicación. Aparecerá el cuadro de diálogo Ajustar página.

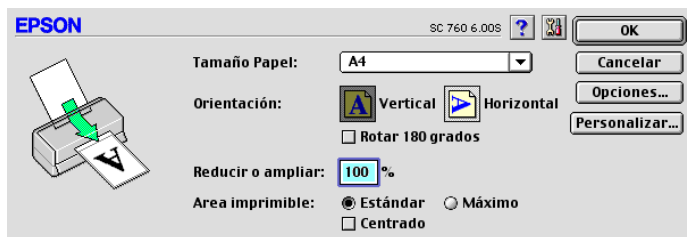

Puede cambiar los siguientes ajustes.

Tamaño papel	Seleccione el tamaño de papel que desee utilizar. Si desea definir un tamaño de papel personal, consulte la sección "Definir un tamaño de papel personalizado" en la página 12.
Orientación	Seleccione Vertical (alto) u Horizontal (ancho) para cambiar la orientación de la impresión. Si desea imprimir cerca de la parte inferior de la página, haga clic en Rotar 180°.
Reducir o ampliar	Utilice este ajuste para reducir o ampliar el tamaño de la imagen.
Área imprimible	Seleccione Máximo para aumentar el área imprimible. Nota: Cuando Máximo esté seleccionado, es posible que la calidad de impresión disminuya en los bordes de la página impresa. Antes de imprimir trabajos de gran extensión utilizando este ajuste, imprima una sola hoja para confirmar la calidad. Igualmente, compruebe que el papel cargado en el alimentador de hojas no esté arrugado. Haga clic en Centrado para que la impresión quede a la misma distancia de los bordes del papel.

Definir un tamaño de papel personalizado

Si el tamaño de papel no aparece en la lista de tamaños de papel del cuadro de diálogo Ajustar página, siga los pasos descritos a continuación para definir un tamaño de papel personalizado.

1. En el cuadro de diálogo Configurar página, haga clic en Personalizar. Aparecerá el siguiente cuadro de diálogo:

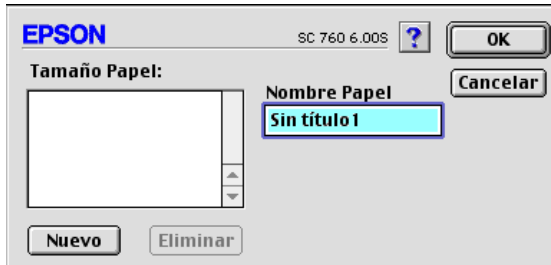

2. Para definir un nuevo tamaño de papel, haga clic en Nuevo. El cuadro de diálogo se actualiza para permitirle introducir un nombre para el nuevo tamaño.

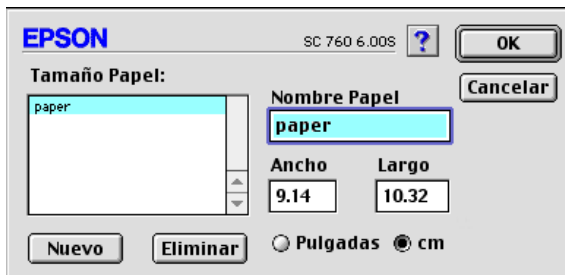

3. Escriba el nombre del tamaño de papel en el cuadro Nombre papel.
4. Especifique la unidad de medida como Pulgadas o cm.
5. Escriba la anchura y la altura del papel.
6. Haga clic en Aceptar. Regresará al cuadro de diálogo Configurar página.

Puede definir hasta 30 tamaños de papel. Los nombres de los tamaños de papel creados aparecerán en el menú Tamaño papel del cuadro de diálogo Configurar página.

Para borrar un tamaño de papel personal, haga clic en Personalizar en el cuadro de diálogo Configurar página, seleccione el nombre del papel en la lista del cuadro de diálogo Papel personalizado y haga clic en Borrar.

Modificar la composición

Puede modificar la composición de las páginas del documento utilizando los ajustes del controlador de la impresora del cuadro de diálogo Composición, indicado a continuación. Para abrir este cuadro de diálogo, seleccione Imprimir en el menú Archivo de la aplicación y haga clic en el icono Composición  en el cuadro de diálogo Imprimir. Aparecerá el cuadro de diálogo Composición.

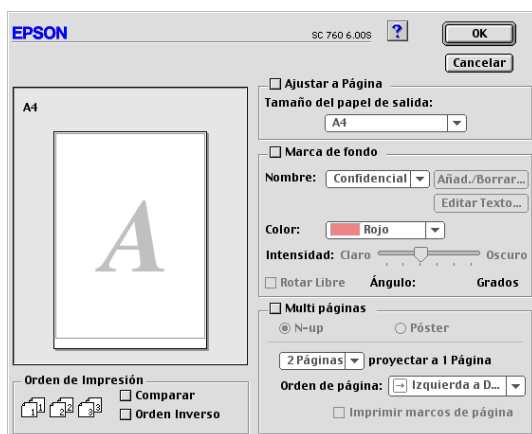

El cuadro de diálogo Composición le permite realizar las siguientes acciones de manera automática: adaptar el documento al tamaño del papel, imprimir 2 o 4 páginas en una hoja, imprimir imágenes de tamaño póster ampliando una página para que ocupe varias hojas, o colocar marcas de fondo en los documentos.

Adaptar el documento al tamaño del papel

Puede aumentar o reducir proporcionalmente el tamaño de la imagen para que se adapte al tamaño del papel seleccionado en la lista Tamaño papel. Para ello, marque la casilla de verificación Adaptar a página y especifique el tamaño de papel que ha cargado en la impresora en la lista Tamaño papel.

Imprimir 2 ó 4 páginas en una hoja

Para imprimir 2 ó 4 páginas del documento en una hoja de papel, utilice la opción Multi páginas en el cuadro de diálogo Composición.

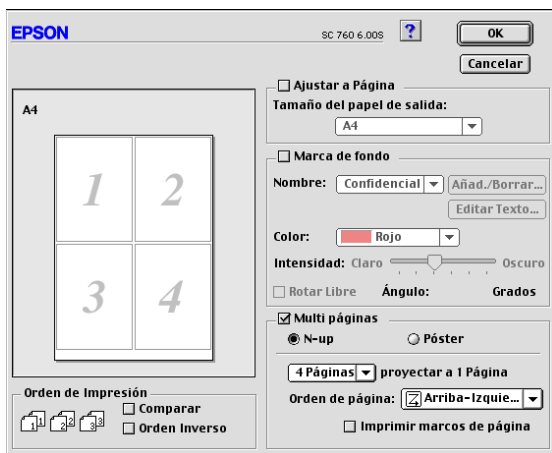

Seleccione la casilla de verificación Multi páginas y haga clic en N-up. A continuación, defina los siguientes ajustes.

2 páginas 4 páginas	Imprime 2 ó 4 páginas del documento en una sola hoja de papel.
Orden de página	Permite seleccionar el orden de las páginas a imprimir en una hoja de papel.
Imprimir marcos en cada página	Permite imprimir un marco alrededor de cada página en la hoja de papel.

Imprimir pósters

Para imprimir una imagen de tamaño póster, puede utilizar el ajuste Póster de la opción Multi páginas. Un documento de una sola página se puede aumentar para que ocupe 4, 9, o 16 hojas impresas.

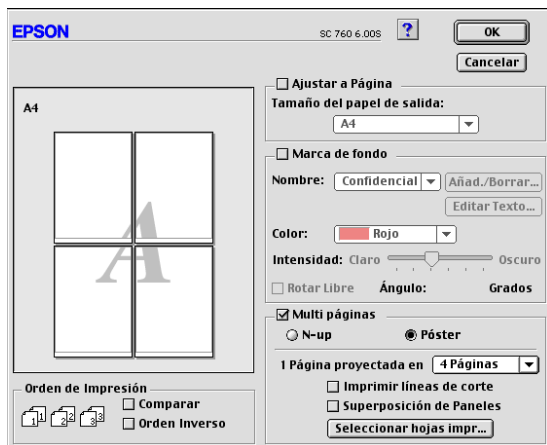

Seleccione la casilla Multi páginas y haga clic en Póster. A continuación, defina los siguientes ajustes.

1 página proyectada en	Especifica el número de hojas que ocupará la página del documento ampliado. Puede seleccionar 4, 9, o 16 páginas.
Imprimir líneas de corte	Imprime líneas de borde en las imágenes como guía para cortar las páginas.
Superposición de paneles	Superpone ligeramente las imágenes para que puedan alinearse de manera mas exacta.

Si sólo desea imprimir algunos de los paneles sin imprimir el póster completo, haga clic en Selección del panel, después en los paneles que no necesite, y finalmente, en Aceptar. Sólo se imprimirán los paneles que no ha seleccionado.

Imprimir una marca de fondo en el documento

Para imprimir una marca de fondo en el fondo de los documentos o imágenes impresos, seleccione la casilla de verificación Marca de fondo en el cuadro de diálogo Composición de la página.

Seleccione la marca de fondo que desea imprimir en la lista Nombre, a continuación, seleccione su posición, tamaño, color, e intensidad. Puede cambiar la posición y tamaño de la marca de fondo arrastrándola con el ratón en la ventana de previsualización de la izquierda.

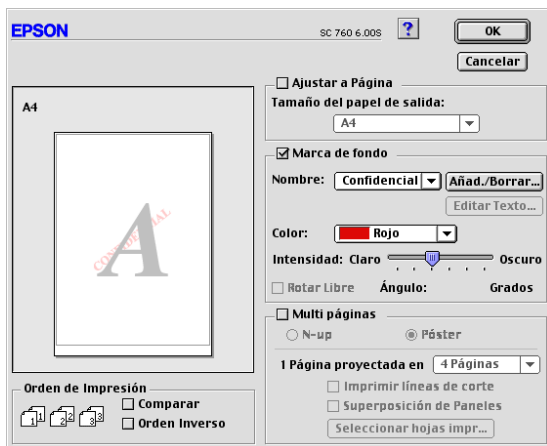

Puede añadir sus propias marcas de fondo de texto o imagen a la lista Nombre. Siga los pasos descritos a continuación.

1. Haga clic en el botón **Añadir./Borrar**, que se encuentra al lado de la lista **Nombre de la Marca de fondo**. Aparecerá el siguiente cuadro de diálogo.

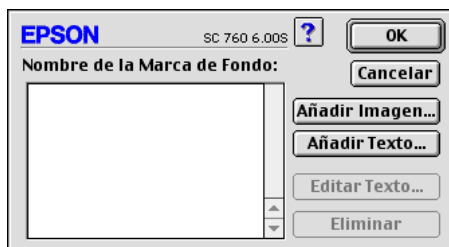

2. Para utilizar un archivo de imagen como marca de fondo, haga clic en el botón **Añadir imagen**. Seleccione el archivo de imagen que desee en el disco duro y haga clic en **Abrir**.



Para crear una marca de fondo de texto, haga clic en el botón Añadir texto. Introduzca el texto en el cuadro de texto, seleccione una fuente y un estilo de texto y haga clic en Aceptar.

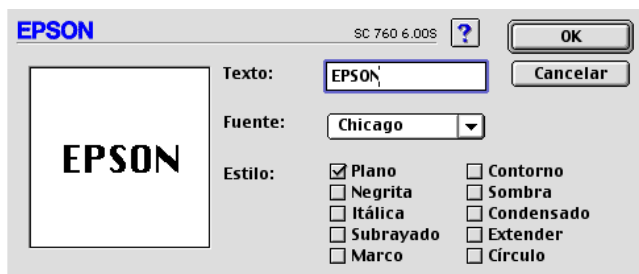

3. El nombre del archivo de imagen o el texto de la marca de fondo aparece en la lista del cuadro de diálogo Marca de fondo. Para cambiar el nombre de la marca de fondo, haga doble clic en ésta en la lista y escriba un nombre nuevo.

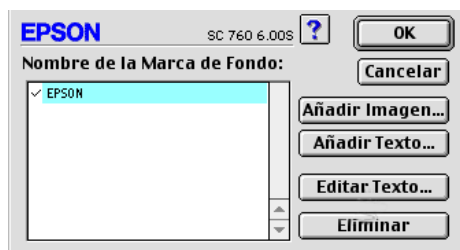

4. Haga clic en OK para añadir la marca de fondo en la lista del Nombre de la marca de fondo.

Nota:

Si una marca de fondo de texto está seleccionada en la lista Nombre de la Marca de fondo, podrá editar el texto y cambiar la fuente y el estilo de texto haciendo clic en el botón Editar Texto.

Ajustar la hora de impresión

Puede especificar la hora en que desea que la impresora empiece a imprimir el documento. Siga los pasos descritos a continuación.

1. Haga clic en el icono Impresión Background  del cuadro de diálogo Imprimir. Aparecerá el cuadro de diálogo Impresión Background.

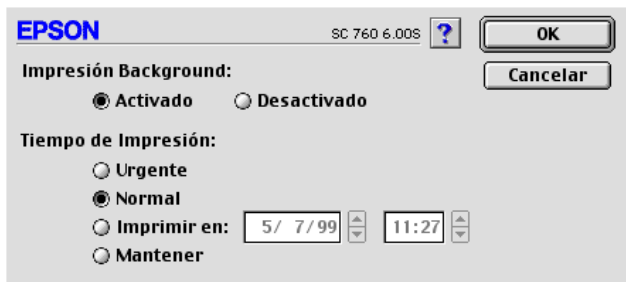

2. Haga clic en Activado para activar la impresión background, si fuera necesario.
3. Seleccione Urgente, Normal, Imprimir en, o Mantener como opción de Tiempo de impresión.

Si selecciona Imprimir en, utilice las flechas situadas junto a los cuadros correspondientes para especificar la fecha y hora en que desea imprimir el documento.

Nota:

Compruebe que el ordenador y la impresora estén activados en la fecha y hora especificadas.

4. Haga clic en OK. Se cerrará el cuadro de diálogo Impresión Background.
5. En el cuadro de diálogo Imprimir, compruebe que los ajustes de impresión sean los deseados y haga clic en Imprimir.

Nota:





Puede comprobar o cambiar la prioridad de los trabajos de impresión con la utilidad EPSON Monitor3. Consulte los detalles en la sección “Controlar la impresión Background” en la página 5-4.

Previsualizar la impresión

Haciendo clic en el icono Previo  del cuadro de diálogo Imprimir podrá ver el aspecto del documento antes de imprimirlo. Para utilizar esta función, siga los pasos descritos a continuación.

1. Defina los ajustes del controlador de la impresora.
2. Haga clic en el icono Previo  del cuadro de diálogo Imprimir. El botón Imprimir pasa a ser el botón Previo.

Nota:

Utilice el icono Previo  para alternar entre los modos Imprimir , Previo  y Guardar archivo . Haga clic en el icono correspondiente para seleccionar el modo que desee. Si desea información acerca del modo Guardar archivo, consulte la sección “Guardar los datos de impresión en archivos” en la página 4-23.

- Haga clic en el botón Previo. Aparece el cuadro de diálogo Previo, que muestra una previsualización del documento.

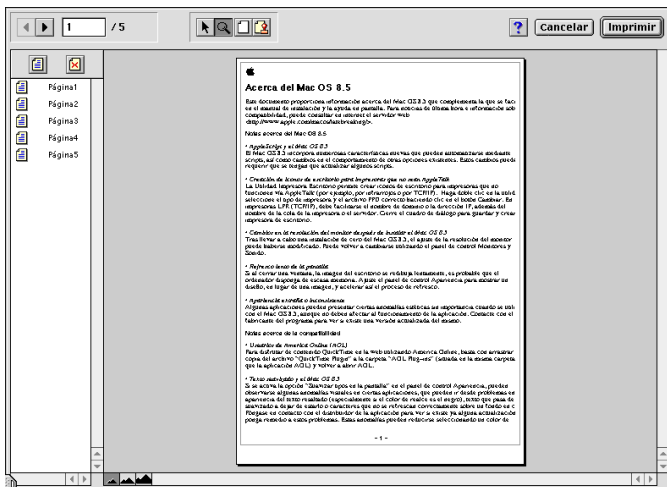

El cuadro de diálogo Previo contiene seis botones con iconos que puede utilizar para realizar las siguientes funciones.

	Arrastrar y soltar	Le permite seleccionar, mover y cambiar la forma de las marcas de fondo.
	Zoom	Amplia o reduce el tamaño de la página previsualizada.
	Visualizar/ Cerrar Área Imprimible	Muestra u oculta las líneas del borde indicando el área imprimible.
	Marca de fondo	Muestra u oculta el cuadro de edición de marca de fondo. Utilice este cuadro para aplicar marcas de fondo al documento.
	Añadir página Borrar página	Le permite seleccionar o deseleccionar las páginas que desea imprimir desde la columna del borde izquierdo.





4. Si la imagen previsualizada presenta el aspecto deseado, haga clic en Imprimir.

Si el aspecto de la imagen no es el esperado, haga clic en Cancelar. Se cerrarán los cuadros de diálogo Previo e Imprimir, conservando los ajustes de impresión actuales. Abra de nuevo el cuadro de diálogo Imprimir si desea realizar más cambios en los ajustes de impresión.

Guardar los datos de impresión en archivos

Puede guardar los datos de impresión en un archivo mediante el botón Guardar archivo  del cuadro de diálogo Imprimir. Esta función le permite imprimir los datos más tarde simplemente haciendo doble clic en el archivo guardado. Siga los pasos descritos a continuación.

Nota:

Utilice el icono Previo  para alternar entre los modos Imprimir , Previo  y Guardar archivo . Haga clic en el icono correspondiente para seleccionar el modo que desee.

1. Defina los ajustes del controlador de la impresora.
2. Haga clic en el icono Previo  del cuadro de diálogo Imprimir repetidamente, hasta que el botón Imprimir pasa a ser el botón Guardar archivo.
3. Haga clic en el botón Guardar archivo. Aparecerá el siguiente cuadro de diálogo:



4. Seleccione la ubicación donde desee guardar el archivo, escriba el nombre de archivo en el cuadro Guardar como y haga clic Guardar.

Si desea imprimir los datos, haga doble clic en el archivo para abrir EPSON Monitor 3. Haga clic en el botón Continuar  para enviar los datos a la impresora.

Usar las utilidades de la impresora para Macintosh

Las utilidades EPSON le permiten verificar el status actual de la impresora y realizar el mantenimiento desde pantalla. Para acceder a las utilidades, haga clic en el icono Utilidades  en el cuadro de diálogo Imprimir o Ajustar página, y después haga clic en el botón de la utilidad que desee utilizar.

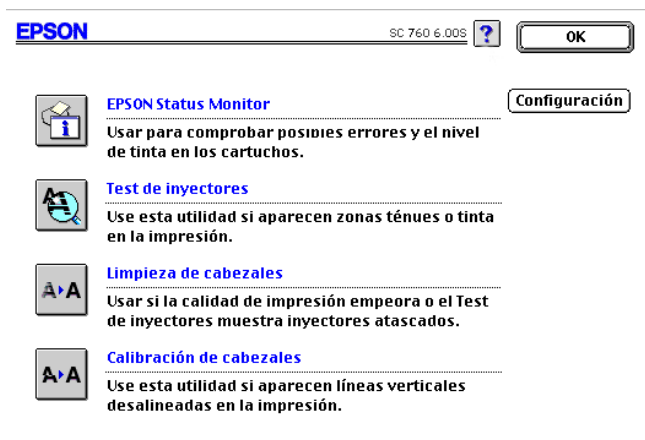

EPSON StatusMonitor

La utilidad StatusMonitor monitoriza de forma regular el status de la impresora. Si detecta un error de la impresora, informará de ello con un mensaje de error.

También puede usar esta utilidad para comprobar la cantidad de tinta restante antes de imprimir.

Para utilizar StatusMonitor, haga clic en el botón EPSON StatusMonitor del cuadro de diálogo Utilidades. Para más detalles, consulte la sección “Utilizar EPSON StatusMonitor” en la página 5-2.

Nota:

No use las utilidades Test de inyectores, Limpieza de cabezales o Alineación de cabezales si está imprimiendo; En caso contrario, es posible que merme la calidad de impresión.

Test de inyectores

Comprueba si los cabezales de impresión están obstruidos. Realice un test de los inyectores si observa que la calidad de impresión ha mermado y después de efectuar una limpieza para verificar que los inyectores se han limpiado correctamente. Si el test de inyectores indica que debe limpiar los cabezales de impresión, puede acceder a la utilidad Limpieza de cabezales directamente desde la utilidad Test de inyectores. Para más detalles, consulte la sección “Comprobar los inyectores del cabezal de impresión” en la página 8-2.

Limpieza de cabezales

Efectúa la limpieza del cabezal de impresión. Deberá limpiar el cabezal de impresión cuando observe una merma en la calidad de impresión. Use primero la utilidad Test de inyectores para confirmar que el cabezal necesita una limpieza. Para más detalles, consulte la sección “Limpiar el cabezal de impresión” en la página 8-5.

Calibración de cabezales

Esta utilidad calibra el cabezal de impresión. Use esta utilidad si observa una desalineación en las líneas verticales u horizontales.

Configuración

Al hacer clic en este botón se visualiza el cuadro de diálogo Configuración, desde el que podrá cambiar la forma en que la utilidad StatusMonitor informa de los cambios en el status de la impresora. Para más detalles, consulte la sección “Definir los ajustes de Configuración” en la página 5-3.

Capítulo 5

Comprobar el estado de la impresora y gestionar los trabajos de impresión para Macintosh

Utilizar EPSON StatusMonitor	5-2
Definir los ajustes de Configuración.....	5-3
Controlar la impresión Background	5-4
Utilizar EPSON Monitor3	5-4
Cambiar la prioridad de los trabajos de impresión.....	5-7

Utilizar EPSON StatusMonitor

La utilidad Status Monitor monitoriza la impresora. Si detecta un error en la impresora le avisa con un mensaje de error. También puede emplear esta utilidad para comprobar los niveles de tinta antes de imprimir.

Para acceder a StatusMonitor, siga los pasos descritos a continuación:

1. Seleccione Imprimir o Preparar página en el menú Archivo de la aplicación.
2. Haga clic en el icono Utilidades  del cuadro de diálogo.
3. Haga clic en el botón EPSON StatusMonitor del cuadro de diálogo Utilidades. Aparecerá el siguiente cuadro de diálogo.

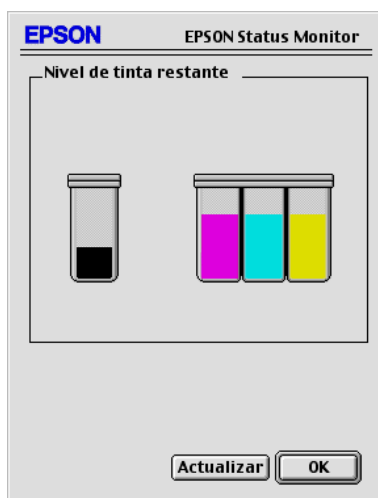

StatusMonitor comprueba la cantidad de tinta restante en el momento en que se abre. Para actualizar la información del nivel de tinta, haga clic en el botón Actualizar.

Definir los ajustes de Configuración

Si desea cambiar la forma en que la utilidad StatusMonitor monitoriza la impresora, siga los pasos descritos a continuación.

1. Seleccione Imprimir o Preparar página en el menú Archivo de la aplicación.
2. Haga clic en el icono Utilidades  del cuadro de diálogo.
3. Haga clic en el botón Configuración. Aparecerá el cuadro de diálogo Ajustes de Configuración.

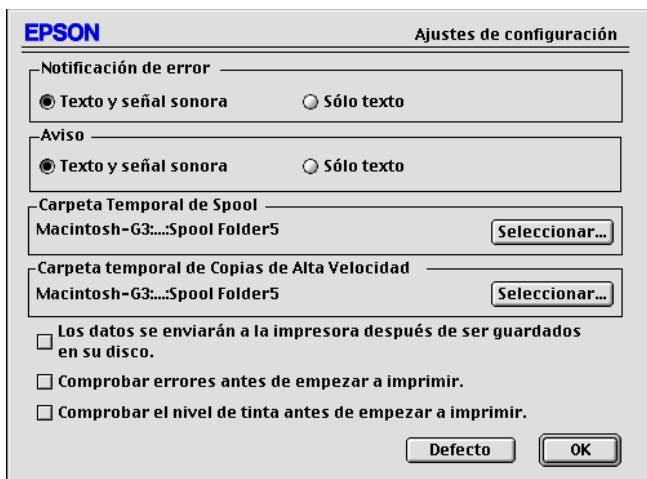

Con las opciones de este cuadro de diálogo podrá definir los siguientes ajustes.

Notificación de error	Selecciona la forma de notificar de StatusMonitor en caso de que se produzca un error.
Aviso	Selecciona la forma de notificar de StatusMonitor en caso de que sea necesario un aviso de atención.

Carpeta temporal de Spool	Selecciona la carpeta para el spooling temporal de los datos de impresión.
Carpeta temporal de copias de Alta Velocidad	Selecciona las carpetas para almacenar los datos de impresión de varias copias.
Los datos se enviarán a la impresora después de ser guardados en su disco.	Marque esta casilla de verificación para evitar que aparezcan bandas horizontales en la impresión. Por defecto, el ordenador envía los datos gráficos a la impresora en bandas rectangulares, con lo cual se evita que la impresora tenga que reconstruir toda la imagen en la memoria antes de imprimirla. Al marcar esta casilla se consigue que el ordenador almacene temporalmente los datos de imagen en su disco duro y que los envíe después en bloque a la impresora para evitar la aparición de bandas en la imagen impresa.
Comprobar errores antes de empezar a imprimir.	Marque esta casilla de verificación si desea comprobar los errores antes de empezar a imprimir.
Comprobar el nivel de tinta antes de empezar a imprimir.	Marque esta casilla de verificación si desea comprobar el nivel de tinta antes de empezar a imprimir

Controlar la impresión Background

Después de enviar un trabajo de impresión a la impresora, puede emplear la utilidad EPSON Monitor3 para comprobar, cancelar o cambiar la prioridad de los trabajos de impresión que se encuentran en la cola de impresión. Esta utilidad también muestra el status del trabajo que se está imprimiendo actualmente.

Utilizar EPSON Monitor3

Para utilizar EPSON Monitor3, siga los pasos descritos a continuación.

1. En primer lugar, active Impresión Background en el Selector o en el cuadro de diálogo Impresión Background.
2. Envíe un trabajo de impresión a la impresora.
3. Seleccione Epson Monitor3 desde el menú Aplicaciones del extremo derecho de la barra de menús. Al hacerlo se abrirá un cuadro de diálogo parecido al siguiente:

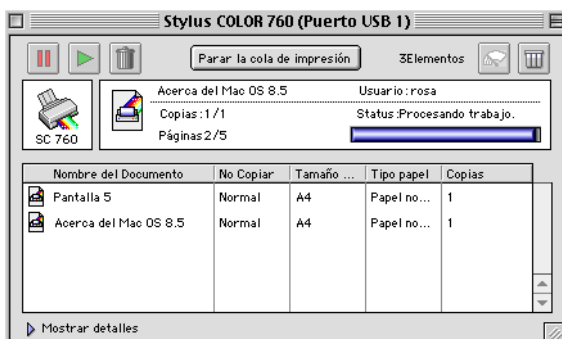

Nota:

También puede abrir EPSON Monitor3 haciendo doble clic en el icono EPSON Monitor3 de la carpeta Extensiones.

- ❑ Utilice estos botones para Pausar, Continuar y Borrar la impresión de los documentos seleccionados en el cuadro de diálogo. En primer lugar, seleccione el trabajo de impresión adecuado y haga clic en los botones siguientes:



Pausar Detiene la impresión y mantiene el trabajo de impresión actual en la cola



Continuar Reanuda la impresión



Borrar Detiene la impresión y borra el trabajo de impresión de la cola

- ❑ Utilice estos botones para iniciar las utilidades de la impresora.



Iniciar o detener la cola de impresión

Si hace clic en Detener la cola de impresión, la impresión se interrumpe hasta que hace clic en el botón Iniciar la cola de impresión.



Limpieza del cabezal de impresión

Inicia la utilidad Limpieza de cabezales



Status Monitor

Inicia la utilidad StatusMonitor, que muestra los niveles de tinta restantes

- ❑ Para previsualizar un archivo, haga doble clic en el archivo spool de la lista (esta función no estará disponible cuando imprima con el archivo de comando ESC/P).
- ❑ Para cambiar el número de copias que desea imprimir, haga doble clic en Copias.

- ❑ Si hace clic en la flecha Mostrar detalles, aparecerá una ampliación parecida a la mostrada a continuación en la parte inferior del cuadro de diálogo EPSON Monitor3. El cuadro de diálogo ampliado muestra información detallada acerca de los ajustes del controlador de la impresora del documento seleccionado.

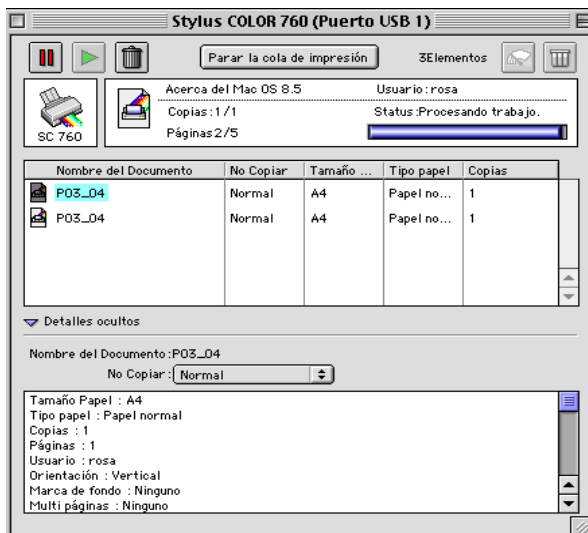

Cambiar la prioridad de los trabajos de impresión

Para cambiar la prioridad de los trabajos de impresión de una cola, siga los pasos descritos a continuación.

Nota:

También puede cambiar la prioridad de los trabajos de impresión cuyos tiempos de impresión se ajustaron previamente en el cuadro de diálogo Impresión Background del controlador de la impresora.

1. Haga clic en la flecha Mostrar detalles, en la parte inferior del cuadro de diálogo EPSON Monitor3, y haga clic en el nombre de un documento en el cuadro Nombre del documento. Aparecerá un cuadro de diálogo ampliado similar al que se muestra a continuación.

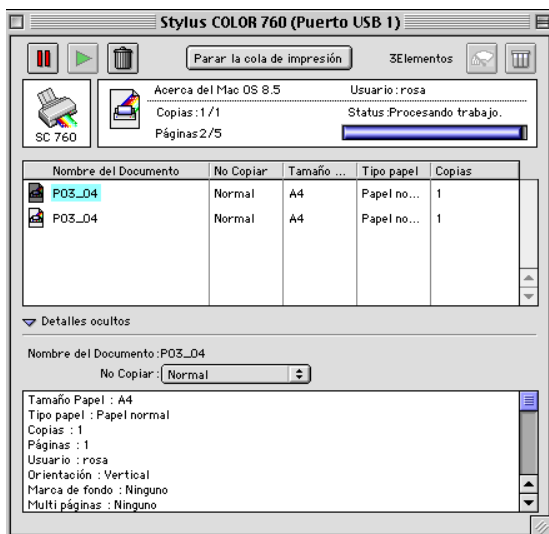

2. Seleccione Urgente, Normal, Retener o Tiempo de impresión en la columna No Copiar.

Si selecciona Tiempo de impresión, aparecerá un cuadro de diálogo donde podrá especificar la fecha y hora en que desea imprimir el documento.

Nota:

Compruebe que la impresora y el ordenador estén activados.

Configurar la impresora en red

Para usuarios de Windows 95 y 98	6-2
Configurar la impresora como impresora compartida ..	6-2
Acceder a la impresora a través de una red	6-4
Para usuarios de Windows NT 4.0	6-6
Configurar la impresora como impresora compartida ..	6-6
Acceder a la impresora a través de una red	6-7
Para usuarios de Macintosh	6-11
Configurar la impresora como impresora compartida ..	6-11
Acceder a la impresora a través de la red	6-12

Para usuarios de Windows 95 y 98

En esta sección explicaremos la forma de configurar la impresora para que puedan utilizarla el resto de los ordenadores de la red.

En primer lugar, deberá configurar la impresora como impresora compartida en el ordenador al cual esté conectada. A continuación, deberá especificar la ruta de red desde cada ordenador a la impresora, e instalar el software de la impresora en los otros ordenadores.

Nota:

En esta sección describiremos la forma de utilizar la impresora como impresora compartida en red. Para conectar la impresora directamente a una red sin configurarla como impresora compartida, consulte con el administrador de red.

Configurar la impresora como impresora compartida

Siga los pasos descritos a continuación para compartir la impresora conectada directamente al ordenador con el resto de los ordenadores de la red.

1. Haga clic en Inicio, seleccione Configuración y haga clic en Panel de control.
2. Haga doble clic en Red.
3. Haga clic en Compartir impresoras y archivos.

4. Marque la casilla de verificación Permitir que otros usuarios impriman en mis impresoras y haga clic en Aceptar.

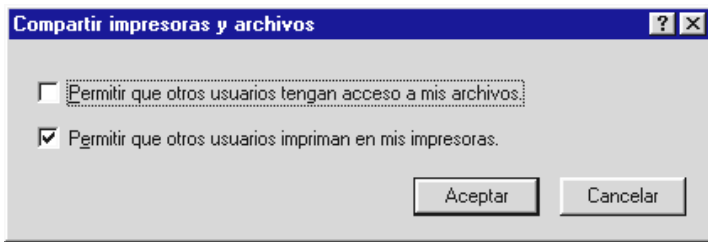

5. En la ventana Red, haga clic en Aceptar.
6. En el Panel de control, haga doble clic en Impresoras.

Nota:

- Si aparece un cuadro de diálogo pidiendo que inserte el CD-ROM de Windows 95 ó 98, insértelo en la unidad de CD-ROM y siga los mensajes en pantalla.
 - Si aparece un cuadro de diálogo pidiendo que reinicie el ordenador, hágalo. Abra la carpeta Impresoras y continúe a partir del paso 7.
7. Seleccione la impresora, y después Compartir en el menú Archivo.

8. Seleccione Compartido como, introduzca la información adecuada de la impresora y haga clic en Aceptar.

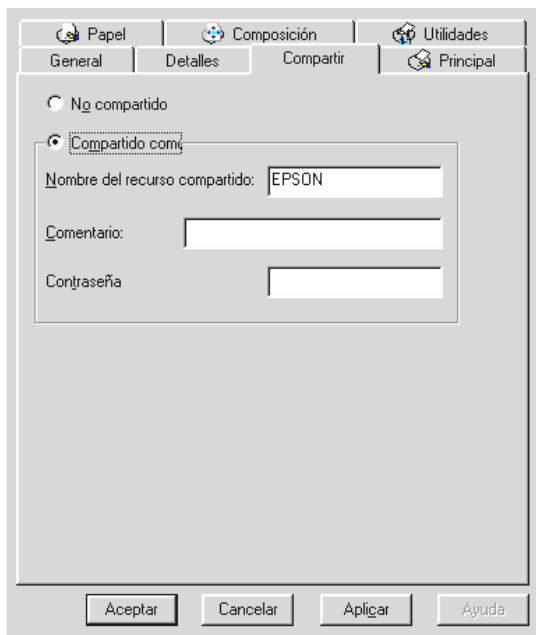

Acceder a la impresora a través de una red

Para acceder a la impresora desde uno de los ordenadores de la red, siga los pasos descritos a continuación.

Nota:

La impresora debe estar configurada como recurso compartido en el ordenador al cual está conectada directamente antes de que pueda acceder a ella desde otro ordenador. Consulte las instrucciones en la sección "Configurar la impresora como impresora compartida" en la página 6-2.

1. En el ordenador desde el que desee acceder a la impresora, haga clic en Inicio, seleccione Configuración y haga clic en Impresoras.
2. Haga doble clic en el icono Agregar impresora.

3. Aparece la pantalla Asistente para agregar impresora. Haga clic en Siguiente.
4. Seleccione Impresora de red y haga clic en Siguiente.

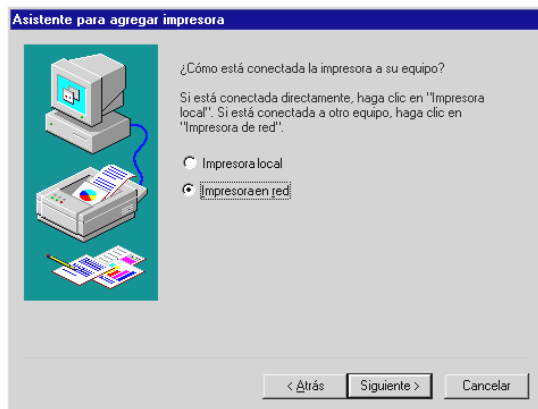

5. Haga clic en Examinar.
6. Haga doble clic en el icono del ordenador al cual está conectada directamente la impresora. A continuación, haga clic en el icono de la impresora.



7. Haga clic en Aceptar y siga los mensajes en pantalla.

Para usuarios de Windows NT 4.0

Nota:

Esta sección está pensada únicamente para usuarios de redes pequeñas. Si se encuentra en una red de gran tamaño y desea compartir la impresora, consulte con el administrador de la red.

En esta sección explicaremos la forma de configurar la impresora para que puedan utilizarla el resto de los ordenadores de la red.

En primer lugar, deberá configurar la impresora como impresora compartida en el ordenador al cual esté conectada. A continuación, deberá especificar la ruta de red desde cada ordenador a la impresora, e instalar el software de la impresora en los otros ordenadores.

Configurar la impresora como impresora compartida

Siga los pasos descritos a continuación para compartir la impresora conectada directamente al ordenador con el resto de los ordenadores de la red.

1. Haga clic en Inicio, seleccione Configuración y haga clic en Impresoras.
2. Seleccione la impresora y haga clic en Compartir en el menú Archivo.

- Haga clic en **Compartido** e introduzca el nombre compartido.

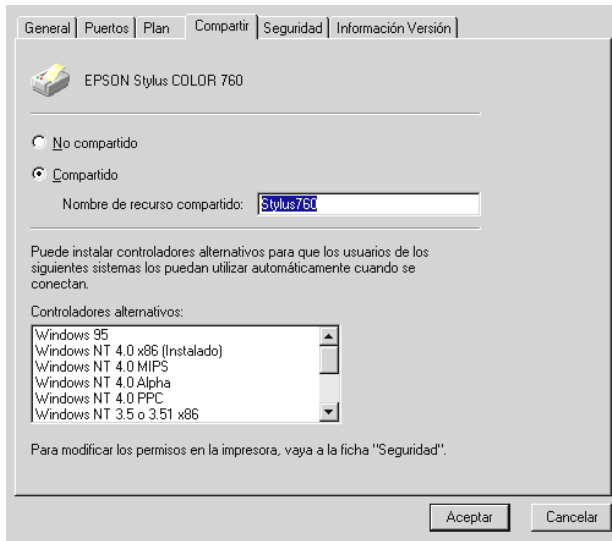

- Haga clic en **Aceptar**.

Nota:

No seleccione ninguno de los controladores de la lista Controladores alternativos.

Acceder a la impresora a través de una red

Para acceder a la impresora desde uno de los ordenadores de la red, siga los pasos descritos a continuación.

Nota:

La impresora debe estar configurada como recurso compartido en el ordenador al cual está conectada directamente antes de que pueda acceder a ella desde otro ordenador. Consulte las instrucciones en la sección "Configurar la impresora como impresora compartida" en la página 6-6.

1. Instale el controlador de la impresora en el ordenador cliente desde el CD-ROM del software.
2. Abra la carpeta Impresoras desde el Panel de control y abra las Propiedades de la impresora utilizada.

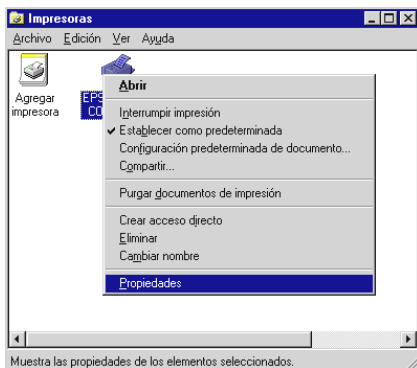

3. Seleccione la ficha Puertos y haga clic en Agregar puerto.

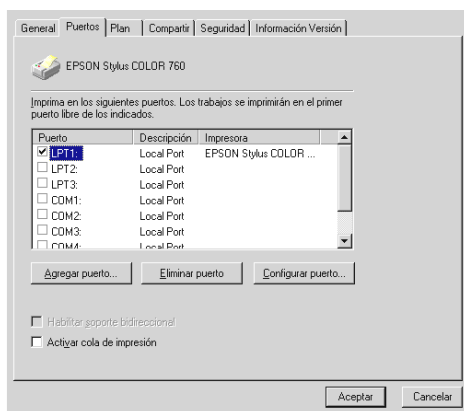

4. Aparecerá el siguiente cuadro de diálogo. Seleccione Puerto local y haga clic en Puerto Nuevo.

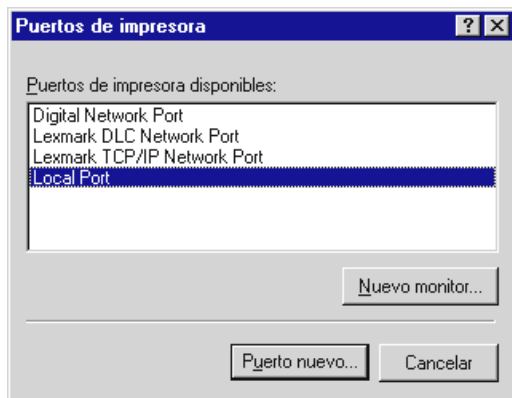

5. Aparece el siguiente cuadro de diálogo. En el cuadro de texto, escriba la siguiente información:

\\nombre del ordenador conectado a la impresora\nombre de la impresora compartida

Haga clic en OK.

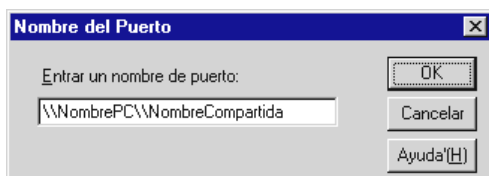

6. En el cuadro de diálogo Puertos de impresora, haga clic en Cerrar para regresar al menú Puertos.

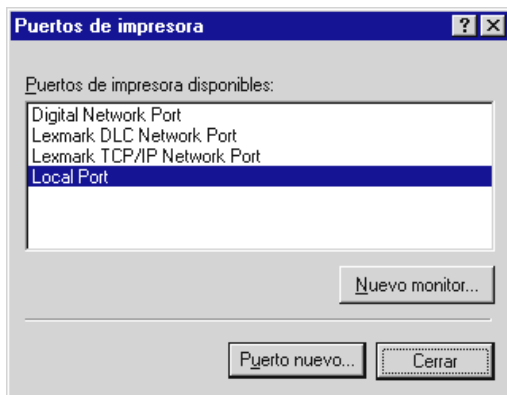

7. En el menú Puertos, compruebe que se haya añadido el nuevo puerto y que la casilla de verificación esté marcada. Haga clic en Aceptar para cerrar el controlador de la impresora.

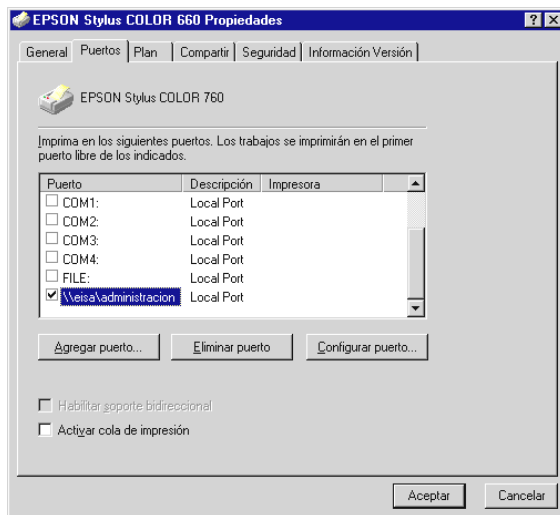

Para usuarios de Macintosh

En esta sección explicaremos la forma de configurar la impresora para que pueda utilizarla en una red AppleTalk. Si configura la impresora como compartida, la impresora local estará conectada a la red y podrán utilizarla otros ordenadores.

En primer lugar, deberá configurar la impresora como compartida en el ordenador al cual está conectada. A continuación, deberá especificar la ruta de red a la impresora en los ordenadores que la utilizarán, e instalar el software de la impresora en dichos ordenadores.

Configurar la impresora como impresora compartida

Siga los pasos descritos a continuación para compartir una impresora conectada directamente al ordenador con otros ordenadores en una red Apple Talk.

1. Active la impresora.
2. Elija el Selector desde el menú Apple y haga clic en el icono de la impresora. A continuación, seleccione el puerto al cual está conectada la impresora.



3. Haga clic en el botón Instalación. Aparecerá el siguiente cuadro de diálogo:

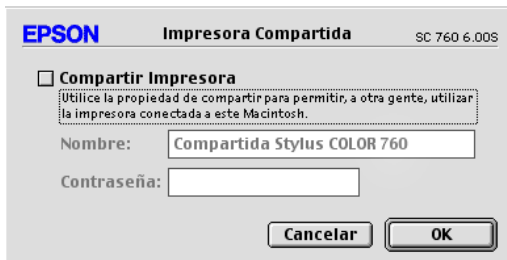

4. Marque la casilla de verificación Compartir impresora y escriba el nombre de la impresora y la contraseña, si es necesario.
5. Haga clic en OK. El nombre de la impresora compartida aparece en la lista Puerto del Selector.
6. Cierre el Selector.

Acceder a la impresora a través de la red

Siga los pasos descritos a continuación para acceder a la impresora desde otro ordenador de la red.

1. Active la impresora.

2. En cada ordenador desde el que desee acceder a la impresora, seleccione el Selector desde el menú Apple. A continuación, haga clic en el icono de la impresora y seleccione el puerto de impresora que desea utilizar en el cuadro Seleccionar puerto de impresora de la derecha. Solamente podrá seleccionar alguna de las impresoras conectadas a la zona AppleTalk actual.



3. Si aparece el siguiente cuadro de diálogo, introduzca la contraseña para la impresora y haga clic en Aceptar.

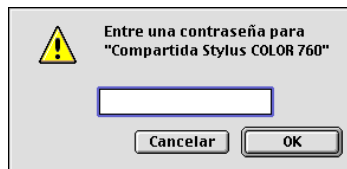

4. Seleccione el botón de opción de Impresión Background correspondiente para activar o desactivar la impresión background.
5. Cierre el Selector.

Sustituir los cartuchos de tinta

Sustituir un cartucho de tinta vacío 7-2
 Utilizar el panel de control de la impresora 7-2
 Utilizar Status Monitor 3 7-8



Sustituir un cartucho de tinta usado o dañado 7-8

Sustituir un cartucho de tinta vacío









Utilizar el panel de control de la impresora

Los indicadores de la impresora le informarán de cuando debe adquirir un cartucho de tinta y cuando debe sustituir un cartucho vacío.

Nota:

Si tiene que sustituir un cartucho de tinta cuando los indicadores  negro y  color están apagados, consulte la sección "Sustituir un cartucho de tinta usado o dañado" en el Manual de Referencia On-Line.

Esta tabla describe el estado de los indicadores de la impresora y las acciones que deberá realizar.

Indicadores	Acción
 	Adquirir un cartucho de tinta negra de recambio (S020189).
 	Sustituir el cartucho de tinta negra vacío.
 	Adquirir un cartucho de tinta de color de recambio (S020191).
 	Sustituir el cartucho de tinta de color vacío.

 = iluminado,  = intermitente



Atención:

- Mantenga los cartuchos de tinta fuera del alcance de los niños. No permita que los niños lo ingieran o manejen.

- Si se mancha las manos de tinta, láveselas a conciencia con agua y jabón. Si le penetra tinta en los ojos, láveselos inmediatamente con agua. Si persisten las molestias o los problemas de visión después de haberse lavado a conciencia, acuda inmediatamente a un centro médico.



Precaución:

- ❑ *EPSON recomienda la utilización de cartuchos de tinta EPSON auténticos. Otros productos no fabricados por EPSON pueden averiar la impresora, daños no cubiertos por la garantía de EPSON.*



- ❑ *Deje el cartucho usado instalado en la impresora hasta que haya adquirido uno de recambio. En caso contrario, podría secarse la tinta de los inyectores del cabezal de impresión.*

Nota:



- ❑ *No podrá continuar imprimiendo con un cartucho vacío aunque el otro aún contenga tinta. Antes de imprimir, sustituya el cartucho vacío.*

- ❑ *Además de la tinta utilizada durante la impresión del documento, también se gasta tinta durante la operación de limpieza del cabezal y durante el ciclo de auto limpieza, que se realiza al activar la impresora.*

Para sustituir un cartucho de tinta utilizando el panel de control de la impresora, siga los pasos descritos a continuación.

1. Compruebe que la impresora está activada. El indicador  de alimentación debería estar iluminado, pero sin parpadear. (Determine el cartucho que debe sustituir según lo indicado por el indicador de tinta negra  y de color .)

2. Baje la bandeja de salida en la parte frontal de la impresora y abra la cubierta de la misma.

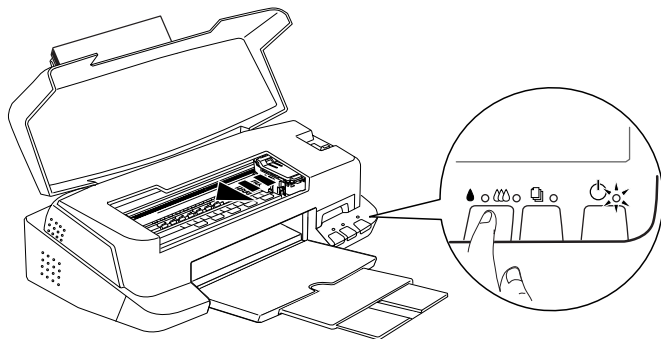

- Mantenga pulsado el botón de limpieza  durante tres segundos. El cabezal de impresión se desplaza a la izquierda hasta la posición de sustitución del cartucho de tinta, y el indicador de alimentación  empieza a parpadear.



Precaución:

No desplace el cabezal de impresión con la mano ya que podría averiar la impresora. Utilice siempre el botón de limpieza  para desplazarlo.

Nota:

Si mantiene pulsado el botón de limpieza  durante tres segundos cuando los indicadores de tinta negra  y de color  están apagados, la impresora empieza a limpiar el cabezal de impresión.

4. Levante al máximo la abrazadera que retiene el cartucho que desea sustituir. Al hacerlo, el cartucho sobresaldrá parcialmente del soporte del cartucho.

La ilustración muestra la sustitución del cartucho de tinta de color. Para sustituir el cartucho de tinta negra, levante solamente la abrazadera de menor tamaño de la izquierda.

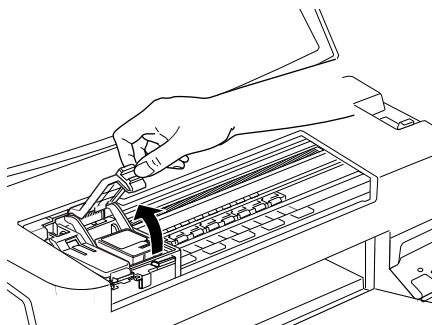

Precaución:

Una vez haya abierto la abrazadera del cartucho de tinta, éste quedará insertable y no podrá reinstalarlo aunque todavía haya tinta en él.

5. Extraiga el cartucho de la impresora y deséchelo de forma adecuada. No lo desmonte ni intente rellenarlo.

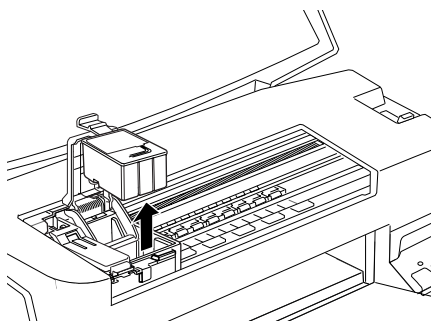

Atención:

Si se mancha las manos de tinta, láveselas a conciencia con agua y jabón. Si le penetra tinta en los ojos, láveselos inmediatamente con agua.

6. Extraiga el cartucho de tinta de su bolsa protectora y despegue solamente el sello de cinta amarilla del cartucho.

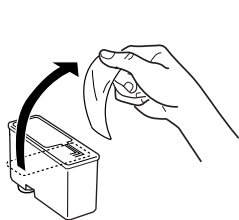

cartucho de tinta negra (S020189)

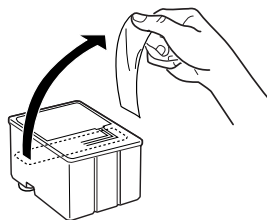

cartucho de tinta de color (S020191)



Precaución:

- ❑ *Debe despegar el adhesivo amarillo del cartucho antes de instalarlo. En caso contrario, se producirá un error fatal y el cartucho quedará inservible.*
 - ❑ *No despegue la parte azul del adhesivo de la parte superior del cartucho; en caso contrario, el cabezal de impresión podría atascarse imposibilitando la impresión.*
 - ❑ *No despegue el adhesivo de la parte inferior del cartucho, ya que podrían producirse pérdidas de tinta.*
7. Coloque el cartucho de tinta con cuidado en el interior de su soporte con la etiqueta hacia arriba. No presione el cartucho.

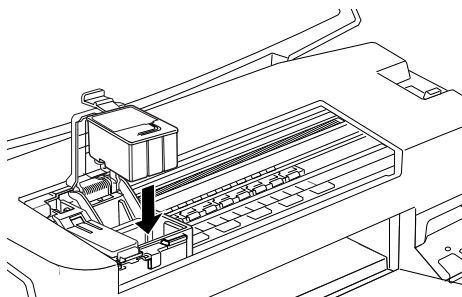



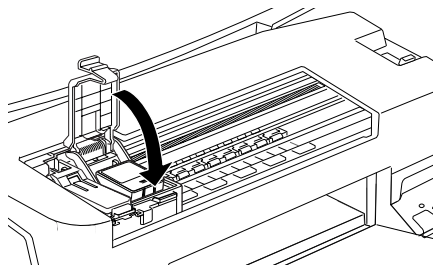

8. Presione la abrazadera del cartucho de tinta hasta que quede bloqueada en su posición.

La ilustración muestra la sustitución del cartucho de tinta de color. Para sustituir el cartucho de tinta negra, levante solamente la abrazadera de menor tamaño de la izquierda.



Precaución:

Una vez haya instalado los cartuchos de tinta, no vuelva a abrir las abrazaderas hasta que tenga que sustituir los cartuchos. En caso contrario, éstos podrían quedar inservibles.

9. Compruebe que los indicadores de tinta negra  y de color  estén apagados y pulse el botón de limpieza  . La impresora desplaza el cabezal de impresión y empieza a cargar el sistema de alimentación de tinta. Este proceso tarda aproximadamente treinta segundos en completarse. Una vez finalizado el proceso de carga de la tinta, el cabezal de impresión regresa a su posición inicial y el indicador de alimentación  deja de parpadear.

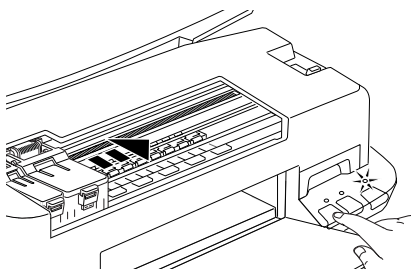

**Precaución:**

El indicador de alimentación  sigue parpadeando durante el proceso de carga de la tinta. Nunca desactive la impresora si este indicador está parpadeando, ya que la tinta podría no cargarse por completo.

10. Cierre la cubierta de la impresora.

Utilizar Status Monitor 3



Puede monitorizar los niveles de tinta restantes desde el ordenador y ver instrucciones en pantalla para sustituir un cartucho con poca tinta o vacío.



Cuando un cartucho tiene poca tinta o está vacío, haga clic en el botón **Cómo** de la ventana Estado de la impresora de Status Monitor; el cabezal de impresión se desplaza hasta la posición de sustitución del cartucho de tinta. Siga las instrucciones en pantalla para sustituir el cartucho de tinta.

Para más información acerca de la utilización de Status Monitor, consulte la sección “Utilizar EPSON Status Monitor 3” en la página 3-6.

Sustituir un cartucho de tinta usado o dañado



En algunas circunstancias es posible que tenga que sustituir un cartucho de tinta antes de que se haya agotado. Por ejemplo, si la calidad de las impresiones sigue siendo baja incluso después de limpiar repetidamente y de calibrar el cabezal de impresión, es posible que uno o ambos cartuchos de tinta estén caducados o dañados, por lo que deberá sustituirlos.

Para sustituir un cartucho de tinta antes de que los indicadores de tinta negra  o de color  parpadeen, siga los pasos descritos a continuación.

Si los indicadores de tinta negra  o de color  parpadean o están iluminados, sustituya el cartucho de tinta vacío tal como se describe en la sección “Sustituir un cartucho de tinta vacío” en la página 7-2.



Precaución:

- Una vez haya retirado un cartucho de tinta, éste quedará inservible y no podrá reinstalarlo aunque todavía contenga tinta.*
 - Deje el cartucho usado instalado en la impresora hasta que haya adquirido uno de recambio.*
1. Compruebe que la impresora esté activada. El indicador  de alimentación debería estar activado, pero sin parpadear.
 2. Baje la bandeja de salida y abra la cubierta de la impresora.
 3. Mantenga pulsado el botón de carga/expulsión  durante tres segundos, con lo que el cabezal de impresión se desplazará hasta la posición de sustitución. El indicador  de alimentación empieza a parpadear.

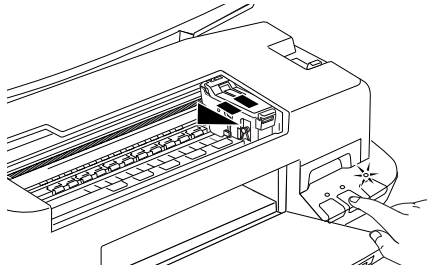

4. Levante la abrazadera del cartucho de tinta correspondiente. A continuación, extraiga el cartucho de la impresora y deséchelo de forma adecuada.
5. Despegue el adhesivo de color amarillo del cartucho nuevo.

6. Coloque el cartucho en su soporte con cuidado. No presione el cartucho. Baje la abrazadera hasta que quede bloqueada en su posición.





Precaución:

Una vez que haya instalado los cartuchos, no vuelva a abrir las abrazaderas hasta que tenga que sustituir los cartuchos de tinta. En caso contrario, éstos podrían quedar inservibles.

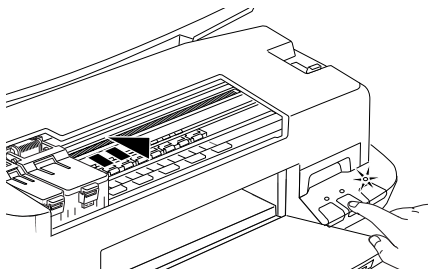
7. Pulse de nuevo el botón de carga/expulsión . La impresora desplaza el cabezal de impresión hasta la posición de inicio y carga tinta en el sistema.



Precaución:

El indicador  de alimentación parpadea mientras la impresora realiza la operación de carga de tinta. Nunca desactive la impresora mientras el indicador  de alimentación parpadea, ya que la tinta podría no cargarse por completo.

8. Cierre la cubierta de la impresora.

Mantenimiento

Comprobar los inyectores del cabezal de impresión	8-2
Usar la utilidad Test de inyectores.	8-2
Utilizar los botones del panel de control	8-3
Limpiar el cabezal de impresión	8-5
Usar la utilidad Limpieza de cabezales.	8-5
Utilizar los botones del panel de control	8-9
Calibrar el cabezal de impresión	8-10
Limpiar la impresora.	8-11
Transportar la impresora	8-12
Actualizar el software	8-14
Actualizar a Windows 98	8-14
Actualizar el controlador de Windows NT 4.0	8-14

Comprobar los inyectores del cabezal de impresión

Si la imagen impresa es débil o faltan puntos puede intentar solucionar estos problemas comprobando los inyectores del cabezal de impresión.

Puede comprobar los inyectores del cabezal de impresión desde el ordenador con la utilidad Test de inyectores del software de la impresora, o desde la misma impresora utilizando los botones del panel de control.

Usar la utilidad Test de inyectores

Nota:

No inicie la utilidad Test de inyectores durante la impresión, ya que ésta podría quedar manchada.

Para usuarios de Windows



1. Compruebe que haya cargado papel de tamaño A4 o Carta en el alimentador de hojas.
2. Acceda a la ventana del software de la impresora. Consulte las instrucciones de la sección “Acceder al software de la impresora” en la página 2-2.
3. Seleccione la ficha Utilidades y haga clic en el botón Test de inyectores.
4. Siga los mensajes de la pantalla.

Para usuarios de Macintosh

1. Compruebe que haya cargado papel de tamaño A4 o Carta en el alimentador de hojas.
2. Acceda al cuadro de diálogo Imprimir o Preparar página.

3. Haga clic en el icono Utilidades  y después en Test de inyectores.
4. Siga los mensajes de la pantalla.

Utilizar los botones del panel de control

1. Compruebe que haya cargado papel de tamaño A4 o Carta en el alimentador de hojas.
2. Mantenga pulsado el botón de carga/expulsión  (① en la siguiente ilustración) y pulse el botón de alimentación  (② en la siguiente ilustración) para activar la impresora. A continuación, suelte ambos botones.

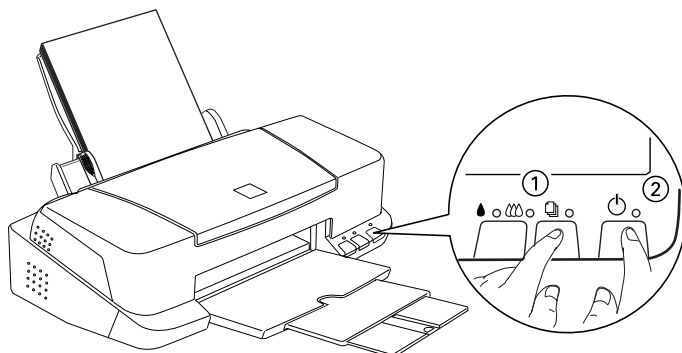

Se imprime una página de comprobación del funcionamiento, que muestra información acerca de la versión de la ROM de la impresora, el código del contador de tinta y un patrón de test de inyectores. A continuación se muestra una impresión de ejemplo.

Ejemplo correcto

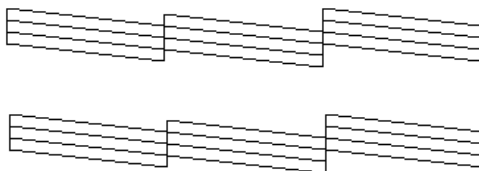

Debe limpiar el cabezal de impresión

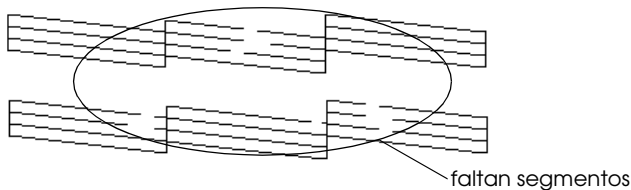

El ejemplo anterior es en blanco y negro, pero en realidad la comprobación se imprime en color (CMYK).



Si la página del test de inyectores no se imprime correctamente (por ejemplo, si falta algún segmento de las líneas impresas), el problema reside en la impresora. Podría tratarse de un inyector de tinta atascado o de un cabezal de impresión desalineado. Consulte los detalles acerca de la limpieza del cabezal de impresión en la sección siguiente. Si desea más información acerca de la calibración del cabezal de impresión, consulte la sección "Calibrar el cabezal de impresión" en la página 8-10.

Limpiar el cabezal de impresión

Si la imagen impresa es débil o faltan puntos puede intentar solucionar estos problemas limpiando el cabezal de impresión, con lo cual se asegura que los inyectores suministran tinta correctamente.



Puede limpiar el cabezal de impresión desde el ordenador con la utilidad Limpieza de cabezales del software de la impresora, o desde la misma impresora utilizando los botones del panel de control.

Nota:



- ❑ *La limpieza del cabezal de impresión utiliza tinta negra y de color. Para evitar gastar tinta, limpie el cabezal de impresión solamente si observa una disminución en la calidad de impresión; por ejemplo, si la impresión es borrosa, faltan colores o éstos son incorrectos.*
- ❑ *Use la utilidad Test de inyectores para confirmar que debe limpiar el cabezal de impresión. Con esta operación ahorrará tinta.*
- ❑ *Si los indicadores de tinta negra  o de color  parpadean o están iluminados no podrá limpiar el cabezal de impresión. Primero deberá sustituir el cartucho de tinta correspondiente.*
- ❑ *No inicie las utilidades Limpieza de cabezales o Test de inyectores durante la impresión, ya que ésta podría quedar manchada.*

Usar la utilidad Limpieza de cabezales

Para usuarios de Windows

1. Compruebe que los indicadores de tinta negra  y de color  estén apagados.

Nota:

Si los indicadores de tinta negra  o de color  parpadean no podrá limpiar el cabezal de impresión. Primero deberá sustituir el cartucho de tinta correspondiente.

2. Acceda a la ventana del software de la impresora. Consulte las instrucciones de la sección “Acceder al software de la impresora” en la página 2-2.
3. Seleccione la ficha Utilidades y haga clic en el botón Limpieza de cabezales.
4. Siga los mensajes de la pantalla.

El indicador de alimentación  parpadea mientras la impresora realiza el ciclo de limpieza, que se completa aproximadamente en treinta segundos.



Precaución:

Nunca desactive la impresora si el indicador de alimentación  parpadea, ya que podría averiarse.

5. Cuando el indicador de alimentación  deje de parpadear, seleccione Imprimir patrón de test de inyectores en el cuadro de diálogo Limpieza de cabezales para confirmar que el cabezal está limpio y reiniciar el ciclo de limpieza.

Patrones del test de inyectores:

Ejemplo correcto

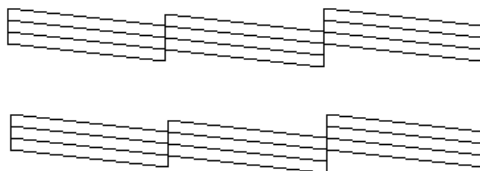

Debe limpiar el cabezal de impresión

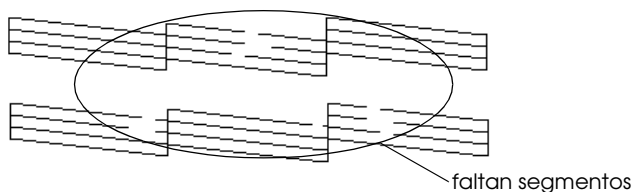

El ejemplo anterior es en blanco y negro, pero en realidad la comprobación se imprime en color.

En el patrón de comprobación, si observa que faltan segmentos de las líneas de comprobación, quizás deberá repetir la limpieza de cabezales e imprimir de nuevo el patrón del test de inyectores.

Si la calidad de impresión no mejora después de repetir este procedimiento cuatro o cinco veces, desactive la impresora y déjela así durante una noche. A continuación, vuelva a limpiar los cabezales.



Si la calidad de impresión sigue sin mejorar, es posible que uno o ambos cartuchos de tinta estén caducados o dañados, por lo que deberá sustituirlos. Para sustituir un cartucho de tinta antes de que se agote, consulte la sección "Sustituir un cartucho de tinta usado o dañado" en la página 7-8.

Si la calidad de impresión sigue siendo un problema después de sustituir los cartuchos de tinta, consulte con su distribuidor.

Nota:

Para mantener la calidad de impresión, recomendamos activar la impresora como mínimo durante un minuto al mes.

Para usuarios de Macintosh

1. Compruebe que la impresora esté activada y que los indicadores de tinta negra  y de color  estén apagados.
2. Haga clic en el icono Utilidades  del cuadro de diálogo Imprimir o Preparar página, y después en el botón Limpieza de cabezales.
3. Siga los mensajes de la pantalla.

El indicador de alimentación  parpadea mientras la impresora realiza el ciclo de limpieza. Esta operación se completa aproximadamente en treinta segundos.



Precaución:

Nunca desactive la impresora si el indicador de alimentación  parpadea, ya que podría averiar la impresora.

4. Cuando el indicador de alimentación  deje de parpadear, haga clic en el botón Confirmación del cuadro de diálogo Limpieza de cabezales para imprimir un patrón de test de inyectores y reiniciar el ciclo de limpieza. Utilice el patrón de comprobación para confirmar que el cabezal está limpio. Consulte la página 7 para ver un ejemplo del patrón de test de inyectores.

Si la calidad de impresión no mejora después de repetir este procedimiento cuatro o cinco veces, desactive la impresora y déjela así durante una noche. A continuación, vuelva a limpiar los cabezales.



Si la calidad de impresión sigue sin mejorar, es posible que uno o ambos cartuchos de tinta estén caducados o dañados, por lo que deberá sustituirlos. Para sustituir un cartucho de tinta antes de que se agote, consulte la sección “Sustituir un cartucho de tinta usado o dañado” en la página 7-8.

Si la calidad de impresión sigue siendo un problema después de sustituir los cartuchos de tinta, consulte con su distribuidor.



Nota:

Para mantener la calidad de impresión, recomendamos activar la impresora como mínimo durante un minuto al mes.

Utilizar los botones del panel de control

1. Compruebe que el indicador de alimentación  esté iluminado y que ambos indicadores de tinta negra  y de color  estén apagados.

Nota:

Si los indicadores de tinta negra  o de color  parpadean o están iluminados, no podrá limpiar el cabezal y esta operación iniciará el procedimiento de sustitución del cartucho de tinta. Si no desea sustituir el cartucho de tinta en este momento, pulse el botón de limpieza  para que el cabezal de impresión regrese a su posición inicial.

2. Mantenga pulsado el botón de limpieza  durante tres segundos.

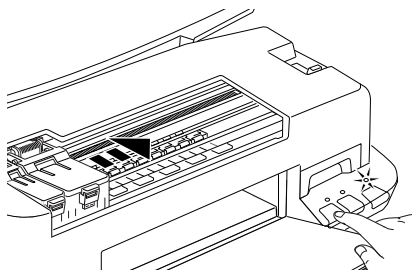

La impresora empieza la limpieza del cabezal de impresión y el indicador de alimentación  empieza a parpadear. La limpieza del cabezal de impresión se completa en aproximadamente treinta segundos.



Precaución:

Nunca desactive la impresora si el indicador de alimentación  parpadea, ya que podría averiarse.

3. Cuando el indicador de alimentación  deje de parpadear, imprima unas cuantas líneas desde un documento para confirmar que el cabezal está limpio y reiniciar el ciclo de limpieza.

Si la calidad de impresión no mejora después de repetir este procedimiento cuatro o cinco veces, desactive la impresora y déjela así durante una noche. A continuación, vuelva a limpiar los cabezales.

Si la calidad de impresión sigue sin mejorar, es posible que uno o ambos cartuchos de tinta estén caducados o dañados, por lo que deberá sustituirlos. Para sustituir un cartucho de tinta antes de que se agote, consulte la sección “Sustituir un cartucho de tinta usado o dañado” en la página 7-8.

Si la calidad de impresión sigue siendo un problema después de sustituir los cartuchos de tinta, consulte con su distribuidor.

Nota:

Para mantener la calidad de impresión, recomendamos activar la impresora como mínimo durante un minuto al mes.

Calibrar el cabezal de impresión

Si observa que las líneas verticales quedan desalineadas, puede intentar solucionar este problema desde el ordenador con la utilidad Alineación de cabezales del software de la impresora.

Nota:

No inicie la utilidad Alineación de cabezales durante la impresión, ya que ésta podría quedar manchada.

Para usuarios de Windows

1. Compruebe que haya cargado papel normal de tamaño A4 o Carta en el alimentador de hojas.
2. Acceda a la ventana del software de la impresora. Consulte las instrucciones de la sección “Acceder al software de la impresora” en la página 2-2.
3. Seleccione la ficha Utilidades y después haga clic en Alineación de cabezales.
4. Siga los mensajes de la pantalla para calibrar el cabezal de impresión.

Para usuarios de Macintosh

1. Compruebe que haya cargado papel normal de tamaño A4 o Carta en el alimentador de hojas.
2. Haga clic en el icono Utilidades  del cuadro de diálogo Imprimir Preparar página y haga clic en el botón Alineación de cabezales.
3. Siga los mensajes de la pantalla para calibrar el cabezal de impresión.

Limpiar la impresora

Para que la impresora siga funcionando al máximo de sus prestaciones, debería limpiarla a conciencia varias veces al año.

1. Compruebe que la impresora esté desactivada y que todos los indicadores estén apagados. A continuación, desconecte el cable de alimentación.

2. Extraiga todo el papel del alimentador de hojas.
3. Utilice un cepillo suave para limpiar con cuidado todo el polvo y la suciedad.
4. Si la carcasa exterior o el interior del alimentador de hojas se han ensuciado, límpielos con un paño suave y limpio humedecido con un detergente neutro. Mantenga la cubierta de la impresora cerrada para evitar que penetre agua en el interior.
5. Si el interior de la impresora se mancha accidentalmente con tinta, límpiela con un paño húmedo.



Atención:

No toque los engranajes internos de la impresora.



Precaución:

- Nunca utilice alcoholes o disolventes para limpiar la impresora; estos productos químicos pueden dañar los componentes y la carcasa.*
- Tenga cuidado con que el agua no entre en contacto con el mecanismo de la impresora o con los componentes electrónicos.*
- No utilice cepillos duros o abrasivos.*
- No rocíe el interior de la impresora con lubricantes, ya que los aceites no adecuados pueden dañar el mecanismo. Consulte con su distribuidor o con un técnico cualificado si necesita lubricar la impresora.*

Transportar la impresora

Si debe transportar la impresora, embálela de nuevo con cuidado utilizando la caja original y embalando los materiales de la manera siguiente:

1. Abra la cubierta de la impresora y compruebe que el cabezal de impresión se encuentre en la posición de inicio (máximo a la derecha). Si no es así, active la impresora y espere hasta que el cabezal de impresión vuelva a la posición de inicio. Desactive la impresora y cierre la cubierta de ésta.



Precaución:

Deje los cartuchos de tinta instalados al transportar la impresora. Si extrae los cartuchos durante el transporte podría averiarse la impresora.

2. Desconecte el cable de alimentación de la toma de corriente y el cable de interface de la impresora.
3. Retire el papel del alimentador de hojas y extraiga el soporte del papel.
4. Abra de nuevo la cubierta de la impresora. Asegure el soporte del cartucho de tinta con una cinta adhesiva, como se muestra en la figura siguiente, y cierre la cubierta de la impresora.

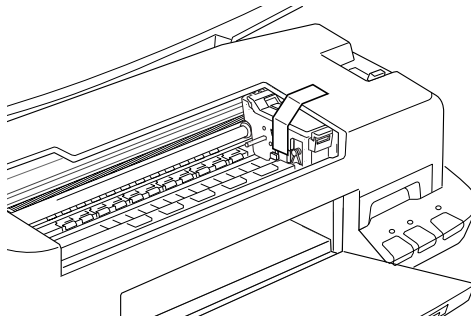

5. Pliegue la ampliación de la bandeja de salida y levante esta bandeja.
6. Coloque los materiales protectores a ambos lados de la impresora.

7. Vuelva a embalar la impresora y el cable de alimentación en la caja original.
8. Mantenga la impresora plana durante el transporte.

Actualizar el software

Actualizar a Windows 98

Si ha pasado de utilizar Windows 95 a Windows 98, desinstale el software de la impresora utilizando el icono Agregar o quitar programas del Panel de control de Windows, seleccione "Software de impresora EPSON" en la lista e instale de nuevo el software de la impresora.

Actualizar el controlador de Windows NT 4.0

Cuando actualice el controlador de la impresora para Windows NT 4.0, desinstale siempre el controlador anterior antes de instalar el nuevo, ya que si lo instala encima del controlador existente la actualización resultará defectuosa. Para desinstalar el software de la impresora, haga doble clic en el icono Agregar o quitar programas del Panel de control de Windows. Aparecerá el cuadro de diálogo de las propiedades de Agregar o quitar programas. Seleccione Software de impresora EPSON en la lista, haga clic en Agregar o quitar y en Aceptar. A continuación, instale de nuevo el software de la impresora.

Solucionar problemas

Diagnosticar el problema	9-4
Indicadores de error	9-5
Status Monitor 3 (No disponible para Windows 3.1)	9-7
Efectuar una operación de comprobación de la impresora	9-7
La impresora no funciona correctamente con el cable USB.	9-10
Cancelar la impresión	9-11
Para Windows 95, 98 y NT 4.0	9-11
Para Windows 3.1	9-12
Para Macintosh	9-12
La calidad de impresión podría ser mejor	9-13
Banding horizontal	9-13
Desalineación vertical o banding	9-14
Fallos en el color	9-15
Faltan colores o son incorrectos	9-15
Impresión borrosa o corrida	9-16
Las impresiones no son las deseadas	9-17
Caracteres incorrectos o confusos	9-17
Márgenes incorrectos	9-18
Imagen invertida.	9-18
Se imprimen páginas en blanco	9-19
La impresión está manchada en el borde inferior	9-19
La impresión es demasiado lenta.	9-20
La impresora no imprime.	9-20
Todos los indicadores están apagados	9-21
Los indicadores se han iluminado y se han apagado	9-21
Sólo está iluminado el indicador de alimentación.	9-21
El indicador de papel parpadea o está iluminado.	9-22
Uno de los indicadores de tinta parpadea o está iluminado	9-23
Los indicadores de tinta están iluminados y el resto de indicadores parpadean	9-23
El papel no avanza correctamente.	9-23
El papel no avanza	9-24
Avanzan varias páginas.	9-24
El papel se atasca	9-25
El papel no se ha expulsado por completo o está arrugado	9-25
Dónde obtener ayuda	9-26



Diagnosticar el problema





La solución de problemas de la impresora se lleva a cabo en dos sencillos pasos: primero diagnosticar el problema y después aplicar soluciones adecuadas hasta solucionarlo. La información necesaria para diagnosticar los problemas más comunes la ofrecen los indicadores del panel de control y la utilidad Status Monitor (para Windows 95, 98, NT 4.0 y Macintosh).

Utilice la información presentada en este Capítulo para localizar el origen del problema y aplicar las soluciones recomendadas hasta solucionarlo.

Indicadores de error

Puede identificar muchos de los problemas más comunes de la impresora por medio de los indicadores del panel de control de la impresora. Si la impresora deja de funcionar y los indicadores están iluminados o parpadeando, consulte la siguiente tabla de patrones de indicadores del panel para diagnosticar el problema y siga las medidas correctoras recomendadas.

Indicadores	Problema y Solución	
	Falta papel	
	No hay papel cargado en la impresora.	Cargue papel en el alimentador de hojas y pulse el botón de carga/expulsión para apagar este indicador. La impresora reanuda la impresión.
	Atasco papel	
	El papel se ha atascado en la impresora.	Pulse el botón de carga/expulsión. La impresora expulsa el papel atascado y reanuda la impresión. Si no se soluciona el error, abra la cubierta de la impresora y saque el papel atascado. Cargue de nuevo el papel en el alimentador de hojas, y pulse el botón de carga/expulsión. La impresora reanuda la impresión.
	Poca tinta (cartucho de tinta negra)	
	El cartucho de tinta negra está prácticamente vacío.	Adquiera un cartucho de tinta negra de recambio (S020189).

	Tinta (cartucho de tinta negra)	
	El cartucho de tinta negra está vacío.	Sustituya el cartucho de tinta negra por uno nuevo (S020189). Consulte los detalles en la sección "Sustituir un cartucho de tinta vacío" en la página 7-2.
	Poca tinta (cartucho de tinta de color)	
	El cartucho de tinta de color está prácticamente vacío.	Adquiera un cartucho de tinta de color de recambio (S020191).
	Tinta (cartucho de tinta de color)	
	El cartucho de tinta de color está vacío.	Sustituya el cartucho de tinta de color por uno nuevo (S020191). Consulte los detalles en la sección "Sustituir un cartucho de tinta vacío" en la página 7-2.
	Error del carro	
	El carro del cabezal de impresión se ha atascado con el papel o con otro material extraño y no puede volver a la posición inicial.	Desactive la impresora. Abra la cubierta de la impresora y extraiga manualmente el papel del recorrido. A continuación, active de nuevo la impresora. Si el error no se soluciona, consulte con su distribuidor.
	Error desconocido de la impresora	
	Se ha producido un error desconocido de la impresora.	Desactive la impresora y consulte con su distribuidor.

● = iluminado, ○ = apagado, ◌ = intermitente

Status Monitor 3 (No disponible para Windows 3.1)

La ventana Estado de la impresora de la utilidad Status Monitor 3 visualiza mensajes de status y gráficos para mostrar el status actual de la impresora.

Si ocurre algún problema durante la impresión, aparece un mensaje de error en la ventana Contador de avance.

Cuando no hay tinta, haga clic en el botón *Cómo* en la ventana Estado de la Impresora y Status Monitor le guiará paso a paso en el procedimiento para sustituir el cartucho de tinta.

Efectuar una operación de comprobación de la impresora



Efectuar una operación de comprobación del funcionamiento de la impresora puede ayudarle a determinar si el problema se encuentra en la impresora o en el ordenador.

Para imprimir una página de comprobación del funcionamiento de la impresora, siga estos pasos.

1. Compruebe que tanto la impresora como el ordenador estén desactivados.
2. Desconecte el cable del conector de interface de la impresora.

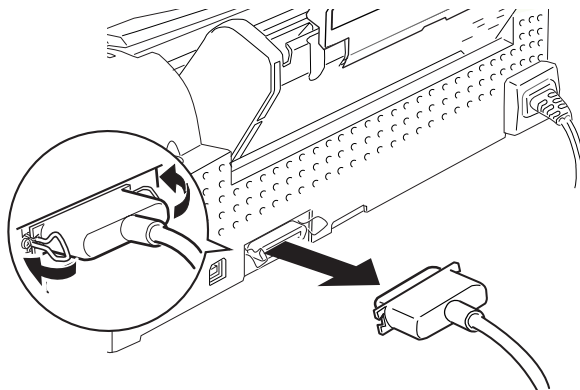
Si utiliza el interface paralelo, libere los clips metálicos a ambos lados del conector y retire el conector de masa, si es necesario. A continuación, desconecte el cable del conector de interface de la impresora.



3. Compruebe que en el alimentador de hojas haya papel de tamaño A4 o Carta.
4. Mantenga pulsado el botón de carga/expulsión  y después pulse el botón de alimentación  para activar la impresora. Después suelte ambos botones.

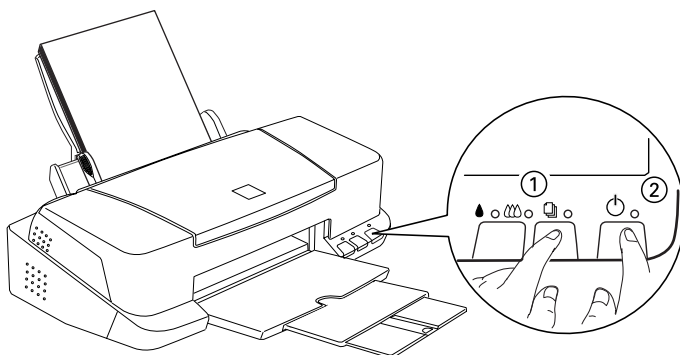

La impresora imprime una página de comprobación del funcionamiento que incluye la versión de la ROM de la impresora, el código del contador de tinta y un patrón de comprobación de los inyectores.

- ❑ Compare la calidad de la página de comprobación con los ejemplos mostrados a continuación. Si no observa problemas de calidad de impresión, como fallos o falta de elementos en las líneas o segmentos de comprobación, la impresora funciona correctamente y probablemente el problema resida en los ajustes del software de la impresora, los ajustes de la aplicación, el cable de interface (utilice un cable blindado) o en el propio ordenador.

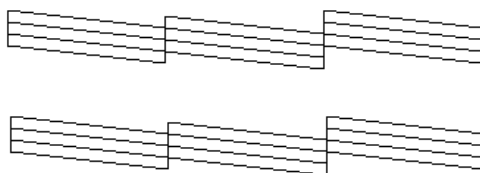

El ejemplo anterior es en blanco y negro, pero la impresión real de la página de comprobación se realiza en color (CMYK).

- ❑ Si la página de comprobación no se imprime correctamente, como por ejemplo el indicado en la imagen siguiente, indica la presencia de un problema en la impresora. Por ejemplo, si falta uno de los segmentos de las líneas impresas, puede que uno de los inyectores esté atascado o que el cabezal de impresión esté desalineado.

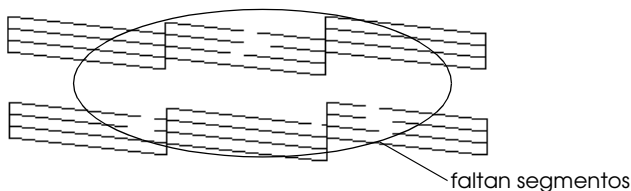

El ejemplo anterior es en blanco y negro, pero la impresión real del patrón de comprobación se realiza en color.

La impresora no funciona correctamente con el cable USB

Si la impresora no funciona correctamente con el cable USB, pruebe una o alguna de las siguientes soluciones:

- ❑ Utilice el cable USB recomendado, tal como se describe en la sección "Requisitos de sistema" en la página B-10.
- ❑ Si utiliza un concentrador USB, conecte la impresora al primer conector o bien directamente al puerto USB del ordenador.

- ❑ Para PCs, intente instalar de nuevo el Controlador de dispositivos de la impresora USB y el software de la impresora. Primero, desinstale el software de la impresora EPSON utilizando Agregar o quitar programas del Panel de control y desinstale los dispositivos de la impresora USB de EPSON. A continuación, instale de nuevo el software de la forma descrita en el *Manual de Instalación*. Si los dispositivos de la impresora USB EPSON no están registrados en la lista de Agregar o quitar programas, acceda al CD-ROM y haga doble clic en eusbun.exe. A continuación, siga las instrucciones en pantalla.

Cancelar la impresión

Si la impresión no es la esperada, por ejemplo caracteres o imágenes ilegibles, es posible que tenga que cancelar la impresión. Para hacerlo, siga los pasos descritos a continuación.

Para Windows 95, 98 y NT 4.0

Cuando envía un trabajo de impresión a la impresora, aparece el Contador de Avance en la pantalla del ordenador.

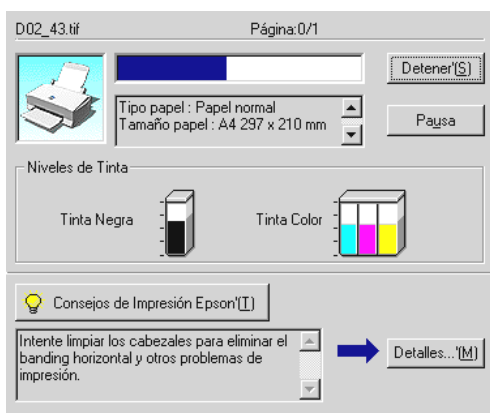

Haga clic en el botón Cancelar para cancelar la impresión.

Para Windows 3.1

Cuando envía un trabajo de impresión a la impresora, aparece el Despooler en la pantalla.



Haga clic en el botón Borrar para cancelar la impresión.

Para Macintosh

Si la Impresión background está activada



1. Seleccione EPSON Monitor3 desde el menú de la aplicación.
2. Pulse el botón de alimentación para desactivar la impresora.

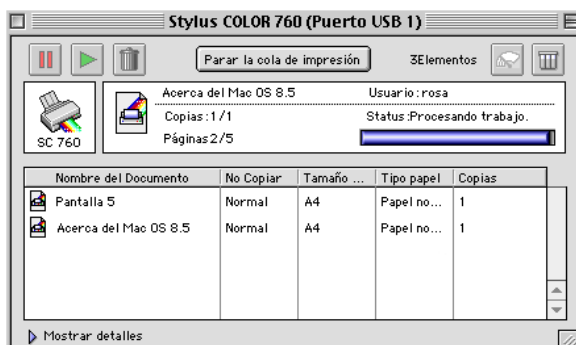

3. Haga clic en el documento que está imprimiendo, y después en el botón del icono Stop  para cancelar el trabajo de impresión.



Si la Impresión background está desactivada

1. Pulse el botón de alimentación  para desactivar la impresora.
2. Mantenga pulsada la tecla Comando  del teclado y pulse la tecla del punto (.) para cancelar el trabajo de impresión.



La calidad de impresión podría ser mejor

Si tiene problemas con la calidad de impresión, pruebe las soluciones descritas en esta sección.

Banding horizontal

Pruebe una o algunas de estas soluciones.

- Compruebe que la superficie imprimible del papel esté cara arriba en el alimentador de hojas.
- Ejecute la utilidad Limpieza de cabezales para limpiar los inyectores de tinta atascados.

- ❑ Seleccione el modo Automático en el menú Principal del controlador de la impresora (Windows) o el cuadro de diálogo Imprimir (Macintosh).
- ❑ Compruebe los indicadores de tinta negra  y de color . Si uno de los indicadores parpadea, sustituya el cartucho de tinta. Consulte la sección “Sustituir un cartucho de tinta vacío” en la página 7-2.
- ❑ Compruebe que el ajuste Máximo del Área imprimible del controlador de la impresora esté deseleccionado. Si está seleccionado, pueden aparecer bandas en el área ampliada.
- ❑ Compruebe que el tipo de papel seleccionado en el controlador de la impresora coincida con el papel cargado en la impresora.



Desalineación vertical o banding

Pruebe una o algunas de las siguientes soluciones.

- ❑ Compruebe que la cara imprimible del papel esté cara arriba en el alimentador.
- ❑ Ejecute la utilidad Alineación de cabezales.
- ❑ Desactive el ajuste Bidireccional del controlador de la impresora. Para Windows, consulte las instrucciones de la sección “Utilizar los ajustes Predefinidos” en la página 2-11. Para Macintosh, consulte la sección “Utilizar los ajustes Predefinidos” en la página 4-9.
- ❑ Ejecute la utilidad Limpieza de cabezales para limpiar los inyectores atascados. Compruebe que el tipo de papel seleccionado en el controlador de la impresora coincida con el papel cargado en la impresora.

Fallos en el color

Pruebe una o alguna de las siguientes soluciones.

- Compruebe que el papel no esté estropeado, sucio o muy viejo. Compruebe también que la cara imprimible esté cara arriba en el alimentador de hojas.
- Ejecute la utilidad Limpieza de cabezales para limpiar los inyectores atascados.
- Compruebe los indicadores de tinta negra  y de color . Si un indicador parpadea, sustituya el cartucho de tinta correspondiente. Consulte la sección “Sustituir un cartucho de tinta vacío” en la página 7-2.
- Defina los ajustes del color de la aplicación o del controlador de la impresora. Para Windows, consulte las instrucciones de la sección “Utilizar los ajustes Predefinidos” en la página 2-11 o “Utilizar los ajustes Predefinidos” en la página 4-9 para Macintosh.
- Seleccione el modo Automático en el menú Principal del controlador de la impresora (Windows) o del cuadro de diálogo Imprimir (Macintosh).
- Compruebe que el tipo de papel seleccionado en el controlador de la impresora coincida con el papel cargado en la impresora.

Faltan colores o son incorrectos

Pruebe una o alguna de las siguientes soluciones.

- Cambie el ajuste Tinta del controlador de la impresora a Color. Para Windows, consulte las instrucciones de la sección “Utilizar los ajustes Automáticos” en la página 2-7 o “Utilizar los ajustes Automáticos” en la página 4-6 para Macintosh.

- ❑ Defina los ajustes del color de la aplicación o del controlador de la impresora. Para Windows, consulte las instrucciones de la sección “Utilizar los ajustes Predefinidos” en la página 2-11 o “Utilizar los ajustes Predefinidos” en la página 4-9 para Macintosh.
- ❑ Ejecute la utilidad Limpieza de cabezales. Si todavía faltan colores o si son incorrectos, sustituya el cartucho de tinta de color. Si el problema persiste, sustituya el cartucho de tinta negra. Consulte la sección “Sustituir un cartucho de tinta usado o dañado” en la página 7-8.

Impresión borrosa o corrida

Pruebe una o alguna de las siguientes soluciones.

- ❑ Compruebe que el papel esté seco y con la superficie imprimible cara arriba. Compruebe también que esté utilizando un tipo de papel correcto. Consulte las especificaciones en la sección “Papel” en la página B-2.
- ❑ Seleccione el modo Automático del menú Principal del controlador de la impresora (Windows) o del cuadro de diálogo Imprimir (Macintosh).
- ❑ Si el papel está arrugado en la superficie imprimible, alíselo o dóblelo ligeramente en sentido contrario.
- ❑ Coloque la palanca de ajuste en la posición “+” y compruebe que el ajuste Tipo Papel esté definido correctamente en el controlador de la impresora.
- ❑ Retire todas las hojas de la bandeja de salida a medida que se imprimen, especialmente si utiliza transparencias.
- ❑ Si imprime con soportes glossy o transparencias, coloque una hoja de soporte (o una hoja de papel normal) debajo de la pila o cargue las hojas de una en una.
- ❑ Ejecute la utilidad Limpieza de cabezales.

- Ejecute la utilidad Alineación de cabezales.
- Es posible que se derrame tinta en el interior de la impresora; limpie el interior de la impresora con un paño limpio y suave.

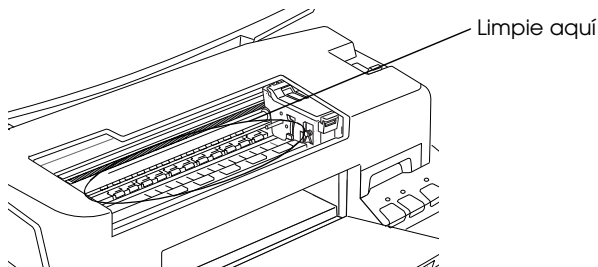

Las impresiones no son las deseadas

Si se ha producido uno de los siguientes problemas, pruebe las soluciones listadas para el problema.

- Caracteres incorrectos o confusos
- Márgenes incorrectos
- Imagen invertida
- Impresión de páginas en blanco
- La impresión está manchada en el borde inferior
- La impresión es demasiado lenta

Caracteres incorrectos o confusos

Pruebe una o alguna de estas soluciones.

- Seleccione la impresora como impresora por defecto en Windows.

- ❑ Borre los trabajos de impresión atascados desde el Spool Manager. Consulte las instrucciones de la sección “Utilizar EPSON Spool Manager” en la página 3-4.
- ❑ Desactive la impresora y el ordenador. Compruebe que el cable de interface de la impresora esté conectado firmemente.
- ❑ Si utiliza Windows NT 4.0, pruebe a desinstalar el Puerto de impresora EPSON. Haga clic en Inicio, marque Programas e Impresoras EPSON y seleccione Desinstalar Puerto de impresora EPSON. Siga los mensajes en pantalla.

Márgenes incorrectos

Pruebe una o alguna de estas soluciones.

- ❑ Compruebe los ajustes de los márgenes en la aplicación.
- ❑ Compruebe que los márgenes queden comprendidos dentro del área imprimible de la página. Consulte las especificaciones en la sección “Papel” en la página B-2.
- ❑ Para Windows, compruebe los ajustes del menú Papel. Compruebe que sean los adecuados para el tamaño de papel utilizado.

Para Macintosh, compruebe los ajustes del cuadro de diálogo Preparar página. Compruebe que sean los adecuados para el tamaño de papel utilizado.

Imagen invertida

Desactive el ajuste Giro horizontal en el controlador de la impresora, o el ajuste “Espejo” de la aplicación. Consulte las instrucciones en la ayuda en línea del controlador de la impresora o de la aplicación.

Para Macintosh, consulte también la sección “Utilizar los ajustes Predefinidos” en la página 4-9.

Se imprimen páginas en blanco

Pruebe una o alguna de estas soluciones.

- Seleccione la impresora como impresora por defecto en Windows.
- Para Windows, compruebe los ajustes del cuadro de diálogo Papel. Compruebe que son los correctos para el tamaño de papel utilizado.

Para Macintosh, compruebe los ajustes del cuadro de diálogo Preparar página. Compruebe que son los correctos para el tamaño de papel utilizado.

- Ejecute la utilidad Limpieza de cabezales para limpiar los inyectores atascados.

Después de intentar una o más de estas soluciones, realice una comprobación del funcionamiento de la impresora para comprobar los resultados. Consulte la sección “Efectuar una operación de comprobación de la impresora” en la página 9-5.

La impresión está manchada en el borde inferior

Pruebe una o alguna de estas soluciones.

- Si el papel está doblado por la cara imprimible, alíselo o dóblelo ligeramente en dirección contraria.
- Coloque la palanca de ajuste en la posición “+”, y desactive el ajuste Bidireccional en el cuadro de diálogo Más Ajustes del controlador de la impresora. Puede acceder a este cuadro de diálogo desde el menú Principal (para Windows) o desde el cuadro de diálogo Imprimir (para Macintosh) cuando el modo Ajustes personales está seleccionado. Para desactivar esta opción, es posible que deba cambiar también el ajuste Resolución.

La impresión es demasiado lenta

Pruebe una o alguna de estas soluciones.

- ❑ Compruebe que el ajuste Tipo papel esté correctamente definido en el controlador de la impresora. Para Windows, consulte las instrucciones en la sección “Definir el ajuste Tipo papel” en la página 2-5 o “Definir el ajuste Tipo papel” en la página 4-4 para Macintosh.
- ❑ Seleccione el modo Automático en el menú Principal del controlador de la impresora (Windows) o el cuadro de diálogo Imprimir (Macintosh) y coloque la barra de desplazamiento en la posición Rápido. Para Windows, consulte las instrucciones de la sección “Utilizar los ajustes Automáticos” en la página 2-7 o “Utilizar los ajustes Automáticos” en la página 4-6 para Macintosh.
- ❑ No ejecute demasiadas aplicaciones al mismo tiempo. Cierre las aplicaciones que no esté utilizando en este momento.
- ❑ Borre los archivos innecesarios para liberar espacio en el disco duro.

Nota:

Es posible que el ordenador no disponga de suficiente memoria. Si desea más sugerencias, consulte la sección “Aumentar la velocidad de impresión” en la página 2-39.

- ❑ Si ha pasado de Windows 95 a Windows 98, desinstale el software de la impresora utilizando Agregar o quitar programas desde el Panel de control de Windows e instale de nuevo el software.

La impresora no imprime

Si se ha producido uno de los siguientes problemas, pruebe las soluciones de la lista.

- Todos los indicadores están apagados
- Los indicadores se han iluminado y se han apagado
- Sólo está iluminado el indicador de alimentación
- El indicador del papel  parpadea o está iluminado
- Uno de los indicadores de tinta parpadea o está iluminado
- Los indicadores de tinta están iluminados y el resto de indicadores parpadean

Todos los indicadores están apagados

- Pulse el botón de alimentación  y compruebe que la impresora esté activada.
- Desactive la impresora y compruebe que el cable de alimentación esté conectado firmemente.
- Compruebe que la toma de corriente funcione y que no esté controlada por un conmutador de pared o un temporizador.

Los indicadores se han iluminado y se han apagado

Es posible que el voltaje de la impresora no coincida con el de la toma. Desactive la impresora y desconéctela inmediatamente. A continuación, consulte las etiquetas de la impresora.

Si el voltaje no coincide, **NO VUELVA A CONECTAR LA IMPRESORA**. Acuda a su distribuidor.

Sólo está iluminado el indicador de alimentación

- Desactive la impresora y el ordenador. Compruebe que el cable de interface de la impresora esté conectado firmemente.

- ❑ Compruebe que no haya material de embalar en la impresora.
- ❑ Desactive la impresora y el ordenador y desconecte el cable de interface de la impresora. A continuación, imprima una página de comprobación del funcionamiento. Consulte la sección “Efectuar una operación de comprobación de la impresora” en la página 9-5.
- ❑ Si se imprime la página de comprobación, compruebe que el software de la impresora y la aplicación estén instalados correctamente.

Nota:





Si intenta imprimir una imagen de gran tamaño, es posible que el ordenador no disponga de suficiente memoria para imprimir.

- ❑ Si utiliza Windows NT 4.0, pruebe a desinstalar el Puerto de impresora EPSON. Haga clic en Inicio, marque Programas e Impresoras EPSON y seleccione Desinstalar Puerto de impresora EPSON. Siga los mensajes en pantalla.
- ❑ Borre los trabajos de impresión atascados del Spool Manager. Consulte las instrucciones en la sección “Utilizar EPSON Spool Manager” en la página 3-4.
- ❑ Si la impresora suena como si intentara imprimir y no pudiera, ejecute la utilidad Limpieza de cabezales.
- ❑ Si la anterior solución no funciona, sustituya los cartuchos de tinta. Consulte las instrucciones de la sección “Sustituir un cartucho de tinta usado o dañado” en la página 7-8.

El indicador de papel parpadea o está iluminado

- ❑ Si parpadea el indicador de papel, extraiga todo el papel que pueda haberse atascado en la impresora.
- ❑ Si el indicador de papel está iluminado, cargue más papel en el alimentador de hojas.

Uno de los indicadores de tinta parpadea o está iluminado

- Si los indicadores de tinta  negra o de  color parpadean, significa que queda poca tinta. Prepare un cartucho de recambio.
- Si los indicadores de tinta  negra o de  color están iluminados, significa que se ha acabado la tinta. Sustituya el cartucho correspondiente. Consulte la sección “Sustituir un cartucho de tinta vacío” en la página 7-2.

Los indicadores de tinta están iluminados y el resto de indicadores parpadean

Siga los pasos descritos a continuación:

1. Pulse el botón de carga/expulsión  y extraiga todo el papel de la impresora.
2. Desactive la impresora. Extraiga todos los objetos o trozos de papel del interior de la impresora. Igualmente, compruebe que haya espacio suficiente en la abertura de la parte posterior de la impresora para permitir una ventilación adecuada. Retire todos los objetos que puedan obstruir la abertura y active la impresora de nuevo.
3. Si no consigue solucionar el error, acuda a su distribuidor.

El papel no avanza correctamente

Si se ha producido uno de los siguientes problemas, pruebe las soluciones de la lista para el problema:

- El papel no avanza
- Avanzan varias páginas

- El papel se atasca
- El papel no se ha expulsado por completo o está arrugado

El papel no avanza

Extraiga la pila de papel y compruebe que:

- El papel no esté doblado ni arrugado.
- El papel no sea demasiado viejo. Para más información, consulte las instrucciones que se incluyen con el papel.
- La pila de papel no sobrepase la altura indicada por la flecha marcada en la guía lateral izquierda.
- El papel no se haya atascado en el interior de la impresora. Si es así, extraiga el papel atascado.

A continuación, vuelva a cargar el papel. Siga todas las instrucciones especiales de carga que se entregan con el papel. Consulte también la sección “Manejo del papel” en la página 1.

Avanzan varias páginas

Extraiga la pila de papel y:

- Compruebe que el papel no sea demasiado delgado. Consulte las especificaciones en la sección “Papel” en la página B-2.
- Airee los bordes de la pila para separar las hojas y cargue de nuevo el papel.

Si se están imprimiendo demasiadas copias del documento, compruebe el ajuste Copias del controlador de la impresora y de la aplicación. Consulte las instrucciones en la sección “Modificar el estilo de impresión” en la página 2-16 para Windows o “Modificar la composición” en la página 4-14 para Macintosh.

El papel se atasca

Pulse el botón de carga/expulsión para expulsar el papel atascado. Si no se soluciona el error, abra la cubierta de la impresora y extraiga todo el papel del interior, incluidos los trozos, y cargue de nuevo el papel.

Si el papel se atasca con frecuencia, compruebe que:

- Utiliza papel suave y de alta calidad, y lo carga con la cara imprimible hacia arriba.
- Airee la pila antes de cargarlo.
- La pila de papel no sobrepasa la altura indicada por la flecha marcada en la guía lateral izquierda.
- Ajusta la guía lateral izquierda a la anchura del papel.

El papel no se ha expulsado por completo o está arrugado

Pruebe una o alguna de estas soluciones.

- Si el papel no se expulsa por completo, pulse el botón de carga/expulsión . Compruebe también el ajuste de tamaño de papel en la aplicación o en el controlador de la impresora.
- Si el papel sale arrugado, es posible que sea demasiado delgado o que haya absorbido humedad. Cargue una nueva pila de papel.

Nota:

Guarde el papel que no utilice en su envoltorio original y en un lugar seco. Consulte las especificaciones en la sección "Papel" en la página B-2.

Dónde obtener ayuda

Si la impresora no funciona correctamente y no puede solucionar el problema utilizando la ise atascanformación para solucionar problemas de la documentación de la impresora, contacte con el Centro de Atención al Cliente para obtener asistencia.

Podremos ayudarle con mayor rapidez si nos proporciona la siguiente información.

- Número serie de la impresora
(La etiqueta del número de serie se encuentra en la parte posterior de la impresora.)
- Modelo de la impresora
- Marca y modelo del ordenador
- Versión del software de la impresora
(Haga clic en **AcERCA de** en el controlador de la impresora.)
- Versión de Windows utilizada
- Aplicación(es) que utiliza normalmente con la impresora y su(s) número(s) de versión

Opciones y consumibles

Opciones 10-2
Consumibles 10-2

Opciones

Los siguientes cables y tarjetas de interface están disponibles para esta impresora.

Cables de interface

EPSON dispone de los siguientes cables de interface. Sin embargo, puede utilizar cualquier cable de interface que cumpla con estas especificaciones. Consulte los requisitos adicionales en el manual del ordenador.

- ❑ Cable de interface paralelo (blindado) C83602* de D-SUB 25patillas (ordenador) a 36 patillas Amphenol 57 Series (impresora)
- ❑ Cable de interface USB (blindado) C83623* de Series A 4 patillas (ordenador) a Series B 4 patillas (impresora) (No se incluye en algunos países.)

Nota:

El asterisco () sustituye al último dígito de la referencia, que depende del país.*



Precaución:

Utilice solamente los cables de interface que cumplan con las especificaciones anteriores. Si utiliza otros cables no cubiertos por las garantías de EPSON puede que la impresora no funcione correctamente.

Consumibles

Puede adquirir los siguientes cartuchos de tinta y papeles especiales EPSON para utilizarlos con esta impresora.

Cartuchos de tinta

Puede utilizar los siguientes cartuchos con esta impresora.

Cartucho de tinta negra	S020189
Cartucho de tinta de color	S020191

Nota:

Las referencias de los cartuchos de tinta dependen del país.

Papeles especiales EPSON

EPSON ofrece soportes específicamente diseñados para las impresoras de inyección de tinta, que satisfacen la mayoría de necesidades de impresión de alta calidad.

Papel Premium para inyección de tinta (A4)	S041214
Papel especial 360 ppp (A4)	S041059
Papel especial HQ (A4)	S041061
Tarjetas especiales Ink Jet HQ (A6)	S041054
Tarjetas especiales Ink Jet HQ (5 × 8")	S041121
Papel autoadhesivo especial HQ (A4)	S041106
Tarjetas especiales Ink Jet HQ A6 (con sobres)	S041147
Tarjetas especiales Ink Jet HQ 5 × 8" (con sobres)	S041148
Tarjetas especiales Ink Jet HQ 8 × 10" (con sobres)	S041149
Glossy Film HQ (A4)	S041071
Glossy Film HQ (A6)	S041107
Transparencias Ink Jet (A4)	S041063
Photo Paper (A4)	S041140
Photo Paper (4 × 6")	S041134
Photo Paper (100 × 150 mm)	S041255
Photo Paper (200 × 300 mm)	S041254
Tarjetas Photo Paper (A4)	S041177

Photo Stickers 16 (A6)	S041144
Photo Stickers 4 (A6)	S041176
Photo Paper Panorámico (210 × 594 mm)	S041145
Papel Transferencia sobre tela (A4)	S041154
Matte Paper-Alto gramaje (A4)	S041256

Nota:

La disponibilidad del papel especial depende del país.

Apéndice A

Sugerencias para la impresión en color

Principios básicos del color	A-2
Resolución y tamaño de la imagen	A-5
Directrices para utilizar el color.	A-7

Principios básicos del color

En esta sección describiremos las propiedades básicas del color, las relaciones entre los colores y cómo utilizar el color para mejorar la calidad de los documentos impresos.

Propiedades del color

El color está compuesto de tres propiedades: tono, saturación y brillo.

Tono

El nombre del color, como rojo, azul o violeta. El círculo que representa la relación entre todos los tonos es el círculo de tonos.

Saturación

La “vivacidad” del color. Representa la cantidad de gris en relación al tono.

Brillo

La claridad u oscuridad relativas de un color.

El método para representar estas propiedades se llama el sistema de color de renotación Munsell. El círculo de tonos y el sistema de color de renotación Munsell son útiles para comprender las propiedades del color. Consulte también la *Guía del Color*.

Sincronizar los colores del monitor y de la impresora

La impresora produce imágenes imprimiendo patrones muy finos de puntos de tinta sobre el papel. La impresora utiliza los colores cian (C), magenta (M), amarillo (Y) y negro (K) para crear un efecto de mezcla que simula millones de colores. Este tipo de color, producido mediante pigmentos que absorben algunos colores de la luz y reflejan otros, se conoce como substractivo.

Nota:

En teoría, los colores cian, magenta y amarillo puros deben producir el color negro, pero en realidad producen un marrón oscuro, y deben combinarse con tinta negra para producir el color negro puro (K).

El monitor produce imágenes iluminando puntos fosforescentes de color en la pantalla con un cañón de electrones. (Un punto fosforescente es una sustancia que emite luz cuando se somete a una radiación.) Cada punto de la pantalla (píxel) dispone de tres puntos fosforescentes de color: rojo (R), verde (G) y azul (B).

Puesto que la impresora y el monitor producen las imágenes en color de manera diferente, y teniendo en cuenta que la gama de colores disponibles producidos por el monitor y la impresora son diferentes, la imagen de pantalla no siempre coincide con la imagen impresa. Si desea ajustar, o calibrar, el color de la impresora para que coincida el máximo posible con el color del monitor, deberá realizar pruebas con los ajustes del controlador de la impresora.

Además, existen muchos programas de gestión del color creados por compañías de software y de monitores que le ayudarán a conseguir que los colores de la impresora y del monitor coincidan. Si desea más información acerca de la coincidencia de colores, consulte la documentación del programa de edición de imágenes.

colores del monitor

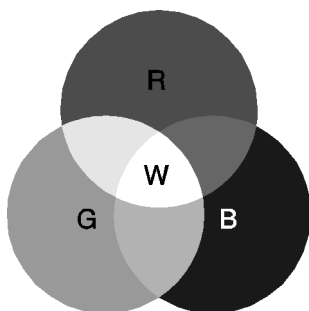

colores de la impresora

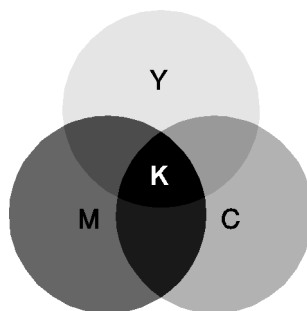

La gama de colores que puede visualizarse es:

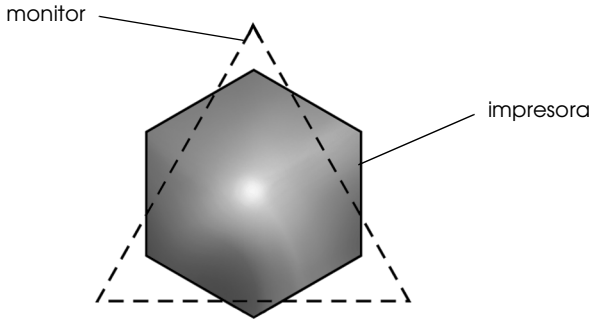

Nota:

Al imprimir una imagen explorada, puede resultar más difícil conseguir que coincidan los colores. Los escáneres crean los datos de la imagen original por medio del método CMYK, por lo que el formato de datos de la imagen cambiará dos veces.

Proceso de impresión en color

La impresora produce imágenes en color imprimiendo finos patrones de puntos de tinta utilizando los colores CMYK, tal y como hemos visto en la sección anterior. Debido a que muchas impresoras de inyección de tinta no pueden imprimir distintos degradados de los tres colores primarios, deben utilizar el método de semitonos para poder representar los millones de colores o los degradados de colores de la forma siguiente:

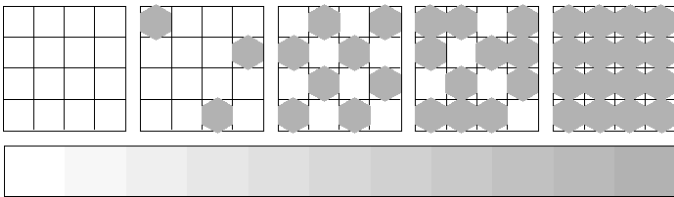

Los métodos de semitonos más utilizados son Difuminado fino y Error Difusión.

Difuminado fino

El Difuminado fino alinea de manera uniforme los puntos individuales de las distintas tintas de color para crear el aspecto de colores naturales. Este método resulta adecuado para imprimir documentos que contienen grandes áreas de colores sólidos, como por ejemplo gráficos de barras y diagramas.

Error difusión

La difusión de errores mezcla los puntos individuales de color con los colores de los puntos circundantes para crear el aspecto de colores naturales. Mezclando los puntos de color, la impresora consigue unos colores excelentes y una sutil gradación del color. Este método es el más adecuado para imprimir documentos que contienen gráficos de gran detalle o imágenes fotográficas.

Resolución y tamaño de la imagen

La resolución de la imagen original afecta a la calidad de las impresiones. En general, cuanto más alta es la resolución mejor es la calidad de impresión. Sin embargo, debe tener en cuenta que cuanto más alta sea la resolución, más tiempo se tardará en procesar e imprimir un documento.

En general, el tamaño de la imagen impresa es inversamente proporcional a su resolución, tal como indicamos a continuación. Cuanto mayor sea el tamaño de la imagen, menor será su resolución. De forma inversa, cuanto menor sea el tamaño de la imagen, mayor será su resolución.

Nota:

Algunas aplicaciones tienen una función que puede corregir esta relación.

300 píxeles



225 píxeles

Imprimir



300 ppp

300 píxeles



225 píxeles



Imprimir

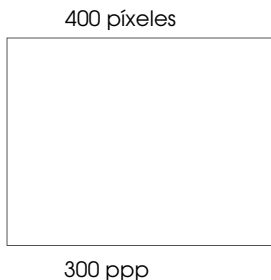

150 ppp

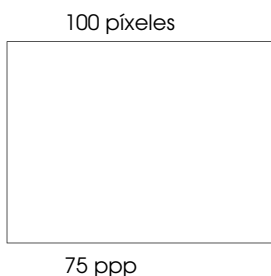

imprimir
292
píxeles



Imprimir
72
píxeles



Puesto que aumentar el tamaño de la imagen implica reducir la resolución de la misma, debe tener en cuenta que la calidad de impresión o el tono de color no se degrada al trabajar con imágenes pegadas en documentos creados con programas de tratamiento de texto. Para evitar problemas de calidad de impresión y de tono de color, cambie el tamaño y la resolución de la imagen desde la aplicación gráfica antes de pegarla en el documento.

Directrices para utilizar el color

Para ayudarle a utilizar el color de manera óptima y maximizar el impacto sobre los lectores de los documentos que cree, determine el quién, qué, cuándo, dónde, por qué y cómo de la impresión en color.

Sepa QUIÉNES son sus lectores y CUÁL es su objetivo

Los documentos que usted crea tienen como finalidad comunicar información, opiniones o sentimientos a una o más personas, así como obtener unos resultados. Por lo tanto, primero tiene que saber quién va a ver el trabajo: un cliente, un colaborador en el trabajo u otro; y cuál es la finalidad del mismo: anunciar, vender, proponer, etc.

Por ejemplo:

Una propuesta de márketing con una gran cantidad de colores brillantes y fluorescentes puede no impresionar a una empresa conservadora, pero puede causar una buena impresión en una compañía de videos musicales.

Sepa CUÁNDO debe utilizar el color

Aunque el color puede mejorar cualquier documento, debe decidir cuándo ayuda a comprender el mensaje que quiere comunicar y cuándo distrae la atención del lector. Algunas veces, un mensaje empresarial mejora si no se utilizan colores adicionales. (Recuerde que el blanco y el negro también son colores.)

Por ejemplo:

Una oferta de trabajo a un futuro empleado queda mejor en blanco y negro, mientras que una lista de normas de seguridad es mejor con unos colores que llamen la atención.

Decida DÓNDE quedará mejor el color en el documento

Si utiliza colores en todas las páginas o en toda una página, no sólo perderá el impacto que produce el color, sino que también se verán afectadas la claridad y la legibilidad del documento. Si lo utiliza de manera consistente y estratégica, el color rompe la monotonía de la lectura de un texto en blanco y negro.

Nota:

- Evite colocar muchas imágenes, tablas y figuras en color en una misma página.*

- ❑ *Adapte el tamaño de las imágenes en color para que no dominen sobre el texto o gráficos.*
- ❑ *Evite utilizar demasiado texto en color. Es más difícil de leer que el texto negro sobre blanco o blanco sobre negro.*

Sepa *POR QUÉ* utiliza el color

El color añade interés y claridad, y hace que los documentos sean más fáciles de entender. De la misma manera que utiliza fuentes y gráficos para crear interés y capturar la atención, el color ofrece una interpretación visual adicional de un documento que también influye sobre el lector.

Por ejemplo:

Una presentación mediante transparencias en que se presentan los resultados de ventas por territorios es mucho más interesante y comprensible si se muestran las figuras con gráficos y diagramas en color.

Sepa CÓMO seleccionar los colores

- Utilice un solo tono del círculo de tonos para que el documento sea homogéneo. Modifique la saturación o el brillo para añadir interés.

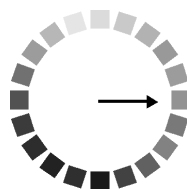

- Utilice tonos contrastados para que el trabajo sea más atractivo.

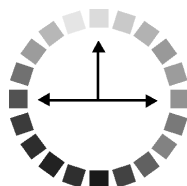

- En general, no es aconsejable que utilice colores complementarios en los documentos.

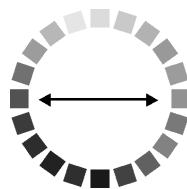

- Establezca unos criterios homogéneos para la utilización del color en un documento.

Nota:

Encontrará el círculo de tonos en la Guía del Color.

Apéndice B

Especificaciones de la impresora

Impresión	B-2
Papel	B-2
Área imprimible	B-5
Cartuchos de tinta	B-6
Mecánicas	B-8
Eléctricas	B-8
Entorno	B-9
Estándares de seguridad	B-9
Requisitos de sistema	B-10
Para PCs	B-10
Para ordenadores Macintosh	B-10

Impresión

Método de impresión	Inyección de tinta "On-demand"
Configuración de los inyectores	Monocromo (negro) 144 inyectores Color (cián, magenta, amarillo) 144 inyectores (48 [cada color] × 3)
Resolución	Máximo 1440 ppp × 720 ppp
Dirección de impresión	Bidireccional con búsqueda lógica
Código de control	ESC/P Raster EPSON Remote
Búffer de entrada	256 KB

Papel

Nota:

Puesto que el fabricante puede cambiar en cualquier momento la calidad de cualquier marca o tipo de papel concretos, EPSON no puede garantizar las prestaciones de ninguna marca o tipo de papel que no sea de EPSON. Realice siempre pruebas con muestras del papel antes de adquirir grandes cantidades o imprimir trabajos de gran volumen.

● Hojas sueltas:

Tamaño	A4 (210 mm × 297 mm) A5 (148 mm × 210 mm) Carta (216 mm × 279 mm) Media carta (139.7 mm × 215.9 mm) Legal (216 mm × 356 mm) Ejecutivo (184.2 mm × 266.7 mm)
Tipos de papel	Papel normal de calidad, papeles especiales distribuidos por EPSON
Grosor (para papel normal de calidad)	De 0.08 mm a 0.11 mm
Gramaje (para papel normal de calidad)	De 64 g/m ² a 90 g/m ²

● Sobres:

Tamaño	No. 10 (104.8 mm × 241 mm) DL (110 mm × 220 mm) C6 (114 mm × 162 mm)
Tipos de papel	Papel normal de calidad, correo aéreo
Grosor	De 0.16 mm a 0.52 mm
Gramaje	De 45 g/m ² a 75 g/m ²

● Fichas:

Tamaño	A6 (105 mm × 148 mm) 5 × 8" (127 mm × 203 mm) 8 × 10" (203 mm × 254 mm)
Tipos de papel	Papeles especiales distribuidos por EPSON

● Transparencias, glossy film, papel glossy:

Tamaño	A4 (210 mm × 297 mm) Carta (216 mm × 279 mm) A6 (105 mm × 148 mm)* * para glossy film
Tipos de papel	Papeles especiales distribuidos por EPSON

● Papel autoadhesivo:

Tamaño	A4 (210 mm × 297 mm)
Tipos de papel	Papeles especiales distribuidos por EPSON

● Photo paper:

Tamaño	A4 (210 mm × 297 mm) Carta (216 mm × 279 mm) 100 mm × 150 mm 200 mm × 300 mm 113.6 mm × 175.4 mm
Tipos de papel	Papeles especiales distribuidos por EPSON

● Photo Stickers:

Tamaño	A6 (105 mm × 148 mm) con 4 o 16 marcos
Tipos de papel	Papeles especiales distribuidos por EPSON

● Matte Paper-Alto gramaje:

Tamaño	A4 (210 mm × 297 mm) Carta (216 mm × 279 mm)
Tipos de papel	Papeles especiales distribuidos por EPSON

Nota:

- Un papel de baja calidad puede mermar la calidad de impresión y provocar atascos del papel y otros problemas. Si se encuentra con problemas de este tipo, seleccione un tipo de papel de mejor calidad.*
- No cargue papel doblado o arrugado.*
- Utilice el papel en condiciones normales:
Temperatura de 15 a 25°C
Humedad de 40 a 60% HR*

- ❑ *El Glossy film HQ y el Papel especial autoadhesivo deben almacenarse en las siguientes condiciones:
Temperatura de 15 a 30°C
Humedad de 20 a 60% HR*

Área imprimible

Hojas sueltas (incluyendo el tamaño panorámico) y fichas

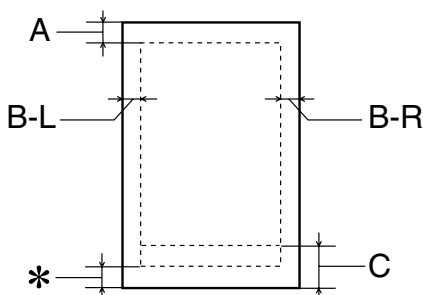

Sobres

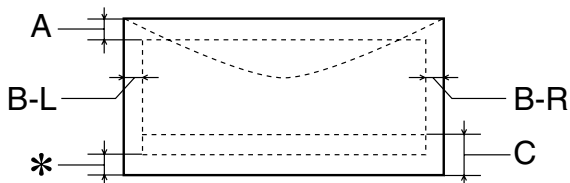

- A: El margen superior mínimo es de 3 mm.
Al cargar varias hojas de Glossy Film HQ, el margen superior mínimo es de 30 mm.
- B-L: El margen izquierdo mínimo es de 3 mm.

- B-R: El margen derecho mínimo es el siguiente:
 3 mm para hojas sueltas y sobres C6.
 7 mm para sobres DL.
 28 mm para sobres del N° 10.
- C: El margen inferior mínimo es de 14 mm.
- *: Puede ampliar el margen mínimo inferior a 3 mm seleccionando Máximo como ajuste de Área imprimible en el menú Papel del controlador de la impresora (para Windows) o en el cuadro de diálogo Preparar página (para Macintosh). Sin embargo, la calidad de impresión puede disminuir en el área ampliada. Antes de imprimir grandes trabajos utilizando este ajuste, imprima una sola hoja para confirmar la calidad de la impresión.

Nota:

Cargue siempre el papel en el alimentador de hojas con el borde corto por delante. Cargue los sobres con el borde largo por delante y con la solapa hacia abajo.

Cartuchos de tinta

Cartucho de tinta negra (S020189)

Color	Negro
Capacidad de impresión*	900 páginas (A4, texto a 360 ppp)
Duración del cartucho	2 años desde la fecha de producción (dentro de los 6 meses después de abrir el paquete, a 25°C)
Temperatura	Almacén: de -20 a 40°C 1 mes a 40°C Transporte: -30 a 60°C 1 mes a 40°C 120 horas a 60°C Helada:** -16°C
Dimensiones	27.8 mm (anch.) × 52.7 mm (prof.) × 38.5 mm (alt.)

Cartucho de tinta de color (S020191)

Color	Cián, magenta y amarillo
Capacidad de impresión*	300 páginas (A4, 360 ppp, 5% de cada color)
Duración del cartucho	2 años desde la fecha de producción (dentro de los 6 meses después de abrir el paquete, a 25°C)
Temperatura	Almacén: de -20 a 40°C 1 mes a 40°C Transporte: -30 a 60°C 1 mes a 40°C 120 horas a 60°C Helada:** -18°C
Dimensiones	42.9 mm (anch.) × 52.7 mm (prof.) × 38.5 mm (alt.)

* La cifra mostrada se basa en una impresión continuada después de sustituir la tinta. La capacidad de impresión real puede variar, dependiendo de la frecuencia de utilización de la impresora y de la función de limpieza del cabezal de impresión.

** La tinta tarda en deshelarse y ser utilizable unas 3 horas a 25°C.



Precaución:

- EPSON recomienda únicamente la utilización de cartuchos de tinta originales EPSON. Los productos de otros fabricantes podrían dañar la impresora, daños no cubiertos por la garantía EPSON.*
- No utilice un cartucho de tinta si se ha sobrepasado la fecha de caducidad impresa en el paquete.*

Mecánicas

Método de avance del papel	Fricción
Recorrido del papel	Alimentador de hojas, entrada posterior
Capacidad del alimentador de hojas	Unas 100 hojas de papel de 64 g/m ²
Dimensiones	Almacén Anchura: 450 mm Profundidad: 269 mm Altura: 175 mm Impresión Anchura: 450 mm Profundidad: 628 mm Altura: 303 mm
Peso	5.8 kg, sin los cartuchos de tinta

Eléctricas

	Modelo de 220-240V
Gama de voltaje de entrada	De 198 a 264V
Gama de frecuencia nominal	De 50 a 60 Hz
Gama de frecuencia de entrada	De 49.5 a 60.5 Hz
Intensidad nominal	0.2A
Consumo	Aproximadamente 14W (patrón de carta ISO10561) Aproximadamente 3.5W en el modo de Reposo

Nota:

Compruebe el voltaje de la impresora en la etiqueta de la parte posterior

de la impresora.

Entorno

Temperatura	Funcionamiento: De 10 a 35°C Almacén: De -20 a 40°C 1 mes a 40°C Transporte:*De -20 a 60°C 120 horas a 60°C
Humedad	Funcionamiento: De 20 a 80% HR Almacén:**De 5 a 85% HR

* Guardada en el embalaje original

** Sin condensación

Estándares de seguridad

Estándares de seguridad:

Modelo para EE.UU.	UL 1950 CSA C22.2 No.950
--------------------	-----------------------------

Modelo para Europa	EN60950
--------------------	---------

EMC:

Modelo para EE.UU	FCC parte 15 subapartado B clase B
-------------------	------------------------------------

Modelo para Europa	EN 55022 (CISPR Pub. 22) clase B EN 50082-1 IEC 801-2 IEC 801-3 IEC 801-4 EN 61000-3-2 EN 61000-3-3
--------------------	---

Modelo para Australia	AS/NZS 3548 clase B
-----------------------	---------------------

Requisitos de sistema

Para PCs

Para utilizar la impresora necesita Microsoft® Windows® 3.1, Windows® 95, Windows® 98, o Windows® NT 4.0 y un cable paralelo blindado de pares trenzados. Si desea conectar la impresora a un puerto USB, necesitará un PC con Windows 98 pre-instalado, un puerto USB y un cable blindado USB.

El ordenador también debe cumplir con los siguientes requisitos de sistema.

Requisitos de sistema mínimos	Sistema recomendado
i386/25 MHz para Windows 3.1 i486/25 MHz para Windows 95 y NT 4.0 i486/66 MHz para Windows 98	Pentium o un procesador superior
16 MB RAM	32 MB RAM o más para Windows 3.1, 95 y 98 64 MB o más para Windows NT 4.0
10 MB de espacio en el disco duro para Windows 3.1, 95 y 98 20 MB para Windows NT 4.0	50 MB o más de espacio libre en el disco para Windows 3.1, 95 y 98 100 MB o más para Windows NT 4.0
Monitor VGA	VGA o un monitor de más calidad

El distribuidor puede ayudarle a actualizar el sistema si éste no cumple estos requisitos.

Para ordenadores Macintosh

Para conectar esta impresora a los ordenadores Apple® Macintosh®, deberá utilizar un cable USB.

El ordenador Macintosh también debe cumplir los siguientes requisitos de sistema.

Requisitos de sistema mínimos	Sistema recomendado
Mac OS 8.1	Mac OS 8.5.1 o posterior
6 MB de memoria disponible 9 MB de memoria disponible cuando la impresión background está activada.	14 MB o más de memoria disponible 24 MB de memoria disponible cuando la impresión background está activada.

Nota:

- ❑ *La memoria disponible varía según el número y el tipo de aplicaciones que están abiertas. Para ver la cantidad de memoria disponible, seleccione Acerca del Macintosh desde el menú Apple y consulte el tamaño de la memoria (que aparece en kilobytes) mostrado en “Bloque mayor sin usar” (1,024K=1 MB).*
- ❑ *Los anteriores requisitos de memoria son para imprimir en papel de tamaño Carta. Estos requisitos pueden variar según el tamaño del papel, el tipo de aplicación que utilice y la complejidad del documento que desea imprimir.*

Además de estos requisitos de sistema y memoria, también necesitará 10 MB de espacio libre en el disco duro para instalar el software de la impresora. Para imprimir, necesitará un espacio de disco duro adicional equivalente al doble del tamaño del archivo que desea imprimir.

Glosario

Las siguientes definiciones se aplican específicamente a impresoras.

aplicación

Un programa de ordenador que le ayuda a realizar una tarea concreta, como el procesamiento de un texto o la planificación financiera.

área imprimible

El área de una página en la que la impresora puede imprimir. Es más pequeña que el tamaño físico de la página, debido a los márgenes.

ASCII

“American Standard Code for Information Interchange” (Código Estándar Americano para el Intercambio de Información). Un sistema de codificación estandarizado para asignar códigos numéricos a letras y símbolos.

banding

Las líneas horizontales que aparecen a veces al imprimir gráficos. Esto se produce cuando el cabezal de impresión está desalineado. Consulte también *Entrelazado*.

bit

Un dígito binario (0 ó 1), que es la unidad de información más pequeña utilizada por una impresora u ordenador.

brillo

La claridad u oscuridad de una imagen.

búffer

La parte de la memoria de la impresora que se utiliza para guardar los datos antes de imprimirlos.

byte

Una unidad de información formada por ocho bits.

cable de interface

El cable que conecta la impresora al ordenador.

caracteres por pulgada (cpp)

Una medida del tamaño de los caracteres de texto, algunas veces llamada paso.

cartucho de tinta

Contiene la tinta que utiliza la impresora.

CMYK

Cián (azul-verde), magenta, amarillo y negro. Estas tintas de color se utilizan para crear la matriz del sistema sustractivo de colores impresos.

cola de impresión

Si la impresora está conectada a una red, los trabajos de impresión que se envían a la impresora mientras ésta está ocupada se conservan en una línea de espera, o cola de impresión, hasta que se pueden imprimir.

colores substractivos

Colores producidos por pigmentos que absorben algunos colores de la luz y que reflejan otros. Consulte también *CMYK*.

ColorSync

Programa para Macintosh diseñado para ayudarle a obtener una impresión en color WYSIWIG (“what you see is what you get”, lo que ve es lo que obtiene). Este programa imprime los colores de la misma forma que aparecen en pantalla.

comprobación del funcionamiento

Un método para comprobar el funcionamiento de la impresora. Al realizar una comprobación del funcionamiento de la impresora ésta imprime la versión de la ROM, la página de códigos, el código del contador de tinta y un patrón de comprobación de los inyectores.

controlador de la impresora

Un programa que envía comandos para poder utilizar las características de una impresora concreta. Normalmente se abrevia a “controlador”.

controlador

Un programa que envía instrucciones a un periférico para indicarle lo que debe hacer. Por ejemplo, el controlador de la impresora acepta datos de impresión procedentes del procesador de textos y envía instrucciones a la impresora para indicarle cómo debe imprimir los datos.

correspondencia de colores

Un método para procesar los datos de color de forma que los colores visualizados en la pantalla del ordenador coincidan lo más posible con los colores impresos. Existen varios programas con esta función. Consulte también *ColorSync*.

cpp

Consulte *caracteres por pulgada*.

Detalles finos

Este ajuste del controlador de la impresora consigue que las impresiones, especialmente para texto, sean más definidas y claras. Tenga en cuenta que este ajuste puede aumentar el tiempo de impresión.

difuminado fino

Un método de semitonos en el que los puntos se organizan según un patrón ordenado. El difuminado se utiliza para imprimir imágenes con colores sólidos, como diagramas y gráficos. Consulte también *semitonos*.

DMA

“Direct Memory Access” (Acceso Directo a la Memoria). Una función de transferencia de datos que pasa por alto la CPU del ordenador y permite una comunicación directa entre el ordenador y los dispositivos periféricos (como impresoras), así como entre los distintos dispositivos periféricos.

Entrelazado

Impresión en la que las imágenes se imprimen en incrementos muy pequeños para reducir la posibilidad de aparición de bandas y para producir imágenes tipo láser. Consulte también *banding*.

Error difusión

La difusión de errores mezcla los puntos de color individuales con los colores de los puntos circundantes, creando el aspecto de colores neutros. Mezclando los puntos de color, la impresora puede conseguir unos colores excelentes y una sutil gradación del color. Este método resulta ideal para imprimir documentos que contengan gráficos detallados o imágenes fotográficas.

ESC/P

Abreviatura de “EPSON Standard Code for Printers” (Código Estándar EPSON para Impresoras), el sistema de comandos que utiliza el ordenador para controlar la impresora. Es estándar para todas las impresoras EPSON y lo soportan la mayoría de las aplicaciones para ordenadores personales.

escala de gris

Una escala de tonos de gris, del negro al blanco. La escala de grises se utiliza para representar los colores al imprimir solamente con tinta negra.

fuerza

Una fuerza es un estilo de texto designado por un nombre de familia.

impresión de alta velocidad

Impresión en la que las imágenes se imprimen en ambas direcciones. Con ello la impresión es más rápida.

impresión económica

Impresión en la que las imágenes se imprimen con menos puntos para ahorrar tinta.

impresora local

La impresora que está conectada directamente al puerto del ordenador mediante un cable de interface.

inicialización

Consigue que la impresora vuelva a adoptar los ajustes por defecto (grupo predeterminado de condiciones) cada vez que la activa o reinicializa.

interface paralelo

Consulte *interface*.

interface serie

Consulte *interface*.

interface USB

Interface "Universal Serial Bus" (Bus Serie Universal). Este interface permite al usuario conectar hasta 127 dispositivos periféricos (como teclados, ratones e impresoras) al ordenador mediante un solo puerto de finalidad general. La utilización de concentradores USB permite añadir puertos adicionales. Consulte también *interface*.

interface

La conexión entre el ordenador y la impresora. Un interface paralelo transmite los datos de carácter en carácter o de código en código. Los interfaces serie transmiten los datos de bit en bit.

inyección de tinta

Un método de impresión en que cada letra o símbolo se forma aplicando tinta al papel de manera muy precisa.

inyectores

Pequeños tubos del cabezal de impresión a través de los cuales se pulveriza la tinta en la página. La calidad de impresión puede disminuir si los inyectores del cabezal de impresión están atascados.

medios tonos

Patrones de puntos negros o de color utilizados para reproducir una imagen.

memoria

La parte del sistema electrónico de la impresora que se utiliza para almacenar información (datos). Parte de esta información es fija y se utiliza para controlar el funcionamiento de la impresora. La información que se envía a la impresora desde el ordenador se almacena en la memoria temporal. Consulte también *RAM* y *ROM*.

monocromo

Impresión en la que sólo se utiliza tinta de un color, que generalmente es el negro.

por defecto

Un valor o ajuste que es efectivo al activar, reinicializar o inicializar el equipo.

ppp

Puntos por pulgada. Los ppp miden la resolución. Consulte también *resolución*.

puerto

Un canal de interface a través del cual se transmiten los datos entre los dispositivos.

RAM

"Random Access Memory" (Memoria de Acceso Aleatorio). La parte de la memoria de la impresora utilizada como búffer y para guardar los caracteres definidos por el usuario. Todos los datos guardados en la RAM se pierden al desactivar la impresora.

reiniciar

Volver a aplicar a la impresora los ajustes por defecto desactivándola y volviéndola a activar.

resolución

El número de puntos por pulgada utilizados para representar una imagen.

RGB

“Red, Green, and Blue” (Rojo, verde y azul). Estos colores, en los fósforos irradiados por el cañón de electrones del monitor del ordenador, se utilizan para crear la matriz aditiva de los colores de pantalla.

ROM

“Read Only Memory” (Memoria de Sólo Lectura). Una parte de la memoria que sólo puede leerse, pero que no puede utilizarse para el almacenamiento de datos. La ROM conserva su contenido al desactivar la impresora.

semitonos

Método que utiliza patrones de puntos para representar una imagen. Los semitonos permiten generar distintos tonos de gris utilizando sólo puntos de color negro, o un número prácticamente infinito de colores utilizando sólo unos cuantos puntos de colores. Consulte también *medios tonos*.

soporte

Materiales sobre los que se imprimen datos, como sobres, papel normal, papel especial y transparencias.

spool

El primer paso de la impresión, en el cual el controlador de la impresora convierte los datos de impresión en códigos que la impresora comprende. Estos datos se envían luego directamente a la impresora o al servidor de impresión.

spool manager

Un programa que convierte los datos de impresión en códigos que la impresora puede comprender. Consulte también *spool*.

status monitor

Un programa que permite comprobar el status de la impresora.

unidad

Un dispositivo de memoria, como un CD-ROM, disco duro o disquete. En Windows se asigna una letra a cada unidad para facilitar su manejo.

WYSIWIG

“What-you-see-is-what-you-get” (lo que ve es lo que obtiene). Este término se utiliza para referirse a aquellas impresiones que tienen exactamente el mismo aspecto que el mostrado en pantalla.

Índice

A

- Ajuste Área imprimible
 - Macintosh, 4-11
 - Windows, 2-29
- Ajuste Automático
 - Macintosh, 4-6
 - Windows, 2-8, 2-24
- Ajuste ColorSync, 4-8
- Ajuste Económico
 - Macintosh, 4-8
 - Windows, 2-10, 2-25
- Ajuste Hora de impresión, 4-20
- Ajuste ICM, 2-10
- Ajuste Impresión proporcional
 - Windows, 2-18
- Ajuste Marca de fondo
 - Macintosh, 4-17
 - Windows, 2-22
- Ajuste Mostrar Contador de Avance, 2-42
- Ajuste Orientación
 - Macintosh, 4-11
 - Windows, 2-29
- Ajuste PhotoEnhance
 - Windows, 2-25
- Ajuste Reducir/ampliar
 - Macintosh, 4-12
- Ajuste Resolución
 - Macintosh, 4-9
 - Windows, 2-27
- Ajuste Resolución de impresión
 - Windows, 2-12
- Ajustes de Configuración, 5-3
- Ajustes Personales
 - Windows, 2-25
- Ajustes personales
 - Windows, 2-10
- Ajustes Predefinidos
 - Macintosh, 4-9
 - Windows, 2-11, 2-26

- Ajuste sRGB, 2-10
- Ajuste Texto/Gráfico
 - Macintosh, 4-8
 - Windows, 2-10, 2-25
- Ajuste Tinta
 - Macintosh, 4-6
 - Windows, 2-8, 2-24
- Ajuste Tipo papel
 - Macintosh, 4-4 a 4-6
 - Windows, 2-5 a 2-7
- Ajuste Velocidad y Avance, 2-42
- Atasco del papel, 9-23
- Ayuda On-line, 2-38

B

- Botones, 3

C

- Cabezal de impresión
 - calibración, 8-10 a 8-11
 - comprobar los inyectores, 8-2 a 8-4
 - limpiar, 8-5 a 8-10
- Cables, 10-2
- Cables de interface, 10-2
- Cargar papel, 1-2
- Cargar papel especial, 1-3 a 1-10
- Cartuchos de tinta, 10-3
 - sustituir, 7-1 a 7-10
- Centro de Atención al Cliente, 9-24
- Comprobar los inyectores, 8-2 a 8-4
- Consumibles, 10-1 a 10-4
- Contador de Avance, 3-2
- Cuadro de diálogo Ajustar página, 4-11 a 4-12
- Cuadro de diálogo Ajuste definido usuario
 - Windows, 2-28
- Cuadro de diálogo Ajustes Personalizados

Windows, 2-13
Cuadro de diálogo Ajustes
 personalizados
 Macintosh, 4-10
Cuadro de diálogo Composición,
 4-14 a 4-19

D

Despooler, 3-4

E

EPSON Monitor 3, 5-4 a 5-8
EPSON Spool Manager, 3-4
EPSON StatusMonitor, 5-2
EPSON Status Monitor 3, 3-6 a 3-7
Especificaciones
 área imprimible, B-5
 cartuchos de tinta, B-6
 eléctricas, B-8
 entorno, B-9
 estándares de seguridad, B-9
 impresión, B-2
 mecánicas, B-8
 papel, B-2 a B-5
Especificaciones del área imprimible,
 B-5

F

Función Previo, 4-21

G

Glossy film, 1-5, 10-3
Guardar ajustes
 Macintosh, 4-10
 Windows, 2-13, 2-28

H

Hojas de limpieza, 1-7

I

Impresión Background, 4-20, 5-4 a 5-8
Impresión en red
 Macintosh, 6-11 a 6-13
 Windows 95, 98, 6-2 a 6-4
 Windows NT 4.0, 6-6 a 6-10
Impresora
 limpiar, 8-11
 transporar, 8-12
Indicadores, 3, 9-3 a 9-4
Indicadores de error, 9-3 a 9-4
Instrucciones de seguridad, 5 a 9

L

Limpiar
 cabezal de impresión, 8-5 a 8-10
 impresora, 8-11

M

Manejo del papel, 1-1 a 1-12
Mantenimiento, 8-1 a 8-14
Menú Composición, 2-18
Menú Papel, 2-17 a 2-18, 2-29 a 2-30
Menú Principal, 2-5 a 2-10, 2-26
Modo Ajustes personales
 Macintosh, 4-8

O

Opciones, 10-1 a 10-4

P

Palanca de ajuste, 1-6
Papel autoadhesivo, 1-5, 10-3
Papeles especiales, 10-3
Papel especial, 1-5, 10-3
Papel Transferencia sobre tela, 1-5,
 10-4
Partes de la impresora, 2
Photo paper, 1-5, 1-9 a 1-12, 10-3
Photo stickers, 1-5, 10-4

R

Requisitos del ordenador, B-10 a B-11
Resolución, B-2

S

Sobres, 1-7 a 1-8, B-3, B-5
Software de la impresora para
 Macintosh
 cambiar ajustes, 4-2 a 4-23
 utilidades, 4-24 a 4-26
Software de la impresora para
 Windows
 acceder, 2-2 a 2-3
 cambiar ajustes, 2-4 a 2-30
 utilidades, 2-31 a 2-36
Solucionar problemas, 9-1 a 9-24
Spool Manager, 3-4
Status Monitor
 Macintosh, 5-2
 Windows, 3-6 a 3-7

T

Tamaño del papel personalizado, 4-12
Tarjetas especiales, 1-5
Tarjetas especiales Ink Jet, 10-3
Transferencia DMA, 2-44 a 2-46
Transparencias, 1-5, 10-3
Transportar, impresora, 8-12

U

Utilidad Alineación de cabezales,
 8-10 a 8-11
Utilidades
 Macintosh, 4-24 a 4-26
 Windows, 2-31 a 2-36
Utilidad Limpieza de cabezales,
 8-5 a 8-9

V

Velocidad de impresión, aumentar,
 2-39 a 2-48