

EPSON® GT-15000

Farvescanner

Installationsvejledning

1 Sikkerhedsanvisninger	4
2 Lær scanneren at kende.	6
3 Installation af softwaren.	8
4 Konfiguration af scanneren.	10
5 Brug af scanneren	19
6 Ekstraudstyr	24
7 Hvis du vil vide mere om scanneren . . .	33

Her kan du finde oplysninger

Installationsvejledning (dette dokument)

Beskriver, hvordan scanneren og softwaren installeres, og hvordan den grundlæggende betjening udføres. Vejledningen beskriver også, hvordan du installerer ekstraudstyr.

Onlinebrugervejledning



Den medfølgende cd-rom indeholder følgende vejledninger samt en scannerdriver, Adobe Acrobat Reader, ScanSoft Paper Port og ABBYY FineReader.

Giver grundlæggende oplysninger om scanning. Indeholder også oplysninger om indstillinger og funktioner i scannersoftware (EPSON Scan) og anden EPSON-scannersoftware. Du kan også finde oplysninger om vedligeholdelse, fejlfinding, tekniske specifikationer og kundesupport.

Oplysninger om EPSON-scannersoftware (onlinehjælp)

Giver detaljerede oplysninger om EPSON Scan. Klik på knappen Høj (Hjælp) i vinduet EPSON Scan for at få adgang til onlinehjælpen.

Oplysninger om anden software

Findes i de respektive vejledninger.

Alle rettigheder forbeholdes. Denne publikation, eller dele heraf, må ikke gøres til genstand for reproduktion, lagring på et søgesystem eller overførsel, hverken elektronisk, mekanisk, ved fotokopiering, indspilning eller på anden måde, uden udtrykkelig skriftlig tilladelse fra SEIKO EPSON CORPORATION. SEIKO EPSON CORPORATION påtager sig intet ansvar i forbindelse med patenter med hensyn til brugen af de oplysninger, der er indeholdt heri. SEIKO EPSON CORPORATION påtager sig heller intet ansvar for skader, der opstår som følge af brugen af de oplysninger, der er indeholdt heri.

Hverken SEIKO EPSON CORPORATION eller dets associerede selskaber kan gøres ansvarlige over for køberen af dette produkt eller tredjepart for skader, tab, omkostninger eller udgifter, som køberen eller tredjepart har pådraget sig som følge af: uheld i forbindelse med dette produkt, fejlagtig anvendelse eller uretmæssig brug af produktet eller uautoriserede ændringer eller reparationer af dette produkt.

SEIKO EPSON CORPORATION og dets associerede selskaber er ikke ansvarlig for skader eller problemer, der er opstået ved brug af eventuelt tilbehør eller andre forbrugsvarer, ud over dem, der er angivet som Original EPSON Products eller EPSON Approved Products fra SEIKO EPSON CORPORATION.

EPSON Scan er delvist baseret på arbejdet i Independent JPEG Group.

EPSON er et registreret varemærke tilhørende SEIKO EPSON CORPORATION. Microsoft og Windows er registrerede varemærker tilhørende Microsoft Corporation i USA og andre lande.

Adobe, Acrobat Reader og Photoshop er registrerede varemærker tilhørende Adobe Systems Incorporated.

ScanSoft er et registreret varemærke tilhørende ScanSoft Inc.

ABBYY og FineReader er registrerede varemærker tilhørende ABBYY Software House.

Generel bemærkning: Andre produktnavne nævnt heri er kun til identifikationsformål og kan være varemærker tilhørende de respektive virksomheder.

Copyright© 2003 SEIKO EPSON CORPORATION, Nagano, Japan.

Advarsler, forholdsregler og bemærkninger



Advarsler skal overholdes for at undgå personskade.



Forholdsregler skal overholdes for at undgå beskadigelse af udstyret.

Bemærkninger indeholder vigtige oplysninger og nyttige tip til betjening af scanneren.

1 Sikkerhedsanvisninger

Vigtige sikkerhedsanvisninger

Læs disse anvisninger, og gem dem til senere brug. Følg alle advarsler og anvisninger på scanneren.

- ❑ Tag stikket ud af scanneren før rengøring. Rengør kun med en fugtig klud. Spild ikke væske på scanneren.
- ❑ Placer ikke scanneren på en ujævn overflade, i nærheden af en radiator eller en varmekilde.
- ❑ Brug kun det strømkabel, der fulgte med scanneren. Brug af et andet kabel kan medføre brand eller elektrisk stød.
- ❑ Det medfølgende strømkabel er kun beregnet til brug med dette produkt. Brug med andet udstyr kan medføre brand eller elektrisk stød.
- ❑ Brug kun den type strømkilde, der er angivet på scannermærkaten, og tilslut altid strøm direkte fra en standardstikkontakt ved hjælp af et vekselstrømskabel, der overholder de relevante sikkerhedsstandarder.
- ❑ Slut alt udstyr til en jordet stikkontakt. Undgå at bruge samme kredsløb som fotokopimaskiner eller luftstyringssystemer, der jævnligt slår til og fra.
- ❑ Strømkablet må ikke være beskadiget eller flosset.
- ❑ Hvis du bruger en forlængerledning til scanneren, skal du kontrollere, at de enheder, der er sluttet til forlængerledningen, ikke overstiger ledningens nominelle A-kapacitet. Du skal også kontrollere, at de enheder, der er sluttet til stikkontakten, ikke overstiger kontaktens nominelle A-kapacitet.

- ❑ Du bør ikke selv forsøge at udføre serviceeftersyn på scanneren, medmindre fremgangsmåden er beskrevet i denne *Installationsvejledning* og i *onlinebrugervejledningen*.
- ❑ Tag stikket ud af scanneren, og overlad eftersyn til kvalificeret servicepersonale i følgende situationer:
 - ❑ Hvis strømkablet eller -stikket er beskadiget.
 - ❑ Hvis der er løbet væske ind i scanneren.
 - ❑ Hvis du har tabt scanneren eller beskadiget kabinettet.
 - ❑ Hvis scanneren ikke fungerer normalt, eller hvis ydeevnen ændrer sig betydeligt. (Juster ikke reguleringsenheder, der ikke er nævnt i betjeningsvejledningen).
- ❑ Hvis du vil bruge scanneren i Tyskland, skal du være opmærksom på følgende:

Installationen skal være beskyttet med en afbryder på 10 eller 16 A for at beskytte scanneren tilstrækkeligt mod kortslutning og overspænding.

2 Lær scanneren at kende

Udpakning af scanneren

EPSON GT-15000 leveres med cd-rom'er, der indeholder den driversoftware, som får scanneren til at fungere, og nogle ekstra dele. Indholdet kan variere, afhængigt af sted.

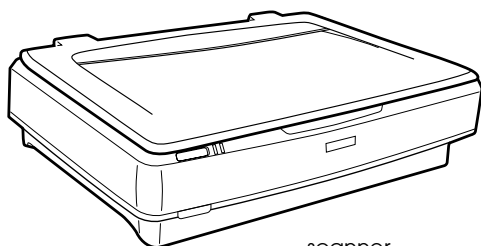

scanner

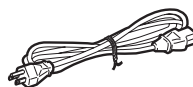

strømkabel

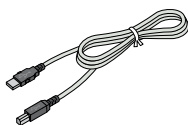

USB-interfacekabel

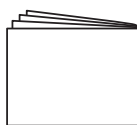

Installationsvejledning

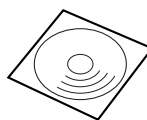

Cd-rom'er

Ekstraudstyr

Følgende ekstraudstyr kan bruges til at udvide scannerens anvendelsesmuligheder. Yderligere oplysninger om brug af dette tilbehør findes under "Ekstraudstyr" på side 24.

Bemærk!

Ikke alt ekstraudstyr forhandles i alle lande.

Automatisk arkføder (B81321*)

Med den automatiske arkføder kan du automatisk scanne op til 100 enkelt- eller dobbeltsidede ark. Et ark fremføres fra øverste del og nedad, hvilket bibeholder den oprindelige rækkefølge.

Hvis dette tilbehør bruges med tekstgenkendelsessoftware (OCR eller optisk tegngenkendelse), kan den scannede tekst bruges i et tekstbehandlingsprogram, som om du selv havde indtastet den.

IEEE 1394-scannerinterface (B80834*)

Giver dig mulighed for at slutte computeren eller scanneren til andre enheder, der understøtter IEEE 1394-standarden.

EPSON Network Image Express-kort (B80839*)

Med dette kort kan en EPSON-scanner, der understøtter EPSON Scan og netværksforbindelse, deles på et netværk. På denne måde kan du udføre flere scanninger på et netværk, samtidig med at du bruger færre ressourcer og mindre plads. Yderligere oplysninger findes i vejledningen til produktet.

Bemærk!

Stjernen står i stedet for produktnummerets sidste ciffer, der varierer efter land.

3 Installation af softwaren

Installation af softwaren

Scannersoftwaren findes på software-cd'en.

Du skal installere softwaren, FØR scanneren sluttes til computeren.

Bemærk!

I Windows XP, 2000 og NT 4.0 kan softwaren kun installeres af en bruger, der har rettigheder på administratorniveau.

1. Sæt software-cd'en i cd-rom-drevet.

Dialogboksen EPSON Installer Program (Epson-installationsprogram) vises. Vælg det ønskede sprog, og klik derefter på .

Bemærk!

Hvis dialogboksen EPSON Installation Program (EPSON-installationsprogram) ikke vises, skal du klikke på ikonet for cd-rom og derefter vælge Open (Åbn) i menuen File (Filer). Dobbeltklik på SETUP.EXE.

2. Vælg Install Software (Installer software), og klik derefter på .

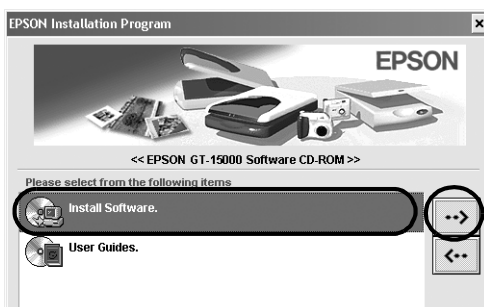

3. Følg anvisningerne på skærmen, indtil softwaren er installeret.

Bemærkning til brugere af Windows XP og 2000:

Hvis der vises en dialogboks under installationen, der gør opmærksom på, at der udføres en Windows-test, skal du klikke på Continue Anyway (Fortsæt alligevel) (gælder brugere af Windows XP) eller Yes (Ja) (gælder brugere af Windows 2000) for at fortsætte.

4. Når der vises en meddelelse om, at installationen er gennemført, skal du klikke på OK.
5. Genstart computeren, hvis du bliver bedt om det.

Installation af programsoftware

Scanneren leveres med følgende software-cd-rom'er. Læs de onlinevejledninger, der findes på cd-rom'erne.

- Cd med scannersoftware

Cd'en indeholder følgende software:

- ScanSoft[®] Paper Port DELUXE[®] 8.0 (kun til Windows)
- ABBYY FineReader[®] 5.0 Sprint Plus (kun til Windows)
- Adobe[®] Acrobat[®] Reader[®] (kun til Windows)
- Cd'en Adobe[®] Photoshop[®] Elements

Bemærk!

Scanneren leveres muligvis ikke med den nævnte software, afhængigt af dit land.

Hvis du vil installere Adobe Photoshop Elements, skal du indsætte cd'en Photoshop i cd-rom-drevet og følge anvisningerne på skærmen.

Bemærk!

Adobe Photoshop Elements understøtter Windows XP, 2000, Me, 98 og 98 Second Edition.

4 Konfiguration af scanneren

Placering af scanneren

Følg nedenstående retningslinjer, når du vælger en placering til scanneren:

- ❑ Placer scanneren på en plan, stabil overflade. Hvis scanneren ikke står plant, kan den ikke fungere korrekt.
- ❑ Placer scanneren så tæt på computeren, at kablet kan nå uden problemer.
- ❑ Placer scanneren i nærheden af en stikkontakt, hvor strømkalet nemt kan trækkes ud.
- ❑ Kablerne skal kunne placeres bag scanneren, og der skal være plads over scanneren til, at dokumentlåget kan lukkes helt op.

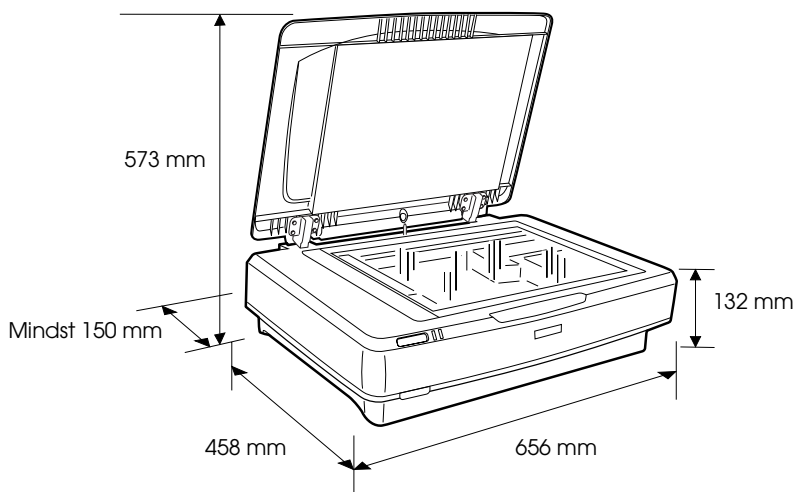



- ❑ Scanneren må ikke placeres på steder med høje temperaturer, fugtighed, meget snavs eller støv. Scanneren må heller ikke opbevares på steder, hvor temperaturen og fugtigheden varierer meget.

- ❑ Scanneren må ikke udsættes for direkte sollys og stærke lyskilder.
- ❑ Scanneren må ikke udsættes for stød og vibrationer.

Konfiguration

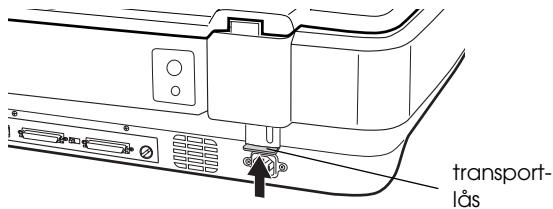
1. Træk op i transportlåsen for at låse den op.



2. Sørg for, at scanneren er slukket. Scanneren er slukket, når  tænd/sluk-knappen er i yderposition.

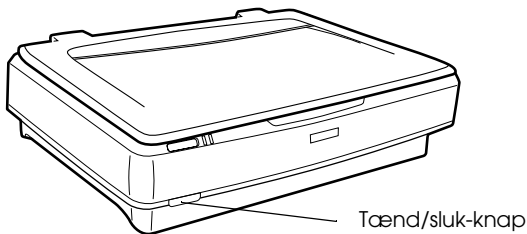

3. Hvis strømkablet ikke er sat i scanneren, skal du sætte det i AC-stikket bag på scanneren og sætte den anden ende i en stikkontakt.

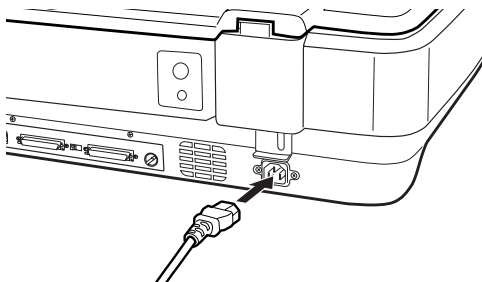

4. Tænd scanneren ved at trykke på  tænd/sluk-knappen.

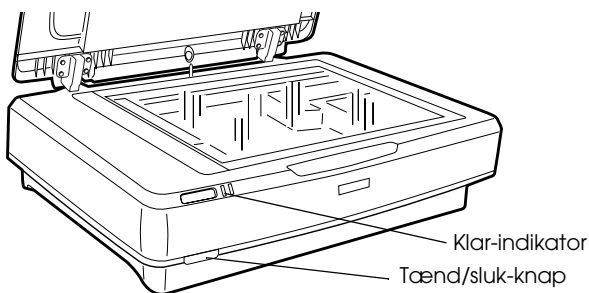

Scanneren tænder og starter initialiseringen. Klar-indikatoren blinker grøn, indtil scanneren har udført initialiseringen. Derefter holder den op med at blinke og lyser grøn konstant. Dette angiver, at scanneren er klar til brug.



Forsigtig!

Når du slukker scanneren, skal du vente i mindst 10 sekunder, før du tænder den igen.

Tilslutning af scanneren via SCSI-interfacet

Oplysninger om tilslutning af scanneren til computeren via SCSI-interfacet findes i dette afsnit.

Bemærk!

Scannersoftwaren skal installeres, før scanneren sluttes til computeren. Yderligere oplysninger findes i "Installation af softwaren" på side 8.

Hvis der ikke allerede findes et SCSI-kort i din pc, skal du installere et sådant sammen med softwaren til SCSI-driveren. Installer SCSI-kortet som beskrevet i kortets instruktioner.

Hvis der findes et SCSI-kort i pc'en, skal scanneren tilsluttes som beskrevet i næste afsnit.

Bemærk!

- ❑ *Du skal enten installere den SCSI-driver, der leveres med Windows (yderligere oplysninger findes i dokumentationen til systemet) eller den driver, der beskrives i installationsvejledningen til SCSI-kortet.*
- ❑ *Yderligere oplysninger om SCSI-interfacet og konfiguration af SCSI-enheder findes i onlinebrugervejledningen. Se "Visning af onlinevejledningen" på side 33.*

Angivelse af SCSI-id-nummeret

Scannerens standard-SCSI-id-nummer er 2.

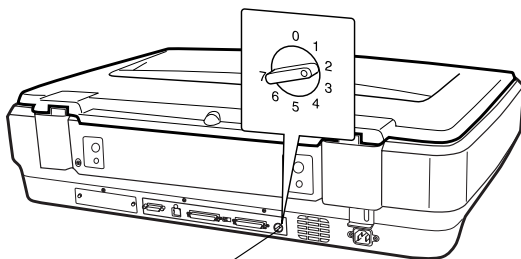

SCSI-id-drejeknap

Hvis scanneren sluttes til et system, hvor SCSI-id 2 allerede bruges af en anden SCSI-enhed, skal du ændre id-nummeret til et nummer, der ikke bruges, ved hjælp af drejeknappen. Brug nedenstående skema som vejledning.

Id	Tilgængelighed	Beskrivelse
0, 1	Anbefales ikke	Bruges som regel til harddisk
2	Tilgængelig	Scannerens fabriksindstilling
3-6	Tilgængelig	
7	Muligvis ikke tilgængelig	Bruges som regel til SCSI-kortet



Forsigtig!

Hvis du vælger et SCSI-id-nummer, der allerede er tildelt andre enheder, fungerer computeren, scanneren eller andet udstyr muligvis ikke korrekt.

Indstilling af terminatorknappen

Scanneren har en indbygget terminatorknop, der gør det muligt for SCSI-enheder at kommunikere med hinanden. Terminatorknappens indstilling skal muligvis tilpasses computersystemet.

Bemærk!

Brug ikke en ekstern terminator.

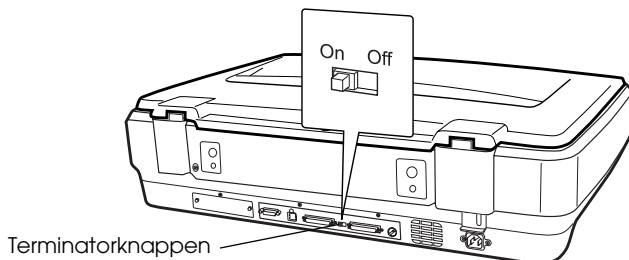

Når scanneren slutes til enden af en daisykæde, skal terminatorknappen indstilles til On (Til). I andre situationer, skal knappen indstilles til Off (Fra).

Tilslutning af scanneren

Brug følgende fremgangsmåde til at slutte scanneren til computeren eller til andre SCSI-enheder:

Bemærk!

Det nødvendige stik på SCSI-kablet afhænger af producenten af SCSI-enheden og SCSI-kortet.

1. Sørg for, at scanneren, computeren og alle øvrige SCSI-enheder er slukket og trukket ud af stikket.



Forsigtig!

Scanneren må ikke slutes til computeren eller andre enheder, når disse er tændt, da dette kan beskadige enhederne.

2. Sæt den ene ende af kablet i et af scannerens SCSI-stik, indtil låsen klikker på plads i begge sider.

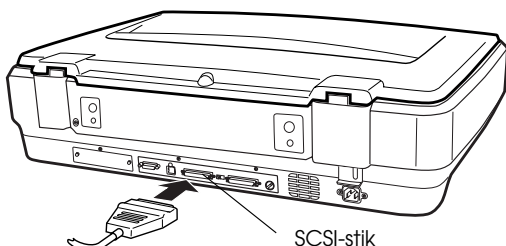

Bemærk!

- ❑ Hvis du vil slutte scanneren til en pc eller til andre SCSI-enheder, må den samlede kabellængde i daisykæden ikke overskride 3 meter, da systemet ellers ikke kan fungere.
 - ❑ Når du bruger SCSI-interfacet, bør du ikke samtidig bruge et USB- eller IEEE-interface.
3. Sæt den anden ende af kablet i SCSI-stikket i computeren eller i en anden SCSI-enhed.
 4. Sæt strømkablerne i computeren, scanneren eller andre eksterne SCSI-enheder.

Bemærk!

Første gang du tænder systemet efter at have tilsluttet computeren og scanneren, vises scannernaævnet som EPSON Scanner ES-7000H og som ny hardware.

Bemærk!

Læs følgende afsnit "Tænd og sluk", før du tænder systemet.

Tænd

Du skal være opmærksom på følgende, hver gang du tænder computeren og SCSI-enhederne (herunder scanneren).

Du skal først tænde den SCSI-enhed, der er sluttet til i den fjerneste ende af den pågældende daisykæde. Du skal derefter tænde den næstfjerneste, osv., og afslutte med at tænde computeren. Hvis du forsøger at bruge en SCSI-enhed, der er blevet tændt efter computeren, fungerer enheden eller computeren muligvis ikke korrekt.

Sluk

Du skal være opmærksom på følgende, hver gang du slukker computeren og SCSI-enhederne.

- ❑ Når du er færdig med at bruge systemet, skal du først slukke computeren, derefter scanneren og så de øvrige SCSI-enheder.
- ❑ Du må ikke slukke SCSI-enheder med aktiv terminator (On), når computeren er i brug.
- ❑ Du må ikke slukke og tænde scanneren, mens computeren er i brug, da dette kan give problemer med scanneren.

Tilslutning af scanneren via USB-interfacet

Pc'en skal køre Windows XP, 2000, Me eller 98 og have en funktionsdygtig USB-port.

Bemærk!

Scannersoftwaren skal installeres, før scanneren sluttes til computeren. Yderligere oplysninger findes i "Installation af softwaren" på side 8.

Om USB-stik

Bemærk!

- ❑ *Du må ikke tilslutte eller fjerne USB-kabler, når scanneren er i brug.*
- ❑ *Du kan også bruge en USB-hub, der giver dig mulighed for at øge antallet af USB-porte, så du kan tilslutte flere eksterne enheder.*
- ❑ *Hvis scanneren sluttes til mere end én hub, kan der opstå problemer med systemet. Hvis dette sker, kan du prøve at slutte scanneren direkte til computerens USB-port. Der kan desuden opstå problemer med systemet, hvis du bruger et andet USB-kabel end det, der blev leveret af EPSON.*

Sæt den ene ende af kablet i USB-porten bag på scanneren, og sæt den anden ende i en USB-hub eller i computerens USB-port.

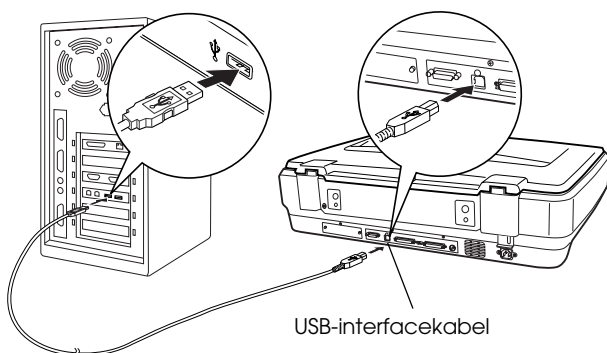

Bemærk!

- ❑ Hvis der er tale om en USB 2.0-højhastighedsforbindelse, skal du slutte scanneren direkte til en USB 2.0-port på pc'en ved hjælp af et USB 2.0-højhastighedskabel. Kontroller, at USB 2.0-værtsdriver fra Microsoft er installeret på computeren.
- ❑ Når du bruger USB-interfacet, bør du ikke samtidig bruge et SCSI- eller IEEE-interface.

5 Brug af scanneren

Placering af et dokument i scanneren

1. Sørg for, at scanneren er tændt.

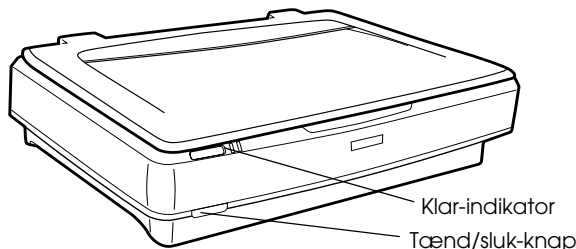

2. Åbn dokumentlåget, og placer dokumentet med forsiden nedad på glaspladen.

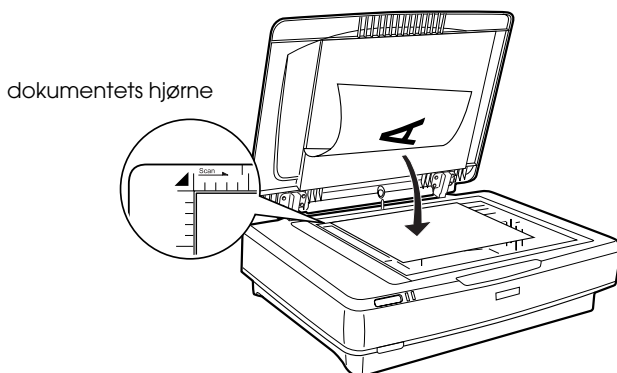

Bemærk!

Områder, der placeres $1\pm 0,5$ mm fra glaspladens vandrette eller lodrette kanter, scannes ikke.

3. Luk dokumentlåget.

Bemærk!

- Når du lukker dokumentlåget, blinker den fluorescerende lampe for at registrere dokumentets størrelse. Hvis du kigger direkte på lampen, kan du blive blændet et kort øjeblik.
- Der må ikke placeres tunge genstande oven på scanneren.

4. Start scannersoftware, og følg de scanningsanvisninger, der beskrives senere i dette kapitel, i *onlinebrugervejledningen* eller i *onlinehjælpen til softwaren*.

Scanning af et dokument med EPSON Scan

I EPSON Scan findes tre tilstande, der gør det muligt at ændre scanningsindstillingerne: Home Mode (Privat tilstand), Office Mode (Kontortilstand) og Professional Mode (Professionel tilstand). Dette afsnit beskriver, hvordan du scanner et billede i Home Mode (Privat tilstand). Med Home Mode (Privat tilstand) kan du scanne billeder med de grundlæggende indstillinger. Yderligere oplysninger findes i *onlinebrugervejledningen* og i *onlinehjælpen til softwaren*.

Bemærk!

Første gang du bruger EPSON Scan, starter scanningen automatisk i Home Mode (Privat tilstand).

Start af softwaren og scanning af et billede

Du kan starte EPSON Scan på følgende måder.

- Start EPSON Scan direkte som et særskilt program.
- Start EPSON Scan fra et TWAIN-kompatibelt program.

Dette afsnit beskriver, hvordan EPSON Scan startes fra Photoshop Elements. Yderligere oplysninger om andre fremgangsmåder til start af EPSON Scan findes i *onlinebrugervejledningen*.

Bemærk!

- Adobe Photoshop Elements understøtter Windows XP, 2000, Me, 98 og 98 Second Edition.*

- ❑ *Du kan scanne billeder ved hjælp af et TWAIN-kompatibelt program, f.eks. Adobe Photoshop. Hvis der er en scannermenu eller en TWAIN-kompatibel enhedsmenu, skal du vælge EPSON GT-15000. Du skal derefter vælge den menu, hvorfra den TWAIN-kompatible enhed, der skal starte EPSON Scan, skal importeres. Hvis du blot vælger en TWAIN-kompatibel enhedsmenu, starter EPSON Scan muligvis, afhængigt af programmet.*
1. Klik på Start, peg på All Programs (Alle programmer) (brugere af Windows XP) eller Programs (Programmer) (brugere af Windows Me, 98 eller 2000), og klik på Adobe Photoshop Elements.
 2. Vælg Import (Importer) i menuen File (Filer), og vælg din scanner. EPSON Scan starter.

Bemærkning til brugere af Windows XP:

Du må ikke vælge WIA-EPSON GT-15000 i menuen, når du vælger scanneren. Hvis du vælger den, kan du ikke bruge EPSON-scannerfunktionen helt.

EPSON Scan viser automatisk de billeder, der vises i vinduet Preview (Visning).

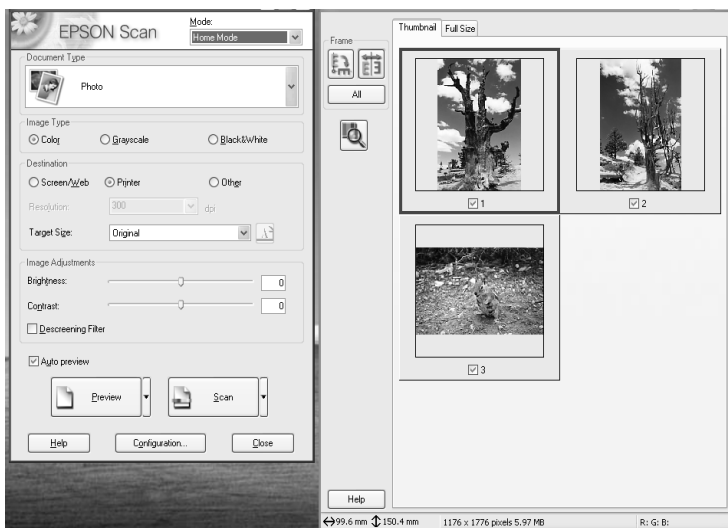

Bemærk!

Hvis afkrydsningsfeltet Auto preview (Automatisk visning) er markeret, starter visningen af scanningen automatisk, når du får adgang til Home Mode (Privat tilstand). Hvis markeringen i afkrydsningsfeltet er fjernet, vises det scannede billede ikke automatisk. Klik på Preview (Visning).

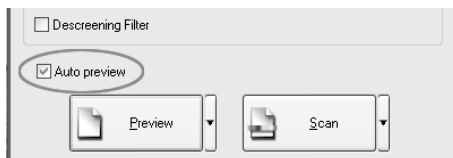

3. Angiv de ønskede indstillinger for Document Type (Dokumenttype), Image Type (Billedtype) og Destination. Du kan eventuelt få vist billederne igen ved at klikke på Preview (Visning).

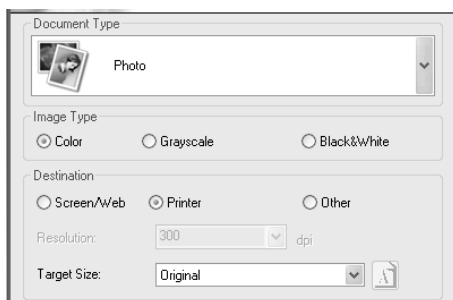

4. Angiv outputstørrelsen på det scannede billede som Target Size (Målstørrelse), og foretag eventuelt justeringer ved hjælp af justeringsværktøjet til billedkvalitet.

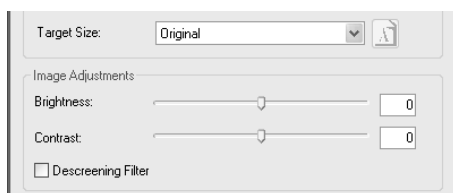

5. Klik på Scan. EPSON Scan starter scanningen.

6. Det scannede billede sendes til Adobe Photoshop Elements. Klik om nødvendigt på Close (Luk) for at afslutte EPSON Scan.
7. Vælg Save As (Gem som) i menuen File (Filer) i Adobe Photoshop Elements.
8. Indtast et filnavn, og vælg et filformat. Klik derefter på Save (Gem).

6 Ekstraudstyr

Brug af den automatiske arkføder

Med den automatiske arkføder (B81321*) kan du automatisk indlæse flersidede dokumenter i din scanner. Arkføderen er særlig praktisk i forbindelse med OCR-scanning (optisk tegngenkendelse) eller til oprettelse af en billeddatabase.

Udpakning af den automatiske arkføder

Når du pakker arkføderen ud, skal du kontrollere, at du har alle de dele, der vises nedenfor, og at delene ikke er i stykker. Hvis der mangler dele, eller hvis delene er beskadigede, skal du straks kontakte din EPSON-forhandler.

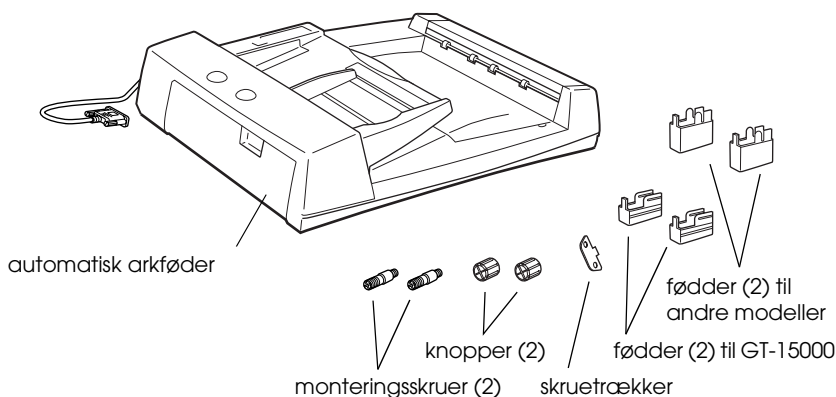

Montering af den automatiske arkføder

Du skal være opmærksom på følgende, når du monterer den automatiske arkføder:

- ❑ Den automatiske arkføder er tung, så du skal muligvis have hjælp til at løfte den.
- ❑ Den automatiske arkføder er stor, så der skal være tilstrækkelig plads rundt om scanneren.

Følg nedenstående trin for at montere den automatiske arkføder på EPSON-scanneren:

1. Sørg for, at scanneren er slukket, og at strømka­b­le­et er trukket ud.
2. Åbn scannerens dokumentlåg, og fjern det ved at løfte låget lige op.

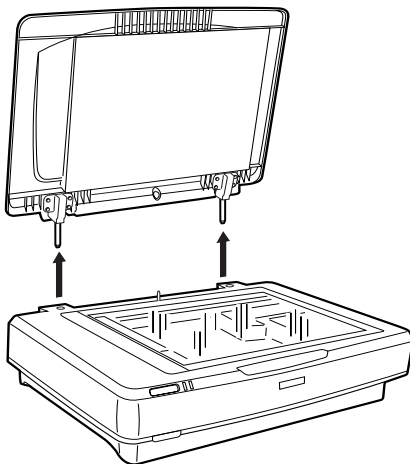

Advarsel!

Før du fjerner dokumentlåget, skal låget stå helt lodret, så hængslerne ikke springer tilbage i fjederen.

3. Monter de to små fødder med rillerne på siden som vist nedenfor.

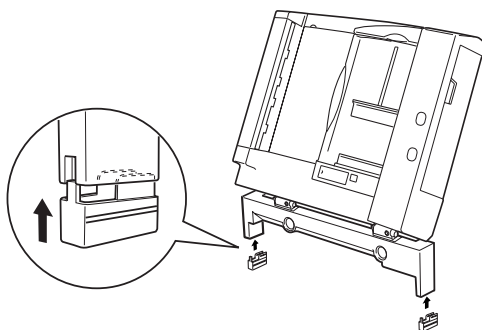

Bemærk!

Når du fjerner fødderne, skal de drejes nedad og fjernes som vist nedenfor:

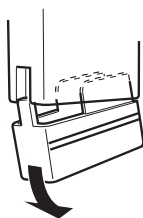

4. Sæt monteringskruerne ind i hullerne bag på scanneren, og skru dem fast med den medfølgende skruetrækker.

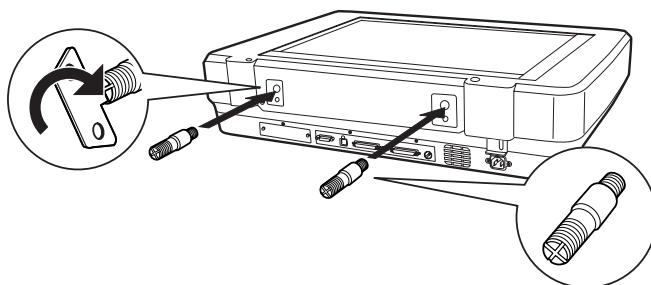

- Ret monteringskruerne ind efter hullerne i den automatiske arkføder. Skub hullerne ind over monteringskruerne.

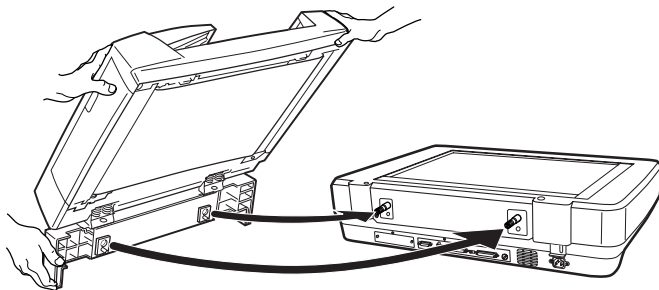

Advarsel!

Den automatiske arkføder er tung. Få hjælp til at løfte den.

- Sæt knopperne fast på enderne af monteringskruerne med den medfølgende skruetrækker.

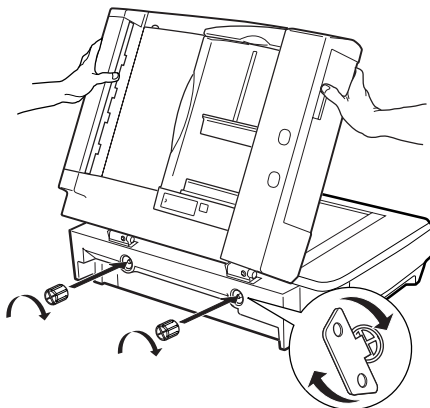

7. Sæt stikket fra den automatiske arkføder i scannerens stik til ekstraudstyr.

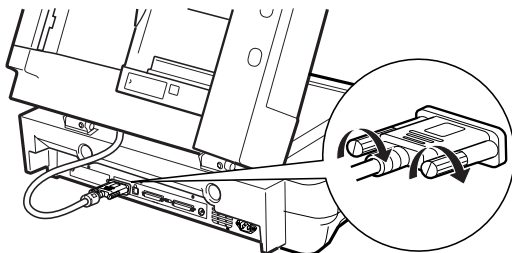

8. Luk den automatiske arkføder
9. Sæt strømkablet i scanneren, og tænd den. Yderligere oplysninger om brug af den automatiske arkføder findes i *brugervejledningen* til ekstraudstyr på software-cd'en.

Brug af scannerinterfacet (ekstraudstyr)

IEEE 1394-scannerinterfacet (B80834*) (ekstraudstyr) giver scanneren mulighed for højhastighedsdataoverførsel og fleksible forbindelser. Interfacet giver en dataoverførselshastighed på op til 400 Mbps, og interfacekabler kan tilsluttes og fjernes, uden at scanneren og computeren skal slukkes. Du kan tilslutte flere IEEE 1394-enheder samtidig i en daisykæde eller trækonfiguration.

Systemkrav

- Hardware: Pc med indbygget IEEE 1394 OHCI Host Controller, der understøttes af Microsoft®, eller pc med IEEE 1394 PCI-kort.
- OS: Microsoft® Windows® XP, 2000 Professional eller Me med installeret IEEE 1394 OHCI-port

Installation af IEEE 1394-scannerinterfacet i scanneren

Hvis du vil bruge scanneren som en IEEE 1394-enhed, skal du installere IEEE 1394-scannerinterfacet (ekstraudstyr).

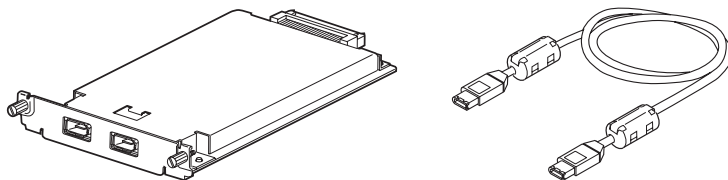

1. Sluk scanneren. Fjern strømkablerne, og fjern derefter alle kabler fra scannerens bagpanel.
2. Fjern de to skruer og pladen med en stjerneskruetrækker. Gem begge skruer til senere brug, hvis du vil montere dækningspladen igen.



Forsigtig!

Statisk elektricitet kan beskadige elektroniske komponenter. Du bør derfor fjerne eventuel statisk elektricitet ved at røre ved scannerens metalramme, før du rører ved scannerinterfacet.

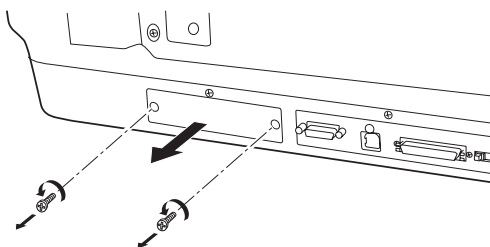

3. Sæt scannerinterfacet ind, så styrene fra interfacet (ekstraudstyr) passer ind i udvidelsesåbningen.

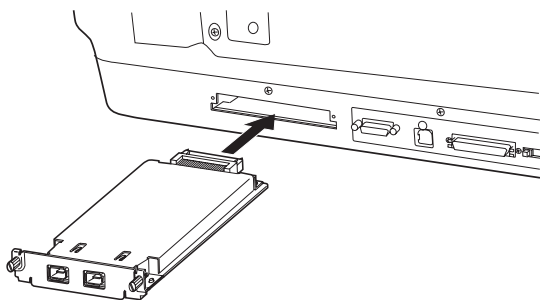

4. Spænd det fast med holdeskruerne.

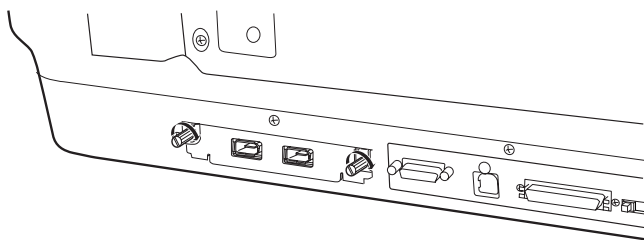

5. Tilslut alle kabler.

Om IEEE 1394-stik

Scannerinterfacet er udstyret med to stik. Det ene stik bruges til at slutte interfacet til computeren, og det andet bruges til tilslutning af andre IEEE 1394-enheder i en daisykæde eller trækonfiguration. Tilslutningen skal ske med det medfølgende kabel. Kablet kan tilsluttes, uden at strømmen til computeren eller scanneren skal afbrydes, fordi interfacet understøtter IEEE 1394-standarden. Kabler kan tilsluttes, uanset om der er tændt eller slukket for scanneren eller computeren.



Forsigtig!

Du må ikke tilslutte eller fjerne IEEE 1394-kabler, når scanneren er i brug.

Tilslutning til computeren

Hvis du vil slutte scanneren til computeren eller en anden IEEE 1394-enhed:

Bemærk!

Scannersoftwaren skal installeres, før scanneren sluttes til computeren.

1. Sæt den ene ende af kablet i IEEE 1394-porten på scannerinterfacet bag på scanneren.

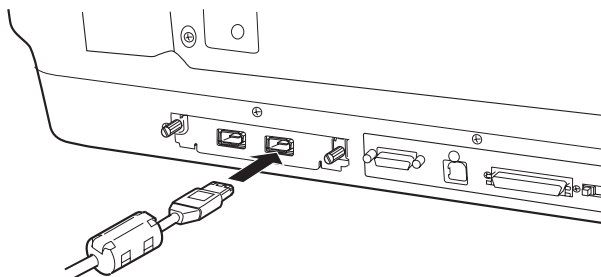

2. Sæt den anden ende af kablet i IEEE 1394-porten på computeren eller på en anden IEEE 1394-enhed.

Hvis der allerede er sluttet IEEE 1394-enheder til computeren, skal scanneren tilsluttes som den sidste IEEE 1394-enhed i kæden.

Bemærk!

- ❑ IEEE 1394-kablet, der leveres med IEEE 1394-scannerinterfacet (ekstraudstyr), har to seksbensstik i hver ende. Hvis der bruges IEEE 1394-enheder med firebensstik i en daisykæde eller i et træ, skal du bruge et 6:4-adapterkabel.
- ❑ Hvis der skal sluttes flere IEEE 1394-enheder til scanneren, skal kablet sættes i et ledigt IEEE 1394-stik.

Yderligere oplysninger om IEEE 1394-indstillinger findes i onlinebrugervejledningen. Se "Visning af onlinevejledningen" på side 33.

Brug af Network Image Express-kortet (ekstraudstyr)

Med EPSON Network Image Express-kortet kan en EPSON-scanner, der understøtter netværksfunktionen, bruges på et netværk. Dette er et alternativ til at have scanneren sluttet til en server-pc. EPSON Network Image Express-kortet skal installeres på samme måde som IEEE 1394-scannerinterfacet. Se "Installation af IEEE 1394-scannerinterfacet i scanneren" på side 29. Yderligere oplysninger om brug af kortet findes i den dokumentation, der fulgte med EPSON Network Image Express-kortet.

7 Hvis du vil vide mere om scanneren

Onlinebrugervejledning

Hvis du vil vide mere om scanneren, skal du læse *Reference Guide* (Brugervejledning) på software-cd'en, der indeholder yderligere oplysninger om scanning og fejlfinding. Du kan få vist denne vejledning direkte fra cd'en eller installere den på computerens harddisk.

Visning af onlinevejledningen

1. Sæt software-cd'en i cd-rom-drevet. Hvis cd'en ikke er fjernet, efter at softwaren blev installeret, skal du fjerne den og derefter sætte den i igen.

Dialogboksen EPSON Installer Program (EPSON-installationsprogram) vises. Vælg det ønskede sprog, og klik derefter på .

Bemærk!

Hvis dialogboksen EPSON Installation Program (EPSON-installationsprogram) ikke vises, skal du klikke på cd-rom-ikonet og derefter vælge Open (Åbn) i menuen File (Filer). Dobbeltklik på SETUP.EXE.

2. Vælg User Guides (Brugervejledninger), og klik derefter på .

3. Hvis du vil have vist *Reference Guide* (Brugervejledning), skal du klikke på View Reference Guide (Vis brugervejledning). Hvis du vil kopiere *Reference Guide* (Brugervejledning) til computeren, skal du klikke på Install Reference Guide (Installer brugervejledning).

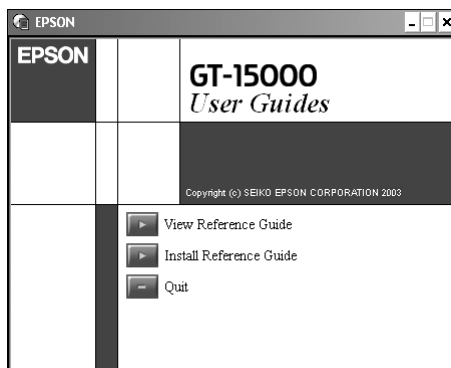

Onlinehjælp

Softwareen leveres med onlinehjælp og giver detaljerede oplysninger om softwaren. Klik på knappen HELP (Hjælp) i dialogboksen i softwaren.