

EPSON® GT-15000

Color Image Scanner

Installationshandbok

<i>1</i>	<i>Säkerhetsinstruktioner</i>	<i>4</i>
<i>2</i>	<i>Lär känna skannern</i>	<i>6</i>
<i>3</i>	<i>Installera programvaran</i>	<i>8</i>
<i>4</i>	<i>Installera skannern</i>	<i>10</i>
<i>5</i>	<i>Använda skannern</i>	<i>18</i>
<i>6</i>	<i>Tillval</i>	<i>23</i>
<i>7</i>	<i>Om du vill veta mer om skannern</i>	<i>31</i>

Var du kan hitta information

Installationshandbok (detta dokument)

Beskriver hur du gör för att installera skannern, installera skannerprogramvaran och använda skannern för att utföra grundläggande skanning. Den förklarar också hur du gör för att installera tillval.

Onlinehandbok



CD-ROM-skivan som medföljer skannern innehåller följande guide, samt skannerdrivrutinen, Adobe Acrobat Reader, ScanSoft Paper Port och ABBYY FineReader.

Ger grundläggande information om skanning. Den omfattar även information om inställningar och funktioner i skannerprogramvaran (EPSON Scan) och annan programvara till EPSON-skannern. Det finns också information om underhåll, felsökning, tekniska specifikationer och kundstöd.

Information om EPSON skannerprogramvara (onlinehjälp)

Ger dig detaljerad information om EPSON Scan. Om du vill komma till onlinehjälpn klickar du på knappen Help (Hjälp) i fönstret för EPSON Scan.

Information om annan programvara

Se respektive dokumentation för att få information.

Med ensamrätt. Ingen del av denna publikation får återges, lagras i återvinningssystem eller överföras i någon form, vare sig elektroniskt, mekaniskt, via fotokopiering, inspelning eller på annat sätt, utan skriftligt godkännande från SEIKO EPSON CORPORATION. Inget patentansvar tas vad gäller användandet av informationen häri. Ansvar tas ej heller vad gäller skador som orsakas av användandet av informationen häri.

Vare sig SEIKO EPSON CORPORATION eller dess dotterbolag påtar sig något ansvar gentemot köparen av denna produkt eller tredje man vad gäller skador, förluster, kostnader eller utgifter som köparen eller tredje man ådragit sig till följd av: olycka, felanvändning eller missbruk av denna produkt eller icke auktoriserade modifieringar, reparationer eller ändringar på denna produkt.

SEIKO EPSON CORPORATION och dess dotterbolag skall inte vara ansvariga för skador eller problem som uppstår ur användandet av eventuella tillval eller förbrukningsvaror som är andra än EPSON originalprodukter eller av EPSON godkända produkter från SEIKO EPSON CORPORATION.

EPSON Scan är delvis baserat på Independent JPEG Groups arbete.

EPSON är ett registrerat varumärke som tillhör SEIKO EPSON CORPORATION. Microsoft och Windows är registrerade varumärken som tillhör Microsoft Corporation i USA och andra länder.

Adobe, Acrobat Reader och Photoshop är registrerade varumärken som tillhör Adobe Systems Incorporated.

ScanSoft är ett registrerat varumärke som tillhör ScanSoft Inc.

ABBYY och FineReader är registrerade varumärken som tillhör ABBYY Software House.

Allmänt meddelande: Andra produktnamn nämnda häri används endast i identifikationssyfte och kan vara varumärken som ägs av respektive företag.

Copyright © 2003, SEIKO EPSON CORPORATION, Nagano, Japan.

Varningar och anmärkningar



Varningar måste följas noga för att undvika kroppsskada.



Obs! måste följas för att undvika skador på utrustningen.

Anmärkningar innehåller viktig information och användbara tips om hur skannern fungerar.

1 Säkerhetsinstruktioner

Viktiga säkerhetsinstruktioner

Läs igenom alla dessa instruktioner och spara dem för framtida bruk. Följ alla varningar och instruktioner på skannern.

- ❑ Koppla ur skannern innan du rengör den. Rengör endast med en fuktig trasa. Spill inte vätska på skannern.
- ❑ Placera inte skannern på ett ostadigt underlag eller nära ett element eller annan värmekälla.
- ❑ Använd endast den strömkabel som medföljer produkten. Om en annan kabel används kan detta orsaka eldsvåda eller elstötar.
- ❑ Produktens strömkabel får endast användas med denna produkt. Om kabeln används med annan utrustning kan detta orsaka eldsvåda eller elstötar.
- ❑ Använd endast den typ av strömkälla som anges på skannerns etikett och tillför alltid ström direkt från ett vanligt hushållseluttag med den växelströmskabel som uppfyller tillämplig lokal säkerhetsstandard.
- ❑ Anslut all utrustning till ett korrekt jordat eluttag. Undvik att använda uttag på samma strömkrets som kopiatorer eller luftregleringssystem som regelbundet slås av och på.
- ❑ Se till att strömkabeln inte blir skadad eller nött.
- ❑ Om du använder en förlängningssladd med skannern, bör du se till att det totala amperetalet för de enheter som kopplats in i förlängningssladden inte överstiger sladdens amperemärkning. Se även till att det totala amperetalet för alla enheter som kopplats till eluttaget inte överstiger eluttagets amperemärkning.

- ❑ Försök aldrig att själv utföra service på skannern, förutom så som specifikt anges i denna *Installationshandbok* och i *Onlinehandboken*.
- ❑ Dra ur sladden till skannern och kontakta kvalificerad servicepersonal i följande fall:
 - ❑ Om strömkabeln eller kontakten är skadad.
 - ❑ Om vätska har kommit in i skannern.
 - ❑ Om skannern har blivit tappad eller om höljet har skadats.
 - ❑ Om skannern inte fungerar normalt eller uppvisar en tydlig prestandaförändring. (Justera inte kontroller som inte finns med i bruksanvisningen.)
- ❑ Om du har tänkt använda skannern i Tyskland bör du tänka på följande:

För att ge tillräckligt skydd mot kortslutning och överbelastning måste byggnadens installation vara skyddad av ett 10- eller 16- ampere överspänningsskydd.

2 Lär känna skannern

Packa upp skannern

EPSON GT-15000 levereras med CD-ROM-skivor som innehåller all programvara som styr skannern, samt några ytterligare objekt. Innehållet kan variera beroende på region.



skanner

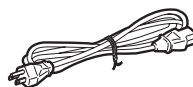

strömkabel

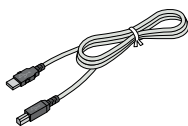

USB-gränssnittskabel

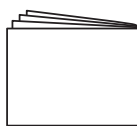

Installationshandbok

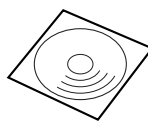

cd-rom-skivor

Tillval

Följande tillval kan användas för att utöka skannerns mångsidighet. Om du vill ha detaljerad information om hur man använder dessa alternativ kan du gå till "Tillval" på sidan 23.

Anmärkning:

En del tillval kan variera beroende på region.

Automatisk dokumentmatare (B81321*)

Med den automatiska dokumentmataren kan du skanna upp till 100 enkel- eller dubbelsidiga dokument automatiskt. Detta tillval matar dokumentet från den översta sidan och sedan nedåt, vilket bibehåller den ursprungliga sidordningen.

Om detta tillval används med programvara för optisk igenkänning (OCR) kan du använda den skannade texten i ordbehandlingsprogram, som om du hade skrivit den själv.

IEEE 1394 skanner I/F-kort (B80834*)

Gör det möjligt för dig att ansluta datorn eller skannern till andra enheter som stöder IEEE 1394-standarden.

EPSON Network Image Express-kort (B80839*)

Gör det möjligt för en EPSON-skanner som har stöd för EPSON Scan och en nätverksanslutning att delas över ett nätverk. På så vis kan du utföra olika skanningsåtgärder i en nätverksmiljö och använda mindre ström och utrymme. Se handboken som medföljer denna produkt för att få mer information.

Anmärkning:

Asterisken ersätter den sista siffran i produktnumret, som varierar beroende på land.

3 Installera programvaran

Installera programvaran

Cd-skivan med programvara innehåller skannerprogramvaran. **Du måste installera programvaran INNAN du ansluter skannern till datorn.**

Anmärkning:

I Windows XP, 2000 och NT 4.0 kan endast användare med administratörsbehörighet installera programvaran.

1. Sätt i cd:n med programvaran i cd-romenheten.

Nu visas dialogrutan för EPSONS installationsprogram.

Välj språk och klicka på .

Anmärkning:

Om dialogrutan EPSON Installationsprogram inte visas klickar du på ikonen för cd-romskivan och väljer sedan Open (Öppna) på menyn File (Arkiv). Dubbelklicka på SETUP.EXE.

2. Välj Install Software (Installera programvara) och klicka sedan på .

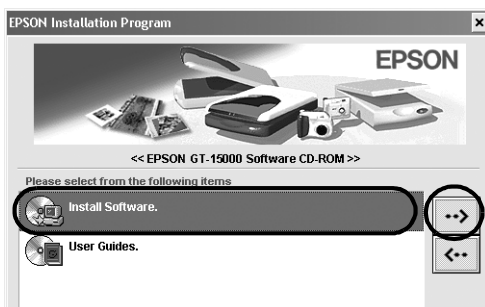

3. Följ sedan instruktionerna på skärmen tills alla program är installerade.

Anmärkning för användare av Windows XP och 2000:

Om en dialogruta visas som anger att ett Windows-test utförs, klickar du på Continue Anyway (Fortsätt ändå) (för användare av Windows XP) eller Yes (Ja) (för användare av Windows 2000) för att fortsätta.

4. När ett meddelande visas om att installationen är avslutad klickar du på OK.
5. Starta om datorn om ett meddelande uppmanar dig till det.

Installera programvara för applikationer

Skannern levereras med följande cd-skivor med programvara. Läs alla onlinehandböcker som finns på skivorna.

- Cd-skiva med skannerprogramvara

Följande programvara finns på denna skiva:

- ScanSoft[®] Paper Port DELUXE[®] 8.0 (endast för Windows)
- ABBYY FineReader[®] 5.0 Sprint Plus (endast för Windows)
- Adobe[®] Acrobat[®] Reader[®] (endast för Windows)
- Adobe[®] Photoshop[®] Elements CD

Anmärkning:

Det kan hända att en del av programvaran som anges ovan inte medföljer, beroende på var du bor.

Om du vill installera Adobe Photoshop Elements sätter du in cd-skivan i cd-romenheten och följer sedan instruktionerna på skärmen.

Anmärkning:

Adobe Photoshop Elements stödjer Windows XP, 2000, Me, 98 och 98 andra utgåvan.

4 Installera skannern

Välja en plats för skannern

Följ riktlinjerna nedan när du väljer en plats där skannern ska stå:

- ❑ Placera skannern på ett jämnt, stabilt underlag. Skannern fungerar inte korrekt om den lutar.
- ❑ Placera skannern tillräckligt nära datorn för att anslutningskabeln lätt ska kunna nå den.
- ❑ Placera skannern nära ett eluttag där sladden lätt kan kopplas ur.
- ❑ Lämna utrymme bakom skannern för kablar, samt utrymme ovanför skannern så att dokumentlocket kan öppnas helt.

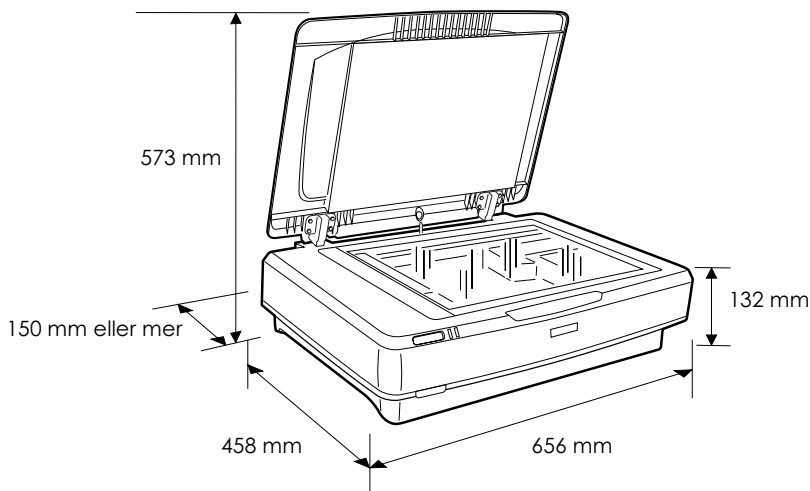

- ❑ Utsätt inte skannern för höga temperaturer, fukt och smuts eller damm. Undvik också att använda eller förvara skannern i utrymmen där det finns risk för plötsliga förändringar i temperatur och luftfuktighet.
- ❑ Utsätt inte skannern för direkt solljus eller starka ljuskällor.
- ❑ Undvik platser där det finns risk för stötar och vibrationer.

Installera

1. Dra transportlåset till upplåst läge.

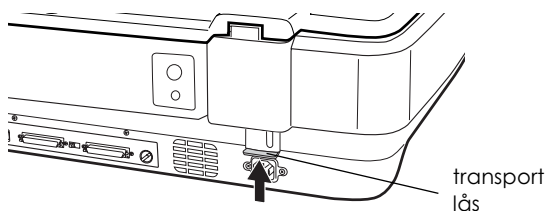

2. Se till att skannern är avstängd. Skannern är avstängd när  på/av-knappen är uppe.

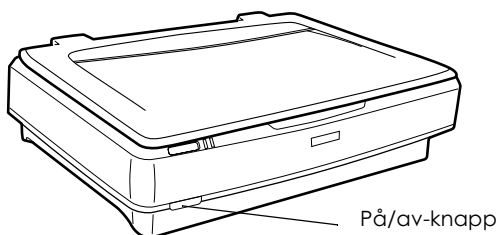

3. Om strömkabeln inte är ansluten till skannern ansluter du den till växelströmsuttaget på skannerns baksida och ansluter den andra änden till ett eluttag.

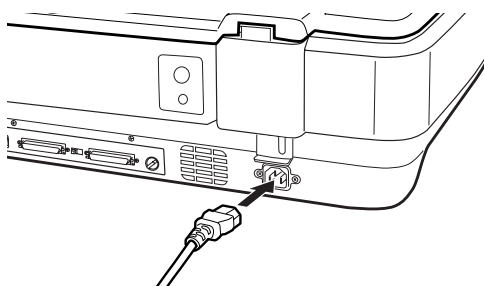

4. Sätt på skannern genom att trycka på  på/av-knappen.

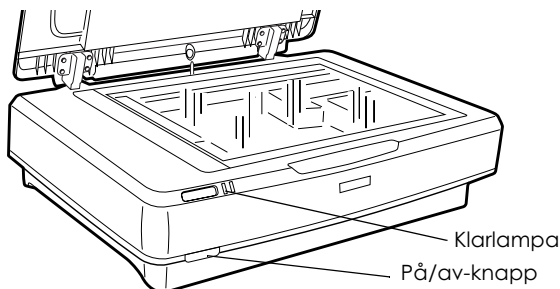

Skannern sätts på och börjar initiera. Klarlampan blinkar i grönt tills skannerns initiering är färdig. Då slutar den blinka och lyser i grönt. Det indikerar att skannern är redo att användas.



Obs!

När du stänger av skannern måste du alltid vänta minst 10 sekunder innan du sätter på den igen.

Ansluta skannern med SCSI-gränssnittet

Om du vill ha information om hur man ansluter skannern till datorn med SCSI-gränssnittet läser du detta avsnitt.

Anmärkning:

Se till att du installerar skannerprogramvaran innan du ansluter skannern till datorn. Se "Installera programvaran" på sidan 8 för mer information.

Om datorn inte redan har ett SCSI-kort installerat måste du installera ett, tillsammans med drivrutiner för SCSI. Installera SCSI-kortet enligt instruktionerna som medföljer kortet.

Om datorn redan har ett fungerande SCSI-kort ansluter du skannern enligt instruktionerna i nästa avsnitt.

Anmärkning:

- ❑ Du måste installera den SCSI-drivrutin som normalt medföljer Windows (se dokumentationen till systemet för instruktioner) eller den drivrutin som beskrivs i installationsdokumentationen till SCSI-kortet.
- ❑ Om du vill veta mer om SCSI-gränssnittet och hur man installerar SCSI-enheter kan du läsa i Onlinehandboken. Se "Visa Onlinehandboken" på sidan 31.

Ställa in ID-nummer för SCSI

Skannerns standard-ID för SCSI är 2.

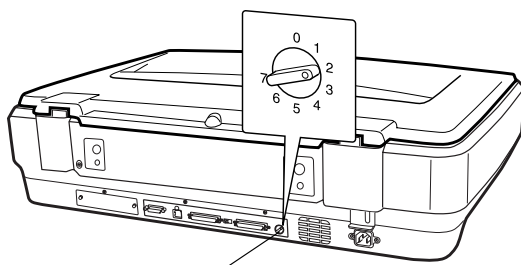

Vridomkopplare för SCSI-ID

Om du lägger till skannern i ett system där en av dina SCSI-enheter redan använder ID-numret 2 för SCSI, ändrar du ID-numret till ett nummer som inte används med hjälp av vridomkopplaren. Tabellen nedan är en vägledning.

ID	Tillgänglighet	Beskrivning
0, 1	Rekommenderas ej	Används normalt för hårddisken
2	Tillgängligt	Skannerns fabriksinställning
3-6	Tillgängligt	
7	Är inte alltid tillgängligt	Används normalt för SCSI-kortet

**Obs!**

Ställ inte in ID för SCSI på ett ID-nummer som redan har tilldelats till en annan enhet, eftersom datorn, skannern och andra enheter inte kommer att fungera korrekt då.

Ställa in slutmotståndets omkopplare

Skannern har ett inbyggt slutmotstånd som gör det möjligt för SCSI-enheter att kommunicera ordentligt med varandra. Du kan behöva ändra inställningen för slutmotståndets omkopplare i enlighet med datorn.

Anmärkning:

Använd inte ett externt slutmotstånd.

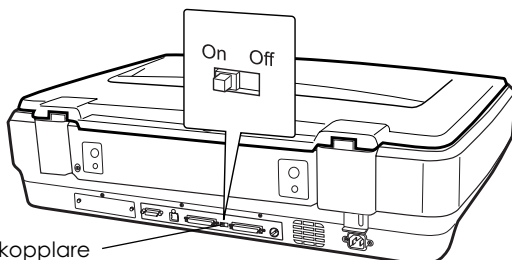

Slutmotståndets omkopplare

Om du ansluter skannern i slutet av kedjekopplingen vrider du slutmotståndets omkopplare till On, annars vrider du omkopplaren till Off.

Ansluta skannern

Anslut skannern till datorn eller en annan SCSI-enhet enligt följande:

Anmärkning:

Den kombination av anslutningar som behövs på SCSI-gränssnittskabeln varierar beroende på tillverkaren av SCSI-enheten och SCSI-gränssnittskortet.

1. Se till att skannern, datorn och alla andra SCSI-enheter är avstängda och bortkopplade från strömkällan.



Obs!

Anslut inte skannern till datorn eller andra enheter när de är påslagna, eftersom detta kan orsaka skador på utrustningen.

2. Anslut ena änden av gränssnittskabeln till en av skannerns SCSI-anlutningar tills låsen på båda sidor knäpper på plats.

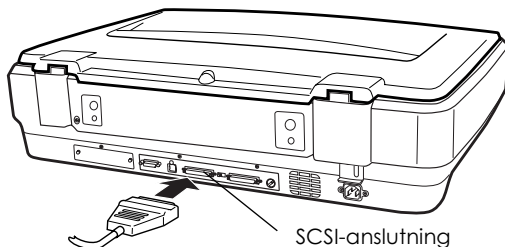

Anmärkning:

- Om du vill ansluta skannern till en dator eller någon annan SCSI-enhet, får kabeln i kedjekopplingen inte vara längre än 3 meter, annars kan det hända att systemet inte fungerar ordentligt.
 - När du använder SCSI-gränssnittet kan du inte använda andra gränssnitt som USB eller IEEE samtidigt.
3. Anslut den andra änden av kabeln till SCSI-porten på datorn eller annan SCSI-enhet.
 4. Koppla in strömkablarna för datorn, skannern och andra externa SCSI-enheter.

Anmärkning:

När du har anslutit datorn och skannern, och du sätter på systemet för första gången, visas skannerns namn som EPSON Scanner ES-7000H och som ny maskinvara.

Anmärkning:

Innan du sätter på systemet bör du se till att läsa avsnittet om "Startordning" som följer.

Startordning

Tänk på följande varje gång du sätter på datorn och SCSI-enheterna, inklusive skannern.

Se till att sätta på den SCSI-enhet som är ansluten längst bort i kedjekopplingen först, sedan den som är näst längst bort osv. så att datorn sätts på sist. Om du försöker använda en SCSI-enhet som satts på efter datorn kan det hända att den inte fungerar korrekt, eller att datorn inte fungerar korrekt.

Avstängningsordning

Tänk på följande varje gång du stänger av datorn och SCSI-enheterna.

- När du inte ska använda systemet stänger du av datorn först, sedan skannern och andra SCSI-enheter.
- Under tiden du använder datorn bör du inte stänga av någon SCSI-enhet som har ett slutmotstånd som är aktiverat (On).
- Stäng inte av och sätt på skannern under tiden du använder datorn, eftersom det kan orsaka att skannern inte fungerar korrekt.

Ansluta skannern med USB-gränssnittet

Datorn måste ha köpts med Windows XP, 2000, Me eller 98 installerat, samt ha en fungerande USB-port.

Anmärkning:

Se till att du installerar skannerprogramvaran innan du ansluter skannern till datorn. Se "Installera programvaran" på sidan 8 för mer information.

Förstå USB-anslutningar

Anmärkning:

- ❑ Anslut inte och koppla inte bort USB-kablar när skannern används.
- ❑ Du kan också använda en USB-hubb, vilket gör det möjligt att utöka antalet USB-portar och därmed ansluta fler kringutrustningar.
- ❑ Om du ansluter skannern genom mer än en hubb kan det hända att systemet inte fungerar korrekt. Prova i så fall att ansluta skannern direkt till datorns USB-port. Det kan också hända att systemet inte fungerar korrekt om du använder en annan USB-kabel än den som levereras från EPSON.

Anslut ena änden av kabeln till USB-porten på skannerns baksida och den andra änden till en USB-hubb eller USB-porten på datorns baksida.

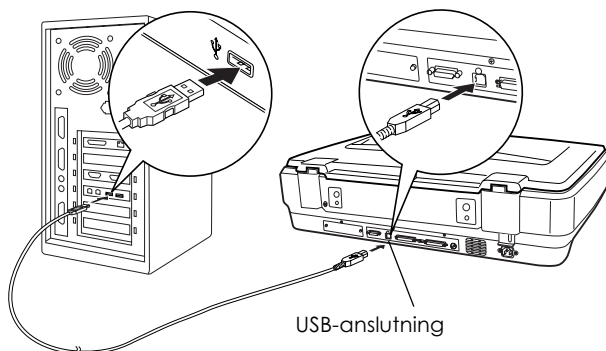

Anmärkning:

- ❑ För USB 2.0 snabbanslutning ansluter du skannern direkt till en USB 2.0-port på datorn med en USB 2.0-snabbkabel. Se till att USB 2.0 Host Driver från Microsoft finns installerad på datorn.
- ❑ När du använder USB-gränssnittet kan du inte använda andra gränssnitt som SCSI eller IEEE samtidigt.

5 Använda skannern

Placera ett dokument på skannern

1. Se till att skannern är påslagen.

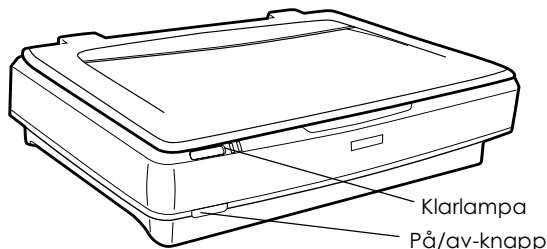

2. Öppna dokumentlocket och placera dokumentet med framsidan nedåt på dokumentbordet.

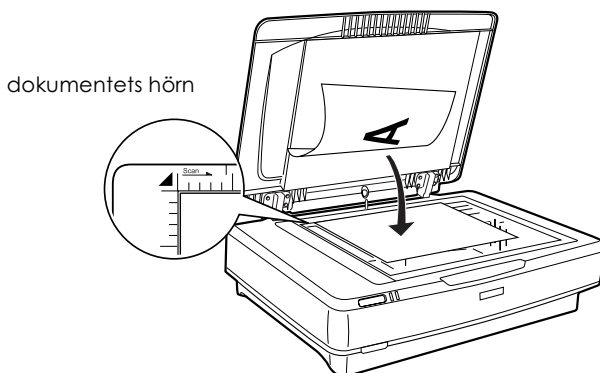

Anmärkning:

Ett område på $1\pm 0,5$ mm från de horisontella och vertikala kanterna på dokumentbordets glas skannas inte.

3. Stäng dokumentlocket.

Anmärkning:

- ❑ När du stänger dokumentlocket blinkar den fluorescerande lampan för att känna av dokumentets storlek. Du kan bli något bländad om du tittar rakt på lampan.
- ❑ Placera inte tunga föremål ovanpå skannern.

4. Starta skannerprogrammet och följ de skanningsinstruktioner som ges senare i detta kapitel, i *Onlinehandboken eller onlinehjälp* till programvaran.

Skanna dokumentet med EPSON Scan

EPSON Scan erbjuder tre lägen för att ändra skanningsinställningar: Home Mode, Office Mode och Professional Mode (hemläge, kontorsläge och professionellt läge). Detta avsnitt beskriver hur du skannar en bild i Home Mode (hemläge). Med Home Mode (hemläget) kan du skanna bilder med de grundläggande inställningarna. Om du vill ha mer information, se *Onlinehandboken och onlinehjälp* till programvaran.

Anmärkning:

Första gången du kör EPSON Scan startar förskanningen automatiskt i Home Mode (hemläge).

Starta programvaran och skanna en bild

Du kan starta EPSON Scan på följande sätt.

- Starta EPSON Scan direkt som ett fristående program
- Starta EPSON Scan från ett TWAIN-kompatibelt program

Det här avsnittet beskriver endast hur man startar EPSON Scan från Photoshop Elements. För information om andra sätt att starta EPSON Scan, se *Onlinehandboken*.

Anmärkning:

- Adobe Photoshop Elements stödjer Windows XP, 2000, Me, 98 och 98 andra utgåvan.*
- Du kan även skanna bilder med alla TWAIN-kompatibla program, t.ex. Adobe Photoshop. Om programmet har en urvalsmeny för en skanner eller en TWAIN-kompatibel enhet, väljer du EPSON GT-15000 och väljer sedan menyn för att importera från en TWAIN-kompatibel enhet, vilket startar EPSON Scan. I vissa program räcker det att välja menyn för en TWAIN-kompatibel enhet för att starta EPSON Scan.*

1. Klicka på Start, peka på All Programs (Alla program) (för användare av Windows XP) eller Programs (Program) (för användare av Windows Me, 98 och 2000) och välj och klicka på Adobe Photoshop Elements.
2. Välj Import (Importera) på menyn File (Arkiv) och välj sedan skannern. EPSON Scan startar.

Anmärkning för användare av Windows XP:

Välj inte WIA-EPSON GT-15000 på menyn för att välja skanner. Om du väljer det kan du inte använda EPSON-skannerns alla funktioner.

EPSON Scan förhandsgranskar automatiskt bilderna som visas i förhandsgranskningsfönstret.

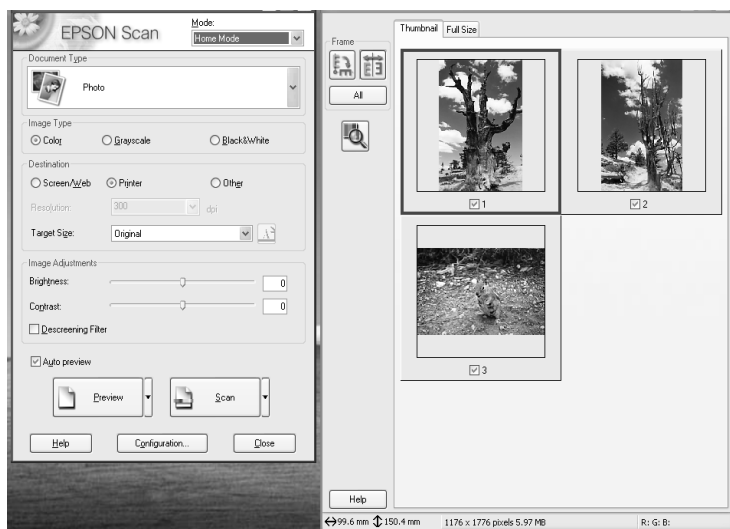

Anmärkning:

Om kryssrutan Auto preview (Automatisk förhandsgranskning) är markerad startas förhandsgranskning av skanning automatiskt när du går till Home Mode (hemläge). Om kryssrutan är avmarkerad visas inte den förhandsgranskade bilden automatiskt. Klicka på Preview (Förhandsgranskning).

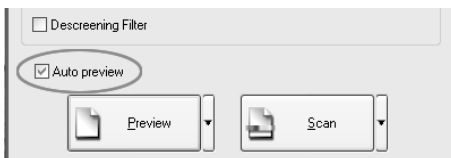

3. Ange inställningar för dokumenttyp, bildtyp och destination som passar dina bilder. Om det behövs kan du förhandsgranska bilderna igen genom att klicka på Preview (Förhandsgranska).

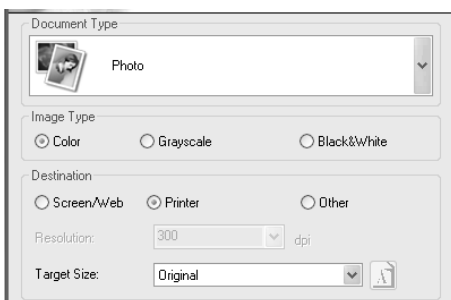

4. Ange den skannade bildens utdatastorlek som målstorlek och gör vid behov justeringar med verktygen för bildkvalitetsjustering.

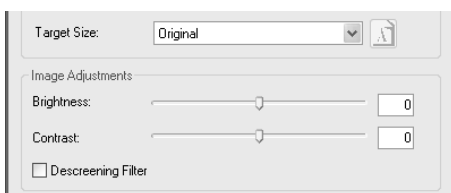

5. Klicka på Scan (Skanna). EPSON Scan börjar skanna.

6. Den skannade bilden skickas till Adobe Photoshop Elements. Klicka på Close (Stäng) för att avsluta EPSON Scan, om det behövs.
7. Välj Save As (Spara som) på menyn File (Arkiv) i Adobe Photoshop Elements.
8. Skriv in ett filnamn, välj ett filformat och klicka sedan på Save (Spara).

6 Tillval

Använda den automatiska dokumentmataren

Den automatiska dokumentmataren (B81321*) gör det möjligt att automatiskt ladda flersidiga dokument i skannern. Denna dokumentmatare är särskilt användbar vid skanning med OCR (optisk teckenigenkänning) eller för att skapa en bild databas.

Packa upp den automatiska dokumentmataren

När du packar upp bör du se till att alla delar på bilden nedan finns med och att ingen har skadats. Om någon del saknas eller är skadad bör du kontakta din EPSON-återförsäljare genast.

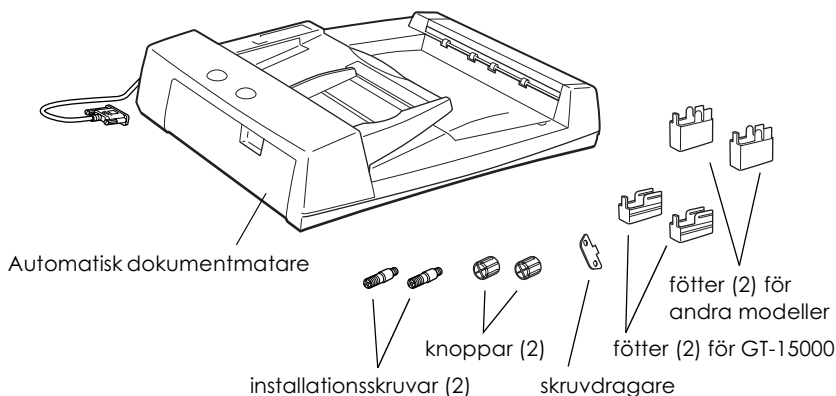

Installera den automatiska dokumentmataren

Innan du installerar den automatiska dokumentmataren bör du tänka på att:

- ❑ Den automatiska dokumentmataren är tung, så det kan hända att du behöver hjälp med att lyfta den.
- ❑ Den automatiska dokumentmataren är stor, så du bör se till att det finns tillräckligt med plats runt skannern.

Följ stegen nedan för att installera den automatiska dokumentmataren på EPSON-skannern:

1. Se till att skannern är avstängd och koppla ifrån strömkabeln.
2. Öppna skannerns dokumentlock och ta sedan bort det genom att lyfta lockets bakre del rakt uppåt.

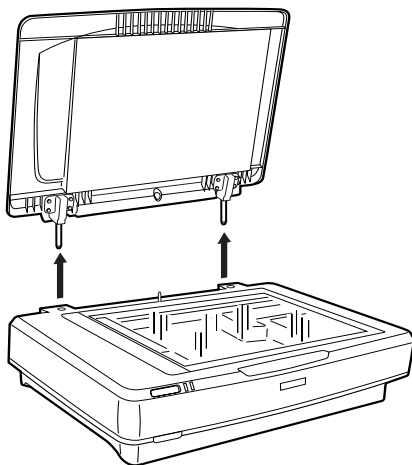

Varning:

Innan du tar bort dokumentlocket måste du se till att det är upprätt, för att förhindra att gångjärnen slår tillbaka på fjädrarna.

3. Sätt fast de två mindre fötterna med ett spår på sidan, enligt bilden nedan.

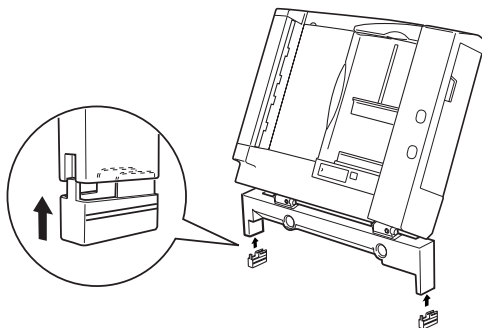

Anmärkning:

När du tar bort fötterna, vrider du dem och tar bort dem enligt bilden nedan:

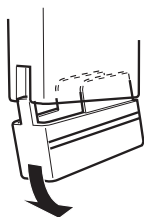

4. Sätt in installationsskruvarna i hålen på baksidan av skannern och fäst dem sedan med den medföljande skruvdragaren.

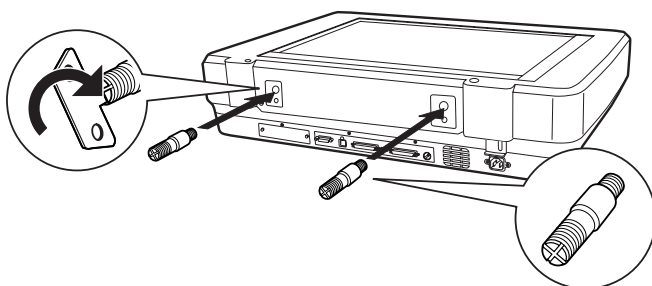

5. Justera installationskruvarna efter hålen i den automatiska dokumentmataren. För hålen över installationskruvarna.

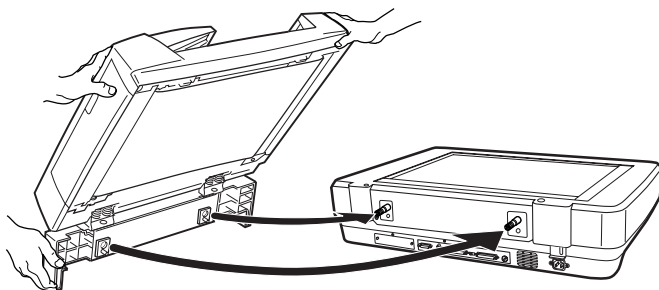

Varning:

Den automatiska dokumentmataren är tung. Be någon om hjälp när du ska lyfta den.

- Fäst knopparna på installationskruvarnas ändrar med hjälp av den medföljande skruvdragaren.

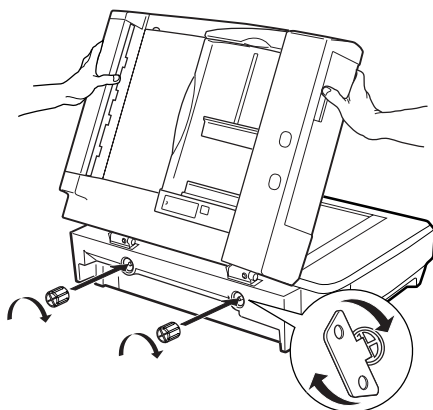

- Anslut den automatiska dokumentmatarens anslutning till skannerns tillvalsgränssnitt.

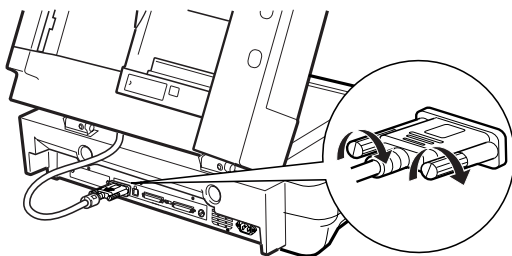

- Stäng den automatiska dokumentmataren.
- Anslut strömkabeln till skannern och sätt sedan på skannern. Om du vill ha mer information om hur man använder den automatiska dokumentmataren kan du se *Användarhandboken -Tillval* på cd-skivan med programvaran.

Använda tillvalet I/F-kort

Tillvalet IEEE 1394 skanner I/F-kort (B80834*) ger dataöverföring i hög hastighet och flexibel anslutning för skannern. Den stödjer en högsta dataöverföringshastighet på 400 Mbps och gränssnittskablarna kan anslutas och kopplas bort utan att du behöver stänga av skannern eller datorn. Du kan ansluta flera IEEE 1394-enheter samtidigt, antingen i en kedjekoppling eller en trädkonfigurering.

Systemkrav

- Maskinvara: Dator med inbyggd IEEE 1394 OHCI värdstyrenhet som stöds av Microsoft® eller en dator med IEEE 1394 PCI-kort installerat
- Operativsystem: Microsoft® Windows® XP, 2000 Professional eller Me förinstallerat med IEEE 1394 OHCI-port

Installera IEEE 1394 skanner I/F-kortet i skannern

Om du vill använda skannern som en IEEE 1394-enhet måste du installera tillvalet IEEE 1394 skanner I/F-kort.

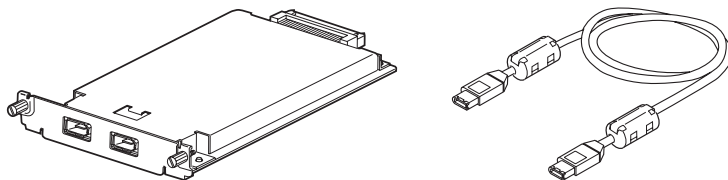

1. Stäng av skannern. Koppla ifrån alla strömkablar och koppla sedan bort alla kablar från skannerns baksida.
2. Ta bort de två skruvarna med en stjärnmejsel och plattan. Se till att spara båda skruvarna, eftersom du kan behöva dem igen om du sätter tillbaka skyddsplattan.



Obs!

Statisk elektricitet kan skada elkomponenter. Ladda ur statisk elektricitet genom att röra vid skannerns metallram innan du hanterar kortet.

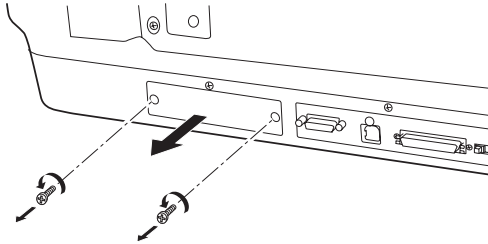

3. Sätt i skanner-I/F-kortet längs sidospåren in i kortplatsen i platsen för tillval.

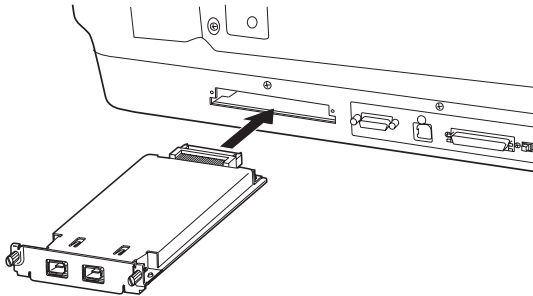

4. Fäst det med skruvarna.

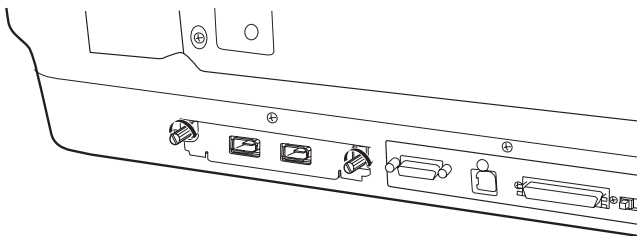

5. Anslut alla kablar igen.

Förstå IEEE 1394-anslutningar

Skanner-I/F-kortet är utrustat med två kabelanslutningar. Den ena används för att ansluta kortet till datorn och den andra används för att ansluta andra IEEE 1394-enheter i en kedjekoppling eller en trädkonfigurering. Använd den medföljande kabeln när du gör anslutningarna. Kabeln kan anslutas utan att stänga av strömtillförseln till datorn eller skannern, eftersom den följer IEEE 1394-standarden. Kablar kan anslutas såväl när skannern eller datorn är på, som när de är avstängda.



Obs!

Anslut inte och koppla inte bort IEEE 1394-kablar när skannern används.

Ansluta till datorn

Ansluta skannern till datorn eller annan IEEE 1394-enhet:

Anmärkning:

Du måste installera skannerprogramvaran innan du ansluter skannern till datorn.

1. Anslut kabelns ena ände till IEEE 1394-porten på skanner-I/F-kortet på skannerns baksida.

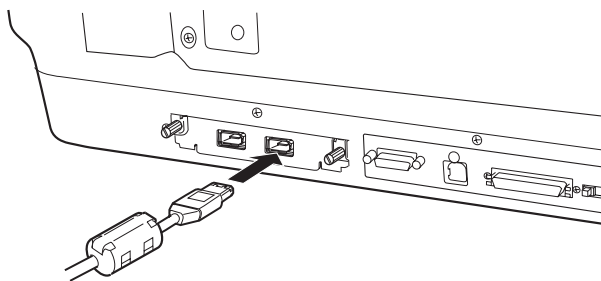

2. Anslut den andra änden av kabeln till IEEE 1394-porten på datorn eller annan IEEE 1394-enhet.

Om det redan finns IEEE 1394-enheter anslutna till datorn, ansluter du skannern så att den är den sista IEEE 1394-enheten i kedjan.

Anmärkning:

- ❑ IEEE 1394-kabeln som medföljer tillvalet IEEE 1394 skanner I/F-kort har 2 stycken sexstiftiga kontakter i vardera änden. Om IEEE 1394-enheter med fyrstiftiga kontakter används i en kedjekoppling eller ett träd, måste du använda en 6:4 konverteringskabel.
- ❑ Anslut kabeln till en ledig IEEE 1394-kontakt om ytterligare IEEE 1394-enheter ska anslutas till skannern.

Om du vill veta mer om IEEE 1394-inställningar, se Onlinehandboken. Se "Visa Onlinehandboken" på sidan 31.

Använda tillvalet Network Image Express-kort

EPSON Network Image Express-kort gör det möjligt för en EPSON-skanner med nätverksstöd att användas i ett nätverk. Detta är ett alternativ till att ansluta skannern till en serverdator. Installationsmetoden för EPSON Network Image Express-kortet är samma som för IEEE 1394 skanner I/F-kort. Se "Installera IEEE 1394 skanner I/F-kortet i skannern" på sidan 27. Om du vill ha information om att använda kortet, se dokumentationen som medföljer EPSON Network Image Express-kortet.

7 Om du vill veta mer om skannern

Onlinehandbok

Om du vill veta mer om skannern kan du se *Användarhandboken* på cd:n med programvara, som innehåller detaljerad information om skanning och felsökning. Du kan visa denna handbok direkt från cd-skivan eller installera den på datorns hårddisk och visa den därifrån.

Visa Onlinehandboken

1. Sätt i programvaru-cd:n i cd-romenheten. Om cd:n inte har tagits ut efter programvaruinstallationen tar du ut den och för in den igen.

Nu visas dialogrutan för EPSONS installationsprogram. Välj språk och klicka på .

Anmärkning:

Om dialogrutan EPSON Installationsprogram inte visas klickar du på ikonen för cd-romskivan och väljer sedan Open (Öppna) på menyn File (Arkiv). Dubbelklicka på SETUP.EXE.

2. Välj User Guides (Användarhandböcker) och klicka sedan på .

3. Om du vill visa *Användarhandboken* klickar du på View Reference Guide (Visa Användarhandboken). Om du vill kopiera *Användarhandboken* till datorn klickar du på Install Reference Guide (Installera Användarhandbok).

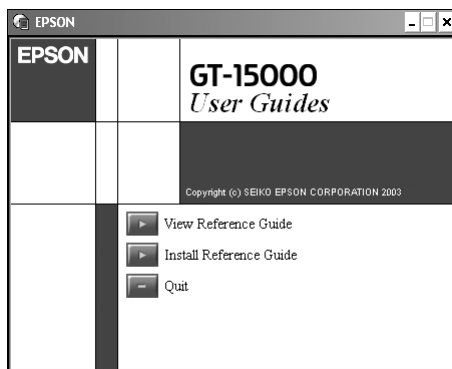

Onlinehjälp

Onlinehjälp medföljer programvaran. Den ger detaljerad information om programvaran. Klicka på knappen HELP (Hjälp) i programvarans dialogruta.