

---

# ***Bienvenidos al Manual de Referencia de EPSON***

Este Manual de Referencia de software es el manual on-line de su impresora EPSON STYLUS PHOTO 915. Si hace clic en los vínculos del lado izquierdo de esta pantalla, obtendrá información sobre los siguientes temas.

## ***Impresión con Windows***

Cómo imprimir con el software de impresora para Windows

## ***Impresión con Macintosh***

Cómo imprimir con el software de impresora para Macintosh

## ***Cómo***

Instrucciones simples paso a paso para realizar muchas tareas corrientes

## ***Problemas y soluciones***

Soluciones para los problemas que pueden aparecer

## ***Información sobre el producto***

Más información sobre su impresora

**Copyrights y marcas comerciales**

---

# Ayuda del Manual de Referencia

## Para orientarse

En este Manual de Referencia, se utilizan vínculos para simplificar el desplazamiento interno. Cuando mueva el cursor sobre un vínculo, aquél se convierte en el icono de una mano. Eso indica que, si hace clic en el vínculo, accederá a un tema relacionado o a información más detallada.

En este manual, los vínculos dentro del texto aparecen como texto de color o subrayado. Además, se incluyen las siguientes ayudas para el desplazamiento a lo largo de todo el manual.

Índice	El índice, situado en el lado izquierdo de la pantalla, permite acceder a todos los temas de este manual. Haga clic en una entrada principal para ver los temas que dependen de ella, y haga clic en un tema para ir a esa página.
Principal	Haga clic aquí para regresar a la página de presentación.
Índice analítico	Haga clic aquí para ir al índice analítico.
Buscar	Haga clic aquí para ver la ventana Buscar, en donde podrá localizar temas buscándolos por palabras clave.
Glosario	Haga clic aquí para ir al glosario.
Atrás	Haga clic aquí para regresar a la última página consultada.
Arriba	Haga clic aquí para regresar al principio de la página en pantalla.
Anterior	Haga clic aquí para ver el tema anterior de la serie.
Siguiente	Haga clic aquí para ver el tema siguiente de la serie.

## ***Impresión de un tema***

Si desea imprimir la página que está en pantalla, haga clic en la opción Imprimir del menú Archivo del explorador Web.

## ***Solución de problemas on-line***

Si la imagen de la pantalla no se ve correctamente, pruebe a hacer clic en el botón Actualizar (o en el botón Recargar) de su explorador Web.

---

## ***Copyrights y marcas comerciales***

Todos los derechos reservados. Ninguna parte del presente manual puede reproducirse, almacenarse en sistemas de recuperación o transmitirse de cualquier forma o por cualquier medio, ya sea electrónico, mecánico, mediante fotocopias, grabaciones o cualquier otro sin el consentimiento previo por escrito de SEIKO EPSON CORPORATION. Este manual contiene información específica para la impresora EPSON adquirida. EPSON no se hace responsable si se utiliza la información para la utilización de otras impresoras.

Ni SEIKO EPSON CORPORATION ni sus filiales se responsabilizarán ante el comprador del producto o ante terceras personas de las pérdidas, costes o gastos derivados de accidentes, usos incorrectos o no previstos, modificaciones no autorizadas, reparaciones o alteraciones del producto por parte del comprador o de terceros o derivados (excepto en Estados Unidos) del incumplimiento de las instrucciones de uso y mantenimiento facilitadas por SEIKO EPSON CORPORATION.

SEIKO EPSON CORPORATION no se responsabiliza de los daños o problemas derivados del uso de accesorios que no sean productos originales EPSON u homologados por SEIKO EPSON CORPORATION.

SEIKO EPSON CORPORATION no se responsabiliza de ningún daño provocado por interferencias electromagnéticas producidas al utilizar cables de interface que no sean productos originales u homologados EPSON.

EPSON es una marca comercial registrada y EPSON Stylus es una marca comercial de SEIKO EPSON CORPORATION.

---

Copyright 2001 de SEIKO EPSON CORPORATION. Todos los derechos reservados. PRINT Image Matching es una marca comercial de SEIKO EPSON CORPORATION. El logotipo de PRINT Image Matching es una marca comercial de SEIKO EPSON CORPORATION.

Microsoft y Windows son marcas comerciales registradas de Microsoft Corporation.

Apple y Macintosh son marcas comerciales registradas de Apple Computer, Inc.

DPOF es una marca comercial de CANON INC., Eastman Kodak Company, Fuji Photo Film Co., Ltd. y Matsushita Electric Industrial Co., Ltd.

Aviso general: Los nombres de otros productos utilizados en esta documentación se citan con el mero fin de su identificación y son marcas comerciales de sus propietarios respectivos. EPSON renuncia a cualquier derecho sobre ellos.

Copyright © 2002 de SEIKO EPSON CORPORATION, Nagano, Japón.

---

---

## **Glosario**

Las siguientes definiciones se aplican específicamente a impresoras.

### ***aplicación***

Software que le ayuda a realizar una tarea concreta, como el procesamiento de un texto o la planificación financiera.

### ***área imprimible***

La zona de una página en la que la impresora puede imprimir. Es físicamente más pequeña que la página, debido a los márgenes.

### ***ASCII***

Siglas de "American Standard Code for Information Interchange" ("código estándar estadounidense para el intercambio de información"). Es un sistema de codificación estandarizado que asigna códigos numéricos a letras y símbolos.

### ***banding***

Las líneas horizontales que aparecen a veces al imprimir gráficos. Se deben a que el cabezal de impresión está desalineado. Véase también "Entrelazado".

### ***bit***

Se trata de un dígito binario (0 ó 1), que es la unidad de información más pequeña utilizada por una impresora u ordenador.

### ***brillo o luminosidad***

La claridad u oscuridad de una imagen.

### ***búffer***

La parte de la memoria de la impresora que sirve para guardar los datos antes de imprimirlos.

### ***byte***

Una unidad de información que consta de 8 bits.

### ***cable de interface***

El cable que conecta la impresora al ordenador.

### ***caracteres por pulgada (cpp)***

Una medida del tamaño de los caracteres de texto, a veces llamada "paso".

### ***cartucho de tinta***

Contiene la tinta que utiliza la impresora para imprimir.

## **CMYK**

Siglas correspondientes a los nombres en inglés de los colores cian (azul-verde), magenta, amarillo y negro. Estas tintas de color sirven para crear la matriz del sistema sustractivo de colores impresos.

## **cola de impresión**

Si la impresora está conectada a una red, es la lista de espera a la cual se envían las tareas de impresión destinadas a la impresora mientras ésta está ocupada y en la cual permanecen hasta que se pueden imprimir.

## **colores sustractivos**

Colores producidos por pigmentos que absorben algunos colores de la luz y que reflejan otros. Véase también "CMYK".

## **ColorSync**

Software de Macintosh diseñado para ayudarle a conseguir unos colores finales WYSIWYG ("lo que se ve es lo que se obtiene"). Este programa imprime los colores exactamente igual a como se ven en la pantalla.

## **comprobación del funcionamiento**

Un método para comprobar el funcionamiento de la impresora. Cuando se realiza una comprobación del funcionamiento de la impresora, ésta imprime la versión de la ROM, la página de códigos, el código del contador de tinta y un patrón de test de inyectores.

## **controlador**

Software que envía instrucciones a un periférico para indicarle lo que debe hacer. Por ejemplo, el controlador de la impresora acepta datos de impresión procedentes del procesador de textos y envía instrucciones a la impresora para indicarle cómo debe imprimir los datos. El conjunto formado por el controlador y las utilidades de la impresora es el "software de la impresora". Véase también "*software de la impresora*".

## **controlador de impresora**

Véase "*controlador*".

## **correspondencia de color**

Un método para procesar los datos de color de forma que los colores mostrados en la pantalla del ordenador sean lo más parecidos posible a los colores impresos. Existen varios programas con esta función.

## **cpp**

Véase "*caracteres por pulgada (cpp)*".

### **Detalles finos**

Este ajuste del software de la impresora consigue que las impresiones, especialmente para texto, sean más definidas y claras. Tenga en cuenta que este ajuste puede hacer que la impresión tarde más.

### **difuminado**

Un método de semitonos según el cual los puntos se organizan a partir de un patrón ordenado. El difuminado funciona mejor cuando se imprimen imágenes con colores uniformes o sólidos, tales como diagramas y gráficos.

### **difusión de errores**

La difusión de errores mezcla puntos de color individuales con los colores de los puntos circundantes, creando el aspecto de colores neutros. Al mezclar los puntos de color, la impresora puede conseguir unos colores excelentes y una sutil gradación del color. Este método resulta ideal para imprimir documentos que contengan gráficos detallados o imágenes fotográficas.

### **DMA**

Siglas inglesas de "Direct Memory Access" ("acceso directo a la memoria"). Una función de transferencia de datos que pasa por alto la CPU del ordenador y permite una comunicación directa entre el ordenador y los dispositivos periféricos (como impresoras), así como entre dos dispositivos periféricos.

### **Entrelazado**

Impresión en la que las imágenes se imprimen a incrementos muy pequeños para evitar la aparición de bandas y para producir imágenes tipo láser. Véase también "banding".

### **ESC/P**

Siglas de "EPSON Standard Code for Printers" ("código estándar EPSON para impresoras"), el sistema de comandos que utiliza el ordenador para controlar la impresora. Es el código estándar de todas las impresoras EPSON y es compatible con la mayoría de las aplicaciones para ordenadores personales.

### **ESC/P 2**

Es la versión mejorada del lenguaje de comandos de impresora ESC/P. Los comandos de este lenguaje producen funciones del tipo láser, tales como fuentes a escala e impresión de gráficos mejorada.

### **escala de grises**

Una escala de tonos de gris, del negro al blanco. La escala de grises sirve para representar los colores al imprimir solamente con tinta negra.

### **fuentes**

Es un estilo de tipo de letra designado mediante un nombre de familia.



### ***Giro horizontal***

Este ajuste del software de la impresora gira automáticamente la impresión, de izquierda a derecha.

### ***ICM (“correspondencia de color de imagen”)***

Es el método de correspondencia de colores empleado en Windows 98, 95 y 2000 para hacer que los colores de la impresión coincidan con los colores de la pantalla.

### ***impresión de alta velocidad***

Técnica de impresión en la que el cabezal imprime las imágenes de izquierda a derecha y de derecha a izquierda, aprovechando los movimientos de avance y de retroceso. Así se consigue una impresión más rápida.

### ***impresión económica***

En este tipo de impresión, las imágenes se imprimen con menos puntos para ahorrar tinta.

### ***impresora local***

La impresora que está conectada directamente al puerto del ordenador mediante un cable de interface.

### ***inicialización***

Recupera los ajustes predeterminados (configuración fija) de la impresora. Esto ocurre cada vez que se enciende o reinicia la impresora.

### ***interface***

La conexión entre el ordenador y la impresora. Un interface paralelo transmite los datos carácter a carácter o código a código. Un interface en serie transmite datos bit a bit.

### ***interface en serie***

Véase “*interface*”.

### ***interface paralelo***

Véase “*interface*”.

### ***interface USB***

Interface de “Universal Serial Bus” (“bus de serie universal”). Permite al usuario conectar hasta 127 dispositivos periféricos (como teclados, ratones e impresoras) al ordenador mediante un solo puerto. Los concentradores USB permiten añadir puertos adicionales. Véase también “*interface*”.

### ***inyección de tinta***

Un método de impresión en que cada letra o símbolo se forma aplicando tinta al papel de manera muy precisa.

**inyectores**

Pequeños tubos del cabezal de impresión a través de los cuales se pulveriza la tinta en la página. La calidad de la impresión puede disminuir si los inyectores del cabezal de impresión están obstruidos.

**memoria**

La parte del sistema electrónico de la impresora que sirve para almacenar información (datos). Parte de esta información es fija y sirve para controlar el funcionamiento de la impresora. La información que se envía a la impresora desde el ordenador se almacena en la memoria temporal. Véanse también "RAM" y "ROM".

**monocromático**

Impresión en la que sólo se utiliza tinta de un color, que suele ser el negro.

**ppp**

Puntos por pulgada. Los ppp miden la resolución. Véase también "resolución".

**predeterminado**

Un valor o ajuste que surte efecto nada más encender el equipo, reiniciarlo o inicializarlo (también denominado "valor por defecto").

**PRINT Image Matching**

Este sistema permite conseguir fácilmente una impresión excelente gracias a la combinación de una cámara digital que lleva cargada la función PRINT Image Matching y una impresora que admite dicha función. Los comandos de impresión se adjuntan a los datos fotográficos cuando la cámara digital saca la fotografía, y la impresora se atiene a dichos comandos para imprimir fotografías con la correspondencia de colores idónea para los objetivos de las tomas compuestas digitalmente.

**puerto**

Un canal de interface a través del cual se transmiten los datos entre los dispositivos.

**RAM**

Siglas de "Random Access Memory" ("memoria de acceso aleatorio"). La parte de la memoria de la impresora que sirve de búffer y para guardar los caracteres definidos por el usuario. Todos los datos guardados en la RAM se pierden al apagar la impresora.

**reiniciar**

Recuperar la configuración predeterminada de la impresora desconectándola y volviéndola a conectar.

**resolución**

El número de puntos por pulgada utilizados para representar una imagen.

**RGB**

Siglas correspondientes a los nombres en inglés de los colores rojo, verde y azul. Estos colores, en los fósforos irradiados por el cañón de electrones del monitor del ordenador, se utilizan para crear la matriz aditiva de los colores de pantalla.

**ROM**

Siglas de "Read Only Memory" ("memoria de sólo lectura"). Una parte de la memoria que sólo puede leerse, pero que no puede utilizarse para almacenar datos. La ROM conserva su contenido al apagar la impresora.

**semítonos**

Patrones de puntos negros o de color que sirven para reproducir una imagen.

**software de la impresora**

El software que se suministra junto con la impresora incluye un controlador y utilidades. El controlador de la impresora permite seleccionar una amplia variedad de ajustes para obtener los mejores resultados con la impresora. Las utilidades de la impresora ayudan a comprobar el estado de la misma y a mantenerla al máximo de sus prestaciones. Véanse también "*controlador*" y "*utilidades*".

**soportes**

Materiales sobre los que se imprimen datos, tales como sobres, papel normal, papel especial y transparencias.

**spool**

El primer paso de toda impresión, en el cual el software de la impresora traduce los datos de impresión a los códigos comprensibles por la impresora. Estos datos se envían luego directamente a la impresora o al servidor de impresión.

**spool manager**

El software que traduce los datos de impresión a códigos comprensibles por la impresora. Véase también "*spool*".

**sRGB**

El sistema de administración de color que sirve para mantener la coherencia de color entre los dispositivos que cumplen el estándar sRGB.

**Status Monitor**

El software que permite comprobar el estado de la impresora.

**Suavizado**

Mejora la calidad de la impresión de imágenes de baja resolución gracias a que suaviza los bordes y las líneas desiguales. Este ajuste no afecta a las imágenes de alta resolución ni al texto.

**unidad**

Un dispositivo de memoria, como una unidad de CD-ROM, de disco duro o de disquetes. En Windows, cada unidad recibe una letra para facilitar su manejo.

**utilidades**

Software que permite supervisar y realizar el mantenimiento de la impresora. El conjunto formado por las utilidades y el controlador de la impresora es el "software de la impresora". Véase también "*software de la impresora*".

**utilidades de la impresora**

Véase "*utilidades*".

**WYSIWYG**

Siglas de "What You See Is What You Get" ("lo que se ve es lo que se obtiene"). Si trabaja en un entorno WYSIWYG, lo que imprima tendrá el mismo aspecto que en la pantalla.



---

# ***Impresión con Windows***

---

## ***Introducción al software de la impresora***

El software que se suministra junto con la impresora incluye un controlador y utilidades. El controlador de la impresora permite seleccionar una amplia variedad de ajustes para obtener los mejores resultados con la impresora. Las utilidades de la impresora ayudan a comprobar el estado de la misma y a mantenerla al máximo de sus prestaciones.

El software de la impresora ofrece los menús, ajustes y utilidades principales mostrados a continuación.

<b>Menú</b>	<b>Ajustes del controlador de la impresora</b>
Principal	Tipo Papel, Modo, Color, Previsualización Impresión
Papel	Fuente papel, Tamaño papel, Copias, Orientación, Área imprimible, Opción Rollo de papel
Composición	Impresión Proporcional, Multi páginas, Marca de fondo
	<b>Utilidades</b>
Utilidades	EPSON Status Monitor 3, Test de Inyectores, Limpieza de Cabezales, Alineación de Cabezales, Velocidad y Avance (cuadro de diálogo), Información de la Impresora y Opciones

En este capítulo, se describen los ajustes y utilidades disponibles en estos menús.

Si tiene alguna dificultad al utilizar el software de la impresora, consulte Problemas y soluciones o diríjase al sitio Web del Servicio Técnico para obtener ayuda (haciendo clic en el botón Soporte Técnico del menú Principal del software de la impresora).

**Nota:**

*Es posible que no pueda acceder a Problemas y Soluciones, pues depende de la ubicación geográfica.*

## **Cómo encontrar más información**

Si desea más información acerca del uso del software de la impresora, consulte “Definición de ajustes en el menú Principal”, “Definición de ajustes en el menú Papel” o “Definición de ajustes en el menú Composición”.

Si desea más información acerca del uso de las utilidades de la impresora, consulte “Uso de las utilidades de la impresora”.

**Nota:**

*Las funciones específicas que están disponibles en el software de la impresora dependen de la versión de Windows utilizada.*

La ayuda on-line ofrece más información acerca del software de la impresora. Consulte “Cómo obtener información mediante la Ayuda on-line” si desea conocer las instrucciones sobre cómo acceder a la ayuda.

## **Cómo acceder al software de la impresora**

Se puede acceder al software de la impresora desde la mayoría de las aplicaciones de Windows o desde el menú Inicio de Windows.

Si accede al software de la impresora desde una aplicación de Windows, los ajustes realizados se aplican solamente a la aplicación que esté en uso.

Si accede al software de la impresora desde el menú Inicio, los ajustes realizados se aplican a todas las aplicaciones de Windows.

Consulte la sección correspondiente más abajo.

## ***Desde aplicaciones de Windows***

Siga estos pasos para acceder al software de la impresora.

1. Haga clic en la opción Imprimir o Configurar impresora del menú Archivo.
2. En el cuadro de diálogo que aparece, haga clic en Impresora, Configuración, Opciones o en Propiedades. (Según la aplicación que use, es posible que tenga que hacer clic en una combinación de dichos botones). Se abrirá el software de la impresora.

## ***Desde el menú Inicio***

Siga estos pasos para acceder al software de la impresora.

1. Si es usuario de Windows Me, 98 o 2000, haga clic en Inicio, señale Configuración, y haga clic en Impresoras.

Si es usuario de Windows XP, haga clic en Inicio, después en Panel de control, en Impresoras y otro hardware y, por último, en Impresoras y faxes.

2. Si es usuario de Windows Me y 98, seleccione su impresora y luego haga clic en la opción Propiedades del menú Archivo.

Si es usuario de Windows XP o 2000, seleccione su impresora y haga clic en la opción Preferencias de impresión del menú Archivo.

Se abrirá el software de la impresora.



---

## ***Definición de ajustes en el menú Principal***

En el menú Principal, puede configurar los ajustes de Tipo Papel, Modo, Color y Previsualización Impresión. Consulte la sección correspondiente más abajo.

### ***Definición del ajuste Tipo Papel***

El ajuste Tipo Papel determina qué otros ajustes estarán disponibles, por lo que éste debería ser el primer ajuste que defina.

En el menú Principal, seleccione el ajuste Tipo Papel correspondiente al papel cargado en la impresora. Localice el tipo de soporte que esté utilizando en la lista "Papel normal" y seleccione el tipo de papel adecuado (mostrado en letra grande y negrita). En el caso de determinados tipos de papel, podrá elegir entre varios ajustes de Tipo Papel.

***Nota:***

*Visite nuestro sitio Web de atención al cliente para conocer la información más reciente sobre los soportes disponibles. Consulte "Cómo ponerse en contacto con el Centro de Atención al cliente".*

### ***Papel normal***

Papel normal

Sobres

Papel normal Premium (A4) EPSON S041214

### ***Bright White Paper***

Bright White Paper (A4) EPSON S041442

### ***Papel especial HQ***

Papel especial HQ (A4) EPSON S041061

Tarjeta especial Ink Jet HQ (A6) EPSON S041054

Tarjeta especial Ink Jet HQ (5 × 8 pulg.) EPSON S041121

### ***Matte Paper-Alto Gramaje***

Matte Paper-Alto Gramaje (A4) EPSON S041256

### ***Matte Paper - doble cara***

Matte Paper - doble cara (A4) EPSON S041569

### ***Papel mate de larga duración***

Papel mate de larga duración (A4) EPSON S041342

## **Transparencias Ink Jet**

Transparencias Ink Jet (A4) EPSON S041063

## **Premium Glossy Photo Paper**

Premium Glossy Photo Paper (A4) EPSON S041287

## **Papel fotográfico semibrillo**

Papel fotográfico semibrillo (A4) EPSON S041332

### **Nota:**

*La disponibilidad del papel especial depende del país.*

## **Definición del ajuste de Modo**

Las opciones de Modo del menú Principal están organizadas para ofrecerle tres niveles de ajuste del software de la impresora: A continuación, se explican los ajustes de Modo.

<b>Automático</b>	Es la forma más rápida y sencilla de empezar a imprimir. Si desea más información, consulte "Uso del modo Automático".
<b>PhotoEnhance</b>	Permite elegir entre varios ajustes de corrección de imagen especialmente diseñados para fotografías. Si desea más información, consulte "Uso del modo PhotoEnhance".

<b>Predefinido</b>	Permite elegir entre los ajustes de una lista, ya definidos o adaptados al tipo de documento que desee imprimir. Cuando está seleccionado el modo Predefinido, el botón Más ajustes estará habilitado, lo que le permite acceder al cuadro de diálogo Más opciones. Si desea más información, consulte "Uso del modo Predefinido".
--------------------	--

Además de definir grupos de ajustes que afectan a la calidad de impresión en general, también puede modificar aspectos individuales del estilo de impresión y de la composición utilizando los menús Papel y Composición. Si desea más información, consulte "Definición de ajustes en el menú Papel" o "Definición de ajustes en el menú Composición".

Consulte la sección correspondiente más abajo.

## Uso del modo Automático

Si selecciona el modo Automático en el menú Principal, el software de la impresora se ocupará de todos los ajustes detallados basados en los ajustes Tipo Papel y Color actuales. Para definir el ajuste Color, consulte “Definición del ajuste Color”. Para definir el ajuste Tipo Papel, consulte “Definición del ajuste Tipo Papel”.



### Nota:

- ❑ Según el papel seleccionado en la lista Tipo Papel (mientras está seleccionado Automático), aparecerá un control deslizante debajo del botón de radio Predefinido que le permite elegir entre Calidad y Rápido. Siempre que la calidad de la impresión sea más importante que la velocidad, seleccione Calidad.
- ❑ La mayoría de las aplicaciones de Windows disponen de ajustes de tamaño de papel y de composición, que tienen preferencia sobre los ajustes correspondientes del software de la impresora. No obstante, si la aplicación no tiene esos ajustes, revise los ajustes del menú Papel del software de la impresora.

## Uso del modo PhotoEnhance

El modo PhotoEnhance ofrece varios ajustes de corrección de imagen que pueden aplicarse a sus fotografías antes de imprimirlas. PhotoEnhance no afecta a los datos originales.

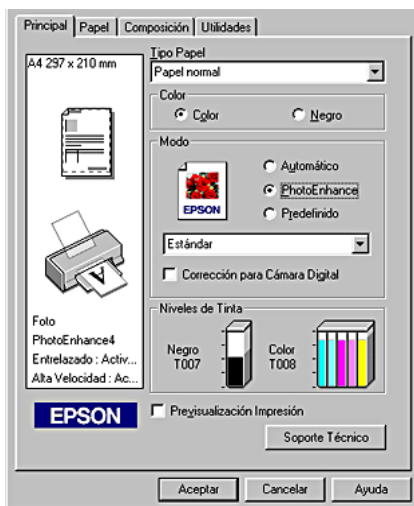

### Nota:

- Este modo sólo está disponible si se imprimen datos de colores de 8, 16, 24 ó 32 bits.
- Si imprime con PhotoEnhance seleccionado, la impresión puede tardar más, dependiendo de su sistema informático y de la cantidad de datos que contenga la imagen.
- No imprima en el modo PhotoEnhance cuando esté seleccionado Rollo de papel como el ajuste de Fuente papel en el menú Papel, pues podrían aparecer zonas en blanco en la impresión.

Puede seleccionar los siguientes ajustes:

<b>Estándar</b>	La corrección de imagen estándar que se utiliza en la mayoría de las fotografías. Pruebe primero con este ajuste.
-----------------	---

<b>Personas</b>	Ideal para fotografías de personas.
<b>Naturaleza</b>	Ideal para fotografías de exteriores tales como montañas, el cielo o el mar.
<b>Difuminado</b>	Hace que sus fotos dan la impresión de haber sido tomadas con un objetivo de enfoque suave.
<b>Sepia</b>	Aplica un tono sepia a las fotografías.

Si selecciona PhotoEnhance, también se habilitará la casilla de verificación Corrección para Cámara Digital. Seleccione esta casilla de verificación cuando vaya a imprimir fotos tomadas con una cámara digital y dará a sus imágenes impresas el aspecto suave y natural que tienen las fotografías tomadas con una cámara normal.

## Uso del modo Predefinido

Si selecciona el modo Predefinido, se habilita la lista Ajustes personalizados, en la que puede seleccionar un método de correspondencia de color. También puede crear y guardar sus propios ajustes personales. Para obtener detalles sobre la forma de hacer ajustes personalizados, consulte “Definición de los ajustes de Más opciones”.

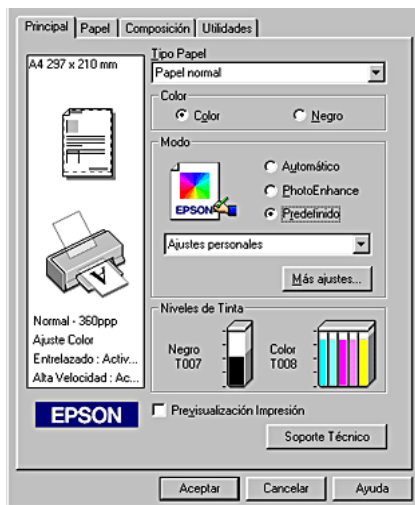

De forma predeterminada, puede elegir entre las siguientes opciones:

Ajuste	Descripción
Económico	Ideal para imprimir borradores de texto.
<b>Método de correspondencia de colores</b>	
ICM	Este método ajusta automáticamente los colores de la impresión para que coincidan con los colores de la pantalla.



sRGB	Ideal para hacer coincidir los colores con los de otros dispositivos sRGB.
------	--

Al seleccionar un ajuste predefinido, automáticamente se definen otros ajustes tales como Resolución y Ajuste de color. Las modificaciones de estos ajustes aparecen en la parte izquierda del menú Principal.

Siga estos pasos para seleccionar un ajuste personal.

1. En la opción Modo del menú Principal, seleccione Predefinido.
2. En la lista Ajustes personalizados, seleccione el ajuste más adecuado para el tipo de documento o de imagen que desee imprimir.
3. Verifique los ajustes Tipo Papel y Color, ya que pueden verse afectados por el ajuste personal que haya seleccionado. Si desea más información, consulte “Definición del ajuste Tipo Papel” o “Definición del ajuste Color”.

### *Definición de los ajustes de Más opciones*

Los ajustes del cuadro de diálogo Más opciones le proporcionan un control completo sobre el entorno de impresión. Utilice estos ajustes para experimentar con nuevas ideas de impresión o para afinar varios ajustes de impresión para adaptarlos a sus necesidades personales. Cuando esté satisfecho con los nuevos ajustes, puede darles un nombre y añadirlos a la lista de Ajustes personalizados del menú Principal.

Siga las instrucciones de esta sección para definir los ajustes de Más opciones.

#### **Nota:**

*Las pantallas del software de impresora que aparecen en este procedimiento corresponden a Windows Me y 98. Las pantallas del software de impresora de Windows XP y 2000 son algo distintas.*

1. En la opción Modo del menú Principal, seleccione Predefinido y luego haga clic en Más ajustes. Se abrirá el cuadro de diálogo Más opciones.

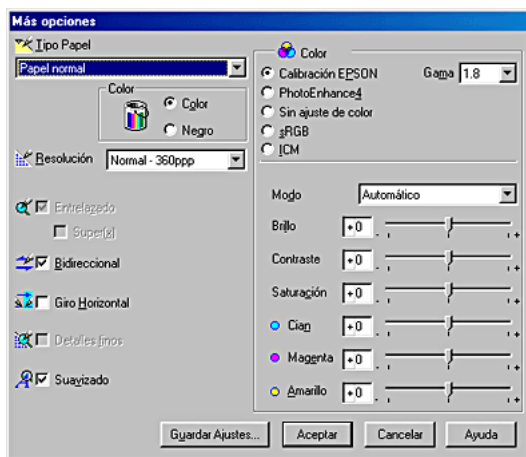

2. Seleccione el tipo de papel cargado en la impresora. Si desea más detalles, consulte “Definición del ajuste Tipo Papel”.
3. Elija Color o Negro como el ajuste de Color.
4. Seleccione el ajuste de Resolución.
5. Defina el resto de ajustes necesarios. Si desea más detalles, consulte la ayuda on-line.

**Nota:**

- ❑ *La función PhotoEnhance sólo afecta a las imágenes, no a textos ni a gráficos. Por ejemplo, si ha seleccionado Monocromático en la lista Tono (habilitada cuando está seleccionado PhotoEnhance), sólo se imprimirán en monocromo las imágenes de un documento. El texto y los gráficos en color del mismo documento se imprimirán en color.*
- ❑ *Es posible que haya algunos ajustes desactivados, según los ajustes de Tipo Papel, Color y Resolución definidos.*

6. Si desea aplicar los ajustes y volver al menú Principal, haga clic en **Aceptar**. Si desea regresar al menú Principal sin aplicar los ajustes definidos, haga clic en **Cancelar**. Si desea guardar los ajustes definidos en Más opciones, pase a la siguiente sección.

### *Almacenamiento y borrado de sus ajustes*

Si desea guardar sus ajustes en la lista Ajustes personalizados, haga clic en **Guardar ajustes** en el cuadro de diálogo Más opciones. Aparecerá el cuadro de diálogo Ajustes personalizados.

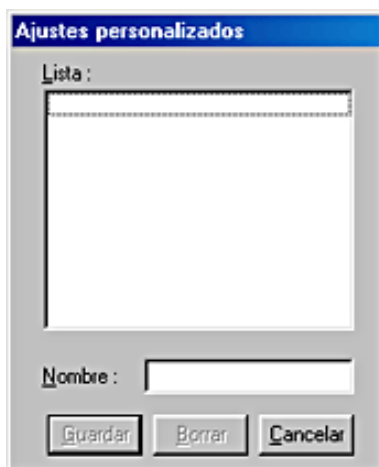

Escriba un nombre exclusivo para sus ajustes en el cuadro de texto **Nombre** y haga clic en **Guardar**. Los ajustes se añadirán a la lista **Ajustes personalizados**.

**Nota:**

- ❑ *No puede usar los nombres de los métodos de correspondencia de color ni de los ajustes predeterminados por EPSON para dar nombre a sus ajustes personalizados.*
- ❑ *No se pueden borrar ajustes predefinidos ni métodos de correspondencia de color de la lista **Ajustes personalizados**.*

Si desea borrar un ajuste de la lista Ajustes personalizados, selecciónelo en el cuadro de diálogo Ajustes personalizados y haga clic en Borrar.

### *Uso de los ajustes que ha guardado*

Si desea utilizar los ajustes que ha guardado, elija el modo Predefinido en el menú Principal y seleccione su ajuste en la lista Ajustes personalizados, situada a la derecha del botón de radio Predefinido.

Si cambia los ajustes de Tipo Papel o de Color mientras está seleccionado uno de sus ajustes en la lista Ajustes personalizados, la selección mostrada en la lista recuperará los Ajustes personalizados. El ajuste personalizado que antes estaba seleccionado no se verá afectado por el cambio. Si desea recuperar su ajuste personalizado, vuelva a seleccionarlo en la lista.

### ***Definición del ajuste Color***

Para definir el ajuste Color, haga clic en Color si desea imprimir en color o en Negro si desea imprimir en blanco y negro o en escala de grises.

## Previsualización de la impresión





Si desea ver cómo va a quedar su documento antes de imprimirlo, seleccione la casilla de verificación Previsualización Impresión del menú Principal.

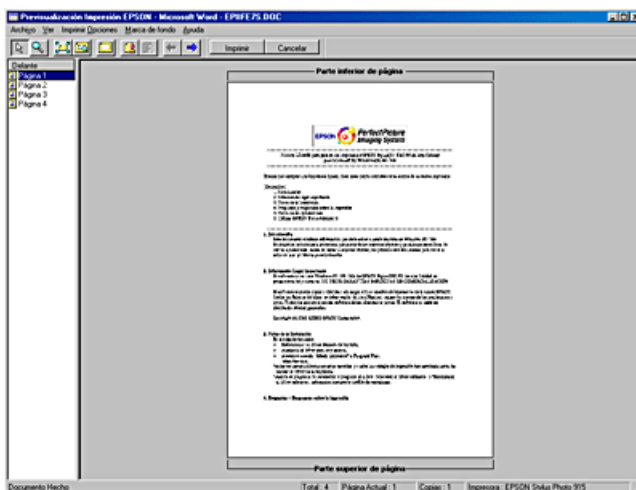





Cuando envíe un trabajo de impresión a la impresora, se abrirá la ventana Previsualización Impresión EPSON, desde donde puede realizar modificaciones antes de imprimir.



La barra de herramientas de Previsualización Impresión EPSON contiene varios iconos que sirven para realizar las siguientes funciones.



	Selección	Haga clic en este botón para seleccionar y desplazar marcas de fondo.
	Zoom	Haga clic en este botón para ampliar o reducir el tamaño de la página previsualizada.
	Ajustar en pantalla	Haga clic en este botón para cambiar la escala de la página previsualizada de forma que quepa en la ventana en uso. Esto es útil cuando desee ver toda la página a la vez.
	Zoom máximo	Haga clic en este botón para mostrar la página previsualizada con la ampliación máxima posible.

	Área imprimible activada/desactivada	Haga clic en este botón para mostrar un rectángulo que indica el área imprimible en la página previsualizada. La impresora no puede imprimir nada de lo que esté fuera de los límites de este rectángulo. Para desactivar esta función, vuelva a hacer clic en el botón.
	Marca de fondo	Haga clic en este botón para abrir el cuadro de diálogo de ajustes de marcas de fondo, en el que se pueden cambiar los ajustes de marcas de fondo vigentes.
	Recuperar los ajustes de marca de fondo	Haga clic en este botón si desea recuperar todos los ajustes de marca de fondo que figuraban en el cuadro de diálogo Previsualización Impresión EPSON la primera vez que lo abrió. Si no se ha modificado ningún ajuste, esta función no estará disponible.
	Página anterior	Haga clic en este botón para mostrar la página anterior a la previsualizada. Si no hay ninguna página anterior, esta función no estará disponible.
	Página siguiente	Haga clic en este botón para mostrar la página siguiente del documento. Si no hay ninguna página siguiente, esta función no estará disponible.

Otras operaciones que puede realizar en el documento previsualizado:

- Seleccionar y previsualizar páginas individuales.
- Reducir o aumentar el tamaño de la previsualización.
- Seleccionar e imprimir algunas o todas las páginas.
- Ampliar el documento previsualizado. Haga clic en Ver y luego en Ampliar para abrir la ventana Ampliar, que amplía el área del documento previsualizado delimitada por el recuadro rojo. Para cambiar la parte ampliada del documento, arrastre el recuadro rojo.

- ❑ Ver las páginas individuales que componen un póster. La ventana Póster se abre automáticamente al enviar un trabajo de impresión mientras está seleccionada la opción Póster como opción Multi páginas del menú Composición. En esta ventana, verá las páginas que componen el póster. También puede abrir este cuadro de diálogo haciendo clic en Ver y luego en Póster.
- ❑ Aplicar marcas de fondo. La marca de fondo seleccionada aparecerá en la imagen previsualizada. Para más detalles sobre la personalización de marcas de fondo, consulte “Definición del ajuste Marca de fondo”.
- ❑ Para especificar las páginas del documento que desea imprimir, utilice las funciones Añadir y Borrar. Si desea agregar o eliminar una página, seleccione el icono de la página en la lista situada en el lado izquierdo de la ventana de previsualización. Después, agréguela o bórrala mediante los comandos del menú Imprimir Opciones. A continuación, se explican los comandos del menú Imprimir Opciones.

	Añadir página	Haga clic en este botón si desea añadir las páginas resaltadas a la lista de las páginas que se van a imprimir.
	Borrar página	Haga clic en este botón si desea eliminar las páginas resaltadas de la lista de las páginas que se van a imprimir.

Después de previsualizar el documento, haga clic en Imprimir si desea imprimir el documento o haga clic en Cancelar para cancelar la impresión.

---

## ***Definición de ajustes en el menú Papel***

Utilice el menú Papel para cambiar el tamaño del papel, especificar el número de copias y otros parámetros, especificar la orientación del papel y ajustar el área imprimible.



Los ajustes disponibles varían según si está seleccionado el alimentador de hojas o el rollo de papel en Fuente papel.

Si el ajuste de Fuente papel seleccionado es Alimentador de hojas, el software de la impresora tendrá el siguiente aspecto.

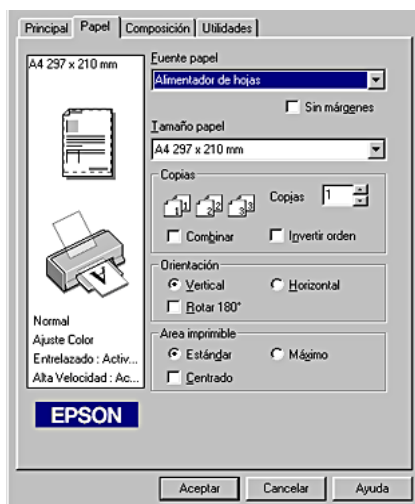

Si el ajuste de Fuente papel seleccionado es Rollo de papel, el software de la impresora tendrá este aspecto.

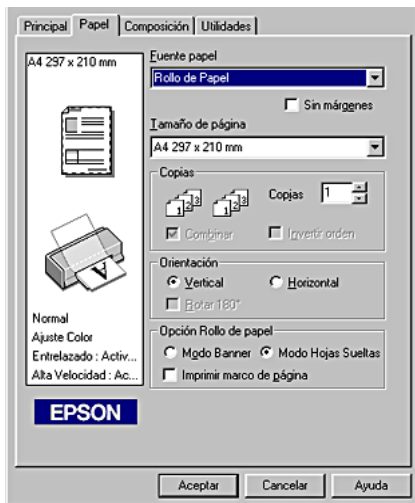

En el menú Papel, puede definir los siguientes ajustes:

<b>Fuente papel</b>	<p>Seleccione uno de los siguientes orígenes del papel:</p> <p>Alimentador de hojas: Seleccione esta fuente si desea dejar un margen de 3 mm en el lado izquierdo y en el derecho del papel. Esta opción está disponible si se imprime en papel normal.</p> <p>Rollo de papel: Seleccione esta fuente si desea dejar un margen de 3 mm en el lado izquierdo y en el derecho del rollo de papel.</p>
---------------------	---

<p><b>Sin márgenes</b></p>	<p>Seleccione esta casilla de verificación cuando desee imprimir sin márgenes.</p> <p>Alimentador de hojas:          Seleccione esta fuente si no desea que haya ningún margen en el papel. Esta opción sólo está disponible si se imprime en un papel que figure en la lista Tamaño papel.</p> <p>Rollo de papel:          Seleccione esta fuente si no desea que haya ningún margen en el rollo de papel. Esta opción sólo está disponible si se imprime en un papel que figure en la lista Tamaño papel.</p> <p>Con esta función, puede emplear los siguientes soportes.</p> <p>Photo Paper:          Panorámico, A4, 4 × 6 pulg. (no perforado), 100 x 150 mm</p> <p>Matte Paper-Alto gramaje:          A4</p> <p>Tarjeta:          5 × 8 pulg.</p> <p><b>Nota</b>          Si su aplicación tiene ajustes de márgenes, compruebe que están configurados a cero antes de imprimir.</p> <p>Cuando utilice esta función con rollo de papel tendrá que utilizar software de edición de imágenes para conseguir que la imagen sea 4 mm más ancha que el rollo de papel.</p> <p>La impresión con esta función tarda más que la impresión normal.</p> <p>Como esta función aumenta la imagen hasta hacerla algo mayor que el papel, cuando el ajuste de Fuente papel seleccionado sea Alimentador de hojas, la parte de la imagen que se salga del papel no se imprimirá.</p> <p>La calidad de la impresión puede ser menor en las zonas superior e inferior de la impresión, o bien esa zona puede quedar manchada cuando se imprima en soportes distintos de los arriba citados. Es recomendable imprimir una hoja para comprobar la calidad antes de imprimir trabajos extensos.</p> <p>No se puede utilizar esta función con los siguientes soportes: Glossy Film HQ, Transparencias Ink Jet, Papel Transferencia sobre tela ni con Papel especial de 360 ppp.</p>
----------------------------	--

<b>Tamaño papel</b>	<p>Seleccione el tamaño del papel que desee utilizar. También puede añadir un tamaño de papel personalizado.</p>
<b>Copias</b>	<p>Seleccione el número de copias que desee imprimir. Puede determinar el orden en el que desea imprimir varias copias del documento: Combinar (imprimir el documento de principio a fin cada vez), o Invertir orden (empezar la impresión por la última página).</p>
<b>Orientación</b>	<p>Para cambiar la orientación de la impresión, seleccione Vertical u Horizontal. Si desea imprimir más cerca de la parte inferior de la página, seleccione la casilla de verificación Rotar 180°.</p>
<b>Área imprimible</b>	<p>Utilice esta opción del cuadro Área imprimible para ajustar el área total disponible para imprimir cuando el ajuste de Fuente papel seleccionado sea Alimentador de hojas. Esta función no está disponible cuando está seleccionada la opción Sin márgenes o Rollo de papel.</p> <p>Si desea centrar la impresión, seleccione Centrado. Si desea aumentar el área imprimible del extremo inferior de 14 mm a 3 mm, seleccione Máximo. No seleccione Máximo cuando utilice Premium Glossy Photo Paper.</p> <p><b>Nota:</b>  Si Máximo es el ajuste seleccionado en Área imprimible, es posible que la calidad de impresión disminuya en los bordes. Antes de imprimir trabajos de gran tamaño utilizando este ajuste, imprima una sola hoja para comprobar la calidad.  Si Máximo está seleccionada, compruebe que el papel cargado en el alimentador de hojas no esté arrugado.  Si selecciona Máximo al imprimir en Premium Glossy Photo Paper, puede ocurrir que la impresión se manche en la zona de expansión (entre 14 mm y 3 mm a partir del borde inferior).</p>

<p><b>Opción rollo de papel</b></p>	<p>Los ajustes de Opción rollo de papel sólo están disponibles si el ajuste de Fuente papel seleccionado es Rollo de papel. Dichas funciones no están disponibles si está seleccionado Alimentador de hojas.</p> <p>A continuación, se describen los ajustes disponibles.</p> <p><b>Modo Banner:</b>          Seleccione este modo cuando vaya a imprimir datos de varias páginas como datos continuos en el rollo de papel en vez de páginas individuales. Cuando está seleccionada esta casilla de verificación, la casilla Ahorrar rollo de papel está habilitada.</p> <p><b>Modo Hojas Sueltas:</b>          Seleccione este modo cuando vaya a imprimir datos de varias páginas como páginas individuales y no como datos continuos. Cuando está seleccionada esta casilla de verificación, la casilla Imprimir marco de página está habilitada.</p> <p><b>Ahorrar rollo de papel:</b>          Seleccione esta casilla de verificación cuando desee ahorrar rollo de papel. Cuando está seleccionada esta casilla de verificación, la parte en blanco de la última página del documento no avanzará por la impresora. Esta función está disponible únicamente cuando está seleccionado el Modo Banner.</p> <p><b>Imprimir marco de página:</b>          Seleccione esta casilla de verificación si desea imprimir una línea en el rollo de papel entre las páginas de un documento de varias páginas para indicar por dónde hay que cortar el papel. Esta función es conveniente cuando no está claro dónde deberían estar los saltos de página. Esta función está disponible únicamente cuando está seleccionado el Modo Hojas Sueltas.</p>
-------------------------------------	--

---

## Definición de ajustes en el menú Composición

El menú Composición permite ajustar la Impresión Proporcional, Multi páginas y Marca de fondo. Consulte la sección correspondiente más abajo.

### Definición del ajuste Impresión Proporcional

Utilice las opciones de Impresión Proporcional del menú Composición para adaptar el documento al tamaño del papel en el que va a imprimirlo.

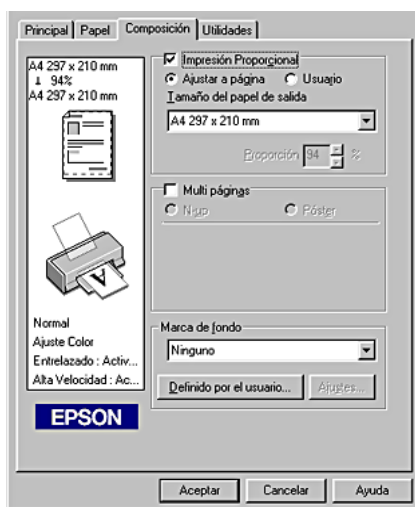

Puede seleccionar los siguientes ajustes:

<b>Normal</b>	Imprime el documento a su tamaño normal.
---------------	--

<b>Ajustar a página</b>	Aumenta o reduce, proporcionalmente, el tamaño del documento para que se adapte al tamaño del papel seleccionado en la lista Tamaño papel del menú Papel.
<b>Usuario</b>	Permite reducir o ampliar, manualmente, una imagen. Haga clic en las flechas situadas junto al cuadro Proporción para elegir un porcentaje entre 10% y 400%.

## Definición del ajuste de Multi páginas

Si está seleccionada la casilla de verificación Multi páginas, puede elegir entre dos ajustes: N-up y Póster. Consulte la sección correspondiente más abajo.

### Definición del ajuste de N-up

Si desea imprimir dos o cuatro páginas del documento en una hoja de papel, seleccione N-up como ajuste de Multi páginas en el menú Composición.



Si desea imprimir más de una página en una hoja de papel, defina los siguientes ajustes:

<b>2 Páginas 4 Páginas</b>	Imprime dos o cuatro páginas de su documento en una sola hoja de papel.
<b>Orden de Página</b>	Abre el cuadro de diálogo Imprimir composición, que permite seleccionar en qué orden se van a imprimir las páginas en la hoja de papel. Es posible que no estén disponibles algunos ajustes, según la opción seleccionada en Orientación en el menú Papel.
<b>Imprimir marcos en cada Página</b>	Permite imprimir un marco alrededor de cada página en la hoja de papel.

### ***Definición del ajuste de Póster***

Un documento de una sola página se puede ampliar para que ocupe 4, 9 ó 16 hojas de papel al imprimirse. Para imprimir una imagen de tamaño póster, seleccione el ajuste Póster en Multi páginas.

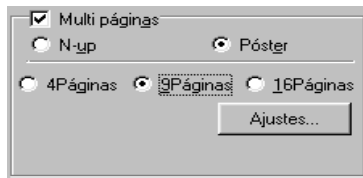



Para ajustar la forma en que se imprime el póster, haga clic en el botón Ajustes. Se abrirá el cuadro de diálogo Ajustes del póster.

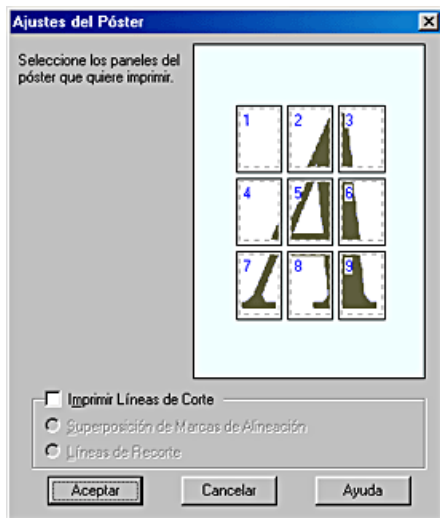

Puede definir los siguientes ajustes:

<b>Imprimir Líneas de Corte</b>	Seleccione esta casilla si desea activar las opciones de líneas de corte.
<b>Superposición de Marcas de Alineación</b>	Superpone ligeramente las imágenes e imprime los marcadores de alineación para que puedan alinearse de manera más precisa.
<b>Líneas de Recorte</b>	Imprime líneas de borde en las imágenes como guía para cortar las páginas.

Si sólo desea imprimir algunos de los paneles y no imprimir todo el póster, haga clic en los paneles que no desee imprimir y después en Aceptar para cerrar el cuadro de diálogo Ajustes del póster.

## Cómo crear un póster a partir de impresiones

A continuación, se muestra un ejemplo de cómo crear un póster a partir de 4 hojas impresas. Consulte también las ilustraciones que acompañan al ejemplo.

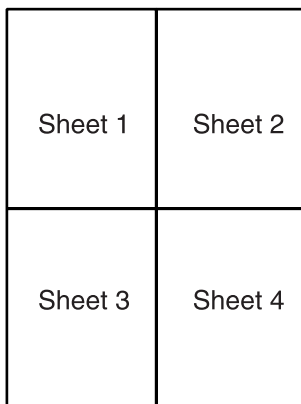

1. Corte el margen vertical de la hoja 1 por la línea que une los marcadores de alineación tal y como se muestra en la ilustración.

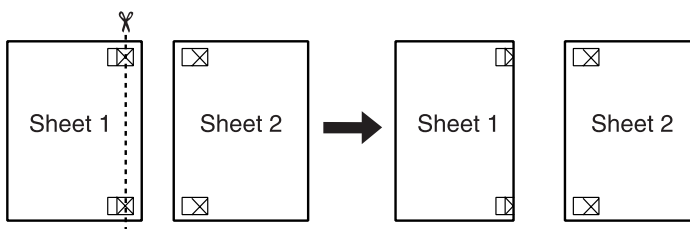

- Coloque la hoja 1 sobre la hoja 2 y alinee los marcadores sombreados de ambas hojas. Después, péguelas con cinta adhesiva temporalmente por el reverso del papel.

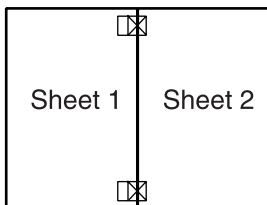

- Corte las hojas pegadas por la línea situada entre los marcadores de alineación.

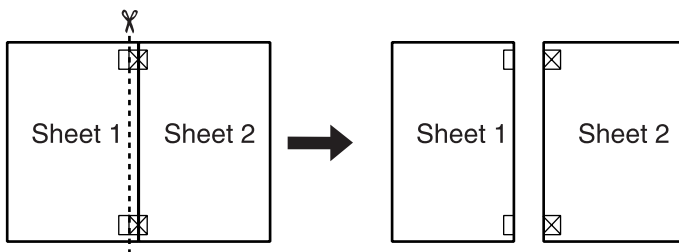

- Alinee el papel ayudándose de los marcadores de alineación y péguelos con cinta adhesiva por el reverso del papel.

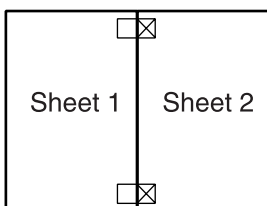

- Repita los pasos del 1 al 4 para pegar las hojas 3 y 4.

6. Repita los pasos del 1 al 4 para pegar las caras superior e inferior del papel.

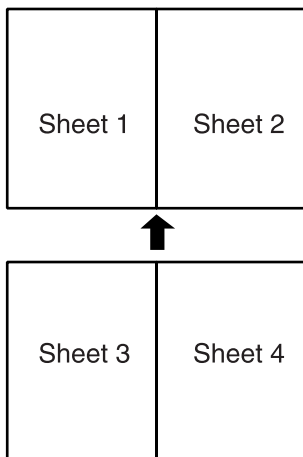

7. Corte los márgenes restantes.



**Advertencia:**

*Tenga cuidado cuando maneje herramientas afiladas.*

## Definición del ajuste Marca de fondo

Si desea imprimir una marca de fondo en el documento, haga clic en cualquier parte del cuadro de lista Marca de fondo del menú Composición y seleccione una de las marcas de fondo predefinidas de la lista que aparece.

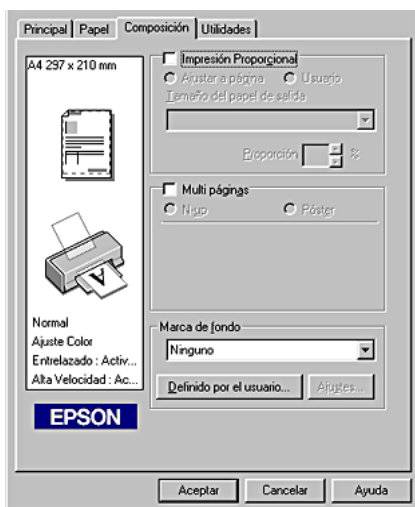

También puede añadir a la lista Marca de fondo sus propias marcas de fondo basadas en texto o en imagen. Para añadir una marca de fondo, haga clic en el botón Definido por el usuario. Aparecerá el siguiente cuadro de diálogo.

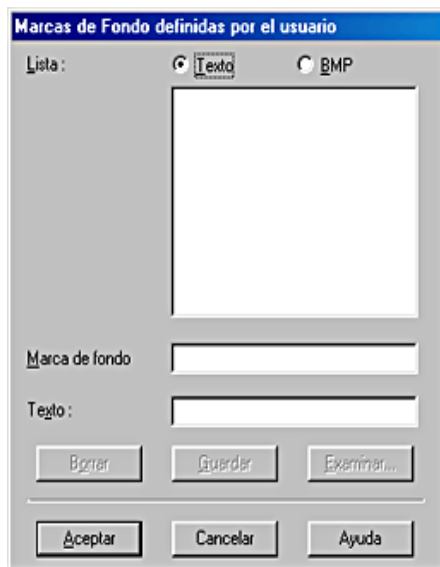

Consulte la sección correspondiente más abajo para saber cómo terminar de crear una marca de fondo personalizada.

### ***Creación de una marca de fondo de imagen***

Siga estos pasos para crear una marca de fondo de imagen.

1. Seleccione BMP.
2. Haga clic en el botón Examinar para seleccionar el archivo de mapa de bits que desee utilizar y luego haga clic en Aceptar.
3. Escriba un nombre para su marca de fondo en el cuadro Marca de fondo y haga clic en Guardar. Haga clic en Aceptar para volver al menú Composición.

## ***Creación de una marca de fondo de texto***

Siga estos pasos para crear una marca de fondo de texto.

1. Seleccione Texto.
2. Escriba el texto en el cuadro Texto. El texto que introduzca también se asignará a la marca de fondo como su nombre.
3. Si desea cambiar el nombre de la marca de fondo, escriba otro nombre en el cuadro Marca de fondo y luego haga clic en Guardar. Haga clic en Aceptar para volver al menú Composición.

## ***Definición de los ajustes de su marca de fondo***

Siga estos pasos para definir los ajustes de su marca de fondo.

1. Seleccione la marca de fondo deseada en el cuadro de lista Marca de fondo del menú Composición.

- Haga clic en el botón Ajustes. Aparecerá el siguiente cuadro de diálogo.

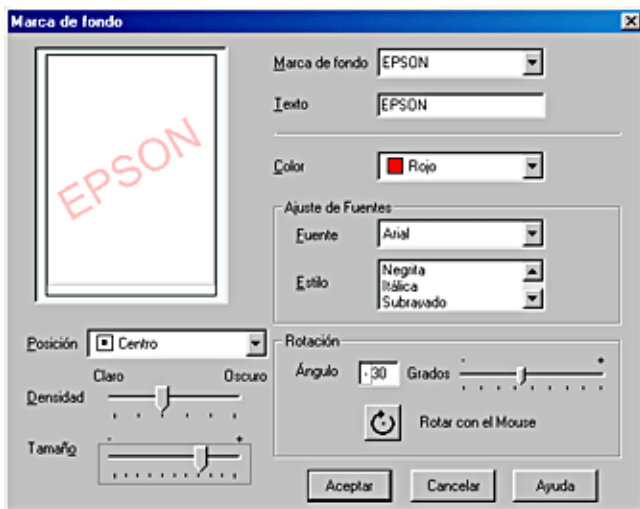

- Asegúrese de haber elegido la marca correcta en el cuadro de lista Marca de fondo y ajuste los valores de Color, Posición, Densidad, Tamaño, Fuente, Estilo de fuente y Ángulo. Si desea más detalles, consulte la ayuda on-line. Los ajustes que defina aparecerán en la parte izquierda del cuadro de diálogo.
- Quando haya terminado de definir los ajustes, haga clic en Aceptar.

---

## ***Uso de las utilidades de la impresora***

Las utilidades de la impresora EPSON permiten comprobar el estado actual de la impresora y realizar algunas operaciones de mantenimiento desde la pantalla del ordenador.



Para usar las utilidades, seleccione la ficha Utilidades del software de la impresora y haga clic en el botón de la utilidad que desee usar. Si desea más información acerca de cómo acceder al software de la impresora, consulte “Cómo acceder al software de la impresora”.

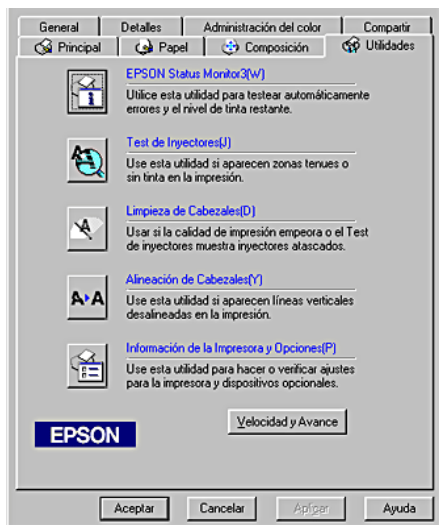

**Nota:**

- ❑ *La letra mostrada entre paréntesis después del nombre de la utilidad indica la tecla de método abreviado que sirve para acceder a dicha utilidad. Pulse Alt y la tecla de esa letra para abrir esa utilidad.*
- ❑ *No use las utilidades Test de Inyectores, Limpieza de Cabezales ni Alineación de Cabezales si la impresora está conectada al ordenador a través de una red.*
- ❑ *No use las utilidades Test de Inyectores, Limpieza de Cabezales, Alineación de Cabezales ni Sustitución de cartucho de tinta durante la impresión, ya que ésta podría mancharse.*

Consulte la sección correspondiente más abajo.

## **Status Monitor 3**

Status Monitor 3 ofrece información sobre la impresora, datos como la cantidad de tinta restante, por ejemplo, y examina la impresora en busca de errores.

Esta utilidad solamente está disponible cuando se cumplen estas dos condiciones:

- Que la impresora esté conectada directamente al ordenador principal a través del puerto USB.
- Que el sistema esté configurado para admitir la comunicación bidireccional.

## **Test de Inyectores**

La utilidad Test de Inyectores comprueba si los inyectores del cabezal de impresión están obstruidos. Revise los inyectores si observa una disminución de la calidad de impresión y, después de la limpieza, para confirmar que los inyectores han quedado limpios. Si el test de inyectores indica que debe limpiarse el cabezal de impresión, puede acceder a la utilidad Limpieza de Cabezales directamente desde la utilidad Test de Inyectores. Si desea más detalles, consulte “Revisión de los inyectores del cabezal de impresión”.

## **Limpieza de cabezales**

La utilidad Limpieza de Cabezales limpia el cabezal de impresión. Deberá limpiar el cabezal si observa una disminución de la calidad de impresión. Use la utilidad Test de Inyectores para ver si el cabezal de impresión necesita una limpieza. Puede acceder a la utilidad Test de Inyectores directamente desde la utilidad Limpieza de Cabezales. Si desea más detalles, consulte “Limpieza del cabezal de impresión”.

## ***Alineación de Cabezales***

La utilidad Alineación de Cabezales alinea el cabezal de impresión. Use esta utilidad si observa que las líneas verticales no están bien alineadas. Siga las instrucciones que aparecen en pantalla para usar esta utilidad.

## ***Información de la Impresora y Opciones***

Esta utilidad permite que el controlador de la impresora compruebe la información de configuración de la impresora. También ofrece datos relativos a determinadas características de la impresora tales como el ID de la impresora.



Según cómo esté configurado el sistema, los datos mostrados en el cuadro de diálogo Información de la Impresora y Opciones se actualizarán automáticamente o tendrá que introducirlos manualmente.

Si aparece un mensaje en la ventana Ajustes actuales solicitando que escriba los ajustes, o bien que cambia la configuración de la impresora, siga estos pasos para realizar los ajustes necesarios de forma manual.

1. Haga clic en el botón Hoja de Ajustes del cuadro de diálogo Información de la Impresora y Opciones si desea imprimir información sobre la impresora y sus opciones. Para emplear esta utilidad, tiene que haber papel de tamaño Carta o A4 cargado en la impresora. Verá una impresión similar a ésta.

Printer ID  
50- 50- 50- 50- 50- 50

2. Compruebe que los ajustes de la utilidad coincidan con la información de la Hoja de Ajustes impresa. Si no coinciden, corrija los ajustes en la pantalla para que coincidan con los de la hoja de ajustes.
3. Si desea salir de este menú y guardar sus ajustes, haga clic en Aceptar.

## Velocidad y Avance

En este cuadro de diálogo, puede definir los ajustes relacionados con la velocidad y el progreso de la impresión.

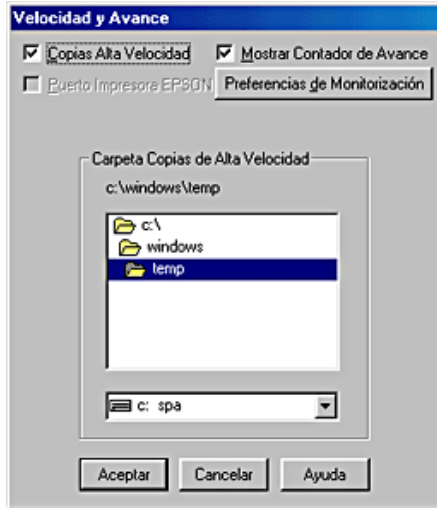

Éstos son los ajustes disponibles:

### ***Copias Alta Velocidad***

Si desea imprimir varias copias de su documento más rápidamente, seleccione Copias Alta Velocidad. La velocidad de impresión aumenta utilizando el espacio del disco duro como memoria caché al imprimir varias copias del documento.

### ***Siempre realiza el spool con tipo de datos RAW (sólo en Windows XP y 2000)***

Seleccione esta casilla de verificación si desea enviar los documentos de los clientes de Windows NT a la cola de impresión utilizando el formato RAW en lugar del formato EMF (metarchivo). (Las aplicaciones basadas en Windows NT utilizan el formato EMF de forma predeterminada.)

Pruebe a usar esta opción si los documentos enviados a la cola de impresión en formato EMF no se imprimen correctamente.

Spool con tipo de datos RAW necesita menos recursos que EMF, por lo que algunos problemas (Insuficiente memoria/espacio en el disco para imprimir, Velocidad de impresión lenta, etc.) pueden solucionarse seleccionando la casilla de verificación Siempre realiza el spool con tipo de datos RAW.

Al enviar tipos de datos RAW a la cola de impresión, el progreso de la impresión, mostrado por el Contador de Avance, puede ser diferente del progreso de impresión real.

## ***Preferencias de Monitorización***

Haga clic en este botón para abrir el cuadro de diálogo Preferencias de Monitorización, que permite ajustar EPSON Status Monitor 3.

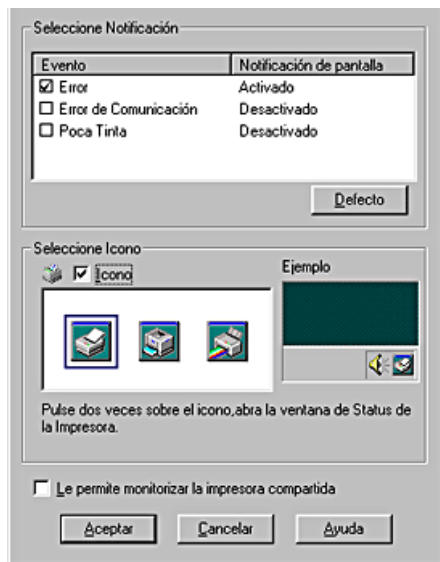

Puede definir los siguientes ajustes:

<b>Seleccione Notificación</b>	<p>Muestra los ajustes de notificación de error en vigor para ese elemento.</p> <p>En esta zona, puede especificar si desea recibir mensajes de error generales, mensajes de errores de comunicación o mensajes de estado de la tinta durante la impresión o la copia. Seleccione la casilla de verificación adecuada para especificar los tipos de error sobre los que desee recibir notificación. Seleccione también la casilla de verificación Alerta si desea que se le notifiquen los mensajes de error con un aviso sonoro.</p>
<b>Seleccione icono</b>	<p>Seleccione esta casilla de verificación si desea colocar un icono de acceso directo en la bandeja de iconos de Windows. Haga clic en el icono de acceso para abrir EPSON Status Monitor 3. Haga clic, con el botón secundario, en el icono para abrir el menú contextual que da acceso a algunas de las utilidades de la impresora. Para seleccionar qué icono se va a mostrar, haga clic en el icono que prefiera de las opciones mostradas; la selección se mostrará a la derecha.</p>
<b>Le permite monitorizar la impresora compartida</b>	<p>Seleccione esta casilla de verificación si desea monitorizar una impresora compartida con otros ordenadores.</p>

**Nota:**

*Si desea recuperar los valores predeterminados de todos los ajustes de Seleccione Notificación, haga clic en el botón Defecto.*

---

## **Cómo obtener información mediante la Ayuda on-line**

El software de la impresora dispone de una amplia función de ayuda on-line, que ofrece instrucciones para imprimir, definir ajustes del controlador de la impresora y usar las utilidades de la impresora.

Consulte la sección correspondiente más abajo.

## ***Acceso a la ayuda desde la aplicación***

Abra el menú Archivo y elija Imprimir o Configurar impresora. Después, haga clic en Impresora, Configurar, Opciones o en Propiedades. (Según la aplicación que use, es posible que tenga que hacer clic en una combinación de dichos botones.) Haga clic en la opción Ayuda, situada en la parte inferior de los menús Principal, Papel, Composición y Utilidades, para obtener ayuda sobre los elementos de dichos menús.

Puede obtener ayuda específica relacionada con cualquiera de los elementos de un menú haciendo clic con el botón secundario en el elemento y luego haciendo clic en el comando ¿Qué es esto?.

## ***Acceso a la ayuda desde el menú Inicio de Windows***

Haga clic en el botón Inicio, señale Programas (en Windows Me, 98 y 2000) o Todos los programas (en Windows XP) y luego Epson (en Windows Me y 98) o Impresoras EPSON (en Windows XP y 2000). Después, haga clic en Ayuda de EPSON Stylus Photo 915. Se abrirá la ventana con el contenido de la ayuda.

---

## ***Aumento de la velocidad de impresión***

Siga las instrucciones de esta sección para aumentar la velocidad de impresión de su impresora.



## Consejos generales

De la misma forma que la impresión en alta resolución tarda más en procesarse que la de baja resolución, la impresión en color tarda más tiempo que la impresión en blanco y negro, debido a que el volumen de información de un documento en color es mucho mayor. Por este motivo, es importante ser selectivo en la utilización del color si también necesita una mayor velocidad de impresión.

Incluso si el documento requiere la máxima resolución y una extensa utilización del color, por ejemplo al imprimir una composición para cámara que incluya fotografías en color, puede optimizar la velocidad de la impresión ajustando otras variables. Tenga presente que, si cambia algunas de las condiciones para aumentar la velocidad de la impresión, también podría disminuir la calidad de la misma.

En la tabla siguiente se muestran los factores que afectan de manera inversa a la velocidad y a la calidad de la impresión (al aumentar uno disminuirá el otro).

Calidad de impresión Velocidad de impresión		Inferior Rápida	Superior Lenta	Menú del software de la impresora
Ajustes del software de la impresora	Resolución	Económico, Normal	Foto	Cuadro de diálogo Más opciones
	Bidireccional	Activada	Desactivada	
	Detalles finos	Desactivada	Activada	
Características de los datos	Tamaño de la imagen	Pequeño	Grande	-
	Resolución	Baja	Alta	

En la tabla siguiente, se muestran los factores relacionados solamente con la velocidad de impresión.

Velocidad de impresión		Rápida	Lenta	Menú del software de la impresora
<b>Ajustes del software de la impresora</b>	Color	Negro	Color	Cuadro de diálogo Más opciones, menú Principal
	Giro Horizontal*	Desactivada	Activada	Cuadro de diálogo Más opciones
	Combinar*	Desactivada	Activada	Menú Papel
	Invertir orden*	Desactivada	Activada	
<b>Características de los datos</b>	Variedad de colores	Escala de grises**	Pleno color	-
<b>Recursos de hardware</b>	Velocidad del sistema	Rápida	Lenta	-
	Espacio libre en el disco duro	Grande	Pequeño	
	Espacio libre en la memoria	Grande	Pequeño	
<b>Estado del software</b>	Aplicaciones activas	Una	Varias	-
	Memoria virtual	No utilizada	En uso	

\* Depende del software de la impresora y de la aplicación utilizados.

\*\* Escala de grises significa que se utiliza solamente tinta negra para imprimir los distintos tonos de gris, del negro puro al blanco puro.

## Definición de los ajustes de Velocidad y Avance

En el cuadro de diálogo Velocidad y Avance, puede definir ciertos ajustes relativos a la velocidad de impresión. Haga clic en el botón Velocidad y Avance del menú Utilidades del software de la impresora. Aparecerá el siguiente cuadro de diálogo.

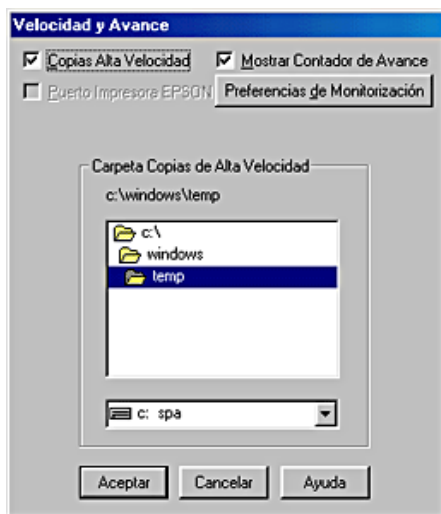

Éstos son los ajustes disponibles relacionados con la velocidad de la impresión:

### **Copias Alta Velocidad**

Si desea imprimir varias copias de su documento más rápidamente, seleccione Copias Alta Velocidad. La velocidad de impresión aumenta utilizando el espacio del disco duro como memoria caché al imprimir varias copias del documento.

---

# Comprobación del estado de la impresora y administración de trabajos de impresión

---

## Con el Contador de avance

Cuando envíe un trabajo de impresión a la impresora, se abrirá el Contador de avance, mostrado en la siguiente ilustración.

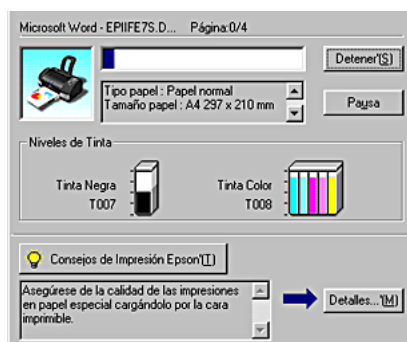

El Contador de avance indica el progreso del trabajo de impresión actual y muestra el estado de la impresora cuando se establece la comunicación bidireccional entre la impresora y el ordenador. Además, ofrece consejos útiles para mejorar la impresión y corregir los mensajes de error. Consulte la sección correspondiente más abajo.

## Consejos de impresión EPSON

En el cuadro de texto situado en la parte inferior de la ventana del Contador de avance, aparecen sugerencias para aprovechar al máximo el software de la impresora EPSON. Cada 30 segundos, se muestra un consejo nuevo. Si desea saber más detalles sobre un consejo que aparezca en pantalla, haga clic en el botón Detalles.

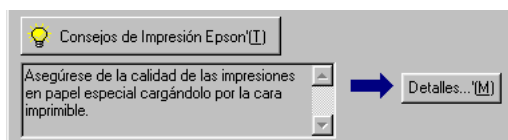

## Mensajes de error

Si surge algún problema durante la impresión, aparecerá un mensaje de error en parte superior de la ventana del Contador de avance. Si desea información más detallada, haga clic en Soporte Técnico para acceder al sitio Web de soporte técnico.

Si queda poca tinta o se agota, aparecerá el botón Cómo a continuación del cuadro de texto. Si hace clic en Cómo, EPSON Status Monitor 3 le ayudará paso-a-paso en el procedimiento de sustitución del cartucho.

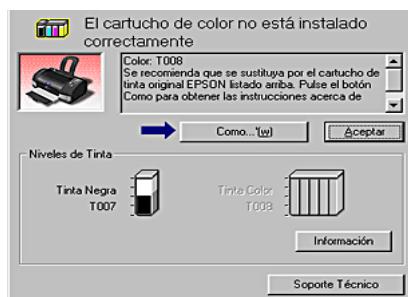

---

## Uso de EPSON Spool Manager

EPSON Spool Manager es parecido al Administrador de impresión de Windows. Si recibe dos o más trabajos de impresión a la vez, los coloca en una cola (con impresoras en red, la llamada cola de impresión) según el orden de llegada. Cuando un trabajo de impresión llega al principio de la cola, EPSON Spool Manager lo envía a la impresora. En el Spool Manager, puede ver información sobre el estado de los trabajos de impresión enviados a la impresora. También puede cancelar, realizar una pausa y continuar o reiniciar los trabajos de impresión seleccionados.

### **Nota:**

No hay ninguna versión de EPSON Spool Manager disponible para Windows XP y 2000.

## En Windows Me y 98

Después de enviar un trabajo de impresión, en la barra de tareas aparece el botón EPSON Stylus PHOTO 915. Haga clic en ese botón para abrir EPSON Spool Manager.

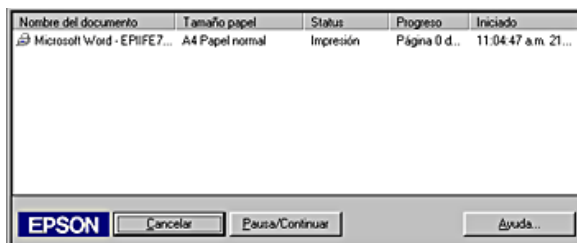

---

## Uso de EPSON Status Monitor 3

EPSON Status Monitor 3 muestra información detallada acerca del estado de la impresora.

**Nota:**

Antes de utilizar EPSON Status Monitor 3, lea su archivo LÉAME. Para abrir dicho archivo, haga clic en Inicio, señale Programas (en Windows Me, 98 y 2000) o Todos los programas (en Windows XP), y luego EPSON o Impresoras EPSON. A continuación, haga clic en Léame de EPSON Stylus Photo 915.

## Cómo acceder a EPSON Status Monitor 3

Hay dos formas de acceder a EPSON Status Monitor 3:

- ❑ Haga doble clic en el icono de acceso directo con forma de impresora de la bandeja de iconos de Windows. Si desea más detalles, consulte “Preferencias de Monitorización”.
- ❑ Abra el software de la impresora, haga clic en la ficha Utilidades y luego en el botón EPSON Status Monitor 3.

Cuando se accede a EPSON Status Monitor 3, aparece la siguiente ventana.

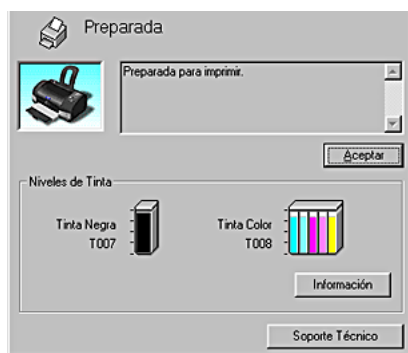

## **Cómo ver la información de EPSON Status Monitor 3**

EPSON Status Monitor 3 ofrece la siguiente información:

- ❑ Estado actual:  
EPSON Status Monitor 3 ofrece información detallada acerca del estado de la impresora, una pantalla gráfica y mensajes de estado. Si queda poca tinta o se agota, aparecerá el botón **Cómo** en la ventana EPSON Status Monitor 3. Si hace clic en **Cómo**, aparecerán las instrucciones para sustituir el cartucho de tinta y el cabezal de impresión se desplazará hasta la posición de sustitución del cartucho.

- ❑ Niveles de tinta:  
EPSON Status Monitor 3 muestra un gráfico con la cantidad de tinta que queda.

### **Nota:**

- ❑ *EPSON Status Monitor 3 estima el número de páginas que se pueden imprimir con la tinta que queda. En cuanto al cartucho de tinta de color, la cámara con una menor cantidad de tinta es la que determina el nivel indicado para todos los colores del cartucho.*
- ❑ *Si instala un cartucho de tinta de Baja capacidad, en Niveles de tinta se mostrará que el cartucho está medio lleno. Esto se debe a que un cartucho de Baja capacidad sólo contiene la mitad de la tinta que un cartucho normal.*
- ❑ Información sobre el cartucho de tinta:  
Puede ver información sobre los cartuchos de tinta instalados haciendo clic en el icono Información.
- ❑ Soporte Técnico:  
Puede acceder al sitio Web de soporte técnico desde EPSON Status Monitor 3. Si le surge algún problema, haga clic en Soporte Técnico en la ventana EPSON Status Monitor 3.





---

# ***Impresión con Macintosh***

---

## ***Usuarios de Mac OS 8.5.1, 8.6 y 9.x***

---

### ***Introducción al software de la impresora***



El software que se suministra junto con la impresora incluye un controlador y utilidades. El controlador de la impresora permite seleccionar una amplia variedad de ajustes para obtener los mejores resultados con la impresora. Las utilidades de la impresora ayudan a comprobar el estado de la misma y a mantenerla al máximo de sus prestaciones.

### ***Cómo acceder al software de la impresora***



El software de la impresora ofrece los cuadros de diálogo, ajustes y utilidades principales mostrados a continuación.

<b>Cuadro de diálogo</b>	<b>Ajustes del controlador de la impresora</b>
Imprimir	Tipo papel, Modo, Copias, Páginas, Tinta
Ajustar página	Tamaño Papel, Orientación, Rotar 180 grados, Reducir o ampliar, Área imprimible
Disposición	Ajustar a Página, Marca de fondo, Multi páginas, Orden de impresión
	<b>Utilidades</b>
Utilidades	EPSON Status Monitor, Test de inyectores, Limpieza de cabezales, Calibración de cabezales, Configuración (cuadro de diálogo)

A continuación, se explica cómo acceder a dichos cuadros de diálogo.

Cuadro de diálogo	Cómo acceder a él
Imprimir	Haga clic en la opción Imprimir del menú Archivo de su aplicación o en Opciones en el cuadro de diálogo Ajustar página.
Ajustar página	Haga clic en la opción Ajustar página del menú Archivo de su aplicación.
Disposición	Haga clic en el icono  Disposición del cuadro de diálogo Imprimir.
Utilidades	Haga clic en el icono  Utilidades del cuadro de diálogo Imprimir o del de Ajustar página.

Además, puede acceder a los siguientes cuadros de diálogo desde el cuadro de diálogo Imprimir.

Cuadro de diálogo	Cómo acceder a él
Impresión Background	Haga clic en el icono  Impresión Background del cuadro de diálogo Imprimir.
Previsualizar	Haga clic en el icono  Previo del cuadro de diálogo Imprimir y luego en Previsualizar.
Guardar archivo	Haga clic varias veces en el icono  Previo del cuadro de diálogo Imprimir hasta que el botón Imprimir se convierta en el botón Guardar archivo. Después, haga clic en el botón Guardar archivo.

En este capítulo, se describen los ajustes y utilidades disponibles en estos cuadros de diálogo. Consulte la sección correspondiente más abajo.

También puede conseguir más información sobre el software de la impresora haciendo clic en el icono de Ayuda en cualquiera de los cuadros de diálogo del software de la impresora.

Si le surge algún problema al utilizar el software de la impresora, diríjase sitio Web de soporte técnico de EPSON. Si desea acceder al sitio Web desde el CD-ROM del software de la impresora, inserte el CD en la unidad de CD-ROM. Baje por la pantalla y abra la subcarpeta Disco 1 de la carpeta Controlador impresora. Haga doble clic en el icono Sitio Web de Soporte técnico.

---

## **Selección de ajustes en el cuadro de diálogo Imprimir**

En el cuadro de diálogo Imprimir, puede configurar los ajustes de Tipo papel, Modo, Tinta, Copias y Páginas. Desde este cuadro de diálogo también puede acceder a otros cuadros de diálogo, en los que podrá ajustar el tiempo de impresión, previsualizar el documento antes de imprimirlo y guardar los datos de spool en un archivo. Consulte la sección correspondiente más abajo.

### **Definición del ajuste Tipo papel**

El ajuste Tipo papel determina qué otros ajustes estarán disponibles, por lo que éste debería ser el primer ajuste que defina.

En el cuadro de diálogo Imprimir, seleccione el ajuste Tipo papel correspondiente al papel cargado en la impresora. Localice el tipo de soporte que esté utilizando en la lista "Papel normal" y seleccione el tipo de papel adecuado (mostrado en letra grande y negrita). En el caso de determinados tipos de papel, podrá elegir entre varios ajustes de Tipo papel.

#### **Nota:**

*Visite nuestro sitio Web de atención al cliente para conocer la información más reciente sobre los soportes disponibles. Si desea más información, consulte "Cómo ponerse en contacto con el Centro de Atención al cliente".*

### ***Papel normal***

Papel normal

Sobres

Papel normal Premium (A4) EPSON S041214

### ***Bright White Paper***

Bright White Paper (A4) EPSON S041442

### ***Papel especial HQ***

Papel especial HQ (A4) EPSON S041061

Tarjeta especial Ink Jet HQ (A6) EPSON S041054

Tarjeta especial Ink Jet HQ (5 × 8 pulg.) EPSON S041121

### ***Matte Paper-Alto Gramaje***

Matte Paper-Alto Gramaje (A4) EPSON S041256

### ***Matte Paper - doble cara***

Matte Paper - doble cara (A4) EPSON S041569

### ***Papel mate de larga duración***

Papel mate de larga duración (A4) EPSON S041342

## Transparencias Ink Jet

Transparencias Ink Jet (A4) EPSON

S041063

## Premium Glossy Photo Paper

Premium Glossy Photo Paper (A4) EPSON

S041287

## Papel fotográfico semibrillo

Papel fotográfico semibrillo (A4) EPSON

S041332

### Nota:

*La disponibilidad del papel especial depende del país.*

## Definición del ajuste Modo

El ajuste Modo del cuadro de diálogo Imprimir ofrece varias opciones. A continuación, se muestra el cuadro de diálogo Imprimir.



## Explicación de los ajustes de Modo:

<b>Automático</b>	Es la forma más rápida y sencilla de empezar a imprimir. Si desea más información, consulte "Uso del modo Automático".
<b>PhotoEnhance</b>	Permite elegir entre varios ajustes de corrección de imagen especialmente diseñados para fotografías. Si desea más información, consulte "Uso del modo PhotoEnhance".
<b>Predefinido</b>	Permite elegir entre los ajustes de una lista, ya definidos o adaptados al tipo de documento que desee imprimir. Cuando está seleccionado el modo Predefinido, el botón Más ajustes estará habilitado, lo que le permite acceder al cuadro de diálogo Más ajustes. Si desea más información, consulte "Uso del modo Predefinido".

Además de definir ajustes de Modo que afectan a la calidad de impresión en general, también puede modificar aspectos individuales del estilo de impresión y de la composición a través de los cuadros de diálogo Ajustar página y Disposición. Si desea más información, consulte "Definición de ajustes en el cuadro de diálogo Ajustar página" o "Definición de ajustes en el cuadro de diálogo Disposición".

Consulte la sección correspondiente más abajo.

## Uso del modo Automático

Si selecciona el modo Automático en el cuadro de diálogo Imprimir, el software de la impresora se ocupará de todos los ajustes detallados basados en los ajustes Tipo papel y Tinta actuales. Para definir el ajuste Tinta, consulte “Definición del ajuste Tinta”. Para definir el ajuste Tipo papel, consulte “Definición del ajuste Tipo papel”.



### Nota:

Según el soporte seleccionado en la lista Tipo papel (mientras está seleccionado Automático), aparecerá un control deslizante a la derecha de las opciones de Modo que le permite elegir entre Calidad, Rápido y el nivel intermedio. Siempre que la calidad de la impresión sea más importante que la velocidad, seleccione Calidad.



## Uso del modo PhotoEnhance

El modo PhotoEnhance ofrece varios ajustes de corrección de imagen que pueden aplicarse a sus fotografías antes de imprimirlas. PhotoEnhance no afecta a los datos originales.



### Nota:

- Este modo sólo está disponible si se imprimen datos de colores de 32 bits.
- Si imprime con PhotoEnhance seleccionado, la impresión puede tardar más, dependiendo de su sistema informático y de la cantidad de datos que contenga la imagen.
- No imprima con el modo PhotoEnhance cuando esté seleccionado Rollo de papel como el ajuste de Origen de papel en el cuadro de diálogo Ajustar página, ya que podrían aparecer zonas en blanco en la impresión.

Puede seleccionar los siguientes ajustes:

<b>Estándar</b>	La corrección de imagen estándar que se utiliza en la mayoría de las fotografías. Pruebe primero con este ajuste.
<b>Personas</b>	Ideal para fotografías de personas.
<b>Naturaleza</b>	Ideal para fotografías de exteriores tales como montañas, el cielo o el mar.
<b>Difuminado</b>	Hace que sus fotos den la impresión de haber sido tomadas con un objetivo de enfoque suave.

<b>Sepia</b>	Aplica un tono sepia a las fotografías.
--------------	---

Si selecciona PhotoEnhance, también se habilitará la casilla de verificación Corrección para Cámara Digital. Seleccione esta casilla de verificación cuando vaya a imprimir fotos tomadas con una cámara digital y dará a sus imágenes impresas el aspecto suave y natural que tienen las fotografías tomadas con una cámara normal.

### Uso del modo Predefinido

La selección de Predefinido como la opción de Modo activa la lista Ajustes personalizados, en la que puede elegir un ajuste predefinido para la impresión de textos y gráficos. O bien, puede seleccionar ColorSync, un método de correspondencia de colores. También puede crear y guardar sus propios ajustes personalizados. Para obtener detalles sobre la forma de hacer ajustes personalizados, consulte “Definición de los ajustes de Más ajustes”.



De forma predeterminada, puede elegir entre los siguientes:

Ajuste predefinido	Descripción
Económico	Ideal para imprimir borradores de texto.
Método de correspondencia de colores	

ColorSync	Este método ajusta automáticamente los colores de la impresión para que coincidan con los colores de la pantalla.
-----------	---

Al seleccionar un ajuste predefinido, automáticamente se definen otros ajustes tales como Resolución y Color. Las modificaciones de estos ajustes aparecen en la parte izquierda del cuadro de diálogo Imprimir.

Siga estos pasos para seleccionar un ajuste personalizado.

1. Compruebe que los ajustes Tipo papel y Tinta del cuadro de diálogo Imprimir son correctos. Para más detalles, consulte “Definición del ajuste Tinta” o “Definición del ajuste Tipo papel”.
2. En el cuadro de diálogo Imprimir, seleccione el modo Predefinido. De esta forma, se activa la lista Ajustes personalizados, situada a la derecha del botón de radio Predefinido.
3. En la lista Ajustes personalizados, seleccione el ajuste más adecuado para el tipo de documento o de imagen que desee imprimir.

### *Definición de los ajustes de Más ajustes*

Los ajustes del cuadro de diálogo Más ajustes le proporcionan un control completo sobre el entorno de impresión. Utilice estos ajustes para experimentar con nuevas ideas de impresión o para afinar varios ajustes de impresión y así adaptarlos a sus necesidades personales. Cuando esté satisfecho con los nuevos ajustes, puede darles un nombre y añadirlos a la lista de Ajustes personalizados del cuadro de diálogo Imprimir.

Siga estas instrucciones para definir Más ajustes.

1. En el cuadro de diálogo Imprimir, seleccione el modo Predefinido y haga clic en Más ajustes. Se abrirá el cuadro de diálogo Más ajustes.



2. Seleccione el tipo de papel cargado en la impresora. Si desea más detalles, consulte “Definición del ajuste Tipo papel”.
3. Elija Color o Negro como el ajuste de Tinta.
4. Especifique un ajuste de Resolución.
5. Defina el resto de ajustes necesarios. Si desea más detalles, consulte la ayuda on-line.

**Nota:**

- ❑ *La función PhotoEnhance sólo afecta a las imágenes, no a textos ni a gráficos. Por ejemplo, si ha seleccionado Monocromo en la lista Tono (habilitada cuando está seleccionado PhotoEnhance), sólo se imprimirán en monocromo las imágenes de un documento. El texto y los gráficos en color del mismo documento se imprimirán en color.*
- ❑ *Es posible que haya algunos ajustes desactivados, según los ajustes de Tipo papel, Tinta y Resolución definidos.*

- Si desea aplicar los ajustes y volver al cuadro de diálogo Imprimir, haga clic en OK. Si desea regresar al menú Principal sin aplicar los ajustes definidos, haga clic en Cancelar. Si desea guardar los ajustes definidos en Más ajustes, pase a la siguiente sección.

### *Almacenamiento y borrado de sus ajustes*

Si desea guardar sus ajustes en la lista Ajustes personalizados, haga clic en Guardar ajustes en el cuadro de diálogo Más ajustes. Aparecerá el cuadro de diálogo Ajustes personalizados.

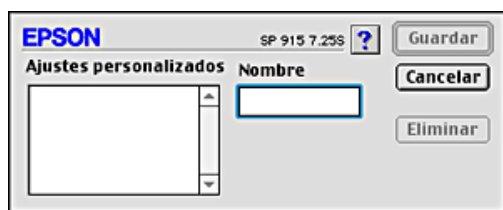

Escriba un nombre exclusivo (de 16 caracteres como máximo) para sus ajustes en el cuadro de texto Nombre y haga clic en Guardar. Los ajustes se añadirán a la lista Ajustes personalizados. Puede guardar hasta 10 ajustes personalizados distintos.

#### **Nota:**

*No se pueden borrar los ajustes predefinidos ni los métodos de correspondencia de color de la lista Ajustes personalizados.*

Si desea borrar un ajuste de la lista Ajustes personalizados, selecciónelo en el cuadro de diálogo Ajustes personalizados y haga clic en Borrar.

### *Uso de los ajustes que ha guardado*

Si desea utilizar los ajustes que ha guardado, elija el modo Predefinido en el cuadro de diálogo Imprimir y seleccione su ajuste en la lista Ajustes personalizados, situada a la derecha del botón de radio Predefinido.

Si cambia los ajustes de Tipo papel o de Tinta mientras está seleccionado uno de sus ajustes en la lista Ajustes personalizados, la selección mostrada en la lista recuperará los Ajustes personalizados. El ajuste personalizado que antes estaba seleccionado no se verá afectado por el cambio. Si desea recuperar su ajuste personalizado, vuelva a seleccionarlo en la lista.

## ***Definición del ajuste Copias***

Para definir el ajuste Copias, escriba el número de copias que desee imprimir en el cuadro de texto Copias.

## ***Definición del ajuste Páginas***

Para definir el ajuste Páginas, elija entre Todo y De. Si selecciona el ajuste De, introduzca el intervalo de páginas deseado en los cuadros de texto De y a.

## ***Definición del ajuste Tinta***

Para definir el ajuste Tinta, haga clic en Color si desea imprimir en color o en Negro si desea imprimir en blanco y negro o en escala de grises.

## ***Ajuste de la hora de impresión***

Puede especificar la hora a la que desee que se empiece a imprimir el documento. Siga estos pasos.

1. Haga clic en el icono  Impresión Background del cuadro de diálogo Imprimir. Se abrirá el cuadro de diálogo Impresión Background.

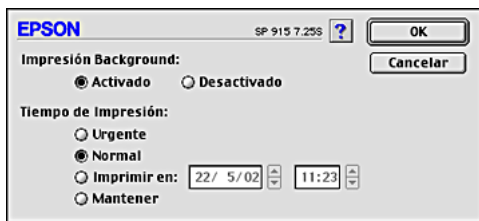

2. Seleccione Activado para activar la impresión background si fuera necesario.
3. Seleccione Urgente, Normal, Imprimir en o Mantener como opción de Tiempo de impresión.

Si selecciona Imprimir en, use las flechas contiguas a los cuadros de fecha y hora para especificar cuándo desea imprimir el documento.

**Nota:**

*Asegúrese de que el ordenador y la impresora estén encendidos en la fecha y hora especificadas.*

4. Haga clic en OK. Se cerrará el cuadro de diálogo Impresión Background.
5. En el cuadro de diálogo Imprimir, compruebe que los ajustes de impresión son los deseados y luego haga clic en Imprimir.

**Nota:**





*Puede revisar o cambiar la prioridad de los trabajos de impresión mediante la utilidad EPSON Monitor3. Si desea más información, consulte "Uso de EPSON Monitor3".*

## Previsualización de la impresión

La función Previsualizar permite ver el aspecto del documento antes de imprimirlo. Siga estos pasos para previsualizar un documento.

1. Configure los ajustes del controlador de la impresora.
2. Haga clic en el icono  Previo del cuadro de diálogo Imprimir. El botón Imprimir se transformará en el botón Previo.

### Nota:

Utilice el icono  Previo para alternar entre los modos  Imprimir,  Previo y  Guardar archivo. Haga clic en el icono del modo que desee seleccionar. Para más información sobre el modo Guardar archivo, consulte "Almacenamiento de datos de spool como un archivo".

3. Haga clic en el botón Previsualizar. Se abrirá el cuadro de diálogo Vista previa, mostrando una vista preliminar del documento.

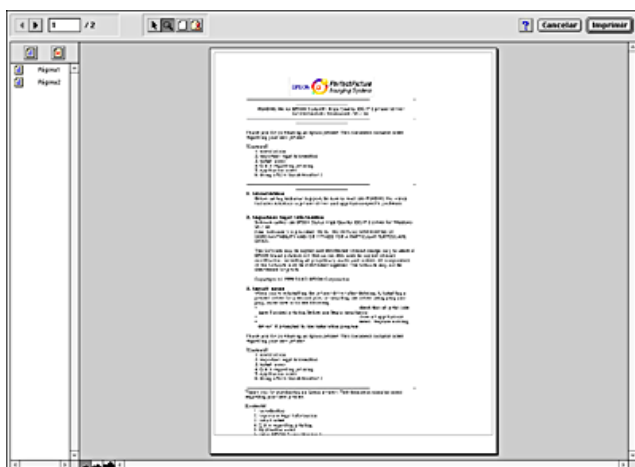



Este cuadro de diálogo contiene seis botones de icono que realizan las siguientes funciones:

	Selección	Haga clic en este botón para seleccionar, desplazar y cambiar de tamaño las marcas de fondo.
	Zoom	Haga clic en este botón para ampliar o reducir el tamaño de la página previsualizada.
	Ver/Ocultar márgenes	Haga clic en este botón para mostrar u ocultar las líneas que demarcan el área imprimible.
	Editar marca de fondo	Haga clic en este botón para abrir el cuadro de diálogo de edición de marcas de fondo, que permite añadir marcas de fondo al documento y modificar los ajustes de las ya creadas.
	Añadir página	Haga clic en este botón para añadir o eliminar las páginas resaltadas de la lista de las páginas que se van a imprimir.
	Borrar página	





4. Cuando esté satisfecho con la imagen previsualizada, haga clic en Imprimir.

Si no está satisfecho con el aspecto de la imagen, haga clic en Cancelar. Los cuadros de diálogo Vista previa e Imprimir se cerrarán conservando la configuración de impresión actual. Si desea modificar los ajustes de impresión, vuelva a abrir el cuadro de diálogo Imprimir.

## Almacenamiento de datos de spool como un archivo

Puede guardar los datos de spool en un archivo mediante el icono  Guardar archivo situado en el cuadro de diálogo Imprimir. Esta función le permite utilizar los datos de spool guardados para imprimir el documento más adelante con sólo hacer doble clic en el archivo guardado. Siga estos pasos.

### Nota:

Utilice el icono  Previo para alternar entre los modos  Imprimir,  Previsualizar y  Guardar archivo. Haga clic en el icono del modo que desee seleccionar.

1. Configure los ajustes del controlador de la impresora.
2. Haga clic en el icono  Previo del cuadro de diálogo Imprimir hasta que el botón Imprimir se convierta en el botón Guardar archivo.
3. Haga clic en el botón Guardar archivo. Aparecerá el siguiente cuadro de diálogo.



4. Seleccione la ubicación en la que desee guardar el archivo, escriba un nombre de archivo en el cuadro de texto Guardar como y haga clic en Guardar.

5. Cuando quiera imprimir el documento, haga doble clic en el archivo para abrir EPSON Monitor3, asegúrese de seleccionar el documento correcto y haga clic en el botón  Reanudar para enviar los datos a la impresora.

---

## **Definición de ajustes en el cuadro de diálogo Ajustar página**

En el cuadro de diálogo Ajustar página, puede modificar el tamaño de papel, especificar su orientación, imprimir en las dos caras del papel, girar su documento 180 grados, reducir o aumentar la impresión y ajustar el área imprimible.

Elija la opción Ajustar página del menú Archivo de su aplicación. Aparecerá el cuadro de diálogo Ajustar página.

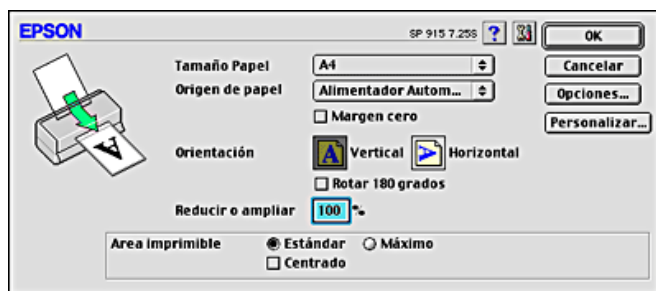

En el cuadro de diálogo Ajustar página puede definir los siguientes ajustes:

<b>Tamaño Papel</b>	Seleccione el tamaño del papel que desee utilizar. Si desea definir un tamaño de papel personalizado, consulte "Definición de un tamaño de papel personalizado".
---------------------	--

<b>Origen de papel</b>	<p>Seleccione uno de los siguientes orígenes del papel:</p> <p>Alimentador automático: Seleccione este origen si desea dejar un margen de 3 mm en el lado izquierdo y en el derecho del papel. Esta opción está disponible si se imprime en papel normal.</p> <p>Rollo de papel: Seleccione este origen si desea dejar un margen de 3 mm en el lado izquierdo y en el derecho del rollo de papel.</p>
------------------------	---

<p><b>Margen cero</b></p>	<p>Seleccione esta casilla de verificación cuando desee imprimir sin márgenes.</p> <p>Alimentador automático:          Seleccione este origen si no desea que haya ningún margen en el papel. Esta opción sólo está disponible si se imprime en un papel que figure en la lista Tamaño Papel.</p> <p>Rollo de papel:          Seleccione este origen si no desea que haya ningún margen en el rollo de papel. Esta opción sólo está disponible si se imprime en un papel que figure en la lista Tamaño Papel.</p> <p>Con esta función, puede emplear los siguientes soportes:</p> <p>Photo Paper:          Panorámico, A4, 4 × 6 pulg. (no perforado), 100 × 150 mm</p> <p>Matte Paper-Alto gramaje:          A4</p> <p>Tarjeta:          5 × 8 pulg.</p> <p><b>Nota</b>          Si su aplicación tiene ajustes de márgenes, compruebe que están configurados a cero antes de imprimir.</p> <p>Cuando utilice esta función con rollo de papel tendrá que utilizar software de edición de imágenes para conseguir que la imagen sea 4 mm más ancha que el rollo de papel.</p> <p>La impresión con esta función tarda más que la impresión normal.</p> <p>Como esta función aumenta la imagen hasta hacerla algo mayor que el papel, cuando el ajuste de Origen de papel seleccionado sea Alimentador automático, la parte de la imagen que se salga del papel no se imprimirá.</p> <p>La calidad de la impresión puede ser menor en las zonas superior e inferior de la impresión, o bien esa zona puede quedar manchada cuando se imprima en soportes distintos de los arriba citados. Es recomendable imprimir una hoja para comprobar la calidad antes de imprimir trabajos extensos.</p>
<p>-80</p>	<p>Uso de Mac OS 8.5.1, 8.6 y 9.0          No se puede utilizar esta función con los siguientes soportes: Glossy Film HQ, Transparencias Ink Jet, Papel Transferencia sobre tela ni con Papel especial de 360 ppp.</p>

<b>Orientación</b>	Para cambiar la orientación de la impresión, seleccione Vertical u Horizontal. Si desea imprimir cerca de la parte inferior de la página, seleccione la casilla de verificación Rotar 180 grados.
<b>Reducir o ampliar</b>	Utilice este ajuste para reducir o aumentar el tamaño de su imagen del 25% al 400%.
<b>Área imprimible</b>	<p>Utilice esta opción del cuadro Área imprimible para ajustar el área total disponible para imprimir cuando el ajuste de Origen de papel seleccionado sea Alimentador automático. Esta función no está disponible cuando está seleccionada la opción Margen cero o Rollo de papel.</p> <p>Si desea centrar la impresión, seleccione Centrado. Si desea aumentar el área imprimible del extremo inferior de 14 mm a 3 mm, seleccione Máximo. No seleccione Máximo cuando utilice Premium Glossy Photo Paper.</p> <p><b>Nota:</b>  Si Máximo es el ajuste seleccionado en Área imprimible, es posible que la calidad de impresión disminuya en los bordes. Antes de imprimir trabajos de gran tamaño utilizando este ajuste, imprima una sola hoja para comprobar la calidad.  Si Máximo está seleccionada, compruebe que el papel cargado en el alimentador de hojas no esté arrugado.  Si selecciona Máximo al imprimir en Premium Glossy Photo Paper, puede ocurrir que la impresión se manche en la zona de expansión (entre 14 mm y 3 mm a partir del borde inferior).</p>

<b>Opción rollo de papel</b>	<p>Los ajustes de Opción rollo de papel sólo están disponibles si el ajuste de Origen de papel seleccionado es Rollo de papel. Dichas funciones no están disponibles si está seleccionado Alimentador automático.</p> <p>A continuación, se describen los ajustes.</p> <p><b>Modo Banner:</b> Seleccione este modo cuando vaya a imprimir datos de varias páginas como datos continuos en el rollo de papel en vez de páginas individuales. Cuando está seleccionada esta casilla de verificación, la casilla Ahorrar rollo de papel está habilitada.</p> <p><b>Modo Hoja Cortada:</b> Seleccione este modo cuando vaya a imprimir datos de varias páginas como páginas individuales y no como datos continuos. Cuando está seleccionada esta casilla de verificación, la casilla Imprimir marco de página está habilitada.</p> <p><b>Ahorrar rollo de papel:</b> Seleccione esta casilla de verificación cuando desee ahorrar rollo de papel. Cuando está seleccionada esta casilla de verificación, la parte en blanco de la última página del documento no avanzará por la impresora. Esta función está disponible únicamente cuando está seleccionado el Modo Banner.</p> <p><b>Imprimir marco de página:</b> Seleccione esta casilla de verificación si desea imprimir una línea en el rollo de papel entre las páginas de un documento de varias páginas para indicar por dónde hay que cortar el papel. Esta función es conveniente cuando no está claro dónde deberían estar los saltos de página. Esta función está disponible únicamente cuando está seleccionado el Modo Hoja cortada.</p>
------------------------------	---

## ***Definición de un tamaño de papel personalizado***

Puede definir un tamaño de papel personalizado. Tiene dos opciones para hacerlo: crear un tamaño de papel nuevo o basar su tamaño de papel personalizado en un tamaño de papel ya existente. Consulte la sección correspondiente más abajo.

### ***Creación de un tamaño nuevo de papel***

Si el tamaño de papel adecuado no figura en la lista Tamaño Papel del cuadro de diálogo Ajustar página, siga estos pasos para definir un tamaño nuevo de papel personalizado.

1. En el cuadro de diálogo Ajustar página, haga clic en Personalizar. Aparecerá el siguiente cuadro de diálogo.

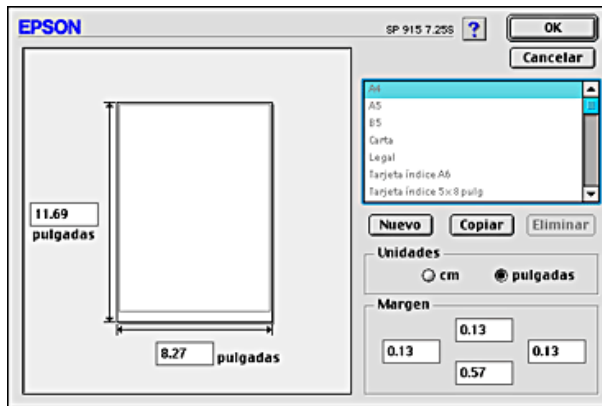



- Si desea definir un tamaño nuevo de papel, haga clic en NUEVO. El cuadro de diálogo se actualizará para permitirle introducir un nombre para el nuevo tamaño.

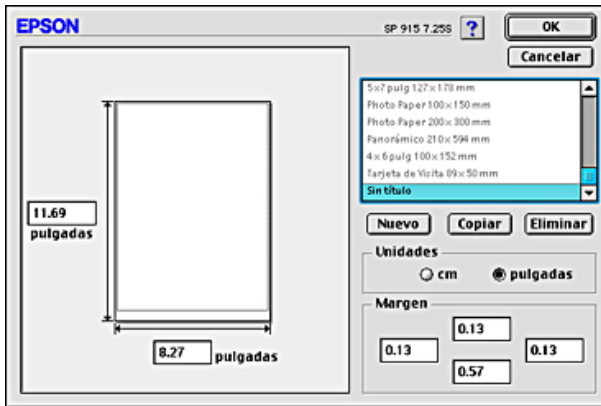

- Escriba un nombre exclusivo para el tamaño del papel en la lista Tamaño Papel.
- Elija una unidad de medida: pulgadas o cm.
- Escriba la anchura y la altura de su papel en los cuadros correspondientes.
- Determine los márgenes escribiéndolos en los campos correspondientes o manipulando la imagen previsualizada.
- Haga clic en OK. Regresará al cuadro de diálogo Ajustar página.

Puede definir un máximo de 100 tamaños de papel. Los nombres de los tamaños de papel que haya creado aparecerán en la lista Tamaño Papel del cuadro de diálogo Ajustar página.

Si desea eliminar un tamaño de papel personal, haga clic en Personalizar en el cuadro de diálogo Ajustar página, seleccione el tamaño en la lista del cuadro de diálogo Papel personalizado y haga clic en Eliminar.

### ***Copia de un tamaño de papel ya existente para usarlo como plantilla***

Siga estos pasos para copiar un tamaño de papel ya creado y usarlo como plantilla.

1. Seleccione el tamaño de papel que desee copiar y haga clic en Copiar.
2. Elija una unidad de medida: pulgadas o cm.
3. Determine los márgenes escribiéndolos en los campos correspondientes o manipulando la imagen previsualizada.
4. Haga clic en OK.

---

## Definición de ajustes en el cuadro de diálogo Disposición

Puede modificar la disposición de las páginas de un documento mediante los ajustes del controlador de la impresora del cuadro de diálogo Disposición. Para abrir este cuadro de diálogo, haga clic en la opción Imprimir del menú Archivo de la aplicación y luego en el icono  Disposición del cuadro de diálogo Imprimir.

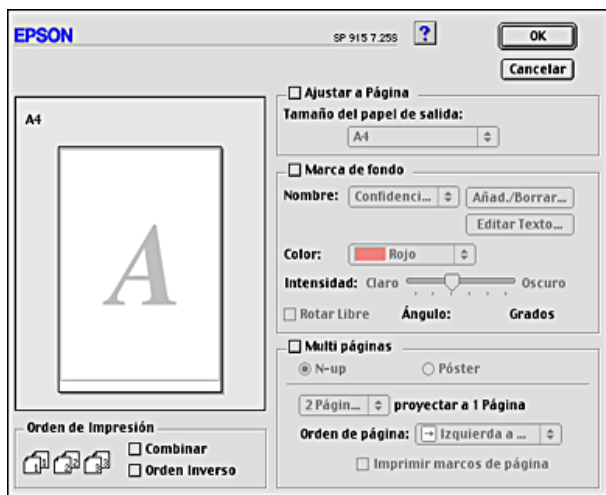

El cuadro de diálogo Disposición le permite adaptar, automáticamente, el documento al tamaño del papel, imprimir dos o cuatro páginas en una sola hoja de papel, imprimir imágenes de tamaño póster ampliando una página para que ocupe varias hojas, colocar marcas de fondo en documentos y especificar el orden de impresión de sus trabajos. Consulte la sección correspondiente más abajo.

## Definición del ajuste *Ajustar a Página*

Puede aumentar o reducir proporcionalmente el tamaño del documento para que se adapte al tamaño del papel seleccionado en la lista Tamaño Papel. Para hacerlo, seleccione la casilla de verificación *Ajustar a Página* y especifique el tamaño de papel cargado en la impresora en la lista Tamaño Papel.

## Definición del ajuste de *Marca de fondo*

Si desea imprimir una marca de fondo en su documento, seleccione la casilla de verificación *Marca de fondo* del cuadro de diálogo *Disposición de página*.

Seleccione la marca de fondo que desee imprimir en la lista *Nombre* y especifique su posición, tamaño, color e intensidad. Si desea modificar la posición y el tamaño de la marca de fondo, arrástrela con el ratón en la ventana de previsualización de la izquierda.

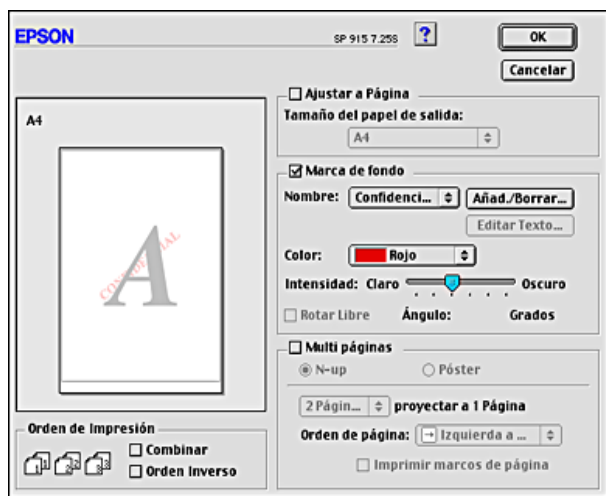

También puede agregar sus propias marcas de fondo de texto o imagen a la lista Nombre. Siga estos pasos.

1. Haga clic en el botón **Añad./Borrar** situado junto a la lista Nombre. Aparecerá el siguiente cuadro de diálogo.

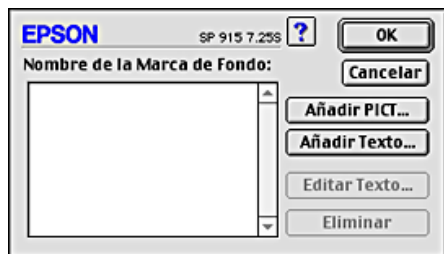

2. Si desea utilizar un archivo de imagen como marca de fondo, haga clic en el botón **Añadir PICT**. Elija el archivo de imagen deseado y haga clic en **Abrir**.



Si desea crear una marca de fondo basada en texto, haga clic en el botón **Añadir Texto**. Escriba el texto en el cuadro Texto, seleccione una fuente y un estilo y haga clic en **OK**.

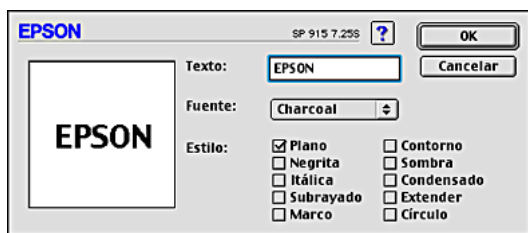

3. El nombre del archivo de imagen o el texto de marca de fondo aparecerán en la lista Nombre de la marca de fondo del cuadro de diálogo Marca de fondo. Si desea cambiar el nombre de una marca de fondo de imagen, selecciónelo en la lista y escriba un nombre nuevo. Cuando haya una marca de fondo seleccionada en la lista Nombre, puede editar su texto o cambiar la fuente y el estilo haciendo clic en el botón Editor Texto.

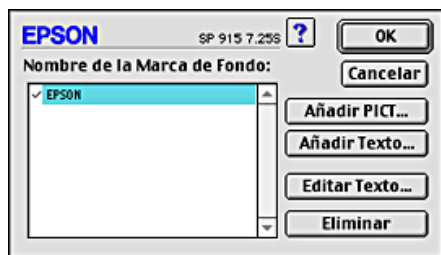

4. Haga clic en OK para añadir su marca de fondo a la lista Nombre del cuadro de diálogo Disposición.

## ***Definición del ajuste de Multi páginas***

Si está seleccionada la casilla de verificación Multi páginas, puede elegir entre dos ajustes: N-up y Póster. Consulte la sección correspondiente más abajo.

## Definición del ajuste de N-up

Si desea imprimir dos o cuatro páginas del documento en una hoja de papel, seleccione N-up como ajuste Multi páginas en el cuadro de diálogo Disposición.

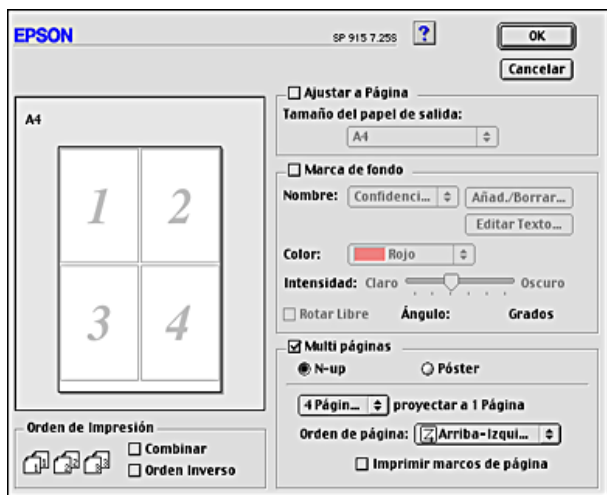

Si desea imprimir más de una página en una hoja de papel, defina los siguientes ajustes:

<b>2 Páginas 4 Páginas</b>	Imprime dos o cuatro páginas de su documento en una sola hoja de papel.
<b>Orden de página</b>	Permite especificar el orden de impresión de las páginas en la hoja de papel.
<b>Imprimir marcos de página</b>	Permite imprimir un marco alrededor de cada página en la hoja de papel.

## Definición del ajuste de Póster

Un documento de una sola página se puede ampliar para que ocupe 4, 9 ó 16 hojas de papel al imprimirse. Para imprimir una imagen de tamaño póster, seleccione el ajuste Póster en Multi páginas.

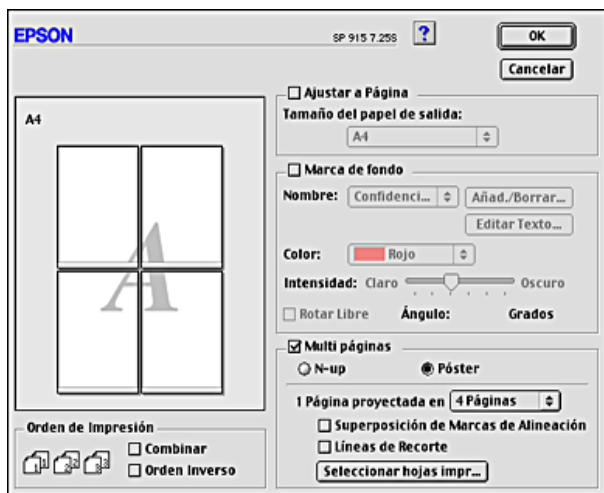

Puede definir los siguientes ajustes

<b>1 Página proyectada en xx Páginas</b>	Especifica cuántas hojas de papel impresas va a ocupar la página ampliada del documento. Puede elegir entre 4, 9 y 16 páginas.
<b>Superposición de Marcas de Alineación</b>	Superpone ligeramente las imágenes e imprime los marcadores de alineación para que puedan alinearse de manera más precisa.
<b>Líneas de Recorte</b>	Imprime líneas de borde en las imágenes como guía para cortar las páginas.
<b>Seleccionar hojas impresas</b>	Haga clic en los paneles que no necesite imprimir y luego en el botón OK para imprimir los paneles restantes.



## Cómo crear un póster a partir de impresiones

A continuación, se muestra un ejemplo de cómo crear un póster a partir de 4 hojas impresas. Consulte también las ilustraciones que acompañan al ejemplo.

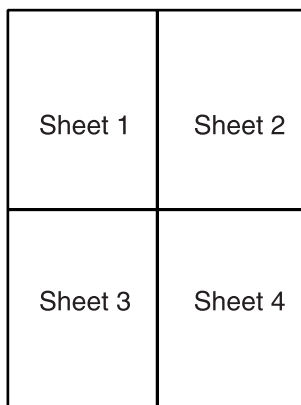

1. Corte el margen vertical de la hoja 1 por la línea que une los marcadores de alineación tal y como se muestra en la ilustración.

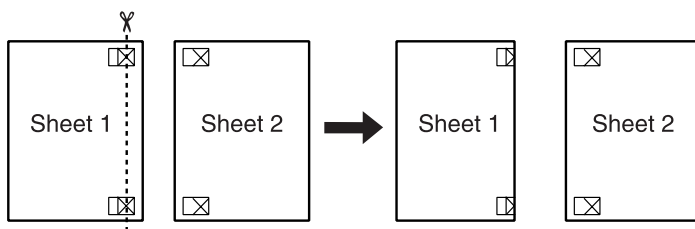

- Coloque la hoja 1 sobre la hoja 2 y alinee los marcadores sombreados de ambas hojas. Después, péguelas con cinta adhesiva temporalmente por el reverso del papel.

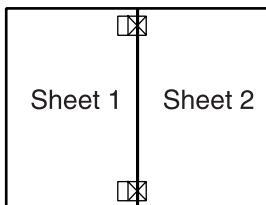

- Corte las hojas pegadas por la línea situada entre los marcadores de alineación.

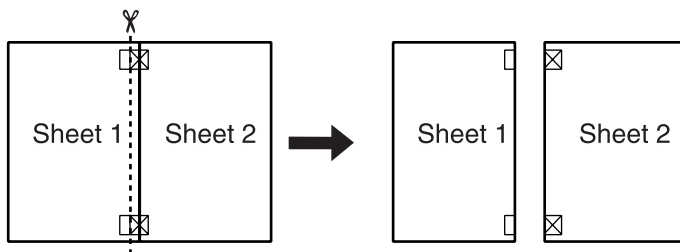

- Alinee el papel ayudándose de los marcadores de alineación y péguelos con cinta adhesiva por el reverso del papel.

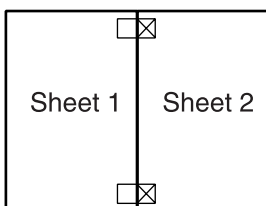

- Repita los pasos del 1 al 4 para pegar las hojas 3 y 4.

- Repita los pasos del 1 al 4 para pegar las caras superior e inferior del papel.

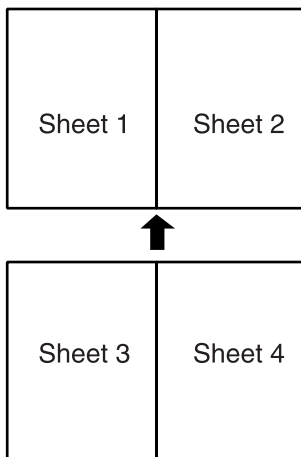

- Corte los márgenes restantes.



**Precaución:**

*Tenga cuidado cuando maneje herramientas afiladas.*

Si sólo desea imprimir unos cuantos paneles sin imprimir todo el póster, haga clic en **Seleccionar hojas impresas**, haga clic en los paneles que no desee imprimir y luego en **OK**. Solamente se imprimirán los paneles que no haya seleccionado.

## ***Definición del ajuste de Orden de impresión***

Puede especificar el orden de la impresión de su trabajo. Cuando imprima varias copias de un documento, seleccione **Combinar** para imprimir un juego de documentos completo de una vez. Seleccione **Orden inverso** para imprimir los documentos hacia atrás, empezando por la última página.

---

## Uso de las utilidades de la impresora

Las utilidades de la impresora EPSON permiten comprobar el estado actual de la impresora y realizar operaciones de mantenimiento desde la pantalla del ordenador.

Para usar las utilidades, haga clic en el icono  Utilidades del cuadro de diálogo Imprimir o Ajustar página y luego haga clic en el botón de la utilidad que desee usar.

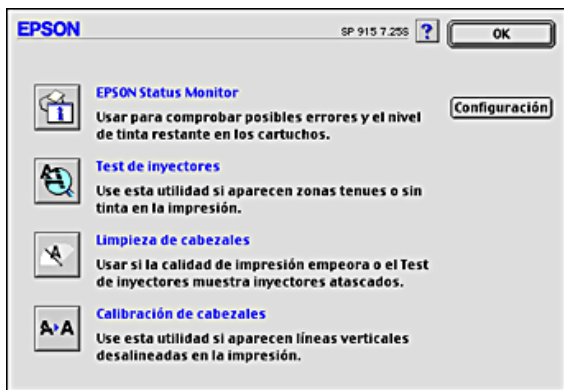

### **Nota:**

No use las utilidades Test de inyectores, Limpieza de cabezales ni Calibración de cabezales durante la impresión, ya que ésta podría mancharse.

Consulte la sección correspondiente más abajo.

## **EPSON StatusMonitor**

La utilidad StatusMonitor supervisa el estado de la impresora. Si detecta un error en la impresora, se lo notificará mediante un mensaje de error.

También puede usar esta utilidad para saber cuánta tinta queda antes de imprimir.

Para abrir el StatusMonitor, haga clic en el botón EPSON StatusMonitor del cuadro de diálogo Utilidades. Si desea más detalles, consulte “Con EPSON StatusMonitor”.

## ***Test de inyectores***

La utilidad Test de inyectores comprueba si los inyectores del cabezal de impresión están obstruidos. Revise los inyectores si observa una disminución de la calidad de impresión y, después de la limpieza, para confirmar que los inyectores han quedado limpios. Si el test de inyectores indica que debe limpiarse el cabezal de impresión, puede acceder a la utilidad Limpieza de cabezales directamente desde la utilidad Test de inyectores. Si desea más detalles, consulte “Revisión de los inyectores del cabezal de impresión”.

## ***Limpieza de cabezales***

La utilidad Limpieza de cabezales limpia el cabezal de impresión. Deberá limpiar el cabezal si observa una disminución de la calidad de impresión. Use el Test de inyectores para comprobar si es necesario limpiar el cabezal. Si desea más detalles, consulte “Limpieza del cabezal de impresión”.

## ***Calibración de cabezales***

La utilidad Calibración de cabezales alinea el cabezal de impresión. Use esta utilidad si observa que las líneas verticales o las horizontales no están bien alineadas. Siga las instrucciones que aparecen en pantalla para usar esta utilidad.

## **Configuración**

Haga clic en este botón para abrir el cuadro de diálogo Configuración. En él puede cambiar la forma en que la utilidad StatusMonitor notifica los cambios de estado de la impresora. Si desea más detalles, consulte “Con el cuadro de diálogo Ajustes de configuración”.

---

## ***Cómo obtener información mediante la Ayuda on-line***

El software de la impresora dispone de una amplia función de ayuda on-line, que ofrece instrucciones para imprimir, definir ajustes del controlador de la impresora y usar las utilidades de la impresora.

Para acceder a la ayuda on-line, elija la opción Imprimir o Ajustar página del menú Archivo y haga clic en el icono de  Ayuda.



## Introducción al software de la impresora

El software que se suministra junto con la impresora incluye un controlador y utilidades. El controlador de la impresora permite seleccionar una amplia variedad de ajustes para obtener los mejores resultados con la impresora. Las utilidades de la impresora ayudan a comprobar el estado de la misma y a mantenerla al máximo de sus prestaciones.

Los ajustes del controlador de la impresora y las utilidades aparecen en los siguientes cuadros de diálogo. Los ajustes del cuadro de diálogo Imprimir varían según la opción seleccionada en el menú emergente de este mismo cuadro de diálogo. Los ajustes del cuadro de diálogo Ajustar página varían según los ajustes seleccionados en este mismo cuadro de diálogo.

Cuadro de diálogo	Ajustes y utilidades
Imprimir	Comunes a todas las opciones: Impresora, Preajustes Opción Copias y páginas: Copias, Ordenar, Páginas Opción Disposición: Páginas por hoja, Sentido, Borde Opción Opciones de impresión: Guardar como archivo, Formato Opción Ajustes Impresión: Tipo papel, Tinta, Modo Opción Color: Color Opción Resumen: Resumen de los ajustes en vigor
Ajustar página	Ajuste Atributos de página: Ajustes, Formato para, Tamaño, Orientación, Escala Ajuste Resumen: Resumen de los ajustes en vigor



Utilidades	EPSON StatusMonitor, Test de inyectores, Limpieza de cabezales, Calibración de cabezales
------------	--

A continuación, se explica cómo acceder a dichos cuadros de diálogo.

Cuadro de diálogo	Cómo acceder
Imprimir	Haga clic en la opción Imprimir del menú Archivo de su aplicación.
Ajustar página	Haga clic en la opción Ajustar página del menú Archivo de su aplicación.
Utilidades	Haga doble clic en el icono EPSON Printer Utility situado en la carpeta Aplicación de Macintosh HD.

Además de la información de este manual, puede obtener más detalles sobre el software de la impresora haciendo clic en el icono de Ayuda en cualquier cuadro de diálogo del software.

Si le surge algún problema al utilizar el software de la impresora, diríjase al sitio Web de soporte técnico de EPSON. Consulte "Sitio Web de Soporte técnico".

---

## ***Selección de ajustes en el cuadro de diálogo Imprimir***

En el cuadro de diálogo Imprimir, puede configurar los ajustes de Tipo papel, Modo, Tinta, Copias y Páginas. En este cuadro de diálogo, puede acceder a una vista previa del documento antes de imprimirlo. Consulte la sección correspondiente más abajo.

## **Definición del ajuste Tipo papel**

El ajuste Tipo papel determina qué otros ajustes estarán disponibles, por lo que éste debería ser el primer ajuste que defina.

En el cuadro de diálogo Imprimir con la opción Ajustes Impresión seleccionada, elija el ajuste de Tipo papel correspondiente al papel cargado en la impresora. Localice el tipo de papel que esté utilizando en la lista de ajustes de Tipo papel y seleccione el tipo de papel adecuado (mostrado en negrita). Hay determinados tipos de papel que permiten elegir entre varios ajustes de Tipo papel.

### **Nota:**

*Visite nuestro sitio Web de atención al cliente para conocer la información más reciente sobre los soportes disponibles. Encontrará más detalles en "Cómo ponerse en contacto con el Centro de Atención al cliente".*

➔ "Definición del ajuste Tipo papel"

## **Definición del ajuste de Modo**

Los ajustes de Modo del cuadro de diálogo Imprimir con la opción Ajustes Impresión seleccionada le ofrecen tres niveles de control del software de la impresora, tal y como se explica a continuación:

<b>Automático</b>	Es la forma más rápida y sencilla de empezar a imprimir. Si desea más información, consulte "Uso del modo Automático".
<b>Predefinido</b>	Permite elegir entre los ajustes de una lista, ya definidos o adaptados al tipo de documento que desee imprimir. Cuando está seleccionado el modo Predefinido, el botón Más Ajustes estará habilitado, lo que le permite acceder al cuadro de diálogo Más Ajustes. Si desea más información, consulte "Uso del modo Predefinido".

<b>Más Ajustes</b>	En este modo, puede configurar ajustes de impresión más detallados. Si desea más información, consulte “Uso del modo Más Ajustes”.
--------------------	--

Además de definir ajustes de Modo que afectan a la calidad de impresión en general, también puede modificar aspectos individuales del estilo de impresión y de la disposición a través del cuadro de diálogo Ajustar página. Consulte “Definición de ajustes en el cuadro de diálogo Ajustar página”.

## Uso del modo Automático

Si ha seleccionado el modo Automático en el cuadro de diálogo Imprimir en el que está seleccionada la opción Ajustes Impresión, el software de la impresora se ocupará de todos los ajustes detallados basados en los ajustes de Tipo papel y de Tinta en vigor. Para definir el ajuste Tinta, consulte “Definición del ajuste de Tinta”. Para definir el ajuste Tipo papel, consulte “Definición del ajuste Tipo papel”.

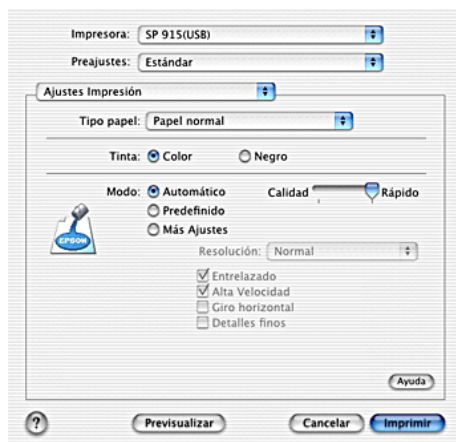

**Nota:**

Según el papel seleccionado en la lista Tipo papel (mientras está seleccionado Automático), aparecerá un control deslizante a la derecha de las opciones de Modo que le permite elegir entre Calidad, Rápido y el nivel intermedio. Siempre que la calidad de la impresión sea más importante que la velocidad, seleccione Calidad.

## Uso del modo Predefinido

La selección de Predefinido como la opción de Modo activa la lista Ajustes personalizados, en la que puede elegir un ajuste predefinido para la impresión de textos y gráficos. O bien, puede seleccionar ColorSync, un método de correspondencia de colores. También puede crear y guardar sus propios ajustes personales. Para obtener detalles sobre la forma de hacer ajustes personalizados, consulte “Uso del modo Más Ajustes”.



De forma predeterminada, puede elegir entre los siguientes:

Ajuste predefinido	Descripción
Económico	Ideal para imprimir borradores de texto.

<b>Método de correspondencia de colores</b>	<b>Descripción</b>
ColorSync	Este método ajusta automáticamente los colores de la impresión para que coincidan con los colores de la pantalla.

Al seleccionar un ajuste predefinido, automáticamente se definen otros ajustes tales como Resolución, Semitonos y Color. Las modificaciones de estos ajustes aparecen en la parte izquierda del cuadro de diálogo Imprimir.

Siga estos pasos para seleccionar un ajuste personal.

1. Compruebe que los ajustes Tipo papel y Tinta del cuadro de diálogo Imprimir son correctos. Para más detalles, consulte “Definición del ajuste de Tinta” o “Definición del ajuste Tipo papel”.
2. Seleccione la opción Ajustes Impresión en el menú emergente del cuadro de diálogo Imprimir.
3. En el cuadro de diálogo Imprimir, seleccione el modo Predefinido. De esta forma, se activa la lista Ajustes personalizados, situada a la derecha del botón de radio Predefinido.
4. En la lista Ajustes personalizados, seleccione el ajuste más adecuado para el tipo de documento o de imagen que desee imprimir.

### **Uso del modo Más Ajustes**

El hecho de seleccionar el modo Más Ajustes le concede pleno control sobre el entorno de impresión. Utilice estos ajustes para experimentar con nuevas ideas de impresión o para afinar varios ajustes de impresión para adaptarlos a sus necesidades personales.

Siga estas instrucciones para definir Más Ajustes .

1. Seleccione Ajustes Impresión en el menú emergente del cuadro de diálogo Imprimir.
2. Seleccione la opción Más Ajustes de Modo en el cuadro de diálogo Imprimir.

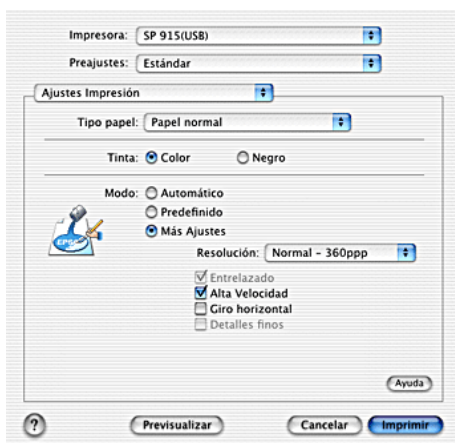

3. Elija Color o Negro como el ajuste de Tinta.
4. Especifique un ajuste de Resolución.
5. Defina el resto de ajustes necesarios. Si desea más detalles, consulte la ayuda on-line.

**Nota:**

*Es posible que haya algunos ajustes desactivados, según los ajustes de Tipo papel, Tinta y Resolución definidos.*

### Definición del ajuste Copias

Para definir el ajuste Copias, seleccione Copias y páginas en el menú emergente, y escriba el número de copias que desee imprimir en el cuadro de texto Copias.

**Nota:**

Copias y páginas es una función estándar de Mac OS X.

### *Definición de los ajustes de Orden de impresión*

Para definir un ajuste de orden de impresión, seleccione Copias y páginas en el menú emergente, y luego seleccione Ordenar si desea imprimir varias copias sucesivas del documento completo.

**Nota:**

Copias y páginas es una función estándar de Mac OS X.

### *Definición del ajuste Páginas*

Para definir el ajuste Páginas, seleccione Copias y páginas en el menú emergente, y luego elija entre Todas y De y a. Si selecciona De y a, introduzca la primera página del intervalo de páginas deseado en el cuadro de texto De, y la última página en el cuadro de texto a.

### *Definición del ajuste de Tinta*

Para definir el ajuste Tinta, seleccione Ajustes Impresión en el menú emergente y haga clic en Color si desea imprimir en color, o en Negro si desea imprimir en blanco y negro o en escala de grises.

## ***Previsualización de la impresión***

La función Previsualizar permite ver el aspecto del documento antes de imprimirlo. Siga estos pasos para previsualizar un documento.

1. Configure los ajustes del controlador de la impresora.

- Haga clic en el botón Previsualizar del cuadro de diálogo Imprimir. Se abrirá el cuadro de diálogo Vista previa, mostrando una previsualización del documento.

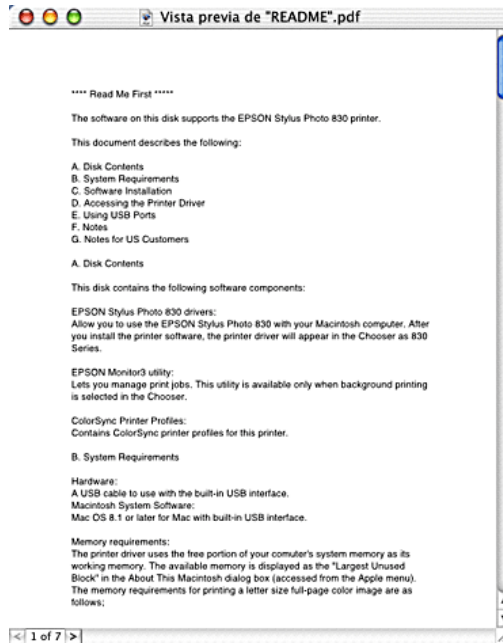

**Nota:**  
Previsualizar es una función estándar de Mac OS X.



## Definición de los ajustes de N-up

Selecione Disposición en el menú emergente como el ajuste de Multi páginas si desea imprimir varias páginas de su documento en una sola hoja de papel.

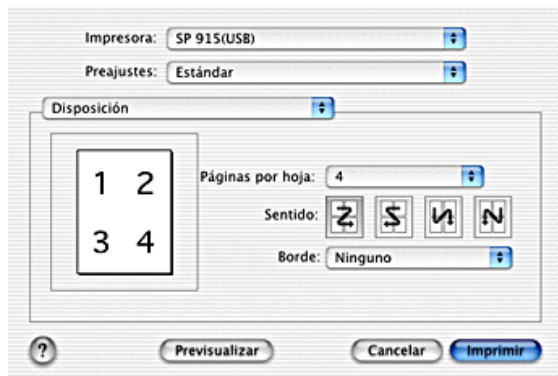

Cuando está seleccionada la opción Disposición, puede definir los siguientes ajustes:

<b>Páginas por hoja</b>	Imprime varias páginas de su documento en una sola hoja de papel. Puede elegir entre 1, 2, 4, 6, 9 y 16.
<b>Sentido</b>	Permite especificar el orden de impresión de las páginas en la hoja de papel.
<b>Borde</b>	Imprime un borde alrededor de las páginas en todas las hojas. Puede elegir entre Ninguno, Una línea fina, Una línea normal, Doble línea fina y Doble línea normal.

### **Nota:**

Los ajustes de Disposición disponibles son una función estándar de Mac OS X.

## **Almacenamiento del documento como un archivo PDF**

Para guardar el documento como un archivo PDF, seleccione Opciones de impresión en el menú emergente del cuadro de diálogo Imprimir. Siga estos pasos.

1. Configure los ajustes del controlador de la impresora.
2. Seleccione Opciones de impresión en el menú emergente. El botón Imprimir se transformará en el botón Guardar.
3. Haga clic en el botón Guardar. Aparecerá el siguiente cuadro de diálogo.

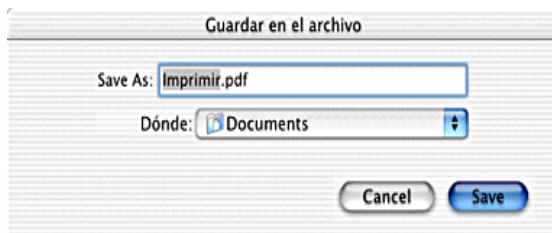

4. Seleccione la ubicación en la que desee guardar el archivo, escriba un nombre de archivo en el cuadro de texto Guardar como y haga clic en Guardar.

### **Nota:**

*El ajuste Guardar como archivo es una función estándar de Mac OS X.*

## **Definición del ajuste Color**

Si selecciona Color en el menú emergente, podrá controlar los métodos de correspondencia y ajuste del color suministrados con el controlador de la impresora.

Siga estas instrucciones para definir los ajustes de Color.

1. Seleccione **Color** en el menú emergente del cuadro de diálogo **Imprimir**. Aparecerá el siguiente cuadro de diálogo.

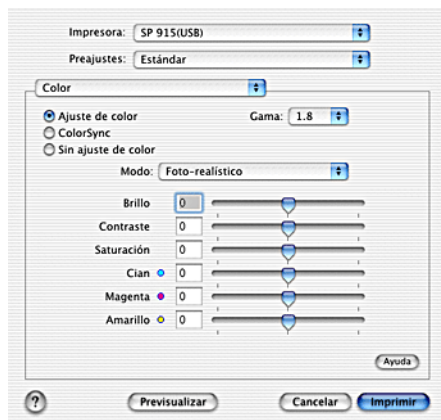

2. Defina los ajustes necesarios. Si desea más detalles, consulte la ayuda on-line.

## ***Presentación de los ajustes en vigor en el cuadro de diálogo Imprimir***

En el cuadro de diálogo **Imprimir** con la opción **Resumen** seleccionada, puede confirmar los ajustes en vigor del cuadro de diálogo **Imprimir**.

Seleccione Resumen en el menú emergente. Aparecerá el siguiente cuadro de diálogo.

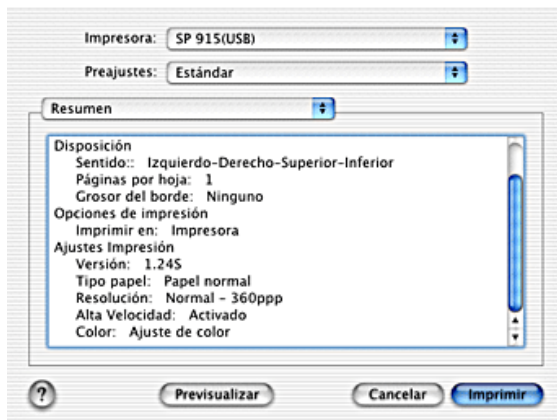

En la lista figuran los ajustes en vigor de Copias y páginas, Disposición, Opciones de impresión y Ajustes Impresión.

**Nota:**

*La opción Resumen es una función estándar de Mac OS X.*

## ***Almacenamiento y utilización de sus ajustes en el cuadro de diálogo Imprimir***

### ***Almacenamiento de sus ajustes en el cuadro de diálogo Imprimir***

Para guardar sus ajustes del cuadro de diálogo Imprimir, seleccione Guardar ajustes personalizados en el menú emergente.

Sus ajustes se guardarán como Predefinido en la lista Ajustes guardados. Puede guardar sólo un conjunto de ajustes personalizados.

## ***Utilización de sus ajustes guardados en el cuadro de diálogo Imprimir***

Si desea utilizar los ajustes que haya guardado, seleccione Predefinido como los Ajustes guardados en el cuadro de diálogo Imprimir.

Si cambia los ajustes de Tipo papel o de Tinta mientras está seleccionado su ajuste personalizado en la lista Ajustes guardados, su ajuste guardado no se verá alterado por el cambio. Si desea recuperar su ajuste guardado, vuelva a seleccionarlo en la lista.

### ***Nota:***

*La opción Ajustes personalizados es una función estándar de Mac OS X.*

---

## ***Definición de ajustes en el cuadro de diálogo Ajustar página***

En el cuadro de diálogo Ajustar página, puede cambiar el tamaño del papel, especificar su orientación y reducir o ampliar la impresión.

Elija la opción Ajustar página del menú Archivo de su aplicación. Aparecerá el cuadro de diálogo Ajustar página.

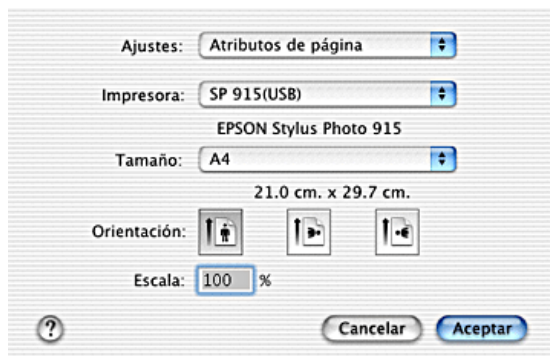

En el cuadro de diálogo Ajustar página, puede definir los siguientes ajustes.

<b>Ajustes</b>	Seleccione Atributos de página o Resumen. Cuando está seleccionada Atributos de página, se muestran los elementos de ajuste de la página. Cuando está seleccionada Resumen, se muestra una lista de los ajustes en vigor. Si desea más información sobre Resumen, consulte "Presentación de los ajustes en vigor en el cuadro de diálogo Ajustar página".
<b>Formato para</b>	Seleccione la impresora que vaya a configurar en el cuadro de diálogo Ajustar página.
<b>Tamaño</b>	Seleccione el tamaño del papel que desee utilizar.
<b>Orientación</b>	Para cambiar la orientación de la impresión, seleccione Vertical u Horizontal.
<b>Escala</b>	Utilice este ajuste para reducir o aumentar el tamaño de su imagen.

## **Presentación de los ajustes en vigor en el cuadro de diálogo Ajustar página**

En el cuadro de diálogo Ajustar página con la opción Resumen seleccionada en Ajustes, puede confirmar los ajustes en vigor en el cuadro Ajustar página.

Seleccione la opción Resumen en Ajustes. Aparecerá el siguiente cuadro de diálogo.

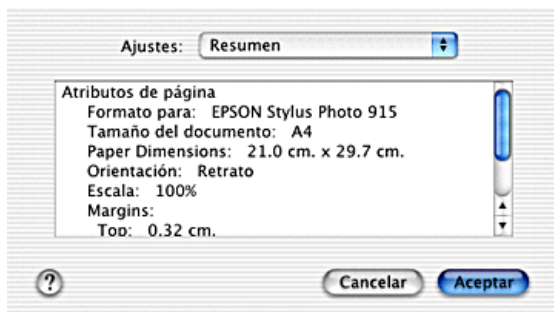

En la lista, figuran los ajustes en vigor de Formato para, Tamaño del documento, Orientación y Escala.

### **Nota:**

*La opción Resumen es una función estándar de Mac OS X.*

---

## **Uso de las utilidades de la impresora**

Las utilidades de la impresora EPSON permiten comprobar el estado actual de la impresora y realizar operaciones de mantenimiento desde la pantalla del ordenador.

Para usar las utilidades, haga doble clic en el icono EPSON Printer Utility de la carpeta Aplicaciones en Macintosh HD (nombre predeterminado del disco duro), y luego haga clic en el botón de la utilidad que desee usar.

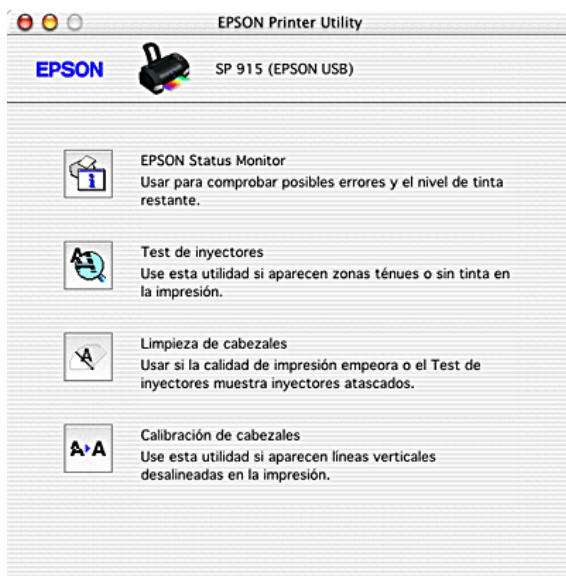

**Nota:**

*No use las utilidades Test de inyectores, Limpieza de cabezales ni Calibración de cabezales durante la impresión, ya que ésta podría mancharse.*

Consulte la sección correspondiente más abajo.

## **EPSON StatusMonitor**

La utilidad StatusMonitor supervisa el estado de la impresora. Si detecta un error en la impresora, se lo notificará mediante un mensaje de error.



También puede usar esta utilidad para saber cuánta tinta queda antes de imprimir.

Para abrir el StatusMonitor, haga clic en el botón EPSON StatusMonitor del cuadro de diálogo Utilidades. Si desea más detalles, consulte "Con EPSON StatusMonitor".

## ***Test de inyectores***

La utilidad Test de inyectores comprueba si los inyectores del cabezal de impresión están obstruidos. Revise los inyectores si observa una disminución de la calidad de impresión y, después de la limpieza, para confirmar que los inyectores han quedado limpios. Si el test de inyectores indica que debe limpiarse el cabezal de impresión, puede acceder a la utilidad Limpieza de cabezales directamente desde la utilidad Test de inyectores. Si desea más detalles, consulte "Revisión de los inyectores del cabezal de impresión".

## ***Limpieza de cabezales***

La utilidad Limpieza de cabezales limpia el cabezal de impresión. Deberá limpiar el cabezal si observa una disminución de la calidad de impresión. Use la utilidad Test de inyectores para ver si el cabezal de impresión necesita una limpieza. Si desea más detalles, consulte "Limpieza del cabezal de impresión".

## ***Calibración de cabezales***

La utilidad Calibración de cabezales alinea el cabezal de impresión. Use esta utilidad si observa que las líneas verticales o las horizontales no están bien alineadas. Siga las instrucciones que aparecen en pantalla para usar esta utilidad.

Cuando se ejecuta la utilidad Calibración de cabezales, la impresora imprime patrones de prueba que sirven para revisar la alineación del cabezal.

A continuación, se muestran impresiones de ejemplo.

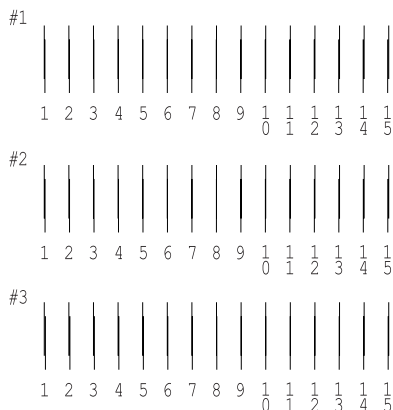

En cada uno de los patrones de la hoja de prueba impresa, elija la línea vertical que esté mejor alineada. En cada patrón, seleccione el número de línea correspondiente en el cuadro de lista desplegable del cuadro de diálogo Calibración de cabezales. Luego, haga clic en Finalizar para activar los nuevos ajustes.

**Nota:**

*Si no encuentra ninguna línea bien alineada, seleccione el número de la línea más correcta y haga clic en Recalibrar. Las líneas seleccionadas volverán a la posición central (número 8) y se volverá a imprimir la hoja de prueba de alineación.*

---

## ***Para obtener información mediante la Ayuda on-line***

El software de la impresora dispone de una amplia función de ayuda on-line, que ofrece instrucciones para imprimir, definir ajustes del controlador de la impresora y usar las utilidades de la impresora.

Para acceder a la ayuda on-line, elija la opción Imprimir del menú Archivo de su aplicación. Después, seleccione Ajustes Impresión o Color en el menú emergente, y luego haga clic en el botón Ayuda.

---

# Comprobación del estado de la impresora y administración de trabajos de impresión

---

## Con EPSON StatusMonitor

EPSON StatusMonitor supervisa la impresora. Si detecta un error en la impresora, se lo notificará mediante un mensaje de error.

Si queda poca tinta o se agota, aparecerá un botón llamado **Cómo**. Si hace clic en **Cómo**, EPSON Status Monitor le guiará paso a paso en el procedimiento de sustitución del cartucho.

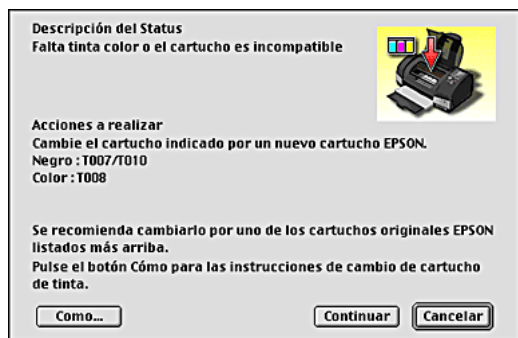



También puede usar esta utilidad para verificar los niveles de tinta antes de imprimir. Cuando está abierto, EPSON StatusMonitor muestra la cantidad de tinta que quedaba cuando se abrió. Para actualizar la información sobre el nivel de tinta, haga clic en el botón **Actualizar**.

## Cómo acceder a EPSON StatusMonitor

Siga estos pasos para acceder a EPSON StatusMonitor.

### Para los usuarios de Mac OS 8.5.1, 8.6 y 9.x

1. Haga clic en la opción Imprimir o Ajustar página del menú Archivo. Se abrirá el cuadro de diálogo Imprimir.
2. Haga clic en el icono  StatusMonitor o en el icono  Utilidades y luego en el botón EPSON StatusMonitor del cuadro de diálogo Utilidades. Se abrirá el cuadro de diálogo StatusMonitor.

#### **Nota:**

*Si instala un cartucho de tinta de Baja capacidad, en Nivel de tinta restante se mostrará que el cartucho está medio lleno. Esto se debe a que un cartucho de Baja capacidad sólo contiene la mitad de la tinta que un cartucho normal.*



## ***Para los usuarios de Mac OS X***

1. Haga doble clic en Macintosh HD (el nombre predeterminado del disco duro), haga doble clic en la carpeta Aplicación, y luego haga doble clic en el icono EPSON Printer Utility. Aparecerá la ventana Print List.
2. Seleccione su impresora, y haga clic en OK. Aparecerá el cuadro de diálogo EPSON Printer Utility.
3. Haga clic en el botón EPSON StatusMonitor. Aparecerá el cuadro de diálogo StatusMonitor.

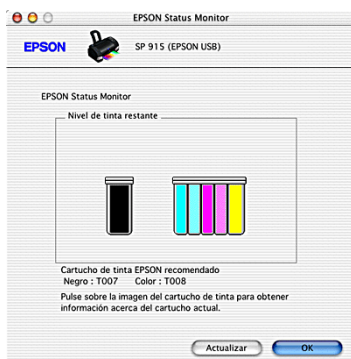

## ***Con el cuadro de diálogo Ajustes de configuración***

Si desea cambiar la forma en que la utilidad StatusMonitor supervisa la impresora o la manera en que ésta maneja los trabajos de impresión, siga estos pasos.

### ***Nota:***

*Esta función no está disponible para Mac OS X.*

1. Haga clic en la opción Imprimir o Ajustar página del menú Archivo.
2. Haga clic en el icono  Utilidades.
3. Haga clic en el botón Configuración. Aparecerá el cuadro de diálogo Ajustes de configuración.

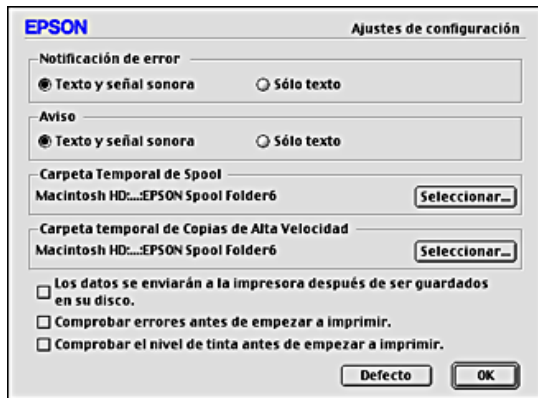

En el cuadro de diálogo Ajustes de configuración, puede definir los siguientes ajustes:

<b>Notificación de error</b>	Elija el método que utilizará EPSON StatusMonitor para notificarle los errores que surjan.
<b>Aviso</b>	Elija cómo le mostrará EPSON StatusMonitor los mensajes de aviso necesarios.
<b>Carpeta Temporal de Spool</b>	Especifique la carpeta para el spooling temporal de los datos de impresión.
<b>Carpeta temporal de Copias de Alta Velocidad</b>	Especifique la carpeta en la que se guardarán temporalmente los datos de impresión de varias copias.

<p><b>Los datos se enviarán a la impresora después de ser guardados en su disco.</b></p>	<p>Seleccione esta casilla de verificación para evitar que aparezcan bandas horizontales en las impresiones que contengan imágenes haciendo que se guarden temporalmente los datos de la imagen en el disco duro. De esta forma, los datos de imagen se enviarán a la impresora como un solo bloque en vez de en bandas regulares.</p>
<p><b>Comprobar errores antes de empezar a imprimir.</b></p>	<p>Seleccione esta casilla de verificación si desea que la impresora compruebe si hay errores antes de empezar a imprimir.</p>
<p><b>Comprobar el nivel de tinta antes de empezar a imprimir.</b></p>	<p>Seleccione esta casilla de verificación si desea que la impresora compruebe los niveles de tinta antes de empezar a imprimir.</p>

---

## **Uso de EPSON Monitor3**

Después de enviar a la impresora un trabajo de impresión, puede emplear la utilidad EPSON Monitor3 para comprobar, cancelar o cambiar la prioridad de los trabajos que se encuentran en la cola de impresión. Esta utilidad también muestra el estado del trabajo que se esté imprimiendo en ese momento.

### **Cómo acceder a EPSON Monitor3**

Para acceder a EPSON Monitor3, siga estos pasos.

1. En primer lugar, active Impresión Background en el Selector o en el cuadro de diálogo Impresión Background.
2. Envíe un trabajo de impresión a la impresora.



3. Seleccione la opción EPSON Monitor3 del menú Aplicaciones situado en el extremo derecho de la barra de menús. Se abrirá el cuadro de diálogo de EPSON Monitor3.

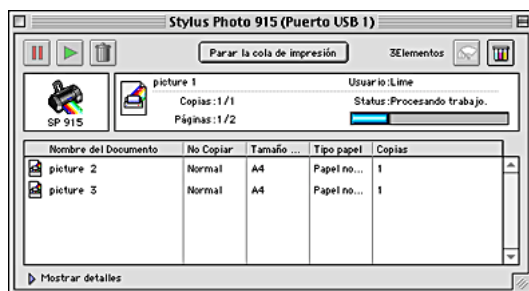



**Nota:**

También puede abrir EPSON Monitor3 haciendo doble clic en el icono EPSON Monitor3 de la carpeta Extensiones.



## Administración de trabajos de impresión con EPSON Monitor3

EPSON Monitor3 le permite administrar trabajos de impresión como se explica a continuación:

- ❑ Utilice los siguientes botones para mantener en espera, reanudar y eliminar trabajos de impresión. Seleccione el trabajo de impresión que desee administrar y haga clic en el botón correspondiente.

	Mantener	Hace una pausa en la impresión, manteniendo el trabajo actual el primero de la cola de impresión
	Reanudar	Reanuda la impresión
	Eliminar	Detiene la impresión y elimina el trabajo de la cola de impresión

- ❑ Si desea detener la impresión, haga clic en Parar la cola de impresión. Cuando desee reanudar la impresión, haga clic en Iniciar la cola de impresión.
- ❑ Utilice los siguientes botones para iniciar las utilidades de la impresora.

	Limpieza del cabezal de impresión	Inicia la utilidad Limpieza de cabezales
	StatusMonitor	Inicia EPSON StatusMonitor, que muestra la cantidad de tinta que queda

- ❑ Haga doble clic en un archivo de la lista si desea previsualizarlo (esta función está inhabilitada si se está imprimiendo un archivo de comandos ESC/P).
- ❑ Haga doble clic en Copias si desea cambiar el número de copias que se van a imprimir del trabajo seleccionado.

- ❑ Haga clic en la flecha Mostrar detalles si desea abrir una ampliación en la parte inferior del cuadro de diálogo de EPSON Monitor3, similar a la siguiente. La ampliación muestra información detallada sobre los ajustes del software de la impresora para el documento seleccionado.

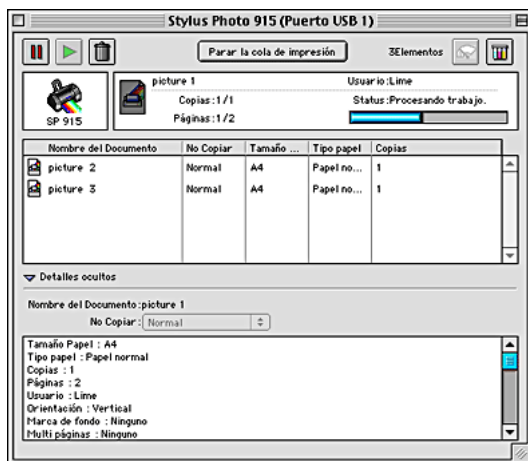

## ***Cambio de la prioridad de los trabajos de impresión***

Para cambiar la prioridad de los trabajos de una cola de impresión, siga los pasos descritos en esta sección.

### ***Nota:***

*También puede cambiar la prioridad de los trabajos de impresión cuyas horas de impresión hayan sido previamente configurados en el cuadro de diálogo Impresión Background del software de la impresora.*

1. En la columna Nombre del documento, seleccione el trabajo de impresión cuya prioridad desee cambiar.

- Haga clic en la flecha Mostrar detalles si desea abrir una ampliación en la parte inferior del cuadro de diálogo de EPSON Monitor3, similar a la mostrada más abajo.

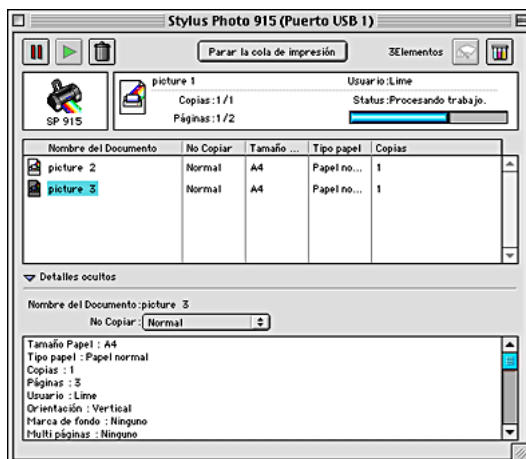

- En la lista No copiar, seleccione Urgente, Normal, Mantener o Tiempo de Impresión.

**Nota:**

Si selecciona Tiempo de Impresión, aparecerá un cuadro de diálogo en el que podrá especificar la fecha y hora de impresión del documento. Asegúrese de que la impresora y el ordenador estén encendidos en ese momento concreto.



---

## **Cómo**

---

### ***Utilizar una tarjeta PC desde el ordenador***

---

#### ***Manipulación de la tarjeta PC***

El controlador para tarjetas PC de esta impresora puede escribir y leer desde un ordenador conectado a la impresora. Si desea escribir en una tarjeta de memoria desde su ordenador, tenga presente lo siguiente.

- ❑ El método de manipulación depende del soporte de almacenamiento. Encontrará más información en la documentación suministrada junto con su tarjeta de memoria y el adaptador de tarjeta PC.
- ❑ No extraiga tarjetas PC ni apague la impresora cuando esté encendido el indicador Processing (Procesamiento). Podría provocar la pérdida de datos.
- ❑ No extraiga ni inserte CompactFlash, SmartMedia o Microdrive cuando el adaptador para tarjeta PC esté dentro de la ranura. Podría provocar la pérdida de datos.
- ❑ Compruebe que se pueda escribir en su tarjeta de memoria. Algunos tipos de tarjetas de memoria tienen adhesivos que impiden la escritura.
- ❑ No podrá escribir en una tarjeta de memoria desde el ordenador si está imprimiendo directamente desde la tarjeta PC.

- ❑ La pantalla de la impresora no actualiza automáticamente la información sobre el estado de la tarjeta PC después de la escritura o borrado de datos de la tarjeta PC desde el ordenador. Si desea poner al día la información sobre el estado, espere a que el indicador Processing (Procesamiento) deje de parpadear. A continuación, extraiga y vuelva a meter la tarjeta PC.
- ❑ Cuando EPSON PhotoQuicker esté utilizando datos de la tarjeta PC, no extraiga la tarjeta PC hasta después de cerrar EPSON PhotoQuicker.

---

## ***Inserción de tarjetas PC***

### ***Soportes de almacenamiento soportados***

Las fotografías digitales se almacenan tanto en la memoria incorporada a la cámara digital como en la memoria del tipo tarjeta, que puede extraerse de la cámara. Llamaremos al último tipo “soporte de almacenamiento”. A continuación, se indican los tipos de soporte de almacenamiento compatibles con esta impresora.

***Nota:***

*El aspecto puede ser distinto.*

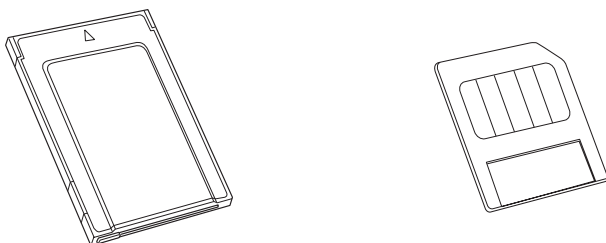

Tarjeta PC (PCMCIA Tipo II) SmartMedia

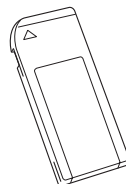
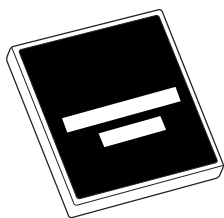

CompactFlash

Memory Stick

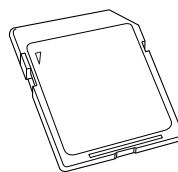
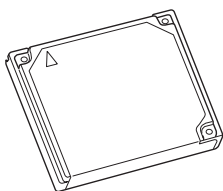

Microdrive

Tarjeta de memoria SD



**Precaución:**

- ❑ *Siempre que vaya a utilizar un soporte de almacenamiento que no sea una tarjeta PC, deberá colocarlo en un adaptador para tarjeta PC antes de insertarlo en la ranura para tarjeta PC.*
  
- ❑ *El método de manipulación depende del soporte de almacenamiento. Encontrará más información en los manuales suministrados junto con su tarjeta de memoria y el adaptador para tarjetas de PC.*

**Nota:**

- ❑ *Utilice el adaptador para tarjeta PC de CompactFlash suministrado con su impresora. Los adaptadores para tarjetas PC de las tarjetas de memoria SmartMedia, Memory Stick, Microdrive y SD se venden aparte.*



- ❑ *No todos los soportes de almacenamiento y adaptadores para tarjetas PC son compatibles con la EPSON Stylus Photo 915. Solicite a su distribuidor de EPSON información detallada sobre la compatibilidad de soportes de almacenamiento y adaptadores para tarjetas PC.*

## **Inserción de tarjetas PC**

Para insertar una tarjeta PC en la ranura para tarjeta PC, siga estos pasos.

1. Inserte el soporte de almacenamiento en el adaptador para tarjeta PC como se muestra a continuación.

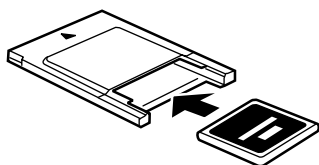

CompactFlash

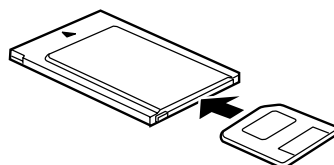

SmartMedia

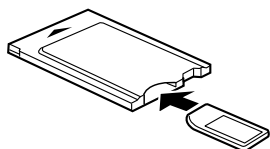

Memory Stick

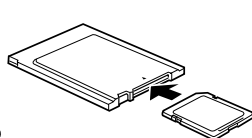

Tarjeta de memoria  
SD

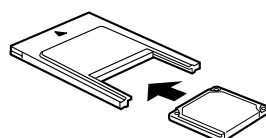

Microdrive



**Precaución:**

*El método de inserción depende del soporte de almacenamiento. Encontrará más información en los manuales suministrados junto con su tarjeta de memoria y el adaptador para tarjetas de PC.*

2. Inserte la tarjeta PC en la ranura para tarjetas de la impresora.

Inserte la tarjeta con la marca ▲ hacia arriba. Introduzca la tarjeta PC todo lo que pueda para asegurarse de que la impresora pueda leer los datos.

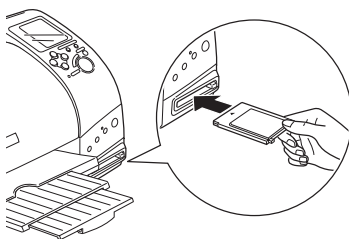

**Precaución:**

- ❑ *Deslice la tarjeta PC horizontalmente dentro de la ranura con la marca de inserción hacia arriba. Si introduce a la fuerza la tarjeta en la ranura o la inserta torcida, puede estropear la impresora y la tarjeta.*
- ❑ *No extraiga tarjetas PC ni apague la impresora mientras la impresora esté procesando (leyendo o escribiendo) datos. Podría provocar la pérdida de datos.*

---

## Expulsión de tarjetas PC

### Precauciones para los usuarios de Macintosh

Es posible que los ordenadores Macintosh escriban datos en una tarjeta de memoria cargada en la ranura para tarjeta PC. Pero, hecho esto, hay cámaras digitales que ya no pueden leer la tarjeta de memoria.



#### **Precaución:**

*Siempre que vaya a expulsar la tarjeta, apagar la impresora o desenchufar el cable USB, arrastre siempre el icono de la tarjeta de memoria del escritorio y colóquelo en la papelera. Cualquier otro procedimiento puede dañar los datos de la tarjeta de memoria.*

### Expulsión de tarjetas PC

1. Compruebe que el indicador Processing (Procesamiento) no esté intermitente.

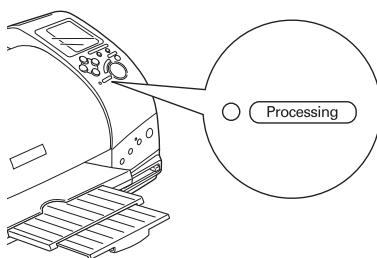

2. Pulse el botón como se muestra para expulsar la tarjeta PC.

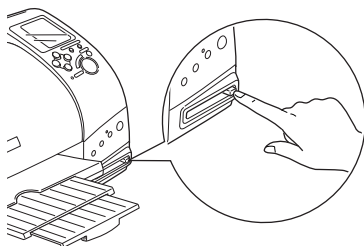

**Precaución:**

- ❑ No extraiga ni inserte tarjetas de memoria SD, CompactFlash, SmartMedia o Microdrive cuando el adaptador para tarjeta PC esté dentro de la ranura. Podría provocar la pérdida de datos.
  - ❑ El método de expulsión depende del soporte de almacenamiento. Encontrará más información en los manuales suministrados junto con su tarjeta de memoria y el adaptador para tarjetas de PC.
3. La tarjeta PC saldrá lo suficiente para que pueda tirar de ella.

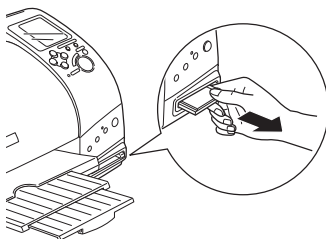

---

## **Precauciones para los usuarios de Windows XP y 2000**

### **Apagado o desenchufado de la impresora**

Si es usuario de Windows XP o 2000, antes de apagar la impresora o de desenchufar el cable USB, deberá inhabilitar el controlador de la tarjeta de memoria de la impresora tal y como se explica más abajo.

1. Haga clic en el icono Desconectar o retirar hardware de la barra de tareas de Windows.
2. Haga clic en Detener Unidad de almacenamiento SP915 EPSON (G). (La letra de unidad depende de la configuración del ordenador.)
3. En el mensaje de confirmación que aparece, haga clic en Aceptar.
4. Apague la impresora y luego desenchufe el cable USB.



#### **Precaución:**

- ❑ *Si desenchufa el cable USB de cualquier otra forma, puede dañar los datos de la tarjeta de memoria.*
- ❑ *Si es usuario de Windows XP o 2000, no dé a la tarjeta de memoria el formato NTFS. De lo contrario, la tarjeta de memoria quedará inservible para esta impresora.*

---

## ***Impresión Exif***

---

### ***Impresión Exif***

Exif2.2 (también llamado “Impresión Exif”) es un estándar nuevo para cámaras digitales que simplifica la utilización de fotografías digitales de alta definición.



---

## ***Impresión con PRINT Image Matching***

---

### ***¿Cómo se utiliza PRINT Image Matching?***

Este producto es compatible con PRINT Image Matching y PRINT Image Matching II. Cuando se utilizan en combinación, las cámaras fijas digitales, las impresoras y el software preparados para PRINT Image Matching o PRINT Image Matching II ayudan a los fotógrafos a crear imágenes más fieles a sus propósitos.

La función PRINT Image Matching puede utilizarse si esta impresora EPSON sirve para imprimir imágenes procedentes de dispositivos de entrada (cámaras digitales, por ejemplo) que tengan instalada la función PRINT Image Matching. Los comandos de impresión se adjuntan a los datos de la imagen que se va a imprimir si las fotografías se sacan con un dispositivo de entrada que lleve instalada la función PRINT Image Matching.

***Nota:***

- Si desea más detalles sobre el uso de los dispositivos que llevan instalada la función PRINT Image Matching, consulte el manual de instrucciones del dispositivo de entrada en cuestión.*
- Consulte al fabricante del dispositivo de entrada para saber si lleva instalada la función PRINT Image Matching.*
- EPSON PhotoQuicker permite decidir al usuario si se va a utilizar o no la función PRINT Image Matching.*
- Si no se utiliza EPSON PhotoQuicker y la impresión se realiza desde un programa de retoque general incompatible con PRINT Image Matching, no se podrá usar la función PRINT Image Matching.*



---

## ***Soportes con los que se puede utilizar PRINT Image Matching***

PRINT Image Matching puede utilizarse con los siguientes soportes:

Papel normal/Papel Premium normal EPSON/  
Papel especial blanco brillante EPSON/Photo Paper EPSON  
/  
Matte Paper-Alto  
Gramaje EPSON/ Premium Glossy Photo Paper  
EPSON/  
ColorLife Photo Paper EPSON

---

# Manipulación del papel

---

## Carga del papel

Siga los pasos descritos a continuación para cargar papel en la impresora.

1. Baje la bandeja de salida y deslice la guía izquierda de forma que la distancia entre las guías laterales sea ligeramente superior a la anchura del papel.
2. Airee una pila de papel y nivele los bordes con unos golpecitos sobre una superficie plana.
3. Cargue la pila de papel en el alimentador con la cara imprimible hacia arriba y el borde derecho del papel contra el lado derecho del alimentador de hojas. A continuación, deslice la guía lateral izquierda hasta tocar el borde izquierdo del papel.

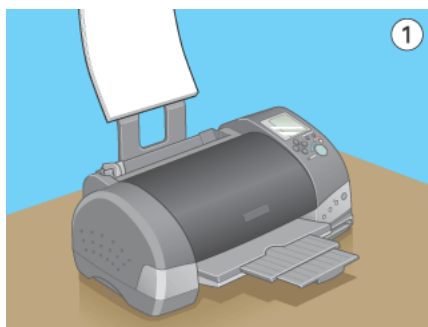

**Nota:**

- ❑ Coloque la impresora de forma que haya el espacio suficiente delante de ella para que el papel salga por completo.

- ❑ *Cargue siempre el papel en el alimentador de hojas por el lado estrecho.*
- ❑ *Compruebe que la pila de papel quede por debajo de la flecha marcada en el interior de la guía lateral.*

---

## **Información sobre el papel especial y otros soportes**

Con la mayoría de los papeles normales de calidad, conseguirá unos buenos resultados. No obstante, con el papel con recubrimiento y el glossy film se obtienen impresores de mayor calidad porque absorben menos tinta.

EPSON ofrece papeles especiales diseñados para la tinta que se utiliza en sus impresoras de inyección de tinta. EPSON recomienda la utilización de los papeles que distribuye para asegurar unos resultados de calidad. Si desea ver una lista completa de dichos productos, consulte “Tipos de soporte”.

Cuando cargue papeles especiales distribuidos por EPSON, lea las hojas de instrucciones que se entregan con el papel y tenga presentes los siguientes puntos:



### **Precaución:**

*Las hojas de limpieza que se suministran junto con los papeles especiales EPSON no deben utilizarse en esta impresora. La función de limpieza que realizan estas hojas no es necesaria en este tipo de impresora, y las hojas podrían atascarse en la misma.*

- ❑ *Cargue el papel, con la cara imprimible hacia arriba, en el alimentador de hojas. Consulte las hojas de instrucciones que se entregan con el papel para determinar cuál es la cara imprimible. Hay algunos tipos de soporte que tienen las esquinas cortadas para ayudar a identificar la dirección de carga correcta.*

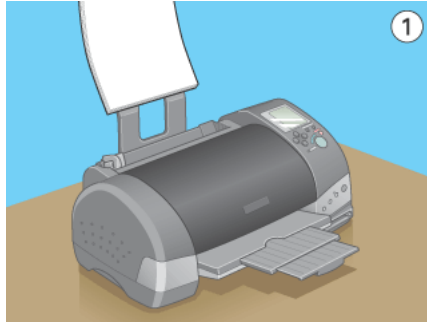

**Nota:**

*Si amplía el área imprimible con el ajuste Máximo como el Área imprimible en el software de la impresora, la esquina cortada del papel especial puede estropear la impresión.*

- ❑ Compruebe que la pila de papel quede por debajo de la flecha marcada en la superficie interior de la guía lateral izquierda.
- ❑ Si el papel está curvado, alíselo o enróllelo ligeramente en dirección contraria antes de cargarlo. La impresión en papel curvado puede causar manchas de tinta en el soporte, especialmente si se imprime con el ajuste Máximo seleccionado como Área imprimible.

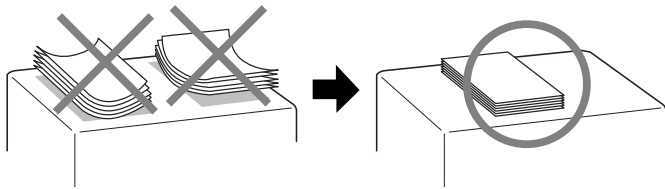

- ❑ Si desea imprimir en el reverso de una tarjeta especial con el ajuste Máximo seleccionado como Área imprimible, alise la tarjeta o cúrvela ligeramente en dirección contraria antes de cargarla.

- ❑ Si está imprimiendo en soportes gruesos y éstos se manchan de tinta, coloque la palanca de ajuste en la posición "+". Para cambiar el ajuste, coloque la palanca tal y como se muestra en la siguiente ilustración.

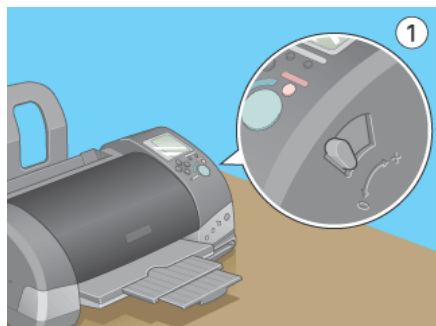

**Nota:**

- ❑ *Antes de imprimir en soportes de un grosor normal, vuelva a colocar la palanca de ajuste en la posición "0". Si la dejara en la posición "+", la imagen podría imprimirse de forma discontinua.*
- ❑ *Cuando la palanca de ajuste se encuentre en la posición "+", compruebe que esté desactivado el ajuste Bidireccional del cuadro de diálogo Más opciones (en Windows) o el ajuste Alta velocidad del cuadro de diálogo Más ajustes (en Macintosh) del controlador de la impresora. Para desactivar esta opción, es posible que también tenga que cambiar el ajuste de Resolución o alinear el cabezal mediante la utilidad Alineación de cabezales (Windows) o Calibración de cabezales (Macintosh).*

Si desea imprimir en el reverso de una tarjeta especial con el ajuste Mximo seleccionado como rea imprimible, alise las tarjetas o crvelas ligeramente del revs antes de cargarlas. Antes de empezar a imprimir, coloque la palanca de ajuste en la posicin "+".

## Capacidad de carga de los soportes especiales de EPSON

En la tabla siguiente, encontrará las capacidades de carga de los soportes especiales EPSON.

Tipo de soporte	Capacidad de carga
Papel especial 360 ppp y Papel especial HQ	Hasta 30 hojas.
Photo Paper Panorámico y Papel Transferencia sobre tela	Cargue las hojas una a una.
Tarjetas especiales Ink Jet y Tarjetas especiales Ink Jet HQ	Hasta 30 tarjetas.
Papel autoadhesivo especial HQ	Cargue las hojas una a una.
Matte Paper-Alto gramaje	Hasta 20 hojas.
Photo Paper	Hasta 20 hojas de Photo Paper. Una a una para Photo Paper de 200 x 300 mm.
Premium Glossy Photo Paper	Cargue las hojas una a una.
ColorLife Photo Paper	Cargue las hojas una a una.
Glossy Film HQ	Cargue las hojas una a una para obtener un mejor resultado. Coloque siempre una hoja de soporte* o de papel normal por debajo del glossy film. Si desea cargar varias hojas, configure el margen superior mínimo de la página como 30 mm y cargue un máximo de 20 hojas de tamaño A4.
Photo Stickers 16 y Photo Stickers 4	Cargue las hojas una a una.
Transparencias Ink Jet	Cargue las hojas una a una. Coloque siempre una hoja de papel normal debajo de la pila de transparencias.

- \* Procure que no se impriman las hojas de soporte cargadas debajo de los papeles especiales.

## **Almacenamiento del Photo Paper EPSON**

Nada más terminar de imprimir, vuelva a colocar el papel que no haya usado en el paquete original. EPSON recomienda guardar las impresiones en una bolsa de plástico que se pueda cerrar herméticamente. Guárdelas en un lugar templado, al abrigo de la humedad y de los rayos solares.

---

### **Carga de sobres**

Tenga en cuenta los siguientes aspectos a la hora de imprimir sobres:

- Puede cargar un máximo de 10 sobres a la vez en el alimentador de hojas.

**Nota:**

*La calidad del plegado y el grosor de los sobres varía mucho. Si el grosor total de la pila de sobres sobrepasa los 10 mm, alise los sobres uno a uno antes de cargarlos. Si la calidad de impresión se resiente al cargar una pila de sobres, cárguelos de uno en uno.*

- Coloque la palanca de ajuste en la posición "+".

**Nota:**

- Cuando haya terminado de imprimir los sobres, vuelva a colocar la palanca de ajuste en su posición normal: "0". Si la dejara en la posición "+", la imagen podría imprimirse de forma discontinua en otros soportes.*

- ❑ *Cuando la palanca de ajuste se encuentre en la posición “+”, compruebe que esté desactivado el ajuste Bidireccional del cuadro de diálogo Más opciones (en Windows) o el ajuste Alta velocidad del cuadro de diálogo Más ajustes (en Macintosh) del controlador de la impresora. Para desactivar esta opción, es posible que también deba cambiar el ajuste Resolución.*
- ❑ **Cargue los sobres por el lado de la solapa y con la solapa hacia abajo, como se muestra en la ilustración.**

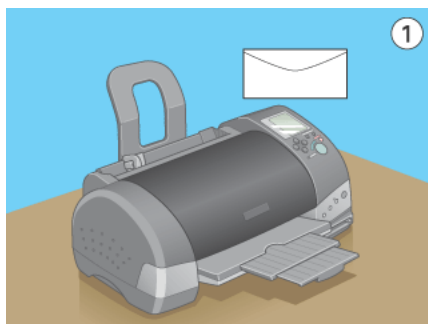

- ❑ **No utilice sobres curvados o arrugados.**
- ❑ **Alise los sobres antes de cargarlos.**
- ❑ **No use sobres demasiado finos, ya que pueden curvarse durante la impresión.**
- ❑ **Seleccione Papel normal como ajuste de Tipo papel en el software de la impresora.**





---

## ***Uso de rollo de papel***

---

### ***Uso del soporte para rollo de papel***

Con el soporte para rollo de papel instalado en la impresora, puede imprimir en el formato de rollo de papel, idóneo para la impresión de banner. Si utiliza el soporte para rollo de papel para imprimir, tenga presente lo siguiente:

- Cargue el papel con la cara imprimible hacia arriba.
- Utilice papel liso y nuevo. Si el papel está arrugado, alíselo antes de cargarlo para evitar problemas de avance del papel.
- Sujete siempre el papel por los bordes.
- Coloque la impresora de forma que haya el espacio suficiente delante de ella para que el papel salga por completo.
- Asegúrese de que la bandeja de salida esté hacia abajo y con su extensión cerrada.
- Compruebe que el final del papel tenga un corte limpio, perpendicular al eje largo del papel. Si el papel está cortado en diagonal o de forma irregular, es posible que no avance correctamente o que la impresión se salga del papel.
- EPSON recomienda la utilización de los papeles que distribuye para asegurar unos resultados de calidad.

### ***Carga del rollo de papel***

Siga estas instrucciones para colocar el soporte para rollo de papel y cargar el rollo de papel.

1. Monte el rollo de papel en su soporte.

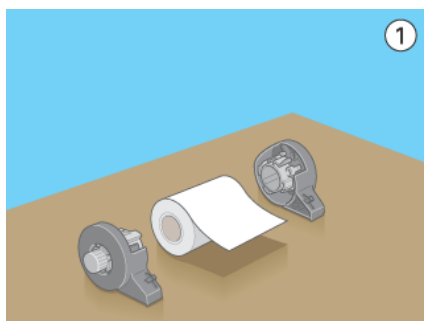

**Nota:**

*Retire la hoja transparente en cuanto haya colocado el rollo de papel en los soportes.*

2. Utilice una escuadra para comprobar que el extremo del rollo esté cortado perpendicularmente a los extremos como se muestra.

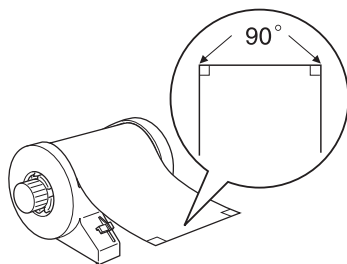

**Precaución:**

*Utilice siempre una escuadra u otra herramienta para comprobar que el extremo del rollo tenga un corte perpendicular. Un corte en diagonal podría provocar problemas en el avance del papel.*

3. Para alisar el rollo de papel, coloque la cara imprimible hacia arriba entre las páginas del folleto de instrucciones suministrado junto con el rollo de papel para protegerlo. Después, enrrolle el folleto al contrario de como está enrollado el papel.

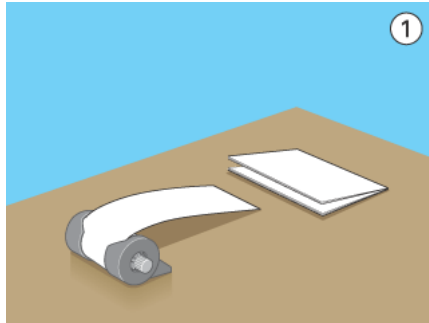

4. Retire el soporte del papel y baje la bandeja de salida. Después, encienda la impresora.



5. Introduzca el adaptador del soporte para rollo de papel en la ranura de la parte posterior de la impresora y coloque el soporte en el adaptador.

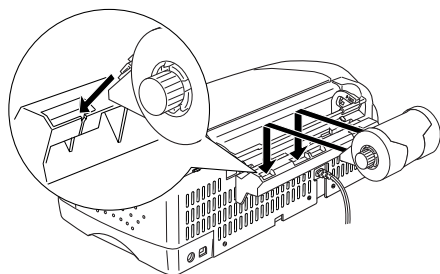

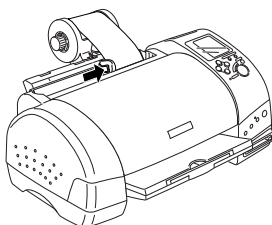

6. Introduzca con cuidado el extremo del papel en la impresora tanto como le permita, alineándolo con la guía lateral derecha. Deslice la guía lateral izquierda hasta tocar el borde izquierdo del papel.

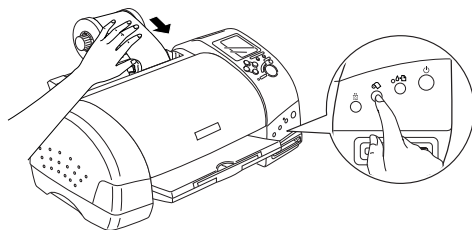

7. Para cargar el papel correctamente, tiene que sujetarlo en su sitio con la mano mientras pulsa el botón del rollo de papel . El papel avanzará por la impresora.



8. Abra la cubierta de la impresora y compruebe que el papel avanza correctamente. Si no estuviera recto, pulse el botón del rollo de papel  durante 3 segundos como mínimo para expulsar el papel. Se iluminará el indicador de error. Pulse el botón del rollo de papel  para corregir el error y vuelva a hacer avanzar papel.

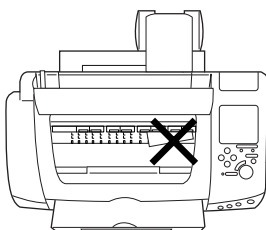

Ya está cargado el rollo de papel. Después, configure el software de la impresora y haga una impresión de prueba. Si desea información sobre cómo configurar el software de la impresora, consulte “Impresión en rollo de papel”.

---

## ***Impresión en rollo de papel***

Después de preparar el rollo de papel y de cargarlo en la impresora, tiene que configurar el software de la impresora para poder imprimir.



### ***Nota:***

- Revise siempre los niveles de tinta antes de imprimir en rollo de papel. Si se sustituyen cartuchos de tinta mientras está cargado el rollo de papel, se puede manchar el papel.*
- Recomendamos que se sustituya el rollo de papel por uno nuevo cuando queden 20 cm. De lo contrario, podría bajar la calidad de impresión en el papel restante.*

## Área de impresión y márgenes

Puede cambiar el área de impresión y los márgenes del rollo de papel en los ajustes del controlador de la impresora. Hay dos ajustes de margen. Un ajuste crea un margen de 3 mm a ambos lados de la impresión. El otro ajuste imprime sin márgenes.

Siga estos pasos para cambiar los márgenes entre las páginas de datos impresos.

1. Seleccione Rollo de papel como Fuente papel (en Windows) u Origen de papel (en Macintosh) en el controlador de la impresora.
2. Cuando haya terminado la impresión, pulse el botón del rollo de papel  para imprimir una línea de corte de unos 12 mm a partir del final de los datos impresos.
3. Si desea imprimir el trabajo siguiente, pulse el botón del rollo de papel  para volver a colocar el papel en la posición de impresión. Hecho esto, inicie el trabajo de impresión siguiente. De forma automática, se configura un espacio entre páginas de 36 mm, como se muestra a continuación.

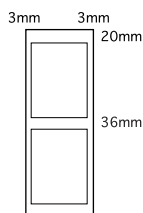

### Márgenes estándar

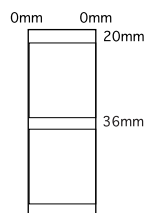

### Sin márgenes



### Nota:

*Si no pulsa el botón del rollo de papel , la impresora no funcionará aunque envíe un trabajo de impresión nuevo. No pulse el botón del rollo de papel  más de lo necesario. Podría estropear la impresión.*

Si desea imprimir datos sin márgenes entre archivos independientes, como se muestra a continuación, no pulse el botón del rollo de papel  entre un trabajo de impresión y otro.

#### Márgenes estándar

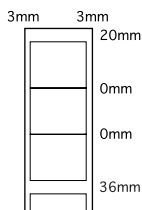

#### Sin márgenes

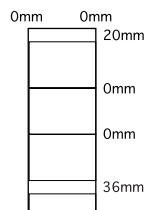

#### **Nota:**

*De forma automática, se ajusta un margen superior de 20 mm, independientemente del ajuste del margen.*

## **Para los usuarios de Windows**

#### **Nota:**

- Cuando se imprime en rollo de papel, no se pueden utilizar las funciones Invertir orden ni Rotar 180°. Tampoco se puede seleccionar Máximo ni Centrado en el ajuste Área imprimible, ni utilizar las funciones del menú Composición.
- No seleccione PhotoEnhance en el software de la impresora, pues aparecerían zonas en blanco en la impresión.

Cuando haya cargado el rollo de papel en la impresora, configure el software de la impresora para imprimir tal y como se explica a continuación.

1. Abra el archivo que desee imprimir en la aplicación correspondiente.
2. Abra el software de la impresora desde la aplicación.



**Nota:**

Si desea información sobre cómo acceder al software, consulte el manual de usuario de la aplicación. En muchas aplicaciones, se puede seleccionar Imprimir directamente en el menú Archivo, y luego acceder al software de la impresora haciendo clic en el botón Propiedades.

3. Haga clic en la ficha Papel, seleccione Rollo de papel en Fuente papel, y luego el tamaño de la página.

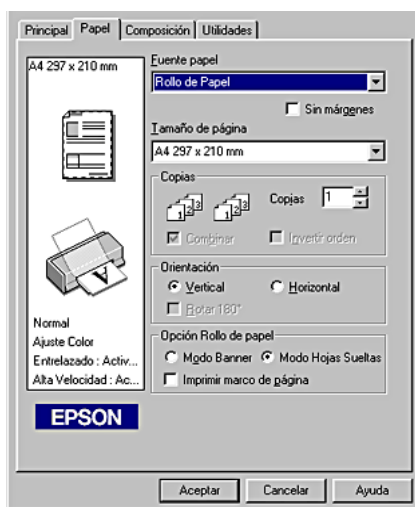

Si selecciona un tamaño predefinido de papel y los datos superan el tamaño seleccionado, se imprimirán como páginas individuales en el rollo de papel. Cuando se pulsa el botón del rollo de papel , se inserta un margen de 36 mm entre cada página de datos.

Si desea definir un tamaño de papel personalizado, seleccione Definido por Usuario en la lista. Se abrirá el cuadro de diálogo Tamaño papel definido por usuario, en donde puede especificar la longitud y la anchura del documento. Si los datos no exceden el tamaño del papel cargado, se imprimirán en una página. Esto le permite imprimir muchos datos sin saltos de página.

Si desea más información, consulte “Área de impresión y márgenes”.

**Nota:**

*No seleccione Alimentador de hojas como el ajuste de Fuente papel en el software de la impresora cuando haya un rollo de papel cargado en el alimentador de hojas. Si lo hiciera, se expulsaría papel innecesario después de cada trabajo de impresión. Si ya había empezado a imprimir, cancele el trabajo de impresión en el software de la impresora tal y como se describe en “Cancelación de la impresión”. Espere a que la impresora deje de imprimir y de hacer avanzar papel. Corte el papel en la parte posterior de la impresora y apáguela. Se expulsará el papel restante.*

4. Configure los ajustes de Opción Rollo de papel en la parte inferior del cuadro de diálogo.

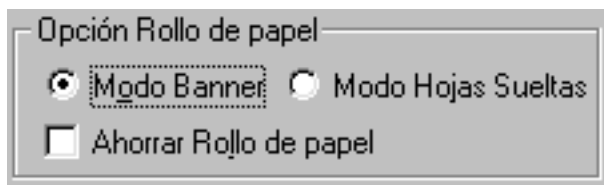

Éstos son los ajustes de Opción Rollo de papel:

Modo Banner	Seleccione este modo cuando vaya a imprimir datos de varias páginas como datos continuos en el rollo de papel en vez de páginas individuales. Cuando está seleccionada esta casilla de verificación, la casilla Ahorrar Rollo de papel está habilitada.
-------------	---

Modo Hojas Sueltas	Seleccione este modo cuando vaya a imprimir datos de varias páginas como páginas individuales y no como datos continuos. Cuando está seleccionada esta casilla de verificación, la casilla Imprimir marco de página está habilitada.
Ahorrar Rollo de papel	Seleccione esta casilla de verificación si no quiere que avance papel después de imprimir datos. Esta función está disponible únicamente cuando está seleccionado el Modo Banner.
Imprimir marco de página	Seleccione esta casilla de verificación si desea imprimir una línea en el rollo de papel entre las páginas de un documento de varias páginas para indicar por dónde hay que cortar el papel. Esta función es muy cómoda cuando no está claro dónde deberían estar los saltos de páginas o dónde debería cortarse el papel después de imprimir la última página. Esta función está disponible únicamente cuando está seleccionado el Modo Hojas Sueltas.

5. Vaya al menú Principal y seleccione el tipo de soporte.
6. Haga clic en Aceptar para cerrar el controlador de la impresora. Imprima el documento y pase a la siguiente sección, "Extracción del rollo de papel de la impresora".

## **Para los usuarios de Macintosh**

### **Nota:**

- Los procedimientos descritos en esta sección pueden variar según la aplicación que utilice. Para más detalles, consulte el manual de usuario de su aplicación.*
- Cuando se imprime en rollo de papel, no se pueden utilizar las funciones Orden inverso ni Rotar 180 grados, ni seleccionar Máximo o Centrado como ajuste de Área imprimible ni tampoco utilizar las funciones del cuadro de diálogo Disposición.*

- ❑ *No seleccione PhotoEnhance en el software de la impresora, pues aparecerían zonas en blanco en la impresión.*

Cuando se haya cargado el rollo de papel en la impresora, compruebe que en el Selector está seleccionada la Stylus Photo 915 antes de continuar. Siga estos pasos para configurar el software de la impresora para la impresión.

1. Abra el archivo que desee imprimir en la aplicación correspondiente.
2. Abra el software de la impresora.

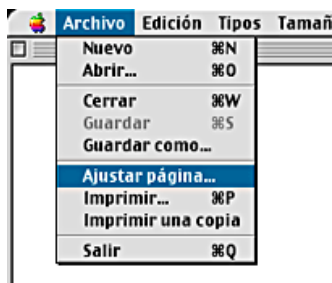

**Nota:**

*En la mayoría de las aplicaciones, puede hacerlo seleccionando Ajustar página (o Configurar impresión) del menú Archivo.*

3. Seleccione Rollo de papel como Origen de papel y configure el ajuste de Tamaño Papel o Tamaño adecuado. Puede elegir un tamaño de papel predefinido o crear un tamaño personalizado.

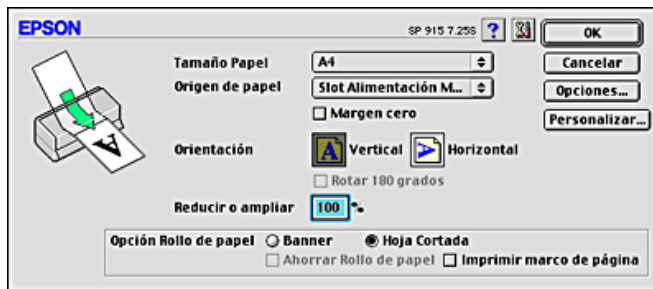

**Nota:**

No seleccione Alimentador automático como el ajuste de Origen de papel en el software de la impresora cuando haya un rollo de papel cargado en el alimentador de hojas. Si lo hiciera, se expulsaría papel innecesario después de cada trabajo de impresión. Si ya había empezado a imprimir, cancele el trabajo de impresión en el software de la impresora tal y como se describe en "Cancelación de la impresión". Espere a que la impresora deje de imprimir y de hacer avanzar papel. Corte el papel en la parte posterior de la impresora y apáguela. Se expulsará el papel restante.

4. Defina el resto de ajustes necesarios. Consulte la tabla siguiente para conocer más detalles. Cuando haya terminado, haga clic en OK.

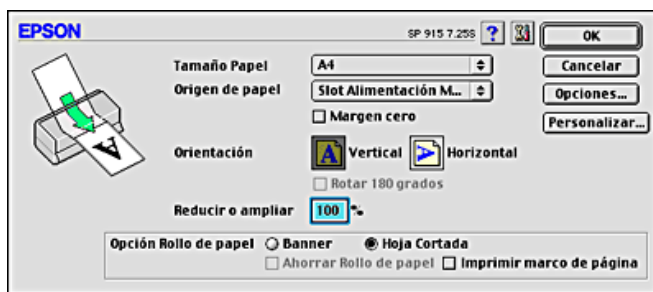

Éstos son los ajustes de Opción Rollo de papel:

Modo Banner	Seleccione este modo cuando vaya a imprimir datos de varias páginas de forma continua en el rollo de papel en vez de páginas individuales. Cuando está seleccionada esta casilla de verificación, la casilla Ahorrar Rollo de papel está habilitada.
Modo Hoja Cortada	Seleccione este modo cuando vaya a imprimir datos de varias páginas como páginas individuales y no como datos continuos. Cuando está seleccionada esta casilla de verificación, la casilla Imprimir marco de página está habilitada.
Ahorrar Rollo de papel	Seleccione esta casilla de verificación si no quiere que avance papel después de imprimir datos. Esta función está disponible únicamente cuando está seleccionado el Modo Banner.
Imprimir marco de página	Seleccione esta casilla de verificación si desea imprimir una línea en el rollo de papel entre las páginas de un documento de varias páginas para indicar por dónde hay que cortar el papel. Esta función es muy cómoda cuando no está claro dónde deberían estar los saltos de páginas o dónde debería cortarse el papel después de imprimir la última página. Esta función está disponible únicamente cuando está seleccionado el Modo Hoja Cortada.

5. Seleccione Imprimir en el menú Archivo para abrir el cuadro de diálogo Imprimir.

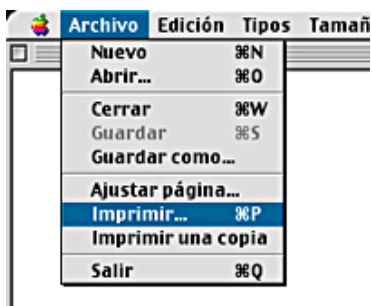

6. Configure el ajuste de Tipo papel correspondiente y haga clic en el botón Imprimir para imprimir el documento.



**Nota:**

Haga clic en el icono  Previo para transformar el botón Imprimir en el botón Previo. Haga clic en el botón Previo para acceder a una vista previa de la impresión.

---



## ***Extracción del rollo de papel de la impresora***

Siga estas instrucciones para extraer el papel de la impresora.

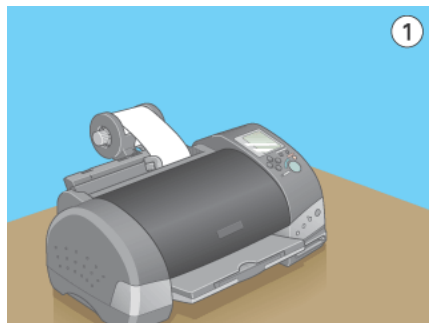
1. Pulse el botón del rollo de papel  para hacer avanzar el papel. Se imprimirá una línea de corte en el rollo de papel.



**Nota:**

*Si desea cancelar el procedimiento de extracción de papel e imprimir más datos, pulse el botón del rollo de papel  y envíe el trabajo de impresión siguiente. El papel volverá a la posición de inicio de impresión antes de empezar el trabajo de impresión siguiente. No pulse el botón del rollo de papel  más de lo necesario. Podría estropear la impresión.*

2. Corte el papel por la línea impresa. Nunca tire del papel mientras lo corte. Podría estropear la impresión. No corte el papel por dentro de la línea (la zona más próxima a la impresora) pues podría provocar problemas en el avance del papel.

**Nota:**

*EPSON recomienda el uso de una escuadra u otra herramienta para comprobar que el extremo del rollo tenga un corte perpendicular. Un corte en diagonal podría provocar problemas en el avance del papel.*

3. Después de cortar el papel, mantenga pulsado el botón del rollo de papel  durante unos 3 segundos. El papel retrocederá hasta una posición en la que sea fácil extraerlo del alimentador de hojas situado en la parte posterior de la impresora. Si no se colocara en dicha posición, repita este paso.

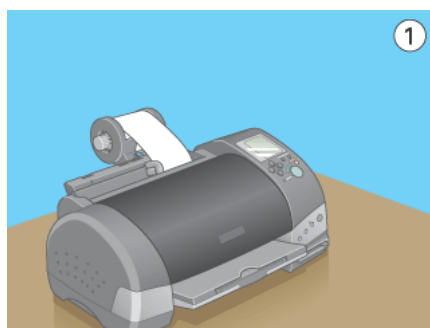

4. Retire el papel con cuidado y pulse el botón del rollo de papel  para corregir el error.



---

## ***Almacenamiento de los rollos de papel EPSON***

Nada más terminar de imprimir, vuelva a colocar el papel que no haya usado en el paquete original. EPSON recomienda guardar las impresiones en una bolsa de plástico que se pueda volver a cerrar herméticamente. Guárdelas en un lugar templado, al abrigo de la humedad y de los rayos solares.

---

# **Configuración de su impresora en una red**

---

## **Para los usuarios de Windows Me y 98**

En esta sección, se explica cómo configurar su impresora para que puedan utilizarla el resto de los ordenadores de la red.

En primer lugar, deberá configurar la impresora como impresora compartida en el ordenador donde esté conectada. Después, deberá especificar la ruta de acceso de la red desde cada ordenador a la impresora, e instalar el software de la impresora en estos ordenadores.

**Nota:**

*En esta sección, se describe cómo compartir su impresora en una red. Si desea conectar la impresora directamente a una red sin configurarla como impresora compartida, consulte al administrador de la red.*

## **Configuración de su impresora como impresora compartida**

Si desea compartir una impresora con otros ordenadores a través de una red, siga estos pasos para configurar el ordenador al que va a estar conectada la impresora.

1. Haga clic en Inicio, señale Configuración, y haga clic en Panel de control.
2. Haga doble clic en el icono Red.
3. Haga clic en el botón Compartir impresoras y archivos.

4. Seleccione la casilla de verificación Permitir que otros usuarios impriman con mis impresoras y haga clic en Aceptar.

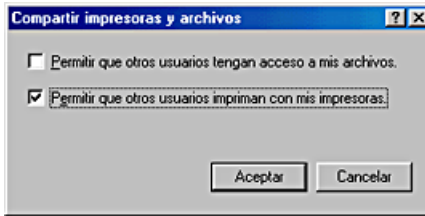

5. En el cuadro de diálogo Red, haga clic en Aceptar.
6. En el Panel de control, haga doble clic en el icono Impresoras.

**Nota:**

- Si aparece un cuadro de diálogo solicitando que inserte el CD-ROM de Windows Me o 98, introdúzcalo en la unidad de CD-ROM y siga las instrucciones que aparezcan por pantalla.
  - Si aparece un cuadro de diálogo solicitando que reinicie el ordenador, hágalo. Después, abra la carpeta Impresoras y continúe a partir del paso 7.
7. Seleccione el icono de su impresora en la carpeta Impresoras y haga clic en la opción Compartir del menú Archivo.

8. Seleccione Compartida como, escriba los datos exigidos sobre la impresora y haga clic en Aceptar.

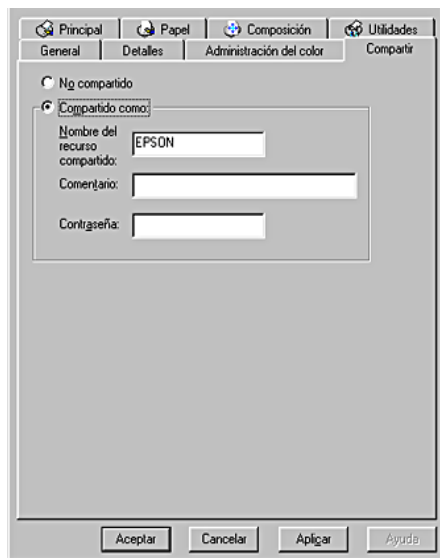

## ***Cómo acceder a la impresora a través de una red***

Si desea acceder a su impresora desde otros ordenadores conectados a una red, siga estos pasos en cada uno de los ordenadores que tendrán acceso a la impresora.

### ***Nota:***

*Para poder acceder a la impresora desde otro ordenador, tiene que estar configurada como recurso compartido en el ordenador al cual está conectada directamente. Encontrará más instrucciones en “Configuración de su impresora como impresora compartida”.*

1. Haga clic en Inicio, seleccione Configuración y haga clic en Impresoras.

2. Haga doble clic en el icono Agregar impresora. Se abrirá el Asistente para agregar impresora.
3. Haga clic en Siguiente.
4. Seleccione Impresora en red y haga clic en Siguiente.

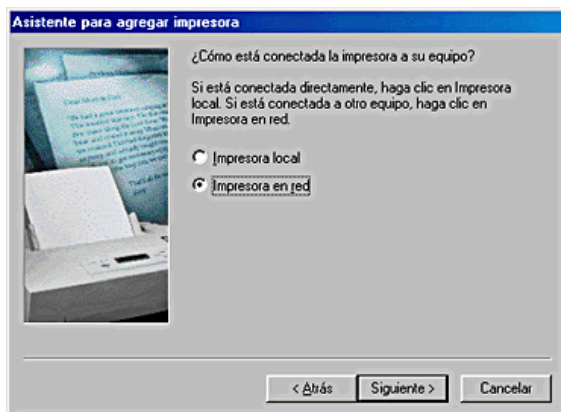

5. Haga clic en Examinar.

- Haga doble clic en el icono del ordenador que está directamente conectado a la impresora. Después, haga clic en el icono de la impresora correspondiente.



- Haga clic en Aceptar y siga las instrucciones que aparezcan por pantalla.

**Nota:**

*Si desea supervisar el estado de una impresora compartida, tiene que instalar EPSON Status Monitor 3 en todos los ordenadores que vayan a tener acceso a la impresora. Consulte las instrucciones en “Instalación de EPSON Status Monitor 3”.*

### **Instalación de EPSON Status Monitor 3**

Si desea supervisar el estado de una impresora en red, tiene que instalar EPSON Status Monitor 3 en todos los ordenadores que vayan a tener acceso a la impresora. Siga estos pasos.

- Inserte el CD del software de la impresora en la unidad de CD-ROM. Si no aparece el cuadro de diálogo Instalador, haga doble clic en el archivo SETUP.EXE del CD-ROM.
- Seleccione Instalar Software y haga clic en .

3. Haga clic en Más ajustes y seleccione únicamente EPSON Status Monitor3. Después, haga clic en Instalar.
4. Siga las instrucciones que aparezcan en la pantalla.

---

## **Para los usuarios de Windows XP y 2000**

En esta sección, se explica cómo configurar su impresora para que puedan utilizarla el resto de los ordenadores de la red.

### **Nota:**

- ❑ *Esta sección trata sólo de redes pequeñas. Si usted está conectado a una red de gran tamaño y le gustaría compartir su impresora, consulte al administrador de su red.*
- ❑ *Para instalar programas de software en Windows 2000, es necesario iniciar sesión como usuario con privilegios administrativos (un usuario miembro del grupo Administradores).*
- ❑ *Para instalar programas de software en Windows XP, es necesario iniciar sesión con una cuenta de administrador del equipo. No podrá instalar programas de software si ha iniciado sesión como usuario de cuenta limitada.  
Después de instalar Windows XP, la cuenta de usuario se configura como una cuenta de administrador del equipo.*
- ❑ *Las imágenes mostradas en la siguiente sección pertenecen a Windows 2000.*

En primer lugar, deberá configurar la impresora como impresora compartida en el ordenador donde esté conectada. Después, especifique la ruta de acceso de la red desde cada ordenador a la impresora, e instale el software de la impresora en estos ordenadores.

## ***Configuración de su impresora como impresora compartida***

Si desea compartir una impresora con otros ordenadores a través de una red, siga estos pasos para configurar el ordenador al que va a estar conectada la impresora.

### ***Nota:***

*Las imágenes mostradas en la siguiente sección pertenecen a Windows 2000.*

1. Si es usuario de Windows 2000, haga clic en Inicio, señale Configuración, y haga clic en Impresoras.  
Si es usuario de Windows XP, haga clic en Inicio, Panel de control, Impresoras y otro hardware y, por último, en Impresoras y faxes.
2. Haga clic con el botón secundario en el icono de su impresora, y seleccione Compartir.
3. Haga clic en Compartida como y escriba el nombre de la impresora compartida.



**Nota:**

No escriba espacios ni guiones en el nombre de la impresora.

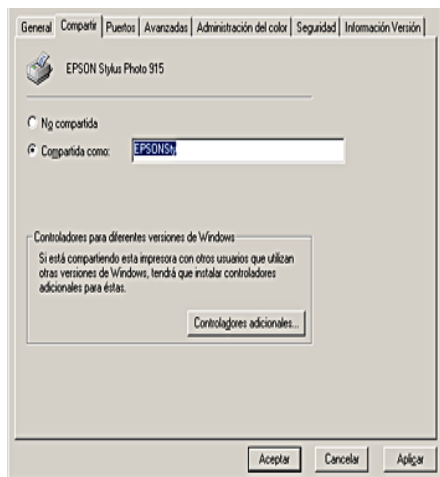

Si desea que Windows 2000 o XP descargue automáticamente los controladores de la impresora en los ordenadores que ejecuten versiones distintas de Windows, haga clic en Controladores adicionales y seleccione el entorno y los sistemas operativos de los otros ordenadores. Haga clic en Aceptar e inserte el CD del software de la impresora en la unidad de CD-ROM. Seleccione WIN9X para Windows Me, 98 ó 95. Haga clic en Aceptar para instalar los controladores adicionales.

4. Haga clic en Aceptar.

## ***Cómo acceder a la impresora a través de una red***

Si desea acceder a su impresora desde otros ordenadores conectados a la red, siga los pasos descritos en esta sección en cada uno de los ordenadores que tendrán acceso a la impresora.

**Nota:**

*Para poder acceder a la impresora desde otro ordenador, tiene que estar configurada como recurso compartido en el ordenador al cual está conectada directamente. Encontrará más instrucciones en “Configuración de su impresora como impresora compartida”.*

1. Si es usuario de Windows 2000, haga clic en Inicio, señale Configuración, y haga clic en Impresoras.  
Si es usuario de Windows XP, haga clic en Inicio y luego en Panel de control. A continuación, haga clic en Impresoras y otro hardware y luego en Impresoras y faxes.
2. Haga doble clic en el icono Agregar impresora. Aparecerá el Asistente para agregar impresora.
3. Haga clic en Siguiente.
4. Seleccione Impresora de red y haga clic en Siguiente.

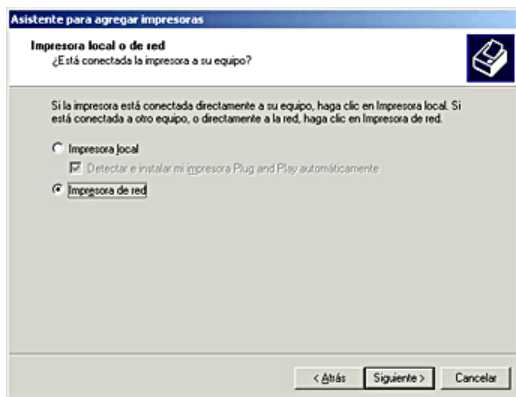

5. En la siguiente pantalla, haga clic en Siguiente.

- Haga doble clic en el icono del ordenador que está directamente conectado a la impresora. Después, haga clic en el icono de la impresora que desee.

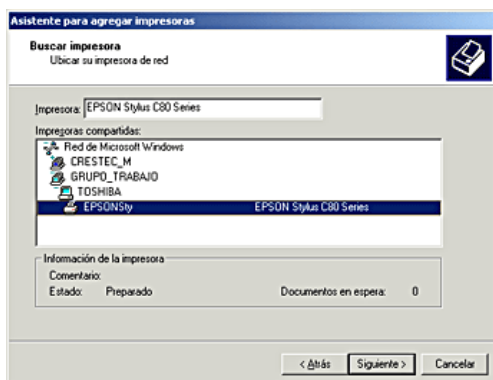

- Haga clic en Siguiente y siga las instrucciones que aparezcan por pantalla.

**Nota:**

- ☐ *Según cuál sea el sistema operativo y la configuración del ordenador al que está conectada la impresora, es posible que el Asistente para agregar impresora le pida que instale el controlador de la impresora desde el CD-ROM del software de la impresora. En ese caso, haga clic en el botón Utilizar disco y siga las instrucciones que aparezcan por pantalla.*
- ☐ *Si desea supervisar el estado de una impresora compartida, tiene que instalar EPSON Status Monitor 3 en todos los ordenadores que vayan a tener acceso a la impresora. Consulte las instrucciones en “Instalación de EPSON Status Monitor 3”.*

### **Instalación de EPSON Status Monitor 3**

Si desea supervisar el estado de una impresora en red, tiene que instalar EPSON Status Monitor 3 en todos los ordenadores que vayan a tener acceso a la impresora. Siga estos pasos.

1. Inserte el CD del software de la impresora en la unidad de CD-ROM. Si no aparece el cuadro de diálogo Instalador, haga doble clic en el archivo SETUP.EXE del CD-ROM.
2. Seleccione Instalar Software y haga clic en .
3. Haga clic en Más ajustes y seleccione únicamente EPSON Status Monitor3. Después, haga clic en Instalar.
4. Siga las instrucciones que aparezcan en la pantalla.

---

## **Para los usuarios de Macintosh**

En esta sección, se explica cómo configurar su impresora para poder utilizarla en una red AppleTalk. Cuando se configura la impresora como compartida, la impresora local está conectada a una red y otros ordenadores pueden utilizarla.

### **Nota:**

*Esta función no está disponible para Mac OS X.*

En primer lugar, deberá configurar la impresora como impresora compartida en el ordenador donde esté conectada. Después, especifique la ruta de acceso de la red desde cada ordenador a la impresora, e instale el software de la impresora en estos ordenadores.

## **Configuración de su impresora como impresora compartida**

Si desea compartir una impresora con otros ordenadores a través de una red AppleTalk, siga estos pasos para configurar el ordenador al que está conectada la impresora.

1. Encienda la impresora.

2. Elija la opción Selector del menú Apple y haga clic en el icono de su impresora. Después, seleccione el puerto al que está conectada la impresora.

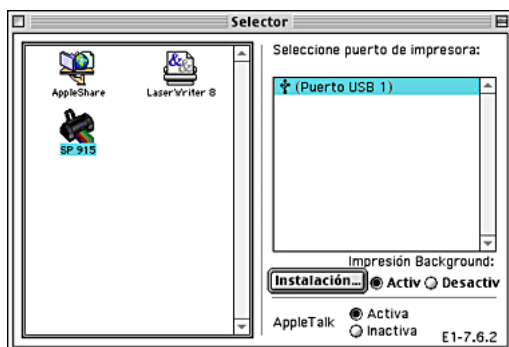

3. Haga clic en el botón Instalación. Se abrirá el cuadro de diálogo Impresora Compartida.



4. Seleccione la casilla de verificación Compartir Impresora y escriba el nombre de la impresora y la contraseña según se le indique.
5. Haga clic en OK. En la lista de puertos del Selector, aparecerá el nombre de la impresora compartida.
6. Cierre el Selector.

## ***Cómo acceder a la impresora a través de una red***

Si desea acceder a su impresora desde otros ordenadores conectados a la red, siga los pasos descritos en esta sección en cada uno de los ordenadores que tendrán acceso a la impresora.

1. Encienda la impresora.
2. Instale el software de la impresora a partir del CD-ROM del software de la impresora.
3. Elija la opción Selector del menú Apple. Haga clic en el icono de impresora adecuado y seleccione el puerto de impresora que desee utilizar en la lista Seleccione puerto de impresora.

### ***Nota:***

*Sólo están disponibles las impresoras conectadas a su zona AppleTalk actual.*

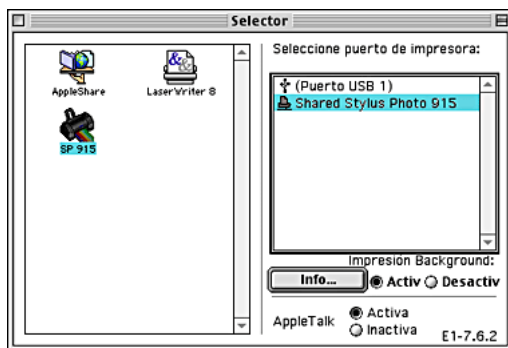

En el siguiente cuadro de diálogo que aparezca, introduzca la contraseña para la impresora y haga clic en OK.

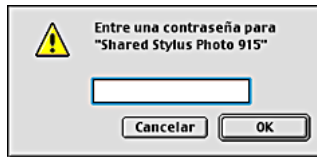

4. Seleccione el botón de radio adecuado de Impresión Background para activarla o desactivarla.
5. Cierre el Selector.

---

## Sustitución de cartuchos de tinta

---

### Comprobación del suministro de tinta

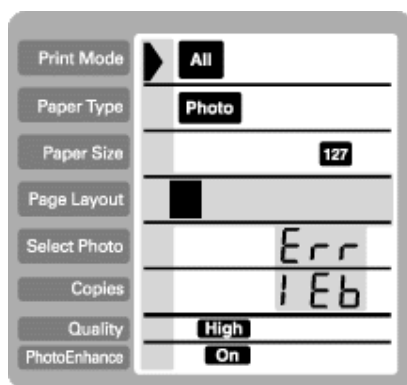

#### Con el panel LCD

Consulte el panel LCD para saber qué cartucho debe reponer.



Indicador luminoso de error	Pantalla	Acción
  	1 Lb	El cartucho de tinta negra está casi vacío.
	1 Lc	El cartucho de tinta de color está casi vacío.



		<p>El cartucho de tinta negra está vacío. Sustitúyalo por uno nuevo.</p> <p>Capacidad estándar, negro: T007 Baja capacidad, negro: T010</p>
		<p>El cartucho de tinta de color está vacío. Sustitúyalo por uno nuevo.</p> <p>Color: T008</p>

Puede saber la cantidad de tinta que queda en los cartuchos cuando ejecute el Test de inyectores desde el panel de control de la impresora. En la impresión del Test de inyectores, se muestra el porcentaje restante de tinta. Encontrará las instrucciones para ejecutar el Test de inyectores desde el panel de control de la impresora en “Con los botones del panel de control”.

## ***Para los usuarios de Windows***

Puede comprobar la cantidad de tinta que queda en los cartuchos de tinta tanto con EPSON Status Monitor 3 como con el Contador de avance. Consulte la sección correspondiente más abajo para conocer más detalles.

### ***Nota:***

*También puede saber qué cartucho debe sustituir consultando el panel LCD. Si desea más información, consulte “Con el panel LCD”.*

## ***EPSON Status Monitor 3***

Abra EPSON Status Monitor 3 de una de estas formas.

- ❑ Haga doble clic en el icono de acceso directo con forma de impresora de la barra de tareas de Windows. Si desea añadir un icono de acceso directo a la barra de tareas, consulte “Preferencias de Monitorización”.

- ❑ Abra el software de la impresora, haga clic en la ficha Utilidades y luego en el botón EPSON Status Monitor 3.

Aparecerá un gráfico indicando la cantidad de tinta restante.

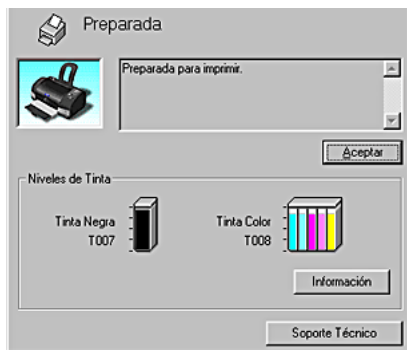

**Nota:**

*En cuanto al cartucho de tinta de color, el color con una menor cantidad de tinta es el que determina el nivel indicado para todos los colores del cartucho.*

## Contador de avance

El cuadro de diálogo Contador de avance se abre automáticamente cada vez que se envía un trabajo de impresión a la impresora. Puede comprobar la cantidad de tinta restante en este cuadro de diálogo.

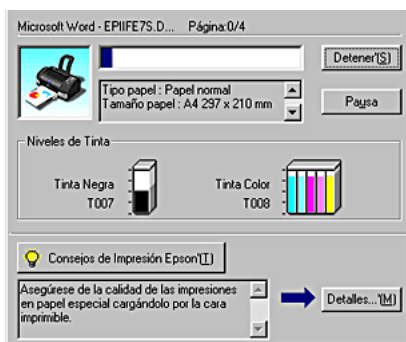

## Para los usuarios de Macintosh

Puede comprobar la cantidad de tinta que queda en los cartuchos con Status Monitor. Siga estos pasos.

### Nota:

*También puede saber qué cartucho debe sustituir consultando el panel LCD. Si desea más información, consulte "Con el panel LCD".*

## Para los usuarios de Mac OS 8.5.1, 8.6 y 9.x

1. Haga clic en la opción Imprimir o Ajustar página del menú Archivo de su aplicación. Aparecerá el cuadro de diálogo Imprimir.
2. Haga clic en el icono Utilidades y luego en el botón EPSON Status Monitor del cuadro de diálogo  Utilidades.

Aparecerá un gráfico que muestra la cantidad de tinta restante.



**Nota:**

- El gráfico muestra la cantidad de tinta que quedaba cuando se abrió EPSON Status Monitor por primera vez. Si desea actualizar la información sobre el nivel de tinta-, haga clic en el botón Actualizar.
  
- En cuanto al cartucho de tinta de color, el color con una menor cantidad de tinta es el que determina el nivel indicado para todos los colores del cartucho.

**Para los usuarios de Mac OS X**

1. Haga doble clic en Macintosh HD (el nombre predeterminado del disco duro), haga doble clic en la carpeta Aplicación, y luego haga doble clic en el icono EPSON Printer Utility. Aparecerá la ventana Print List.
  
2. Seleccione su impresora, y haga clic en OK. Aparecerá el cuadro de diálogo EPSON Printer Utility.

3. Haga clic en el botón EPSON Status Monitor. Aparecerá el cuadro de diálogo EPSON Status Monitor.

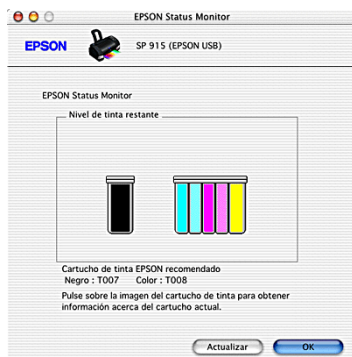

**Nota:**

- ❑ *El gráfico muestra la cantidad de tinta que quedaba cuando se abrió EPSON Status Monitor por primera vez. Para actualizar la información sobre el nivel de tinta, haga clic en el botón Actualizar.*
- ❑ *En cuanto al cartucho de tinta de color, el color con una menor cantidad de tinta es el que determina el nivel indicado para todos los colores del cartucho.*

---

## ***Sustitución de un cartucho de tinta***

Esta impresora funciona con cartuchos de tinta equipados con chips IC. El chip IC controla la cantidad de tinta que queda en cada cartucho. De este modo, si se extrae un cartucho y luego se vuelve a colocar, indicará cuánta tinta queda por usar. Pero tenga en cuenta que, cada vez que se inserta un cartucho, se consume algo de tinta porque la impresora comprueba su fiabilidad automáticamente.

## Con el panel de control de la impresora

Puede sustituir un cartucho de tinta mediante el panel de control de la impresora o mediante la utilidad EPSON Status Monitor. Para sustituir un cartucho de tinta mediante el botón de sustitución de cartuchos  del panel de control de la impresora, siga estos pasos. Si desea sustituir un cartucho de tinta o revisar los niveles de tinta mediante la utilidad EPSON Status Monitor, consulte “Con EPSON Status Monitor”.



### **Advertencia:**

- Guarde los cartuchos de tinta fuera del alcance de los niños. No permita que los niños los ingieran ni manipulen.*
  
- Maneje los cartuchos de tinta con cuidado, puede haber algo de tinta alrededor del orificio de suministro de tinta. Si se mancha la piel de tinta, lávese a conciencia con agua y jabón. Si le entra tinta en los ojos, láveselos inmediatamente con agua. Si, aun después de lavarse a conciencia, sigue notando molestias, acuda a un médico enseguida.*



### **Precaución:**

- EPSON recomienda la utilización de cartuchos de tinta EPSON originales.*
  
- Deje el cartucho antiguo instalado en la impresora hasta que tenga otro de repuesto. Si no, la tinta que queda en los cabezales de impresión podría secarse.*
  
- No rellene los cartuchos de tinta. La impresora calcula la cantidad de tinta restante mediante un chip IC incluido en el cartucho. Aunque se rellene el cartucho, el chip IC no volverá a calcular la tinta restante, con lo que la cantidad de tinta disponible para su uso no cambiará.*

### **Nota:**

- No puede seguir imprimiendo con un cartucho de tinta vacío, aunque el otro todavía tenga tinta. Antes de imprimir, sustituya el cartucho vacío.*



- ❑ *Además de la tinta utilizada durante la impresión del documento, también se gasta tinta en la operación de limpieza de cabezales, en el ciclo de autolimpieza que se realiza al activar la impresora y durante la carga de tinta que se lleva a cabo cuando se instala un cartucho en la impresora.*
- ❑ *Si repone los cartuchos de tinta mientras está cargado el rollo de papel, puede mancharse el papel.*

Si desea más información sobre cartuchos de tinta, consulte “Cuando manipule los cartuchos de tinta”.

1. Compruebe que la impresora está encendida, pero sin imprimir. A continuación, abra la cubierta de la impresora.

**Nota:**

*Puede conocer el estado de la impresora gracias al indicador de error. Si está intermitente, significa que hay poca tinta en el cartucho de tinta negra o de color. Si está encendido pero no intermitente, significa que el cartucho de tinta negra o de color está vacío.*

2. Pulse el botón de sustitución del cartucho de tinta . El cabezal de impresión se colocará a la izquierda, en la posición de sustitución de cartuchos de tinta. El indicador Processing (Procesamiento) se pondrá intermitente, y se encenderá el indicador de error . Para saber qué cartucho debe reponer, consulte “Comprobación del suministro de tinta”.

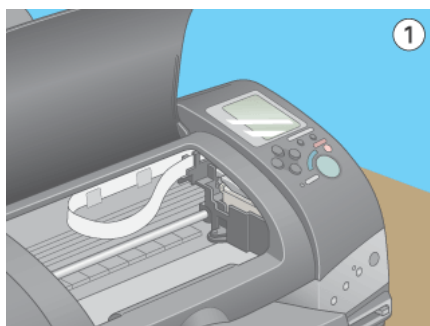

**Precaución:**

*No mueva el cabezal de impresión con la mano, ya que podría dañar la impresora. Para moverlo, pulse siempre el botón de sustitución de cartuchos de tinta .*

3. Levante la abrazadera del cartucho de tinta lo máximo que pueda. Saque el cartucho de la impresora. Si está vacío, deséchelo de la forma adecuada. No lo desmonte ni intente rellenarlo.

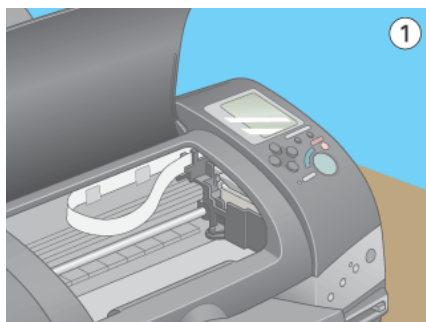
**Advertencia:**

*Si se mancha las manos de tinta, láveselas a conciencia con agua y jabón. Si le entra tinta en los ojos, láveselos inmediatamente con agua. Si, aun después de lavarse a conciencia, sigue notando molestias, acuda a un médico enseguida.*



4. Saque el cartucho de tinta nuevo de su bolsa protectora y retire únicamente el adhesivo amarillo. No toque el chip IC verde del lateral del cartucho.

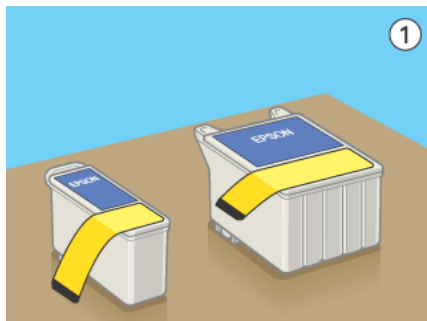



### **Precaución:**

- ❑ *Debe despegar el adhesivo amarillo del cartucho antes de instalarlo. Si no lo hace, éste quedará dañado de forma permanente y no podrá imprimir.*
- ❑ *Si ha instalado un cartucho de tinta sin haberle quitado el adhesivo amarillo, tendrá que extraerlo y colocar uno nuevo. Retire el adhesivo amarillo del cartucho nuevo y colóquelo en la impresora.*
- ❑ *No despegue el adhesivo azul de la parte superior del cartucho porque, de lo contrario, el cabezal de impresión podría atascarse, imposibilitando la impresión.*
- ❑ *No despegue el adhesivo de la parte inferior del cartucho, ya que podrían producirse pérdidas de tinta.*
- ❑ *No toque el chip IC verde del lateral del cartucho, porque imposibilitaría el funcionamiento y la impresión correctos.*



- ❑ *Si tiene que sacar temporalmente un cartucho de la impresora, no olvide proteger la zona de suministro de tinta del cartucho de la suciedad y del polvo. Guarde el cartucho de tinta en el mismo sitio que la impresora. Cuando almacene el cartucho, asegúrese de que está en la posición mostrada en la ilustración anterior (con la etiqueta que señala el color de la tinta en la parte superior del cartucho). La válvula del puerto de suministro de tinta está diseñada para reprimir cualquier exceso de tinta que salga del cartucho. No obstante, se recomienda*

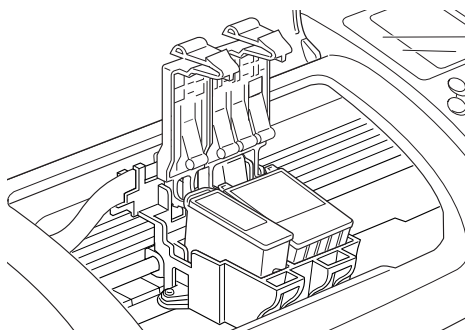
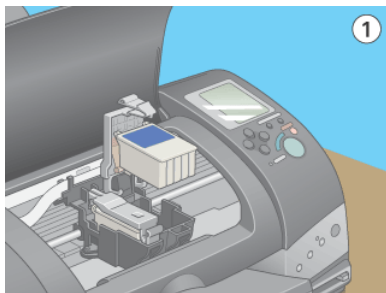

*manipular los cartuchos con cuidado. No toque el puerto de suministro de tinta del cartucho ni sus proximidades.*

5. Alinee las lengüetas del cartucho de tinta de forma que queden justo sobre las lengüetas que sobresalen de la base de la abrazadera abierta del cartucho de tinta. Baje las abrazaderas del cartucho de tinta hasta que estén bien encajadas en su sitio. Asegúrese de que las lengüetas del cartucho de tinta no queden por debajo de las lengüetas que sobresalen de la base de la abrazadera abierta del cartucho.



**Precaución:**

*Después de extraer un cartucho de tinta de la impresora, coloque uno nuevo de inmediato. Si no hay ningún cartucho, el cabezal de impresión podría estropearse y quedar inservible para la impresión.*

6. Pulse el botón de sustitución del cartucho de tinta . Se moverá el cabezal de impresión y empezará a cargar el sistema de alimentación de tinta. Este proceso tarda alrededor de un minuto. Terminado el proceso de carga de tinta, el cabezal vuelve a su posición inicial, el indicador Processing (Procesamiento) deja de parpadear y permanece encendido, y se apaga el indicador de error .

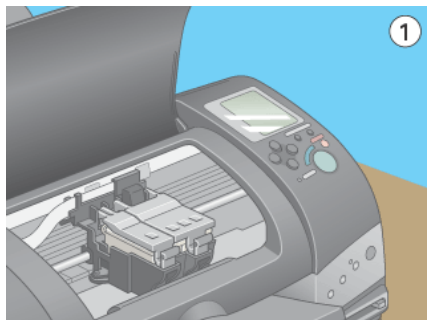

**Precaución:**

*El indicador Processing (Procesamiento) seguirá intermitente mientras la impresora está cargando tinta. Nunca apague la impresora cuando ese indicador esté intermitente. Podría dejar la carga de tinta a medias.*

7. Cierre la cubierta de la impresora.

## **Con EPSON Status Monitor**

Puede supervisar el nivel de tinta restante desde el ordenador y ver instrucciones en pantalla para reponer un cartucho casi sin tinta o vacío por medio de EPSON Status Monitor 3 (en Windows 98 y 2000) o EPSON Status Monitor (en Macintosh).

Cuando un cartucho de tinta esté casi o totalmente vacío, haga clic en el botón **CÓMO** de la ventana EPSON Status Monitor. Siga las instrucciones que aparecen en pantalla para cambiar el cartucho.

Para más información sobre el uso de EPSON Status Monitor, consulte “Uso de EPSON Status Monitor 3” para Windows, o “Con EPSON StatusMonitor” para Macintosh.

---

# Mantenimiento

---

## **Revisión de los inyectores del cabezal de impresión**

Si la imagen impresa es débil o faltan puntos, es posible que identifique el problema revisando los inyectores del cabezal de impresión.

Puede revisar los inyectores del cabezal de impresión desde el ordenador mediante la utilidad Test de inyectores del software de la impresora, o bien mediante los botones del panel de control de la propia impresora.

### **Con la utilidad Test de inyectores**

Consulte la sección correspondiente más abajo para saber cómo usar la utilidad Test de inyectores.

**Nota:**

*No inicie la utilidad Test de inyectores durante la impresión, ya que la página impresa podría quedar manchada.*

### **Para los usuarios de Windows**

Siga estos pasos para usar la utilidad Test de inyectores.

1. Compruebe que haya papel de tamaño A4 o Carta cargado en el alimentador de hojas.
2. Acceda al software de la impresora. Si necesita instrucciones, consulte “Cómo acceder al software de la impresora”.

3. Haga clic en la ficha Utilidades y luego en el botón Test de inyectores.
4. Siga las instrucciones que aparezcan en la pantalla.

### ***Para los usuarios de Macintosh***

Siga estos pasos para usar la utilidad Test de inyectores.

1. Si es usuario de Mac OS 8.5.1, 8.6 ó 9.x, abra el cuadro de diálogo Imprimir o Ajustar página y haga clic en el icono  Utilidades. En el cuadro de diálogo Utilidades, haga clic en el botón Test de inyectores.

Si es usuario de OS X, haga doble clic en el icono EPSON Printer Utility de la carpeta Aplicación de Macintosh HD (nombre predeterminado del disco duro). Seleccione su impresora, haga clic en OK en la ventana Print List y luego en el botón Test de inyectores del cuadro de diálogo Utilidades.

2. Siga las instrucciones que aparezcan en la pantalla.



### ***Con los botones del panel de control***

Si desea comprobar el estado de los inyectores del cabezal de impresión mediante los botones del panel de control, siga estos pasos.

1. Apague la impresora.
2. Compruebe que haya papel de tamaño A4 o Carta cargado en el alimentador de hojas.

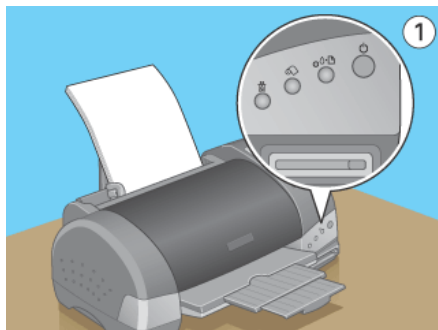
- Mantenga pulsado el botón de mantenimiento  mientras pulsa el botón de alimentación  para encender la impresora.



- Sulte sólo el botón de alimentación . Cuando empiece el test de inyector, suelte el botón de mantenimiento .

Se imprimirá una página de comprobación del funcionamiento, que muestra información acerca de la versión de la ROM de la impresora, el código del contador de tinta, los niveles de tinta y un patrón de test de inyector. En NG, se muestra la tinta negra restante. En CL, se muestran los niveles de tinta de color. A continuación, se muestran impresiones de ejemplo.

Ejemplo correcto



Debe limpiar el cabezal de impresión

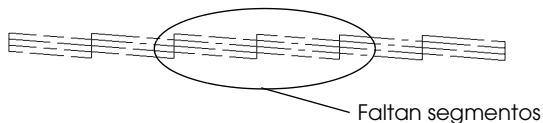



Si la página del test de inyectores no se imprime correctamente (por ejemplo, si falta algún segmento de las líneas impresas), el problema reside en la impresora. Podría tratarse de un inyector de tinta obstruido o del cabezal de impresión desalineado. Consulte los detalles acerca de la limpieza del cabezal de impresión en “Limpieza del cabezal de impresión”. Si desea más información acerca de la alineación o calibración del cabezal de impresión, consulte “Alineación o calibración del cabezal de impresión”. La página del test de inyectores también indica la cantidad de tinta que queda en cada cartucho. NG: muestra la cantidad restante de tinta negra, y CL: muestra la cantidad restante de tinta de color.

---

## ***Limpieza del cabezal de impresión***

Si la imagen impresa es débil o faltan puntos, puede intentar solucionar estos problemas limpiando el cabezal de impresión, con lo cual se asegura que los inyectores suministran tinta correctamente.

Puede limpiar los inyectores del cabezal de impresión desde el ordenador mediante la utilidad Limpieza de cabezales del software de la impresora, o bien desde la propia impresora mediante los botones del panel de control.

### ***Nota:***

- ❑ *En la limpieza del cabezal de impresión, se utiliza tinta negra y de color. Para evitar el desperdicio de tinta, limpie el cabezal de impresión solamente si observa una disminución en la calidad de impresión (por ejemplo: si la impresión sale borrosa, faltan colores o éstos son incorrectos).*
- ❑ *Use la utilidad Test de Inyectores para ver si el cabezal de impresión necesita una limpieza. Así ahorrará tinta.*
- ❑ *Si el indicador de error  parpadea, no se puede limpiar el cabezal. Primero deberá sustituir el cartucho de tinta correspondiente.*

- ❑ *No inicie las utilidades Limpieza de cabezales ni Test de inyectores durante la impresión, ya que ésta podría salir manchada.*

## **Con la utilidad Limpieza de cabezales**

Consulte la sección correspondiente más abajo para saber cómo usar la utilidad Limpieza de cabezales.

### **Para los usuarios de Windows**

Si desea limpiar el cabezal de impresión con la utilidad Limpieza de cabezales, siga estos pasos.

1. Compruebe que la impresora está encendida y el indicador de error  apagado.

**Nota:**

*Si el indicador de error  está intermitente, no se puede limpiar el cabezal de impresión. Primero deberá sustituir el cartucho de tinta correspondiente.*

2. Acceda al software de la impresora. Encontrará más instrucciones en “Cómo acceder al software de la impresora”.
3. Haga clic en la ficha Utilidades y luego en el botón Limpieza de cabezales.
4. Siga las instrucciones que aparezcan en la pantalla.

El indicador Processing (Procesamiento) se pondrá intermitente mientras la impresora lleva a cabo el ciclo de limpieza. Tarda alrededor de 30 segundos.



**Precaución:**

*Nunca apague la impresora cuando el indicador Processing (Procesamiento) esté intermitente. Podría estropear la impresora.*

5. Cuando el indicador Processing (Procesamiento) deje de parpadear, haga clic en Imprimir patrón de test de inyectores en el cuadro de diálogo Limpieza de cabezales para confirmar que el cabezal está limpio.

A continuación, se muestran los patrones de test de inyectores:

Ejemplo correcto



Debe limpiar el cabezal de impresión

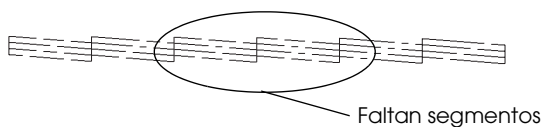

En el patrón de comprobación, si observa que faltan segmentos de las líneas de prueba, quizás tendrá que repetir la limpieza de cabezales e imprimir de nuevo el patrón del test de inyectores.

Si la calidad de impresión no mejora después de repetir este procedimiento cuatro o cinco veces, deje la impresora apagada durante una noche. A la mañana siguiente, vuelva a realizar la limpieza de cabezales.

Si la calidad de impresión sigue sin mejorar, es posible que uno o ambos cartuchos de tinta estén caducados o dañados, por lo que deberá sustituirlos. Para sustituir un cartucho de tinta antes de que se vacíe, consulte "Sustitución de un cartucho de tinta".

Si la calidad de impresión sigue siendo un problema después de sustituir los cartuchos de tinta, consulte a su distribuidor.

**Nota:**

*Para mantener la calidad de impresión, recomendamos tener la impresora encendida un minuto al mes como mínimo.*

**Para los usuarios de Macintosh**

Si desea limpiar el cabezal de impresión con la utilidad Limpieza de cabezales, siga estos pasos.

1. Compruebe que la impresora está encendida y el indicador de error ⚠ apagado.
2. Si es usuario de Mac OS 8.5.1, 8.6 ó 9.x, abra el software de la impresora, haga clic en el icono  Utilidades y luego en el botón Test de inyectores.

Si es usuario de OS X, haga doble clic en el icono EPSON Printer Utility de la carpeta Aplicación de Macintosh HD (nombre predeterminado del disco duro). Seleccione su impresora, haga clic en OK en la ventana Print List y luego en el botón Test de inyectores del cuadro de diálogo Utilidades.

3. Siga las instrucciones que aparezcan en la pantalla.

El indicador Processing (Procesamiento) se pondrá intermitente mientras la impresora lleva a cabo el ciclo de limpieza. Esta operación tarda alrededor de 30 segundos.

**Precaución:**

*Nunca apague la impresora cuando el indicador Processing (Procesamiento) esté intermitente. Podría estropear la impresora.*

4. Cuando el indicador Processing (Procesamiento) deje de parpadear, haga clic en el botón Confirmación del cuadro de diálogo Limpieza de cabezales para imprimir un patrón de test de inyectores y reiniciar el ciclo de limpieza. Utilice el patrón de test para confirmar que el cabezal está limpio.

Si la calidad de impresión no mejora después de repetir este procedimiento cuatro o cinco veces, deje la impresora apagada durante una noche. A la mañana siguiente, vuelva a realizar la limpieza de cabezales.

Si la calidad de impresión sigue sin mejorar, es posible que uno o ambos cartuchos de tinta estén caducados o dañados, por lo que deberá sustituirlos. Para sustituir un cartucho de tinta, consulte “Sustitución de un cartucho de tinta”.

Si la calidad de impresión sigue siendo un problema después de sustituir los cartuchos de tinta, consulte a su distribuidor.

**Nota:**

*Para mantener la calidad de impresión, recomendamos tener la impresora encendida un minuto al mes como mínimo.*

## **Con los botones del panel de control**

Si desea limpiar el cabezal de impresión mediante los botones del panel de control, siga estos pasos.

1. Compruebe que el indicador Processing (Procesamiento) está encendido y que el indicador de error  $\Delta$  está apagado.

**Nota:**

*Si el indicador de error  $\Delta$  está intermitente o encendido, no puede limpiar el cabezal y esta operación iniciará la reposición del cartucho de tinta. Si no desea sustituir ningún cartucho en este momento, pulse el botón de mantenimiento  $\Delta$  para que el cabezal vuelva a su posición inicial.*

2. Mantenga pulsado el botón de mantenimiento  durante 3 segundos.

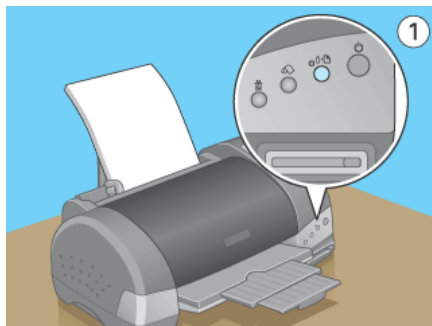

La impresora comenzará a limpiar el cabezal y el indicador Processing (Procesamiento) empezará a parpadear. El ciclo de limpieza del cabezal de impresión tarda unos 30 segundos.



**Precaución:**

*Nunca apague la impresora cuando el indicador Processing (Procesamiento) esté intermitente. Podría estropear la impresora.*

3. Cuando el indicador Processing (Procesamiento) deje de parpadear, imprima un patrón de test de inyectores para confirmar que el cabezal está limpio.

Si la calidad de impresión no mejora después de repetir este procedimiento cuatro o cinco veces, deje la impresora apagada durante una noche. A la mañana siguiente, vuelva a realizar la limpieza de cabezales.

Si la calidad de impresión sigue sin mejorar, es posible que uno o ambos cartuchos de tinta estén caducados o dañados, por lo que deberá sustituirlos. Para sustituir un cartucho de tinta antes de que se vacíe, consulte “Sustitución de un cartucho de tinta”.

Si la calidad de impresión sigue siendo un problema después de sustituir los cartuchos de tinta, consulte a su distribuidor.

**Nota:**

*Para mantener la calidad de impresión, recomendamos tener la impresora encendida un minuto al mes como mínimo.*

---

## **Alineación o calibración del cabezal de impresión**

Si observa que las líneas verticales no están alineadas, puede intentar solucionar este problema desde el ordenador con la utilidad Alineación de cabezales (Windows) o Calibración de cabezales (Macintosh) del software de la impresora. Consulte la sección correspondiente más abajo.

**Nota:**

*No inicie la utilidad Alineación o Calibración de cabezales durante la impresión, ya que ésta podría resultar manchada.*

### **Para los usuarios de Windows**

Si desea alinear los cabezales mediante la utilidad Alineación de cabezales, siga estos pasos.

1. Compruebe que hay papel normal de tamaño A4 o carta cargado el alimentador de hojas.
2. Acceda al software de la impresora. Encontrará más instrucciones en “Cómo acceder al software de la impresora”.
3. Haga clic en la ficha Utilidades y luego en el botón Alineación de cabezales.
4. Siga las instrucciones que aparecen en pantalla para alinear los cabezales.

## ***Para los usuarios de Macintosh***

Si desea alinear los cabezales mediante la utilidad Calibración de cabezales, siga estos pasos.

1. Compruebe que hay papel normal de tamaño A4 o carta cargado el alimentador de hojas.
2. Si es usuario de Mac OS 8.5.1, 8.6 ó 9.x, abra el software de la impresora, haga clic en el icono  Utilidades y luego en el botón Calibración de cabezales.

Si es usuario de OS X, haga doble clic en el icono EPSON Printer Utility de la carpeta Aplicación de Macintosh HD (nombre predeterminado del disco duro). Seleccione su impresora, haga clic en OK en la ventana Print List y luego en el botón Calibración de cabezales del cuadro de diálogo Utilidades.

3. Siga las instrucciones que aparecen en pantalla para alinear los cabezales.

---

## ***Limpieza de la impresora***

Para que la impresora siga funcionando al máximo de sus prestaciones, debería limpiarla a conciencia varias veces al año según las instrucciones descritas a continuación.

1. Desenchufe la impresora.
2. Quite todos los papeles del alimentador.
3. Utilice un cepillo suave para limpiar con cuidado todo el polvo y la suciedad del alimentador de hojas.



4. Si la carcasa exterior o el interior del alimentador de hojas están sucios, frótelos con un paño suave y limpio humedecido con un detergente neutro. Mantenga la cubierta de la impresora cerrada para evitar que penetre agua en el interior.
5. Si el interior de la impresora se mancha accidentalmente con tinta, límpiela con un paño húmedo.



**Advertencia:**

*No toque los engranajes ni rodamientos internos de la impresora.*



**Precaución:**

- No engrase en las piezas metálicas situadas bajo la trayectoria del carro.*
- Nunca utilice alcohol o disolvente para limpiar la impresora, ya que esos productos químicos pueden dañar los componentes y la carcasa.*
- Procure que no se mojen con agua ni el mecanismo ni los componentes electrónicos de la impresora.*
- No utilice cepillos duros ni abrasivos.*
- No pulverice el interior de la impresora con lubricantes. Los aceites no adecuados pueden estropear el mecanismo. Si necesita engrasar la impresora, consulte a su distribuidor o al técnico especializado.*
- Utilice sólo un trapo seco y suave para limpiar la pantalla y el Monitor de previsualización opcional. No utilice productos de limpieza líquidos ni químicos.*

---

## Transporte de la impresora

Si tiene que transportar la impresora, embálela de nuevo con cuidado utilizando los materiales y la caja originales (u otra similar en la que encaje bien la impresora). Siga estos pasos.

1. Abra la cubierta de la impresora y compruebe que el cabezal de impresión se encuentre en la posición de reposo (extremo derecho). Si no es así, encienda la impresora y espere hasta que el cabezal de impresión vuelva a la posición de reposo. Después, cierre la cubierta y desenchufe la impresora.



### **Precaución:**

*Deje los cartuchos de tinta instalados durante el traslado de la impresora. La impresora puede averiarse si se desplaza y los cartuchos no están colocados en su sitio.*

2. Desconecte el cable de interface de la impresora.
3. Quite los papeles del alimentador de hojas y extraiga el soporte del papel.
4. Vuelva a abrir la tapa de la impresora. Fije el soporte del cartucho de tinta con el material de protección y un trozo de cinta adhesiva, como se muestra en la figura siguiente, y cierre la cubierta de la impresora.

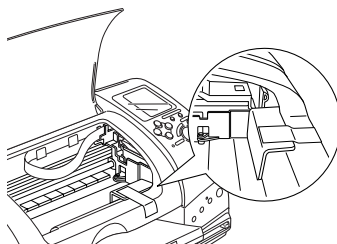

5. Levante la bandeja de salida.

6. Coloque los materiales protectores a ambos lados de la impresora.
7. Vuelva a embalar la impresora y el cable de alimentación en la caja original.
8. Mantenga la impresora en posición horizontal durante el traslado.

---

## ***Actualización y desinstalación del software***

Si ha actualizado el sistema operativo de su ordenador o desea actualizar su software de impresora a partir de una versión anterior o bien tiene que desinstalar el controlador de la impresora, siga las instrucciones explicadas en esta sección.

### ***Actualización del software de la impresora a Windows XP y 2000***

Cuando actualice el software de la impresora a Windows XP, y 2000, no se olvide de desinstalar el software anterior de la impresora antes de instalar el nuevo. Si instalara el software de la impresora nuevo sobre el antiguo, la actualización sería fallida. Para desinstalar el software de la impresora, haga doble clic en el icono Agregar o quitar programas del Panel de control de Windows. Aparecerá el cuadro de diálogo Propiedades de Agregar o quitar programas. Seleccione Software de impresora EPSON en la lista y haga clic en Cambiar o quitar. Aparecerá el cuadro de diálogo Desinstalar el software de la impresora EPSON. Seleccione el modelo de la impresora y haga clic en Aceptar.

# Desinstalación del controlador de la impresora

## En Windows

1. Los usuarios de Windows Me y 98 deben apagar la impresora y desenchufar el cable USB. Los usuarios de Windows XP y 2000 deben desactivar el controlador de la tarjeta de memoria de la impresora antes de apagar la impresora y de desenchufar el cable USB. Encontrará instrucciones en “Apagado o desenchufado de la impresora”.
2. Si es usuario de Windows Me, 98 ó 2000, haga clic en el botón Inicio, seleccione Configuración, y elija Panel de control. Si es usuario de Windows XP, haga clic en el botón Inicio y elija Panel de control.
3. Haga doble clic en el icono Agregar o quitar programas y seleccione Software de impresora EPSON en la lista. Haga clic en el botón Agregar o quitar.
4. Seleccione el icono Stylus Photo 915 y haga clic en Aceptar.
5. Seleccione Aceptar.

### **Nota:**

- ❑ *Si es usuario de Windows Me o de Windows 98, también deberá desinstalar el controlador de impresora USB. En primer lugar, tiene que desinstalar la impresora USB de EPSON. Siga los pasos 1 y 2 descritos más arriba y seleccione dispositivo Impresora USB de EPSON en la lista. Haga clic en el botón Agregar o quitar y, cuando aparezca un mensaje indicándole que reinicie el sistema, haga clic en Aceptar.*
- ❑ *En Windows XP y 2000: Si desea volver a instalar el controlador, asegúrese de que la impresora esté apagada. Después, reinicie el sistema y conecte el cable USB antes de insertar el CD-ROM de la impresora.*

- ❑ *Para desinstalar programas de software en Windows 2000, es necesario iniciar sesión como usuario con privilegios administrativos (un usuario miembro del grupo Administradores).*
- ❑ *Para desinstalar programas de software en Windows XP, es necesario iniciar sesión con una cuenta de administrador del equipo. No podrá desinstalar programas de software si ha iniciado sesión como usuario de cuenta limitada.*

## **En Macintosh**

### **Nota:**

*No puede desinstalar el controlador de la tarjeta de memoria bajo Mac OS X.*

1. Encienda el Macintosh e inserte el CD del software en la unidad de CD-ROM. El disco del software de la impresora EPSON se abrirá automáticamente.
2. Si aparecen varias carpetas con el icono del instalador para distintos idiomas, haga clic en la carpeta del idioma que desee. Haga doble clic en el icono Instalador de la subcarpeta Disco 1 de la carpeta Paquete disco.
3. Pasada la pantalla inicial, haga clic en Continuar.
4. En el menú desplegable del extremo izquierdo, seleccione Desinstalar.
5. Haga clic en Desinstalar.

## **Desinstalación del controlador de la tarjeta de memoria en Mac OS 8.5.1, 8.6 y 9.x**

### **Nota:**

- ❑ *Cuando se desinstala el controlador de la impresora en Windows, también se desinstala el controlador de la tarjeta de memoria.*

- ❑ *No puede desinstalar el controlador de la impresora bajo Windows XP y 2000 ni bajo Mac OS X.*
- 1. Encienda el Macintosh e inserte el CD del software en la unidad de CD-ROM. El disco del software de la impresora EPSON se abrirá automáticamente.
- 2. Si aparecen varias carpetas con el icono del instalador para distintos idiomas, haga clic en la carpeta del idioma que desee. Haga doble clic en el icono Instalador de la carpeta Controlador de tarjeta de memoria 2.
- 3. En el menú desplegable del extremo izquierdo, seleccione Desinstalar.
- 4. Haga clic en Desinstalar.



---

# ***Problemas y Soluciones***

---

## ***Diagnóstico del problema***

---

Si el problema está relacionado con las conexiones USB, consulte “Corrección de problemas de USB”.

Si su problema no está relacionado con USB, la mejor forma de solucionar los problemas de la impresora es seguir estos dos fáciles pasos: en primer lugar, hay que diagnosticar el problema y, en segundo lugar, hay que aplicar las soluciones adecuadas hasta resolverlo.

Encontrará la información necesaria para establecer un diagnóstico y resolver los problemas más comunes en la solución de problemas on-line, en el panel de control de la impresora, en la utilidad EPSON Status Monitor o ejecutando una comprobación del funcionamiento de la impresora. Consulte la sección correspondiente más abajo.

Si tiene un problema relacionado con la calidad de impresión, un problema de impresión no relacionado con la calidad o un problema con la alimentación del papel, o bien si la impresora no imprime nada, consulte la sección correspondiente de este capítulo.

Es posible que tenga que cancelar la impresión para solucionar el problema. Si desea más detalles, consulte “Cancelación de la impresión”.



## ***Solución de problemas on-line***

Puede utilizar la solución de problemas on-line para diagnosticar y resolver la mayoría de los problemas que le surjan. Consulte la sección correspondiente más abajo.

### ***Para los usuarios de Windows***

El sitio Web de soporte técnico le ofrece consejos para resolver todos los problemas que le surjan cuando use la impresora.

Si se presenta un problema, acceda al sitio Web de soporte técnico de una de estas formas:

- Desde el menú Inicio de Windows

Haga clic en el botón Inicio, señale Programas (en Windows Me, 98 y 2000) o Todos los programas (en Windows XP), y luego Epson (en Windows Me y 98) o Impresoras EPSON (en Windows XP y 2000). Después, haga clic en Problemas y soluciones de ESP 915 o en Soporte Técnico.

- Desde Status Monitor 3

Haga clic en el botón Soporte Técnico del cuadro de diálogo Status Monitor 3.

- Desde el software de la impresora

Haga clic en la opción Soporte Técnico del menú Principal del software de la impresora.

Si no consigue resolver el problema con el sitio Web de soporte técnico, póngase en acuda e su EPSON vendedor.



## Para los usuarios de Macintosh





El sitio Web de soporte técnico de EPSON ofrece ayuda para los problemas que no se puedan resolver mediante la información sobre solución de problemas incluida en la documentación de su impresora.





Para acceder al Soporte técnico, inserte el CD en la unidad de CD-ROM. Baje por la pantalla y abra la subcarpeta Disco 1 de la carpeta Controlador impresora. Haga doble clic en el icono Sitio Web de Soporte técnico.



## Indicadores luminosos de error y pantalla

Puede identificar muchos de los problemas más corrientes de la impresora gracias a los indicadores luminosos o la pantalla del panel de control de la impresora. Si los indicadores están encendidos o intermitentes, consulte la tabla siguiente de patrones de los indicadores luminosos del panel para diagnosticar el problema y luego aplique las medidas correctoras recomendadas.

Indicadores luminosos		Problema y solución	
		<b>Falta papel</b>	
		No hay papel cargado en la impresora.	Consulte EPSON Status Monitor 3 o EPSON StatusMonitor. Coloque papel en el alimentador de hojas y luego pulse el botón de mantenimiento ⏻. La impresora reanudará la impresión y se apagará el indicador.

		<b>Atasco de papel</b>	
		<p>Se ha atascado papel en la impresora.</p>	<p>Consulte EPSON Status Monitor 3 o EPSON StatusMonitor. Pulse el botón de mantenimiento ⏏ para expulsar el papel atascado. Si no se resuelve el error, abra la cubierta de la impresora y quite todo el papel que haya dentro, incluidas las hojas rotas. Vuelva a cargar papel en el alimentador de hojas y pulse el botón de mantenimiento ⏏ para reanudar la impresión.</p>
		<b>Poca tinta</b>	
		<p>El cartucho de tinta negra o el de color está casi vacío.</p>	<p>Consiga un cartucho de repuesto de tinta negra o de color. Para determinar cuál es el cartucho casi vacío, compruebe el nivel de tinta con EPSON Status Monitor 3 (Windows) o EPSON StatusMonitor (Macintosh).</p> <p>Negro: T007 (Capacidad estándar) T010 (Baja capacidad) Color: T008</p>

		<b>Tinta agotada</b>	
		<p>El cartucho de tinta negra o el de color está vacío o no está instalado.</p>	<p>Cambie el cartucho de tinta negra o de color por uno nuevo. Si desea más información, consulte "Sustitución de un cartucho de tinta".</p> <p>Negro: T007 (Capacidad estándar) T010 (Baja capacidad) Color: T008</p>
  	<p>Procesamiento</p> 	<b>Error del carro</b>	
		<p>El carro del cabezal de impresión está obstruido porque hay papel atascado u otro material extraño y no puede volver a la posición inicial.</p>	<p>Apague la impresora. Abra la cubierta y extraiga con la mano el papel del recorrido. Después, encienda la impresora.</p> <p>Si el error no desaparece, consulte a su distribuidor.</p>

  	Procesamiento 	<b>Error desconocido de la impresora</b>	
	Ha ocurrido un error de impresora desconocido.	Apague la impresora y consulte a su distribuidor.	

Pantalla	Problema	Solución
1 L b	El cartucho de tinta negra está casi vacío.	Consiga un cartucho de tinta negra de recambio.
1 L c	El cartucho de tinta de color está casi vacío.	Consiga un cartucho de tinta de color de recambio.
Err 1 E b	El cartucho de tinta negra está vacío.	Sustituya el cartucho de tinta negra por uno nuevo.
Err 1 E c	El cartucho de tinta de color está vacío.	Sustituya el cartucho de tinta de color por uno nuevo.
Err 1 C	El cartucho de tinta negra y/o de color no está instalado correctamente.	Vuelva a instalar el cartucho de tinta.
Err 5 r	Es necesario ajustar o reponer piezas internas de la impresora.	Apague la impresora y espere unos segundos hasta volver a encenderla. Si el error no desaparece, consulte a su distribuidor.

	<p>El soporte de almacenamiento o la tarjeta PC no es compatible con esta impresora.</p>	<p>Utilice un soporte o una tarjeta PC compatibles.</p>
	<p>Ha ocurrido un error de impresora desconocido.</p>	<p>Apague la impresora y espere unos segundos hasta volver a encenderla. Si el error no desaparece, consulte a su distribuidor.</p>

## ***EPSON Status Monitor***

La utilidad EPSON Status Monitor ofrece mensajes de estado y un gráfico que muestra el estado actual de la impresora.

Si ocurre algún problema durante la impresión, aparecerá un mensaje de error en la ventana Contador de avance.





Cuando se haya terminado la tinta, haga clic en el botón **Cómo** de la ventana EPSON Status Monitor o Contador de avance y EPSON Status Monitor le guiará, paso a paso, en el procedimiento de sustitución del cartucho.

## ***Ejecución de una comprobación del funcionamiento de la impresora***

Si no encuentra la causa del problema, realice una comprobación del funcionamiento de la impresora para determinar si el origen está en la impresora o en el ordenador.

Siga estos pasos para imprimir una página de comprobación del funcionamiento de la impresora.

1. Compruebe que están apagados la impresora y el ordenador.
2. Desconecte el cable del conector de interface de la impresora.

3. Compruebe que haya papel de tamaño A4 o Carta cargado en el alimentador de hojas.
4. Mantenga pulsado el botón de mantenimiento  mientras pulsa el botón de alimentación  para encender la impresora. Suelte sólo el botón de alimentación . Cuando la impresora empiece a hacer la comprobación del funcionamiento, suelte el botón de mantenimiento .

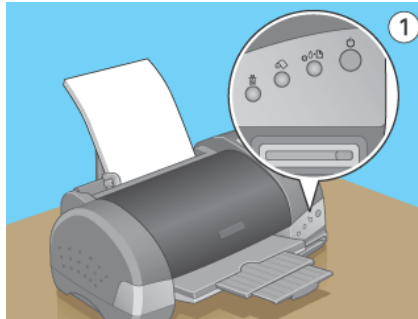

Se imprimirá una página de comprobación del funcionamiento, que muestra información acerca de la versión de la ROM de la impresora, el código del contador de tinta y un patrón de test de inyectores.

Compare la calidad de la hoja de comprobación impresa con la siguiente muestra. Si no observa ningún problema de calidad de impresión, tales como espacios en blanco o falta de segmentos en las líneas, significa que la impresora funciona correctamente y que el problema probablemente resida en la configuración del software de la impresora o de la aplicación, en el cable de interface (confirme que usa un cable blindado), o en el propio ordenador.



Si la página de comprobación no se imprime correctamente, como en la ilustración siguiente, significa que hay un problema en la impresora. Por ejemplo: si falta alguno de los segmentos de las líneas impresas, puede que uno de los inyectores de tinta esté obstruido o que el cabezal de impresión esté desalineado.

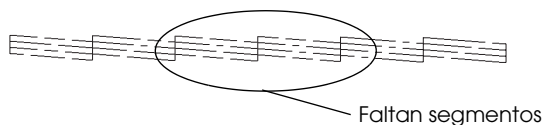

## ***Problemas con la calidad de la impresión***

Si tiene problemas con la calidad de la impresión, primero deberá realizar una "<As\_test.htm>Impresión de prueba". Después, compárela con las ilustraciones de más abajo. Haga clic en el pie de la ilustración que mejor describa la impresión.

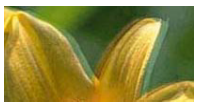
<p>enthalten alle Aufdruck. W ↓ 5008 "Regel:</p> <p>"Banding horizontal"</p>	<p>enthalten alle Aufdruck. W ↓ 5008 "Regel:</p> <p>"Desalineación vertical o banding"</p>
 <p>"Banding horizontal"</p>	 <p>"Desalineación vertical o banding"</p>



 <p data-bbox="199 288 389 312">"Fallos en el color"</p>	 <p data-bbox="576 288 927 312">"Faltan colores o son incorrectos"</p>
 <p data-bbox="199 488 501 512">"Impresión borrosa o corrida"</p>	

## ***Banding horizontal***

Pruebe una o varias de estas soluciones:

- ❑ Compruebe que la superficie imprimible del papel esté cara arriba en el alimentador de hojas.
- ❑ Ejecute la utilidad Limpieza de cabezales para limpiar los inyectores de tinta por si hubiera alguno obstruido. Consulte "Limpieza del cabezal de impresión".
- ❑ Anule todos los ajustes seleccionados y elija el modo Automático en el menú Principal (Windows) del software de la impresora o en el cuadro de diálogo Imprimir (Macintosh).
- ❑ Compruebe que el ajuste Máximo del Área imprimible del software de la impresora esté desactivado. Si está activado, pueden aparecer bandas en el área ampliada.
- ❑ Asegúrese de que el Tipo de papel seleccionado en el software de la impresora corresponde al papel cargado en la impresora.
- ❑ Si el ajuste está activo, seleccione Entrelazado.

- ❑ Compruebe que la posición de la palanca de ajuste sea la adecuada para el tipo de soporte. Si imprime en soportes de un grosor normal, coloque la palanca de ajuste en la posición “0”. Si imprime en sobres o en soportes gruesos, colóquela en la posición “+”.

## ***Desalineación vertical o banding***

Pruebe una o varias de estas soluciones:

- ❑ Compruebe que la superficie imprimible del papel esté cara arriba en el alimentador de hojas.
- ❑ Ejecute la utilidad Alineación de cabezales (Windows) o Calibración de cabezales (Macintosh). Consulte “Alineación o calibración del cabezal de impresión”.
- ❑ Desactive la casilla de verificación Bidireccional (en Windows) o Alta velocidad (en Macintosh) del cuadro de diálogo Más opciones (Windows) o Más ajustes (Macintosh) del software de la impresora. Si es usuario de Windows, encontrará más detalles en “Definición de los ajustes de Más opciones”. Si es usuario de Macintosh, consulte “Definición de los ajustes de Más ajustes”.
- ❑ Si el ajuste está activo, seleccione Entrelazado.
- ❑ Ejecute la utilidad Limpieza de cabezales para limpiar los inyectores de tinta por si hubiera alguno obstruido. Consulte “Limpieza del cabezal de impresión”.
- ❑ Compruebe que el ajuste de Tipo de papel seleccionado en el software de la impresora corresponde al papel cargado en la impresora.

- ❑ Compruebe que la posición de la palanca de ajuste sea la adecuada para el tipo de soporte. Si imprime en soportes de un grosor normal, coloque la palanca de ajuste en la posición “0”. Si imprime en sobres o en soportes gruesos, colóquela en la posición “+”.

## ***Fallos en el color***

Pruebe una o varias de estas soluciones:

- ❑ Compruebe que el papel no esté estropeado, sucio o demasiado viejo. Compruebe también que el lado imprimible del papel esté cara arriba en el alimentador de hojas.
- ❑ Ejecute la utilidad Limpieza de cabezales para limpiar los inyectores de tinta por si hubiera alguno obstruido. Consulte “Limpieza del cabezal de impresión”.
- ❑ Fíjese en el indicador luminoso de error  $\Delta$ . Si parpadea, sustituya el cartucho de tinta adecuado. Consulte “Sustitución de un cartucho de tinta”.
- ❑ Defina los ajustes de color en la aplicación o en el cuadro Más opciones (Windows) o Más ajustes (Macintosh) del software de la impresora. Encontrará más instrucciones en “Definición de los ajustes de Más opciones” en el caso de Windows o “Definición de los ajustes de Más ajustes” en el caso de Macintosh.
- ❑ Anule todos los ajustes seleccionados y elija el modo Automático en el menú Principal (Windows) del software de la impresora o en el cuadro de diálogo Imprimir (Macintosh).
- ❑ Compruebe que el ajuste de Tipo de papel seleccionado en el software de la impresora corresponde al papel cargado en la impresora.

## ***Faltan colores o son incorrectos***

Pruebe una o varias de estas soluciones:

- ❑ Cambie el ajuste de Color (Windows) o de Tinta (Macintosh) del software de la impresora por **COLOR**. Encontrará más instrucciones en “Uso del modo Automático” en el caso de Windows o “Uso del modo Automático” en el caso de Macintosh.
- ❑ Defina los ajustes de color en la aplicación o en el cuadro Más opciones (Windows) o Más ajustes (Macintosh) del software de la impresora. Encontrará más instrucciones en “Definición de los ajustes de Más opciones” en el caso de Windows o “Definición de los ajustes de Más ajustes” en el caso de Macintosh.
- ❑ Ejecute la utilidad Limpieza de cabezales. Consulte “Limpieza del cabezal de impresión”. Si todavía faltan colores o son incorrectos, sustituya el cartucho de tinta de color. Si el problema no ha desaparecido, sustituya el cartucho de tinta negra. Si desea más información, consulte “Sustitución de un cartucho de tinta”.
- ❑ Compruebe que el cartucho de tinta que utiliza no esté caducado. Si lleva mucho tiempo sin utilizar la impresora, cambie los cartuchos de tinta por otros nuevos. Consulte “Sustitución de un cartucho de tinta”.

## ***Impresión borrosa o corrida***

Pruebe una o varias de estas soluciones:

- ❑ Compruebe que la impresora está sobre una superficie plana y estable que sea mayor que la impresora en todas las direcciones. La impresora no funcionará correctamente si está inclinada.

- ❑ Compruebe que el papel esté seco y con la superficie imprimible cara arriba. Compruebe también que el tipo de papel utilizado sea aceptable. Consulte las especificaciones en "Papel".
- ❑ Anule todos los ajustes seleccionados y elija el modo Automático en el menú Principal (Windows) del software de la impresora o en el cuadro de diálogo Imprimir (Macintosh).
- ❑ Si el papel está curvado en la superficie imprimible, alíselo o enróllelo ligeramente en sentido contrario.
- ❑ Coloque la palanca de ajuste en la posición "+" y confirme que el ajuste de Tipo papel del controlador de la impresora es el correcto.
- ❑ Retire todas las hojas de la bandeja de salida según se vayan imprimiendo, especialmente si utiliza transparencias.
- ❑ Si imprime con soportes glossy o transparencias, coloque una hoja de soporte (o una hoja de papel normal) debajo de la pila o cargue las hojas una a una.
- ❑ Si imprime en soportes gruesos, coloque la palanca de ajuste en la posición "+".
- ❑ Ejecute la utilidad Limpieza de cabezales. Consulte "Limpieza del cabezal de impresión".
- ❑ Ejecute la utilidad Alineación de cabezales (Windows) o Calibración de cabezales (Macintosh). Consulte "Alineación o calibración del cabezal de impresión".

- ❑ Cargue y expulse papel seco varias veces. Si el problema no se ha resuelto, es posible que se haya derramado tinta en el interior de la impresora. En ese caso, limpie el interior de la impresora con un paño limpio y suave.

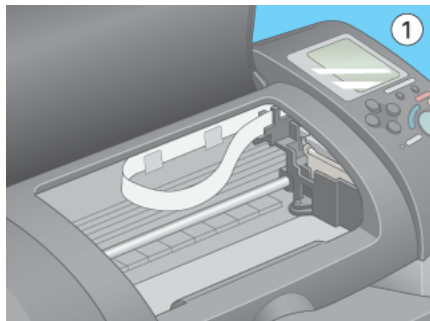

**Advertencia:**

*No toque los engranajes ni rodamientos internos de la impresora.*



**Precaución:**

*No engrase en las piezas metálicas situadas bajo la trayectoria del cabezal de impresión.*

---

## ***Problemas de impresión no relacionados con la calidad***

Si ha ocurrido alguno de estos problemas, pruebe con las soluciones sugeridas para el problema.

### ***Caracteres incorrectos o ilegibles***

Pruebe una o varias de estas soluciones:

- ❑ Compruebe que la impresora y el controlador de impresora seleccionados son los correctos.
- ❑ Si es usuario de Windows Me o 98, borre los trabajos de impresión atascados en el Spool Manager. Para más instrucciones, consulte “Con EPSON Spool Manager” en el caso de Windows Me y 98.
- ❑ Apague la impresora y el ordenador. Compruebe que el cable de interface de la impresora está bien enchufado.

## ***Márgenes incorrectos***

Pruebe una o varias de estas soluciones:

- ❑ Revise los ajustes de los márgenes en la aplicación. Compruebe que los márgenes queden comprendidos dentro del área imprimible de la página. Consulte las especificaciones en “Papel”.
- ❑ Revise los ajustes del menú Papel (en Windows) o del cuadro de diálogo Ajustar página (en Macintosh). Compruebe que los ajustes corresponden al tamaño del papel que está utilizando.

## ***Imagen invertida***

Desactive la casilla de verificación Giro Horizontal en el software de la impresora, o desactive el ajuste “Espejo” de la aplicación. Consulte las instrucciones en la ayuda on-line del software de la impresora o de la aplicación.

Los usuarios de Macintosh encontrarán más detalles en “Definición de los ajustes de Más ajustes”.

## ***Se imprimen páginas en blanco***

Pruebe una o varias de estas soluciones:

- Compruebe que la impresora y el controlador de impresora seleccionados son los correctos.
- Revise los ajustes del menú Papel (en Windows) o del cuadro de diálogo Ajustar página (en Macintosh). Compruebe que los ajustes corresponden al tamaño del papel que está utilizando.
- Ejecute la utilidad Limpieza de cabezales para limpiar los inyectores por si hubiera alguno obstruido. Consulte “Limpieza del cabezal de impresión”.

Después de probar con una o varias de dichas soluciones, ejecute una comprobación de la impresora para ver los resultados. Si desea más información, consulte “Ejecución de una comprobación del funcionamiento de la impresora”.

## ***La impresión está manchada en el borde inferior***

Pruebe una o varias de estas soluciones:

- Si el papel está curvado en la superficie imprimible, alíselo o enróllelo ligeramente en sentido contrario.
- Coloque la palanca de ajuste en la posición “+” y desactive la casilla de verificación Bidireccional del cuadro de diálogo Más opciones (Windows) o la casilla Alta velocidad del cuadro de diálogo Más ajustes (en Macintosh). Puede acceder al cuadro de diálogo Más opciones desde el menú Principal (Windows), o Más ajustes desde el cuadro de diálogo Imprimir (Macintosh) siempre y cuando esté seleccionado el modo Predefinido. Para desactivar esta opción, es posible que también deba cambiar el ajuste Resolución.



## ***La impresión es demasiado lenta***

Pruebe una o varias de estas soluciones:

- ❑ Compruebe que el ajuste Tipo papel definido en el software de la impresora es el correcto. Encontrará más instrucciones en “Definición del ajuste Tipo Papel” en el caso de Windows o “Definición del ajuste Tipo papel” en el caso de Macintosh.
- ❑ Seleccione el modo Automático en el menú Principal (Windows) o en el cuadro Imprimir (Macintosh) del software de la impresora y luego coloque el control deslizante en Rápido. Encontrará más instrucciones en “Uso del modo Automático” en el caso de Windows o “Uso del modo Automático” en el caso de Macintosh.
- ❑ Cierre todas las aplicaciones que no necesite.

---

## ***El papel no avanza correctamente***

Si ha ocurrido alguno de estos problemas, pruebe con las soluciones sugeridas para el problema.

## ***El papel no entra en el alimentador***

Extraiga la pila de papel y compruebe que:

- ❑ El papel no esté curvado ni arrugado.
- ❑ El papel no sea demasiado viejo. Si desea más información, consulte las instrucciones suministradas junto con el papel.
- ❑ La pila de papel no sobrepase la altura indicada por la flecha marcada en la guía lateral izquierda.

- ❑ No se haya atascado papel en la impresora. Si fuera así, extraiga el papel atascado.
- ❑ El cartucho negro o de color no esté vacío. Si fuera así, sustituya el cartucho correspondiente. Para saber qué cartucho está vacío, consulte “Sustitución de un cartucho de tinta”.

Vuelva a cargar el papel. Siga todas las instrucciones especiales de carga que se entregan con el papel. Consulte también la sección de manipulación del papel de este manual.

## ***Avanzan varias páginas a la vez***

- ❑ Compruebe que la pila de papel quede por debajo de la flecha marcada en la superficie interior de la guía lateral izquierda.
- ❑ Compruebe que la guía lateral izquierda esté en el borde izquierdo del papel.
- ❑ Compruebe que el papel no esté arrugado ni curvado. Si lo estuviera, alíselo o enróllelo ligeramente en el sentido contrario antes de cargarlo.
- ❑ Compruebe que la posición de la palanca de ajuste sea la adecuada para el tipo de soporte. Si imprime en soportes de un grosor normal, coloque la palanca de ajuste en la posición “0”. Si imprime en sobres y en soportes gruesos, colóquela en la posición “+”.
- ❑ Extraiga la pila de papel y compruebe que el papel no sea demasiado fino. Consulte las especificaciones en “Papel”. Airee los bordes de la pila para separar las hojas y cargue de nuevo el papel.

- ❑ Si se imprimen demasiadas copias de un documento, revise el ajuste de Copias en el menú Papel del software de la impresora (Windows) o en el cuadro de diálogo Imprimir (Macintosh) y en la aplicación. Encontrará más instrucciones en “Definición de ajustes en el menú Papel” en el caso de Windows o “Selección de ajustes en el cuadro de diálogo Imprimir” en el caso de Macintosh.

## ***Atascos de papel***

Pulse el botón de mantenimiento ⌘Ⓜ para expulsar el papel atascado. Si no se resuelve el error, abra la cubierta de la impresora y quite todo el papel que haya dentro, incluidas las hojas rotas. Después, vuelva a cargar papel en el alimentador y pulse el botón de mantenimiento ⌘Ⓜ para reanudar la impresión.

### ***Nota:***

*Si no puede retirar el objeto extraño con facilidad, no emplee la fuerza ni desmonte la impresora. Pida ayuda a su distribuidor.*

Si el papel se atasca con frecuencia, compruebe que:

- ❑ El papel esté liso, y no curvado o arrugado.
- ❑ La superficie imprimible del papel esté cara arriba en el alimentador de hojas.
- ❑ Se haya aireado la pila de papel antes de cargarlo.
- ❑ La pila de papel no sobrepase la altura indicada por la flecha marcada en la guía lateral izquierda.
- ❑ La guía lateral izquierda esté ajustada a la anchura del papel.
- ❑ La impresora esté colocada sobre una superficie plana y estable que sea mayor que la impresora en todas las direcciones. La impresora no funcionará correctamente si está inclinada.

## ***Papel cargado de forma incorrecta***

Si ha colocado el papel demasiado dentro de la impresora, ésta no podrá hacerlo avanzar correctamente. Apague la impresora y extraiga el papel con cuidado. Después, encienda la impresora y vuelva a cargar el papel de la forma correcta.

## ***El papel no se ha expulsado por completo o está arrugado***

Pruebe una o varias de estas soluciones:

- Si el papel no sale completamente, pulse el botón de mantenimiento , abra la cubierta la impresora y extraiga el papel. Compruebe también el ajuste de Tamaño de papel en la aplicación o en el software de la impresora.
- Si el papel sale arrugado, es posible que sea demasiado fino o que haya absorbido humedad. Cargue una nueva pila de papel.

### ***Nota:***

*Guarde el papel que no utilice en su envoltorio original y en un lugar seco. Consulte las especificaciones en "Papel".*

---

## ***La impresora no imprime***

Si la impresora no imprime, fíjese en si se muestra alguna de las siguientes indicaciones de error y pruebe las soluciones recomendadas.

## ***Todos los indicadores luminosos están apagados***

Pruebe una o varias de estas soluciones:

- Pulse el botón de alimentación  $\mathcal{O}$  para confirmar que la impresora está encendida.
- Apague la impresora y compruebe que el cable de alimentación está bien enchufado.
- Compruebe que la toma de corriente funciona y que no está controlada por un interruptor de pared o un temporizador.

## ***Los indicadores se han iluminado y luego se han apagado***

Es posible que el voltaje de la impresora no coincida con el de la toma de corriente. Apague la impresora y desenchúfela inmediatamente. Consulte la etiqueta de la parte posterior de la impresora.

Si el voltaje no coincide, NO VUELVA A ENCHUFAR LA IMPRESORA. Póngase en contacto con su distribuidor.

## ***Sólo está iluminado el indicador Processing (Procesamiento)***

Pruebe una o varias de estas soluciones:

- Apague la impresora y el ordenador. Compruebe que el cable de interface de la impresora está bien enchufado.
- Compruebe que no hay ningún material de embalar en la impresora.

- ❑ Apague la impresora y el ordenador y desconecte el cable de interface de la impresora. Hecho esto, imprima una página de comprobación del funcionamiento. Consulte “Ejecución de una comprobación del funcionamiento de la impresora”.



Si la página de comprobación se imprime correctamente, compruebe que el software de la impresora y la aplicación estén bien instalados.

- ❑ Si intenta imprimir una imagen de gran tamaño, es posible que el ordenador no disponga de suficiente memoria para imprimirla. Pruebe a imprimir una imagen más pequeña.
- ❑ Si es usuario de Windows Me o 98, borre los trabajos de impresión atascados en el Spool Manager. Para más instrucciones, consulte “Con EPSON Spool Manager” en el caso de Windows Me y 98.
- ❑ Si la impresora suena como si intentara imprimir y no pudiera, ejecute la utilidad Limpieza de cabezales. Consulte “Limpieza del cabezal de impresión”.

Si esto no funciona, sustituya los cartuchos de tinta. Consulte las instrucciones en “Sustitución de un cartucho de tinta”.

## ***El indicador de error está intermitente o encendido***

Consulte EPSON Status Monitor 3 o EPSON StatusMonitor para determinar la causa del error y luego intente una de estas soluciones:

- ❑ Si el indicador de error  está encendido y hay papel atascado, saque el papel de la impresora.
- ❑ Si el indicador de error  está encendido y no hay papel cargado, coloque algunas hojas en el alimentador.

- ❑ Si el indicador de error  $\Delta$  parpadea, es que hay poca tinta. Consiga un cartucho de repuesto del tipo correspondiente. Para saber qué cartucho tiene poca tinta, consulte “Sustitución de un cartucho de tinta”.
- ❑ Si el indicador de error  $\Delta$  está encendido y no hay tinta, sustituya el cartucho correspondiente. Para saber qué cartucho de tinta está vacío, consulte “Sustitución de un cartucho de tinta”.

## ***Indicador de error encendido e indicador Processing (Procesamiento) intermitente***

Siga estos pasos.

1. Pulse el botón de mantenimiento  $\Delta$  y retire todo el papel que haya en la impresora.
2. Apague la impresora. Extraiga todos los objetos extraños o trozos de papel del interior de la impresora. Compruebe también que haya espacio suficiente en la abertura de la parte posterior de la impresora para permitir una ventilación adecuada. Retire todos los objetos que puedan obstruir la ventilación y vuelva a encender la impresora.

***Nota:***

*Si no puede retirar el objeto extraño con facilidad, no emplee la fuerza ni desmonte la impresora. Pida ayuda a su distribuidor.*

3. Si el error no desaparece, consulte a su distribuidor.

---

## ***Corrección de problemas de USB***

Si tiene dificultades para utilizar su impresora con una conexión USB, vea si su problema figura en la lista de más abajo y luego siga las instrucciones indicadas para solucionarlo.

### ***La impresora no funciona correctamente con el cable USB***

Si la impresora no funciona correctamente con el cable USB, pruebe una de estas dos soluciones o ambas:

- Utilice el cable USB (2075255)\* recomendado en “Requisitos del sistema”.
- Para obtener un mejor resultado, conecte la impresora directamente al puerto USB de la impresora. Si tiene que usar varios concentradores USB, es recomendable conectar la impresora a la primera fila del concentrador.

### ***Sistema operativo***

Su ordenador debe ser un modelo con Windows Me, 98, XP o Windows 2000 previamente instalados. No podrá instalar ni ejecutar el controlador de impresora USB en un ordenador que no disponga de un puerto USB o que haya sido actualizado de Windows 95 a Windows 98, XP o 2000. Si es usuario de Windows Me, su ordenador debe ser un modelo que tenga previamente instalado Windows Me o uno con Windows 98 que se haya actualizado a Windows Me.

Si desea más detalles sobre su ordenador, consulte a su distribuidor.



## ***Instalación del software de la impresora***

Tenga presente lo siguiente.

- ❑ Si utiliza Windows 2000, debe seguir los pasos descritos en la Guía de instalación para instalar el software de la impresora. De lo contrario, se instalará el controlador Universal de Microsoft en su lugar. Para comprobar si se ha instalado el controlador Universal, abra la carpeta Impresoras y haga clic, con el botón secundario-, en el icono de su impresora. Para abrir el software de la impresora, haga clic en la opción Preferencias de impresión del menú contextual que aparece. Después, haga clic con el botón secundario en cualquier lugar del software. Si figura la opción ACERCA DE en el menú contextual que aparece, haga clic en ella. Si aparece un cuadro con el mensaje "Controlador de impresora Unidrv", tendrá que volver a instalar el software de la impresora tal y como se explica la Guía de instalación. Si no aparece la opción ACERCA DE, significa que el software de la impresora se ha instalado correctamente.
  
- ❑ Si aparece el cuadro de diálogo Firma digital no encontrada durante la instalación, haga clic en SÍ. Si hiciera clic en NO, tendría que seguir los pasos descritos en la Guía de instalación para volver a instalar el software de la impresora.

### ***Instalación del controlador USB***

Si es usuario de Windows, siga estas instrucciones para asegurarse de que el controlador USB está instalado correctamente.

***Nota:***

*Las ilustraciones de esta sección muestran el procedimiento para Windows 98.*

1. Si es usuario de Windows Me, 98 ó 2000, haga clic en el botón Inicio, señale Configuración, y haga clic en Impresoras. Si es usuario de Windows XP, haga clic en el botón Inicio, Panel de control, Impresoras y otro hardware y, por último, en Impresoras y faxes.

Compruebe que el icono de su impresora aparece en la ventana Impresoras.

Seleccione el icono de su impresora y haga clic en la opción Propiedades del menú Archivo.



2. Si es usuario de Windows Me o 98, haga clic en la ficha Detalles y compruebe que aparece EPUSBx: (EPSON Stylus Photo 915) en el cuadro de lista Imprimir en el siguiente puerto. Si es usuario de Windows XP o 2000, haga clic en la ficha Puertos y compruebe que aparece USBxxx, EPSON Stylus PHOTO 915 en el cuadro de lista Imprimir en el siguiente puerto.



**Nota:**

*Si no aparece el puerto correcto, consulte la siguiente sección, "Confirme que, en el menú Administrador de dispositivos, aparece Dispositivos de impresión USB EPSON (en Windows Me y 98)".*

## **El menú Administrador de dispositivos (sólo en Windows Me y 98)**

Si ha cancelado la instalación del controlador "plug-and-play" antes de que acabara, es posible que el controlador de dispositivo de impresora USB o el software de impresora estén mal instalados.

Siga estos pasos para revisar la instalación y volver a instalar los controladores si fuera necesario.

1. Encienda la impresora. Enchufe el cable USB a la impresora y al ordenador.
2. Haga clic con el botón secundario en el icono Mi PC del escritorio. Después, haga clic en Propiedades.
3. Haga clic en la ficha Administrador de dispositivos.

Si sus controladores están instalados correctamente, aparecerá Impresoras EPSON USB en el menú Administrador de dispositivos.

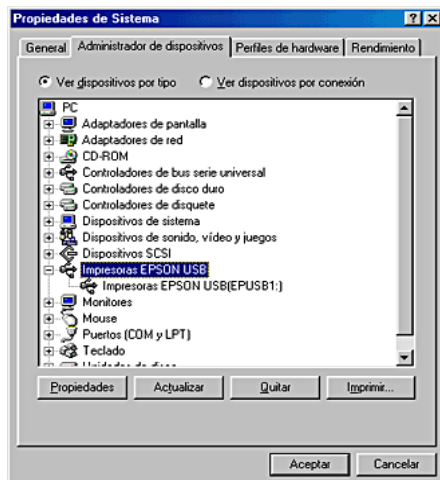

Si no aparece Dispositivos de impresión USB EPSON en el menú Administrador de dispositivos, haga clic en el signo más (+) situado junto a Otros dispositivos para ver los dispositivos instalados.



Si aparece Impresora USB bajo Otros dispositivos, el controlador de dispositivo de impresora USB no está bien instalado. Si aparece EPSON Stylus Photo 915, el software de la impresora no está instalado correctamente.

Si no aparece ni Impresora USB ni EPSON Stylus Photo 915 bajo Otros dispositivos, haga clic en Actualizar o desenchufe el cable USB de la impresora y luego vuelva a enchufarlo.

4. Bajo Otros dispositivos, seleccione Impresora USB o EPSON Stylus Photo 915. Después, haga clic en Quitar. Haga clic en Aceptar.

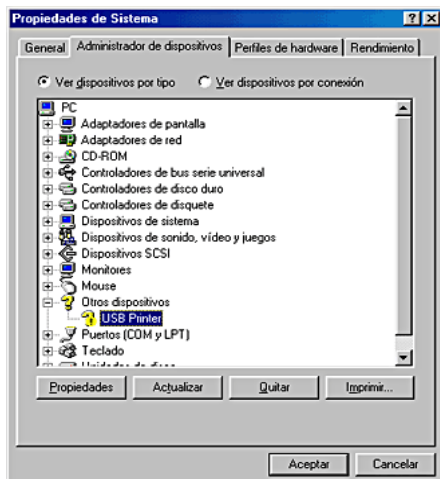

5. Cuando aparezca el siguiente cuadro de diálogo, haga clic en Aceptar. Después, haga clic en el botón Aceptar para cerrar el cuadro de diálogo Propiedades del sistema.

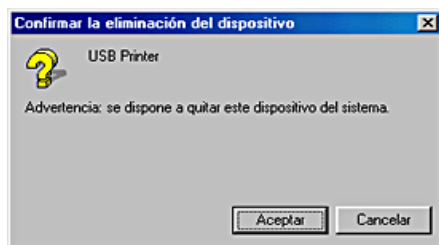

6. Apague la impresora y reinicie el PC. Vuelva a instalar los controladores desde el principio, siguiendo las instrucciones de la *Guía de instalación*.

**Nota:**

*Si no se ha resuelto el problema, consulte a su distribuidor.*

### ***Vuelva a instalar el controlador de dispositivo de impresión USB y el software de la impresora (sólo en Windows 98)***

Si las soluciones anteriores no resuelven el problema, pruebe a volver a instalar el controlador de dispositivo de impresión USB y el software de la impresora. En primer lugar, desinstale el Software de impresora EPSON mediante la utilidad Agregar o quitar programas del Panel de control, y luego desinstale Dispositivos de impresión USB EPSON. Después, vuelva a instalar el software tal y como se indica en la Guía de instalación. Si no aparece Dispositivos de impresión USB EPSON en la lista Agregar o quitar programas, haga doble clic en EPUSBUN.EXE y en EPUBLUN.EXE en el CD-ROM del software de la impresora y siga las instrucciones que aparezcan en pantalla.

---

## Cancelación de la impresión

Si le surgen problemas durante la impresión, cáncélela. Para hacerlo, siga las instrucciones descritas en la sección correspondiente de más abajo.

### Para los usuarios de Windows Me y 98

Se puede cancelar la impresión tanto a través del Contador de avance como de EPSON Spool Manager. Consulte la sección correspondiente más abajo.

#### Con el Contador de avance

Cuando se envía un trabajo de impresión a la impresora, aparece el Contador de avance en la pantalla del ordenador.

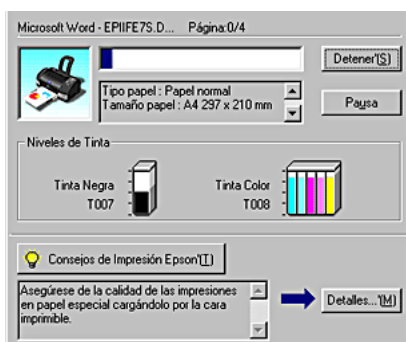

Haga clic en el botón Detener para cancelar la impresión.

## Con EPSON Spool Manager

EPSON Spool Manager es parecido al Administrador de impresión de Windows. Si recibe dos o más trabajos de impresión a la vez, los coloca en una cola (con impresoras en red, la llamada cola de impresión) según el orden de llegada. Cuando un trabajo de impresión llega al principio de la cola, EPSON Spool Manager lo envía a la impresora. Puede cancelar trabajos de impresión en el Spool Manager. También puede ver información sobre el estado de la impresión de los trabajos enviados a la impresora, así como hacer una pausa, reanudar o reiniciar los trabajos de impresión seleccionados.

### **Nota:**

*No hay ninguna versión de EPSON Spool Manager disponible para Windows XP, 2000 y Macintosh.*

Después de enviar un trabajo de impresión, en la bandeja de iconos aparece el botón EPSON Stylus Photo 915. Haga clic en ese botón para abrir EPSON Spool Manager.

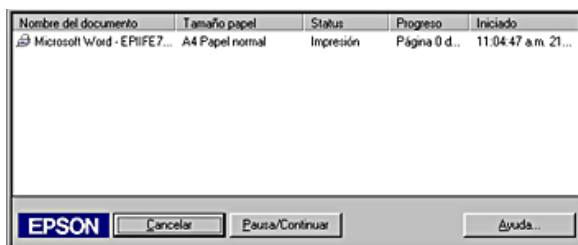



## Para los usuarios de Windows XP y 2000

Cuando se envía un trabajo de impresión a la impresora, aparece el Contador de avance en la pantalla del ordenador.

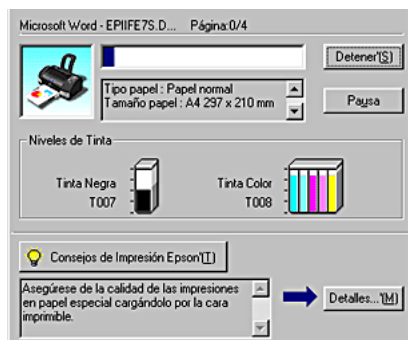

Haga clic en el botón Detener para cancelar la impresión.

## Para los usuarios de Macintosh

El procedimiento para cancelar la impresión en Macintosh varía según si la impresión background está activada o desactivada. Consulte la sección correspondiente más abajo.

### Para los usuarios de Mac OS 9 o anterior

*Si la impresión background está activada*

Siga estos pasos para cancelar un trabajo de impresión.

1. Seleccione EPSON Monitor3 en el menú de la aplicación.

2. Pulse el botón de alimentación  para apagar la impresora.

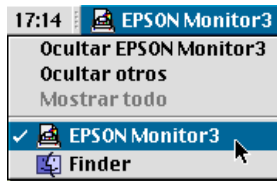

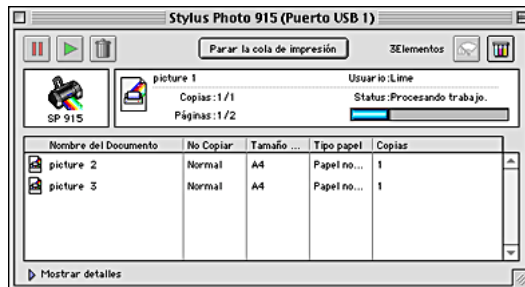

3. Seleccione el documento que se está imprimiendo en la lista Nombre del documento. Después, haga clic en el icono  Detener para cancelar el trabajo de impresión.



*Si la impresión background está desactivada*

Siga estos pasos para cancelar un trabajo de impresión.

1. Pulse el botón de alimentación  para apagar la impresora.
2. Mantenga pulsada la tecla de Comando  mientras pulsa la tecla del punto (.) para cancelar el trabajo de impresión.

### **Para los usuarios de Mac OS X**

Siga estos pasos para cancelar un trabajo de impresión.

1. Haga clic en el icono Centro de Impresión de Dock.



2. Pulse el botón de alimentación  $\odot$  para apagar la impresora.
3. Seleccione el documento que se está imprimiendo en la lista Nombre del documento. Después, haga clic en el botón Borrar para cancelar el trabajo de impresión.

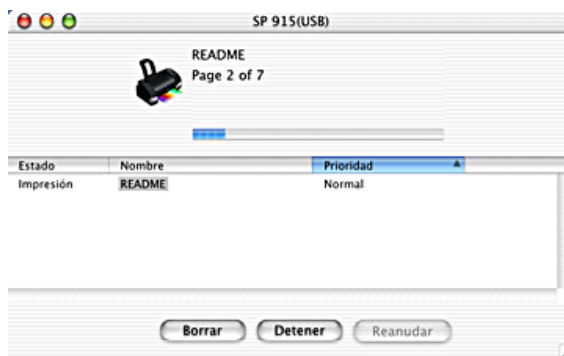

---

## ***Atención al cliente***

---

### ***Sitio Web de Soporte técnico***

El sitio Web de Soporte técnico de EPSON ofrece ayuda para los problemas que no se puedan resolver mediante la información sobre solución de problemas incluida en la documentación de su impresora. Si dispone de un explorador Web y de conexión a Internet, visite dicho sitio en:

<http://support.epson.net/StylusPhoto915/>

---

### ***Cómo ponerse en contacto con el Centro de Atención al cliente***

Si su producto EPSON no funciona correctamente y no consigue resolver el problema con la documentación sobre solución de problemas del producto, póngase en contacto con el Centro de Atención al cliente para obtener asistencia. Si no figura ningún centro de asistencia para su zona en la siguiente lista, póngase en contacto con el distribuidor de su producto.

En el Centro de Atención al cliente podrán ayudarle con mayor rapidez si les proporciona los siguientes datos:

- Número de serie del producto  
(La etiqueta del número de serie suele encontrarse en la parte posterior del producto).
- Modelo del producto

- Versión del software del producto  
(Haga clic en Acerca de, Información versión, o en un botón similar del software del producto).
- Marca y modelo del ordenador
- El nombre y la versión del sistema operativo de su ordenador.
- Los nombres y las versiones de las aplicaciones que suele usar con el producto
- el producto

Seleccione su país:

"Germany"	"Hungary"	"France"	"Norway"
"Yugoslavia"	"Austria"	"Slovak Republic"	"Spain"
"Sweden"	"Greece"	"Netherlands"	"Czek. Republic"
"United Kingdom"	"Republic of Ireland"	"Italy"	"Turkey"
"Belgium"	"Poland"	"Denmark"	"Croatia"
"Cyprus"	"Luxemburg"	"Bulgaria"	"Finland"
"Macedonia"	"Portugal"	"Switzerland"	"Romania"
"Slovenia"	"Estonia"	"Latvia"	"Lithuania"
"Israel"	"Middle East"	"South Africa"	"Bosnia Herzgovina"

"Argentina"	"Chile"	"Costa Rica"	"Peru"	"USA (Latin America)"
-------------	---------	--------------	--------	-----------------------

"Brazil"	"Colombia"	"Mexico"	"Venezuela"	"USA"
----------	------------	----------	-------------	-------

## **Germany**

**EPSON Service Center c/o Exel Hünxe GmbH**

Werner-Heisenberg-Strasse 2

46569 Hünxe

## **France**

**Support Technique EPSON France,**

0 892 899 999 (0,34 E/minute)

Ouvert du lundi au samedi de 9h00 à 20h00 sans interruption

<http://www.epson.fr/support/selfhelp/french.htm> pour accéder à l'**AIDE EN LIGNE**.

<http://www.epson.fr/support/services/index.shtml> pour accéder aux **SERVICES** du support technique.

## **Centres de maintenance**

<b>AJACCIO CIM</b> Le Stiletto - Lot N° 5 20090 AJACCIO	Tél : 04.95.23.73.73 Fax : 04.95.23.73.70
<b>AMIENS</b> FMA 13, rue Marc Sangnier 8000 AMIENS	Tél : 03.22.22.05.04 Fax : 03.22.22.05.01
<b>ANNECY (td)</b> MAINTRONIC Parc des Glaisins Immeuble Prosalp 14, rue Pré Paillard 74940 ANNECY Le Vieux	Tél : 04.50.10.21.30 Fax : 04.50.10.21.31

<p><b>AVIGNON</b>          MAINTRONIC          Anthéa, rue du Mourelet          ZI de Courtine III          84000 AVIGNON</p>	<p>Tél : 04.32.74.33.50          Fax : 04.32.74.05.89</p>
<p><b>BASTIA (td)</b>          CIM          Immeuble Albitreccia          Avenue du Maichlone          20200 LUPINO</p>	<p>Tél : 04.95.30.65.01          Fax : 04.95.30.65.01</p>
<p><b>BAYONNE (td)</b>          MAINTRONIC          Espace Arga          Le Forum - Bât 33          64100 BAYONNE</p>	<p>Tél : 05.59.57.30.35          Fax : 05.59.57.30.36</p>
<p><b>BORDEAUX</b>          FMA          Parc d'activités Chemin Long          Allée James Watt - Immeuble Space 3          33700 MERIGNAC</p>	<p>Tél : 05.56.34.85.16          Fax : 05.56.47.63.18</p>
<p><b>BORDEAUX</b>          MAINTRONIC          11/19 rue Edmond Besse          Immeuble Rive Gauche          33300 BORDEAUX</p>	<p>Tél : 05.57.10.67.67          Fax : 05.56.69.98.10</p>
<p><b>BOURGES (td)</b>          BEGELEC          18, avenue du 11 Novembre          18000 BOURGES</p>	<p>Tél : 02.48.67.00.38          Fax : 02.48.67.98.88</p>
<p><b>BREST</b>          FMA          8, rue Fernand Forest          29850 GOUESNOU</p>	<p>Tél : 02.98.42.01.29          Fax : 02.98.02.17.24</p>

<b>CAEN</b> MAINTRONIC Rue de Bellevue ZI Est 14650 CARPIQUET	Tél : 02.31.71.22.10 Fax : 02.31.71.22.19
<b>CAEN</b> TMS 17, rue des Métiers 14123 CORMELLES LE ROYAL	Tél : 02.31.84.80.82 Fax : 02.31.84.80.83
<b>CLERMONT</b> FMA 14, rue Léonard de Vinci Bât H - ZI La Pardieu 63000 CLERMONT FERRAND	Tél : 04.73.28.59.60 Fax : 04.73.28.59.65
<b>DIJON</b> FMA 60, rue du 14 Juillet Parc des Grands Crus 21300 CHENOVE	Tél : 03.80.51.17.17 Fax : 03.80.51.23.00
<b>GRENOBLE (td)</b> FMA 2 rue Mayencin 38400 ST MARTIN D'HERES	Tél : 04.38.37.01.19 Fax : 04.76.44.78.92
<b>GRENOBLE</b> MAINTRONIC Les Akhesades Bât B. Rue Irène Joliot Curie 38320 EYBENS	Tél : 04.76.25.87.87 Fax : 04.76.25.88.10
<b>LE HAVRE</b> FMA 33, bd de Lattre de Tassigny 76600 LE HAVRE	Tél : 02.32.74.27.44 Fax : 02.35.19.05.35



<b>LE MANS</b> BEGELEC 117, rue de l'Angevinière 72000 LE MANS	Tél : 02.43.77.18.20 Fax : 02.43.77.18.28
<b>LILLE</b> FMA 99 rue Parmentier - Bât A 59650 VILLENEUVE D'ASCQ	Tél : 03.20.71.47.30 Fax : 03.20.61.07.90
<b>LILLE</b> MAINTRONIC Synergie Park 9, avenue Pierre et Marie Curie 59260 LEZENNES	Tél : 03.20.19.04.10 Fax : 03.20.19.04.19
<b>LIMOGES</b> MAINTRONIC 43 rue Cruveilhaer 87000 LIMOGES	Tél : 05.55.10.36.75 Fax : 05.55.77.44.00
<b>LYON</b> FMA 136, chemin Moulin Carron 69130 ECULLY	Tél : 04.78.35.38.65 Fax : 04.78.35.24.99
<b>LYON</b> MAINTRONIC 9, allée du Général Benoist ZAC du Chêne 69500 BRON	Tél : 04.72.14.95.00 Fax : 04.78.41.81.96
<b>LYON Centre</b> MAINTRONIC 4, quai Jules Courmont 69002 LYON	Tél : 04.72.56.94.85 Fax : 04.72.56.94.89

<b>MARSEILLE</b> FMA 305 ZA de Mourepiane 467, Chemin du Littoral 13322 MARSEILLE CX 13	Tél : 04.91.03.13.43 Fax : 04.91.03.13.72
<b>MARSEILLE</b> MAINTRONIC Bât D1 - Actiparc II Chemin de St LAMBERT 13821 LA PENNE SUR HUVEAUNE	Tél : 04.91.87.83.93 Fax : 04.91.87.83.94
<b>METZ</b> MAINTRONIC TECHNOPOLE 2000 6, rue Thomas Edison 57070 METZ	Tél : 03.87.76.98.30 Fax : 03.87.76.31.15
<b>MONTPELLIER</b> MAINTRONIC Parc Ateliers Technologiques 2, avenue Einstein 34000 MONTPELLIER	Tél : 04.67.15.66.80 Fax : 04.67.22.50.91
<b>MULHOUSE</b> FMA 106, rue des Bains 68390 SAUSHEIM	Tél : 03.89.61.77.88 Fax : 03.89.31.05.25
<b>NANCY</b> FMA 3 rue du Bois Chêne le Loup 54500 VANDOEUVRE CEDEX	Tél : 03.83.44.44.00 Fax : 03.83.44.10.20
<b>NANTES</b> FMA 1105 avenue Jacques Cartier Bât B4 44800 ST HERBLAIN	Tél : 02.28.03.10.73 Fax : 02.28.03.10.71

<b>NANTES</b> MAINTRONIC 5 rue du Tertre 44470 CARQUEFOU	Tél : 02 51 85 22 70 Fax : 02 51 85 22 71
<b>NICE</b> FMA 329, avenue des PUGETS Bât A.2 - Le Réal 06700 ST LAURENT DU VAR	Tél : 04.93.14.01.70 Fax : 04.93.14.01.73
<b>NICE</b> MAINTRONIC Les terriers Nord Immeuble Les Sporades 500, allée des Terriers 06600 ANTIBES	Tél : 04.92.91.90.90 Fax : 04.93.33.98.63
<b>NIORT</b> MAINTRONIC Technopole Venise Verte Pépinière d'entreprises 3, rue Archimède 79000 NIORT	Tél : 05.49.77.11.78 Fax : 05.49.77.11.73
<b>ORLEANS (td)</b> FMA 21, bd Marie Stuart 45000 ORLEANS	Tél : 02.38.83.50.23 Fax : 02.38.83.50.25
<b>PARIS 10<sup>ème</sup></b> FMA 50 Quai de Jemmapes 75010 PARIS	Tél : 01.42.01.15.15 Fax : 01.42.01.14.15
<b>PARIS 12<sup>ème</sup></b> BEGELEC 182, rue de Charenton 75012 PARIS	Tél : 01.44.68.83.01 Fax : 01.44.68.83.02

<p><b>PARIS 13<sup>ème</sup></b>          MAINTRONIC          Immeuble Berlier          15, rue JB Berlier          75013 PARIS</p>	<p>Tél : 01.44.06.99.44          Fax : 01.44.24.05.06</p>
<p><b>PARIS 14<sup>ème</sup></b>          FMA          63, rue de Gergovie          75014 PARIS</p>	<p>Tél : 01.45.45.57.65          Fax : 01.45.39.48.86</p>
<p><b>PARIS EST (td)</b>          BEGELEC          3, allée Jean Image          77200 TORCY</p>	<p>Tél : 01.60.06.02.02          Fax : 01.60.06.02.60</p>
<p><b>PARIS NORD</b>          FMA          30, av. du vieux Chemin de St Denis          92390 VILLENEUVE LA GARENNE</p>	<p>Tél : 01.40.85.98.08          Fax : 01.47.92.00.85</p>
<p><b>PARIS SUD</b>          BEGELEC          Immeuble Femto          1, avenue de Norvège          91953 LES ULIS</p>	<p>Tél : 01.64.46.44.01          Fax : 01.69.28.83.22</p>
<p><b>PAU</b>          MAINTRONIC          375, bd Cami Sallié          64000 PAU</p>	<p>Tél : 05.59.40.24.00          Fax : 05.59.40.24.25</p>
<p><b>REIMS</b>          FMA          Parc technologique H. Farman          12, allée Fonck          51100 REIMS</p>	<p>Tél : 03.26.97.80.07          Fax : 03.26.49.00.95</p>

<b>RENNES</b> FMA 59 bd d'Armorique Square de la Mettrie 35700 RENNES	Tél : 02.23.20.25.25 Fax : 02.23.20.04.15
<b>RENNES</b> MAINTRONIC Parc d'affaires de la Bretèche Bât 2 35760 RENNES ST GREGOIRE	Tél : 02.99.23.62.23 Fax : 02.99.23.62.20
<b>ROUEN</b> TMS ZI de la Vatine 31, rue A. Aron 76130 MONT ST AIGNAN	Tél : 02.35.59.68.69 Fax : 02.35.59.68.70
<b>STRASBOURG</b> FMA Parc d'activités Point Sud 3C rue du Fort 67118 GEISPOSHEIM	Tél : 03.88.55.38.18 Fax : 03.88.55.41.55
<b>STRASBOURG</b> MAINTRONIC Parc d'activités 10, rue Jean Monnet 67201 ECKOLSHEIM	Tél : 03.88.77.23.24 Fax : 03.88.77.25.02
<b>TOULON (td)</b> FMA 64 route de Capelane ZA la Capelane Parc Burotel 83140 SIX FOURS	Tél : 04.94.63.02.87 Fax : 04.94.63.42.55
<b>TOULOUSE</b> FMA Buroplus - BP 365 31313 LABEGE CEDEX	Tél : 05.61.00.54.22 Fax : 05.61.00.52.01

<b>TOULOUSE</b> MAINTRONIC 7, avenue de l'Europe 31520 RAMONVILLE ST AGNE	Tél : 05.61.73.11.41 Fax : 05.61.73.80.06
<b>TOURS</b> BEGELEC 25, rue des Granges Galand ZI des Granges Galand 37550 ST AVERTIN	Tél : 02.47.25.10.60 Fax : 02.47.25.10.72
<b>TROYES (td)</b> BEGELEC 15, rue des Epingliers 10120 St ANDRE LES VERGERS	Tél : 03.25.49.78.96 Fax : 03.25.49.78.97
<b>VALENCIENNES</b> TMS 83, rue de Famars 59300 VALENCIENNES	Tél : 03.27.46.58.58 Fax : 03.27.46.58.59

## **Spain**

### **EPSON IBÉRICA, S.A.**

Avda. Roma 18-26, 08290 Cerdanyola, Barcelona, España

Tel.: 34.93.5821500

Fax: 34.93.5821555

### **CENTRO DE ATENCIÓN AL CLIENTE**

Tel.: 902 40 41 42

Fax: 93 582 15 16

E-mail: soporte@epson.es

[www.epson.es](http://www.epson.es)

## SERVICIOS OFICIALES DE ASISTENCIA TÉCNICA EPSON

POBLACION	PROVINCIA	EMPRESA	TELEFONO	FAX	DIRECCION	CP
ALBACETE	ALBACETE	DEPARTAMENTO TÉCNICO INFORMÁTICO S.A.L.	967/50.6 9.10	967/50.6 9.09	C/ FRANCISCO PIZARRO, 13 BAJOS	02004
ALICANTE	ALICANTE	RPEI	96/510.2 0.53	96/511.4 1.80	C/ EDUARDO LANGUCHA, 17 BAJOS	03006
ALMERIA	ALMERIA	MASTER KIT S.A.	950/62.1 3.77	950/27.6 8.28	C/SIERRA ALHAMILLA Ed.Celulosa, 1,2ºpl.	04007
OVIEDO	ASTURIAS	COMERCIAL EPROM, S.A.	98/523.0 4.59	98/527.3 0.19	AV. DE LAS SEGADAS, 5 BAJOS	33006
OVIEDO	ASTURIAS	LABEL MICROHARD, S.L.	98/511.3 7.53	98/511.3 7.53	C/. FERNÁNDEZ DE OVIEDO, 38, BJO.	33012
BADAJOS	BADAJOS	INFOMECS S.C.	924/24.1 9.19	924/22.9 0.36	C/ VICENTE DELGADO ALGABA, 10	06010
BADAJOS	BADAJOS	PAITRON BADAJOZ	902/24.2 0.24	924/24.1 8.97	AV. Mª AUXILIADORA, 7	06011
MÉRIDA	BADAJOS	PAITRON MÉRIDA	924/37.1 6.06	924/37.1 5.91	C/ PUERTO RICO, 2	06800
PALMA DE M.	BALEARES	BALEAR DE INSTALACIONES Y MANT. SL	971/24.6 4.55	971/24.5 1.02	C/ MANACOR, 82 A BAJOS	07006
BARCELONA	BARCELONA	BSMICROTEC.MANT. INFORMÁTIC S.L.	93/243.1 3.23	93/340.3 8.24	C/. PALENCIA, 45	08027
BARCELONA	BARCELONA	MADE S.A. BARCELONA	93/423.0 0.48	93/423.3 8.93	C/ RICART, 33	08004
BARCELONA	BARCELONA	MICROVIDEO	93/265.1 5.75	93/265.4 4.58	AVDA DIAGONAL, 296	08013
GERDANYOLA	BARCELONA	OFYSAT S.L.	93/580.8 7.87	93/580.8 9.96	C/ FONTETES, 3-5, Local 1	08290
BARCELONA	BARCELONA	RIFÉ ELECTRÓNICA S.A.	93/453.1 2.40	93/323.6 4.70	C/ ARIBAU, 81	08036

SANT BOI	BARCELONA	SELTRON S.L.	93/652.9 7.70	93/630.8 1.04	C/ INDUSTRIA, 44-46	08830
GRANOLLERS	BARCELONA	SIC INFORMÁTICA	93/870.1 2.00	93/870.1 2.62	C/ ÁNGEL GUIMERÁ, 16	08400
MANRESA	BARCELONA	TELESERVICIO	93/873.5 6.23	93/877.0 0.34	AV. TUDELA, 44	08240
BURGOS	BURGOS	MANHARD S.L.	947/22.1 1.09	947/22.0 9.19	AVDA CASTILLA-LEÓN, 46	09006
CÁCERES	CÁCERES	PAITRON CÁCERES	902/21.4 0.21	927/21.3 9.99	C/ GABINO MURIEL, 1	10001
PTO.SANTA.Mª	CÁDIZ	ELSE INFORMÁTICA S.L.	956/87.5 3.48	956/87.2 5.07	ANGLADA,PAR.9.E D.BI BIS. EL PALMAR	11500
JEREZ	CÁDIZ	NEW SERVICE S.L.	956/18.3 8.38	956/18.5 5.85	C/ ASTA, 18	11404
LAS PALMAS	CANARIAS	MEILAND	928/29.2 2.30	928/23.3 8.92	C/ NÉSTOR DE LA TORRE, 3 OFIC.1	35006
LAS PALMAS	CANARIAS	G.B. CANARIAS SERVICIOS, S.L.	902/11.4 7.54	928/25.4 1.21	C/. PÍO CORONADO, 88, LOCAL A	35012
SANTANDER	CANTABRIA	INFORTEC, S.C.	942/23.5 4.99	942/23.9 8.42	C/. JIMÉNEZ DÍAZ, 1	39007
CASTELLÓN	CASTELLÓN	INFORSAT S.L.	964/22.9 4.01	964/22.9 4.05	C/ CRONISTA REVEST, 30 BAJOS	12005
ALCAZAR	CIUDAD REAL	GRUPO DINFOR ALCÁZAR	926/54.5 5.62	926/54.5 7.67	C/ DR. BONARDELL, 37	13600
CIUDAD REAL	CIUDAD REAL	GRUPO DINFOR C. REAL	926/25.4 2.25	926/23.0 4.94	C/. TOLEDO, 34	13003
CÓRDOBA	CÓRDOBA	SETESURANDALUCIA S.L.	957/48.5 8.46	957/48.5 8.54	C/ REALEJO, 6 (PASAJE)	14002
GIRONA	GIRONA	PROJECTES COM-TECH, S.L.	972/24.1 1.35	972/40.1 1.85	PLAZA DE LA ASUNCION, 35	17005
GRANADA	GRANADA	INTELCO ASISTENCIA TÉCNICA S.L.	958/13.2 1.79	958/13.2 2.09	C/ PRIMAVERA, 20	18008
SAN SEBASTIAN	GUIPUZCOA	ELECTRÓNICA GUIPUZCOANA	943/46.8 6.40	943/45.5 7.01	C/ BALLENEROS, 4 BAJOS	20011



HUELVA	HUELVA	AVITELSAT HUELVA	959/54.3 8.82	959/54.3 7.07	C/. CONDE DE LÓPEZ MUÑOZ, 32	21006
JAEN	JAEN	OFIMÁTICA JAEN S.L.	953/28.0 1.44	953/28.1 0.77	C/ ORTEGA NIETO, 20 POL.OLIVARES	23009
LA CORUÑA	LA CORUÑA	HARDTEC GALICIA	981/23.7 9.54	981/24.7 6.92	AV. LOS MALLOS, 87. BJO. B	15007
LOGROÑO	LA RIOJA	REYMAR, S.L.	941/24.2 6.11	941/25.0 3.12	C/. ALBIA DE CASTRO, 10	26003
LEÓN	LEÓN	MACOISAT, S.L.	987/26.2 5.50	987/26.2 9.52	AV. FERNÁNDEZ LADREDA, 27, BJO.	24005
LEÓN	LEÓN	PROSYSTEM	987/22.1 1.97	987/24.8 8.97	C/. JUAN DE LA COSA, 14	24009
TORRE FARREIRA	LLEIDA	RICOMACK S.A.	973/75.1 5.33	973/75.1 6.21	POL. IND. DEL SEGRIÀ, S/N	25126
MADRID	MADRID	GRUPO PENTA S.A.	91/543.7 3.03	91/543.5 3.04	C/ BLASCO DE GARAY, 63	28015
MADRID	MADRID	MADE S.A. MADRID	91/570.6 2.92	91/570.6 5.71	C/ ROSA DE SILVA, 4	28020
MADRID	MADRID	MICROMA S.A.	91/304.6 8.00	91/327.3 9.72	C/ STA. LEONOR, 61	28037
MADRID	MADRID	SETECMAN S.L.	91/571.5 4.06	91/572.2 2.40	C/ INFANTA MERCEDES , 31 1º	28020
MADRID	MADRID	BS MICROTEC MADRID, S.L.	91/300.5 2.82	91/300.5 2.83	C/ MOTA DEL CUERVO, 26, LOCAL	28043
MADRID	MADRID	TEDUIN S.A.	91/327.5 3.00	91/327.0 5.00	C/ALBALÀ, 10	28037
MÁLAGA	MÁLAGA	COVITEL MÁLAGA	95/231.6 2.50	95/233.9 8.50	C/ CERAMISTAS, 8.P.IND.SAN RAFAEL	29006
MURCIA	MURCIA	RED TECNICA EUROPEA, S.L.	968/27.1 8.27	968/27.0 2.47	AV. RONDA DE LEVANTE, 43, BJO.	30008
PAMPLONA	NAVARRA	INFORMÉTRICA IRUÑA , S.L.	948/27.9 8.12	948/27.9 2.89	ERMITAGAÑA, 1 BAJOS	31008
VIGO	PONTEVEDRA	SERVICIOS INFORMÁTICOS DEL ATLÁNTICO S.L	986/26.6 2.80	986/28.1 3.83	C/ PÁRROCO JOSÉ OTERO, 3	36206
SALAMANCA	SALAMANCA	EPROM-1	923/18.5 8.28	923/18.6 9.98	C/ GUADALAJARA, 9-11	37003
SEVILLA	SEVILLA	AMJ TECNOLAN, S.L.	95/491.5 7.91	95/491.5 2.14	AV.CJAL.ALBERTO JNEZ.BEC.,6,AC. D	41009

SEVILLA	SEVILLA	AVITELSAT SEVILLA	95/492.3 3.93	95/463.5 8.73	C/ ESPINOSA Y CARCEL 31	41005
TARRAGONA	TARRAGONA	TGI (TECNOLOGIA I GESTIÓ INFORM. S.L.)	977/23.5 6.11	977/21.2 5.12	AV. FRANCESC MACIÀ, 8 D BAIXOS	43002
VALENCIA	VALENCIA	ATRON INGENIEROS S.A.	96/385.0 0.00	96/384.9 2.07	C/ HÉROE ROMEU, 8 B	46008
VALENCIA	VALENCIA	GINSA INFORMÁTICA S.A.	96/362.2 1.15	96/393.2 6.96	C/ ERNESTO FERRER, 16 B	46021
VALLADOLID	VALLADOLID	VIG <sup>+</sup> PRINT	983/20.7 6.12	983/30.9 5.05	BAILARÍN VICENTE ESCUADERO, 2	47005
BILBAO	VIZAYA	DATA SERVICE, S.L.	94/446.7 9.86	94/446.7 9.87	C/ MATICO,29	48007
BILBAO	VIZAYA	ATME BILBAO	94/441.9 1.98	94/427.6 3.12	C/ RODRÍGUEZ ARIAS, 69-71 GC	48013
ZARAGOZA	ZARAGOZA	OFYSAT, S.L.	976/30.4 0.10	976/32.0 3.73	C/ ANTONIO SANGENÍS, 16	50050
ZARAGOZA	ZARAGOZA	INSTRUMENTACIÓN Y COMPONENTES S.A.	976/01.3 3.00	976/01.0 9.77	ED.EXPO ZARAGOZA,CRTA. MADRID,S/N KM.315, N-3, PTA. 1	50014

## **United Kingdom**

**EPSON (UK) Ltd.**

Campus 100, Maylands Avenue,

Hemel Hempstead, Hertfordshire HP2 7TJ

United Kingdom

Tel.: +44 (0) 1442 261144

Fax: +44 (0) 1422 227227

[www.epson.co.uk](http://www.epson.co.uk)

Stylus Products Warranty & Support

08705 133 640

Scanner Products Warranty & Support

08702 413 453

Sales

0800 220 546

### ***Republic of Ireland***

Stylus Products Warranty & Support

01 679 9016

Other Products Warranty & Support

01 679 9015

Sales

1 800 409 132

[www.epson.co.uk](http://www.epson.co.uk)

### ***Italy***

**EPSON Italia s.p.a.**

Viale F.lli Casiraghi, 427

20099 Sesto San Giovanni (MI)

Tel.: 02.26.233.1

Fax: 02.2440750

Assistenza e Servizio Clienti

TECHNICAL HELPDESK

02.29400341

ELENCO CENTRI ASSISTENZA AUTORIZZATI EPSON

<p><b>AEM SERVICE S.R.L.</b> Via Verolengo, 20 00167 ROMA Tel : 06-66018020 Fax : 06-66018052</p>	<p><b>DATA SERVICE S.R.L.</b> Via S. Allende, 22a 50018 SCANDICCI (FI) Tel : 055-250752 Fax : 055-254111</p>	<p><b>QUICK COMPUTER SERVICE</b> Viale Louise Pasteur, 23 a/b/c 70124 BARI Tel : 080-5044351 Fax : 080-5618810</p>
<p><b>A.T.E.S. ELETTRONICA S.R.L.</b> Via Lulli, 28/b 10148 TORINO Tel : 011-2202525 Fax : 011-2204280</p>	<p><b>ELECTRONIC ASSISTANCE CENTRE</b> Via Bazzini, 17 20131 MILANO Tel : 02-70631407 Fax : 02-70631301</p>	<p><b>QUICK COMPUTER SERVICE</b> Via P. Manerba, 12 71100 FOGGIA Tel : 0881-331123 Fax : 0881-339133</p>
<p><b>A.T.S. S.N.C.</b> Via della Repubblica, 35 a/b/c 40127 BOLOGNA Tel : 051-515313 Fax : 051-513241</p>	<p><b>ELETTRONICA CAROLINA ALOISIO &amp; C. S.A.S.</b> Via Generale Arimondi, 99 90143 PALERMO Tel : 091-308118 Fax : 091-6263484</p>	<p><b>RAVEZZI ANGELO HARDWARE SERVICE</b> Via Avogadro, 6/10 47037 RIMINI Tel : 0541-373686 Fax : 0541-374844</p>
<p><b>A.T.S. S.N.C.</b> Via Carbonia, 14 09125 CAGLIARI Tel : 070-657955 Fax : 070-659755</p>	<p><b>GSE S.R.L.</b> Via Rimassa, 183r 13129 GENOVA Tel : 010-5536076 Fax : 010-5536113</p>	<p><b>REGA ELETTRONICA S.N.C.</b> Via Gentileschi, 25/27 56123 PISA Tel : 050-560151 Fax : 050-560135</p>

<p><b>C.A.M.U. S.N.C.</b> Via Grandi, 4 33170 PORDENONE Tel : 0434-572949 Fax : 0434-573005</p>	<p><b>HARD SERVICE S.R.L.</b> Z.A.3 Via del progresso, 2 35010 PERAGA DI VIGONZA (PD) Tel : 049-8933951 Fax : 049-8933948</p>	<p><b>S.T.E. S.N.C. di Ciarrocchi A. &amp; C.</b> Via Settimo Torinese, 5 65016 MONTESILVANO (PE) Tel : 085-4453664 Fax : 085-4456860</p>
<p><b>COMPUTER LAB S.N.C.</b> Via Quaranta, 29 20141 MILANO Tel : 02-5391224 Fax : 02-5695198</p>	<p><b>INFORMAINT S.N.C.</b> Via Prunizedda, 94 07100 SASSARI Tel / Fax: 079-290953</p>	<p><b>TECMATICA S.R.L.</b> Via S. Bargellini, 4 00157 ROMA Tel : 06-4395264 Fax : 06-43534628</p>
<p><b>COMPUTER LAB S.N.C.</b> Via Pelizza da Volpedo, 1 20092 CINISELLO BALSAMO (MI) Tel : 02-6174175 Fax : 02-6127926</p>	<p><b>JAM S.R.L.</b> Piazza Principale, 9 39040 ORA* AUER (BOLZANO) Tel : 0471-810502 Fax : 0471-811051</p>	<p><b>TECNOASSIST S.N.C.</b> Via Roma, 44/d 22046 MERONE (CO) Tel : 031-618605 Fax : 031-618606</p>
<p><b>COMPUTER LAB S.N.C.</b> Via F.lli Calvi, 4 24122 BERGAMO Tel : 035-4243216 Fax : 035-238424</p>	<p><b>LYAN S.N.C.</b> Via Vercelli, 35 S.S. 230 13030 VERCELLI Loc. Caresanablot Tel : 0161/235254 Fax : 0161/235255</p>	<p><b>TECNOASSIST S.N.C.</b> Via C. Cattaneo, 9 21013 GALLARATE (VA) Tel : 0331-791560 Fax : 0331-793882</p>
<p><b>COMPUTER SERVICE 2 S.N.C.</b> Via Divisione Acqui, 70 25127 BRESCIA Tel : 030-3733325 Fax: 030-3733130</p>	<p><b>MEDIEL S.N.C.</b> Via Ugo Bassi, 34 98123 MESSINA Tel : 090-695962 / 695988 Fax : 090-694546</p>	<p><b>TECNOASSIST S.N.C.</b> Via F.lli Rosselli 20 20016 PERO - Loc. Cerchiate (MI) Tel : 02-33913363 Fax : 02-33913364</p>

<p><b>COMPUTER SERVICE 2 S.N.C.</b> Via V.Guindani, 10 26100 CREMONA Tel/Fax : 0372-435861</p>	<p><b>MEDIEL S.N.C. filiale di Catania</b> Via Novara, 9 95125 CATANIA (CT) Tel : 095-7169125 Fax : 095-7160889</p>	<p><b>TECNO STAFF S.R.L.</b> Via Vivaldi, 19 00199 ROMA Tel : 06-8606173 Fax : 06-86200117</p>
<p><b>COMPUTER SERVICE 2 S.N.C.</b> Via P. Savani, 12/C 43100 PARMA Tel : 0521-941887 Fax : 0521-940757</p>	<p><b>MICROTECNICA S.N.C.</b> Via Lepanto, 83 80125 NAPOLI Tel : 081-2394460 Fax : 081-5935521</p>	<p><b>TECNO STAFF S.R.L.</b> Via A.Manzoni, 263/265 06087 PONTE S.GIOVANNI (PG) Tel : 075-5997381 Fax : 075-5999623</p>
<p><b>COMPUTER SERVICE 2 S.N.C.</b> Via Mantovana, 127/D 37137 VERONA Tel : 045/8622929 Fax : 045/8625007</p>	<p><b>PRINTER SERVICE S.R.L.</b> Via U. Boccioni, 25/27 88048 S.Eufemia LAMEZIA TERME (CZ) Tel : 0968-419276 Fax : 0968-419109</p>	<p><b>TUSCIA TECNO STAFF S.R.L.</b> Via Cardarelli, 14 01100 VITERBO Tel : 0761-270603 Fax : 0761-274594</p>
<p><b>CONERO DATA S.A.S.</b> Via della Repubblica, 7 60020 SIROLO (AN) Tel/Fax : 071-9331175</p>	<p><b>QUAIZ S.N.C.</b> Via San Paolo, 5/h Loc. Badia a Settimo 50018 SCANDICCI (FI) Tel : 055-720561 Fax : 055-720180</p>	

## **Portugal**

**EPSON Portugal, S.A.**

Rua Gregório Lopes Lote 1514 Restelo

1400 - 197 Lisboa

Tel.: 21 303 54 00

Fax: 21 303 54 90

TECHNICAL HELPDESK  
808 200015

[www.epson.pt](http://www.epson.pt)

## ***Austria***

**ASC Buromaschinen GmbH**

Kettenbruckengasse 16

1052 Wien

Tel. 01 / 58966-0

Fax. 01/ 5867726

[www.artaker.com](http://www.artaker.com)

## ***Netherlands***

**CARD IS B.V.**

Ambachsweg

3606 AP Maarssen

## ***Belgium***

**MDR (ARC)**

H. Dom. Saviolaan 8

1700 Dilbeek

## ***Denmark***

Warranty & Support

80 88 11 27

Sales

38 48 71 37

[www.epson.dk](http://www.epson.dk)

### ***Finland***

Warranty & Support

0800 523 010

Sales

(09) 8171 0083

[www.epson.fi](http://www.epson.fi)

### ***Croatia***

**RECRO d.d.**

Trg Sportova 11

10000 Zagreb

Tel.: 00385 1 3650774

Fax: 00385 1 3650798

Email: servis@recro.hr

epson@recro.hr

### ***Macedonia***

**DIGIT COMPUTER ENGINEERING**

3 Makedonska brigada b.b



upravna zgrada R. Konkar -

91000 Skopje

Tel.: 00389 91 463896 oppure

00389 91 463740

Fax: 00389 91 465294

E-mail: [digits@unet.com.mk](mailto:digits@unet.com.mk)

### **REMA COMPUTERS**

Str. Kozara, 64-B-11-

1000 Skopje

Tel.: 00389 91 118 159 oppure

00389 91 113 637

Fax: 00389 91 214 338

E-mail: [slatanas@unet.com.mk](mailto:slatanas@unet.com.mk) oppure

[rema@unet.com.mk](mailto:rema@unet.com.mk)

### ***Slovenia***

**REPRO LJUBLJANA d.o.o.**

Smartinska 106

1000 Ljubljana

Tel.: 00386 1 5853417

Fax: 00386 1 5400130

E-mail: [bojan.zabnikar@repro.si](mailto:bojan.zabnikar@repro.si)

## ***Luxemburg***

MDR (ARC)

H. Dom. Saviolaan 8

1700 Dilbeek

## ***Switzerland***

Moosacherstrasse 6, Au, 8820 Wadenswil

Tel. 01/7822111

[www.excom.ch](http://www.excom.ch)

## ***Hungary***

R.A. Trade Kft.

Petőfi Sandor u. 64

H-2040 Budaör

Tel.: 0036.23.415.317

Fax: 0036.23.417.310

## ***Slovak Republic***

Print Trade spol. s.r.o.

Cajkoveskeho 8

SK-98401 Lucenec

Tel.: 00421.863.4331517

Fax: 00421.863.4331081

Email: [Prntrd@lc.psg.SK](mailto:Prntrd@lc.psg.SK)

[www.printtrade.sk](http://www.printtrade.sk)

## **Czek. Republic**

**EPRINT s.r.o.**

Stresovicka 49

CZ-16200 Praha 6

Tel. :00420.2.20180610

Fax:00420.2.20180611

Email: eprint@mbox.vol.cz

## **Norway**

Warranty & Support

800 11 828

Sales

23 16 21 24

[www.epson.no](http://www.epson.no)

## **Sweden**

Warranty & Support

08 445 12 58

Sales

08 519 92 082

[www.epson.se](http://www.epson.se)

## **Yugoslavia**

**BS PPROCESSOR d.o.o.**

Hazdi Nikole Zivkovic a 2

Beograd-F.R.

Tel.: 00381 111 328 44 88

Fax: 00381 11 328 18 70

E-mail: vule@bsprocesor.com;

goran@bsprocesor.com

gorangalic@sezampro.yu

### ***Greece***

**POULIADIS ASSOCIATES CORP.**

142, Sygrou Avenue

176 71 Athens

Tel.: 0030 1 9242072

Fax: 0030 1 9241066

E-mail: k.athanasiadis@pouliadis.gr

### ***Turkey***

**ROMAR PAZARLAMA SANAYI  
VE TICARET A.S.**

Rihtim Cad. Tahir Han No. 201

Karaköy 80030 Istanbul

Tel.: 0090 212 252 08 09 (ext:205)

Fax: 0090 212 252 08 04

E-mail: [zozenoglu@romar.com.tr](mailto:zozenoglu@romar.com.tr)

**PROSER ELEKTRONIK SANAYI  
VE TICARET LIMITEDN SIRKETI**

Inönü Caddesi,

Teknik Han, No 72 Kat 3,

Gümüssuyü Istanbul

Tel.: 0090 212 252 15 75

Fax: 0090 212 244 54 79

Email: [okyay@turk.net](mailto:okyay@turk.net)

**DATAPRO BILISIM HIZMETLERI  
SAN VE TICARET LTD.STI**

Gardenya Plaza 2,

42-A Blok Kat:20 -

Atasehir Istanbul

Tel.: 0090 216 4554770

Fax: 0090 216 4554766

E-mail: [cem.kalyoncu@datapro.com.tr](mailto:cem.kalyoncu@datapro.com.tr)

***Cyprus***

**INFOTEL LTD.**

CTC House

Athalassa P.O.BOX 16116 2086 Nicosia CYPRUS

Tel.: 00357 2 573310

Fax: 00357 2 487784

E-mail: yannis.k@infotel.com.cy;

george.p@infotel.com.cy

### ***Poland***

**FOR EVER Sp. z.o.o.**

Ul. Frankciska Kawy 44

PL- 01-496 Warszawa

Tel.: 0048.22.638.9782

Fax: 0048. 22.638.9786

Email: office@for-ever.com.pl

### ***Bulgaria***

**PROSOFT**

6. Al Jendov Str.

BG-1113 Sofia

Tel.: 00359.2.730.231

Fax: 00359.2.9711049

Email: Prosoft@internet-BG.BG

### ***Romania***

**MB Distribution S.R. L.**

162, Barbu Vacarescu Blvd. Sector 2

RO-71422 Bucharest

Tel.: 0040.1.2300314

Fax: 0040.1.2300313

Email: office@mbd-epson.ro

## ***Estonia***

**Kulbert Ltd.**

Saeveski 2

EE-0012 Tallinn

Tel.: 00372.6.722299

Fax: 00372-6-722349

**CHS Eesti AS**

Pärnu mnt. 142a

EE-11317 Tallinn

Tel.: (372)6504900

Fax.: (372)650 4916

[www.chs.ee](http://www.chs.ee)

## ***Latvia***

**Sim.S.S Jsc**

Basteja boulv. 14

LV-1602 Riga

Tel.: 00371.7.280380

Fax: 00371.7.820175

Email: KVV@Simss.lanet.LV

**Soft-Tronik Riga Ltd.**

Terbatas 78

LV-1001 Riga

Tel.: 00317.2.292943

Fax: 00317.7.310169

Email: info@soft-tronik.lv

**CHS Riga**

Kalnciema 12a

LV-1084 Riga

Tel.: (371) 7602051

Tel.: (371) 7613887

***Lithuania***

**Baltic Amadeus**

Akademijos 4

LT-2600 Vilnius

Tel.: 00370.2.729913

Fax: 00370.2.729909

Email: Viktoras@Ktl.mii.LT

**Intac Ltd.**

Jasinskio 15



LT-2600 Vilnius

Tel.: 00370.2.223623

Fax: 00370.2.223620

Email: info@intac.lt

[www.intac.lt](http://www.intac.lt)

### ***Israel***

Warranty & Support

04 8 560 380

[www.epson.com](http://www.epson.com)

### ***Middle East***

Warranty & Support

+ 971 (0) 4 352 44 88 or 351 77 77

[www.epson.com](http://www.epson.com)

Email Warranty & Support:

[www.epson-support@compubase.co.ae](mailto:www.epson-support@compubase.co.ae)

### ***South Africa***

Warranty & Support

(011) 444 8278 / 91 or 0800 600 578

For details of EPSON Express centres and Service Repair centres

<http://www.epson.co.za/support/index.htm>

Sales

(011) 262 9200 or 0800 00 5956

[www.epson.co.za/](http://www.epson.co.za/)

### ***Bosnia Herzgovina***

**RECOS d.o.o.**

Vilsonovo setaliste 10

71000 Sarajevo

Tel.: 00387 33 657 389

Fax: 00387 33 659 461

E-mail: recos@bih.net.ba oppure

edin@recos.ba

### ***Argentina***

**EPSON ARGENTINA S.A.**

Avenida Belgrano 964/970

(1092), Buenos Aires

Tel.: (54 11) 4346-0300

Fax: (54 11) 4346-0333

[www.epson.com.ar](http://www.epson.com.ar)

### ***Brazil***

**EPSON DO BRASIL LTDA.**

Av. Tucunaré, 720 Tamboré Barueri,

São Paulo, SP 06460-020

Tel.: (55 11) 7296-6100

Fax: (55 11) 7295-5624

[www.epson.com.br](http://www.epson.com.br)

## **Chile**

**EPSON CHILE, S.A.**

La Concepción 322

Providencia, Santiago

Tel.: (56 2) 236-2453

Fax: (56 2) 236-6524

[www.epson.cl](http://www.epson.cl)

## **Colombia**

**EPSON COLOMBIA, LTDA.**

Diagonal 109 No. 15-49

Bogotá, Colombia

Tel.: (57 1) 523-5000

Fax: (57 1) 523-4180

[www.epson.com.co](http://www.epson.com.co)

## **Costa Rica**

**EPSON COSTA RICA, S.A**

Embajada Americana, 200 Sur y 300 Oeste

San José, Costa Rica

Tel.: (50 6) 296-6222

Fax: (50 6) 296-6046

[www.epsoncr.com](http://www.epsoncr.com)

## **Mexico**

**EPSON MÉXICO, S.A. de C.V.**

Av. Sonora #150

México, 06100, DF

Tel.: (52 5) 211-1736

Fax: (52 5) 533-1177

[www.epson.com.mx](http://www.epson.com.mx)

## **Peru**

**EPSON PERÚ, S.A.**

Av. Del Parque Sur #400

San Isidro, Lima, Perú

Tel.: (51 1) 224-2336

Fax: (51 1) 476-4049

[www.epson.com](http://www.epson.com)

## **Venezuela**

**EPSON VENEZUELA, S.A.**

Calle 4 con Calle 11-1

La Urbina Sur Caracas, Venezuela

Tel.: (58 2) 240-1111

Fax: (58 2) 240-1128

[www.epson.com.ve](http://www.epson.com.ve)

### ***USA (Latin America)***

**EPSON LATIN AMERICA**

6303 Blue Lagoon Dr., Ste. 390

Miami, FL 33126

Tel.: (1 305) 265-0092

Fax: (1 305) 265-0097

### ***USA***

**EPSON AMERICA, INC**

3840 Kilroy Airport Way

Long Beach, CA 90806

Tel.: (1 562) 981-3840

Fax: (1 562) 290-5051

[www.epson.com](http://www.epson.com)

---

## ***Información sobre el producto***

---

## ***Instrucciones de seguridad***

---

### ***Instrucciones de seguridad importantes***

---

Lea detenidamente todas las instrucciones de esta sección antes de usar la impresora. Además, debe seguir todas las advertencias e instrucciones señaladas en la impresora.

### ***Cuando instale su impresora***

Tenga en cuenta lo siguiente cuando instale la impresora:

- No tape ni obstruya las aberturas de la carcasa de la impresora.
- Utilice sólo el tipo de corriente indicado en la etiqueta de la impresora.
- Compruebe que su cable CA cumple la norma de seguridad local pertinente.
- Conecte el equipo a enchufes con toma de tierra. No utilice enchufes montados en el mismo circuito que aparatos tales como fotocopiadoras o sistemas de aire acondicionado que se apaguen y enciendan regularmente.
- No utilice enchufes eléctricos controlados por interruptores de pared o temporizadores automáticos.

- ❑ Mantenga alejado el ordenador de fuentes potenciales de interferencia electromagnética, tales como altavoces o receptores de teléfonos inalámbricos.
- ❑ No use cables deteriorados ni deshilachados.
- ❑ Si usa un cable alargador con la impresora, asegúrese de que el amperaje total de los dispositivos conectados al alargador no supere la capacidad total del cable. Asegúrese también de que el amperaje total de los dispositivos enchufados a la toma de pared no supere la capacidad total de ésta.
- ❑ No intente reparar la impresora usted mismo.
- ❑ Desenchufe la impresora y póngase en contacto con un Servicio Técnico Oficial EPSON ante las siguientes situaciones:

El cable o el enchufe están estropeados; ha entrado líquido en la impresora; la impresora se ha caído o se ha dañado la carcasa; la impresora no funciona con normalidad o muestra un cambio en su rendimiento.

- ❑ Si tiene previsto utilizar la impresora en Alemania, la instalación del edificio tiene que estar protegida por un disyuntor de 10 ó 16 amperios para proporcionar una protección contra cortocircuitos y sobrecargas de corriente adecuada para la impresora.

## ***Cuando elija dónde colocar la impresora***

Cuando elija dónde colocar la impresora, tenga en cuenta lo siguiente:

- ❑ Coloque la impresora sobre una superficie plana y estable que sea mayor que la impresora en todas las direcciones. La impresora no funcionará correctamente si está inclinada o en ángulo.

- ❑ Coloque la impresora de forma que haya el espacio suficiente delante de ella para que el papel salga por completo.
- ❑ Evite los lugares expuestos a cambios súbitos de temperatura y humedad. Mantenga la impresora alejada de la luz solar directa, de una luz fuerte y de fuentes de calor.
- ❑ Evite los lugares llenos de polvo o en donde pueda sufrir golpes o vibraciones.
- ❑ Deje espacio suficiente alrededor de la impresora para una ventilación correcta.
- ❑ Coloque la impresora cerca de un enchufe de pared de donde sea cómodo desenchufarla.

## ***Cuando utilice la impresora***

Tenga en cuenta lo siguiente cuando utilice la impresora:

- ❑ No introduzca objetos por las ranuras de la carcasa de la impresora.
- ❑ Procure que no se vierta líquido dentro de la impresora.
- ❑ No introduzca la mano en la impresora ni toque los cartuchos de tinta durante la impresión.
- ❑ No desplace el cabezal de impresión con la mano, ya que podría averiar la impresora.
- ❑ Para apagar la impresora, utilice siempre el botón de alimentación . Cuando se pulsa este botón, el indicador Processing (Procesamiento) parpadea unos instantes y luego se apaga. No desenchufe la impresora ni apague el interruptor hasta que el indicador Processing (Procesamiento) deje de parpadear.



- ❑ Antes de trasladar la impresora, compruebe que el cabezal está en la posición de reposo (a la derecha del todo) y que los cartuchos de tinta están en su sitio.

## ***Cuando utilice una tarjeta de memoria***

- ❑ No extraiga la tarjeta de memoria ni apague la impresora cuando el ordenador y la tarjeta de memoria estén comunicándose (cuando el indicador Processing (Procesamiento) esté intermitente). Podría dañar los datos de la tarjeta de memoria.
- ❑ El método de manipulación depende del soporte de almacenamiento. Encontrará más información en la documentación suministrada junto con su tarjeta de memoria y el adaptador de tarjeta PC.
- ❑ Con esta impresora, únicamente puede utilizar tarjetas de memoria y adaptadores de tarjetas PC basados en las normas ATA de PCMCIA (Normas ATA para tarjetas de memoria). Encontrará información sobre las normas ATA para PCMCIA en el manual suministrado junto con la tarjeta de memoria o adaptador de tarjetas PC, o bien consulte al fabricante.

## ***Cuando utilice la pantalla o el Monitor de previsualización opcional***

- ❑ Su panel LCD puede mostrar algunos puntitos claros u oscuros. Esto es normal, y no significa que su monitor LCD esté estropeado.
- ❑ Utilice sólo un paño seco y suave para limpiar la pantalla o el Monitor de previsualización opcional. No utilice productos de limpieza líquidos ni químicos.

- ❑ Si la pantalla de la impresora o el panel LCD del Monitor de previsualización estuvieran estropeados, consulte a su distribuidor. Si se mancha las manos de solución de cristal líquido, láveselas a conciencia con agua y jabón. Si le entra solución de cristal líquido en los ojos, láveselos inmediatamente con agua. Si, aun después de lavarse a conciencia, sigue notando molestias, acuda a un médico enseguida.
- ❑ Coloque siempre la cubierta en la ranura del Monitor de previsualización, salvo si utiliza el Monitor de previsualización opcional.

## ***Cuando manipule los cartuchos de tinta***

Tenga en cuenta lo siguiente cuando manipule los cartuchos de tinta:

- ❑ Guarde los cartuchos de tinta fuera del alcance de los niños. No permita que los niños los ingieran ni manipulen.
- ❑ Maneje los cartuchos de tinta con cuidado, pues puede quedar algo de tinta alrededor del orificio de suministro. Si se mancha la piel de tinta, lávese a conciencia con agua y jabón. Si, aun después de lavarse a conciencia, sigue notando molestias o problemas de vista, acuda a un médico enseguida.
- ❑ No agite el cartucho, ya que podría salirse la tinta.
- ❑ Instale el cartucho de tinta justo después de sacarlo de su envoltorio. Si se deja el cartucho desembalado durante mucho tiempo, podría disminuir la calidad de la impresión.
- ❑ No utilice un cartucho de tinta si ha pasado la fecha de caducidad indicada en el envoltorio. Para conseguir la mejor impresión, use los cartuchos de tinta durante los seis meses posteriores a su instalación.

- ❑ No desmonte los cartuchos de tinta ni trate de rellenarlos. Si lo hiciera, podría estropear el cabezal de impresión.
- ❑ Si ha sacado el cartucho de tinta de un lugar de almacenamiento frío, espere al menos tres horas para que alcance la temperatura ambiente antes de usarlo.
- ❑ Guarde los cartuchos de tinta en un lugar fresco y oscuro.
- ❑ No toque el chip IC verde del lateral del cartucho. Podría afectar al funcionamiento e impresión normales.
- ❑ El chip IC de este cartucho de tinta conserva muchos datos relacionados con el cartucho, tales como la cantidad de tinta restante, de forma que se pueda sacar y volver a introducir un cartucho libremente. No obstante, cada vez que se inserta un cartucho se consume algo de tinta porque la impresora comprueba su fiabilidad automáticamente.
- ❑ Si extrae un cartucho de tinta para usarlo en el futuro, proteja la zona de suministro de tinta de la suciedad y el polvo y guárdelo en el mismo entorno que la impresora. Como hay una válvula en el puerto de suministro de tinta, no hace falta taparlo, pero la tinta puede manchar las cosas que toquen esta zona del cartucho. No toque el puerto de suministro de tinta ni sus proximidades.

### **Normativa ENERGY STAR®**

Como miembro de ENERGY STAR®, EPSON ha decidido que este producto cumpla con las directrices de ENERGY STAR® para un mejor aprovechamiento de la energía.

El Programa Internacional ENERGY STAR® para Equipos de oficina es una colaboración voluntaria con la industria de equipos ofimáticos para promocionar la introducción de ordenadores personales, monitores, impresoras, máquinas de fax, fotocopiadoras y escáneres con una decidida intención de reducir la contaminación atmosférica producida por la generación de energía.



---

## **Advertencias, precauciones y notas**



### **Las advertencias**

*deben seguirse estrictamente para evitar daños físicos.*



### **Las precauciones**

*deben seguirse para evitar daños materiales en el equipo.*

### **Las notas**

*contienen información importante y sugerencias prácticas sobre el funcionamiento de la impresora.*



---

## ***Piezas de la impresora y funciones del panel de control***

### ***Piezas de la impresora***

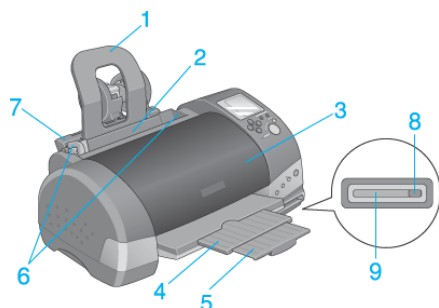

1. **Soporte del papel:** Sostiene el papel cargado en el alimentador de hojas.
2. **Alimentador de hojas:** Sujeta el papel en blanco y lo introduce, automáticamente, durante la impresión.
3. **Cubierta de la impresora:** Cubre el mecanismo de impresión. Ábrala sólo para instalar o sustituir los cartuchos de tinta.
4. **Bandeja de salida:** Recibe el papel expulsado.
5. **Extensión de la bandeja de salida:** Sujeta el papel expulsado.
6. **Guías laterales:** Ayudan a introducir el papel recto. Ajuste la guía lateral izquierda a la anchura del papel.
7. **Adaptador del soporte para rollo de papel:** Permite instalar los soportes para rollo de papel en la impresora.
8. **Botón de expulsión de tarjeta:** Púlselo para expulsar la tarjeta PC.

9. **Ranura de tarjeta PC:** En ella se inserta la tarjeta PC.

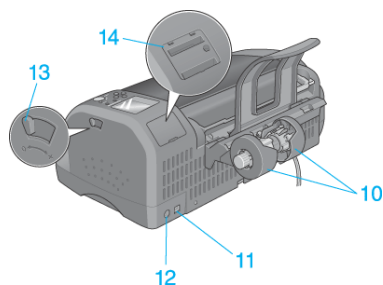

10. **Soporte para rollo de papel:** Se instala en la impresora y sujeta el rollo de papel.

11. **Conector del cable de interface USB:** Sirve para conectar el cable USB al ordenador y a la impresora.

12. **Conector del cable del Monitor de previsualización:** Sirve para conectar el Monitor de previsualización opcional.

13. **Palanca de ajuste:** Colóquela en la posición “+” si, al imprimir sobres o papel grueso, éstos se manchan de tinta.

14. **Ranura del Monitor de previsualización:** En ella se instala el Monitor de previsualización opcional.

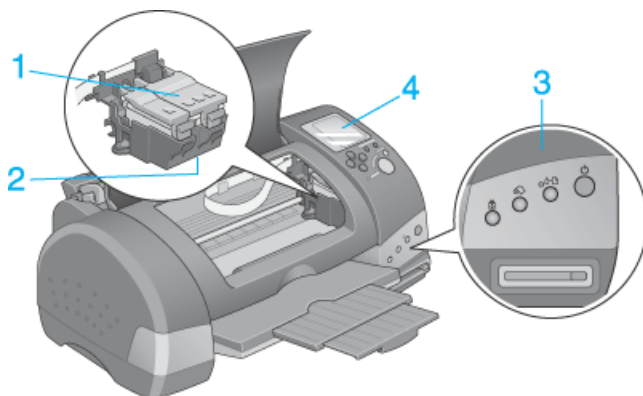

1. **Abrazaderas del cartucho de tinta:** Mantienen los cartuchos de tinta en su sitio. Ábralas sólo para instalar o sustituir los cartuchos de tinta.



2. **Cabezal de impresión:** Suministra tinta a la página.

3. **Panel de control, parte frontal:** Controla diversas funciones de la impresora. Para más detalles, consulte la siguiente sección.



4. **Panel de control, parte superior:** Sirve para configurar los ajustes necesarios para imprimir directamente desde la tarjeta PC.

## ***Panel de control, parte delantera***

### ***Botones***

<b>Botón</b>	<b>Función</b>
 alimentación	Enciende y apaga la impresora.  Si se pulsa dos veces mientras está encendida la impresora, borra la memoria de la impresora.
 mantenimiento	Si se pulsa y suelta en menos de 2 segundos, carga o expulsa papel.  Si se pulsa y suelta enseguida después de un error de salida de papel, reanuda la impresión.  Si se pulsa durante 3 segundos cuando el indicador de error  está apagado, limpia los cabezales de impresión.  Desplaza el cabezal de impresión hasta la posición de sustitución de los cartuchos y carga la tinta en la impresora cuando se agota.



 <p>rollo de papel</p>	<p>Carga y expulsa el rollo de papel.</p> <p>Si se mantiene pulsado 3 segundos, hace retroceder el rollo de papel hasta una posición que facilite su extracción del alimentador de hojas.</p> <p>Si se pulsa después de retirar el rollo de papel, apaga el indicador de error 8-B.</p>
 <p>sustitución de cartucho de tinta</p>	<p>Desplaza el cabezal de impresión hasta la posición de sustitución de los cartuchos y carga la tinta en la impresora cuando se agota.</p>

## Panel de control, parte superior

### Botones

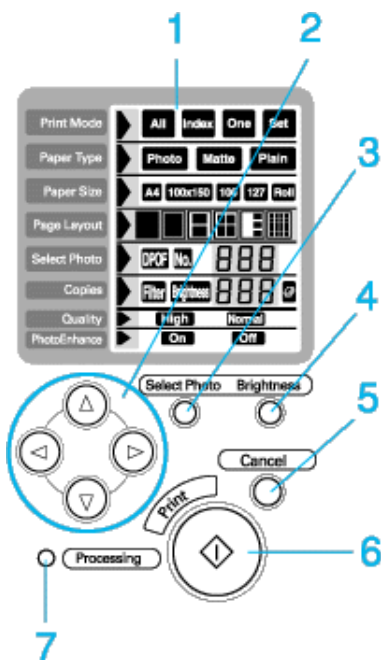

1. **Pantalla:** Muestra los elementos y ajustes que se cambian con los botones del panel de control.

2. **Botones de flecha (hacia arriba, abajo, izquierda, derecha):** Utilice los botones de flecha hacia arriba y abajo para seleccionar menús de configuración. Utilice los botones de flecha hacia la izquierda y la derecha para decidir los ajustes.

3. **Botón Select Photo (Escoger Foto):** Decide el número de la fotografía cuando está en el modo Una o Varias.

4. **Botón Brightness (Luminosidad):** Si lo pulsa, accederá al modo de ajuste del brillo. Si lo mantiene pulsado durante 3 segundos, accederá al modo de ajuste del filtro.

5. **Botón Cancel (Cancelar):** Cancela las operaciones de impresión o los ajustes mostrados en la pantalla.

6. **Botón Print (Imprimir):** Inicia la impresión con los ajustes seleccionados mediante los botones del panel de control.



7. **Indicador Processing (Procesamiento):** Encendido cuando la impresora está preparada para imprimir. Intermitente durante el procesamiento de los datos.

**Nota:**

*Los botones de la parte superior del panel de control sólo afectan a la impresión directa desde una tarjeta PC.*

## **Indicadores luminosos**

<b>Indicador</b>	<b>Descripción</b>
Processing (Procesamiento)	Encendido cuando la impresora está encendida.  Intermitente cuando la impresora está recibiendo datos, leyendo datos de una tarjeta PC, enviando datos de la tarjeta PC al ordenador, imprimiendo, cargando tinta, limpiando el cabezal de impresión o cuando se está sustituyendo un cartucho de tinta.

 <p>Error</p>	<p>Encendido cuando la impresora se ha quedado sin papel. Coloque papel en el alimentador de hojas y luego pulse el botón de mantenimiento  para reanudar la impresión.</p> <p>Encendido cuando hay papel atascado. Saque todo el papel del alimentador y luego vuelva a cargarlo. Si el indicador sigue intermitente, apague la impresora y extraiga, suavemente, todo el papel de la impresora.</p> <p>Intermitente cuando el cartucho de tinta negra o de color está casi vacío.</p> <p>Encendido cuando el cartucho de tinta negra o de color se ha quedado vacío. Sustituya el cartucho de tinta negra o de color vacío.</p> <p>Negro: T007 Capacidad estándar T010 Baja capacidad</p> <p>Color: T008</p> <p>Intermitente cuando el cabezal de impresión se ha desplazado a la posición de sustitución de cartuchos de tinta.</p>
--	---



---

## Opciones y consumibles

### Opciones

La impresora puede emplear las siguientes opciones.

#### **Cables de interface**

EPSON suministra el siguiente cable de interface para la impresora. Sin embargo, puede utilizar cualquier cable de interface que cumpla con estas especificaciones. Consulte los requisitos adicionales en el manual del ordenador.

Cable de interface USB (blindado) CAEIB0010 \*de la serie A de 4 patillas (ordenador) al de serie B de 4 patillas (impresora).



**Precaución:**

*Utilice solamente los cables de interface que cumplan con las especificaciones arriba descritas. Si utiliza otros cables no cubiertos por las garantías de EPSON, puede que la impresora no funcione correctamente.*

#### **Monitor de previsualización**

Si imprime directamente desde la tarjeta PC, el Monitor de previsualización C86000\* le facilita la búsqueda de fotos en la tarjeta de memoria. Utilice los botones de flecha hacia la izquierda y la derecha del menú ESCOGER FOTO para seleccionar las fotografías de la tarjeta de memoria que desee imprimir. Este monitor sólo muestra los ajustes de Plantilla y Escoger Foto.



**Precaución:**

*Antes de instalar o retirar el monitor de previsualización, debe apagar la impresora y desenchufar el cable de alimentación de ésta. De lo contrario, podría dañar el monitor de previsualización.*

**Nota:**

- ❑ El asterisco (\*) sustituye al último dígito de la referencia, que depende de la ubicación geográfica.
- ❑ Para ajustar la inclinación del Monitor de previsualización, afloje el mando del lateral derecho del Monitor de previsualización.

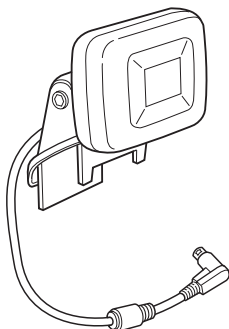

## Consumibles

Puede adquirir los siguientes cartuchos de tinta y papeles especiales EPSON para utilizarlos con esta impresora.

### Cartuchos de tinta

Puede utilizar los siguientes cartuchos con esta impresora:

Tipo de tinta	Referencias de tinta
Cartucho de tinta negra	Capacidad estándar: T007 Baja capacidad: T010
Cartucho de tinta de color	T008

**Nota:**

Las referencias de los cartuchos de tinta pueden variar según el país. Consulte a su distribuidor sobre la disponibilidad del cartucho de baja capacidad.

## ***Tipos de soporte***

EPSON ofrece soportes de impresión especialmente diseñados para las impresoras de inyección de tinta que satisfacen las necesidades de máxima calidad de impresión.

A continuación, se ofrece una lista de los tipos de soportes de impresión disponibles.

***Nota:***

*Visite nuestro sitio Web de soporte técnico para conocer la información más reciente sobre los soportes disponibles. Si desea más información, consulte "Cómo ponerse en contacto con el Centro de Atención al cliente".*



### ***Papel normal***

Papel normal

Sobres

Papel normal Premium (A4) EPSON S041214

### ***Bright White Paper***

Bright White Paper (A4) EPSON S041442

### ***Papel especial HQ***

Papel especial HQ (A4) EPSON S041061

Tarjeta especial Ink Jet HQ (A6) EPSON S041054

Tarjeta especial Ink Jet HQ (5 × 8 pulg.) EPSON S041121

### ***Matte Paper-Alto Gramaje***

Matte Paper-Alto Gramaje (A4) EPSON S041256

### ***Matte Paper - doble cara***

Matte Paper - doble cara (A4) EPSON S041569

### ***Papel mate de larga duración***

Papel mate de larga duración (A4) EPSON S041342

### ***Transparencias Ink Jet***

Transparencias Ink Jet (A4) EPSON S041063

### ***Premium Glossy Photo Paper***

Premium Glossy Photo Paper (A4) EPSON S041287

### ***Papel fotográfico semibrillo***

Papel fotográfico semibrillo (A4) EPSON S041332

***Nota:***

*La disponibilidad del papel especial depende del país.*



---

# Especificaciones de la impresora

---

## Impresión

---

Método de impresión	Inyección de tinta a petición
Configuración de los inyectores	Monocromo (negro) 48 inyectores 240 inyectores de color (cian, magenta, amarillo, cian claro, magenta claro) (48 x 5 colores)
Dirección de la impresión	Bidireccional con búsqueda lógica
Código de control	ESC/P Raster EPSON Remote
Búffer de entrada	32 KB

---

## Papel

**Nota:**

*Puesto que el fabricante puede cambiar en cualquier momento la calidad de cualquier marca o tipo de papel concretos, EPSON no puede garantizar las prestaciones de ninguna marca ni tipo de papel que no sea EPSON. Realice siempre pruebas con muestras del papel antes de adquirirlo en grandes cantidades o de imprimir trabajos de gran volumen.*

## ***Especificaciones del papel***

### Hojas sueltas:

Tamaño	A4 (210 mm × 297 mm) A5 (148 mm × 210 mm) Carta (216 mm × 279 mm) Media carta (139,7 mm × 215,9 mm) Legal (216 mm × 356 mm) Ejecutivo (184,2 mm × 266,7 mm) 5 × 7 pulg. (127 mm × 178 mm) 3,5 × 5 pulg. (89 mm × 127 mm)
Tipos de papel	Papel normal de calidad, papel especial distribuido por EPSON
Grosor (para papel normal de calidad)	Entre 0,08 mm y 0,11 mm (de 0,003 a 0,004 pulg.)
Gramaje (para papel normal de calidad)	Entre 64 g/m <sup>2</sup> (17 libras) y 90 g/m <sup>2</sup> (24 libras)

### Sobres:

Tamaño	Núm. 10 (104,8 mm × 241 mm) DL (110 mm × 220 mm) C6 (114 mm × 162 mm) 132 mm × 220 mm
Tipos de papel	Papel normal de calidad, correo aéreo
Grosor	Entre 0,16 mm y 0,52 mm (de 0,006 a 0,02 pulg.)

Gramaje Entre 45 g/m<sup>2</sup> (12 libras) y 75 g/m<sup>2</sup> (20 libras)

Tarjetas:

Tamaño A6 (105 mm × 148 mm)  
8 × 10 pulg. (203 mm × 254 mm)  
5 × 8 pulg. (127 mm × 203 mm)

Tipos de papel Papeles especiales distribuidos por EPSON

Transparencias, Glossy Film HQ:

Tamaño A4 (210 mm × 297 mm)  
Carta (216 mm × 279 mm)  
A6 (105 mm × 148 mm) para glossy film

Tipos de papel Papeles especiales distribuidos por EPSON

Hojas autoadhesivas:

Tamaño A4 (210 mm × 297 mm)

Tipos de papel Papeles especiales distribuidos por EPSON

Matte Paper-Alto gramaje:

Tamaño Carta (216 mm × 279 mm)  
A4 (210 mm × 297 mm)

Tipos de papel Papeles especiales distribuidos por EPSON

### Photo Paper:

Tamaño	A4 (210 mm × 297 mm) Carta (216 mm × 279 mm) Panorámico (210 mm × 594 mm) 100 mm × 150 mm 4 × 6 pulg. (102 mm × 152 mm) no perforado 4 × 6 pulg. (113,6 mm × 175,4 mm) 216 mm × 338 mm 89 mm × 7 m 100 mm × 8 m 210 mm × 10 m
Tipos de papel	Papeles especiales distribuidos por EPSON

### Premium Glossy Photo Paper:

Tamaño	Carta (216 mm × 279 mm) A4 (210 mm × 297 mm) 5 × 7 pulg. (127 mm × 178 mm) 8 × 10 pulg. (203 mm × 254 mm) 100 mm × 8 m 210 mm × 10 m
Tipos de papel	Papeles especiales distribuidos por EPSON

### ColorLife Photo Paper:

Tamaño	Carta (216 mm × 279 mm) A4 (210 mm × 297 mm)
Tipos de papel	Papeles especiales distribuidos por EPSON

## Photo Stickers:

- Tamaño A6 (105 mm × 148 mm) con 4 ó 16 marcos
- Tipos de papel Papeles especiales distribuidos por EPSON

### **Nota:**

- Un papel de baja calidad puede mermar la calidad de impresión y provocar atascos de papel y otros problemas. Si sufre problemas de este tipo, utilice un tipo de papel de mejor calidad.*
- No cargue papel curvado ni arrugado.*
- Utilice el papel en condiciones normales:  
Temperatura entre 15 y 25° C (59 - 77° F)  
Humedad entre 40 y 60% HR*
- El Glossy Film HQ y las Hojas autoadhesivas EPSON deben guardarse en las siguientes condiciones:  
Temperatura entre 15 y 30° C (59 - 86° F)  
Humedad entre 20 y 60% HR*

## Área imprimible

Hojas sueltas (tamaño panorámico incluido) y tarjetas

**Normal**

**Sin márgenes \*\***

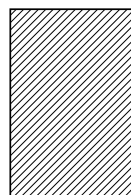
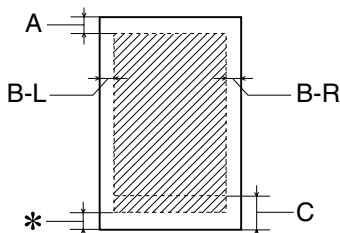



## Sobres

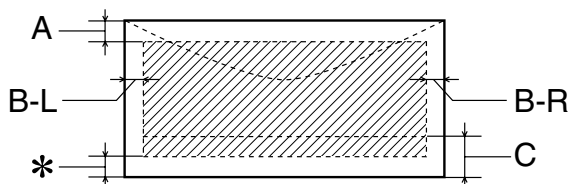

Las líneas diagonales señalan el área imprimible.

A: El margen superior mínimo es de 3,0 mm (0,12 pulg.).

Si se cargan varias hojas de Glossy Film HQ EPSON, el margen superior mínimo es de 30,0 mm (1,2 pulg.).

B-L: El margen izquierdo mínimo es de 3,0 mm (0,12 pulg.).

B-R: El margen derecho mínimo es el siguiente:  
3,0 mm (0,12 pulg.) para hojas sueltas y sobres C6.  
7,0 mm (0,28 pulg.) para sobres DL.  
28,0 mm (1,10 pulg.) para sobres Núm. 10.

C: El margen inferior mínimo es de 14,0 mm (0,55 pulg.).

- \*: Si desea ampliar el margen mínimo inferior a 3 mm, seleccione **Máximo** como ajuste de **Área imprimible** en el menú **Papel** del software de la impresora (en Windows) o en el cuadro de diálogo **Ajustar página** (en Macintosh). No obstante, la calidad de impresión puede disminuir en el área ampliada. Antes de imprimir trabajos de gran tamaño utilizando este ajuste, imprima una sola hoja para comprobar la calidad de la impresión.
  
- \*\* : Cuando imprima con la función **Sin márgenes** (en Windows) o **Margen cero** (en Macintosh), es posible que la calidad de la impresión sea menor en las zonas superior e inferior de la impresión, así como que la zona esté manchada.

**Nota:**

*Cargue siempre el papel en el alimentador de hojas por el lado estrecho. Cargue los sobres con el borde de la solapa por delante y con la solapa hacia abajo.*

---

## **Cartuchos de tinta**

### **Cartucho de tinta negra**

Hay dos tipos de cartuchos de tinta negra. El cartucho de tinta de baja capacidad (T010) contiene la mitad de tinta que el cartucho de capacidad estándar (T007).

<b>Color</b>	Negro
--------------	-------

<b>Capacidad de impresión*</b>	Capacidad estándar (T007): 540 páginas (A4, texto a 360 ppp)  Baja capacidad (T010): 270 páginas (A4, texto a 360 ppp)
<b>Duración del cartucho</b>	2 años a partir de la fecha de fabricación (dentro de los 6 meses siguientes a la apertura del paquete, a 25°C (77°F))
<b>Temperatura</b>	Almacenamiento: Entre -20 y 40°C (de -4 a 104°F)  1 mes a 40 °C (104°F)  Transporte: Entre -30 y 60°C (de -22 a 140°F)  1 mes a 40 °C (104°F)  120 horas a 60°C (140°F)  Helada:** A -16°C (3,2°F)
<b>Dimensiones</b>	20,1 mm (anch.) × 60,0 mm (prof.) × 38,5 mm (alt.)

**Nota:**

*Consulte a su distribuidor sobre la disponibilidad del cartucho de tinta de baja capacidad.*

## Cartucho de tinta de color

<b>Color</b>	Cián, magenta, amarillo, cián claro y magenta claro
<b>Capacidad de impresión*</b>	220 páginas (A4, 360 ppp, 5% de cada color)
<b>Duración del cartucho</b>	2 años a partir de la fecha de fabricación (dentro de los 6 meses siguientes a la apertura del paquete, a 25°C (77°F))
<b>Temperatura</b>	Almacenamiento: Entre -20 y 40°C (de -4 a 104°F) 1 mes a 40 °C (104°F) Transporte: Entre -30 y 60°C (de -22 a 140°F) 1 mes a 40 °C (104°F) 120 horas a 60°C (140°F) Helada:** A -18°C (-0,4°F)
<b>Dimensiones</b>	49,1 mm (anch.) × 60,0 mm (prof.) × 38,5 mm (alt.)

\* Cifras acordes con una impresión continua después de la sustitución de la tinta. La capacidad de impresión real varía según la frecuencia de uso de la impresora, de la función de limpieza del cabezal de impresión y de encendido de la impresora.

\*\* La tinta tarda en descongelarse y estar lista para su uso unas 3 horas a 25°C (77°F).

**Precaución:**

- ❑ *EPSON recomienda únicamente la utilización de cartuchos de tinta originales EPSON.*
  
- ❑ *No utilice un cartucho de tinta pasada la fecha de caducidad impresa en el paquete.*
  
- ❑ *No rellene el cartucho de tinta. La impresora calcula la cantidad de tinta restante gracias al chip IC que contiene el cartucho de tinta. Por lo tanto, aunque se rellene el cartucho, el chip IC indicará que está vacío.*

---

## Mecánicas

<b>Método de avance del papel</b>	Fricción
<b>Recorrido del papel</b>	Alimentador de hojas, entrada posterior
<b>Capacidad del alimentador de hojas</b>	Unas 100 hojas de papel de 64 g/m <sup>2</sup> (17 libras)
<b>Dimensiones</b>	Almacenamiento Anchura: 467 mm (18,4 pulgadas) Profundidad: 255,7 mm (10,1 pulgadas) Altura: 212,1 mm (8,4 pulgadas)
	Impresión Anchura: 467 mm (18,4 pulgadas) Profundidad: 547 mm (21,5 pulgadas) Altura: 302 mm (11,9 pulgadas)
<b>Peso</b>	5,25 kg (11,6 libras) sin los cartuchos de tinta

---

## Eléctricas

	<b>Modelo de 120 V</b>	<b>Modelo de 220-240 V</b>
<b>Intervalo de voltaje de entrada</b>	De 99 a 132 V	De 198 a 264 V
<b>Intervalo de frecuencia nominal</b>	De 50 a 60 Hz	
<b>Intervalo de frecuencia de entrada</b>	De 49,5 a 60,5 Hz	
<b>Intensidad nominal</b>	0,45 A	0,25 A
<b>Consumo</b>	Aproximadamente 19 W (patrón de carta ISO 10561) Aproximadamente 3,5 W en el modo de reposo	

**Nota:**

*Consulte el voltaje de la impresora en la etiqueta de su parte posterior.*

---

## Entorno operativo

Temperatura	Funcionamiento: Entre 10 y 35°C (de 50 a 95°F)  Almacenamiento: Entre -20 y 40°C (de -4 a 104°F)  1 mes a 40 °C (104°F)  Transporte: * Entre -20 y 60°C (de -4 a 140°F)  120 horas a 60°C (140°F)
Humedad	Funcionamiento: Entre 20 y 80% HR  Almacenamiento: *, ** Entre 5 y 85% HR

\* Guardada en el embalaje original

\*\* Sin condensación

---

## Estándares y normas

Modelo para EE.UU.:

Seguridad	UL 1950 CSA C22.2 Núm. 950
EMC	FCC parte 15 subapartado B clase B CSA C108.8 clase B

Modelo para Europa:

Directiva de Bajo Voltaje 73/23/CEE EN 60950

Directiva EMC 89/336/CEE EN 55022 clase B  
EN 55024

EN 61000-3-2

EN 61000-3-3

Modelo para Australia:

EMC AS/NZS 3548 clase B

---

## ***Requisitos del sistema***

### ***Uso de la impresora***

Consulte la sección correspondiente para conocer los requisitos de sistema informático mínimos y los recomendados para utilizar esta impresora.

### ***Para sistemas Windows***

Si desea conectar su impresora a un puerto USB, necesita un PC que tenga instalado Microsoft® Windows® Millennium Edition, Windows® 98, Windows® XP, o Windows® 2000 y un puerto USB. Además, la impresora debe estar conectada a través de un cable estándar USB blindado.



El ordenador también debe cumplir con los siguientes requisitos de sistema.

Requisitos mínimos del sistema	Sistema recomendado
Procesador Pentium de 150 MHz para Windows Me Procesador Pentium para Windows 98 Procesador Pentium de 233 MHz para Windows XP Procesador Pentium de 133 MHz para Windows 2000	Procesador Pentium de 300 MHz o superior
16 MB de RAM para Windows 98 32 MB de RAM para Windows Me 64 MB de RAM para Windows Me y 2000	32 MB de RAM o más para Windows Me y 98 64 MB de RAM o más para Windows Me, 98 y 2000 128 MB de RAM para Windows XP
20 MB de espacio en el disco duro para Windows Me y 98 40 MB de espacio en el disco duro para Windows 2000 50 MB de espacio en el disco duro para Windows XP	50 MB o más de espacio en el disco duro para Windows Me y 98 100 MB o más de espacio en el disco duro para Windows XP y 2000
Monitor VGA para Windows Me, 98 y 2000 Monitor SVGA para Windows XP	Monitor VGA o superior para Windows Me, 98 y 2000 Monitor SVGA o superior para Windows XP

Su distribuidor informático puede ayudarle a actualizar el sistema si éste no cumple estos requisitos.

### **Para ordenadores Macintosh**

Para conectar esta impresora a los ordenadores Apple® Macintosh®, debe utilizar un cable USB.

Además, el Macintosh debe cumplir los siguientes requisitos de sistema.

Requisitos mínimos del sistema	Sistema recomendado
Mac OS 8.5.1	Mac OS 8.5.1/ 8.6 / 9.X
14 MB de memoria disponible 16 MB de memoria disponible cuando está activada la impresión background.	29 MB o más de memoria disponible 48 MB o más de memoria disponible cuando está activada la impresión background.

Requisitos mínimos del sistema	Sistema recomendado
Mac OS X 10.1.2	Mac OS X 10.1.2 o posterior
128 MB de RAM	256 MB de RAM o más

**Nota:**

- ❑ *En Mac OS 8.5.1, 8.6 y 9.x, la cantidad de memoria disponible varía según el número y el tipo de aplicaciones que están abiertas. Para ver la cantidad de memoria disponible, seleccione Acerca del Macintosh en el menú Apple y consulte el tamaño de la memoria (expresado en kilobytes) mostrado en “Bloque mayor sin usar” (1.024K=1 MB).*
- ❑ *Para los usuarios de Mac OS X: Si desea ver cuánta memoria está disponible, elija Acerca de este Mac en el menú Apple.*
- ❑ *Para los usuarios de Mac OS 8.5.1, 8.6 y 9.x: los requisitos de memoria arriba expuestos son para la impresión en papel de tamaño Carta. Estos requisitos pueden variar según el tamaño del papel, el tipo de la aplicación utilizada y la complejidad del documento que desee imprimir.*

Además de estos requisitos de sistema y memoria, necesitará un disco duro con 20 MB de espacio libre para instalar el software de la impresora. Para imprimir también necesitará más espacio libre en el disco duro: aproximadamente el doble del archivo que desee imprimir.

## **Uso del Manual de referencia on-line**

Consulte la sección correspondiente más abajo para conocer los requisitos de sistema mínimos necesarios para usar el *Manual de referencia on-line*.

### **Para sistemas Windows**

Sistema	Microsoft Windows® Millennium Edition, 98, XP o 2000
CPU	Procesador Pentium de 150 MHz para Windows Me Procesador Pentium para Windows 98 Procesador Pentium de 233 MHz para Windows XP Procesador Pentium de 133 MHz para Windows 2000  Se recomienda un procesador Pentium de 300 MHz o superior
Memoria	16 MB de RAM para Windows 98 32 MB de RAM para Windows Me 64 MB de RAM para Windows XP y 2000  Se recomiendan 64 MB de RAM o más para Windows Me, 98 y 2000  Se recomiendan 128 MB de RAM o más para Windows XP
Espacio en el disco duro	5 MB para instalar el Manual de referencia

Unidad de CD-ROM	Velocidad doble (recomendada cuádruple o superior)
Pantalla	640 × 480 píxeles u 800 × 600 píxeles de resolución, con el ajuste Color de alta densidad (16 bits) o Color verdadero (32 bits)
Explorador Web	Explorador Web (recomendado Microsoft Internet Explorer 4.0 o posterior)

### ***Para ordenadores Macintosh***

Sistema	Mac OS 8.5.1/8.6/9.x, Mac OS X 10.1.2 o posterior
Memoria	16 MB de memoria RAM (32 MB de RAM o más recomendados)
Espacio en el disco rígido	5 MB para instalar el Manual de referencia
Unidad de CD-ROM	Velocidad doble (recomendada cuádruple o superior)
Pantalla	640 × 480 píxeles u 800 × 600 píxeles de resolución, con el ajuste Color de alta densidad (16 bits) o Color verdadero (32 bits)
Explorador Web	Explorador Web (recomendado Microsoft Internet Explorer 4.0 o posterior)

---

# Índice

## A

- Abrazaderas del cartucho de tinta, 291
  - Actualización del controlador, 206
  - Adaptador del soporte para rollo de papel, 289
  - Ajustar a Página
    - Macintosh (Mac OS 8.5.1, 8.6 y 9.x), 87
  - Ajustar a página
    - Windows, 33
  - Ajuste Reducir o ampliar
    - Macintosh (Mac OS X), 113
  - Ajustes de configuración, 122
  - Ajustes personalizados
    - Macintosh (Mac OS 8.5.1, 8.6 y 9.x), 69
    - Windows, 19
  - Ajustes personalizados, cuadro de diálogo
    - Macintosh (Mac OS 8.5.1, 8.6 y 9.x), 72
    - Windows, 22
  - Ajuste Tipo Papel
    - Windows, 12
  - Ajuste Tipo papel
    - Macintosh (Mac OS 8.5.1, 8.6 y 9.x), 63
    - Macintosh (Mac OS X), 101
  - Alimentador de hojas, 289
  - Almacenamiento de ajustes
    - Macintosh (Mac OS 8.5.1, 8.6 y 9.x), 72
    - Windows, 22
  - Área imprimible, ajuste
    - Macintosh (Mac OS 8.5.1, 8.6 y 9.x), 78
    - Windows, 27
  - Atasco de papel, 230
  - Atención al cliente, 247
  - Automático, ajuste
    - Macintosh (Mac OS 8.5.1, 8.6 y 9.x), 67
    - Macintosh (Mac OS X), 102
    - Windows, 16
  - Ayuda on-line
    - Macintosh (Mac OS 8.5.1, 8.6 y 9.x), 97
    - Macintosh (Mac OS X), 118
    - Windows, 50
-

## **B**

- Bandeja de salida, 289
- Botón Brightness (Luminosidad), 294
- Botón Cancel (Cancelar), 294
- Botón de expulsión de tarjeta, 289
- Botones, 291
- Botones de flecha, 293
- Botón Print (Imprimir), 294
- Botón Select Photo (Escoger Foto), 293

## **C**

- Cabezal de impresión, 193, 291
- cabezal de impresión, 196
- Cables, 297
- Cables de interface, 297
- Carga de papel, 141, 142, 146, 149
- Cartuchos de tinta, 179, 298
  - Especificaciones, 309
  - Sustitución, 185, 191
- Color, ajuste
  - Windows, 23
- ColorLife Photo Paper, 145
- ColorSync, ajuste (Macintosh)
  - Mac OS 8.5.1, 8.6 y 9.x, 70
  - Mac OS X, 104
- Cómo ponerse en contacto con EPSON, 247
- CompactFlash, 131
- Conector del cable de interfaz USB, 290
- Conector del cable del Monitor de previsualización, 290
- Consejos de impresión, 179
- Consumibles, 298
- Cuadro de diálogo Ajustar página
  - Macintosh (Mac OS 8.5.1, 8.6 y 9.x), 78
  - Macintosh (Mac OS X), 112
- Cuadro de diálogo Disposición (Macintosh)
  - Mac OS 8.5.1, 8.6 y 9.x, 86
- Cubierta de la impresora, 289

## **E**

- Económico, ajuste
    - Macintosh (Mac OS 8.5.1, 8.6 y 9.x), 69
    - Macintosh (Mac OS X), 103
-

Windows, 19  
EPSON Monitor3, 123  
EPSON StatusMonitor (Macintosh), 119  
Especificaciones, 303, 309, 313, 314  
Especificaciones del área imprimible, 307  
Extensión de la bandeja de salida, 289

## **G**

Glosario, 1  
Glossy film, 145, 299  
Glossy Film HQ, 142, 299  
Guías laterales, 289

## **H**

Hojas autoadhesivas, 145, 299  
Hojas de limpieza, 142

## **I**

ICM, ajuste, 19  
Impresión Background, 74, 123  
Impresión Proporcional, ajuste  
Windows, 33  
Impresora, 203, 205, 289  
Especificaciones, 312  
Indicadores luminosos, 213, 294  
Indicador Processing (Procesamiento), 294  
Información de seguridad, 281, 286, 287, 314

## **L**

Limpieza, 196, 203  
Limpieza de cabezales, 194, 197

## **M**

Marca de fondo, ajuste  
Macintosh (Mac OS 8.5.1, 8.6 y 9.x), 87  
Windows, 40  
Más Ajustes , ajustes  
Macintosh (Mac OS X), 104  
Más ajustes, ajustes  
Macintosh (Mac OS 8.5.1, 8.6 y 9.x), 70

---

- Más opciones, ajustes
  - Windows, 20
- Matte Paper-Alto Gramaje, 145, 299
- Monitorización de la impresión
  - Windows, 49
- Múltiples páginas, impresión de
  - Macintosh (Mac OS 8.5.1, 8.6 y 9.x), 90, 91
  - Macintosh (Mac OS X), 108
  - Windows, 34, 35

## **N**

- Notificación de error
  - Macintosh, 121
  - Windows, 49

## **O**

- Opciones, 297
- Orientación, ajustes
  - Macintosh (Mac OS 8.5.1, 8.6 y 9.x), 78
  - Macintosh (Mac OS X), 112
  - Windows, 27

## **P**

- Palanca de ajuste, 144, 290
- Panel de control, 291, 294
  - Limpieza del cabezal de impresión, 194
  - Sustitución de cartuchos de tinta, 185
  - Test de inyector, 194
- Panel de control, parte frontal, 291
- Panel de control, parte superior, 291
- Pantalla, 293
- Papel, 141, 142, 146, 149, 299
  - Especificaciones, 303
- Papel especial, 142, 145, 299
- Papel especial HQ, 142, 299
- Papel Transferencia sobre tela, 145, 299
- Personalizados, ajustes
  - Macintosh (Mac OS X), 103
- PhotoEnhance, ajustes de
  - Macintosh (Mac OS 8.5.1, 8.6 y 9.x), 68
  - Windows, 17
- Photo paper, 145, 299

---



- Photo stickers, 145, 299
- Premium Glossy Photo Paper, 142, 145, 299
- Previsualización, función
  - Macintosh (Mac OS X), 106
  - Windows, 24
- Previsualizar, función
  - Macintosh (Mac OS 8.5.1, 8.6 y 9.x), 75
- PRINT Image Matching, 139

## **R**

- Ranura del Monitor de previsualización, 290
- Ranura de tarjeta PC, 290
- Reducir o ampliar, ajuste
  - Macintosh (Mac OS 8.5.1, 8.6 y 9.x), 81
- Requisitos del sistema, 316, 318
- Resolución, ajuste
  - Macintosh (Mac OS 8.5.1, 8.6 y 9.x), 71
  - Macintosh (Mac OS X), 105
  - Windows, 21
- Rollo de papel, 149, 153, 162, 164, 299

## **S**

- SmartMedia, 131
- Sobres, 146, 308
- Software de la impresora para Macintosh, 119, 207
- Software de la impresora para Macintosh (Mac OS 8.5.1, 8.6 y 9.x), 61, 95
- Software de la impresora para Macintosh (Mac OS X), 99, 114
- Software de la impresora para Windows, 9, 10, 43, 206, 207
- Solución de problemas
  - Atasco de papel, 230
  - Atención al cliente, 247
  - Mensajes de error, 211
- Soporte de almacenamiento, 130
- Soporte del papel, 289
- Soporte para rollo de papel, 290
- Soportes, 142, 299
- Soporte técnico, 247
- sRGB, ajuste
  - Windows, 20
- Status Monitor
  - Macintosh, 119

---

## **T**

- Tamaño de papel personalizado
  - Macintosh (Mac OS 8.5.1, 8.6 y 9.x), 83
  - Windows, 27
- Tarjeta especial, 145, 299
- tarjeta PC, 131
  - expulsión, 134
  - inserción, 132
- Test de inyectores, 193, 194
- Tiempo de impresión, ajuste
  - Macintosh (Mac OS 8.5.1, 8.6 y 9.x), 73
- Tinta, ajuste
  - Macintosh (Mac OS 8.5.1, 8.6 y 9.x), 73
  - Macintosh (Mac OS X), 106
- Transferencia DMA, 54
- Transparencias, 145, 299

## **U**

- Utilidades
  - Macintosh (Mac OS 8.5.1, 8.6 y 9.x), 95
  - Macintosh (Mac OS X), 114
  - Windows, 43

## **V**

- Velocidad de impresión, aumento
    - Windows, 52, 54
  - Velocidad y Avance, ajustes
    - Windows, 54
-