

EPSON STYLUS™ PHOTO 915

Manual de usuario

<i>Dónde buscar información</i>	2
<i>Instrucciones de seguridad</i>	4
<i>Piezas de la impresora y funciones del panel de control</i>	11
<i>Uso de rollo de papel</i>	15
<i>Impresión de fotografías directamente desde tarjetas PC</i>	24
<i>Sustitución de cartuchos de tinta</i>	64
<i>Mantenimiento</i>	72
<i>Solución de problemas</i>	79
<i>Atención al cliente</i>	98
<i>Opciones y consumibles</i>	133
<i>Especificaciones de la impresora</i>	138

Dónde buscar información

Guía de instalación

Esta guía le ayudará a instalar la impresora y a empezar a utilizarla. También se describe cómo instalar la impresora y su software.

Instalación del software Photo Print incluido en el CD-ROM

Este manual ofrece información sobre cómo instalar EPSON PhotoQuicker, EPSON PhotoStarter y EPSON CardMonitor. También contiene los requisitos de desinstalación y del sistema.

Guía de Uso diario

En esta guía, se ofrece información principalmente sobre la impresión directa. También se indica qué hacer en caso de posibles problemas y cómo ponerse en contacto con el servicio de atención al cliente. Si desea imprimir con un ordenador, consulte el *Manual de referencia* on-line.

Manual de usuario de EPSON PhotoQuicker

En este manual (incluido en el CD-ROM), se ofrece información básica sobre la utilidad EPSON PhotoQuicker para imprimir los datos de fotografías. También contiene consejos para solucionar problemas.

Manual de referencia incluido en el CD-ROM

En el Manual de referencia (incluido en el CD-ROM suministrado con la impresora), se explica detalladamente cómo configurar la impresora, imprimir en papeles especiales, realizar el mantenimiento y solucionar los problemas.

Si desea acceder al *Manual de referencia*, consulte la *Guía de instalación*.

Todos los derechos reservados. Ninguna parte del presente manual puede reproducirse, almacenarse en sistemas de recuperación o transmitirse de cualquier forma o por cualquier medio, ya sea electrónico, mecánico, mediante fotocopias, grabaciones o cualquier otro sin el consentimiento previo por escrito de SEIKO EPSON CORPORATION. Este manual contiene información específica para la impresora EPSON adquirida. EPSON no se hace responsable si se utiliza la información para la utilización de otras impresoras.

Ni SEIKO EPSON CORPORATION ni sus filiales se responsabilizarán ante el comprador del producto o ante terceras personas de las pérdidas, costes o gastos derivados de accidentes, usos incorrectos o no previstos, modificaciones no autorizadas, reparaciones o alteraciones del producto por parte del comprador o de terceros o derivados (excepto en Estados Unidos) del incumplimiento de las instrucciones de uso y mantenimiento facilitadas por SEIKO EPSON CORPORATION.

SEIKO EPSON CORPORATION no se responsabiliza de los daños o problemas derivados del uso de accesorios que no sean productos originales EPSON u homologados por SEIKO EPSON CORPORATION.

SEIKO EPSON CORPORATION no se responsabiliza de ningún daño provocado por interferencias electromagnéticas producidas al utilizar cables de interfaz que no sean productos originales u homologados EPSON.

EPSON es una marca comercial registrada y EPSON Stylus es una marca comercial de SEIKO EPSON CORPORATION.

Copyright 2001 de SEIKO EPSON CORPORATION. Todos los derechos reservados. PRINT Image Matching es una marca comercial de SEIKO EPSON CORPORATION. El logotipo de PRINT Image Matching es una marca comercial de SEIKO EPSON CORPORATION.

Microsoft y Windows son marcas comerciales registradas de Microsoft Corporation.

Apple y Macintosh son marcas comerciales registradas de Apple Computer, Inc.

DPOF es una marca comercial de CANON INC., Eastman Kodak Company, Fuji Photo Film Co., Ltd. y Matsushita Electric Industrial Co., Ltd.

Tool Kit de SanDisk Host Developer © 1999 SANDISK CORPORATION

Aviso general: Los nombres de otros productos utilizados en esta documentación se citan con el mero fin de su identificación y son marcas comerciales de sus propietarios respectivos. EPSON renuncia a cualquier derecho sobre ellos.

Copyright © 2002 de SEIKO EPSON CORPORATION, Nagano, Japón.



Printed on Recycled Paper.

Instrucciones de seguridad

Instrucciones de seguridad importantes

Lea detenidamente todas las instrucciones de esta sección antes de usar la impresora. Además, debe seguir todas las advertencias e instrucciones señaladas en la impresora.

Cuando instale su impresora

Tenga en cuenta lo siguiente cuando instale la impresora:

- No tape ni obstruya las aberturas de la carcasa de la impresora.
- Utilice sólo el tipo de corriente indicado en la etiqueta de la impresora.
- Compruebe que su cable CA cumple la norma de seguridad local pertinente.
- Conecte el equipo a enchufes con toma de tierra. No utilice enchufes montados en el mismo circuito que aparatos tales como fotocopiadoras o sistemas de aire acondicionado que se apaguen y enciendan regularmente.
- No utilice enchufes eléctricos controlados por interruptores de pared o temporizadores automáticos.
- Mantenga alejado el ordenador de fuentes potenciales de interferencia electromagnética, tales como altavoces o receptores de teléfonos inalámbricos.
- No use cables deteriorados ni deshilachados.

- ❑ Si usa un cable alargador con la impresora, asegúrese de que el amperaje total de los dispositivos conectados al alargador no supere la capacidad total del cable. Asegúrese también de que el amperaje total de los dispositivos enchufados a la toma de pared no supere la capacidad total de ésta.
- ❑ No intente reparar la impresora usted mismo.
- ❑ Desenchufe la impresora y póngase en contacto con un Servicio Técnico Oficial EPSON ante las siguientes situaciones:

El cable o el enchufe están estropeados; ha entrado líquido en la impresora; la impresora se ha caído o se ha dañado la carcasa; la impresora no funciona con normalidad o muestra un cambio en su rendimiento.

- ❑ Si tiene previsto utilizar la impresora en Alemania, la instalación del edificio tiene que estar protegida por un disyuntor de 10 ó 16 amperios para proporcionar una protección contra cortocircuitos y sobrecargas de corriente adecuada para la impresora.

Cuando elija dónde colocar la impresora

Cuando elija dónde colocar la impresora, tenga en cuenta lo siguiente:

- ❑ Coloque la impresora sobre una superficie plana y estable que sea mayor que la impresora en todas las direcciones. La impresora no funcionará correctamente si está inclinada o en ángulo.
- ❑ Coloque la impresora de forma que haya el espacio suficiente delante de ella para que el papel salga por completo.

- ❑ Evite los lugares expuestos a cambios súbitos de temperatura y humedad. Mantenga la impresora alejada de la luz solar directa, de una luz fuerte y de fuentes de calor.
- ❑ Evite los lugares llenos de polvo o en donde pueda sufrir golpes o vibraciones.
- ❑ Deje espacio suficiente alrededor de la impresora para una ventilación correcta.
- ❑ Coloque la impresora cerca de un enchufe de pared de donde sea cómodo desenchufarla.

Cuando utilice la impresora

Tenga en cuenta lo siguiente cuando utilice la impresora:

- ❑ No introduzca objetos por las ranuras de la carcasa de la impresora.
- ❑ Procure que no se vierta líquido dentro de la impresora.
- ❑ No introduzca la mano en la impresora ni toque los cartuchos de tinta durante la impresión.
- ❑ No desplace el cabezal de impresión con la mano, ya que podría averiar la impresora.
- ❑ Para apagar la impresora, utilice siempre el botón de alimentación \mathcal{O} . Cuando se pulsa este botón, el indicador Processing (Procesamiento) parpadea unos instantes y luego se apaga. No desenchufe la impresora ni apague el interruptor hasta que el indicador Processing (Procesamiento) deje de parpadear.
- ❑ Antes de trasladar la impresora, compruebe que el cabezal está en la posición de reposo (a la derecha del todo) y que los cartuchos de tinta están en su sitio.

Cuando utilice una tarjeta de memoria

- ❑ No extraiga la tarjeta de memoria ni apague la impresora cuando el ordenador y la tarjeta de memoria estén comunicándose (cuando el indicador Processing (Procesamiento) esté intermitente). Podría dañar los datos de la tarjeta de memoria.
- ❑ El método de manipulación depende del soporte de almacenamiento. Encontrará más información en la documentación suministrada junto con su tarjeta de memoria y el adaptador de tarjeta PC.
- ❑ Con esta impresora, únicamente puede utilizar tarjetas de memoria y adaptadores de tarjetas PC basados en las normas ATA de PCMCIA (Normas ATA para tarjetas de memoria). Encontrará información sobre las normas ATA para PCMCIA en el manual suministrado junto con la tarjeta de memoria o adaptador de tarjetas PC, o bien consulte al fabricante.

Cuando utilice la pantalla o el Monitor de previsualización opcional

- ❑ Su panel LCD puede mostrar algunos puntitos claros u oscuros. Esto es normal, y no significa que su monitor LCD esté estropeado.
- ❑ Utilice sólo un paño seco y suave para limpiar la pantalla o el Monitor de previsualización opcional. No utilice productos de limpieza líquidos ni químicos.

- ❑ Si la pantalla de la impresora o el panel LCD del Monitor de previsualización estuvieran estropeados, consulte a su distribuidor. Si se mancha las manos de solución de cristal líquido, láveselas a conciencia con agua y jabón. Si le entra solución de cristal líquido en los ojos, láveselos inmediatamente con agua. Si, aun después de lavarse a conciencia, sigue notando molestias, acuda a un médico enseguida.
- ❑ Coloque siempre la cubierta en la ranura del Monitor de previsualización, salvo si utiliza el Monitor de previsualización opcional.

Cuando manipule los cartuchos de tinta

Tenga en cuenta lo siguiente cuando manipule los cartuchos de tinta:

- ❑ Guarde los cartuchos de tinta fuera del alcance de los niños. No permita que los niños los ingieran ni manipulen.
- ❑ Maneje los cartuchos de tinta con cuidado, pues puede quedar algo de tinta alrededor del orificio de suministro. Si se mancha la piel de tinta, lávese a conciencia con agua y jabón. Si, aun después de lavarse a conciencia, sigue notando molestias o problemas de vista, acuda a un médico enseguida.
- ❑ No agite el cartucho, ya que podría salirse la tinta.
- ❑ Instale el cartucho de tinta justo después de sacarlo de su envoltorio. Si se deja el cartucho desembalado durante mucho tiempo, podría disminuir la calidad de la impresión.
- ❑ No utilice un cartucho de tinta si ha pasado la fecha de caducidad indicada en el envoltorio. Para conseguir la mejor impresión, use los cartuchos de tinta durante los seis meses posteriores a su instalación.

- ❑ No desmonte los cartuchos de tinta ni trate de rellenarlos. Si lo hiciera, podría estropear el cabezal de impresión.
- ❑ Si ha sacado el cartucho de tinta de un lugar de almacenamiento frío, espere al menos tres horas para que alcance la temperatura ambiente antes de usarlo.
- ❑ Guarde los cartuchos de tinta en un lugar fresco y oscuro.
- ❑ No toque el chip IC verde del lateral del cartucho. Podría afectar al funcionamiento e impresión normales.
- ❑ El chip IC de este cartucho de tinta conserva muchos datos relacionados con el cartucho, tales como la cantidad de tinta restante, de forma que se pueda sacar y volver a introducir un cartucho libremente. No obstante, cada vez que se inserta un cartucho se consume algo de tinta porque la impresora comprueba su fiabilidad automáticamente.
- ❑ Si extrae un cartucho de tinta para usarlo en el futuro, proteja la zona de suministro de tinta de la suciedad y el polvo y guárdelo en el mismo entorno que la impresora. Como hay una válvula el puerto de suministro de tinta, no hace falta taparlo, pero la tinta puede manchar las cosas que toquen esta zona del cartucho. No toque el puerto de suministro de tinta ni sus proximidades.

Normativa ENERGY STAR®



Como miembro de ENERGY STAR®, EPSON ha decidido que este producto cumpla con las directrices de ENERGY STAR® para un mejor aprovechamiento de la energía.

El Programa Internacional ENERGY STAR® para Equipos de oficina es una colaboración voluntaria con la industria de equipos ofimáticos para promocionar la introducción de ordenadores personales, monitores, impresoras, máquinas de fax, fotocopiadoras y escáneres con una decidida intención de reducir la contaminación atmosférica producida por la generación de energía.

Advertencias, precauciones y notas



Las advertencias deben seguirse estrictamente para evitar daños físicos.



Las precauciones deben seguirse para evitar daños materiales en el equipo.

Las notas contienen información importante y sugerencias prácticas sobre el funcionamiento de la impresora.

Piezas de la impresora y funciones del panel de control

Piezas de la impresora

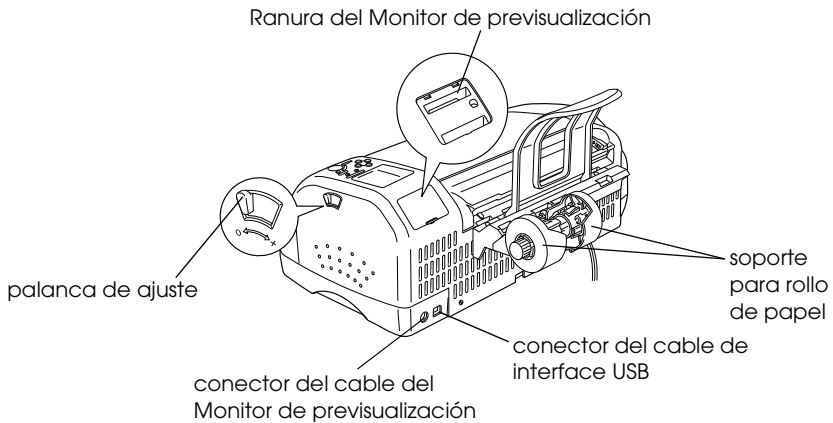
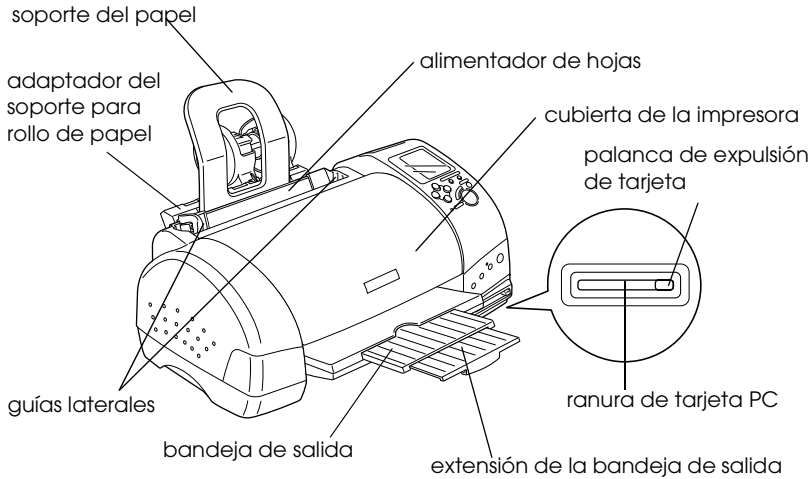

abrazaderas del cartucho de tinta

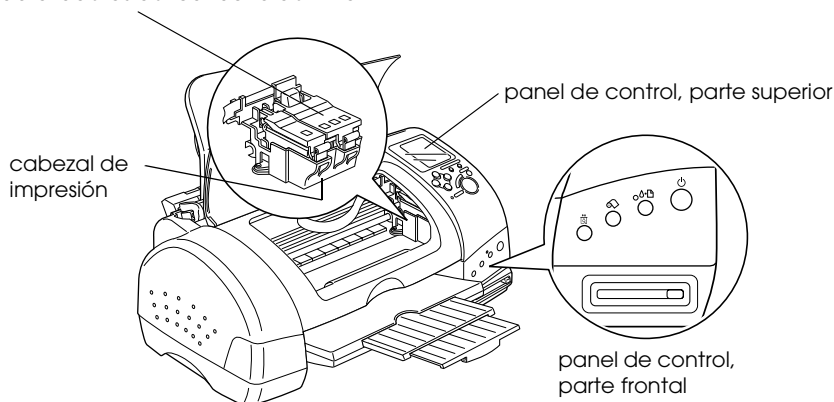





cabezal de impresión

panel de control, parte superior

panel de control, parte frontal

Botones

Panel de control, parte frontal

Botón	Función
 alimentación	Enciende y apaga la impresora. Si se pulsa dos veces mientras está encendida la impresora, borra la memoria de la impresora.
 mantenimiento	Si se pulsa y suelta en menos de 2 segundos, carga o expulsa papel. Si se pulsa y suelta enseguida después de un error de salida de papel, reanuda la impresión. Si se pulsa durante 3 segundos cuando el indicador de error  está apagado, limpia los cabezales de impresión. Desplaza el cabezal de impresión hasta la posición de sustitución de los cartuchos y carga la tinta en la impresora cuando se agota.
 rollo de papel	Carga y expulsa el rollo de papel. Si se mantiene pulsado 3 segundos, hace retroceder el rollo de papel hasta una posición que facilite su extracción del alimentador de hojas. Si se pulsa después de retirar el rollo de papel, apaga el indicador de error  .

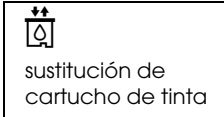

Desplaza el cabezal de impresión hasta la posición de sustitución de los cartuchos y carga la tinta en la impresora cuando se agota.

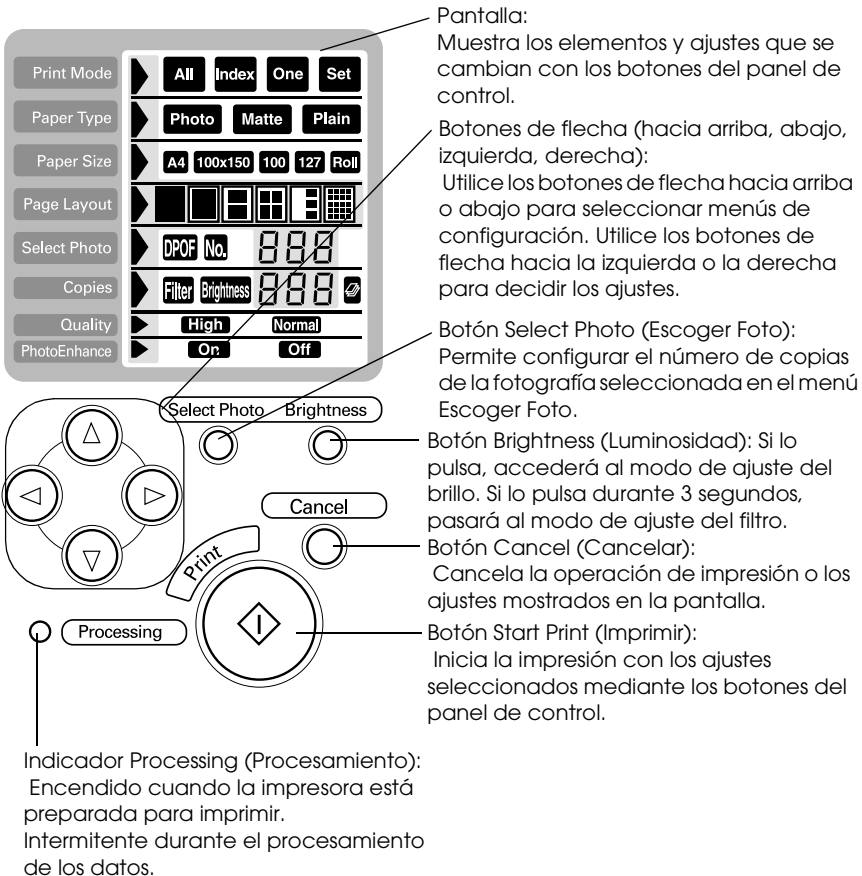

Panel de control, parte superior



Nota:

Los botones de la parte superior del panel de control sólo afectan a la impresión directa desde una tarjeta PC.

Indicadores luminosos

Indicador	Descripción
Procesamiento	<p>Encendido cuando la impresora está encendida.</p> <p>Intermitente cuando la impresora está recibiendo datos, leyendo datos de una tarjeta PC, enviando datos de la tarjeta PC al ordenador, imprimiendo, cargando tinta, limpiando el cabezal de impresión o cuando se está sustituyendo un cartucho de tinta.</p>
 Error	<p>Encendido cuando la impresora se ha quedado sin papel. Coloque papel en el alimentador de hojas y luego pulse el botón de mantenimiento  para reanudar la impresión.</p> <p>Encendido cuando hay papel atascado. Saque todo el papel del alimentador y luego vuelva a cargarlo. Si el indicador sigue intermitente, apague la impresora y extraiga, suavemente, todo el papel de la impresora.</p> <p>Intermitente cuando el cartucho de tinta negra o de color está casi vacío.</p> <p>Encendido cuando el cartucho de tinta negra o de color se ha quedado vacío. Sustituya el cartucho de tinta negra o de color vacío.</p> <p>Negro: T007 Capacidad estándar T010 Baja capacidad</p> <p>Color: T008</p> <p>Intermitente cuando el cabezal de impresión se ha desplazado a la posición de sustitución de cartuchos de tinta.</p>

Uso de rollo de papel

Uso del soporte para rollo de papel

Con el soporte para rollo de papel instalado en la impresora, puede imprimir en el formato de rollo de papel, idóneo para la impresión de banner. Si utiliza el soporte para rollo de papel para imprimir, tenga presente lo siguiente:

- ❑ Cargue el papel con la cara imprimible hacia arriba.
- ❑ Utilice papel liso y nuevo. Si el papel está arrugado, alíselo antes de cargarlo para evitar problemas de avance del papel.
- ❑ Sujete siempre el papel por los bordes.
- ❑ Coloque la impresora de forma que haya el espacio suficiente delante de ella para que el papel salga por completo.
- ❑ Asegúrese de que la bandeja de salida esté hacia abajo y con su extensión cerrada.
- ❑ Compruebe que el final del papel tenga un corte limpio, perpendicular al eje largo del papel. Si el papel está cortado en diagonal o de forma irregular, es posible que no avance correctamente o que la impresión se salga del papel.
- ❑ EPSON recomienda la utilización de los papeles que distribuye para asegurar unos resultados de calidad.

Carga del rollo de papel

Siga estas instrucciones para colocar el soporte para rollo de papel y cargar el rollo de papel de los siguientes tipos.

Photo Paper (100 mm × 8 m)

Photo Paper (210 mm × 10 m)

Premium Glossy Photo Paper (100 mm × 8 m)

Premium Glossy Photo Paper (127 mm × 8 m)

Premium Glossy Photo Paper (210 mm × 10 m)

1. Monte el rollo de papel en su soporte.

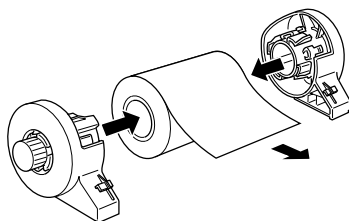

Nota:

Retire la hoja transparente en cuanto haya colocado el rollo de papel en los soportes.

2. Utilice una escuadra para comprobar que el extremo del rollo esté cortado perpendicularmente a los extremos como se muestra.

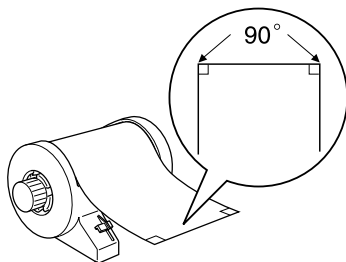

**Precaución:**

Utilice siempre una escuadra u otra herramienta para comprobar que el extremo del rollo tenga un corte perpendicular. Un corte en diagonal podría provocar problemas en el avance del papel.

3. Para alisar el rollo de papel, coloque la cara imprimible hacia arriba entre las páginas del folleto de instrucciones suministrado junto con el rollo de papel para protegerlo. Después, enrrolle el folleto al contrario de como está enrollado el papel.

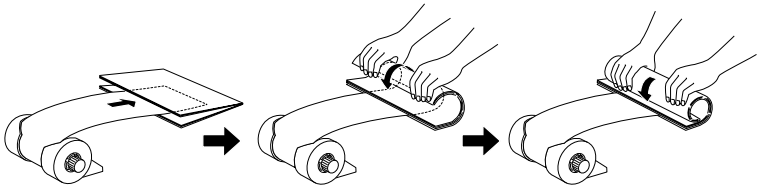

4. Retire el soporte del papel y baje la bandeja de salida. Después, encienda la impresora.

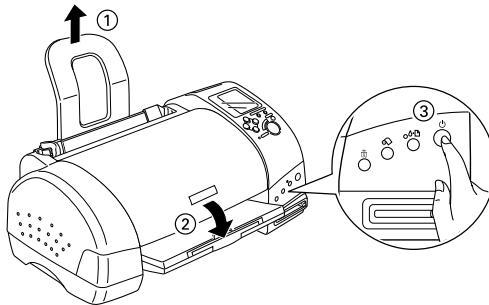

5. Introduzca el adaptador del soporte para rollo de papel en la ranura de la parte posterior de la impresora y coloque el soporte en el adaptador.

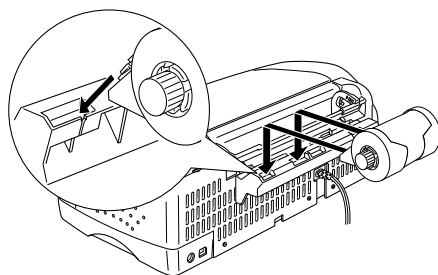

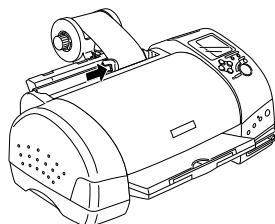

6. Introduzca con cuidado el extremo del papel en la impresora tanto como le permita, alineándolo con la guía lateral derecha. Deslice la guía lateral izquierda hasta tocar el borde izquierdo del papel.

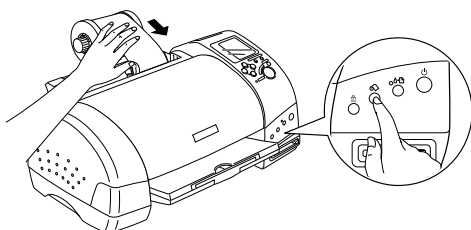

7. Para cargar el papel correctamente, tiene que sujetarlo en su sitio con la mano mientras pulsa el botón del rollo de papel . El papel avanzará por la impresora.



- Abra la cubierta de la impresora y compruebe que el papel avanza correctamente. Si no estuviera recto, pulse el botón del rollo de papel  durante 3 segundos como mínimo para expulsar el papel. Se iluminará el indicador de error. Pulse el botón del rollo de papel  para corregir el error y vuelva a hacer avanzar papel.

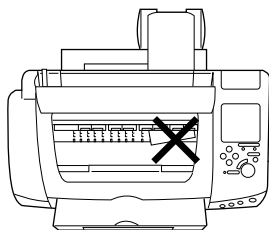



Ya está cargado el rollo de papel.

Nota:

- Revise siempre los niveles de tinta antes de imprimir en rollo de papel. Si se sustituyen cartuchos de tinta mientras está cargado el rollo de papel, se puede manchar el papel.*
- Recomendamos que se sustituya el rollo de papel por uno nuevo cuando queden 20 cm. De lo contrario, podría bajar la calidad de impresión en el papel restante.*
- No seleccione las opciones de hojas de papel A4 o 100 × 150 mm en el ajuste Medida Papel si hay rollo de papel colocado en el alimentador de hojas. Si lo hiciera, se expulsaría papel innecesario después de cada trabajo de impresión. Si ya había empezado a imprimir, pulse el botón Cancel (Cancelar). Espere a que la impresora deje de imprimir y de hacer avanzar papel. Corte el papel en la parte posterior de la impresora y apáguela. Se expulsará el papel restante.*

Área de impresión y márgenes

Siga estos pasos para cambiar los márgenes entre las páginas de datos impresos.

1. Seleccione Rollo de papel como el Medida Papel en la parte superior del panel de control.
2. Cuando haya terminado la impresión, pulse el botón del rollo de papel  para imprimir una línea de corte de unos 12 mm a partir del final de los datos impresos.
3. Si desea imprimir el trabajo siguiente, pulse el botón del rollo de papel  para volver a colocar el papel en la posición de impresión. Hecho esto, inicie el trabajo de impresión siguiente. De forma automática, se configura un espacio entre páginas de 36 mm, como se muestra a continuación.

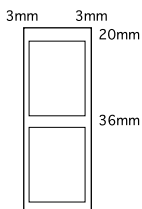

Márgenes estándar

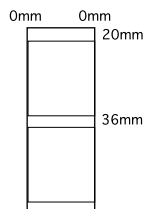

Sin márgenes



Nota:

Si no pulsa el botón del rollo de papel , la impresora no funcionará aunque envíe un trabajo de impresión nuevo. No pulse el botón del rollo de papel  más de lo necesario. Podría estropear la impresión.

Si desea imprimir datos sin márgenes entre archivos independientes, como se muestra a continuación, no pulse el botón del rollo de papel  entre un trabajo de impresión y otro.

Márgenes estándar

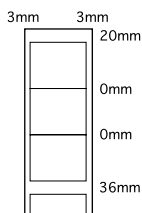

Sin márgenes

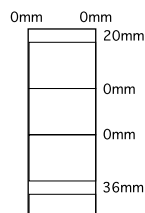

Nota:

De forma automática, se ajusta un margen superior de 20 mm, independientemente del ajuste del margen.



Extracción del rollo de papel de la impresora

Siga estas instrucciones para extraer el papel de la impresora.

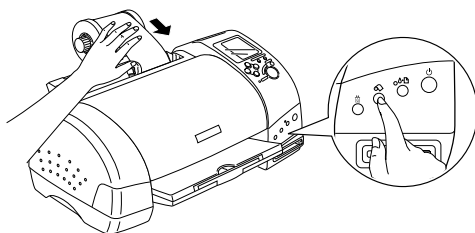
1. Pulse el botón del rollo de papel  para hacer avanzar el papel. Se imprimirá una línea de corte en el rollo de papel.



Nota:

Si desea cancelar el procedimiento de extracción de papel e imprimir más datos, pulse el botón del rollo de papel  y envíe el trabajo de impresión siguiente. El papel volverá a la posición de inicio de impresión antes de empezar el trabajo de impresión siguiente. No pulse el botón del rollo de papel  más de lo necesario. Podría estropear la impresión.

2. Corte el papel por la línea impresa. Nunca tire del papel mientras lo corte. Podría estropear la impresión. No corte el papel por dentro de la línea (la zona más próxima a la impresora) pues podría provocar problemas en el avance del papel.

Nota:

EPSON recomienda el uso de una escuadra u otra herramienta para comprobar que el extremo del rollo tenga un corte perpendicular. Un corte en diagonal podría provocar problemas en el avance del papel.

3. Después de cortar el papel, mantenga pulsado el botón del rollo de papel  durante unos 3 segundos. El papel retrocederá hasta una posición en la que sea fácil extraerlo del alimentador de hojas situado en la parte posterior de la impresora. Si no se colocara en dicha posición, repita este paso.

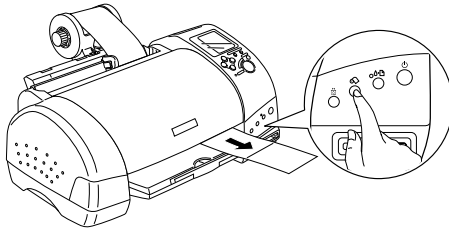

4. Retire el papel con cuidado y pulse el botón del rollo de papel  para corregir el error.

Almacenamiento de los rollos de papel EPSON

Nada más terminar de imprimir, vuelva a colocar el papel que no haya usado en el paquete original. EPSON recomienda guardar las impresiones en una bolsa de plástico que se pueda volver a cerrar herméticamente. Guárdelas en un lugar templado, al abrigo de la humedad y de los rayos solares.

Impresión de fotografías directamente desde tarjetas PC

Tipos de soporte disponibles

El tipo y la calidad del soporte determina el acabado de la impresión. Lea la siguiente información y seleccione el papel adecuado a sus propósitos.

Nota:

- Imprima siempre con la temperatura y la humedad ambiente normales: Entre 15 y 25°C (de 59 a 77°F) y entre 40 y 60% HR.*
- No toque la superficie imprimible del soporte. Las huellas dactilares pueden disminuir la calidad de la impresión.*

Papel normal (A4, 100 x 150 mm)

Tenga en cuenta lo siguiente siempre que utilice papel normal:

- Utilice papel de un gramaje comprendido entre 64 y 90 g/m² y de un grosor comprendido entre 0,08 y 0,11 mm.
- Coloque papel hasta la marca de la flecha de las guías laterales.

Soportes especiales EPSON

EPSON ofrece soportes especiales de impresión diseñados para la tinta que se utiliza en sus impresoras de inyección de tinta. EPSON recomienda la utilización de los soportes que distribuye para asegurar unos resultados de alta calidad. Antes de cargar soportes especiales distribuidos por EPSON, lea la hoja de instrucciones que acompaña al soporte y tenga presente lo siguiente:

Nota:

- ❑ *Hay más tipos y tamaños de soporte disponibles si se imprimen imágenes desde un ordenador con el software de la impresora EPSON Stylus Photo 915.*
- ❑ *La disponibilidad del papel especial depende del país. Visite nuestro sitio Web de atención al cliente para conocer la información más reciente sobre los soportes disponibles.*



Precaución:

Utilice los soportes especiales EPSON a una temperatura y humedad ambiente normales para obtener el mejor resultado.

En la siguiente tabla, se muestran los tipos y tamaños de soporte disponibles para imprimir directamente desde tarjetas PC. Seleccione el que mejor se ajuste a la impresión deseada.

Nombre del soporte	Tamaño disponible	Código de producto	Características
Papel Premium normal	A4	C13S041214	Papel normal EPSON para las impresiones de rutina.
Papel especial blanco brillante	A4	C13S041442	Resultados excepcionales para todas las impresiones de rutina.

Nombre del soporte	Tamaño disponible	Código de producto	Características
Photo Paper	A4	C13S041140	Con este soporte, conseguirá impresiones de la más alta calidad y a un precio moderado. Su superficie satinada consigue un acabado parecido al de una fotografía.
	100 × 150 mm	C13S041255	
	100 mm × 8 m	C13S041279	
	210 mm × 10 m	C13S041280	
Matte Paper-Alto Gramaje	A4	C13S041256 C13S041258 C13S041259	Papel blanco brillante, con revestimiento muy suave. Se obtiene una calidad fotográfica con un acabado mate. Idóneo para fotografías, señales, proyectos artísticos, etc.
Premium Glossy Photo Paper	A4	C13S041285 C13S041287 C13S041297	Impresiones sin márgenes para marcos de cristal y álbumes de fotos. Tiene todo el aspecto de una fotografía de verdad.
	100 mm × 8 m	C13S041302 C13S041303	
	127 mm × 8 m	C13S041474	
	210 mm × 10 m	C13S041376 C13S041377	

Acerca de las hojas de limpieza

La hoja de limpieza que acompaña a algunos tipos de soporte especial no puede utilizarse con el mecanismo de avance del papel de esta impresora. Si se mete a la fuerza en la impresora, puede estropearse el mecanismo de avance del papel.

Precauciones para el almacenamiento del papel

- ❑ Guarde el papel en posición horizontal en un lugar no expuesto a altas temperaturas, mucha humedad o al contacto directo con la luz solar.
- ❑ No deje que el papel se humedezca.
- ❑ Guarde el papel sin usar en su embalaje original y en un lugar fresco y seco para conservar su calidad.

Carga del papel

Carga de hojas de papel

Las instrucciones de esta sección están indicadas para los siguientes tipos de papel:

Papel normal
Papel Premium normal
Papel especial blanco brillante
Photo Paper
Matte Paper-Alto gramaje
Premium Glossy Photo Paper

Nota:

Lea todas las hojas de instrucciones que acompañan a los soportes especiales EPSON antes de colocarlos en la impresora.

1. Baje la bandeja de salida y tire de la extensión hacia afuera.

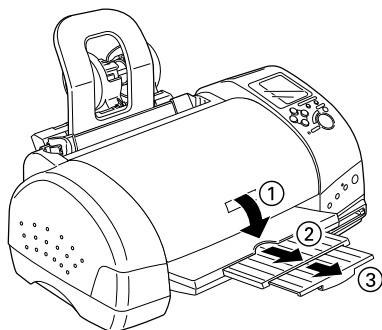

2. Airee una pila de papel y nivele los bordes con unos golpecitos sobre una superficie plana.

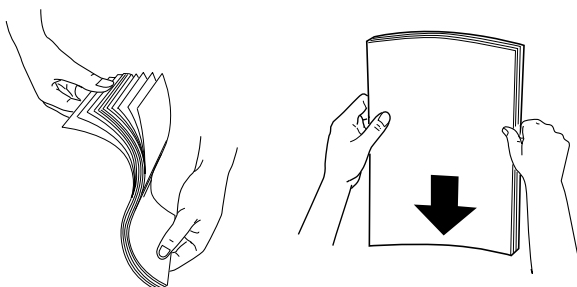

3. Con la cara imprimible hacia arriba, coloque el papel junto a la guía lateral derecha, y deslícelo dentro del alimentador de hojas.

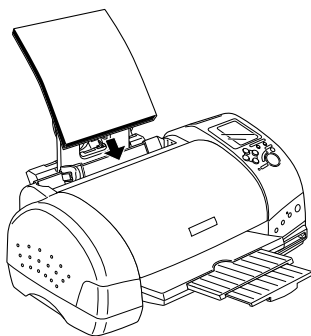

Papel	Capacidad de carga
Papel normal	Hasta la marca de la flecha en la guía lateral izquierda
Photo Paper EPSON	20 hojas como máximo
Matte Paper-Alto Gramaje EPSON	20 hojas como máximo
Premium Glossy Photo Paper EPSON	Cargue las hojas una a una

4. Deslice la guía lateral izquierda hasta tocar el papel.

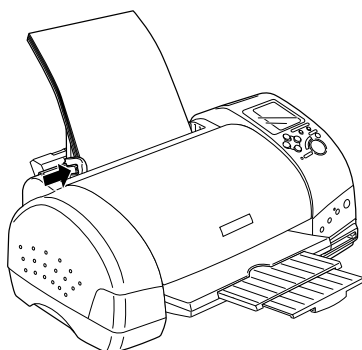

Nota:

Coloque siempre la guía lateral izquierda junto al papel para que éste avance correctamente por la impresora.

Carga de Photo Stickers 16 EPSON

Si desea cargar Photo Stickers 16 EPSON, siga estos pasos.

Nota:

Antes de cargar el soporte, no se olvide de leer la hoja de instrucciones que lo acompaña.

1. Con la cara imprimible hacia arriba, coloque el soporte junto a la guía lateral derecha, y deslícelo dentro del alimentador de hojas.

Cargue siempre las hojas de una en una en el alimentador, con la esquina cortada hacia arriba y a la derecha.

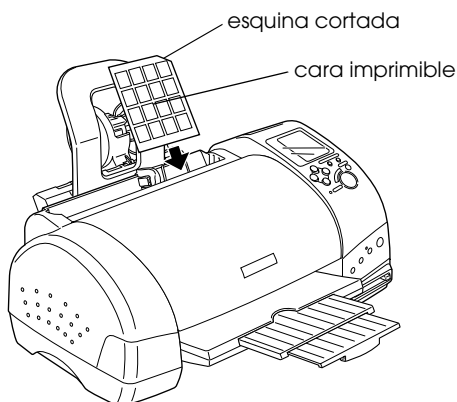

2. Deslice la guía lateral izquierda hasta tocar el borde del soporte.

Nota:

Coloque la guía lateral izquierda junto al soporte para que éste avance correctamente por la impresora.

Inserción de tarjetas PC

Soportes de almacenamiento admitidos

Las fotografías digitales se almacenan tanto en la memoria incorporada a la cámara digital como en la memoria del tipo tarjeta, que puede extraerse de la cámara. Llamaremos al último tipo “soporte de almacenamiento”. A continuación, se indican los tipos de soporte de almacenamiento compatibles con esta impresora.

Nota:

el aspecto puede ser distinto.

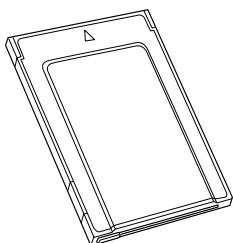

Tarjeta PC (PCMCIA Tipo II)

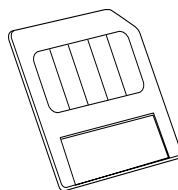

SmartMedia

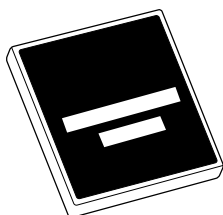

CompactFlash

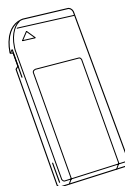

Memory Stick

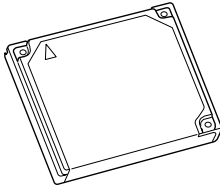

Microdrive

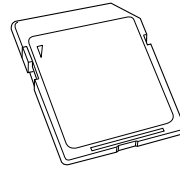

Tarjeta de memoria SD



Precaución:

- ❑ *Siempre que vaya a colocar un soporte de almacenamiento que no sea una tarjeta PC, deberá colocarlo en un adaptador para tarjeta PC antes de insertarlo en la ranura para tarjeta PC.*
- ❑ *El método de manipulación depende del soporte de almacenamiento. Encontrará más información en la documentación suministrada junto con su tarjeta de memoria y el adaptador de tarjeta PC.*

Nota:

- ❑ *Utilice el adaptador para tarjeta PC de CompactFlash suministrado con su impresora. Los adaptadores para tarjetas PC de las tarjetas de memoria SmartMedia, Memory Stick, Microdrive y SD se venden aparte.*
- ❑ *No todos los soportes de almacenamiento y adaptadores para tarjetas PC son compatibles con la EPSON Stylus Photo 915. Solicite a su distribuidor de EPSON información detallada sobre la compatibilidad de soportes de almacenamiento y adaptadores para tarjetas PC.*

Inserción de tarjetas PC

Para insertar una tarjeta PC en la ranura para tarjeta PC, siga estos pasos.

1. Inserte el soporte de almacenamiento en el adaptador para tarjeta PC como se muestra a continuación.

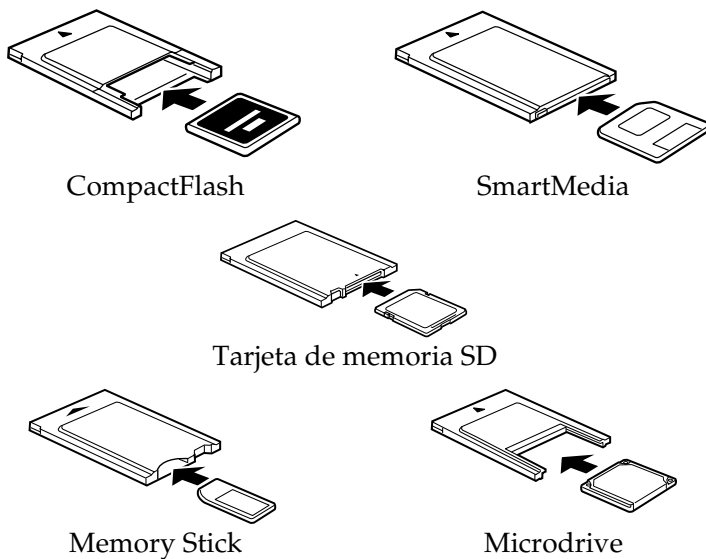
**Precaución:**

El método de inserción depende del soporte de almacenamiento. Encontrará más información en los manuales suministrados junto con su tarjeta de memoria y la tarjeta del adaptador de PC.

2. Inserte la tarjeta PC en la ranura para tarjetas de la impresora.

Inserte la tarjeta con la marca ▲ hacia arriba. Introduzca la tarjeta PC todo lo que pueda para asegurarse de que la impresora pueda leer los datos.

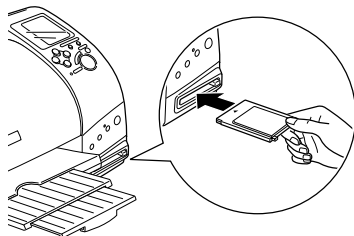

Precaución:

- ❑ *Deslice la tarjeta PC horizontalmente dentro de la ranura con la marca de inserción hacia arriba. Si introduce a la fuerza la tarjeta en la ranura o la inserta torcida, puede estropear la impresora y la tarjeta.*

- ❑ *No extraiga tarjetas PC ni apague la impresora mientras la impresora esté procesando (leyendo o escribiendo) datos. Podría provocar la pérdida de datos.*

Expulsión de tarjetas PC

1. Compruebe que el indicador Processing (Procesamiento) no esté intermitente.

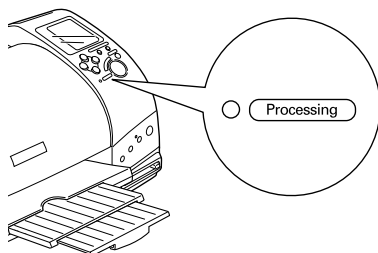

2. Pulse el botón como se muestra para expulsar la tarjeta PC.

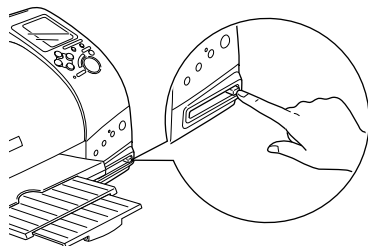

Precaución:

- ❑ No extraiga ni inserte tarjetas de memoria SD, CompactFlash, SmartMedia o Microdrive cuando el adaptador para tarjeta PC esté dentro de la ranura. Podría provocar la pérdida de datos.
 - ❑ El método de expulsión depende del soporte de almacenamiento. Encontrará más información en la documentación suministrada junto con su tarjeta de memoria y el adaptador de tarjeta PC.
3. La tarjeta PC saldrá lo suficiente para que pueda tirar de ella.

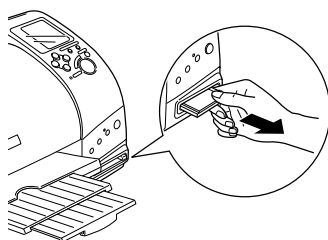

Impresión desde el panel de control

En esta sección, se explica brevemente cómo imprimir desde una tarjeta PC a través del panel de control de la impresora. Antes de imprimir desde una tarjeta PC, lea detenidamente las siguientes instrucciones.

Nota:

- ❑ *Si va a imprimir un trabajo de gran tamaño, pruebe primero con algunas hojas de papel para comprobar la impresión.*
- ❑ *Recomendamos que desconecte el cable USB cuando imprima directamente desde una tarjeta PC.*

Impresión

1. Coloque papel e inserte una tarjeta PC que contenga datos fotográficos en la impresora.
2. Configure los ajustes de impresión en el panel de control con los botones de flecha.

Utilice los botones de flecha hacia arriba y abajo para seleccionar menús.

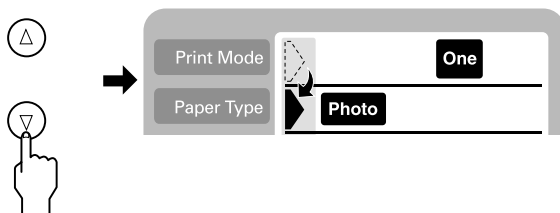

Utilice los botones de flecha hacia la izquierda y la derecha para seleccionar ajustes.

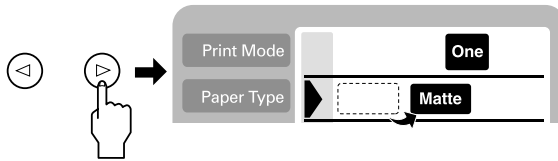

Nota:

El orden de numeración de las fotografías puede ser distinto del configurado en su cámara digital. Imprima siempre un índice para comprobar la numeración de las fotos. El índice muestra datos sobre las fotografías tales como el número y la fecha de la foto. También puede comprobar el número de la foto con el Monitor de previsualización opcional.

3. Confirme que el tamaño del papel es el correcto. Si aparece el icono de rollo de papel en el menú Medida Papel, confirme que haya rollo de papel colocado en la impresora. Si no aparece el icono de rollo de papel, confirme que haya hojas de papel cargadas. Pulse el botón Start (Iniciar) para empezar a imprimir.

Nota:

Durante la impresión, el indicador Processing (Procesamiento) estará intermitente y la pantalla Escoger foto gira. No extraiga la tarjeta PC durante la impresión.

Cancelación de la impresión

Si desea detener la impresión en curso, pulse el botón Cancel (Cancelar). La impresora cancelará todos los trabajos, detendrá la impresión y expulsará todas las páginas que estaba imprimiendo. Según el estado en que se encuentre la impresora, la impresión no se detendrá inmediatamente.

Formato de los datos

Esta impresora admite los archivos de imagen que cumplan los siguientes requisitos.

Cámara digital	Basados en las normas de DCF versión 1.0*
Formato del archivo	Archivos de imagen de formato JPEG tomados con una cámara digital compatible con la norma DCF versión 1.0
Tamaño de la imagen	Vertical: de 160 a 3200 píxeles; horizontal: de 160 a 3200 píxeles
Número de archivos	999 archivos como máximo en una tarjeta de memoria

* DCF son las siglas de las normas "Norma de diseño para sistema de archivos de cámaras", fijadas por la Asociación de Industrias electrónicas e informáticas de Japón (JEITA).

Nota:

Cuando se imprime directamente desde una tarjeta PC, no se admiten los archivos con nombres que contengan caracteres de dos bytes.

Pantalla

En esta sección, se explican los ajustes Modo, Tipo Papel, Medida Papel, Plantilla, Escoger Foto, Copias, Calidad y Photo Enhance.

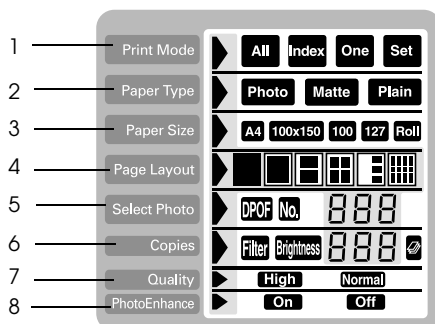

1. Modo

Permite seleccionar el método de impresión.

- ALL** Se imprimen todas las fotografías de la tarjeta PC.
- Index** Se imprime un índice de todas las fotografías de una tarjeta PC.
- One** Se imprime una sola fotografía, seleccionada, de la tarjeta PC.
- Set** Se imprimen las fotografías seleccionadas de la tarjeta PC.

2. Tipo Papel

Permite seleccionar el tipo de papel en el que se va a imprimir.

- Photo** Se imprime en Photo Paper.

Matte Se imprime en Matte Paper-Alto Gramaje.

Plain Se imprime en papel normal, en papel Premium normal o en papel especial blanco brillante.

Si desea imprimir en Premium Glossy Photo Paper, desplace el cursor hasta Tipo Papel mantenga pulsado el botón de flecha hacia la derecha durante 3 segundos. En el menú Escoger Foto, "Pr" se pone intermitente. Ya puede imprimir en el Premium Glossy Photo Paper. Para salir, pulse el botón de flecha hacia la izquierda o hacia la derecha.

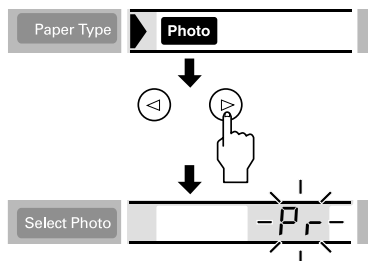

3. Medida Papel

Permite seleccionar el tamaño del papel en el que se va a imprimir.

A4 Se imprime en hojas de papel del tamaño A4 (210 × 297 mm)

100x150 Se imprime en hojas de papel de 100 × 150 mm

A4 Roll Se imprime en rollo de papel de 210 mm de ancho

100 Roll Se imprime en rollo de papel de 100 mm de ancho

127 Roll Se imprime en rollo de papel de 127 mm de ancho

Nota:

No seleccione las opciones de hojas de papel A4 o 100 × 150 mm en el ajuste Medida Papel si hay rollo de papel colocado en el alimentador de hojas. Si lo hiciera, se expulsaría papel innecesario después de cada trabajo de impresión. Si ya había empezado a imprimir, pulse el botón Cancel (Cancelar). Espere a que la impresora deje de imprimir y de hacer avanzar papel. Corte el papel en la parte posterior de la impresora y apáguela. Se expulsará el papel restante.

4. Escoger composición

Permite seleccionar la composición de la impresión. Si imprime varias fotografías en una misma hoja, puede elegir entre imprimir la misma fotografía varias veces o fotografías distintas. Los ajustes disponibles dependen del tamaño de papel seleccionado.



Se imprime una fotografía utilizando toda la superficie del papel seleccionado, o se imprime en rollo de papel sin márgenes.



Se imprime una fotografía en el área imprimible estándar del papel seleccionado con márgenes.



Se imprimen 2 fotografías en el papel seleccionado.



Se imprimen 4 fotografías en el papel seleccionado.



Se imprimen 3 fotografías en el papel seleccionado.



Se imprime una fotografía veinte veces o veinte fotografías distintas con el número de foto, la fecha, la hora, etc. en el papel seleccionado. Esta composición es ideal para imprimir un índice de alta calidad.

Si va a imprimir en toda la superficie del papel seleccionado, tenga presente lo siguiente.

- ❑ La impresión con este ajuste tarda más que la impresión normal.
- ❑ Como esta función aumenta la imagen hasta hacerla algo mayor que el papel, la parte de la imagen que se salga del papel no se imprimirá.
- ❑ La calidad de la impresión puede ser menor en las zonas superior e inferior de la impresión, o bien esa zona puede quedar manchada cuando se imprima en hojas de papel.
- ❑ Es recomendable imprimir una hoja para comprobar la calidad antes de imprimir trabajos extensos.

5. Escoger Foto

Cuando la impresora se encuentra en el modo Una o Varias, permite especificar la fotografía que se va a imprimir con sólo indicar el número. Cuando la impresora está en el modo Todas o Índice, se muestra el número total de fotografías que contiene la tarjeta PC.

Nota:

La impresora puede manejar un máximo de 999 archivos de datos fotográficos en una tarjeta PC.

6. Copias

Permite especificar el número de copias que se va a imprimir de las fotos seleccionadas, entre 1 y 100 cuando la impresora está en el modo Todas, Una o Índice. En el modo Varias, puede especificar un número de copias comprendido entre 1 y 10.

7. Calidad

Permite seleccionar la calidad de la impresión de fotografías.

Nota:

Los ajustes Calidad disponibles dependen del ajuste Tipo Papel.

High Se imprime con calidad alta, pero más despacio.

Normal Se imprime rápido, ahorrando tinta. Este ajuste es idóneo para la impresión de borradores.

8. PhotoEnhance

Activa y desactiva la mejora de la imagen.

On Las imágenes importadas de una tarjeta PC se mejoran automáticamente. Aunque tarde más en imprimirse, la imagen se mejora para garantizar la máxima calidad en su reproducción.

Off La mejora está desactivada.

Impresión de todas las fotografías de una tarjeta PC

Puede imprimir un determinado número de copias de todas las fotografías guardadas en una tarjeta PC. A continuación, se muestra un ejemplo de configuración. Encontrará información sobre el resto de ajustes disponibles en “Pantalla” de la página 39.

Nota:

Antes de imprimir, coloque papel e inserte una tarjeta PC que contenga datos fotográficos digitales en la impresora. Si desea más información, consulte “Carga del papel” de la página 27 y “Inserción de tarjetas PC” de la página 31.

1. Seleccione TODAS como el ajuste Modo.



2. Seleccione el Tipo de papel cargado en el alimentador de hojas.

En el ejemplo siguiente, se muestra cómo imprimir en Photo Paper EPSON.



3. Seleccione el tamaño del papel cargado en el alimentador de hojas.

En el ejemplo siguiente, se muestra cómo imprimir en papel de tamaño A4.



4. Seleccione el ajuste Plantilla deseado.

En el ejemplo siguiente, se muestra cómo imprimir sin márgenes. Si desea conocer detalles sobre los ajustes, consulte "Pantalla" de la página 39.



Nota:

El ajuste N° foto del menú *Escoger Foto* no está disponible si el Modo seleccionado es *TODAS*.

5. Seleccione el número de copias que vaya a imprimir.

En el ejemplo siguiente, se han configurado dos copias de cada foto.

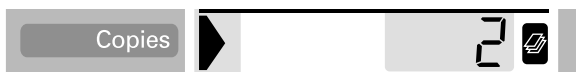

6. Seleccione la resolución.

En el ejemplo siguiente, se muestra cómo imprimir con calidad alta.



7. Active o desactive PhotoEnhance.

En el ejemplo siguiente, PhotoEnhance está activado.



8. Pulse el botón Print (Imprimir).

Impresión de un índice

Puede imprimir una o varias copias de un índice de todas las fotografías de la tarjeta PC cargada. Un índice le puede servir de ayuda para seleccionar las fotos que va a imprimir. Los ajustes de las instrucciones siguientes son sólo ejemplos. Si desea conocer el resto de ajustes disponibles, consulte "Pantalla" de la página 39.

Nota:

Antes de imprimir, coloque papel e inserte una tarjeta PC que contenga datos fotográficos digitales en la impresora. Si desea más información, consulte “Carga del papel” de la página 27 y “Inserción de tarjetas PC” de la página 31.

1. Seleccione Índice como el ajuste Modo.



2. Seleccione el tipo de soporte cargado en el alimentador de hojas.

En el ejemplo siguiente, se muestra cómo imprimir en papel normal.

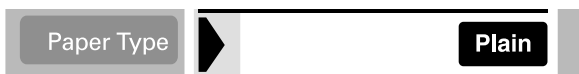

3. Seleccione el tamaño del papel cargado en el alimentador de hojas.

En el ejemplo siguiente, se muestra cómo imprimir en papel de tamaño A4.

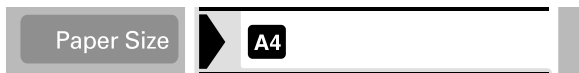

4. Seleccione el número de copias que vaya a imprimir.

En el ejemplo, se muestra cómo imprimir una sola hoja.

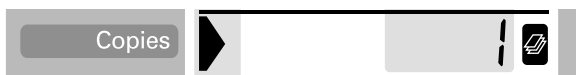

5. Seleccione la Resolución.

En el ejemplo siguiente, se muestra cómo imprimir a alta velocidad.



Nota:

Los ajustes Plantilla y PhotoEnhance no están disponibles para la impresión de un índice.

6. Pulse el botón Print (Imprimir).

Se imprimirán todas las fotografías de la tarjeta PC con la disposición de un índice.

Impresión de una fotografía seleccionada

Si desea imprimir una fotografía seleccionada, siga las instrucciones descritas a continuación. Los ajustes de las instrucciones son sólo ejemplos. Si desea conocer el resto de ajustes disponibles, consulte "Pantalla" de la página 39.

1. Seleccione Una como el ajuste Modo.



2. Seleccione el tipo y el tamaño del soporte cargado en el alimentador de hojas. En el ejemplo siguiente, se muestra Matte Paper-Alto Gramaje EPSON del tamaño A4.

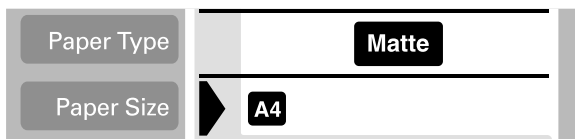

3. Seleccione el ajuste Plantilla deseado. En el ejemplo siguiente, se muestra cómo imprimir la misma foto dos veces en una hoja de papel.



4. Especifique el número de copias de la foto que desee imprimir. En el ejemplo siguiente, se muestra la foto número 2.



Nota:

Recomendamos que siempre imprima un índice o consulte el Monitor de previsualización opcional para confirmar el número de foto antes de imprimir.

5. Especifique el número de copias de la fotografía seleccionada en el paso 4.



- Configure los ajustes Calidad y Photo Enhance. En el ejemplo siguiente, se muestra cómo imprimir con PhotoEnhance activado.

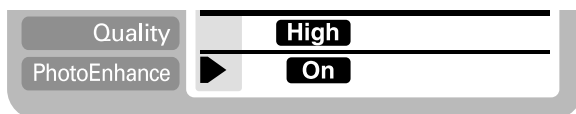

- Pulse el botón Print (Imprimir) para imprimir las fotografías especificadas.

Nota:

Si desea cambiar el número de copias, coloque el cursor en el ajuste Copias y seleccione el número de copias con los botones de flecha hacia la izquierda y la derecha.

Impresión de varias fotografías seleccionadas

Puede especificar el número de foto y de copias de cada foto antes de comenzar a imprimir. Esta función imprime las fotografías en el orden que especifique en la pantalla o con el Monitor de previsualización opcional. En las siguientes instrucciones, se muestra un ejemplo de los ajustes que puede utilizar. Si desea conocer más opciones de configuración disponibles, consulte "Pantalla" de la página 39.

- Seleccione Varias como el ajuste Modo.



2. Seleccione el tipo y el tamaño del soporte cargado en el alimentador de hojas. En el ejemplo siguiente, se muestra Photo Paper EPSON de 100 mm × 150 mm.

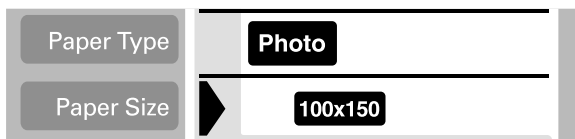

3. Seleccione la composición que desee imprimir. En el ejemplo siguiente, se muestra cómo imprimir 4 fotografías en una sola hoja de papel.



4. Especifique el número de copias de la foto que desee imprimir. En el ejemplo siguiente, se muestra la foto número 2. Especifique 0 como el número de fotos para dejar el área de impresión en blanco.

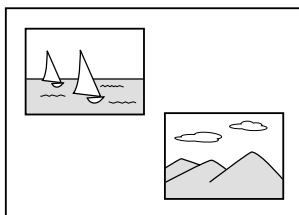

5. Especifique el número de copias de la fotografía seleccionada en el paso 4.



6. Repita los pasos 4 y 5 para seleccionar fotografías y especifique el número de copias de cada una.
7. Configure los ajustes Calidad y Photo Enhance. En el ejemplo siguiente, se muestra cómo imprimir con PhotoEnhance activado.

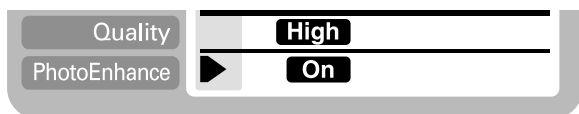

8. Pulse el botón Print (Imprimir) para imprimir las fotografías seleccionadas.

Nota:

Si desea cambiar el número de copias, coloque el cursor en el ajuste Copias y seleccione el número de copias con los botones de flecha hacia la izquierda y la derecha.

Impresión con el ajuste DPOF

Esta impresora es compatible con la versión 1.10 de DPOF ("Digital Print Order Format" o "Formato de orden de impresión digital") versión 1.10. DPOF le permite configurar los números de foto y el número de copias de las fotografías en la cámara digital, antes de imprimirlas. Para poder crear datos DPOF, tiene que utilizar una cámara digital compatible con DPOF.

1. Coloque papel e inserte una tarjeta PC que contenga datos DPOF. El icono DPOF aparecerá en el menú Escoger Foto en cuanto inserte la tarjeta PC en la ranura para tarjetas de la impresora. La impresora se encuentra en el modo DPOF.



Para salir del modo DPOF, coloque el cursor en el menú Escoger Foto. Pulse el botón de flecha hacia la derecha o la izquierda. Desaparecerá el icono DPOF y aparecerá el número de foto.

2. Configure los ajustes Tipo Papel, Medida Papel, Plantilla, Calidad y PhotoEnhance. El menú Copias muestra el número de hojas de papel necesarias para la composición seleccionada.

Nota:

El ajuste Plantilla no está disponible cuando los ajustes DPOF corresponden a la impresión de un índice.

3. Pulse el botón Print (Imprimir) para empezar a imprimir.

Si desea más detalles sobre los ajustes DPOF, consulte la documentación de su cámara digital.

Opciones ampliadas de Plantilla

Hay opciones de composición ampliadas para la impresión de Stickers, Fotos de varios tamaños, y Fotos en composición panorámica.

Impresión de stickers

Puede imprimir fotografías directamente desde una tarjeta PC en Photo Stickers 16 EPSON.

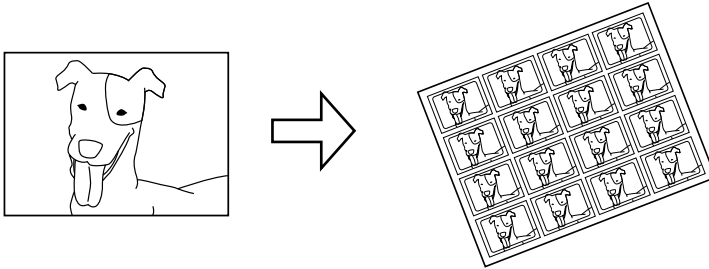

Fotografía original

Photo Stickers 16 EPSON

1. Coloque Photo Stickers 16 EPSON en el alimentador de hojas.
2. Inserte una tarjeta PC que contenga datos fotográficos.
3. Seleccione el Modo; Todas, Una o Varias.

Todas: Imprime, una a una, todas las fotografías guardadas en la tarjeta PC.

Una: Imprime la foto seleccionada en todos los stickers.

Varias: Imprime varias fotografías seleccionadas.

En el ejemplo siguiente, se muestra el modo Una.



- Coloque el cursor en el ajuste Plantilla y mantenga pulsado el botón de flecha hacia la derecha o la izquierda durante 3 segundos. Desaparecerán todos los iconos de composición.



- Seleccione SE en el menú Escoger Foto con el botón de flecha hacia la izquierda o la derecha.

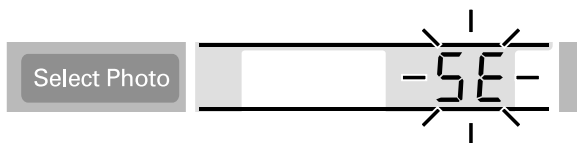

- Si el ajuste Modo seleccionado es Una o Varias, especifique el número de foto y el número de copias que desee imprimir.

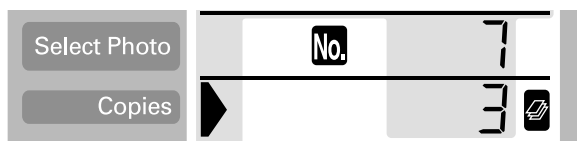

- Configure los ajustes Calidad y Photo Enhance.



- Pulse el botón Print (Imprimir) para imprimir los stickers.

Impresión de fotografías de varios tamaños

Puede imprimir fotografías de diversos tamaños en una misma hoja de papel.

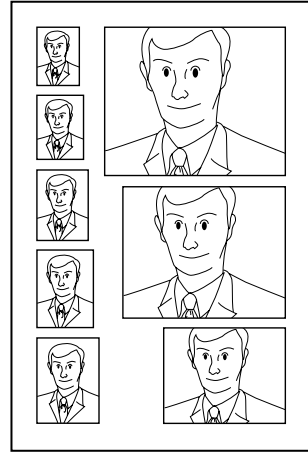

Fotografía original

Fotos de varios tamaños

1. Seleccione Una como el ajuste Modo.



2. Seleccione el tipo y el tamaño de papel. Para esta función, sólo están disponibles los tamaños de papel A4 y 100 mm × 150 mm.

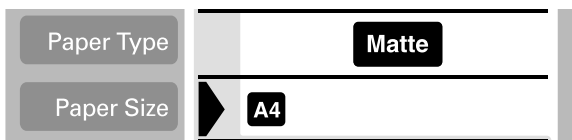

- Coloque el cursor en el ajuste Plantilla y mantenga pulsado el botón de flecha hacia la derecha o la izquierda durante 3 segundos. Desaparecerán todos los iconos de composición.

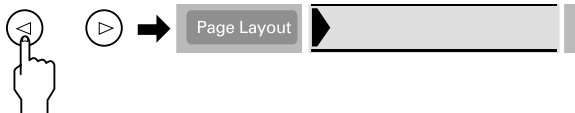

- Seleccione el ID con el botón de flecha hacia la derecha o la izquierda.

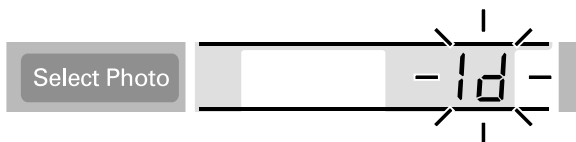

- Especifique el número de foto y el número de copias que desee imprimir.

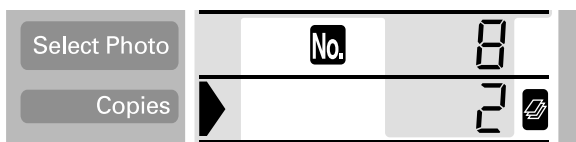

- Configure los ajustes Calidad y Photo Enhance.

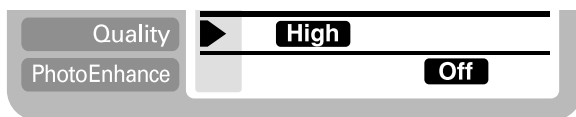

- Pulse el botón Print (Imprimir) para comenzar a imprimir las Fotos de varios tamaños.

Impresión de fotografías con la composición panorámica

Puede imprimir fotografías con la composición panorámica. Esta función adapta el tamaño de la imagen fotográfica al área imprimible. Tenga en cuenta que no se puede imprimir fuera del área imprimible.

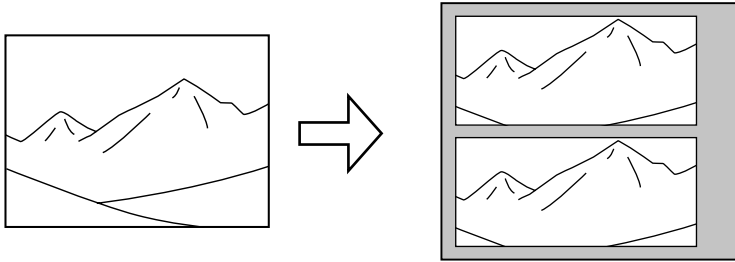

Fotografía original

Fotos en composición panorámica

Nota:

El objeto de este ajuste es conseguir que una foto de tamaño normal tenga el aspecto de una foto panorámica. No utilice este ajuste con fotografías tomadas con una cámara digital en formato panorámico.

1. Seleccione el Modo; Todas, Una o Varias.

Todas: Se imprimen, una a una, todas las fotografías en la composición panorámica.

Una: Se imprime una foto seleccionada en la composición panorámica.

Varias: Se imprimen, de forma continua, las fotografías seleccionadas en la composición panorámica.



2. Seleccione el tipo y el tamaño del soporte cargado en la impresora.



3. Coloque el cursor en el ajuste Plantilla y mantenga pulsado el botón de flecha hacia la derecha o la izquierda durante 3 segundos. Desaparecerán todos los iconos de composición.

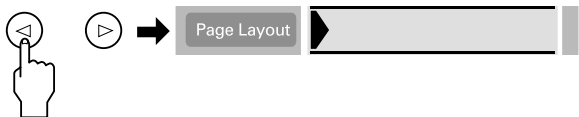

4. Seleccione PA con el botón de flecha hacia la derecha o la izquierda.

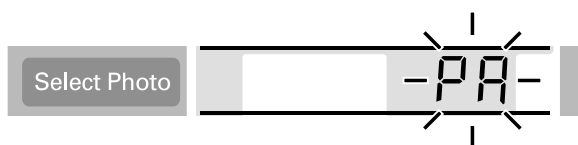

5. Si el ajuste Modo seleccionado es Una o Varias, especifique el número de foto y el número de copias que desee imprimir.



6. Configure los ajustes Calidad y Photo Enhance.

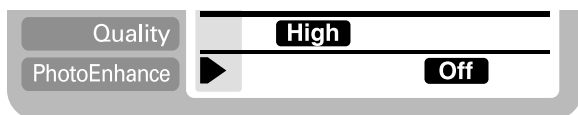

7. Pulse el botón Print (Imprimir) para comenzar la impresión en composición panorámica.

Uso de filtros

Puede ajustar manualmente el aspecto de sus fotografías mediante la función de filtro. Dispone de 9 efectos de filtro. Esta función no está disponible cuando el ajuste Modo seleccionado es Índice.

1. Configure los ajustes Modo, Tipo Papel, Medida Papel, Plantilla y Calidad.

2. Especifique el número de foto y el número de copias que desee imprimir, cuando el ajuste Modo seleccionado sea Una o Varias.
3. Mantenga pulsado el botón Brightness (Luminosidad) durante 3 segundos. El icono Filtro del menú Copias se pondrá intermitente.



4. Si ha seleccionado Todas o Varias en el Modo, seleccione el número de la foto que desee filtrar.
5. Seleccione el número del filtro que quiera emplear. En la siguiente tabla, figuran los números de los filtros y sus efectos. Además, encontrará ejemplos de los efectos de los filtros en las páginas de color al final de este manual.

Núm.	Efecto	Núm.	Efecto
0	Desactivada	5	Clara
1	Monocromo	6	Ligeramente más oscura
2	Sepia	7	Oscura
3	Contraste alto	8	Viva
4	Ligeramente más clara	9	Alta definición

Nota:

Si selecciona Todas o Varias en el ajuste Modo y quiere usar un efecto de filtro en todas las fotografías seleccionadas, mantenga pulsado el botón Brightness (Luminosidad) durante 3 segundos. En el menú Escoger Foto, se mostrará TODAS. El icono Filtro dejará de parpadear. El filtro se aplicará a todas las fotografías. Si desea cancelar el ajuste de filtro, pulse el botón Cancel (Cancelar).

6. Pulse el botón Brightness (Luminosidad) para seleccionar el efecto del filtro. El icono Filtro dejará de parpadear.
7. Si ha seleccionado Todas o Varias en el Modo, repita los pasos del 3 al 5 para configurar el filtro de cada foto. Si desea cancelar el ajuste de un filtro, seleccione 0 (sin efectos) como número de filtro. Si desea cancelar todos los ajustes de filtro, pulse el botón Cancel (Cancelar).
8. Pulse Iniciar para empezar a imprimir.

Si desea desactivar los efectos de filtro, pulse el botón Cancel (Cancelar).

Ajuste de la luminosidad

Puede ajustar la luminosidad de sus impresiones. Esta función afecta a todas las fotografías impresas. Si desea cambiar los niveles de luminosidad de fotografías individuales, utilice la función Filtro.

Nota:

Este ajuste no está disponible cuando el ajuste Modo seleccionado es Índice.

1. Configure los ajustes Modo, Tipo Papel, Medida Papel, Plantilla y Calidad.

2. Pulse el botón Brightness (Luminosidad). El icono Luminosidad del menú Copias se pondrá intermitente.



3. Seleccione la luminosidad de las impresiones.

A continuación, se explica la correspondencia entre los números y los efectos de luminosidad.

Pantalla	-2	-1	0	1	2
luminosidad	Oscura	Ligeramente más oscura	Sin efectos	Ligeramente más clara	Clara

4. Pulse el botón Brightness (Luminosidad) para seleccionar el ajuste. El icono Luminosidad dejará de parpadear.
5. Pulse el botón Start (Iniciar) para empezar a imprimir.

Nota:

La función Luminosidad tiene el mismo efecto que el filtro del mismo nombre. No puede utilizar ambos a la vez. Si son iguales a los efectos de filtro 4. Ligeramente más clara, 5. Clara, 6. Ligeramente más oscura, 7. Oscura, no puede utilizar los mismos efectos a la vez. En este caso, los efectos de filtro siempre tendrán preferencia frente al ajuste de luminosidad. Sin embargo, se pueden utilizar las demás combinaciones. Por ejemplo: Sepia oscura, Monocromo ligeramente más claro combinando el ajuste de filtro y el de luminosidad.

Cambio de los ajustes predeterminados

Puede modificar los ajustes predeterminados para adaptarlos a la configuración que utilice con más frecuencia. Puede configurar ajustes predeterminados distintos para cada Modo: Todas, Índice, Una y Varias. Todos los cambios realizados en los ajustes predeterminados se guardarán, incluso si apaga la impresora.

1. Configure los ajustes que desee como predeterminados. No se pueden añadir números de fotos y el número de copias.
2. Pulse el botón Select Photo (Escoger Foto) y el botón Brightness (Luminosidad) a la vez. Los ajustes se guardarán como predeterminados.

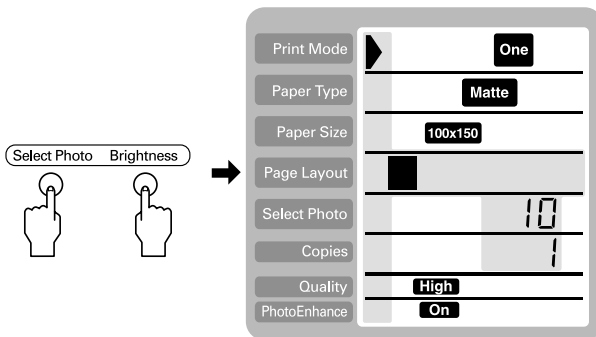

Si desea recuperar los ajustes predeterminados de fábrica, especifique el Modo y pulse los botones Select Photo (Escoger Foto), Brightness (Luminosidad) y Cancel (Cancelar) a la vez. Reaparecerán los ajustes de fábrica, y se borrarán los ajustes anteriores.





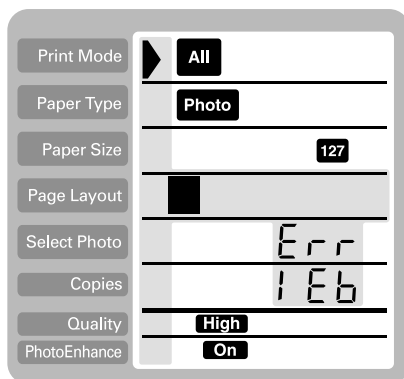

Sustitución de cartuchos de tinta

Comprobación del suministro de tinta

Con el panel LCD

Consulte el panel LCD para saber qué cartucho debe reponer.

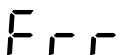
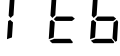
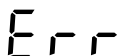

Indicador luminoso de error	Pantalla	Acción
		El cartucho de tinta negra está casi vacío.
		El cartucho de tinta de color está casi vacío.
	 	El cartucho de tinta negra está vacío. Sustitúyalo por uno nuevo. Capacidad estándar, negro: T007 Baja capacidad, negro: T010
	 	El cartucho de tinta de color está vacío. Sustitúyalo por uno nuevo. Color: T008

● = encendido, ○ = apagado, Ö = intermitente

Puede saber la cantidad de tinta que queda en los cartuchos cuando ejecute el Test de inyectores desde el panel de control de la impresora. En la impresión del Test de inyectores, se muestra el porcentaje restante de tinta. Encontrará las instrucciones para ejecutar el Test de inyectores desde el panel de control de la impresora en la sección “Con los botones del panel de control” del *Manual de referencia* on-line.

Sustitución de un cartucho de tinta

Esta impresora funciona con cartuchos de tinta equipados con chips IC. El chip IC controla la cantidad de tinta que queda en cada cartucho. De este modo, si se extrae un cartucho y luego se vuelve a colocar, indicará cuánta tinta queda por usar. Pero tenga en cuenta que, cada vez que se inserta un cartucho, se consume algo de tinta porque la impresora comprueba su fiabilidad automáticamente.



Advertencia:

- ❑ *Guarde los cartuchos de tinta fuera del alcance de los niños. No permita que los niños los ingieran ni manipulen.*

- ❑ *Maneje los cartuchos de tinta con cuidado, puede haber algo de tinta alrededor del orificio de suministro de tinta. Si se mancha la piel de tinta, lávese a conciencia con agua y jabón. Si le entra tinta en los ojos, láveselos inmediatamente con agua. Si, aun después de lavarse a conciencia, sigue notando molestias, acuda a un médico enseguida.*



Precaución:

- ❑ *EPSON recomienda la utilización de cartuchos de tinta EPSON originales. Otros productos no fabricados por EPSON pueden averiar la impresora, daños no cubiertos por la garantía de EPSON.*

- ❑ *Deje el cartucho antiguo instalado en la impresora hasta que tenga otro de repuesto. Si no, la tinta que queda en los cabezales de impresión podría secarse.*

- ❑ *No rellene los cartuchos de tinta. La impresora calcula la cantidad de tinta restante mediante un chip IC incluido en el cartucho. Aunque se rellene el cartucho, el chip IC no volverá a calcular la tinta restante, con lo que la cantidad de tinta disponible para su uso no cambiará.*

Nota:



- ❑ *No puede seguir imprimiendo con un cartucho de tinta vacío, aunque el otro todavía tenga tinta. Antes de imprimir, sustituya el cartucho vacío.*
- ❑ *Además de la tinta utilizada durante la impresión del documento, también se gasta tinta en la operación de limpieza de cabezales, en el ciclo de autolimpieza que se realiza al activar la impresora y durante la carga de tinta que se lleva a cabo cuando se instala un cartucho en la impresora.*
- ❑ *Si repone los cartuchos de tinta mientras está cargado el rollo de papel, puede mancharse el papel.*

Si desea más información sobre cartuchos de tinta, consulte “Cuando manipule los cartuchos de tinta” de la página 8.

1. Compruebe que la impresora está encendida, pero sin imprimir. A continuación, abra la cubierta de la impresora.

Nota:

Puede conocer el estado de la impresora gracias al indicador de error. Si está intermitente, significa que hay poca tinta en el cartucho de tinta negra o de color. Si está encendido pero no intermitente, significa que el cartucho de tinta negra o de color está vacío.

2. Pulse el botón de sustitución del cartucho de tinta . El cabezal de impresión se colocará a la izquierda, en la posición de sustitución de cartuchos de tinta. El indicador Processing (Procesamiento) se pondrá intermitente, y se encenderá el indicador de error . Para saber qué cartucho debe reponer, consulte “Comprobación del suministro de tinta” de la página 64.

**Precaución:**

No mueva el cabezal de impresión con la mano, ya que podría dañarlo. Para moverlo, pulse siempre el botón de sustitución de cartuchos de tinta .

3. Levante la abrazadera del cartucho de tinta lo máximo que pueda. Saque el cartucho de la impresora. Si está vacío, deséchelo de la forma adecuada. No lo desmonte ni intente rellenarlo.



Advertencia:

Si se mancha las manos de tinta, láveselas a conciencia con agua y jabón. Si le entra tinta en los ojos, láveselos inmediatamente con agua. Si, aun después de lavarse a conciencia, sigue notando molestias, acuda a un médico enseguida.

4. Saque el cartucho de tinta nuevo de su bolsa protectora y retire únicamente el adhesivo amarillo. No toque el chip IC verde del lateral del cartucho.

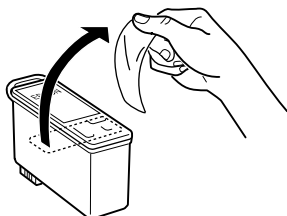

cartucho de tinta negra (T007)

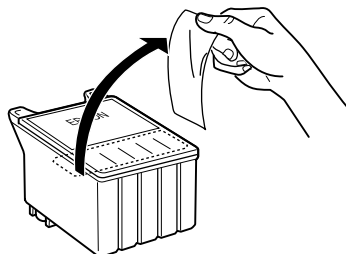

cartucho de tinta de colores (T008)

**Precaución:**

- ❑ *Debe despegar el adhesivo amarillo del cartucho antes de instalarlo. Si no lo hace, éste quedará dañado de forma permanente y no podrá imprimir.*
- ❑ *Si ha instalado un cartucho de tinta sin haberle quitado el adhesivo amarillo, tendrá que extraerlo y colocar uno nuevo. Retire el adhesivo amarillo del cartucho nuevo y colóquelo en la impresora.*
- ❑ *No despegue el adhesivo azul de la parte superior del cartucho porque, de lo contrario, el cabezal de impresión podría atascarse, imposibilitando la impresión.*
- ❑ *No despegue el adhesivo de la parte inferior del cartucho, ya que podrían producirse pérdidas de tinta.*
- ❑ *No toque el chip IC verde del lateral del cartucho, porque imposibilitaría el funcionamiento y la impresión correctos.*

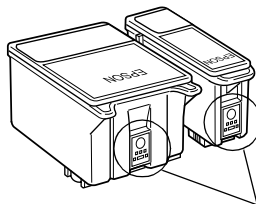

No toque esta pieza.

- ❑ *Si tiene que sacar temporalmente un cartucho de la impresora, no olvide proteger la zona de suministro de tinta del cartucho de la suciedad y del polvo. Guarde el cartucho de tinta en el mismo sitio que la impresora. Cuando almacene el cartucho, asegúrese de que está en la posición mostrada en la ilustración anterior (con la etiqueta que señala el color de la tinta en la parte superior del cartucho). La válvula del puerto de suministro de tinta está diseñada para reprimir cualquier exceso de*

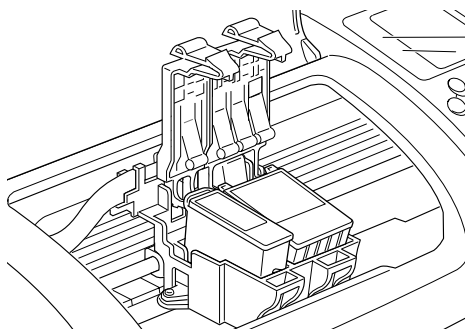

tinta que salga del cartucho. No obstante, se recomienda manipular los cartuchos con cuidado. No toque el puerto de suministro de tinta del cartucho ni sus proximidades.

5. Alinee las lengüetas del cartucho de tinta de forma que queden justo sobre las lengüetas que sobresalen de la base de la abrazadera abierta del cartucho de tinta. Baje las abrazaderas del cartucho de tinta hasta que estén bien encajadas en su sitio. Asegúrese de que las lengüetas del cartucho de tinta no queden por debajo de las lengüetas que sobresalen de la base de la abrazadera abierta del cartucho.



Precaución:

Después de extraer un cartucho de tinta de la impresora, coloque uno nuevo de inmediato. Si no hay ningún cartucho, el cabezal de impresión podría estropearse y quedar inservible para la impresión.

6. Pulse el botón de sustitución del cartucho de tinta . Se moverá el cabezal de impresión y empezará a cargar el sistema de alimentación de tinta. Este proceso tarda alrededor de un minuto. Terminado el proceso de carga de tinta, el cabezal vuelve a su posición inicial, el indicador de procesamiento deja de parpadear y permanece encendido, y se apaga el indicador de error .

**Precaución:**

El indicador Processing (Procesamiento) seguirá intermitente mientras la impresora está cargando tinta. Nunca apague la impresora cuando ese indicador esté intermitente. Podría dejar la carga de tinta a medias.



7. Cierre la cubierta de la impresora.

Mantenimiento



Revisión de los inyectores del cabezal de impresión

Si la imagen impresa es débil o faltan puntos, es posible que identifique el problema revisando los inyectores del cabezal de impresión.

Si desea comprobar el estado de los inyectores del cabezal de impresión mediante los botones del panel de control, siga estos pasos.

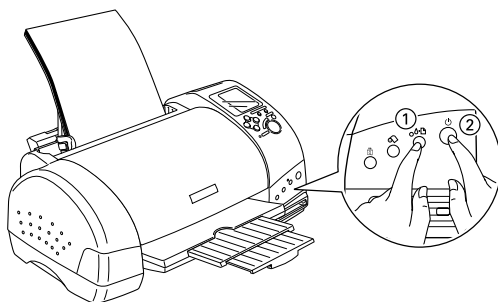
1. Apague la impresora.
2. Compruebe que haya papel de tamaño A4 o Carta cargado en el alimentador de hojas.
3. Mantenga pulsado el botón de mantenimiento  (① en la siguiente ilustración) mientras pulsa el botón de alimentación  (② en la siguiente ilustración) para encender la impresora.



4. Suelte sólo el botón de alimentación  . Cuando empiece el test de inyectores, suelte el botón de mantenimiento  .

Se imprimirá una página de comprobación del funcionamiento, que muestra información acerca de la versión de la ROM de la impresora, el código del contador de tinta, los niveles de tinta y un patrón de test de inyectores. En NG, se muestra la tinta negra restante. En CL, se muestran los niveles de tinta de color. A continuación, se muestran impresiones de ejemplo.

Ejemplo correcto



Debe limpiar el cabezal de impresión

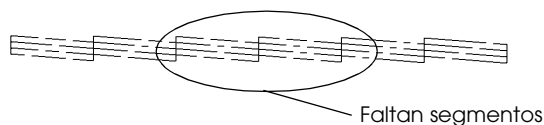

La muestra anterior puede aparecer en blanco y negro, pero el test real se imprime en color (CMYK).

Si la página del test de inyectores no se imprime correctamente (por ejemplo, si falta algún segmento de las líneas impresas), el problema reside en la impresora. Podría tratarse de un inyector de tinta obstruido o del cabezal de impresión desalineado. Consulte los detalles sobre la limpieza del cabezal de impresión en la siguiente sección. Si desea información sobre cómo alinear el cabezal de impresión, consulte la sección "Alineación o calibración del cabezal de impresión" del *Manual de referencia on-line*. La página del test de inyectores también indica la cantidad de tinta que queda en cada cartucho. NG: muestra la cantidad restante de tinta negra, y CL: muestra la cantidad restante de tinta de color.

Limpieza del cabezal de impresión

Si la imagen impresa es débil o faltan puntos, puede intentar solucionar estos problemas limpiando el cabezal de impresión, con lo cual se asegura que los inyectores suministran tinta correctamente.

Nota:

- ❑ *En la limpieza del cabezal de impresión, se utiliza tinta negra y de color. Para evitar el desperdicio de tinta, limpie el cabezal de impresión solamente si observa una disminución en la calidad de impresión (por ejemplo: si la impresión sale borrosa, faltan colores o éstos son incorrectos).*
- ❑ *Use la utilidad Test de Inyectores para ver si el cabezal de impresión necesita una limpieza. Así ahorrará tinta.*
- ❑ *Si el indicador de error ⚠ parpadea, no se puede limpiar el cabezal. Primero deberá sustituir el cartucho de tinta correspondiente.*
- ❑ *No inicie las utilidades Limpieza de cabezales ni Test de inyectores durante la impresión, ya que ésta podría salir manchada.*

Si desea limpiar el cabezal de impresión mediante los botones del panel de control, siga estos pasos.

1. Compruebe que el indicador Processing (Procesamiento) está encendido y que el indicador de error ⚠ está apagado.

Nota:

Si el indicador de error ⚠ está intermitente o encendido, no puede limpiar el cabezal y esta operación iniciará la reposición del cartucho de tinta. Si no desea sustituir ningún cartucho en este momento, pulse el botón de mantenimiento ⚠ para que el cabezal vuelva a su posición inicial.

2. Mantenga pulsado el botón de mantenimiento Δ durante 3 segundos.

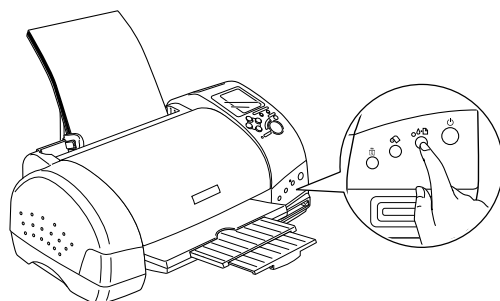

La impresora comenzará a limpiar el cabezal y el indicador de procesamiento empezará a parpadear. El ciclo de limpieza del cabezal de impresión tarda unos 30 segundos.



Precaución:

Nunca apague la impresora cuando el indicador Processing (Procesamiento) esté intermitente. Podría estropear la impresora.

3. Cuando el indicador Processing (Procesamiento) deje de parpadear, imprima un patrón de test de inyectores para confirmar que el cabezal está limpio.

Si la calidad de impresión no mejora después de repetir este procedimiento cuatro o cinco veces, deje la impresora apagada durante una noche. A la mañana siguiente, vuelva a realizar la limpieza de cabezales.

Si la calidad de impresión sigue sin mejorar, es posible que uno o ambos cartuchos de tinta estén caducados o dañados, por lo que deberá sustituirlos. Para sustituir un cartucho de tinta antes de que se vacíe, consulte "Sustitución de un cartucho de tinta" de la página 66.

Si la calidad de impresión sigue siendo un problema después de sustituir los cartuchos de tinta, consulte a su distribuidor.

Nota:

Para mantener la calidad de impresión, recomendamos tener la impresora encendida un minuto al mes como mínimo.

Limpeza de la impresora

Para que la impresora siga funcionando al máximo de sus prestaciones, debería limpiarla a conciencia varias veces al año según las instrucciones descritas a continuación.

1. Desenchufe la impresora.
2. Quite todos los papeles del alimentador.
3. Utilice un cepillo suave para limpiar con cuidado todo el polvo y la suciedad del alimentador de hojas.
4. Si la carcasa exterior o el interior del alimentador de hojas están sucios, frótelos con un paño suave y limpio humedecido con un detergente neutro. Mantenga la cubierta de la impresora cerrada para evitar que penetre agua en el interior.
5. Si el interior de la impresora se mancha accidentalmente con tinta, límpiela con un paño húmedo.



Advertencia:

No toque los engranajes ni rodamientos internos de la impresora.

**Precaución:**

- ❑ *No engrase las piezas metálicas situadas bajo la trayectoria del carro.*
- ❑ *Nunca utilice alcohol o disolvente para limpiar la impresora, ya que esos productos químicos pueden dañar los componentes y la carcasa.*
- ❑ *Procure que no se mojen con agua ni el mecanismo ni los componentes electrónicos de la impresora.*
- ❑ *No utilice cepillos duros ni abrasivos.*
- ❑ *No pulverice el interior de la impresora con lubricantes. Los aceites no adecuados pueden estropear el mecanismo. Si necesita engrasar la impresora, consulte a su distribuidor o al técnico especializado.*
- ❑ *Utilice sólo un trapo seco y suave para limpiar la pantalla y el Monitor de previsualización opcional. No utilice productos de limpieza líquidos ni químicos.*

Transporte de la impresora

Si tiene que transportar la impresora, embálela de nuevo con cuidado utilizando los materiales y la caja originales (u otra similar en la que encaje bien la impresora). Siga estos pasos.

1. Abra la cubierta de la impresora y compruebe que el cabezal de impresión se encuentre en la posición de reposo (extremo derecho). Si no es así, encienda la impresora y espere hasta que el cabezal de impresión vuelva a la posición de reposo. Después, cierre la cubierta y desenchufe la impresora.

**Precaución:**

Deje los cartuchos de tinta instalados durante el traslado de la impresora. La impresora puede averiarse si se desplaza y los cartuchos no están colocados en su sitio.

2. Desconecte el cable de interface de la impresora.
3. Quite los papeles del alimentador de hojas y extraiga el soporte del papel.
4. Vuelva a abrir la tapa de la impresora. Fije el soporte del cartucho de tinta con el material de protección y un trozo de cinta adhesiva, como se muestra en la figura siguiente, y cierre la cubierta de la impresora.

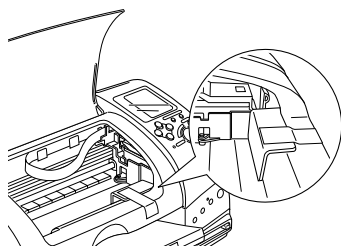







5. Levante la bandeja de salida.
6. Coloque los materiales protectores a ambos lados de la impresora.
7. Vuelva a embalar la impresora y el cable de alimentación en la caja original.
8. Mantenga la impresora en posición horizontal durante el traslado.

Solución de problemas

Indicadores luminosos de error y pantalla

Puede identificar muchos de los problemas más comunes de la impresora gracias a los indicadores luminosos o la pantalla del panel de control de la impresora. Si los indicadores están encendidos o intermitentes, consulte la tabla siguiente de patrones de los indicadores luminosos del panel para diagnosticar el problema y luego aplique las medidas correctoras recomendadas.







Indicadores luminosos		Problema y solución	
●		Falta papel	
		No hay papel cargado en la impresora.	Coloque papel en el alimentador de hojas y luego pulse el botón de mantenimiento  . La impresora reanudará la impresión y se apagará el indicador.
●		Atasco de papel	
		Se ha atascado papel en la impresora.	Pulse el botón de mantenimiento  para expulsar el papel atascado. Si no se resuelve el error, abra la cubierta y quite todo el papel que haya dentro, incluidas las hojas rotas. Vuelva a cargar papel en el alimentador de hojas y pulse el botón de mantenimiento  para reanudar la impresión.

<p>ö</p>		<p>Poca tinta</p>	
		<p>El cartucho de tinta negra o el de color está casi vacío.</p>	<p>Consiga un cartucho de repuesto de tinta negra o de color.</p> <p>Negro: T007 (Capacidad estándar) T010 (Baja capacidad) Color: T008</p>
<p>●</p>		<p>Tinta agotada</p>	
		<p>El cartucho de tinta negra o el de color está vacío o no está instalado.</p>	<p>Cambie el cartucho de tinta negra o de color por uno nuevo. Si desea más información, consulte "Sustitución de un cartucho de tinta" de la página 66.</p> <p>Negro: T007 (Capacidad estándar) T010 (Baja capacidad) Color: T008</p>
		<p>Cartucho erróneo</p>	
		<p>El cartucho de tinta negra o de color instalado no puede utilizarse con esta impresora.</p>	<p>Use un cartucho de recambio de tinta negra o de color adecuado. Si desea más información, consulte "Sustitución de un cartucho de tinta" de la página 66.</p> <p>Negro: T007 (Capacidad estándar) T010 (Baja capacidad) Color: T008</p>

○ ●	Procesamiento 🖨️	Error del carro	
		El carro del cabezal de impresión está obstruido porque hay papel atascado u otro material extraño y no puede volver a la posición inicial.	Apague la impresora. Abra la cubierta y extraiga con la mano el papel del recorrido. Después, encienda la impresora. Si el error no desaparece, consulte a su distribuidor.
◌ ◌	Procesamiento 🖨️	Error desconocido de la impresora	
		Ha ocurrido un error de impresora desconocido.	Apague la impresora y consulte a su distribuidor.

● = encendido, ○ = apagado, ◌ = intermitente

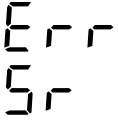
Pantalla	Problema	Solución
1 Lb	El cartucho de tinta negra está casi vacío.	Consiga un cartucho de tinta negra de recambio.
1 Lc	El cartucho de tinta de color está casi vacío.	Consiga un cartucho de tinta de color de recambio.
Err 1 Eb	El cartucho de tinta negra está vacío.	Sustituya el cartucho de tinta negra por uno nuevo.
Err 1 Ec	El cartucho de tinta de color está vacío.	Sustituya el cartucho de tinta de color por uno nuevo.

	<p>No hay papel cargado en la impresora.</p>	<p>Coloque papel en el alimentador de hojas y luego pulse el botón de mantenimiento  para apagar este indicador luminoso. La impresora reanudará la impresión.</p>
	<p>Se ha atascado papel en la impresora.</p>	<p>Saque todo el papel del alimentador y vuelva a colocarlo. Pulse el botón de mantenimiento  para apagar este indicador luminoso. Si el indicador sigue intermitente, apague la impresora y extraiga, suavemente, todo el papel de la impresora. Si quedan trozos de papel dentro de la impresora, abra la cubierta y sáquelos. Vuelva a encender la impresora e inténtelo de nuevo.</p>
	<p>El cartucho de tinta negra y/o de color no está instalado correctamente.</p>	<p>Vuelva a instalar el cartucho de tinta.</p>
	<p>Es necesario ajustar o reponer piezas internas de la impresora.</p>	<p>Apague la impresora y espere unos segundos hasta volver a encenderla. Si el error no desaparece, consulte a su distribuidor.</p>
	<p>El soporte de almacenamiento o la tarjeta PC no es compatible con esta impresora.</p>	<p>Utilice un soporte o una tarjeta PC compatibles. Consulte "Soportes de almacenamiento admitidos" de la página 31.</p>
	<p>Ha ocurrido un error de impresora desconocido.</p>	<p>Apague la impresora y espere unos segundos hasta volver a encenderla. Si el error no desaparece, consulte a su distribuidor.</p>

Problemas con la calidad de la impresión

Banding horizontal

Pruebe una o varias de estas soluciones:

- ❑ Compruebe que la superficie imprimible del papel esté cara arriba en el alimentador de hojas.
- ❑ Ejecute la utilidad Limpieza de cabezales para limpiar los inyectores de tinta por si hubiera alguno obstruido. Consulte “Limpieza del cabezal de impresión” de la página 74.
- ❑ Compruebe que el Tipo de papel seleccionado en el panel de control corresponde al papel cargado en la impresora.
- ❑ Compruebe que la posición de la palanca de ajuste sea la adecuada para el tipo de soporte. Si imprime en soportes de un grosor normal, coloque la palanca de ajuste en la posición “0”. Si imprime en sobres o en soportes gruesos, colóquela en la posición “+”.

Desalineación vertical o banding

Pruebe una o varias de estas soluciones:

- ❑ Compruebe que la superficie imprimible del papel esté cara arriba en el alimentador de hojas.
- ❑ Ejecute la utilidad Limpieza de cabezales para limpiar los inyectores de tinta por si hubiera alguno obstruido. Consulte “Limpieza del cabezal de impresión” de la página 74.

- ❑ Compruebe que el ajuste de Tipo de papel seleccionado en el panel de control corresponde al papel cargado en la impresora.
- ❑ Compruebe que la posición de la palanca de ajuste sea la adecuada para el tipo de soporte. Si imprime en soportes de un grosor normal, coloque la palanca de ajuste en la posición "0". Si imprime en sobres o en soportes gruesos, colóquela en la posición "+".

Fallos en el color

Pruebe una o varias de estas soluciones:

- ❑ Compruebe que el papel no esté estropeado, sucio o demasiado viejo. Compruebe también que el lado imprimible del papel esté cara arriba en el alimentador de hojas.
- ❑ Ejecute la utilidad Limpieza de cabezales para limpiar los inyectores de tinta por si hubiera alguno obstruido. Consulte "Limpieza del cabezal de impresión" de la página 74.
- ❑ Fíjese en el indicador luminoso de error δ . Si parpadea, sustituya el cartucho de tinta adecuado. Consulte "Sustitución de un cartucho de tinta" de la página 66.
- ❑ Compruebe que el ajuste de Tipo de papel seleccionado en el panel de control de la impresora corresponde al papel cargado en la impresora.

Faltan colores o son incorrectos

Pruebe una o varias de estas soluciones:

- ❑ Ejecute la utilidad Limpieza de cabezales. Consulte “Limpieza del cabezal de impresión” de la página 74. Si todavía faltan colores o son incorrectos, sustituya el cartucho de tinta de color. Si el problema no ha desaparecido, sustituya el cartucho de tinta negra. Si desea más información, consulte “Sustitución de un cartucho de tinta” de la página 66.
- ❑ Compruebe que el cartucho de tinta que utiliza no esté caducado. Si lleva mucho tiempo sin utilizar la impresora, cambie los cartuchos de tinta por otros nuevos. Consulte “Sustitución de un cartucho de tinta” de la página 66.

Impresión borrosa o corrida

Pruebe una o varias de estas soluciones:

- ❑ Compruebe que la impresora está sobre una superficie plana y estable que sea mayor que la impresora en todas las direcciones. La impresora no funcionará correctamente si está inclinada.
- ❑ Compruebe que el papel esté seco y con la superficie imprimible cara arriba. Compruebe también que el tipo de papel utilizado sea aceptable. Consulte las especificaciones en “Papel” de la página 138.
- ❑ Si el papel está curvado en la superficie imprimible, alíselo o enróllelo ligeramente en sentido contrario.
- ❑ Coloque la palanca de ajuste en la posición “+” y compruebe que el ajuste de Tipo papel del panel de control es el correcto.
- ❑ Retire todas las hojas de la bandeja de salida según se vayan imprimiendo, especialmente si utiliza transparencias.
- ❑ Si imprime en soportes glossy, coloque una hoja de soporte (o una hoja de papel normal) debajo de la pila o cargue las hojas una a una.

- ❑ Si imprime en soportes gruesos, coloque la palanca de ajuste en la posición “+”.
- ❑ Ejecute la utilidad Limpieza de cabezales. Consulte “Limpieza del cabezal de impresión” de la página 74.
- ❑ Cargue y expulse papel seco varias veces. Si el problema no se ha resuelto, es posible que se haya derramado tinta en el interior de la impresora. En ese caso, limpie el interior de la impresora con un paño limpio y suave.

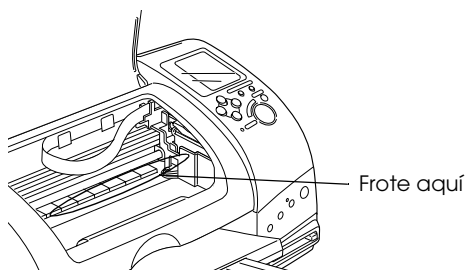

Advertencia:

No toque los engranajes ni rodamientos internos de la impresora.



Precaución:

No engrase las piezas metálicas situadas bajo la trayectoria del cabezal de impresión.

Problemas de impresión no relacionados con la calidad

Si ha ocurrido alguno de estos problemas, pruebe con las soluciones sugeridas para el problema.

- ❑ Se imprimen páginas en blanco
- ❑ La impresión está manchada en el borde inferior

- ❑ La impresión es demasiado lenta

Se imprimen páginas en blanco

- ❑ Ejecute la utilidad Limpieza de cabezales para limpiar los inyectores por si hubiera alguno obstruido. Consulte “Limpieza del cabezal de impresión” de la página 74.

La impresión está manchada en el borde inferior

- ❑ Si el papel está curvado en la superficie imprimible, alíselo o enróllelo ligeramente en sentido contrario.
- ❑ Coloque la palanca de ajuste en la posición “+”.

La impresión es demasiado lenta

- ❑ Compruebe que el ajuste Tipo papel definido en el panel de control es el correcto.

El papel no avanza correctamente

Si ha ocurrido alguno de estos problemas, pruebe con las soluciones sugeridas para el problema.

- ❑ El papel no entra en el alimentador
- ❑ Avanzan varias páginas a la vez
- ❑ El papel se atasca
- ❑ El papel no se ha expulsado por completo o está arrugado

El papel no entra en el alimentador

Extraiga la pila de papel y compruebe que:

- ❑ El papel no esté curvado ni arrugado.
- ❑ El papel no sea demasiado viejo. Si desea más información, consulte las instrucciones suministradas junto con el papel.
- ❑ La pila de papel no sobrepase la altura indicada por la flecha marcada en la guía lateral izquierda.
- ❑ No se haya atascado papel en la impresora. Si fuera así, extraiga el papel atascado.
- ❑ El cartucho negro o de color no esté vacío. Si fuera así, sustituya el cartucho correspondiente. Para saber qué cartucho está vacío, consulte “Sustitución de un cartucho de tinta” de la página 66.

Vuelva a cargar el papel. Siga todas las instrucciones especiales de carga que se entregan con el papel. Consulte también “Tipos de soporte disponibles” de la página 24.

Avanzan varias páginas a la vez

- ❑ Si imprime directamente desde una tarjeta PC, no seleccione las opciones de hojas de papel A4 o 100 × 150 mm en el ajuste Tamaño papel cuando haya rollo de papel colocado en el alimentador de hojas. Si lo hiciera, se expulsaría papel innecesario después de cada trabajo de impresión. Si ya había empezado a imprimir, pulse el botón Cancel (Cancelar). Espere a que la impresora deje de imprimir y de hacer avanzar papel. Corte el papel en la parte posterior de la impresora y apáguela. Se expulsará el papel restante.

- ❑ Compruebe que la pila de papel quede por debajo de la flecha marcada en la superficie interior de la guía lateral izquierda.
- ❑ Compruebe que la guía lateral izquierda esté en el borde izquierdo del papel.
- ❑ Compruebe que el papel no esté arrugado ni curvado. Si lo estuviera, alíselo o enróllelo ligeramente en el sentido contrario antes de cargarlo.
- ❑ Compruebe que la posición de la palanca de ajuste sea la adecuada para el tipo de soporte. Si imprime en soportes de un grosor normal, coloque la palanca de ajuste en la posición "0". Si imprime en sobres y en soportes gruesos, colóquela en la posición "+".
- ❑ Extraiga la pila de papel y compruebe que el papel no sea demasiado fino. Consulte las especificaciones en "Papel" de la página 138. Airee los bordes de la pila para separar las hojas y cargue de nuevo el papel.

Atascos de papel

Pulse el botón de mantenimiento ⏏ para expulsar el papel atascado. Si no se resuelve el error, abra la cubierta de la impresora y quite todo el papel que haya dentro, incluidas las hojas rotas. Después, vuelva a cargar papel en el alimentador y pulse el botón de mantenimiento ⏏ para reanudar la impresión.

Nota:

Si no puede retirar el objeto extraño con facilidad, no emplee la fuerza ni desmonte la impresora. Pida ayuda a su distribuidor.

Si el papel se atasca con frecuencia, compruebe que:

- ❑ El papel esté liso, y no curvado o arrugado.

- ❑ La superficie imprimible del papel esté cara arriba en el alimentador de hojas.
- ❑ Se haya aireado la pila de papel antes de cargarlo.
- ❑ La pila de papel no sobrepase la altura indicada por la flecha marcada en la guía lateral izquierda.
- ❑ La guía lateral izquierda esté ajustada a la anchura del papel.
- ❑ La impresora esté colocada sobre una superficie plana y estable que sea mayor que la impresora en todas las direcciones. La impresora no funcionará correctamente si está inclinada.

Papel cargado de forma incorrecta

Si ha colocado el papel demasiado dentro de la impresora, ésta no podrá hacerlo avanzar correctamente. Apague la impresora y extraiga el papel con cuidado. Después, encienda la impresora y vuelva a cargar el papel de la forma correcta.

El papel no se ha expulsado por completo o está arrugado

Pruebe una o varias de estas soluciones:

- ❑ Si el papel no sale completamente, pulse el botón de mantenimiento , abra la cubierta de la impresora y extraiga el papel. Compruebe también el ajuste de Tamaño de papel en el panel de control.
- ❑ Si el papel sale arrugado, es posible que sea demasiado fino o que haya absorbido humedad. Cargue una nueva pila de papel.

Nota:

Guarde el papel que no utilice en su envoltorio original y en un lugar seco. Consulte las especificaciones en "Papel" de la página 138.

La impresora no imprime

Si la impresora no imprime, fíjese en si se muestra alguna de las siguientes indicaciones de error y pruebe las soluciones recomendadas.

- Todos los indicadores luminosos están apagados
- Los indicadores se han iluminado y luego se han apagado
- Sólo está iluminado el indicador de procesamiento
- El indicador de error  está intermitente o encendido
- Un indicador de tinta agotada está intermitente o encendido
- Los indicadores de tinta agotada están encendidos y el resto de indicadores intermitentes

Todos los indicadores luminosos están apagados

Pruebe una o varias de estas soluciones:

- Pulse el botón de alimentación  para confirmar que la impresora está encendida.
- Apague la impresora y compruebe que el cable de alimentación está bien enchufado.
- Compruebe que la toma de corriente funciona y que no está controlada por un interruptor de pared o un temporizador.

Los indicadores se han iluminado y luego se han apagado

Es posible que el voltaje de la impresora no coincida con el de la toma de corriente. Apague la impresora y desenchúfela inmediatamente. Consulte la etiqueta de la parte posterior de la impresora.

Si el voltaje no coincide, **NO VUELVA A ENCHUFAR LA IMPRESORA**. Póngase en contacto con su distribuidor.

Sólo está iluminado el indicador Processing (Procesamiento)

Pruebe una o varias de estas soluciones:



- Compruebe que no hay ningún material de embalar en la impresora.
- Si la impresora suena como si intentara imprimir y no pudiera, ejecute la utilidad Limpieza de cabezales. Consulte "Limpieza del cabezal de impresión" de la página 74.

Si esto no funciona, sustituya los cartuchos de tinta. Consulte las instrucciones en "Sustitución de un cartucho de tinta" de la página 66.

El indicador de error está intermitente o encendido

Pruebe una o varias de estas soluciones:

- Si el indicador de error  está encendido y hay papel atascado, saque el papel de la impresora.

- ❑ Si el indicador de error  está encendido y no hay papel cargado, coloque algunas hojas en el alimentador.
- ❑ Si el indicador de error  parpadea, es que hay poca tinta. Consiga un cartucho de repuesto del tipo correspondiente. Para saber qué cartucho tiene poca tinta, consulte “Sustitución de un cartucho de tinta” de la página 66.
- ❑ Si el indicador de error  está encendido y no hay tinta, sustituya el cartucho correspondiente. Para saber qué cartucho de tinta está vacío, consulte “Sustitución de un cartucho de tinta” de la página 66.

Indicador de error encendido e indicador Processing (Procesamiento) intermitente

Siga estos pasos.

1. Pulse el botón de mantenimiento  y retire todo el papel que haya en la impresora.
2. Apague la impresora. Extraiga todos los objetos extraños o trozos de papel del interior de la impresora. Compruebe también que haya espacio suficiente en la abertura de la parte posterior de la impresora para permitir una ventilación adecuada. Retire todos los objetos que puedan obstruir la ventilación y vuelva a encender la impresora.

Nota:

Si no puede retirar el objeto extraño con facilidad, no emplee la fuerza ni desmonte la impresora. Pida ayuda a su distribuidor.

3. Si el error no desaparece, consulte a su distribuidor.

Cancelación de la impresión

Si le surgen problemas durante la impresión, cáncélela. Si desea detener la impresión en curso, pulse el botón Cancel (Cancelar). La impresora cancelará todos los trabajos, detendrá la impresión y expulsará todas las páginas que estaba imprimiendo. Según el estado en que se encuentre la impresora, la impresión no se detendrá inmediatamente.

Impresión Exif

Exif2.2 (también llamado “Impresión Exif”) es un estándar nuevo para cámaras digitales que simplifica la utilización de fotografías digitales de alta definición.

Impresión con PRINT Image Matching

¿Cómo se utiliza PRINT Image Matching?

Este producto es compatible con PRINT Image Matching y PRINT Image Matching II. Cuando se utilizan en combinación, las cámaras digitales, las impresoras y el software preparados para PRINT Image Matching o PRINT Image Matching II ayudan a los fotógrafos a crear imágenes más fieles a sus propósitos.

La función PRINT Image Matching puede utilizarse si esta impresora EPSON sirve para imprimir imágenes procedentes de dispositivos de entrada (cámaras digitales, por ejemplo) que tengan instalada la función PRINT Image Matching. Los comandos de impresión se adjuntan a los datos de la imagen que se va a imprimir si las fotografías se sacan con un dispositivo de entrada que lleve instalada la función PRINT Image Matching.

Nota:

- Si desea más detalles sobre el uso de los dispositivos que llevan instalada la función PRINT Image Matching, consulte el manual de instrucciones del dispositivo de entrada en cuestión.*
- Consulte al fabricante del dispositivo de entrada para saber si lleva instalada la función PRINT Image Matching.*

Impresión sin un PC

Inserte la tarjeta de memoria de la cámara digital en la ranura para tarjetas de memoria, especifique la imagen que desee imprimir para recuperar los comandos de impresión registrados en el archivo e imprimirlo.

Soportes con los que se puede utilizar PRINT Image Matching

PRINT Image Matching puede utilizarse con los siguientes soportes:

Papel normal/Papel Premium normal EPSON/
Papel especial blanco brillante EPSON/
Photo Paper EPSON/
Matte Paper-Alto Gramaje EPSON/
Premium Glossy Photo Paper EPSON/
ColorLife Photo Paper EPSON

Atención al cliente

Sitio Web de Soporte técnico

El sitio Web de Soporte técnico de EPSON ofrece ayuda para los problemas que no se puedan resolver mediante la información sobre solución de problemas incluida en la documentación de su impresora. Si dispone de un explorador Web y de conexión a Internet, visite dicho sitio en:

<http://support.epson.net/StylusPhoto915/>

Cómo ponerse en contacto con el Centro de Atención al cliente

Si su producto EPSON no funciona correctamente y no consigue resolver el problema con la documentación sobre solución de problemas del producto, póngase en contacto con el Centro de Atención al cliente para obtener asistencia. Si no figura ningún centro de asistencia para su zona en la siguiente lista, póngase en contacto con el distribuidor de su producto.

En el Centro de Atención al cliente podrán ayudarle con mayor rapidez si les proporciona los siguientes datos:

- Número de serie del producto
(La etiqueta del número de serie suele encontrarse en la parte posterior del producto).
- Modelo del producto
- Versión del software del producto
(Haga clic en *Acerca de*, *Información versión*, o en un botón similar del software del producto).

- Marca y modelo del ordenador
- El nombre y la versión del sistema operativo de su ordenador.
- Los nombres y las versiones de las aplicaciones que suele usar con el producto

Seleccione su país:

"Germany" de la página 100	"Hungary" de la página 120	"France" de la página 100	"Norway" de la página 121
"Yugoslavia" de la página 122	"Austria" de la página 117	"Slovak Republic" de la página 121	"Spain" de la página 108
"Sweden" de la página 122	"Greece" de la página 122	"Netherlands" de la página 118	"Czech Republic" de la página 121
"United Kingdom" de la página 113	"Republic of Ireland" de la página 113	"Italy" de la página 114	"Turkey" de la página 123
"Belgium" de la página 118	"Poland" de la página 124	"Denmark" de la página 118	"Croatia" de la página 119
"Cyprus" de la página 124	"Luxemburg" de la página 120	"Bulgaria" de la página 125	"Finland" de la página 118
"Macedonia" de la página 119	"Portugal" de la página 117	"Switzerland" de la página 120	"Romania" de la página 125
"Slovenia" de la página 120	"Estonia" de la página 125	"Latvia" de la página 126	"Lithuania" de la página 127
"Israel" de la página 127	"Middle East" de la página 128	"South Africa" de la página 128	"Bosnia Herzgovina" de la página 128

"Argentin a" de la página 129	"Chile" de la página 129	"Costa Rica" de la página 130	"Peru" de la página 131	"USA (Latin America) " de la página 131
"Brazil" de la página 129	"Colombi a" de la página 130	"Mexico" de la página 130	"Venezue la" de la página 131	"USA" de la página 132

Germany

EPSON Service Center c/o Exel Hünxe GmbH

Werner-Heisenberg-Strasse 2

46569 Hünxe

France

Support Technique EPSON France,

0 892 899 999 (0,34 E/minute)

Ouvert du lundi au samedi de 9h00 à 20h00 sans interruption

<http://www.epson.fr/support/selfhelp/french.htm> pour
accéder à l'**AIDE EN LIGNE**.

<http://www.epson.fr/support/services/index.shtml> pour
accéder aux **SERVICES** du support technique.

Centres de maintenance

AJACCIO CIM Le Stiletto - Lot N° 5 20090 AJACCIO	Tél : 04.95.23.73.73 Fax : 04.95.23.73.70
---	--

AMIENS FMA 13, rue Marc Sangnier 8000 AMIENS	Tél : 03.22.22.05.04 Fax : 03.22.22.05.01
ANNECY (fd) MAINTRONIC Parc des Glaisins Immeuble Prosalp 14, rue Pré Paillard 74940 ANNECY Le Vieux	Tél : 04.50.10.21.30 Fax : 04.50.10.21.31
AVIGNON MAINTRONIC Anthéa, rue du Mourelet ZI de Courtine III 84000 AVIGNON	Tél : 04.32.74.33.50 Fax : 04.32.74.05.89
BASTIA (fd) CIM Immeuble Albitreccia Avenue du Maichione 20200 LUPINO	Tél : 04.95.30.65.01 Fax : 04.95.30.65.01
BAYONNE (fd) MAINTRONIC Espace Arga Le Forum - Bât 33 64100 BAYONNE	Tél : 05.59.57.30.35 Fax : 05.59.57.30.36
BORDEAUX FMA Parc d'activités Chemin Long Allée James Watt - Immeuble Space 3 33700 MERIGNAC	Tél : 05.56.34.85.16 Fax : 05.56.47.63.18
BORDEAUX MAINTRONIC 11/19 rue Edmond Besse Immeuble Rive Gauche 33300 BORDEAUX	Tél : 05.57.10.67.67 Fax : 05.56.69.98.10

BOURGES (td) BEGELEC 18, avenue du 11 Novembre 18000 BOURGES	Tél : 02.48.67.00.38 Fax : 02.48.67.98.88
BREST FMA 8, rue Fernand Forest 29850 GOUESNOU	Tél : 02.98.42.01.29 Fax : 02.98.02.17.24
CAEN MAINTRONIC Rue de Bellevue ZI Est 14650 CARPIQUET	Tél : 02.31.71.22.10 Fax : 02.31.71.22.19
CAEN TMS 17, rue des Métiers 14123 CORMELLES LE ROYAL	Tél : 02.31.84.80.82 Fax : 02.31.84.80.83
CLERMONT FMA 14, rue Léonard de Vinci Bât H - ZI La Pardieu 63000 CLERMONT FERRAND	Tél : 04.73.28.59.60 Fax : 04.73.28.59.65
DIJON FMA 60, rue du 14 Juillet Parc des Grands Crus 21300 CHENOVE	Tél : 03.80.51.17.17 Fax : 03.80.51.23.00
GRENOBLE (td) FMA 2 rue Mayencin 38400 ST MARTIN D'HERES	Tél : 04.38.37.01.19 Fax : 04.76.44.78.92

GRENOBLE MAINTRONIC Les Akhesades Bât B. Rue Irène Joliot Curie 38320 EYBENS	Tél : 04.76.25.87.87 Fax : 04.76.25.88.10
LE HAVRE FMA 33, bd de Lattre de Tassigny 76600 LE HAVRE	Tél : 02.32.74.27.44 Fax : 02.35.19.05.35
LE MANS BEGELEC 117, rue de l'Angevinière 72000 LE MANS	Tél : 02.43.77.18.20 Fax : 02.43.77.18.28
LILLE FMA 99 rue Parmentier - Bât A 59650 VILLENEUVE D'ASCQ	Tél : 03.20.71.47.30 Fax : 03.20.61.07.90
LILLE MAINTRONIC Synergie Park 9, avenue Pierre et Marie Curie 59260 LEZENNES	Tél : 03.20.19.04.10 Fax : 03.20.19.04.19
LIMOGES MAINTRONIC 43 rue Cruveilhaer 87000 LIMOGES	Tél : 05.55.10.36.75 Fax : 05.55.77.44.00
LYON FMA 136, chemin Moulin Carron 69130 ECULLY	Tél : 04.78.35.38.65 Fax : 04.78.35.24.99

LYON MAINTRONIC 9, allée du Général Benoist ZAC du Chêne 69500 BRON	Tél : 04.72.14.95.00 Fax : 04.78.41.81.96
LYON Centre MAINTRONIC 4, quai Jules Courmont 69002 LYON	Tél : 04.72.56.94.85 Fax : 04.72.56.94.89
MARSEILLE FMA 305 ZA de Mourepiane 467, Chemin du Littoral 13322 MARSEILLE CX 13	Tél : 04.91.03.13.43 Fax : 04.91.03.13.72
MARSEILLE MAINTRONIC Bât D1 - Actiparc II Chemin de St LAMBERT 13821 LA PENNE SUR HUVEAUNE	Tél : 04.91.87.83.93 Fax : 04.91.87.83.94
METZ MAINTRONIC TECHNOPOLE 2000 6, rue Thomas Edison 57070 METZ	Tél : 03.87.76.98.30 Fax : 03.87.76.31.15
MONTPELLIER MAINTRONIC Parc Ateliers Technologiques 2, avenue Einstein 34000 MONTPELLIER	Tél : 04.67.15.66.80 Fax : 04.67.22.50.91
MULHOUSE FMA 106, rue des Bains 68390 SAUSHEIM	Tél : 03.89.61.77.88 Fax : 03.89.31.05.25

<p>NANCY FMA 3 rue du Bois Chêne le Loup 54500 VANDOEUVRE CEDEX</p>	<p>Tél : 03.83.44.44.00 Fax : 03.83.44.10.20</p>
<p>NANTES FMA 1105 avenue Jacques Cartier Bât B4 44800 ST HERBLAIN</p>	<p>Tél : 02.28.03.10.73 Fax : 02.28.03.10.71</p>
<p>NANTES MAINTRONIC 5 rue du Tertre 44470 CARQUEFOU</p>	<p>Tél : 02 51 85 22 70 Fax : 02 51 85 22 71</p>
<p>NICE FMA 329, avenue des PUGETS Bât A.2 - Le Réal 06700 ST LAURENT DU VAR</p>	<p>Tél : 04.93.14.01.70 Fax : 04.93.14.01.73</p>
<p>NICE MAINTRONIC Les terriers Nord Immeuble Les Sporades 500, allée des Terriers 06600 ANTIBES</p>	<p>Tél : 04.92.91.90.90 Fax : 04.93.33.98.63</p>
<p>NIORT MAINTRONIC Technopole Venise Verte Pépinière d'entreprises 3, rue Archimède 79000 NIORT</p>	<p>Tél : 05.49.77.11.78 Fax : 05.49.77.11.73</p>
<p>ORLEANS (td) FMA 21, bd Marie Stuart 45000 ORLEANS</p>	<p>Tél : 02.38.83.50.23 Fax : 02.38.83.50.25</p>

PARIS 10^{ème} FMA 50 Quai de Jemmapes 75010 PARIS	Tél : 01.42.01.15.15 Fax : 01.42.01.14.15
PARIS 12^{ème} BEGELEC 182, rue de Charenton 75012 PARIS	Tél : 01.44.68.83.01 Fax : 01.44.68.83.02
PARIS 13^{ème} MAINTRONIC Immeuble Berlier 15, rue JB Berlier 75013 PARIS	Tél : 01.44.06.99.44 Fax : 01.44.24.05.06
PARIS 14^{ème} FMA 63, rue de Gergovie 75014 PARIS	Tél : 01.45.45.57.65 Fax : 01.45.39.48.86
PARIS EST (td) BEGELEC 3, allée Jean Image 77200 TORCY	Tél : 01.60.06.02.02 Fax : 01.60.06.02.60
PARIS NORD FMA 30, av. du vieux Chemin de St Denis 92390 VILLENEUVE LA GARENNE	Tél : 01.40.85.98.08 Fax : 01.47.92.00.85
PARIS SUD BEGELEC Immeuble Femto 1, avenue de Norvège 91953 LES ULIS	Tél : 01.64.46.44.01 Fax : 01.69.28.83.22
PAU MAINTRONIC 375, bd Cami Sallié 64000 PAU	Tél : 05.59.40.24.00 Fax : 05.59.40.24.25

<p>REIMS FMA Parc technologique H. Farman 12, allée Fonck 51100 REIMS</p>	<p>Tél : 03.26.97.80.07 Fax : 03.26.49.00.95</p>
<p>RENNES FMA 59 bd d'Armorique Square de la Mettrie 35700 RENNES</p>	<p>Tél : 02.23.20.25.25 Fax : 02.23.20.04.15</p>
<p>RENNES MAINTRONIC Parc d'affaires de la Bretèche Bât 2 35760 RENNES ST GREGOIRE</p>	<p>Tél : 02.99.23.62.23 Fax : 02.99.23.62.20</p>
<p>ROUEN TMS ZI de la Vatine 31, rue A. Aron 76130 MONT ST AIGNAN</p>	<p>Tél : 02.35.59.68.69 Fax : 02.35.59.68.70</p>
<p>STRASBOURG FMA Parc d'activités Point Sud 3C rue du Fort 67118 GEISPOSHEIM</p>	<p>Tél : 03.88.55.38.18 Fax : 03.88.55.41.55</p>
<p>STRASBOURG MAINTRONIC Parc d'activités 10, rue Jean Monnet 67201 ECKOLSHEIM</p>	<p>Tél : 03.88.77.23.24 Fax : 03.88.77.25.02</p>

TOULON (td) FMA 64 route de Capelane ZA la Capelane Parc Burotel 83140 SIX FOURS	Tél : 04.94.63.02.87 Fax : 04.94.63.42.55
TOULOUSE FMA Buroplus - BP 365 31313 LABEGE CEDEX	Tél : 05.61.00.54.22 Fax : 05.61.00.52.01
TOULOUSE MAINTRONIC 7, avenue de l'Europe 31520 RAMONVILLE ST AGNE	Tél : 05.61.73.11.41 Fax : 05.61.73.80.06
TOURS BEGELEC 25, rue des Granges Galand ZI des Granges Galand 37550 ST AVERTIN	Tél : 02.47.25.10.60 Fax : 02.47.25.10.72
TROYES (td) BEGELEC 15, rue des Epingliers 10120 St ANDRE LES VERGERS	Tél : 03.25.49.78.96 Fax : 03.25.49.78.97
VALENCIENNES TMS 83, rue de Famars 59300 VALENCIENNES	Tél : 03.27.46.58.58 Fax : 03.27.46.58.59

Spain

EPSON IBÉRICA, S.A.

Avda. Roma 18-26, 08290 Cerdanyola, Barcelona, España

Tel.: 34.93.5821500

Fax: 34.93.5821555

CENTRO DE ATENCIÓN AL CLIENTE

Tel.: 902 40 41 42

Fax: 93 582 15 16

E-mail: soporte@epson.es

www.epson.es

www.epson.es/support/

SERVICIOS OFICIALES DE ASISTENCIA TÉCNICA EPSON

POBLACION	PROVINCIA	EMPRESA	TELEFONO	FAX	DIRECCION	CP
ALBACETE	ALBACETE	DEPARTAMENTO TÉCNICO INFORMÁTICO S.A.L.	967/50.69.10	967/50.69.09	C/ FRANCISCO PIZARRO, 13 BAJOS	02004
ALICANTE	ALICANTE	RPEI	96/510.20.53	96/511.41.80	C/ EDUARDO LANGUCHA, 17 BAJOS	03006
ALMERIA	ALMERIA	MASTER KIT S.A.	950/62.13.77	950/27.68.28	C/SIERRA ALHAMILLA Ed.Celulosa, 1,2ºpl.	04007
OVIEDO	ASTURIAS	COMERCIAL EPROM, S.A.	98/523.04.59	98/527.30.19	AV. DE LAS SEGADAS, 5 BAJOS	33006
OVIEDO	ASTURIAS	LABEL MICROHARD, S.L.	98/511.37.53	98/511.37.53	C/. FERNÁNDEZ DE OVIEDO, 38, BJO.	33012
BADAJOS	BADAJOS	INFOMECC S.C.	924/24.19.19	924/22.90.36	C/ VICENTE DELGADO ALGABA, 10	06010
BADAJOS	BADAJOS	PAITRON BADAJOZ	902/24.20.24	924/24.18.97	AV. M ^º AUXILIADORA, 7	06011
MÉRIDA	BADAJOS	PAITRON MÉRIDA	924/37.16.06	924/37.15.91	C/ PUERTO RICO, 2	06800
PALMA DE M.	BALEARES	BALEAR DE INSTALACIONES Y MANT. SL	971/24.64.55	971/24.51.02	C/ MANACOR, 82 A BAJOS	07006

BARCELONA	BARCELONA	BSMICROTEC MANT. INFORMÁTIC S.L.	93/243.1 3.23	93/340.3 8.24	C/. PALENCIA, 45	08027
BARCELONA	BARCELONA	MADE S.A. BARCELONA	93/423.0 0.48	93/423.3 8.93	C/ RICART, 33	08004
BARCELONA	BARCELONA	MICROVIDEO	93/265.1 5.75	93/265.4 4.58	AVDA DIAGONAL, 296	08013
CERDANYOLA	BARCELONA	OFYSAT S.L.	93/580.8 7.87	93/580.8 9.96	C/ FONTETES, 3-5, Local 1	08290
BARCELONA	BARCELONA	RIFÉ ELECTRÓNICA S.A.	93/453.1 2.40	93/323.6 4.70	C/ ARIBAU, 81	08036
SANTBOI	BARCELONA	SELTRON S.L.	93/652.9 7.70	93/630.8 1.04	C/ INDUSTRIA, 44-46	08830
GRANOLLERS	BARCELONA	SIC INFORMÁTICA	93/870.1 2.00	93/870.1 2.62	C/ ÁNGEL GUIMERÁ, 16	08400
MANRESA	BARCELONA	TELESERVICIO	93/873.5 6.23	93/877.0 0.34	AV. TUDELA, 44	08240
BURGOS	BURGOS	MANHARD S.L.	947/22.1 1.09	947/22.0 9.19	AVDA CASTILLA-LEÓN, 46	09006
CÁCERES	CÁCERES	PAITRON CÁCERES	902/21.4 0.21	927/21.3 9.99	C/ GABINO MURIEL, 1	10001
PTO.SANTANA.Mº	CÁDIZ	ELSE INFORMÁTICA S.L.	956/87.5 3.48	956/87.2 5.07	ANGLADA, PAR.9,E D.B1 BIS. EL PALMAR	11500
JEREZ	CÁDIZ	NEW SERVICE S.L.	956/18.3 8.38	956/18.5 5.85	C/ ASTA, 18	11404
LAS PALMAS	CANARIAS	MEILAND	928/29.2 2.30	928/23.3 8.92	C/ NÉSTOR DE LA TORRE, 3 OFIC.1	35006
LAS PALMAS	CANARIAS	G.B. CANARIAS SERVICIOS, S.L.	902/11.4 7.54	928/25.4 1.21	C/. PÍO CORONADO, 88, LOCAL A	35012
SANTANDER	CANTABRIA	INFORTEC, S.C.	942/23.5 4.99	942/23.9 8.42	C/. JIMÉNEZ DÍAZ, 1	39007
CASTELLÓN	CASTELLÓN	INFORSAT S.L.	964/22.9 4.01	964/22.9 4.05	C/ CRONISTA REVEST, 30 BAJOS	12005

ALCAZAR	CIUDAD REAL	GRUPO DINFOR ALCÁZAR	926/54.5 5.62	926/54.5 7.67	C/ DR. BONARDELL, 37	13600
CIUDAD REAL	CIUDAD REAL	GRUPO DINFOR C. REAL	926/25.4 2.25	926/23.0 4.94	C/. TOLEDO, 34	13003
CÓRDOBA	CÓRDOBA	SETESUR ANDALUCIA S.L.	957/48.5 8.46	957/48.5 8.54	C/ REALEJO, 6 (PASAJE)	14002
GIRONA	GIRONA	PROJECTES COM-TECH, S.L.	972/24.1 1.35	972/40.1 1.85	PLAZA DE LA ASUNCION, 35	17005
GRANADA	GRANADA	INTELCO ASISTENCIA TÉCNICA S.L.	958/13.2 1.79	958/13.2 2.09	C/ PRIMAVERA, 20	18008
SAN SEBASTIAN	GUIPUZCOA	ELECTRÓNICA GUIPUZCOANA	943/46.8 6.40	943/45.5 7.01	C/ BALLENEROS, 4 BAJOS	20011
HUELVA	HUELVA	AVITELSAT HUELVA	959/54.3 8.82	959/54.3 7.07	C/. CONDE DE LÓPEZ MUÑOZ, 32	21006
JAEN	JAEN	OFIMÁTICA JAEN S.L.	953/28.0 1.44	953/28.1 0.77	C/ ORTEGA NIETO, 20 POL.OLIVARES	23009
LA CORUÑA	LA CORUÑA	HARDTEC GALICIA	981/23.7 9.54	981/24.7 6.92	AV. LOS MALLOS, 87, BJO. B	15007
LOGROÑO	LA RIOJA	REYMAR, S.L.	941/24.2 6.11	941/25.0 3.12	C/. ALBIA DE CASTRO, 10	26003
LEÓN	LEÓN	MACOISAT, S.L.	987/26.2 5.50	987/26.2 9.52	AV. FERNÁNDEZ LADREDA, 27, BJO.	24005
LEÓN	LEÓN	PROSYSTEM	987/22.1 1.97	987/24.8 8.97	C/. JUAN DE LA COSA, 14	24009
TORRE FARREIRA	LLEIDA	RICOMACK S.A.	973/75.1 5.33	973/75.1 6.21	POL. IND. DEL SEGRÍ, S/N	25126
MADRID	MADRID	GRUPO PENTA S.A.	91/543.7 3.03	91/543.5 3.04	C/ BLASCO DE GARAY, 63	28015
MADRID	MADRID	MADE S.A. MADRID	91/570.6 2.92	91/570.6 5.71	C/ ROSA DE SILVA ,4	28020
MADRID	MADRID	MICROMA S.A.	91/304.6 8.00	91/327.3 9.72	C/ STA. LEONOR,61	28037
MADRID	MADRID	SETECMAN S.L.	91/571.5 4.06	91/572.2 2.40	C/ INFANTA MERCEDES , 31 1º	28020
MADRID	MADRID	BSMICROTEC MADRID, S.L.	91/300.5 2.82	91/300.5 2.83	C/ MOTA DEL CUERVO, 26, LOCAL	28043

MADRID	MADRID	TEDUIN S.A.	91/327.5 3.00	91/327.0 5.00	C/ALBALÁ, 10	28037
MÁLAGA	MÁLAGA	COVITEL MÁLAGA	95/231.6 2.50	95/233.9 8.50	C/ CERAMISTAS, 8.P.IND.SAN RAFAEL	29006
MURCIA	MURCIA	RED TECNICA EUROPEA, S.L.	968/27.1 8.27	968/27.0 2.47	AV. RONDA DE LEVANTE, 43, BJO.	30008
PAMPLONA	NAVARRA	INFORMÉTICA IRUÑA, S.L.	948/27.9 8.12	948/27.9 2.89	ERMITAGAÑA, 1 BAJOS	31008
VIGO	PONTEVEDRA	SERVICIOS INFORMÁTICOS DEL ATLÁNTICO S.L.	986/26.6 2.80	986/28.1 3.83	C/ PÁRROCO JOSÉ OTERO, 3	36206
SALAMANCA	SALAMANCA	EPROM-1	923/18.5 8.28	923/18.6 9.98	C/ GUADALAJARA, 9-11	37003
SEVILLA	SEVILLA	AMJ TECNOLAN, S.L.	95/491.5 7.91	95/491.5 2.14	AV.CJAL.ALBERTO JNEZ.BEC.,6.AC. D	41009
SEVILLA	SEVILLA	AVITELSAT SEVILLA	95/492.3 3.93	95/463.5 8.73	C/ ESPINOSA Y CARCEL 31	41005
TARRAGONA	TARRAGONA	TGI (TECNOLOGIA I GESTIÓ INFORM. S.L.)	977/23.5 6.11	977/21.2 5.12	AV. FRANCESC MACIÀ, 8 D BAIXOS	43002
VALENCIA	VALENCIA	ATRON INGENIEROS S.A.	96/385.0 0.00	96/384.9 2.07	C/ HÉROE ROMEU, 8 B	46008
VALENCIA	VALENCIA	GINSA INFORMÁTICA S.A.	96/362.2 1.15	96/393.2 6.96	C/ ERNESTO FERRER, 16 B	46021
VALLADOLID	VALLADOLID	VIG ⁺ PRINT	983/20.7 6.12	983/30.9 5.05	BAILARÍN VICENTE ESCUDEIRO, 2	47005
BILBAO	VIZCAYA	DATA SERVICE, S.L.	94/446.7 9.86	94/446.7 9.87	C/ MATICO,29	48007
BILBAO	VIZCAYA	ATME BILBAO	94/441.9 1.98	94/427.6 3.12	C/ RODRÍGUEZ ARIAS, 69-71 GC	48013
ZARAGOZA	ZARAGOZA	OFYSAT, S.L.	976/30.4 0.10	976/32.0 3.73	C/ ANTONIO SANGENÍS, 16	50050
ZARAGOZA	ZARAGOZA	INSTRUMENTACIÓN Y COMPONENTES S.A.	976/01.3 3.00	976/01.0 9.77	ED.EXPO ZARAGOZA,CRTA. MADRID,S/N KM.315, N-3, PTA. 1	50014

United Kingdom

EPSON (UK) Ltd.

Campus 100, Maylands Avenue,

Hemel Hempstead, Hertfordshire HP2 7TJ

United Kingdom

Tel.: +44 (0) 1442 261144

Fax: +44 (0) 1422 227227

www.epson.co.uk

Stylus Products Warranty & Support

08705 133 640

Scanner Products Warranty & Support

08702 413 453

Sales

0800 220 546

Republic of Ireland

Stylus Products Warranty & Support

01 679 9016

Other Products Warranty & Support

01 679 9015

Sales

1 800 409 132

www.epson.co.uk

Italy

EPSON Italia s.p.a.

Viale F.lli Casiraghi, 427

20099 Sesto San Giovanni (MI)

Tel.: 02.26.233.1

Fax: 02.2440750

Assistenza e Servizio Clienti

TECHNICAL HELPDESK

02.29400341

www.epson.it

ELENCO CENTRI ASSISTENZA AUTORIZZATI EPSON

AEM SERVICE S.R.L. Via Verolengo, 20 00167 ROMA Tel : 06-66018020 Fax : 06-66018052	DATA SERVICE S.R.L. Via S. Allende, 22a 50018 SCANDICCI (FI) Tel : 055-250752 Fax : 055-254111	QUICK COMPUTER SERVICE Viale Louise Pasteur, 23 a/b/c 70124 BARI Tel : 080-5044351 Fax : 080-5618810
A.T.E.S. ELETRONICA S.R.L. Via Lulli, 28/b 10148 TORINO Tel : 011-2202525 Fax : 011-2204280	ELECTRONIC ASSISTANCE CENTRE Via Bazzini, 17 20131 MILANO Tel : 02-70631407 Fax : 02-70631301	QUICK COMPUTER SERVICE Via P. Manerba, 12 71100 FOGGIA Tel : 0881-331123 Fax : 0881-339133

<p>A.T.S. S.N.C. Via della Repubblica, 35 a/b/c 40127 BOLOGNA Tel : 051-515313 Fax : 051-513241</p>	<p>ELETRONICA CAROLINA ALOISIO & C. S.A.S. Via Generale Arimondi, 99 90143 PALERMO Tel : 091-308118 Fax : 091-6263484</p>	<p>RAVEZZI ANGELO HARDWARE SERVICE Via Avogadro, 6/10 47037 RIMINI Tel : 0541-373686 Fax : 0541-374844</p>
<p>A.T.S. S.N.C. Via Carbonia, 14 09125 CAGLIARI Tel : 070-657955 Fax : 070-659755</p>	<p>GSE S.R.L. Via Rimassa, 183r 13129 GENOVA Tel : 010-5536076 Fax : 010-5536113</p>	<p>REGA ELETRONICA S.N.C. Via Gentileschi, 25/27 56123 PISA Tel : 050-560151 Fax : 050-560135</p>
<p>C.A.M.U. S.N.C. Via Grandi, 4 33170 PORDENONE Tel : 0434-572949 Fax : 0434-573005</p>	<p>HARD SERVICE S.R.L. Z.A.3 Via del progresso, 2 35010 PERAGA DI VIGONZA (PD) Tel : 049-8933951 Fax : 049-8933948</p>	<p>S.T.E. S.N.C. di Ciarrocchi A.& C. Via Settimo Torinese, 5 65016 MONTESILVANO (PE) Tel : 085-4453664 Fax : 085-4456860</p>
<p>COMPUTER LAB S.N.C. Via Quaranta, 29 20141 MILANO Tel : 02-5391224 Fax : 02-5695198</p>	<p>INFORMAINT S.N.C. Via Prunizedda, 94 07100 SASSARI Tel / Fax: 079-290953</p>	<p>TECMATICA S.R.L. Via S. Bargellini, 4 00157 ROMA Tel : 06-4395264 Fax : 06-43534628</p>
<p>COMPUTER LAB S.N.C. Via Pelizza da Volpedo, 1 20092 CINISELLO BALSAMO (MI) Tel : 02-6174175 Fax : 02-6127926</p>	<p>JAM S.R.L. Piazza Principale, 9 39040 ORA[*] AUER (BOLZANO) Tel : 0471-810502 Fax : 0471-811051</p>	<p>TECNOASSIST S.N.C. Via Roma, 44/d 22046 MERONE (CO) Tel : 031-618605 Fax : 031-618606</p>

<p>COMPUTER LAB S.N.C. Via F.lli Calvi, 4 24122 BERGAMO Tel : 035-4243216 Fax : 035-238424</p>	<p>LYAN S.N.C. Via Vercelli, 35 S.S. 230 13030 VERCELLI Loc. Caresanablot Tel : 0161/235254 Fax : 0161/235255</p>	<p>TECNOASSIST S.N.C. Via C. Cattaneo, 9 21013 GALLARATE (VA) Tel : 0331-791560 Fax : 0331-793882</p>
<p>COMPUTER SERVICE 2 S.N.C. Via Divisione Acqui, 70 25127 BRESCIA Tel : 030-3733325 Fax: 030-3733130</p>	<p>MEDIEL S.N.C. Via Ugo Bassi, 34 98123 MESSINA Tel : 090-695962 / 695988 Fax : 090-694546</p>	<p>TECNOASSIST S.N.C. Via F.lli Rosselli 20 20016 PERO - Loc. Cerchiate (MI) Tel : 02-33913363 Fax : 02-33913364</p>
<p>COMPUTER SERVICE 2 S.N.C. Via V.Guindani, 10 26100 CREMONA Tel/Fax: 0372-435861</p>	<p>MEDIEL S.N.C. filiale di Catania Via Novara, 9 95125 CATANIA (CT) Tel : 095-7169125 Fax : 095-7160889</p>	<p>TECNO STAFF S.R.L. Via Vivaldi, 19 00199 ROMA Tel : 06-8606173 Fax : 06-86200117</p>
<p>COMPUTER SERVICE 2 S.N.C. Via P. Savani, 12/C 43100 PARMA Tel : 0521-941887 Fax : 0521-940757</p>	<p>MICROTECNICA S.N.C. Via Lepanto, 83 80125 NAPOLI Tel : 081-2394460 Fax : 081-5935521</p>	<p>TECNO STAFF S.R.L. Via A.Manzoni, 263/265 06087 PONTE S.GIOVANNI (PG) Tel : 075-5997381 Fax : 075-5999623</p>
<p>COMPUTER SERVICE 2 S.N.C. Via Mantovana, 127/D 37137 VERONA Tel : 045/8622929 Fax : 045/8625007</p>	<p>PRINTER SERVICE S.R.L. Via U. Boccioni, 25/27 88048 S.Eufemia LAMEZIA TERME (CZ) Tel : 0968-419276 Fax : 0968-419109</p>	<p>TUSCIA TECNO STAFF S.R.L. Via Cardarelli, 14 01100 VITERBO Tel : 0761-270603 Fax : 0761-274594</p>

CONERO DATA S.A.S. Via della Repubblica, 7 60020 SIROLO (AN) Tel/Fax : 071-9331175	QUAIZ S.N.C. Via San Paolo, 5/h Loc. Badia a Settimo 50018 SCANDICCI (FI) Tel : 055-720561 Fax : 055-720180	
--	--	--

Portugal

EPSON Portugal, S.A.

Rua Gregório Lopes Lote 1514 Restelo

1400 - 197 Lisboa

Tel.: 21 303 54 00

Fax: 21 303 54 90

TECHNICAL HELPDESK
808 200015

www.epson.pt

Austria

ASC Buromaschinen GmbH

Kettenbruckengasse 16

1052 Wien

Tel. 01 / 58966-0

Fax. 01/ 5867726

www.artaker.com

Netherlands

CARD IS B.V.

Ambachsweg

3606 AP Maarssen

Belgium

MDR (ARC)

H. Dom. Saviolaan 8

1700 Dilbeek

Denmark

Warranty & Support

80 88 11 27

Sales

38 48 71 37

www.epson.dk

Finland

Warranty & Support

0800 523 010

Sales

(09) 8171 0083

www.epson.fi

Croatia**RECRO d.d.**

Trg Sportova 11

10000 Zagreb

Tel.: 00385 1 3650774

Fax: 00385 1 3650798

Email: servis@recro.hr

epson@recro.hr

Macedonia**DIGIT COMPUTER ENGINEERING**

3 Makedonska brigada b.b

upravna zgrada R. Konkar -

91000 Skopje

Tel.: 00389 91 463896 oppure

00389 91 463740

Fax: 00389 91 465294

E-mail: digits@unet.com.mk

REMA COMPUTERS

Str. Kozara, 64-B-11-

1000 Skopje

Tel.: 00389 91 118 159 oppure

00389 91 113 637

Fax: 00389 91 214 338

E-mail: slatanas@unet.com.mk oppure

rema@unet.com.mk

Slovenia

REPRO LJUBLJANA d.o.o.

Smartinska 106

1000 Ljubljana

Tel.: 00386 1 5853417

Fax: 00386 1 5400130

E-mail: bojan.zabnikar@repro.si

Luxemburg

MDR (ARC)

H. Dom. Saviolaan 8

1700 Dilbeek

Switzerland

Moosacherstrasse 6, Au, 8820 Wädenswil

Tel. 01/7822111

www.excom.ch

Hungary

R.A. Trade Kft.

Petöfi Sandor u. 64

H-2040 Budaör

Tel.: 0036.23.415.317

Fax: 0036.23.417.310

Slovak Republic

Print Trade spol. s.r.o.

Cajkovskeho 8

SK-98401 Lucenec

Tel.: 00421.863.4331517

Fax: 00421.863.4331081

Email: Prntrd@lc.psg.SK
www.printrtrade.sk

Czek. Republic

EPRINT s.r.o.

Stresovicka 49

CZ-16200 Praha 6

Tel. :00420.2.20180610

Fax:00420.2.20180611

Email: eprint@mbox.vol.cz

Norway

Warranty & Support

800 11 828

Sales

23 16 21 24

www.epson.no

Sweden

Warranty & Support

08 445 12 58

Sales

08 519 92 082

www.epson.se

Yugoslavia

BS PPROCESSOR d.o.o.

Hazdi Nikole Zivkovic 2

Beograd-F.R.

Tel.: 00381 111 328 44 88

Fax: 00381 11 328 18 70

E-mail: vule@bsprocesor.com;

goran@bsprocesor.com

gorangalic@sezampro.yu

Greece

POULIADIS ASSOCIATES CORP.

142, Sygrou Avenue

176 71 Athens

Tel.: 0030 1 9242072

Fax: 0030 1 9241066

E-mail: k.athanasiadis@pouliadis.gr

Turkey

**ROMAR PAZARLAMA SANAYI
VE TICARET A.S.**

Rihtim Cad. Tahir Han No. 201

Karaköy 80030 Istanbul

Tel.: 0090 212 252 08 09 (ext:205)

Fax: 0090 212 252 08 04

E-mail: zozenoglu@romar.com.tr

**PROSER ELEKTRONIK SANAYI
VE TICARET LIMITEDN SIRKETI**

Inönü Caddesi,

Teknik Han, No 72 Kat 3,

Gümüssüyü Istanbul

Tel.: 0090 212 252 15 75

Fax: 0090 212 244 54 79

Email: okyay@turk.net

**DATAPRO BILISIM HIZMETLERI
SAN VE TICARET LTD.STI**

Gardenya Plaza 2,

42-A Blok Kat:20 -

Atasehir Istanbul

Tel.: 0090 216 4554770

Fax: 0090 216 4554766

E-mail: cem.kalyoncu@datapro.com.tr

Cyprus

INFOTEL LTD.

CTC House

Athalassa P.O.BOX 16116 2086 Nicosia CYPRUS

Tel.: 00357 2 573310

Fax: 00357 2 487784

E-mail: yannis.k@infotel.com.cy;

george.p@infotel.com.cy

Poland

FOR EVER Sp. z.o.o.

Ul. Frankciska Kawy 44

PL- 01-496 Warszawa

Tel.: 0048.22.638.9782

Fax: 0048. 22.638.9786

Email: office@for-ever.com.pl

Bulgaria

PROSOFT

6. Al Jendov Str.

BG-1113 Sofia

Tel.: 00359.2.730.231

Fax: 00359.2.9711049

Email: Prosoft@internet-BG.BG

Romania

MB Distribution S.R. L.

162, Barbu Vacarescu Blvd. Sector 2

RO-71422 Bucharest

Tel.: 0040.1.2300314

Fax: 0040.1.2300313

Email: office@mbd-epson.ro

Estonia

Kulbert Ltd.

Saeveski 2

EE-0012 Tallinn

Tel.: 00372.6.722299

Fax: 00372-6-722349

CHS Eesti AS

Pärnu mnt. 142a

EE-11317 Tallinn

Tel.: (372)6504900

Fax.: (372)650 4916

www.chs.ee

Latvia

Sim.S.S Jsc

Basteja boulv. 14

LV-1602 Riga

Tel.: 00371.7.280380

Fax: 00371.7.820175

Email: KVV@Simss.lanet.LV

Soft-Tronik Riga Ltd.

Terbatas 78

LV-1001 Riga

Tel.: 00317.2.292943

Fax: 00317.7.310169

Email: info@soft-tronik.lv

CHS Riga

Kalnčiema 12a

LV-1084 Riga

Tel.: (371) 7602051

Tel.: (371) 7613887

Lithuania

Baltic Amadeus

Akademijos 4

LT-2600 Vilnius

Tel.: 00370.2.729913

Fax: 00370.2.729909

Email: Viktoras@Ktl.mii.LT

Intac Ltd.

Jasinskio 15

LT-2600 Vilnius

Tel.: 00370.2.223623

Fax: 00370.2.223620

Email: info@intac.lt

www.intac.lt

Israel

Warranty & Support

04 8 560 380

www.epson.com

Middle East

Warranty & Support

+ 971 (0) 4 352 44 88 or 351 77 77

www.epson.com

Email Warranty & Support:

www.epson-support@compubase.co.ae

South Africa

Warranty & Support

(011) 444 8278 / 91 or 0800 600 578

For details of EPSON Express centres and Service Repair centres
<http://www.epson.co.za/support/index.htm>

Sales

(011) 262 9200 or 0800 00 5956

www.epson.co.za/

Bosnia Herzgovina

RECOS d.o.o.

Vilsonovo setaliste 10

71000 Sarajevo

Tel.: 00387 33 657 389

Fax: 00387 33 659 461

E-mail: recos@bih.net.ba oppure

edin@recos.ba

Argentina

EPSON ARGENTINA S.A.

Avenida Belgrano 964/970

(1092), Buenos Aires

Tel.: (54 11) 4346-0300

Fax: (54 11) 4346-0333

www.epson.com.ar

Brazil

EPSON DO BRASIL LTDA.

Av. Tucunaré, 720 Tamboré Barueri,

São Paulo, SP 06460-020

Tel.: (55 11) 7296-6100

Fax: (55 11) 7295-5624

www.epson.com.br

Chile

EPSON CHILE, S.A.

La Concepción 322

Providencia, Santiago

Tel.: (56 2) 236-2453

Fax: (56 2) 236-6524

www.epson.cl

Colombia

EPSON COLOMBIA, LTDA.

Diagonal 109 No. 15-49

Bogotá, Colombia

Tel.: (57 1) 523-5000

Fax: (57 1) 523-4180

www.epson.com.co

Costa Rica

EPSON COSTA RICA, S.A

Embajada Americana, 200 Sur y 300 Oeste

San José, Costa Rica

Tel.: (50 6) 296-6222

Fax: (50 6) 296-6046

www.epsoncr.com

Mexico

EPSON MÉXICO, S.A. de C.V.

Av. Sonora #150

México, 06100, DF

Tel.: (52 5) 211-1736

Fax: (52 5) 533-1177

www.epson.com.mx

Peru

EPSON PERÚ, S.A.

Av. Del Parque Sur #400

San Isidro, Lima, Perú

Tel.: (51 1) 224-2336

Fax: (51 1) 476-4049

www.epson.com

Venezuela

EPSON VENEZUELA, S.A.

Calle 4 con Calle 11-1

La Urbina Sur Caracas, Venezuela

Tel.: (58 2) 240-1111

Fax: (58 2) 240-1128

www.epson.com.ve

USA (Latin America)

EPSON LATIN AMERICA

6303 Blue Lagoon Dr., Ste. 390

Miami, FL 33126

Tel.: (1 305) 265-0092

Fax: (1 305) 265-0097

USA

EPSON AMERICA, INC

3840 Kilroy Airport Way

Long Beach, CA 90806

Tel.: (1 562) 981-3840

Fax: (1 562) 290-5051

www.epson.com

Opciones y consumibles

Opciones

La impresora puede emplear las siguientes opciones.

Cables de interface

EPSON suministra el siguiente cable de interface para la impresora. Sin embargo, puede utilizar cualquier cable de interface que cumpla con estas especificaciones. Consulte los requisitos adicionales en el manual del ordenador.

Cable de interface USB (blindado) CAEIB0010 *de la serie A de 4 patillas (ordenador) al de serie B de 4 patillas (impresora).

Nota:

- El asterisco (*) sustituye al último dígito de la referencia, que depende del país.
- Es posible que no se suministre este cable, pues depende de la ubicación geográfica.



Precaución:

Utilice solamente los cables de interface que cumplan con las especificaciones arriba descritas. Si utiliza otros cables no cubiertos por las garantías de EPSON, puede que la impresora no funcione correctamente.

Monitor de previsualización

Si imprime directamente desde la tarjeta PC, el Monitor de previsualización C86000* le facilita la búsqueda de fotos en la tarjeta de memoria. Utilice los botones de flecha hacia la izquierda y la derecha del menú Escoger Foto para seleccionar las fotografías de la tarjeta de memoria que desee imprimir. Este monitor sólo muestra los ajustes de Plantilla y Escoger Foto.



Precaución:

Antes de instalar o retirar el monitor de previsualización, debe apagar la impresora y desenchufar el cable de alimentación de ésta. De lo contrario, podría dañar el monitor de previsualización.

Nota:

- ❑ *El asterisco (*) sustituye al último dígito de la referencia, que depende de la ubicación geográfica.*
- ❑ *Para ajustar la inclinación del Monitor de previsualización, afloje el mando del lateral derecho del Monitor de previsualización.*

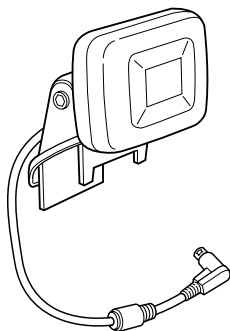

Consumibles

La impresora puede emplear los siguientes cartuchos de tinta y soportes especiales EPSON.

Cartuchos de tinta

Puede utilizar los siguientes cartuchos con esta impresora:

Tipo de tinta	Referencias de tinta
Cartucho de tinta negra	Capacidad estándar: T007 Baja capacidad: T010
Cartucho de tinta de color	T008

Nota:

Las referencias de los cartuchos de tinta pueden variar según el país.

Tipos de soporte

EPSON ofrece soportes de impresión especialmente diseñados para las impresoras de inyección de tinta que satisfacen las necesidades de máxima calidad de impresión.

Papel normal

Papel normal

Sobres

Papel normal Premium (A4) EPSON S041214

Bright White Paper

Bright White Paper (A4) EPSON S041442

Papel especial HQ

Papel especial HQ (A4) EPSON S041061

Tarjeta especial Ink Jet HQ (A6) EPSON S041054

Tarjeta especial Ink Jet HQ (5 × 8 pulg.) EPSON S041121

Matte Paper-Alto Gramaje

Matte Paper-Alto Gramaje (A4) EPSON S041256

Matte Paper - doble cara

Matte Paper - doble cara (A4) EPSON S041569

Papel mate de larga duración

Papel mate de larga duración (A4) EPSON S041342

Transparencias Ink Jet

Transparencias Ink Jet (A4) EPSON S041063

Premium Glossy Photo Paper

Premium Glossy Photo Paper (A4) EPSON S041287

Papel fotográfico semibrillo

Papel fotográfico semibrillo (A4) EPSON S041332

Especificaciones de la impresora

Impresión

Método de impresión	Inyección de tinta a petición
Configuración de los inyectores	Monocromo (negro) 48 inyectores 240 inyectores de color (cian, magenta, amarillo, cian claro, magenta claro) (48 x 5 colores)
Dirección de la impresión	Bidireccional con búsqueda lógica
Código de control	ESC/P Raster EPSON Remote
Búffer de entrada	32 KB

Papel

Nota:

Puesto que el fabricante puede cambiar en cualquier momento la calidad de cualquier marca o tipo de papel concretos, EPSON no puede garantizar las prestaciones de ninguna marca ni tipo de papel que no sea EPSON. Realice siempre pruebas con muestras del papel antes de adquirirlo en grandes cantidades o de imprimir trabajos de gran volumen.

Especificaciones del papel

Hojas sueltas:

Tamaño	A4 (210 mm × 297 mm)
Tipos de papel	Papel normal de calidad, papel especial distribuido por EPSON
Grosor (para papel normal de calidad)	Entre 0,08 mm y 0,11 mm (de 0,003 a 0,004 pulg.)
Gramaje (para papel normal de calidad)	Entre 64 g/m ² (17 libras) y 90 g/m ² (24 libras)

Matte Paper-Alto gramaje:

Tamaño	A4 (210 mm × 297 mm)
Tipos de papel	Papeles especiales distribuidos por EPSON

Photo Paper:

Tamaño	A4 (210 mm × 297 mm) 100 mm × 150 mm 100 mm × 8 m 210 mm × 10 m
Tipos de papel	Papeles especiales distribuidos por EPSON

Premium Glossy Photo Paper:

Tamaño	A4 (210 mm × 297 mm) 100 mm × 8 m 127 mm × 8 m 210 mm × 10 m
Tipos de papel	Papeles especiales distribuidos por EPSON

Photo Stickers:

Tamaño	A6 (105 mm × 148 mm) con 16 marcos
Tipos de papel	Papeles especiales distribuidos por EPSON

Nota:

- Un papel de baja calidad puede mermar la calidad de impresión y provocar atascos de papel y otros problemas. Si sufre problemas de este tipo, utilice un tipo de papel de mejor calidad.*
- No cargue papel curvado ni arrugado.*
- Utilice el papel en condiciones normales:
Temperatura entre 15 y 25° C (59 - 77° F)
Humedad entre 40 y 60% HR*

Área imprimible

Hojas sueltas

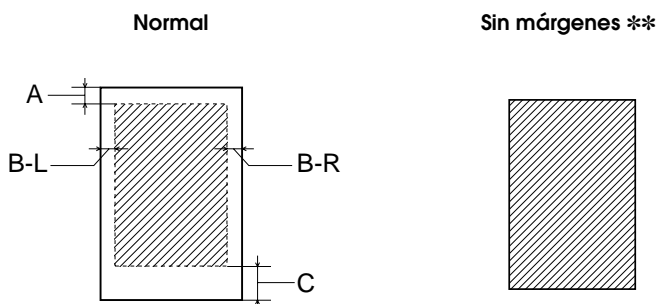

Las líneas diagonales señalan el área imprimible.

A: El margen superior mínimo es de 3,0 mm (0,12 pulg.).

B-L: El margen izquierdo mínimo es de 3,0 mm (0,12 pulg.).

B-R: El margen derecho mínimo es el siguiente:
3,0 mm (0,12 pulg.) para hojas sueltas.

C: El margen inferior mínimo es de 14,0 mm (0,55 pulg.).

** : Cuando imprima con la función Sin márgenes (en Windows) o Margen cero (en Macintosh), es posible que la calidad de la impresión sea menor en las zonas superior e inferior de la impresión, así como que la zona esté manchada.

Nota:

Cargue siempre el papel en el alimentador de hojas por el lado estrecho. Cargue los sobres con el borde de la solapa por delante y con la solapa hacia abajo.

Cartuchos de tinta

Cartucho de tinta negra (T007, T010)

Hay dos tipos de cartuchos de tinta negra. El cartucho de tinta de baja capacidad (T010) contiene la mitad de tinta que el cartucho de capacidad estándar (T007).

Color	Negro
Capacidad de impresión*	Capacidad estándar (T007): 540 páginas (A4, texto a 360 ppp) Baja capacidad (T010): 270 páginas (A4, texto a 360 ppp)
Duración del cartucho	2 años a partir de la fecha de fabricación (dentro de los 6 meses siguientes a la apertura del paquete, a 25°C (77°F))
Temperatura	Almacenamiento: Entre -20 y 40°C (de -4 a 104°F) 1 mes a 40 °C (104°F) Transporte: Entre -30 y 60°C (de -22 a 140°F) 1 mes a 40 °C (104°F) 120 horas a 60°C (140°F) Helada:** A -16°C (3,2°F)
Dimensiones	20,1 mm (anch.) × 60,0 mm (prof.) × 38,5 mm (alt.)

Cartucho de tinta de color (T008)

Color	Cián, magenta, amarillo, cián claro y magenta claro
Capacidad de impresión*	220 páginas (A4, 360 ppp, 5% de cada color)
Duración del cartucho	2 años a partir de la fecha de fabricación (dentro de los 6 meses siguientes a la apertura del paquete, a 25°C (77°F))
Temperatura	Almacenamiento: Entre -20 y 40°C (de -4 a 104°F) 1 mes a 40 °C (104°F) Transporte: Entre -30 y 60°C (de -22 a 140°F) 1 mes a 40 °C (104°F) 120 horas a 60°C (140°F) Helada:** A -18°C (-0,4°F)
Dimensiones	49,1 mm (anch.) × 60,0 mm (prof.) × 38,5 mm (alt.)

* Cifras acordes con una impresión continua después de la sustitución de la tinta. La capacidad de impresión real varía según la frecuencia de uso de la impresora, de la función de limpieza del cabezal de impresión y de encendido de la impresora.

** La tinta tarda en descongelarse y estar lista para su uso unas 3 horas a 25°C (77°F).



Precaución:

- ❑ *EPSON recomienda únicamente la utilización de cartuchos de tinta originales EPSON. Los productos no fabricados por EPSON pueden averiar la impresora, daños no cubiertos por la garantía de EPSON.*

- ❑ *No utilice un cartucho de tinta pasada la fecha de caducidad impresa en el paquete.*

- ❑ *No rellene el cartucho de tinta. La impresora calcula la cantidad de tinta restante gracias al chip IC que contiene el cartucho de tinta. Por lo tanto, aunque se rellene el cartucho, el chip IC indicará que está vacío.*

Mecánicas

Método de avance del papel	Fricción
Recorrido del papel	Alimentador de hojas, entrada posterior
Capacidad del alimentador de hojas	Unas 100 hojas de papel de 64 g/m ² (17 libras)
Dimensiones	Almacenamiento Anchura: 467 mm (18,4 pulgadas) Profundidad: 255,7 mm (10,1 pulgadas) Altura: 212,1 mm (8,4 pulgadas)
	Impresión Anchura: 467 mm (18,4 pulgadas) Profundidad: 547 mm (21,5 pulgadas) Altura: 302 mm (11,9 pulgadas)
Peso	5,25 kg (11,6 libras) sin los cartuchos de tinta

Eléctricas

	Modelo de 120 V	Modelo de 220-240 V
Intervalo de voltaje de entrada	De 99 a 132 V	De 198 a 264 V
Intervalo de frecuencia nominal	De 50 a 60 Hz	
Intervalo de frecuencia de entrada	De 49,5 a 60,5 Hz	
Intensidad nominal	0,45 A	0,25 A

Consumo	Aproximadamente 19 W (patrón de carta ISO 10561) Aproximadamente 3,5 W en el modo de reposo
----------------	--

Nota:

Consulte el voltaje de la impresora en la etiqueta de su parte posterior.

Entorno operativo

Temperatura	<p>Funcionamiento: Entre 10 y 35°C (de 50 a 95°F)</p> <p>Almacenamiento: Entre -20 y 40°C (de -4 a 104°F)</p> <p>1 mes a 40 °C (104°F)</p> <p>Transporte:*</p> <p>Entre -20 y 60°C (de -4 a 140°F)</p> <p>120 horas a 60°C (140°F)</p>
Humedad	<p>Funcionamiento: Entre 20 y 80% HR</p> <p>Almacenamiento:*,** Entre 5 y 85% HR</p>

* Guardada en el embalaje original

** Sin condensación

Estándares y normas

Modelo para EE.UU.:

Seguridad	UL 1950 CSA C22.2 Núm. 950
EMC	FCC parte 15 subapartado B clase B CSA C108.8 clase B

Modelo para Europa:

Directiva de Bajo Voltaje 73/23/CEE EN 60950

Directiva EMC 89/336/CEE EN 55022 clase B
EN 55024
EN 61000-3-2
EN 61000-3-3

Modelo para Australia:

EMC AS/NZS 3548 clase B

