Bem-vindo ao Guia do utilizador EPSON

Este Guia do utilizador é o manual interativo da impressora EPSON STYLUS PHOTO 915.

Imprimir com Windows

Como imprimir com o software da impressora para Windows

Imprimir em Macintosh

Como imprimir com o software da impressora para Macintosh

Como

Instruções passo a passo simples para muitas tarefas dos comandos

Resolução de avarias

Soluções para problemas que possa encontrar

Informações dos produtos

Informações complementares sobre a impressora

Direitos de autor e marcas comerciais

Direitos de autor e marcas comerciais

Todos os direitos reservados. Nenhuma parte desta publicação pode ser reproduzida, armazenada num sistema de recuperação ou transmitida de algum modo ou através de algum meio (electrónico, mecânico, fotocópias, gravação ou outro) sem autorização prévia por escrito da SEIKO EPSON CORPORATION. As informações contidas neste documento servem apenas para esta impressora EPSON. A EPSON não se responsabiliza por quaisquer danos resultantes do uso das informações aqui contidas aplicadas a outras impressoras.

A SEIKO EPSON CORPORATION e as suas subsidiárias não serão responsáveis perante o comprador do produto ou terceiros por danos, perdas, custos ou despesas incorridos pelo comprador ou terceiros, resultantes de acidentes, abusos ou má utilização do produto, de modificações não autorizadas, reparações ou alterações do produto, ou (excluindo os EUA) do incumprimento das instruções de funcionamento e manutenção da SEIKO EPSON CORPORATION.

A SEIKO EPSON CORPORATION não se responsabiliza por qualquer dano ou problema decorrente da utilização de qualquer opção ou consumível que não seja um produto EPSON original ou produto EPSON aprovado pela SEIKO EPSON CORPORATION.

A SEIKO EPSON CORPORATION não será responsável por qualquer dano resultante de interferência electromagnética, em consequência da utilização de cabos de interface para além dos produtos EPSON aprovados pela SEIKO EPSON CORPORATION.

EPSON é uma marca registada e EPSON Stylus é uma marca comercial da SEIKO EPSON CORPORATION.

Copyright 2001 SEIKO EPSON CORPORATION. Todos os direitos reservados. PRINT Image Matching é uma marca comercial da SEIKO EPSON CORPORATION. O logótipo da PRINT Image Matching é uma marca comercial da SEIKO EPSON CORPORATION.

Microsoft e Windows são marcas registadas da Microsoft Corporation.

Apple e Macintosh são marcas registadas da Apple Computer, Inc.

DPOF é uma marca comercial da CANON INC., Eastman Kodak Company, Fuji Photo Film Co., Ltd. e Matsushita Electric Industrial Co., Ltd.

Nota: Os nomes de outros produtos utilizados neste documento destinam-se unicamente a fins identificativos e poderão ser marcas comerciais dos respectivos proprietários. A EPSON renuncia a todos e quaisquer direitos subjacentes a essas marcas.

Copyright © 2002 SEIKO EPSON CORPORATION, Nagano, Japão.

Glossário

As definições seguintes aplicam-se especificamente a impressoras.

Aplicação

Software que permite executar uma determinada tarefa, como processamento de texto ou planeamento financeiro.

Área de impressão

Área da página onde a impressora pode imprimir. A área de impressão é menor do que a área física devido à existência de margens.

ASCII

American Standard Code for Information Interchange. Sistema normalizado de codificação que permite atribuir códigos numéricos a letras e símbolos.

Bit

Dígito binário (0 ou 1), que é a unidade de informação mais pequena utilizada por uma impressora ou um computador.

Brilho

Luminosidade ou ausência de luminosidade numa imagem.

Byte

Unidade de informação constituída por 8 bits.

Cabo do interface

Cabo de ligação entre o computador e a impressora.

Caracteres por polegada (cpp)

Unidade de medida da densidade dos caracteres, chamado por vezes pitch.

CMYK

Azul-turquesa, magenta, amarelo e preto. Estas cores são utilizadas no sistema substractivo de cores impressas.

ColorSync

Software Macintosh concebido para o ajudar a obter impressões a cores WYSIWYG. Este software imprime as cores como aparecem no ecrã.

Composição de cores

Um método de meios-tons em que os pontos são dispostos num padrão ordenado. A composição de cores funciona melhor quando imprimir imagens com cores sólidas, como tabelas e gráficos.

Controlador

Software que envia instruções para os periféricos do computador. Por exemplo, o controlador de impressão recebe dados de impressão do processador de texto e envia instruções para a impressora sobre a forma como esta deverá imprimir estes dados. O controlador de impressão e os utilitários da impressora são referidos como "controlador de impressão". Consulte também "*Controlador de impressão*".

Controlador de impressão

Consulte "*Controlador*".

Controlador de impressão

O controlador de impressão inclui um controlador de impressão e os utilitários da impressora. O controlador da impressora permite seleccionar várias definições para obter os melhores resultados de impressão. Os utilitários da impressora ajudam a verificar a impressora e a manter o seu funcionamento de elevada qualidade. Consulte também "*Controlador*" e "*Utilitários*".

Cores substractivas

Cores produzidas por pigmentos que absorvem algumas tonalidades e reflectem outras. Consulte também "*CMYK*".

Correspondência cromática

Método de processamento de dados de cor utilizado para corresponder as cores apresentadas no ecrã com as cores da impressão. Tem à sua disposição vários softwares de correspondência de cor.

cpp

Consulte "*Caracteres por polegada (cpp)*".

Difusão de erro

A difusão de erro mistura pontos individuais de cores diferentes com as cores dos pontos circundantes para criar o aspecto das cores naturais. Ao misturar pontos de cores, a impressora pode reproduzir cores de excelente qualidade e gradações de cores subtis. Este método é ideal para imprimir documentos com gráficos pormenorizados ou imagens fotográficas.

DMA

Acesso directo à memória. Uma função de transferência de dados que pesquisa o processador do computador e permite uma comunicação directa entre um computador e dispositivos periféricos (como impressoras), bem como entre vários dispositivos periféricos.

Economia

Modo de impressão onde a impressora utiliza um número mais reduzido de pontos por carácter de forma a economizar tinta.

Efeito de faixa

Linhas horizontais que aparecem por vezes nos gráficos impressos. Este efeito ocorre quando a cabeça de impressão está desalinhada. Consulte também “*Modo entrelaçado*”.

ESC/P

Abreviatura de EPSON Standard Code for Printers, o sistema de comandos utilizado pelo computador para controlar a impressora. É o sistema padrão para todas as impressoras EPSON e é suportado pela maior parte das aplicações para computadores pessoais.

ESC/P 2

Versão melhorada da linguagem de comandos da impressora ESC/P. Os comandos nesta linguagem produzem características laser, como impressão de gráficos melhorada e tipos de letra escaláveis.

Fila de impressão

Quando a impressora estiver ligada em rede, as tarefas de impressão enviadas para a impressora enquanto estiver ocupada são armazenadas na fila de espera até que seja possível imprimir estas tarefas.

Gestor (Spool manager)

Software que converte dados de impressão para códigos compreensíveis pela impressora. Consulte também “*Gestor (Spool)*”.

Gestor (Spool)

Primeiro passo da impressão em que o controlador de impressão converte os dados de impressão em códigos compreensíveis para a impressora. Estes dados são enviados directamente para a impressora ou o servidor de impressão.

ICM (Correspondência de Cores da Imagem)

Método de correspondência cromática utilizado pelo Windows 98, 95 e 2000 para corresponder as cores impressas com as cores apresentadas no ecrã.

Impressão de alta velocidade

Impressão onde a cabeça de impressão imprime as imagens em ambas as direcções à medida que se move para a frente e para trás. Fornece um método de impressão mais rápido.

Impressora local

Impressora que está ligada directamente à porta do computador através de um cabo de interface.

Inicialização

Repõe as predefinições da impressora (conjunto fixo de condições). Isto acontece sempre que ligar ou reiniciar a impressora.

Interface

Ligação entre o computador e a impressora. Um interface paralelo transmite um carácter ou código de cada vez. Um interface série transmite um bit de dados de cada vez.

Interface paralelo

Consulte "*Interface*".

Interface série

Consulte "*Interface*".

Interface USB

Interface Universal Serial Bus. Permite ao utilizador ligar até 127 dispositivos periféricos (como teclados, ratos e impressoras) ao computador através de uma porta individual multiusos. Os concentradores (hubs) USB permitem adicionar portas suplementares. Consulte também "*Interface*".

Jacto de tinta

Método de impressão em que cada letra ou símbolo é formado pela projecção de tinta no papel.

Jactos

Tubos finos existentes na cabeça de impressão que permitem pulverizar tinta na página. A qualidade de impressão pode diminuir, se os jactos da cabeça de impressão estiverem obstruídos.

Material de impressão

Materiais de impressão, como envelopes, papel normal, papel especial e transparências.

Máximo rigor

Esta definição do controlador de impressão aumenta automaticamente a nitidez das impressoras, especialmente para texto. Não se esqueça de que esta definição pode aumentar o tempo necessário para a impressão.

Meios-tons

Padrões de pontos pretos ou as cores utilizados para reproduzir uma imagem.

Melhoria de contornos

Melhora a qualidade de impressão de imagens de baixa resolução, suavizando linhas e os contornos escadeados. Esta definição não afecta o texto nem as imagens de alta resolução.

Memória

Parte do sistema electrónico da impressora utilizada para armazenar informações (dados). Algumas informações têm um carácter permanente e são utilizadas para controlar o funcionamento da impressora. As informações enviadas para a impressora pelo computador são armazenadas temporariamente na memória. Consulte também “RAM” e “ROM”.

Memória local

Área da memória da impressora utilizada para armazenar os dados antes de os imprimir.

Modo entrelaçado

Modo de impressão onde as imagens são impressas em incrementos muito pequenos para reduzir a possibilidade de aparecimento do efeito de faixa e produzir impressões com resultados semelhantes aos obtidos com impressões laser. Consulte também “Efeito de faixa”.

Monocromático

Impressão que utiliza apenas uma cor, geralmente o preto.

Níveis de cinzento

Uma escala de níveis de cinzento de preto a branco. O nível de cinzento é utilizado para representar as cores quando imprimir apenas com tinta preta.

Porta

Canal de interface por onde são transmitidos dados entre dispositivos.

ppp

Pontos por polegada. Unidade de medição da resolução. Consulte também “Resolução”.

Predefinição

Valor ou selecção que se concretiza quando a impressora é ligada ou reinicializada.

PRINT Image Matching

Este sistema permite obter impressões de elevada qualidade através da combinação de uma câmara digital que incorpora a função PRINT Image Matching e uma impressora que suporte essa função. Quando a fotografia é tirada, a câmara digital associa comandos de impressão aos dados fotográficos e a impressora interpreta esses comandos de forma a imprimir as fotografias com as cores correspondentes aos objectivos com que foram tiradas.

RAM

Memória de acesso aleatório. Parte da memória da impressora utilizada como memória local e armazenamento de caracteres definidos pelo utilizador. Todos os dados armazenados na RAM são apagados quando desligar a impressora.

Reinicialização

Processo que consiste em desligar e ligar a impressora para repor as predefinições da impressora.

Resolução

Número de pontos por polegada utilizados para representar uma imagem.

RGB

Vermelho, verde e azul. Estas cores, produzidas por monitores com um tubo de raios catódicos (CRT), são utilizadas para projectar cores no ecrã.

ROM

Memória só de leitura. Parte da memória que só pode ser lida e não pode ser utilizada para armazenamento de dados. ROM retém o seu conteúdo quando desligar a impressora.

Simetria horizontal

Esta definição do software da impressora move automaticamente a impressão da esquerda para a direita.

sRGB

Método de gestão de cores utilizado para manter a consistência de cores entre dispositivos que adiram à norma sRGB.

Status Monitor

Software que permite verificar o estado da impressora.

Tinteiro

Contém a tinta que a impressora utiliza para imprimir.

Tipo de letra

Um estilo de tipo de letra designado por um nome de família.

Unidade

Dispositivo de memória, como um CD-ROM, disco ou unidade de disquetes. O Windows atribui uma letra a cada unidade para simplificar a gestão.

Utilitários

Software que permite controlar e manter a impressora. O controlador de impressão e os utilitários da impressora são referidos como "controlador de impressão". Consulte também "*Controlador de impressão*".

Utilitários da impressora

Consulte "*Utilitários*".

Verificação de funcionamento

Método de verificação do funcionamento da impressora. Quando efectuar uma verificação da impressora, a impressora imprime a versão ROM, código de página, código do contador de tinta e o modelo de verificação dos jactos.

WYSIWYG

Acrónimo de "O que vê é o que obtém". Quando trabalhar num ambiente WYSIWYG, a impressão é similar à imagem apresentada no ecrã.

Imprimir com Windows

Introdução ao software da impressora

O controlador de impressão inclui um controlador de impressão e os utilitários da impressora. O controlador da impressora permite seleccionar várias definições para obter os melhores resultados de impressão. Os utilitários da impressora ajudam a verificar a impressora e a manter o seu funcionamento de elevada qualidade.

O software da impressora integra os menus, definições e utilitários apresentados em seguida.

Menu	Definições do controlador
Principal	Papel, Modo, Cor, Pré-visualização de Impressão
Papel	Sistema Alim., Formato da Página, Cópias, Orientação, Área de Impressão, Opção Papel Rolo
Esquema	Reduzir/Aumentar, Multi-Páginas, Marca de Água
	Utilitários
Utilitários	EPSON Status Monitor 3, Verificação de Jactos, Limpeza das Cabeças, Alinhamento das Cabeças, Velocidade & Evolução (caixa de diálogo), Dados s/ a Impressora e Opções

Este capítulo inclui descrições das definições e dos utilitários disponíveis nestes menus.

Se tiver algum com o software da impressora, consulte o site Web de Assistência técnica.

Nota:

A Resolução de avarias pode não estar acessível consoante a localização.

Encontrar mais informações

Para mais informações sobre como utilizar o software da impressora, consulte “Efectuar definições no menu Principal”, “Efectuar definições no menu Papel” ou “Efectuar definições no menu Esquema”.

Para mais informações sobre como utilizar os utilitários da impressora, consulte “Utilitários da impressora”.

Nota:

As funções específicas disponíveis no software da impressora dependem da versão do Windows utilizada.

A ajuda interactiva fornece mais informações sobre o software da impressora. Para mais informações sobre como aceder à ajuda, consulte “Obter informações através da ajuda interactiva”.

Aceder ao software da impressora

Pode aceder ao software da impressora a partir da maioria das aplicações do Windows ou do menu Iniciar do Windows.

Quando aceder ao software da impressora a partir de uma aplicação do Windows, as definições efectuadas só se aplicam à aplicação utilizada.

Quando aceder ao software da impressora a partir do menu Iniciar, as definições efectuadas aplicam-se a todas as aplicações do Windows.

Consulte a secção apropriada.

Aplicações do Windows

Efectue os procedimentos apresentados em seguida para aceder ao software da impressora.

1. Faça clique em Imprimir ou em Configurar impressão no menu Ficheiro.
2. Na caixa de diálogo que aparece, faça clique em Impressora, Configurar, Opções ou Propriedades. (Dependendo da aplicação, pode necessitar de fazer clique numa combinação destas teclas.) Inicia o software da impressora.

Menu Iniciar do Windows

Efectue os procedimentos apresentados em seguida para aceder ao software da impressora.

1. Os utilizadores do Windows Me, 98 e 2000 devem fazer clique em Iniciar, seleccionar Definições e Impressoras.

Os utilizadores do Windows XP devem fazer clique em Iniciar, Painel de controlo, Impressoras e Outro Hardware e Impressoras e Faxes.

2. Os utilizadores do Windows Me e 98 devem seleccionar a impressora e, em seguida, fazer clique em Propriedades no menu Ficheiro.

Os utilizadores do Windows XP e 2000 devem seleccionar a impressora e fazer clique em Preferências de impressão no menu Ficheiro.

Inicia o software da impressora.

Efectuar definições no menu Principal

Pode efectuar as definições Papel, Modo, Cor e Pré-visualizar no menu Principal. Consulte a secção apropriada.

Efectuar a definição Papel.

A definição Papel determina as outras definições disponíveis. Por isso, deve efectuar sempre esta definição em primeiro lugar.

Selecione a definição Papel correspondente ao papel colocado na impressora no menu Principal. Para saber qual o papel utilizado, localize o papel na lista “Papel normal” e consulte o papel correspondente no local onde está agrupado (mostrado a negrito). Para alguns papéis, existem várias definições Papel à escolha.

Nota:

Para obter as informações mais recentes sobre os papéis disponíveis, visite o site Web de assistência ao cliente regional. Consulte “Contactar o suporte ao cliente”.

Papel normal

Papel normal

Envelopes

Papel normal Premium EPSON (A4) S041214

Papel branco brilhante

Papel branco brilhante EPSON (A4) S041442

Papel de qualidade fotográfica

Papel de qualidade fotográfica EPSON (A4) S041061

Cartões de qualidade fotográfica EPSON (A6) S041054

Cartões de qualidade fotográfica EPSON (5 × 8") S041121

Papel mate de gramagem elevada

Papel mate EPSON (A4) S041256

Papel mate de dupla face

Papel mate de dupla face EPSON (A4) S041569

Papel mate de arquivo

Papel mate de arquivo EPSON (A4) S041342

Transparências

Transparências EPSON (A4)

S041063

Papel fotográfico brilhante Premium

Papel fotográfico brilhante Premium EPSON (A4) S041287

Papel fotográfico semibrilhante Premium

Papel fotográfico semibrilhante Premium EPSON S041332 (A4)

Nota:

A disponibilidade de materiais especiais depende da localização.

Efectuar a definição Modo

As definições de modo no menu Principal proporcionam três níveis de controlo sobre o software da impressora. As definições Modo são explicadas em seguida.

Automático	Este modo fornece a forma mais rápida e simples para iniciar a impressão. Para mais informações, consulte "Utilizar o modo Automático".
PhotoEnhance	Este modo permite seleccionar várias definições de correcção de imagens concebidas especialmente para fotografias. Para mais informações, consulte "Utilizar o modo PhotoEnhance".

Personalizado	Este modo permite seleccionar definições personalizadas ou prontas a utilizar apropriadas ao tipo de documento que pretende imprimir. Quando seleccionar Personalizado, activa a tecla Avançado, que permite aceder à caixa de diálogo Avançado. Para mais informações, consulte "Utilizar o modo Personalizado".
----------------------	---

Além de efectuar as definições de modo que afectam a qualidade de impressão global, pode também modificar os aspectos individuais da impressão nos menus Papel e Esquema. Para mais informações, consulte "Efectuar definições no menu Papel" ou "Efectuar definições no menu Esquema".

Consulte a secção apropriada.

Utilizar o modo Automático

Quando seleccionar Automático como modo no menu Principal, o controlador de impressão efectua todas as definições com base nas definições Papel e Cor actuais. Para efectuar a definição Cor, consulte “Efectuar a definição Cor”. Para efectuar a definição Papel, consulte “Efectuar a definição Papel.”.



Nota:

- ❑ Dependendo do papel seleccionado na lista Papel (quando seleccionar Automático), aparece uma barra de deslizamento por baixo da opção Personalizado que permite seleccionar as definições Qualid. ou Velocid. Seleccione Qualid. quando a qualidade de impressão for mais importante do que a velocidade.
- ❑ As aplicações do Windows têm definições de formato do papel e de esquema de página que se sobrepõem às definições do software da impressora. No entanto, se a aplicação não tiver estas definições, verifique as definições no menu Papel do software da impressora.

Utilizar o modo PhotoEnhance

O modo PhotoEnhance fornece várias definições de correcção de imagem que pode aplicar às fotografias antes de as imprimir. O modo PhotoEnhance não afecta os dados originais.

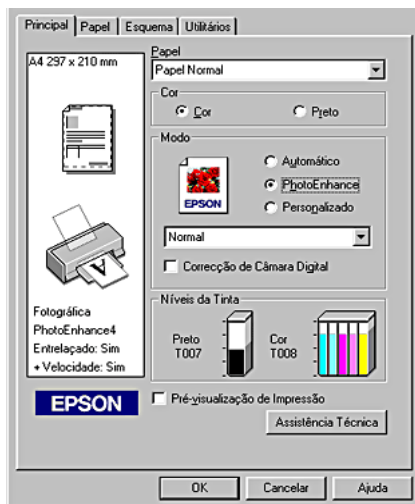

Nota:

- ❑ *Este modo só está disponível quando imprimir dados de cor de 8, 16, 24 ou 32 bits.*
- ❑ *A impressão com a função PhotoEnhance pode aumentar o tempo de impressão, dependendo do sistema informático e da quantidade de dados contidos na imagem.*
- ❑ *Não imprima no modo PhotoEnhance quando seleccionar Papel Rolo como a definição Sistema Alim. no menu Papel porque este procedimento pode provocar o aparecimento de espaços vazios na impressão.*

Pode seleccionar as definições apresentadas em seguida:

Normal	Esta definição fornece a correcção de imagem normal para a maioria das fotografias. Tente primeiro esta definição.
Pessoas	Esta definição é ideal para fotografias de pessoas.
Natureza	Esta definição é ideal para cenários exteriores, como montanhas, céu e oceanos.
Focagem suave	Esta definição faz as fotografias parecerem como se tivessem sido tiradas com uma lente de focagem suave.
Sépia	Esta definição aplica um tom sépia às fotografias.

Se seleccionar PhotoEnhance, activa também a caixa de verificação Correcção de Câmara Digital. Seleccione esta caixa de verificação quando quiser imprimir fotografias tiradas com uma câmara digital para dar às imagens impressas o aspecto suave e natural das fotografias tiradas com uma câmara de película.

Utilizar o modo Personalizado

Se seleccionar Personalizado como a opção de modo, activa a lista Definições Personalizadas, onde pode seleccionar um método de correspondência de cores. Pode também criar e guardar as suas definições personalizadas. Para mais informações sobre como fazer definições personalizadas, consulte “Efectuar definições avançadas”.

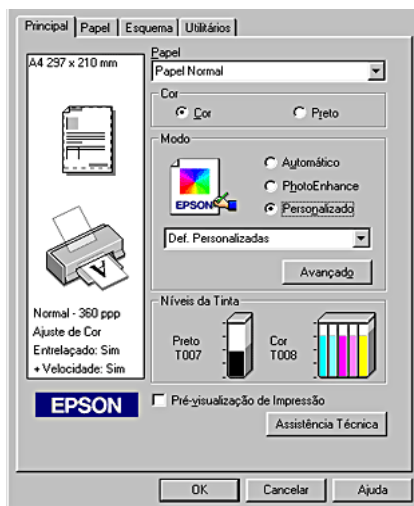

As predefinições permitem seleccionar as opções apresentadas em seguida:

Definição	Descrição
Economia	Esta definição é ideal para imprimir rascunhos de texto.
Método de correspondência de cores	
ICM	Este método ajusta automaticamente as cores da impressão às cores do ecrã.

sRGB	Ideal para ajustar as cores com outros dispositivos sRGB.
------	---

Quando seleccionar uma definição personalizada, as outras definições, como Resolução e Ajuste de Cor, são efectuadas automaticamente. As alterações a estas definições reflectem-se na caixa que se encontra do lado esquerdo do menu Principal.

Efectue os procedimentos apresentados em seguida para seleccionar uma definição personalizada.

1. Selecione Personalizado como definição de modo no menu Principal.
2. Na lista Definições Personalizadas, selecione a definição mais apropriada ao tipo de documento ou imagem que pretende imprimir.
3. Verifique as definições Papel e Cor antes de imprimir, pois estas podem ser afectadas pela definição personalizada seleccionada. Para mais informações, consulte “Efectuar a definição Papel.” ou “Efectuar a definição Cor”.

Efectuar definições avançadas

As definições da caixa de diálogo Avançado permitem controlar totalmente as impressões. Utilize estas definições para experimentar novas ideias de impressão ou afinar um conjunto de definições de impressão para satisfazer as suas necessidades pessoais. Assim que estiver satisfeito com as novas definições, pode dar-lhes um nome e adicioná-las à lista Definições Personalizadas no menu Principal.

Siga as instruções fornecidas nesta secção para fazer definições avançadas.

Nota:

Os ecrãs do software da impressora apresentados nesta secção referem-se ao Windows Me e 98. Os ecrãs do software de impressora do Windows XP e 2000 têm um aspecto ligeiramente diferente.

1. Selecciona Personalizado como definição de modo no menu Principal e, em seguida, faça clique em Avançado. A caixa de diálogo Avançado abre-se.

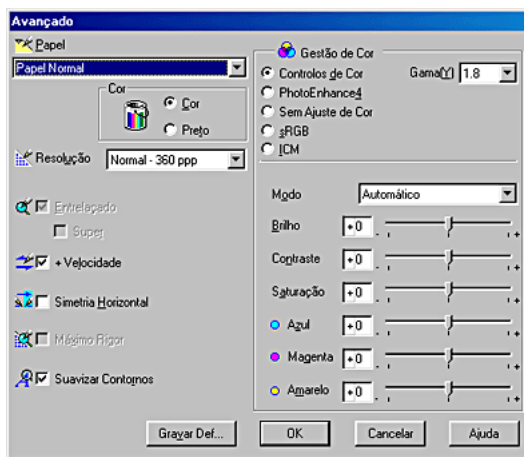

2. Selecciona o Papel colocado na impressora. Para mais informações, consulte “Efectuar a definição Papel.”.
3. Selecciona Cor ou Preto para a definição Cor.
4. Selecciona a definição Resolução.
5. Efectue outras definições. Para mais informações, consulte a ajuda interactiva.

Nota:

- ❑ *A função PhotoEnhance só afecta imagens, não afecta texto nem gráficos. Por exemplo, se seleccionar Monocromático na lista Tom (activada quando seleccionar PhotoEnhance), apenas as imagens de um documento são impressas a preto e branco. Qualquer texto ou gráfico a cores do mesmo documento é impresso a cores.*
- ❑ *Algumas definições podem estar indisponíveis, dependendo das definições Papel, Cor e Resolução efectuadas.*

6. Faça clique em OK para aplicar as definições e voltar ao menu Principal. Para voltar ao menu Principal sem aplicar as definições, faça clique em Cancelar. Para gravar as definições avançadas, consulte a secção apresentada em seguida.

Gravar e apagar definições

Para gravar as definições avançadas na lista Definições Personalizadas, faça clique em Gravar Def. na caixa de diálogo Avançado. A caixa de diálogo Definições Personalizadas é apresentada.

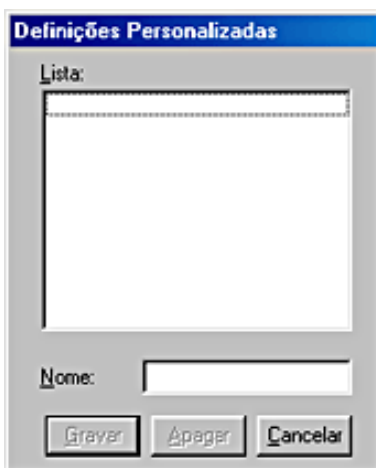

Escreva um nome único para as definições na caixa de texto Nome e, em seguida, faça clique em **GRAVAR**. As definições avançadas são adicionadas à lista Definições Personalizadas.

Nota:

- ❑ *Não pode utilizar os nomes das definições EPSON ou dos métodos de correspondência de cores para as definições personalizadas.*
- ❑ *Não é possível apagar as predefinições ou os métodos de correspondência de cores da lista Definições Personalizadas.*

Para apagar uma definição da lista Definições Personalizadas, seleccione-a na caixa de diálogo Definições Personalizadas e faça clique em **Apagar**.

Utilizar as definições gravadas

Para utilizar as definições gravadas, seleccione Personalizado como a definição de modo no menu Principal e, em seguida, na lista Definições Personalizadas localizada à direita da tecla de selecção Personalizado.

Se alterar as definições Papel ou Cor durante a selecção de uma das definições personalizadas na lista Definições Personalizadas, a selecção mostrada na lista volta a Definições Personalizadas. A definição seleccionada previamente não é afectada pela alteração. Para regressar à definição personalizada, basta seleccioná-la novamente na lista.

Efectuar a definição Cor

Para efectuar a definição Cor, faça clique em **COR** para imprimir a cores ou em **Preto** para imprimir a preto e branco ou na escala de cinzentos.

Pré-visualizar a impressão



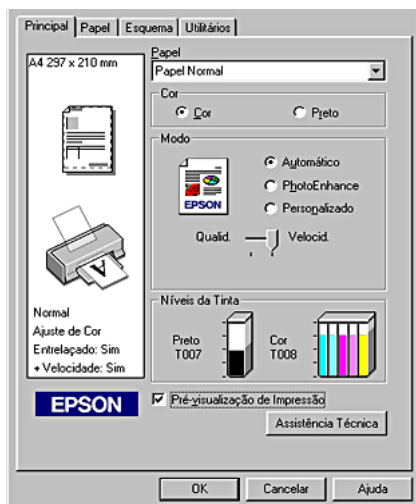

Selecione a caixa de verificação Pré-visualização de Impressão no menu Principal quando quiser ver o aspecto do documento antes de o imprimir.

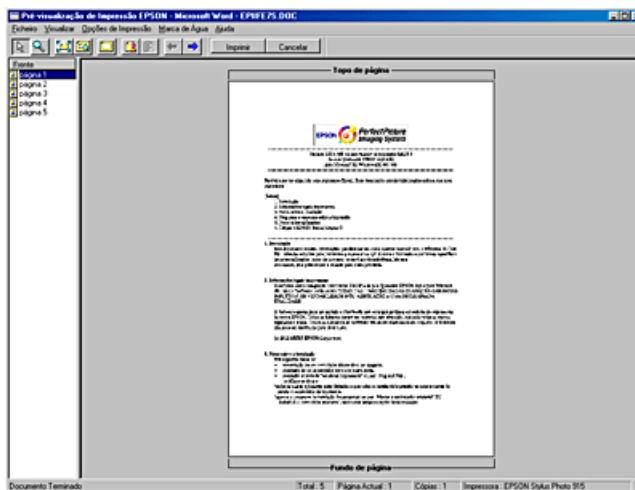





Quando enviar um trabalho de impressão para a impressora, aparece a janela Pré-visualização de Impressão EPSON, permitindo fazer alterações antes de imprimir.



A caixa de diálogo Pré-visualização de Impressão EPSON contém vários ícones que podem ser utilizados para executar as funções apresentadas em seguida:



	Seleccção	Faça clique nesta tecla para seleccionar e mover marcas de água.
	Zoom	Faça clique nesta tecla para ampliar ou reduzir o tamanho da página pré-visualizada.
	Ajustar ao Ecrã	Faça clique nesta tecla para dimensionar a página pré-visualizada, a fim de que se ajuste ao tamanho da janela actual. Esta função é importante quando quiser ver a página completa de uma só vez.
	Zoom máximo	Faça clique nesta tecla para mostrar a página pré-visualizada na taxa de zoom máximo possível.

	Área de Impressão Sim/Não	Faça clique nesta tecla para ver um rectângulo que indica a área de impressão na página a pré-visualizar. A impressora não pode imprimir nada que exceda este rectângulo. Faça clique novamente nesta tecla para desactivar esta função.
	Marca de Água	Faça clique nesta tecla para abrir a caixa de diálogo Definições Marca de Água, onde pode alterar qualquer uma das definições de marcas de água actuais.
	Reiniciar Definições Marca de Água	Faça clique nesta tecla para repor todas as definições de marcas de água para as definições de abertura da caixa de diálogo Pré-visualização de Impressão EPSON. Se não alterar nenhuma definição, esta função não está disponível.
	Página Anterior	Faça clique nesta tecla para visualizar a página anterior à que está a ser pré-visualizada. Se não houver página anterior, esta função não está disponível.
	Página Seguinte	Faça clique nesta tecla para mostrar a página seguinte do documento. Se não houver página seguinte, esta função não está disponível.

Pode também alterar o documento pré-visualizado de várias formas:

- Seleccionar e pré-visualizar páginas individuais.
- Reduzir ou aumentar o tamanho da pré-visualização.
- Seleccionar e imprimir as páginas pretendidas.

- ❑ Ampliar o documento pré-visualizado. Para efectuar este procedimento, faça clique em **Ver** e, em seguida, em **Ampliar** para abrir a janela **Ampliar**, que amplia a área do documento pré-visualizado limitada pela caixa vermelha. Se arrastar a caixa vermelha, pode alterar a parte do documento a ser ampliado.
- ❑ Ver as páginas individuais que compõem um poster. A janela **Poster** abre-se automaticamente quando enviar um trabalho de impressão enquanto **Poster** for a opção **Multi-Páginas** no menu **Esquema**. Nesta janela pode ver as páginas individuais que compõem o poster. Pode também abrir esta caixa de diálogo, fazendo clique em **Ver** e, em seguida, em **Poster**.
- ❑ Aplicar marcas de água. A marca de água seleccionada aparece na imagem pré-visualizada. Para mais informações sobre como personalizar marcas de água, consulte “Efectuar a definição **Marca de Água**”.
- ❑ Especifique as páginas do documento que pretende imprimir com as funções **Adicionar** ou **Remover**. Para adicionar ou remover uma página, faça clique no ícone da página na lista do lado esquerdo da janela de pré-visualização e, em seguida, adicione ou remova-a com os comandos do menu **Opções de Impressão**. Os comandos do menu **Opções de Impressão** são:

	Adicionar Página	Faça clique nesta tecla para adicionar as páginas seleccionadas à lista de páginas a imprimir.
	Remover Página	Faça clique nesta tecla para remover as páginas seleccionadas da lista de páginas a imprimir.

Depois de pré-visualizar, faça clique em **Imprimir** para imprimir o documento ou em **Cancelar** para cancelar a impressão.

Efectuar definições no menu Papel

Utilize as definições do menu Papel para alterar o formato do papel, definir o número de cópias e outros parâmetros de cópia, especificar a orientação do papel e ajustar a área de impressão.

As definições disponíveis dependem da selecção do alimentador ou rolo de papel como a definição Sistema Alim.

Quando seleccionar Alimentador Automático como a definição Sistema Alim., o software da impressora aparece como apresentado em seguida.

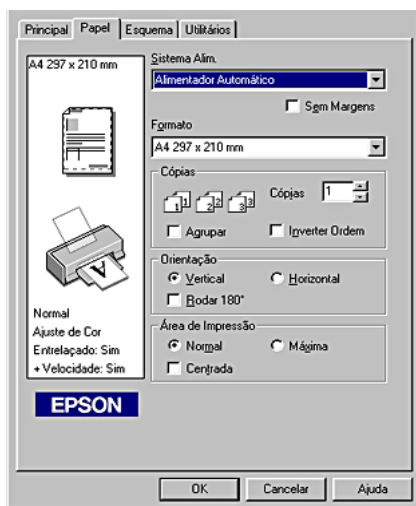

Quando seleccionar Papel em Rolo como a definição Sistema Alim., o software da impressora aparece como apresentado em seguida.

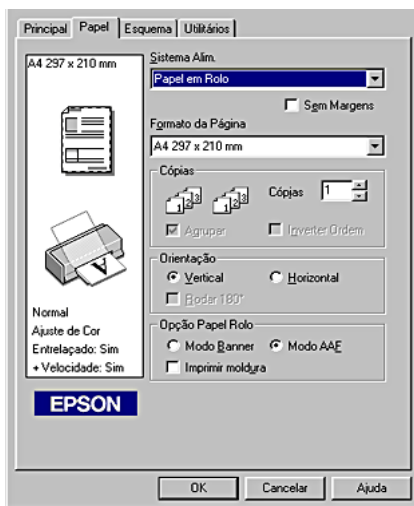

Pode efectuar as definições apresentadas em seguida no menu Papel:

Sistema Alim. (Sistema de Alimentação)	Selecione a origem de papel que pretende utilizar. Alimentador Automático: Selecione esta opção para deixar uma margem de 3 mm nas margens esquerda e direita do papel. Esta opção está disponível quando imprimir em papel normal. Papel em Rolo: Selecione esta opção para deixar uma margem de 3 mm nas margens esquerda e direita do rolo de papel.
---	---

Sem Margens	<p>Selecione esta caixa quando quiser imprimir sem margens.</p> <p>Alimentador Automático: Selecione esta opção para não deixar margens nas quatro margens do papel. Esta opção só está disponível quando imprimir com papel existente na lista Formato da Página.</p> <p>Papel em Rolo: Selecione esta opção para não deixar margens nas quatro margens do rolo de papel. Esta opção só está disponível quando imprimir com papel existente na lista Formato da Página.</p> <p>Pode utilizar os papéis apresentados em seguida com esta função:</p> <p>Papel fotográfico: Panorâmico, A4, 4 x 6" (Sem furos), 100 x 150 mm</p> <p>Papel mate de gramagem elevada: A4</p> <p>Cartão: 5 x 8"</p> <p>Nota Se a aplicação tiver definições de margens, não se esqueça de as definir para zero antes de imprimir.</p> <p>Quando utilizar esta função com o papel em rolo, tem de utilizar o software de edição de imagem para tornar a imagem 4 mm maior do que o papel em rolo.</p> <p>A impressão com esta função seleccionada demora mais tempo do que a impressão normal.</p> <p>Como esta função amplia a imagem para um tamanho ligeiramente maior do que o papel quando selecciona Alimentador Automático como a definição de sistema de alimentação, a parte da imagem que ultrapassa as margens do papel não será impressa.</p> <p>A qualidade de impressão pode diminuir nas áreas inferior e superior da mesma, ou a área pode ficar manchada quando imprimir em materiais não listados acima. Recomendamos a impressão de uma folha solta para verificar a qualidade antes de imprimir trabalhos grandes.</p> <p>Não pode utilizar esta função com os papéis apresentados em seguida: película brilhante de qualidade fotográfica, transparências, papel de transferência, papel especial.</p>
--------------------	--

Formato da Página	Selecione o formato do papel que pretende utilizar. Pode também adicionar um formato de papel personalizado.
Cópias	Selecione o número de cópias que pretende imprimir. Pode seleccionar Agrupar para imprimir um conjunto de cada vez ou Inverter Ordem para imprimir documentos pela ordem inversa, começando pela última página.
Orientação	Selecione Vertical (altura) ou Horizontal (largura) para alterar a orientação da impressão. Para imprimir na margem inferior da página, selecione a caixa de verificação Rodar 180°.
Área de Impressão	<p>Utilize esta opção da caixa Área de Impressão para ajustar a área total disponível para impressão quando seleccionar Alimentador Automático como a definição Sistema Alim. Esta função não está disponível quando seleccionar Sem Margens ou Papel em Rolo.</p> <p>Para centrar a impressão, selecione Centrada. Para aumentar a área de impressão na margem inferior de 14 mm para 3 mm, selecione Máxima. Não utilize Máxima com o papel fotográfico brilhante Premium.</p> <p>Nota: A qualidade de impressão pode diminuir nas margens quando seleccionar Máxima como definição Área de Impressão. Antes de imprimir grandes trabalhos com esta definição, imprima uma folha para confirmar a qualidade. Quando seleccionar Máxima, verifique se o papel colocado no alimentador de folhas não está enrolado. Se seleccionar Máxima quando imprimir em papel fotográfico brilhante Premium, a impressão pode ficar manchada na área alargada (entre 14 mm e 3 mm a partir da margem inferior).</p>

<p>Opção Papel Rolo</p>	<p>As definições Opção Papel Rolo só estão disponíveis quando seleccionar Papel em Rolo como a definição Sistema Alim. Estas funções não estão disponíveis quando seleccionar Alimentador Automático.</p> <p>As definições disponíveis são:</p> <p>Modo Banner Seleccione este modo quando quiser imprimir dados inseridos em várias páginas como dados contínuos no rolo de papel, em vez de imprimir em folhas individuais. Quando seleccionar esta caixa de verificação, é activada a caixa de verificação Poupar rolo.</p> <p>Modo AAF Seleccione este modo quando quiser imprimir dados inseridos em várias páginas como páginas individuais em vez de imprimir como dados contínuos. Quando seleccionar esta caixa de verificação, é activada a caixa de verificação Imprimir moldura.</p> <p>Poupar rolo Seleccione esta caixa de verificação quando quiser poupar o rolo de papel. Quando seleccionar esta caixa de verificação, a parte branca da última página do documento não é alimentada através da impressora. Esta função só está disponível quando seleccionar Modo Banner.</p> <p>Imprimir moldura Seleccione esta caixa de verificação para imprimir uma linha no rolo de papel entre as páginas de um documento com várias páginas para indicar a zona de corte do papel. Esta função é útil quando as quebras de página não forem perceptíveis. Esta função só está disponível quando seleccionar o modo AAF.</p>
--------------------------------	--

Efectuar definições no menu Esquema

Pode efectuar as definições Reduzir/Aumentar, Multi-Páginas e Marca de Água no menu Esquema. Consulte a secção apropriada.

Efectuar a definição Reduzir/Aumentar

Utilize as opções Reduzir/ Aumentar no menu Esquema para ajustar o documento ao formato de papel onde pretende imprimir.

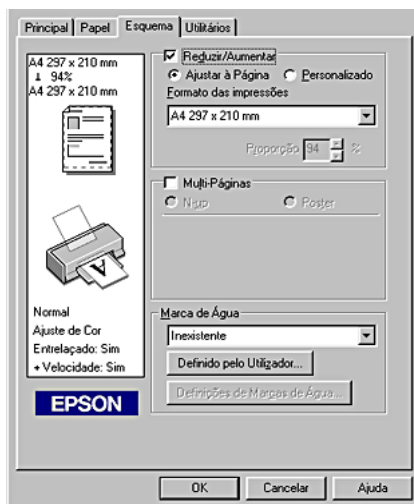

Pode seleccionar as definições apresentadas em seguida:

Normal	Imprime o documento no tamanho normal.
Ajustar à Página	Aumenta ou reduz proporcionalmente o formato do documento para o ajustar ao formato do papel seleccionado na lista Formato da Página no menu Papel.
Personalizado	Permite reduzir ou aumentar manualmente uma imagem. Faça clique nas setas junto a Escala para seleccionar uma percentagem entre 10 e 400%.

Efectuar a definição Multi-Páginas

A selecção da caixa de verificação Multi-Páginas permite escolher entre as definições N-up e Poster. Consulte a secção apropriada.

Efectuar definições N-up

Selecione N-up como definição Multi-Páginas no menu Esquema para imprimir duas ou quatro páginas do documento numa folha de papel.



Para imprimir mais do que uma página numa folha de papel, deve efectuar as definições apresentadas em seguida:

2 páginas 4 páginas	Imprime duas ou quatro páginas do documento numa folha de papel.
Ordem das Páginas	Abre a caixa de diálogo Esquema, onde pode especificar a ordem de impressão das páginas na folha de papel. Algumas definições podem estar indisponíveis, dependendo da selecção Orientação no menu Papel.

Imprimir limites da página	Imprima uma moldura à volta de cada página impressa na folha de papel.
-----------------------------------	--

Efectuar a definição Poster

Pode aumentar um documento individual para ser impresso em 4, 9 ou 16 folhas de papel. Seleccione Poster como definição Multi-Páginas para imprimir uma imagem no formato de poster.

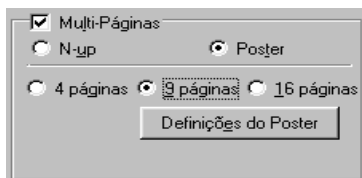

Faça clique na tecla Definições do Poster para ajustar a forma de impressão do poster. A caixa de diálogo Definições do Poster abre-se.



Pode efectuar as definições apresentadas em seguida:

Imprimir Marcas de Corte	Seleccione esta caixa para activar as opções das marcas de corte.
Sobrepor Marcas de Alinhamento	Sobre põe as imagens ligeiramente e imprime marcadores de alinhamento para que possam ser alinhadas com maior precisão.
Linhas de Recorte	Imprime linhas nos limites das imagens para o orientar quando recortar as páginas.

Se quiser imprimir apenas alguns painéis sem imprimir o poster completo, faça clique nos painéis que não pretende imprimir e, em seguida, faça clique em OK para fechar a caixa de diálogo Definições do Poster.

Como fazer um poster a partir das impressões

Aqui encontra um exemplo de como fazer um poster a partir de 4 folhas da impressão. Consulte também as figuras fornecidas.

Sheet 1	Sheet 2
Sheet 3	Sheet 4

1. Corte verticalmente a margem da folha 1 junto à liga que liga as marcas de alinhamento como indicado na figura.

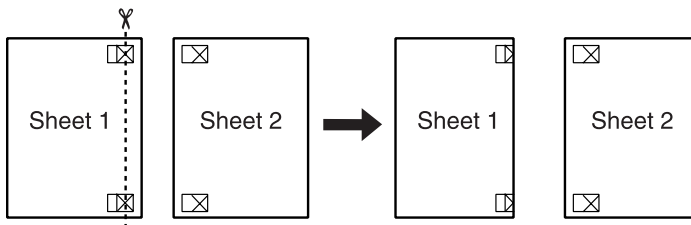

2. Coloque a folha 1 na folha 2 e alinhe os marcadores cruzados em ambas as folhas, cole-as temporariamente no verso do papel.

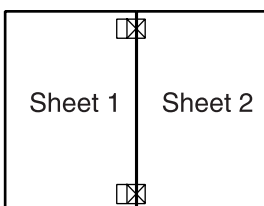

3. Corte as folhas coladas junto à linha entre as marcas de alinhamento.

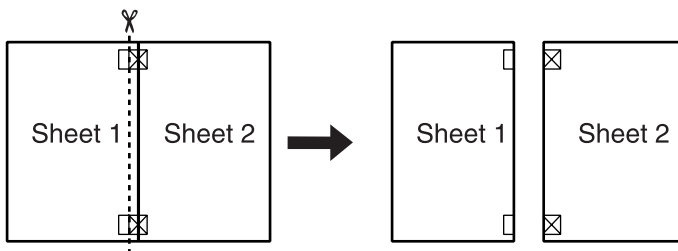

4. Alinhe o papel com as marcas de alinhamento e cole-as no verso do papel.

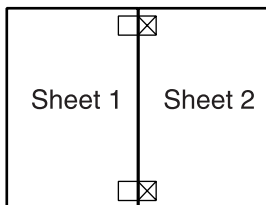

5. Repita as instruções do passo 1 ao 4 para colar as folhas 3 e 4.
6. Repita as instruções do passo 1 ao passo 4 para colar as partes superior e inferior do papel.

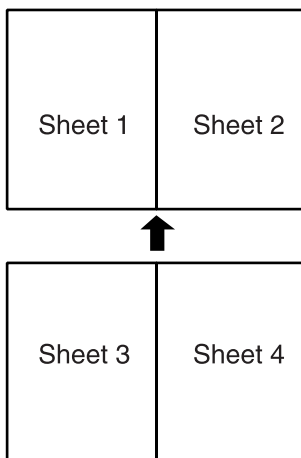

7. Corte as restantes margens.



Atenção:

Tenha cuidado quando utilizar ferramentas cortantes.

Efectuar a definição Marca de Água

Para imprimir uma marca de água no documento, faça clique na caixa de listagem Marca de Água no menu Esquema e selecione uma marca de água na lista de marcas de água predefinidas.



Pode também adicionar marcas de água com base no texto ou na imagem à lista Marca de Água. Para adicionar uma marca de água, faça clique na tecla Definido pelo Utilizador. A caixa de diálogo apresentada em seguida abre-se.

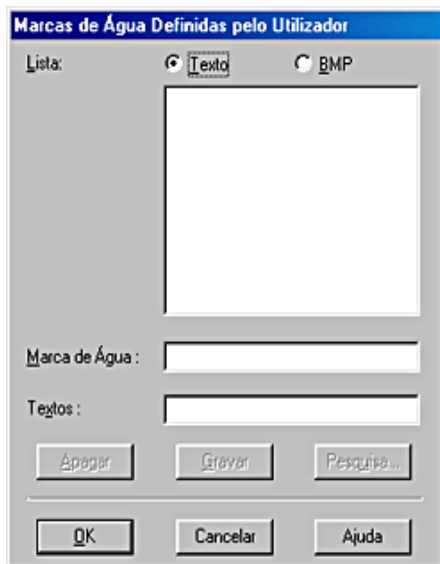

Consulte a secção apropriada para terminar a criação de uma marca de água personalizada.

Criar uma marca de água baseada numa imagem

Efectue os procedimentos apresentados em seguida para criar uma marca de água baseada numa imagem.

1. Selecciona BMP.
2. Faça clique na tecla Pesquisa para especificar o ficheiro de mapa de bits que pretende utilizar e, em seguida, faça clique em OK.

3. Escreva um nome para a marca de água na caixa Nome e, em seguida, faça clique em GRAVAR. Faça clique em OK para voltar ao menu Esquema.

Criar uma marca de água baseada no texto

Efectue os procedimentos apresentados em seguida para criar uma marca de água baseada no texto.

1. Seleccione Texto.
2. Escreva o texto na caixa Textos. O texto introduzido será também utilizado como o nome da marca de água.
3. Se quiser alterar o nome da marca de água, escreva um nome novo na caixa Textos e, em seguida, faça clique em GRAVAR. Faça clique em OK para voltar ao menu Esquema.

Efectuar as definições para a marca de água

Efectue os procedimentos apresentados em seguida para fazer as definições da marca de água.

1. Seleccione a marca de água pretendida na caixa de listagem Marca de água do menu Esquema.

2. Faça clique na tecla Definições de Marcas de Água. A caixa de diálogo apresentada em seguida abre-se.

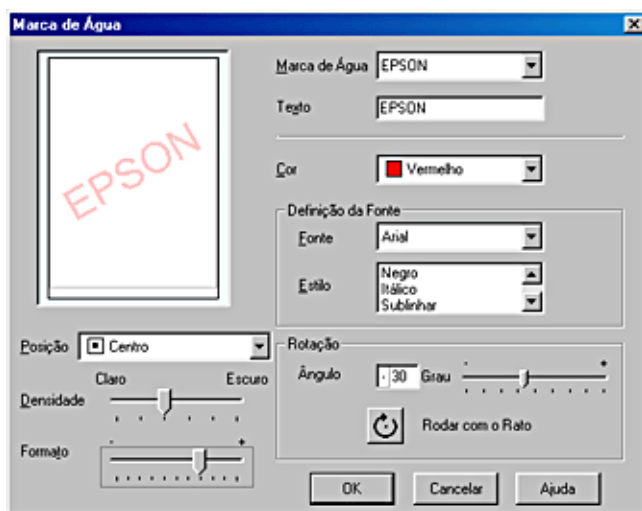

3. Certifique-se de que seleccionou a marca de água apropriada na caixa de listagem Marca de Água e, em seguida, efectue as definições Cor, Posição, Densidade, Formato, Fonte, Estilo da fonte e Ângulo. Para mais informações, consulte a ajuda interactiva. As definições aparecem no visor do lado esquerdo da caixa de diálogo.
4. Quando terminar as definições, faça clique em OK.

Utilitários da impressora

Os utilitários da impressora EPSON permitem verificar o estado actual da impressora e efectuar algumas operações de manutenção da impressora a partir do computador.

Para utilizar os utilitários, faça clique no separador Utilitários na janela do controlador de impressão e, em seguida, na tecla do utilitário que pretende utilizar. Para mais informações sobre como aceder ao software da impressora, consulte “Aceder ao software da impressora”.

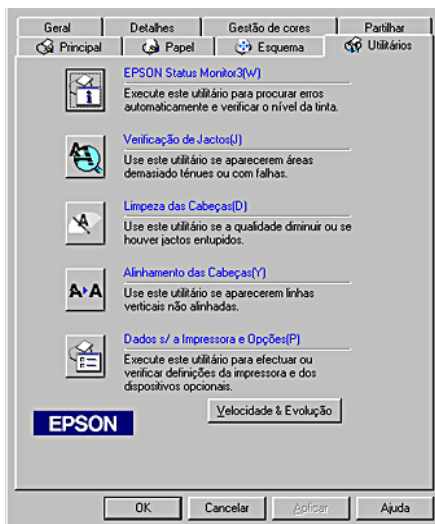

Nota:

- ❑ *A letra que se encontra entre parêntesis depois do nome do utilitário indica a tecla de atalho desse utilitário. Pressione Alt e a letra no teclado para abrir o utilitário.*
- ❑ *Não utilize os utilitários Verificação de Jactos, Limpeza das Cabeças ou Alinhamento das Cabeças, se a impressora estiver ligada ao computador através de uma rede.*
- ❑ *Não execute os utilitários Verificação de Jactos, Limpeza das Cabeças, Alinhamento das Cabeças ou Substituição de Tinteiros durante a impressão. Caso contrário, pode prejudicar a impressão.*

Consulte a secção apropriada.

Status Monitor 3

O Status Monitor 3 fornece informações de estado da impressora, como a quantidade de tinta existente, e procura erros na impressora.

Este utilitário só está disponível quando as condições apresentadas em seguida forem cumpridas:

- A impressora é ligada directamente ao computador através da porta USB.
- O sistema está configurado para suportar comunicação bidireccional.

Verificação de Jactos

O utilitário Verificação de Jactos verifica se os jactos da cabeça de impressão estão obstruídos. Verifique os jactos se houver uma diminuição na qualidade de impressão e depois da limpeza para confirmar se os jactos da cabeça de impressão foram limpos. Se a Verificação de Jactos indicar que a cabeça de impressão precisa de limpeza, pode aceder directamente ao utilitário Limpeza das cabeças a partir do utilitário Verificação de Jactos. Para mais informações, consulte “Verificar os jactos da cabeça de impressão”.

Limpeza das Cabeças

O utilitário Limpeza das Cabeças limpa a cabeça de impressão. Pode ter de limpar a cabeça de impressão, se houver uma diminuição na resolução. Utilize primeiro o utilitário Verificação de Jactos para confirmar se a cabeça de impressão necessita de ser limpa. Pode aceder directamente ao utilitário Verificação de Jactos a partir do utilitário Limpeza das Cabeças. Para mais informações, consulte “Limpar a cabeça de impressão”.

Alinhamento das Cabeças

O utilitário Alinhamento das Cabeças alinha a cabeça de impressão. Utilize este utilitário se notar um desalinhamento nas linhas verticais. Siga as instruções apresentadas no ecrã para utilizar este utilitário.

Dados s/ a Impressora e Opções

Este utilitário permite ao controlador de impressão confirmar as informações de configuração da impressora. Fornece também informações relacionadas com determinadas características da impressora, como a ID da impressora.



Dependendo da configuração do sistema, as informações mostradas na caixa de diálogo Dados s/ a Impressora e Opções podem ser actualizadas automaticamente ou podem ser introduzidas manualmente.

Se aparecer uma mensagem na janela Definições Actuais a pedir para introduzir definições ou se alterar a configuração da impressora, efectue os procedimentos apresentados em seguida para fazer as definições necessárias manualmente.

1. Faça clique em Folha de Definições na caixa de diálogo Dados s/ a Impressora e Opções para imprimir as informações acerca da impressora e opções. Tem de colocar papel de formato A4 ou Letter na impressora para utilizar este utilitário. Obtém uma impressão similar à impressão mostrada em seguida.

Printer ID
50- 50- 50- 50- 50- 50

2. Certifique-se de que as definições do utilitário correspondem às informações na Folha de Definições impressa. Se não corresponderem, corrija as definições no ecrã para corresponderem às informações da Folha de Definições.
3. Faça clique em OK para sair deste menu e gravar as definições.

Velocidade & Evolução

Pode efectuar as definições relacionadas com a evolução e a velocidade de impressão nesta caixa de diálogo.

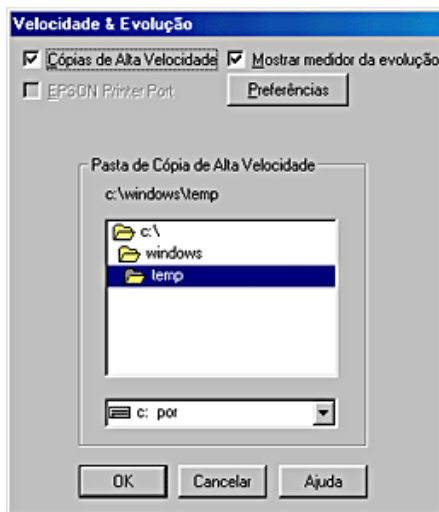

As definições disponíveis são:

Cópias de Alta Velocidade

Para imprimir várias cópias do documento mais depressa, seleccione **Cópias de Alta Velocidade**. Este procedimento acelera a impressão através da utilização do espaço no disco como uma cache quando imprimir várias cópias do documento.

Processar sempre dados RAW (apenas para Windows XP e 2000)

Selecione esta caixa de verificação para que os documentos dos computadores-cliente com o Windows NT utilizem o formato RAW em vez do formato EMF (metaficheiro) (As aplicações do Windows NT utilizam o formato EMF por predefinição).

Tente utilizar esta opção se os documentos processados no formato EMF não forem impressos correctamente.

O processamento de dados RAW requer menos recursos do que o EMF. Por isso, alguns problemas (Memória / Espaço insuficiente em disco para imprimir, Velocidade de impressão reduzida, etc.) podem ser resolvidos através da selecção da caixa de verificação Processar sempre dados RAW.

Quando processar dados RAW, a evolução da impressão apresentada pelo medidor de evolução pode diferir da evolução actual da impressão.

Preferências

Faça clique nesta tecla para abrir a caixa de diálogo Preferências onde pode efectuar as definições para o EPSON Status Monitor 3.

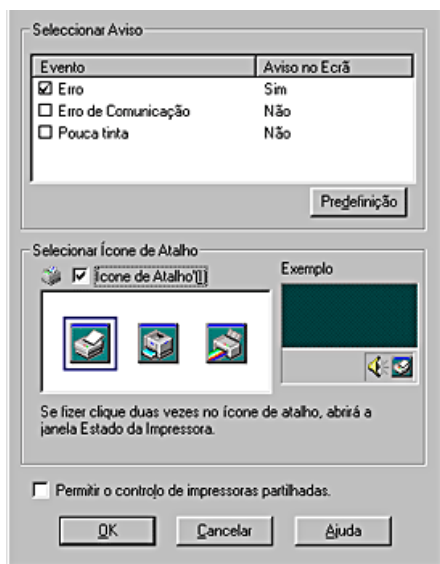

Pode efectuar as definições apresentadas em seguida:

Seleccionar Aviso	Mostra as definições de aviso dos erros actuais. Nesta área pode ver mensagens de erro gerais, mensagens de erro de comunicação e/ou mensagens de estado da tinta durante a impressão ou a cópia. Seleccione a caixa de verificação apropriada para especificar os tipos de erro dos quais pretende receber aviso. Seleccione também a caixa de verificação Aviso, se quiser receber os avisos das mensagens de erro através de um sinal sonoro.
Seleccionar Ícone de Atalho	Selecione esta caixa de verificação para colocar um ícone de atalho na bandeja de ícones do Windows. Faça clique no ícone de atalho na bandeja para abrir o EPSON Status Monitor 3. Faça clique com a tecla direita do rato no ícone para ver um menu de atalho, onde pode aceder a alguns utilitários da impressora. Para seleccionar o ícone a apresentar, faça clique no ícone pretendido. A selecção aparece do lado direito.
Permitir o controlo de impressoras partilhadas	Selecione esta caixa de verificação para controlar uma impressora partilhada por outros computadores.

Nota:

Faça clique na tecla Predefinição para afectar todas as definições Seleccionar Aviso com as predefinições.

Obter informações através da ajuda interactiva

O controlador de impressão tem uma função de ajuda interactiva, que fornece instruções sobre como imprimir, efectuar definições do controlador de impressão e utilizar os utilitários da impressora.

Consulte a secção apropriada.

Aceder à ajuda a partir da aplicação

Abra o menu Ficheiro e seleccione Imprimir ou Configurar impressão. Em seguida, faça clique em Impressora, Configurar, Opções ou Propriedades. (Dependendo da aplicação, pode necessitar de fazer clique numa combinação destas teclas.) Faça clique em Ajuda na parte inferior dos menus Principal, Papel, Esquema e Utilitários para obter ajuda relacionada com os itens desse menu.

Pode obter ajuda específica relacionada com qualquer item de um menu fazendo clique com a tecla direita do rato no item e, em seguida, fazendo clique em  que é isto?.

Aceder à ajuda a partir do menu Iniciar do Windows

Faça clique em Iniciar, seleccione Programas (para Windows Me, 98 e 2000) ou Todos os programas (para Windows XP) e Epson (para Windows Me e 98) ou Impressoras EPSON (para Windows XP e 2000) e, em seguida, Ajuda da EPSON Stylus Photo 915. A janela da ajuda abre-se.

Aumentar a velocidade de impressão

Siga as instruções fornecidas nesta secção para aumentar a velocidade de impressão da impressora.

Sugestões gerais

Tal como uma impressão com alta resolução requer mais tempo de processamento do que uma impressão com baixa resolução, a impressão a cores leva mais tempo do que a impressão a preto e branco porque o volume de dados de um documento a cores é muito maior. Por este motivo, é muito importante ser selectivo na utilização da cor se quiser uma maior velocidade de impressão.

No entanto, mesmo se o documento requerer a resolução mais elevada e uma utilização de cor extensiva, por exemplo quando estiver a imprimir um composto que inclua fotografias a cores, pode ainda ser possível otimizar a velocidade de impressão, ajustando as outras condições de impressão. Não se esqueça de que a alteração de algumas condições para aumentar a velocidade podem também diminuir a qualidade de impressão.

A tabela apresentada em seguida mostra os factores que afectam inversamente a velocidade e a qualidade de impressão (se aumentar uma diminui a outra).

Resolução		Baixa Rápida	Elevada Lenta	Menu Software da impressora
Definições do controlador de impressão	Resolução	Economia , Normal	Fotografia	Caixa de diálogo Avançado
	+ Velocidade	Ligado	Desligado	
	Máximo Rígido	Desligado	Ligado	
Características dos dados	Formato da Imagem	Pouco	Muito	-
	Resolução	Baixa	Alta	

A tabela apresentada em seguida mostra apenas os factores relacionados com a velocidade de impressão.

Velocidade de impressão		Alta	Baixa	Menu Software da impressora
Definições do software da impressora	Cor	Preto	Cor	Caixa de diálogo Avançado, menu Principal
	Simetria Horizontal*	Desligado	Ligado	Caixa de diálogo Avançado
	Agrupar*	Desligado	Ligado	Menu Papel
	Inverter Ordem*	Desligado	Ligado	
Características dos dados	Variedade de cores	Escala de cinzentos**	Cor	-
Recursos de hardware	Velocidade do sistema	Alta	Baixa	-
	Espaço livre em disco	Muito	Pouco	
	Espaço livre em memória	Muito	Pouco	
Estado do software	Aplicações em execução	Uma	Várias	-
	Memória virtual	Não utilizada	Utilizada	

* Depende do software da impressora e da aplicação que está a utilizar.

** Nível de cinzento significa utilizar apenas tinta preta para imprimir vários níveis de cinzentos do preto puro ao branco puro.

Efectuar a definição Velocidade & Evolução

Pode efectuar várias definições de velocidade de impressão na caixa de diálogo Velocidade & Evolução. Faça clique na tecla Velocidade & Evolução no menu Utilitários do software da impressora. A caixa de diálogo apresentada em seguida abre-se.

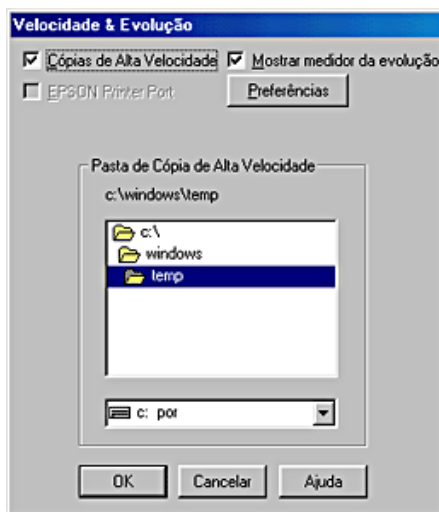

As definições disponíveis relacionadas com a velocidade de impressão são:

Cópias de Alta Velocidade

Para imprimir várias cópias do documento mais depressa, seleccione **Cópias de Alta Velocidade**. Este procedimento acelera a impressão através da utilização do espaço no disco como uma cache quando imprimir várias cópias do documento.

Verificar o estado da impressora e gerir tarefas de impressão

Utilizar o Medidor da evolução

Quando enviar uma tarefa de impressão para a impressora, o Medidor da evolução aparece como apresentado em seguida.

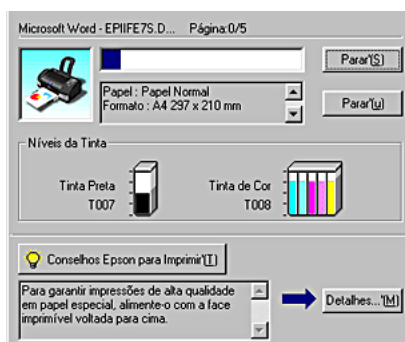

O Medidor da evolução indica a evolução da tarefa de impressão actual e fornece as informações de estado da impressora quando for estabelecida a comunicação bidireccional entre a impressora e o computador. Este medidor mostra também sugestões úteis para melhorar a impressão e mensagens de erro. Consulte a secção apropriada.

Sugestões de impressão da Epson

Aparecem sugestões para tirar o máximo partido do controlador de impressão EPSON na caixa de texto na parte inferior da janela Medidor da evolução. Aparece uma nova sugestão de 30 em 30 segundos. Para mais informações sobre uma sugestão apresentada, faça clique na tecla Detalhes.

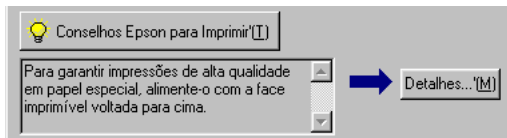

Mensagens de erro

Se ocorrer um problema durante a impressão, aparece uma mensagem de erro na caixa de texto existente na parte superior da janela Medidor da evolução. Para mais informações, faça clique em Assistência técnica para aceder ao site Web de Assistência técnica.

Quando a tinta acabar ou houver pouca tinta, aparece a tecla Como por baixo da caixa de texto. Faça clique em Como para que o EPSON Status Monitor 3 oriente o procedimento de substituição do tinteiro passo-a-passo.

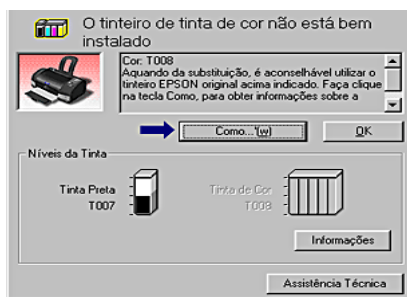

Utilizar o Gestor EPSON

O Gestor EPSON é semelhante ao Gestor de Impressão do Windows. Se receber duas ou mais tarefas em simultâneo, a impressora mantém as tarefas pela ordem de recepção (com impressoras numa rede, isto pode chamar-se fila de espera de impressão). Quando uma tarefa de impressão atingir o fim da fila de espera, o Gestor EPSON envia o trabalho para a impressora. Pode ver informações de estado de impressão sobre as tarefas de impressão enviadas para a impressora no Gestor EPSON. Pode também cancelar, parar e retomar ou reiniciar as tarefas de impressão seleccionadas.

Nota:

O Gestor EPSON não está disponível para o Windows XP e 2000.

Para Windows Me e 98

Depois de enviar uma tarefa de impressão, aparece uma tecla EPSON Stylus PHOTO 915 na barra de tarefas. Faça clique nesta tecla para abrir o Gestor EPSON.



Aceder ao EPSON Status Monitor 3

O EPSON Status Monitor 3 mostra informações detalhadas sobre o estado da impressora.

Nota:

Antes de utilizar o EPSON Status Monitor 3, consulte o ficheiro LEIA-ME. Para abrir este ficheiro, faça clique em Iniciar, seleccione Programas (para Windows Me, 98 e 2000) ou Todos os programas (para Windows XP), e EPSON ou Impressoras EPSON e, em seguida, EPSON Stylus Photo 915 Leia-me.

Aceder ao EPSON Status Monitor 3

Existem duas formas de aceder ao EPSON Status Monitor 3:

- ❑ Faça clique duas vezes no ícone de atalho em forma de impressora na bandeja de ícones do Windows. Para mais informações, consulte “Preferências”.
- ❑ Abra o software da impressora, faça clique no separador Utilitários e, em seguida, faça clique na tecla EPSON Status Monitor 3.

Quando aceder ao EPSON Status Monitor 3, aparece a janela apresentada em seguida.



Ver informações no EPSON Status Monitor 3

O EPSON Status Monitor 3 fornece as informações apresentadas em seguida:

- ❑ Estado actual:
O EPSON Status Monitor 3 fornece informações detalhadas sobre o estado da impressora, uma imagem gráfica e mensagens de estado. Se a tinta acabar ou houver pouca tinta, aparece a tecla COMO na janela EPSON Status Monitor 3. Se fizer clique em COMO, mostra as instruções de substituição do tinteiro e move a cabeça de impressão para a posição de substituição do tinteiro.
- ❑ Níveis de tinta:
O EPSON Status Monitor 3 fornece um monitor gráfico da quantidade de tinta existente.

Nota:

- ❑ *O EPSON Status Monitor 3 fornece uma previsão do número de páginas que podem ser impressas com base na quantidade de tinta existente. No tinteiro de cor, a câmara com menor quantidade de tinta determina o nível apresentado para todas as cores do tinteiro.*
- ❑ *Quando instalar um tinteiro de pequena capacidade, o visor Nível de tinta mostra que o tinteiro está apenas metade da capacidade. Isto deve-se ao facto de um tinteiro de pequena capacidade conter apenas metade da tinta do tinteiro normal.*
- ❑ Informações do tinteiro:
Pode ver informações sobre os tinteiros instalados fazendo clique no ícone Informação.
- ❑ Assistência Técnica:
Pode aceder ao site Web de Assistência técnica do EPSON Status Monitor 3. Se tiver um problema, faça clique em Assistência Técnica na janela do EPSON Status Monitor 3.

Imprimir em Macintosh

Utilizadores de Macintosh OS 8.5.1, 8.6 e 9.x

Introdução ao software da impressora



O software da impressora fornecido inclui um controlador de impressão e os utilitários da impressora. O controlador da impressora permite seleccionar várias definições para obter os melhores resultados de impressão. Os utilitários da impressora ajudam a verificar a impressora e a manter o seu funcionamento de elevada qualidade.

Aceder ao software da impressora



O software da impressora integra as caixas de diálogo principais, definições e utilitários apresentados em seguida.

Caixa de diálogo	Definições do controlador
Imprimir	Papel, Modo, Cópias, Páginas, Tinta
Definir Página	Formato da Página, Orientação, Rodar 180 graus, Reduzir ou Aumentar, Área de Impressão
Esquema	Ajustar à Página, Marca de Água, Multi-Páginas, Ordem das páginas
	Utilitários
Utilitários	EPSON Status Monitor, Verificação dos Jactos, Limpeza das Cabeças, Alinhamento das Cabeças, Configuração (caixa de diálogo)

Pode aceder a estas caixas de diálogo da forma apresentada em seguida.

Caixa de diálogo	Como aceder
Imprimir	Faça clique em Imprimir no menu Ficheiro da aplicação ou em Opções na caixa de diálogo Definir Página.
Definir Página	Faça clique em Definir Página no menu Ficheiro da aplicação
Esquema	Faça clique no ícone  Esquema na caixa de diálogo Imprimir.
Utilitários	Faça clique no ícone  Utilitários na caixa de diálogo Imprimir ou Definir Página

Além disso, pode aceder às caixas de diálogo apresentadas em seguida a partir da caixa de diálogo Imprimir.

Caixa de diálogo	Como aceder
Impressão em Segundo Plano	Faça clique no ícone  Impressão em Segundo Plano na caixa de diálogo Imprimir .
Pré-visualizar	Faça clique no ícone  Pré-visualizar na caixa de diálogo Imprimir e, em seguida, Pré-visualizar.
Gravar ficheiro	Faça clique no ícone  Pré-visualizar na caixa de diálogo Imprimir até a tecla Imprimir mudar para a tecla Gravar ficheiro e, em seguida, faça clique na tecla Gravar ficheiro.

Este capítulo inclui descrições das definições e dos utilitários disponíveis nestas caixas de diálogo. Consulte a secção apropriada.

Para mais informações sobre o software da impressora, pode também fazer clique no ícone de ajuda em qualquer uma das caixas de diálogo do software da impressora.

Se tiver algum problema com o controlador de impressão, consulte o site Web de Assistência Técnica EPSON. Para aceder ao site Web a partir do CD-ROM de software da impressora, insira o CD na unidade de CD-ROM. Percorra o ecrã e abra a pasta Disco 1 na pasta Controlador de impressão e, em seguida, faça clique duas vezes no ícone Site Web de Assistência Técnica.

Efectuar definições na caixa de diálogo Imprimir

Pode efectuar as definições Papel, Modo, Tinta, Cópias e Páginas na caixa de diálogo Imprimir. Esta caixa de diálogo permite também aceder a outras caixas de diálogo, onde pode definir a hora de impressão, pré-visualizar o documento antes de imprimir e guardar dados de processamento como um ficheiro. Consulte a secção apropriada.

Efectuar a definição Papel.

A definição Papel determina as outras definições disponíveis. Por isso, deve efectuar sempre esta definição em primeiro lugar.

Na caixa de diálogo Imprimir, seleccione a definição Papel que corresponde ao papel colocado na impressora. Para saber qual o papel utilizado, localize o papel na lista “Papel normal” e consulte o papel correspondente no local onde está agrupado (mostrado a negrito). Para alguns papéis, existem várias definições Papel à escolha.

Nota:

Para obter as informações mais recentes sobre os papéis disponíveis, visite o site Web de assistência ao cliente regional. Para mais informações, consulte “Contactar o suporte ao cliente”.

Papel normal

Papel normal

Envelopes

Papel normal Premium EPSON (A4) S041214

Papel branco brilhante

Papel branco brilhante EPSON (A4) S041442

Papel de qualidade fotográfica

Papel de qualidade fotográfica EPSON (A4) S041061

Cartões de qualidade fotográfica EPSON (A6) S041054

Cartões de qualidade fotográfica EPSON (5 × 8") S041121

Papel mate de gramagem elevada

Papel mate EPSON (A4) S041256

Papel mate de dupla face

Papel mate de dupla face EPSON (A4) S041569

Papel mate de arquivo

Papel mate de arquivo EPSON (A4) S041342

Transparências

Transparências EPSON (A4)

S041063

Papel fotográfico brilhante Premium

Papel fotográfico brilhante Premium EPSON (A4) S041287

Papel fotográfico semibrilhante Premium

Papel fotográfico semibrilhante Premium EPSON S041332 (A4)

Nota:

A disponibilidade de materiais especiais depende da localização.

Efectuar a definição Modo

As definições Modo na caixa de diálogo Imprimir suportam várias opções. A caixa de diálogo Imprimir é apresentada em seguida.



As definições Modo são apresentadas em seguida:

Automático	Este modo fornece a forma mais rápida e simples para iniciar a impressão. Para mais informações, consulte "Utilizar o modo Automático".
FotografiaEnhance	Este modo permite seleccionar várias definições de correcção de imagens concebidas especialmente para fotografias. Para mais informações, consulte "Utilizar o modo PhotoEnhance".
Personalizado	Este modo permite seleccionar definições personalizadas ou prontas a utilizar apropriadas ao tipo de documento que pretende imprimir. Quando seleccionar Personalizado, a tecla Avançado é activada, permitindo o acesso à caixa de diálogo Avançado. Para mais informações, consulte "Utilizar o modo Personalizado".

Além de efectuar as definições de modo que afectam a qualidade de impressão global, pode também modificar os aspectos individuais da impressão nas caixas de diálogo Definir Página e Esquema. Para mais informações, consulte "Efectuar definições na caixa de diálogo Definir Página" ou "Efectuar definições na caixa de diálogo Esquema".

Consulte a secção apropriada.

Utilizar o modo Automático

Quando seleccionar Automático como a definição de modo no menu Principal, o controlador de impressão efectua todas as definições com base nas definições Papel e Tinta actuais. Para efectuar a definição Tinta, consulte “Efectuar a definição Tinta”. Para efectuar a definição Papel, consulte “Efectuar a definição Papel.”.



Nota:

Dependendo do papel seleccionado na lista Papel (quando seleccionar Automático), aparece uma barra de deslizamento do lado direito das opções de modo que permite seleccionar Qualid. ou Velocid.. Selecciona Qualid. quando a qualidade de impressão for mais importante do que a velocidade.

Utilizar o modo PhotoEnhance

O modo PhotoEnhance fornece várias definições de correcção de imagem que pode aplicar às fotografias antes de as imprimir. O modo PhotoEnhance não afecta os dados originais.



Nota:

- Este modo só está disponível quando imprimir dados de cor de 32 bits.
- A impressão com a função PhotoEnhance pode aumentar o tempo de impressão, dependendo do sistema informático e da quantidade de dados contidos na imagem.
- Não imprima com o modo PhotoEnhance enquanto Papel Rolo estiver seleccionado como a definição Sist. Alimentação na caixa de diálogo Definir Página, pois este procedimento pode provocar espaços vazios na impressão.

Pode seleccionar as definições apresentadas em seguida:

Normal	Esta definição fornece a correcção de imagem normal para a maioria das fotografias. Tente primeiro esta definição.
Pessoas	Esta definição é ideal para fotografias de pessoas.
Natureza	Esta definição é ideal para cenários exteriores, como montanhas, céu e oceanos.
Focagem suave	Esta definição faz as fotografias parecerem como se tivessem sido tiradas com uma lente de focagem suave.

Sépia	Esta definição aplica um tom sépia às fotografias.
--------------	--

Se seleccionar PhotoEnhance, activa também a caixa de verificação Correção de Câmara Digital. Selecciona esta caixa de verificação quando quiser imprimir fotografias tiradas com uma câmara digital para dar às imagens impressas o aspecto suave e natural das fotografias tiradas com uma câmara de película.

Utilizar o modo Personalizado

Se seleccionar Personalizado como opção de modo, activa a lista Definições Personalizadas, onde pode seleccionar uma definição concebida para imprimir texto e gráficos. Pode também seleccionar ColorSync, um método de correspondência de cores. Pode também criar e guardar as suas definições personalizadas. Para mais informações sobre como fazer definições personalizadas, consulte “Efectuar as definições avançadas”.



Por predefinição, pode seleccionar:

Predefinições	Descrição
Economia	Esta definição é ideal para imprimir rascunhos de texto.
Método de correspondência de cores	
ColorSync	Este método ajusta automaticamente as cores da impressão às cores do ecrã.

Quando seleccionar uma definição personalizada as outras definições, como Resolução e Gestão de cor, são efectuadas automaticamente. As alterações a estas definições reflectem-se no visor do lado esquerdo da caixa de diálogo Imprimir.

Efectue os procedimentos apresentados em seguida para seleccionar uma definição personalizada.

1. Confirme se as definições Papel e Tinta na caixa de diálogo Imprimir estão correctas. Para mais informações, consulte “Efectuar a definição Tinta” ou “Efectuar a definição Papel.”.
2. Selecione Personalizado como a definição de modo na caixa de diálogo Imprimir. Este procedimento activa a lista Definições Personalizadas localizada do lado direito da tecla de selecção Personalizado.
3. Na lista Definições Personalizadas, selecione a definição mais apropriada ao tipo de documento ou imagem que pretende imprimir.

Efectuar as definições avançadas

As definições da caixa de diálogo Avançado permitem controlar totalmente as impressões. Utilize estas definições para experimentar novas ideias de impressão ou afinar um conjunto de definições de impressão para satisfazer as suas necessidades pessoais. Assim que estiver satisfeito com as novas definições, pode dar-lhes um nome e adicioná-las à lista Definições Personalizadas na caixa de diálogo Imprimir.

Siga as instruções fornecidas em seguida para efectuar as definições avançadas.

1. Seccione Personalizado como a definição de modo e, em seguida, faça clique na tecla Avançado. A caixa de diálogo Avançado abre-se.



2. Seccione o Papel colocado na impressora. Para mais informações, consulte “Efectuar a definição Papel.”.
3. Seccione Cor ou Preto para a definição Tinta.
4. Especifique uma definição Resolução
5. Efectue outras definições. Para mais informações, consulte a ajuda interactiva.

Nota:

- ❑ *A função PhotoEnhance só afecta imagens, não afecta texto nem gráficos. Por exemplo, se seleccionar Monocromático na lista Tom (activada quando seleccionar PhotoEnhance), apenas as imagens de um documento são impressas a preto e branco. Qualquer texto ou gráfico a cores do mesmo documento é impresso a cores.*
- ❑ *Algumas definições podem estar indisponíveis, dependendo das definições Papel, Tinta e Resolução efectuadas.*

6. Faça clique em OK para aplicar as definições e voltar à caixa de diálogo Imprimir. Para voltar ao menu Principal sem aplicar as definições, faça clique em Cancelar. Para guardar as definições avançadas, consulte a secção apresentada em seguida.

Guardar e apagar definições

Para guardar as definições avançadas na lista Definições Personalizadas, faça clique em Gravar Def. na caixa de diálogo Avançado. A caixa de diálogo Definições Personalizadas abre-se.

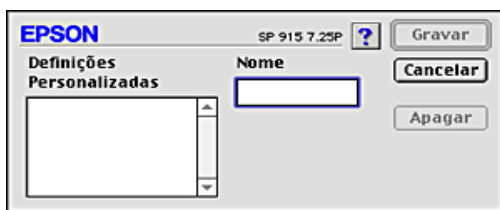

Escreva um nome único (até 16 caracteres) para as definições na caixa Nome e, em seguida, faça clique em Gravar. As definições avançadas são adicionadas à lista Definições Personalizadas. Pode guardar até 10 definições personalizadas diferentes.

Nota:

Não é possível apagar as definições pré-estabelecidas ou os métodos de correspondência de cores da lista Definições Personalizadas.

Para apagar uma definição da lista Definições Personalizadas, seleccione-a na caixa de diálogo Definições Personalizadas e faça clique em Apagar.

Utilizar as definições gravadas

Para utilizar as definições gravadas, seleccione Personalizado como a definição de modo na caixa de diálogo Imprimir e, em seguida, seleccione a definição na lista Definições Personalizadas localizada à direita do botão de selecção Personalizado.

Se alterar as definições Papel ou Tinta durante a selecção de uma das definições personalizadas na lista Definições Personalizadas, a selecção mostrada na lista volta a Definições Personalizadas. A definição seleccionada previamente não é alterada. Para regressar à definição personalizada, basta seleccioná-la novamente na lista.

Efectuar a definição Cópias

Para efectuar a definição Cópias, introduza o número de cópias que pretende imprimir na caixa de texto Cópias.

Efectuar a definição Páginas

Para efectuar a definição Páginas, seleccione Tudo ou Desde. Se seleccionar Desde, introduza o intervalo de páginas apropriado nas respectivas caixas de texto.

Efectuar a definição Tinta

Para efectuar a definição Tinta, faça clique em Cor para imprimir a cores ou em Preto para imprimir a preto e branco ou na escala de cinzentos.

Definir tempo de impressão

Pode especificar o tempo necessário para a impressora iniciar a impressão do documento. Efectue os procedimentos apresentados em seguida.

1. Faça clique no ícone  Impressão em Segundo Plano na caixa de diálogo Imprimir. A caixa de diálogo Impressão em Segundo Plano abre-se.

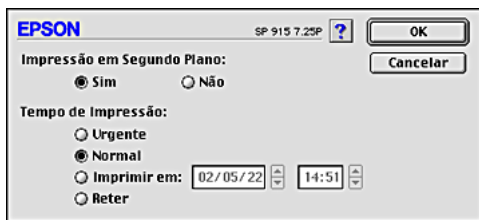

2. Selecciona Sim como a opção Impressão em Segundo Plano, se necessário.
3. Selecciona Urgente, Normal, Imprimir em ou Reter como opção Tempo de Impressão.

Se seleccionar Imprimir em, utilize as setas junto às caixas de data e hora para especificar a data e a hora de impressão do documento.

Nota:

Certifique-se de que o computador e a impressora estão ligados na data e hora especificadas.

4. Faça clique em OK. A caixa de diálogo Impressão em Segundo Plano fecha-se.
5. Na caixa de diálogo Imprimir, certifique-se de que as definições de impressão estão correctas e, em seguida, faça clique em Imprimir.

Nota:





Pode verificar ou alterar a prioridade dos trabalhos de impressão com o utilitário EPSON Monitor3. Para mais informações, consulte "Utilizar o EPSON Monitor3".

Pré-visualizar a impressão

A função Pré-visualizar permite ver o aspecto do documento antes de o imprimir. Efectue os procedimentos apresentados em seguida para pré-visualizar o documento.

1. Efectue as definições do controlador de impressão.
2. Faça clique no ícone  Pré-visualizar na caixa de diálogo Imprimir. A tecla Imprimir muda para uma tecla Pré-visualizar.





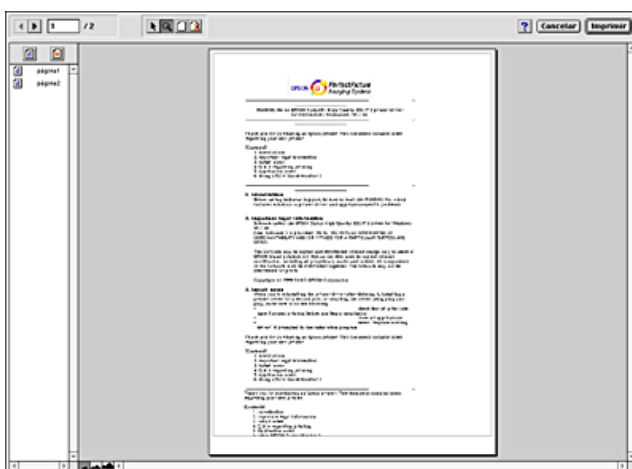

Nota:

Utilize o ícone  Pré-visualizar para alternar entre os modos  Imprimir,  Pré-visualizar e  Gravar ficheiro. Faça clique no ícone para seleccionar o modo pretendido. Para mais informações sobre o modo Gravar ficheiro, consulte “Guardar dados de processamento como um ficheiro”.

3. Faça clique na tecla Pré-visualizar. A caixa de diálogo Pré-visualizar abre-se com uma pré-visualização do documento.



A caixa de diálogo Pré-visualizar contém seis ícones que podem ser utilizados para executar as funções apresentadas em seguida.

	Seleccção	Faça clique nesta tecla para seleccionar, mover e redimensionar marcas de água.
	Zoom	Faça clique nesta tecla para aumentar ou reduzir o tamanho da página pré-visualizada.
	Ver/ Não ver margem	Faça clique nesta tecla para ver ou ocultar os limites que indicam a área de impressão.
	Editar Marca de Água	Faça clique nesta tecla para abrir a caixa de diálogo Editar Marca de Água onde pode alterar qualquer uma das definições de marcas de água actuais.
	Adicionar Página	Faça clique nestas teclas para adicionar ou remover as páginas realçadas da lista de páginas a imprimir.
	Remover Página	





4. Se estiver satisfeito com a imagem pré-visualizada, faça clique em Imprimir.

Se não estiver satisfeito com o aspecto da imagem, faça clique em Cancelar. As caixas de diálogo Pré-visualizar e Imprimir fecham-se com as definições de impressão actuais. Abra novamente a caixa de diálogo Imprimir para efectuar alterações adicionais às definições de impressão.

Guardar dados de processamento como um ficheiro

Pode guardar dados de processamento como um ficheiro com o ícone  Gravar ficheiro na caixa de diálogo Imprimir. Esta função permite utilizar os dados de processamento gravados posteriormente, fazendo clique duas vezes no ficheiro gravado. Efectue os procedimentos apresentados em seguida.

Nota:

Utilize o ícone  Pré-visualizar para alternar entre os modos  Imprimir,  Pré-visualizar e  Gravar ficheiro. Faça clique no ícone para seleccionar o modo pretendido.

1. Efectue as definições do controlador de impressão.
2. Faça clique no ícone  Pré-visualizar da caixa de diálogo Imprimir até a tecla Imprimir mudar para a tecla Gravar ficheiro.
3. Faça clique na tecla Gravar ficheiro. A caixa de diálogo apresentada em seguida abre-se.



4. Selecciona a localização onde pretende guardar o ficheiro, escreva o nome do ficheiro na caixa de texto Guardar como e faça clique em Guardar.

- Quando quiser imprimir o documento, faça clique duas vezes no ficheiro para abrir o EPSON Monitor3, certifique-se de que seleccionou o documento correcto e, em seguida, faça clique na tecla  Retornar para enviar os dados para a impressora.

Efectuar definições na caixa de diálogo Definir Página

Na caixa de diálogo Definir Página, pode alterar o formato do papel, especificar a orientação do papel, imprimir em ambos os lados do papel, rodar o documento 180 graus, reduzir ou aumentar a impressão e ajustar a área de impressão.

Seleccione Definir Página no menu Ficheiro da aplicação. A caixa de diálogo Definir Página abre-se.

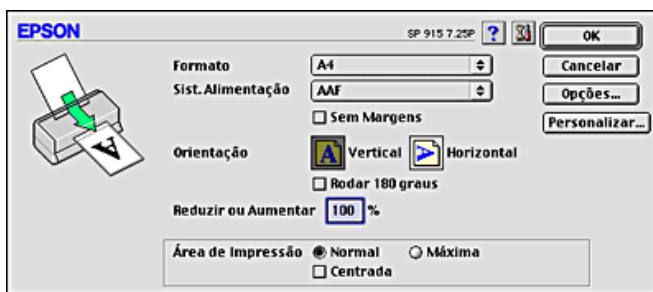

Pode efectuar as definições apresentadas em seguida na caixa de diálogo Definir Página.

Formato	Seleccione o formato do papel que pretende utilizar. Se quiser um formato de papel personalizado, consulte "Definir um formato de papel personalizado".
----------------	---

Sist. Alimentação (Sistema de Alimentação)	Selecione a origem de papel que pretende utilizar: AAF (Alimentador Automático) Selecione esta opção para deixar uma margem de 3 mm nas margens esquerda e direita do papel. Esta opção está disponível quando imprimir em papel normal. Papel em Rolo: Selecione esta opção para deixar uma margem de 3 mm nas margens esquerda e direita do rolo de papel.
---	--

<p>Sem Margens</p>	<p>Selecione esta caixa quando quiser imprimir sem margens.</p> <p>AAF (Alimentador Automático) Selecione esta opção para não deixar margens nas quatro margens do papel. Esta opção só está disponível quando imprimir com papel existente na lista Formato da Página.</p> <p>Papel em Rolo: Selecione esta opção para não deixar margens nas quatro margens do rolo de papel. Esta opção só está disponível quando imprimir com papel existente na lista Formato da Página.</p> <p>Pode utilizar os papéis apresentados em seguida com esta função:</p> <p>Papel fotográfico: Panorâmico, A4, 4 × 6" (Sem furos), 100 × 150 mm</p> <p>Papel mate de gramagem elevada: A4</p> <p>Cartão: 5 × 8"</p> <p>Nota</p> <p>Se a aplicação tiver definições de margens, não se esqueça de as definir para zero antes de imprimir.</p> <p>Quando utilizar esta função com o rolo de papel, tem de utilizar o software de edição de imagem para tornar a imagem 4 mm maior do que o rolo de papel.</p> <p>A impressão com esta função seleccionada demora mais tempo do que a impressão normal.</p> <p>Como esta função amplia a imagem para um tamanho ligeiramente maior do que o papel quando selecciona AAF (Alimentador Automático) como a definição de sistema de alimentação, a parte da imagem que ultrapassa as margens do papel não será impressa.</p> <p>A qualidade de impressão pode diminuir nas áreas inferior e superior da impressão ou a área pode ficar manchada quando imprimir em materiais não listados acima. Recomendamos a impressão de uma folha solta para verificar a qualidade antes de imprimir trabalhos grandes.</p> <p>Não pode utilizar esta função com os papéis apresentados em seguida: película brilhante de qualidade fotográfica, transparências, papel de autocolante, papel especial.</p>
<p>-80</p>	<p>Utilizadores de Mac OS 8, 9 e 10</p>

Orientação	Selecione Vertical (altura) ou Horizontal (largura) para alterar a orientação da impressão. Para imprimir na margem inferior da página, selecione a caixa de verificação Rodar 180 graus.
Reduzir ou Aumentar	Utilize esta definição para reduzir ou aumentar o formato da imagem de 25 a 400%.
Área de Impressão	<p>Utilize esta opção da caixa Área de Impressão para ajustar a área total disponível para impressão quando seleccionar AAF (Alimentador Automático) como a definição Sist. Alimentação. Esta função não está disponível quando seleccionar Sem Margens ou Papel em Rolo.</p> <p>Para centrar a impressão, selecione Centrada. Para aumentar a área de impressão na margem inferior de 14 mm para 3 mm, selecione Máxima. Não utilize Máxima com o papel fotográfico brilhante Premium.</p> <p>Nota: A qualidade de impressão pode diminuir nas margens quando seleccionar Máxima como definição Área de Impressão. Antes de imprimir grandes trabalhos com esta definição, imprima uma folha para confirmar a qualidade. Quando seleccionar Máxima, verifique se o papel colocado no alimentador de folhas não está enrolado. Se seleccionar Máxima quando imprimir em papel fotográfico brilhante Premium, a impressão pode ficar manchada na área alargada (entre 14 mm e 3 mm a partir da margem inferior).</p>

<p>Opção Papel Rolo</p>	<p>As definições Opção Papel Rolo só estão disponíveis quando seleccionar Papel em Rolo como a definição Sist. Alimentação. Estas funções não estão disponíveis quando seleccionar AAF (Alimentador Automático).</p> <p>As definições são como descrito em seguida.</p> <p>Rolo Seleccione este modo quando quiser imprimir dados inseridos em várias páginas como dados contínuos no rolo de papel, em vez de imprimir em folhas individuais. Quando seleccionar esta caixa de verificação, é activada a caixa de verificação Poupar rolo.</p> <p>Alimentador Seleccione este modo quando quiser imprimir dados inseridos em várias páginas como páginas individuais em vez de imprimir como dados contínuos. Quando seleccionar esta caixa de verificação, é activada a caixa de verificação Imprimir moldura.</p> <p>Poupar rolo Seleccione esta caixa de verificação quando quiser poupar o rolo de papel. Quando seleccionar esta caixa de verificação, a parte branca da última página do documento não é alimentada através da impressora. Esta função só está disponível quando seleccionar Rolo.</p> <p>Imprimir moldura Seleccione esta caixa de verificação para imprimir uma linha no rolo de papel entre as páginas de um documento com várias páginas para indicar a zona de corte do papel. Esta função é útil quando as quebras de página não forem perceptíveis. Esta função só está disponível quando seleccionar o modo AAF.</p>
--------------------------------	---

Definir um formato de papel personalizado

Pode definir um formato de papel personalizado. Para o fazer, pode criar um formato de papel novo ou basear o formato de papel personalizado num formato de papel existente. Consulte a secção apropriada.

Criar um formato de papel novo

Se o formato de papel apropriado não aparecer na lista Formato da caixa de diálogo Definir Página, efectue os procedimentos apresentados em seguida para definir um formato de papel personalizado.

1. Na caixa de diálogo Definir Página, faça clique em Personalizar. A caixa de diálogo apresentada em seguida abre-se.

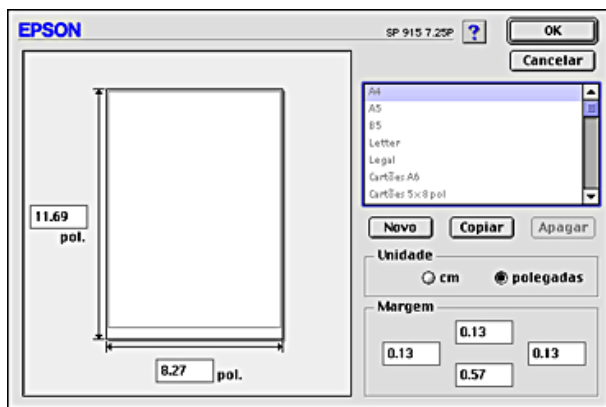

2. Para definir um formato de papel novo, faça clique em **NOVO**. A caixa de diálogo actualiza-se para permitir a introdução de um nome para o novo formato.

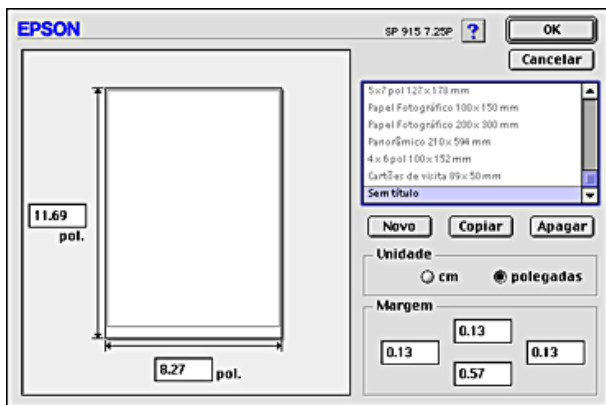

3. Digite um nome único para o formato de papel na lista Formato da Página.
4. Especifique a unidade de medição para polegadas ou cm.
5. Introduza a largura e a altura do papel, escrevendo o texto na caixa apropriada.
6. Digite nas caixas de entrada das margens ou manipule a imagem pré-visualizada para especificar as margens.
7. Faça clique em **OK**, para voltar à caixa de diálogo Definir Página.

Pode definir até 100 formatos de papel. Os nomes dos formatos de papel criados aparecem na lista Formato da caixa de diálogo Definir Página.

Para eliminar um formato de papel personalizado, faça clique em Personalizar na caixa de diálogo Definir Página, seleccione-o na lista da caixa de diálogo Papel personalizado e faça clique em Apagar.

Copiar um formato de papel existente para utilizar como modelo

Efectue os procedimentos apresentados em seguida para copiar um formato de papel existente a utilizar como um modelo.

1. Seleccione o formato de papel existente para copiar e faça clique em Copiar.
2. Especifique a unidade de medição para polegadas ou cm.
3. Digite nas caixas de entrada das margens ou manipule a imagem pré-visualizada para especificar as margens.
4. Faça clique em OK.

Efectuar definições na caixa de diálogo Esquema

Pode modificar o esquema de página do documento com as definições do controlador de impressora localizadas na caixa de diálogo Esquema. Para abrir esta caixa de diálogo, faça clique em Imprimir no menu Ficheiro da aplicação e no ícone  Esquema na caixa de diálogo Imprimir.

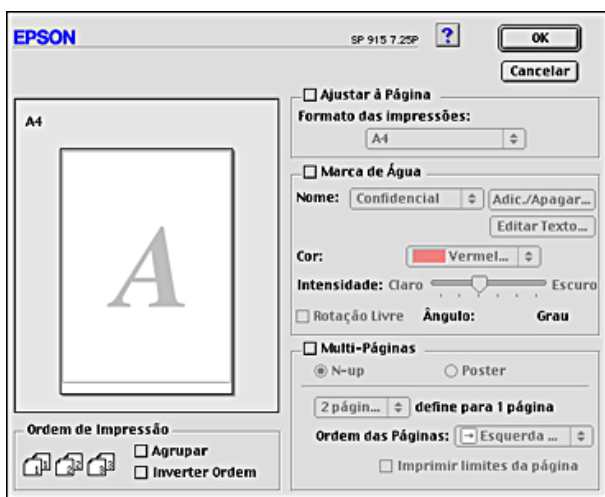

A caixa de diálogo Esquema permite corresponder automaticamente o formato do documento ao formato de papel, imprimir duas ou quatro páginas numa folha de papel, imprimir posters através da ampliação de uma página para cobrir várias páginas, colocar marcas de água nos documentos ou especificar a ordem de impressão do trabalho. Consulte a secção apropriada.

Efectuar a definição Ajustar à Página

Pode reduzir ou aumentar proporcionalmente o tamanho da imagem para a ajustar a um formato de papel seleccionado na lista Formato da Página. Para o fazer, seleccione a caixa de verificação Ajustar à Página e, em seguida, especifique o formato do papel na lista Formato da Página.

Efectuar a definição Marca de Água

Para imprimir uma marca de água no documento, seleccione a caixa de verificação Marca de Água na caixa de diálogo Esquema.

Selecione a marca de água que pretende imprimir na lista Nome e, em seguida, especifique a posição, tamanho, cor e intensidade. Pode alterar a posição e o tamanho da marca de água, arrastando-a com o rato para a esquerda na janela de pré-visualização.

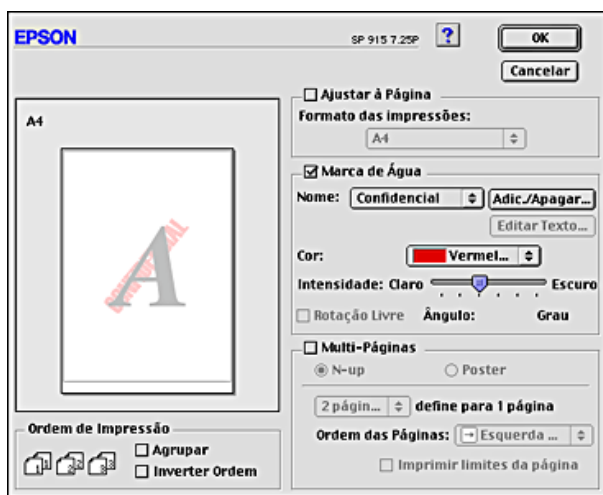

Pode também adicionar marcas de água com base no texto ou na imagem à lista Nome. Efectue os procedimentos apresentados em seguida:

1. Faça clique na tecla Adic./Apagar junto à lista Nome. A caixa de diálogo apresentada em seguida abre-se.

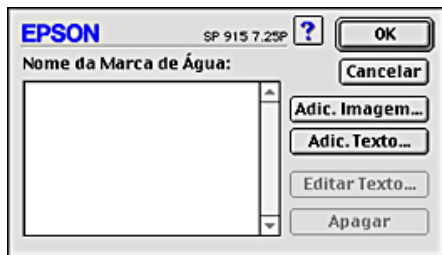

2. Para utilizar um ficheiro de imagem como uma marca de água, faça clique na tecla Adic. Imagem. Especifique o ficheiro de imagem pretendido e, em seguida, faça clique em Abrir.

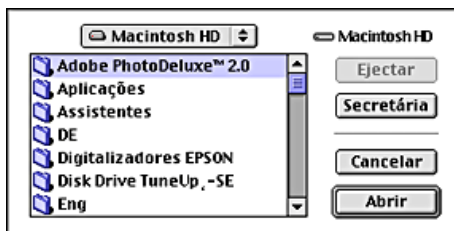

Para criar uma marca de água baseada no texto, faça clique na tecla Adic. Texto. Digite o texto na caixa Texto, selecione um tipo de letra e um estilo de texto e, em seguida, faça clique em OK.

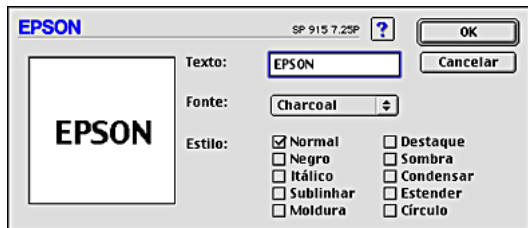

3. O nome do ficheiro de imagem ou o texto da marca de água aparece na lista Nome da Marca de Água na caixa de diálogo Marca de Água. Para alterar o nome de uma marca de água de imagem, faça clique sobre a marca de água na lista e, em seguida, digite um nome novo. Quando seleccionar uma marca de água de texto na lista Nome, pode editar o texto e alterar o tipo de letra e o estilo de texto, fazendo clique na tecla Editar Texto.

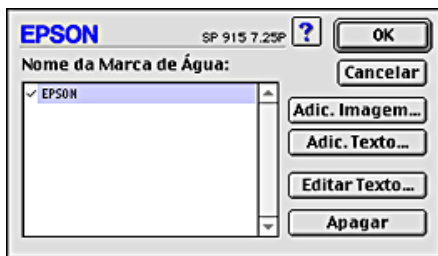

4. Faça clique em OK para adicionar a marca de água à lista Nome na caixa de diálogo Esquema.

Efectuar a definição Multi-Páginas

A selecção da caixa de verificação Multi-Páginas permite escolher entre as definições N-up e Poster. Consulte a secção apropriada.

Efectuar definições N-up

Selecione N-up como definição Multi-Páginas na caixa de diálogo Esquema para imprimir duas ou quatro páginas do documento numa folha de papel.



Para imprimir mais do que uma página num folha de papel, deve efectuar as definições apresentadas em seguida:

2 páginas 4 páginas	Imprime duas ou quatro páginas do documento numa folha de papel.
Ordem das Páginas	Permite especificar a ordem de impressão das páginas na folha.
Imprimir limites da página	Imprima uma moldura à volta de cada página impressa na folha de papel.

Efectuar a definição Poster

Pode aumentar um documento individual para ser impresso em 4, 9 ou 16 folhas de papel. Selecciona Poster como definição Multi-Páginas para imprimir uma imagem no formato de poster.

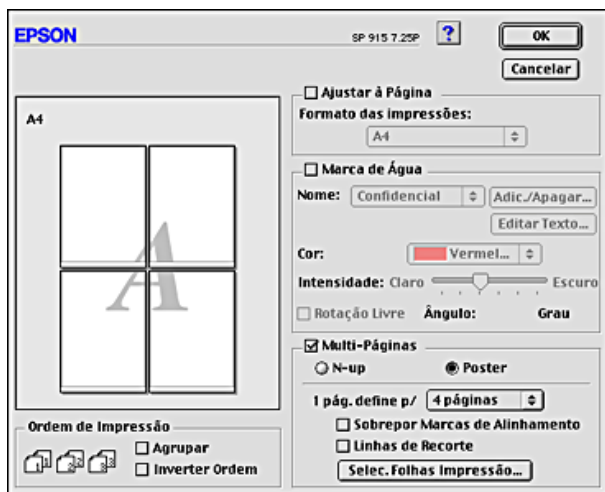

Pode efectuar as definições apresentadas em seguida

1 pág. define p/ xx páginas	Especifica o número de folhas impressas cobertas pela página do documento ampliado. Pode seleccionar 4, 9 ou 16 páginas.
Sobrepor Marcas de Alinhamento	Sobrepõe as imagens ligeiramente e imprime marcadores de alinhamento para que possam ser alinhadas com maior precisão.
Linhas de Recorte	Imprime linhas nos limites das imagens para o orientar quando recortar as páginas.
Selec. Folhas Impressão	Faça clique nos painéis que não necessita de imprimir e, em seguida, faça clique em OK para imprimir os restantes painéis.

Como fazer um poster a partir das impressões

Aqui encontra um exemplo de como fazer um poster a partir de 4 folhas da impressão. Consulte também as figuras fornecidas.

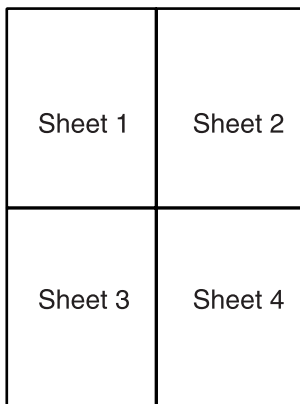

1. Corte verticalmente a margem da folha 1 junto à liga que liga as marcas de alinhamento como indicado na figura.

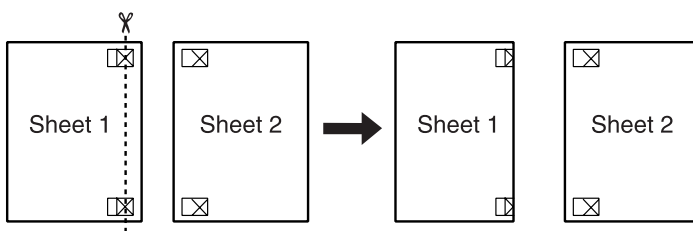

- Coloque a folha 1 na folha 2 e alinhe os marcadores cruzados em ambas as folhas, cole-as temporariamente no verso do papel.

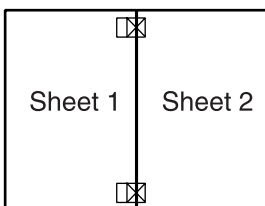

- Corte as folhas coladas junto à linha entre as marcas de alinhamento.

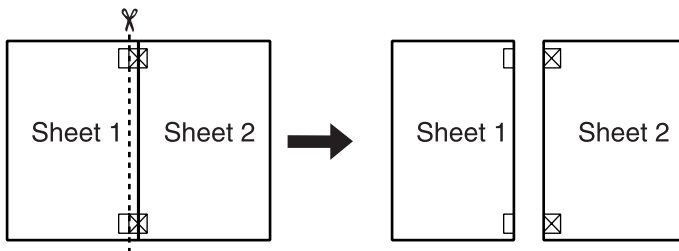

- Alinhe o papel com as marcas de alinhamento e cole-as no verso do papel.

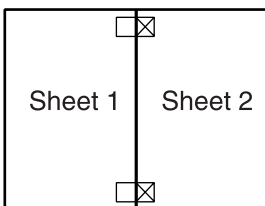

- Repita as instruções do passo 1 ao 4 para colar as folhas 3 e 4.

6. Repita as instruções do passo 1 ao passo 4 para colar as partes superior e inferior do papel.

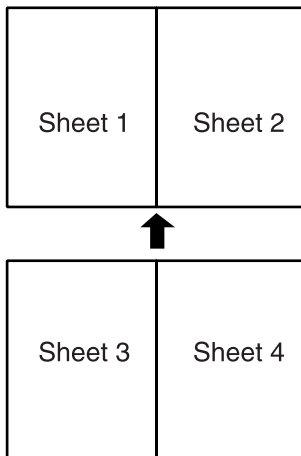

7. Corte as restantes margens.



Importante:

Tenha cuidado quando utilizar ferramentas cortantes.

Se quiser imprimir apenas alguns dos painéis sem imprimir o poster completo, faça clique em **Selec. Folhas Impressão** e, em seguida, nos painéis que não pretende imprimir e faça clique em **OK**. Serão impressos apenas os painéis não seleccionados.

Efectuar a definição Ordem de Impressão

Pode especificar a ordem de impressão do trabalho de impressão. Quando imprimir várias cópias do documento, seleccione **Agrupar** para imprimir um documento completo de cada vez. Seleccione **Inverter Ordem** para imprimir os documentos pela ordem inversa, começando pela última página.

Utilizar os utilitários da impressora

Os utilitários da impressora EPSON permitem verificar o estado actual da impressora e efectuar a manutenção da impressora a partir do ecrã do computador.

Para aceder aos utilitários, faça clique no ícone  Utilitários na caixa de diálogo Imprimir ou Definir Página e, em seguida, faça clique na tecla do utilitário que pretende utilizar.

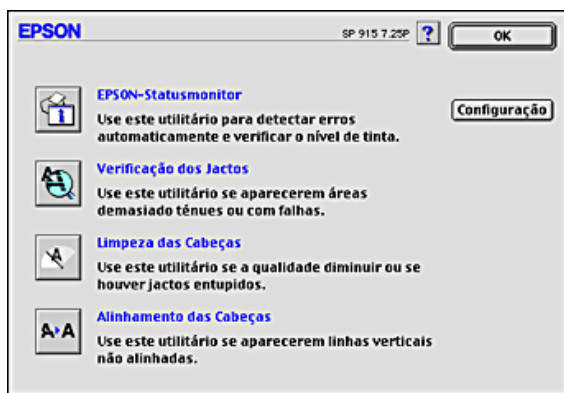

Nota:

Não execute os utilitários Verificação dos Jactos, Limpeza das Cabeças ou Alinhamento das Cabeças durante a impressão. Caso contrário, pode prejudicar a impressão.

Consulte a secção apropriada.

EPSON StatusMonitor

O utilitário StatusMonitor controla o estado da impressora. Se detectar um erro na impressora, informa-o com uma mensagem de erro.

Só pode utilizar este utilitário para verificar a quantidade de tinta existente antes de imprimir.

Para utilizar o StatusMonitor, faça clique na tecla EPSON StatusMonitor na caixa de diálogo Utilitários. Para mais informações, consulte “Utilizar o EPSON StatusMonitor”.

Verificação dos Jactos

O utilitário Verificação dos Jactos verifica se os jactos da cabeça de impressão estão obstruídos. Verifique os jactos se houver uma diminuição na qualidade de impressão e depois da limpeza para confirmar se os jactos da cabeça de impressão foram limpos. Se a Verificação dos Jactos indicar que a cabeça de impressão precisa de limpeza, pode aceder directamente ao utilitário Limpeza das Cabeças a partir do utilitário Verificação dos Jactos. Para mais informações, consulte “Verificar os jactos da cabeça de impressão”.

Limpeza das Cabeças

O utilitário Limpeza das Cabeças limpa a cabeça de impressão. Pode ter de limpar a cabeça de impressão, se houver uma diminuição de qualidade. Utilize primeiro o utilitário Verificação dos Jactos para confirmar se a cabeça de impressão necessita de ser limpa. Para mais informações, consulte “Limpar a cabeça de impressão”.

Alinhamento das Cabeças

O utilitário Alinhamento das Cabeças alinha a cabeça de impressão. Utilize este utilitário se notar um desalinhamento nas linhas verticais ou horizontais. Siga as instruções apresentadas no ecrã para utilizar este utilitário.

Configuração

Faça clique nesta tecla para abrir a caixa de diálogo Configuração, onde pode alterar a forma de aviso do utilitário StatusMonitor quando o estado da impressora se alterar. Para mais informações, consulte “Utilizar a caixa de diálogo Definições de Configuração”.

Obter informações através da ajuda interactiva

O controlador de impressão tem uma função de ajuda interactiva, que fornece instruções sobre como imprimir, efectuar definições do controlador de impressão e executar os utilitários da impressora.

Para aceder à ajuda interactiva, seleccione Imprimir ou Definir Página no menu Ficheiro da aplicação e, em seguida, faça clique no ícone  Ajuda.

Utilizadores do Macintosh OS X

Introdução ao software da impressora

O software da impressora fornecido inclui um controlador de impressão e os utilitários da impressora. O controlador da impressora permite seleccionar várias definições para obter os melhores resultados de impressão. Os utilitários da impressora ajudam a verificar a impressora e a manter o seu funcionamento de elevada qualidade.

As definições do controlador da impressora e os utilitários aparecem nas caixas de diálogo apresentadas em seguida: As definições da caixa de diálogo Imprimir dependem da opção seleccionada no menu pendente na caixa de diálogo Imprimir. As definições da caixa de diálogo Configurar Página dependem das definições seleccionadas na caixa de diálogo Configurar Página.

Caixa de diálogo	Definições e Utilitários
Imprimir	Comuns a todas as opções: Impressora, Pré-ajustes Opção Cópias & Páginas: Cópias, Contínuas, Páginas Opção Layout: Págs. por folha, Direcção do Layout, Borda Opção Opções de saída: Salvar como arquivo, Formato Opção Definições de Impressão: Papel, Tinta, Modo Opção Gestão de Cor: Gestão de Cor Opção Sumário: Sumário dos ajustes actuais

Configurar Página	Atributos da Página: Ajustes, Formatar para, Tamanho do documento, Orientação, Escala Ajuste Sumário: Sumário dos ajustes actuais
Utilitários	EPSON StatusMonitor, Verificação dos Jactos, Limpeza das Cabeças, Alinhamento das Cabeças

Pode aceder a estas caixas de diálogo da forma apresentada em seguida.

Caixa de diálogo	Como aceder
Imprimir	Faça clique em Imprimir no menu Ficheiro da aplicação.
Configurar Página	Faça clique em Configurar Página no menu Ficheiro da aplicação.
Utilitários	Faça clique duas vezes no ícone Utilitários da impressora EPSON na pasta Aplicação em Macintosh HD.

Além das informações do controlador de impressão descritas neste manual, pode obter mais informações, fazendo clique no ícone de ajuda nas caixas de diálogo do controlador de impressão.

Se tiver algum problema com o controlador de impressão, consulte o site Web de Assistência Técnica EPSON. Consulte "Site Web de Assistência Técnica".

Efectuar definições na caixa de diálogo Imprimir

Pode efectuar as definições Papel, Modo, Tinta, Cópias e Páginas na caixa de diálogo Imprimir. Pode pré-visualizar o documento antes de imprimir nesta caixa de diálogo. Consulte a secção apropriada.

Efectuar a definição Papel

A definição Papel determina as outras definições disponíveis. Por isso, deve efectuar sempre esta definição em primeiro lugar.

Na caixa de diálogo Imprimir com a opção Definições de Impressão seleccionada, seleccione a definição Papel correspondente ao papel colocado na impressora. Para saber qual o papel utilizado, localize-o na lista apresentada em seguida e consulte o papel correspondente no local onde está agrupado (mostrado a negrito). Para alguns papéis, existem várias definições de papel à escolha.

Nota:

Para obter as informações mais recentes sobre os papéis disponíveis, visite o site Web de assistência ao cliente regional. Para mais informações, consulte "Contactar suporte do cliente".

➔ "Efectuar a definição Papel."

Efectuar a definição Modo

As definições Modo na caixa de diálogo Imprimir com a opção Definições de Impressão seleccionada fornecem três níveis de controlo sobre o software da impressora, como explicado em seguida:

Automático	Este modo fornece a forma mais rápida e simples para iniciar a impressão. Para mais informações, consulte "Utilizar o modo Automático".
-------------------	---

Personalizado	Este modo permite seleccionar definições personalizadas ou prontas a utilizar apropriadas ao tipo de documento que pretende imprimir. Quando seleccionar Personalizado, a tecla Avançado é activada, permitindo o acesso à caixa de diálogo Avançado. Para mais informações, consulte "Utilizar o modo Personalizado".
Definições Avançadas	Este modo permite efectuar definições mais pormenorizadas para impressão. Para mais informações, consulte "Utilizar o modo Definições Avançadas".

Além de efectuar as definições de modo que afectam a qualidade de impressão global, pode também modificar os aspectos individuais da impressão na caixa de diálogo Configurar Página. Consulte "Efectuar definições na caixa de diálogo Configurar Página".

Utilizar o modo Automático

Quando seleccionar Automático como a definição de modo na caixa de diálogo Imprimir onde está seleccionada a opção Definições de Impressão, o software da impressora encarrega-se de todas as definições pormenorizadas com base nas definições Papel e Tinta actuais. Para efectuar a definição Tinta, consulte “Efectuar a definição Tinta”. Para efectuar a definição Papel, consulte “Efectuar a definição Papel”.

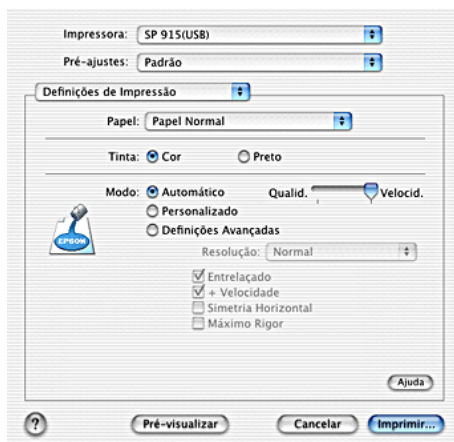

Nota:

Dependendo do papel seleccionado na lista Papel (enquanto Automático estiver seleccionado), aparece uma barra de deslizamento do lado direito das opções de modo que permite seleccionar Qualid. ou Velocid.. Selecciona Qualid. quando a qualidade de impressão for mais importante do que a velocidade.

Utilizar o modo Personalizado

Se seleccionar Personalizado como opção de modo, activa a lista Definições Personalizadas, onde pode seleccionar uma definição concebida para imprimir texto e gráficos. Pode também seleccionar ColorSync, um método de correspondência de cores. Pode também criar e guardar as suas definições personalizadas. Para mais informações sobre como fazer definições personalizadas, consulte “Utilizar o modo Definições Avançadas”.



Por predefinição, pode seleccionar:

Predefinições	Descrição
Economia	Esta definição é ideal para imprimir rascunhos de texto.
Método de correspondência de cores	Descrição
ColorSync	Este método ajusta automaticamente as cores da impressão às cores do ecrã.

Quando seleccionar uma definição personalizada, as outras definições como Resolução, Meios-tons e Gestão de cor são efectuadas automaticamente. As alterações a estas definições reflectem-se no visor do lado esquerdo da caixa de diálogo Imprimir.

Efectue os procedimentos apresentados em seguida para seleccionar uma definição personalizada.

1. Confirme se as definições Papel e Tinta na caixa de diálogo Imprimir estão correctas. Para mais informações, consulte “Efectuar a definição Tinta” ou “Efectuar a definição Papel”.
2. Selecciona a opção Definições de Impressão no menu pendente na caixa de diálogo Imprimir.
3. Selecciona Personalizado como a definição de modo na caixa de diálogo Imprimir. Este procedimento activa a lista Definições Personalizadas localizada do lado direito da tecla de selecção Personalizado.
4. Na lista Definições Personalizadas, seleccione a definição mais apropriada ao tipo de documento ou imagem que pretende imprimir.

Utilizar o modo Definições Avançadas

Se seleccionar Definições Avançadas como a opção de modo, pode controlar completamente o ambiente de impressão. Utilize estas definições para experimentar novas ideias de impressão ou afinar um conjunto de definições de impressão para satisfazer as suas necessidades pessoais.

Siga as instruções fornecidas em seguida para efectuar as definições avançadas.

1. Selecciona a opção Definições de Impressão no menu pendente na caixa de diálogo Imprimir.

2. Selecciona Definições Avançadas como a opção de modo na caixa de diálogo Imprimir.



3. Selecciona Cor ou Preto para a definição Tinta.
4. Especifique uma definição Resolução.
5. Efectue outras definições. Para mais informações, consulte a ajuda interactiva.

Nota:

Algumas definições podem estar indisponíveis, dependendo das definições Papel, Tinta e Resolução efectuadas.

Efectuar a definição Cópias

Para efectuar a definição Cópias, seleccione Cópias & Páginas no menu pendente e introduza o número de cópias pretendidas na caixa de texto Cópias.

Nota:

Cópias & Páginas é uma função standard do Mac OS X.

Efectuar definições Ordem de Impressão

Para efectuar a definição Ordem de impressão, seleccione Cópias & Páginas no menu pendente e, em seguida, Contínuas para imprimir um documento completo de cada vez quando imprimir várias cópias.

Nota:

Cópias & Páginas é uma função standard do Mac OS X.

Efectuar a definição Páginas

Para efectuar a definição Páginas, seleccione Cópias & Páginas no menu pendente e, em seguida, Todas ou Desde e a. Se seleccionar Desde e a, introduza a primeira página do conjunto de páginas na caixa de texto Desde e a última página na caixa de texto a.

Efectuar a definição Tinta

Para efectuar a definição Tinta, seleccione Definições de Impressão no menu pendente e faça clique em Cores para imprimir a cores, ou em Preto para imprimir a preto e branco ou na escala de cinzentos.

Pré-visualizar a impressão

A função Pré-visualizar permite ver o aspecto do documento antes de o imprimir. Efectue os procedimentos apresentados em seguida para pré-visualizar o documento.

1. Efectue as definições do controlador de impressão.

2. Faça clique na tecla Pré-visualizar na caixa de diálogo Imprimir. A caixa de diálogo Pré-visualização abre-se e mostra uma pré-visualização do documento.

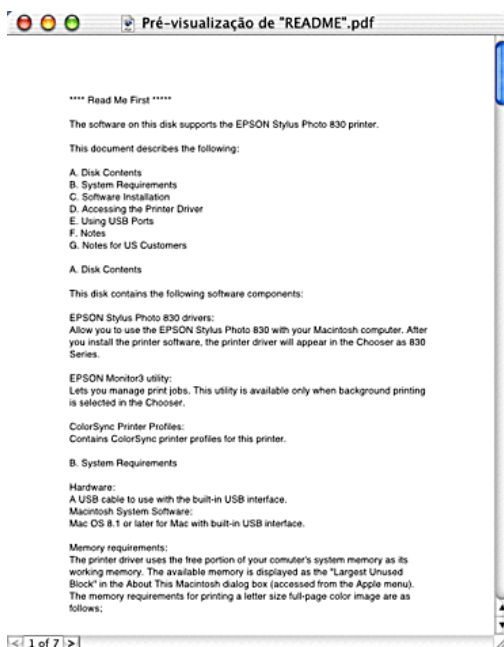

Nota:

Pré-visualizar é uma função standard do Mac OS X.

Efectuar definições N-up

Selecione **Layout** no menu pendente como a definição Multi-páginas, para imprimir várias páginas do documento numa folha de papel.



Quando seleccionar **Layout**, pode efectuar as definições apresentadas em seguida:

Págs. por folha	Imprime várias páginas do documento numa folha de papel. Pode seleccionar 1, 2, 4, 6, 9 ou 16.
Direcção do layout	Permite especificar a ordem de impressão das páginas na folha.
Borda	Imprime um limite à volta das páginas impressas em cada folha. Pode seleccionar Nenhum, Linha muito fina, Linha fina simples, Linha muito fina dupla ou Linha fina dupla.

Nota:

As definições Layout disponíveis são uma função standard do Mac OS X.

Guardar o documento como um ficheiro PDF

Pode guardar o documento como um ficheiro PDF seleccionando Opções de saída no menu pendente na caixa de diálogo Imprimir. Efectue os procedimentos apresentados em seguida.

1. Efectue as definições do controlador de impressão.
2. Selecciona Opções de saída no menu pendente. A tecla Imprimir muda para a tecla Salvar.
3. Faça clique na tecla Salvar. A caixa de diálogo apresentada em seguida abre-se.

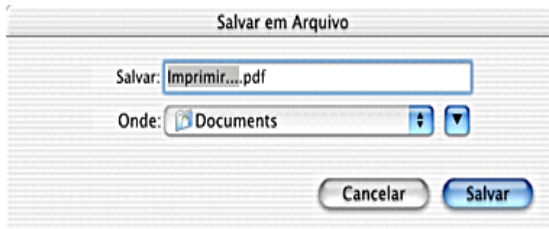

4. Selecciona a localização onde pretende gravar o ficheiro, escreva o nome do ficheiro na caixa de texto Salvar como e faça clique em Salvar.

Nota:

A definição Salvar como Arquivo é uma função standard do Mac OS X.

Efectuar a definição Gestão de Cor

A selecção de Gestão de Cor no menu pendente permite controlar a correspondência de cores e os métodos de ajuste fornecidos com o controlador de impressão.

Siga as instruções fornecidas em seguida para efectuar a definição Gestor de Cor.

1. Selecione **Gestão de Cor** no menu pendente na caixa de diálogo **Imprimir**. A caixa de diálogo apresentada em seguida abre-se.

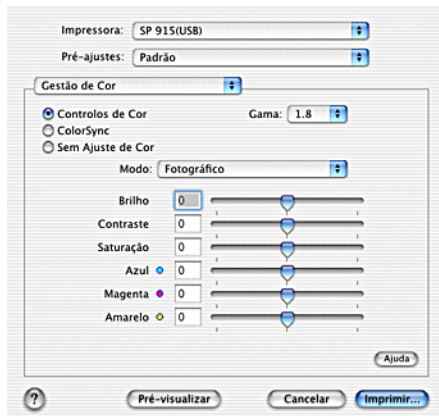

2. Efectue as definições necessárias. Para mais informações, consulte a ajuda interactiva.

Mostrar as definições actuais na caixa de diálogo Imprimir

Na caixa de diálogo **Imprimir** com a opção **Sumário** seleccionada, pode confirmar as definições actuais na caixa de diálogo **Imprimir**.

Selecione Sumário no menu pendente. A caixa de diálogo apresentada em seguida abre-se.



As definições actuais de Cópias & Páginas, Layout, Opções de saída e Definições de Impressão aparecem na lista.

Nota:

A opção Sumário é uma função standard do Mac OS X.

Gravar e utilizar as definições na caixa de diálogo Imprimir

Gravar as definições na caixa de diálogo Imprimir

Para gravar as definições na caixa de diálogo Imprimir, selecione Salvar Ajuste Personalizado no menu pendente.

As definições são gravadas como Personalizado na lista Pré-ajustes. Pode gravar até um conjunto de definições personalizadas.

Utilizar as definições gravadas na caixa de diálogo Imprimir

Para utilizar as definições gravadas, seleccione Personalizado como definições gravadas na caixa de diálogo Imprimir.

Se alterar a definição Papel ou Tinta com a definição personalizada seleccionada na lista Pré-ajustes, a definição gravada não é afectada pela alteração. Para voltar à definição gravada, seleccione-a novamente na lista.

Nota:

A opção Definições Personalizadas é uma função standard do Mac OS X.

Efectuar definições na caixa de diálogo Configurar Página

Na caixa de diálogo Configurar Página pode alterar o formato do papel, especificar a orientação do papel e reduzir ou ampliar a impressão.

Seleccione Configurar Página no menu Ficheiro da aplicação. A caixa de diálogo Configurar Página abre-se.



Pode efectuar as definições apresentadas em seguida na caixa de diálogo Configurar Página.

Ajustes	Selecione Atributos da Página ou Sumário. Quando seleccionar Atributos da Página, aparecem os itens de definição da página. Quando seleccionar Sumário, aparece uma lista das definições actuais. Para mais informações sobre Sumário, consulte "Mostrar as definições actuais na caixa de diálogo Configurar Página".
Formatar para	Selecione a impressora a configurar na caixa de diálogo Configurar Página.
Tamanho	Selecione o tamanho que pretende utilizar.
Orientação	Selecione Vertical (altura) ou Horizontal (largura) para alterar a orientação da impressão.
Escala	Utilize esta definição para reduzir ou ampliar o tamanho da imagem.

Mostrar as definições actuais na caixa de diálogo Configurar Página

Na caixa de diálogo Configurar Página com a opção Sumário seleccionada em Ajustes, pode confirmar as definições actuais na caixa de diálogo Configurar Página.

Selecione Sumário como Ajustes. A caixa de diálogo apresentada em seguida abre-se.

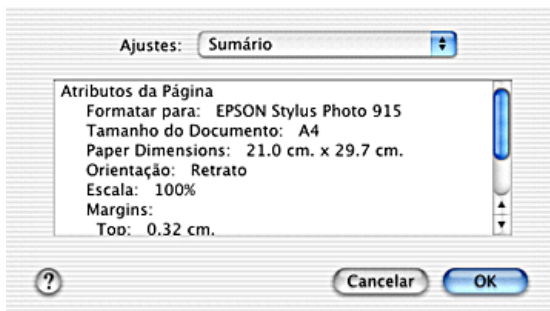

As definições actuais de Formatar para, Tamanho do Documento, Orientação e Escala aparecem na lista.

Nota:

A opção Sumário é uma função standard do Mac OS X.

Utilitários da impressora

Os utilitários da impressora EPSON permitem verificar o estado actual da impressora e efectuar a manutenção da impressora a partir do ecrã do computador.

Para utilizar os utilitários, faça clique duas vezes no ícone EPSON Printer Utility na pasta Aplicação em Macintosh HD (nome predefinido do disco rígido) e, em seguida, faça clique na tecla do utilitário que pretende utilizar.

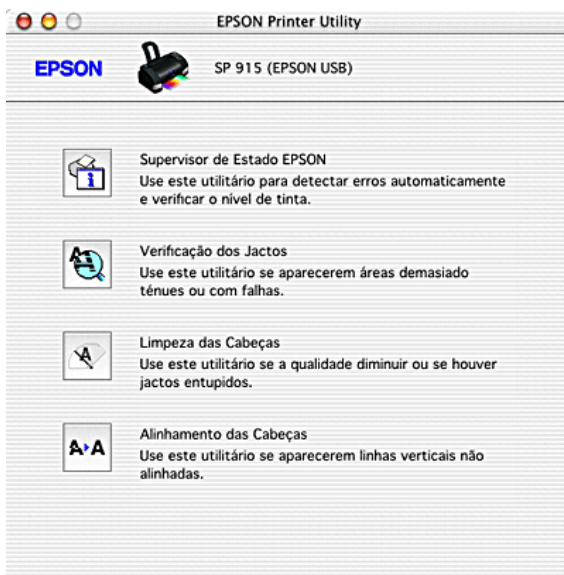

Nota:

Não execute os utilitários Verificação dos Jactos, Limpeza das Cabeças ou Alinhamento das Cabeças durante a impressão. Caso contrário, pode prejudicar a impressão.

Consulte a secção apropriada.

EPSON StatusMonitor

O utilitário StatusMonitor controla o estado da impressora. Se detectar um erro na impressora, informa-o com uma mensagem de erro.

Só pode utilizar este utilitário para verificar a quantidade de tinta existente antes de imprimir.

Para utilizar o StatusMonitor, faça clique na tecla EPSON StatusMonitor na caixa de diálogo Utilitários. Para mais informações, consulte “Utilizar o EPSON StatusMonitor”.

Verificação dos Jactos

O utilitário Verificação dos Jactos verifica se os jactos da cabeça de impressão estão obstruídos. Verifique os jactos se houver uma diminuição na qualidade de impressão e depois da limpeza para confirmar se os jactos da cabeça de impressão foram limpos. Se a Verificação dos Jactos indicar que a cabeça de impressão precisa de limpeza, pode aceder directamente ao utilitário Limpeza das Cabeças a partir do utilitário Verificação dos Jactos. Para mais informações, consulte “Verificar os jactos da cabeça de impressão”.

Limpeza das Cabeças

O utilitário Limpeza das Cabeças limpa a cabeça de impressão. Pode ter de limpar a cabeça de impressão, se houver uma diminuição na resolução. Utilize primeiro o utilitário Verificação dos Jactos para confirmar se a cabeça de impressão necessita de ser limpa. Para mais informações, consulte “Limpar a cabeça de impressão”.

Alinhamento das Cabeças

O utilitário Alinhamento das Cabeças alinha a cabeça de impressão. Utilize este utilitário se notar um desalinhamento nas linhas verticais ou horizontais. Siga as instruções apresentadas no ecrã para utilizar este utilitário.

Quando executar o utilitário Alinhamento das Cabeças, a impressora imprime modelos de teste para verificar o alinhamento da cabeça de impressão.

Em seguida, encontra impressões de amostra.

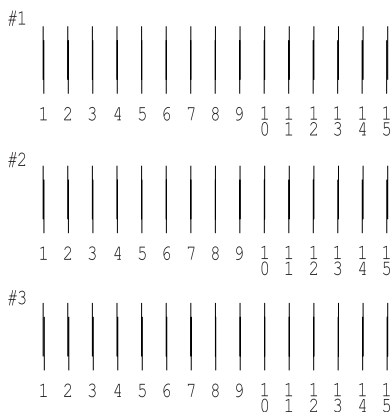

A partir de cada modelo da folha de teste impressa, seleccione a linha que está melhor alinhada. Para cada modelo, seleccione o número da linha correspondente na caixa de listagem pendente apropriada da caixa de diálogo Alinhamento das Cabeças e, em seguida, faça clique em **Terminar** para activar as novas definições.

Nota:

*Se não conseguir localizar uma linha alinhada correctamente, seleccione o número da linha mais correcta e faça clique em **Realinhar**. As linhas seleccionadas serão repostas na posição central (número 8) e a folha de teste de alinhamento será impressa de novo.*

Obter informações através da ajuda interactiva

O controlador de impressão tem uma função de ajuda interactiva, que fornece instruções sobre como imprimir, efectuar definições do controlador de impressão e executar os utilitários da impressora.

Para aceder à ajuda interactiva, seleccione Imprimir no menu Ficheiro da aplicação. Seleccione Definições de Impressão ou Gestão de Cor no menu pendente e faça clique na tecla Ajuda.

Verificar o estado da impressora e gerir tarefas de impressão

Utilizar o EPSON StatusMonitor

O EPSON StatusMonitor monitoriza a impressora. Se detectar um erro na impressora, informa-o com uma mensagem de erro.

Quando a tinta acaba ou há pouca tinta, aparece a tecla Como. Faça clique em Como para que o EPSON Status Monitor 3 oriente o procedimento de substituição do tinteiro passo a passo.

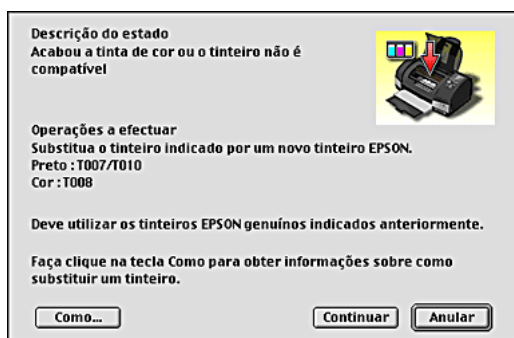



Pode também utilizar este utilitário para verificar os níveis de tinta antes da impressão. Quando aberto, o EPSON Status Monitor mostra a quantidade de tinta existente no momento da abertura. Para actualizar as informações do nível de tinta, faça clique na tecla Actualizar.

Aceder ao EPSON StatusMonitor

Efectue os procedimentos apresentados em seguida para aceder ao EPSON StatusMonitor.

Utilizadores de Mac OS 8.5.1, 8.6 e 9.x

1. Faça clique em Imprimir ou Configurar página no menu Ficheiro da aplicação. A caixa de diálogo Imprimir abre-se.
2. Faça clique no ícone  StatusMonitor ou no ícone  Utilitários e, em seguida faça clique na tecla EPSON StatusMonitor da caixa de diálogo Utilitários. A caixa de diálogo StatusMonitor abre-se.

Nota:

Quando instalar um tinteiro de pequena capacidade, o visor Nível de tinta mostra que o tinteiro está apenas metade da capacidade. Isto deve-se ao facto de um tinteiro de pequena capacidade conter apenas metade da tinta do tinteiro normal.



Utilizadores de Mac OS X

1. Faça clique duas vezes em Macintosh HD (nome do disco predefinido), na pasta Aplicação e no ícone EPSON Printer Utility. A janela Lista de impressoras abre-se.
2. Selecciona a impressora e faça clique em OK. A caixa de diálogo Utilitário da impressora EPSON abre-se.

3. Faça clique na tecla Supervisor de Estado EPSON. A caixa de diálogo StatusMonitor abre-se.



Utilizar a caixa de diálogo Definições de Configuração

Para alterar a forma de monitorização do utilitário StatusMonitor ou a forma de tratamento dos trabalhos de impressão, efectue os procedimentos apresentados em seguida.

Nota:

Esta função não está disponível no Mac OS X.

1. Faça clique em Imprimir ou Configurar Página no menu Ficheiro da aplicação.
2. Faça clique no ícone  Utilitários.

3. Faça clique no botão Configuração. A caixa de diálogo Definição de Configuração abre-se.

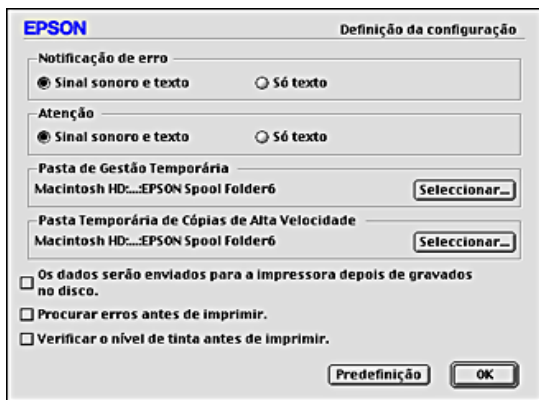

Pode efectuar as definições apresentadas em seguida na caixa de diálogo Definição de Configuração:

Notificação de erro	Selecione o método de aviso do EPSON StatusMonitor em caso de erro.
Atenção	Selecione como quer que o EPSON StatusMonitor o avise, se for necessário enviar uma mensagem de aviso.
Pasta de Gestão Temporária	Especifique a pasta onde os dados de impressão são processados temporariamente.
Pasta Temporária de Cópias de Alta Velocidade	Especifique a pasta onde os dados de impressão de cópias múltiplas são guardados temporariamente.
Os dados serão enviados para a impressora depois de gravados no disco.	Selecione esta caixa de verificação para evitar as faixas horizontais nas impressões que contenham imagens com dados armazenados temporariamente no disco do computador. O computador envia os dados de imagem para a impressora como um todo em vez das bandas rectangulares.

Procurar erros antes de imprimir	Selecione esta caixa de verificação para que a impressora procure os erros antes de iniciar a impressão.
Verificar o nível de tinta antes de imprimir.	Selecione esta caixa de verificação para que a impressora verifique os níveis de tinta antes de iniciar a impressão.

Utilizar o EPSON Monitor3

Depois de enviar um trabalho de impressão para a impressora, pode utilizar o utilitário EPSON Monitor3 para verificar, cancelar ou alterar a prioridade dos trabalhos de impressão que estão na fila de espera. Este utilitário mostra também o estado do trabalho em impressão.

Aceder ao EPSON Monitor3

Para aceder ao EPSON Monitor3, efectue os procedimentos apresentados em seguida.

1. Active a opção *Impressão em Segundo Plano* no *Selector de Recursos* ou na caixa de diálogo *Impressão em Segundo Plano*.
2. Envie um trabalho de impressão para a impressora.

3. Selecione EPSON Monitor3 no menu Aplicação no lado direito da barra de menus. A caixa de diálogo EPSON Monitor3 abre-se.





Nota:

Pode também abrir o EPSON Monitor3, fazendo clique duas vezes no ícone EPSON Monitor3 na pasta Extensões.



Gerir trabalhos de impressão com o EPSON Monitor3

Pode gerir os trabalhos de impressão com o EPSON Monitor3 como descrito abaixo:

- ❑ Utilize as teclas apresentadas em seguida para parar, retomar e apagar trabalhos de impressão. Selecione o trabalho de impressão que pretende gerir e, em seguida, faça clique na tecla apropriada.

	Retar	Pára a impressão e mantém a tarefa de impressão actual no início da fila de impressão
	Retomar	Retoma a impressão
	Apagar	Pára a impressão e apaga o trabalho de impressão da fila de impressão

- ❑ Faça clique em Parar Fila de Impressão para parar a impressão. Faça clique em Iniciar Fila de Impressão para retomar a impressão.
- ❑ Utilize as teclas apresentadas em seguida para iniciar os utilitários da impressora.

	Limpeza das Cabeças	Inicia o utilitário Limpeza das Cabeças
	StatusMonitor	Inicia o EPSON StatusMonitor, que mostra a quantidade de tinta existente

- ❑ Faça clique duas vezes num ficheiro da lista para o pré-visualizar (esta função é desactivada quando imprimir um ficheiro do comando ESC/P).
- ❑ Faça clique duas vezes em Cópias para alterar o número de cópias a imprimir para o trabalho de impressão seleccionado.

- ❑ Faça clique na seta Mostrar detalhes para abrir uma extensão na parte inferior da caixa de diálogo EPSON Monitor, semelhante à extensão apresentada em seguida. A extensão apresenta informações detalhadas sobre as definições de impressão.

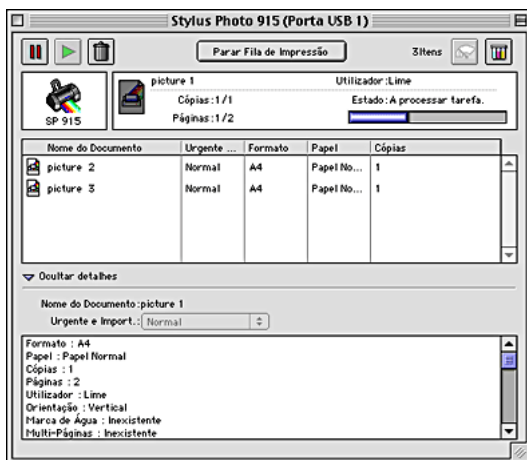

Alterar a prioridade dos trabalhos de impressão

Para alterar a prioridade dos trabalhos de impressão numa fila de impressão, efectue os procedimentos descritos nesta secção.

Nota:

Pode também alterar a prioridade das tarefas de impressão cujos tempos de impressão tenham sido previamente definidos na caixa de diálogo Impressão em Segundo Plano do controlador de impressão.

1. Na coluna Nome do Documento, seleccione o trabalho de impressão cuja prioridade pretende alterar.

2. Faça clique na seta Mostrar detalhes para abrir uma extensão na parte inferior da caixa de diálogo EPSON Monitor3, similar à extensão abaixo.

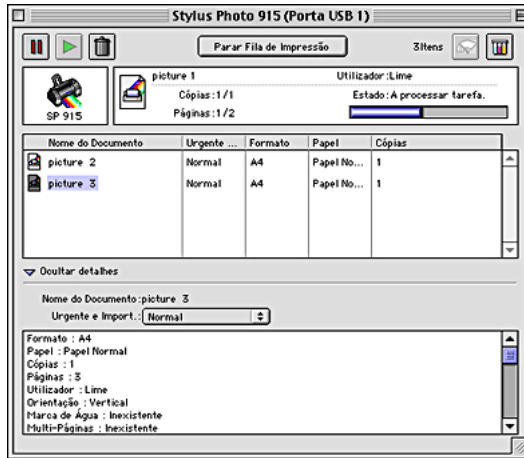

3. Na lista Prioridade, selecione Urgente, Normal, Reter ou Tempo de impressão.

Nota:

Se seleccionar Tempo de Impressão, abre uma caixa de diálogo onde pode especificar a data e a hora de impressão do documento. Certifique-se de que a impressora e o computador estão ligados na hora especificada.

Como

Utilizar um PC Card do computador

Manusear um PC Card

A unidade de PC Card desta impressora permite escrever e ler do computador para a impressora. Tenha atenção aos procedimentos apresentados em seguida quando quiser escrever do computador para uma placa de memória.

- ❑ O método de manuseamento depende do suporte de armazenamento. Não se esqueça de consultar a documentação fornecida com a placa de memória e o adaptador do PC Card para obter mais informações.
- ❑ Não ejecte os PC Card nem desligue a impressora quando o indicador de processamento estiver intermitente. Este procedimento pode provocar a perda de dados.
- ❑ Não remova nem insira CompactFlash, SmartMedia ou Microdrive enquanto o adaptador do PC Card estiver na ranhura. Este procedimento pode provocar a perda de dados.
- ❑ Certifique-se de que a placa de memória pode ser escrita. Alguns tipos de placas de memória têm um selo ou interruptor de protecção contra escrita.
- ❑ Não é possível escrever do computador para uma placa de memória durante a impressão directa a partir do PC Card.

- ❑ O visor da impressora não actualiza automaticamente as informações de estado do PC Card depois de escrever ou eliminar dados do PC Card a partir do computador. Para actualizar as informações de estado, aguarde até o indicador de processamento deixar de ficar intermitente e, em seguida, ejecte e volte a colocar o PC Card.
- ❑ Quando o EPSON PhotoQuicker utilizar dados provenientes do PC Card, remova o PC Card depois de fechar o EPSON PhotoQuicker.

Colocar PC Card

Suportes de armazenamento

As fotografias digitais são armazenadas na memória integrada na câmara digital ou numa placa de memória que pode inserir e remover da câmara. A placa de memória é referida como “suporte de armazenamento.” Os tipos de suporte de armazenamento utilizáveis com esta impressora são apresentados em seguida.

Nota:

aspecto pode variar.

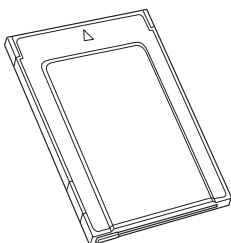

PC Card (PCMCIA Tipo II)

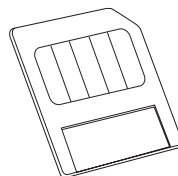

SmartMedia

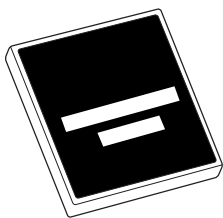

CompactFlash

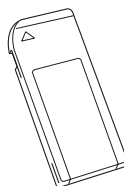

Memory Stick

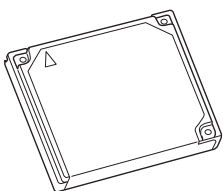

Microdrive

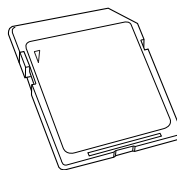

Placa de memória SD



Importante:

- ❑ *Coloque sempre outro suporte de armazenamento que não um PC Card num adaptador do PC Card antes de o colocar na ranhura do PC Card.*

- ❑ *O método de manuseamento depende do suporte de armazenamento. Não se esqueça de consultar os manuais fornecidos com a placa de memória e o adaptador do PC Card, para obter mais informações.*

Nota:

- ❑ *Utilize o adaptador do PC Card para CompactFlash fornecido com a impressora. Os adaptadores do PC Card para SmartMedia, Memory Stick, Microdrive e placa de memória SD são vendidos separadamente.*

- ❑ *Nem todos os suportes de armazenamento e adaptadores do PC Card são compatíveis com a EPSON Stylus Photo 915. Contacte o revendedor EPSON para obter mais informações sobre a compatibilidade dos suportes de armazenamento e os adaptadores do PC Card.*

Colocar PC Card

Para colocar um PC Card na ranhura do PC Card, efectue os procedimentos apresentados em seguida.

1. Insira o suporte de armazenamento no adaptador do PC Card como apresentado em seguida.

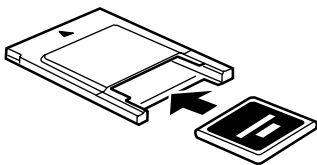

CompactFlash

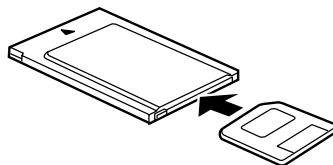

SmartMedia

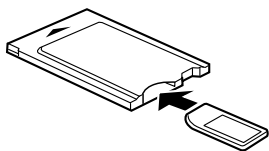

Memory Stick

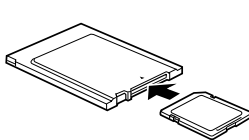

Placa de memória SDMicrodrive



Importante:

O método de colocação depende do suporte de armazenamento. Não se esqueça de consultar os guias fornecidos com a placa de memória e o adaptador do PC Card para obter mais informações.

2. Coloque o PC Card na ranhura de placas da impressora.

Coloque a placa com a marca ▲ virada para cima. Introduza o PC Card correctamente para que a impressora possa ler os dados.

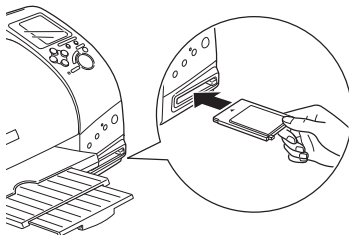

Importante:

- ❑ *Faça deslizar o PC Card na horizontal para a ranhura com a marca de inserção virada para cima. Forçar a entrada da placa na ranhura ou inseri-la num determinado ângulo pode provocar danos na impressora e na placa.*
- ❑ *Não ejecte os PC Card nem desligue a impressora enquanto a impressora estiver a processar (ler ou escrever). Este procedimento pode provocar a perda de dados.*

Ejectar PC Card

Precauções para utilizadores de computadores Macintosh

Os computadores Macintosh podem escrever informações numa placa de memória colocada na ranhura do PC Card. No entanto, depois de o fazer, algumas câmaras digitais podem já não conseguir ler a placa de memória.



Importante:

Arraste sempre o ícone da placa de memória do ambiente de trabalho para a reciclagem para ejetar a placa, desligue a impressora ou remova o cabo USB. Qualquer outro método pode danificar os dados da placa de memória.

Ejectar PC Card

1. Verifique se o indicador de processamento não está intermitente.

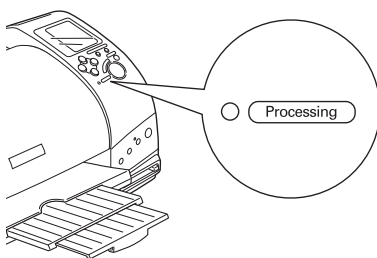

2. Pressione a tecla para ejetar o PC Card.

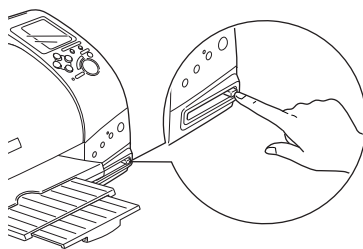



Importante:

- ❑ *Não remova nem insira nenhum CompactFlash, SmartMedia, Microdrive ou placa de memória SD enquanto o adaptador do PC Card estiver na ranhura. Este procedimento pode provocar a perda de dados.*

 - ❑ *O método de ejeção depende do suporte de armazenamento. Não se esqueça de consultar os manuais fornecidos com a placa de memória e o adaptador do PC Card para obter mais informações.*
3. O PC Card ejecta-se a distância suficiente para ser removido.

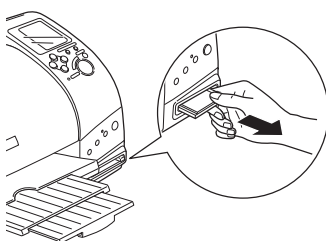

Precauções para utilizadores do Windows XP e 2000

Desligar a impressora

Os utilizadores do Windows XP e 2000 têm de desactivar a placa de memória da impressora, como explicado em seguida, antes de desligar a impressora ou remover o cabo USB.

1. Faça clique no ícone Desligar ou ejectar hardware na barra de tarefas do Windows.

2. Faça clique em Parar unidade de armazenamento da EPSON SP915 (G). (A letra da unidade apresentada depende do computador.)
3. Quando aparecer uma mensagem de confirmação, faça clique em OK.
4. Desligue a impressora e, em seguida, remova o cabo USB.



Importante:

- ❑ *Se desligar o cabo USB de outra forma, pode danificar os dados da placa de memória.*
- ❑ *Os utilizadores do Windows XP e 2000 não podem formatar a placa de memória em formato NTFS. Caso contrário, não é possível utilizar a placa de memória nesta impressora.*

Exif Print

Exif Print

A Exif2.2, uma nova norma para câmaras digitais, também chamado "Exif Print.", foi concebida para tornar a utilização das fotografias digitais finas mais simples.

Imprimir com a função PRINT Image Matching

Como utilizar a função PRINT Image Matching?

Este produto suporta PRINT Image Matching e PRINT Image Matching II. Quando utilizados em conjunto, o PRINT Image Matching ou o PRINT Image Matching II permitem produzir imagens mais fiéis provenientes de câmaras digitais, impressoras e fotografos de ajudas de software.

Pode utilizar a função PRINT Image Matching, se utilizar a impressora EPSON para imprimir imagens provenientes de dispositivos de entrada, como câmaras digitais, que possuam a função PRINT Image Matching. Os comandos de impressão estão ligados aos dados das imagens a imprimir, se as fotografias forem tiradas com um dispositivo de entrada que possua a função PRINT Image Matching.

Nota:

- ❑ *Consulte o guia de instruções do dispositivo de entrada para obter mais informações relacionadas com a utilização de dispositivos que possuam a função PRINT Image Matching.*
- ❑ *Consulte o fabricante do dispositivo de entrada para determinar se possui a função PRINT Image Matching.*
- ❑ *O EPSON PhotoQuicker permite decidir a utilização da função PRINT Image Matching.*
- ❑ *Se não utilizar o EPSON PhotoQuicker e imprimir a partir de um software de retoque geral que não suporte a função PRINT Image Matching, não é possível utilizar a função PRINT Image Matching.*

Papel que permite a utilização do PRINT Image Matching

A função PRINT Image Matching está activada quando utilizar os tipos de papel apresentados em seguida:

Papel normal/Papel normal Premium EPSON /
Papel branco brilhante EPSON /Papel fotográfico
EPSON /
Papel mate de gramagem elevada EPSON /
Papel fotográfico brilhante Premium EPSON /
Papel fotográfico ColorLife EPSON

Manusear papel

Colocar papel

Efectue os procedimentos apresentados em seguida para colocar papel na impressora.

1. Baixe o receptor de papel e, em seguida, faça deslizar a guia da margem esquerda para que a distância entre as guias de margens seja ligeiramente maior do que o papel.
2. Folheie a resma de papel e alinhe-a numa superfície plana.
3. Coloque a resma de papel no alimentador com o lado de impressão voltado para cima e com a margem direita encostada à guia de margem direita. Faça deslizar a guia de margem esquerda contra a margem esquerda do papel.

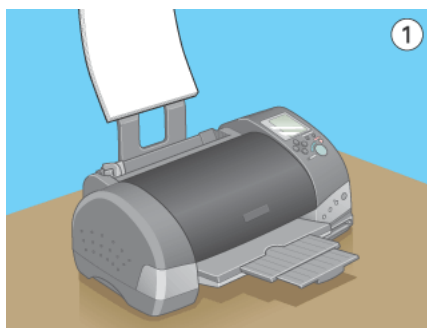

Nota:

- ❑ *Deixe espaço suficiente na parte frontal da impressora para que o papel seja ejetado completamente.*
- ❑ *Coloque sempre o papel no alimentador com a margem mais curta virada para o interior da impressora.*

- ❑ *Certifique-se de que a resma de papel fica por baixo da seta existente no interior da guia da margem.*

Informações sobre papel especial e outros materiais

Pode obter bons resultados com a maioria dos papéis normais. No entanto, o papel revestido e a película brilhante fornecem impressões de qualidade superior uma vez que absorvem menos tinta.

A EPSON fornece materiais especiais concebidos para a tinta utilizada nas impressoras EPSON. A EPSON recomenda a utilização de materiais distribuídos pela EPSON para garantir resultados de elevada qualidade. Consulte “Tipos de papel” para ver uma lista completa destes produtos.

Quando colocar papéis especiais distribuídos pela EPSON, leia primeiro as folhas de instruções dos papéis e tenha em atenção os pontos apresentados em seguida:



Importante:

As folhas de limpeza fornecidas com os papéis especiais EPSON não devem ser utilizadas nesta impressora. A função de limpeza executada por estas folhas não é necessária com este tipo de impressora e as folhas podem encravar a impressora.

- ❑ Coloque a face do papel a ser impressa voltada para cima no alimentador. Consulte as folhas de instruções fornecidas com o papel para determinar o lado de impressão. Alguns tipos de materiais têm cantos cortados para ajudar a identificar a direcção de carregamento correcta.

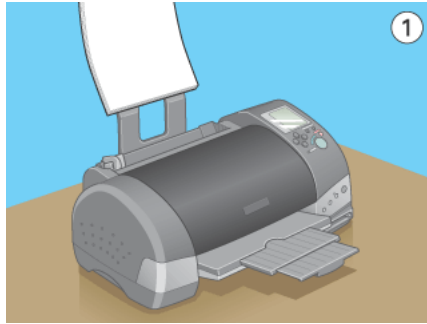

Nota:

Se ampliar a área de impressão com a opção Máxima seleccionada como definição Área de impressão no controlador de impressão, o canto cortado no papel especial pode estragar a impressão.

- ❑ Certifique-se de que a resma de papel fica por baixo da seta localizada no interior da guia da margem esquerda.
- ❑ Se o papel estiver enrolado, alise ou enrole o papel ligeiramente na direcção oposta antes de o colocar. Se imprimir em papel enrolado, a impressão pode ficar esborratada, especialmente quando imprimir com a opção Máxima seleccionada como definição Área de impressão.

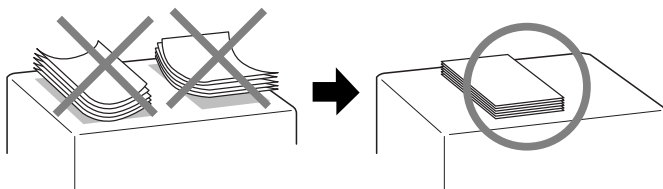

- ❑ Se quiser imprimir o verso do cartão com Máxima seleccionada como definição Área de Impressão, alise ou enrole o cartão ligeiramente na direcção oposta antes de o colocar.

- ❑ Se a tinta manchar os documentos quando imprimir em papel grossos, mude a alavanca de ajuste para a posição "+". Para alterar a definição, posicione a alavanca como mostrado na ilustração apresentada em seguida.

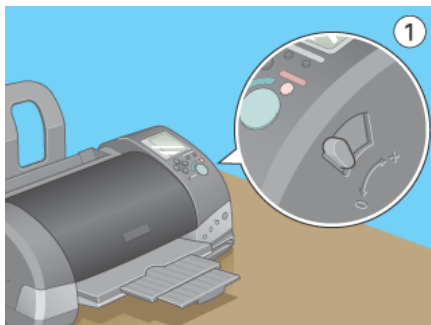

Nota:

- ❑ *Volte a mudar a alavanca de ajuste para a posição "0" antes de imprimir em papéis com espessura normal. Se deixar a alavanca na posição "+", pode provocar o aparecimento de espaços vazios na imagem impressa.*
- ❑ *Quando a alavanca de ajuste estiver na posição "+", certifique-se de que a definição + Velocidade na caixa de diálogo Avançado do controlador de impressão está desactivada. Para desactivar esta opção, pode também necessitar de alterar a definição Qualid. ou alinhar a cabeça de impressão com o utilitário Alinhamento das Cabeças.*

Se quiser imprimir o verso de um cartão com Máxima seleccionada como definição Área de Impressão, alise ou enrole os cartões ligeiramente na direcção oposta antes de os colocar. Mude a alavanca de ajuste para a posição "+" antes de imprimir.

Capacidades de carregamento de papéis especiais EPSON

Consulte a tabela apresentada em seguida para saber as capacidades de carregamento de papéis especiais EPSON.

Papel	Capacidade de carregamento
Papel especial e papel de qualidade fotográfica	Até 30 folhas.
Papel fotográfico panorâmico e papel de transferência	Uma folha de cada vez.
Cartões de qualidade fotográfica, cartões de notas e cartões de saudações	Até 30 cartões.
Papel autocolante de qualidade fotográfica	Uma folha de cada vez.
Papel mate de gramagem elevada	Até 20 folhas.
Papel fotográfico	Até 20 folhas de papel fotográfico. Uma folha de cada vez para papel fotográfico de 200 x 300 mm.
Papel fotográfico brilhante Premium	Uma folha de cada vez.
Papel fotográfico ColorLife	Uma folha de cada vez.
Película brilhante de qualidade fotográfica	Uma folha de cada vez para obter melhores resultados. Coloque sempre uma folha de apoio* ou uma folha de papel normal por baixo da película brilhante. Se quiser colocar várias folhas, defina a margem superior mínima da página para 30 mm e coloque um máximo de 20 folhas para A4.
16 autocolantes fotográficos e 4 autocolantes fotográficos	Uma folha de cada vez.

Transparências	Uma folha de cada vez. Coloque sempre uma folha de papel normal por baixo da pilha de transparências.
----------------	--

- * Tenha cuidado para não imprimir a folha de suporte colocada por baixo de papéis especiais.

Armazenar papel fotográfico EPSON

Volte a colocar o papel não utilizado na embalagem original, assim que terminar a impressão. A EPSON recomenda que guarde as impressões num saco de plástico vedante. Mantenha-as longe de locais com elevadas temperaturas, humidade e incidência directa dos raios solares.

Colocar envelopes

Quando imprimir envelopes, tenha atenção às seguintes recomendações:

- Pode colocar até 10 envelopes no alimentador.

Nota:

A flexibilidade e a espessura dos envelopes são muito variáveis. Se a espessura total da pilha de envelopes exceder 10 mm, alise os envelopes antes de os colocar. Se a qualidade de impressão diminuir quando colocar uma pilha de envelopes, coloque um envelope de cada vez.

- Coloque a alavanca de ajuste na posição "+".

Nota:

- ❑ *Volte a colocar a alavanca de ajuste na posição “0”, que é a posição normal, depois de imprimir os envelopes. Se deixar a alavanca na posição “+”, pode provocar o aparecimento de espaços vazios nas imagens impressas noutros materiais.*
- ❑ *Quando a alavanca de ajuste estiver na posição “+”, certifique-se de que a definição + Velocidade na caixa de diálogo Avançado do controlador de impressão está desactivada. Para desactivar esta opção, pode também necessitar de alterar a definição Qualid.*
- ❑ Coloque a margem curta dos envelopes com a aba voltada para baixo como indicado na figura.

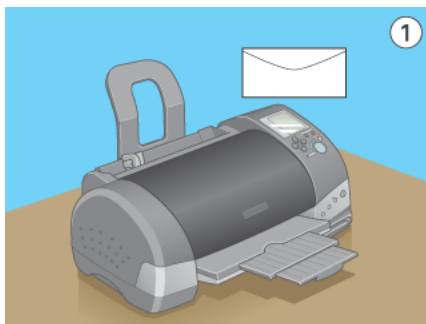

- ❑ Não utilize envelopes enrolados ou dobrados.
- ❑ Alise os envelopes antes de os colocar.
- ❑ Evite utilizar envelopes muito finos porque podem enrolar-se durante a impressão.
- ❑ Seleccione Papel Normal como a definição Papel no software da impressora.

Utilizar papel em rolo

Utilizar o suporte para papel em rolo

Com o suporte para papel em rolo instalado na impressora, pode imprimir no formato de papel em rolo, que é conveniente para a impressão de faixas. Quando imprimir com o suporte para papel em rolo, tenha em atenção os aspectos apresentados em seguida:

- ❑ Coloque o lado de impressão do papel virado para cima.
- ❑ Utilize papel liso não danificado. Se o papel estiver enrolado, alise-o antes de o colocar para evitar problemas de alimentação de papel.
- ❑ Segure sempre o papel pelas margens.
- ❑ Deixe espaço suficiente na parte frontal da impressora para ejectar o papel completamente.
- ❑ Verifique se o receptor de papel está em baixo e a extensão do receptor de papel está fechada.
- ❑ Verifique se a extremidade do papel é cortada correctamente, perpendicular ao eixo longo do papel. Se for cortado na diagonal ou incorrectamente, o papel pode não ser alimentado suavemente ou a impressão sair das margens do papel.
- ❑ A EPSON recomenda a utilização de materiais distribuídos pela EPSON para garantir resultados de elevada qualidade.

Colocar o papel em rolo

Siga as instruções descritas em seguida para montar o suporte para papel em rolo e colocar o papel em rolo.

1. Coloque o papel em rolo no suporte.

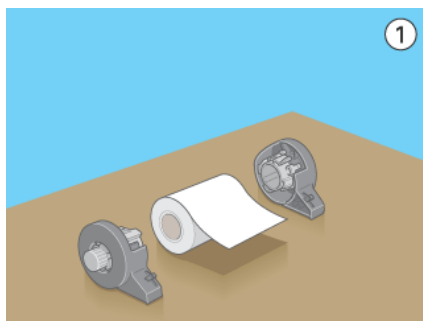

Nota:

Remova a folha transparente depois de colocar o papel em rolo nos suportes.

2. Verifique se a extremidade do rolo está cortada perpendicularmente às margens com um esquadro.

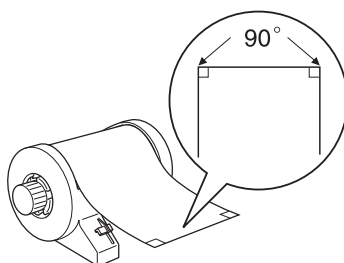



Importante:

Utilize sempre um esquadro ou outra ferramenta para verificar se a extremidade do rolo está cortada perpendicularmente. Um corte diagonal pode provocar problemas de alimentação de papel.

3. Para alisar o papel em rolo, coloque o lado de impressão virado para cima entre as páginas do folheto de instruções fornecido com o papel em rolo para o proteger. Enrole o folheto na direcção oposta à curva do papel.

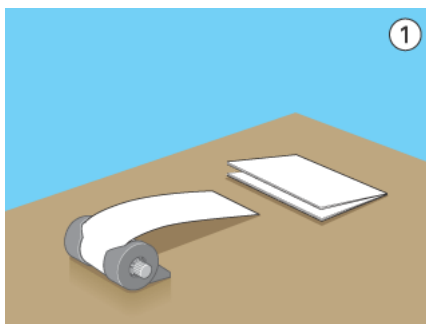

4. Remova o suporte de papel e baixe o receptor de papel. Ligue a impressora.

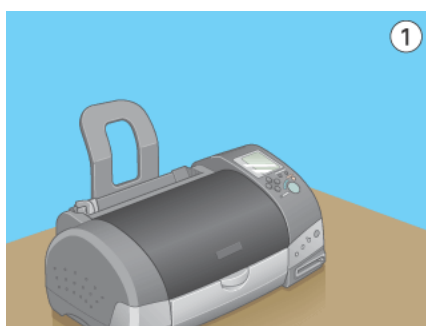

5. Insira o adaptador do suporte para papel em rolo na ranhura existente na parte posterior da impressora e, em seguida, instale o suporte para papel em rolo no adaptador.

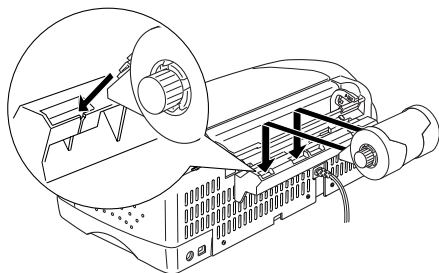

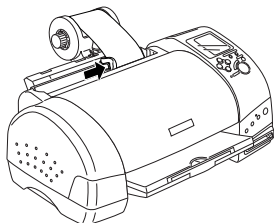

6. Insira a extremidade do papel nas impressoras até onde for possível e nivele-a com a guia da margem direita. Faça deslizar a guia da margem esquerda contra a margem esquerda da impressora.

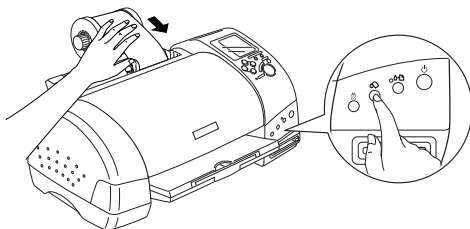

7. Para colocar o papel correctamente, tem de manter o papel no lugar com a mão enquanto pressiona a tecla de papel em rolo . O papel é alimentado para a impressora.



8. Abra a tampa da impressora e verifique se o papel é alimentado correctamente. Se não estiver direito, pressione a tecla de papel em rolo  durante pelo menos três segundos para ejetar o papel. O indicador de erro acende-se. Pressione a tecla de papel em rolo  para limpar o erro, e em seguida alimente novamente o papel.

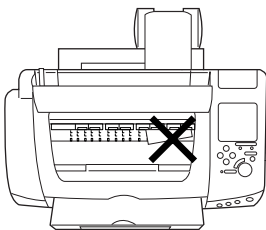

O papel em rolo está colocado. Em seguida, configure o software da impressora e tente imprimir. Para mais informações sobre como configurar o software da impressora, consulte “Imprimir em papel em rolo”.

Imprimir em papel em rolo

Assim que preparar o papel em rolo e o colocar na impressora, tem de efectuar as definições no software da impressora para imprimir.



Nota:

- ❑ *Verifique sempre os níveis de tinta antes de imprimir no papel em rolo porque a substituição de tinteiros durante a colocação do rolo pode manchá-lo.*
- ❑ *Recomendamos que substitua o papel em rolo por um rolo novo quando tiver 20 cm de papel no rolo. Caso contrário, a qualidade de impressão pode ficar comprometida na restante parte.*

Área de impressão e margens

Pode alterar a área de impressão e as margens para o papel em rolo com as definições do software da impressora. Existem duas definições de margens. Uma definição cria uma margem de 3 mm em ambos os lados da impressão. A outra definição imprime sem margens num dos lados da impressão.

Efectue os procedimentos apresentados em seguida para alterar as margens entre as páginas de dados impressos.

1. Selecciona Papel em Rolo como Sistema Alimentação no software da impressora.
2. Quando a impressão terminar, pressione a tecla de papel em rolo  para imprimir uma linha de corte a cerca de 12 mm do fundo dos dados de impressão.
3. Para imprimir o trabalho de impressão seguinte, pressione a tecla de papel em rolo  para alimentar o papel na posição de impressão. Inicie o trabalho de impressão seguinte. O espaço entre as páginas é definido automaticamente para 36 mm.

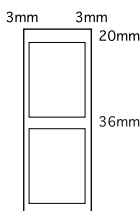

Margens standard

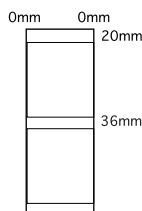

Sem margens



Nota:

Tem de pressionar a tecla de papel em rolo  ou a impressora não funciona, mesmo se enviar um novo trabalho de impressão. Não pressione a tecla de papel em rolo  mais do que o necessário. Este procedimento pode danificar a impressão.

Para imprimir dados sem margens entre ficheiros separados, não pressione a tecla de papel em rolo  entre os trabalhos de impressão.

Margens standard

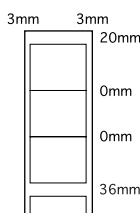

Sem margens

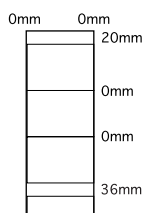

Nota:

A margem superior é definida automaticamente para 20 mm, independentemente da definição das margens.

Utilizadores de Windows

Nota:

- Quando imprimir em papel em rolo, não pode utilizar as funções Inverter Ordem ou Rodar 180°. Não pode seleccionar também Máxima ou Centrada como definição da área de impressão ou utilizar as funções do menu Esquema.
- Não seleccione PhotoEnhance no software da impressora porque pode provocar problemas na impressão.

Depois de colocar o papel em rolo na impressora, efectue os procedimentos apresentados em seguida para configurar o software da impressora para imprimir.

1. Abra o ficheiro que pretende imprimir na aplicação apropriada.
2. Aceda ao software da impressora a partir da aplicação.

Nota:

Para mais informações acerca do modo de aceder ao software, consulte o manual do utilizador da aplicação. Na maioria das aplicações pode seleccionar Imprimir no menu Ficheiro e aceder ao software da impressora, fazendo clique na tecla Propriedades.

3. Faça clique no separador Papel seleccione a opção Papel em Rolo para Sistema Alim. e o tamanho de página apropriado.

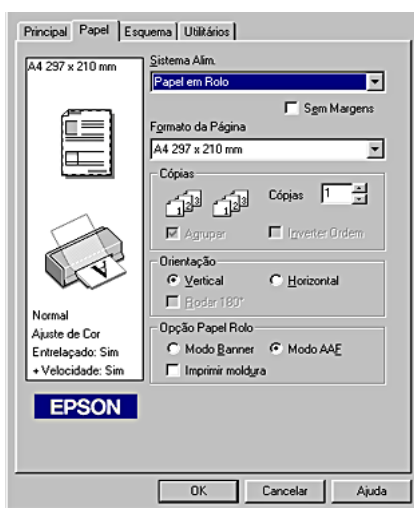

Quando seleccionar um formato de papel predefinido, se os dados excederem o tamanho seleccionado, são impressos como páginas individuais no papel em rolo. É inserida uma margem de 36 mm entre cada página de dados quando pressionar a tecla de papel em rolo .

Para definir um formato de papel personalizado, seleccione Definido pelo Utilizador na lista. A caixa de diálogo Formato Definido pelo Utilizador abre-se, permitindo especificar o comprimento e a largura do documento. Se os dados não forem maiores do que o formato do papel colocado, são impressos como uma página. Permite imprimir dados longos ou largos sem quebras de página.

Para mais informações, consulte “Área de impressão e margens”.

Nota:

Não seleccione AAF (Alimentador Automático) para a definição Sist Alimentação no software da impressora quando colocar o papel em rolo no alimentador de folhas. Este procedimento faz com que alimente papel desnecessariamente após cada trabalho de impressão. Se já tiver iniciado a impressão, cancele o trabalho de impressora no software da impressora. Se necessitar de ajuda, consulte “Cancelar a impressão”. Aguarde até a impressora parar de imprimir e alimentar papel. Corte o papel na parte posterior da impressora e desligue a impressora. O restante papel é ejectado.

4. Efectue as definições Opção Papel Rolo na parte inferior da caixa de diálogo.

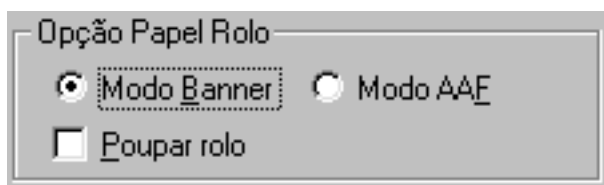

As definições Opção Papel Rolo são:

Modo Banner	Selecione este modo quando quiser imprimir dados inseridos em várias páginas como dados contínuos no papel em rolo em vez de imprimir em folhas individuais. Quando seleccionar esta caixa de verificação, é activada a caixa de verificação Poupar rolo.
-------------	---

Modo AAF	Selecione este modo quando quiser imprimir dados inseridos em várias páginas como páginas individuais em vez de imprimir como dados contínuos. Quando seleccionar esta caixa de verificação, é activada a caixa de verificação Imprimir moldura.
Poupar rolo	Selecione esta caixa de verificação quando não quiser alimentar outro papel depois de imprimir os dados. Esta função só está disponível quando seleccionar o Modo Banner.
Imprimir moldura	Selecione esta caixa de verificação para imprimir uma linha no papel em rolo entre as páginas de um documento com várias páginas para indicar a zona de corte do papel. Esta função é útil quando não se sabe onde as quebras de página devem ser ou o papel deve ser cortado depois da impressão da última página. Esta função só está disponível quando seleccionar o modo AAF.

5. Vá para o menu Principal e selecione o tipo de papel.
6. Faça clique em OK para fechar o software da impressora. Imprima o documento e avance para a secção seguinte “Remover o papel em rolo da impressora”.

Utilizadores de Macintosh

Nota:

- Os procedimentos descritos nesta secção podem variar, dependendo da aplicação utilizada. Para mais informações, consulte o manual do utilizador da aplicação .*
- Quando imprimir em papel em rolo, não pode utilizar as funções Inverter Ordem ou Rodar 180 graus, selecione Máxima ou Centrada como a definição da área de impressão ou utilize as funções na caixa de diálogo Esquema.*
- Não selecione PhotoEnhance no controlador de impressão porque pode provocar problemas na impressão.*

Depois de colocar o papel em rolo na impressora, verifique se seleccionou a Photo 915 no Selector de recursos antes de continuar. Efectue os procedimentos apresentados em seguida para configurar o software da impressora para impressão.

1. Abra o ficheiro que pretende imprimir na aplicação apropriada.
2. Abra o software da impressora.



Nota:

Na maioria das aplicações pode seleccionar Definir página (ou Configurar impressora) no menu Ficheiro para efectuar este procedimento.

3. Selecciona Papel em Rolo para Sist. Alimentação e efectue a definição Formato apropriada. Pode seleccionar um tamanho de papel predefinido ou criar um tamanho de papel personalizado.

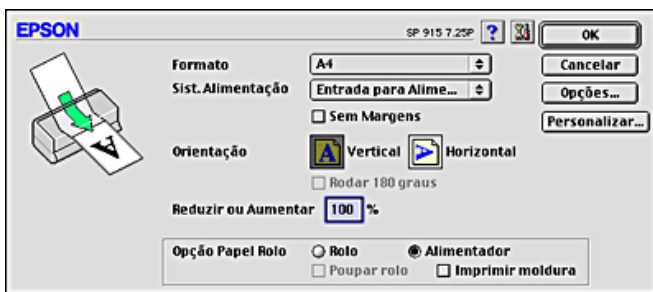

Nota:

Não seleccione AAF (Alimentador Automático) para a definição Sist. Alimentação no software da impressora quando colocar o papel em rolo no alimentador de folhas. Este procedimento faz com que alimente papel desnecessariamente após cada trabalho de impressão. Se já tiver iniciado a impressão, cancele o trabalho de impressora no software da impressora. Se necessitar de ajuda, consulte “Cancelar a impressão”. Aguarde até a impressora parar de imprimir e alimentar papel. Corte o papel na parte posterior da impressora e desligue a impressora. O restante papel é ejectado.

4. Efectue outras definições. Consulte a tabela apresentada em seguida para obter mais informações. Quando terminar, faça clique em OK.

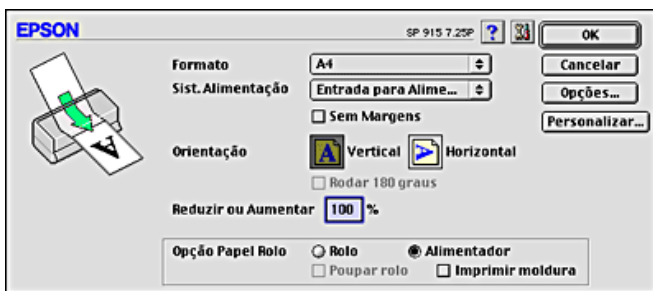

As definições Opção Papel Rolo são:

Rolo	Selecione este modo quando quiser imprimir dados inseridos em várias páginas como uma impressão contínua no papel em rolo em vez de imprimir em folhas individuais. Quando seleccionar esta caixa de verificação, é activada a caixa de verificação Poupar rolo.
Alimentador	Selecione este modo quando quiser imprimir dados inseridos em várias páginas como páginas individuais em vez de imprimir como dados contínuos. Quando seleccionar esta caixa de verificação, é activada a caixa de verificação Imprimir moldura.

Poupar rolo	Selecione esta caixa de verificação quando não quiser alimentar outro papel depois de imprimir os dados. Esta função só está disponível quando seleccionar o modo Banner.
Imprimir moldura	Selecione esta caixa de verificação para imprimir uma linha no papel em rolo entre as páginas de um documento com várias páginas para indicar a zona de corte do papel. Esta função é útil quando não se sabe onde as quebras de página devem ser ou o papel deve ser cortado depois da impressão da última página. Esta função só está disponível quando seleccionar o modo AAF.

5. Selecione Imprimir no menu Ficheiro para abrir a caixa de diálogo Imprimir.

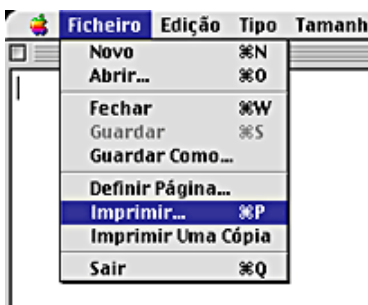

6. Efectue a definição Papel apropriada e faça clique na tecla Imprimir para imprimir o documento.

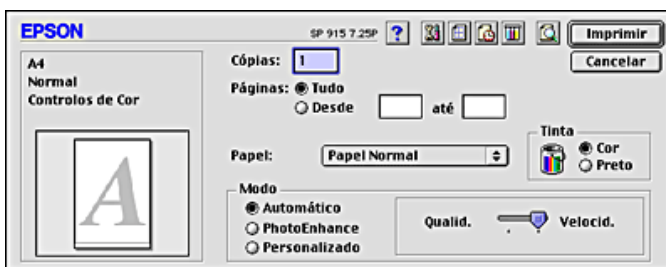

Nota:

Faça clique no ícone  Pré-visualizar para alterar a tecla Imprimir para uma tecla Pré-visualizar. Faça clique na tecla Pré-visualizar para ver uma pré-visualização da impressão.



Remover o papel em rolo da impressora

Siga as instruções apresentadas em seguida para remover o papel da impressora.

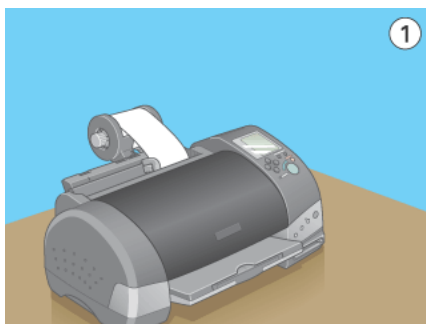
1. Pressione a tecla de papel em rolo  para alimentar o papel. É impressa uma linha de corte no papel em rolo.



Nota:

Para cancelar a sequência de remoção do papel e imprimir mais dados, pressione a tecla de papel em rolo  e envie o trabalho de impressão seguinte. O papel volta à posição de início de impressão antes de iniciar o trabalho de impressão seguinte. Não pressione a tecla de papel em rolo  mais do que o necessário. Este procedimento pode danificar a impressão.

2. Corte o papel ao longo da linha impressa. Nunca puxe o papel à medida que o corta. Este procedimento pode danificar a impressão. Quando cortar o papel não corte o interior da linha (junto à impressora), pois pode provocar problemas de alimentação de papel.

Nota:

A EPSON recomenda que utilize sempre um esquadro ou outra ferramenta para verificar se a extremidade do rolo está cortada perpendicularmente. Um corte diagonal pode provocar problemas de alimentação de papel.

3. Assim que cortar o papel, mantenha pressionada a tecla de papel em rolo  durante 3 segundos. O papel sai para uma posição onde pode ser facilmente removido do alimentador de folhas existente na parte posterior da impressora. Se não alimentar nesta posição, repita este passo.

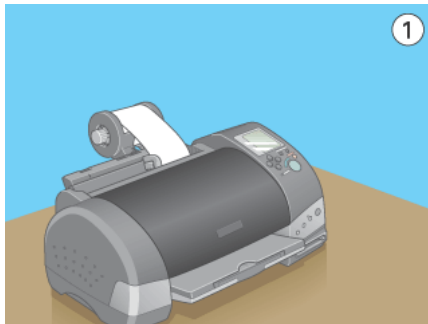

4. Remova o papel e, em seguida, pressione a tecla de papel em rolo  para apagar o indicador de erro.

Armazenar o papel em rolo EPSON

Volte a colocar o papel não utilizado na embalagem original, assim que terminar a impressão. A EPSON recomenda que guarde as impressões num saco de plástico vedante. Mantenha-as longe de locais com elevadas temperaturas, humidade e incidência directa dos raios solares.

Configurar a impressora numa rede

Utilizadores do Windows Me e 98

Esta secção descreve como configurar a impressora para que os outros computadores da rede a possam utilizar.

Necessita de configurar a impressora como impressora partilhada no computador ao qual a impressora está ligada. Em seguida, tem de especificar o caminho de rede para a impressora em cada computador que a utiliza e instalar o software da impressora nesses computadores.

Nota:

Esta secção descreve como utilizar a impressora como impressora partilhada numa rede. Para ligar a impressora directamente a uma rede sem configurar a impressora como impressora partilhada, consulte o seu administrador de rede.

Configurar a impressora como uma impressora partilhada

Para partilhar uma impressora com outros computadores numa rede, efectue os passos abaixo para configurar o computador ao qual a impressora está ligada.

1. Faça clique em Iniciar, seleccione Definições e, em seguida, faça clique em Painel de controlo.
2. Faça clique duas vezes no ícone Rede.
3. Faça clique na tecla Partilha de ficheiros e Impressoras.

4. Seleccione a caixa de verificação Desejo que outros possam imprimir na(s) minha(s) impressora(s) e faça clique em OK.

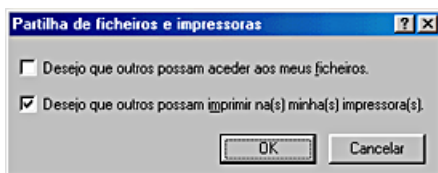

5. Na caixa de diálogo Rede, faça clique em OK.
6. Faça clique duas vezes no ícone Impressoras no Painel de controlo.

Nota:

- ❑ *Se aparecer uma caixa de diálogo a pedir o CD-ROM do Windows Me ou 98, introduza o CD-ROM na unidade de CD-ROM e siga as instruções fornecidas no ecrã.*
 - ❑ *Se aparecer uma caixa de diálogo a pedir para reiniciar o computador, reinicie o computador. Em seguida, abra a pasta Impressoras e continue a partir do passo 7.*
7. Seleccione o ícone da sua impressora na pasta Impressoras e, em seguida, faça clique em Partilhar no menu Ficheiro.

8. Seleccione Partilhado como e, em seguida, introduza as informações da impressora conforme necessário e faça clique em OK.

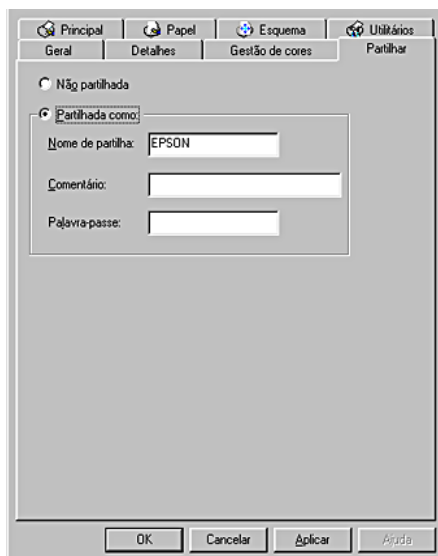

Aceder à impressora através de uma rede

Para aceder à impressora a partir de outros computadores ligados a uma rede, efectue os procedimentos apresentados abaixo para cada computador que acesse à impressora.

Nota:

Tem de configurar a impressora como um recurso partilhado no computador onde está directamente ligada antes de lhe poder aceder a partir de outro computador. Para mais informações, consulte “Configurar a impressora como uma impressora partilhada”.

1. Faça clique em Iniciar , aponte para Definições e faça clique em Impressoras.

2. Faça clique duas vezes no ícone Adicionar impressora. Aparece o assistente Adicionar impressora.
3. Faça clique em Seguinte.
4. Seleccione Impressora de rede e, em seguida, faça clique em Seguinte.

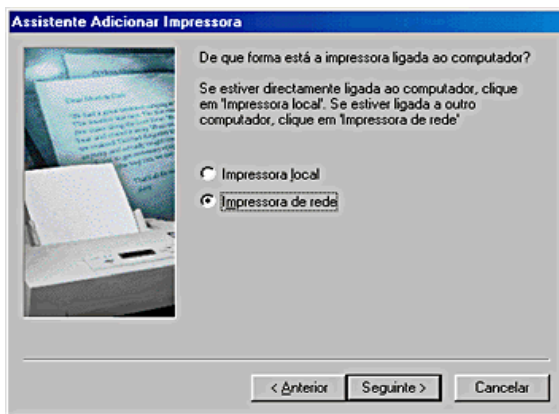

5. Faça clique em Procurar.

6. Faça clique duas vezes no ícone do computador ligado directamente à impressora e, em seguida, faça clique no ícone da impressora apropriada.

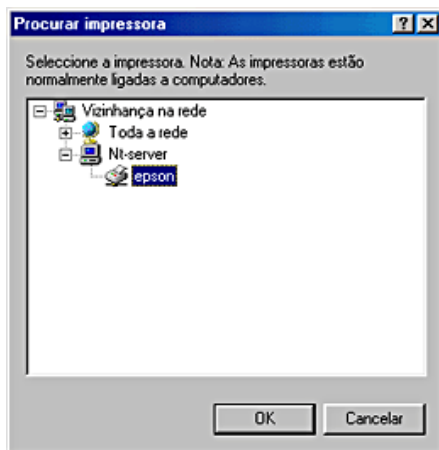

7. Faça clique em OK e siga as instruções apresentadas no ecrã.

Nota:

Para controlar o estado de uma impressora partilhada, tem de instalar o EPSON Status Monitor 3 em cada computador que aceda à impressora. Para mais instruções, consulte "Aceder ao EPSON Status Monitor 3".

Aceder ao EPSON Status Monitor 3

Para controlar o estado de uma impressora acedida através da rede, tem de instalar o EPSON Status Monitor 3 em cada computador que aceda à impressora. Efectue os procedimentos apresentados em seguida.

1. Insira o CD de software da impressora na unidade de CD-ROM. Se a caixa de diálogo Instalador não aparecer, faça clique duas vezes em SETUP.EXE no CD-ROM.
2. Seleccione Instalar Software e faça clique em .

3. Faça clique em Avançado, seleccione EPSON Status Monitor3 e Instalar.
4. Siga as instruções fornecidas no ecrã.

Utilizadores do Windows XP e 2000

Esta secção descreve como configurar a impressora para que os outros computadores da rede a possam utilizar.

Nota:

- ❑ *Esta secção é destinada apenas a redes pequenas. Se tiver uma rede grande e quiser partilhar a impressora, consulte o administrador de rede.*
- ❑ *Para instalar programas de software no Windows 2000, é necessário iniciar a sessão com privilégios de administrador (um utilizador que pertença do grupo Administradores).*
- ❑ *Para instalar os programas no Windows XP, é necessário iniciar a sessão com uma conta Administrador do computador. Não pode instalar programas de software, se iniciar a sessão como utilizador de conta Limitada.
Depois de instalar o Windows XP, a conta do utilizador é definida como conta Administrador do computador.*
- ❑ *As imagens fornecidas na secção apresentada em seguida pertencem ao Windows 2000.*

Necessita de configurar a impressora como impressora partilhada no computador ao qual a impressora está ligada. Em seguida, especifique o caminho de rede para a impressora em cada computador que a utiliza e instale o controlador de impressão nesses computadores.

Configurar a impressora como uma impressora partilhada

Para partilhar uma impressora com outros computadores numa rede, efectue os passos abaixo para configurar o computador ao qual a impressora está ligada.

Nota:

As imagens fornecidas na secção apresentada em seguida pertencem ao Windows 2000.

1. Os utilizadores do Windows 2000 devem fazer clique em Iniciar, seleccionar Definições e Impressoras.
Os utilizadores do Windows XP devem fazer clique em Iniciar, Painel de controlo, Impressoras e Outro Hardware e Impressoras e Faxes.
2. Faça clique com a tecla direita do rato no ícone da impressora e, em seguida, faça clique em Partilhar.
3. Faça clique em Partilhado como e, em seguida, digite o nome da impressora partilhada.

Nota:

Não utilize espaços e hifens no nome da impressora.

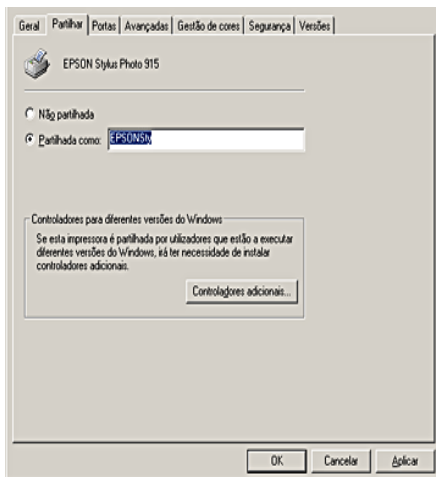

Se quiser que o Windows 2000 ou XP transfira automaticamente os controladores de impressão para os computadores que estão a executar diferentes versões do Windows, faça clique em Controladores adicionais e seleccione o ambiente e o sistema operativo para os outros computadores. Faça clique em OK e insira o CD de software da impressora na unidade de CD-ROM. Seleccione WIN9X para o Windows Me, 98 ou 95. Faça clique em OK para instalar os controladores adicionais.

4. Faça clique em OK.

Aceder à impressora através de uma rede

Para aceder à impressora a partir de outros computadores da rede, efectue os procedimentos indicados nesta secção para cada computador que acesse à impressora.

Nota:

Tem de configurar a impressora como um recurso partilhado no computador onde está directamente ligada antes de lhe poder aceder a partir de outro computador. Para mais informações, consulte “Configurar a impressora como uma impressora partilhada”.

1. Os utilizadores do Windows 2000 devem fazer clique em Iniciar, seleccionar Definições e Impressoras. Os utilizadores do Windows XP devem fazer clique em Iniciar e seleccionar Painel de controlo. Em seguida, faça clique em Impressoras e Outro hardware e em Impressoras e Faxes.
2. Faça clique duas vezes no ícone Adicionar impressora. O assistente Adicionar impressora abre-se.
3. Faça clique em Seguinte.
4. Selecciona Impressora de rede e, em seguida, faça clique em Seguinte.

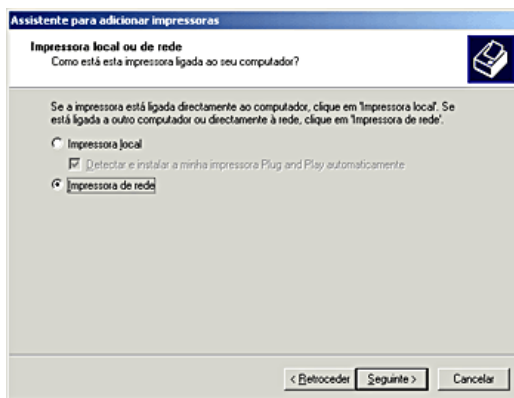

5. No ecrã seguinte, faça clique em Seguinte.

6. Faça clique duas vezes no ícone do computador ligado directamente à impressora. Em seguida, faça clique na impressora apropriada.

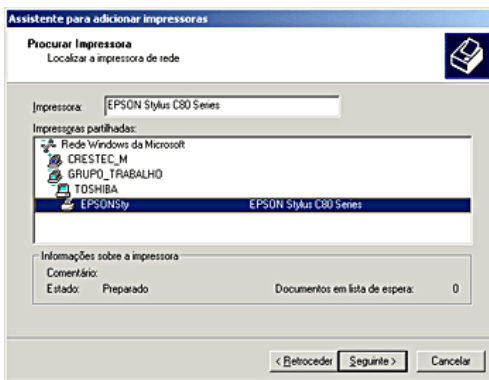

7. Faça clique em Seguinte e siga as instruções fornecidas no ecrã.

Nota:

- ❑ *Dependendo do sistema operativo e da configuração do computador onde a impressora está ligada, o assistente Adicionar impressora pode pedir para instalar o controlador de impressão a partir do CD-ROM de software da impressora. Neste caso, faça clique em DISCO e siga as instruções fornecidas no ecrã.*
- ❑ *Para controlar o estado de uma impressora partilhada, tem de instalar o EPSON Status Monitor 3 em cada computador que aceda à impressora. Para mais instruções, consulte "Aceder ao EPSON Status Monitor 3".*

Aceder ao EPSON Status Monitor 3

Para controlar o estado de uma impressora acedida através da rede, tem de instalar o EPSON Status Monitor 3 em cada computador que aceda à impressora. Efectue os procedimentos apresentados em seguida.

1. Insira o CD de software da impressora na unidade de CD-ROM. Se a caixa de diálogo Instalador não aparecer, faça clique duas vezes em SETUP.EXE no CD-ROM.
2. Seleccione Instalar Software e faça clique em .
3. Faça clique em Avançado, seleccione EPSON Status Monitor3 e faça clique em Instalar.
4. Siga as instruções fornecidas no ecrã.

Utilizadores de Macintosh

Esta secção descreve como configurar a impressora para que a possa utilizar na rede AppleTalk. Ao configurar a impressora como uma impressora partilhada, a impressora local está ligada à rede e pode ser utilizada por outros computadores.

Nota:

Esta função não está disponível no Mac OS X.

Necessita de configurar a impressora como impressora partilhada no computador ao qual a impressora está ligada. Em seguida, tem de especificar o caminho de rede para a impressora em cada computador que a utiliza e instalar o software da impressora nesses computadores.

Configurar a impressora como uma impressora partilhada

Para partilhar uma impressora com outros computadores numa rede AppleTalk, efectue os procedimentos apresentados em seguida para configurar o computador ao qual a impressora está ligada.

1. Ligue a impressora.
2. Selecione Selector de Recursos no menu da maçã e faça clique no ícone da impressora e, em seguida, selecione a porta onde a impressora está ligada.

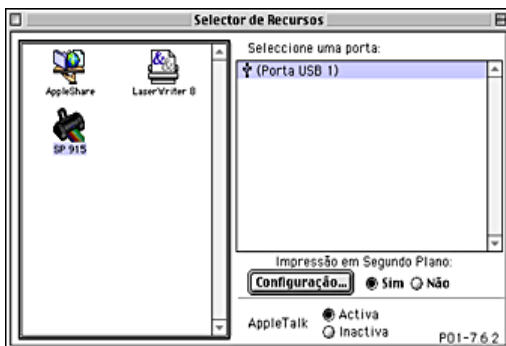

3. Faça clique na tecla Configuração. A caixa de diálogo Configurar partilha de impressora abre-se.



4. Selecione a caixa de verificação Partilhar Impr. e, em seguida, escreva o nome da impressora e a palavra-passe conforme necessário.
5. Faça clique em OK. Aparece o nome da impressora partilhada na lista de portas do Selector de Recursos.
6. Feche o Selector de Recursos.

Aceder à impressora através de uma rede

Para aceder à impressora a partir de outros computadores de uma rede, efectue os procedimentos indicados nesta secção para cada computador que acesse a impressora.

1. Ligue a impressora.
2. Instale o software da impressora existente no CD-ROM.
3. Selecione Selector de Recursos no menu da maçã. Faça clique no ícone da impressora adequado e selecione a porta da impressora pretendida na lista Seleccionar uma porta de impressora.

Nota:

Só estão disponíveis as impressoras ligadas à zona AppleTalk actual.



Se aparecer a caixa de diálogo seguinte, introduza a palavra-passe para a impressora e, em seguida, faça clique em OK.



4. Selecciona a tecla de selecção Impressão em Segundo Plano para activar ou desactivar a impressão de segundo plano.
5. Feche o Selector de Recursos.

Substituir tinteiros



Verificar o fornecimento de tinta

Utilizar o painel de cristais líquidos

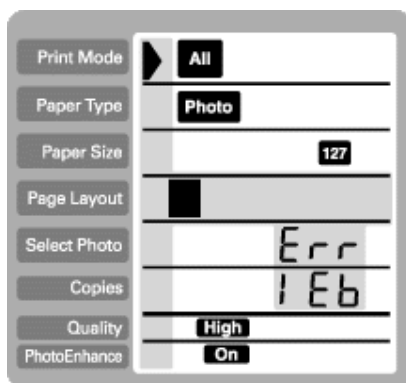
Para verificar que tinteiro necessita de ser substituído, consulte o painel de cristais líquidos.



Indicador de erro	Monitor	Acção
	1 Lb	O tinteiro preto está quase vazio.
	1 Lc	O tinteiro de cor está quase vazio.

		<p>O tinteiro preto está vazio. Substitua-o por um tinteiro novo. Capacidade standard, preto: T007 Pequena capacidade, preto: T010</p>
		<p>O tinteiro de cor está vazio. Substitua-o por um tinteiro novo. Cor: T008</p>

Pode verificar a quantidade de tinta existente nos tinteiros com a execução do utilitário Verificação de jactos no painel de controlo da impressora. A impressão do utilitário Verificação de Jactos mostra a percentagem de tinta existente. Para executar o utilitário Verificação de Jactos no painel de controlo da impressora, consulte “Utilizar as teclas do painel de controlo” para obter mais informações.

Utilizadores de Windows

Pode verificar a quantidade de tinta existente nos tinteiros através do EPSON Status Monitor 3 ou do Medidor da evolução. Para mais informações, consulte a secção apropriada apresentada em seguida.

Nota:

Pode também verificar que tinteiro necessita de ser substituído no painel de cristais líquidos. Para mais informações, consulte “Utilizar o painel de cristais líquidos”.

EPSON Status Monitor 3

Aceda ao EPSON Status Monitor 3 de uma das formas apresentadas em seguida.

- ❑ Faça clique duas vezes no ícone de atalho em forma de impressora na barra de tarefas do Windows. Para adicionar um ícone de atalho à barra de tarefas, consulte “Preferências”.
- ❑ Abra o software da impressora, faça clique no separador Utilitários e, em seguida, faça clique na tecla EPSON Status Monitor 3.

Aparece um visor gráfico com a quantidade de tinta existente.



Nota:

No tinteiro de cor, a cor com menor quantidade de tinta determina o nível apresentado para todas as cores do tinteiro.

Medidor da evolução

A caixa de diálogo Medidor da evolução EPSON aparece automaticamente quando enviar uma tarefa de impressão para a impressora. Pode verificar a quantidade de tinta existente nesta caixa de diálogo.

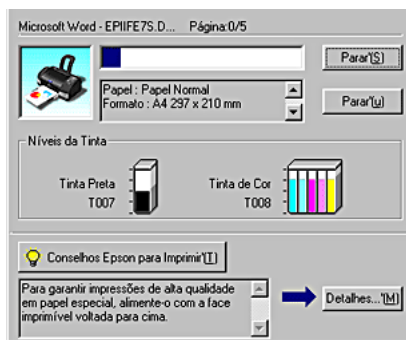

Utilizadores de Macintosh

Pode verificar a quantidade de tinta existente nos tinteiros com o StatusMonitor. Efectue os procedimentos apresentados em seguida.

Nota:

Pode também verificar que tinteiro necessita de ser substituído no painel de cristais líquidos. Para mais informações, consulte "Utilizar o painel de cristais líquidos".

Utilizadores de Mac OS 8.5.1, 8.6 e 9.x

1. Faça clique em Imprimir ou Definir Página no menu Ficheiro da aplicação. A caixa de diálogo Imprimir abre-se.
2. Faça clique em Utilitários e, em seguida, na tecla EPSON StatusMonitor na  caixa de diálogo Utilitários.

Aparece um gráfico a indicar a quantidade de tinta existente.



Nota:

- ❑ *O gráfico apresenta a quantidade de tinta existente na altura em que abriu o EPSON StatusMonitor pela primeira vez. Para actualizar as informações do nível de tinta-, faça clique na tecla Actualizar.*

- ❑ *No tinteiro de cor, a cor com menor quantidade de tinta determina o nível apresentado para todas as cores do tinteiro.*

Utilizadores de Mac OS X

1. Faça clique duas vezes em Macintosh HD (nome do disco predefinido), na pasta Aplicação e no ícone EPSON Printer Utility. A janela Lista de impressoras abre-se.

2. Selecciona a impressora e faça clique em OK. A caixa de diálogo EPSON Printer Utility abre-se.

3. Faça clique na tecla Supervisor de Estado EPSON. A caixa de diálogo StatusMonitor abre-se.



Nota:

- ❑ O gráfico apresenta a quantidade de tinta existente na altura em que abriu o EPSON StatusMonitor pela primeira vez. Para actualizar as informações do nível de tinta, faça clique na tecla Actualizar.
- ❑ No tinteiro de cor, a cor com menor quantidade de tinta determina o nível apresentado para todas as cores do tinteiro.

Substituir um tinteiro

Esta impressora utiliza tinteiros equipados com circuitos integrados. O circuito integrado controla com precisão a quantidade de tinta utilizada por cada tinteiro. Por isso, mesmo se remover um tinteiro e voltar a inseri-lo posteriormente, pode utilizar toda a tinta. No entanto, a impressora consome alguma tinta sempre que inserir o tinteiro devido à verificação automática da fiabilidade.

Utilizar o painel de controlo da impressora

Pode substituir um tinteiro com a ajuda do painel de controlo da impressora ou do utilitário Status Monitor. Para substituir um tinteiro com a tecla de substituição de tinteiros  no painel de controlo da impressora, efectue os procedimentos apresentados em seguida. Para substituir um tinteiro ou verificar os níveis de tinta com o utilitário, consulte “Utilizar o Status Monitor”.



Atenção:

- ❑ *Mantenha os tinteiros fora do alcance das crianças. Não permita que estas manuseiem ou ingiram o seu conteúdo.*
- ❑ *Tenha cuidado quando manusear tinteiros usados, pois pode haver alguma tinta à volta da porta de projecção de tinta. Se a tinta se derramar na pele, lave a área com água e sabão. Se a tinta entrar em contacto com os olhos, lave-os imediatamente com água. Se os problemas de visão continuarem após a lavagem, contacte um médico imediatamente.*



Importante:

- ❑ *A EPSON recomenda a utilização de tinteiros genuínos EPSON. Outros produtos não fabricados pela EPSON podem provocar danos na impressora não abrangidos pelas garantias da EPSON.*
- ❑ *Não remova o tinteiro gasto da impressora até adquirir um tinteiro novo, pois a tinta existente nos jactos da cabeça de impressão pode secar.*
- ❑ *Não volte a encher os tinteiros. A impressora calcula a quantidade de tinta existente com o circuito integrado do tinteiro. Mesmo que encha o tinteiro, a quantidade de tinta existente não é calculada novamente pelo circuito integrado e a quantidade de tinta disponível para utilização não se altera.*

Nota:



- ❑ *Não pode continuar a imprimir com um tinteiro vazio, mesmo se o outro tinteiro ainda contiver tinta. Antes de imprimir, substitua o tinteiro vazio.*
- ❑ *Além da tinta utilizada durante a impressão do documento, a impressora consome tinta durante a operação de limpeza da cabeça de impressão, o ciclo de limpeza automático executado quando liga a impressora e o carregamento de tinta quando instala o tinteiro na impressora.*
- ❑ *Se substituir os tinteiros com o papel em rolo instalado, o papel pode ficar manchado.*

Para mais informações sobre os tinteiros, consulte “Quando manusear tinteiros”.

1. Certifique-se de que a impressora está ligada mas não a imprimir e, em seguida, abra a tampa da impressora.

Nota:

Pode identificar o estado da impressora. Se o indicador de erro estiver intermitente, significa isso que o tinteiro de cor ou preto está quase vazio. Se o indicador de erro estiver ligado, significa isso que o tinteiro de cor ou preto está vazio.

2. Pressione a tecla de substituição de tinteiros . A cabeça de impressão desloca-se para a esquerda para a posição de substituição de tinteiros. O indicador de processamento fica intermitente e o indicador de erro  acende-se ou fica intermitente. Para descobrir o tinteiro que requer substituição, consulte “Verificar o fornecimento de tinta”.

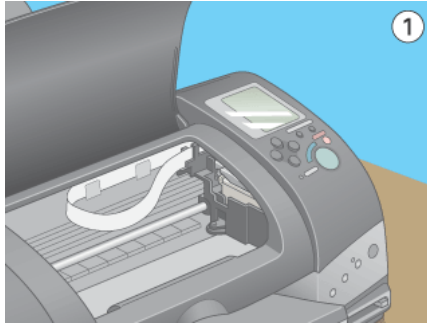

Importante:

Não desloque a cabeça de impressão com as mãos porque pode danificar a impressora. Pressione sempre a tecla de substituição de tinteiros  para a mover.

3. Levante o grampo do tinteiro até onde for possível. Remova o tinteiro da impressora. Se o tinteiro estiver vazio, coloque-o no lixo de forma apropriada. Não tente abrir o tinteiro gasto nem o tente voltar a encher.





Atenção:

Se a tinta se derramar nas mãos, lave-as com água e sabão. Se a tinta entrar em contacto com os olhos, lave-os imediatamente com água. Se os problemas de visão continuarem após a lavagem, contacte um médico imediatamente.

4. Remova o tinteiro novo da embalagem de protecção e retire apenas a fita amarela. Não toque no circuito integrado verde existente na parte lateral do tinteiro.

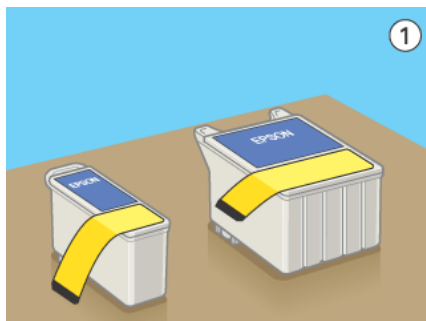



Importante:

- ❑ *Tem de remover a fita amarela do tinteiro antes de o instalar. Caso contrário, o tinteiro fica inutilizado e não é possível imprimir.*
- ❑ *Se instalar um tinteiro sem remover a fita amarela, tem de remover o tinteiro e instalar um tinteiro novo. Remova a fita amarela para preparar o tinteiro e, em seguida, instale-o na impressora.*
- ❑ *Não remova a fita azul da parte superior do tinteiro. Caso contrário, a cabeça de impressão pode ficar obstruída e não é possível imprimir.*
- ❑ *Não remova a fita da parte inferior do tinteiro. Caso contrário, pode haver um derrame de tinta.*
- ❑ *Não toque no circuito integrado verde existente na parte lateral do tinteiro. Caso contrário, a impressão e o funcionamento normais podem não ser possíveis.*



- ❑ *Se tiver de remover um tinteiro temporariamente da impressora, não se esqueça de proteger a área de projecção de tinta do tinteiro contra a poeira e a sujidade. Guarde o tinteiro no mesmo ambiente da impressora. Quando guardar o tinteiro, certifique-se de que fica como apresentado na figura acima (a etiqueta que identifica a cor do tinteiro deve aparecer na parte superior do tinteiro). A válvula da porta de projecção de tinta foi concebida para conter qualquer excesso de tinta que possa ser libertado. No entanto, recomendamos que o manuseie*

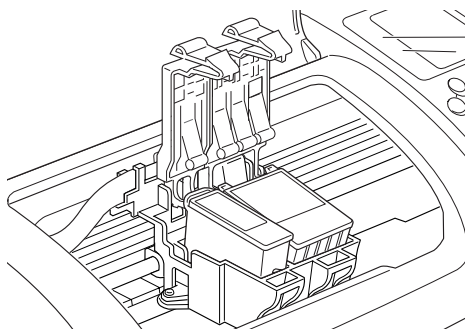
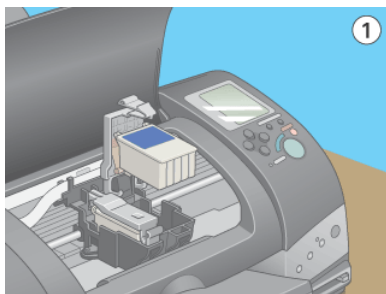

cuidadosamente. Não toque na porta de projecção do tinteiro nem na área circundante.

5. Alinhe os encaixes do tinteiro para que permaneçam nos encaixes salientes existentes na base do compartimento de tinteiros aberto. Empurre a tampa do compartimento até ficar bloqueada. Certifique-se de que os encaixes do tinteiro não ficam por baixo das dobradiças salientes existentes na base do compartimento de tinteiros aberto.



Importante:

Depois de remover um tinteiro da impressora, insira imediatamente um tinteiro novo. Se não instalar nenhum tinteiro, a cabeça de impressão pode secar e não imprimir.

6. Pressione a tecla de substituição de tinteiros . A cabeça de impressora desloca-se e inicia o carregamento do sistema de projecção de tinta. Este processo demora cerca de um minuto a efectuar. Quando o processo de carregamento de tinta terminar, a cabeça de impressão volta à posição inicial, o indicador de processamento deixa de estar intermitente e o indicador de erro  apaga-se.

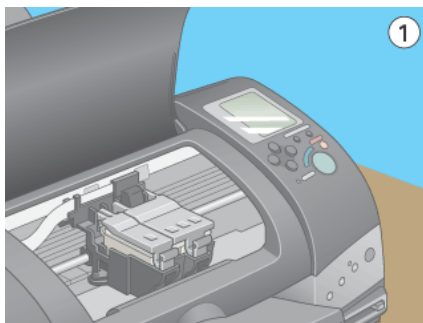

Importante:

O indicador de processamento continua intermitente durante o processo de carregamento da tinta. Nunca desligue a impressora enquanto o indicador está intermitente. Este procedimento pode provocar um carregamento de tinta incompleto.

7. Feche a tampa da impressora.

Utilizar o Status Monitor

Pode controlar os níveis de tinta existentes no computador e ver as instruções no ecrã para substituir um tinteiro vazio ou quase vazio com o EPSON Status Monitor 3 (Windows 98 e 2000) ou o EPSON Status Monitor (Macintosh).

Quando um tinteiro estiver vazio, faça clique na tecla Como da janela do EPSON Status Monitor. Siga as instruções fornecidas no ecrã para substituir o tinteiro.

Para mais informações sobre como utilizar o EPSON Status Monitor, consulte “Aceder ao EPSON Status Monitor 3” para Windows ou “Utilizar o EPSON StatusMonitor” para Macintosh.

Manutenção

Verificar os jactos da cabeça de impressão

Se a imagem ficar inesperadamente indistinta ou faltarem pontos na imagem impressa, pode identificar o problema através da verificação dos jactos da cabeça de impressão.

Pode verificar os jactos da cabeça de impressão no computador com o utilitário Verificação de Jactos existente no software da impressora ou com as teclas do painel de controlo da impressora.

Utilizar o utilitário Verificação de Jactos

Consulte a secção apropriada para utilizar o utilitário Verificação de Jactos.

Nota:

Não utilize o utilitário Verificação de Jactos durante a impressão de um documento. Caso contrário, pode estragar a impressão.

Utilizadores de Windows

Efectue os procedimentos apresentados em seguida para utilizar o utilitário Verificação de Jactos.

1. Certifique-se de que colocou papel de formato Letter ou A4 no alimentador.
2. Aceda ao software da impressora. Se necessitar de instruções, consulte “Aceder ao software da impressora”.
3. Faça clique no separador Utilitários e, em seguida, na tecla Verificação de Jactos.

4. Siga as instruções fornecidas no ecrã.

Utilizadores de Macintosh

Efectue os procedimentos apresentados em seguida para utilizar o utilitário Verificação de jactos.

1. Os utilizadores do Mac OS 8.5.1, 8.6 e 9.x devem aceder à caixa de diálogo Imprimir ou Definir Página, fazer clique  Utilitários e em Verificação dos Jactos na caixa de diálogo Utilitários.

Os utilizadores do Mac OS X devem fazer clique em Utilitário da impressora EPSON na pasta Aplicação em Macintosh HD (nome do disco rígido predefinido), seleccionar a pasta, fazer clique em OK na janela Lista de impressoras e em Verificação dos Jactos na caixa de diálogo Utilitários.

2. Siga as instruções fornecidas no ecrã.

Utilizar as teclas do painel de controlo

Efectue os procedimentos apresentados em seguida para verificar os jactos da cabeça de impressão com as teclas do painel de controlo.

1. Desligue a impressora.
2. Certifique-se de que colocou papel de formato Letter ou A4 no alimentador.

3. Mantenha pressionada a tecla de manutenção $\delta \cdot \square$ e pressione a tecla de funcionamento \cup para ligar a impressora.

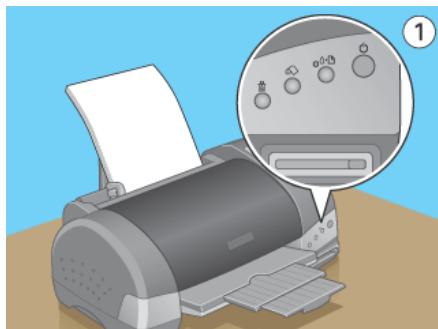

4. Liberte apenas a tecla de funcionamento \cup . Depois de iniciar a verificação dos jactos, liberte a tecla de manutenção $\delta \cdot \square$.

A impressora imprime uma página de verificação do funcionamento que inclui a versão da ROM da impressora, o código de contagem de tinta, os níveis de tinta e o modelo de verificação dos jactos. Para verificar o nível de tinta preta existente, consulte BK. Para verificar o nível de tinta de cor, consulte CL. Em seguida, encontra algumas impressões de amostra.

Amostra boa



A cabeça de impressão necessita de ser limpa

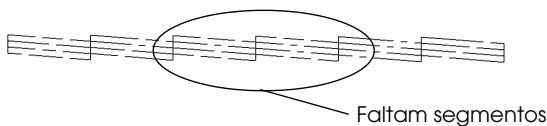

Se a página de verificação de jactos não for impressa de forma satisfatória (por exemplo, se faltar algum segmento nas linhas impressas), é porque existe um problema com a impressora. Pode ser um jacto de tinta obstruído ou uma cabeça de impressão desalinhada. Para mais informações sobre a limpeza da cabeça de impressão, consulte “Limpar a cabeça de impressão”. Para mais informações sobre como alinhar a cabeça de impressão, consulte “Alinhar a cabeça de impressão”. A página de verificação de jactos indica também a quantidade de tinta existente em cada tinteiro. BK: mostra a quantidade de tinta preta existente, e CL: mostra a quantidade de tinta de cor existente.

Limpar a cabeça de impressão

Se a imagem ficar inesperadamente indistinta ou faltarem pontos na imagem impressa, pode resolver estes problemas através da limpeza da cabeça de impressão, que garante um funcionamento adequado dos jactos de tinta.

Pode limpar a cabeça de impressão a partir do computador com o utilitário Limpeza das cabeças no controlador de impressão, ou a partir da impressora com os botões do painel de controlo da mesma.

Nota:

- ❑ *A limpeza da cabeça de impressão utiliza tinta de cor e preta. Para evitar o desperdício de tinta, limpe a cabeça de impressão apenas se a qualidade de impressão diminuir (por exemplo, se a impressão ficar manchada, faltar uma cor ou a cor não estiver correcta).*
- ❑ *Utilize primeiro o utilitário Verificação de Jactos para confirmar se a cabeça de impressão necessita de ser limpa. Este procedimento poupa tinta.*
- ❑ *Quando o indicador de erro  está intermitente ou ligado, não é possível limpar a cabeça de impressão. Substitua primeiro o tinteiro apropriado.*

- ❑ *Não inicie o utilitário Limpeza das Cabeças ou Verificação de Jactos durante a impressão de um documento. Caso contrário, pode estragar a impressão.*

Utilizar o utilitário Limpeza das Cabeças

Consulte a secção apropriada para utilizar o utilitário Limpeza das Cabeças.

Utilizadores de Windows

Efectue os procedimentos apresentados em seguida para limpar a cabeça de impressão com o utilitário Limpeza das Cabeças.

1. Certifique-se de que a impressora está ligada e o indicador de erro  está apagado.

Nota:

Se o indicador de erro  estiver intermitente, não é possível limpar a cabeça de impressão. Substitua primeiro o tinteiro apropriado.

2. Aceda ao software da impressora. Para mais informações, consulte “Aceder ao software da impressora”.
3. Faça clique no separador Utilitários e na tecla Limpeza das Cabeças.
4. Siga as instruções fornecidas no ecrã.

O indicador de processamento fica intermitente durante o ciclo de limpeza da impressora. Demora cerca de trinta segundos a ser efectuada.



Importante:

Nunca desligue a impressora enquanto o indicador de processamento estiver intermitente. Este procedimento pode danificar a impressora.

- Quando o indicador de processamento não estiver intermitente, faça clique em Imprimir modelo de verificação dos jactos na caixa de diálogo Limpeza das Cabeças para confirmar se a cabeça está limpa e reiniciar o ciclo de limpeza.

Em seguida, encontra os modelos de verificação dos jactos:

Amostra boa



A cabeça de impressão necessita de ser limpa

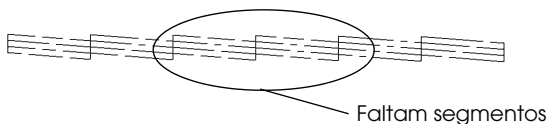

No modelo de verificação, se faltar algum segmento nas linhas de teste, necessita de repetir a limpeza da cabeça e voltar a imprimir o modelo de verificação de jactos.

Se a qualidade de impressão não melhorar depois de repetir este procedimento quatro ou cinco vezes, desligue a impressora durante a noite e volte a tentar a limpeza das cabeças no dia seguinte.

Se a qualidade de impressão não melhorar, um ou ambos os tinteiros podem estar fora do prazo de validade ou danificados e poderão necessitar de ser substituídos. Para substituir um tinteiro antes de estar vazio, consulte "Substituir um tinteiro".

Se a qualidade de impressão não melhorar após a substituição dos tinteiros, ligue para a Linha Azul da EPSON Portugal (808200015).

Nota:

Para manter a qualidade de impressão, recomendamos que ligue a impressora pelo menos um minuto por mês.

Utilizadores de Macintosh

Efectue os procedimentos apresentados em seguida para limpar a cabeça de impressão com o utilitário Limpeza das Cabeças.

1. Certifique-se de que a impressora está ligada e o indicador de erro ⏏ está apagado.
2. Os utilizadores do Mac OS 8.5.1, 8.6 e 9.x devem aceder ao software da impressora, fazer clique em  Utilitário e em Limpeza das Cabeças .

Os utilizadores do Mac OS X devem fazer clique em Utilitário da impressora EPSON na pasta Aplicação em Macintosh HD (nome do disco rígido predefinido), seleccionar a pasta, fazer clique em OK na janela Lista de impressoras e em Verificação dos Jactos na caixa de diálogo Utilitários.

3. Siga as instruções fornecidas no ecrã.

O indicador de processamento fica intermitente durante o ciclo de limpeza da impressora. Esta operação demora cerca de trinta segundos a efectuar.



Importante:

Nunca desligue a impressora enquanto o indicador de processamento estiver intermitente. Este procedimento pode danificar a impressora.

4. Quando o indicador de processamento parar de piscar, faça clique na tecla Confirmação na caixa de diálogo Limpeza das Cabeças para imprimir um modelo de verificação dos jactos e reiniciar o ciclo de limpeza. Utilize o modelo de verificação para confirmar se a cabeça está limpa.

Se a qualidade de impressão não melhorar depois de repetir este procedimento quatro ou cinco vezes, desligue a impressora durante a noite e volte a tentar a limpeza das cabeças no dia seguinte.

Se a qualidade de impressão não melhorar, um ou ambos os tinteiros podem estar fora do prazo de validade ou danificados e poderão necessitar de ser substituídos. Para substituir um tinteiro, consulte “Substituir um tinteiro”.

Se a qualidade de impressão não melhorar após a substituição dos tinteiros, ligue para a Linha Azul da EPSON Portugal (808200015).

Nota:

Para manter a qualidade de impressão, recomendamos que ligue a impressora pelo menos um minuto por mês.

Utilizar as teclas do painel de controlo

Efectue os procedimentos apresentados em seguida para limpar a cabeça de impressão com as teclas do painel de controlo.

1. Certifique-se de que o indicador de processamento está ligado e o indicador de erro Δ está apagado.

Nota:

Se o indicador de erro Δ estiver intermitente ou ligado, não é possível limpar a cabeça e esta operação iniciará o procedimento de substituição de tinteiros. Se não quiser substituir um tinteiro neste momento, pressione novamente a tecla de manutenção Δ para deslocar a cabeça de impressão para a posição inicial.

2. Mantenha pressionada a tecla de manutenção  durante três segundos.

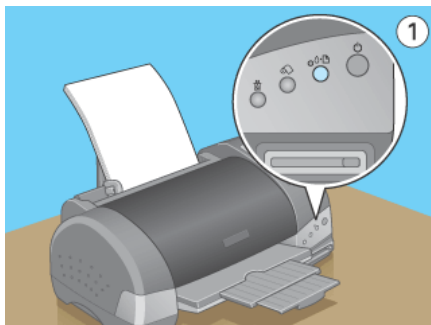

A impressora inicia a limpeza da cabeça de impressão e o indicador de processamento fica intermitente. A limpeza das cabeças demora cerca de trinta segundos a efectuar.



Importante:

Nunca desligue a impressora enquanto o indicador de processamento estiver intermitente. Este procedimento pode danificar a impressora.

3. Quando o indicador de processamento parar de piscar, imprima um modelo de verificação de jactos para confirmar que a cabeça está limpa e reiniciar o ciclo de limpeza.

Se a qualidade de impressão não melhorar depois de repetir este procedimento quatro ou cinco vezes, desligue a impressora durante a noite e volte a tentar a limpeza das cabeças no dia seguinte.

Se a qualidade de impressão não melhorar, um ou ambos os tinteiros podem estar fora do prazo de validade ou danificados e poderão necessitar de ser substituídos. Para substituir um tinteiro antes de estar vazio, consulte “Substituir um tinteiro”.

Se a qualidade de impressão não melhorar após a substituição dos tinteiros, ligue para a Linha Azul da EPSON Portugal (808200015).

Nota:

Para manter a qualidade de impressão, recomendamos que ligue a impressora pelo menos um minuto por mês.

Alinhar a cabeça de impressão

Se notar um desalinhamento nas linhas verticais, pode resolver este problema a partir do computador através do utilitário Alinhamento das Cabeças existente no software da impressora. Consulte a secção apropriada.

Nota:

Não inicie o utilitário Alinhamento das Cabeças enquanto estiver a imprimir. Caso contrário, pode estragar a impressão.

Utilizadores de Windows

Efectue os procedimentos apresentados em seguida para alinhar a cabeça de impressão com o utilitário Alinhamento das Cabeças.

1. Certifique-se de que colocou papel normal de formato Letter ou A4 no alimentador.
2. Aceda ao software da impressora. Para mais informações, consulte “Aceder ao software da impressora”.
3. Faça clique no separador Utilitários e, em seguida, na tecla Alinhamento das Cabeças .
4. Siga as instruções fornecidas no ecrã para alinhar a cabeça de impressão.

Utilizadores de Macintosh

Efectue os procedimentos apresentados em seguida para alinhar a cabeça de impressão com o utilitário Alinhamento das Cabeças.

1. Certifique-se de que colocou papel normal de formato Letter ou A4 no alimentador.
2. Os utilizadores do Mac OS 8.5.1, 8.6 e 9.x devem aceder ao software da impressora, fazer clique em  Utilitários e em Alinhamento das Cabeças .

Os utilizadores do Mac OS X devem fazer clique em Utilitário da impressora EPSON na pasta Aplicação em Macintosh HD (nome do disco rígido predefinido), seleccionar a pasta, fazer clique em OK na janela Lista de impressoras e em Alinhamento das Cabeças na caixa de diálogo Utilitários.

3. Siga as instruções fornecidas no ecrã para alinhar a cabeça de impressão.

Limpar a impressora

Para manter a impressora a funcionar correctamente, limpe-a várias vezes por ano.

1. Desligue o cabo de alimentação da impressora.
2. Remova o papel do alimentador.
3. Utilize uma escova suave para limpar cuidadosamente toda a sujidade e pó existentes no alimentador.
4. Se a caixa exterior ou a parte interior do alimentador estiver suja, limpe-a com um pano suave humedecido com detergente. Mantenha a tampa da impressora fechada, para evitar a entrada de água.

5. Se a parte interior da impressora ficar acidentalmente suja com tinta, limpe-a com um pano húmido.



Atenção:

Tenha cuidado para não tocar nos mecanismos ou rolos internos da impressora.



Importante:

- Tenha cuidado para não limpar a massa lubrificante das peças metálicas existentes por baixo da passagem do carroto de tinta.*
- Nunca utilize álcool ou diluente para limpar a impressora. Estes químicos podem danificar os componentes e a caixa.*
- Tenha cuidado para não derramar água sobre o mecanismo de impressão ou componentes electrónicos.*
- Não utilize uma escova abrasiva ou áspera.*
- Nunca pulverize lubrificantes dentro da impressora. Óleos inadequados podem danificar o mecanismo. Se necessitar de lubrificar a impressora, contacte o revendedor ou pessoal de assistência qualificado.*
- Utilize apenas um pano suave e seco para limpar o visor e o monitor de pré-visualização opcional. Não utilize produtos de limpeza químicos ou líquidos.*

Transportar a impressora

Se necessitar de transportar a impressora, prepare e embale a impressora cuidadosamente como descrito abaixo, utilizando a caixa (ou uma caixa similar à caixa original) e os materiais de empacotamento originais. Efectue os procedimentos apresentados em seguida.

1. Abra a tampa da impressora e certifique-se de que a cabeça de impressão está na posição inicial (encostada totalmente à direita). Se não, ligue a impressora, aguarde até a cabeça de impressão voltar à posição inicial e, em seguida, feche a tampa da impressora e desligue a impressora.



Importante:

Não remova os tinteiros da impressora quando a transportar. O transporte da impressora sem tinteiros instalados pode danificar a impressora.

2. Desligue o cabo de interface da impressora.
3. Remova o papel do alimentador e o suporte de papel.
4. Abra a tampa da impressora novamente. Fixe o suporte do tinteiro à impressora com a fita e o material de proteção como apresentado em seguida e feche a tampa da impressora.

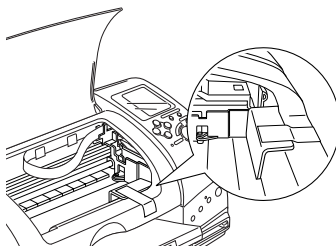

5. Levante o receptor de papel.
6. Prenda os materiais de proteção a ambos os lados da impressora.
7. Volte a empacotar a impressora e o cabo de alimentação na caixa original.
8. Mantenha a impressora nivelada durante o transporte.

Actualizar e remover software

Siga as instruções fornecidas nesta secção se quiser actualizar o sistema operativo do computador, o software da impressora ou necessitar de remover o controlador de impressão.

Actualizar o software da impressora no Windows XP e 2000

Quando actualizar o software da impressora no Windows XP e 2000, remova o software da impressora anterior antes de instalar o software novo. A instalação sobre o software da impressora existente provoca uma falha na actualização. Para remover o software da impressora, faça clique duas vezes no ícone Adicionar/Remover programas no Painel de controlo do Windows. A caixa de diálogo Adicionar/Remover programas abre-se. Selecciona Software da impressora EPSON na lista e faça clique em Alterar/Remover. A caixa de diálogo Remover software da impressora EPSON abre-se. Selecciona o modelo da impressora e faça clique em OK.

Remover o controlador de impressão

Em Windows

1. Os utilizadores do Windows Me e 98 devem desligar a impressora e remover o cabo USB. Os utilizadores do Windows XP e 2000 devem desactivar a unidade da placa de memória da impressora antes de desligar a impressora e remover o cabo USB. Para mais informações, consulte "Desligar a impressora".

2. Os utilizadores do Windows Me, 98 e 2000 devem fazer clique em Iniciar, seleccionar Definições e Painel de controlo. Os utilizadores do Windows XP devem fazer clique em Iniciar e seleccionar Painel de controlo.
3. Faça clique duas vezes no ícone Adicionar/Remover programas e seleccione Software da impressora EPSON na lista. Faça clique na tecla Adicionar/Remover.
4. Seleccione o ícone Stylus Photo 915 e faça clique em OK.
5. Seleccione OK.

Nota:

- ❑ *Se utilizar o Windows Me ou 98, necessita também de remover o controlador de impressão USB. Tem de remover primeiro a impressora USB EPSON. Efectue os passos 1 e 2 apresentados acima e seleccione a impressora USB EPSON. Faça clique em Adicionar/Remover e em OK quando aparecer a mensagem a pedir para reiniciar o computador.*
- ❑ *Os utilizadores do Windows XP e 2000 devem desligar a impressora, se quiserem reinstalar o controlador. Reinicie o computador e ligue o cabo USB antes de inserir o CD-ROM de software da impressora.*
- ❑ *Para remover programas de software no Windows 2000, é necessário iniciar a sessão com privilégios de administrador (um utilizador que pertença do grupo Administradores).*
- ❑ *Para remover os programas no Windows XP, é necessário iniciar a sessão com uma conta Administrador do computador. Não pode remover programas de software, se iniciar a sessão como utilizador de conta Limitada.*

Em Macintosh

Nota:

Não é possível remover o controlador de impressão no Mac OS X.

1. Ligue o Macintosh e insira o CD de software na unidade de CD-ROM. O CD de software da impressora EPSON abre-se automaticamente.
2. Se aparecerem pastas separadas com o instalador em vários idiomas, faça clique duas vezes na pasta com o idioma preferido. Faça clique duas vezes no ícone Instalador na pasta Disco 1 existente dentro da pasta Discos.
3. Depois do ecrã inicial, faça clique em Continuar.
4. Seleccione Remove no menu pendente no canto superior esquerdo.
5. Faça clique em Remove.

Remove o controlador da placa de memória no Mac OS 8.5.1, 8.6 e 9.x

Nota:

- O controlador da placa de memória é removido quando remove o controlador de impressão no Windows.*
 - Não é possível remover o controlador da placa de memória no Windows XP, 2000 e no Mac OS X.*
1. Ligue o Macintosh e insira o CD de software na unidade de CD-ROM. O CD de software da impressora EPSON abre-se automaticamente.
 2. Se aparecerem pastas separadas com o instalador em vários idiomas, faça clique duas vezes na pasta com o idioma preferido. Faça clique duas vezes em Instalador na pasta Controlador da placa de memória 2 .
 3. Seleccione Remove no menu pendente no canto superior esquerdo.

4. Faça clique em Remover.

Resolução de avarias

Diagnosticar um problema

Para mais informações sobre problemas relacionados com as ligações USB, consulte “Corrigir problemas USB”.

Se o problema não estiver relacionado com a interface USB, a resolução de avarias da impressora é efectuada em dois passos simples: primeiro diagnostique o problema e, em seguida, aplique as soluções prováveis até resolver o problema.

As informações necessárias para diagnosticar e resolver a maioria dos problemas são fornecidas pela resolução de avarias interactiva, pelo painel de controlo da impressora, pelo utilitário EPSON Status Monitor ou pela execução de uma verificação do funcionamento da impressora. Consulte a secção apropriada.

Se tiver um problema específico relacionado com a resolução, um problema de impressão não relacionado com a resolução, um problema de alimentação de papel ou se a impressora não imprimir, consulte a secção apropriada neste capítulo.

Para resolver um problema, pode necessitar de cancelar a impressão. Para mais informações, consulte “Cancelar a impressão”.

Resolução de avarias interactiva

Pode utilizar a resolução de avarias interactiva para diagnosticar e resolver a maioria dos problemas encontrados. Consulte a secção apropriada.

Utilizadores de Windows

O site Web de Assistência técnica fornece sugestões para o ajudar a resolver qualquer problema que possa encontrar durante a utilização da impressora.

Se tiver um problema, aceda ao site Web de Assistência técnica de uma das seguintes formas:

Menu Iniciar do Windows

Faça clique em Iniciar, seleccione Programas (para Windows Me, 98 e 2000) ou Todos os programas (para Windows XP) e Epson (para Windows Me e 98) ou Impressoras EPSON (para Windows XP e 2000) e, em seguida, Resolução de avarias da ESP 915 ou Assistência Técnica.

No Status Monitor 3

Faça clique em Assistência técnica na caixa de diálogo Status Monitor 3.

No software da impressora

Faça clique em Assistência técnica no menu Principal do controlador de impressão.

Se aceder ao site Web de Assistência técnica e não conseguir resolver o problema, contacte o EPSON revendedor.



Utilizadores de Macintosh





O site Web de Assistência Técnica da EPSON ajuda a resolver os problemas que não podem ser solucionados com as informações de resolução de avarias fornecidas com a documentação da impressora.





Para aceder à Assistência técnica, insira o CD na unidade de CD-ROM. Percorra o ecrã e abra a pasta Disk 1 na pasta Printer Driver e, em seguida, faça clique duas vezes no ícone Site Web de Assistência Técnica.



Visor e indicadores de erros

Pode identificar os problemas mais comuns da impressora através dos indicadores ou no visor do painel de controlo da impressora. Se os indicadores estiverem ligados ou intermitentes, utilize a tabela de indicadores do painel apresentada em seguida para diagnosticar o problema e aplique as medidas recomendadas.

Indicadores		Problema e Solução	
		Sem papel	
		Não há papel na impressora.	Verifique o EPSON Status Monitor 3 ou o EPSON StatusMonitor. Coloque papel no alimentador e, em seguida, pressione a tecla de manutenção  . A impressora retoma a impressão e o indicador apaga-se.

		Encravamento de papel	
		O papel encravou na impressora.	Verifique o EPSON Status Monitor 3 ou o EPSON StatusMonitor. Pressione a tecla de manutenção ⏏ para ejectar o papel encravado. Se o erro não desaparecer, abra a tampa da impressora e remova todo o papel, incluindo papel rasgado. Volte a colocar o papel no alimentador e pressione a tecla de manutenção ⏏ para retomar a impressão.
		Pouca tinta	
		O tinteiro de cor ou preto está quase vazio.	Adquira um tinteiro de cor ou preto novo. Para saber qual o tinteiro que está quase vazio, verifique o nível de tinta no EPSON Status Monitor 3 ou no EPSON StatusMonitor. Preto: T007 (Capacidade standard) T010 (Pequena capacidade) Cor: T008

		Sem tinta	
		<p>O tinteiro de cor ou preto está vazio ou não está instalado.</p>	<p>Substitua o tinteiro de cor ou preto por um tinteiro novo. Para mais informações, consulte "Substituir um tinteiro".</p> <p>Preto: T007 (Capacidade standard) T010 (Pequena capacidade) Cor: T008</p>
 	<p>Processamento</p> 	Erro do carreto	
		<p>Não é possível utilizar o tinteiro de cor ou preto nesta impressora.</p>	<p>Utilize o tinteiro de cor ou preto apropriado. Para mais informações, consulte "Substituir um tinteiro".</p> <p>Preto: T007 (Capacidade standard) T010 (Pequena capacidade) Cor: T008</p>
		<p>O carreto da cabeça de impressão está obstruído devido a papel encravado ou outro material estranho e não pode voltar à posição inicial.</p>	<p>Desligue a impressora. Abra a tampa da impressora e remova qualquer papel existente na trajetória do papel com as mãos e, em seguida, volte a ligar a impressora.</p> <p>Se o erro permanecer, ligue para a Linha Azul da EPSON Portugal (808 2000 15).</p>

 	Processamento	Erro de impressora desconhecido	
		Ocorreu um erro de impressora desconhecido.	Desligue a impressora e ligue para a Linha Azul da EPSON Portugal (808 2000 15).

Monitor	Problema	Solução
1 L b	O tinteiro preto está quase vazio.	Adquira um tinteiro preto novo.
1 L c	O tinteiro de cor está quase vazio.	Adquira um tinteiro de cor novo.
Err 1 E b	O tinteiro preto está vazio.	Substitua o tinteiro preto por um tinteiro novo.
Err 1 E c	O tinteiro de cor está vazio.	Substitua o tinteiro de cor por um tinteiro novo.
Err 1 c	O tinteiro de cor e/ou preto não está instalado correctamente.	Reinstale o tinteiro.
Err 5 r	As peças internas da impressora necessitam ser ajustadas ou substituídas.	Desligue a impressora, e passados alguns segundos, volte a ligá-la. Se o erro permanecer, ligue para a Linha Azul da EPSON Portugal (808 2000 15).
Err CE	O suporte de armazenamento ou o PC Card não é compatível com esta impressora.	Utilize um suporte de armazenamento ou PC Card compatível.

	Ocorreu um erro de impressora desconhecido.	Desligue a impressora, e passados alguns segundos, volte a ligá-la. Se o erro permanecer, ligue para a Linha Azul da EPSON Portugal (808 2000 15).
---	---	--

EPSON Status Monitor

O utilitário Status Monitor fornece mensagens de estado e uma imagem que mostra o estado actual da impressora.

Se ocorrer um problema durante a impressão, aparece uma mensagem de erro na janela Medidor de evolução.

Quando a tinta acabar, faça clique na tecla COMO na janela Status Monitor ou Medidor de evolução e o EPSON Status Monitor orientará o procedimento de substituição do tinteiro passo a passo.

Executar a verificação da impressora

Se não for capaz de determinar a origem do problema, a verificação de funcionamento da impressora pode ajudar a determinar se o problema está relacionado com a impressora ou com o computador.

Para imprimir uma página de verificação da impressora, efectue os seguintes procedimentos.

1. Certifique-se de que a impressora e o computador estão desligados.
2. Desligue o cabo do conector de interface da impressora.
3. Certifique-se de que colocou papel Letter ou A4 no alimentador.

4. Mantenha pressionada a tecla de manutenção ⏏ e pressione a tecla de funcionamento ⏻ para ligar a impressora. Liberte apenas a tecla de funcionamento ⏻. Depois de a impressora iniciar a verificação de funcionamento, liberte a tecla de manutenção ⏏.

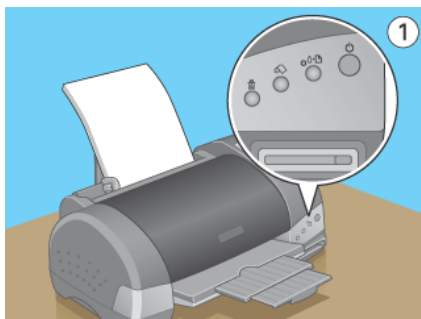

A impressora imprime uma página de verificação do funcionamento que inclui a versão da ROM da impressora, o código de contagem de tinta e o modelo de verificação dos jactos.

Compare a qualidade da página de verificação impressa com a amostra apresentada em seguida. Se não houver nenhum problema de qualidade, como espaço vazios ou segmentos em falta nas linhas de teste, é porque a impressora não tem nenhuma falha e o problema está ligado provavelmente às definições do controlador de impressora, às definições da aplicação, ao cabo de interface (utilize um cabo blindado) ou ao computador.



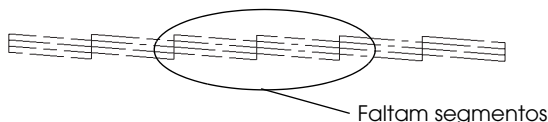

Se não conseguir imprimir uma página de verificação com qualidade satisfatória como apresentado em seguida, existe um problema com a impressora. Por exemplo, se faltar um segmento nas linhas impressas, pode isto significar um jacto obstruído ou uma cabeça de impressão desalinhada.



Problemas de qualidade de impressão

Se tiver problemas de qualidade de impressão, efectue um “<As_test.htm>Teste de impressão” e, em seguida, compare-o com as ilustrações apresentadas em seguida. Faça clique na legenda existente por baixo da ilustração mais parecida com a sua impressão.

<p>enthalten alle i Aufdruck. W ↓ 5008 "Regel:</p> <p>"Efeito de faixa horizontal"</p>	<p>enthalten alle i Aufdruck. W ↓ 5008 "Regel:</p> <p>"Efeito de faixa ou desalinhamento vertical"</p>
 <p>"Efeito de faixa horizontal"</p>	 <p>"Efeito de faixa ou desalinhamento vertical"</p>

 <p>“Intervalos de cores”</p>	 <p>“Cores incorrectas ou inexistentes”</p>
 <p>“Impressão manchada ou borrada”</p>	

Efeito de faixa horizontal

Tente uma ou mais destas soluções:

- ❑ Certifique-se de que o lado de impressão está virado para cima no alimentador.
- ❑ Execute o utilitário Limpeza das Cabeças para limpar os jactos de tinta obstruídos. Consulte “Limpar a cabeça de impressão”.
- ❑ Desactive todas as definições e seleccione Automático como definição de modo no menu Principal do software da impressora (Windows) ou na caixa de diálogo Imprimir (Macintosh).
- ❑ Certifique-se de que Máxima não está seleccionada como definição Área de Impressão no controlador de impressão. Quando seleccionar esta definição, pode ocorrer o efeito de linhas horizontais na área ampliada.

- ❑ Certifique-se de que a definição Papel seleccionada no controlador de impressão é apropriada para o tipo de material colocado na impressora.
- ❑ Selecciono Entrelaçado se a definição estiver activa.
- ❑ Certifique-se de que a posição da alavanca de ajuste é apropriada para o tipo de papel. Quando imprimir em papel com espessura normal, mude a alavanca de ajuste para a posição “0”. Quando imprimir em envelopes ou em papel grosso, mude para a posição “+”.

Efeito de faixa ou desalinhamento vertical

Tente uma ou mais destas soluções:

- ❑ Certifique-se de que o lado de impressão está virado para cima no alimentador.
- ❑ Execute o utilitário Alinhamento das Cabeças. Consulte “Alinhar a cabeça de impressão”.
- ❑ Desactive a caixa de verificação + Velocidade na caixa de diálogo Avançado do software da impressora. Os utilizadores do Windows devem consultar “Efectuar definições avançadas”. Os utilizadores do Macintosh devem consultar “Efectuar as definições avançadas”.
- ❑ Selecciono Entrelaçado se a definição estiver activa.
- ❑ Execute o utilitário Limpeza das Cabeças para limpar os jactos de tinta obstruídos. Consulte “Limpar a cabeça de impressão”.
- ❑ Certifique-se de que a definição Papel seleccionada no controlador de impressora é apropriada para o tipo de papel colocado na impressora.

- ❑ Certifique-se de que a posição da alavanca de ajuste é apropriada para o tipo de papel. Quando imprimir em papel com espessura normal, mude a alavanca de ajuste para a posição “0”. Quando imprimir em envelopes ou em papel grosso, mude para a posição “+”.

Intervalos de cores

Tente uma ou mais destas soluções:

- ❑ Certifique-se de que o papel não está danificado, sujo ou velho. Certifique-se de que o lado de impressão está virado para cima no alimentador.
- ❑ Execute o utilitário Limpeza das Cabeças para limpar os jactos de tinta obstruídos. Consulte “Limpar a cabeça de impressão”.
- ❑ Verifique o indicador de erro ⚠. Se o indicador estiver intermitente, substitua o tinteiro apropriado. Consulte “Substituir um tinteiro”.
- ❑ Ajuste as definições de cor na aplicação ou na caixa de diálogo Avançado do software da impressora. Para mais instruções, consulte “Efectuar definições avançadas” para Windows ou “Efectuar as definições avançadas” para Macintosh.
- ❑ Desactive todas as definições e seleccione Automático como definição de modo no menu Principal do software da impressora (Windows) ou na caixa de diálogo Imprimir (Macintosh).
- ❑ Certifique-se de que a definição Papel seleccionada no software da impressora é apropriada para o tipo de papel colocado na impressora.

Cores incorrectas ou inexistentes

Tente uma ou mais destas soluções:

- ❑ Altere a definição Tinta no software da impressora para Cor. Para mais instruções, consulte “Utilizar o modo Automático” para Windows ou “Utilizar o modo Automático” para Macintosh.
- ❑ Ajuste as definições de cor na aplicação ou na caixa de diálogo Avançado do software da impressora. Para mais instruções, consulte “Efectuar definições avançadas” para Windows ou “Efectuar as definições avançadas” para Macintosh.
- ❑ Execute o utilitário Limpeza das Cabeças. Consulte “Limpar a cabeça de impressão”. Se faltarem cores ou se houver cores incorrectas, substitua o tinteiro de cor. Se o problema persistir, substitua o tinteiro preto. Para mais informações, consulte “Substituir um tinteiro”.
- ❑ Certifique-se de que não está a utilizar um tinteiro com uma data de validade expirada impressa na embalagem do tinteiro. Se não utilizar a impressora durante um longo período de tempo, substitua também os tinteiros por tinteiros novos. Consulte “Substituir um tinteiro”.

Impressão manchada ou borrada

Tente uma ou mais destas soluções:

- ❑ Certifique-se de que a impressora está sobre uma superfície plana e estável que seja maior do que a base da impressora em todas as direcções. A impressora não funciona correctamente se estiver inclinada.

- ❑ Certifique-se de que o papel está seco e o lado de impressão está virado para cima. Certifique-se também de que está a utilizar um tipo de papel aceitável. Para mais informações sobre especificações, consulte “Papel”.
- ❑ Desactive todas as definições e seleccione Automático como definição de modo no menu Principal do software da impressora (Windows) ou na caixa de diálogo Imprimir (Macintosh).
- ❑ Se o papel estiver enrolado na direcção da área de impressão, alise-o ou enrole-o ligeiramente para o lado oposto.
- ❑ Mude a alavanca de ajuste para a posição “+” e certifique-se de que a definição Papel do controlador de impressão está correcta.
- ❑ Remova as folhas da bandeja de saída à medida que vão sendo impressas, principalmente se estiver a utilizar transparências.
- ❑ Se estiver a imprimir em película brilhante ou em transparências, coloque uma folha de suporte (ou uma folha de papel normal) por baixo da resma ou coloque uma folha de cada vez.
- ❑ Quando imprimir em papel grosso, mude a alavanca de ajuste para a posição “+”.
- ❑ Execute o utilitário Limpeza das Cabeças. Consulte “Limpar a cabeça de impressão”.
- ❑ Execute o utilitário Alinhamento das Cabeças. Consulte “Alinhar a cabeça de impressão”.

- ❑ Coloque e ejecte o papel seco várias vezes. Se o problema persistir, pode haver tinta derramada dentro da impressora. Por isso, limpe o interior da impressora com um pano limpo e suave.

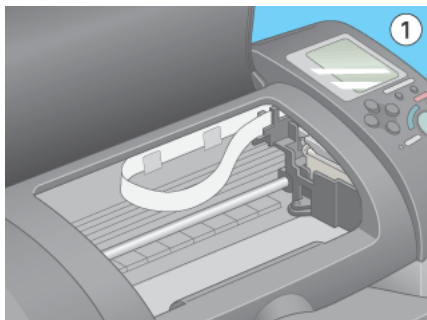

Atenção:

Tenha cuidado para não tocar nos mecanismos ou rolos internos da impressora.



Importante:

Tenha cuidado para não limpar a massa lubrificante das peças metálicas existentes por baixo da trajetória da cabeça de impressão.

Problemas de impressão não relacionados com a resolução

Se ocorrer um dos seguintes problemas, tente as soluções indicadas para o resolver.

Caracteres incorrectos ou alterados

Tente uma ou mais destas soluções:

- ❑ Certifique-se de que a impressora e o software da impressora estão seleccionados correctamente.
- ❑ Os utilizadores do Windows Me ou 98 podem eliminar qualquer trabalho de impressão do Gestor EPSON. Para mais informações, consulte “Utilizar o Gestor EPSON” para utilizadores do Windows Me e 98.
- ❑ Desligue o computador e a impressora. Certifique-se de que o cabo de interface da impressora está ligado.

Margens incorrectas

Tente uma ou mais destas soluções:

- ❑ Verifique as definições das margens na aplicação. Certifique-se de que as margens estão na área de impressão da página. Para mais informações sobre especificações, consulte “Papel”.
- ❑ Verifique as definições no menu Papel (Windows) ou na caixa de diálogo Ajustar página (Macintosh). Certifique-se de que as definições são as apropriadas para o formato de papel que está a utilizar.

Imagem invertida

Desactive a caixa de verificação Simetria Horizontal no software da impressora ou a definição “Espelho” na aplicação. Para mais instruções, consulte a ajuda interactiva do controlador de impressão ou da aplicação.

Os utilizadores Macintosh podem consultar “Efectuar as definições avançadas” para mais informações.

Impressão de páginas em branco

Tente uma ou mais destas soluções:

- ❑ Certifique-se de que a impressora e o software da impressora estão seleccionados correctamente.
- ❑ Verifique as definições no menu Papel (Windows) ou na caixa de diálogo Definir Página (Macintosh). Certifique-se de que as definições são as apropriadas para o formato de papel que está a utilizar.
- ❑ Execute o utilitário Limpeza das Cabeças para limpar os jactos obstruídos. Consulte “Limpar a cabeça de impressão”.

Depois de tentar uma ou mais destas soluções, execute uma verificação de funcionamento da impressora para verificar os resultados. Para mais informações, consulte “Executar a verificação da impressora”.

A impressão tem manchas na margem inferior

Tente uma ou mais destas soluções:

- ❑ Se o papel estiver enrolado na direcção da área de impressão, alise-o ou enrole-o ligeiramente para o lado oposto.
- ❑ Mude a alavanca de ajuste para a posição “+” e desactive a caixa de verificação + Velocidade na caixa de diálogo Avançado do software da impressora. A caixa de diálogo Avançado é acessível através do menu Principal (Windows) ou da caixa de diálogo Imprimir (Macintosh) quando seleccionar Personalizado como a definição de modo. Para desactivar esta opção, pode também necessitar de alterar a definição Resolução.

A impressão é muito lenta

Tente uma ou mais destas soluções:

- ❑ Certifique-se de que a definição Papel do software da impressora está correcta. Para mais instruções, consulte “Efectuar a definição Papel.” para Windows ou “Efectuar a definição Papel.” para Macintosh.
- ❑ Selecione Automático como definição de modo no menu Principal do software da impressora (Windows) ou na caixa de diálogo Imprimir (Macintosh) e, em seguida, mova o cursor para Velocidade. Para mais instruções, consulte “Utilizar o modo Automático” para Windows ou “Utilizar o modo Automático” para Macintosh.
- ❑ Feche todas as aplicações desnecessárias.

O papel não é alimentado correctamente

Se ocorrer um dos seguintes problemas, tente as soluções indicadas para o resolver.

O papel não é alimentado

Remova a resma de papel e certifique-se de que:

- ❑ O papel não está enrolado ou dobrado.
- ❑ O papel não é demasiado antigo. Para mais informações, consulte as instruções que acompanham o papel.
- ❑ O papel não está carregado acima da seta da guia de margem esquerda.

- ❑ O papel não está encravado dentro da impressora. Se estiver, remova o papel encravado.
- ❑ Os tinteiros de cor e/ou preto não estão vazios. Se houver algum tinteiro vazio, substitua-o por um tinteiro apropriado. Para determinar o tinteiro que está vazio, consulte “Substituir um tinteiro”.

Volte a colocar o papel. Não se esqueça de cumprir qualquer instrução de colocação especial fornecida com o papel. Consulte também a secção de manuseamento de papel deste manual.

São alimentadas várias folhas

- ❑ Certifique-se de que a resma de papel fica por baixo da seta localizada no interior da guia de margem esquerda.
- ❑ Certifique-se de que a guia de margem esquerda está ajustada à margem esquerda do papel.
- ❑ Certifique-se de que o papel não está enrolado ou dobrado. Se estiver, alise ou enrole o papel ligeiramente na direcção oposta antes de o colocar.
- ❑ Certifique-se de que a posição da alavanca de ajuste é apropriada para o tipo de papel. Quando imprimir em papel com espessura normal, mude a alavanca de ajuste para a posição “0”. Quando imprimir em envelopes ou em papel grosso, mude para a posição “+”.
- ❑ Remova a resma de papel e certifique-se de que o papel não é muito fino. Para mais informações sobre especificações, consulte “Papel”. Folheie as extremidades da resma para separar as folhas e, em seguida, volte a colocar o papel.

- ❑ Se imprimir muitas cópias de um documento, verifique a definição Cópias no menu Papel no controlador de impressão (para Windows) ou na caixa de diálogo Imprimir (para Macintosh) e na aplicação. Para mais instruções, consulte “Efectuar definições no menu Papel” para Windows ou “Efectuar definições na caixa de diálogo Imprimir” para Macintosh.

Encravamento de papel

Pressione a tecla de manutenção ⌫ para ejectar o papel encravado. Se o erro permanecer, abra a tampa da impressora e remova o papel, incluindo qualquer pedaço rasgado, volte a colocar o papel no alimentador e pressione a tecla de manutenção ⌫ para retomar a impressão.

Nota:

Se não for possível remover um objecto estranho facilmente, não utilize a força nem desmonte a impressora. Ligue para a Linha Azul da EPSON Portugal (808200015).

Se o papel encravar frequentemente, certifique-se de que:

- ❑ O papel é suave, não está enrolado nem enrugado.
- ❑ O lado de impressão está virado para cima no alimentador.
- ❑ A resma de papel foi folheada antes de ter sido colocada.
- ❑ O papel não está carregado acima da seta da guia de margem esquerda.
- ❑ A guia de margem esquerda está ajustada de acordo com o papel.
- ❑ A impressora está sobre uma superfície plana e estável maior do que a base da impressora em todas as direcções. A impressora não funciona correctamente se estiver inclinada.

Papel colocado incorrectamente

Se colocar o papel incorrectamente na impressora, o papel não é alimentado correctamente. Desligue a impressora e remova o papel. Ligue a impressora e volte a colocar o papel correctamente.

O papel não é completamente ejectado ou está enrugado

Tente uma ou mais destas soluções:

- ❑ Se o papel não for completamente ejectado, pressione a tecla de manutenção ⏏ e, em seguida, abra a tampa da impressora e remova o papel. Verifique também a definição Formato da Página na aplicação ou no software da impressora.
- ❑ Se o papel estiver enrugado quando sair, pode estar húmido ou ser muito fino. Coloque uma resma nova.

Nota:

Guarde o papel não utilizado na embalagem original e numa área seca. Para mais informações sobre especificações, consulte “Papel”.

A impressora não imprime

Se a impressora não imprimir, verifique se aparece alguma das indicações de erro apresentadas em seguida e experimente as soluções enumeradas.

Todos os indicadores estão apagados

Tente uma ou mais destas soluções:

- ❑ Pressione a tecla de funcionamento  para se certificar de que a impressora está ligada.
- ❑ Desligue a impressora e certifique-se de que o cabo de alimentação está correctamente ligado.
- ❑ Certifique-se de que a tomada funciona e não é controlada por um interruptor de parede ou temporizador.

Os indicadores ligam e desligam

A voltagem da impressora não corresponde à voltagem de saída. Desligue a impressora e remova imediatamente o cabo de alimentação e, em seguida, consulte as etiquetas da impressora.

Se a voltagem não corresponder, não volte a ligar a impressora. Ligue para a Linha Azul da EPSON Portugal (808200015).

Apenas o indicador de processamento está ligado

Tente uma ou mais destas soluções:

- ❑ Desligue o computador e a impressora. Certifique-se de que o cabo de interface da impressora está ligado.
- ❑ Certifique-se de que não existe material de protecção na impressora.
- ❑ Desligue a impressora e o computador e remova o cabo de interface da impressora e, em seguida, imprima uma página de verificação de funcionamento. Consulte “Executar a verificação da impressora”.



Se a impressão da página de verificação estiver correcta, certifique-se de que o controlador de impressão e a aplicação estão correctamente instalados.

- ❑ Se tentar imprimir uma imagem grande, o computador pode não ter memória suficiente para a imprimir. Tente imprimir uma imagem mais pequena.
- ❑ Os utilizadores do Windows Me ou 98 podem eliminar qualquer trabalho de impressão do Gestor EPSON. Para mais informações, consulte “Utilizar o Gestor EPSON” para utilizadores do Windows Me e 98.
- ❑ Se a impressora estiver a tentar imprimir, mas não o conseguir, execute o utilitário Limpeza das Cabeças. Consulte “Limpar a cabeça de impressão”.

Se não funcionar, substitua os tinteiros. Para mais instruções, consulte “Substituir um tinteiro”.

O indicador de erro está intermitente ou ligado

Verifique o EPSON Status Monitor 3 ou o EPSON StatusMonitor para descobrir a causa do erro e, em seguida, tente uma ou mais destas soluções:

- ❑ Se o indicador de erro  estiver ligado e o papel encravado na impressora, remova o papel da impressora.
- ❑ Se o indicador de erro  estiver ligado e não houver papel, coloque mais papel no alimentador.
- ❑ Se o indicador de erro  estiver intermitente, é porque a tinta está quase a acabar. Adquira um tinteiro de substituição do tipo apropriado. Para determinar o tinteiro que está quase vazio, consulte “Substituir um tinteiro”.

- ❑ Se o indicador de erro ⚠ estiver ligado e não houver tinta, substitua o tinteiro de tinta apropriado. Para determinar o tinteiro que está vazio, consulte “Substituir um tinteiro”.

O indicador de erro está ligado e o indicador de processamento está intermitente.

Efectue os procedimentos apresentados em seguida.

1. Pressione a tecla de manutenção ⚠ e remova o papel da impressora.
2. Desligue a impressora. Procure e retire qualquer objecto estranho ou pedaço de papel do interior da impressora. Certifique-se também de que existe espaço suficiente na parte posterior da impressora para uma ventilação apropriada. Remova qualquer objecto que bloqueie a ventilação e volte a ligar a impressora.

Nota:

Se não for possível remover um objecto estranho facilmente, não utilize a força nem desmonte a impressora. Ligue para a Linha Azul da EPSON Portugal (808200015).

3. Se o erro permanecer, ligue para a Linha Azul da EPSON Portugal (808 2000 15).

Corrigir problemas USB

Se tiver alguma dificuldade em utilizar a impressora com uma ligação USB, veja se o problema aparece enumerado em seguida e siga as instruções fornecidas para resolver o problema.

A impressora não funciona correctamente com o cabo USB

Se a impressora não funcionar correctamente com o cabo USB, tente uma ou as duas soluções:

- ❑ Utilize o cabo USB (C83623*) recomendado em “Requisitos do sistema”.
- ❑ Para obter melhores resultados, deve ligar a impressora directamente à porta USB do computador. Se tiver vários concentradores (hubs) USB, recomendamos que ligue a impressora ao primeiro concentrador.

Sistema operativo

O computador deve ter o Windows Me, 98, XP ou 2000 pré-instalado. Pode não ser capaz de instalar ou executar o controlador de impressão USB num computador sem portas USB ou que tenha sido actualizado do Windows 95 para o Windows 98, XP ou 2000. Os utilizadores do Windows Me devem ter o Windows Me pré-instalado ou actualizado a partir do Windows 98.

Para mais informações sobre o computador, ligue para a Linha Azul da EPSON Portugal (808200015).

Instalação do controlador de impressão

Não se esqueça das informações apresentadas em seguida.

- ❑ Quando utilizar o Windows 2000, tem de seguir os passos descritos no Guia de instalação para instalar o software da impressora. Caso contrário, pode ser instalado o controlador Universal da Microsoft. Para verificar se o controlador Universal foi instalado, abra a pasta Impressoras e faça clique com a tecla direita do -rato no ícone da impressora. Para abrir o controlador de impressão, faça clique em Preferências de impressão no menu de atalho apresentado e, em seguida, faça clique com a tecla direita do rato em qualquer parte do controlador. Se aparecer *ACERCA DE* no menu de atalho apresentado, faça clique em *Acerca de*. Se aparecer a caixa de mensagens com as palavras “Unidrv Printer Driver”, tem de reinstalar o software da impressora como descrito no Guia de instalação. Se não aparecer *ACERCA DE*, o software da impressora foi instalado correctamente.

- ❑ Se aparecer a caixa de diálogo Assinatura digital não encontrada durante o processo de instalação, faça clique em Sim. Se fizer clique em NÃO, tem de seguir os passos descritos no Guia de instalação para reinstalar o software da impressora.

Instalação do controlador USB

Os utilizadores do Windows têm de seguir as instruções descritas em seguida para garantir que o controlador USB seja instalado correctamente.

Nota:

As ilustrações desta secção mostram o procedimento para o Windows 98.

1. Os utilizadores do Windows Me, 98 e 2000 devem fazer clique em Iniciar, seleccionar Definições e Impressoras. Os utilizadores do Windows XP devem fazer clique em Iniciar, Painel de controlo, Impressoras e Outro Hardware e Impressoras e Faxes.

Certifique-se de que o ícone da impressora aparece na janela Impressoras.

Selecione o ícone da impressora e, em seguida, faça clique em Propriedades no menu Ficheiro.



2. Os utilizadores do Windows Me e 98 devem fazer clique no separador Detalhes e certificar-se de que EPUSBx: (EPSON Stylus Photo 915) aparece na caixa de listagem Imprimir para a seguinte porta. Os utilizadores do Windows 2000 devem fazer clique no separador Portas e certificar-se de que USBxxx, EPSON Stylus Photo 915 aparece na caixa de listagem Imprimir para a seguinte porta.

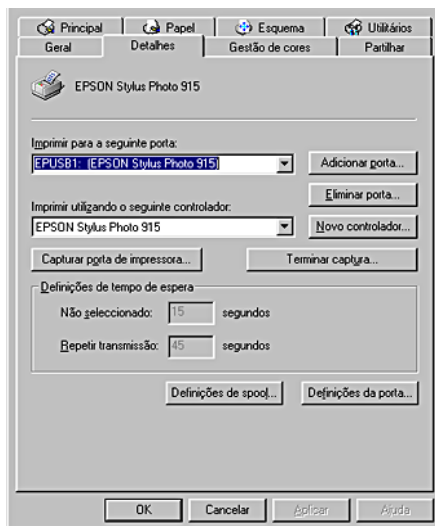

Nota:

Se não aparecer a porta correcta, consulte a secção “Certificar-se de que Impressoras USB EPSON aparecem no menu Gestor de Dispositivos (para Windows Me e 98)”.

Menu Gestor de Dispositivos (apenas para Windows Me e 98)

Se cancelar a instalação do controlador de detecção automática antes de terminar o procedimento, o controlador de impressora USB ou o software da impressora podem ficar instalados incorrectamente.

Efectue os procedimentos apresentados em seguida para verificar a instalação e reinstalar os controladores, se necessário.

1. Ligue a impressora. Ligue o cabo USB da impressora ao computador.
2. Faça clique com a tecla direita do rato no ícone **O Meu Computador** no ambiente de trabalho e, em seguida, faça clique em **Propriedades**.
3. Faça clique no separador **Gestor de Dispositivos**.

Se instalar correctamente os controladores, deve aparecer Impressoras USB EPSON no menu Gestor de Dispositivos.

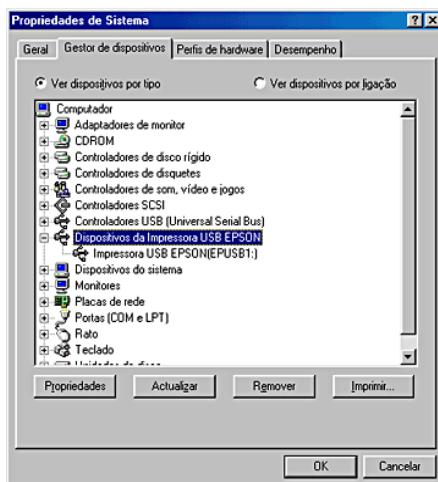

Se Impressora USB EPSON não aparecer no menu Gestor de Dispositivos, faça clique no sinal de mais (+) junto a Outros dispositivos para ver os dispositivos instalados.



Se Impressora USB aparecer em Outros dispositivos, é porque o controlador da impressora USB não foi instalado correctamente. Se EPSON Stylus Photo 915 aparecer, é porque o software da impressora não está instalado correctamente.

Se Impressora USB ou EPSON Stylus Photo 915 não aparecer em Outros dispositivos, faça clique em Actualizar ou desligue o cabo USB da impressora e, em seguida, volte a ligá-lo à impressora.

- Em Outros dispositivos, seleccione Impressora USB ou EPSON Stylus Photo 915 e faça clique em Remover. Em seguida, faça clique em OK.

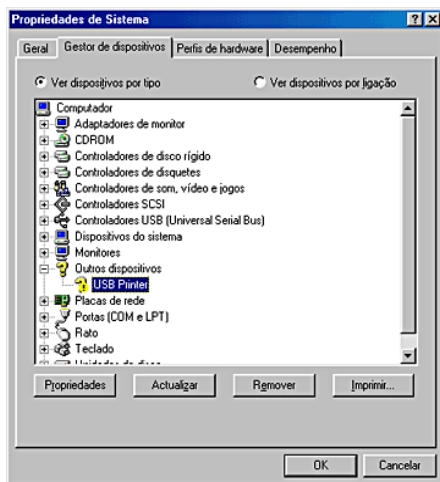

- Quando aparecer a caixa de diálogo apresentada em seguida, faça clique em OK. Faça clique em OK para fechar a caixa de diálogo Propriedades do sistema.

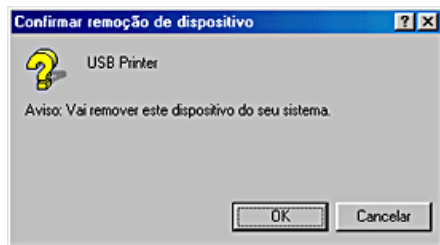

- Desligue a impressora e reinicie o computador. Reinstale os controladores a partir do início, seguindo as instruções descritas no *Guia de instalação*.

Nota:

Se o problema persistir, contacte o revendedor.

Reinstalar o controlador da impressora USB e o software da impressora (apenas para o Windows 98)

Se as soluções acima não corrigirem o problema, tente reinstalar o controlador da impressora USB e o software da impressora. Remova o Software da impressora EPSON com o utilitário Adicionar/Remover programas no Painel de controlo e, em seguida, remova a Impressora USB EPSON. Em seguida, reinstale o software como descrito no Guia de instalação. Se Impressora USB EPSON não aparecer na lista Adicionar/Remover programas, faça clique duas vezes em EPUSBUN.EXE e em EPUBLUN.EXE no CD-ROM de software da impressora e siga as instruções apresentadas no ecrã.

Cancelar a impressão

Se tiver problemas durante a impressão, pode necessitar cancelá-la. Para cancelar a impressão, siga as instruções apresentadas em seguida.

Utilizadores do Windows Me e 98

É possível cancelar a impressão com o Medidor de evolução ou o Gestor EPSON. Consulte a secção apropriada.

Utilizar o Medidor da evolução

Quando enviar uma tarefa de impressão para a impressora, aparece o Medidor da evolução no ecrã do computador.



Faça clique na tecla **PARAR** para cancelar a impressão.

Utilizar o Gestor EPSON

O Gestor EPSON é semelhante ao Gestor de Impressão do Windows. Se receber duas ou mais tarefas em simultâneo, a impressora mantém as tarefas pela ordem de recepção (com impressoras numa rede chama-se a isto fila de espera de impressão). Quando uma tarefa de impressão atingir o fim da fila de espera, o Gestor EPSON envia o trabalho para a impressora. Pode cancelar projectos no Gestor EPSON. Pode também ver as informações de estado da impressão enviadas para a impressora, bem como parar, retomar ou repor os trabalhos de impressão seleccionados.

Nota:

O Gestor EPSON não está disponível para o Windows XP, 2000 ou Macintosh.

Depois de enviar uma tarefa de impressão, aparece uma tecla EPSON Stylus PHOTO 915 na bandeja de ícones. Faça clique nesta tecla para abrir o Gestor EPSON.

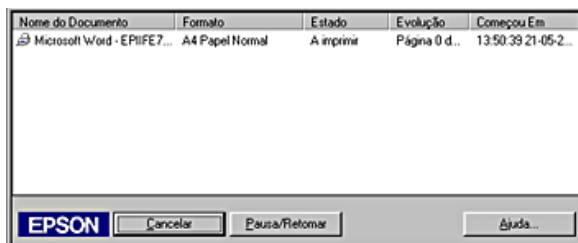

Utilizadores do Windows XP e 2000

Quando enviar uma tarefa de impressão para a impressora, aparece o Medidor de evolução no ecrã do computador.

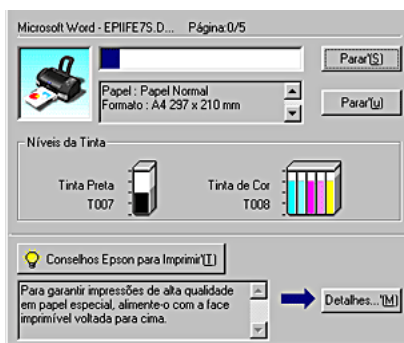

Faça clique na tecla **PARAR** para cancelar a impressão.

Utilizadores de Macintosh

O processo de cancelamento da impressão em Macintosh depende se impressão em segundo plano está activada ou desactivada. Consulte a secção apropriada.

Utilizadores do Mac OS 9 ou anterior

Quando a impressão em segundo plano está activada

Efectue os procedimentos apresentados em seguida para cancelar um trabalho de impressão.

1. Selecciona EPSON Monitor3 no menu de aplicações.
2. Pressione a tecla de funcionamento  para desligar a impressora.





3. Na lista Nome do Documento, seleccione o documento que está a imprimir e, em seguida, faça clique na tecla  Parar para cancelar o trabalho de impressão.



Quando a impressão em segundo plano está desactivada

Efectue os procedimentos apresentados em seguida para cancelar um trabalho de impressão.



1. Pressione a tecla de funcionamento  para desligar a impressora.
2. Mantenha pressionada a tecla de comando  do teclado e pressione a tecla de ponto (.) para cancelar o trabalho de impressão.

Utilizadores de Mac OS X

Efectue os procedimentos apresentados em seguida para cancelar um trabalho de impressão.

1. Faça clique no ícone Print Center em Dock.



2. Pressione a tecla de funcionamento  para desligar a impressora.
3. Na lista Nome, seleccione o documento a imprimir e faça clique na tecla  para cancelar o trabalho de impressão.



Suporte ao cliente

Site Web de Assistência Técnica

O site Web de Assistência Técnica da EPSON ajuda a resolver os problemas que não podem ser solucionados com as informações da resolução de avarias fornecidas na documentação da impressora. Se tiver um browser Web e uma conta de Internet, aceda a este site Web em:

<http://support.epson.net/StylusPhoto915/>

Contactar o suporte ao cliente

Se o produto EPSON não funcionar correctamente e não for possível resolver o problema com as informações da resolução de avarias fornecidas na documentação do produto, ligue para a Linha Azul da EPSON Portugal (808200015). Se o suporte ao cliente da sua área não estiver na lista abaixo, contacte o revendedor onde comprou o produto.

A EPSON pode ajudá-lo rapidamente, se lhe fornecer as seguintes informações:

- Número de série do produto
(A etiqueta do número de série encontra-se geralmente na parte posterior do produto.)
- Modelo do produto
- Versão de software do produto
(Faça clique na tecla Acerca de, Informações do produto ou similar no software do produto)

- Marca e modelo do computador
- Nome e versão do sistema operativo do computador
- Nomes e versões das aplicações utilizadas geralmente com o produto

Selecione o seu país:

"Germany"	"Hungary"	"France"	"Norway"
"Yugoslavia"	"Austria"	"Slovak Republic"	"Spain"
"Sweden"	"Greece"	"Netherlands"	"Czek. Republic"
"United Kingdom"	"Republic of Ireland"	"Italy"	"Turkey"
"Belgium"	"Poland"	"Denmark"	"Croatia"
"Cyprus"	"Luxemburg"	"Bulgaria"	"Finland"
"Macedonia"	"Portugal"	"Switzerland"	"Romania"
"Slovenia"	"Estonia"	"Latvia"	"Lithuania"
"Israel"	"Middle East"	"South Africa"	"Bosnia Herzgovina"

"Argentina"	"Chile"	"Costa Rica"	"Peru"	"USA (Latin America)"
"Brazil"	"Colombia"	"Mexico"	"Venezuela"	"USA"

Germany

EPSON Service Center c/o Exel Hünxe GmbH

Werner-Heisenberg-Strase 2

46569 Hünxe

France

Support Technique EPSON France,

0 892 899 999 (0,34 E/minute)

Ouvert du lundi au samedi de 9h00 à 20h00 sans interruption

<http://www.epson.fr/support/selfhelp/french.htm> pour accéder à l'**AIDE EN LIGNE**.

<http://www.epson.fr/support/services/index.shtml> pour accéder aux **SERVICES** du support technique.

Centres de maintenance

AJACCIO CIM Le Stiletto - Lot N° 5 20090 AJACCIO	Tél : 04.95.23.73.73 Fax : 04.95.23.73.70
AMIENS FMA 13, rue Marc Sangnier 8000 AMIENS	Tél : 03.22.22.05.04 Fax : 03.22.22.05.01
ANNECY (td) MAINTRONIC Parc des Glaisins Immeuble Prosalp 14, rue Pré Paillard 74940 ANNECY Le Vieux	Tél : 04.50.10.21.30 Fax : 04.50.10.21.31
AVIGNON MAINTRONIC Anthéa, rue du Mourelet Zl de Courtine III 84000 AVIGNON	Tél : 04.32.74.33.50 Fax : 04.32.74.05.89

<p>BASTIA (td) CIM Immeuble Albitreccia Avenue du Maichione 20200 LUPINO</p>	<p>Tél : 04.95.30.65.01 Fax : 04.95.30.65.01</p>
<p>BAYONNE (td) MAINTRONIC Espace Arga Le Forum - Bât 33 64100 BAYONNE</p>	<p>Tél : 05.59.57.30.35 Fax : 05.59.57.30.36</p>
<p>BORDEAUX FMA Parc d'activités Chemin Long Allée James Watt - Immeuble Space 3 33700 MERIGNAC</p>	<p>Tél : 05.56.34.85.16 Fax : 05.56.47.63.18</p>
<p>BORDEAUX MAINTRONIC 11/19 rue Edmond Besse Immeuble Rive Gauche 33300 BORDEAUX</p>	<p>Tél : 05.57.10.67.67 Fax : 05.56.69.98.10</p>
<p>BOURGES (td) BEGELEC 18, avenue du 11 Novembre 18000 BOURGES</p>	<p>Tél : 02.48.67.00.38 Fax : 02.48.67.98.88</p>
<p>BREST FMA 8, rue Fernand Forest 29850 GOUESNOU</p>	<p>Tél : 02.98.42.01.29 Fax : 02.98.02.17.24</p>
<p>CAEN MAINTRONIC Rue de Bellevue ZI Est 14650 CARPIQUET</p>	<p>Tél : 02.31.71.22.10 Fax : 02.31.71.22.19</p>

CAEN TMS 17, rue des Métiers 14123 CORMELLES LE ROYAL	Tél : 02.31.84.80.82 Fax : 02.31.84.80.83
CLERMONT FMA 14, rue Léonard de Vinci Bât H - ZI La Pardieu 63000 CLERMONT FERRAND	Tél : 04.73.28.59.60 Fax : 04.73.28.59.65
DIJON FMA 60, rue du 14 Juillet Parc des Grands Crus 21300 CHENOVE	Tél : 03.80.51.17.17 Fax : 03.80.51.23.00
GRENOBLE (td) FMA 2 rue Mayencin 38400 ST MARTIN D'HERES	Tél : 04.38.37.01.19 Fax : 04.76.44.78.92
GRENOBLE MAINTRONIC Les Akhesades Bât B. Rue Irène Joliot Curie 38320 EYBENS	Tél : 04.76.25.87.87 Fax : 04.76.25.88.10
LE HAVRE FMA 33, bd de Lattre de Tassigny 76600 LE HAVRE	Tél : 02.32.74.27.44 Fax : 02.35.19.05.35
LE MANS BEGELEC 117, rue de l'Angevinière 72000 LE MANS	Tél : 02.43.77.18.20 Fax : 02.43.77.18.28

LILLE FMA 99 rue Parmentier - Bât A 59650 VILLENEUVE D'ASCQ	Tél : 03.20.71.47.30 Fax : 03.20.61.07.90
LILLE MAINTRONIC Synergie Park 9, avenue Pierre et Marie Curie 59260 LEZENNES	Tél : 03.20.19.04.10 Fax : 03.20.19.04.19
LIMOGES MAINTRONIC 43 rue Cruveilhaer 87000 LIMOGES	Tél : 05.55.10.36.75 Fax : 05.55.77.44.00
LYON FMA 136, chemin Moulin Carron 69130 ECULLY	Tél : 04.78.35.38.65 Fax : 04.78.35.24.99
LYON MAINTRONIC 9, allée du Général Benoist ZAC du Chêne 69500 BRON	Tél : 04.72.14.95.00 Fax : 04.78.41.81.96
LYON Centre MAINTRONIC 4, quai Jules Courmont 69002 LYON	Tél : 04.72.56.94.85 Fax : 04.72.56.94.89
MARSEILLE FMA 305 ZA de Mourepiane 467, Chemin du Littoral 13322 MARSEILLE CX 13	Tél : 04.91.03.13.43 Fax : 04.91.03.13.72

MARSEILLE MAINTRONIC Bât D1 - Actiparc II Chemin de St LAMBERT 13821 LA PENNE SUR HUVEAUNE	Tél : 04.91.87.83.93 Fax : 04.91.87.83.94
METZ MAINTRONIC TECHNOPOLE 2000 6, rue Thomas Edison 57070 METZ	Tél : 03.87.76.98.30 Fax : 03.87.76.31.15
MONTPELLIER MAINTRONIC Parc Ateliers Technologiques 2, avenue Einstein 34000 MONTPELLIER	Tél : 04.67.15.66.80 Fax : 04.67.22.50.91
MULHOUSE FMA 106, rue des Bains 68390 SAUSHEIM	Tél : 03.89.61.77.88 Fax : 03.89.31.05.25
NANCY FMA 3 rue du Bois Chêne le Loup 54500 VANDOEUVRE CEDEX	Tél : 03.83.44.44.00 Fax : 03.83.44.10.20
NANTES FMA 1105 avenue Jacques Cartier Bât B4 44800 ST HERBLAIN	Tél : 02.28.03.10.73 Fax : 02.28.03.10.71
NANTES MAINTRONIC 5 rue du Tertre 44470 CARQUEFOU	Tél : 02 51 85 22 70 Fax : 02 51 85 22 71

<p>NICE FMA 329, avenue des PUGETS Bât A.2 - Le Réal 06700 ST LAURENT DU VAR</p>	<p>Tél : 04.93.14.01.70 Fax : 04.93.14.01.73</p>
<p>NICE MAINTRONIC Les terriers Nord Immeuble Les Sporades 500, allée des Terriers 06600 ANTIBES</p>	<p>Tél : 04.92.91.90.90 Fax : 04.93.33.98.63</p>
<p>NIORT MAINTRONIC Technopole Venise Verte Pépinière d'entreprises 3, rue Archimède 79000 NIORT</p>	<p>Tél : 05.49.77.11.78 Fax : 05.49.77.11.73</p>
<p>ORLEANS (td) FMA 21, bd Marie Stuart 45000 ORLEANS</p>	<p>Tél : 02.38.83.50.23 Fax : 02.38.83.50.25</p>
<p>PARIS 10^{ème} FMA 50 Quai de Jemmapes 75010 PARIS</p>	<p>Tél : 01.42.01.15.15 Fax : 01.42.01.14.15</p>
<p>PARIS 12^{ème} BEGELEC 182, rue de Charenton 75012 PARIS</p>	<p>Tél : 01.44.68.83.01 Fax : 01.44.68.83.02</p>
<p>PARIS 13^{ème} MAINTRONIC Immeuble Berlier 15, rue JB Berlier 75013 PARIS</p>	<p>Tél : 01.44.06.99.44 Fax : 01.44.24.05.06</p>

<p>PARIS 14^{ème} FMA 63, rue de Gergovie 75014 PARIS</p>	<p>Tél : 01.45.45.57.65 Fax : 01.45.39.48.86</p>
<p>PARIS EST (td) BEGELEC 3, allée Jean Image 77200 TORCY</p>	<p>Tél : 01.60.06.02.02 Fax : 01.60.06.02.60</p>
<p>PARIS NORD FMA 30, av. du vieux Chemin de St Denis 92390 VILLENEUVE LA GARENNE</p>	<p>Tél : 01.40.85.98.08 Fax : 01.47.92.00.85</p>
<p>PARIS SUD BEGELEC Immeuble Femto 1, avenue de Norvège 91953 LES ULIS</p>	<p>Tél : 01.64.46.44.01 Fax : 01.69.28.83.22</p>
<p>PAU MAINTRONIC 375, bd Cami Sallié 64000 PAU</p>	<p>Tél : 05.59.40.24.00 Fax : 05.59.40.24.25</p>
<p>REIMS FMA Parc technologique H. Farman 12, allée Fonck 51100 REIMS</p>	<p>Tél : 03.26.97.80.07 Fax : 03.26.49.00.95</p>
<p>RENNES FMA 59 bd d'Armorique Square de la Mettrie 35700 RENNES</p>	<p>Tél : 02.23.20.25.25 Fax : 02.23.20.04.15</p>

RENNES MAINTRONIC Parc d'affaires de la Bretèche Bât 2 35760 RENNES ST GREGOIRE	Tél : 02.99.23.62.23 Fax : 02.99.23.62.20
ROUEN TMS ZI de la Vatine 31, rue A. Aron 76130 MONT ST AIGNAN	Tél : 02.35.59.68.69 Fax : 02.35.59.68.70
STRASBOURG FMA Parc d'activités Point Sud 3C rue du Fort 67118 GEISPOSHEIM	Tél : 03.88.55.38.18 Fax : 03.88.55.41.55
STRASBOURG MAINTRONIC Parc d'activités 10, rue Jean Monnet 67201 ECKOLSHEIM	Tél : 03.88.77.23.24 Fax : 03.88.77.25.02
TOULON (fd) FMA 64 route de Capelane ZA la Capelane Parc Burotel 83140 SIX FOURS	Tél : 04.94.63.02.87 Fax : 04.94.63.42.55
TOULOUSE FMA Buroplus - BP 365 31313 LABEGE CEDEX	Tél : 05.61.00.54.22 Fax : 05.61.00.52.01
TOULOUSE MAINTRONIC 7, avenue de l'Europe 31520 RAMONVILLE ST AGNE	Tél : 05.61.73.11.41 Fax : 05.61.73.80.06

TOURS BEGELEC 25, rue des Granges Galand ZI des Granges Galand 37550 ST AVERTIN	Tél : 02.47.25.10.60 Fax : 02.47.25.10.72
TROYES (td) BEGELEC 15, rue des Epingliers 10120 St ANDRE LES VERGERS	Tél : 03.25.49.78.96 Fax :03.25.49.78.97
VALENCIENNES TMS 83, rue de Famars 59300 VALENCIENNES	Tél : 03.27.46.58.58 Fax : 03.27.46.58.59

Spain

EPSON IBÉRICA, S.A.

Avda. Roma 18-26, 08290 Cerdanyola, Barcelona, España

Tel.: 34.93.5821500

Fax: 34.93.5821555

CENTRO DE ATENCIÓN AL CLIENTE

Tel.: 902 40 41 42

Fax: 93 582 15 16

E-mail: soporte@epson.es

www.epson.es

www.epson.es/support/

SERVICIOS OFICIALES DE ASISTENCIA TÉCNICA EPSON

POBLACION	PROVINCIA	EMPRESA	TELEFONO	FAX	DIRECCION	CP
ALBACETE	ALBACETE	DEPARTAMENTO TÉCNICO INFORMÁTICO S.A.L.	967/50.6 9.10	967/50.6 9.09	C/ FRANCISCO PIZARRO, 13 BAJOS	02004
ALICANTE	ALICANTE	RPEI	96/510.2 0.53	96/511.4 1.80	C/ EDUARDO LANGUCHA, 17 BAJOS	03006
ALMERIA	ALMERIA	MASTER KIT S.A.	950/62.1 3.77	950/27.6 8.28	C/SIERRA ALHAMILLA Ed.Celulosa, 1, 2ºpl.	04007
OVIEDO	ASTURIAS	COMERCIAL EPROM, S.A.	98/523.0 4.59	98/527.3 0.19	AV. DE LAS SEGADAS, 5 BAJOS	33006
OVIEDO	ASTURIAS	LABEL MICROHARD, S.L.	98/511.3 7.53	98/511.3 7.53	C/. FERNÁNDEZ DE OVIEDO, 38, BJO.	33012
BADAJOS	BADAJOS	INFOMECS S.C.	924/24.1 9.19	924/22.9 0.36	C/ VICENTE DELGADO ALGABA, 10	06010
BADAJOS	BADAJOS	PAITRON BADAJOZ	902/24.2 0.24	924/24.1 8.97	AV. Mª AUXILIADORA, 7	06011
MÉRIDA	BADAJOS	PAITRON MÉRIDA	924/37.1 6.06	924/37.1 5.91	C/ PUERTO RICO, 2	06800
PALMA DE M.	BALEARES	BALEAR DE INSTALACIONES Y MANT. SL	971/24.6 4.55	971/24.5 1.02	C/ MANACOR, 82 A BAJOS	07006
BARCELONA	BARCELONA	BSMICROTEC.MANT. INFORMÁTIC S.L.	93/243.1 3.23	93/340.3 8.24	C/. PALENCIA, 45	08027
BARCELONA	BARCELONA	MADE S.A. BARCELONA	93/423.0 0.48	93/423.3 8.93	C/ RICART, 33	08004
BARCELONA	BARCELONA	MICROVIDEO	93/265.1 5.75	93/265.4 4.58	AVDA DIAGONAL, 296	08013
CERDANYOLA	BARCELONA	OFYSAT S.L.	93/580.8 7.87	93/580.8 9.96	C/ FONTETES, 3-5, Local 1	08290
BARCELONA	BARCELONA	RIFÉ ELECTRÓNICA S.A.	93/453.1 2.40	93/323.6 4.70	C/ ARIBAU, 81	08036
SANT BOI	BARCELONA	SELTRON S.L.	93/652.9 7.70	93/630.8 1.04	C/ INDUSTRIA, 44-46	08830

GRANOLLERS	BARCELONA	SIC INFORMÁTICA	93/870.1 2.00	93/870.1 2.62	C/ ÁNGEL GUIMERÁ, 16	08400
MANRESA	BARCELONA	TELESERVICIO	93/873.5 6.23	93/877.0 0.34	AV. TUDELA, 44	08240
BURGOS	BURGOS	MANHARD S.L.	947/22.1 1.09	947/22.0 9.19	AVDA CASTILLA-LEÓN, 46	09006
CÁCERES	CÁCERES	PAITRON CÁCERES	902/21.4 0.21	927/21.3 9.99	C/ GABINO MURIEL, 1	10001
PTO.SANTA.Mª	CÁDIZ	ELSE INFORMÁTICA S.L.	956/87.5 3.48	956/87.2 5.07	ANGLADA,PAR.9.E D.B1 BIS. EL PALMAR	11500
JEREZ	CÁDIZ	NEW SERVICE S.L.	956/18.3 8.38	956/18.5 5.85	C/ ASTA, 18	11404
LAS PALMAS	CANARIAS	MEILAND	928/29.2 2.30	928/23.3 8.92	C/ NÉSTOR DE LA TORRE, 3 OFIC.1	35006
LAS PALMAS	CANARIAS	G.B. CANARIAS SERVICIOS, S.L.	902/11.4 7.54	928/25.4 1.21	C/. PÍO CORONADO, 88, LOCAL A	35012
SANTANDER	CANTABRIA	INFORTEC, S.C.	942/23.5 4.99	942/23.9 8.42	C/. JIMÉNEZDÍAZ, 1	39007
CASTELLÓN	CASTELLÓN	INFORSAT S.L.	964/22.9 4.01	964/22.9 4.05	C/ CRONISTA REVEST, 30 BAJOS	12005
ALCAZAR	CIUDAD REAL	GRUPO DINFOR ALCÁZAR	926/54.5 5.62	926/54.5 7.67	C/ DR. BONARDELL, 37	13600
CIUDAD REAL	CIUDAD REAL	GRUPO DINFOR C. REAL	926/25.4 2.25	926/23.0 4.94	C/. TOLEDO, 34	13003
CÓRDOBA	CÓRDOBA	SETESURANDALUCIA S.L.	957/48.5 8.46	957/48.5 8.54	C/ REALEJO, 6 (PASAJE)	14002
GIRONA	GIRONA	PROJECTES COM-TECH, S.L.	972/24.1 1.35	972/40.1 1.85	PLAZA DE LA ASUNCION, 35	17005
GRANADA	GRANADA	INTELCO ASISTENCIA TÉCNICA S.L.	958/13.2 1.79	958/13.2 2.09	C/ PRIMAVERA, 20	18008
SAN SEBASTIAN	GUIPUZCOA	ELECTRÓNICA GUIPUZCOANA	943/46.8 6.40	943/45.5 7.01	C/ BALLENEROS, 4 BAJOS	20011
HUELVA	HUELVA	AVITELSAT HUELVA	959/54.3 8.82	959/54.3 7.07	C/. CONDE DE LÓPEZ MUÑOZ, 32	21006

JAEN	JAEN	OFIMÁTICA JAEN S.L.	953/28.0 1.44	953/28.1 0.77	C/ ORTEGA NIETO, 20 POL.OLIVARES	23009
LA CORU ÑA	LA COR UÑA	HARDTEC GALICIA	981/23.7 9.54	981/24.7 6.92	AV. LOS MALLOS, 87, BJO. B	15007
LOGR OÑO	LA RIOJ A	REYMAR, S.L.	941/24.2 6.11	941/25.0 3.12	C/. ALBIA DE CASTRO, 10	26003
LEÓN	LEÓN	MACOISAT, S.L.	987/26.2 5.50	987/26.2 9.52	AV. FERNÁNDEZ LADREDA, 27, BJO.	24005
LEÓN	LEÓN	PROSYSTEM	987/22.1 1.97	987/24.8 8.97	C/. JUAN DE LA COSA, 14	24009
TORRE FARRE RA	LLEID A	RICOMACK S.A.	973/75.1 5.33	973/75.1 6.21	POL. IND. DEL SEGRIÀ, S/N	25126
MADRI D	MAD RID	GRUPO PENTA S.A.	91/543.7 3.03	91/543.5 3.04	C/ BLASCO DE GARAY, 63	28015
MADRI D	MAD RID	MADE S.A. MADRID	91/570.6 2.92	91/570.6 5.71	C/ ROSA DE SILVA .4	28020
MADRI D	MAD RID	MICROMA S.A.	91/304.6 8.00	91/327.3 9.72	C/ STA. LEONOR,61	28037
MADRI D	MAD RID	SETECMAN S.L.	91/571.5 4.06	91/572.2 2.40	C/ INFANTA MERCEDES , 31 1º	28020
MADRI D	MAD RID	BS MICROTEC MADRID, S.L.	91/300.5 2.82	91/300.5 2.83	C/ MOTA DEL CUERVO, 26, LOCAL	28043
MADRI D	MAD RID	TEDUIN S.A.	91/327.5 3.00	91/327.0 5.00	C/ALBALÁ, 10	28037
MÁLA GA	MÁL AGA	COVITEL MÁLAGA	95/231.6 2.50	95/233.9 8.50	C/ CERAMISTAS, 8.P.IND.SAN RAFAEL	29006
MURCI A	MUR CIA	RED TECNICA EUROPEA, S.L.	968/27.1 8.27	968/27.0 2.47	AV. RONDA DE LEVANTE, 43, BJO.	30008
PAMPL ONA	NAV ARRA	INFORMÉTRICA IRUÑA , S.L.	948/27.9 8.12	948/27.9 2.89	ERMITAGAÑA, 1 BAJOS	31008
VIGO	PONT EVED RA	SERVICIOS INFORMÁTICOS DEL ATLÁNTICO S.L	986/26.6 2.80	986/28.1 3.83	C/ PÁRROCO JOSÉ OTERO, 3	36206
SALAM ANCA	SALA MAN CA	EPROM-1	923/18.5 8.28	923/18.6 9.98	C/ GUADALAJARA, 9-11	37003
SEVILL A	SEVIL LA	AMJ TECNOLAN, S.L.	95/491.5 7.91	95/491.5 2.14	AV.CJAL.ALBERTO JNEZ.BEC.,6.AC. D	41009
SEVILL A	SEVIL LA	AVITELSAT SEVILLA	95/492.3 3.93	95/463.5 8.73	C/ ESPINOSA Y CARCEL 31	41005

TARRAGONA	TARRAGONA	TGI (TECNOLOGIA I GESTIÓ INFORM. S.L.)	977/23.5 6.11	977/21.2 5.12	AV. FRANCESC MACIÀ, 8 D BAIXOS	43002
VALENCIA	VALENCIA	ATRON INGENIEROS S.A.	96/385.0 0.00	96/384.9 2.07	C/ HÉROE ROMEU, 8 B	46008
VALENCIA	VALENCIA	GINSA INFORMÁTICA S.A.	96/362.2 1.15	96/393.2 6.96	C/ ERNESTO FERRER, 16 B	46021
VALLADOLID	VALLADOLID	VIG ⁺ PRINT	983/20.7 6.12	983/30.9 5.05	BAILARÍN VICENTE ESCUDERO, 2	47005
BILBAO	VIZCAYA	DATA SERVICE, S.L.	94/446.7 9.86	94/446.7 9.87	C/ MATICO,29	48007
BILBAO	VIZCAYA	ATME BILBAO	94/441.9 1.98	94/427.6 3.12	C/ RODRÍGUEZ ARIAS, 69-71 GC	48013
ZARAGOZA	ZARAGOZA	OFYSAT, S.L.	976/30.4 0.10	976/32.0 3.73	C/ ANTONIO SANGENÍS, 16	50050
ZARAGOZA	ZARAGOZA	INSTRUMENTACIÓN Y COMPONENTES S.A.	976/01.3 3.00	976/01.0 9.77	ED.EXPO ZARAGOZA,CRTA. MADRID,S/N KM.315, N-3, PTA. 1	50014

United Kingdom

EPSON (UK) Ltd.

Campus 100, Maylands Avenue,

Hemel Hempstead, Hertfordshire HP2 7TJ

United Kingdom

Tel.: +44 (0) 1442 261144

Fax: +44 (0) 1422 227227

www.epson.co.uk

Stylus Products Warranty & Support

08705 133 640

Scanner Products Warranty & Support

08702 413 453

Sales

0800 220 546

Republic of Ireland

Stylus Products Warranty & Support

01 679 9016

Other Products Warranty & Support

01 679 9015

Sales

1 800 409 132

www.epson.co.uk

Italy

EPSON Italia s.p.a.

Viale F.lli Casiraghi, 427

20099 Sesto San Giovanni (MI)

Tel.: 02.26.233.1

Fax: 02.2440750

Assistenza e Servizio Clienti

TECHNICAL HELPDESK

02.29400341

www.epson.it

ELENCO CENTRI ASSISTENZA AUTORIZZATI EPSON

<p>AEM SERVICE S.R.L. Via Verolengo, 20 00167 ROMA Tel : 06-66018020 Fax : 06-66018052</p>	<p>DATA SERVICE S.R.L. Via S. Allende, 22a 50018 SCANDICCI (FI) Tel : 055-250752 Fax : 055-254111</p>	<p>QUICK COMPUTER SERVICE Viale Louise Pasteur, 23 a/b/c 70124 BARI Tel : 080-5044351 Fax : 080-5618810</p>
<p>A.T.E.S. ELETTRONICA S.R.L. Via Lulli, 28/b 10148 TORINO Tel : 011-2202525 Fax : 011-2204280</p>	<p>ELECTRONIC ASSISTANCE CENTRE Via Bazzini, 17 20131 MILANO Tel : 02-70631407 Fax : 02-70631301</p>	<p>QUICK COMPUTER SERVICE Via P. Manerba, 12 71100 FOGGIA Tel : 0881-331123 Fax : 0881-339133</p>
<p>A.T.S. S.N.C. Via della Repubblica, 35 a/b/c 40127 BOLOGNA Tel : 051-515313 Fax : 051-513241</p>	<p>ELETTRONICA CAROLINA ALOISIO & C. S.A.S. Via Generale Arimondi, 99 90143 PALERMO Tel : 091-308118 Fax : 091-6263484</p>	<p>RAVEZZI ANGELO HARDWARE SERVICE Via Avogadro, 6/10 47037 RIMINI Tel : 0541-373686 Fax : 0541-374844</p>
<p>A.T.S. S.N.C. Via Carbonia, 14 09125 CAGLIARI Tel : 070-657955 Fax : 070-659755</p>	<p>GSE S.R.L. Via Rimassa, 183r 13129 GENOVA Tel : 010-5536076 Fax : 010-5536113</p>	<p>REGA ELETTRONICA S.N.C. Via Gentileschi, 25/27 56123 PISA Tel : 050-560151 Fax : 050-560135</p>
<p>C.A.M.U. S.N.C. Via Grandi, 4 33170 PORDENONE Tel : 0434-572949 Fax : 0434-573005</p>	<p>HARD SERVICE S.R.L. Z.A.3 Via del progresso, 2 35010 PERAGA DI VIGONZA (PD) Tel : 049-8933951 Fax : 049-8933948</p>	<p>S.T.E. S.N.C. di Ciarrocchi A.& C. Via Settimo Torinese, 5 65016 MONTESILVANO (PE) Tel : 085-4453664 Fax : 085-4456860</p>

<p>COMPUTER LAB S.N.C. Via Quaranta, 29 20141 MILANO Tel : 02-5391224 Fax : 02-5695198</p>	<p>INFORMAINT S.N.C. Via Prunizedda, 94 07100 SASSARI Tel / Fax: 079-290953</p>	<p>TECMATICA S.R.L. Via S. Bargellini, 4 00157 ROMA Tel : 06-4395264 Fax : 06-43534628</p>
<p>COMPUTER LAB S.N.C. Via Pelizza da Volpedo, 1 20092 CINISELLO BALSAMO (MI) Tel : 02-6174175 Fax : 02-6127926</p>	<p>JAM S.R.L. Piazza Principale, 9 39040 ORA* AUER (BOLZANO) Tel : 0471-810502 Fax : 0471-811051</p>	<p>TECNOASSIST S.N.C. Via Roma, 44/d 22046 MERONE (CO) Tel : 031-618605 Fax : 031-618606</p>
<p>COMPUTER LAB S.N.C. Via F.lli Calvi, 4 24122 BERGAMO Tel : 035-4243216 Fax : 035-238424</p>	<p>LYAN S.N.C. Via Vercelli, 35 S.S. 230 13030 VERCELLI Loc. Caresanablot Tel : 0161/235254 Fax : 0161/235255</p>	<p>TECNOASSIST S.N.C. Via C. Cattaneo, 9 21013 GALLARATE (VA) Tel : 0331-791560 Fax : 0331-793882</p>
<p>COMPUTER SERVICE 2 S.N.C. Via Divisione Acqui, 70 25127 BRESCIA Tel : 030-3733325 Fax: 030-3733130</p>	<p>MEDIEL S.N.C. Via Ugo Bassi, 34 98123 MESSINA Tel : 090-695962 / 695988 Fax : 090-694546</p>	<p>TECNOASSIST S.N.C. Via F.lli Rosselli 20 20016 PERO - Loc. Cerchiate (MI) Tel : 02-33913363 Fax : 02-33913364</p>
<p>COMPUTER SERVICE 2 S.N.C. Via V. Guindani, 10 26100 CREMONA Tel/Fax: 0372-435861</p>	<p>MEDIEL S.N.C. filiale di Catania Via Novara, 9 95125 CATANIA (CT) Tel : 095-7169125 Fax : 095-7160889</p>	<p>TECNO STAFF S.R.L. Via Vivaldi, 19 00199 ROMA Tel : 06-8606173 Fax : 06-86200117</p>

<p>COMPUTER SERVICE 2 S.N.C. Via P. Savani, 12/C 43100 PARMA Tel : 0521-941887 Fax : 0521-940757</p>	<p>MICROTECNICA S.N.C. Via Lepanto, 83 80125 NAPOLI Tel : 081-2394460 Fax : 081-5935521</p>	<p>TECNO STAFF S.R.L. Via A.Manzoni, 263/265 06087 PONTE S.GIOVANNI (PG) Tel : 075-5997381 Fax : 075-5999623</p>
<p>COMPUTER SERVICE 2 S.N.C. Via Mantovana, 127/D 37137 VERONA Tel : 045/8622929 Fax : 045/8625007</p>	<p>PRINTER SERVICE S.R.L. Via U. Boccioni, 25/27 88048 S.Eufemia LAMEZIA TERME (CZ) Tel : 0968-419276 Fax : 0968-419109</p>	<p>TUSCIA TECNO STAFF S.R.L. Via Cardarelli, 14 01100 VITERBO Tel : 0761-270603 Fax : 0761-274594</p>
<p>CONERO DATA S.A.S. Via della Repubblica, 7 60020 SIROLO (AN) Tel/Fax : 071-9331175</p>	<p>QUAIZ S.N.C. Via San Paolo, 5/h Loc. Badia a Settimo 50018 SCANDICCI (FI) Tel : 055-720561 Fax : 055-720180</p>	

Portugal

EPSON Portugal, S.A.

Rua Gregório Lopes Lote 1514 Restelo

1400 - 197 Lisboa

Tel.: 21 303 54 00

Fax: 21 303 54 90

TECHNICAL HELPDESK

808 200015

www.epson.pt

Austria

ASC Buromaschinen GmbH

Kettenbruckengasse 16

1052 Wien

Tel. 01 / 58966-0

Fax. 01/ 5867726

www.artaker.com

Netherlands

CARD IS B.V.

Ambachsweg

3606 AP Maarssen

Belgium

MDR (ARC)

H. Dom. Saviolaan 8

1700 Dilbeek

Denmark

Warranty & Support

80 88 11 27

Sales

38 48 71 37

www.epson.dk

Finland

Warranty & Support

0800 523 010

Sales

(09) 8171 0083

www.epson.fi

Croatia

RECRO d.d.

Trg Sportova 11

10000 Zagreb

Tel.: 00385 1 3650774

Fax: 00385 1 3650798

Email: servis@recro.hr

epson@recro.hr

Macedonia

DIGIT COMPUTER ENGINEERING

3 Makedonska brigada b.b

upravna zgrada R. Konkar -

91000 Skopje

Tel.: 00389 91 463896 oppure

00389 91 463740

Fax: 00389 91 465294

E-mail: digits@unet.com.mk

REMA COMPUTERS

Str. Kozara, 64-B-11-

1000 Skopje

Tel.: 00389 91 118 159 oppure

00389 91 113 637

Fax: 00389 91 214 338

E-mail: slatanas@unet.com.mk oppure

rema@unet.com.mk

Slovenia

REPRO LJUBLJANA d.o.o.

Smartinska 106

1000 Ljubljana

Tel.: 00386 1 5853417

Fax: 00386 1 5400130

E-mail: bojan.zabnikar@repro.si

Luxemburg

MDR (ARC)

H. Dom. Saviolaan 8

1700 Dilbeek

Switzerland

Moosacherstrasse 6, Au, 8820 Wädenswil

Tel. 01/7822111

www.excom.ch

Hungary

R.A. Trade Kft.

Petőfi Sandor u. 64

H-2040 Budaör

Tel.: 0036.23.415.317

Fax: 0036.23.417.310

Slovak Republic

Print Trade spol. s.r.o.

Cajkovskeho 8

SK-98401 Lucenec

Tel.: 00421.863.4331517

Fax: 00421.863.4331081

Email: Prntrd@lc.psg.SK

www.printrade.sk

Czek. Republic

EPRINT s.r.o.

Stresovicka 49

CZ-16200 Praha 6

Tel. :00420.2.20180610

Fax:00420.2.20180611

Email: eprint@mbox.vol.cz

Norway

Warranty & Support

800 11 828

Sales

23 16 21 24

www.epson.no

Sweden

Warranty & Support

08 445 12 58

Sales

08 519 92 082

www.epson.se

Yugoslavia

BS PPROCESSOR d.o.o.

Hazdi Nikole Zivkovic a 2

Beograd-F.R.

Tel.: 00381 111 328 44 88

Fax: 00381 11 328 18 70

E-mail: vule@bsprocesor.com;

goran@bsprocesor.com

gorangalic@sezampro.yu

Greece

POULIADIS ASSOCIATES CORP.

142, Sygrou Avenue

176 71 Athens

Tel.: 0030 1 9242072

Fax: 0030 1 9241066

E-mail: k.athanasiadis@pouliadis.gr

Turkey

**ROMAR PAZARLAMA SANAYI
VE TICARET A.S.**

Rihtim Cad. Tahir Han No. 201

Karaköy 80030 Istanbul

Tel.: 0090 212 252 08 09 (ext:205)

Fax: 0090 212 252 08 04

E-mail: zozenoglu@romar.com.tr

**PROSER ELEKTRONIK SANAYI
VE TICARET LIMITEDN SIRKETI**

Inönü Caddesi,

Teknik Han, No 72 Kat 3,

Gümüssuyü Istanbul

Tel.: 0090 212 252 15 75

Fax: 0090 212 244 54 79

Email: okyay@turk.net

**DATAPRO BILISIM HIZMETLERI
SAN VE TICARET LTD.STI**

Gardenya Plaza 2,

42-A Blok Kat:20 -

Atasehir Istanbul

Tel.: 0090 216 4554770

Fax: 0090 216 4554766

E-mail: cem.kalyoncu@datapro.com.tr

Cyprus

INFOTEL LTD.

CTC House

Athalassa P.O.BOX 16116 2086 Nicosia CYPRUS

Tel.: 00357 2 573310

Fax: 00357 2 487784

E-mail: yannis.k@infotel.com.cy;

george.p@infotel.com.cy

Poland

FOR EVER Sp. z.o.o.

Ul. Frankciska Kawy 44

PL- 01-496 Warszawa

Tel.: 0048.22.638.9782

Fax: 0048. 22.638.9786

Email: office@for-ever.com.pl

Bulgaria

PROSOFT

6. Al Jendov Str.

BG-1113 Sofia

Tel.: 00359.2.730.231

Fax: 00359.2.9711049

Email: Prosoft@internet-BG.BG

Romania

MB Distribution S.R. L.

162, Barbu Vacarescu Blvd. Sector 2

RO-71422 Bucharest

Tel.: 0040.1.2300314

Fax: 0040.1.2300313

Email: office@mbd-epson.ro

Estonia

Kulbert Ltd.

Saeveski 2

EE-0012 Tallinn

Tel.: 00372.6.722299

Fax: 00372-6-722349

CHS Eesti AS

Pärnu mnt. 142a

EE-11317 Tallinn

Tel.: (372)6504900

Fax.: (372)650 4916

www.chs.ee

Latvia

Sim.S.S Jsc

Basteja boulv. 14

LV-1602 Riga

Tel.: 00371.7.280380

Fax: 00371.7.820175

Email: KVV@Simss.lanet.LV

Soft-Tronik Riga Ltd.

Terbatas 78

LV-1001 Riga

Tel.: 00317.2.292943

Fax: 00317.7.310169

Email: info@soft-tronik.lv

CHS Riga

Kalneciema 12a

LV-1084 Riga

Tel.: (371) 7602051

Tel.: (371) 7613887

Lithuania

Baltic Amadeus

Akademijos 4

LT-2600 Vilnius

Tel.: 00370.2.729913

Fax: 00370.2.729909

Email: Viktoras@Ktl.mii.LT

Intac Ltd.

Jasinskio 15

LT-2600 Vilnius

Tel.: 00370.2.223623

Fax: 00370.2.223620

Email: info@intac.lt

www.intac.lt

Israel

Warranty & Support

04 8 560 380

www.epson.com

Middle East

Warranty & Support

+ 971 (0) 4 352 44 88 or 351 77 77

www.epson.com

Email Warranty & Support:

www.epson-support@compubase.co.ae

South Africa

Warranty & Support

(011) 444 8278 / 91 or 0800 600 578

For details of EPSON Express centres and Service Repair centres

<http://www.epson.co.za/support/index.htm>

Sales

(011) 262 9200 or 0800 00 5956

www.epson.co.za/

Bosnia Herzgovina

RECOS d.o.o.

Vilsonovo setaliste 10

71000 Sarajevo

Tel.: 00387 33 657 389

Fax: 00387 33 659 461

E-mail: recos@bih.net.ba oppure

edin@recos.ba

Argentina

EPSON ARGENTINA S.A.

Avenida Belgrano 964/970

(1092), Buenos Aires

Tel.: (54 11) 4346-0300

Fax: (54 11) 4346-0333

www.epson.com.ar

Brazil

EPSON DO BRASIL LTDA.

Av. Tucunaré, 720 Tamboré Barueri,

São Paulo, SP 06460-020

Tel.: (55 11) 7296-6100

Fax: (55 11) 7295-5624

www.epson.com.br

Chile

EPSON CHILE, S.A.

La Concepción 322

Providencia, Santiago

Tel.: (56 2) 236-2453

Fax: (56 2) 236-6524

www.epson.cl

Colombia

EPSON COLOMBIA, LTDA.

Diagonal 109 No. 15-49

Bogotá, Colombia

Tel.: (57 1) 523-5000

Fax: (57 1) 523-4180

www.epson.com.co

Costa Rica

EPSON COSTA RICA, S.A

Embajada Americana, 200 Sur y 300 Oeste

San José, Costa Rica

Tel.: (50 6) 296-6222

Fax: (50 6) 296-6046

www.epsoncr.com

Mexico

EPSON MÉXICO, S.A. de C.V.

Av. Sonora #150

México, 06100, DF

Tel.: (52 5) 211-1736

Fax: (52 5) 533-1177

www.epson.com.mx

Peru

EPSON PERÚ, S.A.

Av. Del Parque Sur #400

San Isidro, Lima, Perú

Tel.: (51 1) 224-2336

Fax: (51 1) 476-4049

www.epson.com

Venezuela

EPSON VENEZUELA, S.A.

Calle 4 con Calle 11-1

La Urbina Sur Caracas, Venezuela

Tel.: (58 2) 240-1111

Fax: (58 2) 240-1128

www.epson.com.ve

USA (Latin America)

EPSON LATIN AMERICA

6303 Blue Lagoon Dr., Ste. 390

Miami, FL 33126

Tel.: (1 305) 265-0092

Fax: (1 305) 265-0097

USA

EPSON AMERICA, INC

3840 Kilroy Airport Way

Long Beach, CA 90806

Tel.: (1 562) 981-3840

Fax: (1 562) 290-5051

www.epson.com

Informações dos produtos

Instruções de segurança

Instruções de segurança importantes

Leia todas as instruções antes de utilizar a impressora. Cumpra também todos os avisos e instruções indicados na impressora.

Quando configurar a impressora

Cumpra os itens apresentados em seguida quando instalar a impressora:

- Não bloqueie nem tape as aberturas existentes na caixa exterior da impressora.
- Utilize apenas o tipo de fonte de energia indicado na etiqueta da impressora.
- Certifique-se de que o cabo de alimentação CA cumpre todas as normas de segurança nacionais.
- Ligue todos os equipamentos a tomadas eléctricas com ligação à terra. Evite utilizar tomadas no mesmo circuito das fotocopiadoras ou dos sistemas de ar condicionado que se ligam e desligam constantemente.
- Evite utilizar tomadas eléctricas controladas por interruptores de parede ou temporizadores automáticos.

- ❑ Mantenha o sistema informático afastado de potenciais fontes de interferência magnética, como colunas de som ou bases de telefones sem fios.
- ❑ Não utilize um cabo danificado ou que apresente desgaste.
- ❑ Se utilizar uma extensão com a impressora, certifique-se de que a soma total da amperagem dos dispositivos ligados à extensão não excede a amperagem total da própria extensão. Certifique-se também de que a amperagem total de todos os dispositivos ligados à tomada de parede não excede a amperagem da tomada.
- ❑ Não tente reparar a impressora.
- ❑ Desligue a impressora e recorra aos serviços de um técnico qualificado nas seguintes condições:

Se a ficha ou o cabo de alimentação estiver danificado; derramar algum líquido na impressora; a impressora cair ou a caixa estiver danificada; a impressora não funcionar correctamente ou apresentar uma diminuição de rendimento notória.
- ❑ Se quiser utilizar a impressora na Alemanha, a instalação eléctrica do edifício tem de estar protegida com um disjuntor de 10 ou 16 A para proteger esta impressora de curtos-circuitos e sobrecargas.

Quando escolher um local para a impressora

Cumpra os seguintes itens quando escolher um local para a impressora:

- ❑ Coloque a impressora sobre uma superfície plana, estável ampla. A impressora não funciona correctamente, se estiver inclinada.

- ❑ Deixe espaço suficiente na parte frontal da impressora para que o papel seja ejectado completamente.
- ❑ Evite colocar a impressora em locais sujeitos a variações bruscas de temperatura e humidade. Mantenha também a impressora afastada de luz solar directa, luzes intensas ou fontes de calor.
- ❑ Evite colocar a impressora em locais sujeitos a choques e vibrações.
- ❑ Deixe espaço suficiente à volta da impressora para uma ventilação adequada.
- ❑ Coloque a impressora junto a uma tomada de parede de onde seja fácil retirar a ficha.

Quando utilizar a impressora

Cumpra os seguintes itens quando utilizar a impressora:

- ❑ Não introduza objectos nas ranhuras existentes na caixa exterior da impressora.
- ❑ Tenha cuidado para não derramar líquidos sobre a impressora.
- ❑ Não coloque as mãos no interior da impressora nem toque nos tinteiros durante a impressão.
- ❑ Não desloque a cabeça de impressão com as mãos. Caso contrário, pode danificar a impressora.

- ❑ Desligue sempre a impressora com a tecla de funcionamento . Quando pressionar esta tecla, o indicador de processamento fica intermitente durante breves instantes e, em seguida, apaga-se. Não desligue a impressora nem remova o cabo de alimentação da tomada até o indicador de processamento deixar de ficar intermitente.
- ❑ Antes de transportar a impressora, certifique-se de que a cabeça de impressão está na posição inicial (encostada totalmente à direita) e os tinteiros estão no lugar.

Quando utilizar uma placa de memória

- ❑ Não remova a placa de memória nem desligue a impressora enquanto o computador e a placa de memória estiverem a comunicar (quando o indicador de processamento estiver intermitente). Este procedimento pode corromper os dados da placa de memória.
- ❑ O método de manuseamento depende do suporte de armazenamento. Não se esqueça de consultar a documentação fornecida com a placa de memória e o adaptador do PC Card para obter mais informações.
- ❑ Só pode utilizar placas de memória e adaptadores de PC Card baseados nas normas PCMCIA ATA (Normas Memory Card ATA) nesta impressora. Para mais informações sobre as normas PCMCIA ATA, consulte o guia fornecido com a placa de memória ou o adaptador de PC Card, ou contacte o fabricante.

Quando utilizar o monitor ou o monitor de pré-visualização opcional

- ❑ O painel de cristais líquidos pode conter alguns pequenos pontos escuros ou brilhantes. Estes são normais e não significam que o monitor de cristais líquidos está partido.
- ❑ Utilize apenas um pano suave e seco para limpar o monitor ou o monitor de pré-visualização opcional. Não utilize produtos de limpeza químicos ou líquidos.
- ❑ Se o monitor da impressora ou o painel de cristais do monitor de pré-visualização estiverem danificados, contacte o seu revendedor. Se a solução de cristais líquidos se derramar nas mãos, lave-as com água e sabão. Se a solução de cristais líquidos entrar em contacto com os olhos, lave-os imediatamente com água. Se os problemas de visão continuarem após a lavagem, contacte um médico imediatamente.
- ❑ Instale a tampa na ranhura do monitor de pré-visualização, excepto durante a utilização do monitor de pré-visualização opcional.

Quando manusear tinteiros

Cumpra os seguintes itens quando manusear tinteiros:

- ❑ Mantenha os tinteiros fora do alcance das crianças. Não permita que estas manuseiem ou ingiram o seu conteúdo.
- ❑ Tenha cuidado quando manusear tinteiros usados, pois pode haver alguma tinta à volta da porta de fornecimento de tinta. Se a tinta se derramar na pele, lave a área com água e sabão. Se os problemas de visão continuarem após a lavagem, contacte um médico imediatamente.

- ❑ Não agite os tinteiros, pois pode provocar um derrame.
- ❑ Instale o tinteiro assim que o remover da embalagem. Um tinteiro aberto durante um longo período de tempo antes de o utilizar pode resultar numa qualidade de impressão reduzida.
- ❑ Não utilize um tinteiro se a data de validade já estiver expirado. Para obter melhores resultados, utilize os tinteiros apenas durante seis meses após a instalação.
- ❑ Não desmonte nem tente recarregar os tinteiros. Este procedimento pode danificar a cabeça de impressão.
- ❑ Depois de retirar o tinteiro de um local de armazenamento frio, deixe-o ambientar-se à temperatura da sala pelo menos durante três horas antes de o utilizar.
- ❑ Guarde os tinteiros num local fresco e escuro.
- ❑ Não toque no circuito integrado verde existente na parte lateral do tinteiro. Este procedimento pode afectar a impressão e o funcionamento normais.
- ❑ O circuito integrado deste tinteiro retém várias informações relacionadas com o tinteiro, como a quantidade de tinta existente, para que possa retirar e voltar a instalar um tinteiro sem problemas. No entanto, a impressora consome alguma tinta sempre que inserir o tinteiro devido a verificação de fiabilidade automática.
- ❑ Se remover um tinteiro para utilização posterior, proteja a área de fornecimento de tinta contra a poeira e o pó e guarde-o no ambiente da impressora. Uma válvula na área de fornecimento de tinta torna as tampas desnecessárias, mas a tinta pode manchar itens que entrem em contacto com esta área do tinteiro. Não toque na área de fornecimento de tinta nem na área circundante.

Programa ENERGY STAR®

Este produto cumpre as directivas da ENERGY STAR® relacionadas com a eficiência energética.

Este programa internacional promove, junto da indústria informática e da indústria de equipamento de escritório, o desenvolvimento de computadores pessoais, monitores, impressoras, faxes e fotocopiadoras que permitam reduzir a poluição atmosférica provocada pela produção de energia.



Simbologia utilizada no manual



Atenção

têm de ser cumpridos cuidadosamente para evitar danos para o utilizador.



Importante

têm de ser cumpridas para não provocar danos no equipamento.

Notas

contêm informações importantes e conselhos úteis para a utilização da impressora.

Peças da impressora e funções do painel de controlo

Peças da impressora

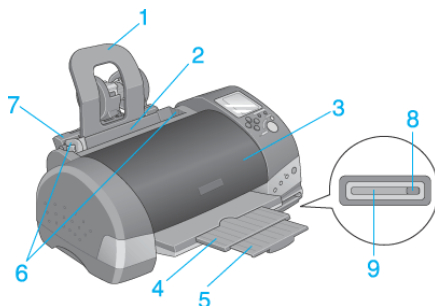

1. **Suporte de papel:** Suporta o papel colocado no alimentador.
2. **Alimentador:** Suporta o papel e alimenta-o automaticamente durante a impressão.
3. **Tampa da impressora:** Protege o mecanismo da impressora. Abra-os apenas quando instalar ou substituir tinteiros.
4. **Dispositivo de corte de papel:** Recebe o papel ejectado.
5. **Extensão do receptor de papel:** Suporta o papel ejectado.
6. **Guias das margens:** Ajudam a colocar o papel na posição correcta. Ajuste a guia da margem esquerda para ajustar a altura do papel.
7. **Adaptador do suporte para papel em rolo:** Permite instalar suportes para papel em rolo na impressora.
8. **Tecla de ejeção do PC Card:** Pressione para ejectar o PC Card.

9. **Ranhura do PC Card:** Utilizada para colocar o PC Card.

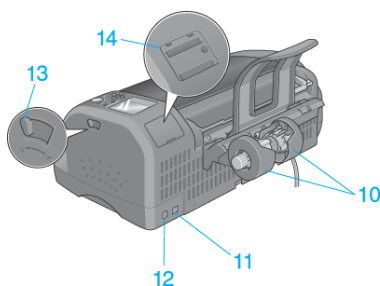

10. **Suporte para papel em rolo:** Instala-se na impressora e suporta o papel em rolo.

11. **Conector do cabo de interface USB:** Utilizado para ligar o cabo USB ao computador e à impressora.

12. **Cabo do conector do monitor de pré-visualização:** Utilizado para ligar o monitor de pré-visualização opcional.

13. **Alavanca de ajuste:** Mude para a posição “+” se a tinta manchar o documento quando utilizar papel grosso ou envelopes.

14. **Ranhura do monitor de pré-visualização:** Utilizada para instalar o monitor de pré-visualização opcional.

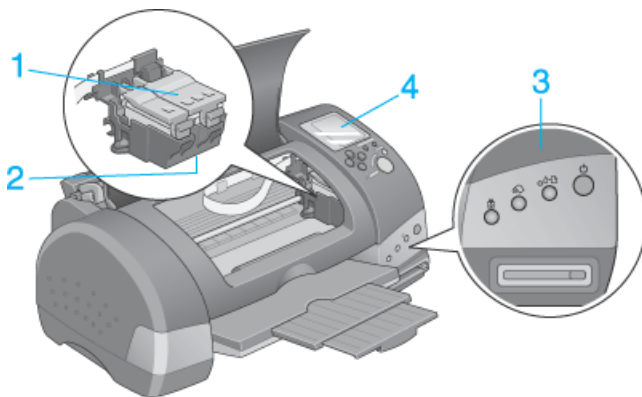



1. **Compartimento de tinteiros:** Mantém os tinteiros no lugar. Abra-os apenas quando instalar ou substituir tinteiros.
2. **Cabeça de impressão:** Coloca tinta na página.
3. **Painel de controlo, frente:** Controla as várias funções da impressora. Para mais informações, consulte a secção seguinte.
4. **Painel de controlo, topo:** Utilizado para efectuar as definições para imprimir directamente a partir do PC Card.

Painel de controlo, frente

Teclas

Tecla	Função
-------	--------

 funcionamento	Liga e desliga a impressora . Apaga a memória da impressora se pressionar este botão duas vezes com a impressora ligada.
 manutenção	Carrega ou ejecta o papel se pressionada e libertada no período de dois segundos. Retoma a impressão se pressionada e libertada depois de um erro de falta de papel. Efectua a limpeza da cabeça de impressão se pressionada durante 3 segundos enquanto o indicador de erro  estiver apagado. Move a cabeça de impressão para a posição de substituição de tinteiros e coloca tinta na impressora quando não houver tinta.
 papel em rolo	Coloca e ejecta o papel em rolo. Alimenta de forma inversa o papel em rolo para uma posição da qual pode ser facilmente removido do alimentador do papel em rolo, se pressionada durante 3 segundos. Desactiva o indicador de erro  se pressionada depois de remover o papel em rolo.
 substituição de tinteiros	Move a cabeça de impressão para a posição de substituição de tinteiros e coloca tinta na impressora quando não houver tinta.

Painel de controlo, topo

Teclas

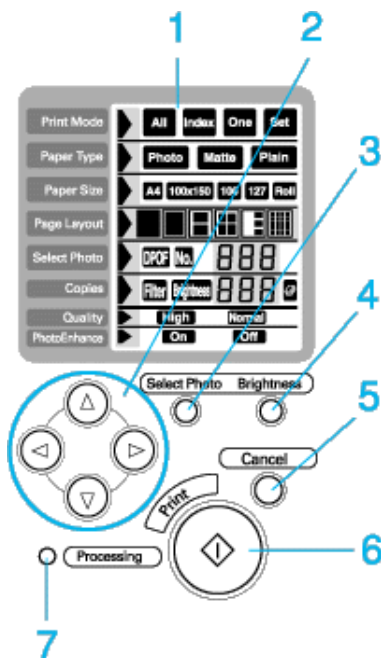

1. **Monitor:** Mostra os itens e as definições alteradas com as teclas do painel de controlo.
2. **Teclas de setas (cima, baixo, esquerda, direita):** Utilize as setas para cima e para baixo para seleccionar menus de definições. Utilize as teclas de setas direita e esquerda para decidir as definições.
3. **Tecla Select Photo (Seleccionar fotografia):** Decide o número da fotografia quando está no modo individual ou definido.

4. **Tecla Brightness (Brilho):** Pressione para aceder ao modo de definição de brilho. Mantenha pressionada a tecla durante três segundos para aceder ao modo de definição do filtro.

5. **Tecla Cancel (Cancelar):** Cancela as operações de impressão ou as definições no monitor.

6. **Tecla Start Print (Iniciar impressão):** Inicia a impressão com as definições seleccionadas através das teclas do painel de controlo.



7. **Indicador de processamento:** Ligado quando a impressora está preparada para imprimir. Intermitente durante o processamento de dados.

Nota:

As teclas do painel de controlo superior só afectam a impressão directa a partir do PC Card.

Indicadores

Indicador	Descrição
Processamento	Ligado quando a impressora está ligada. Intermitente quando a impressora está a receber dados, a ler dados de um PC Card, a enviar dados do PC Card para o computador, a imprimir, a carregar tinta, a limpar a cabeça de impressora ou durante a substituição de um tinteiro.

 <p>erro</p>	<p>Ligado quando a impressora não tem papel. Coloque papel no alimentador e, em seguida, pressione a tecla de manutenção  para retomar a impressão.</p> <p>Intermitente quando o papel está encravado. Retire todo o papel do alimentador e, em seguida, volte a colocá-lo. Se o indicador continuar intermitente, desligue a impressora e retire todo o papel da impressora.</p> <p>Intermitente quando o tinteiro de cor ou preto está quase vazio.</p> <p>Ligado quando o tinteiro de cor ou preto está vazio. Substitua o tinteiro de cor ou preto vazio.</p> <p>Preto: T007 Capacidade standard T010 Pequena capacidade</p> <p>Cor: T008</p> <p>Intermitente quando a cabeça de impressão se move para a posição de substituição de tinteiros.</p>
---	--

Opções e consumíveis

Opções

As opções apresentadas em seguida estão disponíveis para a impressora.

Cabos de interface

A EPSON fornece o cabo de interface indicado em seguida para a impressora. No entanto, pode utilizar qualquer cabo de interface que cumpra estas especificações. Para mais informações sobre requisitos adicionais, consulte o manual do computador.

Cabo de interface USB (blindado) C83623* de série A de 4 pinos (computador) para série B de 4 pinos (impressora).

Nota:

- O asterisco (*) é um substituto do último algarismo da referência do produto, que depende do país.
- O fornecimento deste cabo depende da sua localização geográfica.



Importante:

Utilize apenas cabos de interface que cumpram as especificações acima indicadas. A utilização de cabos não abrangidos pelas garantias da EPSON pode provocar avarias na impressora.

Monitor de pré-visualização

Quando imprimir directamente a partir do PC Card, o Preview Monitor C86000* permite localizar facilmente as fotografias na placa de memória. Utilize as teclas de seta direita e esquerda no menu Seleccionar fotografia para seleccionar as fotografias que pretende imprimir na placa de memória. Este monitor mostra apenas as definições Esquema da página e Seleccionar fotografia.

**Importante:**

Não se esqueça de desligar a impressora e remover o cabo de alimentação da impressora antes de instalar ou remover o monitor de pré-visualização. O incumprimento deste procedimento pode danificar o monitor de pré-visualização.

Nota:

- ❑ O asterisco (*) é um substituto do último dígito do número de produto, que depende da localização.
- ❑ Para ajustar a inclinação do monitor de pré-visualização, desaperte o botão do lado direito do monitor de pré-visualização.

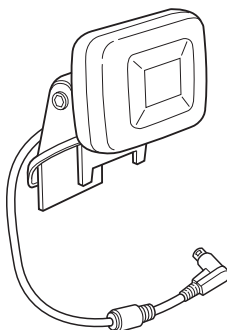

Consumíveis

Estão disponíveis os seguintes tinteiros e materiais especiais EPSON para a sua impressora.

Tinteiros

Pode utilizar os tinteiros apresentados em seguida na impressora:

Tipo de tinta	Números de produto da tinta
Tinteiro preto	Capacidade standard: T007 Pequena capacidade: T010

Tinteiro de cor	T008
-----------------	------

Nota:

Os números dos tinteiros dependem da localização.

Tipos de papel

A EPSON oferece materiais concebidos especificamente para impressoras de jacto de tinta, para satisfazer as necessidades de qualidade de impressão mais elevadas.

Os tipos de papel disponíveis são.

Nota:

Para obter as informações mais recentes sobre os papéis disponíveis, visite o site Web regional de suporte ao cliente. Para mais informações, consulte "Contactar o suporte ao cliente".

Papel normal

Papel normal

Envelopes

Papel normal Premium EPSON (A4) S041214

Papel branco brilhante

Papel branco brilhante EPSON (A4) S041442

Papel de qualidade fotográfica

Papel de qualidade fotográfica EPSON (A4) S041061

Cartões de qualidade fotográfica EPSON (A6) S041054

Cartões de qualidade fotográfica EPSON (5 × 8") S041121

Papel mate de gramagem elevada

Papel mate EPSON (A4) S041256

Papel mate de dupla face

Papel mate de dupla face EPSON (A4) S041569

Papel mate de arquivo

Papel mate de arquivo EPSON (A4) S041342

Transparências

Transparências EPSON (A4) S041063

Papel fotográfico brilhante Premium

Papel fotográfico brilhante Premium EPSON (A4) S041287

Papel fotográfico semibrilhante Premium

Papel fotográfico semibrilhante Premium EPSON (A4)S041332

Nota:

A disponibilidade de materiais especiais depende da localização.

Especificações da impressora

Funcionamento

Método de impressão	Jacto de tinta
Configuração dos jactos	Monocromático (preto) 48 jactos Cor (ciano, magenta, amarelo, ciano claro, magenta claro) 240 jactos (48 x 5 cores)
Direcção de impressão	Bidireccional com busca lógica
Código de controlo	ESC/P Raster EPSON Remote
Memória local de entrada	32 KB

Papel

Nota:

Visto que a qualidade de uma determinada marca ou tipo de papel pode ser alterada pelo fabricante a qualquer momento, a EPSON não pode atestar a qualidade de qualquer tipo de papel ou marca não EPSON. Teste sempre amostras de papel antes de comprar grandes quantidades ou de imprimir trabalhos grandes.

Especificações do papel

Folhas soltas:

Formato	A4 (210 mm × 297 mm) A5 (148 mm × 210 mm) Letter (216 mm × 279 mm) Half letter (139,7 mm × 215,9 mm) Legal (216 mm × 356 mm) Executive (184,2 mm × 266,7 mm) 5 × 7" (127 mm × 178 mm) 3,5 × 5" (89 mm × 127 mm)
Tipos de papel	Papel normal, papel especial distribuído pela EPSON
Espessura (para papel normal)	0,08 a 0,11 mm
Peso (para papel normal)	64 a 90 g/m ²

Envelopes:

Formato	Nº 10 (104,8 mm × 241 mm) DL (110 mm × 220 mm) C6 (114 mm × 162 mm) 132 mm × 220 mm
Tipos de papel	Papel normal ou de via aérea
Espessura	0,16 a 0,52 mm
Peso	45a 75 g/m ²

Cartões:

Formato	A6 (105 mm × 148 mm) 8 × 10" (203 mm × 254 mm) 5 × 8" (127 mm × 203 mm)
Tipos de papel	Papel especial EPSON

Transparências, Película brilhante de qualidade fotográfica

Formato	A4 (210 mm × 297 mm) Letter (216 mm × 279 mm) A6 (105 mm × 148 mm) para película brilhante
Tipos de papel	Papel especial EPSON

Papel autocolante:

Formato	A4 (210 mm × 297 mm)
Tipos de papel	Papel especial EPSON

Papel mate de gramagem elevada:

Formato	Letter (216 mm × 279 mm) A4 (210 mm × 297 mm)
Tipos de papel	Papel especial EPSON

Papel fotográfico:

Formato	A4 (210 mm × 297 mm) Letter (216 mm × 279 mm) Panorâmico (210 mm × 594 mm) 100 mm × 150 mm 4 × 6" (102 mm × 152 mm) Sem furos 4 × 6" (113,6 mm × 175,4 mm) 216 mm × 338 mm 89 mm × 7 m 100 mm × 8 m 210 mm × 10 m
Tipos de papel	Papel especial EPSON

Papel fotográfico brilhante Premium:

Formato	Letter (216 mm × 279 mm) A4 (210 mm × 297 mm) 5 × 7" (127 mm × 178 mm) 8 × 10" (203 mm × 254 mm) 100 mm × 8 m 210 mm × 10 m
Tipos de papel	Papel especial EPSON

Papel fotográfico ColorLife:

Formato	Letter (216 mm × 279 mm) A4 (210 mm × 297 mm)
Tipos de papel	Papel especial EPSON

Autocolantes fotográficos:

Formato A6 (105 mm × 148 mm) com 4 ou 16 molduras
Tipos de papel Papel especial EPSON
papel

Nota:

- ❑ *O papel de fraca qualidade pode reduzir a qualidade da impressão e provocar encravamentos de papel ou outros problemas. Se tiver problemas, mude para um papel de melhor qualidade.*
- ❑ *Não coloque papel enrolado ou dobrado.*
- ❑ *Utilize papel em condições normais:
Temperatura de 15 a 25° C (de 59 a 77° F)
Humidade relativa de 40 a 60%*
- ❑ *A película brilhante de qualidade fotográfica e o papel autocolante EPSON devem ser armazenados nas condições apresentadas em seguida:
Temperatura de 15 a 30° C (de 59 a 86° F)
Humidade relativa de 20 a 60%*

Área de impressão

Folhas soltas (incluindo o tamanho panorâmico) e cartões

Normal

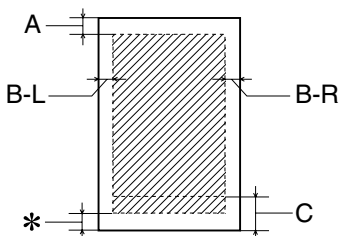

Sem margens **

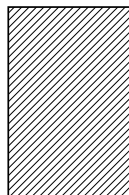

Envelopes

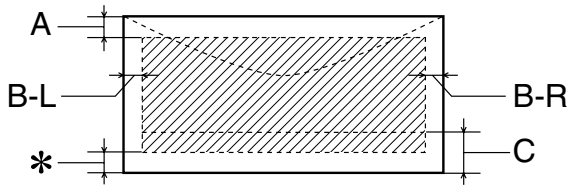

As linhas diagonais mostram a área de impressão.

A: A margem superior mínima é de 3 mm.

Quando colocar várias folhas de película brilhante de qualidade fotográfica EPSON, a margem superior mínima é de 30 mm (1,2").

B-L: A margem esquerda mínima é de 3 mm.

B-R: A margem direita mínima é:
3 mm para folhas soltas e envelopes C6.
7 mm para envelopes DL.
28 mm para envelopes n° 10.

C: A margem inferior mínima é de 14 mm (0,55").

- *: Pode ampliar a margem inferior mínima para 3 mm, seleccionando Máxima como definição Área de Impressão no menu Papel do controlador da impressora (Windows) ou na caixa de diálogo Configurar página (Macintosh). No entanto, a qualidade de impressão pode diminuir na área ampliada. Antes de imprimir trabalhos grandes com esta definição, imprima uma folha solta para confirmar a qualidade de impressão.
- **:

Quando imprimir com a função Sem Margens, a qualidade de impressão pode diminuir nas áreas inferior e superior da impressão ou a área pode ficar manchada.

Nota:

Coloque sempre o papel no alimentador com a margem mais curta virada para o interior da impressora. Coloque os envelopes com a aba virada para baixo.

Tinteiros

Tinteiro preto

Existem dois tipos de tinteiros pretos. O tinteiro de pequena capacidade (T010) contém metade da tinta do tinteiro de capacidade standard (T007).

Cor	Preto
-----	-------

Capacidade de impressão*	Capacidade standard (T007): 540 páginas (A4, texto a 360 ppp) Pequena capacidade (T010): 270 páginas (A4, texto a 360 ppp)
Duração do finteiro	2 anos a partir da data de produção (6 meses após a abertura do pacote a 25°C (77°F))
Temperatura	Conservação: De -20 a 40°C (de -4 a 104°F) 1 mês a 40°C Transporte: De -30 a 60°C 1 mês a 40°C 120 horas a 60°C Congelação:** -16°C (3,2°F)
Dimensões	20,1 mm (L) × 60 mm (P) × 38,5 mm (A)

Tinteiro de cor

Cor	Ciano, Magenta, Amarelo, Ciano claro e Magenta claro
Capacidade de impressão*	220 páginas (A4, 360 ppp, 5% de cada cor)
Duração do tinteiro	2 anos a partir da data de produção (6 meses após a abertura do pacote a 25°C (77°F))
Temperatura	Conservação: De -20 a 40°C (de -4 a 104°F) 1 mês a 40°C Transporte: De -30 a 60°C 1 mês a 40°C 120 horas a 60°C Congelamento:** -18°C (-0,4°F)
Dimensões	49,1 mm (L) × 60 mm (P) × 38,5 mm (A)

* O número fornecido baseia-se na impressão contínua depois da substituição do tinteiro. A capacidade de impressão pode variar, dependendo do número de vezes que utiliza a função de limpeza da cabeça de impressão e da frequência de ligação da impressora.

** A tinta derrete-se e é utilizável após 3 horas a 25°C (77°F).

**Importante:**

- ❑ *A EPSON recomenda a utilização de tinteiros originais EPSON. Os produtos não fabricados pela EPSON podem provocar danos na impressora não abrangidos pelas garantias da EPSON.*

- ❑ *Não utilize um tinteiro se a data de validade já tiver expirado.*

- ❑ *Não volte a encher o tinteiro. A impressora calcula a quantidade de tinta existente com um circuito integrado de modo que, mesmo se o tinteiro estiver recarregado, o circuito integrado informa de que está vazio.*

Características mecânicas

Método de alimentação de papel	Fricção
Trajectória de alimentação	Alimentador, entrada posterior
Capacidade do alimentador	Cerca de 100 folhas de papel de 64 g/m ² (17 lb)
Dimensões	Conservação Largura: 467 mm (18,4 polegadas) Profundidade: 255,7 mm (10,1 polegadas) Altura: 212,1 mm (8,4 polegadas)
	Funcionamento Largura: 467 mm (18,4 polegadas) Profundidade: 547 mm (21,5 polegadas) Altura: 302 mm (11,9 polegadas)

Peso	5.25 kg (11,6 lb) sem tinteiros
-------------	---------------------------------

Características eléctricas

	120 V	220-240 V
Varição da voltagem	De 99 a 132 V	De 198 a 264 V
Frequência	De 50 a 60 Hz	
Varição da frequência	De 49,5 a 60,5 Hz	
Corrente	0,45 A	0,25 A
Consumo	Aprox. 19 W (ISO10561 Padrão Letter) Aprox. 3,5 W no modo de espera	

Nota:

Consulte a etiqueta existente na parte posterior da impressora para obter informações sobre a voltagem da impressora.

Ambiente de funcionamento

Temperatura	Funcionamento: De 10 a 35°C Conservação: De -20 a 40°C (de -4 a 104°F) 1 mês a 40°C Transporte: * De -20 a 60°C (de -4 a 60,00°C) 120 horas a 60°C
Humidade	Funcionamento: De 20 a 80% Conservação: *, ** De 5 a 85% RH

* Armazenado num contentor de transporte

** Sem condensação

Normas e Aprovações

Modelo americano:

Segurança

UL 1950
CSA C22.2 n° 950

EMC

FCC parte 15 subparte B classe B
CSA C108.8 Classe B

Modelo europeu:

Directiva de baixa tensão 73/23/CE EN 60950

Directiva EMC 89/336/CE EN 55022 Classe B

EN 55024

EN 61000-3-2

EN 61000-3-3

Modelo australiano:

EMC AS/NZS 3548 Classe B

Requisitos do sistema

Utilizar a impressora

Consulte a secção adequada para obter informações sobre os requisitos mínimos e recomendados do sistema de utilização desta impressora.

Para sistemas Windows

Para ligar a impressora a uma porta USB, necessita de um computador com o Microsoft® Windows® Millennium Edition, Windows® 98, Windows® XP ou Windows® 2000 pré-instalado e uma porta USB, e a impressora tem de ser ligada através de um cabo USB blindado standard.

O computador deve cumprir também os seguintes requisitos de sistema.

Requisitos mínimos do sistema	Sistema recomendado
Processador Pentium 150 MHz para Windows Me Processador Pentium para Windows 98 Processador Pentium 233 MHz para Windows XP Processador Pentium 133 MHz para Windows 2000	Pentium 300 MHz ou superior recomendado
16 MB de RAM para Windows 98 32 MB de RAM para Windows Me 64 MB RAM para Windows XP e 2000	32 MB RAM ou mais para Windows Me e 98 64 MB RAM ou mais para Windows Me, 98 e 2000 128 MB RAM para Windows XP
20 MB de espaço em disco para Windows Me e 98 40 MB de espaço livre em disco para Windows 2000 50 MB de espaço livre em disco para Windows XP	50 MB de espaço livre em disco para Windows Me e 98 100 MB de espaço livre em disco para Windows XP e 2000
Monitor VGA para Windows Me, 98 e 2000 Monitor SVGA para Windows XP	Monitor VGA ou superior para Windows Me, 98 e 2000 Monitor SVGA ou superior para Windows XP

O fornecedor do computador pode ajudá-lo a actualizar o sistema se necessário.

Para computadores Macintosh

Para ligar esta impressora a computadores Apple® Macintosh®, tem de utilizar um cabo USB.

O Macintosh tem também de cumprir os requisitos apresentados em seguida.

Requisitos mínimos do sistema	Sistema recomendado
Mac OS 8.5.1	Mac OS 8.5.1/ 8.6 / 9.X
14 MB de memória disponível 16 MB de memória disponível quando activar a impressão de segundo plano.	29 MB ou mais de memória disponível 48 MB de memória disponível ou mais quando activar a impressão de segundo plano.

Requisitos mínimos do sistema	Sistema recomendado
Mac OS X 10.1.2	Mac OS X 10.1.2 ou posterior
128 MB RAM	256 MB RAM ou mais

Nota:

- ❑ *Para os utilizadores do Mac OS 8.5.1, 8.6 e 9.x, a quantidade de memória disponível varia de acordo com o número de aplicações abertas. Para saber a quantidade de memória disponível, seleccione Acerca deste computador no menu da maçã e consulte o tamanho da memória (apresentado em kilobytes) em “Maior bloco não utilizado” (1024K=1 MB).*
- ❑ *Para obter informações sobre a memória disponível os utilizadores do Mac OS x devem seleccionar Acerca deste Mac no menu da maçã.*
- ❑ *Para os utilizadores do Mac OS 8.5.1, 8.6 e 9.x, os requisitos de memória acima são para imprimir em papel de formato Letter. Estes requisitos dependem do formato do papel, tipo de aplicação utilizada e da complexidade do documento que pretende imprimir.*

Além destes requisitos de memória e de sistema, necessita de 20 MB de espaço livre em disco para instalar o software da impressora. Para imprimir, necessita também de espaço livre em disco com cerca de duas vezes o tamanho do ficheiro a imprimir.

Utilizar o Guia do utilizador interativo

Consulte a secção adequada para obter mais informações sobre os requisitos mínimos do sistema para utilizar o *Guia do utilizador interativo*.

Para sistemas Windows

Sistema	Microsoft Windows® Millennium Edition, 98, XP ou 2000
Processador	Processador Pentium 150 MHz para Windows Me Processador Pentium para Windows 98 Processador Pentium 233 MHz para Windows XP Processador Pentium 133 MHz para Windows 2000 Pentium 300 MHz ou superior recomendado
Memória	16 MB de RAM para Windows 98 32 MB de RAM para Windows Me 64 MB RAM para Windows XP e 2000 64 MB RAM ou mais recomendados para Windows Me, 98 e 2000 128 MB de RAM ou mais recomendados para Windows 2000
Espaço livre em disco	5 MB para instalar o Guia do utilizador
Unidade de CD-ROM	Dupla velocidade (quádrupla velocidade ou superior recomendado)

Monitor	640 × 480 pixels ou 800 × 600 pixels com a definição High Color (16 bits) ou True Color (32 bits)
Browser	Browser Web (Microsoft Internet Explorer 4.0 ou superior recomendado)

Para computadores Macintosh

Sistema	Mac OS 8.5.1/8.6/9.x, Mac OS X 10.1.2 ou posterior
Memória	16 MB (32 MB RAM ou mais recomendados)
Espaço livre em disco	5 MB para instalar o Guia do utilizador
Unidade de CD-ROM	Dupla velocidade (quádrupla velocidade ou superior recomendado)
Monitor	640 × 480 pixels ou 800 × 600 pixels com a definição High Color (16 bits) ou True Color (32 bits)
Browser	Browser Web (Microsoft Internet Explorer 4.0 ou superior recomendado)

Imprimir com Windows

Introdução ao software da impressora

Encontrar mais informações

Aceder ao software da impressora

Efectuar definições no menu Principal

Efectuar a definição Papel.

Efectuar a definição Modo

Efectuar a definição Cor

Pré-visualizar a impressão

Efectuar definições no menu Papel

Efectuar definições no menu Esquema

Efectuar a definição Reduzir/Aumentar

Efectuar a definição Multi-Páginas

Efectuar a definição Marca de Água

Utilitários da impressora

Status Monitor 3

Verificação de Jactos

Limpeza das Cabeças

Alinhamento das Cabeças

Dados s/ a Impressora e Opções

Velocidade & Evolução

Obter informações através da ajuda interactiva

Aceder à ajuda a partir da aplicação

Aceder à ajuda a partir do menu Iniciar do Windows

Aumentar a velocidade de impressão

Sugestões gerais

Efectuar a definição Velocidade & Evolução

Verificar o estado da impressora e gerir tarefas de impressão

Utilizar o Medidor da evolução

Sugestões de impressão da Epson

Mensagens de erro

Utilizar o Gestor EPSON

Para Windows Me e 98
Aceder ao EPSON Status Monitor 3
Aceder ao EPSON Status Monitor 3
Ver informações no EPSON Status Monitor 3

Imprimir em Macintosh

Utilizadores de Macintosh OS 8.5.1, 8.6 e 9.x

Introdução ao software da impressora
Aceder ao software da impressora
Efectuar definições na caixa de diálogo Imprimir
Efectuar a definição Papel.
Efectuar a definição Modo
Efectuar a definição Cópias
Efectuar a definição Páginas
Efectuar a definição Tinta
Definir tempo de impressão
Pré-visualizar a impressão
Guardar dados de processamento como um ficheiro
Efectuar definições na caixa de diálogo Definir Página
Definir um formato de papel personalizado
Efectuar definições na caixa de diálogo Esquema
Efectuar a definição Ajustar à Página
Efectuar a definição Marca de Água
Efectuar a definição Multi-Páginas
Efectuar a definição Ordem de Impressão
Utilizar os utilitários da impressora
EPSON StatusMonitor
Verificação dos Jactos
Limpeza das Cabeças
Alinhamento das Cabeças
Configuração
Obter informações através da ajuda interactiva

Utilizadores do Macintosh OS X

Introdução ao software da impressora

Efectuar definições na caixa de diálogo Imprimir

Efectuar a definição Papel

Efectuar a definição Modo

Pré-visualizar a impressão

Efectuar definições N-up

Guardar o documento como um ficheiro PDF

Efectuar a definição Gestão de Cor

Mostrar as definições actuais na caixa de diálogo Imprimir

Gravar e utilizar as definições na caixa de diálogo Imprimir

Efectuar definições na caixa de diálogo Configurar Página

Mostrar as definições actuais na caixa de diálogo Configurar Página

Utilitários da impressora

EPSON StatusMonitor

Verificação dos Jactos

Limpeza das Cabeças

Alinhamento das Cabeças

Obter informações através da ajuda interactiva

Verificar o estado da impressora e gerir tarefas de impressão

Utilizar o EPSON StatusMonitor

Aceder ao EPSON StatusMonitor

Utilizar a caixa de diálogo Definições de Configuração

Utilizar o EPSON Monitor3

Aceder ao EPSON Monitor3

Gerir trabalhos de impressão com o EPSON Monitor3

Alterar a prioridade dos trabalhos de impressão

Como

Utilizar um PC Card do computador

Manusear um PC Card

Colocar PC Card

Suportes de armazenamento

Colocar PC Card

Ejectar PC Card

Precauções para utilizadores do Windows XP e 2000
Desligar a impressora

Exif Print

Exif Print

Imprimir com a função PRINT Image Matching

Como utilizar a função PRINT Image Matching?
Papel que permite a utilização do PRINT Image Matching

Manusear papel

Colocar papel
Informações sobre papel especial e outros materiais
 Capacidades de carregamento de papéis especiais EPSON
 Armazenar papel fotográfico EPSON
Colocar envelopes

Utilizar papel em rolo

Utilizar o suporte para papel em rolo
 Colocar o papel em rolo
Imprimir em papel em rolo
 Área de impressão e margens
 Utilizadores de Windows
 Utilizadores de Macintosh
Remover o papel em rolo da impressora
Armazenar o papel em rolo EPSON

Configurar a impressora numa rede

Utilizadores do Windows Me e 98
 Configurar a impressora como uma impressora partilhada
 Aceder à impressora através de uma rede
Utilizadores do Windows XP e 2000
 Configurar a impressora como uma impressora partilhada
 Aceder à impressora através de uma rede
Utilizadores de Macintosh

Configurar a impressora como uma impressora partilhada
Aceder à impressora através de uma rede

Substituir tinteiros

Verificar o fornecimento de tinta

Utilizar o painel de cristais líquidos

Utilizadores de Windows

Utilizadores de Macintosh

Substituir um tinteiro

Utilizar o painel de controlo da impressora

Utilizar o Status Monitor

Manutenção

Verificar os jactos da cabeça de impressão

Utilizar o utilitário Verificação de Jactos

Utilizar as teclas do painel de controlo

Limpar a cabeça de impressão

Utilizar o utilitário Limpeza das Cabeças

Utilizar as teclas do painel de controlo

Alinhar a cabeça de impressão

Utilizadores de Windows

Limpar a impressora

Transportar a impressora

Actualizar e remover software

Actualizar o software da impressora no Windows XP e 2000

Remover o controlador de impressão

Remover o controlador da placa de memória no Mac OS 8.5.1, 8.6
e 9.x

Resolução de avarias

Diagnosticar um problema

Resolução de avarias interactiva

Visor e indicadores de erros

EPSON Status Monitor

Executar a verificação da impressora

- Problemas de qualidade de impressão
 - Efeito de faixa horizontal
 - Efeito de faixa ou desalinhamento vertical
 - Intervalos de cores
 - Cores incorrectas ou inexistentes
 - Impressão manchada ou borrada
- Problemas de impressão não relacionados com a resolução
 - Caracteres incorrectos ou alterados
 - Margens incorrectas
 - Imagem invertida
 - Impressão de páginas em branco
 - A impressão tem manchas na margem inferior
 - A impressão é muito lenta
- O papel não é alimentado correctamente
 - O papel não é alimentado
 - São alimentadas várias folhas
 - Encravamento de papel
 - Papel colocado incorrectamente
 - O papel não é completamente ejectado ou está enrugado
- A impressora não imprime
 - Todos os indicadores estão apagados
 - Os indicadores ligam e desligam
 - Apenas o indicador de processamento está ligado
 - O indicador de erro está intermitente ou ligado
 - O indicador de erro está ligado e o indicador de processamento está intermitente.
- Corrigir problemas USB
 - A impressora não funciona correctamente com o cabo USB
 - Sistema operativo
 - Instalação do controlador de impressão
- Cancelar a impressão
 - Utilizadores do Windows Me e 98
 - Utilizadores do Windows XP e 2000
 - Utilizadores de Macintosh

Suporte ao cliente

Site Web de Assistência Técnica
Contactar o suporte ao cliente

Informações dos produtos

Instruções de segurança

Instruções de segurança importantes

- Quando configurar a impressora

- Quando escolher um local para a impressora

- Quando utilizar a impressora

- Quando utilizar uma placa de memória

- Quando utilizar o monitor ou o monitor de pré-visualização opcional

- Quando manusear tinteiros

Simbologia utilizada no manual

Peças da impressora e funções do painel de controlo

- Peças da impressora

- Painel de controlo, frente

- Painel de controlo, topo

Opções e consumíveis

- Opções

- Consumíveis

Especificações da impressora

Funcionamento

Papel

- Especificações do papel

- Área de impressão

Tinteiros

- Tinteiro preto

- Tinteiro de cor

Características mecânicas

Características eléctricas

Ambiente de funcionamento

Normas e Aprovações

Requisitos do sistema

- Utilizar a impressora

- Utilizar o Guia do utilizador interactivo

Índice

Índice

A

- Actualizar o controlador, 208
- Adaptador do suporte para papel em rolo, 291
- Ajuda interactiva
 - Macintosh (Mac OS 8.5.1, 8.6 e 9.x), 97
 - Macintosh (Mac OS X), 119
 - Windows, 49
- Ajustar à Página
 - Macintosh (Mac OS 8.5.1, 8.6 e 9.x), 87
 - Windows, 33
- Alavanca de ajuste, 146, 292
- Alimentador, 291
- Assistência técnica, 248
- Autocolantes fotográficos, 147, 301
- Aviso de erro
 - Macintosh, 123
 - Windows, 48

C

- Cabeça de impressão, 195, 198, 293
- Cabo do conector do monitor de pré-visualização, 292
- Cabos, 299
- Cabos de interface, 299
- Caixa de diálogo Configurar Página
 - Macintosh (Mac OS X), 113
- Caixa de diálogo Definições Personalizadas
 - Macintosh (Mac OS 8.5.1, 8.6 e 9.x), 72
 - Windows, 22
- Caixa de diálogo Definir Página
 - Macintosh (Mac OS 8.5.1, 8.6 e 9.x), 78
- Caixa de diálogo Esquema(Macintosh)
 - Mac OS 8.5.1, 8.6 e 9.x, 86
- Cartões especiais, 147, 301
- Colocar papel, 143, 144, 148, 152
- CompactFlash, 133
- Compartimento de tinteiros, 293
- Conector do cabo de interface USB, 292
- Consumíveis, 300
- Contactar a EPSON, 248
- Controlar impressão

Windows, 48

D

Definição Área de Impressão

Macintosh (Mac OS 8.5.1, 8.6 e 9.x), 78

Windows, 28

Definição Automático

Macintosh (Mac OS 8.5.1, 8.6 e 9.x), 67

Macintosh (Mac OS X), 103

Windows, 16

Definição ColorSync (Macintosh)

Mac OS 8.5.1, 8.6 e 9.x, 69

Mac OS X, 104

Definição Cor

Windows, 23

Definição de Configuração, 124

Definição Economia

Macintosh (Mac OS 8.5.1, 8.6 e 9.x), 69

Macintosh (Mac OS X), 104

Windows, 19

Definição ICM, 19

Definição Marca de Água

Macintosh (Mac OS 8.5.1, 8.6 e 9.x), 87

Windows, 39

Definição Papel

Macintosh (Mac OS 8.5.1, 8.6 e 9.x), 63

Macintosh (Mac OS X), 101

Windows, 12

Definição Reduzir/Aumentar

Macintosh (Mac OS 8.5.1, 8.6 e 9.x), 81

Macintosh (Mac OS X), 114

Windows, 33

Definição Resolução

Macintosh (Mac OS 8.5.1, 8.6 e 9.x), 71

Macintosh (Mac OS X), 106

Windows, 21

Definição sRGB

Windows, 20

Definição Tempo de Impressão

Macintosh (Mac OS 8.5.1, 8.6 e 9.x), 73

Definição Tinta

Macintosh (Mac OS 8.5.1, 8.6 e 9.x), 73

Macintosh (Mac OS X), 107

Definições Avançadas

- Macintosh (Mac OS 8.5.1, 8.6 e 9.x), 70
- Windows, 20
- Definições avançadas
 - Macintosh (Mac OS X), 105
- Definições Orientação
 - Macintosh (Mac OS 8.5.1, 8.6 e 9.x), 78
 - Macintosh (Mac OS X), 113
 - Windows, 28
- Definições Personalizadas
 - Macintosh (Mac OS 8.5.1, 8.6 e 9.x), 69
 - Macintosh (Mac OS X), 104
 - Windows, 19
- Definições PhotoEnhance
 - Macintosh (Mac OS 8.5.1, 8.6 e 9.x), 68
 - Windows, 17
- Definições Velocidade & Evolução
 - Windows, 53

E

- Encravamento de papel, 232
- Envelopes, 148, 310
- EPSON Monitor3, 125
- EPSON StatusMonitor (Macintosh), 121
- Especificações, 305, 311, 315, 316
- Especificações da área de impressão, 309
- Extensão do receptor de papel, 291

F

- Folhas de limpeza, 144
- Formato de página personalizado
 - Macintosh (Mac OS 8.5.1, 8.6 e 9.x), 83
 - Windows, 28
- Função Pré-visualizar
 - Macintosh (Mac OS 8.5.1, 8.6 e 9.x), 75
 - Macintosh (Mac OS X), 107
 - Windows, 24

G

- Glossário, 1
- Gravar definições
 - Windows, 22
- Guardar definições

Macintosh (Mac OS 8.5.1, 8.6 e 9.x), 72
Guias das margens, 291

I

Impressão em Segundo Plano, 74, 125
Impressão multi-páginas
 Macintosh (Mac OS 8.5.1, 8.6 e 9.x), 90, 91
 Macintosh (Mac OS X), 109
 Windows, 34, 35
Impressora, 205, 206, 291
 Especificações, 314
Indicador de processamento, 296
Indicadores, 215, 296
Informações de segurança, 283, 289, 316

L

Limpar, 198, 205
Limpeza das Cabeças, 196, 199

M

Material, 144, 301
Monitor, 295

O

Opções, 299

P

Painel de controlo, 293, 296
 Limpar a cabeça de impressão, 196
 Substituir tinteiros, 187
 Verificação dos Jactos, 196
Painel de controlo, frente, 293
Painel de controlo, topo, 293
Papel, 143, 144, 148, 152, 301
 Especificações, 305
Papel autocolante, 147, 301
Papel de transferência, 147, 301
Papel em rolo, 151, 155, 164, 166, 301
Papel especial, 144, 147, 301
Papel fotográfico, 147, 301

Papel fotográfico brilhante, 144, 301
Papel fotográfico brilhante Premium, 144, 147, 301
Papel fotográfico ColorLife, 147
Papel mate de gramagem elevada, 147, 301
PC Card, 132
 colocar, 134
 ejectar, 136
Película brilhante, 147, 301
Película fotográfica brilhante, 144, 301
PRINT Image Matching, 141

R

Ranhura do monitor de pré-visualização, 293
Ranhura do PC Card, 292
Receptor de papel, 291
Requisitos do sistema, 318, 320
Resolução de avarias
 Encravamento de papel, 232
 Mensagens de erro, 213
 Suporte ao cliente, 248

S

SmartMedia, 132
Software da impressora para Macintosh, 121, 208
Software da impressora para Macintosh (Mac OS 8.5.1, 8.6 e 9.x), 61, 95
Software da impressora para Macintosh (Mac OS X), 99, 115
Software da impressora para Windows, 9, 10, 42, 208
Status Monitor
 Macintosh, 121
Sugestões de impressão, 181
Suporte ao cliente, 248
Suporte de armazenamento, 132
Suporte de papel, 291
Suporte para papel em rolo, 292

T

Tampa da impressora, 291
Tecla Brightness (Brilho), 296
Tecla Cancel (Cancelar), 296
Tecla de ejeção do PC Card, 291
Teclas, 293
Teclas de setas, 295

Tecla Select Photo (Seleccionar fotografia), 295
Tecla Start Print (Iniciar impressão), 296
Tinteiros, 181, 300
 Especificações, 311
 Substituir, 187, 193
Transferência DMA, 53
Transparências, 148, 301

U

Utilitários
 Macintosh (Mac OS 8.5.1, 8.6 e 9.x), 95
 Macintosh (Mac OS X), 115
 Windows, 42

V

Velocidade de impressão, aumentar
 Windows, 51, 53
Verificação de Jactos, 195
Verificação dos Jactos, 196