

# EPSON STYLUS™ PHOTO 925

## Guida per l'utente

<i>Ricerca delle informazioni</i> .....	2
<i>Avvertenze per la sicurezza</i> .....	4
<i>Parti della stampante e funzioni del pannello di controllo</i> .....	12
<i>Informazioni fondamentali sulla stampa</i> .....	17
<i>Varie opzioni di impostazione</i> .....	31
<i>Uso della carta in rotolo</i> .....	60
<i>Sostituzione delle cartucce d'inchiostro</i> .....	74
<i>Manutenzione</i> .....	81
<i>Risoluzione dei problemi</i> .....	89
<i>Assistenza clienti</i> .....	104
<i>Opzioni e materiali di consumo</i> .....	138
<i>Specifiche della stampante</i> .....	142

# Ricerca delle informazioni

## **Installazione**

Lo scopo della presente guida è quello di assistere nell'installare e nell'apprendere ad utilizzare la stampante. Ivi sono riportate informazioni sull'installazione sia della stampante che del software della stampante.

## **Installazione software per la stampa di fotografie**

Guida comprendente le informazioni sull'installazione di EPSON PhotoQuicker, EPSON PhotoStarter e EPSON CardMonitor. Comprende altresì i requisiti di sistema e di annullamento dell'installazione.

## **Consultazione rapida**

Guida comprendente la procedura semplificata per stampare senza computer. Comprende altresì esempi di layout e di colore.

## **Guida utente**

Guida comprendente le informazioni sulla stampa diretta, sulla risoluzione dei problemi e sull'assistenza al cliente.

## **Guida utente EPSON PhotoQuicker**

Guida appartenente alla dotazione del CD-ROM; essa comprende informazioni sull'utility EPSON PhotoQuicker e e sulla risoluzione dei problemi.

## **Guida utente appartenente alla dotazione del CD-ROM**

Comprende le informazioni esaurienti sulle impostazioni del software di stampa, sulla stampa su carta speciale, sulla manutenzione e sulla risoluzione dei problemi.

Tutti i diritti riservati. Nessuna parte di questa pubblicazione può essere riprodotta, memorizzata in sistemi informatici o trasmessa in qualsiasi forma o con qualsiasi mezzo, elettronico, meccanico, con fotocopie, registrazioni o altro mezzo, senza il consenso scritto di SEIKO EPSON CORPORATION. Le informazioni qui contenute riguardano solo questa stampante EPSON. EPSON non è responsabile per l'utilizzo di queste informazioni con altre stampanti.

Né SEIKO EPSON CORPORATION, né suoi affiliati sono responsabili verso l'acquirente di questo prodotto o verso terzi per danni, perdite, costi o spese sostenuti o patiti dall'acquirente o da terzi in conseguenza di: incidenti, cattivo uso o abuso di questo prodotto o modifiche, riparazioni o alterazioni non autorizzate effettuate sullo stesso o (esclusi gli Stati Uniti) la mancata stretta osservanza delle istruzioni operative e di manutenzione della SEIKO EPSON CORPORATION.

SEIKO EPSON CORPORATION non è responsabile per danni o problemi originati dall'uso di opzioni o materiali di consumo altri da quelli designati come prodotti originali EPSON o prodotti approvati da EPSON da SEIKO EPSON CORPORATION.

SEIKO EPSON CORPORATION non è responsabile per danni cagionati da interferenze elettromagnetiche che avvengono per l'uso di cavi di interfaccia altri dai prodotti approvati EPSON designati da SEIKO EPSON CORPORATION.

EPSON è un marchio registrato e EPSON Stylus è un marchio di SEIKO EPSON CORPORATION.

Copyright 2001 SEIKO EPSON CORPORATION. Tutti i diritti riservati. PRINT Image Matching è un marchio registrato di SEIKO EPSON CORPORATION. Il logo PRINT Image Matching è un marchio registrato di SEIKO EPSON CORPORATION.

Microsoft e Windows sono marchi registrati di Microsoft Corporation.

Apple e Macintosh sono marchi registrati di Apple Computer, Inc.

DPOF è un marchio registrato di CANON INC., Eastman Kodak Company, Fuji Photo Film Co., Ltd. e Matsushita Electric Industrial Co., Ltd.

Zip® è un marchio registrato di Iomega Corporation.

*Avviso generale: Gli altri nomi di prodotto qui riportati sono utilizzati solo a scopo identificativo e possono essere marchi dei loro rispettivi proprietari. EPSON non rivendica alcun diritto su detti marchi.*

Copyright© 2002 by SEIKO EPSON CORPORATION, Nagano, Giappone.



Stampato su carta riciclata.

---

## ***Avvertenze per la sicurezza***

---

### ***Avvertenze importanti per la sicurezza***

Leggere attentamente le avvertenze in questa sezione prima di iniziare ad usare la stampante. Assicurarsi inoltre di seguire tutte le avvertenze e le istruzioni applicate sulla stampante.

### ***Durante l'installazione della stampante***

Durante l'installazione della stampante, tenere presente le seguenti indicazioni:

- Non bloccare od ostruire le aperture presenti sull'involucro esterno della stampante.
- Usare esclusivamente il tipo di alimentazione elettrica indicato sulla targhetta della stampante.
- Controllare che il cavo di alimentazione di c.a. soddisfi le norme di sicurezza locali pertinenti.
- Collegare tutte le apparecchiature a prese elettriche dotate di messa a terra. Evitare l'uso di prese che si trovano sullo stesso circuito di fotocopiatrici o sistemi di aerazione che si accendono e spengono regolarmente.
- Evitare di usare prese elettriche controllate da interruttori o timer automatici.
- Tenere l'intero sistema del computer lontano da potenziali fonti di interferenze elettromagnetiche, come altoparlanti o unità di base di telefoni cordless.
- Non usare un cavo di alimentazione danneggiato o logoro.

- ❑ Se si collega la stampante ad una presa multipla, assicurarsi che l'ampereaggio totale dei dispositivi collegati non sia superiore a quello supportato dalla presa. Assicurarsi inoltre che l'ampereaggio totale di tutti i dispositivi collegati alla presa a muro non sia superiore al livello massimo consentito.
- ❑ Non tentare di riparare la stampante da soli.
- ❑ Scollegare la stampante e rivolgersi al servizio di assistenza se si verifica una delle seguenti condizioni:

il cavo di alimentazione è danneggiato; è entrato del liquido nella stampante; la stampante è caduta o si è danneggiato l'involucro; la stampante non funziona normalmente o mostra un evidente cambiamento di prestazioni.
- ❑ Se si intende utilizzare la stampante in Germania, l'impianto dell'edificio deve essere protetto con un interruttore automatico da 10 o 16 ampere per fornire a questa stampante un'adeguata protezione da cortocircuiti e sovracorrente.

## ***Quando si sceglie una posizione per la stampante***

Quando si posiziona la stampante, tenere presente le seguenti indicazioni:

- ❑ Collocare la stampante su una superficie piana e stabile che si estenda oltre la base della stampante in tutte le direzioni. Posizionando la stampante presso la parete, lasciare più di 10 cm tra il retro della stampante e la parete. La stampante non funzionerà correttamente se è in posizione inclinata.
- ❑ Nel conservare e trasportare la stampante, non inclinarla, non posizionala verticalmente e non capovolgerla. In caso contrario si rischiano fuoriuscite dalla cartuccia.

- ❑ Lasciare spazio sufficiente davanti alla stampante per far uscire completamente la carta.
- ❑ Evitare luoghi soggetti a brusche variazioni di temperatura e di umidità. Inoltre, tenere la stampante lontana dalla luce solare diretta, da sorgenti di illuminazione intensa o da fonti di calore.
- ❑ Evitare luoghi esposti alla polvere e soggetti ad urti e vibrazioni.
- ❑ Lasciare intorno alla stampante spazio sufficiente per consentire una ventilazione adeguata.
- ❑ Collocare la stampante in prossimità di una presa elettrica dalla quale sia possibile scollegare facilmente il cavo di alimentazione.

## ***Quando si usa la stampante***

Durante l'uso della stampante, tenere presente le seguenti indicazioni:

- ❑ Non inserire oggetti nelle fessure dell'involucro della stampante.
- ❑ Prestare attenzione a non versare liquidi sulla stampante.
- ❑ Non inserire le mani all'interno della stampante e non toccare le cartucce d'inchiostro durante la stampa.
- ❑ Non spostare manualmente la testina di stampa; in caso contrario, si potrebbero provocare danni alla stampante.

- ❑ Spegnere sempre la stampante mediante il tasto di alimentazione . Premendo questo pulsante, la spia memory card lampeggia brevemente, spegnendosi. Non scollegare la stampante o spegnerla fino a quando la spia memory card non cessa di lampeggiare.
- ❑ Prima di trasportare la stampante, accertarsi che la testina di stampa sia nella posizione di riposo (completamente a destra) e che le cartucce d'inchiostro siano installate.
- ❑ Lasciare montate le cartucce d'inchiostro. Se le cartucce vengono rimosse, la testina di stampa si disidrata, impedendo così alla stampante di stampare.

### ***Quando si utilizza una memory card***

- ❑ Non rimuovere la memory card o non spegnere la stampante quando il computer e la memory card comunicano (quando la spia slot memory card lampeggia).
- ❑ Il metodo di manipolazione varia a seconda del supporto di memorizzazione. Per informazioni in merito, consultare la documentazione fornita assieme alla memory card e al supporto di memorizzazione.
- ❑ È possibile utilizzare solo le memory card conformi alle specifiche della stampante.

### ***Quando si usa il display o il monitor di anteprima opzionale***

- ❑ Il display LCD può presentare alcune piccole macchie scure o chiare. Ciò è normale e non significa che il display LCD sia guasto.

- ❑ Per pulire il display o il monitor di anteprima opzionale, usare solo un panno asciutto e morbido. Non usare detergenti liquidi o chimici.
- ❑ Qualora il display della stampante o il display LCD del monitor di anteprima sia danneggiato, rivolgersi al rivenditore. Se la soluzione a cristalli liquidi dovesse venire a contatto con le mani, lavarle abbondantemente con acqua e sapone. Se la soluzione a cristalli liquidi dovesse venire a contatto con gli occhi, sciacquarli immediatamente con acqua. Se dopo aver sciacquato abbondantemente gli occhi permane uno stato di malessere o problemi alla vista, rivolgersi immediatamente ad un medico.
- ❑ Montare sempre la copertura dello slot monitor di anteprima, a meno che non venga utilizzato il monitor di anteprima opzionale.

## ***Con le cartucce d'inchiostro***

Durante la manipolazione delle cartucce d'inchiostro, tenere presente le seguenti indicazioni:

- ❑ Tenere le cartucce d'inchiostro fuori dalla portata dei bambini. Non permettere ai bambini di bere il contenuto delle cartucce o di maneggiarle in alcun modo.
- ❑ Prestare attenzione quando si maneggiano le cartucce d'inchiostro usate, in quanto potrebbe esserci dell'inchiostro residuo intorno all'apertura di alimentazione. Se l'inchiostro dovesse venire a contatto con la pelle, lavarla accuratamente con acqua e sapone. Se l'inchiostro dovesse venire a contatto con gli occhi, sciacquarli immediatamente con acqua. Se dopo aver sciacquato abbondantemente gli occhi permane uno stato di malessere o problemi alla vista, rivolgersi immediatamente ad un medico.



- ❑ Non agitare le cartucce d'inchiostro; ciò può causare fuoriuscite d'inchiostro.
- ❑ Installare la cartuccia d'inchiostro immediatamente dopo averla estratta dalla confezione. Se si lascia la cartuccia fuori dalla confezione per molto tempo prima di usarla, si può ridurre la qualità di stampa.
- ❑ Non usare una cartuccia d'inchiostro oltre la data indicata sulla confezione. Per ottenere i migliori risultati, consumare le cartucce d'inchiostro entro sei mesi dalla loro installazione.
- ❑ Non smontare le cartucce d'inchiostro e non tentare di ricaricarle. Ciò potrebbe danneggiare la testina di stampa.
- ❑ Dopo aver preso una cartuccia d'inchiostro da un deposito a bassa temperatura, lasciarla a temperatura ambiente per almeno tre ore prima di utilizzarla.
- ❑ Conservare le cartucce d'inchiostro in un luogo fresco e buio.
- ❑ Non toccare il chip IC verde sul lato della cartuccia. Ciò potrebbe avere effetti sul normale funzionamento e sulla stampa.
- ❑ Il chip IC di questa cartuccia d'inchiostro conserva diverse informazioni relative alla cartuccia, ad esempio la quantità di inchiostro rimanente, in modo che la cartuccia possa essere rimossa e reinserita liberamente. Tuttavia, ogni qual volta si inserisce la cartuccia viene consumata una piccola quantità d'inchiostro, in quanto la stampante esegue un controllo di affidabilità della cartuccia.

- ❑ Se si rimuove una cartuccia d'inchiostro per un uso successivo, proteggere l'apertura di alimentazione dallo sporco e dalla polvere e conservarla nello stesso luogo della stampante. Una valvola nell'apertura di erogazione dell'inchiostro rende superflui tappi e coperchi; tuttavia, l'inchiostro potrebbe macchiare gli oggetti che vengono a contatto con quest'area della cartuccia. Non toccare l'apertura di erogazione inchiostro o l'area circostante.

## ***Nell'usare la taglierina automatica per carta in rotolo***

- ❑ Tenere le taglierina fuori dalla portata dei bambini.
- ❑ Non toccare la parte di espulsione carta e la lama della taglierina.
- ❑ Non posizionare la taglierina su una superficie instabile (ad es. un tavolino instabile o una superficie inclinata).
- ❑ Non scomporre in pezzi e non modificare la taglierina.

## **Conformità ENERGY STAR®**



In qualità di partner ENERGY STAR®, EPSON ha determinato che questo prodotto è conforme alle specifiche ENERGY STAR® per il risparmio energetico.

L'International ENERGY STAR® Office Equipment Program è un programma di collaborazione volontaria con le industrie di computer e di apparecchiature per ufficio che promuove l'introduzione di personal computer, monitor, fax, fotocopiatrici e scanner con funzioni di risparmio energetico nel tentativo di ridurre l'inquinamento atmosferico causato dalla produzione di energia elettrica.

---

## **Convenzioni usate nel manuale**



### ***Avvertenze***

*Osservare attentamente per evitare danni personali.*



### ***Attenzione***

*Seguire attentamente per evitare danni alle apparecchiature.*

### ***Note***

*Contengono informazioni importanti e suggerimenti utili sul funzionamento della stampante.*

# Parti della stampante e funzioni del pannello di controllo



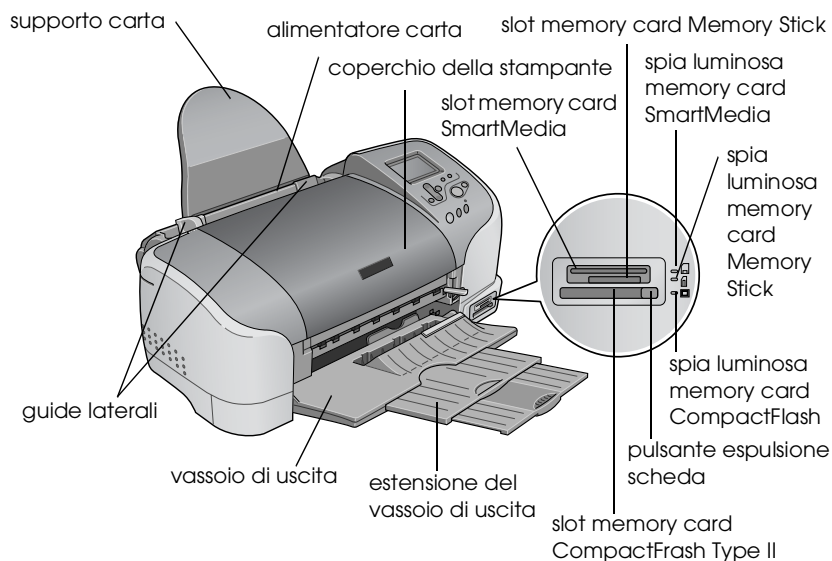

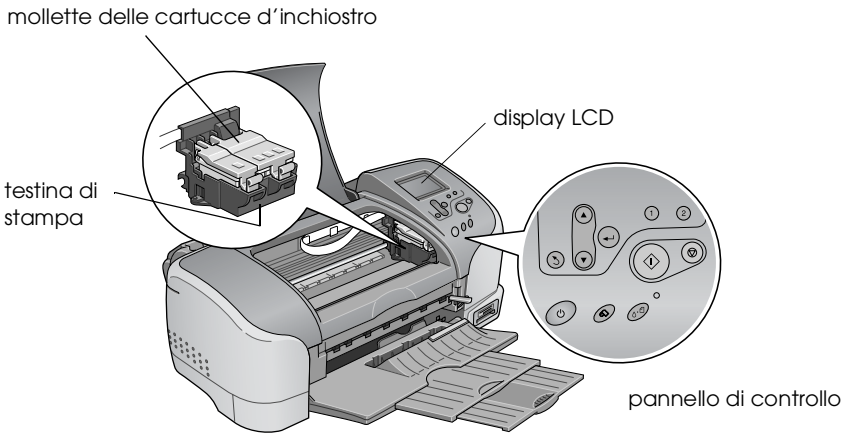
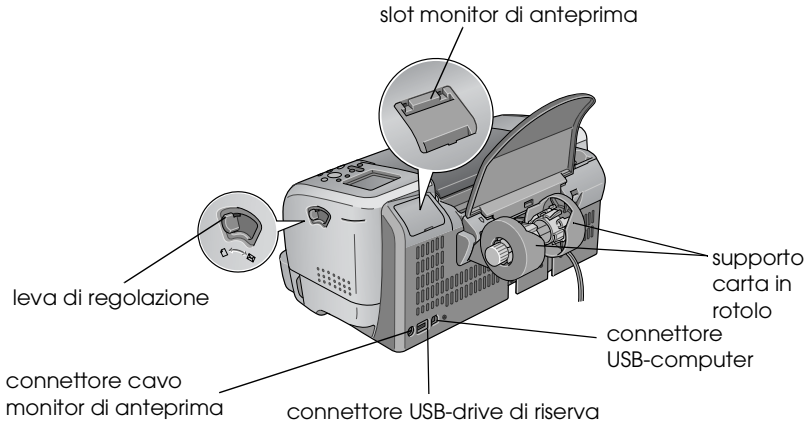
## Parti della stampante





---

## Tasti

Tasto	Funzione
 alimentazione	Accende e spegne la stampante.
 manutenzione	Cancela i seguenti errori o visualizza un'istruzione. Senza inchiostro Senza cartuccia inchiostro/anormale Senza carta (solo fogli singoli) Carta inceppata  Esegue l'utility sostituzione della cartuccia.  Visualizza il menu Impostazioni avanzate, a spia luminosa manutenzione  spenta.
 carta in rotolo	Serve a caricare ed espellere la carta in rotolo.  Serve a tagliare ed espellere la carta in rotolo, a lavoro di stampa ultimato, quindi riavvolgere la carta in rotolo fino alla posizione di inizio stampa.  Premendo questo pulsante per più di 3 secondi, la stampante riavvolge la carta in rullo fino a quando non risulti facile rimuovere la carta dall'alimentatore.  Stampa un motivo di controllo degli ugelli, in fase di accensione della stampante.

## Pannello di controllo

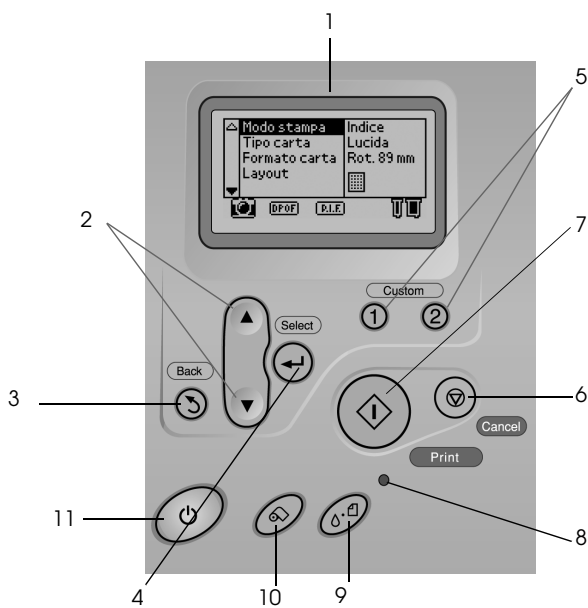

1. **Display LCD:** Indica le voci e le impostazioni modificate con i pulsanti della pannello di controllo.

2. **Pulsanti frecce su/giù:** Spostano il cursore sul display LCD. Servono ad aumentare o a ridurre i valori numerici digitati.

3. **Pulsante Indietro:** Serve a ritornare al menu principale.

4. **Pulsante Seleziona:** Serve a selezionare la voce da impostare.

5. **Pulsanti Personalizzati:** Premendolo per oltre 2 secondi, serve a salvare le impostazioni attuali sul display LCD. Serve a caricare le impostazioni memorizzate.

6. **Pulsante Annulla:** Annulla le operazioni di stampa o le impostazioni sul display LCD.

7. **Pulsante Stampa:** Avvia la stampa con le impostazioni selezionate tramite i pulsanti del pannello di controllo.
8. **Spia luminosa manutenzione:** Si accende o lampeggia in caso di errore. Controllare la descrizione dell'errore riportata sul display LCD.
9. **Pulsante manutenzione:** Per informazioni dettagliate, consultare "Tasti" a pagina 14.
10. **Pulsante carta in rotolo:** Per informazioni dettagliate, consultare "Tasti" a pagina 14.
11. **Pulsante di alimentazione:** Per informazioni dettagliate, consultare "Tasti" a pagina 14.

**Nota:**

*I pulsanti del pannello di controllo condizionano solo la stampa diretta da una memory card.*



---

## Spie luminose

Spia luminosa	Descrizione
 manutenzione	Si accende o lampeggia in caso di errore. Controllare la descrizione dell'errore riportata sul display LCD.
Memory card SmartMedia	Si accende quando la memory card SmartMedia è inserita nello slot memory card SmartMedia e lo slot è valido.  Lampeggia quando la stampante accede a SmartMedia.
Memory card Memory Stick	Si accende quando è inserita una memory card Memory Stick nello slot memory card Memory Stick e lo slot è valido.  Lampeggia quando la stampante accede alla memory card Memory Stick.
Memory card CompactFlash	Si accende quando la memory card CompactFlash è inserita nello slot memory card CompactFlash e lo slot è valido.  Lampeggia quando la stampante accede alla memory card CompactFlash.

## Informazioni fondamentali sulla stampa

---

### Introduzione

Prima di stampare le fotografie senza un computer, leggere il presente capitolo onde poter impostare correttamente i parametri sul display LCD.

Le seguenti istruzioni riportano un esempio di impostazioni necessarie per stampare una foto selezionata direttamente da una memory card. Per poter stampare, occorre un foglio piano dal formato A4 e una memory card contenente i dati foto digitale adatti.

**Nota:**

- ❑ *Prima di stampare lavori di grande entità, eseguire sempre una prova di pochi fogli per accertarsi dei risultati di stampa.*
- ❑ *Si consiglia di scollegare il cavo USB prima di stampare direttamente da una memory card.*

Per le capacità di carico e di carta, consultare “Caricamento di carta A4” a pagina 18.

Per la stampa di una foto selezionata, consultare “Stampa di una foto selezionata” a pagina 24.

Per le varie opzioni di impostazione, consultare “Varie opzioni di impostazione” a pagina 31.

Per la stampa da un computer, consultare online la *Guida di riferimento*.

---

## **Caricamento di carta A4**

1. Abbassare il vassoio di uscita ed aprire l'estensione.

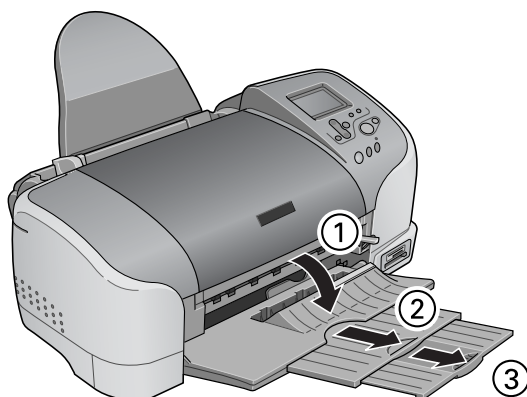

2. Smazzare una risma di carta comune, quindi batterla leggermente su una superficie piana per pareggiare i bordi.

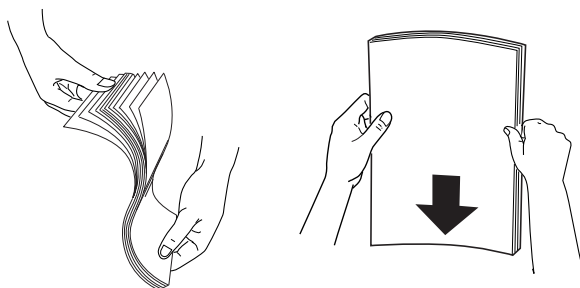

3. Con il lato stampabile rivolto verso l'alto, caricare la carta appoggiandola contro la guida laterale destra, quindi inserirla dentro l'alimentatore. La capacità di carico inerente la carta comune è indicata dalla freccia riportata sulla guida laterale sinistra.

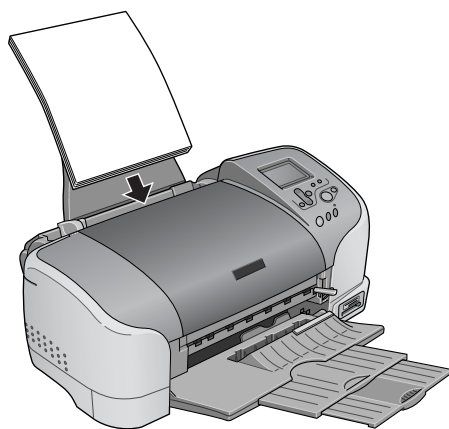

<b>Carta</b>	<b>Capacità di carico</b>
Carta comune	Fino alla freccia riportata sulla guida laterale sinistra.
Carta fotografica EPSON	Fino a 20 fogli. Un foglio per volta per carta fotografica prefustellata da 200 x 300 mm.
Carta speciale opaca "Matte" alto spessore	Fino a 20 fogli.
Carta fotografica Premium EPSON	Un foglio per volta.
Carta fotografica semilucida Premium EPSON	Un foglio per volta.
Carta fotografica ColorLife EPSON	Un foglio per volta.
EPSON Photo Sticker 16	Un foglio per volta.
Carta speciale Iron-on transfer EPSON per stampa su tessuto con trasferimento termico	Un foglio per volta.

4. Appoggiare la guida laterale sinistra contro la carta.

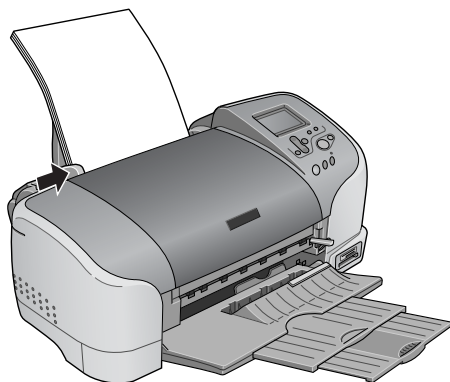

**Nota:**

Controllare che la guida laterale sinistra sia a raso contro la carta; in caso contrario, la carta non sarà inviata alla stampante in modo corretto.

---

## Caricamento di memory card

### Supporto di memorizzazione caricabile

Le fotografie digitali sono memorizzate in una memoria incorporata della fotocamera digitale o in una memoria tipo scheda che può essere inserita/rimossa nella/dalla fotocamera. Quest'ultima è detta "supporto di memorizzazione". I tipi di supporto di memorizzazione possono essere utilizzati con la stampante, come da quanto segue.



**Attenzione:**

Il metodo di manipolazione varia a seconda del supporto di memorizzazione. Per informazioni in merito, consultare la documentazione fornita assieme alla memory card.

**Nota:**

- L'aspetto può differire.
- Per le specifiche inerenti le memory card utilizzabili con la stampante, consultare "Formato dati su una memory card" a pagina 22.

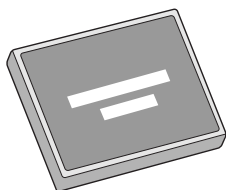

CompactFlash

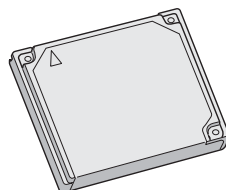

Microdrive

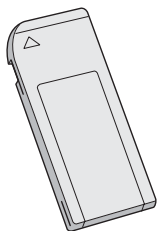

Memory Stick

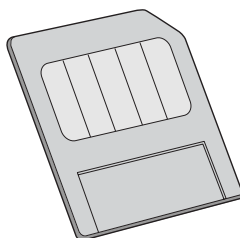

SmartMedia

## **Formato dati su una memory card**

Possono essere utilizzati file di immagini che soddisfano i seguenti requisiti con la stampante.

Fotocamera digitale	Basata sugli standard <sup>*1</sup> DCF versione 1.0
Formato file	File JPEG <sup>*2</sup> presi con una fotocamera digitale conforme allo standard DCF versione 1.0
Dimensioni immagine	160 ... 4200 pixel verticali, 160 ... 4200 pixel orizzontali
Numero dei file	Max. 999 file in una memory card

<sup>\*1</sup>:DCF si intendono gli standard "Design rule for Camera File system" previsti dalla Japan Electronics and Information Technology Industries Association (JEITA).

<sup>\*2</sup>:Soddisfa Exif versioni 1.0/2.0/2.1/2.2.

### **Nota:**

*I nomi di file che contengono caratteri a doppio byte non sono validi quando la stampante stampa direttamente da una memory card.*

## Inserimento di memory card

Accendere la stampante, quindi inserire diritta una memory card, come da figura. Una volta inserita correttamente la memory card, la relativa spia luminosa si accende e sul display LCD sono inizializzate le relative impostazioni.

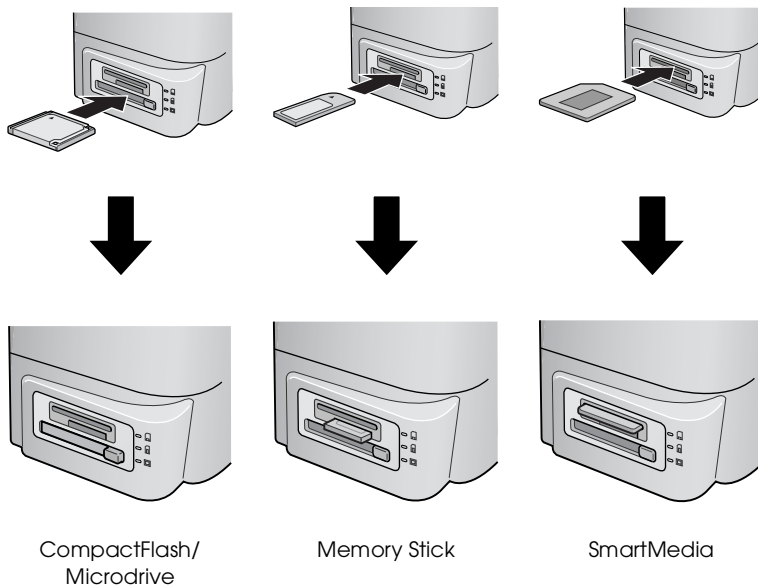

### **Attenzione:**

- Inserire una SmartMedia con la sommità della scheda (lato nero) rivolto verso l'alto, come da figura.*
- Caricando una memory card in modo diverso, si rischia di danneggiare la stampante e/o la memory card.*
- Non inserire vari tipi di memory card alla volta. Espellere la memory card caricata prima di inserire l'altro tipo di memory card.*

---

## Stampa di una foto selezionata

### Stampa dell'indice

È possibile stampare una o più copie di un indice di tutte le fotografie caricate nella memory card. L'indice può servire a scegliere le foto da stampare.

1. Controllare che il modo stampa sia impostato su Indice.



#### **Nota:**

*Nell'inserire una memory card, il modo stampa ritorna all'indice. Se è stato selezionato un modo diverso, utilizzare il pulsante ▲ o ▼ per selezionare il menu modo stampa, quindi premere il pulsante Seleziona per aprire il sottomenu. Premere di nuovo il pulsante freccia ▲ o ▼ per selezionare l'indice, quindi premere il pulsante Seleziona.*

2. Premere i pulsanti ▲ o ▼ per selezionare Tipo carta, quindi premere il pulsante Seleziona per aprire il menu Tipo carta.

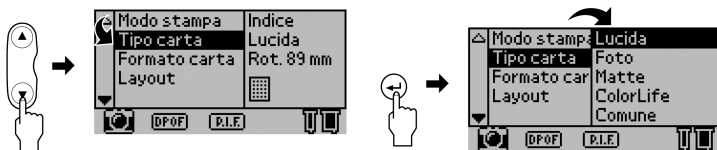



3. Premere i pulsanti ▲ o ▼ per selezionare Comune nel menu Tipo carta, quindi premere il pulsante Seleziona.



4. Premere i pulsanti ▲ o ▼ per selezionare Formato carta, quindi premere il pulsante Seleziona per aprire il menu Formato carta.
5. Premere i pulsanti ▲ o ▼ per selezionare A4 nel menu Formato carta, quindi premere il pulsante Seleziona.



6. Scorrere verso il basso la finestra per mezzo del pulsante ▼ e controllare la qualità e il numero di copie da stampare.



7. Premere il pulsante Stampa al fine di stampare l'indice.

## **Stampa di una sola foto**

Volendo, può essere stampata una foto solo dall'indice. Nell'esempio qui riportato, viene stampata una sola foto su carta comune (A4), senza margini e con qualità di stampa normale.

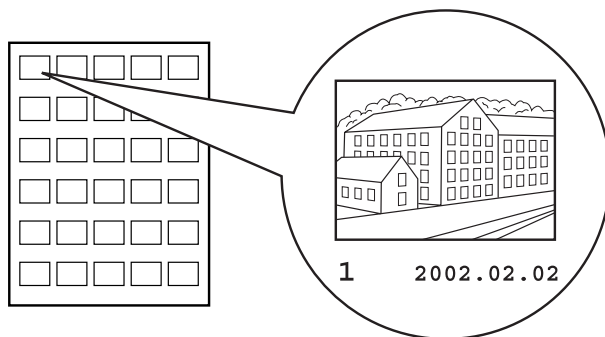

Indice

Numero foto

1. Ricercare nell'indice il numero della foto da stampare. Il numero è stampato sotto la foto.

**Nota:**

*Il numero della foto è visualizzato altresì nel monitor anteprima opzionale. Consultare “Monitor di anteprima versione in nero” a pagina 138 per informazioni dettagliate.*

2. Premere i pulsanti ▲ o ▼ per selezionare Modo stampa, quindi premere il pulsante Seleziona per aprire il menu Modo stampa.

Selezionare Una nel menu modo stampa, quindi premere il pulsante Seleziona.

3. Allo stesso modo, selezionare il tipo carta Comune, quindi selezionare il formato carta A4.
4. Sul display LCD, selezionare Layout, quindi premere il pulsante Seleziona per aprire il menu Layout.

Nel menu Layout, selezionare ■, quindi premere il pulsante Seleziona. Pertanto i singoli fogli saranno stampati senza margini.



5. Selezionare Seleziona foto, premere il pulsante Seleziona per aprire il selettore Numero foto, selezionare il numero della foto da stampare, quindi premere il pulsante Seleziona.



**Nota:**

*Qualora venga selezionato un numero che non è riportato nell'elenco stampato con Stampa indice, non sarà stampata alcuna foto.*

6. Selezionare Copie, premere il pulsante Selezione per aprire il contatore copie, selezionare Copie:1 nel contatore copie, quindi premere il pulsante Seleziona.



7. Selezionare Qualità, premere il pulsante Selezione per aprire il menu Qualità, selezionare Normale, quindi premere il pulsante Seleziona.



8. Confermare tutte le impostazioni del display, quindi premere il pulsante Stampa per stampare la foto selezionata.

## ***Annullamento della stampa***

Per arrestare la stampa in corso, premere il pulsante Annulla. La stampante annulla tutti i lavori di stampa, arresta la stampa ed espelle le eventuali pagine stampate. In funzione dello stato della stampante, può accadere che la stampa non si arresti all'istante.

---

## ***Espulsione delle memory card***

Dopo aver stampato tutti i lavori, espellere la memory card.

1. Controllare che le spia slot memory card non lampeggino.

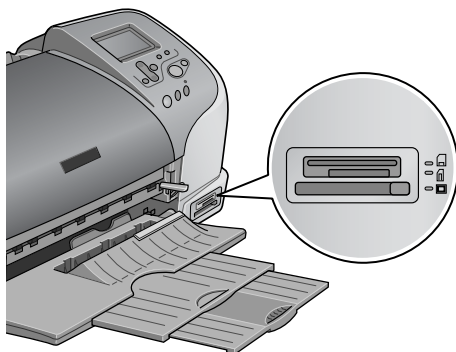

2. Premere il pulsante (come da figura) per espellere la Compact Flash.

Estrarre la scheda come da figura, per espellere Memory Stick o SmartMedia.

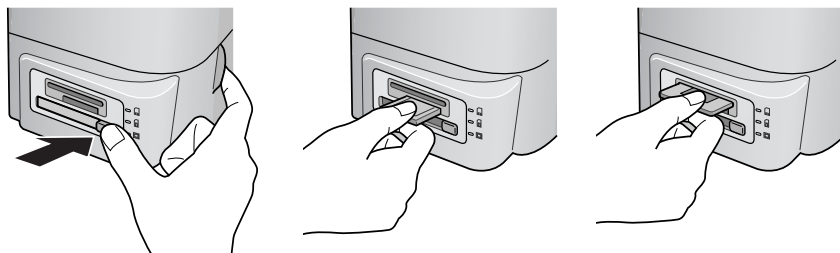

**Attenzione:**

*Non espellere le memory card o disinserire la stampante quando lampeggia la spia memory card o durante la stampa. Altrimenti si rischiano perdite di dati.*

# Varie opzioni di impostazione

## Uso del pannello di controllo LCD

### Impostazioni principali



#### 1. Modo stampa

Menu in cui l'utente può selezionare come devono essere stampati i dati salvati in una memory card.

Indice	Per stampare l'indice di tutte le fotografie contenute dalla memory card.
Una	per stampare una sola fotografia selezionata contenuta nella memory card.
Tutte	Per stampare tutte le fotografie contenute dalla memory card.
Imposta	per stampare le fotografie selezionate contenute nella memory card.
DPOF	Opzione visualizzata automaticamente quando una memory card contiene dati le cui istruzioni di stampa sono impostate mediante una fotocamera digitale DPOF-compatibile. La funzione DPOF, sebbene sia selezionata, non funziona per i dati non compatibili con PDOF.

## 2. Tipo carta

Menu nel quale può essere selezionata la carta su cui stampare.

Lucida	Per stampare su carta fotografica lucida Premium EPSON o su carta fotografica semilucida Premium EPSON.
Foto	Per stampare su carta fotografica EPSON.
Opaca "Matte"	Per stampare su carta speciale opaca "Matte" alto spessore EPSON.
ColorLife	Per stampare su carta fotografica EPSON ColorLife.
Comune	Per la stampa su carta comune, su carta comune Premium EPSON o su carta comune "Bright White" per stampe fronte/retro.
Sticker	Per la stampa su EPSON Photo Sticker 16.
Iron-on	Per la stampa su carta speciale Iron-on transfer EPSON per stampa su tessuto con trasferimento termico.

## 3. Formato carta

Menu nel quale può essere selezionato il formato della carta su cui stampare. Il formato della carta su cui stampare viene ridimensionato automaticamente, in funzione della combinazione utilizzata di formato carta e layout.

89Rot. 127 mm	Per stampare su carta in rotolo da 89 mm di larghezza.
100Rot. 127 mm	Per stampare su carta in rotolo da 100 mm di larghezza.
127Rot. 127 mm	Per stampare su carta in rotolo da 127 mm di larghezza.
210Rot. 127 mm	Per stampare su carta in rotolo da 210 mm di larghezza.
L	Per stampare su carta dal formato L (89 mm × 127 mm).
2L	Per stampare su carta dal formato 2L (127 mm × 178 mm).
100 × 150 mm	Per stampare su carta dal formato 100 × 150 mm.











A4	Per stampare su carta dal formato A4 (210 mm × 297 mm).
----	---



#### 4. Layout

Menu nel quale può essere specificato il layout.

**Nota:**

*L'opzione Layout non può essere impostata quando è selezionata l'opzione Indice nel menu Modo stampa e l'opzione Sticker nel menu Tipo carta.*

	Margini zero, verticale:	Stampa senza margini. Layout verticale (il lato più lungo è in direzione dell'alimentazione carta).
	Margini zero, orizzontale:	Stampa senza margini. Layout orizzontale (il lato più corto è in direzione dell'alimentazione carta). Questa funzione è disponibile solo con la carta in rotolo.
	Singolo:	Stampa con margini di 3 mm, ad ogni lato. Layout verticale
	Doppio:	Stampa due immagini (estese) in due righe, su una pagina.
	Triplo:	Stampa tre immagini (estese) in tre righe, su una pagina.
	Quadruplo:	Stampa 4 immagini (verticali) in due righe (due per riga), su una pagina.
	Ottetto:	Stampa otto immagini (estese) in quattro righe (due per ogni riga), su una pagina.
	20:	Stampa 20 immagini (estese) in cinque righe (quattro per ogni riga), su una pagina.

	Panoramica:	Stampa un'immagine su una pagina, con formato panoramico (immagine tagliata orizzontalmente o verticalmente). Questa funzione è disponibile solo con la carta in rotolo.
	Formato variabile:	Stampa più formati su una pagina.

Nello stampare sull'intero foglio selezionato, tenere presente di quanto segue.

- ❑ La stampa con questa funzione richiede un tempo maggiore rispetto alla stampa normale.
- ❑ Dato che questa impostazione ingrandisce l'immagine a dimensioni leggermente superiori al formato carta, la parte dell'immagine che si estende oltre i bordi della carta non verrà stampata.
- ❑ La qualità di stampa potrebbe risultare inferiore nelle aree superiore e inferiore della stampa oppure tali aree potrebbero risultare macchiate quando si stampa sui supporti.
- ❑ Si consiglia di stampare un singolo foglio per verificare la qualità di stampa prima di stampare molte pagine.



5. Seleziona foto

Specifica la foto da stampare per numero, a stampante in modo Una o Imposta. Il numero complessivo delle fotografie presenti nella memory card è visualizzato quando la stampante è in modo Tutte o Indice. Per confermare il numero foto, stampare l'indice o utilizzare il monitor anteprema opzionale.

## 6. Copie

Il numero dell'impostazione Copie dipende dal modo stampa.

È possibile specificare un numero delle copie che spazia da 1 a 100.

Tutte	Specifica quante volte deve essere ripetuta la stampa di tutte le fotografie contenute nella memory card.
Indice	Specifica quante volte deve essere ripetuta la stampa dell'indice.
Una	Specifica quante volte deve essere ripetuta la stampa di una fotografia selezionata.
Imposta	Visualizza la quantità di copie da stampare. Dipende dal formato carta, dal layout, dal numero delle copie specificato nel modo Imposta. Possono essere eseguite max. 10 copie, a modo Imposta selezionato nel menu Modo stampa.

## 7. Qualità

Seleziona la qualità foto.

Normale	Stampa velocemente, risparmiando inchiostro. Impostazione ottima per la stampa di bozze.
Alta	Stampa con alta qualità, senza penalizzare la velocità.
Super alta	Stampa con la massima qualità, ma più lentamente dell'impostazione Alta.

## 8. Impostazioni avanzate

Varie impostazioni avanzate (ad es. correzione automatica, backup, sostituzione cartuccia inchiostro, ecc.). Consultare "Impostazioni avanzate" a pagina 41.

---

## **Impostazioni principali**

### **Per stampare tutte le fotografie contenute dalla memory card.**

Tutte: per stampare tutte le fotografie contenute dalla memory card.

1. Selezionare il modo stampa Tutte.
2. Selezionare il tipo carta, il formato carta e il layout voluti per la stampa.



3. Scorrere verso il basso le impostazioni del display LCD, quindi specificare il numero delle copie di ogni foto.

4. Selezionare la qualità di stampa.



5. Premere il pulsante Stampa, al fine di stampare tutte le fotografie salvate nella memory card.

## ***Per stampare l'indice dalla memory card***

Indice: per stampare l'indice di tutte le fotografie contenute dalla memory card.

Consultare “Stampa dell'indice” a pagina 24.

## ***Stampa di una sola foto***

Una: per stampare una sola fotografia selezionata contenuta nella memory card.

Consultare “Stampa di una sola foto” a pagina 26.

## ***Per stampare più fotografie selezionate***

Imposta: per stampare le fotografie selezionate contenute nella memory card.

1. Selezionare il modo stampa Imposta.

2. Selezionare il tipo carta, il formato carta e il layout voluti per la stampa.



3. Premere i pulsanti ▲ o ▼ per selezionare Seleziona foto, quindi premere il pulsante Seleziona. È visualizzato il sottomenu Seleziona foto.
4. Premere il pulsante ▲ o ▼ per scegliere Seleziona, quindi premere il pulsante Seleziona.



5. Premere il pulsante ▲ o ▼ per selezionare N., quindi premere il pulsante Seleziona.



6. Premere il pulsante ▲ o ▼ per selezionare il numero foto da stampare, quindi premere il pulsante Seleziona.



7. Allo stesso modo, selezionare il numero di copie che si desidera stampare da Copia. Sono ammesse al massimo 10 copie.

8. Premere il pulsante ▲ o ▼ per selezionare Invio, quindi premere il pulsante Seleziona. Il numero foto e il numero di copie selezionati sono registrati nel sottomenu Seleziona foto.



9. Ripetere i passaggi da 4 a 8, al fine di registrare varie foto.
10. Una volta registrate tutte le foto da stampare, selezionare Chiudi, premere il pulsante Seleziona; la videata ritorna al menu principale.

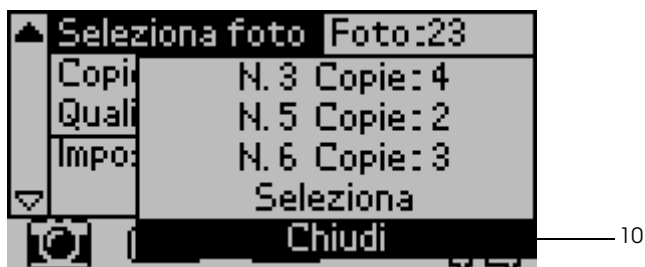

11. Selezionare la qualità di stampa voluta.
12. Premere il pulsante Stampa, al fine di stampare più fotografie selezionate.



---

## ***Impostazioni avanzate***

### ***Numero foto***

L'impostazione di default, in questo caso, è TUTTE, per cui le impostazioni agiscono su tutte le foto da stampare. Qualora risulti selezionata l'opzione TUTTE o l'opzione Imposta nel modo stampa, può essere specificato il numero delle foto da regolare mediante le impostazioni avanzate.

### ***Correzione automatica***

La stampante è in grado di correggere in automatico il colore delle stampe. Sono due i tipi di correzione disponibili. Per default, l'impostazione è P.I.M.

Per stampa con PRINT Image Matching,, vedere “Stampa con PRINT Image Matching” a pagina 59.

P.I.M. (PRINT Image Matching)	Per stampare con la funzione PRINT Image Matching. Se i dati foto non comprendono i dati PRINT Image Matching, stampare con PhotoEnhance.
PhotoEnhance	Le immagini importate dalla memory card sono migliorate automaticamente. La stampa richiede più tempo, però l'immagine risulta migliorata, a favore di qualità immagine maggiorata.
Nessuna	Per stampare senza alcuna correzione automatica.

## Miglioramenti

Seguono le opzioni di impostazione tese a migliorare il colore delle stampe. Selezionare PhotoEnhance in Correzione automatica, prima di eseguire l'impostazione Miglioramenti. Per default, l'impostazione è standard. Per esempi di foto migliorate, consultare la *Quick Reference*.

Standard	Per stampare senza miglioramenti.
Persone	Per ottimizzare le foto di persone.
Scenario	Per ottimizzare le scene all'aperto (ad es. montagne, cielo, oceano).
Tramonto	Per ottimizzare le scene crepuscolari o i tramonti.
Notte	Per ottimizzare le scene notturne.
Controluce	Per ottimizzare una scena con troppa luminosità.
Macro	Per ottimizzare le fotografie da vicino.

## Luminosità

Per regolare la luminosità delle stampe. Per default, l'impostazione è standard.

Max. luminosità	Per rendere più luminoso il colore delle stampe.
Più luminoso	Per rendere leggermente più luminoso il colore delle stampe.
Standard	Nessuna regolazione luminosità.
Meno luminoso	Per rendere leggermente meno luminoso il colore delle stampe.
Min. luminosità	Per ottenere la luminosità minima del colore delle stampe.

## **Saturazione**

Per regolare la vivacità delle stampe. Per default, l'impostazione è standard.

Max. saturazione	Per ottenere la massima luminosità del colore delle stampe.
Più saturo	Per rendere leggermente più vivace il colore delle stampe.
Standard	Nessuna regolazione vivacità.
Meno saturo	Per rendere leggermente più spento il colore delle stampe.
Min. saturazione	Per rendere il colore delle stampe più spento.

## **Max. nitidezza**

Per regolare la nitidezza delle stampe. Per default, l'impostazione è standard.

Max. nitidezza	Per rendere la massima nitidezza del bordo degli oggetti.
Più nitido	Per rendere leggermente più nitido il bordo degli oggetti.
Standard	Nessuna regolazione nitidezza.
Meno nitido	Per rendere leggermente meno nitido il bordo degli oggetti.
Min. nitidezza	Per rendere la nitidezza minima del bordo degli oggetti.

## Zoom

È possibile zoomare in avanti un determinato punto della foto e stampare la vista zoomata. L'immagine stampata è ritagliata al formato della foto originale.

Il punto base può essere selezionato tra nove opzioni: Sopra a sinistra, Centro a sinistra, Sotto a sinistra, Sopra al centro, Centro, Sotto al centro, Sopra a destra, Centro a destra, Sotto a destra. Per ogni opzione, è possibile selezionare 1,2 o 1,5.

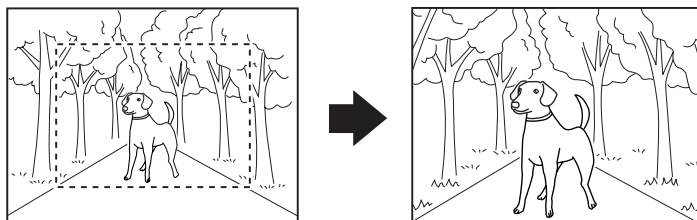

Esempio. Centro 1,5

### **Nota:**

- ❑ *Per controllare lo stato dopo il taglio, installare il monitor di anteprima opzionale. Consultare "Monitor di anteprima versione in nero" a pagina 138 per informazioni dettagliate.*
- ❑ *Dato che la foto è zoomata, l'immagine può risultare offuscata in funzione della risoluzione della foto originale.*

## Cornice

È possibile sovrapporre una cornice ornamentale, memorizzata nella stampante, su una foto e quindi stampare. Una cornice e una foto possono essere sovrapposte onde ottenere la stampa di una foto incorniciata. La cornice può essere sovrapposta nei modi di stampa Tutte, Una e Imposta. È possibile stampare un elenco di cornici disponibili. Consultare “Stampa esempi di cornice” a pagina 52.

### **Nota:**

*Dato che le cornici sono per la stampa di sticker, le stampe possono risultare offuscate, qualora il formato della cornice sia maggiore al formato dello sticker, in fase di stampa.*

## Taglio carta in rotoli

Nello stampare su carta in rotoli, può essere selezionato se la carta deve essere tagliata, o meno, automaticamente, pagina per pagina. Inoltre, questa impostazione non va persa, ad alimentazione stampante disinserita. Per default, l'impostazione è Nessuna.

Nessuna	La carta in rotoli in uso viene stampata senza che venga eseguito il taglio tra le pagine. Tra una pagina e l'altra non è espulsa carta in bianco.
Taglio singolo	Con questo tipo di taglio, la carta in bianco tra due pagine non viene espulsa.
Taglio doppio	Con questo tipo di taglio, la posizione di taglio non viene deviata, ma vengono emessi alcuni centimetri di carta in bianco dopo ogni taglio.

## **Data**

Per stampare le informazioni data contenute nei dati foto. Per default, l'impostazione è Nessuna.

Per stampare esempi quando i dati foto comprendono le informazioni data "31 dicembre 2002".

Nessuna	Non stampa le informazioni data.
aaaa.mm.gg	2002.12.31
mm.gg.aaaa	12.31.2002
gg.mm.aaaa	31.12.2002
mmm.gg.aaaa	Dic 31.2002
gg.mmm.aaaa	31.dic.2002

## **Ora**

Per stampare le informazioni ora contenute nei dati foto. Per default, l'impostazione è Nessuna.

Per stampare esempi quando i dati foto comprendono le informazioni ora 22:00.

Nessuna	Non stampa le informazioni ora.
Sistema 12 ore	10:00
Sistema 24 ore	22:00

## **Informazioni foto**

Qualora i dati foto contengano le informazioni foto conformi allo standard Exif, le informazioni foto possono essere stampate per mezzo di questa opzione. Sono stampate le seguenti informazioni:

Tempi di esposizione/velocità otturatore (i tempi di esposizione hanno la precedenza, qualora risultino ambedue i valori – ad es. 1/30s)

Numero F (ad es. F2.8)

Velocità ISO (ad es. ISO100)

Per default, l'impostazione è OFF.

Selezionata	Stampa le informazioni foto.
Non selezionata	Non stampa le informazioni foto.

## ***Adatta al riquadro***

Permette di ritagliare automaticamente l'immagine che va oltre i margini del formato stampa selezionato, affinché il risultato di stampa corrisponda al formato di stampa specificato. Vengono ritagliate la parte superiore e la parte inferiore oppure la parte sinistra e la parte destra dell'immagine, a seconda del rapporto di ridimensionamento del foro originale e del formato stampa selezionato. Per default, l'impostazione è ON.

Selezionata	Ritaglia l'immagine.
Non selezionata	Non ritaglia l'immagine.

Ridimensionare tutte le foto (senza ritagliarle), affinché rientrino nell'area di stampa specificata nella finestra di dialogo selezione del layout di stampa. I margini possono apparire a destra e a sinistra della foto, a seconda del formato di stampa e del rapporto di ridimensionamento.

## Stampa bidirezionale

Permette di attivare la stampa bidirezionale, affinché la stampante stampi sia da sinistra verso destra che da destra verso sinistra. La stampa bidirezionale accelera la stampa, penalizzando però la qualità di stampa. Per default, l'impostazione è ON.

### **Nota:**

*Se, durante la stampa bidirezionale, appaiono linee verticali non allineate, occorre allineare la testina di stampa. Per allineare la testina di stampa, consultare "Allineamento della testina di stampa" a pagina 84.*

## Crocini

Permette di stampare su ogni pagina quei crocini, grazie ai quali è più facile tagliare le foto stampate. Per default, l'impostazione è Nessuna.

Nessuna	Non stampa i crocini.
Includi	Stampa i crocini.

## Regolazione sticker: su/giù

La posizione di stampa (inerente la stampa su: Photo Sticker, formato A6, fogli da 16 sticker) è regolata con precisione. La regolazione spazia da -5 a +5 (-2,5 mm e +2,5 mm). La regolazione è impostata in unità di 0,5 mm. La posizione dell'immagine è scostata verso la sommità del foglio, a "+" selezionato. Per default, l'impostazione è 0.

La posizione dell'immagine è scostata verso la parte inferiore del foglio, a "-" selezionato.



## ***Regolazione sticker: sinistra/destra***

La posizione di stampa (inerente la stampa su: Photo Sticker, formato A6, fogli da 16 sticker) è regolata con precisione. La regolazione spazia da -5 a +5 (-2,5 mm e +2,5 mm). La regolazione è impostata in unità di 0,5 mm. La posizione dell'immagine è scostata verso il lato destro del foglio, a "+" selezionato. Per default, l'impostazione è 0.

La posizione dell'immagine è scostata verso il lato sinistro del foglio, a "-" selezionato.

## ***Sostituzione cartuccia di inchiostro***

Opzione da selezionare per poter sostituire la cartuccia di inchiostro.

“Sostituzione di una cartuccia d’inchiostro” a pagina 75.

## ***Pulizia testina***

Opzione da selezionare per poter pulire la testina di stampa.

Per la modalità di pulizia, consultare “Pulizia della testina di stampa” a pagina 83.

## ***Controllo ugelli***

Opzione a selezionare per stampare il motivo di controllo degli ugelli.

Per la modalità di stampa, consultare “Controllo degli ugelli della testina di stampa” a pagina 81.

## ***Avanzamento carta/Espulsione carta***

Serve per alimentare od espellere la carta. L'azione corrisponde a quella del pulsante carta in rotolo.

## ***Informazioni versione***

Sono visualizzate le informazioni inerenti la versione della stampante.

## ***Allineamento testina di stampa***

Opzione da selezionare per poter allineare la testina di stampa.

Per ulteriori informazioni su come eseguire l'allineamento, consultare "Allineamento della testina di stampa" a pagina 84.

## ***Regolazione posizione di taglio***

Opzione da selezionare per regolare la posizione di taglio della taglierina automatica.

Per ulteriori informazioni su come eseguire l'allineamento, consultare "Uso della taglierina automatica per carta in rotolo" a pagina 72.

## ***Contrasto LCD***

Opzione da selezionare per regolare il contrasto del display LCD.

## Backup

Il contenuto di una memory card può essere salvato in un dispositivo memoria esterno (ad es. un drive MO, un zip<sup>®</sup> drive o un dispositivo di lettura/scrittura memory card SD); basta collegare la memory card alla stampante.

### **Nota:**

- ❑ *Prima di eseguire il backup, inserire un supporto memoria che soddisfi le seguenti condizioni nel dispositivo memoria esterno.*
  - ❑ *Il supporto deve essere formattato per il formato DOS/Windows.*
  - ❑ *Il supporto deve avere una quantità di memoria libera sufficiente per il backup.*
  - ❑ *Il supporto deve avere solo una partizione.*
  - ❑ *Il backup non può essere eseguito mentre si stampa sulla stampante da un computer.*
- ❑ *Le capacità disco MO disponibili sono: 128, 230 e 640 Mb.*
- ❑ *Non è possibile eseguire il backup mentre si stampa dal computer sulla stampante.*
- ❑ *Non collegare il dispositivo memoria esterna durante l'accesso del computer alla memory card inserita nella stampante.*
- ❑ *Su un supporto di memoria possono essere eseguiti max. 512 backup.*
- ❑ *Sul display LCD è visualizzato il messaggio "Impossibile riconoscere il supporto caricato", qualora il formato del supporto inserito non sia compatibile con DOS/Windows. Per formattare il supporto, attenersi alle istruzioni che appaiono sul display LCD.*

Collegare il dispositivo memoria esterno alla stampante e farlo funzionare secondo le istruzioni visualizzate sulla videata. Per la modalità di collegamento di un dispositivo memoria esterno, consultare la sezione seguente “Stampa con un dispositivo esterno” a pagina 57.



**Attenzione:**

*Non rimuovere il supporto inserito nel dispositivo memoria esterno e scollegare il cavo dalla stampante durante il backup.*

## **Stampa esempi di cornice**

Permette di stampare un elenco di cornici disponibili.

Per stampare gli esempi di cornice, attenersi alle istruzioni che appaiono sul display LCD.

Le lettere stampate nell'angolo in basso a destra degli esempi di cornice hanno i seguenti significati.

s	Dati cornice per formato sticker I dati cornice (con pixel di max. 640 punti - orizzontali - e di max. 480 punti - verticali) sono adatti per il layout di stampa dei sticker.
---	---

## **Sovrascrivi memory card**

Permette di attivare o disattivare la sovrascrittura da un computer su una memory card, a stampante collegata al computer. Per default, l'impostazione è Attiva.

Attiva	È ammesso scrivere dal computer sulla memory card. È possibile scrivere, eliminare, formattare e creare file/directory.
Disattiva	È proibito scrivere dal computer sulla memory card. Non è possibile scrivere, eliminare, formattare e creare file/directory.

## Lingua

Permette di selezionare la lingua di visualizzazione sul display LCD.

## PRINT Image Matching

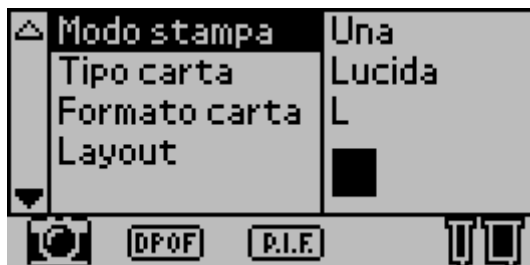

- \* L'icona fotocamera appare quando la prima fotografia, contenuta nella memory card, ha informazioni corrispondenti all'immagine da STAMPARE e quando, nel modo stampa, è selezionata l'opzione Tutte, Una o Imposta. Per informazioni, fare riferimento a "Usò di PRINT Image Matching?" nella *Guida di riferimento* in linea.

## Impostazioni DPOF

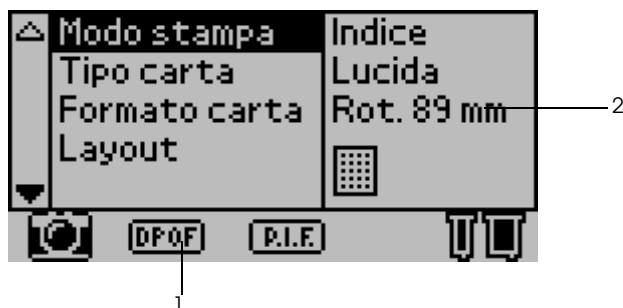

La stampante è conforme a DPOF (Digital Print Order Format), versione 1.10. DPOF rende possibile impostare i numeri foto e il numero di copie per foto nella fotocamera digitale, prima di stampare. Per creare dati DPOF che supportano DPOF, occorre utilizzare una fotocamera digitale che supporta DPOF. Per informazioni esaurienti sulle impostazioni DPOF, consultare la documentazione della fotocamera digitale.

1. Caricare la carta e la memory card contenente i dati DPOF. È visualizzata l'icona DPOF e il modo stampa passa a DPOF non appena viene caricata la memory card. Per uscire dal modo DPOF, selezionare le altre impostazioni come modo stampa.
2. Eseguire le impostazioni Tipo carta, Formato carta, Layout, Qualità. Il menu copie indica il numero di fogli necessari per il layout selezionato.

**Nota:**

*L'impostazione Layout non è disponibile quando le impostazioni DPOF sono per la stampa dell'indice.*

3. Per iniziare a stampare, premere il pulsante Stampa.

---

## PRINT Image Framer

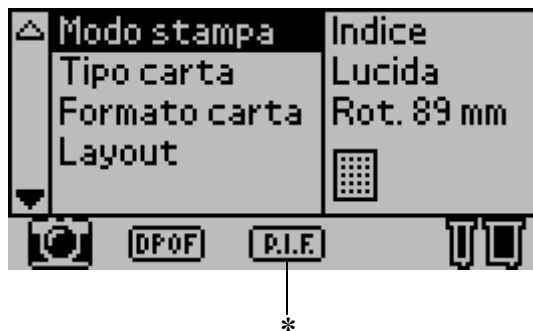

- \* È visualizzata l'icona P.I.F. quando i dati cornice per PRINT Image Framer sono compresi nella memory card. Per informazioni esaurienti, rivolgersi all'assistenza al cliente regionale.

---

## Memorizzazione e caricamento delle impostazioni

Volendo, le impostazioni utilizzate con maggiore frequenza possono essere salvate sul display LCD, assegnandole ai due pulsanti Personalizzate; per richiamare le impostazioni così salvate, basta premere il pulsante Personalizzate confacente.

È possibile salvare le seguenti impostazioni:

- Modo stampa
- Tipo carta
- Formato carta
- Layout

- ❑ Correzione automatica in Impostazioni avanzate
- ❑ Miglioramenti in Impostazioni avanzate
- ❑ Luminosità in Impostazioni avanzate
- ❑ Saturazione in Impostazioni avanzate
- ❑ Contrasto in Impostazioni avanzate

**Nota:**

- ❑ *Non è possibile salvare (o caricare) le impostazioni in caso di errori, durante la stampa del motivo di controllo degli ugelli e durante la pulizia della testina di stampa.*
- ❑ *Non è possibile salvare le impostazioni di Correzione automatica, Miglioramenti, Luminosità, Saturazione e Nitidezza quando Tutte è impostato come Numero foto in Impostazioni avanzate.*

Per salvare le impostazioni sul display LCD assegnandole ai pulsanti Personalizzate, procedere come segue.

1. Eseguire le impostazioni volute.
2. Premere il pulsante Personalizzate 1 o il pulsante Personalizzate 2 per più di 2 secondi. Sul display LCD è visualizzato il messaggio “Le presenti impostazioni sono state salvate come Personalizzate 1 (o Personalizzate 2)”.

Per caricare le impostazioni salvate, premere il pulsante Personalizzate 1 o il pulsante Personalizzate 2.



---

## Stampa con un dispositivo esterno

### Collegamento di un dispositivo esterno



**Attenzione:**

- Non tutti i dispositivi che possono essere collegati con il cavo USB sono supportati. Per informazioni dettagliate, rivolgersi all'assistenza al cliente regionale.*
  
- Non collegare dispositivi USB diversi da un dispositivo memoria esterna (ad es. stampante o mouse). La stampante può non funzionare.*
  
- Non collegare il dispositivo memoria esterna durante l'accesso del computer alla memory card inserita nella stampante.*

**Nota:**

- È necessario un cavo USB per collegare la stampante al dispositivo memoria esterno.*
  
  - Utilizzare un cavo USB di max. 2 m.*
  
  - Non utilizzare un USB hub.*
  
  - Anche se la stampante è collegata ad un computer, il computer non è in grado di riconoscere il dispositivo memoria esterno.*
1. Accendere la stampante.

2. Inserire il cavo USB al connettore USB-drive di riserva e inserire l'altro connettore al dispositivo memoria esterno.

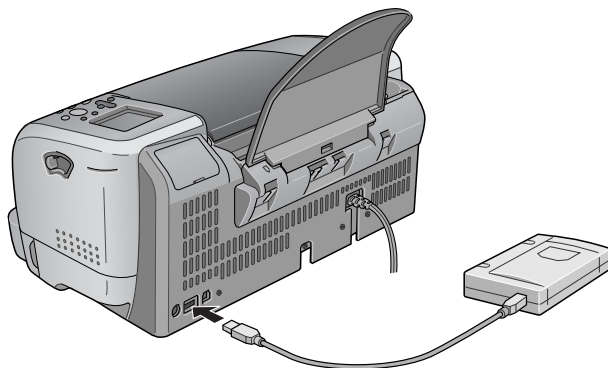

## **Stampa da un dispositivo esterno**

1. Inserire un supporto (contenente dati foto) nel dispositivo memoria esterno.
2. Qualora nello slot memory card sia stata inserita una memory card, rimuoverla.

### **Nota:**

- Se nello slot memory card è stata inserita una memory card, la stampante non riconosce il dispositivo memoria esterno; essa stampa i dati foto sulla memory card.*
  - Selezionare la cartella nella quale sono registrati i dati foto da stampare, per mezzo del menu Selezione cartella, qualora i dati del dispositivo memoria esterna siano stati copiati per mezzo della funzione backup della stampante. Il menu Seleziona cartella è visualizzato quando sono riconosciuti i dati del dispositivo memoria esterna e risulta cambiata l'impostazione di Modo stampa.*
3. Impostare ogni singola voce, così come quando si stampa da una memory card, quindi eseguire la stampa.

---

## **Exif Print**

Exif2.2, un nuovo standard per fotocamere digitali, detto altresì "Exif Print.", teso a facilitare l'uso di foto digitali fini.

---

## **Stampa con PRINT Image Matching**

### **Uso di PRINT Image Matching**

Supporta PRINT Image Matching e PRINT Image Matching II. Utilizzato in combinazione con software, stampanti o fotocamere digitali compatibili con PRINT Image Matching o PRINT Image Matching II, gli utenti fotografi potranno produrre immagini più veritiere di quanto voluto.

È possibile servirsi della funzione PRINT Image Matching se questa stampante EPSON viene utilizzata per stampare immagini da periferiche esterne, quali fotocamere digitali, dotate della funzione PRINT Image Matching. I comandi di stampa risultano allegati ai dati dell'immagine da stampare se le foto vengono scattate con periferiche dotate della funzione PRINT Image Matching.

#### **Nota:**

- ❑ *Per ulteriori informazioni sull'uso di periferiche dotate della funzione PRINT Image Matching, consultare il relativo manuale di istruzioni.*
- ❑ *Per verificare che la periferica sia dotata della funzione PRINT Image Matching, contattare il produttore della periferica.*

## ***Stampa senza un computer***

Inserire la memory card della fotocamera digitale nello slot memory card, specificare l'immagine da stampare onde richiamare i comandi di stampa registrati nel file immagini, quindi stampare.

## ***Supporti compatibili con la funzione PRINT Image Matching***

La funzione PRINT Image Matching è abilitata quando si utilizzano i seguenti supporti:

- Carta comune Premium EPSON/
- Carta comune EPSON "Bright White" Carta fotografica EPSON/
- Carta speciale opaca "Matte" alto spessore/
- Carta fotografica lucida Premium EPSON/
- Carta fotografica semilucida Premium EPSON/
- Carta fotografica ColorLife EPSON

## ***Uso della carta in rotolo***

---

### ***Uso del supporto carta in rotolo***

Con il supporto carta in rotolo montato sulla stampante, è possibile stampare in formato carta in rotolo, conveniente per la stampa di striscioni. Nello stampare avvalendosi del supporto carta in rotolo, attenersi a quanto segue:

- Caricare la carta stampabile verso l'alto.
- Usare carta piana, non danneggiata. Se la carta è incurvata, appiattirla prima di caricare per evitare problemi di alimentazione carta.

- ❑ Afferrare la carta sempre per i bordi.
- ❑ Far sì che vi sia spazio a sufficienza davanti alla stampante, di modo che la carta possa essere espulsa completamente.
- ❑ Controllare che il vassoio di uscita sia abbassato e che la corrispondente estensione sia chiusa.
- ❑ Controllare che l'estremità della carta sia con taglio netto, perpendicolarmente all'asse lungo della carta. Se il taglio è diagonale o non è netto, possono risultare problemi di avanzamento carta o la stampa può estendersi oltre il bordo della carta.
- ❑ Per garantire risultati di alta qualità, si raccomanda l'uso di supporti originali EPSON.

Per impostare la carta in rotolo, consultare "Caricamento di carta in rotolo" a pagina 61.

---

## ***Caricamento di carta in rotolo***

Attenersi alle seguenti istruzioni per montare il supporto carta in rotolo e caricare i seguenti tipi di carta in rotolo.

Carta fotografica prefustellata (100 mm × 8 m)

Carta fotografica prefustellata (210 mm × 10 m)

Carta fotografica lucida Premium (100 mm × 8 m)

Carta fotografica lucida Premium (127 mm × 8 m)

Carta fotografica lucida Premium (210 mm × 10 m)

Carta fotografica semilucida Premium (100 mm × 8 m)

1. Caricare la carta in rotolo nell'apposito supporto.

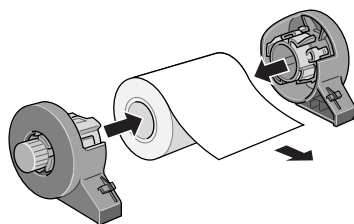

**Nota:**

*Rimuovere il foglio trasparente dopo aver montato la carta in rotolo nei supporti.*

2. L'estremità del rullo deve essere tagliata perpendicolarmente al bordo (come da figura) per mezzo di una squadra.

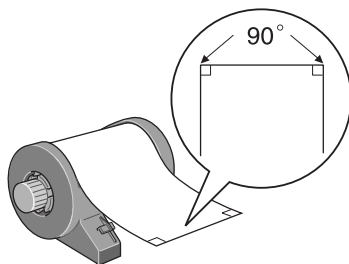

**Attenzione:**

*Avvalersi sempre di una squadra o simili, cosicché la fine del rullo sia tagliata perpendicolarmente. Un taglio diagonale può provocare problemi di avanzamento carta.*

- Per appiattare la carta in rotolo, posizionarne il lato stampabile verso l'alto tra le pagine del libretto di istruzioni fornito assieme alla carta in rotolo, per proteggerlo. Quindi, rullare il libretto nel senso opposto alla piegatura della carta.

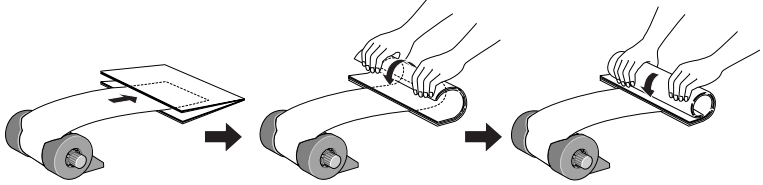

- Rimuovere il supporto carta, abbassare il vassoio di uscita, estrarre l'estensione (per carta in rotolo di oltre 210 mm) o collegare il raccogliitore (per carta in rotolo di 210 mm), quindi accendere la stampante.

Per carta in rotolo di oltre 210 mm

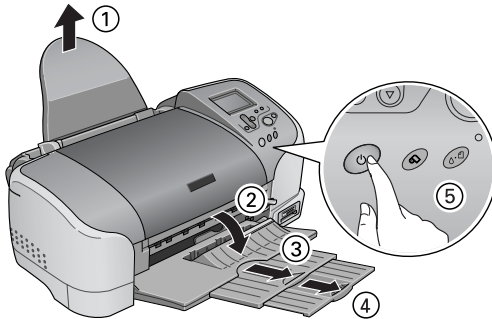

**Nota:**

Per informazioni su come collegare il raccogliitore per carta in rotolo da 210 mm, consultare "Montaggio del raccogliitore per carta in rotolo da 210 mm" a pagina 66.

5. Inserire il supporto carta in rotolo nello slot situato sul lato posteriore della stampante.

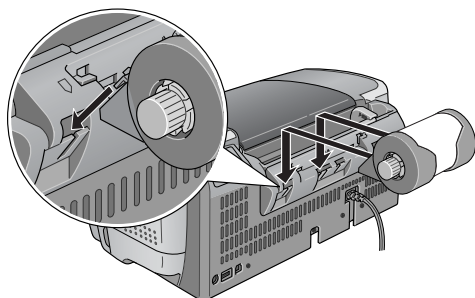

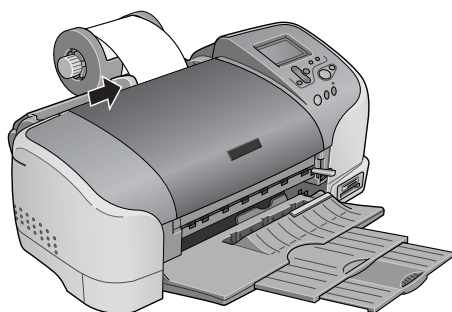

6. Con cautela, inserire il più possibile, allineata alla guida laterale destra, la fine della carta nella stampante. Spostare la guida laterale sinistra contro il bordo sinistro della stampante.



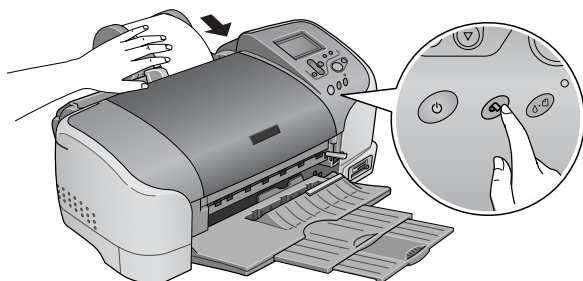

7. Per caricare la carta in modo corretto, mantenerla in posizione con la mano mentre si preme il pulsante Carta in rotoli . La carta avanza nella stampante.



8. Aprire il coperchio stampante e controllare che la carta avanzi correttamente. Se la carta non avanza dritta, premere il pulsante Carta in rotoli  per almeno tre secondi, al fine di espellere la carta. La spia manutenzione si accende. Per annullare l'errore, premere il pulsante Carta in rotoli , quindi far avanzare di nuovo la carta.

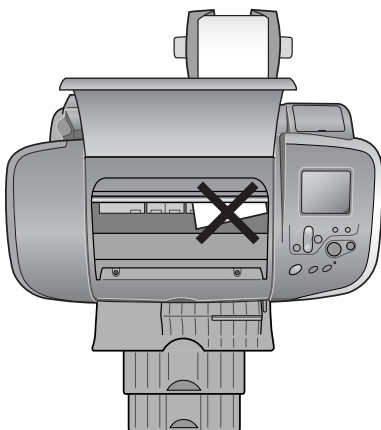

La carta in rotolo risulta così caricata.

---

## Montaggio del raccoglitore per carta in rotolo da 210 mm

Per raccogliere la carta in rotolo da 210 mm tagliata dalla taglierina, montare il raccoglitore per carta in rotolo da 210 mm. Eseguire le operazioni indicate di seguito.



### **Attenzione:**

- ❑ *Nell'utilizzare un raccoglitore per carta in rotolo da 210 mm, posizionare la stampante sul bordo della scrivania o del tavolino. Nel posizionare la stampante, fare attenzione a non farla cadere dalla scrivania o dal tavolino. Inoltre, non posizionare la stampante su una superficie instabile.*
  
- ❑ *Fare attenzione a non lesionarsi gli occhi con la punta del raccoglitore.*
  
- ❑ *Tenere la taglierina fuori dalla portata dei bambini.*

### **Nota:**

*Qualora la carta in rotolo tagliata non sia da 210 mm, non occorre montare il raccoglitore per carta in rotolo da 210 mm.*

1. Rimuovere il cappuccio di protezione dalla punta del raccoglitore per carta in rotolo da 210 mm.

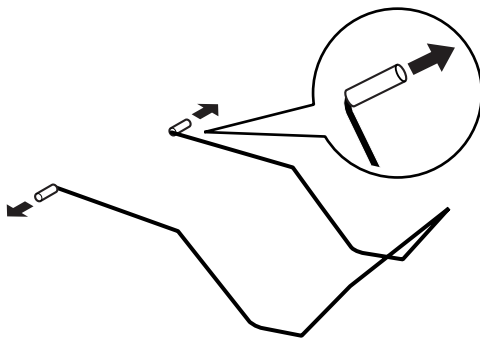

**Nota:**

- ❑ *Conservare al sicuro il cappuccio di protezione rimosso.*
- ❑ *Montare il cappuccio di protezione prima di immagazzinare il raccoglitore per carta in rotolo da 210 mm.*

2. Inserire la punta sinistra nel foro sinistro situato sul pannello anteriore della stampante.

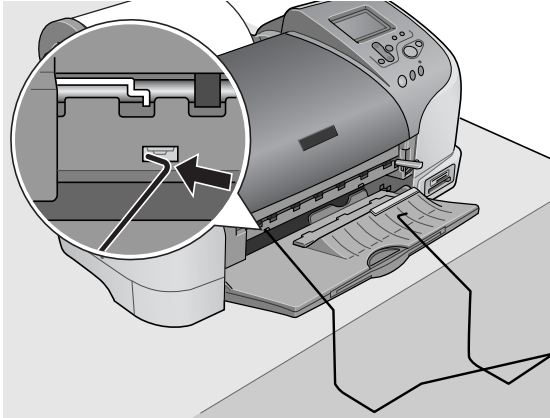

3. Inserire la punta destra nel foro destro situato sul pannello anteriore della stampante.

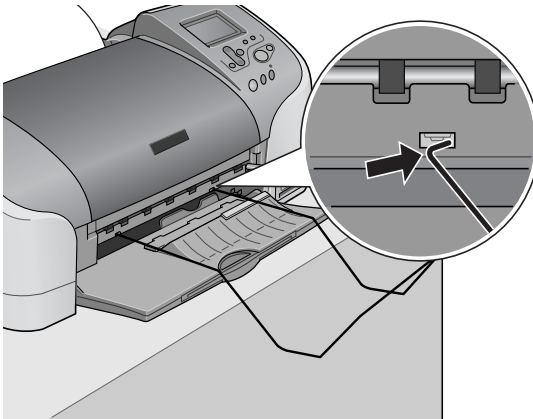



**Attenzione:**

- ❑ *Il raccoglitore per carta in rotolo da 210 mm può raccogliere solo un foglio. Una volta stampato un foglio, rimuovere subito il foglio dal raccoglitore.*
  
- ❑ *Per rimuovere il raccoglitore per la carta in rotolo da 210 mm, estrarre la punta del raccoglitore inserita diagonalmente nel foro della stampante.*

---

## **Stampa su carta in rotolo**

Una volta preparata la carta in rotolo e caricata nella stampante, occorre definire le impostazioni nel software della stampante, al fine di stampare.

**Nota:**

- ❑ *Controllare sempre i livelli d'inchiostro prima di stampare su carta in rotolo; sostituendo le cartucce d'inchiostro a carta in rotolo caricata si rischia di macchiare la carta.*
  
- ❑ *Si consiglia di montare un nuovo rotolo di carta quando nel rotolo in uso rimangono 20 cm. In caso contrario, la qualità di stampa può essere compromessa dalla parte rimasta.*
  
- ❑ *Non selezionare il formato carta A4, L o 2L di 100 × 150 mm L or 2L, qualora l'alimentatore sia caricato con la carta in rotolo. Altrimenti, dopo ogni lavoro di stampa, viene alimentata carta non necessaria. Se la stampa è già stata avviata, premere il pulsante Annulla. Attendere che la stampante arresti la stampa e l'alimentazione di carta. Tagliare la carta sul retro della stampante, quindi spegnere la stampante. La carta rimasta viene espulsa.*

---

## **Taglio dell'ultima foto stampata**

Attenersi alle seguenti istruzioni per tagliare l'ultima foto stampata rimasta nella stampante.

1. Attendere che sia stampata l'ultima foto e che la stampa si arresti completamente. La foto stampata per ultima rimane nella stampante senza essere tagliata.
2. Per tagliare la foto, premere il pulsante Carta in rotolo .

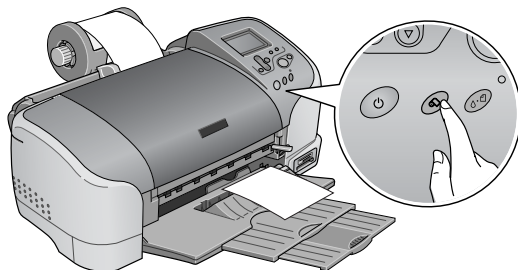
**Attenzione:**

- ❑ *Dopo aver tagliato la carta in rotolo, non tirare la carta in rotolo stampata fino quando la carta non viene espulsa completamente. Altrimenti si rischia di danneggiare la stampante.*
- ❑ *Qualora si stampa su carta fotografica lucida Premium o su carta fotografica semilucida Premium, subito dopo la stampa, rimuovere le foto dal vassoio di uscita e stendere le foto una per una. Se le foto rimangono impilate, il colore delle zone in contatto può cambiare.*

## Area di stampa e margini

Per mezzo delle impostazioni del driver della stampante possono essere cambiati i margini relativi alla carta in rotolo, nonché l'area di stampa. Sono presenti due impostazioni margini. Una impostazione crea un margine di 3 mm su ambo i lati della stampa. L'altra impostazione stampa senza margini zero sui due lati della stampa.

Per stampare dati con margini zero tra i file separati, come da figura di seguito, non premere il pulsante carta in rotolo  tra un lavoro di stampa e l'altro.

#### Margini standard

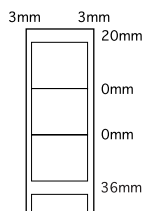

#### Margini zero

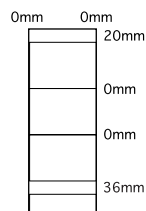

#### **Nota:**

*Il margine superiore è automaticamente impostato su 20 mm, a prescindere dall'impostazione margini.*

---

## **Rimozione della carta in rotolo**

Per rimuovere la carta in rotolo dalla stampante, procedere come segue.

1. Terminata la stampa, la foto stampata per ultima rimane nella stampante senza essere tagliata. Premere il pulsante Carta in rotoli, al fine di tagliare la foto rimasta nella stampante.

#### **Nota:**

- ❑ *A seconda del formato delle foto, le foto che rimangono nella stampante senza essere tagliate possono essere due al massimo. In tal caso, premere altresì il pulsante Carta in rotoli; le due foto vengono tagliate.*
- ❑ *Le impostazioni di Taglio automatico possono essere modificate. Per informazioni esaurienti, consultare "Uso della taglierina automatica per carta in rotolo" nella Guida di riferimento online.*

2. Tenere premuto il pulsante Carta in rotolo  per circa tre secondi. La carta avanza all'indietro fino a quando non risulta facile rimuoverla dall'alimentatore situato sul retro della stampante. Se la carta non avanza fino a poter essere rimossa, ripetere il passaggio. Sul display appare un messaggio indicante che la carta in rotolo è stata rimossa.

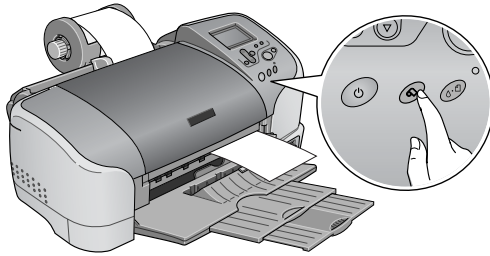

3. Girare la manopola carta in rotolo e arrotolare la carta.

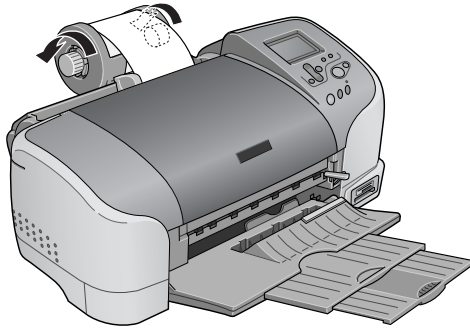

4. Per spegnere la spia manutenzione, rimuovere la carta con cautela, quindi premere il pulsante Carta in rotoli .

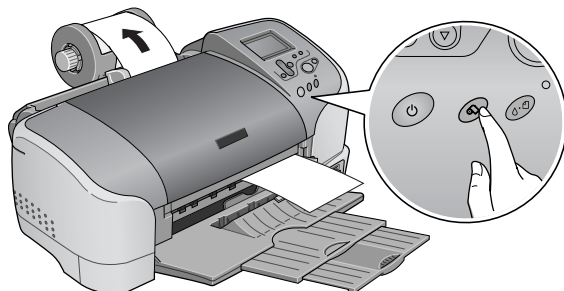

---

## **Conservazione della carta in rotolo EPSON**

Riporre la carta non utilizzata nella confezione originale subito dopo la stampa. EPSON consiglia di conservare i fogli stampati in cartelle di plastica richiudibili. Proteggerli dalle alte temperature, dall'umidità elevata e dalla luce solare diretta.

---

## **Uso della taglierina automatica per carta in rotolo**

**Nota:**

Per la stampa su carta in rotolo, compreso l'uso della taglierina, consultare "Taglio carta in rotoli" a pagina 45.

## **Regolazione della posizione di taglio con la taglierina automatica per carta in rotolo**

Regolare la posizione di taglio al fine di migliorarne la precisione. Per regolare la posizione di taglio della taglierina, procedere come da quanto descritto nella sezione successiva.





**Nota:**

- ❑ *Prima di regolare la posizione della taglierina, accendere la stampante ed impostare la carta in rotolo.*



Per ulteriori informazioni sull'impostazione carta in rotolo, consultare.

- ❑ *Per mantenere una posizione di taglio precisa, si consiglia di regolarla ogni volta che si cambia il tipo o il formato (larghezza) della carta in rotolo.*

**Uso del pannello di controllo**

1. Premere il  pulsante manutenzione per visualizzare il menu Impostazioni avanzate.
2. Premere il pulsante  per posizionare il cursore sulla regolazione della posizione di taglio, quindi premere il pulsante Seleziona.
3. Controllare che la carta in rotolo sia installata, quindi premere il pulsante Personalizzate 1.

Viene stampato il modello regolazione posizione di taglio e la carta in rotolo viene tagliata automaticamente.

4. Analizzare il modello regolazione posizione di taglio e identificare il numero del limite cromatico tagliato con maggiore precisione.
5. Premere i pulsanti  o  per posizionare il cursore sul numero identificato nel passaggio 4, quindi premere il pulsante Seleziona.

# Sostituzione delle cartucce d'inchiostro

---

## Controllo del livello d'inchiostro

### Uso del display LCD

Per stabilire qual è la cartuccia da sostituire, controllare il display LCD.



\* Icona inchiostro nero

\*\* Icona inchiostro a colori

L'icona inchiostro indica la quantità di inchiostro rimasto, come da quanto segue:

Icona inchiostro nero	Icona inchiostro a colori	Stato
 lampeggia	 lampeggia	La cartuccia inchiostro è esaurita. Sostituirla. Cartuccia d'inchiostro nero T026 Cartuccia d'inchiostro a colori: T027
 e  lampeggia	 e  lampeggia	La cartuccia inchiostro è quasi esaurita.
 si accende	 si accende	Inchiostro rimanente

## ***Sostituzione di una cartuccia d'inchiostro***

Questa stampante utilizza cartucce d'inchiostro dotate di chip IC. Il chip IC tiene accuratamente sotto controllo la quantità di inchiostro utilizzata da ciascuna cartuccia; pertanto, anche se la cartuccia viene rimossa e reinserita nuovamente, sarà possibile utilizzare tutto l'inchiostro presente. Tuttavia, una certa quantità di inchiostro viene comunque consumata ogni volta che la cartuccia viene inserita, in quanto la stampante effettua automaticamente dei controlli di affidabilità.

È possibile sostituire una cartuccia d'inchiostro mediante il pannello di controllo della stampante o l'utility Status Monitor. Per sostituire una cartuccia d'inchiostro mediante il tasto di manutenzione  del pannello di controllo della stampante, procedere come segue. Per sostituire la cartuccia d'inchiostro o per controllare i livelli inchiostro, utilizzare l'utility Status Monitor o il display LCD.



### **Avvertenza:**

- ❑ *Tenere le cartucce d'inchiostro fuori dalla portata dei bambini. Non permettere ai bambini di bere il contenuto delle cartucce o di maneggiarle in alcun modo.*
  
- ❑ *Prestare attenzione quando si maneggiano le cartucce d'inchiostro usate, in quanto potrebbe esserci dell'inchiostro intorno all'apertura di alimentazione. Se l'inchiostro dovesse venire a contatto con la pelle, lavarla accuratamente con acqua e sapone. Se l'inchiostro dovesse venire a contatto con gli occhi, sciacquarli immediatamente con acqua. Se dopo aver sciacquato abbondantemente gli occhi permane uno stato di malessere o problemi alla vista, rivolgersi immediatamente ad un medico.*



### **Attenzione:**

- ❑ *EPSON raccomanda l'uso di cartucce d'inchiostro originali EPSON. Prodotti di altre marche potrebbero provocare danni alla stampante non coperti dalle condizioni di garanzia EPSON.*
  
- ❑ *Lasciare la vecchia cartuccia installata nella stampante fino a quando non è disponibile una cartuccia sostitutiva; in caso contrario, l'inchiostro rimasto negli ugelli della testina di stampa si essicca.*
  
- ❑ *Non ricaricare le cartucce di inchiostro. La stampante calcola la quantità di inchiostro rimasta tramite un chip IC sulla cartuccia. Anche se la cartuccia viene ricaricata, la quantità di inchiostro rimanente non verrà ricalcolata dal chip IC e la quantità d'inchiostro disponibile per l'uso non cambierà.*

### **Nota:**

- ❑ *Se una cartuccia d'inchiostro è vuota, non è possibile continuare a stampare, anche se l'altra cartuccia contiene ancora inchiostro. Prima di riprendere la stampa, sostituire la cartuccia vuota.*

- ❑ *Oltre all'inchiostro usato durante la stampa dei documenti, viene consumato inchiostro durante l'operazione di pulizia della testina di stampa, durante il ciclo di auto-pulizia eseguito all'accensione della stampante e durante il caricamento dell'inchiostro quando la cartuccia viene installata nella stampante.*
- ❑ *Sostituendo le cartucce d'inchiostro a carta in rotolo caricata, si rischia di macchiare la superficie della carta stessa.*

Per ulteriori informazioni sulle cartucce d'inchiostro, consultare "Con le cartucce d'inchiostro" a pagina 8.

1. Controllare che la stampante sia accesa, ma non stampi, quindi aprire il coperchio della stampante.

**Nota:**

*È possibile identificare lo stato della stampante. Quando l'inchiostro scorre lentamente, la parte inchiostro dell'icona inchiostro nero o a colori, visualizzata sul display LCD, lampeggia. Quando l'inchiostro si esaurisce, l'intera icona inchiostro lampeggia ed appare un apposito messaggio.*

2. Controllare che sia visualizzato il messaggio "inchiostro esaurito" sul display LCD, quindi premere il pulsante di manutenzione. Il messaggio non appare se vi è ancora inchiostro. In tal caso, premere il pulsante manutenzione, controllare di aver selezionato Sostituzione della cartuccia d'inchiostro, quindi premere il pulsante Seleziona. Per stabilire qual è la cartuccia da sostituire, consultare "Controllo del livello d'inchiostro" a pagina 74.
3. Attenersi alle istruzioni visualizzate sullo schermo e quindi premere il pulsante Personalizzate 1. La cartuccia d'inchiostro assume lentamente la posizione di sostituzione cartuccia.



**Attenzione:**

*Non spostare manualmente la testina di stampa, in quanto si potrebbe danneggiare la stampante. Spostarla sempre premendo il tasto di manutenzione .*

4. Sollevare la molletta della cartuccia d'inchiostro fino alla posizione di arresto. Rimuovere la cartuccia dalla stampante. Se la cartuccia è vuota, smaltirla in modo appropriato. Non conservare la cartuccia usata e non tentare di ricaricarla.



**Avvertenza:**

*Se l'inchiostro dovesse venire a contatto con le mani, lavarle accuratamente con acqua e sapone. Se l'inchiostro dovesse venire a contatto con gli occhi, sciacquarli immediatamente con acqua. Se dopo aver sciacquato abbondantemente gli occhi permane uno stato di malessere o problemi alla vista, rivolgersi immediatamente ad un medico.*

5. Estrarre la nuova cartuccia d'inchiostro dalla sua confezione, quindi rimuovere dalla cartuccia il nastro giallo di sigillo. Non toccare il chip IC verde sul lato della cartuccia.

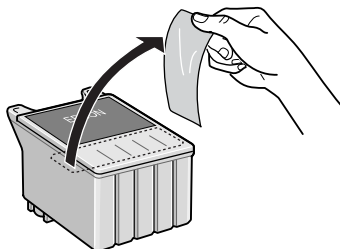
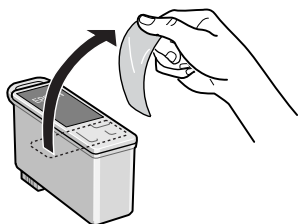

Cartuccia d'inchiostro nero (T026)    Cartuccia d'inchiostro a colori (T027)

**Attenzione:**

- ❑ *Il nastro di sigillo giallo deve essere rimosso dalla cartuccia prima di installarla; in caso contrario, la cartuccia diventerà inutilizzabile e non sarà possibile stampare.*
- ❑ *Se si è installata una cartuccia d'inchiostro senza aver rimosso il nastro di sigillo giallo, sarà necessario rimuovere la cartuccia e installarne un'altra nuova. Preparare la nuova cartuccia rimuovendo il nastro di sigillo giallo, quindi installarla nella stampante.*
- ❑ *Non rimuovere la porzione blu del nastro di sigillo dalla parte superiore della cartuccia; in caso contrario, la testina di stampa potrebbe intasarsi e non sarà possibile utilizzarla per stampare.*
- ❑ *Non rimuovere il nastro di sigillo dalla parte inferiore della cartuccia; in caso contrario, l'inchiostro fuoriuscirà.*
- ❑ *Non rimuovere il chip IC verde dal lato della cartuccia. Se si installa una cartuccia d'inchiostro senza chip IC, la stampante potrebbe danneggiarsi.*
- ❑ *Non toccare il chip IC verde sul lato della cartuccia; in caso contrario, le normali operazioni di funzionamento e stampa potrebbero non risultare possibili.*

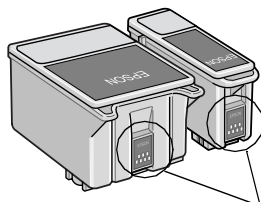

Non toccare questa parte.

6. Allineare le linguette sulla cartuccia d'inchiostro in modo che alloggiino sulle linguette che si estendono dalla base della molletta aperta per cartuccia. Spingere le mollette verso il basso fino a farle scattare saldamente in posizione. Controllare che le linguette cartuccia non siano sotto le cerniere sporgenti dalla base della molletta cartuccia aperta.

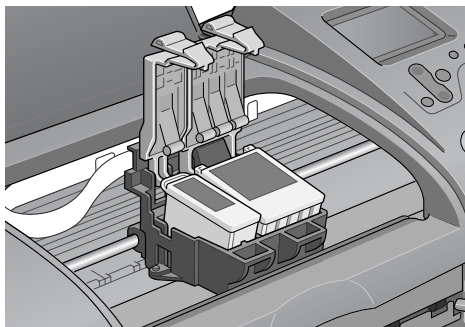

**Attenzione:**

*Dopo aver rimosso dalla stampante una cartuccia d'inchiostro, inserirne immediatamente una nuova. Se non è presente alcuna cartuccia, la testina di stampa potrebbe essiccarsi e non essere in grado di stampare.*

7. Premere il pulsante Personalizzate 1. La testina di stampa si sposta, iniziando a caricare il sistema di distribuzione dell'inchiostro. A processo di caricamento inchiostro ultimato, la testina di stampa assume la posizione di riposo.



**Attenzione:**

*Durante il caricamento d'inchiostro, sul display LCD appare la barra di avanzamento. Non spegnere la stampante prima che non sia visualizzato il messaggio di operazione completata. In caso contrario, il caricamento dell'inchiostro sarà incompleto.*



8. Quando sul display LCD appare il messaggio “La sostituzione della cartuccia d’inchiostro è completata”, premere il pulsante Personalizzate 1.
9. Chiudere il coperchio della stampante.

## **Manutenzione**

---

### **Controllo delle condizioni di stampa e della manutenzione**



---

#### **Controllo degli ugelli della testina di stampa**

Se si riscontra che le immagini stampate sono inaspettatamente sbiadite o che mancano dei punti, è possibile identificare il problema controllando gli ugelli della testina di stampa.

#### **Uso dei tasti del pannello di controllo**

Eeguire le operazioni indicate di seguito per controllare gli ugelli della testina di stampa utilizzando i tasti del pannello di controllo.

1. Accertarsi che nell'alimentatore sia caricata carta formato A4 o Letter.
2. Premere il pulsante manutenzione .
3. Premere il pulsante  per posizionare il cursore su Controllo ugelli, quindi premere il pulsante Seleziona.
4. Attenersi alle istruzioni visualizzate sul display LCD, quindi premere il pulsante Personalizzate 1.

- Viene stampato il motivo di controllo degli ugelli. Leggere la seguente spiegazione. Dovendo pulire la testina di stampa, per pulirla, premere il pulsante Personalizzate 2.

La stampante stampa una pagina di controllo del funzionamento contenente un motivo di controllo degli ugelli. Seguono alcune stampe di esempio.

Esempio corretto



La testina di stampa necessita di pulizia

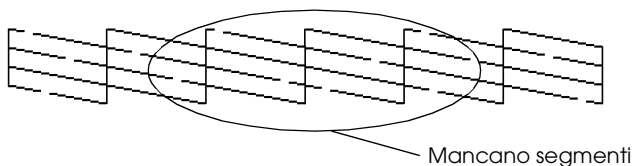

Il suddetto esempio può apparire in bianco e nero, mentre le stampe di prova attuali, a colori (CMYK).

Se la qualità della stampa della pagina di controllo ugelli non è soddisfacente (ad es. se mancano segmenti della linea stampata), la stampante presenta un problema. Questo può essere un ugello d'inchiostro ostruito o una testina di stampa non allineata. Per informazioni dettagliate sulla pulizia della testina di stampa, consultare la seguente sezione. Per informazioni sull'allineamento della testina di stampa, consultare "Allineamento della testina di stampa" nella *Guida di riferimento* in linea. La pagina di controllo ugelli indica inoltre la quantità di inchiostro rimasta in ciascuna cartuccia. BK: indica la quantità d'inchiostro nero rimanente e CL: indica la quantità d'inchiostro a colori rimanente.

---

## **Pulizia della testina di stampa**

Se si riscontra che le immagini stampate sono inaspettatamente sbiadite o che mancano dei punti, è possibile risolvere questi problemi pulendo la testina di stampa. Ciò assicura che gli ugelli distribuiscano l'inchiostro correttamente.

### **Nota:**

- ❑ *La funzione di pulizia della testina di stampa utilizza inchiostro nero e a colori. Per evitare di sprecare inchiostro, pulire la testina di stampa solo se la qualità di stampa peggiora (ad es. se la stampa appare indistinta o se il colore non è corretto o mancante).*
- ❑ *Usare prima l'utility Controllo ugelli per verificare che la testina di stampa necessiti di pulizia. Ciò consente di risparmiare inchiostro.*
- ❑ *Non è possibile pulire la testina di stampa quando è visualizzato il messaggio "fine inchiostro" nel display LCD e l'icona inchiostro lampeggia. Sostituire prima la cartuccia d'inchiostro appropriata.*
- ❑ *Non avviare l'utility Pulizia testina o Controllo ugelli mentre è in corso una stampa; in caso contrario, il risultato potrebbe essere compromesso.*

## **Uso dei tasti del pannello di controllo**

Eeguire le operazioni indicate di seguito per pulire la testina di stampa utilizzando i tasti del pannello di controllo.

1. Controllare che non siano visualizzati errori o avvertenze sul display LCD.

### **Nota:**

*Non è possibile pulire la testina di stampa quando è visualizzato il messaggio "fine inchiostro" nel display LCD e l'icona inchiostro lampeggia. Sostituire dapprima la cartuccia d'inchiostro interessata. Se non si desidera sostituire una cartuccia d'inchiostro in questo momento, premere il pulsante Personalizzate 1 per riportare la testina di stampa nella posizione di riposo.*

2. Premere il pulsante manutenzione  $\Delta$ .
3. Premere il pulsante  $\blacktriangledown$  per posizionare il cursore su Pulizia testina, quindi premere il pulsante Seleziona.



**Attenzione:**

*Non spegnere la stampante quando sul display LCD è visualizzata la barra di avanzamento. Ciò potrebbe danneggiare la stampante.*

4. Attenersi alle istruzioni visualizzate sul display e quindi premere il pulsante Personalizzate 1.
5. Ha inizio il ciclo di pulizia della testina di stampa.

Se la qualità di stampa non è migliorata dopo aver ripetuto questa procedura per quattro o cinque volte, spegnere la stampante e lasciarla a riposo per una notte, quindi pulire di nuovo la testina.

Se la qualità di stampa ancora non migliora, una o entrambe le cartucce d'inchiostro potrebbero essere vecchie o danneggiate e dovranno essere sostituite. Per sostituire una cartuccia d'inchiostro prima che sia completamente vuota, consultare "Sostituzione di una cartuccia d'inchiostro" a pagina 75.

Se la qualità di stampa continua a non migliorare dopo aver sostituito le cartucce d'inchiostro, contattare il rivenditore.

**Nota:**

*Per mantenere un'elevata qualità di stampa, si consiglia di accendere la stampante per almeno un minuto una volta al mese.*

---

## **Allineamento della testina di stampa**

Se si nota un allineamento difettoso delle linee verticali in stampa, è possibile risolvere questo problema dal display LCD.

## Uso dei tasti del pannello di controllo

Eeguire le operazioni indicate di seguito per allineare la testina di stampa per mezzo dei tasti del pannello di controllo.

1. Controllare che non siano visualizzati errori o avvertenze sul display LCD.
2. Premere il pulsante manutenzione  $\Delta$ .
3. Premere il pulsante  $\blacktriangledown$  per posizionare il cursore su Allineamento testina di stampa, quindi premere il pulsante Seleziona.
4. Per allineare la testina di stampa (avvalendosi del seguente foglio di allineamento stampato durante l'allineamento), attenersi alle istruzioni che appaiono sul display LCD.

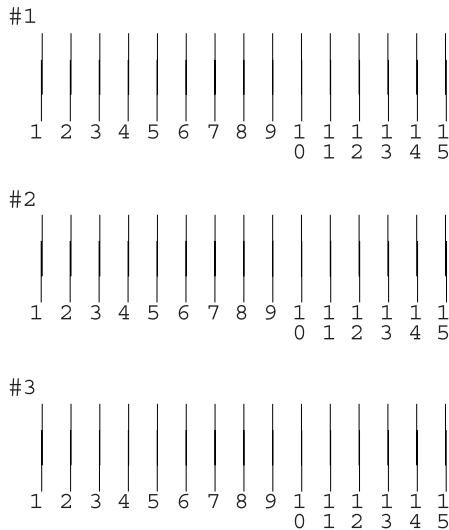

5. Per finire, premere il pulsante Personalizzate 1.

---

## ***Pulizia della stampante***

Per mantenere la stampante in condizioni di funzionamento efficienti, pulirla accuratamente varie volte durante l'anno, come descritto di seguito.

1. Scollegare il cavo di alimentazione della stampante.
2. Rimuovere eventuale carta dall'alimentatore.
3. Usare un pennello morbido per rimuovere attentamente tutta la polvere e tracce di sporco dall'alimentatore.
4. Se l'involucro esterno della stampante o le parti interne dell'alimentatore sono sporchi, pulirli con un panno morbido e pulito imbevuto con un detergente delicato. Tenere chiuso il coperchio della stampante per evitare che penetri del liquido all'interno.
5. Se l'interno della stampante si sporca accidentalmente d'inchiostro, pulirlo con un panno umido.



***Avvertenza:***

*Prestare attenzione a non toccare gli ingranaggi o i rulli all'interno della stampante.*

**Attenzione:**

- Prestare attenzione a non imbrattare di grasso sulle parti metalliche situate sotto il percorso carrello inchiostro.*
- Non usare mai alcool o solventi per pulire la stampante; queste sostanze chimiche possono danneggiare sia i componenti che l'involucro esterno.*
- Prestare attenzione a tenere i liquidi lontano dai meccanismi della stampante e dai componenti elettronici.*
- Non usare spazzole o pennelli con setole dure o abrasive.*
- Non spruzzare lubrificanti all'interno della stampante. Un olio non adatto può danneggiare il meccanismo. Per questa operazione, contattare il rivenditore o il centro di assistenza tecnica.*
- Per pulire il display o il monitor di anteprima opzionale, usare solo un panno asciutto e morbido. Non usare detergenti liquidi o chimici.*

---

## **Trasporto della stampante**

Se è necessario trasportare la stampante, prepararla e reimballarla accuratamente come descritto di seguito utilizzando la confezione originale (o una scatola simile che possa agevolmente contenere la stampante) e i materiali d'imballo originali. Eseguire le operazioni indicate di seguito.

**Attenzione:**

- Nel conservare e trasportare la stampante, non inclinarla, non posizionarla verticalmente e non capovolgerla. In caso contrario si rischiano fuoriuscite dalla cartuccia.*
- Lasciare montate le cartucce d'inchiostro. Se le cartucce vengono rimosse, la testina di stampa si disidrata, impedendo così alla stampante di stampare.*

1. Aprire il coperchio della stampante e assicurarsi che la testina di stampa sia nella posizione di riposo (completamente a destra). Se non si trova nella posizione di riposo, collegare la stampante ed attendere finché la testina di stampa non raggiunge la posizione di riposo, quindi chiudere il coperchio della stampante e scollegare la stampante.
2. Scollegare il cavo d'interfaccia dalla stampante.
3. Rimuovere la carta dall'alimentatore e smontare il supporto della carta.
4. Aprire di nuovo il coperchio della stampante. Fissare il contenitore della cartuccia d'inchiostro al corpo della stampante con il nastro adesivo e materiale di protezione, come mostrato di seguito, quindi chiudere il coperchio.

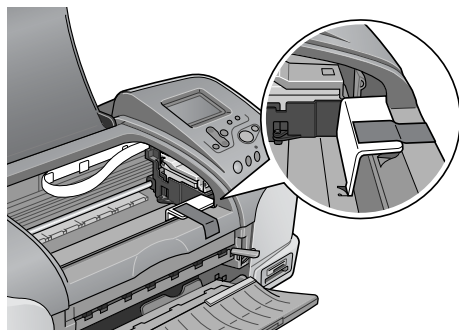

5. Sollevare il vassoio di uscita.
6. Applicare i materiali di protezione su entrambi i lati della stampante.
7. Reimballare la stampante e il cavo di alimentazione nella confezione originale.
8. Tenere la stampante in posizione orizzontale durante il trasporto.



# Risoluzione dei problemi

Seguono le soluzioni degli eventuali problemi che possono insorgere durante la stampa diretta da una memory card.

In caso di problemi insorti durante la stampa da un computer, consultare la *Guida di riferimento* online.



---

## Display per errori/avvertenze

È possibile identificare numerosi problemi della stampante comuni tramite il display del pannello di controllo della stampante.

Errore

Display	Soluzione
Inchiostro nero esaurito Nero: T026 È consigliata la cartuccia originale EPSON indicata sopra. Premere il pulsante manutenzione per la sostituzione della cartuccia d'inchiostro.	Sostituire la cartuccia d'inchiostro nero.
Inchiostro a colori esaurito. A colori: T027 È consigliata la cartuccia originale EPSON indicata sopra. Premere il pulsante manutenzione per la sostituzione della cartuccia d'inchiostro.	Sostituire la cartuccia d'inchiostro a colori.
Inchiostri nero e a colori esauriti. Nero: T026 A colori: T027 Si consigliano le cartucce originali EPSON summenzionate. Premere il pulsante manutenzione per la sostituzione della cartuccia d'inchiostro.	Sostituire le cartucce d'inchiostro nero e a colori.

<p>Carta non sistemata correttamente. Inserire la carta correttamente, quindi premere il pulsante Carta in rotoli se usate la carta in rotoli o premere il pulsante manutenzione se usate fogli singoli.</p>	<p>Caricare la carta nell'alimentatore e premere il tasto manutenzione  per spegnere la spia. La stampante riprende a stampare.</p>
<p>Il rotolo di carta è stato riavvolto fino ad uscire dalla stampante oppure si è verificato un inceppamento. Per la carta in rotolo, utilizzare le manopole carta in rotolo per riavvolgere la carta sul rotolo, quindi premere il pulsante Carta in rotolo. Per la carta inceppata, fare riferimento alla documentazione della stampante per informazioni su come togliere l'inceppamento.</p>	<p>Carta in rotolo riavvolta: Utilizzare le manopole carta in rotolo per riavvolgere la carta sul rotolo, quindi premere il pulsante carta .</p> <p>Carta inceppata: Estrarre tutta la carta dall'alimentatore, ricaricarla e premere il pulsante manutenzione  per spegnere la spia. Se la spia continua a lampeggiare, spegnere la stampante ed estrarre delicatamente tutta la carta dalla stampante. Qualora rimangano pezzetti di carta all'interno della stampante, aprire la copertura della stampante e quindi rimuoverli. Accendere la stampante e riprovare.</p>

<p>La cartuccia di inchiostro a colori non è installata correttamente. A colori: T027 È consigliata la cartuccia originale EPSON indicata sopra.</p>	<p>Montare la cartuccia.</p>
<p>La cartuccia di inchiostro nero non è installata correttamente. Nero: T026 È consigliata la cartuccia originale EPSON indicata sopra.</p>	
<p>Le cartucce di inchiostro nero e a colori non sono installate correttamente. Nero: T026 A colori: T027 Si consigliano le cartucce originali EPSON summenzionate.</p>	
<p>Errore della taglierina Fare riferimento alla documentazione della stampante per informazioni su eliminare l'errore.</p>	<p>Spegnere la stampante e rimuovere tutta la carta inceppata, quindi riaccendere la stampante. Se l'errore non si risolve, contattare il rivenditore.</p>
<p>Impossibile tagliare. Fare riferimento alla documentazione della stampante per informazioni su eliminare l'errore.</p>	<p>Spegnere la stampante e rimuovere tutta la carta inceppata, quindi riaccendere la stampante.</p>
<p>Impossibile usare la scheda inserita con la stampante.</p>	<p>Utilizzare la memory card compatibile e formattata.</p>
<p>SmartMedia card non inserita correttamente.</p>	<p>Estrarre la SmartMedia card, verificare che i due lati siano corretti, quindi inserirla di nuovo.</p>

<p>Errore generale Fare riferimento alla documentazione della stampante per informazioni su eliminare l'errore.</p>	<p>Spegnere la stampante, attendere alcuni secondi, quindi riaccenderla. Se l'errore non si risolve, contattare il rivenditore.</p>
---	---

<b>Errore</b>	<b>Display</b>	<b>Altro</b>
Inchiostro scarso	L'icona inchiostro lampeggia	Ordinare una cartuccia d'inchiostro di ricambio.
Stampa dal computer* <sup>1</sup>	Comunicazione con il computer. Attendere.	Iniziare la stampa dal pannello di controllo, una volta terminata la stampa dal computer.
Dispositivo esterno irregolare.* <sup>2</sup>	Impossibile usare il dispositivo collegato.	Collegare al dispositivo memoria esterno compatibile con la stampante.

\*1 Questa avvertenza compare quando si preme il pulsante Stampa e scompare dopo 3 secondi.

\*2 L'avvertenza è visualizzata per 1 secondo ogni 3 secondi.

---

## ***Problemi di qualità di stampa***

### ***Bande orizzontali***

Provare una o più tra le seguenti soluzioni:

- Accertarsi che il lato stampabile della carta nell'alimentatore sia rivolto verso l'alto.

- ❑ Eseguire l'utility Pulizia testina per pulire gli eventuali ugelli d'inchiostro ostruiti. "Pulizia della testina di stampa" a pagina 83.
- ❑ Accertarsi che l'impostazione di Supporto selezionata nel display LCD sia adatta al tipo di supporto caricato nella stampante.
- ❑ Accertarsi che la posizione della leva di regolazione sia conforme al tipo di supporto. Stampando su un supporto dallo spessore normale, portare la leva di regolazione in posizione ☐. Stampando su busta o su carta spessa, portare la leva di regolazione in posizione ☒.

## ***Allineamento difettoso o bande verticali***

Provare una o più tra le seguenti soluzioni:

- ❑ Accertarsi che il lato stampabile della carta nell'alimentatore sia rivolto verso l'alto.
- ❑ Eseguire l'utility Pulizia testina per pulire gli eventuali ugelli d'inchiostro ostruiti. "Pulizia della testina di stampa" a pagina 83.
- ❑ Accertarsi che l'impostazione di Supporto selezionata nel Pannello di controllo sia adatta al tipo di supporto caricato nella stampante.
- ❑ Accertarsi che la posizione della leva di regolazione sia conforme al tipo di supporto. Stampando su un supporto dallo spessore normale, portare la leva di regolazione in posizione ☐. Stampando su busta o su carta spessa, portare la leva di regolazione in posizione ☒.

## ***Zone di colore mancanti***

Provare una o più tra le seguenti soluzioni:

- ❑ Accertarsi che la carta usata non sia danneggiata, sporca o troppo vecchia. Inoltre, accertarsi che il lato stampabile della carta nell'alimentatore sia rivolto verso l'alto.
- ❑ Eseguire l'utility Pulizia testina per pulire gli eventuali ugelli d'inchiostro ostruiti.  
"Pulizia della testina di stampa" a pagina 83.
- ❑ Controllare il display LCD. Se l'icona inchiostro lampeggia o è visualizzato un messaggio, sostituire la cartuccia d'inchiostro interessata.  
➔ Consultare "Sostituzione di una cartuccia d'inchiostro" a pagina 75.
- ❑ Accertarsi che l'impostazione di Supporto selezionata nel Pannello di controllo sia adatta al tipo di supporto caricato nella stampante.

## ***Colori errati o mancanti***

Provare una o più tra le seguenti soluzioni:

- ❑ Eseguire l'utility Pulizia testina. Se i colori sono ancora errati o mancanti, sostituire la cartuccia d'inchiostro a colori. Se il problema persiste, sostituire la cartuccia d'inchiostro nero. Consultare "Sostituzione di una cartuccia d'inchiostro" a pagina 75 per informazioni dettagliate.
- ❑ Assicurarsi di non usare una cartuccia d'inchiostro con la data di scadenza stampata sulla confezione della cartuccia. Inoltre, se la stampante non è stata utilizzata per un lungo periodo di tempo, sostituire le cartucce d'inchiostro. Consultare "Sostituzione di una cartuccia d'inchiostro" a pagina 75.

## Stampa offuscata o macchiata

Provare una o più tra le seguenti soluzioni:

- Accertarsi che la stampante sia collocata su una superficie piana e stabile che si estenda oltre la base della stampante in tutte le direzioni. La stampante non funzionerà in modo corretto se risulta inclinata.
- Accertarsi che la carta usata sia asciutta e che il lato stampabile sia rivolto verso l'alto. Accertarsi inoltre di utilizzare un tipo di carta accettabile per questa stampante. Per le specifiche sulla carta, consultare "Carta" a pagina 143.
- Se la carta è curvata verso il lato stampabile, appiattirla o incurvarla leggermente in senso contrario.
- Impostare la leva di regolazione in posizione  e assicurarsi che l'impostazione di Supporto nel display LCD sia appropriata.
- Rimuovere ciascun foglio dal vassoio di uscita man mano che viene stampato, in particolare se si stanno utilizzando lucidi.
- Se si sta stampando su carta patinata, inserire un foglio di supporto (o un foglio di carta comune) sotto la risma oppure caricare solo un foglio per volta.
- Stampando su un supporto spesso, portare la leva di regolazione in posizione .
- Eseguire l'utility Pulizia testina.

- ❑ Caricare ed espellere la carta asciutta diverse volte. Se il problema persiste, potrebbe essersi verificata una perdita d'inchiostro all'interno della stampante; pulire l'interno della stampante con un panno morbido e pulito.

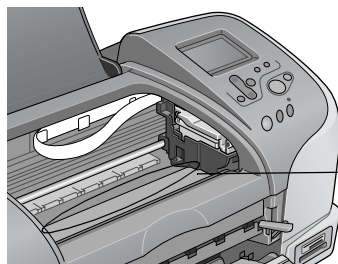

Ecco dove pulire.



**Avvertenza:**

*Prestare attenzione a non toccare gli ingranaggi o i rulli all'interno della stampante.*



**Attenzione:**

*Prestare attenzione a non imbrattare di grasso sulle parti metalliche situate sotto il percorso testina di stampa.*

---

## **Problemi di stampa non relativi alla qualità di stampa**

Se si verifica uno dei seguenti problemi, provare ad applicare le soluzioni proposte.

- ❑ Stampa di pagine vuote
- ❑ La stampa presenta macchie sul bordo inferiore
- ❑ La stampa è troppo lenta



## ***Stampa di pagine vuote***

- Eseguire l'utility Pulizia testina per pulire gli eventuali ugelli ostruiti. "Pulizia della testina di stampa" a pagina 83.

## ***La stampa presenta macchie sul bordo inferiore***

- Se la carta è curvata verso il lato stampabile, appiattirla o incurvarla leggermente in senso contrario.
- Portare la leva di regolazione in posizione .

## ***La stampa è troppo lenta***

- Accertarsi che l'impostazione di Supporto selezionata nel display LCD sia corretta.

---

## ***Errata alimentazione della carta***

Se si verifica uno dei seguenti problemi, provare ad applicare le soluzioni proposte.

- Mancata alimentazione della carta
- Vengono alimentati più fogli insieme
- Inceppamenti carta
- La carta non viene espulsa completamente o è spiegazzata

## ***Mancata alimentazione della carta***



Rimuovere la risma di carta e controllare che:

- ❑ La carta non sia incurvata o sgualcita.
- ❑ La carta non sia troppo vecchia. Consultare le istruzioni fornite con la carta per ulteriori informazioni.
- ❑ La risma di carta caricata non superi la freccia di riferimento sulla guida laterale sinistra.
- ❑ La carta non sia inceppata all'interno della stampante. In caso di inceppamento, rimuovere la carta inceppata.
- ❑ Le cartucce d'inchiostro nero e/o a colori non sono vuote. Sostituire le eventuali cartucce vuote. Per stabilire quale cartuccia è vuota, consultare "Sostituzione di una cartuccia d'inchiostro" a pagina 75.

Caricare la carta. Seguire tutte le istruzioni speciali di caricamento fornite con la carta. Consultare anche "Supporto" a pagina 140.



## ***Vengono alimentati più fogli insieme***

- ❑ Per gli utenti che stampano direttamente dalla memory card: non selezionare il formato carta A4, L o 2L di 100 × 150 mm L o 2L, qualora l'alimentatore sia caricato con la carta in rotolo. Altrimenti, dopo ogni lavoro di stampa, viene alimentata carta non necessaria. Se la stampa è già stata avviata, premere il pulsante **ANNULLA**. Attendere che la stampante arresti la stampa e l'alimentazione di carta. Tagliare la carta sul retro della stampante, quindi spegnere la stampante. La carta rimasta viene espulsa.
- ❑ Accertarsi che la risma di carta non superi la freccia situata sulla superficie interna della guida laterale sinistra.
- ❑ Assicurarsi che la guida laterale sinistra sia allineata al bordo sinistro della carta.

- ❑ Assicurarsi che la carta non sia piegata o arricciata. Se lo è, prima di caricarla, appiattirla in modo appropriato eventualmente curvandola verso il lato opposto.
- ❑ Accertarsi che la posizione della leva di regolazione sia conforme al tipo di supporto. Stampando su un supporto dallo spessore normale, portare la leva di regolazione in posizione . Stampando su busta e su carta spessa, portare la leva di regolazione in posizione .
- ❑ Rimuovere la risma di carta ed accertarsi che la carta non sia troppo sottile. Per le specifiche sulla carta, consultare “Carta” a pagina 143. Smazzare i bordi della risma per separare i fogli, quindi ricaricare la carta.

## ***Inceppamenti carta***

In caso di carta inceppata: spegnere la stampante, aprire il coperchio della stampante, rimuovere tutta la carta dall'interno della stampante, compresi gli eventuali pezzettini di carta, quindi chiudere la copertura della stampante, accedere la stampante e caricare la carta nell'alimentatore.

In caso di carta in rotolo inceppata: tenere premuto il pulsante Carta in rotolo  per tre secondi, al fine di far avanzare la carta all'indietro; tenere premuto il pulsante Carta in rotolo  per tre secondi circa, al fine di far avanzare di nuovo la carta all'indietro e arrotolare la carta in rotolo.

Se l'errore persiste, spegnere la stampante e aprire la copertura della stampante; quindi, rimuovere all'indietro, con dovuta cautela, la carta in rotolo e chiudere la copertura della stampante.

### ***Nota:***

*Se non si riesce a rimuovere facilmente un oggetto estraneo da soli, non esercitare forza e non smontare la stampante. Contattare il rivenditore per assistenza.*

Se la carta si inceppa frequentemente, controllare che:

- La carta sia liscia, non incurvata o spiegazzata.
- Nell'alimentatore, il lato stampabile della carta è rivolto verso l'alto.
- La risma di carta sia stata smazzata prima di caricarla.
- La risma di carta caricata non superi la freccia di riferimento sulla guida laterale sinistra.
- Il numero dei fogli impilati non superi il limite specificato per il supporto in questione.
- La guida laterale sinistra sia regolata in base alla larghezza della carta.
- La stampante sia collocata su una superficie piana e stabile che si estenda oltre la base della stampante in tutte le direzioni. La stampante non funzionerà in modo corretto se risulta inclinata.

## ***Carta caricata in modo errato***

Se la carta non è stata caricata nella stampante alla giusta distanza, la stampante non può far avanzare la carta in modo corretto. Spegnerne la stampante e rimuovere la carta con cautela. Quindi, accendere la stampante e caricare la carta in modo corretto.

## ***La carta non viene espulsa completamente o è spiegazzata***

Provare una o più tra le seguenti soluzioni:

- ❑ Se la carta non viene espulsa completamente, premere il pulsante manutenzione  , quindi aprire il coperchio della stampante e rimuovere la carta. Controllare inoltre l'impostazione Formato carta nel Pannello di Controllo.
- ❑ Se la carta fuoriesce sgualcita, potrebbe essere umida o troppo sottile. Caricare una risma nuova.

**Nota:**

*Conservare la carta non utilizzata nella confezione originale in un luogo asciutto. Per le specifiche sulla carta, consultare "Carta" a pagina 143.*

---

## **La stampante non stampa**

Se la stampante non stampa, stabilire se è riportata una delle seguenti indicazioni di errore, quindi provare le soluzioni elencate.

- ❑ Il display LCD è spento.
- ❑ Si accende solo il display LCD.
- ❑ La  spia di manutenzione lampeggia o è accesa.
- ❑ Una delle spie inchiostro esaurito lampeggia o è accesa.
- ❑ Le spie luminose inchiostro esaurito sono accese, mentre le altre spie luminose lampeggiano.

## **Il display LCD è spento**

Provare una o più tra le seguenti soluzioni:

- ❑ Premere il tasto di alimentazione  per accertarsi che la stampante sia accesa.

- ❑ Spegnerne la stampante e accertarsi che il cavo di alimentazione sia collegato saldamente.
- ❑ Accertarsi che la presa elettrica funzioni e che non sia controllata da un interruttore o da un timer.

## ***Si accende solo il display LCD***

Provare una o più tra le seguenti soluzioni:

- ❑ Accertarsi che nella stampante non sia rimasto alcun materiale d'imballaggio.
- ❑ Se la stampante emette un rumore come se tentasse di stampare ma non stampa, eseguire l'utility Pulizia testina.

Se questa operazione non produce alcun risultato, sostituire le cartucce d'inchiostro. Per istruzioni, consultare "Sostituzione di una cartuccia d'inchiostro" a pagina 75.

## ***Il display LCD visualizza un messaggio di errore o un'avvertenza***

Se il display LCD visualizza un messaggio di errore o di avvertenza, attenersi alle istruzioni. Per la spiegazione del messaggio di errore o delle avvertenze, consultare "Display per errori/avvertenze" a pagina 89.





## ***Le spie si accendono brevemente e poi si spengono***

La tensione della stampante potrebbe non corrispondere a quella della presa elettrica. Spegnerne la stampante e scollegarla immediatamente, quindi controllare le targhette della stampante.

Se la tensione non corrisponde a quella della presa, NON RICOLLEGARE LA STAMPANTE. Contattare il rivenditore.

## ***La spia manutenzione lampeggia o è accesa***

Provare una o più tra le seguenti soluzioni:

- ❑ Se la spia manutenzione  è accesa e la carta è inceppata nella stampante, rimuovere la carta dalla stampante.
- ❑ Se la spia manutenzione  è accesa e non vi è carta caricata, caricare altra carta nell'alimentatore.
- ❑ Se la spia manutenzione  lampeggia, l'inchiostro è in via di esaurimento. Munirsi di una cartuccia sostitutiva del tipo appropriato. Per stabilire quale cartuccia è in via di esaurimento, consultare "Sostituzione di una cartuccia d'inchiostro" a pagina 75.
- ❑ Se la spia manutenzione  è accesa e l'inchiostro è esaurito, sostituire la cartuccia d'inchiostro appropriata. Per stabilire quale cartuccia d'inchiostro è vuota, consultare "Sostituzione di una cartuccia d'inchiostro" a pagina 75.

---

## ***Annullamento della stampa***

Se si riscontrano problemi durante la stampa, potrebbe risultare necessario annullare la stampa. Per arrestare la stampa in corso, premere il pulsante Annulla. La stampante annulla tutti i lavori di stampa, arresta la stampa ed espelle le eventuali pagine stampate. In funzione dello stato della stampante, può accadere che la stampa non si arresti all'istante.

# **Assistenza clienti**

---

## **Sito Web per Supporto Tecnico**

Il Sito Web del Supporto Tecnico EPSON fornisce assistenza su problemi che l'utente non riesce a risolvere dopo aver consultato le informazioni sulla risoluzione dei problemi contenute nella documentazione della stampante. Se sul computer è installato un browser Web e si dispone di una connessione Internet, accedere a questo sito all'indirizzo:

<http://support.epson.net/StylusPhoto925/>

---

## **Contattare l'assistenza clienti**

Se il prodotto EPSON non sta funzionando correttamente e non si riesce a risolvere il problema applicando le soluzioni proposte nella documentazione del prodotto, contattare il centro di assistenza tecnica. Se per la propria area nell'elenco seguente non figura alcun centro di assistenza, contattare il rivenditore presso cui è stato acquistato il prodotto.

Il centro di assistenza clienti sarà in grado di fornire assistenza molto più rapidamente se si forniscono le seguenti informazioni:

- Numero di serie del prodotto  
(l'etichetta del numero di serie si trova, in genere, sul retro del prodotto).
- Modello del prodotto
- Versione del software del prodotto  
(fare clic su Info su..., Info versione o su un pulsante simile nel software del prodotto).
- Marca e modello del computer



- Il nome e la versione del sistema operativo del computer
- Nome e versione delle applicazioni usate di solito con il prodotto

Selezionare il proprio Paese:

"Germany" a pagina 106	"Hungary" a pagina 126	"France" a pagina 106	"Norway" a pagina 127
"Yugoslavia" a pagina 128	"Austria" a pagina 123	"Slovak Republic" a pagina 126	"Spain" a pagina 114
"Sweden" a pagina 127	"Greece" a pagina 128	"Netherlands" a pagina 123	"Czek. Republic" a pagina 127
"United Kingdom" a pagina 118	"Republic of Ireland" a pagina 119	"Italy" a pagina 119	"Turkey" a pagina 128
"Belgium" a pagina 123	"Poland" a pagina 130	"Denmark" a pagina 124	"Croatia" a pagina 124
"Cyprus" a pagina 130	"Luxemburg" a pagina 126	"Bulgaria" a pagina 130	"Finland" a pagina 124
"Macedonia" a pagina 125	"Portugal" a pagina 122	"Switzerland" a pagina 126	"Romania" a pagina 131
"Slovenia" a pagina 125	"Estonia" a pagina 131	"Latvia" a pagina 132	"Lithuania" a pagina 132
"Israel" a pagina 133	"Middle East" a pagina 133	"South Africa" a pagina 134	"Bosnia Herzgovina" a pagina 134

"Argentin a" a pagina 134	"Chile" a pagina 135	"Costa Rica" a pagina 136	"Peru" a pagina 136	"USA (Latin America)" a pagina 137
---------------------------	----------------------	---------------------------	---------------------	------------------------------------

"Brazil" a pagina 135	"Colombi a" a pagina 135	"Mexico" a pagina 136	"Venezuela" a pagina 137	"USA" a pagina 137
-----------------------	--------------------------	-----------------------	--------------------------	--------------------

## **Germany**

**EPSON Service Center c/o Exel Hünxe GmbH**

Werner-Heisenberg-Strasse 2

46569 Hünxe

## **France**

**Support Technique EPSON France,**

0 892 899 999 (0,34 E/minute)

Ouvert du lundi au samedi de 9h00 à 20h00 sans interruption

<http://www.epson.fr/support/selfhelp/french.htm> pour accéder à l'**AIDE EN LIGNE**.

<http://www.epson.fr/support/services/index.shtml> pour accéder aux **SERVICES** du support technique.

## **Centres de maintenance**

<b>AJACCIO CIM</b> Le Stiletto - Lot N° 5 20090 AJACCIO	Tél : 04.95.23.73.73 Fax : 04.95.23.73.70
<b>AMIENS</b> FMA 13, rue Marc Sangnier 8000 AMIENS	Tél : 03.22.22.05.04 Fax : 03.22.22.05.01

<p><b>ANNECY (td)</b>          MAINTRONIC          Parc des Glaisins          Immeuble Prosalp          14, rue Pré Paillard          74940 ANNECY Le Vieux</p>	<p>Tél : 04.50.10.21.30          Fax : 04.50.10.21.31</p>
<p><b>AVIGNON</b>          MAINTRONIC          Anthéa, rue du Mourelet          ZI de Courtine III          84000 AVIGNON</p>	<p>Tél : 04.32.74.33.50          Fax : 04.32.74.05.89</p>
<p><b>BASTIA (td)</b>          CIM          Immeuble Albitreccia          Avenue du Maichione          20200 LUPINO</p>	<p>Tél : 04.95.30.65.01          Fax : 04.95.30.65.01</p>
<p><b>BAYONNE (td)</b>          MAINTRONIC          Espace Arga          Le Forum - Bât 33          64100 BAYONNE</p>	<p>Tél : 05.59.57.30.35          Fax : 05.59.57.30.36</p>
<p><b>BORDEAUX</b>          FMA          Parc d'activités Chemin Long          Allée James Watt - Immeuble Space 3          33700 MERIGNAC</p>	<p>Tél : 05.56.34.85.16          Fax : 05.56.47.63.18</p>
<p><b>BORDEAUX</b>          MAINTRONIC          11/19 rue Edmond Besse          Immeuble Rive Gauche          33300 BORDEAUX</p>	<p>Tél : 05.57.10.67.67          Fax : 05.56.69.98.10</p>
<p><b>BOURGES (td)</b>          BEGELEC          18, avenue du 11 Novembre          18000 BOURGES</p>	<p>Tél : 02.48.67.00.38          Fax : 02.48.67.98.88</p>

<b>BREST</b> FMA 8, rue Fernand Forest 29850 GOUESNOU	Tél : 02.98.42.01.29 Fax : 02.98.02.17.24
<b>CAEN</b> MAINTRONIC Rue de Bellevue ZI Est 14650 CARPIQUET	Tél : 02.31.71.22.10 Fax : 02.31.71.22.19
<b>CAEN</b> TMS 17, rue des Métiers 14123 CORMELLES LE ROYAL	Tél : 02.31.84.80.82 Fax : 02.31.84.80.83
<b>CLERMONT</b> FMA 14, rue Léonard de Vinci Bât H - ZI La Pardieu 63000 CLERMONT FERRAND	Tél : 04.73.28.59.60 Fax : 04.73.28.59.65
<b>DIJON</b> FMA 60, rue du 14 Juillet Parc des Grands Crus 21300 CHENOVE	Tél : 03.80.51.17.17 Fax : 03.80.51.23.00
<b>GRENOBLE (td)</b> FMA 2 rue Mayencin 38400 ST MARTIN D'HERES	Tél : 04.38.37.01.19 Fax : 04.76.44.78.92
<b>GRENOBLE</b> MAINTRONIC Les Akhesades Bât B. Rue Irène Joliot Curie 38320 EYBENS	Tél : 04.76.25.87.87 Fax : 04.76.25.88.10

<b>LE HAVRE</b> FMA 33, bd de Lattre de Tassigny 76600 LE HAVRE	Tél : 02.32.74.27.44 Fax : 02.35.19.05.35
<b>LE MANS</b> BEGELEC 117, rue de l'Angevinière 72000 LE MANS	Tél : 02.43.77.18.20 Fax : 02.43.77.18.28
<b>LILLE</b> FMA 99 rue Parmentier - Bât A 59650 VILLENEUVE D'ASCQ	Tél : 03.20.71.47.30 Fax : 03.20.61.07.90
<b>LILLE</b> MAINTRONIC Synergie Park 9, avenue Pierre et Marie Curie 59260 LEZENNES	Tél : 03.20.19.04.10 Fax : 03.20.19.04.19
<b>LIMOGES</b> MAINTRONIC 43 rue Cruveilhaer 87000 LIMOGES	Tél : 05.55.10.36.75 Fax : 05.55.77.44.00
<b>LYON</b> FMA 136, chemin Moulin Carron 69130 ECULLY	Tél : 04.78.35.38.65 Fax : 04.78.35.24.99
<b>LYON</b> MAINTRONIC 9, allée du Général Benoist ZAC du Chêne 69500 BRON	Tél : 04.72.14.95.00 Fax : 04.78.41.81.96
<b>LYON Centre</b> MAINTRONIC 4, quai Jules Courmont 69002 LYON	Tél : 04.72.56.94.85 Fax : 04.72.56.94.89

<b>MARSEILLE</b> FMA 305 ZA de Mourepiane 467, Chemin du Littoral 13322 MARSEILLE CX 13	Tél : 04.91.03.13.43 Fax : 04.91.03.13.72
<b>MARSEILLE</b> MAINTRONIC Bât D1 - Actiparc II Chemin de St LAMBERT 13821 LA PENNE SUR HUVEAUNE	Tél : 04.91.87.83.93 Fax : 04.91.87.83.94
<b>METZ</b> MAINTRONIC TECHNOPOLE 2000 6, rue Thomas Edison 57070 METZ	Tél : 03.87.76.98.30 Fax : 03.87.76.31.15
<b>MONTPELLIER</b> MAINTRONIC Parc Ateliers Technologiques 2, avenue Einstein 34000 MONTPELLIER	Tél : 04.67.15.66.80 Fax : 04.67.22.50.91
<b>MULHOUSE</b> FMA 106, rue des Bains 68390 SAUSHEIM	Tél : 03.89.61.77.88 Fax : 03.89.31.05.25
<b>NANCY</b> FMA 3 rue du Bois Chêne le Loup 54500 VANDOEUVRE CEDEX	Tél : 03.83.44.44.00 Fax : 03.83.44.10.20
<b>NANTES</b> FMA 1105 avenue Jacques Cartier Bât B4 44800 ST HERBLAIN	Tél : 02.28.03.10.73 Fax : 02.28.03.10.71

<p><b>NANTES</b>          MAINTRONIC          5 rue du Tertre          44470 CARQUEFOU</p>	<p>Tél : 02 51 85 22 70          Fax : 02 51 85 22 71</p>
<p><b>NICE</b>          FMA          329, avenue des PUGETS          Bât A.2 - Le Réal          06700 ST LAURENT DU VAR</p>	<p>Tél : 04.93.14.01.70          Fax : 04.93.14.01.73</p>
<p><b>NICE</b>          MAINTRONIC          Les terriers Nord          Immeuble Les Sporades          500, allée des Terriers          06600 ANTIBES</p>	<p>Tél : 04.92.91.90.90          Fax : 04.93.33.98.63</p>
<p><b>NIORT</b>          MAINTRONIC          Technopole Venise Verte          Pépinière d'entreprises          3, rue Archimède          79000 NIORT</p>	<p>Tél : 05.49.77.11.78          Fax : 05.49.77.11.73</p>
<p><b>ORLEANS (td)</b>          FMA          21, bd Marie Stuart          45000 ORLEANS</p>	<p>Tél : 02.38.83.50.23          Fax : 02.38.83.50.25</p>
<p><b>PARIS 10<sup>ème</sup></b>          FMA          50 Quai de Jemmapes          75010 PARIS</p>	<p>Tél : 01.42.01.15.15          Fax : 01.42.01.14.15</p>
<p><b>PARIS 12<sup>ème</sup></b>          BEGELEC          182, rue de Charenton          75012 PARIS</p>	<p>Tél : 01.44.68.83.01          Fax : 01.44.68.83.02</p>

<p><b>PARIS 13<sup>ème</sup></b>          MAINTRONIC          Immeuble Berlier          15, rue JB Berlier          75013 PARIS</p>	<p>Tél : 01.44.06.99.44          Fax : 01.44.24.05.06</p>
<p><b>PARIS 14<sup>ème</sup></b>          FMA          63, rue de Gergovie          75014 PARIS</p>	<p>Tél : 01.45.45.57.65          Fax : 01.45.39.48.86</p>
<p><b>PARIS EST (td)</b>          BEGELEC          3, allée Jean Image          77200 TORCY</p>	<p>Tél : 01.60.06.02.02          Fax : 01.60.06.02.60</p>
<p><b>PARIS NORD</b>          FMA          30, av. du vieux Chemin de St Denis          92390 VILLENEUVE LA GARENNE</p>	<p>Tél : 01.40.85.98.08          Fax : 01.47.92.00.85</p>
<p><b>PARIS SUD</b>          BEGELEC          Immeuble Femto          1, avenue de Norvège          91953 LES ULIS</p>	<p>Tél : 01.64.46.44.01          Fax : 01.69.28.83.22</p>
<p><b>PAU</b>          MAINTRONIC          375, bd Cami Sallié          64000 PAU</p>	<p>Tél : 05.59.40.24.00          Fax : 05.59.40.24.25</p>
<p><b>REIMS</b>          FMA          Parc technologique H. Farman          12, allée Fonck          51100 REIMS</p>	<p>Tél : 03.26.97.80.07          Fax : 03.26.49.00.95</p>



<b>RENNES</b> FMA 59 bd d'Armorique Square de la Mettrie 35700 RENNES	Tél : 02.23.20.25.25 Fax : 02.23.20.04.15
<b>RENNES</b> MAINTRONIC Parc d'affaires de la Bretèche Bât 2 35760 RENNES ST GREGOIRE	Tél : 02.99.23.62.23 Fax : 02.99.23.62.20
<b>ROUEN</b> TMS Zl de la Vatine 31, rue A. Aron 76130 MONT ST AIGNAN	Tél : 02.35.59.68.69 Fax : 02.35.59.68.70
<b>STRASBOURG</b> FMA Parc d'activités Point Sud 3C rue du Fort 67118 GEISPOSHEIM	Tél : 03.88.55.38.18 Fax : 03.88.55.41.55
<b>STRASBOURG</b> MAINTRONIC Parc d'activités 10, rue Jean Monnet 67201 ECKOLSHEIM	Tél : 03.88.77.23.24 Fax : 03.88.77.25.02
<b>TOULON (td)</b> FMA 64 route de Capelane ZA la Capelane Parc Burotel 83140 SIX FOURS	Tél : 04.94.63.02.87 Fax : 04.94.63.42.55
<b>TOULOUSE</b> FMA Buroplus - BP 365 31313 LABEGE CEDEX	Tél : 05.61.00.54.22 Fax : 05.61.00.52.01

<b>TOULOUSE</b> MAINTRONIC 7, avenue de l'Europe 31520 RAMONVILLE ST AGNE	Tél : 05.61.73.11.41 Fax : 05.61.73.80.06
<b>TOURS</b> BEGELEC 25, rue des Granges Galand ZI des Granges Galand 37550 ST AVERTIN	Tél : 02.47.25.10.60 Fax : 02.47.25.10.72
<b>TROYES (td)</b> BEGELEC 15, rue des Epingliers 10120 St ANDRE LES VERGERS	Tél : 03.25.49.78.96 Fax : 03.25.49.78.97
<b>VALENCIENNES</b> TMS 83, rue de Famars 59300 VALENCIENNES	Tél : 03.27.46.58.58 Fax : 03.27.46.58.59

## **Spain**

### **EPSON IBÉRICA, S.A.**

Avda. Roma 18-26, 08290 Cerdanyola, Barcelona, España

Tel.: 34.93.5821500

Fax: 34.93.5821555

### **CENTRO DE ATENCIÓN AL CLIENTE**

Tel.: 902 40 41 42

Fax: 93 582 15 16

E-mail: soporte@epson.es

www.epson.es

SERVICIOS OFICIALES DE ASISTENCIA TÉCNICA EPSON

POBLACION	PROVINCIA	EMPRESA	TELEFONO	FAX	DIRECCION	CP
ALBACETE	ALBACETE	DEPARTAMENTO TÉCNICO INFORMÁTICO S.A.L.	967/50.69.10	967/50.69.09	C/ FRANCISCO PIZARRO, 13 BAJOS	02004
ALICANTE	ALICANTE	RPEI	96/510.20.53	96/511.41.80	C/ EDUARDO LANGUCHA, 17 BAJOS	03006
ALMERIA	ALMERIA	MASTER KIT S.A.	950/62.13.77	950/27.68.28	C/SIERRA ALHAMILLA Ed.Celulosa,1,2ºpl.	04007
OVIEDO	ASTURIAS	COMERCIAL EPROM, S.A.	98/523.04.59	98/527.30.19	AV. DE LAS SEGADAS, 5 BAJOS	33006
OVIEDO	ASTURIAS	LABEL MICROHARD, S.L.	98/511.37.53	98/511.37.53	C/. FERNÁNDEZ DE OVIEDO, 38, BJO.	33012
BADAJOS	BADAJOS	INFOMEC S.C.	924/24.19.19	924/22.90.36	C/ VICENTE DELGADO ALGABA, 10	06010
BADAJOS	BADAJOS	PAITRON BADAJOZ	902/24.20.24	924/24.18.97	AV. Mª AUXILIADORA, 7	06011
MÉRIDA	BADAJOS	PAITRON MÉRIDA	924/37.16.06	924/37.15.91	C/ PUERTO RICO, 2	06800
PALMA DE M.	BALEARES	BALEAR DE INSTALACIONES Y MANT. SL	971/24.64.55	971/24.51.02	C/ MANACOR, 82 A BAJOS	07006
BARCELONA	BARCELONA	BS MICROTEC MANT. INFORMÁTIC S.L.	93/243.13.23	93/340.38.24	C/. PALENCIA, 45	08027
BARCELONA	BARCELONA	MADE S.A. BARCELONA	93/423.00.48	93/423.38.93	C/ RICART, 33	08004
BARCELONA	BARCELONA	MICROVIDEO	93/265.15.75	93/265.44.58	AVDA DIAGONAL, 296	08013
CERDANYOLA	BARCELONA	OFYSAT S.L.	93/580.87.87	93/580.89.96	C/ FONTETES, 3-5, Local 1	08290

BARCELONA	BARCELONA	RIFÉ ELECTRÓNICA S.A.	93/453.1 2.40	93/323.6 4.70	C/ ARIBAU, 81	08036
SANTBOI	BARCELONA	SELTRON S.L.	93/652.9 7.70	93/630.8 1.04	C/ INDUSTRIA, 44-46	08830
GRANOLLERS	BARCELONA	SIC INFORMÁTICA	93/870.1 2.00	93/870.1 2.62	C/ ÀNGEL GUIMERÀ, 16	08400
MANRESA	BARCELONA	TELESERVICIO	93/873.5 6.23	93/877.0 0.34	AV. TUDELA, 44	08240
BURGOS	BURGOS	MANHARD S.L.	947/22.1 1.09	947/22.0 9.19	AVDA CASTILLA-LEÓN, 46	09006
CÁCERES	CÁCERES	PAITRON CÁCERES	902/21.4 0.21	927/21.3 9.99	C/ GABINO MURIEL, 1	10001
PTO.SANTA.Mª	CÁDIZ	ELSE INFORMÁTICA S.L.	956/87.5 3.48	956/87.2 5.07	ANGLADA,PAR.9.E D.B1 BIS. EL PALMAR	11500
JEREZ	CÁDIZ	NEWSERVICE S.L.	956/18.3 8.38	956/18.5 5.85	C/ ASTA, 18	11404
LAS PALMAS	CANARIAS	MEILAND	928/29.2 2.30	928/23.3 8.92	C/ NÉSTOR DE LA TORRE, 3 OFIC.1	35006
LAS PALMAS	CANARIAS	G.B. CANARIAS SERVICIOS, S.L.	902/11.4 7.54	928/25.4 1.21	C/. PÍO CORONADO, 88, LOCAL A	35012
SANTANDER	CANTABRIA	INFORTEC, S.C.	942/23.5 4.99	942/23.9 8.42	C/. JIMÉNEZDÍAZ, 1	39007
CASTELLÓN	CASTELLÓN	INFORSAT S.L.	964/22.9 4.01	964/22.9 4.05	C/ CRONISTA REVEST, 30 BAJOS	12005
ALCAZAR	CIUDAD REAL	GRUPO DINFOR ALCÁZAR	926/54.5 5.62	926/54.5 7.67	C/ DR. BONARDELL, 37	13600
CIUDAD REAL	CIUDAD REAL	GRUPO DINFOR C. REAL	926/25.4 2.25	926/23.0 4.94	C/. TOLEDO, 34	13003
CÓRDOBA	CÓRDOBA	SETESUR ANDALUCIA S.L.	957/48.5 8.46	957/48.5 8.54	C/ REALEJO, 6 (PASAJE)	14002
GIRONA	GIRONA	PROJECTES COM-TECH, S.L.	972/24.1 1.35	972/40.1 1.85	PLAZA DE LA ASUNCION, 35	17005

GRANADA	GRANADA	INTELCO ASISTENCIA TÉCNICA S.L.	958/13.2 1.79	958/13.2 2.09	C/ PRIMAVERA, 20	18008
SAN SEBASTIAN	GUIPUZCOA	ELECTRÓNICA GUIPUZCOANA	943/46.8 6.40	943/45.5 7.01	C/ BALLENEROS, 4 BAJOS	20011
HUELVA	HUELVA	AVITELSAT HUELVA	959/54.3 8.82	959/54.3 7.07	C/, CONDE DE LÓPEZ MUÑOZ, 32	21006
JAEN	JAEN	OFIMÁTICA JAEN S.L.	953/28.0 1.44	953/28.1 0.77	C/ ORTEGA NIETO, 20 POL.OLIVARES	23009
LA CORUÑA	LA CORUÑA	HARDTEC GALICIA	981/23.7 9.54	981/24.7 6.92	AV. LOS MALLOS, 87, BJO. B	15007
LOGROÑO	LARIOJA	REYMAR, S.L.	941/24.2 6.11	941/25.0 3.12	C/. ALBIA DE CASTRO, 10	26003
LEÓN	LEÓN	MACOISAT, S.L.	987/26.2 5.50	987/26.2 9.52	AV. FERNÁNDEZ LADREDA, 27, BJO.	24005
LEÓN	LEÓN	PROSYSTEM	987/22.1 1.97	987/24.8 8.97	C/. JUAN DE LA COSA, 14	24009
TORRE FARREIRA	LLEIDA	RICOMACK S.A.	973/75.1 5.33	973/75.1 6.21	POL. IND. DEL SEGRIÀ, S/N	25126
MADRID	MADRID	GRUPO PENTA S.A.	91/543.7 3.03	91/543.5 3.04	C/ BLASCO DE GARAY, 63	28015
MADRID	MADRID	MADE S.A. MADRID	91/570.6 2.92	91/570.6 5.71	C/ ROSA DE SILVA ,4	28020
MADRID	MADRID	MICROMA S.A.	91/304.6 8.00	91/327.3 9.72	C/ STA. LEONOR,61	28037
MADRID	MADRID	SETECMAN S.L.	91/571.5 4.06	91/572.2 2.40	C/ INFANTA MERCEDES , 31 1º	28020
MADRID	MADRID	BS MICROTEC MADRID, S.L.	91/300.5 2.82	91/300.5 2.83	C/ MOTA DEL CUERVO, 26, LOCAL	28043
MADRID	MADRID	TEDUIN S.A.	91/327.5 3.00	91/327.0 5.00	C/ALBALÀ, 10	28037
MÁLAGA	MÁLAGA	COVITEL MÁLAGA	95/231.6 2.50	95/233.9 8.50	C/ CERAMISTAS, 8.P.IND.SAN RAFAEL	29006
MURCIA	MURCIA	RED TECNICA EUROPEA, S.L.	968/27.1 8.27	968/27.0 2.47	AV. RONDA DE LEVANTE, 43, BJO.	30008
PAMPLONA	NAVARRA	INFORMÉTRICA IRUÑA , S.L.	948/27.9 8.12	948/27.9 2.89	ERMITAGAÑA, 1 BAJOS	31008

VIGO	PONTEVEDRA	SERVICIOS INFORMÁTICOS DEL ATLÁNTICO S.L	986/26.6 2.80	986/28.1 3.83	C/ PÁRROCO JOSÉ OTERO, 3	36206
SALAMANCA	SALAMANCA	EPR0M-1	923/18.5 8.28	923/18.6 9.98	C/ GUADALAJARA, 9-11	37003
SEVILLA	SEVILLA	AMJ TECNOLAN, S.L.	95/491.5 7.91	95/491.5 2.14	AV.CJAL.ALBERTO JNEZ.BEC.,6,AC. D	41009
SEVILLA	SEVILLA	AVITELSAT SEVILLA	95/492.3 3.93	95/463.5 8.73	C/ ESPINOSA Y CARCEL 31	41005
TARRAGONA	TARRAGONA	TGI (TECNOLOGIA I GESTIÓ INFORM. S.L.)	977/23.5 6.11	977/21.2 5.12	AV. FRANCESC MACIÀ, 8 D BAIXOS	43002
VALENCIA	VALENCIA	ATRON INGENIEROS S.A.	96/385.0 0.00	96/384.9 2.07	C/ HÉROE ROMEU, 8 B	46008
VALENCIA	VALENCIA	GINSA INFORMÁTICA S.A.	96/362.2 1.15	96/393.2 6.96	C/ ERNESTO FERRER, 16 B	46021
VALLADOLID	VALLADOLID	VIG* PRINT	983/20.7 6.12	983/30.9 5.05	BAILARÍN VICENTE ESCUDERO, 2	47005
BILBAO	VIZCAYA	DATA SERVICE, S.L.	94/446.7 9.86	94/446.7 9.87	C/ MATICO,29	48007
BILBAO	VIZCAYA	ATME BILBAO	94/441.9 1.98	94/427.6 3.12	C/ RODRÍGUEZ ARIAS, 69-71 GC	48013
ZARAGOZA	ZARAGOZA	OFYSAT, S.L.	976/30.4 0.10	976/32.0 3.73	C/ ANTONIO SANGENIS, 16	50050
ZARAGOZA	ZARAGOZA	INSTRUMENTACIÓN Y COMPONENTES S.A.	976/01.3 3.00	976/01.0 9.77	ED.EXPO ZARAGOZA,CRTA. MADRID,S/N KM.315, N-3, PTA. 1	50014

## United Kingdom

EPSON (UK) Ltd.

Campus 100, Maylands Avenue,

Hemel Hempstead, Hertfordshire HP2 7TJ

United Kingdom

Tel.: +44 (0) 1442 261144

Fax: +44 (0) 1422 227227

[www.epson.co.uk](http://www.epson.co.uk)

Stylus Products Warranty & Support

08705 133 640

Scanner Products Warranty & Support

08702 413 453

Sales

0800 220 546

### ***Republic of Ireland***

Stylus Products Warranty & Support

01 679 9016

Other Products Warranty & Support

01 679 9015

Sales

1 800 409 132

[www.epson.co.uk](http://www.epson.co.uk)

### ***Italy***

**EPSON Italia s.p.a.**

Viale F.lli Casiraghi, 427

20099 Sesto San Giovanni (MI)

Tel.: 02.26.233.1

Fax: 02.2440750

Assistenza e Servizio Clienti

TECHNICAL HELPDESK

02.29400341

www.epson.it

## ELENCO CENTRI ASSISTENZA AUTORIZZATI EPSON

<b>AEM SERVICE S.R.L.</b> Via Verolengo, 20 00167 ROMA Tel : 06-66018020 Fax : 06-66018052	<b>DATA SERVICE S.R.L.</b> Via S. Allende, 22a 50018 SCANDICCI (FI) Tel : 055-250752 Fax : 055-254111	<b>QUICK COMPUTER SERVICE</b> Viale Louise Pasteur, 23 a/b/c 70124 BARI Tel : 080-5044351 Fax : 080-5618810
<b>A.T.E.S. ELETTRONICA S.R.L.</b> Via Lulli, 28/b 10148 TORINO Tel : 011-2202525 Fax : 011-2204280	<b>ELECTRONIC ASSISTANCE CENTRE</b> Via Bazzini, 17 20131 MILANO Tel : 02-70631407 Fax : 02-70631301	<b>QUICK COMPUTER SERVICE</b> Via P. Manerba, 12 71100 FOGGIA Tel : 0881-331123 Fax : 0881-339133
<b>A.T.S. S.N.C.</b> Via della Repubblica, 35 a/b/c 40127 BOLOGNA Tel : 051-515313 Fax : 051-513241	<b>ELETTRONICA CAROLINA ALOISIO &amp; C. S.A.S.</b> Via Generale Arimondi, 99 90143 PALERMO Tel : 091-308118 Fax : 091-6263484	<b>RAVEZZI ANGELO HARDWARE SERVICE</b> Via Avogadro, 6/10 47037 RIMINI Tel : 0541-373686 Fax : 0541-374844



<p><b>A.T.S. S.N.C.</b> Via Carbonia, 14 09125 CAGLIARI Tel : 070-657955 Fax : 070-659755</p>	<p><b>GSE S.R.L.</b> Via Rimassa, 183r 13129 GENOVA Tel : 010-5536076 Fax : 010-5536113</p>	<p><b>REGA ELETTRONICA S.N.C.</b> Via Gentileschi, 25/27 56123 PISA Tel : 050-560151 Fax : 050-560135</p>
<p><b>C.A.M.U. S.N.C.</b> Via Grandi, 4 33170 PORDENONE Tel : 0434-572949 Fax : 0434-573005</p>	<p><b>HARD SERVICE S.R.L.</b> Z.A.3 Via del progresso, 2 35010 PERAGA DI VIGONZA (PD) Tel : 049-8933951 Fax : 049-8933948</p>	<p><b>S.T.E. S.N.C. di Ciarrocchi A. &amp; C.</b> Via Settimo Torinese, 5 65016 MONTESILVANO (PE) Tel : 085-4453664 Fax : 085-4456860</p>
<p><b>COMPUTER LAB S.N.C.</b> Via Quaranta, 29 20141 MILANO Tel : 02-5391224 Fax : 02-5695198</p>	<p><b>INFORMAINT S.N.C.</b> Via Prunizedda, 94 07100 SASSARI Tel / Fax: 079-290953</p>	<p><b>TECMATICA S.R.L.</b> Via S. Bargellini, 4 00157 ROMA Tel : 06-4395264 Fax : 06-43534628</p>
<p><b>COMPUTER LAB S.N.C.</b> Via Pelizza da Volpedo, 1 20092 CINISELLO BALSAMO (MI) Tel : 02-6174175 Fax : 02-6127926</p>	<p><b>JAM S.R.L.</b> Piazza Principale, 9 39040 ORA* AUER (BOLZANO) Tel : 0471-810502 Fax : 0471-811051</p>	<p><b>TECNOASSIST S.N.C.</b> Via Roma, 44/d 22046 MERONE (CO) Tel : 031-618605 Fax : 031-618606</p>
<p><b>COMPUTER LAB S.N.C.</b> Via F.lli Calvi, 4 24122 BERGAMO Tel : 035-4243216 Fax : 035-238424</p>	<p><b>LYAN S.N.C.</b> Via Vercelli, 35 S.S. 230 13030 VERCELLI Loc. Caresanablot Tel : 0161/235254 Fax : 0161/235255</p>	<p><b>TECNOASSIST S.N.C.</b> Via C. Cattaneo, 9 21013 GALLARATE (VA) Tel : 0331-791560 Fax : 0331-793882</p>

<p><b>COMPUTER SERVICE 2 S.N.C.</b> Via Divisione Acqui, 70 25127 BRESCIA Tel : 030-3733325 Fax: 030-3733130</p>	<p><b>MEDIEL S.N.C.</b> Via Ugo Bassi, 34 98123 MESSINA Tel : 090-695962 / 695988 Fax : 090-694546</p>	<p><b>TECNOASSIST S.N.C.</b> Via F.lli Rosselli 20 20016 PERO - Loc. Cerchiate (MI) Tel : 02-33913363 Fax : 02-33913364</p>
<p><b>COMPUTER SERVICE 2 S.N.C.</b> Via V. Guindani, 10 26100 CREMONA Tel/Fax : 0372-435861</p>	<p><b>MEDIEL S.N.C. filiale di Catania</b> Via Novara, 9 95125 CATANIA (CT) Tel : 095-7169125 Fax : 095-7160889</p>	<p><b>TECNO STAFF S.R.L.</b> Via Vivaldi, 19 00199 ROMA Tel : 06-8606173 Fax : 06-86200117</p>
<p><b>COMPUTER SERVICE 2 S.N.C.</b> Via P. Savani, 12/C 43100 PARMA Tel : 0521-941887 Fax : 0521-940757</p>	<p><b>MICROTECNICA S.N.C.</b> Via Lepanto, 83 80125 NAPOLI Tel : 081-2394460 Fax : 081-5935521</p>	<p><b>TECNO STAFF S.R.L.</b> Via A. Manzoni, 263/265 06087 PONTE S. GIOVANNI (PG) Tel : 075-5997381 Fax : 075-5999623</p>
<p><b>COMPUTER SERVICE 2 S.N.C.</b> Via Mantovana, 127/D 37137 VERONA Tel : 045/8622929 Fax : 045/8625007</p>	<p><b>PRINTER SERVICE S.R.L.</b> Via U. Boccioni, 25/27 88048 S. Eufemia LAMEZIA TERME (CZ) Tel : 0968-419276 Fax : 0968-419109</p>	<p><b>TUSCIA TECNO STAFF S.R.L.</b> Via Cardarelli, 14 01100 VITERBO Tel : 0761-270603 Fax : 0761-274594</p>
<p><b>CONERO DATA S.A.S.</b> Via della Repubblica, 7 60020 SIROLO (AN) Tel/Fax : 071-9331175</p>	<p><b>QUAIZ S.N.C.</b> Via San Paolo, 5/h Loc. Badia a Settimo 50018 SCANDICCI (FI) Tel : 055-720561 Fax : 055-720180</p>	

## Portugal

**EPSON Portugal, S.A.**

Rua Gregório Lopes Lote 1514 Restelo

1400 - 197 Lisboa

Tel.: 21 303 54 00

Fax: 21 303 54 90

TECHNICAL HELPDESK  
808 200015

[www.epson.pt](http://www.epson.pt)

### ***Austria***

**ASC Buromaschinen GmbH**

Kettenbruckengasse 16

1052 Wien

Tel. 01 / 58966-0

Fax. 01/ 5867726

[www.artaker.com](http://www.artaker.com)

### ***Netherlands***

**CARD IS B.V.**

Ambachsweg

3606 AP Maarsse

### ***Belgium***

**MDR (ARC)**

H. Dom. Saviolaan 8

1700 Dilbeek

### ***Denmark***

Warranty & Support

80 88 11 27

Sales

38 48 71 37

[www.epson.dk](http://www.epson.dk)

### ***Finland***

Warranty & Support

0800 523 010

Sales

(09) 8171 0083

[www.epson.fi](http://www.epson.fi)

### ***Croatia***

**RECRO d.d.**

Trg Sportova 11

10000 Zagreb

Tel.: 00385 1 3650774

Fax: 00385 1 3650798

Email: [servis@recro.hr](mailto:servis@recro.hr)

[epson@recro.hr](mailto:epson@recro.hr)

**Macedonia****DIGIT COMPUTER ENGINEERING**

3 Makedonska brigada b.b

upravna zgrada R. Konkar -

91000 Skopje

Tel.: 00389 91 463896 oppure

00389 91 463740

Fax: 00389 91 465294

E-mail: digits@unet.com.mk

**REMA COMPUTERS**

Str. Kozara, 64-B-11-

1000 Skopje

Tel.: 00389 91 118 159 oppure

00389 91 113 637

Fax: 00389 91 214 338

E-mail: slatanas@unet.com.mk oppure

rema@unet.com.mk

**Slovenia****REPRO LJUBLJANA d.o.o.**

Smartinska 106

1000 Ljubljana

Tel.: 00386 1 5853417

Fax: 00386 1 5400130

E-mail: bojan.zabnikar@repro.si

### ***Luxemburg***

**MDR (ARC)**

H. Dom. Saviolaan 8

1700 Dilbeek

### ***Switzerland***

Moosacherstrasse 6, Au, 8820 Wadenswil

Tel. 01/7822111

[www.excom.ch](http://www.excom.ch)

### ***Hungary***

**R.A. Trade Kft.**

Petőfi Sandor u. 64

H-2040 Budaör

Tel.: 0036.23.415.317

Fax: 0036.23.417.310

### ***Slovak Republic***

**Print Trade spol. s.r.o.**

Cajkovskeho 8

SK-98401 Lucenec

Tel.: 00421.863.4331517

Fax: 00421.863.4331081

Email: Prntrd@lc.psg.SK  
www.printrtrade.sk

### ***Czek. Republic***

**EPRINT s.r.o.**

Stresovicka 49

CZ-16200 Praha 6

Tel. :00420.2.20180610

Fax:00420.2.20180611

Email: eprint@mbox.vol.cz

### ***Norway***

Warranty & Support

800 11 828

Sales

23 16 21 24

www.epson.no

### ***Sweden***

Warranty & Support

08 445 12 58

Sales

08 519 92 082

www.epson.se

### ***Yugoslavia***

**BS PPROCESSOR d.o.o.**

Hazdi Nikole Zivkovic 2

Beograd-F.R.

Tel.: 00381 111 328 44 88

Fax: 00381 11 328 18 70

E-mail: vule@bsprocesor.com;

goran@bsprocesor.com

gorangalic@sezampro.yu

### ***Greece***

**POULIADIS ASSOCIATES CORP.**

142, Sygrou Avenue

176 71 Athens

Tel.: 0030 1 9242072

Fax: 0030 1 9241066

E-mail: k.athanasiadis@pouliadis.gr

### ***Turkey***

**ROMAR PAZARLAMA SANAYI  
VE TICARET A.S.**



Rihtim Cad. Tahir Han No. 201

Karaköy 80030 Istanbul

Tel.: 0090 212 252 08 09 (ext:205)

Fax: 0090 212 252 08 04

E-mail: [zozenoglu@romar.com.tr](mailto:zozenoglu@romar.com.tr)

**PROSER ELEKTRONIK SANAYI  
VE TICARET LIMITEDN SIRKETI**

Inönü Caddesi,

Teknik Han, No 72 Kat 3,

Gümüssüyü Istanbul

Tel.: 0090 212 252 15 75

Fax: 0090 212 244 54 79

Email: [oktay@turk.net](mailto:oktay@turk.net)

**DATAPRO BILISIM HIZMETLERI  
SAN VE TICARET LTD.STI**

Gardenya Plaza 2,

42-A Blok Kat:20 -

Atasehir Istanbul

Tel.: 0090 216 4554770

Fax: 0090 216 4554766

E-mail: [cem.kalyoncu@datapro.com.tr](mailto:cem.kalyoncu@datapro.com.tr)

## ***Cyprus***

**INFOTEL LTD.**

CTC House

Athalassa P.O.BOX 16116 2086 Nicosia CYPRUS

Tel.: 00357 2 573310

Fax: 00357 2 487784

E-mail: [yannis.k@infotel.com.cy](mailto:yannis.k@infotel.com.cy);

[george.p@infotel.com.cy](mailto:george.p@infotel.com.cy)

## ***Poland***

**FOR EVER Sp. z.o.o.**

Ul. Frankciska Kawy 44

PL- 01-496 Warszawa

Tel.: 0048.22.638.9782

Fax: 0048. 22.638.9786

Email: [office@for-ever.com.pl](mailto:office@for-ever.com.pl)

## ***Bulgaria***

**PROSOFT**

6. Al Jendov Str.

BG-1113 Sofia

Tel.: 00359.2.730.231

Fax: 00359.2.9711049

Email: Prosoft@internet-BG.BG

## ***Romania***

**MB Distribution S.R. L.**

162, Barbu Vacarescu Blvd. Sector 2

RO-71422 Bucharest

Tel.: 0040.1.2300314

Fax: 0040.1.2300313

Email: office@mbd-epson.ro

## ***Estonia***

**Kulbert Ltd.**

Saeveski 2

EE-0012 Tallinn

Tel.: 00372.6.722299

Fax: 00372-6-722349

**CHS Eesti AS**

Pärnu mnt. 142a

EE-11317 Tallinn

Tel.: (372)6504900

Fax.: (372)650 4916

[www.chs.ee](http://www.chs.ee)

## ***Latvia***

### **Sim.S.S Jsc**

Basteja boulv. 14

LV-1602 Riga

Tel.: 00371.7.280380

Fax: 00371.7.820175

Email: KVV@Simss.lanet.LV

### **Soft-Tronik Riga Ltd.**

Terbatas 78

LV-1001 Riga

Tel.: 00317.2.292943

Fax: 00317.7.310169

Email: info@soft-tronik.lv

### **CHS Riga**

Kalnciema 12a

LV-1084 Riga

Tel.: (371) 7602051

Tel.: (371) 7613887

## ***Lithuania***

### **Baltic Amadeus**

Akademijos 4

LT-2600 Vilnius

Tel.: 00370.2.729913

Fax: 00370.2.729909

Email: Viktoras@Ktl.mii.LT

**Intac Ltd.**

Jasinskio 15

LT-2600 Vilnius

Tel.: 00370.2.223623

Fax: 00370.2.223620

Email: info@intac.lt

[www.intac.lt](http://www.intac.lt)

***Israel***

Warranty & Support

04 8 560 380

[www.epson.com](http://www.epson.com)

***Middle East***

Warranty & Support

+ 971 (0) 4 352 44 88 or 351 77 77

[www.epson.com](http://www.epson.com)

Email Warranty & Support:

[www.epson-support@compubase.co.ae](mailto:www.epson-support@compubase.co.ae)

## ***South Africa***

Warranty & Support

(011) 444 8278 / 91 or 0800 600 578

For details of EPSON Express centres and Service Repair centres  
<http://www.epson.co.za/support/index.htm>

Sales

(011) 262 9200 or 0800 00 5956

[www.epson.co.za/](http://www.epson.co.za/)

## ***Bosnia Herzgovina***

**RECOS d.o.o.**

Vilsonovo setaliste 10

71000 Sarajevo

Tel.: 00387 33 657 389

Fax: 00387 33 659 461

E-mail: [recos@bih.net.ba](mailto:recos@bih.net.ba) oppure

[edin@recos.ba](mailto:edin@recos.ba)

## ***Argentina***

**EPSON ARGENTINA S.A.**

Avenida Belgrano 964/970

(1092), Buenos Aires

Tel.: (54 11) 4346-0300

Fax: (54 11) 4346-0333

www.epson.com.ar

### ***Brazil***

**EPSON DO BRASIL LTDA.**

Av. Tucunaré, 720 Tamboré Barueri,

São Paulo, SP 06460-020

Tel.: (55 11) 7296-6100

Fax: (55 11) 7295-5624

www.epson.com.br

### ***Chile***

**EPSON CHILE, S.A.**

La Concepción 322

Providencia, Santiago

Tel.: (56 2) 236-2453

Fax: (56 2) 236-6524

www.epson.cl

### ***Colombia***

**EPSON COLOMBIA, LTDA.**

Diagonal 109 No. 15-49

Bogotá, Colombia

Tel.: (57 1) 523-5000

Fax: (57 1) 523-4180

[www.epson.com.co](http://www.epson.com.co)

## ***Costa Rica***

**EPSON COSTA RICA, S.A**

Embajada Americana, 200 Sur y 300 Oeste

San José, Costa Rica

Tel.: (50 6) 296-6222

Fax: (50 6) 296-6046

[www.epsoncr.com](http://www.epsoncr.com)

## ***Mexico***

**EPSON MÉXICO, S.A. de C.V.**

Av. Sonora #150

México, 06100, DF

Tel.: (52 5) 211-1736

Fax: (52 5) 533-1177

[www.epson.com.mx](http://www.epson.com.mx)

## ***Peru***

**EPSON PERÚ, S.A.**

Av. Del Parque Sur #400

San Isidro, Lima, Perú

Tel.: (51 1) 224-2336

Fax: (51 1) 476-4049



www.epson.com

## ***Venezuela***

**EPSON VENEZUELA, S.A.**

Calle 4 con Calle 11-1

La Urbina Sur Caracas, Venezuela

Tel.: (58 2) 240-1111

Fax: (58 2) 240-1128

www.epson.com.ve

## ***USA (Latin America)***

**EPSON LATIN AMERICA**

6303 Blue Lagoon Dr., Ste. 390

Miami, FL 33126

Tel.: (1 305) 265-0092

Fax: (1 305) 265-0097

## ***USA***

**EPSON AMERICA, INC**

3840 Kilroy Airport Way

Long Beach, CA 90806

Tel.: (1 562) 981-3840

Fax: (1 562) 290-5051

www.epson.com

# Opzioni e materiali di consumo

---

## Opzioni

Per la stampante, sono disponibili le seguenti opzioni.

### **Cavi d'interfaccia**

EPSON fornisce in dotazione i seguenti tipi di cavi d'interfaccia per la stampante. Tuttavia, è possibile utilizzare qualunque cavo d'interfaccia conforme a queste specifiche. Consultare la documentazione del computer per verificare la presenza di ulteriori requisiti.

Cavo d'interfaccia USB (schermato) C83623\* da Serie A 4 pin (computer) a serie B 4 pin (stampante).

#### **Nota:**

- L'asterisco (\*) sostituisce l'ultima cifra del codice di prodotto, che varia a seconda dei paesi.*
- Questo cavo non viene fornito in tutti i paesi.*



#### **Attenzione:**

*Usare esclusivamente cavi d'interfaccia conformi alle specifiche indicate sopra. L'uso di altri cavi non coperti da garanzia EPSON potrebbe causare malfunzionamenti della stampante.*

### **Monitor di anteprima versione in nero**

Stampando direttamente dalla memory card, il monitor di anteprima versione in nero C86000\* facilita la ricerca delle foto nella memory card. Questo monitor visualizza la foto e la memory card con le impostazioni sul display LCD.

**Attenzione:**

Accertarsi di aver spento la stampante e di aver scollegato il cavo di alimentazione della stampante prima di collegare o rimuovere il monitor di anteprima. In caso contrario, si rischia di danneggiare il monitor di anteprima.

**Nota:**

- ❑ L'asterisco (\*) sostituisce l'ultima cifra del codice di prodotto, che varia a seconda dei paesi.
- ❑ Per regolare l'inclinazione del monitor di anteprima, allentare la manopola sul lato destro del monitor di anteprima.

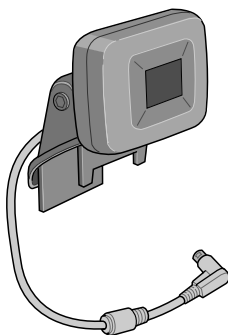

---

## Materiali di consumo

Per questa stampante sono disponibili le seguenti cartucce d'inchiostro e supporti speciali EPSON.

### Cartucce d'inchiostro

Con questa stampante è possibile utilizzare le seguenti cartucce:

Tipo di inchiostro	Codici prodotto dell'inchiostro
Cartuccia d'inchiostro nero	T026
Cartuccia d'inchiostro a colori	T027

**Nota:**

*I codici di prodotto delle cartucce d'inchiostro possono variare a seconda dei paesi.*

## **Supporto**

EPSON offre supporti studiati appositamente per stampanti ink jet per soddisfare la maggior parte delle esigenze di stampa ad alta qualità.

**Nota:**

*Per le informazioni più recenti sui supporti disponibili nella propria zona, consultare il sito web del supporto tecnico EPSON. Consultare "Contattare l'assistenza clienti" a pagina 104 per informazioni dettagliate.*

### **Carta comune**

Carta comune

Buste

Carta comune Premium EPSON (A4) S041214

### **Carta comune "Bright White"**

Carta comune "Bright White" per stampe fronte/retro S041442

### **Carta speciale 720/1440 dpi**

Carta speciale 720/1440 dpi EPSON (A4) S041061

Carta speciale 720/1440 dpi EPSON (A6) S041054

**Carta speciale opaca “Matte” alto spessore**

Carta speciale opaca “Matte” alto spessore EPSON S041256 (A4)

**Carta opaca “Matte” fronte-retro**

Carta opaca “Matte” fronte-retro EPSON (A4) S041569

**Carta “Matte” da archivio fotografico**

Carta “Matte” da archivio fotografico EPSON (A4) S041342

**Lucidi per proiezioni**

Lucidi per proiezioni 360 dpi EPSON (A4) S041063

**Carta fotografica Premium**

Carta fotografica lucida Premium EPSON (A4) S041287

**Carta fotografica semilucida Premium**

Carta fotografica semilucida Premium EPSON (A4) S041332

**Nota:**

La disponibilità dei supporti di stampa speciali varia a seconda dei paesi. Per le informazioni più recenti sui supporti disponibili nella propria zona, rivolgersi al servizio clienti EPSON. Consultare "Contattare l'assistenza clienti" a pagina 104.

**Precauzioni per conservare la carta**

- ❑ Conservare la carta posizionandola piana, laddove non è esposta ad alte temperature, all'alta umidità e alla luce diretta del sole.
- ❑ Far sì che la carta non si inumidisca.
- ❑ Conservare la carta non utilizzata nella confezione originale, in un luogo asciutto e fresco, onde salvaguardandone la qualità.

## **Specifiche della stampante**

---

### **Stampa**

Metodo di stampa	A getto d'inchiostro
Configurazione ugelli	Monocromatico (nero): 48 ugelli Colore (ciano, magenta, giallo, ciano chiaro, magenta chiaro): 240 ugelli (48 × 5 colori)
Risoluzione	Massimo 2880 dpi × 720 dpi
Direzione di stampa	Bidirezionale con ricerca logica
Codice di controllo	Trama ESC/P Remoto EPSON
Buffer di input	32 KB

---

## Carta

### **Nota:**

*Poiché la qualità di qualunque particolare marca o tipo di carta può essere cambiata dal produttore in qualsiasi momento, EPSON non può assicurare la qualità di qualunque marca o tipo di carta non originale EPSON. Stampare sempre qualche foglio di prova prima di acquistarne grossi quantitativi o di stampare lavori di grande entità.*

### Fogli singoli:

Formato	A4 (210 mm × 297 mm)
Tipi di carta	Carta comune, carta e supporti speciali distribuiti da EPSON
Spessore (per carta comune)	Peso 0,08 mm a 0,11 mm (da 0,003 a 0,004 pollici)
Peso (per carta comune)	64Da 45 g/m <sup>2</sup> (17 lb) a 90 g/m <sup>2</sup> (24 lb)

### Carta speciale Iron-on transfer EPSON per stampa su tessuto con trasferimento termico

Formato	A4 (210 mm × 297 mm)
Tipi di carta	Carte speciali distribuite da EPSON

### Carta opaca "Matte" alto spessore:

Formato	A4 (210 mm × 297 mm)
Tipi di carta	Carte speciali distribuite da EPSON

#### Carta fotografica:

Formato	A4 (210 mm × 297 mm) 100 mm × 150 mm 89 mm × 7 m 100 mm × 8 m 210 mm × 10 m
Tipi di carta	Carte speciali distribuite da EPSON

#### Carta fotografica lucida Premium:

Formato	A4 (210 mm × 297 mm) 100 mm × 8 m 127 mm × 8 m 210 mm × 10 m
Tipi di carta	Carte speciali distribuite da EPSON

#### Carta fotografica semilucida Premium:

Formato	A4 (210 mm × 297 mm) 100 mm × 8 m
Tipi di carta	Carte speciali distribuite da EPSON

#### Carta fotografica ColorLife:

Formato	A4 (210 mm × 297 mm)
Tipi di carta	Carte speciali distribuite da EPSON

#### Photo Sticker:

Formato	A6 (105 mm × 148 mm) con 16 riquadri
Tipi di carta	Carte speciali distribuite da EPSON



**Nota:**

- ❑ *La carta di qualità scadente può ridurre la qualità di stampa e causare inceppamenti ed altri problemi. In questi casi, passare ad una carta di qualità superiore.*
- ❑ *Non caricare carta incurvata o piegata.*
- ❑ *Usare la carta in condizioni ambientali normali:  
Temperatura da 15 a 25°C (da 59 a 77°F)  
Umidità relativa da 40 a 60%*

## Fogli singoli

**Normale**

**Margini zero \*\***

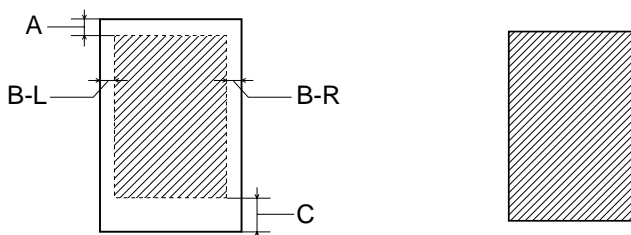

Il tratteggio indica l'area stampabile.

A: Il margine superiore minimo è 3 mm (0,12").

B-L: Il margine sinistro minimo è 3 mm (0,12").

B-R: Il margine destro minimo è il seguente:  
3,0 mm (0,12") per fogli singoli.

C: Il margine inferiore minimo è 14,0 mm (0,55").

**\*\*:** Quando si stampa con la funzione Margini zero, è possibile che la qualità di stampa si riduca nelle aree superiore e inferiore della stampa o che tali aree risultino macchiate.

**Nota:**

*Caricare sempre la carta inserendola nell'alimentatore dal lato corto.  
Caricare le buste inserendole dal lato del lembo con il lembo rivolto verso il basso.*

---

## Cartucce d'inchiostro

### Cartuccia d'inchiostro nero (T026)

<b>Colore</b>	Nero
<b>Capacità di stampa*</b>	540 pagine (A4, testo a 360 dpi)
<b>Durata</b>	2 anni dalla data di produzione (entro 6 mesi dall'apertura della confezione, a 25°C (77°F))
<b>Temperatura</b>	Immagazzinamento: Da -20 a 40°C (da -4 a 104°F) 1 mese a 40°C (104°F) Trasporto: Da -30 a 60°C (da -22 a 140°F) 1 mese a 40°C (104°F) 120 ore a 60°C (140°F) Punto di congelamento:** -16°C (3,2°F)
<b>Dimensioni</b>	20,1 mm (L) × 66,85 mm (P) × 38,5 mm (A)

## Cartuccia d'inchiostro a colori (T027)

<b>Colore</b>	Ciano, Giallo, Magenta, Ciano chiaro e Magenta chiaro
<b>Capacità di stampa*</b>	220 pagine (A4, 360 dpi, servizio 5% per ciascun colore)
<b>Durata</b>	2 anni dalla data di produzione (entro 6 mesi dall'apertura della confezione, a 25°C (77°F))
<b>Temperatura</b>	Immagazzinamento: Da -20 a 40°C (da -4 a 104°F)  1 mese a 40°C (104°F)  Trasporto: Da -30 a 60°C (da -22 a 140°F)  1 mese a 40°C (104°F) 120 ore a 60°C (140°F)  Punto di congelamento:** -18°C (-0,4°F)
<b>Dimensioni</b>	49,1 mm (L) × 66,85 mm (P) × 38,5 mm (A)

\* Il valore indicato è basato sulla stampa continua eseguita dopo la sostituzione della cartuccia d'inchiostro. La capacità di stampa effettiva può variare in base alla frequenza di utilizzo della funzione di pulizia della testina di stampa e al numero di volte in cui viene accesa la stampante.

\*\* L'inchiostro si scongela e diventa utilizzabile dopo circa 3 ore a 2525°C (77°F).



**Attenzione:**

- ❑ *EPSON raccomanda di utilizzare esclusivamente cartucce d'inchiostro originali EPSON. Prodotti di altre marche provocano danni alla stampante non coperti dalle condizioni di garanzia EPSON.*
  
- ❑ *Non utilizzare una cartuccia d'inchiostro se la data indicata sulla confezione è scaduta.*
  
- ❑ *Non ricaricare le cartucce di inchiostro. La stampante calcola la quantità di inchiostro rimasta tramite un chip IC situato sulla cartuccia, per cui, anche se la cartuccia è stata rabboccata, il chip segnala "cartuccia vuota".*

---

## Specifiche meccaniche

<b>Metodo di alimentazione della carta</b>	A frizione
<b>Percorso della carta</b>	Alimentatore con ingresso posteriore
<b>Capacità alimentatore</b>	Circa 100 fogli di carta da 64 g/m <sup>2</sup> (17 lb)
<b>Dimensioni</b>	Immagazzinamento Larghezza: 492 mm (19,4 pollici) Profondità: 290 mm (11,4 pollici) Altezza: 228 mm (9 pollici)
	Stampa Larghezza: 492 mm (19,4 pollici) Profondità: 595 mm (23,4 pollici) Altezza: 310 mm (12,2 pollici)
<b>Peso</b>	6,4 kg (14,1 lb) senza cartucce d'inchiostro

---

## Specifiche elettriche

	<b>120Modello da 120 V</b>	<b>220Modello da 220-240 V</b>
<b>Tensione d'ingresso</b>	Da 99 a 132 V	Da 198 a 264 V
<b>Frequenza nominale</b>	Da 50 a 60 Hz	
<b>Frequenza in ingresso</b>	Da 49,5 a 60,5 Hz	
<b>Assorbimento di corrente nominale</b>	0,45 A (max. 0,6 A)	0,25 A (max. 0,3 A)
<b>Consumo elettrico</b>	Circa 15 W (ISO10561 Letter Pattern) Circa 7 W in standby	

**Nota:**

Controllare la targhetta posta sul retro della stampante per individuare la tensione corretta.

---

## Specifiche ambientali

Temperatura	Funzionamento: Da 10 a 35°C (da 50 a 95°F)  Immagazzinamento: Da -20 a 40°C (da -4 a 104°F)  1 mese a 40°C (104°F)  Trasporto:* Da -20 a 60°C (da -4 a 140°F)  120 ore a 60°C (140°F)
Umidità relativa	Funzionamento: Da 20 a 80%  Immagazzinamento:*,** Da 5 a 85%

\* Conservata nella confezione di spedizione

\*\* Senza condensa

---

## **Slot scheda incorporato**

Slot	Slot scheda CF Type II	Compatibile con "CF+ e CompactFlash Specification 1.4"
	Slot scheda SmartMedia	Compatibile con "SmartMedia Standard 2000"
	Slot scheda Memory Stick	Compatibile con "Memory Stick Standard version 1.3"
Scheda memory supportata	CompactFlash (che supporta accesso modo I/O) SmartMedia (max. capacità di 128 MB) Memory Stick MagicGate Memory Stick Microdrive	
Tensione supportata	5 V*, 3,3 V/5 V, 3,3 V Max. corrente 500 mA	

\* SmartMedia 5v non supportata.

---

## **Dispositivi memoria esterna**

Connettività	Universal Serial Bus* Velocità di trasferimento dati: 12 Mbps (dispositivo velocità completa) Tipo connettore: USB Series A Lungh. cavo raccomandata: 2 m
Alimentazione di corrente	Max. corrente 500 mA

\* Non tutti i dispositivi USB sono supportati. Per informazioni dettagliate, rivolgersi all'assistenza al cliente regionale.



---

## ***Standard e approvazioni***

### Modello U.S.A.:

Sicurezza	UL 1950 CSA C22.2 No.950
EMI	FCC Parte 15 Paragrafo B Classe B CSA C108.8 Classe B

### Modello europeo:

Direttiva sulle basse tensioni 73/23/CEE	EN 60950
Direttiva sulle emissioni elettromagnetiche EMC 89/336/CEE	EN 55022 Classe B EN 55024 EN 61000-3-2 EN 61000-3-3

### Modello australiano:

EMI	AS/NZS 3548 Classe B
-----	----------------------





